



XC60

KULLANICI EL KİTABI



VÄLKOMMEN!

Volvo'nuzu uzun yıllar zevkle kullanacağınızı ümit ediyoruz. Otomobiliniz, sizin ve yolcularınızın rahatı ve güvenliği dikkate alınarak tasarlanmıştır. Volvo, dünyadaki en güvenli araçlardan biri olmaya çalışmaktadır. Volvo'nuz aynı zamanda tüm güncel güvenlik ve çevre gereksinimlerini karşılamak üzere tasarlanmıştır.

Volvo aracınızla memnuniyetinizi artırmak için bu kullanıcı el kitabındaki talimatları ve bakım bilgilerini okumanızı öneriyoruz. Kullanıcı el kitabı bir

mobil uygulama olarak (Volvo Kılavuzu) ve Volvo Cars destek sitesinde de (support.volvocars.com) mevcuttur.

Herkesin bu ve diğer araçlarda emniyet kemerini takmasını teşvik ederiz. Lütfen alkol veya ilaç etkisi altındaysanız veya başka bir şekilde araç kullanma konusunda engelli biriyse araç kullanmayın.

İÇİNDEKİLER

SAHIPLİK BİLGİLERİNİZ

Sahip bilgisi	18
Orta gösterge ekranındaki Kullanıcı El Kitabı	19
Orta gösterge ekranındaki kullanıcı el kitabında dolaşın	20
Mobil cihazlarda Kullanıcı El Kitabı	22
Volvo Cars destek sitesi	22
Kullanıcı el kitabını okuma	23
Kullanıcı el kitabı ve çevre	25

VOLVO

Volvo ID	28
Volvo ID oluşturma ve kaydetme	28
Drive-E - daha temiz sürüş keyfi	30
IntelliSafe-sürücü desteği	32
Sensus - çevrimiçi bağlantırlık ve eğlence	33
Yazılım güncellemeleri	36
Verilerin kaydedilmesi	36
Hizmetler için şartlar ve koşullar	37
Müşteri Gizlilik İlkesi	37
Aksesuarlar ve yardımcı donanım hakkında önemli bilgiler	38
Aksesuarların takılması	38
Donanımların aracın diyagnostik soketine bağlanması	39
Aracın şasi numarasını göstermek	40
Sürücünün dikkatinin dağılması	40

GÜVENLİK

Emniyet	42
Hamilelik sırasında güvenlik	42
Whiplash Protection System	43
Emniyet kemerleri	44
Emniyet kemerlerini takmak ve çıkarmak	45
Emniyet kemeri gergisi	46
Elektrikli emniyet kemeri gergisinin sıfırlanması*	47
Kapı ve emniyet kemeri hatırlatıcısı	47
Hava yastıkları	48
Sürücü hava yastıkları	49
Yolcu hava yastığı	50
Yolcu hava yastığının* etkinleştirilmesi ve devreden çıkarılması	51
Yan hava yastıkları	54
Hava perdeleri	54
Güvenlik modu	55
Güvenlik modundan sonra aracın çalıştırılması ve hareket ettirilmesi	56
Çocuk güvenliği	57
Çocuk koltukları	57
Çocuk koltukları için üst montaj noktaları	58
Çocuk koltukları için alt montaj noktaları	59
i-SizeISOFIX çocuk koltukları için montaj noktaları	59
Çocuk koltuğunun konumlandırılması	60

EKRANLAR VE SESLE KUMANDA

Çocuk güvenliği montajı	61	Soldan direksiyonlu araçlardaki göstergeler ve kumandalar	70	Sürücü gösterge ekranındaki mesajları yönetmek	95
Aracın emniyet kemerlerini kullanan çocuk koltuklarının konumu için tablo	63	Sağdan direksiyonlu araçlardaki göstergeler ve kumandalar	71	Sürücü gösterge ekranından kaydedilmiş bir mesajı idare etmek	97
i-Size çocuk koltuklarının konumu için tablo	65	Sürücü gösterge ekranı	73	Orta gösterge ekranına genel bakış	98
ISOFIX çocuk koltuklarının konumu için tablo	66	Sürücü gösterge ekranı ayarları	77	Orta gösterge ekranının yönetilmesi	101
		Yakıt göstergesi	77	Orta gösterge ekranını etkinleştirmek ve devre dışı bırakmak	104
		Yol bilgisayarı	78	Orta gösterge ekranının görünümle- rinde dolaşma	104
		Sürücü gösterge ekranında seyahat verilerinin görüntülenmesi	79	Alt görünümünün orta ekrandan yönetilmesi	108
		Kilometre sayacını sıfırlama	80	Orta gösterge ekranındaki fonksiyon görünümü	111
		Orta gösterge ekranında seyahat istatistiklerinin görüntülenmesi	81	Orta gösterge ekranındaki uygulamaları ve düğmeleri taşımak	113
		Seyahat istatistikleri ayarları	81	Orta gösterge ekranının durum çubuğundaki semboller	113
		Saat ve tarih	82	Orta gösterge ekranındaki klavye	115
		Dış sıcaklık göstergesi	83	Orta gösterge ekranında klavye dil ayarını değiştirmek	118
		Sürücü gösterge ekranındaki gösterge sembolleri	83	Karakterleri, harfleri veya kelimeleri manüel olarak orta gösterge ekranına girin	118
		Sürücü gösterge ekranındaki uyarı sembolleri	85	Orta gösterge ekranının görünümünün değiştirilmesi	120
		Sürücü gösterge ekranının lisans sözleşmesi	86	Orta gösterge ekranında sistem sesinin ses seviyesini kapatma ve değiştirme	120
		Sürücü gösterge ekranındaki uygulama menüsü	92	Sistem birimlerinin değiştirilmesi	121
		Sürücü gösterge ekranındaki uygulama menüsünü kullanmak	93		
		Sürücü gösterge ekranındaki mesajlar	94		

Sistem dilinin deęiřtirilmesi	121
Orta gsterge ekranında ayarları amak	121
Orta konsol ekranında baęlamsal kurulumu amak	122
Orta gsterge ekranında ayarları deęiřtirmek	123
Ara sahibi deęiřiklięi iin kullanıcı verilerinin sıfırlanması	123
Orta gsterge ekranındaki ayarların sıfırlanması	124
Orta gsterge ekranındaki ayar trleri	124
Orta gsterge ekranı ayarlarını gsteren tablo	125
Src profilleri	126
Src profilinin seilmesi	127
Bir src profilinin yeniden adlandırılması	128
Src profillerindeki ayarların sıfırlanması	128
Uzaktan kumanda anahtarının src profiline iliřkilendirilmesi	128
Orta gsterge ekranındaki mesaj	129
Mesajların orta ekrandan ynetilmesi	130
Orta gsterge ekranından kaydedilmiř bir mesajı idare etmek	131
Bař st gsterge ekranı*	131
Bař st gsterge ekranının etkinleřtirilmesi ve devre dıřı bırakılması*	133

Bař st gsterge ekranı ayarları*	133
Ses tanıma	135
Ses tanımayı kullanma	135
Ses tanıma fonksiyonu ile bir telefonu kontrol etmek	136
radio ve medyanın ses ile kontrol edilmesi	137
Ses tanıma ayarları	138

AYDINLATMA

Far dęmeleri	140
Aydınlatma fonksiyonlarının orta gsterge ekranından ayarlanması	141
Far seviyesinin ayarlanması	142
Pozisyon lambaları	143
Gndz yakılan lambalar	143
Kısa far	144
Uzun farın kullanılması	145
Aktif uzun far	145
Sinyal lambalarını kullanarak	147
Aktif dnř lambaları*	147
n sis lambaları/viraj lambaları*	148
Arka sis lambası	149
Fren lambası	149
Acil durum fren lambaları	150
Drtl flařr	150
Gvenli eve giriř aydınlatmasının kullanılması	151
Yaklařma iřięi sresi	151
İ aydınlatma	151
İ aydınlatmanın ayarlanması	153

CAMLAR, CAM VE AYNALAR

Pencereler, cam ve aynalar	156
Camlar ve güneşlikler için sıkışmaya karşı koruma	156
Sıkışma koruması için sıra sıfırılması	157
Elektrikli camlar	157
Elektrikli camların çalıştırılması	158
Dikiz aynaları	159
Dikiz aynası karartmasının ayarlanması	160
Kapı aynalarının açma ayarının yapılması	161
Panorama tavan*	162
Panorama tavanın* çalıştırılması	164
Panoramik tavan'ın* güneşliğinin otomatik kapatılması	166
Ön cam sileceklerinin kullanılması	167
Isıtmalı ön cam sileceği memeleri*	168
Yağmur sensörünü kullanmak	168
Yağmur sensörünün hafıza fonksiyonunu kullanmak	169
Ön cam ve far yıkayıcılarının kullanımı	170
Arka cam sileceği ve yıkayıcısının kullanılması	170
Geri giderken otomatik arka cam silme fonksiyonunun kullanılması	171

KOLTUKLAR VE DİREKSİYON SİMİDİ

Manuel ön koltuk	174
Elektrikli ön koltuk*	175
Elektrikli ön koltuğun* ayarlanması	175
Elektrikli ön koltuktaki* hafıza saklama özelliği	176
Elektrikli ön koltukta depolanan hafızayı kullanmak	177
Arka koltuktaki masaj ayarları*	178
Ön koltuktaki masaj ayarlarının* ayarlanması	178
Ön koltuk minderinin uzunluğunu ayarlamak	179
Ön koltuktaki yan desteklerin* ayarlanması	180
Ön koltuktaki bel desteğinin* ayarlanması	180
Sürücü koltuğundan yolcu koltuğunun ayarlanması*	181
Arka koltuktaki koltuk arkalıklarının indirilmesi	182
Arka koltuktaki başlıkların ayarlanması	185
Direksiyon simidi kontrolleri ve korna	186
Direksiyon kilidi	187
Direksiyon simidinin ayarlanması	187

KLİMA KONTROLÜ

Klima kontrolü	190
Klima bölgeleri	190
Klima kontrolü - sensörler	191
Hissedilen sıcaklık	191
Ses tanıma sistemi ile klima kontrollerini yönetmek	192
Hava kalitesi	193
Clean Zone*	193
Clean Zone Interior Package*	194
Interior Air Quality System*	194
Hava kalitesi sensörünün* etkinleştirilmesi ve devreden çıkarılması	194
Yolcu kabini filtresi	195
Hava dağılımı	195
Hava dağılımını değiştirmek	196
Hava menfezlerinin açılması/kapatılması ve yönlendirilmesi	196
Hava dağıtım seçenekleri tablosu	198
Klima kontrolleri	201
Ön koltuk ısıtmasının etkinleştirilmesi ve devreden çıkarılması*	204
Isıtmalı ön koltuğun otomatik çalışmasının etkinleştirilmesi ve devre dışı bırakılması*	204
Arka koltuk ısıtmasının* etkinleştirilmesi ve devreden çıkartılması	205

Ön koltuğun havalandırma işlevini* etkinleştirme ve devreden çıkarma	206
Isıtmalı direksiyon simidinin etkinleştirilmesi ve devreden çıkarılması*	206
Isıtmalı direksiyon simidinin otomatik çalışmasının etkinleştirilmesi ve devre dışı bırakılması*	207
Otomatik klima kontrolünün etkinleştirilmesi	207
Hava devridaimini devreye almak/ devreden çıkarmak	208
Hava devridaimi için zaman ayarının etkinleştirilmesi ve devre dışı bırakılması	209
Maksimum buz çözücünün etkinleştirilmesi ve devre dışı bırakılması	209
Isıtmalı ön camın etkinleştirilmesi ve devreden çıkarılması*	210
Isıtmalı ön camın otomatik çalışmasının etkinleştirilmesi ve devre dışı bırakılması*	211
Isıtmalı arka cam ve kapı aynalarını etkinleştirmek ve devreden çıkarmak	212
Arka cam ve kapı aynalarının ısıtmasının otomatik olarak başlatılmasının etkinleştirilmesi ve devreden çıkartılması	212
Ön koltuk için fan seviyesinin düzenlenmesi	213
Arka koltuk* için fan seviyesinin düzenlenmesi	213
Ön koltuk için sıcaklığın düzenlenmesi	214

Arka koltuk* için sıcaklığın düzenlenmesi	215
Sıcaklığın senkronizasyonu	216
Klimanın etkinleştirilmesi ve kapatılması	217
Park kliması*	217
Ön koşullandırma*	218
Ön koşullandırmanın* çalıştırılması/ durdurulması	218
Zaman ayarının ön koşullandırılması*	219
Ön koşullandırma için zaman ayarı eklemek ve düzenlemek*	220
Ön koşullandırma için zaman ayarını etkinleştirmek ve devreden çıkarmak*	221
Ön koşullandırma için zaman ayarını silmek*	222
Park süresince klima konforu*	222
Park sırasında* klima konforunu başlatmak ve kapatmak	223
Park klima kumandasının* sembolleri ve mesajları	224
Isıtıcı*	225
Park ısıtıcısı*	226
Ek ısıtıcı*	227
Yardımcı ısıtıcının otomatik çalışmasının etkinleştirilmesi ve devre dışı bırakılması	227

ANAHTAR, KİLİTLER VE ALARM

Kilitleme onayı	230
Kilit gösterge ayarı	231
Uzaktan kumanda anahtarı	231
Uzaktan kumanda anahtarıyla kilitleme ve kilit açma	233
Uzaktan kumanda edilen ve içeriden kilit açma ayarları	235
Uzaktan kumanda anahtarıyla bagaj kapağı kilidi açma	235
Uzaktan kumanda anahtarı menzili	236
Uzaktan kumanda anahtarındaki pilin değiştirilmesi	237
Daha fazla uzaktan kumanda anahtarı sipariş etmek	240
Red Key - kısıtlamalı uzaktan kumanda anahtarı*	240
Kırmızı Anahtar ayarları*	241
Çıkarılabilir anahtar dili	242
Ayrılabilir anahtar dili ile kilitleme ve kilit açma	243
İmmobilizer	244
Uzaktan kumanda anahtar sistemi için tip onayı	246
Anahtarsız ve dokunmatik yüzeyler*	255
Anahtarsız kilitleme ve kilit açma*	256
Anahtarsız Giriş için ayarlar*	257

Yükleme kapağının kilidini anahtarsız açma*	257
Çalıştırma ve kilit sistemleri için anten konumları	258
Aracın içinden kilitleme ve kilit açma	259
Aracın içinden bagaj kapağı kilidini açma	260
Çocuk güvenlik kilitlerinin etkinleştirilmesi ve kapatılması	261
Seyir halindeyken otomatik kilitleme	262
Elektrikle çalışan yükleme kapağının açılması ve kapatılması*	262
Elektrikle açılan bagaj kapağı için maksimum açılma seviyesinin programlanması*	265
Ayak hareketi* ile arka panel kapağının açılması ve kapatılması	266
Özel kilitleme	268
Özel kilitlemeyi etkinleştirme ve devre dışı bırakma	268
Alarm*	269
Alarmları devreye almak/devreden çıkarmak*	271
Azaltılmış alarm seviyesi*	273
Double lock güvenlik kilidi fonksiyonu*	273
Deadlock güvenlik kilitlerinin geçici* olarak devre dışı bırakılması	274
Bilinmeyen araç bileşeninin algılanması*	274

SÜRÜCÜ DESTEĞİ

Sürücü destek sistemi	276
Hıza bağlı direksiyon kuvveti	276
Denge sistemi Roll Stability Control	277
Elektronik denge kontrolü	277
Elektronik denge kontrolünün spor modu	279
Elektronik Denge Kontrolünde Spor Modunu etkinleştirmek/devreden çıkarmak	279
Elektronik Denge Kontrolünde spor modu kısıtlaması	279
Elektronik denge kontrolü sembolleri ve mesajları	280
Hız sınırlayıcı	281
Hız Sınırlayıcısının etkinleştirilmesi ve başlatılması	282
Hız sınırlayıcısı için hızın yönetilmesi	282
Hız sınırlayıcısını devre dışı bırakma ve bekleme moduna ayarlama	283
Bekleme modundan hız sınırlayıcısının yeniden etkinleştirilmesi	284
Hız sınırlayıcısının devre dışı bırakılması	284
Hız sınırlayıcısının sınırlamaları	285
Otomatik hız sınırlayıcı	285
Otomatik Hız Sınırlayıcısını etkinleştirme/devre dışı bırakma	287
Otomatik hız sınırlama özelliğinin toleransının değiştirilmesi	288
Otomatik hız sınırlama için kısıtlamalar	288

Cruise control sistemi	289
Cruise Control'ün etkinleştirilmesi ve başlatılması	290
Hız denetimi için hızın yönetilmesi	291
Cruise control sistemini devre dışı bırakma ve bekleme moduna ayarlama	292
Bekleme modundan cruise control işlevinin yeniden etkinleştirilmesi	293
Hız denetiminin devre dışı bırakılması	293
Mesafe Uyarısı*	294
Mesafe uyarısı için baş üstü göstergesi	295
Mesafe uyarısının etkinleştirilmesi/devre dışı bırakılması	295
Mesafe uyarısı için zaman aralığının ayarlanması	296
Mesafe Uyarısı sınırlamaları	297
Adaptif cruise control sistemi*	297
Adaptif cruise control ve Çarpışma Riski uyarısı	300
Çarpışma riski mevcutsa adaptif cruise control için baş üstü göstergesi	301
Adaptif Cruise Control'ün etkinleştirilmesi ve başlatılması	301
Adaptif Cruise Control ile hızın yönetilmesi	302
Adaptif cruise control için zaman aralığının ayarlanması	303

Adaptif Cruise Control'ün devre dışı bırakılması/yeniden etkinleştirilmesi	305	Pilot Assist ile sola yardımını öğrenmeye başlayın	324	City Safety direksiyon yardımının kaçınma manevrası yaparken sınırlamaları	351
Adaptif cruise control ile sollama yardımı	307	Pilot Assist ile sollama yardımı için sınırlamalar	325	City Safety kaçış manevraları engellediğinde	351
Adaptif cruise control ile sollama yardımına başlamak	307	Hedefi Pilot Assist kullanarak değiştirin	325	City Safety sınırlamaları	352
Adaptif cruise control ile sollama yardımcı için sınırlamalar	307	Pilot Assist ile otomatik frenleme	326	City Safety için mesajlar	355
Adaptif cruise control ile hedef değiştirmek	308	Pilot Assist sınırlamaları	326	Rear Collision Warning	356
Adaptif cruise control ile otomatik frenleme	308	Pilot Assist* sembolleri ve mesajları	328	Rear Collision Warning sınırlamaları	356
Adaptif cruise control için sınırlamalar	309	Radar ünitesi	329	BLIS*	357
Cruise control ve Adaptif cruise control arasında geçiş	310	Radar cihazı için sınırlamalar	331	Devreye alma/devreden çıkarma BLIS	358
Adaptif cruise control sembolleri ve mesajları	312	Tavsiye edilen radar cihazı bakımı	334	BLIS sınırlamaları	359
Pilot Assist	314	Radar cihazı için tür onayı	335	BLIS için tavsiye edilen bakım	360
Pilot Assist ve Çarpışma riski uyarısı	317	Kamera ünitesi	339	BLIS için mesajlar	361
Çarpışma riski varsa Pilot Assist için Baş üstü gösterge	318	Kamera ünitesi için sınırlamalar	340	Cross Traffic Alert*	362
Pilot Assist özelliğinin etkinleştirilmesi ve başlatılması	319	Tavsiye edilen kamera cihazı bakımı	343	Devreye alma/devreden çıkarma Cross Traffic Alert	363
Pilot Assist için hız yönetimi	320	City Safety™	343	Cross Traffic Alert sınırlamaları	363
Pilot Assist için zaman aralığının ayarlanması	321	City Safety için parametreler ve alt fonksiyonlar	344	Cross Traffic Alert için önerilen bakım	364
Pilot Assist işlevinin devre dışı bırakılması/etkinleştirilmesi	322	City Safety için uyarı mesafesinin ayarlanması	346	Cross Traffic Alert için mesajlar	365
Pilot Assist ile sollama yardımı	324	City Safety ile engellerin tespiti	347	Yol tabelası bilgileri*	366
		Çapraz trafikte City Safety	349	Yol tabelası bilgilerini etkinleştirme/devre dışı bırakma	367
		Gelen trafikte City Safety sınırlamaları	350	Yol tabelası bilgileri ve tabela ekranı	367
		City Safety kaçınma manevrası için direksiyon yardımı	350	Yol Tabelası Bilgisi ve Sensus Navigation	369
				Hız Uyarısı ve Ayarları ile Yol Tabelası Bilgisi	369

Yol Tabelası Bilgisindeki Hız uyarısını etkinleştirmek/devreden çıkarmak	370	Yoldan çıkma riski durumunda Direksiyon yardımının etkinleştirilmesi/devre dışı bırakılması	383	Park etmeye yardımcı kamera*	395
Hız Kamerası Bilgisi ile Yol Tabelası Bilgisi	371	Yoldan çıkma riski durumunda direksiyon yardımı için sınırlamalar	384	Park kameralarının kamera görüntüleri	396
Yol tabelası bilgilerinin sınırlamaları	371	Önden çarpışma riski durumunda direksiyon yardımı	384	Park kamerası için park yardımcı çizgileri	397
Driver Alert Control	372	Yaklaşan çarpışma riski durumunda Direksiyon yardımının etkinleştirilmesi/devre dışı bırakılması	385	Park kamerası için Park Assist Plot-tan sensör alanları	399
Devreye alma/devreden çıkarma Driver Alert Control	373	Önden çarpışma riski durumunda direksiyon yardımı için sınırlamalar	386	Park yardımcı kamerayı başlatmak	400
Driver Alert Control ile bir uyarı durumunda mola yeri rehberini seçin	374	Arkadan çarpışma riski durumunda direksiyon yardımı*	386	Park yardımı kamerasının sınırlamaları	401
Driver Alert Control sınırlamaları	374	Arkadan çarpışma riski durumunda direksiyon yardımının etkinleştirilmesi/devre dışı bırakılması*	387	Tavsiye edilen park kamerası bakımı	402
Şerit yardımı	374	Arkadan çarpışma riski durumunda direksiyon yardımı için sınırlamalar	388	Park yardımı kamerası için semboller ve mesajlar	403
Şerit yardımı ile direksiyon yardımı	376	Çarpışma riski durumunda direksiyon yardımı için semboller ve mesajlar	389	Park Yardımı Pilotu*	404
Şerit yardımını etkinleştirme/devre dışı bırakma	376	Park Yardımcısı*	390	Park Yardım Pilotu ile park etme çeşitleri	404
Şerit yardımı için yardım seçeneğini seçin	376	Ön, arka ve yanlardaki Park Yardımcı Pilotu	391	Aktif park yardımı ile park etme	405
Şerit yardımı sınırlamaları	377	Park yardımının etkinleştirilmesi/devre dışı bırakılması	392	Park Assist Pilot ile bir otoparktan çıkmak	408
Şerit yardımı sembolleri ve mesajları	378	Park yardımı sınırlamaları	392	Park Yardımı Pilotunun* sınırlamaları	409
Sürücü gösterge ekranındaki şerit yardımı sembolleri	380	Tavsiye edilen Park Yardımcı Pilotu bakımı	393	Park Yardım Pilotu* için mesajlar	411
Çarpışma riskinde direksiyon yardımı	381	Park yardımı sembolleri ve mesajları	394		
Çarpışma riski durumunda Direksiyon yardımını etkinleştirme/devre dışı bırakma	381				
Şeritten ayrılma riski durumunda direksiyon yardımı	382				
Yoldan çıkma riski halinde direksiyon desteği seviyesi	382				

ÇALIŞTIRMA VE SÜRÜŞ

Otomobilin çalıştırılması	414	Vites kutusu	427	Bir fonksiyon düğmesini kullanarak düşük hızlı sürüşü* devreye almak ve devreden çıkarmak	448
Aracın kapatılması.	415	Düz şanzıman	428	Yokuş iniş kontrolü*	449
Kontak konumları	416	Otomatik vites kutusu için vites konumları	429	Yokuş aşağı iniş kontrolünü* işlev düğmesi ile etkinleştirmek ve devreden çıkarmak	450
Kontak modunu seçmek	417	Direksiyon simidi kollarıyla* vites değiştirme	430	Ekonomik sürüş	451
Alkol kilidi*	418	Vites kolu kilidi	432	Uzun seyahatlere hazırlık	451
Alkol kilidinin baypası*	418	Otomatik vites kolu kilidini devreden çıkartın	432	Kışın sürüş	452
Alkol kilidi ile motorun çalıştırılmasından önce	419	Roketleme (kick-down) işlevi	433	Suda ilerleme	453
Fren işlevleri	419	Vites değiştirme göstergesi*	433	Yakıt doldurma kapağını açma ve kapatma	453
Ayak freni	419	Dört tekerlekten çekiş*	435	Yakıt doldurma	454
Fren kuvveti yükseltme	420	Sürüş modları*	435	Yakıtla işlem yapılması	455
Islak yollarda frenleme	421	Sürüş modunun değiştirilmesi*	437	Benzin	455
Çakıllı yollarda frenleme	421	Sürüş ECO	438	Benzin partikül filtresi	456
Fren sistemi bakımı	421	İşlev düğmesi ile ECO sürüş modunun etkinleştirilmesi ve devreden çıkartılması	440	Dizel	457
El freni	422	Start/Stop işlevi	440	Boş depo ve dizel motor	458
El frenini etkinleştirme ve devre dışı bırakma	422	Çalıştır/durdur işlevi ile sürmek	440	Dizel parçacık filtresi	459
Otomatik park freni etkinleştirme ayarı	424	Başlat/Durdur işlevinin geçici olarak devre dışı bırakılması	442	AdBlue® ile emisyon kontrolü	459
Yokuşta park etme	424	Start/Stop işlevi için koşullar	442	AdBlue® kullanımı	460
Bir el freni arızası varsa	424	Seviye kontrolü* ve amortisör	444	AdBlue® ile doldurmak ve kontrol etmek	461
Sabit durumdayken otomatik frenleme	425	Seviye kontrolü ayarları*	447	AdBlue® sembolleri ve mesajları	463
Durur haldeyken otomatik freni devreye almak ve devreden çıkarmak	426	Düşük hız kontrolü*	448	Motorda ve tahrik sisteminde aşırı ısınma	465
Yokuşta çalıştırırken yardım	426			Marş motoru aküsünün aşırı yüklenmesi	466
Bir çarpışmadan sonra otomatik frenleme	427				

Başka bir aküyle aktarma kablosu kullanarak çalıştırma	466
Çekme çubuğu*	467
Çekme çubuğu için teknik özellikler*	468
Uzatılabilir/geri çekilebilir çekme braketleri*	469
Römorkla sürüş	471
Römork denge yardımı*	472
Römork lambalarının kontrol edilmesi	473
Çekme çubuğuna monte edilmiş bisiklet taşıyıcı*	474
Aracın çekilmesi	475
Çekme halkasını takmak ve sökmek	476
Kurtarma	478
HomeLink®*	479
HomeLink®* özelliğinin programlanması	479
HomeLink kullanmak	481
HomeLink®* için tip onayı	482
Pusulula	482
Pusulayı devreye almak/devreden çıkarmak	482
Pusulanın kalibre edilmesi	483

SES, ORTAM VE İNTERNET

Ses, ortam ve İnternet	486	DivX® oynatma	501
Ses ayarları	486	Video ayarları	502
Aplikasyonlar	487	Bluetooth® ile medya	502
Uygulamaları indirme	488	Bluetooth® ile bir cihaz bağlama	502
Uygulamaların güncellenmesi	489	USB portu ile medya	503
Uygulamaları silme	490	USB portu ile bir cihaz bağlama	503
Radyo	490	TV*	503
Radyoyu açın	491	TV'yi kullanmak*	504
Radyo bandını ve radyo istasyonunu değiştirmek	491	TV ayarları*	504
Radyo istasyonları arama	492	Apple® CarPlay®*	505
Radyo favorilerini ayarlamak	493	Apple® CarPlay®* kullanmak	505
Radyo ayarları	494	Apple® CarPlay®* ayarları	507
RDS radyosu	495	Apple® CarPlay®* kullanım ipuçları	507
Dijital radyo*	495	Android Auto*	508
FM ve dijital radyo* arasındaki bağlantı	496	Android Auto kullanılarak*	509
Medya çalar	496	Android Auto* ayarları	509
Medya oynatımı	497	Android Auto* kullanım ipuçları	510
Medyanın kontrol edilmesi ve değiştirilmesi	498	Telefon	510
Medya arama	499	Bir telefonu Bluetooth vasıtasıyla araca ilk defa bağlamak	511
Gracenote®	500	Bir telefonu Bluetooth vasıtasıyla araca otomatik bağlamak	513
CD çalar*	500	Bir telefonu Bluetooth vasıtasıyla araca manuel bağlamak	514
Video	501		
Bir video oynatmak	501		

Bluetooth ile bağlanmış bir telefonun bağlantısını kesmek	514
Bluetooth ile bağlı cihazlar arasında geçiş yapın	515
Bluetooth ile bağlı bir telefonu silmek	515
Telefon görüşmelerinin yönetilmesi	515
Metin mesajlarının yönetilmesi	517
Metin mesajları için ayarlar	518
Telefon rehberinin yönetilmesi	518
Telefon ayarları	519
Bluetooth cihazları için ayarlar	519
İnternete bağlı araç*	520
Otomobili bir mobil cihaz vasıtasıyla İnternete bağlamak (Bluetooth)	521
Otomobili bir mobil cihaz vasıtasıyla İnternete bağlamak (Wi-Fi)	521
Otomobili modem (SIM kart) vasıtasıyla İnternete bağlanın	522
Araç modemi ayarları	523
Wi-Fi kablosuz erişim alanı vasıtasıyla araçtan İnternet paylaşımı	523
İnternet bağlantısı zayıf veya yok	524
Wi-Fi ağını kaldır	525
Wi-Fi teknolojisi ve güvenliği	525
Kullanıcı şart ve koşulları ve veri paylaşımı	526
Veri paylaşımını etkinleştirmek ve devre dışı bırakmak	526

Uyumlu ortam biçimleri	526
USB cihazlar için teknik özellikler	527
Sabit diskteki depolama alanı	528
Ses ve medya için lisans sözleşmesi	529

TEKERLEKLER VE LASTİKLER

Lastikler	540
Lastik ebat ataması	542
Jantın ebat ataması	543
Lastiklerin dönüş yönü	543
Lastiklerdeki dış aşınma göstergeleri	544
Lastik basıncını kontrol etmek	544
Tekerlek basıncının ayarlanması	545
Tavsiye edilen lastik basıncı	546
Lastik basıncı izleme sistemi*	546
Sistemi lastik basıncı izleme için kalibre etmek*	548
Orta gösterge ekranında lastik basınç durumuna bakın*	549
Düşük lastik basıncı uyarısı halinde yapılacak eylem	550
Tekerlekleri değiştirirken	551
Alet kiti	551
Kriko*	552
Bijon cıvataları	552
Bir tekerleğin çıkarılması	553
Tekerleklerin takılması	555
Yedek tekerlek*	556
Stepnenin dışarıya alınması	557
Kış lastikleri	558
Kar zincirleri	558

Acil durum lastik onarım kiti	559
Patlak tamir kitini kullanmak	560
Lastik onarım kitindeki kompresörle lastikleri şişirin	563

YÜKLEME, DEPOLAMA VE YOLCU BÖLÜMÜ

Yolcu kabini içi	566
Tünel konsolu	567
Elektrik soketi	568
Elektrik prizlerinin kullanılması	570
Torpedo gözünü kullanmak	571
Güneşlikler	572
Bagaj bölmesi	573
Yükleme tavsiyeleri	573
Tavan yükü ve yük taşıyıcılar üzerine yükleme	574
Çanta kancaları	575
Yük bağlama kopçaları	576
Arka koltukta katmanlı yük bölmesi	576
Kargo kapağının takılması ve çıkartılması*	576
Kargo kapağının kullanımı*	578
Emniyet izgaralarının takılması ve çıkarılması*	580
Güvenlik ağının takılması ve sökülmesi*	581
İlk yardım kiti	583
Üçgen reflektör	583

BAKIM VE SERVİS

Volvo Servis Programı	586
Wi-Fi ile araba ve servis atölyesi arası veri aktarımı	586
İndirme Merkezi	587
Sistem güncellemelerinin İndirme Merkezi vasıtasıyla yönetilmesi	587
Araç durumu	588
Servis ve onarım randevusu alın.	588
Servise araç bilgisi göndermek	590
Aracı yükseltin	591
Kaputu açma ve kapatma	593
Klima kontrol sisteminin servisi	594
Ön camı değiştirirken Baş üstü gösterge*	594
Motor bölmesine genel bakış	595
Motor yağı	595
Motor yağının kontrol edilmesi ve doldurulması	596
Soğutma sıvısı ekleme	598
Lambanın değiştirilmesi	600
Dış lamba konumları	601
Kısa far ampulünün değiştirilmesi	601
Uzun far ampulünün değiştirilmesi	602
Ön uyarı lambası/pozisyon lambası ampulünün değiştirilmesi	603
Ön sinyal lambası ampulünün değiştirilmesi	603

Ampul teknik özellikleri	604
Akû	605
Destek aküsü	608
Akülerdeki semboller	609
Sigortalar ve merkezi elektrik birimleri	610
Bir sigortanın değiştirilmesi	611
Sigortalar motor bölmesinde	612
Sigortalar, torpido gözünün altında	615
Sigortalar bagaj bölümünde	618
Otomobilin içinin temizlenmesi	622
Orta gösterge ekranının temizlenmesi	622
Baş üstü göstergesinin temizlenmesi*	623
İç ve taban kumaş döşemesinin temizlenmesi	624
Emniyet kemerlerinin temizlenmesi	624
Paspasların ve döşemelerin temizlenmesi	624
Deri döşemenin temizliği	625
Deri direksiyon simidinin temizlenmesi	626
İç aksamdaki plastik, metal ve ahşap parçaların temizlenmesi	626
Otomobilin dışının temizlenmesi	627
Pastalama ve cilalama	627
Elle yıkama	628
Otomatik araba yıkama	629
Yüksek basınçlı yıkama	630

Silecek lastiklerinin temizlenmesi	631
Dış plastiklerin, kauçuk ve jant parçalarının temizlenmesi	631
Tekerlek jantlarını temizlemek	632
Pas önleme	633
Araç boyası	633
Küçük kaporta hasarlarına rötuş yapma	633
Renk kodları	635
Silecek lastiğinin değiştirilmesi, arka cam	635
Ön cam silecek lastiklerinin değiştirilmesi	636
Silecek lastikleri servis konumu	637
Yıkama sıvısının doldurulması	638

TEKNİK ÖZELLİKLER

Tip tanımları	642
Boyutlar	645
Ağırlıklar	647
Çekme kapasitesi ve çekme topuzu yükü	648
Motorun teknik özellikleri	650
Motor yağı — teknik özellikleri	651
Motor yağı için olumsuz sürüş koşulları	653
Soğutma suyu — teknik özellikleri	654
Şanzıman yağı — teknik özellikleri	654
Fren hidroliği - teknik özellikler	654
Yakıt deposu - hacim	655
AdBlue® için tank kapasitesi	655
Klima — teknik özellikleri	655
Yakıt tüketimi ve CO2 emisyonları	657
Onaylı jant ve lastik boyutları	660
En düşük izin verilen lastik yük endeksi ve lastikler için hız derecelendirmesi	661
Onaylanmış lastik basınçları	662

ALFABETİK İNDEKS

Alfabetik İndeks

663

SAHİPLİK BİLGİLERİNİZ

Sahip bilgisi

Kullanıcı bilgileri hem dijital hem de basılı olarak çok sayıda farklı ürün formatında mevcuttur. Kullanıcı kılavuzu aracın orta ekranında Volvo Cars müşteri destek sitesinde bir cep uygulaması olarak mevcuttur. Bu bir Quick Guide seçeneğidir ve diğer pek çok şeyin yanı sıra teknik özellikler ve sigorta bilgilerini içeren torpido gözündeki Kullanıcı El Kitabına ek niteliğindedir. Bir basılı kullanıcı el kitabı sipariş edilebilir.

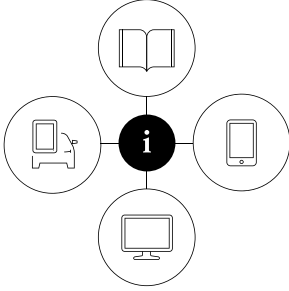

0690003

Aracın orta gösterge ekranı¹



Orta gösterge ekranında üst görünümü aşağı sürükleyin ve **Kullanma kılavuzu** seçeneğine dokunun. Burada aracın dış ve iç resimleri ile görsel navigasyon seçenekleri bulunur. Bilgiler aranabilir türdedir ve

ayrıca bazı kategorilere ayrılmıştır.

Mobil uygulama

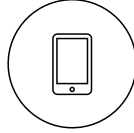

App Store veya Google Play seçeneklerinde "Volvo Manual" uygulamasını arayın, uygulamayı akıllı telefonunuza veya tableti- nize indirin ve aracı seçin. Uygulamada video görüntülerinin yanı sıra aracın dış ve iç

görüntüleri ile görsel navigasyon seçenekleri mevcuttur. Kullanıcı el kitabının farklı bölümleri arasında dolaşmak kolaydır ve içerik aranabilir.

Volvo Cars müşteri destek sitesi



support.volvocars.com adresine gidin ve ülkenizi seçin. Burada kullanıcı el kitabını hem çevrimiçi hem de PDF formatında bulabilirsiniz. Volvo Cars müşteri destek sitesinde aynı zamanda eğitici videolar ve ilave bilgiler

de mevcuttur ve bunlar Volvo'nuz ve araç sahipliğinizle ilgili size yardımcı olacaktır. Çoğu pazar için sayfa mevcuttur.

Basılı bilgiler

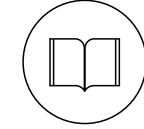

Bu, torpido gözünde bulunan ve önemli ve pratik bilgilerin bir özetinin yanı sıra teknik özellikler ve sigorta bilgilerini içeren Kullanıcı El Kitabına¹ bir ek niteliğindedir.

Aynı zamanda araçta en sık kullanılan işlevleri hızlı bir şekilde öğrenmenize yardımcı olan basılı formatta bir Quick Guide de mevcuttur.

Seçilen donanım seviyesine, pazara, vs. bağlı olarak araçtaki basılı formatta ilave kullanıcı bilgileri de mevcut olabilir.

Basılı bir kullanıcı el kitabı ve buna eşlik eden ek sipariş edilebilir. Sipariş etmek için bir Volvo bayisine başvurun.

¹ Orta gösterge ekranında kullanıcı el kitabı olmayan pazarlar için komple basılı bir el kitabı araca dahildir.

! ÖNEMLİ

Sürücü her zaman, aracın trafikte güvenli bir şekilde sürülmesinden ve yürürlükteki kanun ve yönetmeliklerine uyulmasından sorumludur. Aynı zamanda aracın kullanıcı el kitabında belirtilen Volvo önerilerine uygun biçimde bakımının yapılması ve kullanılması da önemlidir.

Orta gösterge ekranı ile basılı bilgiler arasında bir fark olması durumunda daima basılı bilgiler geçerlidir.

i DİKKAT

Orta ekranda dili değiştirmek, bazı sahipleri ulusal veya yerel yasalara ve düzenlemelere uygun olmadığı anlamına gelebilir. Anlaşılması zor bir dile geçmeyin, aksi halde ekrandaki yapıda yolunuzu bulmayı zorlaştırabilir.

İlgili bilgiler

- Orta gösterge ekranındaki Kullanıcı El Kitabı (s. 19)
- Mobil cihazlarda Kullanıcı El Kitabı (s. 22)
- Volvo Cars destek sitesi (s. 22)
- Kullanıcı el kitabını okuma (s. 23)

Orta gösterge ekranındaki Kullanıcı El Kitabı

Kullanıcı el kitabının dijital² versiyonu aracın orta gösterge ekranında mevcuttur. Dijital kullanıcı el kitabı üstten görünümünden erişilebilir ve bazı durumlarda bağlamsal kullanıcı kılavuzu da üstten görünümünden erişilebilir.

i DİKKAT

Dijital kullanıcı el kitabı sürüş sırasında kullanılmaz.

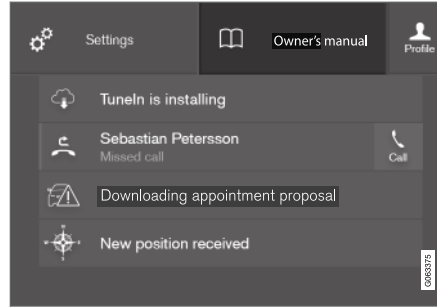
Kullanıcı el kitabı

Kullanıcı el kitabına üst görünümünden erişilebilir.

Kullanıcı el kitabını açmak için - orta gösterge ekranında üst görünümü aşağı sürükleyin ve **Kullanma kılavuzu** ögesine dokununuz.

Kullanıcı el kitabı bilgilerine doğrudan kullanıcı el kitabından veya üst menüsünden erişilebilir.

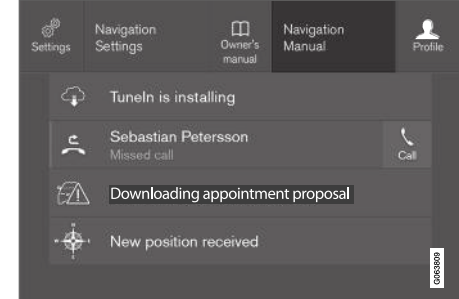
Bağlamsal kullanıcı el kitabı

Bağlamsal kullanıcı el kitabına üst görünümünden erişilebilir.

Bağlamsal kullanıcı el kitabı mevcut olduğunda, üst görünümde **Kullanma kılavuzu** ögesinin sağında görüntülenir.

Bağlamsal kullanıcı el kitabı üzerine bastırarak, kullanıcı el kitabında ekranda gösterilen içerikle ilgili bir makale açar. Örneğin **Navigasyon Kılavuzu** üzerine basın, navigasyonla ilgili bir madde açılır.

Bu sadece araçtaki bazı uygulamalar için geçerlidir. İndirilen üçüncü taraf uygulamaları için uygulamaya özgü makalelere ve ayarlara erişmek mümkün değildir,örneğin uygulamaya özel makalelere erişmek.

² Çoğu pazar için geçerlidir.

« İlgili bilgiler

- Orta gösterge ekranındaki kullanıcı el kitabında dolaşın (s. 20)
- Orta gösterge ekranının görünümünde dolaşma (s. 104)
- Uygulamaları indirme (s. 488)

Orta gösterge ekranındaki kullanıcı el kitabında dolaşın

Dijital kullanıcı el kitabına, araçtaki orta gösterge ekranı üst görünümünden erişilebilir. İçerikte arama yapılabilir ve farklı bölümler arasında gezinmek kolaydır.

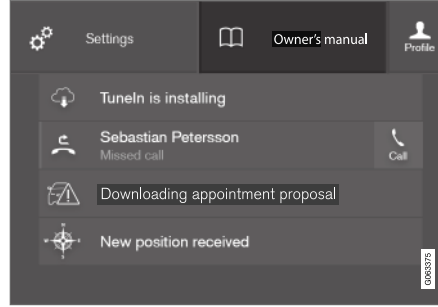

Kullanıcı el kitabına üst görünümünden erişilebilir.

- Kullanıcı el kitabını açmak için - orta gösterge ekranında üst görünümü aşağı sürükleyin ve **Kullanma kılavuzu** öğesine dokunun.

Kullanıcı el kitabında bilgi bulmak için bir dizi farklı seçenek vardır. Ayarlar, kullanıcı el kitabının ana sayfasından ve üst menüden erişilebilir.

Üst menüdeki menüyü açmak

- Kullanıcı el kitabındaki üst listedeki ≡ öğesine basın.
 - > Bilgiyi bulmanın farklı yollarını içeren bir menü açılacaktır:

Ana Sayfa

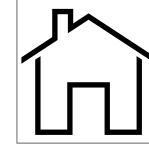

Kullanıcı el kitabındaki başlangıç sayfasına geri dönmek için simgeye dokununuz.

Kategoriler

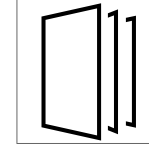

Kullanıcı el kitabındaki maddeler ana kategoriler ve alt kategorilere ayrılmıştır. Aynı makale, daha kolay bulunması için birden fazla uygun kategoride bulunabilir.

1. **Kategoriler** düğmesine basınız.
 - > Ana kategoriler bir listede gösterilir.
2. Bir ana kategoriye (🏠) dokununuz.
 - > Alt kategorilerin (📁) ve makalelerin (📄) bir listesi gösterilir.
3. Açmak için bir makaleye dokununuz.
Geri gitmek için geri okuna basın.

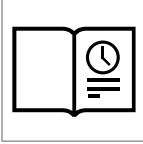
Quick Guide

Aracın en genel özelliklerini öğrenmek üzere özellikle okumak için faydalı olabilecek bir makaleler seçmesine bağlantılar içeren bir sayfaya erişmek için sembole basın. Makalelere aynı zamanda kategoriler üzerinden

de erişilebilir, ama hızlı erişim için burada toplanmışlardır. Tümünü okumak için bir makaleye dokununuz.

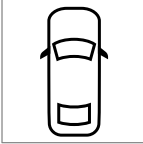
Araç dışı ve içinde önemli noktalar

Aracın dış ve iç genel bakış resimleri. Farklı parçalar, önemli noktalarla belirtilmiştir, bu noktalar da aracın bu parçaları hakkındaki makalelere yönlendirir.



1. **Araç dışı** veya **Araç içi** düğmelerinden birine basın.
 - > Dış veya iç resimler, önemli noktalarla birlikte gösterilmiştir. Önemli noktalar, aracın ilgili parçası hakkındaki makalelere yönlendirir. Resimlere göz atmak için ekran üzerinde yatay olarak kaydırın.

2. Bir önemli noktaya dokununuz.
 - > Alan hakkındaki makalenin başlığı gösterilir.
3. Makaleyi açmak için başlığa dokununuz. Geri gitmek için geri okuna basın.

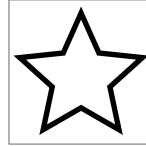
Favoriler

Favori olarak kaydedilen makalelere erişmek için sembole basın. Tümünü okumak için bir makaleye dokununuz.

Makalelerin favoriler olarak kaydedilmesi ve silinmesi

Bir makale açıkken sağ üst kısımdaki ☆ seçeneğine basarak bir makaleyi favori olarak kaydedebilirsiniz. Bir makale favori olarak kaydedildiğinde yıldız için doldurulur: ★.

Bir makaleyi favorilerden kaldırmak için geçerli makalede tekrar yıldızla basın.

Video

Araçlardaki farklı fonksiyonların kısa tanıtım videolarını izlemek için sembole basın.

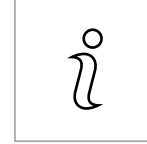
Bilgi

Araçta Kullanıcı El Kitabının hangi sürümünün olduğu bilgisinin yanı sıra başka kullanıcı bilgileri edinmek için simgeye dokununuz.

Üst menüdeki arama fonksiyonunu kullanmak

1. Kullanıcı el kitabının üst menüsündeki  seçeneğine dokununuz. Ekranın alt kısmında bir klavye görünür.
2. "Emniyet kemeri" gibi bir anahtar kelime yazın.
 - > Harfler girildikçe makale ve kategori önerileri gösterilir.
3. Erişmek istediğiniz makale veya kategoriye dokununuz.

İlgili bilgiler

- Orta gösterge ekranındaki Kullanıcı El Kitabı (s. 19)
- Orta gösterge ekranındaki klavye (s. 115)
- Kullanıcı el kitabını okuma (s. 23)

Mobil cihazlarda Kullanıcı El Kitabı

Kullanıcı el kitabı mobil uygulama³ olarak hem App Store hem de Google Play'de mevcuttur. Uygulama, akıllı telefonlar ve tabletler için tasarlanmıştır.



Kullanıcı el kitabı mobil uygulama olarak App Store veya Google Play'den indirilebilir. Burada verilen kare kod sizi doğrudan uygulamaya götürür. Alternatif olarak App Store veya Google Play'de "Volvo el kitabı"

araması da yapabilirsiniz.

Uygulama, önemli noktaları vurgulanmış şekilde aracın farklı parçalarının dış ve iç resimleri ile birlikte bir video içerir, bu önemli noktalar da söz konusu alan hakkında makalelere yönlendirir. Kul-

lanıcı el kitabının farklı bölümleri arasında dolaşmak kolaydır ve içerik aranabilir.

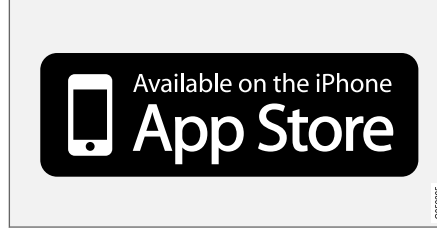

Mobil uygulama hem App Store hem de Google Play'de mevcuttur.

İlgili bilgiler

- Kullanıcı el kitabını okuma (s. 23)

Volvo Cars destek sitesi

Aracınızla ilgili daha fazla bilgi Volvo Cars web sitesinde ve destek sitesinde bulunmaktadır.

İnternette destek

Sayfayı ziyaret etmek için support.volvocars.com adresine gidin. Çoğu pazar için destek sitesi mevcuttur.

Web tabanlı hizmetler ve işlemler, Volvo On Call*, navigasyon sistemi* ve uygulamalar gibi işlemler için destek içerir. Videolar ve adım adım verilen talimatlar, örneğin aracın cep telefonuyla internete nasıl bağlanacağı gibi farklı prosedürleri açıklar.

İndirilebilir bilgiler

Haritalar

Sensus Navigation ile donatılmış araçlar için destek sayfasından haritalar indirme imkanı bulunmaktadır.

PDF formatında kullanıcı el kitabı

Kullanıcı el kitapları PDF formatında indirilebilir. Manueli gereken şekilde indirmek için araç modelini ve model yılını seçin.

İletişim

Destek sitesi, müşteri destek ve size en yakın Volvo bayisinin iletişim bilgilerini içerir.

³ Bazı mobil cihazlar için.

Volvo Cars web sitesine oturum açın

Bir kişisel Volvo ID oluşturun ve www.volvocars.com adresinde oturum açın. Diğerlerinin yanı sıra, oturum açtığınızda, servis, anlaşmalar ve garantilere dair genel bir bakış elde etmek mümkündür. Burada ayrıca araç modelinize uyarlanmış aksesuarlar ve yazılım hakkında bilgiler de yer alır.

İlgili bilgiler

- Volvo ID (s. 28)

Kullanıcı el kitabını okuma

Yeni otomobilinizi tanımanın en iyi yolu, ideal olarak ilk yolculuğunuzdan önce olmak üzere, kullanıcı el kitabını okumaktır.

Kullanıcı el kitabının okunması, yeni işlevlere aşina olma, aracınızı farklı durumlarda en iyi nasıl kullanmanız gerektiğine dair tavsiyeler alma ve otomobilin tüm özelliklerini en iyi şekilde kullanmayı öğrenmenin iyi bir yoludur. Lütfen kullanıcı el kitabındaki güvenlik talimatlarına dikkat ediniz.

Bu kullanıcı bilgisinin amacı bir Volvo araçındaki mümkün olan tüm özellikleri, fonksiyonları ve seçenekleri açıklamaktır. Tüm bu özelliklerin, fonksiyonların ve seçeneklerin her araçta olacağına bir göstergesi veya garantisi olarak tasarlanmamıştır. Kullanılan terimce, satışlarda, pazarlamada ve reklam malzemelerinde kullanılan terimce ile tam olarak uyuşmayabilir.

Ürünü mü iyileştirmek için geliştirme çalışmaları sürekli devam etmektedir. Uyarlamalar, kullanıcı el kitabındaki bilgilerin, açıklamaların ve şekillerin araçtaki donanımdan farklılık gösterebileceği anlamına gelir. Önceden bildirimde bulunmadan değişiklik yapma hakkımızı saklı tutarız.

Bu kılavuzu araçtan ayırmayın - aksi takdirde sorunlar ortaya çıktığında profesyonel yardımın nerede ve nasıl bulunacağı ile ilgili gerekli bilgiler kaybolur.

© Volvo Car Corporation

Seçenekler/aksesuarlar

Standart donanıma ek olarak, bu el kitabı aynı zamanda isteğe bağlı donanımları (fabrikada takılan donanımı) ve belirli aksesuarları da (sonradan takılan ekstra donanımı) açıklamaktadır.

Tüm seçenek/aksesuar türleri, bir yıldız işareti: * ile işaretlenmiştir.

Kullanıcı el kitabında anlatılan ekipman tüm otomobillerde bulunmaz - farklı pazarların ve ulusal veya yerel kanunlar ve yönetmeliklerin ihtiyaçlarına uyum için farklı ekipmana sahip olabilirler.

Neyin standart neyin isteğe bağlı/aksesuar olduğu konusunda bir belirsizlik söz konusuysa bir Volvo satıcısıyla irtibata geçin.

Özel metinler

UYARI

Yaralanma riski söz konusu olduğunda bir uyarı metni görünür.

ÖNEMLİ

Hasar tehlikesi söz konusuysa, "Önemli" metni görünür.

DİKKAT

NOT metinleri, örneğin özelliklerin ve fonksiyonların kullanımını kolaylaştırmak için tavsiye ve ipuçları verir.



◀ Dipnot

Kullanıcı el kitabı, sayfanın altında veya bir tablonun sonunda belirli konumlarda dipnot şeklinde bilgiler içerir. Bu bilgiler, bir numara aracılığıyla göndermede bulunduğu metne ek mahiyetindedir. Dip not tablodaki bir metinle ilgiliyse başvuru için sayılar yerine harfler kullanılır.

Mesaj metinleri

Araçta, menü ve mesaj metinlerini gösteren gösterge ekranları vardır. Kullanıcı el kitabında bu metinlerin görünümü normal metinden farklıdır. Menü metinleri ve mesaj metinlerine örnekler: **Telefon, Yeni mesaj.**

Etiketler

Araçta, basit ve açık bir şekilde önemli bilgileri göstermek üzere tasarlanmış farklı tiplerde etiketler bulunur. Araçtaki etiketler, uyarı/bilgi açısından aşağıdaki azalan sıradaki öneme göre sıralanmıştır.

Yaralanma uyarısı



Sarı uyarı alanındaki siyah ISO sembolleri, siyah mesaj alanındaki beyaz metin/resim. Uyarının görmezden gelinmesi durumunda ciddi yaralanma veya ölümlü sonuçlanabilecek tehlike durumlarını belirtmek için kullanılır.

Mala zarar gelme riski



Siyah veya mavi uyarı alanı veya mesaj alanındaki beyaz ISO sembolleri ve beyaz metin/resim. Uyarının görmezden gelinmesi durumunda mala zarar gelmesiyle sonuçlanabilecek tehlike durumlarını belirtmek için kullanılır.

Bilgi



Siyah mesaj alanı üzerinde beyaz ISO sembolleri ve beyaz metin/resim.

i DİKKAT

Kullanıcı el kitabında resimlenen etiketlerle araçtakiler birebir aynı olacak şekilde tasarlanmamıştır. Araba içindeki yaklaşık görüntü ve yerlerini göstermek için el kitabında yer almaktadırlar. Sizin özel aracınız için geçerli olan bilgiler, aracınıza karşılık gelen çıkartmaların üzerinde bulunmaktadır.

Prosedür listeleri

Belirli durumlarda işlemlerin belirli bir sıralamayla yapılmasını gerektiren prosedürler, kullanıcı el kitabında rakamlarla belirtilmiştir:

- 1 Adım adım açıklanan talimatlar için bir dizi resim olması durumunda her adım, ilgili resimle aynı şekilde numaralandırılmıştır.
- A Talimatların sırasının önemli olmadığı yerlerde resim dizilerine bitişik halde harflerden oluşmuş listeler vardır.
- T Oklar numaralı veya numarasızdır ve bir hareketi göstermek için kullanılır.
- A Harflerle birlikte görülen oklar iki taraflı bir emir belirgin olmadığına hareketi açıklık getirmek için kullanılır.

Adım adım açıklanan talimatlar için resimler yoksa farklı adımlar normal şekilde numaralandırılmıştır.

Konum listeleri

- 1 Farklı parçalara işaret edilen genel bakış resimlerinde içinde rakam bulunan kırmızı daireler kullanılmıştır. Rakam, öğeyi tarif eden resim ile bağlantılı olarak hazırlanan konum listesinde tekrarlanır.

Adım listeleri

Kullanıcı el kitabında rakamla sıralanmış bir işlem olduğunda bir adım listesi kullanılır.

Örnek:

- Soğutma sıvısı
- Motor yağı

İlgili bilgiler

İlgili bilgi, yakından bağlantılı bilgileri içeren diğer makalelere atıfta bulunur.

Resimler

Kullanıcı el kitabında kullanılan çizimler bazen şematiktir ve belirli bir fonksiyonun genel resmini veya örneğini sağlamak için tasarlanmıştır. Çizimler donanım seviyesi ve pazara bağlı olarak aracın görünümünde farklı olabilir.

Devam edecek

►► Bir makale sonraki sayfada devam ettiğinde bu sembol sağa doğru en alt kısma yerleştirilir.

Önceki sayfadan devam

◄◄ Bir makale önceki sayfadan devam ettiğinde bu sembol sola doğru en üst kısma yerleştirilir.

İlgili bilgiler

- Orta gösterge ekranındaki Kullanıcı El Kitabı (s. 19)
- Mobil cihazlarda Kullanıcı El Kitabı (s. 22)
- Volvo Cars destek sitesi (s. 22)

Kullanıcı el kitabı ve çevre

Kullanıcı El Kitabı, denetimli ormanlardan gelen kağıtlara basılmıştır.

Forest Stewardship Council (FSC)[®] simgesi, basılı bir kullanıcı el kitabındaki kağıt hamurunun FSC[®] onaylı ormanlarda veya denetime tabi diğer kaynaklardan temin edildiğini göstermektedir.



İlgili bilgiler

- Drive-E - daha temiz sürüş keyfi (s. 30)

VOLVO

Volvo ID

Volvo ID, çeşitli kişiselleştirilmiş Volvo hizmetine¹ çevrimiçi erişim sunar.

Volvo ID araçtan, volvocars.com veya Volvo On Call uygulaması² ile oluşturulabilir. Belirli fonksiyonlar ve servisler aracın kişisel bir Volvo ID kaydı olmasını gerektirir. Volvo ID'nin araca kaydedilmesi, araçtan çok sayıda Volvo hizmetinin kullanılabilmesini sağlar.

Hizmetlere örnekler:

- Volvo On Call* - Volvo ID, Volvo On Call mobil uygulamasında oturum açarken kullanılır.
- Araca Gönder - Bir internet harita hizmetinden doğrudan araca bir adres gönderilmesini mümkün kılar.
- Servis ve Onarım Randevusu AI - Doğrudan araçtan servis randevusu alabilmek için volvocars.com'u tercih ettiğiniz atölyeyi/bayii kaydedin.

Volvo ID avantajları

- Çevrimiçi hizmetlere erişmek için bir kullanıcı adı ve bir şifre, başka bir deyişle hatırlanması gereken bir kullanıcı adı ve bir şifre.
- Bir hizmetin (örneğin Volvo On Call) kullanıcı adı/şifresi değiştirilirse diğer hizmetler için de otomatik olarak değiştirilir.

İlgili bilgiler

- Volvo ID oluşturma ve kaydetme (s. 28)
- Servis ve onarım randevusu alın. (s. 588)

Volvo ID oluşturma ve kaydetme

Farklı yollarla bir Volvo ID oluşturmak mümkündür. Volvo ID volvocars.com veya Volvo On Call uygulaması ile oluşturulmuşsa, çeşitli Volvo ID hizmetlerini kullanabilmek için Volvo ID'nin araca da kaydedilmesi gerekir.

Uygulama ile bir Volvo ID oluşturun

1. Orta gösterge ekranının uygulama görünümündeki **Güncelleme servisi** seçeneğinden Volvo ID uygulamasını indirin.
2. Uygulamayı başlatın ve bir kişisel e-posta adresi kaydedin.
3. Tanımlanan e-posta adresine otomatik olarak gönderilen talimatları takip edin.
 - > Artık bir Volvo ID oluşturulmuş ve araca kaydedilmiştir. Artık Volvo ID hizmetleri kullanılabilir.

¹ Mevcut servisler zaman içinde değişebilir ve donanım seviyesi ve pazara göre çeşitlilik gösterebilir.

² Volvo On Call*, seçeneğiniz varsa.

Volvo Cars web sitesi için bir Volvo ID oluşturun

1. www.volvocars.com adresine gidin ve üst sağıdaki simgeyi kullanarak oturum açın³. Volvo ID oluşturma seçeneğini seçin.
2. Kişisel bir e-posta adresi girin.
3. Tanımlanan e-posta adresine otomatik olarak gönderilen talimatları takip edin.
 - > Bir Volvo ID oluşturulmuştur. ID'nin araca nasıl kaydedileceğini öğrenmek için aşağıdaki kısmı okuyun.

Volvo On Call uygulaması⁴ ile bir Volvo ID oluşturun

1. Örneğin App Store, Windows Phone veya Google Play üzerinden akıllı telefonunuzdan en yeni Volvo On Call sürümünü indirin.
2. Uygulamanın başlangıç sayfasından bir Volvo ID oluşturmaya seçin ve bir kişisel e-posta adresi girin.
3. Tanımlanan e-posta adresine otomatik olarak gönderilen talimatları takip edin.
 - > Bir Volvo ID oluşturulmuştur. ID'nin araca nasıl kaydedileceğini öğrenmek için aşağıdaki kısmı okuyun.

Volvo ID'nizin araca kaydedilmesi

Volvo ID'nizi web üzerinden veya Volvo On Call uygulamasından oluşturmuşsanız aşağıdaki şekilde araca kaydedebilirsiniz:

1. Şu ana kadar yapılmadıysa **Güncelleme servisi** uygulama görünümünden Volvo ID uygulamasını indirin.

i DİKKAT

Uygulamaları indirmek için aracın İnternete bağlı olması gerekir.

2. Uygulamayı başlatın ve Volvo ID'nizi/e-posta adresinizi girin.
3. Volvo ID'niz ile ilişkili e-posta adresine otomatik olarak gönderilen talimatları takip edin.
 - > Volvo ID'niz artık araca kaydedilmiştir. Volvo ID hizmetleri artık kullanılabilir.

İlgili bilgiler

- Volvo ID (s. 28)
- Uygulamaları indirme (s. 488)
- Sistem güncellemelerinin İndirme Merkezi vasıtasıyla yönetilmesi (s. 587)
- İnternete bağlı araç* (s. 520)

³ Bazı pazarlarda mevcuttur.

⁴ Volvo On Call* fonksiyonuna sahip araçlar.

Drive-E - daha temiz sürüş keyfi

Volvo Car Corporation, çevreye olumsuz etkileri azaltmak için sürekli olarak daha güvenli ve daha

verimli ürünler ve çözümler geliştirmeye çalışmaktadır.



Çevreyi koruma, Volvo Cars'ın temel değerlerinden biridir ve tüm operasyonlarını etkiler. Çevresel çalışmalar aracın tüm kullanım ömrüne dayalıdır ve tasarımdan hurdaya ayrılıp geri dönüşüme gönderilmesine kadar sahip olduğu çevresel etkiyi hesaba katar. Volvo Cars'ın temel ilkesi, geliştirilen her yeni ürünün, yerini aldığı üründen daha az çevresel etkisi olmasıdır.

Volvo'nun çevresel yönetim çalışmaları, daha etkili ve havayı daha az kirleten tahrik hatları Drive-E serisini geliştirmesi ile sonuçlanmıştır. Kişisel çevre de Volvo için önemlidir - örneğin bir

Volvo'nun içerisindeki hava, klima kontrol sistemi sayesinde dışarıdaki havadan daha temizdir.

Volvo'nuz katı uluslararası çevre standartlarına uygundur. Volvo'nun tüm üretim birimleri ISO 14001 onaylı olmalıdır, bu kural operasyonun çevresel konulara sistematik yaklaşım sergilemesini destekler, bu da daha az çevresel etkisi olan sürekli bir iyileşme sağlar. ISO sertifikası bulunması aynı zamanda geçerli çevresel kanunlara ve düzenlemelere de uyulduğu anlamına gelir. Volvo aynı zamanda ortaklarının da bu gereksinimlere uymasını şart koşar.

Yakıt tüketimi

Bir aracın toplam çevresel etkisinin büyük bir kısmı kullanımından kaynaklandığı için Volvo Cars'ın çevresel çalışmalara olan vurgusu yakıt tüketimini, karbondioksit emisyonlarını ve diğer hava kirleticilerini azaltmak yönündedir. Volvo otomobilleri, ait oldukları sınıfların her birinde rekabetçi bir yakıt tüketimine sahiptir. Yakıt tüketimi ne kadar düşükse sera gazı olan karbondioksit emisyonu da o kadar düşüktür.

Daha iyi bir çevreye katkı

Enerji tasarruflulu ve yakıt tasarruflulu bir araç sadece çevreye daha az etki etmekle kalmaz aynı zamanda araç sahibi için de daha düşük maliyet anlamına gelir. Sürücü olarak yakıt tüketimini azaltmak, böylece paradan tasarruf etmek ve daha iyi bir çevreye katkıda bulunmak kolaydır - işte size birkaç tavsiye:

- Etkili bir ortalama hızı hedefleyin. Yaklaşık 80 km/sa. (yaklaşık 50 mil/sa.) üstü ve 50 km/sa. (yaklaşık 30 mil/sa.) altı hızlar, daha yüksek enerji tüketimine neden olur.
- Aracın servis ve bakımı için Servis ve Garanti Kitapçığının önerilen aralıklarını takip edin.
- Motorun rölantide bırakmayın - uzunca bir süre bekleme yaparsanız motoru kapatın. Yerel kanunlara ve yönetmeliklere dikkat edin.
- Seyahat planlaması yapın - çok sayıda gereksiz duruş yapmak ve dengesiz hız, daha yüksek yakıt tüketimine katkıda bulunur.
- Soğuk koşullarda çalıştırmadan önce ön koşullandırmayı* kullanın - soğuk havada çalıştırma kapasitesini iyileştirir ve aşınmayı azaltır. Motor normal çalışma sıcaklığına daha hızlı ulaşır, bu da tüketimi düşürüp emisyonları azaltır.

Ayrıca daima akü ve yağlar gibi çevreye zararlı atıkları çevre açısından güvenli bir şekilde bertaraf etmeyi unutmayın. Bu tip atıkların nasıl atılacağı

konusunda kararsız kalırsanız bir sevice danışın - yetkili bir Volvo servisi tavsiye edilir.

Verimli emisyon kontrolü

Volvo'nuz, hem temiz bir yolcu ortamı hem de yüksek verimde emisyon kontrolünü kapsayan bir kavram olan "İç ve dış temiz" kavramına göre üretilmiştir. Birçok durumda egzoz emisyonları yürürlükteki standartların altında olduğundan iyi durumdadır.

Yolcu kabininde temiz hava

Bir hava filtresi, hava girişi yoluyla yolcu kabinine toz ve polen girmesini önlemeye yardımcı olur.

Yolcu Kabini Hava Kalitesi Sistemi (IAQS)*, giren havanın dışarıdaki havadan daha temiz olmasını sağlar.

Sistem, yolcu kabinindeki havadan parçacıklar, hidrokarbonlar, azot oksit ve yer seviyesindeki ozon gibi kirlenimleri temizler. Eğer dışarıdaki hava kirliliğe ise hava girişi kapanır ve havaya sirkülasyon yaptırılır. Örneğin sıkışık trafikte, kuyruklarda veya tünellerde bu tür bir durum meydana gelebilir.

IAQS, Temiz Bölge Yolcu Kabini Paketi'nin (CZIP)* bir parçasıdır; bu paket aynı zamanda aracın kilidi uzaktan kumanda anahtarlarıyla açıldığında fanın çalışmasına olanak tanıyan bir işlev de içerir.

İç kısım

Volvo'nun içinde kullanılan malzemeler keyifli ve konforlu bir ortam sunmak amacıyla dikkatle seçilmiş ve test edilmiştir. Elle dikilen direksiyon

simidi dikişleri gibi ayrıntıların bir kısmı el yapımıdır. Yolcu kabini, örneğin yüksek ısı ve parlak ışık durumunda rahatsızlığa neden olabilecek güçlü kokular veya maddeler oluşmaması için izlenir.

Volvo servisleri ve çevre

Düzenli bakım, daha uzun hizmet ömrü ve daha düşük yakıt tüketimi için gerekli koşulları meydana getirir. Böylece temiz bir çevreye katkıda bulunmuş da olursunuz. Aracınızı servis ve bakım için Volvo servislerine emanet ettiğinizde Volvo sisteminin bir parçası olursunuz. Volvo, zararlı maddelerin doğaya atılmasını veya boşalmasını önlemek üzere atölye tesislerinin tasarlanma şekli itibarıyla net taleplerde bulunmaktadır. Atölye personelimiz, çevreye mümkün olan en iyi özeni garanti edecek bilgi ve aletlere sahiptir.

Geri dönüşüm

Volvo kullanım ömrü bakımından çalıştığı için aracın çevreye duyarlı bir şekilde geri dönüştürülmesi de önemlidir. Nereyeyse aracın tamamı geri dönüştürülebilir. Bu sebeple otomobilin en son sahibi, yetkili/onaylı bir geri dönüşüm tesisini öğrenmek için yetkili satıcıyla irtibat kurmalıdır.

İlgili bilgiler

- Yakıt tüketimi ve CO2 emisyonları (s. 657)
- Ekonomik sürüş (s. 451)
- Ön koşullandırmanın* çalıştırılması/durdurulması (s. 218)
- Kullanıcı el kitabı ve çevre (s. 25)
- Hava kalitesi (s. 193)

IntelliSafe-sürücü desteği

IntelliSafe, araç güvenliği için Volvo Cars konseptidir. IntelliSafe, amacı, bir araba yolculuğunun güvenliğini sağlamak, yaralanmaları önlemek ve yolcuları ve diğer yol kullanıcılarını korumaktır, bunun için standart ve isteğe bağlı birkaç sistemi kapsar.

Destek

IntelliSafe Adaptif cruise control* gibi aracın öndeki araçla önceden seçilmiş bir zaman aralığını eşit bir hızda tutmaya yarayan sürücü destek fonksiyonlarını içerir.

Pilot Assist⁵ direksiyon yardımını kullanarak aracı şerit yan işaretleri arasında sürmenin yanı sıra öndeki araçla önceden belirlenmiş zaman mesafesiyle birlikte araç hızını aynı düzeyde korumada sürücüye yardımcı olur.

Park Yardımcı Pilotu*, sürücünün park etmesine veya bir park yerinden çıkmasına yardım eder.

Sürücüye yardımcı olabilen sistemlere diğer örnekler arasında Aktif uzun far, Cross Traffic Alert (CTA)* ve Blind Spot Information (BLIS)* sistemleri yer alır.

Önleme

City Safety kazaları önlemeye yardımcı olabilecek bir fonksiyondur. Bu fonksiyon, yayalar, bisikletçiler, daha büyük hayvanlar veya araçlar ile çarpışmayı önleyebilir veya hafifletebilir. Sürücünün

zamanında harekete geçmesine yardımcı olmak için çarpışma riski olduğunda görsel, işitsel ve fren pals uyarıları verilir. Sürücü uyarıya tepki vermez ve çarpışma riski kaçınılmaz olarak değerlendirilirse City Safety, aracı otomatik olarak frenleyebilir.

Şerit yardımı (LKA), (otoyollarda ve benzeri daha büyük yollarda) aracın yanlışlıkla kendi şeridinden çıkma riskini azaltarak kazaların önlenmesine yardımcı olabilecek bir işlev örneğidir.

Artan çarpışma riski sırasında direksiyon yardımı fonksiyonu sürücünün farkında olmadan şeritten çıkma ve/veya başka bir araç veya engel ile çarpışma riskini azaltmak için aracı şeridine ve/veya yol dışına aktif olarak yönlendirebilir.

Koruma

Sürücü ve yolcuları korumak amacıyla, araç emniyet kemerini kritik durumlarda ve çarpışmalarda gerebilen emniyet kemeri gergileriyle donatılmıştır. Araç, ayrıca hava yastıkları ve şişme yastıklarının yanı sıra boyun yaralanmalarına karşı koruma sağlayan Whiplash Protection System (WHIPS) mevcuttur.

İlgili bilgiler

- Sürücü destek sistemi (s. 276)
- Aktif uzun far (s. 145)
- Emniyet (s. 42)
- Emniyet kemerleri (s. 44)

- Hava yastıkları (s. 48)
- Whiplash Protection System (s. 43)

⁵ Bu fonksiyon, pazara bağlı olarak standart veya isteğe bağlı olabilir.

Sensus - çevrimiçi bağlantılık ve eğlence

Sensus İnternet'te gezinmeyi, farklı türlerde uygulamaları kullanmayı ve aracı bir Wi-Fi bağlantı noktası yapmayı mümkün kılar.

Bu Sensus olarak adlandırılır

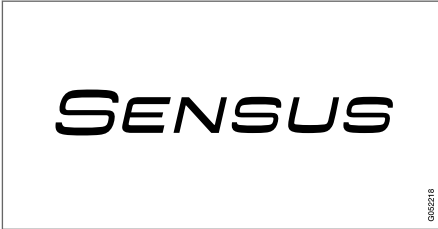

Sensus, dijital dünyayla akıllı bir arayüz ve çevrimiçi bağlantılılık sunar. Sezgisel bir navigasyon yapısı, gerektiğinde sürücünün dikkatini dağıtmadan ilgili destek, bilgi ve eğlence öğelerine ulaşmayı mümkün kılar.

Sensus, araçtaki eğlence, çevrimiçi bağlantılılık, navigasyon* ve sürücü ile araç arasındaki kullanıcı arayüzü ile bağlantılı tüm çözümleri bünyesinde barındırır. Siz, aracınız ve dış dünya arasında iletişimi mümkün kılan Sensus'tur.

Gerektiği zaman, gerektiği yerde bilgi

Araçtaki farklı göstergeler ekranları, bilgileri doğru zamanda sunar. Bilgiler, sürücü tarafından nasıl bir öncelikte değerlendirilmeleri gerektiğine bağlı olarak farklı konumlarda gösterilir.





Bilgilere nasıl bir öncelik verilmesi gerektiğine bağlı olarak farklı bilgi türleri, farklı gösterge ekranlarında gösterilir.

Baş üstü gösterge ekranı*

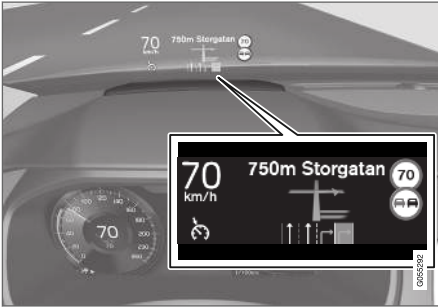

Baş üstü ekranı sürücünün derhal ilgilenmesi gereken seçili bilgiyi gösterir. Bu tip bilgiler, örneğin trafik uyarıları, hız bilgileri ve navigasyon*

bilgilerini içerir. Yol tabelası bilgileri ve gelen telefon aramaları da baş üstü gösterge ekranında gösterilir.

Sürücü gösterge ekranı



12 inç* sürücü ekranı.



8 inç sürücü gösterge ekranı.

Sürücü gösterge ekranı hız ve örneğin gelen aramalar veya çalan şarkılar hakkındaki bilgileri gösterir. Gösterge ekranı, iki direksiyon simidi tuş takımı ile yönetilir.

Orta gösterge ekranı



Araçın ana işlevlerinin çoğu, dokunmaya tepki veren dokunmatik bir ekran olan orta gösterge ekranından kontrol edilir. Bu yüzden araçtaki fiziki düğme ve kumanda sayısı minimum düzeydedir. Gösterge ekranı, eldiven takarken bile kullanılabilir.

Örneğin klima kontrol sistemi, eğlence sistemi ve koltuk konumunu buradan kontrol edebilirsiniz*. Orta gösterge ekranında gösterilen bilgilerle ilgili sürücü veya fırsat olduğunda araçtaki başka bir kişi işlem yapabilir.

Ses tanıma sistemi



Ses tanıma sistemi, sürücünün ellerini direksiyon simidinden çekmesine gerek kalmadan kullanılabilir. Sistem, doğal konuşmayı tanıyabilir. Örneğin bir şarkıyı çalmak, birini aramak, sıcaklığı artırmak veya bir metin mesajını okumak için ses tanımayı kullanabilirsiniz.

İlgili bilgiler

- Baş üstü gösterge ekranı* (s. 131)
- Sürücü gösterge ekranı (s. 73)
- Orta gösterge ekranına genel bakış (s. 98)
- Ses tanıma (s. 135)
- İnternete bağlı araç* (s. 520)
- Wi-Fi kablosuz erişim alanı vasıtasıyla araçtan İnternet paylaşımı (s. 523)

Yazılım güncellemeleri

Böylece bir Volvo müşterisi olarak aracınızın en iyi tecrübesine sahip olursunuz, Volvo araçlardaki sistemleri ve sunduğunuz hizmetleri sürekli geliştirir.

Aracınız yetkili bir Volvo satıcısında servis görünce, Volvo'nuzdaki yazılımı en son sürüme güncelleyebilirsiniz. En yeni yazılım güncelleştirme, yeni işlevlere ve geliştirmelere, ayrıca önceki yazılım güncelleştirmeleriyle birlikte verilen önceki gelişmelere erişmenizi sağlar.

Yayınlanan güncellemeler ve sık sorulan soruların yanıtları hakkında daha fazla bilgi için support.volvocars.com adresine gidin.

i DİKKAT

Güncelleme sonrasında işlevsellik pazar, model, model yılı ve opsiyonlara göre değişiklik gösterebilir.

İlgili bilgiler

- Sensus - çevrimiçi bağlantılılık ve eğlence (s. 33)
- Sistem güncellemelerinin İndirme Merkezi vasıtasıyla yönetilmesi (s. 587)

Verilerin kaydedilmesi

Volvo'nun güvenlik ve kalite güvence anlayışının bir parçası olarak aracın kullanımı, işlevselliği ve kazalar hakkında belirli bilgiler araca kaydedilir.

Bu araç bir "Event Data Recorder" (EDR) ile donatılmıştır. Bunun birinci amacı örneğin hava yastığının devreye girdiği veya aracın yolda bulunan bir nesneye çarptığı durumlar gibi çarpışmaya benzer durumlar veya trafik kazalarıyla ilgili verileri kaydetmektir. Verilerin kaydedilmesinin nedeniyse araç sistemlerinin bu tip durumlarda nasıl çalıştığının anlaşılma düzeyini artırmaktır. EDR araç dinamik sistemleri ve güvenlik sistemleriyle ilgili verileri genellikle 30 saniye veya daha kısa süreyle kaydedecek şekilde tasarlanmıştır.

Bu araçta bulunan EDR çarpışmaya benzer durumlar veya trafik kazalarında aşağıdakilerle ilgili verileri kaydetmek üzere tasarlanmıştır:

- Araçtaki çeşitli sistemlerin nasıl çalıştığı
- Sürücü ve ön yolcu emniyet kemerlerinin takılma/gerdirilme durumları
- Sürücünün gaz veya fren pedalını kullanımı
- Aracın seyir hızı

Bu bilgi trafik kazaları, yaralanmalar ve meydana gelen hasarlarla ilgili koşulları daha iyi anlamamıza yardımcı olabilir. EDR sadece önemli kaza durumlarında verileri kaydeder. EDR normal sürüş koşullarında herhangi bir veri kaydı yapmaz. Benzer şekilde sistem aracı kimin kullandığını veya kazanın geldiği coğrafi konumu ya da kıl payıyla

kurtulma durumlarını asla kaydetmez. Bununla birlikte, örneğin polis teşkilatı gibi diğer taraflar bu kayıtlı verileri bir trafik kazasından sonra rutin olarak toplanan, kişilerin kimliklerinin teşhis edilebildiği bilgi türleriyle kombinasyon halinde kullanılabilir. Araç veya EDR anlamında kaydedilen verileri yorumlayabilmek için özel donanım ve erişim gerekir.

EDR düzeneğine ek olarak araçta bulunan mevcut fonksiyonları sürekli kontrol etmek ve izlemek üzere tasarlanmış bir dizi bilgisayar vardır. Bunlar genel anlamda normal sürüş koşullarındaki verileri kaydedebilir, fakat özellikle araç çalışmasını ve işlevselliğini etkileyen hataları veya aracın sürücü destek işlevinin (örn. City Safety ve otomatik fren fonksiyonu) etkinleşmesini takiben ortaya çıkan arızaları kaydeder.

Kaydedilen verilerin bazıları servis ve bakım teknisyenlerinin araçta meydana gelen bazı arızaları teşhis etmesi ve düzeltmesi için gereklidir. Kaydedilmiş olan bilgiler aynı zamanda Volvo'nun yasalar ve devlet kurumları tarafından getirilen yasal gereklilikleri yerine getirebilmesi için de gereklidir. Araçta kayıtlı bilgiler araç servise veya onarıma girene kadar kendi bilgisayarında kayıtlıdır.

Kaydedilmiş olan bu bilgiler yukarıdakilere ek olarak Volvo araçlarının güvenlik ve kalitesini sürekli iyileştirme hedefi doğrultusunda yürütülen araştırma ve ürün geliştirme için toplu şekilde kullanılabilir.

Volvo, yukarıda tanımlanan bilgilerin araç sahibinin onayı olmadan üçüncü taraflara ifşa edilmesine izin vermeyecektir. Volvo ulusal yasalar ve düzenlemelere uymak için polis veya bu tür bilgilere erişim anlamında yasal hakkı olan diğer kurumlara bu bilgileri ifşa etmek zorunda kalabilir. Kaydedilen bilgileri okumak ve yorumlamak üzere Volvo ve Volvo ile anlaşmalı olan servislerin erişmesi için özel teknik ekipmanlar gerekebilir. Volvo, servis ve bakım esnasında Volvo'ya transfer edilen bilgilerin güvenli şekilde saklanmasından ve kullanılmasından sorumludur ve kullanım ilgili yasal gerekliliklerle uyumludur. Daha fazla bilgi için - yetkili bir Volvo satıcısıyla iletişime geçin.

Hizmetler için şartlar ve koşullar

Volvo, mümkün olduğunca güvenli ve rahat sürüşünüzü sağlamak için size hizmetler sunar.

Bu hizmetler, acil durumlarda yardımlardan navigasyon ve çeşitli bakım hizmetlerine varana kadar her şeyi kapsar.

Bu hizmetleri kullanmadan önce, support.volvocars.com adresinden Hizmetler için Hükümler ve Koşulları okumanız önem arz eder.

İlgili bilgiler

- Müşteri Gizlilik İlkesi (s. 37)

Müşteri Gizlilik İlkesi

Volvo, web sitemizi ziyaret eden herkesin kişisel bütünlüğüne saygı duyar ve korur.

Bu politika, müşteri verilerinin ve kişisel bilgilerin işlenmesi ile ilgilidir. Amaç, mevcut, geçmiş ve potansiyel müşterilere aşağıdaki konularda genel bir bilgi vermektir:

- Kişisel verilerinizi topladığımız ve işlediğimiz koşullar.
- Topladığımız kişisel veri türleri.
- Kişisel verilerinizi toplamamızın nedeni.
- Kişisel verilerinizi nasıl kullandığımız.

Bu politikanın tümü support.volvocars.com adresinden okunabilir.

İlgili bilgiler

- Kullanıcı şart ve koşulları ve veri paylaşımı (s. 526)
- Hizmetler için şartlar ve koşullar (s. 37)
- Verilerin kaydedilmesi (s. 36)

Aksesuarlar ve yardımcı donanım hakkında önemli bilgiler

Aksesuarların ve ekstra donanımların yanlış şekilde bağlanması ve montajı aracın elektronik sistemine olumsuz yönde etki edebilir.

Volvo sahiplerinin yalnızca Volvo onaylı orijinal aksesuarlarını kurmalarını ve aksesuarların kurulumunu yalnızca eğitimli ve vasıflı Volvo servis teknisyenleri tarafından gerçekleştirmenizi rica ederiz. Bazı aksesuarlar, yalnızca ilişkili yazılımlar aracın bilgisayar sistemine yüklendiğinde çalışır.

Kullanıcı el kitabında anlatılan ekipman tüm otomobillerde bulunmaz - farklı pazarların ve ulusal veya yerel kanunlar ve yönetmeliklerin ihtiyaçlarına uyum için farklı ekipmana sahip olabilirler.

Bu kılavuzda açıklanan seçenekler veya aksesuarlar yıldız işaretiyle işaretlenmiştir. Neyin standart neyin isteğe bağlı/aksesuar olduğu konusunda bir belirsizlik söz konusuysa bir Volvo satıcısıyla irtibata geçin.

UYARI

Sürücü, aracın güvenli bir şekilde kullanılması ve yürürlükteki kanun ve düzenlemelere uyulmasını sağlamak için daima azami sorumluluğu üstlenir.

Aracın Volvo'nun tavsiyelerine, sahibinin bilgilerine ve servis ve garanti belgesine göre bakım ve servisinin yapılması da önemlidir.

Araç üzerindeki bilgiler basılı kullanıcı el kitabındakinden farklıysa basılı bilgilerin her zaman önceliği vardır.

İlgili bilgiler

- Aksesuarların takılması (s. 38)
- Donanımların aracın diyagnostik soketine bağlanması (s. 39)
- Kullanıcı el kitabını okuma (s. 23)

Aksesuarların takılması

Volvo sahiplerinin yalnızca Volvo onaylı orijinal aksesuarlarını kurmalarını ve aksesuarların kurulumunu yalnızca eğitimli ve vasıflı Volvo servis teknisyenleri tarafından gerçekleştirmenizi rica ederiz. Bazı aksesuarlar, yalnızca ilişkili yazılımlar aracın bilgisayar sistemine yüklendiğinde çalışır.

- Volvo orijinal aksesuarları, performans, emniyet ve emisyon kontrolü açısından araç sistemleriyle birlikte çalıştıklarından emin olmak için test edilmiştir. Buna ek olarak, eğitimli ve nitelikli bir Volvo servis teknisyeni, aksesuarların Volvo'nuzaya güvenli bir şekilde monte edilip edilemeyeceğini bilir. Aracınızın içine veya üzerine herhangi bir aksesuar takmadan önce daima eğitimli ve kaliteli bir Volvo servis teknisyeninden tavsiye isteyin.
- Volvo tarafından onaylanmamış aksesuarlar, aracınızda kullanılmak üzere test edilmemiş olabilirler.
- Volvo tarafından test edilmeyen aksesuarlar takarsanız ya da araçla ilgili deneyimi olmayan birini takmasına izin verirsiniz, aracınızın performansı veya güvenlik sistemlerinden bazıları olumsuz etkilenebilir.
- Onaylanmamış veya yanlış monte edilmiş aksesuardan kaynaklanan hasar, yeni araç garantisi kapsamına girmez. Daha fazla garanti bilgisi servis ve garanti belgesinde bulunabilir. Volvo, orijinal olmayan aksesuarların yüklenmesinden kaynaklanan ölüm, yara-

lanma veya masraflar için herhangi bir yükümlülük kabul etmez.

İlgili bilgiler

- Aksesuarlar ve yardımcı donanım hakkında önemli bilgiler (s. 38)

Donanımların aracın diyagnostik soketine bağlanması

Yazılım veya arıza teşhis aletlerinin yanlış bağlanması ve kurulması, aracın elektronik sistemin üzerinde negatif bir etkiye sahip olabilir. Volvo sahiplerinin yalnızca Volvo onaylı orijinal aksesuarlarını kurmalarını ve aksesuarların kurulumunu yalnızca eğitilmiş ve vasıflı Volvo servis teknisyenleri tarafından gerçekleştirilmesini rica ederiz. Bazı aksesuarlar, yalnızca ilişkili yazılımlar aracın bilgisayar sistemine yüklendiğinde çalışır.

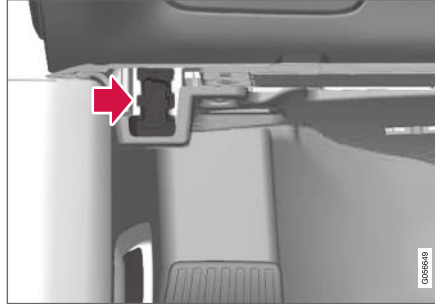

Data link konektörü (On-board Diagnostic OBDII) sürücü tarafındaki gösterge tablosunun altındadır.

ⓘ DİKKAT

Volvo Cars onaylanmamış bir ekipmanın On-board Diagnostic soketine (OBDII) bağlanmasının ortaya çıkabilecek sonuçlarına karşı herhangi bir sorumluluk kabul etmez. Bu soket yalnızca eğitilmiş ve nitelikli Volvo servis teknisyenleri tarafından kullanılmalıdır.

İlgili bilgiler

- Aksesuarlar ve yardımcı donanım hakkında önemli bilgiler (s. 38)

Aracın şasi numarasını göstermek

Volvo bayisi ile Volvo On Call üyeliğiniz ile ilgili iletişime geçerken aracınızın şasi numarasına ihtiyaç duyacaksınız(VIN⁶).

1. Orta gösterge ekranında üst görünümde **Ayarlar** seçeneğine basın.
2. **Sistem → Sistem Bilgileri → Araç tanımı (VIN)** ögesine devam edin.
 - > Aracın şasi numarası gösterilir.

Sürücünün dikkatinin dağılması

Kendisinin, yolcularının ve diğer yol kullanıcılarının güvenliğini sağlamak için mümkün olan her şeyi yapmaktan sürücü sorumludur. Bu sorumluluğun bir kısmı, arabayı sürüş ortamında çalıştırmakla alakalı olmayan bir faaliyet yürütmek gibi dikkati dağıtıcı eylemlerden kaçınmaktır.

Yeni Volvo'nuz zengin içerikli eğlence ve iletişim sistemi ile donatılmıştır veya donatılabilir. Bunlar, eller serbest özelliği, navigasyon sistemleri ve birçok fonksiyona sahip ses sistemi bulunan cep telefonları olabilir. Kendi kolaylığınız için başka taşınabilir elektronik cihazlara da sahip olabilirsiniz. Doğru kullanıldıklarında, güvenli bir şekilde sürüş deneyimini zenginleştirebilirler. Yanlış şekilde kullanılırlarsa dikkatinizi dağıtabilirler.

Volvo'nun güvenliğiniz konusunda ne kadar ilgili olduğunu belirtmek için bu sistemlerle ilgili olarak aşağıdaki uyarıları vermek isteriz. Araçta güvenle sürüş yapmanızı engelleyecek bir cihaz veya fonksiyonu asla kullanmayın. Dikkat dağınıklığı ciddi kazalara yol açabilir. Bu genel uyarılara haricinde, araçta olabilecek yeni fonksiyonlarla ilgili aşağıdaki tavsiyeleri sunuyoruz:

UYARI

- Sürüş sırasında asla bir cep telefonu kullanmayın. Bazı bölgelerde, araç hareket halindeyken sürücünün cep telefonu kullanması yasaktır.
- Araç bir navigasyon sistemi ile donatılmışsa, park halindeyken yalnızca güzergahı ayarlamanız ve değiştirmeniz gerekir.
- Ses sistemini asla araç hareket halindeyken programlamayın. Araç park edildiğinde radyonun ön ayarlarını yapın ve daha sonra radyonun daha hızlı ve daha basit kullanılması için programlanan önayarları kullanın.
- Araç hareket halindeyken asla dizüstü bilgisayarları veya taşınır bilgisayarları kullanmayın.

İlgili bilgiler

- Ses, ortam ve İnternet (s. 486)

⁶ Vehicle Identification Number

GÜVENLİK

Emniyet

Araçta, bir kaza durumunda aracın sürücüsünü ve yolcularını korumak üzere birlikte çalışan birçok güvenlik sistemi vardır.

Araçta bir kaza anında tepki veren ve farklı türlerde hava yastıkları ve emniyet kemeri gergileri gibi farklı güvenlik sistemlerini etkinleştiren bir dizi sensör vardır. Sistemler, farklı açılardan çarpışmalar, devrilme veya yoldan çıkma gibi spesifik kaza durumlarına bağlı olarak, en iyi korumayı sağlamak için farklı biçimlerde tepki verir.

Ayrıca Whiplash Protection System mekanik güvenlik sistemleri de bulunmaktadır. Ayrıca araç bir çarpışma durumunda açığa çıkan gücün büyük bir kısmının kirişler, direkler, zemin, tavan ve gövdenin diğer kısımlarına dağıtıldığı bir yapıda tasarlanmıştır.

Bir çarpışmadan sonra araçtaki önemli bir işlev hasar görmüşse aracın güvenlik modu etkinleşebilir.

Sürücü ekranındaki uyarı sembolü



Aracın elektrik sistemi II kontak konumuna ayarlandığında sürücü göstergesi ekranındaki uyarı sembolü yanar. Aracın güvenlik sisteminde arıza yoksa sembol yaklaşık 6 saniye sonra söner.

UYARI

Sürüş sırasında uyarı sembolü yanar veya açılırsa ve sürücü göstergesi ekranında **SRS hava yastığı Acil servis gerekli. Yetkili servise git** mesajı gösterilirse güvenlik sistemlerinden biri bu parçasında tam işlevsellik olmadığı anlamına gelir. Volvo, en kısa zamanda yetkili bir Volvo servisi ile iletişime geçilmesini tavsiye eder.

UYARI

Aracın çeşitli güvenlik sistemlerini asla kendiniz modifiye etmeyin veya onarmayın. Sistemlerden biri üzerindeki hatalı çalışma arızaya ve ağır yaralanmalara neden olabilir. Volvo, yetkili bir Volvo servisi ile iletişime geçilmesini tavsiye eder.



Özgün uyarı sembolü kopmuşsa bunun yerine genel uyarı sembolü yanar ve sürücü göstergesi ekranı, aynı mesajı gösterir.

İlgili bilgiler

- Hamilelik sırasında güvenlik (s. 42)
- Emniyet kemerleri (s. 44)
- Hava yastıkları (s. 48)
- Whiplash Protection System (s. 43)
- Güvenlik modu (s. 55)
- Çocuk güvenliği (s. 57)

Hamilelik sırasında güvenlik

Hamilelik sırasında emniyet kemerinin doğru kullanılması ve hamile sürücülerin oturma konumlarını ayarlaması önemlidir.

Emniyet kemeri

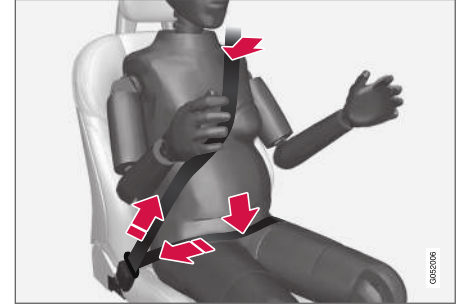

Çapraz kısmı vücudu omuz üzerinden kavrayıp, göğüslerin arasından, kalçanın yanına ulaşmalıdır.

Kucak kısmı kalçaların üzerinden ve karnın mümkün olduğunca altından geçmelidir. –Yukarı doğru kaymasına asla izin verilmemelidir. Kemerdeki boşluğu alıp vücuda mümkün olduğunca tam oturduğundan emin olunuz. Ayrıca, kemerde herhangi bir bükülme olup olmadığını kontrol ediniz.

Oturma konumu

Gebelik ilerledikçe, gebe sürücüler koltuklarını ve direksiyon simidini sürüş sırasında aracın kontrolünü kolayca elde tutacak şekilde ayarlamalıdır (yani pedalları ve direksiyon simidini rahatlıkla

hareket ettirebilmelidirler). Bu bağlamda, karınlarıyla direksiyon simidi arasında olası en büyük mesafeyi elde etmek için, koltuğu olabildiğince geri kaydırmalıdır.

İlgili bilgiler

- Emniyet (s. 42)
- Emniyet kemerleri (s. 44)
- Manuel ön koltuk (s. 174)
- Elektrikli ön koltuk* (s. 175)

Whiplash Protection System

Whiplash Protection System (WHIPS) boyun incinmesi riskini azaltır. Sistem, enerji emen koltuk arkalıkları ve koltuk minderinin yanı sıra ön koltuklardaki özel tasarlanmış baş desteklerinden oluşur.

WHIPS, çarpışmanın açısı ve hızının ve çarpan aracın yapısının tümünün etkili olduğu arka uçtan çarpışmalarda devreye girer.

WHIPS devreye girdiğinde ön koltuk arkalıkları, sürücünün ve ön koltuk yolcusunun oturma konumunu değiştirmek üzere geriye doğru yatırılır ve koltuk minderleri aşağı doğru hareket ettirilir. Hareketi, ortaya çıkabilecek ve boyun incinmesine neden alabilecek güçlerin bir kısmını emmeye yardımcı olur.

⚠ UYARI

WHIPS, emniyet kemerlerinin bir tamamlayıcısıdır. Emniyet kemerini her zaman kullanın.

⚠ UYARI

Koltuğu veya WHIPS'i asla kendiniz modifiye etmeyin veya onarmayın. Volvo, yetkili bir Volvo servisi ile iletişime geçilmesini tavsiye eder.

Ön koltuklar örneğin çarpışmayla bağlantılı olarak büyük bir yüke maruz kalırsa, koltuklar değiştirilmelidir. Koltuklar hasarsız görünse bile, koruyucu özelliklerinin bazıları kaybolmuş olabilir.

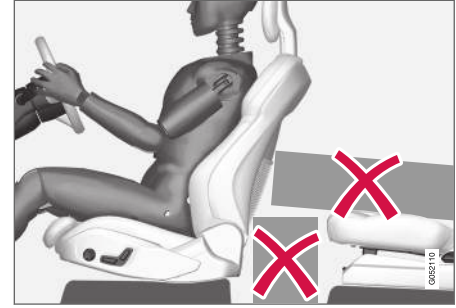

Ön koltukların arkası veya altındaki tabana veya arka koltuğa WHIPS sisteminin çalışmasını engelleyebilecek herhangi bir nesne bırakmayın.

⚠ UYARI

Arka koltuk minderi ile ön koltuk arkalığı arasına sert nesnelere sıkıştırmayın.

Arka koltuktaki bir koltuk arkalığı indirilirse, çarpışma durumunda ön koltuk, koltuk arkalığına kaymasını önlemek için herhangi bir yük tespit edilmelidir.

⚠ UYARI

Arka koltuktaki bir koltuk arkalığı indirilirse veya arka koltukta arkaya bakan bir çocuk koltuğu kullanılıyorsa, ilgili ön koltuk aşağıya yatırılmış koltuk arkalığı veya çocuk koltuğu ile temas etmemesi için ileri taşınmalıdır.

« Oturma konumu

WHIPS sisteminin en iyi korumayı sağlayabilmesi için sürücü ve yolcunun doğru oturma konumunda olması gerekir, ayrıca sistemin çalışmasının engellenmediğinden emin olun.

Sürüşe başlamadan önce ön koltukta doğru oturma konumunu ayarlayın.

Sürücü ve ön koltukta oturan yolcu, koltukların ortasına baş ile baş desteği arasında mümkün olan en kısa mesafe kalacak şekilde oturmalıdır.

WHIPS ve çocuk koltukları

Bir çocuk koltuğu veya çocuk minderinde oturan çocuklara araç tarafından sağlanan koruma, WHIPS nedeniyle azalmaz.

İlgili bilgiler

- Emniyet (s. 42)
- Manuel ön koltuk (s. 174)
- Elektrikli ön koltuk* (s. 175)
- Rear Collision Warning (s. 356)

Emniyet kemerleri

Emniyet kemeri kullanılmıyorsa yapılan sert frenlerin ciddi sonuçları olabilir.

Maksimum koruma sağlayabilmesi açısından kemerin vücuda oturması önemlidir. Koltuk arkalığını çok fazla arkaya yatırmayın. Emniyet kemeri normal oturma pozisyonunda koruma sağlayacak şekilde tasarlanmıştır.

UYARI

Kemerin doğru sıkılmasını önleyeceğinden emniyet kemerini kancalara veya başka iç bağlantılara takmamaya veya kancalamamaya dikkat edin.

UYARI

Emniyet kemerleri ve hava yastıkları birbirini etkiler. Emniyet kemeri kullanılmazsa veya yanlış kullanılırsa, çarpışma anında hava yastığının sağlayacağı korumayı azaltabilir.

UYARI

Emniyet kemerlerinizi asla kendiniz modifiye etmeyin veya onarmayın. Volvo, yetkili bir Volvo servisi ile iletişime geçilmesini tavsiye eder.

Emniyet kemerleri örneğin çarpışmayla bağlantılı olarak büyük bir yüke maruz kalırsa, tüm emniyet kemeri değiştirilmelidir. Emniyet kemeri hasarsız korunsa bile, emniyet kemerinin koruyucu özelliklerinin bazıları kaybolmuş olabilir. Emniyet kemeri aşınma veya hasar belirtileri olduğunda da değiştirilmelidir. Emniyet kemeri tip onaylı olmalıdır ve değiştirilen emniyet kemeriyle aynı konuma monte edilecek şekilde tasarlanmıştır olmalıdır.

İlgili bilgiler

- Emniyet (s. 42)
- Emniyet kemeri gergisi (s. 46)
- Emniyet kemerlerini takmak ve çıkarmak (s. 45)
- Kapı ve emniyet kemeri hatırlatıcısı (s. 47)

Emniyet kemerlerini takmak ve çıkarmak

Sürüşe başlamadan önce tüm yolcuların emniyet kemerlerini taktığından emin olun.

Emniyet kemerlerini takmak

1. Emniyet kemerini yavaşça dışarı çekin ve bükülmediğinden ya da hasarlı olmadığından emin olun.

i DİKKAT

Emniyet kemeri kilitlenir ve çekilemez:

- çok hızlı çekilirse
- fren ya da hızlanma sırasında
- otomobil aşırı derecede yana yatarsa.

2. Kilitleme tırnağını kendi tokasına yerleştirerek emniyet kemerini kilitleyin.
 - > Güçlü bir "tık" sesi kemerin kilitlendiğini gösterir.

⚠ UYARI

Emniyet kemeri tokasını daima doğru tarafındaki emniyet kemeri geçme yerine takınız. Akdi durumda emniyet kemerleri ve tokalar çarpışma durumunda istendiği şekilde çalışmayabilir. Ağır yaralanma riski bulunmaktadır.

3. Ön koltuklarda emniyet kemeri yüksekliğe göre ayarlanabilir.



Koltuk bağlantısını birbirine bastırıp emniyet kemerini yukarı veya aşağı doğru hareket ettirin.

Kemeri, boğazınızı kesmeyeceği en yüksek noktasında konumlandırın.

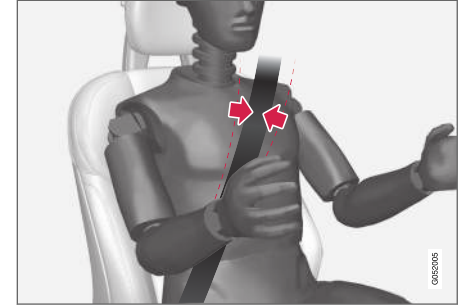

Emniyet kemeri, omzun üzerinden geçmelidir (kolun üzerinden aşağı doğru değil).

4. Çapraz omuz kemerini omuza doğru yukarı çekerek, kalça kemerinin kucağınızın üzerinde gerilmesini sağlayın.

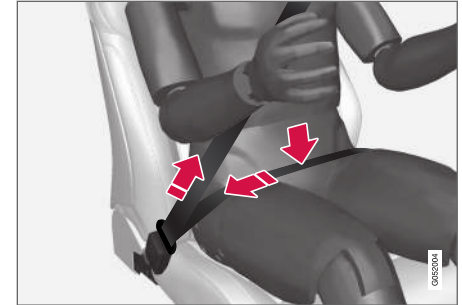

Kalça kemeri aşağıdan takılmalıdır (Karnın üzerinden geçmemelidir).



⚠ UYARI

Her bir emniyet kemeri sadece tek bir kişi için tasarlanmıştır.

⚠ UYARI

Kemerin doğru sıkılmasını önleyeceğinden emniyet kemerini kancalara veya başka iç bağlantılara takmamaya veya kancalamamaya dikkat edin.

⚠ UYARI

Emniyet kemerlerine asla zarar vermeyiniz ve kemer geçme yerine kesinlikle yabancı cisimler sokmayınız. Emniyet kemeri ve geçme yerleri, çarpışma durumunda istendiği şekilde işlev sunmayabilir. Ağır yaralanma riski bulunmaktadır.

Emniyet kemerlerini çıkarmak

1. Emniyet kemeri tokasındaki kırmızı düğmeye basın ve ardından kemerin toplanmasına izin verin.
2. Tam olarak toplanmazsa kemeri sarkmayacak şekilde elinizle sardırın.

İlgili bilgiler

- Emniyet kemerleri (s. 44)
- Emniyet kemeri gergisi (s. 46)
- Kapı ve emniyet kemeri hatırlatıcısı (s. 47)

Emniyet kemeri gergisi

Araca, kritik durumlarda ve çarpışmalarda emniyet kemerlerini geren standart emniyet kemeri gergisi ve elektrikli* emniyet kemeri gergileri takılmıştır.

Standart emniyet kemeri gergisi

Tüm emniyet kemerleri, standart emniyet kemeri gergisiyle donatılmıştır.

Emniyet kemeri gergisi, yolcuyla daha etkili şekilde yakalamak üzere yeterli kuvvetli olan bir çarpışmada emniyet kemerini gerer.

Emniyet kemeri gergisi*

Sürücü ve ön yolcu emniyet kemerlerinde, elektrikli emniyet kemeri gergisi bulunur.

Emniyet kemeri gergileri birliktedir çalışır ve City Safety ve Rear Collision Warning sürücü destek sistemleri ile birlikte etkinleştirilebilir. Panik frenlemesi, yoldan çıkma (örneğin araç bir hendeğe yuvarlanır, yerden kalkar veya arazideki bir şeye çarpar), patinaj veya çarpışma riski gibi kritik durumlarda emniyet kemeri, emniyet kemeri gergisinin elektrikli motoru tarafından gerilebilir.

Elektrikli emniyet kemeri gergisi yolcuyla daha iyi bir konuma ayarlamaya yardımcı olarak araç içine çarpma riskini azaltır ve aracın hava yastıkları gibi güvenlik sistemlerinin etkisini iyileştirir.

Kritik durum sona erdiğinde, emniyet kemeri ve elektrikli emniyet kemeri gergisi otomatik olarak eski haline geri döner, fakat aynı zamanda

manuel olarak da eski hallerine geri döndürülebilirler.

⚠ ÖNEMLİ

Yolcu hava yastığı devreden çıkarılırsa yolcu tarafındaki elektrikli emniyet kemeri gergisi de devreden çıkacaktır.

⚠ UYARI

Emniyet kemerlerinizi asla kendiniz modifiye etmeyin veya onarmayın. Volvo, yetkili bir Volvo servisi ile iletişime geçilmesini tavsiye eder.

Emniyet kemerleri örneğin çarpışmayla bağlantılı olarak büyük bir yüke maruz kalırsa, tüm emniyet kemeri değiştirilmelidir. Emniyet kemeri hasarsız korunsun bile, emniyet kemerinin koruyucu özelliklerinin bazıları kaybolmuş olabilir. Emniyet kemeri aşınma veya hasar belirtileri olduğunda da değiştirilmelidir. Emniyet kemeri tip onaylı olmalıdır ve değiştirilen emniyet kemeriyle aynı konuma monte edilecek şekilde tasarlanmış olmalıdır.

İlgili bilgiler

- Emniyet kemerleri (s. 44)
- Emniyet kemerlerini takmak ve çıkarmak (s. 45)
- Elektrikli emniyet kemeri gergisinin sıfırlanması* (s. 47)
- Yolcu hava yastığının* etkinleştirilmesi ve devreden çıkarılması (s. 51)

- City Safety™ (s. 343)
- Rear Collision Warning (s. 356)

Elektrikli emniyet kemeri gergisinin sıfırlanması*

Emniyet kemeri gergisi otomatik olarak sıfırlanmak üzere tasarlanmıştır, fakat emniyet kemeri gergisi, kemer çekili olarak kalırsa manuel olarak sıfırlanabilir.

1. Aracı güvenli bir konumda durdurun.
2. Emniyet kemerini çözüp tekrar bağlayın.
 - > Emniyet kemeri ve emniyet kemeri gergisi sıfırlanır.

UYARI

Emniyet kemerlerinizi asla kendiniz modifiye etmeyin veya onarmayın. Volvo, yetkili bir Volvo servisi ile iletişime geçilmesini tavsiye eder.

Emniyet kemerleri örneğin çarpışmayla bağlantılı olarak büyük bir yüke maruz kalırsa, tüm emniyet kemeri değiştirilmelidir. Emniyet kemeri hasarsız korunsa bile, emniyet kemerinin koruyucu özelliklerinin bazıları kaybolmuş olabilir. Emniyet kemeri aşınma veya hasar belirtileri olduğunda da değiştirilmelidir. Emniyet kemeri tip onaylı olmalıdır ve değiştirilen emniyet kemeriyle aynı konuma monte edilecek şekilde tasarlanmış olmalıdır.

İlgili bilgiler

- Emniyet kemeri gergisi (s. 46)
- Emniyet kemerleri (s. 44)

Kapı ve emniyet kemeri hatırlatıcısı

Sistem, kemerini bağlamamış yolculara emniyet kemerini takmalarını hatırlatır ve ayrıca açık kapı, kaput, arka panel kapağı veya yakıt doldurma kapağı hakkında uyarıda bulunur.

Sürücü gösterge ekranı grafikleri

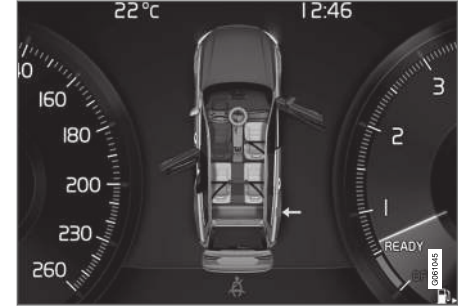

Farklı türde uyarılan olan sürücü gösterge ekranındaki grafikler. Kapı ve yükleme kapağındaki uyarı rengi, aracın hızına bağlıdır.

Sürücü ekranın grafikleri, araçtaki hangi koltuklarda emniyet kemerini bağlamış ve bağlamamış yolcular olduğunu gösterir.

Aynı grafikler ayrıca kaput, yükleme kapağı, yakıt doldurma kapağı veya herhangi bir kapının açık olup olmadığını da gösterir.

Sağ direksiyon simidi tuş takımı üzerindeki **O** düğmesine basarak grafik onaylanabilir.

Emniyet kemeri uyarısı



Tavan konsolundaki görsel hatırlatıcı.

Tavan konsolunda ve ayrıca sürücü gösterge ekranındaki uyarı sembolü aracılığıyla görsel bir hatırlatıcı verilir.

Sesli hatırlatıcı, hız, sürüş süresine ve mesafeye bağlıdır.

Sürücü ve yolcuların kemer durumu, kemer bağlandığında veya çözüldüğünde sürücü gösterge ekranı grafiklerinde gösterilir.

Çocuk koltukları emniyet kemeri uyarı sistemine dahil değildir.

Ön koltuk

Görsel ve sesli hatırlatıcı, sürücü veya ön koltuk yolcusundan biri emniyet kemeri takmıyorsa emniyet kemeri kullanılmaları yönünde hatırlatma yapar.

Arka koltuk

Arka koltuktaki emniyet kemeri uyarısının iki alt fonksiyonu vardır:

- Arka koltukta hangi emniyet kemerlerinin kullanıldığı ile ilgili bilgiyi iletir. Emniyet kemerleri kullanıldığında sürücü gösterge ekranının grafikleri bunu gösterir.
- Bir seyahat sırasında arka koltuktaki emniyet kemeri çözüldüğünde görsel ve sesli bir hatırlatıcı ile bu durum gösterilir. Emniyet kemeri tekrar takıldığında hatırlatma duracaktır.

Kapılar, kaput, arka panel kapağı ve yakıt doldurma kapağı için hatırlatıcı

Kaput, arka panel kapağı, yakıt doldurma kapağı veya bir kapı doğru şekilde kapatılmamışsa sürücü gösterge ekranı grafiği, hangisinin açık olduğunu gösterir. Aracı en kısa sürede güvenli bir yerde durdurun ve uyarı kaynağını kapatın.



Aracı yaklaşık 10 km/sa. (6 mph) altında bir hızda sürülürse sürücü gösterge ekranının bilgi sembolü yanar.



Aracı yaklaşık 10 km/sa. (6 mph) üzerinde bir hızda sürülürse sürücü gösterge ekranının uyarı sembolü yanar.

İlgili bilgiler

- Emniyet kemerleri (s. 44)
- Emniyet kemerlerini takmak ve çıkarmak (s. 45)

Hava yastıkları

Araç, sürücü ve yolcular için hava yastıkları ve hava perdelerine sahiptir.

ⓘ DİKKAT

Detektörler, çarpışmanın doğasına ya da emniyet kemerlerinin takılı olup olmamasına bağlı olarak farklı şekilde tepki verebilir. Tüm kemer konumlarına uygundur.

Dolayısıyla bir çarpışmada hava yastıklarından biri şişebilir veya hiçbiri şişmeyebilir. Detektörler araçtaki çarpışmanın kuvvetini algılar ve buna göre hiçbir hava yastığı açılmayacak şekilde veya bir ya da daha fazla hava yastığı açılacak şekilde eylem uyarlanır.

⚠ UYARI

Hava yastığı sistemi kontrol modülü merkez konsolda bulunmaktadır. Orta konsol su veya başka bir sıvıyla temas etmişse marş aküsü kablolarını ayırın. Hava yastıkları açılabilenğinden aracı çalıştırmayı denemeyin. Aracın kurtarılması. Volvo, aracın yetkili bir Volvo servisine götürülmesini tavsiye eder.

Açılmış hava yastıkları

Hava yastıklarından herhangi biri açılmışsa aşağıdakiler önerilir:

- Aracın kurtarılması. Volvo, aracın yetkili bir Volvo servisine nakledilmesini tavsiye eder.

Otomobili hava yastığı açılmış durumdayken sürmeyin.

- Volvo, aracın güvenlik sistemindeki parçaların değişimi söz konusu olduğunda yetkili bir Volvo servisine başvurmanızı tavsiye eder.
- Daima bir doktora görünün.

⚠ UYARI

Hava yastıkları açıkken aracı asla sürmeyin. Direksiyon kullanımını zorlaştırırlar. Diğer emniyet sistemleri de zarar görebilir. Hava yastıkları açıldıktan sonra oluşan duman ve toz yoğun maruziyet sonrası deri ve göz tahrişine/ yaralanmasına yol açabilir. Tahriş oluşması halinde, yüzünüzü soğuk suyla yıkayın. Hızlı açılma dizisi ve hava yastığının kumaşı sürtünmeye ve deri yanıklarına neden olabilir.

İlgili bilgiler

- Emniyet (s. 42)
- Sürücü hava yastıkları (s. 49)
- Yolcu hava yastığı (s. 50)
- Yan hava yastıkları (s. 54)
- Hava perdeleri (s. 54)

Sürücü hava yastıkları

Emniyet kemerlerine destek olarak, araç direksiyon simidi hava yastığı ve sürücünün yanında diz hava yastığı¹ ile donatılmıştır.

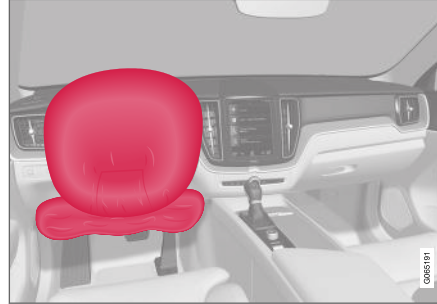

Direksiyon hava yastığı ve diz hava yastığı¹, ön koltukta sürücünün yanında bulunur.

Önden çarpışma durumunda hava yastıkları sürücünün baş, boyun, yüz ve göğsünün yanı sıra dizlerini ve bacaklarını da korumaya yardımcı olur.

Yeterince şiddetli bir çarpışma, sensörleri tetikler ve hava yastığı/hava yastıkları şişer. Hava yastığı yolcuya gelecek ilk çarpışma etkisini azaltır. Hava yastığı basınç uygulandığında sönmeye başlar. Bu olduğunda aracın içine duman kaçır. Bu, tamamen normaldir. Bütün bu süreç, hava yastığının şişmesi ve sönmesi saniyenin onda biri gibi sürede gerçekleşir.

⚠ UYARI

Emniyet kemerleri ve hava yastıkları birbirini etkiler. Emniyet kemeri kullanılmazsa veya yanlış kullanılırsa, çarpışma anında hava yastığının sağlayacağı korumayı azaltabilir.

Hava yastığının açılması halinde yaralanma riskini en aza indirmek için, yolcular ayakları yerde ve sırtları koltuk arkalığına dayanmış şekilde mümkün olduğunca dik oturmalıdır.

⚠ UYARI

Volvo, onarım için yetkili bir Volvo servisi ile iletişime geçilmesini tavsiye eder. Hava yastığı sistemindeki hatalı çalışma anzaya ve ciddi kişisel yaralanmalara neden olur.

Direksiyon simidi hava yastığı konumu

Bu hava yastığı direksiyon simidinin merkezine yerleştirilmiştir. Direksiyon simidi üzerinde **AIRBAG** ibaresi bulunmaktadır.

Diz hava yastığı¹ konumu

Hava yastığı, sürücü tarafında gösterge panelinin alt kısmında yukarı katlanır. Panelinin üzerinde **AIRBAG** ibaresi bulunmaktadır.

¹ Araçta diz hava yastığı sadece belirli pazarlarda mevcuttur.



⚠ UYARI

Diz hava yastığının istiflendiği panelin üstüne veya önüne herhangi bir nesne yerleştirmeyin veya takmayın.

İlgili bilgiler

- Hava yastıkları (s. 48)
- Yolcu hava yastığı (s. 50)

Yolcu hava yastığı

Emniyet kemerlerini tamamlayıcı olarak araçta ön koltuktaki yolcu taraflarında hava yastığı bulunur.



Ön koltuktaki ön yolcu hava yastığı.

Önden çarpışma durumunda hava yastığı yolcunun baş, boyun, yüz ve göğsünün yanı sıra dizlerini ve bacaklarını da korumaya yardımcı olur.

Yeterince şiddetli bir çarpışma, sensörleri tetikler ve hava yastığı şişer. Hava yastığı yolcuya gelecek ilk çarpışma etkisini azaltır. Hava yastığı basınç uygulandığında sönmeye başlar. Bu olduğunda aracın içine duman çıkar. Bu, tamamen normaldir. Bütün bu süreç, hava yastığının şişmesi ve sönmesi saniyenin onda biri gibi sürede gerçekleşir.

⚠ UYARI

Emniyet kemerleri ve hava yastıkları birbirini etkiler. Emniyet kemeri kullanılmazsa veya yanlış kullanılırsa, çarpışma anında hava yastığının sağlayacağı korumayı azaltabilir.

Hava yastığının açılması halinde yaralanma riskini en aza indirmek için, yolcular ayakları yerde ve sırtları koltuk arkalığına dayanmış şekilde mümkün olduğunca dik oturmalıdırlar.

⚠ UYARI

Volvo, onarım için yetkili bir Volvo servisi ile iletişime geçilmesini tavsiye eder. Hava yastığı sistemindeki hatalı çalışma anızaya ve ciddi kişisel yaralanmalara neden olur.

Yolcu hava yastığı konumu

Hava yastığı, torpido gözünün üzerindeki bir bölmede katlanmış haldedir. Panelinin üzerinde **AIRBAG** ibaresi bulunmaktadır.

⚠ UYARI

Yolcu hava yastığının bulunduğu gösterge tablosunun önüne veya üstüne bir şey koymayın.

Yolcu hava yastığının etiketi



Yolcu tarafı güneşliğindeki etiket.



Yolcu tarafı kapı direğindeki etiket. Etiket yolcu kapısı açıldığında görünür.

Yolcu hava yastığının uyarı etiketi, yukarıda gösterilen konumda bulunur.

⚠ UYARI

Araçta yolcu hava yastığını etkinleştirme/devre dışı bırakma şalteri yoktur, hava yastığı daima etkin durumda olacaktır.

⚠ UYARI

Kesinlikle hiç kimsenin ön yolcu koltuğunun önünde ayakta durmasına veya oturmasına izin vermeyin.

Hava yastığı etkinleştirilmişse ön yolcu koltuğunda kesinlikle arkaya dönük çocuk koltuğu kullanmayın.

Yolcu hava yastığı devre dışı bırakıldığında öne bakan yolcular (çocuklar ve yetişkinler) kesinlikle ön yolcu koltuğunda oturamaz.

Yukarıdaki tavsiyelere uyulmaması hayati tehlikeye neden olabilir veya ağır yaralanmaya yol açabilir.

İlgili bilgiler

- Hava yastıkları (s. 48)
- Sürücü hava yastıkları (s. 49)
- Yolcu hava yastığının* etkinleştirilmesi ve devreden çıkarılması (s. 51)

Yolcu hava yastığının* etkinleştirilmesi ve devreden çıkarılması

Araçta Passenger Airbag Cut Off Switch (PACOS) şalteri varsa yolcu hava yastığı devre dışı bırakılabilir.

Şalter

Yolcu hava yastığı şalteri, gösterge tablosunun yolcu tarafında bulunur ve yolcu kapısı açıkken erişilebilir.

Şalterin gerekli konumda olup olmadığını kontrol edin.

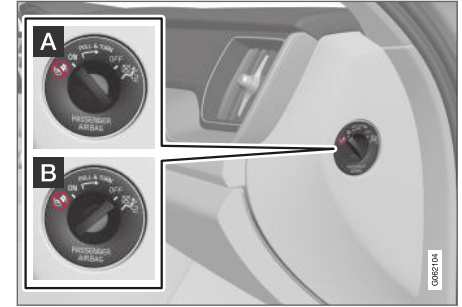

- A ON** - hava yastığı etkinleşir ve öne doğru bakan tüm yolcular (çocuklar ve yetişkinler) ön yolcu koltuğuna güvenle oturabilir.
- B OFF** - Hava yastığı devre dışıdır ve arkaya doğru bakan çocuk koltuklarında oturan çocuklar, yolcu koltuğuna güvenle oturabilir.



⚠ UYARI

Araçta yolcu hava yastığını etkinleştirme/devre dışı bırakma şalteri yoktur, hava yastığı daima etkin durumda olacaktır.

Yolcu hava yastığının etkinleştirilmesi



- 1 Şalteri dışarı doğru çekin ve **OFF** (B) konumundan **ON** (A) konumuna çevirin.
 - > Sürücü gösterge ekranında **Yolcu hava yastığı açık Lütfen onaylayın** mesajı gösterilir.

ⓘ DİKKAT

Yolcu hava yastığı, araç **I** veya daha düşük bir kontak konumundayken etkinleştirilirse/devre dışı bırakılırsa, aracın elektrik sisteminin **II** kontak konumuna ayarlanmasından yaklaşık 6 saniye sonra sürücü gösterge ekranında bir mesaj ve tavan konsolunda aşağıdaki gösterge gösterilir.

2. Sağ direksiyon simidi tuş takımının **O** düğmesine basarak mesajı onaylayın.

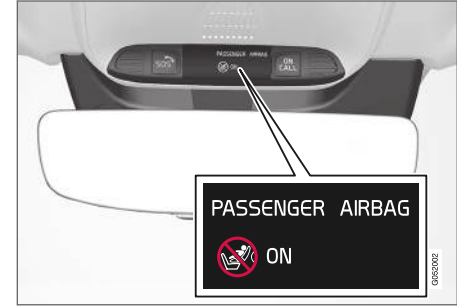

- > Tavan konsolundaki bir metin mesajı ve uyarı sembolü, ön yolcu koltuğu hava yastığının etkinleştirildiğini gösterir.

⚠ UYARI

Hava yastığı etkinleştirildiğinde ön yolcu koltuğunda kesinlikle arkaya dönük çocuk koltuğu kullanmayın.

Ön yolcu koltuğunda öne bakan yolcular (çocuk veya yetişkin) oturduğunda ön yolcu emniyet kemeri daima etkinleştirilmelidir.

Yukarıdaki tavsiyelere uyulmaması hayati tehlikeye neden olabilir veya ağır yaralanmaya yol açabilir.

Yolcu hava yastığının devreden çıkarılması



1 Şalteri dışarı doğru çekin ve **ON** (A) konumundan **OFF** (B) konumuna çevirin.

> Sürücü gösterge ekranında **Yolcu hava yastığı kpl Lütfen onaylayın** mesajı gösterilir.

i DİKKAT

Yolcu hava yastığı, araç I veya daha düşük bir kontak konumundayken etkinleştirilirse/devre dışı bırakılırsa, aracın elektrik sisteminin II kontak konumuna ayarlanmasından yaklaşık 6 saniye sonra sürücü gösterge ekranında bir mesaj ve tavan konsolunda aşağıdaki gösterge gösterilir.

2. Sağ direksiyon simidi tuş takımının **O** düğmesine basarak mesajı onaylayın.

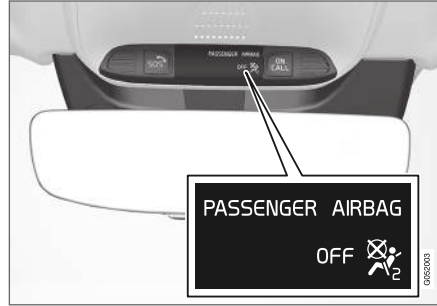

> Tavan konsolundaki bir metin mesajı ve bir sembol, ön yolcu koltuğu hava yastığının devre dışı bırakıldığını gösterir.

⚠ UYARI

Hava yastığı devre dışı bırakıldığında öne bakan yolcular (çocuklar ve yetişkinler) kesinlikle ön yolcu koltuğunda oturamaz.

Yukarıdaki tavsiyelere uyulmaması hayati tehlikeye neden olabilir veya ağır yaralanmaya yol açabilir.

! ÖNEMLİ

Yolcu hava yastığı devreden çıkarılırsa yolcu tarafındaki elektrikli emniyet kemeri gergisi de devreden çıkacaktır.

İlgili bilgiler

- Emniyet kemeri gergisi (s. 46)
- Çocuk koltukları (s. 57)

Yan hava yastıkları

Sürücü ve ön yolcu koltuklarındaki yan hava yastıkları bir çarpışma durumunda göğüs ve kalçaları korumak üzere harekete geçer.



Yan hava yastıkları ön koltukların dış arkalık çerçevelerine takılır ve sürücü ile ön koltuktaki yolcuyu korumaya yardımcı olur.

Aşırı sert bir çarpışma, sensörleri devreye sokar ve yan hava yastıkları şişer. Hava yastığı, oturan kişi ve kapı paneli arasında şişer ve sönerken ilk darbenin etkisini azaltır. Hava yastığı basınç uyguladığında sönmeye başlar. Yan hava yastığı normal koşullarda, sadece yan taraftan gerçekleşen çarpışmalar sonucunda açılır.

⚠ UYARI

Volvo, onarım için yetkili bir Volvo servisi ile iletişime geçilmesini tavsiye eder. Yan hava yastığı sistemindeki hatalı çalışma arızaya ve ağır yaralanmalara neden olabilir.

⚠ UYARI

Koltuğun dış tarafı ile kapı paneli arasındaki alana hiçbir şey koymayın; bu alan yan hava yastıkları için gereklidir.

Volvo sadece Volvo tarafından onaylanmış koltuk kılıflarının kullanılmasını tavsiye eder. Diğer koltuk kılıfları yan hava yastıklarının çalışmasını engelleyebilir.

⚠ UYARI

Yan hava yastıkları emniyet kemerlerini destekler. Emniyet kemerini her zaman kullanın.

Yan hava yastıkları ve çocuk hava yastıkları

Bir çocuk koltuğu veya takviye minderinde oturan çocuklara araç tarafından sağlanan koruma yan hava yastığı tarafından azaltılmaz.

İlgili bilgiler

- Hava yastıkları (s. 48)

Hava perdeleri

Hava perdesi Inflatable Curtain (IC), bir çarpışma esnasında sürücü ve yolcuların başlarını aracın içinde çarpmasını engellemeye yardımcı olur.

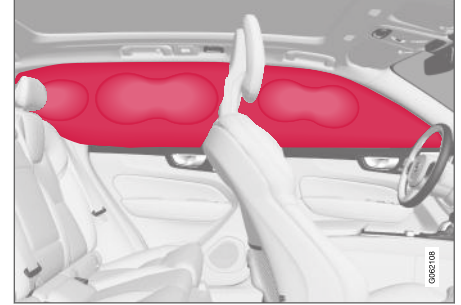

Hava perdesi tavan döşemesinin her iki kenarına monte edilmiştir ve sürücüyü ve aracın dış koltuklarında oturanları korumaya yardımcı olur. Paneller, **IC AIRBAG** etiketine sahiptir.

Aşırı sert bir çarpışma, sensörleri devreye sokar ve hava perdesi şişer.

⚠ UYARI

Volvo, onarım için yetkili bir Volvo servisi ile iletişime geçilmesini tavsiye eder. Hava perdesi sistemindeki hatalı çalışma arızaya ve ağır yaralanmalara neden olabilir.

⚠ UYARI

Tavandaki tutamlara kesinlikle ağır nesnelere asmayın veya takmayın. Kancalar, sadece hafif paltolar ve ceketler için tasarlanmıştır (şemsiye gibi sert eşyalar için değil).

Aracın tavan döşemesine, kapı direklerine veya yan panellerine hiçbir şey vidalamayın veya takmayın. Bu, tasarlanan korumayı bozar. Volvo, sadece bu alanlar için montaj için onaylanan Volvo orijinal parçaları kullanmasını tavsiye eder.

⚠ UYARI

Araç, kapı camlarının üst kenarının yukarısına kadar yüklenmişse yüklenmiş camlar arasında 10 cm (4 inç) boşluk bırakın. Aksi takdirde, tavan kaplamasında gizlenmiş olan şişme perdenin koruma amacı tehlikeye girebilir.

⚠ UYARI

Şişme perde emniyet kemerlerini destekler. Emniyet kemerini her zaman kullanın.

İlgili bilgiler

- Hava yastıkları (s. 48)

Güvenlik modu

Güvenlik modu, yakıt hatları, güvenlik sistemlerinden birine ait sensörler ya da fren sistemi gibi aracın hayatı işlevlerinden herhangi birinin hasar gördüğü bir çarpışmada tetiklenen koruyucu bir durumdur.

Araç bir çarpışmanın içinde bulundaysa, ekran hasar görmediyse ve aracın elektrik sistemi hala çalışır duradaysa sürücü ekranında **Güvenlik modu Kullanıcı el kitabına bakın** mesajı görüntülenebilir. Bu mesaj, aracın fonksiyonelliğinin azaldığı anlamına gelmektedir.

⚠ UYARI

Sürücü gösterge ekranında **Güvenlik modu Kullanıcı el kitabına bakın** mesajı gösterilirken yakıt kokusu varsa kesinlikle hiçbir koşul altında aracı yeniden çalıştırmayı denemeyin. Önce araçtan çıkın.

Araç güvenlik modundaysa, örneğin tehlikeli bir trafik durumunda aracı çalıştırmak ve kısa mesafe olarak hareket ettirmek için sistemi sıfırlamaya çalışmak mümkündür.

⚠ UYARI

Araç güvenlik modundayken, aracınızı tamir etmeye ve elektronik parçaları resetlemeye asla denemeyiniz. Bu durum yaralanmalara ve aracın gerektiği gibi çalışmamasına neden olabilir. Volvo, **Güvenlik modu Kullanıcı el kitabına bakın** görüntüledikten sonra aracınızın kontrolü ve normal durumuna geri döndürülmesi için yetkili bir Volvo servisine danışmanızı tavsiye eder.

⚠ UYARI

Araç güvenlik modundaysa, çekilmelidir. Bulunduğu yerden nakledilmelidir. Volvo, aracın yetkili bir Volvo servisine nakledilmesini tavsiye eder.

İlgili bilgiler

- Emniyet (s. 42)
- Güvenlik modundan sonra aracın çalıştırılması ve hareket ettirilmesi (s. 56)
- Kurtarma (s. 478)

Güvenlik modundan sonra aracın çalıştırılması ve hareket ettirilmesi

Araç güvenlik modundaydı, örneğin tehlikeli bir trafik durumunda aracı çalıştırmak ve kısa mesafeli olarak hareket ettirmek için sistemi sıfırlamaya çalışmak mümkündür.

Güvenlik modundan sonra aracın çalıştırılması

1. Aracın genel hasar durumunu ve herhangi bir yakıt sızıntısı olup olmadığını kontrol edin. Yakıt kokusu duyulmamalıdır.

Sadece küçük bir hasar varsa ve kontrol sonucunda yakıt sızıntısı olmadığı anlaşılırsa, çalıştırmaya teşebbüs edilebilir.

UYARI

Sürücü gösterge ekranında **Güvenlik modu Kullanıcı el kitabına bakın** mesajı gösterilirse yakıt kokusu varsa kesinlikle hiçbir koşul altında aracı yeniden çalıştırmayı denemeyin. Önce araçtan çıkın.

2. Aracı kapatın.

3. Ardından aracı çalıştırın.
 - > Araç elektronikleri bir sistem kontrolü yapıp ardından normal duruma dönmeye çalışır.

ÖNEMLİ

Gösterge ekranında hala **Güvenlik modu Kullanıcı el kitabına bakın** mesajı gösteriliyorsa araç kullanılmamalı veya çekilmemeli, bunun yerine bir araç kurtarma servisinden yardım alınmalıdır. Araç kullanılabilir gibi görünse bile, gizli hasarlar, hareket ettikten sonra aracı kontrol etmeyi imkansız kılabilir.

Güvenlik modundan sonra aracın hareket ettirilmesi

1. Çalıştırma denemesinden sonra sürücü ekranı **Normal mode The car is now in normal mode** mesajı gösteriyorsa, araç tehlikeli bir pozisyonda duruyorsa dikkatli bir şekilde hareket ettirilebilir.
2. Aracı gereğinden fazla götürmeyin.

UYARI

Araç güvenlik modundaydı, çekilmelidir. Bulunduğu yerden nakledilmelidir. Volvo, aracın yetkili bir Volvo servisine nakledilmesini tavsiye eder.

İlgili bilgiler

- Güvenlik modu (s. 55)
- Otomobilin çalıştırılması (s. 414)
- Kurtarma (s. 478)

Çocuk güvenliği

Araçta seyahat ederken çocuklar daima emniyetli bir şekilde oturmalıdırlar.

Volvo, bu araca özel tasarlanan çocuk güvenlik ekipmanlarına (çocuk koltukları ve bağlantı cihazları) sahiptir. Volvo'nun çocuk güvenliği ekipmanlarını kullanarak bir çocuğun araçta güvenle seyahat edebilmesi için optimum koşulları elde edersiniz. Buna ek olarak çocuk güvenliği ekipmanı hemen uyum sağlar ve kullanımı kolaydır.

Kullanılması gereken ekipman, çocuğun ağırlığı ve boyu dikkate alınarak seçilir.

Volvo mümkün olan en geç yaşa kadar, en azından 3-4 yaşına kadar çocukların bir arkaya dönük çocuk koltuğunda oturmasını, 140 cm. (4 fit 7 inç) uzunluğuna kadar olan çocukların ise öne bakan çocuk koltuğunda seyahat etmesini tavsiye eder.

i DİKKAT

Farklı yaş ve boylardaki çocuklar için kullanılması gereken çocuk koltukları için yasal düzenlemeler ülkeden ülkeye farklılık gösterir. Geçerli olan mevzuata bakın.

i DİKKAT

Çocuk emniyet ekipmanını kullanırken ürünlerle birlikte verilen montaj talimatları okunmalıdır.

Çocuklara yönelik emniyet ekipmanlarının takılmasıyla ilgili sorularınız için, daha net talimatları öğrenmek üzere üreticiyle iletişime geçebilirsiniz.

Her yaştan ve boydan çocuk araçta doğru şekilde güvenliği sağlanarak oturtulmalıdır. Çocuğun bir yolcunun dizinde oturmasına kesinlikle izin vermezsiniz.

İlgili bilgiler

- Emniyet (s. 42)
- Çocuk koltukları (s. 57)
- Çocuk güvenlik kilitlerinin etkinleştirilmesi ve kapatılması (s. 261)

Çocuk koltukları

Çocuklar araçta seyahat ederken daima uygun çocuk koltukları kullanılmalıdır.

Çocuklar rahat ve güvenli bir şekilde oturmalıdır. Çocuk koltuğunun doğru şekilde yerleştirildiğinden, takıldığından ve kullanıldığından emin olun.

Çocuk koltuğunun doğru montaj konumu için montaj talimatlarına göz atın.

i DİKKAT

Çocuk emniyet ekipmanını kullanırken ürünlerle birlikte verilen montaj talimatları okunmalıdır.

Çocuklara yönelik emniyet ekipmanlarının takılmasıyla ilgili sorularınız için, daha net talimatları öğrenmek üzere üreticiyle iletişime geçebilirsiniz.

i DİKKAT

Asla bir çocuk koltuğunu araçta gevşek durumda bırakmayın. Çocuk koltuğunu kullanılmadığı zaman bile her zaman talimatla uyurınca sabitleyin.

İlgili bilgiler

- Çocuk güvenliği (s. 57)
- Çocuk koltukları için üst montaj noktaları (s. 58)

GÜVENLİK

- Çocuk koltukları için alt montaj noktaları (s. 59)
- i-SizeISOFIX çocuk koltukları için montaj noktaları (s. 59)
- Çocuk koltuğunun konumlandırılması (s. 60)
- Yolcu hava yastığının* etkinleştirilmesi ve devreden çıkarılması (s. 51)

Çocuk koltukları için üst montaj noktaları

Araç, arka dış koltuklardaki çocuk koltukları için üst montaj noktaları ile donatılmıştır.

Üst montaj noktaları, öncelikle yüzü öne bakan çocuk koltukları için tasarlanmıştır.

Bir çocuk koltuğunu üst montaj noktalarına bağlarken, daima üreticinin montaj talimatlarını takip ediniz.

Montaj noktalarının konumu

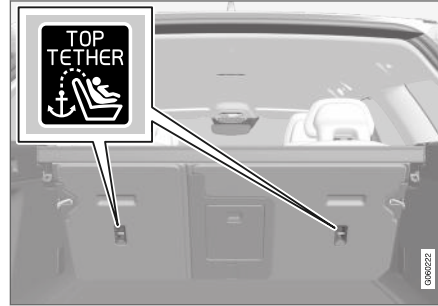

Montaj noktası konumları, koltuk arkalığının arka tarafında sembollerle gösterilmiştir.

Montaj noktaları, arka dış koltukların arkasında bulunur.

⚠ UYARI

Çocuk koltuğu üst kayışları, montaj noktasında gerilmeden önce baş dayanağı bacağındaki delikten yönlendirilmelidir. Bu mümkün değilse, çocuk koltuğu üreticisinin tavsiyelerini takip edin.

i DİKKAT

Bu tip çocuk koltuklarını dış koltuklarında katlanır baş desteği bulunan araçlara takmayı kolaylaştırmak için bas desteklerini katlayın.

i DİKKAT

Bagaj bölümünde kargo kapağı bulunan araçlarda, çocuk koltuklarının bağlama noktalarına takılmasından önce bu sökülmelidir.

İlgili bilgiler

- Çocuk koltukları (s. 57)
- Çocuk koltukları için alt montaj noktaları (s. 59)
- i-SizeISOFIX çocuk koltukları için montaj noktaları (s. 59)
- Aracın emniyet kemerlerini kullanan çocuk koltuklarının konumu için tablo (s. 63)

Çocuk koltukları için alt montaj noktaları

Araçta, ön koltuk* ve arka koltukta çocuk koltukları için alt montaj noktaları bulunur.

Alt montaj noktaları, belirli arkaya bakan çocuk koltukları ile birlikte kullanılmak üzere tasarlanmıştır.

Bir çocuk koltuğunu alt montaj noktalarına bağlarken, daima üreticinin montaj talimatlarını takip edin.

Montaj noktalarının konumu



Ön koltuktaki montaj noktası konumları.

Ön koltuktaki montaj noktaları, yolcu koltuğunun bacak alanının yanlarında bulunur.

Ön koltuktaki montaj noktaları, ancak araçta yolcu hava yastığını* etkinleştirme/devre dışı bırakma şalteri varsa monte edilir.

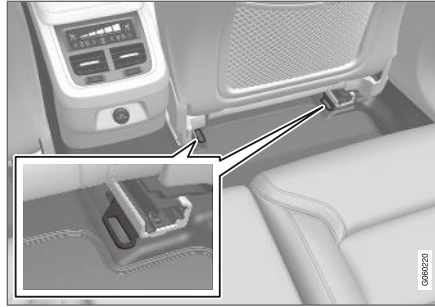

Arka koltuktaki montaj noktası konumları.

Arka koltuktaki montaj noktaları, ön koltuğun taban raylarının arka bölümünde bulunur.

İlgili bilgiler

- Çocuk koltukları (s. 57)
- Çocuk koltukları için üst montaj noktaları (s. 58)
- i-Size/ISOFIX çocuk koltukları için montaj noktaları (s. 59)
- Aracın emniyet kemerlerini kullanan çocuk koltuklarının konumu için tablo (s. 63)

i-Size/ISOFIX çocuk koltukları için montaj noktaları

Araçta, arka koltukta çocuk koltukları için i-Size/ISOFIX² montaj noktaları bulunur.

i-Size/ISOFIX, araç çocuk koltukları için uluslararası standarda sahip bir sabitleme sistemidir.

Bir çocuk koltuğunu i-Size/ISOFIX montaj noktalarına bağlarken, daima üreticinin montaj talimatlarını takip ediniz.

Montaj noktalarının konumu



Montaj noktası konumları, koltuk arkalığının döşemesinde² sembollerle gösterilmiştir.

i-Size/ISOFIX montaj noktaları arka koltuk dış koltuklarının koltuk arkalıklarında alt kısımdaki kılıfları arkasındadır.

Montaj noktalarına erişmek için kılıfları kaldırın.



« İlgili bilgiler

- Çocuk koltukları (s. 57)
- Çocuk koltukları için üst montaj noktaları (s. 58)
- Çocuk koltukları için alt montaj noktaları (s. 59)
- i-Size çocuk koltuklarının konumu için tablo (s. 65)
- ISOFIX çocuk koltuklarının konumu için tablo (s. 66)

Çocuk koltuğunun konumlandırılması

Çocuk koltuğunu otomobilin içinde doğru yerde konumlandırmanız önemlidir ve bu, diğer şeylerin yanı sıra, çocuk koltuğu türüne ve yolcu hava yastığının etkinleştirilip etkinleştirilmediğine bağlıdır.



Arkaya bakan çocuk koltukları ve hava yastıkları bir arada olmaz.

Ön yolcu hava yastığı etkinleştirilmişse arkaya bakan çocuk koltuklarını daima arka koltuğa takın. Ön yolcu koltuğunda bir çocuk bulunuyorsa hava yastığı açıldığında ciddi bir şekilde yaralanabilir.

Ön yolcu hava yastığı devre dışı bırakılırsa bu durumda arkaya bakan çocuk koltukları ön yolcu koltuğuna takılabilir.

İ DİKKAT

Çocukların arabaya yerleştirilmesiyle ilgili mevzuatlar ülkeden ülkeye değişmektedir. Geçerli olan mevzuata bakın.

⚠ UYARI

Kesinlikle hiç kimsenin ön yolcu koltuğunun önünde ayakta durmasına veya oturmasına izin vermeyin.

Hava yastığı etkinleştirilmişse ön yolcu koltuğunda kesinlikle arkaya dönük çocuk koltuğu kullanmayın.

Yolcu hava yastığı devre dışı bırakıldığında öne bakan yolcular (çocuklar ve yetişkinler) kesinlikle ön yolcu koltuğunda oturamaz.

Yukarıdaki tavsiyelere uyulmaması hayati tehlikeye neden olabilir veya ağır yaralanmaya yol açabilir.

² İsim ve semboller pazara göre değişmektedir.

Yolcu hava yastığının etiketi



Yolcu tarafı güneşliğindeki etiket.



Yolcu tarafı kapı direğindeki etiket. Etiket yolcu kapısı açıldığında görünür.

Yolcu hava yastığının uyarı etiketi, yukarıda gösterilen konumda bulunur.

İlgili bilgiler

- Çocuk koltukları (s. 57)
- Çocuk güvenliği montajı (s. 61)
- Aracın emniyet kemerlerini kullanan çocuk koltuklarının konumu için tablo (s. 63)
- i-Size çocuk koltuklarının konumu için tablo (s. 65)
- ISOFIX çocuk koltuklarının konumu için tablo (s. 66)

Çocuk güvenliği montajı

Çocuk koltuğu monte edildiğinde ve kullanıldığında çocuk koltuğunun bulunduğu yere bağlı olarak bir çok şeyi akılda tutmak önemlidir.

UYARI

Çelik gergili veya emniyet kemerinin toka açma düğmesine yaslanan başka bir tasarıma sahip çocuk minderleri/koltukları kullanılmamalıdır; bunlar emniyet kemeri tokasının yanlışlıkla açılmasına neden olabilir.

Çocuk koltuğunun kayışlarını, koltuğun yatay ayar çubuğu içine veya koltuğun altındaki yaylara, raylara veya kırıšlere bağlamayın. Keskin kenarlar kayışlara zarar verebilir.

Çocuk koltuğunun üst kısmını ön cama dayamayın.

DİKKAT

Çocuk emniyet ekipmanını kullanırken ürünlerle birlikte verilen montaj talimatları okunmalıdır.

Çocuklara yönelik emniyet ekipmanlarının takılmasıyla ilgili sorularınız için, daha net talimatları öğrenmek üzere üreticiyle iletişime geçebilirsiniz.



i DİKKAT

Asla bir çocuk koltuğunu araçta gevşek durumda bırakmayın. Çocuk koltuğunu kullanılmadığı zaman bile her zaman talimatla uyurınca sabitleyin.

Ön koltuğa montaj

- Arkaya bakan çocuk koltuklarını takarken yolcu hava yastığının devre dışı olduğunu kontrol edin.
- Öne bakan çocuk koltuklarını takarken yolcu hava yastığının etkin olduğunu kontrol edin.
- Sadece Volvo onaylı, evrensel onaylı veya yarı evrensel olan ve aracın, üretici araç listesinde bulunduğu çocuk koltuklarını kullanın.
- ISOFIX çocuk koltukları sadece ISOFIX konsol³ aksesuarı olan araçlara takılabilir.
- Çocuk koltuğunda alt kayışlar varsa Volvo, bunlarla³ alt montaj noktalarının kullanılmasını tavsiye eder.
- Çocuk koltuğu montajını kolaylaştırmak için ISOFIX kılavuzu kullanılabilir.

Arka koltuğa montaj

UYARI

Destek ayaklı çocuk koltukları orta koltuğa takılmamalıdır, tehlike riski.

- Sadece Volvo onaylı, evrensel onaylı veya yarı evrensel olan ve aracın, üretici araç listesinde bulunduğu çocuk koltuklarını kullanın.
- Dış koltuklarda ISOFIX sabitleme sistemi bulunur ve i-Size⁴ için onaylıdır.
- Dış koltuklarda üst montaj noktaları mevcuttur. Volvo, montaj noktasında germeden önce çocuk koltuğu üst kayışlarının baş desteğindeki deliğin içinden çekilmesini tavsiye eder. Bu mümkün değilse çocuk koltuğu üreticisinin tavsiyelerini takip edin.
- Çocuk koltuğunda alt kayışlar varsa kayışlar alt montaj noktalarına takıldıktan sonra kesinlikle öndeki koltuğun konumunu ayarlamayın. Çocuk koltuğu takılı olmadığında alt kayışları çıkarmayı hiçbir zaman unutmayın.

İlgili bilgiler

- Çocuk koltuğunun konumlandırılması (s. 60)
- Aracın emniyet kemerlerini kullanan çocuk koltuklarının konumu için tablo (s. 63)

- i-Size çocuk koltuklarının konumu için tablo (s. 65)
- ISOFIX çocuk koltuklarının konumu için tablo (s. 66)

³ Aksesuar yelpazesi, pazara bağlı olarak farklılık gösterir.

⁴ Pazara bağlı olarak farklılık gösterir.

Aracın emniyet kemerlerini kullanan çocuk koltuklarının konumu için tablo

Tablo, hangi çocuk koltuklarının hangi konumlara ve hangi çocuk boyuna uygun olduğuna dair bir tavsiye verir.

ⓘ DİKKAT
Araca takmadan önce mutlaka bir çocuk koltuğu takma ile ilgili kullanıcı el kitabını okuyun.

Ağırlık	Ön koltuk (devreden çıkartılmış hava yastığı ile, sadece arkaya bakan çocuk koltukları)	Ön koltuk (etkinleştirilmiş hava yastığı ile, sadece öne bakan çocuk koltukları)	Dış arka koltuk	Orta arka koltuk
Grup 0 maks. 10 kg	U ^{A, B}	X	U ^B	U ^B
Grup 0+ maks. 13 kg	U ^{A, B}	X	U ^B	U ^B
Grup 1 9-18 kg	L ^C	U ^{F^{A, D}}	U ^{D, L^C}	U ^D
Grup 2 15-25 kg	L ^C	U ^{F^{A, E}}	U ^{E, L^C}	U ^E



Ağırlık	Ön koltuk (devreden çıkartılmış hava yastığı ile, sadece arkaya bakan çocuk koltukları)	Ön koltuk (etkinleştirilmiş hava yastığı ile, sadece öne bakan çocuk koltukları)	Dış arka koltuk	Orta arka koltuk
Grup 3 22-36 kg	X	UF ^{A, E}	U ^E	U ^E

U: Evrensel onaylı çocuk koltukları için uygundur.

UF: Öne bakan evrensel onaylı çocuk koltukları için uygundur.

L: Belirli çocuk güvenlik sistemleri için uygundur. Bu güvenlik sistemleri belirli bir araç modeli, sınırlı veya yarı evrensel kategorilerde olabilir.

X: Bu koltuk, bu kütle grubunda çocuklar için uygun değildir.

A Koltuk arkalığını daha dik bir konuma ayarlayın.

B Volvo tavsiyesi: Volvo bebek koltuğu (tip onayı E1 04301146).

C Volvo tavsiyesi: Volvo arkaya bakan koltuk (tip onayı E5 04212).

D Volvo bu kütle grubunda çocuklar için arkaya bakan çocuk koltuğu önermektedir.

E Volvo tavsiyesi: Arkalığı olan veya olmayan çocuk minder (tip onayı E5 04216); Volvo çocuk minder (tip onayı E1 04301312).

UYARI

Hava yastığı etkinleştirilmişse ön yolcu koltuğunda kesinlikle arkaya dönük bir çocuk koltuğu kullanmayın.

İlgili bilgiler

- Çocuk koltuğunun konumlandırılması (s. 60)
- Çocuk güvenliği montajı (s. 61)
- i-Size çocuk koltuklarının konumu için tablo (s. 65)
- ISOFIX çocuk koltuklarının konumu için tablo (s. 66)
- Emniyet kemerleri (s. 44)

i-Size çocuk koltuklarının konumu için tablo

Tablo, hangi i-Size çocuk koltuklarının hangi konumlara ve hangi çocuk boyuna uygun olduğuna dair bir tavsiye verir.

Çocuk koltuğunun UN Reg R129 uyarınca onaylı olması gerekir.

i	DİKKAT
Araca takmadan önce mutlaka bir çocuk koltuğu takma ile ilgili kullanıcı el kitabını okuyun.	

Çocuk koltuğunun tipi	Ön koltuk (devreden çıkartılmış hava yastığı ile, sadece arkaya bakan çocuk koltukları)	Ön koltuk (etkinleştirilmiş hava yastığı ile, sadece öne bakan çocuk koltukları)	Dış arka koltuk	Orta arka koltuk
i-Size çocuk koltukları	X	X	i-U ^{A, B}	X

i-U: Öne bakan ve arkaya bakan i-Size "evrensel" çocuk koltuğu için uygundur.

X: Evrensel onaylı çocuk koltukları için uygun değildir.

A Volvo bu grup için arkaya bakan çocuk koltukları önermektedir.

B Volvo tavsiyesi: BeSafe iZi Kid X2 i-Size (tip onayı E4-129R-000002).

İlgili bilgiler

- Çocuk koltuğunun konumlandırılması (s. 60)
- Çocuk güvenliği montajı (s. 61)
- Aracın emniyet kemerlerini kullanan çocuk koltuklarının konumu için tablo (s. 63)
- ISOFIX çocuk koltuklarının konumu için tablo (s. 66)
- i-Size/ISOFIX çocuk koltukları için montaj noktaları (s. 59)

ISOFIX çocuk koltuklarının konumu için tablo

Tablo, hangi ISOFIX çocuk koltuklarının hangi konumlara ve hangi çocuk boyuna uygun olduğuna dair bir tavsiye verir.

Çocuk koltuğunun UN Reg R44 uyarınca onaylı olması ve araç modelinin, üreticinin araç listesinde yer alması gerekir.

i DİKKAT

Araca takmadan önce mutlaka bir çocuk koltuğu takma ile ilgili kullanıcı el kitabını okuyun.

Ağırlık	Boyut sınıfı ^A	Çocuk koltuğunun tipi	Ön koltuk (devreden çıkarılmış hava yastığı ile, sadece arkaya bakan çocuk koltukları) ^B	Ön koltuk (etkinleştirilmiş hava yastığı ile, sadece öne bakan çocuk koltukları) ^B	Dış arka koltuk	Orta arka koltuk
Grup 0 maks. 10 kg	E	Yüzü arkaya bakan çocuk koltuğu	IL ^{B,C} , X ^D	X	IL ^C	X
Grup 0+ maks. 13 kg	E	Yüzü arkaya bakan çocuk koltuğu	IL ^{B,C,E} , X ^D	X	IL ^C	X
	C	Arkaya bakan çocuk koltuğu				
	D	Arkaya bakan çocuk koltuğu				

Ağırlık	Boyut sınıfı ^A	Çocuk koltuğunun tipi	Ön koltuk (devreden çıkarılmış hava yastığı ile, sadece arkaya bakan çocuk koltukları) ^B	Ön koltuk (etkinleştirilmiş hava yastığı ile, sadece öne bakan çocuk koltukları) ^B	Dış arka koltuk	Orta arka koltuk
Grup 1 9-18 kg	A	Öne bakan çocuk koltuğu	X	IL ^{B, E, F} , X ^D	IL ^F , IUF ^F	X
	B	Öne bakan çocuk koltuğu				
	B1	Öne bakan çocuk koltuğu				
	C	Arkaya bakan çocuk koltuğu	IL ^{B, E} , X ^D	X	IL	X
	D	Arkaya bakan çocuk koltuğu				

IL: Özgün ISOFIX çocuk koltukları için uygundur. Bu çocuk koltukları, sınırlı veya yarı evrensel belirli bir araç modeline göre tasarlanmıştır.

IUF: Bu kitle grubunda kullanmak için evrensel kategoride onaylanmış ISOFIX öne bakan çocuk güvenlik sistemleri için uygundur.

X: ISOFIX çocuk koltukları için uygun değildir.

^A ISOFIX sabitleme sistemli çocuk koltukları için kullanıcıların, doğru çocuk koltuğu türünü seçmesine yardımcı olan bir boy sınıflandırması vardır. Boy sınıfı, çocuk koltuğunun etiketinden görülebilir.

^B Araçta ISOFIX konsol aksesuarı varsa yarı evrensel onaylı (IL) ISOFIX çocuk koltuklarının montajında kullanılır (aksesuar yelpazesi, pazara bağlı olarak farklılık gösterir).

^C Volvo tavsiyesi: ISOFIX tespit sistemi kullanarak sabitlenen Volvo bebek koltuğu (tip onayı E1 04301146).

^D Arata ISOFIX braketli takılı olmadığında geçerlidir.

^E Koltuk arkalığını baş desteği çocuk koltuğuna dokunmayacak şekilde ayarlayın.

^F Volvo bu kitle grubunda çocuklar için arkaya bakan çocuk koltuğu önermektedir.

UYARI

Hava yastığı etkinleştirilmişse ön yolcu koltuğunda kesinlikle arkaya dönük bir çocuk koltuğu kullanmayın.

DİKKAT

i-SizeISOFIX çocuk koltuğunun boyut sınıflandırması yoksa araç modeli, çocuk koltuğunun araç listesine dahil edilmelidir.

DİKKAT

Volvo, kendisi tarafından hangi i-SizeISOFIX çocuk koltuklarının önerildiğine dair bilgi için yetkili bir Volvo satıcısıyla iletişime geçmenizi önerir.

◀ İlgili bilgiler

- Çocuk koltuğunun konumlandırılması (s. 60)
- Çocuk güvenliği montajı (s. 61)
- Aracın emniyet kemerlerini kullanan çocuk koltuklarının konumu için tablo (s. 63)
- i-Size çocuk koltuklarının konumu için tablo (s. 65)
- i-SizeISOFIX çocuk koltukları için montaj noktaları (s. 59)

EKRANLAR VE SESLE KUMANDA

Soldan direksiyonlu araçlardaki göstergeler ve kumandalar

Genel görünüm, sürücünün yakınındaki gösterge ekranları ve kumandaların nerede olduğunu gösterir.

Direksiyon simidi ve gösterge paneli

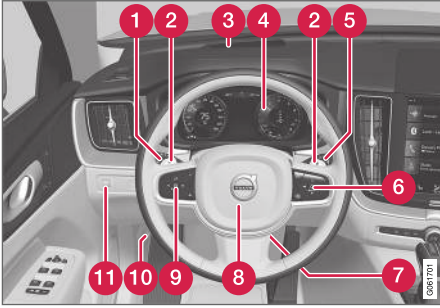

- 1 Pozisyon lambaları, gündüz yanan farlar, kısa far, uzun far, sinyal lambaları, ön sis lambaları/viraj lambaları*, arka sis lambaları, kilometre sayacının sıfırlanması
- 2 Otomatik şanzımda manuel vites değişimi için direksiyon simidi kolları*
- 3 Baş üstü gösterge ekranı*
- 4 Sürücü gösterge ekranı
- 5 Silecekler ve yıkama, yağmur sensörü*
- 6 Direksiyon simidi sağ tuş takımı

- 7 Direksiyon simidi ayarları
- 8 Korna
- 9 Direksiyon simidi sol tuş takımı
- 10 Kaput açma
- 11 Gösterge ekranı aydınlatması, bagaj kapağı kilit açma/açma*kapatma*, halojen far seviye ayarı

Tavan konsolu



- 1 Ön okuma lambaları ve yolcu kabini aydınlatması
- 2 Panorama tavan*
- 3 Tavan konsolundaki gösterge ekranı
- 4 İç dikiz aynasının manuel karartılması

Orta ve tünel konsolu

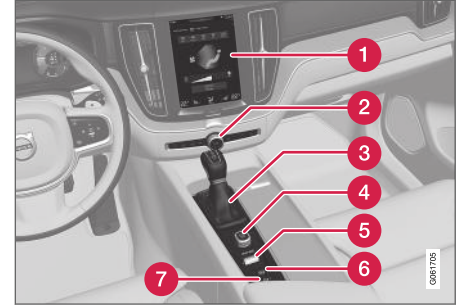

- 1 Orta gösterge ekranı
- 2 Tehlike ikaz flaşörleri, buz çözme, ortam
- 3 Vites kolu
- 4 Başlatma düğmesi
- 5 Sürüş modu kontrolü*
- 6 El freni
- 7 Sabit durumdayken otomatik frenleme

Sürücü kabısı

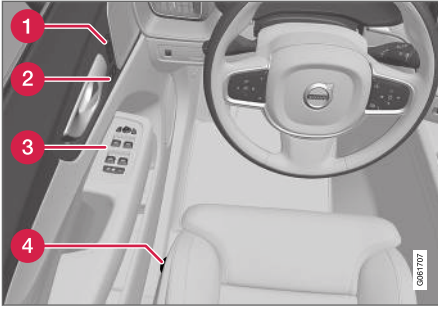

- 1 Elektrikli ön koltuk* bellekleri, kapı aynası ve baş üstü gösterge ekranı* ayarları
- 2 Merkezi kilitleme
- 3 Elektrikli pencereler, kapı aynaları, elektrikli çocuk güvenlik kilidi*
- 4 Ön koltuğun ayarlanması

İlgili bilgiler

- Manuel ön koltuk (s. 174)
- Elektrikli ön koltuğun* ayarlanması (s. 175)
- Direksiyon simidinin ayarlanması (s. 187)
- Far düğmeleri (s. 140)
- Otomobilin çalıştırılması (s. 414)
- Sürücü gösterge ekranı (s. 73)
- Orta gösterge ekranına genel bakış (s. 98)
- Vites kutusu (s. 427)

Sağdan direksiyonlu araçlardaki göstergeler ve kumandalar

Genel görünüm, sürücünün yakınındaki gösterge ekranları ve kumandaların nerede olduğunu gösterir.

Direksiyon simidi ve gösterge paneli

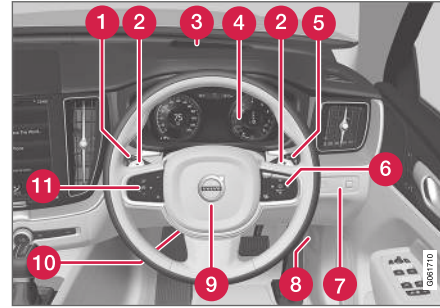

- 1 Pozisyon lambaları, gündüz yanan farlar, kısa far, uzun far, sinyal lambaları, ön sis lambaları/viraj lambaları*, arka sis lambaları, kilometre sayacının sıfırlanması
- 2 Otomatik şanzımda manuel vites değişimi için direksiyon simidi kolları*
- 3 Baş üstü gösterge ekranı*
- 4 Sürücü gösterge ekranı
- 5 Silecekler ve yıkama, yağmur sensörü*
- 6 Direksiyon simidi sağ tuş takımı

- 7 Gösterge ekranı aydınlatması, bagaj kapağı kilit açma/açma*kapatma*, halojen far seviye ayarı
- 8 Kaput açma
- 9 Korna
- 10 Direksiyon simidi ayarları
- 11 Direksiyon simidi sol tuş takımı

Tavan konsolu



- 1 Ön okuma lambaları ve yolcu kabini aydınlatması
- 2 Panorama tavan*
- 3 Tavan konsolundaki gösterge ekranı
- 4 İç dikiz aynasının manuel karartılması

Orta ve tünel konsolu



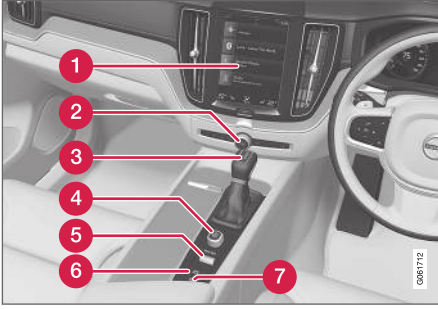

- 1 Orta gösterge ekranı
- 2 Tehlike ikaz flaşörleri, buz çözme, ortam
- 3 Vites kolu
- 4 Başlatma düğmesi
- 5 Sürüş modu kontrolü*
- 6 El freni
- 7 Sabit durumdayken otomatik frenleme

Sürücü kabısı



- 1 Elektrikli ön koltuk* bellekleri, kapı aynası ve baş üstü gösterge ekranı* ayarları
- 2 Merkezi kilitleme
- 3 Elektrikli pencereler, kapı aynaları, elektrikli çocuk güvenlik kilidi*
- 4 Ön koltuğun ayarlanması

İlgili bilgiler

- Manuel ön koltuk (s. 174)
- Elektrikli ön koltuğun* ayarlanması (s. 175)
- Direksiyon simidinin ayarlanması (s. 187)
- Far düğmeleri (s. 140)
- Otomobilin çalıştırılması (s. 414)
- Sürücü gösterge ekranı (s. 73)
- Orta gösterge ekranına genel bakış (s. 98)
- Vites kutusu (s. 427)

Sürücü gösterge ekranı

Sürücü gösterge ekranı, araç ve sürüş hakkında bilgiler gösterir.

Sürücü gösterge ekranı ölçerler, göstergeler ve gösterge ile uyarı sembolleri içerir. Sürücü gösterge ekranının içeriği aracın ekipmanlarına, ayarlarına ve o anda hangi işlevlerin etkin olduğuna bağlıdır.

Sürücü gösterge ekranı bir kapı açıldığı anda, başka bir deyişle **0** kontak konumunda etkinleşir. Kullanılmazsa sürücü gösterge ekranı bir süre sonra söner. Yeniden etkinleştirmek için aşağıdakilerden birini yapın:

- Fren pedalına basın.
- Kontak konumunu etkinleştirin **I**.
- Kapılardan birini açın.

Sürücü gösterge ekranı, 12 inç* ve 8 inç olmak üzere iki versiyonda mevcuttur.

⚠ UYARI

Sürücü gösterge ekranında bir arıza olması halinde örneğin frenler, hava yastıkları veya başka güvenlik sistemleri hakkında bilgiler gösterilmeyebilir. Bu durumda sürücü, araç sistemlerinin durumunu kontrol edemez veya güncel uyarıları ve bilgileri alamaz.

⚠ UYARI

Etkinleştirme/çalıştırma sonrası sürücü gösterge ekranının sönmesi, yanmaması veya tamamen ya da kısmen okunamaz olması halinde araç kullanılmamalıdır. Derhal bir servisi ziyaret etmeniz gerekir. Volvo, yetkili bir Volvo servisi önerir.

Sürücü ekranı, 12 inç*



Sürücü gösterge ekranındaki konum:

Solda	Ortada	Sağda
Hız göstergesi	Gösterge ve uyarı lambaları	Takometre/ECO gösterge ^A
Kilometre sayacı	Dış sıcaklık göstergesi	Vites değiştirme göstergesi
Kilometre sayacı ^B	Saat	Sürüş modu
Cruise control ve hız sınırlayıcısı bilgileri	Mesajlar, bazı durumda grafiklerle	Yakıt göstergesi
Yol tabelası bilgileri*	Kapı ve emniyet kemeri bilgileri	Start/Stop işlevinin durumu
-	Medya çalar	Kalan yakıtla mesafe





Solda	Ortada	Sağda
-	Navigasyon haritası*	Anlık yakıt tüketimi
-	Telefon	Uygulama menüsü (direksiyon simidi tuş takımı ile etkinleştirilir)
-	Ses tanıma	-
-	Pusulâ ^A	-

A Seçilen sürüş moduna bağlıdır.

B Biriken kilometre.

Sürücü gösterge ekranı, 8 inç



Sürücü gösterge ekranındaki konum:

Solda	Ortada	Sağda
Yakıt göstergesi	Hız göstergesi	Medya çalar
Sürüş modu	Yol tabelası bilgileri*	Telefon

Solda	Ortada	Sağda
Vites deęiřtirme göstergesi	Cruise control ve hız sınırlayıcısı bilgileri	Navigasyon bilgileri*
Takometre/ECO gösterge ^A	Kapı ve emniyet kemeri bilgileri	Saat
Kalan yakıtla mesafe	Start/Stop işlevinin durumu	Uygulama menüsü (direksiyon simidi tuş takımı ile etkinleştirilir)
Dış sıcaklık göstergesi	–	Anlık yakıt tüketimi
Gösterge ve uyarı lambaları	–	Kilometre sayacı ^B
–	–	Kilometre sayacı
–	–	Gösterge ve uyarı lambaları
–	–	Ses tanıma
–	–	Motor sıcaklığı göstergesi
–	–	Mesajlar, bazı durumda grafiklerle
–	–	Pusulula ^A

A Seçilen sürüş moduna bağlıdır.

B Biriken kilometre.

Dinamik sembol

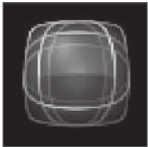

Dinamik sembol temel formunda.

Sembolün etrafındaki kehribar rengi veya kırmızı bir işaret, bir kontrol veya uyarı mesajının vahametinin derecesini gösterir. Bir animasyon ile temel şekil sorunun nerede olduğunu grafiksel olarak göstermek veya bilgi netleştirmek amacıyla daha büyük bir görüntüye çevrilebilir.

Sürücü ekranının ortası farklı mesaj tiplerine göre görünümünü deęiřtiren dinamik bir sembol içerir.





Gösterge sembolü örnekleri.

İlgili bilgiler

- Sürücü gösterge ekranı ayarları (s. 77)
- Sürücü gösterge ekranındaki uyarı sembolleri (s. 85)
- Sürücü gösterge ekranındaki gösterge sembolleri (s. 83)
- Yol bilgisayarı (s. 78)
- Sürücü gösterge ekranındaki mesajlar (s. 94)
- Sürücü gösterge ekranındaki uygulama menüsünü kullanmak (s. 93)

Sürücü gösterge ekranı ayarları

Sürücü gösterge ekranının ekran ayarları, uygulama menüsünden ve orta gösterge ekranı menüsünden yapılabilir.

Sürücü gösterge ekranının uygulama menüsündeki ayarlar

Uygulama menüsünden, sürücü gösterge ekranında hangi bilgilerin gösterileceğini şuralardan seçebilirsiniz:

- Yol bilgisayarı
- medya çalar
- Telefon
- Navigasyon sistemi*.

Orta gösterge ekranındaki ayarlar

Bilgi tipini seçme

1. Orta gösterge ekranı üst görünümde **Ayarlar** seçeneğine basın.
2. **My Car → Sürücü ekranı → Sürücü Ekranı Bilgisi** tuşuna basınız.
3. Arka plan görüntüsünü seçin:
 - **Arka planda bilgi gösterme**
 - **Şu anda dinlenen radyo bilgisi göster**
 - **Rota belirlenmemişse bile navigasyonu göster**¹.

Tema (görünüm) seçme

1. Orta gösterge ekranı üst görünümde **Ayarlar** seçeneğine basın.
2. **My Car → Sürücü ekranı → Temaları Görüntüle** tuşuna basın
3. Sürücü gösterge ekranı için bir tema (görünüm) seçin:
 - **Glass**
 - **Minimalistic**
 - **Performance**
 - **Chrome Rings.**

Dil seçimi

1. Orta gösterge ekranı üst görünümde **Ayarlar** seçeneğine basın.
2. Dil seçmek için **Sistem → Sistem Dilleri ve Birimleri → Sistem Dili** seçeneğine basın.
 - > Yapılacak değişiklik tüm ekranlardaki dili etkiler.

Bu ayarlar kişiseldir ve otomatik olarak aktif sürücü profiline kaydedilir.

İlgili bilgiler

- Sürücü gösterge ekranı (s. 73)
- Sürücü gösterge ekranındaki uygulama menüsünü kullanmak (s. 93)
- Orta gösterge ekranında ayarları değiştirmek (s. 123)

Yakıt göstergesi

Sürücü ekranındaki yakıt göstergesi depodaki yakıt seviyesini gösterir.

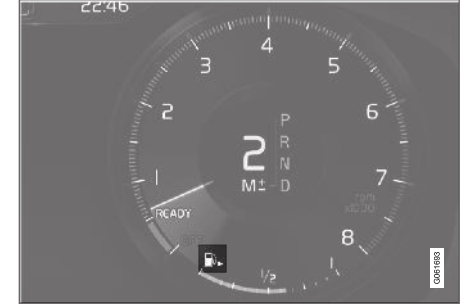

12 inç sürücü ekranındaki yakıt göstergesi:

Yakıt göstergesindeki bej bölge depodaki yakıt miktarını gösterir.

Yakıt seviyesi düşükken be yakıt alma zamanı yakıncen, yakıt pompası sembolü yanar ve amber renge döner. Yol bilgisayarı aynı zamanda kalan yakıtla gidilebilecek mesafeyi de gösterir.

¹ Harita yalnızca 12 inçlik sürücü gösterge ekranında* gösterilir. 8 inç sürücü gösterge ekranı yalnızca rehberlik gösterir.



8 inç sürücü ekranındaki yakıt göstergesi:

Yakıt göstergesindeki çubuklar depodaki yakıtın miktarını gösterir.

Yakıt seviyesi düşükken be yakıt alma zamanı yakinken, yakıt pompası sembolü yanar ve amber rengine döner. Yol bilgisayarı aynı zamanda kalan yakıtlı gidilebilecek mesafeyi de gösterir. Yakıt seviyesi kritik seviyede düşük olduğunda sadece amber renkli bir çubuk kalır. Araca mümkün olduğunca çabuk yakıt doldurun.

İlgili bilgiler

- Sürücü gösterge ekranı (s. 73)
- Yakıt doldurma (s. 454)
- Yakıt deposu - hacim (s. 655)

Yol bilgisayarı

Aracın yol bilgisayarı sürüş sırasında örneğin mesafe, yakıt tüketimi ve ortalama hız gibi değerleri kaydeder ve hesaplar.

Yakıt tasarruflu sürüşü kolaylaştırmak için hem anlık hem de ortalama yakıt tüketimi hakkında bilgiler kaydedilir. Yol bilgisayarıdan gelen bilgiler, sürücü gösterge ekranında gösterilebilir.



12 inç sürücü ekranı*.



8 inç sürücü gösterge ekranı.

Yol bilgisayarı aşağıdaki ölçerler vardır:

- Kilometre sayacı
- Kilometre sayacı
- Anlık yakıt tüketimi
- Kalan yakıtlı mesafe
- Turist - alternatif hızölçer

Mesafe, hız vs. birimleri orta gösterge ekranındaki sistem ayarlarından değiştirilebilir.

Kilometre sayacı

TM ve TA olmak üzere iki kilometre sayacı vardır.

TM manuel olarak sıfırlanır, TA ise araç en az dört saat süreyle kullanılmamışsa otomatik olarak sıfırlanır.

Sürüş sırasında aşağıdaki bilgiler kaydedilir:

- Kat edilen mesafe
- Sürüş süresi
- Ortalama hız
- Ortalama yakıt tüketimi.

Değerler, seyahat sayacının son sıfırlanmasından itibaren geçerlidir.

Kilometre sayacı

Kilometre sayacı aracın toplam kat ettiği mesafeyi kaydeder. Bu değer sıfırlanamaz.

Anlık yakıt tüketimi

Bu g, aracın o andaki yakıt tüketimini gösterir. Değer, yaklaşık her saniye güncellenir.

Kalan yakıtla mesafe

Yol bilgisayarı, depoda kalan yakıtla kat edilebilecek mesafeyi hesaplar.

Hesap işlemi en son 30 km (20 mil) zarfındaki ortalama yakıt tüketimini ve kalan kullanılabilir yakıt miktarını esas alır.

Gösterge "----" gösterdiğinde, kalan kilometreyi hesaplayabilmek için yeterli yakıt kalmamıştır. En kısa zamanda yakıt doldurun.

i DİKKAT

Sürüş tarzının değiştirilmesi durumunda küçük bir sapma olabilir.

Ekonomik bir sürüş stili ile daha uzun mesafeli bir sürüş sağlanabilir.

Turist - alternatif hızölçer

Alternatif dijital hızölçer, hız sınırı tabelalarının aracın göstergelerinde gösterilenden farklı bir birimde olduğu ülkelerde sürüşü kolaylaştırır.

Bu durumda dijital hız, analog hızölçerde gösterilenin tersi birimde gösterilir. Analog hızölçer **mph** olarak düzenlenmişse dijital hızölçer, ilgili hızı **km/h** cinsinden gösterir, tersi durum da geçerlidir.

İlgili bilgiler

- Sürücü gösterge ekranında seyahat verilerinin görüntülenmesi (s. 79)
- Kilometre sayacını sıfırlama (s. 80)
- Orta gösterge ekranında seyahat istatistiklerinin görüntülenmesi (s. 81)
- Sürücü gösterge ekranı (s. 73)

Sürücü gösterge ekranında seyahat verilerinin görüntülenmesi

Yol bilgisayarcının kaydettiği ve hesapladığı değerler, sürücü gösterge ekranında görüntülenebilir.

Değerler, bir yol bilgisayarı uygulamasına kaydedilir. Uygulama menüsü üzerinden sürücü gösterge ekranında hangi bilgilerin gösterileceğini seçebilirsiniz.

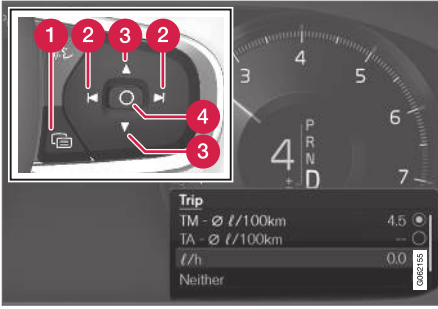

Direksiyon simidi sağ tuş takımını kullanarak uygulama menüsünü² açıp menüde dolaşın.

- 1 Uygulama menüsü
- 2 Sol/sağ
- 3 Yukarı/aşağı
- 4 Onaylama

1. (1) düğmesine basarak sürücü gösterge ekranında uygulama menüsünü açın.

(Sürücü ekranında bir onaylanmamış mesaj olduğunda uygulama menüsünü açmanız mümkün değildir. Mesaj öncelikle okunmalı ve ardından uygulama menüsü açılmalıdır.)

2. (2) ile sağa veya sola doğru yol bilgisayarı uygulamasına gidin.
 - > Üst dört menü sırası, kilometre sayacı TM'nin ölçülen değerlerini gösterir. Sonraki dört menü sırası, kilometre sayacı TA'nın ölçülen değerlerini gösterir. (3) ile listede yukarı veya aşağı kayabilirsiniz.
3. Sürücü gösterge ekranında hangi bilgilerin gösterileceğini seçmek için aşağı seçenek düğmelerine kayın.
 - Kalan yakıtla mesafe
 - Kilometre sayacı
 - Kilometre sayacı TM, TA için kat edilen mesafe veya kat edilen mesafe gösterimi yok
 - Anlık yakıt tüketimi, TM veya TA için ortalama yakıt tüketimi, alternatif olarak, yakıt tüketiminin gösterilmemesi
 - Turist (alternatif hızölçer).
 - düğmesiyle (4) bir seçeneği seçin veya seçimini kaldırın. Değişiklik hemen uygulanır.

İlgili bilgiler

- Yol bilgisayarı (s. 78)
- Kilometre sayacını sıfırlama (s. 80)

Kilometre sayacını sıfırlama

Kilometre sayacını sol taraftaki kumanda kolunu kullanarak sıfırlayın.



- Kilometre sayacı TM üzerindeki tüm bilgileri (örneğin, kilometre, ortalama tüketim, ortalama hız ve sürüş süresi) sol kumanda kolundaki **RESET** üzerine uzun basarak sıfırlayın. **RESET** düğmesi üzerine kısa basış sadece kilometreyi sıfırlar.

Kilometre sayacı TA, araç dört saat veya daha fazla süreyle kullanılmadığında otomatik olarak sıfırlanabilir.

İlgili bilgiler

- Yol bilgisayarı (s. 78)

² Şekil şematiktir - parçalar araç modeline göre değişiklik gösterebilir.

Orta gösterge ekranında seyahat istatistiklerinin görüntülenmesi

Yol bilgisayarından gelen seyahat istatistikleri, grafik olarak orta gösterge ekranında gösterilir ve daha yakıt tasarruflu sürüşü kolaylaştıran bir genel görünüm sunarlar.



Seyahat istatistiklerini görüntülemek için uygulama görünümünden **Sürücü performansı** uygulamasını açın.

Diyagramdaki her bir çubuk 1, 10 veya 100 km, alternatif olarak mil cinsinden kat edilen mesafeyi temsil eder. Sürüş devam ettikçe çubuklar sağ taraftan doldurulur. En sağdaki çubuk, geçerli mesafe değerini gösterir.

Ortalama yakıt tüketimi ve toplam sürüş süresi, seyahat istatistiklerinin son sıfırlandığından itibaren hesaplanır.

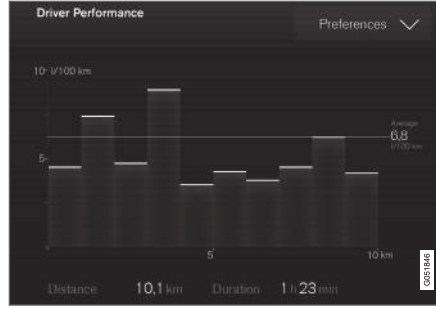

Yol bilgisayarından seyahat istatistikleri³.

İlgili bilgiler

- Seyahat istatistikleri ayarları (s. 81)
- Yol bilgisayarı (s. 78)

Seyahat istatistikleri ayarları

Seyahat istatistikleri ayarlarını düzenleyin veya sıfırlayın.

1. Seyahat istatistiklerini görüntülemek için uygulama görünümünden **Sürücü performansı** uygulamasını açın.



2. Aşağıdakiler için **Tercihler** seçeneğine basın:

- grafik ölçeğini değiştirme. Çubuk için 1, 10 veya 100 km/mil çözünürlüğü seçin.
- her seyahatten sonra verileri sıfırlar. Araç, 4 saatten uzun süre hareketsiz kaldığında yapılır.
- geçerli seyahatin verilerini sıfırlama.

Seyahat istatistikleri, hesaplanan ortalama tüketim ve toplam sürüş süresi daima eşzamanlı sıfırlanır.

Mesafe, hız vs. birimleri orta gösterge ekranındaki sistem ayarlarından değiştirilebilir.

³ Şekil şematiktir - parçalar araç modeline göre değişiklik gösterebilir.

« İlgili bilgiler

- Orta gösterge ekranında seyahat istatistiklerinin görüntülenmesi (s. 81)
- Yol bilgisayarı (s. 78)
- Kilometre sayacını sıfırlama (s. 80)

Saat ve tarih

Saat, hem sürücü gösterge ekranında hem de orta gösterge ekranında gösterilir.

Saat konumu



12 inç ve 8 inç sürücü gösterge ekranındaki saat konumu.

Orta gösterge ekranında saat, durum alanının sağ üst tarafında bulunur.

Belirli durumlarda mesajlar ve bilgiler, sürücü gösterge ekranındaki saati örtebilir.

Saat ve tarih ayarları

- Saat ve tarih formatının ayarlarını değiştirmek için orta gösterge ekranının üst görünümünden **Ayarlar → Sistem → Tarih ve Saat** seçeneğini seçin.

Dokunmatik ekranda yukarı veya aşağı oka basarak saati ve tarihi ayarlayın.

GPS olan araçlarda otomatik saat

Araçta navigasyon sistemi olduğunda, **Otomatik Zaman** seçilebilir. Bu durumda aracın konumuna bağlı olarak saat dilimi otomatik olarak ayarlanır. Belirli navigasyon sistemi türlerinde doğru saat dilimini elde etmek için mevcut konum (ülke) de ayarlanmalıdır. **Otomatik Zaman** seçilmezse saat ve tarih, dokunmatik ekranda yukarı ok ve aşağı okla ayarlanır.

Yaz saati

Belirli ülkelerde **Otomatik** ile yaz saatinin otomatik ayarını seçmek mümkündür. Diğer ülkelerde yaz saati **Açık** veya **Kapalı** ile ayarlanabilir.

İlgili bilgiler

- Sürücü gösterge ekranı (s. 73)
- Orta gösterge ekranında ayarları değiştirmek (s. 123)

Dış sıcaklık göstergesi

Dış sıcaklık sürücü gösterge ekranında gösterilir. Bir sensör, aracın dışındaki sıcaklığı tespit eder.

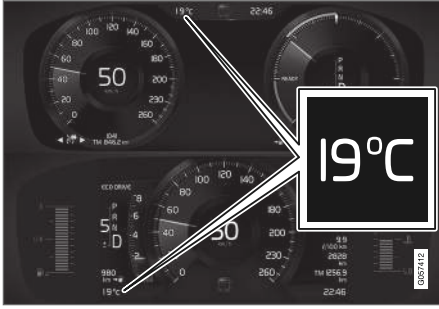

12 inç ve 8 inç sürücü gösterge ekranındaki dış sıcaklık göstergesi konumu.

Araç sabit konumdaysa gösterge, çok yüksek bir sıcaklık değeri gösterebilir.

Dış sıcaklık -5 °C ila +2 °C (23 ila 36 °F) aralığında olduğunda sürücü gösterge ekranında, muhtemel kaygan koşullar için bir uyarı olarak ayrıca bir kar tanesi sembolü gösterilir.

Araçta baş üstü gösterge ekranı varsa kar tanesi sembolü aynı zamanda burada da gösterilir.

Orta gösterge ekranının üst görünümündeki sistem ayarları vasıtasıyla sıcaklık göstergesi birimini değiştirebilirsiniz.

İlgili bilgiler

- Sürücü gösterge ekranı (s. 73)
- Sistem birimlerinin değiştirilmesi (s. 121)

Sürücü gösterge ekranındaki gösterge sembolleri

Gösterge sembolleri, sürücüyü, bir fonksiyonun etkinleştirildiği, sistemin çalıştığı veya bir hata ya da arızanın meydana geldiği konusunda uyarır.

Sembol	Teknik özellikler
	<p>Bilgi, gösterge ekranı metnini okuyunuz</p> <p>Aracın sistemlerinden biri tasarlanmadığı şekilde çalışmazsa bu bilgi simgesi yanar ve sürücü gösterge ekranında bir metin görünür. Bilgi sembolü diğer sembollerle birlikte de yanabilir.</p>
	<p>Fren sisteminde arıza</p> <p>El freninde bir arıza olduğunda sembol yanar.</p>
	<p>ABS arızası</p> <p>Bu simge yanarsa sistem çalışmıyordur. Aracın normal fren sistemi çalışmaya devam eder ancak ABS fonksiyonu yoktur.</p>
	<p>Otomatik fren açık</p> <p>İşlev etkinleştirildiğinde ve ayak freni veya el freni etkinse sembol yanar. Fren, durduğunda aracı hareketsiz tutar.</p>





Sembol	Teknik özellikler
	<p>Lastik basıncı sistemi</p> <p>Düşük lastik basıncı durumunda sembol yanar. Lastik basıncı sisteminde bir arıza olması halinde sembol önce yaklaşık 1 dakikalığına yanıp sönecek, ardından sabit bir ışıkla yanacaktır. Arıza, sistemin tasarlanan şekilde düşük lastik basıncını tespit edememesi veya bu konuda uyarı verememesi olabilir.</p>
	<p>Emisyon sistemi</p> <p>Motor çalıştırdıktan sonra sembol yanarsa bu, aracın emisyon sistemindeki bir arızadan kaynaklanabilir. Kontrol edilmek üzere bir servise götürünüz. Volvo, yetkili bir Volvo servisine başvurmanızı önerir.</p>
	<p>Sol ve sağ sinyal lambası</p> <p>Sinyal lambaları kullanıldığında semboller yanıp söner.</p>
	<p>Pozisyon lambaları</p> <p>Pozisyon lambaları açık olduğunda sembol yanar.</p>

Sembol	Teknik özellikler
	<p>Far sisteminde hata</p> <p>ABL (Aktif Dönüş Lambaları) fonksiyonunda bir hata meydana geldiğinde veya far sisteminde başka bir hata oluştuğunda bu sembol yanar.</p>
	<p>Aktif uzun far açık</p> <p>Otomatik uzun far açık olduğunda sembol mavi renkte yanar.</p>
	<p>Aktif uzun far kapalı</p> <p>Otomatik uzun far kapalı olduğunda sembol beyaz renkte yanar.</p>
	<p>Uzun far Açık</p> <p>Bu lamba, uzun far yandığında ve uzun far selektörü devreye girdiğinde yanar.</p>
	<p>Aktif uzun far açık</p> <p>Otomatik uzun far açık olduğunda sembol mavi renkte yanar. Pozisyon lambaları açıktır.</p>
	<p>Aktif uzun far kapalı</p> <p>Otomatik uzun far kapalı olduğunda sembol beyaz renkte yanar. Pozisyon lambaları açıktır.</p>

Sembol	Teknik özellikler
	<p>Uzun far Açık</p> <p>Uzun far ve pozisyon lambaları açık olduğunda sembol yanar.</p>
	<p>Ön sis lambaları açık</p> <p>Ön sis lambası açıldığında bu sembol yanar.</p>
	<p>Arka sis lambası açık</p> <p>Bu simge arka sis lambası yandığında yanar.</p>
	<p>Yağmur sensörü açık</p> <p>Yağmur sensörü açıldığında bu sembol yanar.</p>
	<p>Ön koşullandırma açık</p> <p>Motor bloğu ve yolcu kabini ısıtıcısı/kliması aracı ön koşullandırırken bu sembol yanar.</p>
	<p>Denge sistemi</p> <p>Yanıp sönen lamba, denge sisteminin kullanımda olduğunun göstergesidir. Bu lamba sabit bir şekilde yanmaya başladığında sistemde bir arıza var demektir.</p>

Sembol	Teknik özellikler
	<p>Denge sistemi, spor mod</p> <p>Spor modu etkinleştirildiğinde sembol yanar. Spor modu daha aktif sürüş deneyimi sağlar. Ardından sistem, gaz pedalı, direksiyon simidi hareketleri ve dönüşlerin normal sürüşten daha aktif olup olmadığı algılar ve müdahale edip aracı dengelemeden önce arka kısmın kontrollü bir şekilde kaymasına izin verir.</p>
	<p>Şerit yardımı</p> <p>Beyaz sembol: Şerit yardımcı açıktır ve yol çizgileri tespit edilir.</p> <p>Gri sembol: Şerit yardımcı açıktır, ancak yol çizgileri tespit edilmez.</p> <p>Amber sembolü: Şerit yardımı uyarıları/müdahaleleri.</p>

Sembol	Teknik özellikler
	<p>Şerit yardımı ve yağmur sensörü</p> <p>Beyaz sembol: Şerit yardımcı açıktır ve yol çizgileri tespit edilir. Yağmur sensörü açıktır.</p> <p>Gri sembol: Şerit yardımcı açıktır, ancak yol çizgileri tespit edilmez. Yağmur sensörü açıktır.</p>
	<p>AdBlue sistemi^A</p> <p>Sembol AdBlue seviyesi düştüğünde veya AdBlue sisteminde bir arıza olduğunda yanar.</p>

^A Sadece dizel motorlu araçlarda geçerlidir.

İlgili bilgiler

- Sürücü gösterge ekranı (s. 73)
- Sürücü gösterge ekranındaki uyarı sembolleri (s. 85)

Sürücü gösterge ekranındaki uyarı sembolleri

Uyarı sembolleri, sürücüyü önemli bir fonksiyonun etkinleştirildiği veya ciddi bir hata ya da ciddi bir arıza meydana geldiği konusunda uyarır.

Sembol	Teknik özellikler
	<p>Uyarı</p> <p>Aracın emniyetini ve/veya sürülebilirliğini etkileyebilecek bir arıza belirlendiğinde kırmızı uyarı lambası yanar. Aynı anda sürücü gösterge ekranında açıklayıcı bir metin gösterilir. Uyarı sembolü diğer sembollerle birlikte de yanabilir.</p>
	<p>Emniyet kemeri uyarısı</p> <p>Ön koltukta oturan bir kişi emniyet kemerini takmadığında ya da arkada oturan bir kişi emniyet kemerini çıkardığında sembol ışığı yanar veya yanıp söner.</p>
	<p>Hava yastıkları</p> <p>Sembol yanık kalır veya sürüş sırasında yanarsa aracın güvenlik sistemlerinden birinde bir arıza tespit edilmiştir. Sürücü gösterge ekranındaki mesajı okuyun. Volvo, yetkili bir Volvo servisine başvurmanızı önerir.</p>



Sembol	Teknik özellikler
	<p>Fren sisteminde arıza</p> <p>Lamba yanarsa, fren hidrolik seviyesi çok düşük olabilir. Fren sıvısı seviyesinin kontrol edilmesi ve düzeltilmesi için en yakın yetkili servisi ziyaret edin.</p>
	<p>El freni tatbik edilmiş</p> <p>Bu simge el freni çekildiğinde sürekli sabit bir şekilde yanar.</p> <p>Yanıp sönen bir simge bir arıza çıktığı anlamına gelir. Sürücü gösterge ekranındaki mesajı okuyun.</p>
	<p>Düşük yağ basıncı</p> <p>Bu simge seyir esnasında yanarsa motor yağ basıncı çok düşüktür. Motoru derhal durdurun ve motor yağ seviyesini kontrol edin, gerekiyorsa üzerini tamamlayın. Simge yanıyor ve yağ seviyesi normalse, bir servis ile irtibata geçin. Volvo, yetkili bir Volvo servisine başvurmanızı önerir.</p>

Sembol	Teknik özellikler
	<p>Alternatör şarj etmiyor</p> <p>Seyir esnasında elektrik sisteminde bir arıza olursa bu simge yanar. Bir servise başvurunuz. Volvo, yetkili bir Volvo servisine başvurmanızı önerir.</p>
	<p>Çarpışma riski</p> <p>City Safety diğer araçlar, yayalar, bisikletliler veya büyük hayvanlarla çarpışma riski konusunda uyarır.</p>

İlgili bilgiler

- Sürücü gösterge ekranındaki gösterge sembolleri (s. 83)
- Sürücü gösterge ekranı (s. 73)

Sürücü gösterge ekranının lisans sözleşmesi

Bir lisans belirli bir faaliyeti uygulama veya belirli bir kişinin yetkisini sözleşmedeki hüküm ve şartlara uygun olarak kullanma hakkına dönük bir sözleşmedir. Aşağıdaki metin Volvo'nun üretici veya geliştiricilerle yaptığı sözleşmedir ve sözleşmenin dili İngilizcedir.

Boost Software License 1.0

Permission is hereby granted, free of charge, to any person or organization obtaining a copy of the software and accompanying documentation covered by this license (the "Software") to use, reproduce, display, distribute, execute, and transmit the Software, and to prepare derivative works of the Software, and to permit third-parties to whom the Software is furnished to do so, all subject to the following: The copyright notices in the Software and this entire statement, including the above license grant, this restriction and the following disclaimer, must be included in all copies of the Software, in whole or in part, and all derivative works of the Software, unless such copies or derivative works are solely in the form of machine-executable object code generated by a source language processor.

THE SOFTWARE IS PROVIDED "AS IS", WITHOUT WARRANTY OF ANY KIND, EXPRESS OR IMPLIED, INCLUDING BUT NOT LIMITED TO THE WARRANTIES OF MERCHANTABILITY, FITNESS FOR A PARTICULAR PURPOSE, TITLE AND NON-INFRINGEMENT. IN NO EVENT SHALL THE COPYRIGHT HOLDERS OR ANYONE DISTRIBUTING THE SOFTWARE BE LIABLE FOR ANY DAMAGES OR OTHER LIABILITY, WHETHER IN CONTRACT, TORT OR OTHERWISE, ARISING FROM, OUT OF OR IN CONNECTION WITH THE SOFTWARE OR THE USE OR OTHER DEALINGS IN THE SOFTWARE.

BSD 4-clause "Original" or "Old" License

Copyright (c) 1982, 1986, 1990, 1991, 1993 The Regents of the University of California. All rights reserved.

Redistribution and use in source and binary forms, with or without modification, are permitted provided that the following conditions are met:

1. Redistributions of source code must retain the above copyright notice, this list of conditions and the following disclaimer.
2. Redistributions in binary form must reproduce the above copyright notice, this list of conditions and the following disclaimer in the documentation and/or other materials provided with the distribution.
3. All advertising materials mentioning features or use of this software must display the following acknowledgement: This product includes software developed by the University of California, Berkeley and its contributors.
4. Neither the name of the University nor the names of its contributors may be used to endorse or promote products derived from this software without specific prior written permission.

THIS SOFTWARE IS PROVIDED BY THE REGENTS AND CONTRIBUTORS "AS IS" AND ANY EXPRESS OR IMPLIED WARRANTIES, INCLUDING, BUT NOT LIMITED TO, THE IMPLIED WARRANTIES OF MERCHANTABILITY

AND FITNESS FOR A PARTICULAR PURPOSE ARE DISCLAIMED. IN NO EVENT SHALL THE REGENTS OR CONTRIBUTORS BE LIABLE FOR ANY DIRECT, INDIRECT, INCIDENTAL, SPECIAL, EXEMPLARY, OR CONSEQUENTIAL DAMAGES (INCLUDING, BUT NOT LIMITED TO, PROCUREMENT OF SUBSTITUTE GOODS OR SERVICES; LOSS OF USE, DATA, OR PROFITS; OR BUSINESS INTERRUPTION) HOWEVER CAUSED AND ON ANY THEORY OF LIABILITY, WHETHER IN CONTRACT, STRICT LIABILITY, OR TORT (INCLUDING NEGLIGENCE OR OTHERWISE) ARISING IN ANY WAY OUT OF THE USE OF THIS SOFTWARE, EVEN IF ADVISED OF THE POSSIBILITY OF SUCH DAMAGE.



◀◀ **BSD 3-clause "New" or "Revised" License**

Copyright (c) 2011-2014, Yann Collet.

Redistribution and use in source and binary forms, with or without modification, are permitted provided that the following conditions are met:

1. Redistributions of source code must retain the above copyright notice, this list of conditions and the following disclaimer.
2. Redistributions in binary form must reproduce the above copyright notice, this list of conditions and the following disclaimer in the documentation and/or other materials provided with the distribution.
3. Neither the name of the organisation nor the names of its contributors may be used to endorse or promote products derive from this software without specific prior written permission.

THIS SOFTWARE IS PROVIDED BY THE COPYRIGHT HOLDERS AND CONTRIBUTORS "AS IS" AND ANY EXPRESS OR IMPLIED WARRANTIES, INCLUDING, BUT NOT LIMITED TO, THE IMPLIED WARRANTIES OF MERCHANTABILITY AND FITNESS FOR A PARTICULAR PURPOSE ARE DISCLAIMED. IN NO EVENT SHALL THE COPYRIGHT HOLDER OR CONTRIBUTORS BE LIABLE FOR ANY DIRECT, INDIRECT, INCIDENTAL, SPECIAL, EXEMPLARY, OR CONSEQUENTIAL DAMAGES (INCLUDING, BUT NOT LIMITED TO, PROCUREMENT OF SUBSTITUTE GOODS OR

SERVICES; LOSS OF USE, DATA, OR PROFITS; OR BUSINESS INTERRUPTION) HOWEVER CAUSED AND ON ANY THEORY OF LIABILITY, WHETHER IN CONTRACT, STRICT LIABILITY, OR TORT (INCLUDING NEGLIGENCE OR OTHERWISE) ARISING IN ANY WAY OUT OF THE USE OF THIS SOFTWARE, EVEN IF ADVISED OF THE POSSIBILITY OF SUCH DAMAGE.

BSD 2-clause "Simplified" license

Copyright (c) <YEAR>, <OWNER> All rights reserved.

Redistribution and use in source and binary forms, with or without modification, are permitted provided that the following conditions are met:

1. Redistributions of source code must retain the above copyright notice, this list of conditions and the following disclaimer.
2. Redistributions in binary form must reproduce the above copyright notice, this list of conditions and the following disclaimer in the documentation and/or other materials provided with the distribution.

THIS SOFTWARE IS PROVIDED BY THE COPYRIGHT HOLDERS AND CONTRIBUTORS "AS IS" AND ANY EXPRESS OR IMPLIED WARRANTIES, INCLUDING, BUT NOT LIMITED TO, THE IMPLIED WARRANTIES OF MERCHANTABILITY AND FITNESS FOR A PARTICULAR PURPOSE ARE DISCLAIMED. IN NO EVENT SHALL THE COPYRIGHT OWNER

OR CONTRIBUTORS BE LIABLE FOR ANY DIRECT, INDIRECT, INCIDENTAL, SPECIAL, EXEMPLARY, OR CONSEQUENTIAL DAMAGES (INCLUDING, BUT NOT LIMITED TO, PROCUREMENT OF SUBSTITUTE GOODS OR SERVICES; LOSS OF USE, DATA, OR PROFITS; OR BUSINESS INTERRUPTION) HOWEVER CAUSED AND ON ANY THEORY OF LIABILITY, WHETHER IN CONTRACT, STRICT LIABILITY, OR TORT (INCLUDING NEGLIGENCE OR OTHERWISE) ARISING IN ANY WAY OUT OF THE USE OF THIS SOFTWARE, EVEN IF ADVISED OF THE POSSIBILITY OF SUCH DAMAGE.

The views and conclusions contained in the software and documentation are those of the authors and should not be interpreted as representing official policies, either expressed or implied, of the FreeBSD Project.

FreeType Project License

1. 1 Copyright 1996-1999 by David Turner, Robert Wilhelm, and Werner Lemberg
 Introduction The FreeType Project is distributed in several archive packages; some of them may contain, in addition to the FreeType font engine, various tools and contributions which rely on, or relate to, the FreeType Project. This license applies to all files found in such packages, and which do not fall under their own explicit license. The license affects thus the FreeType font engine, the test programs, documentation and makefiles, at the very least. This license was inspired by the BSD, Artistic, and IJG (Independent JPEG Group) licenses, which all encourage inclusion and use of free software in commercial and freeware products alike. As a consequence, its main points are that:

- o We don't promise that this software works. However, we are interested in any kind of bug reports. ('as is' distribution)
- o You can use this software for whatever you want, in parts or full form, without having to pay us. ('royalty-free' usage)
- o You may not pretend that you wrote this software. If you use it, or only parts of it, in a program, you must acknowledge somewhere in your documentation that you've used the FreeType code. ('credits')

We specifically permit and encourage the inclusion of this software, with or without modifications, in commercial products,

provided that all warranty or liability claims are assumed by the product vendor. Legal Terms 0. Definitions Throughout this license, the terms 'package', 'FreeType Project', and 'FreeType archive' refer to the set of files originally distributed by the authors (David Turner, Robert Wilhelm, and Werner Lemberg) as the 'FreeType project', be they named as alpha, beta or final release. 'You' refers to the licensee, or person using the project, where 'using' is a generic term including compiling the project's source code as well as linking it to form a 'program' or 'executable'. This program is referred to as 'a program using the FreeType engine'. This license applies to all files distributed in the original FreeType archive, including all source code, binaries and documentation, unless otherwise stated in the file in its original, unmodified form as distributed in the original archive. If you are unsure whether or not a particular file is covered by this license, you must contact us to verify this. The FreeType project is copyright (C) 1996-1999 by David Turner, Robert Wilhelm, and Werner Lemberg. All rights reserved except as specified below.

1. No Warranty THE FREETYPE ARCHIVE IS PROVIDED 'AS IS' WITHOUT WARRANTY OF ANY KIND, EITHER EXPRESSED OR IMPLIED, INCLUDING, BUT NOT LIMITED TO, WARRANTIES OF MERCHANTABILITY AND FITNESS FOR A PARTICULAR PURPOSE.

IN NO EVENT WILL ANY OF THE AUTHORS OR COPYRIGHT HOLDERS BE LIABLE FOR ANY DAMAGES CAUSED BY THE USE OR THE INABILITY TO USE, OF THE FREETYPE PROJECT. As you have not signed this license, you are not required to accept it. However, as the FreeType project is copyrighted material, only this license, or another one contracted with the authors, grants you the right to use, distribute, and modify it. Therefore, by using, distributing, or modifying the FreeType project, you indicate that you understand and accept all the terms of this license.

2. Redistribution Redistribution and use in source and binary forms, with or without modification, are permitted provided that the following conditions are met:

- o Redistribution of source code must retain this license file ('licence.txt') unaltered; any additions, deletions or changes to the original files must be clearly indicated in accompanying documentation. The copyright notices of the unaltered, original files must be preserved in all copies of source files.
- o Redistribution in binary form must provide a disclaimer that states that the software is based in part of the work of the FreeType Team, in the distribution documentation. We also encourage you to put an URL to the FreeType web page in your documentation, though this isn't mandatory. These conditions apply to any software derived from or based



- ◀ on the FreeType code, not just the unmodified files. If you use our work, you must acknowledge us. However, no fee need be paid to us.
3. Advertising The names of FreeType's authors and contributors may not be used to endorse or promote products derived from this software without specific prior written permission. We suggest, but do not require, that you use one or more of the following phrases to refer to this software in your documentation or advertising materials: 'FreeType Project', 'FreeType Engine', 'FreeType library', or 'FreeType Distribution'.
 4. Contacts There are two mailing lists related to FreeType:
 - o freetype@freetype.org Discusses general use and applications of FreeType, as well as future and wanted additions to the library and distribution. If you are looking for support, start in this list if you haven't found anything to help you in the documentation. o devel@freetype.org Discusses bugs, as well as engine internals, design issues, specific licenses, porting, etc. o <http://www.freetype.org> Holds the current FreeType web page, which will allow you to download our latest development version and read online documentation. You can also contact us individually at: David Turner <david.turner@freetype.org> Robert Wilhelm <robert.wilhelm@freetype.org> Werner Lemberg <werner.lemberg@freetype.org>

Libpng License

This copy of the libpng notices is provided for your convenience. In case of any discrepancy between this copy and the notices in the file `png.h` that is included in the libpng distribution, the latter shall prevail.

COPYRIGHT NOTICE, DISCLAIMER, and LICENSE:

If you modify libpng you may insert additional notices immediately following this sentence.

libpng versions 1.0.7, July 1, 2000, through 1.0.13, April 15, 2002, are Copyright (c) 2000-2002 Glenn Randers-Pehrson and are distributed according to the same disclaimer and license as libpng-1.0.6 with the following individuals added to the list of Contributing Authors

Simon-Pierre Cadieux

Eric S. Raymond

Gilles Vollant

and with the following additions to the disclaimer:

There is no warranty against interference with your enjoyment of the library or against infringement. There is no warranty that our efforts or the library will fulfill any of your particular purposes or needs. This library is provided with all faults, and the entire risk of satisfactory quality, performance, accuracy, and effort is with the user.

libpng versions 0.97, January 1998, through 1.0.6, March 20, 2000, are Copyright (c) 1998, 1999 Glenn Randers-Pehrson, and are distributed according to the same disclaimer and license as libpng-0.96, with the following individuals added to the list of Contributing Authors:

Tom Lane

Glenn Randers-Pehrson

Willem van Schaik

libpng versions 0.89, June 1996, through 0.96, May 1997, are Copyright (c) 1996, 1997 Andreas Dilger Distributed according to the same disclaimer and license as libpng-0.88, with the following individuals added to the list of Contributing Authors:

John Bowler

Kevin Brace

Sam Bushell

Magnus Holmgren

Greg Roelofs

Tom Tanner

libpng versions 0.5, May 1995, through 0.88, January 1996, are Copyright (c) 1995, 1996 Guy Eric Schalnat, Group 42, Inc.

For the purposes of this copyright and license, "Contributing Authors" is defined as the following set of individuals:

Andreas Dilger

Dave Martindale

Guy Eric Schalnat

Paul Schmidt

Tim Wegner

The PNG Reference Library is supplied "AS IS". The Contributing Authors and Group 42, Inc. disclaim all warranties, expressed or implied, including, without limitation, the warranties of merchantability and of fitness for any purpose. The Contributing Authors and Group 42, Inc. assume no liability for direct, indirect, incidental, special, exemplary, or consequential damages, which may result from the use of the PNG Reference Library, even if advised of the possibility of such damage.

Permission is hereby granted to use, copy, modify, and distribute this source code, or portions hereof, for any purpose, without fee, subject to the following restrictions:

1. The origin of this source code must not be misrepresented.
2. Altered versions must be plainly marked as such and must not be misrepresented as being the original source.

3. This Copyright notice may not be removed or altered from any source or altered source distribution.

The Contributing Authors and Group 42, Inc. specifically permit, without fee, and encourage the use of this source code as a component to supporting the PNG file format in commercial products. If you use this source code in a product, acknowledgment is not required but would be appreciated.

A "png_get_copyright" function is available, for convenient use in "about" boxes and the like:

```
printf("%s",png_get_copyright(NULL));
```

Also, the PNG logo (in PNG format, of course) is supplied in the files "pngbar.png" and "pngbar.jpg (88x31) and "pngnow.png" (98x31).

Libpng is OSI Certified Open Source Software. OSI Certified Open Source is a certification mark of the Open Source Initiative.

Glenn Randers-Pehrson randeg@alum.rpi.edu
April 15, 2002

MIT License

Copyright (c) <year> <copyright holders>

Permission is hereby granted, free of charge, to any person obtaining a copy of this software and associated documentation files (the "Software"), to deal in the Software without restriction, including without limitation the rights to use, copy, modify, merge, publish, distribute,

sublicense, and/or sell copies of the Software, and to permit persons to whom the Software is furnished to do so, subject to the following conditions:

The above copyright notice and this permission notice shall be included in all copies or substantial portions of the Software.

THE SOFTWARE IS PROVIDED "AS IS", WITHOUT WARRANTY OF ANY KIND, EXPRESS OR IMPLIED, INCLUDING BUT NOT LIMITED TO THE WARRANTIES OF MERCHANTABILITY, FITNESS FOR A PARTICULAR PURPOSE AND NONINFRINGEMENT. IN NO EVENT SHALL THE AUTHORS OR COPYRIGHT HOLDERS BE LIABLE FOR ANY CLAIM, DAMAGES OR OTHER LIABILITY, WHETHER IN AN ACTION OF CONTRACT, TORT OR OTHERWISE, ARISING FROM, OUT OF OR IN CONNECTION WITH THE SOFTWARE OR THE USE OR OTHER DEALINGS IN THE SOFTWARE.

« zlib License

The zlib/libpng License Copyright (c) <year>
<copyright holders>

This software is provided 'as-is', without any express or implied warranty. In no event will the authors be held liable for any damages arising from the use of this software.

Permission is granted to anyone to use this software for any purpose, including commercial applications, and to alter it and redistribute it freely, subject to the following restrictions:

1. The origin of this software must not be misrepresented; you must not claim that you wrote the original software. If you use this software in a product, an acknowledgment in the product documentation would be appreciated but is not required.
2. Altered source versions must be plainly marked as such, and must not be misrepresented as being the original software.
3. This notice may not be removed or altered from any source distribution.

SGI Free Software B License Version 2.0.

SGI FREE SOFTWARE LICENSE B (Version 2.0, Sept. 18, 2008)

Copyright (C) [dates of first publication] Silicon Graphics, Inc. All Rights Reserved. Permission is hereby granted, free of charge, to any person obtaining a copy of this software and associated

documentation files (the "Software"), to deal in the Software without restriction, including without limitation the rights to use, copy, modify, merge, publish, distribute, sublicense, and/or sell copies of the Software, and to permit persons to whom the Software is furnished to do so, subject to the following conditions: The above copyright notice including the dates of first publication and either this permission notice or a reference to <http://oss.sgi.com/projects/FreeB/> shall be included in all copies or substantial portions of the Software.

THE SOFTWARE IS PROVIDED "AS IS", WITHOUT WARRANTY OF ANY KIND, EXPRESS OR IMPLIED, INCLUDING BUT NOT LIMITED TO THE WARRANTIES OF MERCHANTABILITY, FITNESS FOR A PARTICULAR PURPOSE AND NONINFRINGEMENT. IN NO EVENT SHALL SILICON GRAPHICS, INC. BE LIABLE FOR ANY CLAIM, DAMAGES OR OTHER LIABILITY, WHETHER IN AN ACTION OF CONTRACT, TORT OR OTHERWISE, ARISING FROM, OUT OF OR IN CONNECTION WITH THE SOFTWARE OR THE USE OR OTHER DEALINGS IN THE SOFTWARE.

Except as contained in this notice, the name of Silicon Graphics, Inc. shall not be used in advertising or otherwise to promote the sale, use or other dealings in this Software without prior written authorization from Silicon Graphics, Inc.

İlgili bilgiler

- Sürücü gösterge ekranı (s. 73)

Sürücü gösterge ekranındaki uygulama menüsü

Sürücü gösterge ekranındaki uygulama menüsü, belirli uygulamaların sık kullanılan işlevlerine hızlı erişim sunar.



Orta gösterge ekranını kullanmak yerine sürücü gösterge ekranındaki uygulama menüsü kullanılabilir. Şekil şematiktir - düzen değişiklik gösterebilir.

Uygulama menüsü sürücü gösterge ekranında gösterilir ve direksiyon simidinin sağ klavyesini kullanarak kontrol edilir. Uygulama menüsü, direksiyon simidini bırakmadan farklı uygulamalar veya uygulamalar içerisindeki işlevler arasında daha kolay geçiş yapmanızı sağlar.

Uygulama menüsü işlevleri

Farklı uygulamalar, farklı işlev türlerine erişim sunar. Aşağıdaki uygulamalar ve bunların ilgili işlevleri, uygulama menüsünden kontrol edilebilir:

Uygulama	Fonksiyonlar
Yol bilgisayarı	Kilometre sayacı seçimi, sürücü gösterge ekranında neler gösterileceğinin seçimi, vs.
Medya çalar	Medya çalar için aktif kaynağın seçimi.
Telefon	Arama listesinden bir kişinin aranması.
Navigasyon	Varış noktasına rehberlik vs.

İlgili bilgiler

- Sürücü gösterge ekranı (s. 73)
- Orta gösterge ekranına genel bakış (s. 98)
- Sürücü gösterge ekranındaki uygulama menüsünü kullanmak (s. 93)

Sürücü gösterge ekranındaki uygulama menüsünü kullanmak

Sürücü gösterge ekranındaki uygulama menüsü (app menüsü), direksiyon simidinin sağ tuş takımı ile çalıştırılır.

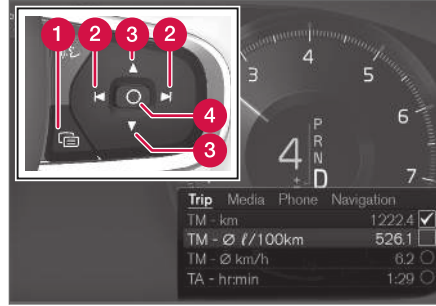

Uygulama menüsü ve direksiyon simidinin sağ tuş takımı.

- 1 Açma/kapatma
- 2 Sol/sağ
- 3 Yukarı/aşağı
- 4 Onaylama

Uygulama menüsünün açılması/kapatılması

- Açma/kapatmaya (1) basın.

(Sürücü ekranında bir onaylanmamış mesaj olduğunda uygulama menüsünü açmanız mümkün değildir. Mesaj öncelikle okunmalı ve ardından uygulama menüsü açılmalıdır.)

> Uygulama menüsü açılır/kapanır.

Bir süre işlem yapılmadığında veya belirli seçenekler seçildikten sonra uygulama menüsü otomatik olarak kapanır.

Uygulama menüsünde dolaşma ve seçim yapma

1. Sola veya sağa (2) dokunarak mevcut farklı uygulamalar arasında dolaşın.
 - > Önceki/sonraki uygulamanın işlevleri, uygulama menüsünde gösterilir.
2. Yukarı veya aşağı (3) dokunarak seçili uygulamanın işlevlerine göz atın.
3. Onayla (4) üzerine dokunarak işlevin bir seçeneğini onaylayın veya vurgulayın.
 - > İşlev etkinleşir ve uygulama menüsündeki bazı seçenekler kapanır.

Uygulama menüsü tekrar açılırsa, doğrudan son seçilen uygulamanın işlevlerine açılır.

« İlgili bilgiler

- Sürücü gösterge ekranındaki uygulama menüsü (s. 92)
- Sürücü gösterge ekranındaki mesajlar (s. 94)

Sürücü gösterge ekranındaki mesajlar

Sürücü gösterge ekranı, farklı olaylarda sürücüyü bilgilendirmek veya sürücüye yardımcı olmak üzere mesajlar gösterebilir.



Sürücü gösterge ekranındaki⁴ mesaj.



Sürücü gösterge ekranındaki⁵ mesaj.

Sürücü gösterge ekranı, sürücü açısından yüksek öncelikli mesajları gösterir.

Mesajlar, o anda başka hangi bilgilerin görüntülediğine bağlı olarak sürücü gösterge ekranının farklı kısımlarında gösterilebilir. Bir süre sonra veya mesaj onaylandığında/gerekirse işlem yapıldığında, mesaj sürücü gösterge ekranından kaybolur. Bir mesajın kaydedilmesi gerekiyorsa **Araç Durumu** uygulamasına yerleştirilir, bu uygulama da orta gösterge ekranındaki uygulama görünümünden açılır.

Mesaj içeriği farklılık gösterebilir ve grafikler, semboller veya örneğin mesajı onaylamak veya bir talebi kabul etmek için düğmelerle birlikte gösterilebilir.

⁴ 8 inç sürücü gösterge ekranı ile.

⁵ 12 inç sürücü gösterge ekranı ile.

Servis mesajları

Aşağıda, önemli servis mesajları ve anlamlarından bazıları gösterilmiştir.

Mesaj	Teknik özellikler
Emniyetle dur^A	Durun ve motoru durdurunuz. Ciddi hasar riski - bir atölyeye danışın ^B .
Motoru kapat^A	Durun ve motoru durdurunuz. Ciddi hasar riski - bir atölyeyle ^B irtibat kurun.
Acil servis gerekli. Yetkili servise git^A	Aracı derhal kontrol etmek için bir atölyeyle ^B irtibat kurun.
Servis gerekli^A	Aracı mümkün olan en kısa sürede kontrol ettirmek için bir atölyeyle ^B irtibat kurun.
Düzenli bakım Bakım için randevu al	Düzenli bakım zamanı - bir atölyeyle ^B irtibat kurun. Bir sonraki servis tarihinden önce gösterilir.
Düzenli bakım Bakım zamanı geldi	Düzenli bakım zamanı - bir atölyeyle ^B irtibat kurun. Bir sonraki servis tarihinde gösterilir.

Mesaj	Teknik özellikler
Düzenli bakım Bakım zamanı geçti	Düzenli bakım zamanı - bir atölyeyle ^B irtibat kurun. Servis tarihi geçtiğinde gösterilir.
Geçici olarak kapalı^A	Bir fonksiyon geçici olarak kapatılmış ve seyir esnasında veya tekrar başlattıktan sonra otomatik olarak sıfırlanmış.

^A Sorunun nerede çıktığı hakkında bilgilerle birlikte gösterilen mesaj parçası.

^B Yetkili bir Volvo atölyesi tavsiye edilir.

İlgili bilgiler

- Sürücü gösterge ekranındaki mesajları yönetmek (s. 95)
- Sürücü gösterge ekranından kaydedilmiş bir mesajı idare etmek (s. 97)
- Orta gösterge ekranındaki mesaj (s. 129)

Sürücü gösterge ekranındaki mesajları yönetmek

Sürücü gösterge ekranındaki mesajlar, direksiyon simidinin sağ tuş takımı ile idare edilir.



Sürücü gösterge ekranı⁶ ve direksiyon simidi sağ tuş takımındaki mesaj.



Sürücü gösterge ekranı⁷ ve direksiyon simidi sağ tuş takımındaki mesaj.

- 1 Sol/sağ
- 2 Onaylama

Sürücü gösterge ekranındaki bazı mesajlar, örneğin mesajı onaylamak veya bir talebi kabul etmek için bir veya daha fazla düğme içerir.

Yeni bir mesajın yönetilmesi

Düğmeleri olan mesajlar için:

1. Sola veya sağa (1) dokunarak mevcut farklı düğmeler arasında dolaşın.
2. Onayla (2) üzerine dokunarak seçimi onaylayın.
 - > Mesaj sürücü gösterge ekranından kaybolur.

Düğmeleri olmayan mesajlar için:

- Onayla (2) üzerine basarak mesajı kapatın veya bir süre sonra mesajın otomatik kapanmasını bekleyin.
 - > Mesaj sürücü gösterge ekranından kaybolur.

Bir mesajın kaydedilmesi gerekiyorsa **Araç Durumu** uygulamasına yerleştirilir, bu uygulama da orta gösterge ekranındaki uygulama görünümünden açılır. Bununla birlikte orta gösterge ekranında **Araç Durumu uygulamasına kayıtlı araç mesajı** mesajı gösterilir.

İlgili bilgiler

- Sürücü gösterge ekranındaki mesajlar (s. 94)
- Sürücü gösterge ekranından kaydedilmiş bir mesajı idare etmek (s. 97)
- Orta gösterge ekranındaki mesaj (s. 129)

⁶ 8 inç sürücü gösterge ekranı ile.

⁷ 12 inç sürücü gösterge ekranı ile.

Sürücü gösterge ekranından kaydedilmiş bir mesajı idare etmek

Sürücü gösterge ekranı veya orta gösterge ekranının hangisinden kaydedilmiş olursa olsun mesajlar, orta gösterge ekranından yönetilir.

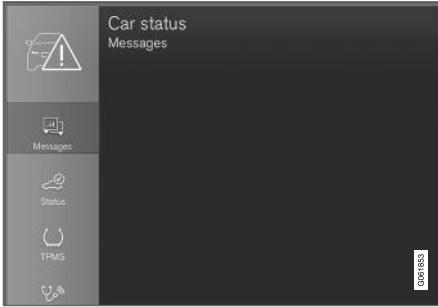

Kaydedilen mesajlar **Araç Durumu** uygulamasında görülebilir.



Car Status

Sürücü gösterge ekranında gösterilen ve kaydedilmesi gereken mesajlar, orta gösterge ekranındaki **Araç Durumu** uygulamasına yerleştirilir. Bununla birlikte orta gösterge ekranında **Araç Durumu**

uygulamasına **kayıtlı araç mesajı** mesajı gösterilir.

Kayıtlı bir mesajın okunması

Kayıtlı bir mesajı hemen okumak için:

- Orta gösterge ekranında **Araç Durumu uygulamasına kayıtlı araç mesajı** mesajının sağındaki düğmeye basın.
 - > Kayıtlı mesaj, **Araç Durumu** uygulamasında gösterilir.

Kayıtlı bir mesajı daha sonra okumak için:

1. Orta gösterge ekranındaki uygulama görünümünden **Araç Durumu** uygulamasını açın.
 - > Uygulama, ana sayfa görünümünün en aşağıdaki alt görünümünde açılır.
2. Uygulamada **Mesajlar** sekmesini seçin.
 - > Kayıtlı tüm mesajların bir listesi gösterilir.
3. Genişletmek/ufaltmak için mesajın üzerine dokununuz.
 - > Listede mesaj hakkında ek bilgiler gösterilir ve uygulamanın solundaki resim, mesaj hakkındaki bilgileri grafik formda gösterir.

Kayıtlı bir mesajın yönetilmesi

Genişletilmiş modda bazı mesajlarda servis randevusu almak veya kullanıcı el kitabını okumak için iki düğme vardır.

Kayıtlı bir mesaj için servis randevusu almak üzere:

- Mesajın genişletilmiş modunda servis randevusu almada yardım için **Randevu iste** **Randevu için ara**⁸ seçeneğine basın.
 - > **Randevu iste** ile: **Randevular** sekmesi uygulamayı açar ve servis ve onarım çalışması için bir randevu talebi oluşturur.

Randevu için ara ile: Telefon uygulaması başlatılır ve servis ve onarım çalışması için randevu almak üzere bir servis merkezini arar.

Kayıtlı bir mesaj için kullanıcı el kitabını okumak üzere:

- Mesajın genişletilmiş modunda kullanıcı el kitabında mesaj hakkındaki bilgileri okumak için **Kullanma Kılavuzu** seçeneğine basın.
 - > Kullanıcı el kitabı orta gösterge ekranında açılır ve mesajla bağlantılı bilgileri gösterir.

Motor her çalıştırıldığında uygulamada kayıtlı mesajlar otomatik olarak silinir.

İlgili bilgiler

- Sürücü gösterge ekranındaki mesajlar (s. 94)
- Sürücü gösterge ekranındaki mesajları yönetmek (s. 95)
- Orta gösterge ekranındaki mesaj (s. 129)

⁸ Pazara bağlı. Volvo ID ve seçilen servisinde kaydedilmesi gerekir.

Orta gösterge ekranına genel bakış

Aracın işlevlerinin çoğu, orta gösterge ekranından kontrol edilir. Burada orta gösterge ekranı ve seçenekleri sunulmaktadır.

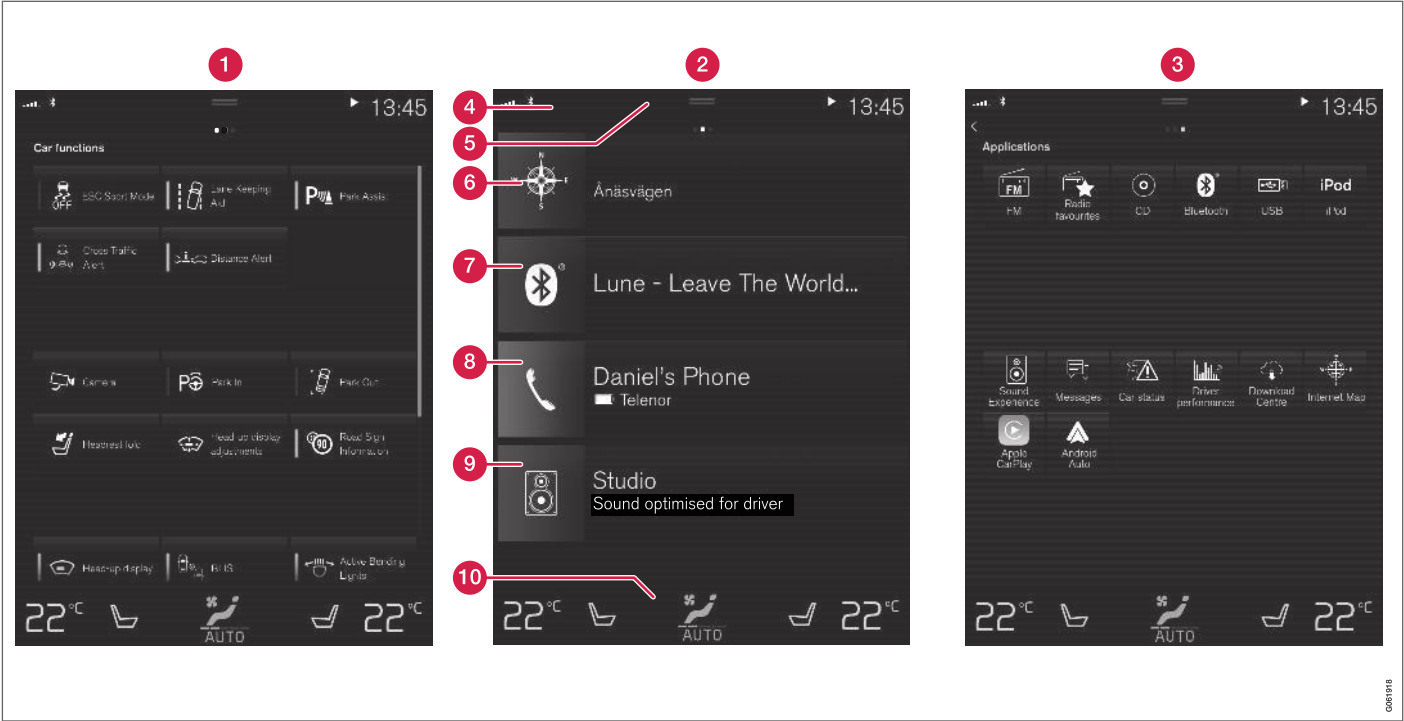

Orta göstergeler ekranının temel görünümünden üçü. İşleve veya uygulama görünümüne erişmek için sırasıyla sağa veya sola kayın⁹.

1 İşlev görünümü - basarak etkinleştirilen veya devreden çıkarılan araç işlevleri. Belirli işlevler

aynı zamanda tetik işlevleridir, başka bir deyişle ayar seçenekleri olan bir pencere

açarlar. Bunun örnekleri şunları içerir **Kamera**. Baş üstü ekranı için ayarlar* fonksi-

⁹ Sağdan direksiyonlu araçlarda görünüm ters yöndedir.

- « yon görünümünde de yapılabilir fakat ayarlar direksiyon simidinin sağ tuş takımı kullanılarak yapılır.
- 2 Ana sayfa görünümü - ekran çalıştırıldığında ilk gösterilen görünüm.
 - 3 Uygulama görünümü - indirilen uygulamalar (üçüncü taraf uygulamaları) ve gömülü işlevlerin uygulamaları, örneğin **FM radyo**. Uygulamayı açmak için bir uygulama simgesine dokunun.
 - 4 Durum çubuğu - araçtaki faaliyetler ekranın en üst kısmında gösterilir. Ağ ve bağlantı bilgileri durum çubuğunun sol tarafında gösterilirken medyayla ilgili bilgiler, saat ve devam eden arka plan faaliyetinin gösterimi sağda yer alır.
 - 5 Üst görünüm - üst görünüme erişmek için sekmeyi aşağı sürükleyin. **Ayarlar, Kullanma Kılavuzu, Profil** ve aracın kaydedilen mesajlarına buradan erişilir. Bazı durumlarda bağlamsal ayarlar (örneğin **Navigasyon Ayarları**) ve bağlamsal kullanıcı el kitabı (örneğin **Navigasyon Kılavuzu**) ayrıca üst görünümünden erişilebilir.
 - 6 Navigasyon - harita navigasyonuna yönlendirir, örn. Sensus Navigation* ile. Genişletmek için alt görünüme tıklayın.
 - 7 Medya - medyayla ilgili son kullanılan uygulamalar. Genişletmek için alt görünüme dokunun.

- 8 Telefon - telefon işlevine buradan erişilebilir. Genişletmek için alt görünüme dokunun.
- 9 Ekstra alt görünüm - diğer alt görünümlerden hiçbirine ait olmayan son kullanılan uygulamalar ve araç işlevleri. Genişletmek için alt görünüme dokunun.
- 10 Klima satırı - örneğin ayarlanan sıcaklık ve koltuk ısıtma için bilgi ve doğrudan etkileşim*. Daha fazla ayar seçeneği içeren klima görünümünü açmak için klima sırasının merkezindeki sembole dokunun.

İlgili bilgiler

- Orta gösterge ekranının yönetilmesi (s. 101)
- Orta gösterge ekranının görünümünde dolaşma (s. 104)
- Orta gösterge ekranındaki fonksiyon görünümü (s. 111)
- Aplikasyonlar (s. 487)
- Orta gösterge ekranın durum çubuğundaki semboller (s. 113)
- Orta gösterge ekranında ayarları açmak (s. 121)
- Orta konsol ekranında bağlamsal kurulumu açmak (s. 122)
- Orta gösterge ekranındaki Kullanıcı El Kitabı (s. 19)
- Medya çalar (s. 496)
- Telefon (s. 510)

- Klima kontrolleri (s. 201)
- Orta gösterge ekranında sistem sesinin ses seviyesini kapatma ve değiştirme (s. 120)
- Orta gösterge ekranının görünümünün değiştirilmesi (s. 120)
- Sistem dilinin değiştirilmesi (s. 121)
- Sistem birimlerinin değiştirilmesi (s. 121)
- Orta gösterge ekranının temizlenmesi (s. 622)
- Orta gösterge ekranındaki mesaj (s. 129)

Orta gösterge ekranının yönetilmesi

Aracın işlevlerinin çoğu orta gösterge ekranından kontrol edilir ve düzenlenir. Orta gösterge ekranı, dokunmaya tepki veren bir dokunmatik ekrandır.

Orta gösterge ekranındaki dokunmatik ekran işlevselliğinin kullanılması

Ekran, üzerine basmanıza, sürüklemenize veya kaydırmanıza bağlı olarak farklı şekillerde tepki verir. Farklı görünümlere göz atma, nesnelere işa-

retleme, bir listede kayma ve uygulamaları taşıma gibi işlemler, ekrana dokunarak farklı şekillerde yapılabilir.



Ekranın yüzeyinin hemen üzerindeki kızılötesi bir ışık perdesi, ekranın hemen önündeki bir parmağın tespit edilmesini sağlar. Bu teknoloji, eldiven takılıken bile ekranın kullanılabilmesini sağlar.

İki kişi örneğin sürücü ve yolcu için klimayı ayrı olarak ayarlamak üzere aynı anda ekranla etkileşim kurabilir.

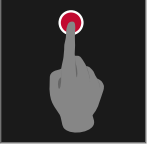

! **ÖNEMLİ**

Çizilebileceğinden ekran üstünde keskin nesnelere kullanmayın.

Aşağıdaki tablo, ekranın kullanılmasındaki farklı prosedürleri gösterir:

Prosedür	Uygulama	Sonuç
	Bir kez basma.	Bir nesneyi vurgular, bir seçimi onaylar veya bir işlevi etkinleştirir.
	Hızlı bir şekilde ardı ardına iki kez basma.	Harita* gibi dijital bir nesneyi yakınlaştırır.
	Basma ve tutma.	Bir nesneyi tutar. Uygulamaları veya haritadaki* harita noktalarını taşımak için kullanılabilir. Parmağınızı ekrana basıp basılı tutun ve aynı anda nesneyi istenen konuma sürükleyin.
	İki parmakla bir kez dokunma.	Harita* gibi dijital bir nesneden uzaklaşır.

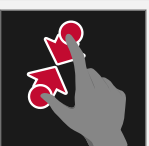

Prosedür	Uygulama	Sonuç
	Sürükleme	Farklı görünümler arasında değişir, bir listede, metinde veya görünümde kayar. Uygulamaları veya harita-daki* harita noktalarını taşımak için basılı tutup sürükleyin. Ekran üzerinde yatay veya dikey sürükleyin.
	Hızla kaydırma/sürükleme	Farklı görünümler arasında değişir, bir listede, metinde veya görünümde kayar. Ekran üzerinde yatay veya dikey sürükleyin. Ekranın üst bölümüne dokunulduğunda üstten görünümün açılmasına neden olabileceğini unutmayın.
	Ayrı sürükleme	Yakınlaştırır.
	Birlikte sürükleme	Uzaklaştırır.

Başka bir görünümde ana sayfa görünümüne dönme

- Orta gösterge ekranının altındaki ana sayfa düğmesine kısa süreliğine basın.
 - Ana sayfa görünümünün son konumu gösterilir.
- Tekrar kısa süreliğine basın.
 - Ana görünümün tüm alt görünümleri var sayılanlara ayarlanır.

i DİKKAT

Ana sayfa görüntüleme standart modu - kısa süreliğine ana sayfa düğmesine basın. Ekranda, farklı görünümlere erişimi açıklayan bir animasyon gösterilir.

Bir listede, makede veya görünümde kayma

Ekranda bir kaydırma göstergesi görüldüğünde görünümde yukarı veya aşağı kaymak mümkündür. Görünümde yukarı/aşağı herhangi bir yere kaydırın.

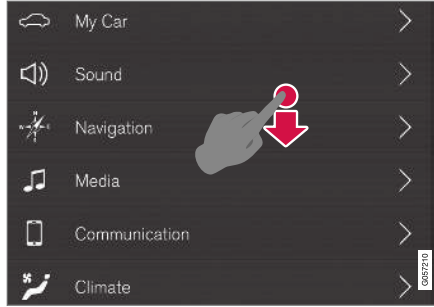

Görünümde kaydırma mümkün olduğunda kaydırma göstergesi, orta gösterge ekranında görünür.

Orta gösterge ekranındaki kontrollerin kullanılması



Sıcaklık kumandası.

Kumanda, aracın işlevlerinin çoğu için kullanılır. Örneğin sıcaklığı aşağıdakilerden birini yaparak düzenleyin:

- kumandayı istenen sıcaklığa sürükleyin,
- sıcaklığı kademeli olarak artırmak veya düşürmek için + veya - üzerine dokunun, veya
- kumandada istenen sıcaklığa dokunun.

İlgili bilgiler

- Orta gösterge ekranını etkinleştirmek ve devre dışı bırakmak (s. 104)
- Orta gösterge ekranındaki uygulamaları ve düğmeleri taşımak (s. 113)
- Orta gösterge ekranındaki klavye (s. 115)

Orta gösterge ekranını etkinleştirmek ve devre dışı bırakmak

Orta gösterge ekranı, ekranın altındaki ana düğme kullanılarak karartılabilir ve yeniden açılabilir.



Orta gösterge ekranının ana sayfa düğmesi.

Ana sayfa düğmesinin kullanmanın animasyonu ekranın giderek kararmasıdır ve dokunmatik ekran artık dokunuşlara tepki vermez. Klima sırası hala gösterilecektir. Ekrana bağlı olan, klima ses, kılavuz* ve uygulamalar gibi tüm fonksiyonlar çalışmaya devam edecektir. Orta gösterge ekranı karartıldığında, bunu ekranı temizlemek için bir firsata çevirebilirsiniz. Karartma fonksiyonu ekranı soldurarak sürüş sırasında rahatsız edici olmasını engeller.

1. Ekranın aşağısındaki fiziksel ana sayfa düğmesine uzun basın.
 - > Klima sırası dışında ekran kararır, klima sırası gösterilmeye devam eder. Ekrana bağlı olan tüm fonksiyonlar çalışmaya devam edecektir.
2. Ekranı yeniden etkinleştirme - ana sayfa düğmesine kısa süreliğine dokununuz.
 - > Ekranın kapatılmasından önce görüntülenmekte olan görünüm yeniden gösterilecektir.

i DİKKAT

Ekranı bir işlem yapma ikazı gösterilirken ekran, devre dışı bırakılamaz.

i DİKKAT

Motor kapalıyken ve sürücü kapısı açıldığında orta gösterge ekranı otomatik olarak devre dışı kalır.

İlgili bilgiler

- Orta gösterge ekranının temizlenmesi (s. 622)
- Orta gösterge ekranının görünümünün değiş-tirilmesi (s. 120)
- Orta gösterge ekranına genel bakış (s. 98)

Orta gösterge ekranının görünümünde dolaşma

Orta gösterge ekranında beş farklı temel görünüm vardır: ana sayfa görünümü, üst görünüm, klima görünümü, uygulama görünümü (app görünümü) ve işlev görünümü. Sürücü kapısı açıldığında ekran otomatik olarak çalışır.

Ana sayfa görünümü

Ana sayfa görünümü, ekran çalıştırıldığı zaman gösterilen görünümdür. Dört alt görünüm içerir: **Navigasyon**, **Medya**, **Telefon** ve ekstra bir alt görünüm.

Uygulama veya işlev görünümünden seçilen bir uygulama veya araç işlevi, ana sayfa görünümünde ilgili alt görünümü başlatır. Örneğin **FM radyo**, **Medya** alt görünümünde başlar.

Ekstra alt görünüm, diğer üç alanın hiçbirleriyle ilişkili olmayan son kullanılan uygulamayı ve araç işlevini içerir.

Alt görünümler, her bir farklı uygulama hakkında kısa bilgiler gösterir.

i DİKKAT

Araştırıldığında, ana sayfa görünümünün çeşitli alt görünümleri, uygulamanın mevcut durumu hakkında bilgi gösterir.

DİKKAT

Ana sayfa görüntüleme standart modu - kısa süreliğine ana sayfa düğmesine basın. Ekranda, farklı görünümlere erişimi açıklayan bir animasyon gösterilir.

Durum çubuğu

Araçtaki faaliyetler ekranın üst kısmında gösterilir. Ağ ve bağlantı bilgileri durum alanının sol tarafında gösterilirken medyayla ilgili bilgiler, saat ve devam eden arka plan faaliyetinin gösterimi sağda yer alır.

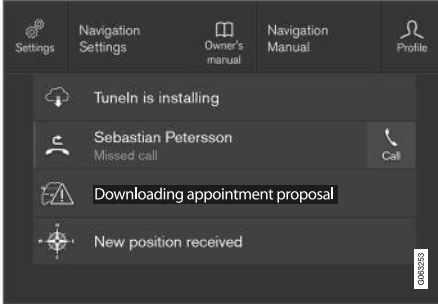
Üst görünüm

Üst görünüm aşağı sürüklenmiş.

Ekranın üst kısmında, durum çubuğunun ortasında bir sekme yer alır. Sekmeye basarak veya

ekran üzerinde yukarıdan aşağıya sürükleyerek/kayarak üst görünümü açın.

Üst görünümde her zaman aşağıdakilere erişim sunulur:

- **Ayarlar**
- **Kullanma kılavuzu**
- **Profil**
- Aracın kaydedilen mesajları.

Üst görünümde, bazı durumlarda aşağıdakilere erişim verilir:

- Bağlamsal ayar (örneğin **Navigasyon Ayarları**). Bir uygulama çalışırken (örneğin navigasyon)üst görünümünden ayarları doğrudan değiştirin.
- Bağlamsal kullanıcı el kitabı (örneğin **Navigasyon Kılavuzu**). Ekranda görüntülenen içeriğe ilişkin dijital el kitabındaki makalelere üst görünümünden doğrudan erişebilirsiniz.

Üst görünümünden çıkma -üst görünümün dışına veya ana sayfa düğmesine basın ya da üst görünümün alt kısmına basıp yukarı doğru sürükleyin. Bu durumda altta yatan görünüm görünür ve tekrar kullanılabilir.

DİKKAT

Çalıştırma/kapatma sırasında veya ekranda bir mesaj gösterildiğinde üst görünüm mevcut değildir. Klima görünümü gösterildiğinde de mevcut değildir.

Klima görünümü

Klima sırası daima ekranın alt kısmında görünür. Sıcaklığın ve koltuk ısıtmasının ayarlanması* gibi en sık kullanılan klima ayarları doğrudan buradan yapılır.



Klima görünümünü açmak ve ek klima ayarlarına erişmek için klima sırasının merkezindeki sembole basın.



Klima görünümünü kapatmak ve önceki görünüme geri dönmek için sembole basın.

Uygulama görünümü



Aracın uygulamalarını gösteren uygulama görünümü.

Ana sayfa görünümünden uygulama görünümüne (app görünümü) erişmek için ekran üzerinde sağdan sola¹⁰ doğru kaydırın. İndirilen uygulamalar (üçüncü taraf uygulamaları) ve **FM radyo** gibi gömülü işlevlerin uygulamaları burada bulunur. Bazı uygulamalarda kısa bilgiler, örneğin **Mesajlar** seçeneğinin okunmamış metin mesajı

sayısı gibi uygulama görünümünde doğrudan gösterilir.

Açmak için bir uygulamaya dokununuz. Bundan sonra **Medya** gibi ilgili alt görünüm açılır.

Uygulama görünümünde, uygulamaların sayısına bağlı olarak aşağı kaydırabilirsiniz. Bunu aşağıdan veya yukarıdan sürükleyerek yapabilirsiniz.

Ekran üzerinde soldan sağa¹⁰ kaydırarak veya ana sayfa düğmesine basarak tekrar ana sayfa görünümüne gidebilirsiniz.

İşlev görünümü

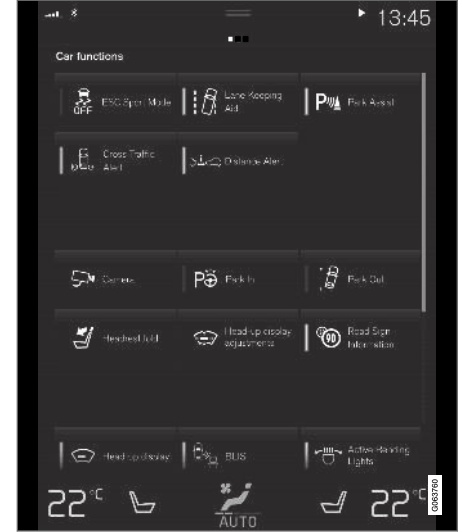

Farklı araç işlevleri için düğmeleri olan işlev görünümü.

Ana sayfa görünümünden işlev görünümüne erişmek için ekran üzerinde soldan sağa¹⁰ doğru kaydırın. Buradan örneğin **BLIS* Lane Keeping Aid*** ve **Park yardımı*** gibi farklı araç işlevlerini etkinleştirebilir veya devre dışı bırakabilirsiniz.

¹⁰ Soldan direksiyonlu araçlarda geçerlidir. Sağdan direksiyonlu araçlarda - ters yönde kaydırın.

İşlev sayısına bağlı olarak burada görünümde aşağı doğru kaymak da mümkündür. Bunu aşağıdan veya yukarıdan sürükleyerek yapabilirsiniz.

Bir uygulamanın, üzerine basarak açıldığı uygulama görünümünün aksine bir işlev, ilgili işlev düğmesine basarak etkinleştirilebilir veya devre dışı bırakılabilir. Bazı işlevler (tetik işlevler), basıldığında yeni bir pencere açar.

Ekran üzerinde sağdan sola¹⁰ kaydırarak veya ana sayfa düğmesine basarak tekrar ana sayfa görünümüne gidebilirsiniz.

İlgili bilgiler

- Alt görünümlerin orta ekrandan yönetilmesi (s. 108)
- Orta gösterge ekranın durum çubuğundaki semboller (s. 113)
- Orta gösterge ekranında ayarları açmak (s. 121)
- Orta konsol ekranında bağlamsal kurulumu açmak (s. 122)
- Orta gösterge ekranındaki Kullanıcı El Kitabı (s. 19)
- Sürücü profilleri (s. 126)
- Klima kontrolleri (s. 201)
- Aplikasyonlar (s. 487)
- Orta gösterge ekranındaki fonksiyon görünümü (s. 111)

¹⁰ Soldan direksiyonlu araçlarda geçerlidir. Sağdan direksiyonlu araçlarda - ters yönde kaydırın.

Alt görünümlerin orta ekrandan yönetilmesi

Ana ekran dört alt görünüm içerir: **Navigasyon**, **Medya**, **Telefon** ve ekstra bir alt görünüm. Bu görünümler genişletilebilir.

Varsayılan moddan bir alt görünümü genişletme



Orta ekranda standart mod ve genişletilmiş alt görünüm modü.

◀◀ Bir alt görünümün genişletilmesi:

- **Navigasyon, Medya ve Telefon** döşemeleri için: Alt görünümde herhangi bir yere basın. Bir alt görünüm genişletildiğinde ana sayfadaki ekstra alt görünüm geçici olarak uzağa itilir. Diğer ikisi küçültülür ve sadece belirli bilgiler gösterilir. Ekstra alt görünüme basıldığında, diğer üç alt görünüm küçültülür ve sadece bazı bilgiler görüntülenir.

Genişletilmiş görünüm, uygulamanın temel işlevlerine erişim sağlar.

Genişletilmiş bir alt görünümü kapatma:

- Alt görünüm, üç farklı şekilde kapatılabilir.
 - Genişletilmiş alt görünümün üst kısmına dokunun.
 - Başka bir alt görünüme dokunun (bu durumda alt görünüm, genişletilmiş moda açılacaktır).
 - Orta gösterge ekranının altındaki fiziksel ana sayfa düğmesine kısa süreliğine basın.

Bir alt görünümün tam ekran modunda açılması veya kapatılması

Ekstra alt görünüm¹¹ ve **Navigasyon** alt görünümü, daha da fazla bilgi ve ayar seçeneği ile tam ekran modunda açılabilir.

Yeni bir alt görünüm tam ekran modunda açıldığında diğer alt görünümlerden bilgiler gösterilmez.



Genişletilmiş moda uygulamayı tam ekranda açma - sembole basın.



Genişletilmiş moda dönmek için sembole basın veya ekranın alt kısmındaki ana sayfa düğmesine basın.

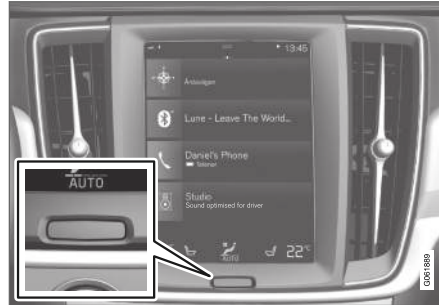

Orta gösterge ekranının ana sayfa düğmesi.

Ana sayfa düğmesine basarak ana sayfa görünümüne dönme seçeneği daima vardır. Tam ekran modundan ana sayfa görünümünün standart görünümüne dönme - ana sayfa düğmesine iki kez basın.

İlgili bilgiler

- Orta gösterge ekranının yönetilmesi (s. 101)
- Orta gösterge ekranını etkinleştirmek ve devre dışı bırakmak (s. 104)
- Orta gösterge ekranının görünülerinde dolaşma (s. 104)

¹¹ Ekstra alt görünüm yoluyla açılan tüm uygulamalar veya araba işlevleri için geçerli değildir

Orta gösterge ekranındaki fonksiyon görünümü

Araç işlevlerinin düğmelerinin tümü, orta gösterge ekranının temel görünümünden biri olan

işlev görünümünde yer alır. Ekran üzerinde soldan sağa¹² kaydırarak ana sayfa görünümünden işlev görünümüne gidin.

Farklı düğme türleri

Araç işlevleri için üç farklı düğme türü vardır, aşağıya bakın:

Düğme türü	Özellik	Araç işlevini etkiler
Fonksiyon düğmeleri	Açık/kapalı konumları vardır. Bir işlev çalışırken düğme simgesinin solunda bir LED göstergesi yanar. Bir işlevi etkinleştirmek/devre dışı bırakmak için düğmeye basın.	İşlev görünümündeki düğmelerin çoğu işlev düğmeleridir.
Tetik düğmeleri	Açık/kapalı konumları yoktur. Bir tetik düğmesine basıldığında, o fonksiyon için bir pencere açılır. Örneğin, koltuk konumunu değiştirmek için bir pencere olabilir.	<ul style="list-style-type: none"> • Kamera • Baş dayanağını katla • Baş üstü ekranı ayarları
Park düğmeleri	Açık, kapalı ve tarama modları vardır. İşlev düğmelerine benzerdir, ancak park tarama için ekstra bir konuma sahiptir.	<ul style="list-style-type: none"> • Park girişi • Park çıkışı

¹² Soldan dairesiyonlu araçlarda geçerlidir. Sağdan dairesiyonlu araçlarda - ters yönde kaydırın.

« Düğmelerin farklı modları

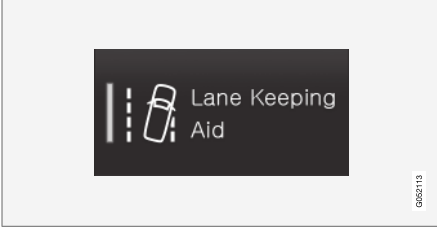

Bir işlev veya park düğmesinde LED göstergesi yeşil yandığında işlev etkindir. Bir işlev etkinleştirildiğinde belirli işlevler için bir açıklama içeren ekstra metin açılır. Metin birkaç saniyelikliğine gösterilir, ardından düğme, LED göstergesi yanmış şekilde gösterilir.

Lane Keeping Aid için, örneğin düğmeye basıldığında **Sadece belirli hızlarda çalışır** gösterilir.

Düğmeye bir kez kısaca basarak fonksiyonu etkinleştiririn ve devreden çıkarın.

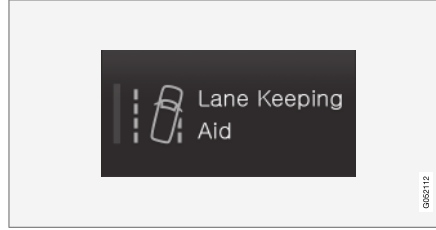

LED göstergesi söndüğünde işlev devre dışı bırakılmıştır.

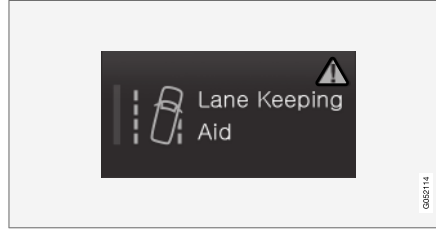

Düğmenin sağ kısmında bir uyarı üçgeni gösterildiğinde tasarlandığı şekilde çalışmayan bir şey vardır.

İlgili bilgiler

- Orta gösterge ekranının yönetilmesi (s. 101)
- Orta gösterge ekranının görünümünde dolaşma (s. 104)

Orta gösterge ekranındaki uygulamaları ve düğmeleri taşımak

Araç işlevlerinin sırasıyla uygulama görünümü ve işlev görünümündeki uygulamalar ve düğmeler, istenen şekilde taşıyıp düzenlenebilir.

1. Uygulama görünümüne erişmek için sağdan sola kaydırın¹³, veya fonksiyon görünümüne erişmek için soldan sağa¹³ kaydırın.
2. Bir uygulamaya veya düğmeye dokunup basılı tutun.
 - > Uygulama veya düğme boyutu değişir ve biraz şeffaf hale gelir. Bundan sonra taşımak mümkündür.
3. Uygulamayı veya düğmeyi görünümdeki boş bir alana sürükleyin.

Uygulamaları veya düğmeleri yerleştirmek için kullanılabilecek maksimum sıra sayısı 48'dir. Bir uygulamayı veya düğmeyi görünen görünüm dışına taşımak için görünümün altına doğru sürükleyin. Bundan sonra uygulamanın veya düğmenin yerleştirilebileceği yeni sıralar eklenir.

Bu şekilde bir uygulama veya düğme daha aşağı yerleştirilebilir, bu durumda görünümün normal modunda görünmez.

Görünümde yukarı/aşağı kaymak için ekranı kaydırın.

DİKKAT

Az kullandığınız veya hiç kullanmadığınız uygulamaları alta doğru taşıyıp görünür ekrandan çıkararak gizleyebilirsiniz. Bu şekilde daha sık kullandığınız uygulamaları bulmak kolaylaşır.

DİKKAT

Uygulamalar ve araç işlev düğmeleri, halihazırda dolu olan yerlere yerleştirilemez.









İlgili bilgiler

- Orta gösterge ekranındaki fonksiyon görünümü (s. 111)
- Aplikasyonlar (s. 487)
- Orta gösterge ekranının yönetilmesi (s. 101)

Orta gösterge ekranın durum çubuğundaki semboller

Orta gösterge ekranının durum çubuğunda gösterilebilecek simgelere genel bakış.

Durum çubuğu devam etmekte olan faaliyetleri ve bazı durumlarda bunların durumunu gösterir. Alandaki kısıtlı yer sebebiyle bütün simgeler bütün zamanlarda görüntülenmez.

Sembol	Teknik özellikler
	İnternete bağlı.
	İnternete bağlantı başarısız.
	Dolaşım etkinleştirildi.
	Cep telefonu ağındaki sinyal gücü.
	Bluetooth cihazı bağlı.
	Bluetooth etkinleştirildi, ancak bağlı cihaz yok.
	GPS'den gelen ve GPS gönderilen bilgiler.
	Wi-Fi ağına bağlandı.

¹³ Soldan dairesiyonlu araçlarda geçerlidir. Sağdan dairesiyonlu araçlarda - ters yönde kaydırın.



Sembol	Teknik özellikler
	İnternet bağlantısı dağıtımı etkinleştirildi (Wi-Fi bağlantı noktası). Araç, mevcut bağlantıyı paylaşır.
	Araç modemi etkinleştirildi.
	USB paylaşma etkin.
	İşlem devam ediyor.
	Ön koşullandırma için zamanlayıcı aktif.
	Oynatılan ses kaynağı.
	Ses kaynağı durduruldu.
	Telefon görüşmesi devam ediyor.
	Ses kaynağı kısıldı
	Haberler, radyo kanalından alınır.
	Trafik bilgileri alındı.
	Saat.

İlgili bilgiler

- Orta gösterge ekranının görünümünde dolaşma (s. 104)
- Orta gösterge ekranındaki mesaj (s. 129)

Orta gösterge ekranındaki klavye

Orta gösterge ekranı klavyesi, tuşları kullanarak giriş yapılmasını sağlar. Ekranda elle harfleri ve karakterleri "çekmek" de mümkündür.

Örneğin araçtan metin mesajları yazmak, şifre girmek veya dijital kullanıcı el kitabında makale aramak üzere karakter, harf veya rakam girmek için klavye kullanılabilir.

Klavye sadece ekranda giriş yapılabileceği zaman gösterilir.

«

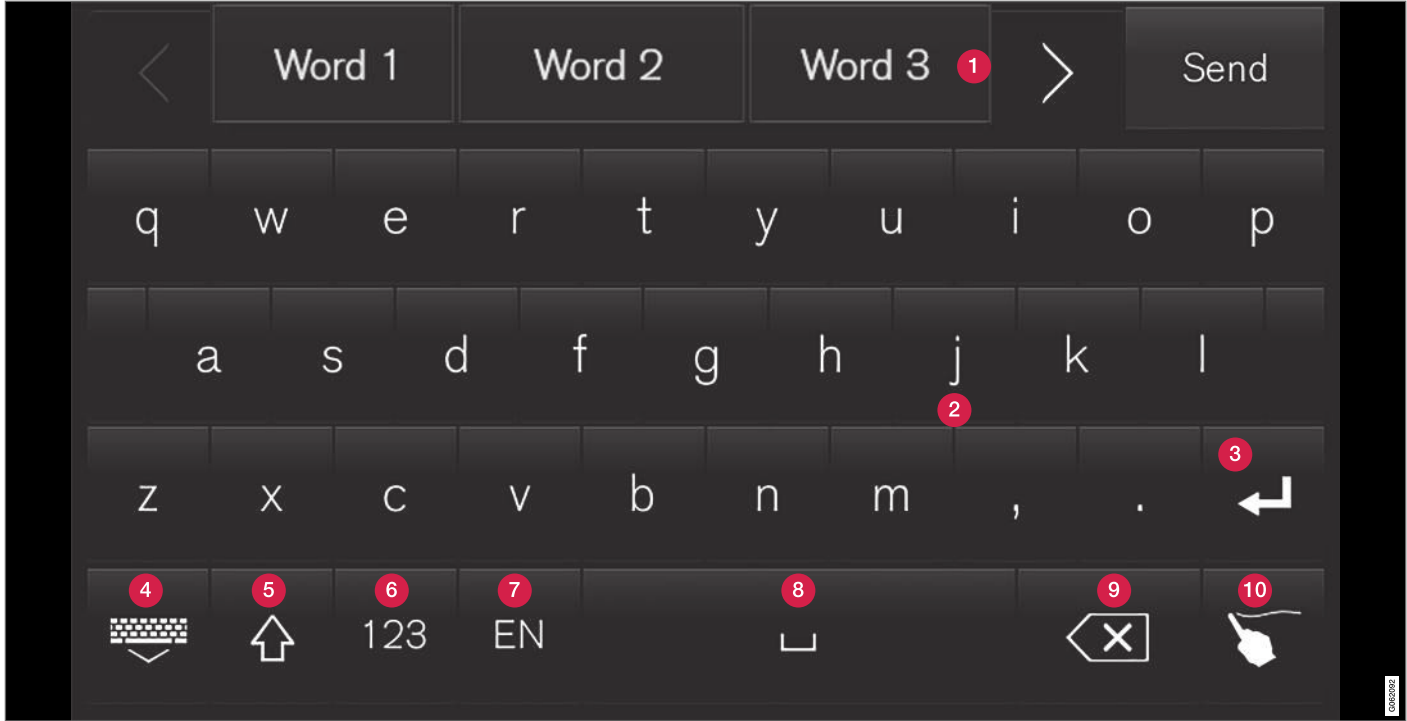

Resim, klavyede gösterilebilecek düğmelerden bir kısmına genel bir bakış gösterir. Görünüm dil ayarlarına ve klavyenin kullandığı bağlama bağlı olarak farklılık gösterir.

- 1** Önerilen kelimeler veya karakterlerin sırası¹⁴.
Önerilen kelimeler, yeni harfler girildikçe

ayarlanır. Sağ ve sol oklara basarak önerilere göz atın. Seçmek için bir öneriye dokununuz.

¹⁴ Asya dillerine uygulanabilir.

Bu işlevin tüm dil seçimlerinde desteklenmediğine dikkat edin. Mevcut değilse klavyede sıra gösterilmeyecektir.

- 2 Klavyede mevcut karakterler, hangi dilin seçildiğine bağlı olarak farklılık gösterir (bkz. nokta 7). Girmek için bir karaktere dokunun.
- 3 Düğme klavyenin kullanıldığı duruma bağlı olarak farklı şekillerde çalışır - @ (e-posta adresi girildiğinde) giriş için veya **yeni sıra yaratmak için** (normal metin girişi).
- 4 Klavyeyi gizler. Bu işlem mümkün değilse düğme gösterilmez.
- 5 Büyük harflerle yazmak için kullanılır. Bir büyük harf yazıp sonra küçük harflerle devam etmek için tekrar basın. Bir kez daha basıldığında tüm harfler büyük yazılır. Bir kez daha basıldığında klavye küçük harflere döner. Bu modda nokta, ünlem işareti veya soru işaretinden sonraki ilk harf büyük harftir. Metin alanındaki ilk harf de büyük harftir. İsimler ve adreslere ayrılan metin alanlarında her kelime otomatik olarak büyük harfle başlar. Şifre, web adresi veya e-posta adresi girişinde kullanılan metin alanlarında, düğmeyle farklı bir ayar yapılmadığı sürece tüm harfler otomatik olarak küçük harftir.
- 6 Rakam girişi. Bu durumda klavye (2) rakamlarla gösterilir. Harf klavyesine dönmek için rakam modunda 123 yerine gösterilen ABC seçeneğine veya özel karakterlerle klavyeyi açmak için #\~ seçeneğine basın.

7 Metin giriş dilini değiştirir, örneğin **EN**. Mevcut karakterler ve kelime önerileri (1), seçilen dile bağlı olarak farklılık gösterir. Klavyede dilini değiştirmeyi mümkün kılmadan önce, ayarları altında dillerin eklenmesi gerekir.

8 Boşluk.

9 Girilen metni siler. Kısaca basmak her defasında bir karakter siler. Karakterleri daha hızlı silebilmek için düğmeye basılı tutun.

10 Elle harf ve karakter yazmak üzere klavye modunu değiştirir.

Tuş takımının üzerindeki onay düğmesine (resimde gösterilmemiştir) basarak girilen metni onaylarsınız. Düğmenin görünümü, bağlama bağlı olarak farklılık gösterir.

Harf veya karakter varyantları



Harf veya karakter varyantları, örneğin é veya è, harfe veya karaktere basılı tutularak girilebilir.

Harflerin veya karakterlerin mümkün olan varyantlarını gösteren bir kutu görüntülenir. Gereken varyanta dokunur. Varyant seçilmediğinde orijinal harf/karakter girilir.

İlgili bilgiler

- Orta gösterge ekranında klavye dil ayarını değiştirmek (s. 118)
- Karakterleri, harfleri veya kelimeleri manüel olarak orta gösterge ekranına girin (s. 118)
- Orta gösterge ekranının yönetilmesi (s. 101)
- Metin mesajlarının yönetilmesi (s. 517)

Orta gösterge ekranında klavye dil ayarını değiştirmek

Klavyede farklı diller arasında geçiş yapabilmek için önce **Ayarlar** altında dillerin eklenmesi gerekir.

Ayarlarda dil ekleme ve silme

Klavye otomatik olarak sistem dili ile aynı dile ayarlanır. Klavye dili, sistem dilini etkilemeden manuel olarak değiştirilebilir.

1. Üst görünümde **Ayarlar** seçeneğine basın.
2. **Sistem** → **Sistem Dilleri ve Birimleri** → **Klavye düzenleri** tuşuna basınız.
3. Listeden bir veya daha fazla dil seçin.
 - > Artık metin girişi için doğrudan klavyeden seçilen diller arasında geçiş yapmak mümkündür.

Ayarlar altında herhangi bir dil seçilmediyse, klavyenin dili aracın sistem dili ile aynı kalır.

Klavyede farklı diller arasında geçiş yapma



Ayarlar seçeneğinde birkaç dil seçilmişse farklı diller arasında geçiş yapmak için klavyedeki düğme kullanılır.

Listedeki klavye dilini değiştirmek için:

1. Düğme üzerine uzun basın.
 - > Bir liste açılır.
2. Gerekli dili seçin. **Ayarlar** altında dörtten fazla dil seçilmişse klavyeden listede kaymak mümkündür.
 - > Klavye seçilen dile uyarlanır ve başka kelime önerileri verilir.

Listeyi görüntümeden klavye dilini değiştirmek için:

- Düğmeye bir kez kısa basın.
 - > Klavye, listeyi görüntümeden listedeki bir sonraki dile uyarlanır.

İlgili bilgiler

- Sistem dilinin değiştirilmesi (s. 121)
- Orta gösterge ekranındaki klavye (s. 115)

Karakterleri, harfleri veya kelimeleri manuel olarak orta gösterge ekranına girin

Orta ekran klavyesi ekrana elle "çizmek" suretiyle karakter, harf ve kelimeleri girmenize olanak tanır.



Tuşlarla giriş yapmak yerine harfler ve karakterleri elle girmek için klavye üzerindeki düğmeye basın.

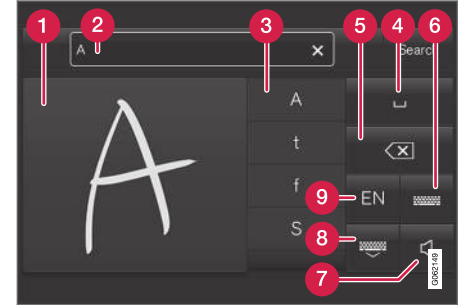

- 1 Karakter/harf/kelime/kelime parçası yazmak için alan.
- 2 Karakter ve kelime önerilerinin¹⁵ yazıldıkları anda ekranda (1) görüldükleri metin alanı.

¹⁵ Bazı sistem dilleri için geçerlidir.

- 3 Karakter/harf/kelime/kelime parçası için öneriler. Liste içinde kaydırma yapmak mümkündür.
- 4 Boşluk. Boşluk ayrıca elle yazılan harfler için alana (1) bir kısa çizgi (-) girerek de oluşturulabilir. Aşağıdaki "El yazısı tanıma özellikli serbest metin alanına boşluk girmek" başlığına bakın.
- 5 Girilen metni silme. Her seferinde tek karakter/tek harf silmek için kısa süreliğine basın. Bir sonraki karakteri/harfi vs. silmek için tekrar basmadan önce biraz bekleyin.
- 6 Normal karakter girişiyse klavyeye dönme.
- 7 Giriş sırasında sesi kapat/aç.
- 8 Klavyeyi gizleme. Bu işlem mümkün değilse düğme gösterilmez.
- 9 Metin giriş dilini değiştirme.

Elle karakter/harf/kelime yazma

1. Elle yazılan harfler için alana (1) bir karakter, kelime veya kelime parçası yazın. Kelime veya kelime parçalarını üst üste veya bir satıra yazın.
 - > Biri dizi önerilen karakter, harf veya kelime gösterilir (3). En benzer seçenek, listenin üst kısmında bulunur.

ÖNEMLİ

Çizilebileceğinden ekran üstünde keskin nesnelere kullanmayın.

2. Biraz bekleyerek karakteri/harfi/kelimeyi girin.
 - > Listenin üstündeki karakter/harf/kelime girilir. Listede gereken karakter, harf veya kelimeye basarak farklı bir karakter seçmek de mümkündür.

Elle yazılan karakterlerin/harflerin silinmesi/değiştirilmesi



Elle yazma alanı (1) üzerinde kayarak metin alanındaki (2) tüm karakterleri silin.

- Karakterleri/harfleri silmek/değiştirmek için birkaç seçenek vardır.
 - Listede (3) istenen harfe veya kelimeye basın.
 - Harfi silip tekrar başlamak için metin silme düğmesine (5) basın.
 - Elle yazılan harf (1) alanı üzerinde yatay olarak sağdan sola¹⁶ kayın. Alan üzerinde birkaç kez kayarak birden çok harfi silebilirsiniz.
 - Metin alanında (2) X öğesine basılması, girilen tüm metni siler.

¹⁶ Arapça tuş takımı için - aksi yöne kayın. Sağdan sola kaymak alan yaratır.

◀ Elle yazılan serbest metin alanındaki sıranın değiştirilmesi



Elle yazım alanında¹⁷ karakterin üzerine çizerek sırayı elle değiştirin.

El yazısı tanıma özelliği serbest metin alanına boşluk girme

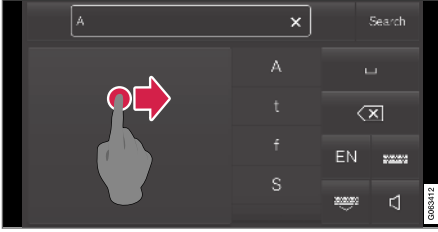

Soldan sağa bir kısa çizgi çizerek bir boşluk girin¹⁸.

İlgili bilgiler

- Orta gösterge ekranındaki klavye (s. 115)

Orta gösterge ekranının görünümünün değiştirilmesi

Orta gösterge ekranının görünümü bir tema seçilerek değiştirilebilir.

1. Üst görünümde **Ayarlar** seçeneğine basın.
2. **My Car** → **Sürücü ekranı** → **Temaları Görüntüle** tuşuna basınız.
3. Ardından temayı seçin, örneğin **Minimalistic** veya **Chrome Rings**.

Bu görünümlere bir tamamlayıcı olarak **Normal** ve **Parlak** arasından seçim yapmak mümkündür. **Normal** ile ekran arka planı karanlık, metin açık renktir. Bu alternatif, tüm temalar için varsayılan ayardır. Açık renk modeli de seçilebilir, bu durumda arka plan açık renk, metin karanlıktır. Bu alternatif, örneğin güçlü güneş ışığı olduğunda kullanışlıdır.

Bu alternatif daima kullanıcı kullanımına hazırdır ve çevre aydınlatmasından etkilenmez.

İlgili bilgiler

- Orta gösterge ekranında ayarları açmak (s. 121)
- Orta gösterge ekranını etkinleştirmek ve devre dışı bırakmak (s. 104)
- Orta gösterge ekranının temizlenmesi (s. 622)

Orta gösterge ekranında sistem sesinin ses seviyesini kapatma ve değiştirme

Orta gösterge ekranı, sistemin ses seviyesini değiştirmek veya tamamen kapatmak için kapatılabilir.

1. Orta gösterge ekranında üst görünümde **Ayarlar** seçeneğine basın.
2. **Ses** → **Sistem sesleri** tuşuna basınız.
3. **Dokunma Sesleri** altında, ekran dokunmatik ses düzeyini değiştirmek/kapatmak için kumandayı sürükleyin. Kumandayı istenen ses seviyesine sürükleyin.

İlgili bilgiler

- Orta gösterge ekranına genel bakış (s. 98)
- Orta gösterge ekranında ayarları değiştirmek (s. 123)
- Ses ayarları (s. 486)

¹⁷ Arapça klavyelerde - aynı karakteri ters olarak çizin.

¹⁸ Arapça klavye için - kısa çizgiyi sağdan sola çizin.

Sistem birimlerinin değiştirilmesi

Birim ayarları orta ekran menüsünden belirlenir **Ayarlar**.

- Orta gösterge ekranında üst görünümde **Ayarlar** seçeneğine basın.
 - Sistem → Sistem Dilleri ve Birimleri → Ölçü Birimleri** ögesine devam edin.
 - Aşağıdaki birim standartlarından birini seçin:
 - Metrik** - kilometre, litre ve Santigrat derece.
 - İngiliz** - mil, galon ve Santigrat derece.
 - ABD** - mil, galon ve Fahrenheit derece.
- > Sürücü gösterge ekranı, orta gösterge ekranı ve baş üstü gösterge ekranındaki birimler değişir.

İlgili bilgiler

- Orta gösterge ekranına genel bakış (s. 98)
- Orta gösterge ekranında ayarları açmak (s. 121)
- Orta gösterge ekranında ayarları değiştirmek (s. 123)
- Sistem dilinin değiştirilmesi (s. 121)

Sistem dilinin değiştirilmesi

Dil ayarları orta ekran menüsünden belirlenir **Ayarlar**.

ⓘ DİKKAT

Orta ekranda dili değiştirmek, bazı sahipleri ulusal veya yerel yasalara ve düzenlemelere uygun olmadığı anlamına gelebilir. Anlaşılması zor bir dile geçmeyin, aksi halde ekrandaki yapıda yolunuzu bulmayı zorlaştırabilir.

- Orta gösterge ekranında üst görünümde **Ayarlar** seçeneğine basın.
- Sistem → Sistem Dilleri ve Birimleri** ögesine devam edin.
- Sistem Dili** ögesini seçiniz. Sesli kumandayı destekleyen dillerde bir sesli kumanda sembolü vardır.
 - > Sürücü gösterge ekranı, orta gösterge ekranı ve baş üstü gösterge ekranındaki dil değişir.

İlgili bilgiler

- Orta gösterge ekranına genel bakış (s. 98)
- Orta gösterge ekranında ayarları açmak (s. 121)
- Orta gösterge ekranında ayarları değiştirmek (s. 123)
- Sistem birimlerinin değiştirilmesi (s. 121)

Orta gösterge ekranında ayarları açmak

Ayarlar ve araç fonksiyonlarının çoğu hakkında bilgi orta ekranda yönetilebilir.

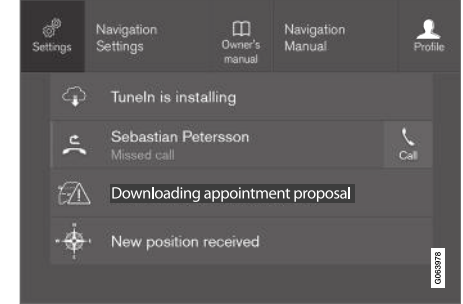

Ayarlar düğmesi ile üst görünüm.

- Sekmeye basarak veya ekran üzerinde yukarıdan aşağıya sürükleyerek/kayarak üst görünümü açın.
 - Ayarlar menüsünü açmak için **Ayarlar** seçeneğine basın.
 - Gösterilen kategorilerden birine basın, tekrar basarak alt kategorilere ve ilgili ayarlara gidin.
 - Ayarlar menüsünde geri gitmek için **Ger** seçeneğine basın.
- Ayarlar menüsünü kapatmak için **Kapat** seçeneğine basın.

« İlgili bilgiler

- Orta gösterge ekranına genel bakış (s. 98)
- Orta gösterge ekranında ayarları değiştirmek (s. 123)
- Orta gösterge ekranındaki ayar türleri (s. 124)
- Orta gösterge ekranı ayarlarını gösteren tablo (s. 125)

Orta konsol ekranında bağlamsal kurulumu açmak

Bağlamsal kurulumu kullanarak aracın en temel uygulamalarını kurabilir ve böylelikle ayarları doğrudan orta konsol ekranının üstten görünümünden değiştirebilirsiniz.

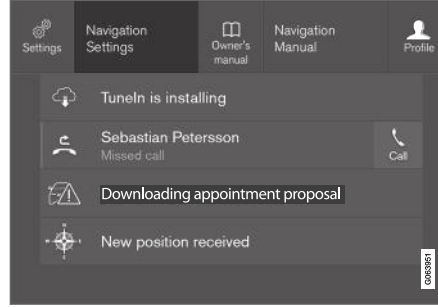

Bağlamsal ayarlama için düğmeli üst görünüm.

Örneğin **FM radyo** ve **USB** gibi başlangıçtan itibaren araca kurulu olan uygulamalar Sensus sisteminin ve aracın gömülü işlevlerinin bir parçasıdır. Bu uygulamaların ayarları, doğrudan orta gösterge ekranındaki üst görünümden değiştirilebilir.

Bağlamsal kurulum mevcut olduğunda:

1. Uygulama genişletilmiş moda iken üstten görünümü aşağı doğru çekin, örneğin **Navigasyon**.
2. **Navigasyon Ayarları** düğmesine basınız.

3. Ayarları istenen şekilde değiştirin ve seçimleri onaylayın.

Kapat veya orta konsol ekranının altındaki fiziksel ana sayfa düğmesine basarak kurulum görünümünü kapatın.

Aracın temel uygulamalarından çoğunda bu bağlamsal ayar seçeneği vardır, ancak hepsinde yoktur.

Üçüncü taraf uygulamaları

Üçüncü taraf uygulamaları, başlangıçtan itibaren aracın sistemine dahil değildir, ancak indirilebilir türdedir, örneğin **Volvo ID**. Burada ayarlar üst görünümden değil, daima uygulamanın içinden yapılır.

İlgili bilgiler

- Orta gösterge ekranında ayarları açmak (s. 121)
- Orta gösterge ekranına genel bakış (s. 98)
- Orta gösterge ekranındaki ayarların sıfırlanması (s. 124)
- Uygulamaları indirme (s. 488)

Orta gösterge ekranında ayarları değiştirmek

Orta gösterge ekranı vasıtasıyla aracın bir çok fonksiyonunun **Ayarlar** ve bilgisini değiştirebilirsiniz.

1. Sekmeye basarak veya ekran üzerinde yukarıdan aşağıya sürükleyerek/kayarak üst görünümü açın.
2. Ayarlar menüsünü açmak için **Ayarlar** seçeneğine basın.
3. Gereken ayara gitmek için kategorilerden birine basın ve ardından alt kategorilere basın.
4. Bir veya daha fazla ayarı değiştirin. Farklı türdeki ayarlar farklı şekillere değiştirilir.
 - > Değişiklikler hemen kaydedilir.

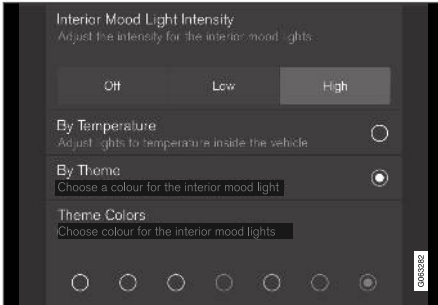

Ayarlar menüsünde farklı ayar türleri içeren bir alt kategori (burada çok seçeneekli bir düğme ve radyo düğmeleri bulunur).

İlgili bilgiler

- Orta gösterge ekranına genel bakış (s. 98)
- Orta gösterge ekranındaki ayarların sıfırlanması (s. 124)
- Orta gösterge ekranındaki ayar türleri (s. 124)
- Orta gösterge ekranı ayarlarını gösteren tablo (s. 125)

Araç sahibi değişikliği için kullanıcı verilerinin sıfırlanması

Araç sahibi değişikliği durumunda kullanıcı verileri ve sistem ayarları, fabrika ayarlarına geri alınmalıdır.

Araçtaki ayarlar, farklı seviyelerde sıfırlanabilir. Araç sahibinin değişmesi durumunda tüm kullanıcı verilerini ve sistem ayarlarını orijinal fabrika ayarlarına geri alın. Mülkiyet değişikliği durumunda Volvo On Call* hizmetinin sahibini de değiştirmek önemlidir.

İlgili bilgiler

- Orta gösterge ekranındaki ayarların sıfırlanması (s. 124)

Orta gösterge ekranındaki ayarların sıfırlanması

Orta gösterge ekranındaki ayarlar menüsünde belirlenmiş olan tüm ayarların sıfırlanması mümkündür.

İki sıfırlama türü

Ayarlar menüsünde ayarları sıfırlamanın iki farklı türü vardır:

- **Fabrika ayarlarına dön** - tüm verileri ve dosyaları siler ve tüm ayarları, varsayılan değerlerine sıfırlar.
- **Kişisel ayarları sıfırla** - kişisel verileri siler ve kişisel ayarları, varsayılan değerlerine sıfırlar.

Ayarların sıfırlanması

Ayarlarınızı sıfırlamak için bu yönergeleri uygulayın.

i DİKKAT
Fabrika ayarlarına dön sadece araç hareketliken mümkündür.

1. Orta gösterge ekranında üst görünümde **Ayarlar** seçeneğine basın.
2. **Sistem** → **Fabrika ayarlarına dön** öğesine devam edin.
3. Gereke sıfırlama türünü seçin.
> Açılan bir pencere görüntülenir.

4. Sıfırlamayı onaylamak için **OK** düğmesine basın.

Kişisel ayarları sıfırla için sıfırlamanın, **Aktif profil için sıfırla** veya **Tüm profiller için sıfırla** seçeneğine basarak onaylanması gerekir.

> Seçilen ayarlar sıfırlanır.

İlgili bilgiler

- Orta gösterge ekranına genel bakış (s. 98)
- Orta gösterge ekranında ayarları açmak (s. 121)
- Orta gösterge ekranında ayarları değiştirmek (s. 123)
- Orta gösterge ekranı ayarlarını gösteren tablo (s. 125)

Orta gösterge ekranındaki ayar türleri

Farklı türdeki ayarlar farklı şekillere değiştirilirler. Farklı ayar türlerinin açıklamaları için tabloya bakın.

Ayar türleri

Ayar türü	Tanım
Tetik işlevi	Metne basarak daha gelişmiş ayarlar, örneğin bir üniteyi Bluetooth® ile bağlamak için bir uygulamayı veya ayrı bir görünümü başlatır.
Radyo düğmesi	Örneğin bir sistem dilini seçmek gibi gerekli radyo düğmesine basarak birkaç seçenek arasından bir ayar seçin.
Çok seçenekli düğme	Örneğin City Safety için bir hassasiyet seviyesi seçmek gibi düğmenin gerekli kısmına basarak bir özellik için bir seviye seçin.
Onay kutusu	Örneğin koltuk ısıtmasının otomatik çalışmasını seçmek gibi bir özelliği seçmek/seçimini kaldırmak üzere kutuya basarak bir işlevi etkinleştirin/devre dışı bırakın.

Ayar türü	Tanım
Kaydırıcı	Örneğin ses seviyesini seçmek gibi bir aralık içinde bir değer seçmek için kaydırıcıya basıp sürükleyin.
Bilgilerin görüntülenmesi	Tam bir ayar yoktur. Bir şey hakkında, örneğin aracın tanımlama numarası hakkında bilgileri gösterir.

İlgili bilgiler

- Orta gösterge ekranına genel bakış (s. 98)

Orta gösterge ekranı ayarlarını gösteren tablo

Orta ekrandaki ayarlar menüsünde aracın çoğu işlevi için ayarlar ve bilgilerin derlendiği bir dizi ana kategori ve alt kategori vardır.

Yedi ana kategori vardır: **My Car**, **Ses**, **Navigasyon**, **Medya**, **İletişim**, **Klima** ve **Sistem**.

Her kategori de bir dizi alt kategori ve ayar seçeneği içerir. Aşağıdaki tablo, birinci alt kategori seviyesini gösterir. Bir işlev veya alanın ayar seçenekleri, kullanıcı el kitabının ilgili bölümünde daha ayrıntılı olarak açıklanmıştır.

Bazı ayarlar kişiseldir, başka bir deyişle bunlar **Sürücü Profilleri** üzerine kaydedilebilir. Diğer ayarlar ise küreseldir, bunlar bir sürücü profiliyle ilişkilendirilemez.

My Car

Alt kategoriler

Ekranlar

IntelliSafe

Sürüş Tercihleri/Bireysel sürüş modu*

Işıklar ve Aydınlatma

Aynalar ve Kolay Giriş

Kilitleme

Alt kategoriler

El Freni ve Süspansiyon

Silecekler

Ses sistemi

Alt kategoriler

Ton

Denge

Sistem sesleri

Navigasyon

Alt kategoriler

Harita

Rota ve Kılavuz

Trafik

Medya

Alt kategoriler

AM/FM Radyo

DAB*

Gracenote®





Alt kategoriler
TV*
Video
İletişim
Alt kategoriler
Telefon
Metin mesajları
Android Auto*
Apple CarPlay*
Bluetooth Cihazları
Wi-Fi
Araç Wi-Fi kablosuz erişim noktası
Araç modemi İnternet*
Volvo On Call*
Volvo servis ağları

Klima kontrolü

Klima ana kategorisinin alt kategorisi yoktur.

Sistem

Alt kategoriler
Sürücü profili
Tarih ve Saat
Sistem Dilleri ve Birimleri
Gizlilik ve veriler
Klavye düzenleri
Sesli Kontrol*
Fabrika ayarlarına dön
Sistem Bilgileri

İlgili bilgiler

- Orta gösterge ekranına genel bakış (s. 98)
- Orta gösterge ekranında ayarları değiştirmek (s. 123)
- Orta gösterge ekranındaki ayarların sıfırlanması (s. 124)

Sürücü profilleri

Araçta yapılan ayarların çoğu, sürücünün kişisel tercihlerine göre uyarlanabilir ve bir ya da daha fazla sürücü profiline kaydedilebilir. Kişisel ayarlar aktif sürücü profiline otomatik kaydedilir. Her bir anahtar bir sürücü profiliyle ilişkilendirilebilir. İlişkilendirilen anahtar kullanıldığında araç ilgili spesifik sürücü profilinin ayarlarına uyarlanır.

Sürücü profillerine hangi ayarlar kaydedilir?

Araç içerisinde, ayarlar kişisel veya küresel olarak tanımlanır. Sadece kişisel ayarlar sürücü profillerine kaydedilir.

Sürücü profilinde kaydedilebilecek ayarlar arasında, diğer özelliklerin yanında, ekranlar, aynalar, ön koltuklar, navigasyon*, ses ve medya sistemi, dil ve sesle kontrol yer alır.

Küresel ayarlar olarak ifade edilen bazı ayarlar değiştirilebilir, ancak belirli bir sürücü profiline kaydedilmez. Küresel ayarlardaki değişiklikler tüm profilleri etkiler.

Küresel ayarlar

Sürücü profilleri arasında geçiş yaparken küresel ayarlar ve parametreler değişmez. Hangi sürücü profilinin aktif olduğundan bağımsız olarak bunlar aynı kalır.

Klavye yerleşim ayarları, küresel ayarlara bir örnektir. Klavyeye ilave diller eklemek için sürücü profili X kullanılırsa sürücü profili Y kullanılsa bile bunlar kullanıma açık kalır. Klavye yerleşim ayarları belirli bir sürücü profiline kaydedilmez - ayarlar küreseldir.

Kişisel tercihler

Örneğin orta gösterge ekranı parlaklığını ayarlamak için sürücü profili X kullanılırsa sürücü profili Y, bu ayardan etkilenmez. Sürücü profili X'e kaydedilir - parlaklık ayarı, kişisel bir ayardır.

İlgili bilgiler

- Sürücü profilinin seçilmesi (s. 127)
- Bir sürücü profilinin yeniden adlandırılması (s. 128)
- Sürücü profillerindeki ayarların sıfırlanması (s. 128)
- Uzaktan kumanda anahtarının sürücü profiline ilişkilendirilmesi (s. 128)
- Orta gösterge ekranı ayarlarını gösteren tablo (s. 125)

Sürücü profilinin seçilmesi

Orta gösterge ekranı çalıştırıldığında seçilmiş olan sürücü profili ekranın üst kısmında gösterilir. En son kullanılan sürücü profili araç kilidinin bir sonraki açılmasında etkin olacak sürücü profilidir. Araç kilidi açıldıktan sonra başka bir sürücü profiliyle değiştirmek mümkündür. Fakat, eğer uzaktan kumanda anahtarı bir sürücü profili ile bağlantılı ise o zaman araç çalıştırıldığında seçilen budur.

Başka bir sürücü profiliyle değiştirmek için iki farklı seçenek mevcuttur.

Seçenekler 1:

1. Gösterge ekranı çalıştırıldığında orta gösterge ekranının üst kısmında gösterilen sürücü profili üzerindeki isme dokunun.
 - > Seçilebilir sürücü profillerinin bir listesi görüntülenir.
2. Gerekli olan sürücü profilini seçin.
3. **Onayla** düğmesine basınız.
 - > Sürücü profili seçilir ve sistem yeni sürücü profili için ayarları yükler.

Seçenekler 2:

1. Orta gösterge ekranında üst görünümde ilerleyin.
2. **Profil** düğmesine basınız.
 - > Seçenek 1 için mevcut olan aynı liste gösterilmektedir.

3. Gerekli olan sürücü profilini seçin.
4. **Onayla** düğmesine basınız.
 - > Sürücü profili seçilir ve sistem yeni sürücü profili için ayarları yükler.

İlgili bilgiler

- Sürücü profilleri (s. 126)
- Orta gösterge ekranının görünümünde dolaşma (s. 104)
- Bir sürücü profilinin yeniden adlandırılması (s. 128)
- Uzaktan kumanda anahtarının sürücü profiline ilişkilendirilmesi (s. 128)

Bir sürücü profilinin yeniden adlandırılması

Araçta kullanılan çeşitli sürücü profillerinin adını değiştirmek mümkündür.

1. Orta gösterge ekranında üst görünümde **Ayarlar** seçeneğine basın.
2. **Sistem** → **Sürücü Profilleri** tuşuna basınız.
3. **Profil düzenle** ögesini seçiniz.
> Profilin düzenlenebileceği bir menü açılır.
4. **Profil adı** kutusuna dokununuz.
> Bir klavye görünür, buradan adı değiştirebilirsiniz. Klavyeyi kapatmak için  düğmesine dokununuz.
5. **Geri** veya **Kapat** seçeneğine basarak isim değişikliğini kaydediniz.
> İsim artık değişmiştir.

i DİKKAT

Bir profil adı boşlukla başlayamaz aksi takdirde profil adı kaydedilmez.

İlgili bilgiler

- Sürücü profilinin seçilmesi (s. 127)
- Orta gösterge ekranındaki klavye (s. 115)

Sürücü profillerindeki ayarların sıfırlanması

Araç hareketsiz duruyorsa bir veya birden fazla sürücü için kaydedilen ayarlar sıfırlanabilir.

i DİKKAT

Fabrika ayarlarına dön sadece araç hareketsizken mümkündür.

1. Üst görünümde **Ayarlar** seçeneğine basın.
2. **Sistem** → **Fabrika ayarlarına dön** → **Kişisel ayarları sıfırla** tuşuna basınız.
3. **Aktif profil için sıfırla**, **Tüm profiller için sıfırla** veya **İptal et** seçeneklerinden birini seçiniz.

İlgili bilgiler

- Sürücü profilleri (s. 126)
- Orta gösterge ekranındaki ayarların sıfırlanması (s. 124)

Uzaktan kumanda anahtarının sürücü profiline ilişkilendirilmesi

Anahtarınızı bir sürücü profiliyle ilişkilendirmek mümkündür. Bu durumda ilgili uzaktan kumanda anahtarı ile araç her kullanıldığında, tüm ayarları ile birlikte sürücü profili otomatik olarak seçilecektir.

Uzaktan kumanda anahtarı ilk kullanıldığında herhangi bir sürücü profili ile ilişkili değildir. Araç çalıştırıldığında otomatik olarak **Konuk** profili etkinleştirilecektir.

Anahtarla ilişkilendirmeden bir sürücü profili manüel olarak seçilebilir. Araç kilidi açıldığında, son aktif sürücü profili etkinleşir. Anahtar bir sürücü profili ile ilişkilendirildikten sonra, bu anahtar kullanıldığında bir sürücü profilinin seçilmesine gerek yoktur.

Uzaktan kumanda anahtarının bir sürücü profiline ilişkilendirilmesi

Öncelikle, bağlantı yapılacak profil zaten devrede değilse anahtara bağlantı yapılacak profili seçin. Ardından aktif profil anahtara bağlanabilir.

1. Orta gösterge ekranında üst görünümde **Ayarlar** seçeneğine basın.
2. **Sistem** → **Sürücü Profilleri** tuşuna basınız.
3. İstedığınız profili seçin. Ekran ana sayfa görünümüne döner. **Konuk** profili bir anahtara ilişkilendirilemez.

4. Üst görünümü tekrar aşağı sürükleyin ve **Ayarlar → Sistem → Sürücü Profilleri → Profil düzenle** seçeneğine dokununuz.
5. Profili anahtara bağlamak için **Anahtarla bağla** öğesini seçin. Bir sürücü profilini, araçta o anda kullanılan dışında farklı bir anahtarla ilişkilendirmek mümkün değildir. Araçta birden çok anahtar varsa **Birden fazla anahtar bulundu, bağlamak istediğiniz anahtar yedekleme okuyucuya koyun** mesajı görüntülenecektir.



Tünel konsolunda yedek okuyucunun konumu.

- > **Profil anahtara bağlandı** mesajı gösterildiğinde anahtar ve sürücü profili ilişkilendirilmiştir.
6. **OK** düğmesine basınız.
 - > Bu anahtar artık sürücü profiline ilişkilendirilmiştir ve **Anahtarla bağla** kutusu seçimi kaldırılınca kadar ilişkili kalacaktır.

İlgili bilgiler

- Sürücü profilleri (s. 126)
- Bir sürücü profilinin yeniden adlandırılması (s. 128)
- Uzaktan kumanda anahtarı (s. 231)

Orta gösterge ekranındaki mesaj

Orta gösterge ekranı, farklı olaylarda sürücüyü bilgilendirmek veya sürücüye yardımcı olmak üzere mesajlar gösterebilir.

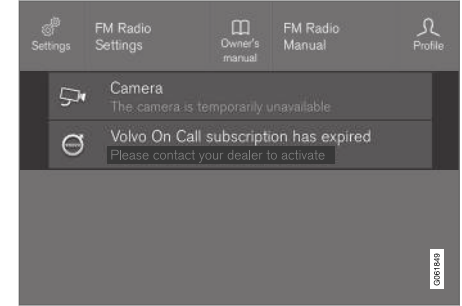

Orta ekranın üst görünümünde Mesaj öğesini seçin.

Orta gösterge ekranı, sürücü açısından düşük öncelikli mesajları gösterir.

Çoğu mesaj, orta gösterge ekranının durum çubuğunun yukarısında gösterilir. Bir süre sonra veya mesajla ilgili gereken işlem yapıldığında mesaj, durum çubuğundan kaybolur. Bir mesajın kaydedilmesi gerekiyorsa orta gösterge ekranında üst görünüme yerleştirilir.

Mesaj içeriği farklılık gösterebilir ve grafikler, semboller veya mesajla bağlantılı bir işlevi etkinleştirmek/devre dışı bırakmak için bir düğme ile birlikte gösterilebilir.

« Açılan mesajlar

Bazı durumlarda açılan pencere şeklinde bir mesaj gösterilir. Açılan mesajların, durum çubuğunda gösterilen mesajlara göre daha yüksek önceliği vardır ve kaybolmaları için onay/işlem gerekir. Kaydedilmesi gereken mesajlar, orta gösterge ekranında üst görünümüne yerleştirilir.

İlgili bilgiler

- Mesajların orta ekrandan yönetilmesi (s. 130)
- Orta gösterge ekranından kaydedilmiş bir mesajı idare etmek (s. 131)
- Sürücü gösterge ekranındaki mesajlar (s. 94)

Mesajların orta ekrandan yönetilmesi

Orta gösterge ekranındaki mesajlar, orta gösterge görünümünden idare edilirler.

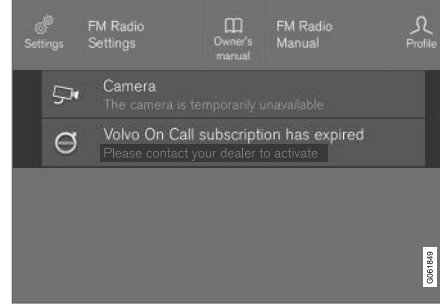

Orta ekranın üst görünümünde Mesaj öğesini seçin.

Orta gösterge ekranındaki bazı mesajlarda örneğin mesajla bağlantılı bir işlevi etkinleştirmek/ devre dışı bırakmak için bir düğme (veya açılan mesajlarda birkaç düğme) bulunur.

Yeni bir mesajın yönetilmesi

Düğmeleri olan mesajlar için:

- İşlemi yapmak için düğmeye basın veya bir süre sonra mesajın otomatik kapanmasını bekleyin.
 - > Mesaj durum çubuğundan kaybolur.

Düğmeleri olmayan mesajlar için:

- Üzerine dokunarak mesajı kapatın veya bir süre sonra mesajın otomatik kapanmasını bekleyin.
 - > Mesaj durum çubuğundan kaybolur.

Bir mesajın kaydedilmesi gerekiyorsa orta gösterge ekranında üst görünümüne yerleştirilir.

İlgili bilgiler

- Orta gösterge ekranındaki mesaj (s. 129)
- Orta gösterge ekranından kaydedilmiş bir mesajı idare etmek (s. 131)
- Sürücü gösterge ekranındaki mesajlar (s. 94)

Orta gösterge ekranından kaydedilmiş bir mesajı idare etmek

Sürücü gösterge ekranı veya orta gösterge ekranının hangisinden kaydedilmiş olursa olsun mesajlar, orta gösterge ekranından yönetilir.

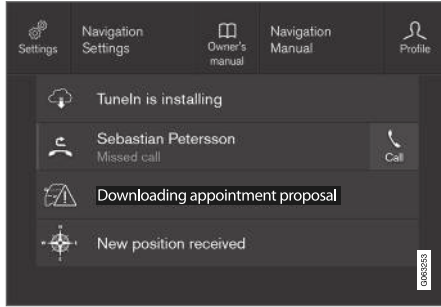

Üst görünümde kayıtlı mesajlar ve muhtemel seçenekler.

Orta gösterge ekranında gösterilen ve kaydedilmesi gereken mesajlar, orta gösterge ekranının üst görünümüne yerleştirilir.

Kayıtlı bir mesajın okunması

1. Orta gösterge ekranında üst görünümü açın.
 - > Kayıtlı tüm mesajların bir listesi gösterilir. Sağda oku olan mesajlar genişletilebilir.
2. Genişletmek/ufaltmak için mesajın üzerine dokunun.
 - > Listede mesaj hakkında ek bilgiler gösterilir ve uygulamanın solundaki resim, mesaj hakkındaki bilgileri grafik formda gösterir.

Kayıtlı bir mesajın yönetilmesi

Bazı mesajlarda örneğin mesajla bağlantılı bir işlevi etkinleştirmek/devre dışı bırakmak için bir düğme bulunur.

- İşlemi yapmak için düğmeye basın.

Araç kapatıldığında üst görünüme kaydedilen mesajlar otomatik olarak silinir.

İlgili bilgiler

- Orta gösterge ekranındaki mesaj (s. 129)
- Mesajların orta ekrandan yönetilmesi (s. 130)
- Sürücü gösterge ekranındaki mesajlar (s. 94)

Baş üstü gösterge ekranı*

Baş üstü gösterge ekranı araç sürücü ekranını destekler ve bilgileri sürücü gösterge ekranından ön cama yansıtır. Yansıtılan görüntü sadece sürücü konumundan görülebilir.



Gelen telefon aramaları.

Baş üstü gösterge ekranı sürücünün görüş alanında hız, cruise control işlevleri, navigasyon vs. ile ilgili uyarıları ve bilgileri gösterir. Yol tabelası bilgileri ve gelen telefon aramaları da baş üstü gösterge ekranında gösterilebilir.



i DİKKAT

Sürücünün baş üstü gösterge ekranındaki bilgileri görmesi, aşağıdakiler kaynaklı bozulabilir:

- polarize güneş gözlüğü kullanılması
- sürücünün koltukta merkezde oturmadığı bir sürüş konumu
- gösterge ekranı ünitesini kapak camındaki nesnelere
- olumsuz ışık koşulları.

! ÖNEMLİ

Bilgilerin yansıtıldığı gösterge ekranı ünitesi, gösterge tablosunda bulunur. Gösterge ekranının kapak camında hasardan kaçınmak için kapak camında eşya saklamayın ve üzerine nesne düşmeyeceğinden emin olun.

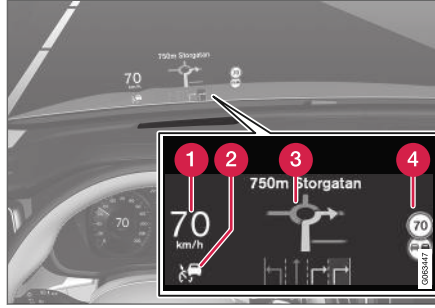

Gösterge ekranında neler gösterilebileceğine dair örnekler.

- 1 Hız
- 2 Cruise control sistemi
- 3 Navigasyon
- 4 Yol tabelaları

Baş üstü ekranında bir dizi sembol geçici olarak gösterilebilir örn:



Uyarı sembolü yanarsa - sürücü gösterge ekranındaki uyarı mesajını okuyun.



Bilgi sembolü yanarsa - sürücü gösterge ekranındaki mesajı okuyun.

i DİKKAT

Belirli görsel kusurlar, baş üstü gösterge ekranının kullanımı sırasında baş ağrılarına ve stres hissine neden olabilir.

Baş üstü gösterge ekranında City Safety

City Safety etkinleştirildiğinde baş üstü gösterge ekranındaki bilgilerin yerini City Safety grafikleri alır. Bu grafik, baş üstü gösterge ekranı kapatılsa bile yanar.



Sürücünün dikkatini çekmek için City Safety grafiği yanıp söner.

İlgili bilgiler

- Baş üstü gösterge ekranının etkinleştirilmesi ve devre dışı bırakılması* (s. 133)
- Baş üstü göstergesinin temizlenmesi* (s. 623)
- Ön camı değiştirirken Baş üstü gösterge* (s. 594)

Baş üstü gösterge ekranının etkinleştirilmesi ve devre dışı bırakılması*

Baş üstü gösterge ekranı araç çalıştırıldığında etkinleştirilebilir ve devreden çıkartılabilir.



Orta ekranın fonksiyon görünümünde **Baş üstü ekranı** düğmesine basın. İşlev etkinleştirildiğinde düğmedeki yeşil gösterge yanar.

İlgili bilgiler

- Baş üstü gösterge ekranı ayarları* (s. 133)
- Baş üstü gösterge ekranı* (s. 131)

Baş üstü gösterge ekranı ayarları*

Baş üstü ekranının ön cama yansıtılması için gerekli ayarları yapın.

Ayarlar, araç başlatıldığında ve yansıtılan görüntü ön camda görüldüğünde orta gösterge ekranında yapılabilir.

Ayar, sürücü profiline kişisel ayar olarak kaydedilir.

Gösterge ekranı seçeneklerinin seçilmesi

Seçilen işlevler bas üstü göstergesinde gösterilecektir.

1. Orta gösterge ekranı üst görünümde **Ayarlar** seçeneğine basın.
2. **My Car → Ekranlar → Baş üstü ekranı seçenekleri** tuşuna basınız.
3. Bir veya daha fazla işlev seçin:
 - Navigasyonu göster
 - Road Sign Information Göster
 - Sürücü Desteğini Göster
 - Telefonu Göster.



« Parlaklığın ve dikey konumun ayarlanması

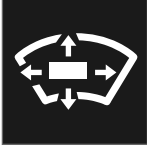

1. Orta ekranın fonksiyon görünümünde **Baş üstü ekranı ayarları** düğmesine basın.
2. Direksiyon simidinin sağ tuş takımını kullanarak sürücünün görüş alanına yansıtılan görüntünün parlaklığını ve dikey konumunu ayarlayın.

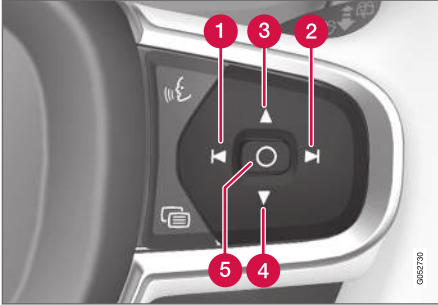

- 1 Parlaklığın düşürülmesi
- 2 Parlaklığın artırılması
- 3 Konumun yükseltilmesi

- 4 Konumun alçaltılması
- 5 Onaylama

Grafiklerin parlaklığı, arka plan ışık koşullarına otomatik olarak uyarlanır. Parlaklık aynı zamanda aracın diğer gösterge ekranlarının parlaklık ayarından da etkilenir.

Yüksek konum elektrikli* ön koltuğun hafıza fonksiyonuna kaydedilebilir.

Yatay konumun kalibre edilmesi

Ön cam veya gösterge ekranı ünitesi değiştirilirse baş üstü gösterge ekranının yatay konumunun kalibre edilmesi gerekir. Kalibrasyon, yansıtılan görüntünün saat yönünde veya saatin aksi yönde döndürülmesi anlamına gelir.

1. Orta gösterge ekranı üst görünümde **Ayarlar** seçeneğine basın.
2. **My Car → Sürücü ekranı → Baş üstü ekranı seçenekleri → Başüstü ekranı kalibrasyonu** seçeneğini seçin.
3. Direksiyon simidinin sağ tuş takımı ile görüntünün yatay konumunu kalibre edin.

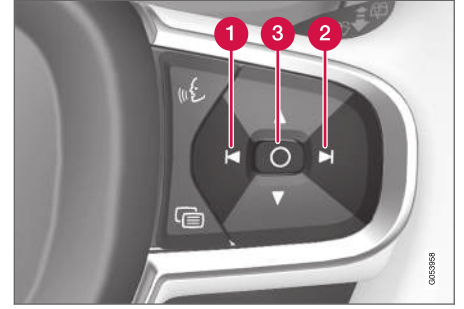

- 1 Saatin aksi yönde döndürme
- 2 Saat yönünde döndürme
- 3 Onaylama

İlgili bilgiler

- Baş üstü gösterge ekranı* (s. 131)
- Baş üstü gösterge ekranının etkinleştirilmesi ve devre dışı bırakılması* (s. 133)

Ses tanıma¹⁹

Sürücü, Bluetooth'a bağlı telefon, klima sistemi ve Volvo'nun navigasyon sistemindeki* belirli işlevleri ses tanıma kullanarak kontrol edebilir.

Sesli komutlar fazladan kolaylık sağlar ve sürüşe, yola ve trafik durumuna konsantre olabilmesi için sürücünün dikkatinin dağılmasına yardımcı olur.

⚠ UYARI

Sürücü her zaman aracı güvenli bir şekilde sürme ve tüm geçerli yol kurallarına uyma sorumluluğunu üzerinde taşır.

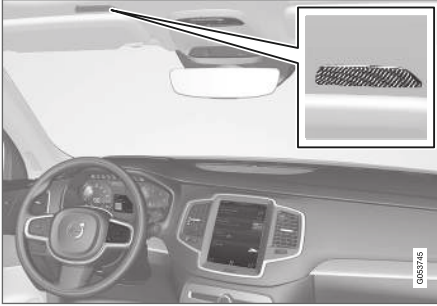

Sesle kontrol sistemi mikrofon

Sesle kumanda, kullanıcıdan komutlar söyleyerek ve sözlü yanıtları sistemden alırken diyalog biçiminde yapılır. Ses tanıma sistemi, Bluetooth ile bağlı bulunan cihazların mikrofonunu kullanır ve ses tanıma sisteminin cevapları aracın hoparlörlerinden verilir. Bazı durumlarda sürücü gösterge ekranında bir metin mesajı da gösterilir. İşlevler, direksiyon simidi sağ tuş takımından kontrol edilir. Ayarlar, orta gösterge ekranından yapılır.

minde yapılır. Ses tanıma sistemi, Bluetooth ile bağlı bulunan cihazların mikrofonunu kullanır ve ses tanıma sisteminin cevapları aracın hoparlörlerinden verilir. Bazı durumlarda sürücü gösterge ekranında bir metin mesajı da gösterilir. İşlevler, direksiyon simidi sağ tuş takımından kontrol edilir. Ayarlar, orta gösterge ekranından yapılır.

Sistem güncelleme

Ses tanıma sistemi sürekli iyileştirilmektedir. En iyi performans için güncellemeleri support.volvocars.com adresinden indirin.

İlgili bilgiler

- Ses tanımayı kullanma (s. 135)
- Ses tanıma fonksiyonu ile bir telefonu kontrol etmek (s. 136)
- radyo ve medyanın ses ile kontrol edilmesi (s. 137)
- Ses tanıma sistemi ile klima kontrollerini yönetmek (s. 192)
- Ses tanıma ayarları (s. 138)

Ses tanımayı kullanma²⁰





Sistemi etkinleştirmek ve sesli komutlar kullanarak diyalog başlatmak için direksiyon simidi ses tanıma  düğmesine basın.

Aşağıdakileri unutmayın:

- Sinyal sesinden sonra normal tonda ve normal hızda konuşun.
- Sistem cevap verirken konuşmayın (sistem bu esnada komutları anlamaz).
- Kapıları, camları ve panoramik tavanı* kapatarak yolcu kabininde arkaplan sesinden kaçının.

Ses tanıma aşağıdaki şekilde devre dışı bırakılabilir:

- "Cancel" diyerek.
- direksiyon simidindeki ses tanıma  düğmesine uzun basarak.

İletişimi hızlandırmak ve sistemden gelen ikazları atlamak için sistem sesi konuşurken direksiyon simidindeki ses tanıma  düğmesine basın ve bir sonraki komutu söyleyin.

¹⁹ Belirli pazarlarda geçerlidir.

◀ Ses tanıma kumandasına örnek

☎'e basın ve "**Call [İsim] [Soyadı] [numara kategorisi]**" deyin - telefon rehberinden seçili kişiyi arar. Kişinin birden fazla telefon numarası varsa (örneğin ev, cep, iş)doğru kategori belirtilmeli.

Ardından ☎ düğmesine basın ve "**Call Robin Smith Mobil**" deyin.

Komutlar/ifadeler

Aşağıdaki komutlar daima kullanılabilir:

- "**Repeat**" - devam eden diyalogdaki son sesli talimatı tekrarlar.
- "**Cancel**" - diyalogu sonlandırır
- "**Help**" - bir yardım diyalogunu başlatır. Sistem geçerli durumda kullanılabilen komutlarla, bir talep veya bir örnekle yanıt verir.

Telefon ve radyo gibi bazı belirli fonksiyonların komutları, ilgili bölümlerde tanımlanmıştır.

Rakamlar

Rakam komutları, kontrol edilecek işleve bağlı olarak farklı şekilde ifade edilir:

- **Telefon numaraları ve posta kodlarının** tek olarak, rakam rakam söylenmesi gerekir, örneğin sıfır üç bir iki iki dört dört üç (03122443).
- **Ev numaraları**, tek olarak veya gruplar halinde söylenebilir, örneğin iki iki veya yirmi

iki (22). İngilizce ve Hollandaca için çeşitli gruplar sıralı olarak söylenebilir, örn. yirmi iki yirmi iki (22 22). İngilizce için çift veya üçleme kullanılabilir, örneğin çift sıfır (00). Rakamlar 0-2300 aralığında verilebilir.

- **Frekanslar** doksan sekiz nokta sekiz (98.8), yüz dört nokta iki (104.2) şeklinde söylenebilir.

İlgili bilgiler

- Ses tanıma (s. 135)
- Ses tanıma fonksiyonu ile bir telefonu kontrol etmek (s. 136)
- radyo ve medyanın ses ile kontrol edilmesi (s. 137)
- Ses tanıma sistemi ile klima kontrollerini yönetmek (s. 192)
- Ses tanıma ayarları (s. 138)

Ses tanıma fonksiyonu ile²¹ bir telefonu kontrol etmek

Bluetooth ile bağlı telefonda sesli kumanda komutları ile bir kişiyi arayın, mesajların yüksek sesle okunmasını sağlayın veya kısa mesaj yazdırın.

Telefon rehberinde bir kişiyi tanımlamak için ses tanıma komutu, telefon rehberine girilen kişi bilgilerini içermelidir. Bir kişi, örneğin **Robyn Smith** birkaç telefon numarasına sahipse numara kategorisinin de belirtilmesi gerekir, örneğin **Ev** veya **Mobil**: "**Call Robin Smith Mobil**".

☎ seçeneğine basın ve aşağıdaki komutlardan birini söyleyin:

- "**Call [kişi]**" - telefon rehberinden seçilen kişiyi arar.
- "**Call [telefon numarası]**" - telefon numarasını arar.
- "**Recent calls**" - arama listesini gösterir.
- "**Read message**" - mesajlar yüksek sesle okunur. Birkaç mesaj varsa - hangi mesajın yüksek sesle okunacağını seçin.
- **Message to [kişi]**" kullanıcılarının kısa bir mesaj söylemeleri istenir. Mesaj daha sonra yüksek sesle tekrarlanır ve kullanıcı mesajı göndermeyi²² veya revize etmeyi seçebilir. Bu fonksiyonun çalışabilmesi için aracın internete bağlı olması gerekir.

²⁰ Belirli pazarlarda geçerlidir.

İlgili bilgiler

- Ses tanıma (s. 135)
- Ses tanımayı kullanma (s. 135)
- radyo ve medyanın ses ile kontrol edilmesi (s. 137)
- Ses tanıma sistemi ile klima kontrollerini yönetmek (s. 192)
- Ses tanıma ayarları (s. 138)
- İnternete bağlı araç* (s. 520)

radyo ve medyanın ses ile kontrol edilmesi²³

Radyo ve medya oynatıcı cihazın kontrolleri için komutlar aşağıda verilmiştir.

☞ üzerine basın ve aşağıdaki komutlardan birini söyleyin:

- **"Media"** - medya ve radyo için bir diyalog başlatır ve komut örnekleri gösterir.
- **"Play [sanatçı]"** - seçilen sanatçıdan müzik çalar.
- **"Play [şarkı adı]"** - seçilen şarkıyı çalar.
- **"Play [şarkı adı] / [albüm]"** - seçilen albümden seçilen şarkıyı çalar.
- **"Play [TV kanalı adı]"** - seçilen TV kanalını başlatır²⁴.
- **"Play [radyo istasyonu]"** - seçilen radyo kanalından oynatmayı başlatır.
- **"Tune to [frekans]"** - geçerli frekans bandındaki seçilen radyo frekansını başlatır. Hiçbir radyo kaynağı aktif değilse varsayılan olarak FM dalga boyu başlatılır.
- **"Tune to [frekans] [dalga boyu]"** - seçilen frekans bandındaki seçilen radyo frekansını başlatır.
- **"Radio"** - FM radyoyu başlatır.

- **"Radio FM"** - FM radyoyu başlatır.
- **"Radio AM"** - AM radyoyu başlatır.
- **"DAB"** - DAB radyoyu başlatır*.
- **"TV"** - TV'den²⁴ oynatmayı başlatır.
- **"CD"** - CD'den* çalmayı başlatır.
- **"USB"** - USB'den çalmayı başlatır.
- **"iPod"** - iPod'dan çalmayı başlatır.
- **"Bluetooth"** - Bluetooth ile bağlı medya kaynağından çalmayı başlatır.
- **"Similar music"** — USB aygıtlardan o anda çalana benzer müzikleri çalar.

İlgili bilgiler

- Ses tanıma (s. 135)
- Ses tanımayı kullanma (s. 135)
- Ses tanıma fonksiyonu ile bir telefonu kontrol etmek (s. 136)
- Ses tanıma sistemi ile klima kontrollerini yönetmek (s. 192)
- Ses tanıma ayarları (s. 138)

²¹ Belirli pazarlarda geçerlidir.

²² Sadece bazı telefonlar araçtan mesaj yayınlayabilir. Uyumluluk için bkz. support.volvocars.com.

²³ Belirli pazarlarda geçerlidir.

²⁴ Belirli pazarlarda geçerlidir.

Ses tanıma ayarları²⁵

Sesle kontrol sisteminin ayarları buradan yapılır.

Ayarlar → Sistem → Sesli Kontrol

Sıralanan alanlar içerisinde ayarlar yapılabilir:

- Sesli Komutu Tekrarla
- Cinsiyet
- Konuşma hızı

Ses ayarları

Şu ayarın altından ses ayarlarını seçin:

Ayarlar → Ses → Sistem sesleri → Sesli Kontrol

Dil ayarları

Ses tanıma tüm diller için mevcut değildir. Ses tanıma özelliğinin olduğu diller dil listesinde bir simge ile işaretlenir - .

Dilin değiştirilmesi aynı zamanda menü, mesaj ve yardım metinlerini de etkiler.

Ayarlar → Sistem → Sistem Dilleri ve Birimleri → Sistem Dili

İlgili bilgiler

- Ses tanıma (s. 135)
- Ses tanımayı kullanma (s. 135)

- Ses tanıma fonksiyonu ile bir telefonu kontrol etmek (s. 136)
- Ses tanıma sistemi ile klima kontrollerini yönetmek (s. 192)
- radyo ve medyanın ses ile kontrol edilmesi (s. 137)
- Ses ayarları (s. 486)
- Sistem dilinin değiştirilmesi (s. 121)

²⁵ Belirli pazarlarda geçerlidir.

AYDINLATMA

Far düğmeleri

Dış ve iç aydınlatmayı kontrol etmek için farklı aydınlatma kumandaları kullanılır. Sol kumanda kolu, dış aydınlatmayı etkinleştirir ve ayarlar. İç aydınlatmanın parlaklığı gösterge panelindeki ayar düğmesini kullanılarak ayarlanır.

Far seviyesi¹ de gösterge panelindeki bir döner çark ile ayarlanır.

Dış aydınlatma

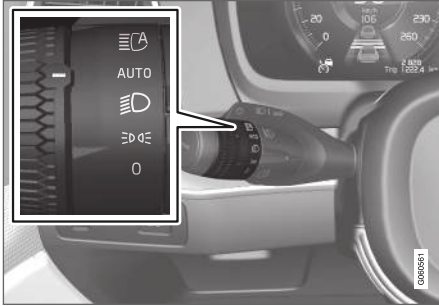

Sol kumanda kolundaki döner halka.

Aracın elektrik sistemi II kontak konumundayken veya araç çalışırken, döner halkanın farklı konumlarında aşağıdaki fonksiyonlar mevcuttur.

Konum	Teknik özellikler
0	Gündüz yakılan lambalar. Uzun far selektörü kullanılabilir.
DQ	Gündüz yakılan lambalar ve konum lambaları. Araç park edildiğinde pozisyon lambaları. ^A Uzun far selektörü kullanılabilir.
D	Kısa far ve pozisyon lambaları. Uzun farlar etkinleştirilebilir. Uzun far selektörü kullanılabilir.

Konum	Teknik özellikler
AUTO	Gündüz farları ve gün ışığında pozisyon lambaları. Zayıf gün ışığı veya karanlıkta ya da ön sis lambası* ve/veya arka sis lambası etkinleştirildiğinde kısa far ve pozisyon lambaları. Aktif uzun far işlevi etkinleştirilebilir. Kısa far açıldığında uzun far etkinleştirilebilir. Uzun far selektörü kullanılabilir.
CA	Aktif uzun far açık/kapalı.

^A Araç duruyor fakat çalışıyorsa, döner halka DQ konumuna, diğer aydınlatma yerine yalnızca pozisyon lambasını açmak için getirilebilir.

Volvo araç sürülürken **AUTO** modunun kullanılmasını önerir.

¹ Halojen farı olan araçlarda geçerlidir.

⚠ UYARI

Aracın aydınlatma sistemi, örneğin sis ve yağmurda, tüm durumlarda gün ışığının çok zayıf ya da yeterince güçlü olduğunu belirleyemez.

Aracın, trafik durumuna ve geçerli trafik yönetmeliklerine uygun faz şablonu ile sürülmesini sağlamak daima sürücünün sorumluluğudur.

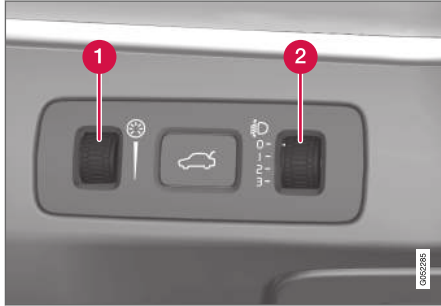
Gösterge panelindeki ayar düğmesi

LED² farları* olan bir araçta otomatik far seviyesi ayarı vardır ve bu yüzden far seviyesi ayar düğmesi bulunmaz.

- 1 İç ortam aydınlatmasının ayarlanması için ayar düğmesi
- 2 Far seviyesi ayar düğmesi¹

İlgili bilgiler

- Aydınlatma fonksiyonlarının orta gösterge ekranından ayarlanması (s. 141)
- İç aydınlatma (s. 151)
- Pozisyon lambaları (s. 143)
- Sinyal lambalarını kullanarak (s. 147)
- Uzun farın kullanılması (s. 145)
- Kısa far (s. 144)
- Ön sis lambaları/viraj lambaları* (s. 148)
- Arka sis lambası (s. 149)
- Aktif dönüş lambaları* (s. 147)
- Fren lambası (s. 149)
- Acil durum fren lambaları (s. 150)
- Dörtlü flaşör (s. 150)

Aydınlatma fonksiyonlarının orta gösterge ekranından ayarlanması

Aktif uzun far, güvenli eve gidiş aydınlatması ve yaklaşma aydınlatması gibi çeşitli aydınlatma fonksiyonları orta gösterge ekranından ayarlanabilir ve etkinleştirilebilir.

1. Üst görünümde **Ayarlar** seçeneğine basın.
2. **My Car** → **Işıklar ve Aydınlatma** tuşuna basınız.
3. **Dış Aydınlatma** veya **İç Aydınlatma**'ı seçin.

İlgili bilgiler

- Far düğmeleri (s. 140)
- Aktif uzun far (s. 145)
- Güvenli eve giriş aydınlatmasının kullanılması (s. 151)
- Yaklaşma ışığı süresi (s. 151)
- Sinyal lambalarını kullanarak (s. 147)
- Orta gösterge ekranında ayarları açmak (s. 121)
- Orta gösterge ekranındaki fonksiyon görünümü (s. 111)

² LED (Light Emitting Diode)

¹ Halojen farı olan araçlarda geçerlidir.

Far seviyesinin ayarlanması

Far seviyesi³ gösterge tablosundaki düğmelerden biri kullanılarak ayarlanır.

Araçtaki yük far huzmesinin dikey hizasını değiştirerek karşıdan gelen sürücülerin gözlerinin kamaşmasına sebep olabilir. Far seviyesini ayarlayarak bunun önüne geçebilirsiniz. Eğer araç çok yüklü ise huzmeyi aşağı indirin.

1. Motoru çalışır halde veya aracın elektrik sistemini kontak konumu I'de tutun.
2. Ayar düğmesini aşağı yukarı döndürerek far seviyesini kaldırıp/indirebilirsiniz.

Ayar düğmesinin aşağıda gösterilen bir dizi yük durumu için ayarlanması gereken pozisyon.

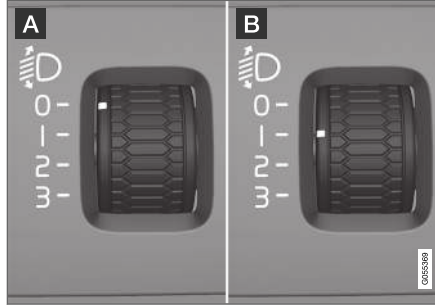

Ayar düğmesi konum örnekleri

- A** Ayar düğmesi 0 konumunda
- B** Ayar düğmesi 1 konumunda

Yük durumu	Ayar düğmesi konumu
Yalnızca sürücü.	0
Sürücü ve ön yolcu koltuğunda yolcu.	0
Sürücü ve ön yolcu koltuğunda yolcu. Arka koltukta üç yolcu.	1

Yük durumu	Ayar düğmesi konumu
Sürücü ve ön yolcu koltuğunda yolcu. Arka koltukta üç yolcu. Kargo bölümünde 220 kg yük.	1
Sürücü ve kargo alanında maksimum yük.	2

İlgili bilgiler

- Far düğmeleri (s. 140)

³ Halojen farı olan araçlarda geçerlidir.

Pozisyon lambaları

Pozisyon lambaları diğer yol kullanıcılarının araç durduğunda veya park edildiğinde aracı görebilmesi için kullanılabilir. Pozisyon lambası direksiyon kumanda kolundaki döner halka ile açılır.

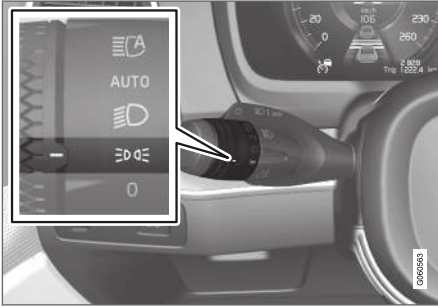

Pozisyon lambasında kumanda kolu döner halka konumu.

Döner halkayı **POZİSİYON** konumuna çevirin - pozisyon lambaları yanar (plaka lambası da aynı anda açılır).

Araç elektrik sistemi **II** kontak konumundaysa veya araç çalışıyorsa, park lambaları yerine gündüz yanan farlar açılır. Döner halka bu konumdayken, konum lambaları aracın elektrik sisteminin kontak konumundan bağımsız olarak açılır.

Araç duruyor fakat çalışıyorsa, döner halka pozisyon lambası **POZİSİYON** konumuna, diğer aydınlatma yerine yalnızca pozisyon lambasını açmak için getirilebilir.

Maks. 10 km/sa (yaklaşık 6 mil/sa) hızda 30 saniye üzerinde sürüş yapıldığında veya hızın 10 km/sa (yaklaşık 6 mil/sa) üzerine çıkması halinde, gündüz yanan farlar açılır. Sürücü **POZİSİYON** dışında bir konuma dönmelidir.

Dışarınsı karanlıktan arka panel kapağı açılırsa arkadan gelen yol kullanıcılarını uyarmak için arka pozisyon lambaları açılır (zaten açık değilse). Bu işlem, döner halkanın hangi konumda ya da aracın elektrik sisteminin hangi kontak konumunda olduğundan bağımsız olarak gerçekleşir.

İlgili bilgiler

- Far düğmeleri (s. 140)
- Kontak konuları (s. 416)
- Ön uyarı lambası/pozisyon lambası ampülü-nün değiştirilmesi (s. 603)

Gündüz yanan lambalar

Araçta etraftaki ışık koşullarını algılayan sensörler vardır. Gündüz yanan farlar direksiyon kumanda kolundaki döner halka **0**, **POZİSİYON** veya **AUTO** konumunda aracı elektrik sistemi **II** kontak konumunda olduğunda veya araç çalışırken yanar. **AUTO** konumunda, zayıf gün ışığı veya karanlıkta farlar otomatik olarak kısa fara geçirilir.

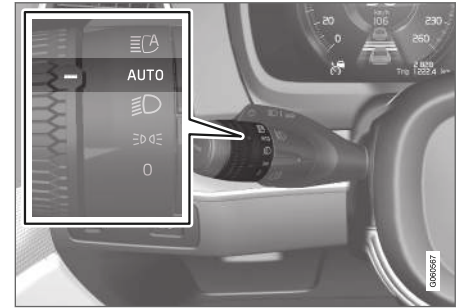

Kumanda kolu döner halkası **AUTO** konumda.

Kumanda kolu döner halkası **AUTO** konumundaysa araç gündüz sürüldüğünde gündüz yanan

- « lambalar (DRL⁴) yanar. Gün ışığının zayıf olduğu veya havanın karanlık olduğu durumlarda araç aydınlatmayı gündüz farından kısa fara otomatik değiştirir. Ayrıca ön sis lambası* ve/veya arka sis lambası devreye girdiğinde de kısa fara geçiş meydana gelir.

⚠ UYARI

Bu sistem enerji tasarrufu yapmaya yardımcı olur - gün ışığının çok zayıf veya yeterince yüksek olup olmadığını her durumda (örneğin siste veya yağmurda) belirleyemez.

Araçın trafik durumuna göre doğru ışık modeli ile kullanılmasının sorumluluğu aynı zamanda sürücüye de aittir.

İlgili bilgiler

- Far düğmeleri (s. 140)
- Kontak konumları (s. 416)
- Kısa far (s. 144)
- Ön uyarı lambası/pozisyon lambası ampulünün değiştirilmesi (s. 603)

Kısa far

Kumanda kolu döner halkası **AUTO** konumundayken seyir halindeyken, aracın elektrik sistemi **II** kontak konumunda olduğunda veya araç çalışırken zayıf gün ışığı veya karanlıkta kısa far otomatik devreye girer.

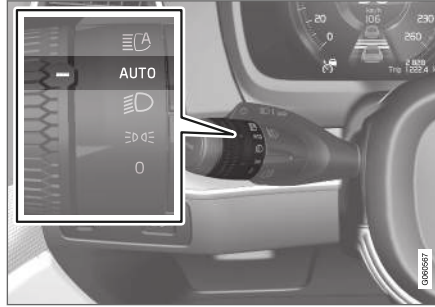

Kumanda kolu döner halkası **AUTO** konumda.

Kumanda kolunun döner halkası **AUTO** konumundayken, şu durumda kısa far da otomatik olarak etkinleştirilir:

- ön sis lambaları* etkinleştirilmiş ise
- ön arka lambası etkinleştirilmiş ise
- ön ve arka sis lambaları etkinleştirilmiş ise

Kısa far her zaman direksiyon kumanda kolundaki döner halka  konumunda olduğunda, aracın

elektrik sistemi **II** kontak konumunda olduğunda veya araç çalışırken yanar.

Tünel algılama

Araç, bir tünele girilmek üzere olduğunu tespit eder ve gündüz yanan fardan kısa fara geçer.

Tünel tespitinin çalışması için sol kumanda kolundaki döner halkanın **AUTO** modunda olması gerektiğini unutmayın.

İlgili bilgiler

- Far düğmeleri (s. 140)
- Kontak konumları (s. 416)
- Gündüz yakılan lambalar (s. 143)
- Kısa far ampulünün değiştirilmesi (s. 601)

⁴ Daytime Running Lights

Uzun farın kullanılması

Uzun far sol taraftaki kumanda kolu ile çalıştırılır. Uzun far, aracın en güçlü aydınlatmasıdır ve diğer sürücülerin gözlerini kamaştırmadığı sürece karanlıkta daha iyi görüş için kullanılmalıdır.

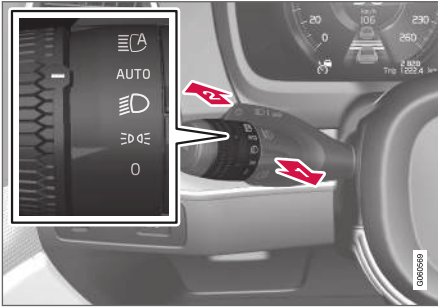



Döner halkalı direksiyon simidi kumanda kolu.

Uzun far selektörü

1 Kumanda kolunu hafif geriye, uzun far selektörü konumuna getirin. Kumanda kolu serbest bırakılana kadar uzun farlar yanar.

Uzun far

2 Uzun far, direksiyon simidi kumanda kolunun döner halkası **AUTO**⁵ veya  konumundayken etkinleştirilebilir. Kumanda kolunu öne doğru hareket ettirerek uzun farı etkinleştirin. Kumanda kolunu geriye doğru hareket ettirerek devreden çıkarın.

Uzun far etkinleştirildiğinde sürücü gösterge ekranında  sembolü yanar.

İlgili bilgiler

- Far düğmeleri (s. 140)
- Aktif uzun far (s. 145)
- Uzun far ampulünün değiştirilmesi (s. 602)

Aktif uzun far

Aktif uzun far, karşıdan gelen trafiğin far huzmelerini veya öndeki araçların arka lambalarını tespit etmek üzere ön camın üst kenarındaki bir kamera sensörünü kullanan ve uzun fardan kısa fara geçen bir işlevdir.

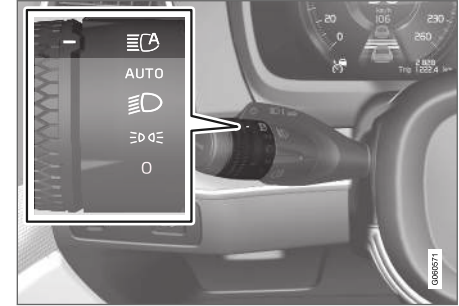

Aktif uzun far, kumanda kolundaki döner halka **AUTO** konumuna alınarak etkinleştirilir.

Fonksiyon aynı zamanda sokak lambalarını da hesaba katabilir. Kamera sensörü yaklaşan veya önde araç görmeyi bıraktığında uzun far yeniden etkinleşir.

Aracın hızı yaklaşık 20 km/sa. (yaklaşık 12 mil/sa) veya üzeri olduğunda karanlıkta sürüş yaparken işlev başlayabilir.

⁵ Kısa far etkinleştirildiğinde.

- « Uzun far açıkken aktif uzun far devreden çıkarılırsa aydınlatma hemen kısa fara geçer.

Aktif uzun far etkinleştirildiğinde  sembolü, sürücü gösterge ekranında beyaz bir ışıkla yanar.

Uzun farlar etkinleştirildiğinde, bu simge mavi renkte yanar. Bu durum uzun far kısmen kısılmışsa, başka bir deyişle ışık huzmesi kısa fardan biraz daha fazla parlıyorsa LED farlar için de geçerlidir.

Halojen farlı araç

Işıklandırma, kamera sensörü gelen trafikten farları veya öndeki araçlardan gelen arka ışıkları sap-tayamaz olduktan sonra yaklaşık bir saniye uzun fara döner.

LED⁶ farlı* araç

Otomatik uzun far, açma/kapatma işlevine⁷ sahipse bu durumda kamera sensörü karşıdan gelen trafikten far veya öndeki araçlardan arka ışıkları artık algılamadığında, bir saniye sonra uzun fara geçilir.

Otomatik uzun far, adaptif özelliğine⁷ sahipse, klasik karartma sırasında olanların aksine, kısa far, gelen trafiğin ve ilerideki araçların her iki yanında uzun far ile devam eder - yalnızca araca doğrudan işaret eden far bölümü karartılır.

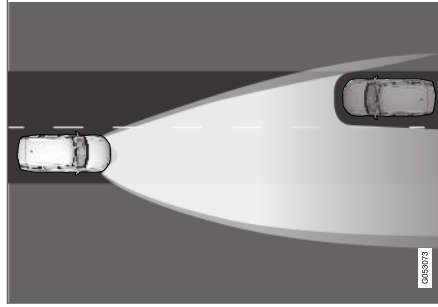

Adaptif özelliği: Kısa far doğrudan gelen araçlardadır, ancak kesintisiz uzun far aracın her iki yanındadır.

Kamera sensörü karşıdan gelen trafikten far veya öndeki araçlardan arka ışıkları artık algılamadığında, bir saniye sonra tam uzun fara geçilir.

Aktif uzun far için kısıtlamalar

Fonksiyonun baz alındığı kamera sensörünün kısıtlamaları vardır.



Sürücü gösterge ekranında **Otomatik uzun far Geçici olarak**

kullanılamıyor mesajıyla birlikte bu sembol görüntüleniyorsa, uzun ve kısa far arasında geçiş manuel olarak gerçekleştirilmelidir. Direksiyon kumanda kolundaki döner halka hala **AUTO** konumunda olabilir. Bu mesaj gösterildiğinde  sembolü söner.



Bu sembol **Ön cam sensörü Sensör engellendi, Kullanıcı el kitabına bak** mesajıyla birlikte görüntülediğinde de aynıysı geçerlidir.

Örneğin yoğun sis veya şiddetli yağmur durumunda aktif uzun far geçici olarak kullanılamayabilir. Aktif uzun far yeniden kullanılabilir olduğunda ya da ön cam sensörlerinin engellenmesi kalktığında mesaj kaybolur ve  sembolü yanar.



UYARI

Aktif uzun far, koşullar uygun olduğunda optimum huzme şablonunu kullanmada bir yardımcıdır.

Trafik durumu veya hav koşulları gerektirdiğinde uzun ve kısa far arasında manuel geçiş yapmaktan her zaman sürücü sorumludur.

İlgili bilgiler

- Far düğmeleri (s. 140)
- Uzun farın kullanılması (s. 145)
- Kamera ünitesi için sınırlamalar (s. 340)

⁶ LED (Light Emitting Diode)

⁷ Araçtaki donanım seviyesine bağlı olarak.

Sinyal lambalarını kullanarak

Aracın sinyal lambaları, sol kumanda koluyla çalıştırılır. Kumanda kolunun yukarı veya aşağı ne kadar hareket ettirildiğinde bağlı olarak sinyal lambaları üç kez veya sürekli yanıp söner.

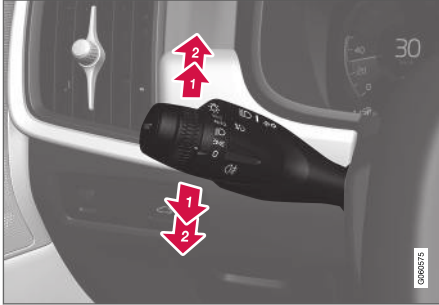

Sinyal lambaları.

Kısa yanıp sönmeye düzeni

➔ Kumanda kolunu yukarı veya aşağı yönde ilk konuma getirip bırakın. Sinyal lambaları üç kez yanıp söner. İşlev, orta gösterge ekranı üzerinden devre dışı bırakılabilir/etkinleştirilebilir.

ⓘ DİKKAT

- Düz gidiş düğmesi aniden ters yönde hareket ettirilerek bu otomatik yanıp sönmeye dizisi durdurulabilir.
- Sürücü gösterge ekranındaki sinyal göstergeleri sembolü normalden daha hızlı yanıp sönerse - sürücü gösterge ekranındaki mesajı bakın.

Sürekli yanıp sönmeye düzeni

➔ Kumanda kolunu yukarı veya aşağı yönde uç konuma getirin.

Kumanda kolu konumunda kalır veya elle ya da direksiyon simidinin hareketine göre otomatik olarak geri döner.

İlgili bilgiler

- Dörtlü flaşör (s. 150)
- Aydınlatma fonksiyonlarının orta gösterge ekranından ayarlanması (s. 141)
- Ön sinyal lambası ampulünün değiştirilmesi (s. 603)

Aktif dönüş lambaları*

Aktif dönüş lambaları, virajlarda ve kavşaklarda maksimum aydınlatma sağlamak üzere tasarlanmıştır. LED⁸ farlı* araçlar aracın donanım seviyesine bağlı olarak aktif dönüş lambalarına sahip olabilir.

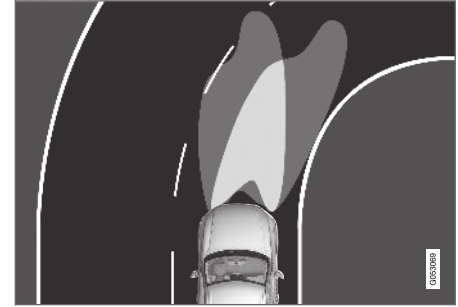

Sırasıyla fonksiyon devrede değilken (sol) ve devredeyken (sağ) far düzeni.

Aktif dönüş lambaları, virajlar ve kavşaklarda maksimum aydınlatma sağlayarak direksiyon simidi hareketlerini takip eder bu sayede sürücünün görüş mesafesi artar.

Araç çalıştırıldığında fonksiyon otomatik olarak devreye girer. İşlevde bir hata olması durumunda sürücü gösterge ekranında  sembolü yanar ve aynı anda sürücü gösterge ekranında bir açıklayıcı metin görüntülenir.

⁸ LED (Light Emitting Diode)

- ◀ Bu fonksiyon sadece zayıf gün ışığı veya karanlıkta ve ancak araç hareket ederken ve kısa far yanırken devreye girer.

İşlevin devre dışı bırakılması/ etkinleştirilmesi

İşlev araç fabrikadan teslim edildiğinde etkinleştirilir ve orta gösterge ekranının fonksiyon görünümü kullanılarak devre dışı bırakılabilir veya etkinleştirilebilir.



Aktif Viraj Farları düğmesine basın.

İlgili bilgiler



- Aydınlatma fonksiyonlarının orta gösterge ekranından ayarlanması (s. 141)
- Ön sis lambaları/viraj lambaları* (s. 148)

Ön sis lambaları/viraj lambaları*

Sis lambaları kısa farlardan daha güçlü bir ışın yayar ve bu nedenle sisli havalarda etkilidir.



Ön sis farları düğmesi.

Ön sis lambaları, yalnızca II kontak konumu aktifken veya araç çalışıyor ve direksiyon simidi kumanda kolundaki döner halka **AUTO**,  veya  konumundayken açılabilir.

Düğmeyi kullanarak etkinleştirin ve devre dışı bırakın. Sis lambaları etkinleştirildiğinde sürücü gösterge ekranındaki  sembolü aydınlanır.

Araç kapatmak için marş düğmesi saat yönünde döndürüldüğünde veya kumanda kolunun döner halkası **0** konumuna ayarlandığında ön sis lambaları otomatik olarak kapanır.

ⓘ DİKKAT

Arka sis lambalarının kullanımıyla ilgili mevzuatlar ülkeden ülkeye değişmektedir.

Viraj lambaları*

Ön sis lambaları, keskin bir virajda direksiyon simidinin çevrildiği yönde veya sinyal lambalarının gösterdiği yönde aracın önündeki çapraz alanı geçici olarak aydınlatan Viraj lambaları işlevini içerebilir.

Bu fonksiyon, kumanda kolu döner halkası **AUTO** veya  konumundayken, araç hızı yaklaşık 30 km/s (yaklaşık 20 mph) altındayken zayıf gün ışığı veya karanlıkta kısa far devreye girer.

Ek olarak, her iki viraj lambası, geri vites sırasında geri vites lambasına takviye olarak açılır.

İşlev araç fabrikadan teslim edildiğinde etkinleştirilir ve orta gösterge ekranı kullanılarak devre dışı bırakılabilir veya devre dışı bırakılabilir.

İlgili bilgiler

- Far düğmeleri (s. 140)
- Kontak konumları (s. 416)
- Arka sis lambası (s. 149)
- Aktif dönüş lambaları* (s. 147)
- Aydınlatma fonksiyonlarının orta gösterge ekranından ayarlanması (s. 141)

Arka sis lambası

Arak sis lambası normal arka lambalardan nispeten daha güçlüdür ve diğer yol kullanıcıları öndeki araç konusunda erken uyarı alabilsinler diye sadece sis, kar, duman veya toz nedeniyle düşük görüş olduğu zamanlarda kullanılmaktadır.

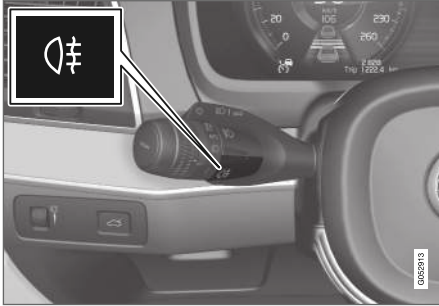

Arka sis farları düğmesi.

Arka sis farı, aracın arkasında, sürücü tarafındaki bir fardır.

Arka sis lambası sadece aşağıdaki durumlarda açılabilir:

- kontak konumu II aktiftir veya araç çalışmaktadır ve kumanda kolu döner halkası **AUTO** veya **☰** konumundadır
- kumanda kolu döner halkası **☰** konumundadır ve ön sis lambaları açılmıştır.

Açma/kapatma düğmesine basın. Arka sis lambası açıldığında sürücü göstergesi ekranındaki **☰** sembolü yanar.

Arka sis lambası aşağıdaki durumlarda otomatik olarak kapanır:

- aracı kapatmak için marş düğmesi saat yönünde döndürülür veya kumanda düğmesi döner halkası **0** konumuna ayarlanır
- kumanda kolu döner halkası **☰** konumundadır ve ön sis lambaları kapatılmıştır.

i DİKKAT

Arka sis lambalarının kullanımıyla ilgili mevzuatlar ülkeden ülkeye değişmektedir.

İlgili bilgiler

- Far düğmeleri (s. 140)
- Ön sis lambaları/viraj lambaları* (s. 148)
- Kontak konuları (s. 416)

Fren lambası

Fren lambası fren yapıldığında otomatik olarak yanar.

Fren pedalına basıldığında fren lambası yanar. Araç sürücü destek sistemlerinden biri tarafından otomatik olarak frenlendiğinde de açılır.

İlgili bilgiler

- Acil durum fren lambaları (s. 150)
- Fren işlevleri (s. 419)

Acil durum fren lambaları

Acil durum fren lambaları, arkadaki araçları ani frenleme hakkında ikaz etmek için etkinleşir.

Fonksiyon, fren lambasının - normal frenlemede olduğu gibi - daimi bir parlama yerine yanıp sönmeye anlamına gelir.

Acil durum fren lambaları sert frenleme sırasında veya yüksek hızlarda ABS sistemi etkinleştiğinde yanar.

Sürücü düşük bir hıza frenlediğinde ve ardından freni bıraktığında, fren ışığı normal yanmaya devam eder.

Aracın dörtlü flaşörleri aynı zamanda etkinleştirilir. Bunlar, sürücü aracı daha yüksek bir hıza hızlandırmaya veya dörtlü flaşörleri kapatıncaya kadar yanıp söner.

İlgili bilgiler

- Fren lambası (s. 149)
- Ayak freni (s. 419)
- Dörtlü flaşör (s. 150)

Dörtlü flaşör

Dörtlü ikaz flaşörleri, diğer yol kullanıcılarını aracın tüm sinyal lambalarını aynı anda yakarak uyarır. Bu fonksiyon trafik tehlikesi oluştuğunda uyarı vermek için kullanılabilir.

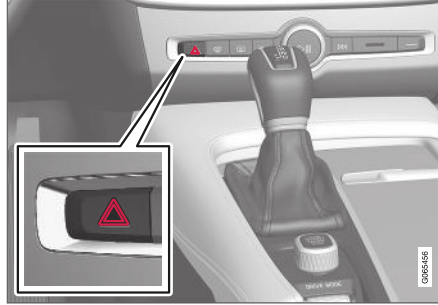

Dörtlü flaşör düğmesi.

Dörtlü flaşörü devreye sokmak için düğmeye basın.

Araç, acil durum fren lambalarını etkinleştirecek kadar güçlü bir şekilde frenlendiğinde ve hız düşük olduğunda dörtlü flaşörler otomatik olarak etkinleşir. Dörtlü flaşörler acil durum fren ışıkları yanıp sönmeyi bıraktığında yanmaya başlar ve araç hareket etmeye başladığında otomatik olarak devre dışı bırakılırlar veya düğmeye basılarak devre dışı bırakılırlar.

ⓘ DİKKAT

Dörtlü flaşör kullanımına ilişkin düzenlemeler ülkeler arasında değişebilir.

İlgili bilgiler

- Acil durum fren lambaları (s. 150)
- Sinyal lambalarını kullanarak (s. 147)

Güvenli eve giriş aydınlatmasının kullanılması

Dış aydınlatmaların bazıları araç kilitlendikten sonra eve güvenli gidiş aydınlatması olarak yanık tutulabilirler.

Fonksiyonu etkinleştirmek için:

1. Aracı kapatın.
2. Sol kumanda kolunu gösterge paneline doğru hareket ettirip bırakın.
3. Otomobilden inip kapıyı kilitleyiniz.

İşlev etkinleştirildiğinde, sürücü ekranında bir sembol aydınlanır ve konum lambaları, dış tutamak aydınlatması* ve plaka lambası yanar.

Güvenli eve gidiş aydınlatmasının açık kalma süresi orta gösterge ekranından ayarlanabilir.

İlgili bilgiler

- Aydınlatma fonksiyonlarının orta gösterge ekranından ayarlanması (s. 141)
- Yaklaşma ışığı süresi (s. 151)

Yaklaşma ışığı süresi

Yaklaşma aydınlatması, aracın kilidi açıldığında açılır ve belirli bir mesafeden aracın aydınlatmasını açmak için kullanılır.

Fonksiyon, uzaktan kumanda anahtarı kilit açma için kullanıldığında etkinleşir. Bu noktada, pozisyon lambaları, dış kapı tutamağı aydınlatması*, plaka aydınlatması, iç tavan lambaları, zemin lambaları ve bagaj bölmesi aydınlatması açık durumdadır. Eğer etkinleştirme süresi içerisinde kapı açılırsa, dış kapı kollarının* ve iç ışıkların açık kalma süresi uzatılacaktır.

İşlev, orta gösterge ekranı üzerinden devre dışı bırakılabilir ve etkinleştirilebilir.

İlgili bilgiler

- Aydınlatma fonksiyonlarının orta gösterge ekranından ayarlanması (s. 141)
- Güvenli eve giriş aydınlatmasının kullanılması (s. 151)
- Uzaktan kumanda anahtarı (s. 231)

İç aydınlatma

İç donanım, deneyimi geliştirmek için çeşitli aydınlatma tipleri ile donatılmıştır. Buna okuma lambaları, torpido gözü aydınlatması ve zemin aydınlatması dahildir.

Yolcu kabininin tüm aydınlatması aşağıdaki durumlarda en az 5 dakikalığına manuel olarak devreye sokulabilir veya devreden çıkartılabilir:

- araç motoru kapatılmıştır ve elektrik sistemi 0 kontak konumundadır
- kapıların açık olması ama aracın çalıştırılmamış olması durumu.

Ön tavan aydınlatması



Ön okuma lambaları ve yolcu bölmesi aydınlatmasının tavan konsolundaki kumandaları.

- 1 Okuma lambası, sol
- 2 İç aydınlatma

- ◀◀ **3** Yolcu kabini aydınlatması için otomatik fonksiyon
- 4** Okuma lambası, sağ

Okuma aydınlatması

Sağ ve sol taraflardaki okuma lambaları, tavan konsolundaki düğmelere kısa süreli basarak açılıp kapatılabilir. Parlaklık düğmeye basılı tutarak ayarlanır.

İç aydınlatma

Taban aydınlatması ve iç tavan aydınlatması, tavan konsolundaki düğmeye kısa basarak açılabilir veya kapatılabilir.

Yolcu kabini aydınlatması için otomatik fonksiyon

Otomatik işlev, tavan konsolundaki **AUTO** düğmesine kısa basarak etkinleştirilebilir. Otomatik sistemin etkinleştirilmesi ile birlikte, düğmedeki ışık göstergesi aydınlanır ve aşağıdaki durumlara göre iç aydınlatma açılır veya kapanır.

Yolcu kabini aydınlatması:

- aracın kilidi açıldığında ve araç motoru çalıştığı zaman yanar.
- araç motoru çalıştırıldığında ve araç kilitlendiğinde söner
- sırasıyla, bir yan kapının açılması veya kapanmasına göre yanar ve söner.
- yan kapılardan biri açıksa, 2 dakika süresince yanmaya devam eder.

Arka tavan aydınlatması*

Aracın arka bölümünde aynı zamanda yolcu bölmesi aydınlatması için de kullanılan bir okuma lambası mevcuttur.



Arka koltuğun üzerindeki okuma lambaları.



Panorama tavanı* olan araçlarda tavanın her iki tarafında birer tane olmak üzere iki lamba ünitesi vardır.

Okuma lambaları lambadaki düğmeye kısa süreli basılarak açılır veya kapatılır. Parlaklık düğmeye basılı tutarak ayarlanır.

Torpedo gözü aydınlatması

Torpedo gözü aydınlatması, kapağın açılması veya kapanmasına göre açılır ve kapanır.

Güneşlik aynası aydınlatması*

Güneşlik aynasındaki aydınlatma, kapağın açılması veya kapatılmasına göre sırasıyla açılır ve kapanır.

Zemin aydınlatması*

Zemin aydınlatması, ilgili kapı açıldığında veya kapatıldığında açılır ve kapanır.

Kargo bölümünde aydınlatma

Bagaj bölümündeki aydınlatma yüklem kapağının açılması veya kapanmasına göre açılır ve kapanır.

Dekor aydınlatması

Ortam ışığı kapıları açtığınızda açılır ve araç kilitlendiğinde kapanır. Dekor aydınlatmasının yoğunluğu orta gösterge ekranından ayarlanabilir ve ayrıca gösterge panelindeki düğme ile ince ayar yapılabilir.

Ortam ışıkları*

Araçta, ışık rengini değiştirmek için bir dizi LED bulunur. Bu ışıklar, araç çalışırken yanar. Ortam aydınlatması orta gösterge ekranından ayarlanabilir.

bilir ve ayrıca gösterge panelindeki düğme ile ince ayar yapılabilir.

Kapılardaki saklama gözü lambaları

Kapılardaki eşya gözlerindeki aydınlatmalar kapıları açtığınızda açılır ve araç kilitlendiğinde kapanır. Parlaklık gösterge panelindeki düğme kullanılarak tam olarak ayarlanabilir.

Tünel konsolundaki ön bardaklık lambası

Tünel konsolundaki ön bardaklık lambası araç kilidi açıldığında yanar ve araç kilitlendiğinde söner. Parlaklık gösterge panelindeki düğme kullanılarak tam olarak ayarlanabilir.

İlgili bilgiler

- İç aydınlatmanın ayarlanması (s. 153)
- Far düğmeleri (s. 140)
- Kontak konumları (s. 416)
- Yolcu kabini içi (s. 566)

İç aydınlatmanın ayarlanması

Araç içerisinde bulunan aydınlatmalar kullanılan kontak konumuna bağlı olarak farklı şekilde yanarlar. İç aydınlatma, gösterge panelindeki bir döner çark ile ayarlanabilir ve belirli ışık fonksiyonları, orta gösterge ekranı aracılığıyla da ayarlanabilir.



Direksiyon simidinin yanındaki gösterge panelindeki döner çarkı kullanarak görüntünün parlaklığı, kontrol ışığı, ortam aydınlatması ve ortam aydınlatması ayarlanır*

Ortam dekor aydınlatmasını ayarlamak

1. Orta gösterge ekranında üst görünümde **Ayarlar** seçeneğine basın.
2. **My Car → Işıklar ve Aydınlatma → İç Aydınlatma** tuşuna basınız.
3. Aşağıdaki ayarlar arasından seçim yapın:
 - **Ambiyans Işık Yoğunluğu** altından **Kapalı, Düşük** ve **Yüksek** arasından seçim yapın.
 - **Ambiyans Işık Seviyesi** altından **Azaltıldı** ve **Dolu** arasından seçim yapın.

Ortam aydınlatmasının ayarlanması*

Araçta, ışık rengini değiştirmek için bir dizi LED bulunur. Bu ışıklar, araç çalışırken yanar.

Lambaların parlaklığının değiştirilmesi

1. Orta gösterge ekranında üst görünümde **Ayarlar** seçeneğine basın.
2. **My Car → Işıklar ve Aydınlatma → İç Aydınlatma → Araç içi aydınlatma lambası** düğmesine basın.
3. **İç ortam ışık yoğunluğu** altından **Kapalı, Düşük** ve **Yüksek** arasından seçim yapın.

Lambanın renginin değiştirilmesi

1. Orta gösterge ekranında üst görünümde **Ayarlar** seçeneğine basın.
2. **My Car → Işıklar ve Aydınlatma → İç Aydınlatma → Araç içi aydınlatma lambası** düğmesine basın.
3. Lambanın rengini değiştirmek için **Sıcaklığa göre** ve **Renge göre** arasından seçim yapın. **Sıcaklığa göre** seçeneği ile, ışık ayarlanan yolcu kabini sıcaklığına göre değişir. **Renge göre** seçeneği ile, **Tema renkleri** alt kategorisi daha fazla ayarlamak için kullanılabilir.

İlgili bilgiler

- İç aydınlatma (s. 151)
- Aydınlatma fonksiyonlarının orta gösterge ekranından ayarlanması (s. 141)
- Kontak konumları (s. 416)

CAMLAR, CAM VE AYNALAR

Pencereler, cam ve aynalar

Araç pencereler, camlar ve aynalar için kumandalar içerir. Araç içindeki bazı camlar lamine edilmiştir.

Lamine camlar

Ön cam ve panorama* tavanında lamine cam vardır. Cam hırsızlığa karşı daha iyi koruma ve yolcu kabininde daha iyi bir ses yalıtımı sunacak şekilde güçlendirilmiştir. Lamine camlar, belirli cam yüzeyleri için bir opsiyon olarak mevcuttur.



Sembol, camların lamine olan kısmında gösterilir¹

İlgili bilgiler

- Camlar ve güneşlikler için sıkışmaya karşı koruma (s. 156)
- Panorama tavan* (s. 162)
- Elektrikli camlar (s. 157)
- Dikiz aynaları (s. 159)
- Baş üstü gösterge ekranı* (s. 131)
- Ön cam sileceklerinin kullanılması (s. 167)
- Ön cam ve far yıkayıcılarının kullanımı (s. 170)
- Isıtmalı ön camın etkinleştirilmesi ve devreden çıkarılması* (s. 210)

- Isıtmalı arka cam ve kapı aynalarını etkinleştirmek ve devreden çıkarmak (s. 212)

Camlar ve güneşlikler için sıkışmaya karşı koruma

Elektrikle kontrol edilen tüm camlar ve güneşlikler* açılma veya kapanma esnasında herhangi bir nesne tarafından engellenirse sıkışmaya karşı koruma devreye girer.

Takılma durumunda, hareket durur ve takılma pozisyonundan (veya tam havalandırma pozisyonuna) itibaren otomatik olarak yaklaşık 50 mm (yaklaşık 2 inç) geri gider.

Sıkışma koruması devreye girerse, devreye girdikten sonra 10 saniye içerisinde yapıldığı takdirde aynı yönde sıkışma koruması olmadan bir kez daha çalıştırmak halen mümkündür. Diğer bir deyişle, kapatma iptal edildiğinde sıkışmaya karşı korumayı zorlamak mümkündür, örneğin, buz oluşumu varsa, cam tam kapanana kadar kontrol düğmesine basmaya devam edin.

UYARI

Marş aküsü kesilirse, otomatik açma ve kapama işlevi düzgün çalışması için sıfırlanmalıdır. Sıkışmadan koruma fonksiyonunun çalışması için sıfırlama yapılmalıdır.

¹ Her zaman lamine olan ve bu yüzden bu sembolü içermeyen ön cam veya panorama tavanında* geçerli değildir.

İlgili bilgiler

- Sıkışma koruması için sıra sıfırlanması (s. 157)
- Elektrikli camların çalıştırılması (s. 158)
- Panorama tavan* (s. 162)

Sıkışma koruması için sıra sıfırlanması

Elektrikli camların elektrikli işlevlerinde herhangi bir sorun ortaya çıkarsa, bir sıra sıfırlaması testi yapılabilir.

⚠ UYARI

Marş aküsü kesilirse, otomatik açma ve kapama işlevi düzgün çalışması için sıfırlanmalıdır. Sıkışmadan koruma fonksiyonunun çalışması için sıfırlama yapılmalıdır.

Sorun devam ediyorsa, veya panoramik tavan veya açılır tavan ile ilgili ise, bir servise başvurun.²

Elektrikli camı sıfırlamak

1. Cam kapalı konumda olarak başlayın.
2. Ardından manuel konumda 3 kez yukarı doğru kapalı konuma getirin.
 - > Sistem otomatik olarak başlatılır.

İlgili bilgiler

- Camlar ve güneşlikler için sıkışmaya karşı koruma (s. 156)
- Elektrikli camların çalıştırılması (s. 158)

Elektrikli camlar

Elektrikli camlar, ilgili kapıdaki kontrol panelleri kullanılarak çalıştırılır. Sürücü kapısında tüm camları çalıştırmak için kumandalar bulunur ve aynı zamanda çocuk güvenlik kilitleri buradan etkinleştirilebilir.

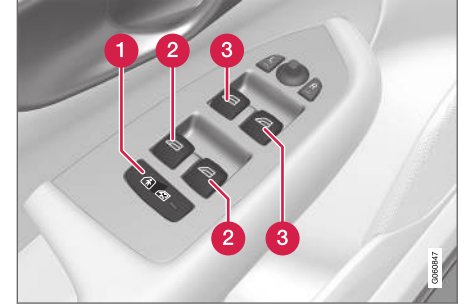

Sürücü kapısı kontrol paneli.

- 1 Elektrikli çocuk güvenlik kilitleleri* arka kapılardaki kumandaları devre dışı bırakır ve kapıların/pencerelerin içeriden açılmasını engeller.
- 2 Arka cam kumandaları.
- 3 Ön cam kumandaları.

Elektrikli camlar sıkışma koruması ile donatılmıştır. Sıkışma koruması ile ilgili bir sorun olursa, sıra sıfırlaması test edilebilir.

² Yetkili bir Volvo atölyesi tavsiye edilir.



⚠ UYARI

Çocuklar, diğer yolcular ya da nesnelere hareketli parçalara takılabilirler.

- Camları daima dikkatle çalıştırın.
- Çocukların kumandalarla oynamasına izin vermeyin.
- Çocukları asla araçta yalnız bırakmayın.
- Aracın elektrik sistemini **O** kontak konumuna getirerek elektrikli camların güç beslemesini kapatmayı hiçbir zaman unutmayın ve araçtan ayrılırken uzaktan kumanda anahtarını yanınıza alın.
- Aracın elektrik sistemi bağlantısı tamamen kesildiğinde bile asla camların arasına bir nesne veya vücudunuzun bir parçasını koymayın.

İlgili bilgiler

- Elektrikli camların çalıştırılması (s. 158)
- Camlar ve güneşlikler için sıkışmaya karşı koruma (s. 156)
- Sıkışma koruması için sıra sıfırlanması (s. 157)

Elektrikli camların çalıştırılması

Sürücü kapı kontrol paneli kullanılarak tüm elektrikli camlar kontrol edilebilir. Diğer kapılardaki kontrol panelleri kullanılarak belirli bir kapıdaki elektrikli cam çalıştırılabilir.

Elektrikli camlar sıkışma koruması ile donatılmıştır. Sıkışma koruması ile ilgili bir sorun olursa, sıra sıfırlaması test edilebilir.

⚠ UYARI

Çocuklar, diğer yolcular ya da nesnelere hareketli parçalara takılabilirler.

- Camları daima dikkatle çalıştırın.
- Çocukların kumandalarla oynamasına izin vermeyin.
- Çocukları asla araçta yalnız bırakmayın.
- Aracın elektrik sistemini **O** kontak konumuna getirerek elektrikli camların güç beslemesini kapatmayı hiçbir zaman unutmayın ve araçtan ayrılırken uzaktan kumanda anahtarını yanınıza alın.
- Aracın elektrik sistemi bağlantısı tamamen kesildiğinde bile asla camların arasına bir nesne veya vücudunuzun bir parçasını koymayın.



Elektrikli camların çalıştırılması.

- 1) Oto olmadan çalışma. Kumandalardan birini nazikçe ileri veya geri hareket ettirin. Elektrikli camlar kumanda aynı konumda tutulduğu sürece aşağı veya yukarı hareket edecektir.
- 2) Oto ile çalıştırma. Kontrollerden birini en son konumuna kadar indirin veya kaldırın ve bırakın. Cam otomatik olarak en son konumuna kadar hareket eder.

Elektrikli camların kullanılabilmesi için kontak konumunun en az **I** veya **II** olması gerekir. Elektrikli camlar, araç motoru ve kontak kapatıldıktan sonra, daha sonra bir kapı açılmasa bile bir kaç dakikalığına çalıştırılabilir. Tek seferde sadece bir kontrol paneli çalıştırılabilir.

Aynı zamanda uzaktan kumanda anahtarını kullanarak da çalıştırılabilir, anahtarsız açılma* kapı tutamağı veya merkezi kilitleme düğmesi iledir.

⚠ UYARI

Tüm camlar aşağıdaki ile kapatıldığında, çocukların veya diğer yolcuların ezilme tehlikesi olmadığını kontrol edin:

- anahtarsız kapatma*
- merkezi kilit düğmesi
- uzaktan kumandalı anahtar.

i DİKKAT

Arka camlar açıkken sarsıntılı rüzgar sesini azaltmanın yollarından biri ön camları da hafif açmaktır.

i DİKKAT

Camlar yaklaşık 180 km/saatin (yaklaşık 112 mph) üzerindeki hızlarda açılmaz ama kapatılabilir.

Sürücü, yürürlükteki trafik düzenlemelerini izlemekle yükümlüdür.

İlgili bilgiler

- Elektrikli camlar (s. 157)
- Camlar ve güneşlikler için sıkışmaya karşı koruma (s. 156)
- Sıkışma koruması için sıra sıfırlanması (s. 157)
- Anahtarsız kilitleme ve kilit açma* (s. 256)

- Uzaktan kumanda anahtarıyla kilitleme ve kilit açma (s. 233)
- Aracın içinden kilitleme ve kilit açma (s. 259)

Dikiz aynaları

Dikiz aynaları ve kapı aynaları sürücüye daha iyi arka görüşü sunmak için kullanılır.

İç dikiz aynası

İç dikiz aynanın açısı manuel olarak değiştirilerek kolayca ayarlanır. İç dikiz aynası HomeLink*, otomatik karartma* ve pusula* ile donatılabilir.

Kapı aynaları**⚠ UYARI**

İki ayna da ideal bir görüş sağlamak için meyillidir. Nesnelere normalden daha uzaktan görünebilir.

Kapı aynası konumları, sürücü kapısı kontrol panelindeki kumanda koluyla ayarlanır. Elektrikli koltuktaki* hafıza işlevi düğmelerine bağlanabilecek bir dizi otomatik ayar da mevcuttur.

İlgili bilgiler

- HomeLink®* (s. 479)
- Pusula (s. 482)
- Dikiz aynası karartmasının ayarlanması (s. 160)
- Kapı aynalarının açma ayarının yapılması (s. 161)



- Elektrikli ön koltuktaki* hafıza saklama özelliği (s. 176)
- Isıtmalı arka cam ve kapı aynalarını etkinleştirmek ve devreden çıkarmak (s. 212)

Dikiz aynası karartmasının ayarlanması

Arkadan gelen parlak ışık dikiz aynalarından yansıyarak sürücünün gözünü kamaştırabilir. Arkadan gelen ışıktan rahatsız olduğunuzda karartma özelliğini kullanın.

Manuel karartma

İç dikiz aynası, aynanın alt kenarındaki bir kumanda ile karartılabilir.

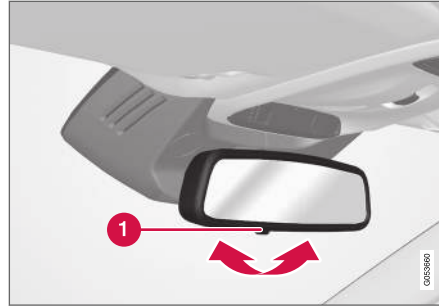

1 Manuel karartma kontrolü.

1. Kumandayı yolcu bölmesine doğru hareket ettirerek karartmayı kullanınız.
2. Kumandayı ön cama doğru hareket ettirerek normal konuma geri getiriniz.

Otomatik karartmalı aynalarda manuel karartma için kumanda bulunmaz.

Otomatik karartma*

Arkadan gelen parlak ışık dikiz aynaları ve kapı aynaları tarafından otomatik olarak karartılır. Şanzıman geri konumunun seçilmesi haricinde otomatik kısma sürüş sırasında daima aktiftir.

i DİKKAT

Hassasiyet değişmiş olsa da karartmada hemen fark edilebilir bir değişiklik yoktur, ancak değişiklik bir süre sonra tamamlanacaktır.

Karartma hassasiyeti hem iç dikiz aynasını hem de kapı aynalarını etkileyecektir.

1. Orta gösterge ekranında üst görünümde **Ayarlar** seçeneğine basın.
2. **My Car → Aynalar ve Kolay Giriş** tuşuna basınız.
3. **Dikiz Aynası Otomatik Karartma** altından **Normal, Koyu** veya **Açık** arasından seçim yapın.

İç dikiz aynası iki sensör içerir - biri öne bakan diğeri arkaya bakan - birlikte göz kamaştırıcı ışığı tanımlamak ve ortadan kaldırmak için kullanılırlar. Arkaya bakan sensör arkadan gelen araç farlarını algılayırken öne bakan sensör ortam ışığını algılar.

Kapı aynalarının otomatik karartma ile donatılması için, iç dikiz aynası da otomatik karartma ile donatılmalıdır.

İ DİKKAT

Sensörler, örn.park izinleri, transponderler, güneş vizörleri veya koltuklardaki veya kargo alanındaki nesnelere tarafından ışığın sensörlere ulaşması engellenecek şekilde kapatılırsa, iç dikiz ve kapı aynalarının karatma fonksiyonu azalır.

İlgili bilgiler

- Dikiz aynaları (s. 159)
- Kapı aynalarının açma ayarının yapılması (s. 161)

Kapı aynalarının açma ayarının yapılması

Aracın arkasını daha iyi görebilmek için, kapı aynaları sürücünün tercihine göre ayarlanmalıdır. Elektrikli koltuktaki* hafıza işlevi düğmelerine bağlanabilecek bir dizi otomatik ayar mevcuttur.

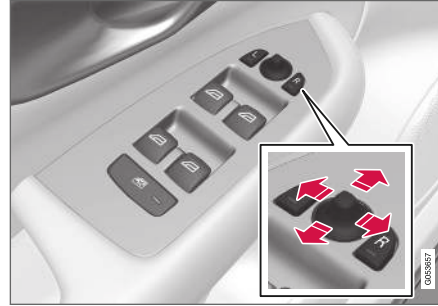
Kapı aynaları kumandaları

Kapı aynası kumandaları.

Kapı aynası konumları, sürücü kapısı kontrol panelindeki kumanda koluyla ayarlanır.

1. Sol taraftaki kapı aynası için **L** düğmesine veya sağ taraftaki kapı aynası için **R** düğmesine basın. Düğmedeki ışık yanar.
2. Ortada bulunan kumanda koluyla aynanın konumunu ayarlayın.

3. **L** veya **R** düğmesine tekrar basın. Işık artık yanmaz.

Nötr konuma getirme

Açma kapama fonksiyonunun düzgün çalışabilmesi için, harici bir güçle konumu değiştirilen aynalar elektrikli mekanizmayla nötr konuma getirilmelidir.

1. **L** ve **R** düğmelerine aynı anda basarak kapı aynalarını katlayın.
2. **L** ve **R** düğmelerine aynı anda basarak tekrar dışarı doğru açabilirsiniz.
3. Yukarıdaki işlemi gerektikçe tekrarlayın.

Aynalar artık nötr konuma getirilir.

Dikiz aynalarının elektrikle katlanması*

Dar alanlarda park ederken/araç kullanırken aynalar katlanabilirler.

1. **L** ve **R** düğmelerine eş zamanlı basın (kontak konumu en az **I** olmalıdır).
2. Yaklaşık 1 saniye sonra bırakın. Aynalar otomatik olarak tam katlı konumda kalırlar.

L ve **R** düğmelerine aynı anda basarak aynaları açınız. Aynalar otomatik olarak tam açık konumda kalırlar.

◀◀ **Park sırasında açma ayarlaması³**

Kapı aynası sürücünün, mesela, park esnasında yolun kenarını görebilmesi için aşağı doğru eğilebilir.

- Geri vitese alın ve **L** veya **R** düğmesine basın.

Önceden seçilmiş olup olmadığına bağlı olarak düğmeye iki kez basmanız gerekebileceğini unutmayın. Kapı aynası aşağı doğru olduğunda düğme yanıp söner. Geri vitesten çıkıldığında kapı aynası yaklaşık 3 saniye sonra otomatik olarak dönmeye başlar ve yaklaşık 8 saniye sonra eski konumuna döner.

Park sırasında otomatik açma ayarlaması³

Bu ayarla birlikte, kapı aynası geri vitese seçildiğinde otomatik olarak aşağı doğru açılır. Katlanmış konum ön ayarlıdır ve ayarlanamaz. **L** ve **R** düğmelerine iki kere basarak kapı aynasını eski konumlarına döndürebilirsiniz.

1. Orta gösterge ekranı üst görünümde **Ayarlar** seçeneğine basın.
2. **My Car → Aynalar ve Kolay Giriş** tuşuna basınız.
3. Dikiz aynası açma veriyi etkinleştirmek/devre dışı bırakmak ve hangi aynaya açma verileceğini seçmek için **Geri Viteste Dış Ayna Yatırma** altından **Kapalı, Sürücü, Yolcu** veya **İkisi** arasından seçim yapın.

Kilitlerken otomatik katlama*

Araç uzaktan kumanda anahtarıyla kilitlendiğinde/açıldığında kapı aynaları otomatik olarak katlanır/açılır.

1. Orta gösterge ekranı üst görünümde **Ayarlar** seçeneğine basın.
2. **My Car → Aynalar ve Kolay Giriş** tuşuna basınız.
3. Etkinleştirmek/devre dışı bırakmak için **Kilitlendiğinde Aynayı Katla** seçeneğini seçin.

İlgili bilgiler

- Dikiz aynaları (s. 159)
- Dikiz aynası karartmasının ayarlanması (s. 160)
- Elektrikli ön koltuktaki* hafıza saklama özelliği (s. 176)
- Isıtılmalı arka cam ve kapı aynalarını etkinleştirmek ve devreden çıkarmak (s. 212)

Panorama tavan*

Panorama tavan, iki cam bölüme ayrılmıştır. Ön bölüm arka kenarda dikey (havalandırma konumu) veya yatay (açık konum) olarak açılabilir. Arka bölüm, sabit tavan camıdır.

Panoramik tavana güçlü güneş ışığı gibi etkenlere karşı ilave koruma sağlamak üzere cam tavanın altına yerleştirilmiş delikli kumaştan yapılmış güneşliği ve rüzgar deflektörü vardır.



Panoramik tavan ve güneşlik tavanındaki bir kumandayla çalıştırılır.

Aynı zamanda uzaktan kumanda anahtarını kullanarak da çalıştırılabilir, anahtarsız açılma* kapı tutamağı veya merkezi kilitleme düğmesi ile.

³ Yalnızca hafıza düğmeli* elektrikli koltukla kombinasyonda.

Güneşliklerin ve panoramik tavanın kontrol edilebilmesi için uzaktan kumanda anahtarı I veya II kontak konumunda olmalıdır.

⚠ UYARI

Çocuklar, diğer yolcular ya da nesnelere hareketli parçalara takılabilirler.

- Camları daima dikkatle çalıştırın.
- Çocukların kumandalarla oynamasına izin vermeyin.
- Çocukları asla araçta yalnız bırakmayın.
- Aracın elektrik sistemini 0 kontak konumuna getirerek elektrikli camların güç beslemesini kapatmayı hiçbir zaman unutmayın ve araçtan ayrılırken uzaktan kumanda anahtarını yanınıza alın.
- Aracın elektrik sistemi bağlantısı tamamen kesildiğinde bile asla camların arasına bir nesne veya vücudunuzun bir parçasını koymayın.

⚠ ÖNEMLİ

- Yük taşıyıcılar takıldığında panorama tavanını açmayın.
- Panoramik tavan üzerine ağır nesnelere yerleştirmeyin.

⚠ ÖNEMLİ

- Panoramik tavanı açmadan önce buz veya karı temizleyin.
- Donmuş halde kapalıyla panoramik tavanı çalıştırmayın.

Rüzgar saptırıcı

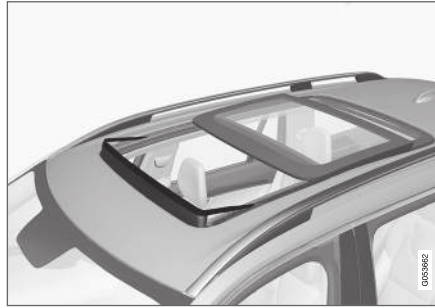

Manzara tavanında, manzara tavanı açık konumdayken yukarı katlanan bir rüzgar saptırıcısı vardır.

İlgili bilgiler

- Panorama tavanın* çalıştırılması (s. 164)
- Panoramik tavan'ın* güneşliğinin otomatik kapatılması (s. 166)
- Camlar ve güneşlikler için sıkışmaya karşı koruma (s. 156)
- Anahtarsız kilitleme ve kilit açma* (s. 256)

- Uzaktan kumanda anahtarıyla kilitleme ve kilit açma (s. 233)
- Aracın içinden kilitleme ve kilit açma (s. 259)

Panorama tavanın* çalıştırılması

Panoramik tavan ve güneşlik tavan panelindeki bir kumanda ile çalıştırılır ve her ikisi de sıkışma koruması ile donatılmıştır.

⚠ UYARI

Çocuklar, diğer yolcular ya da nesnelere hareketli parçalara takılabilirler.

- Camları daima dikkatle çalıştırın.
- Çocukların kumandalarla oynamasına izin vermeyin.
- Çocukları asla araçta yalnız bırakmayın.
- Aracın elektrik sistemini **O** kontak konumuna getirerek elektrikli camların güç beslemesini kapatmayı hiçbir zaman unutmayın ve araçtan ayrılırken uzaktan kumanda anahtarını yanınıza alın.
- Aracın elektrik sistemi bağlantısı tamamen kesildiğinde bile asla camların arasına bir nesne veya vücudunuzun bir parçasını koymayın.

! ÖNEMLİ

- Yük taşıyıcılar takıldığında panorama tavanını açmayın.
- Panoramik tavan üzerine ağır nesnelere yerleştirmeyin.

! ÖNEMLİ

- Panoramik tavanı açmadan önce buz veya karı temizleyin.
- Donmuş halde kapalıyla panoramik tavanı çalıştırmayın.

Güneşliklerin ve panoramik tavanın kontrol edilebilmesi için uzaktan kumanda anahtarı **I** veya **II** kontak konumunda olmalıdır.

Aynı zamanda uzaktan kumanda anahtarını kullanarak da çalıştırılabilir, anahtarsız açılma* kapı tutamağı veya merkezi kilitleme düğmesi iledir.

⚠ UYARI

Tüm camlar aşağıdaki ile kapatıldığında, çocukların veya diğer yolcuların ezilme tehlikesi olmadığını kontrol edin:

- anahtarsız kapatma*
- merkezi kilit düğmesi
- uzaktan kumandalı anahtar.

! ÖNEMLİ

Panoramik tavanın düzgün kapanıp kapanmadığını kontrol edin.

Normal çalışma sırasında kumanda bırakılırsa veya cam konfor konumuna⁴ ya da maksimum açılma ya da kapanma konumuna ulaştığında tavanın hareketi durur. Panoramik tavanın ve güneşliğin hareketi eğer tavan kontrolü mevcut hareketin aksi yönde çalıştırılırsa da durur.

Panoramik tavan ve güneşlik sıkışma koruması ile donatılmıştır.

i DİKKAT

Manuel açma için, panoramik tavan açılmadan önce güneş storu tamamen açık olmalıdır. Prosedür ters çevrildiğinde, güneş storu tamamen kapatılmadan önce panoramik tavan tamamen kapalı olmalıdır.

⁴ Konfor konumu, sürüş sırasında rüzgar gürültüsü ve rezonans gürültüsünün konforlu ve düşük bir seviyede olduğu açık bir konumdur.

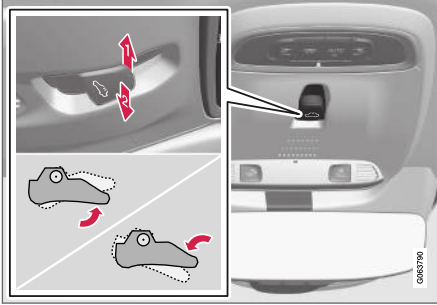
Açık ve kapalı havalandırma konumu

Havalandırma konumu, arka kenarda dikey olarak.

- 1 Kumandayı bir kez yukarı doğru bastırarak açın.
- 2 Kumandayı bir kez aşağı doğru bastırarak kapatın.

Havalandırma konumu seçildiğinde öndeki cam kapak, arka kenarından yükselir. Havalandırma konumu seçildiğinde güneşlik tamamen kapalıysa, otomatik olarak yaklaşık 50 mm (yaklaşık 2 inç) açılır.

Panoramik tavan havalandırma konumundan kapatılırsa, güneşlik otomatik olarak takip eder.

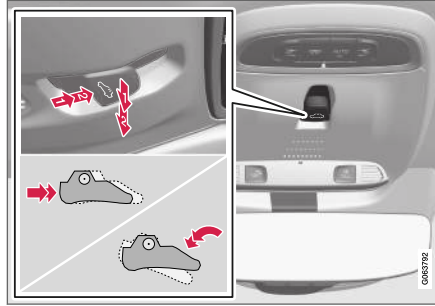
Tavan kumandasını kullanarak panoramik tavanın tam açılıp kapatılması

- 1 Çalışma, manuel modu
- 2 Çalışma, otomatik modu

Manuel çalışma

1. Güneşliği açmak için - kumandayı geriye manuel açma konumuna doğru bastırın.
2. Panoramik tavanı konfor konumuna ayarlayın - kumandayı ikinci kez geriye manuel açma konumuna doğru bastırın.
3. Panoramik tavanı maksimum konumuna ayarlayın - kumandayı üçüncü kez geriye manuel açma konumuna doğru bastırın.

Yukarıdaki işlemi tersine sırayla tekrar ederek kapatın - yani kumanda düğmesinin ileri/geri manüel kapanma konumuna bastırın.

Otomatik çalışma

1. Güneşliği maksimum konuma açın - kumandayı geriye otomatik açma konumuna bastırıp bırakın.
2. Panoramik tavanı konfor konumuna ayarlayın - kumandayı ikinci kez geriye otomatik açma konumuna doğru bastırın ve bırakın.
3. Panoramik tavanı maksimum konumuna ayarlayın - kumandayı üçüncü kez geriye otomatik açma konumuna doğru bastırın ve bırakın.

Yukarıdaki işlemi tersine sırayla tekrar ederek kapatın - yani kumanda düğmesinin önüne/arkasına otomatik kapanma konumuna bastırın.

Otomatik çalışma - hızlı açma veya kapama

Panoramik tavan ve güneşlik aynı anda açılabilir veya kapatılabilir:

- Açmak için - kumanda düğmesinin arkasına otomatik çalışma konumuna geriye doğru iki kez bastırıp bırakın.
- Kapatmak için - kumandayı öne/aşağı otomatik çalışma konumuna doğru iki kez bastırıp bırakın.

İlgili bilgiler

- Panorama tavan* (s. 162)
- Panoramik tavan'ın* güneşliğinin otomatik kapatılması (s. 166)
- Camlar ve güneşlikler için sıkışmaya karşı koruma (s. 156)

- Anahtarsız kilitleme ve kilit açma* (s. 256)
- Uzaktan kumanda anahtarıyla kilitleme ve kilit açma (s. 233)
- Aracın içinden kilitleme ve kilit açma (s. 259)

Panoramik tavan'ın* güneşliğinin otomatik kapatılması

Bu fonksiyon ile, araç sıcak havalarda 15 dakika boyunca park halinde kalırsa güneşlik otomatik olarak kapatılır. Bu, yolcu kabini sıcaklığını düşürmek ve aracın döşemesini güneş ışınlarının sol-durucu etkisinden korumak içindir.

İşlev araç fabrikadan teslim edildiğinde devreden çıkartılır ve orta gösterge ekranı kullanılarak etkinleştirilebilir/devre dışı bırakılabilir.

1. Orta gösterge ekranında üst görünümde **Ayarlar** seçeneğine basın.
2. **My Car** → **Kilitleme** tuşuna basınız.

Etkinleştirmek/devre dışı bırakmak için **Güneş Perdesi Otomatik Kapama** seçeneğini seçin.

ⓘ DİKKAT

Tüm camlar aşağıdaki ile kapatıldığında ile kapandığında güneşlik de kapanır:

- anahtarsız kapatma*
- merkezi kilit düğmesi
- uzaktan kumandalı anahtar.

İlgili bilgiler

- Panorama tavan* (s. 162)
- Panorama tavanın* çalıştırılması (s. 164)

- Camlar ve güneşlikler için sıkışmaya karşı koruma (s. 156)
- Anahtarsız kilitleme ve kilit açma* (s. 256)
- Uzaktan kumanda anahtarıyla kilitleme ve kilit açma (s. 233)
- Aracın içinden kilitleme ve kilit açma (s. 259)

Ön cam sileceklerinin kullanılması

Ön cam sileceği, ön camı temizler. Ön cam sileceğinin farklı ayarları, sağ direksiyon simidi kumanda kolu ile yapılır.

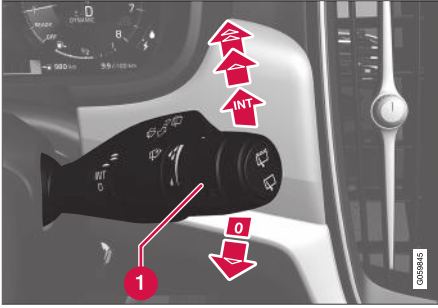

Sağdan kumanda kolu.

- 1** Ayar düğmesi, yağmur sensörü duyarlılığını ve silecek silme sıklığını ayarlamak için kullanılır.

Tek silme

- ▼** Bir kez silmesi için kumanda kolunu indirip bırakın.

Ön cam silecekleri kapalı

- 0** Cam sileceklerini kapatmak için kumanda kolunu **0** konumuna getirin.

Aralıklı silme

- INT** Birim zamanda silme sayısını, aralıklı silme seçildiğinde ayar düğmesini kullanarak ayarlayın.

Sürekli silme

- ▲** Sileceklerin normal hızda silmesi için kumanda kolunu kaldırın.
- ▲** Sileceklerin yüksek hızda silmesi için kumanda kolunu biraz daha kaldırın.

! ÖNEMLİ

Silecekleri çalıştırmadan önce silecek lastiklerinin donmadığından ve ön camdaki ve arka camdaki kar veya buzun temizlendiğinden emin olun.

! ÖNEMLİ

Silecekler ön camı temizlerken az miktarda yıkama sıvısı kullanın. Ön cam silecekleri çalışırken ön cam yaş olmalıdır.

İlgili bilgiler

- Yağmur sensörünü kullanmak (s. 168)
- Ön cam ve far yıkayıcılarının kullanımı (s. 170)
- Geri giderken otomatik arka cam silme fonksiyonunun kullanılması (s. 171)
- Isıtmalı ön cam sileceği memeleri* (s. 168)
- Yağmur sensörünün hafıza fonksiyonunu kullanmak (s. 169)
- Arka cam sileceği ve yıkayıcısının kullanılması (s. 170)

- Yıkama sıvısının doldurulması (s. 638)
- Silecek lastikleri servis konumu (s. 637)
- Ön cam silecek lastiklerinin değiştirilmesi (s. 636)
- Silecek lastiğinin değiştirilmesi, arka cam (s. 635)

Isıtmalı ön cam sileceği memeleri*

Yıkama sıvısının donmasını önlemek için soğuk havalarda yıkayıcı memeleri otomatik olarak ısıtılır.

İlgili bilgiler

- Yağmur sensörünü kullanmak (s. 168)
- Ön cam ve far yıkayıcılarının kullanımı (s. 170)
- Geri giderken otomatik arka cam silme fonksiyonunun kullanılması (s. 171)
- Yağmur sensörünün hafıza fonksiyonunu kullanmak (s. 169)
- Arka cam sileceği ve yıkayıcısının kullanılması (s. 170)
- Yıkama sıvısının doldurulması (s. 638)
- Silecek lastikleri servis konumu (s. 637)
- Ön cam silecek lastiklerinin değiştirilmesi (s. 636)
- Silecek lastiğinin değiştirilmesi, arka cam (s. 635)
- Ön cam sileceklerinin kullanılması (s. 167)

Yağmur sensörünü kullanmak

Yağmur sensörü camda tespit ettiği suyun miktarına göre cam sileceklerini otomatik olarak çalıştırır. Yağmur sensörü duyarlılığı, sağ kumanda kolundaki ayar düğmesi ile ayarlanabilir.

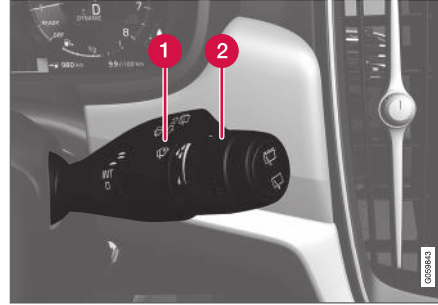

Sağdan kumanda kolu.

- 1 Yağmur sensörü düğmesi
- 2 Ayar düğmesi hassasiyeti/frekansı

Yağmur sensörü etkinleştirildiğinde sürücü göstergede ekranında  sembolü gösterilir.

Yağmur sensörünün etkinleştirilmesi

Yağmur sensörünü etkinleştirirken ön cam silecek kumanda kolu **0** konumundayken veya teklî silme konumundayken aracın çalışıyor olması veya elektrik sisteminin **I** veya **II** kontak konumunda olması gerekir.

Yağmur sensörü düğmesine  basarak yağmur sensörünü etkinleştirin.

Sileceklerin ekstra bir silme daha yapması için kumanda kolunu aşağı doğru bastırın.

Ayar düğmesini daha yüksek hassasiyet için yukarı ve daha düşük hassasiyet için aşağıya döndürün. Ayar düğmesi yukarı doğru döndürüldüğünde ilave bir silme işlemi gerçekleştirilir.

Yağmur sensörünün devre dışı bırakılması

Yağmur sensörü düğmesine  basarak veya kumanda kolunu yukarı, başka bir silecek programına getirerek yağmur sensörünü devre dışı bırakın.

Yağmur sensörü **0** kontak konumunda veya motor kapatıldığında otomatik olarak devre dışı kalır.

Silecek lastikleri servis konumuna getirildiğinde yağmur sensörü otomatik olarak devre dışı bırakılır. Servis modu devre dışı bırakıldığında yağmur sensörü yeniden etkinleşir.

! ÖNEMLİ

Otomatik araç yıkama esnasında ön cam silecekleri çalışabilir ve zarar görebilir. Araç çalışırken veya aracın elektrik sistemi, **I** veya **II** kontak konumundayken yağmur sensörünü devre dışı bırakın. Sürücü göstergede ekranındaki sembol söner.

İlgili bilgiler

- Ön cam ve far yıkayıcılarının kullanımı (s. 170)
- Geri giderken otomatik arka cam silme fonksiyonunun kullanılması (s. 171)
- Isıtılmalı ön cam sileceği memeleri* (s. 168)
- Yağmur sensörünün hafıza fonksiyonunu kullanmak (s. 169)
- Arka cam sileceği ve yıkayıcısının kullanılması (s. 170)
- Yıkama sıvısının doldurulması (s. 638)
- Silecek lastikleri servis konumu (s. 637)
- Ön cam silecek lastiklerinin değiştirilmesi (s. 636)
- Silecek lastiğinin değiştirilmesi, arka cam (s. 635)
- Ön cam sileceklerinin kullanılması (s. 167)

Yağmur sensörünün hafıza fonksiyonunu kullanmak

Yağmur sensörü camda tespit ettiği suyun miktarına göre cam sileceklerini otomatik olarak çalıştırır.

Hafıza işlevinin etkinleştirilmesi/devre dışı bırakılması

Yağmur sensörünün hafıza işlevi, araç her çalıştırıldığında yağmur sensörü düğmesine basılmasına gerek kalmayacak şekilde etkinleştirilebilir.

1. Orta gösterge ekranında üst görünümde **Ayarlar** seçeneğine basın.
2. **My Car** → **Ön cam sileceği** tuşuna basınız.
3. Bellek işlevini etkinleştirmek/devre dışı bırakmak için **Yağmur sensörü hafızası** seçeneğini seçin.

İlgili bilgiler

- Yağmur sensörünü kullanmak (s. 168)
- Ön cam ve far yıkayıcılarının kullanımı (s. 170)
- Geri giderken otomatik arka cam silme fonksiyonunun kullanılması (s. 171)
- Isıtılmalı ön cam sileceği memeleri* (s. 168)
- Arka cam sileceği ve yıkayıcısının kullanılması (s. 170)
- Yıkama sıvısının doldurulması (s. 638)
- Silecek lastikleri servis konumu (s. 637)

- Ön cam silecek lastiklerinin değiştirilmesi (s. 636)
- Silecek lastiğinin değiştirilmesi, arka cam (s. 635)
- Ön cam sileceklerinin kullanılması (s. 167)

Ön cam ve far yıkayıcılarının kullanımı

Ön cam ve far yıkayıcıları, ön cam ve farları temizler. Ön cam ve far yıkayıcıları sağ taraftaki kumanda kolu kullanılarak başlatılır.

Ön cam ve far yıkayıcılarının çalıştırılması



Yıkama işlevi, sağ kumanda kolu.

- Ön cam ve far yıkayıcılarını başlatmak için sağ kumanda kolunu direksiyon simidine doğru getirin.
 - > Kumanda kolu bırakıldığında, silecekler bir kaç kez camı silerler.

! ÖNEMLİ

Donmuşsa veya yıkayıcı haznesi boşsa yıkayıcı sistemini etkinleştirmekten kaçının, aksi takdirde pompanın hasar görmesi riski vardır.

Far yıkama*

Yakıt tasarrufu yapmak için, farlar açıldığında belirli aralıklarla farlar otomatik olarak yıkanır.

Azaltılmış yıkama

Yalnızca rezervuarda yaklaşık 1 litre (1 qt) yıkama sıvısı kaldığında **Yıkayıcı sıvısı Seviye düşük, yeniden doldur** mesajı,  sembolü ile birlikte sürücü gösterge ekranında gösterilir ve ardından farlara püskürtülen yıkama sıvısı beslemesi kapatılır. Bu ön cam temizliğine ve görünürlüğüne öncelik vermek içindir. Farlar yalnızca uzun veya kısa far açıkken yıkanabilir.

İlgili bilgiler

- Yağmur sensörünü kullanmak (s. 168)
- Geri giderken otomatik arka cam silme fonksiyonunun kullanılması (s. 171)
- Isıtmalı ön cam sileceği memeleri* (s. 168)
- Yağmur sensörünün hafıza fonksiyonunu kullanmak (s. 169)
- Arka cam sileceği ve yıkayıcısının kullanılması (s. 170)
- Yıkama sıvısının doldurulması (s. 638)
- Silecek lastikleri servis konumu (s. 637)
- Ön cam silecek lastiklerinin değiştirilmesi (s. 636)
- Silecek lastiğinin değiştirilmesi, arka cam (s. 635)
- Ön cam sileceklerinin kullanılması (s. 167)

Arka cam sileceği ve yıkayıcısının kullanılması



Arka cam sileceği ve yıkayıcısı, arka camı temizler. Yıkama/silme başlar ve ayarlar, sağ direksiyon simidi kumanda kolunu kullanarak değiştirilir.

Arka cam sileceği ve yıkayıcısının etkinleştirilmesi

i DİKKAT

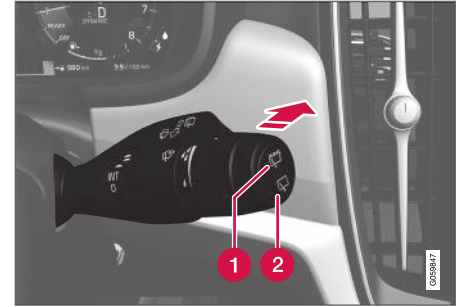
Arka cam sileceği bir aşırı ısınma koruması ile donatılmıştır. Yani, aşırı derecede ısındığında, motor kapanır. Soğuma periyodundan sonra arka cam sileceği yeniden çalışıyor.



- 1 Arka cam sileceği ile aralıklı silme için  seçeneğini seçin.
- 2 Arka cam sileceği ile kesintisiz silme için  seçeneğini seçin.

- Arka cam yıkama ve silmesini başlatmak için sağ direksiyon kumanda kolunu ileri doğru hareket ettirin.

İlgili bilgiler

- Yağmur sensörünü kullanmak (s. 168)
- Ön cam ve far yıkayıcılarının kullanımı (s. 170)
- Geri giderken otomatik arka cam silme fonksiyonunun kullanılması (s. 171)
- Isıtılmalı ön cam sileceği memeleri* (s. 168)
- Yağmur sensörünün hafıza fonksiyonunu kullanmak (s. 169)
- Yıkama sıvısının doldurulması (s. 638)
- Silecek lastikleri servis konumu (s. 637)
- Ön cam silecek lastiklerinin değiştirilmesi (s. 636)
- Silecek lastiğinin değiştirilmesi, arka cam (s. 635)
- Ön cam sileceklerinin kullanılması (s. 167)

Geride giderken otomatik arka cam silme fonksiyonunun kullanılması

Ön cam silecekleri çalışırken geri vitese geçildiğinde arka cam sileceği çalışmaya başlar. Geri vitesten çıktığında bu işlev durur.

1. Orta gösterge ekranında üst görünümde **Ayarlar** seçeneğine basın.
2. **My Car** → **Ön cam sileceği** tuşuna basınız.
3. Geri giderken silmeyi etkinleştirmek/devre dışı bırakmak için **Otomatik Arka Silecek** seçeneğini seçin.

Arka cam sileceği zaten sürekli hızda çalışmaktaysa, bir değişiklik olmaz.

İlgili bilgiler

- Yağmur sensörünü kullanmak (s. 168)
- Ön cam ve far yıkayıcılarının kullanımı (s. 170)
- Isıtılmalı ön cam sileceği memeleri* (s. 168)
- Yağmur sensörünün hafıza fonksiyonunu kullanmak (s. 169)
- Arka cam sileceği ve yıkayıcısının kullanılması (s. 170)
- Yıkama sıvısının doldurulması (s. 638)
- Silecek lastikleri servis konumu (s. 637)
- Ön cam silecek lastiklerinin değiştirilmesi (s. 636)

- Silecek lastiğinin değiştirilmesi, arka cam (s. 635)
- Ön cam sileceklerinin kullanılması (s. 167)

KOLTUKLAR VE DİREKSİYON SİMİDİ

Manuel ön koltuk

Aracın ön koltuklarında optimum koltuk konforu için farklı ayar seçenekleri bulunmaktadır.



- 1 Yukarı/aşağı pompalayarak koltuk minderinin* ön kenarını kaldırın/indirin.¹
- 2 Kolu yukarı iterek ve koltuk yastığını elle ileri/geri hareket ettirerek koltuk yastık uzunluğunu* değiştirin.
- 3 Kolu kaldırıp direksiyon simidi ile pedallar arasındaki mesafeyi ayarlayarak koltuğu ileri/geri ayarlayın. Konum ayarlandıktan sonra koltuğun kilitletiğini kontrol edin.
- 4 Düğmeye yukarı/aşağı/öne/geriye doğru basarak bel desteğini* değiştirin.

¹ Sadece sürücü koltuğu için geçerlidir.

- 5 Kumandayı yukarı/aşağı ayarlayarak koltuğu yükseltin/indirin.
- 6 Kumanda düğmesini çevirerek koltuk arkalı eğimini değiştirin.

⚠ UYARI

Sürücü koltuğunun konumunu sürüş esnasında değil yola çıkmadan önce ayarlayın. Sert fren veya kaza durumunda yaralanmaya engel olmak için koltuğun kilitli konumda olduğundan emin olun.

İlgili bilgiler

- Elektrikli ön koltuk* (s. 175)
- Elektrikli ön koltuğun* ayarlanması (s. 175)
- Elektrikli ön koltuktaki* hafıza saklama özelliği (s. 176)
- Elektrikli ön koltukta depolanan hafızayı kullanmak (s. 177)
- Ön koltuktaki masaj ayarlarının* ayarlanması (s. 178)
- Ön koltuk minderinin uzunluğunu ayarlamak (s. 179)
- Arka koltuktaki masaj ayarları* (s. 178)
- Ön koltuktaki yan desteklerin* ayarlanması (s. 180)
- Ön koltuktaki bel desteğinin* ayarlanması (s. 180)

- Sürücü koltuğundan yolcu koltuğunun ayarlanması* (s. 181)

Elektrikli ön koltuk*

Aracın ön koltuklarında optimum koltuk konforu için farklı ayar seçenekleri bulunmaktadır. Elektrikli koltuk, ileri doğru/geriye doğru ve yukarıya/aşağıya doğru hareket ettirilebilir. Koltuk minderinin ön kenarı uzunluk ayarı da* dahil olmak üzere yükseltilebilir/indirebilir ve koltuk arkılığı eğimi değiştirilebilir. Bel desteği yukarı/aşağı/öne/geriye doğru ayarlanabilir.

Elektrikli koltuklarda, bir eşya tarafından engellendiğinde devreye giren aşırı yüklenme koruması vardır. Bu durum meydana gelirse nesneyi kaldırıp koltuğu tekrar çalıştırın.

Koltuk, motor çalışmazken kapı kilidinin açılmasından sonra belirli bir süre ayarlanabilir. Motor çalışırken her zaman koltuk ayarı yapılabilir. Ayarlama aynı zamanda motor kapatıldıktan sonra belirli bir süre içinde de yapılabilir.

İlgili bilgiler

- Manuel ön koltuk (s. 174)
- Elektrikli ön koltuğun* ayarlanması (s. 175)
- Elektrikli ön koltuktaki* hafıza saklama özelliği (s. 176)
- Elektrikli ön koltukta depolanan hafızayı kullanmak (s. 177)
- Ön koltuktaki masaj ayarlarının* ayarlanması (s. 178)
- Ön koltuk minderinin uzunluğunu ayarlamak (s. 179)

- Arka koltuktaki masaj ayarları* (s. 178)
- Ön koltuktaki yan desteklerin* ayarlanması (s. 180)
- Ön koltuktaki bel desteğinin* ayarlanması (s. 180)
- Sürücü koltuğundan yolcu koltuğunun ayarlanması* (s. 181)

Elektrikli ön koltuğun* ayarlanması

Ön koltuğun oturma bölümündeki kumandayı kullanarak istenen oturma konumunu ayarlayın. Çok fonksiyonlu kumandayı etkinleştirmek ve çeşitli konfor fonksiyonlarını ayarlamak için kumandayı yukarı/aşağı çevirin.

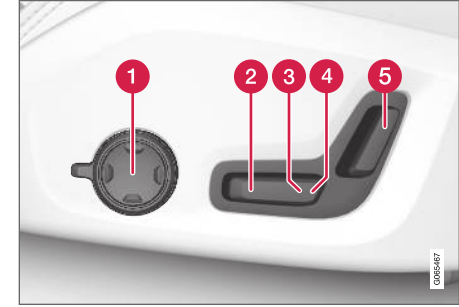

- 1 Çok fonksiyonlu kumandayı etkinleştirmek ve çeşitli konfor fonksiyonlarını ayarlamak için kumandayı* yukarı/aşağı çevirin.
- 2 Kumandayı yukarı/aşağı ayarlayarak koltuk minderinin ön kenarını kaldırın/indirin.
- 3 Kumandayı yukarı/aşağı ayarlayarak koltuğu yükseltin/indirin.
- 4 Kumandayı ileri/geri ayarlayarak koltuğu ileri/geri hareket ettirin.
- 5 Kumandayı ileri/geri ayarlayarak koltuk arkılığı eğimini değiştirin.



- ◀◀ Bir defada sadece tek yönde (ileri/geri/yukarı/aşağı) hareket ettirilebilir.

Ön koltukların koltuk arkalıkları, tamamen öne doğru indirilemez.

İlgili bilgiler

- Manuel ön koltuk (s. 174)
- Elektrikli ön koltuk* (s. 175)
- Elektrikli ön koltuktaki* hafıza saklama özelliği (s. 176)
- Elektrikli ön koltukta depolanan hafızayı kullanmak (s. 177)
- Ön koltuktaki masaj ayarlarının* ayarlanması (s. 178)
- Ön koltuk minderinin uzunluğunu ayarlamak (s. 179)
- Arka koltuktaki masaj ayarları* (s. 178)
- Ön koltuktaki yan desteklerin* ayarlanması (s. 180)
- Ön koltuktaki bel desteğinin* ayarlanması (s. 180)
- Sürücü koltuğundan yolcu koltuğunun ayarlanması* (s. 181)

Elektrikli ön koltuktaki* hafıza saklama özelliği

Bellek işlevi koltuk, kapı aynaları ve baş üstü gösterge ekranının* ayarlarını kaydeder.

Bellek işlevi ile iki farklı ayarı kaydetmek mümkündür. Bellek işlevi tuş takımı, bir ön kapıda veya her iki kapıda* bulunur.

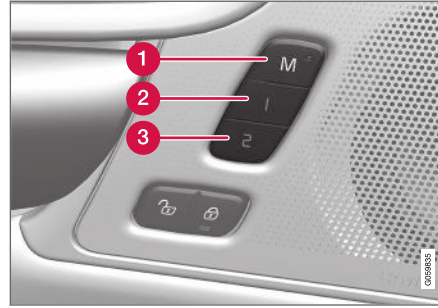

- 1 Ayarları kaydetme düğmesi **M**.
- 2 Hafıza düğmesi
- 3 Hafıza düğmesi

Ayarı kaydediniz

1. Koltuğu, kapı aynalarını ve baş üstü ekranı istenen konuma ayarlayın.
2. **M** düğmesine basın ve basılı tutun. Düğmedeki ışık göstergesi aydınlanır.

3. Üç saniye içerisinde **1** veya **2** düğmesine basın ve basılı tutun.
 - > Konum seçilen hafıza düğmesine kaydedildiğinde sesli bir sinyal çalar ve **M** düğmesindeki lamba göstergesi söner.

Üç saniye içerisinde bellek düğmelerinden hiçbirine basılmazsa **M** düğmesi söner ve kayıt gerçekleşmez.

Yeni bir hafızanın ayarlanabilmesi için koltuğun yeniden ayarlanması gerekir.

İlgili bilgiler

- Manuel ön koltuk (s. 174)
- Elektrikli ön koltuk* (s. 175)
- Elektrikli ön koltuğun* ayarlanması (s. 175)
- Elektrikli ön koltukta depolanan hafızayı kullanmak (s. 177)
- Ön koltuktaki masaj ayarlarının* ayarlanması (s. 178)
- Ön koltuk minderinin uzunluğunu ayarlamak (s. 179)
- Arka koltuktaki masaj ayarları* (s. 178)
- Ön koltuktaki yan desteklerin* ayarlanması (s. 180)
- Ön koltuktaki bel desteğinin* ayarlanması (s. 180)
- Sürücü koltuğundan yolcu koltuğunun ayarlanması* (s. 181)

Elektrikli ön koltukta depolanan hafızayı kullanmak

Bellek işlevi koltuk, kapı aynaları ve baş üstü gösterge ekranının* ayarlarını kaydeder.

Kayıtlı bir ayarın kullanılması

Kayıtlı bir ayar, ön kapı hem açık hem de kapalı konumdayken kullanılabilir:

Ön kapı açık

- Kısa bir dokunuşla **1** veya **2** hafıza düğmelerinden birine basın. Koltuk, kapı aynaları ve baş üstü gösterge ekranı hareket eder ve seçilen hafıza düğmesinde kayıtlı konumlarda durur.

Ön kapı kapalı

- Koltuk, kapı aynaları ve baş üstü gösterge ekranı, seçilen hafıza düğmesinde kayıtlı konumlarda duruncaya kadar **1** veya **2** hafıza düğmelerinden birini basılı tutun.

Hafıza düğmesi bırakılırsa koltuğun, kapı aynalarının ve baş üstü ekranın hareketi duracaktır.

⚠ UYARI

- Sürücü koltuğu kontak kapalıyken ayarlanabildiğinden, çocuklar asla aracın içinde gözetimsiz bırakılmamalıdır.
- Koltuğun hareketi, elektrikli koltuk kontrol paneli üzerindeki herhangi bir düğmeye basarak istediğiniz zaman DURDURABİLİR.
- Sürüş sırasında koltuğu ayarlamayın.
- Ayarlanırken koltukların altında hiçbir şey olmadığından emin olun.

İlgili bilgiler

- Manuel ön koltuk (s. 174)
- Elektrikli ön koltuk* (s. 175)
- Elektrikli ön koltuğun* ayarlanması (s. 175)
- Elektrikli ön koltuktaki* hafıza saklama özelliği (s. 176)
- Ön koltuktaki masaj ayarlarının* ayarlanması (s. 178)
- Ön koltuk minderinin uzunluğunu ayarlamak (s. 179)
- Arka koltuktaki masaj ayarları* (s. 178)
- Ön koltuktaki yan desteklerin* ayarlanması (s. 180)
- Ön koltuktaki bel desteğinin* ayarlanması (s. 180)

- Sürücü koltuğundan yolcu koltuğunun ayarlanması* (s. 181)

Arka koltuktaki masaj ayarları*

Hem koltuktaki çok işlevli kumanda* hem de orta gösterge ekranı ayarları değiştirmek için kullanılabilir. Ayar aralığı, orta gösterge ekranında gösterilir.



Koltuğun oturma bölümünün yan tarafında bulunan çok işlevli kumanda.

Masaj ayarları

Masaj için aşağıdaki ayar seçenekleri mevcuttur:

- **Açık/Kapalı:** Masaj işlevini açmak/kapatmak için **Açık/Kapalı** seçeneğini seçin.
- **Programlar 1-5:** 5 ön ayarlı masaj programı vardır. **Yükselme**, **Lastik dişi**, **Gelişmiş**, **Bel** ve **Omuz** arasından seçim yapın.
- **Yoğunluk:** **Düşük**, **Normal** ve **Yüksek** arasından seçim yapın.
- **Hız:** **Yavaş**, **Normal** ve **Hızlı** arasından seçim yapın.

Masajın yeniden başlatılması

Masaj fonksiyonu 20 dakika sonra otomatik olarak devre dışı bırakılır. İşlevin yeniden etkinleştirilmesi manuel olarak gerçekleştirilir.

- Seçilen masaj programını yeniden başlatmak için orta gösterge ekranında gösterilen **Tkr. başlat** üzerine dokunun.
 - > Masaj programı yeniden başlar. Eğer hiçbir eylem gerçekleşmezse, masaj üst görünümde kalır.

İlgili bilgiler

- Manuel ön koltuk (s. 174)
- Elektrikli ön koltuk* (s. 175)
- Elektrikli ön koltuğun* ayarlanması (s. 175)
- Elektrikli ön koltuktaki* hafıza saklama özelliği (s. 176)
- Elektrikli ön koltukta depolanan hafızayı kullanmak (s. 177)
- Ön koltuktaki masaj ayarlarının* ayarlanması (s. 178)
- Ön koltuk minderinin uzunluğunu ayarlamak (s. 179)
- Ön koltuktaki yan desteklerin* ayarlanması (s. 180)
- Ön koltuktaki bel desteğinin* ayarlanması (s. 180)
- Sürücü koltuğundan yolcu koltuğunun ayarlanması* (s. 181)

Ön koltuktaki masaj ayarlarının* ayarlanması

Hem koltuktaki çok işlevli kumanda hem de orta gösterge ekranı ayarları değiştirmek için kullanılabilir. Ayar aralığı, orta gösterge ekranında* gösterilir.

Ön koltuktaki masaj ayarlarının* ayarlanması

Ön koltuklarda koltuk arkalığında masaj özelliği vardır. Masaj, farklı ayarlarla masaj yapan hava perdeleri tarafından gerçekleştirilir.

Masaj fonksiyonu yalnızca araç çalışırken etkinleştirilebilir.

1. Kumandayı yukarı/aşağı doğru çevirerek çok işlevli kumandayı etkinleştirin. Koltuk ayarları, orta gösterge ekranında gösterilecektir.
2. Koltuk ayarları görünümünden **Masaj** seçeneğini seçin.
3. Farklı masaj işlevleri arasında seçim yapmak için doğrudan dokunmatik ekrandan veya çok işlevli kumandanın üst/alt düğmesini kullanarak imleci yukarı/aşağı hareket ettirerek seçin. Doğrudan dokunmatik ekrandan seçerek veya oklara basarak veya çok işlevli kumandanın ön/arka düğmesini kullanarak seçilen işlevdeki ayarı değiştirin.

İlgili bilgiler

- Manuel ön koltuk (s. 174)
- Elektrikli ön koltuk* (s. 175)

- Elektrikli ön koltuğun* ayarlanması (s. 175)
- Elektrikli ön koltuktaki* hafıza saklama özelliği (s. 176)
- Elektrikli ön koltukta depolanan hafızayı kullanmak (s. 177)
- Ön koltuk minderinin uzunluğunu ayarlamak (s. 179)
- Arka koltuktaki masaj ayarları* (s. 178)
- Ön koltuktaki yan desteklerin* ayarlanması (s. 180)
- Ön koltuktaki bel desteğinin* ayarlanması (s. 180)
- Sürücü koltuğundan yolcu koltuğunun ayarlanması* (s. 181)

Ön koltuk minderinin uzunluğunu ayarlamak

Hem koltuktaki çok işlevli kumanda* hem de orta gösterge ekranı ayarları değiştirmek için kullanılabilir. Ayar aralığı, orta gösterge ekranında gösterilir.



Koltuğun oturma bölümünün yan tarafında bulunan çok işlevli kumanda.

Çok işlevli kumandayı etkinleştirmek için kumandayı yukarı/aşağı doğru çevirin.

Koltuk minderini ayarlamak

Koltuk minderi uzunluğu, koltuktaki çok işlevli kumandayı kullanarak ayarlanabilir.

1. Kumandayı yukarı/aşağı doğru çevirerek çok işlevli kumandayı etkinleştirin. Koltuk ayarları, orta gösterge ekranında gösterilecektir.

2. Koltuk ayarları görünümünden **Minder yükselt** seçeneğini seçin.

- Koltuk minderini genişletmek için dört yönlü düğmenin (yuvarlak) ön kısmına basınız.
- Koltuk minderini içeri sokmak için dört yönlü düğmenin arka bölümüne basınız.

İlgili bilgiler

- Manuel ön koltuk (s. 174)
- Elektrikli ön koltuk* (s. 175)
- Elektrikli ön koltuğun* ayarlanması (s. 175)
- Elektrikli ön koltuktaki* hafıza saklama özelliği (s. 176)
- Elektrikli ön koltukta depolanan hafızayı kullanmak (s. 177)
- Ön koltuktaki masaj ayarlarının* ayarlanması (s. 178)
- Arka koltuktaki masaj ayarları* (s. 178)
- Ön koltuktaki yan desteklerin* ayarlanması (s. 180)
- Ön koltuktaki bel desteğinin* ayarlanması (s. 180)
- Sürücü koltuğundan yolcu koltuğunun ayarlanması* (s. 181)

Ön koltuktaki yan desteklerin* ayarlanması

Hem koltuktaki çok işlevli kumanda* hem de orta gösterge ekranı ayarları değiştirmek için kullanılabilir. Ayar aralığı, orta gösterge ekranında gösterilir.



Koltuğun oturma bölümünün yan tarafında bulunan çok işlevli kumanda.

Aralığın kenarları, yan destek sağlamak üzere ayarlanabilir.

Yan desteği ayarlamak için:

1. Kumandayı yukarı/aşağı doğru **1** çevirerek çok işlevli kumandayı etkinleştirin. Koltuk ayarları, orta gösterge ekranında gösterilecektir.

2. Koltuk ayarları görünümünden Yan minderler seçeneğini seçin.

- Yan desteği artırmak için dört yönlü düğmenin ön bölümüne basınız **2**.
- Yan desteği azaltmak için dört yönlü düğmenin arka bölümüne basınız.

İlgili bilgiler

- Manuel ön koltuk (s. 174)
- Elektrikli ön koltuk* (s. 175)
- Elektrikli ön koltuğun* ayarlanması (s. 175)
- Elektrikli ön koltuktaki* hafıza saklama özelliği (s. 176)
- Elektrikli ön koltukta depolanan hafızayı kullanmak (s. 177)
- Ön koltuktaki masaj ayarlarının* ayarlanması (s. 178)
- Ön koltuk minderinin uzunluğunu ayarlamak (s. 179)
- Arka koltuktaki masaj ayarları* (s. 178)
- Ön koltuktaki bel desteğinin* ayarlanması (s. 180)
- Sürücü koltuğundan yolcu koltuğunun ayarlanması* (s. 181)

Ön koltuktaki bel desteğinin* ayarlanması

Kumandayı yukarı/aşağı doğru çevirerek çok işlevli kumandayı* etkinleştirin. Koltuk ayarları, orta gösterge ekranında gösterilecektir.



Koltuğun oturma bölümünün yan tarafında bulunan çok işlevli kumanda.

4 yönlü bel desteği, bel desteğini ayarlama seçenekleri sunar. Koltuğun oturma bölümünün yan tarafında bulunan dört yönlü düğmeye basarak kullanın. Bel desteği ileri/geri ve yukarı/aşağı ayarlanabilir.

Ön koltuktaki bel desteğinin* ayarlanması

Bel desteğini ayarlamak için:

1. Kumandayı yukarı/aşağı doğru çevirerek çok işlevli kumandayı etkinleştirin. Koltuk ayarları, orta gösterge ekranında gösterilecektir.

2. Koltuk ayarları görünümünden **Bel** seçeneğini seçin.

- Bel desteğini yukarı/aşağı hareket ettirmek için dört yönlü düğmeye (yuvarlak) yukarı/aşağı bastırın.
- Bel desteğini artırmak için dört yönlü düğmenin ön bölümüne basınız.
- Bel desteğini azaltmak için dört yönlü düğmenin arka bölümüne basınız.

İlgili bilgiler

- Manuel ön koltuk (s. 174)
- Elektrikli ön koltuk* (s. 175)
- Elektrikli ön koltuğun* ayarlanması (s. 175)
- Elektrikli ön koltuktaki* hafıza saklama özelliği (s. 176)
- Elektrikli ön koltukta depolanan hafızayı kullanmak (s. 177)
- Ön koltuktaki masaj ayarlarının* ayarlanması (s. 178)
- Ön koltuk minderinin uzunluğunu ayarlamak (s. 179)
- Arka koltuktaki masaj ayarları* (s. 178)
- Ön koltuktaki yan desteklerin* ayarlanması (s. 180)
- Sürücü koltuğundan yolcu koltuğunun ayarlanması* (s. 181)

Sürücü koltuğundan yolcu koltuğunun ayarlanması*

Ön yolcu koltuğu, sürücü koltuğundan ayarlanabilir.

İşlevin etkinleştirilmesi

Fonksiyon orta ekrandaki fonksiyon görünümü ile etkinleştirilir:



Etkinleştirmek için **Yolcu koltuğunu ayarla** düğmesine basın.

Yolcu koltuğunu ayarla

Sürücünün, işlevin etkinleşmesinden itibaren 10 saniye içerisinde yolcu koltuğunu ayarlaması gerekir. Bu süre içinde hiçbir ayar yapılmazsa işlev devre dışı bırakılır.

Sürücü, sürücü koltuğundaki kumandaları kullanarak yolcu koltuğunu ayarlar:

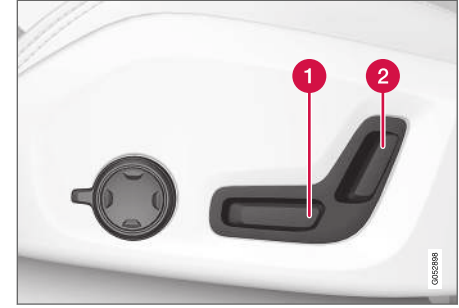

- 1 Kumandayı ileri/geri ayarlayarak yolcu koltuğunu ileri/geri hareket ettirin.
- 2 Kumandayı ileri/geri ayarlayarak yolcu koltuğunun koltuk arkılığı eğimini değiştirin.

İlgili bilgiler

- Manuel ön koltuk (s. 174)
- Elektrikli ön koltuk* (s. 175)
- Elektrikli ön koltuğun* ayarlanması (s. 175)
- Elektrikli ön koltuktaki* hafıza saklama özelliği (s. 176)
- Elektrikli ön koltukta depolanan hafızayı kullanmak (s. 177)
- Ön koltuktaki masaj ayarlarının* ayarlanması (s. 178)
- Ön koltuk minderinin uzunluğunu ayarlamak (s. 179)
- Arka koltuktaki masaj ayarları* (s. 178)



- Ön koltuktaki yan desteklerin* ayarlanması (s. 180)
- Ön koltuktaki bel desteğinin* ayarlanması (s. 180)

Arka koltuktaki koltuk arkalıklarının indirilmesi

Arka koltuğun koltuk arkalığı iki parçaya bölünmüştür. İki parça, ayrı ayrı katlanabilir.

UYARI

- Koltuğu ayarlayın ve aracı sürmeden önce sabitleyin. Koltuğu ayarlarken dikkat edin. Kontrolsüz ya da dikkatsiz ayarlama, sıkışma yaralanmalarına yol açabilir.
- Uzun nesnelere yüklerken, ani fren yaparken yaralanma ve hasar görmesini önlemek için her zaman sağlam bir şekilde kayışla bağlanmalıdır.
- Aracı yüklerken veya boşaltırken motoru daima kapatın ve el frenini çekin.
- Otomatik şanzımanlı araçlarda, yanlışlıkla hareket etmesini önlemek için vites kolunu **P** konumuna ayarlayın.

ÖNEMLİ

Koltuk arkalığı katlanırken arka koltukta herhangi bir nesne olmamalıdır. Ayrıca sürücü kemerleri de bağlı olmamalıdır. Aksi takdirde arka koltuk döşemesinin zarar görmesi riski vardır.

ÖNEMLİ

Koltuğu indirmeden önce orta koltuğun kol dayaması* kaldırılmalıdır.

Eğer araç özel kilide sahipse, koltuk alçaltıldıktan sonra bagaj kapağı kapatılmalıdır.

DİKKAT

Arka koltuk arkalıklarının tamamen öne doğru katlanabilmesi için ön koltukların ileri doğru itilmesi ve/veya koltuk arkalıklarının yukarı doğru kaldırılması gerekebilir.

Koltuk arkalığının indirilmesi

Elektronik katlamalı araç

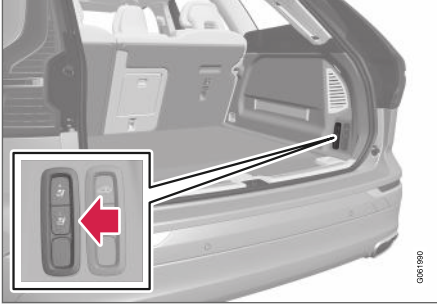

Eğer araçta elektronik katlanan arka koltuk* varsa bagaj bölümünde düğmeler mevcuttur. Koltuk arkalıkları aynı zamanda manüel olarak da indirilebilir.

⚠ UYARI

Arka koltuğun otomatik katlanması sırasında herhangi birinin sıkışma ihtimali bulunmadığına dikkat edin. Bu işlem tek bir düğme basışıyla otomatik gerçekleştiği için arka koltukta veya çok yakınında kimse bulunmamalıdır.

Arka koltuğun katlanmasını kolaylaştırmak için araç hareketsiz konumda ve bagaj kapısı açık olmalıdır.

Elektronik kumandalı katlanır koltuk arkalıkları için:

1. Arka koltukta oturan biri veya herhangi bir nesne bulunmadığından emin olun.
2. Orta koltuğun baş desteğini manüel olarak indirin.
3. Katlamak için düğmeyi basılı tutun. Düğmeler sol ve sağ koltuk arkalığı bölümlerinde aynı sırayla **L** (sol) ve **R** (sağ) olarak işaretlidir.
4. Koltuk arkalıkları manüel olarak yatay konuma indirilir. Baş dayanakları da otomatik olarak iner.

Koltuk arkalığını manüel olarak indirmek için:

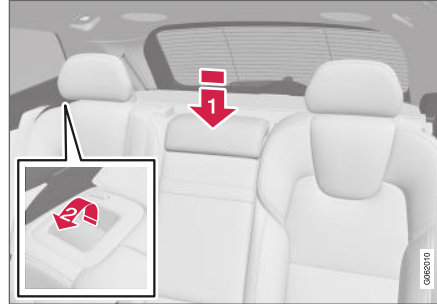

1. Orta baş desteğini manuel olarak **1** indirin.
2. Aracın sağ ve sol arka koltuk arkalıklarına **2** takılı olan kolları ileri çekin.

3. Koltuk arkalığı kilitten ayrılır ve otomatik olarak yatay bir konuma alçalır.

«**Elektronik katlamasız araç**

Arka koltuk iki parçadan oluşur:

- Sağ koltuk ve orta koltuk bir ünite olarak katlanır.
- Sol koltuk ayrı olarak katlanır.

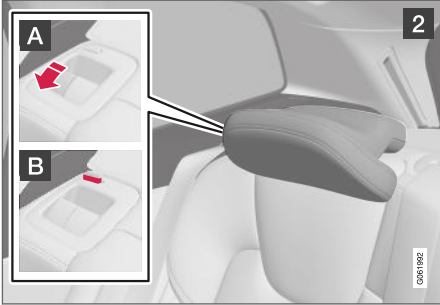
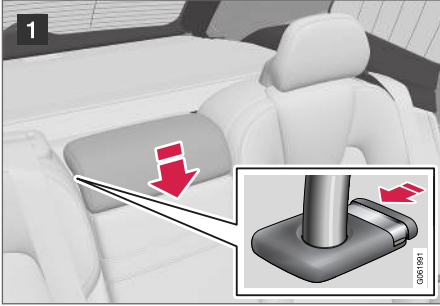

- 1 Eğer sağ kesit indirilmişse, orta koltuk arkalı baş desteğini serbest bırakın ve ayarlayın.
- 2 Bir yandan koltuk arkalı kilitleme kolunu yukarıya çekerken **A** diğer yandan koltuk arkalığını katlayınız. Koltuk arkalı katlandığında baş destekleri için kilitleme kolu otomatik olarak yukarı çekilir. Kilit mandalı **B** üzerindeki bir kırmızı gösterge, koltuk arkalığının artık yerinde kilitli olmadığını gösterir.

DİKKAT

Koltuk arkalıları yatırıldığında, baş destekleri de hafifçe öne doğru hareket ettirilerek koltuk minderine temas etmeleri önlenmelidir.

Kaldırma işlemi tersine işlemle gerçekleştirilir.

UYARI

Koltuk arkalı yükseltildiğinde, kırmızı gösterge artık görünmemelidir. Hala görüntüleniyorsa, bu durumda koltuk arkalı kilitlenmemiştir.

UYARI

Arka koltuğun koltuk arkalığının ve baş desteğinin katlandıktan sonra uygun şekilde kilitleyip kilitlemediğini kontrol edin.

Arka koltukların herhangi birinde yolcular varsa, dış koltukların baş destekleri daima kaldırılmalıdır.

Koltuk arkalığının kaldırılması

Koltuk arkalığının yukarı konuma kaldırılması manüel olarak gerçekleşir:

1. Koltuk arkalığını manüel olarak aşağı/yukarı hareket ettirin.
2. Kilit kenetleninceye kadar koltuk arkalığına bastırın.
3. Baş dayanağı manuel olarak kaldırılır.
4. Gerekirse orta koltuğun baş desteğini yükseltin.

İlgili bilgiler

- Arka koltuktaki başlıkların ayarlanması (s. 185)

Arka koltuktaki başlıkların ayarlanması

Yolcunun boyuna göre orta koltuk baş desteğini ayarlayın. Arkaya görüşü iyileştirmek için dış koltuklardaki baş desteklerini aşağı katlayın.

Baş desteğinin ayarlanması, orta koltuk

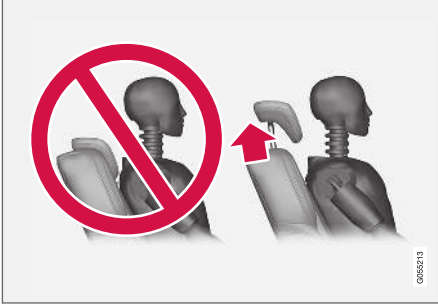

Orta koltuğun baş destekleri, yolcunun boyuna göre, mümkünse başın arka tarafının tümünü kaplayacak şekilde ayarlanabilir. Gereken şekilde elle yukarıya doğru kaydırın.

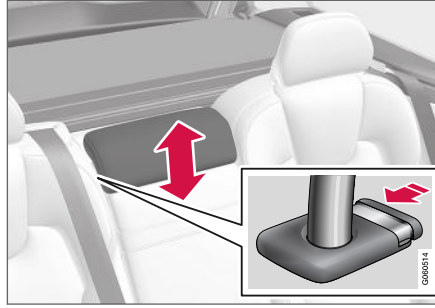

Baş desteğini indirmek için baş desteği dikkatle aşağıya kaydırılırken düğmeye (illüstrasyona bakın) basılmalıdır.

⚠ UYARI

Orta koltuk kullanılmadığında orta koltuk baş desteği en alçak konumda olmalıdır. Orta koltuk kullanılırken baş desteği yolcunun boyuna göre ayarlanmalıdır, bu sayede mümkün olduğunca kafanın tamamını sarar.

Arka koltukların dış baş desteklerinin* elektrikle indirilmesi



Dış baş destekleri orta ekranın fonksiyon görünümü vasıtasıyla geri çekilebilir. Baş desteğini kontak konumunda alçaltabilirsiniz **0**.



İndirmeyi etkinleştirmek/devre dışı bırakmak için **Baş dayanağını katla** düğmesine basın.

Baş desteğini bir klik sesi duyulana kadar elinizle geriye ittirin.

UYARI

Herhangi bir dış arka koltukta yolcu varsa dış baş desteklerini indirmeyin.

UYARI

Baş desteği katlandıktan sonra kilitli konumda olmalıdır.

Dış baş desteklerinin elle indirilmesi, arka koltuk

Elektrikli arka koltuk katlama bulunan araçlarda*, dış bas destekleri koltuğu üst kısımdaki kumanda ile manuel olarak katlanır bkz. resim **1**. Elektrikli katlama bulunmayan araçlarda, dış baş desteklerini koltuğun üst kısımdaki iç kumanda ile aşağı katlayın, bkz. resim **2**.



İlgili bilgiler

- Arka koltuktaki koltuk arkalıklarının indirilmesi (s. 182)

Direksiyon simidi kontrolleri ve korna

Direksiyon simidi korna ve örneğin sürücü destek sistemleri ve ses tanıma için kumandalar içerir.

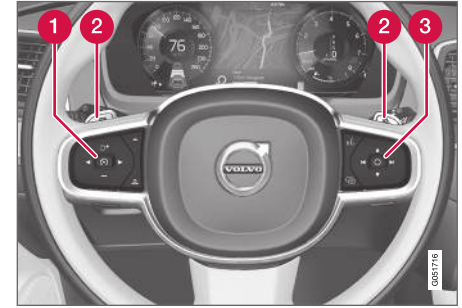

Direksiyon simidindeki tuş takımları ve kollar*.

- 1** Sürücü destek sistemlerinin kumandaları².
- 2** Otomatik vites kutusunda manuel vites değiştirmek için vites değiştirme kolu*.
- 3** Ses tanıma kumandaları, baş üstü gösterge ekranı ayarları ve menü, mesaj ve telefon kullanımını.

² Hız Sınırlayıcısı*, Cruise Control, Adaptif Cruise Control* Mesafe Uyarısı* ve Pilot Assist*.

Korna



Korna, direksiyon simidinin merkezinde bulunur.

İlgili bilgiler

- Direksiyon kilidi (s. 187)
- Direksiyon simidinin ayarlanması (s. 187)

Direksiyon kilidi

Direksiyon kilidi, örneğin aracın çalıştığı durumlarda direksiyonun döndürülmesini zorlaştırır. Direksiyon kilidi kilitlendiğinde veya kilidi açıldığında mekanik bir gürültü duyulabilir.

Direksiyon kilidinin etkinleştirilmesi

Direksiyon kilidi, araç dışarıdan kilitlendiğinde ve motor kapatıldığında etkinleşir. Araç kilidi açık şekilde bırakılırsa bir süre sonra direksiyon kilidi otomatik olarak kilitlenecektir.

Direksiyon kilidinin devre dışı bırakılması

Direksiyon kilidi, aracın kilidi dışarıdan açıldığında devre dışı kalır. Araç kilitli değilse, direksiyon kilidini açmak için uzaktan kumanda anahtarının yolcu kabini içinde olması ve marş düğmesini çevirerek aracın çalıştırılması durumunda direksiyon kilidi devre dışı olacaktır.

İlgili bilgiler

- Direksiyon simidi kontrolleri ve korna (s. 186)
- Direksiyon simidinin ayarlanması (s. 187)

Direksiyon simidinin ayarlanması

Direksiyon simidi, farklı konumlara ayarlanabilir.

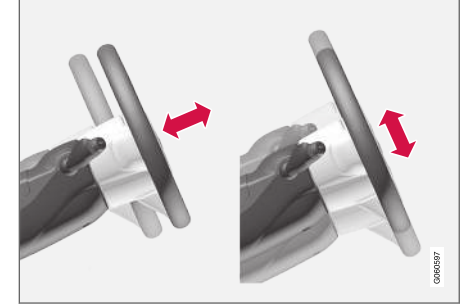

Direksiyon simidinin yüksekliği ve derinliği ayarlanabilir.

Direksiyon simidi ayarları araçta diz hava yastığı³ bulunup bulunmamasına bağlı olarak farklı şekillerde yapılabilir.

⚠ UYARI

Direksiyon simidini ayarlayın ve aracı sürmeden önce sabitleyin. Direksiyon simidi asla sürüş sırasında ayarlanmamalıdır.

Hıza bağlı hidrolik direksiyonda direksiyon sertliği ayarlanabilir. Yönlendirme kuvveti, sürücüyü daha gelişmiş bir yol tepkiselliği vermek için aracın hızına göre düzenlenir.

³ Araçta diz hava yastığı sadece belirli pazarlarda mevcuttur.

◀ Diz hava yastığı ile

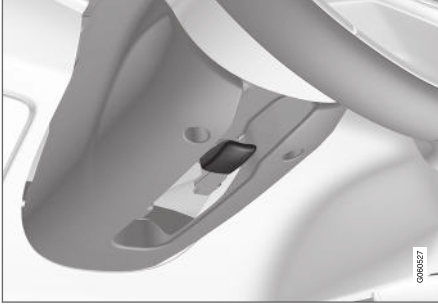

Direksiyon simidi ayarlama kolu.

1. Direksiyon simidini serbest bırakmak için kolu ileriye doğru itin.
2. Direksiyon simidini size uyan konuma ayarlayın.
3. Direksiyon simidini yerine sabitlemek için kolu geriye doğru çekin. Kol sertse kolu geriye doğru iterken aynı esnada da direksiyon simidini hafifçe bastırın.

Diz hava yastığı olmadan



Direksiyon simidi ayarlama kolu.

1. Direksiyon simidini serbest bırakmak için kolu geriye doğru çekin.
2. Direksiyon simidini size uyan konuma ayarlayın.
3. Direksiyon simidini sabitlemek için kolu ileriye doğru itin. Kol sertse kolu geriye doğru iterken aynı esnada da direksiyon simidini hafifçe bastırın.

İlgili bilgiler

- Direksiyon kilidi (s. 187)
- Direksiyon simidi kontrolleri ve korna (s. 186)

KLİMA KONTROLÜ

Klima kontrolü

Araç elektronik klima kontrolü ile donatılmıştır. Klima kontrol sistemi yolcu kabinindeki havanın nemini almanın yanı sıra ısıtma ve soğutma yapar. Klima kontrol sisteminin tüm işlevleri, orta konsoldaki orta gösterge ekranından ve fiziksel düğmelerden kontrol edilir.

Arka koltuktaki bazı fonksiyonlar tünel konsolunun arkasındaki klima kontrollerinden* kontrol edilebilir.

İlgili bilgiler

- Klima bölgeleri (s. 190)
- Klima kontrolü - sensörler (s. 191)
- Hissedilen sıcaklık (s. 191)
- Ses tanıma sistemi ile klima kontrollerini yönetmek (s. 192)
- Park kliması* (s. 217)
- Isıtıcı* (s. 225)
- Hava kalitesi (s. 193)
- Hava dağılımı (s. 195)
- Klima kontrolleri (s. 201)

Klima bölgeleri

Araç içindeki bölünmüş klima bölgesi sayısı, yolcu kabininin farklı bölgelerindeki farklı sıcaklık ayarlarını yönetir.

2 bölgeli klima

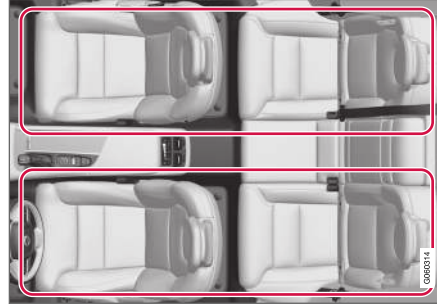

2 bölgeli klima ile klima bölgeleri.

2 bölgeli klimada yolcu kabinindeki sıcaklık, sol ve sağ taraflar için ayrı olarak ayarlanabilir.

4 bölgeli klima*

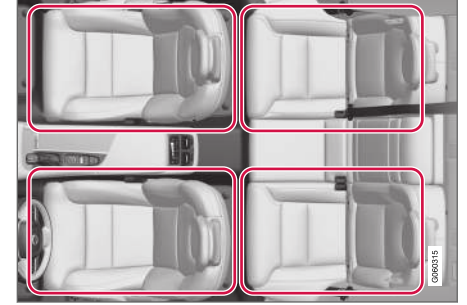

4 bölgeli klima ile klima bölgeleri.

4 bölgeli klimada yolcu kabinindeki sıcaklık, hem ön hem de arka koltukta sol ve sağ taraflar için ayrı olarak ayarlanabilir.

İlgili bilgiler

- Klima kontrolü (s. 190)

Klima kontrolü - sensörler

Klima kontrol sisteminde, araçtaki iklimi kontrol etmeye yardımcı bir dizi sensör bulunmaktadır.

Sensör konumu

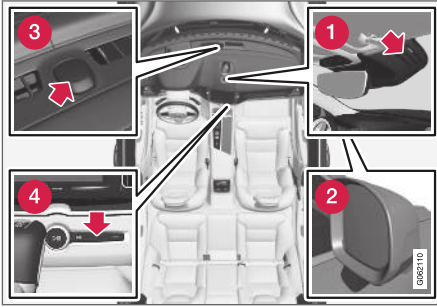

- 1 Nem sensörü - iç dikiz aynasındaki mahfazada.
- 2 Dış sıcaklık sensörü - sağ kapı aynasında.
- 3 Güneş sensörü - gösterge tablosunun üst tarafında.
- 4 Yolcu kabini için sıcaklık sensörü - orta konsoldaki fiziki düğmelerle.

i DİKKAT

Sensörleri giysi veya başka eşyalarla kapamayın veya tıkamayın.

Interior Air Quality System* ile klima kontrol sistemi hava girişine bir de hava kalitesi sensörü takılır.

İlgili bilgiler

- Klima kontrolü (s. 190)
- Interior Air Quality System* (s. 194)

Hissedilen sıcaklık

Klima kontrol sistemi, gerçek sıcaklığa göre değil hissedilen sıcaklığa göre yolcu kabindeki iklimi düzenler.

Yolcu kabinde seçtiğiniz sıcaklık, o anda aracın içini ve çevresini etkileyen ortam sıcaklığı, hava hızı, nem, güneş ışınması vs. gibi faktörlerden etkilenen fiziksel olarak hissedilen sıcaklığa karşılık gelir.

Sistemde, güneş parlamasını yan taraftan algılayan bir güneş sensörü bulunur. Bu da kumandaların her iki tarafta da aynı sıcaklığa ayarlanmasına rağmen sağ ve sol taraftaki hava menfezlerinden gelen sıcaklığın farklı olabileceği anlamına gelir.

İlgili bilgiler

- Klima kontrolü (s. 190)

Ses tanıma sistemi ile klima kontrollerini yönetmek¹

Örneğin sıcaklığı değiştirmek, bir ısıtmalı koltuğu* etkinleştirmek veya fan seviyesini değiştirmek için klima kumanda sisteminin sesli kumanda komutları.

☞ seçeneğine basın ve aşağıdaki komutlardan birini söyleyin:

- **"Climate"** - klima kumandası için bir diyalog başlatır ve komut örnekleri gösterir.
- **"Set temperature to X degrees"** - istenen sıcaklığı ayarlar.
- **"Raise temperature"/"Lower temperature"** - sıcaklık ayarını bir adım artırır/azaltır.
- **"Sync temperature"** - araçtaki tüm klima bölgelerinin sıcaklığını, sürücü tarafı için ayarlanan sıcaklıkla senkronize eder.
- **"Air on feet"/"Air on body"** - istenen hava akışını açar.
- **"Air on feet off"/"Air on body off"** - istenen hava akışını kapatır.
- **"Set fan to max"/"Turn off fan"** - hava akışını **Max/Off** olarak değiştirir.
- **"Raise fan speed"/"Lower fan speed"** - fan seviyesini bir adım artırır/azaltır.
- **"Turn on auto"** - otomatik klima düzenlemeyi etkinleştirir.
- **"Air condition on"/"Air condition off"** - klimayı etkinleştirir/devre dışı bırakır.
- **"Recirculation on"/"Recirculation off"** - hava dolaşımını etkinleştirir/devre dışı bırakır.
- **"Turn on defroster"/"Turn off defroster"** - camlar ve kapı aynalarının buz çözme işlevini etkinleştirir/devre dışı bırakır.
- **"Turn on max defroster"/"Turn max defroster off"** - maksimum rezistansı etkinleştirir/devre dışı bırakır.
- **"Turn on electric defroster"/"Turn off electric defroster"** - ısıtmalı ön camı* etkinleştirir/devre dışı bırakır.
- **"Turn on rear defroster"/"Turn off rear defroster"** - ısıtmalı arka cam ve kapı aynalarını etkinleştirir/devre dışı bırakır.
- **"Turn steering wheel heat on"/"Turn steering wheel heat off"** - ısıtmalı direksiyon simidini* etkinleştirir/devre dışı bırakır.
- **"Raise steering wheel heat"/"Lower steering wheel heat"** - ısıtmalı direksiyon simidi* ayarını bir adım artırır/azaltır.
- **"Turn on seat heat"/"Turn off seat heat"** - ısıtmalı koltuğu* etkinleştirir/devre dışı bırakır.
- **"Raise seat heat"/"Lower seat heat"** - ısıtmalı koltuk* ayarını bir adım artırır/azaltır.
- **"Turn on seat ventilation"/"Turn off seat ventilation"** - ısıtmalı koltuğu* etkinleştirir/devre dışı bırakır.
- **"Raise seat ventilation"/"Lower seat ventilation"** - havalandırmalı koltuk* ayarını bir adım artırır/azaltır.

İlgili bilgiler

- Klima kontrolü (s. 190)
- Ses tanıma (s. 135)
- Ses tanımayı kullanma (s. 135)
- Ses tanıma ayarları (s. 138)

¹ Belirli pazarlarda geçerlidir.

Hava kalitesi

Yolcu kabini için seçilen malzemeler ve hava temizleme sistemi, yolcu kabinindeki hava kalitesinin yüksek olmasını sağlar.

Yolcu kabinindeki malzeme

Yolcu kabininin içi, alerjisi veya astımı olan kişiler için bile hoş ve rahat olması için tasarlanmıştır.

Yolcu kabininde oluşabilecek toz miktarını en aza indirmen ve yolcu kabininin daha kolay temizlenebilmesine katkıda bulunmak amacıyla test edilmiş malzemeler geliştirilmiştir.

Hem yolcu kabini hem de bagaj bölmesindeki halıların çıkartılması ve temizliği kolaydır.

Aracın içini temizlemek için Volvo tarafından önerilen temizlik maddelerini ve araç bakım ürünlerini kullanın.

Hava temizleme sistemi

Yolcu kabini filtresine ek olarak Clean Zone Interior Package* ve Interior Air Quality System* yolcu kabininde yüksek hava kalitesini muhafaza etmeye yardımcı olur.

İlgili bilgiler

- Klima kontrolü (s. 190)
- Clean Zone* (s. 193)
- Clean Zone Interior Package* (s. 194)
- Interior Air Quality System* (s. 194)
- Yolcu kabini filtresi (s. 195)

Clean Zone*

Clean Zone fonksiyonu yolcu bölmesindeki iyi hava kalitesine dair tüm koşulların karşılanıp karşılanmadığını kontrol eder ve gösterir.

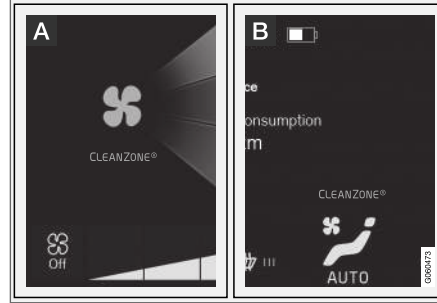

A Gösterge, orta gösterge ekranındaki klima görünümünde görüntülenir.

B Gösterge, klima görünümü açık olmadığında klima satırında görüntülenir.

Koşullar karşılanmazsa **Temiz Bölge** metni beyaz olur. Tüm koşullar karşılandığında bu durum metin rengi maviye değişerek belirtilir.

Kontrol edilen koşullar:

- Bütün kapıların ve yüklemeye kapağının kapalı olduğunu.
- Tüm yan pencerelerin ve panorama tavanın* kapalı olduğunu.
- Hava kalitesi sisteminin Interior Air Quality System* etkin olduğunu.

- Havalandırma fanının etkin konumda olduğunu.
- Hava devridaiminin devre dışı olduğunu.

İlgili bilgiler

DİKKAT
Clean Zone hava kalitesinin iyi olduğunu belirtmez. Sadece iyi hava kalitesi için gerekli koşulların karşılandığını belirtir.

İlgili bilgiler

- Hava kalitesi (s. 193)
- Clean Zone Interior Package* (s. 194)
- Interior Air Quality System* (s. 194)
- Yolcu kabini filtresi (s. 195)

Clean Zone Interior Package*

Clean Zone Interior Package (CZIP), yolcu kabini alerji ve astıma neden olan maddelerden bile arındıran bir dizi uyarlamadan oluşmaktadır.

Aşağıdakiler dahil edilmiştir:

- Geliştirilmiş fan işlevi vardır, bu da aracın kilidi uzaktan kumanda anahtarıyla açıldığında fanın çalışmaya başlayacağı anlamına gelir. Fan yolcu kabini taze havayla doldurur. Bu fonksiyon gerektiğinde çalışır ve belli bir süre sonra veya yolcu kapılarında biri açıldığında otomatik olarak kapatılır. Araç 4 yaşında olana kadar azalan ihtiyaca bağlı olarak fanın çalışma süresi kademeli olarak azaltılır.
- Tam otomatik hava kalitesi sistemi Interior Air Quality System (IAQS).

İlgili bilgiler

- Hava kalitesi (s. 193)
- Clean Zone* (s. 193)
- Interior Air Quality System* (s. 194)
- Yolcu kabini filtresi (s. 195)

Interior Air Quality System*

Interior Air Quality System (IAQS), yolcu kabinideki koku ve kirlilik seviyelerini azaltmak için gazları ve parçacıkları ayrıştıran tam otomatik bir hava kalitesi sistemidir.

IAQS, Clean Zone Interior Package (CZIP) özelliğinin bir parçasıdır ve yolcu kabiniindeki havayı parçacıklar, hidrokarbonlar, azot oksitler ve yer seviyesindeki ozonlar gibi kirlenmelerden arındırır.

Hava kalitesi sensörü, dış havanın kirliliğini algılayarak hava girişi kapatılır ve hava devridaimi etkinleştirilir.

DİKKAT

Yolcu kabini en temiz havayı sağlamak için hava kalitesi sensörü daima devrede olmalıdır.

Soğuk bir iklimde, buğulanmayı önlemek için devir daim sınırlıdır.

Buğulanma durumunda ön cam, yan camlar ve arka camın buz çözme işlevleri kullanılmalıdır.

İlgili bilgiler

- Hava kalitesi sensörünün* etkinleştirilmesi ve devreden çıkarılması (s. 194)
- Hava kalitesi (s. 193)
- Clean Zone* (s. 193)
- Clean Zone Interior Package* (s. 194)
- Yolcu kabini filtresi (s. 195)

Hava kalitesi sensörünün* etkinleştirilmesi ve devreden çıkarılması

Hava kalitesi sensörü, tam otomatik hava kalitesi sisteminin bir parçasıdır Interior Air Quality System (IAQS).

Hava kalitesi sensörünün etkinleştirilmesini/devre dışı bırakılmasını ayarlamak mümkündür.

1. Orta gösterge ekranında üst görünümde **Ayarlar** seçeneğine basın.
2. **Klima** düğmesine basın.
3. Hava kalitesi sensörünü etkinleştirmek/devre dışı bırakmak için **Hava kalitesi sensörü** seçeneğini seçin.

İlgili bilgiler

- Interior Air Quality System* (s. 194)

Yolcu kabini filtresi

Araçın yolcu kabine giren tüm hava bir filtreyle temizlenir.

Yolcu kabini filtresinin değiştirilmesi

Yüksek klima sistemi performansı elde etmek için, filtre düzenli aralıklarla değiştirilmelidir. Önerilen değiştirme zamanları için Volvo Servis Programına bakınız. Araç çok kirli bir ortamda kullanılıyorsa filtrenin daha sık değiştirilmesi gerekebilir.

DİKKAT

Farklı tipte yolcu bölmesi filtresi mevcuttur. Doğru filtrenin takıldığından emin olun.

İlgili bilgiler

- Hava kalitesi (s. 193)
- Clean Zone* (s. 193)
- Clean Zone Interior Package* (s. 194)
- Interior Air Quality System* (s. 194)

Hava dağılımı

Klima kontrol sistemi, yolcu kabinindeki bir dizi farklı menfez vasıtasıyla gelen havayı dağıtır.

Otomatik ve manuel hava dağıtımı

Otomatik düzenlemeli klima çalışırken hava dağıtımını otomatik gerçekleştirir. Gerekirse hava dağıtımını manuel olarak da kumanda edilebilir.

Ayarlanabilir hava menfezleri

Araçtaki hava menfezlerinden bazıları ayarlanabilir, bu da menfezi açıp kapayarak hava akışını hedefleyebileceğiniz anlamına gelir.

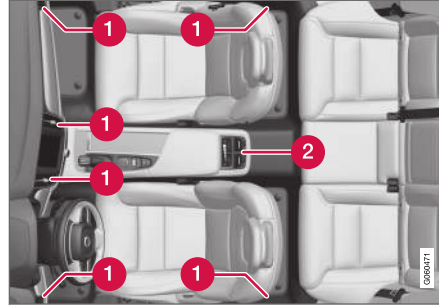

Yolcu kabinindeki ayarlanabilir hava menfezlerinin konumu.

- 1 2 bölge iklimde - dört menfez gösterge panelinde yer alırken ön ve arka kapıların ara-

sındaki kapı direklerinin her birinde bir menfez yer alır.

- 2 4 bölge iklimde* eklenti - tünel konsolunun arkasında iki tane.

İlgili bilgiler

- Klima kontrolü (s. 190)
- Hava dağılımını değiştirmek (s. 196)
- Hava menfezlerinin açılması/kapılması ve yönlendirilmesi (s. 196)
- Hava dağıtım seçenekleri tablosu (s. 198)

Hava dağılımını değiştirmek

Hava dağıtımı gerekirse manuel olarak değiştirilebilir.

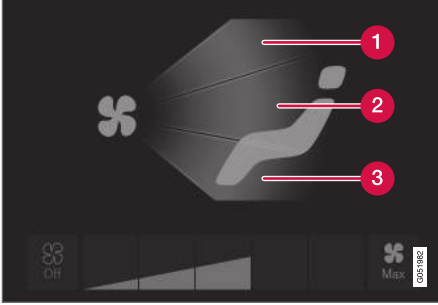

Klima görünümündeki hava dağıtım düğmeleri.

- 1 Hava dağıtım - ön cam buz çözücü menfezleri
 - 2 Hava dağıtım - gösterge tablosu ve orta konsoldaki hava menfezleri
 - 3 Hava dağıtım - tabandaki hava menfezleri
1. Orta gösterge ekranındaki klima görünümünü açın.
 2. İlgili hava akışını açmak/kapatmak için hava dağıtım düğmelerinin birine veya daha fazlasına basın.
 - > Hava dağıtım değişir ve düğmeler yanar/söner.

İlgili bilgiler

- Hava dağılımı (s. 195)
- Hava menfezlerinin açılması/kapatılması ve yönlendirilmesi (s. 196)
- Hava dağıtım seçenekleri tablosu (s. 198)

Hava menfezlerinin açılması/kapatılması ve yönlendirilmesi

Yolcu kabinindeki bazı hava menfezleri tek olarak açılabilir, kapatılabilir ve yönlendirilebilir. Aracın dış menfezleri yan pencerelere doğru bakıyorsa buğulanma engellenebilir.

Aracın dış menfezleri içeriye doğru yönlendirilirse sıcak bir iklimde yolcu kabininde konforlu bir ortam elde edilir.

Hava menfezlerinin açılması ve kapatılması

Ön koltuk için havalandırma:

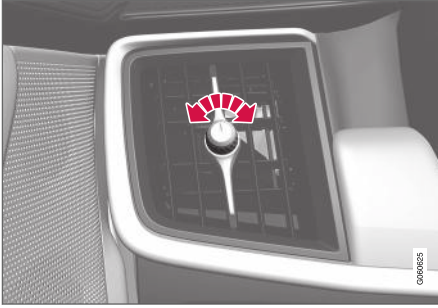

Havalandırma düğmesi².

- Havalandırma deliğinden hava akışını açmak/kapatmak için düğmeyi çevirin.

Düğmenin üzerindeki işaret dikey konuma gelince hava akışı maksimum olur.

Arka koltuk için havalandırma:



Hava menfezinin ayar düğmesi².

- Nozülde hava akışını açmak/kapatmak için ayar düğmesini döndürün.

Ayar düğmesinde ne kadar uzun beyaz çizgi görünüyorsa hava akışı da o kadar yüksektir.

Hava menfezlerinin yönlendirilmesi

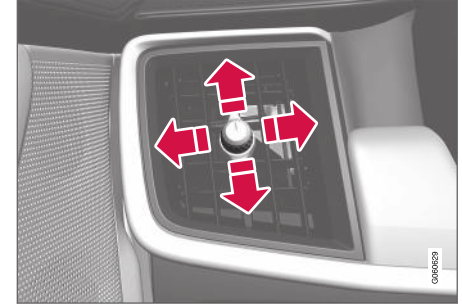

Hava menfezinin kolu².

- Delikten gelen hava akışını yönlendirmek için kolu yanlara/dikey olarak hareket ettirin.





İlgili bilgiler





- Hava dağılımı (s. 195)
- Hava dağılımını değiştirmek (s. 196)
- Hava dağıtım seçenekleri tablosu (s. 198)

² Resim şematiktir - nozül tasarımı konuma bağlı olarak farklılık gösterir.

Hava dağıtım seçenekleri tablosu

Hava dağıtımı gerekirse manuel olarak değiştirilebilir. Ayar için aşağıdaki seçenekler mevcuttur.

	Hava dağılımı	Amaç
	Manuel modda hava dağıtımı düğmelerinin tümünün seçimi kaldırılırsa klima kontrol sistemi, otomatik düzenlenen klima kontrolüne döner.	
	Rezistans menfezlerinden ana hava akışı. Havanın bir kısmı diğer hava menfezlerinden akar.	Soğuk ve nemli iklimlerde buğulanmayı ve buzlanmayı önler (bunu yapabilmek için fan seviyesinin düşük olması gerekir).
	Gösterge panelindeki hava menfezlerinden ana hava akışı. Havanın bir kısmı diğer hava menfezlerinden akar.	Sıcak bir iklimde etkin soğutma sağlar.
	Zemindeki hava menfezlerinden ana hava akışı. Havanın bir kısmı diğer hava menfezlerinden akar.	Zemine ısı veya soğutma sunar.

	Hava dağılımı	Amaç
	Gösterge tablosundaki buz çözücü menfezleri ve hava menfezlerinden ana hava. Havanın bir kısmı diğer hava menfezlerinden akar.	Sıcak ve kuru iklimlerde büyük konfor sunar.
	Rezistans menfezlerinden ve zemindeki hava menfezlerinden ana hava akışı. Havanın bir kısmı diğer hava menfezlerinden akar.	Soğuk veya nemli bir iklimde büyük konfor ve iyi buğu giderme performansı sunar.
	Gösterge panelindeki hava menfezlerinden ve zemindeki hava menfezlerinden ana hava akışı. Havanın bir kısmı diğer hava menfezlerinden akar.	Düşük dış sıcaklıkların olduğu güneşli bir havada büyük konfor sunar.
	Rezistans menfezlerinden, gösterge panelindeki hava menfezlerinden ve zemindeki hava menfezlerinden ana hava akışı.	Yolcu bölmesinde dengelenmiş bir konfor sağlar.

« İlgili bilgiler

- Hava dağılımı (s. 195)
- Hava menfezlerinin açılması/kapatılması ve yönlendirilmesi (s. 196)
- Hava dağılımını değiştirmek (s. 196)

Klima kontrolleri

Klima kontrol sisteminin işlevleri orta konsoldaki fiziki düğmelerden, tünel konsolunun* arka taraftaki klima kontrollerinden ve orta gösterge ekranından kontrol edilir.

Orta konsoldaki fiziksel düğmeler

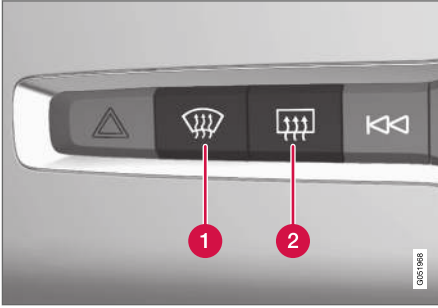

- 1 Isıtmalı ön cam* ve maksimum rezistans düğmesi.
- 2 Isıtmalı arka cam ve kapı aynaları düğmesi.

Orta gösterge ekranındaki klima sırası

En sık kullanılan klima işlevleri, klima sırasından düzenlenebilir.

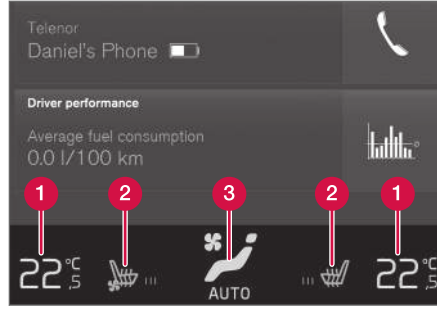

- 1 Sürücü ve yolcu tarafı için sıcaklık kumandaları.
- 2 Isıtmalı* ve havalandırılmalı* sürücü ve ön yolcu koltuğunun yanı sıra ısıtmalı direksiyon simidi* kumandaları.
- 3 Klima görünümüne erişme düğmesi. Düğmedeki grafik, etkinleştirilmiş klima ayarlarını gösterir.

Orta gösterge ekranındaki klima görünümü

Klima sırasındaki orta düğmeye bir kez basmak, klima görünümüne erişim sağlar. Klima görünümü sekmelere ayrılmıştır:

- Ana klima
- Arka klima*
- Park kliması*

Sola/sağa kaydırarak veya ilgili başlığa basarak sekme arasında geçiş yapabilirsiniz.

« Ana klima

Klima sırasının işlevlerine ek olarak diğer ana klima işlevleri de **Ana klima** sekmesinden kontrol edilebilir.

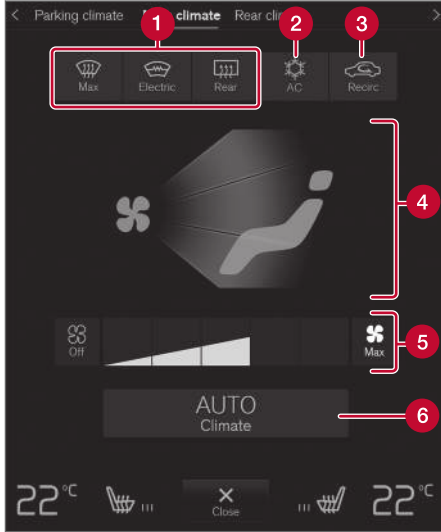

- 1 Max, Elektrik, Arka - Camların ve kapı aynalarının buz çözme kumandaları.
- 2 AC - Klima kumandaları.
- 3 Devridaim - Hava devridaimi kumandaları.
- 4 Hava dağıtımı kumandaları.

5 Ön koltuk için fan kumandası (2 bölgeli klimada, kumanda arka koltukla paylaşılır).

6 AUTO - Klimanın otomatik düzenlenmesi.

Arka klima kontrolü*

Arka koltuğun tüm klima işlevleri, **Arka klima** sekmesinden düzenlenebilir.

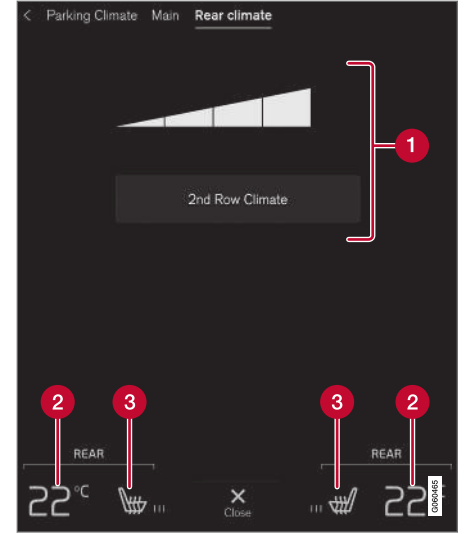

- 1 İkinci sıra klima - Arka koltuktaki klima işlevi kumandaları. Arka koltuğun fan kumandaları.
- 2 Arka koltuk sıcaklık kumandaları.
- 3 Isıtılmalı arka koltuk* kumandaları.

Park kliması*

Araçın park klima kontrolü, **Park kliması** sekmesinden düzenlenebilir.

Tünel konsolunun* arka tarafındaki klima kontrolleri

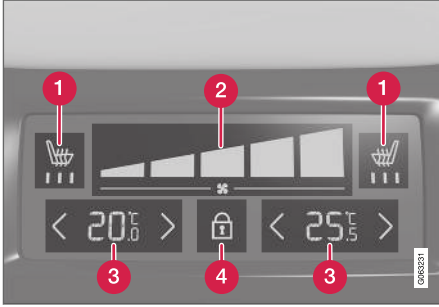

- 1 Isıtımlı arka koltuk* kumandaları.
- 2 Arka koltuğun fan kumandaları.
- 3 Arka koltuğun sıcaklık kumandaları.
- 4 Klima paneli üzerindeki kilitleme/kilit açma düğmesi.

Araçta, tünel konsolunun arka tarafında klima paneli yoksa ancak ısıtım arka koltukları* varsa, bunları kontrol etmek için tünel konsolunun arka tarafında fiziksel düğmeler vardır.

Klima paneli fan hızının ve sıcaklığın farkında olmadan değiştirilmesini önlemek için bir ekran kilidine sahiptir. Ekran kilitlendiğinde, sadece koltuk kumandaları* ve kilit açma düğmesi gösterilir.

Kilit açıldıktan sonra fan hızı ve sıcaklık klima paneli vasıtasıyla değiştirilebilir ve seçilen tüm

klima ayarları gösterilir. Belirli bir süre işlem yapılmazsa ekran otomatik olarak kilitlenir.

İlgili bilgiler

- Klima kontrolü (s. 190)
- Ön koltuk ısıtmasının etkinleştirilmesi ve devreden çıkarılması* (s. 204)
- Arka koltuk ısıtmasının* etkinleştirilmesi ve devreden çıkartılması (s. 205)
- Ön koltuğun havalandırma işlevini* etkinleştirme ve devreden çıkarma (s. 206)
- Isıtımlı direksiyon simidinin etkinleştirilmesi ve devreden çıkarılması* (s. 206)
- Otomatik klima kontrolünün etkinleştirilmesi (s. 207)
- Hava devridaimini devreye almak/devreden çıkarmak (s. 208)
- Maksimum buz çözücünün etkinleştirilmesi ve devre dışı bırakılması (s. 209)
- Isıtımlı ön camın etkinleştirilmesi ve devreden çıkarılması* (s. 210)
- Isıtımlı arka cam ve kapı aynalarını etkinleştirmek ve devreden çıkarmak (s. 212)
- Ön koltuk için fan seviyesinin düzenlenmesi (s. 213)
- Arka koltuk* için fan seviyesinin düzenlenmesi (s. 213)
- Sıcaklığın senkronizasyonu (s. 216)

- Klimanın etkinleştirilmesi ve kapatılması (s. 217)

Ön koltuk ısıtmasının etkinleştirilmesi ve devreden çıkarılması*

Hava soğuk olduğunda sürücü ve yolcuların konforunu artırmak için koltuklar ısıtılabilir.

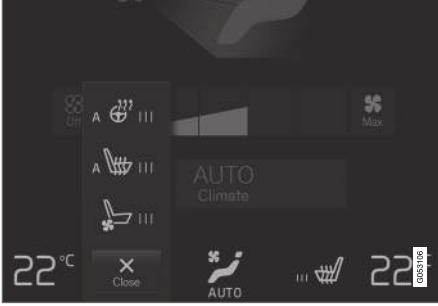

Klima sırasındaki direksiyon simidi ve koltuk düğmeleri.

1. Koltuk ve direksiyon simidi kumandalarını açmak için orta gösterge ekranının klima sırasında sol veya sağ direksiyon simidi ve koltuk düğmesine basın.
Araçta havalandırılabilir koltuklar veya ısıtılabilir direksiyon simidi yoksa ısıtılabilir koltukların düğmesi, doğrudan klima sırasında bulunur.
2. Dört seviye: **Kapalı**, **Yüksek**, **Orta** ve **Düşük** arasında değişmek için ısıtılabilir koltukların düğmesine ardı ardına basın.
> Seviye değişir ve düğme, ayarlanan seviyeyi gösterir.

⚠ UYARI

Isıtılmış koltuklar, algı kaybı nedeniyle sıcaklık artışının algılanmasını güç bulanlar veya ısıtılmış koltuklara ait kumandaları çalıştırmayla ilgili sorunları olanlar tarafından kullanılmamalıdır. Aksi takdirde bu kişiler yanık yaralanmaları yaşayabilirler.

İlgili bilgiler

- Klima kontrolleri (s. 201)
- Isıtılabilir ön koltuğun otomatik çalışmasının etkinleştirilmesi ve devre dışı bırakılması* (s. 204)

Isıtılabilir ön koltuğun otomatik çalışmasının etkinleştirilmesi ve devre dışı bırakılması*

Hava soğuk olduğunda sürücü ve yolcuların konforunu artırmak için koltuklar ısıtılabilir.

Isıtılabilir koltukların otomatik çalışmasının motor çalışması sırasında etkinleşmesini/devre dışı bırakılmasını ayarlamak mümkündür. Otomatik çalışma etkinleştirildiğinde düşük çevre sıcaklığı durumunda ısıtma başlayacaktır.

1. Orta gösterge ekranında üst görünümde **Ayarlar** seçeneğine basın.
2. **Klima** düğmesine basın.
3. Isıtılabilir sürücü ve yolcu koltuğunu otomatik olarak etkinleştirmek/devre dışı bırakmak için **Otomatik sürücü koltuğu ısı seviyesi** ve **Otomatik Yolcu Koltuğu Isı Seviyesi** seçeneklerini seçin.
4. Fonksiyon etkinleştirildikten sonra seviyeyi seçmek için **Düşük**, **Orta** veya **Yüksek** seçeneğini seçin.

İlgili bilgiler

- Klima kontrolleri (s. 201)
- Ön koltuk ısıtmasının etkinleştirilmesi ve devreden çıkarılması* (s. 204)

Arka koltuk ısıtmasının* etkinleştirilmesi ve devreden çıkartılması

Hava soğuk olduğunda sürücü ve yolcuların konforunu artırmak için koltuklar ısıtılabilir.

Arka koltuk ısıtmasının ön koltuktan* etkinleştirilmesi ve devreden çıkartılması



Klima alanındaki **Arka klima** grubundaki ısıtılabilir koltuklar düğmeleri.

- Orta gösterge ekranındaki klima görünümünü açın ve **Arka klima** sekmesini seçin.
- Dört seviye: **Kapalı, Yüksek, Orta** ve **Düşük** arasında değişmek için ısıtılabilir koltukların düğmesine ardı ardına basın.
 - > Seviye değişir ve düğme, ayarlanan seviyeyi gösterir.

Arka koltuk ısıtmasının arka koltuktan etkinleştirilmesi ve devreden çıkartılması

2 bölgeli klimada:

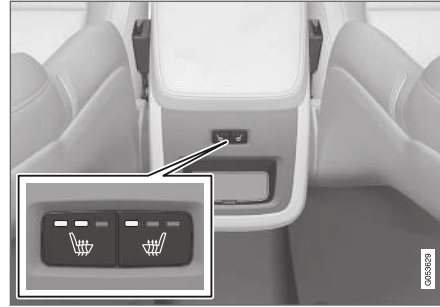

Tünel konsolunun arkasındaki ısıtılabilir koltuklar düğmeleri.

- Dört seviye: **Kapalı, Yüksek, Orta** ve **Düşük** arasında geçiş yapmak için tünel konsolunun arkasındaki ısıtılabilir koltukların sol veya sağ taraf fiziksel düğmelerine ardı ardına basın.
 - > Seviye değişir ve düğmedeki LED'ler, ayarlanan seviyeyi gösterir.

4 bölgeli klimada*:



Tünel konsolunun arka tarafındaki klima panelindeki koltuk ısıtma göstergesi ve kumandaları.

- Dört seviye: **Kapalı, Yüksek, Orta** ve **Düşük** arasında geçiş yapmak için tünel konsolunun klima panelindeki ısıtılabilir koltukların sol veya sağ taraf düğmelerine ardı ardına basın.
 - > Seviye değişir ve klima panelindeki ekran, ayarlanan seviyeyi gösterir.

UYARI

Isıtılmış koltuklar, algı kaybı nedeniyle sıcaklık artışının algılanmasını güç bulanlar veya ısıtılmış koltuklara ait kumandaları çalıştırmayla ilgili sorunları olanlar tarafından kullanılmamalıdır. Aksi takdirde bu kişiler yanık yaralanmaları yaşayabilirler.

İlgili bilgiler

- Klima kontrolleri (s. 201)

Ön koltuğun havalandırma işlevini* etkinleştirme ve devreden çıkarma

Örneğin sıcak bir iklimde, konforu arttırmak için koltuklar havalandırılabilir.

Havalandırma sistemi, koltuklar ve koltuk arkalıklarında bulunan ve havayı koltuk döşemesinden çeken fanlardan oluşur. Serinletme etkisi, yolcu kabini soğudukça daha da artar. Havalandırma sistemi motor çalışırken devreye sokulabilir.



Klima sırasındaki direksiyon simidi ve koltuk düğmeleri.

1. Koltuk ve direksiyon simidi kumandalarını açmak için orta gösterge ekranının klima sırasında sol veya sağ direksiyon simidi ve koltuk düğmesine basın.

Araçta ısıtılmalı koltuklar veya ısıtılmalı direksiyon simidi yoksa havalandırılmalı koltukların düğmesi, doğrudan klima sırasında bulunur.

2. Dört seviye: **Kapalı, Yüksek, Orta** ve **Düşük** arasında değişmek için havalandırılmalı koltukların düğmesine ardı ardına basın.
> Seviye değişir ve düğme, ayarlanan seviyeyi gösterir.

İlgili bilgiler

- Klima kontrolleri (s. 201)

Isıtılmalı direksiyon simidinin etkinleştirilmesi ve devreden çıkarılması*

Hava soğuk olduğunda sürücü konforunu artırmak için direksiyon simidi ısıtılabilir.



Klima sırasındaki direksiyon simidi ve koltuk düğmeleri.

1. Koltuk ve direksiyon simidi kumandalarını açmak için orta gösterge ekranının klima sırasında sürücü tarafı direksiyon simidi ve koltuk düğmesine basın.

Araçta ısıtılmalı koltuklar veya havalandırılmalı koltuklar yoksa ısıtılmalı direksiyon simidi düğmesi, doğrudan klima sırasında bulunur.
2. Dört seviye: **Kapalı, Yüksek, Orta** ve **Düşük** arasında değişmek için ısıtılmalı direksiyon simidinin düğmesine ardı ardına basın.
> Seviye değişir ve düğme, ayarlanan seviyeyi gösterir.

İlgili bilgiler

- Klima kontrolleri (s. 201)
- Isıtmalı direksiyon simidinin otomatik çalışmasının etkinleştirilmesi ve devre dışı bırakılması* (s. 207)

Isıtmalı direksiyon simidinin otomatik çalışmasının etkinleştirilmesi ve devre dışı bırakılması*

Hava soğuk olduğunda sürücü konforunu artırmak için direksiyon simidi ısıtılabilir. Isıtmalı direksiyon simidinin otomatik çalışmasının motor çalışması sırasında etkinleşmesini/devre dışı bırakılmasını ayarlamak mümkündür. Otomatik çalıştırma etkinleştirildiğinde düşük çevre sıcaklığı durumunda ısıtma başlayacaktır.

1. Orta gösterge ekranında üst görünümde **Ayarlar** seçeneğine basın.
2. **Klima** düğmesine basınız.
3. Isıtmalı direksiyon simidinin otomatik çalışmasını etkinleştirmek/devre dışı bırakmak için **Otomatik Direksiyon Simidi Isıtma Seviyesi** seçeneğini seçin.
4. Fonksiyon etkinleştirildikten sonra seviyeyi seçmek için **Düşük**, **Orta** veya **Yüksek** seçeneğini seçin.

İlgili bilgiler

- Isıtmalı direksiyon simidinin etkinleştirilmesi ve devreden çıkarılması* (s. 206)

Otomatik klima kontrolünün etkinleştirilmesi

Otomatik klima kontrolü etkinleştirildiğinde, birden fazla klima fonksiyonu otomatik olarak kontrol edilir.



Klima görünümündeki otomatik düzenleme düğmesi.

1. Orta gösterge ekranındaki klima görünümünü açın.

2. **AUTO** seçeneğine kısa veya uzun basın.

- Kısa basma - hava sirkülasyonu, klima ve hava dağıtımı otomatik olarak kontrol edilir.
 - Uzun basma - hava sirkülasyonu, klima ve hava dağıtımı otomatik olarak kontrol edilir ve fan seviyesi standart ayarlara döner: 22°C (72°F) ve seviye **3** (arka koltukta³ seviye **2**).
- > Klimanın otomatik düzenlenmesi etkinleşir ve düğme yanar.

DİKKAT

Sıcaklık ve fan hızı, otomatik olarak düzenlenen klima kontrol sistemini devre dışı bırakmadan değiştirilebilir. Otomatik olarak düzenlenen klima kontrol sistemi, hava dağılımı manuel olarak değiştirildiğinde veya maksimum buz çözücü etkinleştirildiğinde devre dışı bırakılır.

İlgili bilgiler

- Klima kontrolleri (s. 201)

Hava devridaimini devreye almak/ devreden çıkarmak

Hava devridaimi, aracın dışındaki kötü hava, egzoz gazı vb. klima kontrolü tarafından yolcu kabinindeki havayı tekrar kullanarak dışarıda bırakır.

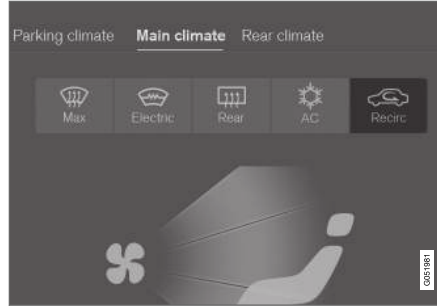

Klima görünümündeki hava devridaim düğmesi.

1. Orta gösterge ekranındaki klima görünümünü açın.
2. **Devridaim** düğmesine basınız.
 - > Hava devridaimi etkinleşir/devre dışı bırakılır ve düğme yanar/söner.

ÖNEMLİ

Aracın içindeki hava çok uzun süre devridaim yaparsa camların içeriden buğulanması riski vardır.

DİKKAT

Maksimum rezistans etkinleştirildiğinde hava devridaimini etkinleştirmek mümkün değildir.

İlgili bilgiler

- Klima kontrolleri (s. 201)
- Hava devridaimi için zaman ayarının etkinleştirilmesi ve devre dışı bırakılması (s. 209)

³ 4 bölge klimalı araçlar için*.

Hava devridaimi için zaman ayarının etkinleştirilmesi ve devre dışı bırakılması

Hava devridaimi, aracın dışındaki kötü hava, egzoz gazı vb. klima kontrolü tarafından yolcu kabinindeki havayı tekrar kullanarak dışarda bırakır.

Hava devridaimi zamanlayıcısının etkinleştirilmesini/devre dışı bırakılmasını ayarlamak mümkündür. Zamanlayıcı etkinleştirildiğinde 20 dakika sonra hava devridaimi otomatik olarak kapanır.

1. Orta gösterge ekranında üst görünümde **Ayarlar** seçeneğine basın.
2. **Klima** düğmesine basınız.
3. Hava devridaimi zamanlayıcısını etkinleştirmek/devre dışı bırakmak için **Devridaim zamanlayıcı** seçeneğini seçin.

İlgili bilgiler

- Hava devridaimini devreye almak/devreden çıkarmak (s. 208)

Maksimum buz çözücünün etkinleştirilmesi ve devre dışı bırakılması

Camlardan buğu ve buzun hızlıca giderilmesi için maks. buz çözücü kullanılır.

Maksimum buz çözücünün orta konsoldan etkinleştirilmesi ve devre dışı bırakılması

Maksimum buz çözücüye hızlı erişim için orta konsolda fiziksel bir düğme bulunur.

Isıtmalı ön camda* maksimum rezistans sadece tek başına orta gösterge ekranındaki klima görünümünden etkinleştirilebilir.

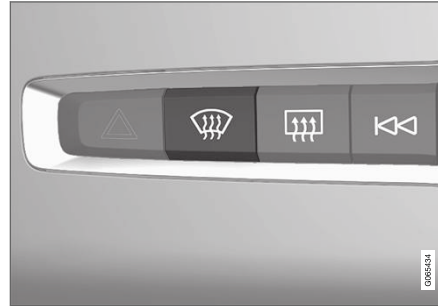

Orta konsoldaki fiziksel düğme.

Isıtmalı ön camı olmayan araçlar için:

- Düğmesine basın.
 - > Maksimum buz çözücü etkinleşir/devre dışı bırakılır ve düğme yanar/söner.

Isıtmalı ön camı olan araçlar için:

- Üç seviye arasında geçiş yapmak için ardi ardına düğmeye basın:
 - Etkinleştirilmiş ısıtmalı ön cam
 - Etkinleştirilmiş ısıtmalı ön cam ve maksimum rezistans
 - Devre dışı bırakılmış.
- > Isıtmalı ön cam ve maksimum rezistans etkinleşir/devre dışı bırakılır ve düğme yanar/söner.

i DİKKAT

Düğmeye iki kez hızlı bir şekilde basarak ısıtmalı ön cam devreden çıkarılmışsa fan seviyesinde kısa bir artıştan kaçınmak için maksimum rezistans, belirli bir gecikme ile çalışır.

« Maksimum buz çözücünün orta göstergeden etkinleştirilmesi ve devre dışı bırakılması

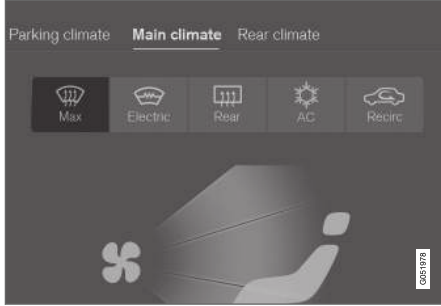

Klima görünümündeki maksimum rezistans düğmesi.

1. Orta göstergedeki klima görünümünü açın.
2. **Max** düğmesine basınız.

> Maksimum buz çözücü etkinleşir/devre dışı bırakılır ve düğme yanar/söner.

Maksimum rezistans, klima ve hava devridaiminin otomatik düzenlenmesini devre dışı bırakır, klimayı etkinleştirir ve fan seviyesini **5** ve sıcaklığı **H1** olarak değiştirir.

Maksimum buz çözücü etkinleştirildiğinde klima kontrol sistemi, önceki ayarlara geri döner.

ⓘ DİKKAT

Fan seviyesinin **5** olarak değiştirilmesi, gürültü seviyesini artırır.

İlgili bilgiler

- Klima kontrolleri (s. 201)

Isıtmalı ön camın etkinleştirilmesi ve devreden çıkarılması*

Isıtmalı ön cam, camdaki buğulanmayı ve buzu çabucak gidermek için kullanılır.

Orta konsoldan ısıtmalı ön camı etkinleştirmek ve devreden çıkarmak

Orta konsolda ön cam ısıtmasına hızlı erişim için fiziksel bir düğme bulunur.



Orta konsoldaki fiziksel düğme.

- Üç seviye arasında geçiş yapmak için arda ardına düğmeye basın:
 - Etkinleştirilmiş ısıtmalı ön cam
 - Etkinleştirilmiş ısıtmalı ön cam ve maksimum rezistans
 - Devre dışı bırakılmış.
- > Isıtmalı ön cam ve maksimum rezistans etkinleşir/devre dışı bırakılır ve düğme yanar/söner.

Orta gösterge ekranından ısıtılmalı ön camı etkinleştirmek ve devreden çıkarmak



Klima görünümündeki ısıtılmalı ön cam düğmesi.

1. Orta gösterge ekranındaki klima görünümünü açın.
2. **Elektrik** düğmesine basınız.
 - > Isıtılmalı ön cam etkinleşir/devre dışı bırakılır ve düğme yanar/söner.

i DİKKAT

Buz gidermenin daha uzun süre sürebildiği, ön camın her bir yanının ucundaki üçgen alan elektrik ısıtılmalı değildir.

i DİKKAT

Isıtılmalı ön cam, vericilerin ve diğer iletişim ekipmanlarının performansını etkileyebilir.

i DİKKAT

Start/Stop işlevi motoru otomatik durdurduğunda ısıtılmalı ön cam etkinleştirilirse motor yeniden çalışacaktır.

İlgili bilgiler

- Klima kontrolleri (s. 201)
- Isıtılmalı ön camın otomatik çalışmasının etkinleştirilmesi ve devre dışı bırakılması* (s. 211)

Isıtılmalı ön camın otomatik çalışmasının etkinleştirilmesi ve devre dışı bırakılması*

Isıtılmalı ön cam, camdaki buğulanmayı ve buzu çabucak gidermek için kullanılır.

Isıtılmalı ön camın otomatik çalışmasının motor çalışması sırasında etkinleşmesini/devre dışı bırakılmasını ayarlamak mümkündür. Otomatik çalıştırma etkinleştirildiğinde ön cam/camda buz veya buğulanma riski olduğunda ısıtma başlayacaktır. Ön cam yeterince ısındığında ve buz veya buğu giderildiğinde ısıtma otomatik olarak kapanır.

1. Orta gösterge ekranında üst görünümde **Ayarlar** seçeneğine basın.
2. **Klima** düğmesine basınız.
3. Isıtılmalı ön camın otomatik çalışmasını etkinleştirmek/devre dışı bırakmak için **Otomatik Ön Cam Buzçözücüsü** seçeneğini seçin.

İlgili bilgiler

- Isıtılmalı ön camın etkinleştirilmesi ve devreden çıkarılması* (s. 210)

Isıtmalı arka cam ve kapı aynalarını etkinleştirmek ve devreden çıkarmak

Isıtmalı arka cam ve kapı aynaları, camlardaki ve aynalardaki buğulanmayı ve buzu çabucak gidermek için kullanılır.

Orta konsoldan ısıtmalı arka cam ve kapı aynalarını etkinleştirmek ve devreden çıkarmak

Orta konsolda arka cam ve yan ayna ısıtmasına hızlı erişim için fiziksel bir düğme bulunur.



Orta konsoldaki fiziksel düğme.

- Düğmesine basın.
 - > Isıtmalı arka cam ve kapı aynaları etkinleştir/devre dışı bırakılır ve düğme yanar/söner.

Orta gösterge ekranından ısıtmalı arka cam ve kapı aynalarını etkinleştirmek ve devreden çıkarmak

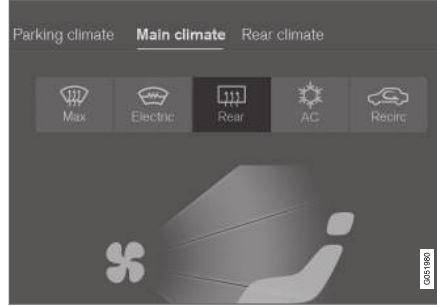

Klima görünümündeki ısıtmalı arka cam ve kapı aynaları düğmesi.

1. Orta gösterge ekranındaki klima görünümünü açın.
2. **Arka** düğmesine basınız.
 - > Isıtmalı arka cam ve kapı aynaları etkinleştir/devre dışı bırakılır ve düğme yanar/söner.

İlgili bilgiler

- Klima kontrolleri (s. 201)
- Arka cam ve kapı aynalarının ısıtmasının otomatik olarak başlatılmasının etkinleştirilmesi ve devreden çıkartılması (s. 212)

Arka cam ve kapı aynalarının ısıtmasının otomatik olarak başlatılmasının etkinleştirilmesi ve devreden çıkartılması

Isıtmalı arka cam ve kapı aynaları, camlardaki ve aynalardaki buğulanmayı ve buzu çabucak gidermek için kullanılır.

Isıtmalı arka cam ile kapı aynalarının otomatik çalışmasının motor çalışması sırasında etkinleştirilmesini/devre dışı bırakılmasını ayarlamak mümkündür. Otomatik çalıştırma etkinleştirildiğinde ön cam/camda buz veya buğulanma riski olduğunda ısıtma başlayacaktır. Ön cam yeterince ısındığında ve buz veya buğu giderildiğinde ısıtma otomatik olarak kapanır.

1. Orta gösterge ekranında üst görünümde **Ayarlar** seçeneğine basın.
2. **Klima** düğmesine basınız.
3. Isıtmalı cam ve kapı aynalarının otomatik çalışmasını etkinleştirmek/devre dışı bırakmak için **Otomatik Arka Cam Buzçözücüsü** seçeneğini seçin.

İlgili bilgiler

- Isıtmalı arka cam ve kapı aynalarını etkinleştirmek ve devreden çıkarmak (s. 212)

Ön koltuk⁴ için fan seviyesinin düzenlenmesi

Fan ön koltuk için bir kaç farklı otomatik kontrollü fan hızları ayarlanabilir.

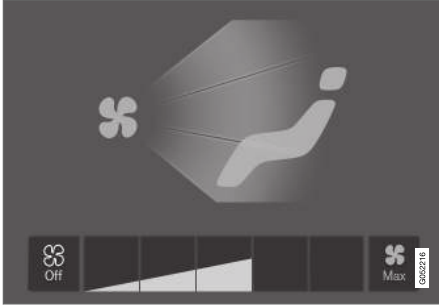

Klima görünümündeki fan kumandası düğmeleri.

1. Orta gösterge ekranındaki klima görünümünü açın.
2. **Off**, **1-5** veya **Max** arasından istenen fan seviyesine dokununuz.
 - > Fan seviyesi değişir ve seçilen seviyenin düğmeleri yanar.

! ÖNEMLİ

Fan tamamen kapatılır, ardından klima devreye girmezse camların iç taraflarında buğulanma riski vardır.

i DİKKAT

Klima kontrol sistemi, gereksinimlere göre seçilen fan seviyesi dahilinde hava akışını otomatik olarak uyarlar. Bu da fan seviyesi aynı kalsa bile fan hızının değişebileceği anlamına gelir.

İlgili bilgiler

- Klima kontrolleri (s. 201)

Arka koltuk* için fan seviyesinin düzenlenmesi

Fan arka koltuk için bir kaç farklı otomatik kontrollü fan hızları ayarlanabilir.

Ön koltuktan arka koltuk için fan seviyesinin düzenlenmesi

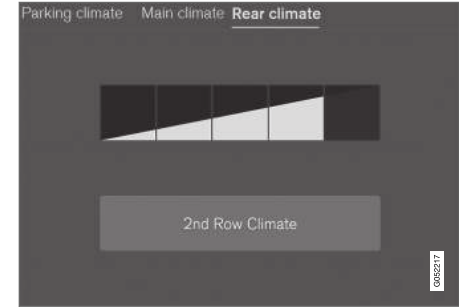

Klima görünümündeki **Arka klima** sekmesindeki fan kumandası düğmeleri.

1. Orta gösterge ekranındaki klima görünümünü açın ve **Arka klima** sekmesini seçin.
2. **1-5** arasından istenen fan seviyesine dokununuz.

Arka koltuk fan seviyesi, **İkinci sıra klima** üzerine dokunarak kapatılabilir.

- > Fan seviyesi değişir ve seçilen seviyenin düğmeleri yanar.

⁴ 2 bölgeci klima için, aynı zamanda arka koltuk.

« Arka koltuktan arka koltuk için fan seviyesinin düzenlenmesi

1. Kumandalara erişmek için tünel konsolu klima paneli üzerindeki kilit açma düğmesine basın.



Tünel konsolunun arka tarafındaki klima panelindeki fan kumandaları.

2. **1-5** arasından istenen fan seviyesine dokunun.
 - > Fan seviyesi değişir ve seçilen seviyenin düğmeleri yanar.

i DİKKAT

Ön koltuğun fan seviyesi **Off** konumundayrsa arka koltuğun fan seviyesi ayarlanamaz.

Arka koltuk fan hızı yalnızca orta ekrandaki klima görünümünden kapatılabilir.

i DİKKAT

Klima kontrol sistemi, gereksinimlere göre seçilen fan seviyesi dahilinde hava akışını otomatik olarak uyarlar. Bu da fan seviyesi aynı kalsa bile fan hızının değişebileceği anlamına gelir.

İlgili bilgiler

- Klima kontrolleri (s. 201)

Ön koltuk⁵ için sıcaklığın düzenlenmesi

Ön koltuğun iklim kuşakları için arzu edilen sıcaklık derecesi ayarlanabilir.

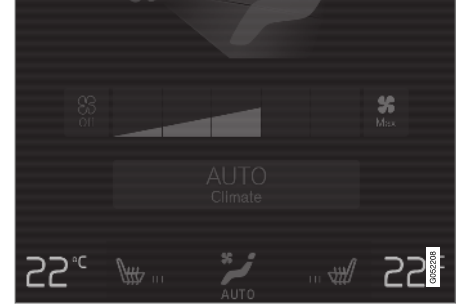

Klima sırasındaki sıcaklık düğmeleri.

1. Kumandaları açmak için orta gösterge ekranının klima sırasında sol veya sağ sıcaklık düğmesine basın.



Sıcaklık kumandası.

2. Aşağıdakilerden birini yaparak sıcaklığı düzenleyin:
 - kontrolü istenen sıcaklığa sürükleyin veya
 - sıcaklığı kademeli olarak artırmak/azaltmak için +– ögesine basın.
- > Sıcaklık değişir ve düğme, ayarlanan sıcaklığı gösterir.

i DİKKAT

Isıtma veya soğutma, istenen gerçek sıcaklığa kıyasla daha yüksek veya daha düşük sıcaklığın seçilmesiyle hızlandırılmaz.

İlgili bilgiler

- Klima kontrolleri (s. 201)

§ 2 bölgesi klima için, aynı zamanda arka koltuk.

Arka koltuk* için sıcaklığın düzenlenmesi

Arka koltuğun iklim kuşakları için arzu edilen sıcaklık derecesi ayarlanabilir.

Arka koltuk için sıcaklığın ön koltuktan düzenlenmesi



Klima görünümündeki **Arka klima** sekmesindeki sıcaklık düğmeleri.

1. Orta gösterge ekranındaki klima görünümünü açın ve **Arka klima** sekmesini seçin.
2. Kumandayı açmak için sol veya sağ sıcaklık düğmesine basın.

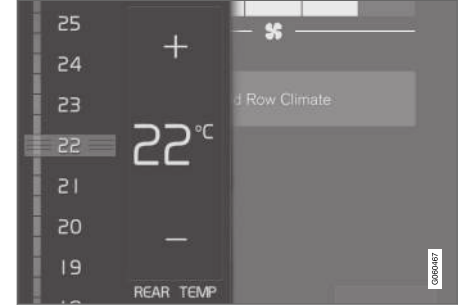

Sıcaklık kumandası.

3. Aşağıdakiler ile sıcaklığı düzenleyin:
 - kumandayı istenen sıcaklığa sürükleyin
 - sıcaklığı kademeli olarak artırmak/azaltmak için +– ögesine basın.
- > Sıcaklık değişir ve düğme, ayarlanan sıcaklığı gösterir.

Arka koltuk için sıcaklığın arka koltuktan düzenlenmesi

1. Kumandalara erişmek için tünel konsolu klima paneli üzerindeki kilit açma düğmesine basın.



Tünel konsolunun arka tarafındaki klima panelindeki sıcaklık kumandası.

2. Sıcaklığı kademeli olarak düşürmek/artırmak için tünel konsolunun klima panelindeki sol veya sağ </> düğmelerine basın.
 - > Sıcaklık değişir ve klima panelindeki ekran, ayarlanan sıcaklığı gösterir.

i DİKKAT

Isıtma veya soğutma, istenen gerçek sıcaklığa kıyasla daha yüksek veya daha düşük sıcaklığın seçilmesiyle hızlandırılmaz.

İlgili bilgiler

- Klima kontrolleri (s. 201)

Sıcaklığın senkronizasyonu

Aracın farklı klima bölgelerindeki sıcaklık, sürücü tarafındaki sıcaklık ile senkronize edilebilir.



Sürücü tarafı sıcaklık kumandalarındaki senkronizasyon düğmesi.

1. Kumandaları açmak için orta gösterge ekranının klima sırasındaki sürücü tarafı sıcaklık düğmesine basın.
2. **Sıcaklık senkronizasyonu** düğmesine basınız.
 - > Araçtaki tüm bölgelerin sıcaklığı, sürücü tarafı için ayarlanan sıcaklıkla senkronize edilebilir ve sıcaklık düğmesinin yanında senkronizasyon sembolü gösterilir.

Senkronizasyon **Sıcaklık senkronizasyonu** düğmesine basarak veya sürücü harici bir klima bölgesinin sıcaklık ayarlarını değiştirerek durdurulur.

İlgili bilgiler

- Klima kontrolleri (s. 201)

Klimanın etkinleştirilmesi ve kapatılması

Klima, gelen havayı gereken şekilde soğutur ve nemden arındırır.



Klima görünümündeki klima düğmesi.

- Orta gösterge ekranındaki klima görünümünü açın.
- AC** düğmesine basınız.
 - > Klima etkinleşir/devre dışı bırakılır ve düğme yanar/söner.

Klima etkinleştirildiğinde, klima kontrol sistemi istenen şekilde otomatik olarak açma ve kapatmayı kontrol eder.

DİKKAT

Klimanın en iyi şekilde çalışması için tüm yan camları ve panorama tavanı* kapatın.

DİKKAT

Fan kumandası **Off** konumundayken klimayı etkinleştirmek mümkün değildir.

İlgili bilgiler

- Klima kontrolleri (s. 201)

Park kliması*

Araçın yolcu kabininin kliması, araç park halindeyken ön koşullandırılabilir veya muhafaza edilebilir.

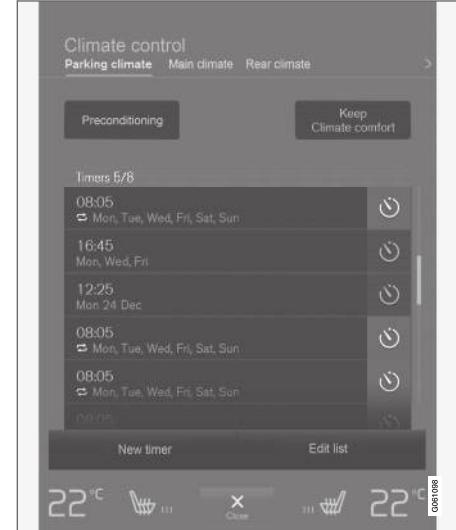

Ön koşullandırma ve klima konfor koruma, orta gösterge ekranının klima görünümündeki **Park kliması** sekmesinden kontrol edilir.

İlgili bilgiler

- Klima kontrolü (s. 190)
- Ön koşullandırma* (s. 218)



- Park süresince klima konforu* (s. 222)
- Park klima kumandasının* sembolleri ve mesajları (s. 224)

Ön koşullandırma*

Sürüşten önce aracın ön koşullandırılması, seyahat sırasında aşınmayı ve enerji ihtiyacını azaltabilir.

Ön koşullandırma doğrudan çalıştırma kullanabilir veya zamanlayıcı ile ayarlanabilir.

İşlev, farklı durumlarda birkaç sistem kullanır:

- Park ısıtıcısı*, soğuk bir iklimde hem yolcu kabinini hem de motoru ısıtır.
- Sıcak olduğunda, havalandırma aracın dışından hava üfleterek yolcu kabinini soğütür.

DİKKAT

Yolcu kabininin ön koşullandırması sırasında, araç klima kontrol sisteminde ayarlı sıcaklığa değil, konfor sıcaklığına ulaşmaya çalışır.

İlgili bilgiler

- Park kliması* (s. 217)
- Ön koşullandırmanın* çalıştırılması/durdurulması (s. 218)
- Zaman ayarının ön koşullandırılması* (s. 219)

Ön koşullandırmanın* çalıştırılması/durdurulması

Ön koşullandırma, sürüşten önce yolcu kabinini ve motoru ısıtır veya yolcu kabinini havalandırır. İşlev, orta gösterge ekranından doğrudan çalıştırmayı veya bir cep telefonunu kullanabilir.

Orta gösterge ekranından çalıştırma/durdurma



Klima görünümündeki **Park kliması** sekmesindeki ön koşullandırma düğmesi.

1. Orta gösterge ekranındaki klima görünümünü açın.
2. **Park kliması** sekmesini seçin.
3. **Ön koşul** düğmesine basınız.
 - > Ön koşullandırma çalışır/kapanır ve düğme yanar/söner.

İ DİKKAT

Arabanın kapıları ve pencereleri, yolcu kabini- nin ön koşullandırılması sırasında kapalı olma- lıdır.

⚠ UYARI

Araçta ısıtıcısı* varsa ön koşullandırmayı kul- lanmayın:

- Havalandırmaz kapalı alanlarda. Isıtıcı çalışırsa egzoz gazları salınır.
- Yakında yanıcı veya parlayıcı maddelerin bulunduğu yerlerde. Yakıt, gaz, uzun çim, talaş vs. tutuşabilir.
- Isıtıcının egzoz hattının engellenme riski olduğu durumlar. Örneğin sağ ön tekerlek yuvasının içinde derin kar, ısıtıcının hava- landırmasına engel olabilir.

Ön koşullandırmanın ancak uzun bir süre önceden ayarlanmış bir zamanlayıcı ile çalıştı- rılabileceğini unutmayın.

Uygulamadan* başlamak

Volvo On Call* uygulaması olan bir cihazdan ön koşullandırma başlatılabilir ve seçilen ayarlarla ilgili bilgiler yönetilebilir. Ön koşullandırma yolcu kabinini konforlu bir sıcaklığa ısıtır veya dışarıdan hava üfleyerek yolcu kabinini havalandırır.

Yolcu kabini için ayrıca aracı uzaktan başlat fonk- sionu (Engine Remote Start - ERS) Volvo On Call* üzerinden⁶ uygulaması ile de ön koşullama yapılabilir

İlgili bilgiler

- Park kliması* (s. 217)
- Ön koşullandırma* (s. 218)
- Zaman ayarının ön koşullandırılması* (s. 219)

Zaman ayarının ön koşullandırılması*

Zamanlayıcı, ön koşullandırma önceden belirle- nen bir zamanda bitecek şekilde ayarlanabilir.

Zamanlayıcı, aşağıdakiler için azami 8 farklı ayarı yürütebilir:

- Tek bir tarihte zaman
- Tekrarlı veya tekrarsız bir şekilde haftanın bir ya da daha fazla gününde zaman.

İlgili bilgiler

- Ön koşullandırma* (s. 218)
- Ön koşullandırma için zaman ayarı eklemek ve düzenlemek* (s. 220)
- Ön koşullandırma için zaman ayarını etkinleş- tirmek ve devreden çıkarmak* (s. 221)
- Ön koşullandırma için zaman ayarını silmek* (s. 222)

⁶ Bazı pazarlar.

Ön koşullandırma için zaman ayarı eklemek ve düzenlemek*

Ön koşullandırmanın zamanlayıcısı, azami 8 zaman ayarını yönetebilir.

Bir zaman ayarı ekleme

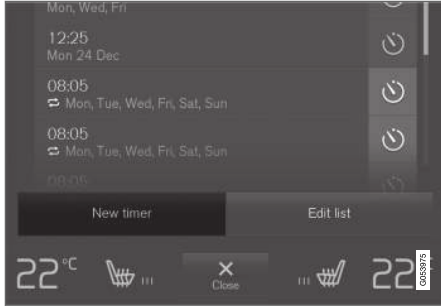

Klima görünümündeki **Park kliması** sekmesinde zaman ayarı ekleme düğmesi.

1. Orta gösterge ekranındaki klima görünümünü açın.
2. **Park kliması** sekmesini seçin.

3. **Zamanlayıcı ekle** düğmesine basınız.
> Açılan bir pencere görüntülenir.

DİKKAT

Zamanlayıcı için halihazırda 8 ayar girilmişse bir zaman ayarı eklemek mümkün değildir. Yenisini ekleyebilmek için bir zaman ayarını silin.

4. Tek bir tarih için zamanı ayarlamak üzere **Tarih** seçeneğine dokununuz.

Haftanın bir veya daha fazla günü için bir zaman ayarlamak üzere **Gün** seçeneğine dokununuz.

Gün ile: Haftalık tekrarlar kutusunu işaretleyerek/işaretini kaldırarak tekrarı etkinleştirin/devre dışı bırakın.

5. **Tarih ile:** Oklarla tarih listesinden kayarak ön koşullandırma tarihini seçin.
Gün ile: Hafta günlerinin düğmelerine dokunarak ön koşullandırma için hafta günlerini seçin.
6. Oklarla kayarak ön koşullandırmanın biteceği zamanı ayarlayın.
7. Zaman ayarı eklemek için **Onayla** seçeneğine dokununuz.
> Zaman ayarı listeye eklenir ve etkinleşir.

UYARI

Araçta ısıtıcısı* varsa ön koşullandırmayı kullanmayın:

- Havalandırmaz kapalı alanlarda. Isıtıcı çalışırsa egzoz gazları salınır.
- Yakında yanıcı veya parlayıcı maddelerin bulunduğu yerlerde. Yakıt, gaz, uzun çim, talaş vs. tutuşabilir.
- Isıtıcının egzoz hattının engellenme riski olduğu durumlar. Örneğin sağ ön tekerlek yuvasının içinde derin kar, ısıtıcının havalandırmasına engel olabilir.

Ön koşullandırmanın ancak uzun bir süre önceden ayarlanmış bir zamanlayıcı ile çalıştırılabileceğini unutmayın.

Bir zaman ayarının düzenlenmesi

1. Orta gösterge ekranındaki klima görünümünü açın.
2. **Park kliması** sekmesini seçin.
3. Değiştirilecek zaman ayarına basın.
> Açılan bir pencere görüntülenir.
4. Zaman ayarını, yukarıda "Bir zaman ayarı ekleme" altında açıklanan şekilde düzenleyin.

İlgili bilgiler

- Ön koşullandırma* (s. 218)
- Zaman ayarının ön koşullandırılması* (s. 219)

- Ön koşullandırma için zaman ayarını etkinleştirerek ve devreden çıkarmak* (s. 221)
- Ön koşullandırma için zaman ayarını silmek* (s. 222)

Ön koşullandırma için zaman ayarını etkinleştirerek ve devreden çıkarmak*

Ön koşullandırma zamanlayıcısındaki bir zaman ayarı, ihtiyaca göre etkinleştirilebilir veya devre dışı bırakılabilir.



Klima görünümündeki **Park kliması** sekmesindeki zamanlayıcı düğmeleri.

1. Orta gösterge ekranındaki klima görünümünü açın.
2. **Park kliması** sekmesini seçin.
3. Ayarın sağındaki zamanlayıcı düğmesine dokunarak bir zaman ayarını etkinleştirin/ devre dışı bırakın.
 - > Zaman ayarı etkinleşir/devre dışı bırakılır ve düğme yanar/söner.

⚠ UYARI

Araçta ısıtıcısı* varsa ön koşullandırmayı kullanmayın:

- Havalandırmasız kapalı alanlarda. Isıtıcı çalışırsa egzoz gazları salınır.
- Yakında yanıcı veya parlayıcı maddelerin bulunduğu yerlerde. Yakıt, gaz, uzun çim, talaş vs. tutuşabilir.
- Isıtıcının egzoz hattının engellenme riski olduğu durumlar. Örneğin sağ ön tekerlek yuvasının içinde derin kar, ısıtıcının havalandırmasına engel olabilir.

Ön koşullandırmanın ancak uzun bir süre önceden ayarlanmış bir zamanlayıcı ile çalıştırılabileceğini unutmayın.

İlgili bilgiler

- Ön koşullandırma* (s. 218)
- Zaman ayarının ön koşullandırılması* (s. 219)
- Ön koşullandırma için zaman ayarı eklemek ve düzenlemek* (s. 220)
- Ön koşullandırma için zaman ayarını silmek* (s. 222)

Ön koşullandırma için zaman ayarını silmek*

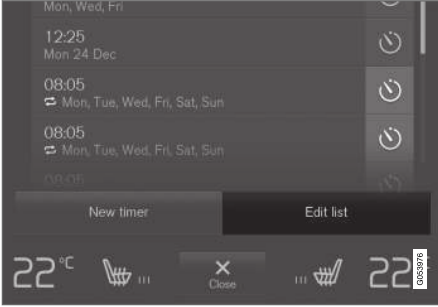

Klima görünümündeki **Park kliması** sekmesinde zaman ayarı listesini düzenleme/silme düğmesi.

1. Orta gösterge ekranındaki klima görünümünü açın.
2. **Park kliması** sekmesini seçin.
3. **Listeyi düzenle** düğmesine basınız.
4. Listenin sağındaki silme simgesine basın.
> Simge, **Sil** metnine değişir.
5. **Sil** düğmesine basarak onaylayınız.
> Zaman ayarını listeden kaldırılır.

İlgili bilgiler

- Ön koşullandırma* (s. 218)
- Zaman ayarının ön koşullandırılması* (s. 219)

- Ön koşullandırma için zaman ayarı eklemek ve düzenlemek* (s. 220)
- Ön koşullandırma için zaman ayarını etkinleştirmek ve devreden çıkarmak* (s. 221)

Park süresince klima konforu*

Aracın yolcu kabinindeki klima araç park edilmişken, örneğin motorun kapatılması gerektiğinde ama sürücü veya yolcunun (yolcuların) araçta kalmak ve klima konforu seviyesini sürdürmek iste-mesi durumunda muhafaza edilebilir. Klima konfor korumanın başlatılması, sadece doğrudan çalıştırma ile mümkündür.

İşlev, farklı durumlarda birkaç sistem kullanır:

- Motordan gelen artık ısı, soğuk bir iklimde yolcu kabinini konforlu bir sıcaklığa ısıtır.
- Sıcak olduğunda, havalandırma aracın dışından hava üfleyerek yolcu kabinini soğutur.

ⓘ DİKKAT

Artık ısıyı gereksiz kullanmaktan kaçınmak için araç dışarıdan kilitlendiğinde klima konforu koruma özelliği kapatılır. İşlevin kullanımı, sürücü veya yolcular aracın içinde beklerken klima konforunu muhafaza etme amaçlıdır.

İlgili bilgiler

- Park kliması* (s. 217)
- Park sırasında* klima konforunu başlatmak ve kapatmak (s. 223)

Park sırasında* Klima konforunu başlatmak ve kapatmak

Klima konfor koruma özelliği, sürüşten sonra yolcu kabinindeki iklimi muhafaza eder. İşlev, orta gösterge ekranından doğrudan çalıştırmayı kullanabilir.



Klima görünümünde **Park kliması** sekmesindeki klima konfor koruma düğmesi.

1. Orta gösterge ekranındaki klima görünümünü açın.
2. **Park kliması** sekmesini seçin.
3. **Klima konforunu koru** düğmesine basınız.
 - > Klima konfor koruma özelliği çalışır/kapanır ve düğme yanar/söner.

DİKKAT

Yolcu bölmesinin sıcaklığını korumak için motorda yeterli ısı bulunmadığında veya dışarıdaki sıcaklık yaklaşık 20°C'nin (68°F) üzerinde olduğunda klima konfor muhafaza fonksiyonunu başlatmak mümkün değildir.

DİKKAT

Artık ısıyı gereksiz kullanmaktan kaçınmak için araç dışarıdan kilitlendiğinde klima konforu koruma özelliği kapatılır. İşlevin kullanımı, sürücü veya yolcular aracın içinde beklerken klima konforunu muhafaza etme amaçlıdır.

İlgili bilgiler

- Park süresince klima konforu* (s. 222)

Park klima kumandasının* sembolleri ve mesajları

Sürücü gösterge ekranında park klima kumandası ile ilgili bir dizi sembol ve mesaj gösterilebilir.



Park ısıtıcı etkin olduğunda sürücü ekranında bu sembol görüntülenir.

Sembol	Mesaj	Teknik özellikler
	Park kliması Servis gerekli	Park klima kumandası devreden çıkarılır. İşlevi mümkün olan en kısa sürede kontrol ettirmek için bir atölyeye ^A irtibat kurun.
	Park kliması Geçici olarak kullanılmıyor	Park klima kumandası geçici olarak devreden çıkarılır. Sorun bir süre daha sürerse, fonksiyonu kontrol ettirmek için bir atölyeye ^A başvurun.
	Park kliması Kullanılmıyor, yakıt seviyesi çok düşük	Yakıt seviyesi park ısıtıcısını* çalıştırmayacak kadar düşük olduğunda park klima kumandası etkinleştirilemez. Aracın normal yakıt deposunun doldurulması.
	Park kliması Kullanılmıyor, Şarj seviyesi çok düşük	Marş aküsünün şarj seviyesi park ısıtıcısını* çalıştırmayacak kadar düşük olduğunda park klima kumandası etkinleştirilemez. Akünün şarj edilmesi.

A Yetkili bir Volvo atölyesi tavsiye edilir.

İlgili bilgiler

- Park kliması* (s. 217)

Isıtıcı*

Isıtıcı, sürüş öncesinde ve sürüş sırasında motorun ve yolcu kabininin doğru sıcaklığa ulaşmasına yardımcı olur.

Isıtıcının iki alt işlevi vardır:

- Park ısıtıcısı - park klima kontrolünün ön koşullandırması* etkinleştirildiğinde gerekirse motoru ve yolcu kabinini ısıtır.
- Ek ısıtıcı - sürüş sırasında gerekirse yolcu kabinini ve motoru ısıtır.

Isıtıcı yakıt tahriklidir ve sağ ön tekerlek yuvasına takılır.

i DİKKAT

Isıtıcı çalışırken sağ ön tekerlek yuvasından duman çıkabilir ve düşük bir vınlama duyulabilir. Ayrıca aracın arka tarafında yakıt borusundan bir tıklama sesi duyulabilir. Bu tamamen normaldir.

Akü ve şarj etme

Isıtıcı gücü, aracın marş motoru aküsünden beslenir. Marş aküsü şarj seviyesi çok düşükse ısıtıcı otomatik olarak kapatılır ve sürücü gösterge ekranında bir mesaj görüntülenir.

i DİKKAT

Isıtıcının kullanılması gerektiğinde aküde yeterli şarj bulunduğundan emin olun.

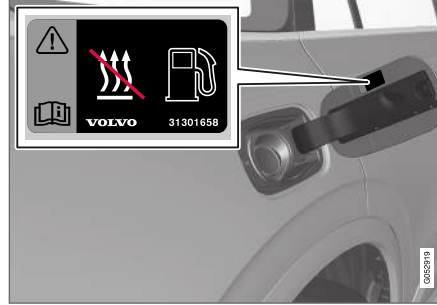
Yakıt ve yakıt doldurma

Yakıt doldurma kapağı üzerindeki uyarı etiketi.

Isıtıcı, aracın normal yakıt deposundan yakıt kullanır.

Araç dik bir yokuşa park edilirse, ısıtıcıya yakıt sağlanabilmesi için aracın önünün yokuş aşağı baktığından emin olunuz.

Yakıt deposundaki seviye çok düşükse ısıtıcı otomatik olarak kapatılır ve sürücü gösterge ekranı bir mesaj gösterir.

i DİKKAT

Isıtıcının kullanılması gerekiyorsa aracın normal yakıt deposunda yeterli yakıt olduğundan emin olun.

! UYARI

Dökülen yakıt alev alabilir. Yeniden yakıt almadan önce yakıtla çalışan yardımcı ısıtıcıyı kapatın.



Sürücü ekranında ısıtıcının kapalı olduğunu kontrol edin. Park ısıtıcısı olarak çalışırken bu sembol yanar.

İlgili bilgiler

- Klima kontrolü (s. 190)
- Park ısıtıcısı* (s. 226)
- Ek ısıtıcı* (s. 227)

Park Isıtıcısı*

Aracın ön koşullandırması etkinleştirilmiş ise park ısıtıcısı sürüşten önce gerektiğinde gibi yolcu kabinini ısıtır.

Park ısıtıcısı, araç ısıtıcısının iki alt işlevinden biridir. Isıtıcı, sağ ön tekerlek yuvasına takılır.



Park ısıtıcı etkin olduğunda sürücü ekranında bu sembol görüntülenir.

ⓘ DİKKAT

Isıtıcı çalışırken sağ ön tekerlek yuvasından duman çıkabilir ve düşük bir vınlama duyulabilir. Ayrıca aracın arka tarafında yakıt borusundan bir tıklama sesi duyulabilir. Bu tamamen normaldir.

Park ısıtıcısının ön koşullandırması* etkinleştirilmiş ise ve yolcu kabininin ısıtılması gerekiyorsa park ısıtıcısı otomatik olarak çalışmaya başlar.

Bir ayarlanmış zamanlayıcı süresi veya ısıtıcının maksimum çalışma süresi sona erdiğinde veya araç yeniden başlatıldığında, otomatik olarak kapanır.

Isıtıcının maksimum çalışma süresi 40 dakikadır.

ⓘ DİKKAT

Park ısıtıcının kullanılması gerekiyorsa aracın normal yakıt deposunda yeterli yakıt olduğundan emin olun.

Park ısıtıcının kullanılması gerektiğinde şarj aküsünde yeterli şarj bulunduğundan emin olun.

ⓘ ÖNEMLİ

Park ısıtıcısının kısa mesafelerle tekrarlı kullanımı aküyü boşaltabilir ve marş sistemine zarar verebilir.

Isıtıcı düzenli olarak kullanılırsa aracın aküsünün, park ısıtıcısı tarafından kullanılan enerji ile aynı miktarda şarj olmasını sağlamak için araç, ısıtıcının kullanıldığı süre kadar sürülmemelidir. Park ısıtıcısı her seferinde maksimum 40 dakika kullanılabilir.

⚠ UYARI

Araçta ısıtıcısı* varsa ön koşullandırmayı kullanmayın:

- Havalandırmaz kapalı alanlarda. Isıtıcı çalışırsa egzoz gazları salınır.
- Yakında yanıcı veya parlayıcı maddelerin bulunduğu yerlerde. Yakıt, gaz, uzun çim, talaş vs. tutuşabilir.
- Isıtıcının egzoz hattının engellenme riski olduğu durumlar. Örneğin sağ ön tekerlek yuvasının içinde derin kar, ısıtıcının havalandırmasına engel olabilir.

Ön koşullandırmanın ancak uzun bir süre önceden ayarlanmış bir zamanlayıcı ile çalıştırılabileceğini unutmayın.

⚠ UYARI

Yakıt kokusu, anormal miktarda duman, siyah duman veya park ısıtıcısından gelen anormal sesler varsa ısıtıcıyı kapatın ve mümkünse sigortasını çıkarın. Volvo, onarım için yetkili bir Volvo servisi ile iletişime geçilmesini tavsiye eder.

İlgili bilgiler

- Isıtıcı* (s. 225)
- Ek ısıtıcı* (s. 227)

Ek ısıtıcı*

Yardımcı ısıtıcı, sürüş esnasında yolcu kabininin ve motorun ısıtılmasına yardımcı olur.

Ek ısıtıcı, araç ısıtıcısının iki alt işlevinden biridir. Isıtıcı, sağ ön tekerlek yuvasına takılır.

ⓘ DİKKAT

Isıtıcı çalışırken sağ ön tekerlek yuvasından duman çıkabilir ve düşük bir vınlama duyulabilir. Ayrıca aracın arka tarafında yakıt borusundan bir tıklama sesi duyulabilir. Bu tamamen normaldir.

Araç sürüşü sırasında ısıtmaya gerek olduğunda ek ısıtıcı çalışmaya başlar ve otomatik olarak kontrol edilir.

Ardından araç durdurulduğunda otomatik olarak kapanır.

ⓘ DİKKAT

Yardımcı ısıtıcının kullanılması gerekiyorsa aracın normal yakıt deposunda yeterli yakıt olduğundan emin olun.

İlgili bilgiler

- Isıtıcı* (s. 225)
- Park ısıtıcısı* (s. 226)

- Yardımcı ısıtıcının otomatik çalışmasının etkinleştirilmesi ve devre dışı bırakılması (s. 227)

Yardımcı ısıtıcının otomatik çalışmasının etkinleştirilmesi ve devre dışı bırakılması

Yardımcı ısıtıcı, sürüş esnasında yolcu kabininin ve motorun ısıtılmasına yardımcı olur. Ek ısıtıcının otomatik çalışmasının etkinleşmesini/ devre dışı bırakılmasını ayarlamak mümkündür.

1. Orta gösterge ekranında üst görünümde **Ayarlar** seçeneğine basın.
2. **Klima** düğmesine basınız.
3. Ek ısıtıcının otomatik çalışmasını etkinleştirmek/devre dışı bırakmak için **İlave Isıtıcı** seçeneğini seçin.

ⓘ DİKKAT

Volvo, kısa sürüş mesafelerinde ek ısıtıcının otomatik çalıştırılması özelliğinin kapatılmasını tavsiye eder.

İlgili bilgiler

- Ek ısıtıcı* (s. 227)

ANAHTAR, KİLİTLER VE ALARM

Kilitleme onayı

Araç kilitlendiğinde veya açıldığında sinyal lambaları kilitleme veya kilit açma işleminin doğru şekilde gerçekleştirildiğini belirtir.

Harici gösterim

Kilitleme

- Aracın dörtlü flaşörleri yanıp sönerek ve kapı aynalarını¹ geri çekerek kilitlemeyi gösterir.

Kilit açma

- Aracın dörtlü flaşörleri iki kez yanıp sönerek ve kapı aynalarını¹ açarak kilit açmayı gösterir.

Aracın kilitlendiğini gösterebilmek için tüm kapıların, yüklem kapağının ve kaputun kapalı olması gerekir. Kilitleme, sadece sürücü kapısı kapalıysa² yapılırsa araç kilitlenecek, ancak tehlike uyarı flaşörleri ile kilit göstergesi sadece tüm kapılar, yüklem kapağı ve kaput kapatıldıktan sonra gerçekleşecektir.

Kilit ve alarm göstergesi

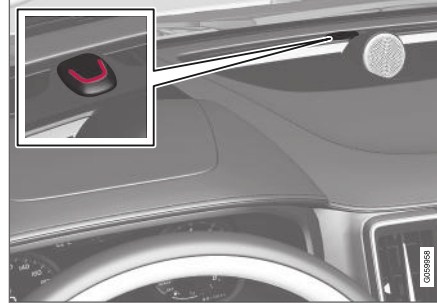

Gösterge panelindeki kilit ve alarm göstergesi, alarm sisteminin durumunu gösterir.

Uzun yanıp sönmeye aracın kilitlendiğini gösterir. Araç kilitlendiğinde bu durum kısa, atımlı yanıp sönmeler ile gösterilecektir.

Diğer gösterge

Güvenli eve gidiş aydınlatması ve yaklaşma ışığı fonksiyonları ayrıca kilitleme ve kilit açma göstergeleri olarak da çalışabilir.

Kilitleme düğmelerindeki gösterge

Ön kapı



Ön kapıda gösterge lambalı kilit düğmeleri.

Ön kapılardan herhangi birindeki kilit düğmesinde yanık bir gösterge lambası, tüm kapıların kilitlendiğini gösterir. Herhangi bir kapı açılırsa her iki kapıdaki lamba da sönecektir.

¹ Sadece katlanabilir elektrikli kapı aynası bulunan araçlar için.

² Anahtarsız kilitleme/kilit açma özelliği (Passive Entry*) olan araçlarda geçerli değildir.

Arka kapıdaki*

Arka kapıda gösterge lambalı kilit düğmesi.

Kapılardan herhangi birindeki kilit düğmesinde yanık bir gösterge lambası, o kapının kilitlendiğini gösterir. Herhangi bir kapının kilidi açılırsa bu kapının lambası sönecek, diğerleri ise yanmaya devam edecektir.

İlgili bilgiler

- Kilit gösterge ayarı (s. 231)
- Yaklaşma ışığı süresi (s. 151)
- Güvenli eve giriş aydınlatmasının kullanılması (s. 151)

Kilit gösterge ayarı

Aracın kilitlemeyi ve kilit açmayı nasıl onaylayacağını orta gösterge ekranının ayarlar menüsünden seçmek mümkündür.

1. Orta gösterge ekranı üst görünümde **Ayarlar** seçeneğine basın.
2. **My Car** → **Kilitleme** tuşuna basınız.
3. **Görüntülü Kilitleme Geribildirimi** üzerine dokunarak aracın görünür yanıtı ne zaman vermesi gerektiğini seçin: **Kilitleme**, **Kilit açma**, **İkisi** veya fonksiyonu kapatmak için.

Geri çekilebilir kapı aynalarına sahip gösterge*

1. Orta gösterge ekranı üst görünümde **Ayarlar** seçeneğine basın.
2. **My Car** → **Aynalar ve Kolay Giriş** tuşuna basınız.
3. Fonksiyonu etkinleştirmek, devreden çıkarmak için **Kilitlendiğinde Aynayı Katla** öğesini seçin.

İlgili bilgiler

- Kilitleme onayı (s. 230)

Uzaktan kumanda anahtarı

Uzaktan kumanda anahtarı kapıları, bagaj kapağını ve yakıt doldurma kapağını kilitlet ve kilidini açar. Aracın çalışabilmesi için uzaktan kumanda anahtarının aracın içinde olması gerekir.



Uzaktan kumanda anahtarı, solda ve düğmesiz anahtar (Key Tag)*, sağda.

Araçta standart olarak anahtarsız çalıştırma (Passive Start) desteği olduğu için çalıştırma sırasında uzaktan kumanda anahtarı fiziki olarak kullanılmaz. Anahtarın aracı çalıştırabilmesi için yolcu kabininin ön kısmında, örneğin sürücünün cebinde veya tünel konsolu bardaklığında olması gerekir.

- ◀ Kapıların, bagaj kapağının anahtarsız kilitlemesi ve kilidinin açılması da (Passive Entry*) bir seçenek olarak mevcuttur. Anahtarın sırasıyla yanın daire şeklinde sürücü kapısından yaklaşık 1,5 metre (5 fit) ve bagaj kapağından yaklaşık 1 metre (3 fit) yarıçapta bir menzili vardır.

Anahtarsız çalıştırma ve anahtarsız kilitleme ve kilit açma ile uzaktan kumanda anahtarı yolcu kabininde veya bagaj bölümünde herhangi bir yerde olabilir ve aracın çalışma işlevselliğini korur. Araba ile birlikte verilen uzaktan kumanda anahtarlarının her biri, araç için benzersiz ayarlarla bir sürücü profiline bağlanabilir. Belirli bir profil ile bir anahtar kullanıldığında, aracın özellikleri profile göre ayarlanır.



Düğmesiz anahtar (Key Tag)

Anahtarsız kilitleme ve kilit açma* özelliği olan araçlarda biraz daha küçük, daha hafif ve düğmesiz bir anahtar (Key Tag) temin edilir. Söz konusu anahtarsız başlatma ve kilitleme ve kilit açma olduğunda normal uzaktan kumandalı anahtar ile aynı şekilde çalışır³. Çıkartılabilir anahtar diline sahip değildir ve pili değiştirilemez.

Uzaktan kumanda anahtarı düğmeleri



Uzaktan kumanda anahtarında dört düğme vardır - biri sol tarafta, üçü ise sağ tarafta bulunur.

-  **Kilitleme** - Düğmeye basıldığında kapılar, bagaj kapağı ve yakıt doldurma kapağı kilitletir ve ayrıca alarm* devreye girer.
- Tüm camları ve panorama tavanı* aynı anda kapatmak için basıp basılı tutun.
-  **Kilit Açma** - Düğmeye basıldığında kapıların ve bagaj kapağının kilidi açılır ve ayrıca alarm devreden çıkar.
- Daha uzun basış tüm camları eş zamanlı olarak kapatır⁴.
-  **Yükleme kapağı** - Sadece yükleme kapağının kilidini açar ve alarmini devreden çıkarır. Elektrikle çalışan yükleme kapağı* özelliğine sahip araçlarda düğme basılı tutulduğunda

yükleme kapağı otomatik olarak açılır. Arka panel kapağı, uzun basma ile de kapatılır - uyarı sinyalleri çalar.

-  **Panik işlevi** - Acil bir durumda dikkati çekmek için kullanılır. Sinyal lambalarını ve kornayı devreye sokmak için düğmeye basın ve en az 3 saniye basılı tutun veya 3 saniye içerisinde iki kez basın. En az 5 saniye aktif olduktan sonra aynı düğmeyle fonksiyon kapatılabilir. Aksi takdirde işlev, yaklaşık 3 dakika sonra otomatik olarak kapanır.

UYARI

Araçta birinin bırakılması halinde, araçtan çıkarken daima uzaktan kumanda anahtarını yanınıza alarak elektrikli camların ve panorama tavanın* enerjisinin kesildiğinden emin olun.

³ Anahtar yaklaşık 10 metre (30 feet) derinliğe kadar 60 dakika su geçirmezdir, bu nedenle su etrafındaki etkinliklerde kullanılmak için uygundur.

⁴ Toplam havalandırma fonksiyonu örneğin sıcak havalarda aracı hızla havalandırmak için kullanılabilir.

i DİKKAT

Araçtaki uzaktan kumanda anahtarını/Key Tag kilitleme riskinin bulunduğunu unutmayın.

Araçta bırakılan bir uzaktan kumanda anahtarı/Key Tag araç kilitletiğinde ve alarm başka bir geçerli anahtar ile devre dışı bırakılacaktır. "Deadlock" güvenlik kilidi fonksiyonu da devre dışı bırakılacaktır.

Devre dışı bırakılan anahtar araç açıldığında tekrar devreye girer.

Parazit

Anahtarsız çalıştırma ve anahtarsız kilitleme ve kilit açma* için uzaktan kumanda anahtarı işlevleri, elektromanyetik alanlar ve perdeleme yüzünden kesintiye uğrayabilir.

i DİKKAT

Uzaktan kumandalı anahtarı metal nesnelere veya örneğin cep telefonları, tabletler, dizüstü bilgisayarlar veya şarj cihazları gibi elektronik aletlerin tercihen 10-15 cm (4-6 inç) yakınında saklamaktan kaçınınız.

Hâlâ parazit varsa alarmı devreden çıkarmak için uzaktan kumandanın çıkarılabilir anahtarı dilini kullanarak kilidi açın ve anahtarı, orta konsoldaki bardakta yer alan yedek okuyucuya yerleştirin.

i DİKKAT

Uzaktan kumandalı anahtar bardaklığa yerleştirildiğinde bardaklıkta başka araç anahtarı, metal nesnelere veya elektronik aletler (örneğin cep telefonları, tabletler, dizüstü bilgisayarlar veya şarj cihazları) olmadığından emin olun. Bardaklıkta birbirine yakın birkaç araç anahtarı, parazite neden olabilir.

İlgili bilgiler

- Uzaktan kumanda anahtarıyla kilitleme ve kilit açma (s. 233)
- Uzaktan kumanda anahtarı menzili (s. 236)
- Uzaktan kumanda anahtarındaki pilin değiştirilmesi (s. 237)
- Çıkarılabilir anahtar dili (s. 242)
- Red Key - kısıtlamalı uzaktan kumanda anahtarı* (s. 240)
- İmmobilizeler (s. 244)

Uzaktan kumanda anahtarıyla kilitleme ve kilit açma

Tüm kapılar, yakıt doldurma kapağı ve bagaj kapağını eş zamanlı kilitlemek ve kilit açmak için uzaktan kumanda anahtarındaki düğmeler kullanılabilir.

Uzaktan kumanda anahtarıyla kilitleme

Uzaktan kumanda anahtarı.

- Uzaktan kumanda anahtarının  düğmesine basarak kilitleyin.

- ◀◀ Kilitleme sürecinin etkinleşmesi için sürücü kapısı kapalı olmalıdır⁵. Diğer kapılardan biri veya bagaj kapağı açıksa, bu durumda kilitleme gerçekleşmez ve bunlar kapanana kadar alarmlar çalışır*. Tüm kapılar ve bagaj kapağı kapalı ve kilitliyen alarmin hareket dedektörleri* etkinleşir.

i DİKKAT

Araçtaki uzaktan kumanda anahtarını/Key Tag kilitleme riskinin bulunduğunu unutmayın.

Araçta bırakılan bir uzaktan kumanda anahtarını/Key Tag araç kilitletiğinde ve alarm başka bir geçerli anahtar ile devre dışı bırakılacaktır. "Deadlock" güvenlik kilidi fonksiyonu da devre dışı bırakılacaktır.

Devre dışı bırakılan anahtar araç açıldığında tekrar devreye girer.

Bagaj kapağı açık olduğunda kilitleme

i DİKKAT

Bagaj kapağı açıkken araç kilitli durumdaysa, bagaj kapağı kapalıyken ve araç tamamen kilitletiğinde uzaktan kumanda anahtarını bagaj bölmesinde bırakmamaya dikkat edin⁶.

Uzaktan kumanda anahtarıyla kilit açma

- Uzaktan kumanda anahtarının  düğmesine basarak kilit açın.

Tekrar otomatik kilitleme

Kilit açıldıktan sonra iki dakika içerisinde kapılardan veya yüklemeye kapağından hiçbirisi açılmazsa tekrar otomatik olarak kilitlenirler. Bu fonksiyon aracın yanlışlıkla kilitlenmeden bırakılmasını engeller.

Uzaktan kumanda anahtarı çalışmadığında

i DİKKAT

Daima araca yaklaşmayı ve bir tane daha kilit açma denemesi yapmayı deneyin.

Uzaktan kumanda anahtarıyla kilitleme ve kilit açma mümkün değilse, pil bitmiş olabilir - bu durumda ayrılabilebilir anahtar diliyle sürücü kapısını kilitleyin veya kilidini açın.

İlgili bilgiler

- Uzaktan kumanda edilen ve içeriden kilit açma ayarları (s. 235)
- Uzaktan kumanda anahtarıyla bagaj kapağı kilidi açma (s. 235)
- Uzaktan kumanda anahtarı (s. 231)

- Uzaktan kumanda anahtarındaki pilin değiştirilmesi (s. 237)
- Ayrılabilebilir anahtar dili ile kilitleme ve kilit açma (s. 243)

⁵ Araba anahtarsız kilitleme/kilit açma ile donatılmışsa, tüm yan kapılar kapalı olmalıdır.

⁶ Araç, anahtarsız kilitleme/kilit açma ile donatılmışsa ve anahtar araba içerisinde tespit edilmişse, bagaj kapağı kapalıyken kilitlenmeyecektir.*

Uzaktan kumanda edilen ve içeriden kilit açma ayarları

Uzaktan kumanda ile kilitleme için farklı dizilerin seçilmesi mümkündür.

- Orta gösterge ekranı üst görünümde **Ayarlar** seçeneğine basın.
- My Car → Kilitleme → Uzaktan ve İçeriden Kilit Açma** tuşuna basınız.
- Seçiniz:
 - **Bütün Kapılar**
 - eş zamanlı olarak tüm kapıların kilidini açar.
 - **Tek kapı**
 - sürücü kapısının kilidini açar. Tüm kapıların kilidinin açılması için uzaktan kumanda anahtarındaki kilit açma düğmesine iki kere basılmalıdır.

Burada yapılan ayarlar aynı zamanda iç kısımdan açma kolları üzerinden merkezi kilit açmayı da etkiler.

İlgili bilgiler

- Uzaktan kumanda anahtarıyla kilitleme ve kilit açma (s. 233)
- Aracın içinden kilitleme ve kilit açma (s. 259)

Uzaktan kumanda anahtarıyla bagaj kapağı kilidi açma

Bagaj kapağının kilidini uzaktan kumanda anahtarının üzerindeki düğmeye basarak açmak mümkündür.

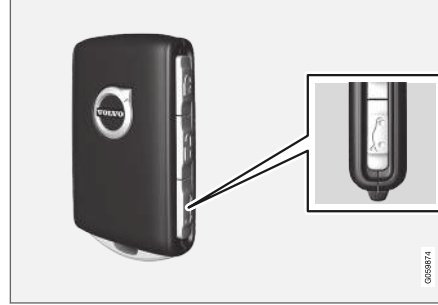

Uzaktan kumanda anahtarın  düğmesini kullanarak bagaj kapağının kilidini açın ve alarmı devre dışı bırakın.

- Uzaktan kumanda anahtarının  düğmesine basın.
 - > Alarmın tüm araç için devreye girmediğini göstermek üzere gösterge tablosundaki kilit ve alarm göstergesi söner.

Alarm seviyesi ve hareket sensörleri ve yükleme kapağının açılmasıyla ilgili sensörler ayrılır.

Yükleme kapağının kilidi açılır, ancak kapılar kilitli kalır ve alarm işlevleri devreye girerken kapak kapalı kalır.

Yükleme kapağını açmak için yükleme kapağı kolunun altındaki plastik baskı plakasını tutun ve yükleme kapağını açın.

Yükleme kapağı 2 dakika içinde açılmazsa yeniden kilitlenir ve alarm yeniden devreye girer.

Elektrikle çalışan bagaj kapağı opsiyonu* ile birlikte -

- Uzaktan kumanda anahtarının  düğmesine uzun basış (yaklaşık 1,5 saniye)
 - > Yükleme kapağının kilidi açılır ve yükleme kapağı açılır ancak kapılar kilitli kalır ve alarm işlevleri devreye girer.



« İlgili bilgiler

- Uzaktan kumanda anahtarıyla kilitleme ve kilit açma (s. 233)
- Elektrikle çalışan yüklem kapağının açılması ve kapatılması* (s. 262)

Uzaktan kumanda anahtarı menzili

Uzaktan kumanda anahtarının düzgün çalışabilmesi için anahtarın araçtan belirli bir mesafe dahilinde olması gerekir.

Manuel kullanım için

Örneğin  veya  seçeneğine basarak etkinleşen kilitleme/kilit açma gibi uzaktan kumanda anahtarının işlevleri, araçtan yaklaşık 20 metre (65 fit) menzile sahiptir.

Araç bir düğmenin basıldığını doğrulamazsa - yaklaşın ve tekrar deneyin.

Anahtarsız kullanım için⁷

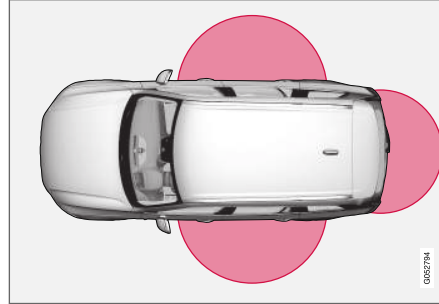

Şekildeki işaretli alan, sistemin antenlerinin kapsadığı alanları gösterir.

Anahtarsız kullanım için, bir uzaktan kumanda anahtarı veya düğmesiz anahtar (Key Tag) aracın

her iki uzun kenarından yaklaşık 1,5 metre (5 fit) ve bagaj kapağında yaklaşık 1 metre (3 fit) çapındaki bir dairenin içerisinde bulunmalıdır.

DİKKAT

Uzaktan kumanda anahtarı işlevleri, çevredeki radyo dalgaları, binalar, topoğrafik şartlar vs. tarafından engellenebilir. Araç her zaman anahtar dili ile kilitlenip/açılabilir.

Uzaktan kumanda anahtarı araçtan çıkarılırsa



Araç çalışırken uzaktan kumanda anahtarı araçtan çıkarılırsa son kapı kapanırken sürücü göstergesi ekranında **Araç anahtarı yok Araçtan kaldırıldı.** uyarı mesajı gösterilir ve sesli bir hatırlatıcı çalar.

Anahtar araca geri döndürülüp sağ tuş takımındaki **O** düğmesine basıldığında veya son kapı kapatıldığında mesaj söner.

İlgili bilgiler

- Uzaktan kumanda anahtarı (s. 231)
- Çalıştırma ve kilit sistemleri için anten konumları (s. 258)
- Anahtarsız ve dokunmatik yüzeyler* (s. 255)

⁷ Sadece anahtarsız kilitleme/kilit açma seçeneği (Passive Entry*) olan araçlarda geçerlidir.

Uzaktan kumanda anahtarındaki pilin değiştirilmesi

Boşaldığında uzaktan kumanda anahtarındaki pilin değiştirilmesi gerekir.

i DİKKAT

Tüm pillerin sınırlı bir kullanım ömrü vardır ve zamanı geldiğinde değiştirilmesi gerekir (Key Tag için geçerli değildir). Pilin kullanım ömrü, aracın/anahtarın ne sıklıkla kullanıldığında bağlı olarak değişir.

Uzaktan kumanda anahtarının pilinin aşağıdaki durumlarda değiştirilmesi gerekir:



sürücü gösterge ekranında bilgi sembolü yanar ve **Araç anahtar pili zayıf Kullanıcı el kitabına bakın** mesajı gösterilir.

ve/veya

- kilitler aracın 20 metre (65 fit) uzaklıktaki alan içinde uzaktan kumanda anahtarının sinyallerine sık sık yanıt vermiyorsa.

i DİKKAT

Daima araca yaklaşmayı ve bir tane daha kilit açma denemesi yapmayı deneyin.

Düğmesiz anahtardaki⁸ (Key Tag) pil değiştirilemez - yetkili bir Volvo servisinden yeni bir anahtar sipariş edilebilir.

! ÖNEMLİ

Şarjı boşalmış bir Key Tag, yetkili bir Volvo servisine iade edilmelidir. Yedek çalıştırma ile aracı çalıştırmak için kullanmak halen mümkün olduğundan anahtarın araçtan silinmesi gerekir.

Anahtarı açmak ve pili değiştirmek



- 1 **1** Uzaktan kumanda anahtarını önü görünür ve Volvo logosu sağa bakar şekilde tutun - anahtar halkasıyla alt kenardaki düğmeyi sağa doğru kaydırın. Ön tarafın kovanını birkaç milimetre yukarı doğru kaydırın.
- 2 **2** Kovan serbest kalacak ve anahtardan kaldırılıp çıkarılabilecektir.

⁸ Bu anahtar, anahtarsız kilitleme/giriş seçeneği (Passive Entry*) olan araçlarla birlikte temin edilir.

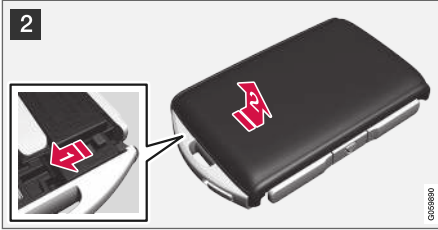

2  Anahtarı çevirin, düğmeyi yana doğru hareket ettirin ve arka kovayı birkaç milimetre yukarı doğru kaydırın.

 Kovanı serbest kalacak ve anahtardan kaldırılıp çıkarılabilecektir.

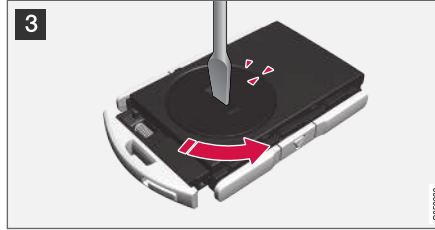

3 İşaretler **OPEN** metninde buluşuncaya kadar bir tornavida veya benzer bir aletle pil kapağını saatin tersi yönde çevirin.

Girintiye örneğin tırnağınızla bastırarak akü kapağını dikkatle kaldırıp çıkarın.

Ardından akü kapağını yukarı doğru kanırtın.

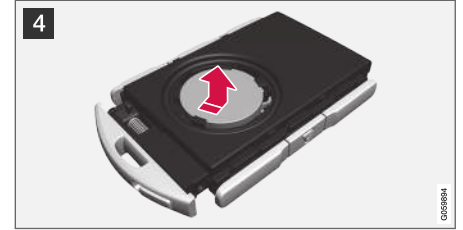

4 Pil (+) tarafı yukarı bakar. Ardından gösterilen şekilde dikkatle pili kanırtarak gevşetin.

 **ÖNEMLİ**

Çalışmalarını olumsuz yönde etkileyeceğinden yeni akülere ve bunların temas yüzeylerine parmaklarınızla dokunmayın.



5 (+) tarafı yukarı bakacak şekilde yeni bir pil takın. Uzaktan kumanda anahtarının pil kon-taklarına parmağınızla dokunmaktan kaçının.

1 Aküyü kenarı aşağıya bakacak şekilde tutucusuna yerleştirin. Ardından aküyü ileri kaydırın ve onun iki plastik kilitleme mandalının altında sabitlenmesini sağlayın.

2 Aküyü üst taraftaki siyah plastik mandalın altına sabitlenene kadar aşağıya bastırın.

i DİKKAT

CR2032, 3 V tespitiyle aküleri kullanın.

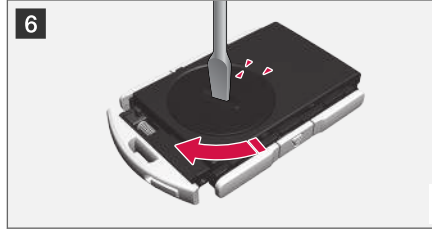
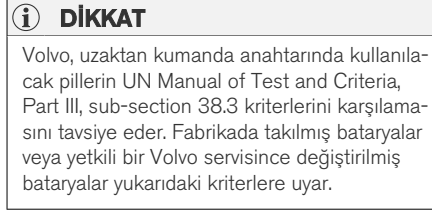

6 Akü kapağını geri takın ve işaret, **CLOSE** metni ile hizalanıncaya kadar saat yönünde çevirin.



7 1 Arka taraftaki kovayı geri yerleştirin ve bir tıklama sesi duyuluncaya kadar aşağı bastırın.

2 Ardından kovayı geri kaydırın.

> Bir kez daha duyulan tıklama sesi, kovanın doğru olarak yerleştirildiğini ve sağlam bir şekilde takıldığını gösterecektir.

«



8 **1** Uzaktan kumanda anahtarını ters çevirin ve bir tıklama sesi duyuluncaya kadar aşağı doğru bastırarak ön tarafın kovasını geri takın.

2 Ardından kovayı geri kaydırın.

> Bir kez daha duyulan tıklama sesi, kovanın sağlam bir şekilde takıldığını gösterecektir.

! ÖNEMLİ

Biten akülerin çevreye zarar vermeyecek şekilde imha edildiğinden emin olun.

İlgili bilgiler

- Uzaktan kumanda anahtarı (s. 231)

Daha fazla uzaktan kumanda anahtarı sipariş etmek

Araç iki uzaktan kumanda anahtarına sahiptir. Araç anahtarsız kilitleme ve kilit açma* ile donatılmışsa düğmesiz bir anahtar tedarik edilir. Ek anahtarlar tekrar sipariş edilebilir.

Tek bir araç için toplam on iki anahtar programlanabilir ve kullanılabilir. İlave anahtarlar sipariş edilirse uzaktan kumanda anahtarı başına bir adet olmak üzere ilave sürücü profilleri eklenir. Bu durum anahtar etiketi için de geçerlidir.

Uzaktan kumanda anahtarının kaybı

Bir uzaktan kumanda kaybederseniz, bir yenisi için bir servise sipariş verebilirsiniz - yetkili bir Volvo servisi olması önerilir. Kalan uzaktan kumanda anahtarları servise götürülmelidir. Kayıp anahtarın kodu, hırsızlığı önlemeye dönük bir tedbir olarak sistemden silinmelidir.

Araça kayıtlı mevcut anahtar sayısı, orta gösterge ekranının üst görünümünden sürücü profilleri vasıtasıyla kontrol edilebilir, **Ayarlar → Sistem → Sürücü Profilleri** seçin.

İlgili bilgiler

- Uzaktan kumanda anahtarı (s. 231)

Red Key - kısıtlamalı uzaktan kumanda anahtarı*

Bir Red Key, aracın sahibinin aracın bazı özelliklerine kısıtlamalar getirmesini mümkün kılar. Kısıtlamalar aracın daha güvenli bir şekilde sürülmesi için planlanmıştır, örneğin başka bir şahısa verildiğinde.



Red Key ile aracın maksimum hızını tanımlamak, hız hatırlatıcıları ayarlamak ve hoparlör sisteminin maksimum ses seviyesini belirlemek mümkündür. Ayrıca aracın bazı sürücü destek sistemleri de sürekli aktif olacaktır. Anahtarın diğer işlevleri, normal uzaktan kumanda anahtarlarıyla aynı şekilde çalışır.

Bir Volvo bayisinden bir veya daha fazla Red Keys sipariş edilebilir. Tek bir araç için toplamda on bir adet anahtar kısıtlamalarla programlanıp kullanılabilir - en az bir tanesinin normal uzaktan kumanda anahtarı olması gerekir.

Kısıtlamalar, kaza riskini azaltmak amacıyla önlem olarak görev yapmak üzere tasarlanmıştır, bu sayede araç örneğin genç sürücülere, vale parka veya bir servise verildiğinde daha fazla güven sağlar. Red Key'in sahibi, bu anahtar için belirlenmiş olan ayarları değiştiremez, bunun için normal bir uzaktan kumandalı anahtar gereklidir.

İlgili bilgiler

- Kırmızı Anahtar ayarları* (s. 241)
- Uzaktan kumanda anahtarı (s. 231)

Kırmızı Anahtar ayarları*

Sıradan uzaktan kumanda anahtarına sahip olan kişi, Red Key ayarlarını tanımlayabilir. Belirli sürücü destek işlevleri sürekli etkin haldedir.

1. Orta gösterge ekranı üst görünümde **Ayarlar** seçeneğine basın.
2. **Sistem → Sürücü Profilleri → Kırmızı anahtar** tuşuna basın.
 - > Aşağıdaki ayarlar tanımlanabilir:
 - **Adaptive Cruise Control İçin Zaman Aralığı Ayarla**
 - **Azaltılmış maksimum ses ayarı**
 - **Maksimum hız limiti**
 - **Hız limiti uyarısı**

Adaptif cruise control sistemi*:

- İlk kullanım sırasında ayar: En uzun aralıklar

Azaltılmış maksimum ses seviyesi(Açık/Kapalı):

- İlk kullanım sırasında ayar: Açık

Hız sınırlayıcı (Açık/Kapalı):

- Ayar aralığı: 50-250 km/sa. (30-160 mil/sa.)
- İlk kullanım sırasında ayar 120 km/saattir (75 mil/sa.)
- Artışlar: 1 km/sa. (1 mil/sa.)



Sürücü ekranında sembol ve mesaj görüntülenir

Kırmızı anahtar Hız sınırı aşılamaz.

Hız hatırlatıcı (Açık/Kapalı):

- Ayar aralığı: 0-250 km/sa. (0-160 mil/sa.)
- İlk kullanım sırasında ayar: 50, 70 ve 90 km/sa. (30, 45 ve 55 mil/sa.)
- Artışlar: 1 km/sa. (1 mil/sa.)
- Maksimum eşzamanlı hatırlatıcı sayısı: 6

Sürücü destek işlevleri

Red Key kullanıcısı için aşağıdaki sürücü destek işlevleri daima etkin olacaktır:

- Blind Spot Information (BLIS)*
- Şerit desteği (LKA)*
- Mesafe Uyarısı*
- City Safety
- Driver Alert Control (DAC)*
- Yol tabelası bilgileri*

İlgili bilgiler

- Red Key - kısıtlanmalı uzaktan kumanda anahtarı* (s. 240)

Çıkarılabilir anahtar dili

Uzaktan kumanda anahtarını, bazı işlevleri etkinleştiren ve bazı işlemleri yapabilen metalden yapılmış bir ayrılabilir anahtar diline sahiptir.

Yeni anahtar ağzını benzersiz kodu, yeni anahtar ağzları sipariş edildiğinde önerildiği gibi yetkili Volvo servislerinden temin edilebilir.

Anahtar dilinin uygulama alanları

Uzaktan kumandalı anahtarın çıkarılabilir anahtar dilini kullanırken:

- merkezi kilitleme uzaktan kumanda anahtarıyla etkinleştirilemiyorsa sol⁹ ön kapı manuel olarak açılabilir.
- tüm kapılar acil durum kilidi ile kilittendi.
- arka kapıların mekanik çocuk güvenlik kilitleri devreye sokulabilir ve devreden çıkarılabilir.

Düğmesiz anahtarlar¹⁰ (Key Tag) ayrılabilir anahtar dili yoktur. Gerekirse normal uzaktan kumanda anahtarının ayrılabilir anahtar dilini kullanın.

Anahtar dilinin ayrılması



- 1 Uzaktan kumanda anahtarını önü görünür ve Volvo logosu doğru tarafa bakar şekilde tutun - anahtar halkasıyla alt kenardaki düğmeyi sağa doğru kaydırın. Ön tarafın kovasını birkaç milimetre yukarı doğru itin.

- 2 Kovan serbest kalacak ve anahtardan kaldınıp çıkarılabilecektir.



- 2 Yukarı açarak anahtar dilini ayırın.



- 3 Kullandıktan sonra anahtar dilini uzaktan kumanda anahtarındaki yerine geri yerleştirin.

- 1 Bir tıklama sesi duyana kadar kapağı aşağı yönde bastırarak yerine geri takın.

- 2 Ardından kovayı geri kaydırın.

- > Bir kez daha duyulan tıklama sesi, kovanın sağlam bir şekilde takıldığını gösterecektir.

İlgili bilgiler

- Ayrılabilir anahtar dili ile kilitleme ve kilit açma (s. 243)
- Uzaktan kumanda anahtarını (s. 231)

⁹ Bu durum hem soldan hem de sağdan direksiyonlu araçlarda geçerlidir.

¹⁰ Anahtarsız kilitleme/kilit açma seçeneği (Passive Entry*) olan araçlarla birlikte temin edilir.

Ayrılabilir anahtar dili ile kilitleme ve kilit açma

Ayrılabilir anahtar dili, başka işlevlerin yanı sıra, örneğin uzaktan kumanda anahtarının pili bitirse aracın kilidini dışardan açmak için de kullanılabilir.

Kilit açma

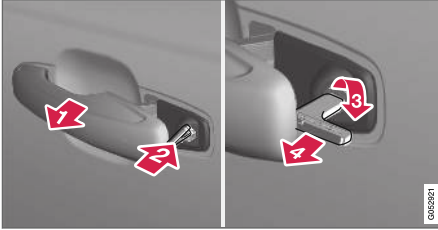

- 1 Sol taraftaki¹¹ ön kapı kolunu dışarı uç konumuna doğru çekerek kilit silindirini açığa çıkarın.
- 2 Anahtarı kilit silindirine takın.
- 3 Anahtar dili düz geriye bakacak şekilde saat yönünde 45 derece çevirin.
- 4 Anahtarı 45 derece geriye, başlangıç konumuna çevirin. Anahtarı kilit silindirinden çıkarıp kolu bırakın, kolun arka kısmı tekrar araca dayanacaktır.

5. Kolu dışarı çekin.
> Kapılar açılır.

Kilitleme aynı şekilde yapılacaktır, ancak adım (3)'teki saat yönü yerine saatin aksi yönde 45 derece çevirmek gerekecektir.

Alarmı kapatın*

i DİKKAT

Kapı kilidi anahtar dilini kullanarak açılmış ve ardından kapı da açılmışsa alarm tetiklenir.

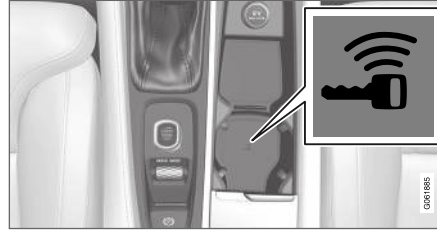

Bardaklıktaki yedek okuyucu konumu.

Alarmı aşağıdaki şekilde devre dışı bırakın:

1. Uzaktan kumanda anahtarını, tünel konsolundaki bardaklığın tabanında bulunan yedek okuyucudaki anahtar sembolüne yerleştirin.

2. Ardından marş düğmesini çevirip serbest bırakın.
> Kumanda otomatik olarak başlangıç konumuna döner - alarm sinyali durur ve alarm kapanır.

Kilitleme

Örneğin güç kaybı veya anahtarın pilinin boşalması durumunda uzaktan kumanda anahtarının ayrılabilir anahtar dilini kullanarak aracı kilitlemek de mümkündür.

Sol ön kapı, kendi kilit silindiri ve ayrılabilir anahtar diline kilitlenebilir.

Diğer kapıların kilit silindirleri yoktur, bunun yerine her kapının sonunda anahtar dili kullanılarak basılacak bir kilit düğmesi vardır - bunlar daha sonra dışardan açılmalarını önlemek üzere mekanik olarak kilitlenir/bloke edilir.

Kapılar hala içeriden açılabilirler.

¹¹ Bu durum hem sağdan hem de soldan direksiyonlu araçlarda geçerlidir.

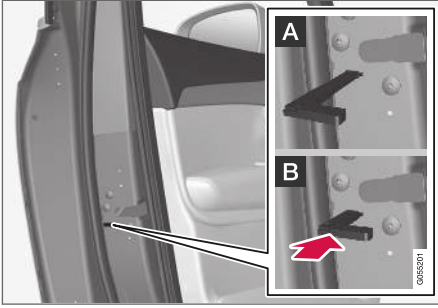

Kapının elle kilitlemesi. Çocuk güvenlik kilitleme ile karıştırılmamalıdır.

- Ayrılabilir anahtar dilini uzaktan kumanda anahtarından çıkarın. Anahtar dilini kilit resedi için sokun ve kilidin sonuna kadar bastırın, yaklaşık 12 mm.

A Kapı hem dışarıdan hem de içeriden açılabilir.

B Kapı dışarıdan açılmaya karşı bloke edilir. A pozisyonuna dönmek için iç kapı kolunun açık olması gerekir.

Uzaktan kumanda anahtarı üstündeki kilit açma butonu veya sürücü kapısındaki merkezi kilitleme butonu yoluyla kapıların kilidi açılabilir.

i DİKKAT

- Bir kapı kilidi resedi aynı anda tüm kapıları değil, sadece ilgili kapıyı kilitlet.
- Etkin manüel veya elektronik çocuk güvenlik kilitleme olan manüel olarak kilitlenen bir arka kapı, dışarıdan veya içeriden açılmaz. Bu şekilde kilitlenen bir arka kapı yalnızca uzaktan kumanda tuşu veya merkezi kilitleme düğmesinden açılabilir.

İlgili bilgiler

- Çıkarılabilir anahtar dili (s. 242)
- Alarmları devreye almak/devreden çıkarmak* (s. 271)
- Uzaktan kumanda anahtarındaki pilin değiştirilmesi (s. 237)
- Uzaktan kumanda anahtarı (s. 231)

İmmobilizer

Elektronik immobilizer, yetkisiz bir kişinin aracı çalıştırmasını önleyen bir hırsızlığa karşı koruma sistemidir.

Araç sadece doğru uzaktan kumanda anahtarıyla çalıştırılabilir.

Sürücü göstere ekranındaki aşağıdaki hata mesajları, elektronik immobilizer ile ilgilidir.

Sembol	Mesaj	Teknik özellikler
	Araç anahtarı yok Kullanıcı el kitabına bakın	Çalıştırma sırasında uzaktan kumanda anahtarında hata okunması - Anahtarı bardaklıktaki anahtar sembolüne yerleştirin ve tekrar deneyin.

İzleme sistemli uzaktan kumandalı immobilizer¹²

Araçta, aracı izlemeyi, araç konumunu belirlemeyi ve motorun çalıştırılmasını önlemek için immobilizeri uzaktan etkinleştirmeyi mümkün kılan bir sistem bulunmaktadır. Sistemi etkinleştirmeyle ilgili bilgi ve yardım almak için en yakın Volvo bayisiyle irtibat kurunuz.

¹² Volvo On Call* ile birlikte yalnızca belirli pazarlarda.

Sürücü gösterge ekranındaki aşağıdaki hata mesajları, izleme sistemi olan uzaktan kumandalı immobilizer ile ilgilidir:

Sembol	Mesaj	Teknik özellikler
	Uzaktan hareket-siz Araç başlatılmıyor	İzleme sistemi olan uzaktan kumandalı immobilizer etkinleşmiştir. Araç çalıştırılmaz. Volvo On Call Servis Merkezi ile iletişime geçin.

İlgili bilgiler

- Uzaktan kumanda anahtarı (s. 231)
- Daha fazla uzaktan kumanda anahtarı sipariş etmek (s. 240)

Uzaktan kumanda anahtar sistemi için tip onayı

Araçtaki uzaktan kumandalı anahtar sisteminin tip onayı, aşağıdaki tablolarda görülebilir.



Tip onayı hakkında daha fazla bilgi için bkz. support.volvocars.com.

Kilit sistemi anahtarsız çalıştırma (Pasif Çalıştırma) ve anahtarsız kilitleme/kilit açma (Pasif Giriş*)





Uzaktan kumandalı anahtar sisteminin CEM işareti. Ek tip onayı numaraları için, aşağıdaki tablolara bakın.

Ülke/Bölge	Tip onayı	
Avrupa	Delphi Deutschland GmbH, 42367 Wuppertal burada bu V03-134TRX'in 2014/53/EU (RED) direktifinde yer alan temel özellik gereksinimlerine ve diğer ilgili hükümlere uygun olduğunu beyan eder. AB uygunluk beyanının tam metni support.volvocars.com adresinden bulunabilir.	
Ürdün	TRC/LPD/2014/250	
Sırbistan	P1614120100	
Arjantin	CNC ID: C-14771	

Ülke/Bölge	Tip onayı	
Brezilya	MT-3245/2015	 <p>ANATEL</p> <p>0589-15-6830</p>  <p>(01) 0 7897843840961</p> <p>01058122</p>
Endonezya	Nomor: 38301/SDPPI/2015	
Malezya	RAAT/37A/0315/S(15-0663)	
Meksika	IFETEL: RLVDEVO15-0396	
Rusya		 <p>EAC EAC</p> <p>00871605</p>
Birleşik Arap Emirlikleri	ER37847/15 DA0062437/11	

«

Ülke/Bölge	Tip onayı	
Namibya	TA-2016-02	
Güney Afrika	TA-2014-1868	

Uzaktan kumanda anahtarı

Ülke/Bölge	Tip onayı	
Avrupa	Huf Hülsbeck & Fürst GmbH & Co. KG burada bu tür radyo ekipmanlarının HUF8423'ün 2014/53/EU direktifine uygun olduğunu beyan eder. AB uygunluk beyanının tam metni support.volvocars.com adresinden bulunabilir. Dalga boyu: 433.92 MHz Maksimum ışınlam iletim gücü: 10 mW Üretici: Huf Hülsbeck & Fürst GmbH & Co. KG, Steeger Str. 17, 42551 Velbert, Almanya	
Ürdün	TRC/LPD/2015/104	

Ülke/Bölge	Tip onayı	
Fas	<p>AGREE PAR L'ANRT MAROC</p> <p>Numéro d'agrément: MR 10668 ANRT 2015</p> <p>Date d'agrément: 24/07/2015</p>	
Meksika	<p>IFETEL</p> <p>Marca: HUF</p> <p>Modelo (s): HUF8423</p> <p>NOM-121-SCT1-2009</p> <p>La operación de este equipo está sujeta a las siguientes dos condiciones: (1) es posible que este equipo o dispositivo no cause interferencia perjudicial y (2) este equipo o dispositivo debe aceptar cualquier interferencia, incluyendo la que pueda causar su operación no deseada.</p>	
Namibia	TA-2015-102	 <p>CRAN Communications Regulatory Authority of Namibia</p> <p>006337</p>

«

Ülke/Bölge	Tip onayı	
Umman		 <p>OMAN - TRA R/2585/15 D080134</p> <small>0305103</small>
Sırbistan		 <p>A I011 15</p> <small>0305119</small>

Ülke/Bölge	Tip onayı	
Güney Afrika	TA-2015-432	
Birleşik Arap Emirlikleri		<div style="border: 1px solid black; padding: 10px; text-align: center;"> <p>TRA REGISTERED No: ER38970/15 DEALER No: DA36976/14</p> </div>

Anahtar Etiketi

Ülke/Bölge	Tip onayı	
Avrupa	<p>Huf Hülsbeck & Fürst GmbH & Co. KG burada bu tür radyo ekipmanlarının HUF8432'ün 2014/53/EU direktifine uygun olduğunu beyan eder.</p> <p>AB uygunluk beyanının tam metni support.volvocars.com adresinden bulunabilir.</p> <p>Dalga boyu: 433.92 MHz</p> <p>Maksimum ışınım iletim gücü: 10 mW</p> <p>Üretici: Huf Hülsbeck & Fürst GmbH & Co. KG, Steeger Str. 17, 42551 Velbert, Almanya</p>	
Ürdün	TRC/LPD/2015/107	

ANAHTAR, KİLİTLER VE ALARM

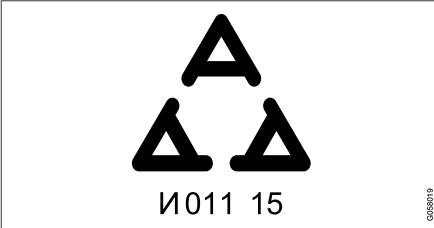

Ülke/Bölge	Tip onayı	
Fas	<p>AGREE PAR L'ANRT MAROC</p> <p>Numéro d'agrément: MR 10667 ANRT 2015</p> <p>Date d'agrément: 24/07/2015</p>	
Meksika	<p>IFETEL</p> <p>Marca: HUF</p> <p>Modelo (s): HUF8432</p> <p>NOM-121-SCT1-2009</p> <p>La operación de este equipo está sujeta a las siguientes dos condiciones: (1) es posible que este equipo o dispositivo no cause interferencia perjudicial y (2) este equipo o dispositivo debe aceptar cualquier interferencia, incluyendo la que pueda causar su operación no deseada.</p>	
Namibia	TA-2015-103	

Ülke/Bölge	Tip onayı	
Umman		 <p>OMAN - TRA R/2584/15 D080134</p> <small>0207197</small>
Sırbistan		 <p>A I011 15</p> <small>0208119</small>



Ülke/Bölge	Tip onayı	
Güney Afrika	TA-2015-414	
Birleşik Arap Emirlikleri		<div style="border: 1px solid black; padding: 10px; text-align: center;"><p>TRA REGISTERED No: ER38971/15 DEALER No: DA36976/14</p><small>0018002</small></div>

İlgili bilgiler

- Uzaktan kumanda anahtarı (s. 231)

Anahtarsız ve dokunmatik yüzeyler*

Araçta anahtarsız kilitleme ve kilit açma seçeneği varsa uzaktan kumanda anahtarının yakında, örneğin cepte veya çantada bulunması yeterlidir, bu da elleriniz doluyken aracın açılmasını kolaylaştırır.

Dokunmaya karşı hassas yüzeyler

Kapı kolu

Kapı kollarının dışında kilitleme için bir girinti varken iç tarafta kilit açma için dokunmaya duyarlı bir yüzey bulunur.

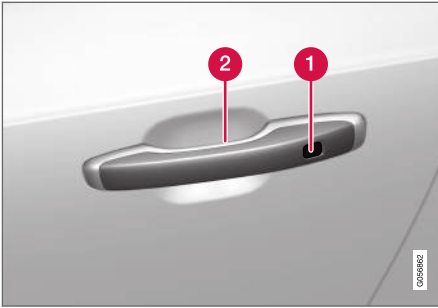

- 1 Kilitleme için dokunmaya duyarlı girinti
- 2 Kilit açmak için dokunmaya duyarlı yüzey

i DİKKAT

Tek seferde sadece bir dokunmatik yüzeyin etkinleştirilmesi son derece önemlidir. Kilitleme yüzeyine dokunurken kolun tutulması aynı komutun iki kez verilmesi riski doğurabilir. Bu durumda talep edilen uygulama (kilitleme/ kilit açma) yürütülemez veya bir gecikmenin ardından yürütülür.

Bagaj Kapağı

Arka panel kapağı kolunda sadece kilit açma için kullanılan lastik bir baskı plakası vardır.

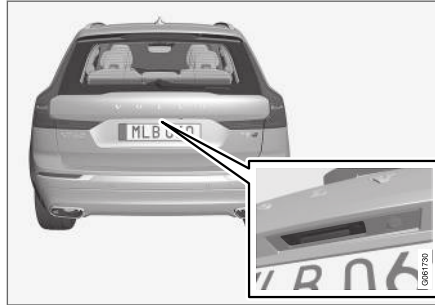

i DİKKAT

Uzaktan kumanda anahtarı menzil içindeyse, sistemin araç yıkamayla bağlantılı olarak devreye sokulmuş olabileceğini aklınızda bulundurun.

İlgili bilgiler

- Anahtarsız kilitleme ve kilit açma* (s. 256)
- Yükleme kapağının kilidini anahtarsız açma* (s. 257)

Anahtarsız kilitleme ve kilit açma*

Araç anahtarsız kilitleme/kilit açma (Passive Entry)* ile donatılmışsa araç kapı veya bagaj kapağı tutamakları kullanılarak dışarıdan kilitlenebilir ve kilidi açılabilir.

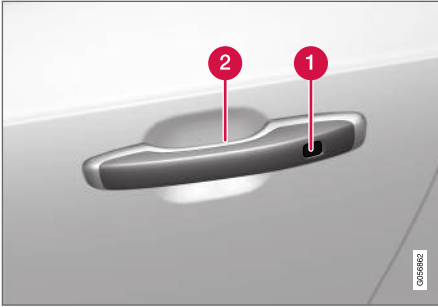

- 1 Kilitleme için dokunmaya duyarlı girinti
- 2 Kilit açmak için dokunmaya duyarlı yüzey

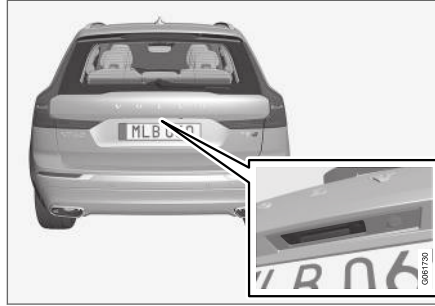

Sadece kilit açmak için kullanılan arka panel kapağındaki lastik baskı plakası.

i DİKKAT

Araçın uzaktan kumandalı anahtarlarından biri, kilitlenmek ve kilit açmanın çalışması için menzil dahilinde olmalıdır.

i DİKKAT

Uzaktan kumanda anahtarı menzil içindeyse, sistemin araç yıkamayla bağlantılı olarak devreye sokulmuş olabileceğini aklınızda bulundurun.

Anahtarsız kilitleme

Araç kilitlenebilmesi için tüm yan kapların kapalı olması gerekir. Diğer taraftan arka panel kapağı, yan kapı koluyla kilitleme sırasında açılabilir.

- Kapatmadan önce kilitleme devreye sokmak için kapı kapandıktan sonra bir kapı kolunun dış tarafındaki işaretli yüzeyi geriye doğru dokununuz veya bagaj kapağının alt kenarındaki kilit¹³ düğmesine basın.
 - > Araç kilitlendiğini göstermek üzere ön camdaki kilit göstergesi yanıp sönmeye başlar.

Tüm pencereleri ve panoramik tavanı* eş zamanlı kapatmak için - tüm pencereler ve panoramik tavan kapalı konuma gelene kadar bir parmağınızı kapı kolunun dış kısmındaki dokunmaya duyarlı girintiye koyun ve orada tutun.

Bagaj kapağı açık olduğunda kilitleme

i DİKKAT

Bagaj kapağı açıkken araç kilitleli durumda ise, bagaj kapağı kapalıyken ve araç tamamen kilitlendiğinde uzaktan kumanda anahtarını bagaj bölümünde bırakmamaya dikkat edin¹⁴.

¹³ Elektrikle çalışan bagaj kapağı* için geçerlidir.

¹⁴ Araç içinde anahtar bulunursa, bagaj kapağı kapalıyken kilitlemez.

Anahtarsız kilitleme/kilit açma

- Aracın kilidini açmak için bir kapı kolunu kavrayın veya yükleme kapağı kolunun altındaki lastik baskı plakasına basın.
 - > Ön camdaki kilit göstergesi söner ve aracın kilidinin açıldığını teyit eder - kapıları veya arka panel kapağını normal şekilde açın.

Tekrar otomatik kilitleme

Kilit açıldıktan sonra iki dakika içerisinde kapılardan veya yükleme kapağından hiçbiri açılmazsa tekrar otomatik olarak kilitletlenirler. Bu fonksiyon aracın yanlışlıkla kilitletmeden bırakılmasını engeller.

İlgili bilgiler

- Anahtarsız Giriş için ayarlar* (s. 257)
- Yüklemeye kapağının kilidini anahtarsız açma* (s. 257)
- Anahtarsız ve dokunmatik yüzeyler* (s. 255)

Anahtarsız Giriş için ayarlar*

Anahtarsız giriş için farklı dizilerin seçilmesi mümkündür.

1. Orta gösterge ekranı üst görünümde **Ayarlar** seçeneğine basın.
2. **My Car → Kilitleme → Anahtarsız kilit açma** tuşuna basın
3. Seçiniz:
 - **Bütün Kapılar**
 - eş zamanlı olarak tüm kapıların kilidini açar.
 - **Tek kapı**
 - seçili kapının kilidini açar.

İlgili bilgiler

- Anahtarsız kilitleme ve kilit açma* (s. 256)
- Anahtarsız ve dokunmatik yüzeyler* (s. 255)

Yüklemeye kapağının kilidini anahtarsız açma*

Bagaj kapağının anahtarsız açılması için tek yapmanız gereken uzaktan kumandalı anahtarın cebinize veya çantanıza koymaktır. Yüklemeye kapağı bir elektrik kilidi ile kapalı tutulur.

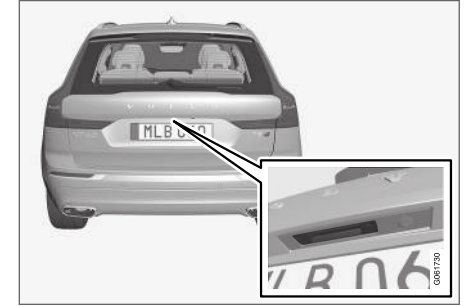

Bagaj kapağını açmak için:

1. Bagaj kapağı tutamağının altındaki lastik kaplı basınç plakasına hafifçe bastırın.
 - > Kilit ayrılır.

i DİKKAT

Aracın uzaktan kumandalı anahtarlarından biri, kilit açmanın çalışması için aracın arkasında menzilde dahilinde olmalıdır.

2. Bagaj kapısını tam açmak için kapı kolunun dış kısmını kaldırın.

! ÖNEMLİ

- Bölme kilidini açmak için minimal güç gerekir, sadece kauçukla kaplanmış panelin üzerine yavaşça bastırmanız yeterli olacaktır.
- Bölmeyi açarken kauçuk paneli kaldırmayın; kaldırmak için tutamağı kullanın. Çok fazla güç uygulamak kauçuk panel üzerindeki elektrik bağlantılarına zarar verebilir.

Ayrıca bagaj kapağının eller serbest bir şekilde, arka tamponun alt kısmına bir ayak hareketi ile açılması da mümkündür, bkz ayrı bölüm.

! UYARI

Bagaj kapısı açıkken aracı sürmeyin! Zehirli egzoz dumanı kargo alanından aracın içine dolabilir.

İlgili bilgiler

- Anahtarsız kilitleme ve kilit açma* (s. 256)
- Anahtarsız ve dokunmatik yüzeyler* (s. 255)
- Uzaktan kumanda anahtarı menzili (s. 236)
- Ayak hareketi* ile arka panel kapağının açılması ve kapatılması (s. 266)

¹⁵ Anahtarsız kilit sistemi sadece anahtarsız kilitleme ve kilit açma (Passive Entry*) donanımlı araçlarda geçerlidir.

Çalıştırma ve kilit sistemleri için anten konumları

Araçta anahtarsız çalıştırma ve kilit sistemi¹⁵ vardır ve bu yüzden aracın farklı konumlarına yerleştirilmiş bir dizi entegre anten bulunur.

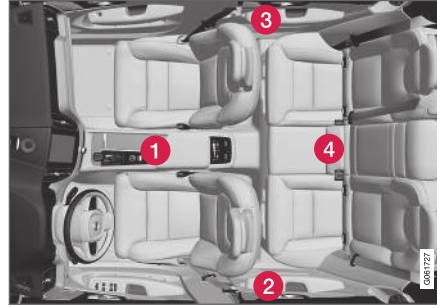

- 1 Tünel konsolunun ön bölümündeki bardaklığın altında
- 2 Sol arka kapının üst ön bölümünde¹⁶
- 3 Sağ arka kapının üst ön bölümünde¹⁶
- 4 Bagaj bölümünde¹⁶

! UYARI

Kalp pili ameliyatı geçirenler kalp pilleriyle anahtarsız sistemin antenlerine 22 cm'den (9 inç) fazla yaklaşmamalıdır. Bu, kalp pili ile anahtarsız sistemi arasındaki paraziti önlemek içindir.

İlgili bilgiler

- Anahtarsız ve dokunmatik yüzeyler* (s. 255)
- Uzaktan kumanda anahtarı menzili (s. 236)

Aracın içinden kilitleme ve kilit açma

Kapılar ve arka panel kapağı, ön kapılardaki merkezi kilit kumandalarını kullanarak içeriden kilitleme ve kilidi açılabilir. Arka kapılardaki kilit kumandalarının* her birini, kendi arka kapısını kilitlet.

Merkezi kilitleme



Ön kapıda gösterge lambalı kilitleme ve kilit açma düğmesi.

Ön kapıda bulunan düğme ile kilit açma

- Tüm yan kapıların ve arka panel kapağının kilidini açmak için  düğmesine basın.

 düğmesine uzun basma aynı zamanda tüm yan camları da eş zamanlı açar¹⁷.

Alternatif kilit açma yöntemi





Yan kapının alternatif kilitlemesi için açma kolu.

- Yan kapılardan birinin açma kolunu çekip bırakın.
- > Uzaktan kumanda anahtarının ayarlarına bağlı olarak, ya tüm kapıların kilidi açılır ya da yalnızca seçilen kapının kilidi açılır ve açılır.

Bu ayarı değiştirmek için, orta gösterge ekranındaki üst görünümünden **Ayarlar** → **My Car** → **Kilitleme** → **Uzaktan ve İçeriden Kilit Açma**'e dokununuz.

Ön kapıda bulunan düğme ile kilitleme

-  düğmesine basın - her iki ön kapının da kapalı olması gerekir.
- > Tüm kapılar ve arka panel kapağı kilitletlenir.

 düğmesine uzun basma tüm yan camları ve panorama tavanı* eş zamanlı kapatır.

Arka kapıda bulunan düğme ile kilitleme*



Arka kapıda gösterge lambalı kilitleme düğmesi.

Arka kapı kilidi düğmeleri sadece ilgili arka kapıyı kilitlet.

Arka kapının kilidinin açılması

- Açma kolunu çekin.
- > Arka kapının kilidi açılır ve açılır.

¹⁶ Sadece anahtarsız kilitleme ve kilit açma (Passive Entry*) donanımlı araçlarda.

¹⁷ Toplam havalandırma fonksiyonu örneğin sıcak havalarda aracı hızla havalandırmak için kullanılabilir.

« İlgili bilgiler

- Uzaktan kumanda edilen ve içeriden kilit açma ayarları (s. 235)
- Aracın içinden bagaj kapağı kilidini açma (s. 260)
- Çocuk güvenlik kilitlelerinin etkinleştirilmesi ve kapatılması (s. 261)

Aracın içinden bagaj kapağı kilidini açma

Bagaj kapağı, gösterge panelindeki bir düğmeye basılarak içeriden açılabilir.

1.



Gösterge tablosundaki  düğmesine kısaca basın.

> Yükleme kapağı kilidi, lastik baskı plakasını kavrayarak dışarıdan açılabilir ve kapak açılabilir.

Elektrikle çalışan bagaj kapağı opsiyonu* ile birlikte -

2. Gösterge tablosundaki  düğmesine uzun basın.

> Yükleme kapağı açılır.

İlgili bilgiler

- Aracın içinden kilitleme ve kilit açma (s. 259)
- Elektrikle çalışan yükleme kapağının açılması ve kapatılması* (s. 262)

Çocuk güvenlik kilitlerinin etkinleştirilmesi ve kapatılması

Çocuk güvenlik kilitleri, çocukların arka kapıları içeriden açmasını önler. Bir elektrikli* ve bir manuel kilit vardır.

Elektrikle etkinleştirmek ve kapatmak*

Elektrikli çocuk güvenlik kilitleri, **0** üstündeki tüm kontak konumlarında etkinleştirilebilir/devre dışı bırakılabilir. Etkinleştirme ve devre dışı bırakma, motor kapatıldıktan sonra hiçbir kapının açılması kaydıyla 2 dakikaya kadar yapılabilir.



Elektrikli etkinleştirme ve devre dışı bırakma düğmesi.

1. Motoru çalıştırın veya **0** üstünde bir kontak konumu seçin.

2. Sürücü kapısı kontrol panelindeki düğmeye basınız.
 - > Sürücü gösterge ekranında **Arka çocuk kilidi Etkinleştirildi** mesajı gösterilir ve düğmenin lambası yanar - kilitle devrededir.

Elektrikli çocuk güvenlik kilidi devrede olduğunda:

- camlar sadece sürücü kapısı kumanda panelinden açılabilir
- kapılar içten açılmaz.

Kilitleri devre dışı bırakmak için:

- Sürücü kapısı kontrol panelindeki düğmeye basınız.
 - > Sürücü gösterge ekranında **Arka çocuk kilidi Devre dışı bırakıldı** mesajı gösterilir ve düğmenin lambası söner - kilitle devreden çıkarılmıştır.

Motor kapatıldığında geçerli ayar kaydedilir - motor kapatıldığında çocuk kilitle devredeyse, fonksiyon motor tekrar çalıştırılana kadar devrede kalır.

Sembol	Mesaj	Teknik özellikler
	Arka çocuk kilidi Etkinleştirildi	Çocuk güvenlik kilitleri etkinleştirilir.
	Arka çocuk kilidi Devre dışı bırakıldı	Çocuk güvenlik kilitleri devreden çıkarılır.

Manuel olarak etkinleştirmek ve kapatmak

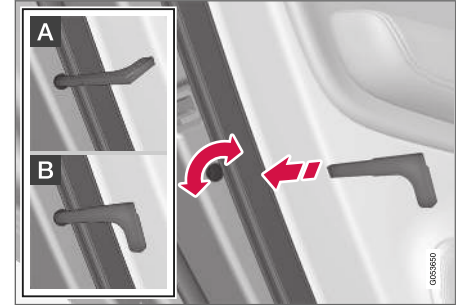

Çocuk güvenlik kilitleri ile. Manuel kapı kilitleri ile karıştırılmamalıdır.

- Düğmeyi döndürmek için uzaktan kumanda anahtarının ayrılabılır kilit dilini kullanın.
 - A** Kapı içeriden açılmaya karşı bloke edilir.
 - B** Kapı hem dışarıdan hem de içeriden açılabilir.





i DİKKAT

- Bir kapı düğmesi aynı anda her iki arka kapıya değil, sadece ilgili kapıya kumada eder.
- Elektronik çocuk güvenlik kilidi olan arabalarda manuel bir çocuk kilidi bulunmaz.

İlgili bilgiler

- Aracın içinden kilitleme ve kilit açma (s. 259)
- Çıkartılabilir anahtar dili (s. 242)

Seyir halindeyken otomatik kilitleme

Araç hareket etmeye başladığında kapılar ve yük-
leme kapağı otomatik olarak kilitletir.

Bu ayarı değiştirmek için:

1. Orta gösterge ekranı üst görünümde **Ayarlar** seçeneğine basınız.
2. **My Car** → **Kilitleme** tuşuna basınız.
3. Bu fonksiyonu etkinleştirmek veya devre dışı bırakmak için **Sürüş Sırasında Kapıları Otomatik Kilitle** öğesini seçin.

İlgili bilgiler

- Aracın içinden kilitleme ve kilit açma (s. 259)

Elektrikle çalışan yük- leme kapağının açılması ve kapatılması*

Aracın arka panel kapağı elektrikle açılabilir ve kapatılabilir.

Elektrikle çalışan bagaj kapağını açmak

Arka panel kapağını açmak için aşağıdaki seçene-
klerden birini seçin:

- Uzaktan kumanda anahtarının  düğme-
sine uzun basın. Arka panel kapağı açılmaya
başlayınca kadar basılı tutun.

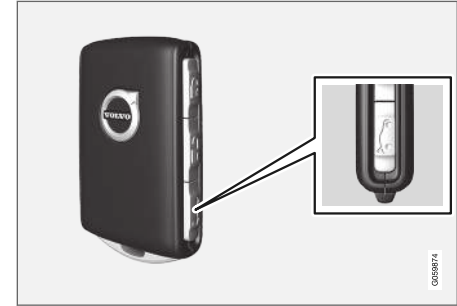

- Gösterge tablosunun  düğmesine uzun basın. Arka panel kapağı açılmaya başlayınca caya kadar basılı tutun.



- Arka panel kapağı koluna hafif basın.

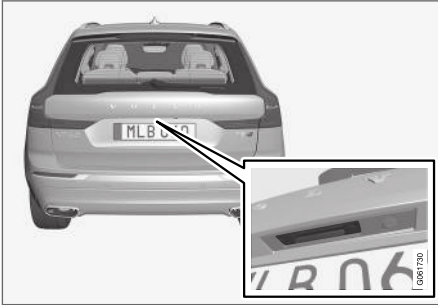

- Ayak hareketi* arka tampon altından.



Elektrikle çalışan bagaj kapağını kapamak

Arka panel kapağını kapatmak¹⁸ için aşağıdaki seçeneklerden birini seçin:

- Kapatmak için yükleme kapağının alt tarafındaki  düğmesine basın.



- > Arka panel kapağı otomatik olarak kapanır - arka panel kapağı kilit açık durumda kalır.

i DİKKAT

Düğme, kapak açık bırakıldıktan sonra 24 saat aktiftir. Daha sonra, manuel olarak kapatılmalıdır.

- Uzaktan kumanda anahtarının üzerindeki  düğmesine uzun basın.
- > Arka panel kapağı otomatik olarak kapanır ve sinyaller çalar - arka panel kapağı kilit açık durumda kalır.

¹⁸ Anahtarsız kilitleme veya kilit açma (Pasif Giriş*) özelliği olan araçlarda kapatma için bir düğme ve kapatma ile kilitleme için bir düğme vardır.

- ◀ – Gösterge tablosundaki  düğmesine uzun basın.
 - > Arka panel kapağı otomatik olarak kapanır ve sinyaller çalar - arka panel kapağı kilit açık durumda kalır.
- Ayak hareketi* arka tampon altından.
 - > Arka panel kapağı otomatik olarak kapanır ve sinyaller çalar - arka panel kapağı kilit açık durumda kalır.

Elektrikle çalışan bagaj kapağını kapamak ve kilitlemek¹⁸

- Yükleme kapağını kapatmak ve eşzamanlı olarak yükleme kapağı ile kapıları kilitlemek için yükleme kapağının alt tarafında bulunan  düğmesine basın (kilitlelenebilmesi için tüm kapıların kapalı olması gerekir).
 - > Arka panel kapağı otomatik olarak kapanır - arka panel kapağı ve kapılar kilitletir ve alarm* etkinleşir.

DİKKAT

- Aracın uzaktan kumandalı anahtarlarından biri, kilitlemek ve kilit açmanın çalışması için menzil dahilinde olmalıdır.
- Anahtarsız* kilitleme veya kapatma fonksiyonu kullanılırken anahtarın bagaj kapağına yakın olarak algılanmadığı durumlarda üç sinyal sesi gelir.

ÖNEMLİ

Bagaj kapağını manuel olarak kullanırken yavaşça açıp kapatın. Eğer bir direnç var ise açmakta/kapamakta zorlamayın. Hasar görmüş veya doğru çalışmıyor olabilir.

Açmayı veya kapatmayı iptal etme

Aşağıdaki yollarla açılmayı veya kapanmayı iptal edin:

- Gösterge tablosundaki düğmeye basın.
- Uzaktan kumanda anahtarı düğmesine basın.
- Bagaj kapağının alt kısmındaki kapatma düğmesine basın.
- Dış kapı kolunun altındaki lastik baskı plakasına basın.
- Ayak hareketi kullanmak*.

Bagaj kapağının hareketi kesilir ve durur. Ardından bagaj kapağı manuel olarak çalıştırılabilir.

Sıkışma koruması

Yeterli dirence sahip herhangi bir etmen yükleme kapağının açılmasını veya kapanmasını önlerse sıkışmaya karşı koruma devreye girer.

- Açılma sırasında - hareket kesilir, arka panel kapağı durur ve uzun bir sinyal çalar.
- Kapanma sırasında - hareket kesilir, arka panel kapağı durur, uzun bir sinyal çalar ve arka panel kapağı, programlanan maksimum konumuna döner.

¹⁸ Anahtarsız kilitleme veya kilit açma (Pasif Giriş*) özelliği olan araçlarda kapatma için bir düğme ve kapatma ile kilitleme için bir düğme vardır.

⚠ UYARI

Açılıp/kapatırken sıkışma riskini gözleyin. Açıp/kapatmaya başlamadan önce, sıkışma ciddi sonuçlara neden olabileceğinden açıp/kapatmayı başlatmadan önce yüklem kapağının etrafında kimse olmadığını kontrol edin. Yükleme kapağını daima dikkatle çalıştırın.

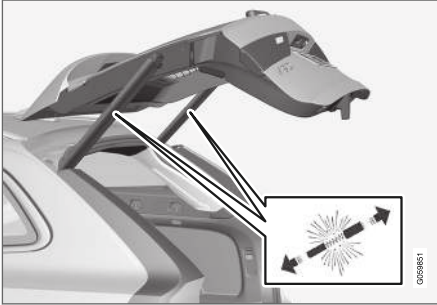
Ön gergili yaylar

Elektrikli yüklem kapağı için ön gergili yaylar

⚠ UYARI

Otomatik yüklem kapağı için önerilmeli yayları açmayın. Yaylar yüksek basınçlı önerilmez ve açıldığında yaralanmaya sebep olabilirler.

İlgili bilgiler

- Elektrikle açılan bagaj kapağı için maksimum açılma seviyesinin programlanması* (s. 265)
- Ayak hareketi* ile arka panel kapağının açılması ve kapatılması (s. 266)
- Uzaktan kumanda anahtarı menzili (s. 236)

Elektrikle açılan bagaj kapağı için maksimum açılma seviyesinin programlanması*

Bagaj kapağının açılma konumunu düşük tavan yüksekliğine göre ayarlayın.

Maksimum açılmayı ayarlamak için:

1. Yükleme kapağını açın - açık konumda durdurun.

i DİKKAT

Yarı açık bagaj kapağından daha alçak bir açılma konumu programlamak mümkün değildir.

2. Yükleme kapağının alt tarafındaki  düğmesine en az 3 saniyelik bir süre basın.
 - > İki kısa sinyal sesi, ayarlanan konumun kaydedildiğini gösterir.

Maksimum açılmayı sıfırlamak için:

- Yükleme kapağını manuel olarak mümkün olan en yüksek konuma getirin - yüklem kapağındaki  düğmesine en az 3 saniyelik bir süre basın.
 - > İki sinyal sesi, ayarlanan konumun silindiğini gösterir. Bundan sonra arka panel kapağı, açıldığında maksimum konumunu alacaktır.



DİKKAT

- Sistem uzun süreyle durmaksızın çalışıyorsa, aşırı yüklenmeyi önlemek için kapatılır. Yaklaşık 2 dakika sonra yeniden kullanılabilir.

İlgili bilgiler

- Elektrikle çalışan yükleme kapağının açılması ve kapatılması* (s. 262)

Ayak hareketi* ile arka panel kapağının açılması ve kapatılması

Elleriniz doluyken yükleme kapağının çalışmasını kolaylaştırmak için kapak, arka tamponun altına doğru yapılan öne doğru bir tekme hareketi ile açılabilir ve kapatılabilir.

Araç anahtarsız kilitleme ve kilit açma* ile donatılmışsa bagaj kapağını bir ayak hareketi ile açabilirsiniz.

Bu bagaj kapağını hem açma hem de kapama fonksiyonu aynı zamanda araç elektrikli bagaj kapağı* ile donatıldığında mevcuttur.

DİKKAT

Ayakla çalıştırılan bagaj kapağı fonksiyonun iki versiyonu mevcuttur:

- Ayak hareketi ile açılır ve kapanır
- Sadece ayak hareketiyle kilit açma (açmak için bagaj kapağını manuel olarak kaldırın)

Ayak hareketi ile açma ve kapatma işlevi için "elektrikle çalışan bagaj kapağına"* gerek duyulduğunu unutmayın.

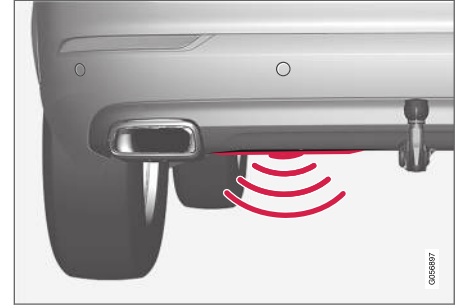

Sensör, tamponda¹⁹ merkezin soluna doğru yer alır.

Araç uzaktan kumandalı anahtarlarından bir tanesi açma ve kapamanın mümkün olması için yaklaşık 1 metre (3 fit) yakında olmalıdır. Bu durum aynı zamanda örneğin araç yıkamada yanlışlıkla açmadan kaçınmak için kilitleti bir araçta da geçerlidir.

¹⁹ Araç kaydırma plakası* ile donatılmışsa sensör tamponun sol tarafında yer alır.

Ayak hareketi ile açma ve kapama



Dedektörün geçerli etkinleşme alanı içinde tekme hareketi.

- Sağ tamponun sol kısmının altında yavaş, ileri doğru **bir** ayakla vurma hareketi yapın. Ardından bir adım geri atın. Tampona dokunulmamalıdır.

> Açma veya kapatma etkinleştiğinde kısa bir sesli sinyal çalar - yükleme kapağı açılır/kapanır.

Yükleme kapağı açık konumdaysa ayak hareketi ile etkinleştirme sonrası daima kapanır²⁰.

Aracın arkasında onaylanmış bir uzaktan kumanda anahtarı olmadan birkaç tekme atma hareketi gerçekleşirse, belirli bir gecikmeden sonra açmak mümkün olmayacaktır.

Tekme hareketi sırasında ayağınızı aracın altındaki konumda bırakmayın. Bu durum aktivasyonun başarısız olmasına neden olabilir.

Ayak hareketi ile açma veya kapatmanın iptal edilmesi

- Yükleme kapağının hareketini durdurmak için açma ve kapatma devam ederken yavaşça **bir** öne doğru tekme hareketi yapın.

Açma veya kapatma işlemini iptal etmek için uzaktan kumanda anahtarının araç yakınında olması gerekmez.

i DİKKAT

Arka tampon büyük miktarlarda buz, kar, kir veya benzeri maddelerle yüklenmişse işlevin düşük performansla çalışması veya hiç çalışmaması riski vardır. Bu nedenle burayı temiz tuttuğunuzdan emin olun.

i DİKKAT

Uzaktan anahtar menzil içindeyse sistemin bir araç yıkaması veya benzer bir durumda etkinleşebileceği ihtimaline dikkat edin.

Kaydırma plakası* aksesuarına sahip olan araçlar

Araç kaydırma plakası ile donatılmışsa sensör tamponun sol tarafında yer alır.



Kaydırma plakası ile donatılmış araçlarda ayak hareketi ile açma ve kapama işleminin gerçekleşmesi için, tekme hareketi aracın yanından yapılır. Araç uzaktan kumandalı anahtarlarından bir tanesi açma ve kapamanın mümkün olması için yaklaşık 1 metre (3 fit) yakında olmalıdır.

²⁰ Elektrikle çalışan bagaj kapağı* araçlar için geçerlidir.



Dedektörün geçerli etkinleşme alanı içinde tekme hareketi.

İlgili bilgiler

- Anahtarsız ve dokunmatik yüzeyler* (s. 255)
- Elektrikle çalışan yüklem kapağının açılması ve kapatılması* (s. 262)
- Uzaktan kumanda anahtarı menzili (s. 236)

Özel kilitleme

Örneğin araç servise götürüldüğünde, otele veya benzer bir yerde bırakıldığında bagaj kapağının açılmasını engelleyen özel kilitleme adı verilen fonksiyon ile kilitlenebilir.



Özel kilitleme işlevi düğmesi, orta gösterge ekranı işlev görünümünde yer almaktadır. Kilitin mevcut durumuna bağlı olarak, **Özel kilit açıldı** veya **Özel kilit kilitlendi** gösterilir.

İlgili bilgiler

- Özel kilitlemeyi etkinleştirme ve devre dışı bırakma (s. 268)

Özel kilitlemeyi etkinleştirme ve devre dışı bırakma

Özel kilitleme, orta gösterge ekranındaki bir işlev düğmesi ve seçime bağlı bir PIN kodu ile etkinleştirilir.

ⓘ DİKKAT

Özel kilitleme fonksiyonunun etkinleşmesi için minimum olarak aracın I kontak modunda olması gerekir.

İlk kullanım öncesinde güvenlik kodunu girin

Fonksiyon ilk kullanıldığında bir güvenlik kodu seçilmelidir. Eğer seçilen PIN kodu kaybolmuş veya unutulmuşsa, güvenlik kodu özel kilitlemeyi devre dışı bırakmak için kullanılabilir. Güvenlik kodu tüm özel kilitleme fonksiyonları için seçilen PIN kodları için PUK kodu işlevi görür.

Güvenlik kodunu güvenli bir yere kaydedin.

Bir güvenlik kodu oluşturmak için:

1. Fonksiyon görünümünde özel kilitleme düğmesine basın.



> Açılan bir pencere görüntülenir.

2. İstenen güvenlik kodunu girin.
 - > Güvenlik kodu kaydedildi. Özel kilitleme fonksiyonu şimdi etkinleştirilmek için hazır.

Eğer sistem sıfırlanmışsa o zaman yukarıda prosedürün tekrar edilmesi gerekir.

Özel kilitlemeyi etkinleştirme

1. Fonksiyon görünümünde özel kilitleme düğmesine basın.



> Açılan bir pencere görüntülenir.

2. Kilitledikten sonra yükleme kapağının kilidini açmak için kodu girip **Onayla** seçeneğine dokunun.
 - > Yükleme kapağı kilitlenir. Kilitleme onayı fonksiyon görünümündeki düğmenin yeşil bir göstergıyla gösterilmesiyle meydana gelir.

Özel kilitlemeyi devre dışı bırakma

1. Fonksiyon görünümünde özel kilitleme düğmesine basın.



> Açılan bir pencere görüntülenir.

2. Kilitlemede kullanılan kodu girip **Onayla** seçeneğine dokunun.
 - > Yükleme kapağının kilidi açılır. Kilit açma onayı fonksiyon görünümündeki yeşil göstergenin sönmesiyle meydana gelir.

DİKKAT

Eğer PIN kodunu kaybetmişseniz/unuttuysanız veya üç seferden fazla yanlış PIN kodu girdiyerseniz, özel kilitlemeyi devre dışı bırakmak için güvenlik kodu kullanılabilir.

DİKKAT

Özel kilitleme etkinleştirilirse ve araç kilidi Volvo On Call* veya Volvo On Call* uygulaması yoluyla açılırsa özel kilitleme otomatik olarak devreden çıkar.

İlgili bilgiler

- Özel kilitleme (s. 268)

Alarm*

Alarm, herhangi biri geçerli bir uzaktan kumandalı anahtar olmadan arabaya girerse, marş aküsünü veya alarm sirenini değiştirirse, sesli ve görsel uyarılar sağlar.

« Şu durumlarda devredeki alarm tetiklenir:

- bir kapı, motor kaputu veya yükleme kapağı açık²¹
- yolcu bölmesinde hareket tespit edildiğinde (bir hareket detektörü* takılıysa)
- araç kaldırıldığında ya da çekildiğinde (eğim detektörü* takılıysa)
- akü kablosu takılı değil
- siren devre dışı bırakıldığında.

Alarm sinyalleri

Alarm tetiklendiğinde aşağıdakiler meydana gelir.

- 30 saniye boyunca veya alarm kapatılincaya kadar bir siren çalar.
- Sinyal lambaları 5 dakika boyunca veya alarm kapatılana kadar yanıp söner.

Eğer alarm neden olan sorun düzeltilmezse, alarm döngüsü en fazla 10 defa²² tekrar edilir.

Alarm göstergesi

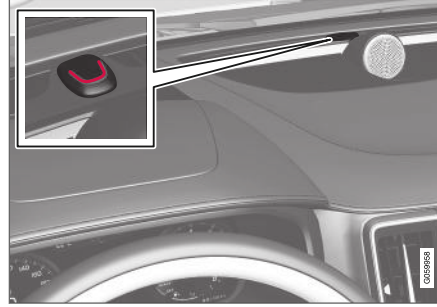

Gösterge panelde bulunan bir kırmızı LED, alarm sisteminin durumunu gösterir:

- LED yanmıyor – alarm devrede değil.
- LED iki saniyede bir kez yanıp sönmüyor – alarm devrede.
- Alarm devreden çıkarıldıktan sonra maksimum 30 saniye veya marş düğmesini saat yönünde çevirip bırakarak I kontak konumu seçilinceye kadar LED hızla yanıp söner - alarm tetiklenmiştir.

Hareket ve meyil sensörleri*

Pencere kırılırsa veya herhangi tekerlekler çalınmaya çalışırsa veya aracı çekmeye çalışırsa, hare-

ket ve meyil sensörleri aracın içindeki hareketlere tepki verir.

Hareket sensörü yolcu bölmesinde bir hareket olduğunda alarmı tetikler - hava akımları da tespit edilir. Bu sebepten, aracın bir cam veya panoramik tavan* açık bırakılarak terk edilmesi halinde veya yolcu bölmesi kaloriferi kullanıldığında alarm verilir.

Bunu önlemek için:

- Arabadan çıkarken camları ve panoramik tavanı kapatın.
- Yolcu kabini veya park ısıtıcısı kullanılacaksa hava menfezlerinden gelen havayı yönlendirerek yolcu kabininin yukarısına doğru gitmesini sağlayın.

Alternatif olarak, hareket ve meyil sensörlerini geçici olarak devre dışı bırakmak için alarm seviyesini düşürün.

Araç bir feribot ya da trenle taşınırken, hareketi ve meyil sensörlerini de kapatın; çünkü bu hareketler arabayı etkileyebilir ve alarmı tetikleyebilir.

²¹ Belirli pazarlarda geçerlidir.

²² Belirli pazarlarda geçerlidir.

Alarm sistemi arızası durumunda



Alarm sisteminde bir arıza varsa sürücü gösterge ekranında **Alarm sistemi arızası Servis gerekli** sembolü ve mesajı görüntülenir. Böyle bir durumda bir servis ile irtibata geçin, yetkili bir Volvo servisi ile irtibat kurmanız önerilir.

DİKKAT

Alarm sisteminin parçalarını kendi başınıza tamir etmeye veya değiştirmeye çalışmayın. Bu tür denemeler sigorta şartlarını etkileyebilir.

İlgili bilgiler

- Alarmları devreye almak/devreden çıkarmak* (s. 271)
- Azaltılmış alarm seviyesi* (s. 273)
- Double lock güvenlik kilidi fonksiyonu* (s. 273)

Alarmları devreye almak/devreden çıkarmak*

Araç kilitletiğinde alarm devreye girer.

Alarmin kurulması

Aşağıdaki şekilde aracı kilitleyip alarmı devreye sokun:

- uzaktan kumanda anahtarı kilit düğmesine basın
- Kapı tutamaklarının dış kısmındaki işaretli bölgeye dokunun veya bagaj kapağının lastik ile kaplı basınç tabakasına dokununuz²³.

Araçta hem anahtarsız kilitleme/kilit açma* hem de elektrikle çalışan bagaj kapağı* varsa aracı kilitlemek ve alarmı devreye sokmak için bagaj kapağının alt tarafındaki düğmesi de kullanılabilir.

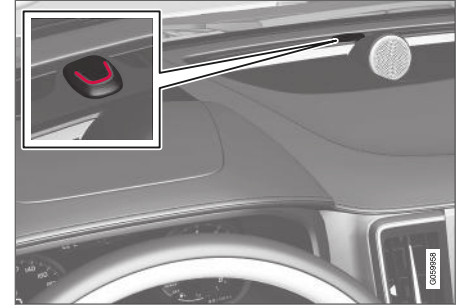

Araç kilitletiğinde ve alarm devreye girdiğinde gösterge panelindeki kırmızı bir LED her iki saniyede bir yanıp söner.

Alarmı devreden çıkartın

Aşağıdaki şekilde aracın kilidini açık alarmı devre dışı bırakın:

- uzaktan kumanda anahtarı kilit açma düğmesine basın
- kapı tutamaklarından birini tutun veya bagaj kapağının plastik kaplı basınç plakasına basın²³.

²³ Sadece anahtarsız kilitleme ve kilit açma* (Passive Entry) özelliği olan araçlarda geçerlidir.

« Çalıřan bir uzaktan kumanda anahtar olmaksızın alarmı devre dıřı bırakmak

Uzaktan kumanda anahtarını çalışmazsa, örneğın uzaktan kumanda anahtarının pili bitmişse de aracın kilidi açılıp alarmı devre dıřı bırakılabilir.

1. Sürücü kapısını çıkarılabilir anahtar dili ile açın.
> Alarm tetiklenir.



Bardaklıktaki yedek okuyucu konumu.

2. Uzaktan kumanda anahtarını, tünel konsolunun bardak tutucuda yer alan yedek okuyucudaki anahtar sembolüne yerleřtirin.
3. Marř düğmesini saat yönünde çevirip serbest bırakın.
> Alarm devreden çıkarılmıştır.

Aktif bir alarmın kapatılması

- Uzaktan kumanda anahtarının kilit açma düğmesine basın veya marř düğmesini saat yönünde çevirip bırakarak aracı I kontak konumuna ayarlayın.

İ DİKKAT

- Araç kilitlendiğinde alarmın aktif hale geleceğini unutmayın.
- Kapılardan herhangi birisi içeriden açılırsa alarm tetiklenir.

Alarmın otomatik devreye girmesi ve devreden çıkarılması

Alarmın otomatik olarak yeniden devreye girmesi, aracın alarmı yanlışlıkla devreden çıkarılmış şekilde bırakılmasını önler.

Araç uzaktan kumanda anahtarını kullanılarak açılırsa (bu işlem alarmı da devreden çıkarır), ancak kapılardan hiç biri veya arka panel kapağı iki dakika içerisinde açılmazsa alarm otomatik olarak yeniden devreye sokulur. Aynı anda araç yeniden kilitletir.

Belirli pazarlarda sürücü kapısı açılıp kilitletmeden kapatıldıktan sonra belirli bir gecikmenin ardından alarm otomatik olarak devreye girer.

Bu ayarı değıřtirmek için:

1. Orta gösterge ekranı üst görünümde **Ayarlar** seçeneğine basın.
2. **My Car** → **Kilitleme** tuşuna basınız.
3. **Pasif donatımı devre dıřı bırakma** seçerek fonksiyonu geçici bir süreliğine devreden çıkarın.

İlgili bilgiler

- Alarm* (s. 269)

Azaltılmış alarm seviyesi*

Düşürülmüş alarm seviyesi, hareket ve meyil sensörlerinin geçici olarak kapatılacağı anlamına gelir.

Alarmın örn. bir köpek kilitli bir araçta bırakılırsa veya araç tren veya feribotta taşınırken kaza sonucu tetiklenmesini önlemek için hareket ve yalpalama dedektörlerini kapatın.



Araç kilitledikten sonra, orta gösterge ekranının fonksiyon ekranındaki **Azaltılmış koruma** düğmesine basarak hareket ve meyil sensörlerini kapatın.

Aynı zamanda deadlock güvenlik kilidi fonksiyonu devre dışı bırakılır, örneğin içeriden kilit açmak mümkündür.

Araçın kilidi açılmış ve ardından tekrar kilitlemişse düşük alarm seviyesinin tekrar etkinleştirilmesi gerekir.

İlgili bilgiler

- Alarm* (s. 269)
- Double lock güvenlik kilidi fonksiyonu* (s. 273)

Double lock güvenlik kilidi fonksiyonu*

Deadlock güvenlik kilidi fonksiyonu, araç dışarıdan kilitletiğinde kapının içeriden açılması önleyecek şekilde tüm açma kollarının mekanik olarak devre dışı bırakıldığı anlamına gelir.

Deadlock güvenlik kilitletleri, uzaktan kumandalı anahtarlar ve anahtarsız kilitlemede (Passive Entry*) etkinleştirilir. Deadlock güvenlik kilitletleri, kapıların kilitletmesinden sonra yaklaşık 10 saniyelik bir gecikme ile etkinleştirilir.

Kapı gecikme süresi içinde açılırsa, işlem durdurulur ve alarm devre dışı bırakılır.

DİKKAT

- Araç kilitletiğinde alarmın aktif hale geleceğini unutmayın.
- Kapılardan herhangi birisi içeriden açılırsa alarm tetiklenir.

Deadlock güvenlik kilitletleri etkinleştirildiğinde araçın kilidi sadece uzaktan kumanda anahtarı, anahtarsız kilit açma veya Volvo On Call* uygulaması ile açılabilir.

Sol ön kapı da çıkarılabilir anahtar diliyle kilidi açılabilir. Araç kilidi çıkarılabilir anahtar ağızyla açılırsa, kol tetiklenir.

UYARI

Birinin içeride kilitle kalmasının önüne geçmek için önce deadlock güvenlik kilidi fonksiyonunu devreden çıkartmadan kimsenin araçta kalmasına müsaade etmeyin.

İlgili bilgiler

- Deadlock güvenlik kilitletlerinin geçici* olarak devre dışı bırakılması (s. 274)
- Alarm* (s. 269)

Deadlock güvenlik kilitlelerinin geçici* olarak devre dışı bırakılması

Eğer birisi araçta kalmak istiyor ve kapıların dışarıdan kilitlemesi gerekiyorsa, deadlock güvenlik kilidi fonksiyonları içeriden kilit açmaya izin vermek için devre dışı bırakılmalıdır.



Deadlock güvenlik kilidi fonksiyonunun geçici olarak devre dışı bırakmak için orta gösterge ekranı fonksiyon görünümündeki **Azaltılmış koruma** düğmesine basın.

Bu da aynı zamanda alarm hareketlerinin ve eğitim detektörlerinin* kapatılması anlamına gelir.

Ardından, orta gösterge ekranında **Azaltılmış koruma** görülür ve deadlock güvenlik kilitleleri aracın bir sonraki kilitlemesinde geçici olarak devre dışı bırakılır.

Klasik kilitlemede elektrik soketleri derhal devre dışı kalır, ancak deadlock güvenlik kilitleleri geçici olarak devre dışı bırakıldığında soketler kilitlemeden sonra maksimum 10 dakikalığına etkin kalacaktır.

Aracın kilidi açılmış ve ardından tekrar kilitlemişse deadlock güvenlik kilidi fonksiyonunun tekrar devre dışı bırakılması gerekir.

Motorun bir sonraki çalıştırılmasında sistem sıfırlanır.

İlgili bilgiler

- Double lock güvenlik kilidi fonksiyonu* (s. 273)
- Alarm* (s. 269)

Bilinmeyen araç bileşenin algılanması*

"Yabancı Bileşen Algılama" fonksiyonu bilinmeyen bir araç bileşenin arabaya bağlanıp bağlanmadığını tespit edebilir.

Her bir LED fanı* araç için tasarlanmıştır. Bilinmeyen bir far bağlandıysa, sürücü ekranı bir mesaj **Bilinmez araç parçası** görüntüler. **Servis gerekli, bilinmeyen araç parçası**. Volvo yetkili bir Volvo servisi ile irtibat kurmayı tavsiye eder.

İlgili bilgiler

- Volvo Servis Programı (s. 586)

SÜRÜCÜ DESTEĞİ

Sürücü destek sistemi

Araç, çeşitli durumlarda sürücüye aktif veya pasif olarak destek olabilecek çeşitli sürücü destek sistemleriyle donatılmıştır.

Sistemler örneğin sürücünün öndeki araca göre ayarlı bir hızı veya arada belirli bir süreyi korumasına yardımcı olabilir, sürücüyü uyarıp aracı frenleyerek bir çarpışmayı önleyebilir veya sürücünün park etmesine yardımcı olabilir.

Sistemlerden bazıları standart olarak takılırken diğerleri seçenektir. Bu durum aynı zamanda pazara bağlı olarak değişir.

İlgili bilgiler

- Hıza bağlı direksiyon kuvveti (s. 276)
- Elektronik denge kontrolü (s. 277)
- Denge sistemi Roll Stability Control (s. 277)
- Rear Collision Warning (s. 356)
- Hız sınırlayıcı (s. 281)
- Cruise control sistemi (s. 289)
- Mesafe Uyarısı* (s. 294)
- Adaptif cruise control sistemi* (s. 297)
- Pilot Assist (s. 314)
- Radar ünitesi (s. 329)
- Kamera ünitesi (s. 339)
- City Safety™ (s. 343)
- BLIS* (s. 357)
- Cross Traffic Alert* (s. 362)

- Yol tabelası bilgileri* (s. 366)
- Driver Alert Control (s. 372)
- Şerit yardımı (s. 374)
- Çarpışma riskinde direksiyon yardımı (s. 381)
- Park Yardımcısı* (s. 390)
- Park etmeye yardımcı kamera* (s. 395)
- Park Yardımı Pilotu* (s. 404)

Hıza bağlı direksiyon kuvveti

Hıza duyarlı direksiyon simidi, sürücüye daha iyi bir hassaslık sunmak için araç hızlandıkça direksiyon kuvvetinin de artmasını sağlar.

Otoyollarda sürüş daha sağlam hissedilir. Park ederken ve düşük hızlarda direksiyon hafiftir ve sadece düşük bir çaba gerektirir.

i DİKKAT

Bazı durumlarda hidrolik direksiyon çok ısınabilir ve geçici olarak soğutulması gerekir - bu esnada hidrolik direksiyon daha düşük güçle çalışır ve direksiyon simidinin çevrilmesi, biraz daha ağır olarak algılanabilir.

Geçici düşük direksiyon yardımına paralel şekilde, sürücü ekranı DİREKSİYON SİMİDİ sembolü ile birlikte bir mesaj gösterir.

! UYARI

Servo direksiyon düşük güçte çalışırken, direksiyon yardımı ile sürücü destek fonksiyonları kullanılamaz.

Böyle bir durumda sürücü ekranı bir DİREKSİYON SİMİDİ sembolü ile birlikte **Servo direksiyon arıza** veya **Servo Direksiyon Yardımı Geçici Olarak Azaldı** mesajı gösterir.

Direksiyon kuvveti seviyesinin değiştirilmesi*

Direksiyon gücünü seçmek için "Sürüş modları" başlığına gidin ve "Seçilebilir sürüş modları" başlığı altındaki INDIVIDUAL alternatifte yer alan açıklamaya bakın.

INDIVIDUAL Seçenek olarak sürüş modu kontrolüne sahip olmayan araç modellerinde, direksiyon güç seçimi orta ekranın üst görünümü ve aşağıdaki arama yolu üzerinden yapılır:

Ayarlar → My Car → Sürüş modları → Direksiyon gücü

Hız 10 km/sa (6 mil/sa) değerini aşıyorsa bir dönüş sırasında direksiyon kuvveti seçimine erişilemez.

İlgili bilgiler

- Sürüş modları* (s. 435)
- Pilot Assist (s. 314)
- City Safety kaçınma manevrası için direksiyon yardımı (s. 350)
- Şerit yardımı (s. 374)
- Çarpışma riskinde direksiyon yardımı (s. 381)
- Park Yardımı Pilotu* (s. 404)

Denge sistemi Roll Stability Control

Denge sistemi RSC¹, örneğin ani bir kaçış manevrası esnasında veya aracın kaymaya başladığı durumlarda devrilme riskini asgari düzeye indiren bir dengeleyici sistemdir.

RSC sistemi aracın yana eğim hareketinin olup olmadığını ve eğer varsa ne düzeyde olduğunu kaydeder. Bu bilgi aracın takla atma riskini hesaplamak için kullanılır. Eğer araç risk altındaysa elektronik denge sistemi devreye girer, motor torku azalır ve araç yeniden dengesini kazanana kadar bir veya daha fazla sayıda tekerleğe fren uygulanır.

UYARI

Normal sürüş koşullarında RSC sistemi aracın yol güvenliğini iyileştirir, ancak bu bir hız artırma sebebi olarak görülmemelidir. Daima güvenli sürüş için normal önlemlere uyun.

Elektronik denge kontrolü

Elektronik Denge Kontrolü (ESC²), sürücünün patinaj yapmasını önlemeye yardımcı olur ve aracın çekişini iyileştirir.



ESC sistemi etkinleştildiğinde sürücü gösterge ekranı bu sembolü görüntüler.

ESC sisteminden gelen frenleme bir pals darbesi sesi olarak duyulabilir ve araca gaz verildiğinde beklenenden daha yavaş hızlanabilir. ESC sistemi aşağıdaki alt işlevlerden oluşur:

- Denge fonksiyonu³
- Patinaj kontrolü ve çekiş kontrol sistemi
- Motor Sürtünme Kontrolü
- Römork denge yardımı

¹ Roll Stability Control

² Electronic Stability Control

³ Aynı zamanda Aktif Sapma Kontrolü olarak bilinir.



UYARI

- Denge sistemi ESC sürüşü kolaylaştıracak ve daha güvenli hale getirecek ek sürücü desteği fonksiyonudur, tüm trafik, hava ve yol koşullarındaki tüm durumların üstesinden gelemez.
- ESC sürücünün dikkatini ve yargısının yerini tutmaz. Sürücü her zaman aracın güvenli bir şekilde, uygun hızda, diğer araçlara uygun bir mesafede ve geçerli trafik kurallarına ve yönetmeliklerine uygun olarak sürülmesinden sorumludur.

Denge fonksiyonu³

İşlev, aracı dengelemek için ayrı ayrı her tekerlekteki tahrik ve fren kuvvetini kontrol eder.

Patınaj kontrolü ve çekiş kontrol sistemi

Fonksiyon düşük hızda aktiftir ve patınaj yapan tahrik tekerleklerini frenler, böylece ek çekiş dönmeyen tahrik tekerleklerinden aktarılır.

Fonksiyon aynı zamanda hızlanma esnasında tekerleklerin yol yüzeyinde patınaj yapmasını engeller.

³ Aynı zamanda Aktif Şapma Kontrolü olarak bilinir.

⁴ Engine Drag Control

⁵ Römork Denge Yardımı, orijinal Volvo çekme çubuğunun montajına dahildir.

⁶ Trailer Stability Assist

Motor Sürtünme Kontrolü

Motor Sürüklenme Kontrolü (EDC⁴), örneğin vites küçülttükten veya kaygan yol yüzeylerinde düşük viteste sürüş yaparken motor frenlemesi sonrasında tekerleklerin kontrol dışı kilitlemesini önler.

Sürüş esnasında tekerleklerin kontrol dışı kilitlemesi sürücünün araç hakimiyetini azaltır.

Römork denge yardımı⁵

Römork denge yardımının (TSA⁶) fonksiyonu, römork çeken araç savrulmaya başladığında aracın dengelenmesini sağlamaktır. Ayrıca daha fazla bilgi için "Römork denge yardımı" bölümüne bakın.



DİKKAT

ESC Spor Modu etkinse TSA işlevi devre dışı bırakılır.

İlgili bilgiler

- Elektronik denge kontrolünün spor modu (s. 279)
- Elektronik Denge Kontrolünde Spor Modunu etkinleştirmek/devreden çıkarmak (s. 279)
- Elektronik Denge Kontrolünde spor modu kısıtlaması (s. 279)

- Elektronik denge kontrolü sembolleri ve mesajları (s. 280)

Elektronik denge kontrolünün spor modu

ESC⁷ sistemi her zaman devrededir - kapatılmaz. Ancak sürücü daha aktif bir sürüş deneyimi sağlayan **ESC Spor Modu** ögesini seçebilir.

ESC Spor Modu alt fonksiyonu seçiliyken, ESC fonksiyonunun müdahalesi azalır ve aracın daha fazla kaymasına izin verilir, böylelikle normalden daha fazla kontrol sürücüye aktarılır.

ESC Spor Modu seçildiğinde birçok durumda sürücüye yardım etse de ESC devre dışı bırakılmış olarak sayılır.

DİKKAT

ESC Spor Modu işlevi seçiliyken, Römork Denge Yardımı (TSA⁸) devre dışı bırakılır.

ESC Spor Modu aynı zamanda araç saplandığında veya kum ya da derin kar gibi gevşek bir zeminde sürüş esnasında da azami çekiş sağlar.

İlgili bilgiler

- Elektronik denge kontrolü (s. 277)
- Çekme çubuğu* (s. 467)

⁷ Electronic Stability Control

⁸ Trailer Stability Assist

⁹ Electronic Stability Control

¹⁰ Electronic Stability Control

Elektronik Denge Kontrolünde Spor Modunu etkinleştirmek/devreden çıkarmak

ESC⁹ sistemi her zaman devrededir - kapatılmaz. Ancak sürücü daha aktif bir sürüş deneyimi sağlayan spor modu ögesini seçebilir.



Spor modu, orta gösterge ekranının işlev görünümünden etkinleştirilir/devre dışı bırakılır.

- İşlev görünümündeki **ESC Spor Modu** düğmesine basınız.
- > Spor modu etkinleşir/devre dışı bırakılır - düğmede yeşil/gri bir gösterge gösterilir.



İşlev devre dışı bırakılıncaya veya motor kapatılıncaya kadar sürücü gösterge ekranı, bu sembolü sabit bir ışıkla göstererek etkinleştirilmiş **ESC Spor**

Modu ögesini belirtir. Motorun bir sonraki çalıştırılmasında ESC sistemi tekrar normal moduna döner.

İlgili bilgiler

- Elektronik denge kontrolü (s. 277)

Elektronik Denge Kontrolünde spor modu kısıtlaması

ESC¹⁰ sisteminin **ESC Spor Modu** alt fonksiyonu ile ilişkin bazı sınırlamalar etkinleştirilmiştir. **ESC Spor Modu** fonksiyonu şu fonksiyonlardan biri etkinleştirilmişse seçilemez:

- Hız sınırlayıcı
- Cruise control sistemi
- Adaptif cruise control sistemi
- Pilot Assist.





İlgili bilgiler

- Elektronik denge kontrolü (s. 277)

Elektronik denge kontrolü sembolleri ve mesajları

Sürücü gösterge ekranında elektronik denge kontrolü (Electronic Stability Control - ESC) ile ilgili bir dizi sembol ve mesaj gösterilebilir.

Aşağıdaki tabloda bazı örnekler gösterilmektedir.

Sembol	Mesaj	Teknik özellikler
	Yaklaşık 2 saniyelik sabit açık.	Motor çalıştırıldığında yapılan sistem kontrolü.
	Yanıp sönen ışık.	ESC sistemi etkinleştirildi.
	Sabit parlaklık.	Spor modu seçilmiştir. NOT: Bu modda ESC sistemi devreden çıkarılmaz - kısmen düşürülür.
	ESC Geçici olarak kapalı	Aşırı fren sıcaklığı yüzünden ESC sistemi geçici olarak düşürülmüştür - frenler soğuduğunda işlem otomatik olarak tekrar etkinleştirilir. Sürücü gösterge ekranındaki mesaja bakın.
	ESC Servis gerekli	ESC sistemi devre dışıdır. <ul style="list-style-type: none"> Aracı güvenli bir alanda durdurun, motoru kapatın ve tekrar çalıştırın. Mesaj kalmaya devam ediyorsa bir servise başvurunuz - yetkili bir Volvo servisi olması önerilir.

Direksiyon simidinin sağ tuş takımında bulunan  düğmesine kısa süreliğine basarak bir metin mesajı kaldırılabilir.

Mesaj devam ediyorsa: Bir servise danışın - yetkili bir Volvo servisi önerilir.

İlgili bilgiler

- Elektronik denge kontrolü (s. 277)

Hız sınırlayıcı

Hız sınırlayıcısı (SL¹¹) bir tür ters cruise control olarak düşünülebilir - sürücü, gaz pedalını kullanarak hız ayarlar, ancak hız sınırlayıcısı tarafından önceden seçilmiş/ayarlanmış maksimum bir hız kazara aşması önlenir.

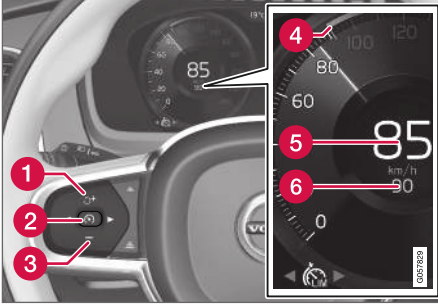

İşlevlerin düğmeleri ve sembolleri¹².

- 1 : Bekleme modundan hız sınırlayıcısını etkinleştirir ve kayıtlı maksimum hıza geri döner
- 1 : Kayıtlı maksimum hızı artırır
- 2 : **Bekleme modundan** - hız sınırlayıcısını etkinleştirir ve mevcut hızı kaydeder
- 2 : **Etkin moddan** - hız sınırlayıcısını bekleme moduna devre dışı bırakır/değiştirir

- 3 : Kayıtlı maksimum hızı düşürür
- 4 Kayıtlı maksimum hızın işareti
- 5 Aracın mevcut hızı
- 6 Kayıtlı maksimum hız

UYARI

- Hız Sınırlayıcı sürüşü kolaylaştıracak ek sürücü desteği fonksiyonudur, tüm trafik, hava ve yol koşullarındaki tüm durumların üstesinden gelemez.
- Sürücünün daima trafik koşullarına dikkat etmesi ve Hız Sınırlayıcısı uygun bir hızı korumadığında müdahale etmesi gerekir.
- Hız Sınırlayıcı sürücünün dikkatini ve yarısının yerini tutmaz. Sürücü her zaman aracın güvenli bir şekilde, uygun hızda, diğer araçlara uygun bir mesafede ve geçerli trafik kurallarına ve yönetmeliklerine uygun olarak sürülmesinden sorumludur.

İlgili bilgiler

- Hız sınırlayıcısının sınırlamaları (s. 285)
- Hız Sınırlayıcısının etkinleştirilmesi ve başlatılması (s. 282)

- Hız sınırlayıcısı için hızın yönetilmesi (s. 282)
- Hız sınırlayıcısını devre dışı bırakma ve bekleme moduna ayarlama (s. 283)
- Bekleme modundan hız sınırlayıcısının yeniden etkinleştirilmesi (s. 284)
- Hız sınırlayıcısının devre dışı bırakılması (s. 284)
- Otomatik hız sınırlayıcı (s. 285)
- Otomatik hız sınırlama için kısıtlamalar (s. 288)
- Otomatik Hız Sınırlayıcısını etkinleştirme/ devre dışı bırakma (s. 287)
- Otomatik hız sınırlama özelliğinin toleransının değiştirilmesi (s. 288)

¹¹ Speed Limiter

¹² NOT: Resim şematiktir - ayrıntılar aracın modeline göre değişebilir.

Hız Sınırlayıcısının etkinleştirilmesi ve başlatılması

Hızı düzenlemek için önce hız sınırlayıcısı fonksiyonunun (SL¹³) seçilmesi ve etkinleştirilmesi gerekir.

Hız sınırlayıcısını beleme modunda ayarlayın

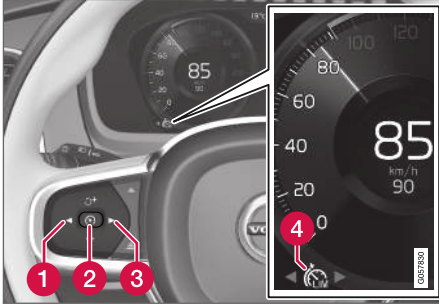



NOT: Resim şematiktir - ayrıntılar aracın modeline göre değişebilir.

- Hız sınırlayıcısı  (4) için sembolü/ fonksiyonu taramak için ◀ (1) veya ▶ (3) üzerine basın.
 - > Sembol (4) gösterilir ve bekleme modunda ayarlanır.

Hız Sınırlayıcısını başlatma.

Hız sınırlayıcısı motor çalıştırdıktan sonrasında kadar etkinleştirilemez. Kaydedilebilecek en düşük maksimum hız 30 km/saattir (20 mil/saat).

- Hız sınırlayıcısı bekleme modundayken ve  sembolü gösterildiğinde - direksiyon simi düğmesine  (2) basın.
 - > Hız Sınırlayıcısı başlar ve geçerli hız, maksimum hız olarak kaydedilir.

İlgili bilgiler

- Hız sınırlayıcı (s. 281)

Hız sınırlayıcısı için hızın yönetilmesi

Hız sınırlayıcısı (SL¹⁴), farklı hızlara ayarlanabilir.

Kayıtlı hızın ayarlanması/değiştirilmesi

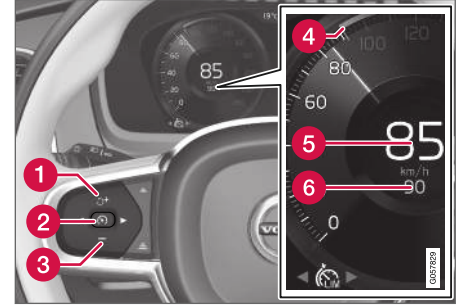

NOT: Resim şematiktir - ayrıntılar aracın modeline göre değişebilir.

- Direksiyon simidi **+** (1) veya **-** (3) düğmesine kısa veya uzun basarak kayıtlı hız değiştirin:
 - **Kısa** basma: Her bir basış hızı +/- 5 km/sa (+/- 5 mil/sa) artışlarla değiştirir.
 - **Bas ve basılı tut**: Ayarlanan hız göstergesi (4) istenilen hıza geldiğinde düğmeyi serbest bırakın.
 - Son düğmeye basıldıktan sonra ayarlanan hız belleğe kaydedilir.

¹³ Hız Sınırlayıcısı

¹⁴ Speed Limiter

İlgili bilgiler

- Hız sınırlayıcı (s. 281)

Hız sınırlayıcısını devre dışı bırakma ve bekleme moduna ayarlama

Hız sınırlayıcısı (SL¹⁵), geçici olarak devre dışı bırakılabilir ve bekleme moduna ayarlanabilir.

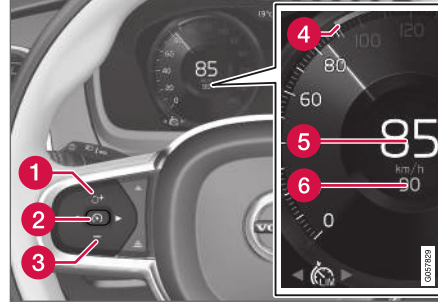

NOT: Resim şematiktir - ayrıntılar aracın modeline göre değişebilir.

Hız Sınırlayıcısını devre dışı bırakma ve bekleme moduna ayarlama:

- Direksiyon simidi (2) düğmesine basın.
 - > Sürücü gösterge ekranındaki hız sınırı işaretleri ve sembollerinin rengi BEYAZ renkten GRİ olarak değişir - hız sınırlayıcısı artık geçici olarak devreden çıkarılmıştır ve sürücü, maksimum hız ayarını aşabilir.

Gaz pedalı ile geçici devreden çıkarma

Hız sınırlayıcısı aynı zamanda örneğin çabuk hızlanarak aracı bir durumdan kurtarmak üzere hız

sınırlayıcısını ilk önce bekleme moduna alınmasına gerek olmadan gaz pedalı ile de geçici olarak devreden çıkartılabilir ve geçersiz kılınabilir.

Bu durumda aşağıdaki şekilde devam edin:

1. Gaz pedalına tamamen basın ve istenen hıza ulaşıldığında hızlanmanın kesilmesi için bırakın.
 - > Bu modda hız sınırlayıcısı hala aktiftir ve bu yüzden sürücü gösterge ekranının sembolü BEYAZ renktedir.
2. Geçici hızlanma tamamlandığında gaz pedalını tamamen bırakın.
 - > Araç bu durumda kayıtlı son maksimum hızın altına otomatik olarak frenlenir.

İlgili bilgiler

- Hız sınırlayıcı (s. 281)

¹⁵ Speed Limiter

Bekleme modundan hız sınırlayıcısının yeniden etkinleştirilmesi

Hız sınırlayıcı (SL¹⁶), geçici olarak devre dışı bırakıldıktan ve bekleme moduna geçirildikten sonra tekrar etkinleştirilebilir.

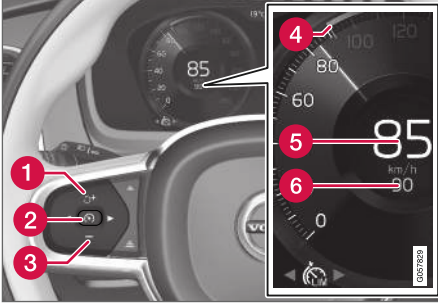

NOT: Resim şematiktir - ayrıntılar aracın modeline göre değişebilir.

Hız Sınırlayıcı seçeneğini bekleme modundan yeniden etkinleştirmek için:

- Direksiyon simidi  (1) düğmesine basın.
 - > Sürücü gösterge ekranının işaretlerinin rengi GRİ renkten BEYAZ olarak değişir - bu durumda aracın hızı tekrar son kayıtlı maksimum hızla sınırlanır.

veya

- Direksiyon simidi  (2) düğmesine basın.
 - > Sürücü gösterge ekranındaki Hız Sınırlayıcı göstergeleri ve sembollerinin rengi GRİ renkten BEYAZ olarak değişir - araç artık geçerli hızı maksimum hız olarak uygulayacaktır.

İlgili bilgiler



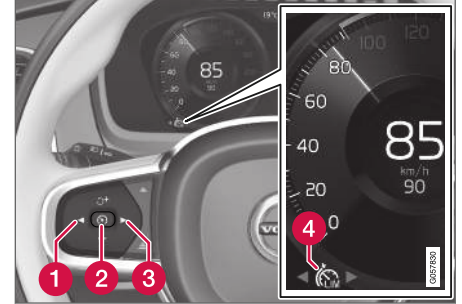

- Hız sınırlayıcı (s. 281)

Hız sınırlayıcısının devre dışı bırakılması

Hız sınırlayıcı (SL¹⁷) devre dışı bırakılabilir.



NOT: Resim şematiktir - ayrıntılar aracın modeline göre değişebilir.

1. Direksiyon simidi  (2) düğmesine basın.
 - > Hız Sınırlayıcısı bekleme moduna alınır.
2. Başka bir işleve geçmek için direksiyon simidi  (1) veya  (3) düğmesine basın.
 - > Sürücü gösterge ekranı sembolü ve Hız sınırlayıcısı (4) göstergesi kapanır, bu da ayarlı/kayıtlı maksimum hızı siler.
3. Tekrar direksiyon simidi  (2) düğmesine basın.
 - > Başka bir işlev etkinleştirilir.

¹⁶ Speed Limiter

¹⁷ Speed Limiter

İlgili bilgiler

- Hız sınırlayıcı (s. 281)

Hız sınırlayıcısının sınırlamaları

Dik yokuş aşağı eğimlerde hız sınırlayıcısının frenleme etkisi yetersiz gelebilir, bu yüzden kayıtlı maksimum hız aşılabılır. Bu durumda sürücü, sürücü gösterge ekranındaki **Hız limiti aşıldı** mesajı ile ikaz edilir.

DİKKAT

Hız en az 3 km/sa oranında aşılsa maksimum hızın aşıldığına dair bir mesaj etkinleşektir (yakl. 2 mil/saat).

İlgili bilgiler

- Hız sınırlayıcı (s. 281)

Otomatik hız sınırlayıcı

Otomatik Hız Sınırlayıcısı (ASL¹⁸) fonksiyonu sürücünün aracın maksimum hızını yol işaretlerinde gösterilen hıza göre ayarlamasına yardımcı olur.

Hız Sınırlayıcısı fonksiyonu (SL¹⁹), otomatik hız sınırlayıcısına (ASL) değiştirilebilir.

Otomatik hız sınırlama aracın maksimum hızını ayarlamak için Yol işaretlerinden gelen hız bilgilerini²⁰ kullanır.

¹⁸ Automatic Speed Limiter

¹⁹ Hız Sınırlayıcısı

²⁰ Road Sign Information – RSI



⚠ UYARI

- ASL sürüşü kolaylaştıracak ve daha güvenli hale getirecek ek sürücü desteği fonksiyonudur, tüm trafik, hava ve yol koşullarındaki tüm durumların üstesinden gelemez.
- Sürücü hızla ilişkili yol levhasını açıkça gördüğünde bile, Yol İşareti Bilgileri (RSI) fonksiyonundan ASL'ye gelen hız bilgisi doğru olmayabilir, bunun gibi durumlarda sürücü kendisi devreye girip uygun bir hız ulaşmak için hızlanmalı veya yavaşlamalıdır.
- ASL sürücünün dikkatini ve yargısının yerini tutmaz. Sürücü her zaman aracın güvenli bir şekilde, uygun hızda, diğer araçlara uygun bir mesafede ve geçerli trafik kurallarına ve yönetmeliklerine uygun olarak sürülmesinden sorumludur.
- Ayrıca bkz. "Yol işaretleri bilgileri için Sınırlamalar" başlığı.

SL veya ASL aktif mi?

Sürücü gösterge ekranındaki semboller, hangi hız sınırlayıcısı işlevinin aktif olduğunu gösterir:

Sembol	SL	ASL
 A	✓	✓
 "70" = ASL sonrası tabela sembolü ^B etkinleştirilmiştir.		✓

A BEYAZ sembol: İşlev aktif, GRİ sembol: Bekleme modu.

B Sembol renginin anlamıyla ilgili aşağıdaki "ASL symbol" başlığına bakın.

ASL sembolü



Tabela sembolü (hız ölçerin, "70", ortasında kayıtlı hızın yanında gösterilir), aşağıdaki anlamları olan üç renkte gösterilir:

Tabela sembolünün rengi	Anlamı
Yeşilimsi sarı	ASL etkindir
Gri	ASL, bekleme moduna alınmıştır
Kehribar/ Turuncu	ASL geçici olarak bekleme modunda - örneğin trafik işaretinin okunamaması nedeniyle.

İlgili bilgiler

- Hız sınırlayıcı (s. 281)

Otomatik Hız Sınırlayıcısını etkinleştirme/devre dışı bırakma

Otomatik hız sınırlayıcısı işlevi (ASL²¹), Hız sınırlayıcısını (SL²²) tamamlayıcı olarak etkinleştirilebilir ve devre dışı bırakılabilir.

ASL'yi etkinleştirin



Hız Limiti Desteği düğmesi orta ekranın fonksiyon görünümüne yerleştirilmiştir.

Otomatik hız sınırlayıcısını etkinleştirmek için:

1. **Hız Limiti Desteği** düğmesine basın.
 - > ASL bekleme moduna getirilir, düğmede yeşil bir gösterge görünür ve sürücü göstergesi ekranı, hız ölçeğin ortasında bir tabela sembolü gösterir.
2. Direksiyon simidi düğmesine  basın.
 - > ASL, aracın mevcut hızıyla etkinleşir.

DİKKAT

- Otomatik Hız Sınırlayıcı fonksiyonu etkinleştirilirse, yol işareti bilgileri, RSI etkinleştirilmemiş olsa bile sürücü ekranında gösterilir.
- Yol işareti bilgilerini sürücü ekranından kaldırmak için **hem** Otomatik Hız Sınırlayıcıyı hem de RSI'yi devre dışı bırakmanız gerekir.
- Otomatik Hız Sınırlayıcı fonksiyonu etkinleştirilip RSI devre dışı bırakıldığında, RSI tarafından hiçbir uyarı verilmez. Bu durumda RSI ayarları, ayarları ayarlamak veya uyarı mesajları almak için ayarlanamaz, RSI etkinleştirilmelidir.

ASL'yi devre dışı bırakın

Otomatik hız sınırlayıcısını devre dışı bırakmak için:

- İşlev görünümündeki **Hız Limiti Desteği** düğmesine basınız.
 - > ASL devre dışı bırakılır ve düğme göstergesi GRİ olur - yerine SL etkinleştirilir.

UYARI

ASL işlevinden SL işlevine geçildiğinde araç artık tabelalarda gösterilen hız sınırını takip etmeyecek, sadece bellekte kayıtlı maksimum hızı takip edecektir.

İlgili bilgiler

- Hız sınırlayıcı (s. 281)

²¹ Automatic Speed Limiter

²² Speed Limiter

Otomatik hız sınırlama özelliğinin toleransının değiştirilmesi

Otomatik Hız Sınırlayıcısı fonksiyonu (ASL²³), farklı tolerans seviyeleri için ayarlanabilir.

İşaretili hız sınırını arttırmak/düşürmek mümkündür. Eğer. örneğin, bir araç 70 km/sa (43 mil/sa) işaretili hız sınırını takip ediyorsa, sürücü bunun yerine aracın 75 km/saat (47 mil/sa) hızı korumasını seçebilir.

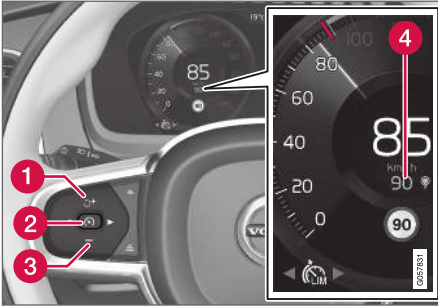

İşlevlerin düğmeleri ve sembolleri²⁴.

- Hızölçerin (4) ortasındaki 70 km/sa (43 mil/saat), 75 km/sa (47 mil/saat) olarak değişinceye kadar direksiyon simidi + (1) düğmesine basın.
- > Bunun ardından araç, geçilen işaretler 70 km/saat (43 mil/saat) hızı gösterdiği sürece seçilen toleransı 5 km/saat (4 mil/saat) kullanır.

Daha düşük veya daha yüksek hızı gösteren bir yol tabelası geçilinceye kadar tolerans takip edilir - bu tabelalar geçilirse araç yeni tabela hız sınırını takip eder ve tolerans bellekten silinir.

Yol Tabelası Bilgileri* işlevi etkinleştirilmişse tabeladaki hız sınırı, hızölçerde KIR-MIZI bir gösterge ile gösterilecektir.

Tolerans, Hız sınırlayıcısında hız ayarı ile aynı şekilde ayarlanır.

İ DİKKAT

Seçilebilir maksimum tolerans
+/- 10 km/saat (5 mph).

İlgili bilgiler

- Hız sınırlayıcı (s. 281)

Otomatik hız sınırlama için kısıtlamalar

Otomatik hız sınırlama RSI²⁵ fonksiyonundan gelen hız bilgilerinin kullanır - aracın geçtiği yol işaretlerinden gelen bilgileri kullanmaz.

RSI²⁵ yorumlayıp ASL fonksiyonuna hız bilgisi sağlayamaz, ardından ASL bekleme moduna ayarlanıp SL fonksiyonuna döner. Bu tip durumlarda sürücünün müdahale etmesi ve uygun bir hız frenlemesi gerekir.

ASL, RSI²⁵ fonksiyonu tekrar yorumlayıp ASL fonksiyonuna hız bilgileri sağlayabildiği zaman yeniden etkinleştirilir.

Ayrıca "Yol işaretleri bilgileri için Sınırlamalar" bölümüne bakın.

İlgili bilgiler

- Hız sınırlayıcı (s. 281)

²³ Automatic Speed Limiter

²⁴ NOT: Resim şematiktir - ayrıntılar aracın modeline göre değişebilir.

²⁵ Yol Tabelası Bilgileri - RSI

Cruise control sistemi

Cruise control (CC²⁶), sürücünün dengeli bir hız korumasına yardımcı olur, bu da normal trafik akışının olduğu otoyollarda ve uzun, düz yollarda daha konforlu bir sürüş sağlar.

Genel Bakış

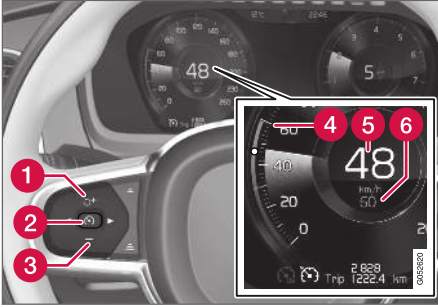

İşlevlerin düğmeleri ve sembolleri²⁷.

- 1 : Bekleme modundan cruise control'ü etkinleştirir ve kayıtlı hıza geri döner
- 1 : Kayıtlı hızı artırır
- 2 : **Bekleme modundan** - cruise control'ü etkinleştirir ve mevcut hızı kaydeder
- 2 : **Etkin moddan** - cruise control'ü bekleme moduna devre dışı bırakır/değiştirir

- 3 : Kayıtlı hızı düşürür
- 4 Kayıtlı hızın işareti
- 5 Aracın mevcut hızı
- 6 Kayıtlı hız

DİKKAT

Araç Adaptif Hız Sabitleyici* ile donatılmışsa, hız sabitleyici ve Adaptif Hız Sabitleyici arasında geçiş yapmak mümkündür, "CC ve ACC arasında geçiş yapma" başlığına bakın.

UYARI

- Hız sabitleyici sürüşü kolaylaştıracak ek sürücü desteği fonksiyonudur, tüm trafik, hava ve yol koşullarındaki tüm durumların üstesinden gelemez.
- Sürücünün kullanımdan önce sınırları ve sürücünün bilmesi gereken faktörleri öğrenmek için bu fonksiyonla ilgili olan Kullanıcı El Kitabındaki tüm bölümleri okuması önerilir (bu makalenin sonundaki bağlantıların listesine bakın).
- Hız sabitleyici sürücünün dikkatini ve yargısının yerini tutmaz. Sürücü her zaman aracın güvenli bir şekilde, uygun hızda, diğer araçlara uygun bir mesafede ve geçerli trafik kurallarına ve yönetmeliklerine uygun olarak sürülmesinden sorumludur.

İlgili bilgiler

- Cruise Control'ün etkinleştirilmesi ve başlatılması (s. 290)
- Hız denetimi için hızın yönetilmesi (s. 291)
- Cruise control sistemini devre dışı bırakma ve bekleme moduna ayarlama (s. 292)

²⁶ Cruise Control

²⁷ NOT: Resim şematiktir - ayrıntılar aracın modeline göre değişebilir.

SÜRÜCÜ DESTEĞİ

- Bekleme modundan cruise control işlevinin yeniden etkinleştirilmesi (s. 293)
- Hız denetiminin devre dışı bırakılması (s. 293)

Cruise Control'ün etkinleştirilmesi ve başlatılması

Hızı düzenlemek için önce Cruise control işlevinin (CC²⁸) seçilmesi ve etkinleştirilmesi gerekir.

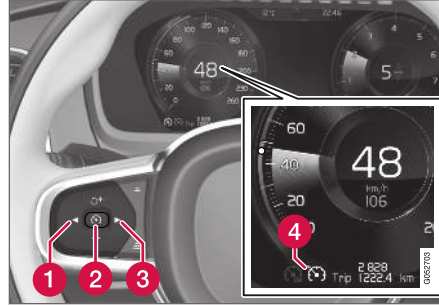

NOT: Resim şematiktir - ayrıntılar aracın modeline göre değişebilir.

Cruise control'ü bekleme modunda ayarlayın



Cruise control'ü bekleme modunda ayarlamak için:

- Sembol/işleve  (4) göz atmak için ◀ (1) veya ▶ (3) seçeneğine basın.
 - > Sembol gösterilir, ardından cruise control etkinleştirilebilir.

Cruise control'ün etkinleştirilmesi/ başlatılması

Cruise control'ü bekleme modundan başlatmak için aracın mevcut hızının 30 km/sa (20 mil/saat) veya daha yüksek olması gerekir. Kaydedilebilecek en düşük hız 30 km/saattir (20 mil/saat).

Seyir Kontrolünü çalıştırmak için:

- Sembol/işlev  görüntülendiğinde direksiyon simidi  (2) düğmesine basın.
 - > Cruise Control başlar ve geçerli hız, kayıtlı hız olur.

i DİKKAT

Cruise Control 30 km/sa (20 mph) altındaki hızlarda çalıştırılmaz.

İlgili bilgiler

- Cruise control sistemi (s. 289)

²⁸ Cruise Control

Hız denetimi için hızın yönetilmesi

Cruise control (CC²⁹), farklı hızlara ayarlanabilir.

Kayıtlı hızın ayarlanması/değiştirilmesi

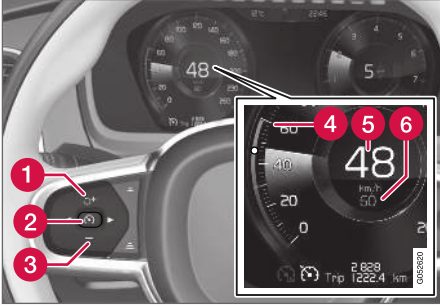

NOT: Resim şematiktir - ayrıntılar aracın modeline göre değişebilir.

- Direksiyon simidi **+** (1) veya **-** (3) düğmesine kısa veya uzun basarak kayıtlı hızı değiştirin:
 - **Kısa** basma: Her bir basış hızı +/- 5 km/sa (+/- 5 mil/sa) artışlarla değiştirir.
 - **Bas ve basılı tut:** Hız göstergesi (4) istenilen hıza geldiğinde düğmeyi serbest bırakın
 - Son düğmeye basıldıktan sonra ayarlanan hız belleğe kaydedilir.

Sürücü, direksiyon simidi **+** (1) düğmesine basmadan önce gaz pedalını kullanarak aracın hızını artırırsa düğmeye basıldığı anda sürücünün ayağının gaz pedalında olması kaydıyla kaydedilen hız, düğmeye basıldığı zamanki araç hızı olacaktır.

Örneğin sollama yaparken gaz pedalıyla hız geçici olarak artırılması ayarı etkilemez - gaz pedalı bırakıldığında araç en son kaydedilmiş hıza geri döner.

Ayak freni yerine motor frenlemesinin kullanılması

Cruise Control ile hız, ayak freninin daha az tatbik edilmesiyle tatbik edilir. Yokuş aşağı bir eğimde bazen biraz daha hızlı harekete başlamak ve motor frenlemesi ile hızlanmayı sınırlandırmak istenebilir. Bu durumda sürücü, Cruise Control'ün ayak frenini tatbik etmesini geçici olarak devre dışı bırakabilir.

Böyle yapmak için, aşağıdaki gibi ilerleyin:

- Gaz pedalına yarıya kadar basıp bırakın.
 - > Cruise Control otomatik ayak frenlemesini devreden çıkarır ve sadece motor frenlemesini kullanır.

Cruise control sürüş moduna bağlıdır

Cruise control'ün hızı koruma yolu seçilen sürüş moduna göre değişiklik gösterebilir³⁰.

Cruise control sistemi Eco Cruise

ECO sürüş modunda cruise control'ün hızlanmaları ve yavaşlamaları yakıt ve çevresel ekonomiyi optimize etmek için diğer sürüş modlarına kıyasla daha yumuşak hale gelir. Bu araç hızının geçici olarak ayarlanan hızı üzerinde veya altında olmasına neden olabilir.

"Cruise control Eco Cruise" altındaki "ECO sürüş modu" içindeki ek bilgiye bakın.

Cruise control sistemi Dynamic Cruise

Dynamic sürüş modunda, cruise control'ün hızlanmaları ve yavaşlamaları daha güçlü hissedilir ve diğer modlara kıyasla daha doğrudan görünür.

İlgili bilgiler

- Cruise control sistemi (s. 289)

²⁹ Cruise Control

³⁰ Ek bilgi için "Sürüş modları" bölümüne bakın.

Cruise control sistemini devre dışı bırakma ve bekleme moduna ayarlama

Cruise control (CC³¹), bekleme moduna ayarlanıp daha sonra yeniden etkinleşecek şekilde geçici olarak devre dışı bırakılabilir.

Cruise Control'ü devre dışı bırakma ve bekleme moduna ayarlama

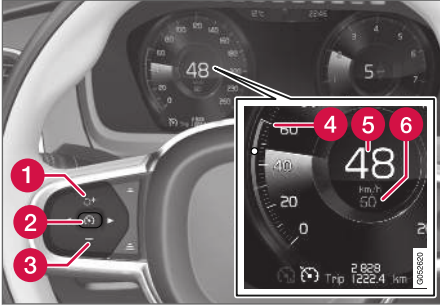

NOT: Resim şematiktir - ayrıntılar aracın modeline göre değişebilir.

Cruise control'ü bekleme modunda ayarlamak için:

- Direksiyon simidi (2) düğmesine basın.
 - > Sürücü ekranındaki cruise control işaretleri ve sembollerinin rengi BEYAZ'dan GRİ'ye döner - cruise control şimdi geçici olarak devre dışıdır ve sürücü hızı manuel olarak kontrol etmelidir.

Sürücü müdahalesi sonrası bekleme modu

Aşağıdaki durumlarda cruise control geçici olarak devre dışı bırakılır ve bekleme moduna ayarlanır:

- ayak freni kullanıldığında
- vites kolu N konumuna getirilir
- debriyaj pedalı 1 dakikadan uzun bir süredir basılıysa
- sürücü 1 dakikadan uzun süreliğine kayıtlı hızdan daha yüksek bir hızı sürdürürse.

Sürücünün bundan sonra hızı ayarlaması gerekir.

Örneğin sollama yaparken gaz pedalyla hızın geçici olarak artırılması arayı etkilemez - gaz pedalı bırakıldığında araç en son kaydedilmiş hıza geri döner.

Otomatik bekleme modu

Aşağıdaki durumlarda cruise control geçici olarak devreden çıkar ve bekleme moduna ayarlanır:

- tekerleklerde çekiş kayb olduğunda
- motor devri çok düşük/yüksek
- fren sıcaklığı çok yüksektir
- hız 30 km/sa (20 mph) altına düşer

Sürücünün bundan sonra hızı ayarlaması gerekir.

İlgili bilgiler

- Cruise control sistemi (s. 289)

Bekleme modundan cruise control işlevinin yeniden etkinleştirilmesi

Cruise control (CC³²), bekleme moduna ayarlanıp daha sonra yeniden etkinleşecek şekilde geçici olarak devre dışı bırakılabilir.

Bekleme modundan cruise control işlevinin yeniden etkinleştirilmesi

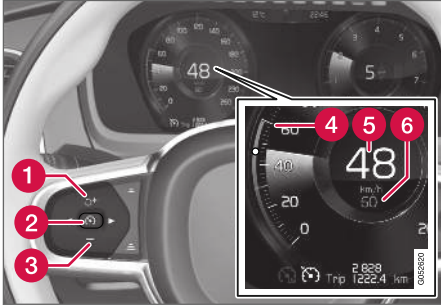

NOT: Resim şematiktir - ayrıntılar aracın modeline göre değişebilir.

Cruise control'ü bekleme modundan başlatmak için:

- Direksiyon simidi ⤴ (1) düğmesine basın.
 - > Sürücü gösterge ekranındaki cruise control işaretleri ve sembollerinin rengi GRİ renkten BEYAZ olarak değişir - araç artık tekrar son kaydedilen hızı takip edecektir.

veya

Cruise control'ü bekleme modundan başlatmak için:

- Direksiyon simidi ⤴ (2) düğmesine basın.
 - > Sürücü gösterge ekranındaki cruise control işaretleri ve sembollerinin rengi GRİ renkten BEYAZ olarak değişir - araç artık geçerli hızı takip edecektir.

⚠ UYARI

Hıza, ⤴ direksiyon simidi düğmesiyle dönüşte hızda önemli bir artış gösterebilir.

İlgili bilgiler

- Cruise control sistemi (s. 289)

Hız denetiminin devre dışı bırakılması

Cruise control Cruise Control — CC devre dışı bırakılabilir.

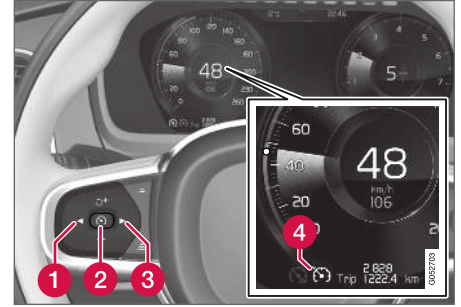

İşlevlerin düğmeleri ve sembolleri³³.

Cruise control'u devreden çıkarmak için:

1. Direksiyon simidi ⤴ (2) düğmesine basın.
 - > Cruise control bekleme moduna alınır.
2. Başka bir işleve geçmek için direksiyon simidi ◀ (1) veya ▶ (3) düğmesine basın.
 - > Cruise control için sürücü ekranı sembolü  (4) söner, bu da ayarlı/kayıtlı hızı siler.

³² Cruise Control

³³ NOT: Resim şematiktir - ayrıntılar aracın modeline göre değişebilir.

3. Tekrar direksiyon simidi (2) düğmesine basın.
> Başka bir işlev etkinleştirilir.

DİKKAT

Araç Adaptif Hız Sabitleyici* ile donatılmışsa, hız sabitleyici ve Adaptif Hız Sabitleyici arasında geçiş yapmak mümkündür, "CC ve ACC arasında geçiş yapma" başlığına bakın.

İlgili bilgiler

- Cruise control sistemi (s. 289)

Mesafe Uyarısı*

Mesafe Uyarısı³⁴ fonksiyonu, öndeki araç ile arasındaki zaman aralığının çok kısa olduğuna dair sürücüye bilgi vererek destek olabilir.

Bununla birlikte, aracın Mesafe Uyarısını göstermesi için bir Baş üstü gösterge ekranı ile donatılmış olması gerekir; bu araçtaki zaman aralığı önceden seçilmiş değerden daha kısa olduğu sürece ön camda bir simge ile gösterilir.

Mesafe uyarısı 30 km/sa (20 mph) üstündeki hızlarda aktifdir ve sadece aynı yönde öndeki araca tepki verir. Gelen, yavaş veya sabit araçlar için mesafe bilgisi verilmez.

DİKKAT

- Mesafe Uyarısı, sadece Baş Üstü Ekranı ile ön camda bilgi görüntüleyebilen araçlarda bulunur.
- Bilgisayarlı hız denetimi etkin olduğu zaman mesafe uyarı devre dışı bırakılır.

UYARI

Mesafe uyarısı sadece öndeki araca olan zaman penceresi önceden ayarlanmış bir değerden daha kısa ise, yanıt verir, sürücünün araç hızı etkilenmez.

DİKKAT

Bu işlev piyasaya bağlı olarak Standart veya isteğe bağlı olarak gelebilir.

İlgili bilgiler

- Mesafe uyarısı için baş üstü göstergesi (s. 295)
- Mesafe uyarısının etkinleştirilmesi/devre dışı bırakılması (s. 295)
- Mesafe uyarısı için zaman aralığının ayarlanması (s. 296)
- Mesafe Uyarısı sınırlamaları (s. 297)

³⁴ Distance Alert

Mesafe uyarısı için baş üstü göstergesi³⁵

Eğer araçlar baş üstü ekranı ile donatılmışsa*, öndeki araç ile zaman aralığı önceden ayarlanan değerden kısa olduğu sürece ön camda bir sembol görüntülenir.



Ön camda Mesafe Uyarısı için sembol³⁶.

Fakat bu **Sürücü Desteğini Göster** fonksiyonunun aracın menü sisteminde bulunan ayarlar yolu ile etkinleştirildiğini var sayar - bunun nasıl çalıştığı ile ilgili olarak bkz. "Baş-üstü ekranı" bölümü.

i DİKKAT

Güçlü güneş ışığı, yansımalar, ekstrem ışık kontrastları, güneş gözlüğü takmak veya sürücünün düz öne bakmaması ön camdaki görsel uyarı sinyalinin algılanmasını zorlaştırabilir.

İlgili bilgiler

- Mesafe Uyarısı* (s. 294)
- Baş üstü gösterge ekranı* (s. 131)

Mesafe uyarısının etkinleştirilmesi/ devre dışı bırakılması³⁷

Mesafe Uyarısı³⁸ fonksiyonu farklı zaman aralıkları ile ayarlanabilir veya kapatılabilir.

Aç/Kapat



Orta ekranın fonksiyon görünümünde **Distance Alert** düğmesine basın.

- YEŞİL düğme göstergesi - Mesafe Uyarısı etkinleştirildi.
- GRİ düğme göstergesi - Mesafe Uyarısı devreden çıkarıldı.

Mesafe Uyarısı motor her çalıştığında otomatik olarak etkinleştirilir.

İlgili bilgiler

- Mesafe Uyarısı* (s. 294)

³⁵ Mesafe Uyarısı işlevi sadece Baş üstü gösterge ekranı adı verilen ön camda bilgi gösterebilen otomobillerde bulunur.

³⁶ NOT: Resim şematiktir - ayrıntılar aracın modeline göre değişebilir.

³⁷ Mesafe Uyarısı fonksiyonu sadece Baş üstü gösterge ekranı adı verilen ön camda bilgi görüntüleyebilen otomobillerde bulunur.

³⁸ Distance Alert

Mesafe uyarısı için zaman aralığının ayarlanması³⁹

Mesafe Uyarısı⁴⁰ fonksiyonu farklı zaman aralıkları ile ayarlanabilir.



Öndeki araç için farklı zaman aralıkları seçilebilir ve sürücü gösterge ekranında 1-5 yatay çizgi halinde gösterilir - çizgiler ne kadar fazlaysa zaman aralığı o kadar uzundur. Bir çizgi, öndeki araçla yaklaşık 1 saniye,

5 çizgi yaklaşık 3 saniye süreye karşılık gelir.

Aynı sembol, adaptif cruise control işlevi etkinleştirildiğinde de görüntülenir.

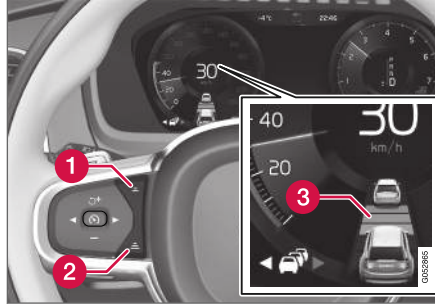

Zaman aralığı kontrolü.

- 1 Zaman aralığını düşürme
- 2 Zaman aralığını artırma
- 3 Mesafe ikazı

- Zaman aralığını artırmak veya azaltmak için direksiyon simidi (1) veya (2) düğmesine basın.
 - > Mesafe göstergesi (3), mevcut zaman aralığını gösterir.

i DİKKAT

- Verilen bir zaman dilimi için daha yüksek hız, metre olarak hesaplanmış daha uzun mesafe.
- Sadece yerel trafik mevzuatı tarafından izin verilen zaman aralıklarını kullanın.
- Ayarlı zaman penceresi ayrıca adaptif hız sınırlayıcı ve Pilot Assist fonksiyonları tarafından da kullanılır.

A UYARI

- Sadece geçerli trafik koşullarına uygun bir zaman penceresi kullanın.
- Sürücü, kısa zaman pencerelerinin tepki vermek ve beklenmedik bir trafik durumu ortaya çıkarsa harekete geçmek için mevcut süreyi sınırladığının farkında olmalıdır.

İlgili bilgiler

- Mesafe Uyarısı* (s. 294)

³⁹ Mesafe Uyarısı fonksiyonu sadece Baş üstü gösterge ekranı adı verilen ön camda bilgi görüntüleyebilen otomobillerde bulunur.

⁴⁰ Distance Alert

Mesafe Uyarısı sınırlamaları⁴¹

Belirli durumlarda Mesafe Uyarısı fonksiyonunun⁴² sınırlamaları olabilir.

⚠ UYARI

- Mesafe Uyarısı fonksiyonu sürüşü kolaylaştıracak ve daha güvenli hale getirecek ek sürücü desteği fonksiyonudur, tüm trafik, hava ve yol koşullarındaki tüm durumların üstesinden gelemez.
- Örneğin motosikletler gibi aracın boyutu algılama yeteneğini etkileyebilir, bu uyarı lambasının ayarlanan süreden daha kısa bir süreyle yanması veya uyarının geçici olarak yok olması anlamına gelebilir.
- Bu lamba radar ünitesi menziline oluşabilecek kısıtlamalardan dolayı aşırı hızlarda da kısa zaman penceresinde yanabilir.
- Mesafe Uyarısı sürücünün dikkatini ve yargısının yerini tutmaz. Sürücü her zaman aracın güvenli bir şekilde, uygun hızda, diğer araçlara uygun bir mesafede ve geçerli trafik kurallarına ve yönetmeliklerine uygun olarak sürülmesinden sorumludur.

ⓘ DİKKAT

İşlev, bazı geneli sınırlamaları olan aracın radar ünitesini kullanır, "Radar ünitesi için sınırlamalar" bölümüne bakın.

İlgili bilgiler

- Mesafe Uyarısı* (s. 294)

Adaptif cruise control sistemi*

Adaptif cruise control (ACC⁴³), öndeki araçla öncede seçilen bir zaman aralığıyla birlikte sürücünün sabit bir hızı korumasına yardımcı olur.

Adaptif cruise control, otoyollarda uzun seyahatlerde ve akıcı bir trafik akışının olduğu uzun ve dümdüz ana yollarda daha konforlu bir sürüş deneyimi sağlar.

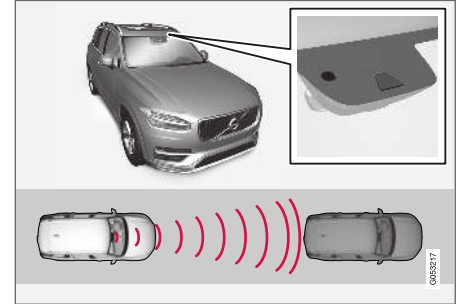

Kamera ve radar ünitesi öndeki araçla mesafeyi ölçer⁴⁴.

Sürücü istenen hızı öndeki araç ile zaman aralığını seçer. Eğer kamera ve radar ünitesi önde daha yavaş bir araç tespit ederse, hız araca önceden ayarlanmış zaman aralığına göre otomatik olarak

⁴¹ Mesafe Uyarısı fonksiyonu sadece Baş üstü göstergesi ekranı adı verilen ön camda bilgi görüntüleyebilen otomobillerde bulunur.

⁴² Distance Alert

⁴³ Adaptive Cruise Control

⁴⁴ NOT: Resim şematiktir - ayrıntılar aracın modeline göre değişebilir.

SÜRÜCÜ DESTEĞİ

- ◀ ayarlanır. Yol boşaldığında araç tekrar seçilmiş hıza geri döner.

⚠ UYARI

- Adaptif hız sabitleyici sürüşü kolaylaştıracak ve daha güvenli hale getirecek ek sürücü desteği fonksiyonudur, tüm trafik, hava ve yol koşullarındaki tüm durumların üstesinden gelemez.
- Sürücünün kullanımdan önce sınırları ve sürücünün bilmesi gereken faktörleri öğrenmek için bu fonksiyonla ilgili olan Kullanıcı El Kitabındaki tüm bölümleri okuması önerilir (bu makalenin sonundaki bağlantıların listesine bakın).
- Adaptif hız sabitleyici sürücünün dikkatini ve yargısının yerini tutmaz. Sürücü her zaman aracın güvenli bir şekilde, uygun hızda, diğer araçlara uygun bir mesafede ve geçerli trafik kurallarına ve yönetmeliklerine uygun olarak sürülmesinden sorumludur.

ⓘ DİKKAT

Bu işlev piyasaya bağlı olarak Standart veya İsteğe bağlı olarak gelebilir.

Adaptive cruise control hızlanarak ve frenleme yaparak hızı kontrol eder. Hızı ayarlamak için kul-

lanıldıklarında frenlerden hafif bir ses duyulması normaldir.

Adaptif cruise control sisteminin amacı, hızla sorunsuz bir biçimde kontrol etmektir. Ani fren gerektiren bu durumlarda sürücünün kendisinin fren yapması gerekir. Bu durum, hızda büyük farklar olursa veya öndeki araç sert fren yaparsa geçerli olur. Radar ünitesinin sınırlamaları yüzünden frenleme beklenmedik şekilde olabilir veya hiç fren yapılmayabilir.

Adaptif cruise control aynı şeritte yer alan öndeki aracı sürücü tarafından belirlenmiş bir zaman aralığı dahilinde takip etmeyi amaçlar. Radar ünitesi önünde herhangi bir araç göremezse araç ayarlanan ve sürücü tarafından kaydedilen hızı korur. Bu durum aynı zamanda öndeki aracın öndeki hızı arttığında ve kaydedilen hızı geçtiğinde de gerçekleşir.

Aşağıdakiler otomatik şanzımanlı araçlar için geçerlidir:

- Adaptif cruise control, 0 km/saat durumundan 200 km/saat (125 mil/saat) kadar başka bir aracı takip edebilir.

Aşağıdakiler manuel şanzımanlı araçlar için geçerlidir.

- Adaptif seyir kontrolü 30 km/s (20 mil/s) ile 200 km/saat (125 mil/saat) arası hızlardaki diğer araçları takip edebilir.

⚠ UYARI

- Adaptif hız sabitleyici bir çarpışma önleme sistemi değildir. Sürücü her zaman sorumludur ve sistem önümüzdeki bir araç tespit etmezse müdahale etmelidir.
- Bilgisayarlı hız denetimi insanlar, hayvanlar ve bisiklet veya motosiklet gibi küçük araçlar için fren yapmaz. Alçak römorklar veya karşıdan gelen, yavaş hareket eden ve duran araçlar ve nesnelere için tasarlanmamıştır.
- Adaptif hız denetimini, örneğin şehir trafiği, kavşaklar, kaygan yollar, sulu veya çamurlu yollar, yoğun kar ve yağmur altında sürüş, zayıf görüş ve virajlı ya da kaygan yollar gibi zorlu durumlarda kullanmayın.

ⓘ ÖNEMLİ

Bilgisayarlı hız denetimi bileşenlerinin bakımı yalnızca bir serviste gerçekleştirilmelidir - yetkili bir Volvo servisi önerilir.

Genel Bakış

Kumandalar

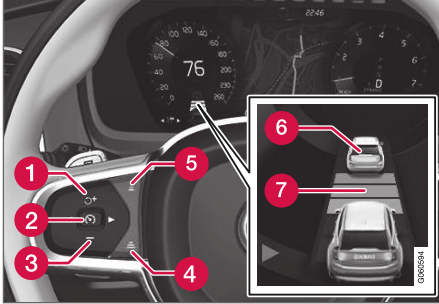

İşlevlerin düğmeleri ve sembolleri⁴⁴.

- 1 : Bekleme modundan adaptif cruise control'ü etkinleştirir ve kayıtlı hıza geri döner
- 1 : Kayıtlı hızı artırır
- 2 : **Bekleme modundan** -adaptif cruise control'ü etkinleştirir ve mevcut hızı kaydeder
- 2 : **Etkin moddan** - adaptif cruise control'ü bekleme moduna devre dışı bırakır/ değiştirir
- 3 : Kayıtlı hızı düşürür
- 4 : Öndeki araçlarla zaman aralığını artırır
- 5 : Öndeki araçlarla zaman aralığını kısaltır

- 6 : Hedef araç göstergesi: ACC, hedef aracı tespit etmiştir ve ön ayarlı bir zaman aralığında takip eder
- 7 : Öndeki araçlarla zaman aralığı sembolü

DİKKAT

Araç Adaptif Hız Sabitleyici* ile donatılmışsa, hız sabitleyici ve Adaptif Hız Sabitleyici arasında geçiş yapmak mümkündür, "CC ve ACC arasında geçiş yapma" başlığına bakın.

Sürücü göstergesi ekranı

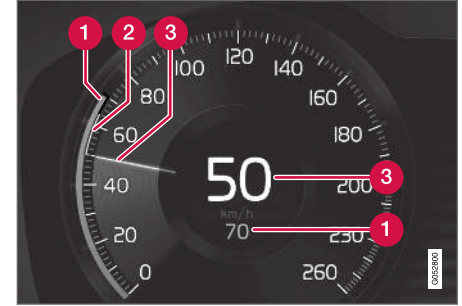

Hızların gösterimi⁴⁴.

- 1 : Kayıtlı hız
- 2 : Öndeki aracın hızı.
- 3 : Aracınızın geçerli hızı.

Trafik durumuna bağlı olarak farklı simge kombinasyonlarını görmek için "Adaptive cruise control için simgeler ve mesajlar" başlığına bakın.

İlgili bilgiler

- Adaptif cruise control ve Çarpışma Riski uyarısı (s. 300)
- Çarpışma riski mevcutsa adaptif cruise control için baş üstü göstergesi (s. 301)
- Adaptif Cruise Control'ün etkinleştirilmesi ve başlatılması (s. 301)

⁴⁴ NOT: Resim şematiktir - ayrıntılar aracın modeline göre değişebilir.

SÜRÜCÜ DESTEĞİ

- Adaptif Cruise Control ile hız yönetilmesi (s. 302)
- Adaptif cruise control için zaman aralığının ayarlanması (s. 303)
- Adaptif Cruise Control'un devre dışı bırakılması/yeniden etkinleştirilmesi (s. 305)
- Adaptif cruise control ile sollama yardımı (s. 307)
- Adaptif cruise control ile sollama yardımına başlamak (s. 307)
- Adaptif cruise control ile sollama yardımı için sınırlamalar (s. 307)
- Adaptif cruise control ile hedef değiştirmek (s. 308)
- Adaptif cruise control ile otomatik frenleme (s. 308)
- Adaptif cruise control için sınırlamalar (s. 309)
- Cruise control ve Adaptif cruise control arasında geçiş (s. 310)
- Adaptif cruise control sembolleri ve mesajları (s. 312)

Adaptif cruise control ve Çarpışma Riski uyarısı

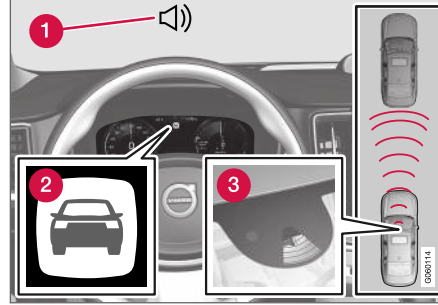

Çarpma uyarısı için ses ve sembol⁴⁵.

- 1 Çarpma riski durumunda sesli uyarı sinyali
- 2 Çarpma riski durumunda uyarı sinyali
- 3 Kamera ve radar ünitesiyle mesafe ölçümü

Adaptif Cruise Control, ayak freni kapasitesinin yaklaşık %40'ını kullanır. Aracın, Adaptive cruise control kapasitesinden daha sert frenlenmesi gerekiyorsa ve sürücü frenlemezse, derhal müdahale gerektiği konusunda sürücüyü ikaz etmek için uyarı lambası ve sesli uyarısı etkinleşir.

UYARI

Bilgisayarlı hız denetimi sadece radar ünitesi algılanan araçları uyarır - bu nedenle uyarı verilmeyebilir veya belirli bir gecikmeyle verilebilir.

- Asla bir uyarı beklemeyin. Durum gerektiğinde frene basın.

İlgili bilgiler

- Adaptif cruise control sistemi* (s. 297)

⁴⁵ NOT: Resim şematiktir - ayrıntılar aracın modeline göre değişebilir.

Çarpışma riski mevcutsa adaptif cruise control için baş üstü göstergesi

Baş üstü gösterge ekranı* takılan araçlarda ön camda, yanıp sönen bir sembolle birlikte bir uyarı görüntülenir.

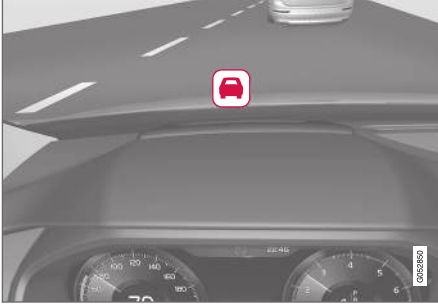

Ön camda çarpışma uyarısı için sembol⁴⁶.

i DİKKAT

Güçlü güneş ışığı, yansımalar, ekstrem ışık kontrastları, güneş gözlüğü takmak veya sürücünün düz öne bakmaması ön camdaki görsel uyarı sinyalinin algılanmasını zorlaştırabilir.

İlgili bilgiler

- Adaptif cruise control sistemi* (s. 297)

Adaptif Cruise Control'ün etkinleştirilmesi ve başlatılması

Hızı ve mesafeyi kontrol edecekse Adaptif cruise control (ACC⁴⁷) önce etkinleştirilmeli, ardından başlatılmalıdır.

Adaptif cruise control'ü bekleme moduna ayarlama

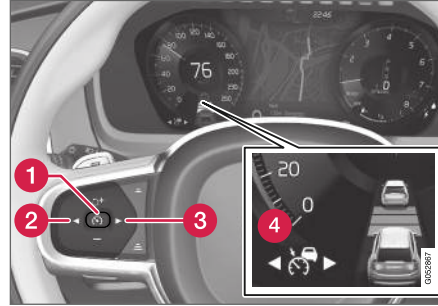

NOT: Resim şematiktir - ayrıntılar aracın modeline göre değişebilir.

Motorun çalıştırılmasından hemen sonra Adaptif Cruise Control bekleme modundadır. Bekleme

modundan etkin moda ayarlamak için, aşağıdaki gibi ilerleyin:

- Sembol/fonksiyon  (4) üzerine gelmek için ◀ (2) veya ▶ (3) direksiyon simidi düğmesine basın.
- > Sembol görüntülenir ve Adaptif Cruise Control, bekleme moduna ayarlanır.

Adaptif cruise control'ü başlatma/etkinleştirme

ACC işlevinin başlaması için aşağıdaki gereklilikler geçerlidir:

- Sürücü emniyet kemeri bağlı ve sürücü kapısı kapalı konumda olmalıdır.
- Aracın önünde makul bir mesafe dahilinde bir araç ("hedef araç") olması veya geçerli hızın en az 15 km/sa (9 mil/saat) olması gerekir.
- Manuel şanzımanlı araçlar için. Hız 30 km/sa (20 mil/sa) altında olmalıdır.



⁴⁶ NOT: Resim şematiktir - ayrıntılar aracın modeline göre değişebilir.

⁴⁷ Adaptive Cruise Control

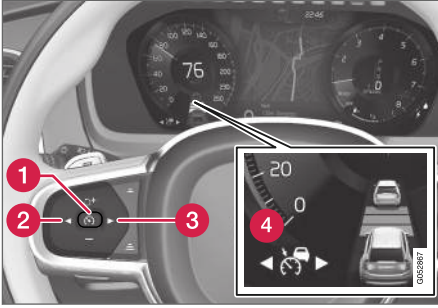
«



NOT: Resim şematiktir - ayrıntılar aracın modeline göre değişebilir.

-  (4) sembolü/fonksiyonu görüntülendiğinde direksiyon simidi  (1) düğmesine basın.
 - > Adaptif Cruise Control başlar ve hızölçerin ortasında rakamlar şeklinde gösterilir.



Zaman aralığı, mesafe sembolü iki araç gösterdiğinde ACC tarafından sadece öndeki araca ayarlanır.



Aynı zamanda bir hız aralığı işaretlenir.

Daha yüksek hız kayıtlı/seçili hızdır ve daha düşük hız, önceki aracın (hedef araç) hızıdır.

İlgili bilgiler

- Adaptif cruise control sistemi* (s. 297)

Adaptif Cruise Control ile hızın yönetilmesi

Adaptif cruise control (ACC^{4B}) farklı hızlara ayarlanabilir.

Kayıtlı hızın ayarlanması/değiştirilmesi

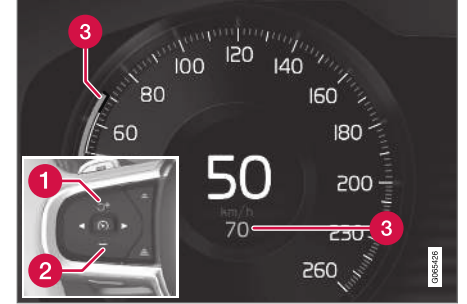

NOT: Resim şematiktir - ayrıntılar aracın modeline ve pazara göre değişebilir.

- 1 + : Kayıtlı hızı artırır.
- 2 - : Kayıtlı hızı düşürür.
- 3 Kayıtlı hız.

- Direksiyon simidi **+** (1) veya **-** (2) düğmesine kısa veya uzun basarak kayıtlı hızı değiştirir:
 - **Kısa** basma: Her bir basış hızı +/- 5 km/sa (+/- 5 mil/sa) artışlarla değiştirir.
 - **Bas ve basılı tut:** Hız göstergesi (3) istenilen hıza geldiğinde düğmeyi serbest bırakın.
 - Son düğmeye basıldıktan sonra ayarlanan hız belleğe kaydedilir.

Sürücü, direksiyon simidi **+** düğmesine basmadan önce gaz pedalını kullanarak aracın hızını artırırsa düğmeye basıldığı anda sürücünün ayağının gaz pedalında olması kaydıyla kaydedilen hız, düğmeye basıldığı zamanki araç hızı olacaktır.

Örneğin sollama yaparken gaz pedaliyle hızın geçici olarak artırılması ayarı etkilemez - gaz pedalı bırakıldığında araç en son kaydedilmiş hıza geri döner.

Otomatik şanzıman

Adaptif cruise control, 0 km/saat durumundan 200 km/saate (125 mil/saat) kadar başka bir aracı takip edebilir.

Adaptif cruise control için en düşük programlanabilir hızın 30km/sa (20 mil/saat) olduğunu unutmayın, her ne kadar başka bir 0 km/sa hızdaki aracı izleme yeteneğine sahip olsa da 30 km/sa

(20 mil/saat) altında bir hız seçilemez/kaydedilemez.

Seçilebilir maksimum hız 200 km/saattir (125 mil/saat).

Düz şanzıman

Adaptif seyir kontrolü 30 km/s (20 mil/s) ile 200 km/saat (125 mil/saat) arası hızlardaki diğer araçları takip edebilir.

Adaptif hız kontrolü için programlanabilir en düşük hız 30 km/saattir (20 mil/sa) - maksimum hız 200 km/saattir (125 mil/sa).

İlgili bilgiler

- Adaptif cruise control sistemi* (s. 297)

Adaptif cruise control için zaman aralığının ayarlanması

Adaptif Cruise Control (ACC⁴⁹) farklı zaman aralıklarına ayarlanabilir.



Öndeki araç için farklı zaman aralıkları seçilebilir ve sürücü gösterge ekranında 1-5 yatay çizgi halinde gösterilir - çizgiler ne kadar fazlaysa zaman aralığı o kadar uzundur. Bir çizgi, öndeki araçla yaklaşık 1 saniye, 5 çizgi yaklaşık 3 saniye süreye karşılık gelir.

Aynı sembol aynı zamanda Mesafe Uyarısı işlevi etkinleştirildiğinde de gösterilir.

i DİKKAT

Sürücü gösterge ekranındaki sembol iki araç gösterdiğinde ACC, öndeki aracı ön ayarlı bir zaman aralığıyla takip etmektedir.

Sadece tek araç gösterildiğinde önde makul bir mesafe içinde başka araç yoktur.

⁴⁸ Adaptive Cruise Control

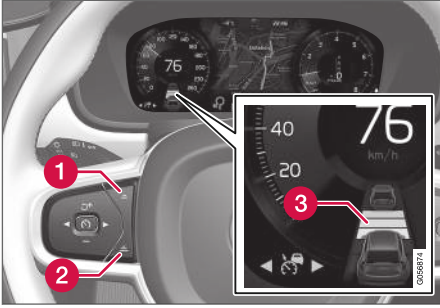

Zaman aralığı kontrolü⁵⁰.

- 1 Zaman aralığını düşürme
- 2 Zaman aralığını artırma
- 3 Mesafe ikazı

- Zaman aralığını artırmak veya azaltmak için direksiyon simidi (1) veya (2) düğmesine basın.
 - > Mesafe göstergesi (3), mevcut zaman aralığını gösterir.

Adaptif cruise control, aracın öndeki aracı düzgün ve konforlu bir şekilde takip edebilmesini sağlamak için belli durumlarda zaman aralığının önemli oranda değişmesini sağlar. Düşük hızda mesafe-

ler kısayken adaptif cruise control yavaşça zaman aralığını artırır.

i DİKKAT

- Verilen bir zaman dilimi için daha yüksek hız, metre olarak hesaplanmış daha uzun mesafe.
- Sadece yerel trafik mevzuatı tarafından izin verilen zaman aralıklarını kullanın.
- Adaptif hız sabitleyici, etkinleştirildiğinde hız artışı ile cevap vermiyor gibi görünüyorsa, ilerideki araç için zaman penceresi ayarlanan zaman penceresinden daha kısadır olabilir.

⚠ UYARI

- Sadece geçerli trafik koşullarına uygun bir zaman penceresi kullanın.
- Sürücü, kısa zaman pencerelerinin tepki vermek ve beklenmedik bir trafik durumu ortaya çıkarsa harekete geçmek için mevcut süreyi sınırladığının farkında olmalıdır.

ACC özelliğinin öndeki araç ile mesafeyi* nasıl koruyacağını seçin

Sürücü, Adaptif cruise control'ün önümüzdeki aracın ön ayarlı zaman aralığını nasıl sürdüreceği

konusunda farklı sürüş stilleri seçebilir. Seçim sürüş modu kontrolü ile yapılır **DRIVE MODE**.

Aşağıdaki seçeneklerden birini seçin:

- **Eco** - ACC optimal yakıt tasarrufuna odaklanır, bu öndeki araçla daha uzun zaman aralığı olacağı anlamına gelir.
- **Comfort** - ACC önde araç ile ayarlanan zaman aralığını olabildiğince sorunsuz takip etmeye odaklanır.
- **Dynamic** - ACC öndeki araç ile ayarlı hız aralığını daha yakından takip etmeye odaklanır, bu bazı durumlarda ani hızlanma/frenleme anlamına gelebilir.

Daha fazla bilgi için "Sürüş modları" bölümüne bakın.

Yardımcı bilgiler ayrıca "Hız denetimi için hızın yönetilmesi" ve "Sürüş modu ECO" bölümlerinde bulunabilir.

İlgili bilgiler

- Adaptif cruise control sistemi* (s. 297)

⁴⁹ Adaptive Cruise Control

⁵⁰ NOT: Resim şematiktir - ayrıntılar aracın modeline göre değişebilir.

Adaptif Cruise Control'un devre dışı bırakılması/yeniden etkinleştirilmesi

Adaptif cruise control (ACC⁵¹), bekleme moduna ayarlanıp daha sonra yeniden etkinleştirilecek şekilde geçici olarak devre dışı bırakılabilir.

Adaptif Cruise Control'ü devreden çıkarma ve bekleme moduna alma

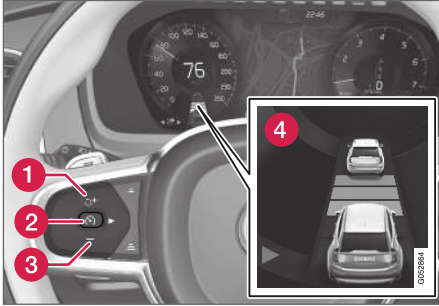

NOT: Resim şematiktir - ayrıntılar aracın modeline göre değişebilir.

Adaptif Cruise Control'ü geçici olarak kapatıp bekleme moduna almak için:

- Direksiyon simidi (2) düğmesine basın.
 - > Sürücü gösterge ekranındaki  sembolünün rengi BEYAZ renkten GRİ olarak değişir ve hız göstergesinin merkezindeki kayıtlı hızın rengi BEJ renkten GRİ olarak değişir.

UYARI

- Adaptif hız sabitleyici bekleme modundayken sürücü, öndeki araca olan hız ve mesafeye müdahale etmeli ve düzenleme yapmalıdır.
- Adaptif hız sabitleyici sistemi bekleme modundayken ve araç önündeki bir araca çok yaklaştığında, sürücüye Mesafe Uyarısı fonksiyonu tarafından kısa mesafe konusunda uyarı yapılır.

Sürücü müdahalesi sonrası bekleme modu

Aşağıdaki durumlarda Adaptif cruise control geçici olarak devre dışı bırakılır ve bekleme moduna ayarlanır:

- ayak freni kullanıldığında.
- vites kolu **N** konumuna getirilir.

- sürücü 1 dakikadan uzun süreliğine kayıtlı hızdan daha yüksek bir hızı sürdürürse.
- debriyaj pedalına yaklaşık 1 dakika basılır - manuel şanzımanlı araçlar için geçerlidir.

Örneğin sollama yaparken gaz pedaliyle hızın geçici olarak artırılması ayarı etkilemez - gaz pedali bırakıldığında araç en son kaydedilmiş hıza geri döner.

◀ Otomatik bekleme modu

Adaptif cruise control, örneğin Elektronik Denge Kontrolü ESC⁵² gibi diğer sistemlere bağlıdır. Diğer sistemlerden herhangi birinin çalışması durursa adaptif cruise control otomatik olarak devre dışı bırakılır.

⚠ UYARI

Otomatik bekleme modunda, sürücü akustik bir sinyal ve sürücü ekranındaki bir mesajla uyanılır.

- Sürücü ardından aracın hızını kontrol etmeli, gerektiğinde frene basmalı ve diğer araçlara güvenli bir mesafede durmalıdır.

Otomatik bekleme modu şu sebeplerle olabilir:

- hız 5 km/sa (3 mil/saat) altındadır ve ACC, öndeki aracın sabit bir araç mı yoksa hız düşüşü gibi bir nesne mi olduğundan emin değildir.
- hız 5 km/sa (3 mil/saat) altındadır ve öndeki araç başka bir güzergaha döner ve ACC işlevinin takip edeceği araç kalmaz.
- hız 30 km/s (20 mil/s) altına düşürülür - sadece manuel şanzımanlı araçlar için geçerlidir.
- sürücü kapıyı açar.

- sürücü emniyet kemerini çözer.
- motor devri çok düşük/yüksek.
- bir veya daha fazla tekerlek çekişi kaybetti.
- fren sıcaklığı çok yüksekse.
- el freni tatbik edilir.
- kamera ve radar ünitesi, örneğin kar veya şiddetli yağmurla örtülmüştür (kamera merceği/radyo dalgaları engellenmiştir).

Bekleme modundan adaptif cruise control işlevinin yeniden etkinleştirilmesi

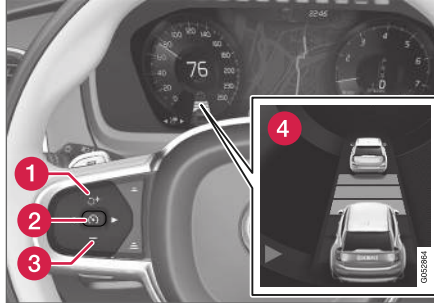

NOT: Resim şematiktir - ayrıntılar aracın modeline göre değişebilir.

ACC seçeneğini bekleme modundan yeniden etkinleştirmek için:

- Direksiyon simidi  (1) düğmesine basın.
 - > Bu durumda hız, son kaydedilen hıza ayarlanır.

⚠ UYARI

Hıza,  direksiyon simidi düğmesiyle dönüşte hızda önemli bir artış gösterebilir.

İlgili bilgiler

- Adaptif cruise control sistemi* (s. 297)

⁵² Electronic Stability Control

Adaptif cruise control ile sollama yardımı

Adaptif Cruise Control (ACC⁵³) başka araçları sollarken sürücüye yardımcı olabilir.

Sollama yardımı nasıl çalışır

ACC başka bir aracı takip ederken ve sürücü, bir sinyal lambasını⁵⁴ etkinleştirerek sollama niyetini gösterdiğinde Adaptif Cruise Control, sürücünün aracı sollama şeridine ulaşmadan **önce** aracı öndeki araca doğru hızlandırarak yardımcı olur.

İşlev daha sonra sürücünün aracı daha yavaş bir araca yaklaştığında erken frenlemeden kaçınmak için hız düşürülmesini geciktirir.

Sürücünün aracı sollanan araçtan uzaklaşınca kadar işlev aktif kalır.

UYARI

Bu fonksiyonun sollama dışında diğer durumlarda etkinleştirildiğini unutmayın, örn, bir şerit değişikliğini belirtmek veya diğer yoldan çıkmak için sinyal lambası kullanıldığında, araç kısa sürede hızlanacaktır.

İlgili bilgiler

- Adaptif cruise control sistemi* (s. 297)

Adaptif cruise control ile sollama yardımına başlamak

Sollama Yardımının Sürekliliği

Sollama Yardımının etkinleşebilmesi için aşağıdaki koşulların mevcut olması gerekir:

- önde bir araç olmalıdır ("hedef araç")
- aracınızın **mevcut hızı** en az 70 km/sa (43 mil/sa)
- **kayıtlı** ACC hızı, sollamanın güvenli yapılabilmesi kadar yüksek olmalıdır.

Sollama Yardımının başlatılması

Sollama Yardımını başlatmak için:

- Sinyal lambasını etkinleştirin.

Direksiyon simidi solda olan araçta sol sinyal lambasını veya direksiyon simidi sağda olan araçta sağ sinyal lambasını kullanın.

> Sollama Yardımı başlatıldı.

İlgili bilgiler

- Adaptif cruise control sistemi* (s. 297)

Adaptif cruise control ile sollama yardımcı için sınırlamalar

Bazı durumlarda sollama yardımı fonksiyonunun sınırlamaları olabilir.

UYARI

Sollama Yardımı Sistemini kullanırken, sürücü koşulların aniden değişmesi durumunda, istenmeyen hızlanmanın olabileceğinin farkında olmalıdır.

Bu nedenle aşağıdaki gibi bazı durumlardan kaçınılmalıdır:

- araç, dönüş için normalde ortaya çıkacak olan geçişle aynı yönde yaklaşıyorsa.
- öndeki araç sürücünün aracı sollama şeridine geçmeden önce yavaşlarsa
- sollama şeridindeki trafik yavaşlarsa
- sağdan direksiyonlu bir araç soldan işleyen bir trafikte sürülüyorsa (veya tam tersi).

ACC⁵⁵ işlevini geçici olarak bekleme moduna ayarlayarak bu tip durumlardan kaçınılabilir.

İlgili bilgiler

- Adaptif cruise control sistemi* (s. 297)

⁵³ Adaptive Cruise Control

⁵⁴ Soldan direksiyonlu araçlarda yalnızca sol sinyal, sağdan direksiyonlu araçlarda sağ sinyal.

⁵⁵ Adaptive Cruise Control

Adaptif cruise control ile hedef değiştirmek

Otomatik şanzıman ile birlikte, Adaptif cruise control ACC⁵⁶ belirli hızlarda hedef değiştirme işlevselliğine sahiptir.

Hedef değişikliği

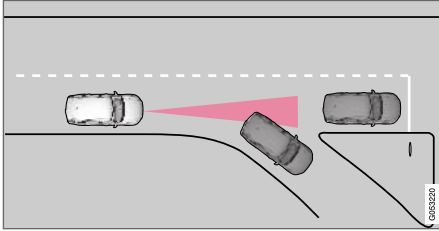

Öndeki araç aniden dönerse ön tarafta sabit bir trafik bulunuyor olabilir.

Adaptif cruise control bir aracı 30 km/saatten **düşük** (20 mil/sa) bir hızda takip ediyorsa ve hedefi hareketli bir araçtan sabit bir araca değişmişse adaptif cruise control sabit araç için yavaşlar.

⚠ UYARI

Adaptif hız sabitleyici yaklaşık 30 km/saat (20 mil/sa) üzeri hızlarda seyreden bir başka aracı takip ediyorsa ve hedef hareket eden bir araçtan duran bir araca değiştirilirse, adaptif hız sabitleyici duran aracı **görmezden gelir** ve bunun yerine kayıtlı hızla hızlanır.

- Bu durumda sürücünün kendisi müdahil olmalı ve fren yapmalıdır.

Hedefin değişmesiyle otomatik bekleme modu

Aşağıdaki durumlarda adaptif cruise control devreden çıkar ve bekleme moduna geçer:

- hız 5 km/sa (3 mil/saat) altındaysa ve Adaptif cruise control hedef nesnenin hareketsiz bir araç mı yoksa örneğin hız tümseği gibi başka bir nesne mi olduğundan emin değilse.
- hız 5 km/sa (3 mil/saat) altındaysa ve öndeki araç başka bir güzergaha dönüp Adaptif cruise control'un takip edeceği başka bir araç yoksa.

İlgili bilgiler

- Adaptif cruise control sistemi* (s. 297)

Adaptif cruise control ile otomatik frenleme

Adaptif cruise control (ACC⁵⁷) yavaş trafikte ve sabitken özel bir fren fonksiyonuna sahiptir.

Yavaş ilerleyen sıralarda ve sabitken fren fonksiyonu

Ağır trafikte yavaş ilerlemeyle veya trafik lambalarıyla ilişkili kısa süreli duruşlarda duruş süresi yaklaşık 3 saniyeyi geçmezse sürüş otomatik olarak devam ettirilir - öndeki aracın hareket etmesi daha uzun sürerse Adaptif cruise control, otomatik frenleme ile bekleme moduna ayarlanır.

- Adaptif Cruise Control, aşağıdaki yöntemlerle birleştirebilir:
 - Direksiyon simidi düğmesine  basın.
 - Gaz pedalına basın.
- > 6 saniye içinde öne doğru hareket etmeye başlarsa Adaptif Cruise Control, öndeki aracı takip etmeye devam eder.

⁵⁶ Adaptive Cruise Control

⁵⁷ Adaptive Cruise Control

i DİKKAT

ACC, aracı maksimum 5 dakika hareketsiz tutabilir. Bu süre sonunda el freni tatbik edilir ve adaptif hız denetimi devre dışı bırakılır.

Adaptif hız denetimi yeniden etkinleştirilmeden önce el freni serbest bırakılmalıdır.

Otomatik frenlemenin durması

Bazı durumlarda hareketsiz duruma ulaşıldığında otomatik frenleme sonlanır ve Adaptif Cruise Control bekleme moduna girer. Bu da frenlerin bırakıldığı ve aracın kaymaya başlayabileceği anlamına gelir - bu yüzden konumu korumak için sürücü müdahale etmeli ve aracı kendisi frenlemelidir.

Bu, aşağıdaki durumlarda meydana gelebilir:

- sürücü ayağını fren pedalına koyduğunda
- el freni çekildiğinde
- vites seçme kolu **P**, **N** veya **R** konumuna getirilir
- sürücü, adaptif cruise control'ü bekleme moduna ayarlar.

El freninin otomatik etkinleşmesi

Bazı durumlarda aracı hareketsiz tutabilmek için el frenini tatbik edilir.

Bu, adaptif cruise control aracı ayak freniyle hareketsiz tutuyor ve sıralananlar mevcutsa gerçekleşir:

- sürücü kapıyı açarsa veya emniyet kemerini çıkartırsa
- ACC, aracı yaklaşık 5 dakikadan uzun süre hareketsiz tutmuştur
- frenler aşırı ısınmışsa
- sürücü motoru manüel olarak kapatır.

İlgili bilgiler

- Adaptif cruise control sistemi* (s. 297)

Adaptif cruise control için sınırlamalar

Belirli durumlarda Adaptif cruise control'ün (ACC⁵⁸) sınırlamaları olabilir.

Rampalar ve/veya ağır yük

Adaptif cruise control'ün esas olarak düz yollarda kullanılmak üzere tasarlandığını aklınızdan çıkarmayın. Dik bir yokuştan aşağıya sürerken işlev, öndeki araca doğru mesafeyi korumada zorlanabilir, bu durumda ekstra dikkatli olun ve frenlemeye hazırlıklı olun.

- Adaptif cruise control'ü araçta ağır bir yük varsa veya araca römork bağlıyken kullanmayın.

Çeşitli

- Adaptif cruise control etkinleştirildiğinde **Off Road** sürüş modu seçilemez.

i DİKKAT

Fonksiyon, bazı genel sınırlamaları olan araç kamera ünitesini kullanır, "Kamera ünitesi için sınırlamalar" bölümüne bakın.

i DİKKAT

İşlev, bazı geneli sınırlamaları olan aracın radar ünitesini kullanır, "Radar ünitesi için sınırlamalar" bölümüne bakın.

⁵⁸ Adaptive Cruise Control



İlgili bilgiler

- Adaptif cruise control sistemi* (s. 297)

Cruise control ve Adaptif cruise control arasında geçiş

Adaptif Cruise Control (ACC⁵⁹) fonksiyonu olan bir araçta sürücü Cruise Control (CC⁶⁰) ile ACC arasında geçiş yapabilir.

Sürücü gösterge ekranında bir sembol, hangi cruise control sisteminin aktif olduğunu gösterir:



CC	ACC
	
Cruise control sistemi	Adaptif cruise control sistemi

A BEYAZ sembol: İşlev aktif, GRİ sembol: Bekleme modu

ACC ile CC arasında değişim

Aşağıdakileri yapınız:

- Direksiyon simidi düğmesini  kullanarak Adaptif cruise control'ü bekleme moduna ayarlayın.

- Orta ekranının fonksiyon görünümünde **Hız sabitleyici** düğmesine basın - Düğme göstergesi GRİ'den YEŞİL'e dönüşür.
 - Sürücü gösterge ekranındaki sembol  ACC sembolünden  CC olarak değişir. Adaptif Cruise Control artık kapatılmış ve Cruise Control bekleme moduna alınmıştır.
- Direksiyon simidi düğmesine  basın.
 - Otomatik hız kontrolü başlar ve güncel hızı kaydeder.

UYARI

ACC ile CC arasında geçiş yapmak araç için aşağıdaki anlamlara gelir:

- artık öndeki araç için önceden ayarlanmış bir zaman aralığı tutmaz.
- sadece kayıtlı hızı takip eder ve bu nedenle sürücü frenleri gerektiğinde uygulamalıdır.





Motor kapatıldığında CC fonksiyonu etkinse motorun bir sonraki çalıştırılmasında ACC otomatik olarak etkinleşecektir.

⁵⁹ Adaptive Cruise Control

⁶⁰ Cruise Control

CC ile ACC arasında deęişim

Aşağıdakileri yapınız:

1.  direksiyon simidi düğmesini kullanarak Cruise control sistemini bekleme moduna ayarlayın.
2. İşlev görünümündeki **Hız sabitleyici** düğmesine basın - Düğme göstergesi YEŞİL'den GRİ'ye dönüşür.
> Sürücü gösterge ekranındaki sembol  CC sembolünden  ACC olarak deęişir. Adaptif Cruise Control artık etkinleştirilmiş ve bekleme moduna alınmıştır.
3. Direksiyon simidi düğmesine  basın.
> Adaptive cruise control başlar ve öndeki araca olan ön ayarlı zaman aralığı ile birlikte geçerli hızı kaydeder.

İlgili bilgiler

- Adaptif cruise control sistemi* (s. 297)

Adaptif cruise control sembolleri ve mesajlar

Adaptif cruise control (ACC⁶¹) ile ilgili bir dizi simge ve mesaj sürücü gösterge ekranı ve/veya baş üstü gösterge ekranı yoluyla görüntülenebilir*.

İşte birkaç örnek⁶².

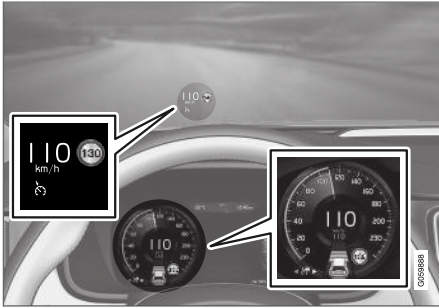

Önceki resim⁶³ Adaptif cruise control'ün 110 km/sa (68 mil/sa) hız değerini korumak için ayarlandığını ve ileride takip edilecek araç olmadığını gösterir.

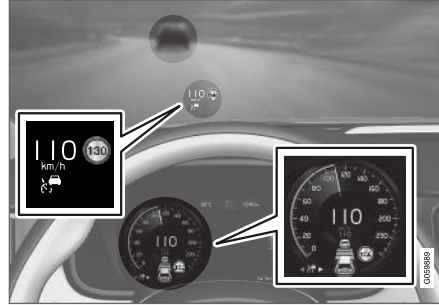





Önceki resim⁶³ Adaptif cruise control'ün 110 km/sa (68 mil/sa) hızı korumak için ayarlandığını ve öndeki aracın da aynı hız değerini koruduğunu gösterir.

61 Adaptive Cruise Control

62 Aşağıdaki resimli örnekte, RSI (Road Sign Information) fonksiyonu maksimum izin verilen hızın 130 km/sa (80 mil/sa) olduğunu bildirir.

63 NOT: Resim şematiktir - ayrıntılar aracın modeline göre değişebilir.

Sembol	Mesaj	Teknik özellikler
	Sembol BEYAZ'dır.	Araç, kaydedilmiş/seçilmiş hızı korur.
	Uyarı hız Kullanılamıyor Sembol GRİ renktedir.	Uyumlanan hız sabitleyici bekleme modunda ayarlanır.
	Uyarı hız Servis gerekli Sembol GRİ renktedir.	Sistem, olması gerektiği çalışmaz. Bir servisle iletişime geçilmelidir - yetkili bir Volvo atölyesi tavsiye edilir.
	Ön cam sensörü Sensör engellendi, Kullanıcı el kitabına bak	Kamera ve radar ünitesi sensörlerinin önündeki ön camı temizleyin.

Direksiyon simidinin sağ tuş takımında bulunan

düğmesine kısa süreliğine basarak bir metin mesajı kaldırılabilir.

Mesaj devam ediyorsa: Bir servise danışın - yetkili bir Volvo servisi önerilir.

İlgili bilgiler

- Adaptif cruise control sistemi* (s. 297)

Pilot Assist

Pilot Assist direksiyon yardımı kullanarak aracı şerit yan işaretleri arasında sürmenin yanı sıra öndeki araçla önceden belirlenmiş zaman mesafesiyle birlikte araç hızını aynı düzeyde korumada sürücüyü yardımcı olur.

Pilot Assist bu şekilde çalışır

Pilot Assist işlevi öncelikle otobanlarda ve benzeri ana yollarda daha konforlu sürüşe ve daha rahat bir sürüş deneyimine katkıda bulunabilecek şekilde tasarlanmıştır.

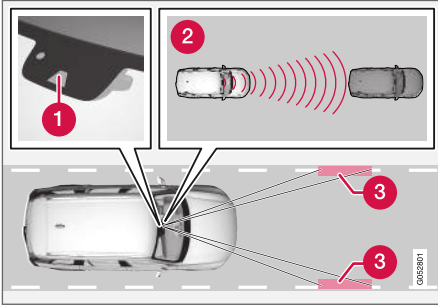

Kamera ve radar ünitesi öndeki araçla mesafeyi ölçer ve yan işaretleri algılar⁶⁴.

- 1 Kamera ve radar ünitesi
- 2 Mesafe okuyucular
- 3 Okuyucular, yan işaretler

Sürücü istenen hızı öndeki araç ile zaman aralığını seçer. Pilot Assist kamera ünitesini kullanarak öndeki araçla olan mesafeyi ve yol yüzeyindeki yan şerit işaretlerini inceler. Ön ayarlı zaman aralığı otomatik hız ayarıyla korunurken direksiyon yardımı, aracı şeritte konumlamaya yardımcı olur.

Pilot Assist direksiyon yardımı, öndeki aracın hızını ve şerit işaretlerini göz önünde bulundurur. Sürücü herhangi bir anda Pilot Assist direksiyon önerisini göz ardı edebilir ve örneğin şerit değiştirmek veya yoldaki bir engelden kaçınmak için aracı başka bir yöne yönlendirebilir.

Pilot Assist fonksiyonu şerit karışıklığını yorumlamazsa örn. kamera ve radar ünitesi şeridin yan işaretlerini göremezse, Pilot Assist fonksiyonu direksiyon yardımı geçici olarak devre dışı bırakır fakat hız ve mesafe kontrol fonksiyonlar helen aktif konumda olsa bile şerit yeniden yorumlanabiliyorsa işlevine devam eder.

UYARI

Pilot Assist direksiyon yardımı önceden uyarı olmaksızın otomatik olarak devre dışı kalır ve çalışmaya devam eder.



Direksiyon yardımının mevcut durumu direksiyon simidindeki sembolün rengiyle belirtilir:

- YEŞİL direksiyon simidi aktif direksiyon yardımını belirtir
- GRİ direksiyon simidi (şekildeki gibi) devre dışı konumdaki direksiyon yardımını belirtir

⁶⁴ NOT: Resim şematiktir - ayrıntılar aracın modeline göre değişebilir.

UYARI

- Pilot Assist sürüşü kolaylaştıracak ve daha güvenli hale getirecek ek sürücü desteği fonksiyonudur, tüm trafik, hava ve yol koşullarındaki tüm durumların üstesinden gelemez.
- Sürücünün kullanımdan önce sınırları ve sürücünün bilmesi gereken faktörleri öğrenmek için bu fonksiyonla ilgili olan Kullanıcı El Kitabındaki tüm bölümleri okuması önerilir (bu makalenin sonundaki bağlantıların listesine bakın).
- Pilot Assist sadece şeridin her bir tarafından net şerit çizgileri olduğunda kullanılmaktadır. Tüm diğer kullanımlarda fonksiyon tarafından algılanamayan çevredeki engellerle temas etme riski artar.
- Pilot Assist sürücünün dikkatini ve yargısının yerini tutmaz. Sürücü her zaman aracın güvenli bir şekilde, şeride doğru şekilde yerleştirilmiş, uygun hızda, diğer araçlara uygun bir mesafede ve geçerli trafik kurallarına ve yönetmeliklerine uygun olarak sürülmesinden sorumludur.

DİKKAT

Bu işlev piyasaya bağlı olarak Standart veya isteğe bağlı olarak gelebilir.

Pilot Assist, hızlanarak ve frenleme yaparak hızı düzenler. Hızı ayarlamak için kullanıldıklarında frenlerden hafif bir ses duyulması normaldir.

Pilot Assist, hızı akıcı şekilde düzenlemeye çalışır. Ani fren gerektiren bu durumlarda sürücünün kendisinin fren yapması gerekir. Bu durum, hızda büyük farklar olursa veya öndeki araba sert fren yaparsa geçerli olur. Kamera ve radar ünitesinin sınırlamaları yüzünden frenleme beklenmedik şekilde olabilir veya hiç fren yapılmayabilir.

Pilot Assist aynı şeritte yer alan öndeki aracı sürücü tarafından belirlenmiş bir zaman aralığı dahilinde takip etmeyi amaçlar. Radar ünitesi önünde herhangi bir araç göremezse araç ayarlanan ve sürücü tarafından kaydedilen hızı korur. Bu durum aynı zamanda öndeki aracın öndeki hızı arttığına ve kaydedilen hızı geçtiğinde de gerçekleşir.

Aşağıdakiler otomatik şanzımanlı araçlar için geçerlidir:

- Pilot Assist 0 km/saat ile 200 km/saat (125 mil/saat) arası hızlardaki diğer araçları takip edebilir.
- Pilot Assist, neredeyse hareketsiz konumdan 140 km/saat (87 mph) değerine kadar direkt yön yardımcı sunabilir.

Aşağıdakiler manuel şanzımanlı araçlar için geçerlidir.

- Pilot Assist 30 km/s (20 mil/s) ile 200 km/saat (125 mil/saat) arası hızlardaki diğer araçları takip edebilir.
- Pilot Assist, 30 km/s (20 mil/s) ile 140 km/saat (87 mil/s) hızları arasında direksiyon yardımı sunabilir.

UYARI

- Pilot Assist bir çarpışma önleme sistemi değildir. Önde bulunan bir araç sistem tarafından algılanmazsa, sürücü duruma müdahale etmelidir.
- Pilot Assist insanlar, hayvanlar, nesnelere, küçük araçlar (örn. bisikletler ve motosikletler), düşük römorkların yanı sıra yaklaşan, yavaş hareket eden veya hareketsiz duran araçlar için frenleme yapmaz.
- Pilot Assist'i, örneğin şehir trafiği, kavşaklar, kaygan yollar, sulu veya çamurlu yollar, yoğun kar ve yağmur altında sürüş, zayıf görüş ve virajlı ya da kaygan yollar veya araca römork bağlı olması gibi zorlu koşullarda kullanmayın.

ÖNEMLİ

Pilot Assist dahili bileşenlerinin bakımı yalnızca bir serviste gerçekleştirilmelidir - yetkili bir Volvo servisi önerilir.

◀ Virajları dönerken ve yol ayrımlarında

Pilot Assist sürücü ile etkileşime geçer, bu nedenle sürücü Pilot Assist üzerinden gelecek direksiyon yardımını beklememeli ve her zaman özellikle virajlarda kendi direksiyon müdahalesini arttırmaya hazır olmalıdır.

Araç bir çıkışa yaklaştığında veya şerit bölünürse, sürücü istenen şerit yönünde ilerlemeli, böylece Pilot Assist istenen yönü belirleyebilir.

Pilot Assist aracı şeridin ortasında tutmaya çalışır

Pilot Assist direksiyona yardımcı olduğunda, aracı şerit işaretleri arasına yerleştirmeye çalışır ve bu nedenle mümkün olan en pürüzsüz sürüş deneyimi elde edebilmek için aracın en uygun yerleşimi bulmasına izin vermeniz önerilir. Sürücü, aracın şeritte güvenli bir şekilde yerleştirildiğini kontrol eder ve kendi direksiyon düzeltmelerini yaparak daima konumunu ayarlama yeteneğine sahiptir.





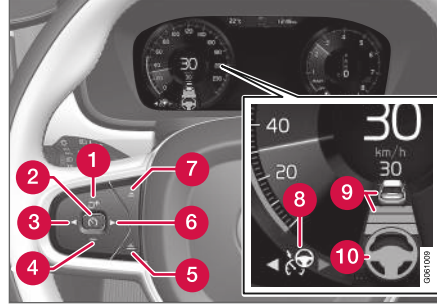

Pilot Assist aracı şeride düzgün şekilde yerleştirmiyorsa, Adaptif cruise control'e geçmek için Pilot Assist fonksiyonunun kapatılması tavsiye edilir.







Genel Bakış

Kumandalar



İşlevlerin düğmeleri ve sembolleri⁶⁴.

- 1  : Pilot Assist'i bekleme modundan etkinleştirir ve kayıtlı hıza ve zaman aralığına döner.
- 1  : Kayıtlı hızı artırır
- 2  : **Bekleme modundan** - Pilot Assist'i etkinleştirir ve mevcut hızı kaydeder
- 2  : **Etkin moddan** - Pilot Assist'i devre dışı bırakır/ bekleme moduna geçirir.
- 3  : Pilot Assist'ten Adaptif cruise control'e geçiş yapar
- 4  : Kayıtlı hızı düşürür

- 5  : Öndeki araçlarla zaman aralığını artırır
- 6  : Adaptif cruise control'den Pilot Assist'e geçiş yapar
- 7  : Öndeki araçlarla zaman aralığını kısaltır
- 8  : Fonksiyon sembolü
- 9  : Hedef araç ve öndeki araçlar arasındaki zaman mesafesi sembolleri
- 10  : Etkinleştirilmiş/devre dışı bırakılmış direksiyon yardımı sembolü

⁶⁴ NOT: Resim şematiktir - ayrıntılar aracın modeline göre değişebilir.

Sürücü gösterge ekranı

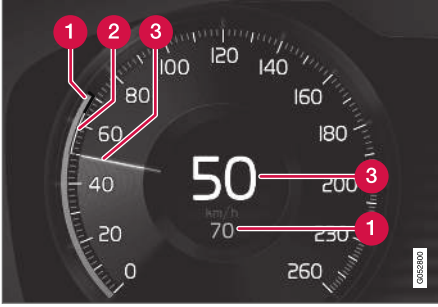

Hızların gösterimi⁶⁴.

- 1 Kayıtlı hız
- 2 Öndeki aracın hızı
- 3 Aracınızın geçerli hızı

Trafik durumuna bağlı olarak farklı simge kombinasyonlarını görmek için "Pilot Assist için semboller ve mesajlar" başlığına bakın.

İlgili bilgiler

- Pilot Assist ve Çarpışma riski uyarısı (s. 317)
- Çarpışma riski varsa Pilot Assist için Baş üstü gösterge (s. 318)
- Pilot Assist özelliğinin etkinleştirilmesi ve başlatılması (s. 319)
- Pilot Assist için hız yönetimi (s. 320)

- Pilot Assist için zaman aralığının ayarlanması (s. 321)
- Pilot Assist işlevinin devre dışı bırakılması/etkinleştirilmesi (s. 322)
- Pilot Assist ile sollama yardımı (s. 324)
- Pilot Assist ile solla yardımını öğrenmeye başlayın (s. 324)
- Pilot Assist ile sollama yardımı için sınırlamalar (s. 325)
- Hedefi Pilot Assist kullanarak değiştirin (s. 325)
- Pilot Assist ile otomatik frenleme (s. 326)
- Pilot Assist sınırlamaları (s. 326)
- Pilot Assist* sembolleri ve mesajları (s. 328)

Pilot Assist ve Çarpışma riski uyarısı

⁶⁴ NOT: Resim şematiktir - ayrıntılar aracın modeline göre değişebilir.

« Çarpışma riski uyarısı

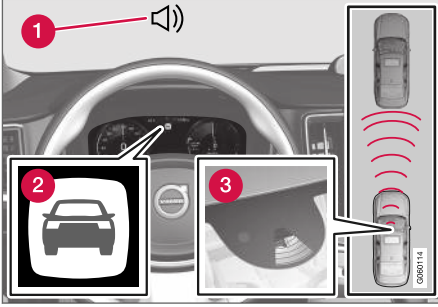

Çarpma uyarısı için ses ve sembol⁶⁵.

- 1 Çarpma riski durumunda sesli uyarı sinyali
- 2 Çarpma riski durumunda uyarı sinyali
- 3 Kamera ve radar ünitesiyle mesafe ölçümü

Pilot Assist, ayak freni kapasitesinin yaklaşık %40'ını kullanır. Aracın, Pilot Assist kapasitesinden daha sert frenlenmesi gerekiyorsa ve sürücü frenlemezse, derhal müdahale gerektiği konusunda sürücüyü ikaz etmek için uyarı lambası ve sesli uyarısı etkinleşir.

⚠ UYARI

Pilot Assist yalnızca, kamera ve radar ünitesinin tespit ettiği araçlar hakkında uyarı verir - bu nedenle bir uyarı olabilir veya gecikebilir.

- Asla bir uyarı beklemeyin. Durum gerektirdiğinde frene basın!

İlgili bilgiler

- Pilot Assist (s. 314)

Çarpışma riski varsa Pilot Assist için Baş üstü gösterge

Baş üstü gösterge ekranı* takılan araçlarda ön camda, yanıp sönen bir sembolle birlikte bir uyarı görüntülenir.

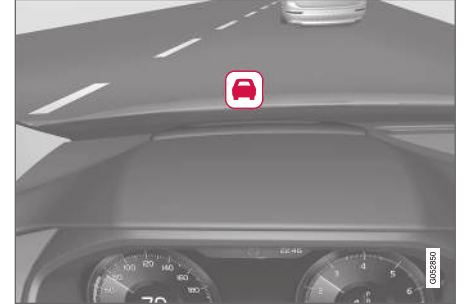

Ön camda çarpışma uyarısı için sembol⁶⁶.

i DİKKAT

Güçlü güneş ışığı, yansımalar, ekstrem ışık kontrastları, güneş gözlüğü takmak veya sürücünün düz öne bakmaması ön camdaki görsel uyarı sinyalinin algılanmasını zorlaştırabilir.

İlgili bilgiler

- Pilot Assist (s. 314)

⁶⁵ Şekil şematiktir - parçalar araç modeline göre değişiklik gösterebilir.

⁶⁶ NOT: Resim şematiktir - ayrıntılar aracın modeline göre değişebilir.

Pilot Assist özelliğinin etkinleştirilmesi ve başlatılması

Pilot Assist önce etkinleştirilmelidir ardından direksiyon desteği sağlayabilmesi ve hız ve mesafeyi kontrol edebilmesi için çalıştırılmalıdır.

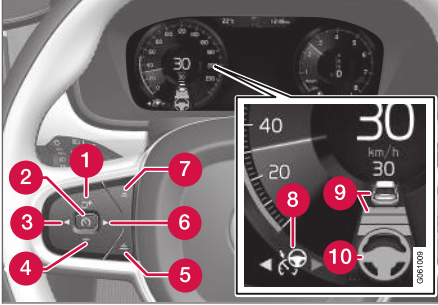



NOT: Resim şematiktir - ayrıntılar aracın modeline göre değişebilir.

Pilot Assist işlevinin başlaması için şunlar gereklidir:

- Sürücü emniyet kemeri bağlı ve sürücü kapısı kapalı konumda olmalıdır.
- Aracın önünde makul bir mesafe dahilinde bir araç ("hedef araç") olması veya geçerli hızın en az 15 km/sa (9 mil/saat) olması gerekir.
- Manuel şanzımanlı araçlar için. Hız 30 km/sa (20 mil/sa) altında olmalıdır.

Adaptif cruise control **bekleme modunda** iken:

1. Direksiyon simidi ► (6) düğmesine basın.
>  simgesi bekleme modunda Pilot Assist olarak değişir (8).
2. Direksiyon simidi  (2) düğmesine basın.
> Pilot Assist çalıştırıldı, güncel hız kaydedildi ve hızölçerin ortasında şekiller ile gösteriliyor.

...veya...

Adaptif cruise control **başladığında**:

- Direksiyon simidi ► (6) düğmesine basın.
> Pilot Assist başlar.

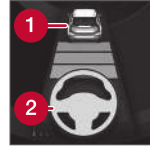

Pilot Assist direksiyon desteği sadece direksiyon simidi sembolü (2) GRİ renkten YEŞİL renge dönüştüğünde etkinleşir.

Pilot Assist sadece mesafe sembolü direksiyon simidi sembolünün üzerinde bir araç (1) gösterdiğinde öndeki araç ile zaman aralığını düzenler.



Aynı zamanda bir hız aralığı işaretlenir.

Daha yüksek hız kayıtlı/seçili hızdır ve daha düşük hız, önceki aracın (hedef araç) hızıdır.

Eller direksiyon simidi üstünde

Pilot Assist özelliğinin çalışması için bir koşul, sürücünün ellerinin direksiyon simidinde olmasıdır. Pilot Assist sürücünün direksiyon simidini tutmadığını algılayarsa, bir metin mesajı ve sesli sinyal vasıtasıyla sürücünün aracı etkin şekilde yönlendirmesi istenir.

Pilot Assist hala sürücünün direksiyon simidini tuttuğunu algılamazsa, fonksiyon bekleme moduna geçer. Ardından Pilot Assist seçeneği direksiyon simidi düğmesiyle  yeniden başlatılmalıdır.

DİKKAT

Pilot Assist yardım işlevinin sadece sürücünün elleri direksiyon simidindeyken çalıştığına dikkat edin.

İlgili bilgiler

- Pilot Assist (s. 314)

Pilot Assist için hız yönetimi

Pilot Assist, farklı hızlara ayarlanabilir.

Kayıtlı hızın ayarlanması/değiştirilmesi

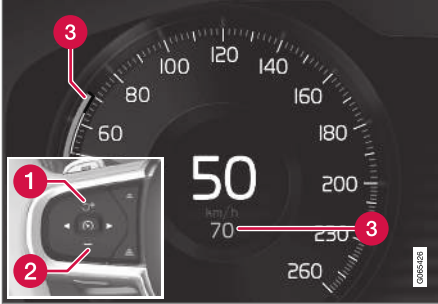

NOT: Resim şematiktir - ayrıntılar aracın modeline ve pazara göre değişebilir.

- 1 + : Kayıtlı hızı artırır
- 2 - : Kayıtlı hızı düşürür
- 3 Kayıtlı hız

- Direksiyon simidi + (1) veya - (2) düğmesine kısa veya uzun basarak kayıtlı hızı değiştirin:

- **Kısa basma:** Her bir basış hızı +/- 5 km/sa (+/- 5 mil/sa) artışlarla değiştirir.
- **Bas ve basılı tut:** Hız göstergesi (3) istenilen hız geldiğinde düğmeyi serbest bırakın.
- Son düğmeye basıldıktan sonra ayarlanan hız belleğe kaydedilir.

Sürücü, direksiyon simidi + düğmesine basmadan önce gaz pedalını kullanarak aracın hızını artırırsa düğmeye basıldığı anda sürücünün ayağının gaz pedalında olması kaydıyla kaydedilen hız, düğmeye basıldığı zamanki araç hızı olacaktır.

Örneğin sollama yaparken gaz pedalıyla hızın geçici olarak artırılması ayarı etkilemez - gaz pedalı bırakıldığında araç en son kaydedilmiş hızı geri döner.

Otomatik şanzıman

Pilot Assist 0 km/saat ile 200 km/sa (125 mil/sa) arası hızlardaki diğer araçları takip edebilir.

Pilot Assist için en düşük programlanabilir hızın 30km/sa (20 mil/sa) olduğunu unutmayın, her ne kadar başka bir 0 km/sa hızdaki aracı izleme yeteneğine sahip olsa da 30 km/sa (20 mil/sa) altında bir hız seçilemez/kaydedilemez.

Seçilebilir maksimum hız 200 km/saattir (125 mil/saat).

Düz şanzıman

Pilot Assist 30 km/s (20 mil/s) ile 200 km/saat (125 mil/saat) arası hızlardaki diğer araçları takip edebilir.

Pilot Assist için programlanabilir en düşük hız 30 km/saattir (20 mil/sa) - maksimum hız 200 km/saattir (125 mil/sa).

İlgili bilgiler

- Pilot Assist (s. 314)

Pilot Assist için zaman aralığının ayarlanması

Pilot Assist, farklı zaman aralıkları ile ayarlanabilir.



Öndeki araç için farklı zaman aralıkları seçilebilir ve sürücü gösterge ekranında 1-5 yatay çizgi halinde gösterilir - çizgiler ne kadar fazlaysa zaman aralığı o kadar uzundur. Bir çizgi, öndeki araçla yaklaşık 1 saniye, 5 çizgi yaklaşık 3 saniye süreye karşılık gelir.

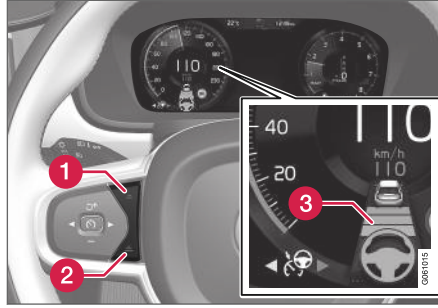

Zaman aralığı kontrolü⁶⁷.

- 1 Zaman aralığını düşürme
- 2 Zaman aralığını artırma
- 3 Mesafe ikazı

- Zaman aralığını artırmak veya azaltmak için direksiyon simidi (1) veya (2) düğmesine basın.
 - > Mesafe göstergesi (3), mevcut zaman aralığını gösterir.

Öndeki aracın sorunsuz ve konforlu bir şekilde takip edilmesi için, Pilot Assist zaman aralığının bazı koşullarda önemli şekilde değişmesini sağlar. Örneğin, düşük hızda, mesafe kıaldığında, Pilot Assist zaman aralığı hafifçe arttırır.

i DİKKAT

- Verilen bir zaman dilimi için daha yüksek hız, metre olarak hesaplanmış daha uzun mesafe.
- Sadece yerel trafik mevzuatı tarafından izin verilen zaman aralıklarını kullanın.
- Pilot Assist, etkinleştirildiğinde hız artışı ile cevap vermiyor gibi görünüyorsa, ilerideki araç için zaman penceresi ayarlanan zaman penceresinden daha kısadır olabilir.

⚠ UYARI

- Sadece geçerli trafik koşullarına uygun bir zaman penceresi kullanın.
- Sürücü, kısa zaman pencerelerinin tepki vermek ve beklenmedik bir trafik durumu ortaya çıkarsa harekete geçmek için mevcut süreyi sınırladığının farkında olmalıdır.

Pilot Assist özelliğinin öndeki araç ile mesafeyi* nasıl koruyacağını seçin

Sürücü, Pilot Assist'in önümüzdeki aracın ön ayarlı zaman aralığını nasıl sürdüreceği konusunda farklı sürüş stilleri seçebilir. Seçim sürüş modu kontrolü ile yapılır **DRIVE MODE**.

⁶⁷ NOT: Resim şematiktir - ayrıntılar aracın modeline göre değişebilir.

Sürücü müdahalesi sonrası bekleme modu

Aşağıdaki durumlarda Pilot Assist geçici olarak devre dışı bırakılır ve bekleme moduna ayarlanır:

- ayak freni kullanıldığında.
- vites kolu **N** konumuna getirilir.
- sinyal lambaları 1 dakikadan daha uzun süreyle kullanılır.
- sürücü 1 dakikadan uzun süreliğine kayıtlı hızdan daha yüksek bir hızı sürdürürse.
- debriyaj pedalına yaklaşık 1 dakika basılır - manuel şanzımanlı araçlar için geçerlidir.

Örneğin sollama yaparken gaz pedalıyla hızın geçici olarak artırılması ayarı etkilemez - gaz pedalı bırakıldığında araç en son kaydedilmiş hızı geri döner.

Sinyal lambaları kullanıldığında Pilot Assist direksiyon yardımı geçici olarak devre dışı kalır. Bu durum sonlandığında, eğer şeridin yan işaretleri hala görülebilir ise direksiyon desteği otomatik olarak yeniden etkinleşir.

Otomatik bekleme modu

Pilot Assist örneğin denge kontrolü/patinaj önleyici ESC⁶⁸ gibi diğer sistemlere bağlıdır. Bahsedilen sistemlerden herhangi birisinin çalışması durursa Pilot Assist otomatik kapatılır.

⚠ UYARI

Otomatik bekleme modunda, sürücü akustik bir sinyal ve sürücü ekranındaki bir mesajla uyarılır.

- Sürücü ardından aracın hızını kontrol etmeli, gerektiğinde frene basmalı ve diğer araçlara güvenli bir mesafede durmalıdır.

Otomatik bekleme modu örneğin şu sebeplerle olabilir:

- sürücü kapıyı açar.
- fren sıcaklığı çok yüksekse.
- sürücünün elleri direksiyon simidinde değildir.
- el freni tatbik edilir.
- motor devri çok düşük/yüksek.
- sürücü emniyet kemerini çözer.
- bir veya daha fazla tekerlek çekişi kaybetti.
- kamera ve radar ünitesi, örneğin kar veya şiddetli yağmurla örtülmüştür (kamera merceği/radyo dalgaları engellenmiştir).
- hız 5 km/sa (3 mil/saat) altındadır ve Pilot Assist, öndeki aracın sabit bir araç mı yoksa hız tümseği gibi bir nesne mi olduğundan emin değildir.
- hız 5 km/sa (3 mil/saat) altındadır ve öndeki araç başka bir güzergaha döner ve Pilot

Assist fonksiyonunun takip edeceği araç kalmaz.

- hız 30 km/s (20 mil/s) altına düşürülür - sadece manuel şanzımanlı araçlar için geçerlidir.

Bekleme modundan Pilot Assist işlevinin yeniden etkinleştirilmesi

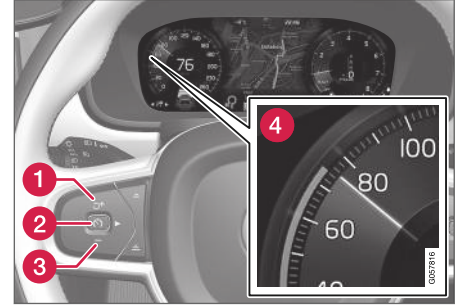

NOT: Resim şematiktir - ayrıntılar aracın modeline göre değişebilir.

Pilot Assist'i yeniden etkinleştirme.

- Direksiyon simidi  (1) düğmesine basın.
 - > Bu durumda hız, son kaydedilen hıza ayarlanır.

⁶⁸ Electronic Stability Control



UYARI

Hıza,  direksiyon simidi düğmesiyle dönüş önce hızda önemli bir artış gösterebilir.

İlgili bilgiler

- Pilot Assist (s. 314)

Pilot Assist ile sollama yardımı

Pilot Assist diğer araçları sollarken sürücüyü yardımcı olabilir.

Sollama yardımı nasıl çalışır

Pilot Assist başka bir aracı takip ederken ve sürücü, bir sinyal lambasını⁶⁹ etkinleştirerek sollama niyetini gösterdiğinde Pilot Assist, sürücünün aracı sollama şeridine ulaşmadan **önce** aracı öndeki araca doğru hızlandırarak yardımcı olur.

İşlev daha sonra sürücünün aracı daha yavaş bir araca yaklaştığında erken frenlemeden kaçınmak için hız düşürülmesini geciktirir.

Sürücünün aracı sollanan araçtan uzaklaşınca kadar işlev aktif kalır.

UYARI

Bu fonksiyonun sollama dışında diğer durumlarda etkinleştirildiğini unutmayın, örneğin, bir şerit değişikliğini belirtmek veya diğer yoldan çıkmak için sinyal lambası kullanıldığında, araç kısa sürede hızlanacaktır.

İlgili bilgiler

- Pilot Assist (s. 314)

Pilot Assist ile sola yardımını öğrenmeye başlayın

Sollama Yardımının Sürekliliği

Sollama Yardımının etkinleşebilmesi için aşağıdaki koşulların mevcut olması gerekir:

- önde bir araç olmalıdır ("hedef araç")
- aracınızın **mevcut hızı** en az 70 km/sa (43 mil/sa)
- **kayıtlı** Pilot Assist hızı, sollamanın güvenle yapılabileceği kadar yüksek olmalıdır.

Sollama Yardımının başlatılması

Sollama Yardımını başlatmak için:

- Sinyal lambasını etkinleştirin.

Direksiyon simidi solda olan araçta sol sinyal lambasını veya direksiyon simidi sağda olan araçta sağ sinyal lambasını kullanın.

> Sollama Yardımı başlatıldı.

İlgili bilgiler

- Pilot Assist (s. 314)

⁶⁹ Soldan direksiyonlu araçlarda yalnızca sol sinyal, sağdan direksiyonlu araçlarda sağ sinyal.

Pilot Assist ile sollama yardımı için sınırlamalar

Bazı durumlarda sollama yardımı fonksiyonunun sınırlamaları olabilir.

⚠ UYARI

Sollama Yardımı Sistemini kullanırken, sürücü koşulların aniden değişmesi durumunda, istenmeyen hızlanmanın olabileceğinin farkında olmalıdır.

Bu nedenle aşağıdaki gibi bazı durumlardan kaçınılmalıdır:

- araç, dönüş için normalde ortaya çıkacak olan geçişle aynı yönde yaklaşıyorsa.
- öndeki araç sürücünün aracı sollama şeridinde geçmeden önce yavaşlarsa
- sollama şeridindeki trafik yavaşlarsa
- sağdan direksiyonlu bir araç soldan işleyen bir trafikte sürülüyorsa (veya tam tersi).

Pilot Assist işlevini geçici olarak bekleme moduna ayarlayarak bu tip durumlardan kaçınılabilir.

İlgili bilgiler

- Pilot Assist (s. 314)

Hedefi Pilot Assist kullanarak değiştirin

Otomatik şanzıman ile birlikte, Pilot Assist ve belirli hızlarda hedef değişimi işlevselliğine sahiptir.

Hedef değişikliği

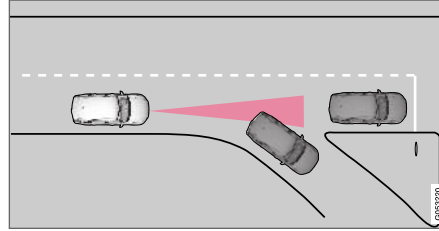

Öndeki araç aniden dönerse ön tarafta sabit bir trafik bulunuyor olabilir.

Pilot Assist bir aracı 30 km/s'ten **düşük** (20 mph) bir hızda takip ediyorsa ve hedefi hareketli bir araçtan sabit bir araca değişmişse Pilot Assist sabit araç için yavaşlar.

⚠ UYARI

Pilot Assist yaklaşık 30 km/saat (20 mil/sa) **üzeri** hızlarda seyreden bir başka aracı takip ediyorsa ve hedef hareket eden bir araçtan duran bir araca değiştirilirse, Pilot Assist duran aracı **görmezden gelir** ve bunun yerine kayıtlı hıza hızlanır.

- Bu durumda sürücünün kendisi müdahil olmalı ve fren yapmalıdır.

Hedefin değişmesiyle otomatik bekleme modu

Pilot Assist devre dışı bırakılıp bekleme moduna ayarlanmıştır:

- hız 5 km/sa (3 mph) altındaysa ve Pilot Assist hedef nesnenin hareketsiz bir araç mı yoksa örneğin hız tümseği gibi başka bir nesne mi olduğundan emin değilse.
- hız 5 km/sa (3 mph) altındaysa ve öndeki araç başka bir güzergaha dönüp Pilot Assist fonksiyonunun takip edeceği başka bir araç yoksa.

İlgili bilgiler

- Pilot Assist (s. 314)

Pilot Assist ile otomatik frenleme

Pilot Assist yavaş trafikte ve sabitken özel bir fren fonksiyonuna sahiptir.

Yavaş ilerleyen sıralarda ve sabitken fren fonksiyonu

Ağır trafikte yavaş ilerlemeyle veya trafik lambalarıyla ilişkili kısa süreli duruşlarda duruş süresi yaklaşık 3 saniyeyi geçmezse sürüş işlemi otomatik olarak başlatılır - öndeki aracın hareket etmesi daha uzun sürerse Pilot Assist, otomatik frenleme ile ayarlanır.

- Pilot Assist, aşağıdaki şekilde yeniden etkinleştirilir:
 - Direksiyon simidi düğmesine  basın.
 - Gaz pedalına basın.
- > 6 saniye içinde öne doğru hareket etmeye başlarsa Pilot Assist, öndeki aracı takip etmeye devam eder.

DİKKAT

Pilot Assist, arabayı maksimum 5 dakika sabit tutabilir - bu süre sonunda el freni çekilir ve işlem devre dışı kalır.

Pilot Assist yeniden etkinleştirilebilir, el freni serbest bırakılmalıdır.

Otomatik frenlemenin durması

Bazı durumlarda hareketsiz duruma ulaşıldığında otomatik frenleme sonlanır ve Pilot Assist bekleme moduna ayarlanır. Bu da frenlerin bırakıldığı ve aracın kaymaya başlayabileceği anlamına gelir - bu yüzden konumu korumak için sürücü müdahale etmeli ve aracı kendisi frenlemelidir.

Bu, aşağıdaki durumlarda meydana gelebilir:

- sürücü ayağını fren pedalına koyduğunda
- el freni çekildiğinde
- vites seçme kolu **P**, **N** veya **R** konumuna getirilir
- sürücü Pilot Assist işlevini bekleme moduna ayarlar.

El freninin otomatik etkinleşmesi

Bazı durumlarda aracı hareketsiz tutmak için park freni uygulanır.

Bu Pilot Assist aracı ayak freniyle hareketsiz tutuyor ve sıralananlar mevcutsa gerçekleşir:

- sürücü kapıyı açarsa veya emniyet kemerini çıkartırsa
- Pilot Assist, aracı yaklaşık 5 dakikadan uzun süre hareketsiz tutmuştur
- frenler aşırı ısınmışsa
- sürücü motoru manuel olarak kapatır.

İlgili bilgiler

- Pilot Assist (s. 314)

Pilot Assist sınırlamaları

Belirli durumlarda Pilot Assist işlevinin sınırlamaları olabilir.

Pilot Assist işlevi, belirli durumlarda sürücüye yardımcı olan bir yardımcıdır. Ancak çevredeki nesnelere güvenli mesafeyi korumak ve şeritte doğru konumda olmak her zaman sürücünün sorumluluğudur.

⚠ UYARI

Belirli durumlarda Pilot Assist direksiyon yardımcı sürücüyü doğru şekilde yardımcı olmada zorluk yaşayabilir veya otomatik olarak devre dışı kalabilir ve bu durumda Pilot Assist kullanımını önerilmez. Bu tür durumların örnekleri şunlardır:

- şerit işaretlerinin aşınmış, eksik olması veya birbirini kesmesi.
- örneğin şerit ayrımlarında veya birleşimlerinde veya çıkışlarda veya birçok işaret grubunun olduğu durumlarda şerit ayırma çizgilerinin belirsiz olması.
- şerit işaretlerinden başka köşeler veya diğer çizgilerin yolda veya yol kenarında olması, örneğin viraj, kesişim veya yol yüzeyi onarımı, bariyer köşeleri, yol kenarı çizgileri veya koyu gölgeler.
- şeridin dar ya da dönemeçli olması.
- şeritte çıkıntılar veya delikler bulunması.
- hava koşullarının kötü olması, örneğin yağmur, kar, sis veya sulu kar ya da zayıf ışık koşullarında görüşün bozulması, arka aydınlatma, ıslak yol yüzeyi vb.

Sürücü Pilot Assist'in aşağıdaki sınırlamalarına da dikkat etmelidir:

- Yüksek kaldırım taşları, Yol boyu bariyerleri, geçici engeller (trafik konileri, emniyet bariyerleri vb.) algılanmaz. Alternatif olarak, yanlışlıkla şerit işareti olarak algılanabilir,

bilir, bunun sonucunda araç ve bu tür engeller arasında temas riski ortaya çıkabilir. Sürücü aracın bu tür engellerden uygun bir mesafede olduğundan emin olmalıdır.

- Kamera ve radar sensörü trafik ortamlarında, tüm yaklaşan nesnelere ve engellere, örneğin çukurları, sabit engelleri ya da rotayı tamamen veya kısmen engelleyen nesnelere tespit etme kapasitesine sahip değildir.
- Pilot Assist yayaları, hayvanlar vb. "görmez".
- Önerilen sürüş şekli kuvvet sınırlıdır, yani arabayı yönlendirmek ve şerit içinde tutmak için sürücüyü her zaman yardımcı olamaz.
- Örneğin aşırı ısınma nedeniyle soğutma sırasında olduğu gibi servo direksiyon düşük güçle çalışırken Pilot Assist kapatılır (bkz. bölüm "Hıza bağlı direksiyon kuvveti").

Sürücü her zaman Pilot Assist tarafından uygulanan direksiyon müdahalesini düzeltme veya ayarlama imkanına sahiptir ve direksiyon simidini istenen konuma çevirebilir.

Rampalar ve/veya ağır yük

Pilot Assist işlevinin esas olarak dengeli ve düz yollarda kullanılmak üzere tasarlandığını aklınız-

dan çıkarmayın. Dik bir yokuştan aşağıya sürerken işlev, öndeki araca doğru mesafeyi korumada zorlanabilir, bu durumda ekstra dikkatli olun ve frenleme hazırlıklı olun.

- Pilot Assist fonksiyonunu araçta ağır bir yük varsa veya araca römork bağlıyken kullanmayın.

i DİKKAT

Aracın elektrik sistemine bir römork, bisiklet rafı veya benzeri bağlandığında Pilot Assist etkinleştirilemez.

Çeşitli

- **Off Road** sürüş modu Pilot Assist etkin durumdayken seçilemez.

i DİKKAT

Fonksiyon, bazı genel sınırlamaları olan araç kamera ünitesini kullanır, "Kamera ünitesi için sınırlamalar" bölümüne bakın.

i DİKKAT

İşlev, bazı geneli sınırlamaları olan aracın radar ünitesini kullanır, "Radar ünitesi için sınırlamalar" bölümüne bakın.

« İlgili bilgiler

- Pilot Assist (s. 314)
- Hıza bağlı direksiyon kuvveti (s. 276)

Pilot Assist* sembolleri ve mesajları

Pilot Assist ile ilgili bir dizi simge ve mesaj sürücü gösterge ekranı ve/veya baş üstü gösterge ekranı* yoluyla görüntülenebilir.

İşte birkaç örnek⁷⁰.

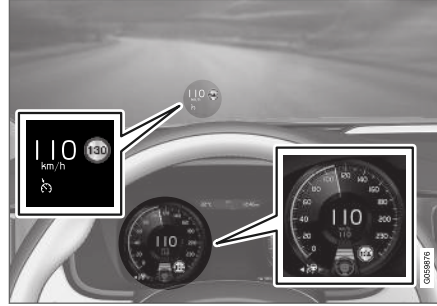

Önceki resim⁷¹ Pilot Assist fonksiyonunun 110 km/sa (68 mil/sa) hız değerini korumak için ayarlandığını ve ileride takip edilecek araç olmadığını gösterir.

Şerit yan işaretleri tespit edilemediği için Pilot Assist herhangi bir direksiyon yardımı sağlayamaz.

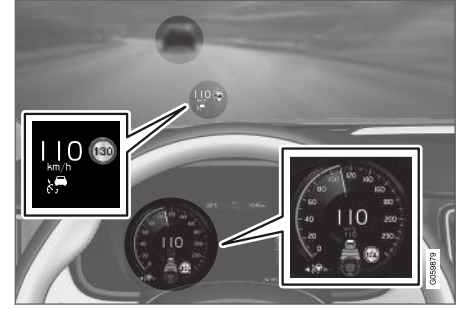

Önceki resim⁷¹ Pilot Assist fonksiyonunun 110 km/sa (68 mil/sa) hızı korumak için ayarlandığını ve öndeki aracın da aynı hız değerini koruduğunu gösterir.

Şerit yan işaretleri tespit edilemediği için Pilot Assist herhangi bir direksiyon yardımı sağlayamaz.

⁷⁰ Aşağıdaki resimli örnekte, RSI (Road Sign Information) fonksiyonu maksimum izin verilen hızın 130 km/sa (80 mil/sa) olduğunu bildirir.

⁷¹ NOT: Resim şematiktir - ayrıntılar aracın modeline göre değişebilir.

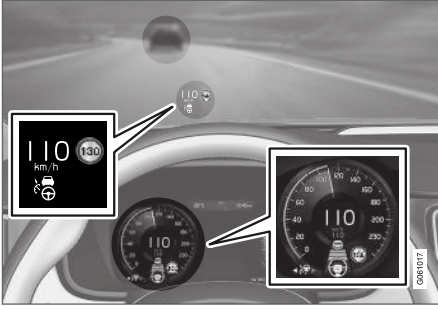

Önceki resim⁷¹ Pilot Assist fonksiyonunun 110 km/sa (68 mil/sa) hızı korumak için ayarlandığını ve öndeki aracın da aynı hız değerini koruduğunu gösterir.

Burada şerit yan işaretleri tespit edilebildiği için Pilot Assist aynı zamanda direksiyon yardımı sağlamaktadır.

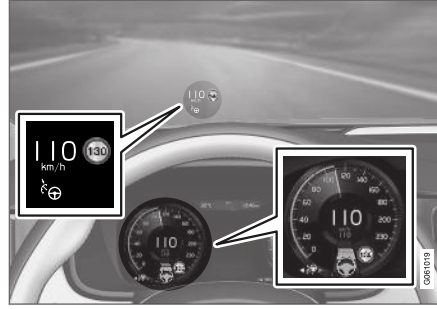

Önceki resim⁷¹ Pilot Assist fonksiyonunun 110 km/sa (68 mil/sa) hız değerini korumak için ayarlandığını ve ileride takip edilecek araç olmadığını gösterir.

Burada da, şerit yan işaretleri tespit edilebildiği için Pilot Assist direksiyon yardımı sağlamaktadır.

İlgili bilgiler

- Pilot Assist (s. 314)

Radar ünitesi

Radar ünitesi birkaç sürücü destek sistemi tarafından kullanılır ve görevi, başka araçları algılamaktır.



NOT: Resim şematiktir - ayrıntılar aracın modeline göre değişebilir.

Radar ünitesi aşağıdaki işlevler tarafından kullanılır:

- Mesafe Uyarısı*
- Adaptif cruise control sistemi*
- Şerit yardımı
- Pilot Assist*
- City Safety

Radar ünitesinde değişiklik yapılması, kullanımının yasa dışı hale gelmesine neden olabilir.

⁷¹ NOT: Resim şematiktir - ayrıntılar aracın modeline göre değişebilir.

◀ İlgili bilgiler

- Radar cihazı için sınırlamalar (s. 331)
- Tavsiye edilen radar cihazı bakımı (s. 334)
- Radar cihazı için tür onayı (s. 335)

Radar cihazı için sınırlamalar

Radar ünitesinin belirli sınırlamaları vardır, bu da üniteyi kullanan işlevleri de sınırlar.

Engellenmiş ünite



İşaretili alanda etiket, nesne, gölge filmi vs. bulunmaması gerekir.⁷²

Radar ünitesi, aracın kamera ünitesi ile birlikte ön camın üst bölümü içine yerleştirilir.

! ÖNEMLİ

Kamera ve radar ünitesinin önü ve çevresindeki ön camın dışına veya içine hiçbir şey yerleştirmeyin, yapıştırmayın veya takmayın - bu durum kamera ve radara bağlı işlevleri bozabilir.

Buna göre fonksiyonun işlevi azalabilir, tamamen devre dışı bırakılabilir veya yanlış fonksiyon yanıtı verebilir.



Sürücü ekranı bu sembolü ve "Ön cam sensörü Sensör engellendi, Kullanıcı el kitabına bak" mesajını gösteriyorsa kamera ve radar ünitesinin aracın önündeki başka araç, bisikletli, yayalar ve daha büyük hayvanlar algılayamayacağı anlamına gelir ve aracın kamera tabanlı ve radar temelli işlevlerinin bozulabileceğine, azaltılabileceğine, tamamen devre dışı bırakılabileceğine veya yanlış işlev yanıtı verebileceğine işaret eder.

Aşağıdaki tablo, uygun eylemlerle birlikte gösterilen bir mesajın olası sebeplerine dair örnekler vermektedir:

Sebebe	Eylem
Kamera ve radar ünitesinin ön tarafındaki ön cam yüzeyi kirlidir ya da buz veya kar ile kaplıdır.	Kamera ve radar ünitesinin ön tarafındaki ön cam yüzeyindeki kir, buz ve karı temizleyin.
Yoğun sis ve şiddetli yağmur ya da kar, radar sinyallerine veya kamera görünümüne engel olabilir.	Eylem yok. Bazen şiddetli yağmur veya kar sırasında ünite çalışmaz.

⁷² NOT: Resim şematiktir - ayrıntılar aracın modeline göre değişebilir.



Sebeup	Eylem
Yol yüzeyindeki su veya kar girdap oluşturur ve radar sinyallerini veya kamera görüşünü engeller.	Eylem yok. Bazen çok ıslak ve karla kaplı yol yüzeylerinde ünite çalışmaz.
Ön camın iç tarafı ile kamera ve radar ünitesi arasında kir oluşmuştur.	Ünite kapağının içinde ön camı temizlemek için bir servise başvurun - yetkili bir Volvo servisi önerilir.

i DİKKAT

Kamera ve radar ünitesinin önünde ön camı temiz tutun.

Araç hızı

Aşağıdaki durumlarda radar ünitesinin öndeki araçları tespit edebilme kapasitesi büyük oranda azalır:

- öndeki aracın hızı sizin aracınıza göre belirgin bir şekilde farklıysa

Sınırlı görüş alanı

Radar ünitesinin sınırlı bir görüş alanı vardır. Bazı durumlarda başka bir araç tespit edilemez veya tespit umulandan daha geç yapılır.

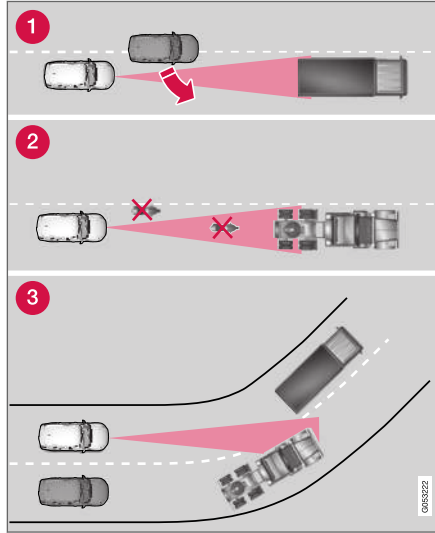

Radar ünitesinin görüş alanı.

- 1 Örneğin aracınızla öndeki araç arasında bir araç girmesi gibi bazı durumlarda radar üni-

tesi kısa mesafedeki araçları tespit etmekte gecikebilir.

- 2 Motosiklet gibi küçük araçlar veya şeridin tam ortasında gitmeyen araçlar tespit edilmeyebilir.

- 3 Radar ünitesi virajlarda yanlış aracı tespit edebilir veya tespit ettiği araç görüş alanından çıkabilir.

Alçak römorklar

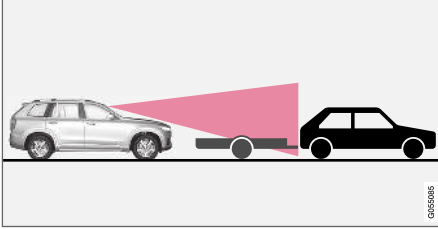

Radar gölgesindeki alçak römork.

Alçak römorkların da radar ünitesi tarafından tespit edilmezi zor olabilir veya hiç tespit edilemeyebilirler; bu nedenle sürücü Adaptif Cruise Control veya Pilot Assist etkinleştirilmiş durumda alçak bir römorkun arkasından giderken özellikle dikkatli olmalıdır.

Yüksek sıcaklık

Çok yüksek sıcaklıklarda kamera ve radar ünitesi, ünitenin elektroniklerini korumak üzere motor çalıştırdıktan sonra yaklaşık 15 dakikalığına geçici olarak kapatılabilir. Sıcaklık yeterli oranda düştüğünde kamera ve radar ünitesi otomatik olarak yeniden başlar.

Hasarlı ön cam

! ÖNEMLİ

Kamera ve radar ünitesi "camlarından" birinin ön tarafında çatlaklar, çizikler veya taş sıyrıkları yaklaşık 0,5 x 3,0 mm (0,02 x 0,12 inç) veya daha büyük bir alanı kaplıyorsa, ön camın değişimi için bir servisle irtibat kurulması gerekir. Yetkili bir Volvo servisi önerilir.

Düzeltilmezse, kamera ve radar ünitesini kullanan sürücü destek sistemlerinde düşük performansa neden olabilir.

Buna göre fonksiyonun işlevi azalabilir, tamamen devre dışı bırakılabilir veya yanlış fonksiyon yanıtı verebilir.

Radar ünitesini kullanan sürücü destek sistemlerinin başarısız, kusurlu veya düşük çalışması riskinden kaçınmak için, aşağıdaki de geçerlidir:

- Volvo kamera ve radar ünitesinin önündeki alanda bulunan çatlakların, çiziklerin veya taş sıyrıklarının onarılmasını tavsiye **etmez**. Bunun yerine tüm ön cam değiştirilmelidir.
- Ön camı değiştirmeden önce, doğru camın sipariş edilip, takıldığını doğrulamak için yetkili bir Volvo servisiyle iletişime geçin.

- Değişim sırasında aynı tipte veya Volvo onaylı ön cam sileceklerinin takılması gerekir.

! ÖNEMLİ

Ön cam değiştirildiğinde aracın kamera ve radar tabanlı sistemlerinin tümünün işlevselliğini sağlamak için kamera ve radar ünitesinin bir serviste yeniden kalibre edilmesi gerekir. Yetkili bir Volvo servisi önerilir.

İlgili bilgiler

- Radar ünitesi (s. 329)

Tavsiye edilen radar cihazı bakımı

Kamera ve radar ünitesinin düzgün çalışması için ünitenin ön tarafındaki ön camın kirden, buzdan ve kardan arındırılması ve su ve araç şampuanı ile düzenli olarak temizlenmesi gerekir.

DİKKAT

Kamera ve radar ünitesini kaplayan kir, buz ve kar fonksiyonlarını azaltır ve ölçümü önler.



Buna göre fonksiyonun işlevi azalabilir, tamamen devre dışı bırakılabilir veya yanlış fonksiyon yanıtı verebilir.

İlgili bilgiler

- Radar ünitesi (s. 329)

Radarı için tür onayı

Aracın ACC⁷³, PA⁷⁴ ve BLIS⁷⁵ fonksiyonlarındaki radar birimlerinin tip onayı buradan okunabilir.

Pazar	ACC ^A & PA ^B	BLIS ^C	Sembol	Tip onayı
Brezilya	✓			<p>Este equipamento opera em caráter secundário, isto é, não tem direito à proteção contra interferência prejudicial, mesmo de estações do mesmo tipo, e não pode causar interferência a sistemas operando em caráter primário.</p> <p>Modelo: L2C0054TR 4122-14-8645 EAN: (01)07897843840855</p>
		✓		<p>Modelo: L2C0055TR 1500-15-8065 EAN: 07897843840978</p>
Avrupa	✓	✓		<p>Hereby, Delphi Electronics and Safety declares that L2C0054TR / L2C0055TR are in compliance with the essential requirements and other relevant provisions of Directive 2014/53/EU (RED). The original declaration of conformity can be accessed at the following link www.delphi.com/automotive-homologation.</p> <p>Frequency Band: 76GHz – 77GHz Maximum Output Power: 55dBm EIRP</p> <p>The Declaration of Conformity may be consulted at Delphi Electronics & Safety / 2151 E. Lincoln Road / Kokomo, Indiana 46902 USA</p>





⁷³ ACC = Adaptive Cruise Control



⁷⁴ PA = Pilot Assist

⁷⁵ BLIS = Blind Spot Information

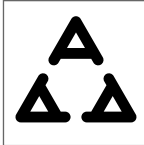
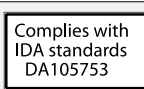

SÜRÜCÜ DESTEĞİ

«

Pazar	ACCA ^A & PAB ^B	BLIS ^C	Sembol	Tip onayı
Birleşik Arap Emirlikleri (UAE)	✓			REGISTERED No: ER37536/15 DEALER No: DA37380/15
		✓		REGISTERED No: ER37357/15 DEALER No: DA37380/15
Endonezya	✓			37295/POSTEL/2014 4927
		✓		38806/SDPPI/2015 4927
Ürdün	✓			Type Approval No.: TRC/LPD/2014/255 Equipment Type: Low Power Device (LPD)
		✓		Type Approval No.: TRC/LPD/2015/3 Equipment Type: Low Power Device (LPD)
Kore	✓			Certification No. MSIP-CMI- DPH-L2C0054TR
		✓		Certification No. MSIP-CMI-DPH-L2C0055TR
Fas	✓	✓		AGREE PAR L'ANRT MAROC NUMÉRO D'AGRÉMENT: MR 9929 ANRT 2014 DATE D'AGRÉMENT: 26/12/2014

Pazar	ACCA & PA ^B	BLIS ^C	Sembol	Tip onayı
Meksika	✓			IFETEL: RLVDEL215-0299
		✓		IFETEL: RLVDEL215-0314
Moldova	✓	✓		
Sırbistan	✓			W011 14
		✓		W011 15
Singapur	✓	✓		
Güney Afrika	✓			TA-2014/1824 APPROVED
		✓		TA-2014/2390 APPROVED



Pazar	ACC ^A & PA ^B	BLIS ^C	Sembol	Tip onayı
Tayvan	✓			CCAB15LP0560T3
		✓		CCAB15LP0680T0
Ukrayna	✓	✓		Delphi cüm stverджує, що обладнання RACAM/SRR2 відповідає вимогам Про затвердження Технічного регламенту радіообладнання і телекомунікаційного кінцевого (термінального) обладнання (Постанова КМУ № 679 від 24 червня 2009 р.) Декларація відповідності знаходиться на сайті Delphi за адресою: Delphi.

A ACC = Adaptive Cruise Control

B PA = Pilot Assist

C BLIS = Blind Spot Information

Radyo ekipmanı için tip onayı

Pazar	Sembol	Tip onayı
Avrupa		İşbu vesile ile, Volvo Cars, tüm radyo ekipmanlarının Direktif 2014/53/AB'nin temel şartlarına ve diğer ilgili hükümlerine uygun olduğunu beyan eder.

İlgili bilgiler

- Radar ünitesi (s. 329)

Kamera Ünitesi

Kamera ünitesi birçok sürücü destek sistemi tarafından kullanılır ve örneğin şerit çizgilerini veya trafik işaretlerini tespit görevi vardır.



NOT: Resim şematiktir - ayrıntılar aracın modeline göre değişebilir.

Kamera ünitesi aşağıdaki işlevler tarafından kullanılır:

- Adaptif cruise control sistemi*
- Pilot Assist*
- Şeritte Kalma Yardımı*
- Çarpışma riskinde direksiyon yardımı
- City Safety
- Driver Alert Control*
- Yol tabelası bilgileri*
- Etkin uzun far *

İlgili bilgiler

- Kamera ünitesi için sınırlamalar (s. 340)
- Tavsiye edilen kamera cihazı bakımı (s. 343)

Kamera ünitesi için sınırlamalar

Kamera ünitesinin belirli sınırlamaları vardır, bu da üniteyi kullanan işlevleri de sınırlar.

Bozuk görüş alanı

Kameranın, insan gözüne benzer şekilde belirli sınırlamaları vardır; başka bir deyişle örneğin şiddetli kar yağışı veya yağmurda, yoğun siste, şiddetli toz fırtınaları ve kar fırtınalarında daha bozuk "görebilir". Bu tip durumlarda kameraya bağlı sistemlerin işlevleri önemli oranda azalabilir veya geçici olarak devre dışı kalabilir.

Yayaları, bisikletçileri, büyük hayvanları ve diğer araçları tespit etmeye üzere taşıt yolunu taramak için kullanıldığında karşıdan gelen parlak ışık, yoldaki yansımalar, yol yüzeyindeki kar veya buz, kirliliği, yol yüzeyleri veya belirsiz şerit işaretleri de kameranın işlevini önemli ölçüde azaltabilir.

Engellenmiş ünite



İşaretili alanda etiket, nesne, gölge filmi vs. bulunmaması gerekir.⁷⁶

Kamera ünitesi, aracın radar ünitesi ile birlikte ön camın üst bölümü içine yerleştirilir.

! ÖNEMLİ

Kamera ve radar ünitesinin önü ve çevresindeki ön camın dışına veya içine hiçbir şey yerleştirmeyin, yapıştırmayın veya takmayın - bu durum kamera ve radara bağlı işlevleri bozabilir.

Buna göre fonksiyonun işlevi azalabilir, tamamen devre dışı bırakılabilir veya yanlış fonksiyon yanıtı verebilir.



Sürücü ekranı bu sembolü ve "Ön cam sensörü Sensör engellendi, Kullanıcı el kitabına bak" mesajını gösteriyorsa kamera ve radar ünitesinin aracın önündeki başka araç, bisikletli, yayalar ve daha büyük hayvanlar algılayamayacağı anlamına gelir ve aracın kamera tabanlı ve radar temelli işlevlerinin bozulabileceğine, azaltılabileceğine, tamamen devre dışı bırakılabileceğine veya yanlış işlev yanıtı verebileceğine işaret eder.

Aşağıdaki tablo, uygun eylemlerle birlikte gösterilen bir mesajın olası sebeplerine dair örnekler vermektedir:

⁷⁶ NOT: Resim şematiktir - ayrıntılar aracın modeline göre değişebilir.

Sebeup	Eylem
Kamera ve radar ünitesinin ön tarafındaki ön cam yüzeyi kirlidir ya da buz veya kar ile kaplıdır.	Kamera ve radar ünitesinin ön tarafındaki ön cam yüzeyindeki kir, buz ve karı temizleyin.
Yoğun sis ve şiddetli yağmur ya da kar, radar sinyallerine veya kamera görüşümüne engel olabilir.	Eylem yok. Bazen şiddetli yağmur veya kar sırasında ünite çalışmaz.
Yol yüzeyindeki su veya kar girdap oluşturur ve radar sinyallerini veya kamera görüşünü engeller.	Eylem yok. Bazen çok ıslak ve karla kaplı yol yüzeylerinde ünite çalışmaz.
Ön camın iç tarafı ile kamera ve radar ünitesi arasında kir oluşmuştur.	Ünite kapağının içinde ön camı temizlemek için bir servise başvurun - yetkili bir Volvo servisi önerilir.
Karşıdan gelen güçlü ışık	Eylem yok. Kamera ünitesi, daha olumlu ışık koşullarında otomatik olarak sıfırlanır.

i DİKKAT

Kamera ve radar ünitesinin önünde ön camı temiz tutun.

Yüksek sıcaklık

Çok yüksek sıcaklıklarda kamera ve radar ünitesi, ünitenin elektroniklerini korumak üzere motor çalıştırdıktan sonra yaklaşık 15 dakikalığına geçici olarak kapatılabilir. Sıcaklık yeterli oranda düştüğünde kamera ve radar ünitesi otomatik olarak yeniden başlar.

Hasarlı ön cam

! ÖNEMLİ

Kamera ve radar ünitesi "camlarından" birinin ön tarafında çatlaklar, çizikler veya taş sıyrıkları yaklaşık 0,5 x 3,0 mm (0,02 x 0,12 inç) veya daha büyük bir alanı kaplıyorsa, ön camın değişimi için bir servisle irtibat kurulması gerekir. Yetkili bir Volvo servisi önerilir.

Düzeltilmezse, kamera ve radar ünitesini kullanan sürücü destek sistemlerinde düşük performansla neden olabilir.

Buna göre fonksiyonun işlevi azalabilir, tamamen devre dışı bırakılabilir veya yanlış fonksiyon yanıtı verebilir.

Radar ünitesini kullanan sürücü destek sistemlerinin başarısız, kusurlu veya düşük çalışması riskinden kaçınmak için, aşağıdaki de geçerlidir:

- Volvo kamera ve radar ünitesinin önündeki alanda bulunan çatlakların, çiziklerin veya taş sıyrıklarının onarılmasını tavsiye **etmez**. Bunun yerine tüm ön cam değiştirilmelidir.
- Ön camı değiştirmeden önce, doğru camın sipariş edilip, takıldığını doğrulamak

SÜRÜCÜ DESTEĞİ



için yetkili bir Volvo servisiyle iletişime geçin.

- Değişim sırasında aynı tipte veya Volvo onaylı ön cam sileceklerinin takılması gerekir.



ÖNEMLİ

Ön cam değiştirildiğinde aracın kamera ve radar tabanlı sistemlerinin tümünün işlevselliğini sağlamak için kamera ve radar ünitesinin bir serviste yeniden kalibre edilmesi gerekir. Yetkili bir Volvo servisi önerilir.

İlgili bilgiler

- Kamera ünitesi (s. 339)

Tavsiye edilen kamera cihazı bakımı

Kamera ve radar ünitesinin düzgün çalışması için ünitenin ön tarafındaki ön camın kirden, buzdan ve kardan arındırılması ve su ve araç şampuanı ile düzenli olarak temizlenmesi gerekir.

i DİKKAT

Kamera ve radar ünitesini kaplayan kir, buz ve kar fonksiyonlarını azaltır ve ölçümü önler.

Buna göre fonksiyonun işlevi azalabilir, tamamen devre dışı bırakılabilir veya yanlış fonksiyon yanıtı verebilir.

İlgili bilgiler

- Kamera ünitesi (s. 339)

City Safety™

City Safety sürücüyü görsel, dokunsal, işitsel sinyaller ve fren pals uyarısını kullanarak aniden ortaya çıkan yayaları, bisikletçileri, daha büyük hayvanları ve araçları tespit etmesine yardımcı olur - sürücü makul bir süre zarfında eylemde bulunmazsa araç otomatik olarak fren yapmaya çalışır.

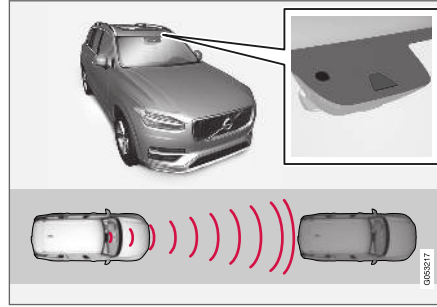

Radar ünitesinin konumu⁷⁷.

City Safety bir çarpışmayı önleyebilir veya çarpışma hızını azaltabilir.

City Safety, bir yaya, büyük hayvanlar, bisikletli veya bir araçla çarpışma riski yaşayan sürücüyü destek olan bir yardımcıdır.

City Safety işlevi, araç bir sırada ilerlerken dikkatsizlikle birlikte örneğin öndeki trafikte bir değişik-

lik meydana geldiğinde çarpışmadan kaçınmada sürücüyü yardımcı olabilir.

İşlev, sürücü frenleyerek ve/veya direksiyonu çevirerek zamanında tepki vermeyip çarpışma riskinin çok yüksek olduğu durumda aracı otomatik frenleyerek sürücüyü yardımcı olur.

City Safety, normal durumlarda kısa ve sert bir fren uygulatarak aracı hemen öndeki aracın arkasında durdurur.

City Safety sürücünün erkenden fren yapmaya başlamış olduğu durumlarda devreye girdiğinden dolayı her koşulda sürücüyü yardım edemez.

City Safety gereksiz kullanımı önlemek için mümkün olduğu kadar geç devreye girecek şekilde tasarlanmıştır.

Aracın bir çarpışmaya çok yaklaştığı durum hariç sürücü veya yolcular normalde City Safety işlevini fark etmez.

⁷⁷ NOT: Resim şematiktir - ayrıntılar aracın modeline göre değişebilir.



⚠ UYARI

- City Safety, sürüş güvenliğini geliştirmek için tasarlanmış ek sürücü desteğidir, tüm trafik, hava ve yol koşullarındaki tüm durumların üstesinden gelemez.
- City Safety otomatik fren fonksiyonu çarpışmayı önleyebilir veya çarpışma hızını düşürebilir; ancak araç otomatik fren yaptığı anda bile tam fren performansı sağlamak için sürücünün fren pedalına her zaman basması gerekir.
- Uyarı ve direksiyon yardımları yalnızca çarpışma riski yüksek olduğunda etkinleştirilir; bu nedenle asla bir çarpışma uyarısı veya City Safety fonksiyonunun müdahale etmesini beklemeyin.
- Araç hızı 80 km/sa (50 mil/sa) değerinin üzerine çıktığında, yayalar ve bisikletçiler için fren müdahaleleri ve uyarılar kapanır.
- City Safety ani hızlanma durumunda hiçbir otomatik frenleme işlevini etkinleştirmez.
- City Safety sürücünün dikkatini ve yargısının yerini tutmaz. Sürücü her zaman aracın güvenli bir şekilde, uygun hızda, diğer araçlara uygun bir mesafede ve geçerli trafik kurallarına ve yönetmeliklerine uygun olarak sürülmesinden sorumludur.
- Sürücünün kullanımdan önce sınırları ve sürücünün bilmesi gereken faktörleri öğrenmek için City Safety ilgili olan Kullanıcı El Kitabındaki tüm bölümleri okuması

önerilir (tüm alt bölümler için bağlantıların listesine bakın).

İlgili bilgiler

- City Safety için parametreler ve alt fonksiyonlar (s. 344)
- City Safety için uyarı mesafesinin ayarlanması (s. 346)
- City Safety ile engellerin tespiti (s. 347)
- Çapraz trafikte City Safety (s. 349)
- Gelen trafikte City Safety sınırlamaları (s. 350)
- City Safety kaçınma manevrası için direksiyon yardımı (s. 350)
- City Safety direksiyon yardımının kaçınma manevrası yaparken sınırlamaları (s. 351)
- City Safety kaçış manevraları engellediğinde (s. 351)
- City Safety sınırlamaları (s. 352)
- City Safety için mesajlar (s. 355)

City Safety için parametreler ve alt fonksiyonlar

City Safety otomatik fren fonksiyonu ile aracın hızını düşürerek öndeki bir araç, bisikletçi, yaya ve büyük hayvanla çarpışmayı önleyebilir.

Hız farkı aşağıda belirtilen hızlardan büyükse, City Safety otomatik fren fonksiyonu bir çarpışmayı önleyemez fakat sonuçlarını hafifletir.

Araçlar

Öndeki bir araç için City Safety hızı 60 km/sa (37 mil/sa) değerine kadar düşürebilir.

bisikletçiler

Bir bisikletçi için City Safety hızı 50 km/sa (30 mil/sa) değerine kadar düşürebilir.

Yayalar

Bir yaya için City Safety hızı 45 km/sa (28 mil/sa) değerine kadar düşürebilir.

Büyük hayvanlar

Büyük bir hayvana çarpma riskinin olduğu durumlarda, City Safety aracın hızını 15 km/saat (9 mph) kadar düşürebilir.

Büyük hayvanlar için fren fonksiyonu öncelikle yüksek hızlarda darbe kuvveti düşürmek için tasarlanmıştır ve en fazla 70 km/sa (43 mil/sa) üzerindeki hızlarda etkilidir fakat düşük hızlarda daha az etkilidir.

City Safety için alt fonksiyonlar

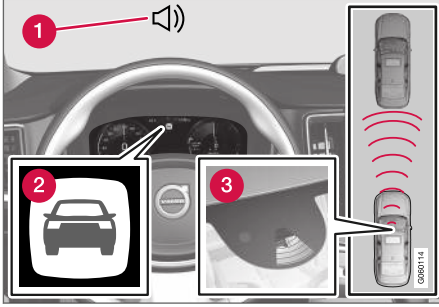

Fonksiyonlara genel bakış⁷⁸.

- 1 Çarpma riski durumunda sesli uyarı sinyali
- 2 Çarpma riski durumunda uyarı sinyali
- 3 Kamera ve radar ünitesiyle mesafe ölçümü

City Safety, aşağıdaki sıralamada üç adım gerçekleştirir:

1. Çarpışma uyarısı
2. Fren desteği
3. Otomatik Frenleme

Aşağıdaki metin üç prosedür sırasında ne olduğunu açıklar:

1 - Çarpışma uyarısı

Sürücü önce olası bir yakın çarpışmaya karşı uyarılır.

City Safety araçlar aynı yönde ve ileride olan duran yayaları, bisikletlileri ve araçları tespit edebilir. City Safety ayrıca aracın önünden karşıdan karşıya geçen yaya, bisikletli ve büyük hayvanları da tespit edebilir.

Bir yaya, büyükçe bir hayvan, bisikletli veya araç ile (kapsam dahilinde olan araçlar "karşı trafikte City Safety" bölümünde tanımlanmıştır) çarpışma riski halinde, sürücünün dikkati, görsel, işitsel ve fren pals uyarısı ile çekilir. Düşük hızlarda, ani frenlemede veya hızlanmada fren pals uyarısı yoktur. Fren atım sıklığı, aracın hızına bağlı olarak değişir.

2 - Fren desteği

Çarpışma uyarısından sonra çarpışma riski daha da artmışsa, fren desteği devreye sokulur.

Sistem, frenlemenin bir çarpışmayı önlemede yetersiz olacağını düşündüğünde fren desteği, sürücünün frenleme eylemini takviye eder.

3 - Otomatik Frenleme

Otomatik fren fonksiyonu devreye en son sokulur.

Bu durumda, sürücü kaçınma eylemine girişmediyse ve çarpışma riskinin olması muhtemel ise, otomatik frenleme fonksiyonu, sürücünün frene basıp basmadığından bağımsız olarak devreye

sokulur. Bunun üzerine frenleme çarpışma hızını azaltacak kadar sınırlı bir fren kuvvetiyle veya bir çarpışmadan kaçınmaya yetecek kadar sınırlı bir fren kuvvetiyle gerçekleşir.

Otomatik frenleme ile bağlantılı olarak emniyet kemeri gergisi de etkinleşebilir. Daha fazla bilgi için "Emniyet kemeri gergisi" bölümüne bakın.

Bazı durumlarda Otomatik frenleme etkisi hafif frenleme ile başlayıp tam fren eylemine devam edebilir.

City Safety, sabit bir nesneyle çarpışmayı önlediğinde sürücünün pozitif bir hareketi beklentisiyle araç hareketsiz kalır. Öndeki daha yavaş bir araç yüzünden fren uygulanırsa hız, öndeki aracın hızına düşürülür.

i DİKKAT

Manuel şanzımanlı araçlarda, sürücü önceden debriyaj pedalına basmadıysa, Otomatik fren fonksiyonu aracı durdurduğunda motor durur.

Sürücü her zaman gaz pedalına sonuna kadar basarak frenleme müdahalesini kesebilir.

i DİKKAT

City Safety™ fren yaptığında, fren lambaları yanar.

⁷⁸ NOT: Resim şematiktir - ayrıntılar aracın modeline göre değişebilir.

- City Safety etkinleştirildiğinde ve frenleme yapıldığında sürücü gösterge ekranında işlevin etkin olduğunu belirten bir metin mesaj gösterilir.

UYARI

City Safety sürüş tarzını değiştirmek için sürücü tarafından kullanılmalıdır - sürücü sadece City Safety güvenmemeli ve frenlemeyi yapmasına izin vermemelidir.

İlgili bilgiler

- City Safety™ (s. 343)

City Safety için uyarı mesafesinin ayarlanması

City Safety daima etkinleştirilir ancak sürücü, fonksiyon için uyarı mesafesi seçme olasılığına sahiptir.

DİKKAT

City Safety işlevi devreden çıkarılamaz. Motor/elektrikle çalışma başlatıldığında otomatik olarak etkinleşir ve motor/elektrikle çalışma kapatılincaya kadar açık kalır.

Uyarı mesafesi, sistemin hassasiyetini belirler ve görsel, akustik ve fren pals uyarısının kullanılma mesafesini düzenler.

Uyarı mesafesini seçme:

- Orta ekranın üst görünümünde **Ayarlar** → **My Car** → **IntelliSafe** ögesini seçin.
- İstenen uyarı mesafesini ayarlamak için **City Safety Uyarısı** altında **Geç**, **Normal** veya **Erken** seçeneğini seçin.

Erken uyarı bazı durumlarda rahatsız edecek kadar çok fazla uyarı verilmesine sebep olursa **Normal** veya **Geç** uyarı mesafesi seçilebilir.

Uyarılar çok sık veya rahatsız edici olarak algılanırsa, uyarı mesafesi azaltılabilir, bu da toplam uyarı sayısını azaltır ve bunun yerine City Safety fonksiyonunu daha sonra bir uyarı vermesi için yönlendirir.

Geç mesafe uyarısı bu nedenle sadece dinamik sürüş gibi istisnai durumlarda kullanılmalıdır.

UYARI

- Hiçbir otomatik sistem her durumda %100 doğru işlevi garanti edemez. Bu nedenle, kesinlikle insanlara hayvanlara ve araçlara doğru sürerek City Safety özelliğini test etmeyin; bu ciddi hasara ve yaralanmaya neden olup yaşamı tehdit eder.
- City Safety bir çarpışma riski olduğunda sürücüyü uyarır, ancak sürücünün tepki süresini kısaltamaz.
- Uyarı mesafesi **Erken** olarak ayarlanırsa bile, örneğin büyük hız farklılıkları veya öndeki aracın aniden sert bir şekilde ön frene yüklenmesi gibi belirli durumlarda geç kalma gibi uyarılar alınabilir.
- Uyarı mesafesi **Erken** olarak ayarlandığında, uyarılar daha erken gelir. Bu uyarıların **Normal** uyarı mesafesinden daha sık gelebileceği anlamına gelir fakat bu City Safety fonksiyonunu daha etkili kılacağından tavsiye edilir.

İ DİKKAT

City Safety işlevindeki çarpışma uyarı mesafesi en düşük seviyeye ayarlanırsa, Rear Collision Warning için yön göstergeleriyle uyarı devre dışı kalır "**Geç**".

Bununla birlikte emniyet kemeri öngörme ve fren fonksiyonları hala etkindir.

İlgili bilgiler

- City Safety™ (s. 343)

City Safety ile engellerin tespiti

City Safety işlevinin tespit edebileceği engeller araçlar, bisikletliler, büyük hayvanlar ve yayalardır.

Araçlar

City Safety, "Çapraz trafikte City Safety" bölümünde açıklanan araçların yanı sıra aracınız ile aynı yöndeki sabit veya hareket eden araçların çoğunu tespit eder.

City Safety işlevinin karanlıkta bir aracı tespit edebilmesi için aracın ön ve arka lambalarının çalışıyor ve net bir şekilde yanık olması gerekir.

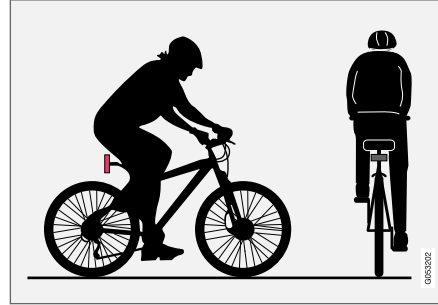
Bisikletçiler

City Safety işlevinin neleri bisikletçi olarak yorumladığına en iyi örnekler - net vücut hattı ve bisiklet genel hattı.

Sistemin en iyi şekilde işleyebilmesi için, bisiklet sürücülerini tespit eden sistem fonksiyonunun vücut şekilleriyle ilgili olarak mümkün olduğunca kesin bilgiler alması gerekir - bu durum bisiklet,

kafa, kollar, omuzlar, bacaklar, üst ve alt vücut bölümlerinin normal bir insan hareket modeliyle birlikte tanımlanma fırsatını ifade eder.

Bisiklet sürücüsünün vücudu veya bisikletin büyük kısmı kamera tarafından görülüyorsa, sistem bisiklet sürücüsünü tespit edemez.

Sistemin bisiklet sürücüsünü tespit edebilmesi için, o kişinin yetişkinler için tasarlanmış bir bisiklet sürüyor olması lazım.

UYARI

City Safety, ek bir sürüş yardımcısıdır fakat tüm durumlarda bisikletlileri tespit edemez, örneğin aşağıdakileri göremez:

- kısmen önü kapanmış bisikletliler.
- arka plan kontrastı zayıf olduğunda bisikletçiler, uyarı ve fren müdahaleleri geç olabilir veya hiç gerçekleşmeyebilir.
- vücut ana hatlarını gizleyen kıyafetler giyen bisikletçiler
- geniş nesnelere yüklenmiş bisikletler.

Aracın hıza uygun bir güvenli mesafede doğru şekilde sürülmesinden daima sürücü sorumludur.

« Yayalar

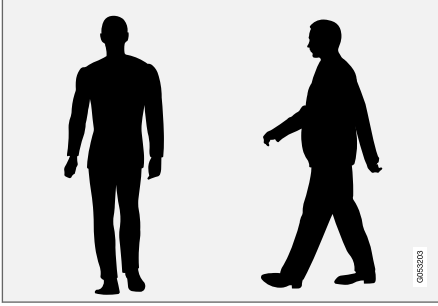

Sistemin belirgin vücut şekline sahip bir yaya olarak kabul ettiklerine dair en iyi örnekler.

Sistemin en iyi şekilde işleyebilmesi için, yayaları tespit eden sistem fonksiyonunun vücut şekilleriyle ilgili olarak mümkün olduğunca kesin bilgiler alması gerekir - bu durum kafa, kollar, omuzlar, bacaklar, üst ve alt vücut bölümlerinin normal bir insan hareket modeliyle birlikte tanımlanma fırsatını ifade eder.

Bir yayanın tespit edilebilmesi için arka planla bir kontrast olması gerekir, bu da kıyafetler, arka plan ve hava durumu gibi öğelerden etkilenenektir. Zayıf kontrastın olduğu durumlarda yaya geç tespit edilebilir veya hiç tespit edilemez, bu da uyarıların ve frenlemenin geç olabileceği veya hiç olmayacağı anlamına gelir.

City Safety ayrıca eğer aracın farları ile aydınlanmışlarsa karanlıkta yayaları da tespit edebilir.

⚠ UYARI

City Safety, ek bir sürüş yardımcıdır fakat tüm durumlarda yayaları tespit edemez, örneğin aşağıdakileri göremez:

- kısmen önü engellenen yayalar, vücut hatları kıyafetleri nedeniyle belirgin olmayan insanlar veya 80 cm'den (32 in.) daha kısa yayalar.
- yayaların arka plan kontrastı zayıf olduğunda uyarı ve fren müdahaleleri geç olabilir veya hiç gerçekleşmeyebilir.
- büyük eşyalar taşıyan yayalar.

Aracın hızı uygun bir güvenli mesafede doğru şekilde sürülmesinden daima sürücü sorumludur.

Büyük hayvanlar

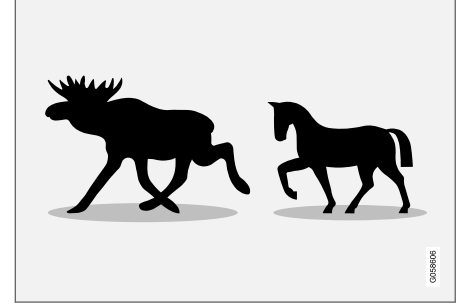

City Safety tarafından büyük hayvan olarak algılanabilecek hayvanların optimum örnekleri - hareketsiz duruyor veya yavaşça yürüyor ve vücut hatlarıyla çok açık.

Sistemin en iyi şekilde işleyebilmesi için, büyük hayvanları (örn. geyik ve at) tespit eden sistem fonksiyonunun vücut şekilleriyle ilgili olarak mümkün olduğunca kesin bilgiler alması gerekir ve bu durum yandan normal bir hayvan hareket biçimiyle birlikte tanımlanma fırsatını ifade eder.

Hayvanın vücut kısımları fonksiyonun kamerası tarafından görülüyorsa, sistem o hayvanı tespit edemez.

City Safety ayrıca eğer aracın farları ile aydınlanmışlarsa karanlıkta büyük hayvanları da tespit edebilir.

⚠ UYARI

City Safety, ek bir sürüş yardımcısıdır fakat tüm durumlarda büyük hayvanları tespit edemez, örneğin aşağıdakileri göremez:

- kısmen önü kapanmış büyük hayvanlar.
- önden veya arkadan görülen büyük hayvanlar.
- hızlı bir şekilde koşan veya hareket eden büyük hayvanlar.
- büyük hayvanların arka plan kontrastı zayıf olduğunda uyarı ve fren müdahaleleri geç olabilir veya hiç gerçekleşmeyebilir.
- örneğin, kedi ve köpek gibi küçük hayvanlar.

Aracın hızı uygun bir güvenli mesafede doğru şekilde sürülmesinden daima sürücü sorumludur.

İlgili bilgiler

- City Safety™ (s. 343)

Çapraz trafikte City Safety

City Safety, bir kavşakta karşıdan gelen başka bir aracın yolundan geçerken veya dönerken sürücüyü yardımcı olabilir.

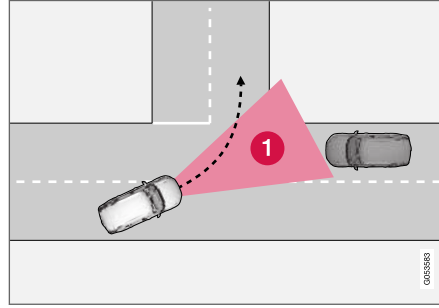

1 City Safety işlevinin karşıdan gelen çapraz trafiği tespit edebileceği alan.

City Safety işlevinin çarpışma güzergahında karşıdan gelen bir aracı tespit edebilmesi için karşıdan gelen aracın önce City Safety işlevinin durumu analiz edebileceği alana girmesi gerekir.

Aşağıdaki ek kriterlerin de karşılanması gerekir:

- aracınızın 4 km/sa (3 mil/saat) üstü bir hızda seyrediyor olması gerekir
- aracınız trafiğin sağ taraftan olduğu pazarlarda sola dönmelidir (veya sol tarafta trafik varsa sağa).
- karşıdan gelen aracın farlarının açık olması gerekir

⚠ UYARI

- "Karşıdan gelen trafikte City Safety" fonksiyonu, sürüş güvenliğini geliştirmek için tasarlanmış ek sürücü desteğidir, tüm trafik, hava ve yol koşullarındaki tüm durumların üstesinden gelemez.
- Karşıdan gelen bir araçla çarpışma riski kaynaklı uyarılar ve fren müdahaleleri bazen çok geç gelebilir.
- Asla bir çarpışma uyarısını veya City Safety'in müdahale etmesini beklemeysin.
- City Safety sürücünün dikkatini ve yargısının yerini tutmaz. Sürücü her zaman aracın güvenli bir şekilde, uygun hızda, diğer araçlara uygun bir mesafede ve geçerli trafik kurallarına ve yönetmeliklerine uygun olarak sürülmesinden sorumludur.

İlgili bilgiler

- City Safety™ (s. 343)

Gelen trafikte City Safety sınırlamaları

Bazı durumlarda City Safety işlevi karşıdan gelen çapraz trafik yüzünden çarpışma riskleriyle baş etmede sürücüyü yardımcı olurken zorlanabilir.

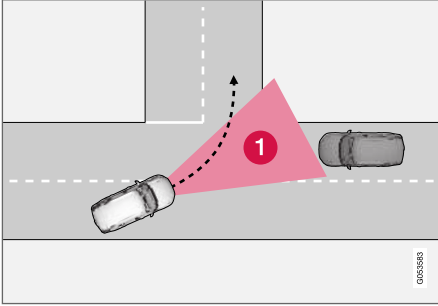

Bu duruma örnekler şunlardır:

- denge kontrolü ESC kaygan yol koşulları durumunda müdahale eder
- karşıdan gelen araç çok geç tespit edilirse
- Yaklaşan aracı bir şey engellerse
- eğer gelen aracın farlarından kapalı olan varsa
- karşıdan gelen araç, örneğin geç bir kademede ani şerit değiştirme gibi tahmin edilemeyen bir şekilde sürülürse.

i DİKKAT

Fonksiyon, bazı genel sınırlamaları olan araç kamera ünitesini kullanır, "Kamera ünitesi için sınırlamalar" bölümüne bakın.

i DİKKAT

İşlev, bazı geneli sınırlamaları olan aracın radar ünitesini kullanır, "Radar ünitesi için sınırlamalar" bölümüne bakın.

İlgili bilgiler

- City Safety™ (s. 343)

City Safety kaçınma manevrası için direksiyon yardımı

Direksiyon yardımcı City Safety sadece fren yaparak çarpışmadan kaçınmak mümkün olmadığında sürücüyü bir araç/engelden direksiyon kırarak uzaklaşmada yardımcı olabilir.

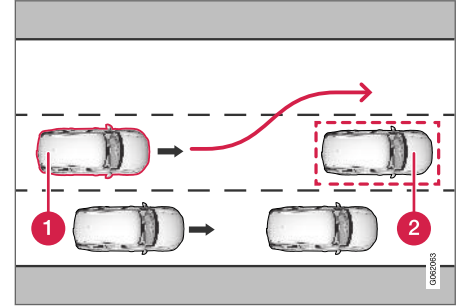

- 1 Aracınız direksiyon kırarak uzaklaşır
- 2 Yavaş hareket eden/duran araçlar veya engeller.

City Safety sadece sürücü bir kaçış manevrası başlattıktan sonra ve sürücünün yönlendirmesi bir çarpışmadan kaçınmak için yeterli olmadığı durumlarda sürücünün direksiyon girişini takviye ederek devreye girer.

Direksiyon girişinin takviye edilmesine paralel olarak, direksiyon girişini daha fazla takviye etmek için fren sistemi de kullanılır. Fonksiyon ayrıca

engel geçildikten sonra aracı düzeltmeye de yardımcı olur.

City Safety direksiyon yardımı aşağıdakileri algılayabilir:

- Araçlar
- bisikletçiler
- Yayalar
- büyük hayvanlar.

⚠ UYARI

- Belirli bir durumu öngörebilmek için City Safety kabiliyeti sürüş güvenliğini artırmak amacıyla ek sürücü desteğidir, tüm trafik, hava ve yol koşullarındaki tüm durumların üstesinden gelemez.
- City Safety sürücünün dikkatini ve yargısının yerini tutmaz. Sürücü her zaman aracın güvenli bir şekilde, uygun hızda, diğer araçlara uygun bir mesafede ve geçerli trafik kurallarına ve yönetmeliklerine uygun olarak sürülmesinden sorumludur.

Devreye alma/devreden çıkarma

City Safety direksiyon yardımı devre dışı bırakılmaz, her zaman etkindir.

İlgili bilgiler

- City Safety™ (s. 343)

City Safety direksiyon yardımının kaçınma manevrası yaparken sınırlamaları

City Safety fonksiyonu bazı durumlarda sınırlı fonksiyonelliğe sahip olabilir ve müdahale edemeyebilir örneğin:

- hız aralığı 50-100 km/sa (30-62 mph) dışında
- sürücü bir kaçınma manevrası başlatırsa
- örneğin aşırı ısınma nedeniyle soğutma sırasında servo direksiyon düşük güçte çalışırken ("Hıza bağlı direksiyon kuvveti" bölümüne bakın).

ⓘ DİKKAT

Fonksiyon, bazı genel sınırlamaları olan araç kamera ünitesini kullanır, "Kamera ünitesi için sınırlamalar" bölümüne bakın.

ⓘ DİKKAT

İşlev, bazı geneli sınırlamaları olan aracın radar ünitesini kullanır, "Radar ünitesi için sınırlamalar" bölümüne bakın.

İlgili bilgiler

- City Safety™ (s. 343)
- Hıza bağlı direksiyon kuvveti (s. 276)

City Safety kaçış manevraları engellediğinde

City Safety fonksiyonu sadece direksiyon kırarak bir çarpışmadan kaçınmak mümkün olmadığına otomatik olarak aracı durdurarak sürücüyü yardımcı olacak donanımına sahiptir.

City Safety sürekli duran veya yavaş hareket eden bir aracın son anda fark edilmesi durumunda yanlara "kaçış yolu" olup olmadığını tahmin etmeye çalışarak sürücüyü yardımcı olur.

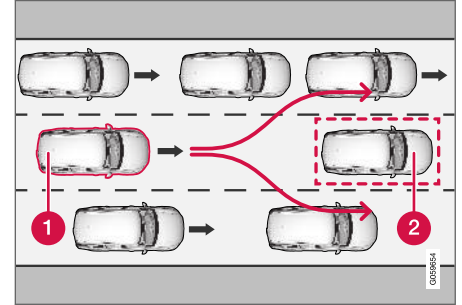

Aracınız (1) öndeki araçtan (2) kaçınmak için bir yol "göremez" ve bu nedenle erkenden otomatik frenleme yapar.

- 1 Aracınız
- 2 Yavaş/duran araç

City Safety sürücünün kendisinin direksiyon simidi ile yapılacak bir manevra ile çarpışmayı

SÜRÜCÜ DESTEĞİ

- « önleme olanağının olduğu durumlarda oto-frenleme fonksiyonu ile müdahale etmez.

Fakat, eğer City Safety bitişik şeritlerdeki trafik nedeni ile kaçış manevrası yapmanın mümkün olmayacağını tahmin eder, fonksiyon erken bir aşamada frenlemeye başlayarak sürücüye yardım eder.

UYARI

- Belirli bir durumu öngörebilmek için City Safety kabiliyeti sürüş güvenliğini artırmak amacıyla ek sürücü desteğidir, tüm trafik, hava ve yol koşullarındaki tüm durumların üstesinden gelemez.
- City Safety sürücünün dikkatini ve yargısının yerini tutmaz. Sürücü her zaman aracın güvenli bir şekilde, uygun hızda, diğer araçlara uygun bir mesafede ve geçerli trafik kurallarına ve yönetmeliklerine uygun olarak sürülmesinden sorumludur.

Kaçınma manevrası önlendiğinde City Safety sınırlamaları

DİKKAT

Fonksiyon, bazı genel sınırlamaları olan araç kamera ünitesini kullanır, "Kamera ünitesi için sınırlamalar" bölümüne bakın.

DİKKAT

İşlev, bazı geneli sınırlamaları olan aracın radar ünitesini kullanır, "Radar ünitesi için sınırlamalar" bölümüne bakın.

İlgili bilgiler

- City Safety™ (s. 343)

City Safety sınırlamaları

Belirli durumlarda City Safety işlevinin sınırlamaları olabilir.

Çevredekiler

Alçak nesnelere

Bayrak/çıkıntılı bir yükün uyarı işareti gibi alçakta asılı nesnelere veya kaputtan daha yüksek yardımcı donanım lambaları ve ön koruma çitası gibi aksesuarlar fonksiyonu sınırlayabilir.

Patınaj

Kaygan yol yüzeylerinde frenleme mesafesi uzar, bu da City Safety işlevinin bir çarpışmayı önleme kapasitesini azaltabilir. Bu tip durumlarda kilitlenmeyi önleyici frenler ve denge kontrolü ESC⁷⁹ dengeyi koruyarak mümkün olan en iyi frenleme kuvvetini verecektir.

Karşıdan gelen ışık

Kuvvetli güneş ışığı, yansımalar, güneş gözlüğü takılması veya sürücünün öne bakmaması durumunda ön camdaki görsel uyarı sinyalinin fark edilmesi zor olabilir.

Isı

Örneğin güçlü güneş ışıkları nedeni ile yolcu kabini sıcaklığının yüksek olduğu durumlarda, ön camdaki görsel uyarı sinyalleri geçici olarak devre dışı kalabilir.

Kamera ve radar ünitesinin görüş alanı

Kameranın görüş alanı sınırlıdır, dolayısıyla bazı durumlarda yayalar, büyük hayvanlar, bisikletliler ve araçlar tespit edilemez veya öngörülenden daha geç tespit edilir.

Kirli araçlar diğerlerinden daha geç tespit edilebilir veya hava karanlıksa motosikletliler, daha geç tespit edilebilir veya hiç tespit edilemez.

Sürücü gösterge ekranında bir metin mesajı, kamera ve radar ünitesinin engellendiğini belirtiyorsa City Safety, aracın önündeki yayaları, büyük hayvanlar, bisikletlileri, araçları ve yol çizgilerini

tespit edemeyebilir. Bu da City Safety işlevselliğinin azalmış olabileceği anlamına gelir.

Bununla birlikte ön cam sensörlerinin engellenmediği tüm durumlarda bir hata mesajı gösterilmez. Bu yüzden sürücünün kamera ve radar ünitesi önündeki ön cam alanını temiz tutmaya dikkat etmesi gerekir.

! ÖNEMLİ

City Safety parçalarının bakım ve değiştirilmesi işlemlerinin sadece yetkili bir Volvo servisi tarafından yapılması önerilir.

Sürücü müdahalesi**Geri gidış**

Aracınız geri yönde giderken City Safety geçici olarak devre dışı bırakılır.

Düşük hız

City Safety, 4 km/sa (3 mph) altındaki düşük hızlarda etkinleşmez; bu yüzden örneğin park ederken, aracınızın öndeki araca çok yavaş yaklaştığı durumlara sistem müdahale etmez.

Aktif sürücü

Sürücünün verdiği komutlar daima önceliklidir, bu yüzden City Safety, bir çarpışmanın kaçınılmaz olduğu bir durumda bile sürücünün kararlı bir şekilde yaptığı yönlendirme ve hızlanma durumla-

rına müdahale etmez veya uyarıyı/müdahaleyi erteler.

Aktif ve bilinçli sürüş davranışı, bu nedenle gereksiz uyarıları asgari düzeye indirmek için çarpışma uyarısını ve müdahaleyi geciktirebilir.

⁷⁹ Electronic Stability Control

« Çeşitli

UYARI

- Trafik durumu veya harici etkiler, kamera ve radar ünitesinin öndeki yayaları, bisikletçileri, büyük hayvanları veya araçları doğru tespit etmesine engel olduğunda uyarılar ve fren müdahaleleri, geç uygulanabilir veya hiç uygulanmayabilir.
- Araçların gece tespit edilebilmesi için farları ve arka lamba grubunun açık ve net bir şekilde parlıyolması gerekir.
- Kamera ve radar ünitesi yayalar ve bisikletliler için sınırlı aralığa sahiptir. Sistem ilgili hız değeri 50 km/sa (30 mph) değerin altında olduğu sürece etkili uyarılar ve fren müdahaleleri gerçekleştirebilir. Duran veya yavaş hareket eden araçlar için, uyarılar ve fren müdahaleleri 70 km/sa (43 mph) değerine kadar araç hızları için etkilidir. Büyük hayvanlar için hız düşürülmesi 15 km/saatten (9 mph) azdır ve araç hızı 70 km/saatten (43 mph) fazla ise kullanılabilir. Büyük hayvanlar için uyarı ve fren müdahalesi düşük hızlarda daha az etkilidir.
- Duran veya yavaş hareket eden araçlar ve büyük hayvanlar için uyarı verilmesi karanlık veya kötü görüş koşullarından dolayı devre dışı olabilir.

- Araç hızı 80 km/sa (50 mph) değerinin üzerine çıktığında, yayalar ve bisikletçiler için fren müdahaleleri ve uyarılar kapanır.
- Kamera ve radar ünitesinin önü ve çevresindeki ön camın dışına veya içine hiçbir şey yerleştirmeyin, yapıştırmayın veya takmayın - bu durum kameraya bağlı işlevleri bozabilir.
- Kamera sensörünün bulunduğu bölgedeki nesnelere, kar, buz veya kir fonksiyonun işlevinin azalmasına, tamamen devre dışı kalmasına veya yanlış fonksiyon yanıtı vermesine neden olabilir.

DİKKAT

Fonksiyon, bazı genel sınırlamaları olan araç kamera ünitesini kullanır, "Kamera ünitesi için sınırlamalar" bölümüne bakın.

DİKKAT

İşlev, bazı geneli sınırlamaları olan aracın radar ünitesini kullanır, "Radar ünitesi için sınırlamalar" bölümüne bakın.

Pazar sınırlaması

City Safety tüm ülkelerde mevcut değildir. City Safety, orta gösterge ekranı **Ayarlar** menüsünde görünmezse araçta bu işlev yoktur.

Orta ekranın üst görünümündeki arama yolu:

- **Ayarlar** → **My Car** → **IntelliSafe**

İlgili bilgiler

- City Safety™ (s. 343)

City Safety için mesajlar

Sürücü gösterge ekranında City Safety ile ilgili bir dizi mesaj görüntülenebilir.

Aşağıdaki tabloda bazı örnekler gösterilmektedir.

Mesaj	Teknik özellikler
City Safety Otomatik müdahale	City Safety frenlediğinde veya otomatik bir frenleme gerçekleştirdiğinde bir metin mesajının gösterilmesi ile bağlantılı olarak sürücü gösterge ekranında birkaç sembol yanabilir.
City Safety Düşük işlev. Servis gerekli	Sistem, olması gerektiği çalışmaz. Bir servisle iletişime geçilmelidir - yetkili bir Volvo atölyesi tavsiye edilir.

Direksiyon simidinin sağ tuş takımında bulunan

düğmesine kısa süreliğine basarak bir metin mesajı kaldırılabilir.

Mesaj devam ediyorsa: Bir servise danışın - yetkili bir Volvo servisi önerilir.

İlgili bilgiler

- City Safety™ (s. 343)

Rear Collision Warning

Rear Collision Warning (RCW) işlevi arkadan yaklaşan bir aracın çarpmasını önlemede sürücüye yardımcı olabilir.

RCW motor her çalıştığında otomatik olarak etkinleştirilir.

RCW, sinyal lambalarını hızlı bir şekilde yakıp söndürerek bir çarpışmanın yaklaşmakta olduğuna dair arkadan gelen aracın sürücüsünü uyarabilir.

30 km/sa (20 mph) altında bir hızda RCW işlevi, araç arkadan çarpışma riskinde olduğunu tespit ederse emniyet kemeri gergileri, ön emniyet kemerlerini gerebilir ve Whiplash Protection System güvenlik sistemi etkinleşir.

Arkadan çarpışmadan hemen önce, aracın çarpışma sırasında hızlanmasını azaltmak üzere RCW, ayak frenini de etkinleştirebilir. Fakat, ayak freni sadece araç durur halde ise etkinleştirilir. Gaz pedalına basılırsa ayak freni hemen bırakılır.

İlgili bilgiler

- Rear Collision Warning sınırlamaları (s. 356)
- Whiplash Protection System (s. 43)

Rear Collision Warning sınırlamaları

Belirli durumlarda RCW, bir çarpışma riski varken sürücüye yardımcı olmada zorlanabilir.

Bu, örneğin şu durumlarda olabilir:

- arkadan yaklaşan araç çok geç tespit edildiğinde
- arkadan yaklaşan araç, son anda şerit değiştirdiğinde
- arkadan yaklaşan araç, 80 km/sa (50 mph) üstünde bir hızda olduğunda
- bir römork, bisiklet rafı veya benzeri aracın elektrik sistemine bağlı olduğunda - RCW fonksiyonu otomatik olarak devre dışı bırakılır.

DİKKAT

bazı pazarlarda, RCW yerel trafik yönetmelikleri nedeniyle sinyal lambaları ile bir uyarı **vermez** - bu gibi durumlarda, fonksiyonun bu kısmı devre dışı bırakılır.

DİKKAT

City Safety işlevindeki çarpışma uyarı mesafesi en düşük seviyeye ayarlanırsa, Rear Collision Warning için yön göstergeleriyle uyarı devre dışı kalır "**Geç**".

Bununla birlikte emniyet kemeri öngörme ve fren fonksiyonları hala etkindir.

İlgili bilgiler

- Rear Collision Warning (s. 356)

BLIS*

BLIS⁸⁰ fonksiyonu, aynı yönde giden birkaç şeridin olduğu yollarda yoğun trafikte size yardımcı olmak üzere aracın çapraz olarak arkasında ve yanında bulunan araçlar hakkında uyarı sağlamak için planlanmıştır.

BLIS, şu konularda uyandı bulunmak için tasarlanmış bir sürücü yardımcısıdır:

- aracın kör noktasındaki araçlar
- araca sol ve sağ şeritlerden en yakından hızlıca yaklaşan araçlar.

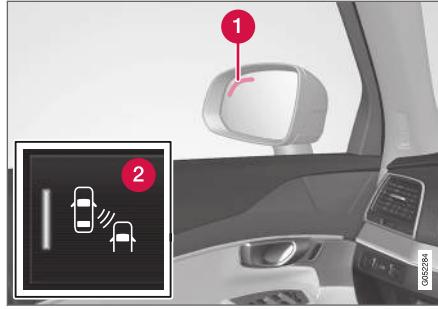

BLIS lambasının konumu⁸¹.

- 1 Gösterge lambası
- 2 Fonksiyon orta ekranın işlev görünümündeki BLIS düğmesi kullanılarak etkinleştirilir/devre dışı bırakılır.

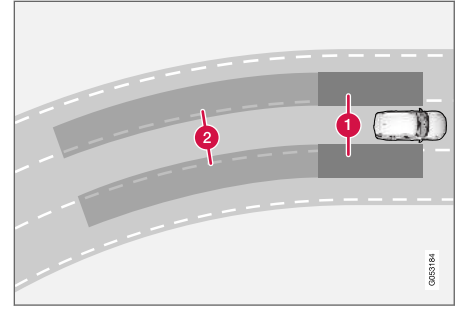

BLIS prensibi

- 1 Kör noktada bölge
- 2 Araca hızla yaklaşmak için bölge

BLIS fonksiyonu 10 km/sa (6 mph) üzerindeki hızlarda devreye girer.

Sistem aşağıdaki durumlarda tepki verecek şekilde tasarlanmıştır:

- aracınız diğer araçlar tarafından yetiştiriliyor ve geçiliyor
- diğer araç, aracınıza hızla yaklaşıyor

BLIS, alan 1 içinde bir araç ya da alan 2 içinde hızla yaklaşan bir araç tespit ettiğinde, etkilenen taraftaki kapı aynasındaki gösterge lambası açılır ve kesintisiz bir ışıkla yanar. Sürücü, uyarı ile aynı

⁸⁰ Blind Spot Information Systems

⁸¹ NOT: Resim şematiktir - ayrıntılar aracın modeline göre değişebilir.

SÜRÜCÜ DESTEĞİ

- ◀ taraftaki sinyal lambasını etkinleştirirse, gösterge lambası sabit ışıktan daha yoğun bir ışıkla yanıp sönmeye geçer.

i DİKKAT

Sistemin araç algıladığı noktada aracın yanındaki lamba yanar. Araç aynı anda iki taraftan geçildiğinde, her iki lamba yanar.

! UYARI

- BLIS sürüşü kolaylaştıracak ve daha güvenli hale getirecek ek sürücü desteği fonksiyonudur, tüm trafik, hava ve yol koşullarındaki tüm durumların üstesinden gelemez.
- Aracın güvenli bir şekilde şerit değiştirmesi ve iyi kararlar alınması sorumluluğu daima sürücünün sorumluluğundadır.
- BLIS sürücünün dikkatini ve yargısının yerini tutmaz. Sürücü her zaman aracın güvenli bir şekilde, uygun hızda, diğer araçlara uygun bir mesafede ve geçerli trafik kurallarına ve yönetmeliklerine uygun olarak sürülmesinden sorumludur.

İlgili bilgiler

- Devreye alma/devreden çıkarma BLIS (s. 358)
- BLIS sınırlamaları (s. 359)

- BLIS için tavsiye edilen bakım (s. 360)
- BLIS için mesajlar (s. 361)

Devreye alma/devreden çıkarma BLIS

BLIS⁸² fonksiyonu etkinleştirilebilir/devre dışı bırakılabilir.

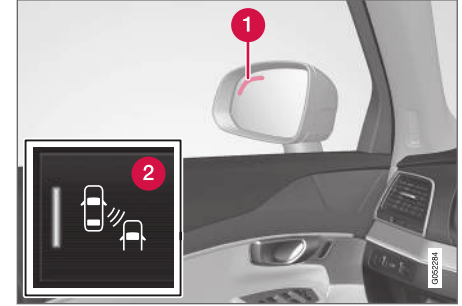

BLIS lambasının konumu⁸³.

- 1 Gösterge lambası
- 2 Fonksiyon orta ekranın işlev görünümündeki BLIS düğmesi kullanılarak etkinleştirilir/devre dışı bırakılır.
 - İşlev görünümündeki **BLIS** düğmesine basınız.
 - > BLIS etkinleşir/devre dışı bırakılır, düğmede yeşil/gri bir gösterge gösterilir.

Motoru çalıştırırken BLIS etkinleşmişse kapı aynası sinyal gösterge lambalarının bir kez yanıp sönmeleri ile işlev teyit edilir.

Motor kapatıldığında BLIS devre dışı bırakılmışsa motorun bir sonraki çalıştırılmasında devre dışı

kalmaya devam edecek ve hiçbir gösterge lambası yanmayacaktır.

İlgili bilgiler

- BLIS* (s. 357)

BLIS sınırlamaları

Bazı durumlarda BLIS⁸⁴ fonksiyonunun sınırlamaları olabilir.

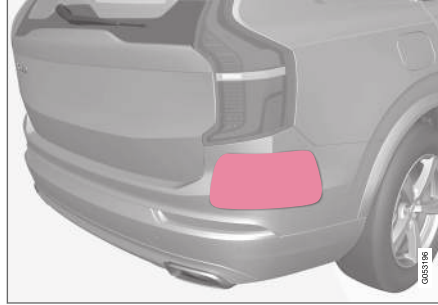

Yüzeyi temiz tutun - aracın hem sağ hem sol tarafında⁸⁵.

Sınırlandırmalara örnekler:

- Sensörleri örten kir, buz ve kar, işlevleri azaltabilir ve ikazları devre dışı bırakabilir.
- Bir römork, bisiklet rafı ve benzeri aracın elektrik sistemine bağlandıysa BLIS fonksiyonu otomatik olarak devre dışı bırakılır.
- BLIS'nin optimal performansı için, bisiklet rafı, bagaj taşıyıcı veya benzeri aracın çekme çubuğuna takılmalıdır.

⚠ UYARI

- BLIS, keskin virajlarda çalışmaz.
- BLIS araç geri giderken çalışmaz.

İlgili bilgiler

- BLIS* (s. 357)

⁸² Blind Spot Information

⁸³ NOT: Resim şematiktir - ayrıntılar aracın modeline göre değişebilir.

⁸⁴ Blind Spot Information

⁸⁵ NOT: Resim şematiktir - ayrıntılar aracın modeline göre değişebilir.

BLIS için tavsiye edilen bakım

- Optimal fonksiyonelliği sağlamak için sensörlerin önündeki alanlar temiz tutulmalıdır.
- Sensörlerin olduğu alana herhangi bir nesne, bant ya da etiket takmayın.

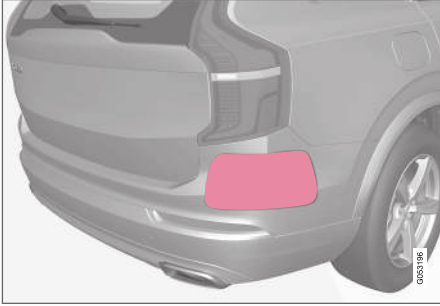

Yüzeyi temiz tutun - aracın hem sağ hem sol tarafında⁸⁶.

BLIS'nin sensörleri, arka kanat/tamponun her bir köşesinin içinde bulunur. Sensörler aynı zamanda Cross Traffic Alert(CTA) ve Rear Collision Warning fonksiyonları tarafından da kullanılır.

! ÖNEMLİ

BLIS ve CTA işlevlerinin parçalarının onarımı veya tamponların boyanması sadece bir servis tarafından yapılmalıdır - yetkili bir Volvo servisi önerilir.

İlgili bilgiler

- BLIS* (s. 357)
- Cross Traffic Alert* (s. 362)
- Devreye alma/devreden çıkarma Cross Traffic Alert (s. 363)
- Cross Traffic Alert sınırlamaları (s. 363)
- Cross Traffic Alert için önerilen bakım (s. 364)
- Cross Traffic Alert için mesajlar (s. 365)
- Rear Collision Warning (s. 356)

⁸⁶ NOT: Resim şematiktir - ayrıntılar aracın modeline göre değişebilir.

BLIS için mesajlar

Sürücü gösterge ekranında BLIS⁸⁷ ile ilgili bir dizi mesaj görüntülenebilir.

Aşağıdaki tabloda bazı örnekler gösterilmektedir.

Mesaj	Teknik özellikler
Kör nokta algılayıcısı Servis gerekli	Sistem, olması gerektiği çalışmaz. Bir servisle iletişime geçilmelidir - yetkili bir Volvo atölyesi tavsiye edilir.
Kör nokta sist. kapalı Römork bağlandı	Aracın elektrik sistemine bir römork bağlandığından BLIS ve CTA devreden çıkarılmıştır.

Direksiyon simidinin sağ tuş takımında bulunan

düğmesine kısa süreliğine basarak bir metin mesajı kaldırılabilir.

Mesaj devam ediyorsa: Bir servise danışın - yetkili bir Volvo servisi önerilir.

İlgili bilgiler

- BLIS* (s. 357)

⁸⁷ Blind Spot Information

Cross Traffic Alert*

CTA⁸⁸, BLIS⁸⁹ ek bir sürüş desteği olup, geriye giderken sürücünün aracın arkasındaki geçen trafiği tespit etmesine yardımcı olmak için tasarlanmıştır.

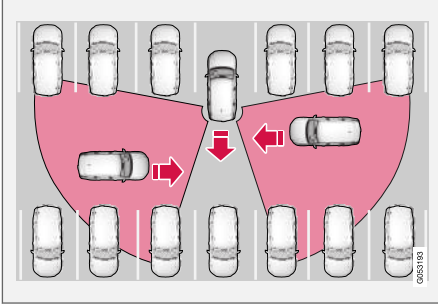

CTA prensibi.

CTA, bir park alanından geri çıkmak gibi geri giderken yandan geçiş trafiğini görerek BLIS fonksiyonunu destekler.

CTA temel olarak araçları tespit etmek için tasarlanmıştır. Elverişli koşullarda bisikletçiler ve yayalar gibi daha küçük nesnelere bile tespit edebilir.

CTA sadece araç geriye doğru kayarken veya geri vites seçilmişse etkindir.

CTA, yandan bir şeyin yaklaştığını algıladıysa, bu durum ayrıca aşağıdakiler ile de belirtilir:

- sesli bir sinyal - nesnenin hangi taraftan yaklaştığına bağlı olarak sol veya sağ hoparlörden ses duyulur.
- gösterge ekranındaki PAS⁹⁰ grafiğinde yanar bir simge.
- Park yardım kamerası üst görünümünde bir simge.



Ekrandaki⁹¹ PAS⁹⁰ grafiklerinde CTA aydınlatılmış simge.

⚠ UYARI

- Cross Traffic Alert sürüşü kolaylaştıracak ve daha güvenli hale getirecek ek sürücü desteği fonksiyonudur, tüm trafik, hava ve yol koşullarındaki tüm durumların üstesinden gelemeyiz.
- Aracın güvenli bir şekilde geri sürülmesi ve iyi kararlar alınması sorumluluğu daima sürücüyeye aittir.
- Cross Traffic Alert sürücünün dikkatini ve yargısının yerini tutmaz. Sürücü her zaman aracın güvenli bir şekilde, uygun hızda, diğer araçlara uygun bir mesafede ve geçerli trafik kurallarına ve yönetmeliklerine uygun olarak sürülmesinden sorumludur.

İlgili bilgiler

- Devreye alma/devreden çıkarma Cross Traffic Alert (s. 363)
- Cross Traffic Alert sınırlamaları (s. 363)
- Cross Traffic Alert için önerilen bakım (s. 364)
- Cross Traffic Alert için mesajlar (s. 365)

⁸⁸ Cross Traffic Alert

⁸⁹ Blind Spot Information

⁹⁰ Park Assist System: Geri gidiş sensörleri ile park yardım sistemi

⁹¹ NOT: Resim şematiktir - ayrıntılar aracın modeline göre değişebilir.

Devreye alma/devreden çıkarma Cross Traffic Alert

Sürücü CTA⁹² fonksiyonunu şu şekilde kapatmayı seçebilir:



Orta ekranın fonksiyon görünümünde **Cross Traffic Alert** düğmesine basın.

- GRİ düğme göstergesi - CTA devre dışı bırakıldı.
- YEŞİL düğme göstergesi - CTA etkinleştirildi.

CTA motor her çalıştığında otomatik olarak etkinleştirilir.

İlgili bilgiler

- Cross Traffic Alert* (s. 362)

Cross Traffic Alert sınırlamaları

Bazı durumlarda CTA⁹³ fonksiyonunun sınırlamaları olabilir.

CTA her durumda optimum şekilde çalışmaz, belirli sınırlamaları vardır. Örneğin CTA sensörleri park halindeki başka araçların veya engellerin arkasını "göremez".

Aşağıda, CTA "görüş alanının" halihazırda sınırlı olabileceği ve bu yüzden çok yakına gelinceye kadar yaklaşmakta olan araçların tespit edilemediği durumlara bazı örnekler yer alır:

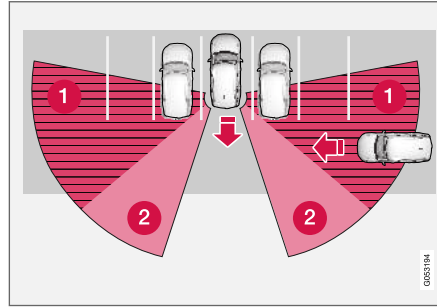

Araç park alanının dibine park edildiğinde.

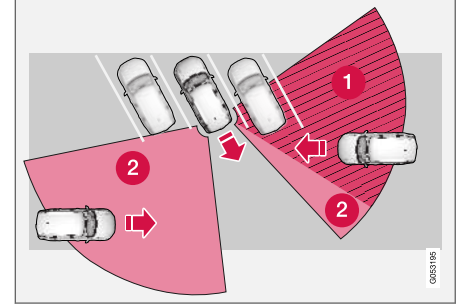

Açılı bir park alanında CTA tek tarafta tamamen "kör" olabilir.

- 1 Kör CTA alanı.
- 2 CTA işlevinin tespit edebileceği/"görebileceği" alan.

Bununla birlikte, aracınız yavaşça geri giderken, engel olan araç/nesneye olan açısı değişir ve kör alan hızı şekilde azalabilir.

⁹² Cross Traffic Alert

⁹³ Cross Traffic Alert

« Daha fazla sınırlandırma örnekleri

- Sensörleri örten kir, buz ve kar, işlevleri azaltabilir ve ikazları devre dışı bırakabilir. "Cross Traffic Alert için tavsiye edilen bakımlar" bölümünde takviye bilgi bulunmaktadır.
- Bir römork, bisiklet rafı ve benzeri aracın elektrik sistemine bağlandıysa CTA fonksiyonu otomatik olarak devre dışı bırakılır.
- CTA'nın optimal performansı için, bisiklet rafı, bagaj taşıyıcı veya benzeri aracın çekme çubuğuna takılmalıdır.

İlgili bilgiler

- Cross Traffic Alert* (s. 362)

Cross Traffic Alert için önerilen bakım

- Optimal fonksiyonelliği sağlamak için sensörlerin önündeki alanlar temiz tutulmalıdır.
- Sensörlerin olduğu alana herhangi bir nesne, bant ya da etiket takmayın.

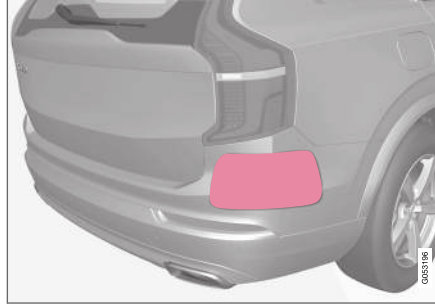

Yüzeyi temiz tutun - aracın hem sağ hem sol tarafında⁹⁴.

CTA'nın sensörleri, arka kanat/tamponun her bir köşesinin içinde bulunur. Sensörler aynı zamanda BLIS⁹⁵) ve Rear Collision Warning fonksiyonları tarafından da kullanılır.

! ÖNEMLİ

BLIS ve CTA işlevlerinin parçalarının onarımı veya tamponların boyanması sadece bir servis tarafından yapılmalıdır - yetkili bir Volvo servisi önerilir.

İlgili bilgiler

- Cross Traffic Alert* (s. 362)
- BLIS* (s. 357)
- Rear Collision Warning (s. 356)

⁹⁴ NOT: Resim şematiktir - ayrıntılar aracın modeline göre değişebilir.

⁹⁵ Blind Spot Information

Cross Traffic Alert için mesajlar

Sürücü gösterge ekranında CTA⁹⁶ ile ilgili bir dizi mesaj görüntülenebilir.

Aşağıdaki tabloda bazı örnekler gösterilmektedir.

Mesaj	Teknik özellikler
Kör nokta algılayıcısı Servis gerekli	Sistem, olması gerektiği çalışmaz. Bir servisle iletişime geçilmelidir - yetkili bir Volvo atölyesi tavsiye edilir.
Kör nokta sist. kapalı Römork bağlandı	Aracın elektrik sistemine bir römork bağlandığından BLIS ve CTA devreden çıkarılmıştır.

Direksiyon simidinin sağ tuş takımında bulunan

düğmesine kısa süreliğine basarak bir metin mesajı kaldırılabilir.

Mesaj devam ediyorsa: Bir servise danışın - yetkili bir Volvo servisi önerilir.

İlgili bilgiler

- Cross Traffic Alert* (s. 362)

⁹⁶ Cross Traffic Alert

Yol tabelası bilgilerinin etkinleştirme/ devre dışı bırakma

Yol Tabelası Bilgisi fonksiyonu seçilebilir - Sürücü "Açık veya Kapalı" arasında seçim yapabilir.



Orta ekranın fonksiyon görünümünde **Road Sign Information** düğmesine basın.

- YEŞİL düğme göstergesi - RSI etkinleştirildi.
- GRİ düğme göstergesi - RSI devre dışı bırakıldı.

i DİKKAT

- Otomatik Hız Sınırlayıcı fonksiyonu etkinleştirilirse, yol işareti bilgileri, RSI etkinleştirilmemiş olsa bile sürücü ekranında gösterilir.
- Yol işareti bilgilerini sürücü ekranından kaldırmak için **hem** Otomatik Hız Sınırlayıcıyı hem de RSI'yi devre dışı bırakmanız gerekir.
- Otomatik Hız Sınırlayıcı fonksiyonu etkinleştirilip RSI devre dışı bırakıldığında, RSI tarafından hiçbir uyarı verilmez. Bu durumda RSI ayarları, ayarları ayarlamak veya uyarı mesajları almak için ayarlanamaz, RSI etkinleştirilmelidir.

İlgili bilgiler

- Yol tabelası bilgileri* (s. 366)

Yol tabelası bilgileri ve tabela ekranı

Yol Tabelası Bilgisi fonksiyonu (RSI⁹⁹), tabelaya ve duruma bağlı olarak yol tabelalarını farklı şekillerde kaydeder ve gösterir.

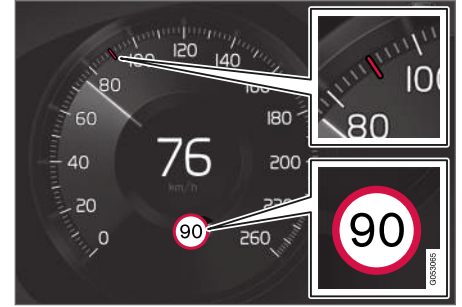

Kayıtlı hız bilgilerine örnek¹⁰⁰.

RSI, zorunlu hız sınırı olan bir yol tabelası tespit ettiğinde sürücü gösterge ekranı, bir sembol olarak tabelayı ve hızölçerde KIRMIZI renkte bir göstergesi ile birlikte gösterir.

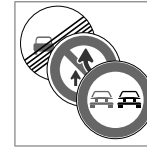

Hız sınırı sembolünün yanı sıra "sollama yasak" gibi ek¹⁰⁰ bir tabela da gösterilebilir.

SÜRÜCÜ DESTEĞİ

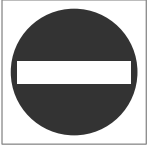

Sürücü, yol kenarında girilmez tabelası olan bir yola girerse sürücü ekranında bir uyarı olarak bu tabelanın sembolü¹⁰⁰ yanıp söner.

Eğer araç Sensus Navigation ile donatılmışsa, aracın yanlış yönde olup olmadığını anlamak için haritadan gelen bilgiler de kullanılır.

Yal İşareti Sesli Uyarısı işlevi etkinleştirilmişse sürücü aynı zamanda girişi olmayan bir girişe doğru sürerken sesli bir uyarı da alabilir - "Yol tabelası bilgilerini etkinleştirme/devre dışı bırakma" bölümündeki "Sesli uyarının etkinleştirilmesi/devre dışı bırakılması" başlığına bakın.

Hız sınırı veya otopanın bitimi

RSI ör. otopanın bitimi gibi geçerli hız sınırının sonunu belirten bir "dolaylı hız sınırı tabelası" algı-larsa, ilgili yol tabelası ile ilgili bir sembol sürücü ekranında görünür.

Dolaylı hız sınırı tabelası örneği¹⁰⁰:

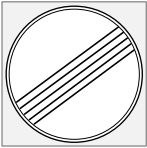

Bütün kısıtlamaların sonu.



Otopanın sonu.

Sürücü ekranı sembolü 10-30 saniye sonrasında söner ve bir sonraki hızla ilgili tabela geçene kadar bu şekilde kalır.

Değiştirilen hız sınırı

Bir hız sınırı değiştiğinde bir doğrudan hız sınırı tabelasını geçerken, ilgili yol tabelası ile ilgili bir sembol sürücü ekranında görünür.



Doğrudan hız sınırı tabelası örneği¹⁰⁰.

Sürücü ekranı sembolü yaklaşık 5 dakika sonrasında söner ve bir sonraki hızla ilgili tabela geçene kadar bu şekilde kalır.

İlave tabelalar

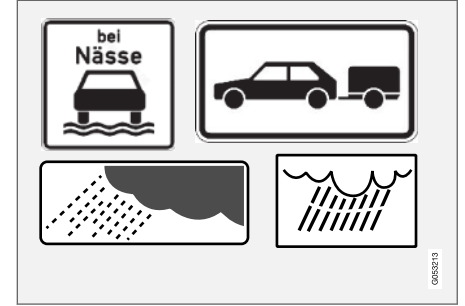

İlave tabelalara örnekler¹⁰⁰.

Bazen aynı yol için farklı hız sınırlarını gösteren tabelalar yerleştirilmiştir - bu durumda ilave bir tabela, farklı hızların geçerli olduğu durumları gösterir. Yol bölümü örneğin yağmurda ve/veya siste kazalara daha açık olabilir.

Yağmurla ilgili ilave tabela sadece ön cam silecekleri kullanıldığında görüntülenir.

Aracın elektrik sistemine bir römork bağlıysa "römork" tabelası olan bir hız tabelasını geçerseniz sürücü gösterge ekranında belirtilen hız gösterilecektir.

99 Road Sign Information

100Yol tabelaları pazara bağlıdır - bu talimatlardaki şekiller, sadece örnekler gösterir.

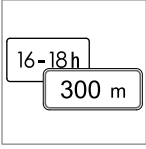

Bazı hızlar ancak örn. belirli bir mesafe veya saat diliminden sonra geçerlidir. Hızı gösteren ek bir sembolün altında "boş bir çerçeve" ile sürücünün dikkati çekilir. Sürücü gösterge ekranındaki ek sembol "DIST" veya

"TIME" seçeneklerinden birini gösterecektir.



Sürücü ekranının altında boş çerçeve şeklindeki ek işaret sembolü¹⁰⁰, RSI işlevinin geçerli hız sınırı için tamamlayıcı bilgiler içeren ek bir tabela sap-tığı anlamına gelir.

"Okul" veya "Oynayan çocuklar" için işaret



Eğer uydu navigasyonunun harita verilerinde¹⁰¹ "Okul" veya "Oynayan çocuklar" uyarı tabelası¹⁰⁰ eklenmişse, sürücü ekranı bu tipte bir işaret görünülecektir.

İlgili bilgiler

- Yol tabelası bilgileri* (s. 366)

Yol Tabelası Bilgisi ve Sensus Navigation

Araçta Sensus Navigation varsa aşağıdaki durumlarda hız bilgileri navigasyon ünitesinden okunur:

- Dolaylı olarak hızı gösteren sinyalleri okumak üzerine, mesela, otopan, çift yönlü yol veya şehir sınırı işaretleri gibi.
- Daha önce tespit edilen hız tabelanın artık geçerli olmadığı varsayılır, ancak yeni bir tabela tespit edilmezse.

ⓘ DİKKAT

Bazı pazarlarda, Yol İşareti Bilgiler, fonksiyonu (RSI) sadece Sensus Navigation ile birlikte mevcuttur.

ⓘ DİKKAT

İndirilen üçüncü parti uygulaması navigasyon için kullanılırsa sonrasında hızla ilgili bilgi için hiçbir destek olmaz.

İlgili bilgiler

- Yol tabelası bilgileri* (s. 366)

Hız Uyarısı ve Ayarları ile Yol Tabelası Bilgisi

RSI¹⁰² için **Hız limiti uyarısı** alt fonksiyonu seçilebilir - Sürücü "**Açık** veya **Kapalı**" arasında seçim yapabilir.

Hız limiti uyarısı, mevcut hız sınırı veya ayarlanan "hız sınırı" aşıldığında sürücüyü uyarır. Uyarı yapıldıktan sonra sürücü hızı düşürmezse uyarı bir kez daha tekrarlanır.



Hız uyarısı, bu hız aşıldığında sürücü ekranında geçici olarak yanıp sönen izin verilen geçerli maksimum hızı gösteren sembole¹⁰³ verilir.



Hız kamerası bilgileri ile bağlantılı olarak hız sınırı aşılmışsa bir hız uyarısı daima verilir.

¹⁰⁰Yol tabelaları pazara bağlıdır - bu talimatlardaki şekiller, sadece örnekler gösterir.

¹⁰¹Sadece Sensus Navigation bulunan araçlarda.

¹⁰²Road Sign Information

¹⁰³Yol tabelaları pazara bağlıdır - bu talimatlardaki şekil, sadece bir örnek gösterir.

« Ayarlar

Hız Uyarısı için sınırı ayarlayın

Sürücü, işaretlenmiş hızdan daha yüksek bir hızda bir uyarı almayı seçebilir.

Hız uyarısı için hız sınırını aşağıdaki şekilde seçin:

1. Orta ekranın üst görünümünde **Ayarlar → My Car → IntelliSafe → Road Sign Information** ögesini seçin.
2. **Hız limiti uyarısı** ögesini seçin.
> Fonksiyon etkinleştirilir ve bir hız sınırı seçici belirir.
3. Ekrandaki yukarı/aşağı oklara basarak Hız Uyarısını için sınırı ayarlayın.



Sürücü ekranında hız kamerası sembolü gösterildiğinde fonksiyonun seçilen sınır ayarını dikkate almadığını aklınızda bulundurun.

Sesli uyarı Açık/Kapalı

Hız Uyarısı ile bağlantılı olarak bir sesli uyarı almak da mümkündür.

Sesli uyarı ayarını aşağıdaki şekilde değiştirin:

1. Orta ekranın üst görünümünde **Ayarlar → My Car → IntelliSafe → Road Sign Information** ögesini seçin.

2. Sesli uyarıyı etkinleştirmek/kapatmak için **Yal İşareti Sesli Uyarısı** ögesini seçin/seçimini kaldırın.

Yal İşareti Sesli Uyarısı fonksiyonu etkinken sürücü, tek yönlü trafik/giriş olmayan bir girişe doğru sürerken de uyarılır.

İlgili bilgiler

- Yol tabelası bilgileri* (s. 366)

Yol Tabelası Bilgisindeki Hız uyarısını etkinleştirmek/devreden çıkarmak

Hız limiti uyarısı alt fonksiyonu aşağıdaki şekilde etkinleştirilir:

1. Orta ekranın üst görünümünde **Ayarlar → My Car → IntelliSafe → Road Sign Information** ögesini seçin.
2. **Hız limiti uyarısı** ögesini seçin.
> Fonksiyon etkinleştirilir ve bir hız sınırı seçici belirir.

("Hız uyarısı ve Ayarları ile Yal Tabelası Bilgileri" bölümündeki "hız sınırı seçme" açıklamasına bakın)

İlgili bilgiler

- Yol tabelası bilgileri* (s. 366)
- Hız Uyarısı ve Ayarları ile Yol Tabelası Bilgisi (s. 369)

Hız Kamerası Bilgisi ile Yol Tabelası Bilgisi

RSI¹⁰⁴ ve Sensus Navigation* donanımı bulunan bir araçta yaklaşan hız kamerası hakkında bilgi sürücü ekranında sağlanabilir.



Sürücü ekranında hız kamerası bilgisi¹⁰⁵.



Hız kamerası fonksiyonu aktifken araç tespit edilen bir hız limitini aşarsa ilgili bölgedeki navigasyon haritasının hız kamerası bilgilerini içermesi şartıyla araç bir hız kamerasına yaklaştığında bir uyarı verilir.

Hız kameraları bağlantılı Hız uyarıları hakkında daha fazla bilgi için - "Hız Uyarısı ve Ayarlar ile

Yol Tabelası Bilgileri" ve "Yol Tabelası Bilgileri sınırlamaları" bölümüne bakın.

DİKKAT

- Gerekli hızı aşarsanız akustik bir uyarı almak için **Hız limiti uyarısı** işlevi etkinleştirilmeli ve **Yal İşareti Sesli Uyarısı** alt fonksiyonu **Açık** olarak ayarlanmalıdır. Aracın hızı, sürücü ekranında RSI işlevi tarafından belirtilen hızı aşarsa, akustik bir uyarı verilir.
- Navigasyon haritasında hız kameraları ile ilgili bilgiler tüm pazarlarda/bölgelerde bulunmaz.

İlgili bilgiler

- Yol tabelası bilgileri* (s. 366)
- Hız Uyarısı ve Ayarları ile Yol Tabelası Bilgisi (s. 369)
- Yol tabelası bilgilerinin sınırlamaları (s. 371)

Yol tabelası bilgilerinin sınırlamaları

Bazı durumlarda Yol Tabelası Bilgileri (RSI¹⁰⁶) fonksiyonunun sınırlamaları olabilir.

RSI fonksiyonunu azaltan durumların örnekleri sıralanan şekildedir:

- Solgun işaretler
- Virajlara yerleştirilmiş işaretler
- Döndürülmüş veya hasar görmüş işaretler
- Karayolunda yukarıda yükseğe konumlandırılmış tabelalar
- Tamamen/kısmen engellenmiş veya kötü bir şekilde yerleştirilmiş tabelalar

¹⁰⁴Road Sign Information

¹⁰⁵NOT; Resim şematiktir - ayrıntılar aracın modeline ve pazara/bölgeye göre değişebilir.

¹⁰⁶Road Sign Information

SÜRÜCÜ DESTEĞİ

- tamamen veya kısmen don, kar ve/veya kirle kaplanmış işaretler
- dijital yol haritaları¹⁰⁷ geçerliliğini yitirmiş, hatalı veya hız bilgisine¹⁰⁸ sahip değildir.

i DİKKAT

RSI fonksiyonu, bisiklet askısının bazı türlerini römorklar için elektrik prizine bağlı bağlanmış bir römork olarak yorumlayabilir. Bu gibi durumlarda, sürücü ekranı yanlış hız bilgisini gösterebilir.

i DİKKAT

Fonksiyon, bazı genel sınırlamaları olan araç kamera ünitesini kullanır, "Kamera ünitesi için sınırlamalar" bölümüne bakın.

İlgili bilgiler

- Yol tabelası bilgileri* (s. 366)

Driver Alert Control

Driver Alert Control (DAC) işlevi, sürücü daha az istikrarlı sürmeye başladığında, örneğin dikkati dağılmaya başladığında ya da uyumaya başladığında sürücüyü bundan haber etmeye yardımcı olur.

DAC'ın kullanım amacı yavaşça bozulan sürüş kabiliyetini tespit etmektir ve öncelikle ana yollara yöneliktir. Bu fonksiyon şehir içi trafiğine yönelik değildir.

İşlev, 65 km/sa (40 mph) hız aşıldığında etkinleşir ve hız 60 km/sa üzerinde (37 mph) kaldığı sürece etkin olmaya devam eder.

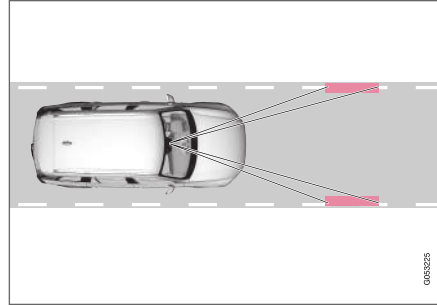

Bir kamera, anayol üzerindeki boyanmış kenar işaretlerini tespit eder ve yolun, sürücünün direksiyon simidi hareketleriyle hizasını karşılaştırır.

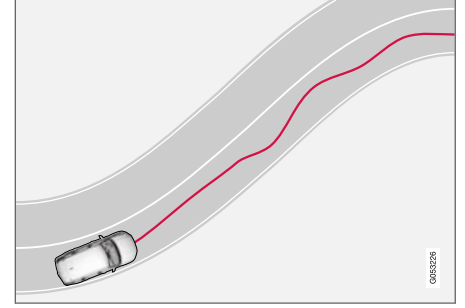

Sürüş davranışı tutarsız hale gelmeye başladığında, sürücü metin mesajı **Mola vermeye ne dersin?** ile birlikte sürücü ekranında bu sembol ile uyarılır.

Sürüş davranışı gelişme göstermezse fakat fark edilir şekilde tutarsızsa, sürücü sesli sinyal ve metin mesajı **Mola verme zamanı** ile birlikte sürücü ekranında aynı sembol ile uyarılır.

Dinlenme tesisi yönlendirmesi fonksiyonu Sensus Navigation* içinde etkinleştirilmişse, mola için uygun konum önerileri de **Mola verme zamanı** uyarısı ile gösterilir.

Sürüş davranışı gelişme göstermezse, bir süre sonra uyarılar yinelenir.

¹⁰⁷Sensus Navigation donanımlı araçlarda.

¹⁰⁸Hız bilgisi olan harita verileri tüm bölgeler için mevcut değildir.

⚠ UYARI

- Driver Alert Control sürüşü kolaylaştıracak ve daha güvenli hale getirecek ek sürücü desteği fonksiyonudur, tüm trafik, hava ve yol koşullarındaki tüm durumların üstesinden gelemez.
- Driver Alert Control sürüş süresini uzatmak için kullanılmamalıdır. Sürücü bunun yerine düzenli aralıklarla mola planlamalı ve iyi dinlenmiş olduğundan emin olmalıdır.
- Driver Alert Control sürücünün dikkatini ve yargısının yerini tutmaz. Sürücü her zaman aracın güvenli bir şekilde, uygun hızda, diğer araçlara uygun bir mesafede ve geçerli trafik kurallarına ve yönetmeliklerine uygun olarak sürülmesinden sorumludur.

⚠ UYARI

Uykulu bir sürücü sıklıkla kendi durumunun farkında olmadığı için Driver Alert Control üzerinden gelen bir alarm çok ciddiye alınmalıdır.

Alarm çalarsa veya yorgun hissederseniz:

- Aracı mümkün olan en kısa sürede durdurun ve dinlenin.

Çalışmalar, yorgun halde sürüşe devam etmenin alkollü bir şekilde veya uyarıcıların etkisi altında araç kullanmakla eş değer ölçüde tehlikeli olduğunu göstermektedir.

İlgili bilgiler

- Devreye alma/devreden çıkarma Driver Alert Control (s. 373)
- Driver Alert Control ile bir uyarı durumunda mola yeri rehberini seçin (s. 374)
- Driver Alert Control sınırlamaları (s. 374)

Devreye alma/devreden çıkarma Driver Alert Control

Driver Alert Control (DAC) işlevi etkinleştirilebilir/devre dışı bırakılabilir.

Aç/Kapat

DAC içindeki ayarları değiştirmek için:

1. Orta gösterge ekranı üst görünümde **Ayarlar** seçeneğine basın.
2. **My Car → IntelliSafe → Driver Alert Control** öğesini seçin.
3. DAC fonksiyonunu etkinleştirmek/devre dışı bırakmak için **Uyanıklık Uyarısı** öğesini seçin/seçimini kaldırın.

İlgili bilgiler

- Driver Alert Control (s. 372)

Driver Alert Control ile bir uyarı durumunda mola yeri rehberini seçin

Dinlenme tesisi yönlendirmesi işlevinin etkinleştirilmesini/devre dışı bırakılmasını ayarlamak mümkündür.

Rehber etkinleştirilmişken, DAC bir uyarı verir ve uygun olan dinlenme alanı için otomatik bir öneri görüntülenir.

Dinlenme tesisi yönlendirmesi fonksiyonunu seçmek için:

1. Orta gösterge ekranı üst görünümde **Ayarlar** seçeneğine basın.
2. **My Car → IntelliSafe → Driver Alert Control** ögesini seçin.
3. Fonksiyonu etkinleştirmek/devre dışı bırakmak için **Dinlenme tesisi yönlendirmesi** ögesini seçin/seçimini kaldırın.

İlgili bilgiler

- Driver Alert Control (s. 372)

Driver Alert Control sınırlamaları

Belirli durumlarda Driver Alert Control (DAC) işlevinin sınırlamaları olabilir.

Bazı durumlarda sürüş kabiliyeti bozulmasa da sistem uyarı verebilir, örneğin:

- güçlü yan rüzgarlar olduğunda
- sıcak yol yüzeylerinde.

⚠ UYARI

Bazı durumlarda örneğin Pilot Assist fonksiyonu kullanırken sürücü davranışı sürücü yorgunluğuna rağmen değişmez, bunun sonucunda sürücü DAC fonksiyonundan uyarı almaz.

Bu nedenle, her zaman DAC fonksiyonu uyarı versin ya da vermesin en ufak bir yorgunluk duygusu durumunda durmak ve mola vermek önemlidir.

ⓘ DİKKAT

Fonksiyon, bazı genel sınırlamaları olan araç kamera ünitesini kullanır, "Kamera ünitesi için sınırlamalar" bölümüne bakın.

İlgili bilgiler

- Driver Alert Control (s. 372)

Şerit yardımı

Şeritte Kalma Yardımı (LKA¹⁰⁹) fonksiyonu, otobanlarda ve benzer büyük yollarda aracın yanlışlıkla kendi şeridinden ayrılması riskini azaltmada sürücüyü yardımcı olmaktadır.

Şeritte Kalma Yardımı aracı kendi şeridine yönlendirir ve/veya sürücüyü direksiyon simidi titreşimiyle uyarır.

Şeritte Kalma Yardımı, açıkça görülen yan çizgilere sahip olan yollarda 65-200 km/sa (40-125 mph) hız aralığında etkindir.

Dar yollarda işlev kullanılamayabilir, bu durumda bekleme moduna girer. Yol yeterince genişlediğinde işlev tekrar devreye girer.

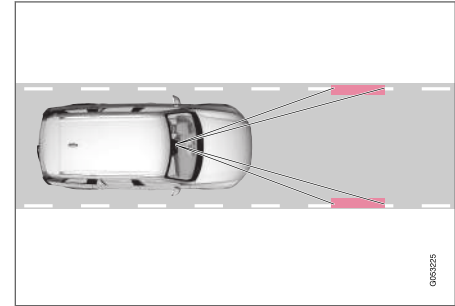

Bir kamera yolun/şeridin yan çizgilerini okur.

¹⁰⁹Lane Keeping Aid

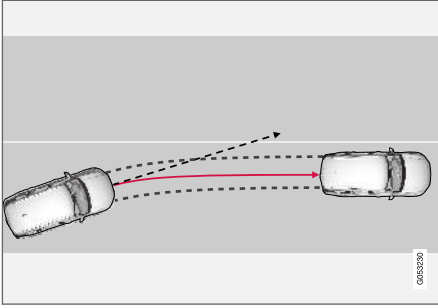

Şerit yardımı aracı kendi şeridine geri yönlendirir.

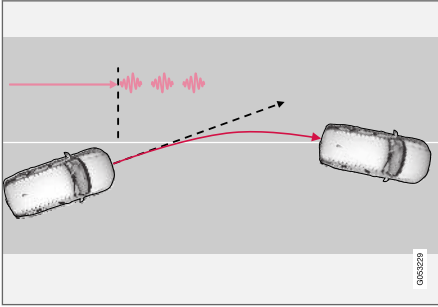

Şerit yardımı, direksiyon simidi titreşimleriyle¹¹⁰ uyarır.

Şerit yardımı, ayara bağlı olarak aşağıdakine uygun hareket eder:

- **Yardım**¹¹¹ etkinleştirildi: Araç bir şerit çizgisine yaklaşırken LKA, direksiyon simidine hafif bir tork tatbik ederek aracı aktif olarak şeridine geri yönlendirecektir.
- **Uyarı**¹¹¹ etkinleştirildi: Araç bir şerit çizgisine geçmek üzereyse sürücü, direksiyon simidinde titreşimle uyarılır.

i DİKKAT

Bir sinyal lambası açıkken Şerit Yardımından direksiyon düzeltmesi veya ikaz olmaz.

⚠ UYARI

- Şeritte Kalma Yardımı fonksiyonu, sürüş güvenliğini geliştirmek için tasarlanmış ek sürücü desteğidir, tüm trafik, hava ve yol koşullarındaki tüm durumların üstesinden gelemeyebilir.
- Fonksiyon sürücünün dikkatini ve yargısının yerini tutmaz. Sürücü her zaman aracın güvenli bir şekilde, uygun hızda, diğer araçlara uygun bir mesafede ve geçerli trafik kurallarına ve yönetmeliklerine uygun olarak sürülmesinden sorumludur.

Şerit yardımı müdahale etmez

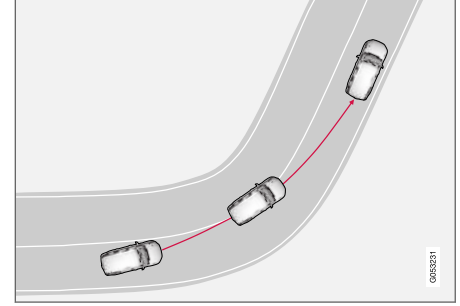

Şerit yardımı, keskin iç virajlarda devreye girmez.

Bazı durumlarda Şeritte Kalma Asistanı direksiyon yardımı veya bir uyarıyla müdahale olmaksızın yan çizgilerin geçilmesine izin verir - örn. sinyal ışıkları kullanıldığında veya virajları geçerken.

İlgili bilgiler

- Şerit yardımı ile direksiyon yardımı (s. 376)
- Şerit yardımı sınırlamaları (s. 377)
- Şerit yardımı etkinleştirme/devre dışı bırakma (s. 376)
- Şerit yardımı için yardım seçeneğini seçin (s. 376)
- Şerit yardımı sembolleri ve mesajları (s. 378)
- Sürücü gösterge ekranındaki şerit yardımı sembolleri (s. 380)

¹¹⁰Direksiyon simidi titreşimi değişkenlik gösterir - araç şerit çizgileri dışında ne kadar uzun kalırsa titreşim de o kadar uzundur.

¹¹¹"Şeritte Kalma Yardımını Etkinleştirme/Devre Dışı Bırakma" bölümündeki "LKA için yardım alternatifleri" başlığına bakın.

Şerit yardımı ile direksiyon yardımı

Direksiyon yardımı LKA¹¹² özelliğinin çalışması için sürücünün ellerinin direksiyon simidinde olmasıdır. Sistem sürekli bunu izler.



Eğer sürücü ellerini direksiyon simidinde tutmazsa, sürücü ekranı, bu sembolü sürücünün aracı yönlendirmesini sağlamak için bir mesaj ile birlikte görüntüler.

• Lane Keeping Aid Direksiyonu uygula

Sürücü direksiyon kırmaya başlamazsa simge yeniden gösterilir ve bu sefer bir uyarı sesi ve aşağıdaki mesaj eşlik eder:

• Lane Keeping Aid Direksiyon uygulanana kadar bekle

Eğer sürücü buna rağmen direksiyon kırma komutuna uymazsa LKA¹¹² bekleme moduna ayarlanır - sürücü yeniden araç direksiyonunu kırmaya başlayana kadar bu fonksiyon servis dışıdır.

İlgili bilgiler

- Şerit yardımı (s. 374)

Şerit yardımını etkinleştirme/devre dışı bırakma

Şerit yardımı LKA¹¹³ fonksiyonu seçilebilir - Sürücü "Açık veya Kapalı" arasında seçim yapabilir.

Aç/Kapat



Orta ekranın fonksiyon görünümünde **Lane Keeping Aid** düğmesine basın.

- YEŞİL düğme göstergesi - LKA etkinleştirildi.
- GRİ düğme göstergesi - LKA devre dışı bırakıldı.

İlgili bilgiler

- Şerit yardımı (s. 374)

Şerit yardımı için yardım seçeneğini seçin

Sürücü araç şeritten ayrıldığında LKA¹¹⁴ fonksiyonunun nasıl tepki vereceğini seçebilir.

1. Orta ekranın üst görünümünde **Ayarlar** → **My Car** → **IntelliSafe** ögesini seçin.
2. **Lane Keeping Aid Modu** durumunda, LKA fonksiyonunun nasıl tepki vereceğini seçin:
 - **Yardım** - uyarı olmaksızın sürücüye direksiyon yardımı verilir.
 - **İkisi** - sürücüye hem uyarı hem de direksiyon yardımı verilir.
 - **Uyarı** - sadece sürücüyü uyarır

İlgili bilgiler

- Şerit yardımı (s. 374)

¹¹²Lane Keeping Aid

¹¹³Lane Keeping Aid

¹¹⁴Lane Keeping Aid

Şerit yardımı sınırlamaları

Bazı zor koşullarda Şerit Yardımı sürücüyeye doğru şekilde yardım etmede sorun yaşayabilir. Bu tip durumlarda bu işlevin kapatılması tavsiye edilir. Bu tip koşullara örnekler:

- yol çalışmaları
- kış yol koşulları
- bozuk yol yüzeyi
- çok "sportif" sürüş tarzı
- düşük görüş alanının olduğu kötü hava
- yan şerit işaretleri belirsiz veya hiç şerit işareti olmayan yollar
- keskin kenarlar veya yan şerit çizgileri dışında başka çizgiler
- Örneğin aşırı ısınma nedeniyle soğutma sırasında servo direksiyon düşük güçte çalışırken ("Hıza bağlı direksiyon kuvveti" bölümüne bakın).

i DİKKAT

Fonksiyon, bazı genel sınırlamaları olan araç kamera ünitesini kullanır, "Kamera ünitesi için sınırlamalar" bölümüne bakın.





İlgili bilgiler

- Şerit yardımı (s. 374)
- Hıza bağlı direksiyon kuvveti (s. 276)

Şerit yardımı sembolleri ve mesajları

Sürücü gösterge ekranında Şerit yardımı LKA¹¹⁵ fonksiyonu ile ilgili bir dizi sembol ve mesaj gösterilebilir.

Aşağıdaki tabloda bazı örnekler gösterilmektedir.

Sembol	Mesaj	Teknik özellikler
	Sürücü destek sistemi Düşük işlev. Servis gerekli	Sistem, olması gerektiği çalışmaz. Bir servisle iletişime geçilmelidir - yetkili bir Volvo atölyesi tavsiye edilir.
	Ön cam sensörü Sensör engellendi, Kullanıcı el kitabına bak	Kameranın aracın önündeki yolu tarama becerisi azalır.
	Lane Keeping Aid Direksiyonu uygula	Sürücünün elleri direksiyonun üzerinde değilse LKA direksiyon yardımı çalışmaz. Talimatı takip edin ve aracı yönlendirin.
	Lane Keeping Aid Direksiyon uygulanana kadar bekle	LKA sürücü yeniden aracı yönlendirmeye başlayana kadar bekleme modunda kalır.

¹¹⁵Lane Keeping Aid

Direksiyon simidinin sađ tuş takımında bulunan  düğmesine kısa süreliğine basarak bir metin mesajı kaldırılabilir.

Mesaj devam ediyorsa: Bir servise danışın - yetkili bir Volvo servisi önerilir.

İlgili bilgiler

- Şerit yardımı (s. 374)

Sürücü gösterge ekranındaki şerit yardımı sembolleri

Şerit yardımı LKA¹¹⁶, duruma bağlı olarak sürücü gösterge ekranında sembollerle görselleştirilir.



Aşağıda, görüntülenebilecek semboller ve durumlara örnekler yer almaktadır:

Kullanılabilir

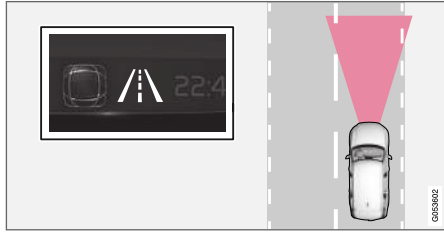

Kullanılabilir - semboldeki şerit çizgileri BEYAZDIR.

Şerit yardımı, bir veya her iki şerit çizgisini taramaktadır.

Kullanılmaz

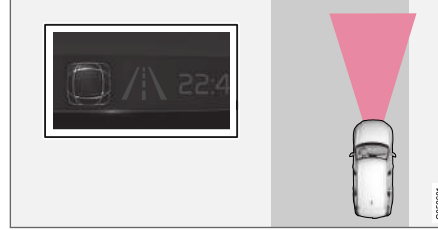

Kullanılmaz — semboldeki şerit çizgileri GRİDİR.

Şerit yardımı şerit çizgilerini tespit edemez, hız çok düşüktür veya yol çok dardır.

Direksiyon yardımı/uyarı gösterimi



Direksiyon yardımı/uyarı — semboldeki şerit çizgileri RENKLİDİR.

Şerit yardımı sistemin aracın şeride geri dönmesi için bir uyarı verdiğini ve/veya direksiyonu şeride döndürmeye çalıştığını bildirir.

İlgili bilgiler

- Şerit yardımı (s. 374)

¹¹⁶Lane Keeping Aid

Çarpışma riskinde direksiyon yardımı

Çarpışma önleme yardımı fonksiyonunun görevi sürücünün farkında olmadan şeritten çıkma ve/veya başka bir araç veya engel ile çarpışma riskini azaltmak için aracı şeridine ve/veya yol dışına aktif olarak yönlendirmektir.

Çarpışma önleme yardımı fonksiyonu üç alt fonksiyondan oluşur:

- Şeritten ayrılma riski durumunda direksiyon yardımı
- Önden çarpışma riski durumunda direksiyon yardımı
- Arkadan çarpışma riski durumunda direksiyon yardımı*

Otomatik devreye geçmeden sonra, sürücü bunun meydana geldiğini bir metin mesajı vasıtasıyla gösterir:

- **Çarpışma önleme yardımı Otomatik müdahale**

i DİKKAT

Aracın ne kadar döndürülmesi gerektiğine karar veren her zaman sürücüdür, araç asla komutayı ele alamaz.

İlgili bilgiler

- Çarpışma riski durumunda Direksiyon yardımını etkinleştirme/devre dışı bırakma (s. 381)
- Çarpışma riski durumunda direksiyon yardımı için semboller ve mesajlar (s. 389)
- Şeritten ayrılma riski durumunda direksiyon yardımı (s. 382)
- Yoldan çıkma riski halinde direksiyon desteği seviyesi (s. 382)
- Yoldan çıkma riski durumunda Direksiyon yardımının etkinleştirilmesi/devre dışı bırakılması (s. 383)
- Yoldan çıkma riski durumunda direksiyon yardımı için sınırlamalar (s. 384)
- Önden çarpışma riski durumunda direksiyon yardımı (s. 384)
- Yaklaşan çarpışma riski durumunda Direksiyon yardımının etkinleştirilmesi/devre dışı bırakılması (s. 385)
- Önden çarpışma riski durumunda direksiyon yardımı için sınırlamalar (s. 386)
- Arkadan çarpışma riski durumunda direksiyon yardımı* (s. 386)
- Arkadan çarpışma riski durumunda direksiyon yardımının etkinleştirilmesi/devre dışı bırakılması* (s. 387)
- Arkadan çarpışma riski durumunda direksiyon yardımı için sınırlamalar (s. 388)

Çarpışma riski durumunda Direksiyon yardımını etkinleştirme/devre dışı bırakma

Fonksiyon seçilebilir - sürücü **Armayı** veya **Kapatmayı** seçebilir.

Fonksiyonu devre dışı bırakmak için aşağıdaki gibi devam edin:

1. Orta ekranın üst görünümünde **Ayarlar** → **My Car** → **IntelliSafe** ögesini seçin.
2. **Çarpışma önleme yardımı** seçimini iptal edin.
> Sonra fonksiyon devreden çıkarılır.

i DİKKAT

Çarpışma önleme yardımı fonksiyonu devre dışı bırakıldığında, tüm alt fonksiyonları kapatılır:

- Şeritten ayrılma riski olduğunda direksiyon yardımı
- Çarpışma riski olduğunda direksiyon yardımı
- Arkadan çarpışma riski olduğunda direksiyon yardımı*

Fonksiyonu devre dışı bırakmak mümkün olsa da, çoğu durumda sürüş güvenliğini artırdığı için sürücünün daima etkinleşmesi önerilir.

İlgili bilgiler

- Çarpışma riskinde direksiyon yardımı (s. 381)

Şeritten ayrılma riski durumunda direksiyon yardımı

Alt fonksiyonun görevi sürücüye aracın kazara yoldan çıkması riskinin azalması için aracı etkin olarak direksiyon ile yola yönlendirerek yardım etmektir.

Bu fonksiyon, açıkça görülen şerit işaretlerine/ çizgilerine sahip olan yollarda 65-140 km/sa (40-87 mil/sa) hız aralığında etkindir.

Bir kamera yol kenarlarını ve boyalı şerit işaretlerini inceler. Araç yolun kenarından çıkmak üzereyse, araç yola geri döndürülür ve direksiyon müdahalesi yoldan çıkmayı önlemek için yeterli değilse, frenler de etkinleştirilir.

Yine de, fonksiyon yön göstergeleri kullanılmışsa direksiyon yardımı veya fren müdahalesini **engellemez**. Ve fonksiyon sürücünün aracı aktif olarak sürdüğünü tespit ederse, fonksiyonun etkinleştirilmesi ötenir.

Otomatik devreye geçmeden sonra, sürücü bunun meydana geldiğini bir metin mesajı vasıtasıyla gösterir:

- **Çarpışma önleme yardımı Otomatik müdahale**

⚠ UYARI

- "Şeritten ayrılma riski olduğunda direksiyon yardımı" alt fonksiyonu, sürüş güvenliğini geliştirmek için tasarlanmış ek sürücü desteğidir, tüm trafik, hava ve yol koşullarındaki tüm durumların üstesinden gelemez.
- Bu fonksiyon yolun yan tarafındaki bariyerler, raylar veya benzeri nesnelere algılar.
- "Şeritten ayrılma riski olduğunda direksiyon yardımı" sürücünün dikkatini ve yargısının yerini tutmaz. Sürücü her zaman aracın güvenli bir şekilde, uygun hızda, diğer araçlara uygun bir mesafede ve geçerli trafik kurallarına ve yönetmeliklerine uygun olarak sürülmesinden sorumludur.

İlgili bilgiler

- Çarpışma riskinde direksiyon yardımı (s. 381)

Yoldan çıkma riski halinde direksiyon desteği seviyesi

Bu işlem, müdahalede iki etkinleştirme seviyesine sahiptir:

- Sadece direksiyon yardımı
- Fren müdahalesi ile direksiyon yardımı

Sadece direksiyon yardımı

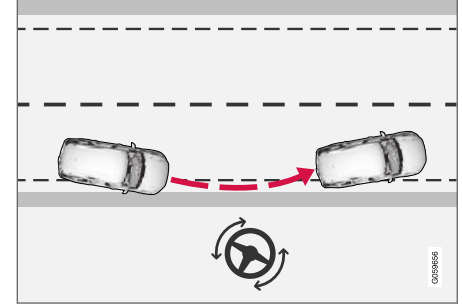

Direksiyon yardımı ile müdahale.

Fren müdahalesi ile direksiyon yardımı

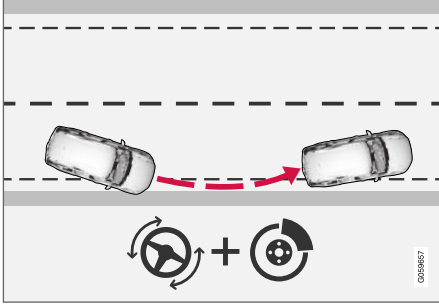

Direksiyon yardımı ve frenleme ile müdahale.

Fren müdahalesi direksiyon yardımının yeterli olmadığı durumlar için faydalıdır. Fren gücü o anki yoldan çıkma durumuna göre belirlenir.

İlgili bilgiler

- Çarpışma riskinde direksiyon yardımı (s. 381)

Yoldan çıkma riski durumunda Direksiyon yardımının etkinleştirilmesi/devre dışı bırakılması

Fonksiyon seçilebilir - sürücü **Armayı** veya **Kapatmayı** seçebilir.

Fonksiyonu devre dışı bırakmak için aşağıdaki gibi devam edin:

1. Orta ekranın üst görünümünde **Ayarlar** → **My Car** → **IntelliSafe** öğesini seçin.
2. **Çarpışma önleme yardımı** seçimini iptal edin.
 - > Sonra fonksiyon devreden çıkarılır.

ⓘ DİKKAT

Çarpışma önleme yardımı fonksiyonu devre dışı bırakıldığında, tüm alt fonksiyonları kapatılır:

- Şeritten ayrılma riski olduğunda direksiyon yardımı
- Çarpışma riski olduğunda direksiyon yardımı
- Arkadan çarpışma riski olduğunda direksiyon yardımı*

Fonksiyonu devre dışı bırakmak mümkün olsa da, çoğu durumda sürüş güvenliğini arttırdığı için sürücünün daima etkinleşmesi önerilir.

İlgili bilgiler

- Çarpışma riskinde direksiyon yardımı (s. 381)

Yoldan çıkma riski durumunda direksiyon yardımı için sınırlamalar

Bazı zor koşullarda fonksiyon sürücüye doğru şekilde yardım etmede sorun yaşayabilir. Bu tip durumlarda bu işlevin kapatılması tavsiye edilir. Bu tip koşullara örnekler:

- yol çalışmaları
- kış yol koşulları
- dar yollar
- bozuk yol yüzeyi
- çok "sportif" sürüş tarzı
- düşük görüş alanının olduğu kötü hava
- yan şerit işaretleri belirsiz veya hiç şerit işareti olmayan yollar
- keskin kenarlar veya yan şerit çizgileri dışında başka çizgiler
- Örneğin aşırı ısınma nedeniyle soğutma sırasında servo direksiyon düşük güçte çalışırken ("Hıza bağlı direksiyon kuvveti" bölümüne bakın).

i DİKKAT

Fonksiyon, bazı genel sınırlamaları olan araç kamera ünitesini kullanır, "Kamera ünitesi için sınırlamalar" bölümüne bakın.

i DİKKAT

İşlev, bazı geneli sınırlamaları olan aracın radar ünitesini kullanır, "Radar ünitesi için sınırlamalar" bölümüne bakın.

İlgili bilgiler

- Çarpışma riskinde direksiyon yardımı (s. 381)
- Hıza bağlı direksiyon kuvveti (s. 276)

Önden çarpışma riski durumunda direksiyon yardımı

Alt fonksiyon, aracın yaklaşmakta olan şeritte sürüklendiğini fark etmeyen dikkatsiz bir sürücüye yardımcı olabilir.

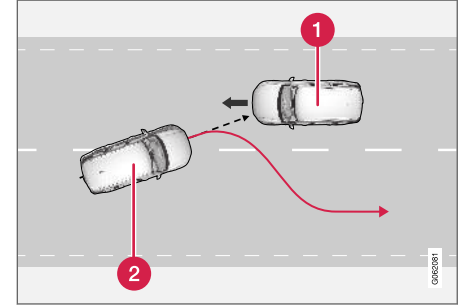

Fonksiyon, aracı kendi şeridine geri döndürerek yardımcı olabilir.

- 1 Karşı yönden gelen araçlar
- 2 Aracınız

Bu fonksiyon, açıkça görülen şerit işaretlerine/ çizgilerine sahip olan yollarda 60-140 km/sa (37-87 mil/sa) hız aralığında etkindir.

Aynı anda karşı yönden gelen araç yaklaşırken araç kendi şeridini terk etmek üzereyse, fonksiyon sürücüye aracı kendi şeridine döndürmesi için yardım edebilir.

Yine de, sinyal lambası kullanıldıysa fonksiyon direksiyon yardımına müdahale **etmez**. Ve fonksiyon sürücünün aracı aktif olarak sürdürdüğünü tespit ederse, fonksiyonun etkinleştirilmesi ötelenir.

Otomatik devreye geçmeden sonra, sürücü bunun meydana geldiğini bir metin mesajı vasıtasıyla gösterir:

- **Çarpışma önleme yardımı Otomatik müdahale**

UYARI

- "Çarpışma riski olduğunda direksiyon yardımı" alt fonksiyonu, sürüş güvenliğini geliştirmek için tasarlanmış ek sürücü desteğidir, tüm trafik, hava ve yol koşullarındaki tüm durumların üstesinden gelemez.
- Direksiyon yardımı yalnızca çarpışma riski yüksekse etkinleştirilir; bu nedenle fonksiyonun müdahale etmesini beklemeyin.
- Fonksiyon sürücünün dikkatini ve yargısının yerini tutmaz. Sürücü her zaman aracın güvenli bir şekilde, uygun hızda, diğer araçlara uygun bir mesafede ve geçerli trafik kurallarına ve yönetmeliklerine uygun olarak sürülmesinden sorumludur.

İlgili bilgiler

- Çarpışma riskinde direksiyon yardımı (s. 381)

Yaklaşan çarpışma riski durumunda Direksiyon yardımının etkinleştirilmesi/devre dışı bırakılması

Fonksiyon seçilebilir - sürücü **Armayı** veya **Kapatmayı** seçebilir.

Fonksiyonu devre dışı bırakmak için aşağıdaki gibi devam edin:

1. Orta ekranın üst görünümünde **Ayarlar** → **My Car** → **IntelliSafe** öğesini seçin.
2. **Çarpışma önleme yardımı** seçimini iptal edin.
> Sonra fonksiyon devreden çıkarılır.

DİKKAT

Çarpışma önleme yardımı fonksiyonu devre dışı bırakıldığında, tüm alt fonksiyonları kapatılır:

- Şeritten ayrılma riski olduğunda direksiyon yardımı
- Çarpışma riski olduğunda direksiyon yardımı
- Arkadan çarpışma riski olduğunda direksiyon yardımı*

Fonksiyonu devre dışı bırakmak mümkün olsa da, çoğu durumda sürüş güvenliğini arttırdığı için sürücünün daima etkinleşmesi önerilir.

İlgili bilgiler

- Çarpışma riskinde direksiyon yardımı (s. 381)

Önden çarpışma riski durumunda direksiyon yardımı için sınırlamalar

Bazı durumlarda fonksiyon sınırlı fonksiyonelliğe sahip olabilir ve şu durumlarda müdahale edemeyebilir, örneğin:

- motosikletler gibi küçük araçlar için
- şeridin açık şerit işaretlerine sahip olmadığı yollarda
- aracın büyük bölümü bitişikteki şeride yönelmiş ise
- hız aralığı 60-140 km/sa (37-87 mil/sa) dışında
- Örneğin aşırı ısınma nedeniyle soğutma sırasında servo direksiyon düşük güçte çalışırken ("Hıza bağlı direksiyon kuvveti" bölümüne bakın).

Diğer zorlu koşullar aşağıdakileri içerebilir:

- yol çalışmaları
- kış yol koşulları
- dar yollar
- bozuk yol yüzeyi
- çok "sportif" sürüş tarzı
- düşük görüş alanının olduğu kötü hava

Bu zor durumlarda fonksiyon sürücüye doğru şekilde yardım etmede sorun yaşayabilir. Bu tip durumlarda bu işlevin kapatılması tavsiye edilir.

ⓘ DİKKAT

Fonksiyon, bazı genel sınırlamaları olan araç kamera ünitesini kullanır, "Kamera ünitesi için sınırlamalar" bölümüne bakın.

ⓘ DİKKAT

İşlev, bazı geneli sınırlamaları olan aracın radar ünitesini kullanır, "Radar ünitesi için sınırlamalar" bölümüne bakın.

İlgili bilgiler

- Çarpışma riskinde direksiyon yardımı (s. 381)
- Hıza bağlı direksiyon kuvveti (s. 276)

Arkadan çarpışma riski durumunda direksiyon yardımı*

Alt fonksiyon arkadan veya kör noktadan aynı anda karşı yönden gelen araç yaklaşırken aracın kendi şeridini terk etmek üzere olduğunu fark etmeyen dikkati dağılmış sürücüye yardımcı olabilir.

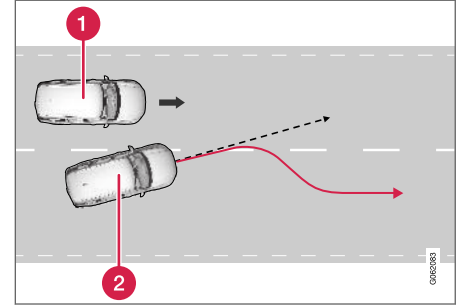

Fonksiyon, aracı kendi şeridine geri yönlendirerek yardımcı olabilir.

❶ Kör noktadaki diğer araç

❷ Aracınız

Kör noktada başka bir araç varken veya aynı anda bitişikteki şeritteki bir araç hızla yaklaşırken aracın kendi şeridini terke etmek üzereyse, fonksiyon sürücünün aracı kendi şeridine geri döndürmesine yardımcı olabilir.

Sürücü, kasıtlı olarak, sinyal lambalarını kullanarak şeritleri başka bir aracın yaklaştığını fark etmeden değiştirirse bu fonksiyon yardımcı olabilir.

Bu fonksiyon, açıkça görülen şerit işaretlerine/ çizgilerine sahip olan yollarda 60-140 km/sa (37-87 mil/sa) hız aralığında etkindir.

Otomatik devreye geçmeden sonra, sürücü bunun meydana geldiğini bir metin mesajı vasıtasıyla gösterir:

- **Çarpışma önleme yardımı Otomatik müdahale**

UYARI

- "Arkadan çarpışma riski olduğunda direksiyon yardımı" alt fonksiyonu, sürüş güvenliğini geliştirmek için tasarlanmış ek sürücü desteğidir, tüm trafik, hava ve yol koşullarındaki tüm durumların üstesinden gelemeyebilir.
- Direksiyon yardımı yalnızca çarpışma riski yüksekse etkinleştirilir; bu nedenle fonksiyonun müdahale etmesini beklemeyin.
- Fonksiyon sürücünün dikkatini ve yargısının yerini tutmaz. Sürücü her zaman aracın güvenli bir şekilde, uygun hızda, diğer araçlara uygun bir mesafede ve geçerli trafik kurallarına ve yönetmeliklerine uygun olarak sürülmesinden sorumludur.

İlgili bilgiler

- Çarpışma riskinde direksiyon yardımı (s. 381)

Arkadan çarpışma riski durumunda direksiyon yardımının etkinleştirilmesi/devre dışı bırakılması*

Fonksiyon seçilebilir - sürücü **Armayı** veya **Kapatmayı** seçebilir.

Kapatmak için aşağıdaki gibi devam edin:

1. Orta ekranın üst görünümünde **Ayarlar** → **My Car** → **IntelliSafe** ögesini seçin.
2. **Çarpışma önleme yardımı** seçimini iptal edin.
> Sonra fonksiyon devreden çıkarılır.

DİKKAT

Çarpışma önleme yardımı fonksiyonu devre dışı bırakıldığında, tüm alt fonksiyonları kapatılır:

- Şeritten ayrılma riski olduğunda direksiyon yardımı
- Çarpışma riski olduğunda direksiyon yardımı
- Arkadan çarpışma riski olduğunda direksiyon yardımı*

Fonksiyonu devre dışı bırakmak mümkün olsa da, çoğu durumda sürüş güvenliğini artırdığı için sürücünün daima etkinleşmesi önerilir.

İlgili bilgiler

- Çarpışma riskinde direksiyon yardımı (s. 381)

Arkadan çarpışma riski durumunda direksiyon yardımı için sınırlamalar

Bazı durumlarda fonksiyon sınırlı fonksiyonelliğe sahip olabilir ve şu durumlarda müdahale edemeyebilir, örneğin:

- motosikletler gibi küçük araçlar için
- aracın büyük bölümü bitişikteki şeride yönelmiş ise
- şerit işaretleri belirsiz veya hiç şerit işareti olmayan yollarda/şeritlerde
- hız aralığı 60-140 km/sa (37-87 mil/sa) dışında
- Örneğin aşırı ısınma nedeniyle soğutma sırasında servo direksiyon düşük güçte çalışırken ("Hıza bağlı direksiyon kuvveti" bölümüne bakın).

Diğer zorlu koşullar aşağıdakileri içerebilir:

- yol çalışmaları
- kış yol koşulları
- dar yollar
- bozuk yol yüzeyi
- çok "sportif" sürüş tarzı
- düşük görüş alanının olduğu kötü hava

Bu zor durumlarda fonksiyon sürücüyü doğru şekilde yardım etmede sorun yaşayabilir. Bu tip durumlarda bu işlevin kapatılması tavsiye edilir.

i DİKKAT

Fonksiyon, bazı genel sınırlamaları olan araç kamera ünitesini kullanır, "Kamera ünitesi için sınırlamalar" bölümüne bakın.

i DİKKAT

İşlev, bazı geneli sınırlamaları olan aracın radar ünitesini kullanır, "Radar ünitesi için sınırlamalar" bölümüne bakın.



Kamera ve radar ünitesi haricinde, bu fonksiyon aynı zamanda bir sürücünün farkında olması gereken bazı genel sınırlamaları olan aracın arkaya bakan radarını kullanır, ilave bilgi için "BLIS sınırlamaları" bölümüne bakın.

İlgili bilgiler

- Çarpışma riskinde direksiyon yardımı (s. 381)
- Hıza bağlı direksiyon kuvveti (s. 276)

Çarpışma riski durumunda direksiyon yardımı için semboller ve mesajlar

Sürücü gösterge ekranında fonksiyon ile ilgili bir dizi sembol ve mesaj gösterilebilir. Aşağıdaki tabloda bazı örnekler gösterilmektedir.

Sembol	Mesaj	Teknik özellikler
	Çarpışma önleme yardımı Otomatik müdahale	Fonksiyonun etkin olması ile bağlantılı olarak, sistemin etkinleştiğini sürücüye bildiren bir mesaj görüntülenir.
	Ön cam sensörü Sensör engellendi, Kullanıcı el kitabına bak	Kameranın aracın önündeki yolu tarama becerisi azalır.

Direksiyon simidinin sağ tuş takımında bulunan düğmesine kısa süreliğine basarak bir metin mesajı kaldırılabilir.

Mesaj devam ediyorsa: Bir servise danışın - yetkili bir Volvo servisi önerilir.

İlgili bilgiler

- Çarpışma riskinde direksiyon yardımı (s. 381)

Park Yardımcısı*

Park yardımı, dar alanlarda manevra yaparken sesli sinyallerle birlikte orta gösterge ekranında grafik kullanmak suretiyle engellere olan mesafeyi belirterek sürücüye yardımcı olabilen bir fonksiyondur.



Engel bölgelerini ve sensör alanlarını gösteren ekran görünümü.

Orta gösterge ekranı, araç ile tespit edilen engeller arasındaki ilişkinin genel durumu gösterir.

Vurgulanan kısım, engelin konumunu gösterir. Araç sembolü, belirtilen sektör kutusuna yaklaştıkça, araç ile tespit edilen engel arasındaki mesafe kısalır.

Engеле mesafe kıaldıkça sinyal de o kadar hızlı çalar. Audio sistemindeki sesler otomatik olarak kısılır.

Öndeki ve yandaki engeller için sesli sinyal araç ilerlerken etkindir ama araç yaklaşık 2 saniye hareketsiz kaldığında durur. Arka kısımdaki engeller için sesli sinyal araç durur konumda iken de etkindir.

Araçın önünde veya arkasındaki engellerden 30 cm kadar (1 ft)> uzaktayken, ton süreklidir ve araç sembolüne en yakın etkin sensör alanı doludur.

Park yardımı sinyalinin ses seviyesi, sinyal çalarken orta konsoldaki [>II] düğmesi aracılığıyla ayarlanabilir. Ayar aynı zamanda üst görünümün **Ayarlar** menü seçeneğinden de yapılabilir.

i DİKKAT

- Sesli ikazlar sadece doğrudan araç güzergahı üzerindeki nesnelere için verilir.

⚠ UYARI

- Park Assist fonksiyonu sürüşü kolaylaştıracak ve daha güvenli hale getirecek ek sürücü desteğidir, tüm trafik, hava ve yol koşullarındaki tüm durumların üstesinden gelemmez.
- Park sensörlerinin kör noktalarına gelen engeller görünmeyebilir.
- Özellikle araca yakın olan insanlara veya hayvanlara dikkat edin.
- Park Assist sistemi sürücünün dikkatini ve yargısının yerini tutmaz. Sürücü her zaman aracın güvenli bir şekilde, uygun hızda, diğer araçlara uygun bir mesafede ve geçerli trafik kurallarına ve yönetmeliklerine uygun olarak sürülmesinden sorumludur.

İlgili bilgiler

- Ön, arka ve yanlardaki Park Yardımcı Pilotu (s. 391)
- Park yardımının etkinleştirilmesi/devre dışı bırakılması (s. 392)
- Park yardımı sınırlamaları (s. 392)
- Tavsiye edilen Park Yardımcı Pilotu bakımı (s. 393)
- Park yardımı sembolleri ve mesajları (s. 394)

Ön, arka ve yanlardaki Park Yardımcı Pilotu

Park Yardımcı Pilotu aracın hangi parçasının bir engele yaklaştığında göre değişen farklı parametreleri vardır.

Geriye doğru

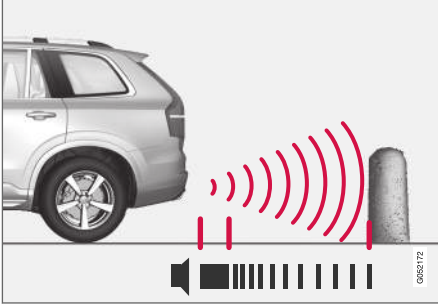

NOT: Resim şematiktir - ayrıntılar aracın modeline göre değişebilir.

Geri gidiş sensörleri, herhangi bir vites devrede olmadan araç geriye doğru kaydığında veya vites kolu geri vitese getirildiğinde etkinleşir.

Ölçüm mesafesi aracın yaklaşık 1,5 metre (5 ft) arkasında başlar.

Bağlı bir römorkla geri giderken geri doğru park yardımı otomatik olarak devre dışı bırakılır.

i DİKKAT

Volvo orijinal römork kablo demeti olmadan çekme çubuğu üzerinde römork veya bisiklet taşıyıcı varken geri giderken, sensörlerin onlara tepki vermesini önlemek için park yardımı manuel olarak kapatılmalıdır.

Kenarlar boyunca

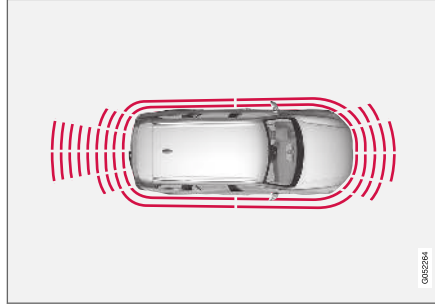

Park yardımı yan sensörleri, motor çalıştırıldığında otomatik olarak etkinleşir. Bunlar, 10 km/sa (6 mph) altındaki hızlarda aktiftir.

Ölçüm menzili yanlardan yakl. 30 cm (1 ft) mesafeden başlar. Yanlardaki engeller için verilen sesi sinyal, yan hoparlörlerden gelir.

Öne doğru

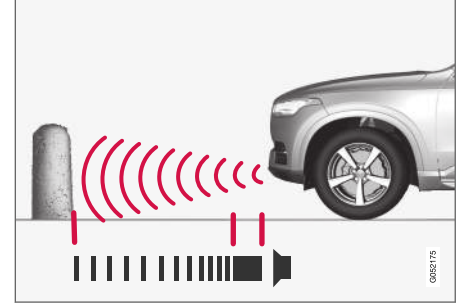

NOT: Resim şematiktir - ayrıntılar aracın modeline göre değişebilir.

Ön park yardımı sensörleri, motor çalıştırıldığında otomatik olarak etkinleşir. Bunlar, 10 km/sa (6 mph) altındaki hızlarda aktiftir.

Ölçüm mesafesi aracın yaklaşık 80 cm (2,5 ft) önünde başlar.

i DİKKAT

El freni tatbik edildiğinde veya otomatik vitesli bir arabada **P** modu seçildiğinde park yardımı devre dışı bırakılır.



! ÖNEMLİ

Yardımcı donanım lambaları takıldığında: Bu lambaların sensörleri kapamaması gerektiğini unutmayın - yardımcı donanım lambaları bu durumda bir engel gibi algılanabilir.

İlgili bilgiler

- Park Yardımcısı* (s. 390)

Park yardımının etkinleştirilmesi/ devre dışı bırakılması

Park yardımı işlevi etkinleştirilebilir/devre dışı bırakılabilir.

Aç/Kapat

Motor çalıştırıldığında ön ve yan park yardımı sensörleri otomatik olarak etkinleşir. Araç geriye doğru kayarsa veya geri vitese geçilirse arka sensörler etkinleşir.



İşlev, orta gösterge ekranındaki işlev görünümünden etkinleştirilir/devre dışı bırakılır.

- İşlev görünümündeki **Park yardımı** düğmesine basınız.
 - > Park yardımı etkinleşir/devre dışı bırakılır, düğmede yeşil/gri bir gösterge gösterilir.

Park yardımcı kamera ile donatılmış araçlarda, Park Yardımcı Pilotu, alakalı kamera görünümünden etkinleştirilebilir/devre dışı bırakılabilir.

İlgili bilgiler

- Park Yardımcısı* (s. 390)

Park yardımı sınırlamaları

Park Yardımı Sistemi her durumda her şeyi algılayamaz ve bu nedenle bazı durumlarda sınırlı fonksiyonelliğe sahiptir.

Bir sürücü aşağıdaki Park Yardımı Sisteminin sınırlamaları örnekleri hakkında dikkatli olmalıdır:

! UYARI



Araca bir römork bisiklet rafı veya benzeri takılı olduğunda ve elektrikle bağlı olduğu zaman bu sembol gösterildiğinde geri giderken ekstra dikkatli olun.

Bu sembol arka taraftaki park yardımı sensörlerinin **kapatıldığını** herhangi bir engel konusunda uyarımayacağı anlamına gelir.

! ÖNEMLİ

Örneğin zincirler, ince parlak plakalar veya alçak bariyerler "sinyal gölgesi" içinde kalabilirler ve geçici olarak sensörler tarafından tespit edilmezler - ardından atınımlı ton beklenen sabit ton yerine beklenmedik şekilde durabilir.

Sensörler çıkıntılı yükleme rampası gibi yüksek nesnelere algılayamaz.

- Bu durumlarda, ekstra dikkatli olun, aracı özellikle yavaşça manevra yaptırın/yeniden konumlandırın veya geçerli park manevrasını durdurun - sensörler bazı durumlarda daima güvenilir bilgi vermediği için araçlara veya diğer nesnelere zarar verme riski yüksek olabilir.

! ÖNEMLİ

Belirli koşullarda park sistemi sistemini birlikte çalıştığı ultrasonik frekanslar yayan harici ses kaynaklarının neden olduğu hatalı uyarı sinyalleri üretebilir.

Bu tür ses kaynaklarına örnek olarak korna, asfalt üzerinde ıslak lastik, havalı fren, motosikletlerden çıkan egzoz sesleri verilebilir.

i DİKKAT

Bir araç çekme çubuğu aracın elektrik sistemiyle yapılandırıldığı için çekme çubuğu bu fonksiyon aracın önündeki bir nesneyle arasındaki mesafeyi ölçtüğünde dahil olur.

İlgili bilgiler

- Park Yardımcısı* (s. 390)

Tavsiye edilen Park Yardımcı Pilotu bakımı

Park Yardımcı Pilotu fonksiyonunun en iyi şekilde çalışması için sensörlerinin düzenli olarak su ve araç şampunu ile temizlenmesi gerekir.

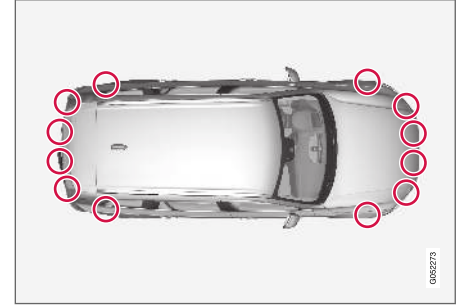

Park sensörlerinin¹¹⁷ konumu.

i DİKKAT

Sensörleri kapayan kir, buz ve kar yanlış uyarı sinyallerine, fonksiyon düşüşü veya hiç olmasına neden olabilir.

İlgili bilgiler

- Park Yardımcısı* (s. 390)

¹¹⁷NOT: Resim şematiktir - ayrıntılar aracın modeline göre değişebilir.

Park yardımı sembolleri ve mesajları

Park Yardımı Sistemi için semboller ve mesajlar sürücü ekranında ve/veya orta ekranda gösterilebilir.

Aşağıdaki tabloda bazı örnekler gösterilmektedir.

Sembol	Mesaj	Teknik özellikler
		Arka park yardımı sensörleri devre dışı bırakılır , bu nedenle engeller/nesneler için sesli uyarı yoktur.
	Park Yardım Sistemi Algılayıcılar engellendi, temizlenmesi gerek	Fonksiyonun bir veya daha fazla sensörü engellenmiştir - en kısa zamanda kontrol edip düzeltin.
	Park Yardım Sistemi Kullanılamıyor, servis gerekli	Sistem, olması gerektiği çalışmaz. Bir servisle iletişime geçilmelidir - yetkili bir Volvo atölyesi tavsiye edilir.

Direksiyon simidinin sağ tuş takımında bulunan

düğmesine kısa süreliğine basarak bir metin mesajı kaldırılabilir.

Mesaj devam ediyorsa: Bir servise danışın - yetkili bir Volvo servisi önerilir.

İlgili bilgiler

- Park Yardımcısı* (s. 390)

Park etmeye yardımcı kamera*

Park yardımı kamerası, orta gösterge ekranında engelleri bir kamera görüntüsü ve grafiklerle göstermek suretiyle sürücüye dar alanlarda manevra yapmasında destek olabilir.

Park yardımı kamerası, geri vites seçildiğinde otomatik olarak veya orta ekran üzerinden manuel olarak etkinleştirilen bir destek fonksiyonudur.



Kamera görünümü örneği¹¹⁸.

- 1 **Yakınlaştır**¹¹⁹ - yakınlaştırır/uzaklaştırır
- 2 **360° görünüm*** - tüm kameraları etkinleştirir/devre dışı bırakır
- 3 **PAS*** - Park Yardım Sistemini etkinleştirir/devre dışı bırakır

- 4 **Sıralar** - park destek çizgilerini etkinleştirir/devre dışı bırakır
- 5 **Çekme çubuğu*** - çekme çubuğu park yardım çizgisini etkinleştirir/devre dışı bırakır¹²⁰.
- 6 **CTA*** - Cross Traffic Alert özelliğini etkinleştirir

⚠ UYARI

- Park kamerası sürüşü kolaylaştıracak ve daha güvenli hale getirecek ek sürücü desteği fonksiyonudur, tüm trafik, hava ve yol koşullarındaki tüm durumların üstesinden gelemez.
- Park kameralarının kör noktalarına gelen engeller görünmeyebilir.
- Özellikle araca yakın olan insanlara veya hayvanlara dikkat edin.
- Gösterge ekranındaki nesnelere/engeller araca, ekranda görüldüğünden daha yakın olabilir.
- Park kameraları sürücünün dikkatini ve yargısının yerini tutmaz. Sürücü her zaman aracın güvenli bir şekilde, uygun hızda, diğer araçlara uygun bir mesafede ve geçerli trafik kurallarına ve yönetmeliklerine uygun olarak sürülmesinden sorumludur.

İlgili bilgiler

- Park kameralarının kamera görüntüleri (s. 396)
- Park kamerası için park yardımcı çizgileri (s. 397)
- Park kamerası için Park Assist Plottan sensör alanları (s. 399)
- Park yardımcı kamerayı başlatmak (s. 400)
- Park yardımı kamerasının sınırlamaları (s. 401)
- Tavsiye edilen park kamerası bakımı (s. 402)
- Tavsiye edilen park kamerası bakımı (s. 402)
- Park yardımı kamerası için semboller ve mesajlar (s. 403)

¹¹⁸Şekil şematiktir - parçalar araç modeline göre değişiklik gösterebilir.

¹¹⁹Park yardım çizgileri, yakınlaşırken kapatılır.

¹²⁰Tüm pazarlarda mevcut değildir.

Park kameralarının kamera görüntüleri

İşlev, birleşik bir 360° görünüm ve arka, ön, sol ve sağ kamera görüntüleri olmak üzere dört kameranın her biri için ayrı görünüm gösterebilir.

360° görünüm*

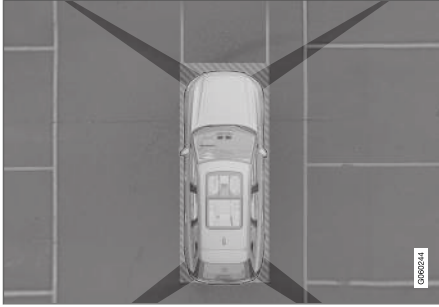

Yaklaşık kapsama alanı ile park kameralarının "görüş alanı".

360° görünüm fonksiyonu orta ekranda aracın dört tarafı eş zamanlı gösterileceği şekilde tüm park kameralarını etkinleştirir, bu da düşük hızda manevra yaparken sürücünün aracın çevresinde neler olduğunu görmesine yardımcı olur.

360° görünümünden, her bir kamera görünümü ayrıca etkinleştirilebilir:

- Kameranın istenen "görüş alanı" için ekrana, örneğin ön kameranın ön/yukarı yüzeyine basın.



Orta ekranın araç sembolü üzerindeki bir kamera sembolü hangi kameraların etkin olduğunu gösterir.

Araçta aynı zamanda **Park Yardım Sistemi*** varsa tespit

edilen nesnelere olan mesafe farklı renklerde renklendirilmiş alanlarla gösterilir.

Kameralar otomatik veya manuel olarak etkinleştirilebilir, "Park yardımı kamerasını başlatma" bölümüne bakın.

Geriyeye doğru

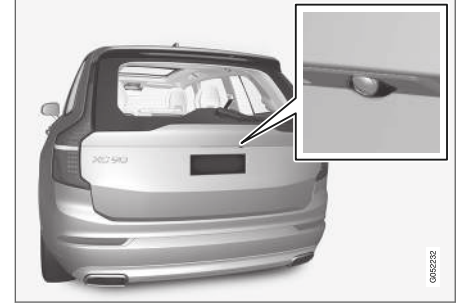

Geriyeye bakan kamera¹²¹ plakanın üzerine takılır.

Geriyeye bakan kamera aracın arka tarafında geniş bir alanı gösterir. Belirli modeller için bazı vakalarda tampon bölümünün yanı sıra çekme çubuğu da görülebilir.

Orta gösterge ekranında gösterilen nesnelere hafifçe eğilmiş olarak gözükülebilir, bu normaldir.

¹²¹NOT: Resim şematiktir - ayrıntılar aracın modeline göre değişebilir.

Öne doğru

İleri park kamerası¹²² ızgaranın içerisinde yer almaktadır.

Ön kamera, örneğin yüksek çitlerin bulunduğu yollara doğru sınırlı görüş alanının olduğu bir çıkış yolunda yararlı olabilir. 25 km/saat (16 mil/saat) değerine kadar hızlarda etkindir, sonrasında ön kamera kapatılır.

Eğer araç 50 km/saat (30 mil/saat) hızına ulaşmazsa ve ileri bakan kamera kapatıldıktan sonra hız 1 dakika içerisinde 22 km/saat (14 mil/saat) değerinin altına düşerse kamera yeniden etkinleştirilir.

Yanlar

Yan kameralar¹²², her bir kapı aynasında bulunur.

Yan kameralar aracın her iki yanında ne olduğunu gösterebilir.

İlgili bilgiler

- Park etmeye yardımcı kamera* (s. 395)

Park kamerası için park yardımcı çizgileri

Park yardımcı kameraları, ekranda çizgiler göstererek çevresindekilere kıyasla aracın konumunu gösterir.

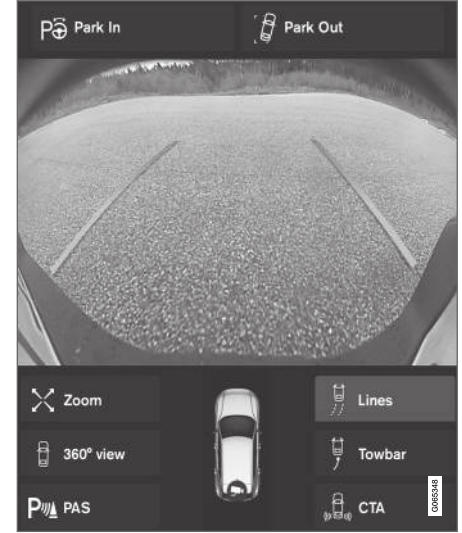

Park yardımcı çizgilerinin örneği¹²³.

Park yardımcı çizgileri, geçerli direksiyon simidi açısı ile aracın harici boyutları için tasarlanmıştır.

¹²²NOT: Resim şematiktir - ayrıntılar aracın modeline göre değişebilir.

¹²³Şekil şematiktir - parçalar araç modeline göre değişiklik gösterebilir.

SÜRÜCÜ DESTEĞİ

- ◀ rotayı gösterir - bu özellik paralel parkı, dar alanlara geri gitmeyi ve bir römork bağlıyken sürüşü kolaylaştırır.

Ekrandaki çizgiler, doğrudan aracın arkasında zemin seviyesindeymiş gibi yansıtılır ve araç dönerken de sürücüye aracın gideceği yolu gösteren direksiyon simidi hareketi ile doğrudan ilintilidir.

Bu park yardımı çizgileri, örneğin çeki çubuğu, kapı aynaları ve köşeler gibi aracın en çıkıntılı parçalarını içerir.

i DİKKAT

- Aracın elektrik sistemine bağlı olmayan bir römork ile geriye doğru giderken ekrandaki park assist çizgiler **arabanın** gittiği yönü gösterir, römorkun değil.
- Römork aracın elektrik sistemine bağlanırsa ekranda hiç bir park assist çizgisi gösterilmez.
- Yakınlaştırırken park yardım çizgileri görüntülenmez.

! ÖNEMLİ

- Arka kamera görüntüsü seçildiğinde monitörün sadece aracın arkasındaki alanı gösterdiğini unutmayın. Geri manevra yaparken aracın yanlarına ve önüne dikkat edin.
- Aynısı tersi durumda da geçerlidir - ön kamera görüşü seçildiğinde aracın arka kısımlarında ne olduğuna dikkat edin.
- Park assist çizgilerinin **en kısa** rotayı gösterdiğini aklınızda bulundurun. Bu nedenle, ileri sürüş sırasında direksiyon döndürüldüğünde veya geri viteste giderken arabanın ön kısmı bir şeyin üzerine doğru gittiğinde ekstra dikkatli olun.

360° görüşte* park yardımı çizgileri

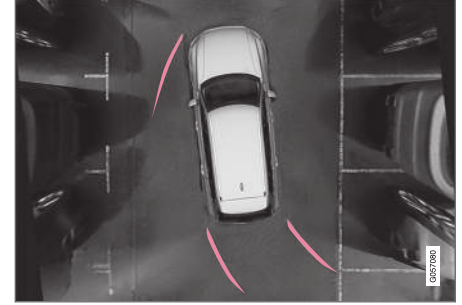

Park yardımı çizgileri ile 360° görüş¹²³.

360° görüş ile park kılavuz çizgileri aracın arkasında, önünde ve yan tarafında gösterilir (aracın sürüş yönüne bağlı olarak):

- Öne doğru sürerken: Ön çizgiler
- Geri giderken: Yan çizgiler ve geri gidiş çizgileri

Ön veya arka kamera seçildiğinde park yardım çizgileri, aracın seyahat yönüne bakılmaksızın görünür.

Bir yan kamera seçildiğinde, park yardımı çizgileri yalnızca geri giderken görünür.

¹²³Şekil şematiktir - parçalar araç modeline göre değişiklik gösterebilir.

Çekme çubuğu yardım çizgisi*



Park yardımı çizgisine sahip çekme çubuğu¹²³.

- 1 **Çekme çubuğu** - çekme çubuğu yardım çizgisini etkinleştirir.
- 2 **Yakınlaştır** - yakınlaştırır/uzaklaştırır.

Kamera, çekme çubuğunun römorka giden planlanmış "yolunu" temsil eden bir yardım çizgisi göstererek römorka bağlanmayı kolaylaştırabilir.

1. **Çekme çubuğu** düğmesine basın (1).

> Çekme çubuğunun istenilen "yolu" için park yardımı çizgileri görünür - eşzamanlı olarak aracın park yardımı çizgileri kaybolur.

Hem araç hem de çekme çubuğu için kılavuz çizgileri aynı anda gösterilemez.

2. Daha fazla hassas manevra gerektiğinde **Yakınlaştır** (2) seçeneğine basın.
 - > Kamera görünümü yakınlaştırılır.

İlgili bilgiler

- Park etmeye yardımcı kamera* (s. 395)

¹²³Şekil şematiktir - parçalar araç modeline göre değişiklik gösterebilir.

◀ Geriye ve öne sensör alanları

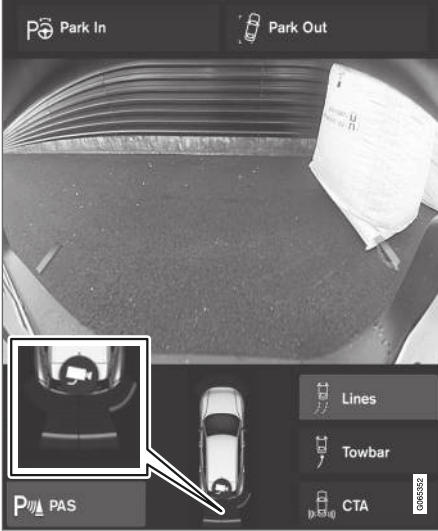

Ekran araç sembolünde renkli sensör alanlarını gösterebilir¹²⁴.

Engelle mesafe azaldıkça ön ve geri gidiş sensörlerindeki alanların rengi, sarıdan turuncuya ve kırmızıya değişir.

Ön ve geri gidiş alanlarının renkleri	Metre (fit) cinsinden mesafe
Sarı	0,6-1,5 (2,0-4,9)
Turuncu	0,4-0,6 (1,3-2,0)
Kırmızı	0-0,4 (0-1,3)

Yanlara doğru sensör alanı

Yan alanlar sadece turuncu renkte gösterilir.

Yan alanların rengi	Metre (fit) cinsinden mesafe
Turuncu	0-0,3 (0-1,0)

İlgili bilgiler

- Park etmeye yardımcı kamera* (s. 395)

Park yardımcı kamerayı başlatmak

Park yardımcı kamerası, geri vites takılıken otomatik olarak veya orta ekranın fonksiyon düğmelerinden biriyle manuel olarak başlatılır.

Geriye doğru giderken kamera görünümü

Geri vites takılıken, ekranda yan görüşlerin son kullanılan kamera görünümü varsa 360° görünümü görüntülenir; aksi takdirde arka görünüm görüntülenir.

Manuel kamara başlatma için kamera görünümü



Orta ekranının fonksiyon görünümünde park kamerasını bu düğme ile başlatın.

Ardından ekran başlangıçta son kullanılan kamera görünümünü görüntüler. Bununla birlikte, her motor çalıştırma sonrasında, daha önce gösterilen yan görünüm 360° görünümle değiştirilir ve daha önce gösterilen, yakınlaştırılmış arka görünüm, arka görünüm ile değiştirilir.

Kameranin otomatik devreden çıkması

Ön görünüm 25 km/sa (16 mil/sa) hızda sürücünün dikkatini dağıtmayı önlemek için söner, hızın 50 km/sa (31 mil/sa) değerini aşmadığı durumlarda hız 1 dakika içinde 22 km/sa (14 mil/sa)

¹²⁴Şekil şematiktir - parçalar araç modeline göre değişiklik gösterebilir.

değerine düşerse otomatik olarak yeniden etkinleştirilir.

Diğer kamera görüşümleri 15 km/saat (9 mil/saat) hızda söner ve yeniden etkinleşmez.

İlgili bilgiler

- Park etmeye yardımcı kamera* (s. 395)

Park yardımı kamerasının sınırlamaları

Park yardımı kamerası her durumda her şeyi algılayamaz ve bu nedenle sınırlı fonksiyonelliğe sahiptir.

Bir sürücü aşağıdaki park yardımı kamerasının sınırlamaları örnekleri hakkında dikkatli olmalıdır:

⚠ UYARI



Araca bir römork bisiklet rafı veya benzeri takılı olduğunda ve elektrikle bağlı olduğu zaman bu sembol gösterildiğinde geri giderken ekstra dikkatli olun.

Bu sembol arka taraftaki park yardımı sensörlerinin **kapatıldığını** herhangi bir engel konusunda uyarılmayacağı anlamına gelir.

ⓘ DİKKAT

Aracın arkasına takılan bir bisiklet taşıyıcı veya diğer donanımlar kamerasının görüş açısını engelleyebilir.

Kör alanlar

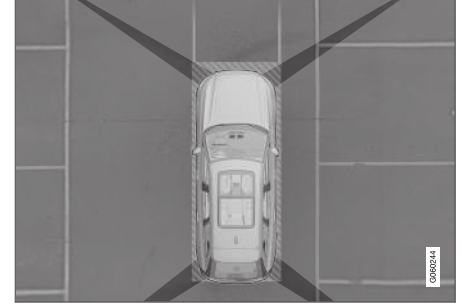

Kameranin görüş alanları arasında "kör" alanlar vardır.

360° görünümde engeller/nesneler, tek kameralar arasında boşluklarda "gözden yok olabilir".

⚠ UYARI

Görüntünün nispeten küçük bir kısmı gizlenmiş gibi görüne bile nispeten büyük bir sektör görünüşünden gizlenebileceği ihtimaline dikkat edin. Bu nedenle araç ona çok yaklaşmadıkça bir engel tespit edilemeyebilir.

Arızalı kamera

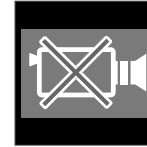

Eğer kamera alanı siyahsa ve bu sembol mevcutsa, bu kameranın bozulduğu anlamına gelir.

Takip eden resim bir örnek gösterir.





Aracın sol taraf kamerası bozulmuştur.

Siyah kamera alanı

Siyah kamera alanı ayrıca takip eden durumlarda da gösterilir, ama bozuk kamera için sembol **olmadan**:

- açık kapı
- açık yükleme kapağı
- çekilmiş kapı aynaları.

Işık koşulları

Kamera görüntüsü, mevcut ışık koşullarına bağlı olarak otomatik olarak ayarlanır. Bu nedenle görüntünün parlaklığı ve kalitesi çok hafif değişiklik gösterebilir. Zayıf ışık koşullarında görüntü kalitesinde azalma meydana gelebilir.

İlgili bilgiler

- Park etmeye yardımcı kamera* (s. 395)

Tavsiye edilen park kamerası bakımı

Arka plaka tutucusunun yanında, ızgarada ve her iki kapı aynasında yer alan park kameraları belirli bir bakıma ihtiyaç duyar.

Kamera merceklerini ılık su ve araç şampuanıyla düzenli olarak temizleyin - merceklerin çizilmemesine dikkat edin.



DİKKAT

Optimum işlevi sağlamak için kamera lenslerini kir, kar ve buzdan arındırın. Bu özellikle yetersiz ışık koşullarında önemlidir.



İlgili bilgiler

- Park etmeye yardımcı kamera* (s. 395)

Park yardımı kamerası için semboller ve mesajlar

Park yardımı kameraları için semboller ve mesajlar sürücü ekranında ve/veya orta ekranda gösterilebilir.

Aşağıdaki tabloda örnekler gösterilmektedir.

Sembol	Mesaj	Teknik özellikler
		Arka park yardımı sensörleri devre dışı bırakılır , bu nedenle engeller/nesneler için sesli uyarı ve alan işaretleri yoktur.
		Kamera devre dışıdır.
	Park Yardım Sistemi Algılayıcılar engellendi, temizlenmesi gerek	Fonksiyonun bir veya daha fazla sensörü engellenmiştir - en kısa zamanda kontrol edip düzeltin.
	Park Yardım Sistemi Kullanılamıyor, servis gerekli	Sistem, olması gerektiği çalışmaz. Bir servisle iletişime geçilmelidir - yetkili bir Volvo atölyesi tavsiye edilir.

Direksiyon simidinin sağ tuş takımında bulunan  düğmesine kısa süreliğine basarak bir metin mesajı kaldırılabilir.

Mesaj devam ediyorsa: Bir servise danışın - yetkili bir Volvo servisi önerilir.

İlgili bilgiler

- Park etmeye yardımcı kamera* (s. 395)

Park Yardımı Pilotu*

Aktif Park Yardımı Pilotu (PAP¹²⁵), sürücünün park etmesine veya bir park yerinden çıkmasına yardım eder.

PAP öncelikle yerin yeterince geniş olup olmadığını kontrol eder ve öyleyse aracı park yerine yönlendirir.

Orta gösterge ekranı semboller, grafikler ve metinle yapılacak çeşitli işlemleri ve işlemlerin ne zaman yapılacağını gösterir.

UYARI

- PAP sürüşü kolaylaştıracak ve daha güvenli hale getirecek ek sürücü desteği fonksiyonudur, tüm trafik, hava ve yol koşullarındaki tüm durumların üstesinden gelemez.
- Özellikle araca yakın olan insanlara veya hayvanlara dikkat edin.
- PAP sürücünün dikkatini ve yargısının yerini tutmaz. Sürücü her zaman aracın güvenli bir şekilde, uygun hızda, diğer araçlara uygun bir mesafede ve geçerli trafik kurallarına ve yönetmeliklerine uygun olarak sürülmesinden sorumludur.

DİKKAT

PAP işlevi, alanı ölçer ve direksiyon simidini çevirir - sürücünün görevi şudur:

- aracın çevresini dikkatli bir şekilde izlemek
- orta gösterge ekranındaki talimatları takip etmek
- vites seçin (geri/ileri) - bir "ping" sesi sürücünün ne zaman vites değiştireceğini belirtir
- güvenli bir hızı kontrol etmek ve sürdürmek
- frenlemek ve durmaktır.

İlgili bilgiler

- Park Yardım Pilotu ile park etme çeşitleri (s. 404)
- Aktif park yardımı ile park etme (s. 405)
- Park Assist Pilot ile bir otoparktan çıkmak (s. 408)
- Park Yardımı Pilotunun* sınırlamaları (s. 409)
- Tavsiye edilen Park Yardımcı Pilotu bakımı (s. 410)
- Park Yardım Pilotu* için mesajlar (s. 411)

Park Yardım Pilotu ile park etme çeşitleri

Park Yardım Pilotu PAP¹²⁶, aşağıdaki farklı park durumunda kullanılabilir.

¹²⁵Park Assist Pilot

¹²⁶Park Assist Pilot

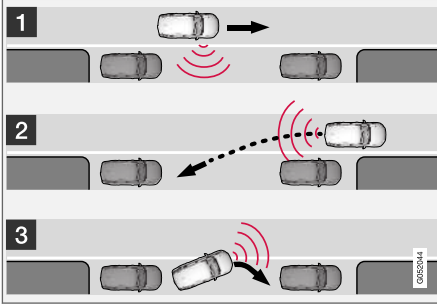
Paralel park

Paralel park ilkesi.

PAP fonksiyonu aşağıdaki adımları kullanarak aracı park eder:

1. Bir park yeri belirlenir ve ölçülür.
2. Araç, geri gidiş sırasında alana yönlendirilir.
3. Araç ileri/geri sürüş anlamında park yerine yerleştirilir.

Park çıkışı işlevini kullanarak paralel park edilmiş bir araca park yerinden çıkmada PAP işlevi de yardımcı olabilir - "Aktif park yardımı ile park etme" bölümündeki "Bir park yerinden çıkma" başlığına bakın.

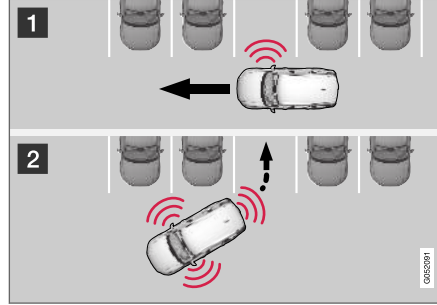
Dik park

Dik park ilkesi.

PAP fonksiyonu aşağıdaki adımları kullanarak aracı park eder:

1. Bir park yeri belirlenir ve ölçülür.
2. Araç geri giderek alana yönlendirilir ve ileri/geri sürüşlerle alana yerleştirilir.

ⓘ DİKKAT

Dikey park edilmiş bir araca park alanından çıkmada PAP **Park çıkışı** işlevi yardımcı **olamaz** - işlev sadece paralel park edilmiş bir araç için kullanılmalıdır.

İlgili bilgiler

- Park Yardımı Pilotu* (s. 404)

Aktif park yardımı ile park etme

Aktif Park Yardımı Pilotu (PAP¹²⁷), sürücünün üç adımda park etmesine yardımcı olur. İşlev aynı zamanda sürücünün bir park yerinden çıkmasına da yardımcı olabilir.

ⓘ DİKKAT

PAP işlevi, alanı ölçer ve direksiyon simidini çevirir - sürücünün görevi şudur:

- aracın çevresini dikkatli bir şekilde izlemek
- orta gösterge ekranındaki talimatları takip etmek
- vites seçin (geri/ileri) - bir "ping" sesi sürücünün ne zaman vites değiştireceğini belirtir
- güvenli bir hızı kontrol etmek ve sürdürmek
- frenlemek ve durmaktır.

Farklı adımlar gerçekleştirildiğinde, orta ekranda semboller, grafikler ve / veya metinler görünür.

Motor çalıştırılınca aşağıdaki kriterler karşılanmıyorsa, PAP etkinleştirilebilir:

- Araca takılı römork yoktur
- Hız 30 km/sa (20 mph) altında olmalıdır.

¹²⁷Park Assist Pilot



i DİKKAT

PAP bir park yeri arıyorken araç ve park alanları arasındaki mesafe 0,5-1,5 metre (1,6-5,0 ft) olmalıdır.

Park etme

PAP aşağıdaki adımları kullanarak aracı park eder:

1. Bir park yeri belirlenir ve ölçülür.
2. Araç, geri gidiş sırasında alana yönlendirilir.
3. Araç boş yere yerleştirilir - sistem daha sonra sürücüden vites değiştirmesini talep edebilir.

Park yerlerinin bulunması ve ölçülmesi

İşlev, orta göstergesi ekranının işlev görünümünden etkinleştirilebilir.

Buna kamera görüntülerinden de erişilebilir.

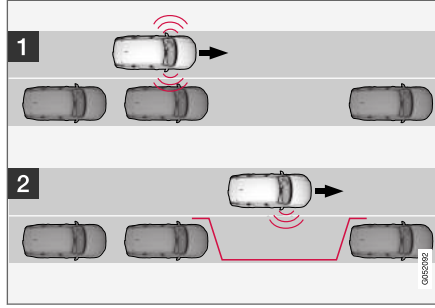

Paralel park ilkesi.

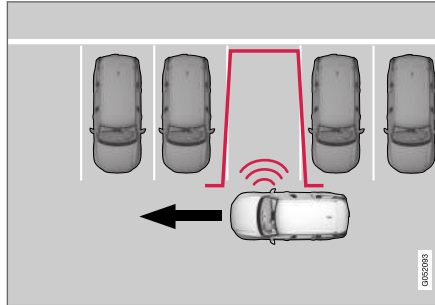

Dikey park ilkesi.

Aşağıdakileri yapınız:

1. Paralel park için azami 30 km/sa (20 mil/saat) veya dikey park için 20 km/sa (12 mil/saat) hızla sürün.

2. İşlev görünümünde veya kamera görünümünde **Park girişi** düğmesine dokunun.
> PAP, bir park yeri arar ve sonra bunun yeterince büyük olup olmadığını kontrol eder.
3. Orta ekrandaki grafik ve mesaj uygun bir park yerinin bulunduğunu belirttiğinde aracı durdurmaya hazır olun.
> Açılan bir pencere görüntülenir.
4. **Paralel park etme** veya **Dikey park etme** seçeneğini seçip geri vitese geçin.

i DİKKAT

PAP park edilecek yer arar, talimatları görüntüler ve araca yolcu tarafından aracı yönlendirir. Fakat gerekli olması halinde araç yolun sürücü tarafına da park edilebilir:

- Sürücü tarafındaki sinyal lambasını etkinleştirin, sistem bu durumda aracın bu tarafında bir park alanı aramaya başlar.

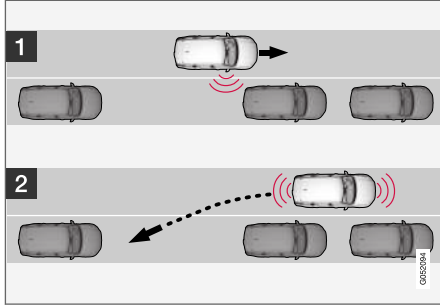
Bir park yerine geri giriş

Paralel.

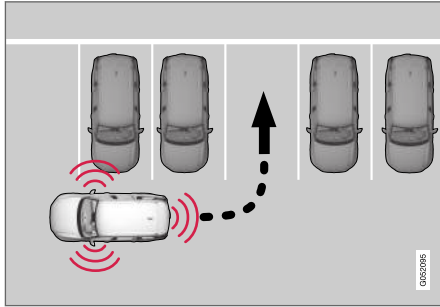

Dik.

Aracı park yerine geri geri götürmek için aşağıdakileri yapın:

1. Aracın arkasındaki alanın açık olup olmadığını kontrol edin ve sonra geri vitese takınız.
2. Direksiyon simidini dokunmadan yavaşça ve dikkatle geri gidin - en fazla 7 km/sa (4 mil/sa) hız yapın.
3. Orta ekranda grafik ve mesaj tarafından talimat verildiğinde aracı durdurmaya hazır olun.

ⓘ DİKKAT

- PAP fonksiyonu etkinleştirildiğinde ellerinizi direksiyondan çekin.
- Direksiyonun hiçbir şekilde aksamadığından ve serbestçe döndüğünden emin olun.
- Optimum sonuçlar için - Geriye/ileriye doğru sürmeye başlamadan önce direksiyon simidi döndürülene kadar bekleyin.

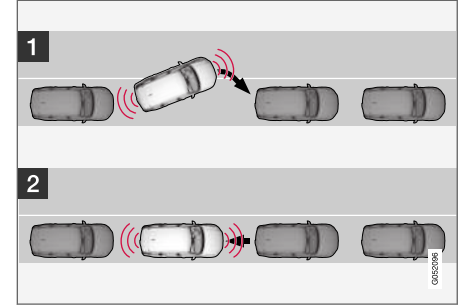
Aracın park yerine yerleştirilmesi

Paralel.

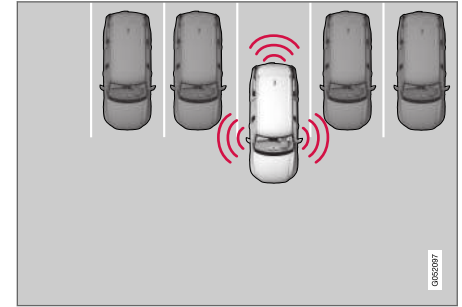

Dik.

Aşağıdakileri yapınız:

1. Vites kolunu **D** konumuna getirin, direksiyon simidi dönünceye kadar bekleyin ve yavaşça öne doğru sürün



SÜRÜCÜ DESTEĞİ

2. Orta ekranda grafik ve mesaj tarafından talimat verildiğinde aracı durdurmaya hazır olun.
3. Geri vitesi seçin ve yavaşça geriye doğru sürün.
4. Orta ekranda grafik ve mesaj tarafından talimat verildiğinde aracı durdurmaya hazır olun.

İşlev otomatik olarak devreden çıkar ve grafikler ile mesaj, parkın tamamlandığını gösterir. Sürücünün konumlanmayı düzeltilmesi gerekebilir. Arabanın düzgün biçimde park edilip edilmediğini yalnızca sürücü belirleyebilir.

! ÖNEMLİ

İkaz mesafesi, sensörler PAP tarafından kullanıldığında Park Yardımcısının sensörleri kullanmasına kıyasla daha kısadır.

İlgili bilgiler

- Park Yardımı Pilotu* (s. 404)

Park Assist Pilot ile bir otoparktan çıkmak

Fonksiyon **Park çıkışı** aynı zamanda sürücünün bir park yerinden çıkmasına da yardımcı olabilir.

i DİKKAT

Bir park alanından çıkarken **Park çıkışı** işlevi sadece paralel park eden bir araç için kullanılmaldır - dikey park edilmiş bir araçta çalışmaz.



Park çıkışı işlevi, orta ekranın işlev görünümünde veya kamera görünümünde etkinleştirilir.

Aşağıdakileri yapınız:

1. İşlev görünümünde veya kamera görünümünde **Park çıkışı** düğmesine dokununuz.
2. Aracın park alanını terk etmesi gereken yönü seçmek için sinyal göstergesini kullanınız.
3. Orta ekrandaki grafik ve mesaj tarafından talimat verildiğinde aracı durdurmaya hazır olun - talimatları park etme prosedürü ile aynı şekilde uygulayınız.

İşlev tamamlandığında direksiyon simidinin geri "atabileceğine" dikkat edin - park yerinden çıkmak için sürücünün direksiyon simidini maksimum yönlendirme açısına geri çevirmesi gerekebilir.

PAP, ekstra bir manevra olmadan sürücünün park yerinden çıkabileceğini belirlerse, sürücü aracın hâlâ park alanında olduğunu düşünse bile işlev durdurulacaktır.

İlgili bilgiler

- Park Yardımı Pilotu* (s. 404)

Park Yardımı Pilotunun* sınırlamaları

Aktif Park Yardımı Pilotu PAP¹²⁸ fonksiyonu her durumda her şeyi algılayamaz ve bu nedenle sınırlı fonksiyonelliğe sahiptir.

⚠ UYARI

- PAP sürüşü kolaylaştıracak ek sürücü desteği fonksiyonudur, tüm trafik, hava ve yol koşullarındaki tüm durumların üstesinden gelemez.
- Özellikle araca yakın olan insanlara veya hayvanlara dikkat edin.
- Aracın ön kısmının, park manevrasında yaklaşan trafik yönünde harekete geçebileceğini unutmayın.
- Park manevrası hesaplanırken sensör algılama alanından daha yukarıdaki nesnelere dahil edilmez, bu da PAP fonksiyonu park alanına doğru çok erken harekete geçebilir, bu nedenle bu tür park yerlerinden kaçınılmalıdır.
- PAP sürücünün dikkatini ve yargısının yerini tutmaz. Sürücü her zaman aracın güvenli bir şekilde, uygun hızda, diğer araçlara uygun bir mesafede ve geçerli trafik kurallarına ve yönetmeliklerine uygun olarak sürülmesinden sorumludur.

Bir sürücü aşağıdaki Park Yardımı Pilotu sınırlamaları örnekleri hakkında dikkatli olmalıdır:

Park işlemi kesilir

Aşağıdaki durumlarda park sıralaması sonlandırılacaktır:

- sürücü direksiyon simidine dokunursa
- araç çok hızlı sürülürse - 7 km/sa(4 mph) üzerinde
- sürücü, orta gösterge ekranında **İptal et** seçeneğine basarsa
- kilitlenmeyi önleyici frenler veya Elektronik denge kontrolü devreye girdiğinde - örneğin kaygan bir yolda bir tekerlek kavramayı kaybettiğinde
- Örneğin aşırı ısınma nedeniyle soğutma sırasında servo direksiyon düşük güçte çalışırken ("Hıza bağlı direksiyon kuvveti" bölümüne bakın).

Geçerli olduğunda orta gösterge ekranında bir mesaj, park sıralamasının kesilme sebebinin gösterir.

⚠ ÖNEMLİ

Bazı durumlarda PAP park yeri bulamaz; bunun bir nedeni de sistemin çalıştığı frekanslar gibi aynı ultrason frekanslarını yayan dış ses kaynakları ile sensörler arasındaki parazittir.

Bu tür ses kaynaklarına örnek olarak korna, asfalt üzerinde ıslak lastik, havalı fren ve motosikletlerden çıkan egzoz sesleri verilebilir.

i DİKKAT

Sensörleri kaplayan kir, buz ve kar fonksiyonlarını azaltır ve ölçümü önler.

Sürücü sorumluluğu

Sürücü, PAP işlevinin hata yapmayan, tamamen otomatik bir işlev değil, bir yardım olduğunu unutmamalıdır. Sürücü bu sebeple bir park prosedürünü durdurmaya hazırlıklı olmalıdır.

Park edilirken akılda tutulması gereken detaylar da vardır, örn.:

- Sürücü PAP tarafından seçilen alanın park etmek için uygun olup olmadığını belirlemek konusunda daima sorumludur.
- Kar zincirleri ya da yedek bir lastik takıldıysa PAP'ı kullanmayın.

- Yüklü nesnelere arabadan dışarıya doğru çıkıntı yapıyorsa PAP'ı kullanmayın.
- Ağır yağmur ya da kar sistemin park etme alanını yanlış ölçmesine sebep olabilir.
- Park alanının aranması ve kontrol edilmesi sırasında, PAP, park alanının iç taraflarına yerleştirilen nesnelere gözden kaçırabilir.
- Yeterli manevra alanı bulunmadığı için dar sokaklarda park mesafeleri her zaman uygun olabilir değildir.
- Doğru lastik basıncına sahip onaylı lastikleri¹²⁹ kullanın çünkü bu, PAP'ın arabayı park etme yeteneğini etkiler.
- PAP park edilmiş araçların mevcut konumundan yola çıkar, eğer bunlar yanlış biçimde park edilmişse araba lastikleri ve tekerlek jantları kaldırım taşlarından dolayı hasar görebilir.
- Park halindeki bir araç, diğer park halindeki araçlara göre çıkıntı yapıyorsa dikey park alanları tespit edilemeyebilir veya gereksiz yere önerilebilir.
- PAP keskin virajlar ya da kıvrımlarda değil, düz sokaklarda park etmek için tasarlanmıştır. Bu nedenle, PAP alanı ölçerken aracın olası park alanlarına paralel olduğundan emin olun.

¹²⁹Onaylı lastikler* fabrika teslimatında yeni olarak takılanlarla aynı türde ve yapımda lastikleri ifade eder.

¹³⁰Park Assist Pilot

¹³¹NOT: Resim şematiktir - ayrıntılar aracın modeline göre değişebilir.

! ÖNEMLİ

Başka bir onaylı jant ve/veya tekerlek boyutuna geçilmesi lastik koşulunun değişmesi durumu içerebilir ve bu da PAP sistem parametrelerinin güncellenmesini gerektirebilir. Bir servise danışın - yetkili bir Volvo servisi olması önerilir.

İlgili bilgiler

- Park Yardımı Pilotu* (s. 404)
- Hıza bağlı direksiyon kuvveti (s. 276)

Tavsiye edilen Park Yardımcı Pilotu bakımı

Park Yardımcı Pilotu PAP¹³⁰ işlevinin en iyi şekilde çalışması için park yardımcı sensörlerinin düzenli olarak su ve araç şampuanı ile temizlenmesi gerekir.

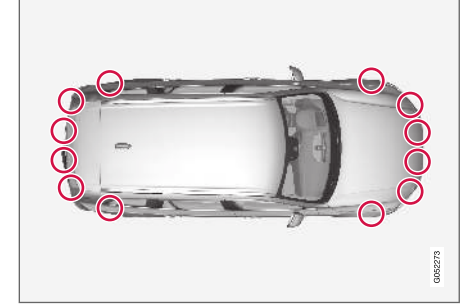

Park sensörlerinin¹³¹ konumu.

i DİKKAT

Sensörleri kapayan kir, buz ve kar yanlış uyarı sinyallerine, fonksiyon düşüşü veya hiç olmasına neden olabilir.

İlgili bilgiler

- Park Yardımı Pilotu* (s. 404)

Park Yardımı Pilotu* için mesajlar

Aktif Park Yardımı Pilotu PAP¹³² için mesajlar sürücü ekranında ve/veya orta ekranda gösterilebilir.

Aşağıdaki tabloda örnekler gösterilmektedir.

Mesaj	Teknik özellikler
<p>Park Yardım Sistemi Algılayıcılar engellendi, temizlenmesi gerek</p>	Fonksiyonun bir veya daha fazla sensörü engellenmiştir - en kısa zamanda kontrol edip düzeltin.
<p>Park Yardım Sistemi Kullanılmıyor, servis gerekli</p>	Sistem, olması gerektiği çalışmaz. Bir servisle iletişime geçilmelidir - yetkili bir Volvo atölyesi tavsiye edilir.

Direksiyon simidinin sağ tuş takımında bulunan

düğmesine kısa süreliğine basarak bir metin mesajı kaldırılabilir.

Mesaj devam ediyorsa: Bir servise danışın - yetkili bir Volvo servisi önerilir.

İlgili bilgiler

- Park Yardımı Pilotu* (s. 404)

¹³²Park Assist Pilot

ÇALIŞTIRMA VE SÜRÜŞ

Otomobilin çalıştırılması

Araç, uzaktan kumanda anahtarı yolcu kabininde iken tünel konsolundaki marş düğmesini kullanarak başlatılır.



Tünel konsolundaki çalıştırma düğmesi.

UYARI

Başlamadan önce:

- Emniyet kemerini takın.
- Koltuğu, direksiyon simidini ve aynaları ayarlayın.
- Fren pedalına tamamen basılabildiğinden emin olun.

Anahtarsız çalıştırma (Pasif çalıştırma) desteği olduğu için aracın çalıştırılması sırasında uzaktan kumanda anahtarı fiziki olarak kullanılmaz.

Araç çalıştırmak için:

1. Uzaktan kumanda anahtarının aracın içinde olması gerekir. Pasif çalıştırma özelliği olan araçlarda anahtarın, yolcu kabininin ön kısmında bulunması gerekir. Araçta anahtarsız kilitleme/kilit açma seçeneği* varsa, anahtar araçta herhangi bir yerde olabilir.
2. Fren pedalını tamamen basılı¹ halde tutun. Otomatik vites değiştiren araçlarda, **P** veya **N** vites konumunun seçildiğinden emin olun. Manuel şanzımanlı araçlarda, vites kolunun boşta olduğundan veya debriyaj pedalına basıldığından emin olun.
3. Marş düğmesini saat yönünde döndürün ve serbest bırakın. Kumanda otomatik olarak başlangıç konumuna döner.

DİKKAT

Dizel motorlu araçlarda araç çalışmaya başlamadan önce hafif bir gecikme olabilir.

Motor çalıştırıldığında, motor çalışmaya başlayınca kadar veya aşırı ısınma koruması tetikleninceye kadar marş motoru çalışır.



Tünel konsolunda yedek okuyucunun konumu.

Sürücü gösterge ekranında **Araç anahtarı yok** mesajı gösteriliyorsa, uzaktan kumanda anahtarını yedek okuyucuya yerleştirin. Ardından aracı başlatmayı yeniden deneyin.

DİKKAT

Uzaktan kumandalı anahtar yedekleme okuyucusu tarafından yerleştirildiğinde, yedek okuyucunun yanında araç anahtarları, metal nesnelere veya elektronik cihaz (örneğin cep telefonları, tabletler, dizüstü bilgisayarlar veya şarj cihazları) olmadığından emin olun. Yedek okuyucunun yanındaki birbirine yakın bir dizi araç birbirlerine parazit oluşturabilirler.

¹ Araç hareket halindeyse motoru çalıştırmak için marş düğmesini saat yönünde çevirmek yeterlidir.

! ÖNEMLİ

Motor 3 denemeden sonra çalışmazsa, tekrar denemeden önce 3 dakika bekleyin. Akünün onarılmasına izin verilirse başlatma kapasitesi artar.

⚠ UYARI

Sürüş ya da çekme esnasında **asla** uzaktan kumanda anahtarını araçtan çıkarmayın.

⚠ UYARI

Araçtan çıkarken daima uzaktan kumanda anahtarını yanınıza alın ve özellikle de araçta çocuklar varsa aracın elektrik sisteminin **0** kontak konumunda olduğundan emin olun.

i DİKKAT

Soğuk çalıştırma esnasında belirli motor tipleri için rölanti hızı normalden çok daha yüksektir. Bu, emisyon sisteminin normal çalışma sıcaklığına olabildiğince hızlı bir şekilde ulaşması için yapılır; böylelikle egzoz emisyonları en aza indirgenir ve çevre korunur.

İlgili bilgiler

- Aracın kapatılması. (s. 415)
- Kontak konumları (s. 416)
- Direksiyon simidinin ayarlanması (s. 187)

- Başka bir aküyle aktarma kablosu kullanarak çalıştırma (s. 466)
- Kontak modunu seçmek (s. 417)

Aracın kapatılması.

Araç, tünel konsolundaki çalıştırma düğmesini kullanarak kapatılır.



Tünel konsolundaki çalıştırma düğmesi.

Aracı durdurmak için:

- Marş düğmesini saat yönünde çevirip serbest bırakın - araç kapanır. Kumanda otomatik olarak başlangıç konumuna döner.

Otomatik şanzımanlı bir araç için vites kolu **P** konumunda değilse veya araç yuvarlanırsa:

- Düğmeyi saat yönünde çevirin ve araç kapanana kadar bu konumda tutun.

İlgili bilgiler

- Otomobilin çalıştırılması (s. 414)
- Kontak konumları (s. 416)
- Direksiyon simidinin ayarlanması (s. 187)

ÇALIŞTIRMA VE SÜRÜŞ

- Başka bir aküyle aktarma kablosu kullanarak çalıştırma (s. 466)
- Kontak modunu seçmek (s. 417)

Kontak konumları

Aracın elektrik sistemi farklı seviyelere/konumlara ayarlanabilir ve bu şekilde farklı işlevler kullanılabilir.

Motor kapalı durumdayken sınırlı sayıda işlevin kullanımını kolaylaştırmak için aracın elektrik sistemi, 3 farklı seviyeye ayarlanabilir - **0**, **I** ve **II**. Bu seviyeler, kullanıcı el kitabı genelinde "kontak konumu" ismi ile açıklanmıştır.

Aşağıdaki tablo, her bir kontak konumunda/seviyesinde kullanılabilen işlevleri göstermektedir:

Düzyey	Fonksiyonlar
0	<ul style="list-style-type: none">• Kilometre sayacı, saat ve sıcaklık göstergesi aydınlatılır^A.• Elektrikli koltuklar* ayarlanabilir.• Elektrikli camlar kullanılabilir.• Orta gösterge ekranı çalışır ve kullanılabilir^A.• Infotainment sistemi kullanılabilir^A. <p>İşlevler bu kontak konumunda zaman kontrollüdür ve belirli bir süre sonra otomatik olarak kapatılır.</p>
I	<ul style="list-style-type: none">• Panorama tavan, elektrikli camlar, yolcu kabininde 12V soket, Bluetooth, navigasyon, telefon, havalandırma fanı ve ön cam silcekleri kullanılabilir.• Elektrikli koltuklar ayarlanabilir.• Kargo alanındaki 12 V soketler kullanılabilir. <p>Akım tüketimi, bu kontak konumunda aküye yükleme yapar.</p>

Düzyey	Fonksiyonlar
II	<ul style="list-style-type: none"> • Farlar yanar. • Uyarı/gösterge lambaları 5 saniye boyunca yanar. • Diğer birçok sistem etkinleştirilir. Ancak, koltuk minderlerinin ısıtması ve arka cam yalnızca araç çalıştırdıktan sonra etkinleştirilebilir. <p>Bu kontak konumu aküden çok fazla akım tüketir ve bu yüzden kaçınılmalıdır!</p>

A Ayrıca kapı açıldığında da etkinleşir.

İlgili bilgiler

- Otomobilin çalıştırılması (s. 414)
- Direksiyon simidinin ayarlanması (s. 187)
- Başka bir aküyle aktarma kablosu kullanarak çalıştırma (s. 466)
- Kontak modunu seçmek (s. 417)

Kontak modunu seçmek

Aracın elektrik sistemi farklı seviyelere/konumlara ayarlanabilir ve bu şekilde farklı işlevler kullanılabilir.

Kontak konumunun seçilmesi



Tünel konsolundaki çalıştırma düğmesi.

- **Kontak konumu O** - Aracın kilidini açın ve uzaktan kumanda anahtarını aracın içinde bulundurun.

i DİKKAT

Motoru **çalıştırmadan I veya II** seviyesine erişmek için, ateşleme konumları seçileceğinde fren pedalına veya manuel vitesli araçlar için debriyaj pedalına **basmayın**.

- **Kontak konumu I** - Marş düğmesini saat yönünde çevirip bırakın. Kumanda otomatik olarak başlangıç konumuna döner.
- **Kontak konumu II** - Marş düğmesini saat yönünde çevirip düğmeyi yaklaşık 5 saniyeliğine bu konumda tutun. Ardından düğmeyi bırakın, otomatik olarak başlangıç konumuna döner.
- **Kontak konumu O'a dön** - I ve II konumlarından **O** kontak konumuna dönmek için - marş düğmesini saat yönünde çevirip serbest bırakın. Kumanda otomatik olarak başlangıç konumuna döner.

İlgili bilgiler

- Otomobilin çalıştırılması (s. 414)
- Aracın kapatılması. (s. 415)
- Kontak konumları (s. 416)
- Direksiyon simidinin ayarlanması (s. 187)
- Başka bir aküyle aktarma kablosu kullanarak çalıştırma (s. 466)

Alkol kilidi*

Alkol kilidinin fonksiyonu aracın alkolün etkisi altında bulunan kişiler tarafından sürülmesini engellemektir. Motorun çalıştırılması için sürücünün alkol etkisinde olmadığını teyit eden bir nefes testini geçmesi gerekir. Alkol kilidi kalibrasyonu her bir pazarın yasal sürüş sınır değerine uygun şekilde yapılır.

Araç Volvo tarafından önerilen alkol kilidinin farklı yapı ve modellerinin elektrikli bağlantıları için arayüzle donatılmıştır. Arayüz alkol kilidi bağlantısını sağlar ve aracın ana ekranında alkol kilidi ile ilgili mesajlar gibi entegre fonksiyon seçenekleri sağlar. Belirli bir alkol kilidi hakkında bilgi için, lütfen ilgili alkol kilidi üreticisinin kullanıcı el kitabına bakın.

UYARI

Alkol kilidi bir yardımcıdır ve sürücünün sorumluluğunu ortadan kaldırmaz. Ayık olmak ve aracı güvenli bir şekilde sürmek her zaman sürücünün sorumluluğudur.

İlgili bilgiler

- Alkol kilidinin baypası* (s. 418)
- Alkol kilidi ile motorun çalıştırılmasından önce (s. 419)
- Otomobilin çalıştırılması (s. 414)
- Kontak konumları (s. 416)

Alkol kilidinin baypası*

Acil durum söz konusu olduğunda veya Alkol kilidi bozuk olduğunda, aracı sürebilmek için Alkol kilidinin baypas edilmesi mümkündür.



Her ilgili alkol kilidi yolu ile devre dışı bırakma için, ayrı talimatlarına bakınız.

Baypas fonksiyonunun etkinleştirilmesi (Bypass)

DİKKAT

Tüm baypas aktivasyonu alkol kilidi kontrol ünitesinde günlüğe alındı ve hafızaya kaydedildi. Bir baypas işleminin geri alınması mümkün değildir.

Mesaj, **Alkol kilidine üfle Üfleme atlansın mı?**, ekranda görüntülenir:

- "İptal/Evet" gösteriliyorsa - direksiyon simidinin sağ tuş takımındaki sağ ok düğmesine basarak baypas'ı seçin ve ardından  düğmesine basın.
- "Evet" gösteriliyorsa,  düğmesine basarak baypas'ı seçin.

Alkol kilidi şimdi baypas edildi ve araç yeniden çalıştırılabilir.

Servisin gerekli olmasından önceki mümkün olan baypas sayısı alkol kilidi kurulumu sırasında seçilir.

İlgili bilgiler

- Alkol kilidi* (s. 418)
- Alkol kilidi ile motorun çalıştırılmasından önce (s. 419)
- Otomobilin çalıştırılması (s. 414)
- Kontak konumları (s. 416)

Alkol kilidi ile motorun çalıştırılmasından önce

Alkol kilidi otomatik olarak etkileşir ve ardından araç açıldığında kullanıma hazırdır.

Unutmayın

Doğru işlevi edinmek ve olabildiğince hassas ölçüm sonucunu elde etmek için:

- Nefes testinden yaklaşık 5 dakika önce yemekten ve içmekten uzak durun.
- Ön cam yıkamaya erişimi engelleyin - yıkama sıvısı içindeki alkol nedeniyle yanlış ölçümle sonuçlanabilir.

i DİKKAT

Sürüşün ardından motor yeni bir nefes testi olmaksızın 30 dakika içerisinde yeniden çalıştırılabilir.

İlgili bilgiler

- Alkol kilidinin baypası* (s. 418)
- Alkol kilidi* (s. 418)
- Otomobilin çalıştırılması (s. 414)
- Kontak konumları (s. 416)

Fren işlevleri

Aracın frenleri, hızı düşürmek veya aracın kaymasını önlemek için kullanılır.

Ayak freni ve el freni dışında araçta birkaç tanem otomatik fren yardımı işlevi vardır. Bunlar, bir trafik ışığında beklerken, yokuş yukarı eğimde çalıştırırken veya yokuş aşağı eğimde sürüş sırasında sürücünün ayağını fren pedalında tutmasına gerek olmaması ile sürücüye kolaylık sağlar.

Aracın donanımına bağlı olarak aşağıdaki otomatik frenleme işlevleri mevcuttur:

- Sabit durumdayken otomatik frenleme (Auto Hold)
- Yokuşta çalışma yardımı (Hill Start Assist)
- Bir çarpışmadan sonra otomatik frenleme
- City Safety
- Yokuş iniş kontrolü (Hill Descent Control)*

İlgili bilgiler

- Ayak freni (s. 419)
- El freni (s. 422)
- Sabit durumdayken otomatik frenleme (s. 425)
- Bir çarpışmadan sonra otomatik frenleme (s. 427)
- Yokuşta çalıştırırken yardım (s. 426)
- City Safety™ (s. 343)
- Yokuş iniş kontrolü* (s. 449)

Ayak freni

Ayak freni fren sisteminin bir parçasıdır.

Araçta iki fren devresi vardır. Bir fren devresi hasarlıysa fren pedalı daha derin kenetlenektir. Bu yüzden normal frenleme etkisini elde etmek için pedala daha yüksek baskı uygulamak gerekecektir.

Sürücünün fren pedalına yaptığı baskı fren servosu ile desteklenir.

⚠ UYARI

Fren servosu sadece motor çalışırken çalışır.

Motor kapatıldığında ayak freni kullanılırsa, pedal gergin bir his verir ve araca fren uygulamak için daha yüksek pedal basıncı kullanılmalıdır.

Çok dağlık arazide veya çok ağır yükte sürüş sırasında frenler, manuel vites değiştirme modunda motor frenlemesi ile rahatlamalıdır. Motor freni özellikle çıkarken kullanılan vitesle iniş yapıldığında en etkili olur. Düşük hızlarda dik yokuş aşağı eğimlerde sürerken daha fazla motor frenlemesi için Off Road* sürüş modunu kullanın.

Kilitlenme önleyici fren sistemi



Araçta kilitlenmeyi önleyici frenler Anti-lock Braking System (ABS) vardır, bunlar frenleme sırasında tekerleklerin kilitlenmesini önler ve direksiyon kontrolünün korunmasını sağlayabilir.



- ◀ Bu fonksiyon devreye girdiğinde fren pedalında bir titreşim hissedilebilir ve bu durum normaldir.

ABS sisteminin kısa testi, araç çalıştırdıktan sonra sürücü fren pedalını bıraktığında otomatik olarak yapılır. Düşük hızda ek bir sistem otomatik testi yapılabilir. Test, fren pedalında atımlar olarak hissedilebilir.

Sürücü gösterge ekranındaki semboller

Sembol	Teknik özellikler
	Fren hidroliği seviyesini kontrol edin. Eğer seviye düşükse, fren hidroliği doldurunuz ve fren hidroliği kaybının sebebini araştırınız.
	Motor çalıştırıldığında 2 saniye süreyle sürekli yanma: Otomatik işlev kontrolü. 2 saniyeden uzun süre sürekli yanma: ABS sisteminde arıza. Aracın normal fren sistemi hâlâ çalışmaktadır, ancak ABS işlevi yoktur.

UYARI

Hem fren arıza hem de ABS arızasının uyarı lambaları aynı anda yanarsa fren sisteminde bir arıza meydana gelmiştir.

- Bu aşamada fren hidrolik haznesindeki seviye normale aracınızı dikkatli bir şekilde en yakın servise sürün ve fren sisteminizi kontrol ettirin; bunun için yetkili Volvo servisine gitmeniz önerilir.
- Fren hidroliği, fren hidrolik deposundaki **MIN** seviyenin altındaysa, fren hidroliği ilave etmeden aracınızı daha fazla sürmeyin. Fren hidrolik kaybının nedeni araştırılmalıdır.

İlgili bilgiler

- Fren kuvveti yükseltme (s. 420)
- Sabit durumdakten otomatik frenleme (s. 425)
- Yokuşta çalıştırırken yardım (s. 426)
- Islak yollarda frenleme (s. 421)
- Çakıllı yollarda frenleme (s. 421)
- Fren sistemi bakımı (s. 421)
- Fren lambası (s. 149)

Fren kuvveti yükseltme

Fren kuvveti yükseltme sistemi BAS (Brake Assist System), frenleme sırasında fren kuvvetini artırmaya yardımcı olarak frenleme mesafesini kısaltır.

Sistem, sürücünün frenleme tarzını algılar ve gerektiğinde fren kuvvetini artırır. Fren kuvveti, ABS sisteminin tetiklendiği seviyeye kadar artırılabilir. İşlev, fren pedalı üzerindeki baskı kalktığında askıya alınır.

DİKKAT

BAS etkinleştirildiğinde, fren pedalı normalden biraz daha fazla iner, fren pedalına gerektiği kadar uzun süre basın (basılı tutun).

Fren pedalı bırakıldığında tüm frenleme sona erer.

İlgili bilgiler

- Ayak freni (s. 419)

Islak yollarda frenleme

Şiddetli yağmurda frenleme yapmaksızın uzun bir süre sürüş yapıldığında ilk frenleme sırasında frenleme etkisi biraz gecikebilir.

Bu durum araç bir oto yıkamada yıkandıktan sonra da meydana gelebilir. Bu durumda fren pedalına daha kuvvetle basmak gerekir. Bu yüzden öndeki araçla aranızda daha uzun bir mesafeyi korumanız gerekir.

Islak yollarda sürdükten veya oto yıkama kullanıldıktan sonra aracı sert bir şekilde frenleyin. Bu işlem fren disklerini ısıtarak daha hızlı kurumalarını ve korozyona karşı korunmalarını sağlar. Frenlerken mevcut trafik durumuna dikkat edin.

İlgili bilgiler

- Ayak freni (s. 419)
- Çakıllı yollarda frenleme (s. 421)

Çakıllı yollarda frenleme

Tuzlu yollarda frenlerken fren diskleri ve fren balataları üstünde bir tuz tabakası oluşabilir.

Bu da frenleme mesafesini uzatabilir. Bu yüzden öndeki araçlara ekstra uzun mesafe bırakmanız gerekir. Buna ek olarak aşağıdakileri yaptığınızdan da emin olun:

- Tuz tabakasını gidermek için arada bir frenleyin. Frenlerken diğer yol kullanıcılarını tehlikeye atmadığınızdan emin olun.
- Sürüşü bitirdikten sonra ve bir sonraki seyahatinize başlamadan önce dikkatle fren pedalına basın.

İlgili bilgiler

- Ayak freni (s. 419)
- Islak yollarda frenleme (s. 421)

Fren sistemi bakımı

Fren sistemi bileşenlerini aşınma için düzenli olarak kontrol edin.

Aracı olabildiğince güvenli ve güvenilir tutmak için, Servis ve Garanti kitapçığında belirtilen Volvo servis aralıklarını takip edin. Yeni ve değiştirilmiş fren balataları ve fren diskleri, birkaç yüz kilometre (mil) "alıştırılınca" kadar ideal bir frenleme etkisi sağlamaz. Fren pedalına daha sert basarak düşük frenleme etkisini telafi edin. Volvo, sadece Volvo onaylı fren balataları kullanılmasını önerir.

! ÖNEMLİ

Fren sistemi bileşenleri üzerindeki aşınma düzenli olarak kontrol edilmelidir.

Prosedür hakkında bilgi almak veya muayene yaptırmak için bir atölye ile irtibata geçin, yetkili bir Volvo atölyesi tavsiye edilir.

İlgili bilgiler

- Ayak freni (s. 419)

El freni

El freni, mekanik olarak iki tekerleği kilitleyerek/ bloke ederek aracın sabit durumdan kaymasını önler.



El freni kontrolü, tünel konsolunda, koltukların arasında bulunur.

Elektrikle çalışan el freni devreye girerken hafif bir elektrik motoru sesi duyulabilir. Bu ses ayrıca el freninin otomatik fonksiyon kontrolü sırasında da duyulabilir.

El freni çekildiğinde araç hareketsiz haldeyse, sadece arka tekerleklere etki eder. Araç hareket halindeyken çekilmişse normal ayak freni kullanılır, yani fren dört tekerlekte de çalışır. Araç neredeyse hareketsiz duruma geldiğinde fren fonksiyonu arka tekerleklere geçer.

İlgili bilgiler

- El frenini etkinleştirme ve devre dışı bırakma (s. 422)
- Yokuşta park etme (s. 424)
- Bir el freni arızası varsa (s. 424)
- Sabit durumdayken otomatik frenleme (s. 425)

El frenini etkinleştirme ve devre dışı bırakma

Hareketsiz durumdan aracın kaymasını önlemek için el frenini kullanın.

El frenini etkinleştirme



1. Kumandayı yukarı doğru çekin.
 - > El freni tatbik etkinleştirildiğinde sürücü gösterge ekranındaki sembol yanar.
2. Aracın hareketsiz olduğunu kontrol edin.

Sürücü gösterge ekranındaki sembol

Sembol	Teknik özellikler
	El freni etkinleştirildiğinde sembol yaniktır. Sembol yanıp sönerse bir arıza meydana geldiğine işaret eder. Sürücü gösterge ekranındaki mesajı okuyun.

Otomatik etkinleştirme

El freni otomatik olarak etkinleştirildi:

- otomatik tutma fonksiyonu (hareketsiz durumdayken otomatik frenleme) etkinleştirilmişse ve araç uzanca süre hareketsiz kalmışsa (5-10 dakika).
- dik bir yokuşta vites konumu **P** seçildiğinde².
- araç kapatıldığında ve el freninin otomatik aktivasyonu ayarı orta ekranda etkinleştirildiğinde.

Acil durum freni

Araç hareket halindeyken acil bir durumda, kumandayı yukarı çekip tutarak el freni etkinleştirilebilir. Kumanda serbest bırakıldığında veya gaz pedalına basıldığında frenleme durur.

***i* DİKKAT**

Yüksek hızlarda acil durum frenlemesi aktifken bir sinyal çalar.

² Otomatik şanzıman için geçerlidir.

El frenini devreden çıkarın**Manuel olarak devreden çıkarm**

1. Fren pedalına sert bir şekilde basın.
2. Kumandayı aşağı doğru bastırın.
> El freni bırakılır ve sürücü gösterge ekranındaki sembol söner.

Otomatik olarak devreden çıkarm

1. Emniyet kemerinin takılması.
2. Fren pedalına sert bir şekilde basın.
3. Arabayı çalıştırın.

4. Otomatik şanzıman ile:

D veya **R** vites konumunu seçin ve gaz pedalına basın.

Düz şanzıman ile:

Uygun vitese alın, debriyaj pedalını bırakın ve gaz pedalına basın.

- > El freni bırakılır ve sürücü gösterge ekranındaki sembol söner.

***i* DİKKAT**

Araba ilk çalıştırıldığında emniyet kemeri takılmadan el freni otomatik olarak serbest bırakılabılır.

İlgili bilgiler

- Otomatik park freni etkinleştirme ayarı (s. 424)
- Bir el freni arızası varsa (s. 424)
- El freni (s. 422)
- Yokuşta park etme (s. 424)

Otomatik park freni etkinleştirme ayarı

Araç kapatıldığında park freninin otomatik olarak etkinleşip etkinleşmeyeceğini seçin.

Bu seçim, orta ekrandaki ayarlar menüsünden yapılır.

1. Üst görünümde **Ayarlar** seçeneğine basın.
2. İşlevi seçmek veya seçimini kaldırmak için **My Car → El Freni ve Süspansiyon** seçeneğine basın **Park Frenini Otomatik Etkinleştir.**

İlgili bilgiler

- El frenini etkinleştirme ve devre dışı bırakma (s. 422)
- El freni (s. 422)

Yokuşta park etme

Araç yokuşa park ettiğinizde daima el frenini çekin.

UYARI

Eğimli bir yüzeyde park ederken her zaman el frenini kullanın. Bir vites takmak veya otomatik şanzımanın **P** konumunda olması tüm durumlarda aracı suru vaziyette tutmak için yeterli değildir.

Araç yokuş yukarı bakacak şekilde park edildiyse:

- Tekerlekleri kaldırım taşından **uzaklaşacak** şekilde çevirin.

Araç yokuş aşağı bakacak şekilde park edildiyse:

- Tekerlekleri kaldırım taşına **doğru** çevirin.

Yokuş yukarı ağır yük

Römork gibi ağır bir yük, dik bir yokuşta el freninin otomatik olarak devreden çıkartıldığı bir durumda aracın geriye kaymasına neden olabilir. Kalkışta kumandayı yukarı doğru çekerek bundan kaçının. Motor çekiş sağladığında kontrolü bırakın.

İlgili bilgiler

- El frenini etkinleştirme ve devre dışı bırakma (s. 422)

Bir el freni arızası varsa

Birkaç denemeden sonra el frenini devreden çıkarmak veya etkinleştirmek mümkün olmuyorsa yetkili bir Volvo servisine danışın.

El freni tatbik edilmiş şekilde sürüş yaparken bir uyan sinyali çalar.

Olası bir sorunun düzeltilmesinden önce aracın park edilmesi gerekiyorsa tekerlekler sanki bir yokuşta park ediliyormuş gibi çevrilmeli ve vites kolu **P** konumunda olmalı veya araç manuel şanzımanlıysa 1. vites konumunda olmalıdır.



Düşük akü gerilimi

Eğer akü gerilimi çok düşükse el freni ya bırakılmaz ya da devreye girmez. Akü gerilimi çok düşükse bir takviye aküsü bağlayın.

Fren balatalarının değiştirilmesi

Elektrikli el freni tasarımından dolayı arka fren balataları bir serviste değiştirilmelidir - yetkili bir Volvo servisi önerilir.

Sürücü gösterge ekranındaki semboller

Sembol	Teknik özellikler
	Sembol yanıp sönerse bir arıza meydana geldiğine işaret eder. Sürücü gösterge ekranındaki mesaja bakın.
	Fren sisteminde arıza. Sürücü gösterge ekranındaki mesaja bakın.
	Sürücü gösterge ekranındaki bilgi mesajı.

İlgili bilgiler

- El frenini etkinleştirme ve devre dışı bırakma (s. 422)
- Akü (s. 605)
- Volvo Servis Programı (s. 586)

Sabit durumdayken otomatik frenleme

Sabit durumdayken otomatik frenleme (Otomatik tutma), araç trafik ışıklarında veya kavşakta durmuşken sürücünün, frenleme etkisini muhafaza ederek fren pedalını bırakabileceği anlamına gelir.

Araç durduğunda frenler otomatik olarak etkinleşir. İşlev aracı sabit tutmak için ayak frenini veya el frenini kullanabilir ve tüm eğimlerde çalışır. Sürüş esnasında, sürücü emniyet kemeri takıyorsa frenler otomatik olarak devreden çıkar.



 DİKKAT

Yokuş yukarı veya yokuş aşağı bir eğimde dururken fren yaparken fren pedalına, aracın devrilmemesi için serbest bırakılmadan önce biraz daha sert basılmalıdır.

El freni şu hallerde etkinleştirilir:

- araç kapatıldığında
- sürücü kapısı açıldığında
- sürücü emniyet kemeri takılı olmadığında
- araç uzun bir süre sabit kaldığında (5-10 dakika).

Sürücü gösterge ekranındaki semboller

Sembol	Teknik özellikler
	İşlev, aracı hareketsiz tutmak için ayak frenini kullanırken sembol yanıktr.
	İşlev, aracı hareketsiz tutmak için el frenini kullanırken sembol yanıktr.

İlgili bilgiler

- Durur haldeyken otomatik freni devreye almak ve devreden çıkarmak (s. 426)
- Ayak freni (s. 419)
- El freni (s. 422)
- Yokuşta çalıştırırken yardım (s. 426)

Durur haldeyken otomatik freni devreye almak ve devreden çıkarmak

Durur haldeyken otomatik fren fonksiyonu tünel konsolundaki düğme kullanılarak etkinleştirilir.



- Fonksiyonu devreye sokmak ve devreden çıkartmak için tünel konsolundaki düğmeye basınız.
 - > İşlev etkinleştirildiğinde düğmedeki yeşil gösterge yanar. Devreye sokulan fonksiyon, araç bir dahaki sefere çalıştırıldığında bile kalır.

Kapatırken uygulanabilir



İşlev aktifse ve aracı ayak freniyle tutuyorsa (A simgesi yanar) bu durumda devre dışı bırakmak için fren pedalına basarken aynı anda düğmeye basılmalıdır.

- İşlev, yeniden etkinleştirilinceye kadar devre dışı kalır.
- İşlev devre dışı bırakıldığında, yokuş yukarı bir eğimde kalkarken aracın geriye kaymasını önlemek için yokuşta çalışma yardımı (HSA) aktif kalır.

İlgili bilgiler

- Sabit durumdayken otomatik frenleme (s. 425)

Yokuşta çalışırken yardım

Yokuşta çalışma yardımı Hill Start Assist (HSA), yokuş yukarı bir eğimde çalışırken aracın geriye doğru kaymasını önler. Yokuş yukarı geri giderken aracın öne doğru kaymasını önler. Fonksiyon, sürücünün ayağı fren pedalından gaz pedalına geçerken fren sistemindeki pedal basıcının birkaç saniye boyunca devam ettiği anlamına gelir.

Geçici frenleme etkisi, birkaç saniye sonra veya sürücü sürmeye devam edince sona erer.

Yokuşta çalışma yardımı, hareketsizken otomatik frenleme işlevi (Otomatik tutma) devre dışı bırakılsa bile kullanılabilir.

İlgili bilgiler

- Sabit durumdayken otomatik frenleme (s. 425)
- Ayak freni (s. 419)

Bir çarpışmadan sonra otomatik frenleme

Piroteknik emniyet kemeri gergileri veya hava yastıkları için etkinleşme seviyesine ulaşılan bir çarpışma durumunda veya büyük bir hayvanla çarpışma tespit edildiğinde aracın frenleri otomatik olarak etkinleşir. Bu işlem, muhtemel sonraki çarpışmayı önlemek veya etkilerini azaltmak içindir.

Şiddetli bir çarpışmadan sonra artık aracı kontrol edememe ve yönlendirememeye riski vardır. Bir araca veya aracın yolundaki başka bir nesneye bir kere daha çarpmayı önlemek veya etkisini hafifletmek için otomatik frenleme sistemi otomatik olarak etkinleşir ve aracı güvenli bir şekilde frenler.

Frenleme sırasında fren lambaları ve dörtlü flaşör lambaları etkinleşir. Araç durduğunda dörtlü flaşör lambaları yanıp sönmeye devam eder ve el freni tatbik edilir.

Örneğin arkadan gelen trafiğin çarpması riski yüzünden frenleme uygun değilse sistem, sürücünün gaz pedalına basması ile geçersiz kılınabilir.

İşlev, çarpışmadan sonra fren sisteminin sağlam olduğunu varsayar.

Rear Collision Warning ve Blind Spot Information güvenlik sistemlerine fren desteği dahildir.

İlgili bilgiler

- Rear Collision Warning (s. 356)
- BLIS* (s. 357)
- Fren işlevleri (s. 419)

Vites kutusu

Vites kutusu, aracın motorla tahrik tekerlekleri arasındaki tahrik hattının (güç aktarımı) bir parçasıdır. Vites kutusunun görevi, hız ve güç gereksinimlerine bağlı olarak dişli oranını değiştirmektir. İki farklı şanzıman tipi vardır, düz ve otomatik.

Düz şanzımanlı araçlarda altı vites varken otomatik şanzımanlarda sekiz vites mevcuttur. Vites değişiklik sayısı, motor torkunun ve güç aralığının etkin kullanılabilmesi anlamına gelir. Otomatik şanzımanda, viteslerden ikisi sabit motor hızıyla sürüş esnasında yakıt tasarrufu sağlayan yüksek hız vitesleridir.

Otomatik şanzımanda manüel olarak da vites seçmek mümkündür. Sürücü gösterge ekranında halihazırda hangi vitesin veya vites konumunun kullanımda olduğu gösterilir.

! ÖNEMLİ

Herhangi bir tahrik sistemi bileşenine zarar gelmesini önlemek için, şanzımanın çalışma sıcaklığı kontrol edilir. Aşırı ısınma riski varsa sürücü gösterge ekranında bir uyarı sembolü yanar ve bir metin mesajı gösterilir - verilen tavsiyeleri takip edin.

Sürücü gösterge ekranındaki semboller

Şanzımanda bir arıza meydana gelirse, sürücü gösterge ekranında bir sembol ve bir mesaj gösterilir.





Sembol	Teknik özellikler
	Şanzıman ile ilgili bilgi veya hata mesajı. Verilen tavsiyeyi takip edin.
	Şanzıman sıcak veya aşırı ısınmış. Verilen tavsiyeyi takip edin.
	Performans azalması/Hızlanma performansı azaldı Geçici bir aktarma organı arızası durumunda, araç, aktarma organının hasar görmesini önlemek için düşük motor gücü ile Limp home moduna girebilir.

İlgili bilgiler

- Otomatik vites kutusu için vites konumları (s. 429)
- Düz şanzıman (s. 428)
- Vites değiştirme göstergesi* (s. 433)

Düz şanzıman

Düz şanzıman ile sürücü o sıradaki hız ve güç gereksinimlerine bağlı olarak uygun vitesi manüel olarak seçer.

Vites değiştirme

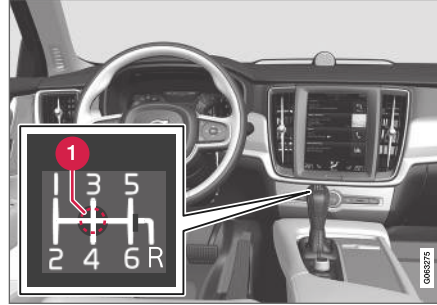

- 1 Boş vites konumu (N)

Manuel şanzımanda altı vites mevcuttur, vites değişim biçimleri vites kolunun üzerinde gösterilir.

- Her vites değiştirme işleminde debriyaj pedalını sonuna kadar basılı tutun.
- Vites değiştirme işlemleri arasında ayağınızı debriyajdan çekin.

Geri vites emniyeti

Geri vites emniyeti, normal ileri doğru sürüş esnasında kazayla geri vitesin takılması olasılığını önler.

- Vites kolu üzerindeki vites değiştirme modeli izleyin ve kolu **R** konumuna getirmeden önce boş vites konumundan **N** başlayın.
- Yalnızca araç sabitken geri vitesa takınız.

Park sırasında

UYARI

Aracınızı rampaya park ederken daima el frenini çekin; aracı viteste bıraktığınızda, her durumda kaldıramazsınız.

İlgili bilgiler

- Vites kutusu (s. 427)
- Vites değiştirme göstergesi* (s. 433)

Otomatik vites kutusu için vites konumları

Otomatik şanzımanda, sistem optimum sürüşe uygun vitesi seçer. Vites kutusunda aynı zamanda manüel vites değiştirme modu da bulunur.



Sürücü gösterge ekranı seçili olan vites konumunu gösterir:

P, R, N, D veya **M**.

Manuel vites değiştirme modunda kullanılan vites de gösterilir.

Vites konumları

Park konumu - P

P konumuna geçildiğinde, şanzıman mekanik olarak kilitlenir.

Araç park edildiğinde veya motoru çalıştırırken **P** konumunu seçin. Park konumu seçildiğinde araç hareketsiz durumda olmalıdır.

Vites seçme kolunu park konumundan çıkarmak için fren pedalının basılı olması ve kontak konumunun **II** olması gerekir.

Park etmek için, önce park frenini uygulayın ve ardından park konumunu seçin.

⚠ UYARI

Eğimli bir yüzeyde park ederken her zaman el frenini kullanın. Bir vites takmak veya otomatik şanzımanın **P** konumunda olması tüm durumlarda aracı suru vaziyette tutmak için yeterli değildir.

ⓘ DİKKAT

Araçın kilitli ve alarma geçmiş durumda olmasını sağlamak için, vites kolu **P** konumunda olmalıdır.

Geri konum - R

Geri gitmek için **R** konumunu seçin. Geri konum seçildiğinde, araç hareketsiz durumda olmalıdır.

Nötr konum - N

Hiç bir vites seçili değildir ve motor çalıştırılabilir. Araç hareketsiz ve vites kolu **N** konumundayken el frenini çekin.

Nötr konumundan başka bir vites konumuna geçebilmek için fren pedalının basılı olması ve kontak konumunun **II** olması gerekir.

Sürüş konumu - D

D normal sürüş konumudur. Vites büyütme ve küçültme, hızlanma düzeyine ve hıza bağlı olarak otomatik gerçekleşir. Vitesi **R** konumundan **D** konumuna geçirirken araç durgun halde olmalıdır.

◀ Manuel vites değiştirme modu - M

Düz vites modu sürüş sırasında istenilen an seçilebilir. Gaz pedalı bırakıldığında otomobilin motoru fren yapar.

Vites seçme kolunu yana doğru **D** konumundan "**±**" uç konumuna getirerek manuel vites değiştirme modunu seçin. Sürücü gösterge ekranı, o anda hangi vitesin devreye sokulduğunu gösterir.

- Bir vites yükseltmek için vites kolunu ileri + (artı) konumuna doğru bastırıp bırakın.
- Bir vites düşürmek için vites kolunu geri - (eksi) konumuna doğru bastırıp bırakın.



sürücü gösterge ekranındaki manuel vites değiştirme modu³

Hız, seçilen vitesine uygun hızın altında bir seviyeye düşerse sarsıntıyı ve bayılmayı önlemek için vites kutusu otomatik olarak vites küçültür.

Otomatik vites değiştirmeye dönmek için vites kolunu yana doğru **D**'de uç konuma getirin.

İlgili bilgiler

- Vites kolu kilidi (s. 432)
- Direksiyon simidi kollarıyla* vites değiştirme (s. 430)
- Roketleme (kick-down) işlevi (s. 433)
- Vites değiştirme göstergesi* (s. 433)

Direksiyon simidi kollarıyla* vites değiştirme

Direksiyon simidi kolları, vites kolunu tamamlayıcı bileşenlerdir ve ellerinizi direksiyondan çekmeden manuel olarak vites değiştirmenize olanak tanır.

Direksiyon simidi kollarının etkinleştirilmesi

Vitesi direksiyon simidi kanatlarından değiştirebilmek için, önce bunlar etkinleştirilmelidir:

- Kollardan birini direksiyon simidine doğru çekin.
- > Sürücü gösterge ekranındaki bir rakam, geçerli vitesi gösterir.



Direksiyon simidindeki kollarla vites değiştirirken sürücü gösterge ekranının görünümü.

³ Şekil şematiktir - parçalar araç modeline göre değişiklik gösterebilir.

M vites konumunda direksiyon simidi kolları otomatik olarak etkinleşir.



Manuel vites değiştirme modunda direksiyon simidi kolları ile vites değiştirirken sürücü göstergesi ekranı.

Değiştir

Vitesi bir adım değiştirmek için:

- Kanaatlardan birini geriye doğru çekin - direksiyon simidine doğru - ve serbest bırakın.



1 "-": Bir sonraki düşük vitesi seçer.

2 "+": Bir sonraki yüksek vitesi seçer.

Motor hızının izin verilen aralıktan ayrılmaması şartıyla, kanadın her bir çekilmesinde bir vites değişikliği oluşur.

Her vites değişikliğinden sonra sürücü göstergesi ekranı, geçerli vitesi gösterecek şekilde değişir.

İşlevin devre dışı bırakılması

D vites konumunda manüel devre dışı bırakma.

- Sağ direksiyon simidi kolunu (+) direksiyon simidine doğru çekip sürücü göstergesi ekranından geçerli vites rakamı kayboluncaya kadar tutarak direksiyon simidi kollarını devre dışı bırakabilirsiniz.

Otomatik devre dışı bırakma

Vites **D** konumundayken direksiyon simidi kolları, kullanılmamaları halinde kısa bir süre sonra devre dışı bırakılır. Bu, geçerli vitesi gösteren rakamın sönmesiyle gösterilir. Buna istisna, motor frenlemesi sırasında - bu durumda motor frenlemesi etkin olduğu sürece kollar etkin durumda kalır.

Vites **M** konumundayken otomatik devre dışı bırakma gerçekleşmez.

İlgili bilgiler

- Otomatik vites kutusu için vites konumları (s. 429)
- Vites değiştirme göstergesi* (s. 433)

Vites kolu kilidi

Vites kolu kilidi, otomatik şanzımda farklı vites konumları arasında yanlışlıkla geçişi yapmayı önler.

İki farklı tipte vites kolu kilidi vardır - mekanik ve otomatik.

Mekanik vites kolu kilidi

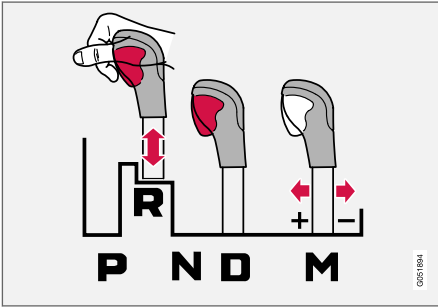

Vites kolu **N** ve **D** arasında serbestçe ileri ve geri hareket ettirilebilir. Diğer konumlar vites kolundaki kilitleme düğmesiyle birlikte serbest bırakılan bir mandalla kilitlenir.

Kilit düğmesine basıldığında kol **P**, **R**, **N** ve **D** arasında ileri ve geri hareket ettirilebilir.

Otomatik vites kolu kilidi

Otomatik vites kolu kilidinin özel güvenlik sistemleri vardır.

Park konumundan - P

Vites seçme kolunu **P** konumundan çıkarmak için fren pedalının basılı olması ve kontak konumunun **II** olması gerekir.

Nötr konumdan - N

Vites kolu **N** konumundaysa ve araç en az 3 saniye yedire hareketsizse (motorun çalışıyor olup olmadığından bağımsız olarak) vites kolu kilitlenir.

Vites seçme kolunu **N** konumundan başka bir vites konumuna getirmek için fren pedalının basılı olması ve kontak konumunun **II** olması gerekir.

İlgili bilgiler

- Otomatik vites kutusu için vites konumları (s. 429)
- Otomatik vites kolu kilidini devreden çıkartın (s. 432)

Otomatik vites kolu kilidini devreden çıkartın

Araca güç uygulanmıyorsa, otomatik vites kolu kilidi yine de devreden çıkartılabilir.

Otomatik vites kolu kilidini devreden çıkartın

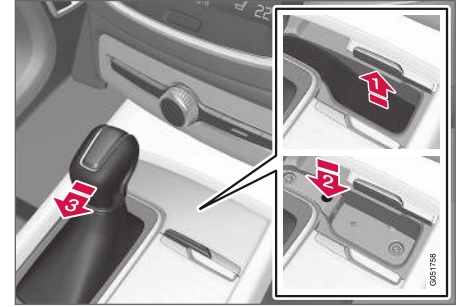

Araç, örneğin boşalmış bir akü nedeniyle sürülemezse aracın hareket ettirilebilmesi için vites seçme kolu **N** konumuna getirilmelidir.

- 1 Vites seçme kolunun ön kısmındaki bölme yer alan lastik döşemeyi kaldırın. Bölmenin tabanındaki yay yüklü düğmeyi içeren deliği bulun.
- 2 Deliğe küçük bir tornavida bastırıp tutun.
- 3 Vites seçme kolunu **N** konumuna getirip düğmeyi bırakın.
- 4 Lastik döşemeyi yeniden yerine koyun.

İlgili bilgiler

- Vites kolu kilidi (s. 432)
- Otomatik vites kutusu için vites konumları (s. 429)

Roketleme (kick-down) işlevi

Roketleme (kick-down)⁴ maksimum hız gerektiğinde, örneğin sollarken kullanılır. Gaz pedalına tabana kadar basıldığında (tam hızlanma olarak adlandırılan konumun ötesine kadar) hemen daha düşük bir vitese geçilir. Bu, roketleme (kick-down) olarak bilinmektedir.

Gaz pedalı roketleme (kick-down) konumundayken bırakılırsa, şanzıman otomatik olarak vites yükseltir.

Güvenlik fonksiyonu

Motorun aşırı devir yapmasını önlemek için şanzıman kontrol programında koruyucu bir vites küçültme engelleyicisi bulunmaktadır.

Vites kutusu, motora zarar verecek kadar yüksek motor devrine yol açabilecek bir vites küçültme/roketleme işlemine izin vermez. Sürücü bu şekilde yüksek motor devrinde vites küçültmeye çalıştığında hiçbir şey olmaz – orijinal vites takılı kalır.

Kick-down'da, motor devrine bağlı olarak araç bir anda bir veya daha fazla vites düşürür. Araç maksimum motor devir hızına ulaştığında vites yükselterek motor hasarının önüne geçer.

İlgili bilgiler

- Otomatik vites kutusu için vites konumları (s. 429)

Vites değiştirme göstergesi*

Sürücü gösterge ekranındaki vites değiştirme göstergesi, manuel vites değiştirme modunda sürücüyü geçerli vitesi ve en iyi yakıt tasarrufu için ne zaman geçilmesinin uygun olduğunu gösterir.

Manuel vites değiştirme sırasında ekonomik sürüş için doğru viteste sürmek ve doğru zamanda vites değiştirmek önemlidir.

⁴ Sadece otomatik şanzıman ile mümkündür.

◀ Otomatik şanzıman ile

Vites değiştirme göstergesi, sürüş modunda mevcut vitesi gösterir ve daha yüksek bir vites geçiş önerildiğinde bunu göstermek için bir ok kullanır.



12 inç sürücü ekranındaki vites değiştirme göstergesi*.

Düz şanzıman ile

Yukarı ok daha yüksek bir vites değişim önerisini belirlerken aşağı ok daha düşük bir vites değişim önerisini belirtir.



12 inç sürücü ekranındaki vites değiştirme göstergesi*.



8 inç sürücü gösterge ekranındaki vites değiştirme göstergesi.



8 inç sürücü gösterge ekranındaki vites değiştirme göstergesi.

İlgili bilgiler

- Otomatik vites kutusu için vites konumları (s. 429)
- Düz şanzıman (s. 428)

Dört tekerlekten çekiş*

Dört tekerlekten çekiş AWD (All Wheel Drive) aracın dört tekerleğinin de aynı anda çekiş gücüne sahip olduğu anlamına gelir.

Mümkün olan en iyi çekiş gücünü elde etmek için itme kuvveti en iyi tutuşu sağlayacak biçimde tekerleklerle dağıtılır. Sistem arka tekerleklerin tork ihtiyacını sürekli olarak hesaplar ve motor torkunun yarısına kadar olan bir miktarı arka tekerleklerle hemen yeniden dağıtabilir.

Dört tekerden çekiş yüksek hızlarda dengeleyici bir etkiye de sahiptir. Normal sürüş koşulları altında gücün büyük çoğunluğu ön tekerleklere aktarılır. Araç sabitken, hızlanma sırasında maksimum çekiş hazırlığı için dört tekerlekten çekiş her zaman devrededir.

Dört tekerlekten çekiş özellikleri, seçilen sürüş moduna* bağlı olarak farklılık gösterir.

İlgili bilgiler

- Sürüş modları* (s. 435)
- Düşük hız kontrolü* (s. 448)
- Vites kutusu (s. 427)

Sürüş modları*

Sürüş modu seçimi, sürüş deneyimini iyileştirmek ve özel durumlarda sürüşü kolaylaştırmak için aracın sürüş özelliklerini etkiler.

Sürüş modlarını kullanarak farklı sürüş ihtiyaçları için aracın çeşitli işlevlerine ve ayarlarına hızlıca erişmek mümkündür. Aşağıdaki sistemler, ilgili her bir sürüş modunda mümkün olan en iyi sürüş özelliklerini elde edecek şekilde uyarlanmıştır:

- Direksiyon
- Motor/şanzıman⁵/dört tekerlekten çekiş*
- Frenler
- Havalı süspansiyon* ve amortisör
- Sürücü gösterge ekranı
- Start/Stop işlevi
- Klima kontrolü ayarları

Mevcut sürüş koşullarınıza en uygun sürüş modunu seçin. Tüm durumlarda tüm sürüş modlarının kullanılamayacağını unutmayın.

Seçilebilir sürüş modları

COMFORT

- Bu, aracın normal modudur.

Araç çalıştırıldığında Comfort modundadır ve Start/Stop işlevi etkindir. Bu ayarlar aracın konforlu bir his vermesi, direksiyonun hafif olması,

amortisörün yumuşak olması ve karoseri hareketlerinin akıcı olması anlamına gelir.

Bu sürüş modu, karbondioksit emisyonları için sertifikasyon modudur.

ECO

- Eco modu ile aracı daha enerji tasarruflu ve çevre dostu sürüş için uyarlayın.

Sürüş modu örneğin Start/Stop işlevinin etkinleşmesi, rüzgar direncini azaltmak için zeminden yüksekliğin düşürülmesi ve belirli klima ayarlarının çıkışının azaltılması anlamına gelir.

Sürücü gösterge ekranında yakıt tasarruflu sürüşü kolaylaştıran bir ECO göstergesi bulunur.

⁵ Otomatik şanzıman için geçerlidir.

« OFF ROAD

- Zor arazilerde ve bozuk yollarda sürerken aracın çekişini maksimum düzeye çıkarın.

Sürüş modu, yüksek yerden yükseklik sağlar, direksiyon hafiftir, dört tekerlekten çekiş ve yokuş iniş kontrolü (Hill Descent Control) özelliği ile düşük hız kontrolü işlevi etkinleşmiştir. Start/Stop işlevi devre dışıdır.

Sürüş modu sadece düşük hızlarda etkinleşir ve hızölçer, hız sınırlayıcısı alanını gösterir. Bu hız aşılırsa Off road modu askıya alınır ve başka bir sürüş modu etkinleşir.

Off road modunda, sürücü ekranındaki hız ve devir göstergeleri arasında bir rota vardır.

i DİKKAT

Sürüş modu umumi yollarda kullanılmak üzere tasarlanmamıştır.

i DİKKAT

Araç, OFF ROAD modunda kapatılmışsa ve bu yüzden yüksek bir zeminden yüksekliği varsa aracın bir sonraki çalıştırılmasında araç indirilir.

! ÖNEMLİ

OFF ROAD sürüş modu, römork konektörü olmadan römorkla sürüş sırasında kullanılmamalıdır. Aksi takdirde hava körüklerinde hasar riski vardır.

DYNAMIC

- Dynamic modu, aracın daha spor karakteristikleri ve gaz vermeye daha hızlı yanıtı olması anlamına gelir.

Vites değişiklikleri daha hızlı ve net olur ve vites kutusu daha yüksek çekişli vitese öncelik verir.

Direksiyon tepkisi daha hızlıdır, amortisman daha serttir ve düşük zeminden yükseklik, viraj alma sırasında kaymayı azaltmak için karoserinin kara yolunu takip etmesi anlamına gelir.

Start/Stop işlevi devre dışıdır.

INDIVIDUAL

- Kişisel tercihlere göre bir sürüş modunun ayarlanması.

Başlangıç olarak bir sürüş modu seçin, ardından istenen sürüş özelliklerine göre ayarları ayarlayın. Bu ayarlar, kişisel sürücü profiline kaydedilir.

Kişisel sürüş modu, ancak önce orta gösterge ekranında etkinleştirilmişse kullanılabilir.

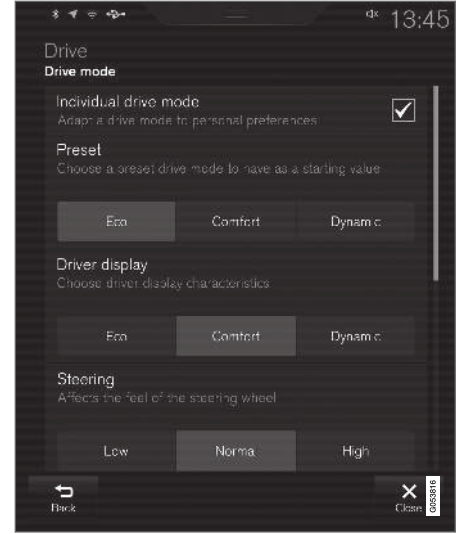

Kişisel sürüş modu için ayarlar görünümü⁶.

1. Üst görünümde **Ayarlar** seçeneğine basın.
2. **My Car** → **Bireysel sürüş modu** seçeneğine basın ve **Bireysel sürüş modu** seçeneğini seçin.

⁶ Resim şematiktir - detaylar araç modeli veya güncellenmiş yazılıma bağlı olarak değişebilir.

3. **Ön ayarlı istasyonlar** içerisinde, başlamak için bir sürüş modu seçin: **Eko**, **Konfor** veya **Dinamik**.

Aşağıdakiler için ayarlarda geçerli muhtemel ayarlamalar:

- **Sürücü ekranı**
- **Direksiyon gücü**
- **Aktarma organı özellikleri**
- **Fren Özellikleri**
- **Süspansiyon Kontrolü**
- **ECO klima**
- **Başlat/Durdur**.

İlgili bilgiler

- Sürüş modunun değiştirilmesi* (s. 437)
- Sürüş ECO (s. 438)
- Ekonomik sürüş (s. 451)
- Start/Stop işlevi (s. 440)
- Düşük hız kontrolü* (s. 448)
- Yokuş iniş kontrolü* (s. 449)
- Dört tekerlekten çekiş* (s. 435)

Sürüş modunun değiştirilmesi*

Orta konsoldaki kumandayı kullanarak sürüş modunu değiştirmek.

Mevcut sürüş koşullarınıza en uygun sürüş modunu seçin. Tüm durumlarda tüm sürüş modlarının kullanılamayacağını unutmayın.

Sürüş modunu değiştirmek için:



1. Sürüş modu kumandasına **DRIVE MODE** basın.
> Orta gösterge ekranında bir menü açılır.
2. İstenen sürüş modu işaretleninceye kadar çarkı yukarı veya aşağı kaydırın.
3. Seçimi onaylamak için sürüş modu kumandasına veya doğrudan dokunmatik ekrana basın.
> Seçilen sürüş modu, sürücü gösterge ekranında gösterilir.

Beliren menüde bir sürüş modu gri renkte gözüküyorsa seçilemez.

İlgili bilgiler

- Sürüş modları* (s. 435)
- İşlev düğmesi ile ECO sürüş modunun etkinleştirilmesi ve devreden çıkartılması (s. 440)
- Bir fonksiyon düğmesini kullanarak düşük hızlı sürüşü* devreye almak ve devreden çıkarmak (s. 448)
- Yokuş aşağı iniş kontrolünü* işlev düğmesi ile etkinleştirmek ve devreden çıkarmak (s. 450)

Sürüş ECO

Sürüş modu Eco daha yakıt tasarruflu ve çevre dostu sürüş için aracın sürüş özelliklerini iyileştirir.

Daha fazla yakıt tasarrufu sağlamak ve çevreyi korumak için bu sürüş modunu kullanın.

Aşağıdaki özellikler, Eco sürüş için uyarıdır:

- Vites kutusu vites değiştirme noktaları⁷.
- Motor yönetimi ve gaz pedalından yanıt.
- 65 ile 140 km/sa (40 ile 87 mil/sa.) arası hızlarda gaz pedalı bırakıldığında Eco Coast⁷ serbest tekerlek işlevi etkinleşir ve motor frenlemesi devre dışı bırakılır.
- Klima kontrol sisteminin bazı ayarları düşük güçte çalışacak veya devre dışı bırakılacaktır.
- Seviye kontrolü işlevi*, rüzgar direncini azaltmak için daha düşük bir zeminden yükseklik sağlar.
- Sürücü gösterge ekranı, çevreye duyarlı ve yakıt tasarruflu sürüşü kolaylaştıran ECO göstergesinde bilgileri gösterir.

Serbest tekerlek fonksiyonu Eco Coast⁷

Serbest tekerlek işlevi Eco Coast, pratikte, motor frenlemesinin sonlandığı anlamına gelir, daha uzun mesafe boyunca serbest tekerlekle gitmek için aracın kinetik enerjisinin kullanılması demektir. Sürücü gaz pedalını bıraktığında vites kutusu

otomatik olarak, devri düşük tüketimle rölanti devrine düşürülen motordan ayrılır.

İşlev en iyi örneğin hafif yokuş aşağı eğimi olan yollarda veya daha düşük hız sınırı olan bir bölgeye yaklaşmak için tahmin edilebilir bir hız düşüşünün olacağı yollarda uzun süre kaymanın mümkün olduğu zaman kullanılır.

Serbest tekerlek işlevinin etkinleştirilmesi

Aşağıdaki parametrelerle birlikte gaz pedalı tamamen bırakıldığında bu işlev etkinleşir:

- Sürüş modu Eco etkinleştirilir.
- Vites seçme kolu **D** konumundadır.
- Hız yaklaşık 65-140 km/saat (40-87 mil/sa.) aralığındadır.
- Yolun yokuş aşağı eğimi yaklaşık %6'dan daha dik değildir.

Serbest tekerlek işlevi kullanıldığında sürücü gösterge ekranı **COASTING** gösterir.

Sınırlamalar

Serbest tekerlek işlevi aşağıdaki durumlarda kullanılamaz:

- motor ve/veya şanzıman normal çalışma sıcaklığında değildir.
- Vites seçme kolu **D** konumundan manuel konuma getirilir.
- Hız yaklaşık 65-140 km/saat (40-87 mil/sa.) aralığı dışındadır.

- Yolun yokuş aşağı eğimi yaklaşık %6'dan daha diktir.
- Manuel vites değiştirme, direksiyon simidi kollarıyla* yapılır.

Serbest tekerlek işlevinin devre dışı bırakılması ve kapatılması

Belirli durumlarda motor frenlemesini kullanmak için işlevi devre dışı bırakmak veya kapatmak istenebilir. Bu tip durumlara örnekler arasında dik yokuş aşağı eğimler veya mümkün olan en güvenli şekilde yapılması istenen muhtemel sollama manevrası olabilir.

Serbest tekerlek işlevini aşağıdaki şekilde devre dışı bırakın:

- Gaz veya fren pedalını çalıştırın.
- Vites seçme kolunu manuel konuma getirin.
- Direksiyon simidi kollarıyla* vites değiştirme.

Serbest tekerlek işlevini aşağıdaki şekilde kapatın:

- İşlev görünümünden sürüş modunu* değiştirin veya Eco sürüş modunu kapatın.

Serbest tekerlek işlevi olmadan bile kısa mesafelerde kaymak mümkündür. Bu durum tüketimi azaltır. Bununla birlikte en iyi yakıt tasarrufu için serbest tekerlek işlevinin etkinleştirilmesi ve daha uzun mesafeler kayabilmek daha iyidir.

⁷ Sadece otomatik şanzımanlı araçlar.

Cruise control Eco Cruise

Eco sürüş modunda cruise control kullanırken, aracın hızlanması ve yavaşlaması diğer sürüş modlarına kıyasla düşük olacaktır, bu daha fazla yakıt tasarrufu sağlar. Bu araç hızının ayarlanandan hafifçe yukarıda veya aşağıda olabileceği anlamına gelir.

- Pürüzsüz bir yolda, cruise control etkin ve araç tekerlekleri serbest dönerken araç hızı ayarlanan hızdan sapma gösterebilir.
- Dik bir tepe eğiminde, aracın hızı bir vites küçültme yapıldıktan sonra düşer⁷, ardından ayarlanan hızı edinmek için azaltılmış hızlanma başlatılır.
- Aracın tekerlekleri serbest döndüğü yokuş aşağı bir eğimde, araç hızı ayarlanan hızın hafif üzerine veya altında olabilir. Fonksiyon ayarlanan hızı korumak için normal motor freni kullanır, gerekirse ayak freni de kullanılır.

Sürücü gösterge ekranındaki Eco göstergesi

ECO göstergesi sürüşün ne kadar yakıt tasarruflu olduğunu gösterir:

- Yakıt tasarruflu sürüşte gösterge, ibre yeşil bölgedeyken düşük bir değer gösterir.
- Yakıt tasarruflu olmayan sürüşte, örneğin sert frenleme veya yoğun hızlanma sırasında gösterge daha yüksek bir değer gösterir.

ECO göstergesinde aynı zamanda aynı sürüş koşullarında referans bir sürücünün aracı nasıl kullanacağını gösteren bir gösterge de bulunur. Bu durum göstergedeki kısa işaretçiyile gösterilir.



12 inç sürücü ekranındaki Eco göstergesi*.



8 inç sürücü gösterge ekranındaki Eco göstergesi.

ECO klima kontrolü

Eco sürüş modunda, enerji tüketimini azaltmak için yolcu bölmesinde Eco klima kontrolü otomatik olarak etkinleştirilir.

ⓘ DİKKAT

ECO işlevi etkinleştirildiğinde klima kontrol sisteminin ayarlarında bulunan pek çok parametre değişir ve elektrikle ilgili pek çok müşteri fonksiyonunun işlevi azalır. Belirli ayarlar manuel olarak sıfırlanabilir fakat tam işlevsellik sadece ECO fonksiyonu kapatılarak veya tam iklim işlevselliği ile **Individual*** sürüş moduna geçilerek elde edilebilir.

Buğulanma nedeniyle oluşan sorunlarda normal fonksiyona sahip maksimum rezistans düşmesine basın.

İlgili bilgiler

- Sürüş modunun değiştirilmesi* (s. 437)
- İşlev düğmesi ile ECO sürüş modunun etkinleştirilmesi ve devreden çıkartılması (s. 440)
- Sürüş modları* (s. 435)
- Ekonomik sürüş (s. 451)
- Start/Stop işlevi (s. 440)

⁷ Sadece otomatik şanzımanlı araçlar.

İşlev düğmesi ile ECO sürüş modunun etkinleştirilmesi ve devreden çıkartılması

Tünel konsolunda sürüş modu kontrolü bulunan araçlarda, orta gösterge ekranının işlev görünümünde Eco sürüş modu için bir fonksiyon düğmesi bulunur.

Eco modu, motor kapatıldığında devre dışı kalır ve bu yüzden motor her çalıştırıldığında etkinleştirilmesi gerekir. İşlev etkinleştirildiğinde sürücü gösterge ekranı **ECO** gösterir.

Orta ekranın fonksiyon görünümünde Eco sürüş modunu seçmek

- İşlevi etkinleştirmek veya devre dışı bırakmak için **Sürüş modu ECO** düğmesine basın.



- > İşlev etkinleştirildiğinde düğmedeki yeşil gösterge yanar.

İlgili bilgiler

- Sürüş ECO (s. 438)
- Sürüş modunun değiştirilmesi* (s. 437)
- Sürüş modları* (s. 435)

Start/Stop işlevi

Start/Stop işlevi ile örneğin trafik lambasında veya trafik kuyruğunda araç durduğunda motor geçici olarak kapanır ve seyahat tekrar başladığında otomatik olarak tekrar çalışır.

Start/stop işlevi yakıt tüketimini azaltır ve aynı zamanda daha düşük egzoz emisyonlarına katkıda bulunur.

Sistem, mümkün olduğunda motorun otomatik durdurulmasını sağlayarak çevre dostu bir sürüş stili benimsemeyi mümkün kılar.

İlgili bilgiler

- Çalıştır/durdur işlevi ile sürmek (s. 440)
- Start/Stop işlevi için koşullar (s. 442)
- Sürüş modları* (s. 435)

Çalıştır/durdur işlevi ile sürmek

Start/Stop işlevi hareketsizken motoru geçici olarak kapatır ve seyahate devam edildiğinde otomatik olarak yeniden çalıştırır.

Start/Stop işlevi motor çalıştırıldığında mevcuttur ve belirli koşullar karşılanırsa etkinleştirilebilir. Sürücü gösterge ekranı bu fonksiyonun kullanılabilir, etkin veya kullanılamaz olduğunu gösterir.

Motor otomatik durdurulduğunda bile aracın aydınlatma, radyo vs. gibi tüm normal sistemleri normal şekilde çalışır. Bununla birlikte klima kumanda sisteminin fan hızı veya müzik sisteminde aşırı yüksek ses seviyesi gibi bazı donanımın çıkışı geçici olarak düşürülebilir.

Otomatik durdurma

Motorun otomatik durdurulması için aşağıdakiler gereklidir:

Otomatik şanzıman ile

- Aracı ayak freniyle durdurun ve ayağınızı fren pedalı üzerinde tutun - motor otomatik olarak durur.

Düz şanzıman ile

- Vites kolunu boşa alın ve debriyaj pedalını bırakın - motor otomatik olarak durur.

Eco veya Comfort⁸ sürüş modunda motor, araç tamamen hareketsiz duruma gelmeden motor otomatik olarak durabilir.

Adaptif cruise control veya Pilot Assist etkinleştirilmişken motor, yaklaşık üç saniye sonra otomatik olarak duracaktır.

Otomatik çalıştırma

Motorun otomatik çalıştırılması için aşağıdakiler gereklidir:

Otomatik şanzıman ile

- Fren pedalını bırakın - motor otomatik çalışacaktır, siz de sürüşe devam edebilirsiniz. Yokuş yukarı eğimde yokuşta çalıştırma yardımı (HSA) devreye girer, bu da aracın geriye doğru kaymasını önler.
- Auto Hold işlevi etkinleştirildiğinde gaz pedalına basılıncaya kadar otomatik çalıştırma geciktirilir.
- Adaptif cruise control veya Pilot Assist etkinleştirildiğinde gaz pedalına basıldığında veya

direksiyon simidinin sol tuş takımındaki  düğmesine basıldığında motor otomatik olarak çalışacaktır.

- Fren pedalında ayak baskısını koruyun ve gaz pedalına basın - motor otomatik çalışır.
- Yokuş aşağı eğimde: Aracın hareket etmeye başlaması için fren pedalındaki baskıyı hafif kaldırın - hafif bir hız artışından sonra motor otomatik çalışacaktır.

Düz şanzıman ile

- Vites kolu boştayken: Debriyaj pedalına veya gaz pedalına basın - motor çalışır.
- Yokuş aşağı eğimde: Aracın hareket etmeye başlaması için fren pedalındaki baskıyı hafif kaldırın - hafif bir hız artışından sonra motor otomatik çalışacaktır.

Sürücü gösterge ekranındaki semboller

12 inç sürücü ekranı ile*

- İşlev kullanılabilir durumdayken takometrede **READY** metni gösterilir.
- İşlev etkin olduğunda ve motor otomatik durdurulduğunda devir göstergesindeki bir ibre **READY** seçeneğine işaret eder.
- İşlev mevcut olmadığında **READY** metni karartılır.
- İşlev devre dışı olduğunda hiçbir metin gösterilmez.





İşlev aktiftir ve motor otomatik durdurulmuştur.

⁸ Normal çalıştırma modu.

8 inç sürücü gösterge ekranı ile

Sembol, hızölçerin alt kenarında gösterilir.

Sembol	Teknik özellikler
	Beyaz sembol: İşlev mevcuttur.
	Bej sembol: İşlev aktiftir ve motor otomatik durdurulmuştur.
	İşlev mevcut değildir, koşullar karşılanmamıştır.
	İşlev devre dışı olduğunda hiçbir sembol gösterilmez.

İlgili bilgiler

- Başlat/Durdur işlevinin geçici olarak devre dışı bırakılması (s. 442)
- Start/Stop işlevi için koşullar (s. 442)
- Start/Stop işlevi (s. 440)
- Yokuşta çalıştırırken yardım (s. 426)
- Sabit durumdayken otomatik frenleme (s. 425)

Başlat/Durdur işlevinin geçici olarak devre dışı bırakılması

Belirli durumlarda çalıştır/durdur işlevini geçici olarak devre dışı bırakmak istenebilir.



Orta gösterge ekranının işlev görünümündeki **Başlat/Durdur** işlev düğmesini kullanarak devre dışı bırakın. İşlev devreden çıkarıldığında düğmedeki gösterge kapanır.

İşlev, aşağıdaki durumlara kadar devre dışıdır:

- yeniden etkinleştirilir
- sürüş modu Eco veya Comfort olarak değiştirilir
- aracın bir sonraki çalıştırılması.

İlgili bilgiler

- Çalıştır/durdur işlevi ile sürmek (s. 440)
- Start/Stop işlevi için koşullar (s. 442)

Start/Stop işlevi için koşullar

Start/Stop işlevinin çalışabilmesi için bir dizi koşulun karşılanması gerekir.

Koşullardan herhangi biri karşılanmazsa bu durum sürücü gösterge ekranında gösterilecektir.

Motor otomatik olarak durmaz

Aşağıdaki durumlarda motor otomatik durdurulmaz:

- Araç, çalıştırmadan sonra yaklaşık 10 km/sa. (6 mil/sa.) hıza ulaşmamıştır.
- Bir dizi tekrarlanan otomatik durdurmadan sonra bir sonraki otomatik durdurma öncesi hızın tekrar yaklaşık 10 km/saati (6 mil/sa.) aşması gerekir.
- Sürücü emniyet kemerini bağlamamıştır.
- akünün kapasitesi izin verilen en düşük seviyenin altındadır.
- Motor normal çalışma sıcaklığında değildir.
- Ortam sıcaklığı -5°C(23°F)altında veya yaklaşık 30°C(86°F) üzerindedir.
- ön cam elektrikli ısıtması etkinleştirildi.
- Yolcu kabinindeki ortam, ayarlanan değerlerinden sapmıştır.
- araç geriye hareket ettirilir.
- Marş motoru aküsünün sıcaklığı, izin verilen sınır değerlerin altında veya üstündedir.
- Sürücü, bir taraftan diğerine büyük direksiyon hareketleri yapar.

- yol çok dik.
- Kaput açıldı.
- Yüksek rakımlarda sürüş sırasında motor, çalışma sıcaklığına ulaşmamıştır.
- ABS sistemi etkinleşmiştir.
- Şiddetli frenleme durumunda (ABS sistemi etkinleşmeden bile).
- Kısa bir süre içerisinde çok sayıda çalıştırma, marş motorunun termal korumasını etkinleştirmiştir.
- Egzoz sisteminin parçacık filtresi doludur⁹.
- aracın elektrik sistemine bir römork elektriksel olarak bağlanmış.

Otomatik şanzıman için aşağıdakiler geçerlidir:

- Vites kutusu normal çalışma sıcaklığında değildir.
- Vites seçme kolu **M** (\pm) konumundadır.

Motor otomatik olarak çalışmaz

Motor otomatik olarak durduktan sonra aşağıdaki durumlarda otomatik olarak çalışmaz:

Otomatik şanzıman ile:

- Sürücü bağlı değildir, vites seçme kolu **P** konumundadır ve sürücü kapısı açıktır - normal çalışması gerçekleşmelidir.

Düz şanzıman ile:

- Sürücü kontrolsüz.
- Vites, şanzıman boşa alınmaksızın devreye girer.

Düz şanzımanda istemsiz durdurma

Eğer çalıştırma işleminin başarısız olursa ve motor durursa aşağıdaki şekilde hareket edin:

1. Sürücü koltuğu emniyet kemerinin, emniyet kemeri tokasına takılı olup olmadığını kontrol edin.
2. Debriyaj pedalına tekrar basın - motor otomatik olarak çalışır.
3. Belirli durumlarda vites kolu nötr pozisyonda olmalıdır. Sürücü ekranında bir mesaj gösterilir - ilgili öneriyi takip edin.

Motor, fren pedalı bırakılmadan otomatik çalışır

Aşağıdaki durumlarda, sürücü ayağını ayak freninden çekmese bile motor otomatik çalışır:

- Yolcu kabininde yüksek nem, camlarda buğulanma oluşturur.
- Yolcu kabinindeki ortam, ayarlanan değerlerinden sapmıştır.
- Geçici yüksek akımlı bir kalkış olur veya akü kapasitesi izin verilen en düşük seviyeye düşer.

- Fren pedalına arka arkaya basılmıştır.
- Kaput açıldı.
- Araç, tamamen hareketsiz duruma geçmeden otomatik durdurulursa araç hareket etmeye başlar veya hızı biraz artar.

Otomatik şanzıman için aşağıdakiler geçerlidir:

- Vites kolu **D** veya **N** konumundayken sürücü emniyet kemeri tokası açılmıştır.
- Vites seçme kolu **D** konumundan **R** veya **M** (\pm) konumuna getirilir.
- Vites kolu **D** konumundayken sürücü kapısı açılır - bir "tınlama" sesi ve metin mesajı, kantağın açık olduğunu gösterir.



UYARI

Motor otomatik durdurulduğunda kaputu açmayın. Kaputu kaldırmadan önce motoru normal şekilde kapatın.

İlgili bilgiler

- Start/Stop işlevi (s. 440)
- Çalıştır/durdur işlevi ile sürmek (s. 440)
- Başlat/Durdur işlevinin geçici olarak devre dışı bırakılması (s. 442)

⁹ Sadece dizel motorlu araçlarda geçerlidir.

Seviye kontrolü* ve amortisör

Seviye kontrolü, sürüş sırasında en iyi konfor ve işlevselliği sağlamak için aracın süspansiyonunu ve amortisör özelliklerini otomatik olarak düzenler. Yükleme veya giriş ve çıkışı kolaylaştırmak için seviyeyi manuel olarak da ayarlamak mümkündür.

Havalı süspansiyon ve amortisör

Sistem seçilen sürüş moduna ve aracın hızına göre ayarlanır. Havalı süspansiyonu kullanarak aracın zeminden yüksekliği, yüksek hızlarda daha düşük bir seviyeye ayarlanır, bu da rüzgar direncini azaltır ve dengeyi artırır. Amortisör normalde mümkün olan en iyi konfor için ayarlanır ve yol yüzeyine, aracın hızlanmasına, frenlemesine ve viraj almasına bağlı olarak sürekli düzenlenir.



Seviye kontrolü yürütülürken ilgili işlem sürücü gösterge ekranında gösterilir.

Bagaj kapağı veya herhangi bir yan kapı açıkken seviye düzenlenemez.

Park sırasında





Park sırasında aracın zeminden yüksekliği örneğin dış sıcaklığa, aracın ne kadar yüklü olduğuna, yükleme modunun kullanılmasına veya çalıştırdıktan sonra seçilen sürüş moduna bağlı olarak değişebileceğinden aracın üstünde ve altında yeterli alan bıraktığınızdan emin olun.

Seviye aynı zamanda araç park edildikten bir süre sonra da ayarlanabilir. Bunun sebebi, araç soğuktan sonra hava yollarındaki sıcaklık değişiminden kaynaklanabilecek yükseklik değişikliklerini telafi etmektir.



Taşıma sırasında

Aracın feribotta, trende veya kamyonla taşınması sırasında araç, şasinin diğer parçalarının çevresinden değil lastikler çevresinden bağlanmalıdır. Taşıma sırasında havalı süspansiyonda değişiklikler meydana gelebilir, bu da bağlamayı olumsuz etkileyebilir.

Sürücü ekranındaki semboller ve mesajlar

Sembol	Mesaj	Teknik özellikler
	Süspansiyon Kullanıcı tarafından devre dışı bırakıldı	Seviye kontrolü kullanıcı tarafından manuel olarak kapatıldı.
	Süspansiyon Geçici olarak düşük performans	Kapsamlı sistem kullanımı nedeniyle seviye kontrolü performansı geçici olarak düşürülmüştür. Bu mesaj sık sık görünüyorsa (örneğin bir hafta içinde birkaç kez) bir servise başvurun ^A .
	Süspansiyon Servis gerekli	Bir arıza meydana geldi. Mümkün olduğunca çabuk bir servisi ^A ziyaret edin.
	Süspansiyon arızası Emniyetle dur	Kritik bir arıza meydana geldi. Emniyetle durun, aracı servise çektirin ^A .



Sembol	Mesaj	Teknik özellikler
	Süspansiyon Yavaşla Araç fazla yüksek	Bir arıza meydana geldi. Mesaj sürüş sırasında görülürse, bir servise başvurun ^A .
	Süspansiyon Otomatik ayarlama araç seviyesi	Devam eden hedef yüksekliği için seviye kontrolü.

^A Yetkili bir Volvo atölyesi tavsiye edilir.

İlgili bilgiler

- Seviye kontrolü ayarları* (s. 447)
- Sürüş modları* (s. 435)

Seviye kontrolü ayarları*

Yüklemeyi veya giriş ve çıkışı kolaylaştırmak için seviyeyi ayarlayın.

Otomatik ayarlama ile ilgili sorunları önlemek için araç krikoyla kaldırılacağı zaman seviye kontrolünü kapatın.

Yükleme modunu ayarlamak

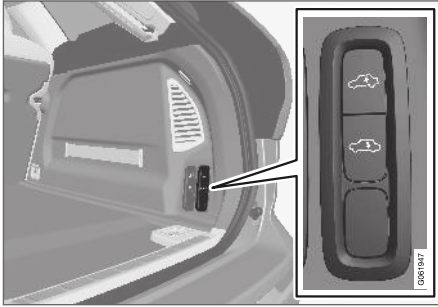

Aracın arka bölümünün yüksekliğini düzenleyerek yüklemeyi ve boşaltmayı kolaylaştırmak için veya bir römork bağlarken veya ayırırken kargo alanındaki düğmeleri kullanın.

Orta gösterge ekranındaki ayarlar

Giriş yardımı

Giriş ve çıkışı kolaylaştırmak için araç alçaltılabilir.

Orta gösterge ekranından giriş yardımını etkinleştirme:

1. Üst görünümde **Ayarlar** seçeneğine basın.
2. **My Car** → **Aynalar ve Kolay Giriş** tuşuna basınız.
3. **Kolay Giriş ve Çıkış Süspansiyon Kontrolü** öğesini seçiniz.
 - > Araç park edildiğinde ve kapatıldığında araç alçalır (bir kapı açıksa seviye kontrolü kapanır ve kapı kapatıldıktan sonra seviye kontrolü devam etmeden önce belirli bir gecikme meydana gelebilir). Araç çalıştırılır ve hareket etmeye başlarsa araç sürüş modu için seçilen yükseklik ayarına yükselir.

Seviyeleme Kontrolünü Devre Dışı Bırak

Belirli durumlarda, örneğin aracı krikoyla* kaldırmadan önce işlevin devre dışı bırakılması gerekir. Bir krikoyla kaldırılırken oluşan seviye farkı aksi takdirde hava süspansiyonunun yüksekliği ayarlamaya başlamasını ve istenmeyen bir etki yaratması anlamına gelir.

Orta gösterge ekranından işlevi devre dışı bırakma:

1. Üst görünümde **Ayarlar** seçeneğine basın.
2. **My Car** → **El Freni ve Süspansiyon** tuşuna basınız.
3. **Seviyeleme Kontrolünü Devre Dışı Bırak** öğesini seçiniz.

İlgili bilgiler

- Seviye kontrolü* ve amortisör (s. 444)
- Yükleme tavsiyeleri (s. 573)

Düşük hız kontrolü*

Düşük hız kontrolü işlevi Low Speed Control (LSC), arazide sürüşü ve çim üzerinde karavan veya kalkış rampasında tekne römorku gibi kaygan yüzeylerde sürüş için çekişi kolaylaştırır ve iyileştirir.

Sürüş mod kumandası olan bir araçta*, işlev Off Road sürüş moduna dahil edilmiştir. İşlev arazi sürüşü ve yaklaşık 40 km/s'ye (25 mil/s) kadar düşük hızda römorkla sürüş için adapte edilmiştir.

Düşük hız kontrolü ile düşük viteslere ve dört tekerlekten çekişe öncelik verilir, bu da patinajı önlemeye yardımcı olurken tekerleklerin tümünde daha iyi çekiş sağlar. Gaz pedalı düşük hızda çekiş ve hız kontrolünü kolaylaştırmak için daha az yanıt verir.

Fonksiyon Hill Descent Control (HDC) ile birlikte etkinleştirilmelidir ki bu şu anlama gelir; dik yokuşlarda hız gaz pedalı ile kontrol edilebilir, bu da fren pedalının kullanım ihtiyacını azaltır. Sistem, dik yokuşlardan inerken düşük ve eşit bir hız edinmeyi kolaylaştırır.

i DİKKAT

HDC olan bir LSC etkinleştirildiği zaman gaz pedalının hissi ve motor tepkisi değişir.

i DİKKAT

Sürüş modu umumi yollarda kullanılmak üzere tasarlanmamıştır.

i DİKKAT

Daha yüksek hızlarda sürerken işlev devre dışı bırakılır ve gerekirse daha düşük bir hızda yeniden etkinleştirilmelidir.

İlgili bilgiler

- Bir fonksiyon düğmesini kullanarak düşük hızlı sürüşü* devreye almak ve devreden çıkarmak (s. 448)
- Sürüş modunun değiştirilmesi* (s. 437)
- Yokuş iniş kontrolü* (s. 449)
- Dört tekerlekten çekiş* (s. 435)

Bir fonksiyon düğmesini kullanarak düşük hızlı sürüşü* devreye almak ve devreden çıkarmak

Tünel konsolunda sürüş modu kontrolü bulunmayan araçlarda, orta göstere ekranının işlev görünümünden düşük-hızlı sürüş için Hill Descent Control ile bir fonksiyon düğmesi bulunur.

Orta göstere ekranının işlev görünümünden düşük hızlı sürüşü seçin

- İşlevi etkinleştirmek veya devre dışı bırakmak için Hill Descent Control düğmesine basın.



- > İşlev etkinleştirildiğinde düğmedeki yeşil göstere yanar.

Motor kapatıldığında bu işlev otomatik olarak devre dışı bırakılır.

i DİKKAT

Daha yüksek hızlarda sürerken işlev devre dışı bırakılır ve gerekirse daha düşük bir hızda yeniden etkinleştirilmelidir.

İlgili bilgiler

- Düşük hız kontrolü* (s. 448)
- Sürüş modunun değiştirilmesi* (s. 437)

Yokuş iniş kontrolü*

Yokuş iniş kontrolü Hill Descent Control (HDC), gelişmiş motor freni özelliğine sahip bir düşük hız işlevidir. Bu işlem, dik yokuşları inerken ayak frenini kullanmadan, yalnızca gaz pedalıyla aracın hızını artırmayı veya azaltmayı mümkün kılar.

Sürüş mod kumandası olan bir araçta*, işlem Off Road sürüş moduna dahil edilmiştir.

Yokuş iniş kontrolü düşük hızlarda arazi sürüşü için uyarlanmıştır ve bozuk yüzeyi olan dik yokuş aşağı eğimleri kolaylaştırır. Sürücünün fren pedalını kullanmasına gerek kalmaz, bunun yerine direksiyona odaklanabilir.

UYARI

HDC her durumda çalışmaz, sadece ek yardımcı olarak tasarlanmıştır.

Sürücü, aracın güvenli bir şekilde sürülmesini sağlamak için daima azami sorumluluğu üstlenir.

Fonksiyon

Yokuş iniş kontrolü, fren sistemi desteği ile aracın kademeli bir hızda hem ileri hem de geri hareketine olanak tanır. Hız, gaz pedalını kullanarak artırılabilir. Gaz pedalı daha sonra bırakıldığında, yokuşun eğiminden bağımsız olarak ve ayak freninin kullanılmasına gerek kalmaksızın araç tekrar sürünme hızına yavaşlar. Bu fonksiyon devredeyken fren lambaları yanar.

Sürücü, ayak frenini kullanarak aracı istediği anda frenleyip sürünme hızını düşürebilir veya aracı durdurabilir.

İşlev, sürüşü kolaylaştıran ve arazide ve kaygan yüzeylerde çekişi artıran Low Speed Control (LSC) ile birlikte etkinleşir. Sistem yaklaşık 40 km/s'ye kadar (25 mil/s) düşük hızda kullanım için tasarlanmıştır.

HDC ile sürüş yaparken hatırlanılması gereken noktalar

- Dik bir yokuş aşağı eğimde sürüş sırasında işlem devre dışı bırakılırsa frenleme etkisi kademeli olarak azalacaktır.

Otomatik şanzıman ile

- HDC vites konumu **D, R** iken ve manuel vites değiştirmede 1. ve 2. viteste kullanılabilir.
- Manuel vites değiştirme ile 3. veya daha yüksek vitese geçmek mümkün değildir.

Düz şanzıman ile

- HDC sadece 1. viteste veya geri viteste (**R**) fren yapar. Fonksiyon yaklaşık 40 km/saate (25 mil/sa) kadar devre dışı bırakılmasa da yüksek vitelerde aktif frenleme yoktur.





i DİKKAT

HDC olan bir LSC etkinleştirildiği zaman gaz pedalının hissi ve motor tepkisi değişir.

i DİKKAT

Sürüş modu umumi yollarda kullanılmak üzere tasarlanmamıştır.

i DİKKAT

Daha yüksek hızlarda sürerken işlev devre dışı bırakılır ve gerekirse daha düşük bir hızda yeniden etkinleştirilmelidir.

İlgili bilgiler

- Yokuş aşağı iniş kontrolünü* işlev düğmesi ile etkinleştirmek ve devreden çıkarmak (s. 450)
- Sürüş modunun değiştirilmesi* (s. 437)
- Düşük hız kontrolü* (s. 448)
- Dört tekerlekten çekiş* (s. 435)

Yokuş aşağı iniş kontrolünü* işlev düğmesi ile etkinleştirmek ve devreden çıkarmak

Tünel konsolunda sürüş modu kontrolü bulunmayan araçlarda, orta gösterge ekranının işlev görünümünden yokuş aşağı iniş kontrolü için Hill Descent Control ile bir fonksiyon düğmesi bulunur.

Orta gösterge ekranının işlev görünümünden yokuş aşağı iniş kontrolünü seçmek

Yokuş iniş kontrolü sadece düşük hızlarda etkinleşir.

- İşlevi etkinleştirmek veya devre dışı bırakmak için **Hill Descent Control** düğmesine basın.



- > İşlev etkinleştirildiğinde düğmedeki yeşil gösterge yanar.

Motor kapatıldığında bu işlev otomatik olarak devre dışı bırakılır.

i DİKKAT

Daha yüksek hızlarda sürerken işlev devre dışı bırakılır ve gerekirse daha düşük bir hızda yeniden etkinleştirilmelidir.

İlgili bilgiler

- Yokuş iniş kontrolü* (s. 449)
- Sürüş modunun değiştirilmesi* (s. 437)

Ekonomik sürüş

Akıcı sürüş yaparak, ileriye düşünerek ve sürüş stilinizi ile hızınızı mevcut koşullara göre uyarlayarak aracınızı ekonomik ve çevre dostu şekilde sürün.

- Daha düşük yakıt tüketimi için Eco sürüş modunu etkinleştirin.
- Eco Coast serbest tekerlek işlevini Eco sürüş modunda kullanın - motor frenlemesi sonlanır ki bu da daha uzun mesafe boyunca serbest tekerlekle gitmek için aracın kinetik enerjisinin kullanılması demektir.
- Trafik ve yolun durumuna uygun olarak mümkün olan en yüksek vitede¹⁰ sürüş yapın, düşük motor devirleri daha düşük yakıt tüketimi sağlayacaktır. Vites değiştirme göstergesini kullanın.
- Sabit bir hızda sürün ve frenlemeyi asgari düzeye indirmek için diğer araçlar ve nesnelere mesafenizi koruyun.
- Yüksek hız artan yakıt tüketimine neden olur - rüzgar direnci hızla birlikte artar.
- Lastikleri doğru hava basıncıyla sürün ve düzenli olarak kontrol edin - en iyi sonuç için ECO lastik basıncını seçin.
- Lastik seçimi yakıt tüketimini etkileyebilir - bayinizden uygun lastik tavsiyesi alın.
- Gereksiz öğeleri araçtan çıkartın, daha fazla yük daha fazla tüketim demektir.

- Yoldaki diğer kullanıcılar için risk oluşturmadığı durumlarda yavaşlamak için motor freni kullanınız.
- Bir tavan yükü ve kutusu, daha yüksek tüke-time neden olacak şekilde rüzgar direncini artırır, kullanmadığınız zamanlarda yük taşıyıcıları sökün.
- Camlar açıkken sürüş yapmayınız.

UYARI

Hareket halinde iken, örneğin yokuş aşağı sürerken, motoru kesinlikle kapatmayınız, bu durumda servo direksiyon ve servo fren gibi önemli sistemler devre dışı kalır.

İlgili bilgiler

- Drive-E - daha temiz sürüş keyfi (s. 30)
- Sürüş ECO (s. 438)
- Lastik basıncını kontrol etmek (s. 544)

Uzun seyahatlere hazırlık

Tatillerde veya uzun bir gezi için sürüşe başlamadan önce, aracın fonksiyonlarının ve ekipmanlarının özellikle dikkatle kontrol edilmesi önemlidir. Aşağıdakileri kontrol edin:

- motor normal şekilde çalışmaktadır ve yakıt tüketimi normaldir
- kaçak yoktur (yakıt, yağ veya başka sıvılarda)
- frenleme sırasındaki fren kuvveti optimal
- tüm lambalar çalışıyor - araç ağır şekilde yükleniyse far seviyesini ayarlayın
- lastiklerde yeterli diş derinliği ve basıncı vardır. Karlı veya buzlu yol yüzeyleri riski olan bölgelerde sürüş yaparken kış lastiklerine geçin.
- marş motoru aküsü şarjı iyi durumda
- silecek lastikleri iyi durumda
- bir uyarı üçgeni ve reflektörlü yelek araca yerleştirilmiştir - bunlar bazı ülkelerde yasal zorunluluktur.

İlgili bilgiler

- Lastik basıncını kontrol etmek (s. 544)
- Yakıt tüketimi ve CO2 emisyonları (s. 657)
- Yıkama sıvısının doldurulması (s. 638)
- Kışın sürüş (s. 452)
- Ekonomik sürüş (s. 451)
- Araç modemi ayarları (s. 523)

¹⁰ Düz vites değişimiyle sürüş için geçerlidir.

- Yükleme tavsiyeleri (s. 573)
- Römorkla sürüş (s. 471)
- Pilot Assist (s. 314)
- Hız sınırlayıcı (s. 281)
- Acil durum lastik onarım kiti (s. 559)

Kışın sürüş

Kış koşullarında sürüş için, aracın güvenli bir şekilde sürüldüğünden emin olmak üzere belirli kontrollerin yapılması önemlidir.

Kış sezonundan önce özellikle aşağıdaki hususları kontrol edin:

- Motor soğutma sıvısı % 50 glikol içermelidir. Bu karışım motoru yaklaşık -35°C (-31°F) sıcaklıklara kadar donmaya karşı korur. Sağlık risklerini önlemek için, Farklı tiplerdeki glikol karıştırılmamalıdır.
- Yakıt deposu yoğunlaşmayı önlemek için dolu tutulmalıdır.
- Motor yağı viskozitesi önemlidir. Düşük viskoziteli yağlar (ince yağlar) soğuk havalarda aracın çalışmasını kolaylaştırır ve ayrıca motor soğuktan çalıştırıldığında yakıt sarfiyatını da azaltır.

! ÖNEMLİ

Zorlu sürüş koşullarında ya da sıcak havalarda düşük viskoziteli yağ kullanılmamalıdır.

- Marş aküsünün durumu ve şarj seviyesi incelenmelidir. Soğuk hava marş aküsüne çok yük bindirir ve akü kapasitesi soğukta azalır.
- Yıkama sıvısı haznesinde buz oluşmasını engellemek için antifrizli yıkama sıvısı kullanın.

Kaygan sürüş koşulları

Volvo, kar veya buzlanma riski varsa optimum yol tutuşu için tüm tekerleklerde kış lastiği kullanılmasını önerir.

i DİKKAT

Kış lastiklerinin kullanımı belirli ülkelerde yasal bir zorunluluktur. Çivili lastikler tüm ülkelerde izinli değildir.

Aracın ne tür tepkiler verdiğini öğrenmek için kontrollü koşullarda kaygan zeminlerde sürüş talimi yapınız.

İlgili bilgiler

- Kış lastikleri (s. 558)
- Kar zincirleri (s. 558)
- Çakıllı yollarda frenleme (s. 421)
- Islak yollarda frenleme (s. 421)
- Yıkama sıvısının doldurulması (s. 638)
- Akü (s. 605)
- Ön cam silecek lastiklerinin değiştirilmesi (s. 636)
- Silecek lastiğinin değiştirilmesi, arka cam (s. 635)
- Soğutma sıvısı ekleme (s. 598)
- Motor yağı için olumsuz sürüş koşulları (s. 653)

Suda ilerleme

Suda ilerleme, su atında kalmış bir yolda aracın daha derin miktarda sürülmesi demektir. Suda ilerleme çok dikkatli bir şekilde gerçekleştirilmelidir.

Araç, yürüme hızından daha fazla olmamak kaydıyla maksimum 40 cm (15,7 inç) derinlikte bir su içinde sürülebilir. Akan sudan geçerken ekstra dikkatli olunmalıdır.

Sudan geçme esnasında, düşük hızda seyrediniz ve aracı durdurmayınız. Sudan geçilince, fren pedalına hafifçe basınız ve tam fren fonksiyonuna erişilip erişilmediğini kontrol ediniz. Fren balatalarına su veya çamur girmiş olabilir; bu durumda frenin devreye girmesinde gecikmeler olabilir.

- Gerekirse, aracı suyun ve çamurun içinde kullandıktan sonra, elektrikli ısıtıcının ve römork bağlantısının kontaklarını temizleyin.
- Aracın marşpiye hizasından yüksek suyun içinde uzun süre kalmasına izin vermemeniz, bu, elektrik arızalarına neden olabilir.

! ÖNEMLİ

- Hava filtresine su girdiği takdirde motor zarar görebilir.
- Şanzımana su girerse, yağın yağlama kabiliyetini azaltır; bu da ilgili sistemlerin hizmet ömrünü kısaltır.
- Sel, hidrostatik kilitleme veya yağ eksikliği kaynaklı her türlü parça, motor, şanzıman, turbo şarjı, diferansiyel veya dahili parça hasarı garanti kapsamında değildir.
- Motorun sudayken teklemesi halinde, aracı yeniden çalıştırmayın; aracı sudan çıkarıp bir yetkili servise götürün; bu servisin yetkili bir Volvo servisi olması önerilir. Motorun arızalanma riski söz konusudur.

İlgili bilgiler

- Kurtarma (s. 478)
- Düşük hız kontrolü* (s. 448)

Yakıt doldurma kapağını açma ve kapatma

Yakıt doldurma kapağının açılabilmesi için araç kilitletlerinin açık olması gerekir¹¹.

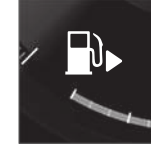

Sürücü gösterge ekranında, depo sembolünün yanındaki ok, yakıt doldurma kapağının aracın hangi tarafında olduğunu gösterir.

1. Kapağın arkasına hafifçe basarak yakıt doldurma kapağını açın.
2. Yakıt doldurma tamamlandıktan sonra hafifçe basarak kapağı kapatın.

İlgili bilgiler

- Yakıt doldurma (s. 454)
- AdBlue® ile doldurmak ve kontrol etmek (s. 461)

¹¹ Yalnızca uzaktan kumanda anahtarı ile kilitleme ve kilit açma, anahtarsız veya yakıt doldurma kapağının durumunu etkileyen Volvo On Call ile.

Yakıt doldurma

Yakıt deposunda kapaksız bir yakıt doldurma sistemi vardır.

Aracın yakıtının bir yakıt istasyonunda doldurulması

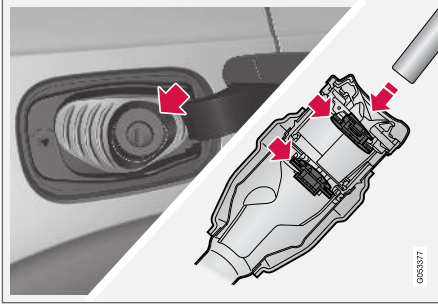

Yakıt dolumu aşağıdaki şekilde yapılır.

1. Aracı kapatın ve yakıt doldurma kapağını açın.
2. Yakıt doldurma ağız kapağının içindeki¹² tanımlayıcıya uygun olarak araçta kullanımı onaylanmış bir yakıt seçin. Sırasıyla "Benzin" ve "Dizel" bölümlerinden onaylı yakıtlar ve tanımlayıcıyla ilgili bilgilere bakınız.
3. Pompa ucunu yakıt doldurma ağızına sokun. Yakıt doldurma borusunun iki açma kapağı mevcuttur. Dolum başlamadan önce pompa memesi iki kapağı geçecek şekilde itilmelidir.

4. Depoyu aşırı doldurmayın, pompa nozulünden ilk kez akış kesilinceye kadar doldurun.
> Depo doludur.

i DİKKAT

Depodadaki aşırı yakıt sıcak havada taşabilir.

Bir yakıt bidonundan benzin doldurmak

Bir yakıt bidonu ile dolum yaparken, bagaj bölümü içindeki zemin kapağı altında bulunan köpük blokun içindeki huniyi kullanın.

1. Yakıt doldurma kapağını açın.
2. Huniyi yakıt doldurma ağızına sokun. Yakıt doldurma borusunun iki açma kapağı mevcuttur. Dolum işlemi başlamadan önce huninin borusu iki kapağı geçecek şekilde itilmelidir.

Yakıt tahrikli ısıtıcısı olan araçlar için geçerlidir*

Araç bir doldurma istasyonu alanındayken kesinlikle yakıt tahrikli ısıtıcıyı kullanmayın.

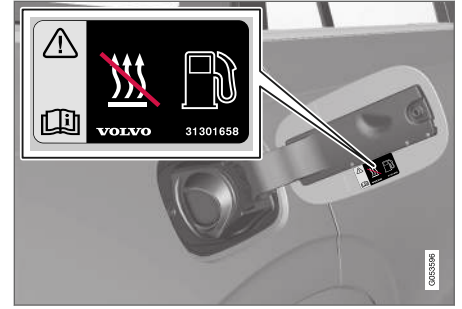

Yakıt doldurma kapağının içindeki etiket.

İlgili bilgiler

- Yakıt doldurma kapağını açma ve kapatma (s. 453)
- Benzin (s. 455)
- Dizel (s. 457)
- Boş depo ve dizel motor (s. 458)

¹² CEN standardı EN16942 uyarınca tanımlayıcı yakıt doldurma kapağının içine ve en son 2018 sonunda Avrupa dahilindeki doldurma istasyonlarındaki karşılık gelen yakıt pompaları ve memelerine yerleştirilir.

Yakıtla işlem yapılması

Motor gücünü ve yakıt tüketimini olumsuz etkileyeceğinden Volvo tarafından önerilenden daha düşük kalitede bir yakıt kullanmayın.

⚠ UYARI

Her zaman yakıt buharını solumaktan veya yakıtın gözlerinize sıçramasından kaçınınız.

Yakıtın gözlerinize temas etmesi halinde, kontak lensleriniz varsa çıkarınız ve en 15 dakika bol su ile yıkayınız ve tıbbi yardım arayınız.

Asla yakıtı yutmayınız. Benzin, biyoetanol ve bunların karışımları ve dizel gibi yakıtlar yüksek derece zehirlidir ve yutulduğunda kalıcı yaralanmalara ya da ölüme neden olabilir. Yakıt yutmanız halinde derhal tıbbi yardım arayınız.

⚠ UYARI

Zemine dökülen yakıt alev alabilir.

Benzin ikmalinden önce yakıt tahrikli ısıtıcıyı kapatın.

Yakıt ikmali yaparken cep telefonunuzu hiçbir zaman açık tutmayın. Çağrı sinyali kıvılcım oluşmasına neden olur ve benzin dumanını ateşleyerek yangın ve yaralanmalara yol açar.

⚠ ÖNEMLİ

Farklı yakıt tiplerinin karışımları veya tavsiye edilmeyen yakıtların kullanımı Volvo'nun garantisini ve ek servis sözleşmelerini geçersiz kılar; bu tüm motorlar için geçerlidir.

İlgili bilgiler

- Benzin (s. 455)
- Dizel (s. 457)
- AdBlue® kullanımı (s. 460)

Benzin

Benzin, benzinli motorlu araçlar için bir motor yakıt tipidir.

Sadece tanınmış üreticilerin benzinini kullanınız. Kaliteden şüphelenir varsa kesinlikle yakıt doldurmayın. Benzin EN 228 standardına uygun olmalıdır.

Benzin için tanımlayıcı

CEN standardı EN16942 uyarınca tanımlayıcı yakıt doldurma kapağının içine ve en son 2018 sonunda Avrupa dahilindeki doldurma istasyonlarındaki karşılık gelen yakıt pompaları ve memelerine yerleştirilir.

Bunlar Avrupa'daki mevcut standart yakıtlar için geçerli olan tanımlayıcıdır. Aşağıdaki tanımlayıcıları olan benzin, benzinli motorlu araçlarda kullanılabilir:

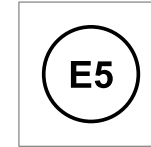

E5 maksimum %2.7 oksijen ve maksimum % 5 hacim etanol içere bir benzindir.

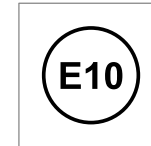

E10 maksimum %3.7 oksijen ve maksimum % 10 hacim etanol içere bir benzindir.



! ÖNEMLİ

- Yüzde 10 hacme kadar etanol içeren yakıtta izin verilir.
- EN 228 E10 benzin (hacmin maks yüzde 10'u etanol) kullanım açısından onaylanır.
- E10 (hacmin yüzde 10'u oranında etanol) üzerindeki etanole izin verilmez, örneğin E85 izinli değildir.

Oktan oranı

- Normal sürüş için 95 RON kullanılabilir.
- En uygun performans ve minimum yakıt tüketimi için 98 RON önerilir.
- RON 95 altındaki bir oktan derecesi kullanılmamalıdır.

+38°C (100 °F) üzerindeki sıcaklıklarda sürüş esnasında, optimum performans ve yakıt tasarrufu için en yüksek oktanlı yakıt kullanılması önerilir.

! ÖNEMLİ

- Katalizatöre zarar gelmesini önlemek için sadece kurşunsuz benzin kullanın.
- Metal katkı maddeleri içeren yakıtlar kullanılmamalıdır.
- Volvo tarafından önerilmeyen hiçbir katkı maddesini kullanmayın.

İlgili bilgiler

- Yakıtla işlem yapılması (s. 455)
- Yakıt doldurma (s. 454)
- Benzin partikül filtresi (s. 456)
- Yakıt tüketimi ve CO2 emisyonları (s. 657)

Benzin partikül filtresi

Benzinli araçlar daha verimli emisyon kontrolü için partikül filtreleri ile donatılmıştır.

Egzoz gazlarındaki parçacıklar normal sürüş esnasında benzin parçacık filtresinde toplanırlar. Normal sürüş koşullarında, pasif yenilenme meydana gelir ve bu da parçacıkların oksitlenip yanmasına neden olur. Filtre bu şekilde boşaltılır.

Araç düşük hızda sürülüyorsa veya düşük dış sıcaklıklarda tekrar eden soğuk başlangıçlar yapıldıysa, aktif rejenerasyon gerekebilir. Parçacık filtresinin rejenerasyonu otomatiktir ve normalde 10-20 dakika sürer. Rejenerasyon sırasında yanma kokusu olabilir.

Motorun normal çalışma sıcaklığına daha kolay ulaşması için soğuk havalarda park ısıtıcısını kullanın.

Bir benzinli araçta düşük hızlarda kısa mesafeli sürüşler yaparken

Benzin emisyon kontrol sisteminin kapasitesi aracın sürüş şekline etkilendir. En iyi performansı elde etmek için farklı hızlarda farklı mesafelerde sürüş yapmak önemlidir.

Sıklıkla motorun normal çalışma sıcaklığına ulaşmadığı düşük hızlarda (veya soğuk iklimlerde) kısa mesafeli sürüşler yapmak, sonunda bir arıza oluşturup bir uyarı mesajı tetikleyebilecek sorunlara neden olabilir. Araç çoğunlukla şehir trafiğine maruz kalıyorsa, benzin emisyon kontrol sistemi-

nin rejenerasyon yapabilmesi için düzenli olarak daha yüksek hızlarda sürülmesi önemlidir.

- Araç, her yakıt ikmali arasında en az 20 dakika boyunca A-yollarda 60 km/sa (38 mil/sa) üzerinde hızlarda sürülmelidir.

İlgili bilgiler

- Benzin (s. 455)

Dizel

Dizel, dizel motorlu araçlar için tasarlanmış bir motor yakıt tipidir.

Sadece tanınmış üreticilerin dizel yakıtlarını kullanınız. Kaliteden şüphelenirse kesinlikle yakıt doldurmayın. Dizel yakıt, EN 590, veya SS 155435 standartlarını karşılamalıdır. Dizel motorlar büyük hacimli sülfür ve metal partikülleri gibi yakıt içindeki artıklara karşı duyarlıdır.

Tanımlayıcı

CEN standardı EN16942 uyarınca tanımlayıcı yakıt doldurma kapağının içine ve en son 2018 sonunda Avrupa dahilindeki doldurma istasyonlarındaki karşılık gelen yakıt pompaları ve memelerine yerleştirilir.

Bu Avrupa'daki mevcut standart yakıt için geçerli olan tanımlayıcıdır. Aşağıdaki tanımlayıcıları olan dizel, dizel motorlu araçlarda kullanılabilir:

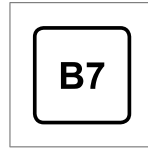

B7 **dizeldir** 7 hacimsel olarak maksimum % yağlı asit metil ester (FAME) içerir.

Düşük sıcaklıklarda (0°C değerinden düşük (32°F)) dizel yakıtta başlatma sorunlarına yol açabilen parafin çökeltisi oluşabilir. Satılan yakıtların

kalitesi sıcaklık ve iklim kuşağına adapte edilmiş olmalıdır ama zorlu hava koşulları, eski yakıt veya iklim kuşakları arasında değişim durumlarında parafin çökeltisi oluşabilir.

Yakıt deposu dolu tutulursa yakıt deposundaki yoğunlaşma riski azalır.

Yakıt alırken, yakıt dolum borusunun etrafındaki alanın temiz olup olmadığını kontrol edin. Boyaya yakıt sıçratmaktan kaçınınız. Boyaya yakıt sıçratmaktan kaçınınız.

! ÖNEMLİ

Dizel yakıt:

- EN 590 ve/veya SS 155435 standartlarını karşılamalıdır
- kükürt içeriği 10 mg/kg değerinin üzerinde olmamalıdır
- FAME¹³ (B7) değeri maksimum hacmin %7'sini aşmamalıdır.

¹³ Yağ Asidi Metil Ester



! ÖNEMLİ

Kullanılmaması gereken dizel tipi yakıtlar:

- Özel katkı maddeleri
- Deniz dizel yakıtı
- Isıtma yağı
- FAME¹⁴ ve bitkisel yağ.

Bu yakıtlar Volvo tavsiyeleri ile uyumlu değildir ve Volvo garantisi tarafından kapsanmayan aşırı aşınma ve motor arızalarına neden olurlar.

İlgili bilgiler

- Yakıtla işlem yapılması (s. 455)
- Yakıt doldurma (s. 454)
- Boş depo ve dizel motor (s. 458)
- Dizel parçacık filtresi (s. 459)
- AdBlue® ile emisyon kontrolü (s. 459)
- Yakıt tüketimi ve CO2 emisyonları (s. 657)

Boş depo ve dizel motor

Yakıt bittiği için motorun durması durumunda yakıt sisteminin bir kontrol yürütmek için bir kaç dakikaya ihtiyacı vardır.

Yakıt deposunu dizelle doldurduktan sonra aracı çalıştırmadan önce aşağıdaki şekilde ilerleyin:

1. Uzaktan kumanda anahtarının aracın içinde olması gerekir.
2. Aracı II kontak konumuna getirin - manuel şanzımanlı araçlarda fren pedalına veya debriyaj pedala basmadan marş düğmesini saat yönünde çevirin ve marş düğmesini yaklaşık olarak 4 saniye bu konumda tutun. Ardından düğmeyi bırakın, otomatik olarak başlangıç konumuna döner.
3. Yaklaşık bir dakika bekleyin.
4. Motoru çalıştırın.

i DİKKAT

Yakıt kıtlığı durumunda yakıtla doldurmadan önce:

- Aracı mümkün olduğunca düz bir zemin üzerinde durdurun - araç yana yatıyorsa, yakıt beslemesinde hava cepleri olma riski mevcuttur.

Yakıt bidonuyla doldururken hatırlanması gereken noktalar

Bir yakıt bidonu ile dizel yakıt doldururken, kargo alanındaki zemin kapağı altında bulunan huniyi kullanın. Huni borusunu yakıt dolmuş borusuna sıkıca yerleştirdiğinizden emin olun. Yakıt dolurma borusunun iki açma kapağı mevcuttur. Dolmuş işlemi başlamadan önce huninin borusu iki kapağı geçecek şekilde itilmelidir.

İlgili bilgiler

- Yakıt doldurma (s. 454)
- Dizel (s. 457)
- Alet kiti (s. 551)

¹⁴ Maksimum % 7 hac FAME (B7) değerindeki dizel yakıtına izin verilir.

Dizel parçacık filtresi

Dizel araçlar daha verimli emisyon kontrolü için partikül filtreleri ile donatılmıştır. Egzoz gazlarındaki parçacıklar normal sürüş esnasında dizel parçacık filtresinde toplanırlar. Bu koşullar karşılandığında, rejenerasyon parçacıkları yakmaya ve filtreyi boşaltmaya başlar. Rejenerasyonu başlatmak için, motor normal çalışma sıcaklığına ulaşmalıdır. Parçacık filtresinin rejenerasyonu otomatiktir ve normalde 10-20 dakika sürer.

i DİKKAT

Rejenerasyon sırasında aşağıdakiler ortaya çıkabilir:

- geçici olarak çok küçük bir motor gücü azalması görülebilir
- yakıt tüketimi geçici olarak artabilir
- bir yanık kokusu ortaya çıkabilir.

Motorun normal çalışma sıcaklığına daha kolay ulaşması için soğuk havalarda park ısıtıcısını* kullanın.

! ÖNEMLİ

Filtre tamamen partikül doluyorsa, motor zor çalıştırılır ve filtre işlevsiz kalır. Bu durumda filtrenin değiştirilmesine dair bir risk söz konusudur.

Bir dizel araçta düşük hızlarda kısa mesafeli sürüşler yaparken

Dizel emisyon kontrol sisteminin kapasitesi aracın sürüş şekline etkilidir. En iyi performansı elde etmek için farklı hızlarda farklı mesafelerde sürüş yapmak önemlidir.

Sıklıkla motorun normal çalışma sıcaklığına ulaşmadığı düşük hızlarda (veya soğuk iklimlerde) kısa mesafeli sürüşler yapmak, sonunda bir arıza oluşturup bir uyarı mesajı tetikleyebilecek sorunlara neden olabilir. Araç çoğunlukla şehir trafiğine maruz kalıyorsa, dizel emisyon kontrol sisteminin rejenerasyon yapabilmesi için düzenli olarak daha yüksek hızlarda sürülmesi önemlidir.

- Araç, her yakıt ikmali arasında en az 20 dakika boyunca A-yollarda 60 km/sa (38 mil/sa) üzerinde hızlarda sürülmelidir.

İlgili bilgiler

- Dizel (s. 457)
- AdBlue® ile emisyon kontrolü (s. 459)
- Yakıt tüketimi ve CO2 emisyonları (s. 657)

AdBlue® ile emisyon kontrolü¹⁵

AdBlue SCR¹⁶ sisteminde kullanılan bir katkı maddesidir ve dizel motordan yayılan sağlığa zararlı maddeleri azaltmak için eklenir.

SCR sisteminde AdBlue ve azot oksit egzoz gazı maddesi nitrojen ve su buharına çevrilir ki bu zararlı azot oksitlerin salınımını önemli derecede azaltır.

AdBlue

AdBlue renksiz bir sıvıdır ve deiyonize su içinde bulunan%32,5 üre¹⁷den oluşur. ISO 22241 standardı uyarınca üretilir. Özellikle dizel motorlar için SCR temizleme teknolojisi için üretilmiştir.

AdBlue için araçta ayrı bir depo bulunur ve yakıt dolm kapağının ardındaki ayrı bir yakıt dolm borusu ile doldurulur. Tüketim, sürüş tarzına, hava sıcaklığına ve sistemin çalışma sıcaklığına göre değişir.

AdBlue ile sürme koşulları

Araç çalıştırılmadan önce depoda her daim doğru kalitede AdBlue olmalıdır. SCR sistemi kirleticilere çok hassastır.

Emisyon kontrol sistemi sürekli olarak AdBlue deposu seviyesini, kalitesini ve dozajını izler. Bir şeyler ters gidiyorsa, sürücü gösterge ekranında bir mesaj görüntülenir.

¹⁵ Ver-band der Automobilindustrie e.V. (VDA) ait tescilli ticari marka



! ÖNEMLİ

AdBlue, SCR sisteminin işlevi ve yasal emisyon uyumu için gereklidir. Yasal olarak egzoz emisyonlarına uyum için gerekli olduğunda AdBlue tedarik sistemini AdBlue tüketmeyecek hale getirecek herhangi bir değişiklik yapılması yasa dışıdır. Böyle bir kurcalama, hukuki kovuşturma eylemlerine neden olabilecek bir suç olabilir.

Aracın boş bir AdBlue deposu ile çalıştırılmasına izin verilmemektedir çünkü artık egzoz emisyonlarının yasal gerekliliklerine uymamaktadır. Bu nedenle, araca yeniden AdBlue doldurulması gerektiğinde bilgi vermek için bir uyarı sistemi ile donatılmıştır. AdBlue deposundaki seviye düşük olduğunda, AdBlue'nun yeniden doldurulması gerektiğini bildiren uyarılar görüntülenir.

İlgili bilgiler

- AdBlue® kullanımı (s. 460)
- AdBlue® ile doldurmak ve kontrol etmek (s. 461)
- AdBlue® sembolleri ve mesajları (s. 463)

AdBlue® kullanımı

AdBlue çoğunlukla sudan oluşur (yaklaşık %67.5 su ve %32.5 üre). Sıvı yanıcı değildir fakat dikkatli bir şekilde idare edilmelidir çünkü cildi ve gözleri tahriş edebilir.

Kullanırken akılda tutulması gereken noktalar

Buharını solumaktan ve göz ile deri ile temasından kaçının. Tercihen hassas ciltler için tahriş önleyici eldivenler kullanın.

! UYARI

İlk yardım için eylem:

- Soluma için - temiz havaya çıkın.
- Cilt teması için - deriyi sabun ve su ile yıkayın.
- Gözle temas için - derhal bol miktarda su ile yıkayın.
- Yutma için - ağzınızı tamamen yıkayın. Kusmaya zorlamayın.

Rahatsızlık devam ederse veya çok miktarda yutulduysa tıbbi yardım isteyin.

Dökülme durumunda yapılacaklar

AdBlue yere, araca veya boyalı yüzeylere döküldüğünde bol su ile durulanmalıdır. Drenaj sistemine bırakılmadan kaçının.

Saklama

AdBlue orijinal paketinde sıkıca kapalı bir şekilde, -11 °C (12 °F) derecenin üzerinde ve 30 °C (86 °F) derecenin altında saklanmalıdır. Sıvı, doğrudan güneş ışığı altında saklanmamalıdır.

AdBlue -11 °C (12 °F) derecede donar fakat eridiğinde tekrar kullanılabilir.

İlgili bilgiler

- AdBlue® ile doldurmak ve kontrol etmek (s. 461)
- AdBlue® ile emisyon kontrolü (s. 459)

¹⁶ Seçici Katalitik İndirgeme

¹⁷ CO(NH₂)₂

AdBlue® ile doldurmak ve kontrol etmek

AdBlue seviyesini belirli aralıklarla kontrol edin ve eğer sürücü gösterge ekranında AdBlue seviyesinin düşük olduğunu gösteren mesaj görüntülenirse doldurun.

Volvo servisi araç servis edildiğinde AdBlue eklemesi yapar ancak sürüş stiline bağlı olarak servisler arasında birkaç kez daha ekleme yapılmalıdır. AdBlue deposunun tam olarak boşalmasına müsaade edilirse aracı çalıştırmak mümkün olmayacaktır.

i DİKKAT

Asla AdBlue boşaltmayın. Boşalmadan önce uygun bir zamanda depoyu doldurun.

Depo boşalırsa, motor kapatıldıktan sonra normal yolla veya yardımcı malzemeler kullanarak motoru çalıştırmak mümkün olmayacaktır.

Depo boşaldıktan sonra aracı tekrar çalıştırmanın tek yolu belirtilen kalitede minimum 3 litre AdBlue ile tekrar doldurmaktır.

AdBlue seviyesinin kontrol edilmesi

1.



Uygulama görünümünden **Araç Durumu** uygulamasını açın.

2.



AdBlue seviyesini göstermek için **Durum** üzerine basın.

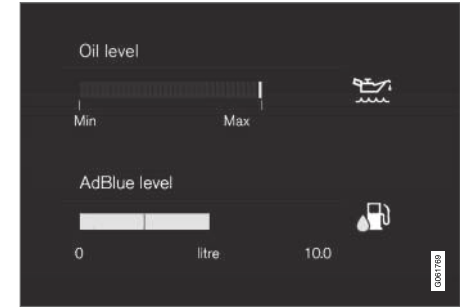

Orta gösterge ekranındaki AdBlue seviyesi grafiği

Dolu depodaki her imleç yaklaşık %25'i temsil eder.

Deponun %25inden az kaldığında, kalan imleçlerin rengi amber rengine döner ve seviye %10un altında düştüğünde kırmızıya döner.

« Doldurma



AdBlue seviyesi azalmaya başladığında sürücü gösterge ekranında bir sembol yanar ve **AdBlue seviyesi düşük** mesajı gösterilir.

1. Kapağın arkasına hafifçe basarak yakıt dolurma kapağını açın.
- 2.



AdBlue için tasarlanmış olan daha küçük dolurma borusunun mavi kapağını açın.

3. Doğru kalitedeki¹⁸ AdBlue ile doldurun.
Depoyu aşırı doldurmayın.

⚠ UYARI

Bir dolum istasyonunda AdBlue pompasından dolum yaparken, sadece binek araçları için uyarlanmış pompayı kullanılması tavsiye edilebilir. Ağır vasıtalar için AdBlue pompası da kullanılabilir.

⚠ ÖNEMLİ

AdBlue'nun aracın boyası ile temasını önlemek için dikkatli olun. Bu meydana gelirse, sıvı boyayı etkileyebileceğinden bol su ile yıkayın.

İlgili bilgiler



- AdBlue® kullanımı (s. 460)
- AdBlue® sembolleri ve mesajları (s. 463)
- AdBlue® için tank kapasitesi (s. 655)

¹⁸ ISO 22241

AdBlue® sembolleri ve mesajları

Emisyon kontrol sistemi sürekli olarak AdBlue seviyesini, kalitesini ve dozajını izler. Bir şeyler ters gidiyorsa, sürücü gösterge ekranında bir mesaj görüntülenir.



Sembol	Mesaj	Teknik özellikler
	AdBlue seviyesi düşük	AdBlue seviyesi düşük ve deponun doldurulması gerekiyor.
	AdBlue dozlama ve AdBlue kalitesi	Sistem, olması gerektiği çalışmaz. Fonksiyonu kontrol etmek için bir servise ^A başvurun.



Sembol	Mesaj	Teknik özellikler
	Adblue doldur	AdBlue seviyesi çok düşük ve deponun derhal doldurulması gerekiyor.
	Motor çalıştırma yasak ve örneğin: Minimum 4 litre AdBlue doldurun	Araç AdBlue doldurulmadan çalıştırılmaz. Sürücü göstere ekranında gösterilen miktarda AdBlue doldurun veya bir servise ^A başvurun. Aklınızda bulundurun: <ul style="list-style-type: none"> Araçtaki seviye ölçerin doldurulan AdBlue miktarını doğru algılayabilmesi için araç düz bir zeminde olmalıdır. Sistemin doğru seviye göstergesi ile güncellenmeden önce doludan sonra 20 saniye geçmesi gerekebilir.
	Motor çalıştırma yasak Yıdn bşl için AdBlue sistemi servisi gerekli	Sistem, olması gerektiği çalışmaz. Fonksiyonu kontrol etmek için bir servise ^A başvurun.

^A Yetkili bir Volvo atölyesi tavsiye edilir.

İlgili bilgiler

- AdBlue® ile doldurmak ve kontrol etmek (s. 461)
- AdBlue® kullanımı (s. 460)
- Servis ve onarım randevusu alın. (s. 588)

Motorda ve tahrik sisteminde aşırı ısınma

Dağlık bir arazide ve sıcak bir iklimde sürüş gibi özel koşullar altında, motorun ve tahrik sisteminin aşırı ısınma tehlikesi vardır - özellikle ağır yük altındayken.

- Aşırı ısınma durumunda motor gücü geçici olarak sınırlandırılabilir.
- Aşırı yüksek sıcaklıklarda otomobilinizi kullanırken ızgaranın önündeki ek lambaları çıkarınız.
- Motor soğutma sistemindeki sıcaklık çok yükselirse bir uyarı lambası yanar ve sürücü gösterge ekranında **Motor sıcaklığı Yüksek motor sıcaklık. Emniyetle dur** mesajı gösterilir. Otomobili emniyetli bir şekilde durdurunuz ve motoru bir kaç dakika rölantide çalıştırdıktan sonra soğumaya bırakınız.
- **Motor sıcaklığı Yüksek sıcaklık. Motoru kapat** veya **Motor soğutma suyu Seviye düşük. Motoru kapat** mesajı gösterilirse, aracı durdurun ve motoru kapatın.
- Vites kutusunda aşırı ısınma olmasında alternatif bir vites değiştirme programı seçilecektir¹⁹. Buna ek olarak entegre koruma işlevi etkinleşir; bu işlev başka özelliklerinin yanı sıra bir uyarı sembolünü yakar ve sürücü gösterge ekranında **Şanzıman sıcak Sıcaklığı düşürmek için hızı düşür**



veya **Şanzıman aşırı sıcak Emniyetli dur, soğumayı bekle** mesajı görüntülenir. Verilen tavsiyeyi takip edin, şanzımanın soğumasını sağlamak için hızı düşürün ya da aracı güvenli bir şekilde durdurup motoru rölantide bir kaç dakika çalıştırın.

- Araç aşırı ısınırsa klima geçici olarak kapatılabilir.
- Araç zor koşullarda kullanıldıktan sonra, durmaz motoru kapatmayınız.

DİKKAT

Motor kapatıldıktan sonra motor soğutma fanının bir süre daha çalışması normaldir.

Sürücü gösterge ekranındaki semboller

Sembol	Teknik özellikler
	Yüksek motor sıcaklığı. Verilen tavsiyeyi takip edin.
	Düşük seviye, soğutma suyu. Verilen tavsiyeyi takip edin.
	Şanzıman sıcak/aşırı ısınmış/soğumuş. Verilen tavsiyeyi takip edin.

İlgili bilgiler

- Soğutma sıvısı ekleme (s. 598)
- Römorkla sürüş (s. 471)
- Uzun seyahatlere hazırlık (s. 451)
- Vites değiştirme göstergesi* (s. 433)

¹⁹ Otomatik şanzıman için geçerlidir.

Marş motoru aküsünün aşırı yüklenmesi

Araçtaki elektrikli fonksiyonlar aküye çeşitli derecelerde yük bindirir. Araç çalışmıyorken II kontak konumunu kullanmaktan kaçınınız. Bunun yerine daha az güç tüketen I kontak konumunu kullanın.

Ayrıca elektrikli yük sistemine güç bindirebilecek farklı donanımlara dikkat ediniz. Araç çalışmıyorken çok fazla güç tüketen fonksiyonları kullanmazsınız. Bu fonksiyonlara örnekler:

- havalandırma fanı
- farlar
- ön cam sileceği
- müzik sistemi (yüksek ses seviyesi).

Marş motoru aküsü gerilimi düşükse, sürücü gösterge ekranında bir mesajı gösterilir. Enerji tasarrufu fonksiyonu belirli fonksiyonları kapatır veya örneğin havalandırma fanını ve müzik sistemini kapatır.

- Bu durumda aracı çalıştırmak suretiyle aküyü şarj edin ve ardından en az 15 dakika çalıştırın - marş motoru aküsünün şarj edilmesi işlemi, hareketsiz halde motorun rölantide çalıştırılmasına kıyasla sürüş esnasında daha etkilidir.

İlgili bilgiler

- Akü (s. 605)
- Kontak konumları (s. 416)

Başka bir aküyle aktarma kablosu kullanarak çalıştırma

Akü boşalmışsa araç başka bir aküden alınacak akımla çalıştırılabilir.

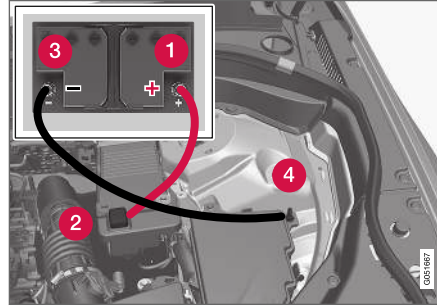

Atlama kabloları için bağlantı noktaları.

Araç atlama kablosu ile çalıştırırken, kısa devre veya diğer hasarlardan kaçınmak için aşağıdaki adımlar önerilir:

1. Aracın elektrik sistemini 0 kontak konumuna getirin.
2. Verici akünün 12 V gerilimi olduğunu kontrol edin.
3. Verici akü bir başka araca takılı ise - verici aracın motorunu durdurun ve iki aracın birbirine dokunmadığından emin olun.

4. Kırmızı takviye kablosunun kelepçelerinden birini, verici akünün artı kutup başına (1) bağlayın.

! ÖNEMLİ

Motor bölümündeki diğer bileşenlerle kısa devre olmasını önlemek için marş kablosunu dikkatlice bağlayın.

5. Pozitif aktarmayla çalıştırma noktasının kapağını (2) açın.
6. Kırmızı takviye kablosunun diğer kelepçesini aracın pozitif aktarmayla çalıştırma noktasına (2) bağlayın.
7. Siyah takviye kablosunun kelepçelerinden birini, verici akünün eksi kutup başına (3) bağlayın.
8. Siyah takviye kablosunun diğer kelepçesini aracın negatif aktarmayla çalıştırma noktasına (4) bağlayın.
9. Takviye kablosu kelepçelerinin, marş denemesi sırasında kıvılcım çıkarmayacak şekilde güvenli olarak takıldığından emin olun.
10. "Verici aracının" motorunu çalıştırın ve birkaç dakika rölanti devrinden biraz daha yüksek bir devirle yaklaşık olarak 1500 devir/dakika çalışmasını sağlayın.

11. Boşalmış akünün bulunduğu aracın motorunu çalıştırın.

! ÖNEMLİ

Çalıştırma denemesi sırasında kablo ve araç arasındaki bağlantılara dokunmayın. Kıvılcım oluşma riski vardır.

12. Önce siyah ve sonra kırmızı olmak üzere, ters sırayla takviye kablolarını sökünüz.

Siyah takviye kablosu kelepçelerinden hiç birinin akünün pozitif aktarmayla çalıştırma noktasına/verici akünün pozitif terminaline veya kırmızı takviye kablosuna bağlı olan kelepçeye temas etmeyeceğinden emin olun.

! UYARI

- Akü son derece patlayıcı olan oksihidrojen gazı üretebilir. Bir aktarma teli yanlış bağlanırsa kıvılcım oluşabilir ve bu akünün patlaması için yeterli olabilir.
- Atlama kablolarını herhangi bir yakıt sistemi bileşene veya herhangi bir hareketli parçaya bağlamayın. Sıcak motor parçalarına dikkat edin.
- Akü ciddi yanıklara sebebiyet verebilecek sülfürik asit içerir.
- Sülfürik asit gözünüze, derinize veya kıyafetinize temas ederse bol miktarda su ile yıkayınız. Asit gözünüze sıçarsa derhal tıbbi yardım alın.
- Asla akünün yanında sigara içmeyin.

İlgili bilgiler

- Otomobilin çalıştırılması (s. 414)
- Kontak konuları (s. 416)
- Direksiyon simidinin ayarlanması (s. 187)
- Kontak modunu seçmek (s. 417)

Çekme çubuğu*

Araç, örneğin aracın arkasında römork çekmek için bir çekme çubuğu ile donatılabilir.

Araç için mevcut farklı çekme çubuğu braketi varyasyonları olabilir. Daha fazla bilgi için Volvo bayisi ile iletişime geçin.

! ÖNEMLİ

Motor kapatıldığında marş motoru aküsünün boşalmasını önlemek için römork konektörüne olan sabit akü gerilimi otomatik olarak kapatılabilir.

! ÖNEMLİ

Çekme çubuğunun yıpranmasını engellemek için düzenli temizlik ve yağlama yapılması gerekir.

i DİKKAT

Titreşim damperine sahip bir çekici kullanıldığında, çekme çubuğu yağlanmalıdır.

Bu aynı zamanda çekme çubuğunun etrafına kenetlenen bisiklet taşıma aparatı takıldığı zaman da geçerlidir.





İ DİKKAT

Araca çekme çubuğu takılmışsa çekme hal-
kası için arka montaj elemanı yoktur.

İlgili bilgiler

- Uzatılabilir/geri çekilebilir çekme braketleri* (s. 469)
- Römorkla sürüş (s. 471)
- Çekme çubuğuna monte edilmiş bisiklet taşı-
yıcı* (s. 474)
- Çekme çubuğu için teknik özellikler* (s. 468)

**Çekme çubuğu için teknik
özellikler***

Çekme çubuğunun boyutları ve montaj noktaları.

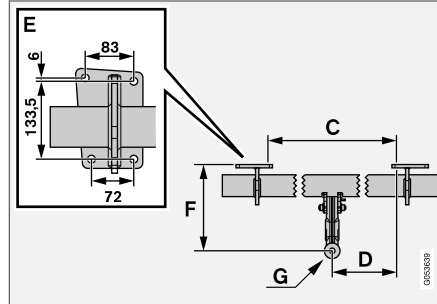
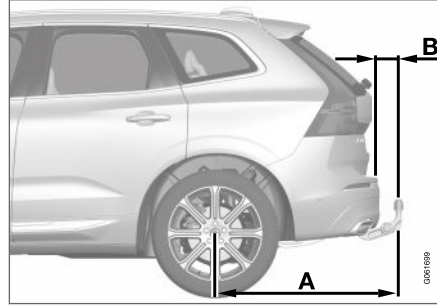

Boyutlar, montaj noktaları mm (inç) cinsinden	
A	1041,3 (41)
B	90 (3,5)
C	875 (34,4)
D	437,5 (17,2)
E	Yukarıdaki resme bakın
F	283,5 (11,1)
G	Topuz merkezi

İlgili bilgiler

- Çekme çubuğu* (s. 467)
- Çekme kapasitesi ve çekme topuzu yükü (s. 648)

Uzatılabilir/geri çekilebilir çekme braketleri*

Uzatılabilir/geri çekilebilir çekme mafsalına kolayca erişilebilir ve gerektiğinde uzatması ya da geri çekmesi son derece kolaydır. Geri çekilmiş konumda çekme mafsalı tamamen gizlenmiştir.

⚠ UYARI

Çekme çubuğunu dikkatle geri çekmek ve uzatmak için talimatları takip edin.

Çekme mafsalının uzatılması

⚠ UYARI

Çekme çubuğunu uzatırken arabanın arkasında ortada, tampona yakın durmaktan kaçının.

1.



Arka panel kapağını açın. Kargo alanının arkasında sağ tarafta çekme çubuğunu uzatmak/geri çekmek için bir düğme bulunur. Düğmedeki bir gösterge lambası uzatma fonksiyonunun etkin olması için sürekli turuncu bir ışıkla yanmalıdır.

2.



Düğmeye basıp bırakın - düğmeye çok uzun süre basılırsa uzatma başlamayabilir.

> Çekme çubuğu, kilit açık konuma doğru dışarı ve aşağı uzar - gösterge lambası turuncu renkte yanıp söner.

⚠ UYARI

Çekme çubuğuna bir römork bağlıysa uzatma/geri çekme düğmesine basmayın.

i DİKKAT

Çekme çubuğunun kilitli konuma getirilebilmesi için uzama prosedürünü tamamlaması gerekir. Bu prosedür birkaç dakika alabilir. Çekme çubuğu kilitli konuma sabitlenmezse, birkaç saniye bekleyin ve yeniden deneyin.

3.



Çekme çubuğunu uç konumuna getirin, burada sabitlenip yerine kilitlenin - gösterge lambası, sabit bir turuncu ışıkla yanar.

> Çekme çubuğu kullanıma hazırdır.

⚠ UYARI

Römork emniyet kablosunu uygun brakete bağlayın.

ⓘ DİKKAT

Bir süre sonra enerji tasarrufu modu etkinleşir ve gösterge lambası söner. Sistem, arka panel kapağını kapatıp açarak yeniden etkinleştirilir. Bu durum çekme çubuğunu geri çekerken veya uzatırken geçerlidir.

Eğer bir araç bağlı bir treyleri elektriksiz olarak ayırırsanız, gösterge lambası sürekli yanmayı bırakır.

Çekme mafsalının geri çekilmesi

⚠ ÖNEMLİ

Çekme çubuğunu geri çekerken elektrik soketinde bir fiş veya adaptör olmadığından emin olun.

1.



Arka panel kapağını açın. Kargo alanının arka tarafında sağ taraftaki düğmeye basıp bırakın - düğmeye çok uzun süre basılırsa geri çekme başlamayabilir.

> Çekme çubuğu otomatik olarak kilit açık bir konuma alçalır - düğmedeki gösterge lambası turuncu renkte yanıp söner.

2.

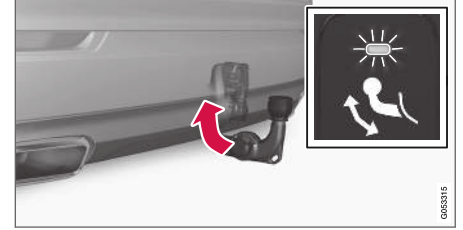

Kilitleneceği geri çekilmiş konumuna geri hareket ettirerek çekme çubuğunu kilitleyin.

> Çekme çubuğu doğru şekilde geri çekilmişse gösterge lambası artık sabit bir ışıkla yanık olacaktır.



İlgili bilgiler

- Römorkla sürüş (s. 471)
- Çekme çubuğu* (s. 467)

Römorkla sürüş

Römorkla sürüş sırasında, çekme çubuğu, römork ve yükün römork içerisindeki konumu gibi dikkate alınmaz gereken bir dizi önemli husus bulunmaktadır.

Taşıma yükü aracın yüksüz ağırlığına göre değişir. Yolcu ağırlıkları ve tüm aksesuarlar örneğin çekme çubuğu ağırlıkları aracın taşıma yükünü belirli bir oranda düşürür.

Araç, bir römork çekmek için gereken donanımla temin edilir.

- Aracın çekme çubuğu onaylanmış bir tipten olmalıdır.
- Römork üzerindeki yükü, çekme çubuğu üzerindeki ağırlık, belirtilen maksimum çekme topuzu yüküne uygun olacak şekilde dağıtınız. Çekme topuzu yükü, aracın taşıma yükünün bir parçası olarak hesaplanır.
- Lastik basıncını tam yük basıncı için tavsiye edilen basınca artırın.
- Otomobilinizle römork çekerken motora normalden daha fazla yük biner.
- Aracınızı yeniyken ağır bir römork çekmeyin. Aracınızı en az 1000 km (620 mil) kullanıncaya kadar bekleyin.
- Frenlere uzun ve dik yokuşlarda olağandan daha fazla yüklenilir. Vitesi manuel olarak değiştirirken vitesi küçültün ve hızınızı ayarlayın.

- İzin verilen hız ve yük değerleri için yürürlükteki mevzuata uyun.
- Uzun dik bir yokuşu römorkla çıkıyorsanız hızı düşük tutun.
- Belirtilen maksimum römork ağırlığı sadece seniz seviyesinden 1000 metre yukarıdaki (3280 ft) yüksekliklere kadar geçerlidir. Daha yüksek rakımlarda, motor çıkışı ve aracın tırmanma kabiliyeti düşük hava yoğunluğu nedeniyle azalır ve bu nedenle maksimum römork yükü düşürülmelidir. Araç ve römorkun ağırlığı, ilave her 1000 m (3280 ft) (veya bunun bölümleri) için %10 düşürülmelidir.
- %12'yi aşan eğimlerde römorkla sürüşten kaçının.

i DİKKAT

Aşırı hava koşulları, bir römork çekme veya yüksek rakımlarda sürüş, yakıt kalitesi ile birlikte aracın yakıt tüketimini nispeten arttıran faktörlerdir.

Römork konektörü

Aracın çekme çubuğunda 13 pimli, römorkta ise 7 pimli konektör varsa, bir adaptör gereklidir. Volvo tarafından onaylanmış bir adaptör kullanın. Kablonun sarkarak yere değmemesine dikkat edin.

i ÖNEMLİ

Motor kapatıldığında marş motoru aküsünün boşalmasını önlemek için römork konektörüne olan sabit akü gerilimi otomatik olarak kapatılabilir.

Römork ağırlıkları

! UYARI

Römork ağırlıkları için belirtilen tavsiyelere uyunuz. Aksi takdirde, ani hareket ve fren yapma halinde aracın ve römorkun kontrolü güçleşebilir.

i DİKKAT

İzin verilen maksimum römork ağırlıkları Volvo tarafından izin verilenlerdir. Ulusal araç mevzuatları römork ağırlıklarını ve hızlarını biraz daha sınırlandırır. Çekme çubukları aracın gerçekte çekebileceğinden daha yüksek çekme ağırlıkları için onaylanabilir.

Seviye kontrolü*

Aracın seviye kontrol sistemi yükten bağımsız olarak belirli bir yüksekliği korumaya çalışır (maksimum izin verilen yüksekliğe kadar). Araç sabitken aracın arkası hafifçe alçalır ve bu normaldir.



« Tepelik arazide ve sıcak iklimlerde sürüş yaparken

Bazı koşullar altında, bir römork çekerken aşırı ısınma riski olabilir. Motor ya da tahrik sistemi aşırı ısınır, bir uyarı sembolü sürücü gösterge ekranında bir mesaj ile birlikte gösterilir.

Aşağıdakiler sadece otomatik şanzımanlı araçlar için geçerlidir.

Otomatik vites kutusu, yük ve motor devrine göre en uygun vitesi seçer.

Dik eğimli yüzeyler

Otomatik vites kutusunu, motorun "baş edebileceğinden" daha yüksek bir viteste kilitlemeyin - yüksek bir viteste düşük motor devriyle sürüş yapmak her zaman iyi bir fikir değildir.

Yokuşta park etme

1. Fren pedalına sonuna kadar basın.
2. El frenini devreye sokun.
3. **P** vites konumunu seçin.
4. Fren pedalını bırakın.

Römork takılı bir aracı yokuşta park ettiğinizde tekerlekler takoz yerleştirin.

Yokuşta çalıştırma

1. Fren pedalına sonuna kadar basın.
2. **D** vites konumunu seçin.
3. El freninin bırakılması.
4. Fren pedalını bırakın ve sürmeye başlayın.

İlgili bilgiler

- Römork denge yardımı* (s. 472)
- Römork lambalarının kontrol edilmesi (s. 473)
- Çekme kapasitesi ve çekme topuzu yükü (s. 648)
- Motorda ve tahrik sisteminde aşırı ısınma (s. 465)
- Motor yağı için olumsuz sürüş koşulları (s. 653)

Römork denge yardımı*

Römork denge yardımının (TSA²⁰) işlevi, römork çeken araçlar savrulmaya başladığında aracı dengelemektir. İşlev, denge sistemine ESC²¹ dahildir.

Savrulma sebepleri

Savrulma olayı tüm araç/römork kombinasyonlarında gerçekleşebilir. Normalde savrulma yüksek hızlarda gerçekleşir. Ancak römorkun aşırı yüklenmediği veya yükün dengesiz, örneğin çok geriye yerleştirildiği durumlarda düşük hızlarda da bunun gerçekleşme riski vardır.

Savrulmanın gerçekleşmesi için tetikleyici bir sebep olmalıdır örneğin:

- Römork bağlı araç yandan gelen ani ve kuvvetli bir rüzgara maruz kaldığında.
- Römork bağlı araç dengesiz bir yolda giderken veya çukurdan geçtiğinde.
- Direksiyonun sağa sola döndürülmesi.

Savrulma başlamışsa engellemek çok zor ve hatta imkansız olabilir. Bu durum araç/römork ikilisinin kontrolünü zorlaştıracağı gibi örneğin karşı şeride girmeniz veya yoldan çıkmanız riskini de barındırır.

Römork denge yardımı fonksiyonu

Römork denge yardım fonksiyonu aracın hareketlerini özellikle de yana doğru olan hareketleri sürekli kontrol eder. Savrulma tespit edildiğinde ön tekerlekler birbirinden bağımsız olarak frenlenir. Bu işlem araç/römork ikilisini dengeye getirir.

meye yarar. Bu durum sıklıkla sürücünün araç hakimiyetini tekrar kazanmasına yardımcı olur.

Römork denge yardımının ilk devreye müdahale edildiğinde savrulma ortadan kalkmazsa araç/ römork kombinasyonu, tüm tekerleklerle ve motor gücünü düşürerek frenlenir. Savrulma kademeli olarak engellenip araç/römork ikilisi tekrar dengeye kavuştuğunda sistem düzenlemeyi bırakır ve sürücü tekrar tüm araç hakimiyetine kavuşur.

i DİKKAT

Sürücü, orta gösterge ekranındaki menü sisteminden **ESC** özelliğini devre dışı bırakarak Sportif modu seçerse denge işlevi devreden çıkarılır.

Römork denge yardımı, sürücünün savrulmayı düzeltmeye çalışırken sert direksiyon hareketleri yapması durumunda, sistem, savrulmaya neden olan etkenin römork mu yoksa sürücü mü olduğuna karar veremeyeceği için müdahale etmekte başarısız olabilir.



Römork denge yardımı çalışırken sürücü gösterge ekranında **ESC** sembolü yanıp söner.

İlgili bilgiler

- Römorkla sürüş (s. 471)
- Elektronik denge kontrolü (s. 277)

Römork lambalarının kontrol edilmesi

Bir römork bağlarken - ayrılmadan önce tüm römork lambalarını kontrol edin.

Römork üzerindeki sinyal lambaları ve fren lambaları

Bir veya daha fazla römork sinyal lambası veya fren lambası ampulü arızalı ise, sürücü gösterge ekranında bir sembol ve bir mesaj gösterilir. Römorktaki diğer aydınlatmalar hareket etmeden önce sürücü tarafından elle kontrol edilmelidir.

Sembol	Mesaj
	<ul style="list-style-type: none"> • Römork sinyal lambası Sağ sinyal lambası arızası • Römork sinyal lambası Sol sinyal lambası arızası
	<ul style="list-style-type: none"> • Römork fren lambası Arıza

Römork sinyal lambalarından biri arızalıysa sürücü gösterge ekranındaki sinyal lambası sembolü, normalden daha hızlı bir şekilde yanıp sönecektir.

²⁰ Trailer Stability Assist

²¹ Electronic Stability Control

◀ Römorktaki arka sis lambası

Römorku bağlarırken, araçtaki arka sis lambası yanmayabilir, bu meydana gelirse, arka sis lambası fonksiyonu römorka geçer. Arka sis lambasının aktivasyonu üzerine, emniyetle seyahat edebilmek için bu nedenle römorkun bir arka sis lambası ile donatılıp donatılmadığını kontrol edin.

Römork lambalarının* kontrol edilmesi

Otomatik kontrol

Elektrikle bir römork bağlandıktan sonra otomatik lamba etkinleştirmesi ile römork lambalarının çalıştığını kontrol etmek mümkündür. İşlev, sürücünün hareket etmeden önce römork lambalarının çalıştığını kontrol etmesine yardımcı olur.

Kontrolü yapmak için motor kapalı olmalıdır.

1. Çekme çubuğuna bir römork bağlandığında sürücü gösterge ekranında **Otomatik Römork Lambası Kontrolü** mesajı gösterilir.
2. Sağ direksiyon simidi tuş takımının **O** düğmesine basarak mesajı onaylayın.
> Lamba kontrolü başlar.
3. Lamba işlevselliğini kontrol etmek üzere araçtan çıkın.
> Tüm römork lambaları yanıp sönmeye başlar; ardından lambalar teker teker yanar.
4. Römorkta bulunan tüm lambaların çalıştığını gözle kontrol edin.

5. Bir an sonra römorktaki tüm lambalar tekrar yanıp söner.

> Kontrol tamamlanmıştır.

Otomatik kontrolün kapatılması

Otomatik kontrol işlevi orta gösterge ekranından kapatılabilir.

1. Üst görünümde **Ayarlar** seçeneğine basın.
2. **My Car** → **Işıklar ve Aydınlatma** tuşuna basınız.
3. **Otomatik Römork Lambası Kontrolü** seçimini iptal edin.

Manuel kontrol

Otomatik kontrol kapatılırsa, kontrolü manuel olarak başlatmak mümkündür.

1. Üst görünümde **Ayarlar** seçeneğine basın.
2. **My Car** → **Işıklar ve Aydınlatma** tuşuna basınız.
3. **Römork lamba kontrolü** ögesini seçiniz.
> Lamba kontrolü başlar. Lamba işlevselliğini kontrol etmek üzere araçtan çıkın.

İlgili bilgiler

- Römorkla sürüş (s. 471)

Çekme çubuğuna monte edilmiş bisiklet taşıyıcı*

Bisiklet taşıyıcıyı kullanırken, Volvo'nun geliştirdiği bisiklet taşıyıcılarının kullanılması önerilir.

Bunun amacı, bir yolculuk sırasında olası en yüksek güvenlik düzeyinin sağlanması ve aracın hasar görmesinin önlenmesidir. Volvo'nun bisiklet taşıyıcıları, Volvo yetkili satıcılarından satın alınabilir.

Bisiklet taşıyıcı ile birlikte gelen yönergeleri dikkatlice takip edin.

- Bisiklet taşıyıcısının ağırlığı yük dahil olmak üzere maksimum 75 kg (165 pound) olabilir.
- Bisiklet taşıyıcı maksimum üç bisiklet taşımak üzere tasarlanmıştır.

UYARI

Bisiklet rafının yanlış kullanılması çekme çubuğuna ve araca zarar verebilir.

Aşağıdaki durumlarda bisiklet rafı çekme çubuğundan gevşetilebilir:

- çekme topuzuna yanlış takılmışsa
- aşırı yüklenmişse, maksimum yük ağırlığı için bisiklet rafının talimatlarına bakın
- bisikletten başka bir şey taşımak için kullanılmışsa.

Çekme çubuğuna bisiklet taşıyıcı takıldığında aracın sürüş karakteristikleri etkilendir. Örneğin, şu sebeplerle:

- artmış olan ağırlık
- azalan hızlanma kapasitesi
- azalan yerden yükseklik
- değişen frenleme kapasitesi.

Bisiklet taşıyıcısına bisiklet yükleme tavsiyeleri

Yükün ağırlık merkezi ile çekme çubuğu arasındaki mesafe ne kadar artarsa, çekme çubuğuna binen yük o kadar artar.

Şu tavsiyelere göre yükleyin:

- En ağır bisikleti araca en yakın olacak şekilde ayarlayın.
- Yükü simetrik ve mümkün olduğunda aracın merkezine yakın tutmaya çalışın, örneğin bir kaç bisiklet yüklenecekse bisikletleri tersli düzlü yükleyebilirsiniz.
- Taşıma sırasında bisiklet üzerindeki gevşek nesnelere kaldırın, örneğin bisiklet sepeti, akü, çocuk koltuğu. Kısmen çekme çubuğu ve bisiklet taşıyıcı üzerindeki yükü azaltmak ve rüzgar direncini azaltmak, bunlar yakıt tüketimini etkiler.
- Bisikletler üzerinde koruyucu kılıflar kullanmayın. Bu manevra kabiliyetini, görüşü etkileyebilir ve yakıt tüketimini artırabilir. Aynı zamanda çekici üzerindeki yükü artırabilir.

İlgili bilgiler

- Çekme çubuğu* (s. 467)

Aracın çekilmesi

Çekme sırasında, araç başka bir araç tarafından bir çekme halatı kullanılarak çekilir.

Çekme işlemine başlamadan önce çekme için kanuni maksimum hızı öğrenin.

Hazırlıklar ve çekme

! ÖNEMLİ

Aracın her zaman tekerleri öne döner şekilde çekilmesi gerektiğini unutmayın.

- Otomatik vitesli araçları 80 km/sa (50 mil/sa) hızın üzerinde veya 80 km'lik (50 mil) mesafenin üzerindeki mesafelerde çekmeyin.

! UYARI

- Çekmeden önce direksiyon kilidinin açıldığını kontrol edin.
- Kontak konumu II etkin olmalıdır - I kontak konumunda tüm hava yastıkları devre dışı bırakılır.
- Çekilirken daima uzaktan kumanda anahtarını araçta tutun.





⚠ UYARI

Fren servosu ve servo direksiyon, motor kapalıyken çalışmaz, fren pedallarına yaklaşık 5 kez daha sert şekilde basılması gerekir ve direksiyon normalden belirgin şekilde ağırdır.

1. Aracın dörtlü flaşörlerini etkinleştirin.
2. Çekme hattını çekme halkasına sabitleyin.
3. Aracın kilidini açarak direksiyon kilidini devre dışı bırakın.
4. Aracı **II** kontak konumuna getirin - manuel şanzımanlı araçlarda fren pedalına veya debriyaj pedala basmadan marş düğmesini saat yönünde çevirin ve marş düğmesini yaklaşık olarak 4 saniye bu konumda tutun. Ardından düğmeyi bırakın, otomatik olarak başlangıç konumuna döner.
5. Vites kolunu nötr **N** konumuna getirin ve el frenini serbest bırakın.
Akü voltajı çok düşükse, el freni devre dışı bırakılamaz. Akü gerilimi çok düşükse bir takviye aküsü bağlayın.
> Çeken araç artık çekmeye başlayabilir.
6. Aracı çekerken gereksiz sarsıntıya yol açmamak için ayağınızı hafifçe fren pedalı üzerinde basılı tutup hızı azaltma suretiyle çekme halatını gergin tutun.
7. Durmak için frenlemeye hazır olun.

Çalıştırma yardımı

Motoru atlatarak çalıştırmak için aracı çekmeyin. Akü bitmişse ve motor çalışmıyorsa bir takviye akü kullanınız.

⚠ ÖNEMLİ

Katalitik konvertör, motoru çekme-çalıştırma girişimleri esnasında hasar görebilir.

İlgili bilgiler

- Çekme halkasını takmak ve sökmek (s. 476)
- Dörtlü flaşör (s. 150)
- Kurtarma (s. 478)
- Başka bir aküyle aktarma kablosu kullanarak çalıştırma (s. 466)
- Kontak modunu seçmek (s. 417)

Çekme halkasını takmak ve sökmek

Çekmek için çekme halkasını kullanın. Çekme halkası sağ taraftaki arka veya ön tampon üzerindeki kapağın arkaasında bulunan dişli sokete vidalanmıştır.

i DİKKAT

Araca çekme çubuğu takılmışsa çekme halkası için arka montaj elemanı yoktur.

Çekme halkasının takılması

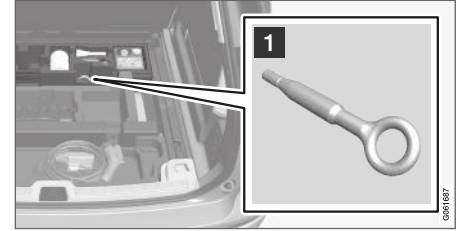

1. Bagaj bölmesindeki tabanın altındaki köpük bloktan çekme halkasını çıkarın.

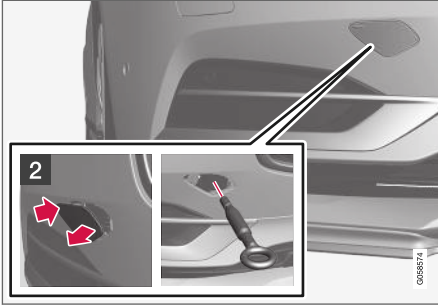

- 2** Ön: Kapağı çıkarın - işarette parmak ile bastırın.
 > Kapak kendi merkez çizgisi çevresinde döner ve daha sonra çıkarılabilir.

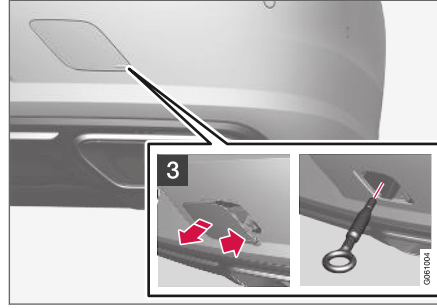

- 3** Arka: Kapağı çıkarın - işaretle bir parmakla bastırın ve aynı anda madeni para ya da benzer bir madde kullanarak karşı tarafı/köşeyi dışa katlayın.
 > Kapak kendi merkez çizgisi çevresinde döner ve daha sonra çıkarılabilir.

4. Çekme halkasını durana kadar vidalayın. Halkayı sıkıca vidalayın. Örneğin, bijon anahtar* vasıtasıyla dışıdan geçirin ve kol olarak kullanın.



! ÖNEMLİ
 Çekme halkasının, duruncaya kadar yerine sağlam bir şekilde vidalanması önemlidir.

Çekme halkasının sökülmesi:

- Kullandıktan sonra çekme halkasını sökün ve yerine yerleştirin.
 Kapağı tampon üzerine yeniden takarak bitirin.

- ◀◀ Çekme halkası, aracı düz platformlu bir kurtarma aracına çekmede kullanılabilir. Aracın konumu ve zeminden yüksekliği, bunun mümkün olup olmadığını belirler.

Kurtarma aracı rampasının eğimi çok dikse ya da aracın altında zeminden yüksekliği yeterli değilse, çekme halkası ile aracı çekmeye çalışmanız araca hasar verebilir.

Gerekirse tamir aracının kaldırma düzeneğini kullanarak aracı kaldırın. Çekme halkası kullanmayın.

UYARI

Araç düz yatak platformuna yukarı çekilirken, kurtarma aracının arkasında hiçbirşeyin/ kimsenin kalmasına izin verilmez.

ÖNEMLİ

Çekme gözü - **not** bağlı olmayan araçları çekmek veya hendekten çıkartmak için yalnızca yollarda çekmek amaçlı tasarlanmıştır. Araç kurtarmak için kurtarma yardımını arayınız.

İlgili bilgiler

- Aracın çekilmesi (s. 475)
- Kurtarma (s. 478)
- Alet kiti (s. 551)

Kurtarma

Kurtarma için araç, başka bir araç yardımıyla alınır.

Araç kurtarmak için kurtarma yardımını arayınız.

Çekme halkası, aracı düz platformlu bir kurtarma aracına çekmede kullanılabilir.

Seviye kontrollü* araçlarda geçerlidir: Araçta havalı süspansiyon varsa aracı krikoyla kaldırmadan önce bunun devre dışı bırakılması gerekir. Orta gösterge ekranından işlevi devre dışı bırakma.

1. Üst görünümde **Ayarlar** seçeneğine basın.
2. **My Car** → **El Freni ve Süspansiyon** tuşuna basınız.
3. **Seviyeleme Kontrolünü Devre Dışı Bırak** öğesini seçiniz.

Aracın konumu ve zeminden yüksekliği, düz platform üzerine çekmenin mümkün olup olmadığını belirler. Kurtarma aracı rampasının eğimi çok dikse ya da aracın altında zeminden yüksekliği yeterli değilse, yukarı çekmeye çalışmak, araca hasar verebilir. Bu durumda araç, kurtarma aracının kaldırma cihazını kullanarak kaldırılmalıdır.

UYARI

Araç düz yatak platformuna yukarı çekilirken, kurtarma aracının arkasında hiçbirşeyin/ kimsenin kalmasına izin verilmez.

ÖNEMLİ

Çekme gözü - **not** bağlı olmayan araçları çekmek veya hendekten çıkartmak için yalnızca yollarda çekmek amaçlı tasarlanmıştır. Araç kurtarmak için kurtarma yardımını arayınız.

ÖNEMLİ

Aracın her zaman tekerleri öne döner şekilde taşınması gerektiğini unutmayın.

İlgili bilgiler

- Çekme halkasını takmak ve sökmek (s. 476)

HomeLink®*22

HomeLink®*23 aracın elektrik sisteminde entegre olmuş olan ve uzaktan üç farklı cihazı kontrol edebilen (örneğin bagaj kapağı açma, alarm sistemi, dış kapı ve iç kapı aydınlatma vs.) programlanabilir bir uzaktan kumandadır ve böylelikle onlar için uzaktan kumanda yerine geçer.

Genel

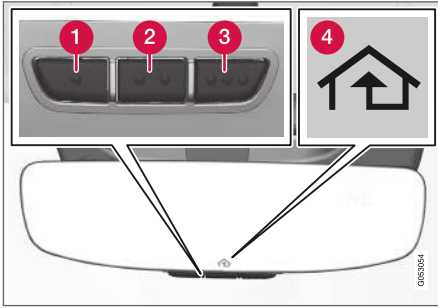

Şekil şematiktir - sürüm değişiklik gösterebilir.

- 1 Düğme 1
- 2 Düğme 2
- 3 Düğme 3
- 4 Gösterge lambası

HomeLink® iç dizik aynasına gömülü olarak tedarik edilir. HomeLink® paneli üç farklı programlanabilir düğme ve ayna camındaki bir gösterge lambasından oluşur.

HomeLink® hakkında daha fazla bilgi için www.HomeLink.com, www.youtube.com/HomeLinkGentex adreslerini ziyaret edin veya ücretsiz 00 8000 466 354 65 numaralı telefonu (veya ücretsiz +49 6838 907 277 numaralı telefonu) arayın.²⁴

Orijinal uzaktan kumandayı daha sonra programlamak için saklayın (örneğin arabanızı değiştirirken veya bir başka araçta kullanırken). Ayrıca araç satıldığında düğmelerin programlamasının silinmesi de tavsiye edilmelidir.

İlgili bilgiler

- HomeLink kullanmak (s. 481)
- HomeLink®* özelliğinin programlanması (s. 479)
- HomeLink®* için tip onayı (s. 482)

HomeLink®*25 özelliğinin programlanması

Bu talimatları HomeLink®i programlamak, tüm programları sıfırlamak veya düğmeleri programlamak için takip edin.

İ DİKKAT

Belirli araçlarda HomeLink® programlanmadan veya kullanılmadan önce kontak anahtarı açık veya "aksesuar pozisyonuna" getirilmelidir. Mümkünse, hızlı programlama ve radyo sinyalinin gelişmiş iletimi için HomeLink® ile yer değiştirecek olan yani bataryaları uzaktan kumandaya yerleştirin. HomeLink® tuşları programlamadan önce sıfırlanmalıdır.

İ UYARI

HomeLink® programlarken programlanan garaj kapısı veya bahçe kapısı etkinleşebilir. Bu yüzden programlama devam ederken garaj kapısı veya bahçe kapısı civarında kimse olmadığından emin olun. Bir garaj kapısı açıcısı programlanırken araç garajın dışında olmalıdır.

²² Belirli pazarlarda geçerlidir.

²³ HomeLink ve HomeLink ev simgesi, Gentex Corporation şirketinin tescilli ticari markasıdır.

²⁴ Ücretsiz numaranın operatöre bağlı olarak mevcut olmayabileceğini aklınızda tutun.

²⁵ Belirli pazarlarda geçerlidir.

1. Uzaktan kumandayı programlanacak HomeLink® düğmesine doğrultun ve düğmeden yaklaşık 2-8 cm (yaklaşık 1-3 inç) mesafede tutun. HomeLink® üzerindeki gösterge lambasını engellemeyin.

Not: HomeLink® özelliğinin programlanması için bazı uzaktan kumanda yetenekleri yaklaşık 15-20 cm (yaklaşık 6-12 inç) mesafe olarak geliştirilmiştir. Programlama sırasında sorunla karşılaşırsanız bunu aklınızda bulundurun.

2. Uzaktan kumandanın üzerindeki düğme ve HomeLink®deki yeniden programlanacak olan düğmeye aynı anda basın ve basılı tutun.

3. Gösterge lambası saniyede bir kez yavaşça yanıp sönmeden saniyede 10 kez hızlıca yanıp sönme veya sürekli yanma durumuna geçinceye kadar düğmeleri bırakmayın.

> **Sabit yanıyorsa:** Bu programlamanın tamamlandığını gösterir. Programlanmış düğmeye iki kere basarak etkinleştirin.

Hızlıca yanıp sönüyorsa: HomeLink®e programlanacak olan cihazda fazladan bir kaç işlem daha gerektirecek güvenlik fonksiyonu bulunabilir. Programlanmış düğmeye iki kere basarak programlamanın çalıştığını test edin. Aksi takdirde, şu adımlarla devam edin.

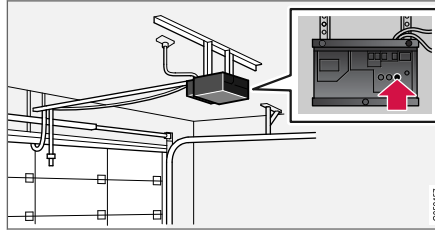

4. Garaj kapısı vb.'nin alıcısındaki programlama düğmesini²⁶ bulun. Normalde alıcıdaki anten braketine yakın konumlandırılmıştır.

5. Alıcının öğrenme düğmesine bir kez basıp bırakın. Programlama, düğmeye basılmasından sonra 30 saniye içinde tamamlanmalıdır.
6. HomeLink® üzerindeki programlamak istediğiniz düğmeye basıp bırakın. Basma/tutma/bırakma sıralamasını ikinci kez, hatta alıcı modeline bağlı olarak üçüncü kez tekrarlayın.
- > Programlama artık tamamlanmıştır ve programlanan düğmeye basıldığında artık garaj kapısı, bahçe kapısı vb. etkinleşmektedir.

Programlama sırasında sorun olması halinde www.HomeLink.com adresinden HomeLink® ile iletişime geçin, www.youtube.com/HomeLinkGentex adresini ziyaret edin veya ücretsiz 00 8000 466 354 65 numaralı telefonu (veya ücretsiz +49 6838 907 277 numaralı telefonu) arayın.²⁷

Her bir düğmenin yeniden programlanması

Tek bir HomeLink® düğmesini yeniden programlamak için, aşağıdaki gibi ilerleyin:

1. Dilediğiniz düğmeye basın ve yaklaşık 20 saniye boyunca basılı tutun.

²⁶ Düğme ismi ve rengi üreticiler arasında değişiklik gösterir.

²⁷ Ücretsiz numaranın operatöre bağlı olarak mevcut olamayabileceğini aklınızda tutun.

2. HomeLink® üzerindeki gösterge lambası yavaşça yanıp sönmeye başladığında, programlama normal bir şekilde devam edebilir.

Not: Programlanacak düğme yeni birimle programlanmamışsa daha önce kaydedilen programlamayı devam ettirecektir.

HomeLink® düğmelerinin sıfırlanması

Yalnızca HomeLink® düğmelerinin hepsini aynı anda sıfırlamak mümkündür, tek tek sıfırlama yapılamaz. Her bir düğme yalnızca yeniden programlanabilir.

- HomeLink®'deki dış düğmelere (1 ve 3) basın ve yaklaşık 10 saniye boyunca basılı tutun.
 - > Gösterge lambası sabit yanarken yanıp sönmeye başladığında, düğmeler sıfırlanmış ve yeniden programlanmaya hazır demektir.

İlgili bilgiler

- HomeLink kullanmak (s. 481)
- HomeLink®* (s. 479)
- HomeLink®* için tip onayı (s. 482)

HomeLink kullanmak

HomeLink® tam olarak programlandığında bağımsız orijinal uzaktan kumandaların yerine kullanılabilir.

Programlanan düğmeye basın. Garaj kapısı, bahçe kapısı, alarm sistemi vb. etkinleşir (birkaç saniye sürebilir). Düğmeye 20 saniyeden uzun basılırsa yeniden programlama başlatılır. Düğmeye basıldığında gösterge lambası yanar veya yanıp söner. Doğal olarak orijinal uzaktan kumandalar gerektiğinde hala HomeLink® ile paralel olarak kullanılabilirler.



DİKKAT

Kontakt kapatılmamışsa, HomeLink® sürücü kapısı açıldıktan 30 dakika sonra çalışacaktır.



UYARI

- Garaj kapısını veya bahçe kapısını kontrol etmek için HomeLink® kullanılıyorsa, hareket halindeyken kapıda veya bahçe kapısında kimsenin olmadığından emin olun.
- Emniyet stopu ve emniyet geri hareketi olmayan garaj kapısı için HomeLink® kullanmayın.

İlgili bilgiler

- HomeLink®* (s. 479)
- HomeLink®* özelliğinin programlanması (s. 479)
- HomeLink®* için tip onayı (s. 482)

HomeLink®*28 için tip onayı

AB için tip onayı

Gentex Corporation burada HomeLink® Model UAHL5'in Radyo donanımı direktifi 2014/53/EU ile uyumlu olduğunu beyan eder.

Radyo donanımının fonksiyon gösterdiği dalga boyu:

- 433.05MHz-434.79MHz <10mW E.R.P.
- 868.00MHz-868.60MHz <25mW E.R.P.
- 868.70MHz-868.20MHz <25mW E.R.P.
- 869.40MHz-869.65MHz <25mW E.R.P.
- 869.70MHz-870.00MHz <25mW E.R.P.

Sertifika sahibi adresi: Gentex Corporation, 600 North Centennial Street, Zeeland MI 49464, ABD

Daha fazla bilgi için, bkz. support.volvocars.com.

İlgili bilgiler

- HomeLink®* (s. 479)

Pusulula

Dikiz aynasının sağ üst köşesinde aracın bulunduğu yöne göre pusula yönünü gösteren entegre bir ekran vardır.

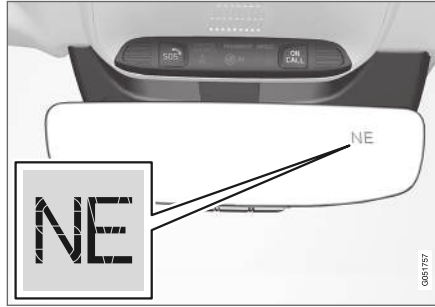

Pusululu dikiz aynası.

Sekiz farklı pusula yönü, İngilizce kısaltmalarıyla gösterilir: **N** (kuzey), **NE** (kuzeydoğu), **E** (doğu), **SE** (güneydoğu), **S** (güney), **SW** (güneybatı), **W** (batı) ve **NW** (kuzeybatı).

İlgili bilgiler

- Pusulayı devreye almak/devreden çıkarmak (s. 482)
- Pusulanın kalibre edilmesi (s. 483)

Pusulayı devreye almak/devreden çıkarmak

Dikiz aynasının sağ üst köşesinde aracın bulunduğu yöne göre pusula yönünü gösteren entegre bir ekran vardır.

Pusulayı devreye almak/devreden çıkarmak

Araç çalıştırıldığında rota otomatik olarak etkinleştirilir.

Pusulayı manuel olarak devre dışı bırakmak/etkinleştirmek için:

- Örneğin bir ataş kullanarak dikiz aynasının alt tarafındaki düğmeye basın.

İlgili bilgiler

- Pusula (s. 482)
- Pusulanın kalibre edilmesi (s. 483)

²⁸ Belirli pazarlarda geçerlidir.

Pusulanın kalibre edilmesi

Dünya 15 manyetik bölgeye ayrılmıştır. Araç birden fazla manyetik bölge arasında hareket ederse pusula kalibre edilecektir.

Kalibrasyonu gerçekleştirmek için şu şekilde ilerleyin:

1. Aracı çelik yapılar ve yüksek gerilim hatlarının olmadığı açık geniş bir alanda durdurunuz.
2. Aracı çalıştırın ve tüm elektrikli ekipmanları kapatın (klima, silecekler, vs.) ve tüm kapıların kapalı olduğundan emin olun.

DİKKAT

Elektrikli donanım kapatılmamışsa kalibrasyon başarısız olabilir veya hiç başlamayabilir.

3. Dikiz aynasının altındaki düğmeye yaklaşık 3 saniye boyunca basılı tutun (ataç kullanabilirsiniz). Mevcut manyetik bölgenin numarası gösterilir.

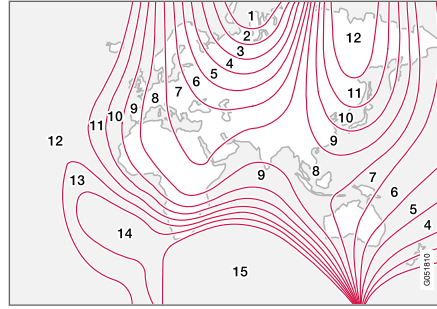

Manyetik bölgeler.

4. Gerekli manyetin bölge (1-15) gösterilene kadar düğmeye arka arkaya basın. Pusulanın manyetik bölgeler haritasına bakın.
5. Ekran **C** karakterini göstermeye dönene kadar bekleyin veya dikiz aynasının alt kısmındaki düğmeyi, yaklaşık 6 saniye karakter **C** görünene kadar basılı tutun.
6. Ekranda, kalibrasyon işleminin tamamlandığı anlamına gelecek olan bir pusula yönü gösterilene kadar 10 km/saatten (6 mil/sa.) daha yüksek olmayan bir hızla aracı daire şeklinde yavaşça sürün. Daha sonra ince kalibrasyon işlemi için aracı 2 tur daha sürün.

7. **Isıtılmalı ön camlı araçlar için***: Isıtılmalı ön cam etkinleştirildiğinde ekranda **C** karakteri gösterilirse, ısıtılmalı ön cam etkinleştirilmiş şekilde yukarıdaki 6 nokta ile uygun olarak kalibrasyonu gerçekleştirin.
8. Yukarıdaki işlemi gerektiğe tekrarlayın.

İlgili bilgiler

- Pusula (s. 482)
- Pusulayı devreye almak/devreden çıkarmak (s. 482)

SES, ORTAM VE İNTERNET

Ses, ortam ve İnternet

Ses ve medya sistemi medya çalar ve radyodan oluşur. Eller serbest fonksiyonlarını kullanmak için veya araçta kablosuz müzik çalmak için Bluetooth vasıtasıyla bir telefon bağlayabilirsiniz. Araç internete bağlandığında medya oynatmak için uygulamaları da kullanabilirsiniz.

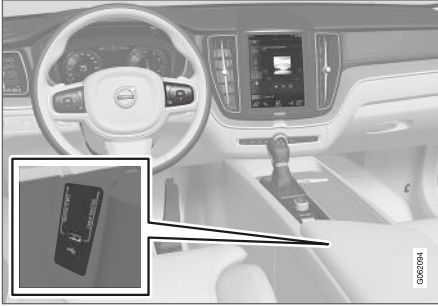

Ses ve medyaya genel bakış

Fonksiyonları sesinizle, direksiyon simidi tuş takımı veya orta ekran ile kontrol edin. Hoparlör ve amfi sayısı araçta bulunan ses sistemine göre değişir.

Sistem güncelleme

Ses ve medya sistemi sürekli iyileştirilmektedir. Araç internete bağlı olduğunda, en iyi işlevsellik için sistem güncellemelerini karşidan yüklemek mümkün hale gelir, bkz support.volvocars.com.

İlgili bilgiler

- Medya çalar (s. 496)
- Radyo (s. 490)
- Telefon (s. 510)
- İnternete bağlı araç* (s. 520)
- Uygulamalar (s. 487)
- Ses tanıma (s. 135)
- Kontak konumları (s. 416)
- Sürücünün dikkatinin dağılması (s. 40)
- Sistem güncellemelerinin İndirme Merkezi vasıtasıyla yönetilmesi (s. 587)
- Ses ve medya için lisans sözleşmesi (s. 529)

Ses ayarları

Ses sistemi ideal ses üretimi için önceden ayarlanmış olmakla birlikte ihtiyaçlarınıza göre uyarlanabilir.

Ses seviyesi normalde orta göstergesi ekranının aşağısındaki ses seviyesi kumandası veya direksiyon simidi sağ tuş takımı ile ayarlanır. Bu, örneğin, müzik oynatılması, radyo çalınması, devam eden telefon görüşmeleri ve aktif trafik mesajları için geçerlidir.

Optimum ses üretimi

Ses sistemi, dijital sinyal işleme yöntemiyle en iyi ses üretimi için önceden kalibre edilmiştir. Bu kalibrasyon, her araç modeli ve ses sistemi kombinasyonu için hoparlörleri, ses yükselticileri, yolcu kabini akustiklerini, dinleyici konumunu vs. dikkate alır. Ayrıca ses seviyesi kumanda ayarı ve araç hızını dikkate alan dinamik bir kalibrasyon da vardır.

Gerektiği gibi ses ayarları

Aşağıdaki ayarlar **Ayarlar** → **Ses** altındaki üst görünümünden seçilebilir:

- **Ton** - örneğin bas, tiz ses ve ekolayzır için kişisel tercihler.
- **Denge** - sağ/sol hoparlörler arası balans ve ön/arka hoparlörler arası balans.
- **Sistem sesleri** - örneğin **Sesli Kontrol**, **Park yardımı** ve **Telefon Zil Sesi** gibi araçta çeşitli sistemlerindeki ses seviyesini ayarlar.

Ses deneyimi*



Gothenburg Concert Hall'dan akustiklerin yeniden oluşturulması.

Ses deneyimi orta ekranın uygulama görünümünden açılır ve ileri ses ayarlarına erişim sağlar. Aşağıdaki ayarlar yapılabilir:

- **Stüdyo** - ses **Sürücü**, **Tümü** ve **Arka** için optimize edilebilir.
- **Özel sahne** - yoğunluk ve çevreleme ayarları ile surround ses modu .
- **Konser salonu** - Gothenburg Konser Salonu'ndan akustiği yeniden üretir.

Etkin gürültü azaltması*

Belirli araçlar, ses sistemi üzerinden yolcu kabini içindeki motor gürültüsünü bastıran bir etkin gürültü azaltma işlevi ile donatılmıştır. Aracın tavanındaki mikrofonlar rahatsız edici gürültüyü tespit

eder ve ses sistemi, gürültüyü sönmölemek için bir gürültü karşıtı gönderir.

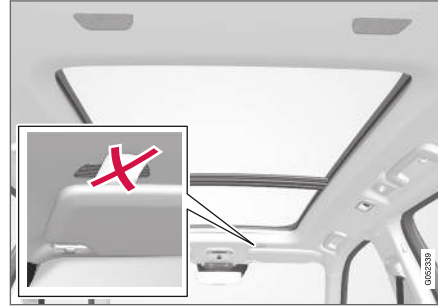

Aracın tavanındaki mikrofonlar.

ⓘ DİKKAT

Aracın mikrofonlarını engellemeyin.

İlgili bilgiler

- Medya çalar (s. 496)
- Ses tanıma ayarları (s. 138)
- Telefon ayarları (s. 519)
- Ses, ortam ve İnternet (s. 486)
- İnternete bağlı araç* (s. 520)

Aplikasyonlar

Uygulama görünümü, aracın belirli servislerine erişim sağlayan uygulamalar içerir. Ana sayfa görünümünden app görünümüne erişmek için orta gösterge ekranının üzerinde sağdan

- « sola¹ doğru kaydırın. İndirilen uygulamalar (üçüncü taraf uygulamaları) ve **FM radyo** gibi gömülü işlevlerin uygulamaları burada bulunur.



Uygulama görünümü (genel resim, temel uygulamalar pazar ve modele göre değişir)

Bazı temel uygulamalar her zaman kullanılabilir durumdadır. Araç internete bağlandığında, web radyo ve müzik servisleri gibi daha fazla uygulama indirilebilir.

Belirli uygulamalar ancak araç İnternete bağlı olduğunda mevcuttur.

Orta ekranın uygulama görünümünde uygulamaya basarak bir uygulamayı başlatın.

İlgili bilgiler

- Uygulamaları indirme (s. 488)
- Uygulamaların güncellenmesi (s. 489)
- Uygulamaları silme (s. 490)
- Apple® CarPlay®* (s. 505)
- Android Auto* (s. 508)
- İnternete bağlı araç* (s. 520)
- Sabit diskteki depolama alanı (s. 528)
- Kullanıcı şart ve koşulları ve veri paylaşımı (s. 526)

Uygulamaları indirme

Yeni uygulamalar araç internete bağlı iken indirilebilir.

İ DİKKAT

Veri indirilmesi, örneğin İnternet radyosu gibi veri aktaran diğer hizmetleri etkileyebilir. Diğer hizmetler üzerindeki etki olumsuz şekilde yaşanırsa indirme işlemi kesilebilir. Alternatif olarak diğer hizmetleri kapatmak veya duraklatmak da uygun olabilir.

İ DİKKAT

Bir cep telefonu kullanarak indirme yaparken, veri trafiği maliyetlerine ekstra dikkat edin.

1. Uygulama görünümünden **Güncelleme Servisi** uygulamasını açın.



2. Mevcut olan ama araca kurulmamış uygulamaların bir listesini açmak için **Yeni uygulamalar** seçeneğini seçin.

¹ Soldan direksiyonlu araçlarda geçerlidir. Sağdan direksiyonlu araçlarda - ters yönde kaydırın.

3. Listeyi genişletmek ve uygulama hakkında daha fazla bilgi edinmek için bir uygulamanın satırına dokunun.
4. İstlenen uygulamanın indirilmesini ve kurulumunu başlatmak için **Kur** seçeneğini seçin.
 - > Devam ederken indirme ve kurulma durumu gösterilir.

O anda indirme işlemi başlatılamıyorsa bir mesaj gösterilir. Uygulama listede kalacaktır ve tekrar indirmeyi denemek mümkündür.

İndirmenin iptal edilmesi

- Devam eden bir indirmeyi iptal etmek için **Durdur** seçeneğine dokunun.

Sadece indirme işleminin iptal edilebileceğine, kurulum aşaması başladığında bunun iptal edilemeyeceğine dikkat edin.

İlgili bilgiler

- Aplikasyonlar (s. 487)
- Uygulamaların güncellenmesi (s. 489)
- Uygulamaları silme (s. 490)
- İnternete bağlı araç* (s. 520)
- Sistem güncellemelerinin İndirme Merkezi vasıtasıyla yönetilmesi (s. 587)
- Sabit diskteki depolama alanı (s. 528)

Uygulamaların güncellenmesi

Araç internete bağlandığında uygulamaları güncellemek mümkündür.

ⓘ DİKKAT

Veri indirilmesi, örneğin İnternet radyosu gibi veri aktaran diğer hizmetleri etkileyebilir. Diğer hizmetler üzerindeki etki olumsuz şekilde yaşanırsa indirme işlemi kesilebilir. Alternatif olarak diğer hizmetleri kapatmak veya duraklatmak da uygun olabilir.

ⓘ DİKKAT

Bir cep telefonu kullanarak indirme yaparken, veri trafiği maliyetlerine ekstra dikkat edin.

Devam eden bir güncelleme sırasında bir uygulama kullanılırsa, kurulumun tamamlanabilmesi için yeniden başlayacaktır.

Tümünü güncelleme

1. Uygulama görünümünden **Güncelleme Servisi** uygulamasını açın.

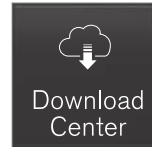

2. **Tümünü yükle** ögesini seçiniz.
 - > Güncelleme başlar.

Bir kısmını güncelleme

1. Uygulama görünümünden **Güncelleme Servisi** uygulamasını açın.
2. Mevcut güncellemelerin bir listesini açmak için **Uyg. güncellemeleri** seçeneğini seçin.
3. İstlenen uygulamayı bulup **Kur** seçeneğini seçin.
 - > Güncelleme başlar.

İlgili bilgiler

- Aplikasyonlar (s. 487)
- Uygulamaları indirme (s. 488)
- Uygulamaları silme (s. 490)
- Sistem güncellemelerinin İndirme Merkezi vasıtasıyla yönetilmesi (s. 587)
- İnternete bağlı araç* (s. 520)

Uygulamaları silme

Araç internete bağlandığında uygulamaları silmek mümkündür.

Kaldırma işleminin tamamlanabilmesi için kullanılan bir uygulamanın kapalı olması gerekir.

1. Uygulama görünümünden **Güncelleme Servisi** uygulamasını açın.



2. Kurulu uygulamaların bir listesini açmak için **Uyg. güncellemeleri** seçeneğini seçin.
3. Uygulamanın kaldırılmasını başlatmak için istenen uygulamayı bulup **Kaldır** seçeneğini seçin.
 - > Uygulama kaldırıldığında listeden kaybolur.

İlgili bilgiler

- Aplikasyonlar (s. 487)
- Uygulamaları indirme (s. 488)
- Uygulamaların güncellenmesi (s. 489)
- Sistem güncellemelerinin İndirme Merkezi vasıtasıyla yönetilmesi (s. 587)
- İnternete bağlı araç* (s. 520)

Radyo

AM ve FM bantlarını ve dijital radyoyu (DAB)* dinlemek mümkündür. Araç çevrim içi olduğunda, İnternet radyosunu dinlemek mümkün hale gelir.



Radyo ses tanımayı, direksiyon simidi tuş takımını veya orta gösterge ekranını kullanarak çalıştırılabilir.

İlgili bilgiler

- Radyoyu açın (s. 491)
- Radyo bandını ve radyo istasyonunu değiştirmek (s. 491)
- Radyo favorilerini ayarlamak (s. 493)
- Radyo ayarları (s. 494)
- Dijital radyo* (s. 495)

- RDS radyosu (s. 495)
- İnternete bağlı araç* (s. 520)
- radyo ve medyanın ses ile kontrol edilmesi (s. 137)
- Medya çalar (s. 496)

Radyoyu açın

Radyo orta gösterge ekranının uygulama görünümünden açılır.

1. Uygulama görünümünden gerekli frekans bandını (örneğin **FM**) açın.



2. Bir radyo istasyonu seçin.

İlgili bilgiler

- Radyo (s. 490)
- Radyo istasyonları arama (s. 492)

- Radyo bandını ve radyo istasyonunu değiştirmek (s. 491)
- Radyo favorilerini ayarlamak (s. 493)
- Radyo ayarları (s. 494)
- radyo ve medyanın ses ile kontrol edilmesi (s. 137)

Radyo bandını ve radyo istasyonunu değiştirmek

Burada, radyo bandını nasıl değiştirebileceği, listelenebileceği ve seçilmiş listedeki radyo istasyonunu nasıl değiştirebileceğine dair yönergeler bulunur.

Radyo dalga boyunun değiştirilmesi

Orta gösterge ekranında uygulama görünümünü görüntülemek için kaydırın ve tercih ettiğiniz radyo bandını seçin (örneğin **FM**), veya direksiyon simidinin sağ tarafındaki tuş takımını kullanarak sürücü gösterge ekranındaki uygulama menüsünü açarak seçiminizi yapın.

Frekans bandı içinde listelerin değiştirilmesi



1. **Kitaplık** düğmesine basınız.

2. **İstasyonlar, Favoriler, Türler** veya **Topluluklar**² kaynağından oynatmayı seçin.

3. Listeden istenen istasyona dokununuz.

Favoriler - sadece favori kanalları oynatır.

Türler - sadece seçilen türde/program türünde, örneğin pop veya klasik yayın yapan kanalları oynatır.

Seçilen liste içinde istasyonların değiştirilmesi

- Orta gösterge ekranının altında veya direksiyon simidinin tuş takımında **◀◀** veya **▶▶** seçeneğine basın.
 - > Vurgu, seçilen çalma listesinde yukarı veya aşağı tek adım hareket eder.

Radyo istasyonunu ayrıca orta gösterge ekranı aracılığıyla değiştirebilirsiniz.

İlgili bilgiler

- Radyo (s. 490)
- Radyo istasyonları arama (s. 492)
- radyo ve medyanın ses ile kontrol edilmesi (s. 137)
- Radyo favorilerini ayarlamak (s. 493)
- Radyo ayarları (s. 494)
- Sürücü gösterge ekranındaki uygulama menüsü (s. 92)

² Sadece dijital radyo (DAB*)

Radyo istasyonları arama

Radyo, en güçlü sinyalleri aktaran alan içerisinde radyo istasyonlarının bir listesini derler.



Arama yapabileceğiniz parametreler, seçilen frekans bandına bağlıdır:

- AM - istasyon ve frekans.
- FM - istasyon, tür ve frekans.
- DAB* - gruplar ve istasyonlar.

1. **Kitaplık** düğmesine basınız.
2. **🔍** düğmesine basın.
 - > Tuş takımı olan arama görünümü açılır.
3. Arama terimlerini girin.
 - > Arama, her bir karakter girişi ile gerçekleşir ve arama sonuçları, kategoriye göre gösterilir.

Manuel istasyon ayarı



Manuel ayarlamaaya geçerken alım zayıf olduğunda radyo frekansı artık frekansı otomatik olarak değiştirmez.

- **Manuel ayar** üzerine basın, kumandayı çekin veya **◀◀** veya **▶▶** üzerine basın. Uzun basma ile arama frekans bandındaki bir sonraki mevcut istasyona atlar. Direksiyon simidindeki sağ tuş takımını kullanmak da mümkündür.

İlgili bilgiler

- Radyo (s. 490)
- Radyoyu açın (s. 491)
- Radyo bandını ve radyo istasyonunu değiştirmek (s. 491)

- radyo ve medyanın ses ile kontrol edilmesi (s. 137)
- Radyo ayarları (s. 494)

Radyo favorilerini ayarlamak

Favori radyolar uygulamasına radyo kanalı eklemek ve radyo bandı için favoriler listesi eklemek (örneğin FM) mümkündür. Favorilerin nasıl eklenip silineceğine dair yönergeler aşağıda bulunabilir.

Radyo Favorileri



Radyo Favorileri, tüm frekans bantlarında kaydedilmiş olan favorileri gösterir.

1. Uygulama görünümünden **Favori radyolar** uygulamasını açın.
2. Dinlemeye başlamak için listeden istenen istasyona dokunun.

Radyo favorileri eklemek ve silmek

- Frekans bandı favorileri ve Radyo Favorilerine bir kanal veya frekans eklemek ya da çıkarmak için ☆ seçeneğine dokunun.

Bir istasyon listesinden bir favori kaydedildiğinde radyo otomatik olarak en iyi frekansı arayacaktır. Ancak manuel istasyon arama seçeneğinden bir favori kaydedilmişse radyo, otomatik olarak daha güçlü bir frekansa geçmez.

Bir favoriyi kaldırdığınız zaman frekans bandı favorilerinden de kaldırılacaktır.

İlgili bilgiler

- Radyo (s. 490)
- Radyoyu açın (s. 491)
- Radyo istasyonları arama (s. 492)
- Radyo bandını ve radyo istasyonunu değiştirmek (s. 491)
- radyo ve medyanın ses ile kontrol edilmesi (s. 137)
- Radyo ayarları (s. 494)
- Sürücü gösterge ekranındaki uygulama menüsü (s. 92)

Radyo ayarları

Etkinleştirmek ve devre dışı bırakmak için çeşitli radyo işlevleri vardır.

Trafik mesajlarını iptal etmek

Trafik mesajlarının vs. yayını, direksiyon simidi sağ tuş takımındaki  seçeneğine veya orta gösterge ekranında **İptal et** seçeneğine dokunarak geçici olarak durdurulabilir.

Radyo fonksiyonlarının etkinleştirilmesi ve devreden çıkarılması

Üst görünümünden aşağı kaydırın ve **Ayarlar** →

Medya ve dilenen radyo bandını seçerek mevcut olan fonksiyonlara bakın.

AM/FM Radyo

- **Yayın Bilgisini Göster:** program içeriği, sanatçılar, vs. hakkında bilgileri gösterir.
- **Program Adını Dondur:** program hizmeti adının sürekli kaymasını durdurmak için işaretleyin. Bu durumda 20 saniye sonra donar.
- **Duyuruları Seç:**
 - **Yerel kesintiler:** geçerli medya oynatımını keser ve civardaki trafik aksaklıkları hakkındaki bilgileri yayınlar. Mesaj bittiğinde önceki medya kaynağının oynatılmasına devam edilir. **Yerel kesintiler** işlevi, **Trafik Anonsları** işlevinin coğrafi açıdan sınırlı bir versiyonudur.

Trafik Anonsları işlevinin aynı anda etkinleştirilmesi gerekir.

- **Haberler** :geçerli medya oynatımını keser ve haberleri yayınlar. Haber yayını bittiğinde önceki medya kaynağının oynatılmasına devam edilir.

- **Alarm:**geçerli medya oynatımını keser ve büyük kazalar ile felaketler hakkında ikazlar gönderir. Mesaj bittiğinde önceki medya kaynağının oynatılmasına devam edilir.

- **Trafik Anonsları:** geçerli medya oynatımını keser ve trafik aksaklıkları hakkındaki bilgileri yayınlar. Mesaj bittiğinde önceki medya kaynağının oynatılmasına devam edilir.

DAB* (dijital radyo)

- **Servisleri sırala:** kanalların nasıl sıralanacağına dair ayarlar. Alfabetik olarak veya servis numarasına göre.
- **DAB-DAB bağlantısı:** DAB ile bağlantı işlevini başlatır. Bir radyo kanalının alışı kesilirse başka bir kanal grubunda (toplulukta) başka bir kanal otomatik olarak bulunur.
- **DAB-FM bağlantısı:** DAB ile FM arasında bağlantı işlevini başlatır. Bir radyo kanalının alışı kesilirse otomatik olarak alternatif bir FM frekansı bulunur.
- **Yayın Bilgisini Göster:** örneğin sanatçı gibi radyo metnini veya seçili radyo metni türünü görüntülemek için işaretleyin.

- **Programla ilgili görüntüleri göster:** ekranda programların resimlerinin gösterilip gösterilmeyeceğini seçer.
- **Duyuruları Seç:** DAB oynatılırken alınacak mesaj türlerini seçer. Seçili mesajlar, mesaj oynatmak üzere geçerli medya oynatımını kesecektir. Mesaj bittiğinde önceki medya kaynağının oynatılmasına devam edilir.
 - **Alarm:**geçerli medya oynatımını keser ve büyük kazalar ile felaketler hakkında ikazlar gönderir. Mesaj bittiğinde önceki medya kaynağının oynatılmasına devam edilir.
 - **Trafik Flaşı:** trafik aksaklıkları hakkındaki bilgileri alır.
 - **Haber flaşı:** haberleri alır.
 - **Ulaşım son durum:** örneğin feribot ve tren zaman çizelgeleri gibi toplu taşıma hakkındaki bilgileri alır.
 - **Uyarı/Hizmetler:** elektrik kesintisi gibi Alarm işlevinden daha düşük öneme sahip olaylar hakkındaki bilgileri alır.

İlgili bilgiler

- Radyo (s. 490)
- Dijital radyo* (s. 495)
- Orta gösterge ekranını durum çubuğundaki semboller (s. 113)

RDS radyosu

RDS (Radio Data System) sayesinde radyo, otomatik olarak en güçlü vericiye geçer. RDS, örneğin trafik bilgilerinin alınması ve belirli program türlerin aranması imkanını sunar.

RDS - FM vericileri bir ağ içinde birbirlerine bağlar. Böyle bir ağdaki bir FM vericisi bir RDS radyosuna aşağıdaki fonksiyonları veren bilgiler gönderir:

- Yayın zayıf bir alanda ise, otomatik olarak daha kuvvetli bir vericiye geçilir.
- Örneğin program türleri veya trafik bilgileri gibi program kategorilerini arar.
- Güncel radyo programlarının gönderdiği metin mesajlarını alır.

ⓘ DİKKAT

Bazı radyo istasyonları RDS kullanmaz veya işlevinin sadece seçili parçalarını kullanır.

Haber veya trafik mesajları yayınlanırken radyo istasyonları değiştirip o anda kullanımda olan ses kaynağını kesebilir. Mesela, CD çalar* kullanımdaysa, duraklatılır. Ayarlanan program türünün yayını kesildiğinde radyo daha önceki ses kaynağına ve ses seviyesine geri döner. Daha geriye dönmek için direksiyon simidi sağ tuş takımında seçeneğine basın veya orta gösterge ekranında **İptal et** seçeneğine dokunun.

İlgili bilgiler

- Radyo (s. 490)
- Radyo ayarları (s. 494)

Dijital radyo*

Dijital radyo (DAB³), radyo için bir dijital yayın sistemidir. Radyo DAB, DAB+ ve DMB⁴ özelliklerini destekler.



Radyo ses tanımayı, direksiyon simidi tuş takımını veya orta gösterge ekranını kullanarak çalıştırılabilir.



Dijital radyo uygulaması, orta gösterge ekranındaki uygulama görünümünden başlatılır.

Dijital radyo FM gibi diğer radyo bantlarıyla aynı şekilde çalışır. **İstasyonlar**, **Favoriler** ve **Türler**'den oynamayı seçme seçeneğinin yanı sıra, alt kanallardan ve **Topluluklar**'den oynamayı seçme seçeneği de vardır. Topluluk, aynı frekansta yayın yapan bir radyo kanalları kümesidir (bir kanal grubu).

Radyo kanalının kendi logosunu aktardığı durumlarda, bu indirilip radyo isminin yanında gösterilir (indirme zamanı değişir).

◀ DAB alt kanalı

İkincil bileşenler genellikle alt kanal olarak adlandırılır. Bunlar geçicidir ve örn. ana programın diğer dillere çevirilerini içerebilir. Alt kanallar, kalan listenin bir ok sembolü ile belirtilir.

İlgili bilgiler

- FM ve dijital radyo* arasındaki bağlantı (s. 496)
- Radyo bandını ve radyo istasyonunu değiştirmek (s. 491)
- Radyo istasyonları arama (s. 492)
- Radyo favorilerini ayarlamak (s. 493)
- radyo ve medyanın ses ile kontrol edilmesi (s. 137)
- Radyo ayarları (s. 494)

FM ve dijital radyo* arasındaki bağlantı

İşlev, DAB ve/veya DAB ile DAB ve FM arasında dijital radyonun kötü alıştığı ya da hiç olmayan bir kanaldan daha iyi alıştığı başka bir kanal grubunda (toplulukta) aynı kanala geçmesini sağlar.

DAB ile DAB ve DAB ile FM bağlantısı

1. Üst görünümde **Ayarlar** seçeneğine basınız.
2. **Medya** → **DAB** tuşuna basınız.
3. İlgili işlevleri etkinleştirmek/devre dışı bırakmak için **DAB-DAB bağlantısı** ve/veya **DAB-FM bağlantısı** seçeneğini işaretleyin/işaretini kaldırın.

İlgili bilgiler

- Dijital radyo* (s. 495)
- Radyo (s. 490)
- Radyo ayarları (s. 494)

Medya çalar

Medya oynatıcı, CD oynatıcı* ve USB portu veya Bluetooth üzerinden bağlanmış olan cihazlardan gelen harici ses kaynaklarını da oynatabilir. Ayrıca USB portu üzerinden video da oynatabilir. Araç internete bağlandığında, web radyo, sesli kitaplar ve müzik servislerini uygulamalarla dinlemek de mümkündür.

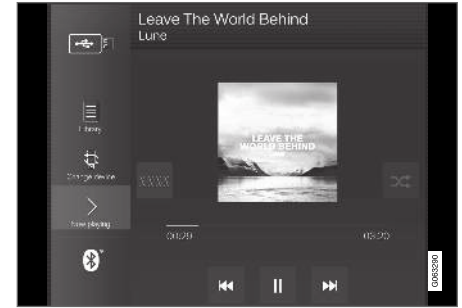

Medya çalar orta ekrandan çalıştırılır fakat pek çok fonksiyon direksiyon simidinin sağ tuş takımı veya sesle kumanda kullanılarak çalıştırılabilir.

Radyo medya çalar içinde çalıştırılır ve ayrı bir bölüm içinde açıklanmıştır.

³ Digital Audio Broadcasting

⁴ Digital Multimedia Broadcasting

İlgili bilgiler

- Medya oynatımı (s. 497)
- Medyanın kontrol edilmesi ve değiştirilmesi (s. 498)
- Medya arama (s. 499)
- Aplikasyonlar (s. 487)
- Radyo (s. 490)
- CD çalar* (s. 500)
- Video (s. 501)
- Bluetooth® ile medya (s. 502)
- USB portu ile medya (s. 503)
- İnternete bağlı araç* (s. 520)

Medya oynatımı

Medya çalar, orta gösterge ekranından kontrol edilir. Pek çok fonksiyon direksiyon simidinin sağ tuş takımı veya sesle kumanda kullanılarak çalıştırılabilir.

Medya oynatıcı aynı zamanda radyo olarak da çalışır, bu özellik ayrı bir bölümde açıklanmıştır.

Medya kaynağının başlatılması

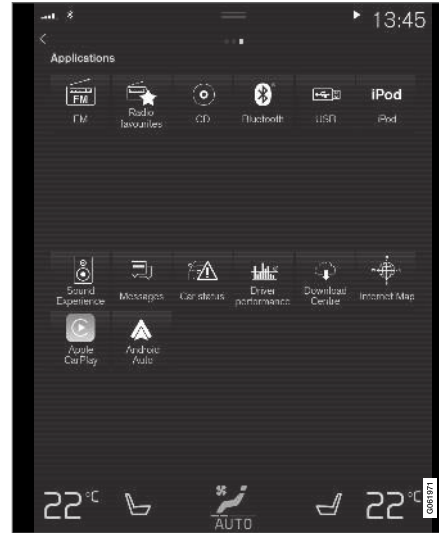

Uygulama görünümü. (Genel resim, temel uygulamalar pazarı ve modele göre değişir.)

CD*

1. Bir CD takın.
2. Uygulama görünümünden **CD** uygulamasını açın.
3. Ne oynatılacağını seçin.
 - > Oynatma başlar.

USB hafıza çubuğu

1. USB hafıza çubuğunu takın.
2. Uygulama görünümünden **USB** uygulamasını açın.
3. Ne oynatılacağını seçin.
 - > Oynatma başlar.

Mp3 çalar ve iPod®

İ DİKKAT

iPod'dan oynatmayı başlatmak için iPod uygulamasını kullanın (USB değil).

Bir iPod ses kaynağı olarak kullanıldığında, arabanın ses ve medya sistemi iPod oynatıcının kendi menü yapısına benzer bir menü yapısına sahip olur.

1. Medya kaynağını bağlayın.
2. Bağlı medya kaynağında oynatmayı başlatın.
3. Uygulamayı açın (**iPod**, **USB**) uygulama görünümünden.
 - > Oynatma başlar.



« Bluetooth bağlı aygıt

1. Medya kaynağında Bluetooth seçeneğini etkinleştirin.
2. Medya kaynağını bağlayın.
3. Bağlı medya kaynağında oynamayı başlatın.
4. Uygulama görünümünden **Bluetooth** uygulamasını açın.
> Oynatma başlar.

İnternet bağlantısı ile medya

İnternete bağlı uygulamalardan medya oynamak:

1. Aracı internete bağlayın.
2. Uygulama görünümünden mevcut uygulamayı açın.
> Oynatma başlar.

Uygulamaların nasıl indirildiğine dair aynı bölümü okuyun.

Video

1. Medya kaynağını bağlayın.
2. Uygulama görünümünden **USB** uygulamasını açın.
3. Oynatmak için istenen öğenin başlığına dokunun.
> Oynatma başlar.

Apple CarPlay

CarPlay, ayrı bir bölümde anlatılmıştır.

Android Auto

Android Auto, ayrı bir bölümde anlatılmıştır.

İlgili bilgiler

- Sürücü gösterge ekranındaki uygulama menüsünü kullanmak (s. 93)
- Radyo (s. 490)
- Medyanın kontrol edilmesi ve değiştirilmesi (s. 498)
- USB portu ile bir cihaz bağlama (s. 503)
- Bluetooth® ile bir cihaz bağlama (s. 502)
- Uygulamaları indirme (s. 488)
- İnternete bağlı araç* (s. 520)
- Video (s. 501)
- Apple® CarPlay®* (s. 505)
- Android Auto* (s. 508)
- radyo ve medyanın ses ile kontrol edilmesi (s. 137)
- Uyumlu ortam biçimleri (s. 526)

Medyanın kontrol edilmesi ve değiştirilmesi

Medyanın oynatımı, sesli kumanda, direksiyon simidi tuş takımı veya orta ekran ile kontrol edilebilir.





Medya çalar direksiyon simidi tuş takımı veya orta gösterge ekranından ses tanıma ile çalıştırılabilir.





Ses seviyesi - ses seviyesini artırmak veya azaltmak için orta gösterge ekranı altındaki kumanda düğmesini çevirin veya direksiyon simidinin sağ tuş takımı üzerindeki ▲ ▼ tuşuna basın.

Oynatma/duraklatma - çalan şarkıya ait resme, orta gösterge ekranının altındaki fiziksel düğmeye

veya direksiyon simidinin sağ tuş takımındaki  seçeneğine dokunun.

Parçayı/şarkıyı değiştirme - orta gösterge ekranında istenen parçaya dokunun, orta gösterge ekranı altındaki veya direksiyon simidi sağ tuş takımındaki  veya  seçeneğine basın.

Hızlı ileri sarma/zaman ilerletme - orta gösterge ekranındaki zaman eksenine dokunup yanlara doğru sürükleyin veya orta gösterge ekranı altında veya direksiyon simidinin sağ tuş takımındaki  veya  üzerine basıp basılı tutun.

Medyanın değiştirilmesi - uygulamada önceki kaynaklardan seçim yapın, uygulama görünümünde istenen uygulamaya basın veya direksiyon simidinin sağ tuş takımı ile uygulama menüsü  vasıtasıyla seçim yapın.

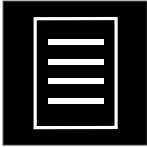

Kitaplık - kütüphaneden çalmak için düğmeye dokunun.



Rasgele - çalma sıralamasını karıştırmak için düğmeye dokunun.



Benzer - USB aygıtta benzer müzik aramak ve buradan bir çalma listesi oluşturmak üzere Gracenote özelliğini kullanmak için düğmeye dokunun. Çalma listesi maksimum 50 şarkı içerebilir.

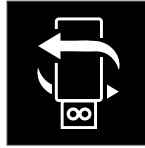

Cihaz değiştir - birkaç aygıt bağlı olduğunda USB aygıtlar arasında geçiş yapmak için düğmeye dokunun.

İlgili bilgiler

- Medya çalar (s. 496)
- Medya arama (s. 499)
- Ses ayarları (s. 486)
- Aplikasyonlar (s. 487)
- Gracenote® (s. 500)
- radyo ve medyanın ses ile kontrol edilmesi (s. 137)

Medya arama

Sanatçı, besteci, şarkı isimleri, albüm, video, sesli kitap, çalma listesi ve araç İnternete bağlı olduğunda podcast'lere (İnternet üzerinden dijital medya) göre arama yapmak mümkündür.

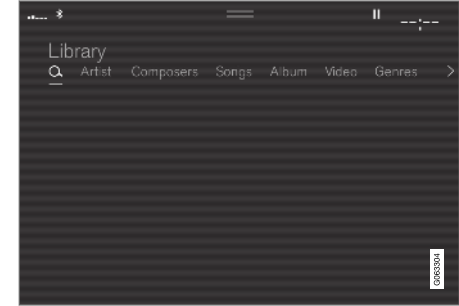

1.  düğmesine basın.
> Tuş takımı olan arama görünümü açılır.
2. Arama terimlerini girin.
3. **Ara** düğmesine basın.
> Bağlı aygıtlar aranır ve arama sonuçları, kategoriye göre listelenir.

Her kategoriye ayrı olarak görebilmek için ekranın üzerinde kenardan kaydırın.

İlgili bilgiler

- Medya çalar (s. 496)
- İnternete bağlı araç* (s. 520)



- Medya oynatımı (s. 497)
- Karakterleri, harfleri veya kelimeleri manüel olarak orta gösterge ekranına girin (s. 118)

Gracenote®

Gracenote, çalma sırasında gösterilen sanatçı, albüm, şarkı isimleri ve ilgili resimleri tanımlar.

Gracenote MusicID®, bir müzik tanıma standardıdır.

1. Üst görünümde **Ayarlar** seçeneğine basın.
2. **Medya** → **Gracenote**® tuşuna basınız.
3. Gracenote verileri için ayarları seçin:
 - **Gracenote**® **Çevrimiçi Arama** - medyayı oynatmak için Gracenote'un çevrimiçi veritabanında arama yapar.
 - **Gracenote**® **çoklu sonuçlar** - birkaç arama sonucunda Gracenote verilerinin nasıl gösterileceğini seçer.
 - 1 - dosyanın orijinal verileri kullanılır.
 - 2 - Gracenote verileri kullanılır.
 - 3 - Gracenote veya orijinal veriler seçilebilir.
 - **Yok** - hiçbir sonuç gösterilmez.

Gracenote Güncellemesi

Gracenote veritabanının içeriği sürekli güncellenir. En iyi işlevsellik için en son güncellemeyi indirin. Bilgi ve indirme için, bkz. support.volvocars.com.

İlgili bilgiler

- Medya oynatımı (s. 497)
- Ses ve medya için lisans sözleşmesi (s. 529)

CD çalar*

Medya oynatıcı uyumlu ses dosyaları içeren CD'leri çalabilir.



- 1 Disk takma ve çıkarma yuvası.
- 2 Disk çıkarma düğmesi.

İlgili bilgiler

- Medya oynatımı (s. 497)
- radyo ve medyanın ses ile kontrol edilmesi (s. 137)
- Uyumlu ortam biçimleri (s. 526)

Video

USB ile bağlanan cihazlardaki videolar medya çalar kullanılarak oynatılabilir.

Araç hareket etmeye başladığında görüntü gösterilmez fakat sadece ses çalınır. Araç duru hale geldiğinde görüntü tekrar gösterilir.

Ortam için uyumlu video formatları hakkındaki bilgiler ayrı bir bölümde bulunur.

İlgili bilgiler

- Bir video oynatmak (s. 501)
- DivX® oynatma (s. 501)
- Video ayarları (s. 502)
- Uyumlu ortam biçimleri (s. 526)

Bir video oynatmak

Videolar uygulama görünümündeki **USB** uygulaması ile oynatılır.

1. Bir medya kaynağını bağlamak (USB cihazı).
2. Uygulama görünümünden **USB** uygulamasını açın.
3. Çalmak istediğiniz başlığa basın.
> Oynatma başlar.

İlgili bilgiler

- Video (s. 501)
- DivX® oynatma (s. 501)
- Video ayarları (s. 502)
- Uyumlu ortam biçimleri (s. 526)

DivX® oynatma

Satın alınan DivX Seç İzle (VOD) filmleri oynatmak için bu DivX Certified® aygıtın kaydedilmesi gerekir.

1. Üst görünümde **Ayarlar** seçeneğine basın.
2. **Video** → **DivX® VOD** seçeneğine dokunun ve kayıt kodunu alın.
3. Daha fazla bilgi almak ve kayıt işlemini tamamlamak için vod.divx.com adresini ziyaret edin.

İlgili bilgiler

- Video (s. 501)
- Bir video oynatmak (s. 501)
- Video ayarları (s. 502)
- Uyumlu ortam biçimleri (s. 526)

Video ayarları

Örneğin dil ayarı gibi bazı video oynatım ayarlarını değiştirmek mümkündür.

Video oynatıcı tam ekran modundayken veya üst görünümü açıp **Ayarlar** → **Video** seçeneğine basarak aşağıdakiler ayarlanabilir: **Ses Dili**, **Kapalı** ve **Altyazı Dili**.

İlgili bilgiler

- Video (s. 501)

Bluetooth® ile medya

Aracın medya çaları Bluetooth ile donatılmış olup mobil telefon veya tabletler gibi Bluetooth bulunan harici cihazlardaki ses dosyalarını kablosuz olarak çalabilir.

Medya çalarının ses dosyalarını harici bir cihazdan kablosuz olarak oynatabilmesi için, cihazın öncelikle araca Bluetooth aracılığıyla bağlı olması gerekir.

İlgili bilgiler

- Bluetooth® ile bir cihaz bağlama (s. 502)
- Bir telefonu Bluetooth vasıtasıyla araca ilk defa bağlamak (s. 511)
- Medya oynatımı (s. 497)
- Uyumlu ortam biçimleri (s. 526)

Bluetooth® ile bir cihaz bağlama

Kablosuz bir şekilde medya oynatmak ve İnternet bağlantısı sağlamak için bir Bluetooth® cihazını mümkün olduğunda araca bağlayın.

Piyasadaki çoğu telefonda Bluetooth® teknolojisi vardır, ancak hepsi araçla uyumlu değildir. Uyumluluk için support.volvocars.com adresini ziyaret edin.

Bir medya aygıtını bağlama prosedürü, telefonu araca Bluetooth® ile bağlama prosedürü ile aynıdır.

İlgili bilgiler

- Bluetooth® ile medya (s. 502)
- Bir telefonu Bluetooth vasıtasıyla araca ilk defa bağlamak (s. 511)
- Medya oynatımı (s. 497)

USB portu ile medya

Aracın USB portu kullanılarak ses sistemine harici bir ses kaynağı, örneğin iPod® veya MP3 çalar bağlanabilir.

Şarj edilebilir pilleri olan cihazlar, USB ile bağlandığında, kontak I, II konumunda olduğunda veya motor çalışırken şarj edilir.

Harici kaynağın içeriği sadece uyumlu formatlardan oluşuyorsa daha hızlı yüklenebilir. Video dosyaları USB port vasıtasıyla da oynatılabilir.

Bazı MP3 çalarlar aracın desteklemediği kendi dosya sistemine sahiptir.

İlgili bilgiler

- USB portu ile bir cihaz bağlama (s. 503)
- Medya oynatımı (s. 497)
- Video (s. 501)
- Kontak konumları (s. 416)
- USB cihazlar için teknik özellikler (s. 527)
- Apple® CarPlay®* (s. 505)
- Android Auto* (s. 508)

USB portu ile bir cihaz bağlama

Aracın USB portlarından biri kullanılarak ses sistemine harici bir ses kaynağı, örneğin iPod® veya MP3 çalar bağlanabilir.

Apple CarPlay* ve Android Auto* kullanırken telefon beyaz çerçeveli USB portuna (iki USB portu olduğunda) bağlanmalıdır.



Tünel konsolundaki USB girişleri (tip A). Kapak kapalıyken sıkışmayacağı şekilde kabloyu ileri doğru döşeyin.

İlgili bilgiler

- Medya oynatımı (s. 497)
- USB portu ile medya (s. 503)
- Medya çalar (s. 496)
- USB cihazlar için teknik özellikler (s. 527)
- USB cihazlar için teknik özellikler (s. 527)
- Apple® CarPlay®* (s. 505)
- Android Auto* (s. 508)

TV*5

Araç belirli bir hızı ulaştığında resim gösterilmez, ancak ses her zaman duyulur. Araç neredeyse veya tamamen durduğunda, resim bir kere daha döner.

TV, orta gösterge ekranından kontrol edilir. Birçok işlev aynı zamanda direksiyon simidi sağ tuş takımı veya ses tanımayla da kontrol edilebilir.

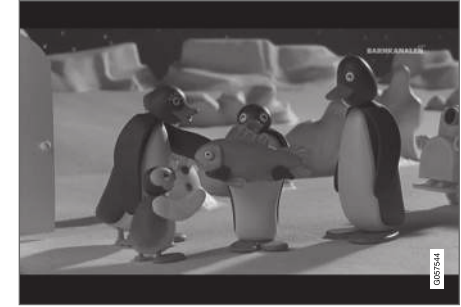

İlgili bilgiler

- TV'yi kullanmak* (s. 504)
- TV ayarları* (s. 504)

TV'yi kullanmak*6

TV, uygulama görünümünden başlatılır. TV uygulamasına dokunun ve bir kanal seçin.

TV, otomatik olarak en iyi alış olan kanalları arar.

Görünür kanalların listesini değiştirme

1. **Kitaplık** düğmesine basın
2. **TV kanalları** veya **Favoriler** kaynağından oynatmayı seçin.
3. İstenen kanalı seçin.

Seçilen listeden kanal değiştirme

- Orta gösterge ekranı altında veya direksiyon simidi tuş takımında **KK** veya **DD** seçeneğine basın.
 - > Vurgu, seçilen çalma listesinde yukarı veya aşağı tek adım hareket eder

İstasyonları, orta gösterge ekranından da değiştirebilirsiniz.

Favoriler

Bir TV kanalı, favori olarak kaydedilebilir.

- Favoriler listesine bir kanal eklemek/çıkar- mak için **☆** seçeneğine dokunun.

TV rehberi

48 saate kadar TV programları hakkında bilgi içeren bir program rehberi mevcuttur.

- TV programları hakkında bilgileri görüntülemek için **Rehber** seçeneğine dokunun.

i DİKKAT

Araç ülke içinde örneğin bir kentten diğerine hareket ederse frekans değişmiş olabileceğinden **Favoriler** özelliğinin kullanılabilmesi kesin değildir.

İlgili bilgiler

- TV* (s. 503)
- TV ayarları* (s. 504)
- radyo ve medyanın ses ile kontrol edilmesi (s. 137)
- Ses ve medya için lisans sözleşmesi (s. 529)

TV ayarları*7

Belirli ayarlar yapma seçeneği, hem üst görünümde hem de TV tam ekran modunda iken mümkündür.

TV tam ekran modundayken veya üst görünümü açıp **Ayarlar** → **Medya** → **TV** seçeneğine basarak aşağıdakiler ayarlanabilir:

- **Altyazı Dili**
- **Ses Dili**

Pict. format

Resim biçimi seçeneğine dokunulması, TV görüntüsünün gösterileceği formatı seçmenize olanak tanır.

1. **Otomatik** - TV görüntüsü, aktarılan görüntü formatında gösterilir.
2. **Otomatik doldurma** - TV görüntüsü, kırpma olmadan maksimum düzeye çıkarılır.

İlgili bilgiler

- TV* (s. 503)
- TV'yi kullanmak* (s. 504)
- Uyumlu ortam biçimleri (s. 526)
- Orta gösterge ekranındaki ayarların sıfırlanması (s. 124)

⁵ Belirli pazarlarda geçerlidir.

⁶ Belirli pazarlarda geçerlidir.

⁷ Belirli pazarlarda geçerlidir.

Apple® CarPlay®*

CarPlay, sürüşünüze odaklanmayı sürdürürken müzik dinleme, telefon görüşmesi yapma, yön talimatı alma, mesaj gönderme/alma ve Siri kullanma seçeneği sunar.



CarPlay seçili Apple cihazları ile çalışır. Aracın hali hazırda CarPlay desteklemiyorsa geçmişe dönük olarak takma seçeneği mevcuttur. CarPlay kurulumu için bir Volvo bayisi ile iletişime geçin.

Hangi uygulamaların desteklediği ve hangi telefonların uyumlu olduğu hakkında bilgileri Apple'ın web sitesinden görebilirsiniz:

www.apple.com/ios/carplay/. CarPlay ile uyumlu olmayan uygulamaları kullanmak bazen bir iPhone ve araç arasındaki bağlantının bozulduğu anlamına gelir. Lütfen Volvo'nun CarPlay içindeki içerikten sorumlu olmadığını aklınızda bulundurun.

CarPlay üzerinden harita navigasyonu kullanırken sürücü gösterge ekranında veya Baş üstü gösterge ekranında yönlendirme yoktur, sadece orta gösterge ekranında vardır.

CarPlay uygulamaları orta gösterge ekranı, cep telefonu veya direksiyon simidinin sağ tuş takımını kullanarak (bazı modeller için geçerlidir) kumanda edilebilir. Bu uygulamalar aynı zamanda Siri kullanarak sesli olarak da kumanda edilebilir.

Direksiyon simidindeki düğmesine uzun bir basış Siri kullanarak sesle kumandayı başlatır ve kısa bir basış aracın kendi sesli kumandasını devreye sokar. Eğer Siri erkenden kesilirse, direksiyon simidi düğmesini basılı tutun.

Apple CarPlay kullanarak aşağıdakileri kabul etmiş olursunuz: Apple CarPlay, Apple Inc. tarafından kendi hüküm ve koşulları altında sağlanan bir hizmettir. Volvo Cars bu nedenle Apple CarPlay veya özellikleri/uygulamalarından sorumlu değildir. Apple CarPlay kullanırken, aracınızdaki belirli bilgiler (konum dahil) iPhone'unuza aktarılır. Volvo Cars ile bağlantılı olarak, sizin veya başkalarının Apple CarPlay kullanımından tamamen siz sorumlusunuz.

İlgili bilgiler

- Apple® CarPlay®* kullanmak (s. 505)
- Apple® CarPlay®* ayarları (s. 507)
- Ses tanıma (s. 135)
- Orta gösterge ekranındaki ayarların sıfırlanması (s. 124)

Apple® CarPlay®* kullanmak

CarPlay kullanabilmek için, Siri telefonunuzda etkin olmalıdır. Telefon da Wi-Fi veya mobil ağ vasıtasıyla bir internet bağlantısına sahip olmalıdır.

Bir iPhone bağlayın ve CarPlay uygulamasını başlatın.

İ DİKKAT

CarPlay sadece Bluetooth devre dışı bırakıldığında çalışabilir. Bu nedenle araca Bluetooth ile bağlanmış bir telefon veya medya oynatıcı CarPlay etkin olduğunda devre dışı kalacaktır. Aracın uygulamalar için internete bağlamak üzere alternatif bir internet bağlantısı kullanılmamalıdır. Wi-Fi veya aracın dahili modemini* kullanın.

1. USB portuna bağlayın bir iPhone bağlayın. İki USB portu bulunması durumunda, etrafında beyaz çerçeve bulunan port kullanılmalıdır.
2. Açılan penceredeki bilgileri okuyup **OK** üzerine dokununuz.
3. Uygulama görünümünde **Apple CarPlay** seçeneğine dokununuz.

* Apple ve CarPlay Apple Inc. tarafından sahip olunan tescilli ticari markalardır

4. Şartlar ve koşulları okuyun, ardından bağlanmak için **Kabul et** üzerine dokunun.
- > CarPlay ile alt görünüm açılır ve uyumlu uygulamalar gösterilir.
5. İstenen uygulamaya dokunun.
- > Uygulama başlar.

Çalıştırma CarPlay

CarPlay uygulamasının aşağıdaki koşullarda başlatılması bir iPhone bağlandıktan sonra gerçekleşir.

1. USB portuna bağlayın bir iPhone bağlayın. İki USB portu bulunması durumunda, etrafında beyaz çerçeve bulunan port kullanılmalıdır.
 - > **otomatik başlatma ayarı seçiliyse** - telefonun adı gösterilir.
2. Telefon adına dokunun - CarPlay ile alt görünüm açılır ve uyumlu uygulamalar gösterilir.
3. CarPlay alt görünümü açık değilse, uygulama görünümünden **Apple CarPlay** seçeneğine dokunun.
 - > CarPlay ile alt görünüm açılır ve uyumlu uygulamalar gösterilir.
4. İstenen uygulamaya dokunun.
 - > Uygulama başlar.

Aynı alt görünümde başka bir uygulama başlatılmışsa CarPlay arka planda çalışır. CarPlay'i tekrar

alt görünümde göstermek için - uygulama görünümünde CarPlay simgesine dokunun.

Bağlantıyı CarPlay ve iPod arasında değiştirme

CarPlay'i iPod'a

1. Üst görünümde **Ayarlar** seçeneğine basın.
2. **İletişim** → **Apple CarPlay** öğesine devam edin.
3. Apple aygıtının kutusundaki işareti kaldırın böylece USB kablo bağlıyken CarPlay otomatik olarak başlamaz.
4. Apple aygıtı USB portundan ayırın veya bağlayın.
5. Uygulama görünümünden **iPod** uygulamasını açın.

iPod'i CarPlay'a

1. Uygulama görünümünde **Apple CarPlay** seçeneğine dokunun.
2. Açılan penceredeki bilgileri okuyup **OK** üzerine dokunun.
3. Apple aygıtı USB portundan ayırın veya bağlayın.
 - > Apple CarPlay ile alt görünüm açılır ve uyumlu uygulamalar gösterilir⁹.

İlgili bilgiler

- USB portu ile bir cihaz bağlama (s. 503)
- Apple® CarPlay®* (s. 505)
- Apple® CarPlay®* ayarları (s. 507)
- Otomobili bir mobil cihaz vasıtasıyla İnternete bağlamak (Wi-Fi) (s. 521)
- Otomobili modem (SIM kart) vasıtasıyla internete bağlanın (s. 522)
- Ses tanıma (s. 135)

⁹ Apple, CarPlay, iPhone ve iPod Apple Inc. tarafından sahip olunan tescilli ticari markalardır.

Apple® CarPlay®* ayarları

CarPlay¹⁰ ile bağlanan Apple cihazı için ayarlar.

Otomatik başlatma

1. Üst görünümde **Ayarlar** seçeneğine basın.
2. **İletişim** → **Apple CarPlay** ile devam edin ve ayarı seçin.
 - Kutuyu işaretleyin - USB kablosu bağlandığında CarPlay otomatik olarak başlar.
 - Kutunun işaretini kaldırın - USB kablosu bağlandığında CarPlay otomatik olarak başlamaz.

Listeye maksimum 20 Apple aygıtı kaydedilebilir. Liste dolduğunda ve yeni bir aygıt bağlandığında en eski aygıt silinir.

Listeyi silmek için, orta gösterge ekranından ayarlar sıfırlanmalıdır (fabrika ayarları).

Sistem ses seviyeleri

1. Üst görünümde **Ayarlar** seçeneğine basın.
2. **Ses** → **Sistem sesleri** üzerine dokunun ve aşağıdakilerin ayarlarını yapın:
 - **Sesli Kontrol**
 - **Navi Sesli Kılavuz**
 - **Telefon Zil Sesi**

İlgili bilgiler

- Apple® CarPlay®* (s. 505)
- Apple® CarPlay®* kullanmak (s. 505)
- Orta gösterge ekranındaki ayarların sıfırlanması (s. 124)

Apple® CarPlay®* kullanım ipuçları

CarPlay® kullanımına ilişkin bazı faydalı ipuçları.

- iPhone'unuzu en son iOS işletim sistemi sürümüne güncelleyin ve uygulamaların güncellendiğinden emin olun.
- CarPlay ile ilgili bir sorun olduğunda, telefonu USB bağlantı noktasından çıkartın ve tekrar bağlayın. Aksi takdirde, çalışmayan telefonda uygulamayı kapatmaya çalışın ve ardından uygulamayı yeniden başlatın veya tüm uygulamaları kapatıp telefonunuzu yeniden başlatmayı deneyin.
- CarPlay başladığında uygulamalar görünmezse (siyah ekran), CarPlay döşemesini küçültmeyi ve genişletmeyi deneyin.
- CarPlay ile uyumlu olmayan uygulamaları kullanmak bazen bir telefon ve araç arasındaki bağlantının bozuk olduğu anlamına gelir. Desteklenen uygulamalar ve uyumlu telefon modelleri hakkında bilgi Apple'ın web sitesinden bulunabilir. Pazarınızdaki CarPlay uyumlu uygulamalar hakkında bilgi bulmak için App Store içinde CarPlay araması da yapabilirsiniz.
- CarPlay sadece iPhone ile çalışır¹¹.

¹⁰ Apple ve CarPlay Apple Inc. tarafından sahip olunan tescilli ticari markalardır.

¹¹ Apple, CarPlay ve iPhone Apple Inc. tarafından sahip olunan tescilli ticari markalardır



ⓘ DİKKAT

Mevcut olma ve işlevsellik pazara bağlı olarak değişebilir.

İlgili bilgiler

- Apple® CarPlay®* (s. 505)

Android Auto*

Android Auto size müzik dinleme, telefon araması yapma, yönleri alma ve bir Android cihazdan araca uyumlu uygulamaları kullanma seçeneği sunar. Android Auto seçili Android cihazlarla çalışır.

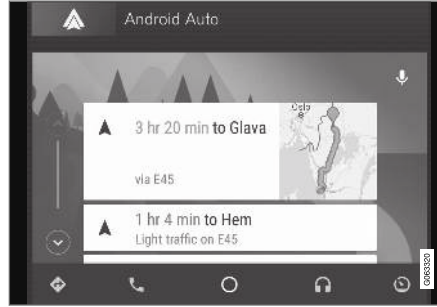

Hangi uygulamaların desteklendiği ve hangi telefonların uyumlu olduğu hakkında bilgileri web sitesinden görebilirsiniz: www.android.com/auto. Üçüncü taraf uygulamaları için, bkz. Google Play. Lütfen Volvo'nun Android Auto içindeki içerikten sorumlu olmadığını aklınızda bulundurun.

Android Auto uygulama görünümünden başlatılır. Android Auto uygulaması bir kez başlatıldıktan sonra cihazı bağladığınız sonraki seferde uygulama otomatik başlatılacaktır. Otomatik başlatma ayarlar altından devre dışı bırakılabilir.

ⓘ DİKKAT

Bir telefon Android Auto'ya bağlıysa, Android Auto kullanılırken Bluetooth etkin olduğundan başka bir medya oynatıcıya Bluetooth vasıtasıyla akış yapmak mümkündür.

Android Auto üzerinden harita navigasyonu kullanırken sürücü gösterge ekranında veya Baş üstü gösterge ekranında yönlendirme yoktur, sadece orta gösterge ekranında vardır.

Android Auto direksiyon simidi sağ tuş takımını veya sesli kumandayı kullanarak orta ekranı aracılığıyla kontrol edilebilir. Direksiyon simidi  düğmesine uzun basılması, ses tanıma kumandasını başlatırken kısa basış, özelliği devreden çıkarır.

Android Auto uygulamasını kullanarak, sıralananları kabul etmiş olursunuz: Android Auto, Google Inc. tarafından onun koşul ve şartları dahilinde sağlanan bir servistir. Volvo Cars, Android Auto veya onun özellik ve uygulamalarından sorumlu değildir. Android Auto uygulamasını kullandığımızda, arabanız belirli bilgileri (konumunuz dahil) bağlı olan Android telefonunuza gönderir. Sizin veya başka bir kişinin Android Auto kullanım sorumluluğu tamamen size aittir.

İlgili bilgiler

- Android Auto kullanarak* (s. 509)
- Android Auto* ayarları (s. 509)

Android Auto kullanarak*

Uygulamayı kullanmak için **Android Auto**, telefonun aracın USB portuna bağlı olması gereklidir.

İlk kez bir Android bağlandığında

1. Android telefonu bir USB portuna bağlayın. İki USB portu bulunması durumunda, etrafında beyaz çerçeve bulunan port kullanılmalıdır.
2. Açılan penceredeki bilgileri okuyup **OK** üzerine dokunun.
3. Uygulama görünümünde **Android Auto** seçeneğine dokunun.
4. Şartlar ve koşulları okuyun, ardından bağlanmak için **Kabul et** üzerine dokunun.
 - > Android Auto ile alt görünüm açılır ve uyumlu uygulamalar gösterilir.
5. İstenen uygulamaya dokunun.
 - > Uygulama başlar.

Daha önce bağlanan Android

1. Telefonu USB girişine bağlayın.
 - > **otomatik başlatma ayarı seçiliyse** - telefonun adı gösterilir.
2. Telefon adına dokunun - Android Auto ile alt görünüm açılır ve uyumlu uygulamalar gösterilir.

3. **Otomatik başlatma ayarı seçilmemişse** - uygulama görünümünden **Android Auto** uygulamasını açın.
 - > Android Auto ile alt görünüm açılır ve uyumlu uygulamalar gösterilir.
4. İstenen uygulamaya dokunun.
 - > Uygulama başlar.

Aynı alt görünümde başka bir uygulama başlatılmışsa Android Auto arka planda çalışır. Android Auto'ı tekrar alt görünümde göstermek için - uygulama görünümünde Android Auto simgesine dokunun.

İlgili bilgiler

- Android Auto* (s. 508)
- Android Auto* ayarları (s. 509)
- USB portu ile bir cihaz bağlama (s. 503)
- Ses tanıma (s. 135)

Android Auto* ayarları

Android Auto ile ilk defa bağlanan bir telefon için ayarlar.

Otomatik başlatma

1. Üst görünümde **Ayarlar** seçeneğine basın.
2. **İletişim** → **Android Auto** seçeneğine basın ve ayarı seçin:
 - Kutuyu işaretleyin - USB kablosu bağlandığında Android Auto otomatik olarak başlar.
 - Kutunun işaretini kaldırın - USB kablosu bağlandığında Android Auto otomatik olarak başlamaz.

Listeye maksimum 20 Android aygıtı kaydedilebilir. Liste dolduğunda ve yeni bir aygıt bağlandığında en eski aygıt silinir.

Listeyi temizlemek için fabrika ayarlarına geri dönmelidir.

Sistem ses seviyeleri

1. Üst görünümde **Ayarlar** seçeneğine basın.
2. **Ses** → **Sistem sesleri** üzerine dokunun ve aşağıdakilerin ayarlarını yapın:
 - **Sesli Kontrol**
 - **Navi Sesli Kılavuz**
 - **Telefon Zil Sesi**



◀ İlgili bilgiler

- Android Auto* (s. 508)
- Android Auto kullanarak* (s. 509)
- Orta gösterge ekranındaki ayarların sıfırlanması (s. 124)

Android Auto* kullanım ipuçları

Android Auto kullanımına ilişkin bazı faydalı ipuçları.

- Uygulamalarınızın güncellendiğinden emin olun.
- Aracı başlatırken, orta ekran başlayana kadar bekleyin, telefonu bağlayın ve uygulama görünümünden Android Auto uygulamasını açın.
- Android Auto ile ilgili sorun olması durumunda, Android telefonunuzu USB bağlantı noktasından ayırın ve USB ile yeniden bağlayın. Aksi takdirde, telefon üzerinde uygulamayı kapatmayı deneyin ve uygulamayı yeniden başlatın.
- Bir telefon Android Auto'ya bağlandığında, hala Bluetooth vasıtasıyla başka medya çalarda ortam yürütmek mümkündür. Android Auto kullanıldığında Bluetooth fonksiyonu açıktır.

İlgili bilgiler

- Android Auto* (s. 508)

Telefon

Bluetooth özelliği olan bir cep telefonu, kablosuz olarak aracın entegre eller serbest konuşma sistemine bağlanabilir.

Infotainment sistemi eller serbest olarak işlev görür ve bir dizi cep telefonu fonksiyonunun uzaktan kontrolü kolaylığına sahiptir. Telefonu araca bağlı olsa bile hâla kendi tuşlarından çalıştırılabilir.

Çevrimiçi bir telefon araca bağlandığında, arama yapmak, mesaj göndermek/almak, kablosuz bir şekilde medya oynatmak için ve internet bağlantısı sağlamak için kullanabilirsiniz.



Telefon orta gösterge ekranından kullanılır, ancak bazı işlemler aynı zamanda direksiyon simidi sağ tuş takımından erişilen ses tanıma ve uygulama menüsü üzerinden de yapılabilir.

Genel Bakış

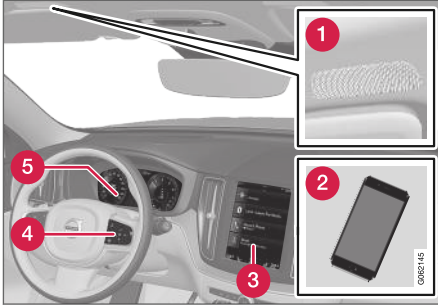

- 1 Mikrofon.
- 2 Telefon.
- 3 Orta gösterge ekranında telefon kullanımı.
- 4 Sürücü ekranında gösterilen ve ses tanımasını kullanarak telefon işlevlerini çalıştırma için tuş takımı.
- 5 Sürücü gösterge ekranı.

İlgili bilgiler

- Telefon görüşmelerinin yönetilmesi (s. 515)
- Telefon rehberinin yönetilmesi (s. 518)
- Metin mesajlarının yönetilmesi (s. 517)
- Bir telefonu Bluetooth vasıtasıyla araca ilk defa bağlamak (s. 511)

- Bir telefonu Bluetooth vasıtasıyla araca otomatik bağlamak (s. 513)
- Bir telefonu Bluetooth vasıtasıyla araca manuel bağlamak (s. 514)
- Bluetooth ile bağlanmış bir telefonun bağlantısını kesmek (s. 514)
- Bluetooth ile bağlı cihazlar arasında geçiş yapın (s. 515)
- Bluetooth ile bağlı bir telefonu silmek (s. 515)
- Telefon ayarları (s. 519)
- Ses tanıma (s. 135)
- Sürücü gösterge ekranındaki uygulama menüsünü kullanmak (s. 93)
- Ses ayarları (s. 486)
- Otomobili bir mobil cihaz vasıtasıyla İnternete bağlamak (Bluetooth) (s. 521)

Bir telefonu Bluetooth vasıtasıyla araca ilk defa bağlamak

Araçtan arama yapmak, mesaj göndermek/ almak, kablolu bir şekilde medya oynatmak ve aracı İnternete bağlamak için araca Bluetooth özelliği etkinleştirilmiş bir telefon bağlayın. Tek seferde iki Bluetooth cihazı bağlamak mümkündür, bu durumda sadece biri kablolu olarak çalışabilir. Son kullanılan telefon çağrı/metin gönderip almak, medya oynatmak ve bir internet bağlantısı sunmak üzere otomatik olarak bağlanacaktır. **Bluetooth Cihazları** ayarlarını kullanarak telefon kullanımını değiştirmek mümkündür.

Cihaz Bluetooth ile ilk defa bağlandıktan/kayıt edildikten sonra artık görünür/keşfedilebilir olmasına gerek yoktur. Bluetooth özelliğinin etkinleştirilmesi yeterlidir. Aracı telefon üzerinden internete bağlamak için telefonda bağlantı dağıtımının da etkinleştirilmesi gerekir. Araca maksimum 20 bağlı Bluetooth aygıtı kaydedilebilir.

Bağlantı için iki seçenek vardır. Araçtan telefonu arayabilir veya telefondan aracı arayabilirsiniz.

Seçenek 1 - araçtan telefon arama

1. Bluetooth ile telefonu aranabilir/görünür yapın.
2. Aracı telefonun Bluetooth özelliği üzerinden internete bağlamak için telefonda Bluetooth üzerinden bağlantı dağıtımını (portatif/kişisel bağlantı noktası) etkinleştirin.



Telefonun alt görünümünü açın.

- Araca bağlı bir telefon yoksa **Telefon ekle** seçeneğine dokunun.
3. • Araca bağlı bir telefon varsa **Değiştir**  seçeneğine dokunun. Beliren pencerede, **Telefon ekle** üzerine dokunun.
- > Mevcut Bluetooth cihazları listelenir. Yeni cihazlar tespit edildiğinde liste güncellenir.
4. Bağlanılacak telefonun adına tıklayın.
5. Aracın içinde belirtilen numara kodunun telefonla eşleştiğini kontrol edin. Bu durumda, her iki yerde de kabul etmeyi seçin.
6. Telefonda, telefon kişileri ve mesajları için herhangi bir seçeneği kabul etmeyi veya reddetmeyi seçin.

DİKKAT

- Bazı telefonlarda mesaj fonksiyonu etkinleştirilmelidir.
- Tüm cep telefonları tamamen uyumlu değildir ve bu nedenle araçta kişileri ve mesajları göstermeyebilir.

Seçenek 2 - telefonda aracı arama

Telefonun alt görünümünü açın.

- Araca bağlı bir telefon yoksa **Telefon ekle** → **Aracı bulunabilir yap** seçeneğine dokunun.
1. • Araca bağlı bir telefon varsa **Değiştir**  seçeneğine dokunun. Beliren pencerede, **Telefon ekle** → **Aracı bulunabilir yap** üzerine dokunun.
2. Telefonda Bluetooth özelliğini etkinleştirin.
3. Aracı telefonun Bluetooth özelliği üzerinden internete bağlamak için telefonda Bluetooth üzerinden bağlantı dağıtımını (portatif/kişisel bağlantı noktası) etkinleştirin.
4. Telefonda Bluetooth cihazları arayın.
> Mevcut Bluetooth cihazları listelenir.
5. Telefonda aracın adını seçin.
6. Bağlantı için bir beliren pencere araçta gösterilir. Bağlantıyı onaylayın.
7. Aracın içinde belirtilen numara kodunun harici cihazla eşleştiğini kontrol edin. Bu durumda, her iki yerde de kabul etmeyi seçin.
8. Telefonda, telefon kişileri ve mesajları için herhangi bir seçeneği kabul etmeyi veya reddetmeyi seçin.



DİKKAT

- Bazı telefonlarda mesaj fonksiyonu etkinleştirilmelidir.
- Tüm cep telefonları tamamen uyumlu değildir ve bu nedenle araçta kişileri ve mesajları göstermeyebilir.



DİKKAT

Telefonunuzun işletim sistemi güncellenmişse bağlantının yarıda kesilmiş olması mümkündür. Bu durumda telefonu araçtan silip tekrar bağlanın.

Uyumlu telefonlar

Piyasadaki çoğu telefonda Bluetooth teknolojisi vardır, ancak hepsi araçla uyumlu değildir. Uyumluluk için support.volvocars.com adresini ziyaret edin.

İlgili bilgiler

- Telefon (s. 510)
- Bir telefonu Bluetooth vasıtasıyla araca otomatik bağlamak (s. 513)
- Bir telefonu Bluetooth vasıtasıyla araca manuel bağlamak (s. 514)
- Bluetooth ile bağlanmış bir telefonun bağlantısını kesmek (s. 514)
- Bluetooth ile bağlı cihazlar arasında geçiş yapın (s. 515)

- Bluetooth ile baęlı bir telefonu silmek (s. 515)
- Bluetooth cihazları için ayarlar (s. 519)
- Otomobili bir mobil cihaz vasıtasıyla İnternete baęlamak (Bluetooth) (s. 521)

Bir telefonu Bluetooth vasıtasıyla araca otomatik baęlamak

Bir telefonu Bluetooth vasıtasıyla araca otomatik olarak baęlamak mümkündür. Telefonun araca ilk defa baęlanıyor olması gerekir. Sadece en son kullanılan iki telefon otomatik olarak baęlanır.

1. Aracı kontak konumuna I getirmeden önce telefondan Bluetooth özellięini etkinleřtirin.

Aynı anda aracın İnternet baęlantısını yapmak için, telefondaki internet paylaşımı (tařınabilir/kiřisel kablosuz eriřim alanı) özellięi etkinleřtirilmiř olmalıdır.

2. Aracı I veya daha üstü bir kontak konumuna ayarlayın.
> Telefon baęlanacaktır.

İlgili bilgiler

- Telefon (s. 510)
- Bir telefonu Bluetooth vasıtasıyla araca ilk defa baęlamak (s. 511)
- Bir telefonu Bluetooth vasıtasıyla araca manuel baęlamak (s. 514)
- Bluetooth ile baęlanmış bir telefonun baęlantısını kesmek (s. 514)
- Bluetooth ile baęlı cihazlar arasında geçiř yapın (s. 515)
- Bluetooth ile baęlı bir telefonu silmek (s. 515)

- Bluetooth cihazları için ayarlar (s. 519)
- Otomobili bir mobil cihaz vasıtasıyla İnternete baęlamak (Bluetooth) (s. 521)
- Kontak konumları (s. 416)

Bir telefonu Bluetooth vasıtasıyla araca manuel bağlamak

Bir telefonu araca manuel olarak Bluetooth ile bağlamak mümkündür. Telefonun araca ilk defa bağlanıyor olması gerekir.

1. Telefonda Bluetooth özelliğini etkinleştirin.

Aynı anda aracın İnternet bağlantısını yapmak için, telefondaki internet paylaşımı (taşınabilir/kişisel kablosuz erişim alanı) özelliği etkinleştirilmiş olmalıdır.

2. Telefonun alt görünümünü açın.
> Bağlı telefonlar listelenmiştir.
3. Bağlanılacak telefonun adına tıklayın.
> Telefon bağlanacaktır.

İlgili bilgiler

- Telefon (s. 510)
- Bir telefonu Bluetooth vasıtasıyla araca ilk defa bağlamak (s. 511)
- Bir telefonu Bluetooth vasıtasıyla araca otomatik bağlamak (s. 513)
- Bluetooth ile bağlanmış bir telefonun bağlantısını kesmek (s. 514)
- Bluetooth ile bağlı cihazlar arasında geçiş yapın (s. 515)
- Bluetooth ile bağlı bir telefonu silmek (s. 515)
- Bluetooth cihazları için ayarlar (s. 519)

- Otomobili bir mobil cihaz vasıtasıyla İnternete bağlamak (Bluetooth) (s. 521)

Bluetooth ile bağlanmış bir telefonun bağlantısını kesmek

Telefonunuzun Bluetooth özelliğini devre dışı bırakarak araç ile bağlantısını kesin.

Telefon aracın menzili dışına çıktığında bağlantısı otomatik olarak kesilir. Aktif bir görüşme sırasında bağlantı kesilirse görüşmeye telefonda devam edilebilir.

İlgili bilgiler

- Telefon (s. 510)
- Telefon ayarları (s. 519)
- Bluetooth ile bağlı cihazlar arasında geçiş yapın (s. 515)
- Bluetooth ile bağlı bir telefonu silmek (s. 515)
- Bluetooth cihazları için ayarlar (s. 519)

Bluetooth ile baęlı cihazlar arasında geiř yapın

Bluetooth ile baęlı telefonlar arasında geiř yapmak mümkündür.

1. Telefonun alt görünümünü açın.
2. **Deęiřtir**  üzerine dokunun veya üst görünümünden ařaęı çekin ve **Ayarlar** → **İletişim** → **Bluetooth Cihazları** → **Cihaz ekle** üzerine dokunun.
> Mevcut Bluetooth cihazları listelenir.
3. Baęlanacak telefona dokununuz.

İlgili bilgiler

- Telefon (s. 510)
- Bir telefonu Bluetooth vasıtasıyla araca ilk defa baęlamak (s. 511)
- Bluetooth cihazları için ayarlar (s. 519)
- Bluetooth ile baęlanmış bir telefonun baęlantısını kesmek (s. 514)
- Bluetooth ile baęlı bir telefonu silmek (s. 515)

Bluetooth ile baęlı bir telefonu silmek

Telefonları, kayıtlı Bluetooth cihazları listesinden silmek mümkündür.

1. Üst görünümde **Ayarlar** seçeneğine basın.
2. **İletişim** → **Bluetooth Cihazları** tuşuna basınız.
> Kaydedilen Bluetooth cihazları listelenmiştir.
3. Kaldırılacak telefona tıklayın.
4. **Cihazı kaldır** seçeneğine dokunup seçiminizi onaylayın.
> Telefon artık araçta kayıtlı deęil.

İlgili bilgiler

- Telefon (s. 510)
- Bir telefonu Bluetooth vasıtasıyla araca ilk defa baęlamak (s. 511)
- Bluetooth ile baęlanmış bir telefonun baęlantısını kesmek (s. 514)
- Bluetooth ile baęlı cihazlar arasında geiř yapın (s. 515)
- Bluetooth cihazları için ayarlar (s. 519)

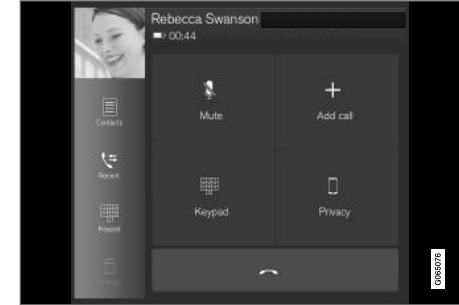

Telefon görüşmelerinin yönetilmesi

Bluetooth baęlı bir telefon için araçta arama yönetimi.



Jenerik açıklaması.



Telefon araması yapma

1. Telefonun alt görünümünü açın.
2. Arama gemiři, tuř takımını kullanarak numara girme veya kiři listesinden arama yapma seçenekleri arasından seçim yapın. Kiři listesinde arama yapmak veya listeye göz atmak mümkündür. **Favoriler** altına kiři eklemek için kiři listesinde  seçeneğine dokununuz.
3.  düęmesine basın.
4. Aramayı bitirmek için  seçeneğine dokununuz.

- « Direksiyon simidi sağ tuş takımından  erişilen uygulama menüsü vasıtasıyla arama kaydından da arama yapabilirsiniz.

Çok taraflı görüşmeler yapma

Çağrı sırasında:

1. **Çağrı ekle** düğmesine basınız.
2. Arama kaydından, favorilerden veya kişi listesinden arama arasından seçim yapın.
3. Arama kaydındaki girişe/sıraya dokununuz veya kişi listesinde kişinin yanındaki  seçeneğine dokununuz.
4. Taraflar arasında geçiş yapmak için **Çağrı değiştir** seçeneğine dokununuz.
5. Aktif aramayı bitirmek için  seçeneğine dokununuz.

Konferans görüşmeler

Aktif çoklu taraf görüşmeleri sırasında:

1. Aktif çok taraflı görüşmeleri birleştirmek için **Çağrılarını birleştir** seçeneğine dokununuz.
2. Aramayı bitirmek için  seçeneğine dokununuz.

Gelen telefon aramaları

Gelen telefon aramaları sürücü gösterge ekranında ve orta gösterge ekranında gösterilir. Direksiyon simidi sağ tuş takımı veya orta gösterge ekranından aramayı yönetin.

1. **YanıtlaReddet** seçeneğine dokununuz.
2. Aramayı bitirmek için  seçeneğine dokununuz.

Aktif görüşme sırasında gelen telefon araması

1. **YanıtlaReddet** seçeneğine dokununuz.
2. Aramayı bitirmek için  seçeneğine dokununuz.

Özel arama

- Geçerli bir görüşme sırasında **Gizlilik** seçeneğine basıp ayarı seçin:
 - **Cep telefonuna geç** - ahizesiz işlev kesilir ve görüşme cep telefonunuzdan devam eder.
 - **Sürücü odaklı** - yolcu tarafında tavandaki mikrofon kapatılır ve görüşme, aracın ahizesiz işlevi ile devam eder.

İlgili bilgiler

- Telefon (s. 510)
- Bir telefonu Bluetooth vasıtasıyla araca ilk defa başlamak (s. 511)
- Ses tanıma fonksiyonu ile bir telefonu kontrol etmek (s. 136)
- Sürücü gösterge ekranındaki uygulama menüsünü kullanmak (s. 93)
- Karakterleri, harfleri veya kelimeleri manüel olarak orta gösterge ekranına girin (s. 118)

- Telefon rehberinin yönetilmesi (s. 518)
- Metin mesajlarının yönetilmesi (s. 517)
- Ses ayarları (s. 486)

Metin mesajlarının yönetilmesi

Bluetooth bağlı bir telefon için araçta mesaj yönetimi.

Bazı telefonlarda, mesaj fonksiyonu etkinleştirilmelidir. Tüm telefonlar uyumlu değildir. Bu gibi durumlarda, araçta kişileri ve mesajları görüntüleyemezler. Uyumluluk için support.volvocars.com adresini ziyaret edin.

Metin mesajlarının görünümünün orta gösterge ekranından yönetilmesi

Metin mesajları ayar seçiliyse orta gösterge ekranından gösterilir.

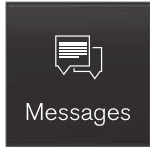

Metin mesajlarını orta ekranda yönetmek için uygulama görünümünde **Mesajlar** üzerine basın.

Metin mesajlarının görünümünün orta gösterge ekranından okunması



Mesajı sesli okutmak için simgenin üzerine basın.

Metin mesajlarının görünümünün orta gösterge ekranından gönderilmesi¹²

1. Bir mesajı yanıtlayabilir veya yeni bir mesaj oluşturabilirsiniz.
 - Mesajı yanıtlama - mesajını yanıtlamak istediğiniz kişiye, ardından **Yanıtla** seçeneğine dokununuz.
 - Yeni bir mesaj oluşturun - **Yeni oluştur** üzerine dokununuz. Bir kişi seçin veya bir numara yazın.
2. Mesajı yazın.
3. **Gönder** düğmesine basınız.

Sürücü gösterge ekranında metin mesajlarını yönetmek

Metin mesajları ayar seçiliyse sürücü gösterge ekranından gösterilir.

Sürücü gösterge ekranından yeni bir metin mesajının okunması

- Mesajın sesli okunması için, direksiyon simidi tuş takımı ile **Sesli oku** ögesini seçin.

Sürücü gösterge ekranından bir yanıt dikte etme

Bir metin mesajı okunduktan sonra, araç internete bağlı ise dikte ederek kısa bir cevap vermek mümkündür.

- Direksiyon simidi tuş takımı ile **Yanıtla** üzerine basın. Bir dikte etme diyalogu başlar.

Mesaj bildirimi

Metin mesajları ayarlarından bildirimleri etkinleştirmek ve devre dışı bırakmak mümkündür.

İlgili bilgiler

- Telefon (s. 510)
- Metin mesajları için ayarlar (s. 518)
- Telefon ayarları (s. 519)
- İnternete bağlı araç* (s. 520)
- Ses tanıma fonksiyonu ile bir telefonu kontrol etmek (s. 136)
- Karakterleri, harfleri veya kelimeleri manüel olarak orta gösterge ekranına girin (s. 118)
- Bir telefonu Bluetooth vasıtasıyla araca ilk defa bağlamak (s. 511)

¹² Sadece bazı telefonlar araçtan mesaj yayınlatabilir. Uyumluluk için bkz. support.volvocars.com.

Metin mesajları için ayarlar

Bağlı telefondaki metin mesajları için ayarlar.

1. Üst görünümde **Ayarlar** seçeneğine basın.
2. **İletişim** → **Metin Mesajları** seçeneğine basın ve ayarları seçin:

- **Orta ekranda bildirim** - mesaj bildirimlerini, orta gösterge ekranının durum çubuğunda gösterir.
- **Sürücü Ekranında Bildirim** - bildirimlerini sürücü ekranında görüntüler ve gelen mesajlar direksiyon simidinin sağ tuş takımını kullanarak yönetilebilir.
- **Metin mesajı sesi** - gelen metin mesajları tonunun seçimi.

İlgili bilgiler

- Telefon (s. 510)
- Bir telefonu Bluetooth vasıtasıyla araca ilk defa bağlamak (s. 511)
- Metin mesajlarının yönetilmesi (s. 517)
- Telefon ayarları (s. 519)

Telefon rehberinin yönetilmesi

Bluetooth bağlı bir telefon için araçta kişilerin yönetimi.

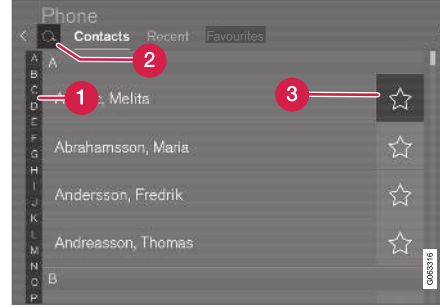

1. Eşleşen kişiyi bulmak için harfler ve **#** arasında gezin. Telefon rehberindeki mevcut kişilere göre, sadece eşleşen harfler gösterilir.
2. **Kişileri ara** Kişiler listesinde yer alan bir isme ait telefon numarasını aratmak için **Q** seçeneğine basın.
3. **Favoriler** - Favoriler listesine bir kişi eklemek/çıkarmak için **☆** seçeneğine dokununuz.

i DİKKAT

Orta ekranda sadece aktif Bluetoothbağlı telefondaki kişiler gösterilir. 3000 kadar kişi gösterilebilir.

Sıralama

Kişi listesi alfabetik sırada sıralanır, burada özel karakterler ve sayılar **#** altında sıralanır. İlk ada veya soyadına göre sıralama yapılabilir ve bu ayar telefon kurulumundan değiştirilebilir.

İlgili bilgiler

- Telefon (s. 510)
- Telefon ayarları (s. 519)
- Ses tanıma fonksiyonu ile bir telefonu kontrol etmek (s. 136)
- Karakterleri, harfleri veya kelimeleri manüel olarak orta gösterge ekranına girin (s. 118)
- Bir telefonu Bluetooth vasıtasıyla araca ilk defa bağlamak (s. 511)

Telefon ayarları

Telefon araca bağlandığında, aşağıdaki ayarlar yapılabilmelidir:

1. Üst görünümde **Ayarlar** seçeneğine basın.
2. **İletişim → Telefon** seçeneğine basın ve ayarları seçin:
 - **Zil sesleri** - çalma sinyali seçimi. Telefondan veya araçtan bir çalma sinyali kullanmak mümkündür. Bazı telefonlar tam olarak uyumlu değildir ve bu yüzden bunların zil sesleri araçta kullanılamaz. Uyumluluk için support.volvocars.com adresini ziyaret edin.
 - **Sıraya koy** - kişi listesinin sıralama düzeni seçimi.

Baş üstü ekranında arama bildirimleri*

1. Orta gösterge ekranı üst görünümde **Ayarlar** seçeneğine basın.
2. **My Car → Ekranlar → Baş üstü ekranı seçenekleri** tuşuna basınız.
3. **Telefonu Göster** öğesini seçiniz.

İlgili bilgiler

- Telefon (s. 510)
- Metin mesajları için ayarlar (s. 518)
- Bluetooth cihazları için ayarlar (s. 519)

- Bir telefonu Bluetooth vasıtasıyla araca ilk defa bağlamak (s. 511)
- Baş üstü gösterge ekranı* (s. 131)
- Ses ayarları (s. 486)

Bluetooth cihazları için ayarlar

Bluetooth ile bağlanan cihazlar için ayarlar.

1. Üst görünümde **Ayarlar** seçeneğine basın.
2. **İletişim → Bluetooth Cihazları** seçeneğine basın ve ayarları seçin:
 - **Cihaz ekle** - yeni bir aygıtın eşleştirilmesini başlatır.
 - **Önceden eşleştirilmiş cihazlar** - bağlı aygıtların listesi.
 - **Cihazı kaldır** - bağlı aygıtı kaldırır.
 - **Bu cihaz için izin verilen servisler** - Cihaz kullanma seçeneklerini ayarlar: arama yapma, mesaj alma/gönderme, medya oynatma ve internet bağlantısı olarak.
 - **İnternet bağlantısı** - aracı cihazın Bluetooth bağlantısı aracılığıyla internete bağlar.

İlgili bilgiler

- Telefon (s. 510)
- Telefon ayarları (s. 519)
- İnternete bağlı araç* (s. 520)
- Bir telefonu Bluetooth vasıtasıyla araca ilk defa bağlamak (s. 511)

İnternete bağlı araç*

Araç İnternete bağlı olduğunda, örneğin, uygulamalar aracılığıyla web radyosunu ve müzik servislerini kullanabilir, yazılım indirebilir ve aracınızdan bayinizle iletişime geçebilirsiniz.

Araç Bluetooth, Wi-Fi veya aracın yerleşik modemi* ile bağlıdır.

Araç çevrimiçi olduğunda internet bağlantısı (Wi-Fi bağlantı noktası), başka cihazların bu internet bağlantısını¹³ kullanmasını sağlamak üzere paylaşılabilir.

Bağlantı durumu, orta gösterge ekranının durum çubuğundaki bir sembole gösterilir.



ⓘ DİKKAT

İnternet (veri trafiği) kullanılırken veriler aktarılır ve bu durum maliyetli olabilir.

Veri dolaşımının etkinleştirilmesi durumunda ekstra ücretler uygulanabilir.

Veri trafiği maliyeti için ağ operatörünüze danışın.

ⓘ DİKKAT

Apple CarPlay kullanılırken, aracı internete sadece Wi-Fi veya araç modemi* kullanarak bağlamak mümkündür.

ⓘ DİKKAT

Android Auto kullanılırken, aracı internete sadece Wi-Fi, Bluetooth veya araç modemi* kullanarak bağlamak mümkündür.

Hizmet Şart ve Koşulları ve **Müşteri Gizlilik Politikası**'nı support.volvocars.com adresinden aracı internete bağlamadan önce okuyun.

İlgili bilgiler

- Orta gösterge ekranının durum çubuğundaki semboller (s. 113)
- Otomobili bir mobil cihaz vasıtasıyla İnternete bağlamak (Bluetooth) (s. 521)
- Otomobili bir mobil cihaz vasıtasıyla İnternete bağlamak (Wi-Fi) (s. 521)
- Otomobili modem (SIM kart) vasıtasıyla internete bağlanın (s. 522)
- Aplikasyonlar (s. 487)
- İnternet bağlantısı zayıf veya yok (s. 524)
- Wi-Fi kablosuz erişim alanı vasıtasıyla araçtan İnternet paylaşımı (s. 523)
- Wi-Fi ağını kaldır (s. 525)
- Wi-Fi teknolojisi ve güvenliği (s. 525)
- Volvo ID (s. 28)
- Kullanıcı şart ve koşulları ve veri paylaşımı (s. 526)

¹³ Bu durum Wi-Fi ile bağlantıda geçerli değildir.

Otomobili bir mobil cihaz vasıtasıyla İnternete bağlamak (Bluetooth)

Telefonunuzun İnternet erişimini paylaşarak Bluetooth üzerinden bir İnternet bağlantısı oluşturun ve araçtan birden fazla çevrim içi hizmete erişin.

Telefon ve ağ operatörü İnternet bağlantısının dağıtımını desteklemelidir (İnternet bağlantısını paylaşarak) ve tarife veri trafiğini kapsamalıdır.

1. Bluetooth ile bağlı telefon üzerinden aracı İnternete bağlanmak için telefonun araca ilk defa Bluetooth ile hali hazırda bağlanmış olması gerekir. Kişisel erişim noktanızın (taşınabilir/kişisel erişim noktası) telefonunuzda etkinleştigiinden emin olun.
2. Telefon daha önce Bluetooth ile bağlandıysa, orta gösterge ekranı üst görünümdeki **Ayarlar** düğmesine basın.
3. Orta ekranda: **İletişim → Bluetooth Cihazları** tuşuna basınız.
4. **İnternet bağlantısı** başlığı altındaki **Bluetooth İnternet bağlantısı** kutucuğunu işaretleyin.
 - > Aracınız Bluetooth bağlı telefonun üzerinden artık internete bağlıdır.

ⓘ DİKKAT

Apple CarPlay kullanılırken, aracı internete sadece Wi-Fi veya araç modemi* kullanarak bağlamak mümkündür.

İlgili bilgiler

- İnternete bağlı araç* (s. 520)
- Otomobili modem (SIM kart) vasıtasıyla internete bağlanın (s. 522)
- Bir telefonu Bluetooth vasıtasıyla araca ilk defa bağlamak (s. 511)
- Otomobili bir mobil cihaz vasıtasıyla İnternete bağlamak (Wi-Fi) (s. 521)
- Apple® CarPlay®* (s. 505)
- İnternet bağlantısı zayıf veya yok (s. 524)
- Bluetooth cihazları için ayarlar (s. 519)

Otomobili bir mobil cihaz vasıtasıyla İnternete bağlamak (Wi-Fi)

Telefonunuzun İnternet erişimini paylaşarak Wi-Fi üzerinden bir İnternet bağlantısı oluşturun ve araçtan birden fazla çevrim içi hizmete erişin. Telefon ve ağ operatörü İnternet bağlantısının dağıtımını desteklemelidir (İnternet bağlantısını paylaşarak) ve tarife veri trafiğini kapsamalıdır.



1. Telefondaki internet bağlantısı dağıtımını (portatif/kişisel bağlantı noktası) etkinleştirin.
2. Üst görünümde **Ayarlar** seçeneğine basın.
3. **İletişim → Wi-Fi** ögesine devam edin.
4. Wi-Fi kutusunu işaretleyerek/işaretini kaldırarak etkinleştirin/devre dışı bırakın.
5. Bağlanılacak ağın ağ adına tıklayın.
6. Ağ şifresini girin.
7. Geçmişte başka bir bağlantı kaynağı kullanılmıyorsa - bağlantıyı değiştirme seçeneğini onaylayın.
 - > Araç ağa bağlanır.

Bazı telefonların araçla bağlantıları koptuktan sonra, örneğin arabadan çıktığında ve yeniden



- ◀◀ kullanılana kadar, internet bağlantısı dağıtımını durdurduklarını unutmayın. Bu durumda telefon-daki internet bağlantısı dağıtımını yeniden kullanacağınız zaman etkileştirmeniz gerekir.

Araca bir telefon bağlandığında gelecekte kullanım için kaydedilir. Maksimum kayıtlı telefon sayısına (50) ulaşıldığında ilk bağlanan telefonlar silinir. Kayıtlı ağların bir listesini görüntülemek ve kayıtlı ağları manuel olarak silmek için **Ayarlar** → **İletişim** → **Wi-Fi** → **Kayıtlı ağlar** seçeneğine gidin.

Wi-Fi bağlantısı için teknik ve güvenlik gereklilikleri ayrı bir bölümde açıklanmıştır.

İlgili bilgiler

- İnternete bağlı araç* (s. 520)
- Wi-Fi ağını kaldır (s. 525)
- İnternet bağlantısı zayıf veya yok (s. 524)
- Wi-Fi teknolojisi ve güvenliği (s. 525)

Otomobili modem (SIM kart) vasıtasıyla internete bağlanın

Volvo On Call* ile donatılmış otomobiller için, otomobil modemi ve bir kişisel SIM kart (P-SIM) üzerinden bir İnternet bağlantısı kurmak mümkündür.

Araç modemiyle internete bağlanırken Volvo On Call hizmetleri, bağlantıyı kullanacaktır.

1.

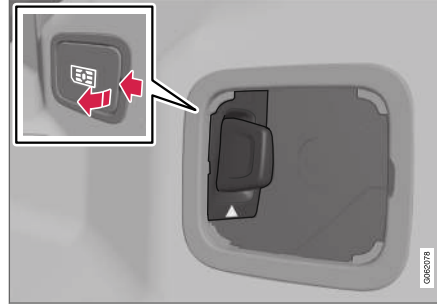

Yolcu tarafındaki zeminin yanındaki tutucuya kişisel bir SIM kart takın.

2. Üst görünümde **Ayarlar** seçeneğine basın.
3. **İletişim** → **Araç Modemi İnternet** tuşuna basınız.
4. **Araç modemi İnternet** kutusunu işaretleyerek/işaretini kaldırarak etkinleştirin/devre dışı bırakın.

5. Geçmişte başka bir bağlantı kaynağı kullanılmışsa - bağlantıyı değiştirme seçeneğini onaylayın.
6. SIM kart PIN kodunu girin
> Araç ağa bağlanın.

İlgili bilgiler

- İnternete bağlı araç* (s. 520)
- İnternet bağlantısı zayıf veya yok (s. 524)
- Araç modemi ayarları (s. 523)

Araç modemi¹⁴ ayarları

Araçta, aracı İnternete bağlamak için kullanılabilir bir modem vardır. İnternet bağlantısını Wi-Fi üzerinden dağıtmak da mümkündür.

1. Üst görünümde **Ayarlar** seçeneğine basın.
2. **İletişim** → **Araç Modemi İnternet** seçeneğine basın ve ayarları seçin:
 - **Araç modemi İnternet** - araç modeminin internet bağlantısı olarak kullanılıp kullanılmayacağını seçer.
 - **Veri kullanımı** - alınan ve gönderilen veri hacmi sayacını sıfırlamak için **Sıfırla** seçeneğine dokunun.
 - **Ağ**

Operatör seç - ağ operatörünün otomatik veya manuel seçimi.

Veri dolaşımı - kutu işaretlenirse araç yurtdışında ve kendi ana ağı dışında olduğunda araç modemi internete bağlanmayı deneyecektir. Bunun yüksek maliyetlere neden olacağına dikkat edin. Ana ülkenizdeki ağ sağlayıcınızdan yurt dışında veri trafiği için dolaşım sözleşmenizi kontrol edin.
 - **SIM kart PIN'i**

PIN değiştir - maksimum 4 hane girilebilir.

PIN'i devre dışı yap - SIM kartına erişim için PIN kodu gerekip gerekmediğini seçer.

- **İstek kodu gönder** - örneğin ön ödemeli bir karttan ücret geçirmek veya bakiyeyi kontrol etmek için kullanılır. İşlevsellik, sağlayıcıya bağlıdır.

İlgili bilgiler

- Otomobili modem (SIM kart) vasıtasıyla internete bağlanın (s. 522)
- İnternet bağlantısı zayıf veya yok (s. 524)

Wi-Fi kablosuz erişim alanı vasıtasıyla araçtan İnternet paylaşımı

Araç çevrimiçi olduğunda internet bağlantısı, başka cihazların bu internet bağlantısını¹⁵ kullanmasını sağlamak üzere paylaşılabilir.

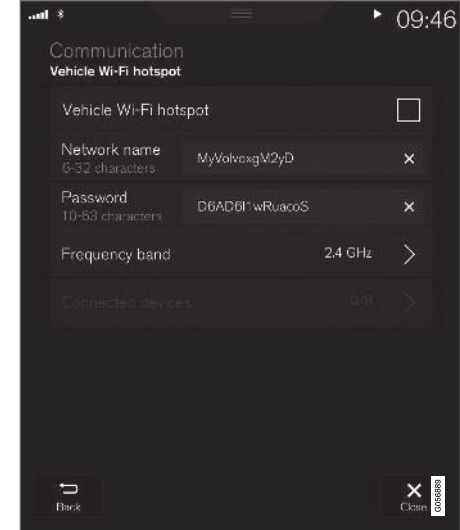

¹⁴ Sadece Volvo On Call özelliği olan araçlar.

- ◀ Ağ operatörü (SIM kart) İnternet bağlantısının dağıtımını destekliyor olmalıdır (İnternet bağlantısı paylaşımı).
1. Üst görünümde **Ayarlar** seçeneğine basın.
 2. **İletişim** → **Araç Wi-Fi kablolu erişim noktası** tuşuna basınız.
 3. **Ağ adı** seçeneğine dokunup internet bağlantısı dağıtımını isimlendirin.
 4. **Şifre** seçeneğine dokunup ve daha sonra bağlanan cihazlara girilmesi gereken bir şifre seçin.
 5. **Frekans bandı** seçeneğine dokunup ve internet bağlantısı dağıtımının, verileri hangi frekanstan aktaracağını seçin. Frekans bandı seçiminin tüm pazarlarda bulunmadığına dikkat edin.
 6. **Araç Wi-Fi kablolu erişim noktası** kutusunu işaretleyerek/işaretini kaldırarak etkinleştirin/devre dışı bırakın.
 7. Wi-Fi, daha önce bir bağlantı kaynağı olarak kullanılmışsa bağlantıyı değiştirme seçeneğini onaylayın.
 - > Artık harici cihazların aracın internet bağlantısı dağıtımına (Wi-Fi bağlantı noktası) bağlanması mümkündür.

ⓘ DİKKAT

Wi-Fi-erişim noktalarının etkinleştirilmesi durumunda ağ operatörünüz ayrıca ücret uygulayabilir.

Veri trafiği maliyeti için ağ operatörünüze danışın.

Bağlantı durumu, orta gösterge ekranının durum çubuğundaki sembole gösterilir.

Hali hazırda bağlı aygıtların bir listesini görmek için **Bağlı cihazlar** seçeneğine basın.

İlgili bilgiler

- Orta gösterge ekranın durum çubuğundaki semboller (s. 113)
- İnternete bağlı araç* (s. 520)
- İnternet bağlantısı zayıf veya yok (s. 524)

İnternet bağlantısı zayıf veya yok

İnternet bağlantısını etkileyen faktörler.

Aktarılan veri miktarı araçta kullanılan servislere veya uygulamalara dayalıdır. Örneğin, ses dosyalarının oynatılması iyi bağlantı ve güçlü sinyal isteyen büyük veri miktarları gerektirebilir.

Araç ile telefon

İnternet bağlantısının hızı, telefonunun araçtaki konumuna bağlı olarak değişebilir. Sinyal gücünü artırmak için telefonunu orta gösterge ekranına yaklaştırın. Aralarında herhangi bir engel bulunmadığından emin olun.

Telefon ile ağ operatörü

Mobil ağın hızı mevcut lokasyondaki kapsama alanına dayalı olarak değişir. Örneğin tünellerde, dağların arkalarında, derin vadilerde veya iç mekanlarda kapsama alanı zayıf olabilir. Bağlantı hızı aynı zamanda ağınlı yaptığınız anlaşmanızla da ilgilidir.

ⓘ DİKKAT

Veri trafiği ile ilgili problemler halinde, ağ operatörünüz ile bağlantı kurun.

Telefonu yeniden başlatma

Eğer İnternet bağlantı sorunları varsa telefonu yeniden başlatmak yararlı olabilir.

¹⁵ Bu durum araç Wi-Fi ile çevrimiçi olduğunda geçerli değildir.

İlgili bilgiler

- İnternete bağlı araç* (s. 520)
- Wi-Fi teknolojisi ve güvenliği (s. 525)

Wi-Fi ağını kaldır

Kullanılmayacak bir ağı kaldırılması.

1. Üst görünümde **Ayarlar** seçeneğine basın.
2. **İletişim** → **Wi-Fi** → **Kayıtlı ağlar** ögesine devam edin.
3. Kaldırılacak ağı yanındaki **Unut** seçeneğine dokununuz.
4. Seçimi onaylayın.
 - > Araç gelecekte ağa otomatik olarak bağlanacaktır.

Tüm ağları kaldır

Fabrika ayarlarına sıfırlayarak tüm ağlar eşzamanlı kaldırılabilir. Tüm kullanıcı verileri ve sistem ayarlarının, orijinal fabrika ayarlarına sıfırlandığını lütfen unutmayın.

İlgili bilgiler

- İnternete bağlı araç* (s. 520)
- İnternet bağlantısı zayıf veya yok (s. 524)
- Orta gösterge ekranındaki ayarların sıfırlanması (s. 124)
- Otomobili bir mobil cihaz vasıtasıyla İnternete bağlamak (Wi-Fi) (s. 521)

Wi-Fi teknolojisi ve güvenliği

Bağlanılabilecek muhtemel ağ türleri.

Sadece aşağıdaki tip ağa bağlanmak mümkündür:

- Frekans — 2,4 veya 5 GHz¹⁶.
- Standartlar — 802.11 a/b/g/n.
- Güvenlik tipi - WPA2-AES-CCMP.

Araçın Wi-Fi sistemi, aracın içindeki Wi-Fi cihazları destekleyecek şekilde tasarlanmıştır.

Aynı anda frekans üstünde birden fazla cihazın işlem görmesi halinde, bu durum performans düşüşüne yol açabilir.

İlgili bilgiler

- İnternete bağlı araç* (s. 520)

¹⁶ Frekans seçimi tüm pazarlarda mevcut değildir.

Kullanıcı şart ve koşulları ve veri paylaşımı

Bazı uygulamalar veya hizmetler ilk defa çalıştırıldığında, **Hüküm ve koşullar** ve **Veri paylaşma** başlıklarına sahip olan bir beliren pencere gösterilebilir.

Bunun amacı, Volvo'nun kullanıcı şart ve koşulları ve veri paylaşımı politikası hakkında bilgilendirmektir. Veri paylaşımını kabul ederek, kullanıcı araçtan belirli bilgilerin gönderilmesini kabul etmiş olur. Bu bazı hizmetlerin ve uygulamaların tam fonksiyonellik ile çalışması için gereklidir.

Veri paylaşımı orta gösterge ekranındaki ayarlar menüsünden ayarlanabilir.

İlgili bilgiler

- Veri paylaşımını etkinleştirmek ve devre dışı bırakmak (s. 526)

Veri paylaşımını etkinleştirmek ve devre dışı bırakmak

Hizmetler ve uygulamalar için gereken veri paylaşımı orta gösterge ekranındaki ayarlar menüsünden ayarlanabilir.

1. Orta gösterge ekranında üst görünümde **Ayarlar** seçeneğine basın.
2. **Sistem** → **Gizlilik ve veriler** tuşuna basınız.
3. Veri paylaşımını etkinleştirmek ve devre dışı bırakmak için **Veri paylaşma**'ı seçin.
4. Veri paylaşımı etkinleştirildiğinde, tekil hizmetler ve uygulamalar için ayarlar aşağıdaki listeden değiştirilebilir.

Veri paylaşımı devre dışı bırakıldığında, tekil hizmetler ve uygulamalar için daha önceden yapılmış ayarlar veri paylaşımı tekrar etkinleştirildiğinde kullanılabilir olarak kalır.

İlgili bilgiler

- Kullanıcı şart ve koşulları ve veri paylaşımı (s. 526)

Uyumlu ortam biçimleri

Ortam yürütmek için aşağıdaki dosya biçimleri kullanılmalıdır.

Ses dosyaları

Format	Dosya uzantısı	Kod çözücü
MP3	.mp3	MPEG1 Katman III, MPEG2 Katman III, MP3 Pro (mp3 uyumlu), MP3 HD (mp3 uyumlu)
AAC	.m4a, .m4b, .aac	AAC LC (MPEG-4 bölüm III Ses), HE-AAC (aacPlus v1/v2)
WMA	.wma	WMA8/9, WMA9/10 Pro
WAV	.wav	LPCM
FLAC	.flac	FLAC

Video dosyaları

Format	Dosya uzantısı
MP4	.mp4, m4v
MPEG-PS	.mpg, .mp2, .mpeg, .m1v
AVI	.avi

Format	Dosya uzantısı
AVI (DivX)	.avi, divx
ASF	.asf, .wmv
MKV	.mkv

Altyazılar

Format	Dosya uzantısı
SubViewer	.sub
SubRip	.srt
SSA	.ssa

DivX®

DivX onaylı cihazlar, yüksek kalitede DivX (.divx, .avi) video oynatımı için test edilmiştir. DivX logosunu gördüğünüzde DivX filmleri oynatabilirsiniz.

Profil	DivX Home Theater
Video kod çözücüler	DivX, MPEG-4
Çözünürlük	720x576
Bit oranı	4.8Mbps
Çerçeve oranı	30 fps
Dosya uzantısı	.divx, .avi

Maksimum dosya boyutu	4 GB
Ses kod çözücüler	MP3, AC3
Altyazılar	XSUB
Özel işlevler	Çoklu altyazı, çoklu ses, oynatmaya devam
Referans	DivX Home Theater profilinin tüm gereksinimlerini karşılar. Daha fazla bilgi edinmek ve dosyalarınızı DivX Home Theater videoya dönüştürmek için divx.com adresini ziyaret edin.

İlgili bilgiler

- Medya çalar (s. 496)
- Video (s. 501)
- DivX® oynatma (s. 501)

USB cihazlar için teknik özellikler

USB cihazların içeriğinin okunabilmesi için aşağıdaki teknik özelliklere uyması gerekmektedir. Oynatma sırasında orta gösterge ekranında herhangi bir klasör yapısı gösterilmeyecektir.

	Maksimum sayı
Dosyalar	15 000
Klasörler	1 000
Klasör seviyeleri	8
Çalma listeleri	100
Bir çalma listesindeki öğeler	1 000
Alt klasörler	Sınırsız

USB A konektör için teknik özellik

- Tip A soket
- Versiyon 2.0
- Voltaj beslemesi 5 V
- Akım beslemesi maks. 2.1 A

İlgili bilgiler

- USB portu ile medya (s. 503)

Sabit diskteki depolama alanı

Aracın sabit diskindeki boş depolama alanını görmek mümkündür.

Aracın sabit diskindeki depolama alanı, toplam kapasite, mevcut kapasite ve yüklenen uygulamaların ne kadar yer kapladığı gösterilebilir. Bilgi şu konumdadır; **Ayarlar → Sistem → Sistem Bilgileri → Depolama.**

İlgili bilgiler

- Aplikasyonlar (s. 487)

Ses ve medya için lisans sözleşmesi

Bir lisans belirli bir faaliyeti uygulama veya belirli bir kişinin yetkisini sözleşmedeki hüküm ve şartlara uygun olarak kullanma hakkına dönük bir sözleşmedir. Aşağıdaki metinler Volvo'nun üretici/geliştiricilerle yaptığı sözleşmelerdir. Metninin çoğu İngilizcedir.

Bowers & Wilkins



Bowers & Wilkins ve B&W, B&W Group Ltd şirketinin tescilli markalarıdır. Nautilus, B&W Group Ltd şirketinin tescilli markasıdır. Kevlar, DuPont şirketinin tescilli markasıdır.

Dirac Unison®



Dirac Unison, mümkün olan en iyi bas entegrasyonu ve netlik için frekans, zaman ve mekan açısından hoparlörleri optimize eder. Belirli performans mekanlarının akustik özelliklerinin gerçeğe yakın şekilde yeniden oluşturulmasını sağlar. Dirac Unison, gelişmiş algoritmalar kullanarak akustik olarak yüksek hassasiyette ölçümlere göre tüm Dirac Unison hoparlörleri dijital olarak kontrol eder. Bir orkestra şefi gibi hoparlörlerin kusursuz bir ahenk içinde performans göstermesini garanti eder.

DivX®



DivX®, DivX Certified® ve ilgili logolar DivX, LLC ticari markalarıdır ve lisans ile kullanılmıştır.

Bu DivX Certified® cihaz DivX® Home Theater 576p'ye kadar videoları (.avi, .divx dahil) oynatabilir. Dijital video oluşturmak, oynatmak ve İnternetten yayınlamak için www.divx.com adresinden ücretsiz yazılım indirin.

DIVX SEÇ-İZLE HAKKINDA: Satın alınan DivX Seç İzle (VOD) filmleri oynatmak için bu DivX Certified® aygıtın kaydedilmesi gerekir. Aygıtın ayarlar menüsünde DivX VOD bölümünü bularak kayıt kodunu alın. Kayıt işleminin tamamlanması hakkında daha fazla bilgi almak için vod.divx.com adresini ziyaret edin.

Patent numaraları

Aşağıdaki ABD patentlerinden bir veya daha fazlası ile korunmaktadır. 7,295,673; 7,460,668; 7,515,710; 8,656,183; 8,731,369; RE45,052

Gracenote®



- ◀ İçeriğin belirli kısımları Gracenote veya tedarikçilerinin telif hakkıdır ©.

Gracenote, Gracenote logosu ve logo tipi, "Powered by Gracenote" ve Gracenote MusicID, Gracenote, Inc. şirketinin ABD ve/veya diğer ülkelerdeki tescilli markaları veya markalarıdır.

Gracenote® Nihai Kullanıcı Lisans Sözleşmesi

Bu program veya aygıt, Gracenote, Inc. of Emeryville, California, ABD ("Gracenote") üretimi yazılım içerir. Gracenote üretimi yazılım ("Gracenote yazılımı") disk ve/veya dosya tanımlamayı gerçekleştirmek ve çevrimiçi sunuculardan veya gömülü veritabanlarından (birlikte "Gracenote sunucuları" adı verilir) isim, sanatçı, parça ve başlık dahil müzikle ilgili bilgileri temin etmek ve başka işlemleri yapmak üzere bu programı etkinleştirir. Gracenote yazılımlarını sadece bu program veya bu aygıt için tasarlanan nihai kullanıcı işlevleri uyarınca kullanabilirsiniz.

Gracenote verilerini, Gracenote yazılımını ve Gracenote sunucularını sadece kendi kişisel ticari olmayan amaçlarınızla kullanmayı kabul edersiniz. Bu Gracenote yazılımını veya herhangi bir Gracenote verisini üçüncü bir tarafa atamamayı, kopyalamamayı, aktarmamayı veya göndermemeyi kabul edersiniz. BU SÖZLEŞMEDE AÇIK BİR ŞEKİLDE BELİRTİLEN DURUMLAR HARIÇ GRACENOTE VERİLERİNİ, GRACENOTE YAZILIMINI VEYA GRACENOTE SUNUCULARINI KULLANMAMAYI

VEYA SÜİİSTİMAL ETMEMEYİ KABUL EDERSİNİZ.

Bu kısıtlamalara uymadığınız takdirde Gracenote verilerini, Gracenote yazılımını ve Gracenote sunucularını kullanma yönündeki münhasır olmayan hakkınızın sonlandırılacağını kabul edersiniz. Lisansınızın sonlandırılması durumunda Gracenote verilerini, Gracenote yazılımını ve Gracenote sunucularını tüm kullanımınızı sonlandırmayı kabul edersiniz. Gracenote tüm mülkiyet hakları da dahil olmak üzere tüm Gracenote verilerinin, tüm Gracenote yazılımının ve tüm Gracenote sunucularının münhasır hakkını elinde tutar. Gracenote hiçbir koşulda sunduğunuz bilgiler için size ödeme yapma yükümlülüğünde değildir. Gracenote Inc.'in bu sözleşme kapsamında kendi adına doğrudan size karşı şirket haklarını uygulayabileceğini kabul edersiniz.

Gracenote hizmeti, istatistiksel amaçlı olarak sorgulamaları takip etmek üzere özgün bir tanımlayıcı kullanır. Rastgele atanan rakamsal tanımlayıcının amacı, Gracenote hizmetinin kim olduğunuzu bilmeden sorgulamaları saymasını sağlamaktır. Gracenote hizmeti için Gracenote gizlilik politikası ile ilgili ilave bilgi web sayfasında mevcuttur.

Gracenote yazılımı ve Gracenote verilerinde yer alan her şey, size "olduğu gibi" lisanslanmıştır. Gracenote, Gracenote sunucularında yer alan Gracenote verilerinin doğruluğu hakkında açık veya zımni taahhüt veya garanti sunmaz. Gracenote, kendisinin yeterli bulunduğu herhangi bir

sebeple Gracenote sunucularından veri silme veya veri kategorilerini değiştirme hakkını saklı tutar. Gracenote yazılımının veya Gracenote sunucularının hatasız olduğuna veya Gracenote yazılımının veya Gracenote sunucularının kesinti olmaksızın çalışacağına dair hiçbir garanti sunulmaz. Gracenote gelecekte sunabileceği yeni, iyileştirilmiş veya ilave veri türleri veya kategorilerini size sunma yükümlülüğüne sahip değildir ve şirket, hizmetlerini herhangi bir anda sonlandırma hakkını saklı tutar.

GRACENOTE AÇIK VEYA ZİMNİ PAZARLANA-BİLİRLİK, BELİRLİ BİR AMACA UYGUNLUK, FİKRİ MÜLKİYET HAKLARININ İHLAL EDİLMESİ DAHİL ANCAK BUNLARLA SINIRLI OLMAMAK KAYDIYLA TÜM GARANTİLERDEN FERAGAT EDER. GRACENOTE, GRACENOTE YAZILIMINI VEYA GRACENOTE SUNUCUSUNU KULLANMANIN SONUCU ELDE EDİLEN SONUÇLARI GARANTİ ETMEZ. GRACENOTE HİÇBİR ŞEKİLDE DOLAYLI HAZARDAN VEYA KAR YA DA GELİR KAYBINDAN YÜKÜMLÜ DEĞİLDİR.

© Gracenote, Inc. 2009

Sensus software

This software uses parts of sources from clib2 and Plex Embedded Real-time OS - Source (Copyright (c) 1982, 1986, 1991, 1993, 1994), and Quercus Robusta (Copyright (c) 1990, 1993), The Regents of the University of California. All or some portions are derived from

material licensed to the University of California by American Telephone and Telegraph Co. or Unix System Laboratories, Inc. and are reproduced herein with the permission of UNIX System Laboratories, Inc. Redistribution and use in source and binary forms, with or without modification, are permitted provided that the following conditions are met: Redistributions of source code must retain the above copyright notice, this list of conditions and the following disclaimer. Redistributions in binary form must reproduce the above copyright notice, this list of conditions and the following disclaimer in the documentation and/or other materials provided with the distribution. Neither the name of the <ORGANIZATION> nor the names of its contributors may be used to endorse or promote products derived from this software without specific prior written permission. THIS SOFTWARE IS PROVIDED BY THE COPYRIGHT HOLDERS AND CONTRIBUTORS "AS IS" AND ANY EXPRESS OR IMPLIED WARRANTIES, INCLUDING, BUT NOT LIMITED TO, THE IMPLIED WARRANTIES OF MERCHANTABILITY AND FITNESS FOR A PARTICULAR PURPOSE ARE DISCLAIMED. IN NO EVENT SHALL THE COPYRIGHT OWNER OR CONTRIBUTORS BE LIABLE FOR ANY DIRECT, INDIRECT, INCIDENTAL, SPECIAL, EXEMPLARY, OR CONSEQUENTIAL DAMAGES (INCLUDING, BUT NOT LIMITED TO, PROCUREMENT OF SUBSTITUTE GOODS OR SERVICES; LOSS OF USE, DATA, OR PROFITS; OR BUSINESS

INTERRUPTION) HOWEVER CAUSED AND ON ANY THEORY OF LIABILITY, WHETHER IN CONTRACT, STRICT LIABILITY, OR TORT (INCLUDING NEGLIGENCE OR OTHERWISE) ARISING IN ANY WAY OUT OF THE USE OF THIS SOFTWARE, EVEN IF ADVISED OF THE POSSIBILITY OF SUCH DAMAGE.

This software is based in part on the work of the Independent JPEG Group.

This software uses parts of sources from "libtess". The Original Code is: OpenGL Sample Implementation, Version 1.2.1, released January 26, 2000, developed by Silicon Graphics, Inc. The Original Code is Copyright (c) 1991-2000 Silicon Graphics, Inc. Copyright in any portions created by third parties is as indicated elsewhere herein. All Rights Reserved. Copyright (C) [1991-2000] Silicon Graphics, Inc. All Rights Reserved. Permission is hereby granted, free of charge, to any person obtaining a copy of this software and associated documentation files (the "Software"), to deal in the Software without restriction, including without limitation the rights to use, copy, modify, merge, publish, distribute, sublicense, and/or sell copies of the Software, and to permit persons to whom the Software is furnished to do so, subject to the following conditions: The above copyright notice including the dates of first publication and either this permission notice or a reference to <http://oss.sgi.com/projects/FreeB/> shall be included in all copies or substantial portions of the Software.

THE SOFTWARE IS PROVIDED "AS IS", WITHOUT WARRANTY OF ANY KIND, EXPRESS OR IMPLIED, INCLUDING BUT NOT LIMITED TO THE WARRANTIES OF MERCHANTABILITY, FITNESS FOR A PARTICULAR PURPOSE AND NONINFRINGEMENT. IN NO EVENT SHALL SILICON GRAPHICS, INC. BE LIABLE FOR ANY CLAIM, DAMAGES OR OTHER LIABILITY, WHETHER IN AN ACTION OF CONTRACT, TORT OR OTHERWISE, ARISING FROM, OUT OF OR IN CONNECTION WITH THE SOFTWARE OR THE USE OR OTHER DEALINGS IN THE SOFTWARE. Except as contained in this notice, the name of Silicon Graphics, Inc. shall not be used in advertising or otherwise to promote the sale, use or other dealings in this Software without prior written authorization from Silicon Graphics, Inc.

This software is based in parts on the work of the FreeType Team.

This software uses parts of SSLeay Library: Copyright (C) 1995-1998 Eric Young (eay@cryptsoft.com). All rights reserved

Linux software

This product contains software licensed under GNU General Public License (GPL) or GNU Lesser General Public License (LGPL), etc.



◀◀ You have the right of acquisition, modification, and distribution of the source code of the GPL/LGPL software.

You may download Source Code from the following website at no charge: http://www.embedded-carmultimedia.jp/linux/oss/download/TVM_8351_013

The website provides the Source Code "As Is" and without warranty of any kind.

By downloading Source Code, you expressly assume all risk and liability associated with downloading and using the Source Code and complying with the user agreements that accompany each Source Code.

Please note that we cannot respond to any inquiries regarding the source code.

camellia:1.2.0

Copyright (c) 2006, 2007

NTT (Nippon Telegraph and Telephone Corporation). All rights reserved.

Redistribution and use in source and binary forms, with or without modification, are permitted provided that the following conditions are met:

1. Redistributions of source code must retain the above copyright notice, this list of conditions and the following disclaimer as the first lines of this file unmodified.
2. Redistributions in binary form must reproduce the above copyright notice, this list

of conditions and the following disclaimer in the documentation and/or other materials provided with the distribution.

THIS SOFTWARE IS PROVIDED BY NTT "AS IS" AND ANY EXPRESS OR IMPLIED WARRANTIES, INCLUDING, BUT NOT LIMITED TO, THE IMPLIED WARRANTIES OF MERCHANTABILITY AND FITNESS FOR A PARTICULAR PURPOSE ARE DISCLAIMED. IN NO EVENT SHALL NTT BE LIABLE FOR ANY DIRECT, INDIRECT, INCIDENTAL, SPECIAL, EXEMPLARY, OR CONSEQUENTIAL DAMAGES (INCLUDING, BUT NOT LIMITED TO, PROCUREMENT OF SUBSTITUTE GOODS OR SERVICES; LOSS OF USE, DATA, OR PROFITS; OR BUSINESS INTERRUPTION) HOWEVER CAUSED AND ON ANY THEORY OF LIABILITY, WHETHER IN CONTRACT, STRICT LIABILITY, OR TORT (INCLUDING NEGLIGENCE OR OTHERWISE) ARISING IN ANY WAY OUT OF THE USE OF THIS SOFTWARE, EVEN IF ADVISED OF THE POSSIBILITY OF SUCH DAMAGE.

Unicode: 5.1.0

COPYRIGHT AND PERMISSION NOTICE

Copyright c 1991-2013 Unicode, Inc. All rights reserved. Distributed under the Terms of Use in <http://www.unicode.org/copyright.html>.

Permission is hereby granted, free of charge, to any person obtaining a copy of the Unicode data files and any associated documentation (the



"Data Files") or Unicode software and any associated documentation (the "Software") to deal in the Data Files or Software without restriction, including without limitation the rights to use, copy, modify, merge, publish, distribute, and/or sell copies of the Data Files or Software, and to permit persons to whom the Data Files or Software are furnished to do so, provided that (a) the above copyright notice(s) and this permission notice appear with all copies of the Data Files or Software, (b) both the above copyright notice(s) and this permission notice appear in associated documentation, and (c) there is clear notice in each modified Data File or in the Software as well as in the documentation associated with the Data File(s) or Software that the data or software has been modified.

THE DATA FILES AND SOFTWARE ARE PROVIDED "AS IS", WITHOUT WARRANTY OF ANY KIND, EXPRESS OR IMPLIED, INCLUDING BUT NOT LIMITED TO THE WARRANTIES OF MERCHANTABILITY, FITNESS FOR A PARTICULAR PURPOSE AND NON-INFRINGEMENT OF THIRD PARTY RIGHTS. IN NO EVENT SHALL THE COPYRIGHT HOLDER OR HOLDERS INCLUDED IN THIS NOTICE BE LIABLE FOR ANY CLAIM, OR ANY SPECIAL INDIRECT OR CONSEQUENTIAL DAMAGES, OR ANY DAMAGES WHATSOEVER RESULTING FROM LOSS OF USE, DATA OR PROFITS, WHETHER IN AN ACTION OF CONTRACT, NEGLIGENCE

OR OTHER TORTIOUS ACTION, ARISING OUT OF OR IN CONNECTION WITH THE USE OR PERFORMANCE OF THE DATA FILES OR SOFTWARE.

Except as contained in this notice, the name of a copyright holder shall not be used in advertising or otherwise to promote the sale, use or other dealings in these Data Files or Software without prior written authorization of the copyright holder.

Uygunluk Beyanı

	MITSUBISHI ELECTRIC CORPORATION SANDA WORKS 2-3-33, Miwa, Sanda-city, Hyogo, 669-1513, Japan www.mitsubishielectric.com
DECLARATION OF CONFORMITY For	
	
Product: Audio Navigation Unit Model: NR-0V	
Supplied by Mitsubishi Electric Corporation Sanda Works 2-3-33, Miwa, Sanda-city, Hyogo, 669-1513, Japan	Technical File-hold by Mitsubishi Electric Corporation Sanda Works 2-3-33, Miwa, Sanda-city, Hyogo, 669-1513, Japan
RATTE Directive (Safety)	Standard used for comply EN 60950-1:2006 + Amd.1: 2009 + Amd.1: 2010 + Amd.2: 2011 + Amd.2: 2013 EN 62479:2011
RF Directive (EMC)	EN 301 488-1 V2.1.1:2017-03 EN 301 489-17 V3.3.1:2017-02
RF Directive (Spectrum)	EN 300 328 V2.2.1:2016-11 EN 303 345 V1.1.7:2017-03(Final Draft)
Means of Conformity We declare under our sole responsibility that the Product(s) is conformity with the essential requirements and other relevant requirements of the Radio Equipment (RE) Directive (2014/53/EU).	
Date of issue:	May 30, 2017
Signature of Responsible Person:	 Hirotsugu Mizuno Senior Manager Design B Onc Multimedian Manufacturing-A Dept. MITSUBISHI ELECTRIC CORPORATION SANDA WORKS Mimato,hirocusaka@mitsubishielectric.co.jp



Ülke/ Bölge	
Brezilya:	<div data-bbox="220 210 363 356" data-label="Image"> </div> <p data-bbox="220 374 1437 423">Este equipamento opera em caráter secundário isto e, não tem direito a proteção contra interferência prejudicial, mesmo tipo, e não pode causar interferência a sistemas operando em caráter primário.</p> <p data-bbox="220 437 571 460">Para consultas, visite: www.anatel.gov.br</p>
EU:	<div data-bbox="220 482 296 557" data-label="Image"> </div> <p data-bbox="220 575 1145 602">Üretici: Mitsubishi Electric Corporation Sanda Works 2-3-33, Miwa, Sanda-city. Hyogo, 669-1513, Japan</p> <p data-bbox="220 613 1445 640">Mitsubishi Electric Corporation, bu türden radyo donanımının [Audio Navigation Unit] Direktif 2014/53/AB'ye uygun olduğunu beyan eder.</p> <p data-bbox="220 651 643 678">Ddaha fazla bilgi için bkz. support.volvocars.com.</p>
Birleşik Arap Emirlikleri:	<div data-bbox="220 697 363 843" data-label="Image"> </div>

Ülke/ Bölge	
Kazakistan:	 <p>Model adı: NR 0V Üretici: Mitsubishi Electric Corporation İhracatçı ülke: Japonya</p>



Ülke/ Bölge	
Çin:	<p>1.</p> <ul style="list-style-type: none"> ■ 使用频率：2.4 - 2.4835 GHz ■ 等效全向辐射功率 (EIRP)： 天线增益 < 10dBi 时： ≤100 mW 或 ≤20 dBm ① ■ 最大功率谱密度： 天线增益 < 10dBi 时： ≤20 dBm / MHz (EIRP) ① ■ 载频容限： 20 ppm ■ 带外发射功率 (在 2.4-2.4835GHz 频段以外) ≤-80 dBm / Hz (EIRP) ■ 杂散发射 (辐射) 功率 (对应载波 ±2.5 倍信道带宽以外)： <ul style="list-style-type: none"> ● ≤-36 dBm / 100 kHz (30 - 1000 MHz) ● ≤-33 dBm / 100 kHz (2.4 - 2.4835 GHz) ● ≤-40 dBm / 1 MHz (3.4 - 3.53 GHz) ● ≤-40 dBm / 1 MHz (5.725 - 5.85 GHz) ● ≤-30 dBm / 1 MHz (其它 1 - 12.75 GHz) <p>2. 不得擅自更改发射频率、加大发射功率 (包括额外加装射频功率放大器)，不得擅自外接天线或改用其它发射天线；</p> <p>3. 使用时不得对各种合法的无线电通信业务产生有害干扰；一旦发现有干扰现象时，应立即停止使用，并采取措施消除干扰后方可继续使用；</p> <p>4. 使用微功率无线电设备，必须忍受各种无线电业务的干扰或工业、科学及医疗应用设备的辐射干扰；</p> <p>5. 不得在飞机和机场附近使用。</p>

Ülke/ Bölge	
Kore:	<p>B 급 기기 (가정용 방송통신기자재)</p> <p>이 기기는 가정용(B 급) 전자파적합기기로서 주로 가정에서 사용하는 것을 목적으로 하며, 모든 지역에서 사용할 수 있습니다.</p> <p>해당 무선설비는 전파혼신 가능성이 있으므로 인명안전과 관련된 서비스는 할 수 없습니다.</p>
Malezya	<div data-bbox="217 404 363 549" style="border: 1px solid black; padding: 5px; text-align: center;">  <p>MCMC HIDF1500171</p> </div> <p>This device has been certified under the Communications & Multimedia Act of 1998, Communications and Multimedia (Technical Standards) Regulations 2000.To retrieve your device's serial number, please visit (support.volvocars.com) and search for "SIRIM Label Verification".</p> <p>Device category: Navigation equipment for vehicle (Bluetooth)</p> <p>Model: NR-0V</p> <p>Type Approval No.: RBAY/18A/1015S(15-4067)</p>



Ülke/ Bölge	
Meksika:	
Tayvan:	<p>低功率電波輻射性電機管理辦法</p> <p>第十二條</p> <p>經型式認證合格之低功率射頻電機，非經許可，公司、商號或使用者均不得擅自變更頻率、加大功率或變更原設計之特性及功能。</p> <p>第十四條</p> <p>低功率射頻電機之使用不得影響飛航安全及干擾合法通信；經發現有干擾現象時，應立即停用，改善至無干擾時方得繼續使用。前項合法通信，指依電信法規定作業之無線電通信。低功率射頻電機須忍受合法通信或工業、科學及醫療用電波輻射性電機設備之干擾。</p>

İlgili bilgiler

- Ses, ortam ve İnternet (s. 486)
- İnternete bağlı araç* (s. 520)
- Medya çalar (s. 496)
- Gracenote® (s. 500)
- Sensus - çevrimiçi bağlantırlık ve eğlence (s. 33)

TEKERLEKLER VE LASTİKLER

Lastikler

Diğer hususların yanında, lastiklerin görevi yük taşımak, yol yüzeyinde kavrama sağlamak, titreşimi sönmölemek ve tekerleđi aşınmaya karşı korumaktır.

Lastikler aracın sürüş karakteristiklerini büyük oranda etkiler. Lastik türü, boyutları, lastik basıncı ve hız dereceleri aracın performansı açısından önemlidir.

Araca, sürücü tarafındaki kapı diređinde (ön kapı ile arka kapı arasında) bulunan lastik bilgisi çıkartmasında belirtilen lastikler takılmıştır.

UYARI

Hasarlı bir lastik araç kontrolünün kaybedilmesine yol açabilir.

Önerilen lastikler

Teslimatta araçta lastiklerin yan tarafında VOL¹ işareti bulunan orijinal Volvo lastikler mevcuttur. Bu lastikler araç için dikkatli bir şekilde adapte edilmiştir. Lastikleri deđiştirirken araç sürüş karakteristikleri, konfor ve yakıt tüketiminin korunması için yeni lastiklerde de bu işaretin bulunması son derece önemlidir.

¹ Bazı lastik boyutlarında sapmalar olabilir.

Yeni lastikler

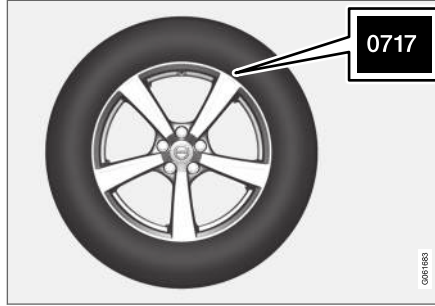

Lastikler çürüyebilir. Bir kaç yıl geçtikten sonra sertleşmeye başlarlarken ayrıca sürtünme kapasiteleri/karakteristikleri kademeli olarak bozulur. Bu nedenle, deđiştirdiđinizde mümkün olan en yeni lastikleri almaya çalışınız. Bu durum özellikle kış lastikleri için geçerlidir. Sıralamadaki son dört hane üretim haftası ve yılını belirtir. Bu, lastiklerin DOT işaretidir (Department of Transportation) ve dört hane ile belirtilir; örneđin 0717. Lastik 2017 yılının 07. haftasında üretilmiştir demektir.

Lastiđin yaşı

6 yaşımdan eski tüm lastikler hasarsız görünseler bile bir uzman tarafından kontrol edilmelidir. Olduđça kullanılmış veya hiç kullanılmamış olsalar dahi lastikler eskir ve çürür. Bu sebeple fonksiyon etkilenebilir. Bu durum daha sonra kullanılmak üzere muhafaza edilen tüm lastikler için geçerlidir.

Lastiđin kullanım açısından uygun olmadıđını gösteren harici belirtilere örnek olarak çatlaklar ve renk bozulmaları sayılabilir.

Lastik tasarrufu

- Doğru lastik basıncını koruyun.
- Hızlı çalıştırma, sert frenleme ve gıcırtı yapan lastiklerden kaçının.
- Hız ile birlikte lastik aşınması artar.
- Doğru tekerlek ayarı çok önemlidir.
- Balans ayarı yapılmamış tekerlekler lastik tasarrufunu ve seyir konforunu kötüleştirir.
- Tüm hizmet ömrü boyunca lastiklerin dönüş yönü aynı olmalıdır.
- Lastikleri deđiştirirken, sert frenleme esnasında aşırı dönme riskini azaltmak için en iyi dişlere sahip lastikler arka tekerleklere takılmalıdır.
- Kaldırımlar veya derin çukurların üzerinden geçerseniz, lastiklere ve/veya jant kenarlarına kalıcı olarak hasar verebilirsiniz.

Lastik dönüşü

Araç zorunlu lastik dönüşüne sahip deđildir. Sürüş tarzı, lastik basıncı, iklim ve yol şartları lastiklerin eskime ve aşınma süresini etkiler. Doğru lastik basıncı, aşınmanın daha eşit bir aşınma sağlar.

Diş derinliğinde farklılıklardan kaçınmak ve lastiklerde aşınma modelleri oluşmasını önlemek için ön ve arka tekerlekler birbiriyle değiştirilmelidir. İlk değiştirme için uygun değiştirme yaklaşık 5000 km (yaklaşık 3100 mil) ve ardından 10000 km (yaklaşık 6200 mil) aralıklardır.

Volvo, diş derinliğinden emin olmadığınız durumda yetkili bir Volvo servisi ile irtibata geçmenizi önerir. Lastikler arasında zaten önemli aşınma farkları (diş derinliğinde >1 mm fark) oluşmuşsa, en az aşınan lastikler her zaman arkaya yerleştirilmelidir. Yetersiz direksiyon hareketini telafi etmek aşın direksiyon hareketini düzeltmekten daha kolaydır ve arka tarafın bir yana kayması veya aracın kontrolünün tamamen kaybedilmesi yerine aracın düz bir şekilde ileri doğru gitmesini sağlar. İşte bu nedenle arak tekerlerin ön tekerlerden önce kavramayı kaybetmemesi çok önemlidir.

Tekerlekler ve lastiklerin saklanması

Komple tekerlekleri (tekerlek jantlarına takılmış lastikler) depolarken, asılacak ya da yarıllardaki yerde yatacak şekilde konumlandırılacaktır.

Jantlara takılmamış lastikler, yana yatırılmış veya dik duracak şekilde depolanmalıdır ancak asılma-larına izin verilmemelidir.

! ÖNEMLİ

Lastikler serin, kuru ve karanlık bir yerde saklanmalı ve asla çözücüler, benzin, yağlar vb. yakınında saklanmamalıdır.

⚠ UYARI

- Volvo'nuzun jant boyutu ve lastik boyutu, denge ve sürüş özellikleri için sıkı gereksinimleri karşılayacak şekilde belirtilmiştir. Onaylanmamış tekerlek jant boyutu ve lastik boyutu kombinasyonları aracın dengesini ve sürüş özelliklerini olumsuz yönde etkileyebilir.
- Onaylanmamış tekerlek jant boyutu ve lastik boyutu kombinasyonlarının takılmasından kaynaklanan herhangi bir hasar yeni araç garantisi tarafından kapsamaz. Volvo, ölüm, yaralanmaya veya bu tür montajlardan kaynaklanan herhangi bir masraftan sorumlu değildir.

İlgili bilgiler

- Lastik basıncını kontrol etmek (s. 544)
- Lastiklerin dönüş yönü (s. 543)
- Lastiklerdeki diş aşınma göstergeleri (s. 544)
- Lastik basıncı izleme sistemi* (s. 546)
- Acil durum lastik onarım kiti (s. 559)
- Lastik ebat ataması (s. 542)

- Onaylı jant ve lastik boyutları (s. 660)
- Yükleme tavsiyeleri (s. 573)

Lastik ebat ataması

Lastik boyutu, yük indeksi ve hız sınıfı gösterimleri.

Araçta, belirli jant ve lastik kombinasyonlarıyla tam araç onayı vardır.

Boyutların gösterilişi

Tüm lastiklerde 235/60 R18 103 V gibi bir boyut gösterimi vardır.

235	Lastik genişliği (mm)
60	Lastik yanağı boyu ve lastik genişliği arasındaki oran (%)
R	Radyal kat
18	Jant çapı inç cinsinden
103	İzin verilen azami lastik yükü için olan kodlar, lastik yük indeksi (LI)
V	İzin verilen azami hız için hız derecesi, hız derecesi (SS). (Bu durumda 240 km/s (149 mil/sa.))

Yüksek indeksi

Her bir lastiğin yük taşımak için belirli bir kapasitesi vardır, bir yüksek indeksi (LI). Aracın ağırlığı lastikler için gerekli yük kapasitesini belirler.

Hız derecesi

Her bir lastik, belirli bir maksimum hıza dayanabilir. Lastik hız derecesi SS (Speed Symbol), en az aracın azami hızına denk düşmelidir. Aşağıdaki tablo, her bir hız derecesi (SS) için maksimum izin verilen hızı gösterir. Bu düzenlemelere tek istisna, daha düşük bir hız derecesinin kullanılabileceği kış lastikleridir ². Böyle bir lastik seçildiyse, aracın lastik hızı sınıflandırmasında daha hızlı kullanılması gerekir (örneğin Q sınıfı maksimum 160 km/saat (100 mil/sa.) hızda kullanılabilir). Bir aracın ne kadar hızlı kullanılabileceğini lastiklerin hız sınıflandırmaları değil, trafik düzenlemeleri belirler.

i	DİKKAT
İzin verilen maksimum hız tabloda belirtilmiştir.	

Q	160 km/sa. (100 mil/sa.) (sadece kış lastiklerinde kullanılır)
T	190 km/sa. (118 mil/sa.)
H	210 km/sa. (130 mil/sa.)
V	240 km/sa. (149 mil/sa.)
W	270 km/sa. (168 mil/sa.)
Y	300 km/sa. (186 mil/sa.)

! UYARI

İlgili her bir motor modeli için lastiklerin izin verilen en düşük lastik yükü indeksi (LI) ve hız derecesi (SS), basılı kullanıcı el kitabında bulunabilecek teknik özelliklerde gösterilmiştir. Çok düşük yük indeksi veya hız derecesine sahip bir lastik kullanılırsa aşırı ısınabilir ve hasar görebilir.

İlgili bilgiler

- Lastikler (s. 540)
- Jantın ebat ataması (s. 543)
- Onaylı jant ve lastik boyutları (s. 660)
- En düşük izin verilen lastik yük indeksi ve lastikler için hız derecelendirmesi (s. 661)

² Hem metal direkli olanlar hem metal direksiz olanlar.

Jantın ebat ataması

Tekerlek ve jant ebatları, aşağıdaki tabloda yer alan örnekler uyarınca belirlenmiştir.

Araçta, belirli jant ve lastik kombinasyonlarıyla tam araç onayı vardır.

Tüm tekerlek jantlarında, örneğin 7,5Jx18x50,5 şeklinde bir boyut gösterimi vardır.

7,5	Jant genişliği inç cinsinden
J	Jant flanş profili
18	Jant çapı inç cinsinden
50,5	Çıkıntı mm cinsinden (jant merkezinin poyra karşısındaki jant temas yüzeyine olan mesafesi)

İlgili bilgiler

- Lastikler (s. 540)
- Lastik ebat ataması (s. 542)
- Onaylı jant ve lastik boyutları (s. 660)

Lastiklerin dönüş yönü

Sadece tek bir yönde dönecek şekilde tasarlanmış dış düzenine sahip lastikler dönüş yönünü gösteren oklarla işaretlenmiştir.

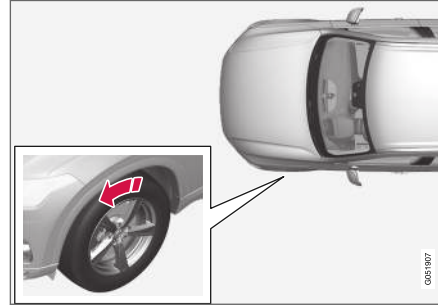

Ok, lastiğin dönüş yönünü göstermektedir.

- Lastik ömrü boyunca her zaman aynı yönde dönmelidir.
- Lastikler sadece ön ve arka konumlar arasında değiştirilmelidir, asla sol ve sağ taraf-taki lastikler kendi aralarında değiştirilmemelidir.
- Lastikler yanlış takılmışsa, otomobilin frenleme özellikleri ve yağmur, karı ve çamuru yolun kenarına atma kuvveti olumsuz yönde etkilenir.
- En fazla dış derinliğine sahip olan lastikler daima arkaya takılmalıdır (patinaj yapma riskin azaltmak için).

ⓘ DİKKAT

Her iki tekerlek çiftinin aynı tip ve boyutta ve ayrıca aynı markaya ait olduğundan emin olun.

İlgili bilgiler

- Lastikler (s. 540)

Lastiklerdeki dış aşınma göstergeleri

Dış aşınma göstergeleri, lastiğin dış derinliğinin durumunu gösterir.

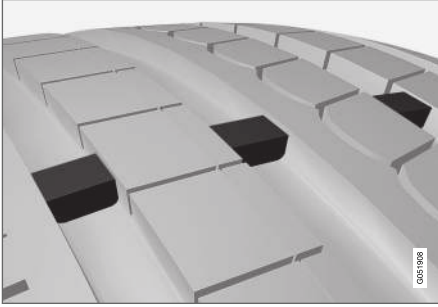

Bir dış aşınma göstergesi, lastiğin dış düzeninin boylamasına olukları genelindeki dar bir yükseltidir. Lastiğin yan tarafında TWI (Tread Wear Indicator) harfleri yer almaktadır. Lastiğin dış derinliği 1,6 mm'ye(1/16 inç) düşüncü dış, dış aşınma göstergeleri ile aynı seviyede olacaktır. Olabildiğince çabuk yeni lastikleri takın. Düşük dış derinliği olan lastiklerin yağmur ve karda yetersiz tutuş sağladığını unutmayın.

İlgili bilgiler

- Lastikler (s. 540)

Lastik basıncını kontrol etmek

Doğru lastik basıncı, sürüş dengesini arttırmaya yardımcı olur, yakıt tasarrufu yapar ve lastiklerin ömrünü uzatır.

Lastik basıncı zamanla azalır, bu doğal bir durumdur. Lastik basıncı aynı zamanda ortam sıcaklığına bağlı olarak da değişir. Düşük basınçlı lastiklerle sürüş lastiklerin aşırı ısınmasına ve hasar görmesine yol açabilir. Lastik basıncı seyahat konforunu, yol gürültüsünü ve sürüş özelliklerini etkiler.

Lastik basınçlarını aylık olarak kontrol edin. Soğuk lastikler için önerilen en iyi lastik performansını ve en iyi aşınmayı elde etmek için önerilen lastik basıncını kullanın. Çok düşük veya çok yüksek basınçlı lastikler eşit olmayan aşınmaya neden olabilir.

⚠ UYARI

- Lastik basıncı çok düşük olması lastik arızalarının en yaygın nedenidir ve lastikte ciddi çatlaklara, lastik dışlarının gevşemesine veya lastiğin patlamasına ve aracın kontrolünün beklenmedik şekilde kaybedilmesine ve yaralanma riskinin artmasına neden olabilir.
- Çok düşük basınçlı lastikler aracın yük kapasitesini düşürür.

Soğuk lastikler

Lastik basıncı lastikler soğuk olduğunda kontrol edilmelidir.

Lastikler çevredeki hava ile aynı sıcaklıkta olduklarında soğuk olarak kabul edilir.

Bu sıcaklığa normalde araç en az 3 saat park edildiğinde ulaşılır.

Yaklaşık 1,6 km (1 mil) sürüldükten sonra bu lastikler sıcak kabul edilmiştir. Lastikleri şişirmek için bundan daha fazla sürmeniz gerekiyorsa, lastik basıncını kontrol edin ve kaydedin ve pompaya ulaştığınızda uygun bir lastik basıncı değerine şişirin.

Dış hava sıcaklığı değiştiğinde, lastik basıncı da değişir. Sıcaklıktaki 10 derecelik bir artış lastik basıncının 1 psi (7 kPa) düşmesine neden olur. Lastik basıncını düzenli olarak kontrol edin ve aracın lastik bilgi plakasında veya sertifikasyon etiketinde belirtilen doğru basınca ayarlayın.

Lastikler sıcakken lastik basıncını kontrol ederse- nüz, asla herhangi bir hava boşaltmamalısınız. Lastikler sürüş nedeniyle sıcaktır ve basıncın soğuk lastikler için tavsiye edilen değer üzerinde çıkması normaldir. Soğuk lastikler için önerilen değere eşit veya daha düşük lastik basıncına sahip sıcak bir lastik, çok düşük bir basınca sahip olabilir.

İlgili bilgiler

- Tekerlek basıncının ayarlanması (s. 545)
- Tavsiye edilen lastik basıncı (s. 546)
- Lastik basıncı izleme sistemi* (s. 546)
- Lastikler (s. 540)

Tekerlek basıncının ayarlanması

Lastik basıncı zamanla azalır, bu doğal bir durumdur. Tekerlek basıncı bu sebeple zaman zaman önerilen tekerlek basıncının korunması için ayarlanmalıdır.

Soğuk lastikler için önerilen en iyi lastik performansını ve en iyi aşınmayı elde etmek için önerilen lastik basıncını kullanın.

i DİKKAT

Yanlış lastik basıncını önlemek için basınç lastikler soğukken kontrol edilmelidir. "Soğuk lastik" terimi, lastiklerin ortam sıcaklığıyla aynı sıcaklıkta olması demektir (araba kullanıldıktan yaklaşık 3 saat sonra). Birkaç kilometrelik sürüşten sonra lastikler ısınır ve basınç artar.

1. Bir lastikteki valf üzerindeki kapağı karın ve daha sonra lastik hava basıncını göstergesini sıkıca valfe bastırın.
2. Önerilen basınca şişirin.

3. Toz kapağını yerine takın.

i DİKKAT

- Bir lastik şişirildikten sonra, çakıl, kir vb. nedeniyle valfe zarar gelmesini önlemek için her zaman toz kapağını yeniden takın.
- Sadece plastik toz kapakları kullanın. Metal toz kapakları paslanabilir ve sökmesi zor olabilir.

4. Çivi veya lastiği delip sızıntı yapabilecek diğer nesnelere olup olmadığını kontrol edin.
5. Yan duvarlardaki boşlukları, kesikleri, darbeleri ve diğer bozuklukları kontrol edin.
6. Bunu stepne dahil tüm lastikler için tekrarlayın.*.

i DİKKAT

Fazla şişirdiyse, valfin ortasındaki metal pime basarak havayı boşaltın. Daha sonra, lastik basınç göstergesi kullanılarak basıncı tekrar kontrol edin.

Bazı stepneler diğer lastiklerden daha yüksek bir lastik basıncı gerektirir. Lastik basıncı tablosunu veya lastik basınç plakasını kontrol edin.

İlgili bilgiler

- Tavsiye edilen lastik basıncı (s. 546)
- Lastik basıncını kontrol etmek (s. 544)
- Lastik onarım kitindeki kompresörle lastikleri şişirin (s. 563)
- Onaylanmış lastik basınçları (s. 662)

Tavsiye edilen lastik basıncı

Sürücü kapısının direğine yapıştırılmış lastik basıncı etiketi (çerçeve ve ark kapı arasında) farklı yükler ve hız koşullarında lastiklerin sahip olması gereken basıncı gösterir.



Plaka, fabrikada takılan lastiklerin araçtaki yanı sıra yük sınırları ve lastik basıncını görüntüler.

ECO basınçla daha iyi yakıt tasarrufu

Daha hafif bir yük (en fazla 3 kişi) ve 160 km/saate (100 mph) kadar olan hızlar için, ECO basınçları en iyi yakıt ekonomisi için seçilebilir. Fakat, eğer en iyi ses ve yolculuk konforu isteniyorsa, düşük konfor basınçları önerilir.

İlgili bilgiler

- Lastik basıncını kontrol etmek (s. 544)
- Onaylanmış lastik basınçları (s. 662)

Lastik basıncı izleme sistemi*

Lastik basıncı izleme sistemi Indirect Tyre Pressure Monitoring System (ITPMS) araç lastiklerinden bir veya daha fazlasında basınç çok düşük olduğunda sürücü göstergesi ekranında bir gösterge sembolü ile bir uyarı verir.

Sembol	Açıklama
	Sembol düşük lastik basıncını göstermek için yanar. Sistemde bir hata varsa, lastik basıncı uyarı sembolü yaklaşık bir dakika boyunca yanıp söner ve daha sonra yanık kalır.

Sistem açıklaması

Lastik basıncı izleme sistemi, doğru lastik basıncının bulunup bulunmadığını belirlemek için farklı tekerlekler arasındaki dönüş hızı farklarını ABS sistemi yoluyla ölçer. Lastik basıncı çok düşükse lastik çapı ve bunun sonucunda dönüş hızı değiştirilir. Sistem, lastikleri birbiriyle karşılaştırarak, bir ya da daha fazla lastikte çok düşük basınç olup olmadığını belirleyebilir.

Lastik izleme sistemi hakkında genel bilgiler

Aşağıdaki bilgilerde, lastik izleme sistemine jenerik olarak TPMS adı verilir.

Stepne* dahil her bir lastik ayda bir kez kontrol edilmelidir. Kontrol ederken lastik soğuk olmalı ve lastik basıncı etiketi ya da lastik basıncı tablosunda araç üreticisi tarafından önerilen hava basıncında olmalıdır. Araçta üreticinin önerdiğinden farklı boyutta lastikler varsa bunlar için doğru hava basıncı seviyesinin ne olduğunu öğrenin.

Ekstra bir güvenlik özelliği olarak araçta bir veya daha fazla lastiğin hava basıncının çok düşük olduğunu gösteren bir lastik basıncı izleme sistemi (TPMS) bulunur. Düşük hava basıncı göstergesi sembolü yandığında en kısa zamanda durun ve lastikleri kontrol edip doğru hava basıncına şişirin.

Haddinden düşük basıncı olan lastiklerle sürüş lastiğin aşırı ısınmasına neden olabilir, bu da lastiğin patlamasına yol açabilir. Düşük lastik basıncı aynı zamanda yakıt verimini ve lastik kullanım ömrünü de kısaltır ve aracın yol tutuş ve durma becerisini etkileyebilir. TPMS özelliğinin düzenli lastik bakımının yerini almadığını unutmayın. Düşük lastik basıncı sınırı, gösterge sembolünün yanmasına neden olacak bir seviyeye ulaşmasa bile doğru lastik basıncını korumak sürücünün sorumluluğudur.

Araçta aynı zamanda sistem doğru çalışmadığında bunu gösteren bir TPMS sistem arıza göstergesi de bulunur. TPMS sistemi arıza göster-

gesi, düşük lastik basıncı göstergesi sembolü ile birleşiktir. Sistem bir arıza tespit ettiğinde sürücü göstergesi ekranındaki sembol yaklaşık bir dakikalığına yanıp sönecek, ardından yanık kalacaktır. Bu prosedür, araç çalıştırıldığında arıza giderilinceye kadar tekrarlanacaktır. Sembol yandığında sistemin düşük lastik basıncı tespit etme veya uyarma işlevi etkilenebilir.

TPMS sistemi arızası, stepneye geçiş veya TPMS işlevinin doğru çalışmasını engelleyen lastiklere ya da tekerleklerle geçiş gibi birçok sebepten kaynaklanabilir.

Bir veya daha fazla lastiği değiştirdikten sonra yeni lastik veya tekerleğin TPMS işlevi ile birlikte doğru çalıştığından emin olmak için daima TPMS göstergesi sembolünü kontrol edin.

Gösterge tablosundaki mesajlar

Lastik basıncı çok düşük olduğunda, düşük lastik basıncı için gösterge sembolü sürücü göstergesi ekranında yanar ve bir mesaj gösterilir.

- **Lastik basıncı düşük Tekerlekleri kontrol et, doludumdan sonra kalibre et**
- **Lastik basınç sistemi Geçici olarak kullanılmıyor**
- **Lastik basınç sistemi Servis gerekli**

Unutmayın

- Lastik değişikliği veya lastik basınç ayarı sonrası sistemi her zaman kalibre edin. Volvo'nun önerilen lastik basınçları için sürücü tarafın-

daki kapı direğindeki lastik basınç etiketine bakınız.

- Lastiklerinizi fabrikada takılmış olanlardan farklı bir boyutta olanları ile değiştirirseniz, yanlış uyarıların önüne geçmek için sistemi kalibre etmelisiniz.
- Bir stepne* kullanılmışsa, tekerlekler arasındaki farklar nedeniyle lastik basıncı izleme sisteminin düzgün çalışmaması mümkündür.
- Sistem, düzenli lastik muayenesinin ve bakımının yerini almaz.
- Lastik basıncı izleme sistemini devre dışı bırakmak mümkün değildir.

UYARI

- Yanlış lastik basıncı sürücünün aracın kontrolünü kaybetmesiyle sonuçlanabilecek lastik arızasına yol açabilir.
- Sistem ani bir lastik hasarını önceden gösteremez.

İlgili bilgiler

- Tavsiye edilen lastik basıncı (s. 546)
- Orta gösterge ekranında lastik basınç durumuna bakın* (s. 549)
- Düşük lastik basıncı uyarısı halinde yapılacak eylem (s. 550)
- Sistemli lastik basıncı izleme için kalibre etmek* (s. 548)

Sistemi lastik basıncı izleme için kalibre etmek*

Lastik basıncı izleme sisteminin Indirect Tyre Pressure Monitoring System (ITPMS) düzgün çalışması amacıyla, lastik basıncı için bir referans değeri belirlenmelidir. Bu, lastikler her değiştirildiğinde veya lastik basıncı değiştirildiğinde gerçekleştirilmelidir.

Örneğin çok ağır yükte veya 160 km/saat (100 mil/saat) üzeri çok yüksek hızla sürüş sırasında lastik basıncı Volvo'nun önerdiği lastik basınç değerlerine uygun şekilde ayarlanmalıdır. Bunun ardından sistemin yeniden kalibre edilmesi gerekir.

1. Aracı kapatın.
2. Lastikleri, sürücü tarafı kapı direğindeki lastik basıncı etiketinde gösterilen gerekli basınca şişirin.
3. Arabayı çalıştırın.
4. Uygulama görünümünden **Araç Durumu** uygulamasını açın.



5. **TPMS** düğmesine basınız.



DİKKAT

Kalibrasyon başladığında araç hareketsiz olmalıdır.

6. **Kalibre et** düğmesine basınız.
7. Dört lastiğin tümü için lastik basıncının kontrol edildiğini ve ayarlandığını onaylamak için **OK** düğmesine dokununuz.

8. Aracı kalibrasyon tamamlanan kadar çalıştırın.

Kalibrasyon araç 35 km/sa (22 mil/sa) üzerinde bir hızda sürüldüğünde gerçekleştirilir.

- > Düşük lastik basıncını tespit etmek için sistemi etkinleştirmek üzere yeterli veri toplandığında orta gösterge ekranında lastiklerin rengi griden yeşile dönüşür. Kalibrasyon tamamlandığında sistem tarafından herhangi bir ilave onay yayınlanmaz.

Kalibrasyon tamamlanmadan aracın kontak anahtarı kapatılırsa, orta ekrandaki lastikler, bir sonraki açılıшта, kalibrasyon tamamlanmasa bile, gri renkten yeşil renge dönerler. Kalibrasyonun doğru bir şekilde gerçekleştirildiğinden emin olmak için kalibrasyonu tekrar yapın ve aynı çalıştırma çevrimi içinde tamamlamasına izin verin.

Kalibrasyon başlatılmazsa, aşağıdaki mesaj görünür: **Kalibrasyon başarısız. Yeniden deneyin..**

i DİKKAT

Tekerleği değiştirdiğinizde veya lastik basıncı, lastik basıncı etiketine veya lastik basıncı tablosuna göre değiştirildiğinde, lastik basınç izleme sisteminizi her zaman kalibre etmeyi unutmayın.

Doğru referans değerleri ayarlanmamışsa, sistem düşük lastik basıncı hakkında doğru şekilde uyarılamayabilir.

Araç, kalibrasyon düğmesine erişebilirsiniz ve kalibrasyon işlemine başlayabilirsiniz için motor çalışır halde durur vaziyette olmalıdır.

! UYARI

Egzoz gazları, görünmez ve kokusuz, ancak çok zehirli olan karbon monoksit içerir. Bu nedenle, kalibrasyon daima dışarıda veya egzoz çıkışı olan atölyede yapılmalıdır.

İlgili bilgiler

- Tavsiye edilen lastik basıncı (s. 546)
- Tekerlek basıncının ayarlanması (s. 545)
- Orta gösterge ekranında lastik basınç durumuna bakın* (s. 549)
- Düşük lastik basıncı uyarısı halinde yapılacak eylem (s. 550)
- Lastik basıncı izleme sistemi* (s. 546)

Orta gösterge ekranında lastik basınç durumuna bakın*

Lastik basıncı izleme sistemi Indirect Tyre Pressure Monitoring System (ITPMS) ile orta gösterge ekranından lastik basınç durumu görüntülenebilir.

Durumun kontrol edilmesi

1. Uygulama görünümünden **Araç Durumu** uygulamasını açın.



2. Lastiklerin durumunu göstermek için **TPMS** seçeneğine dokununuz.

**Durum gösterimi**

Orta gösterge ekranındaki grafikler, her bir lastiğin durumunu gösterir³.

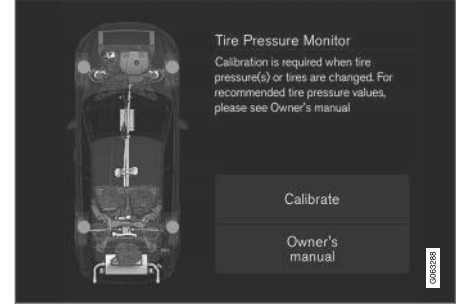
**Yeşil lastik:**

- Lastik basıncı bir uyarı için limit değerini üzerindedir.

Sarı lastik:

- Lastik basıncı çok düşük. Durun ve lastik basıncını mümkün olan en kısa sürede şişirerek ve kontrol edin / düzeltin. Lastik basıncı ayarlandıktan sonra sistemi kalibre edin.

Tüm lastikler sarı:

- İki veya daha fazla lastikte basınç çok düşük. Durun ve lastik basınçlarını mümkün olan en kısa sürede şişirerek ve kontrol edin / düzeltin. Lastik basınçları ayarlandıktan sonra sistemi kalibre edin.

³ Resim şematiktir. Yerleşim araç modeli veya güncellenmiş yazılıma bağlı olarak değişebilir.

◀ Tüm lastikler yeşil:

- Kalibrasyon yürütülüyor.
- Bilinmeyen durum.

Sistemin aktif olması için 35 km/saat (22 mil/saat) üzeri hızda bir süre sürülmesi gerekir.

Tüm lastikler yeşil ve bir mesaj var:

- **Lastik basınç sistemi Geçici olarak kullanılamıyor.** Gösterge simgesi yanıp söner ve yakl. 1 dakika sonra sürekli yanma durumuna değişir. Sistem şu anda mevcut değil, kısa süreli olarak etkinleştirildi.
- **Lastik basınç sistemi Servis gerekli.** Gösterge simgesi yanıp söner ve yakl. 1 dakika sonra sürekli yanma durumuna değişir. Sistem düzgün çalışmıyorsa bir servise başvurun⁴.

İlgili bilgiler

- Sistemi lastik basıncı izleme için kalibre etmek* (s. 548)
- Düşük lastik basıncı uyarısı halinde yapılacak eylem (s. 550)
- Lastik basıncı izleme sistemi* (s. 546)
- Araç durumu (s. 588)

Düşük lastik basıncı uyarısı halinde yapılacak eylem

Lastik basıncı izleme sistemi, Indirect Tyre Pressure Monitoring System (ITPMS) uyarı verdiğinde aracın lastiklerinden bir veya daha fazlasındaki basınç çok düşük demektir ve eylem gerekmektedir.



Sistem gösterge sembolü yandığında ve **Lastik basıncı düşük** mesajı gösterildiğinde lastik basıncını kontrol edip düzeltin.

1. Aracı kapatın.
2. Dört lastiğin her birindeki lastik basıncını bir basınç göstergesiyle kontrol edin.
3. Lastikleri, sürücü tarafı kapı direğindeki lastik basıncı etiketinde gösterilen doğru basınca şişirin.
4. Lastik basıncı ayarlandıktan sonra, orta ekran üzerinden sistemin kalibrasyonunu yapın.

Düşük lastik basıncı düzeltilene ve yeni kalibrasyon yapılanaya kadar gösterge sembolünün sönmeyeceğini unutmayın.

ⓘ DİKKAT

Yanlış lastik basıncını önlemek için basınç lastikleri soğukken kontrol edilmelidir. "Soğuk lastik" terimi, lastiklerin ortam sıcaklığıyla aynı sıcaklıkta olması demektir (araba kullanıldıktan yaklaşık 3 saat sonra). Birkaç kilometrelik sürüşten sonra lastikler ısınır ve basınç artar.

ⓘ DİKKAT

- Bir lastik şişirildikten sonra, çakıl, kir vb. nedeniyle valfe zarar gelmesini önlemek için her zaman toz kapağını yeniden takın.
- Sadece plastik toz kapakları kullanın. Metal toz kapakları paslanabilir ve sökmesi zor olabilir.

⚠ UYARI

- Yanlış lastik basıncı sürücünün aracın kontrolünü kaybetmesiyle sonuçlanabilecek lastik arızasına yol açabilir.
- Sistem ani bir lastik hasarını önceden gösteremez.

İlgili bilgiler

- Tavsiye edilen lastik basıncı (s. 546)
- Tekerlek basıncının ayarlanması (s. 545)

⁴ Yetkili bir Volvo atölyesi tavsiye edilir.

- Sistemi lastik basıncı izleme için kalibre etmek* (s. 548)
- Orta gösterge ekranında lastik basınç durumuna bakın* (s. 549)
- Lastik basıncı izleme sistemi* (s. 546)
- Lastik onarım kitindeki kompresörle lastikleri şişirin (s. 563)

Tekerlekleri değiştirirken

Araçın tekerlekleri, örneğin kış lastiklerine veya stepneye değiştirilebilir. Tekerlekleri çıkarmak ve takmak için ilgili talimatları takip edin.

Başka bir lastik boyutuna geçerken

Tekerlek boyutlarının araçta kullanım açısından onaylandığını kontrol edin.

Her lastik boyutu değişiminde yazılımı güncellemek için yetkili bir Volvo servisi ile iletişime geçin. Hem daha büyük hem de daha küçük bir boyuta geçerken ve ayrıca yaz ve kış lastikleri arasında geçiş yaparken yazılım indirmek gerekebilir.

İlgili bilgiler

- Bir tekerleğin çıkarılması (s. 553)
- Tekerleklerin takılması (s. 555)
- Onaylı jant ve lastik boyutları (s. 660)
- Alet kit (s. 551)
- Kış lastikleri (s. 558)
- Yedek tekerlek* (s. 556)
- Bijon civataları (s. 552)

Alet kit

Çekme, tekerlek değişiklikleri veya benzer işlemler sırasında yararlı olabilecek aletler, aracın kargo alanında bulunur.

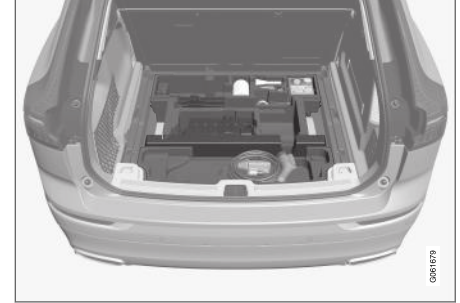

Kargo bölmesinin altındaki köpük bloka aracın çekme halkası, lastik tamir kiti, plastik kapakları tekerlek civatalarından çıkarmak için bir alet ve kilitlenebilir tekerlek civataları için bir soket yer alır.

Araçta stepne varsa*, bir kriko ve tekerlek bijon anahtarının yanı sıra tek kullanımlık eldiven paketi ve hasarlı tekerlek için bir çanta da mevcuttur.

İlgili bilgiler

- Tekerlekleri değiştirirken (s. 551)
- Kriko* (s. 552)

Kriko*

Kriko, örneğin stepneyi takmak amacıyla arabayı kaldırmak için kullanılabilir.



Şekil şematiktir - sürüm değişikliği gösterebilir.

! ÖNEMLİ

- Kriko* kullanımda değilken bagaj bölmesi tabanı altındaki depolama alanına saklanmalıdır.
- Araçla birlikte gelen kriko örneğin patlak sonrası bir lastiğin değiştirilmesi gibi sadece arada bir kısa süreli kullanım için tasarlanmıştır. Sadece belirli modeldeki bir kriko aracı kaldırmak için kullanılabilir. Araç çok sık kaldırılacaksa veya lastikleri değiştirmek için gerekenden daha uzun süreli kaldırılması gerekiyorsa, garaj krikosunun kullanılması tavsiye edilir. Bu durumda, donanımla birlikte gelen kullanım kılavuzunu izleyin.

Yer kalması için kriko da aynı zamanda doğru konuma birlikte kaldırılmalıdır.

Kendinden seviyelemeli modeller*

Eğer araçta hava süspansiyonu opsiyonu mevcutsa, araç kriko ile kaldırılmadan önce bu fonksiyon devre dışı bırakılmalıdır.

İlgili bilgiler

- Alet kiti (s. 551)

Bijon cıvataları

Tekerlek cıvataları, tekerlekleri poyralara takmak için kullanılır.

! ÖNEMLİ

Tekerlek cıvataları 140 Nm (103 ft. lbs.) değerine kadar sıkılmalıdır. Aşırı sıkma veya gevşek sıkma somun ve cıvatalara hasar verebilir.

Sadece Volvo tarafından test edilmiş ve onaylanmış ve Volvo orijinal donanımı olan jantları kullanınız.

Bir tork anahtarıyla tekerlek cıvatalarının torkunu kontrol edin.

Tekerlek cıvatalarının dişlerinde yağlayıcı **kullanmayın**.

! UYARI

Bijon cıvatalarının, değiştirildikten birkaç gün sonra yeniden sıkılması gerekebilir. Sıcaklık farklılıkları ve titreşim, eşit derecede sıkı bir şekilde bağlanmadığı anlamına gelebilir.

Tekerlek cıvatalarının* kilitlenmesi

Kargo alanı zemininin altındaki köpük blokta, kilitlenebilir tekerlek cıvatalarının manşonu için yer vardır.

İlgili bilgiler

- Bir tekerleğin çıkarılması (s. 553)
- Tekerleklerin takılması (s. 555)

Bir tekerleğin çıkarılması

Tekerlekleri değiştirirken bir tekerleği çıkarma talimatları. Tekerlek değişiklikleri her zaman doğru şekilde yapılmalıdır.

! ÖNEMLİ

- Kriko* kullanımında değilken bagaj bölmesi tabanı altındaki depolama alanına saklanmalıdır.
- Araçla birlikte gelen kriko örneğin patlak sonrası bir lastiğin değiştirilmesi gibi sadece arada bir kısa süreli kullanım için tasarlanmıştır. Sadece belirli modeldeki bir kriko aracı kaldırmak için kullanılabilir. Araç çok sık kaldırılacaksa veya lastikleri değiştirmek için gerekenden daha uzun süreli kaldırılması gerekiyorsa, garaj krikosunun kullanılması tavsiye edilir. Bu durumda, donanımla birlikte gelen kullanım kılavuzunu izleyin.

! UYARI

- El frenini çekin ve vites kolunu Park pozisyonuna (P) getirin.
- Katı ahşap bloklar veya büyük taşlar kullanarak yerdeki tekerlekleri takoz yerleştirin.
- Krikonun hasarlı olup olmadığına, dişlerin iyice yağlanıp yağlanmadığına ve kirlenme olup olmadığına bakın.
- Krikonun kaygan olmayan düz, sağlam bir yüzeye oturduğundan ve eğimli olmadığından emin olun.
- Kriko, krikonun braketine doğru şekilde bağlanmalıdır.
- Yer ile kriko veya aracın kaldırma noktası ile kriko arasında kesinlikle başka bir şey yerleştirilmemelidir.
- Kriko yükseltildiğinde yolcular aracı terk etmemelidir.
- Bir tekerleğin, trafik olan bir ortamda değiştirilmesi gerekirse yolcuların güvenli bir yerde durması gerekir.
- Lastikleri değiştirirken araç için tasarlanan krikoyu kullanın. Aracı tüm diğer işlere göre emniyet altına almak için destekleri kullanın.
- Bir kriko ile kaldırıldığında asla aracın altına girmeyin veya vücudunuzun bir parçasıyla aracın altına uzanmayın.



1. Lastik trafik olan bir alanda değiştiriliyorsa üçgen reflektörü kurun ve dörtlü flaşörleri etkinleştirin.
2. El frenini çekin ve **P** vites konumuna alın veya araç düz şanzımanlıysa birinci vitese geçin.
Seviye kontrolü* olan araçlarda geçerlidir: Araçta havalı süspansiyon varsa araç krikoyla* kaldırılmadan önce bunun devre dışı bırakılması gerekir.
3. Köpük bloğa takılı krikoyu*, tekerlek anahtarını* ve tekerlek civatalarının plastik kepleri için aletleri dışarı alın.

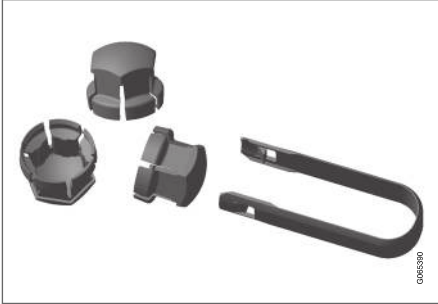

Tekerlek civataları üzerindeki plastik kapakları çıkartma aleti.

4. Tekerleklerin önüne ve arkasına koyulan sabit takoz. Örneğin, ağır tahta bloklar veya büyük taşlar kullanın.

5. Çekme halkasını bijon anahtarı* ile yönergeler uyarınca durma konumuna kadar birlikte vidalayın.

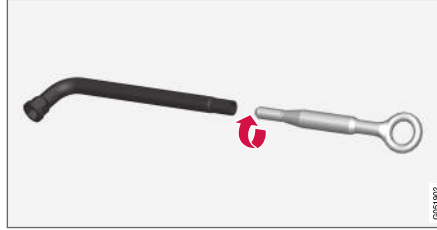

! ÖNEMLİ

Çekme halkası, mümkün olduğunca tekerlek civatası anahtarına* vidalanmalıdır.

6. Tekerlek civataları üzerindeki plastik kapakları bu amaçla mevcut olan aletle çıkartın.
7. Araç zemin üzerindeyken, tekerlek civatalarını gevşetmek için bijon anahtarı/çekme halkasını kullanın, aşağı doğru bastırarak (saatin aksi yönde) 1/2-1 tur döndürün.

8. Aracı kaldırırken kriko* veya kaldırma kollarının aracın alt tabanındaki uygun noktalara takılması önemlidir. Plastik kapaktaki üçgen işaretler, krikoyla kaldırma noktalarını gösterir. Aracın her iki tarafında iki krikoyla kaldırma noktası vardır. Her bir noktada, kriko için bir girinti mevcuttur.

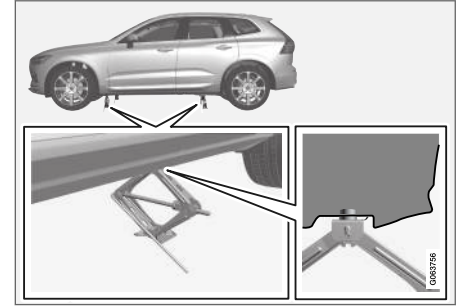

9. Krikoyu, kullanılacak olan krikoyla kaldırma noktasının altındaki düz, sert ve kaygan olmayan zemine yerleştirin.
10. Doğru bir şekilde hizalanana kadar kaldırın ve aracın krikoyla kaldırma noktasına temas etmesini sağlayın. Kafanın merkezindeki çıkıntı, krikoyla (veya serviste kaldırma kolu ile) kaldırma noktası içine oturacak ve taban, krikoyla kaldırma noktasının altında dikey konumlanacak şekilde krikonun kafasının, krikoyla kaldırma noktasına doğru şekilde yerleştirildiğini kontrol edin.

11. Krank aracın yan tarafından mümkün olduğunca uzakta olacak şekilde krikoyu çevirin; bu noktada kriko kolları, aracın yönüne diktir.
12. Aracı, tekerleğin serbestçe çıkarılabileceği kadar yükseltin. Bijonları sökün ve tekerleği kaldırarak çıkartın.

İlgili bilgiler

- Seviye kontrolü ayarları* (s. 447)
- Tekerlekleri değiştirirken (s. 551)
- Aracı yükseltin (s. 591)
- Kriko* (s. 552)
- Alet kiti (s. 551)
- Tekerleklerin takılması (s. 555)

Tekerleklerin takılması

Tekerleği değiştirirken bir tekerleği takma talimatları.

DİKKAT

Araçla birlikte gelen kriko örneğin patlak sonrası bir lastiğin değiştirilmesi gibi sadece arada bir kısa süreli kullanım için tasarlanmıştır. Sadece belirli modeldeki bir kriko aracı kaldırmak için kullanılabilir. Araç çok sık kaldırılacaksa veya lastikleri değiştirmek için gerekenden daha uzun süreli kaldırılması gerekiyorsa, garaj krikosunun kullanılması tavsiye edilir. Bu durumda, donanımla birlikte gelen kullanım kılavuzunu izleyin.

UYARI

- El frenini çekin ve vites kolunu Park pozisyonuna (P) getirin.
- Katı ahşap bloklar veya büyük taşlar kullanarak yerdeki tekerlekleri takoz yerleştirin.
- Krikonun hasarlı olup olmadığına, dişlerin iyice yağlanıp yağlanmadığına ve kirlenme olup olmadığına bakın.
- Krikonun kaygan olmayan düz, sağlam bir yüzeye oturduğundan ve eğimli olmadığından emin olun.
- Kriko, krikonun braketine doğru şekilde bağlanmalıdır.
- Yer ile kriko veya aracın kaldırma noktası ile kriko arasında kesinlikle başka bir şey yerleştirilmemelidir.
- Kriko yükseltildiğinde yolcular aracı terk etmelidir.
- Bir tekerleğin, trafik olan bir ortamda değiştirilmesi gerekirse yolcuların güvenliği bir yerde durması gerekir.
- Lastikleri değiştirirken araç için tasarlanan krikoyu kullanın. Aracı tüm diğer işlere göre emniyet altına almak için destekleri kullanın.
- Bir kriko ile kaldırıldığında asla aracın altına girmeyin veya vücudunuzun bir parçasıyla aracın altına uzanmayın.



1. Tekerlek ve poyra arasındaki temas noktalarını temizleyin.
2. Tekerleği takın. Bijon anahtarlarını iyice sıkın. Tekerlek civatalarının dişlerinde yağlayıcı **kullanmayın**.
3. Aracı tekerleklerin dönmesini engelleyecek kadar indirin.
4. Bijon somunlarını saat yönünde sıkın. Bijon somunlarının uygun şekilde sıkılmış olması önemlidir. 140 Nm (103 ft.lbs.) değerine sıkın. Torku tork anahtarıyla kontrol edin.



5. Plastik kepleri tekerlek civatalarına geri takın.

⚠ UYARI

Bijon civatalarının, değiştirildikten birkaç gün sonra yeniden sıkılması gerekebilir. Sıcaklık farklılıkları ve titreşim, eşit derecede sıkı bir şekilde bağlanmadığı anlamına gelebilir.

i DİKKAT

- Bir lastik şişirildikten sonra, çakıl, kir vb. nedeniyle valfe zarar gelmesini önlemek için her zaman toz kapağını yeniden takın.
- Sadece plastik toz kapakları kullanın. Metal toz kapakları paslanabilir ve sökmeye zor olabilir.

İlgili bilgiler

- Seviye kontrolü ayarları* (s. 447)
- Tekerlekleri değiştirirken (s. 551)
- Aracı yükseltin (s. 591)
- Kriko* (s. 552)
- Alet kiti (s. 551)
- Bir tekerleğin çıkarılması (s. 553)

Yedek tekerlek*

Temporary spare tipindeki stepne, geçici olarak **patlak normal tekerleğin yerine kullanılabilir**. Stepne yalnızca geçici kullanım için tasarlanmıştır. En kısa zamanda normal bir tekerlek ile değiştirin.

Stepne kullanıldığında aracın sürüş özellikleri değişebilir ve yerden yüksekliği azalır. Temporary Spare kullanımdaysa aracı otomatik araba yıkama ile yıkamayın.

Geçici stepnenin araçtaki konumu fark etmeksizin tavsiye edilen tekerlek basıncı korunmalıdır.

Stepne hasarlı ise Volvo bayiinden yenisi satın alınabilir.

⚠ UYARI

- Araçta stepne takılıken asla 80 km/sa. (50 mil/sa.) üstünde bir hızda sürmeyin.
- Araç, aynı anda birden fazla "Geçici Stepne" tipinde stepne takılıken asla sürülmemelidir.
- Stepne ile sürüş esnasında araç farklı sürüş özelliklerine sahip olabilir. Stepne en kısa zamanda normal tekerlek ile değiştirilmelidir.
- Stepne normal tekerlekten daha küçüktür ve bu aracın zemin açıklığını etkiler. Yüksek kaldırımlara dikkat edin ve aracı otomatik yıkamaya sokmayın.
- Stepne için üreticinin önerilen lastik basıncını izleyin.
- Dört tekerlekten çekişli araçlarda, arka akstaki tahrik devre dışı bırakılabilir.
- Stepne ön aksa takıldıysa, aynı anda kar zincirleri kullanmak mümkün değildir.
- Stepne onarılmamalıdır.

⚠ ÖNEMLİ

Araç, farklı boyutlarda lastiklerle veya araçla verilenlerden farklı bir stepne ile sürülmemelidir. Farklı boyutlarda tekerlekler kullanmak aracın şanzımanına ciddi zarar verebilir.

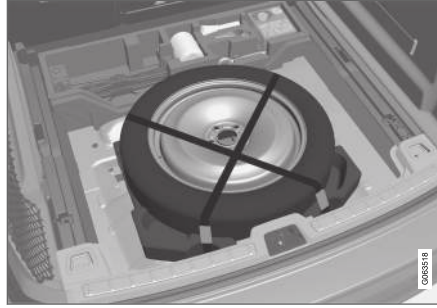

Stepne, bagaj bölümü zemininin altında bulunur ve iki kayış ile bağlanır. Köpük blok tekerlek değişimi için tüm aletleri içerir.

İlgili bilgiler

- Tekerlekleri değiştirirken (s. 551)
- Tavsiye edilen lastik basıncı (s. 546)

Stepnenin dışarıya alınması

Stepneyi kullanırken bu talimatları takip edin.

1. Arka ve ön taraftan bagaj bölümü zeminini kaldırın.
2. Kayışları çözün ve stepneyi kaldırın.

Patlamış lastiğin muhafaza edilmesi

1. Köpük bloğun içine yerleştirilen tekerlek çantasını çıkarın ve tekerleği çantaya koyun.
2. Aletleri köpük bloğundaki doğru yere geri koyun ve aracın içine kaldırın.
3. Montaj vidalarını kullanarak köpük bloğunu vidalayın ve ardından bagaj bölümü zeminini aşağı katlayın.
4. Patlamış lastiği bagaj bölümüne yerleştirin.

Patlamış lastiğin muhafaza edilmesi

1. Köpük bloğun içine yerleştirilen tekerlek çantasını çıkarın ve tekerleği çantaya koyun.
2. Aletleri köpük bloğun içindeki doğru yere geri koyun ve bagaj bölümü zeminini indirin.
3. Patlamış lastiği bagaj bölümüne yerleştirin.

İlgili bilgiler

- Yedek tekerlek* (s. 556)

Kış lastikleri

Kış lastikleri, kış yol koşullarına uyarlanmıştır.

Volvo belirli boyutlara sahip kış lastikleri önerir. Lastik boyutları motor varyantına göre değişir. Kış lastiklerini kullanırken her dört tekerleğe de doğru tipte lastikler takılmalıdır.

i DİKKAT

Hangi jant ve lastik türlerinin en uygun olduğu hakkında tavsiye için bir Volvo yetkili satıcısına danışın.

Kış lastiklerini değiştirme ipuçları

Yaz ve kış lastikleri değiştirilirken aracın hangi tarafında takılı olduklarını işaretleyin, örneğin sol için **L** ve sağ için **R**.

Çivili lastikler

Çivili kış lastikleri çiviler yerlerine düzgün şekilde oturana kadar 500-1000 km (300-600 mil) boyunca yumuşak bir şekilde sürülmelidir. Böylece lastiğe ve özellikle çivilere daha uzun bir servis ömrü sağlanır.

i DİKKAT

Çivili lastiklerin kullanımına ilişkin yasal hükümler ülkeden ülkeye değişmektedir.

Diş derinliği

Buz, sulu kar ve düşük sıcaklık gibi yol koşulları lastikleri yaz koşullarına nazaran çok daha fazla zorlar. Volvo bu nedenle, diş derinliği 4 mm (0,15 inç) altında olan kış lastiklerinin kullanılmasını önerir.

İlgili bilgiler

- Tekerlekleri değiştirirken (s. 551)
- Kışın sürüş (s. 452)
- Lastiklerdeki diş aşınma göstergeleri (s. 544)

Kar zincirleri

Kış koşullarında çekişi geliştirmek için kar zincirleri veya kış lastiklerinin kullanılması.

⚠ UYARI

Araba modeli, lastik ve jant boyutlarına göre tasarlanmış gerçek Volvo kar zinciri veya eşdeğeri bir zincir kullanınız. Sadece **tek taraflı** kar zincirlerine izin verilir.

Kar zinciri hakkında şüpheniz olması durumunda Volvo, yetkili bir Volvo servisine danışmanızı tavsiye eder. Yanlış kar zincirleri, aracınızda ciddi hasara yol açabilir ve bir kazaya neden olabilir.

! ÖNEMLİ

Kar zincirleri aracın üzerinde aşağıdaki kısıtlamalarla kullanılabilir:

- Volvo, 18 inçten büyük tekerlek boyutlarında kar zincirlerinin kullanılmasını önermemektedir.
- Daima üreticisinin montaj talimatlarını dikkatle takip edin. Zincirleri mümkün olduğunca gerin ve düzenli aralıklarla gerdirin.
- Kar zincirleri sadece ön tekerleklerde kullanılmalıdır (dört tekerden çekişli araçlar için de geçerlidir).
- Bazı durumlarda, örneğin orijinal lastiklerden farklı boyutlarda aksesuar, satış sonrası veya "özel" lastikler ve tekerlek takılmışsa kar zincirleri **KULLANILMAMALIDIR**. Zincirler ve frenler, süspansiyon ve gövde bileşenleri arasında yeterli mesafe bırakılmalıdır.
- Takmadan önce kar zincirlerinin takılması ile ilgili yerel düzenlemeleri kontrol edin.
- Asla zincir üreticisinin belirtilen maksimum hızını aşmayın. Hiçbir koşul altında asla 50 km/saati (30 mi/sa) aşmayın.
- Kar zincirleri ile sürüş yaparken tümsek, delik veya keskin dönüşlerden kaçının.
- Açık zemin üzerinde sürüş yapmaktan kaçının, çünkü hem kar zincirleri hem de lastikler aşınır.

- Kar zincirleri ile sürüş, aracın sürüş özelliklerini olumsuz etkileyebilir. Kilitli tekerleklerle frenlemenin yanı sıra hızlı veya keskin dönüşlerden kaçının.
- Sıkıca gerilmiş bazı zincir türleri fren bileşenlerini etkiler ve bu nedenle kullanılmalıdır.

Kar zincirleri hakkında daha fazla bilgiyi bir Volvo bayisinden edinebilirsiniz.

İlgili bilgiler

- Kışın sürüş (s. 452)

Acil durum lastik onarım kiti

Acil durum lastik onarım kiti⁵, lastikteki hava basıncını kontrol edip ayarlamamanın yanı sıra bir patlağı kapatmak için kullanılır.

Stepne* ile donatılmış araçlar lastik onarım kitine sahip değildir.

Lastik onarım kiti bir kompresör ve sızdırmazlık sıvısı bulunan bir şişeden oluşur. Yapılan işlem geçici bir tamirdir.

i DİKKAT

Sızdırmazlık sıvısı lastiklerin lastik deliklerini sızdırmaz hale getirirken etkilidir, ancak lastiklerin yan duvar deliklerini sızdırmaz hale getirme yeteneği sınırlıdır. Acil durum patlak onarım kitini daha büyük yanklar, çatlaklar veya benzeri hasarlar gösteren lastiklerde kullanmayın.

i DİKKAT

Kompresör geçici acil durum lastik onarımları için tasarlanmıştır ve Volvo tarafından onaylanmıştır.

Yer

Lastik onarım kiti kargo alanında, zeminin altındaki köpük bloğun içinde bulunur.



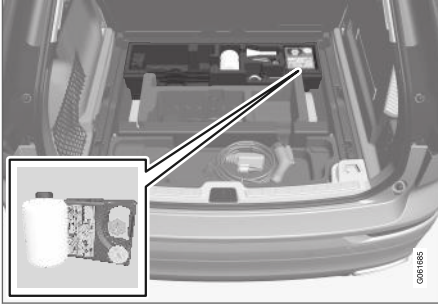

Sızdırmazlık sıvısı şişesi

Şişenin son kullanma tarihi geçmişse (şişe üzerindeki etikete bakın) sızdırmazlık sıvısı şişesi değiştirilmelidir. Çıkarılan şişeyi çevreye tehlikeli atık olarak işleme tabi tutun.

Sızdırmazlık sıvısı şişesi kullanıldıktan sonra değiştirilmelidir. Volvo değişirmenin yetkili bir Volvo servisi tarafından yapılmasını tavsiye eder.

İlgili bilgiler

- Patlak tamir kitini kullanmak (s. 560)
- Lastik onarım kitindeki kompresörle lastikleri şişirin (s. 563)
- Lastikler (s. 540)

Patlak tamir kitini kullanmak

Patlağı, acil durum lastik onarım kitiyle Temporary Mobility Kit (TMK) kapatın.

Genel Bakış

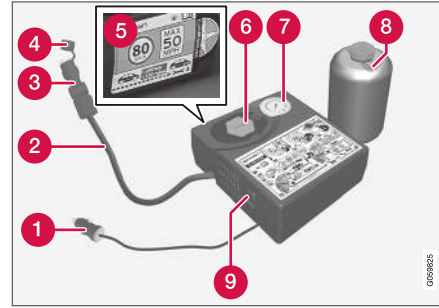

- 1 Elektrik kablosu
- 2 Hava hortumu
- 3 Basınç azaltma valfi
- 4 Koruyucu kapak
- 5 Etiket, izin verilen maksimum hız
- 6 Bardak tutucusu (portakal renkli kapaklı)
- 7 Basınç göstergesi

- 8 Sızdırmazlık sıvısı şişesi
- 9 Anahtar

Bağlama

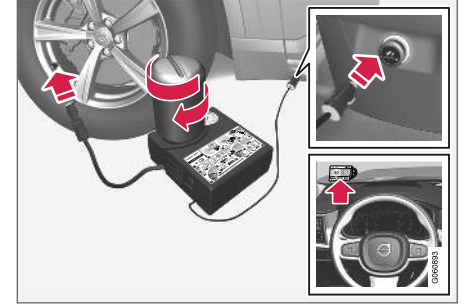

DİKKAT

Kullanmadan önce şişenin mührünü kaldırmayınız. Şişe döndürüldüğünde mühür otomatik olarak açılır.

⁵ Temporary Mobility Kit (TMK)

⚠ UYARI

Lastik sızdırmazlık sistemini kullanırken lütfen aşağıdaki noktaları göz önünde bulundurun:

- Sızdırmazlık sıvısı şişesi 1) kauçuk lateks, doğal ve 2) etandiol içerir. Bu maddeler yutulması halinde zararlıdır.
- Bu şişenin içeriği, alerjik cilt reaksiyonlarına neden olabilir veya solunum yolları, cilt, merkezi sinir sistemi ve gözler için potansiyel olarak zararlı olabilir.

Önlemler:

- Çocukların ulaşamayacağı bir yerde saklayın.
- Yutulması tehlikelidir.
- Cilt ile uzun süreli veya sürekli temasından kaçının. Sızdırmazlık sıvısı elbiselerinizle temas ederse çıkarın.
- Tuttuktan sonra ellerinizi yıkayın.

İlk yardım:

- Cilt: Cildin etkilenen alanlarını sabun ve su ile yıkayın. Belirtiler ortaya çıkarsa tıbbi yardım isteyin.
- Gözler: En az 15 dakika bol su ile yıkayın, ara sıra üst ve alt göz kapaklarını kaldırın. Belirtiler ortaya çıkarsa tıbbi yardım isteyin.

- Soluma: Maruz kalan kişiyi temiz havaya çıkarın. Tahriş devam ederse, tıbbi yardım isteyin.
- Yutma: Tıbbi personel tarafından yönlendirilmedikçe, kusmaya zorlamayın. Tıbbi yardım isteyin.
- Atma: Bu materyali ve kabını tehlikeli veya özel atık toplama noktalarına atın.

⚠ UYARI

- Patlak onarım kiti kullanımdayken şişeyi çıkartmayın.
- Patlak onarım kiti kullanımdayken hava hortumunu çıkartmayın.

1. Lastik trafik olan bir alanda onarılıyorsa üçgen reflektörü kurun ve dörtlü flaşörleri etkinleştirin.
Patlağın sebebi çivi veya benzer bir nesne ise bunu lastikte bırakın. Deliği kapatmaya yardımcı olur.
2. Kompresörün bir tarafına eklenen ve izin verilen maksimum hızı belirten etiketi takın. Hız limitini takip etmek için hatırlatıcı olarak ön cama görünür şekilde yapıştırın. Acil durum lastik onarım kiti kullanıldıktan sonra aracı 80 km/sa. (50 mil/sa.) üstü bir hızda sürmemeniz gerekir.

3. Anahtarın **O** (Kapalı) konumunda olduğunu kontrol edin ve elektrik kablosu ile hava hortumunu yerleştirin.
4. Kompresörden turuncu renkli kapağı gevşettin ve sızdırmazlık sıvısı şişesinden mantarı çıkarın.
5. Şişeyi, şişe tutucunun tabanına vidalayın.
Şişe ve şişe tutucuda, sızdırmazlık kaçağını önlemek için bir ters mandal bulunur. Şişe vidalandığında tekrar şişe tutucudan gevşetilemez. Şişe çıkarma işlemi, bir serviste yapılmalıdır, Volvo, yetkili bir Volvo servisi önerir.

⚠ UYARI

Şişeyi açmayın, sızıntıyı önlemek için ters mandal ile donatılmıştır.

6. Lastiğin toz kapağını çıkarın ve hava hortumunun valf bağlantısını lastiğin hava valfindeki dişin tabanına vidalayın.
Hava hortumu üzerindeki basın düşürme valfinin vidalandığını kontrol edin.

7. Elektrik kablosunu en yakın 12 V sokete bağlayıp aracı çalıştırın.

DİKKAT

Kompresör çalışırken 12 V soketler dışında hiçbir socketin kullanılmadığından emin olun.

UYARI

Motor çalışır durumda iken gözetim olmaksızın çocukları araçta bırakmayın.

8. Düşmeyi I (Açık) konumuna getirerek kompresörü çalıştırın.

UYARI

Kompresör çalışırken kesinlikle lastiğin yanında durmayınız. Çatlak veya dengesizlik görülürse kompresörün hemen kapatılması gerekir. Bu koşullar altında, yolculuğunuza devam edemezsiniz. Bir lastik merkezinde kurtarma talep etmek için yol yardımını arayın. Volvo, yetkili bir lastik merkezini önerir.

DİKKAT

Kompresör çalıştığı anda basınç 6 bar (88 psi) değerinin üzerine çıkabilir ancak yaklaşık 30 saniye sonra düşer.

9. Lastiği 7 dakika içerisinde şişirin.

ÖNEMLİ

Kompresör 10 dakikadan fazla çalıştırılmamalıdır - aşırı ısınma riski.

10. Basınç göstergesindeki basıncı kontrol etmek için kompresörü kapatın. Minimum basınç 1,8 bar (22 psi) ve maksimum basınç ise 3,5 bar (51 psi). Lastik basıncı çok yüksek olduğunda basınç azaltma valfini kullanarak havasını indirin.

UYARI

Şişe yanlış sırada çıkarılırsa sızdırmazlık sıvısı dışarı akabilir.

UYARI

Basınç 1,8 barın (22 psi) altındaysa lastikteki delik çok büyüktür. Bu koşullar altında, yolculuğunuza devam edemezsiniz. Bir lastik merkezinde kurtarma talep etmek için yol yardımını arayın. Volvo, yetkili bir lastik merkezini önerir.

11. Kompresörü kapatın ve elektrik kablosunu ayırın.
12. Hava hortumunu lastik valfinden çıkarın ve toz kapağını lastiğe geri takın.

13. Kalan sızdırmazlık sıvısının kaçak yapmasını önlemek için hava hortumuna koruyucu kapağı takın. Ekipmanı bagaj bölümüne yerleştirin.

14. Sızdırmazlık sıvısının lastiği mühürleyebilmesi ve ardından takip kontrolü yapabilmesi için mümkün olan en kısa zamanda aracı en az 3 km (2 mil) mesafede maksimum 80 km/sa. (50 mil/sa.) hızla sürün.

DİKKAT

İlk birkaç tur sırasında lastik, patlak delikten sızdırmazlık sıvısı fişkırtacaktır.

UYARI

Aracın kalkışı sırasında kimsenin aracın yakınında olup üzerlerine sızdırmazlık sıvısı sıçramayacağından emin olun. Mesafe en az 2 metre (7 fit) olmalıdır.

15. **Takip incelemesi**

Hava hortumunu lastik valfine bağlayın ve valf bağlantısını, lastik valfi dışının tabanına vidalayın. Kompresör kapatılmış olmalıdır.

16. Basınç göstergesindeki lastik basıncı değerini okuyun.

- Bu değer 1,3 bar (19 psi) değerinin altındaysa lastik sızdırmazlığı yeterince sağlamamıştır. Yolculuğa devam edilmemelidir. Kurtarma için yol yardımını arayın.
- Lastik basıncı 1,3 bar (19 psi) değerinden yüksekse lastik, sürücü tarafı kapı direğindeki lastik basıncı etiketine göre tanımlanan basınca şişirilmelidir (1 bar = 100 kPa = 14,5 psi). Lastik basıncı çok yüksek olduğunda basınç azaltma valfini kullanarak havasını indirin.

i DİKKAT

Sızdırmazlık sıvısı şişesi ve hortumun kullanımdan sonra değiştirilmesi gerekir. Volvo bu değişimin yetkili bir Volvo atölyesinde yapılmasını önermektedir.

A UYARI

Lastiklerin basıncını düzenli olarak kontrol edin.

Volvo, hasarlı lastiği değiştirmek/onarılmasını sağlamak için aracın en yakın yetkili Volvo servisine götürülmesini tavsiye eder. Servise lastikte sızdırmazlık sıvısı bulunduğunu bildirin.

A UYARI

Sızdırmazlık sıvısı içeren lastiklerle maksimum kat edilen mesafe 200 km (120 mil).

i DİKKAT

Kompresör elektrikli bir cihazdır. Atık yönetimi ile ilgili yerel düzenlemelere uyun.

İlgili bilgiler

- Tavsiye edilen lastik basıncı (s. 546)
- Acil durum lastik onarım kiti (s. 559)
- Lastik onarım kitindeki kompresörle lastikleri şişirin (s. 563)

Lastik onarım kitindeki kompresörle lastikleri şişirin

Aracın orijinal lastiği, acil durum lastik onarım kitindeki kompresörle şişirilebilir.

1. Kompresör kapatılmış olmalıdır. Anahtarın **O** (Kapalı) konumunda olduğundan emin olun ve elektrik kablosu ile hava hortumunu çıkarın.
2. Lastiğin toz kapağını çıkarın ve hava hortumunun valf bağlantısını lastiğin hava valfindeki dışın tabanına vidalayın.
Hava hortumu üzerindeki basın düşürme valfini vidalandığını kontrol edin.
3. Elektrik kablosunu en yakın 12 V sokete bağlayıp aracı çalıştırın.

A UYARI

Egzoz dumanının solunması hayati tehlikeyle sonuçlanabilecek durumlara neden olabilir. Kapalı veya yeterli havalandırmanın olmadığı alanlarda motoru asla çalışır durumda bırakmayın.

A UYARI

Motor çalışır durumdayken gözetim olmaksızın çocukları araçta bırakmayın.

4. Düğmeyi I (Açık) konumuna getirerek kompresörü çalıştırın.

! ÖNEMLİ

Aşırı ısınma riski. Kompresör 10 dakikadan fazla çalıştırılmamalıdır.

5. Lastiği, sürücü tarafı kapı direğindeki lastik basıncı etiketinde tanımlanan basınca şişirin. Lastik basıncı çok yüksek olduğunda basınç azaltma valfini kullanarak havasını indirin.
6. Kompresörü kapatın. Hava hortumunu ve elektrik kablosunu ayırın.
7. Toz kapağını lastiğe geri takın.

i DİKKAT

- Bir lastik şişirildikten sonra, çakıl, kir vb. nedeniyle valfe zarar gelmesini önlemek için her zaman toz kapağını yeniden takın.
- Sadece plastik toz kapakları kullanın. Metal toz kapakları paslanabilir ve sökmesi zor olabilir.

i DİKKAT

Kompresör elektrikli bir cihazdır. Atık yönetimi ile ilgili yerel düzenlemelere uyun.

İlgili bilgiler

- Tavsiye edilen lastik basıncı (s. 546)
- Patlak tamir kitini kullanmak (s. 560)
- Acil durum lastik onarım kiti (s. 559)

YÜKLEME, DEPOLAMA VE YOLCU BÖLÜMÜ

Yolcu kabini içi

Yolcu kabininin içine ve eşya saklama konumlarına genel bakış.

Ön koltuk

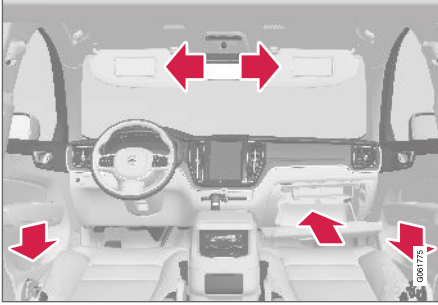

Kapı paneli, torpido gözü ve güneşlikteki eşya saklama bölgesi.

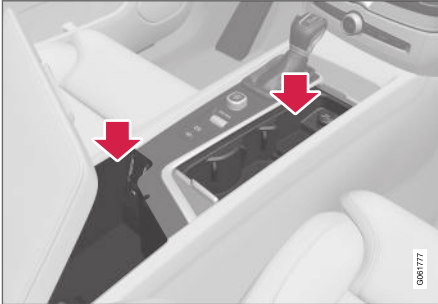

Tünel konsolunda USB portunu yanı sıra bardaklık, elektrik soketi içeren eşya bölmeleri.

Arka koltuk



Kapı panelindeki eşya gözü, orta koltuk arkalığındaki bardaklık*, ön koltuk arkalığındaki saklama cebi* ve ayrıca tünel konsolundaki elektrik soketleri ile birlikte koltuk altındaki eşya gözü.

⚠ UYARI

Cep telefonu , kamera, aksesuar vb. için uzaktan kumandalar gibi hareketli nesnelere torpido gözü veya diğer eşya gözlerinde tutunuz. Aksi takdirde, ani bir frenleme veya çarpışma durumunda arabadaki yolcuların yaralanmalarına sebep olabilirler.

⚠ ÖNEMLİ

Örneğin yüksek parlaklıktaki yüzeylerin metal nesnelere kolayca çizildiğini unutmayın. Anahtarları, telefonları ve diğer öğeleri hassas yüzeylere yerleştirmeyin.

İlgili bilgiler

- Elektrik soketi (s. 568)
- Torpido gözünü kullanmak (s. 571)
- Güneşlikler (s. 572)
- Tünel konsolu (s. 567)
- USB portu ile bir cihaz bağlama (s. 503)

Tünel konsolu

Tünel konsolu, ön koltukların arasında bulunmaktadır.

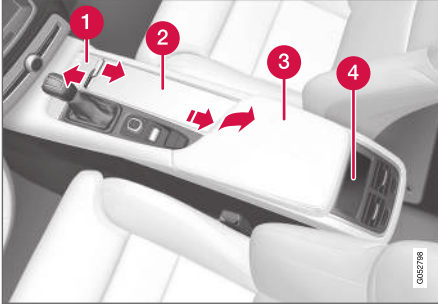

- 1 Kapaklı eşya saklama bölmesi*. Kapak kol itilerek açılır/kapanır.
- 2 Sürücü ve yolcu için bardaklıkla birlikte 12V soketi bulunan eşya gözü.
- 3 Kol dayaması altındaki eşya gözü ve USB portu.
- 4 Arka koltuk klima işlevleri* için klima kumandaları veya eşya gözü.

⚠ UYARI

Cep telefonu , kamera, aksesuar vb. için uzaktan kumandalar gibi hareketli nesnelere torpido gözü veya diğer eşya gözlerinde tutunuz. Aksi takdirde, ani bir frenleme veya çarpışma durumunda arabadaki yolcuların yaralanmalarına sebep olabilirler.

i DİKKAT

Alarm dedektörlerinden birisi* tünel konsolunun kupa tutucusunun altına yerleştirilmiştir. Alarmı tetikleyebileceğinden kupa tutucusu içine bozuk para, anahtar veya diğer metal nesnelere koymayın.

! ÖNEMLİ

Örneğin yüksek parlaklıktaki yüzeylerin metal nesnelere kolayca çizildiğini unutmayın. Anahtarları, telefonları ve diğer öğeleri hassas yüzeylere yerleştirmeyin.

İlgili bilgiler

- Yolcu kabini içi (s. 566)
- Elektrik soketi (s. 568)
- Klima kontrolleri (s. 201)

Elektrik soketi

Tünel konsolunda iki 12 V elektrik soketi ve bir 230 V elektrik soketi* vardır ve bagaj bölümünde de bir 12 V elektrik soketi* bulunur.

Bir elektrik soketi ile ilgili bir arıza olursa, bir servis ile iletişime geçin (yetkili bir Volvo servisi önerilir).

12 V elektrik soketi

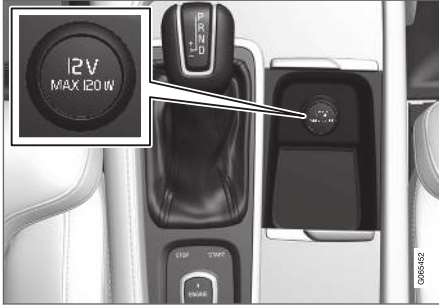

Tünel konsolundaki 12 V elektrik soketi, ön koltuk.

12 V soketler örneğin müzik çalarlar, soğutucu kutuları ve cep telefonları gibi bunun için tasarlanmış çeşitli aksesuarlar için kullanılabilir.



Arka koltuk, tünel konsolundaki 12 V elektrik soketi.

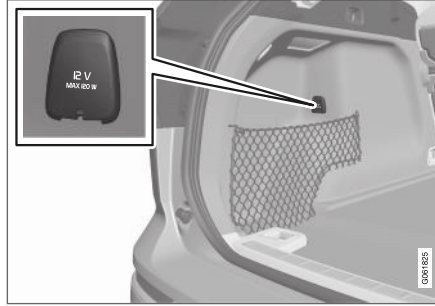

Kargo alanındaki 12 V elektrik soketi*.

Yüksek gerilimli soket*



Tünel konsolundaki elektrik soketi, arka koltuk.

Yüksek gerilimli soket*, şarj cihazı veya dizüstü bilgisayarlar gibi bunun için tasarlanmış çeşitli aksesuarlar için kullanılabilir.

Durum göstergesi, yüksek gerilimli soket

Soket üzerindeki bir LED¹ lambası soketin durumunu gösterir:

¹ LED (Light Emitting Diode)

Durum gösterimi	Sebebe	Eylem
Sabit yeşil ışık	Soket, bağı aygıtı akım beslemektedir.	Yok.
Yanıp sönen turuncu ışık	Soketin voltaj konvertörünün sıcaklığı çok yüksektir (örneğin aksesuarın çok yüksek akım çekmesi veya yolcu kabininin çok sıcak olması yüzünden).	Fişi çıkarın ve fişi geri takmadan voltaj konvertörünün soğumasını bekleyin.
	Bağı aksesuar çok akım çekmektedir (aralıklı veya sürekli) veya arızalıdır.	Yok. Aksesuar, sokete bağlanamaz.
Sönmüş lamba	Soket, bir fişin takıldığını algılamaz.	Fişin soketin içine doğru şekilde takıldığını kontrol edin.
	Soket etkin değildir.	Aracın elektrik sistemini en düşük kontak konumuna I getirin.
	Soket etkindi, ancak şimdi devre dışı bırakılmıştır.	Motoru çalıştırın ve/veya aküyü şarj edin.

İlgili bilgiler

- Yolcu kabini içi (s. 566)
- Elektrik prizlerinin kullanılması (s. 570)

Elektrik prizlerinin kullanılması

12 V soketler örneğin müzik çalarlar, soğutucu kutuları ve cep telefonları gibi bunun için tasarlanmış çeşitli aksesuarlar için kullanılabilir.

Yüksek gerilimli soketler*, şarj cihazı veya portatif bilgisayarlar gibi bunun için tasarlanmış çeşitli aksesuarlar için kullanılabilir.

Soketlerin akım besleyebilmesi için aracın elektrik sisteminin en düşük kontak konumunda I olması gerekir. Soketler bundan sonra etkinleşir ve akü seviyesi çok düşmediği sürece etkin kalır.

Motor kapatılır ve araç kilitlenirse soketler devre dışı bırakılır. Motor kapatılmış ve araç kilitlenmişse veya bloke kilit konumu geçici olarak devre dışıyken kilitlenmişse soketler, on dakika daha etkin kalmaya devam eder.

! DİKKAT

Unutmayın ki kapalı motor ile elektrik soketinin kullanımı marş aküsünü boşaltma riskine yol açar, bu da işlevselliği sınırlayabilir.

Elektrik soketlerine bağlı aksesuarlar aracın elektrik sisteminin bağlantısı kesilmiş olsa bile veya ön koşullandırma kullanıldığında etkinleştirilebilir. Bu nedenle, marş aküsünün boşalmasını önlemek için kullanımda olmadıkları zaman konektörlerin bağlantılarını kesin.

! UYARI

- Aksesuarları büyük veya ağır konektörlerle kullanmayın - sürüş sırasında sokete zarar verebilir veya gevşeyebilirler.
- Aracın radyo alıcısında ya da örneğin elektrik sisteminde parazite yol açan aksesuarları kullanmayın.
- Aaksesuarı, sert frenleme veya çarpışma durumunda sürücü veya yolcunun yaralanma riski olmayacak şekilde yerleştirin.
- Yolcu veya araç için yakabilen ısı ürettiğinden, bağlı aksesuarlara dikkat edin.

12 V soketleri kullanmak

1. Körleme tapasını (tünel konsolu) çıkarın veya soketin önündeki kapağı (bagaj bölmesi) aşağı katlayın ve aksesuarın konektörünü takın.
2. Soket kullanımda değilken veya denetimsiz bırakıldığında aksesuarın fişini çıkarın ve körleme tapasını (tünel konsolu) geri takın veya kapağı (bagaj bölmesi) yukarı katlayın.

! ÖNEMLİ

Soket başına maksimum soket çıkışı 120 W (10 A) değerindedir.

Yüksek gerilimli soketlerin kullanılması

1. Soket kapağını aşağı çekin ve aksesuarın fişini takın.
> Soket üzerindeki LED² lambası durumu gösterir.
2. Bu lambanın sabit yeşil ışıkla yandığını kontrol edin - ancak bu durumda sokette akım vardır.
3. Fişi çekerek aksesuarı ayırın - kablodan çekmeyin.
Soket kullanılmadığında veya denetimsiz bırakıldığında kapağı yukarı çekin.

! ÖNEMLİ

Maksimum soket çıkışı 150 W'tır.

! UYARI

Yüksek voltajlı soketi asla kendiniz modifiye etmeyin veya onarmayın. Volvo, yetkili bir Volvo servisi ile iletişime geçilmesini tavsiye eder.

² LED (Light Emitting Diode)

⚠ UYARI

- Sadece hasarsız ve hatasız aksesuarları kullanın. Aksesuarlar, soket için tasarlanmış konnektörler ile 230 V ve 50 Hz için oranlanmalıdır. Aksesuarlarda CE, UL işareti ya da eşdeğer bir güvenlik işareti olmalıdır.
- Soketlerin, konnektörlerin veya aksesuarların su veya diğer sıvılarla temas etmesine asla izin vermeyin. Hasarlı görünüyorsa veya su ya da başka bir sıvı ile temas etmişse sokete dokunmayın veya onu kullanmayın.
- Soketin güvenlik özelliklerini geçersiz kılan bağlantı soketlerini, adaptörleri veya uzatma kablolarını sokete bağlamayın.
- Soket koruyucu bir kapak ile donatılmıştır, kapağın içine hiçbir şeyin girmemesini veya kapağın işleyişini engelleyerek sokete zarar vermemesini sağlayın. Soket aktifken çocukları denetimsiz olarak araçta bırakmayın.

Yukarıdaki tavsiyelere uyulmaması ciddi veya ölümcül elektrik şoklarına yol açabilir.

İlgili bilgiler

- Elektrik soketi (s. 568)
- Yolcu kabini içi (s. 566)

Torpedo gözünü kullanmak

Torpedo gözü, yolcu tarafında yer almaktadır. Örneğin basılı kullanıcı el kitabı ve haritalar torpedo gözünde saklanabilir. Kalem ve kart tutucu için de yer mevcuttur.

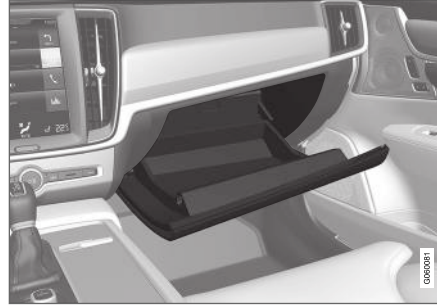
**Torpedo gözünün kilitleme ve kilidini açma***

Örneğin araç servise götürüldüğünde, otelde veya benzer bir yerde bırakıldığında torpedo gözü kilitlenebilir. Torpedo gözü beraberindeki anahtar ile kilitlenebilir.

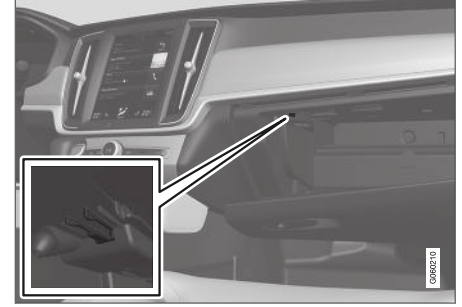

Anahtar sadece eşya saklama alanı için tasarlanmıştır. Şekil şematiktir - tasarım değişiklik gösterebilir.

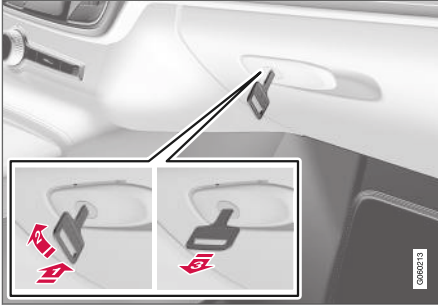

Şekil şematiktir - tasarım değişiklik gösterebilir.

Torpedo gözü:

- 1 Anahtar torpido gözü kilit silindirin takınız.
 - 2 Anahtarı saat yönünde 90 derece döndürün.
 - 3 Anahtarı çekiniz.
- Bu işlemi tersi sırayla gerçekleştirerek açınız.

Torpedo gözünün soğutma alanı olarak kullanılması*

Torpedo gözü, örneğin içeceklerin veya yiyeceklerin soğutulması için kullanılabilir. Soğutma, klima kontrol sistemi etkinken (örneğin araç II kontak konumuna ayarlandığında veya motor çalışırken) çalışır.

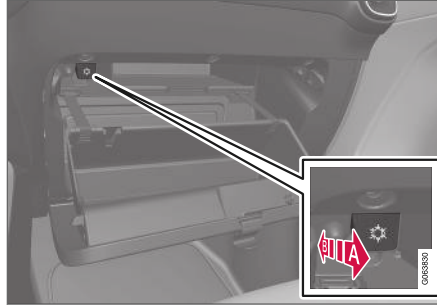

Şekil şematiktir - tasarım değişiklik gösterebilir.

- A Soğutmanın etkinleştirilmesi
 - E Soğutmanın devre dışı bırakılması
- Kumandayı yolcu kabini/torpedo gözüne doğru uç konuma getirerek soğutmayı etkinleştirin veya devre dışı bırakın.

İlgili bilgiler

- Yolcu kabini içi (s. 566)
- Özel kilitleme (s. 268)

Güneşlikler

Sürücünün ve ön koltuktaki yolcunun önündeki tavanda güneşlikler mevcuttur ve gerektiğinde katlanabilir ve kenara kaldırılabilir.

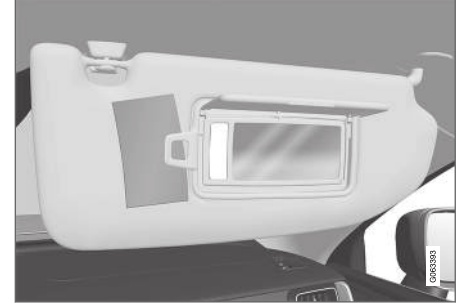

Şekil şematiktir - tasarım değişiklik gösterebilir.

Kapak kaldırıldığında ayna aydınlatması* otomatik olarak açılır.

Ayna çerçevesinde örneğin kartlar veya biletler için bir tutucu bulunur.

İlgili bilgiler

- Yolcu kabini içi (s. 566)

Bagaj bölmesi

Araçta, çok büyük öğeleri taşımaya ve sabitlemeye mümkün kılan esnek bir kargo bölmesi vardır.

Arka koltuk arkalıklarının aşağı katlamak suretiyle bagaj bölmesi oldukça genişletilebilir. Yükleme ve boşaltmayı kolaylaştırmak için aracın arka bölümü, seviye kontrol işlevi* ile alçaltılabilir. Yükü sabitlemek için yük tutma halkaları veya torba tutucular ve istenirse yükü gizlemek için uzatılabilir kargo kapağını* kullanın.

Araç çekme halkası ve lastik onarım kiti veya yedek* lastik bagaj bölümünde muhafaza edilir.

İlgili bilgiler

- Yükleme tavsiyeleri (s. 573)
- Çanta kancaları (s. 575)
- Yük bağlama kopçaları (s. 576)
- Kargo kapağının takılması ve çıkartılması* (s. 576)

Yükleme tavsiyeleri

Araçta yüklerken hatırlanması gereken bir dizi husus vardır.

Taşıma yükü aracın yüksüz ağırlığına göre değişir. Yolcu ağırlıkları ve tüm aksesuar ağırlıkları aracın taşıma yükünü belirli bir oranda düşürür.

⚠ UYARI

Aracın sürüş özellikleri yükün ağırlığına ve konumlandırılmasına göre değişir.

Bagaj bölümünde yükleme

- Yükü, arka koltuk arkalığına zıt yönde sıkıca yerleştirin.
- Yükü ortalayın.
- Ağır eşyalar mümkün olduğunca zemine yakın yerleştirilmelidir. Katlanmış koltuk arkalıklarının üzerine ağır yük koymaktan kaçınınız.
- Döşemenin hasar görmesini önlemek için, keskin kenarları yumuşak bir şey ile örtünüz.
- Tüm yükleri yük tespit halkalarına kayışlarla veya ağırlarla bağlayınız.

⚠ UYARI

20 kg (44 pound) ağırlığındaki boşta duran bir nesne, 50 km/sa. (30 mil/sa.) hızındaki önden çarpışmada 1000 kg (2200 pound) ağırlığındaki bir nesne etkisi yaratır.

⚠ UYARI

Araç, kapı camlarının üst kenarının yukarısına kadar yüklenmişse yükü yan camlar arasında 10 cm (4 inç) boşluk bırakın. Aksi takdirde, tavan kaplamasında gizlenmiş olan şişme perdenin koruma amacı tehlikeye girebilir.

⚠ UYARI

Yükleri daima emniyete alın. Sert bir fren yapıldığında, yük kayabilir ve arabadakilerin yaralanmasına sebep olabilir.

Keskin kenarları ve köşeleri yumuşak bir şey ile örtün.

Uzun cisimleri yüklerken/indirirken motoru kapatın ve el frenini çekin. Aksi takdirde, yükü kaza ile vites koluna veya vites seçiciye vurarak vitesi bir sürüş konumuna getirebilirsiniz - ve araba birden hareket edebilir.

Bagaj bölümündeki alanın artırılması

Bagaj alanını genişletmek ve yüklemeyi basitleştirmek için, arka koltuğun arkalığı alçaltılabilir. Arka koltuk arkalıklarından biri katlanırsa eşyaların, ön koltukların WHIPS sistemi fonksiyonunu engellemediğine dikkat edin.

Arka koltuktaki katmanlı yük bölümü uzun ve dar yüklerin taşınması için aşağı katlanabilir.

Aracın arka bölümünde seviye kontrolü*

Aracına arka bölümü, aracın kargo bölümü için daha iyi bir çalışma yüksekliği elde etmek veya



- ◀ çekme çubuğuna* bir römork bağlanacağı/ayrılacağı zaman yardımcı olması için indirilebilir/yükseltilebilir.

Seviye kontrolü, kargo alanı yan panelinde sağ tarafta arkada bulunan kumandayla yapılır.

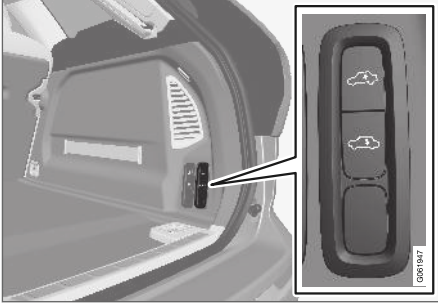

Aracın arka bölümünü yükseltme/indirme kumandaları

Kumanda iki düğme içerir - bir düğme aracın arka bölümünü indirirken bir düğme yükseltir. Yükseltme veya indirme için arka bölüm istenen seviyeye ulaşınca kadar ilgili düğme basılı tutulmalıdır.

Aracın arka bölümünü, normal seviyesinden daha yükseğe yükseltmek mümkün değildir.

Sürüş sırasında arka bölüm yüksekliği, normal seviyeye dönecektir.

DİKKAT

Kapılardan bir veya daha fazlası ya da kaput açık olduğunda arka bölümün yüksekliğini ayarlamak mümkün değildir. Bu durum yüklemeye kapağında geçerli değildir.

UYARI

İndirirken aracın altında hiçbir insan, hayvan veya nesne bulunmamasına dikkat edin. Bu durum hayati tehlikeye veya araç ya da nesnede hasara neden olabilir.

İlgili bilgiler

- Yük bağlama kopçaları (s. 576)
- Arka koltuktaki koltuk arkalıklarının indirilmesi (s. 182)
- Arka koltukta katmanlı yük bölmesi (s. 576)
- Tavan yükü ve yük taşıyıcılar üzerine yükleme (s. 574)
- Seviye kontrolü* ve amortisör (s. 444)
- Ağırıklar (s. 647)

Tavan yükü ve yük taşıyıcılar üzerine yükleme

Aracın tavanına yükleme için Volvo'nun geliştirdiği yük taşıyıcıları önerilir.

Bunun amacı, bir yolculuk sırasında olası en yüksek güvenlik düzeyinin sağlanması ve aracın hasar görmesinin önlenmesidir. Volvo'nun yük taşıyıcıları, Volvo yetkili satıcılarından satın alınabilir.

Taşıyıcılarla birlikte verilen montaj talimatlarına uyunuz.

- Yük taşıyıcılarının ve yükün uygun şekilde monte edilip edilmediğini periyodik olarak kontrol ediniz. Yükü bağlantı kayışlarıyla sıkıca bağlayınız.
- Yükü, yük taşıyıcıları üzerine dengeli bir şekilde dağıtınız. En ağır yükleri en aşağıya koyunuz.
- Rüzgara açık kalan alanın büyüklüğü ve bu nedenle yakıt sarfiyatı yükün büyüklüğüyle artar.
- Yavaş sürünüz. Ani hızlanmalardan, ani frenlerden ve sert dönüşlerden kaçınınız.

UYARI

Arabanın ağırlık merkezi ve sürüş özellikleri tavan yükleri sebebiyle değişir.

Ağırıklar ve maksimum izin verilen yük ile ilgili olarak aracın teknik özelliklerini izleyin.

İlgili bilgiler

- Yükleme tavsiyeleri (s. 573)
- Ağırlıklar (s. 647)

Çanta kancaları

Torba tutucu kancaları taşıma torbalarını bir yerde tutar ve devrilmelerini ve içindikilerin bagaja saçılmasını engeller.

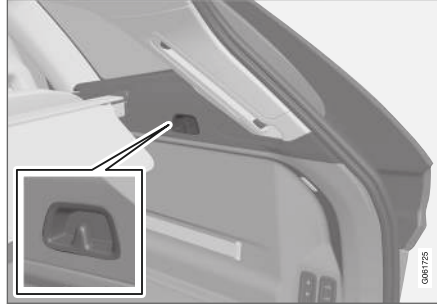
Kenarlar boyunca

Bagaj bölmesinin her bir kenarındaki yan panelde bir çanta kancası bulunur.

! ÖNEMLİ

Çanta kancaları maksimum 5 kg (11 lbs) yüklenabilir.

İlgili bilgiler

- Yükleme tavsiyeleri (s. 573)
- Güvenlik ağının takılması ve sökülmesi* (s. 581)
- Kargo kapağının takılması ve çıkartılması* (s. 576)

- Emniyet izgaralarının takılması ve çıkarılması* (s. 580)

Yük bağlama kopçaları

Katlanılan yük bağlama kopçaları bagaj bölümündeki eşyaları bağlamak için kullanılır.

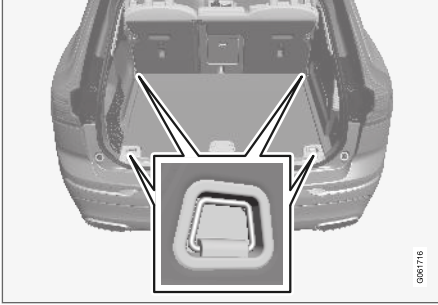

⚠ UYARI

Çıkıntı yapan sert, kesici ve/veya ağır nesnelere ani frende yaralanmalara neden olabilir.

Büyük ve ağır nesnelere her zaman bir emniyet kemeriyle veya yük tespit kayışlarıyla bağlayın.

İlgili bilgiler

- Yükleme tavsiyeleri (s. 573)
- Ağırlıklar (s. 647)

Arka koltukta katmanlı yük bölmesi

Örneğin kayak takımları gibi uzun ince eşyaların taşınması için arka koltuğun arkasındaki bölme açılabilir.

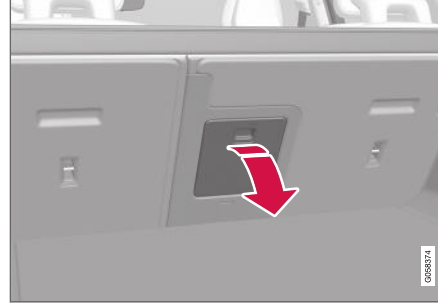

1. Bagaj bölümünde, bölme kapağının kolunu tutun ve kapağı aşağı katlayın.
2. Arka koltuktaki kol desteğini ileriye katlayın. Kişisel kilitleme* fonksiyonu kullanılırsa kapak kapatılmamalıdır.

İlgili bilgiler

- Yükleme tavsiyeleri (s. 573)
- Özel kilitleme (s. 268)
- Yük bağlama kopçaları (s. 576)

Kargo kapağının takılması ve çıkartılması*

Uzatılmış konumda, kargo kapağı ve arka panel bagaj bölümüne görsel erişimi önler.

Kargo kapağının takılması



- 1 kargo kapağının uç parçalarından birini, kargo alanındaki yan panelde bulunan girintiye sokun.

- 2 Ardından diğer uç parçasını, karşı taraftaki yan panelde bulunan girintiye sokun.

Kaset yerleştirilmeden önce ön panelin koltuk arkalıklarının arkasına doğru baktığınızdan emin olun.



- 3 Teker teker her iki taraftaki uç parçalarını aşağı bastırın.
- > Bir "tıklama" sesi duyulduğunda ve her bir uç parçasındaki kırmızı işaret kaybolduğunda kargo kapağı takılmıştır - sağlam bir şekilde takıldığını kontrol edin.

Bagaj kapağı panelinin takılışı

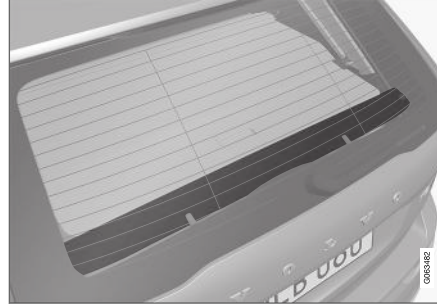

Yük kapağını kullanırken bagaj kapısına bir panel takılmalıdır.

1. Paneli vida tarafı aşağı gelecek şekilde doğru yönde çevirin ve pimi bagaj kapağının bir taraftaki brakete yönlendirin.

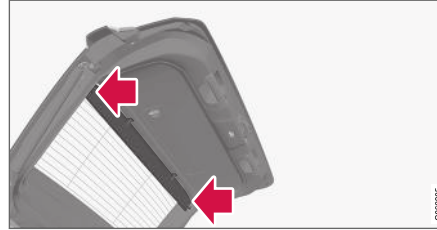

2. Pimi, diğer taraftaki eşdeğer brakete yönlendirmeyi kolaylaştırmak için hafifçe sıkıştırın.

3. İki üst klipsi, yerine oturacak şekilde bagaj kapağındaki ilgili yuvalara bastırın.



Kargo kapağının çıkarılması

Geri çekilmiş konumda:

1. geri çekilmiş kargo kapağının uç parçalarından birindeki düğmeye basın ve o ucu dışa kaldırın.
2. Dikkatle kapağa yukarı/dışa açın.
 - > Diğer parça otomatik olarak gevşer ve kapak kargo alanından dışa kaldırılabilir.

◀◀ **Bagaj kapağı panelinin sökülmesi**

Kargo kapağı kullanılmıyorsa arka panel sökülebilir.

1. Panelin üst klipslerini bagaj kapağından doğrudan çekip çıkarın.



2. Paneli dikkatli bir şekilde bagaj kapağının bir yanındaki braketten ve ardından diğer taraftan çekin. Gerekliyse paneli biraz sıkıştırarak esnetebilir ve böylelikle sökme işlemini kolaylaştırabilirsiniz.

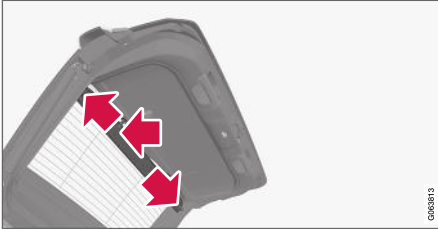

İlgili bilgiler

- Kargo kapağının kullanımı* (s. 578)
- Yükleme tavsiyeleri (s. 573)

Kargo kapağının kullanımı*

Kargo kapağı için iki uzatılmış konum vardır - tam örtme konumu ve yükleme konumu, bu konumda kapak, kargo alanı içine erişimi kolaylaştırmak için kısmen uzatılır.

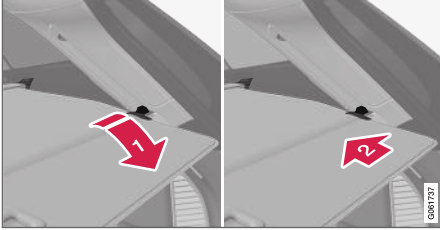
Tam örtme konumu

- 1 Kolu kavrayın ve kargo kapağını uç konumuna doğru dışa çekin.
- 2 Atışman pimlerini bagaj bölmesinin arka direklerindeki yuvalara kancalayın.
 - > Kargo kapağı tam örtme konumunda kilitlenir.

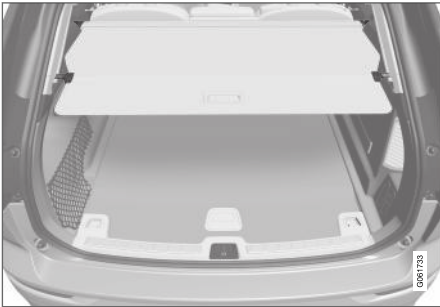

Bagaj kapağı tam örtme konumunda.

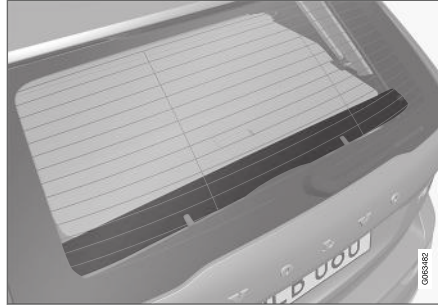

Arka panel kargo kapağını tamamlayan bagaj kapağının içine takılır.

Yükleme modu

Tam örtme konumundan:



Kargo kapağının kol bölümünü hafifçe yukarı bastırın.

- > Kapak, yükleme konumunda duruncaya kadar yukarıya doğru gider.

Yükleme konumundan tam örtme konumuna dönmek:

1. Kolu kavrayın ve kargo kapağını uç konumuna doğru aşağı çekin. Kolaylaştırmak için bağlantı pimleri dayanaklardan geçecek şekilde kolu hafifçe açlandırın.
2. Bağlantı pimleri geçecek şekilde kolu serbest bırakın.
 - > Kapak tam örtme konumunda kilitlenir.

! ÖNEMLİ

Bagaj kapağı, yükleme konumundayken arka görüşe engel olabilir. Araç sürerken bagaj kapağının tamamen uzatılmış veya tamamen çekilmiş olduğundan emin olun.

Geri çekme

1. Tam örtme konumundan:

Kargo kapağının atışman pimlerini ayırmak için kolu yukarı kaldırıp geriye doğru çekin ve bırakın.

Yükleme konumundan:

Kolu kavrayın ve kargo kapağını oluklarda dışarı çekin - tam örtme konumuna çekin. Atışman pimlerini ayırmak için kolu yukarı kaldırıp geriye doğru çekin ve bırakın.

2. Geri çekilmiş konumda duruncaya kadar kapağı, yan panellerin dışındaki atışman pimleriyle birlikte geri çekin.



İlgili bilgiler

- Kargo kapağının takılması ve çıkartılması* (s. 576)

Emniyet izgaralarının takılması ve çıkarılması*

Koruyucu izgara, kargo alanındaki yüklerin veya evcil hayvanların yolcu bölmesine fırlamasını engeller.

Güvenlik izgarası ECE R17 yasal gereksinimine göre çarpışma testine tabi tutulmuştur ve Volvo'nun dayanıklılık gerekliliklerine uygundur.

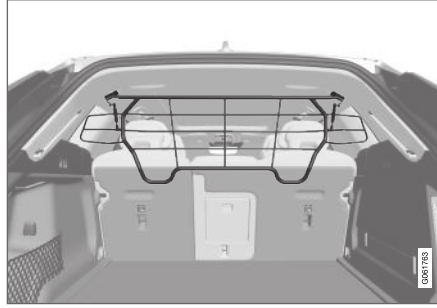

Güvenlikle ilgili nedenlerden ötürü, güvenlik izgarası her zaman takılı olmalı ve uygun şekilde bağlanmalıdır.

UYARI

Araç hareket ederken hiçbir koşulda yük bölümünde kimse olmamalıdır. Bunun amacı, sert frenleme veya kaza kaynaklı yaralanmalardan kaçınmaktır.

Takma

! ÖNEMLİ

Koruyucu izgara sadece burada açıklanan arka konumda (arka koltuğun arkasında) kullanılmalıdır.

Güvenlik izgarasının ilk montajından önce, mevcut plastik tavan aparatları çelik tavan aparatlarıyla değiştirilmelidir. Volvo, tavan aparatları değişim işleminin yetkili bir Volvo servisinde yapılmasını önerir.

1. Arka koltuk arkalığını ileri doğru katlayınız.
2. Güvenlik izgarasının doğru yönde döndürüldüğünden emin olun. Koruyucu izgarayı arka yan kapılardan biriyle kaldırın.

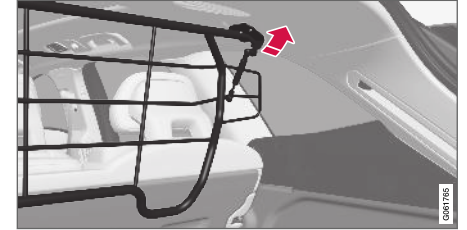

3. Güvenlik izgarasının braketlerini tavan aparatlarına yerleştirin.

İki kişi güvenlik izgarasını doğru konumda tutarsa bir sonraki adım kolaylaşır.



4. Tedarik edilen vidayı yerleştirin ve tedarik edilen 6 mm Allen anahtarını kullanarak sıkın. İşlemi diğer tarafta tekrarlayın. Tavsiye edilen sıkma torku: 20 Nm (15 ayak-libre).
 - > Korumayı ızgaranın düzgün şekilde takıldığını kontrol edin.
5. Koltuk arkalığını dik konuma geri katlayın.

Takma/çıkarma işlemi için gerekli aletler ve yönlemler hakkında daha fazla bilgi için ilk satın alma esnasında verilen montaj talimatlarına bakın.

! ÖNEMLİ

Kargo kapağı takıldığında koruyucu ızgara yukarı veya aşağı katlanamaz.

İlgili bilgiler

- Yükleme tavsiyeleri (s. 573)
- Yük bağlama kopçaları (s. 576)

Güvenlik ağının takılması ve sökülmesi*

Güvenlik ağı, ani bir fren yapıldığında yüklerin yolcu kabine fırlamasını engeller. Güvenlik ağı, dört montaj noktasına takılmıştır.

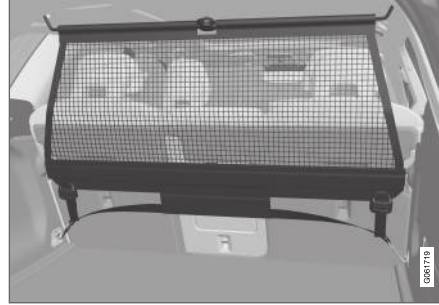

Güvenlik nedenleriyle güvenlik ağı daima aşağıda açıklanan şekilde sabitlenip bağlanmalıdır.

Ağ güçlü bir naylon kumaştan yapılmıştır ve araçta iki farklı konuma sabitlenebilir:

- Arkaya takma - arka koltuk arkasına.
- Öne takma - ön koltukların arkasına.

! UYARI

Bagaj bölmesindeki yükler düzgün şekilde takılmış bir emniyet ağı kullanılarak sıkıca tutturulmalıdır.

Güvenlik ağının takılması

! UYARI

Emniyet ağının üst kilit noktalarının düzgün sabitlendiğinden ve çekme kayışlarının düzgün şekilde kancalandığından emin olunması gerekir.

Hasarlı güvenlik ağları kullanılmamalıdır.

i DİKKAT

Öne monte edileceği zaman güvenlik ağı arka kapılardan birinden kolaylıkla monte edilir.

1. Güvenlik ağını açın ve ağdaki ayrılcı üst çubuğun uzatılmış konumunda kilitletiğinden emin olun.
2. Bağlama kayışı kilitleri size bakacak şekilde ağın bir tespit başlığını arka tavan montaj elemanının içine kancalayın.
3. Ağın diğer tespit kancasını karşı taraftaki tavan montaj elemanına kancalayın - teleskopik yay yüklü tespit kancaları hizalamayı kolaylaştırır.

Her bir ilgili tavan montaj elemanın ön uç konumu için ağın tespit kancalarını öne doğru bastırmaya dikkat edin.

YÜKLEME, DEPOLAMA VE YOLCU BÖLÜMÜ

4. Arkaya takma: Ağ, arka tavan bağlantı elemanlarına takılıken güvenlik ağının bağlantı kayışlarını bagaj bölümündeki ön zemin halkalarına kancalayın.

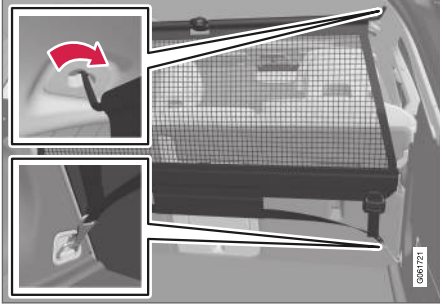

Arkaya takma.

Öne takma: Ağ, ön tavan montaj elemanlarına takılıken bağlama kayışlarını koltuk sürgüsü raylarının arkasındaki dış halkalara kancalayın - koltuk aralıkları düz konumda ve koltuklar hafif öne kaydırılırsa işlem daha kolaylaşır.

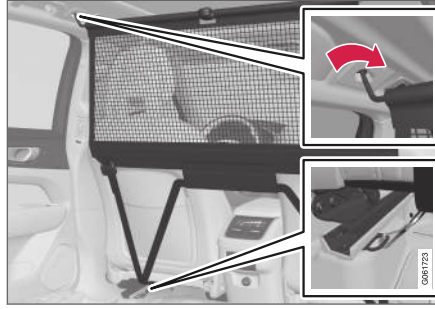

Öne takma.

Koltuk ve koltuk tekrar hareket ettirildiğinde koltuğu ve koltuk arkalığını ağa sert bastırmaya dikkat edin - sadece koltuk veya koltuk arkalığı ağla temas edinceye kadar ayarlayın.

! ÖNEMLİ

Koltuk veya koltuk arkalığı emniyet ağında geriye doğru sert bir şekilde itilirse, ağ ve tavan bağlantıları zarar görebilir.

5. Bağlama kayışlarıyla güvenlik ağını gerdirin.

Güvenlik ağının sökülmesi

Güvenlik ağı kolayca çıkarılıp katlanabilir.

1. Bağlama kayışı kilidindeki düğmeye basıp her iki tarafta bağlama kayışını biraz salarak güvenlik ağı gerginliğini azaltın.

2. Mandallara basın ve bağlama kayışının kancalarının ikisini de ayırın.
3. Üst bağlantıları açıp ağ tavan montaj elemanlarından ayırın.
4. Ağı katlayıp daha sonra açabilmek için çubuktaki kırmızı düğmeye basın. Ağ kendi kutusunda saklayın.

İlgili bilgiler

- Yükleme tavsiyeleri (s. 573)
- Yük bağlama kopçaları (s. 576)

İlk yardım kiti

İlk yardım çantasında ilk yardım malzemeleri bulunmaktadır.

İlk yardım kitini bagaj bölümünün sağ tarafındaki elastik kemerin arkasına saklayın.

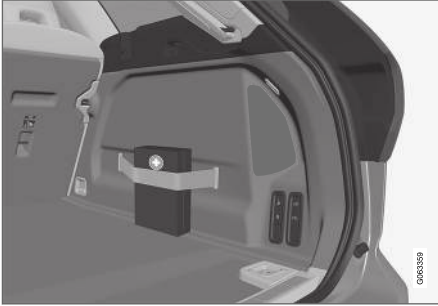

İlgili bilgiler

- Bagaj bölümü (s. 573)

Üçgen reflektör

Araç trafikte hareketsiz kalmışsa trafikteki diğer araçları uyarmak için üçgen reflektörü kullanın. Ayrıca dörtlü flaşörleri de etkinleştirin.

Eşya bölmeleri

Üçgen reflektör, yükleme kapağının içindeki bölmede bulunur.

Üçgen reflektörün katlanması

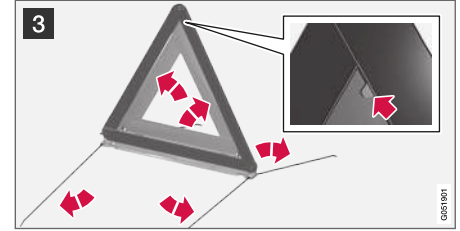
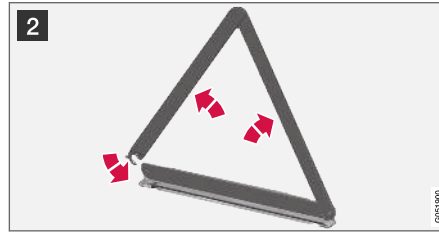
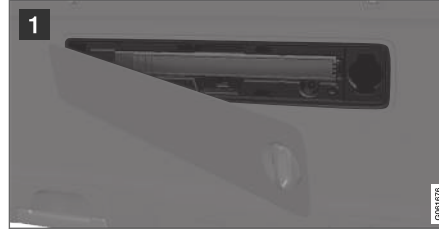

- 1 Önce düğmeyi çeyrek ölçüde çevirip üst ve alt kenarlarından kapağı braketlerden çekerek kapağı açın.

Üçgen reflektörü sabitleyen mandalı hafif sağa doğru bastırıp mahfazayı çıkarın.

- 2 Üçgen reflektörü mahfazasından çıkarın, katını açın ve uçlarını birbirine birleştirin.

- 3 Üçgen reflektörün destek ayaklarını katlayınız.

Üçgen reflektörün kullanılması ile ilgili olarak yönetmeliklere uyunuz. Üçgen reflektörü, trafiğe göre uygun bir yere koyunuz.

Kullandıktan sonra üçgen reflektör ve mahfazanın depolama yerine doğru şekilde sabitlendiğinden ve kapağın tamamen kapandığından emin olun.

İlgili bilgiler

- Bagaj bölümü (s. 573)
- Dörtlü flaşör (s. 150)

BAKIM VE SERVİS

Volvo Servis Programı

Aracı olabildiğince güvenli ve güvenilir tutmak için, Servis ve garanti belgesinde belirtilen Volvo servis programını takip edin.

Volvo, servis ve bakım işleri için yetkili bir Volvo servisine başvurmanızı önermektedir. Volvo servisleri, en yüksek kalitede servisi garanti edecek personele, özel aletlere ve servis literatürüne sahiptir.

! ÖNEMLİ

Volvo garantisinin geçerli olması için, Servis ve Garanti Belgesindeki talimatlara bakın ve bu talimatları yerine getirin.

İlgili bilgiler

- Araç durumu (s. 588)
- Servis ve onarım randevusu alın. (s. 588)
- Donanımların aracın diyagnostik soketine bağlanması (s. 39)
- Klima kontrol sisteminin servisi (s. 594)
- Fren sistemi bakımı (s. 421)
- Motor bölmesine genel bakış (s. 595)

Wi-Fi ile araba ve servis atölyesi arası veri aktarımı

Volvo servislerinde aracınız ile atölye arasında güvenli veri aktarımı için özel bir Wi-Fi şebekesi bulunmaktadır. Teşhis bilgilerinin ve yazılımın servis ağı vasıtasıyla aktarılmasında servis ziyaretiniz daha basit ve daha verimli olacaktır.

Ziyaretiniz için servise geldiğinizde, teknisyen arıza takibi ve yazılım indirmesi yapmak için aracınızı Wi-Fi yoluyla servis ağına bağlamak isteyebilir. Bu tür bir iletişim için, araba yalnızca servis ağına bağlanır. Bu nedenle arabayı evdeki gibi başka bir Kablosuz ağa bağlamak mümkün değildir, yalnızca servisin belirli ağına bağlamak mümkündür.

Servise manuel bağlanma

Manuel bağlantı normalde servis teknisyeni tarafından gerçekleştirilir. Teknisyen, arabayı bağlamak için uzaktan kumanda anahtarının düğmelerini kullanır; bu nedenle servis ziyareti için sizinle birlikte düğmeli anahtar getirmeniz önemlidir. Aracı, Wi-Fi aracılığıyla servis ağına bağlamak için uzaktan kumanda anahtarı üzerindeki kilit düğmesine üç kez basın.

Araç bir Wi-Fi ağına bağlandığında, orta ekranda  sembolü görünür.

! UYARI

Araç, servis ağlarına ve sistemlerine bağlandığında sürülmemelidir.

İlgili bilgiler

- Sistem güncellemelerinin İndirme Merkezi vasıtasıyla yönetilmesi (s. 587)
- Servis ve onarım randevusu alın. (s. 588)

İndirme Merkezi

Araçın sistemlerinden birçoğu, çevrimiçi bir araçta¹ orta gösterge ekranından güncellenebilir.



Güncelleme Servisi uygulaması, orta gösterge ekranındaki uygulama görünümünden başlatılır ve aşağıdakileri sağlar:

- sistem yazılımı güncellemesi arama ve uygulama
- Sensus Navigation* için harita verilerini güncelleme
- uygulamaları indirme, güncelleme ve kaldırma.

İlgili bilgiler

- Sistem güncellemelerinin İndirme Merkezi vasıtasıyla yönetilmesi (s. 587)
- Uygulamaları indirme (s. 488)
- Uygulamaların güncellenmesi (s. 489)
- Uygulamaları silme (s. 490)
- İnternete bağlı araç* (s. 520)
- Orta gösterge ekranının görünümünde dolaşma (s. 104)

Sistem güncellemelerinin İndirme Merkezi vasıtasıyla yönetilmesi

Sistem güncellemeleri, araçtaki çevrim içi ve bilgi-eğlence bileşenleri içindir. Sistem yazılımı güncellemeleri varsa güncellemelerin hepsi tek seferde veya ayrı ayrı olarak yapılabilir.

Güncelleme arama



Sistem güncellemelerinin mümkün olması için aracın internete bağlı olması gerekir².

Sistem güncellemeleri, orta gösterge ekranının uygulama görünümündeki **Güncelleme**

Servisi uygulaması ile yapılır. Bilgi eğlence sisteminin son çalıştırılmasından bu yana mevcut güncelleme araması yapılmadıysa bir arama yapılır. Yazılım kurulumu devam ediyorsa arama yapılmaz.

Sistem güncellemeleri düğmesinin üzerindeki sayı kaç adet güncellenen mevcut olduğunu gösterir. Düğmeye dokunulduğunda araca kurulabilecek güncellemelerin bir listesi gösterilir. Bir güncelleme varsa orta gösterge ekranının durum çubuğunda **Yeni yazılım güncellemeleri mevcut** mesajı da gösterilir.

ⓘ DİKKAT

Veri indirilmesi, örneğin İnternet radyosu gibi veri aktaran diğer hizmetleri etkileyebilir. Diğer hizmetler üzerindeki etki olumsuz şekilde yaşanırsa indirme işlemi kesilebilir. Alternatif olarak diğer hizmetleri kapatmak veya duraklatmak da uygun olabilir.

ⓘ DİKKAT

Kontak kapatıldığında ve araç terk edildiğinde bir güncelleştirme kesilebilir.

Ancak araç terk edilmeden önce güncelleştirmenin tamamlanması gerekmez, çünkü aracın bir daha ki kullanımında güncelleştirme devam eder.

Tüm sistem yazılımını güncelleme

- Listenin alt kısmından **Tümünü yükle** seçeneğini seçin.

Hiçbir liste istenmiyorsa bunun yerine **Sistem güncellemeleri** düğmesinden **Tümünü yükle** opsiyonu seçilebilir.

Tek sistem yazılım programlarını güncelleme

- Gereken yazılım için **Kur** seçeneğini seçin.

¹ Veri internet kullanırken aktarılır (veri trafiği) ve bunun bir maliyeti olabilir.

² Veri internet kullanırken aktarılır (veri trafiği) ve bunun bir maliyeti olabilir.

« Yazılım yüklemeyi iptal etme

- İndirme işleminin başlangıcında **Kur** düğmesinin yerini alan faaliyet göstergesinde X simmesine dokununuz.

Sadece indirme işleminin iptal edilebileceğine, kurulum aşaması başladığında bunun iptal edilemeyeceğine dikkat ediniz.

Yazılım güncellemesi için arka plan aramasının devre dışı bırakılması

Yazılım güncellemeleri için otomatik arka planda arama, araç fabrikadan çıktığında etkinleştirilir, ancak bu fonksiyon devre dışı bırakılabilir.

1. Orta gösterge ekranı üst görünümde **Ayarlar** seçeneğine basın.
2. **Sistem → Güncelleme servisi** tuşuna basınız.
3. **Otomatik Yazılım Güncellemesi** seçimini kaldırınız.

İlgili bilgiler

- İndirme Merkezi (s. 587)
- İnternete bağlı araç* (s. 520)
- Orta gösterge ekranının görünümünde dolaşma (s. 104)

Araç durumu

Araçın genel durumu, servis randevusu alma seçeneği ile birlikte orta gösterge ekranında görüntülenebilir³.

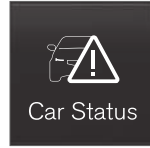

Araç Durumu uygulaması, orta gösterge ekranındaki uygulama görünümünden başlatılır ve dört sekmesi vardır:

- **Mesajlar** - durum mesajları
- **Durum** - yağ seviyesinin kontrol edilmesi
- **TPMS** - lastik basıncının kontrol edilmesi
- **Randevular** - atama bilgisi ve araç bilgisi³.

İlgili bilgiler

- Sürücü gösterge ekranından kaydedilmiş bir mesajı idare etmek (s. 97)
- Motor yağının kontrol edilmesi ve doldurulması (s. 596)
- Lastik basıncı izleme sistemi* (s. 546)
- Servis ve onarım randevusu alın. (s. 588)
- Servise araç bilgisi göndermek (s. 590)
- Orta gösterge ekranının görünümünde dolaşma (s. 104)

Servis ve onarım⁴ randevusu alın.

Bu hizmet, araç içinde doğrudan servis ve atölye ziyareti randevusu almak için uygun bir yol sunar. Servis zamanı geldiğinde ve aracın onarım gerektirdiği bazı durumlarda sürücü gösterge ekranında ve orta gösterge ekranının üst kısmında bir mesaj görünecektir. Servis tarihi ne kadar zaman geçtiği, motorun kaç saat çalıştığı veya son servisten bu yana sürülen mesafeye göre belirlenir.

Servis kullanılmadan önce

- Bir Volvo ID oluşturun ve Volvo ID'yi araca kaydedin.
- www.volvocars.com adresine gidip oturum açarak irtibat kuracağınız bir Volvo bayisini seçebilirsiniz.
- Randevu bilgisini almak ve göndermek için, aracınızın İnternete⁵ bağlı olması gerekir.

Servis randevusu alın

Aracınızdan bir servis randevusu almaya karar verdiğinizde bilgiler internet bağlantınız üzerinden gönderilecektir⁵.

İstediginizde veya sürücü gösterge ekranında ve orta gösterge ekranının üst kısmında servis veya onarım gerektiğini belirten bir mesaj gösterildiğinde randevu talebini doldurun.

³ Belirli pazarlarda geçerlidir.

⁴ Belirli pazarlarda geçerlidir.

⁵ Veri internet kullanırken aktarılır (veri trafiği) ve bunun bir maliyeti olabilir.



1. Orta gösterge ekranındaki uygulama görünümünden **Araç Durumu** uygulamasını açın.
2. **Randevular** düğmesine basın.
3. **Randevu iste** düğmesine basın.
4. Doğru **Volvo ID**'nin doldurulduğundan emin olun.
5. İstenen **Atölye**'nin doldurulduğundan emin olun.
6. Servis ziyareti sırasında yapılmasını istediğiniz ek işlemler veya servisimize gönderilecek diğer önemli bilgiler varsa, **Atölyeyi yazılı mesaja bilgilendirmek için dokunun** alanını doldurun.

7. **Randevu isteği gönder** düğmesine basın.

- > Birkaç gün içinde aracınıza bir randevu önerisi gelecektir.⁶ Aynı iletişimi e-posta vasıtasıyla veya www.volvocars.com adresine gidip oturum açtığınızda da alırsınız.

Belirli pazarlarda randevu talebini gönderdiğiniz zaman sürücü gösterge ekranında, aracın servise gereksinimi olduğu mesajı söner.

8. Talebinizi iptal etmek için **İsteği iptal et** düğmesine basın.

Araçtan gönderilen rezervasyon sorgusu, servis planlamasını kolaylaştıran araç bilgilerini içerir.

Bayi dijital rezervasyon teklifiyle geri gelir. Aracınızda ayrıca yetkili satıcınızla ilgili bilgiler de mevcuttur ve dilediğiniz zaman servis ile irtibata geçebilirsiniz.

Randevu talebini kabul etme

Araç bir randevu önerisi aldığı anda orta gösterge ekranının üst kısmında bir mesaj gösterilecektir.

1. Mesaja dokunun.
2. Önerilen randevu kabul edilebilir ise **Kabul et** düğmesine basın. Aksi durumda **Yeni istek gönder** veya **Reddet** seçeneğine basın.

Bazı pazarlar için, sistem, planlanmış randevu saatinin yaklaştığını size hatırlatır ve zamanı geldiğinde⁷ navigasyon sistemi de atölyeye götürmek üzere size rehberlik eder.

İlgili bilgiler

- Araç durumu (s. 588)
- Servise araç bilgisi göndermek (s. 590)
- Orta gösterge ekranının görünümünde dolaşma (s. 104)
- Volvo ID (s. 28)
- İnternete bağlı araç* (s. 520)

⁶ Bu zaman çerçevesi, pazara bağlı olarak farklılık gösterebilir.

⁷ Sensus Navigation* için geçerlidir.

Servise araç bilgisi göndermek⁸

Araba ile ilgili bilgi herhangi bir zamanda gönderilebilir. Örneğin, bir servis randevusu ayarlarsanız ve ziyaretinizin planlanabilmesi için onlara daha kapsamlı veriler sunarak servisimize yardım etmek istiyorsanız bunu yapabilirsiniz. Araç bilgisi göndermek, servis randevusu ayarlamak ile aynı şey değildir.



1. Orta gösterge ekranındaki uygulama görünümünden **Araç Durumu** uygulamasını açın.
2. **Randevular** düğmesine basın.
3. **Araç verisi gönder** düğmesine basın.
 - > Orta gösterge ekranının üst kısmında araç verilerinin gönderildiğine dair bir mesaj gösterilir. Faaliyet göstergesinde X simgesine dokunarak veri aktarımını iptal edebilirsiniz.

Bilgi, aracın İnternet bağlantısı üzerinden gönderilir⁹.

Bir bayi aracın şasi numarasına (VIN¹⁰) sahipse, araç bilgilerine erişebilir.

⁸ Belirli pazarlarda geçerlidir.

⁹ Veri internet kullanırken aktarılır (veri trafiği) ve bunun bir maliyeti olabilir.

¹⁰ Araç Şasi Numarası.

Araç bilgisi içeriği

Gönderilen veri, en son kaydedilen bilgilerdir (aracın son çalıştığı zaman) ve şu alanlardan bilgileri içerir:

- Servis gerekliliği
- son servisten bu yana geçen zaman
- işlev durumu
- sıvı seviyeleri
- Metre okuması
- Araç Şasi Numarası (VIN¹⁰)
- Aracın yazılım sürümü
- aracın diyagnostik verileri.

İlgili bilgiler

- Servis ve onarım randevusu alın. (s. 588)
- Araç durumu (s. 588)
- Orta gösterge ekranının görünümünde dolaşma (s. 104)
- İnternete bağlı araç* (s. 520)

Aracı yükseltin

Aracı kaldırırken araç krikosunun ya da servis/garaj krikosunun aracın alt tabanındaki özel noktalara takılması gerekir.

Seviye kontrolü* olan araçlarda aracı kaldırmadan önce varsa havalı süspansiyon kapatılmalıdır. Orta gösterge ekranından işlevi devre dışı bırakma.

UYARI

Araç bir atölye krikosu kullanarak kaldırılmışsa, bu dört kriko noktası altından birine yerleştirilmelidir. Atölye krikosunu, aracın kaymasını önleyecek şekilde yerleştirmeye dikkat edin. Aracın dengeli kalması ve hasar görmemesi için kriko plakasına lastik bir muhafaza takıldıktan emin olun. Her zaman aks standları veya benzerini kullanın.

DİKKAT

Volvo, sadece söz konusu araç modeline ait kriko kullanılmasını önermektedir. Volvo tarafından önerilenin dışında başka bir kriko seçilirse, kullanım için teçhizatla beraber sağlanan talimatları takip edin.

Sıradan bir araç krikosu örneğin patlak sonrası bir lastiğin değiştirilmesi gibi sadece arada bir kısa süreli kullanım için tasarlanmıştır. Araç çok sık kaldırılacaksa veya lastikleri değiştirmek için gerekenden daha uzun süreli kaldırılması gerekiyorsa, garaj krikosunun kullanılması tavsiye edilir. Bu durumda, donanımla birlikte gelen kullanım kılavuzunu izleyin.

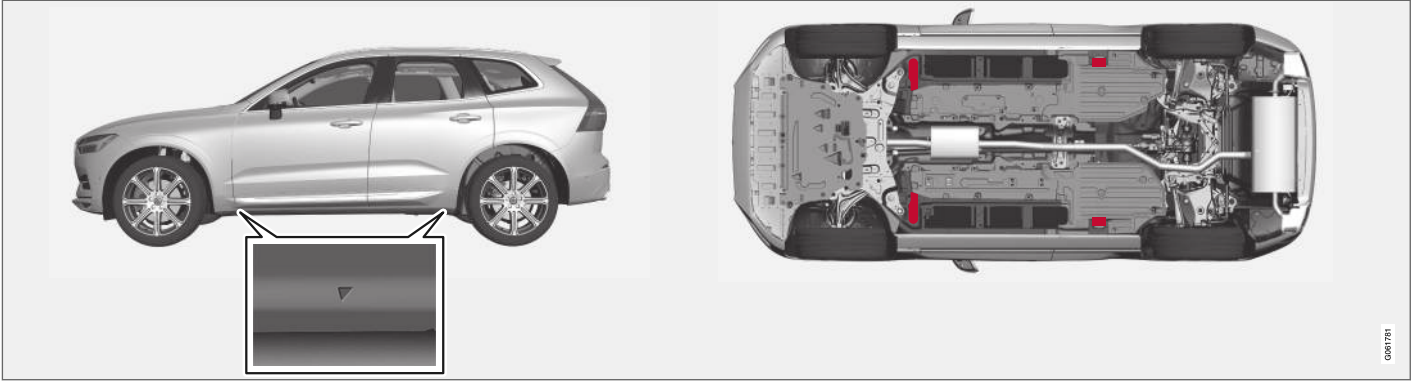

Plastik kapaktaki üçgenler, kaldırma noktalarının konumlarını gösterir (kırmızıyla işaretli).

İlgili bilgiler

- Bir tekerleğin çıkarılması (s. 553)
- Kriko* (s. 552)
- Seviye kontrolü ayarları* (s. 447)

Kaputu açma ve kapatma

Kaput, yolcu kabinindeki kolu ve kaputun altındaki bir kolu kullanarak açılabilir.

Kaputu açınız

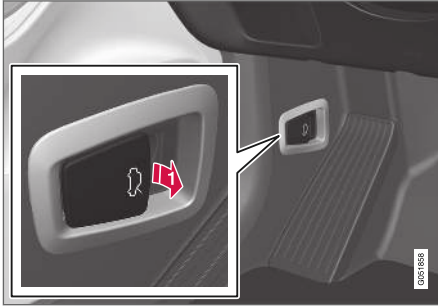

- 1 Kaputu tamamen kapalı konumdan ayırmak için ayak pedallarının yanındaki kolu çekin.



- 2 Kaputun altındaki boşlukta soldan sağa sürükleyin, kaputu kaput kilidi tırnağından serbest bırakmak için kolu yukarı ve yana doğru hareket ettirin ve kaputu kaldırın.

Uyarı - kaput kapalı değil



Kaput ayrıldığında sürücü gösterge ekranındaki uyarı sembolü ve grafikler yanacak ve sesli bir hatırlatıcı çalacaktır. Araç kaymaya başlarsa sesli uyarı sinyali tekrarlanacaktır.

DİKKAT

Motor kapağının düzgün şekilde kapatılmasına rağmen uyarı lambası yanıyor veya uyarı sinyali duyuluyorsa yetkili bir Volvo servisi ile irtibat kurun.

Kaputun kapatılması

1. Kendi ağırlığı altında düşmeye başlayınca kadar kaputu aşağı itin.
2. Kaput kilit mandalına karşı durduğunda tamamen kapatmak üzere kaputu itin.



UYARI

Ezilme riski! Motor kapağının altındaki kapanma hattının tıkalı olmadığından emin olun, aksi takdirde kişisel yaralanma riski vardır.

UYARI

Motor kapağının düzgün kapanıp kapanmadığını kontrol edin. Motor kapağı her iki taraftan sesli olarak oturmalıdır.



Kaput tamamen kapanmamıştır. Şekil şematiktir - parçalar araç modeline göre değişiklik gösterebilir.



Kaput tamamen kapanmıştır. Şekil şematiktir - parçalar araç modeline göre değişiklik gösterebilir.

⚠ UYARI

Motor kapağı açırken aracı asla sürmeyin!

Sürüş esnasında motor kapağının düzgün şekilde kapanmadığına dair herhangi bir belirti varsa, derhal durun ve motoru kapatın.

İlgili bilgiler

- Motor bölümüne genel bakış (s. 595)
- Kapı ve emniyet kemeri hatırlatıcısı (s. 47)

Klima kontrol sisteminin servisi

Klima sisteminin bakımı ve onarımı sadece yetkili bir servis tarafından yapılmalıdır.

Sorun tespiti ve onarım

Klima sistemi floresan izleme öğeleri içerir. Kaçak tespit çalışmalarında ultraviyole ışık kullanılmalıdır.

Volvo, yetkili bir Volvo servisine başvurmanızı önerir.

R134a soğutucu gazı olan araçlar

⚠ UYARI

Klima sisteminde basınçlı soğutucu gaz R134a bulunur. Bu sistemin sadece yetkili bir servis tarafından bakımı ve onarımı yapılmalıdır.

R1234yf soğutucu gazı olan araçlar

⚠ UYARI

Klima sisteminde basınçlı soğutucu gaz R1234yf bulunur. SAE J2845 (Mobil Klima Sisteminde Güvenli Servis ve Kullanılan Soğutucu Gazların Muhafazası için Teknisyen Eğitimi) uyarınca soğutucu gaz sisteminin servis ve onarımı, sistemin güvenliğini sağlamak için sadece eğitilmiş ve sertifikalı teknisyenler tarafından yapılmalıdır.

İlgili bilgiler

- Volvo Servis Programı (s. 586)

Ön camı değiştirirken Baş üstü gösterge*

Baş üstü gösterge ekranlı araçlar, yansıtılan görüntülerin görüntülenmesi için gereksinimleri karşılayan özel türde bir ön cama sahiptir.

Volvo, ön cam değiştirilirken bir yetkili Volvo servisi ile iletişime geçmenizi tavsiye eder. Baş üstü gösterge ekranı grafiklerinin doğru şekilde görüntülenebilmesi için doğru versiyonda ön cam takılması gerekir.

İlgili bilgiler

- Baş üstü gösterge ekranı* (s. 131)
- Baş üstü göstergesinin temizlenmesi* (s. 623)

Motor bölümüne genel bakış

Genel görünüm, servisle ilgili birkaç parçayı gösterir.

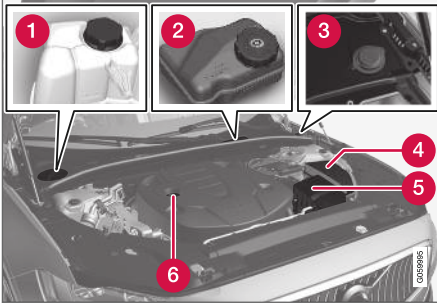

Motor bölümünün görünüşü araç ve motor modeline göre farklılık gösterebilir.

- 1 Soğutma sıvısı genleşme kabı
- 2 Fren hidroliği haznesi (sürücü tarafında bulunur)
- 3 Yıkama sıvısı doldurma borusu¹¹
- 4 Merkezi elektrik ünitesi
- 5 Hava filtresi
- 6 Motor yağı doldurma borusu

⚠ UYARI

Radyatör fanının (ön motor bölümünde radyatörün arkasına konumlandırılan) motor kapatıldıktan sonra çalışmaya başlayabileceğini veya yaklaşık 6 dakika kadar otomatik olarak çalışmaya devam edebileceğini aklınızda bulundurun.

Motoru her zaman bir atölyede temizletin, yetkili bir Volvo atölyesi tavsiye edilir. Motor sıcaksa yangın riski mevcuttur.

⚠ UYARI

Kontakt sistemi, çok yüksek ve tehlikeli voltajda çalışır. Motor bölümünde çalışma yaparken aracın elektrik sistemi daima **0** kontak konumunda olmalıdır.

Aracın elektrik sistemi **II** kontak konumundayken veya motor sıcakken kızdırma bujilerine veya ateşleme bobinine dokunmayın.

İlgili bilgiler

- Kaputu açma ve kapatma (s. 593)
- Yıkama sıvısının doldurulması (s. 638)
- Soğutma sıvısı ekleme (s. 598)
- Sigortalar motor bölümünde (s. 612)
- Motor yağının kontrol edilmesi ve doldurulması (s. 596)
- Kontakt konumları (s. 416)

Motor yağı

Önerilen servis aralıklarının ve garantinin uygulanabilmesi için onaylı bir motor yağı kullanılmalıdır.

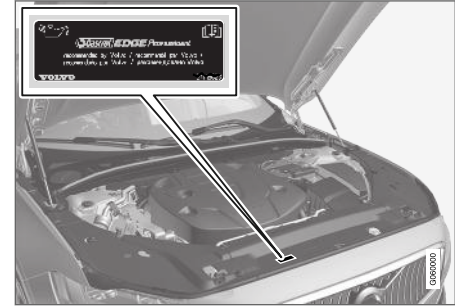

Volvo tavsiyesi:



¹¹ Yıkayıcı haznesini düzenli aralıklarla, örneğin yakıt doldururken doldurun.

- ◀◀ Motor yağı düzenli olarak kontrol edilemez ve seviye çok düşerse, bu durum motorun ciddi hasar görmesine neden olabilir.

! ÖNEMLİ



Motor servis aralıklarının gereklerini yerine getirmek için tüm motorlar fabrikada özele olarak uyarlanmış sentetik motor yağı ile doldurulurlar. Servis ömrü, başlama karakteristiği, yakıt tüketimi ve çevresel etki ile ilgili olarak ya seçimi çok dikkatli bir şekilde yapılmalıdır.

Önerilen servis aralıklarının uygulanabilmesi için onaylı bir motor yağı kullanılmalıdır. Hem doldurma ve hem de yağ değişimi için sadece tanımlanan sınıfta bir yağ kullanılmalıdır, aksi takdirde aracın servis ömrü, marş özellikleri, yakıt tüketimi ve çevresel etkisinin etkilenmesi riski vardır.

Belirtilen cinsten ve viskozitede motor yağı kullanılmaması durumunda, motorla ilgili bileşenler hasar görmüş olabilir. Volvo Car Corporation bu tür hasar için herhangi bir sorumluluk kabul etmez.

Volvo yağ değişimlerinin, yetkili bir Volvo servisinde yürütülmesini önerir.

Volvo, yağ seviyesinin çok düşük/yüksek veya yağ basıncının düşük olması durumunda uyarı yapmak için farklı sistemler kullanır. Belirli motor modellerinde bir yağ basıncı sensörü vardır, bu durumda

düşük yağ basıncı  için sürücü göstergesi ekranının uyarı sembolü kullanılır. Diğer modellerde bir yağ seviye sensörü bulunur, sürücü göstergesi panelinin uyarı sembolü  ve göstergesi ekranı metinleri ile sürücü bilgilendirilir. Belirli varyantlar her iki sisteme de sahiptir. Bu konuda daha fazla bilgi için bir Volvo bayisiyle irtibata geçin.

Motor yağını ve yağ filtresini, Servis ve Garanti Belgesi'nde belirtilen aralıklara göre değiştirin. Öngörülen cinsten daha yüksek kalitede bir yağ kullanılmasına izin verilir. Araç zorlu şartlarda kullanılıyorsa, Volvo belirlenmiş olan yağdan daha yüksek dereceli bir yağ kullanılmasını önerir.

İlgili bilgiler

- Motor yağının kontrol edilmesi ve doldurulması (s. 596)
- Motor yağı — teknik özellikleri (s. 651)
- Motor yağı için olumsuz sürüş koşulları (s. 653)

Motor yağının kontrol edilmesi ve doldurulması

Yağ seviyesi, elektronik yağ seviyesi sensörü ile tespit edilir.

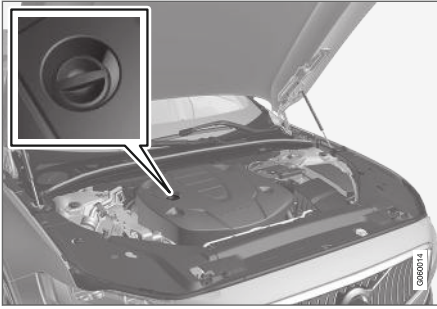

Yakıt dolum borusu¹².

Bazı durumlarda, servis aralıkları arasında yağın eklenmesi gerekebilir.

Sürücü ekranında bir mesaj gösterilinceye kadar motor yağ seviyesi ile ilgili herhangi bir işleme gerek yoktur.

⚠ UYARI



Bu sembol **Motoryağı seviyesi Servis gerekli** mesajıyla birlikte gösterilirse, atölyeyi ziyaret edin - yetkili Volvo servisi önerilir. Yağ seviyesi çok yüksek olabilir.

⚠ ÖNEMLİ



Bu sembol örneğin **Motoryağı seviyesi dış 1 litre doldur** gibi düşük yağ seviyesi hakkındaki mesajla birlikte gösterilirse, örneğin 1 litre (1 quart) gibi sadece belirlenen hacmi doldurun.

⚠ UYARI

Yangın tehlikesi nedeniyle sıcak egzoz manifoldunun üzerine yakıt dökmeyin.

Orta gösterge ekranında yağ seviyesine bakın

Yağ seviyesi, araç çalıştırdıktan sonra orta gösterge ekranındaki elektronik yağ seviyesi göstergesini kullanarak görselleştirilir. Yağ seviyesi düzenli olarak kontrol edilmelidir.



1. Orta gösterge ekranındaki uygulama görünümünden **Araç Durumu** uygulamasını açın.

2. Yağ seviyesini göstermek için **Durum** üzerine basın.



Orta gösterge ekranındaki yağ seviyesi grafikleri.

ⓘ DİKKAT

Sistem yağ doldurulduğunda veya boşaltıldığında doğrudan değişikliği algılayamaz. Yağ seviyesi göstergesinin doğru olması için aracın yaklaşık 30 km (yaklaşık 20 mil) sürülmüş olması ve motor kapatıldıktan sonra ve düz bir zeminde 5 dakika süreyle hareketsiz olması gerekir.

¹² Elektronik yağ seviyesi sensörü olan motorlarda seviye çubuğu yoktur.



i DİKKAT

Yağ seviyesini ölçmek için doğru koşullar (motor kapanmasından sonraki süre, aracın eğimi, dış ortam sıcaklığı, vs.) sağlanmadıysa orta gösterge ekranında **Mevcut değer yok** mesajı görüntülenir. Bu, aracın sisteminde yanlış giden bir şeylerin olduğu anlamına **gelmez**.

İlgili bilgiler

- Motor yağı (s. 595)
- Motor yağı için olumsuz sürüş koşulları (s. 653)
- Motor yağı — teknik özellikleri (s. 651)
- Kontak konumları (s. 416)
- Araç durumu (s. 588)

Soğutma sıvısı ekleme

Soğutma sıvısı içten yanmalı motoru doğru çalışma sıcaklığına soğütür. Motordan soğutma sıvısına aktarılan ısı, yolcu kabinini ısıtmak için kullanılabilir.

Soğutma sıvısının üzerini doldururken kutusundaki talimatlara uyun. Asla sadece suyla doldurmayın. Çok az veya çok fazla soğütma sıvısı konsantrasyonu, donma tehlikesini artırır.

Aracın altında soğütma suyu varsa, soğütma suyu dumanı varsa veya 2 litreden (yaklaşık 2 kuart) fazla doldurulmuşsa, aracı çalıştırmayı denerken bozuk soğütma sistemi nedeniyle motora hasar gelme riskini önlemek için her zaman kurtarmayı arayın.

⚠ UYARI

Soğütma suyu çok sıcak olabilir. Soğütma suyu sıcak olduğunda asla kapağı açmayın. Ekleme gerekirse, herhangi bir fazla basıncı kaybolmasına izin vermek için genişleme deposu kapağını yavaşça gevşetin.

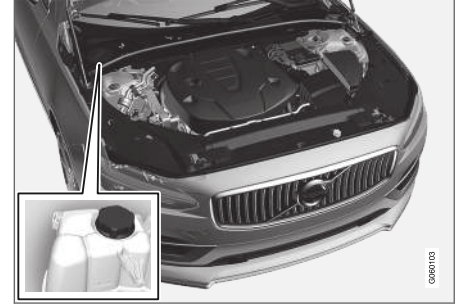

Soğütma sıvısı genişleme kabı, soldan direksiyonlu araç.



1 Plastik kapaktaki başlığı çevirerek çıkartın.

2 Gerekliyse, yedek deponun kapağı çevirerek çıkarın ve soğutma sıvısı doldurun. Soğutma suyu seviyesi genleşme kabı üzerindeki sarı **MAX** işareti aşmamalıdır.

Parçaları işlemleri tersine takip ederek tekrar takın.

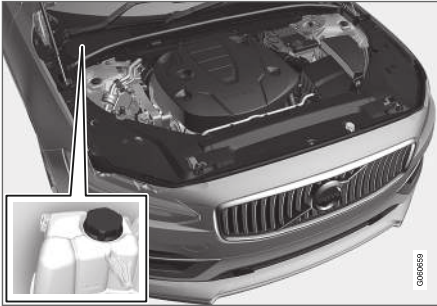

Soğutma sıvısı genleşme kabı, sağdan direksiyonlu araç.

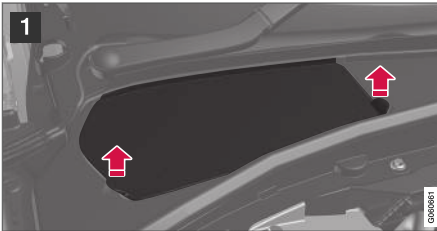

1 Mandal kolunu kavrayın ve mandalı plastik kapaktan kaldırın/sallayın.

2 Gerekliyse, yedek deponun kapağı çevirerek çıkarın ve soğutma sıvısı doldurun. Soğutma suyu seviyesi genleşme kabı üzerindeki sarı **MAX** işareti aşmamalıdır.

Parçaları işlemleri tersine takip ederek tekrar takın.

! ÖNEMLİ

- Soğutma suyunu onaylanmış kalitede su ile karıştırın. Su kalitesiyle ilgili şüphelerin olduğu durumlarda, Volvo tavsiyelerine uygun bir şekilde hazır-karışık soğutma suyu kullanılır.
- Soğutma suyu karışımının %50 su ve %50 soğutma suyu olduğundan emin olun.
- Volvo tarafından da tavsiye edildiği gibi her zaman anti-korozyon faktörü içeren bir soğutma suyu kullanın.
- Sistemin yeterli korozyon korumasına sahip olduğundan emin olmak için büyük soğutma sistemi bileşenlerini değiştiren yalnızca yeni soğutma suyu kullanılmalıdır.
- Motor sadece iyi doldurulmuş bir soğutma sistemi ile çalıştırılmalıdır. Aksi halde, yüksek sıcaklıklar silindir kafasında hasar riskiyle (çatlaklar) sonuçlanabilir.
- Yüksek klor, klorid ve diğer tuzların içeriği soğutma sisteminde korozyona neden olabilir.

İlgili bilgiler

- Motor bölmesine genel bakış (s. 595)
- Soğutma suyu — teknik özellikleri (s. 654)

Lambanın değiştirilmesi

Halojen fardaki ampul bir servisten yardım almadan değiştirilebilir.

Halojen farlar tüm modeller ve pazarlar için mevcut değildir. Bu konuda daha fazla bilgi için bir Volvo bayisiyle irtibata geçin.

LED¹³ tipi bir lamba bir atölye tarafından değiştirilmelidir. Yetkili bir Volvo atölyesi tavsiye edilir.

i DİKKAT

Bu makede kapsanmayan ampuller hakkında bilgi için, bir Volvo bayisine veya onaylı bir Volvo servis teknisyenine başvurun.

Farın yuvarlak lastik kapağı çıkarıldığında kısa far ampulüne erişilebilir.

Lambalarda ampullerden başka bir arıza meydana gelirse bir servise¹⁴ danışın. LED¹³ lambalarda bir arıza meydana gelirse genellikle tüm lamba ünitesinin değiştirilmesi gerekir.

⚠ UYARI

Ampulleri değiştirirken aracın elektrik sistemi, 0 kontak konumunda olmalıdır.

! ÖNEMLİ

Lambaların cam kısmına asla parmaklarınızı değdirmeyin. Parmaklarınızdaki gres yağı ısıyla buharlaşır, reflektörü kaplar ve ardından hasara yol açar.

i DİKKAT

Arızalı bir lambanın değiştirilmesinin ardından bir hata mesajı görüntülenmeye devam ediyorsa yetkili bir Volvo atölyesini ziyaret etmenizi öneririz.

i DİKKAT

Ön farlar ve arka lambalar vb. dış aydınlatma lambalarının, cam iç tarafları üzerinde geçici bir süre buğulanma olabilir. Bu normaldir, tüm dış aydınlatma buna dayanacak şekilde tasarlanmıştır. Buğulanma, lamba belli bir süre açık tutulduğunda, normal bir şekilde lamba mahfazasından dışarı çıkarılır.

İlgili bilgiler

- Dış lamba konumları (s. 601)
- Kısa far ampulünün değiştirilmesi (s. 601)
- Uzun far ampulünün değiştirilmesi (s. 602)

- Ön uyarı lambası/pozisyon lambası ampulünün değiştirilmesi (s. 603)
- Ön sinyal lambası ampulünün değiştirilmesi (s. 603)
- Ampul teknik özellikleri (s. 604)

¹³ LED (Ligth Emitting Diode)

¹⁴ Yetkili bir Volvo atölyesi tavsiye edilir.

Dış lamba konumları

Aracın dış aydınlatması bir çok farklı ampulden oluşur. LED¹⁵ tipi bir lamba bir atölye tarafından değiştirilmelidir. Yetkili bir Volvo atölyesi tavsiye edilir.

Lambalar, ön (halojen farlı araç)

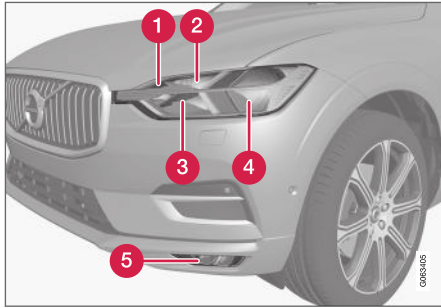

- 1 Sinyal
- 2 Gündüz yanan farlar/konum lambaları
- 3 Uzun far
- 4 Kısa far
- 5 Ön sis farları/viraj lambaları* (LED¹⁵)

Lambalar, arka

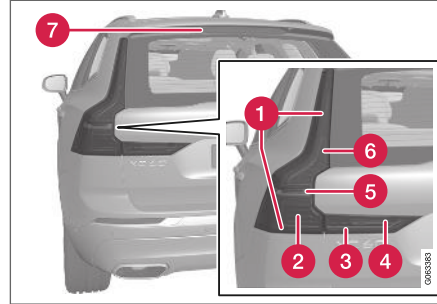

- 1 Pozisyon lambaları (LED¹⁵)
- 2 Sinyal lambası (LED)
- 3 Pozisyon lambaları (LED)
- 4 Sis lambası (LED)
- 5 Geri vites lambaları (LED)
- 6 Fren lambası (LED)
- 7 Fren lambası - orta, yüksek seviye (LED)

İlgili bilgiler

- Lambanın değiştirilmesi (s. 600)
- Ampul teknik özellikleri (s. 604)
- Far düğmeleri (s. 140)

Kısa far ampulünün değiştirilmesi

Halojen fardaki kısa far ampulü bir servisten yardım almadan değiştirilebilir.

! ÖNEMLİ

Lambaların cam kısmına asla parmaklarınızı değdirmeyin. Parmaklarınızdaki gres yağı ısıyla buharlaşır, reflektörü kaplar ve ardından hasara yol açar.



Sol far.

1. Farın yuvarlak lastik kapağını ayırın.
2. Konektörü ampulden ayırın.
3. Ampulü nazikçe yukarı itip dümdüz çekerek çıkartın.

¹⁵ LED (Light Emitting Diode)

4. Sokete yeni bir ampul takın. Ampulün kılavuz pininin direk yukarı göstermesi gerekir.
5. Bağlantı parçasına bastırın.
6. Farın yuvarlak lastik kapağını geri takın.

İlgili bilgiler

- Dış lamba konumları (s. 601)
- Ampul teknik özellikleri (s. 604)

Uzun far ampulünün değiştirilmesi

Halojen fardaki uzun far ampulü bir servisten yardım almadan değiştirilebilir.

! ÖNEMLİ

Lambaların cam kısmına asla parmaklarınızı değdirmeyin. Parmaklarınızdaki gres yağı ısıyla buharlaşır, reflektörü kaplar ve ardından hasara yol açar.

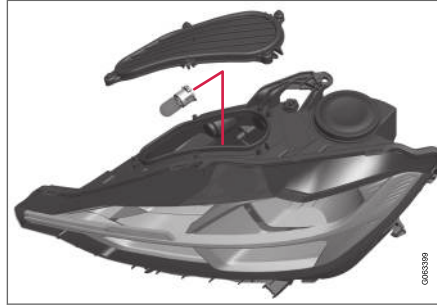

Sol far.

1. Ampul duyunu yukarı doğru çevirip düz dışarı çekerek ampulü ayırın.
2. Kilit tırnağını ayırmak için konektörün kilit tırnağında plastik kapağı dikkatle kanırtın.
3. Konektörü (klemensi) ampulden ayırınız.
4. Ampulü değiştirin.
5. Ampulü sokete takıp aşağı doğru çevirin.

İlgili bilgiler

- Dış lamba konumları (s. 601)
- Ampul teknik özellikleri (s. 604)

Ön uyarı lambası/pozisyon lambası ampulünün değiştirilmesi

Halojen fardaki gündüz farı ampulü/ pozisyon lambası ampulü bir servisten yardım almadan değiştirilebilir.

i DİKKAT

Uzun far ampulü ayrılmış ise, gündüz çalışan lambaya/konum lambasına erişim daha kolaydır. Uzun far ampulü, gündüz çalışan lamba ampulü/pozisyon lambası ampulünün üzerine çapraz olarak takılır. Ampul duyunu yukarı doğru çevirip düz dışarı çekerek uzun far ampulünü ayırın.

! ÖNEMLİ

Lambaların cam kısmına asla parmaklarınızı değdirmeyin. Parmaklarınızdaki gres yağı ısıyla buharlaşır, reflektörü kaplar ve ardından hasara yol açar.

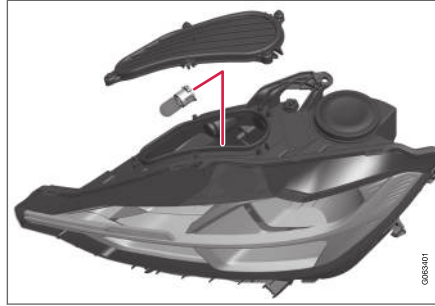

Sol far.

1. Gündüz çalışan ışık lambası/konum lambası için ampul tutucuyu düz tutun.
2. Ampulü çekerek yerinden çıkartın.
3. Ampulü değiştirin.
4. Ampul duyunu sokete takıp yerine bastırın.
5. Uzun far ampulünün ampul tutucusu çıkarılırsa soketin içine takıp vidalayın.

İlgili bilgiler

- Dış lamba konumları (s. 601)
- Ampul teknik özellikleri (s. 604)

Ön sinyal lambası ampulünün değiştirilmesi

Halojen fardaki sinyal lambası bir servisten yardım almadan değiştirilebilir.

Ampulün değiştirilebilmesi için farın üzerindeki plastik kapağın çıkarılması gerekir.



Sol far.

1. Mandalları birbirine bastırın ve ampul duyunu düz dışarı çekin.
2. Ampulü yeni bir ampul duyuna geçin.
3. Ampul duyunu sokete takıp yerine bastırın.

İlgili bilgiler

- Dış lamba konumları (s. 601)
- Ampul teknik özellikleri (s. 604)

Ampul teknik özellikleri

Teknik özellikler, halojen farlardaki ampullerle ilgilidir.

Diğer lambalarda bir arıza meydana gelirse bir servise¹⁶ danışın.

Fonksiyon	W ^A	Type
Kısa far	55	H7
Uzun far	65	H9
Ön sinyal lambaları	24	PWY24W
gündüz yanan farlar/ pozisyon lambaları, ön	21/5	W21/5W

A Watt

İlgili bilgiler

- Dış lamba konumları (s. 601)
- Lambanın değiştirilmesi (s. 600)

¹⁶ Yetkili bir Volvo atölyesi tavsiye edilir.

Akü

Elektrik sistemi tek kutupludur ve iletken madde olarak şasiyi ve motor gövdesini kullanır.

Marş motoru aküsü, elektrik sistemini başlatmak ve araçtaki diğer elektrikli donanımların yanı sıra marş motorunu çalıştırmak için kullanılır.

Marş motoru aküsü bir servis tarafından değiştirilmelidir¹⁷.

Araç voltaj ayarlı bir AC alternatörüne sahiptir.

Marş motoru aküsü, karbondioksit indirgeme işlevleri Start/Stop ve rejeneratif şarj için tasarlanan ve aracın farklı sistemlerinin işlevselliğini desteklemek üzere tasarlanan 12 V'luk bir akümüldür.

Akünün ömrü ve fonksiyonu, marş sayısı, boşalma, sürüş tarzı, sürüş koşulları, iklim koşulları gibi faktörlerden etkilenir.

- Motor çalışır durumdayken akü bağlantısını ayırmayın.
- Aküye giden tüm kabloların doğru bağlandığını ve düzgün sıkıldığını kontrol edin.

⚠ UYARI

- Akü son derece patlayıcı olan oksihidrojen gazı üretebilir. Bir aktarma teli yanlış bağlanırsa kıvılcım oluşabilir ve bu akünün patlaması için yeterli olabilir.
- Atlama kablolarını herhangi bir yakıt sistemi bileşene veya herhangi bir hareketli parçaya bağlamayın. Sıcak motor parçalarına dikkat edin.
- Akü ciddi yanıklara sebebiyet verebilecek sülfürik asit içerir.
- Sülfürik asit gözünüze, derinize veya kıyafetinize temas ederse bol miktarda su ile yıkayınız. Asit gözünüze sıçarsa derhal tıbbi yardım alın.
- Asla akünün yanında sigara içmeyin.

Şarj etme noktaları

Harici bir marş motoru aküsü veya akü şarj cihazı bağlarken aracın motor bölümündeki şarj noktalarını kullanın.

Aracın bagaj/kargo alanındaki marş motor aküsünde bulunan akü terminaleri **kullanılmamalıdır**.

Şarj sırasında hem marş motoru aküsü hem de destek akü şarj edilir.

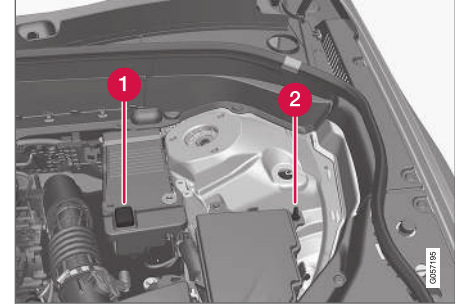

1 Pozitif şarj noktası

2 Negatif şarj noktası

⚠ ÖNEMLİ

Marş motoru aküsünü ve destek aküyü şarj ederken sadece kontrollü şarj gerilimi olan modern bir akü şarj cihazı kullanın. Aküye zarar verebileceği için hızlı şarj fonksiyonu kullanılmamalıdır.

¹⁷ Yetkili bir Volvo atölyesi tavsiye edilir.



! ÖNEMLİ

Aşağıdaki talimat gözlemlenmiyorsa harici marş motoru aküsünün veya akü şarj cihazının bağlanmasının ardından infotainment enerji tasarruf fonksiyonu geçici olarak devreden çıkmış olabilir ve/veya marş motoru aküsünün şarj durumu hakkında sürücü gösterge ekranındaki mesaj geçici olarak geçersiz olabilir:

- Aracın ana aküsü üzerindeki negatif akü terminali **kesinlikle** harici bir marş motoru aküsü veya akü şarj cihazını bağlamak için kullanılmamalıdır, topraklama noktası olarak sadece **aracın negatif şarj noktası** kullanılabilir.

i DİKKAT

Akünün ömrü sürekli boşaldığı takdirde kısalmır.

Akünün ömrü sürüş koşulları ve iklim dahil olmak üzere çeşitli faktörlerden etkilenir. Akü çalışma kapasitesi zamanla yavaş yavaş azalır ve bu nedenle aracın uzun süre kullanılması veya sadece kısa mesafelerde kullanılması halinde şarj edilmesi gerekir. Aşırı soğuk da marş kapasitesini sınırlar.

Aküyü iyi koşullarda muhafaza etmek için, en az 15 dakika haftalık/sürüş veya akünün akü şarj cihazına otomatik düşük oranda şarj edilmesi tavsiye edilir.

Tam şarjlı olarak muhafaza edilen bir akü maksimum servis ömrüne sahiptir.

! UYARI

Marş aküsü kesilirse, otomatik açma ve kapama işlevi düzgün çalışması için sıfırlanmalıdır. Sıkışmadan koruma fonksiyonunun çalışması için sıfırlama yapılmalıdır.

Yer



Marş motoru aküsü kargo alanında bulunur.

Teknik özellikler

Akü	H7 AGM	H8 AGM
Voltaj (V)	12	12
Soğuk çalışma kapasitesi ^A - CCA ^B (A)	800	850
Boy, LxBxH	315x175x190 mm (12,4x6,9x7,5 inç)	353x175x190 mm (13,9x6,9x7,5 inç)
Kapasite (Ah)	80	95

^A EN standardına göre.

^B Cold Cranking Amperes.

Volvo, akü değişiminin yetkili bir Volvo servisine bırakılmasını tavsiye eder.

! ÖNEMLİ

Marş motoru aküsü veya destek aküsü değiştirilirken, AGM¹⁸ tipi bir akü takılmalıdır.

! ÖNEMLİ

Marş aküsü değiştirilecekse, eski aküyü aynı soğuk çalışma kapasitesine ve orijinal aküyle aynı tipteki bir aküyle değiştirdiğinizden emin olun (akünün üzerindeki etikete bakın).

i DİKKAT

Marş motoru aküsünün kutu boyutu, orijinal akünün boyutları ile tutarlı olmalıdır.

İlgili bilgiler

- Akülerdeki semboller (s. 609)
- Destek aküsü (s. 608)
- Başka bir aküyle aktarma kablosu kullanarak çalışma (s. 466)

¹⁸ Absorbed Glass Mat.

Destek aküsü

Start/Stop fonksiyonuna sahip araçlarda, marş aküsüne ek olarak bir de destek aküsü bulunmaktadır.

Start/Stop fonksiyonu olan araçlar iki adet 12 V'lık akü ile donatılmıştır - biri çalıştırma için ekstra güçlü akü ve diğeri Start/Stop fonksiyonu çalıştırma sekansı sırasında yardım eden yardımcı akü.



Yedek akü, dayanak kulesinin yanındaki bir kutuda bulunur.

! DİKKAT

- Araçtaki akım çekişi ne kadar yüksekse alternatörün de o kadar fazla çalışması ve akülerin şarj olması gerekir, bu da daha yüksek yakıt tüketimi demektir.
- Akünün kapasitesi izin verilen en düşük seviyenin altına düşerse Start/Stop işlevi devre dışı kalır.

Yüksek akım kullanan sistemler nedeniyle geçici olarak azaltılmış Start/Stop fonksiyonu:

- Sürücünün ayağını fren pedalından kaldırmadan motor otomatik çalıştırılır.

Destek aküsü normalde çalıştırma için kullanılan normal aküden daha fazla servis gerektirmez. Soru veya problemler olması halinde bir servisle iletişime geçilmelidir - yetkili bir Volvo servisi önerilir.

! ÖNEMLİ

Aşağıdaki talimat izlenmezse, harici bir marş aküsü veya akü şarj cihazı bağlandıktan sonra Start/Stop fonksiyonu geçici olarak çalışmayabilir:

- Aracın ana aküsü üzerindeki negatif akü terminali **kesinlikle** harici bir marş motoru aküsü veya akü şarj cihazını bağlamak için kullanılmamalıdır, topraklama noktası olarak sadece **aracın negatif şarj noktası** kullanılabilir.

i DİKKAT

Marş aküsü aracın elektrik işlevleri kaybolacak şekilde deşarj olmuşsa, motor harici bir akü veye akü şarj cihazıyla takviye edilerek çalıştırılır Start/Stop işlevi etkinleşmeye devam eder. Bu durumda Start/Stop işlevi motoru kısa süre sonar otomatik durdurur ve yetersiz akü kapasitesinden dolayı otomatik motor çalıştırmanın başarısız olması riski büyük olur, çünkü akünün yeniden şarj olma fırsatı olmaz.

Araç takviyeyle çalıştırıldıysa veya aküyü akü şarj cihazıyla doldurmak için yeterli zaman olmadıysa, akü araç tarafından yeniden şarj edilene kadar Start/Stop işlevinin geçici olarak devre dışı bırakılması önerilir. Yaklaşık +15°C'lik (yaklaşık 60 °F) bir dış ortam sıcaklığında akü araç tarafından en az 1 saat şarj edilmelidir. Daha düşük bir dış sıcaklıkta, şarj süresi 3-4 saate çıkabilir. Akünün harici bir akü şarj cihazı kullanılarak şarj edilmesi önerilir.

Teknik özellikler

Voltaj (V)	12
Soğuk çalışma kapasitesi ^A - CCA ^B (A)	170

Boy, LxBxH	150x90x130 mm (5,9x3,5x5,1 inç)
Kapasite (Ah)	10

^A EN standardına göre.
^B Cold Cranking Amperes.

! ÖNEMLİ

Marş motoru aküsü veya destek aküsü değiştirilirken, AGM¹⁹ tipi bir akü takılmalıdır.

İlgili bilgiler

- Akü (s. 605)
- Start/Stop işlevi (s. 440)
- Akülerdeki semboller (s. 609)

Akülerdeki semboller

Akülerde bilgi ve uyarı sembolleri yer almaktadır.

	Koruyucu gözlük kullanınız.
	Ayrıntılı bilgi otomobilin kullanıcısı el kitabında yer alır.
	Aküyü çocukların erişemeyeceği bir yerde saklayınız.
	Akü aşındırıcı asit içerir.

¹⁹ Absorbed Glass Mat.



	Kıvılcım ve açık alevden sakınınız.
	Patlama tehlikesi.
	Geri dönüşüm için alınmalıdır.

i DİKKAT

Kurşun içermesi nedeniyle kullanılmış marş motoru aküsünün veya yedek akünün çevre açısından güvenli bir şekilde geri dönüştürülmesi gerekir.

İlgili bilgiler

- Akü (s. 605)
- Destek aküsü (s. 608)

Sigortalar ve merkezi elektrik birimleri

Bütün elektrikli fonksiyonlar ve parçalar aracın elektrik sisteminde oluşabilecek kısa devrelerden veya aşırı yüklenmelerin sonucunda meydana gelebilecek hasarlara karşı bir dizi sigortayla korunmaktadır.

⚠ UYARI

Sigorta değiştirirken asla yabancı bir nesne veya belirtilenden yüksek amperde bir sigorta kullanmayın. Bu, elektrik sisteminde önemli hasara ve muhtemelen yangına yol açabilir.

Bir elektrikli parça veya fonksiyonu çalışmıyorsa, bunun nedeni sigortaya geçici olarak yüklenilmesinden dolayı sigortanın atmış olması olabilir. Aynı sigorta sürekli olarak yanıyor ise bileşende bir arıza vardır. Volvo, kontrol için yetkili bir Volvo servisine danışmanızı önerir.

Merkezi elektrik ünitelerinin konumu

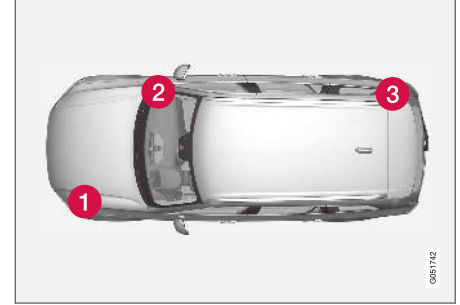

Şekil şematiktir - görünüş araç modeline göre değişiklik gösterebilir.

Soldan direksiyonlu bir araçta merkezi elektrik ünitesi konumları. Sağdan direksiyonlu araçta, torpido gözünün altındaki merkezi elektrik ünitesi taraf değiştirir.

- 1 Motor kabini
- 2 Torpido gözünün altında
- 3 Bagaj bölmesi

İlgili bilgiler

- Bir sigortanın değiştirilmesi (s. 611)
- Sigortalar bagaj bölümünde (s. 618)
- Sigortalar motor bölümünde (s. 612)
- Sigortalar, torpido gözünün altında (s. 615)

Bir sigortanın değiştirilmesi

Bütün elektrikli fonksiyonlar ve parçalar aracın elektrik sisteminde oluşabilecek kısa devrelerden veya aşırı yüklenmelerin sonucunda meydana gelebilecek hasarlara karşı bir dizi sigortayla korunmaktadır.

1. Yanmış sigortayı bulmak için sigorta şemasına bakınız.
2. Sigortayı çekerek çıkarınız ve içindeki kıvrık telin yanmış olup olmadığını görmek için yandan kontrol ediniz.
3. Durum buysa aynı renk ve amper değerindeki bir sigortayla değiştiriniz.

UYARI

Sigorta değiştirirken asla yabancı bir nesne veya belirtilenden yüksek amperde bir sigorta kullanmayın. Bu, elektrik sisteminde önemli hasara ve muhtemelen yangına yol açabilir.

UYARI

Kullanıcı el kitabında adı geçen sigortalar hakkında yetkili bir Volvo servisine başvurun. Eğer bu doğru yapılmazsa, elektrik sistemlerine ciddi hasar verebilir.

İlgili bilgiler

- Sigortalar ve merkezi elektrik birimleri (s. 610)
- Sigortalar bagaj bölümünde (s. 618)
- Sigortalar motor bölümünde (s. 612)
- Sigortalar, torpido gözünün altında (s. 615)

Sigortalar motor bölümünde

Motor bölümündeki sigortalar, başka şeylerin yanı sıra motor ve fren fonksiyonlarını korur.

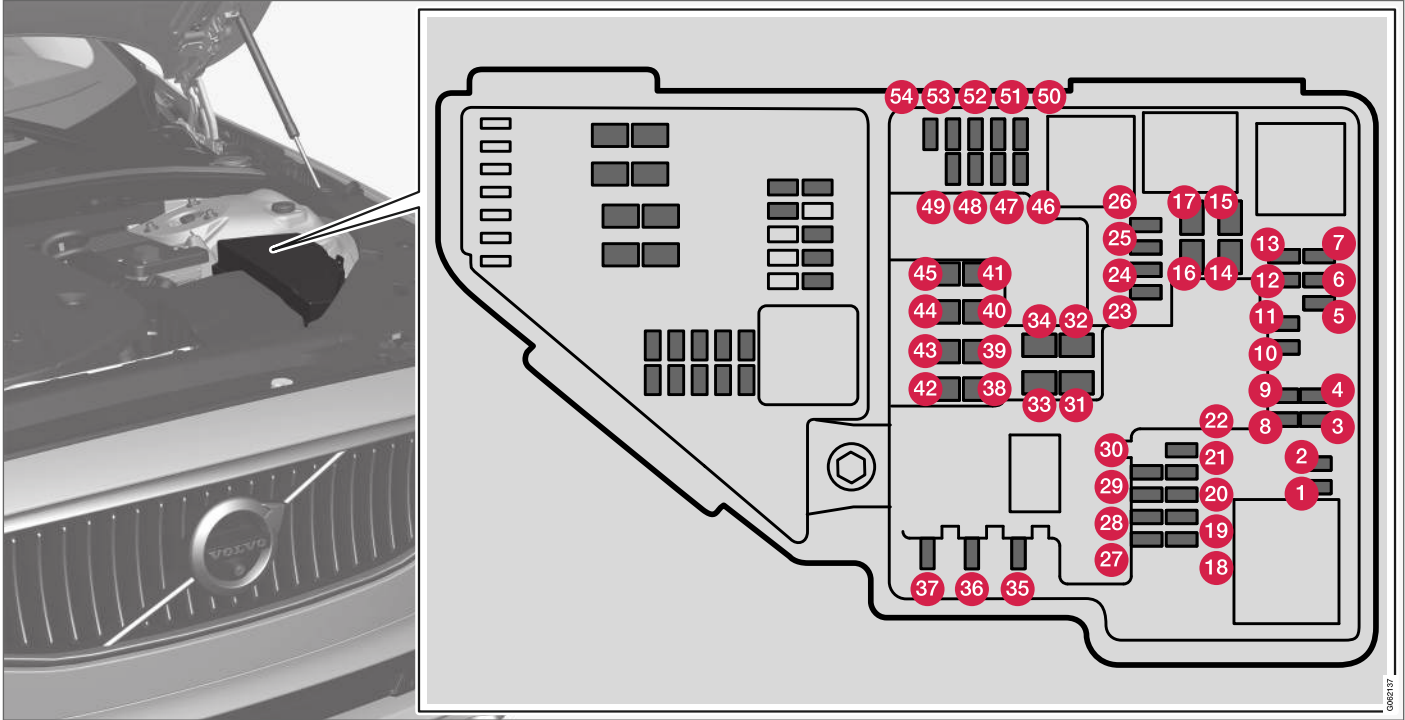

Kapağın içerisinde sigortalarn çıkartılmasını ve takılması işlemini kolaylaştırmak için pense bulunur.

Sigorta kutusu ayrıca birkaç yedek sigorta için de yer sağlamaktadır.

Konumlar

Kapağın içinde sigortalarn yerlerini gösteren bir etiket vardır.

- Sigortalar 1-13, 18-30, 35-37 ve 46-54, "Mikro" tiptedir.
- Sigortalar 14-17, 31-34 ve 38-45, "MCase" tipindedir ve bir servis²⁰ tarafından değiştirilmelidir.

	Fonksiyon	A ^A
1	-	-
2	-	-
3	-	-
4	Ateşleme bobinleri (benzinli); kızdırma bujileri (benzinli)	15
5	Motor yağı pompası solenoidi; Solenoid kavraması klima; Lambda sondası, orta (benzin); Lambda sondası, arka (dizel)	15

	Fonksiyon	A ^A
6	Vakum düzenleyiciler; Valf; Çıkış atımları için valf (dizel)	7,5
7	Motor kontrol ünitesi; ayar elemanı; gaz kelebeği ünitesi; EGR valfi (dizel); turbo konum sensörü (dizel); turbo şarj valfi (benzinli)	20
8	Motor Kontrol Modülü (ECM)	5
9	-	-
10	Solenoidler (benzin); Valf; Motor soğutma sistemi termostati (benzin); EGR soğutma pompası (dizel); Kızdırma bujisi kontrol ünitesi (dizel)	10
11	Kontrol modülü spoyler kayar kapak; Kontrol modülü radyatör kayar kapak; Çıkış atımı için röle bobinleri (dizel)	5
12	Lambda sondası, ön; Lambda sondası, arka (benzin)	15
13	Motor Kontrol Modülü (ECM)	20
14	Marş motoru	40
15	Marş motoru	Şönt

	Fonksiyon	A ^A
16	Yakıt filtresi ısıtıcısı (dizel)	30
17	-	-
18	-	-
19	-	-
20	-	-
21	-	-
22	-	-
23	-	-
24	Tünel konsolundaki 12 V soket, ön	15
25	Tünel konsolundaki 12 V soket, ikinci koltuk sırasının bacak bölümü yanında	15
26	Bagaj bölmesindeki 12 V soket*	15
27	-	-
28	Sol far, LED ^B 'in bazı sürümleri	15
29	Sol far, LED ^B 'in bazı sürümleri	15

²⁰ Yetkili bir Volvo atölyesi tavsiye edilir.



	Fonksiyon	A ^A
30	-	-
31	Isıtılmalı ön cam* sol taraf	Şönt
32	Isıtılmalı ön cam* sol taraf	40
33	Far yıkayıcılar*	25
34	Ön cam silecekleri	25
35	Şanzıman kontrol modülü	15
36	Korna	20
37	Siren*	5
38	Fren sistemi kontrol modülü (valfler, el freni)	40
39	Ön cam silecekleri	30
40	Arka cam yıkayıcı	25
41	Isıtılmalı ön cam* sağ taraf	40
42	Park ısıtıcısı*	20
43	Fren sistemi kontrol ünitesi (ABS pompası)	40
44	-	-
45	Isıtılmalı ön cam* sağ taraf	Şönt

	Fonksiyon	A ^A
46	Kontak açıldığında beslenir: Motor kontrol ünitesi; şanzıman bileşenleri; elektrikli direksiyon servosu; Merkezi elektronik kontrol ünitesi; Fren sistemi kontrol modülü	5
47	-	-
48	Sağ far	7,5
	Sağ far, LED ^B 'in bazı sürümleri	15
49	Alkol kilidi	5
50	-	-
51	Akünün devreye girmesini kontrol etmek için ünite	5
52	Hava yastıkları	5
53	Sol far	7,5
	Sol far, LED ^B 'in bazı sürümleri	15
54	Gaz pedalı sensörü	5

^A Amper

^B LED (Işık Yayan Diyot)

İlgili bilgiler

- Sigortalar ve merkezi elektrik birimleri (s. 610)
- Bir sigortanın değiştirilmesi (s. 611)

Sigortalar, torpido gözünün altında

Torpido gözünün altındaki sigortalar, diğer faydalarıyla birlikte, elektrik soketlerini, ekranları ve kapı modüllerini korur.

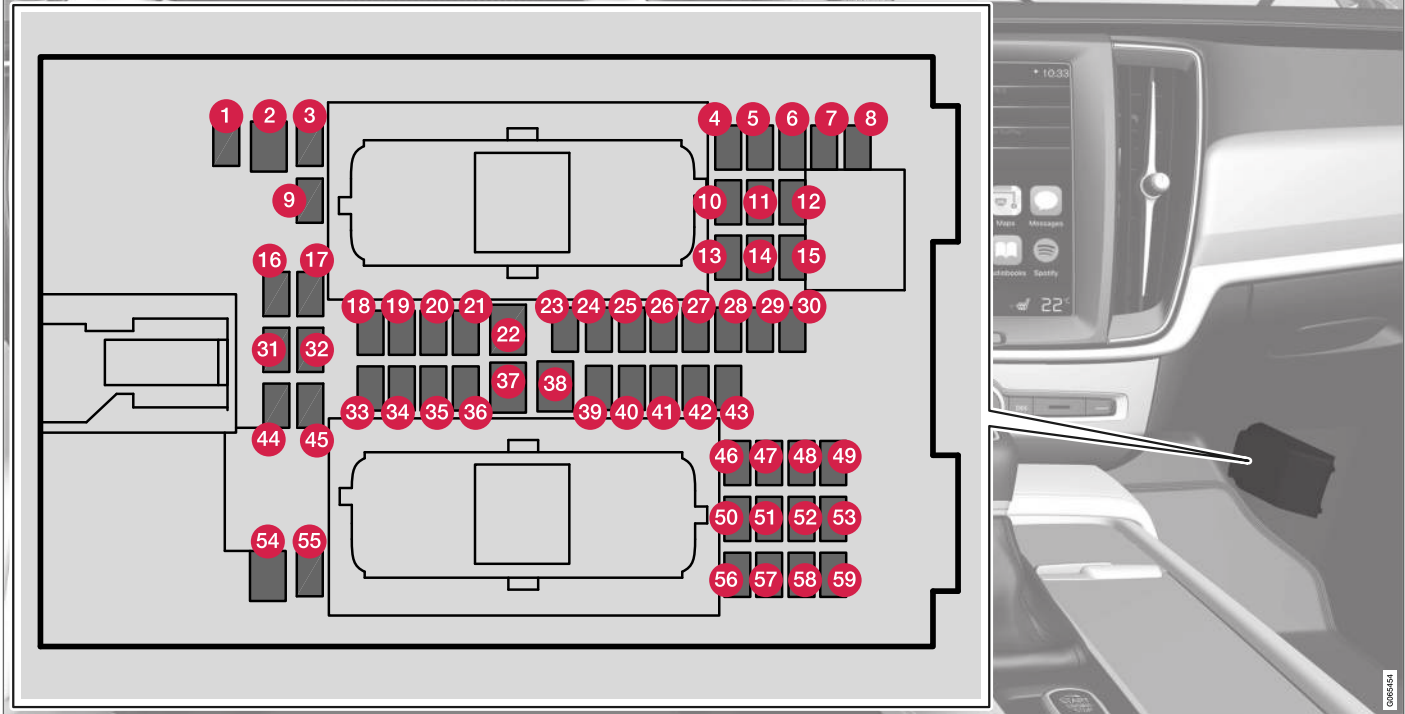

- ◀ Kapağın içerisinde sigortalara çıkartılmasını ve takılması işlemini kolaylaştırmak için pense bulunur.

Motor bölmesi sigorta kutusu ayrıca birkaç yedek sigorta için de yer sağlamaktadır.

Konumlar

- Sigortalar 1, 3-21, 23-36, 39-53 ve 55-59, "Mikro" tiptedir.
- Sigortalar 2, 22, 37-38 ve 54, "MCase" tipindedir ve bir servis²¹ tarafından değiştirilmelidir.

	Fonksiyon	A ^A
1	-	-
2	Tünel konsolundaki elektrik soketi, arka koltuğun bacak bölümü yanında*	30
3	-	-
4	Hareket sensörü*	5
5	Medya çalar	5
6	Sürücü gösterge ekranı	5
7	Orta konsoldaki tuş takımı	5
8	Güneş sensörü	5

	Fonksiyon	A ^A
9	-	-
10	-	-
11	Direksiyon simidi modülü	5
12	Çalıştırma düğmesi ve el freni kontrolü modülü	5
13	Isıtmalı direksiyon simidi* için direksiyon simidi modülü	15
14	-	-
15	-	-
16	-	-
17	-	-
18	Klima kontrol sisteminin kontrol modülü	10
19	Direksiyon kilidi	7,5
20	Diyagnostik soketi OBDII	10
21	Orta gösterge ekranı	5
22	Klima kontrol sisteminin fan modülü, ön	40

	Fonksiyon	A ^A
23	USB HUB	5
24	Kumanda aydınlatması; İç aydınlatma; İç diziz aynasının karartılması*; Yağmur ve ışık sensörü*; tünel konsolundaki tuş takımı, arka koltuğun bacak bölümü yanında*; Elektrikli ön koltuklar*; Arka kapılardaki kontrol panelleri; Sağ/sol klima kontrolü için fan modülü	7,5
25	Sürücü destek işlevleri için kontrol ünitesi	5
26	Güneşlikli panorama tavan*	20
27	Baş üstü gösterge ekranı*	5
28	İç aydınlatma	5
29	-	-
30	Tavan konsolundaki gösterge ekranı (Emniyet kemeri uyarısı/Ön yolcu koltuğundaki hava yastığı göstergesi)	5
31	-	-
32	Nem sensörü	5

²¹ Yetkili bir Volvo atölyesi tavsiye edilir.

	Fonksiyon	A ^A
33	Sağ arka kapıdaki kapı modülü	20
34	Bagaj bölümündeki sigortalar	10
35	Çevrimiçi araç için kontrol modülü; Volvo On Call için kontrol modülü	5
36	Sol arka kapıdaki kapı modülü	20
37	Ses kontrol modülü (arttırıcı) (belirli varyantlar)	40
38	-	-
39	Çok bantlı anten modülü	5
40	Ön koltuk konforu modülleri (masaj)*	5
41	Alkol kilidi	5
42	Arka cam sileceği	15
43	Yakıt pompası kontrol modülü	15
44	-	-
45	-	-
46	Koltuk ısıtması, sürücü tarafı ön	15
47	Koltuk ısıtması, yolcu tarafı ön	15

	Fonksiyon	A ^A
48	Soğutma suyu pompası	10
49	-	-
50	Sol ön kapıdaki kapı modülü	20
51	Süspansiyon (aktif şasi) kontrol modülü*	20
52	-	-
53	Sensus kontrol modülü	10
54	-	-
55	-	-
56	Sağ ön kapıdaki kapı modülü	20
57	-	-
58	TV* (belirli pazarlar)	5
59	Sigortalar 53 ve 58 için ana sigorta	15

^A Amper

İlgili bilgiler

- Sigortalar ve merkezi elektrik birimleri (s. 610)
- Bir sigortanın değiştirilmesi (s. 611)

Sigortalar bagaj bölümünde

Bagaj bölümündeki sigortalar başka öğelerin yanı sıra elektrikli koltukları*, hava yastıklarını ve emniyet kemeri gergilerini korur.

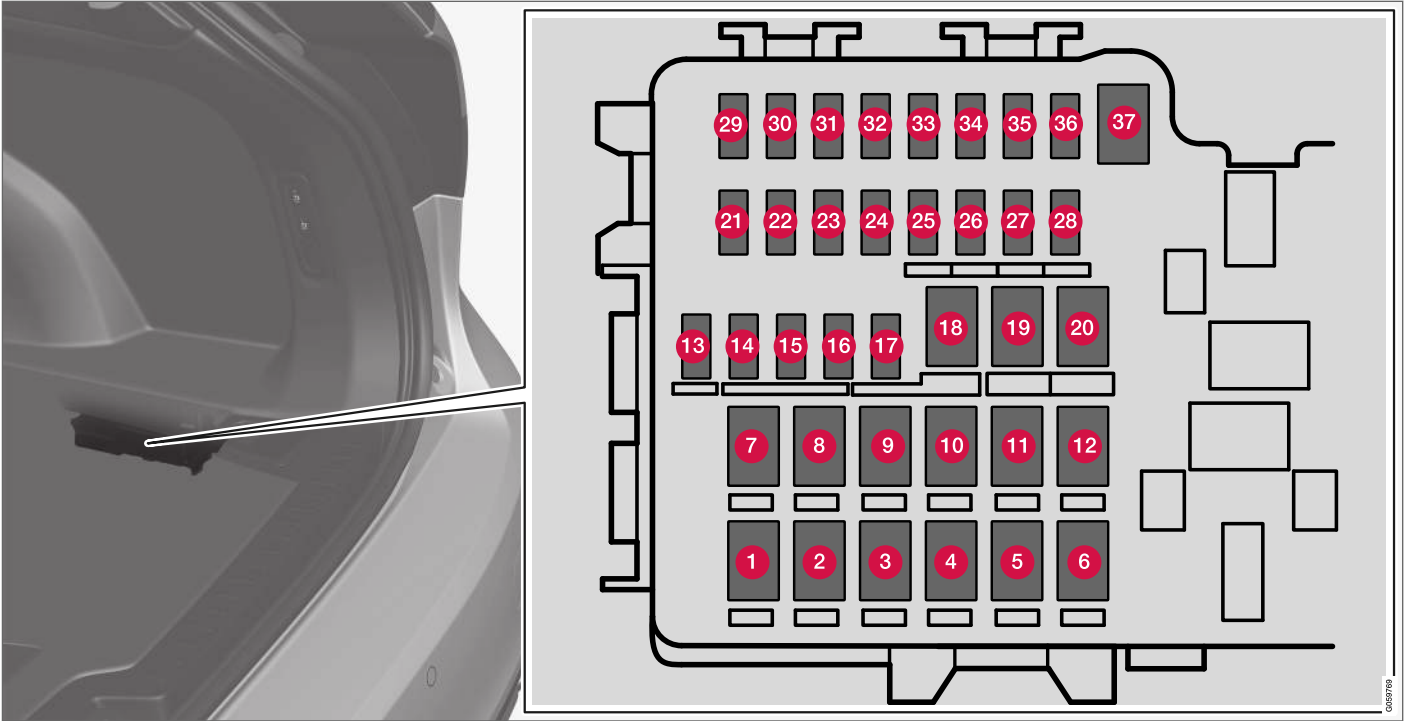

Merkezi elektrik ünitesi, sağ tarafta bulunur.

Kapağın içerisinde sigortaların çıkartılmasını ve takılması işlemini kolaylaştırmak için pense bulunur.

Motor bölümü sigorta kutusu ayrıca birkaç yedek sigorta için de yer sağlamaktadır.

« Konular

- Sigortalar 13-17 ve 21-36, "Mikro" tiptedir.
- Sigortalar 1, 12, 18-20 ve 37, "MCase" tipindedir ve bir servis²² tarafından değiştirilmelidir.

	Fonksiyon	AA
1	Arka cam buz çözücü	30
2	-	-
3	Havalı süspansiyon* kompresörü	40
4	Sağ arka taraftaki koltuk arkaklıkları kilitleme motoru	15
5	-	-
6	Sol arka taraftaki koltuk arkaklıkları kilitleme motoru	15
7	-	-
8	Nitrojen oksit miktarını azaltma kontrol modülü (dizel)	30
9	Elektrikle çalışan yükleme kapağı*	25
10	Elektrikle çalışan ön yolcu koltuğu*	20
11	Çekme çubuğu kontrol modülü*	40

	Fonksiyon	AA
12	Emniyet kemeri ön gergi modülü, sağ taraf	40
13	Dahili röle bobinleri	5
14	Nitrojen oksit miktarını azaltma kontrol modülü (dizel)	15
15	Ayak hareketini tespit modülü* (elektrikle çalışan yükleme kapağını açmak için)	5
16	Alkol kilidi, USB hub/aksesuar portu	5
17	-	-
18	Çekme çubuğu kontrol modülü*	25
19	Elektrikli sürücü koltuğu*	20
20	Emniyet kemeri ön gergi modülü, sol taraf	40
21	Park kamerası*	5
22	-	-
23	-	-
24	-	-

	Fonksiyon	AA
25	-	-
26	Hava yastıkları ve emniyet kemeri gergileri kontrol modülü	5
27	-	-
28	Koltuk ısıtması, sol arka taraf*	15
29	-	-
30	Blind Spot Information (BLIS)*: kontrol modülü, dış geri gidiş sesi	5
31	-	-
32	Emniyet kemeri ön gergi modülleri	5
33	Egzoz gazları için aktüatör (benzinli, bazı motor sürümleri)	5
34	-	-
35	All Wheel Drive (AWD) kontrol modülü*	15
36	Koltuk ısıtması, sağ arka taraf*	15
37	-	-

A Amper

²² Yetkili bir Volvo atölyesi tavsiye edilir.

İlgili bilgiler

- Sigortalar ve merkezi elektrik birimleri (s. 610)
- Bir sigortanın deęiřtirilmesi (s. 611)

Otomobilin içinin temizlenmesi

Sadece Volvo tarafından önerilen temizlik maddelerini ve araç bakım ürünlerini kullanınız. En iyi sonuçlar için düzenli temizleyin ve lekeleri gidirin. Temizlik maddeleri kullanmadan önce elektrikli süpürgeyle kiri almak son derece önemlidir.

! ÖNEMLİ

- Bazı renkli kıyafetler (örneğin koyu renk kot ve süet elbiseler), döşemede leke yapabilir. Bu durumda döşemenin bu parçalarının en kısa zamanda temizlenip işleme tabi tutulması önemlidir.
- Aracın iç kısmında temizlik için kesinlikle yıkama sıvısı, saf benzin veya beyaz ispirto ve konsantré alkol gibi güçlü çözücüler kullanmayın zira bunların kullanılması döşemenin yanı sıra diğer malzemelere zarar verebilir.
- Temizlik maddesini kesinlikle elektrik düğmesi ve kumandası olan bileşenler üzerine doğrudan püskürtmeyin. Bunun yerine temizlik maddesi içeren nemlendirilmiş bir bezle bileşenleri silin.
- Kesici delici aletler ve Velcro döşemelik kumaşa zarar verebilir.

İlgili bilgiler

- Orta gösterge ekranının temizlenmesi (s. 622)
- İç ve taban kumaş döşemesinin temizlenmesi (s. 624)
- Emniyet kemerlerinin temizlenmesi (s. 624)
- Paspasların ve döşemelerin temizlenmesi (s. 624)
- Deri döşemenin temizliği (s. 625)
- Deri direksiyon simidinin temizlenmesi (s. 626)
- İç aksamdaki plastik, metal ve ahşap parçaların temizlenmesi (s. 626)

Orta gösterge ekranının temizlenmesi

Kir, lekeler ve parmaklardaki yağ orta gösterge ekranının performansını ve okunabilirliğini etkileyebilir. Gösterge ekranını düzenli olarak mikrofiber bir bezle temizleyin.



Orta gösterge ekranını temizlemek için:

1. Ana sayfa düğmesine uzun basarak orta gösterge ekranını kapatın.
2. Ekranı temin edilen mikrofiber bezle veya eşdeğer kalitede başka bir mikrofiber bezle silin. Ekran, temiz ve kuru bir mikrofiber bez kullanılarak küçük, dairesel hareketlerle silinmelidir. Gerekirse mikrofiber bezi temiz suyla hafif ıslatın.
3. Ana sayfa düğmesine kısa basarak orta gösterge ekranını etkinleştirin.

! ÖNEMLİ

Orta gösterge ekranını temizlemede kullanılan mikrofiber bezde kum ve toz olmamalıdır.

! ÖNEMLİ

Orta gösterge ekranını temizlerken ekran üstüne sadece hafif bir baskı uygulayın. Ağır baskı, ekrana hasar verebilir.

! ÖNEMLİ

Doğrudan orta gösterge ekranının üstüne sıvı veya kostik kimyasallar püskürtmeyin. Cam temizleme maddesi, başka temizlik maddeleri, aerosol sprey, çözeltiler, alkol, amonyak veya aşındırıcı içeren temizlik maddesi kullanmayın.

Orta gösterge ekranı çizebileceğinden kesinlikle aşındırıcı bezler, kağıt havlular veya kağıt mendil kullanmayın.

- Deri direksiyon simidinin temizlenmesi (s. 626)
- İç aksamdaki plastik, metal ve ahşap parçaların temizlenmesi (s. 626)

Baş üstü göstergesinin temizlenmesi*

Gösterge ekranının kapak camını temiz ve kuru bir mikro fiber bezle nazikçe silin. Gerekirse mikrofiber bezi hafif nemlendirin.

Kuvvetli leke çıkarıcıları asla kullanmayınız. Daha zor lekeler için Volvo yetkili satıcılarından temin edilebilen özel bir temizlik maddesi kullanılabilir.

İlgili bilgiler

- Baş üstü gösterge ekranının etkinleştirilmesi ve devre dışı bırakılması* (s. 133)
- Baş üstü gösterge ekranı* (s. 131)

İlgili bilgiler

- Otomobilin içinin temizlenmesi (s. 622)
- İç ve taban kumaş döşemesinin temizlenmesi (s. 624)
- Emniyet kemerlerinin temizlenmesi (s. 624)
- Paspasların ve döşemelerin temizlenmesi (s. 624)
- Deri döşemenin temizliği (s. 625)

İç ve taban kumaş döşemesinin temizlenmesi

Sadece Volvo tarafından önerilen temizlik maddelerini ve araç bakım ürünlerini kullanınız. En iyi sonuçlar için düzenli temizleyin ve lekeleri gidirin. Temizlik maddeleri kullanmadan önce elektrikli süpürgeyle kiri almak son derece önemlidir.

Kumaş döşeme ve tavan döşemesi

Döşemeye zarar verme riski olduğundan asla bir lekeyi ovalamayın veya kazımayın. Döşemenin rengini kaybetmesi riski olduğundan asla güçlü leke çıkartıcılar kullanmayın.

İlgili bilgiler

- Otomobilin içinin temizlenmesi (s. 622)
- Orta gösterge ekranının temizlenmesi (s. 622)
- Emniyet kemerlerinin temizlenmesi (s. 624)
- Paspasların ve döşemelerin temizlenmesi (s. 624)
- Deri döşemenin temizliği (s. 625)
- Deri direksiyon simidinin temizlenmesi (s. 626)
- İç aksamdaki plastik, metal ve ahşap parçaların temizlenmesi (s. 626)

Emniyet kemerlerinin temizlenmesi

Sadece Volvo tarafından önerilen temizlik maddelerini ve araç bakım ürünlerini kullanınız. En iyi sonuçlar için düzenli temizleyin ve lekeleri gidirin. Temizlik maddeleri kullanmadan önce elektrikli süpürgeyle kiri almak son derece önemlidir.

Emniyet kemerleri

Su ve sentetik deterjan kullanın. Özel bir kumaş temizleme maddesi Volvo yetkili satıcılarından temin edilebilir. Geri toplanmasından önce emniyet kemerinin kuru olduğundan emin olun.

İlgili bilgiler

- Otomobilin içinin temizlenmesi (s. 622)
- Orta gösterge ekranının temizlenmesi (s. 622)
- İç ve taban kumaş döşemesinin temizlenmesi (s. 624)
- Paspasların ve döşemelerin temizlenmesi (s. 624)
- Deri döşemenin temizliği (s. 625)
- Deri direksiyon simidinin temizlenmesi (s. 626)
- İç aksamdaki plastik, metal ve ahşap parçaların temizlenmesi (s. 626)

Paspasların ve döşemelerin temizlenmesi

Sadece Volvo tarafından önerilen temizlik maddelerini ve araç bakım ürünlerini kullanınız. En iyi sonuçlar için düzenli temizleyin ve lekeleri gidirin. Temizlik maddeleri kullanmadan önce elektrikli süpürgeyle kiri almak son derece önemlidir.

İşlemeli paspaslar ve taban paspası

Zemin halısının ve iç döşeme halılarının ayrı ayrı temizlenmesi için iç döşeme halılarını çıkartınız. Toz ve kiri almak için elektrik süpürgesi kullanınız. Her bir işlemeli paspas pimlerle tespit edilmiştir.

Her bir pimde tutup paspası düz bir şekilde yukarı kaldırmak suretiyle işlemeli paspası tutarak işlemeli paspası çıkarın.

Her bir pime bastırarak işlemeli paspası yerine oturtun.

UYARI

Her bir koltukta sadece bir paspas kullanın ve kalkıştan önce sürücü koltuğundaki paspasın pedalların yakınında ve altında sıkışma yaratmayacak şekilde pimplere sıkıca tutturulup sabitlendiğini kontrol edin.

Elektrik süpürgesi ile temizlendikten taban paspasında kalan lekeler için özel bir kumaş temizleyici tavsiye edilir. Taban paspasları, Volvo yetkili satıcıları tarafından tavsiye edilen maddelerle temizlenmelidir.

İlgili bilgiler

- Otomobilin içinin temizlenmesi (s. 622)
- Orta gösterge ekranının temizlenmesi (s. 622)
- İç ve taban kumaş döşemesinin temizlenmesi (s. 624)
- Emniyet kemerlerinin temizlenmesi (s. 624)
- Deri döşemenin temizliği (s. 625)
- Deri direksiyon simidinin temizlenmesi (s. 626)
- İç aksamdaki plastik, metal ve ahşap parçaların temizlenmesi (s. 626)

Deri döşemenin temizliği

Sadece Volvo tarafından önerilen temizlik maddelerini ve araç bakım ürünlerini kullanınız. En iyi sonuçlar için düzenli temizleyin ve lekeleri gidirin. Temizlik maddeleri kullanmadan önce elektrikli süpürgeyle kiri almak son derece önemlidir.

Deri döşeme*

Volvo'nun deri döşemesi orijinal görünümünü muhafaza etmek için işlenmiştir.

Deri döşeme, zamanla değişen ve güzelleşen doğal bir üründür. Derinin tüm özellikleri ve renklerini muhafaza etmek için düzenli temizlik ve bakım gereklidir. Volvo, deri koltuk döşemesinin temizleme işlemi için çok amaçlı bir ürün sunmaktadır Volvo Leather Care Kit/Wipes ve bu ürün talimatlara uygun olarak kullanıldığında, derinin koruyucu kaplamasını muhafaza etmektedir.

Volvo, en iyi sonuçları elde etmek için yılda bir ila dört kez (gerekirse daha çok) temizlik yapılmasını ve koruyucu krem uygulanmasını önermektedir. Volvo Leather Care Kit/Wipes Volvo bayilerinde mevcuttur.

Deri döşemenin temizlenmesi

1. Deri temizleyiciyi nemli bir süngere uygulayın ve bir köpük oluşana kadar sıkın.
2. Süngeri lekenin üzerinde dairesel hareketle kullanın.

3. Lekeyi sünger kullanarak iyice nemlendirin, süngerin fırçalamadan lekeyi emmesine izin verin.
4. Lekeyi yumuşak bir bezle silin ve deri iyice kurummasını bekleyin

Deri döşemenin korunması

1. Bir kumaşa az miktarda deri koruyucu madde sürün ve hafif dairesel hareketlerle deri üzerine uygulayın.
2. Yaklaşık 20 dakika kurummasına izin verin.

Deri döşemeyi korunmak, güneşin UV ışınlarından kaynaklanan streslere karşı daha dayanıklı hale getirir.

İlgili bilgiler

- Otomobilin içinin temizlenmesi (s. 622)
- Orta gösterge ekranının temizlenmesi (s. 622)
- İç ve taban kumaş döşemesinin temizlenmesi (s. 624)
- Emniyet kemerlerinin temizlenmesi (s. 624)
- Paspasların ve döşemelerin temizlenmesi (s. 624)
- Deri direksiyon simidinin temizlenmesi (s. 626)
- İç aksamdaki plastik, metal ve ahşap parçaların temizlenmesi (s. 626)

Deri direksiyon simidinin temizlenmesi

Sadece Volvo tarafından önerilen temizlik maddelerini ve araç bakım ürünlerini kullanınız. En iyi sonuçlar için düzenli temizleyin ve lekeleri gidirin. Temizlik maddeleri kullanmadan önce elektrikli süpürgeyle kiri almak son derece önemlidir.

Deri direksiyon simidi

Derinin nefes alması gerekir. Deri direksiyon simidini asla koruyucu plastikle kaplamayın. Deri direksiyon simidini temizlemek için Volvo Leather Care Kit/Wipes tavsiye ediyoruz. Önce nemli sünger veya bez ile kir, toz vb. giderin.

! ÖNEMLİ

Örneğin halkalar gibi keskin nesnelere direksiyon simidi üzerindeki deriye zarar verebilir.

İlgili bilgiler

- Otomobilin içinin temizlenmesi (s. 622)
- Orta gösterge ekranının temizlenmesi (s. 622)
- İç ve taban kumaş döşemesinin temizlenmesi (s. 624)
- Emniyet kemerlerinin temizlenmesi (s. 624)
- Paspasların ve döşemelerin temizlenmesi (s. 624)
- Deri döşemenin temizliği (s. 625)

- İç aksamdaki plastik, metal ve ahşap parçaların temizlenmesi (s. 626)

İç aksamdaki plastik, metal ve ahşap parçaların temizlenmesi

Sadece Volvo tarafından önerilen temizlik maddelerini ve araç bakım ürünlerini kullanınız. En iyi sonuçlar için düzenli temizleyin ve lekeleri gidirin.

İç plastik, metal ve ahşap parçalar

İç kısımları ve yüzeyleri temizlemek için Volvo bayilerinden temin edilebilen ince lifli veya mikro lifli bir bezi suyla hafifçe ıslatarak kullanmanız tavsiye edilir.

Lekeleri kazımayın veya ovalamayın. Kuşvetli leke çıkarıcıları asla kullanmayınız.

! ÖNEMLİ

Sürücü ekranı camını temizlerken alkol içeren çözeltileri kullanmayın.

! ÖNEMLİ

Yüksek parlak yüzeylerin kolayca çizildiğini unutmayın. Bu yüzeyleri küçük, dairesel hareketlerle temiz, kuru bir mikrofiber bezle temizleyin. Gerekirse, mikrofiber bezi biraz temiz suyla nemlendirin.

İlgili bilgiler

- Otomobilin içinin temizlenmesi (s. 622)
- Orta gösterge ekranının temizlenmesi (s. 622)

- İç ve taban kumaş döşemesinin temizlenmesi (s. 624)
- Emniyet kemerlerinin temizlenmesi (s. 624)
- Paspasların ve döşemelerin temizlenmesi (s. 624)
- Deri döşemenin temizliği (s. 625)
- Deri direksiyon simidinin temizlenmesi (s. 626)

Otomobilin dışının temizlenmesi

Araç kirlenir kirlenmez yıkanmalıdır. Bunun anlamı, kir sıkıca yapışmadığından aracın temizlenmesinin daha kolay olduğudur. Ayrıca çizik risine de azaltır ve aracı temiz tutar. Aracı atık yağ ayırıcısı olan bir araç yıkama merkezinde yıkayınız. Araç şampuanı kullanınız.

İlgili bilgiler

- Otomobilin dışının temizlenmesi (s. 627)
- Pastalama ve cilalama (s. 627)
- Elle yıkama (s. 628)
- Otomatik araba yıkama (s. 629)
- Yüksek basınçlı yıkama (s. 630)
- Silecek lastiklerinin temizlenmesi (s. 631)
- Dış plastiklerin, kauçuk ve jant parçalarının temizlenmesi (s. 631)
- Tekerek jantlarını temizlemek (s. 632)
- Pas önleme (s. 633)

Pastalama ve cilalama

Yüzey boyası matlaştığı zaman boyaya ekstra bir koruma tabakası sağlamak için, aracınıza pasta ve cila uygulayınız. Bir yıldan önce aracı cilalamanız gerekmez. Bununla birlikte, bu sürede araca pasta uygulanabilir. Araca doğrudan güneş ışığı altında cila veya vaks sürmeyin, cilalanan yüzey maksimum 45°C (113°F) derecedir.

- Pasta veya cilaya başlamadan önce aracı iyice yıkayıp kurulayınız. Zift çıkarıcısı veya beyaz ispiroto kullanarak asfalt ve zift lekelerini temizleyiniz. Daha inatçı lekeler, araç boyası için tasarlanmış ince ovma pastası kullanılarak çıkarılabilir.
- Önce cila kullanarak cilalayınız ve sonra sıvı veya katı pasta uygulayınız. Ambalajın üzerindeki talimatlara dikkatle uyun. Pek çok ürün hem cila hem pasta içerir.

! ÖNEMLİ

Plastik ve kauçuk üzerinde muhlama ve cilalama yapmayın.

Plastik ve kauçuk üzerinde yağ giderici kullanırken, gerekiyorsa sadece hafif bastırarak ovun. Yumuşak bir bulaşık süngeri kullanın.

Cilalı trim çıtaları cilalandığında, cilalı yüzey tabakasını aşındırır veya zarar verir.

Aşındırıcı içeren cila maddeleri kullanılmamalıdır.



! ÖNEMLİ

Yalnızca Volvo tarafından önerilen boya uygulamalarını takip edin. Muhafaza, kaplama, koruma, cilalama veya benzeri işlemler boyaya zarar verebilir. Bu tarz işlemlerden doğacak boya zararları Volvo garantisine dahil değildir.

İlgili bilgiler

- Otomobilin dışının temizlenmesi (s. 627)
- Elle yıkama (s. 628)
- Otomatik araba yıkama (s. 629)
- Yüksek basınçlı yıkama (s. 630)
- Silecek lastiklerinin temizlenmesi (s. 631)
- Dış plastiklerin, kauçuk ve jant parçalarının temizlenmesi (s. 631)
- Tekerlek jantlarını temizlemek (s. 632)
- Pas önleme (s. 633)

Elle yıkama

Araç kirlenir kirlenmez yıkanmalıdır. Bunun anlamı, kir sıkıca yapışmadığından aracın temizlenmesinin daha kolay olduğudur. Ayrıca çizik risine de azaltır ve aracı temiz tutar. Aracı atık yağ ayırıcısı olan bir araç yıkama merkezinde yıkayınız. Araç şampuanı kullanınız.

Elle yıkama

Aracı yıkarken hatırlamanız gereken adımlar şunlardır:

- Aracı doğrudan güneş ışığı altında yıkamaktan kaçının. Bu deterjan veya vaksin kurumasına ve aşındırıcı etkiye sahip olmasına neden olabilir.
- Boya üzerindeki kuş pisliklerini en kısa sürede temizleyin. Kuş pislikleri boyayı çok kısa sürede etkileyen ve solduran kimyasal maddeler içerir. Örneğin bol suya batırılmış yumuşak kağıt veya sünger kullanın. Soluklukların giderilmesi için yetkili bir Volvo servisi önerilir.
- Tekerlek yuvaları ve tamponlar dahil alt tabanı yıkayın.
- Çözülmüş kir çıkarılınca kadar arabanın tamamını durulayın, böylece yıkarken herhangi bir çizik oluşma riskini azaltın. Doğrudan kilitler üzerine püskürtmeyin.
- Gerekliyse çok kirli yüzeylerde soğuk yağ sökücü madde kullanın. Fakat bu durumda

şunu unutmayın, yüzeyler güneş ısısı ile sıcak olmamalıdır.

- Sünger, araç şampuanı ve bol miktarda ılık suyla yıkayın.
- Silecek lastiklerini ılık sabunlu suyla veya araç şampuanı ile temizleyin.
- Aracı temiz, yumuşak bir güderiyle veya su sıyırma lastiği ile kurulayın. Su damlacıklarının güçlü günışığı altında kurummasına izin vermezseniz, daha sonra cilalanmayı gerektirebilecek su damlası lekelerinin oluşma riskini de azaltmış olursunuz.
- Araç yıkandıktan sonra, asfalttan katran kalabilir. Aracın yıkandıktan sonra son lekelerden kurtulmak için katran sökücü kullanın.

! UYARI

Daima bir atölye tarafından temizlenmiş motor kullanın. Motor sıcaksa yangın riski mevcuttur.

! ÖNEMLİ

Kirli farların işlevi bozuktur. Bunları düzenli olarak, örneğin yakıt doldururken temizleyin.

Herhangi bir deterjanlar kullanmayın, bunun yerine su ve çizmeyecek bir sünger kullanın.

i DİKKAT

Ön farlar ve arka lambalar gibi dış aydınlatma lambalarının, cam iç tarafları üzerinde geçici bir süre buğulanma olabilir. Bu normaldir, tüm dış aydınlatma buna dayanacak şekilde tasarlanmıştır. Buğulanma, lamba belli bir süre açık tutulduğunda, normal bir şekilde lamba mahfazasından dışarı çıkarılır.

! ÖNEMLİ

- Aracınızı yıkamadan önce panoramik tavan ve güneşliğin kapalı olduğundan emin olun.
- Panoramik tavan üzerinde asla aşındırıcı özelliklere sahip cilalama maddesi kullanmayın.
- Panoramik tavan etrafındaki lastik çita-larda asla vaks kullanmayın.

! ÖNEMLİ

Araç yıkandıktan sonra, kapılar ve eşiklerin üzerinde bulunan boşaltma deliklerindeki kirleri çıkarmayı unutmayın.

- Yüksek basınçlı yıkama (s. 630)
- Silecek lastiklerinin temizlenmesi (s. 631)
- Dış plastiklerin, kauçuk ve jant parçalarını temizlenmesi (s. 631)
- Tekerlek jantlarını temizlemek (s. 632)
- Pas önleme (s. 633)

Otomatik araba yıkama

Araç kirlenir kirlenmez yıkanmalıdır. Bunun anlamı, kir sıkıca yapışmadığından aracın temizlenmesinin daha kolay olduğudur. Ayrıca çizik riskine de azaltır ve aracı temiz tutar.

Otomatik araba yıkama

Otomatik araba yıkayıcısı basit ve hızlı bir araba yıkama şeklidir ancak her yere erişemez. İyi bir sonuç elde etmek için aracı elle yıkamak veya otomatik araç yıkamaya ek olarak elle yıkamak önerilir.

i DİKKAT

Volvo, aracın ilk birkaç ayda otomatik oto yıkamada yıkanmamasını önerir (bu, boyanın tamamen sertleşmemesi içindir).

! ÖNEMLİ

Araç otomatik yıkamanın içerisine sokmadan önce, durma sırasında otomatik frenleme ve park freninin otomatik uygulanması gibi fonksiyonları devre dışı bırakın. Bu fonksiyonlar devreden çıkartılmazsa araç dururken fren sistemi takılı kalabilir ve araç hareket etmez.

İlgili bilgiler

- Otomobilin dışının temizlenmesi (s. 627)
- Pastalama ve cilalama (s. 627)
- Otomatik araba yıkama (s. 629)



! ÖNEMLİ

Aracın tekerlekler dönerek öne çekildiği araç yıkamalarda aşağıdakiler geçerlidir:

1. Aracı yıkamadan önce otomatik yağmur sensörünün devreden çıkartıldığından emin olun, aksi takdirde silecek kollarının çalışmaya başlaması ve hasarlanma riski vardır.
2. Kapı aynalarının geri çekildiğinden, yardımcı lambaların sabitlendiğinden, antenlerin geri çekildiğinden veya çıkartılmış olduğundan emin olun, aksi halde otomatik araç yıkama nedeniyle hasar görülebilir.
3. Araç yıkamaya doğru sürün.
4. Tünel konsolundaki svici kullanarak "Durur halde otomatik frenleme" fonksiyonunu kapatın.
5. Orta ekranın üst görünümü vasıtasıyla "Otomatik el freni uygulaması" fonksiyonunu kapatın.
6. Tünel konsolundaki marş düğmesini saat yönünde çevirerek motoru kapatın. Düğmeyi en az 2 saniye yerinde tutun.

Araç, araç yıkama için hazırdır.

- Elle yıkama (s. 628)
- Yüksek basınçlı yıkama (s. 630)
- Silecek lastiklerinin temizlenmesi (s. 631)
- Dış plastiklerin, kauçuk ve jant parçalarının temizlenmesi (s. 631)
- Tekerlek jantlarını temizlemek (s. 632)
- Pas önleme (s. 633)

Yüksek basınçlı yıkama

Araç kirlenir kirlenmez yıkanmalıdır. Bunun anlamı, kir sıkıca yapışmadığından aracın temizlenmesinin daha kolay olduğudur. Ayrıca çizik riskine de azalır ve aracı temiz tutar. Aracı atık yağ ayırıcısı olan bir araç yıkama merkezinde yıkayınız. Araç şampuanı kullanınız.

Yüksek basınçlı yıkama

Yüksek basınçlı yıkama kullanırken, süpürme hareketleri uygulayın ve memenin araç yüzeyine 30 cm'den (13 inç) daha yakın tutulmadığından emin olun. Doğrudan kilitler üzerine püskürtmeyin.

İlgili bilgiler

- Otomobilin dışının temizlenmesi (s. 627)
- Pastalama ve cilalama (s. 627)
- Elle yıkama (s. 628)
- Otomatik araba yıkama (s. 629)
- Silecek lastiklerinin temizlenmesi (s. 631)
- Dış plastiklerin, kauçuk ve jant parçalarının temizlenmesi (s. 631)
- Tekerlek jantlarını temizlemek (s. 632)
- Pas önleme (s. 633)

İlgili bilgiler

- Otomobilin dışının temizlenmesi (s. 627)
- Pastalama ve cilalama (s. 627)

Silecek lastiklerinin temizlenmesi

Araç kirlenir kirlenmez yıkanmalıdır. Bunun anlamı, kir sıkıca yapışmadığından aracın temizlenmesinin daha kolay olduğudur. Ayrıca çizik riskine de azalır ve aracı temiz tutar. Aracı atık yağ ayırıcısı olan bir araç yıkama merkezinde yıkayınız. Araç şampuanı kullanınız.

Silecek lastikleri

Ön cam üzerindeki böcekler, buz vb. ile birlikte silecek lastikleri üzerinde bulunan asfalt, toz ve tuz artıkları silecek lastiklerinin servis ömrünü azaltır.

Temizlik sırasında silecek lastiklerini servis konumuna getirin.

i DİKKAT

Silecek lastiklerini ve ön camı ılık sabunlu su veya araba şampuanı ile düzenli olarak yıkayın. Çok güçlü çözücüler kullanmayınız.

İlgili bilgiler

- Otomobilin dışının temizlenmesi (s. 627)
- Pastalama ve cilalama (s. 627)
- Elle yıkama (s. 628)
- Otomatik araba yıkama (s. 629)
- Yüksek basınçlı yıkama (s. 630)
- Dış plastiklerin, kauçuk ve jant parçaların temizlenmesi (s. 631)

- Tekerlek jantlarını temizlemek (s. 632)
- Pas önleme (s. 633)

Dış plastiklerin, kauçuk ve jant parçaların temizlenmesi

Araç kirlenir kirlenmez yıkanmalıdır. Bunun anlamı, kir sıkıca yapışmadığından aracın temizlenmesinin daha kolay olduğudur. Ayrıca çizik riskine de azalır ve aracı temiz tutar. Aracı atık yağ ayırıcısı olan bir araç yıkama merkezinde yıkayınız. Araç şampuanı kullanınız.

Dış plastik, kauçuk ve jant parçaları

Renkli plastik parçaları, kauçuk ve parlak jant kalıbı gibi trim bileşenlerinin temizliği ve bakımı için Volvo satıcılarından temin edilebilecek özel bir temizlik maddesi önerilir. Böyle bir temizlik maddesi kullanılırken talimatlara dikkatli bir şekilde uyulmalıdır.

Araç pH değeri 3,5 altında veya 11,5 üzerinde olan deterjanla yıkamaktan kaçının. bu resimde gösterildiği gibi eloksallı kaplı alüminyum bileşenlerin* renginin bozulmasına yol açabilir. Resimde gösterildiği gibi aşındırıcı cilalama maddelerinin kullanılmasını tavsiye etmiyoruz.





pH değeri 3,5 ile 11,5 arasındaki bir temizlik maddesiyle temizlenmesi gereken kısımlar.

! ÖNEMLİ

Plastik ve kauçuk üzerinde muhlama ve cilalama yapmayın.

Plastik ve kauçuk üzerinde yağ giderici kullanırken, gerekiyorsa sadece hafif bastırarak ovun. Yumuşak bir bulaşık süngeri kullanın.

Cilalı trim çataları cilalandığında, cilalı yüzey tabakasını aşındırır veya zarar verir.

Aşındırıcı içeren cila maddeleri kullanılmamalıdır.

! ÖNEMLİ

Aracı 3,5'dan düşük veya 11,5'dan yüksek bir pH değerine sahip herhangi bir aşındırıcı temizlik maddesiyle yıkamaktan kaçının. Bu durum portbagaj gibi anotlanmış alüminyum parçalarda ve yan pencerelerin etrafında renk değişimine neden olabilir.

Anotlanmış parçalar üzerinde asla metal parlatma malzemeleri kullanmayın, bu renk kaybına yol açabilir ve yüzey kaplamasını yok edebilir.

İlgili bilgiler

- Otomobilin dışının temizlenmesi (s. 627)
- Pastalama ve cilalama (s. 627)
- Elle yıkama (s. 628)
- Otomatik araba yıkama (s. 629)
- Yüksek basınçlı yıkama (s. 630)
- Silecek lastiklerinin temizlenmesi (s. 631)
- Tekerlek jantlarını temizlemek (s. 632)
- Pas önleme (s. 633)

Tekerlek jantlarını temizlemek

Araç kirlenir kirlenmez yıkanmalıdır. Bunun anlamı, kir sıkıca yapışmadığından aracın temizlenmesinin daha kolay olduğudur. Ayrıca çizik riskine de azalır ve aracı temiz tutar. Aracı atık yağ ayırıcısı olan bir araç yıkama merkezinde yıkayınız. Araç şampunu kullanınız.

Jantlar

Sadece Volvo tarafından önerilen jant temizlik maddelerini kullanın.

Kuvvetli jant temizleme maddeleri yüzeye zarar verebilir ve krom kaplı alüminyum jantlarda lekeye yol açabilir.

İlgili bilgiler

- Otomobilin dışının temizlenmesi (s. 627)
- Pastalama ve cilalama (s. 627)
- Elle yıkama (s. 628)
- Otomatik araba yıkama (s. 629)
- Yüksek basınçlı yıkama (s. 630)
- Dış plastiklerin, kauçuk ve jant parçalarını temizlenmesi (s. 631)
- Tekerlek jantlarını temizlemek (s. 632)
- Pas önleme (s. 633)

Pas önleme

Araçta, korozyona karşı etkin koruma vardır.

Karoserinin korozyon koruması metalde metalik koruyucu kaplamalar, yüksek kalitede boya işlemi, korozyon korumalı ve minimize metal bindirme ve hassas alanlarda korumalı plastik bileşenler, aşınma koruması ve yardımcı pas engelleyicilerden oluşur. Şaside tekerlek süspansiyonunun hassas bileşenleri, korozyona dayanıklı döküm alüminyumdan yapılmıştır.

Kontrol ve bakım

Araçın korozyon koruması normalde bakım gerektirmez, ancak korozyon riskini daha da azaltmanın iyi bir yolu aracı temiz tutmaktır. Parlak trim bileşenlerinde güçlü alkalin veya asitli temizlik sıvılarından daima kaçınılmalıdır. Taş parçacıkları bulunmaz bulunmaz doğrultulmalıdır.

İlgili bilgiler

- Otomobilin dışının temizlenmesi (s. 627)
- Pastalama ve cilalama (s. 627)
- Elle yıkama (s. 628)
- Otomatik araba yıkama (s. 629)
- Yüksek basınçlı yıkama (s. 630)
- Silecek lastiklerinin temizlenmesi (s. 631)
- Dış plastiklerin, kauçuk ve jant parçalarının temizlenmesi (s. 631)
- Tekerlek jantlarını temizlemek (s. 632)

Araç boyası

Boya bir kaç katmandan oluşur ve aracın pas önleyici korumasının önemli bir parçası olup, düzenli olarak kontrolü yapılmalıdır.

Boya hasarının en yaygın türleri taş parçacıkları, çizikler ve tekerlek çamurluklarının kenarlarında, kapılarda ve tamponlardaki izlerdir. Pasın yayılmasını önlemek için, hasar görmüş kaporta hemen onarılmalıdır.

İlgili bilgiler

- Küçük kaporta hasarlarına rötuş yapma (s. 633)
- Renk kodları (s. 635)

Küçük kaporta hasarlarına rötuş yapma

Boya aracın pas önleyici korumasının önemli bir parçası olup düzenli olarak kontrol edilmelidir. Boya hasarının en yaygın türleri taş parçacıkları, çizikler ve tekerlek çamurluklarının kenarlarında, kapılarda ve tamponlardaki izlerdir.

Boya hasarını onarıırken aracın temiz, kuru ve 15 °C üstünde bir sıcaklıkta olması gerekir.

Küçük kaporta hasarlarına rötuş yapma

Pasın yayılmasını önlemek için, hasar görmüş kaporta hemen onarılmalıdır.

i DİKKAT

Boya onarımı yapılırken, temiz ve kuru olmalı ve en az 15°C sıcaklıkta olmalıdır.

« Gerekebilecek malzeme

- astar boya²³ - örneğin plastik kaplı tamponlar için sprej kutusunda özel yapışkanlı astar boyalar mevcuttur.
- ara kat boya ve şeffaf kat - sprej kutularda veya rötuş kalemleri/çubukları²⁴ halinde bulunur.
- Maskeleme bandı.
- ince zımpara kağıdı²³.

Hasar metale kadar ulaşmadıysa, yüzey temizlendikten sonra rötuş boyası doğrudan uygulanabilir.

i DİKKAT

Boya onarıldığında yüzey temiz ve kuru olmalıdır. Yüzeyin sıcaklığı en az 15°C (60°F) olmalıdır.

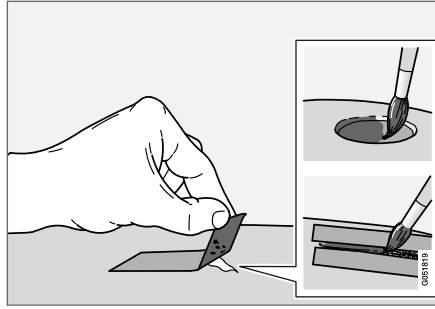

1. Hasarlı yüzeyin üzerine bir parça maske bandı uygulayınız. Daha sonra herhangi bir gevşek boyayı çıkartmak için bandı sökünüz.
Hasar metale kadar ulaşmışsa, astar boya kullanılması uygun olur. Plastik yüzeyde hasar oluşması durumunda, daha iyi sonuçlar için yapışkan bir astar boya kullanılmalıdır - sprej kutusunun kapağının içine püskürterek yalnızca ince bir kat fırçalayınız.
2. Gerekirse (örneğin kaba kenarlar varsa) boyadan önce yerel olarak çok ince bir aşındırıcı malzeme ile hafif zımparalama yapılabilir. Yüzey iyice temizlenir ve kurumaya bırakılır.

3. Astarı iyice karıştırın ve ince bir fırça veya kibrit çöpü ya da benzeri bir şeyle sürünüz. Astar boya kuruyunca ara kat ve son kat boya ile işlemi tamamlayınız.

Çizikler için yukarıda açıklanan şekilde ilerleyin, ancak hasar görmemiş boyayı korumak için hasarlı alanın çevresini bir bantla maskeleyin.

Volvo satıcılarından rötuş kalemleri ve sprej boyalar temin edilebilir.

i DİKKAT

Taş meal'e nüfuz etmemiş ve hasar görmemiş boya tabakası yerindeyse, yüzey temizlenir temizlenmez arakat boya ve şeffaf tabakayla dolgu yapın.

İlgili bilgiler

- Araç boyası (s. 633)
- Renk kodları (s. 635)

²³ Gerekirse.

²⁴ Rötuş kaleminin/çubuğunun ambalajındaki talimatlara uyun.

Renk kodları

Renk kodu

Renk kodu etiketi sağ arka kapı direğinde bulunur ve sağ arka kapı açıldığında görülür.

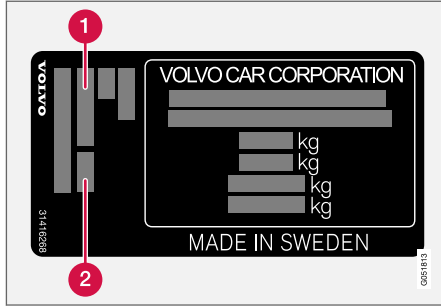

- 1 Dış renk kodu
- 2 Herhangi bir ikincil dış renk kodu

Doğru renkte boya kullanılması önemlidir.

İlgili bilgiler

- Araç boyası (s. 633)
- Küçük kaporta hasarlarına rötuş yapma (s. 633)

Silecek lastiğinin değiştirilmesi, arka cam

Silecek lastikleri, ön ve arka camdaki suyu süpürür. Yıkama sıvısıyla birlikte, camları temizler ve sürüş için gerekli görüşü sağlarlar. Ön cam ve arka cam silecek lastikleri değiştirilebilir.

Silecek lastiğinin değiştirilmesi, arka cam

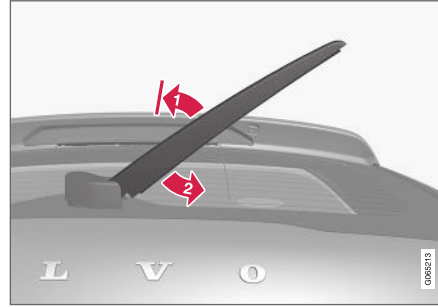

Silecek kolunu camdan kaldırın ve lastiğin alt kısmını sağa doğru çekin.

1.  Silecek kolunun merkezini tutun ve ön camdan kilitleme konumuna kaldırın.

DİKKAT

Yarı uzatma açısında direnç hissi uyan bir kilit konumu vardır, bu kilit kolun ön cama doğru geri çekilmesini engeller. Silecek lastiğinin değiştirilmesi için silecek kolu kilidi geçecek şekilde çekilmelidir.

2.  Lastiğin alt kısmını tutun ve lastik kolundan gevşeyene kadar sağa doğru çekin.
3. Yeni silecek lastiğini yerine takın. Bir tıklama sesi duymanız gerekir. Sıkıca oturduğundan emin olun.
4. Silecek kolunu indirin.

ÖNEMLİ

Silecek lastiklerini düzenli olarak kontrol edin. Bakımın ihmal edilmesi silecek lastiklerinin ömrünü kısaltır.

İlgili bilgiler

- Yağmur sensörünü kullanmak (s. 168)
- Ön cam ve far yıkayıcılarının kullanımı (s. 170)
- Geri giderken otomatik arka cam silme fonksiyonunun kullanılması (s. 171)

- Isıtmalı ön cam sileceği memeleri* (s. 168)
- Yağmur sensörünün hafıza fonksiyonunu kullanmak (s. 169)
- Arka cam sileceği ve yıkayıcısının kullanılması (s. 170)
- Yıkama sıvısının doldurulması (s. 638)
- Silecek lastikleri servis konumu (s. 637)
- Ön cam silecek lastiklerinin değiştirilmesi (s. 636)
- Ön cam sileceklerinin kullanılması (s. 167)

Ön cam silecek lastiklerinin değiştirilmesi

Silecek lastikleri, ön ve arka camdaki suyu süpürür. Yıkama sıvısıyla birlikte, camları temizler ve sürüş için gerekli görüşü sağlarlar. Ön cam ve arka cam silecek lastikleri değiştirilebilir.

Ön cam sileceği lastiğinin değiştirilmesi

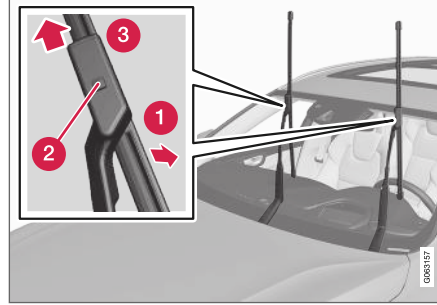

1. Servis konumundayken silecek kolunu yukarı kaldırın. Servis konumu, araç dururken ve ön cam silecekleri açık değilken orta ekrandaki fonksiyon görünümü ile etkinleştirilir/devre dışı bırakılır.
2. **1** Silecek lastiğini, bir tıklama sesi duyulana kadar koldan açılarak sökme konumuna ayarlayın.

3. **2** Silecek lastiği montajında bulunan kilit düğmesini basılı tutun ve aynı anda bıçağı silecek koluna paralel olarak düz dışarı **3** çekin.
4. Yeni silecek lastiğini kilit düğmesi devreye girene kadar kaydırın.
5. Lastiğe tık sesi duyulana kadar kola doğru açın. Lastik artık çıkarma konumunda değildir ve tekrar hareket ettirilebilir.
6. Silecek lastiğinin sıkıca oturduğunu kontrol edin.
7. Silecek kolunu ön cama doğru geri indirin.

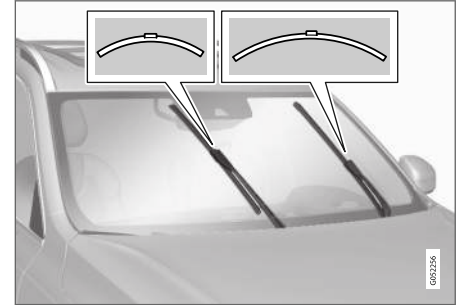

Silecek lastikleri farklı uzunluklardadır.

! DİKKAT

Silecek lastikleri farklı uzunluktadır. Sürücü tarafındaki silecek lastiği yolcu tarafındakinden daha uzundur.

İlgili bilgiler

- Yağmur sensörünü kullanmak (s. 168)
- Ön cam ve far yıkayıcılarının kullanımı (s. 170)
- Geri giderken otomatik arka cam silme fonksiyonunun kullanılması (s. 171)
- Isıtmalı ön cam sileceği memeleri* (s. 168)
- Yağmur sensörünün hafıza fonksiyonunu kullanmak (s. 169)
- Arka cam sileceği ve yıkayıcısının kullanılması (s. 170)
- Yıkama sıvısının doldurulması (s. 638)
- Silecek lastikleri servis konumu (s. 637)
- Silecek lastiğinin değiştirilmesi, arka cam (s. 635)
- Ön cam sileceklerinin kullanılması (s. 167)

Silecek lastikleri servis konumu

Ön cam silecek lastikleri, örneğin değiştirilecekleri zaman servis konumunda (dikey konum) olmalıdır.



Silecek lastikleri servis konumu.

Silecek lastiklerini değiştirmek, temizlemek veya kaldırmak (örneğin ön camdan buzu temizlemek için) için servis konumunda olmaları gerekir.

! ÖNEMLİ

Silecek lastiklerini servis konumuna getirmeden önce, donmadıklarından emin olun.

Servis modunun etkinleştirilmesi/devre dışı bırakılması

Araç hareketsizken ve ön cam silecekleri kapalıysen servis modu etkinleştirilebilir/devre dışı bırakılabilir.

kılabilir. Servis modu, orta ekrandaki fonksiyon görünümü ile etkinleştirilir/devreden çıkarılır:

**Ön cam sileceği servis konumu**

düğmesine basın. Servis konumu etkinleştirildiğinde düğmedeki lamba göstergesi yanar. Etkinleşme ile silecekler kendilerini düz yukarı konuma getirir. Servis modunu

devre dışı bırakmak için, tekrar **Ön cam sileceği servis konumu** üzerine basın. Servis konumu devreden çıkarıldığında düğmedeki lamba göstergesi söner.

Silecek lastikleri aşağıdaki durumlarda da servis konumundan çıkar:

- Ön cam silmesi etkinleştirilir.
- Ön cam yıkama fonksiyonu etkinleştirilir.
- Yağmur sensörü etkinleştirilir.
- Araç sürülür.

! ÖNEMLİ

Servis konumundaki silecek kolları ön camda yukarı katlırsa silecek çalıştırılması, yıkama veya yağmur sensörü çalışması öncesinde ve sürüşten önce aşağı konuma geri katlanmalıdır. Bu, kaportanın boyasının çizilmesini önlemek için yapılır.

İlgili bilgiler

- Yağmur sensörünü kullanmak (s. 168)
- Ön cam ve far yıkayıcılarının kullanımı (s. 170)
- Geri giderken otomatik arka cam silme fonksiyonunun kullanılması (s. 171)
- Isıtmalı ön cam sileceği memeleri* (s. 168)
- Yağmur sensörünün hafıza fonksiyonunu kullanmak (s. 169)
- Arka cam sileceği ve yıkayıcısının kullanılması (s. 170)
- Yıkama sıvısının doldurulması (s. 638)
- Ön cam silecek lastiklerinin değiştirilmesi (s. 636)
- Silecek lastiğinin değiştirilmesi, arka cam (s. 635)
- Ön cam sileceklerinin kullanılması (s. 167)

Yıkama sıvısının doldurulması

Yıkama sıvısı farların yanı sıra ön camın ve arka camın temizliği için kullanılır. Sıcaklık donma noktası altında olduğunda antifrizli yıkama sıvısı kullanılmalıdır.

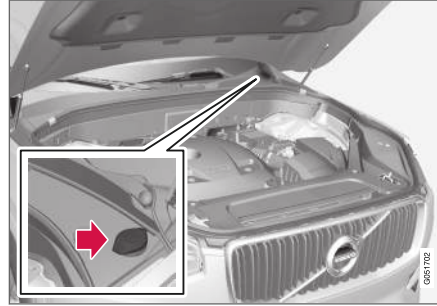

Yıkama sıvısı doldurma işlemi mavi kapaklı bir hazneden yapılır. Hazne ön yam yıkayıcısı, arka cam yıkayıcısı ve far yıkayıcısı için kullanılır*

ⓘ DİKKAT

Tahminen 1 litre (1 qt) yıkama sıvısı su deposunda kaldığında, **Yıkayıcı sıvısı Seviye düşük, yeniden doldur** mesaj  sembolüyle birlikte sürücü ekranında gösterilir.

Önceden belirlenmiş kalite: Volvo tarafından önerilen yıkama sıvısı - soğuk havalarda ve donma noktasının altında donma koruması ile.

ⓘ ÖNEMLİ

Seyreltme çalışmasında için, Volvo orijinal yıkama sıvısı veya pH değeri 6 ve 8 arasında olan bir dengini kullanın (örneğin 1:1 nötr su).

ⓘ ÖNEMLİ

Pompa, hazne ve hortumların donmasını önlemek için, sıcaklık donma seviyesinin altına indiğinde, yıkama sıvısını antifrizle birlikte kullanın.

Hacim:

- Far yıkayıcısı **olan** araçlar: 5,3 litre (5,6 qts).
- Far yıkayıcısı **olmayan** araçlar: 3,5 litre (3,7 qts).

İlgili bilgiler

- Yağmur sensörünü kullanmak (s. 168)
- Ön cam ve far yıkayıcılarının kullanımı (s. 170)
- Geri giderken otomatik arka cam silme fonksiyonunun kullanılması (s. 171)
- Isıtmalı ön cam sileceği memeleri* (s. 168)
- Yağmur sensörünün hafıza fonksiyonunu kullanmak (s. 169)

- Arka cam sileceđi ve yıkayıcısının kullanılması (s. 170)
- Silecek lastikleri servis konumu (s. 637)
- Ön cam silecek lastiklerinin deđiştirilmesi (s. 636)
- Silecek lastiđinin deđiştirilmesi, arka cam (s. 635)
- Ön cam sileceklerinin kullanılması (s. 167)

TEKNİK ÖZELLİKLER

Tip tanımları

Araçtaki etiketler şasi numarası, tip ataması, renk kodu vb. bilgileri içerir.

Etiket yeri

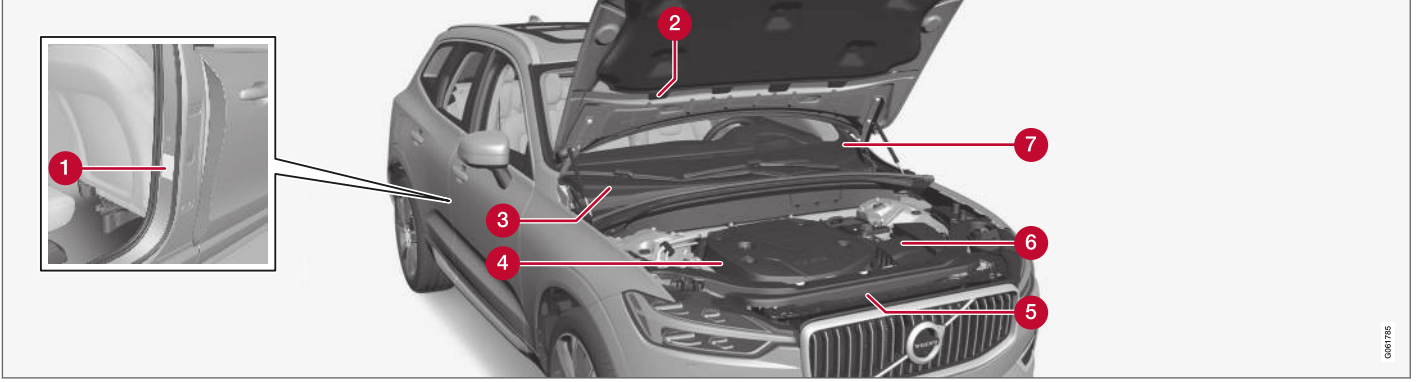

İllüstrasyon şematiktir - detaylar pazara ve modele göre değişiklik gösterir.

Araçın tip tanımı, şasi numarası ve motor numarasının bilinmesi araçla ilgili olarak ve yedek parça veya aksesuar sipariş ederken Volvo yetkili satıcıları ile temas kurulmasını kolaylaştırır.

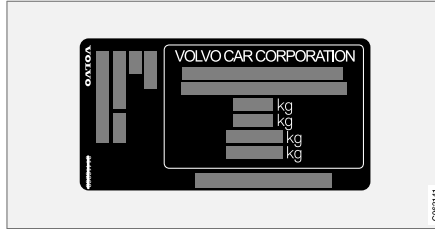

onay numarası için etiket. Etiket, kapı direğinde bulunur ve sağ arka kapı açıldığında görülür.

1 Tip ataması, şasi numarası, izin verilen maksimum ağırlıklar ve dış rengin kod ataması ile tip



2 R1234yf soğutucu gazı olan araçlar için klima sistemi etiketi.

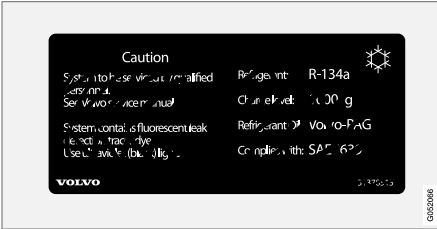

2 R134a soğutucu gazı olan araçlar için klima sistemi etiketi.

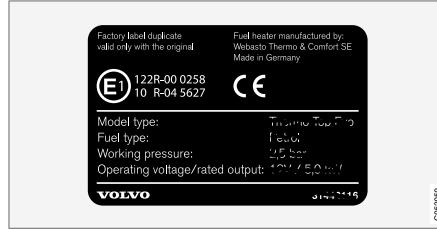

3 Park ısıtıcısı etiketi.

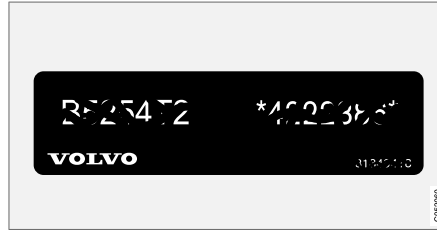

4 Motor kodu ve motor seri numarası etiketi.

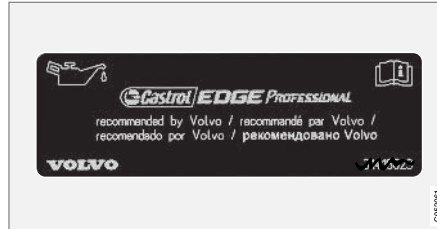

5 Label for engine oil.

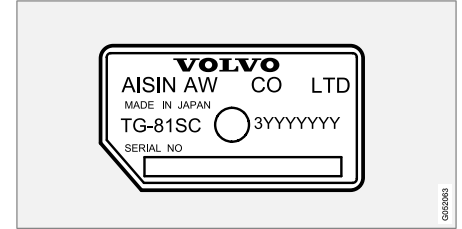

6 Şanzıman tip tanımlama ve seri numarası etiketi.

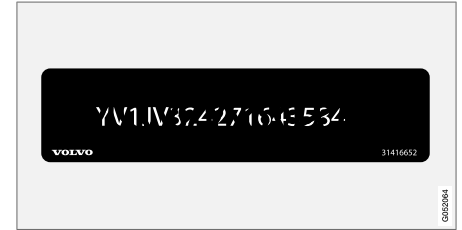

7 Otomobil şasisi numarası etiketi - VIN (Araç Şasisi Numarası).

Araç hakkında daha fazla bilgi edinmek için ruhsat belgesine bakın.



İ **DİKKAT**

Kullanıcı el kitabında resimlenen etiketlerle araçtakiler birebir aynı olacak şekilde tasarlanmamıştır. Araç içindeki yaklaşık görünümü ve yerlerini göstermek için el kitabında yer almaktadırlar. Sizin özgün aracınız için geçerli olan bilgiler, araçtaki etikette bulunur.

İlgili bilgiler

- Klima — teknik özellikleri (s. 655)

Boyutlar

Aracın uzunluk, yükseklik vb. ölçüleri tabloda yer almaktadır.

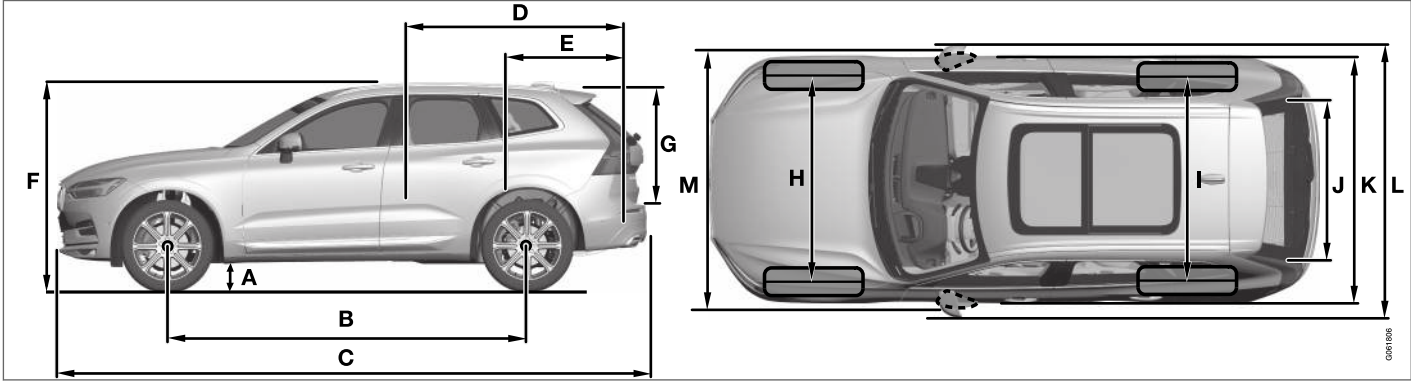

	Boyutlar	mm	inç
A	Zemin açıklığı ^A	211	8,3
B	Aks Mesafesi	2865	112,8
C	Uzunluk	4688	184,6
D	Yük uzunluğu, zemin, katlanan koltuk	1746	68,7
E	Yük uzunluğu, zemin	960	37,8
F	Yükseklik	1658	65,3

	Boyutlar	mm	inç
G	Yük yüksekliği	776	30,6
H	Ön tekerlekler arası mesafe	1653 ^B	65,1 ^B
		1649 ^C	64,9 ^C
		1655 ^D	65,2 ^D
		1668 ^E	65,7 ^E

	Boyutlar	mm	inç
I	Arka tekerlekler arası mesafe	1657 ^B	65,2 ^B
		1653 ^C	65,1 ^C
		1659 ^D	65,3 ^D
		1673 ^E	65,9 ^E
J	Yük genişliği, zemin	1010	39,8
K	Genişlik	1902	74,9

TEKNİK ÖZELLİKLER



	Boyutlar	mm	inç
L	Kapı aynaları dahil genişlik	2117	83,3
M	İçe katlanan kapı aynaları dahil genişlik	1999	78,7

A Yüksüz ağırlık + 1 kişi için. Lastik boyutu, şasi alternatifi vb. göre hafif farklılık gösterebilir.)

B 17/19 inç tekerlekli araçlar için geçerlidir.

C 20 inç tekerlekli araçlar için geçerlidir.

D 21 inç tekerlekli araçlar için geçerlidir.

E 22 inç tekerlekli araçlar için geçerlidir.

İlgili bilgiler

- Ağırlıklar (s. 647)

Ağırlıklar

Maksimum brüt araç ağırlığı vb. araçtaki bir etikette gösterilmiştir.

Yüksüz ağırlığa sürücü ağırlığı, % 90 yakıt dolu depo ve diğer tüm sıvılar dahildir.

Yolcu ve aksesuarların ağırlıkları ve çekme topuzu yükü (römork bağlandığında) yük kapasitesini etkiler ve yüksüz ağırlığa dahil edilmemiştir.

İzin verilen maksimum yük = Brüt araç ağırlığı - Yüksüz ağırlık.

i DİKKAT

Belgelenen yüksüz ağırlık standart model, yani fazladan ekipmanı ve aksesuarı olmayan araçlar için geçerlidir. Bu, aracın yüklenme kapasitesine eklenen her aksesuarın aksesuar ağırlığına göre uygun şekilde azaltıldığı anlamına gelir.

Yük kapasitesini düşüren aksesuarlara farklı donanım düzeyleri (örneğin: Kinetik/Momentum/Summum) ve çekme çubuğu, yük taşıyıcı, tavan kutusu, ses sistemi, yardımcı lambalar, GPS, yakıtlı ısıtıcı, emniyet izgarası, halılar, bagaj kapağı, elektrikli koltuklar vs. gibi aksesuarlar örnek olarak verilebilir.

Aracın tartılması kendi aracınızın yüksüz ağırlığından emin olmanın tek yoludur.

! UYARI

Aracın sürüş özellikleri ne kadar yüklü olduğuna ve yükün nasıl dağıtıldığına bağlı olarak değişir.

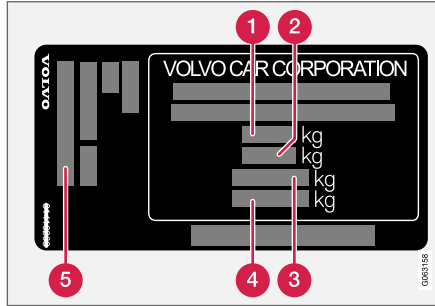

Etiket, kapı direğinde bulunur ve sağ arka kapı açıldığında görülür.

- 1** Maksimum brüt araç ağırlığı
- 2** Maksimum çekme ağırlığı (otomobil+römork)
- 3** Maksimum ön dingil yükü
- 4** Maksimum arka dingil yükü
- 5** Donanım seviyesi

Maks. yük: Ruhsat belgesine bakın.

Maksimum tavan yükü: 100 kg.

İlgili bilgiler

- Tip tanımları (s. 642)
- Çekme kapasitesi ve çekme topuzu yükü (s. 648)

Çekme kapasitesi ve çekme topuzu yükü

Römorkla sürüş için çekme kapasitesi ve çekme topuzu yükü tablolarında yer almaktadır.

Maks. ağırlık, frenli römork ile***i* DİKKAT**

1800 kg'dan ağır römorklar için çekme çubuğunda titreşim amortisörlerinin kullanılması önerilir.

Motor	Motor kodu ^A	Vites kutusu	Maks. ağırlık fren uygulanmış römork ile, (kg)	Maks. çekme topuzu yükü (kg)
T5	B4204T23	Otomatik	2400	110
T5	B4204T26	Otomatik	2400	110
T5 AWD	B4204T23	Otomatik	2400	110
T5 AWD	B4204T20	Otomatik	2400	110
T5 AWD	B4204T26	Otomatik	2400	110
T6 AWD	B4204T27	Otomatik	2400	110
T6 AWD	B4204T29	Otomatik	2400	110
D4 AWD	D4204T14	Manuel	2400	110
D4 AWD	D4204T14	Otomatik	2400	110
D5 AWD	D4204T23	Otomatik	2400	110

^A Motor kodu, parça ve seri numarası motorda okunabilir.

! ÖNEMLİ

Bir römorkla sürüş yaparken hızın, 100 km/sa. (62 mil/sa.) ile sınırlanması kaydıyla aracın brüt araç ağırlığını (çekme bilyesi yükü dahil) maksimum 100 kg (220 lbs) aşmasına izin verilir. Hız, vs. gibi araç kombinasyonuna yönelik ulusal yasal gerekliliklere uyulması gerekir.

Maks. ağırlık, frensiz römork ile

Maks. ağırlık fren uygulanmamış römork ile, (kg)	Maks. çekme topuzu yükü (kg)
750	50

İlgili bilgiler

- Tip tanımları (s. 642)
- Ağırlıklar (s. 647)
- Römorkla sürüş (s. 471)
- Römork denge yardımı* (s. 472)

Motorun teknik özellikleri

İlgili her bir motor alternatifi için motor teknik özellikleri aşağıdaki tabloda yer almaktadır.

i DİKKAT
Tüm motorlar her pazarda bulunmayabilir.

Motor	Motor kodu ^A	Çıkış (kW/rpm)	Çıkış (hp/d/d)	Maks. anma gücü (kW/rpm)	Maks. anma gücü (hp/d/d)	Tork (Nm/rpm)	Silindir sayısı
T4	B4204T44	140/5000	190/5000	156/5000	211/5000	300/1400-4000	4
T5 / T5 AWD	B4204T23	187/5500	254/5500	208/5500	282/5500	350/1500-4800	4
T5 / T5 AWD	B4204T26	184/5500	250/5500	-	-	350/1800-4800	4
T5 AWD	B4204T20	183/5500	249/5500	-	-	350/1500-4500	4
T6 AWD	B4204T27	235/5700	320/5700	-	-	400/2200-5400	4
T6 AWD	B4204T29	228/5700	310/5700	-	-	400/2200-5100	4
D4 AWD	D4204T14	140/4250	190/4250	-	-	400/1750-2500	4
D5 AWD	D4204T23	173/4000	235/4000	-	-	480/1750-2250	4

A Motor kodu, parça ve seri numarası motorda okunabilir.

İlgili bilgiler

- Tip tanımları (s. 642)
- Motor yağı — teknik özellikleri (s. 651)
- Soğutma suyu — teknik özellikleri (s. 654)

Motor yağı — teknik özellikleri

İlgili her bir motor alternatifinin motor yağ sınıfı ve hacmi tabloda yer almaktadır.

Volvo tavsiyesi:



Motor	Motor kodu ^A	Yağ sınıfı	Hacim, yağ filtresi dahil (litre)
T4	B4204T44	Castrol Edge Professional V 0W-20 veya VCC RBS0-2AE 0W-20	yaklaşık 5,6
T5 / T5 AWD	B4204T23		yaklaşık 5,6
T5 / T5 AWD	B4204T26		yaklaşık 5,6
T5 AWD	B4204T20		yaklaşık 5,6
T6 AWD	B4204T27		yaklaşık 5,6
T6 AWD	B4204T29		yaklaşık 5,6
D4 AWD	D4204T14	Castrol Edge Professional V 0W-20 veya VCC RBS0-2AE 0W-20	yaklaşık 5,2
D5 AWD	D4204T23		yaklaşık 5,2

^A Motor kodu, parça ve seri numarası motorda okunabilir.

« **İlgili bilgiler**

- Tip tanımları (s. 642)
- Motor yağı için olumsuz sürüş koşulları (s. 653)
- Motor yağının kontrol edilmesi ve doldurulması (s. 596)
- Motor yağı (s. 595)

Motor yağı için olumsuz sürüş koşulları

Olumsuz sürüş koşulları anormal derecede yüksek yağ sıcaklıklarına veya yağ tüketimine yol açabilir. Aşağıda olumsuz sürüş koşullarına dair bazı örnekler verilmiştir.

Uzun seyahatler için yağ seviyesini daha sık kontrol ediniz:

- bir karavan veya römork çekme
- dağlık bölgelerde
- yüksek hızlarda
- -30 °C (-22°F)'den düşük veya +40 °C (+104°F)'den yüksek sıcaklıklarda.

Yukarıdaki durum düşük sıcaklıklarda kısa sürüş mesafeleri için de geçerlidir.

Olumsuz sürüş koşulları için tümüyle sentetik bir motor yağı seçiniz. Motor için ilave bir koruma sağlar.

Volvo tavsiyesi:



! ÖNEMLİ

Motor servis aralıklarının gereklerini yerine getirmek için tüm motorlar fabrikada özele olarak uyarlanmış sentetik motor yağı ile doldurulurlar. Servis ömrü, başlama karakteristiği, yakıt tüketimi ve çevresel etki ile ilgili olarak ya seçimi çok dikkatli bir şekilde yapılmalıdır.

Önerilen servis aralıklarının uygulanabilmesi için onaylı bir motor yağı kullanılmalıdır. Hem doldurma ve hem de yağ değişimi için sadece tanımlanan sınıfta bir yağ kullanılmalıdır, aksi takdirde aracın servis ömrü, marş özellikleri, yakıt tüketimi ve çevresel etkisinin etkilenmesi riski vardır.

Belirtilen cinsten ve viskozitede motor yağı kullanılmaması durumunda, motorla ilgili bileşenler hasar görmüş olabilir. Volvo Car Corporation bu tür hasar için herhangi bir sorumluluk kabul etmez.

Volvo yağ değişimlerinin, yetkili bir Volvo servisinde yürütülmesini önerir.

İlgili bilgiler

- Motor yağı — teknik özellikleri (s. 651)
- Motor yağı (s. 595)

Soğutma suyu — teknik özellikleri

Önceden belirlenmiş kalite: %50 suyla¹ karıştırılmış Volvo tarafından önerilen soğutma sıvısı, ambalaja bakın. Emin değilseniz bir Volvo bayisine danışın.

Sağlık risklerini önlemek için, Farklı tiplerdeki glikol karıştırılmamalıdır.

İlgili bilgiler

- Soğutma sıvısı ekleme (s. 598)

Şanzıman yağı — teknik özellikleri

Normal sürüş koşullarında, şanzıman sıvısının aracın servis ömrü boyunca değiştirilmesine gerek yoktur. Ancak olumsuz sürüş koşullarında gerekli olabilir.

Düz şanzıman

Önerilen şanzıman hidroliği:	BOT 350M3
------------------------------	-----------

Otomatik şanzıman

Önerilen şanzıman hidroliği:	AW1
------------------------------	-----

Fren hidroliği - teknik özellikler

Hidrolik fren sistemindeki madde fren hidroliği olarak adlandırılır ve örneğin fren pedalından gelen basıncı bir ana fren silindiri üzerinden bir veya daha fazla yardımcı silindire aktarmak ve bu sayede mekanik frene etki etmek için kullanılır.

Önceden belirlenmiş kalite: Volvo Orijinal Dot 4 sınıf 6 veya eşdeğeri.

DİKKAT

Fren hidroliğinin yetkili bir Volvo servisi tarafından değiştirilmesi veya doldurulması önerilir.

İlgili bilgiler

- Motor bölmesine genel bakış (s. 595)

¹ Su kalitesi STD 1285,1 standardına uygun olmalıdır.

Yakıt deposu - hacim

Yakıt deposu dolun kapasitesi aşağıdaki tablodan okunabilir.

Motor		Litre (yaklaşık)
Benzinli:	T6 AWD (B4204T27)	71
	T6 AWD (B4204T29)	
	diğer	60
Dizel:	D4 AWD (D4204T14)	60
	D5 AWD (D4204T23)	71

İlgili bilgiler

- Yakıt doldurma (s. 454)

AdBlue®2 için tank kapasitesi

AdBlue katkı maddesi için yeniden doldurulabilir tank kapasitesi yaklaşık 11,5 litre.

İlgili bilgiler

- AdBlue® ile doldurmak ve kontrol etmek (s. 461)

Klima — teknik özellikleri

Araçtaki klima kontrol sistemi, pazara bağlı olarak R1234yf veya R134a freon içermeyen soğutucu gazını kullanır. Aracın klima kontrol sisteminde hangi soğutucu gazın kullanıldığı bilgisi, kaputun içinde bulunan etikette mevcuttur.

Klima sisteminde tanımlanan sıvı ve yağlayıcıların dereceleri ve hacimleri, aşağıdaki tablolardan okunabilir.

Klima etiketi

R134a etiketi

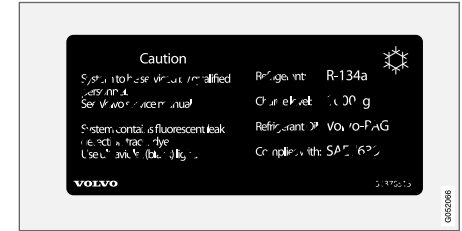

² Ver-band der Automobilindustrie e.V. (VDA) ait tescilli ticari marka

◀ R1234yf etiketi



R1234yf sembol açıklaması

Sembol	Anlamı
	Dikkat
	Mobil klima sistemi (MAC)
	Yağlayıcı türü

Sembol	Anlamı
	Mobil klima sisteminin (MAC) servisi için eğitilmiş ve sertifikalı bir teknisyen gereklidir
	Yanıcı soğutucu gazlar

Soğutucu gaz

R134a soğutucu gazı olan araçlar

Ağırlık	Önceden belirlenmiş kalite
700 g (1,54 lbs)	R134a

UYARI

Klima sisteminde basınçlı soğutucu gaz R134a bulunur. Bu sistemin sadece yetkili bir servis tarafından bakımı ve onarımı yapılmalıdır.

R1234yf soğutucu gazı olan araçlar

Ağırlık	Önceden belirlenmiş kalite
650 gr	R1234yf

UYARI

Klima sisteminde basınçlı soğutucu gaz R1234yf bulunur. SAE J2845 (Mobil Klima Sisteminde Güvenli Servis ve Kullanılan Soğutucu Gazların Muhafazası için Teknisyen Eğitimi) uyarınca soğutucu gaz sisteminin servis ve onarımı, sistemin güvenliğini sağlamak için sadece eğitilmiş ve sertifikalı teknisyenler tarafından yapılmalıdır.

Kompresör yağı

Ses seviyesi	Önceden belirlenmiş kalite
125 ml (4,23 fl. oz.)	PAG SP-A2

Evaporatör

ÖNEMLİ

Klima sisteminin evaporatörü, hiçbir zaman onarılmamalı veya daha önce kullanılmış bir evaporatörle değiştirilmemelidir. Yeni bir evaporatör, SAE J2842'ye uygun şekilde onaylanmış ve etiketlenmiş olmalıdır.

İlgili bilgiler





- Klima kontrol sisteminin servisi (s. 594)

Yakıt tüketimi ve CO2 emisyonları

Bir araç için yakıt tüketimi 100 km başına litre cinsinden ölçülür ve CO2 emisyonu km başına gram CO2 cinsinden ölçülür.

Açıklama









CO ₂	gram CO ₂ /km
	litre/100 km

	şehir sürüşü
	otoyol sürüşü
	karma sürüş
	AB direktifi no. 1222 2009 uyarınca yuvarlanma direnci için lastik sınıflandırması

N/A	Uygun değildir
man	manuel şanzıman
aut	otomatik şanzıman

DİKKAT

Tüketim ve emisyon verisi kayıpsa, ilişikteki ekte mevcuttur.

								
			CO ₂		CO ₂		CO ₂	
T5 (B4204T26)	aut	N/A	213	9,4	142	6,2	168	7,4
T5 AWD (B4204T26)	aut	N/A	214	9,4	143	6,3	169	7,4
T6 AWD (B4204T29)	aut	N/A	223	9,8	151	6,6	177	7,8
D4 AWD (D4204T14)	man	A	N/A	N/A	N/A	N/A	139	5,3
		B	N/A	N/A	N/A	N/A	142	5,4
		C	N/A	N/A	N/A	N/A	145	5,5



		CO ₂	Ø	CO ₂	Ø	CO ₂	Ø
D4 AWD (D4204T14)	aut	A	N/A	N/A	N/A	144	5,5
		B	N/A	N/A	N/A	148	5,6
		C	N/A	N/A	N/A	153	5,8
D5 AWD (D4204T23)	aut	A	N/A	N/A	N/A	147	5,6
		B	N/A	N/A	N/A	152	5,8
		C	N/A	N/A	N/A	158	6,0

Yukarıdaki tablodaki yakıt tüketimi ve emisyon değerleri, standart sürüş menziline sahip ve ekstra ekipman bulunmayan otomobiller için geçerli olan özel AB sürüş çevrimlerine (aşağıya bakın) dayanmaktadır. Aracın ağırlığı, donanım seviyesine bağlı olarak artabilir. Bu, aracın ne kadar ağır yükleniğiyle birlikte, yakıt tüketimini ve CO₂ emisyonunu artırır.

Tablodaki değerlerden daha yüksek olan yakıt tüketiminin çeşitli nedenleri vardır. Bunun örnekleri şunları içerir:

- Aracın, ağırlığını etkileyen ekstra donanımlarla donatılmışsa.
- Sürüş stili.

- Müşteri, modelin temel versiyonunda standart olarak monte edilenlerden farklı tekerlekler seçerse, bu da yuvarlanma direncini artırabilir.
- Yüksek hız hava direncinin artmasına neden olur.
- Yakıt kalitesi, yol ve trafik koşulları, hava durumu ve aracın durumu.

Yukarıdaki örneklerin bir kombinasyonu tüketim miktarını önemli ölçüde artırabilir.

Aracın sertifikasyonunda kullanılan ve tablodaki tüketim rakamlarının dayandığı AB sürüş çevrimleri (aşağıya bakın) ile karşılaştırıldığında, yakıt tüketiminde büyük sapmalar olabilir. Daha fazla bilgi için lütfen ilgili yönetmeliklere bakın.

DİKKAT

Aşırı hava koşulları, bir römork çekme veya yüksek rakımlarda sürüş, yakıt kalitesi ile birlikte aracın yakıt tüketimini nispeten artıran faktörlerdir.

AB sürüş çevrimleri

Resmi yakıt tüketimi rakamları hepsi EU Regulation no 692/2008 ve 715/2007 (Euro 5 / Euro 6), 2017/1151 ve 2017/1153 uyarınca laboratuvar ortamında ("AB sürüş çevrimleri") iki standart haline getirilmiş sürüş çevrimlerine dayanır. Sürüş çevrimleri aynı zamanda kalite kontrolünde de kullanıldığından, testin tekrarlanabilirliği için sıkı koşullar vardır. Test bu nedenle kontrollü bir şekilde ve yalnızca aracın temel işlevleri (örneğin klima, radyo, vb. kapalı) ile gerçekleştirilir. Bu nedenle resmi rakamların sonuçları doğal olarak müşterinin gerçekte gördüklerini temsil etmez.

Düzenlemeler, "Şehir sürüşü" ve "Otoyol sürüşü" sürüş çevrimlerini kapsar:

- **Şehir sürüşü** – ölçüm motorun soğuk çalıştırılması ile başlar. Sürüş simüle edilir.
- **Otoyol sürüşü** – araç 0-120 km/sa (0-75 mil/sa) hıza hızlandırılır ve frenlenir. Sürüş simüle edilir.

Tabloda gösterilen karma sürüş için resmi rakam, yasal gereksinimlere uygun olarak "Şehir sürüşü" ve "Otoyol sürüşü" sürüş sonuçlarının bir kombinasyonudur.

İki sürüş çevrimi sırasındaki karbondioksit emisyonlarını (CO₂ emisyonları) belirlemek için egzoz gazları toplandı. Bunlar daha sonra CO₂ emisyonlarının değerini belirlemek için analiz edildi.

İlgili bilgiler

- Tip tanımları (s. 642)
- Ağırlıklar (s. 647)
- Ekonomik sürüş (s. 451)

Onaylı jant ve lastik boyutları

Bazı ülkelerde tüm onaylanmış boyutlar kayıt belgelerinde veya diğer belgelerde yer gösterilme-

yebilir. Aşağıdaki tablo tüm onaylanmış tekerlek janti ve lastik kombinasyonlarını gösterir.

✓ = Onaylı

Motor	man/ aut	235/65R17 ^A 7,5x17x50,5	235/60R18 7,5x18x50,5	235/55R19 7,5x19x50,5	255/45R20 8x20x52,5	255/40R21 ^B 8,5x21x49,5	265/35R22 ^B 9x22x43
T4 (B4204T44)	aut	✓	✓	✓	✓	✓	✓
T5 (B4204T23)	aut	✓	✓	✓	✓	✓	✓
T5 (B4204T26)	aut	✓	✓	✓	✓	✓	✓
T5 AWD (B4204T26)	aut	✓	✓	✓	✓	✓	✓
T5 AWD (B4204T20)	aut	✓	✓	✓	✓	✓	✓
T5 AWD (B4204T23)	aut	✓	✓	✓	✓	✓	✓
T6 AWD (B4204T27)	aut	-	✓	✓	✓	✓	✓
T6 AWD (B4204T29)	aut	-	✓	✓	✓	✓	✓
D4 AWD (D4204T14)	man	✓	✓	✓	✓	✓	✓
D4 AWD (D4204T14)	aut	✓	✓	✓	✓	✓	✓
D5 AWD (D4204T23)	aut	-	✓	✓	✓	✓	✓

^A Araçta 18" frenler bulunuyorsa 235/65 R17 onaylanmaz. Aracınızda hangi donanımların bulunduğunu Volvo bayinizle kontrol edin.

^B Sadece tekerlek kemeri uzatması ile kombinasyon halinde.

İlgili bilgiler

- En düşük izin verilen lastik yük endeksi ve lastikler için hız derecelendirmesi (s. 661)
- Tip tanımları (s. 642)

- Lastik ebat ataması (s. 542)
- Jantin ebat ataması (s. 543)

En düşük izin verilen lastik yük endeksi ve lastikler için hız derecelendirmesi

Aşağıdaki tablo minimum izin verilen yük indeksini (LI) ve hız derecesini (SS) gösterir.

Motor		man/ aut	Minimum izin verilen yük indeksi (LI) ^A	Minimum izin verilen hız derecesi (SS) ^B
T4	B4204T44	aut	98	H
T5	B4204T23	aut	98	V
T5	B4204T26	aut	98	V
T5 AWD	B4204T26	aut	98	V
T5 AWD	B4204T20	aut	98	V
T5 AWD	B4204T23	aut	98	V
T6 AWD	B4204T27	aut	98	V
T6 AWD	B4204T29	aut	98	V
D4 AWD	D4204T14	man	98	H
D4 AWD	D4204T14	aut	98	H
D5 AWD	D4204T23	aut	98	V

^A Lastiklerin yük indeksi asgari olarak tabloda belirtilen değere eşit veya bu değerden büyük olmalıdır.

^B Lastiklerin hız derecesi asgari olarak tabloda belirtilen değere eşit veya bu değerden büyük olmalıdır.

İlgili bilgiler

- Onaylı jant ve lastik boyutları (s. 660)
- Onaylanmış lastik basınçları (s. 662)
- Tip tanımları (s. 642)
- Lastik ebat ataması (s. 542)
- Jantın ebat ataması (s. 543)

Onaylanmış lastik basınçları

İlgili her bir motor alternatifini için onaylı lastik basınçları tabloda yer almaktadır.

ⓘ DİKKAT

Tüm motor lastik veya bunların kombinasyonları her pazarda bulunmayabilir.

Motor	Lastik ebatı	Hız	Yük, 1-3 kişi		Maks. yük		ECO basınç ^A
			Ön (kPa) ^B	Arka (kPa)	Ön (kPa)	Arka (kPa)	Ön/arka (kPa)
Tüm motorlar	235/65 R17	0-160 km/sa (0 - 100 mil/sa)	230	230	270	270	270
	235/60 R18						
	235/55 R19	160+ km/s (100+ mil/s)	250	250	270	270	-
	255/45 R20						
	255/40 R21						
265/35 R22							
Geçici Stepne		maks 80 km/sa (maks. 50 mil/sa)	420	420	420	420	-

^A Ekonomik sürüş.

^B Bazı ülkelerde SI birimi "Pascal"ın yanında "bar" birimi de bulunur: 1 bar = 100 kPa.

İlgili bilgiler

- Tip tanımları (s. 642)
- Lastik basıncını kontrol etmek (s. 544)
- Onaylı jant ve lastik boyutları (s. 660)

ALFABETİK İNDEKS

ALFABETİK İNDEKS

1, 2, 3 ...

4x4 435

A

ABS

kilitlenme önleyici frenler 419

AC (Klima) 217

ACC - Adaptif cruise control sistemi 297,
300, 301, 302, 303, 305, 307, 308, 309,
310, 312

Acil durum delme onarım kiti

genel bakış 559

yalıtım sıvısı 559

yer 559

Acil durum donanımı

İlk yardım seti 583

üçgen reflektör 583

acil durum fren lambaları 150

Acil durum patlak onarım kiti 560

Lastiği şişirin 563

uygulama, takip muayenesi 560

Açılır tavan

sıkışma koruması 156

Adblue 459

depo hacmi 655

doldurma 461

kullanım 460

Semboller ve mesajlar 463

Ağ

yük alanı 581

Ağırlıklar

yüksüz ağırlık 647

Aksesuarlar ve ilave donanımlar 38

takma 38

Aktarma organları

Vites kutusu 427

Aktif Park Asistanı 404, 405, 408, 409,

410, 411

işlev 404, 405, 409, 410, 411

Kısıtlamalar 409

operasyon 405, 408

Semboller ve mesajlar 411

Aktif Sapma Kontrolü 277

Aktif yönelme lambaları 147

Akü 466, 605

aşırı yük 466

alarm 269

azaltılmış alarm seviyesi 273

devre dışı bırakma 271

hareket ve yatırma sensörleri 270

Alerji ve astıma neden olan maddeler 194

Aletler 551

Alkol kilidi 418, 419

Ampul arızası 143

ampuller, teknik özellikler 604

Anahtar 231

Anahtarsız

Ayarlar 257

dokunmaya duyarlı yüzeyler 255

Kilitleme/açma 256

Android Auto 508, 509, 510

Anten

yer 258

Aplikasyonlar 487

Apple CarPlay 505, 507

Arabayı çalıştırın 414

Aracı internete bağlayın

araç modemi ile 522

bağlantı zayıf veya yok 524

bir mobil cihaz ile (WiFi) 521

mobil cihaz ile (Bluetooth) 521

Aracın çekilmesi 475

Aracı yukarı kaldırmak 591

Araç anahtar pili zayıf 237

Araç bakımı 627, 628, 629, 630, 631, 632

Deri döşeme 625

Araç döşemesi 622, 624, 625, 626

baş desteği	185	bağlayın	502	City Safety™	343, 344, 346, 347, 352, 355
Başlat/Durdur		Telefon	510	Clean Zone	193
devreden çıkartın	442	Boş yakıt deposu		CO2 salınımları	657
Kısıtlamalar	442	dizel	458	Cross Traffic Alert – CTA	362, 363, 364, 365
Sürüş	440	Boya işi		Cruise control sistemi	289, 290
Baş üstü ekranı	131	hasar ve rötuş	633, 635	CTA – Cross Traffic Alert	362, 363, 364, 365
Ayarlar	133	renk kodu	635	CZIP (Temiz Bölge İç Paketi)	194
etkinleştir ve devre dışı bırak	133	boynun ani hareket sonucunda yaralanma-			
ön camın değiştirilmesi	594	sını önleme	43		
temizleme	623	Boynun Ani Hareket Sonucunda Yaralan-			
baypas alkol kilidi	418	masını Önleme Sistemi	43		
benzinli	455	Boyutlar	645	Ç	
Benzin parçacık filtresi	456	Çekme çubuğu	468	Çalıştırma yardımı	466
Bilgi-eğlence sistemi (Infotainment)	486	Brüt araç ağırlığı	647	Çarpışma	42, 44, 48, 55
Bilgi ekranı	73, 77	Buğulanma		Çarpışma ikaz sistemi	
Bilinmeyen araç parçası	274	farlarda yoğunlaşma	627, 629	Yaya saptama	347
Bireysel sürüş modu	435	Buz çözme	209	Çarpışma riskinde direksiyon yardımı	381, 382, 383, 384, 385, 386, 387, 388, 389
Bisikletçi algılama	347			Çarpışma riskinde yardım	381, 382, 383, 384, 385, 386, 387, 388, 389
Bisiklet rafı				Çarpışma riskinde yardım için semboller ve mesajlar	389
çekme çubuğuna monte edilmiş	474	C		Çarpışma uyarısı	343, 356
BLIS	357, 358, 359, 360	CD çalar	500	Çarpışma uyarı sistemi	
BLIS hata mesajları	361	Cep park yardımcısı - PAP	404, 405, 408, 409, 410, 411	radar sensörü	329
BLIS içerisindeki mesajlar	361	Cep telefonu, bkz. Telefon	511	Çekiş kontrolü	277
Bluetooth		Cilalama	627	Çekme	478
aracı İnternete bağlayın	521	City Safety karşıdan gelen trafikte	349, 350		
Ayarlar	519				

ALFABETİK İNDEKS

Çekme çubuğu	467
kattanabilir	469
Teknik özellikler	468
Çekme halkası	476
Çekme kapasitesi ve çekme topuzu yükü	648
Çevre	30
Çevrimiçi araç	520
bağlantı zayıf veya yok	524
Çıkış	650
Çocuk güvenliği	57
Çocuk kilitleleri	261
Çocuk koltukları	57, 60, 61
alt montaj noktaları	59
ayarlama/takma	60, 61
ISOFIX tablosu	66
i-Size/ISOFIX montaj noktaları	59
i-Size tablosu	65
konum tablosu	63
Üst montaj noktaları	58

D

Deadlock güvenlik kilidi fonksiyonu	273
devre dışı bırakma	274
Delik	559
Dengeleyici römork	472

denge sistemi	277
Denge ve çekiş kontrol sistemi	277, 280
Deri döşeme, yıkama talimatları	625
Destek aküsü	608
Devrilme Denge Kontrolü	277
Dijital radyo (DAB)	495
Dikiz aynası/kapı aynaları	
elektrikli olarak toplanabilir	161
Isıtma	212
iç	159
kapı	159, 161
Karartma	160
Pusulula	482, 483
Dil	121
Direksiyon kilidi	187
Direksiyon kuvveti, hız duyarlı	276
Direksiyon kuvveti seviyesi, bkz. Direksiyon kuvveti	276
direksiyon simidi	
tuş takımı	186
Direksiyon simidi	186, 187
direksiyon simidi ayarları	187
Isıtma	206, 207
kanat	186
Direksiyon simidi kolları	430
Direksiyon simidinde kanat	186

Direksiyon simidindeki tuş takımı	186
Direksiyon simidinin ayarlanması	187
Diş	544
Diş aşınma göstergeleri	544
Diş derinliği	544, 558
DivX®	501
Dizel	457
yakıt bitti	458
Dizel parçacık filtresi	459
Dönüş yönü	543
Dörtlü flaşör	150
Dört Tekerlekten Çekiş (AWD)	435
Drive-E	
Çevre felsefesi	30
Driver Alert Control	372
Driver Alert Control için sınırlandırmalar	374
Düşük akü gerilimi	
Akü	466
Düşük hız kumandası	448
fonksiyon düğmesi ile etkinleştir	448
Düz şanzıman	428
yağ	654

E

ECO basıncı	546, 662
ECO klima	438
ECO modu	438
fonksiyon düğmesiyle etkinleştir	440
Egzoz sistemi	459
Ek ısıtıcı (İlave ısıtıcı)	227
Ekonomik sürüş	438, 451
Ekran aydınlatması	153
Ekrandaki mesajlar	94, 129
kaydedildi	97, 131
yönetme	95, 130
Elektrikle çalışan yüklenme kapağı	262
Elektrikli camlar	157, 158
sıkışma koruması	156
Elektrikli el freni	422
Elektrikli koltuk	175
Elektrikli panorama tavan	162
Elektrik sistemi	605
Elektrik soketi	568
kullanma	570
El freni	422
düşük akü voltajı	424
etkinleştir ve devre dışı bırak	422
otomatik etkinleştirme	424

El yıkama	628
Emniyet kemeri, bkz. Emniyet Kemerleri	44
Emniyet kemeri gergisi	46
Sıfırlama	47
Emniyet kemeri uyarısı	47
emniyet kemerleri	44
emniyet kemeri gergisi	46
emniyet kemeri uyarısı	47
hamilelik	42
takma/çıkarma	45
Engelli kaçınma manevralı City Safety	351
Eşya bölmeleri	566
Güneşlik	572
Torpedo gözü	571
Tünel konsolu	567
Etanol içeriği	
hacmin maksimum yüzde 10'u	455
etiketler	
konum	642
Eve güvenli ışık süresi	151

F

Fan	
Hava dağıtımı	196
Hava menfezi	196
Kontrol	213
Far huzmesi	
yükseklik ayarlama	142
Far kumandası	140, 153
Farlarda yoğuşma	628, 629, 630, 631
Far seviyesi ayarı	142
Feribotla taşıma	444
Four-C	444
Fren hidroliği	
derece	654
Fren işlevleri	419
Fren lambaları	149
Frenler	419
acil durum fren lambaları	150
bakım	421
el freni	422
Fren lambaları	149
fren sistemi	419
fren yardım sistemi, BAS	420
ıslak yollarda	421
Kilitlenme önleyici fren sistemi, ABS	419
sabit durumda otomatik	425
tuzlanmış yollarda	421

ALFABETİK İNDEKS

Fren sistemi	
sıvı	654
Fren yardımı	
çarpışma sonrası	427
FSC, çevre koruma etiketleri	25

G

Geçici stepne	
stepne	556
Geri gidiş kamerası	395, 396, 397, 399, 400, 401, 402, 403
Geri gidiş sensörleri	390, 391, 392, 393, 394
Gizlilik politikası	37
Gösterge aydınlatması	153
Göstergelere genel bakış	
sağdan direksiyonlu araç	71
soldan direksiyonlu araç	70
Göstergeler ve kumandalar	70, 71
Gracernote®	500
GSI - Vites seçme asistanı	433
Güç tasarruf modu	466
Gündüz yakılan farlar	143
Güneşlik	572
ayna aydınlatma	152

Güvenlik	42
hamilelik	42
Güvenlik ağı	581
Güvenlik modu	55
çalıştırma/hareket etme	56

H

Hareket sensörü	270
Harici boyutlar	645
Hava dağıtımı	195
buz çözme	209
değişim	196
Hava menfezi	195, 196
İç hava dolaşımı	208
seçenekler tablosu	198
Hava dolaşımı	208
Hava kalitesi	193, 194
alerjiler ve astım	194
Yolcu kabini filtresi	195
Havalandırma	195, 196
Koltuklar	206
Hava perdesi	54
Hava Perdese	54
Hava yastığı	48
Devreye sokma/devreden çıkarma	51

sürücü tarafı	49
yolcu tarafı	50, 51
Hava yastığı, bkz. Hava yastığı	48
HDC	449
Hız denetimi	
devre dışı bırakın	293
geçici olarak devre dışı bırakma	292, 293
hızı yönetme	290, 291

Hız kamerası	371
Hız sınıflandırmaları, lastikler	542
Hız sınırlayıcı	281, 284, 285, 288
başlarken	282
devre dışı bırakma	284
geçici olarak devre dışı bırakma	283
HomeLink®	479
kullanma	481
program	479

I

IAQS (İç Hava Kalite Sistemi)	194
IC (Hava Perdese)	54
ID, Volvo	28
Infotainment	486
IntelliSafe	
Sürücü desteği	32

Isıtıcı	225
İlave ısıtıcı	227
Park ısıtıcısı	226
Isıtma	
Camlar	210, 212
direksiyon simidi	206, 207
Koltuklar	204, 205
Isıtmalı yıkayıcı uçları	168
ITPMS - Dolaylı Lastik Basıncı İzleme Sistemi	546
iPod® bağlantısı	503

I	
İç dikiz aynası	159
Karartma	160
İç Hava Kalite Sistemi	194
İlave ısıtıcı	227
İlk yardım	583
İlk yardım kiti	583
İmmobilizer	244
İmmobilizer	244
İnternet, bkz. İnternete bağlı araç	520

İnternete bağlı araç	
araca gönder bilgileri	590
servis ve onarım randevusu alın	588
sistem güncellemeleri	587

J

Jantlar	
temizleme	632

K

kaçınma manevralı City Safety	350, 351
Kaldırma aleti	552
Kamera sensörü	352
Kamera sensörü için arıza izleme	340
Kamera ünitesi	339
Kapak	
yük alanı	578
Kapı aynaları	159, 161
Karartma	160
Sıfırlama	161
Kapı aynalarının sıfırlanması	161
Kaput, açılması	593
Karbondioksit emisyonları	657
Kargo ızgarası	580

Kargo kapağı	576, 578
Katalitik konvertör	
Kurtarma	476
Kat edilen mesafe	78
Katlanabilir elektrikli kapı aynaları	161
Kayak bölmesi	576
kaygan yol koşulları	452
Kaza, bkz. Çarpışma	42
Key tag	231
Kırmızı Tuş	240
Ayarlar	241
kısa far	144
Kışın sürüş	452
Kış lastikleri	558
Kızaklama	452
Kilit	
kilit açma	233
kilitleme	233
Kilit açma	
anahtar bıçağıyla	243
Ayarlar	235
Kilitleme/açma	
yükleme kapağı	235, 257
Kilitleme onayı	230
Ayar	231
Kilitlenebilir tekerlek civataları	552

ALFABETİK İNDEKS

Kilometre sayacı	78	Koltuklar		Teknik özellikler	604
Kilometre sayacı, sıfırlama	80	boynun ani hareket sonucunda yaralan-		yer	601
Kişisel bilgiler (Gizlilik politikası)	37	masını önleme	43	Lambaları kontrol eder	153
Klavye	115, 118	elektrikli ön koltuk	175	Lamine camlar	156
dil değiştirir	118	hafıza işlevi ön koltuk	176, 177	Lane Keeping Aid (LKA)	374, 376, 377, 378, 380
Klima	217	Havalandırma	206	Lastiği şişirin	563
Klima, sıvı		Isıtma	204, 205	Lastik basıncı	
hacim ve sınıf	655	manuel ön koltuk	174	Ayarlar	545
Klima kontrol sistemi		Kombine gösterge paneli	73	Kontrol et	544
Soğutucu gaz	655	Ayarlar	77	tavsiye edilen	546
Klima kontrolü	190, 201	Kontakt konumu	416, 417	Lastik basıncı etiketi	546
Arka koltuk	201	Kontrol sembolleri	83	lastik basıncı izleme	546
bölgeler	190	Korna	186	Durum	549
fan kontrolü	213	Koruyucu ızgara	580	eylem	550
hissedilen sıcaklık	191	Kriko	552	Kalibre edin	548
orta gösterge ekranı	201	Kullanıcı el kitabı	23	Lastik basıncı tablosu	662
otomatik ayarlama	207	çevre dostu etiketi	25	Lastik ebatları	542, 551
Otopark	217	mobil içi	22	Lastikler	540
sensörler	191	orta gösterge ekranında	19, 20	Basınız	662
ses kontrolü	192	Kurtarma	478	boyutlar	660
sıcaklık kontrolü	214, 215, 216	Kurum filtresi	459	çıkarma	553
Klima sistemi	190, 201			depo	540
onarım	594			diş aşınma göstergeleri	544
Koltuk, bkz. Koltuklar	174			diş derinliği	558
Koltuk arkılığı				dönüş	540
arka koltuk, indirme	182			dönüş yönü	543
ön koltuk, ayarlama	174, 175, 178, 179,			kış lastikleri	558
179,	180				
		L			
		Lambalar			
		değiştir	600		
		römork	473		

lastik basıncı izleme	546
lastik basıncı tablosu	662
patlak onarımı	559
takma	555
Teknik özellikler	660, 661, 662
Lastik yük indeksi	542
Lekeler	622, 624, 625, 626
Limp home	427
Lisans sözleşmesi	86, 529

M

Maks. tavan yükü	647
Medya oynatıcı	496, 497, 498
ses kontrolü	137
uyumlu dosya formatları	526, 527
merkezi kilitleme	259
Mesafe Uyarısı	294, 295, 296
Kısıtlamalar	297
Mesajlar ve semboller	
Otomatik Frenlemeli Çarpışma Uyarısı	355
Uyarlanabilir Seyir Kontrolü	312
Metre	
yakıt göstergesi	77
Mood aydınlatma	152, 153

Motor	
aşırı ısıtma	465
çalıştırma	414
devre dışı bırakın	415
Start/Stop	440
Motor çekiş kontrolü	277
Motor freni, otomatik	449
Motor kabini	
genel bakış	595
Motor yağı	595
soğutma sıvısı	598
Motor kapatılıyor	415
Motor sıcaklığı	
yüksek	465
Motoru kapatın	415
Motorun çalıştırılması	414
çarpışma sonrası	56
Motorun teknik özellikleri	650
Motor yağı	595, 653
doldurma	596
filtre	595
kalite ve hacim	651
olumsuz sürüş koşulları	653
Motor yağı seviyesi kontrolü	597

O

oktan derecesi	455
Orta gösterge ekranı	
Ayarlar	121, 122, 123
durum çubuğundaki semboller	113
fonksiyon görünümü	111
genel bakış	98
görünümler	104
görünümü değiştir	120
kapat ve ses düzeyini değiştir	120
Klavye	115
klima kontrolü	201
Mesajlar	129, 130, 131
operasyon	101, 104, 108, 113
temizleme	622
Otomatik araç yıkama	629
Otomatik araç yıkama merkezleri	629
Otomatik fren	425
çarpışma sonrası	427
etkinleştir ve devre dışı bırak	426
Otomatik hız sınırlayıcı	285, 287, 288
Otomatik kilitleme	262
Otomatik klima kontrolü	207
Otomatik motor durdurma	
otomatik duruş	440
Otomatik şanzıman	429
römork	471

ALFABETİK İNDEKS

vites küçültme	433
yağ	654
Otomatik uzun far	145
Otopark	
tepede	424

Ö

Ölçü birimleri	121
Ön cam	
Isıtma	210
öngörülen görüntü	131, 133
Ön cam sileceği	167
yağmur sensörü	168, 169
Ön cam yıkama	170
Önden çarpışma riskinde direksiyon yar- dımı	384, 385, 386
Ön koltuk	
Fan	213
Havalandırma	206
Isıtma	204
Klima kontrolü	201
Sıcaklık	214
Ön koltuk, elektrikli	175
Bel desteği	180
çok işlevli kumanda	178, 179, 180
hafıza işlevi	176, 177

koltuğun ayarlanması	175
Masaj	178, 179
Yan destekler	180
yolcu koltuğunun sürücü koltuğundan ayarlanması	181
Ön koltuk, manuel	174
Ön koşullandırma	218
çalıştırma/durdurma	218
Zamanlayıcı	219
Özel kilitleme	268
Devreye sokma/devreden çıkarma	268

P

PACOS (Yolcu Hava Yastığı Kapatma Svici)	51
Panorama tavan	
açma ve kapama	164
havalandırma pozisyonu	165
Panoramik tavan	
sıkışma koruması	156
tente	162, 166
PAP = Aktif Park Asistanı	404, 405, 408, 409, 410, 411
Park Desteği	390, 391, 392, 393, 394
işlev	390, 391, 392

Park desteği kamerası	
Ayarlar	400
Park etmeye yardımcı kamera	395, 396, 397, 399, 401, 402, 403
Park ısıtıcısı	226
Park kliması	217
Semboller ve mesajlar	224
Park yardımı kamerası için Park yardımı çiz- gileri	397
Park yardımı kamerasının sınırlandırmaları	401
Pas önleme	633
Pasta cila	627
Patinaj kontrolü	277
Pencereler ve cam	156
PIN kodu	523
Pil	
Akü üstündeki semboller	609
bakım	605
Çalıştırma	605
çalıştırma yardımı	466
Uyarı sembolleri	609
Yardımcı	608
Pilot Assist	314, 317, 318, 319, 320, 321, 322, 324, 325, 326, 328
sollama	324, 325
Pusulula	482
kalibrasyon	483

R

Radar sensörü	300, 329
Kısıtlamalar	331
Radar ünitesi	329
Radyo	490
Ayarlar	494
çalıştırma	491
DAB	495
radyo frekansını ve radyo istasyonunu	
değiştir	491
radyo istasyonu ara	492
ses kontrolü	137
Radyo favorileri	493
Rejenerasyon	456, 459
Renk kodları	635
Renk kodu, boya	635
römork	472
kablo	471
Lambalar	473
römorkla sürüş	471
Römork	
savrulma	472
Römork dengeleme yardımcısı	472
Römork denge yardımı	278

Römorkla seyir	
çekme kapasitesi	648
çekme topuzu yükü	648
RSC (Devrilme Denge Kontrolü)	277
S	
Saat, ayarlama	82
Sabit disk	
alan	528
Sabit klima konforu	222
çalıştırma/durdurma	223
Sahip değişikliği	123
Seçenek/aksesuar	23
Sele maruz kalmış yol	453
Semboller	
Kontrol sembolleri	83
Semboller ve mesajlar	
orta gösterge ekranı durum alanı	113
Otomatik Frenlemeli Çarpışma Uyarısı	355
park kliması	224
Uyarılanabilir Seyir Kontrolü	312
sensörler	
Hava kalitesi	194
Klima kontrolü	191
Sensus	
bağlantı ve eğlence	33

Sensus Navigation	369
Servis konumu	637
Servis programı	586
Servis ve onarım randevusu alın	588
Ses ayarları	486, 518
medya oynatın	497, 498
Metin mesajı	518
Telefon	519
Ses kontrolü	135
Ayarlar	138
Klima kontrolü	192
radyo ve medya	137
Telefon	136
Seviye kontrolü	444
Ayarlar	447
Seyahat istatistikleri	81
Seyir esnası önerileri	451
Sıcaklık	
hissedilen	191
Kontrol	214, 215, 216
sıcaklık göstergesinin dışında	83
Sıfırlama, kilometre sayacı	80
Sıkışma koruması	156
Sıfırlama	157
SIM kart	523
SIPS (Yan Darbe Koruma Sistemi)	54

ALFABETİK İNDEKS

Sıvılar, kapasiteleri	638, 655	Stabilite ve çekiş kontrol sistemi	
Sıvılar ve yağlar	654, 655	işletim	279
Sigorta kutusu	610	Start/Stop	440
Sigortalar		Stop/start işlevi	440
değiştiriliyor	611	Suda ilerleme	453
Genel	610	sürücü destek sistemi	276
motor bölmesinde	612	Sürücü ekranı	
torpido gözünün altında	615	Mesajlar	94
yük bölümünde	618	uygulama menüsü	92, 93
Silecek lastikleri		Sürücü performansı	81
değiştiriliyor	635, 636	Sürücü profili	126
Servis konumu	637	düzenleyin	128
Silecek lastiklerinin temizlenmesi	631	seç	127
Sinyal lambaları	147	Sürücü Uyarı Kontrolü	
Sinyal lambası	147	operasyon	373, 374
Sis lambası		Sürüş	
arka	149	römorklu	471
Ön	148	soğutma sistemi	465
sistem güncellemeleri	587	Sürüş ekonomisi	451
Soğutma sıvısı	654	Sürüş karakteristiklerinin uyarlanması	276, 435
Soğutma sıvısı, doldurulması	598	Sürüş modu	435
Soğutma sistemi		değişim	437
aşırı ısıtma	465		
Soğutucu gaz	594		
klima kontrol sistemi	655		
Sollama Yardımı	307, 324, 325		

Ş

Şanzıman	427
Şanzıman yağı	
derece	654
Şartlar ve koşullar	
kullanıcı	526
servisler	37
Şerit Yardımı	
operasyon	376
Şerit yardımı – Lane Keeping Aid (LKA)	374, 376, 377, 378, 380

T

Tanımlama numarası	40
Taş çentikleri ve çizikler	633, 635
Tavan yükü, maks. ağırlık	647
Tekerlek civataları	552
kilitlenebilir	552
Tekerlek değişimi	551
Tekerlek jantı, boyutlar	543
Tekerlek jantlarının temizlenmesi	632

Tekerlekler	
çıkarma	553
kar zincirleri	558
takma	555
Tekerlekler ve lastikler	
lastik yük indeksi ve hız derecesi	542, 661
onaylanmış ebatlar	660
Tekrar otomatik kilitleme	233, 256
Telefon	510
Aramalar	515, 518
bağlantı kesme	514
bağlayın	511
başka birine geç	515
kaldır	515
manuel bağlan	514
Metin mesajı	517
otomatik olarak bağlan	513
ses kontrolü	136
Telefonu bağla	511
Temiz Bölge İç Paketi	194
Temizleme	624, 626
araç yıkama	627, 628, 629, 630, 631, 632
döşeme	622, 624, 625, 626
emniyet kemerleri	624
jantlar	632
Kumaş döşeme	622, 624, 625
orta gösterge ekranı	622
otomatik araç yıkama merkezleri	629

Tente	
panorama tavan	162, 166
sıkışma koruması	156
Tip onayı	
radar sistemi	335
uzaktan kumandalı anahtar sistemi	246
Tip tanımları	642
Titreşim sönümleyici	467
Toplam havalandırma fonksiyonu	231, 259
Torba tutucu	575
Torpedo gözü	571
Trafik bilgileri	494
TSA - römork dengeleme yardımcısı	472
TSA - Römork denge yardımı	278
Tünel algılama	144
Tünel konsolu	567
TV	503
Ayarlar	504
izle	504

U

USB	
medya bağlantı jakı	503
Uyarı lambaları	
alternatör şarj etmiyor	85
Düşük yağ basıncı	85
emniyet kemeri uyarısı	85
Fren sisteminde arıza	85
Hava yastıkları - SRS	85
marş aküsü şarj olmuyor	85
Park freni çekili	85
Uyarı	85
Uyarı lambası	
denge ve çekiş kontrol sistemi	277
Uyarlanabilir Seyir Kontrolü	300
Uyarı sembolleri	85
güvenlik	42
Uyarı sesi	
El freni	424
Uyarlanabilir Seyir Kontrolü	297, 300,
301, 302, 303, 305, 307, 308, 309, 310, 312	
Arıza giderme	309
hızı yönetme	301, 302
hız sabitleme işlevselliğini değiştirin	310
işlev	297
radar sensörü	329
sollama	307
zaman aralığı ayarlanıyor	303, 305

ALFABETİK İNDEKS

Uzaktan güncellemeler	587
Uzaktan kumanda, HomeLink® programlanabilir	479
Uzaktan kumanda anahtarı	231
çıkartılabilir anahtar dili	242
fire	240
Menzil	236
pil değiştirme	237
sürücü profiline bağlanması	128
Uzaktan kumandalı immobilizer	244
Uzaktan kumanda sistemi, tip onayı	246
Uzun far	145

Ü

Üçgen reflektör	583
-----------------	-----

V

Veri	
araç ve atölye arasındaki aktarım	586
kayıt	36
Veri bağlantısı konektörü	39
Veri paylaşma	526
Video	501, 503
Ayarlar	502

Viraj Çekiş Kontrolü	277
Viraj lambaları	148
Vites değiştirme göstergesi	433
Vites kolu kilidi	432
devreden çıkartın	432
Vites kolu kilidinin devreden çıkartılması	432
Vites konumları	
Otomatik şanzıman	429
Vites kutusu	427
manüel	428
otomatik	429
VOL işareti	540
Volvo ID	28
oluştur ve kaydet	28

W

WHIPS (Boynun Ani Hareket Sonucunda Yaralanmasını Önleme Sistemi)	43
WiFi	
ağı silin	525
aracı İnternete bağlayın	521
internet bağlantısını paylaş, etkin	
nokta	523
teknoloji ve güvenlik	525

Y

Yağ, ayrıca bkz. Motor yağı	651, 653
Yağmur sensörü	168, 169
Yağmur sensörü hafıza fonksiyonu	169
Yağ ölçme çubuğu, elektronik	596
Yağ seviyesi düşük	596
Yakıt	455, 457
tanımlayıcı	455, 457
yakıt sarfiyatı	657
Yakıt buharı	455
Yakıt deposu	
hacim	655
Yakıt doldurma	454
Yakıt göstergesi	77
Yakıt ikmali	461
AdBlue	461
doldurma	454
yakıt doldurma kapağı	453
Yaklaşma ışığı süresi	151
Yalıtım sıvısı	559
Yan Darbe Koruma Sistemi	54
Yan hava yastığı	54
Yatırma dedektörü	270
Yazılım güncellemeleri	36
Yedek tekerlek (stepne)	556, 557

yıkama sıvısı	638	Yol işaret bilgileri	366, 367, 369
Yıkayıcı		Kısıtlamalar	371
arka cam	170, 171	operasyon	367, 369, 370, 371
Farlar	170	Yük alanı	573
Ön cam	170	Aydınlatma	152
ön cam yıkama sıvısı, ilave etme	638	elektrik soketi	568, 570
Yıkayıcı nozülleri, ısıtılmış	168	koruyucu ağ	581
Yokuş iniş kontrolü	449	montaj noktaları	576
fonksiyon düğmesiyle etkinleştir	450	Yük bağlama kopçaları	
Yokuş İniş Kontrolü	448, 449, 450	yük alanı	576
Yokuşta çalıştırma yardımı		Yükleme	
Yokuşta Çalıştırma Yardımı (HSA)	426	Genel	573
Yokuşta Çalıştırma Yardımı	426	uzun yük	573
Yol bilgisayarı	78, 79	yük tutucu delikler	576
Yolcu bölmesi içi	566	Yükleme kancaları	575
elektrik soketi	568	Yükleme kapağı	
Güneşlik	572	Ayak hareketi ile açma/kapama	266
Torpedo gözü	571	güç	262
Tünel konsolu	567	içeriden kilit açma	260
Yolcu Hava Yastığı Kapatma Svici	51	Kilitleme/açma	235, 257
Yolcu kabini aydınlatması	151, 153	Yükleme tavsiyeleri	573
otomatik	152	Yük mandalı yoluyla	576
Yolcu kabini filtresi	195	Yüksek basınçlı yıkama	630
Yolcu kompartımanı ısıtıcısı (Park ısıtıcısı)	226	Yükseklik ayarı	444, 447
Yoldan çıkma koruması	382, 383, 384	Yüksek motor sıcaklığı	465
		Yüksüz ağırlık	647
		Yük taşıyıcılar	574

V O L V O