



XC40

FØRERVEILEDNING



VÄLKOMMEN!

Vi håper din Volvo vil gi deg kjøre glede i mange år. Bilen er konstruert for din og dine passasjerers sikkerhet og komfort. Volvo ønsker å produsere personbiler som er blant verdens sikreste. Din Volvo er også konstruert for å oppfylle gjeldende sikkerhets- og miljøkrav.

For å øke trivselen med Volvoen anbefaler vi at du leser anvisninger og vedlikeholdsinformasjon i denne førerveiledningen. Førerveiledningen

finnes også som mobilapp (Volvo Manual) og på Volvo Cars supportside (support.volvocars.com).

Vi oppfordrer alle til alltid å bruke sikkerhetsbelte, både i denne bilen og andre biler. Du bør heller ikke kjøre hvis du er påvirket av alkohol eller medisiner, eller av en eller annen grunn har svekket evne til å kjøre.

INNHOLDSFORTEGNELSE

EIERINFORMASJON

Førerinformasjon	16
Førerveiledning i midtdisplayet	17
Navigere i førerveiledningen på midtdisplayet	18
Førerhåndbok på mobile enheter	20
Volvo Cars supportside	20
Lese førerveiledningen	21
Førerveiledningen og miljøet	23

DIN VOLVO

Volvo ID	26
Opprette og registrere en Volvo-ID	26
Drive-E – renere kjøreglede	28
IntelliSafe – førerstøtte	30
Sensus – oppkobling og underholdning	31
Programvareoppdateringer	34
Innspilling av data	34
Betingelser for tjenester	35
Personvernbestemmelser	35
Viktig informasjon om tilbehør og ekstrautstyr	36
Montering av tilbehør	36
Koble inn utstyr i bilens feilsøkingsuttak	37
Vise bilens understellsnummer	38
Førerdistraksjon	38

SIKKERHET

Sikkerhet	40
Sikkerhet ved graviditet	40
Whiplash Protection System	41
Sikkerhetsbeltet	42
Feste og ta av sikkerhetsbelte	43
Beltestrammer	44
Tilbakestille elektrisk beltestrammer*	45
Dør- og beltepåminner	45
Kollisjonsputer	46
Fører kollisjonspute	47
Passasjerkollisjonspute	48
Aktivere og deaktivere passasjerkollisjonspute*	49
Sidekollisjonsputer	51
Kollisjongardiner	52
Sikkerhetsmodus	53
Starte og flytte bilen etter sikkerhetsstilling	53
Barnesikkerhet	54
Barnesikring	55
Øvre festepunkter for barnesikring	56
Nedre festepunkter for barnesikring	56
i-Size/ISOFIX-festepunkter for barnesikring	57
Plassering av barnesikringsutstyr	58

DISPLAYER OG TALESTYRING					
Montering av barnesikring	59	Instrumenter og brytere i bil med venstreratt	70	Aktivere og deaktivere midtdisplayet	99
Oversiktstabell for plassering av barnesikringsutstyr	60	Instrumenter og brytere i bil med høyreratt	71	Navigere i vinduene i midtdisplayet	99
Tabell for plassering av barnesikring der bilens sikkerhetsbelte brukes	62	Førerdisplay	73	Behandle delvinduer i midtdisplayet	103
Tabell for plassering av i-Size-barnesikring	64	Innstillinger for førerdisplay	75	Funksjonsvindu i midtdisplay	106
Tabell for plassering av ISOFIX-barnesikring	65	Drivstoffmåler	75	Flytte apper og knapper i midtdisplayet	108
		Kjørecomputer	76	Symboler i statusfeltet til midtdisplayet	108
		Vise kjøredata på førerdisplayet	77	Tastaturet i midtdisplayet	110
		Nullstille triptelleren	78	Endre språk for tastaturet i midtdisplayet	113
		Vise kjørestatistikk på midtdisplayet	78	Skrive inn tegn, bokstaver og ord for hånd i midtdisplayet	113
		Innstillinger for kjørestatistikk	79	Endre utseendet til midtdisplayet	115
		Tid og dato	79	Slå av og endre volumet på systemlyden på midtdisplayet	115
		Utetemperaturmåler	80	Endre systemenheter	116
		Kontrollsymboler på førerdisplayet	80	Endre systemspråk	116
		Varselsymboler på førerdisplayet	82	Åpne innstillinger i midtdisplay	116
		Lisensavtale for førerdisplayet	83	Åpne en kontekstuell innstilling i midtdisplayet	117
		Applikasjonsmeny i førerdisplayet	88	Endre innstillinger i midtdisplay	118
		Håndtere applikasjonsmeny i førerdisplay	88	Tilbakestille brukerdata ved eierbytte	118
		Melding på førerdisplayet	89	Tilbakestille innstillinger i midtdisplayet	119
		Håndtere meldinger i førerdisplayet	90	Innstillingstyper i midtdisplayet	119
		Håndtere melding som er lagret fra førerdisplayet	91	Tabell med innstillinger i midtdisplayet	120
		Oversikt over midtdisplay	93	Førerprofiler	121
		Håndtere midtdisplayet	96	Velge førerprofil	122

Endre navn på førerprofil	123
Tilbakestille innstillinger i førerprofiler	123
Kople fjernnøkkelen til førerprofilen	123
Melding på midtdisplayet	124
Håndtere meldinger i midtdisplayet	125
Håndtere melding som er lagret fra midtdisplayet	126
Talekontroll	126
Bruke talestyring	127
Talestyre telefon	128
Talestyre radio og medier	129
Innstillinger for talestyring	129

BELYSNING

Hovedlysbryter	132
Justere lysfunksjoner via midtdisplayet	133
Parkeringslys	133
Kjørellys	134
Nærlys	135
Bruke fjernlys	135
Automatisk fjernlys	136
Bruke blinklys	137
Aktive kurvelys*	138
Tåkelys/kurvelys*	139
Tåkelys bak	139
Bremselys	140
Nødbremselys	140
Varselblinklys	141
Bruke ledelys	141
Sikkerhetsbelysning	142
Innvendig belysning	142
Justere innvendig belysning	144

RUTER, GLASS OG SPEIL

Vinduer og speil	146
Klemsikring for vinduer og solgardiner	146
Tilbakestillingssekvens for klemmebeskyttelse	146
Vindusheiser	147
Manøvrere vindusheiser	147
Bakspeil	149
Justere avblendingen av sidespeilene	149
Vinkling av sidespeilene	150
Panoramatak*	152
Manøvrere panoramatak*	153
Automatisk lukking av panoramatakets* solgardin	155
Bruke vindusviskere	156
Oppvarmede spylerdyser for frontrute*	157
Bruke regnsensoren	157
Bruke regnsensorens minnefunksjon	158
Bruke frontrute- og lyktespyler	158
Bruke bakrutevisker og -spyler	159
Bruke automatisk bakrutevisker ved rygging	160

SETER OG RATT

Manuelt forsete	162
Elektrisk styrt forsete*	163
Justere elektrisk styrt forsete*	163
Lagre minnefunksjon i forsete med elektrisk betjening*	164
Bruke minnefunksjonen til et forsete med elektrisk betjening	164
Justere lengden på seteputen i forsetet*	165
Justere korsryggstøtten* i forsetet	166
Felle ned seteryggen i baksetet	166
Justere nakkestøtten i baksetet	168
Knapper og signalhorn på rattet	170
Rattlås	170
Justere rattet	171

KLIMA

Klima	174	Aktivere og deaktivere elektrisk oppvarmet ratt*	189
Klimasoner	174	Aktivere og deaktivere automatisk start av elektrisk oppvarmet ratt*	189
Klimafølere	175	Aktivere automatisk klimaregulering	190
Opplevd temperatur	175	Aktivere og deaktivere luftresirkulasjon	190
Talestyre klimaanlegget	176	Aktivere og deaktivere tidsinnstilling for luftresirkulasjon	191
Luftkvalitet	177	Aktivere og deaktivere maks. defroster	191
Clean Zone*	177	Aktivere og deaktivere elektrisk frontruteoppvarming*	193
Clean Zone Interior Package*	178	Aktivere og deaktivere automatisk start av elektrisk frontruteoppvarming*	194
Interior Air Quality System*	178	Aktivere og deaktivere elektrisk oppvarming av bakrute og sidespeil	194
Aktivere og deaktivere luftkvalitetssensoren*	178	Aktivere og deaktivere automatisk start av elektrisk oppvarming av bakrute og sidespeil	195
Kupéfilter	179	Regulere viftenivå for forsetet	195
Luftfordeling	179	Regulere temperatur for forsetet	196
Endre luftfordeling	180	Synkronisere temperatur	197
Åpne/lukke og justere ventilasjonsdysene	180	Aktivere og deaktivere luftkondisjonering	197
Tabell over luftfordelingsalternativer	182	Parkeringsklima*	198
Klimabryter	185	Forkondisjonering*	199
Aktivere og deaktivere elektrisk oppvarming av forsete*	186	Starte/slå av forkondisjonering*	199
Aktivere og deaktivere automatisk start av elektrisk oppvarmet forsete*	187	Tidsinnstilling for forkondisjonering*	200
Aktivere og deaktivere elektrisk oppvarming av baksete*	187		
Aktivere og deaktivere ventilert forsete*	188		

Legge til og endre tidsinnstilling for forkondisjonering*	200
Aktivere og deaktivere tidsinnstilling for forkondisjonering*	202
Fjerne tidsinnstilling for forkondisjonering*	202
Klimakomfort ved parkering*	203
Starte og slå av klimakomfort ved parkering*	203
Symboler og meldinger om parkeringsklimaet*	205
Varmer*	206
Parkeringsvarmer*	207
Tilleggsvarmer*	208
Aktivere og deaktivere automatisk start av tilleggsvarmer	208

NØKKEL, LÅS OG ALARM

Låsindikasjon	210	Låse opp bakluken fra innsiden av bilen	238
Innstilling for låseindikering	211	Aktivere og deaktivere barnesikring	238
Fjernkontroll	211	Automatisk låsing ved kjøring	239
Låse og låse opp med fjernbetjent sentrallås	213	Åpne og lukke elektrisk betjent bakluke*	240
Innstillinger for fjernstyrt opplåsing og opplåsing fra innsiden	214	Programmere maksimal åpning for elektrisk betjent bakluke*	242
Låse opp bakluken med fjernnøkkel	215	Åpne og lukke bakluke med fotbevegelse*	243
Fjernnøkkelens rekkevidde	215	Privat låsing	244
Bytte batteri i fjernnøkkelen	216	Aktivere og deaktivere privat låsing	245
Bestille flere fjernnøkler	219	Alarm*	246
Red Key - begrenset fjernnøkkel*	219	Aktivere og deaktivere alarm*	247
Innstillinger for Red Key*	220	Redusert alarmnivå*	249
Avtagbart nøkkelblad	220	Blokkert låsestilling*	249
Låse og låse opp med det avtakbare nøkkelbladet	221	Deaktivere blokkert låsestilling* midlertidig	250
Elektronisk startspærre	223	Registrering av ukjent bilde*	250
Typegodkjenning for fjernnøkkelssystemet	224		
Nøkkelfri og berøringsfølsomme overflater*	233		
Låse og låse opp uten nøkkel*	234		
Innstillinger for nøkkelfri opplåsing*	235		
Låse opp bakluken nøkkelfritt*	235		
Antenneplassering for start- og låsesystem	236		
Lås og låse opp fra innsiden av bilen	237		

FØRERSTØTTE

Førerstøttesystem	252	Endre toleranse for automatisk fartsbegrenser	265	Automatisk bremsing med adaptiv cruisekontroll	281
Fartsavhengig rattmotstand	252	Begrensninger for automatisk fartsbegrenser	266	Begrensninger for adaptiv cruisekontroll	282
Stabilitetssystem Roll Stability Control	253	Cruisekontroll	266	Skifte mellom cruisekontrollen og den adaptive cruisekontrollen	282
Elektronisk stabilitetskontroll	253	Aktivere og starte cruisekontrollen	267	Symboler og meldinger for Adaptiv cruisekontroll	284
Sportsmodus i elektronisk stabilitetskontroll	254	Håndtere fart for cruisekontrollen	268	Pilot Assist	286
Aktivere/deaktivere sportsmodus i elektronisk stabilitetskontroll	255	Deaktivere og sette cruisekontrollen i beredskapsstilling	269	Pilot Assist og advarsel ved kollisjonsfare	289
Begrensning for sportsmodus i elektronisk stabilitetskontroll	255	Aktivere cruisekontrollen fra beredskapsstilling	269	Aktivere og starte Pilot Assist	290
Symboler og meldinger for elektronisk stabilitetskontroll	256	Slå av cruisekontrollen	270	Håndtere hastighet for Pilot Assist	291
Connected Safety	257	Adaptiv cruisekontroll*	271	Stille inn tidsavstand for Pilot Assist	292
Aktivere/deaktivere Connected Safety	258	Adaptiv cruisekontroll og advarsel ved kollisjonsfare	273	Deaktivere/aktivere Pilot Assist	293
Begrensninger for Connected Safety	258	Aktivere og starte adaptiv cruisekontroll	274	Forbikjøringshjelp med Pilot Assist	295
Fartsbegrenser	259	Håndtere fart for adaptiv cruisekontroll	275	Starte forbikjøringshjelp med Pilot Assist	295
Aktivere og starte fartsbegrenseren	260	Still inn tidsavstanden for den adaptive cruisekontrollen	276	Begrensninger for forbikjøringshjelp med Pilot Assist	296
Håndtere fart for fartsbegrenseren	260	Deaktivere/gjenaktivere Adaptiv cruisekontroll	277	Bytte av mål med Pilot Assist	296
Deaktivere og sette fartsbegrenseren i beredskapsstilling	261	Forbikjøringshjelp med adaptiv cruisekontroll	279	Automatisk bremsing med Pilot Assist	297
Aktivere fartsbegrenseren fra beredskapsstilling	261	Starte forbikjøringsassistanse med adaptiv cruisekontroll	279	Begrensninger for Pilot Assist	297
Lukke fartsbegrenseren	262	Begrensninger for forbikjøringshjelp med adaptiv cruisekontroll	280	Symboler og meldinger for Pilot Assist*	299
Begrensninger for cruisekontroll	262	Bytte av mål med adaptiv cruisekontroll	280	Radarenhet	300
Automatisk fartsbegrenser	263			Begrensninger for radarenhet	301
Aktivere/deaktivere Automatisk fartsbegrenser	264			Anbefalt vedlikehold for radarenhet	304
				Typegodkjenning for radarenhet	305
				Kameraenhet	311

Begrensninger for kameraenhet	312	Meldinger for Cross Traffic Alert	336	Symboler for kjørefeltassistanse på førerdisplayet	351
Anbefalt vedlikehold for kameraenhet	315	Trafikkskiltinformasjon*	337	Styreassistanse ved kollisjonsrisiko	351
City Safety™	315	Aktivere/deaktivere trafikkskiltinformasjon	338	Aktivere/deaktivere styreassistanse ved kollisjonsfare	352
Parametere og delfunksjoner for City Safety	316	Trafikkskiltinformasjon og skiltvisning	338	Styreassistanse ved fare for utforkjøring	352
Stille inn varselavstand for City Safety	318	Trafikkskiltinformasjon og Sensus Navigation	340	Styreassistansenivå ved fare for utforkjøring	353
Registrering av hinder med City Safety	319	Trafikkskiltinformasjon med hastighetsvarsling og innstillinger	340	Aktivere eller deaktivere styreassistanse ved fare for utforkjøring	354
City Safety i kryssende trafikk	321	Aktivere/deaktivere hastighetsvarsling i trafikkskiltinformasjon	341	Begrensninger for styreassistanse ved fare for utforkjøring	354
Begrensninger for City Safety ved kryssende trafikk	322	Trafikkskiltinformasjon med fotoboksinformasjon	342	Styreassistanse ved fare for kollisjon med møtende kjøretøy	355
City Safety når unnamanøver hindres	322	Begrensninger for trafikkskiltinformasjon	342	Aktivere/deaktivere Styreassistanse ved kollisjonsfare med møtende	355
Begrensninger for City Safety	323	Driver Alert Control	343	Begrensninger for styreassistanse ved fare for kollisjon med møtende kjøretøy	356
Meldinger for City Safety	326	Aktivere/deaktivere Driver Alert Control	344	Symboler og meldinger for styreassistanse ved kollisjonstare	357
Rear Collision Warning	327	Velg veiledning til rasteplass ved varsling med Driver Alert Control	345	Parkeringshjelp*	358
Begrensninger for Rear Collision Warning	327	Begrensninger for Driver Alert Control	345	Parkeringshjelp forover, bakover og til sidene	359
BLIS*	328	Filassistanse	345	Aktivere/deaktivere Parkeringshjelp	360
Aktivere/deaktivere BLIS	329	Styrehjelp med kjørefeltassistanse	347	Begrensninger for parkeringshjelp	360
Begrensninger for BLIS	329	Aktivere/deaktivere filassistanse	347	Anbefalt vedlikehold for parkeringshjelp	361
Anbefalt vedlikehold for BLIS	330	Velge assistansealternativ for kjørefeltassistanse	347	Symboler og meldinger om Parkeringshjelp	362
Meldinger for BLIS	331	Begrensninger for filassistanse	348		
Cross Traffic Alert*	332	Symboler og meldinger for filassistanse	349		
Aktivere/deaktivere Cross Traffic Alert	333				
Begrensninger for Cross Traffic Alert	333				
Anbefalt vedlikehold for Cross Traffic Alert	334				

Parkeringskamera (PAC)*	363
Parkeringskameraenes kamerabilder	364
Hjelpelinjer for parkeringskamera	365
Sensorfelt fra parkeringshjelp for parkeringskamera	367
Starte parkeringshjelpkamera	368
Begrensninger for parkeringshjelpkamera	369
Anbefalt vedlikehold av parkeringskamera	370
Symboler og meldinger for parkeringshjelpkamera	371
Aktiv parkeringshjelp*	372
Parkeringsvarianter med aktiv parkeringshjelp	372
Parkere med aktiv parkeringshjelp	373
Kjøre ut av parkeringsplass med aktiv parkeringshjelp	376
Begrensninger for Aktiv parkeringshjelp*	377
Anbefalt vedlikehold for aktiv parkeringshjelp	379
Meldinger for aktiv parkeringshjelp*	380

START OG KJØRING

Start bilen	382	Girkasse	395
Slå av bilen	383	Girposisjon for automatgir	395
Tenningsposisjoner	383	Veksle med vippebrytere*	397
Velge tenningsstilling	384	Girvelgersperre	398
Alkolås*	385	Tvungen nedgiring	398
Forbikobling av alkolås*	385	Girindikator*	399
Før motorstart med alkolås	386	Firehjulsdrift	399
Bremsefunksjoner	386	Kjøremodi*	399
Fotbrems	387	Endre kjøremodus*	401
Bremseforsterkning	388	Kjøreposisjon ECO	402
Bremse på våt veibane	388	Aktivere og deaktivere kjøremodus ECO med funksjonsknapp	403
Bremse på saltede veier	388	Start/Stopp-funksjon	404
Vedlikehold av bremsesystem	389	Kjøre med start/stopp-funksjon	404
Parkeringsbrems	389	Slå av Start/Stopp-funksjonen midlertidig	405
Aktivere og deaktivere parkeringsbremsen	390	Vilkår for start/stopp-funksjonen	405
Innstilling for automatisk aktivering av parkeringsbrems	391	Nivåkontroll* og demping	407
Parkere i bakke	391	Lavhastighetskjøring*	409
Ved feil på parkeringsbremsen	392	Aktivere og deaktivere lavhastighetskjøring* med funksjonsknapp	409
Automatisk brems ved stillstand	392	Hjelp i bakker*	410
Aktivere og deaktivere automatisk brems ved stillstand	393	Aktivere og deaktivere utforkjøringshjelp* med funksjonsknapp	411
Hjelp ved bakkestart	394	Økonomisk kjøring	412
Automatisk nedbremsing etter en kollisjon	394	Forberedelser for lange reiser	412

Vinterkjøring	413
Kjøring i vann	414
Åpne og lukke tankluken	414
Fylle på drivstoff	415
Håndtere drivstoff	416
Bensin	416
Bensinpartikkelfilter	417
Diesel	418
Drivstoffstopp og dieselmotor	419
Dieselpartikkelfilter	420
Eksosrensing med AdBlue®	420
Håndtering av AdBlue®	421
Kontrollere og fylle på AdBlue®	422
Symboler og meldinger for AdBlue®	424
Overoppheting av motor og drivsystem	426
Overbelastning av startbatteriet	427
Bruke starthjelp med annet batteri	427
Tilhengerfeste*	428
Spesifikasjoner for tilhengerfeste*	429
Inn- og utfellingsbart tilhengerfeste*	430
Kjøre med tilhenger	432
Tilhengerstabilisator*	433
Kontroll av tilhengerlykter	434
Sykkelstativ på tilhengerfeste*	435

Tauing	436
Feste og ta av slepekrok	437
Berging	439
HomeLink®*	439
Programmere HomeLink®*	440
Bruke HomeLink	442
Typegodkjenning for HomeLink®*	442
Kompass*	443
Aktivere og deaktivere kompass*	443
Kalibrere kompass*	443

LYD, MEDIA OG INTERNETT

Lyd, medier og internett	446
Lydinstillinger	446
Apper	447
Last ned apper	448
Oppdatere apper	449
Fjerne apper	449
Radio	450
Starte radioen	450
Bytte radiobånd og radiostasjon	451
Søke radiostasjon	452
Stille inn radiofavoritter	452
Innstillinger for radio	453
RDS-radio	454
Digitalradio*	455
Kobling mellom FM og digital radio*	455
Mediespiller	456
Spille av medier	456
Styre og bytte medier	458
Søke medier	459
Gracenote®	459
Video	460
Spille video	460
Spille DivX®	460
Innstillinger for video	461

Medier via Bluetooth®	461	Fjerne Bluetooth-tilkoblet telefon	473	Lagringsplass på harddisk	487
Koble til enhet via Bluetooth®	461	Håndtere telefonsamtale	474	Lisensavtale for lyd og media	488
Medier via USB-inngangen	462	Håndtere tekstmeldinger	475		
Koble til enhet via USB-inngangen	462	Innstillinger for tekstmeldinger	476		
TV*	463	Håndtere telefonboken	476		
Bruke TV*	463	Innstillinger for telefon	477		
Innstillinger for TV*	464	Innstillinger for Bluetooth-enheter	477		
Apple® CarPlay®*	464	Trådløs telefonlader*	477		
Bruke Apple® CarPlay®*	465	Bruke trådløs telefonlader*	478		
Innstillinger for Apple® CarPlay®*	466	Internettilkoblet bil*	478		
Tips om bruk av Apple® CarPlay®*	466	Koble bilen til internett via en mobil enhet (Bluetooth)	480		
Android Auto*	467	Koble bilen til internett via en mobil enhet (Wi-Fi)	480		
Bruke Android Auto*	468	Koble bilen til internett via bilmodem (SIM-kort)	481		
Innstillinger for Android Auto*	468	Innstillinger for bilmodem	482		
Tips om bruk av Android Auto*	469	Dele internett fra bilen via Wi-Fi-hotspot	482		
Telefon	469	Ingen eller dårlig internettforbindelse	483		
Koble en telefon til bilen via Bluetooth første gang	470	Fjern Wi-Fi-nettverk	484		
Koble en telefon til bilen automatisk via Bluetooth	472	Teknikk og sikkerhet for Wi-Fi	484		
Koble en telefon til bilen manuelt via Bluetooth	472	Brukervilkår og datadeling	485		
Koble fra Bluetooth-tilkoblet telefon	473	Aktivere og deaktivere deling av data	485		
Bytte mellom Bluetooth-tilkoblede telefoner	473	Kompatible formater for medier	485		
		Tekniske spesifikasjoner for USB-enheter	486		

HJUL OG DEKK

Dekk	500
Dimensjonsbetegnelse for dekk	501
Dimensjonsbetegnelse for felg	502
Dekkenes rotasjonsretning	503
Slitasjevarsler på dekk	503
Kontrollere dekktrykk	504
Justere dekktrykk	504
Anbefalt dekktrykk	505
Systemet dekktrykksovervåking*	506
Kalibrere systemet for dekktrykksovervåking*	507
Se dekktrykkstatus i midtdisplayet*	508
Tiltak ved advarsel for lavt dekktrykk	509
Ved dekkskift	510
Verktøysett	510
Jekk*	511
Hjulsruer	511
Ta av hjul	512
Sette på hjulet	514
Reservehjul*	515
Finn frem reservehjulet	516
Vinterdekk	517
Kjettinger	517
Dekklappesett	518

Bruke dekkettningssettet	519
Pumpe opp dekk med kompressoren fra dekkettningssettet	522

LASTING, OPPBEVARING OG KUPÉ

Kupeens interiør	526
Tunnelkonsoll	527
Bruke sigarettneren*	527
Tømme askebegeret*	528
Strømuttak	528
Bruke strømuttak	529
Bruke hanskerommet	530
Solskjerm	531
Bagasjerom	532
Anbefalinger ved lasting	532
Taklast og last på lastholdere	533
Bæreposekroker	533
Festekroker for last	534
Gjennomlastingsluke i baksete*	534
Felle opp bagasjeromsgulvet	535
Feste og ta av beskyttelsesnettet*	535
Fjerne og oppbevare hattehylle i bilen	537
Førstehjelpsutstyr	538
Varseltrekant	538

VEDLIKEHOLD OG SERVICE

Volvos serviceprogram	542	Sikringer og strømsentraler	565	Fargekoder	585
Dataoverføring mellom bil og verksted via trådløst nettverk	542	Bytte sikring	565	Bytte viskerblader for bakruten	586
Nedlastingsssenter	543	Sikringer i motorrommet	567	Skifte viskerblad for frontrute	586
Behandle systemoppdateringer via Download Center	543	Sikringer under venstre forsete	571	Viskerblader i servicestilling	587
Bilstatus	544	Rengjøring av interiør	574	Påfylling av spylevæske	588
Bestill service og reparasjon	544	Rengjøre midtdisplayet	574		
Sende bilinformasjon til verksted	546	Rengjøre tekstiltrekk og taktrekk	575		
Løfte bilen	547	Rengjøre sikkerhetsbeltene	576		
Åpne og lukke motorpanseret	549	Rengjøre gulvmatter og innleggsmatter	576		
Service på klimaanlegg	550	Rengjøre skinninteriør	577		
Oversikt over motorrommet	551	Rengjøre skinnratt	577		
Motorolje	552	Rengjøre innvendige plast-, metall- og tredetaljer	578		
Kontrollere og fylle motorolje	553	Rengjøring av eksteriør	578		
Fylle på kjølevæske	554	Polering og voksing	579		
Bytte pære	555	Håndvask	579		
Plassering av utvendige lyspærer	556	Automatisk bilvask	580		
Bytte blinklyspære bak	556	Høytrykksvask	581		
Bytte bremselyspære	557	Rengjøre viskerbladene	582		
Skifte tåkelyspære bak	558	Rengjøre utvendige plast-, gummi- og dekordetaljer	582		
Pærespesifikasjoner	559	Rengjøre felger	583		
Startbatteri	560	Rustbeskyttelse	583		
Hjelpebatteri	563	Billakk	584		
Symboler på batterier	564	Utbedring av mindre lakkskader	584		

SPESIFIKASJONER

Typebetegnelser	592
Mål	595
Vekt	597
Tilhengervekt og kuletrykk	598
Motorspesifikasjoner	600
Spesifikasjoner for motorolje	601
Ugunstige kjøreforhold for motorolje	602
Spesifikasjoner for kjølevæske	603
Spesifikasjoner for girolje	603
Spesifikasjoner for bremsevæske	603
Drivstofftank - kapasitet	604
Tankvolum for AdBlue®	604
Spesifikasjoner for klimaanlegg	604
Drivstofforbruk og CO ₂ -utslipp	606
Godkjente hjul- og dekkdimensjoner	608
Laveste tillatte lastindeks og hastighetsklasse for dekk	609
Godkjente dekktrykk	610

INDEKS

Indeks	611
--------	-----

EIERINFORMASJON

Førerinformasjon

Førerveiledningen er tilgjengelig i flere format, både digitale og trykte. Førerveiledningen finnes på bilens midtdisplay, som mobilapp og på Volvo Cars' supportside. I hanskerommet er det en Quick Guide og et supplement til førerveiledningen med bl.a. informasjon om sikringer og spesifikasjoner. En trykt førerveiledning kan etterbestilles.

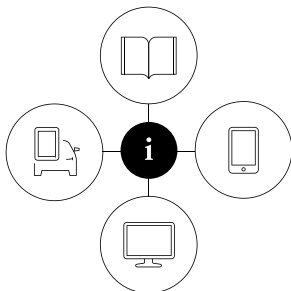

090903

Bilens midtdisplay¹



I midtdisplayet, dra ned toppvinduet og trykk på

Førerveiledning. Her er det mulighet for visuell navigering med bilder av bilen innvendig og utvendig. Informasjonen er søkbar, og er også delt inn i

kategorier.

Mobilapp

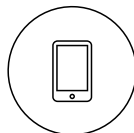

I App Store eller Google Play, søk etter "Volvo Manual", last ned appen til en smarttelefon eller en surfeplate, og velg bil. I appen er det instruksjonsvideoer og mulighet for visuell navigering med bilder av bilen

innvendig og utvendig. Det er mulig å enkelt navigere mellom de forskjellige avsnittene i førerveiledningen, og innholdet er søkbart.

Volvo Cars supportside



Gå inn på support.volvocars.com og velg land. Her finner du førerveiledninger dels online og dels i PDF-format. På Volvo Cars supportside er det også instruksjonsvideoer og mer

informasjon og hjelp for deg som Volvo-eier. Siden er tilgjengelig for de fleste markeder.

Trykt informasjon

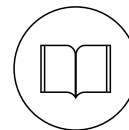

I hanskerommet er det et supplement til førerveiledningen¹, som inneholder informasjon om sikringer og spesifikasjoner, og et sammendrag av viktig og praktisk informasjon.

I trykt format finnes også en Quick Guide som hjelper deg å komme i gang med de mest brukte funksjonene i bilen.

Avhengig av valgt utstyrsnivå, marked, osv. kan også ytterligere førerinformasjon være tilgjengelig i trykt format i bilen.

Det er mulig å etterbestille en trykt førerveiledning og tilhørende supplement. Kontakt en Volvo-forhandler for å bestille.

! VIKTIG

Føreren er alltid ansvarlig for at kjøretøyet kjøres på en trafiksikker måte, samt at aktuelle lover og bestemmelser overholdes. Det er også viktig at bilen vedlikeholdes i samsvar med Volvos anbefalinger i førerinformasjonen.

Er det forskjell mellom informasjonen på midtdisplayet og den trykte informasjonen, er det alltid den trykte informasjonen som gjelder.

¹ For markeder uten førerveiledning på midtdisplayet følger i stedet en trykt, fullstendig veiledning med bilen.

i NBI

Bytte av språk på midtdisplayet kan føre til at noe av eierinformasjonen ikke stemmer overens med nasjonale eller lokale lover og bestemmelser. Bytt ikke til et språk som er vanskelig å forstå, ettersom det da kan bli vanskelig å finne tilbake i strukturen på skjermen.

Relatert informasjon

- Førerveiledning i midtdisplayet (s. 17)
- Førerhåndbok på mobile enheter (s. 20)
- Volvo Cars supportside (s. 20)
- Lese førerveiledningen (s. 21)

Førerveiledning i midtdisplayet

På bilens midtdisplay finner du førerveiledningen digitalt².

Den digitale førerveiledningen er tilgjengelig fra toppvinduet, og i enkelte tilfeller er også en kontekstuell førerveiledning tilgjengelig fra toppvinduet.

i NBI

Den digitale førerveiledningen er ikke tilgjengelig under kjøring.

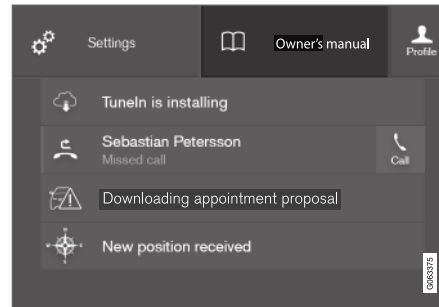
Førerveiledning

Førerveiledningen nås fra toppvinduet.

For å åpne førerveiledningen trekker du ned toppvinduet i midtdisplayet og trykker på **Førerveiledning**.

Informasjonen i førerveiledningen nås direkte via førerveiledningens startside eller veiledningens toppvindu.

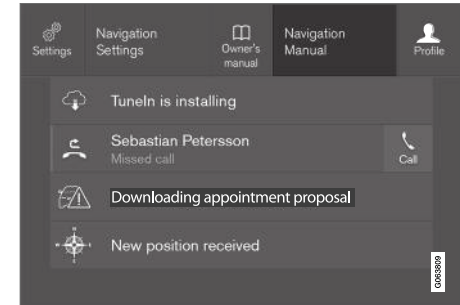
Kontekstuell førerveiledning

Den kontekstuelle førerveiledningen nås fra toppvinduet.

Når kontekstuell førerveiledning er tilgjengelig, vises den til høyre for **Førerveiledning** i toppvinduet.

Et trykk på den kontekstuelle førerveiledningen åpner en artikkel i førerveiledningen som er relatert til innholdet som vises på skjermen.

Trykk f.eks. på **Navigering brukerveiledning** - en artikkel som har med navigasjon å gjøre, åpnes.

Dette gjelder bare visse av appene i bilen. For tredjepartsapper du laster ned har du f.eks. ikke tilgang til appspesifikke artikler.

² Gjelder de fleste markeder.

« Relatert informasjon

- Navigere i førerveiledningen på midtdisplayet (s. 18)
- Navigere i vinduene i midtdisplayet (s. 99)
- Last ned apper (s. 448)

Navigere i førerveiledningen på midtdisplayet

Den digitale førerveiledningen kan nås fra toppvinduet til midtdisplayet i bilen. Innholdet er søkbart, og det er enkelt å navigere mellom forskjellige avsnitt.

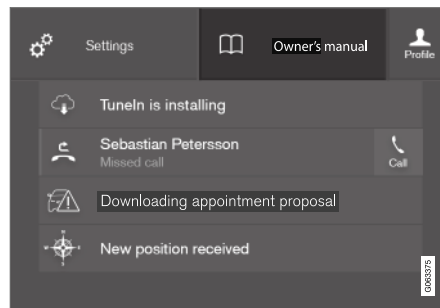

Førerveiledningen nås fra toppvinduet.

- For å åpne førerveiledningen trekker du ned toppvinduet i midtdisplayet og trykker på **Førerveiledning**.

Du bruke forskjellige alternativer for å finne informasjon i førerveiledningen. Du kommer til disse alternativene delvis fra startside til førerveiledningen og delvis fra toppmenyen.

Åpne menyen i toppmenyen

- Trykk på ☰ i den øvre kanten i førerveiledningen.
 - > En meny åpnes for forskjellige valg for søking etter informasjon:

Startside

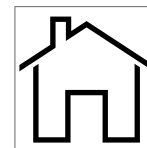

Trykk på symbolet for å komme tilbake til startside til førerveiledningen.

Kategorier

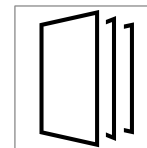

Artiklene i førerhåndboken er strukturert i hovedkategorier og underkategorier. Samme artikkel kan finnes i flere egnede kategorier, slik at det er lettere å finne den.

1. Trykk på **Kategorier**.
 - > Hovedkategoriene vises i en liste.
 2. Trykk på en hovedkategori (🗄).
 - > En liste med underkategorier (🗄) og artikler (📄) vises.
 3. Trykk på en artikkel for å åpne den.
- Trykk på bakoverpil for å gå tilbake.

Quick Guide

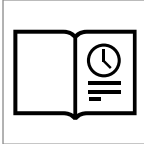

Trykk på symbolet for å komme til en side med lenker til et utvalg artikler det kan være ekstra nyttig å lese for å bli kjent med bilens vanligste funksjoner. Du kan også vise artiklene via kategorier, men

her er de samlet, slik at du enkelt får tilgang til dem. Trykk på en artikkel for å lese den i sin helhet.

Hotspots for eksteriør og interiør

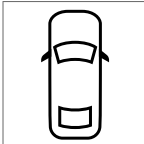

Utvendige og innvendige oversiktsbilder av bilen. Ulike deler er fremhevet med hotspots som leder videre til artikler om de aktuelle delene av bilen.



1. Trykk på **Eksteriør** eller **Interiør**.

- > Eksteriør- eller interiørbilder vises med såkalte hotspots. Hotspotsene fører til artikler om respektive del av bilen. Sveip horisontalt over skjermen for å bla mellom bildene.

2. Trykk på en hotspot.

- > Tittelen på en artikkel om området vises.

3. Trykk på tittelen for å åpne artikkelen.

Trykk på bakoverpil for å gå tilbake.

Favoritter

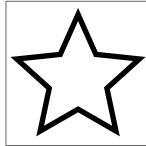

Trykk på symbolet for å komme til artiklene som er lagret som favoritter. Trykk på en artikkel for å lese den i sin helhet.

Lagre eller fjern artikler som favoritter

Lagre en artikkel som favoritt ved å trykke på ☆ øverst til høyre mens en artikkel er åpen. Når en artikkel er lagret som favoritt, blir stjernen fylt: ★.

Hvis du vil fjerne en artikkel som favoritt, trykker du på stjernen i den aktuelle artikkelen igjen.

Video



Trykk på symbolet for å komme til korte instruksjonsfilmer for ulike funksjoner i bilen.

Informasjon

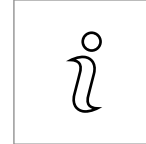

Trykk på symbolet for å få informasjon om hvilken versjon av førerveiledningen som er tilgjengelig i bilen samt annen nyttig informasjon.

Bruke søkefunksjonen i toppmenyen

1. Trykk på **Q** i toppmenyen til førerveiledningen. Du ser et tastatur nederst på skjermen.
2. Skriv inn et søkeord, f.eks. "sikkerhetsbelte".
 - > Forslag til artikler og kategorier vises etter som bokstaver skrives inn.
3. Trykk på artikkelen eller kategorien for å komme til den.

Relatert informasjon

- Førerveiledning i midtdisplayet (s. 17)
- Tastaturet i midtdisplayet (s. 110)
- Lese førerveiledningen (s. 21)

Førerhåndbok på mobile enheter

Førerveiledningen er tilgjengelig som mobilapp³ både på App Store og Google Play. Appen er tilpasset både for smarttelefoner og nettbrett.



Førerveiledningen kan lastes ned som mobilapp på App Store eller Google Play. QR-koden ved siden av fører direkte til appen. Søk ellers etter "Volvo manual" i App Store eller Google Play.

I appen finnes video samt eksteriør- og interiørbilder der forskjellige deler av bilen er utpekt med såkalte hotspots, som fører videre til artikler om respektive område. Det er mulig å enkelt navigere mellom de forskjellige avsnittene i førerveiledningen, og innholdet er søkbart.

³ For enkelte mobile enheter.

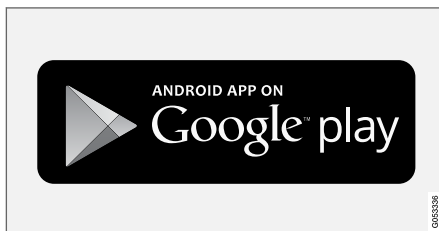
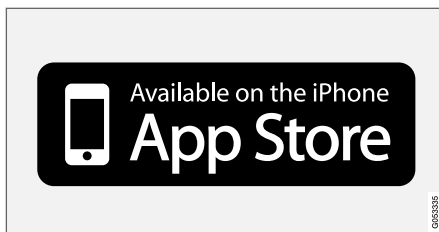

Mobilappen er tilgjengelig både på App Store og Google Play.

Relatert informasjon

- Lese førerveiledningen (s. 21)

Volvo Cars supportside

På Volvo Cars' hjemmeside og støtteside finnes ytterligere informasjon om bilen.

Støtte på internett

Gå inn på support.volvocars.com for å besøke siden. Støttesiden er tilgjengelig for de fleste markeder.

Her finner du støtte for det som dreier seg om f.eks. internettoppkoblede tjenester og funksjoner, Volvo On Call*, navigasjonssystemet* og apper. Film og trinnvise instruksjoner forklarer forskjellige fremgangsmåter, f.eks. hvordan bilen kobles til internett via mobiltelefon.

Nedlastbar informasjon

Kart

For biler med Sensus Navigation er det mulig å laste ned kart fra supportsiden.

Førerveiledninger som PDF

Førerveiledninger er tilgjengelige for nedlasting i PDF-format. Velg bilmodell og modellår for å laste ned ønsket veiledning.

Kontakt

På støttesiden finner du kontaktopplysninger til kundestøtte og nærmeste Volvo-forhandler.

Logge inn på Volvo Cars hjemmeside

Opprett en personlig Volvo ID og logg inn på www.volvocars.com. Når du har logget inn, er det mulig å få en oversikt over bl.a. service, avtaler og garantier. Her er det også informasjon om modelltilpasset tilbehør og programvare til bilen.

Relatert informasjon

- Volvo ID (s. 26)

Les førerveiledningen

Å lese førerveiledningen er en god måte å lære din nye bil å kjenne på, helst før den første kjøreturen.

Når du leser førerveiledningen, blir du kjent med funksjoner, du får råd om hvordan bilen håndteres best i ulike situasjoner, og du lærer deg å utnytte alle bilens finesser på best mulig måte. Vær oppmerksom på sikkerhetsanvisningene som finnes i førerveiledningen.

Hensikten med førerveiledningen er å forklare alle funksjoner og alt tilleggsutstyr som kan leveres i en Volvo. Den er ikke ment som en garanti for at alle disse funksjonene og alt tilleggsutstyret er inkludert i hver bil. Terminologien kan til en viss grad avvike fra terminologien som brukes i salgs-, markedsførings- og reklamemateriell.

Det pågår et kontinuerlig utviklingsarbeid for å forbedre produktet vårt. Modifiseringer kan medføre at informasjon, beskrivelser og illustrasjoner i førerveiledningen er annerledes enn utstyret i bilen. Vi forbeholder oss retten til å foreta endringer uten forhåndsvarsel.

Ikke fjern denne håndboken fra bilen. Hvis det skulle oppstå problemer, mangler du da nødvendig informasjon om hvor og hvordan du kan finne profesjonell hjelp.

© Volvo Car Corporation

Ekstra utstyr/tilbehør

I tillegg til standardutstyr inneholder førerhåndboken beskrivelser av tilleggsutstyr (fabrikkmontert utstyr) og enkelte typer tilbehør (ettermontert ekstra utstyr).

Alle typer tilleggsutstyr/tilbehør er merket med en stjerne: *.

Utstyret som beskrives i førerveiledningen finnes ikke i alle biler - de har ulikt utstyr avhengig av tilpasning til behovene i forskjellige markeder, og nasjonale eller lokale lover og bestemmelser.

Kontakt en Volvo-forhandler hvis du er usikker på hva som er standardutstyr og hva som er tilleggsutstyr/tilbehør.

Spesielle tekster

ADVARSEL

Advarselstekster opplyser om fare for personskade.

VIKTIG

Viktig-tekster forteller om fare for materielle skader.

NBI

OBS-tekst gir råd eller tips som gjør det lettere å ta i bruk f. eks. finesser og funksjoner.



◀◀ **Fotnote**

I førerveiledningen er informasjon av og til oppgitt som fotnoter nederst på siden eller i slutten av en tabell. Denne informasjonen er et tillegg til teksten som henviser til fotnoten via et tall. Hvis fotnoten tilhører tekst i en tabell, brukes bokstaver i stedet for tall som henvisning.

Meldingstekster

I bilen er det displayer som viser meny- og meldingstekster. Utseendet på disse tekstene i førerveiledningen er annerledes enn den vanlige teksten. Eksempel på meny- og meldingstekster:

Telefon, Ny melding.

Klistremerker

I bilen er det forskjellige typer klistremerker som gir viktig informasjon på en enkel og tydelig måte. Advarslene/informasjonen på klistremerkene i bilen har synkende grad av viktighet, som beskrevet nedenfor.

Advarsel om personskade



Svarte ISO-symboler på gult varselfelt, hvit tekst/bilde på svart meldingsfelt. Brukes for å markere fare som kan føre til alvorlig personskade eller dødsfall hvis advarselen ignoreres.

Risiko for skade på eiendom



Hvite ISO-symboler og hvit tekst/bilde på svart eller blått varselfelt og meldingsfelt. Brukes for å markere fare som kan føre til skade på eiendom hvis advarselen ignoreres.

Informasjon



Hvite ISO-symboler og hvit tekst/bilde på svart meldingsfelt.

i NBI

Skiltene som er avbildet i førerhåndboken, trenger ikke være nøyaktig like som de du finner i bilen. Hensikten er å vise omtrent hvordan de ser ut, og omtrent hvor i bilen de sitter. Informasjonen som gjelder akkurat din bil, finner du på de aktuelle skiltene i din bil.

Prosedyrelister

Prosedyrer der handlinger må utføres i en viss rekkefølge, er nummererte i førerveiledning:

1 Når det er en bildeserie til en trinn-for-trinn-instruksjon, er hvert moment nummerert på samme måte som det tilhørende bildet.

A Lister med bokstaver forekommer ved bildeserier der instruksjonenes innbyrdes rekkefølge ikke er relevant.

i Piler forekommer nummererte og unummererte, og brukes for å symbolisere en bevegelse.

A Piler med bokstaver brukes for å synliggjøre en bevegelse der den innbyrdes ordningen ikke er relevant.

Hvis det ikke er noen bildeserie til en trinn-for-trinn-instruksjon, er de ulike trinnene nummerert med vanlige tall.

Posisjonslister

1 I oversiktsbilder der ulike deler pekes ut, brukes røde sirkler med et tall i. Tallet forekommer igjen i posisjonslisten som hører til bildet, og som beskriver gjenstanden.

Punktliste

Når en opplisting forekommer i førerveiledningen, brukes en punktliste.

Eksempel:

- Kjølevæske
- Motorolje

Relatert informasjon

Relatert informasjon henviser til andre artikler med tilknyttet informasjon.

Bilder

Noen av bildene som brukes i førerveiledningen er skjematisk og er ment å gi et totalbilde eller eksempel på en bestemt funksjon. Bilder kan avvike fra bilens utseende, avhengig av utstyrsnivå og marked.

Fortsettelse følger

▶▶ Dette symbolet er plassert lengst nede til høyre når en artikkel fortsetter på neste side.

Fortsettelse fra forrige side

◀◀ Dette symbolet er plassert lengst oppe til venstre når en artikkel fortsetter fra forrige side.

Relatert informasjon

- Førerveiledning i midtdisplayet (s. 17)
- Førerhåndbok på mobile enheter (s. 20)
- Volvo Cars supportside (s. 20)

Førerveiledningen og miljøet

Førerveiledningen er trykt på papir som kommer fra kontrollerte skoger.

Forest Stewardship Council (FSC)[®]-symbolene viser at papirmassen i en trykt utgave av førerhåndboken kommer fra FSC[®]-sertifiserte skoger eller andre kontrollerte kilder.

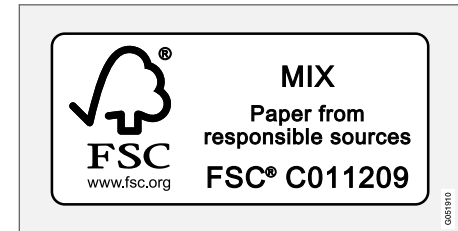

Relatert informasjon

- Drive-E – renere kjøreglede (s. 28)

DIN VOLVO

Volvo ID

Volvo ID gir tilgang til et stort utvalg personlige Volvo-tjenester¹ på nettet.

Det er mulig å opprette en Volvo ID fra bilen, volvocars.com eller Volvo On Call-app². Enkelte funksjoner og tjenester krever at bilen er registrert på en personlig Volvo ID. Når Volvo ID også registreres for bilen, får du tilgang til et bredt utvalg av Volvo-tjenester, som er tilgjengelige fra bilen.

Eksempel på tjenester:

- Volvo On Call* - Volvo ID brukes ved pålogging i Volvo On Call-appen.
- Send to Car - Mulighet til å sende en adresse fra en karttjeneste på internett direkte til bilen.
- Bestille service og reparasjon - Registrer ønsket verksted/forhandler på volvocars.com for å kunne bestille service direkte fra bilen.

Fordeler med Volvo ID

- Ett brukernavn og ett passord for å få tilgang til netjtjenester, dvs. bare ett brukernavn og passord du trenger å huske på.
- Hvis brukernavn/passord for en tjeneste (f.eks. Volvo On Call) endres, endres det automatisk også for andre tjenester.

¹ De tilgjengelige tjenestene kan variere over tid og varierer etter utstyrsnivå og marked.

² For deg som har Volvo On Call*.

³ Tilgjengelig på enkelte markeder.

Relatert informasjon

- Opprette og registrere en Volvo-ID (s. 26)
- Bestill service og reparasjon (s. 544)

Opprette og registrere en Volvo-ID

Det er mulig å opprette Volvo ID på forskjellige måter. Hvis Volvo ID ble opprettet på volvocars.com eller med Volvo On Call-app må Volvo ID-en også registreres for bilen, for at de forskjellige Volvo ID-tjenestene skal kunne brukes.

Opprette Volvo ID med app

1. Last ned appen Volvo ID fra **Nedlastingssenter** i midtdisplayets app-vindu.
2. Start appen og registrer en personlig e-post-adresse.
3. Følg instruksjonene som sendes automatisk til den angitte e-postadressen.
 - > Volvo ID er nå opprettet, og ID er automatisk registrert til bilen. Nå kan du bruke Volvo ID-tjenestene.

Opprette Volvo ID på Volvo Cars' nettside

1. Gå inn på www.volvocars.com og logg inn på³ med ikonet lengst oppe til høyre. Velg opprette Volvo ID.
2. Oppgi en personlig e-postadresse.
3. Følg instruksjonene som sendes automatisk til den angitte e-postadressen.
 - > Volvo ID er nå opprettet. Les om hvordan ID-en ble registrert for bilen nedenfor.

Opprette Volvo ID med Volvo On Call-appen⁴

1. Last ned den siste versjonen av Volvo On Call-appen fra smarttelefonen via f.eks. App Store, Windows Phone eller Google Play.
2. Velg å opprette Volvo ID fra appens startside og oppgi en personlig e-postadresse.
3. Følg instruksjonene som sendes automatisk til den angitte e-postadressen.
 - > Volvo ID er nå opprettet. Les om hvordan ID-en ble registrert for bilen nedenfor.

Registrer Volvo ID for bilen

Hvis Volvo ID ble opprettet via nett eller med Volvo On Call-appen, registreres det for bilen:

1. Hvis det ikke allerede er gjort, laster du ned appen Volvo ID fra **Nedlastingscenter** i appvinduet.

NBI

Bilen må være koblet til internett for at det skal være mulig å laste ned apper.

2. Start appen, og fyll ut din Volvo ID/e-post-adresse.

3. Følg instruksjonene som sendes automatisk til e-postadressen som er knyttet til din Volvo ID.
 - > Din Volvo ID er nå registrert for bilen. Volvo ID-tjenestene kan nå brukes.

Relatert informasjon

- Volvo ID (s. 26)
- Last ned apper (s. 448)
- Behandle systemoppdateringer via Download Center (s. 543)
- Internettilkoblet bil* (s. 478)

⁴ Biler med Volvo On Call*.

Drive-E – renere kjøreglede

Volvo Car Corporation jobber kontinuerlig med utvikling av tryggere og mer effektive produkter

og løsninger for å redusere den negative miljøpåvirkningen.



Hensyn til miljøet er en av Volvo Cars kjerneverdier og veileder all vår virksomhet. Miljøarbeidet tar hensyn til hele livssyklusen til bilen og hvilken miljøpåvirkning den har - fra design til opphogging og gjenvinning. Volvo Cars har som grunnprinsipp at hvert nye produkt som utvikles, skal påvirke miljøet mindre enn det produktet det erstatter.

Et resultat av Volvos miljøarbeid er utviklingen av de mer effektive og mindre forurensende drivlinjene Drive-E. Det personlige miljøet er også noe Volvo vil verne om – luften i en Volvo er f.eks.

renere enn luften utenfor, takket være klimaanslegget.

Din Volvo oppfyller strenge internasjonale miljøkrav. Alle Volvos produksjonsenheter skal være ISO 14001-sertifiserte, noe som støtter et systematisk arbeid med virksomhetens miljøspørsmål, som fører til stadige forbedringer med redusert miljøpåvirkning. ISO-sertifikatet betyr også at gjeldende miljølover og forskrifter blir fulgt. Volvo stiller i tillegg krav til at samarbeidspartnere også oppfyller disse kravene.

Drivstofforbruk

Fordi en stor del av den totale miljøpåvirkningen fra en bil oppstår når den brukes, ligger tyngdepunktet av Volvo Cars' miljøarbeid i å redusere drivstofforbruk og utslipp av karbondioksid og annen luftforurensning. Volvos biler har konkurransedyktig drivstofforbruk i sine respektive klasser. Lavere drivstofforbruk gir generelt lavere utslipp av drivhusgassen karbondioksid.

Bidra til et bedre miljø

En energieffektiv og drivstoffgjerrig bil bidrar ikke bare til redusert påvirkning på miljøet, men innebærer også redusert kostnad for eieren av bilen. Som fører kan du lett minske drivstofforbruket og dermed både spare penger og bidra til et bedre miljø - her kommer noen råd:

- Planlegg en effektiv middelshastighet. Hastigheter over ca. 80 km/t (ca. 50 mph), og under 50 km/t (ca. 30 mph), gir økt energiforbruk.
- Følg service- og garantiheftets anbefalte intervaller for service og vedlikehold av bilen.
- Unngå tomgangskjøring. Slå av motoren ved lengre ventetid. Følg lokale bestemmelser.
- Planlegg kjøreturen - mange unødvendige stopp og ujevn hastighet bidrar til økt drivstofforbruk.
- Bruk forkondisjonering* før kaldstart - det forbedrer startevnene og minsker slitasjen i kaldt vær. Motoren når normal arbeidstemperatur raskere. Det senker forbruket og reduserer utslipp.

Tenk også på å håndtere miljøfarlig avfall som for eksempel batterier og olje på en miljøvennlig måte. Rådfør deg med et verksted hvis du er usikker på hvordan denne typen avfall skal håndteres. Vi anbefaler at du kontakter et autorisert Volvo-verksted.

Effektiv eksosrensing

Din Volvo er produsert i henhold til "Ren innenfra og ut", et konsept som innbefatter rent kupémiljø og høyeffektiv eksosrensing. I mange tilfeller ligger eksosutslippet langt under gjeldende normer.

Ren luft i kupeen

Et luftfilter bidrar til å hindre at støv og pollen kommer inn i kupeen via luftinntaket.

Luftkvalitetssystemet Interior Air Quality System (IAQS)* sikrer at luften som kommer inn, er renere enn luften utenfor i trafikkerte miljøer.

Systemet renser luften i kupeen fra luftforurensninger som partikler, hydrokarbon, nitrogenoksid og marknær ozon. Hvis luften utenfor bilen er forurenset, stenges luftinntaket, og luften resirkuleres. En slik situasjon kan oppstå for eksempel i tett trafikk, køer eller tunneler.

IAQS er en del av Clean Zone Interior Package (CZIP)*, som også omfatter en funksjon som gjør at viften starter når bilen låses opp med fjernnøkkelen.

Interiør

Materialet som brukes i interiøret i en Volvo er nøye utvalgt og er testet, så det skal være hyggelig og behagelig. Noen av detaljene er håndlagde, for eksempel sys sømmene i rattet for hånd. Interiøret blir kontrollert, slik at det ikke avgir sterk lukt eller stoffer som forårsaker problemer ved f.eks. sterk varme eller sterkt lys.

Volvos verksteder og miljøet

Gjennom regelmessig vedlikehold skaper du forutsetninger for lang levetid og lavt drivstofforbruk for din bil. På den måten bidrar du også til et renere miljø. Når Volvos verksteder får ansvaret for service på og vedlikehold av bilen din, blir den en del av Volvos system. Hos Volvo stiller vi krav til hvordan verkstedlokalene skal være utformet for å hindre søl og utslipp til miljøet. Verkstedpersonalet har kunnskapen og verktøyet som kreves for å garantere god omsorg for miljøet.

Gjenvinning

Fordi Volvo jobber ut fra et livssyklusperspektiv, er det også viktig at bilen gjenvinnes på en miljømessig riktig måte. Nesten hele bilen kan gjenvinnes. Vi ber derfor bilens siste eier om å kontakte en forhandler for henvisning til et sertifisert/godkjent gjenvinningsanlegg.

Relatert informasjon

- Drivstofforbruk og CO₂-utslipp (s. 606)
- Økonomisk kjøring (s. 412)
- Starte/slå av forkondisjonering* (s. 199)
- Førerveiledningen og miljøet (s. 23)
- Luftkvalitet (s. 177)

IntelliSafe – førerstøtte

IntelliSafe er Volvo Cars måte å tenke på når det gjelder bilsikkerhet. IntelliSafe består av flere systemer, nåde standard og tilleggsutstyr, som har som formål å gjøre bilkjøringen sikker, forebygge skader og beskytter passasjerer og øvrige trafikanter.

Støtte

IntelliSafe inneholder førerstøttefunksjoner som Adaptiv cruisekontroll* som hjelper føreren med å holde en jevn hastighet kombinert med en forhåndsinnstilt avstand til kjøretøy foran.

Pilot Assist⁵ hjelper føreren med å holde bilen mellom kantlinjene til kjørefeltet ved bruk av styreassistanse, samt å holde en jevn hastighet kombinert med en forhåndsinnstilt tidsavstand til kjøretøy foran.

Aktiv parkeringshjelp* hjelper føreren med å parkere i eller kjøre ut av en parkeringslomme.

Automatisk fjernlys, Cross Traffic Alert (CTA)* og Blind Spot Information (BLIS)* er andre eksempler på systemer som kan hjelpe føreren.

Forebygge

City Safety er en funksjon som kan bidra til å forebygge ulykker. Funksjonen kan hindre en kollisjon med fotgjengere, syklist, større dyr eller kjøretøy, eller redusere omfanget av kollisjonen. Lys- og lydvarsling og pulsering i bremsepedalen

utløses ved fare for kollisjon, slik at føreren skal kunne reagere i tide. Hvis føreren ikke reagerer på advarselen og risikoen for kollisjon anses som overhengende, kan City Safety automatisk bremse bilen.

Kjørefeltassistanse (LKA) er et annet eksempel på en funksjon som kan bidra til å unngå ulykker ved å hjelpe føreren med å redusere faren for at bilen utilsiktet forlater eget kjørefelt på motorveier og lignende større veier.

Funksjonen Styrehjelp ved økt

kollisjonsrisiko kan hjelpe føreren med å redusere faren for at bilen utilsiktet forlater kjørefeltet og/eller kolliderer med et annet kjøretøy eller en hindring, ved aktivt å styre bilen tilbake til kjørefeltet og/eller unngå det andre kjøretøyet eller hindringen.

Funksjonen Connected Safety kan informere føreren om at et annet kjøretøy lenger frem på aktuell vei har aktivert varselblinklysene eller har registrert glatt vei.

Beskytte

For beskyttelse av fører og passasjerer er bilen utstyrt med beltestrammere som kan stramme sikkerhetsbeltene i kritiske situasjoner og ved kollisjoner. Bilen har også kollisjonsputer og kollisjonsgardiner samt Whiplash Protection System (WHIPS), som beskytter mot nakkeslengskader.

Relatert informasjon

- Førerstøttesystem (s. 252)
- Automatisk fjernlys (s. 136)
- Sikkerhet (s. 40)
- Sikkerhetsbeltet (s. 42)
- Kollisjonsputer (s. 46)
- Whiplash Protection System (s. 41)

⁵ Denne funksjonen kan være standard eller tilleggsutstyr, avhengig av markedet.

Sensus – oppkobling og underholdning

Sensus gjør det mulig å surfe på Internett, bruke ulike typer apper og gjøre bilen til en Wi-Fi-sone.

Dette er Sensus

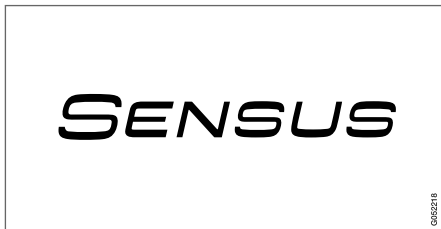

Sensus tilbyr et intelligent grensesnitt og oppkobling mot den digitale verdenen. En intuitiv navigasjonsstruktur gjør det mulig å få relevant støtte, informasjon og underholdning når det er nødvendig, uten at det distraherer føreren.

Sensus omfatter alle løsninger i bilen som gjelder underholdning, oppkobling, navigasjon* og brukergrensesnittet mellom fører og bil. Det er Sensus som gjør muligjør kommunikasjon mellom deg, bilen og omgivelsene.

Informasjon når den trengs, akkurat når du trenger den

De ulike displayene i bilen gir informasjon til riktig tid. Informasjonen vises på ulike steder basert på hvordan den bør prioriteres av føreren.





Ulike typer av informasjon vises på ulike displayer, avhengig av hvordan informasjon bør prioriteres.

Førerdisplay



Førerdisplay⁶.

Førerdisplayet viser informasjon om bl.a. hastighet og f.eks. innkommende samtaler eller informasjon om hvilken sang som spilles. Den håndteres med de to bryterpanelene på rattet.

Middisplay



⁶ Bildet er skjematisk, detaljer kan variere etter bilmodell.

Mange av bilens hovedfunksjoner styres fra midtdisplayet, en berøringskjem som reagerer ved berøring. Antallet fysiske knapper og brytere i bilen er derfor minimalt. Skjermen kan håndteres med eller uten hansker.

Herfra kontrolleres f.eks. klimaanlegget, underholdningssystemet og setestillingene*. Informasjonen som vises på midtdisplayet kan håndteres av føreren eller en annen person i bilen, når det er mulig.

Talestyringssystemet



Talestyringssystemet kan brukes uten at føreren trenger ta hendene fra rattet. Systemet forstår naturlig tale. Talestyringen kan for eksempel brukes til å spille av en sang, ringe noen, sette opp varmen eller lese opp

en tekstmelding.

Relatert informasjon

- Førerdisplay (s. 73)
- Oversikt over midtdisplay (s. 93)
- Talekontroll (s. 126)
- Internettilkoblet bil* (s. 478)
- Dele internett fra bilen via Wi-Fi-hotspot (s. 482)

Programvareoppdateringer

For at du som Volvo-kunde skal få en best mulig opplevelse av bilen utvikler Volvo kontinuerlig systemene i bilene og tjenestene du blir tilbudt.

Hos en autorisert Volvo-forhandler kan du få oppdatert programvaren i din Volvo til den nyeste versjonen i forbindelse med service. Med den nyeste programvareoppdateringen kan du få tilgang til nye funksjoner og forbedringer, samt forbedringene som har blitt lansert med tidligere programvareoppdateringer.

Gå inn på support.volvocars.com for mer informasjon om hvilke oppdateringer som er lansert og svar på vanlige spørsmål.

i NBI
Funksjonaliteten etter oppdatering kan variere avhengig av marked, modell, modellår og tilleggsutstyr.

Relatert informasjon

- Sensus – oppkobling og underholdning (s. 31)
- Behandle systemoppdateringer via Download Center (s. 543)

Innspilling av data

Som en del av Volvos sikkerhets- og kvalitetsarbeid, registreres en del informasjon om drift, funksjonalitet og tilbud i bilen.

Denne bilen er utstyrt med en "Event Data Recorder" (EDR). Hovedoppgaven for den er å registrere og spille inn data i forbindelse med trafikkulykker og ulykkeslignende situasjoner, som når kollisjonspulta utløses eller bilen kommer borti en veisperring. Dataene registreres for å øke kunnskapen om hvordan bilens systemer fungerer i slike situasjoner. EDRen er utviklet for å spille inn data om kjøretøydynamikk og sikkerhetssystemer i en kort periode, vanligvis 30 sekunder eller mindre.

EDRen i denne bilen er konstruert slik at den ved trafikkulykker eller ulykkeslignende situasjoner spiller i data om:

- Hvordan de ulike systemene i bilen fungerte;
- Om fører og passasjer hadde spent/festet sikkerhetsbeltene;
- Førerens bruk av gass- eller bremsepedalen;
- Hvilken hastighet bilen hadde.

Dette kan bidra til mer kunnskap om omstendighetene når trafikkulykker inntreffer og skader oppstår. Data spilles bare inn av EDR hvis det oppstår en ikke bagatellmessig kollisjonssituasjon - ingen data registreres av EDR under vanlig kjøring. Systemet registrerer heller aldri hvem som kjører bilen eller det geografiske stedet er

situasjonen oppstår. Andre parter, som politiet, kan derimot benytte de innspilte dataene i kombinasjon med den slags personlig identifiserbar informasjon som rutinemessig innhentes ved en trafikkulykke. For å kunne tolke de registrerte dataene må en ha spesialutstyr og tilgang til enten bilen eller til EDRen.

I tillegg til EDR er bilen utstyrt med en rekke datamaskiner som har til oppgave å kontrollere og overvåke bilens funksjon kontinuerlig. De kan spille inn data under normale kjøreforhold, men fremfor alt hvis de registrerer feil som berører bilens drift og funksjonalitet, eller ved aktivering av bilens aktive førerstøttefunksjon (f. eks. City Safety og autobremsen).

En del av de innspilte dataene trengs for at en tekniker skal kunne utføre service og vedlikehold og rette eventuelle feil. Den registrerte informasjonen trengs også for at Volvo skal oppfylle lover og forskrifter. Informasjonen som er registrert i bilen ligger lagret i disse datamaskinene til bilen kommer inn til service eller reparasjon.

I tillegg til det som er nevnt over, kan den registrerte informasjonen benyttes samlet til forskning og produktutvikling for stadig å forbedre sikkerheten og kvaliteten på Volvoene.

Volvo vil ikke medvirke til at ovennevnte informasjon gis videre til tredjepart uten bileierens samtykke. Nasjonale lover og forskrifter kan tvinge Volvo til å utlevere slik informasjon til politiet eller andre myndigheter som kan påberope seg juri-

disk rett til å se den. For å kunne lese og tolke de innspilte dataene, kreves spesielt teknisk utstyr som Volvo og verksteder som har inngått avtale med Volvo, har tilgang til. Volvo har ansvar for at informasjonen som overføres til Volvo i forbindelse med service og vedlikehold lagres og håndteres på en sikker måte, og at håndteringen oppfyller egnede lovkrav. Kontakt en Volvoforhandler for mer informasjon.

Betingelser for tjenester

Volvo tilbyr tjenester som skal bidra til at det blir så sikkert og komfortabelt som mulig for deg å kjøre din Volvo.

Tjenestene omfatter alt fra hjelp i nødssituasjoner til navigering og forskjellige underholdningstjenester.

Før du bruker tjenestene er det viktig at du leser vilkårene for tjenestene på support.volvocars.com.

Relatert informasjon

- Personvernbestemmelser (s. 35)

Personvernbestemmelser

Volvo respekterer og verner om den personlige integriteten til alle som besøker våre nettsider.

Disse bestemmelsene gjelder for behandling av kundedata og personopplysninger. Hensikten er å gi nåværende, tidligere og potensielle kunder en generell forståelse for:

- Forutsetningene for vår innsamling og behandling av dine personopplysninger.
- Typen personopplysninger som vi samler inn.
- Årsaken til at vi samler inn dine personopplysninger.
- Hvordan håndterer vi personopplysninger.

Hele policyen finner du på support.volvocars.com.

Relatert informasjon

- Brukervilkår og datadeling (s. 485)
- Betingelser for tjenester (s. 35)
- Innspilling av data (s. 34)

Viktig informasjon om tilbehør og ekstrautstyr

Feil tilkobling og installasjon av tilbehør og ekstrautstyr kan virke negativt inn på bilens elektronikk.

Vi anbefaler sterkt av Volvo-eiere utelukkende installerer originalt tilbehør godkjent av Volvo, og at installasjonen av tilbehør utelukkende utføres av en Volvo-servicetekniker med nødvendig kompetanse. Enkelte tilbehør fungerer bare når tilhørende programvare er installert i bilens datasytem.

Utstyret som beskrives i førerveiledningen finnes ikke i alle biler - de har ulikt utstyr avhengig av tilpasning til behovene i forskjellige markeder, og nasjonale eller lokale lover og bestemmelser.

Ekstrautstyr eller tilbehør som beskrives i denne førerveiledningen markeres med en asterisk (stjerne). Kontakt en Volvo-forhandler hvis du er usikker på hva som er standardutstyr og hva som er tilleggsutstyr/tilbehør.

ADVARSEL

Føreren er alltid ansvarlig for at bilen benyttes på en sikker måte, og at gjeldende lover og forskrifter overholdes.

Det er også viktig at bilen får vedlikehold og service i henhold til Volvos anbefalinger, i henhold til eierinformasjonen og service- og garantiheftet.

Dersom informasjonen i bilen er forskjellig fra den trykte førerveiledningen, skal den trykte informasjonen alltid overholdes.

Relatert informasjon

- Montering av tilbehør (s. 36)
- Koble inn utstyr i bilens feilsøkingsuttak (s. 37)
- Lese førerveiledningen (s. 21)

Montering av tilbehør

Vi anbefaler sterkt av Volvo-eiere utelukkende installerer originalt tilbehør godkjent av Volvo, og at installasjonen av tilbehør utelukkende utføres av en Volvo-servicetekniker med nødvendig kompetanse. Enkelte tilbehør fungerer bare når tilhørende programvare er installert i bilens datasytem.

- Volvo originaltilbehør er testet for å sikre at de fungerer sammen med bilens systemer for ytelse, sikkerhet og utslippskontroll. Dessuten vet en utdannet og kvalifisert Volvo-servicetekniker hvilket tilbehør som kan og ikke kan monteres på sikker måte i en Volvo. Du bør alltid rådspørre en utdannet og kvalifisert Volvo-servicetekniker for du monterer noe tilbehør i eller på bilen.
- Tilbehør som ikke er godkjent av Volvo er eventuelt ikke testet spesifikt for å passe sammen med bilen din.
- Enkelte av bilens ytelses- eller sikkerhetssystemer kan påvirkes negativt hvis du monterer tilbehør som ikke er testet av Volvo, eller hvis du lar noen som ikke har erfaring med bilen, montere tilbehør.
- Skader som skyldes tilbehør som er montert feilaktig eller på en måte som ikke er godkjent, omfattes eventuelt ikke av nybilgarantien. Du finner mer informasjon om garanti i service- og garantiboken. Volvo tar ikke noe ansvar for dødsfall, personskader eller kost-

nader som kan oppstå som følge av at annet enn originaltilbehør er montert.

Relatert informasjon

- Viktig informasjon om tilbehør og ekstrautstyr (s. 36)

Koble inn utstyr i bilens feilsøkingsuttak

Feil tilkobling og installasjon av programvare eller tiltrekkingsverktøy kan påvirke bilens elektronikk-system negativt.

Vi anbefaler sterkt av Volvo-eiere utelukkende installerer originalt tilbehør godkjent av Volvo, og at installasjonen av tilbehør utelukkende utføres av en Volvo-servicetekniker med nødvendig kompetanse. Enkelte tilbehør fungerer bare når tilhørende programvare er installert i bilens datasytem.

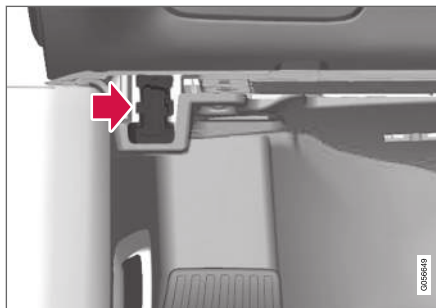

Forretningskontakten (On-board Diagnostic-kontakten, OBDII) under instrumentpanelet på førersiden

i NBI
<p>Volvo Cars overtar intet ansvar for konsekvensene dersom utstyr som ikke er godkjent, kobles til On-board Diagnostic-uttaket (OBDII). Dette uttaket bør bare benyttes av utdannede og kvalifiserte Volvo-serviceteknikere.</p>

Relatert informasjon

- Viktig informasjon om tilbehør og ekstrautstyr (s. 36)

Vise bilens understellsnummer

Ved kontakt med en Volvo-forhandler om f.eks. Volvo On Call-abonnement kreves bilens understellsnummer (VIN⁷).

1. Trykk på **Innstillinger** i toppvinduet på midt-displayet.
2. Gå videre til **System** → **Systeminformasjon** → **Bilens identifikasjonsnummer**.
 - > Bilens understellsnummer vises.

Førerdistraksjon

Det er førerens ansvar å gjøre alt for å sørge for sikkerheten for seg selv, passasjerene og alle andre på veien. En del av dette ansvaret er dermed å unngå distraksjon, som at føreren utfører aktiviteter som ikke er relatert til å håndtere bilen i trafikken.

Din nye Volvo er, eller kan være, utstyrt med innholdsrike underholdnings- og kommunikasjonssystemer. Det kan være håndfri mobiltelefoner, eller navigeringssystemer og lydsystemer med mange funksjoner. Du har kanskje også andre bærbare, elektroniske enheter for din egen bekvemmelighet. Hvis de benyttes på riktig og sikker måte, kan de berike kjøreopplevelsen. Hvis de benyttes på feil måte, kan de distrahere deg.

For alle slike systemer vil vi gi følgende advarsel, som viser Volvos sterke omsorg for din sikkerhet. Bruk aldri slike enheter eller noen funksjon i bilen på en slik måte at det distraherer deg fra den oppgaven å kjøre sikkert. Distraksjoner kan føre til alvorlige ulykker. I tillegg til denne generelle advarselen gir vi følgende råd om enkelte nye funksjoner som kan finnes i bilen:

ADVARSEL

- Bruk aldri en håndholdt mobiltelefon under kjøring. I noen områder er det forbudt for føreren å bruke mobiltelefon når bilen er i bevegelse.
- Dersom bilen er utstyrt med et navigasjonssystem, skal det bare stilles inn og gjøres endringer i reiseruten når bilen er parkert.
- Programmer aldri lydsystemet når bilen er i bevegelse. Programmer radioens forhåndsinnstillinger når bilen er parkert, og benytt de programmerte forhåndsinnstillingene slik at det blir raskere og enklere å benytte radioen.
- Benytt aldri bærbare datamaskiner eller nettbrett når bilen er i bevegelse.

Relatert informasjon

- Lyd, medier og internett (s. 446)

⁷ Vehicle Identification Number

SIKKERHET

Sikkerhet

Bilen er utstyrt med flere sikkerhetssystemer som fungerer sammen for å beskytte bilens fører og passasjerer ved en ulykke.

Bilen er utstyrt med et antall følere som ved en ulykke reagerer og aktiverer ulike sikkerhetssystemer, f. eks. forskjellige kollisjonsputer og beltestrammere. Alt etter situasjonen, f. eks. kollisjoner i ulike vinkler, rundvelt eller utforkjøring, reagerer systemene på ulike måter for å gi best mulig beskyttelse.

Det er også mekaniske sikkerhetssystemer som Whiplash Protection System. Bilen er også konstruert slik at en stor del av kraften i en kollisjon fordeles til bjelker, stolper, gulv, tak og andre deler av karosseriet.

Etter en ulykke kan bilens sikkerhetsmodus aktiveres hvis en viktig funksjon i bilen er skadet.

Varselsymbol i førerdisplay



Varselsymbolet tennes i førerdisplayet når bilens elektriske system settes i tenningsposisjon II. Symbolet slukkes etter ca. 6 sekunder hvis bilens sikkerhetssystem er feilfritt.

⚠ ADVARSEL

Hvis varselsymbolet forblir tent eller tennes under kjøring, og meldingen **SRS-kollisjonspute Service viktig. Kjør til verksted** vises på førerdisplayet, er det et tegn på at en del av sikkerhetssystemet ikke har fullgod funksjon. Volvo anbefaler at du kontakter et autorisert Volvo-verksted snarest.

⚠ ADVARSEL

Prøv aldri å endre eller reparere bilens forskjellige sikkerhetssystemer på egenhånd. Feilaktig inngrep i noen av systemene kan føre til feilaktig funksjon og alvorlige personskader. Volvo anbefaler at du kontakter et autorisert Volvo-verksted.



Hvis det spesifikke varselsymbolet er i stykker, tennes isteden det generelle varselsymbolet, og førerdisplayet viser en melding.

Relatert informasjon

- Sikkerhet ved graviditet (s. 40)
- Sikkerhetsbeltet (s. 42)
- Kollisjonsputer (s. 46)
- Whiplash Protection System (s. 41)
- Sikkerhetsmodus (s. 53)
- Barnesikkerhet (s. 54)

Sikkerhet ved graviditet

Det er viktig at sikkerhetsbeltet brukes på riktig måte under graviditeten, og at gravide førere tilpasser sittestillingen sin.

Sikkerhetsbelte

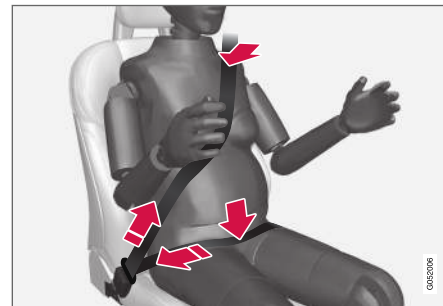

Sikkerhetsbeltet skal ligge stramt over skulderen, med den skrå delen av beltet mellom brystene og på siden av magen.

Hoftedelen av sikkerhetsbeltet skal ligge flatt mot siden av lårene og så lavt som mulig under magen - det må aldri gli opp. Sikkerhetsbeltet skal sitte så nær kroppen som mulig, uten unødig slakk. Kontroller også at sikkerhetsbeltet ikke har vridd seg.

Setestilling

Etter hvert som graviditeten utvikler seg, skal gravide førere justere setet og rattet, slik at de har full kontroll over bilen (noe som innebærer at en

lett må kunne nå rattet og pedalene). Prøv å oppnå størst mulig avstand mellom magen og rattet.

Relatert informasjon

- Sikkerhet (s. 40)
- Sikkerhetsbeltet (s. 42)
- Manuelt forsete (s. 162)
- Elektrisk styrt forsete* (s. 163)

Whiplash Protection System

Whiplash Protection System (WHIPS) er en beskyttelse som minsker faren for nakkeslengskader. Systemet består av en energiabsorberende seterygg og setepute samt en nakkestøtte i forsetene som er tilpasset systemet.

WHIPS aktiveres ved påkjørsel bakfra der kollisjonsvinkel, hastighet og egenskaper ved den bilen som kjører på, spiller inn.

Når WHIPS aktiveres, felles forseteryggene bakover og sitteputen glir ned slik at sittestillingen for føreren og passasjerer i forsetet forandres. Bevegelsen bidrar til å absorbere endel av de kreftene som kan forårsake nakkeslengskader.

ADVARSEL

WHIPS er et supplement til sikkerhetsbeltet. Bruk alltid sikkerhetsbeltet.

ADVARSEL

Prøv aldri å endre eller reparere setet eller WHIPS på egenhånd. Volvo anbefaler at du kontakter et autorisert Volvo-verksted.

Hvis forsetene har vært utsatt for stor belastning, f. eks. i en kollisjon, skal setene skiftes ut. En del av setenes beskyttende egenskaper kan ha gått tapt, selv om det ser ut til å være uskadd.

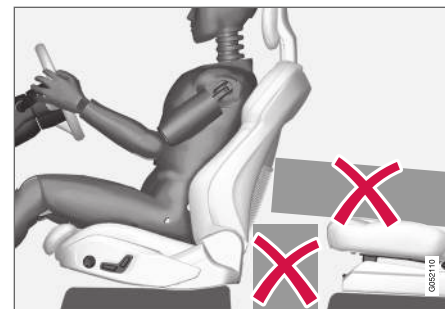

Ikke legg gjenstander på gulvet bak, under forsetene eller i baksetet, som kan hindre funksjonen til WHIPS.

ADVARSEL

Ikke sett esker o.l. slik at de klemmes fast mellom baksetet og forseteryggen.

Dersom en ryggstøtte i baksetet er felt ned, må eventuell last sikres for å hindre den fra å gli fram mot forsetets ryggstøtte ved en eventuell kollisjon.

ADVARSEL

Dersom en ryggstøtte i baksetet er nedfelt eller et bakovervendt barnesikring brukes i baksetet, må det tilsvarende forsetet flyttes framover slik at det ikke har kontakt med den nedfelte ryggstøtten eller barnesikringen.

◀◀ **Setestilling**

For best mulig beskyttelse av WHIPS må fører og passasjer ha riktig sittestilling. Pass på at funksjonen til systemet ikke hindres.

Still inn riktig sittestilling på forsetet før kjøringen starter.

Fører bør fører og passasjer i forsetet bør sitte midt på setet med så liten avstand som mulig mellom nakkepute og hode.

WHIPS og barnesikring

Barnesetets og sitteputens beskyttende egenskaper påvirkes ikke negativt av WHIPS.

Relatert informasjon

- Sikkerhet (s. 40)
- Manuelt forsete (s. 162)
- Elektrisk styrt forsete* (s. 163)
- Rear Collision Warning (s. 327)

Sikkerhetsbeltet

En oppbremsing kan få store konsekvenser hvis ikke sikkerhetsbeltet er i bruk.

For at sikkerhetsbeltet skal gi best mulig beskyttelse er det viktig at det ligger godt inntil kroppen. Ikke fell seteryggen for lang bakover. Sikkerhetsbeltet er beregnet på å beskytte ved normal sittstilling.

ADVARSEL

Ikke bruk klips eller fest beltet rundt kroker eller andre deler av interiøret. Det forhindrer sikkerhetsbeltet i å sitte ordentlig.

ADVARSEL

Sikkerhetsbeltet og kollisjonsputene virker sammen. Hvis sikkerhetsbeltet ikke brukes eller brukes på feil måte, kan dette påvirke virkningen av kollisjonsputa ved en kollisjon.

ADVARSEL

Prøv aldri å endre eller reparere sikkerhetsbeltet selv. Volvo anbefaler at du kontakter et autorisert Volvo-verksted.

Hvis sikkerhetsbeltet har vært utsatt for stor belastning, f. eks. i en kollisjon, skal hele sikkerhetsbeltet skiftes ut. En del av sikkerhetsbeltets beskyttende egenskaper kan ha gått tapt, selv om det ser ut til å være uskadd. Skift også ut sikkerhetsbeltet hvis det er slitt eller skadet. Det nye sikkerhetsbeltet skal være typegodkjent og beregnet for samme sted som det gamle.

Relatert informasjon

- Sikkerhet (s. 40)
- Beltestrammer (s. 44)
- Feste og ta av sikkerhetsbelte (s. 43)
- Dør- og beltepåminner (s. 45)

Feste og ta av sikkerhetsbelte

Se etter at alle passasjerene har festet sikkerhetsbeltet før kjøring.

Feste sikkerhetsbelte

1. Trekk beltet sakte ut, og sjekk at det ikke er snodd eller skadet.

i NBI

Sikkerhetsbeltet sperres og kan ikke trekkes ut:

- hvis det dras for fort ut
- ved bremsing og akselerasjon
- hvis bilen heller sterkt.

2. Lås fast beltet ved å skyve låsetungen ned i aktuell beltelås.
 - > Et høyt klikk angir at beltet er låst.

⚠ ADVARSEL

Sett alltid låsetungen fra sikkerhetsbeltet i låsen på riktig side. Sikkerhetsbeltene og låsen vil da kanskje ikke fungere som de skal ved en kollisjon. Det er fare for alvorlige skader.

3. I forsetene kan beltet justeres i høyden.



Trykk sammen beltefestene, og flytt beltet oppover eller nedover.

Plasser beltet så høyt som mulig uten at det gnisser mot halsen.

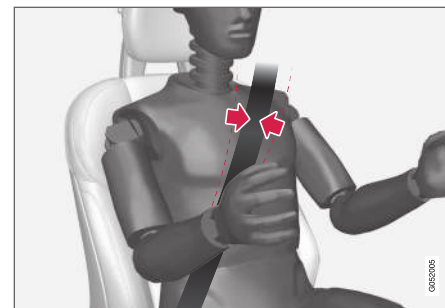

Beltet må ligge på skulderen (ikke ned over armen).

4. Trekk hoftebeltet over hoftene ved å dra i skråbeltet oppover mot skulderen.

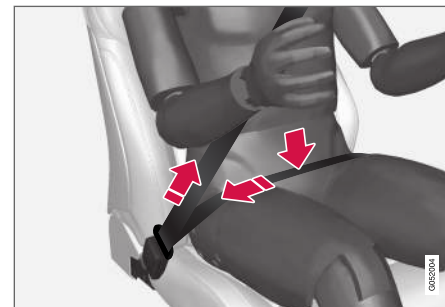

Hoftebeltet skal sitte lavt (ikke over magen).



ADVARSEL

Hvert sikkerhetsbelte er beregnet på bare én person.

ADVARSEL

Ikke bruk klips eller fest beltet rundt kroker eller andre deler av interiøret. Det forhindrer sikkerhetsbeltet i å sitte ordentlig.

ADVARSEL

Ikke skad sikkerhetsbeltene, og sett ingen fremmede gjenstander i låsen. Sikkerhetsbeltene og låsen vil da kanskje ikke fungere som de skal ved en kollisjon. Det er fare for alvorlige skader.

Ta av sikkerhetsbelte

1. Trykk på den røde knappen på beltelåsen, og la spolen trekke inn beltet.
2. Hvis det ikke trekkes helt inn, skyves det inn for hånd så det ikke henger løst.

Relatert informasjon

- Sikkerhetsbeltet (s. 42)
- Beltestrammer (s. 44)
- Dør- og beltepåminner (s. 45)

Beltestrammer

Bilen er utstyrt med standard beltestrammere og elektriske* beltestrammere, som kan strekke sikkerhetsbeltene i kritiske situasjoner og ved kollisjoner.

Standard beltestrammere

Alle sikkerhetsbelter har en standard beltestrammer.

Beltestrammeren strekker sikkerhetsbeltet ved en tilstrekkelig kraftig kollisjon for å fange den reisende opp mer effektivt.

Elektriske beltestrammere*

Sikkerhetsbeltene for fører og passasjer i forsetet har elektrisk beltestrammer.

Beltestrammerne fungerer sammen med, og kan aktiveres i samspill med førerstøttesystemene City Safety og Rear Collision Warning. I kritiske situasjoner, som panikkbremsing, avkjøring (f.eks. at bilen ruller ned i en grøft, løftes fra bakken eller slår mot noe i terrenget), skrens eller risiko for kollisjon, kan sikkerhetsbeltet strammes av den elektriske motoren til beltestrammeren.

Den elektriske beltestrammeren bidrar til å posisjonere personen bedre, noe som reduserer risikoen for å slå mot bilens interiør og forbedrer effekten av sikkerhetssystemer, som bilens kollisjonsputer.

Når den kritiske situasjonen ikke lenger foreligger, tilbakestilles beltet og den elektriske belte-

strammeren automatisk, men det er også mulig å tilbakestille manuelt.

VIKTIG

Hvis passasjerkollisjonsputen deaktiveres, deaktiveres også den elektriske beltestrammeren på passasjersiden.

ADVARSEL

Prøv aldri å endre eller reparere sikkerhetsbeltet selv. Volvo anbefaler at du kontakter et autorisert Volvo-verksted.

Hvis sikkerhetsbeltet har vært utsatt for stor belastning, f. eks. i en kollisjon, skal hele sikkerhetsbeltet skiftes ut. En del av sikkerhetsbeltets beskyttende egenskaper kan ha gått tapt, selv om det ser ut til å være uskadd. Skift også ut sikkerhetsbeltet hvis det er slitt eller skadet. Det nye sikkerhetsbeltet skal være typegodkjent og beregnet for samme sted som det gamle.

Relatert informasjon

- Sikkerhetsbeltet (s. 42)
- Feste og ta av sikkerhetsbelte (s. 43)
- Tilbakestille elektrisk beltestrammer* (s. 45)
- Aktivere og deaktivere passasjerkollisjonspute* (s. 49)

- City Safety™ (s. 315)
- Rear Collision Warning (s. 327)

Tilbakestille elektrisk beltestrømmer*

Den elektriske beltestrømmeren er konstruert for å tilbakestilles automatisk, men den kan tilbakestilles manuelt hvis beltet forblir strukket ut.

1. Stans bilen på et trygt sted.
2. Ta av sikkerhetsbeltet og ta det så på igjen.
 - > Beltet og den elektriske beltestrømmeren stilles tilbake.

ADVARSEL

Prøv aldri å endre eller reparere sikkerhetsbeltet selv. Volvo anbefaler at du kontakter et autorisert Volvo-verksted.

Hvis sikkerhetsbeltet har vært utsatt for stor belastning, f. eks. i en kollisjon, skal hele sikkerhetsbeltet skiftes ut. En del av sikkerhetsbeltets beskyttende egenskaper kan ha gått tapt, selv om det ser ut til å være uskadd. Skift også ut sikkerhetsbeltet hvis det er slitt eller skadet. Det nye sikkerhetsbeltet skal være typegodkjent og beregnet for samme sted som det gamle.

Relatert informasjon

- Beltestrømmer (s. 44)
- Sikkerhetsbeltet (s. 42)

Dør- og beltepåminner

Systemet minner personer uten belte om å ta det på og varsler også om åpen dør, panser, bakluke eller tanklokk.

Grafikken i førerdisplayet



Grafikk på førerdisplayet, med ulike typer advarsler. Varslingsfargen på døren og bakluken er avhengig av bilens hastighet.

Grafikken på førerdisplayet viser i hvilke seter det sitter passasjerer med belte og uten belte.

I den samme grafikken vises også panseret, bakluken, tanklokket eller hvis en dør er åpen.

Grafikken kvitteres med et trykk på det høyre ratt-bryterpanelets **O**-knapp.



« Beltepåminner



Lyspåminnelse i takkonsollen.

Lyspåminnelse gis i takkonsollen og gjennom varselsymbolet i førerdisplayet.

Lydpåminnelsen er avhengig av hastigheten samt kjøretiden og kjørestrekningen.

Det vises informasjon om førerens og passasjerens beltestatus på førerdisplayets grafikk når et belte tas på eller av.

Barneseter omfattes ikke av beltepåminningssystemet.

Forsete

Fører og forsetepassasjer som ikke tar på seg sikkerhetsbeltet, får en påminnelse ved lys- og lydpåminnelse.

Baksete

Beltepåminneren i baksetet har to delfunksjoner:

- Fortelle hvilke sikkerhetsbelter som er i bruk i baksetet. Grafikken på førerdisplayet vises ved bruk av sikkerhetsbeltene.
- Minne om at et av sikkerhetsbeltene i baksetet er tatt av under fart ved lys- og lydpåminnelse. Påminnelsen forsvinner når sikkerhetsbeltet tas på igjen.

Påminner for dør, panser, bakluke og tanklokk

Hvis panseret, bakluken, tankklokket eller en av dørene ikke er lukket ordentlig, viser grafikken på førerdisplayet hva som er åpent. Stopp bilen på et sikkert sted, og lukk det som utløste advarselen.



Hvis bilen kjøres ved lavere hastighet enn ca. 10 km/t (6 mph) tennes informasjonssymbolet på førerdisplayet.



Hvis bilen kjøres ved høyere hastighet enn ca. 10 km/t (6 mph) tennes varselsymbol på førerdisplayet.

Relatert informasjon

- Sikkerhetsbeltet (s. 42)
- Feste og ta av sikkerhetsbelte (s. 43)

Kollisjonsputer

Bilen har kollisjonsputer samt kollisjonsgardin for fører og passasjer.

i NBI

Sensorene reagerer forskjellig avhengig av kollisjonsforløp og om sikkerhetsbelte er brukt eller ikke. Gjelder alle belteposisjoner.

Det kan derfor være ulykkesituasjoner der bare én (eller ingen) av kollisjonsputene aktiveres. Sensorene registrerer hvilken kollisjonskraft bilen utsettes for, og tilpasser seg dette slik at ingen, en eller flere kollisjonsputer utløses.

⚠ ADVARSEL

Kollisjonsputesystemets styreenhet sitter i midtkonsollen. Hvis midtkonsollen er blitt gjennomvåt av vann eller annen væske, løsne kablene til startbatteriet. Forsøk ikke å starte bilen, ettersom kollisjonsputene da kan bli utløst. Berg bilen. Volvo anbefaler at den transporteres til et autorisert Volvo-verksted.

Utløste kollisjonsputer

Hvis noen av kollisjonsputene har løst ut, anbefales følgende:

- Berge bilen. Volvo anbefaler at bilen tause til et autorisert Volvo-verksted. Kjør ikke med utløste kollisjonsputer.
- Volvo anbefaler at du lar et autorisert Volvo-verksted skifte komponenter i bilens sikkerhetssystem.
- Kontakt alltid lege.

⚠ ADVARSEL

Kjør aldri med utløste kollisjonsputer. Det kan gjøre det vanskeligere å styre bilen. Også andre sikkerhetssystemer kan være skadet. Røyken og støvet som dannes ved utløsning av putene, kan ved sterk eksponering irritere eller skade hud og øyne. Er dette merkbart, så skyll med kaldt vann. Det hurtige utløsningsforløpet kan også, i kombinasjon med materialet i puta, gi friksjons- og brannskader på huden.

Relatert informasjon

- Sikkerhet (s. 40)
- Førerkollisjonspute (s. 47)
- Passasjerkollisjonspute (s. 48)
- Sidekollisjonsputer (s. 51)
- Kollisjongardiner (s. 52)

Førerkollisjonspute

Som et tillegg til sikkerhetsbeltet er bilen utstyrt med rattkollisjonspute og knekollisjonspute¹ på førersiden.



Rattkollisjonspute og knekollisjonspute¹ på førersiden i forsetet.

Ved frontkollisjon bidrar kollisjonsputene til å beskytte føreren mot skader på hode, nakke, ansikt og bryst, knær og ben.

Ved en tilstrekkelig kraftig kollisjon reagerer følere, og kollisjonsputen(e) blåses opp. Kollisjonsputen demper støttet for den reisende i kollisjonsøyeblikket. Når kollisjonsputen klemmes sammen i kollisjonen, tømmes den. I forbindelse med dette oppstår det en del røyk i bilen, noe som er helt normalt. Hele forløpet, med oppblå-

sing og tømming av puten, tar noen tidels sekunder.

⚠ ADVARSEL

Sikkerhetsbeltet og kollisjonsputene virker sammen. Hvis sikkerhetsbeltet ikke brukes eller brukes på feil måte, kan dette få følger for virkningen av kollisjonsputa ved en kollisjon.

For ikke å bli skadet hvis kollisjonsputa løses ut, må passasjeren sitte så oppreist som mulig, med føttene på gulvet og ryggen mot ryggstøt.

⚠ ADVARSEL

Volvo anbefaler at du kontakter et autorisert Volvo-verksted for reparasjon. Feilaktig inngrep i kollisjonsputesystemet kan føre til feilaktig funksjon og alvorlige personskader.

Rattkollisjonsputens plassering

Kollisjonsputen er montert sammenbrettet midt i rattet. Rattet er merket med **AIRBAG**.

Knekollisjonsputens¹ plassering

Kollisjonsputen er montert sammenfoldet under nedre del av instrumentpanelet på førersiden. Dekselet er merket med **AIRBAG**.

¹ Bilen har kollisjonspute bare i bestemte land (markeder).



⚠ ADVARSEL

Ikke plasser eller fest noen gjenstander foran eller over panelet der knekollisjonsputen er plassert.

Relatert informasjon

- Kollisjonsputer (s. 46)
- Passasjerkollisjonspute (s. 48)

Passasjerkollisjonspute

Som et tillegg til sikkerhetsbeltet er bilen utstyrt med kollisjonspute på passasjersiden foran.



Kollisjonspute på passasjersiden i forsetet.

Ved frontkollisjon hjelper kollisjonsputen til med å beskytte passasjeren mot skader på hode, nakke, ansikt og bryst, knær og ben.

Ved en tilstrekkelig kraftig kollisjon reagerer følere, og kollisjonsputen blåses opp. Kollisjonsputen demper støttet for den reisende i kollisjonsøyeblikket. Når kollisjonsputen klemmes sammen i kollisjonen, tømmes den. I forbindelse med dette oppstår det en del røyk i bilen, noe som er helt normalt. Hele forløpet, med oppblåsing og tømming av puten, tar noen tidels sekunder.

⚠ ADVARSEL

Sikkerhetsbeltet og kollisjonsputene virker sammen. Hvis sikkerhetsbeltet ikke brukes eller brukes på feil måte, kan dette få følger for virkningen av kollisjonsputa ved en kollisjon.

For ikke å bli skadet hvis kollisjonsputa løses ut, må passasjeren sitte så oppreist som mulig, med føttene på gulvet og ryggen mot ryggstøt.

⚠ ADVARSEL

Volvo anbefaler at du kontakter et autorisert Volvo-verksted for reparasjon. Feilaktig inngrep i kollisjonsputesystemet kan føre til feilaktig funksjon og alvorlige personskader.

Passasjerkollisjonsputens plassering

Kollisjonsputen er montert sammenbrettet i et rom over hanskerommet. Dekselet er merket med **AIRBAG**.

⚠ ADVARSEL

Legg ingen gjenstander foran eller oppå instrumentpanelet der kollisjonsputa for passasjeret er plassert.

Etikett for kollisjonspute på passasjerside



Etikett på solskjermen på passasjersiden.



Etikett på dørstolpen på passasjersiden. Etiketten blir synlig når passasjerdøren åpnes.

Varsletiketten for kollisjonsputen på passasjersiden er plassert som angitt ovenfor.

⚠ ADVARSEL

Hvis bilen ikke har omkobler for å aktivere/deaktivere kollisjonsputen på passasjersiden, er kollisjonsputen alltid aktivert.

⚠ ADVARSEL

La aldri noen stå eller sitte foran passasjerse-
tet.

Plasser aldri et bakovervendt barnesikrings-
sete på passasjerplassen foran hvis kollisjons-
puten er aktivert.

Forovervendte passasjerer (barn og voksne)
skal aldri sitte på passasjerplassen foran hvis
kollisjonsputen er deaktivert.

Om disse rådene ikke følges, kan barnet bli
utsatt for livsfare eller alvorlig personska-
de.

Relatert informasjon

- Kollisjonsputer (s. 46)
- Førerkollisjonspute (s. 47)
- Aktivere og deaktivere passasjerkollisjons-
pute* (s. 49)

Aktivere og deaktivere passasjerkollisjonspute*

Kollisjonsputen på passasjersiden kan deaktive-
res hvis bilen har en omkobler, Passenger
Airbag Cut Off Switch (PACOS).

Omkobleren

Omkobleren for kollisjonsputen på passasjerplas-
sen er plassert på siden av instrumentpanelet på
passasjersiden og blir tilgjengelig når døren
åpnes.

Kontroller at omkobleren står i ønsket stilling.

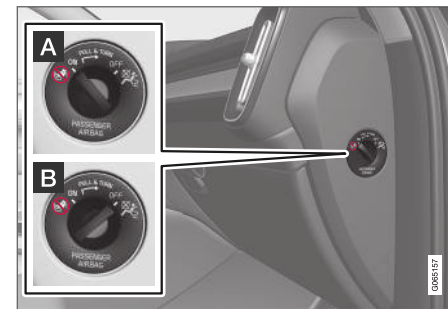

A ON - kollisjonsputen er aktivert og alle for-
overvendte passasjerer (barn og voksne) kan
sitte sikkert på passasjerplassen.

B OFF - Kollisjonsputen er deaktivert og barn i
bakovervendt barnesikring kan sitte sikkert
på passasjerplassen.



⚠ ADVARSEL

Hvis bilen ikke har omkobler for å aktivere/deaktivere kollisjonsputen på passasjersiden, er kollisjonsputen alltid aktivert.

Aktivere passasjerkollisjonspute



- 1 Trekk omkopleren utover og dreii fra **OFF** (B) til **ON** (A).

> På førerdisplayet vises meldingen **Kol.pute, pas.side på Vennligst bekræft.**

i NBI

Hvis kollisjonsputen på passasjersiden er aktivert/deaktivert med bilen i tenningstilting **I** eller lavere, vises meldingen på førerdisplayet, samt følgende indikering i takkonsollen i ca. 6 sekunder etter at bilens elektriske system settes i tenningstilting **II**.

2. Bekreft meldingen ved å trykke på høyre knapperads **O**-knapp.

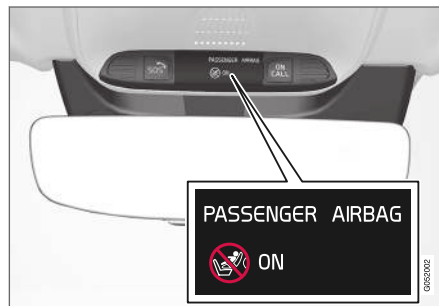

> En tekst og et varselsymbol i takkonsollen viser at kollisjonsputen på passasjerplassen foran er aktivert.

⚠ ADVARSEL

Plasser aldri et bakovervendt barnesikringssete på passasjerplassen foran når kollisjonsputen er aktivert.

Passasjerkollisjonsputen skal alltid være aktivert når passasjerer som sitter forovervendt (barn og voksne) sitter på passasjerplassen foran.

Om disse rådene ikke følges, kan barnet bli utsatt for livsfare eller alvorlig personskaade.

Deaktivere passasjerkollisjonspute



- 1 Trekk omkopleren utover og dreii fra **ON** (A) til **OFF** (B).
 - > På førerdisplayet vises meldingen **Kol.pute, pas.side av Vennligst bekræft.**

i NBI

Hvis kollisjonsputen på passasjersiden er aktivert/deaktivert med bilen i tenningstilting **I** eller lavere, vises meldingen på førerdisplayet, samt følgende indikering i takkonsollen i ca. 6 sekunder etter at bilens elektriske system settes i tenningstilting **II**.

2. Bekreft meldingen ved å trykke på høyre knapperads **O**-knapp.

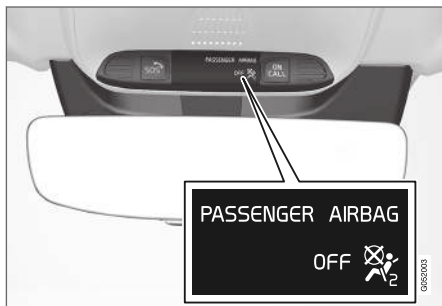

- > En tekst og et symbol i takkonsollen viser at kollisjonsputen på passasjerplassen foran er deaktivert.

⚠ ADVARSEL

Forovervendte passasjerer (barn og voksne) skal aldri sitte på passasjerplassen når kollisjonsputen er deaktivert.

Om dette rådet ikke følges, kan barnet bli utsatt for livsfare eller alvorlig personskaide.

⚠ VIKTIG

Hvis passasjerkollisjonsputen deaktiveres, deaktiveres også den elektriske beltestrammeren på passasjersiden.

Relatert informasjon

- Beltestrammer (s. 44)
- Barnesikring (s. 55)

Sidekollisjonsputer

Sidekollisjonsputene på fører- og passasjerplass beskytter bryst og hofter ved en kollisjon.



Sidekollisjonsputene er montert i ytre seteryggrammer og bidrar til å beskytte førere og passasjerer i forsetet.

Ved en tilstrekkelig kraftig kollisjon reagerer førere, og sidekollisjonsputen blåses opp. Kollisjonsputen blåses opp mellom personen og dørpanelet, og demper støtet i kollisjonsøyeblikket. Når kollisjonsputen klemmes sammen i kollisjonen, tømmes den. Sidekollisjonsputen blåses normalt bare opp på kollisjonsiden.



⚠ ADVARSEL

Volvo anbefaler at du kontakter et autorisert Volvo-verksted for reparasjon. Feilaktig inn-grep i sidekollisjonsputesystemet kan føre til feilaktig funksjon og alvorlige personskader.

⚠ ADVARSEL

Legg ingen gjenstander mellom setets ytter-side og dørpanelet, da dette området påvirkes av sidekollisjonsputene.

Volvo anbefaler at det bare brukes setetrekk som er godkjent av Volvo. Andre trekk kan hindre sidekollisjonsputenes funksjon.

⚠ ADVARSEL

Sidekollisjonsputene er et supplement til sikkerhetsbeltet. Bruk alltid sikkerhetsbeltet.

Sidekollisjonsputer og barnesikring

Barnesetets og sitteputens beskyttende egenskaper påvirkes ikke negativt av sidekollisjonsputen.

Relatert informasjon

- Kollisjonsputer (s. 46)

Kollisjongardiner

Kollisjongardinen, Inflatable Curtain (IC) bidrar til å beskytte hodene til fører og passasjerer mot å bli slått mot innsiden av bilen ved en kollisjon.

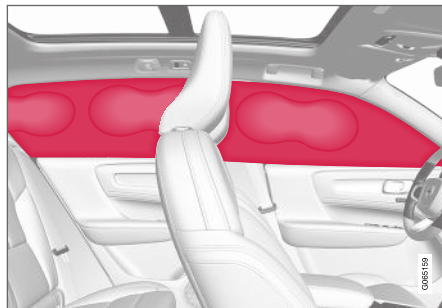

Kollisjongardinen er montert langs begge sidene av det innvendige taket og bidrar til å beskytte føreren og passasjerene som sitter på de ytterste plassene. Panelene er merket med **IC AIRBAG**.

Ved en tilstrekkelig kraftig kollisjon reagerer følere, og kollisjongardinen blåses opp.

⚠ ADVARSEL

Volvo anbefaler at du kontakter et autorisert Volvo-verksted for reparasjon. Feilaktig inn-grep i kollisjongardinsystemet kan føre til feilaktig funksjon og alvorlige personskader.

⚠ ADVARSEL

Heng eller fest aldri tunge ting i håndtaket i taket. Krokene er bare beregnet på lettere ytterplagg (ikke på harde ting som f. eks. paraplyer).

Skru ikke fast eller monter noe i bilens inner-tak, dørstolper eller sidepaneler. Den beregnede beskyttelsen kan da utebli. Volvo anbefaler at du bare bruker Volvos originaldeler som er godkjent for montering i disse områdene.

⚠ ADVARSEL

La det være 10 cm (4 tommer) mellom last og sidevindu hvis bilen lastes over overkanten av dørviduene. Ellers kan beskyttelsen fra kollisjongardinen som ligger skjult innenfor bilens innvendige tak, utebli.

⚠ ADVARSEL

Kollisjongardinen er et supplement til sikkerhetsbeltet. Bruk alltid sikkerhetsbeltet.

Relatert informasjon

- Kollisjonsputer (s. 46)

Sikkerhetsmodus

Sikkerhetsmodus er en beskyttelse som trer i kraft når en kollisjon kan ha skadet en viktig funksjon i bilen f. eks. drivstoffledninger, følere for noen av sikringsystemene eller bremsesystemet.

Hvis bilen har vært i en kollisjon, kant teksten **Safety mode Se brukerhåndbok** vises i førerdisplayet sammen med varselsymbolet hvis displayet er uskadd og bilens elektriske anlegg fortsatt fungerer. Meldingen betyr at bilens funksjonalitet er redusert.

ADVARSEL

Prøv under ingen omstendigheter å starte bilen igjen hvis det lukter drivstoff når meldingen **Safety mode Se brukerhåndbok** vises på førerdisplayet. Forlat bilen snarest.

Hvis bilen er satt i sikkerhetsmodus er det mulig å forsøke å tilbakestille systemet for å starte og flytte bilen et lite stykke, f.eks. hvis den står trafikkfarlig til.

ADVARSEL

Forsøk aldri selv å reparere bilen eller tilbake stille elektronikken etter at den har vært i sikkerhetsstatus. Det kan føre til personskader eller at bilen ikke fungerer normalt. Volvo anbefaler at du lar et autorisert Volvo-verksted ta seg av kontrollen og tilbakestillingen av bilen til normal status etter at **Safety mode Se brukerhåndbok** er vist.

ADVARSEL

Bilen må ikke taues mens den er i sikkerhetsstatus. Den skal berges med servicebil. Volvo anbefaler at den transporteres til et autorisert Volvo-verksted.

Relatert informasjon

- Sikkerhet (s. 40)
- Starte og flytte bilen etter sikkerhetsstilling (s. 53)
- Berging (s. 439)

Starte og flytte bilen etter sikkerhetsstilling

Hvis bilen er satt i sikkerhetsmodus er det mulig å forsøke å tilbakestille systemet for å starte og flytte bilen et lite stykke, f.eks. hvis den står trafikkfarlig til.

Starte bilen etter sikkerhetsstilling

1. Undersøk bilens generelle skadesituasjon og at det ikke er rent drivstoff fra bilen. Det må heller ikke lukte bensin eller diesel.

Hvis det dreier seg om mindre skader, og det ikke er drivstofflekkasje, kan en gjøre et kontrollert startforsøk.

ADVARSEL

Prøv under ingen omstendigheter å starte bilen igjen hvis det lukter drivstoff når meldingen **Safety mode Se brukerhåndbok** vises på førerdisplayet. Forlat bilen snarest.

2. Slå av bilen.

- ◀ 3. Prøv deretter å starte bilen.
 - > Bilens elektronikk utfører en systemkontroll og prøver deretter å tilbakestille seg til normal status.

! VIKTIG

Hvis meldingen **Safety mode Se brukerhåndbok** fortsatt vises i displayet skal bilen ikke kjøres eller taues men må flyttes med bergingsbil flyttes med bergingsbil. Skjulte skader kan underveis gjøre bilen umulig å styre, selv om den virker kjørbær.

Flytte bilen etter sikkerhetsstilling

1. Hvis førerdisplayet viser meldingen **Normal mode The car is now in normal mode** etter et startforsøk, kan bilen flyttes forsiktig, f.eks. om den står trafikkfarlig til.
2. Flytt ikke bilen lenger enn nødvendig.

⚠ ADVARSEL

Bilen må ikke taues mens den er i sikkerhetsstatus. Den skal berges med servicebil. Volvo anbefaler at den transporteres til et autorisert Volvo-verksted.

Relatert informasjon

- Sikkerhetsmodus (s. 53)
- Start bilen (s. 382)

- Berging (s. 439)

Barnesikkerhet

Barn skal alltid sitte sikkert når de ferdes i bilen. Volvo har barnesikringsutstyr (barneseter og festeanordninger) som er utviklet for å passe i nettopp denne bilen. Takket være Volvos barnesikkerhetsutstyr oppnås de beste forutsetningene for at barnet reiser sikkert i bilen. Dessuten passer barnesikkerhetsutstyret godt og er enkel i bruk.

Hvilket utstyr som skal brukes, avhenger av barnets vekt og størrelse.

Volvo anbefaler at barn sitter i bakovervendt barnesete så lenge som mulig, minst til de er 3–4 år gamle, og deretter i forovervendt barnesete til barnets høyde er 140 cm (4 fot 7 tommer).

i NBI

Forskrifter om hvilken type barnesikring som skal brukes for barn i ulike aldre og lengder, varierer fra land til land. Finn ut hvilke regler som gjelder der du skal kjøre.

i NBI

Ved bruk av barnesikringsutstyr er det viktig å lese den monteringsanvisningen som følger med.

Kontakt produsenten for mer detaljerte anvisninger hvis du har spørsmål om montering av barnesikringsutstyr.

Uansett alder og høyde skal barn alltid sitte riktig fastspennet i bilen. La aldri barn sitte på fanget til en passasjer.

Relatert informasjon

- Sikkerhet (s. 40)
- Barnesikring (s. 55)
- Aktivere og deaktivere barnesikring (s. 238)

Barnesikring

Egnet barnesikring skal alltid benyttes når barn ferdes i bilen.

Barn skal sitte godt og sikkert. Pass på at barnesikringsutstyret plasseres, monteres og brukes riktig.

Følg monteringsanvisningen for barnesikringsutstyret.

i NBI

Ved bruk av barnesikringsutstyr er det viktig å lese den monteringsanvisningen som følger med.

Kontakt produsenten for mer detaljerte anvisninger hvis du har spørsmål om montering av barnesikringsutstyr.

i NBI

Sett aldri et barnesete i bilen uten å feste det. Fest det alltid som beskrevet i bruksanvisningen for barnesikringsutstyret, også når det ikke er i bruk.

Relatert informasjon

- Barnesikkerhet (s. 54)
- Øvre festepunkter for barnesikring (s. 56)
- Nedre festepunkter for barnesikring (s. 56)
- i-Size/ISOFIX-festepunkter for barnesikring (s. 57)

- Plassering av barnesikringsutstyr (s. 58)
- Aktivere og deaktivere passasjerkollisjonspute* (s. 49)

Øvre festepunkter for barnesikring

Bilen er utstyrt med øvre festepunkter for barnesikring på de ytterste plassene i baksetet.

De øvre festepunktene er hovedsakelig tenkt brukt sammen med forovervendte barneseter.

Følg alltid produsentens monteringsanvisninger når en barnesikring skal kobles til de øvre festepunktene.

Festepunktene plassering

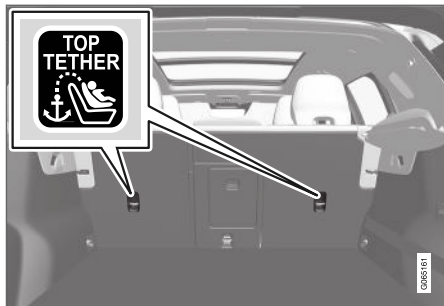

Festenes plassering angis ved symboler på baksiden av seteryggen.

Festepunktene er plassert på baksiden av de ytre baksetene.

⚠ ADVARSEL

Barnesikringens øvre festebånd skal trekkes gjennom hullet i hodestøtten før de spennes fast ved festepunktene. Hvis dette ikke er mulig, følg anbefalingene fra barnesikringsprodusenten.

i NBI

Fell ned nakkestøtten for å lette monteringen av denne type barnesikring i biler med nedfellbare nakkestøtter på ytterplassene.

Relatert informasjon

- Barnesikring (s. 55)
- Nedre festepunkter for barnesikring (s. 56)
- i-Size/ISOFIX-festepunkter for barnesikring (s. 57)
- Oversiktstabell for plassering av barnesikringsutstyr (s. 60)
- Tabell for plassering av barnesikring der bilens sikkerhetsbelte brukes (s. 62)

Nedre festepunkter for barnesikring

Bilen er utstyrt med nedre festepunkter for barnesikring i forsetet* og baksetet.

De nedre festepunktene skal brukes sammen med noen bakovervendte barneseter.

Følg alltid produsentens monteringsanvisninger når en barnesikring skal kobles til de nedre festepunktene.

Festepunktene plassering



Plassering av festepunktene i forsetet.

Festepunktene i forsetet er plassert på sidene av passasjerplassens benplass.

Festepunktene i forsetet er bare montert hvis bilen er utstyrt med omkoplere for å aktivere/deaktivere passasjerkollisjonsputen*.

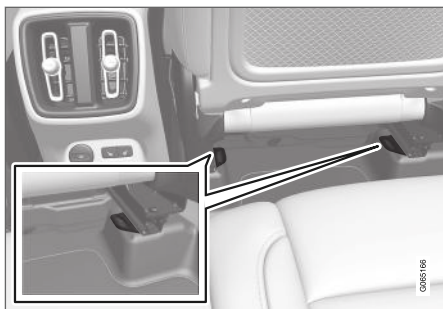

Plassering av festepunktene i baksetet.

Festepunktene i baksetet er plassert på den bakre enden av forsetenes gulvskinner.

Relatert informasjon

- Barnesikring (s. 55)
- Øvre festepunkter for barnesikring (s. 56)
- i-Size/ISOFIX-festepunkter for barnesikring (s. 57)
- Oversiktstabell for plassering av barnesikringsutstyr (s. 60)
- Tabell for plassering av barnesikring der bilens sikkerhetsbelte brukes (s. 62)

i-Size/ISOFIX-festepunkter for barnesikring

Bilen er utstyrt med i-Size/ISOFIX²-festepunkter for barnesikring i baksetet.

i-Size/ISOFIX er et festesystem for barnesikring, som bygger på en internasjonal standard.

Følg alltid produsentens monteringsanvisninger når en barnesikring skal kobles til i-Size/ISOFIX-festepunktene.

Festepunktene plassering



Festenes plassering angis ved symboler² på baksiden av seteryggtrekket.

Festepunktene for i-Size/ISOFIX er bak lokk i nedre del av baksetets seterygg, på de ytre seteplassene.

Løft på lokket for å komme til festepunktene.

Relatert informasjon

- Barnesikring (s. 55)
- Øvre festepunkter for barnesikring (s. 56)
- Nedre festepunkter for barnesikring (s. 56)
- Oversiktstabell for plassering av barnesikringsutstyr (s. 60)
- Tabell for plassering av i-Size-barnesikring (s. 64)
- Tabell for plassering av ISOFIX-barnesikring (s. 65)

² Navn og symbol varierer avhengig av marked.

Plassering av barnesikringsutstyr

Det er viktig å plassere barnesetet på riktig sted i bilen, noe som blant annet avhenger av typen barnesikringsutstyr og om passasjerkollisjonsputen er aktivert.



Bakovervendt barnesete og kollisjonspute hører ikke sammen.

Plasser alltid bakovervendt barnesete i baksetet hvis passasjerkollisjonsputen er aktivert. Barnet kan bli alvorlig skadet hvis kollisjonsputen blåses opp mens barnet sitter på passasjerplassen.

Hvis passasjerkollisjonsputen er deaktivert, kan bakovervendt barnesikring plasseres på passasjerplassen foran.

NBI

Lovregler om hvordan barn kan sitte i biler, varierer fra land til land. Finn ut hvilke regler som gjelder der du skal kjøre.

ADVARSEL

La aldri noen stå eller sitte foran passasjerse-
tet.

Plasser aldri et bakovervendt barnesikrings-
sete på passasjerplassen foran hvis kollisjons-
puten er aktivert.

Forovervendte passasjerer (barn og voksne)
skal aldri sitte på passasjerplassen foran hvis
kollisjonsputen er deaktivert.

Om disse rådene ikke følges, kan barnet bli
utsatt for livsfare eller alvorlig personska-
de.

Etikett for kollisjonspute på passasjerside



Etikett på solskjermen på passasjersiden.



Etikett på dørstolpen på passasjersiden. Etiketten blir synlig når passasjer døren åpnes.

Varsleetiketten for kollisjonsputen på passasjersi-
den er plassert som angitt ovenfor.

Relatert informasjon

- Barnesikring (s. 55)
- Montering av barnesikring (s. 59)
- Oversiktstabell for plassering av barnesikringsutstyr (s. 60)
- Tabell for plassering av barnesikring der bilens sikkerhetsbelte brukes (s. 62)
- Tabell for plassering av i-Size-barnesikring (s. 64)
- Tabell for plassering av ISOFIX-barnesikring (s. 65)

Montering av barnesikring

Viktige punkter ved montering og bruk av barnesete, **avhengig av barnesetets plassering:**

ADVARSEL

Sitteputer og barneseter med ståløyler eller annen konstruksjon som kan komme til å ligge an mot åpningsknappen for sikkerhetsbeltet, skal ikke brukes. De kan uforvarende komme til å åpne beltelåsen.

Ikke sett fast barnesetets festebånd i setets lengdejustering eller i fjærer, skinner eller bjelker under setet. Skarpe kanter kan skade festebåndene.

Ikke la øverste del av barnesetet ligge an mot frontruta.

NBI

Ved bruk av barnesikringsutstyr er det viktig å lese den monteringsanvisningen som følger med.

Kontakt produsenten for mer detaljerte anvisninger hvis du har spørsmål om montering av barnesikringsutstyr.

NBI

Sett aldri et barnesete i bilen uten å feste det. Fest det alltid som beskrevet i bruksanvisningen for barnesikringsutstyret, også når det ikke er i bruk.

Montering i forsetet

- Ved montering av bakovervendt barnesikring, kontroller at passasjerkollisjonsputen er deaktivert.
- Ved montering av forovervendt barnesikring, kontroller at passasjerkollisjonsputen er aktivert.
- Bruk bare barnesikring som er anbefalt av Volvo, er universelt godkjent eller semiuniverselt, der bilen er med på produsentens kjøretøyliste.
- ISOFIX-barnesikring skal bare monteres hvis bilen har tilleggsutstyret ISOFIX-konsoll³.
- Hvis barnesikringen er utstyrt med festebånd under, anbefaler Volvo at du bruker de nedre festepunktene til disse³.

Montering i baksetet

- Bruk bare barnesikring som er anbefalt av Volvo, er universelt godkjent eller semiuniverselt.

³ Utvalget av ekstrautstyr varierer avhengig av marked.

SIKKERHET

- ◀ selt, der bilen er med på produsentens kjøretøyliste.
- Barneseter med støtteben må ikke monteres på midtre plass.
- Ytterplassene har ISOFIX-festesystem og er godkjent for i-Size⁴.
- Ytterplassene er utstyrt med øvre festepunkter. Volvo anbefaler at det øvre festebåndet til barnesikringen trekkes gjennom hullet i nakkestøtten før de spennes fast ved festepunktene. Hvis dette ikke er mulig, følges anbefalingene fra produsenten av barnesikringssetet.
- Hvis barnesikringen har nedre festebånd, justerer du aldri stillingen til forsetet etter at festebåndene er montert i de nedre festepunktene. Husk å alltid demontere de nedre festebåndene når barnesikringen ikke er installert.

Relatert informasjon

- Plassering av barnesikringsutstyr (s. 58)
- Oversiktstabell for plassering av barnesikringsutstyr (s. 60)
- Tabell for plassering av barnesikring der bilens sikkerhetsbelte brukes (s. 62)
- Tabell for plassering av i-Size-barnesikring (s. 64)

- Tabell for plassering av ISOFIX-barnesikring (s. 65)

Oversiktstabell for plassering av barnesikringsutstyr

Tabellen gir en oversikt over hvilke typer barnesikringsutstyr som passer på de forskjellige setene i bilen.



Seteplassering i bil med venstre ratt.

⁴ Varierer avhengig av marked.

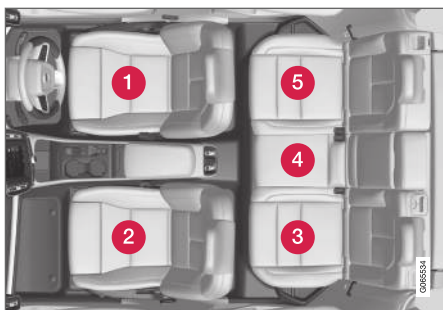

Seteplassering i bil med høyreratt.

- Tabell for plassering av barnesikring der bilens sikkerhetsbelte brukes (s. 62)
- Tabell for plassering av i-Size-barnesikring (s. 64)
- Tabell for plassering av ISOFIX-barnesikring (s. 65)

	i-Size-barnesikring	Barnesikringsutstyr med universalgodkjenning, som festes med bilens sikkerhetsbelte	Andre kategorier barnesikringsutstyr^A
Seteplassering ^B	3, 5	2, 3, 4, 5	2, 3, 5

^A Kontakt produsenten av barnesikringsutstyret for mer informasjon.

^B Se nummereringen over.

Relatert informasjon

- Plassering av barnesikringsutstyr (s. 58)
- Montering av barnesikring (s. 59)

Tabell for plassering av barnesikring der bilens sikkerhetsbelte brukes

Tabellen gir en anbefaling om hva slags barnesikring som passer hvor, og for hvilken størrelse på barnet.

 NBI
Les alltid avsnittet om montering av barnesikringsutstyr før barnesikringsutstyr monteres i bilen.

Vekt	Forsete (med deaktivert kollisjonspute, bare ved bakovervendt barnesikring)	Forsete (med aktivert kollisjonspute, bare ved forovervendt barnesikring)	Baksete, ytterplass	Baksete, midtre plass
Gruppe 0 maks. 10 kg	U ^{A, B}	X	U ^B	U ^B
Gruppe 0+ maks. 13 kg	U ^{A, B}	X	U ^B	U ^B
Gruppe 1 9-18 kg	L ^C	U ^{F, A, D}	U ^{D, L^C}	U ^D
Gruppe 2 15-25 kg	L ^C	U ^{F, A, E}	U ^{E, L^C}	U ^E

Vekt	Forsete (med deaktivert kollisjonspute, bare ved bakovervendt barnesikring)	Forsete (med aktivert kollisjonspute, bare ved forovervendt barnesikring)	Baksete, ytterplass	Baksete, midtre plass
Gruppe 3 22-36 kg	X	U ^{A, E}	U ^E	U ^E

U: Egnet for universelt godkjent barnesikring.

UF: Egnet for forovervendt, universelt godkjent barnesikring.

L: Egnet for spesifikt barnesikringsutstyr. Dette barnesikringsutstyret kan være konstruert for en spesiell bilmodell, begrensede eller delvis universale.

X: Plassen er ikke egnet for barn i denne vektgruppen.

A Juster setet slik at det blir høyere.

B Volvo anbefaler: Volvo babybilstol (typegodkjenning E1 04301146).

C Volvo anbefaler: Volvo bakovervendt sete (typegodkjenning E5 04212).

D Volvo anbefaler bakovervendt barnesikring for barn i denne vektgruppen.

E Volvo anbefaler: Sittepute med og uten rygg (typegodkjenning E5 04216); Volvo beltestol (typegodkjenning E1 04301312).

ADVARSEL

Plasser aldri et bakovervendt barnesikringssete på passasjerplassen foran hvis passasjerkollisjonsputen er aktivert.

- Sikkerhetsbeltet (s. 42)

Relatert informasjon

- Plassering av barnesikringsutstyr (s. 58)
- Montering av barnesikring (s. 59)
- Oversiktstabell for plassering av barnesikringsutstyr (s. 60)
- Tabell for plassering av i-Size-barnesikring (s. 64)
- Tabell for plassering av ISOFIX-barnesikring (s. 65)

Tabell for plassering av i-Size-barnesikring

Tabellen gir en anbefaling om hva slags i-Size-barnesikring som passer hvor, og for hvilken størrelse på barnet.

Barnesikringen skal være godkjent etter UN Reg R129.

i NBI
Les alltid avsnittet om montering av barnesikringsutstyr før barnesikringsutstyr monteres i bilen.

Typen av barnesikring	Forsete (med deaktivert kollisjonspute, bare ved bakovervendt barnesikring)	Forsete (med aktivert kollisjonspute, bare ved forovervendt barnesikring)	Baksete, ytterplass	Baksete, midtre plass
i-Size-barnesikring	X	X	i-U ^{A, B}	X

i-U: Egnet for i-Size "universell" barnesikring, forovervendt og bakovervendt.

X: Ikke egnet for universelt godkjent barnesikring.

A Volvo anbefaler bakovervendt barnesikring for denne gruppen.

B Volvo anbefaler: BeSafe iZi Kid X2 i-Size (typegodkjenning E4-129R-000002).

Relatert informasjon

- Plassering av barnesikringsutstyr (s. 58)
- Montering av barnesikring (s. 59)
- Oversiktstabell for plassering av barnesikringsutstyr (s. 60)
- Tabell for plassering av barnesikring der bilens sikkerhetsbelte brukes (s. 62)
- Tabell for plassering av ISOFIX-barnesikring (s. 65)
- i-Size/ISOFIX-festepunkter for barnesikring (s. 57)

Tabell for plassering av ISOFIX-barnesikring

Tabellen gir en anbefaling om hva slags ISOFIX-barnesikring som passer hvor, og for hvilken størrelse på barnet.

Barnesikringen skal være godkjent etter UN Reg R44, og bilmodellen skal være med på produsentens kjøretøyliste.

i NBI
Les alltid avsnittet om montering av barnesikringsutstyr før barnesikringsutstyr monteres i bilen.

Vekt	Størrelsesklasse ^A	Typer av barnesikring	Forsete (med deaktivert kollisjonspute, bare ved bakovervendt barnesikring) ^B	Forsete (med aktivert kollisjonspute, bare ved forovervendt barnesikring) ^B	Baksete, ytterplass	Baksete, midtre plass
Gruppe 0 maks. 10 kg	E	Bakovervendt spebarnesikring	IL ^{B, C} , X ^D	X	IL ^C	X
Gruppe 0+ maks. 13 kg	E	Bakovervendt spebarnesikring	IL ^{B, C, E} , X ^D	X	IL ^C	X
	C	Bakovervendt barnesikring				
	D	Bakovervendt barnesikring				



Vekt	Størrelsesklasse ^A	Typen av barnesikring	Forsete (med deaktivert kollisjonspute, bare ved bakovervendt barnesikring) ^B	Forsete (med aktivert kollisjonspute, bare ved forovervendt barnesikring) ^B	Baksete, ytterplass	Baksete, midtre plass
Gruppe 1 9-18 kg	A	Forovervendt barnesikring	X	IL ^{B, E, F} , X ^D	IL ^F , IU ^F	X
	B	Forovervendt barnesikring				
	B1	Forovervendt barnesikring	IL ^{B, E} , X ^D	X	IL	X
	C	Bakovervendt barnesikring				
	D	Bakovervendt barnesikring				

IL: egnet for spesifikk ISOFIX-barnesikring. Slik barnesikring kan være laget for en spesiell bilmodell, være begrenset eller semiuniversell.

IUF: Egnet for forovervendte ISOFIX-barneseter som er universelt godkjente for bruk i vektgruppen.

X: Ikke egnet for ISOFIX-barnesikring.

^A For barnesikring med ISOFIX-festesystem er det en størrelsesklassifisering som hjelper brukerne å velge riktig type barnesikring. Størrelsesklassen er angitt på etikett på barnesetet.

^B Fungerer for montering av ISOFIX-barneseter som har semi-universell godkjenning (IL) hvis bilen er utstyrt med tilbehøret ISOFIX-konsoll (tilbehørsutvalget varierer avhengig av markedet). Øvre festepunkter for barnesikringsutstyr er ikke montert på dette stedet.

^C Volvo anbefaler: Volvo babybilstol som festes med ISOFIX-festesystem (typegodkjenning E1 04301146).

^D Gjelder hvis bilen ikke er utstyrt med ISOFIX-konsoll.

^E Juster seteryggen slik at nakkestøtten ikke berører barnesikringen.

^F Volvo anbefaler bakovervendt barnesikring for barn i denne vektgruppen.

ADVARSEL

Plasser aldri et bakovervendt barnesikringssete på passasjerplassen foran hvis passasjerkollisjonsputen er aktivert.

NBI

Hvis en i-Size/ISOFIX-barnesikring mangler størrelsesangivelse, må bilmodellen være å finne på barnesikringens kjøretøyliste.

NBI

Du bør spørre en autorisert Volvo-forhandler hvilken i-Size/ISOFIX-barnesikring Volvo anbefaler.

Relatert informasjon

- Plassering av barnesikringsutstyr (s. 58)
- Montering av barnesikring (s. 59)

- Oversiktstabell for plassering av barnesikringsutstyr (s. 60)
- Tabell for plassering av barnesikring der bilens sikkerhetsbelte brukes (s. 62)
- Tabell for plassering av i-Size-barnesikring (s. 64)
- i-Size/ISOFIX-festepunkter for barnesikring (s. 57)

DISPLAYER OG TALESTYRING

Instrumenter og brytere i bil med venstreratt

I oversiktene vises hvor displayer og brytere rundt førerplassen er.

Ratt og instrumentpanel

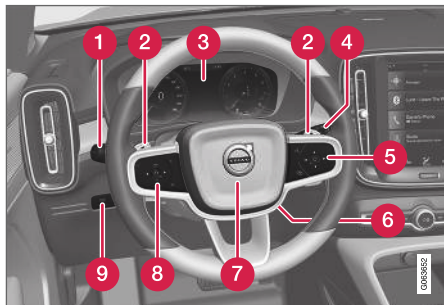

- 1 Parkeringslys, varsellys, nærlys, fjernlys, blinklys, tåkelys/kurvelys*, tåkelys bak, nullstilling av trippeteller
- 2 Rattbrytere* for manuelt girskift med automatgir
- 3 Førerdisplay
- 4 Viskere og spyling, regnføler*
- 5 Høyre bryterpanel i rattet
- 6 Rattinnstilling
- 7 Signalhorn

- 8 Venstre bryterpanel i rattet

- 9 Displaybelysning, opplåsing/åpning*/lukking* av bakluke

Takkonsoll



- 1 Leselamper foran og kupébelysning
- 2 Panoramatak*
- 3 Display i takkonsoll
- 4 Manuell nedblending av kupéspeil

Midt- og tunnelkonsoll

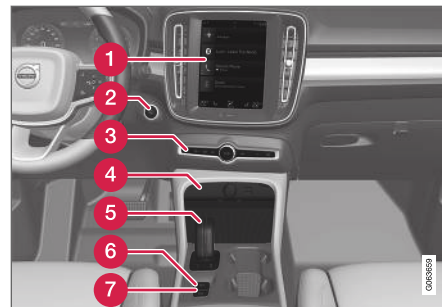

- 1 Midtdisplay
- 2 Startknapp
- 3 Varselblinklys, defroster, media, kjøremodusknapp*
- 4 Strømuttak, USB-inngang, trådløs telefonlader*
- 5 Girvelger
- 6 Parkeringsbrems
- 7 Automatisk brems ved stillstand

Førerdør

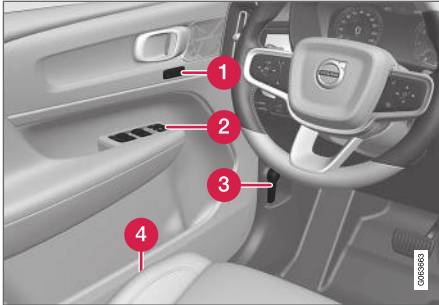

- 1 Minner for innstilling av elektrisk forsete*, utvendige bakspeil
- 2 Sentrallås, vindusheiser, sidespeil, elektrisk barnesikring*
- 3 Åpne panseret
- 4 Innstilling av forsete

Relatert informasjon

- Manuelt forsete (s. 162)
- Justere elektrisk styrt forsete* (s. 163)
- Justere rattet (s. 171)
- Hovedlysbytter (s. 132)
- Start bilen (s. 382)
- Førerdisplay (s. 73)
- Oversikt over midtdisplay (s. 93)
- Girkasse (s. 395)

Instrumenter og brytere i bil med høyerratt

I oversiktene vises hvor displayer og brytere rundt førerplassen er.

Ratt og instrumentpanel

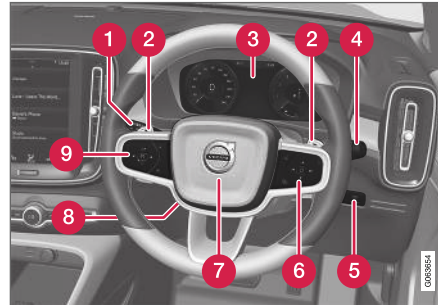

- 1 Parkeringslys, varsellys, nærllys, fjernlys, blinklys, tåkelys/kurvelys*, tåkelys bak, nullstilling av trippelteller
- 2 Rattbrytere* for manuelt girskift med automatgir
- 3 Førerdisplay
- 4 Viskere og spyling, regnføler*
- 5 Displaybelysning, opplåsing/åpning*/lukking* av bakluke
- 6 Høyre bryterpanel i rattet
- 7 Signalhorn

- 8 Rattinnstilling
- 9 Venstre bryterpanel i rattet

Takkonsoll



- 1 Leselamper foran og kupébelysning
- 2 Panoramatak*
- 3 Display i takkonsoll
- 4 Manuell nedblending av kupéspeil



◀ Midt- og tunnelkonsoll

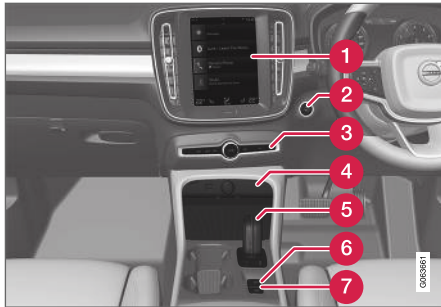

- 1 Midtdisplay
- 2 Startknapp
- 3 Varselblinklys, defroster, media, kjøremodusknapp*
- 4 Strømuttak, USB-inngang, trådløs telefonlader*
- 5 Girvelger
- 6 Parkeringsbrems
- 7 Automatisk brems ved stillstand

Førerdør

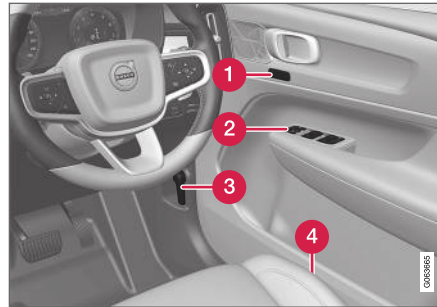

- 1 Minner for innstilling av elektrisk forsete*, utvendige bakspeil
- 2 Sentrallås, vindusheiser, sidespeil, elektrisk barnesikring*
- 3 Åpne panseret
- 4 Innstilling av forsete

Relatert informasjon

- Manuelt forsete (s. 162)
- Justere elektrisk styrt forsete* (s. 163)
- Justere rattet (s. 171)
- Hovedlysbytter (s. 132)
- Start bilen (s. 382)
- Førerdisplay (s. 73)
- Oversikt over midtdisplay (s. 93)
- Girkasse (s. 395)

Førerdisplay

Førerdisplayet viser informasjon om bilen og kjøringen.

I førerdisplayet inngår målere, indikatorer og kontroll- og varselsymboler. Hva som vises på førerdisplayet er avhengig av bilens utstyr, innstillinger og de aktive funksjonene.

Førerdisplayet aktiveres så snart en dør åpnes, dvs. i tenningsposisjon **0**. Etter en stund slukkes førerdisplayet hvis det ikke brukes. For å reaktivere det, gjør en av følgende ting:

- Trå inn bremsepedalen.
- Aktiver tenningsstillingen **I**.
- åpne en av dørene.

Plassering på førerdisplayet:

Mot venstre	I midten	Mot høyre
Speedometer	Kontroll- og varselsymboler	Turteller/ECO-måler ^A
Trippteller	Utetemperaturmåler	Girindikator
Veimåler ^B	Klokke	Kjøremodus
Informasjon om cruisekontroll og fartsbegrensning	Melding, i noen tilfeller med grafikk	Drivstoffmåler
Trafikkilinformasjon*	Dør- og belteinformasjon	Start/Stop-funksjonens status
-	Mediespiller	Kjørestrekning til tom tank
-	Navigasjonskart*	Umiddelbart drivstofforbruk

¹ Bildet er skjematisk, detaljer kan variere etter bilmodell.

⚠ ADVARSEL

Ved feil på førerdisplayet kan informasjon om for eksempel brems, kollisjonsspute eller andre sikkerhetssystemer ikke vises. Føreren kan da ikke kontrollere status på bilens systemer eller få aktuelle advarsler og informasjon.

⚠ ADVARSEL

Hvis førerdisplayet skulle slukne, ikke tenes ved aktivering/start eller være helt eller delvis uleselig, må ikke bilen brukes. Oppsøk verksted umiddelbart. Volvo anbefaler et autorisert Volvo-verksted.



Førerdisplay¹.



Mot venstre	I midten	Mot høyre
–	Telefon	Appmeny (aktiveres med knappene på rattet)
–	Talestyring	–
–	Kompass ^A	–

^A Avhenger av valgt kjørestilling.

^B Akkumulert kjørestrekning.

Dynamisk symbol

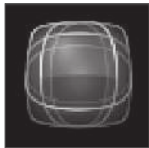

Grunnformen på det dynamiske symbolet.

I midten av førerdisplayet er det et dynamisk symbol som endrer utseende for forskjellige meldingstyper. En gul eller rød markering rundt symbolet angir alvorlighetsgraden til en kontroll- eller varselmelding. Med en animasjon kan grunnformen endres til et større bilde for visning, med grafikk, av hvor et problem er eller for å tydeliggjøre informasjon.



Eksempel med kontrollsymbol.

Relatert informasjon

- Innstillinger for førerdisplay (s. 75)
- Varselsymboler på førerdisplayet (s. 82)
- Kontrollsymboler på førerdisplayet (s. 80)
- Kjørecomputer (s. 76)
- Melding på førerdisplayet (s. 89)
- Håndtere applikasjonsmeny i førerdisplay (s. 88)

Innstillinger for førerdisplay

Innstillinger for førerdisplayets visningsalternativer kan velges på førerdisplayet applikasjonsmeny og i innstillingsmenyen i midtdisplayet.

Innstillinger på førerdisplayets appmeny

I appmenyen er det mulig å velge hvilken informasjon førerdisplayet skal vise fra:

- Kjørecomputer
- mediespiller
- telefon
- navigasjonssystem*.

Innstillinger i midtdisplayet

Velge informasjonstype

1. Trykk på **Innstillinger** i toppvinduet i midtdisplayet.
2. Trykk på **My Car → Førerdisplay → Førerdisplayinformasjon**.
3. Velg hva som skal vises i bakgrunnen:
 - **Ikke vis informasjon i bakgrunnen**
 - **Vis info. om medier som spilles av**
 - **Vis navigasjon selv om rute ikke er valgt.**

Velge tema

1. Trykk på **Innstillinger** i toppvinduet i midtdisplayet.

2. Trykk på **My Car → Førerdisplay → Vis temaer**
3. Velg tema (utseende) på førerdisplayet:
 - **Glass**
 - **Minimalistic**
 - **Performance**
 - **Chrome Rings.**

Velge språk

1. Trykk på **Innstillinger** i toppvinduet i midtdisplayet.
2. Trykk på **System → Systemspråk og enheter → Systemspråk** for å velge språk.
 - > Endringer påvirker språket på alle displayene.

Innstillingene er personlige og lagres automatisk i den aktive førerprofilen.

Relatert informasjon

- Førerdisplay (s. 73)
- Håndtere applikasjonsmeny i førerdisplay (s. 88)
- Endre innstillinger i midtdisplay (s. 118)

Drivstoffmåler

Drivstoffmåleren på førerdisplayet viser drivstoffnivået i tanken.

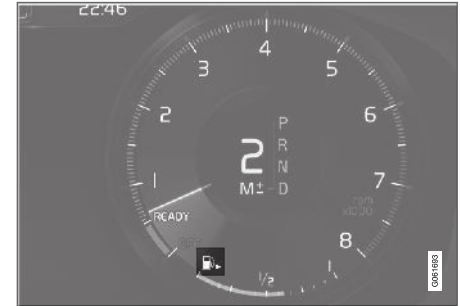

Det beige området på drivstoffmåleren angir drivstoffmengden i tanken.

Når drivstoffnivået er lavt og det begynner å bli på tide å fylle på drivstoff, begynner bensinpumpesymbolet å lyse og det blir gult. Kjørecomputeren angir også kjørelengden som gjenstår til tom tank.

Relatert informasjon

- Førerdisplay (s. 73)
- Fylle på drivstoff (s. 415)
- Drivstofftank - kapasitet (s. 604)

Kjørecomputer

Bilens kjørecomputer registrerer og beregner verdier som f.eks. kjørestrekning, drivstofforbruk og gjennomsnittsfart ved kjøring.

For å gjøre det enklere å kjøre drivstofføkonomisk, registreres informasjon om både gjeldende og gjennomsnittlig drivstofforbruk. Informasjonen fra kjørecomputeren kan vises i førerdisplayet.

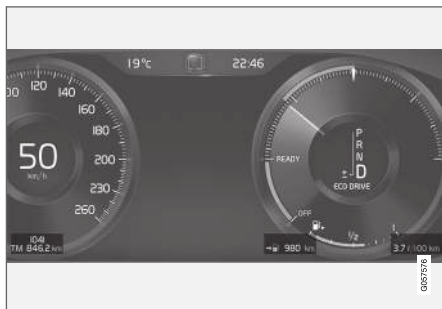

Eksempel på ferdsskriverinformasjon i førerdisplayet.²

Følgende målere er en del av kjørecomputeren:

- Tripteller
- Veimåler
- Umiddelbart drivstofforbruk
- Kjørestrekning til tom tank
- Turist - alternativt speedometer

Enheter for kjørelengde, hastighet mm. kan endres i systeminnstillingene i midtdisplayet.

Tripteller

Det finnes to triptellere, TM og TA.

TM kan nullstilles manuelt, og TA nullstilles automatisk hvis bilen ikke har vært brukt på minst fire timer.

Under turen registreres informasjon om:

- Kjørestrekning
- Kjøretid
- Gjennomsnittshastighet
- Gjennomsnittlig drivstofforbruk.

Verdiene gjelder fra den siste nullstillingen av turtelleren.

Veimåler

Veimåleren registrerer den totale kjørestrekningen til bilen. Denne verdien kan ikke nullstilles.

Umiddelbart drivstofforbruk

Denne måleren viser drivstofforbruket som bilen har for øyeblikket. Verdien oppdateres omtrent hvert sekund.

Kjørestrekning til tom tank

Kjørecomputeren beregner gjenværende kjørestrekning med det drivstoffet som finnes i tanken.

Beregningen gjøres på grunnlag av det gjennomsnittlige forbruket de siste kjørte 30 km (20 miles) og gjenværende kjørbart drivstoffmengde.

Når måleren viser "----" er det for lite drivstoff igjen til å kunne beregne gjenværende kjørestrekning. Fyll drivstoff så snart som mulig.

i NBI

Avvik kan oppstå hvis kjørestilen endres.

Økonomisk kjørestil gir generelt sett lengre kjørestrekning.

Turist - alternativt speedometer

Det alternative digitale speedometeret er til hjelp under kjøring i land der trafikkskilt med påbudt fart har en annen enhet enn den som vises på instrumentene i bilen.

Den digitale farten vises da i motsatt enhet av det analoge speedometeret. Hvis det analoge speedometeret er gradert i **mph**, viser måleren tilsvarende hastighet digitalt i **km/h** og omvendt.

Relatert informasjon

- Vise kjøredata på førerdisplayet (s. 77)
- Nullstille triptelleren (s. 78)
- Vise kjørestatistikk på midtdisplayet (s. 78)
- Førerdisplay (s. 73)

² Bildet er skjematisk, detaljer kan variere etter bilmodell.

Vise kjøredata på førerdisplayet

Kjørecomputerens registrerte og beregnede verdier kan vises på førerdisplayet.

Verdiene lagres i en kjørecomputerapp. Via app-menyen er det mulig å velge hvilken informasjon førerdisplayet skal vise.

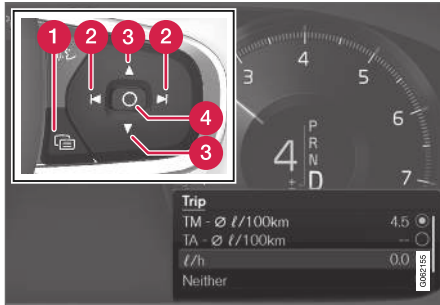

Åpne og navigere i appmenyen med høyre knapperad på rattet.

- 1 Appmeny
- 2 Venstre/høyre
- 3 Opp/ned
- 4 Bekreft

1. Åpne appmenyen på førerdisplayet ved å trykke (1).
(Det er ikke mulig å åpne app-menyen samtidig som det finnes en ubekreftet melding i førerdisplayet. Meldingen må bekreftes før app-menyen kan åpnes.)
 2. Naviger til kjørecomputerappen til venstre eller høyre med (2).
> De fire øverste menyradene viser oppmålte verdiene for turteller TM. De neste fire menyradene viser oppmålte verdier for turteller TA. Gå trinnvis oppover eller nedover i listen med (3).
 3. Gå trinnvis ned til alternativknappene for å velge hvilken informasjon som skal vises på førerdisplayet:
 - Kjørestrekning til tom tank
 - Veimåler
 - Kjørestrekning for tripteller TM, TA eller ingen visning av kjørestrekning
 - Drivstoffforbruk for øyeblikket, gjennomsnittlig forbruk for TM eller TA, alternativt ingen visning av drivstofforbruk
 - Turist (alternativt speedometer).
- Marker eller fjern merket for et valg med **O**-knappen (4). Endringen gjennomføres umiddelbart.

Relatert informasjon

- Kjørecomputer (s. 76)
- Nullstille triptelleren (s. 78)

Nullstille tripp telleren

Nullstill tripp telleren med den venstre rattspaken.



- Nullstill all informasjon i tripp teller TM (dvs. kjørelengde, gjennomsnittsforkbruk, gjennomsnittshastighet og kjøretid) med et langt trykk på **RESET**-knappen på venstre rattspak.

Et kort trykk på **RESET**-knappen nullstiller bare kjørelengden.

Tripp telleren TA har bare automatisk nullstilling som skjer når bilen brukes på fire timer eller mer.

Relatert informasjon

- Kjørecomputer (s. 76)

Vise kjørestatistikk på midtdisplayet

Kjørestatistikk fra kjørecomputeren vises grafisk på midtdisplayet, og gir en oversikt som gjør det lettere å kjøre mer drivstofføkonomisk.

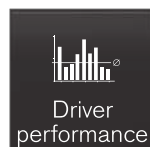

Åpne appen **Føreytelse** i appvinduet for å vise kjørestatistikken.

Hver søyle i diagrammet symboliserer en kjørestrekning på enten 1, 10 eller 100 km alternativt miles. Søylene fylles fra høyre i takt med pågående kjøring. Søylene lengst til høyre viser verdien for aktuell strekning.

Gjennomsnittlig drivstofforbruk og total kjøretid beregnet siden forrige nullstilling av kjørestatistikk ble foretatt.

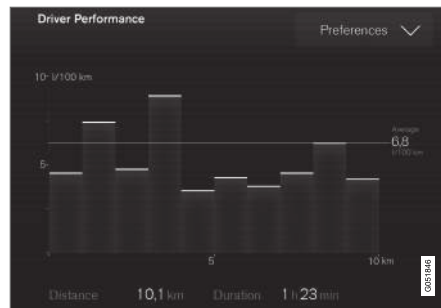

Kjørestatistikk fra kjørecomputeren³.

Relatert informasjon

- Innstillinger for kjørestatistikk (s. 79)
- Kjørecomputer (s. 76)

³ Bildet er skjematisk, detaljer kan variere etter bilmodell.

Innstillinger for kjørestatistikk

Nullstill eller juster innstillinger for turstatistikk.

1. Åpne appen **Føreytelse** i appvinduet for å vise kjørestatistikken.

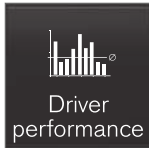

2. Trykk på **Preferanser** for å

- endre grafskala. Velg oppløsning 1, 10 eller 100 km/miles for søylen.
- nullstill dataene etter hver tur. Gjennomføres når bilen har stått stille i over 4 timer.
- nullstille data for nåværende tur.

Kjørestatistikk, beregnet gjennomsnittsførbruk og sammenlagt kjøretid nullstilles alltid samtidig.

Enheter for kjørelengde, hastighet mm. kan endres i systeminnstillingene i midtdisplayet.

Relatert informasjon

- Vise kjørestatistikk på midtdisplayet (s. 78)
- Kjørecomputer (s. 76)
- Nullstille tripp telleren (s. 78)

Tid og dato

Klokken vises både på fører- og midtdisplayet.

Klokkens plassering



Klokkens plassering i førerdisplayet.

I midtdisplayet er klokken plassert øverst til høyre i statusfeltet.

I noen situasjoner kan meldinger og informasjon skjule klokken på førerdisplayet.

Innstillinger for tid og dato

- Velg **Innstillinger** → **System** → **Dato og tid** i midtdisplayets toppvindu for å endre innstillinger for tid- og datoformat.

Juster tid og dato ved å trykke på opp- eller nedpilen på berøringsskjermen.

Automatisk tid for biler med GPS

Hvis bilen har navigasjonssystem, er det mulig å velge **Auto-tid**. Tidssonen justeres da automa-

tisk, avhengig av hvor bilen befinner seg. For en viss type navigasjonssystemer må også nåværende sted (land) stilles inn for å få riktig tidsone. Hvis **Auto-tid** ikke er valgt, justeres tid og dato med opp- eller nedpilene på skjermen.

Sommertid

I noen land er det mulig å velge automatisk innstilling av sommertid med **Auto**. For de andre landene kan sommertid stilles inn med **På** eller **Av**.

Relatert informasjon

- Førerdisplay (s. 73)
- Endre innstillinger i midtdisplay (s. 118)

Utetemperaturmåler

Utetemperaturmåleren vises på førerdisplayet. En føler registrerer temperaturen utenfor bilen.

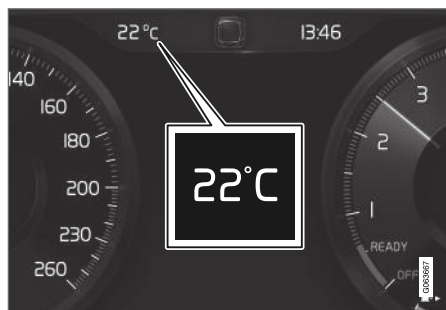

Hvis bilen har stått stille, kan måleren vise for høy temperaturverdi.

Når utetemperaturen er mellom +5 °C og -2 °C lyser også et (23 til 36 °F) lyser også et snøkrystallsymbol på førerdisplayet som advarsel om glatt veibane.

Endre enhet for bl.a. temperaturmåleren via systeminnstillinger midtdisplayets toppvindu.

Relatert informasjon







- Førerdisplay (s. 73)
- Endre systemenheter (s. 116)

Kontrollsymboler på førerdisplayet

Kontrollsymbolene varsler føreren om at en funksjon er aktivert, at et system arbeider eller at det har oppstått en feil eller mangel.

Symbol	Betydning
	Informasjon, les displaytekst Informasjonssymbolet tenes i kombinasjon med tekst i førerdisplayet, når det har oppstått et avvik i bilens system. Informasjonssymbolet kan også tenes i kombinasjon med andre symboler.
	Feil i bremsesystemet Symbolet lyser hvis det er noe feil med parkeringsbremsen.
	Feil i ABS-systemet Hvis symbolet tenes, er systemet ute av funksjon. Bilens vanlige bremsesystem fungerer fortsatt, men uten ABS-funksjonen.
	Automatisk brems på Symbolet lyser når funksjonen er aktivert og kjørebremsen eller parkeringsbremsen virker. Bremsen holder bilen stille når den har stått.

Symbol	Betydning
	Dekktrykksystem Symbolet lyser ved for lavt dekktrykk. Ved feil i dekktrykksystemet vil symbolet først blinke i ca. 1 minutt og så lyse kontinuerlig. Dette kan skyldes at systemet ikke kan oppdage eller varsle om lavt dekktrykk som beregnet.
	Eksosrensingssystem Hvis symbolet tenes etter motorstart, kan det skyldes en feil i bilens eksosrensingssystem. Kjør til et verksted for kontroll. Volvo anbefaler at du kontakter et autorisert Volvo-verksted.
	Venstre og høyre blinklys Symbolene blinker når blinklysene brukes.
	Parkeringslys Symbolet lyser når parkeringslyset er på.

Symbol	Betydning
	Feil i lyktesystemet Symbolet lyser hvis det har oppstått en feil i ABL-funksjonen (aktive kurvelys) eller en annen feil i lyktesystemet.
	Automatisk fjernlys på Symbolet lyser blått når automatisk fjernlys er på.
	Automatisk fjernlys av Symbolet lyser hvitt når automatisk fjernlys er av.
	Fjernlys på Symbolet lyser når fjernlyset er på, og ved fjernlysblink.
	Automatisk fjernlys på Symbolet lyser blått når automatisk fjernlys er på. Parkeringslys er på.
	Automatisk fjernlys av Symbolet lyser hvitt når automatisk fjernlys er av. Parkeringslys er på.
	Fjernlys på Symbolet lyser når fjernlyset og parkeringslyset er på.

Symbol	Betydning
	Tåkelys på Symbolet lyser når tåkelyset foran er på.
	Tåkelys bak på Symbolet lyser når tåkelyset bak er på.
	Regnføler på Symbolet lyser når regnføleren er på.
	Forkondisjonering på Symbolet lyser når motor- og kjøpvarmeren/luftkondisjonering forkondisjonerer bilen.
	Stabilitetssystem Symbol som blinker angir at stabilitetssystemet jobber. Hvis symbolet lyser kontinuerlig, har det oppstått en feil i systemet.

Symbol	Betydning
	Stabilitetssystem, sportslig innstilling Symbolet lyser når sportsmodus er aktivert. Sportsmodus gir mulighet til en mer aktiv kjøreopplevelse. Systemet registrerer da om kjøremåten er mer aktiv med hensyn til gasspedalbruken, rattbevegelsene og måten svinger forseres på, enn ved normal kjøring, og tillater kontrollert sladd på bakparten opp til et bestemt nivå før det griper inn og stabiliserer bilen.
	Filassistanse Hvitt symbol: Filassistanse på og veimarkering er registrert. Grått symbol: Filassistanse på og veimarkering er ikke registrert. Gult symbol: Filassistanse varsler/griper inn.



Symbol	Betydning
	<p>Filassistanse og regnføler</p> <p>Hvitt symbol: Filassistanse på og veimarkering er registrert. Regnføleren er på.</p> <p>Grått symbol: Filassistanse på og veimarkering er ikke registrert. Regnføleren er på.</p>
	<p>AdBlue-system^A</p> <p>Symbolet lyser ved lavt AdBlue-nivå eller ved feil på AdBlue-systemet.</p>

^A Gjelder biler med dieselmotor.



Relatert informasjon

- Førerdisplay (s. 73)
- Varselsymboler på førerdisplayet (s. 82)

Varselsymboler på førerdisplayet

Varselsymbolene varsler føreren om at en viktig funksjon er aktivert eller at det har oppstått en alvorlig feil eller en mangel.

Symbol	Betydning
	<p>Advarsel</p> <p>Det røde varselsymbolet tennes når systemet har indikert en feil som kan påvirke sikkerheten og/eller bilens kjørløp. Samtidig vises en forklarende tekstmelding i førerdisplayet. Varselsymbolet kan også tennes i kombinasjon med andre symboler.</p>
	<p>Beltepåminner</p> <p>Symbolet lyser fast eller blinker hvis noen i forsetet ikke har festet sikkerhetsbeltet eller hvis noen i baksetet har tatt av seg sikkerhetsbeltet.</p>
	<p>Kollisjonsputer</p> <p>Hvis symbolet fortsetter å lyse eller begynner å lyse under kjøring, er det oppdaget en feil i bilens sikkerhetssystem. Les meldingen i førerdisplayet. Volvo anbefaler at du kontakter et autorisert Volvo-verksted.</p>

Symbol	Betydning
	<p>Feil i bremsesystemet</p> <p>Hvis symbolet tennes, kan bremsevæsketilførsel være for lavt. Oppsøk nærmeste autoriserte verksted og få kontrollert og rettet opp bremsevæsketilførsel.</p>
	<p>Parkeringsbrems aktivert</p> <p>Symbolet lyser konstant når parkeringsbremsen er trukket.</p> <p>Hvis symbolet blinker, har det oppstått en feil. Les meldingen i førerdisplayet.</p>
	<p>Lavt oljetrykk</p> <p>Hvis symbolet tennes ved kjøring, er motorens oljetrykk for lavt. Slå straks av motoren og kontroller oljenivået i motoren, fyll på olje ved behov. Hvis symbolene tennes og oljenivået er normalt, ta kontakt med et verksted. Volvo anbefaler at du kontakter et autorisert Volvo-verksted.</p>

Symbol	Betydning
	<p>Generatoren lader ikke</p> <p>Symbolet tennes ved kjøring, hvis det har oppstått en feil i det elektriske systemet. Kjør til et verksted. Volvo anbefaler at du kontakter et autorisert Volvo-verksted.</p>
	<p>Kollisjonsfare</p> <p>City Safety varsler ved kollisjonsfare med andre kjøretøy, fotgjengere, syklistene og større dyr.</p>

Relatert informasjon

- Kontrollsymboler på førerdisplayet (s. 80)
- Førerdisplay (s. 73)

Lisensavtale for førerdisplayet

En lisens er en avtale om å drive en viss virksomhet eller utnytte en annens rettighet på riktig måte, etter de angitte vilkårene i avtalen. Følgende tekst er Volvos avtale med produsent eller utvikler, og er på engelsk.

Freetype Project License

3rd Party Software Disclaimers and License Agreements Confidential ID 06-00004-004 39 / 75 Revision 06.00A, 2015-06-09 2006-Jan-27 Copyright 1996-2002, 2006 by David Turner, Robert Wilhelm, and Werner Lemberg.

Introduction

The FreeType Project is distributed in several archive packages; some of them may contain, in addition to the FreeType font engine, various tools and contributions which rely on, or relate to, the FreeType Project. This license applies to all files found in such packages, and which do not fall under their own explicit license. The license affects thus the FreeType font engine, the test programs, documentation and makefiles, at the very least. This license was inspired by the BSD, Artistic, and IJG (Independent JPEG Group) licenses, which all encourage inclusion and use of free software in commercial and freeware products alike. As a consequence, its main points are that:

- o We don't promise that this software works. However, we will be interested in any kind of bug reports.
- o (as is' distribution)
- o You can use this software for whatever you want, in parts or

full form, without having to pay us. ('royalty-free' usage) o You may not pretend that you wrote this software. If you use it, or only parts of it, in a program, you must acknowledge somewhere in your documentation that you have used the FreeType code. ('credits') We specifically permit and encourage the inclusion of this software, with or without modifications, in commercial products. We disclaim all warranties covering The FreeType Project and assume no liability related to The FreeType Project. Finally, many people asked us for a preferred form for a credit/disclaimer to use in compliance with this license. We thus encourage you to use the following text:

"Portions of this software are copyright © <year> The FreeType Project (www.freetype.org). All rights reserved."

Please replace <year> with the value from the FreeType version you actually use.

◀ Legal Terms

0. Definitions – Throughout this license, the terms 'package', 'FreeType Project', and 'FreeType archive' refer to the set of files originally distributed by the authors (David Turner, Robert Wilhelm, and Werner Lemberg) as the 'FreeType Project', be they named as alpha, beta or final release. 'You' refers to the licensee, or person using the project, where 'using' is a generic term including compiling the project's source code as well as linking it to form a 'program' or 'executable'. This program is referred to as 'a program using the FreeType engine'. This license applies to all files distributed in the original FreeType Project, including all source code, binaries and documentation, unless otherwise stated in the file in its original, unmodified form as distributed in the original archive. If you are unsure whether or not a particular file is covered by this license, you must contact us to verify this. The FreeType Project is copyright (C) 1996-2000 by David Turner, Robert Wilhelm, and Werner Lemberg. All rights reserved except as specified below.

1. No Warranty – THE FREETYPE PROJECT IS PROVIDED 'AS IS' WITHOUT WARRANTY OF ANY KIND, EITHER EXPRESS OR IMPLIED, INCLUDING, BUT NOT LIMITED TO, WARRANTIES OF MERCHANTABILITY AND FITNESS FOR A PARTICULAR PURPOSE. IN NO EVENT WILL ANY OF THE AUTHORS OR COPYRIGHT HOLDERS BE LIABLE FOR ANY

DAMAGES CAUSED BY THE USE OR THE INABILITY TO USE, OF THE FREETYPE PROJECT. '

2. Redistribution – This license grants a worldwide, royalty-free, perpetual and irrevocable right and license to use, execute, perform, compile, display, copy, create derivative works of, distribute and sublicense the FreeType Project (in both source and object code forms) and derivative works thereof for any purpose; and to authorize others to exercise some or all of the rights granted herein, subject to the following conditions:

- o Redistribution of source code must retain this license file ('FTL.TXT') unaltered; any additions, deletions or changes to the original files must be clearly indicated in accompanying documentation. The copyright notices of the unaltered, original files must be preserved in all copies of source files.
- o Redistribution in binary form must provide a disclaimer that states that the software is based in part of the work of the FreeType Team, in the distribution documentation. We also encourage you to put an URL to the FreeType web page in your documentation, though this isn't mandatory.

 These conditions apply to any software derived from or based on the FreeType Project, not just the unmodified files. If you use our work, you must acknowledge us. However, no fee need be paid to us.

3. Advertising – Neither the FreeType authors and contributors nor you shall use the name of

the other for commercial, advertising, or promotional purposes without specific prior written permission. We suggest, but do not require, that you use one or more of the following phrases to refer to this software in your documentation or advertising materials: 'FreeType Project', 'FreeType Engine', 'FreeType library', or 'FreeType Distribution'. As you have not signed this license, you are not required to accept it. However, as the FreeType Project is copyrighted material, only this license, or another one contracted with the authors, grants you the right to use, distribute, and modify it. Therefore, by using, distributing, or modifying the FreeType Project, you indicate that you understand and accept all the terms of this license.

4. Contacts – There are two mailing lists related to FreeType:

- o freetype@nongnu.org. Discusses general use and applications of FreeType, as well as future and wanted additions to the library and distribution. If you are looking for support, start in this list if you haven't found anything to help you in the documentation.
- o freetype-devel@nongnu.org. Discusses bugs, as well as engine internals, design issues, specific licenses, porting, etc. Our home page can be found at <http://www.freetype.org>

HarfBuzz / UCDN License

- Copyright © 2010,2011,2012 Google, Inc.
- Copyright © 2012 Mozilla Foundation
- Copyright © 2011 Codethink Limited
- Copyright © 2008,2010 Nokia Corporation and/or its subsidiary(-ies)
- Copyright © 2009 Keith Stribley
- Copyright © 2009 Martin Hosken and SIL International
- Copyright © 2007 Chris Wilson
- Copyright © 2006 Behdad Esfahbod
- Copyright © 2005 David Turner
- Copyright © 2004,2007,2008,2009,2010 Red Hat, Inc.
- Copyright © 1998-2004 David Turner and Werner Lemberg

For full copyright notices consult the individual files in the package. Permission is hereby granted, without written agreement and without license or royalty fees, to use, copy, modify, and distribute this software and its documentation for any purpose, provided that the above copyright notice and the following two paragraphs appear in all copies of this software. IN NO EVENT SHALL THE COPYRIGHT HOLDER BE LIABLE TO ANY PARTY FOR DIRECT, INDIRECT, SPECIAL, INCIDENTAL, OR CONSEQUENTIAL DAMAGES ARISING OUT OF THE USE OF THIS SOFTWARE AND ITS DOCUMENTATION, EVEN

IF THE COPYRIGHT HOLDER HAS BEEN ADVISED OF THE POSSIBILITY OF SUCH DAMAGE. THE COPYRIGHT HOLDER SPECIFICALLY DISCLAIMS ANY WARRANTIES, INCLUDING, BUT NOT LIMITED TO, THE IMPLIED WARRANTIES OF MERCHANTABILITY AND FITNESS FOR A PARTICULAR PURPOSE. THE SOFTWARE PROVIDED HEREUNDER IS ON AN "AS IS" BASIS, AND THE COPYRIGHT HOLDER HAS NO OBLIGATION TO PROVIDE MAINTENANCE, SUPPORT, UPDATES, ENHANCEMENTS, OR MODIFICATIONS.

Libunibreak License

This library is released under an open-source licence, the zlib/libpng licence. Please check the file LICENCE for details. Apart from using the algorithm, part of the code is derived from the data provided under <http://www.unicode.org/Public>. And the Unicode Terms of Use may apply: URL:<http://www.unicode.org/copyright.html>

LICENSE:

- Copyright (C) 2008-2012 Wu Yongwei <wuyongwei at gmail dot com>
- Copyright (C) 2012 Tom Hacohen <tom dot hacohen at samsung dot com>

This software is provided 'as-is', without any express or implied warranty. In no event will the author be held liable for any damages arising from the use of this software. Permission is granted to anyone to use this software for any purpose, including commercial applications, and

to alter it and redistribute it freely, subject to the following restrictions:

1. The origin of this software must not be misrepresented; you must not claim that you wrote the original software. If you use this software in a product, an acknowledgement in the product documentation would be appreciated but is not required.
2. Altered source versions must be plainly marked as such, and must not be misrepresented as being the original software.
3. This notice may not be removed or altered from any source distribution.

◀◀ **Unicode Inc. License Agreement**

EXHIBIT 1 UNICODE, INC. LICENSE

AGREEMENT - DATA FILES AND SOFTWARE

Unicode Data Files include all data files under the directories <http://www.unicode.org/Public/>, <http://www.unicode.org/reports/>, and <http://www.unicode.org/cldr/data/>. Unicode Software includes any source code published in the Unicode Standard or under the directories <http://www.unicode.org/Public/>, <http://www.unicode.org/reports/>, and <http://www.unicode.org/cldr/data/>. NOTICE TO USER:

Carefully read the following legal agreement. BY DOWNLOADING, INSTALLING, COPYING OR OTHERWISE USING UNICODE INC.'S DATA FILES ("DATA FILES"), AND/OR SOFTWARE ("SOFTWARE"), YOU UNEQUIVOCALLY ACCEPT, AND AGREE TO BE BOUND BY, ALL OF THE TERMS AND CONDITIONS OF THIS AGREEMENT. IF YOU DO NOT AGREE, DO NOT DOWNLOAD, INSTALL, COPY, DISTRIBUTE OR USE THE DATA FILES OR SOFTWARE. COPYRIGHT AND PERMISSION NOTICE

Copyright © 1991-2010 Unicode, Inc. All rights reserved. Distributed under the Terms of Use in <http://www.unicode.org/copyright.html>.

Permission is hereby granted, free of charge, to any person obtaining a copy of the Unicode data files and any associated documentation (the "Data Files") or Unicode software and any associated documentation (the "Software") to deal in the Data Files or Software without restriction, including without limitation the rights

to use, copy, modify, merge, publish, distribute, and/or sell copies of the Data Files or Software, and to permit persons to whom the Data Files or Software are furnished to do so, provided that (a) the above copyright notice(s) and this permission notice appear with all copies of the Data Files or Software, (b) both the above copyright notice(s) and this permission notice appear in associated documentation, and (c) there is clear notice in each modified Data File or in the Software as well as in the documentation associated with the Data File(s) or Software that the data or software has been modified. THE DATA FILES AND SOFTWARE ARE PROVIDED "AS IS", WITHOUT WARRANTY OF ANY KIND, EXPRESS OR IMPLIED, INCLUDING BUT NOT LIMITED TO THE WARRANTIES OF MERCHANTABILITY, FITNESS FOR A PARTICULAR PURPOSE AND NONINFRINGEMENT OF THIRD PARTY RIGHTS. IN NO EVENT SHALL THE COPYRIGHT HOLDER OR HOLDERS INCLUDED IN THIS NOTICE BE LIABLE FOR ANY CLAIM, OR ANY SPECIAL INDIRECT OR CONSEQUENTIAL DAMAGES, OR ANY DAMAGES WHATSOEVER RESULTING FROM LOSS OF USE, DATA OR PROFITS, WHETHER IN AN ACTION OF CONTRACT, NEGLIGENCE OR OTHER TORTIOUS ACTION, ARISING OUT OF OR IN CONNECTION WITH THE USE OR PERFORMANCE OF THE DATA FILES OR SOFTWARE. Except as contained in this notice, the name of a copyright holder shall not be used in advertising or otherwise to promote the sale,

use or other dealings in these Data Files or Software without prior written authorization of the copyright holder.

ZLIB Data Compression Library License Agreement

(C) 1995-2010 Jean-loup Gailly and Mark Adler
This software is provided 'as-is', without any express or implied warranty. In no event will the authors be held liable for any damages arising from the use of this software. Permission is granted to anyone to use this software for any purpose, including commercial applications, and to alter it and redistribute it freely, subject to the following restrictions:

1. The origin of this software must not be misrepresented; you must not claim that you wrote the original software. If you use this software in a product, an acknowledgment in the product documentation would be appreciated but is not required.
2. Altered source versions must be plainly marked as such, and must not be misrepresented as being the original software.
3. This notice may not be removed or altered from any source distribution.

Jean-loup Gailly Mark Adler jloup@gzip.org
madler@alumni.caltech.edu If you use the zlib library in a product, we would appreciate *not* receiving lengthy legal documents to sign. The sources are provided for free but without warranty of any kind. The library has been entirely written by Jean-loup Gailly and Mark Adler; it does not include third-party code. If you redistribute modified sources, we would

appreciate that you include in the file ChangeLog history information documenting your changes. Please read the FAQ for more information on the distribution of modified source versions.

GLEW License (Modified BSD License)

The OpenGL Extension Wrangler Library

- Copyright (C) 2002-2008, Milan Ikits <milan.ikits@ieee.org>
- Copyright (C) 2002-2008, Marcelo E. Magallon <mmagallo@debian.org>
- Copyright (C) 2002, Lev Povalahev

All rights reserved.

Redistribution and use in source and binary forms, with or without modification, are permitted provided that the following conditions are met: Redistributions of source code must retain the above copyright notice, this list of conditions and the following disclaimer. * Redistributions in binary form must reproduce the above copyright notice, this list of conditions and the following disclaimer in the documentation and/or other materials provided with the distribution. * The name of the author may be used to endorse or promote products derived from this software without specific prior written permission. THIS SOFTWARE IS PROVIDED BY THE COPYRIGHT HOLDERS AND CONTRIBUTORS "AS IS" AND ANY EXPRESS OR IMPLIED WARRANTIES, INCLUDING, BUT NOT LIMITED TO, THE IMPLIED WARRANTIES OF MERCHANTABILITY AND FITNESS FOR A PARTICULAR PURPOSE

ARE DISCLAIMED. IN NO EVENT SHALL THE COPYRIGHT OWNER OR CONTRIBUTORS BE LIABLE FOR ANY DIRECT, INDIRECT, INCIDENTAL, SPECIAL, EXEMPLARY, OR CONSEQUENTIAL DAMAGES (INCLUDING, BUT NOT LIMITED TO, PROCUREMENT OF SUBSTITUTE GOODS OR SERVICES; LOSS OF USE, DATA, OR PROFITS; OR BUSINESS INTERRUPTION) HOWEVER CAUSED AND ON ANY THEORY OF LIABILITY, WHETHER IN CONTRACT, STRICT LIABILITY, OR TORT (INCLUDING NEGLIGENCE OR OTHERWISE) ARISING IN ANY WAY OUT OF THE USE OF THIS SOFTWARE, EVEN IF ADVISED OF THE POSSIBILITY OF SUCH DAMAGE.

Relatert informasjon

- Førerdisplay (s. 73)

Applikasjonsmeny i førerdisplayet

Via applikasjonsmenyen (app-menyen) på førerdisplayet kommer du raskt til de funksjonene du bruker ofte for en del apper.



Appmenyen på førerdisplayet kan brukes i stedet for midtdisplayet. Bildet er skjematisk – utførelsen kan variere.

App-menyen vises på førerdisplayet og styres med høyre knapperad i rattet. Appmenyen gjør det enklere å veksle mellom forskjellige apper eller funksjoner i appene uten at du trenger å slippe rattet.

Funksjonene i appmenyen

Forskjellige apper gir tilgang til forskjellige typer funksjoner. Fra appmenyen kan du styre følgende apper og funksjonene deres:

App	Funksjoner
Kjørecomputer	Valg av trippsteller, valg av hva som skal vises på førerdisplayet mm.
Mediespiller	Valg av aktiv kilde for mediespilleren.
Telefon	Oppringing av en kontakt fra samtalelisten.
navigasjon	Guide til destinasjon m.m.

Relatert informasjon

- Førerdisplay (s. 73)
- Oversikt over midtdisplay (s. 93)
- Håndtere applikasjonsmeny i førerdisplay (s. 88)

Håndtere applikasjonsmeny i førerdisplay

Applikasjonsmenyen (appmenyen) på førerdisplayet håndteres med høyre knapperad på rattet.

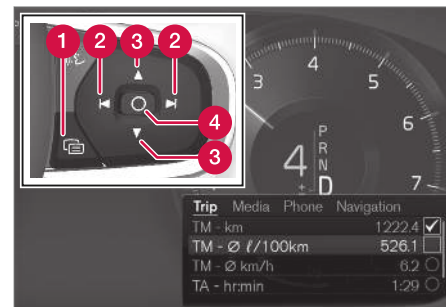

Appmenyen og høyre knapperad på rattet.

- 1 Åpne/lukke
- 2 Venstre/høyre
- 3 Opp/ned
- 4 Bekreft

Åpne/lukke appmenyen

- Trykk på åpne/lukke (1).

(Det er ikke mulig å åpne app-menyen samtidig som det finnes en ubekreftet melding i førerdisplanet. Meldingen må bekreftes før app-menyen kan åpnes.)

- > Appmenyen åpnes/lukkes.

Appmenyen lukkes automatisk etter en stunds inaktivitet eller for visse valg.

Navigere og velge i appmenyen

1. Naviger mellom de forskjellige appene som er tilgjengelige, ved å trykke til venstre eller høyre (2).
 - > Funksjoner for forrige/neste app vises i appmenyen.
2. Bla gjennom funksjonene for valgt app ved å trykke på opp- eller nedpilen (3).
3. Bekreft eller marker et valg for funksjonen ved å trykke på bekreftelsesknappen (4).
 - > Funksjonen aktiveres, og for en del valg lukkes så appmenyen.

Hvis appmenyen åpnes igjen, vises funksjonene for sist valgte app umiddelbart.

Relatert informasjon

- Applikasjonsmeny i førerdisplanet (s. 88)
- Melding på førerdisplanet (s. 89)

⁴ Med 8-tommers førerdisplay.

⁵ Med 12-tommers førerdisplay.

Melding på førerdisplanet

Førerdisplanet kan vise meldinger ved forskjellige hendelser for å informere eller hjelpe føreren.

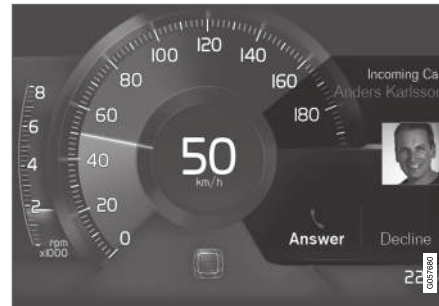

Meldinger på førerdisplanet⁴.



Meldinger på førerdisplanet⁵.

På førerdisplanet vises meldinger av høy prioritet for føreren.

Meldingene kan vises på forskjellige steder på førerdisplanet, avhengig av hvilken annen informasjon som vises. Etter en stund, eller når meldingen er bekreftet/problemet korrigert, forsvinner meldingen fra førerdisplanet. Hvis en melding må lagres, legger den seg i appen **Bilstatus**, som åpnes fra appvinduet på midtdisplanet.

Utformingen av meldingen kan variere og vises sammen med grafikk, symboler eller knapper for å f.eks. bekrefte meldingen eller akseptere en forespørsel.

◀◀ Servicemeldinger

Nedenfor vises et utvalg av viktige servicemeldinger og hva disse betyr.

Melding	Betydning
Stopp trygt^A	Stopp og slå av motoren. Stor fare for skade - kontakt et verksted ^B .
Slå av motoren^A	Stopp og slå av motoren. Stor fare for skade - kontakt et verksted ^B .
Service viktig. Kjør til verksted^A	Kontakt et verksted ^B for omgående kontroll av bilen.
Service nødvendig^A	Kontakt et verksted ^B for kontroll av bilen så snart som mulig.
Vanlig vedlikehold Bestill time for vedlikehold	Tid for service - kontakt et verksted ^B . Viser før neste servicetidspunkt.
Vanlig vedlikehold På tide med vedlikehold	Tid for service - kontakt et verksted ^B . Viser ved neste servicetidspunkt

Melding	Betydning
Vanlig vedlikehold Vedlikehold er over tiden	Tid for service - kontakt et verksted ^B . Viser når servicetidspunktet er overskredet.
Midlertidig av^A	En funksjon har blitt slått av midlertidig og gjenopprettes automatisk ved kjøring eller etter omstart.

^A Del av melding, vises sammen med informasjon om hvor problemet har oppstått.

^B Vi anbefaler at du kontakter et autorisert Volvo-verksted.

Relatert informasjon

- Håndtere meldinger i førerdisplayet (s. 90)
- Håndtere melding som er lagret fra førerdisplayet (s. 91)
- Melding på midtdisplayet (s. 124)

Håndtere meldinger i førerdisplayet

Meldinger på førerdisplayet håndteres med høyre knapperad på rattet.

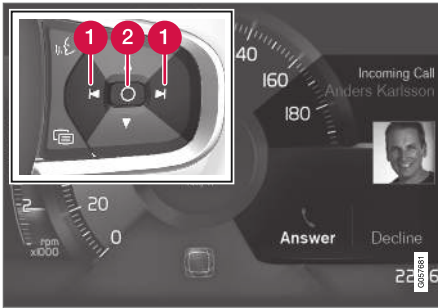
Meldinger på førerdisplayet⁶ og høyre knapperad i rattet.Meldinger på førerdisplayet⁷ og høyre knapperad i rattet.

1 Venstre/høyre

2 Bekreft

⁶ Med 8-tommers førerdisplay.

⁷ Med 12-tommers førerdisplay.

Noen meldinger på førerdisplayet inneholder en eller flere knapper for å f.eks. bekrefte meldingen eller akseptere en forespørsel.

Håndtere en ny melding

For meldinger med knapper:

1. Naviger mellom de forskjellige appene som er tilgjengelige, ved å trykke til venstre eller høyre (1).
 2. Bekreft valget ved å trykke på bekreftelsesknappen (2).
- > Meldingen forsvinner fra førerdisplayet.

For meldinger uten knapper:

- Lukk meldingen ved å trykke på bekreftelsesknappen (2), eller la meldingen lukkes automatisk etter en stund.
- > Meldingen forsvinner fra førerdisplayet.

Hvis en melding må lagres, legger den seg i appen **Bilstatus**, som åpnes fra appvinduet på midtdisplayet. I forbindelse med dette, vises meldingen **Bilmeld. lagret i bilstatusapplikasjonen** på midtdisplayet.

Relatert informasjon

- Melding på førerdisplayet (s. 89)
- Håndtere melding som er lagret fra førerdisplayet (s. 91)
- Melding på midtdisplayet (s. 124)

Håndtere melding som er lagret fra førerdisplayet

Meldinger som er lagret fra fører- og midtdisplayet håndteres i begge tilfeller i midtdisplayet.

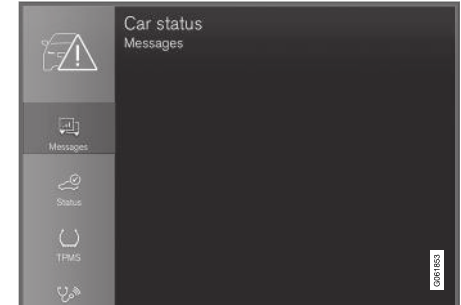
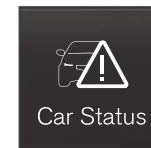
Lagrede meldinger kan ses i appen **Bilstatus**.

midtdisplayet.

Meldinger som ble vist på førerdisplayet, og som må lagres, legges i appen **Bilstatus** på midtdisplayet. I forbindelse med dette, vises meldingen **Bilmeld. lagret i bilstatusapplikasjonen** på

◀ Les lagret melding

Les lagret melding direkte:

- Trykk på knappen til høyre for meldingen **Bilmeld. lagret i bilstatusapplikasjonen** på midtdisplayet.
 - > Den lagrede meldingen vises i appen **Bilstatus**.

Les lagret melding etterpå:

1. Åpne appen **Bilstatus** fra appvinduet i midtdisplayet.
 - > Appen blir startet i nederste delvindu for hjemmevinduet.
2. Velg kategorien **Meldinger** i appen.
 - > En liste med lagrede meldinger vises.
3. Trykk på en melding for å utvide/minimere.
 - > Mer informasjon om meldingen vises på listen, og bildet til venstre i appen viser informasjon om meldingen i grafisk form.

Håndter lagret melding

Noen meldinger i utvidet modus har to knapper tilgjengelig for å bestille service eller lese førerveiledningen.

Bestill service for lagret melding:

- I utvidet modus for meldingen, trykk på **Be om avtaleRing for å avtale**⁸ for å få hjelp med å bestille service.

> Med **Be om avtale**: Kategorien **Avtaler** åpnes i appen og skaper spørsmål om å bestille service og reparasjon.

Med **Ring for å avtale**: Telefonappen startes og ringer opp et servicesenter for å bestille service og reparasjon.

Les førerveiledningen for lagret melding:

- I utvidet modus for meldingen trykker du på **Førerveiledning** for å lese om meldingen i førerveiledningen.
 - > Førerveiledningen åpnes i midtdisplayet og viser informasjon knyttet til meldingen.

Lagret melding i appen slettes automatisk hver gang motoren startes.

Relatert informasjon

- Melding på førerdisplayet (s. 89)
- Håndtere meldinger i førerdisplayet (s. 90)
- Melding på midtdisplayet (s. 124)

⁸ Avhenger av markedet. Volvo ID og valgt verksted må også være registrert.

Oversikt over midtdisplay

Mange av bilens funksjoner styres fra midtdisplayet. Her presenteres midtdisplayet og dets muligheter.

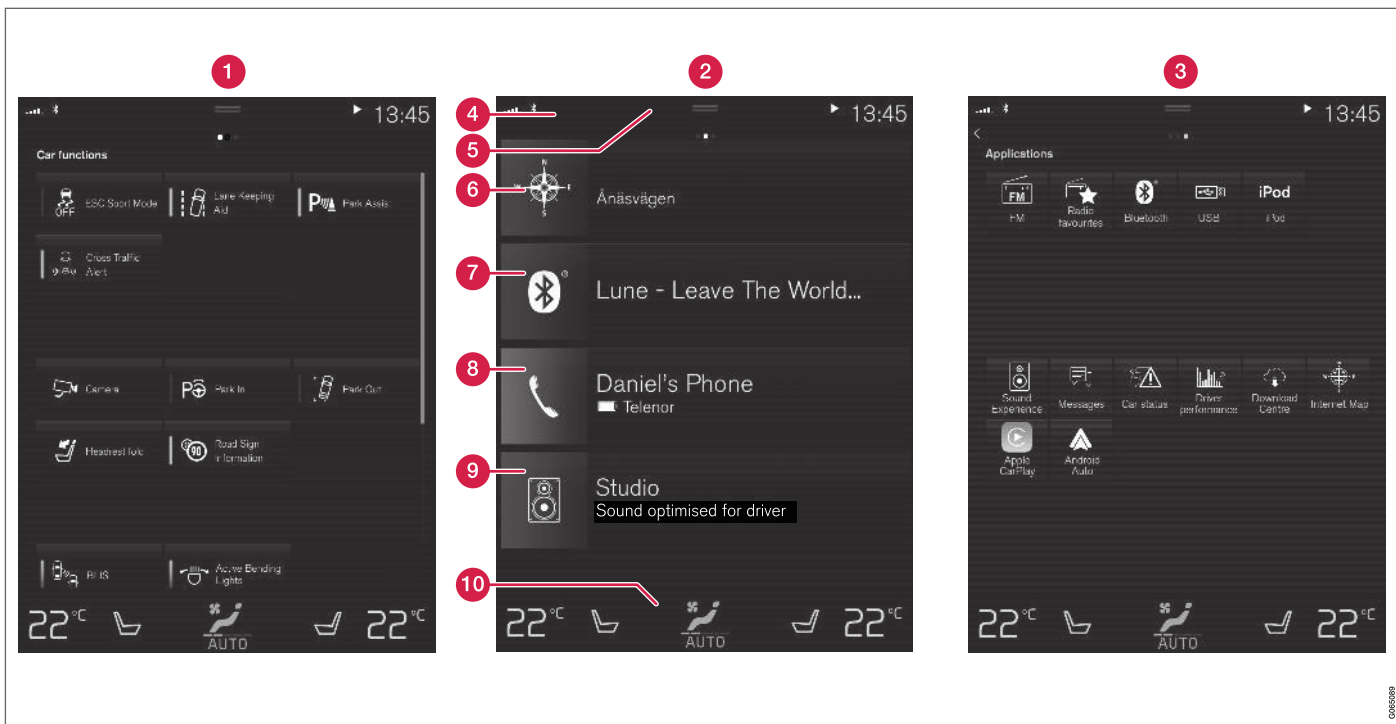

Tre av grunnvisningene til midtdisplayet. Sveip mot høyre eller venstre for å komme til funksjons- eller appvinduet⁹.

- 1 Funksjonsvindu - bilfunksjoner som aktiveres eller deaktiveres med et trykk. Noen funksjo-

⁹ For biler med høyre ratt blir vinduene speilvendte.

006669

ner er også såkalte triggerfunksjoner, som åpner vinduer med innstillingsmuligheter. Eksempler på dette er **Kamera**.

- 2 Hjem-vindu - det første vinduet som vises når skjermen startes.
- 3 Applikasjonvinduet (appvinduet) - apper som er lastet ned (tredjepartsapper), men også apper for innebygde funksjoner, for eksempel **FM-radio**. Trykk på et appikon for å åpne appen.
- 4 Statusfelt - øverst oppe på skjermen vises aktivitetene i bilen. Til venstre i statusfeltet vises nettverks- og tilkoblingsinformasjon, og til høyre vises medierelatert informasjon, klokke samt indikasjon om pågående bakgrunnsaktivitet.
- 5 Toppvindu - trekk fliken nedover for å komme til toppvinduet. Herfra nås **Innstillinger**, **Førerveiledning**, **Profil** samt bilens lagrede meldinger. I enkelte tilfeller er også kontekstuell innstilling (f.eks. **Navigering Innstillinger**) og kontekstuell førerveiledning (f.eks. **Navigering brukerveiledning**) tilgjengelig i toppvinduet.
- 6 Navigasjon - fører til kartnavigering, med f. eks. Sensus Navigation*. Trykk på delvinduet for å utvide det.
- 7 Media - sist benyttede apper som har å gjøre med media. Trykk på delvinduet for å utvide det.

- 8 Telefon - herfra når du telefonfunksjonen. Trykk på delvinduet for å utvide det.
- 9 Det ekstra delvinduet - sist benyttede apper eller bilfunksjoner som ikke hører hjemme i noen av de andre delvinduene. Trykk på delvinduet for å utvide det.
- 10 Klimarad - informasjon og direkte respons f.eks. for å stille inn temperatur og setevarme*. Trykk på symbolet midt på klimaraden for å åpne klimavinduet med flere innstillingsmuligheter.

Relatert informasjon

- Håndtere midtdisplayet (s. 96)
- Navigere i vinduene i midtdisplayet (s. 99)
- Funksjonsvindu i midtdisplay (s. 106)
- Apper (s. 447)
- Symboler i statusfeltet til midtdisplayet (s. 108)
- Åpne innstillinger i midtdisplay (s. 116)
- Åpne en kontekstuell innstilling i midtdisplayet (s. 117)
- Førerveiledning i midtdisplayet (s. 17)
- Mediespiller (s. 456)
- Telefon (s. 469)
- Klimabryter (s. 185)
- Slå av og endre volumet på systemlyden på midtdisplayet (s. 115)
- Endre utseendet til midtdisplayet (s. 115)

- Endre systemspråk (s. 116)
- Endre systemenheter (s. 116)
- Rengjøre midtdisplayet (s. 574)
- Melding på midtdisplayet (s. 124)

Håndtere midtdisplayet

Mange av bilens funksjoner styres og justeres fra midtdisplayet. Midtdisplayet er en pekeskjerm som reagerer ved berøring.

Bruke pekeskjermfunksjonaliteten i midtdisplayet

Skjermen reagerer forskjellig avhengig av om du trykker, drar eller sveiper over den. Det er mulig å f.eks. bla mellom forskjellige vinduer, markere

objekter, bla i en liste og flytte på apper ved å berøre skjermen på forskjellige måter.



En infrarød lysgardin over skjermens overflate gjør at skjermen registrerer en finger som befinner seg rett foran skjermen. Denne teknologien gjør det mulig å bruke skjermen også med hansker.





To personer kan bruke skjermen samtidig, for eksempel for å justere klimaet for fører- eller passasjersiden.

! VIKTIG

Ikke bruk skarpe gjenstander mot skjermen, da kan den ripes opp.

I tabellen nedenfor presenteres de forskjellige fremgangsmåtene for å håndtere skjermen:

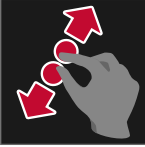
Fremgangsmåte	Utføring	Resultat
	Trykk én gang.	Markerer et objekt, bekrefter et valg eller aktiverer en funksjon.
	Trykk raskt to ganger.	Zoomer inn på et digitalt objekt, for eksempel et kart*.
	Trykk og hold.	Griper tak i et objekt. Kan brukes for å flytte apper eller kartpunkter på kartet*. Trykk og hold fingeren mot skjermen, samtidig som du drar objektene til ønsket sted.
	Trykk én gang med to fingre.	Zoomer ut fra et digitalt objekt, for eksempel et kart*.

Fremgangsmåte	Utføring	Resultat
	Dra	Veksler mellom forskjellige vinduer, ruller i en liste, tekst eller vindu. Hold inne og dra for å flytte apper eller kartpunkter på et kart*. Dra horisontalt eller vertikalt over skjermen.
	Sveip/dra raskt	Veksler mellom forskjellige vinduer, ruller i en liste, tekst eller vindu. Dra horisontalt eller vertikalt over skjermen. Merk at berøring i den øvre delen av skjermen kan føre til at toppvinduet åpnes.
	Dra fra hverandre	Zoomer inn.
	Dra sammen	Zoomer ut.

◀◀ Gå tilbake til hjem-visning fra et annet vindu

1. Trykk kort på hjem-knappen under midtdisplayet.
 - > Siste modus for hjem-vinduet vises.
2. Trykk kort igjen.
 - > Alle delvinduene av startvinduet stilles til standardinnstillingene.

i NBI

I standardmodus i startvinduet - trykk kort på hjem-knappen. Du ser en animasjon som beskriver hvordan du får tilgang til de forskjellige visningene.

Bla i en liste, artikkel eller vindu

Når du ser en bla-indikator på skjermen, kan du bla nedover eller oppover i visningen. Sveip nedover/oppover hvor som helst i vinduet.

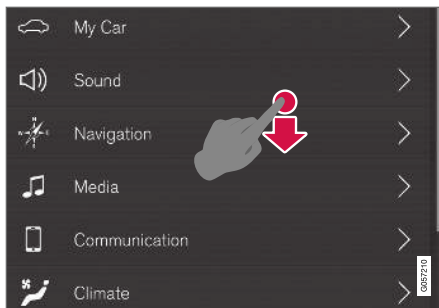

Bla-indikatoren vises i midtdisplayet når det er mulig å bla i vinduet.

Bruke bryterne i midtdisplayet



Temperaturbryteren.

Brytere brukes til mange av bilens funksjoner. Du kan regulere f.eks. temperatur ved enten å:

- stille bryteren til ønsket temperatur
- trykke på + eller – for å øke eller senke temperaturen trinnvis, eller
- trykk på ønsket temperatur på bryteren.

Relatert informasjon

- Aktivere og deaktivere midtdisplayet (s. 99)
- Flytte apper og knapper i midtdisplayet (s. 108)
- Tastaturet i midtdisplayet (s. 110)

Aktivere og deaktivere midtdisplayet

Midtdisplayet kan slås av gradvis og aktiveres igjen med hjem-knappen under skjermen.



Hjem-knapp for midtdisplayet.

Når hjem-knappen trykkes, dempes lyset på skjermen gradvis, og pekeskjermen reagerer da ikke lenger ved berøring. Klimaraden vises fortsatt. Alle funksjoner som er knyttet til skjermen er fortsatt i gang, som klima, lyd, veiledning* og apper. Det er hensiktsmessig å rengjøre skjermen når lyset på midtdisplayet er dempet. Lysdempingsfunksjonen kan også brukes til å slå av skjermen slik at den ikke forstyrrer under kjøring.

1. Trykk langt på den fysiske hjem-knappen under skjermen.
 - > Skjermen slås av, bortsett fra klimaraden, som fremdeles vises. Alle funksjoner som er knyttet til skjermen er fortsatt i gang.

2. Gjenaktivere skjermen - trykk kort på hjem-knappen.
 - > Samme visning som ble vist før skjermen ble slått av, vises igjen.

i NBI

Skjermen kan ikke slås av i hvilemodus, når oppfordringer om å utføre tiltak vises på skjermen.

i NBI

Midtdisplayet slås av automatisk når motoren er av og førerdøren åpnes.

Relatert informasjon

- Rengjøre midtdisplayet (s. 574)
- Endre utseendet til midtdisplayet (s. 115)
- Oversikt over midtdisplay (s. 93)

Navigere i vinduene i midtdisplayet

I midtdisplayet finnes fem forskjellige grunnvinduer: hjem-vinduet, toppvinduet, klimavinduet, applikasjonsvinduet (appvinduet) og funksjonsvinduet. Skjermen startes automatisk når førerdøren åpnes.

Hjem-vindu

Hjem-vinduet er det vinduet du ser når skjermen starter. Det har fire delvinduer: **Navigering**, **Media**, **Telefon** og et ekstra delvindu.

En app eller bilfunksjon som velges fra app- eller funksjonsvinduet starter i respektive delvindu i hjem-vinduet. F.eks. starter **FM-radio** i **Media**-delvinduet.

Det ekstra delvinduet består av den sist brukte appen eller bilfunksjonen, som ikke har noe med de andre tre områdene gjøre.

Delvinduene viser kortfattet informasjon om respektive app.

i NBI

Ved start av bilen viser startbildets delvinduer informasjon om den aktuelle statusen til appene i de forskjellige delvinduene.



i NBI

I standardmodus i startvinduet - trykk kort på hjem-knappen. Du ser en animasjon som beskriver hvordan du får tilgang til de forskjellige visningene.

Statusfeltet

Øverst oppe på skjermen vises aktivitetene i bilen. Til venstre i statusfeltet vises netverks- og tilkoblingsinformasjon, og til høyre vises mediere-latert informasjon, klokke og indikasjon om bakgrunnsaktivitet pågår.

Toppvindu

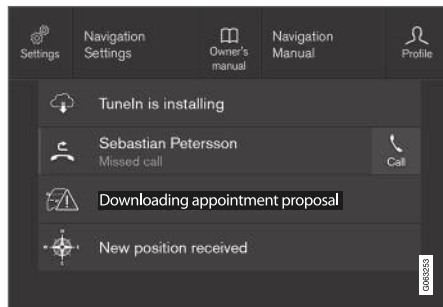

Toppvinduet trukket ned.

I midten av statusfeltet øverst på skjermen finnes en kategori. Åpne toppvinduet ved å trykke på

kategori, eller ved å dra/sveipe ovenfra og ned over skjermen.

I toppvinduet er det alltid tilgang til:

- **Innstillinger**
- **Føreveiledning**
- **Profil**
- Bilens lagrede meldinger.

I toppvinduet er det alltid tilgang til:

- Kontekstuell innstilling (f.eks. **Navigering Innstillinger**). Endre innstillinger direkte i toppvinduet når en app (for eksempel navigasjon) kjører.
- Kontekstuell føreveiledning (f.eks. **Navigering brukerveiledning**). Få tilgang til en artikkel i den digitale føreveiledningen som er relatert til innholdet som vises på skjermen, direkte i toppvinduet.

Forlat toppvinduet - trykk utenfor toppvinduet, på Hjem-knappen eller helt nede i toppvinduet og trekk opp. Bakforliggende vindu blir da synlig, og det blir mulig å bruke det igjen.

i NBI

Toppvisningen er ikke tilgjengelig ved start/avstengning, eller når det vises en melding på skjermen. Den er heller ikke tilgjengelig når klimavinduet vises.

Klimavindu

Klimaraden nederst på skjermen er alltid synlig. Der kan du foreta de vanligste klimainnstillingene umiddelbart, f.eks. innstilling av temperatur og setevarme*.



Trykk på symbolet midt på klimaraden for å åpne klimavinduet og få tilgang til flere klimainnstillinger.



Trykk på symbolet for å lukke klimavinduet og gå tilbake til forrige vindu.

Applikasjonsvindu

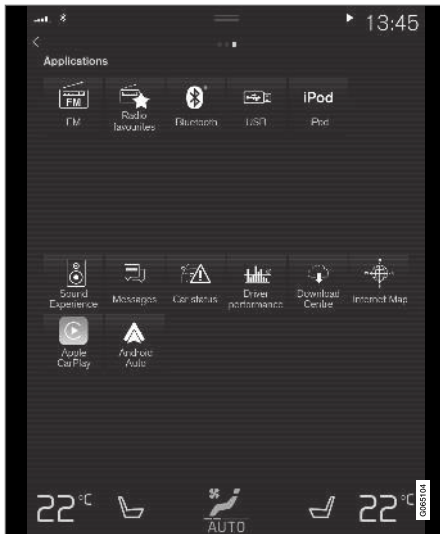

Applikasjonsvindu med bilens apper.

Sveip fra høyre til venstre¹⁰ over skjermen for å komme til applikasjonsvinduet (appvinduet) fra hjemvinduet. Her ligger apper som er lastet ned (tredjepartsapper), men også apper for innebygde funksjoner, for eksempel **FM-radio**. Noen apper viser kortfattet informasjon direkte i appvinduet,

for eksempel antall uleste tekstmeldinger for **Meldinger**.

Trykk på en app for å åpne den. Den åpnes da i det delvinduet den tilhører, for eksempel **Media**.

Det er mulig å bla nedover i appvinduet, avhengig av mengden apper. Det gjøres ved å sveipe/dra nedover fra og opp.

Gå tilbake til hjem-visning igjen ved å sveipe fra venstre til høyre¹⁰ over skjermen eller ved å trykke på hjem-knappen.

Funksjonsvindu



Funksjonsvindu med knapper for forskjellige bilfunksjoner.

Sveip fra venstre til høyre¹⁰ over skjermen for å komme til funksjonsvinduet fra hjemvinduet. Herfra aktiveres eller deaktiveres forskjellige bilfunksjoner, f.eks. **BLIS***, **Lane Keeping Aid*** og **Parkeringshjelp***.

¹⁰ Gjelder for biler med venstretrett. For biler med høyretrett sveiper du i motsatt retning.

- ◀◀ Avhengig av mengden funksjoner er det også mulig å bla nedover i vinduet. Det gjøres ved å sveipe/dra nedenfra og opp.

I motsetning til appvinduet, der en app åpnes med et trykk, aktiveres eller deaktiveres en funksjon med et trykk på tilhørende funksjonsknapp. Noen funksjoner, triggerfunksjonene, åpnes i et eget vindu når du trykker på dem.

Gå tilbake til hjem-vinduet igjen ved å sveipe fra høyre til venstre¹⁰ over skjermen eller ved å trykke på hjem-knappen.

Relatert informasjon

- Behandle delvinduer i midtdisplayet (s. 103)
- Symboler i statusfeltet til midtdisplayet (s. 108)
- Åpne innstillinger i midtdisplay (s. 116)
- Åpne en kontekstuell innstilling i midtdisplayet (s. 117)
- Førerveiledning i midtdisplayet (s. 17)
- Førerprofiler (s. 121)
- Klimabryter (s. 185)
- Apper (s. 447)
- Funksjonsvindu i midtdisplay (s. 106)
- Oversikt over midtdisplay (s. 93)

¹⁰ Gjelder for biler med venstretrett. For biler med høyretrett sveiper du i motsatt retning.

Behandle delvinduer i midtdisplayet

Hjem-vinduet har fire delvinduer: **Navigering**, **Media**, **Telefon** og et ekstra delvindu. Disse vinduene kan utvides.

◀ Utvide et delvindu fra standardmodus

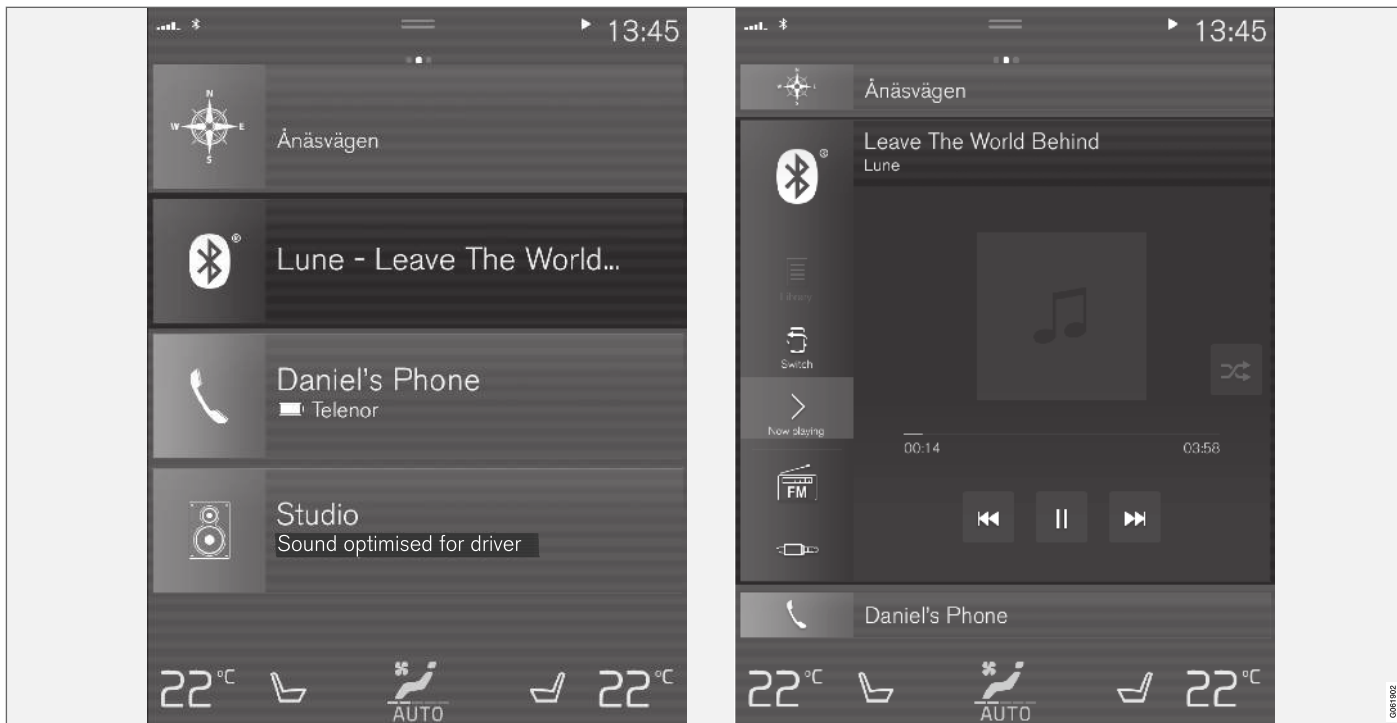

Standardmodus og utvidet modus for et delvindu i midtdisplayet.

Utvide et delvindu:

- For delvinduene **Navigering, Media** og **Telefon**: Trykk hvor som helst på delvinduet. Når et delvindu utvides, skjules det ekstra delvinduet i hjem-vinduet midlertidig. De andre to blir minimert, og viser bare noe informasjon. Når du trykker på det ekstra delvinduet blir de tre andre delvinduene minimert og viser bare bestemt informasjon.

I det utvidede vinduet får du tilgang til de grunnleggende funksjonene i respektive app.

Lukke et utvidet delvindu:

- Delvinduet kan lukkes på tre ulike måter:
 - Trykk på den øvre delen av det utvidede delvinduet.
 - Trykk på et annet delvindu (da åpnes det i stedet i utvidet modus).
 - Trykk kort på den fysiske hjem-knappen under midtdisplayet.

Åpne eller lukke et delvindu i fullskjermmodus

Det ekstra delvindu¹¹ og delvinduet for **Navigering** kan åpnes i fullskjermmodus med enda mer informasjon og flere innstillingsmuligheter.

Når et delvindu er åpnet i fullskjermmodus, vises ingen informasjon fra de andre delvinduene.



I utvidet modus åpner du appen i fullskjerm ved å trykke på symbolet.



Trykk på symbolet for å gå tilbake til utvidet modus, eller trykk på hjem-knappen under skjermen.



Hjem-knapp for midtdisplayet.

Du kan alltid gå tilbake til hjem-vinduet ved å trykke på hjem-knappen. Gå tilbake til standardvisning i hjem-vinduet fra fullskjermmodus - trykk to ganger på hjem-knappen.

Relatert informasjon

- Håndtere midtdisplayet (s. 96)
- Aktivere og deaktivere midtdisplayet (s. 99)
- Navigere i vinduene i midtdisplayet (s. 99)

¹¹ Gjelder ikke alle apper eller bilfunksjoner som åpnes via det ekstra delvinduet

Funksjonsvindu i midtdisplay

I funksjonsvinduet, et av grunnvinduene i midtdisplayet, ligger alle knappene for bilfunksjoner.

Naviger til funksjonsvinduet fra hjem-vinduet ved å sveipe fra venstre til høyre over skjermen¹².

Forskjellige typer knapper

Det finnes tre forskjellige typer knapper for bilfunksjoner, se nedenfor:

Type knapp	Egenskap	Påvirker bilfunksjonen
Funksjonsknapper	Har på/av-modus. Når en funksjon er i gang, lyser en LED-lampe til venstre for ikonet for knappen. Trykk på knappen for å aktivere/deaktivere en funksjon.	De fleste knappene i funksjonsvinduet er funksjonsknapper.
Triggerknapper	Har ikke på/av-modus. Ved trykk på en utløserknapp åpnes et vindu for funksjonen. Det kan for eksempel være et vindu for å endre setets stilling.	<ul style="list-style-type: none"> • Kamera • Fell ned hodestøtte
Parkeringsknapper	Kan stilles på, av og til skanning. Ligner funksjonsknapper, men har en ekstra modus for parkeringsskanning.	<ul style="list-style-type: none"> • Park inn • Parkering ut

¹² Gjelder for biler med vensterratt. For biler med høyerratt sveiper du i motsatt retning.

De forskjellige modusene til knappene



Når LED-lampen for en funksjons- eller parkeringsknapp lyser grønt, er funksjonen aktivert. Når en funksjon aktiveres, ser du for visse funksjoner en ekstratekst om hva funksjonen innebærer. Teksten vises i noen sekunder. Deretter vises knappen med LED-lampen tent.

For **Lane Keeping Aid** vises for eksempel teksten **Bare visse hastigheter** når knappen trykkes inn.

Trykk kort én gang på knappen for å aktivere eller deaktivere funksjonen.

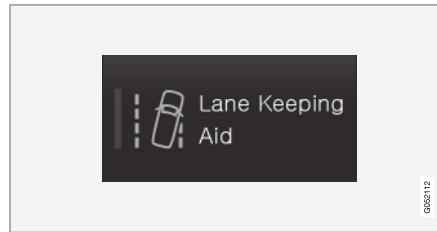

Funksjonen er deaktivert når LED-lampen er slukket.

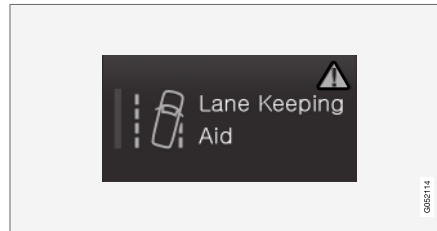

Når det vises en varseltriangel i høyre del av knappen, er det noe som ikke fungerer som det skal.

Relatert informasjon

- Håndtere midtdisplayet (s. 96)
- Navigere i vinduene i midtdisplayet (s. 99)

Flytte apper og knapper i midtdisplayet

Appene og knappene for bilfunksjoner i app- eller funksjonsvindu kan flyttes og organiseres som du ønsker.

1. Sveip fra høyre til venstre¹³ for å komme til appvinduet, eller sveip fra venstre til høyre¹³ for å komme til funksjonsvinduet.
2. Trykk på en app eller knapp, og hold den inne.
 - > Appen eller knappen endrer størrelse og blir gjennomskinnelig. Da er det mulig å flytte den.
3. Dra appen eller knappen til et ledig sted i vinduet.

Maksimalt antall rader som kan brukes til plassering av apper eller knapper er 48. Hvis du vil flytte en app eller knapp utenfor den synlige visningen, drar du den til bunnen av vinduet. Nye rader blir da lagt til, slik at du kan plassere appen eller knappen der.

En app eller knapp kan altså være plassert lenger ned, og vises da ikke i normalvisningen av vinduet.

Sveip over skjermen for å bla opp eller ned i vinduet.

i NBI

Skjul de appene du bruker sjelden eller aldri ved å legge dem langt ned, utenfor synsfeltet. Slik blir det lettere å finne de appene du bruker oftere.

i NBI

Apper og bilfunksjonsknapper kan ikke legges på steder som allerede er opptatt.

Relatert informasjon

- Funksjonsvindu i midtdisplay (s. 106)
- Apper (s. 447)
- Håndtere midtdisplayet (s. 96)

Symboler i statusfeltet til midtdisplayet

Oversikt over symboler som kan vises i midtdisplayets statusfelt.

I statusfeltet vises pågående aktiviteter, og i noen tilfeller statusen for disse. På grunn av begrenset plass i feltet vises ikke alle symboler hele tiden.

Symbol	Betydning
	Koblet til Internett.
	Tilkobling til Internett mislyktes.
	Roaming er aktivert.
	Signalstyrken i mobiltelefonnettet.
	Bluetooth-enhet er koblet til.
	Bluetooth aktivert, men ingen enhet er koblet til.
	Informasjon sendes til og fra GPS.
	Koblet til Wi-Fi-nettverk.
	Internettdeling aktivert (Wi-Fi-hotspot). Bilen deler altså tilgjengelig tilkobling.

¹³ Gjelder for biler med venstretrett. For biler med høyretrett sveiper du i motsatt retning.

Symbol	Betydning
	Bilmodem aktivert.
	USB-deling aktiv.
	Pågående prosess.
	Tidsinnstilling for forkondisjonering er aktiv.
	Lydkilde spilles.
	Lydkilde stanset.
	Telefonsamtale pågår.
	Lydkilde dempet.
	Nyheter mottas fra radiokanal.
	Trafikkinformasjon tas imot.
	Klokke.

Relatert informasjon

- Navigere i vinduene i midtdisplayet (s. 99)
- Melding på midtdisplayet (s. 124)

Tastaturet i midtdisplayet

Med tastaturet på midtdisplayet kan du skrive med taster på skjermen. Du kan også "tegne inn" bokstaver og tegn på skjermen for hånd.

Med tastaturet kan du skrive inn tegn, bokstaver og tall, f.eks. for å skrive tekstmeldinger fra bilen, fylle ut passord eller søke etter artikler i den digitale førerveiledningen.

Tastaturet vises bare når det er mulig å skrive på skjermen.

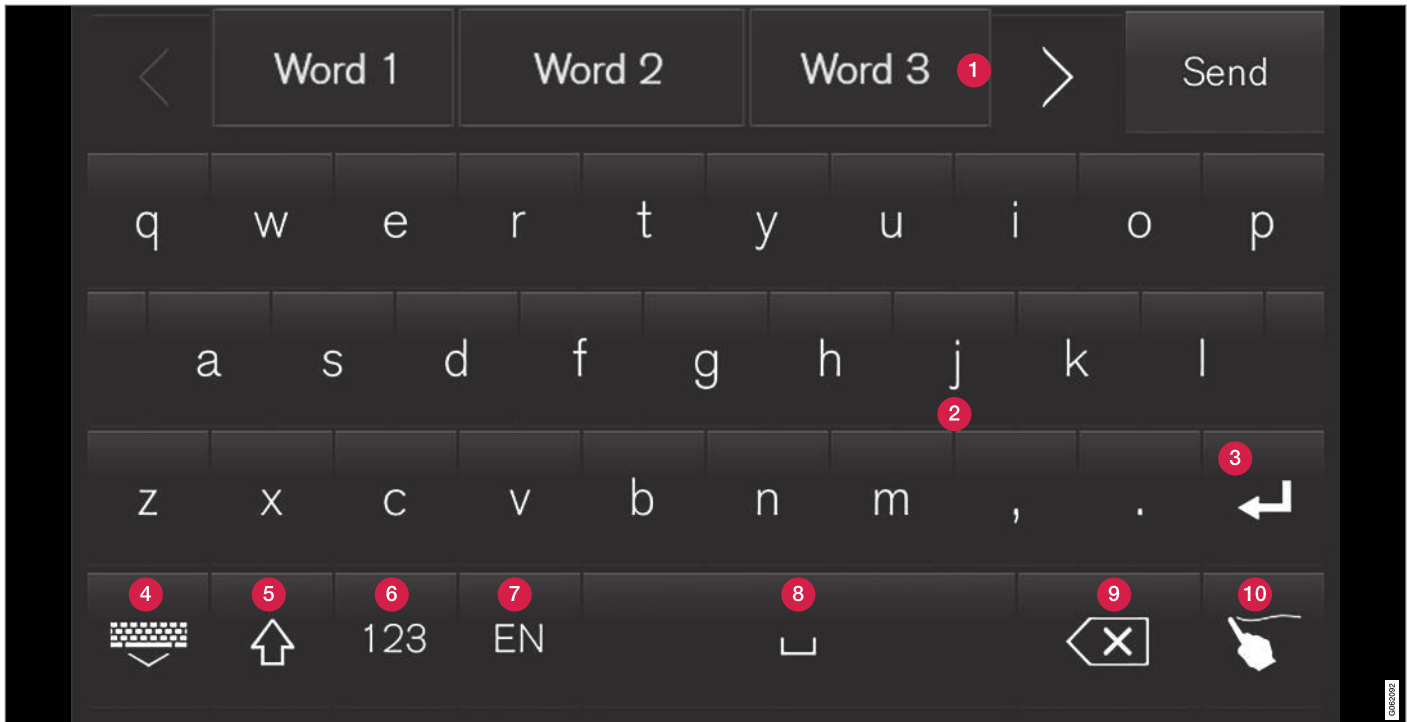

Bildet viser en oversikt over noen av de knappene du kan vise på tastaturet. Utseendet varierer etter språkinnstillinger og i hvilken sammenheng tastaturet blir brukt.

1 Linje med forslag til ord eller tegn¹⁴. Foreslåtte ord tilpasses etter som du skriver inn

nye bokstaver. Bla blant forslagene ved å trykke på pilene til høyre og venstre. Trykk på

¹⁴ Gjelder asiatiske språk.



ett forslag for å velge det. Legg merke til at funksjonen ikke støttes av alle språkvalg. Raden vil da ikke synes på tastaturet.

- 2 Avhengig av hvilket språk du velger for tastaturet (se punkt 7), tilpasses de tilgjengelige tegnene. Trykk på et tegn for å skrive det inn.
- 3 Avhengig av i hvilken sammenheng tastaturet brukes fungerer knappene på ulike måter - enten for å skrive inn @ (når e-postadresse angis) eller for å **opprette ny linje** (ved vanlig tekstinnlegging).
- 4 Skjuler tastaturet. Hvis dette ikke er mulig, vises ikke knappen.
- 5 Brukes for å skrive med store bokstaver. Trykk én gang for å skrive en stor bokstav, og så fortsette med små bokstaver. Ytterligere ett trykk gjør alle bokstaver store. Neste trykk tilbakestiller tastaturet til små bokstaver. I denne modusen blir første bokstav etter punktum, utropstegn eller spørsmålstegn skrevet som stor bokstav. Dette gjelder også første bokstav i tekstfeltet. I tekstfelt for navn eller adresser, begynner hvert ord automatisk med stor bokstav. I tekstfelt der passord, net-tadresser eller e-postadresser skal fylles ut, blir derimot alle bokstaver automatisk små, hvis du ikke angir noe annet med knappen.
- 6 Inntasting av tall. Tastaturet (2) vises da med tall. Trykk på ABC, som i tallmodus vises i stedet for 123, for å gå tilbake til tastatur

med bokstaver, eller, alternativt #\~ for å se tastaturet med spesialtegn.

- 7 Bytter språk for tekstregistreringen, f.eks. EN. Tegn som kan skrives, samt ordforslag (1) endres avhengig av valgt språk. For at det skal være mulig å endre språk på tastaturet, må språkene først legges til under Innstillinger.
- 8 Mellomrom.
- 9 Angrer inntastet tekst. Et kort trykk fjerner ett tegn om gangen. Hold knappen inne for å fjerne tegn hurtigere.
- 10 Bytter tastaturmodus for å skrive inn bokstaver og tegn for hånd i stedet.

Et trykk på bekreftelsesknappen over tastaturet (synes ikke på bildet) bekrefter teksten som er skrevet. Knappen ser forskjellig ut avhengig av sammenheng.

Varianter av en bokstav eller et tegn

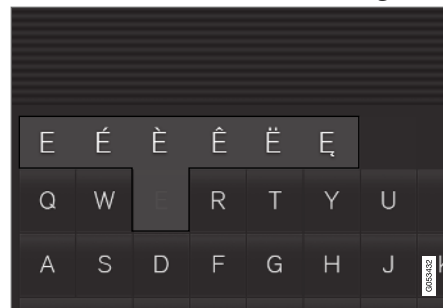

Varianter av en bokstav eller et tegn f.eks. é eller è kan skrives ved at bokstaven eller tegnet holdes inne. En rute med mulige varianter av bokstaver eller tegn vises. Trykk på ønsket variant. Hvis ingen variant velges, skrives originalbokstaven/-tegn.

Relatert informasjon

- Endre språk for tastaturet i midtdisplayet (s. 113)
- Skrive inn tegn, bokstaver og ord for hånd i midtdisplayet (s. 113)
- Håndtere midtdisplayet (s. 96)
- Håndtere tekstmeldinger (s. 475)

Endre språk for tastaturet i midtdisplayet

For at det skal være mulig å veksle mellom forskjellige språk på tastaturet, må språkene selvfølgelig først legges til under **Innstillinger**.

Legg til eller fjern språk under Innstillinger

Tastaturet er automatisk innstilt på samme språk som systemspråket. Manuelt kan språket for tastaturet tilpasses uten at systemspråket påvirkes.

1. Trykk på **Innstillinger** i toppvinduet.
2. Trykk på **System** → **Systemspråk og enheter** → **Tastatur-layout**.
3. Velg ett eller flere språk fra listen.
 - > Det er nå mulig å veksle mellom de valgte språkene direkte i tastaturet for tekstinnlegging.

Hvis det ikke har blitt valgt noe språk under **Innstillinger**, beholder tastaturet samme språk som bilens systemspråk.

Veksle mellom forskjellige språk på tastaturet



Når flere språk er valgt i **Innstillinger**, brukes knappen på tastaturet til å veksle mellom de forskjellige språkene.

Endre språk på tastaturet med liste:

1. Trykk lenge på knappen.
 - > Du ser en liste.
2. Velg ønsket språk. Hvis flere enn fire språk er valgt under **Innstillinger**, er det mulig å rulle i listen fra tastaturet.
 - > Tastaturet tilpasses til det språket som er valgt, og andre ordforslag blir gitt.

For å endre språk på tastaturet uten å vise liste:

- Gjør et kort trykk på knappen.
 - > Tastaturet tilpasses det språket som er det neste på listen uten å vise listen.

Relatert informasjon

- Endre systemspråk (s. 116)
- Tastaturet i midtdisplayet (s. 110)

Skrive inn tegn, bokstaver og ord for hånd i midtdisplayet

Med tastaturet på midtdisplayet er det mulig å skrive tegn, bokstaver og ord på skjermen ved å "tegne" for hånd.



Trykk på knappen på tastaturet for å bytte for å skrive med taster til å skrive inn bokstaver og tegn for hånd.

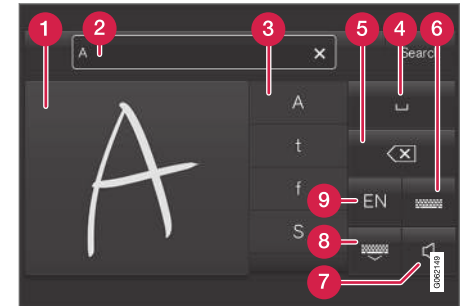

1. Område for skriving av tegn/bokstaver/ord / deler av ord.
2. Tekstfelt der tegn eller ordforslag¹⁵ vises etter hvert som de skrives på skjermen (1).
3. Forslag til tegn/bokstaver/ord / deler av ord. Det er mulig å rulle i listen.

¹⁵ Gjelder enkelte systemspråk.

- 4 Mellomrom. Mellomromstegn kan også skrives ved å skrive en bindestrek (-) i området for håndskrevne bokstaver (1). Se "Sette inn mellomrom i fritekstfelt med håndskrift" nedenfor.
- 5 Angre inntastet tekst. Trykk kort for å fjerne et tegn / en bokstav om gangen. Vent en kort stund før neste trykk for å fjerne neste tegn/bokstav osv.
- 6 Gå tilbake til tastaturet med vanlig tegninnmatning.
- 7 Slå av / sette på lyd ved inntasting.
- 8 Skjul tastaturet. Hvis dette ikke er mulig, vises ikke knappen.
- 9 Bytt språk for tekstinntasting.

Skrive inn tegn/bokstaver/ord for hånd

1. Skriv et tegn, en bokstav, et ord eller deler av et ord i området for håndskrevne bokstaver (1). Skriv ordet eller deler av ordet over hverandre eller på en linje.
 - > Et antall forslag til tegn, bokstaver eller ord vises (3). Det meste sannsynlige vises øverst oppe i listen.

VIKTIG

Ikke bruk skarpe gjenstander mot skjermen, da kan den ripes opp.

2. Angi tegnet/bokstaven/ordet ved å vente litt.
 - > Tegnet/bokstaven/ordet øverst oppe i listen mates inn. Det er også mulig å velge et annet tegn enn det som vises øverst oppe - trykk på ønsket tegn/bokstav eller ønsket ord i listen.

Fjerne/endre bokstaver som er skrevet inn for hånd

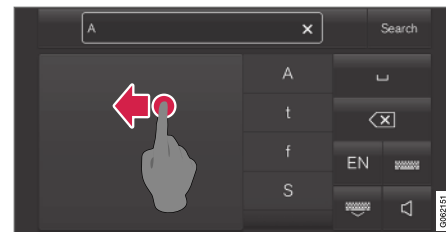

Slett tegn i tekstfeltet (2) ved å sveipe over feltet for håndskrift (1).

- Du kan fjerne/endre tegn/bokstaver på flere måter:
 - Trykk i listen (3) for den bokstaven det ordet du egentlig mente.
 - Trykk på knappen for å angre tekstinntasting (5) for å fjerne bokstaven og begynne på nytt.
 - Sveip vannrett fra høyre til venstre¹⁶ over området for håndskrevne bokstaver (1). Fjerne flere bokstaver ved å sveipe over områder flere ganger.
 - Et trykk på krysset i tekstfeltet (2) fjerner all innskrevet tekst.

¹⁶ For arabisk tastatur sveiper du i motsatt retning. Ved sveip fra høyre mot venstre opprettes et mellomrom.

Bytte rad i fritekstfelt med håndskrift

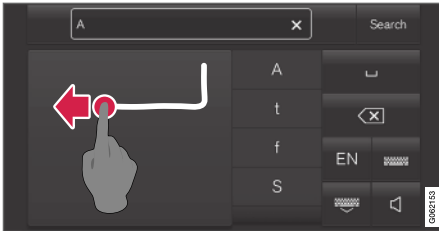

Bytt rad for hånd ved å tegne inn tegnet over i feltet for håndskrift¹⁷.

Sette in mellomrom i fritekstfelt med håndskrift

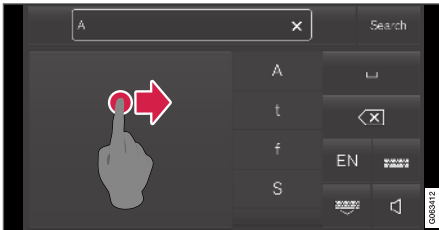

Sett inn et mellomrom ved å tegne en strek fra venstre til høyre¹⁸.

Relatert informasjon

- Tastaturet i midtdisplayet (s. 110)

Endre utseendet til midtdisplayet

Skjermens utseende i midtdisplayet kan endres ved å velge tema.

1. Trykk på **Innstillinger** i toppvinduet.
2. Trykk på **My Car** → **Førerdisplay** → **Vis temaer**.
3. Velg deretter tema, f.eks. **Minimalistic** eller **Chrome Rings**.

Du kan også velge mellom **Normal** og **Lyst**. Ved **Normal** er bakgrunnen på skjermen mørk og tekstene er lyse. Dette alternativet er forvalgt for alle temaene. Hvis du vil, kan du velge en lys variant der utseendet endres slik at bakgrunnen blir lys og tekstene mørke. Alternativet kan f.eks. være nyttig ved sterkt dagslys.

Alternativene er alltid tilgjengelige for brukeren og påvirkes ikke av belysningen rundt.

Relatert informasjon

- Åpne innstillinger i midtdisplay (s. 116)
- Aktivere og deaktivere midtdisplayet (s. 99)
- Rengjøre midtdisplayet (s. 574)

Slå av og endre volumet på systemlyden på midtdisplayet

Det er mulig å endre volum på eller slå av systemlyden på midtdisplayet.

1. Trykk på **Innstillinger** i toppvinduet på midtdisplayet.
2. Trykk på **Lyd** → **Systemvolumer**.
3. Trekk i bryteren under **Berøringslyder** for å endre volum / slå av lyden for trykk på skjermen. Dra bryteren til ønsket lydnivå.

Relatert informasjon

- Oversikt over midtdisplay (s. 93)
- Endre innstillinger i midtdisplay (s. 118)
- Lydinnstillinger (s. 446)

¹⁷ For arabisk tastatur – tegn det samme tegnet, men speilvendt.

¹⁸ For arabisk tastatur - tegn streken fra høyre til venstre.

Endre systemenheter

Innstillinger for enheter gjøres i menyen i midtdisplayet **Innstillinger**.

1. Trykk på **Innstillinger** i toppvinduet på midtdisplayet.
2. Gå videre til **System → Systemspråk og enheter → Måleenheter**.
3. Velg enhetsstandard mellom:
 - **Metrisk** - kilometer, liter og grader Celsius.
 - **Britisk** - miles, gallons og grader Celsius.
 - **US** - miles, gallons og grader Fahrenheit.
 > Enhetene i førerdisplayet og midtdisplayet endres.

Relatert informasjon

- Oversikt over midtdisplay (s. 93)
- Åpne innstillinger i midtdisplay (s. 116)
- Endre innstillinger i midtdisplay (s. 118)
- Endre systemspråk (s. 116)

Endre systemspråk

Innstillinger for språk gjøres i menyen i midtdisplayet **Innstillinger**.

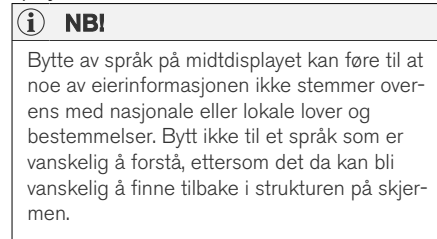

1. Trykk på **Innstillinger** i toppvinduet på midtdisplayet.
2. Gå videre til **System → Systemspråk og enheter**.
3. Velg **Systemspråk**. Språk med støtte for talestyring har et talestyringssymbol.
 - > Språket i førerdisplayet og midtdisplayet endres.

Relatert informasjon

- Oversikt over midtdisplay (s. 93)
- Åpne innstillinger i midtdisplay (s. 116)
- Endre innstillinger i midtdisplay (s. 118)
- Endre systemenheter (s. 116)

Åpne innstillinger i midtdisplay

I midtdisplayet håndteres **Innstillinger** og informasjon for mange av bilens funksjoner.

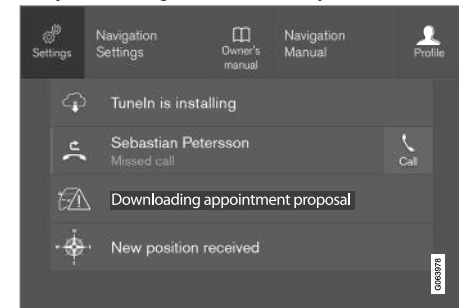

Toppvindu med knappen for **Innstillinger**.

1. Åpne toppvinduet ved å trykke på kategorien, eller ved å dra/sveipe ovenfra og ned over skjermen.
2. Trykk på **Innstillinger** for å åpne innstillingsmenyen.
3. Trykk på en av kategoriene som vises, og naviger til underkategorier og respektive innstillinger gjennom ytterligere trykk.
4. Trykk på **Tilbake** for å gå bakover i innstillingsmenyen.
 - Trykk på **Lukk** for å lukke innstillingsmenyen.

Relatert informasjon

- Oversikt over midtdisplay (s. 93)
- Endre innstillinger i midtdisplay (s. 118)
- Innstillingstyper i midtdisplayet (s. 119)
- Tabell med innstillinger i midtdisplayet (s. 120)

Åpne en kontekstuell innstilling i midtdisplayet

Via kontekstuelle innstillinger er det mulig for de fleste av bilens grunnapper å endre innstillinger direkte i toppvinduet i midtdisplayet.

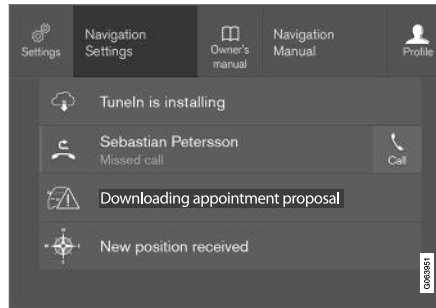

Toppvinduet med knappen for kontekstuell innstilling.

Appene som finnes i bilen fra begynnelsen av, f.eks. **FM-radio** og **USB**, er en del av Sensus og tilhører bilens innebygde funksjoner. Innstillingene for disse appene kan endres direkte i toppvinduet på midtdisplayet.

Når kontekstuell innstilling er tilgjengelig:

1. Dra ned toppvinduet når en app er i utvidet modus, f.eks. **Navigering**.
2. Trykk på **Navigering Innstillinger**.
3. Endre innstillinger etter ønske, og bekreft valgene.

Trykk på **Lukk** eller den fysiske hjem-knappen under midtdisplayet for å lukke innstillingsvinduet.

De fleste av grunnappene til bilen har denne kontekstuelle innstillingsmuligheten, men ikke alle.

Tredjepartsapper

Tredjepartsapper ligger ikke i bilens system fra begynnelsen av, men kan lastes ned, f.eks.

Volvo-ID. Her foretas innstillingene alltid inne i appen, og ikke fra toppvinduet.

Relatert informasjon

- Åpne innstillinger i midtdisplay (s. 116)
- Oversikt over midtdisplay (s. 93)
- Tilbakestill innstillinger i midtdisplayet (s. 119)
- Last ned apper (s. 448)

Endre innstillinger i midtdisplay

Det er mulig å endre **Innstillinger** og informasjon for mange av bilens funksjoner via midtdisplayet.

1. Åpne toppvinduet ved å trykke på kategorien, eller ved å dra/sveipe ovenfra og ned over skjermen.
2. Trykk på **Innstillinger** for å åpne innstillingsmenyen.
3. Trykk på en av kategoriene og underkategoriene for å navigere til ønsket innstilling.
4. Endre en eller flere innstillinger. Ulike typer innstillinger endres på forskjellige måter.
 - > Endringene lagres umiddelbart.

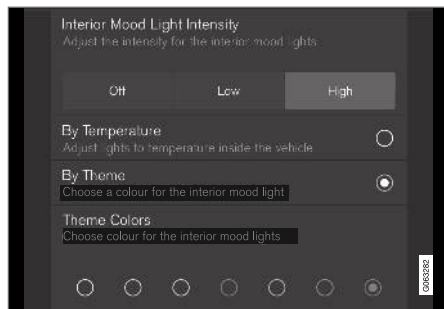

En underkategori i innstillingsmenyen med forskjellige typer innstillinger, her en flervalgsknapp og radioknapper.

Relatert informasjon

- Oversikt over midtdisplay (s. 93)
- Tilbakestill innstillinger i midtdisplayet (s. 119)
- Innstillingstyper i midtdisplayet (s. 119)
- Tabell med innstillinger i midtdisplayet (s. 120)

Tilbakestill brukerdatab ved eierbytte

Ved eierbytte bør brukerdatab og systeminnstillinger tilbakestilles til fabrikkinnstillinger.

Det er mulig å tilbakestille innstillingene i bilen til forskjellige nivåer. Tilbakestill alle brukerdatab og systeminnstillinger til opprinnelig fabrikkinnstilling ved eierbytte. Ved eierskifte er det også viktig å bytte eier av tjenesten Volvo On Call*.

Relatert informasjon

- Tilbakestill innstillinger i midtdisplayet (s. 119)

Tilbakestill innstillinger i midtdisplayet

Det er mulig å tilbake stille til standardverdien for alle innstillingene som er foretatt i midtdisplayets innstillingsmeny.

To typer tilbakestilling

Det finnes to forskjellige typer tilbakestilling for alternativene i innstillingsmenyen:

- **Fabrikktilbakestilling** - fjerner alle data og filer og tilbake stiller alle innstillinger til standardverdi.
- **Tilbakestill personlige innstillinger** - fjerner personlige data og tilbake stiller personlige innstillinger til standardverdi.

Tilbakestill innstillinger

Følg disse anvisningene hvis du ønsker å tilbake stille innstillingene.

i NBI
Fabrikktilbakestilling er bare mulig når bilen står stille.

1. Trykk på **Innstillinger** i toppvinduet på midtdisplayet.
2. Gå videre til **System** → **Fabrikktilbakestilling**.
3. Velg ønsket type tilbakestilling.
 - > Et popup-vindu vises.

4. Trykk på **OK** for å bekrefte tilbakestillingen.

For valget **Tilbakestill personlige innstillinger** bekreftes tilbakestillingen ved å trykke på **Tilbakestill for aktiv profil** eller **Tilbakestill for alle profiler**.

> Valgte innstillinger tilbake stilles.

Relatert informasjon

- Oversikt over midtdisplay (s. 93)
- Åpne innstillinger i midtdisplay (s. 116)
- Endre innstillinger i midtdisplay (s. 118)
- Tabell med innstillinger i midtdisplayet (s. 120)

Innstillingstyper i midtdisplayet

Ulike typer innstillinger endres på forskjellige måter. Se tabellen for beskrivelse av de ulike innstillingstypene.

Innstillingstyper

Innstillingstype	Beskrivelse
Triggerfunksjon	Starter en app eller separat vindu for mer avanserte innstillinger når du trykker på teksten, f.eks. for å koble opp en enhet med Bluetooth®.
Radioknapp	Velg en innstilling av flere mulige ved å trykke på ønsket radioknapp, f.eks. for å velge et systemspråk.
Flervalgsknapp	Velg et nivå for noe ved å trykke på ønsket del av knappen, f.eks. for å velge følsomhetsnivå for City Safety.
Avkrysningsboks	Velg å aktivere/deaktivere en funksjon ved å trykke på ruten for å markere den/fjerne markering, f.eks. for å velge automatisk start av elektrisk oppvarmede seter.



Innstillings-type	Beskrivelse
Innstillbar bryter	Velg et nivå innen et intervall ved å trykke og dra bryteren, f.eks. for å velge lydnivå.
Informasjonsvisning	Ikke egentlig en innstilling, viser informasjon om noe, f.eks. bilens identifikasjonsnummer.

Relatert informasjon

- Oversikt over midtdisplay (s. 93)

Tabell med innstillinger i midtdisplayet

Innstillingsmenyen i midtdisplayet har et antall hovedkategorier og underkategorier, der innstillinger og informasjon for mange av bilens funksjoner er samlet.

Det er 7 hovedkategorier: **My Car, Lyd, Navigering, Media, Kommunikasjon, Klima og System.**

Hver kategori inneholder i sin tur et antall underkategorier og innstillingsmuligheter. I tabellene nedenfor vises første nivå av underkategorier. Innstillingsmulighetene for en funksjon eller et område beskrives nærmere i respektive avsnitt av førerveiledningen.

Noen innstillinger er personlige, noe som betyr at de kan lagres til **Førerprofiler**, mens andre er globale, og dermed ikke er knyttet til en førerprofil.

My Car

Underkategorier
Displayer
IntelliSafe
Kjøremodus/Individuell kjøremodus*
Lamper og belysning
Speil og komfortfunksjoner

Underkategorier
Låsing
Parkeringsbrems og oppheng
Vindusvisker

Lyd

Underkategorier
Tone
Balanse
Systemvolumer

navigasjon

Underkategorier
Kart
Rute og veiledning
Trafikk

Media

Underkategorier
AM/FM-radio
DAB*

Underkategorier
Gracenote®
TV*
Video
Kommunikasjon
Underkategorier
Telefon
Tekstmeldinger
Android Auto*
Apple CarPlay*
Bluetooth-enheter
Wi-Fi
Wi-Fi hotspot i bilen
Bilmodem internett*
Volvo On Call*
Volvo service-nettverk

Klima

Hovedkategorien **Klima** har ingen underkategorier.

System

Underkategorier
Førerprofil
Dato og tid
Systemspråk og enheter
Personvern og data
Tastatur-layout
Talestyring*
Fabrikktilbakestilling
Systeminformasjon

Relatert informasjon

- Oversikt over midtdisplay (s. 93)
- Endre innstillinger i midtdisplay (s. 118)
- Tilbakestille innstillinger i midtdisplayet (s. 119)

Førerprofiler

Mange av innstillingene som foretas i bilen, kan tilpasses til førerens personlige ønsker og lagres i en eller flere førerprofiler.

De personlige innstillingene lagres automatisk i den aktive førerprofilen. Hver nøkkel kan kobles til en førerprofil. Når den tilkoblede nøkkelen brukes, tilpasses bilen til den aktuelle førerprofilens innstillinger.

Hvilke innstillinger lagres i førerprofiler?

I bilen er innstillingene som gjøres, enten personlige eller globale. Det er de personlige innstillingene som lagres i førerprofiler.

Innstillinger som kan lagres i en førerprofil, gjelder blant annet skjermer, speil, forseter, navigasjon*, lyd- og mediesystem, språk og talestyring.

Noen innstillinger, de såkalte globale innstillingene, kan endres, men lagres ikke til en spesifikk førerprofil. Endring av de globale innstillingene påvirker alle profiler.



« Globale innstillinger

De globale innstillingene og parametrene endres ikke når én førerprofil byttes ut med en annen. De forblir uendret uansett hvilken førerprofil som er aktiv.

Innstillingene av tastaturoppsettet er et eksempel på globale innstillinger. Hvis førerprofil X brukes for å legge til flere språk på tastaturet, er disse der fortsatt, og du kan veksle mellom dem selv om du bruker førerprofil Y. Innstillingene for tastaturoppsettet blir ikke lagret til en spesifikk førerprofil - innstillingene er globale.

Personlige innstillinger

Hvis førerprofil X er benyttet for å for eksempel stille inn lysstyrken på midtdisplayet, påvirkes ikke førerprofil Y av innstillingen. Den er lagret til førerprofil X - innstillingen av lysterke er en personlig innstilling.

Relatert informasjon

- Velge førerprofil (s. 122)
- Endre navn på førerprofil (s. 123)
- Tilbakestille innstillinger i førerprofiler (s. 123)
- Kople fjernnøkkelen til førerprofilen (s. 123)
- Tabell med innstillinger i midtdisplayet (s. 120)

Velge førerprofil

Når midtdisplayet startes, vises hvilken førerprofil som er valgt, øverst på skjermen. Den førerprofilen som ble brukt sist, er den som vil være aktiv når bilen låses opp neste gang. Det er mulig å bytte til en annen førerprofil etter at bilen har blitt låst opp. Hvis fjernnøkkelen derimot er knyttet til en førerprofil, er det den som velges ved oppstart.

Det er to alternativer for å bytte til en annen førerprofil.

Alternativ 1:

1. Trykk på navnet på førerprofilen som vises på midtdisplayets overkant når displayet startes.
 - > Du ser en liste over valgbare førerprofiler.
2. Velg ønsket førerprofil.
3. Trykk på **Bekreft**.
 - > Førerprofilen er valgt, og systemet laster inn innstillingene i den nye førerprofilen.

Alternativ 2:

1. Trekk ned toppvinduet på midtdisplayet.
2. Trykk på **Profil**.
 - > Samme liste vises som for alternativ 1.
3. Velg ønsket førerprofil.
4. Trykk på **Bekreft**.
 - > Førerprofilen er valgt, og systemet laster inn innstillingene i den nye førerprofilen.

Relatert informasjon

- Førerprofiler (s. 121)
- Navigere i vinduene i midtdisplayet (s. 99)
- Endre navn på førerprofil (s. 123)
- Kople fjernnøkkelen til førerprofilen (s. 123)

Endre navn på førerprofil

Det er mulig å endre navn på de forskjellige førerprofilene som brukes i bilen.

1. Trykk på **Innstillinger** i toppvinduet på midt-displayet.
2. Trykk på **System → Førerprofiler**.
3. Velg **Rediger profil**.
 - > Det vises en meny der det er mulig å endre profilen.
4. Trykk i ruten **Profilnavn**.
 - > Du ser et tastatur, og det er mulig å endre navnet. Trykk på  for å slå av tastaturet.
5. Lagre navneendringen ved å trykke **Tilbake** eller **Lukk**.
 - > Nå er navnet endret.

NBI

Et profilnavn kan ikke begynne med mellomrom. Da vil det ikke bli lagret.

Relatert informasjon

- Velge førerprofil (s. 122)
- Tastaturet i midtdisplayet (s. 110)

Tilbakestille innstillinger i førerprofiler

Innstillinger som er lagret til en eller flere førerprofiler kan tilbakestilles når bilen står stille.

NBI

Fabrikktilbakestilling er bare mulig når bilen står stille.

1. Trykk på **Innstillinger** i toppvinduet.
2. Trykk på **System → Fabrikktilbakestilling → Tilbakestill personlige innstillinger**.
3. Velg et av alternativene: **Tilbakestill for aktiv profil**, **Tilbakestill for alle profiler** eller **Avbryt**.

Relatert informasjon

- Førerprofiler (s. 121)
- Tilbakestille innstillinger i midtdisplayet (s. 119)

Kople fjernnøkkelen til førerprofilen

Det er mulig å kople nøkkelen til en førerprofil. Slik velger du automatisk førerprofilen med alle innstillinger hver gang bilen brukes med den spesifikke nøkkelen.

Den første gangen fjernnøkkelen brukes, er den ikke koplet til en spesifikk førerprofil. Når bilen startes, aktiveres automatisk profilen **Gjest**.

Det er mulig å velge en førerprofil manuelt, uten å kople profilen sammen med nøkkelen. Ved opplåsing av bilen aktiveres den førerprofilen som sist var aktiv. Hvis nøkkelen en gang er koplet sammen med en førerprofil, trenger du ikke velge førerprofil når du bruker den spesifikke nøkkelen.

Kople fjernnøkkelen til en førerprofilen

Velg først hvilken profil som skal kobles til nøkkelen, hvis profilen som skal kobles ikke allerede er aktiv. Den aktive profilen kan deretter kobles til nøkkelen.

1. Trykk på **Innstillinger** i toppvinduet på midt-displayet.
2. Trykk på **System → Førerprofiler**.
3. Marker ønsket profil. Displayet skifter til startvinduet igjen. Profilen **Gjest** kan ikke koples sammen med en nøkkel.
4. Trekk ned toppvinduet igjen, og trykk på **Innstillinger → System → Førerprofiler → Rediger profil**.



- ◀ 5. Velg **Koble nøkkel** for å koble profilen til nøkkelen. Det er ikke mulig å kople en førerprofil til en annen nøkkel enn den som brukes i bilen akkurat nå. Hvis det er flere nøkler i bilen, vises teksten **Fant flere nøkler enn én. Sett nøkkelen du vil koble til i reserveleseren.**

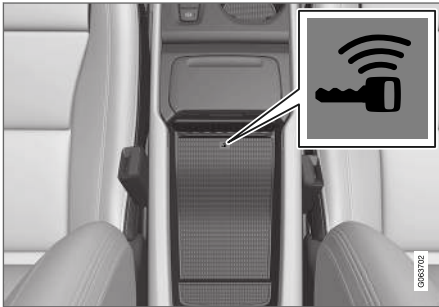

Plasseringen til reserveleseren i oppbevaringsrommet.

- > Når teksten **Profil koblet til nøkkel** vises, er nøkkelen og førerprofilen koplet sammen.
6. Trykk på **OK**.
- > Den aktuelle nøkkelen er nå koplet sammen med førerprofilen og vil være det så lenge alternativet for **Koble nøkkel** ikke er merket av.

Relatert informasjon

- Førerprofiler (s. 121)
- Endre navn på førerprofil (s. 123)
- Fjernkontroll (s. 211)

Melding på midtdisplayet

Midtdisplayet kan vise meldinger ved forskjellige hendelser for å informere eller hjelpe føreren.

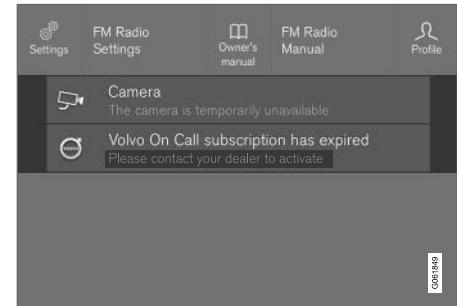

Melding i toppvinduet i midtdisplayet.

På midtdisplayet vises meldinger av lav prioritet for føreren.

De fleste meldingene vises over statusfeltet til midtdisplayet. Etter en stund, eller når problemet er avklart, forsvinner meldingen fra statusfeltet. Hvis en melding må lagres, legger den seg i toppvinduet på midtdisplayet.

Utformingen av meldingen kan variere, og den kan vises sammen med grafikk, symboler eller en knapp for å for eksempel aktivere/deaktivere en funksjon knyttet til meldingen.

Tilleggsmeldinger

I noen tilfeller vises en melding i et tilleggsvindu. Tilleggsmeldinger har høyere prioritet enn meldinger som vises i statusfeltet, og krever bekrefteelse/tiltak før de forsvinner. Meldinger som må lagres, legger seg i toppvinduet på midtdisplayet.

Relatert informasjon

- Håndtere meldinger i midtdisplayet (s. 125)
- Håndtere melding som er lagret fra midtdisplayet (s. 126)
- Melding på førerdisplayet (s. 89)

Håndtere meldinger i midtdisplayet

Meldingene i midtdisplayet behandles i vinduene til midtdisplayet.

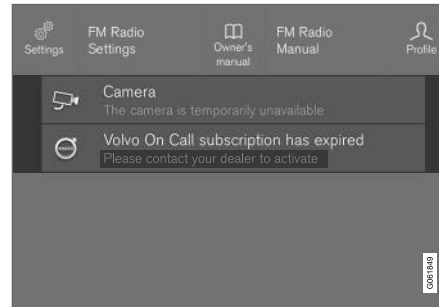

Melding i toppvinduet i midtdisplayet.

Enkelte meldinger på midtdisplayet har en knapp (eller flere knapper i tilleggsvinduer) for å f.eks. aktivere/deaktivere en funksjon knyttet til en melding.

Håndtere en ny melding

For meldinger med knapper:

- Trykk på knappen for å utføre tiltaket eller la meldingen slås av automatisk etter en stund.
 - > Meldingen forsvinner fra statusfeltet.

For meldinger uten knapper:

- Lukk meldingen ved å trykke på den, eller la meldingen lukkes automatisk etter en stund.
 - > Meldingen forsvinner fra statusfeltet.

Hvis en melding må lagres, legger den seg i toppvinduet på midtdisplayet.

Relatert informasjon

- Melding på midtdisplayet (s. 124)
- Håndtere melding som er lagret fra midtdisplayet (s. 126)
- Melding på førerdisplayet (s. 89)

Håndtere melding som er lagret fra midtdisplayet

Meldinger som er lagret fra fører- og midtdisplayet håndteres i begge tilfeller i midtdisplayet.

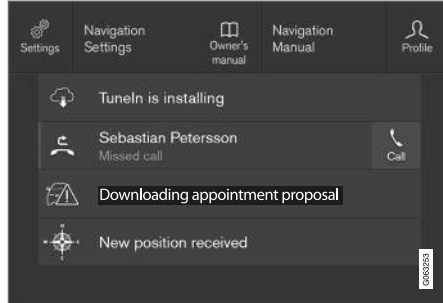

Lagrede meldinger og mulige valg i toppvinduet.

Meldingen som vises i midtdisplayet, og som må lagres, legges i toppvinduet i midtdisplayet.

Les lagret melding

1. Åpne toppvinduet i midtdisplayet.
 - > En liste med lagrede meldinger vises. Meldingen med en pil til høyre kan utvides.
2. Trykk på en melding for å utvide/minimere.
 - > Mer informasjon om meldingen vises på listen, og bildet til venstre i appen viser informasjon om meldingen i grafisk form.

Håndter lagret melding

Noen meldinger har en knapp for å f.eks. aktivere/deaktivere en funksjon som er koblet til meldingen.

- Trykk på knappen for å utføre tiltaket.

Lagrede meldinger i toppvinduet slettes automatisk når tenningen slås av.

Relatert informasjon

- Melding på midtdisplayet (s. 124)
- Håndtere meldinger i midtdisplayet (s. 125)
- Melding på førerdisplayet (s. 89)

Talekontroll¹⁹

Føreren kan talestyre enkelte funksjoner i mediespilleren, en Bluetooth-tilkoblet telefon, klimasystemet og Volvos navigasjonssystem*.

Talestyringen gir ekstra komfort og hjelper føreren til å ikke distraheres, slik at han eller hun kan konsentrere seg om kjøringen, veien og trafikksituasjonen.

ADVARSEL

Føreren har alltid det fulle ansvaret for å kjøre bilen på en sikker måte og overholde gjeldende trafikkregler.

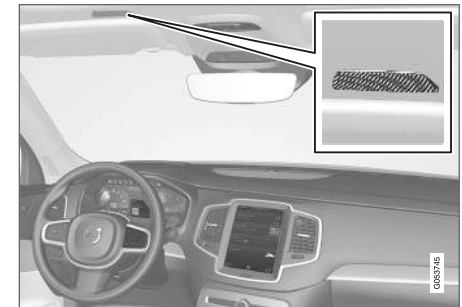

Mikrofon for talestyringen

Talestyring skjer i dialogform ved at brukeren sier kommandoen og får verbal respons fra systemet.

¹⁹ Gjelder enkelte markeder.

Talestyringssystemet bruker samme mikrofon som Bluetooth-enheter, og talestyringssystemets svar skjer via bilens høyttalere. I noen tilfeller vises også tekstmeldinger på førerdisplayet. Funksjoner styres med høyre knapperad i rattet, og innstillinger foretas via midtdisplayet.

Systemoppdatering

Talestyringssystemet blir hele tiden bedre. Hent oppdateringer for optimal funksjonalitet på support.volvocars.com.

Relatert informasjon

- Bruke talestyring (s. 127)
- Talestyre telefon (s. 128)
- Talestyre radio og medier (s. 129)
- Talestyre klimaanlegget (s. 176)
- Innstillinger for talestyring (s. 129)

Bruke talestyring²⁰





Trykk på rattknappen for talestyring  for å aktivere systemet og initiere en dialog med talekommandoer.

Vær oppmerksom på følgende:

- Snakk etter tonen, med normal stemme i vanlig tempo.
- Tal ikke mens systemet svarer (systemet oppfatter ikke kommandoer i dette tidsrommet).
- Unngå bakgrunnslyd i kupeen ved å ha dører, vinduer og panoramatak* lukket.

Talestyringen kan avbrytes hvis du:

- si "**Avbryt**".
- langt trykk på rattknappen for talestyring .

For å påskynde kommunikasjonen og hoppe over oppfordringer fra systemet, trykker du på rattknappen for talestyring , når systemstemmen taler, og si neste kommando.

Eksempel på talestyring

Trykk på , si "**Ring [fornavn] [etternavn] [nummerkategori]**" - ringer valt kontakt fra

kontaktlisten på telefonen. Hvis kontakten har flere telefonnumre (f.eks. hjem, mobil, arbeid), må riktig kategori angis.

Man trykker altså på  og sier "**Ring Robin Smidt mobil**".

Kommandoer/utsagn

Følgende kommandoer kan alltid brukes:

- "**Gjenta**" - repeterer den siste taleinstruksjonen i pågående dialog.
- "**Avbryt**" – avbryter dialogen.
- "**Hjelp**" – starter en hjelpedialog. Systemet svarer med kommandoer som kan brukes i en aktuell situasjon, en oppfordring eller et eksempel.

Kommandoer for spesifikke funksjoner, som telefon og radio, er beskrevet i de respektive avsnittene.

²⁰ Gjelder enkelte markeder.

« Tall

Tallkommandoer angis ulikt avhengig av hvilken funksjon som skal styres:

- **Telefon- og postnummer** skal sies siffer for siffer, f. eks. null tre en to to fire fire tre (03122443).
- **Husnummer** kan sies hver for seg eller i gruppe, f. eks. to to eller tjueto (22) På engelsk og nederlandsk kan flere grupper sies i sekvens, f. eks. tjueto tjueto (22 22). På engelsk kan også dobbel eller tredobbel brukes, f. eks. dobbel null (00). Nummer kan angis innenfor intervallet 0-2300.
- **Frekvenser** kan sies nittiåtte komma nittiåtte (98,8), ett hundre og fire komma to eller hundre og fire komma 2 (104,2).

Relatert informasjon

- Talekontroll (s. 126)
- Talestyre telefon (s. 128)
- Talestyre radio og medier (s. 129)
- Talestyre klimaanlegget (s. 176)
- Innstillinger for talestyring (s. 129)

Talestyre telefon²¹

Ring en kontakt, få meldingen opplest eller dikter en kort melding med talestyringskommandoen til Bluetooth-tilkoblet telefon.

Hvis du vil angi en kontakt i telefonboken, må talestyringskommandoen omfatte kontaktinformasjonen som er angitt i telefonboken. Hvis en kontakt, f.eks. **Robyn Smith** har flere telefonnumre, slik at også nummerkategorien angis, f.eks. **Hjem** eller **mobil**: "**Ring Robin Smidt mobil**".

Trykk på  og si en av de følgende kommandoene:

- "**Ring [kontakt]**" – ringer valgt kontakt fra telefonboken.
- "**Ring [telefonnummer]**" – ringer telefonnummer.
- "**Nylige anrop**" – viser samtalelisten.
- "**Les melding**" – meldingen leses opp. Hvis det finnes flere meldinger, må du velge hvilken melding som skal leses opp.
- "**Melding til [kontakt]**" - brukeren oppfordres til å si en kort melding. Deretter leses meldingen opp og brukeren kan velge å sende²² eller forandre meldingen. For denne funksjonen må bilen være koblet til internett.

Relatert informasjon

- Talekontroll (s. 126)
- Bruke talestyring (s. 127)
- Talestyre radio og medier (s. 129)
- Talestyre klimaanlegget (s. 176)
- Innstillinger for talestyring (s. 129)
- Internettilkoblet bil* (s. 478)

²¹ Gjelder enkelte markeder.

²² Bare enkelte telefoner kan sende meldinger via bilen. For kompatibilitet, se support.volvocars.com.

Talestyre radio og medier²³

Nedenfor følger kommandoer for talestyring av radio og mediespiller.

Trykk på  og si en av de følgende kommandoene:

- **"Media"** – starter en dialog for media og radio og viser eksempler på kommandoer.
- **"Spill [artist]"** – spiller musikk av valgt artist.
- **"Spill [meloditittel]"** – spiller valgt melodi.
- **"Spill [meloditittel] fra [album]"** – spiller valgt melodi fra valgt album.
- **"Spill [TV-kanalnavn]"** - starter valgt TV-kanal*²⁴.
- **"Spill [radiostasjon]"** – starter valgt radio-kanal.
- **"Still inn på [frekvens]"** – starter valgt radiofrekvens i aktivt radiobånd. Hvis ingen radiokilde er aktiv, startes FM-båndet som standard.
- **"Still inn på [frekvens] [frekvensbånd]"** – starter valgt radiofrekvens på valgt radiobånd.
- **"Radio"** – starter FM-radio.
- **"Radio FM"** – starter FM-radio.
- **"Radio AM"** – starter AM-radio.
- **"DAB"** – starter DAB-radio*.

- **"TV"** – starter avspilling fra TV*²⁴.
- **"USB"** – starter avspilling fra USB.
- **"iPod"** – starter avspilling fra iPod.
- **"Bluetooth"** – starter avspilling fra Bluetooth-tilkoplede mediekilde.
- **"Lignende musikk"** – spiller musikk fra USB-tilkoblede enheter, som ligner den musikken du alt spiller.

Relatert informasjon

- Talekontroll (s. 126)
- Bruke talestyring (s. 127)
- Talestyre telefon (s. 128)
- Talestyre klimaanlegget (s. 176)
- Innstillinger for talestyring (s. 129)

Innstillinger for talestyring²⁵

Her velges innstillinger for talestyringssystemet.

Innstillinger → System → Talestyring

Det er mulig å foreta innstillinger innen følgende områder:

- **Gjenta talekommando**
- **Kjønn**
- **Talehastighet**

Lydinnsstillinger

Velg lydinnsstillinger under:

Innstillinger → Lyd → Systemvolumer → Talestyring

Språkinnstillinger

Talestyring er ikke mulig for alle språk. Tilgjengelige språk for talestyring er merket med et ikon i språklisten - .

Bytte av språk har også effekt i meny-, meldings- og hjelpetekster.

Innstillinger → System → Systemspråk og enheter → Systemspråk

²³ Gjelder enkelte markeder.

²⁴ Gjelder enkelte markeder.

²⁵ Gjelder enkelte markeder.

◀◀ **Relatert informasjon**

- Talekontroll (s. 126)
- Bruke talestyring (s. 127)
- Talestyre telefon (s. 128)
- Talestyre klimaanlegget (s. 176)
- Talestyre radio og medier (s. 129)
- Lydinnstillinger (s. 446)
- Endre systemspråk (s. 116)

BELYSNING

Hovedlysbytter

De forskjellige lysbryterne styrer både utvendig og innvendig belysning. Med venstre rattspak aktiveres og justeres utvendig belysning. Styrken på det innvendige lyset justeres med tommelhjulet på instrumentpanelet.

Utvendige lys

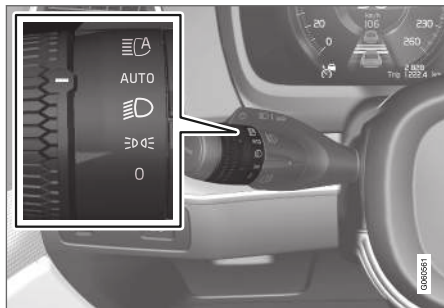

Dreiering i venstre rattspak.

Når bilens elektriske anlegg er i tenningsstillingen II eller bilen er i gang, gjelder følgende funksjoner for de forskjellige stillingene til bryteren:

Posisjon	Betydning
0	Kjørellys. Fjernlysblink kan brukes.
	Kjørellys og posisjonslys. Parkeringslys når bilen er parkert. ^A Fjernlysblink kan brukes.
	Nærlys og parkeringslys. Fjernlys kan aktiveres. Fjernlysblink kan brukes.
AUTO	Kjørellys og parkeringslys i dagslys. Nærlys og parkeringslys ved svakt dagslys eller i mørket, eller når tåkelys foran* og/eller bak er aktivert. Funksjonen "Automatisk frontlys" kan aktiveres. Fjernlys kan aktiveres når nærlyset er tent. Fjernlysblink kan brukes.
	Automatisk fjernlys på/av.

^A Hvis bilen er i gang, men står i ro, kan dreieringen stilles på fra en annen stilling for innkobling av bare parkeringslyset istedenfor annen belysning.

Volvo anbefaler at posisjonen **AUTO** brukes når bilen kjører.

ADVARSEL

Bilens lyssystem kan ikke i alle situasjoner avgjøre når dagslyset er for svakt eller tilstrekkelig sterkt, f.eks. ved tåke og regn.

Føreren er alltid ansvarlig for at bilen kjøres med trafiksikkert lys og i samsvar med gjeldende trafikkbestemmelser.

Tommelhjul i instrumentpanelet



Ratt (til venstre) for justering av lysstyrken i kupeen.

Relatert informasjon

- Justere lysfunksjoner via midtdisplet (s. 133)
- Innvendig belysning (s. 142)
- Parkeringslys (s. 133)

- Bruke blinklys (s. 137)
- Bruke fjernlys (s. 135)
- Nærlys (s. 135)
- Tåkelys/kurvelys* (s. 139)
- Tåkelys bak (s. 139)
- Aktive kurvelys* (s. 138)
- Bremselys (s. 140)
- Nødbremselys (s. 140)
- Varselblinklys (s. 141)

Justere lysfunksjoner via midtdisplayet

Flere lysfunksjoner kan justeres og aktiveres via midtdisplayet, for eksempel fjernlys, ledelys og trygghetsbelysning.

1. Trykk på **Innstillinger** i toppvinduet.
2. Trykk på **My Car** → **Lamper og belysning**.
3. Velg **Utvendige lys** eller **Innvendige lys**.

Relatert informasjon

- Hovedlysbryter (s. 132)
- Automatisk fjernlys (s. 136)
- Bruke ledelys (s. 141)
- Sikkerhetsbelysning (s. 142)
- Bruke blinklys (s. 137)
- Åpne innstillinger i midtdisplay (s. 116)
- Funksjonsvindu i midtdisplay (s. 106)

Parkeringslys

Parkeringslys kan brukes for at andre trafikanter skal se bilen hvis den stopper eller står parkert. Parkeringslysene tennes med rattspakens dreiering.

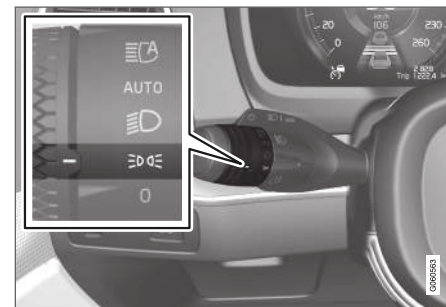

Rattspakens dreiering i stilling for parkeringslys.

Sett bryteren i posisjon **☰☰☰** - parkeringslysene tennes (skiltlyset tennes samtidig).

Hvis bilens elektriske anlegg er i tenningsposisjon **II** eller bilen er i gang, lyser kjørelýset i stedet for parkeringslys foran. Når dreieringen er i denne posisjonen, er posisjonslysene på uansett hvilken tenningsposisjon bilens elektriske anlegg er i.

Hvis bilen er i gang, men står i ro, kan dreieringen stilles på parkeringslys **☰☰☰** fra en annen stilling for innkobling av bare parkeringslyset istedenfor annen belysning.



- ◀ Ved kjøring i mer enn 30 sekunder i max 10 km/t (ca 6 mph) eller om hastigheten overstiger 10 km/t (ca 6 mph) tennes varsellys. Føreren bør vri til en annen innstilling enn 

Når det er mørkt ute og bakluken åpnes, tennes de bakre parkeringslysene (hvis de ikke allerede er tent) for å varsle personer som befinner seg bak bilen. Dette skjer uansett hvilken posisjon bryteren står i eller hvilken tenningsposisjon bilens elektriske system er i.

Relatert informasjon

- Hovedlysbyter (s. 132)
- Tenningsposisjoner (s. 383)

Kjørelys

Bilen har sensorer som registrerer lysforholdene i omgivelsene. Med rattspakens dreiering i posisjon **0**,  eller **AUTO** og når bilens elektriske system er i tenningsposisjon **II** eller bilen er i gang, lyser kjørelyset. I stillingen **AUTO** skifter lyktene automatisk til nærlys ved svakt dagslys eller mørke.

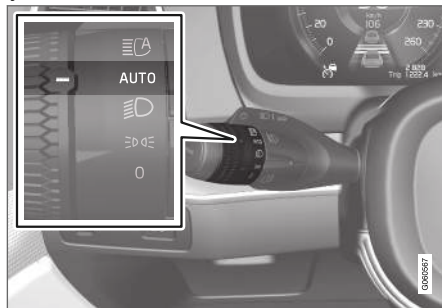

Rattspaken vridd til posisjon **AUTO**.

Med rattspakens dreiering i stillingen **AUTO** lyser kjørelyset (DRL - 1) når bilen kjøres i dagslys. Bilen skifter automatisk belysningen fra kjørellys til nærlys i svakt dagslys og mørke. Skifte til nærlys skjer også hvis tåkelys foran* og/eller bak aktiveres.

ADVARSEL

Systemet er et hjelpemiddel for å spare energi. Det kan ikke alltid avgjøre når dagslyset er for svakt eller tilstrekkelig sterkt. Dette gjelder for eksempel ved tåke og regn.

Føreren er alltid ansvarlig for at bilen kjøres med trafikksikkerhetsmessig riktige lys og i samsvar med gjeldende trafikkbestemmelser.

Relatert informasjon

- Hovedlysbyter (s. 132)
- Tenningsposisjoner (s. 383)
- Nærlys (s. 135)

¹ Daytime Running Lights

Nærlys

Ved kjøring med rattspakens dreiering i stillingen **AUTO** aktiveres nærlyset automatisk i svakt dagslys eller mørke, når bilens elektriske system er i tenningsmodus **II** eller når bilen er i gang.

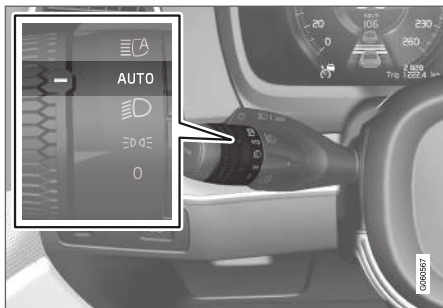

Rattspaken vridd til posisjon **AUTO**.

Når rattspaken vris til posisjon **AUTO** aktiveres også nærlyset automatisk hvis:

- tåkelys foran* aktiveres
- tåkelys bak aktiveres
- tåkelys foran og bak aktiveres.

Med rattspakens dreiering i posisjon , lyser alltid nærlyset når bilens elektriske system er i tenningsposisjon **II** eller bilen er i gang.

Tunneldetektering

Bilen merker når den kjøres inn i en tunnel, og skifter fra kjørellys til nærlys.

Legg merke til at dreieringen i venstre rattspak må stå i posisjonen **AUTO** for at tunneldetektering skal fungere.

Relatert informasjon

- Hovedlysbryter (s. 132)
- Tenningsposisjoner (s. 383)
- Kjørellys (s. 134)

Bruke fjernlys

Fjernlysene manøvreres med den venstre rattspaken. Fjernlys er bilens sterkeste belysning, og bør brukes for å få bedre sikt ved kjøring i mørket, så lenge det ikke blander andre trafikanter.

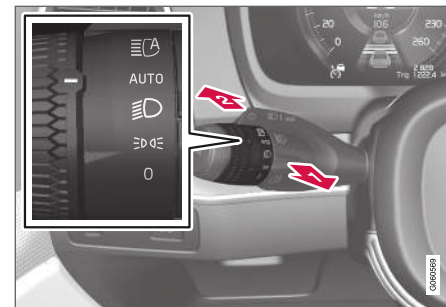

Rattspake med dreiering.

Fjernlysblink

 Før rattspaken litt bakover til posisjonen for fjernlysblink. Fjernlyset lyser til spaken slippes.

« Fjernlys

- ➔ Fjernlyset kan aktiveres når rattspakens dreiering står i posisjonen **AUTO**² eller . Sett på fjernlyset ved å føre rattspaken forover. Deaktiver ved å føre rattspaken bakover.

Når fjernlyset er aktivert, lyser symbolet  i førerdisplayet.

Relatert informasjon

- Hovedlysbyter (s. 132)
- Automatisk fjernlys (s. 136)

Automatisk fjernlys

Automatisk fjernlys er en funksjon som med en kameraføler i overkanten av frontruten oppdager frontlys fra møtende trafikk eller baklys fra forankjørende kjøretøyer, og veksler da fra nærlys til fjernlys.

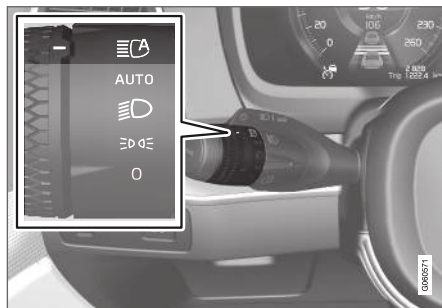

Automatisk fjernlys aktiveres med dreiering på rattspaken i stillingen **AUTO**.

Funksjonen kan også ta hensyn til gatebelysningen. Når kameraføleren ikke lenger ser noe kjøretøy som kommer imot eller kjører foran, slås fjernlyset på igjen.

Funksjonen kan aktiveres ved mørkekjøring når bilens hastighet er ca. 20 km/t (ca.12 mph) eller høyere.

Deaktivering av automatisk fjernlys når fjernlyset er på, medfører at belysningen stilles om til nærlys umiddelbart.

Når det automatiske fjernlyset er aktivert, lyser symbolet  hvitt på førerdisplayet.

Når fjernlyset er tent, lyser symbolet blått.

Bil med LED³-frontlys*

Har det aktive fjernlysets på/av-funksjon⁴, går belysningen til fjernlys noen sekunder etter at kameraføleren ikke lenger registrerer møtende trafikks frontlys eller foroverkjørende kjøretøys baklys.

Belysningen går tilbake til fullt fjernlys noen sekunder etter at kameraføleren ikke lenger registrerer frontlys fra møtende trafikk eller baklys fra forankjørende kjøretøyer.

² Når nærlyset er slått på.

³ Lysdiode (Light Emitting Diode)

⁴ Avhengig av bilens utstyrsnivå.

Begrensninger for automatisk fjernlys

Kamerasensoren som funksjonen er basert på, har begrensninger.



Hvis dette symbolet vises sammen

med meldingen **Aktive frontlys**

Midlertidig utilgjengelig på førerdispleyet, må endring mellom nær- og fjernlys gjøres manuelt. Rattspakens dreiering kan likevel stå i posisjon **AUTO**. Symbolet  slukker når meldingen vises.



Det samme gjelder hvis symbolet vises sammen med meldingen

Frontrutefølger Føler blokkert, se førerveiledningen.

Automatisk fjernlys kan være midlertidig utilgjengelig, f.eks. i situasjoner med tett tåke eller kraftig regn. Når automatisk fjernlys blir tilgjengelig igjen eller frontrutefølgerne ikke lenger er tildekket, fjernes meldingen, og symbolet  vises.

ADVARSEL

Automatisk fjernlys er et hjelpemiddel for å oppnå best mulig lys ved gunstige forhold.

Føreren er alltid ansvarlig for å veksle manuelt mellom nær- og fjernlys når trafikksituasjoner eller værforhold krever det.

Relatert informasjon

- Hovedlysbytter (s. 132)
- Bruke fjernlys (s. 135)

- Begrensninger for kameraenhet (s. 312)

Bruke blinklys

Bilens blinklys kontrolleres med venstre rattspake. Blinklysene blinker tre ganger eller kontinuerlig, avhengig av hvor langt opp eller ned spaken føres.

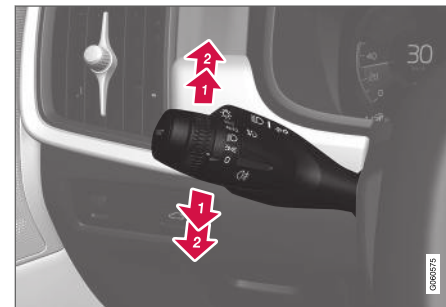

Blinklys.

Kort blinkesekvens

- 1 Før rattspaken opp eller ned til første posisjon, og slipp. Blinklysene blinker tre ganger. Funksjonen kan aktiveres/deaktiveres via midtdispleyet.



i NBI

- Den automatiske blinkesekvensen kan avbrytes ved at rattspaken straks føres i motsatt retning.
- Hvis symbolet for blinking i førerdisplayet blinker fortere enn normalt - se melding i førerdisplayet.

Kontinuerlig blinkesekvens

2 Før rattspaken opp eller ned til sluttposisjonen.

Spaken stopper i sin posisjon og føres tilbake for hånd, eller automatisk av rattbevegelsen.

Relatert informasjon

- Varselblinklys (s. 141)
- Justere lysfunksjoner via midtdisplayet (s. 133)
- Bytte blinklyspære bak (s. 556)

Aktive kurvelys*

Aktive kurvelys gir maksimal belysning i kurver og kryss. Bil med LED⁵-frontlys* kan ha aktive kurvelys. Det er avhengig av bilens utstyrsnivå.



Lysbilde med funksjonen deaktivert (venstre) henholdsvis aktivert (høyre).

De aktive kurvelysene følger rattbevegelsen for å gi maksimal belysning i kurver og veikryss, kan dermed gi føreren bedre oversikt.

Funksjonen aktiveres automatisk når bilen startes. Ved feil i funksjonen, lyser symbolet  i førerdisplayet samtidig som førerdisplayet viser en forklarende tekst.

Funksjonen er bare aktiv i svakt dagslys eller mørke og bare når bilen er i bevegelse eller nærløst lyser.

Deaktivere/aktivere funksjonen

Funksjonen, som er aktivert når bilen leveres fra fabrikken, kan deaktiveres og aktiveres via midtdisplayets funksjonsvindu:



Trykk på knappen **Aktive kurvelys**.

Relatert informasjon

- Justere lysfunksjoner via midtdisplayet (s. 133)
- Tåkelys/kurvelys* (s. 139)



⁵ Lysdiode (Light Emitting Diode)

Tåkelys/kurvelys*

Tåkelysene foran gir sterkere lys enn nærlysene, og er derfor ekstra effektive i tåke.



Knapp for tåkefrontlys.

Tåkebaklyset kan slås på når tenningsposisjon II er aktiv eller bilen er i gang samt rattspakens dreiering er i posisjon **AUTO**,  eller .

Trykk på knappen for å aktivere og deaktivere. Symbolet  på førerdisplayet lyser når tåkelysene er tent.

Tåkelysene foran slukkes automatisk når startbryteren dreies med urviseren for å slå av bilen eller når rattspakens dreiering settes i stillingen **0**.

NBI

Det er forskjellige bestemmelser om bruk av tåkelys i ulike land.

Kurvelys*

Tåkelysene kan omfatte funksjonen kurvelys, som midlertidig lyser opp området rett foran bilen i den retningen rattet dreies i krappe kurver eller i den retningen blinklys brukes.

Funksjonen aktiveres i svakt dagslys eller mørke når rattspakens dreiering er i posisjon **AUTO** eller  og bilens hastighet er under ca. 30 km/t (ca.20 mph).

Dessuten tennes begge kurvelysene som en utfylling til baklyset ved rygging.

Funksjonen, som er aktivert når bilen leveres fra fabrikken, kan aktiveres og deaktiveres via midtdisplayet.

Relatert informasjon

- Hovedlysbryter (s. 132)
- Tenningsposisjoner (s. 383)
- Tåkelys bak (s. 139)
- Aktive kurvelys* (s. 138)
- Justere lysfunksjoner via midtdisplayet (s. 133)

Tåkelys bak



Tåkelyset bak lyser vesentlig sterkere enn vanlige baklykter og bør bare brukes ved nedsatt sikt på grunn av tåke, snø, røyk eller støv, for at andre trafikanter på et tidlig stadium skal kunne se kjøretøy foran.



Knapp for tåkelys bak.

Tåkebaklyset bak består av en lampe bak på førersiden på bilen.

Tåkelys bak kan bare tennes når:

- tenningsposisjon II er aktiv eller motoren er i gang, samt rattspakens dreiering er stilt til posisjon **AUTO** eller 
- rattspaken er stilt til posisjon  og tåkebaklysene er tent.

Trykk på knappen for på/av. Symbolet  på førerdisplayet lyser når tåkebaklyset er tent.



◀◀ Tåkelys bak slås av automatisk når:

- startbryteren dreies med urviseren for å slå av bilen eller når rattspakens dreiering settes i stillingen **0**
- rattspaken er stilt til posisjon **☞☛** og tåkebaklysene er av.

NBI

Det er forskjellige bestemmelser om bruk av tåkebaklys i ulike land.

Relatert informasjon

- Hovedlysbryter (s. 132)
- Tåkelys/kurvelys* (s. 139)
- Tenningsposisjoner (s. 383)
- Skifte tåkelyspære bak (s. 558)

Bremselys

Bremselyset tennes automatisk ved nedbremsing.

Bremselyset tennes når du trykker ned brems pedalen. Det slås også på når bilen bremses automatisk av et førerstøttesystem.

Relatert informasjon

- Nødbremselys (s. 140)
- Bremsfunksjoner (s. 386)
- Bytte bremselyspære (s. 557)

Nødbremselys

Nødbremselys aktiveres for å gjøre bakenforkjørende kjøretøy oppmerksom på en kraftig oppbremsing.

Funksjonen innebærer at bremselyset blinker istedenfor - som ved normal bremsing - å lyse hele tiden.

Nødbremselyset aktiveres ved kraftig oppbremsing eller hvis ABS-systemet aktiveres i høye hastigheter.

Når føreren slipper bremsen etter nedbremsing til lav hastighet, går bremselyset tilbake til normalt lys.

Samtidig aktiveres varselblinklysene på bilen. Disse blinker til føreren akselererer bilen til en høyere hastighet eller slår av varselblinklysene.

Relatert informasjon

- Bremselys (s. 140)
- Fotbrems (s. 387)
- Varselblinklys (s. 141)

Varselblinklys

Varselblinklysene advarer andre trafikanter ved at alle blinklysene på bilen aktiveres samtidig. Funksjonen kan brukes til å advare ved trafikkfare.

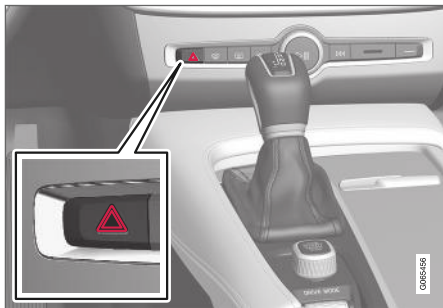

Knapp for varselblinklys.

Trykk inn knappen for å aktivere varselblinklysene.

Varselblinklysene aktiveres automatisk når bilen har blitt bremsset ned så kraftig at nødbremselyset har blitt aktivert og hastigheten er lav. Varselblinklysene begynner å blinke etter at nødbremselysene har sluttet å blinke, og deaktiveres da automatisk når en begynner å kjøre igjen eller deaktiveres hvis knappen trykkes inn.

i NBI

Bestemmelser for bruk av varslingsblinklys kan variere fra land til land.

Relatert informasjon

- Nødbremselys (s. 140)
- Bruke blinklys (s. 137)

Bruke ledelys

En del av den utvendige belysningen kan være tent og fungere som ledelys etter at bilen er blitt låst.

Aktivere funksjonen:

1. Slå av bilen.
2. Før venstre rattspak forover mot instrumentpanelet, og slipp.
3. Gå ut av bilen og lås døren.

Når funksjonen er aktivert, lyser et symbol i førerdisplayet, parkeringslys, lys på utvendige håndtak* og nummerskiltlyset.

Tiden for hvor lenge ledebelysningen skal være tent, kan stilles inn via midtdisplayet.

Relatert informasjon

- Justere lysfunksjoner via midtdisplayet (s. 133)
- Sikkerhetsbelysning (s. 142)

Sikkerhetsbelysning

Sikkerhetsbelysningen slås på når bilen låses opp og brukes til å slå på bilens belysning fra avstand.

Funksjonen aktiveres når fjernnøkkelen brukes til opplåsing. Da lyser parkeringslys, lys på utvendige håndtak*, nummerskiltlys, innvendige taklys og gulvbelysning samt bagasjeromslysene. Hvis en dør åpnes innenfor aktiveringstiden, forlenges tiden for belysning i utvendige håndtak* og den innvendige belysningen.

Funksjonen kan aktiveres og deaktiveres via midtdisplayet.

Relatert informasjon

- Justere lysfunksjoner via midtdisplayet (s. 133)
- Bruke ledelys (s. 141)
- Fjernkontroll (s. 211)

Innvendig belysning

Interiøret er utstyrt med forskjellige typer lys for å forbedre opplevelsen. Disse lysene er blant annet leselamper, hanskeromsllys og bakkebelysning.

All belysning i kupeen kan slås på og av manuelt minst 5 minutter etter følgende:

- bilen er slått av og det elektriske systemet er i tenningsposisjon **0**
- bilen er låst opp, men ikke startet.

Fremre takbelysning



Brytere i takkonsollen for fremre leselamper og kupébelysning.

- 1 Leselampe venstre side
- 2 Kupébelysning
- 3 Automatikk for kupébelysning
- 4 Leselampe høyre side

Leselys

Leselampene på høyre og venstre side slå spå eller av med et kort trykk på tilhørende knapp i takkonsollen. Lysstyrken justeres ved å holde knappen inne.

Kupébelysning

Gulvbelysningen og takbelysningen tennes eller slukkes med et kort trykk på knappen i takkonsollen.

Automatikk for kupébelysning

Automatikken aktiveres med et kort trykk på **AUTO**-knappen i takkonsollen. Når automatikken er aktivert, lyser lysindikatoren i knappen og kupébelysningen tennes og slukkes som beskrevet nedenfor.

Kupébelysningen:

- tennes når bilen låses opp, og når den slås av
- slukkes når bilen startes eller låses
- slås på eller av når en sidedør åpnes eller lukkes.
- er på i to minutter hvis en av sidedørene er åpen.

Bakre takbelysning*

Bak i bilen er det leselys som også brukes som kupébelysning.



Leselamper over baksetet.



I bil med panoramatak* er det to lampeenheter, en på hver side av taket.

Leselampene slås på og av med et kort trykk på lampens knapp. Lysstyrken justeres ved å holde knappen inne.

Hanskeromsbelysning

Hanskeromsbelysningen slås på eller av når luken åpnes eller lukkes.

Speilbelysning i solskjermen*

Belysningen til speilet i solskjermen slås på eller av når lokket åpnes eller lukkes.

Bakkebelysning*

Bakkebelysningen tennes og slukkes for dører som åpnes eller lukkes.

Belysning i lasterom

Belysningen i bagasjerommet slås på eller av når bakluken åpnes eller lukkes.

Dekorbelysning

Det omgivende lyset tennes når man åpner dørene, og slukkes når bilen låses. Dekorbelysningens lysstyrke kan tilpasses i midtdisplayet, og kan finjusteres med tommelhjulet i instrumentpanelet.

Stemningslys*

Bilen har lysdioder som gjør det mulig å endre farge på lyset. Denne belysningen er tent når bilen er i gang. Stemningslyset kan tilpasses i midtdisplayet, og kan finjusteres med tommelhjulet i instrumentpanelet.

Belysning i oppbevaringsrom i dører

Belysningen i oppbevaringsrommene i dørene tennes når man åpner dørene, og slukkes når

bilen låses. Lysstyrken kan finjusteres med tommelhjulet på instrumentpanelet.

Belysning i fremre koppholder i tunnelkonsollen

Belysningen i fremre koppholder tennes når bilen låses opp og slukkes når bilen låses. Lysstyrken kan finjusteres med tommelhjulet på instrumentpanelet.

Relatert informasjon

- Justere innvendig belysning (s. 144)
- Hovedlysbytter (s. 132)
- Tenningsposisjoner (s. 383)
- Kupeens interiør (s. 526)

Justere innvendig belysning

Belysningen i bilen tennes til ulike tider avhengig av tenningsstillingen. Den innvendige belysningen kan justeres med et tommelhjul i instrumentpanelet, og enkelte lysfunksjoner kan også justeres via midtdisplayet.



Med tommelhjulet på instrumentpanelet ved rattet justeres lysstyrken på displaybelysningen, knappbelysningen, omgivelseslyset og stemningslyset*

Justere omgivelses-/dekorlys

1. Trykk på **Innstillinger** i toppvinduet på midtdisplayet.
2. Trykk på **My Car → Lamper og belysning → Innvendige lys**.
3. Velg mellom følgende innstillinger:
 - Under **Intensitet på utelys** velger du mellom **Av**, **Lav** og **Høy**.
 - Under **Nivå på utelys**, velger du mellom **Redus.** og **Full**.

Justere stemningslys*

Bilen har lysdioder som gjør det mulig å endre farge på lyset. Denne belysningen er tent når bilen er i gang.

Endre lysstyrken

1. Trykk på **Innstillinger** i toppvinduet på midtdisplayet.
2. Trykk på **My Car → Lamper og belysning → Innvendige lys → Kupélys**.
3. Under **Intensitet på kupélys** velger du mellom **Av**, **Lav** og **Høy**.

Endre farge på lyset

1. Trykk på **Innstillinger** i toppvinduet på midtdisplayet.
2. Trykk på **My Car → Lamper og belysning → Innvendige lys → Kupélys**.
3. Velg mellom **Etter temperatur** og **Etter farge** for å endre lysstyrken.

Ved valg **Etter temperatur** endres lysstyrken etter innstilt kupétemperatur.

Ved valg **Etter farge** kan underkategorien **Temafarger** benyttes for å justere lyset enda mer.

Relatert informasjon

- Innvendig belysning (s. 142)
- Justere lysfunksjoner via midtdisplayet (s. 133)
- Tenningsposisjoner (s. 383)

RUTER, GLASS OG SPEIL

Vinduer og speil

I bilen er det brytere for ruter, glass og speil. Noen av rutene på bilen er forsterket med laminering.

Laminert glass

Frontruten og panoramataket er utstyrt med* laminert glass. Glasset er forsterket, noe som gir bedre tyveribeskyttelse og forbedret lydisolering i kupeen. For enkelte andre glassflater er det laminert glass som tilleggsutstyr.



Symbolet vises på de vinduene som er laminert¹/>

Relatert informasjon

- Klemsikring for vinduer og solgardiner (s. 146)
- Panoramatak* (s. 152)
- Vindusheiser (s. 147)
- Bakspeil (s. 149)
- Bruke vindusviskere (s. 156)
- Bruke frontrute- og lyktespyler (s. 158)
- Aktivere og deaktivere elektrisk frontruteoppvarming* (s. 193)
- Aktivere og deaktivere elektrisk oppvarming av bakrute og sidespeil (s. 194)

¹ Gjelder ikke frontruten og panoramataket*, som alltid er laminert, og derfor mangler dette symbolet.

² Vi anbefaler at du kontakter et autorisert Volvo-verksted.

Klemsikring for vinduer og solgardiner

Alle vinduer og all solskjerming* som betjenes elektrisk, har klemsikring som utløses hvis de blokkeres av et objekt ved åpning eller lukking. Ved blokkering stopper bevegelsen, og snur deretter automatisk til ca. 50 mm (ca. 2 tommer) fra den blokkerte stillingen (alternativt til helt åpen ventilasjonsstilling).

Hvis klemsikringen er utløst, er det likevel mulig å betjene en gang til i samme retning uten klemsikring, hvis dette gjøres innen 10 sekunder etter at klemsikringen ble utløst. Det er også mulig å forsere klemsikringen når lukking har blitt avbrutt f.eks. ved isdannelse, ved å trykke kontinuerlig på knappen til lukket stilling.

⚠ ADVARSEL

Hvis startbatteriet kobles fra, må funksjonen for automatisk åpning og lukking gjenopprettes for å fungere riktig. Tilbakestilling er nødvendig for at klemmebeskyttelsen skal fungere.

Relatert informasjon

- Tilbakestillingssekvens for klemmebeskyttelse (s. 146)
- Manøvrere vindusheiser (s. 147)
- Panoramatak* (s. 152)

Tilbakestillingssekvens for klemmebeskyttelse

Hvis det skulle oppstå et problem med de elektriske vindusheisene, er det mulig å teste en tilbakestillingssekvens.

⚠ ADVARSEL

Hvis startbatteriet kobles fra, må funksjonen for automatisk åpning og lukking gjenopprettes for å fungere riktig. Tilbakestilling er nødvendig for at klemmebeskyttelsen skal fungere.

Kontakt et verksted hvis problemet vedvarer eller det gjelder panoramatak eller takluke.²

Tilbakestill vindusheis

1. Begynn med vinduet i lukket stilling.
2. Beveg deretter vinduet tre ganger opp mot lukket stilling i manuell innstilling.
 - > Systemet initieres automatisk.

Relatert informasjon

- Klemsikring for vinduer og solgardiner (s. 146)
- Manøvrere vindusheiser (s. 147)

Vindusheiser

Vindusheisene betjenes med bryterpanelene i dørene. Førerdøren har bryteren for betjening av alle vinduer, samt for aktivering av barnesikringen.

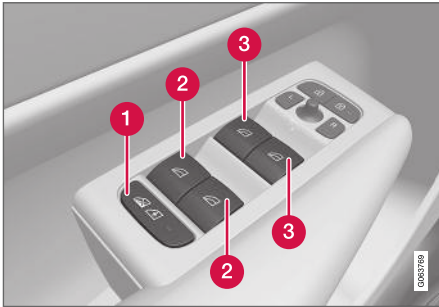

Bryterpanel i førerdør.

- 1 Elektrisk barnesikring* som deaktiverer bryterne i bakdørene for å hindre at dørene eller vinduene åpnes innenfra.
- 2 Bryter for bakre vindu.
- 3 Bryter for fremre vindu.

Vindusheisene er utstyrt med klemmebeskyttelse. Hvis det oppstår problemer med klemmebeskyttelsen, kan en tilbakestillingssekvens prøves.

⚠ ADVARSEL

De bevegelige delene kan komme til å klemme barn, andre passasjerer eller gjenstander.

- Hold alltid øye med rutene når de åpnes eller lukkes.
- Ikke la barn leke med bryterne.
- La aldri barn være alene i bilen.
- Pass på at strømmen til vindusheisene alltid brytes ved å sette bilens elektriske system i tenningsposisjon **0**, og ta deretter med fjernkontrollnøkkelen når bilen forlates.
- Strekk aldri noen gjenstander eller kroppsdeler ut gjennom rutene, heller ikke når bilens elektriske anlegg er slått helt av.

Relatert informasjon

- Manøvrere vindusheiser (s. 147)
- Klemsikring for vinduer og solgardiner (s. 146)
- Tilbakestillingssekvens for klemmebeskyttelse (s. 146)

Manøvrere vindusheiser

Alle vindusheisene kan styres med bryterpanelet i førerdøren. Bryterpanelene i de andre dørene styrer de respektive vindusheisene.

Vindusheisene er utstyrt med klemmebeskyttelse. Hvis det oppstår problemer med klemmebeskyttelsen, kan en tilbakestillingssekvens prøves.

⚠ ADVARSEL

De bevegelige delene kan komme til å klemme barn, andre passasjerer eller gjenstander.

- Hold alltid øye med rutene når de åpnes eller lukkes.
- Ikke la barn leke med bryterne.
- La aldri barn være alene i bilen.
- Pass på at strømmen til vindusheisene alltid brytes ved å sette bilens elektriske system i tenningsposisjon **0**, og ta deretter med fjernkontrollnøkkelen når bilen forlates.
- Strekk aldri noen gjenstander eller kroppsdeler ut gjennom rutene, heller ikke når bilens elektriske anlegg er slått helt av.



Regulering av vindusheiser.

- 1** Regulering uten automatikk. Før en av bryterne lett oppover eller nedover. Vindusheisene går opp eller ned så lenge bryteren holdes i posisjon.
- 2** Regulering med automatikk. Før én av bryterne opp eller ned til sluttposisjonen, og slipp. Vinduet kjøres automatisk til sluttposisjonen.

For at vindusheisene skal kunne brukes, må teningsposisjonen være **I** eller **II**. Etter at bilen er slått av, kan vindusheisene kjøres i noen minutter etter at tenningen er slått av, men ikke etter at en dør er åpnet. Kun ett bryterpanel kan manøvreres om gangen.

Det kan også manøvreres ved hjelp av fjernnøkkel, nøkkelfri åpning* med dørhåndtak eller med sentrallåsknappen.

⚠ ADVARSEL

Kontroller at ingen barn eller andre passasjerer kommer i klem når alle rutene lukkes med:

- nøkkelfri lukking*
- sentrallåsknappen
- fjernnøkkel.

i NBI

En måte å dempe den pulserende vindstøyen på når de bakre sidevinduene er åpne, er å også åpne de fremre sidevinduene litt.

i NBI

Vinduene kan ikke åpnes ved hastighet over ca. 180 km/t (ca. 112 mph), men de kan lukkes.

Det er alltid førerens ansvar å følge gjeldende trafikkregler.

Relatert informasjon

- Vindusheiser (s. 147)
- Klemsikring for vinduer og solgardiner (s. 146)
- Tilbakestillingssekvens for klemmebeskyttelse (s. 146)
- Låse og låse opp uten nøkkel* (s. 234)

- Låse og låse opp med fjernbetjent sentrallås (s. 213)
- Lås og låse opp fra innsiden av bilen (s. 237)

Bakspeil

Det innvendige speilet og sidespeilene brukes for at føreren skal få bedre oversikt bakover.

Kupéspeil

Det innvendige bakspeilet justeres enkelt ved at det vinkles for hånd. Det innvendige bakspeilet kan være utstyrt med HomeLink* automatisk avblending* og kompass*.

Utvendige sidespeil

⚠ ADVARSEL

Begge speilene er av buet for å gi god oversikt. Gjenstander kan se ut til å være lengre borte enn de virkelig er.

De utvendige bakspeilene justeres med spaken på bryterpanelet i førerdøren. Flere automatiske innstillinger kan også kobles til minnefunksjonsknappene for det elektrisk betjente setet*.

Relatert informasjon

- HomeLink®* (s. 439)
- Kompass* (s. 443)
- Justere avblendingen av sidespeilene (s. 149)
- Vinkling av sidespeilene (s. 150)
- Lagre minnefunksjon i forsete med elektrisk betjening* (s. 164)

- Aktivere og deaktivere elektrisk oppvarming av bakrute og sidespeil (s. 194)

Justere avblendingen av sidespeilene

Hvis det kommer inn sterkt lys bakfra, kan det reflekteres i sidespeilene og blende føreren. Blend av ved forstyrrende lys bakfra.

Manuell nedblending

Kupéspeilet kan nedblendes med en bryter nederst på speilet.



1 Reguleringsbryter for manuell avblending.

1. Blend ned ved å føre bryteren inn mot kupéen.
2. Tilbakestill til normal posisjon ved å føre bryteren mot frontruten.

Bryter for manuell nedblending finnes ikke på speil med automatisk nedblending.

◀◀ **Automatisk nedblending***

Hvis det kommer inn sterkt lys bakfra, blender bakspeilene ned automatisk. Automatisk nedblending er alltid aktiv under kjøring, bortsett fra når revers er valgt.

i NBI

Ved bytte av følsomhet merkes ingen forandring av nedblendingen umiddelbart, men forandringen vil være gjennomført etter en stund.

Følsomheten for avblending vil påvirke både det innvendige speilet og sidespeilene,

1. Trykk på **Innstillinger** i toppvinduet på midt-displayet.
2. Trykk på **My Car → Speil og komfortfunksjoner**.
3. Under **Bakspeil automatisk dimming**, velger du **Normal**, **Mørk** eller **Lys**.

Det innvendige bakspeilet har to følere - én rettet forover og én rettet bakover - som virker sammen for å identifisere og eliminere blendende lys. Føleren som er rettet forover, registrerer omgivelseslyset, mens føleren som er rettet bakover, registrerer lys fra kjøretøy som kjører bak.

For at sidespeilene skal kunne være utstyrt med automatisk avblending må også det innvendige bakspeilet være utstyrt med denne funksjonen.

i NBI

Skjules følerne av for eksempel parkeringstilatelser, transpondere, solbeskyttelse eller genstander i setene eller i bagasjerommet på en slik måte at lyset ikke når følerne, reduseres innvendig og utvendige bakspeils nedblendingsfunksjon.

Relatert informasjon

- Bakspeil (s. 149)
- Vinkling av sidespeilene (s. 150)

Vinkling av sidespeilene

For bedre sikt bakover må sidespeilene stilles inn etter førerens forutsetninger. Flere automatiske innstillinger kan også kobles til minnefunksjonsknappene for det elektrisk betjente setet*.

Bruke bryter for utvendige sidespeil

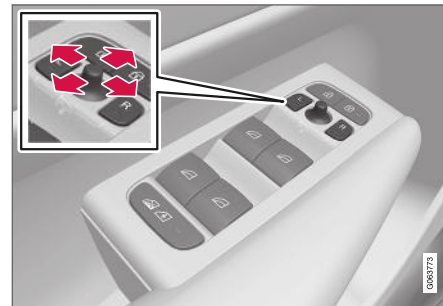

Reguleringsbryter for utvendige sidespeil.

De utvendige bakspeilene justeres med spaken på bryterpanelet i førerdøren.

1. Trykk på knappen **L** for venstre sidespeil, eller **R** for høyre. Lampen i knappen lyser.
2. Juster posisjonen med innstillingsspaken i midten.
3. Trykk en gang til på knappen **L** eller **R**. Lampen skal ikke lyse lenger.

Tilbakestille til nøytralposisjon

Speil som har kommet ut av posisjon på grunn av ytre vold, må tilbakestilles elektrisk til nøytralposisjonen for at den elektriske inn-/utfellingen skal fungere korrekt.

1. Fell inn speilene ved å trykke på knappene **L** og **R** samtidig.
2. Fell dem ut igjen ved å trykke på knappene **L** og **R** samtidig.
3. Gjenta prosedyren over ved behov.

Speilene er nå tilbakestillt i nøytral posisjon.

Felle inn sidespeilene elektrisk*

For parkering/kjøring på trange steder, kan speilene felles inn.

1. Trykk ned knappene **L** og **R** samtidig (tenningsposisjonen må være minst **I**).
2. Slipp dem opp etter ca. 1 sekund. Speilene stopper automatisk i maksimalt innfelt posisjon.

Fell ut speilene ved å trykke på **L** og **R** samtidig. Speilene stopper automatisk i maksimalt utfelt posisjon.

Vinkling ved parkering³

Sidespeilene kan vinkles ned, for eksempel for at føreren skal kunne se veikanten ved parkering.

- Legg inn reversen og trykk inn knappen **L** eller **R**.

Merk at knappen må trykkes to ganger, avhengig av om den er valgt på forhånd eller ikke. Når sidespeilet er vinklet ned, blinker knappen. Når girspaken flyttes fra revers, justeres sidespeilet automatisk tilbake etter ca. 3 sekunder, og det når opprinnelig stilling etter ca. 8 sekunder.

Automatisk vinkling ved parkering³

Med denne innstillingen vinkles sidespeilet automatisk når revers legges inn. Nedfelt stilling er forhåndsinnstilt og kan ikke justeres. Sidespeilet kan settes i opprinnelig stilling umiddelbart ved at knappen **L** eller **R** trykkes to ganger.

1. Trykk på **Innstillinger** i toppvinduet i midtdisplayet.
2. Trykk på **My Car → Speil og komfortfunksjoner**.
3. Under **Vipping av utvendig speil ved rygging**, velger du **Av, Fører, Passasjer** eller **Begge** for å aktivere/deaktivere og for å velge hvilket utvendig speil som skal vinkles.

Automatisk innfelling ved låsing*

Når bilen låses/låses opp med fjernstyringsnøkkelen, felles de utvendige sidespeilene inn/ut automatisk.

1. Trykk på **Innstillinger** i toppvinduet i midtdisplayet.
2. Trykk på **My Car → Speil og komfortfunksjoner**.
3. Velg **Felle inn speil ved låsing** for å aktivere/deaktivere.

Relatert informasjon

- Bakspeil (s. 149)
- Justere avblendingen av sidespeilene (s. 149)
- Lagre minnefunksjon i forsete med elektrisk betjening* (s. 164)
- Aktivere og deaktivere elektrisk oppvarming av bakrute og sidespeil (s. 194)

³ Bare i kombinasjon med elektrisk styrt sete med minneknapper*.

Panoramatak*

Panoramataket er delt opp i to glasseksjoner. Den fremre kan åpnes vertikalt i bakkant (ventilasjonsstilling) eller horisontalt (åpen stilling). Den bakre er et fast takglass.

Panoramataket har en vindavviser og en rullegardin i perforert tekstil, som er plassert under glasetaket og gir ekstra beskyttelse mot f.eks. sterkt sollys.



Panoramataket og solgardinen reguleres med reguleringselementer som er plassert i taket.

Det kan også manøvreres ved hjelp av fjernnøkkel, nøkkelfri åpning* med dørhåndtak eller med sentrallåsknappen.

For at det skal være mulig å betjene panoramataket og solrullegardinen, må bilens el-system være i nøkkelstilling **I** eller **II**.

⚠ ADVARSEL

De bevegelige delene kan komme til å klemme barn, andre passasjerer eller gjenstander.

- Hold alltid øye med rutene når de åpnes eller lukkes.
- Ikke la barn leke med bryterne.
- La aldri barn være alene i bilen.
- Pass på at strømmen til vindusheisene alltid brytes ved å sette bilens elektriske system i tenningsposisjon **0**, og ta deretter med fjernkontrollnøkkelen når bilen forlates.
- Strekk aldri noen gjenstander eller kroppsdeler ut gjennom rutene, heller ikke når bilens elektriske anlegg er slått helt av.

⚠ VIKTIG

- Ikke åpne panoramataket når lastholder er montert.
- Ikke plasser tunge gjenstander på panoramataket.

⚠ VIKTIG

- Fjern is og snø før panoramataket åpnes.
- Ikke åpne eller lukk panoramataket hvis det har fryst fast.

Vindavviser

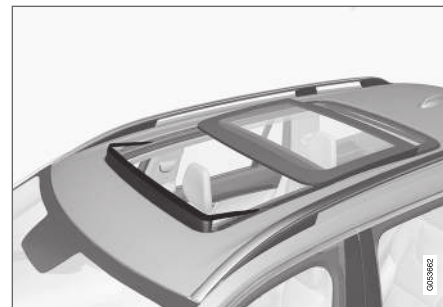

Til panoramataket hører en vindavviser som felles opp når panoramataket er i åpen stilling.

Relatert informasjon

- Manøvrere panoramatak* (s. 153)
- Automatisk lukking av panoramatakets* solgardin (s. 155)
- Klemsikring for vinduer og solgardiner (s. 146)
- Låse og låse opp uten nøkkel* (s. 234)
- Låse og låse opp med fjernbetjent sentrallås (s. 213)
- Lås og låse opp fra innsiden av bilen (s. 237)

Manøvrere panoramatak*

Panoramataket og solgardinen manøvreres med en bryter i takpanelet, og begge er utstyrt med klemmebeskyttelse.

ADVARSEL

De bevegelige delene kan komme til å klemme barn, andre passasjerer eller gjenstander.

- Hold alltid øye med rutene når de åpnes eller lukkes.
- Ikke la barn leke med bryterne.
- La aldri barn være alene i bilen.
- Pass på at strømmen til vindusheisene alltid brytes ved å sette bilens elektriske system i tenningsposisjon **O**, og ta deretter med fjernkontrollnøkkelen når bilen forlates.
- Strekk aldri noen gjenstander eller kroppsdeler ut gjennom rutene, heller ikke når bilens elektriske anlegg er slått helt av.

VIKTIG

- Ikke åpne panoramataket når lastholder er montert.
- Ikke plasser tunge gjenstander på panoramataket.

VIKTIG

- Fjern is og snø før panoramataket åpnes.
- Ikke åpne eller lukk panoramataket hvis det har fryst fast.

For at det skal være mulig å betjene panoramataket og solrullgardinen, må bilens el-system være i nøkkelstilling **I** eller **II**.

Det kan også manøvreres ved hjelp av fjernnøkkel, nøkkelfri åpning* med dørhåndtak eller med sentrallåsknappen.

ADVARSEL

Kontroller at ingen barn eller andre passasjerer kommer i klem når alle rutene lukkes med:

- nøkkelfri lukking*
- sentrallåsknappen
- fjernnøkkelen.

VIKTIG

Kontroller at panoramataket er ordentlig stengt ved stenging.

Takets bevegelse stopper hvis bryteren slippes ved manuell manøvrering, eller når glasset når komfortstilling⁴ eller maksimalt åpnet eller lukket stilling. Bevegelsen av både panoramatak og solgardin stoppes også hvis bryteren i taket betjenes igjen i motsatt retning av den pågående bevegelsesretningen.

Panoramataket og solgardinen er også utstyrt med klemmebeskyttelse.

NBI

Ved manuell åpning må solgardinen være helt åpen før panoramataket kan åpnes. Omvendt må panoramataket være helt lukket før solgardinen kan trekkes helt for.

⁴ Komfortstilling er en posisjon der vindsuset og resonanslyden under kjøring er på et behagelig lavt nivå.

« Åpne og lukk ventilasjonsstilling

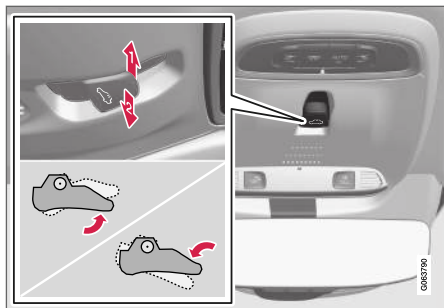

Ventilasjonsstilling, vertikalt bakre del.

➡ Åpne ved å trykke bryteren oppover én gang.

➡ Lukk ved å trykke bryteren nedover én gang.

Når ventilasjonsstilling velges, løftes bakre del av fremre glassluke opp. Hvis solgardinen er helt lukket når ventilasjonsstillingen velges, åpnes den automatisk ca. 50 mm (ca.2 tommers).

Solgardinen følger automatisk med hvis panoramataket lukkes fra ventilasjonsstillingen.

Åpne og lukk panoramataket helt med bryteren i taket

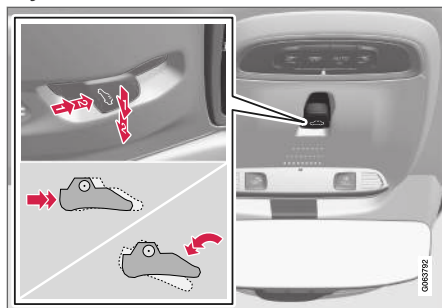

➡ Manøvrering, manuell stilling

➡ Manøvrering, automatisk stilling

Manuell regulering

1. Åpne solgardinen: Trykk bryteren bakover til posisjon for manuell åpning.
2. Åpne panoramataket til komfortstilling: trykk bryteren bakover enda en gang til modusen for manuell åpning.
3. Åpne panoramataket maksimalt: trykk bryteren bakover en tredje gang til modusen for manuell åpning.

Lukk ved å gjenta prosedyren over, men i motsatt rekkefølge. Trykk i stedet bryteren forover/ nedover til posisjonen for manuell lukking.

Automatisk regulering

1. Åpne solgardinen maksimalt - trykk bryteren bakover til modus for automatisk åpning, og slipp.
2. Åpne panoramataket til komfortstilling: trykk bryteren bakover enda en gang til modusen for automatisk åpning, og slipp.
3. Åpne panoramataket maksimalt: trykk bryteren bakover en tredje gang til modusen for automatisk åpning, og slipp.

Lukk ved å gjenta prosedyren over, men i motsatt rekkefølge. Trykk i stedet bryteren forover/ nedover til posisjonen for automatisk lukking.

Automatisk betjening - rask åpning eller lukking

Panoramataket og solgardinen kan åpnes eller lukkes samtidig:

- Åpne: Trykk bryteren bakover to ganger til stillingen for automatisk regulering, og slipp.
- Lukke: Trykk bryteren forover/ nedover to ganger til stillingen for automatisk regulering, og slipp.

Relatert informasjon

- Panoramatak* (s. 152)
- Automatisk lukking av panoramatakets* solgardin (s. 155)
- Klemsikring for vinduer og solgardiner (s. 146)

- Låse og låse opp uten nøkkel* (s. 234)
- Låse og låse opp med fjernbetjent sentrallås (s. 213)
- Lås og låse opp fra innsiden av bilen (s. 237)

Automatisk lukking av panoramatakets* solgardin

Med denne funksjonen stenges solgardinen automatisk 15 minutter etter at bilen er låst hvis bilen står parkert i varmt vær. Dette gjøres for å senke kupétemperaturen og beskytte interiøret mot falming.

Funksjonen, som er deaktivert når bilen leveres fra fabrikken, kan aktiveres/deaktiveres i midtdisplayet.

1. Trykk på **Innstillinger** i toppvinduet på midtdisplayet.
2. Trykk på **My Car** → **Låsing**.

Velg **Automatisk lukking av solgardin** for å aktivere/deaktivere.

NBI

Også solgardinen blir lukket når alle ruter lukkes med:

- nøkkelfri lukking*
- sentrallåsknappen
- fjernnøkkelen.

Relatert informasjon

- Panoramatak* (s. 152)
- Manøvrere panoramatak* (s. 153)
- Klemsikring for vinduer og solgardiner (s. 146)

- Låse og låse opp uten nøkkel* (s. 234)
- Låse og låse opp med fjernbetjent sentrallås (s. 213)
- Lås og låse opp fra innsiden av bilen (s. 237)

Bruke vindusviskere

Vindusviskerne rengjør ruten. Forskjellige innstillinger for vindusviskeren foretas med høyre rattspak.

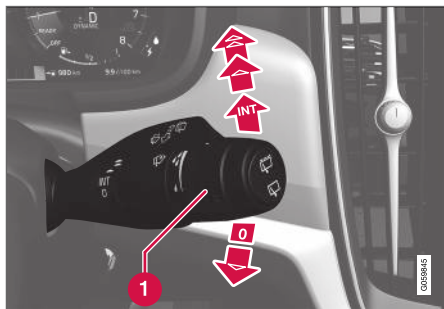

Høyre rattspak.

- 1** Tommel hjul, brukes for å stille inn regnsensorens følsomhet og vindusviskerfrekvensen.

Enkel pussing

-  Før spaken nedover og slipp for å utføre én pussebevegelse.



Vindusvisker av

- 0** Før spaken til posisjon **0** for å slå av vindusviskerne.

Intervallpussing

- INT** Still inn antallet pussebevegelser per tidsenhet, med rattet når intervallpussing er valgt.

Vedvarende pussing

-  Før spaken oppover for at viskerne skal sveipe med normal hastighet.
-  Før spaken enda lenger opp for at viskerne skal sveipe med høy hastighet.

! VIKTIG

Før du slår på viskerne, se etter at viskerbladene ikke er frosset fast, og at snø og is på frontruten og bakruten er skrapet vekk.

! VIKTIG

Bruk rikelig spylevæske når viskerne rengjør frontruta. Frontruta skal være våt når vindusviskerne arbeider.

Relatert informasjon

- Bruke regnsensoren (s. 157)
- Bruke frontrute- og lyktespyler (s. 158)
- Bruke automatisk bakrutevisker ved rygging (s. 160)
- Oppvarmede spylerdyser for frontrute* (s. 157)
- Bruke regnsensorens minnefunksjon (s. 158)
- Bruke bakrutevisker og -spylar (s. 159)
- Påfylling av spylevæske (s. 588)
- Viserblader i servicestilling (s. 587)

- Skifte viskerblad for frontrute (s. 586)
- Bytte viskerblader for bakruten (s. 586)

Oppvarmede spyledyser for frontrute*

Spylermunnstykkene varmes automatisk når det er minusgrader, for å forhindre at spylevæskene fryser.

Relatert informasjon

- Bruke regnsensoren (s. 157)
- Bruke frontrute- og lyktespyler (s. 158)
- Bruke automatisk bakrutevisker ved rygging (s. 160)
- Bruke regnsensorens minnefunksjon (s. 158)
- Bruke bakrutevisker og -spyler (s. 159)
- Påfylling av spylevæske (s. 588)
- Viskerblader i servicestilling (s. 587)
- Skifte viskerblad for frontrute (s. 586)
- Bytte viskerblader for bakruten (s. 586)
- Bruke vindusviskere (s. 156)

Bruke regnsensoren

Regnføleren registrerer vannmengden på front-ruten og starter automatisk frontruteviskerne. Regnfølerens følsomhet justeres med tommelhjulet på høyre rattspak.

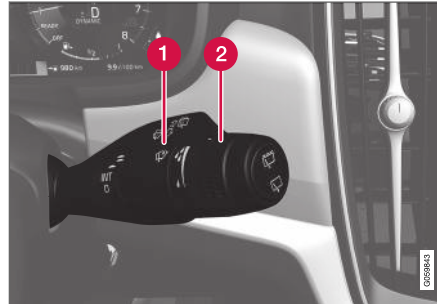

Høyre rattspak.

- 1 Regnfølerknapp
- 2 Ratt følsomhet/frekvens

Når regnføleren er aktivert, vises regnfølerymbollet  på førerdisplayet.

Aktivere regnføler

Når regnføleren skal aktiveres, må motoren være i gang eller det elektriske systemet være i tenningsposisjon **I** eller **II**, samtidig som spaken til frontruteviskerne skal være i posisjon **0**, eller i posisjonen for enkel pussing.

Aktivert regnføleren ved å trykke på regnfølerymbolknappen .

Hvis spaken føres nedover, utfører viskerne noen ekstra pussebevegelser.

Drei rattet oppover for å øke følsomheten, og nedover for å redusere følsomheten. En ekstra pussebevegelse utføres når tommelhjulet dreies oppover.

Deaktivere regnføler

Deaktiver regnføleren ved å trykke på regnfølerymbolknappen , eller ved å føre spaken opp til et annet viskerprogram.

Regnføleren deaktiveres automatisk i tenningsposisjon **0** eller når motoren er slått av.

Regnføleren deaktiveres automatisk når viskerbladet settes i serviceposisjon. Regnsensoren aktiveres på nytt når servicemodus er slått av.

VIKTIG

Ved vask i maskin kan vindusviskerne begynne å gå, og bli skadet. Slå av regnsensoren mens bilen er i gang eller når det elektriske systemet er i tenningsposisjon **I** eller **II**. Symbolet på førerdisplayet slukker.

◀ Relatert informasjon

- Bruke frontrute- og lyktespyler (s. 158)
- Bruke automatisk bakrutevisker ved rygging (s. 160)
- Oppvarmede spyledyser for frontrute* (s. 157)
- Bruke regnsensorens minnefunksjon (s. 158)
- Bruke bakrutevisker og -spyer (s. 159)
- Påfylling av spylevæske (s. 588)
- Viskerblader i servicestilling (s. 587)
- Skifte viskerblad for frontrute (s. 586)
- Bytte viskerblader for bakruten (s. 586)
- Bruke vindusviskere (s. 156)

Bruke regnsensorens minnefunksjon

Regnføleren registrerer vannmengden på front-ruten og starter automatisk frontruteviskerne.

Aktivere/deaktivere minnefunksjon

Minnefunksjonen for regnføleren kan aktiveres, slik at du ikke trenger å trykke inn regnfølerknappen hver gang du starter bilen:

1. Trykk på **Innstillinger** i toppvinduet på midt-displayet.
2. Trykk på **My Car** → **Vindusvisker**.
3. Velg **Regnføler minne** for å aktivere/deaktivere minnefunksjonen.

Relatert informasjon

- Bruke regnsensoren (s. 157)
- Bruke frontrute- og lyktespyler (s. 158)
- Bruke automatisk bakrutevisker ved rygging (s. 160)
- Oppvarmede spyledyser for frontrute* (s. 157)
- Bruke bakrutevisker og -spyer (s. 159)
- Påfylling av spylevæske (s. 588)
- Viskerblader i servicestilling (s. 587)
- Skifte viskerblad for frontrute (s. 586)
- Bytte viskerblader for bakruten (s. 586)
- Bruke vindusviskere (s. 156)

Bruke frontrute- og lyktespyler

Frontrute- og lyktespyler rengjør frontruten og lyktene. Frontrute- og lyktespylere startes med høyre rattspak.

Starte frontrute- og lyktespyler



Spolefunksjon, høyre rattspake.

- Før høyre rattspake mot rattet for å starte frontrute- og lyktespylerne.
 - > Når du har sluppet spaken, utfører vindusviskerne noen ekstra pussebevegelser.

! VIKTIG

Unngå aktivering av vindusspylerne ved frost eller når spylebeholderen er tom. Da kan pumpen skades.

Lyktespyling*

For å spare væske sprøytes hovedlyktene automatisk med et fastsatt intervall når hovedlyktene er på.

Redusert spyling

Når det gjenstår ca. 1 liter (1 qt) spylervæske i beholderen og meldingen **Vindusspylervæske Lavt nivå, fyll på** sammen med symbolet  vises på førerdisplayet, stenges tilførselen av spylervæske til lyktene av. Dette gjøres for å prioritere rengjøring av frontruten og sikten gjennom den. Lyktene spyles bare hvis fjern- eller nærlýsene er på.

Relatert informasjon

- Bruke regnsensoren (s. 157)
- Bruke automatisk bakrutevisker ved rygging (s. 160)
- Oppvarmede spylerdyser for frontrute* (s. 157)
- Bruke regnsensorens minnefunksjon (s. 158)
- Bruke bakrutevisker og -spylar (s. 159)
- Påfylling av spylevæske (s. 588)
- Viskerblader i servicestilling (s. 587)
- Skifte viskerblad for frontrute (s. 586)
- Bytte viskerblader for bakruten (s. 586)
- Bruke vindusviskere (s. 156)



Bruke bakrutevisker og -spylar

Bakrutevisker og -spylar rengjør bakruten. Start av rengjøring og innstillinger gjøres med høyre rattspake.

Aktivere bakrutevisker og -spylar

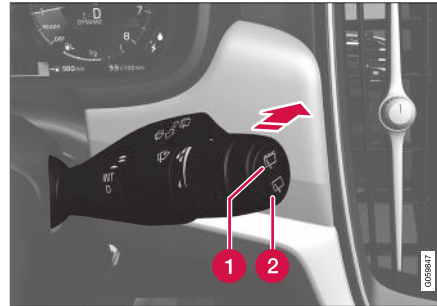
 NBI
Bakruteviskeren har overopphetingsvern som gjør at motoren slås av hvis den blir overopphetet. Bakviskeren fungerer igjen etter en tids avkjøling.



- 1 Velg  for intervalltørking med bakrutevisker.
 - 2 Velg  for kontinuerlig hastighet med bakrutevisker.
- Før høyre rattspake forover for å starte spyling og tørking av bakruten.

Relatert informasjon

- Bruke regnsensoren (s. 157)
- Bruke frontrute- og lyktespyler (s. 158)
- Bruke automatisk bakrutevisker ved rygging (s. 160)
- Oppvarmede spylerdyser for frontrute* (s. 157)
- Bruke regnsensorens minnefunksjon (s. 158)
- Påfylling av spylevæske (s. 588)
- Viskerblader i servicestilling (s. 587)
- Skifte viskerblad for frontrute (s. 586)
- Bytte viskerblader for bakruten (s. 586)
- Bruke vindusviskere (s. 156)

Bruke automatisk bakrutevisker ved rygging

Hvis reversgiret legges inn når vindusviskerne er aktivert, starter bakruteviskeren. Funksjonen fungerer bare når giret står i revers.

1. Trykk på **Innstillinger** i toppvinduet på midt-displayet.
2. Trykk på **My Car** → **Vindusvisker**.
3. Velg **Automatisk bakrutevisking** for å aktivere/deaktivere visking under rygging.

Hvis bakruteviskeren allerede går ved kontinuerlig hastighet, skjer ingen forandring.

Relatert informasjon

- Bruke regnsensoren (s. 157)
- Bruke frontrute- og lyktespyler (s. 158)
- Oppvarmede spylerdyser for frontrute* (s. 157)
- Bruke regnsensorens minnefunksjon (s. 158)
- Bruke bakrutevisker og -spylere (s. 159)
- Påfylling av spylevæske (s. 588)
- Viskerblader i servicestilling (s. 587)
- Skifte viskerblad for frontrute (s. 586)
- Bytte viskerblader for bakruten (s. 586)
- Bruke vindusviskere (s. 156)

SETER OG RATT

Manuelt forsete

Forsetene i bilen har forskjellige innstillingsmuligheter for best mulig sittekomfort.

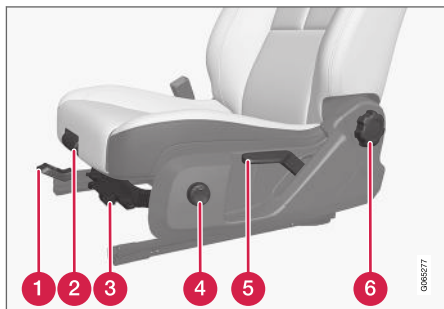

- 1 Juster setene forover/bakover ved å løfte håndtaket og stille inn riktig avstand til ratt og pedaler. Kontroller at setet er låst etter at innstillingen er endret.
- 2 Endre seteputens lengde* ved å trekke opp spaken og skyve puten forover eller bakover med hånden.
- 3 Hev/senk forkanten* av seteputen ved å pumpe opp/ned¹.
- 4 Endre korsryggstøtten* ved å trykke på knappen oppover/nedover/forover/bakover.

- 5 Hev/senk setet ved å pumpe spaken opp/ned.
- 6 Endre hellingen på seteryggen ved å dreie på rattet.

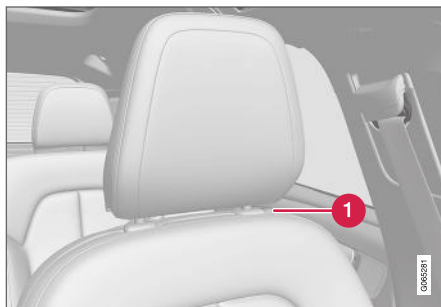

- 1 Det er mulig å stille inn høyden til hodestøttene ved å trykke inn knappen og justere manuelt.

ADVARSEL

Still inn førerasetet før du begynner å kjøre, aldri mens du kjører. Forsikre deg om at setet er i låst posisjon for å unngå personskader ved en eventuell hard nedbremsing eller ulykke.

Relatert informasjon

- Elektrisk styrt forsete* (s. 163)
- Justere elektrisk styrt forsete* (s. 163)
- Lagre minnefunksjon i forsete med elektrisk betjening* (s. 164)
- Bruke minnefunksjonen til et forsete med elektrisk betjening (s. 164)
- Justere lengden på seteputen i forsetet* (s. 165)
- Justere korsryggstøtten* i forsetet (s. 166)

¹ Gjelder bare førerasetet.

Elektrisk styrt forsete*

Forsetene i bilen har forskjellige innstillingsmuligheter for best mulig sittekomfort. Elektrisk betjente seter kan flyttes forover/bakover og opp/ned, og helningen til seteryggen kan endres. Korsryggstøtten kan justeres opp/ned/fremover/bakover. Seteputens lengde justeres manuelt*.

De elektrisk styrte forsetene har et overbelastningsvern som utløses hvis et sete blir blokkert av en gjenstand. Hvis det skjer, fjerner du gjenstanden og manøvrerer setet igjen.

Setet kan justeres en viss tid etter at døren har blitt låst opp uten at motoren er i gang. Setet kan alltid stilles inn når motoren er i gang. Justering kan også foretas en viss tid etter at motoren er slått av.

Relatert informasjon

- Manuelt forsete (s. 162)
- Justere elektrisk styrt forsete* (s. 163)
- Lagre minnefunksjon i forsete med elektrisk betjening* (s. 164)
- Bruke minnefunksjonen til et forsete med elektrisk betjening (s. 164)
- Justere lengden på seteputen i forsetet* (s. 165)
- Justere korsryggstøtten* i forsetet (s. 166)

Justere elektrisk styrt forsete*

Still inn ønsket sittestilling ved hjelp av bryterne på forsetets setepute. Aktiver og bruk reguleringen av korsryggstøtten ved å trykke på fireveisknappen.

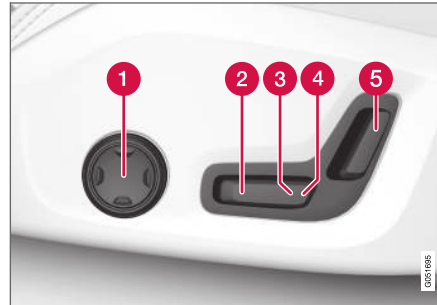

- 1 Aktiver og bruk reguleringen for korsryggstøtten ved å trykke på knappen opp/ned/frem/bak.
- 2 Hev/senk forsiden av seteputen ved å justere bryteren opp/ned.
- 3 Hev/senk setet ved å justere bryteren opp/ned.
- 4 Flytt setet forover/bakover ved å justere bryteren forover/bakover.
- 5 Endre hellingen til seteryggen ved å justere bryteren forover/bakover.

Bare én bevegelse (forover/bakover/opp/ned) kan utføres om gangen.

Seteryggen i forsetene kan ikke felles helt frem.

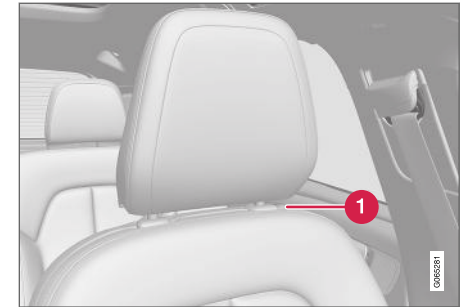

- 1 Det er mulig å stille inn høyden til hodestøttene ved å trykke inn knappen og justere manuelt.

Relatert informasjon

- Manuelt forsete (s. 162)
- Elektrisk styrt forsete* (s. 163)
- Lagre minnefunksjon i forsete med elektrisk betjening* (s. 164)
- Bruke minnefunksjonen til et forsete med elektrisk betjening (s. 164)
- Justere lengden på seteputen i forsetet* (s. 165)
- Justere korsryggstøtten* i forsetet (s. 166)

Lagre minnefunksjon i forsete med elektrisk betjening*

Minnefunksjonen lagrer innstillinger for setet og sidespeilene*.

Det er mulig å lagre to ulike innstillinger med minnefunksjonen. Knappene til minnefunksjonen* befinner seg i førerdøren.

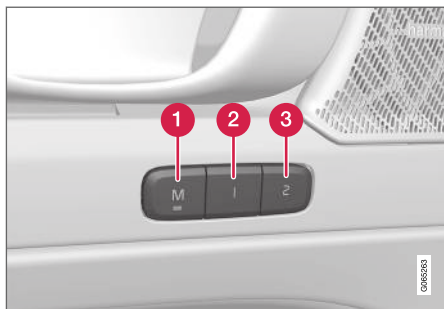

- 1 Knapp **M** for lagring av innstilling.
- 2 Minneknapp
- 3 Minneknapp

Lagre en innstilling

1. Still inn setet og sidespeilene i ønsket posisjon.
2. Hold inne **M**-knappen. Lysindikatoren i knappen lyser.

3. Trykk på knappen **1** eller **2** innen tre sekunder, og hold den inne.
 - > Når posisjonen er lagret i valgt minneknapp, hører du et lydsignal, og lysindikatoren i **M**-knappen slukker.

Hvis du ikke trykker på noen av minneknappene i løpet av tre sekunder, slukker **M**-knappen, og ingenting blir lagret.

Setet må justeres igjen før det er mulig å sett inn et nytt minne.

Relatert informasjon

- Manuelt forsete (s. 162)
- Elektrisk styrt forsete* (s. 163)
- Justere elektrisk styrt forsete* (s. 163)
- Bruke minnefunksjonen til et forsete med elektrisk betjening (s. 164)
- Justere lengden på seteputen i forsetet* (s. 165)
- Justere korsryggstøtten* i forsetet (s. 166)

Bruke minnefunksjonen til et forsete med elektrisk betjening

Minnefunksjonen lagrer innstillinger for setet og sidespeilene*.

Bruke en lagret innstilling

Lagret innstilling kan brukes når fordøren er åpen eller lukket:

Åpen fordør

- Trykk inn en av minneknappene **1** eller **2** med et kort trykk. Sete og sidespeil beveger seg og stopper i de posisjonene som er lagret for valgt minneknapp.

Lukket fordør

- Hold inne en av minneknappene **1** eller **2** til setet og sidespeilene stopper i de posisjonene som er lagret for valgt minneknapp.

Hvis minneknappen slippes, avbrytes setets og sidespeilenes bevegelse.

⚠ ADVARSEL

- Siden forsetene kan justeres selv om teningen er av, bør barn aldri oppholde seg i bilen uten tilsyn.
- Setets bevegelse kan når som helst stoppes ved å trykke på en av setereguleringsknappene.
- Still aldri inn setet under kjøring.
- Pass på at det ikke befinner seg noe under setene når de justeres.

Relatert informasjon

- Manuelt forsete (s. 162)
- Elektrisk styrt forsete* (s. 163)
- Justere elektrisk styrt forsete* (s. 163)
- Lagre minnefunksjon i forsete med elektrisk betjening* (s. 164)
- Justere lengden på seteputen i forsetet* (s. 165)
- Justere korsryggstøtten* i forsetet (s. 166)

Justere lengden på seteputen i forsetet*

For økt komfort kan lengden til seteputen justeres*.

Justere setepute

Lengden på seteputen kan justeres ved hjelp av spaken foran på setet.



Spak for seteputejustering.

1. Hold i håndtaket **1** foran på setet, og trekk det oppover.
2. Juster lengden til seteputen.
3. Slipp håndtaket, og kontroller at seteputen er låst.

Relatert informasjon

- Manuelt forsete (s. 162)
- Elektrisk styrt forsete* (s. 163)

- Justere elektrisk styrt forsete* (s. 163)
- Lagre minnefunksjon i forsete med elektrisk betjening* (s. 164)
- Bruke minnefunksjonen til et forsete med elektrisk betjening (s. 164)
- Justere korsryggstøtten* i forsetet (s. 166)

Justere korsryggstøtten* i forsetet

Korsryggstøtten kan stilles inn med fireveisknappen* på setet.



Fireveisknappen er plassert på siden av setteputen til setet.

Den 4-veis korsryggstøtten, som gir mulighet til å justere korsryggstøtten, brukes ved at man trykker på fireveisknappen på siden nede på setet. Korsryggstøtten kan justeres forover/bakover og opp/ned.

Justere korsryggstøtten* i forsetet

Når du skal justere korsryggstøtten:

1. Trykk på opp/ned på fireveisknappen (den runde) for å flytte korsryggstøtten opp/ned.
2. Trykk foran på fireveisknappen for å øke korsryggstøtten.
3. Trykk bak på fireveisknappen for å redusere korsryggstøtten.

Relatert informasjon

- Manuelt forsete (s. 162)
- Elektrisk styrt forsete* (s. 163)
- Justere elektrisk styrt forsete* (s. 163)
- Lagre minnefunksjon i forsete med elektrisk betjening* (s. 164)
- Bruke minnefunksjonen til et forsete med elektrisk betjening (s. 164)
- Justere lengden på seteputen i forsetet* (s. 165)

Felle ned seteryggen i baksetet

Bakseteryggen er delt i to deler. De to delene kan felles ned hver for seg.

ADVARSEL

- Still inn setet og lås det før du begynner å kjøre. Vær forsiktig ved innstilling av setet. Ukontrollert eller uforsiktig innstilling kan føre til klemmeskader.
- Ved innlasting av lange gjenstander må disse alltid spennes fast på en sikker måte for å unngå skader ved hurtige oppbremsinger.
- Slå alltid av motoren og aktiver parke- og utlastingsbremsen ved inn- og utlastning i bilen.
- For biler med automatisk girskift settes girvelgeren i **P** for å hindre at den blir flyttet ved en feil.

VIKTIG

Det må ikke finnes noen gjenstander i baksetet når seteryggen skal felles ned. Sikkerhetsbeltene må ikke være festet. Hvis ikke disse anvisningene følges, kan det oppstå skader på trekket til baksetet.

! **VIKTIG**

Armlenet* på midtre plass skal felles opp før setet felles ned.

Hvis bilen har privat låsing, skal luken være lukket før setet felles ned.

i **NBI**

For at bakseteryggene skal kunne felles helt fram, kan det være nødvendig å skyve forsetene fram og/eller justere seteryggene opp.

Felle ned seteryggen

Bil med elektronisk nedfelling



Hvis bilen har elektronisk nedfelling av baksetet*, er det det knapper i bagasjerommet. Det er også mulig å felle ned seteryggen manuelt.

! **ADVARSEL**

Pass på at personer ikke risikerer å klemme seg ved den automatiske nedfellingen av baksetet. Siden dette skjer automatisk ved knappetrykk, må ingen befinne seg i eller for nær baksetet.

For at nedfelling av baksetet skal være mulig, må bilen stå stille, og bakluken må være åpen.

For elektronisk styrt nedfelling av seterygg:

1. Se etter at ingen personer eller gjenstander befinner seg i baksetet.
2. Fell ned nakkestøtten på det midtre setet manuelt.
3. Holde knappen inne for nedfelling. Knappene er markert med **L** og **R** venstre eller høyre seteryggdel.
4. Seteryggen felles automatisk ned til vannrett stilling. Også nakkestøtten felles ned automatisk.

Felle ned seteryggen manuelt:

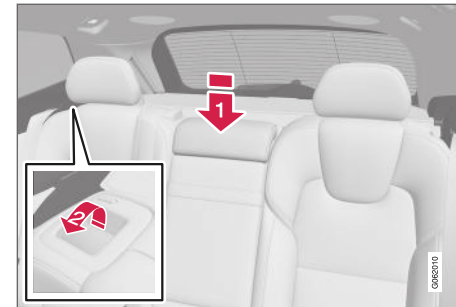

1. Fell ned den midtre hodestøtten manuelt **1**.
2. Trekk håndtaket i bilens henholdsvis venstre og høyre bakseterygg fremover **2**.
3. Seteryggen frigjøres fra låsingen og felles automatisk til vannrett stilling.



◀ Bil uten elektronisk nedfelling

Baksetet består av to deler:

- Det høyre setet og midtsetet felles ned som en enhet.
- Det venstre setet felles ned separat.

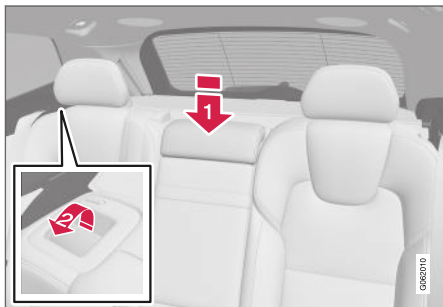

1. Fell ned den midtre hodestøtten manuelt **1**.
2. Trekk håndtaket i bilens henholdsvis venstre og høyre bakseterygg fremover **2**.
3. Seteryggen frigjøres fra låsen, og må felles ned manuelt til horisontal stilling.

Seteryggen felles opp igjen i omvendt rekkefølge.

⚠ ADVARSEL

Når seteryggen er felt tilbake, skal ikke den røde indikatoren vises lenger. Hvis den fortsatt vises, er ikke seteryggen låst i stilling.

⚠ ADVARSEL

Kontroller at seteryggen og nakkestøtten i baksetet er skikkelig låst etter oppfelling.

Nakkestøttene på de ytre plassene må alltid være oppfelt når det er passasjerer i baksetet.

Felle opp seteryggen

Fell opp seteryggen til rett posisjon manuelt:

1. Før seteryggen oppover og bakover med hånden.
2. Trykk ryggen videre til sperren går i lås.
3. Nakkestøtten felles opp manuelt.
4. Ved behov justerer du opp nakkestøtten på det midtre setet.

Relatert informasjon

- Justere nakkestøtten i baksetet (s. 168)

Justere nakkestøtten i baksetet

Still inn midtplassens nakkestøtte etter passasjerens lengde. Fell ned nakkestøtten* på de ytre plassene for å forbedre sikten bakover.

Still inn midtplassens nakkestøtte etter passasjerens lengde.

Justering av nakkestøtte på midtre plass

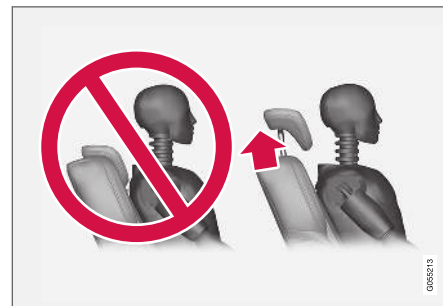

Nakkestøtten på midtre plass skal reguleres etter passasjerens lengde, slik at den om mulig dekker hele bakhodet. Skyv den manuelt opp etter behov.

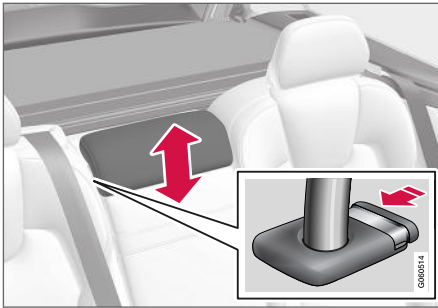

Nakkestøtten senkes ved at du trykker på knappen (se bildet) samtidig som du trykker nakkestøtten forsiktig ned.

⚠ ADVARSEL

Nakkestøtten på midtplassen skal være i nederste posisjon når denne plassen ikke er i bruk. Når midtplassen brukes, skal nakkestøtten være riktig justert etter passasjerens lengde, slik at den om mulig dekker hele bakhodet.

Felle ned ytre hodestøtte i baksetet elektrisk*



De ytre nakkestøttene kan felles ned via midtdisplayets funksjonsvindu. Hodestøttene kan felles ned i tenningsstilling 0.



Trykk på knappen **Fell ned hodestøtte** for å aktivere/deaktivere nedfelling.

Før hodestøtten manuelt tilbake til du hører et klikk.

⚠ ADVARSEL

Ikke fell ned de ytre nakkestøttene hvis det sitter passasjerer i baksetet.

⚠ ADVARSEL

Nakkestøtten skal være i låst posisjon etter at den er felt opp.

Relatert informasjon

- Felle ned seteryggen i baksetet (s. 166)

Knapper og signalhorn på rattet

På rattet finnes signalhorn og knapper for bl.a. førerstøttesystem og talestyring.



Bryterpanel og brytere* på rattet.

- 1 Bryter for førerstøttesystem².
- 2 Vippebryter* for manuell veksling av automatgirkasse.
- 3 Knapp for talestyring, meny-, meldings- og telefonbetjening.

Signalhorn



Signalhornet er plassert midt på rattet.

Relatert informasjon

- Rattlås (s. 170)
- Justere rattet (s. 171)

Rattlås

Rattlåsen gjør det vanskeligere å styre hvis bilen f.eks. blir stjålet. En mekanisk lyd kan høres når rattlåsen låses eller låses opp.

Aktivere rattlås

Rattlåsen aktiveres når bilen låses utenfra og motoren slått av. Hvis du forlater bilen ulåst, vil rattlåsen aktiveres automatisk etter en stund.

Deaktivere rattlås

Rattlåsen deaktiveres når bilen låses opp utenfra. Hvis bilen ikke er låst, er det tilstrekkelig at fjernnøkkelen er inne i bilen, og bilen startes ved at startbryteren dreies med urviseren for å låse opp rattlåsen.

Relatert informasjon

- Knapper og signalhorn på rattet (s. 170)
- Justere rattet (s. 171)

² Fartsbegrenser*, cruisekontroll, adaptiv cruisekontroll*, avstandsvarsling* og Pilot Assist*.

Justere rattet

Rattet kan justeres i forskjellige stillinger.

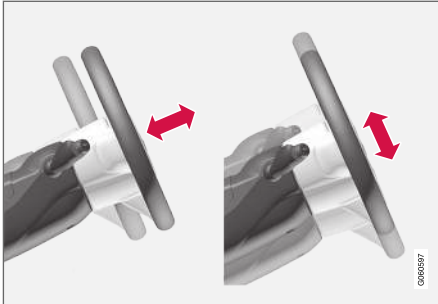

Rattet kan innstilles i dybden (avstand) og i høyden.

⚠ ADVARSEL

Still inn rattet og lås det før du begynner å kjøre. Rattet må aldri innstilles under kjøring.

Ved hastighetsavhengig servostyring kan rattmotstanden reguleres. Rattmotstanden reguleres etter bilens hastighet for å gi føreren økt veifølelse.

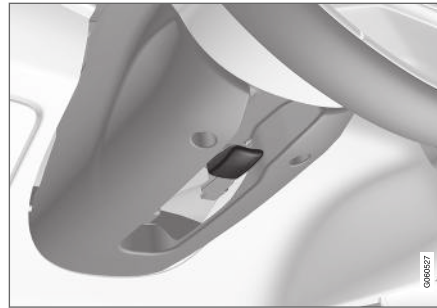

Spak for justering av ratt.

1. Skyv spaken forover for å løsne rattet.
2. Still inn rattet i posisjonen som passer.
3. Dra spaken tilbake på plass for å feste rattet. Hvis spaken er vanskelig å betjene, kan du trykke litt på rattet samtidig som du fører spaken tilbake.

Relatert informasjon

- Rattlås (s. 170)
- Knapper og signalhorn på rattet (s. 170)

KLIMA

Klima

Bilen er utstyrt med manuell eller elektronisk* klimaregulering. Klimaanlegget avkjøler eller varmer opp og avfukter luften i kupeen.

Alle funksjonene til klimaanlegget reguleres fra midtdisplayet og fysiske knapper i midtkonsollen.

Noen funksjoner for baksetet kan også reguleres fra klimabryteren* bak på tunnelkonsollen.

Relatert informasjon

- Klimasoner (s. 174)
- Klimafølere (s. 175)
- Opplevd temperatur (s. 175)
- Talestyre klimaanlegget (s. 176)
- Parkeringsklima* (s. 198)
- Varmer* (s. 206)
- Luftkvalitet (s. 177)
- Luftfordeling (s. 179)
- Klimabryter (s. 185)

Klimasoner

Muligheten til å stille inn ulike temperaturer for ulike deler av kupeen avhenger av hvor mange klimasoner bilen er delt inn i.

1-sonesklima



Klimasoner med 1-sonesklima.

Med 1-sonesklima stille temperaturen i kupeen felles for venstre og høyre side.

2-sonersklima*

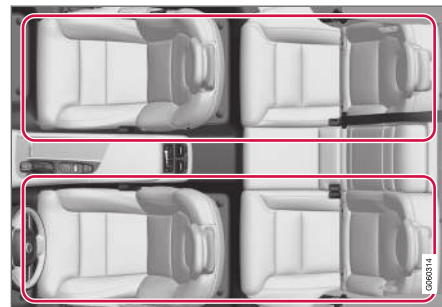

Klimasoner med 2-sonersklima.

Med 2-sonersklima kan temperaturen i kupeen stilles inn separat for venstre og høyre side.

Relatert informasjon

- Klima (s. 174)

Klimafølere

Klimaanlegget har en rekke følere som brukes til å regulere klimaet i bilen.

Følernes plassering

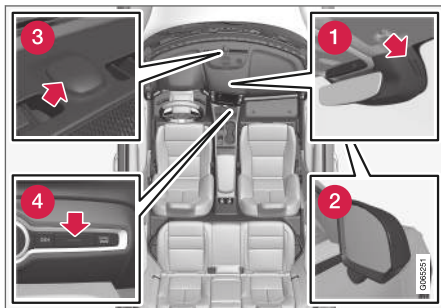

- 1 Fuktføler - i kappen ved kupéspeilet.
- 2 Utetemperaturføler - i det høyre sidespeilet.
- 3 Solføler på oversiden av instrumentpanelet.
- 4 Temperaturføler for kupeen - ved de fysiske knappene i midtkonsollen.

i NBI

Ikke dekk til eller blokker følerne med klær eller andre gjenstander.

Med Interior Air Quality System* er det også en luftkvalitetsføler som sitter i klimaanleggets luftinntak.

Relatert informasjon

- Klima (s. 174)
- Interior Air Quality System* (s. 178)

Opplevd temperatur

Klimaanlegget regulerer klimaet i kupeen ut fra den opplevde temperaturen, ikke den faktiske.

Temperaturen som velges i kupeen, tilsvarer den fysiske opplevelsen med hensyn til utetemperatur, lufthastighet, luftfuktighet, sollys osv. i og rundt bilen for øyeblikket.

Systemet har en solføler som registrerer hvilken side solen skinner inn i bilen på. Dette innebærer at temperaturen kan være forskjellig i høyre og venstre luftdyse til tross for at reguleringen er stilt inn på samme temperatur på begge sidene.

Relatert informasjon

- Klima (s. 174)

Talestyre klimaanlegget¹

Kommando for talestyring av klimaanlegget til å f.eks. endre temperatur, aktivere elektrisk oppvarmet sete* eller endre viftenivå.

Trykk på  og si en av de følgende kommandoene:

- **"Klima"** – starter en dialog for klima og viser eksempler på kommandoer.
- **"Still temperaturen til X grader"** – stiller inn ønsket temperatur.
- **"Øk temperaturen"/"Senk temperaturen"** – øker/reducerer den innstilte temperaturen et trinn.
- **"Synkroniser temperatur"** – synkroniserer temperaturen for alle klimasoner i bilen med førersidens innstilte temperatur.
- **"Luft mot føtter"/"Luft mot kropp"** – åpner ønsket luftstrøm.
- **"Luft mot føtter av"/"Luft mot kropp av"** – lukker ønsket luftstrøm.
- **"Still viften til maks"/"Slå av viften"** – endrer viftenivå til Max/Off.
- **"Øk viften"/"Senk viften"** – øker/reducerer det innstilte viftenivået et trinn.
- **"Slå på auto"** – aktiverer automatregulert klima.

- **"Slå på klimaanlegg"/"Slå av klimaanlegg"** – aktiverer/deaktiverer luftkondisjoneringen.
- **"Slå på resirkulering"/"Slå av resirkulering"** – aktiverer/deaktiverer luftresirkuleringen.
- **"Slå defrosteren på"/"Slå defrosteren av"** – aktiverer/deaktiverer frostfjerning for vinduer og bakspeil.
- **"Slå maks defroster på"/"Slå maks defroster av"** – aktiverer/deaktiverer maksimal frostfjerning.
- **"Slå på elektrisk defroster"/"Slå av elektrisk defroster"** – aktiverer/deaktiverer elektrisk oppvarmet frontrute*.
- **"Slå på bakre defroster"/"Slå av bakre defroster"** – aktiverer/deaktiverer elektrisk oppvarmet bakrute og utvendige speil.
- **"Slå på rattvarmen"/"Slå av rattvarmen"** – aktiverer/deaktiverer elektrisk oppvarmet ratt*.
- **"Øk rattvarmen"/"Senk rattvarmen"** – øker/reducerer innstilt nivå for elektrisk oppvarmet ratt* et trinn.
- **"Slå på setevarmen"/"Slå av setevarmen"** – aktiverer/deaktiverer elektrisk oppvarmet sete*.

- **"Øk setevarmen"/"Senk setevarmen"** – øker/reducerer innstilt nivå for elektrisk oppvarmet sete* et trinn.
- **"Slå på seteventilasjonen"/"Slå av seteventilasjonen"** – aktiverer/deaktiverer ventilert sete*.
- **"Øk seteventilasjonen"/"Senk seteventilasjonen"** – øker/reducerer innstilt nivå for ventilert sete* et trinn.

Relatert informasjon

- Klima (s. 174)
- Talekontroll (s. 126)
- Bruke talestyring (s. 127)
- Innstillinger for talestyring (s. 129)

¹ Gjelder enkelte markeder.

Luftkvalitet

Materialvalgene i kupeen og luftrensingsystemet sørger for at kupeen har høy luftkvalitet.

Materiale i kupeen

Interiøret i kupeen er utformet for å være hyggelig og behagelig, også for kontaktallergikere og astmatikere.

Utrørde materialer er utviklet for å minimere støvmengden i kupeen og bidra til at kupeen blir lettere å holde ren.

Mattene i både kupeen og bagasjerommet kan enkelt tas ut for rengjøring.

Bruk rengjøringsmiddel og bilpleieprodukter som er anbefalt av Volvo for å rengjøre interiøret.

Luftrensingsystem

I tillegg til kupéfilteret bidrar også Clean Zone Interior Package* og luftkvalitetssystemet Interior Air Quality System* til å holde høy luftkvalitet i kupeen.

Relatert informasjon

- Klima (s. 174)
- Clean Zone* (s. 177)
- Clean Zone Interior Package* (s. 178)
- Interior Air Quality System* (s. 178)
- Kupéfilter (s. 179)

Clean Zone*

Funksjonen Clean Zone kontrollerer og indikerer om alle forutsetninger for god luftkvalitet i kupeen er oppfylt eller ikke.

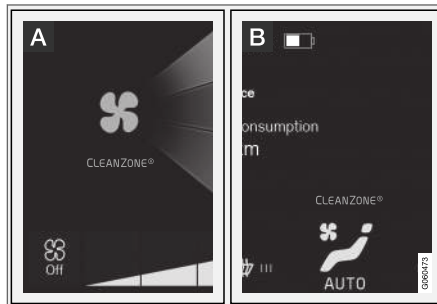

A Indikatoren vises i klimavinduet i midtdisplayet.

B Indikatoren vises på klimalinjen når klimavinduet ikke er åpnet.

Hvis forutsetningene ikke oppfylles, er teksten **Clean Zone** hvit. Når alle forutsetninger er oppfylt, angis dette ved at teksten endrer farge til blå.

Forutsetningene som kontrolleres:

- At alle dører og bakluken er lukket.
- At alle sidevinduer og panoramataket* er lukket.
- At luftkvalitetssystemet Interior Air Quality System* er aktivert.
- At kupévifta er aktivert.

- Alt luftresirkuleringen er deaktivert.

i NBI

Clean Zone angir ikke at luftkvaliteten er god, men bare at forutsetningene for god luftkvalitet er oppfylt.

Relatert informasjon

- Luftkvalitet (s. 177)
- Clean Zone Interior Package* (s. 178)
- Interior Air Quality System* (s. 178)
- Kupéfilter (s. 179)

Clean Zone Interior Package*

Clean Zone Interior Package (CZIP) omfatter en serie justeringer som holder kupeen enda renere for allergi- og astmafremkallende stoffer.

Dette inngår:

- En utvidet viftefunksjon som innebærer at viften starter når bilen låses opp med fjernnøkkelen. Viften fyller da kupeen med friskluft. Funksjonen starter ved behov og slås av automatisk etter en stund eller hvis en av dørene til kupeen åpnes. Tidsintervallet for vifteinnkoblingen reduseres litt etter litt frem til bilen er 4 år på grunn av redusert behov.
- Det helautomatiske luftkvalitetssystemet Interior Air Quality System (IAQS).

Relatert informasjon

- Luftkvalitet (s. 177)
- Clean Zone* (s. 177)
- Interior Air Quality System* (s. 178)
- Kupéfilter (s. 179)

Interior Air Quality System*

Interior Air Quality System (IAQS) er et helautomatisk luftkvalitetssystem som skiller ut gasser og partikler, slik at mindre lukt og forurensning kommer inn i kupeen.

IAQS er en del av Clean Zone Interior Package (CZIP) og renser luften i kupeen fra luftforurensninger som partikler, hydrokarboner, nitrogenoksider og marknære ozon.

Hvis systemets luftkvalitetsføler registrerer at luften utenfor bilen er forurenset, lukkes luftinntaket og luftresirkuleringen aktiveres.

NBI

Luftkvalitetsføleren bør alltid være aktivert, slik at lufta i kupeen blir så god som det er mulig.

I kaldt vær begrenses resirkuleringen for å unngå dugg.

Ved dugg bør du bruke frostfjerningsfunksjonene for frontrute, sideruter samt bakrute.

Relatert informasjon

- Aktivere og deaktivere luftkvalitetssensoren* (s. 178)
- Luftkvalitet (s. 177)
- Clean Zone* (s. 177)
- Clean Zone Interior Package* (s. 178)
- Kupéfilter (s. 179)

Aktivere og deaktivere luftkvalitetssensoren*

Luftkvalitetssensoren er en del av det helautomatiske luftkvalitetssystemet Interior Air Quality System (IAQS).

Det er mulig å velge om luftkvalitetsføleren skal være aktivert/deaktivert.

1. Trykk på **Innstillinger** i toppvinduet på midt-displayet.
2. Trykk på **Klima**.
3. Velg **Luftkvalitetsføler** for å aktivere/deaktivere luftkvalitetsføleren.

Relatert informasjon

- Interior Air Quality System* (s. 178)

Kupéfilter

All luft som kommer inn i kupeen, renses med et filter.

Bytte av kupéfilter

For å beholde høy klimaytelse må filteret skiftes med jevne mellomrom. Følg Volvos serviceprogram for anbefalt skiftintervall. Ved kjøring i svært forurensete omgivelser kan det være nødvendig å skifte ut filteret oftere.

i NBI

Det finnes ulike typer kupéfiltre. Pass på at det monteres riktig filter.

Relatert informasjon

- Luftkvalitet (s. 177)
- Clean Zone* (s. 177)
- Clean Zone Interior Package* (s. 178)
- Interior Air Quality System* (s. 178)

² Ikke tilgjengelig med manuell klimaregulering.

Luftfordeling

Klimaanlegget fordeler den innkommende luften gjennom forskjellige dyser i kupeen.

Automatisk og manuell luftfordeling

Med automatregulert klima² foregår luftfordelingen automatisk. Luftfordelingen kan ved behov styres manuelt.

Regulerbare ventilasjonsmunnstykker

Noen ventilasjonsmunnstykker i bilen er regulerbare, noe som innebærer at de kan åpnes/lukkes og at luftstrømmens retning kan endres.

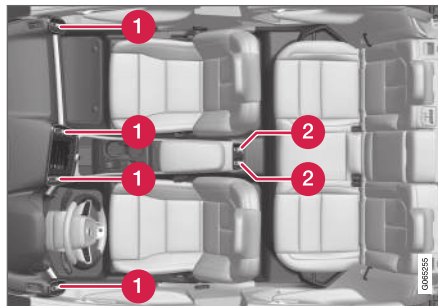

Plassering av regulerbare ventilasjonsmunnstykker i kupeen.

- 1 Med 1-soneklima - fire på instrumentpanelet.
- 2 I tillegg med 2-sonersklima* - to bak på tunnelkonsollen.

i NBI

Ved lav omgivelsestemperatur fordeles ingen luft fra de regulerbare ventilasjonsdysene bak på tunnelkonsollen.

Relatert informasjon

- Klima (s. 174)
- Endre luftfordeling (s. 180)
- Åpne/lukke og justere ventilasjonsdysene (s. 180)
- Tabell over luftfordelingsalternativer (s. 182)

Endre luftfordeling

Luftfordelingen kan endres manuelt ved behov.

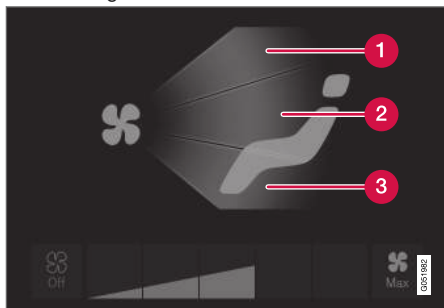

Luftfordelingsknappene i klimavinduet.

- 1 Luftfordeling - defrostermunnstykke for frontrute
 - 2 Luftfordeling - ventilasjonsmunnstykke, instrumentpanel og midtkonsoll
 - 3 Luftfordeling - ventilasjonsmunnstykke for gulv
1. Åpne klimavinduet i midtdisplayet.
 2. Trykk på en eller flere av luftfordelingsknappene for å åpne/lukke tilsvarende luftstrøm.
 - > Luftfordelingen endres, og knappene begynner/slutter å lyse.

Relatert informasjon

- Luftfordeling (s. 179)
- Åpne/lukke og justere ventilasjonsdysene (s. 180)
- Tabell over luftfordelingsalternativer (s. 182)

Åpne/lukke og justere ventilasjonsdysene

Enkelte ventilasjonsdysere i kupeen kan åpnes, lukkes og stilles inn individuelt.

Dugg kan fjernes ved å rette de ytre dysene mot sidevinduene.

Hvis de ytre dysene rettes innover, blir det et behagelig miljø i kupeen i varmt klima.

Åpne og lukke ventilasjonsdysene



Ventilasjonsdysens bryter³.

- Drei bryteren for å åpne/stenge for luftstrømmen fra dysen.

Når markeringen på bryteren står loddrett, er luftstrømmen størst.

³ Bildet er skjematisk - munnstykets utforming varierer avhengig av plassering.

Rette inn ventilasjonsdysene



Ventilasjonsdysens spak³.

- Før spaken mot sidene eller opp/ned for å rette inn luftstrømmen fra dysen.

Relatert informasjon





- Luftfordeling (s. 179)
- Endre luftfordeling (s. 180)
- Tabell over luftfordelingsalternativer (s. 182)





³ Bildet er skjematisk - munestykkets utforming varierer avhengig av plassering.

Tabell over luftfordelingsalternativer

Luftfordelingen kan endres manuelt ved behov.

Følgende alternativer kan stilles inn.

	Luftfordeling	Formål
	<p>Hvis alle luftfordelingsknapper markeres i manuell modus, går klimaanlegget tilbake til automatisk regulert klima. Med manuell klimaregulering er det ikke mulig å fjerne markeringen for alle luftfordelingsknappene.</p>	
	<p>Hovedluftflyten fra defrostermunnstykkene. Noe luft fra de andre ventilasjonsdysene.</p>	<p>Motvirker tåke- og isdannelse i kaldt og fuktig klima (viffenivået må da ikke være for lavt).</p>
	<p>Hovedluftflyten fra ventilasjonsmunnstykkene på instrumentpanelet. Noe luft fra de andre ventilasjonsdysene.</p>	<p>Gir god nedkjøling i varmt klima.</p>
	<p>Hovedluftflyten fra ventilasjonsmunnstykkene ved gulvet. Noe luft fra de andre ventilasjonsdysene.</p>	<p>Gir varme eller kulde til gulvet.</p>

	Luftfordeling	Formål
	<p>Hovedluftflyten fra defrostermunnstykket og ventilasjonsmunnstykket på instrumentpanelet. Noe luft fra de andre ventilasjonsdysene.</p>	<p>Gir god komfort i varmt og tørt klima.</p>
	<p>Hovedluftflyten fra defrostermunnstykkene og ventilasjonsmunnstykkene ved gulvet. Noe luft fra de andre ventilasjonsdysene.</p>	<p>Gir god komfort og god duggfjerning i kaldt og fuktig klima.</p>
	<p>Hovedluftflyten fra ventilasjonsmunnstykkene på instrumentpanelet og ventilasjonsmunnstykket ved gulvet. Noe luft fra de andre ventilasjonsdysene.</p>	<p>Gir god komfort ved sol og svale utendørstemperaturer.</p>
	<p>Hovedluftflyten fra ventilasjonsmunnstykkene på instrumentpanelet og ventilasjonsmunnstykket ved gulvet.</p>	<p>Gir balansert komfort i kupeen.</p>

◀◀ **Relatert informasjon**

- Luftfordeling (s. 179)
- Åpne/lukke og justere ventilasjonsdysene (s. 180)
- Endre luftfordeling (s. 180)

Klimabryter

Funksjonene til klimaanlegget reguleres med fysiske knapper i midtkonsollen, midttdisplayet og klimabryteren bak på tunnelkonsollen*.

Fysiske knapper i midtkonsoll

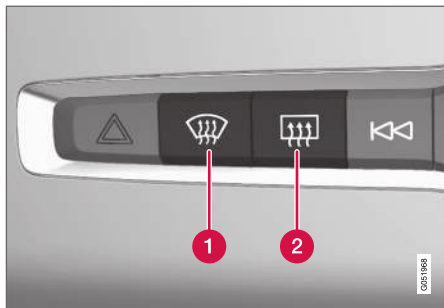

- 1 Knapp for elektrisk oppvarmet frontrute* og maks. frostfjerner.
- 2 Knapp for elektrisk oppvarmet bakrute og ytre bakspeil.

Klimapanel i midttdisplay

Fra klimaraden kan de aller vanligste klimafunksjonene reguleres.

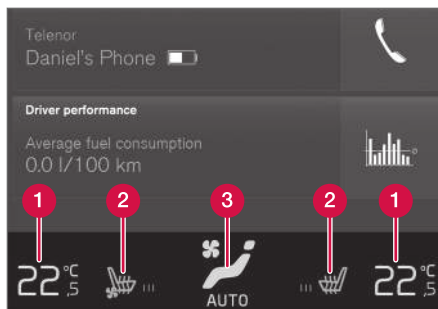

Klimaraden med 2-soners klima. Reguleringsselementenes plassering i klimaraden er litt annerledes i biler med klimaanlegg med én sone.

- 1 Temperaturregulering for fører- og passasjerside⁴.
- 2 Bryter for elektrisk oppvarmet* og ventilert* fører- og passasjersete samt elektrisk oppvarmet ratt*⁵.
- 3 Knapp for tilgang til klimavinduet. Grafikken på knappen viser aktiverte klimainnstillinger.

Klimavindu i midttdisplay

Hovedklima

I fliken **Hovedklima** kan også funksjonene til klimaradens andre hovedklimafunksjoner reguleres.

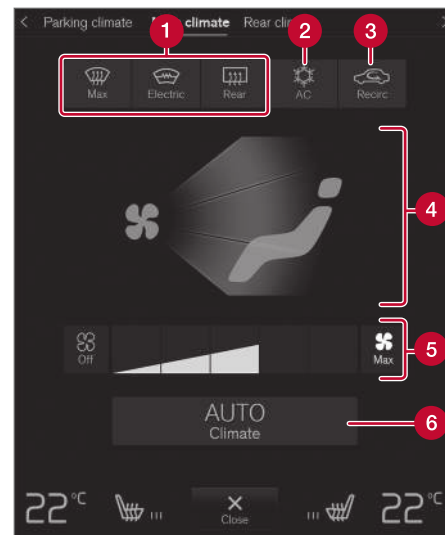

- 1 **Max, Elektrisk, Bak** - Bryter for frostfjerning fra vinduer og kupéspeil.
- 2 **AC** - Bryter for klimaanlegg.
- 3 **Resirk.** - Bryter for luftresirkulering.
- 4 Bryter for luftfordeling.

⁴ I biler med klimaanlegg med én sone er klimareguleringen plassert til høyre for den midtre knappen. Med manuell klimaregulering vises en skala uten grader istedenfor innstilt temperatur.

⁵ Med klimaanlegg med én sone er knappene plassert til venstre eller høyre i klimaraden.

« **5** Viftebryter for forsete (med 2-sonersklima er bryteren felles for baksetet).

6 **AUTO** - Automatisk regulering av klima⁶.

Parkeringsklima*

I kategorien **Parkeringsklima** kan parkeringsklima for bilen reguleres.

Klimabryter bak på tunnellokonsoll*

Hvis bilen er utstyrt med elektrisk oppvarmede bakseter*, er det fysiske knapper bak på tunnellokonsollen for regulering av dette.

Relatert informasjon

- Klima (s. 174)
- Aktivere og deaktivere elektrisk oppvarming av forsete* (s. 186)
- Aktivere og deaktivere elektrisk oppvarming av baksete* (s. 187)
- Aktivere og deaktivere ventilert forsete* (s. 188)
- Aktivere og deaktivere elektrisk oppvarmet ratt* (s. 189)
- Aktivere automatisk klimaregulering (s. 190)
- Aktivere og deaktivere luftresirkulasjon (s. 190)
- Aktivere og deaktivere maks. defroster (s. 191)

- Aktivere og deaktivere elektrisk frontruteoppvarming* (s. 193)
- Aktivere og deaktivere elektrisk oppvarming av bakrute og sidespeil (s. 194)
- Regulere viftenivå for forsetet (s. 195)
- Synkronisere temperatur (s. 197)
- Aktivere og deaktivere luftkondisjonering (s. 197)

Aktivere og deaktivere elektrisk oppvarming av forsete*

Setene kan varmes opp for å øke komforten for fører og passasjer når det er kaldt.

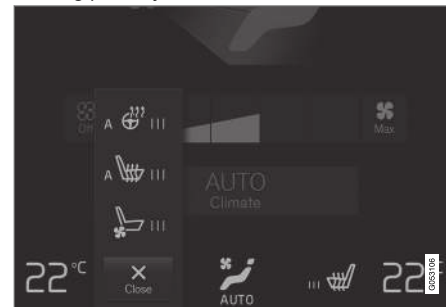

Ratt- og seteknapper i klimaraden⁷.

1. Trykk på ratt- og seteknappen i klimaraden på midtdisplayet på venstre eller høyre side for å åpne bryterne for sete og ratt.

Hvis bilen ikke har ventilerte seter eller elektrisk oppvarmet ratt, er knappen for elektrisk oppvarmede seter direkte tilgjengelig i klimaraden.

⁶ Ikke tilgjengelig med manuell klimaregulering.

⁷ Med klimaanlegg med én sone er knappene plassert til venstre eller høyre i klimaraden.

2. Trykk flere ganger på knappen for elektrisk oppvarmede seter for å skifte mellom de fire nivåene: **Av**, **Høy**, **Middels** og **Lav**.
 - > Nivået endres, og knappen viser innstilt nivå.

⚠ ADVARSEL

Oppvarmet sete må ikke brukes av personer som har vanskelig for å kjenne temperaturøkning på grunn av nedsatt følsomhet, eller som av en eller annen grunn har vanskeligheter med å betjene reguleringen av setevarmen. I motsatt fall kan det oppstå forbrenninger.

Relatert informasjon

- Klimabryter (s. 185)
- Aktivere og deaktivere automatisk start av elektrisk oppvarmet forsete* (s. 187)

Aktivere og deaktivere automatisk start av elektrisk oppvarmet forsete*

Setene kan varmes opp for å øke komforten for fører og passasjer når det er kaldt.

Det er mulig å stille inn om automatisk start av elektrisk oppvarmede seter skal være aktivert/deaktivert ved motorstart. Med automatisk start aktivert vil den elektriske oppvarmingen starte ved lave omgivelsestemperaturer.

1. Trykk på **Innstillinger** i toppvinduet på midt-displayet.
2. Trykk på **Klima**.
3. Velg **Nivå, automatisk førersetevarme** og **Nivå, automatisk passasjersevevarme** for å aktivere/deaktivere automatisk start av elektrisk oppvarming av fører- og passasjer-sete.
4. Velg **Lav**, **Middels** eller **Høy** for å velge nivå etter at funksjonen har blitt aktivert.

Relatert informasjon

- Klimabryter (s. 185)
- Aktivere og deaktivere elektrisk oppvarming av forsete* (s. 186)

Aktivere og deaktivere elektrisk oppvarming av baksete*

Setene kan varmes opp for å øke komforten for fører og passasjer når det er kaldt.

Aktivere og deaktivere elektrisk oppvarmet baksete fra baksete

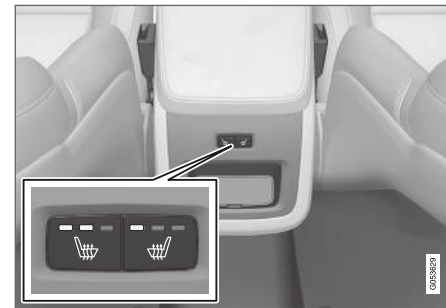

Knapper for elektrisk oppvarmet sete bakpå tunnelkonsollen.

- Trykk flere ganger på de fysiske knappene på venstre eller høyre side for elektriske oppvarmede seter bakpå tunnelkonsollen for å skifte mellom de fire nivåene: **Av**, **Høy**, **Middels** og **Lav**.
 - > Nivået endres, og diodene i knappen viser innstilt nivå.



⚠ ADVARSEL

Oppvarmet sete må ikke brukes av personer som har vanskelig for å kjenne temperaturøkning på grunn av nedsatt følsomhet, eller som av en eller annen grunn har vanskeligheter med å betjene reguleringen av setevarmen. I motsatt fall kan det oppstå forbrenninger.

Relatert informasjon

- Klimabryter (s. 185)

Aktivere og deaktivere ventilert forsete*

Setene kan ventileres, for eksempel for å gi økt komfort i varmt klima.

Ventilasjonssystemet består av vifter i sete og seterygg som suger luft gjennom setetrekket. Kjøleeffekten øker jo kaldere kupélufften er. Systemet kan aktiveres når motoren er i gang.

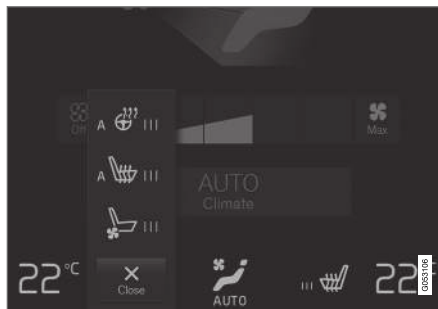

Ratt- og seteknapper i klimaraden⁸.

1. Trykk på ratt- og seteknappen i klimaraden på midtdisplayet på venstre eller høyre side for å åpne bryterne for sete og ratt.

Hvis bilen ikke har elektrisk oppvarmede seter eller elektrisk oppvarmet ratt, er knappen for elektrisk ventilerte seter direkte tilgjengelig i klimaraden.

2. Trykk flere ganger på knappen for ventilerte seter for å skifte mellom de fire nivåene: **Av**, **Høy**, **Middels** og **Lav**.
 - > Nivået endres, og knappen viser innstilt nivå.

Relatert informasjon

- Klimabryter (s. 185)

⁸ Med klimaanlegg med én sone er knappene plassert til venstre eller høyre i klimaraden.

Aktivere og deaktivere elektrisk oppvarmet ratt*

Rattet kan varmes opp for å øke komforten fører når det er kaldt.

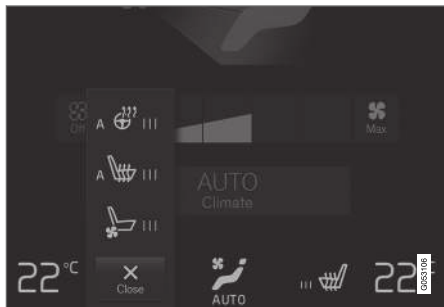

Ratt- og seteknapper i klimaraden⁹.

1. Trykk på førersidens ratt- og seteknapp i klimaraden på midtdisplayet på venstre eller høyre side for å åpne bryterne for sete og ratt.

Hvis bilen ikke har elektrisk oppvarmede seter eller ventilerte seter, er knappen for elektriske oppvarmet ratt direkte tilgjengelig i klimaraden.

2. Trykk flere ganger på knappen for elektrisk oppvarmet ratt for å skifte mellom de fire nivåene: **Av**, **Høy**, **Middels** og **Lav**.
 - > Nivået endres, og knappen viser innstilt nivå.

Relatert informasjon

- Klimabryter (s. 185)
- Aktivere og deaktivere automatisk start av elektrisk oppvarmet ratt* (s. 189)

Aktivere og deaktivere automatisk start av elektrisk oppvarmet ratt*

Rattet kan varmes opp for å øke komforten fører når det er kaldt.

Det er mulig å stille inn om automatisk start av elektrisk oppvarmet ratt skal være aktivert eller deaktivert ved motorstart. Med automatisk start aktiver vil den elektriske oppvarmingen starte ved lave omgivelsestemperaturer.

1. Trykk på **Innstillinger** i toppvinduet på midtdisplayet.
2. Trykk på **Klima**.
3. Velg **Nivå, automatisk rattvarme** for å aktivere/deaktivere automatisk start av elektrisk oppvarmet ratt.
4. Velg **Lav**, **Middels** eller **Høy** for å velge nivå etter at funksjonen har blitt aktivert.

Relatert informasjon

- Aktivere og deaktivere elektrisk oppvarmet ratt* (s. 189)

⁹ Med klimaanlegg med én sone er knappene plassert til venstre eller høyre i klimaraden.

Aktivere automatisk klimaregulering¹⁰

Med automatisk regulering av klimaet aktivert styres flere klimafunksjoner automatisk.

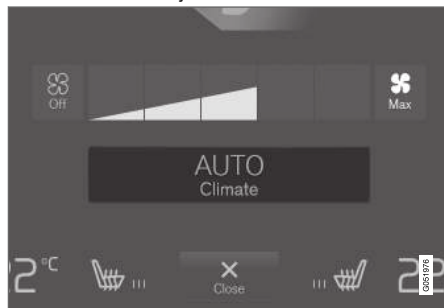

Autoreguleringsknapp i klimavinduet.

1. Åpne klimavinduet i midtdisplayet.
 2. Trykk kort eller lang tid på **AUTO**.
 - Kort trykk - luftsirkulasjon, klimaanlegg og luftfordeling styres automatisk.
 - Lang trykk – luftsirkulasjon, klimaanlegg og luftfordeling styres automatisk, temperatur og viftenivå endres til standardinnstillinger: 22 °C (72 °F) og nivå **3**.
- > Autoregulering av klimaet aktiveres, og knappen begynner å lyse.

i NBI

Det er mulig å endre temperatur og viftenivå uten at automatisk regulert klima deaktiveres. Automatisk regulert klima deaktiveres når luftfordelingen endres manuelt eller når maksimal defroster aktiveres.

Relatert informasjon

- Klimabryter (s. 185)

Aktivere og deaktivere luftresirkulasjon

Luftresirkulasjonen stenger for dårlig luft, eksos osv. utenfra ved at klimaanlegget bruker luften i kapeen om igjen.

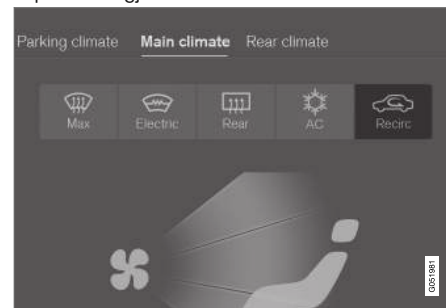

Luftresirkuleringsknappen i klimavinduet.

1. Åpne klimavinduet i midtdisplayet.
2. Trykk på **Resirk.**
 - > Luftresirkuleringen aktiveres/deaktiveres, og knappen lyser/er slukket.

i VIKTIG

Hvis luften i bilen resirkuleres for lenge, kan det dannes dugg på innsiden av rutene.

¹⁰ Ikke tilgjengelig med manuell klimaregulering.

i NBI

Det er ikke mulig å aktivere luftresirkulering når maks. defroster er aktivert.

Relatert informasjon

- Klimabryter (s. 185)
- Aktivere og deaktivere tidsinnstilling for luftresirkulasjon (s. 191)

Aktivere og deaktivere tidsinnstilling for luftresirkulasjon

Luftresirkulasjonen stenger for dårlig luft, eksos osv. utenfra ved at klimaanlegget bruker luften i kupeen om igjen.

Det er mulig å stille inn om en timer for luftresirkulering skal være aktivert/deaktivert. Med aktivert timer slås luftresirkuleringen automatisk av etter 20 minutter.

1. Trykk på **Innstillinger** i toppvinduet på midtdisplayet.
2. Trykk på **Klima**.
3. Velg **Tidsstyring av reskulering** for å aktivere/deaktivere timer for luftresirkulering.

Relatert informasjon

- Aktivere og deaktivere luftresirkulasjon (s. 190)

Aktivere og deaktivere maks. defroster

Maks. defroster brukes for raskt å få bort dugg og is fra rutene.

Aktivere og deaktivere maks. defroster fra midtkonsollen

I midtkonsollen er det en fysisk knapp for rask adkomst til maks. defroster.

Med elektrisk oppvarmet frontrute* kan maks defroster bare aktiveres individuelt fra klimavinduet i midtdisplayet.

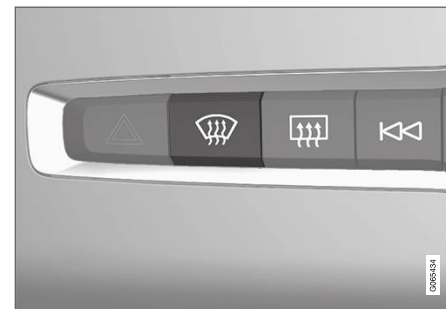

Knapp i midtkonsollen.

Biler uten elektrisk oppvarmet frontrute:

- Trykk på knappen.
 - > Maks. defroster aktiveres/deaktiveres, og knappen lyser/er slukket.



- ◀ Biler med elektrisk oppvarmet frontrute:
 - Trykk gjentatte ganger på knappen for å veksle mellom de tre nivåene:
 - Aktivert elektrisk oppvarmet frontrute
 - Aktivert elektrisk oppvarmet vindu og maks. defroster
 - Deaktivert.
 - > Elektrisk oppvarmet frontrute og maks defroster aktiveres/deaktiveres, og knappen begynner/slutter å lyse.

i NBI

Maks defroster starter med en viss forsinkelse for å unngå kort økning i viftenivå hvis elektrisk oppvarmet frontrute deaktiveres med to raske trykk på knappen.

Aktivere og deaktivere maks. defroster fra midtdisplayet

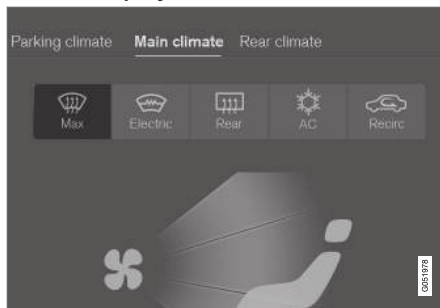

Maks defrosterknapp i klimavinduet.

1. Åpne klimavinduet i midtdisplayet.
2. Trykk på **Max**.
 - > Maks. defroster aktiveres/deaktiveres, og knappen lyser/er slukket.

Maks defroster deaktiverer automatisk regulering av klimaet og luftresirkulering, aktiverer luftkondisjonering samt endrer viftenivået til **5** og temperaturen til **HI**.

Når maks frostfjerner blir deaktivert, går klimaanlegget til de forrige innstillingene.

i NBI

Lydnivået øker i og med at viftenivået endres til **5**.

Relatert informasjon

- Klimabryter (s. 185)

Aktivere og deaktivere elektrisk frontruteoppvarming*

Elektrisk frontruteoppvarming brukes for rask fjerning av dugg og is på ruten.

Aktivere og deaktivere elektrisk frontruteoppvarming fra midtkonsollen

Det er en fysisk knapp for rask adkomst til den elektriske frontruteoppvarmingen.



Knapp i midtkonsollen.

- Trykk gjentatte ganger på knappen for å veksle mellom de tre nivåene:
 - Aktivert elektrisk oppvarmet frontrute
 - Aktivert elektrisk oppvarmet vindu og maks. defroster
 - Deaktivert.
- > Elektrisk oppvarmet frontrute og maks defroster aktiveres/deaktiveres, og knappen begynner/slutter å lyse.

Aktivere og deaktivere elektrisk frontruteoppvarming fra midtdisplayet

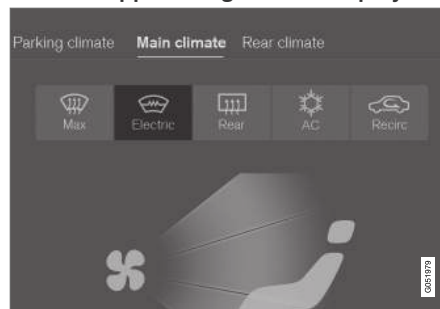

Knappen for elektrisk oppvarmet frontrute i klimavinduet.

1. Åpne klimavinduet i midtdisplayet.
2. Trykk på **Elektrisk**.
 - > Elektrisk oppvarmet frontrute aktiveres/deaktiveres, og knappen lyser/er slukket.

i NBI

En trekantet flate ytterst på hver side av front-ruten er ikke elektrisk oppvarmet. Der kan avisingen ta lenger tid.

i NBI

Elektrisk oppvarmet frontrute, kan påvirke ytelsen til transpondere og annet kommunikasjonsutstyr.

i NBI

Hvis elektrisk oppvarmet frontrute aktiveres når Start/Stop-funksjonen har stanset motoren automatisk, vil motoren startes på nytt.

Relatert informasjon

- Klimabryter (s. 185)
- Aktivere og deaktivere automatisk start av elektrisk frontruteoppvarming* (s. 194)

Aktivere og deaktivere automatisk start av elektrisk frontruteoppvarming*

Elektrisk frontruteoppvarming brukes for rask fjerning av dugg og is på ruten.

Det er mulig å stille inn om automatisk start av elektrisk frontruteoppvarming skal være aktivert eller deaktivert ved motorstart. Med automatisk start aktivert vil elektrisk oppvarming starte når det er fare for is eller dugg på vinduet. Elektrisk oppvarming slås av automatisk når ruten er tilstrekkelig varm og duggen eller isen er borte.

1. Trykk på **Innstillinger** i toppvinduet på midtdisplayet.
2. Trykk på **Klima**.
3. Velg **Automatisk defroster foran** for å aktivere/deaktivere automatisk start av elektrisk oppvarmet frontrute.

Relatert informasjon

- Aktivere og deaktivere elektrisk frontruteoppvarming* (s. 193)

Aktivere og deaktivere elektrisk oppvarming av bakrute og sidespeil

Elektrisk oppvarming av bakrute og sidespeil brukes for å fjerne dugg og is på ruter og speil raskt.

Aktivere og deaktivere elektrisk oppvarming av bakrute og sidespeil fra midtkonsollen

I midtkonsollen er det en fysisk knapp for rask adkomst til elektrisk oppvarming av bakrute og sidespeil.



Knapp i midtkonsollen.

- Trykk på knappen.
 - > Elektrisk oppvarmet bakrute og utvendige speil aktiveres/deaktiveres, og knappen begynner/slutter å lyse.

Aktivere og deaktivere elektrisk oppvarming av bakrute og sidespeil fra midtdisplayet

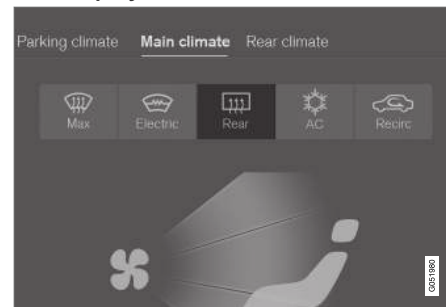

Knappen for elektrisk oppvarmet bakrute og ytre bakspeil i klimavinduet.

1. Åpne klimavinduet i midtdisplayet.
2. Trykk på **Bak**.
 - > Elektrisk oppvarmet bakrute og utvendige speil aktiveres/deaktiveres, og knappen begynner/slutter å lyse.

Relatert informasjon

- Klimabryter (s. 185)
- Aktivere og deaktivere automatisk start av elektrisk oppvarming av bakrute og sidespeil (s. 195)

Aktivere og deaktivere automatisk start av elektrisk oppvarming av bakrute og sidespeil

Elektrisk oppvarming av bakrute og sidespeil brukes for å fjerne dugg og is på ruter og speil raskt.

Det er mulig å stille inn om automatisk start av elektrisk oppvarming av bakrute og sidespeil skal være aktivert eller deaktivert ved motorstart. Med automatisk start aktivert vil elektrisk oppvarming starte når det er fare for is eller dugg på vinduet. Elektrisk oppvarming slås av automatisk når ruten er tilstrekkelig varm og duggen eller isen er borte.

1. Trykk på **Innstillinger** i toppvinduet på midtdisplayet.
2. Trykk på **Klima**.
3. Velg **Automatisk oppvarming av bakvindu** for å aktivere/deaktivere automatisk start av elektrisk oppvarmet bakrute og utvendige bakspeil.

Relatert informasjon

- Aktivere og deaktivere elektrisk oppvarming av bakrute og sidespeil (s. 194)

Regulere viftenivå for forsetet¹¹

Viften kan stilles inn på flere forskjellige viftenivåer for forsetet, med automatisk regulering¹².



Viftebryterknappene i klimavinduet.

1. Åpne klimavinduet i midtdisplayet.
2. Trykk på ønsket viftenivå, **Off**, **1**, **5** eller **Max**.
> Viftenivået endres og knappene for valgt nivå lyser opp.

! VIKTIG

Hvis vifta er slått helt av, kobles ikke klima­legget inn. Da kan det dannes dugg på innsiden av vinduene.

i NBI

Klima­anlegget tilpasser automatisk luftstrømmen innenfor valgt viftenivå etter behov, noe som innebærer at viftehastigheten kan endres selv om viftenivået er det samme.¹³

Relatert informasjon

- Klimabryter (s. 185)

¹¹ For 2-sonersklima også i baksetet.

¹² Bare med elektronisk klimaregulering.

¹³ Bare med elektronisk klimaregulering.

Regulere temperatur for forsetet¹⁴

Temperaturen kan stilles inn på ønsket gradtall¹⁵ for klimasonene i forsetet.



Temperaturknapper i klimaraden^{16, 15}.

1. Trykk på venstre eller høyre sides temperaturknapp i klimaraden på midtdisplayet for å åpne bryteren.



Temperaturregulering^{17, 15}.

2. Regulere temperaturen ved å enten:
 - dra i bryteren til ønsket temperatur eller
 - trykke på +/- for å øke/senke temperaturen trinnvis.
 > Temperaturen endres, og knappen viser innstilt temperatur¹⁵.

i NBI

Det nytter ikke å påskynde oppvarming eller nedkjøling ved å velge høyere eller lavere temperatur enn det som ønskes.

Relatert informasjon

- Klimabryter (s. 185)

¹⁴ For 2-soners klima også i baksetet.

¹⁵ Med manuell klimaregulering vises ikke innstilt temperatur i grader, men i stedet en skala uten grader.

¹⁶ Med klimaanlegg med én sone er temperaturknappen plassert til høyre for den midtre knappen.

¹⁷ Med klimaanlegg med én sone er reguleringen horisontal istedenfor vertikal.

Synkronisere temperatur¹⁸

Temperaturen i bilens ulike klimasoner kan synkroniseres med den innstilte temperaturen på førersiden.

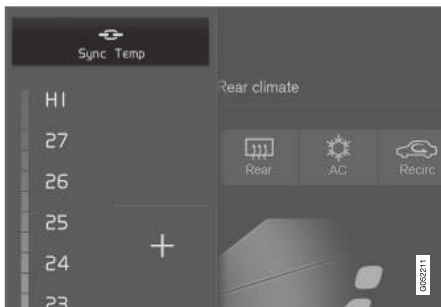

Synkroniseringsknapp på temperaturbryteren på førersiden.

1. Trykk på temperaturknappen i klimaraden på midtdisplayet på førersiden for å åpne bryteren.
2. Trykk på **Synkroniser temperatur** .
 - > Temperaturen for alle sonene i bilen synkroniseres med temperaturen som er stilt inn på førersiden, og synkroniseringssymbolet vises ved temperaturknappen.

Synkroniseringen oppheves ved å trykke en gang til på **Synkroniser temperatur** eller ved å endre temperaturinnstillingene for en annen klimasone enn førerens.

Relatert informasjon

- Klimabryter (s. 185)

Aktivere og deaktivere luftkondisjonering

Klimaanlegget kjøler ned og avfukter luften som kommer inn ved behov.

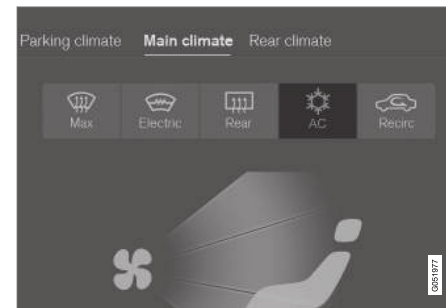

Luftkondisjoneringknappen i klimavinduet.

1. Åpne klimavinduet i midtdisplayet.
 2. Trykk på **AC**.
 - > Klimaanlegget aktiveres/deaktiveres, og knappen lyser/er slukket.
- Når luftkondisjoneringen er aktivert, styrer klimaanlegget automatisk start og stopp etter behov.

¹⁸ Ikke tilgjengelig med 1-sonesklima.

i NBI

Lukk alle sidevinduet og panoramataket* for at luftkondisjoneringen skal fungere optimalt.

i NBI

Det er ikke mulig å aktivere luftkondisjoneringen når viftebryteren er i posisjon **Off**.

Relatert informasjon

- Klimabryter (s. 185)

Parkeringsklima*

Klimaet i kupeen kan forkondisjoneres eller opprettholdes når bilen er parkert.

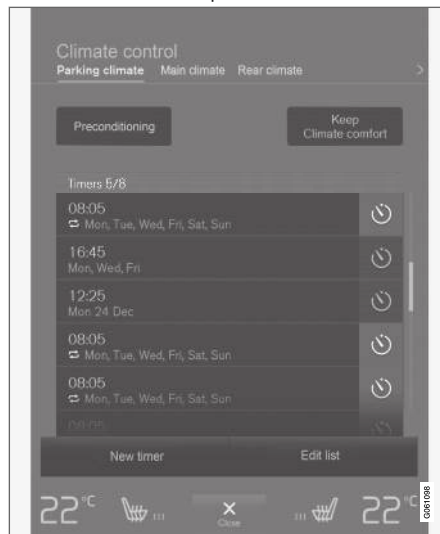

Forkondisjonering og opprettholdt klimakomfort styres fra kategorien **Parkeringsklima** i klimavinduet på midt-displayet.

Relatert informasjon

- Klima (s. 174)
- Forkondisjonering* (s. 199)
- Klimakomfort ved parkering* (s. 203)

- Symboler og meldinger om parkeringsklimaet* (s. 205)

Forkondisjonering*

Forkondisjonering av bilen før kjøring kan redusere slitasjen og energibehovet under kjøring. Forkondisjonering kan direktestartes eller stilles inn via tidsur.

Funksjonen bruker flere systemer i forskjellige tilfeller:

- Parkeringsvarmeren* varmer i kaldt klima opp kupeen til komforttemperatur, og varmer også opp motoren.
- Ventilasjonen avkjøler kupeen ved varmt klima ved å blåse inn luft utenfra.

i NBI

Ved forkondisjonering av kupeen arbeider bilen for å nå komforttemperatur ikke den innstilte temperaturen til klimaanlegget.

Relatert informasjon

- Parkeringsklima* (s. 198)
- Starte/slå av forkondisjonering* (s. 199)
- Tidsinnstilling for forkondisjonering* (s. 200)

Starte/slå av forkondisjonering*

Forkondisjonering varmer kupeen og motoren, eller ventilerer kupeen før kjøring. Funksjonen kan direktestartes fra midtdisplayet eller en mobiltelefon.

Starte/slå av fra midtdisplayet

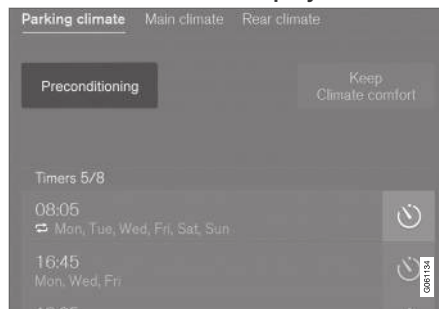

Forkondisjoneringsknappen i fliken **Parkeringsklima** i klimavinduet.

1. Åpne klimavinduet i midtdisplayet.
2. Velg kategorien **Parkeringsklima**.
3. Trykk på **Forkondisjonering**.
> Forkondisjoneringen startes/slås av, og knappen begynner/slutter å lyse.

i NBI

Dørene og vinduene til bilen bør være stengt under forkondisjoneringen av kupeen.

! ADVARSEL

Ikke bruk forkondisjonering hvis bilen har varmer*:

- Innendørs i uventilert rom. Eksos avgis hvis varmeren starter.
- På steder med brennbart eller lettantennelig materiale i nærheten. Drivstoff, gass, høyt gress, sagspon osv. kan antennes.
- Når det er risiko for at varmerens eksosrør blir blokkert, f.eks. kan mye snø under forparten på bilen hindre varmerens ventilasjon.

Tenk på at forkondisjoneringen kan startes av en timer som er stilt inn lang tid i forveien.

Starte fra app*

Start av forkondisjonering og informasjon om valgte innstillinger kan styres fra en enhet som har appen Volvo On Call*. Forkondisjoneringen varmer kupeen til komforttemperatur eller ventilerer kupeen ved å blåse inn luft utenfra.

Kupeen kan også forkondisjoneres med funksjonen fjernstart av bilen (Engine Remote Start - ERS)¹⁹ via Volvo On Call*-app.

¹⁹ Enkelte markeder (land).

◀◀ Relatert informasjon

- Parkeringsklima* (s. 198)
- Forkondisjonering* (s. 199)
- Tidsinnstilling for forkondisjonering* (s. 200)

Tidsinnstilling for forkondisjonering*

Timeren kan stilles inn slik at forkondisjoneringen er klar til et forutbestemt tidspunkt.

Timeren har plass til opptil 8 forskjellige innstillinger for:

- Et tidspunkt på en enkelt dato
- Et tidspunkt på en eller flere ukedager, med eller uten gjentakelse.

Relatert informasjon

- Forkondisjonering* (s. 199)
- Legge til og endre tidsinnstilling for forkondisjonering* (s. 200)
- Aktivere og deaktivere tidsinnstilling for forkondisjonering* (s. 202)
- Fjerne tidsinnstilling for forkondisjonering* (s. 202)

Legge til og endre tidsinnstilling for forkondisjonering*

Timeren for forkondisjoneringen kan håndtere opptil 8 tidsinnstillinger.

Legge til tidsinnstilling

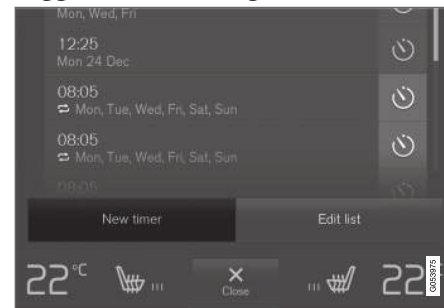

Knappen for å legge til tidsinnstilling i kategorien **Parkeringsklima** i klimavinduet.

1. Åpne klimavinduet i midtdisplayet.
2. Velg kategorien **Parkeringsklima**.

3. Trykk på **Legg til tidsstyring**.

> Et popup-vindu vises.

 **NBI**

Det er ikke mulig å legge til en tidsinnstilling hvis det allerede finnes 8 innstillinger for timeren. Fjern tidsinnstillingen for å kunne legge til en ny.

4. Trykk på **Dato** for å stille inn tidspunkt for en enkelt dato.

Trykk på **Dager** for å stille inn tidspunkt for en eller flere ukedager.

Med **Dager**: Aktivere/deaktivere gjentakelse ved å markere ruten for **Gjenta hver uke**.

5. Med **Dato**: Velg dato for forkondisjoneringen ved å bla med pilene i datolisten.

Med **Dager**: Velg ukedager for forkondisjoneringen ved å trykke på knappene for ukedagene.

6. Still inn det tidspunktet da forkondisjoneringen skal være klar, ved å bla med pilene i klokken.

7. Trykk på **Bekreft** for å legge til tidsinnstillingen.

> Tidsinnstillingen legges til i listen og aktiveres.

 **ADVARSEL**

Ikke bruk forkondisjonering hvis bilen har varmer*:

- Innendørs i uventilert rom. Eksos avgis hvis varmeren starter.
- På steder med brennbart eller lettantennelig materiale i nærheten. Drivstoff, gass, høyt gress, sagspon osv.kan antennes.
- Når det er risiko for at varmerens eksosrør blir blokkert, f.eks. kan mye snø under forparten på bilen hindre varmerens ventilasjon.

Tenk på at forkondisjoneringen kan startes av en timer som er stilt inn lang tid i forveien.

Redigere tidsinnstilling

1. Åpne klimavinduet i midtdisplayet.
2. Velg kategorien **Parkeringsklima**.
3. Trykk på tidsinnstillingen som skal endres.
> Et popup-vindu vises.
4. Rediger tidsinnstillingen på samme måte som under overskriften "Legge til tidsinnstilling" over.

Relatert informasjon

- Forkondisjonering* (s. 199)
- Tidsinnstilling for forkondisjonering* (s. 200)
- Aktivere og deaktivere tidsinnstilling for forkondisjonering* (s. 202)

- Fjerne tidsinnstilling for forkondisjonering* (s. 202)

Aktivere og deaktivere tidsinnstilling for forkondisjonering*

En tidsinnstilling i timeren for forkondisjonering kan aktiveres eller deaktiveres ut fra behov.



Timerknapper i filken **Parkeringsklima** i klimavinduet.

1. Åpne klimavinduet i midtdisplayet.
2. Velg kategorien **Parkeringsklima**.
3. Aktiver/deaktiver en tidsinnstilling ved å trykke på timerknappen til høyre for innstillingen.
 - > Tidsinnstillingen aktiveres/deaktiveres, og knappen lyser/er slukket.

⚠ ADVARSEL

Ikke bruk forkondisjonering hvis bilen har varmer*::

- Innendørs i uventilert rom. Eksos avgis hvis varmeren starter.
- På steder med brennbart eller lettantennelig materiale i nærheten. Drivstoff, gass, høyt gress, sagspon osv.kan antennes.
- Når det er risiko for at varmerens eksosrør blir blokkert, f.eks. kan mye snø under forparten på bilen hindre varmerens ventilasjon.

Tenk på at forkondisjoneringen kan startes av en timer som er stilt inn lang tid i forveien.

Relatert informasjon

- Forkondisjonering* (s. 199)
- Tidsinnstilling for forkondisjonering* (s. 200)
- Legge til og endre tidsinnstilling for forkondisjonering* (s. 200)
- Fjerne tidsinnstilling for forkondisjonering* (s. 202)

Fjerne tidsinnstilling for forkondisjonering*

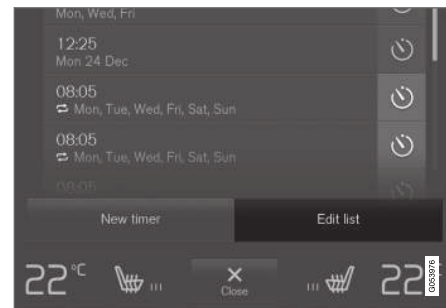

Knappen for å redigere liste/fjerne tidsinnstilling i kategorien **Parkeringsklima** i klimavinduet.

1. Åpne klimavinduet i midtdisplayet.
2. Velg kategorien **Parkeringsklima**.
3. Trykk på **Rediger liste**.
4. Trykk på sletteikonet til høyre i listen.
 - > Ikonet endres til teksten **Slette**.
5. Trykk på **Slette** for å bekrefte.
 - > Tidsinnstillingen fjernes fra listen.

Relatert informasjon

- Forkondisjonering* (s. 199)
- Tidsinnstilling for forkondisjonering* (s. 200)

- Legge til og endre tidsinnstilling for forkondisjonering* (s. 200)
- Aktivere og deaktivere tidsinnstilling for forkondisjonering* (s. 202)

Klimakomfort ved parkering*

Klimaet i kupeen kan opprettholdes også under parkering, f.eks. hvis motoren må slås av, mens fører eller passasjer vil bli sittende i bilen med opprettholdt klimakomfort. Opprettholdt klimakomfort kan bare direktestarte.

Funksjonen bruker flere systemer i forskjellige tilfeller:

- Restvarme fra motoren varmer i kaldt klima opp kupeen til komforttemperatur.
- Ventilasjonen avkjøler kupeen ved varmt klima ved å blåse inn luft utenfra.

i NBI

Opprettholdt klimakomfort slås av hvis bilen låses utenfra, slik at ikke restvarme brukes unødvendig. Funksjonen er beregnet på å opprettholde klimakomfort når fører eller passasjer sitter igjen i bilen.

Relatert informasjon

- Parkeringsklima* (s. 198)
- Starte og slå av klimakomfort ved parkering* (s. 203)

Starte og slå av klimakomfort ved parkering*

Opprettholde klimakomfort beholder klimaet i kupeen etter kjøring. Funksjonen kan direktestartes fra midtdisplayet.



Knappen for opprettholdt klimakomfort i kategorien **Parkeringsklima** i klimavinduet.

1. Åpne klimavinduet i midtdisplayet.
2. Velg kategorien **Parkeringsklima**.
3. Trykk på **Behold klimakomfort**.
 - > Opprettholdt klimakomfort startes/slås av, og knappen begynner/slutter å lyse.





i NBI

Det er ikke mulig å opprettholde komfortklima hvis det ikke er tilstrekkelig restvarme i motoren til å opprettholde kupéklimaet, eller hvis utetemperaturen er over ca. 20 °C (68 °F).

i NBI

Opprettholdt klimakomfort slås av hvis bilen låses utenfra, slik at ikke restvarme brukes unødvendig. Funksjonen er beregnet på å opprettholde klimakomfort når fører eller passasjer sitter igjen i bilen.

Relatert informasjon

- Klimakomfort ved parkering* (s. 203)

Symboler og meldinger om parkeringsklimaet*

Flere meldinger om parkeringsklimaet kan vises på førerdisplayet.



Når parkeringsvarmeren er aktiv, lyser dette symbolet i førerdisplayet.

Symbol	Melding	Betydning
	Parkeringsklima Service nødvendig	Parkeringsklimaet fungerer ikke. Kontakt et verksted ^A for kontroll av funksjonen så snart som mulig.
	Parkeringsklima Midlertidig utilgjengelig	Parkeringsklimaet er midlertidig ute av funksjon. Hvis problemet fortsetter over tid, kontakt et verksted ^A for kontroll av funksjonen.
	Parkeringsklima Utilgjengelig, for lavt drivstoffnivå	Parkeringsklimaet kan ikke aktiveres fordi drivstoffnivået er for lavt til at det er mulig å starte parkeringsvarmeren*. Fyll på bilens ordinære drivstofftank.
	Parkeringsklima Utilgjengelig For lavt ladenivå	Parkeringsklimaet kan ikke aktiveres fordi ladenivået i startbatteriet er for lavt til at det er mulig å starte parkeringsvarmeren*. Lade batteriet.

^A Vi anbefaler at du kontakter et autorisert Volvo-verksted.

Relatert informasjon

- Parkeringsklima* (s. 198)

Varmer*

Varmeren hjelper motoren og kupeen til å oppnå riktig temperatur før og under kjøring.

Varmeren har to delfunksjoner:

- Parkeringsvarmeren varmer ved behov motor og kupé når parkeringsklimaets forkondisjonering* er aktivert.
- Tilleggsvarmeren - varmer kupeen og motoren ved behov under kjøring.

Varmeren er drivstoffdrevet og er montert i motorrommet.

i NBI

Når varmeren er aktivert, kan det komme røyk fra undersiden av fronten på bilen, og det kan høres en dump lyd. En tikkende lyd fra drivstoffpumpen kan også høres fra den bakre delen av bilen. Dette er helt normalt.

Batteri og lading

Varmeren drives av bilens startbatteri. Hvis lade-nivået i startbatteriet er for lavt, slås varmeren automatisk av og førerdisplayet viser en melding.

i NBI

Sørg for at batteriets ladegrad er tilstrekkelig høyt hvis varmeren må brukes.

Drivstoff og tanking

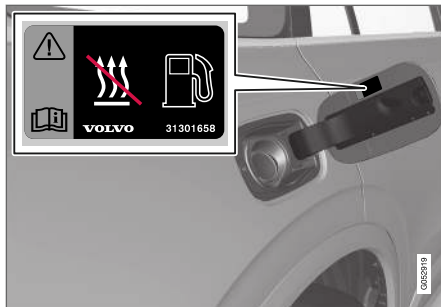

Varselmerke på tankklokkluken.

Varmeren bruker drivstoff fra bilens ordinære drivstofftank

Når bilen parkeres i bratte bakker, bør den stå med fronten ned for å sikre drivstofftilførselen til varmeren.

Hvis nivået i drivstofftanken er for lavt, slås varmeren automatisk av og førerdisplayet viser en melding.

i NBI

Pass på at det er tilstrekkelig med drivstoff i den ordinære drivstofftanken til bilen hvis varmeren må brukes.

! ADVARSEL

Drivstoff kan søles ut og ta fyr. Slå av den drivstoffdrevne varmeren før du begynner å tanke.



Kontroller i førerdisplayet at varmeapparatet er slått av. Dette symbolet lyser når det fungerer som parkeringsvarmer.

Relatert informasjon

- Klima (s. 174)
- Parkeringsvarmer* (s. 207)
- Tilleggsvarmer* (s. 208)

Parkeringsvarmer*

Parkeringsvarmeren varmer ved behov opp kupeen før kjøring hvis forkondisjonering er aktivert.

Parkeringsvarmeren er en av to delfunksjoner for bilens varmeapparat. Varmeren er montert i motorrommet.



Når parkeringsvarmeren er aktiv, lyser dette symbolet i førerdisplayet.

i NBI

Når varmeren er aktivert, kan det komme røyk fra undersiden av fronten på bilen, og det kan høres en dump lyd. En tikkende lyd fra drivstoffpumpen kan også høres fra den bakre delen av bilen. Dette er helt normalt.

Parkeringsvarmeren starter automatisk hvis parkeringsklimaets forkondisjonering* er aktivert og det er nødvendig å varme opp kupeen.

Den slås av automatisk når tiden til et innstilt tidsur eller varmerens maksimale innkoblingstid er nådd, eller hvis bilen startes.

Varmerens maksimale aktiveringstid er 40 minutter.

i NBI

Pass på at det er tilstrekkelig med drivstoff i den ordinære drivstofftanken til bilen hvis parkeringsvarmeren må brukes.

Sørg for at startbatteriets ladenivå er tilstrekkelig høyt hvis parkeringsvarmeren må brukes.

! VIKTIG

Stadig bruk av parkeringsvarmeren i kombinasjon med korte kjøreavstander fører til at batteriet lades ut, med startproblemer som følge.

For å sikre at batteriet lades opp igjen med like mye energi som parkeringsvarmeren bruker, bør man ved regelmessig bruk av varmeren kjøre bilen i like lang tid som varmeren har stått på. Parkeringsvarmeren brukes maksimalt i 30 minutter hver gang.

! ADVARSEL

Ikke bruk forkondisjonering hvis bilen har varmer*:

- Innendørs i uventilert rom. Eksos avgis hvis varmeren starter.
- På steder med brennbart eller lettantennelig materiale i nærheten. Drivstoff, gass, høyt gress, sagspon osv. kan antennes.
- Når det er risiko for at varmerens eksosrør blir blokkert, f.eks. kan mye snø under forparten på bilen hindre varmerens ventilasjon.

Tenk på at forkondisjoneringen kan startes av en timer som er stilt inn lang tid i forveien.

! ADVARSEL

Hvis det lukter drivstoff, kommer uvanlig mye eller svart røyk eller du hører uvanlige lyder fra parkeringsvarmeren, må du slå den av og om mulig ta ut sikringen. Volvo anbefaler at du kontakter et autorisert Volvo-verksted for reparasjon.

Relatert informasjon

- Varmer* (s. 206)
- Tilleggsvarmer* (s. 208)

Tilleggsvarmer*

Tilleggsvarmeren bidrar i oppvarmingen av kupeen og motoren under kjøring.

Tilleggsvarmeren er en av to delfunksjoner for bilens varmeapparat. Varmeren er montert i motorrommet.

NBI

Når varmeren er aktivert, kan det komme røyk fra undersiden av fronten på bilen, og det kan høres en dump lyd. En tikkende lyd fra drivstoffpumpen kan også høres fra den bakre delen av bilen. Dette er helt normalt.

Tilleggsvarmeren starter og styres automatisk når det trengs varme under kjøring.

Den slås automatisk av når bilen låses.

NBI

Pass på at det er tilstrekkelig med drivstoff i den ordinære drivstofftanken til bilen hvis tilleggsvarmeren må brukes.

Relatert informasjon

- Varmer* (s. 206)
- Parkeringsvarmer* (s. 207)
- Aktivere og deaktivere automatisk start av tilleggsvarmer (s. 208)

Aktivere og deaktivere automatisk start av tilleggsvarmer

Tilleggsvarmeren bidrar i oppvarmingen av kupeen og motoren under kjøring.

Det er mulig å velge om automatisk start av tilleggsvarmeren skal være aktivert/deaktivert.

1. Trykk på **Innstillinger** i toppvinduet på midt-displayet.
2. Trykk på **Klima**.
3. Velg **Ekstra varmer** for å aktivere/deaktivere automatisk start for tilskuddsvarmeren.

NBI

Volvo anbefaler at tilskuddsvarmerens automatiske start slås av på korte kjørestreknin-ger.

Relatert informasjon

- Tilleggsvarmer* (s. 208)

NØKKELE, LÅS OG ALARM

Låsindikasjon

Når bilen låses eller låses opp, viser blinklysene på bilen at låsingen eller opplåsingen er riktig utført.

Utvendig indikasjon

Låsing

- Bilens varselblinklys angir låsing med ett blink og ved at sidespeilene felles inn¹.

Låse opp

- Bilens varselblinklys angir låsing med to blink og ved at sidespeilene felles ut¹.

Alle dører, bakluken og panseret må være lukket for å angi låst bil. Hvis låsingen skjer når kun førerdøren er lukket², vil bilen låses, men låseindikeringen med varselblinklysene skjer først etter at samtlige dører, bakluken og panseret er lukket.

Lås- og alarmindikator

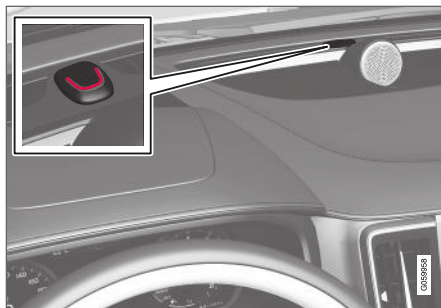

Lås- og alarmindikatoren på instrumentpanelet viser låsesystemets status.

Langt blink indikerer låsing av bilen. Når bilen er låst, angis dette med korte pulserende blink.

Annen indikering

Funksjonene ledelys og trykghetslys gir også indikering om låsing og opplåsing.

Indikering i låseknapper

Fordør



Låseknapper med indikatorlampe i fordør.

Tent indikatorlampen i fordørenes respektive låseknapp betyr at alle dører er låst. Hvis en dør åpnes, slukkes lampen i begge dørene.

¹ Bare biler med elektrisk innfellbare sidespeil.

² Gjelder ikke biler utstyrt med nøkkelfri låsing/opplåsing (Passive Entry*).

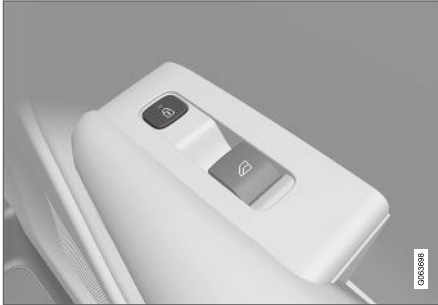
I bakdør*

Tent indikatorlampen i dørenes respektive låseknapp betyr at de aktuelle dørene er låst. Hvis en dør låses opp, slukker lampen mens de andre fortsetter å lyse.

Relatert informasjon

- Innstilling for låseindikering (s. 211)
- Sikkerhetsbelysning (s. 142)
- Bruke ledelys (s. 141)

Innstilling for låseindikering

Det er mulig å velge hvordan bilen skal bekrefte låsing og opplåsing i midtdisplayet innstillingsmeny.

1. Trykk på **Innstillinger** i toppvinduet i midtdisplayet.
2. Trykk på **My Car → Låsing**.
3. Trykk på **Synlig tilbakemelding låsing** for å velge når bilen skal gi synlig respons: ved **Låse**, **Låse opp**, **Begge**, eller for å slå av funksjonen.

Indikering med innfellbare sidespeil*

1. Trykk på **Innstillinger** i toppvinduet i midtdisplayet.
2. Trykk på **My Car → Speil og komfortfunksjoner**.
3. Velg **Felle inn speil ved låsing** for å aktivere eller slå av funksjonen.

Relatert informasjon

- Låsindikasjon (s. 210)

Fjernkontroll

Fjernnøkkelen låser og låser opp dører, bakluke og tankluke. Fjernnøkkelen må befinne seg i bilen for at den skal kunne startes.



Fjernnøkkel³, til venstre og nøkkel uten knapp (Key Tag*), til høyre.

Fjernnøkkelen brukes ikke fysisk ved start, fordi bilen som standard har støtte for nøkkelfri start (Passive Start). Nøkkelen må befinne seg i fremre del av kupeen, f.eks. i en lomme hos føreren eller plasseres i koppholderen i tunnelkonsollen, for at start av bilen skal være mulig.

³ Bildet er skjematisk, detaljer kan variere etter bilmodell.

- ◀◀ Nøkkelfri låsing og opplåsing av dører, bakluke (Passive Entry*) og tankluke kan fås som ekstrautstyr. Da har nøkkelen en rekkevidde i en halv-sirkelradius på ca. 1,5 meter (5 fot) fra førerdøren eller ca. 1 meter (3 fot) fra bakluken.

Med nøkkelfri start i kombinasjon med ekstrautstyret nøkkelfri låsing og opplåsing, kan fjernnøkkelen plasseres hvor som helst i kupeen eller bagasjerommet samtidig som funksjonen for start av bilen opprettholdes.

Hver av fjernnøkklene som leveres med bilen kan kobles til en førerprofil med unike innstillinger for bilen. Når en nøkkel med en bestemt profil brukes, tilpasses bilens innstillinger til denne profilen.



Nøkkel uten knapp (Key Tag)

For biler utstyrt med nøkkelfri låsing og opplåsing* følger det med en litt mindre, lettere nøkkel uten knapp (Key Tag). Den fungerer på samme måte som den vanlige fjernnøkkelen med tanke på nøkkelfri start samt låsing og opplåsing⁴. Den har ikke noe avtakbart nøkkelblad, og batteriet kan ikke skiftes.

Fjernnøkkelens knapper



Fjernnøkkelen har fire knapper - én på venstre side og tre på høyre side³.

-  **Låsing** - Med ett knappetrykk låses dørene, bakluken og tankluken, samtidig som alarmen* aktiveres.
Et lengre trykk lukker alle vinduene og panoramataket* samtidig.
-  **Låse opp** - Med ett knappetrykk låses dørene, bakluken og tankluken opp, samtidig som alarmen deaktiveres.
Et lengre trykk åpner alle vinduene samtidig⁵.
-  **Bakluke** - Låser opp kobler ut alarmen bare for bakluken. På biler med elektrisk betjent bakluke* åpnes luken automatisk med et langt trykk. Lukking av luken skjer

også med et langt trykk - du hører et varsel-signal.

-  **Panikkfunksjon** - Brukes for å påkalle oppmerksomhet i nødsituasjoner. Hvis knappen holdes inne i minst tre sekunder eller trykkes to ganger innen tre sekunder, aktiveres blinklys og signalhorn. Funksjonen kan slås av med den samme knappen etter at den har vært aktivert i minst 5 sekunder. Ellers lukkes den automatisk etter 3 minutter.

ADVARSEL

Hvis noen sitter igjen inne i bilen, må vindusheiser og panoramataket* gjøres strømløse ved at du tar med deg fjernnøkkelen.

NBI

Vær oppmerksom på faren for å låse fjernnøkkelen/Key Tag inne i bilen.

En fjernnøkkel/Key Tag i bilen blir deaktivert når bilen låses og alarmsettes med en annen gyldig nøkkel eller. Funksjonen "Sikkerhetslåsing" deaktiveres også.

Den deaktiverte nøkkelen aktiveres igjen når en låser opp bilen.

⁴ Nøkkelen er vantsett til en dybde på ca. 10 meter (30 fot) i opptil 60 minutter, noe som gjør at den kan brukes ved aktiviteter i og ved vann.

³ Bildet er skjematisk, detaljer kan variere etter bilmodell.

⁵ Gjennomluftingsfunksjonen kan brukes for eksempel for å lufte ut kupeen raskt i varmt vær.

Forstyrrelser

Fjernnøkkelens funksjoner for nøkkelfri start og nøkkelfri låsing og opplåsing* kan forstyrres av elektromagnetiske felt og avskjerming.

i NBI

Unngå å oppbevare nøkkelen til den fjernbetjente sentrallåsen nær metallgjenstander eller elektroniske apparater, for eksempel mobiltelefoner, nettbrett, bærbare datamaskiner eller ladere – helst ikke nærmere enn 10–15 cm (4–6 tommer).

Hvis det likevel skulle oppstå forstyrrelser, kan du bruke fjernnøkkelens avtagbare nøkkelblad for å låse opp og deretter plassere nøkkelen i reserveleseren i oppbevaringsrommet for å koble ut bilens alarm.

i NBI

Når fjernnøkkelens plasseres i reserveleseren, må du passe på at det ikke befinner seg noen andre bilnøkler, metallgjenstander eller elektroniske apparater (f.eks. mobiltelefoner, nettbrett, bærbare datamaskiner eller ladere) der. Hvis det finnes flere bilnøkler nær hverandre i oppbevaringsrommet, kan de forstyrre hverandre.

⁶ Bildet er skjematisk, detaljer kan variere etter bilmodell.

⁷ Hvis bilen har nøkkelfri låsing/opplåsing, må alle sidedørene være lukket.

Relatert informasjon

- Låse og låse opp med fjernbetjent sentrallås (s. 213)
- Fjernnøkkelens rekkevidde (s. 215)
- Bytte batteri i fjernnøkkel (s. 216)
- Avtagbart nøkkelblad (s. 220)
- Red Key - begrenset fjernnøkkel* (s. 219)
- Elektronisk startsperre (s. 223)

Låse og låse opp med fjernbetjent sentrallås

Med knappene på fjernnøkkelens kan du låse og låse opp alle dørene, bakluken og tankluken samtidig.

Låse med fjernnøkkel



Fjernnøkkel⁶.

- Trykk på -knappen på fjernnøkkelens for å låse.

Fører døren må være lukket for at låsesekvensen skal kunne aktiveres⁷. Hvis noen av de andre dørene eller bakluken er åpen, blir lås og alarm* aktivert først når de lukkes. Alarmens bevegelsesføler* aktiveres når alle dører og bakluken er lukket og låst.



i NBI

Vær oppmerksom på faren for å låse fjernnøkkelen/Key Tag inne i bilen.

En fjernnøkkel/Key Tag i bilen blir deaktivert når bilen låses og alarmsettes med en annen gyldig nøkkel eller. Funksjonen "Sikkerhetslåsing" deaktiveres også.

Den deaktiverte nøkkelen aktiveres igjen når en låser opp bilen.

Låse når bakluken er åpen

i NBI

Hvis bilen er låst og bakluken fortsatt er åpen, er det viktig å passe på at ikke nøkkelen til den fjernbetjente sentrallåsen ligger i bagasjerommet når bakluken lukkes og hele bilen er låst⁸.

Låse opp med fjernnøkkel

- Trykk på -knappen på fjernnøkkelen for å låse opp.

Låse igjen automatisk

Hvis verken dører eller bakluke åpnes innen to minutter etter opplåsing, låses de igjen automatisk. Denne funksjonen reduserer faren for at du utilsiktet går fra bilen ulåst.

Når fjernnøkkelen ikke fungerer

i NBI

Prøv alltid å gå nærmere bilen og foreta et nytt forsøk på å låse opp.

Hvis det skulle oppstå problemer med låsing eller opplåsing med fjernnøkkelen, kan det hende at batteriet er utladet. Lås eller lås opp førerdøren med det avtagbare nøkkelbladet.

Relatert informasjon

- Innstillinger for fjernstyrt opplåsing og opplåsing fra innsiden (s. 214)
- Låse opp bakluken med fjernnøkkel (s. 215)
- Fjernkontroll (s. 211)
- Bytte batteri i fjernnøkkelen (s. 216)
- Låse og låse opp med det avtagbare nøkkelbladet (s. 221)

Innstillinger for fjernstyrt opplåsing og opplåsing fra innsiden

Det er mulig å velge ulike sekvenser for fjernstyrt opplåsing.

1. Trykk på **Innstillinger** i toppvinduet i midtdisplayet.
2. Trykk på **My Car** → **Låsing** → **Fjernstyrt og innvendig opplåsing**.
3. Velg alternativ:
 - **Alle dørene**
- låser opp alle dørene samtidig.
 - **Enkeltjør**
- låser opp førerdøren. Det kreves to trykk på opplåsningsknappen på den fjernbetjente sentrallåsen for å låse opp alle dørene.

Innstillingene som gjøres her, påvirker også sentral opplåsing via åpnings håndtaket fra innsiden.

Relatert informasjon

- Låse og låse opp med fjernbetjent sentrallås (s. 213)
- Lås og låse opp fra innsiden av bilen (s. 237)

⁸ Hvis bilen er utstyrt med nøkkelfri låsing/opplåsing og nøkkelen blir oppdaget inne i bilen, blir ikke bakluken låst når den lukkes.*

Låse opp bakluken med fjernnøkkel

Det er mulig å låse opp bare bakluken med en knapp på fjernnøkkelen.



Bruk fjernnøkkelenes -knapp for å slå av alarmen og låse opp bakluken⁹.

1. Trykk på -knappen på fjernkontrollnøkkelen.

> Lås- og alarmindikatoren på instrumentpanelet slukkes for å vise at alarm ikke er angitt for hele bilen.

Alarmens nivå- og bevegelsesfølere og følerene for åpning av bakluken kobles ut.

Bakluken låses opp, men forblir stengt mens dørene forblir låst med aktivert alarm.

For så å åpne bakluken, grip lett under den gummierte trykkplaten på baklukenes håndtak og åpne luken.

Hvis ikke bakluken åpnes innen 2 minutter, låses den igjen, og alarmen aktiveres på nytt.

2. Med tilleggsutstyret elektrisk bakluke* - Langt trykk (ca. 1,5 sekund) på fjernnøkkelenes -knapp
 - > Bakluken låses opp og åpnes mens dørene forblir låst med aktivert alarm.



Relatert informasjon

- Låse og låse opp med fjernbetjent sentrallås (s. 213)
- Åpne og lukke elektrisk betjent bakluke* (s. 240)

Fjernnøkkelenes rekkevidde

For at fjernnøkkelen skal fungere riktig, må den befinne seg innen en viss avstand fra bilen.

Ved manuell bruk

Funksjonene til fjernnøkkelen, f.eks. låsing og opplåsing som aktiveres ved trykk på  eller , har en rekkevidde som strekker seg ca. 20 meter (65 fot) fra bilen.

Hvis bilen ikke bekrefter et knappetrykk, går du nærmere og prøver på nytt.

Ved nøkkelfri bruk¹⁰

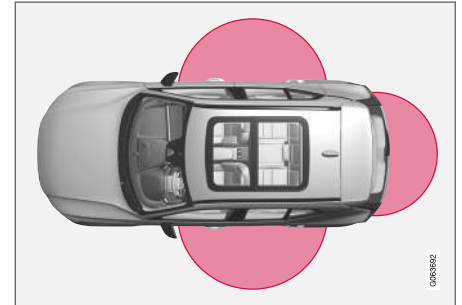

For nøkkelfri betjening må en fjernnøkkel eller den knappefrie nøkkelen (Key Tag) befinne seg innenfor et halvsirkelformet område med en

⁹ Bildet er skjematisk, detaljer kan variere etter bilmodell.

¹⁰ Gjelder kun biler utstyrt med nøkkelfri låsing/opplåsing (Passive Entry*).

- radius på ca. 1,5 meter (5 fot) på begge langsiden og ca. 1 meter (3 fot) fra bakluken.

i NBI

Fjernkontrollfunksjonene kan bli forstyrret av radiobølger, bygninger, topografiske forhold etc. i omgivelsene. Bilen kan alltid låses opp og igjen med nøkkelbladet.

Hvis fjernnøkkelen fjernes fra bilen



Hvis fjernnøkkelen blir fjernet fra bilens motoren er i gang, vises varselsmeldingen **Bilnøkkel ikke funnet**

Fjernet fra bilen på førerdisplayet samtidig som et lydsignal høres når siste dør lukkes.

Meldingen forsvinner når nøkkelen tas inn i bilen og **O**-knappen til høyre på rattet trykkes inn, eller når den siste døren lukkes.

Relatert informasjon

- Fjernkontroll (s. 211)
- Antenneplassering for start- og låsesystem (s. 236)
- Nøkkelfri og berøringsfølsomme overflater* (s. 233)

Bytte batteri i fjernnøkkelen

Batteriet i fjernnøkkelen må byttes ut når det er ladet ut.

i NBI

Alle batterier har en begrenset levetid og må til slutt byttes ut (gjelder ikke for Key Tag). Batteriets levetid varierer etter hvor ofte kjøretøyet/nøkkelen blir brukt.

Batteriet til fjernnøkkelen må byttes hvis:



informasjonssymbolet tennes, og meldingen **Nøkkelbatteri lavt** **Se brukerhåndbok** vises på førerdisplayet.

og/eller

- låsen ved gjentatte tilfeller ikke reagerer på signal fra fjernkontrollen når den befinner seg under 20 meter (65 fot) fra bilen.

i NBI

Prøv alltid å gå nærmere bilen og foreta et nytt forsøk på å låse opp.

Batteriet i den knappeløse nøkkelen¹¹ (Key Tag) kan ikke byttes ut - en ny nøkkel kan bestilles hos et autorisert Volvo-verksted.

i VIKTIG

Brukt Key Tag skal overlates til et autorisert Volvo-verksted. Nøkkelen må slettes fra bilen, siden det fremdeles er mulig å bruke den til å starte bilen ved reservestart.

Åpne nøkkelen og skifte batteri

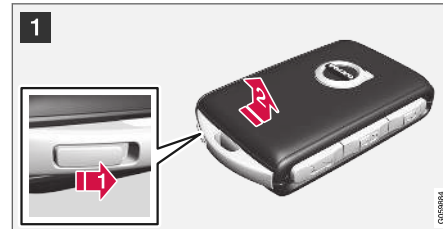

- 1** **1** Hold fjernnøkkelen med forsiden synlig og Volvos logo opp - skyv knappen ved nedre kant av nøkkelringen mot høyre. Skyv skallet på forsiden noen millimeter oppover.
- 2** Skallet løsner og kan løftes av nøkkelen.

¹¹ Denne nøkkelen følger med bilen som er utstyrt med ekstrautstyret nøkkeløslåsing/opplåsning (Passive Entry).

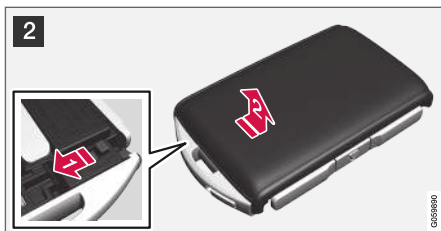

2 **1** Snu nøkkelen, før knappen mot siden og skyv skallet på baksiden noen millimeter oppover.

2 Skallet løsner og kan løftes av nøkkelen.

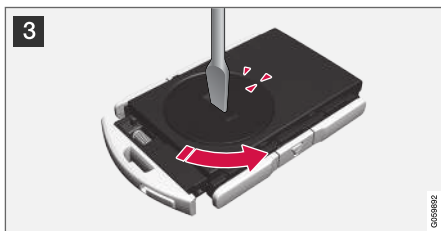

3 Bruk f.eks. en skrutrekker for å dreie batteriluken mot klokken slik at markeringene møtes ved teksten **OPEN**.

Løft forsiktig av batterilokket ved å trykke ned f.eks. en negl i fordypningen.

Vipp deretter opp batterilokket.

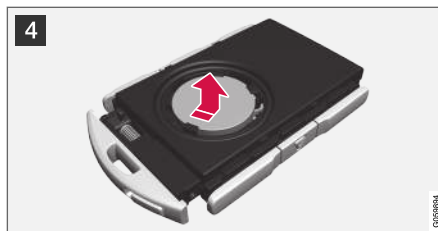

4 Batteriets (+)-side vender opp. Lirk forsiktig ut batteriet, som vist på bildet.

! **VIKTIG**
Ikke rør nye batterier og deres kontaktflater med fingrene. Det svekker funksjonen.



5 Sett i ett nytt batteri med (+)-siden opp. Unngå å berøre batterikontaktene til fjernnøkkelen med fingrene.

1 Plasser batteriet i holderen med kanten ned. Skyv så batteriet framover så det festes under de to plastsperrene.

2 Klem så batteriet ned til det festes under den øvre, svarte plastsperren.

i **NBI**
Bruk batterier med betegnelsen CR2032, 3 V.



i NBI

Volvo anbefaler at batterier som skal brukes i fjernnøkkelen oppfyller UN Manual of Test and Criteria, Part III, sub-section 38.3. Batterier som er fabrikkmontert eller byttet av et autorisert Volvo-verkste, oppfyller ovenstående kriterium.

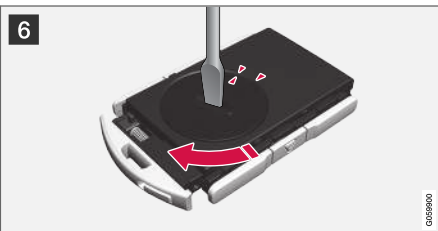

6 Sett batterilokket tilbake og dreii markeringen med klokken til teksten **CLOSE**.



7 **1** Sett baklokket på plass igjen og klem det ned til det høres en klikkelyd.

2 Skyv så lokket tilbake.

> Du hører enda et klikk som bekrefter at lokket er på plass og sitter fast.



8 **1** Snu fjernnøkkelen og sett lokket på forsiden på plass igjen ved å klemme det ned til det høres en klikkelyd.

2 Skyv så lokket tilbake.

> Enda en klikkelyd forteller at lokket sitter fast.

i VIKTIG

Sørg for at brukte batterier blir tatt hånd om på en miljøvennlig måte.

Relatert informasjon

- Fjernkontroll (s. 211)

Bestille flere fjernnøkler

Bilen leveres med to fjernkontroller. Hvis bilen er utstyrt med nøkkelfri låsing og opplåsing* følger det med en nøkkel uten knapp. Flere nøkler kan etterbestilles.

Til sammen 12 nøkler kan programmeres og brukes til samme bil. Ved etterbestilling legges det til enda en førerprofil - én per fjernnøkkel. Dette gjelder også nøkkelen uten knapp.

Hvis en fjernnøkkel skulle bli borte

Hvis du skulle miste en fjernnøkkel, kan du bestille en ny hos et verksted. Vi anbefaler at du kontakter et autorisert Volvo-verksted. Du må ta med de øvrige fjernnøkklene til verkstedet. For å forebygge tyveri slettes koden til den mistede nøkkelen fra systemet.

Antallet fjernnøkler som er registrert for bilen, kan kontrolleres via førerprofiler i midtdisplayets toppvindu. Velg **Innstillinger** → **System** →

Førerprofiler.

Relatert informasjon

- Fjernkontroll (s. 211)

Red Key - begrenset fjernnøkkel*

En Red Key gjør det mulig for bilens eier å sette begrensninger for noen av bilens egenskaper. Begrensningene er ment for å sikre at bilen kjøres på en sikker måte, f.eks. ved utlån.



For en Red Key kan du definere bilens maksimale hastighet, angi hastighetspåminnelser og bestemme maksimalt lydvolume på høyttalersystemet. Dessuten vil visse av førerstøttesystemene til bilen alltid være aktive. Nøkkelens funksjoner er ellers de samme som for en vanlig fjernnøkkel.

En eller flere Red Keys kan bestilles hos en Volvo-forhandler. Til sammen elleve nøkler med begrensninger kan programmeres og brukes i en og samme bil - minst én må være en ordinær fjernnøkkel.

Begrensningene skal fungere som tiltak for å minske risikoen for ulykker, og dermed gjøre at det kjennes tryggere å overlate bilen til f.eks.

unge sjåførere, betjent parkering eller verksted. Innehaveren av en Red Key kan ikke endre innstillinger som er foretatt for den; det krever en ordinær fjernnøkkel.

Relatert informasjon

- Innstillinger for Red Key* (s. 220)
- Fjernkontroll (s. 211)

Innstillinger for Red Key*

Innehaveren av en ordinær fjernnøkkel kan foreta innstillinger for Red Key. Enkelte førerassistansefunksjoner er alltid aktivert.

1. Trykk på **Innstillinger** i toppvinduet i midtdisplayet.
2. Trykk på **System** → **Førerprofiler** → **Rød nøkkel**.
 - > Følgende innstillinger kan angis:
 - **Angi tidavstand for Adaptive Cruise Control**
 - **Redusert maksimalt volum**
 - **Maks. fartsgrense**
 - **Fartsgrensevarsling**

Adaptiv cruisekontroll*:

- Innstilling ved første gangs bruk: Lengste intervall

Senket maksimumsvolum (på/av):

- Innstilling ved første gangs bruk: På

Hastighetsbegrensninger (på/av):

- Innstillingsintervall: 50-250 km/t (30-160 mph)
- Innstilling ved første gangs bruk er 120 km/t (75 mph)
- Trinnintervall: 1 km/t (1 mph)



I førerdisplayet vises symbolet og meldingen

Rød tast Fartsbegrensningen kan ikke overskrides.

Fartspåminnelse (på/av):

- Innstillingsintervall: 0-250 km/t (0-160 mph)
- Innstilling ved første gangs bruk: 50, 70 og 90 km/t (30, 45 og 55 mph)
- Trinnintervall: 1 km/t (1 mph)
- Maks. antall samtidige påminnelser: 6 stk.

Førerstøttefunksjoner

Følgende førerstøttefunksjoner vil alltid være aktive for brukerne av en Red Key:

- Blind Spot Information (BLIS)*
- Kjørefeltassistent (LKA)*
- Avstandsvarsling*
- City Safety
- Driver Alert Control - (DAC)*
- Trafikkskiltinformasjon*

Relatert informasjon

- Red Key - begrenset fjernnøkkel* (s. 219)

Avtagbart nøkkelblad

Fjernnøkkelen inneholder et avtakbart nøkkelblad av metall, som kan brukes til å aktivere enkelte funksjoner og utføre diverse handlinger.

Den unike koden til nøkkelbladene har autoriserte Volvo-verksteder. Det anbefales å kontakte et slikt verksted for bestilling av nye nøkkelblader.

Bruksområdene til nøkkelbladet

Med det avtagbare nøkkelbladet til fjernnøkkelen kan:

- venstre¹² fordør åpnes manuelt hvis ikke sentrallåsen kan aktiveres med fjernnøkkelen.
- alle dører nødlåses.
- bakkdørens mekaniske barnesikring aktiveres og deaktiveres.

Den knappeløse nøkkelen¹³ (Key Tag) har ikke avtakbart nøkkelblad. Ved behov brukes den ordinære fjernnøkkelen avtakbare nøkkelblad.

¹² Dette gjelder uansett om bilen er venstre- eller høyrestyrt.

¹³ Følger med biler utstyrt med nøkkelfri låsing/opplåsing (Passive Entry*).

Ta av nøkkelbladet



- 1 **1** Hold fjernnøkkelen med forsiden synlig og Volvos logo opp – skyv knappen ved nederkanten av nøkkelringen mot høyre. Før skallet på forsiden noen millimeter oppover.

2 Skallet løsner og kan løftes av nøkkelen.



- 2 **1** Løsne nøkkelbladet ved å vinkle det opp.



- 3 Sett nøkkelbladet tilbake i fjernnøkkelen på beregnet sted etter bruk.

1 Sett på skallet igjen ved å trykke det ned til en klikkelyd høres.

2 Skyv så lokket tilbake.

> Enda en klikkelyd forteller at lokket sitter fast.

Relatert informasjon

- Låse og låse opp med det avtakbare nøkkelbladet (s. 221)
- Fjernkontroll (s. 211)

Låse og låse opp med det avtakbare nøkkelbladet

Det avtakbare nøkkelbladet kan bl.a. brukes til å låse opp fra utsiden - f.eks. hvis batteriet til fjernnøkkelen er flatt.

Låse opp

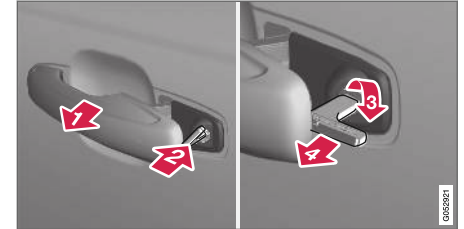

- 1** Trekk ut det fremre dørhåndtaket på venstre side¹⁴ til endestillingen, slik at låsesylindere blir synlig.
- 2** Sett nøkkelen i låsesylindere.
- 3** Drei medurs 45 grader slik at nøkkelbladet peker rett bakover.
- 4** Drei nøkkelen tilbake 45 grader til utgangsstillingen. Ta nøkkelen ut av låsesylindere og slipp håndtaket tilbake, slik at den bakre delen av håndtaket havner mot bilen igjen.
5. Trekk ut håndtaket.
> Døren åpnes.

¹⁴ Dette samme gjelder for biler både med høyre- og venstretatt.

- ◀ Låsingen gjøres på samme måte, men med dreining 45 grader moturs i stedet for medurs i trinn (3).

Slå av alarmen*

i NBI

Når førerdøren låses opp med nøkkelbladet og så åpnes, utløses alarmen.

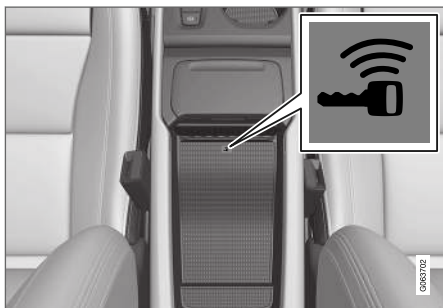

Plasseringen til reserveleseren i oppbevaringsrommet.

Slå av alarmen ved å:

1. Plasser fjernnøkkelen på nøkkelsymbolet i reserveleseren i oppbevaringsrommet i tunnelkonsollen.
2. Trykk på startknappen.
 - > Bryteren går automatisk tilbake til opprinnelig stilling - alarmsignalet stanser og alarmen slås av.

Låse

Det er også mulig å låse bilen med det avtakbare nøkkelbladet til fjernnøkkelen, f.eks. ved strømbrydd eller hvis batteriet til nøkkelen har blitt utladet.

Venstre fordør kan låses med låsesylindren og det avtagbare nøkkelbladet.

Alle dørene mangler låsesylindre og har i stedet en låseomstilling på den respektive dørens gavl som må trykkes inn ved hjelp av nøkkelbladet - deretter er de mekanisk låst/sperret for åpning utenfra.

Dørene kan fortsatt åpnes fra innsiden.

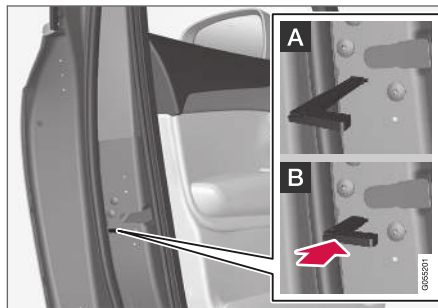

Manuell låsing av dør. Må ikke forveksles med barnesikringen.

- Ta ut nøkkelbladet fra fjernnøkkelen. Før nøkkelbladet inn i hullet for låseomstillingen og trykk nøkkelen inn til bunnen, cirka 12 mm.

A Døren kan åpnes både utenfra og innenfra.

B Døren er sperret mot åpning fra utsiden. For å komme tilbake til stilling A må innerhåndtaket til døren åpnes.

Dørene kan også låses opp med fjernnøkkelen opplåsningsknapp eller med førerdørens sentral-låsknapp.

i NBI

- Dørens låseomstilling låser bare den aktuelle døren, ikke alle dørene samtidig.
- En manuelt låst bakdør med aktivert manuell eller elektrisk barnesikring kan ikke åpnes verken fra utsiden eller fra innsiden. En bakdør som låses slik, kan bare låses opp med fjernnøkkel eller sentrallåsknapp.

Relatert informasjon

- Avtakbart nøkkelblad (s. 220)
- Aktivere og deaktivere alarm* (s. 247)
- Bytte batteri i fjernnøkkelen (s. 216)
- Fjernkontroll (s. 211)

Elektronisk startsperre

Den elektroniske startsperreren er en tyveribeskyttelse som forhindrer at bilen startes av uautoriserte personer.

Bilen kan bare startes med riktig fjernnøkkel.

Følgende feilmeldinger på førerdisplayet er relatert til den elektroniske startsperreren:

Symbol	Melding	Betydning
	Bilnøkkel ikke funnet Se brukerhåndbok	Feil ved lesing av fjernnøkkelen under start – plasser nøkkelen på nøkkel-symbolet i oppbevaringsrommet, og forsøk på nytt.

Fjernbetjent startsperre med sporingssystem¹⁵

Bilen er utstyrt med et system som gjør det mulig å spore og lokalisere bilen og på avstand aktivere startsperreren, som forhindrer motorstart. Kontakt nærmeste Volvo-forhandler for mer informasjon om hjelp til å aktivere systemet.

Følgende feilmeldinger på førerdisplayet er relatert til den fjerntstyrte startsperreren med sporingssystem:

Symbol	Melding	Betydning
	Fjernstyrt startsperre Bilen kan ikke startes	Den fjerntstyrte startsperreren med sporsystem er aktivert. Bilen vil ikke starte. Kontakt Volvo On Call servicecenter.

Relatert informasjon

- Fjernkontroll (s. 211)
- Bestille flere fjernnøkler (s. 219)

¹⁵ Bare enkelte markeder og sammen med Volvo On Call*.

Typegodkjenning for fjernnøkkelssystemet

Typegodkjenning for bilens fjernnøkkelssystem er oppført i følgende tabeller.

Se support.volvocars.com for mer informasjon om typegodkjenning.

Låsesystem for nøkkelfri start (Passive Start) og nøkkelfri låsing/opplåsing (Passive Entry*)



CEM-merking for fjernnøkkelssystemet. Kompletterende typegodkjenningsnummer finnes i tabellene nedenfor.

Land/område	Typegodkjenning	
Europa	Delphi Deutschland GmbH, 42367 Wuppertal bekrefter herved at denne CV1-134TRX er i overensstemmelse med de vesentlige egenskapskravene og øvrige relevante bestemmelser som fremgår av direktivet 2014/53/EU (RED). Den fullstendige teksten i EU-samsvarserklæringen finnes på support.volvocars.com .	
Jordan	TRC/LPD/2014/250	
Serbia	P1614120100	
Argentina	CNC ID: C-14771	

Land/område	Typegodkjenning	
Brasil	MT-3245/2015	 <p data-bbox="1209 284 1342 303">0589-15-6830</p>  <p data-bbox="1177 381 1369 400">(01) 0 7897843840961</p> <p data-bbox="1474 370 1485 404">0105812</p>
Indonesia	Nomor: 38301/SDPPI/2015	
Malaysia	RAAT/37A/0315/S(15-0663)	
Mexico	IFETEL: RLVDEVO15-0396	
Russlad		 <p data-bbox="1474 748 1485 781">0087905</p>
De forente arabiske emirater	ER37847/15 DA0062437/11	



Land/område	Typegodkjenning	
Namibia	TA-2016-02	
Sør-Afrika	TA-2014-1868	

Fjernkontroll

Land/område	Typegodkjenning	
Europa	<p>Huf Hülsbeck & Fürst GmbH & Co. KG erklærer herved at denne typen radioutstyr HUF8423 er i overensstemmelse med direktivet 2014/53/EU.</p> <p>Den fullstendige teksten i EU-samsvarserklæringen finnes på support.volvocars.com.</p> <p>Frekvensbånd: 433,92 MHz</p> <p>Maksimal utstrålt sendeeffekt: 10 mW</p> <p>Produsent: Huf Hülsbeck & Fürst GmbH & Co. KG, Steeger Str. 17, 42551 Velbert, Germany</p>	
Jordan	TRC/LPD/2015/104	

Land/område	Typegodkjenning	
Marokko	AGREE PAR L'ANRT MAROC Numéro d'agrément: MR 10668 ANRT 2015 Date d'agrément: 24/07/2015	
Mexico	IFETEL Marca: HUF Modelo (s): HUF8423 NOM-121-SCT1-2009 La operación de este equipo está sujeta a las siguientes dos condiciones: (1) es posible que este equipo o dispositivo no cause interferencia perjudicial y (2) este equipo o dispositivo debe aceptar cualquier interferencia, incluyendo la que pueda causar su operación no deseada.	
Namibia	TA-2015-102	 <p>The logo for CRAN (Communications Regulatory Authority of Namibia) features a stylized satellite dish or signal icon on the left, followed by the acronym 'CRAN' in large, bold, black letters. Below the acronym, the full name 'Communications Regulatory Authority of Namibia' is written in a smaller font. A small vertical number '006337' is located in the bottom right corner of the logo area.</p>



Land/område	Typegodkjenning	
Oman		<div data-bbox="1059 199 1484 393" style="border: 1px solid black; padding: 5px;"> <p style="text-align: center; font-size: 1.2em;">OMAN - TRA</p> <hr/> <p style="text-align: center;">R/2585/15</p> <hr/> <p style="text-align: center;">D080134</p> </div>
Serbia		<div data-bbox="1059 437 1484 661" style="border: 1px solid black; padding: 10px; text-align: center;">  <p style="font-size: 1.2em; margin-top: 10px;">И011 15</p> </div>

Land/område	Typegodkjenning	
Sør-Afrika	TA-2015-432	
De forente arabiske emirater		<div style="border: 1px solid black; padding: 10px; text-align: center;"> <p>TRA REGISTERED No: ER38970/15 DEALER No: DA36976/14</p> </div>

Key Tag

Land/område	Typegodkjenning	
Europa	<p>Huf Hülsbeck & Fürst GmbH & Co. KG erklærer herved at denne typen radioutstyr HUF8432 er i overensstemmelse med direktivet 2014/53/EU.</p> <p>Den fullstendige teksten i EU-samsvarserklæringen finnes på support.volvocars.com.</p> <p>Frekvensbånd: 433,92 MHz</p> <p>Maksimal utstrålt sendeeffekt: 10 mW</p> <p>Produsent: Huf Hülsbeck & Fürst GmbH & Co. KG, Steeger Str. 17, 42551 Velbert, Germany</p>	
Jordan	TRC/LPD/2015/107	

NØKKEL, LÅS OG ALARM

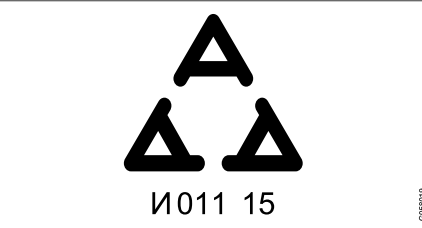

Land/område	Typegodkjenning	
Marokko	AGREE PAR L'ANRT MAROC Numéro d'agrément: MR 10667 ANRT 2015 Date d'agrément: 24/07/2015	
Mexico	IFETEL Marca: HUF Modelo (s): HUF8432 NOM-121-SCT1-2009 La operación de este equipo está sujeta a las siguientes dos condiciones: (1) es posible que este equipo o dispositivo no cause interferencia perjudicial y (2) este equipo o dispositivo debe aceptar cualquier interferencia, incluyendo la que pueda causar su operación no deseada.	
Namibia	TA-2015-103	

Land/område	Typegodkjenning	
Oman		 <p>OMAN - TRA R/2584/15 D080134</p> <small>0207197</small>
Serbia		 <p> N011 15</p> <small>0208119</small>



Land/område	Typegodkjenning	
Sør-Afrika	TA-2015-414	
De forente arabiske emirater		<div style="border: 1px solid black; padding: 10px; text-align: center;"> <p>TRA</p> <p>REGISTERED No: ER38971/15</p> <p>DEALER No: DA36976/14</p> </div> <div style="text-align: right; font-size: 8px; margin-top: 5px;">0018002</div>

Relatert informasjon

- Fjernkontroll (s. 211)

Nøkkelfri og berøringsfølsomme overflater*

Hvis bilen er utstyrt nøkkelfri låsing og opplåsing er det nok å ha med seg fjernnøkkelen i f.eks. en lomme eller veske, noe som gjør det enklere å åpne bilen hvis hendene er opptatt.

Berøringsfølsomme overflater

Dørhåndtak

På utsiden av dørhåndtaket finner du en fordypning for låsing, og på innsiden finner du en berøringsfølsom flate for opplåsing.

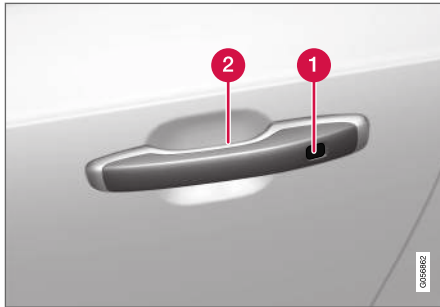

- 1 Berøringsfølsom fordypning for låsing
- 2 Berøringsfølsom overflate for opplåsing

i NBI

Det er viktig at bare én berøringsfølsom flate aktiveres om gangen. Hvis en tar tak i håndtaket samtidig som låseflaten berøres, er det fare for dobbeltkommando. Det innebærer at den ønskede aktiviteten (låsing/opplåsing) ikke blir utført, eller at den utføres med forsinkelse.

Bakluke

Håndtaket til bakluken har en gummiert trykkplate som bare er beregnet på opplåsing.



i NBI

Vær oppmerksom på at systemet kan aktiveres i forbindelse med vask av bilen dersom fjernkontrollnøkkelen er innen rekkevidde.

Relatert informasjon

- Låse og låse opp uten nøkkel* (s. 234)
- Låse opp bakluken nøkkelfritt* (s. 235)

Låse og låse opp uten nøkkel*

Låsing og opplåsing fra utsiden av bilen gjøres med dørenes eller baklukens håndtak hvis bilen er utstyrt med nøkkelfri låsing/opplåsing (Passive Entry)*.

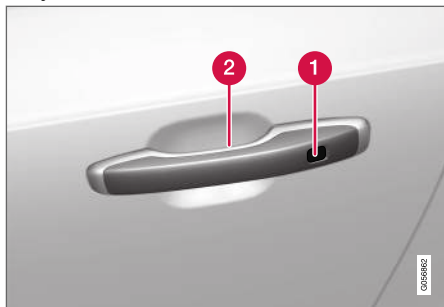

- 1 Berøringsfølsom fordypning for låsing
- 2 Berøringsfølsom overflate for opplåsing



Gummieret trykkplate på bakluken brukes bare til opplåsing.

i NBI

Én av bilens fjernnøkler må befinne seg innenfor rekkevidden for at låsing og opplåsing skal fungere.

i NBI

Vær oppmerksom på at systemet kan aktiviseres i forbindelse med vask av bilen dersom fjernkontrollnøkkelen er innen rekkevidde.

Låse uten nøkkel

Alle sidedørene må være lukket for at bilen skal kunne låses. Bakluken kan derimot være åpen ved låsing med sidedørenes håndtak.

- Berør inn den markerte flaten bak på utsiden av et av dørhåndtakene etter at døren er lukket, eller trykk inn knappen nederst på bakluken for å låse¹⁶ før den lukkes.
- > Låseindikatoren i frontruten bekrefter at låsing er utført, ved å begynne å blinke.

For å lukke alle sidevinduer og panoramataket* samtidig legger du fingeren mot den berøringsfølsomme fordypningen på utsiden av dørhåndtaket og holder den der til sidevinduerne og panoramataket er lukket.

Låse når bakluken er åpen

i NBI

Hvis bilen er låst og bakluken fortsatt er åpen, er det viktig å passe på at ikke nøkkelen til den fjernbetjente sentrallåsen ligger i bagasjerommet når bakluken lukkes og hele bilen er låst¹⁷.

¹⁶ Gjelder med elektrisk betjent bakluke*.

¹⁷ Hvis nøkkelen oppdages inne i bilen, blir ikke bakluken låst når den lukkes.

Låse opp uten nøkkel

- Ta tak i et dørhåndtak, eller trykk på den gummierte trykkplaten nederst på baklukenes håndtak for å låse opp.
 - > Låseindikatoren i frontruten bekrefter at bilen er låst opp ved at den slukkes - åpne dører eller bakluke som normalt.

Låse igjen automatisk

Hvis verken dører eller bakluke åpnes innen to minutter etter opplåsing, låses de igjen automatisk. Denne funksjonen reduserer faren for at du utilsiktet går fra bilen ulåst.

Relatert informasjon

- Innstillinger for nøkkelfri opplåsing* (s. 235)
- Låse opp bakluken nøkkelfritt* (s. 235)
- Nøkkelfri og berøringsfølsomme overflater* (s. 233)

Innstillinger for nøkkelfri opplåsing*

Det er mulig å velge ulike sekvenser for nøkkelfri opplåsing.

1. Trykk på **Innstillinger** i toppvinduet i midtdisplayet.
2. Trykk på **My Car** → **Låsing** → **Nøkkelfri opplåsing**
3. Velg alternativ:
 - **Alle dørene**
- låser opp alle dørene samtidig.
 - **Enkeltjør**
- låser opp valgt dør.

Relatert informasjon

- Låse og låse opp uten nøkkel* (s. 234)
- Nøkkelfri og berøringsfølsomme overflater* (s. 233)

Låse opp bakluken nøkkelfritt*

Det er tilstrekkelig å ha fjernnøkkelen for eksempel i en lomme eller veske for å låse opp bakluken uten nøkkel.

Bakluken holdes lukket av en elektrisk lås.

Åpne luken:

1. Trykk lett på den gummierte trykkplaten på undersiden av håndtaket på bakluken.
 - > Låsen frikobles.

i NBI

Én av bilens fjernnøkler må befinne seg innenfor rekkevidden bak bilen for at opplåsing skal fungere.

2. Løft i det utvendige håndtaket for å åpne bakluken helt.

! VIKTIG

- Minimal kraft kreves for å frigjøre låsen til bakluken. Du trenger bare å trykke lett på den gummierte platen.
- Løft i håndtaket når du åpner bakluken, ikke press på gummiplaten. For stor kraft kan skade den elektriske kontakten til gummiplaten.

- ◀ Det er også mulig å låse opp bakluken uten å bruke hendene, med en fotbevegelse under støtfangeren bak. Se eget avsnitt.

⚠ ADVARSEL

Ikke kjør med åpen bakluke. Giftig eksos kan suges inn i bilen via bagasjerommet.

Relatert informasjon

- Låse og låse opp uten nøkkel* (s. 234)
- Nøkkelfri og berøringsfølsomme overflater* (s. 233)
- Fjernnøkkelens rekkevidde (s. 215)
- Åpne og lukke bakluke med fotbevegelse* (s. 243)

Antenneplassering for start- og låsesystem

Bilen har et nøkkelfritt start- og låsesystem¹⁸ har derfor flere innebygde antenner som er plassert forskjellige steder i bilen.

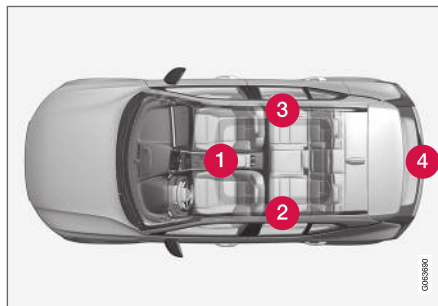

- 1 I oppbevaringsrommet i tunnelkonsollen
- 2 I øvre, fremre del av venstre bakdør¹⁹
- 3 I øvre, fremre del av høyre bakdør¹⁹
- 4 I bagasjerommet¹⁹

⚠ ADVARSEL

Personer med implantert pacemaker bør ikke komme nærmere der nøkkelfrie systemets antenner enn 22 cm (9 tommer) med pacemakeren. Da kan det ikke oppstå forstyrrelser mellom pacemakeren og låsesystemet.

Relatert informasjon

- Nøkkelfri og berøringsfølsomme overflater* (s. 233)
- Fjernnøkkelens rekkevidde (s. 215)

¹⁸ Nøkkelfritt låsesystem gjelder kun biler som er utstyrt med nøkkelfri låsing og opplåsing (Passive Entry*).

¹⁹ Kun i biler utstyrt med nøkkelfri låsing og opplåsing (Passive Entry*).

Lås og låse opp fra innsiden av bilen

Dørene og bakluken kan låses opp og igjen innenfra, med fordørenes sentrallås Bryter. Bakdørenes låsebryter* låser respektive bakdør.

Sentrallås



Knapp for låsing og opplåsing i fordør med indikatorlampe.

Låse opp med knapp i fordør

- Trykk på -knappen for å låse opp alle sidedører og bakluken.

Et langt trykk på -knappen åpner alle sidevinduerne samtidig²⁰.

Alternativ opplåsingsmetode



Åpningshåndtak for alternativ opplåsing av sidedør²¹.

- Trekk ut et av sidedørenes åpningshåndtak, og slipp.
 - > Avhengig av fjernnøkkelens innstillinger blir enten alle dørene låst opp, eller bare den valgte døren blir låst opp og åpnet.

Trykk på **Innstillinger** → **My Car** → **Låsing** → **Fjernstyrt og innvendig opplåsing** i toppvinduet i midtdisplayet for å endre denne innstillingen.

Låse med knapp i fordør

- Trykk på -knappen - begge fordører må være lukket.
 - > Alle dører og bakluken er låst.

Et langt trykk på -knappen lukker alle sidevinduer og panoramataket* samtidig.

Låse med knapp i bakdør*



Knapp for låsing i bakdør med indikatorlampe.

Bakdørenes låseknapper låser bare den aktuelle bakdøren.

Låse opp bakdør

- Dra i åpningshåndtaket.
 - > Bakdøren er låst opp og åpnet.

Relatert informasjon

- Innstillinger for fjernstyrt opplåsing og opplåsing fra innsiden (s. 214)
- Låse opp bakluken fra innsiden av bilen (s. 238)
- Aktivere og deaktivere barnesikring (s. 238)

²⁰ Gjennomluftingsfunksjonen kan brukes for eksempel for å lufte ut kupeen raskt i varmt vær.

²¹ Bildet er skematisk, detaljer kan variere etter bilmodell.

Låse opp bakluken fra innsiden av bilen

Bakluken kan låses opp fra innsiden med en knapp på instrumentpanelet.

1.



Kort trykk på instrumentpanelets -knapp.

> Bakluken låses opp og kan åpnes utenfra ved et grep rundt den gummierte trykkplaten.

Med tilleggsutstyret elektrisk bakluke* -

2. Langt trykk på instrumentpanelets -knapp.

> Luken åpnes.

Relatert informasjon

- Lås og låse opp fra innsiden av bilen (s. 237)
- Åpne og lukke elektrisk betjent bakluke* (s. 240)

Aktivere og deaktivere barnesikring

Barnesikringen gjør at barn ikke kan åpne bakdørene fra innsiden. Det finnes både en elektrisk* og manuell sperre.

Aktivere og deaktivere elektrisk*

Den elektriske barnesikringen kan aktiveres og deaktiveres i alle tenningsposisjoner over **0**. Aktivisering og deaktivering kan skje opptil 2 minutter etter at motoren er slått av, forutsatt at ingen dør åpnes.



Knapp for elektrisk aktivering og deaktivering.

1. Start motoren, eller velg en tenningsposisjon over **0**.
2. Trykk på knappen på betjeningspanelet i førerdøren.
 - > Førerdisplayet viser meldingen **Barnesikring bak Aktivert**, og lampen i knappen lyser - sperren er aktiv.



Når den elektriske barnesikringen er aktivert, kan de bakre:

- vinduene bare åpnes med knappene i førerdøren
- dørene ikke åpnes fra innsiden.

For å heve sperren:

- Trykk på knappen på betjeningspanelet i førerdøren.
 - > Førerdisplayet viser meldingen **Barnesikring bak Deaktivert**, og lampen i knappen slukker - sperren er deaktivert.

Når motoren slås av, lagres den gjeldende innstillingen. Hvis barnesikringen er aktivert når motoren slås av, vil funksjonen fortsatt være aktivert neste gang motoren startes.

Symbol	Melding	Betydning
	Barnesikring bak Aktivert	Barnesikringen er aktivert.
	Barnesikring bak Deaktivert	Barnesikringen er deaktivert.

Aktivere og deaktivere manuelt

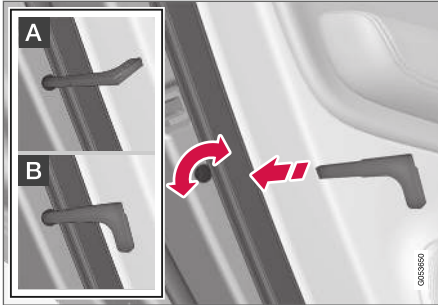

Manuell barnesikring. Må ikke forveksles med manuell dørlås.

- Vri med det avtagbare nøkkelbladet til fjernkontrollnøkkelen.

- A** Døren er sperret mot åpning fra innsiden.
- B** Døren kan åpnes både utenfra og innenfra.

i NBI

- Dørens dreiebryter sperrer bare den aktuelle døren, ikke begge bakdørene samtidig.
- Det er ingen manuell sperre på biler med elektrisk barnesikring.

Relatert informasjon

- Lås og låse opp fra innsiden av bilen (s. 237)
- Avtagbart nøkkelblad (s. 220)

Automatisk låsing ved kjøring

Dørene og bakluken låses automatisk når bilen begynner å bevege seg.

For å endre denne innstillingen:

1. Trykk på **Innstillinger** i toppvinduet i midtdisplayet.
2. Trykk på **My Car** → **Låsing**.
3. Velg **Automatisk dørlåsing under kjøring** for å deaktivere eller aktivere funksjonen.

Relatert informasjon

- Lås og låse opp fra innsiden av bilen (s. 237)

Åpne og lukke elektrisk betjent bakluke*

Bakluken kan åpnes og lukkes elektrisk.

Åpne elektrisk betjent bakluke

Gjør noe av følgende for å åpne bakluken:

- Et langt trykk på knappen på fjernnøkkelens -knapp. Hold den inne til luken begynner å åpnes.



- Et langt trykk på knappen på instrumentpanelets -knapp. Hold den inne til luken begynner å åpnes.



- Lett trykk på håndtaket til bakluken.



- Fotbevegelse* under den bakre støtfangeren.



Lukke elektrisk betjent bakluke

Gjør noe av følgende for å lukke²² bakluken:

²² Biler som er utstyrt med nøkkelfri låsing og opplåsing (Passive Entry*) har en knapp for lukking og en for lukking og låsing.

- Trykk -knappen på bakluken underside for å lukke den.



- > Bakluken lukkes automatisk - luken forblir ulåst.

i NBI

Knappen er aktiv i 24 timer etter at luken stilles åpen. Deretter må den stenges manuelt.

- Langt trykk på -knappen på fjernnøkkelen.
 - > Bakluken lukkes automatisk, og du hører et signal - luken forblir ulåst.

- Langt trykk på instrumentpanelets -knapp.
 - > Bakluken lukkes automatisk, og du hører et signal - luken forblir ulåst.
- Fotbevegelse* under den bakre støtfangeren.
 - > Bakluken lukkes automatisk, og du hører et signal - luken forblir ulåst.

Lukke og låse²² elektrisk betjent bakluke

- Trykk på -knappen på bakluken underside for å lukke og samtidig låse både luken og dørene (alle dørene må være lukket for låsing).
 - > Bakluken lukkes automatisk - luken og dørene låses, og alarmen* aktiveres.

i NBI

- Én av bilens fjernnøkler må befinne seg innen rekkevidde for at låsing og opplåsing skal fungere.
- Ved nøkkelfri* låsing eller lukking lyder tre signaler hvis nøkkelen ikke registreres tilstrekkelig nærme luken.

i VIKTIG

Ved manuell håndtering av bakluken, må den åpnes eller lukkes sakte. Ikke bruk vold for å åpne/lukke den hvis den gir motstand. Den kan skades og slutte å fungere riktig.

Avbryte åpning eller lukking

Avbryt åpning eller lukking på en av følgende måter:

- Trykk på knappen på instrumentpanelet.
- Trykk på knappen på fjernkontrollnøkkelen.
- Trykk på lukkeknappen på undersiden av bakluken.
- Trykk på den gummierte trykkplaten under det utvendige håndtaket.
- Ved hjelp av fotbevegelse*.

Lukens bevegelse avbrytes og stopper. Lokket kan deretter håndteres manuelt.

Klemmebeskyttelse

Hvis noe med tilstrekkelig motstand hindrer bakluken fra å åpnes eller lukkes, aktiveres klemsikringen.

- Ved åpning - bevegelsen avbrytes, bakluken stanser og det avgis et langt signal.
- Ved lukking - bevegelsen avbrytes, bakluken stanser, du hører et langt signal og bakluken går tilbake til programmert maksstilling.

²² Biler som er utstyrt med nøkkelfri låsing og opplåsing (Passive Entry*) har en knapp for lukking og en for lukking og låsing.



ADVARSEL

Pass på at ingen blir klemt ved åpning og lukking. Se etter at ingen er i nærheten av bakluka før du åpner eller lukker den. En klemmeskade kan få alvorlige følger.

Hold alltid øye med bakluka når den åpnes eller lukkes.

Forstrammete fjær

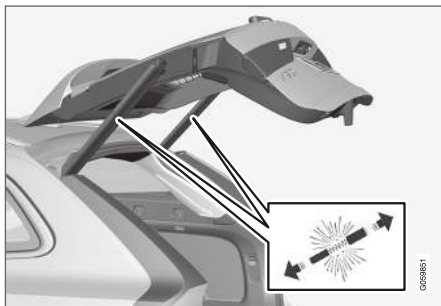

De forstrammete fjærene til den elektrisk styrte bakluken.

ADVARSEL

Ikke åpne de forspente fjærene for den elektrisk styrte bakluken. De er forspente med høyt trykk og kan forårsake skade ved åpning.

Relatert informasjon

- Programmere maksimal åpning for elektrisk betjent bakluke* (s. 242)
- Åpne og lukke bakluke med fotbevegelse* (s. 243)
- Fjernnøkkelens rekkevidde (s. 215)

Programmere maksimal åpning for elektrisk betjent bakluke*

Tilpass åpningen av bakluken til lav takhøyde.

Stille inn maksåpning:

1. Åpne bakluken - stoppe den i ønsket åpningsstilling.

i NBI

Det er ikke mulig å programmere mindre åpning enn halvåpen bakluke.

2. Trykk inn -knappen på undersiden av bakluken i minst 3 sekunder.
 - > To korte signaler lyder, og stillingen blir lagret.

Tilbakestilling av maksåpning:

- Før luken manuelt til høyeste mulige stilling - trykk inn -knappen på bakluken i minst 3 sekunder.
 - > To signaler lyder, og stillingen blir slettet. Heretter vil luken åpnes til sin maksstilling.

i NBI

- Hvis systemet har arbeidet sammenhengende i for lang tid, slås det av for å unngå overbelastning. Det kan brukes igjen etter ca. 2 minutter.

Relatert informasjon

- Åpne og lukke elektrisk betjent bakluke* (s. 240)

Åpne og lukke bakluke med fotbevegelse*

For at det skal være lettere å manøvrere bakluken når hendene er opptatt, kan du åpne og lukke den ved hjelp av en foroverrettet fotbevegelse under den bakre støtfangeren.

Hvis bilen er utstyrt med nøkkelfri låsing og opplåsing*, er det mulig å låse opp bakluken med en fotbevegelse.

Funksjonen med både åpning og lukking av bakluken er tilgjengelig hvis bilen er utstyrt med elektrisk betjent bakluke*.

i NBI

Funksjonen fotstyrt bakluke finnes i to utførelser:

- Åpning og lukking med fotbevegelse
- Bare opplåsing med fotbevegelse (løft opp bakluka manuelt for å åpne den)

Merk at funksjonen åpning og lukking med fotbevegelse krever elektrisk bakluke*.

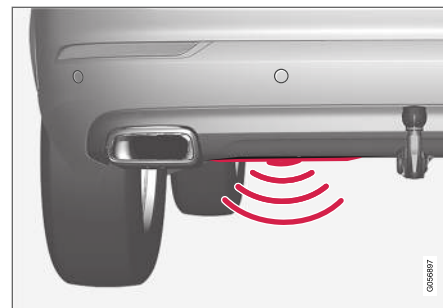

Føleren sitter til venstre for midten på støtfangeren.

En av bilens fjernnøkler må befinne seg innen rekkevidde bak bilen (ca. 1 meter (3 fot)) for at åpning og lukking skal være mulig. Dette gjelder også ved allerede opplåst bil, for å unngå utilsikket åpning, f.eks. ved bilvask.

« Åpne og lukke med fotbevegelse



Sparkebevegelse innfor førerens gyldige aktiveringsområde.

- Gjør **en** langsom sparkebevegelse framover under venstre del av bakre støtfanger. Ta så et skritt tilbake. Støtfangeren skal ikke berøres.
 - > Et kort lydsignal høres når åpning eller lukking aktiveres - bakluken åpnes/lukkes.
- Hvis bakluken er åpen, vil den alltid lukkes²³ ved aktivering med fotbevegelse.

Hvis det gjøres flere fotbevegelser uten at det er en godkjent fjernnøkkel bak bilen, blir det ikke mulig å åpne bakluken før etter en viss tid.

Hold ikke foten under bilen i sparkebevegelsen, det kan føre til at aktiveringen mislykkes.

Avbryte åpning eller lukking med fotbevegelse

- Foreta **en** sakte, foroverrettet fotbevegelse under pågående åpning eller lukking for å stanse bevegelsen av bakluken.

Fjernnøkkelen behøver ikke å være i nærheten av bilen for at åpning eller lukking skal kunne avbrytes.

i NBI

Det er risiko for redusert eller uteblitt funksjon hvis den bakre støtfangeren belastes med store mengder is, snø, smuss eller lignende. Sørg derfor for å holde den ren.

i NBI

Vær oppmerksom på at systemet kan aktiveres i bilvask eller lignende, hvis fjernnøkkelen er innen rekkevidde.

Relatert informasjon

- Nøkkelfri og berøringsfølsomme overflater* (s. 233)
- Åpne og lukke elektrisk betjent bakluke* (s. 240)
- Fjernnøkkelenes rekkevidde (s. 215)

Privat låsing

Bakluken kan låses med såkalt privat låsing, og hindrer at den kan åpnes f.eks. når bilen settes inn til service, på hotell eller lignende.



Funksjonsknappen for privat låsing finnes i funksjonsvinduene på midtdisplayet. **Privat låsing opplåst** eller **Privat låsing låst** vises, avhengig av låsens aktuelle status.

Relatert informasjon

- Aktivere og deaktivere privat låsing (s. 245)

²³ Gjelder bil med elektrisk betjent bakluke*.

Aktivere og deaktivere privat låsing

Privat låsing aktiveres med en funksjonsknapp i midtdisplayet og en valgfri PIN-kode.

i NBI

For at funksjonen for privat låsing skal kunne aktiveres, må bilen minst være i tenningsposisjon I.

Angi sikkerhetskoden før første gangs bruk

Første gang funksjonen brukes, må det velges en sikkerhetskode. Den kan deretter brukes til å deaktivere privat låsing hvis den valgte PIN-koden er mistet eller glemt. Sikkerhetskoden fungerer som en PUK-kode for alle eventuelle PIN-koder som settes for privat låsing.

Lagre sikkerhetskoden på et sikkert sted.

Opprette en sikkerhetskode:

1. Trykk på knappen for privat låsing i funksjonsvinduet.



> Et popup-vindu vises.

2. Angi ønsket sikkerhetskode.
 - > Sikkerhetskoden er lagret. Funksjonen privat låsing er nå klar til å aktiveres.

Hvis systemet er nullstilt, må ovenstående prosedyre gjentas.

Aktivere privat låsing

1. Trykk på knappen for privat låsing i funksjonsvinduet.



> Et popup-vindu vises.

2. Oppgi den koden som brukes for å låse opp bakluken, og trykk på **Bekreft**.
 - > Bakluken låses. Låsingen bekreftes av en grønn indikering ved knappen i funksjonsvinduet.

Deaktivere privat låsing

1. Trykk på knappen for privat låsing i funksjonsvinduet.



> Et popup-vindu vises.

2. Angi koden som ble brukt ved låsing, og trykk på **Bekreft**.
 - > Bakluken låses opp. Opplåsingen bekreftes ved at den grønne indikeringen ved knappen i funksjonsvinduet slukker.

i NBI

Hvis du mister eller glemmer PIN-koden eller hvis feil kode slås inn mer enn tre ganger, kan sikkerhetskoden brukes til å deaktivere den private låsingen.

i NBI

Hvis privat låsing er aktivert og bilen låses opp via Volvo On Call* eller Volvo On Call*-appen, vil den private låsingen deaktiveres automatisk.

Relatert informasjon

- Privat låsing (s. 244)

Alarm*

Alarmer varsler med lyd- og lyssignaler hvis noen uten gyldig fjernnøkkel tar seg inn i bilen eller manipulerer startbatteri eller alarmsirene.

En aktivert alarm utløses i følgende tilfeller:

- hvis en dør, panseret eller bakluken åpnes²⁴
- hvis en bevegelse registreres i kupeen (hvis bilen har bevegelsesføler*)
- hvis bilen heves eller slepes (hvis bilen har helningsføler*)
- hvis startbatteriets ledning kobles fra
- sirenen kobles ut.

Alarmsignaler

Følgende skjer ved utløst alarm:

- En sirene lyder i 30 sekunder eller til alarmer slås av.
- Samtlige blinklys blinker i 5 minutter eller til alarmer slås av.

Hvis det ikke gjøres noe med årsaken til alarmer, gjentas alarmsyklusen maksimalt 10 ganger²⁵.

Alarmindikator

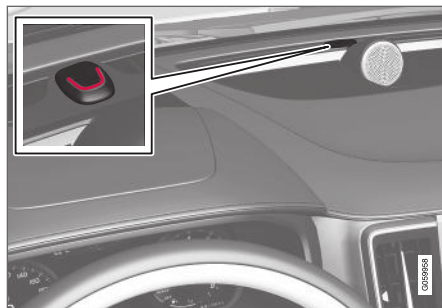

En rød lysdiode på instrumentpanelet viser statusen til alarmsystemet:

- Dioden slukket: Alarmer er deaktivert.
- Dioden blinker annethvert sekund: Alarmer er aktivert.
- Dioden blinker raskt etter deaktivering av alarmer i maks. 30 sekunder eller til tenningsposisjon I aktiveres ved at startbryteren dreies med urviseren og så slippes - alarmer har vært utløst.

Bevegelses- og helningsensorer*

Bevegelses- og helningsensorer reagerer på bevegelser inne i bilen, knusing av en rute eller forsøk på å stjele hjulene eller taue bort bilen.

Bevegelsesføleren utløser alarmer ved bevegelser i kupeen. Også luftstrømmer registreres. Derfor kan alarmer utløses hvis bilen forlattes med åpent vindu eller panoramatak*, eller hvis kupévarmeren er på.

For å unngå dette:

- Lukk vinduer og panoramatak når du forlater bilen.
- Hvis kupé- eller parkeringsvarmeren skal brukes, bør ventilasjonsdysene justeres slik at ikke luftstrømmen ledes oppover i kupeen.

Alternativt kan redusert alarmnivå brukes for å slå av bevegelses- og helningsensorer midlertidig.

Slå også av bevegelses- og helningssensorene når bilen transporteres på ferge eller biltog, etter som bevegelsene kan påvirke bilen og utløse alarmer.

Ved feil på alarmsystem



Hvis det har oppstått en feil i alarmsystemet, vises et symbol og meldingen

SVIKT I ALARMSYSTEM SERVICE

nødvendig på førerdisplayet. Kontakt et verksted hvis dette skulle skje. Vi anbefaler et autorisert Volvo-verksted.

²⁴ Gjelder enkelte markeder.

²⁵ Gjelder for enkelte markeder.

i NBI

Ikke forsøk å reparere eller forandre komponenter i alarmsystemet selv. Alle slike forsøk kan påvirke forsikringsvilkårene.

Relatert informasjon

- Aktivere og deaktivere alarm* (s. 247)
- Redusert alarmnivå* (s. 249)
- Blokkert låsestilling* (s. 249)

Aktivere og deaktivere alarm*

Alarmen aktiveres samtidig som bilen låses.

Aktivere alarmen

Lås bilen og aktiver alarmen ved å:

- trykke på låseknappen på fjernkontrollen 
- berøre den markerte flaten på utsiden av dørhåndtaket eller den gummierte trykkplaten på bakluken²⁶.

Hvis bilen har både nøkkelfri låsing/opplåsing* og elektrisk styrt bakluke*, kan knappen  på undersiden av bakluken også låse bilen og aktivere alarmen.

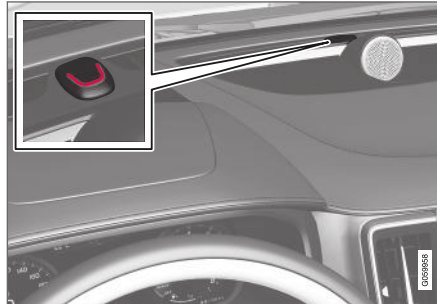

En rød lysdiode på instrumentpanelet blinker én gang annethvert sekund når bilen er låst og alarmen er aktivert.

Deaktivere alarmen

Lås opp bilen og deaktiver alarmen ved å:

- trykke på opplåsingsknappen på fjernkontrollen 
- grip ett av dørhåndtakene eller trykk på den gummierte trykkplaten på bakluken²⁶.

²⁶ Gjelder bare biler med nøkkelfri låsing og opplåsing* (Passive Entry).

« Deaktivere alarm når fjernnøkkelen ikke fungerer

Bilen kan låses opp og alarmen slås av selv om fjernnøkkelen ikke fungerer. f.eks. hvis batteriet i fjernnøkkelen er tomt.

1. Åpne førerdøren med det avtagbare nøkkelbladet.
> Alarmen utløses.
- 2.



Plasser fjernnøkkelen på nøkkelsymbolen i reserveleseren i oppbevaringsrommet i tunnelkonsollen.

3. Trykk på startknappen.
> Alarmen deaktiveres.

Slå av utløst alarm

- Trykk på opplåsingsknappen på fjernnøkkelen eller sett bilen i tenningsstilling I ved å trykke på startknappen.

NBI

- Husk at alarmen aktiveres når bilen låses.
- Hvis noen av dørene åpnes innenfra, utløses alarmen.

Automatisk aktivering og gjenaktivering av alarmen

Automatisk reaktivering av alarmen hindrer at bilen utilsiktet forlates med alarmen deaktivert.

Hvis bilen har blitt låst opp med fjernkontrollen (og alarmen har blitt deaktivert), men ingen av dørene og heller ikke bakluken åpnes innen to minutter, aktiveres alarmen igjen automatisk. Samtidig låses bilen igjen.

I noen markeder aktiveres alarmen automatisk etter en viss forsinkelse etter at førerdøren ble åpnet og lukket igjen uten at noe ble låst.

For å endre denne innstillingen:

1. Trykk på **Innstillinger** i toppvinduet i midtdisplayet.
2. Trykk på **My Car** → **Låsing**.
3. Velg **Passiv alarmdeaktivering** for å deaktivere funksjonen midlertidig.

Relatert informasjon

- Alarm* (s. 246)

Redusert alarmnivå*

Redusert alarmnivå innebærer at bevegelses- og helningssensorer er slått av midlertidig.

Slå av bevegelses- og helningssfølere for å unngå utilsiktet aktivisering av alarmer - f.eks. hvis en hund etterlates i låst bil eller ved kjøring med biltoget eller bilferje.



Trykk på knappen **Redusert alarmnivå** i midtdisplayets funksjonsvindu for å slå av bevegelses- og helningssensorene ved påfølgende låsing av bilen.

Samtidig deaktiveres funksjonen sikkerhetslåsing, dvs. at opplåsing innenfra blir mulig.

Hvis bilen låses opp og låses igjen, må det reduserte alarmnivået aktiveres igjen.

Relatert informasjon

- Alarm* (s. 246)
- Blokkert låsestilling* (s. 249)

Blokkert låsestilling*

Sikkerhetslåsing innebærer at alle åpningshåndtakene frikobles mekanisk, slik at det blir umulig å åpne dører fra innsiden når bilen er låst fra utsiden.

Sikkerhetslåsing aktiveres med fjernnøkkelen og ved nøkkelfri låsing (Passive Entry)*. Sikkerhetslåsing aktiveres med ca. 10 sekunders forsinkelse etter at dørene er blitt låst.

Hvis en dør åpnes i løpet av tidsforsinkelsen, avbrytes sekvensen og alarmer deaktiveres.

i NBI

- Husk at alarmer aktiveres når bilen låses.
- Hvis noen av dørene åpnes innenfra, utløses alarmer.

Bilen kan kun låses opp med fjernnøkkelen, nøkkelfri opplåsing eller Volvo On Call*-appen når sikkerhetslåsing er aktivert.

Venstre fordør kan også låses opp med det avtagbare nøkkelbladet. Hvis bilen låses opp med det avtagbare nøkkelbladet, vil alarmer bli utløst.

⚠ ADVARSEL

Deaktiver funksjonen "Sikkerhetslåsing" hvis noen skal sitte igjen i bilen, ellers kan de bli låst inne.

Relatert informasjon

- Deaktivere blokkert låsestilling* midlertidig (s. 250)
- Alarm* (s. 246)

Deaktivere blokkert låsestilling* midlertidig

Hvis noen skal sitte i bilen mens dørene må låses fra utsiden, bør sikkerhetslåsing deaktiveres for å muliggjøre opplåsing innenfra.



Trykk på knappen **Redusert alarmnivå** i funksjonsvinduet på midtdisplayet for å slå av sikkerhetslåsing midlertidig.

Dette medfører også at alarmens bevegelses- og hellingssensorer* blir slått av.

Redusert alarmnivå vises deretter på midtdisplayet, og sikkerhetslåsing deaktiveres midlertidig når bilen låses.

Ved vanlig låsing deaktiveres strømuttak med det samme, men når sikkerhetslåsing er midlertidig deaktivert, er de aktive i maks. 10 minutter etter låsing.

Hvis bilen låses opp og låses igjen, må sikkerhetslåsing deaktiveres på nytt.

Ved påfølgende motorstart nullstilles systemet.

Relatert informasjon

- Blokkert låsestilling* (s. 249)
- Alarm* (s. 246)

Registrering av ukjent bildel*

Funksjonen "Foreign Component Detection" kan oppdage om en ukjent bildel er koblet til bilen.

Hver LED-hovedlykt* er tilpasset til bilen. Hvis en ukjent hovedlykt kobles til, vises en melding på førerdisplayet **Ukjent bildel. Service nødvendig ukjent bildel funnet**. Volvo anbefaler at du kontakter en autorisert Volvo-verksted.

Relatert informasjon

- Volvos serviceprogram (s. 542)

FØRERSTØTTE

Førerstøttesystem

Bilen er utstyrt med ulike førerstøttesystemer som aktivt eller passivt kan hjelpe føreren i ulike situasjoner.

Systemene kan for eksempel hjelpe føreren med å holde en bestemt fart eller en tidsavstand til kjøretøyet foran, forhindre kollisjoner ved å varsle føreren og bremse bilen eller hjelpe føreren med å parkere.

Noen av systemene er standardmontert, mens andre tilleggsutstyr. Det varierer dessuten mellom land og markeder.

Relatert informasjon

- Fartsavhengig rattmotstand (s. 252)
- Elektronisk stabilitetskontroll (s. 253)
- Stabilitetssystem Roll Stability Control (s. 253)
- Rear Collision Warning (s. 327)
- Connected Safety (s. 257)
- Fartsbegrensere (s. 259)
- Cruisekontroll (s. 266)
- Adaptiv cruisekontroll* (s. 271)
- Pilot Assist (s. 286)
- Radarenhet (s. 300)
- Kameraenhet (s. 311)
- City Safety™ (s. 315)
- BLIS* (s. 328)

- Cross Traffic Alert* (s. 332)
- Trafikkskillinformasjon* (s. 337)
- Driver Alert Control (s. 343)
- Filassistanse (s. 345)
- Styreassistanse ved kollisjonsrisiko (s. 351)
- Parkeringshjelp* (s. 358)
- Parkeringskamera (PAC)* (s. 363)
- Aktiv parkeringshjelp* (s. 372)

Fartsavhengig rattmotstand

Hastighetsavhengig styreservo gjør at rattmotstanden øker i takt med bilens hastighet for å gi føreren økt veikontakt.

Styringen kjennes fastere på motorveier. Ved parkering og i liten fart er styringen lett og krever ikke mye anstrengelse.

NBI

I enkelte situasjoner kan styreservo bli for varm og må kjøles midlertidig - i løpet av denne tiden arbeider styreservo med redusert effekt, og vridning på rattet kan da oppleves som noe tyngre.

Parallelt med den midlertidig reduserte styrehjelpen viser førerdisplayet en melding og et rattsymbol.

ADVARSEL

Førerstøttefunksjoner med styreassistanse er ikke mulige når styreservo fungerer med redusert effekt.

I slike situasjoner viser førerdisplayet meldingen **Svikt i servostyring** eller **Servostyringshjelp er midlertidig redusert** kombinert med et rattsymbol.

Endre rattmotstanden*

For å velge rattmotstand, gå til avsnittet "Kjøremoduser" og se beskrivelsen ved alternativet INDIVIDUAL under overskriften "Kjøremoduser som kan velges".

For bilmodeller som ikke har kjøremodusbryter med alternativet INDIVIDUAL, foretas valg av rattmotstand i stedet via toppvinduet i midtdisplayet og følgende søkevei:

Innstillinger → My Car → Kjøremoduser → Styrekraft

Valg av rattmotstand er ikke tilgjengelig under pågående sving hvis hastigheten overstiger 10 km/t (6 mph).

Relatert informasjon

- Kjøremodi* (s. 399)
- Pilot Assist (s. 286)
- Filassistanse (s. 345)
- Styreassistanse ved kollisjonsrisiko (s. 351)
- Aktiv parkeringshjelp* (s. 372)

Stabilitetssystem Roll Stability Control

Stabiliseringssystemet RSC¹ minimerer faren for at bilen velter og går rundt ved f.eks. en brå unnamanøver eller hvis bilen får skrens.

RSC-systemet registrerer om og hvor mye bilen krenger. Ved hjelp av denne informasjonen beregnes om det er fare for at bilen skal velte. Om det er slik fare, griper bilens elektroniske stabilitetskontroll inn og senker motorens dreiemoment samtidig som ett eller flere hjul bremses til bilen er stabil igjen.

ADVARSEL

Ved normal kjøring blir bilen sikrere å kjøre med RSC-systemet. Det må ikke oppfattes som en anledning til å øke farten. Følg alltid vanlige aktsomhetsregler for sikker kjøring.

Elektronisk stabilitetskontroll

Funksjonen elektronisk stabilitetskontroll (ESC²) hjelper føreren med å unngå skrens, og bedrer bilens fremkommelighet.



Førerdisplayet viser dette symbolet når ESC-systemet griper inn.

Bremseinngrep fra ESC-systemet kan oppleves som en pulserende lyd, og ved gasspådrag

kan bilen akselerere langsommere enn forventet.

ESC-systemet består av følgende delfunksjoner:

- Stabilitetsfunksjon³
- Antispinn- og trekkraftfunksjon
- Motorbremskontroll
- Tilhengerstabilisator

¹ Roll Stability Control

² Electronic Stability Control

³ Kalles også antiskrensfunksjon.



⚠ ADVARSEL

- Stabilitetsystemet ESC er en komplette- rende førerhjelp med det formål å gjøre kjøringen lettere og sikrere – det kan imidlertid ikke håndtere alle situasjoner under alle trafikk-, vær- og veiforhold.
- ESC kan ikke erstatte førerens oppmerksomhet og dømmekraft, og føreren er alltid ansvarlig for at bilen kjøres på en sikker måte med egnet hastighet og egnet avstand til andre kjøretøy i samsvar med gjeldende trafikkregler og bestemmelser.

Stabilitetsfunksjon³

Funksjonen kontrollerer hjulenes driv- og bremsekraft for hvert enkelt hjul for å stabilisere bilen.

Antispinn- og trekkraftfunksjon

Funksjonen er aktiv ved lav hastighet og bremser drivhjulene som spinner, slik at ytterligere trekkraft skal overføres fra drivhjul som ikke spinner.

Funksjonen hindrer også at drivhjulene spinner mot veibanen under akselerasjon.

Motorbremskontroll

Motorbremskontrollen (EDC⁴) hindrer utilsiktet låsing av hjul, for eksempel etter nedgiring eller

motorbremsing ved kjøring i lavt gir på glatt underlag.

Utilsiktet hullåsing under kjøring kan blant annet gjøre det vanskeligere for føreren å styre bilen.

Tilhengerstabilisator*⁵

Tilhengerstabilisatorens (TSA⁶) funksjon er å stabilisere en bil med tilkoblet henger i situasjoner der bil og henger har begynt å vingle. Du finner også kompletterende informasjon i avsnittet "Tilhengerstabilisator".

i NBI

Funksjonen TSA aktiveres hvis **ESC Sportsmodus** aktiveres.

Relatert informasjon

- Sportsmodus i elektronisk stabilitetskontroll (s. 254)
- Aktivere/deaktivere sportsmodus i elektronisk stabilitetskontroll (s. 255)
- Begrensning for sportsmodus i elektronisk stabilitetskontroll (s. 255)
- Symboler og meldinger for elektronisk stabilitetskontroll (s. 256)

Sportsmodus i elektronisk stabilitetskontroll

ESC⁷-systemet er alltid aktivert. Det kan ikke slås av. Føreren kan imidlertid velge **ESC Sportsmodus**, noe som gir mulighet til en mer aktiv kjøreepplevelse.

Når delfunksjonen **ESC Sportsmodus** er valgt, reduseres inngrepet fra ESC, og økt sladd på bilen tillates. Kontrollen over bilen overlates dermed i større grad enn normalt til føreren.

Når **ESC Sportsmodus** er valgt, kan ESC betraktes som avslått, selv om funksjonen i mange tilfeller hjelper føreren.

i NBI

Når funksjonen **ESC Sportsmodus** er valgt, er tilhengerstabilisatoren (TSA⁸) slått av.

Med **ESC Sportsmodus** oppnås også maksimal trekkraft hvis bilen har kjørt seg fast, eller ved kjøring i løst underlag, for eksempel sand eller dyp snø.

Relatert informasjon

- Elektronisk stabilitetskontroll (s. 253)
- Tilhengerfeste* (s. 428)

³ Kalles også antiskrensfunksjon.

⁴ Engine Drag Control

⁵ Tilhengerstabilisatoren er inkludert ved installasjon av Volvos originale tilhengerfeste.

⁶ Trailer Stability Assist

Aktivere/deaktivere sportsmodus i elektronisk stabilitetskontroll

ESC⁹-systemet er alltid aktivert. Det kan ikke slås av. Føreren kan derimot velge sportsmodus, som gir mulighet til en mer aktiv kjøreeopplevelse.



Sportsmodus aktiveres/deaktiveres i funksjonsvinduet til midtdisplayet.

- Trykk på knappen **ESC Sportsmodus** i funksjonsvinduet.
 - > Sportsmodus aktiveres/deaktiveres -- knappen viser en grønn/grå indikering.



Aktivert **ESC Sportsmodus** vises i førerdisplayet ved at dette symbolet lyser kontinuerlig helt til funksjonen deaktiveres eller til motoren slås av.

Etter påfølgende motorstart er ESC-systemet i normalmodus igjen.

Relatert informasjon

- Elektronisk stabilitetskontroll (s. 253)

Begrensning for sportsmodus i elektronisk stabilitetskontroll

Når ESC¹⁰-systemets delfunksjon **ESC Sportsmodus** er aktivert, innebærer det visse begrensninger.

Funksjonen **ESC Sportsmodus** kan ikke velges når noen av følgende funksjoner er aktivert:

- Fartsbegrenser
- Cruisekontroll
- Adaptiv cruisekontroll
- Pilot Assist.

Relatert informasjon

- Elektronisk stabilitetskontroll (s. 253)

⁷ Electronic Stability Control

⁸ Trailer Stability Assist





⁹ Electronic Stability Control

¹⁰ Electronic Stability Control

Symboler og meldinger for elektronisk stabilitetskontroll

Flere symboler meldinger om elektronisk stabilitetskontroll (Electronic Stability Control – ESC) kan vises på førerdisplayet.

Tabellen nedenfor viser noen eksempler.

Symbol	Melding	Betydning
	Lyser kontinuerlig i ca. 2 sekunder.	Systemkontroll ved start av motoren.
	Blinker.	ESC-systemet griper inn.
	Vedvarende lys.	Sportsmodus er aktivert. NB! ESC-systemet er ikke slått av i denne modusen - det er delvis redusert.
	ESC Midlertidig av	ESC-systemet er midlertidig redusert på grunn av for høy bremsetemperatur. Funksjonene aktiveres igjen automatisk når bremsene er avkjølt. Se meldingen på førerdisplayet.
	ESC Service nødvendig	ESC-systemet er ute av funksjon. <ul style="list-style-type: none"> • Stopp bilen på et trygt sted, slå av motoren og slå den deretter på igjen. • Oppsøk verksted hvis meldingen blir stående - et autorisert Volvo-verksted anbefales.

En tekstmelding kan slukkes med et kort trykk på -knappen, plassert midt på høyre knapperad på rattet.

Hvis en melding fortsatt vises: Kontakt et verksted. Vi anbefaler at du kontakter et autorisert Volvo-verksted.

Relatert informasjon

- Elektronisk stabilitetskontroll (s. 253)

Connected Safety

Funksjonen Connected Safety¹¹ kan informere føreren om at et annet kjøretøy lenger frem på aktuell vei har aktivert varselblinklysene eller har registrert glatt vei. Informasjon om glatt underlag gis også hvis egen bil registrerer glatt vei.

Connected Safety kommuniserer informasjon mellom egen bil og andre kjøretøyer via internett. Funksjonen skal gjøre føreren bevisst på at en eventuell trafikkfarlig situasjon kan finnes lenger frem på aktuell vei.

Connected Safety kan håndtere følgende:

- Alarm om varselblinklys
- Alarm om glatt underlag

Hvis glatt veilag registreres av egen bil, vil - i tillegg til føreren - også føreren i andre kjøretøy informeres om det via internett.

 NBI
Connected Safety-kommunikasjon mellom kjøretøy fungerer bare for de kjøretøyene som er utstyrt med funksjonen Connected Safety og har den aktivert.

Alarm om varselblinklys

Hvis egen bils varselblinklys aktiveres, sendes denne informasjonen til de kjøretøyene som nærmer seg egen bils posisjon.



Når bilen nærmer seg et kjøretøy med varselblinklysene aktivert, vises dette symbolet på instrumentpanelet.

Når bilen er nær kjøretøyet med aktiverte varselblinklys, blir symbolet dobbelt så stort.

Alarm om glatt underlag

Hvis egen bil registrerer en forverring i friksjonen mellom dekk og veibane, sendes denne informasjonen til de kjøretøyene som nærmer seg egen bils posisjon.



Ved alarm om glatt underlag vises dette symbolet på instrumentpanelet - både i egen bil og i møtende kjøretøy, når det nærmer seg den glatte veide-len.

Når det ankomende kjøretøyet er nær den glatte veidelen, fordobles symbolets størrelse på instrumentpanelet i kjøretøyet.

Relatert informasjon

- Aktivere/deaktivere Connected Safety (s. 258)
- Begrensninger for Connected Safety (s. 258)
- Internettilkoblet bil* (s. 478)

¹¹ Funksjonen Connected Safety finnes ikke på alle markeder.

Aktivere/deaktivere Connected Safety

Funksjonen Connected Safety aktiveres eller slås av på følgende måte:



Skift mellom på og av med denne knappen i midtdisplayets funksjonsvindu.

Ved PÅ vises noen vinduer med betingelser som må godkjennes av føreren før det er mulig å koble til internett. Disse betingelsene er for eksempel av føreren må godkjenne at data sendes fra bilen med førerens mobiltelefon.

Ved manglende internettilkobling vil også egen bil fremdeles informere føreren om at glatt vei er registrert av egen bil.

i NBI

For at funksjonen Connected Safety skal fungere optimalt, må egen bil være koblet til internett. Se lenkene i slutten av dette avsnittet for informasjon om hvordan dette gjøres.

Relatert informasjon

- Connected Safety (s. 257)
- Internettilkoblet bil* (s. 478)
- Brukervilkår og datadeling (s. 485)

Begrensninger for Connected Safety

Informasjon om kjøretøy med aktiverte varselblinklys eller som har registrert glatt vei, kommuniseres ikke alltid mellom alle kjøretøy innen aktuelt område.

Årsak kan f.eks. være:

- Ingen eller manglende kontakt med internett.
- Kjøretøy på glatt vei gjør for svake manøvre, f.eks. rattbevegelse, akselerasjon eller bremsing, for at friksjon mellom dekk og veibane skal kunne registreres.
- Kjøretøy som registrerer glatt vei eller har aktiverte varselblinklys, har ikke aktivert funksjonen.
- Kjøretøy som registrerer glatt vei eller har aktiverte varselblinklys, er ikke utstyrt med funksjonen.
- Ved uteblitt eller manglende global posisjonering/satellittnavigering kan varselet utebli.
- Registrering av håke og aktivering av varselblinklys har skjedd på en mindre vei som mangler i Volvo Carss database.
- Connected Safety er ikke utbygd i alle land og dekker ikke alle områder - en Volvoforhandler har informasjon om aktuelle områder.

⚠ ADVARSEL

- Funksjonen Connected Safety er en komplementerende førerhjelp med det formål å gjøre kjøringen lettere og sikrere - den kan imidlertid ikke håndtere alle situasjoner under alle trafikk-, vær- og veiforhold.
- I noen situasjoner kan funksjonen feilvarsle om glatt underlag.
- Funksjonen kan ikke alltid oppdage andre kjøretøy med aktiverte varselblinklys eller registrere alle veistrekninger med glatt veibane.
- Connected Safety kan ikke erstatte førerens oppmerksomhet og dømmekraft, og føreren er alltid ansvarlig for at bilen kjøres på en sikker måte med egnet hastighet og egnet avstand til andre kjøretøy i samsvar med gjeldende trafikkregler og bestemmelser.

Relatert informasjon

- Connected Safety (s. 257)
- Internettilkoblet bil* (s. 478)

Fartsbegrener

En fartsbegrener (SL¹²) er omtrent som en omvendt cruisekontroll. Føreren regulerer hastigheten med gasspedalen, men fartsbegreneren hindrer at en forhåndsvalgt/innstilt maksimumshastighet overskrides ved en feil.

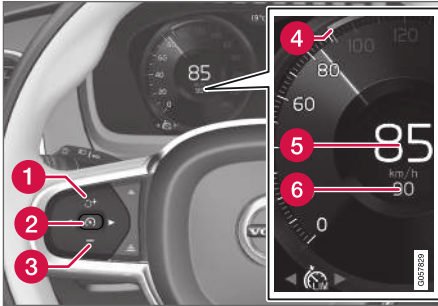

Funksjonenes knapper og symboler¹³.

- 1 : Aktiverer fartsbegreneren fra klarstilling og gjenopptar lagret maksimumshastighet
- 1 : Øker lagret maksimumshastighet
- 2 : **Fra klarstilling** – aktiverer fartsbegreneren og lagrer aktuell hastighet
- 2 : **Fra aktiv stilling** – deaktiverer fartsbegreneren eller setter den i klarstilling

- 3 : Reduserer lagret maksimumshastighet
- 4 Markør for lagret maksimumshastighet
- 5 Bilens aktuelle fart
- 6 Lagret maksimumshastighet

ADVARSEL

- Funksjonen Fartsbegrener er en komplementerende førerhjelp med det formål å gjøre kjøringen lettere – den kan imidlertid ikke håndtere alle situasjoner under alle trafikk-, vær- og veiforhold.
- Føreren må alltid være oppmerksom på trafikkforholdene og gripe inn hvis fartsbegreneren ikke holder egnet hastighet.
- Fartsbegreneren kan ikke erstatte førerens oppmerksomhet og dømmekraft, og føreren er alltid ansvarlig for at bilen kjøres på en sikker måte med egnet hastighet og egnet avstand til andre kjøretøy i samsvar med gjeldende trafikkregler og bestemmelser.

Relatert informasjon

- Begrensninger for cruisekontroll (s. 262)
- Aktivere og starte fartsbegreneren (s. 260)
- Håndtere fart for fartsbegreneren (s. 260)

- Deaktivere og sette fartsbegreneren i beredskapsstilling (s. 261)
- Aktivere fartsbegreneren fra beredskapsstilling (s. 261)
- Lukke fartsbegreneren (s. 262)
- Automatisk fartsbegrener (s. 263)
- Begrensninger for automatisk fartsbegrener (s. 266)
- Aktivere/deaktivere Automatisk fartsbegrener (s. 264)
- Endre toleranse for automatisk fartsbegrener (s. 265)

¹² Speed Limiter

¹³ Obs! Bildet er skjematisk. Detaljer kan variere avhengig av bilmodell.

Aktivere og starte fartsbegrenseren

Funksjonen Fartsbegrenser (SL¹⁴) må først velges og aktiveres for at hastigheten skal kunne reguleres.

Sett fartsbegrenseren i klarstilling

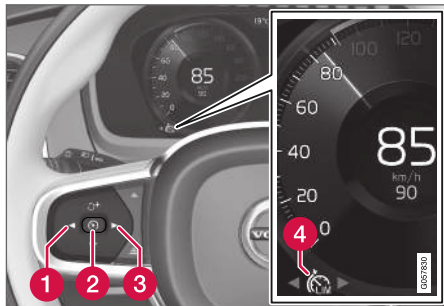

Obs! Bildet er skjematisk. Detaljer kan variere avhengig av bilmodell.

- Trykk på ◀ (1) eller ▶ (3) for å bla til symbollet/funksjonen for fartsbegrenseren  (4).
- > Symbolet (4) vises, og fartsbegrenseren er satt i klarstilling.

Starte fartsbegrenseren

Først etter motorstart kan fartsbegrenseren aktiveres. Laveste mulige maksfart som lagres, er 30 km/t (20 mph).

- Mens fartsbegrenseren er i klarstilling og symbolet  vises: Trykk på rattknappen  (2).
- > Fartsbegrenseren startes, og aktuell fart lagres som makshastighet.

Relatert informasjon

- Fartsbegrenser (s. 259)

Håndtere fart for fartsbegrenseren

Cruisekontrollen (SL¹⁵) kan stilles inn på ulike hastigheter.

Still inn / endre lagret hastighet

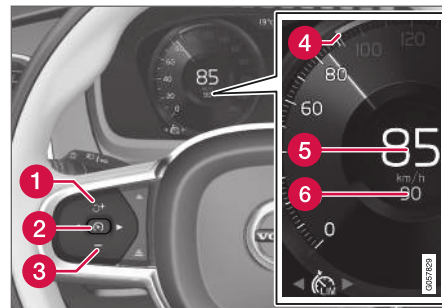

Obs! Bildet er skjematisk. Detaljer kan variere avhengig av bilmodell.

- Endre lagret hastighet med korte eller lange trykk på rattknappen **+** (1) eller **-** (3):
 - **Kort trykk:** Hvert trykk endrer hastigheten med trinn på +/- 5 km/t (+/- 5 mph).
 - **Trykk og hold:** Slipp knappen når fartsindikatorene (4) markerer ønsket hastighet.
- Siste knappetrykk lagres i minnet.

Relatert informasjon

- Fartsbegrenser (s. 259)

¹⁴ Fartsbegrenser

Deaktivere og sette fartsbegrenseren i beredskapsstilling

Fartsbegrenseren (SL¹⁶) kan midlertidig deaktiveres og settes i beredskapsstilling.

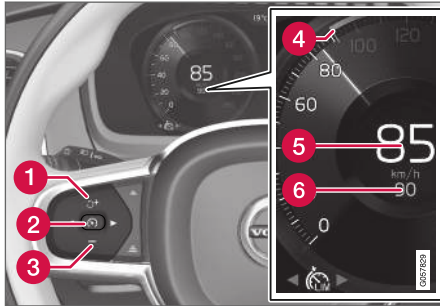

Obs! Bildet er skjematisk. Detaljer kan variere avhengig av bilmodell.

Deaktivere og sette fartsbegrenseren i klarstilling:

- Trykk på knappen  på rattet (2).
 - > Førerdisplayets fartsbegrensermarkeringer og -symboler skifter farge fra HVITT til GRÅTT. Fartsbegrenseren er dermed midlertidig deaktivert, og føreren kan overskride den innstilte maks-hastigheten.

Midlertidig deaktivering med gasspedalen

Fartsbegrensningen kan også deaktiveres midlertidig og overskrides med gasspedalen uten at fartsbegrenseren først må settes i beredskapsstilling, for eksempel for raskt å kunne akselerere bilen ut av en situasjon.

Gjør da slik:

1. Trykk ned gasspedalen helt og slipp den for å avbryte akselerasjonen når du har oppnådd ønsket hastighet.
 - > Fartsbegrenseren er da fortsatt aktivert, og symbolet på førerdisplayet er derfor HVITT.
2. Slipp opp gasspedalen helt når den midlertidige akselerasjonen er avsluttet.
 - > Deretter bremses bilen under den sist lagrede makshastigheten.

Relatert informasjon

- Fartsbegrenser (s. 259)

Aktivere fartsbegrenseren fra beredskapsstilling

Fartsbegrenseren (SL¹⁷) kan aktiveres igjen etter at den har blitt aktivert midlertidig og satt i beredskapsstilling.

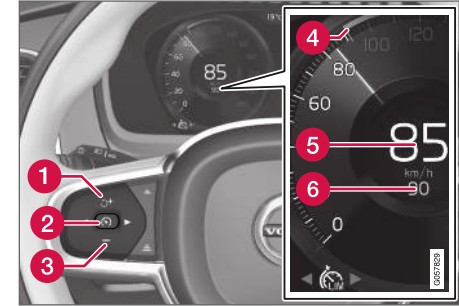

Obs! Bildet er skjematisk. Detaljer kan variere avhengig av bilmodell.

Aktivere fartsbegrenseren igjen fra klarstilling:

- Trykk på knappen  på rattet (1).
 - > Førerdisplayets fartsbegrensermarkeringer skifter farge fra GRÅTT til HVITT - bilens fart begrenses så igjen av den sist lagrede makshastigheten.

eller

¹⁵ Speed Limiter

¹⁶ Speed Limiter

¹⁷ Speed Limiter

- ◀ - Trykk på knappen  på rattet (2).
 - > Førerdisplayets fartsbegrensermarkeringer og -symboler skifter farge fra GRÅTT til HVITT - bilen bruker deretter aktuell fart som maksfart.

Relatert informasjon



- Fartsbegrenser (s. 259)

Lukke fartsbegrenseren

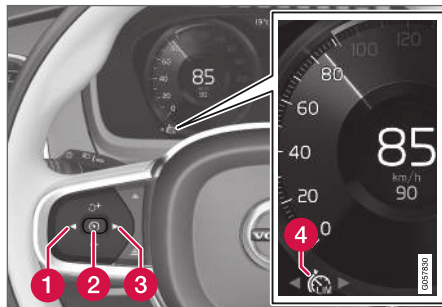
Fartsbegrenseren (SL¹⁸) kan slås av.



Obs! Bildet er skjematisk. Detaljer kan variere avhengig av bilmodell.

1. Trykk på knappen  på rattet (2).
 - > Fartsbegrenseren stilles i klarstilling.
2. Trykk på rattknappen ◀ (1) eller ▶ (3) for å skifte til en annen funksjon.
 - > Førerdisplayets symbol og markering for cruisekontrollen (4) slukker - dermed slettes den innstilte/lagrede farten.
3. Trykk på knappen  (2) på rattet igjen.
 - > En annen funksjon aktiveres.

Relatert informasjon

- Fartsbegrenser (s. 259)

Begrensninger for cruisekontroll

I bratte nedoverbakker kan fartsbegrenserens bremseeffekt være utilstrekkelig, og den lagrede maks-hastigheten kan overskrides. Føreren gjøres i så fall oppmerksom på dette med meldingen **Fartsgrense overskredet** på førerdisplayet.

NBI

Tekstmeldinger om overskredet makshastighet aktiveres hvis farten overskrides med minst 3 km/t (ca. 2 mph).

Relatert informasjon

- Fartsbegrenser (s. 259)

¹⁸ Speed Limiter

Automatisk fartsbegrenser

Funksjonen Automatisk fartsbegrenser (ASL¹⁹) hjelper føreren med å tilpasse bilens maksimumshastighet til den hastigheten trafikksiltene viser.

Funksjonen Fartsbegrenser (SL²⁰) kan skiftes til Automatisk fartsbegrenser (ASL).



Den automatiske fartsbegrenseren bruker hastighetsinformasjon fra Trafikkskiltinformasjon²¹ for å tilpasse bilens maksfart automatisk.

ADVARSEL

- Funksjonen ASL er en kompletterende førerhjelp med det formål å gjøre kjøringen lettere og sikrere - den kan imidlertid ikke håndtere alle situasjoner under alle trafikk-, vær- og veiforhold.
- Selv om føreren tydelig ser fartsgrenseskiltet, kan funksjonen hastighetsinformasjonen fra funksjonen Trafikkskiltinformasjon (RSI) til ASL være uriktig - i slike tilfeller må føreren selv gripe inn og tilpasse farten.
- ASL kan ikke erstatte førerens oppmerksomhet og dømmekraft, og føreren er alltid ansvarlig for at bilen kjøres på en sikker måte med egnet hastighet og egnet avstand til andre kjøretøy i samsvar med gjeldende trafikkregler og bestemmelser.
- Se også avsnittet "Begrensinger for Trafikkskiltinformasjon".

Er SL eller ASL aktiv?

Symboler på førerdisplayet viser hvilken fartsbegrenser som er aktiv:

Symbol	SL	ASL
 A	✓	✓
 Skiltet symbolet ^B etter "70" = ASL er aktivert.		✓

A HVITT symbol: Funksjonen er aktiv, GRÅTT symbol: Beredskapsstilling.

B Se overskriften "ASL-symbolet" om betydningen av symbolets farge.

¹⁹ Automatic Speed Limiter

²⁰ Fartsbegrenser

²¹ Road Sign Information – RSI

« ASL-symbolet



Skiltsymbolene (ved siden av den lagrede farten "70", midt i speedometeret) kan ha tre farger, med forskjellige betydninger:

Fargen til skilt-symbolene	Betydning
Grønn gul	ASL er aktiv
Grå	ASL er stilt til beredskapsstilling
Brann gul/oransje	ASL er i midlertidig klarstilling, for eksempel fordi et trafikkskilt ikke kunne leses.

Relatert informasjon

- Fartsbegrensner (s. 259)

Aktivere/deaktivere Automatisk fartsbegrensner

Funksjonen Automatisk fartsbegrensner (ASL²²) kan aktiveres og deaktiveres som et tillegg til fartsbegrensneren (SL²³).

Aktivere ASL



Knappen **Skiltregistrering** befinner seg i midtdisplayets funksjonsvindu.

Aktivere den automatiske fartsbegrensneren:

- Trykk på knappen **Skiltregistrering**.
 - > ASL settes i beredskapsstilling. Knappen lyser grønt, og førerdisplayet viser et skilt-symbol midt på fartsmåleren.
- Trykk på knappen  på rattet.
 - > ASL aktiveres med bilens aktuelle fart.

NBI

- Hvis funksjonen Automatisk hastighetsbegrensning er aktivert, vises trafikkskiltinformasjon i førerdisplayet selv om RSI ikke er aktivert.
- For at trafikkskiltinformasjon skal fjernes fra førerdisplayet må **både** Automatisk hastighetsbegrensning og RSI deaktiveres.
- Når funksjonen Automatisk hastighetsbegrensning er aktivert, men RSI er deaktivert, vises ingen varsler fra RSI. I denne modusen kan heller ikke innstillinger for RSI justeres. RSI må aktiveres for at det skal være mulig å justere innstillinger og få varsler.

²² Automatic Speed Limiter

²³ Speed Limiter

Deaktivere ASL

Deaktivere den automatiske fartsbegrenseren:

- Trykk på knappen **Fartsskilthjelp** i funksjonsvinduet.
 - > ASL slås av og indikeringen i knappen blir GRÅ - SL aktiveres isteden.

ADVARSEL

Bilen følger ikke lenger skiltet maksimumshastighet etter skifte fra ASL til SL - den følger da bare maksimumshastigheten lagret i minnet.

Relatert informasjon

- Fartsbegrenser (s. 259)

Endre toleranse for automatisk fartsbegrenser

Funksjonen Automatisk fartsbegrenser (ASL²⁴) kan stilles inn på ulike toleransenivåer.

Det er mulig å øke eller minske skiltet maksimumshastighet på f.eks. 70 km/t (43 mph), kan føreren i stedet velge å la bilen holde 75 km/t (47 mph).

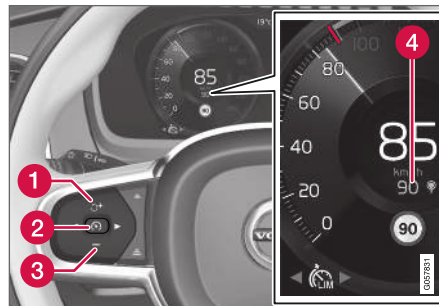

Funksjonenes knapper og symboler²⁵.

- Trykk på rattknapp **+** (1) til 70 km/t (43 mph) blir endret til 75 km/t (47 mph) midt på fartsmåleren (4).
 - > Bilen bruker deretter den valgte toleransen 5 km/t (4 mph) så lenge passerte skilt viser 70 km/t (43 mph).

Toleransen følges til du passerer et trafikkskilt med lavere eller høyere hastighet - da følger bilen i stedet den nye, skiltede maksimumshastigheten, og toleransen slettes fra minnet.

Hvis funksjonen Trafikkskiltinformasjon* er aktivert, vises skiltet fart så med RØD markering på skalaen til fartsmåleren.

Justering av toleransen foretas på samme måte som ved håndtering av fart for fartsbegrenseren.

i NBI

Den høyeste valgbare toleransen er +/- 10 km/t (5 mph).

Relatert informasjon

- Fartsbegrenser (s. 259)

²⁴ Automatic Speed Limiter

²⁵ Obs! Bildet er skjematisk. Detaljer kan variere avhengig av bilmodell.

Begrensninger for automatisk fartsbegrensner

Automatisk fartsbegrensning skjer ved hjelp av hastighetsinformasjon fra RSI²⁶ - ikke fra fartsbegrenseskiltene bilen passerer.

Hvis RSI²⁶ ikke kan tolke og levere fartsinformasjon til ASL, settes ASL i klarstilling og skifter til SL. Føreren må i slike tilfeller selv gripe inn og bremse ned til en passende fart.

ASL aktiveres igjen når RSI²⁶ igjen kan tolke og levere fartsinformasjon til ASL.

Se også avsnittet "Begrensninger for trafikkskiltinformasjon".

Relatert informasjon

- Fartsbegrensner (s. 259)

Cruisekontroll

Cruisekontrollen (CC²⁷) hjelper føreren med å holde en jevn hastighet, noe som gir en mer avslappet kjøreopplevelse på motorveier og lange, rette landeveier med jevn trafikflyt.

Oversikt

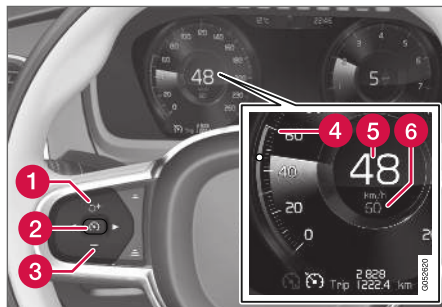

Funksjonenes knapper og symboler²⁸.

- 1** : Aktiverer fartsholderen fra klarstilling og gjenopptar lagret hastighet
- 1** **+** : Øker lagret hastighet
- 2** : **Fra klarstilling** – aktiverer fartsholderen og lagrer aktuell hastighet
- 2** : **Fra aktiv stilling** – deaktiverer fartsholderen eller setter den i klarstilling

- 3** : Reduserer lagret hastighet
- 4** Markør for lagret fart
- 5** Bilens aktuelle fart
- 6** Lagret fart

NBI

I biler utstyrt med adaptiv fartsholder* er det mulig å bytte mellom fartsholder og adaptiv fartsholder - se overskriften "Bytte mellom CC og ACC".

²⁶ Road Sign Information - RSI

²⁷ Cruise Control

²⁸ Obs! Bildet er skjematisk. Detaljer kan variere avhengig av bilmodell.

⚠ ADVARSEL

- Fartsholder er en kompletterende førerhjelp med det formål å gjøre kjøringen lettere – den kan imidlertid ikke håndtere alle situasjoner under alle trafikk-, vær- og veiforhold.
- Vi anbefaler at føreren leser alle avsnitt om denne funksjonen i førerveiledningen, for å gjøre seg kjent med bl.a. begrensninger som føreren må være oppmerksom på før funksjonen brukes (se lenkelisten i slutten av denne artikkelen).
- Fartsholderen kan ikke erstatte førerens oppmerksomhet og dømmekraft, og føreren er alltid ansvarlig for at bilen kjøres på en sikker måte med egnet hastighet og egnet avstand til andre kjøretøy i samsvar med gjeldende trafikkregler og bestemmelser.

Relatert informasjon

- Aktivere og starte cruisekontrollen (s. 267)
- Håndtere fart for cruisekontrollen (s. 268)
- Deaktivere og sette cruisekontrollen i beredskapsstilling (s. 269)
- Aktivere cruisekontrollen fra beredskapsstilling (s. 269)
- Slå av cruisekontrollen (s. 270)

Aktivere og starte cruisekontrollen

Funksjonen Cruisekontroll (CC²⁹) må først velges og aktiveres for at du skal kunne regulere hastigheten.

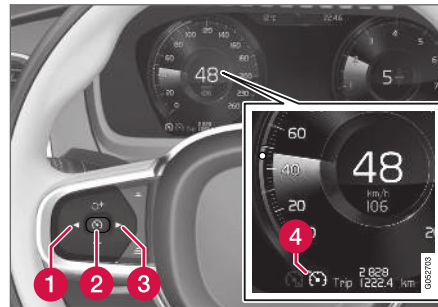

Obs! Bildet er skjematisk. Detaljer kan variere avhengig av bilmodell.

Sette fartsholderen i klarstilling

Sette fartsholderen i klarstilling:



- Trykk på ◀ (1) eller ▶ (3) for å bla frem symbol/funksjon  (4).
- > Symbolet vises. Deretter kan cruisekontrollen aktiveres.

Aktivere/starte fartsholderen

Bilens fart må være 30 km/t (20 mph) eller høyere for at det skal være mulig å starte cruise-

kontrollen fra beredskapsmodusen. Laveste mulige fart som lagres, er 30 km/t (20 mph).

For å starte cruisekontrollen:

- Når symbolet/funksjonen  vises – trykker du på rattknappen  (2).
- > Cruisekontrollen startes, og aktuell fart lagres som fart.

i NBI

Cruisekontrollen kan ikke kobles inn ved hastigheter under 30 km/t (20 mph).

Relatert informasjon

- Cruisekontroll (s. 266)

²⁹ Cruise Control

Håndtere fart for cruisekontrollen

Cruisekontrollen (CC³⁰) kan stilles inn på ulike hastigheter.

Still inn / endre lagret hastighet

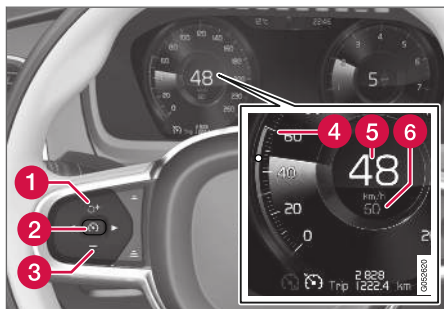

Obs! Bildet er skjematisk. Detaljer kan variere avhengig av bilmodell.

- Endre lagret hastighet med korte eller lange trykk på rattknappen **+** (1) eller **-** (3):
 - **Kort trykk:** Hvert trykk endrer hastigheten med trinn på +/- 5 km/t (+/- 5 mph).
 - **Trykk og hold:** Slipp knappen når fartsindikatoren (4) markerer ønsket hastighet.
 - Siste knappetrykk lagres i minnet.

Hvis hastigheten økes med gasspedalen før du trykker på rattknappen **+** (1), er det bilens

aktuelle hastighet ved knappetrykket som lagres, forutsatt at føreren holder foten på gasspedalen når han eller hun trykker.

En midlertidig fartsøkning med gasspedalen, f.eks. ved forbi kjøring, påvirker ikke innstillingen. Bilen går tilbake til sist lagret hastighet når gasspedalen slippes.

Bruk motorbremsen i stedet for fotbremsen

Cruisekontrollen regulerer farten med redusert bremseinngrep fra fotbremsen. I nedoverbakker kan det av og til være ønskelig å rulle litt raskere og bare la motorbremsen dempe fartsøkningen. Føreren kan da koble ut cruisekontrollens bremseinngrep midlertidig.

Fremgangsmåte:

- Trykk ned gasspedalen omtrent halvveis, og slipp den opp igjen.
 - > Cruisekontrollen kobler fotbremsinngrepet ut den automatiske bremsingen så bare med motorbrems.

Cruisekontrollens (fartsholderens) avhengighet av kjøremodus

Cruisekontrollens måte å holde farten på kan variere etter valgt kjøremodus³¹.

Cruise control Eco Cruise

Med kjøremodus ECO blir cruisekontrollens (fartsholderens) akselerasjoner og oppbremsinger for å oppnå en optimal drivstoff- og miljøøkonomi. Det kan føre til at farten til tider kan komme til å ligge noe over eller under den lagrede hastigheten.

Se kompletterende informasjon i avsnittet "Kjøremodus ECO" under overskriften "Cruisekontrollen Eco Cruise".

Cruise control Dynamic Cruise

Med kjøremodus Dynamic vil cruisekontrollens akselerasjoner og oppbremsinger kjennes kraftigere og mer direkte sammenlignet med andre kjøremoduser.

Relatert informasjon

- Cruisekontroll (s. 266)

³⁰ Cruise Control

³¹ Se kompletterende informasjon i avsnittet "Kjøremoduser".

Deaktivere og sette cruisekontrollen i beredskapsstilling

Cruisekontrollen (CC³²) kan deaktiveres midlertidig og settes i beredskapsmodus, og deretter aktiveres igjen.

Deaktivere og sette cruisekontrollen i klarstilling

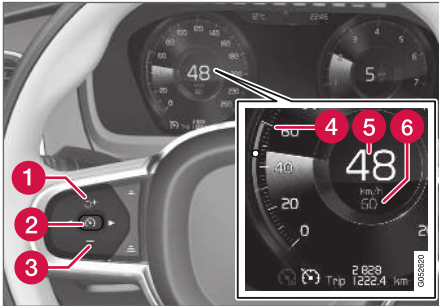

Obs! Bildet er skjematisk. Detaljer kan variere avhengig av bilmodell.

Sette fartsholderen i klarstilling:

- Trykk på knappen  på rattet (2).
 - > Fartsholdermarkeringene og -symbolene på førerdisplayet skifter farge fra HVITT til GRÅ. Fartsholderen er dermed midlertidig deaktivert, og føreren må deretter selv regulere hastigheten.

Beredskapsstilling på grunn av inngrep fra føreren

Cruisekontrollen deaktiveres midlertidig og settes i beredskapsmodus hvis:

- kjørebremsen brukes
- girspaken stilles til N-stilling
- clutchpedalen holdes inne i mer enn 1 minutt
- føreren holder høyere hastighet enn den lagrede i mer enn 1 minutt.

Deretter må føreren selv regulere hastigheten.

En midlertidig fartsøkning med gasspedalen, f.eks. ved forbikjøring, påvirker ikke innstillingen. Bilen går tilbake til sist lagret hastighet når gasspedalen slippes.

Automatisk beredskapstilstand

Cruisekontrollen kobles midlertidig ut, og stilles i beredskapstilstand hvis:

- hjulene mister veigrepet
- turtallet er for lavt/høyt
- bremsetemperaturen blir for høy
- hastigheten synker under ca. 30 km/t (20 mph).

Deretter må føreren selv regulere hastigheten.

Relatert informasjon

- Cruisekontroll (s. 266)

Aktivere cruisekontrollen fra beredskapsstilling

Cruisekontrollen (CC³³) kan deaktiveres midlertidig og settes i beredskapsmodus, og deretter aktiveres igjen.

Aktivere cruisekontrollen fra klarstilling

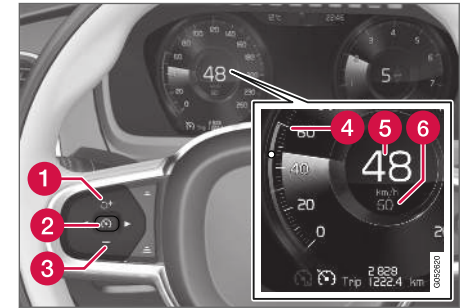

Obs! Bildet er skjematisk. Detaljer kan variere avhengig av bilmodell.

Starte fartsholderen fra klarstilling:

- Trykk på knappen  på rattet (1).
 - > Førerdisplayets cruisekontrollmarkeringer skifter farge fra GRÅTT til HVITT - bilen følger deretter den sist lagrede hastigheten.

eller

³² Cruise Control

³³ Cruise Control

FØRERSTØTTE

◀ Starte fartsholderen fra klarstilling:

- Trykk på knappen  på rattet (2).
 - > Førerdisplayets cruisekontrollmarkeringer og -symboler skifter farge fra GRÅTT til HVITT - bilen følger deretter aktuell hastighet.

ADVARSEL

Når hastigheten gjenopptas med rattknappen , kan det føre til en markant hastighetsøkning.

Relatert informasjon

- Cruisekontroll (s. 266)

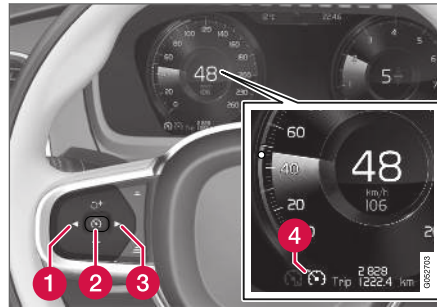

Slå av cruisekontrollen

Cruisekontrollen (Cruise Control - CC) kan slås av.



Funksjonenes knapper og symboler³⁴.

Slå av cruisekontrollen:

1. Trykk på knappen  på rattet (2).
 - > Cruisekontrollen stilles i beredskapsstilling.
2. Trykk på rattknappen ◀ (1) eller ▶ (3) for å skifte til en annen funksjon.
 - > Førerdisplayets symbol for fartsholderen  (4) slukker – dermed slettes den innstilte/lagrede hastigheten.

3. Trykk på knappen  (2) på rattet igjen.
 - > En annen funksjon aktiveres.

NBI

I biler utstyrt med adaptiv fartsholder* er det mulig å bytte mellom fartsholder og adaptiv fartsholder - se overskriften "Bytte mellom CC og ACC".

Relatert informasjon

- Cruisekontroll (s. 266)

³⁴ Obs! Bildet er skjematisk. Detaljer kan variere avhengig av bilmodell.

Adaptiv cruisekontroll*

Den adaptive cruisekontrollen (ACC³⁵) hjelper føreren å holde en jevn hastighet sammen med forvalgt tidsavstand til kjøretøyet foran.

En adaptiv fartsholder gir en mer avslappende kjøreopplevelse på lange turer på motorveier og på lange, rette landeveier med jevn trafikkflyt.

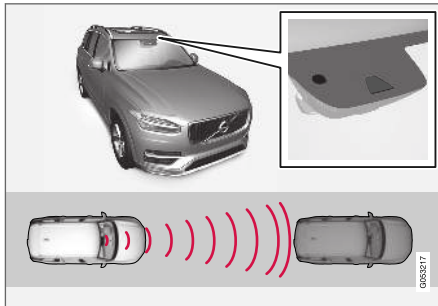

Kamera- og radarenheten måler avstanden til kjøretøyet foran³⁶.

Føreren velger ønsket hastighet og tidsavstand til kjøretøyet foran. Hvis kamera- og radarenheten oppdager et langsommere kjøretøyet foran bilen, tilpasses farten automatisk til det kjøretøyet etter den forhåndsinnstilte tidsavstanden. Når veien er fri går bilen tilbake til valgt hastighet.

⚠ ADVARSEL

- Funksjonen Adaptiv fartsholder er en kompletterende førerhjelp med det formål å gjøre kjøringen lettere og sikrere - den kan imidlertid ikke håndtere alle situasjoner under alle trafikk-, vær- og veiforhold.
- Vi anbefaler at føreren leser alle avsnitt om denne funksjonen i førerveiledningen, for å gjøre seg kjent med bl.a. begrensninger som føreren må være oppmerksom på før funksjonen brukes (se lenkelsen i slutten av denne artikkelen).
- Adaptiv fartsholder kan ikke erstatte førerens oppmerksomhet og dømmekraft, og føreren er alltid ansvarlig for at bilen kjøres på en sikker måte med egnet hastighet og egnet avstand til andre kjøretøy i samsvar med gjeldende trafikkregler og bestemmelser.

Den adaptive cruisekontrollen regulerer hastigheten ved gassing og bremsing. Det er normalt at bremsene gir fra seg svake lyder når de brukes for å justere farten.

Den adaptive cruisekontrollen prøver å regulere hastigheten mykt. I situasjoner som krever hurtig oppbremsing, må føreren bremse selv. Dette gjelder ved store hastighetsforskjeller, eller hvis kjø-

retøyet foran bremses kraftig. På grunn av begrensninger i radarenheten, kan en nedbremsing komme uventet eller utebli.

Den adaptive cruisekontrollen prøver å følge kjøretøyet foran i samme fil, ved en avstand som er innstilt av føreren. Hvis radarenheten ikke ser noe kjøretøy foran, vil bilen i stedet holde den hastigheten føreren har stilt inn og lagret. Dette skjer også hvis farten til kjøretøyet foran øker, og den lagrede hastigheten overskrides.

Biler med automatgir:

- Den adaptive cruisekontrollen kan følge et annet kjøretøy i fart fra stillstand opptil 200 km/t (125 mph).

Biler med automatgir:

- Den adaptive cruisekontrollen kan følge et annet kjøretøy i hastigheter fra 30 km/t (20 mph) opp til 200 km/t (125 mph).

³⁵ Adaptive Cruise Control

³⁶ Obs! Bildet er skjematisk. Detaljer kan variere avhengig av bilmodell.



⚠ ADVARSEL

- Den adaptive cruisekontrollen er ikke et system som skal avverge kollisjoner. Føreren er alltid ansvarlig, og må gripe inn hvis systemet ikke oppdager et forankjørende kjøretøy.
- Den adaptive fartsholderen bremser ikke for mennesker eller dyr, og ikke for små kjøretøy, for eksempel sykler og motorsykler. Heller ikke for lave tilhengere, kjøretøy eller andre ting som kommer imot, beveger seg sakte eller står stille.
- Ikke bruk den adaptive fartsholderen i krevende situasjoner, for eksempel bytrafikk, veikryss, glatt vei, mye vann eller søle i veibanen, kraftig regn eller snøvær, dårlig sikt, svingete veier eller på- og avkjøringer på motorvei.

! VIKTIG

Vedlikehold av komponentene i den adaptive cruisekontrollen må bare utføres på verksted - et autorisert Volvo-verksted anbefales.

Oversikt

Bryter

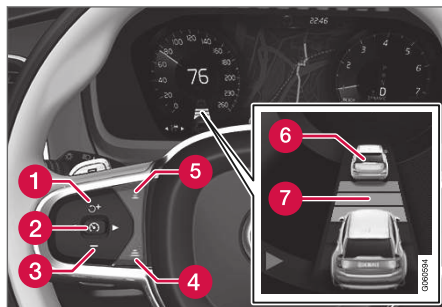

Funksjonenes knapper og symboler³⁶.

- 1 : Aktiverer den adaptive fartsholderen fra klarstilling og gjenopptar lagret hastighet
- 1 : Øker lagret hastighet
- 2 : **Fra klarstilling** - aktiverer den adaptive fartsholderen og lagrer aktuell hastighet
- 2 : **Fra aktiv stilling** - deaktiverer den adaptive fartsholderen eller setter den i klarstilling
- 3 : Reduserer lagret hastighet
- 4 : Øker tidsavstanden til kjøretøyet foran
- 5 : Reduserer tidsavstanden til kjøretøyet foran

- 6 Målbilvisning: ACC har registrert og følger en målbil med forhåndsvalgt tidsavstand
- 7 Symbol for tidsavstand til kjøretøy foran

i NBI

I biler utstyrt med adaptiv fartsholder* er det mulig å bytte mellom fartsholder og adaptiv fartsholder - se overskriften "Bytte mellom CC og ACC".

³⁶ Obs! Bildet er skjematisk. Detaljer kan variere avhengig av bilmodell.

Førerdisplay

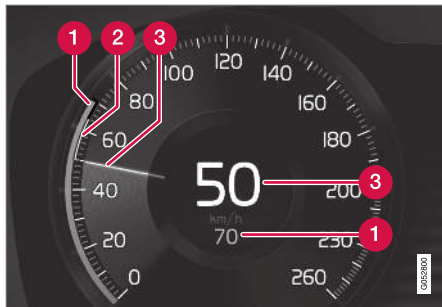

Visning av fart³⁶.

- 1 Lagret fart
- 2 Farten til forankjørende kjøretøy.
- 3 Gjeldende hastighet for din bil.

Hvis du vil se forskjellige kombinasjoner av symboler avhengig av trafikksituasjon, kan du se overskriften "Symboler og meldinger for den adaptive cruisekontrollen".

Relatert informasjon

- Adaptiv cruisekontroll og advarsel ved kollisjonsfare (s. 273)
- Aktivere og starte adaptiv cruisekontroll (s. 274)

- Håndtere fart for adaptiv cruisekontroll (s. 275)
- Still inn tidsavstanden for den adaptive cruisekontrollen (s. 276)
- Deaktivere/gjenaktivere Adaptiv cruisekontroll (s. 277)
- Forbikjøringshjelp med adaptiv cruisekontroll (s. 279)
- Starte forbikjøringsassistanse med adaptiv cruisekontroll (s. 279)
- Begrensninger for forbikjøringshjelp med adaptiv cruisekontroll (s. 280)
- Bytte av mål med adaptiv cruisekontroll (s. 280)
- Automatisk bremsing med adaptiv cruisekontroll (s. 281)
- Begrensninger for adaptiv cruisekontroll (s. 282)
- Skifte mellom cruisekontrollen og den adaptive cruisekontrollen (s. 282)
- Symboler og meldinger for Adaptiv cruisekontroll (s. 284)

Adaptiv cruisekontroll og advarsel ved kollisjonsfare

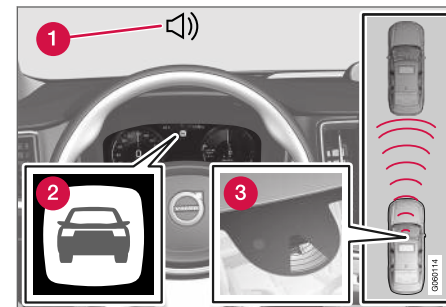

Lyd og symbol for kollisjonsvarsling³⁷.

- 1 Akustisk varsel (lydsignal) ved kollisjonsfare
- 2 Varselsymbol ved kollisjonsfare
- 3 Avstandsmåling med kamera- og radarenhet

Den adaptive cruisekontrollen bruker ca. 40 % av fotbremSENS kapasitet. Hvis bilen må bremse kraftigere enn den adaptive cruisekontrollen klarer, og føreren ikke bremser, aktiveres varsellampen og varsellyden for å gjøre føreren oppmerksom på at han/hun må gripe inn straks.

³⁶ Obs! Bildet er skjematisk. Detaljer kan variere avhengig av bilmodell.

³⁷ Obs! Bildet er skjematisk. Detaljer kan variere avhengig av bilmodell.



⚠ ADVARSEL

Den adaptive cruisekontrollen varsler bare om kjøretøyer som radarenheten har oppdaget - derfor kan en advarsel utebli eller gis med en viss forsinkelse.

- Vent aldri på et varsel, brems når det er nødvendig.

Relatert informasjon

- Adaptiv cruisekontroll* (s. 271)

Aktivere og starte adaptiv cruisekontroll

Den adaptive cruisekontrollen (ACC³⁸) må først aktiveres og deretter startes for å kunne regulere fart og avstand.

Sette den adaptive fartsholderen i klarstilling

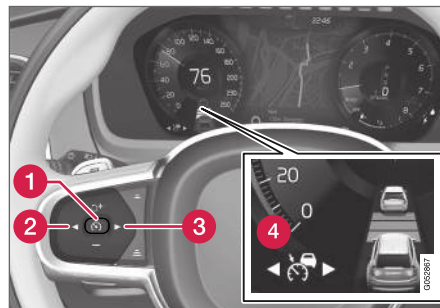

Obs! Bildet er skjematisk. Detaljer kan variere avhengig av bilmodell.

Den adaptive cruisekontrollen er beredskapsmodus rett etter hver motorstart. Sette i klarstilling fra aktiv stilling:

- Trykk på rattknappen ◀ (2) eller ▶ (3) for å bla frem symbol/funksjon  (4).
 - > Symbolet vises, og den adaptive cruisekontrollen settes i beredskapsstilling.

Starte/aktivere den adaptive fartsholderen

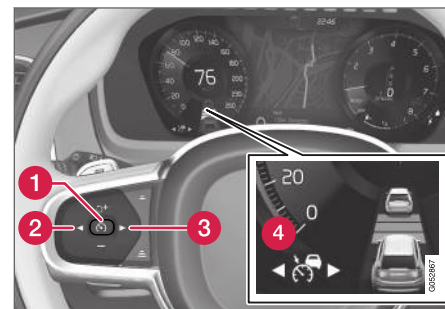

Følgende er nødvendig for at ACC skal kunne starte:

- Føreren må ha sikkerhetsbelte på, og førerdøren må være lukket.
- Det må være et kjøretøy foran (målkjøretøy) innen rimelig avstand, eller aktuell fart må være minst 15 km/t (9mph).
- Biler med manuelt gir: Hastigheten må være minst 30 km/t (20 mph).



Obs! Bildet er skjematisk. Detaljer kan variere avhengig av bilmodell.

³⁸ Adaptive Cruise Control

- Når symbolet/funksjonen  (4) vises - trykker du på rattknappen  (1).
- > Den adaptive cruisekontrollen startes, og gjeldende fart lagres og vises med tall midt på speedometeret.



Bare når avstandsymbolet viser to kjøretøyer, reguleres tidsavstanden til forankjørende kjøretøy av ACC.



Samtidig markeres et hastighetsområde.

Den høyere hastigheten er lagret/valgt, og den lavere hastigheten er hastigheten til kjøretøyet

foran (målkjøretøyet).

Relatert informasjon

- Adaptiv cruisekontroll* (s. 271)

Håndtere fart for adaptiv cruisekontroll

Den adaptive cruisekontrollen (ACC³⁹) kan stilles inn på ulike hastigheter.

Still inn / endre lagret hastighet

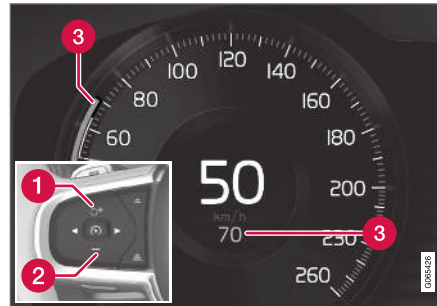

Obs! Bildet er ment som et eksempel. Detaljer kan variere avhengig av bilmodell og marked.

- 1** **+** : Øker lagret hastighet.
- 2** **-** : Reduserer lagret hastighet.
- 3** Lagret fart.

- Endre lagret hastighet med korte eller lange trykk på rattknappen **+** (1) eller **-** (2):

- **Kort** trykk: Hvert trykk endrer hastigheten med trinn på +/- 5 km/t (+/- 5 mph).
- **Trykk** og **hold**: Slipp knappen når hastighetsindikatoren (3) markerer ønsket hastighet.

- Siste knappetrykk lagres i minnet.

Hvis farten økes med gasspedalen før du trykker på rattknapp **+**, er det bilens aktuelle fart ved knappetrykket som lagres, forutsatt at føreren holder foten på gasspedalen når du trykker.

En midlertidig fartsøkning med gasspedalen, f.eks. ved forbi kjøring, påvirker ikke innstillingen. Bilen går tilbake til sist lagret hastighet når gasspedalen slippes.

Automatgir

Den adaptive cruisekontrollen kan følge et annet kjøretøy i fart fra stillstand opptil 200 km/t (125 mph).

Merk at laveste programmerbare hastighet for den adaptive cruisekontrollen er 30 km/t (20 mph) - selv om den klarer å følge et annet kjøretøy ned til stillestående, er det ikke mulig å velge/lagre en lavere hastighet enn 30 km/t (20 mph).

Høyeste valgbare hastighet er 200 km/t (125 mph).

³⁹ Adaptive Cruise Control

◀ Manuell girkasse

Den adaptive cruisekontrollen kan følge et annet kjøretøy i hastigheter fra 30 km/t (20 mph) opp til 200 km/t (125 mph).

Den laveste programmerbare hastigheten for den adaptive cruisekontrollen er 30 km/t (20 mph) - den høyeste er 200 km/t (125 mph).

Relatert informasjon

- Adaptiv cruisekontroll* (s. 271)

Still inn tidsavstanden for den adaptive cruisekontrollen

Den adaptive cruisekontrollen (ACC⁴⁰) kan stilles inn med ulike tidsavstander.



Ulike tidsavstander til kjøretøy foran kan velges, og vises på førerdisplayet som 1-5 vannrette streker - jo flere streker, jo større tidsavstand. Én strek tilsvarende ca. 1 sekund til forankjørende kjøretøy, 5 streker tilsvarende ca. 3 sekunder.

rer ca. 3 sekunder.

Samme symbol vises også når funksjonen avstandsvarsling er aktivert.

i NB!

Når symbolet på førerdisplayet viser to biler, følger ACC forankjørende kjøretøy med forhåndsvalgt tidsavstand.

Når bare én bil vises, finnes ingen forankjørende kjøretøy innen rimelig avstand.

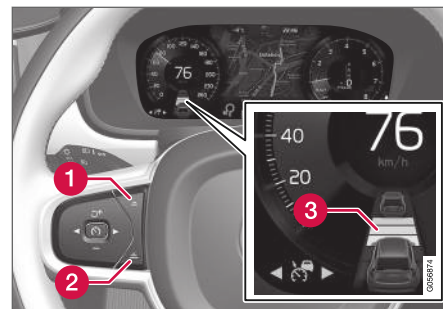

Bryter for tidsavstand⁴¹.

- 1 Redusere tidsavstand
- 2 Øke tidsavstand
- 3 Avstandsindikasjon

- Trykk på rattknappen (1) eller (2) for å redusere tidsavstanden.
 - > Avstandsindikatoren (3) viser aktuell tidsavstand.

For å kunne følge en forankjørende bil på en myk og behagelig måte, tillater cruisekontrollen at tidsavstanden kan variere betydelig i enkelte situasjoner. I liten fart, når avstandene blir korte, øker den adaptive cruisekontrollen tidsavstanden noe.

⁴⁰ Adaptive Cruise Control

⁴¹ Obs! Bildet er skjematisk. Detaljer kan variere avhengig av bilmodell.

i NBI

- Jo høyere hastighet, jo lengre blir avstanden regnet i meter, for en gitt avstand i tid.
- Bruk bare tidsavstander som er tillatt etter landets trafikkregler.
- Hvis den Adaptive fartsholderen ikke ser ut til å reagere med hastighetsøkning når den aktiveres, kan årsaken være at tidsavstanden til kjøretøyet foran er kortere enn den forhåndsinnstilte tidsavstanden.

⚠ ADVARSEL

- Bruk bare tidsavstand som passer for de rådende trafikkforholdene.
- Føreren bør være oppmerksom på at kort tidsavstand gir begrenset tid til å reagere og handle hvis en uforutsett trafikksituasjon oppstår.

Velg hvordan ACC skal holde avstanden* til kjøretøy foran

Føreren kan velge forskjellige kjøremåter for måten den adaptive cruisekontrollen skal holde den forhåndsinnstilte tidsavstanden til kjøretøy foran. Valget gjøres via kjøremodusbyteren

DRIVE MODE.

Velg et av følgende alternativer:

- **Eco** - ACC fokuserer på optimal drivstofføkonomi, noe som medfører lengre tidsavstand til kjøretøy foran.
- **Comfort** - ACC fokuserer på å følge innstilt tidsavstand til kjøretøy foran så mykt som mulig.
- **Dynamic** - ACC fokuserer på å følge innstilt tidsavstand til kjøretøy foran mer direkte, noe som i enkelte situasjoner kan innebære hardere akselerasjon og oppbremsing.

Se mer informasjon i avsnittet "Kjøremoduser".

Mer informasjon finnes i avsnittene "Håndtere hastighet for cruisekontroll" og "Kjøremodus ECO".

Relatert informasjon

- Adaptiv cruisekontroll* (s. 271)

Deaktivere/gjenaktivere Adaptiv cruisekontroll

Den adaptive cruisekontrollen (ACC⁴²) kan deaktiveres midlertidig og settes i beredskapsmodus, og deretter aktiveres igjen.

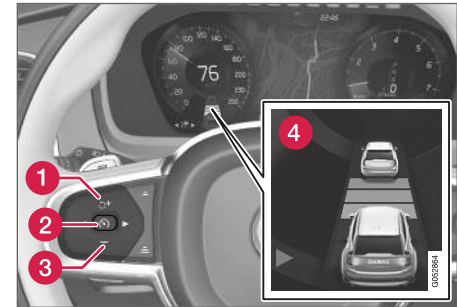
Deaktivere og sette den adaptive cruisekontrollen i klarstilling

Obs! Bildet er skjematisk. Detaljer kan variere avhengig av bilmodell.

⁴² Adaptive Cruise Control

◀ For å slå av den adaptive cruisekontrollen midlertidig og sette den i klarstilling:

- Trykk på knappen  på rattet (2).
 - > Lagret hastighet i midten av hastighetsmåleren skifter farge fra BEIGE til GRÅ, og indikering for tidsavstand og eventuelt symbol for målkjøretøy slukker.

ADVARSEL

- Med den adaptive fartsholderen i klarstilling, må føreren gripe inn og selv regulere både hastighet og avstand til kjøretøyet foran.
- Hvis den adaptive fartsholderen er i klarstilling og bilen kommer for nær kjøretøyet foran, blir føreren i stedet advart om den korte avstanden av funksjonen Avstandsadvarel.

Beredskapsstilling på grunn av inngrep fra føreren

Den adaptive cruisekontrollen deaktiveres midlertidig og settes i beredskapsmodus hvis:

- kjørebremsen brukes.
- girspaken stilles til **N**-stilling.
- føreren holder høyere hastighet enn den lagrede i mer enn 1 minutt.

- clutchpedalen trykt inn i ca. 1 minutt - gjelder biler med manuelt gir.

En midlertidig fartsøkning med gasspedalen, f.eks. ved forbikjøring, påvirker ikke innstillingen. Bilen går tilbake til sist lagret hastighet når gasspedalen slippes.

Automatisk beredskapsstilling

Den adaptive cruisekontrollen er avhengig av andre systemer, f.eks. stabilitetskontroll/antiskrens ESC⁴³. Hvis noen av andre disse systemene slutter å fungere, slås den adaptive cruisekontrollen av automatisk.

ADVARSEL

Ved automatisk klarstilling blir føreren advart med et lydsignal og en melding på førerdispleyet.

- Føreren må selv regulere bilens hastighet, bremse ved behov og holde sikker avstand til andre kjøretøy.

En automatisk beredskapsstilling kan skyldes at:

- hastigheten synker til under 5 km/t (3 mph) og ACC er usikker på om kjøretøyet foran er et stillestående kjøretøy eller en gjenstand, f.eks. en fartsdemper.
- hastigheten faller under 5 km/t (3 mph) og kjøretøyet foran svinger av, slik at ACC ikke lenger har et kjøretøy å følge.

- hastigheten synker under 30 km/t (20 mph) - gjelder bare biler med manuelt gir.
- føreren åpner døren.
- føreren tar av seg sikkerhetsbeltet.
- turtallet er for lavt/høyt.
- ett eller flere hjul har mistet veigrepet.
- bremsetemperaturen er for høy.
- parkeringsbremsen aktiveres.
- kamera- og radarenheten dekkes av f.eks. snø eller kraftig regn (kameralinse/radarbølger blokkeres).

Aktivere den adaptive cruisekontrollen fra klarstilling

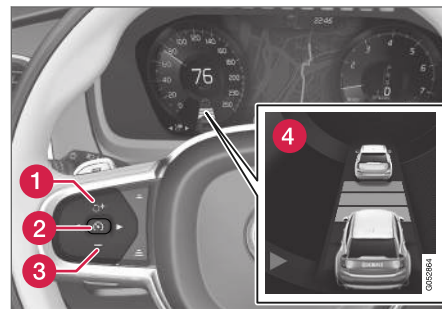

Obs! Bildet er skjematisk. Detaljer kan variere avhengig av bilmodell.

⁴³ Electronic Stability Control

For å reaktivere ACC fra klarstilling:

- Trykk på knappen  på rattet (1).
 - > Farten stilles til den som ble lagret sist.

ADVARSEL

Når hastigheten gjenopptas med rattknappen , kan det føre til en markant hastighetsøkning.

Relatert informasjon

- Adaptiv cruisekontroll* (s. 271)

Forbikjøringshjelp med adaptiv cruisekontroll

Den adaptive cruisekontrollen (ACC⁴⁴) kan hjelpe føreren ved forbikjøring av andre kjøretøy.

Howdan forbikjøringshjelpen fungerer

Når ACC følger et annet kjøretøy og føreren markerer en forestående forbikjøring med retningsviseren⁴⁵, hjelper den adaptive cruisekontrollen til ved å akselerere bilen mot forankjørende kjøretøy **før** egen bil har rukket over i forbikjøringsfilen.

Funksjonen forsinker så fartreduksjonen for å unngå for tidlig oppbremsing når bilen nærmer seg et langsommere kjøretøy.

Funksjonen er aktiv til det forbikjørt kjøretøyet er passert.

ADVARSEL

Vær oppmerksom på at denne funksjonen kan aktiveres ved flere situasjoner enn ved forbikjøring, f.eks. når retningsviseren blir brukt til å markere filbytte eller før avkjøring til annen vei - bilen vil da akselerere en kort stund.

Relatert informasjon

- Adaptiv cruisekontroll* (s. 271)

Starte forbikjøringsassistanse med adaptiv cruisekontroll

Forutsetninger for forbikjøringshjelp

Dette er nødvendig for at du skal kunne bruke forbikjøringshjelp:

- det finnes et forankjørende kjøretøy (målkjøretøy)
- egen bils **hastighet for øyeblikket** er minst 70 km/t (43 mph)
- **lagret hastighet** for ACC er tilstrekkelig høy for at en sikker forbikjøring skal kunne skje.

Starte forbikjøringshjelp

Starte forbikjøringshjelpen:

- Aktivere retningsviseren.

Bruk venstre blinklys i en bil med rattet til venstre, eller høyre blinklys i en bil med rattet på høyre side.

> Forbikjøringshjelpen starter.

Relatert informasjon

- Adaptiv cruisekontroll* (s. 271)

⁴⁴ Adaptive Cruise Control

⁴⁵ Kun ved venstreblink i venstrestyrt bil, respektive blink til høyre i høyrestyrt bil.

Begrensninger for forbikjøringshjelp med adaptiv cruisekontroll

Funksjonen forbikjøringshjelp kan ha begrenset funksjonalitet i enkelte situasjoner.

⚠ ADVARSEL

Føreren bør være forberedt på at funksjonen Forbikjøringsassistanse i enkelte tilfeller kan foreta en uønsket akselerasjon ved plutselig endring av kjøreforholdene.

Noen situasjoner bør derfor unngås, for eksempel:

- bilen nærmer seg en avkjøring for å svinge av i samme retning som ved vanlig avkjøring
- kjøretøyet foran reduserer hastigheten før din egen bil har kommet over i forbikjøringsfeltet
- trafikken i forbikjøringsfeltet reduserer hastigheten
- bil for høyrekjøring kjøres i et land med venstrekjøring (eller omvendt).

Situasjoner av denne typen unngås ved å sette ACC⁴⁶ midlertidig i beredskapsmodus.

Relatert informasjon

- Adaptiv cruisekontroll* (s. 271)

⁴⁶ Adaptive Cruise Control

⁴⁷ Adaptive Cruise Control

Bytte av mål med adaptiv cruisekontroll

Den adaptive cruisekontrollen (ACC⁴⁷) har i kombinasjon med automatgir en målendringsfunksjonalitet i bestemte hastigheter.

Bytte mål

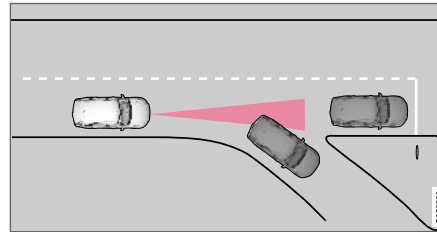

Hvis målkjøretøyet foran raskt kjører til side, kan det være stillestående trafikk foran.

Når den adaptive cruisekontrollen følger et annet kjøretøy i hastigheter **under** 30 km/t (20 mph) og skifter målkjøretøy fra et kjøretøy i bevegelse til et som står stille, vil den adaptive cruisekontrollen bremse for det stillestående kjøretøyet.

⚠ ADVARSEL

Når den adaptive fartsholderen følger et annet kjøretøy i hastigheter **over** ca. 30 km/t (20 mph) og bytter målkjøretøy – fra et bevegelig til et stillestående kjøretøy – **ignorerer** den adaptive fartsholderen det stillestående kjøretøyet, og akselererer i stedet til den lagrede hastigheten.

- Føreren må da selv gripe inn og bremse.

Automatisk beredskapsstilstand ved målbytte

Den adaptive cruisekontrollen kobles ut og settes i beredskapsmodus:

- når hastigheten synker til under 5 km/t (3 mph) og den adaptive cruisekontrollen er usikker på om målobjektet er et stillestående kjøretøy eller et annet objekt, for eksempel en fartsdemper.
- når hastigheten faller under 5 km/t (3 mph) og kjøretøyet foran svinger av, slik at adaptive cruisekontrollen ikke lenger har et kjøretøy å følge.

Relatert informasjon

- Adaptiv cruisekontroll* (s. 271)

Automatisk bremsing med adaptiv cruisekontroll

Den adaptive cruisekontrollen (ACC⁴⁸) har en spesiell bremsefunksjon i saktegående trafikk og ved stillstand.

Bremsefunksjon ved saktegående kø og ved stillstand

Ved korte stopp i forbindelse med kjøring i svært saktegående trafikk eller ved trafikklys gjenopp-tas kjøringen automatisk hvis ikke stoppen varer i mer enn ca. 3 sekunder. Hvis det tar lengre tid før bilen foran begynner å rulle igjen, settes den adaptive cruisekontrollen i klarstilling med auto-matisk bremsing.

- Den adaptive cruisekontrollen aktiveres på nytt på en av følgende måter:
 - Trykk på knappen  på rattet.
 - Trykk gasspedalen inn.
- > Den adaptive cruisekontrollen gjenopptar følgingen av kjøretøyet foran hvis det begynner å kjøre forover innen ca. 6 sekunder.

 NBI!
ACC kan holde bilen helt i ro i maksimalt 5 minutter. Deretter settes parkeringsbremsen på, og den adaptive cruisekontrollen kobles ut.
Før den adaptive cruisekontrollen kan gjenaktiveres, på parkeringsbremsen deaktiveres.

Avslutter automatisk nedbremsing

I noen situasjoner avbrytes automatisk bremsing ved stillstand, og den adaptive cruisekontrollen stilles i klarstilling. Det innebærer at bremsene slipper og bilen kan begynne å rulle - føreren må derfor gripe inn og selv bremse for å holde bilen.

Det kan skje i følgende situasjoner:

- føreren setter foten på bremsepedalen
- parkeringsbremsen settes på
- girspaken flyttes til **P**, **N** eller **R**
- føreren setter den adaptive cruisekontrollen i beredskapsmodus.

Automatisk aktivering av parkeringsbrems

I visse situasjoner aktiverer parkeringsbremsen for fortsatt å holde bilen stille.

Det skjer hvis den adaptive cruisekontrollen holder bilen stille med fotbremsen og:

- føreren åpner døren eller tar av sikkerhetsbeltet
- ACC har holdt bilen stille lenger enn ca. 5 minutter
- bremsene overopphetes
- føreren slår av motoren manuelt.

Relatert informasjon

- Adaptiv cruisekontroll* (s. 271)

⁴⁸ Adaptive Cruise Control

Begrensninger for adaptiv cruisekontroll

Den adaptive cruisekontrollen (ACC⁴⁹) kan ha begrenset funksjonalitet i visse situasjoner.

Bratte veier og/eller tung last

Vær oppmerksom på at den adaptive cruisekontrollen først og fremst er ment for bruk ved kjøring på flate veier. Funksjonen kan ha vanskelig for å holde riktig avstand til kjøretøyet foran ved kjøring i bratte nedoverbakker. Vær i så fall ekstra oppmerksom og klar til å bremse.

- Bruk ikke den adaptive cruisekontrollen hvis bilen har tung last eller en tilhenger er koblet til.

Annet

- Kjøremodus **Off Road** kan ikke velges når den adaptive cruisekontrollen er aktivert.

i NBI
Funksjonen bruker bilens kameraenhet, som har visse generelle begrensninger, se avsnittet "Begrensninger for kameraenheten".

i NBI
Funksjonen bruker bilens radarenhet, som har visse generelle begrensninger, se avsnittet "Begrensninger for radarenheten".

⁴⁹ Adaptive Cruise Control



Relatert informasjon

- Adaptiv cruisekontroll* (s. 271)

Skifte mellom cruisekontrollen og den adaptive cruisekontrollen

I bil med adaptiv cruisekontroll (ACC⁵⁰) kan føreren veksle mellom cruisekontroll (CC⁵¹) og ACC.



Et symbol på førerdisplayet viser hvilken cruisekontroll som er aktiv:

CC	ACC
	
Cruisekontroll	Adaptiv cruisekontroll

A HVITT symbol: Funksjonen er aktiv, GRÅTT symbol: Beredskapsstilling

Skifte fra ACC til CC

Slik gjør du:

1. Sett den adaptive cruisekontrollen i beredskapsstilling med rattknappen .
2. Trykk på knappen **Cruisekontroll** i midtdisplayets funksjonsvindu. Knappens indikator skifter farge fra GRÅ til GRØNN.
 - > Symbolene på førerdisplayet veksler fra  ACC til  CC. Deretter er den adaptive cruisekontrollen slått av, og cruisekontrollen er aktivert og satt i beredskapsstilling.

3. Trykk på knappen  på rattet.
 - > Cruisekontrollen starter og lagrer aktuell fart.

ADVARSEL

Ved skifte fra ACC til CC innebærer det at bilen:

- ikke lenger holder forvalgt tidsavstand til forankjørende kjøretøy.
- bare følger den lagrede hastigheten, og føreren må derfor selv bremse når det er nødvendig.

Hvis CC er aktiv når motoren slås av, vil ACC aktiveres automatisk ved påfølgende motorstart.

Skifte fra CC til ACC

Slik gjør du:

1. Sett cruisekontrollen i beredskapsstilling med rattknappen .

2. Trykk på knappen **Cruisekontroll** i funksjonsvinduet. Knappens indikator skifter farge fra GRØNN til GRÅ.

> Førerdisplayet skifter symbol fra 

CC till  ACC. Dermed er den adaptive cruisekontrollen satt i beredskapsstilling.

3. Trykk på knappen  på rattet.
 - > Den adaptive cruisekontrollen starter og lagrer aktuell hastighet sammen med forhåndsvalgt tidsavstand til forankjørende kjøretøy.

Relatert informasjon

- Adaptiv cruisekontroll* (s. 271)

⁵⁰ Adaptive Cruise Control

⁵¹ Cruise Control

Symboler og meldinger for Adaptiv cruisekontroll

Et antall symboler og meldinger angående den adaptive fartsholderen (ACC⁵²) kan vises via førerdisplayet.

Her er noen eksempler⁵³.

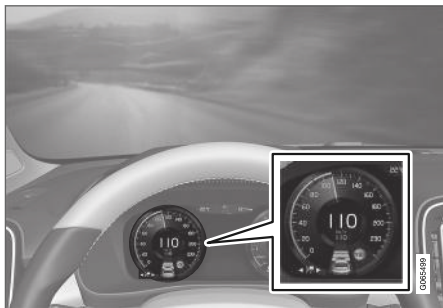

Foregående bilde⁵⁴ viser at den adaptive cruisekontrollen er stilt inn på å holde 110 km/t (68 mph) og at det ikke er noe kjøretøy å følge.

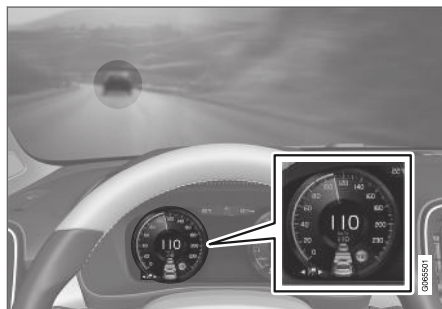





Foregående bilde⁵⁴ viser at den adaptive cruisekontrollen er stilt inn på å holde 110 km/t (68 mph) og samtidig følger kjøretøyet foran, som holder samme hastighet.

⁵² Adaptive Cruise Control

⁵³ I dette bildeeksempelet informerer RSI (Road Sign Information) om at høyeste tillatte hastighet er 130 km/t (80 mph).

⁵⁴ Obs! Bildet er skjematisk. Detaljer kan variere avhengig av bilmodell.

Symbol	Melding	Betydning
	Symbolet er HVITT.	Bilen holder lagret/valgt hastighet.
	Adaptiv cruisekontroll Utilgjengelig Symbolet er GRÅTT.	Den adaptive cruisekontrollen er stilt i klarstilling.
	Adaptiv cruisekontroll Service nødvendig Symbolet er GRÅTT.	Systemet fungerer ikke som det skal. Ta kontakt med et verksted. Vi anbefaler at du kontakter et autorisert Volvo-verksted.
	Frontrutefølger Føler blokkert, se førerveiledningen	Rengjør frontruten foran kamera- og radarenhetens følere.

En tekstmelding kan slukkes med et kort trykk på

-knappen, plassert midt på høyre knapperad på rattet.

Hvis en melding fortsatt vises: Kontakt et verksted. Vi anbefaler at du kontakter et autorisert Volvo-verksted.

Relatert informasjon

- Adaptiv cruisekontroll* (s. 271)

Pilot Assist

Pilot Assist hjelper føreren å kjøre bilen frem mellom kantlinjene i kjørefeltet med styreassistanse samt å holde en jevn hastighet kombinert med en forvalgt tidsavstand til kjøretøy foran.

Slik fungerer Pilot Assist

Funksjonen Pilot Assist er først og fremst beregnet brukt på motorveier og lignende store veier der den kan bidra til mer komfortabel kjøring og en mer avkoblende kjøreopplevelse.

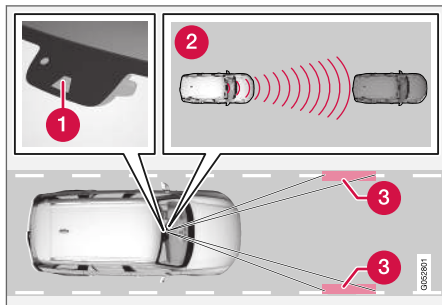

Kamera- og radarenheten måler avstanden til kjøretøyet foran og registrerer kantlinjer⁵⁵.

- 1 Kamera- og radarenhet
- 2 Avstandsleser
- 3 Leser for sidemarkeringer

Føreren velger ønsket hastighet og en tidsavstand til kjøretøy foran. Pilot Assist leser avstanden til kjøretøyet foran og kjørefeltets kantlinjer med kamera- og radarenheten. Den forhåndsdefinerte tidsavstanden opprettholdes med automatisk hastighetstilpasning samtidig som styreassistanse hjelper med å plassere din egen bil i kjørefeltet.

Pilot Assist styreassistanse bygger på en sammenveining av kjøreveien til kjøretøyet foran og kjørefeltets sidemarkeringer. Føreren kan når som helst bortse fra styreanbefalingene fra Pilot Assist og styre i en annen retning, f.eks. for å skifte fil eller for å unngå et hinder på veien.

Hvis Pilot Assist ikke kan tolke kjørefeltet entydig, f. eks. hvis kamera- og radarenheten ikke ser kjørefeltets kantlinjer, slår Pilot Assist midlertidig av styreassistanse men gjenopptar den hvis kjørefeltet igjen kan leses - funksjonene hastighets- og avstandsregulering vil fortsatt være aktive.

⚠ ADVARSEL

Pilot Assist styreassistanse slås av og gjenopptas automatisk uten foregående varsel.

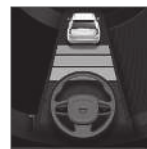

Aktuell status for styreassistanse vises med fargene på rattsymbolene:

- GRØNT ratt betyr aktiv styreassistanse
- GRÅTT ratt (som på bildet) betyr deaktivert styreassistanse.

⁵⁵ Obs! Bildet er skjematisk. Detaljer kan variere avhengig av bilmodell.

⚠ ADVARSEL

- Funksjonen Pilot Assist er en komplette førerhjelp med det formål å gjøre kjøringen lettere og sikrere - den kan imidlertid ikke håndtere alle situasjoner under alle trafikkk-, vær- og veiforhold.
- Vi anbefaler at føreren leser alle avsnitt om denne funksjonen i førerveiledningen, for å gjøre seg kjent med bl.a. begrensninger som føreren må være oppmerksom på før funksjonen brukes (se lenkelisten i slutten av denne artikkelen).
- Pilot Assist skal bare brukes hvis det finnes tydelige oppmalte filmarkeringer på begge sider av kjørefeltet. All annen bruk medfører økt risiko for kontakt med omgivende hindre, som ikke kan registreres av funksjonen.
- Pilot Assist kan ikke erstatte førerens oppmerksomhet og dømmekraft, og føreren er alltid ansvarlig for at bilen kjøres på en sikker måte med riktig plassering i kjørefeltet, med egnet hastighet og egnet avstand til andre kjøretøy i samsvar med gjeldende trafikregler og bestemmelser.

Pilot Assist regulerer hastigheten ved gassing og bremsing. Det er normalt at bremsene gir fra seg svake lyder når de brukes for å justere farten.

Pilot Assist forsøker å regulere hastigheten mykt. I situasjoner som krever hurtig oppbremsing, må føreren bremse selv. Dette gjelder ved store hastighetsforskjeller, eller hvis bilen foran brems kraftig. På grunn av begrensninger i kamera- og radarenheten, kan en nedbremsing komme uventet eller utebli.

Pilot Assist prøver å følge kjøretøyet foran i samme fil, ved en avstand som er innstilt av føreren. Hvis radarenheten ikke ser noe kjøretøy foran, vil bilen i stedet holde den hastigheten føreren har stillt inn og lagret. Dette skjer også hvis farten til kjøretøyet foran øker, og den lagrede hastigheten overskrides.

Biler med automatgir:

- Pilot Assist kan følge et annet kjøretøy i hastigheter fra stillestående opp til ca. 200 km/t (125 mph).
- Pilot Assist kan gi styreassistanse fra nesten stillestående opp til 140 km/t (87 mph).

Biler med automatgir:

- Pilot Assist kan følge et annet kjøretøy i hastigheter fra 30 km/t (20 mph) opp til 200 km/t (125 mph).
- Pilot Assist kan gi styreassistanse fra 30 km/t (20 mph) opp til 140 km/t (87 mph).

⚠ ADVARSEL

- Pilot Assist er ikke et kollisjonsunnskende system. Hvis systemet ikke oppdager et kjøretøy foran, må føreren gripe inn.
- Pilot Assist brems ikke for mennesker, dyr, gjenstander, små kjøretøyer (f. eks. sykler og motorsykler), lave tilhengere eller møtende, saktekjørende eller stillestående kjøretøyer.
- Ikke bruk Pilot Assist i krevende situasjoner, for eksempel bytrafikk, veikryss, glatt vei, mye vann eller søle i veibanen, kraftig regn eller snøvær, dårlig sikt, svingete veier, på- og avkjøringer på motorvei eller med tilhenger.

⚠ VIKTIG

Vedlikehold av komponentene i Pilot Assist må bare utføres på verksted - et autorisert Volvo-verksted anbefales.

Ved svinger og når veien deler seg

Pilot Assist samspiller med føreren, som ikke av den grunn skal vente på styrehjelp fra Pilot Assist, men alltid bør være klar til å øke sin egen styreinnsats, spesielt i svinger.

Når bilen nærmer seg en avkjøring eller hvis kjørefeltet deler seg, bør føreren styre mot ønsket



- ◀◀ kjørefelt for å angi ønsket kjøreretning til Pilot Assist.

Pilot Assist forsøker å holde bilen midt i kjørefeltet.

Når Pilot Assist hjelper til å styre, forsøker den å plassere bilen midt mellom kjørefeltlinjene. Derfor anbefales det å la bilen selv finne beste plassering for å få en så myk kjøreopplevelse som mulig. Føreren kontrollerer at bilen plasseres i kjørefeltet på en sikker måte, og har derfor alltid muligheten til å justere posisjonen ved å øke sin egen styreinnsats.

Hvis Pilot Assist ikke plasserer bilen i kjørefeltet på en passende måte, anbefales det å slå av Pilot Assist eller gå over til adaptiv cruisekontroll (fartsholder).

Oversikt

Bryter

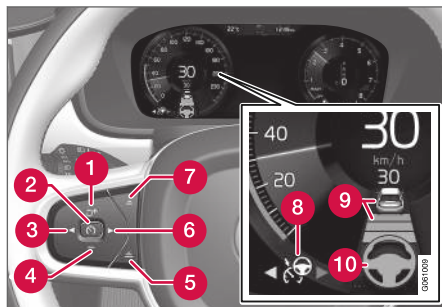

Funksjonenes knapper og symboler⁵⁵.

- 1 : Aktiverer Pilot Assist fra beredskapsstilling og gjenopptar lagret hastighet og tidsavstand
- 1 : Øker lagret hastighet
- 2 : **Fra beredskapsstilling** – aktiverer Pilot Assist og lagrer aktuell hastighet
- 2 : **Fra aktiv stilling** – deaktiverer Pilot Assist eller setter den i beredskapsstilling
- 3 : Skifter fra Pilot Assist til adaptiv cruisekontroll
- 4 : Reduserer lagret hastighet

- 5 : Øker tidsavstanden til kjøretøyet foran
- 6 : Skifter fra adaptiv cruisekontroll til Pilot Assist
- 7 : Reduserer tidsavstanden til kjøretøyet foran
- 8 : Funksjonssymbol
- 9 : Symboler for målbil og tidsavstand til kjøretøyet foran
- 10 : Symbol for aktivert eller deaktivert styreassistanse

⁵⁵ Obs! Bildet er skjematisk. Detaljer kan variere avhengig av bilmodell.

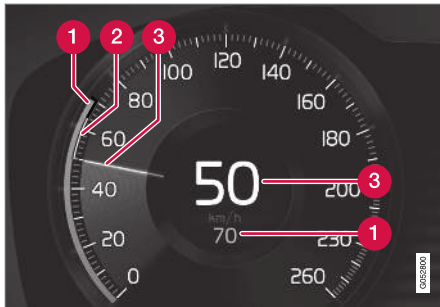
Førerdisplay

Visning av fart⁵⁵.

- 1 Lagret fart
- 2 Farten til forankjørende kjøretøy
- 3 Gjeldende hastighet for din bil

Hvis du vil se forskjellige kombinasjoner av symboler avhengig av trafikksituasjon, kan du se overskriften "Symboler og meldinger for Pilot Assist".

Relatert informasjon

- Pilot Assist og advarsel ved kollisjonsfare (s. 289)
- Aktivere og starte Pilot Assist (s. 290)
- Håndtere hastighet for Pilot Assist (s. 291)
- Stille inn tidsavstand for Pilot Assist (s. 292)

- Deaktivere/aktivere Pilot Assist (s. 293)
- Forbikjøringshjelp med Pilot Assist (s. 295)
- Starte forbikjøringshjelp med Pilot Assist (s. 295)
- Begrensninger for forbikjøringshjelp med Pilot Assist (s. 296)
- Bytte av mål med Pilot Assist (s. 296)
- Automatisk bremsing med Pilot Assist (s. 297)
- Begrensninger for Pilot Assist (s. 297)
- Symboler og meldinger for Pilot Assist* (s. 299)

Pilot Assist og advarsel ved kollisjonsfare

⁵⁵ Obs! Bildet er skjematisk. Detaljer kan variere avhengig av bilmodell.

« Advarsel ved kollisjonsfare

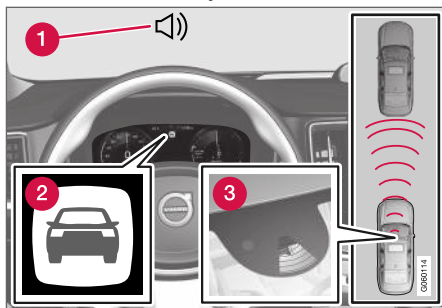

Lyd og symbol for kollisjonsvarsling⁵⁶.

- 1 Akustisk varsel (lydsignal) ved kollisjonsfare
- 2 Varselsymbol ved kollisjonsfare
- 3 Avstandsmåling med kamera- og radarenhet

Pilot Assist bruker ca. 40 % av fotbremsens kapasitet. Hvis bilen må bremse kraftigere enn den Pilot Assist klarer, og føreren ikke bremser, aktiveres varsellampen og varsellyden for å gjøre føreren oppmerksom på at han/hun må gripe inn straks.

⚠ ADVARSEL

Pilot Assist varsler bare om kjøretøyer som kamera- og radarenheten har oppdaget - derfor kan en advarsel utebli eller være forsinket.

- Vent aldri på et varsel, bremser når det er nødvendig!

Relatert informasjon

- Pilot Assist (s. 286)

Aktivere og starte Pilot Assist

Pilot Assist må først aktiveres og så startes for å kunne regulere hastighet, avstand og styreassistanse.

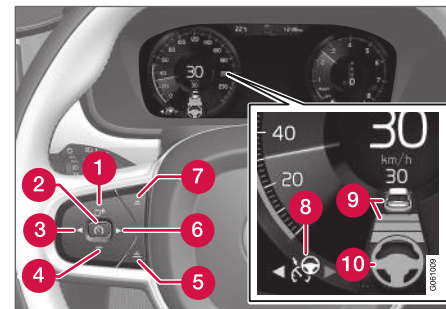



Obs! Bildet er skjematisk. Detaljer kan variere avhengig av bilmodell.

Følgende er nødvendig for at Pilot Assist skal kunne starte:

- Føreren må ha sikkerhetsbelte på, og førerdøren må være lukket.
- Det må være et kjøretøy foran (målkjøretøy) innen rimelig avstand, eller aktuell fart må være minst 15 km/t (9mph).
- Biler med manuelt gir: Hastigheten må være minst 30 km/t (20 mph).

⁵⁶ Bildet er skjematisk, detaljer kan variere etter bilmodell.

Med den adaptive cruisekontrollen i **beredskapsmodus**:

- Trykk på knappen ► på rattet (6).
 - > Symbol  skifter til Pilot Assist i beredskapsmodus (8).
- Trykk på knappen  på rattet (2).
 - > Pilot Assist startes og aktuell hastighet lagres og vises med tall midt i fartsmåleren (speedometeret).

...eller...

Med den adaptive cruisekontrollen **startet**:

- Trykk på knappen ► på rattet (6).
 - > Pilot Assist startes.

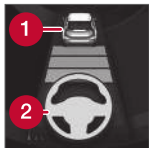

Bare når rattsymbolet (2) har skiftet fra GRÅTT til GRØNT, er Pilot Assist styreassistanse aktiv.

Og bare når avstandssymbolet viser et kjøretøy (1) ovenfor rattsymbolet, reguleres tidsavstanden til kjøretøyet foran av Pilot Assist.



Samtidig markeres et hastighetsområde.

Den høyere hastigheten er hastigheten som er lagret/valgt, og den lavere hastigheten er hastigheten til kjøretøyet

foran (målkjøretøyet).

Hendene på rattet

En forutsetning for at Pilot Assist skal fungere er at føreren holder hendene på rattet. Hvis Pilot Assist registrerer at føreren ikke holder hendene på rattet, oppfordres føreren med en tekstmelding og et lydsignal til å styre bilen aktivt.

Hvis Pilot Assist fortsatt ikke kan registrere førerens hender på rattet etter dette, skifter funksjonen til beredskapsstilling. Deretter må Pilot Assist startes på nytt med rattknappen .

	NBI
Husk at hjelpefunksjonen Pilot Assist bare fungerer når føreren har hendene på rattet.	

Relatert informasjon

- Pilot Assist (s. 286)

Håndtere hastighet for Pilot Assist

Pilot Assist kan stilles inn på ulike hastigheter.

Still inn / endre lagret hastighet

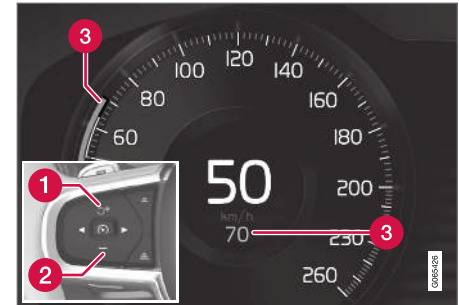

Obs! Bildet er ment som et eksempel. Detaljer kan variere avhengig av bilmodell og marked.

1 **+** : Øker lagret hastighet

2 **-** : Reduserer lagret hastighet

3 Lagret fart

- Endre lagret hastighet med korte eller lange trykk på rattknappen **+** (1) eller **-** (2):
 - **Kort** trykk: Hvert trykk endrer hastigheten med trinn på +/- 5 km/t (+/- 5 mph).
 - **Trykk og hold**: Slipp knappen når hastighetsindikatoren (3) markerer ønsket hastighet.
- Siste knappetrykk lagres i minnet.



- ◀◀ Hvis farten økes med gasspedalen før du trykker på rattknapp **+**, er det bilens aktuelle fart ved knappetrykket som lagres, forutsatt at føreren holder foten på gasspedalen når du trykker.

En midlertidig fartsøkning med gasspedalen, f.eks. ved forbikjøring, påvirker ikke innstillingen. Bilen går tilbake til sist lagret hastighet når gasspedalen slippes.

Automatgir

Pilot Assist kan følge et annet kjøretøy i hastigheter fra stillestående opp til ca. 200 km/t (125 mph).

Merk at minste programmerbare hastighet for Pilot Assist er 30 km/t (20 mph) - selv om den klarer å følge et annet kjøretøy ned til stillestående, er det ikke mulig å velge/lagre en lavere hastighet enn 30 km/t (20 mph).

Høyeste valgbare hastighet er 200 km/t (125 mph).

Manuell girkasse

Pilot Assist kan følge et annet kjøretøy i hastigheter fra 30 km/t (20 mph) opp til 200 km/t (125 mph).

Den laveste programmerbare hastigheten for Pilot Assist er 30 km/t (20 mph) - den høyeste er 200 km/t (125 mph).

Relatert informasjon

- Pilot Assist (s. 286)

Stille inn tidsavstand for Pilot Assist

Pilot Assist kan stilles inn med ulike tidsavstander.



Ulike tidsavstander til kjøretøy foran kan velges, og vises på førerdisplayet som 1-5 vannrette streker - jo flere streker, jo større tidsavstand. Én strek tilsvarende ca. 1 sekund til forankjørende kjøretøy, 5 streker tilsvarende ca. 3 sekunder.

i NBI

Når symbolet på førerdisplayet viser en bil og et ratt, følger Pilot Assist et forankjørende kjøretøy med en forhåndsvalgt tidsavstand.

Når bare et ratt vises, finnes ingen forankjørende kjøretøy innen rimelig avstand.

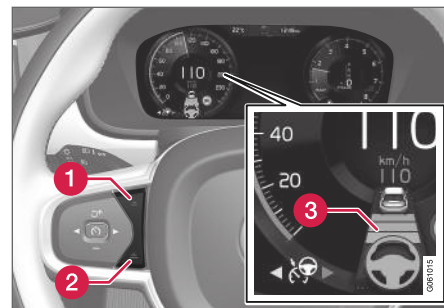

Bryter for tidsavstand⁵⁷.

- 1** Redusere tidsavstand
 - 2** Øke tidsavstand
 - 3** Avstandsindikasjon
- Trykk på rattknappen (1) eller (2) for å redusere tidsavstanden.
 - > Avstandsindikatoren (3) viser aktuell tidsavstand.

For å kunne følge forankjørende bil på en myk og komfortabel måte, tillater Pilot Assist at tidsluken varierer vesentlig i enkelte situasjoner. For eksempel i lav fart, der avstanden blir kort, øker Pilot Assist tidsluken noe.

⁵⁷ Obs! Bildet er skjematisk. Detaljer kan variere avhengig av bilmodell.

i NBI

- Jo høyere hastighet, jo lengre blir avstanden regnet i meter, for en gitt avstand i tid.
- Bruk bare tidsavstander som er tillatt etter landets trafikkregler.
- Hvis Pilot Assist ikke ser ut til å reagere med hastighetsøkning når den aktiveres, kan årsaken være at tidsavstanden til kjøretøyet foran er kortere enn den forhåndsinnstilte tidsavstanden.

⚠ ADVARSEL

- Bruk bare tidsavstand som passer for de rådende trafikkforholdene.
- Føreren bør være oppmerksom på at kort tidsavstand gir begrenset tid til å reagere og handle hvis en uforutsett trafikksituasjon oppstår.

Velg hvordan Pilot Assist skal holde avstanden* til kjøretøy foran

Føreren kan velge forskjellige kjøremåter for måten Pilot Assist skal holde den forhåndsinnstilte tidsavstanden til kjøretøy foran. Valget gjøres via kjøremodusbryteren **DRIVE MODE**.

Velg et av følgende alternativer:

- **Eco** - Pilot Assist fokuserer på optimal drivstofføkonomi, noe som medfører lengre tidsavstand til kjøretøy foran.
- **Comfort** - Pilot Assist fokuserer på å følge innstilt tidsavstand til kjøretøy foran så mykt som mulig.
- **Dynamic** - Pilot Assist fokuserer på å følge innstilt tidsavstand til kjøretøy foran mer direkte, noe som i enkelte situasjoner kan innebære hardere akselerasjon og oppbremsing.

Se mer informasjon i avsnittet "Kjøremoduser".

Mer informasjon finnes i avsnittene "Håndtere hastighet for cruisekontroll" og "Kjøremodus ECO".

Relatert informasjon

- Pilot Assist (s. 286)

Deaktivere/aktivere Pilot Assist

Pilot Assist kan deaktiveres midlertidig og settes i beredskapsmodus, og deretter aktiveres igjen.

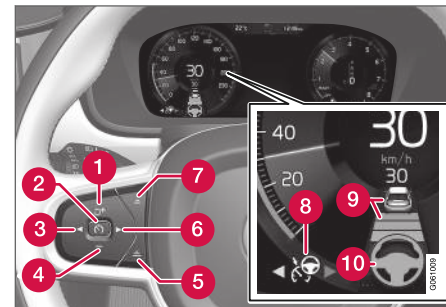
Deaktivere og sette Pilot Assist i beredskapsmodus

Obs! Bildet er skjematisk. Detaljer kan variere avhengig av bilmodell.

For å slå av Pilot Assist og sette den i klarstilling:

- Trykk på knappen  på rattet (2).
- > Pilot Assist settes i klarstilling - symbolet (8) på førerdisplayet endrer farge fra HVITT til GRÅTT og lagret hastighet i midten av speedometeret endrer farge fra BEIGE til GRÅ.

...eller...

- ◀ – Trykk på knappen ◀ på rattet (3).
 - > Pilot Assist slås av og bytter til den adaptive cruisekontrollen i aktiv modus.

ADVARSEL

- Med Pilot Assist i klarstilling må føreren selv gripe inn og styre og regulere både hastighet og avstand til kjøretøyet foran.
- Hvis Pilot Assist er i klarstilling og bilen kommer for nær kjøretøyet foran, blir føreren i stedet advart om den korte avstanden av funksjonen Avstandsadvarel.

Beredskapsstilling på grunn av inngrep fra føreren

Pilot Assist deaktiveres midlertidig og settes i beredskapsmodus hvis:

- kjørebremsen brukes.
- girspaken stilles til **N**-stilling.
- blinklyset brukes lenger enn 1 minutt.
- føreren holder høyere hastighet enn den lagrede i mer enn 1 minutt.
- clutchpedalen trykt inn i ca. 1 minutt - gjelder biler med manuelt gir.

En midlertidig fartsøkning med gasspedalen, f.eks. ved forbi kjøring, påvirker ikke innstillingen.

Bilen går tilbake til sist lagret hastighet når gasspedalen slippes.

Når blinklys brukes, kobles Pilot Assist midlertidig ut. Når det ikke lenger er tilfelle, aktiveres styreassistenten automatisk igjen hvis kjørefeltets kantlinjer fortsatt kan registreres.

Automatisk beredskapsstilling

Pilot Assist er avhengig av andre systemer, f.eks. stabilitetskontroll/antiskrens ESC⁵⁸. Hvis noen av disse systemene slutter å fungere, slås Pilot Assist automatisk av.

ADVARSEL

Ved automatisk klarstilling blir føreren advart med et lydssignal og en melding på førerdispleyet.

- Føreren må selv regulere bilens hastighet, bremse ved behov og holde sikker avstand til andre kjøretøy.

En automatisk beredskapsstilling kan f.eks. skyldes at:

- føreren åpner døren.
- bremsetemperaturen er for høy.
- hendene ikke holdes på rattet.
- parkeringsbremsen aktiveres.
- turtallet er for lavt/høyt.

- føreren tar av seg sikkerhetsbeltet.
- ett eller flere hjul har mistet veigrepet.
- kamera- og radarenheten dekkes av f.eks. snø eller kraftig regn (kameralinse/radarbølger blokkeres).
- farten synker til under 5 km/t (3 mph) og Pilot Assist er usikker på om kjøretøyet foran er et stillestående kjøretøy eller en gjenstand, f.eks. en fartsdemper.
- farten faller under 5 km/t (3 mph) og kjøretøyet foran svinger av, slik at Pilot Assist ikke lenger har et kjøretøy å følge.
- hastigheten synker under 30 km/t (20 mph) - gjelder bare biler med manuelt gir.

⁵⁸ Electronic Stability Control

Aktivere Pilot Assist fra beredskapsstilling

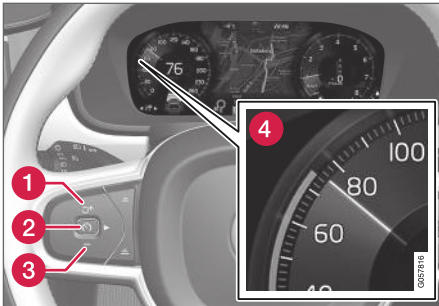

Obs! Bildet er skjematisk. Detaljer kan variere avhengig av bilmodell.

Aktivere Pilot Assist igjen:

- Trykk på knappen  på rattet (1).
- > Farten stilles til den som ble lagret sist.

ADVARSEL

Når hastigheten gjenopptas med rattknappen , kan det føre til en markant hastighetsøkning.

Relatert informasjon

- Pilot Assist (s. 286)

Forbikjøringshjelp med Pilot Assist

Pilot Assist kan hjelpe føreren ved forbikjøring av andre kjøretøy.

Howdan forbikjøringshjelpen fungerer

Når Pilot Assist følger et annet kjøretøy og føreren markerer en forestående forbikjøring med retningsviseren⁵⁹, hjelper Pilot Assist til ved å akselerere bilen mot forankjørende kjøretøy før egen bil har rukket over i forbikjøringsfilen.

Funksjonen forsinker så fartreduksjonen for å unngå for tidlig oppbremsing når bilen nærmer seg et langsommere kjøretøy.

Funksjonen er aktiv til det forbikjorte kjøretøyet er passert.

ADVARSEL

Vær oppmerksom på at denne funksjonen kan aktiveres ved flere situasjoner enn ved forbikjøring, f.eks. når retningsviseren blir brukt til å markere filbytte eller før avkjøring til annen vei - bilen vil da akselerere en kort stund.

Relatert informasjon

- Pilot Assist (s. 286)

Starte forbikjøringshjelp med Pilot Assist

Forutsetninger for forbikjøringshjelp

Dette er nødvendig for at du skal kunne bruke forbikjøringshjelp:

- det finnes et forankjørende kjøretøy (målkjøretøy)
- egen bils **hastighet for øyeblikket** er minst 70 km/t (43 mph)
- **lagret hastighet** for Pilot Assist er tilstrekkelig høy for at en sikker forbikjøring skal kunne skje.

Starte forbikjøringshjelp

Starte forbikjøringshjelpen:

- Aktivere retningsviseren.

Bruk venstre blinklys i en bil med rattet til venstre, eller høyre blinklys i en bil med rattet på høyre side.

> Forbikjøringshjelpen starter.

Relatert informasjon

- Pilot Assist (s. 286)

⁵⁹ Kun ved venstreblink i venstrestyrt bil, respektive blink til høyre i høyrestyrt bil.

Begrensninger for forbikjøringshjelp med Pilot Assist

Funksjonen forbikjøringshjelp kan ha begrenset funksjonalitet i enkelte situasjoner.

⚠ ADVARSEL

Føreren bør være forberedt på at funksjonen Forbikjøringsassistanse i enkelte tilfeller kan foreta en uønsket akselerasjon ved plutselig endring av kjøreforholdene.

Noen situasjoner bør derfor unngås, for eksempel:

- bilen nærmer seg en avkjøring for å svinge av i samme retning som ved vanlig avkjøring
- kjøretøyet foran reduserer hastigheten før din egen bil har kommet over i forbikjøringsfeltet
- trafikken i forbikjøringsfeltet reduserer hastigheten
- bil for høyrekjøring kjøres i et land med venstrekjøring (eller omvendt).

Situasjoner av denne typen unngås ved å stille Pilot Assist midlertidig til beredskapsmodus.

Relatert informasjon

- Pilot Assist (s. 286)

Bytte av mål med Pilot Assist

Pilot Assist har i kombinasjon med automatgir en målendringsfunksjonalitet i bestemte hastigheter.

Bytte mål

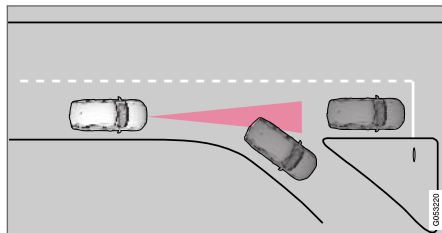

Hvis målkjøretøyet foran raskt kjører til side, kan det være stillestående trafikk foran.

Når Pilot Assist følger et annet kjøretøy i hastigheter **under** 30 km/t (20 mph) og skifter mål fra et kjøretøy i bevegelse til et som står stille, vil Pilot Assist bremse for det stillestående kjøretøyet.

⚠ ADVARSEL

Når Pilot Assist følger et annet kjøretøy i hastigheter **over** ca. 30 km/t (20 mph) og bytter målkjøretøy – fra et bevegelig til et stillestående kjøretøy – vil Pilot Assist **ignorere** det stillestående kjøretøyet, og akselererer i stedet til den lagrede hastigheten.

- Føreren må da selv gripe inn og bremse.

Automatisk beredskapstilstand ved målbytte

Pilot Assist kobles ut og settes i klarstilling:

- når hastigheten synker til under 5 km/t (3 mph) og Pilot Assist er usikker på om målobjektet er et stillestående kjøretøy eller noe annet, for eksempel en fartsdemper.
- når hastigheten faller under 5 km/t (3 mph) og kjøretøyet foran svinger av, slik at Pilot Assist ikke lenger har et kjøretøy å følge.

Relatert informasjon

- Pilot Assist (s. 286)

Automatisk bremsing med Pilot Assist

Pilot Assist har en spesiell bremsefunksjon i saktegående trafikk og ved stillstand.

Bremsefunksjon ved saktegående kø og ved stillstand

Ved korte stopp i forbindelse med kjøring i svært saktegående trafikk eller ved trafikklys gjenopp-tas kjøringen automatisk hvis ikke stoppen varer i mer enn ca. 3 sekunder -. Hvis det tar lengre tid før kjøretøyet foran begynner å rulle igjen, settes Pilot Assist i beredskapsstilling med automatisk bremsing.

- Pilot Assist aktiveres på nytt på en av følgende måter:
 - Trykk på knappen  på rattet.
 - Trykk gasspedalen inn.
- > Pilot Assist gjenopptar følgingen av forankjørende kjøretøy hvis det begynner å kjøre forover innen ca. 6 sekunder.

NBI

Pilot Assist kan holde bilen helt i ro i maksimalt 5 minutter. Deretter settes parkeringsbremsen på, og funksjonen kobles ut.

Før Pilot Assist gjenaktiveres, må parkeringsbremsen utløses.

Avslutter automatisk nedbremsing

I noen situasjoner avbrytes automatisk bremsing ved stillstand, og Pilot Assist settes i beredskapsmodus. Det innebærer at bremsene slipper og bilen kan begynne å rulle – føreren må derfor gripe inn og selv bremse for å holde bilen i ro.

Det kan skje i følgende situasjoner:

- føreren setter foten på bremsepedalen
- parkeringsbremsen settes på
- girspaken flyttes til **P**, **N** eller **R**
- føreren setter Pilot Assist i beredskapsmodus.

Automatisk aktivering av parkeringsbrems

I visse situasjoner aktiveres parkeringsbremsen for fortsatt å holde bilen stille.

Det skjer hvis Pilot Assist holder bilen stille med fotbremsen og:

- føreren åpner døren eller tar av sikkerhetsbeltet
- Pilot Assist har holdt bilen stille lenger enn ca. 5 minutter
- bremsene overophetes
- føreren slår av motoren manuelt.

Relatert informasjon

- Pilot Assist (s. 286)

Begrensninger for Pilot Assist

Pilot Assist kan ha begrenset funksjonalitet i enkelte situasjoner.

Funksjonen Pilot Assist er et hjelpemiddel som kan støtte og hjelpe føreren i mange situasjoner. Men føreren er i alle situasjoner alltid ansvarlig for å holde sikker avstand til omgivelsene samt at riktig posisjon i kjørefeltet er sikret.



⚠ ADVARSEL

I enkelte situasjoner kan Pilot Assist styreassistanse ha problemer med å hjelpe føreren på riktig måte eller automatisk slå seg av - da anbefales å ikke bruke Pilot Assist. Eksempel på slike situasjoner kan være at:

- filmarkeringene er slitte, mangler eller krysser hverandre.
- filinndelingen er uklar, f.eks. når filene deles eller slås sammen, eller ved avkjøringer eller om flere veimarkeringer forekommer.
- kanter eller andre linjer enn filmarkeringer forekommer på eller ved veibanen, f.eks. fortauskanter, asfaltkanter eller reparerte felt i utkanten av veibanen, kanter på barrierer, veikanter eller skarpe skygger.
- kjørefeltet er smalt eller kurvet.
- kjørefeltet inneholder bakketopper eller dumper.
- det er dårlig vær med regn, snø, tåke eller slaps eller nedsatt sikt med dårlige lysforhold, motlys, våt veibane osv.

Føreren bør også være oppmerksom på at Pilot Assist har følgende begrensninger:

- Høye fortauskanter, autovern, midlertidig oppsatte hindringer (kjegler, gjerder osv.) oppdages ikke. De kan alternativt registreres feil som filmarkeringer og dermed medføre risiko for at bilen kommer i kon-

takt med disse hindrene. Føreren må selv sikre at bilen har en egnet avstand til de aktuelle hindringene.

- Kamera- og radarsensoren har ikke kapasitet til å oppdage alle objekter og hindringer i trafikkmiljøet, f.eks. groper i veibanen, stillestående hindre eller objekter som helt eller delvis blokkerer veien.
- Pilot Assist "ser" ikke fotgjengere, dyr m.m.
- Funksjonens anbefalte styreinngrep er begrenset i styrke, noe som innebærer at den ikke alltid kan hjelpe føreren å styre og holde bilen innenfor kjørefeltet.
- Pilot Assist slås av hvis styreservoen fungerer med redusert effekt, f.eks. ved kjøling på grunn av overoppheting (se avsnittet "Hastighetsavhengig rattmotstand").

Føreren har alltid mulighet for å korrigere eller justere aktuelt pålagt styreinngrep fra Pilot Assist, og selv dreie rattet til ønsket posisjon.

Bratte veier og/eller tung last

Vær oppmerksom på at Pilot Assist først og fremst er ment for bruk ved kjøring på plane veier. Funksjonen kan ha vanskelig for å holde riktig avstand til kjøretøyet foran ved kjøring i bratte nedoverbakker. Vær i så fall ekstra oppmerksom og klar til å bremse.

- Bruk ikke Pilot Assist hvis bilen har tung last eller en tilhenger er koblet til.

i NBI
 Pilot Assist kan ikke aktiveres hvis tilhenger, sykkelstativ eller lignende er koblet til bilens el-system.

Annet

- Kjøremodus **Off Road** kan ikke velges når Pilot Assist aktivert.

i NBI
 Funksjonen bruker bilens kameraenhet, som har visse generelle begrensninger, se avsnittet "Begrensninger for kameraenheten".

i NBI
 Funksjonen bruker bilens radarenhet, som har visse generelle begrensninger, se avsnittet "Begrensninger for radarenheten".

Relatert informasjon

- Pilot Assist (s. 286)
- Fartsavhengig rattmotstand (s. 252)

Symboler og meldinger for Pilot Assist*

Flere symboler og meldinger om Pilot Assist kan vises via førerdisplayet.

Her er noen eksempler⁶⁰.

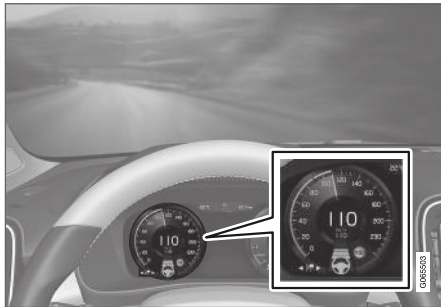

Foregående bilde⁶¹ viser at Pilot Assist er innstilt på å holde 110 km/t (68 mph) og at det ikke er noe kjøretøy å følge.

Pilot Assist gir her ingen styreassistanse, siden kjørefeltets kantlinjer ikke kan registreres.

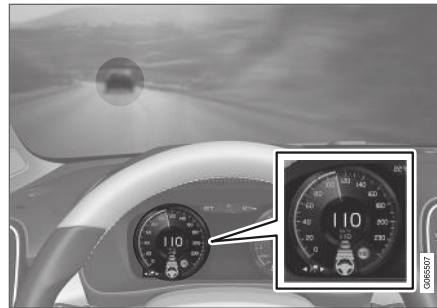

Foregående bilde⁶¹ viser at Pilot Assist er innstilt på å holde 110 km/t (68 mph) og samtidig følger kjøretøyet foran, som holder samme hastighet.

Pilot Assist gir her ingen styreassistanse, siden kjørefeltets kantlinjer ikke kan registreres.

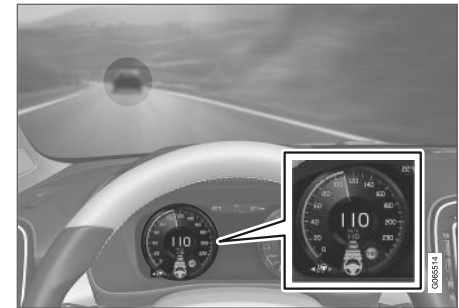

Foregående bilde⁶¹ viser at Pilot Assist er innstilt på å holde 110 km/t (68 mph) og samtidig følger kjøretøyet foran, som holder samme hastighet.

Her gir Pilot Assist også styreassistanse, siden kjørefeltets kantlinjer kan registreres.

⁶⁰ I dette bildeeksempelet informerer RSI (Road Sign Information) om at høyeste tillatte hastighet er 130 km/t (80 mph).

⁶¹ Obs! Bildet er skjematisk. Detaljer kan variere avhengig av bilmodell.

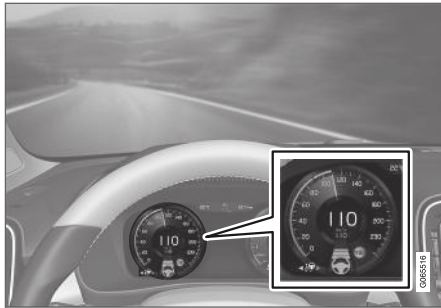

Foregående bilde⁶¹ viser at Pilot Assist er stilt inn på å holde 110 km/t (68 mph) og at det ikke er noe kjøretøy å følge.

Og Pilot Assist gir her styreassistanse, siden kjørefeltets kantlinjer kan registreres.

Relatert informasjon

- Pilot Assist (s. 286)

Radarenhet

Radarenheten brukes av flere førerstøttesystemer og skal oppdage andre kjøretøy.



Obs! Bildet er skjematisk. Detaljer kan variere avhengig av bilmodell.

Radarenheten brukes av følgende funksjoner:

- Avstandsvarsling*
- Adaptiv cruisekontroll*
- Filassistanse
- Pilot Assist*
- City Safety

Modifisering av radarenheten kan gjøre den ulovlig å bruke.

Relatert informasjon

- Begrensninger for radarenhet (s. 301)
- Anbefalt vedlikehold for radarenhet (s. 304)
- Typegodkjenning for radarenhet (s. 305)

⁶¹ Obs! Bildet er skjematisk. Detaljer kan variere avhengig av bilmodell.

Begrensninger for radarenhet

Radarenheten har visse begrensninger, noe som også begrenser funksjonene som bruker enheten.

Blokkert enhet



Markert område må holdes fritt for klistremerker, gjenstander, solfilm osv⁶².

Radarenheten er plassert over den øvre delen av frontruten, sammen med bilens kameraenhet.

! VIKTIG

Ikke plasser, lim eller monter noe på inn- eller utsiden av frontruten foran eller rundt kamera- og radarenheten - det kan forstyrre kamera- og radarbaserte funksjoner.

Det kan også innebære at funksjoner reduseres, slås helt av eller gir feil funksjonsrespons.



Hvis førerdisplayet viser dette symbolet og meldingen "**Fronruteføler Føler blokkert, se førerveiledningen**", betyr det at kamera- og radarenheten ikke kan oppdage andre kjøretøy, syklist, fotgjengere eller større dyr foran bilen, og at det kan oppstå forstyrrelser på bilens kamera- og radarbaserte funksjoner, at funksjonene kan bli redusert, slås av helt eller de kan gi feil funksjonsrespons.

Følgende tabell viser eksempler på mulige årsaker til at meldingen vises, og hva en kan gjøre med det:

Årsak	Tiltak
Området foran kamera- og radarenheten på frontruten er skittent, eller dekket med is eller snø.	Rengjør frontruten foran kamera- og radarenheten for skitt, is og snø.
Tett tåke, kraftig regn eller snø blokkerer radarsignalene eller kamerasikten.	Ikke noe å gjøre med det. Noen ganger fungerer enheten heller ikke i kraftig nedbør.

⁶² Obs! Bildet er skjematisk. Detaljer kan variere avhengig av bilmodell.



Årsak	Tiltak
Vann eller snø virvles opp fra veibanen og stenger for radarsignalene eller kamerasikten.	Ikke noe å gjøre med det. Noen ganger fungerer ikke enheten ved svært våt eller snødekt veibane.
Det er kommet smuss mellom innsiden av frontruta og kamera- og radarenheten.	Oppsøk et verksted for å få rengjort frontruten innenfor enhetens kappe. Vi anbefaler at du kontakter et autorisert Volvo-verksted.

i NBI

Hold frontruten foran kamera- og radarenheten ren.

Bilens hastighet

Radarenhetens evne til å oppdage en bil foran reduseres sterkt hvis:

- kjøretøyet foran varierer farten kraftig i forhold til din bil

Begrenset synsfelt

Radarenheten har et begrenset synsfelt. I enkelte situasjoner blir et annet kjøretøy ikke oppdaget, eller det blir oppdaget senere enn forventet.

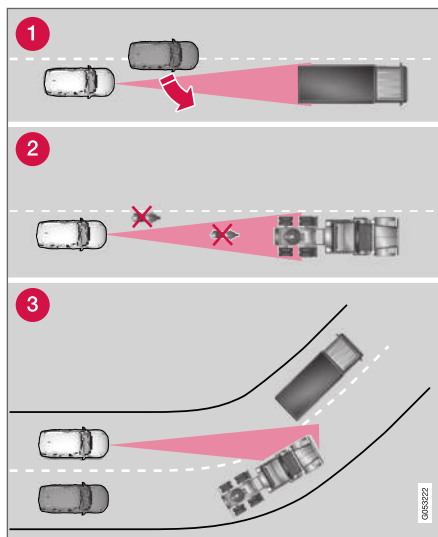

Radarenhetens synsfelt.

- 1 Radarenheten kan iblant oppdage kjøretøy på kort avstand noe sent - for eksempel et

kjøretøy som kjører inn mellom din bil og et kjøretøy foran.

- 2 Små kjøretøyer, som motorsykler, eller kjøretøyer som ikke kjører midt i filen, blir kanskje ikke registrert.
- 3 I svinger kan radarenheten registrere feil kjøretøy eller miste et kjøretøy av syne.

Lave tilhengere

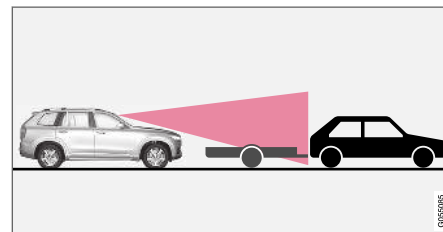

Lav tilhenger i radarskygge.

Også lave tilhengere kan være vanskelige å oppdage for radarenheten eller de kan overses helt. Føreren bør derfor være ekstra oppmerksom ved kjøring bak lave tilhengere fordi den adaptive fartsholderen eller Pilot Assist er aktivert.

Høye temperaturer

Ved svært høye kupétemperaturer kan kamera- og radarenheten midlertidig slås av i ca. 15 minutter etter motorstart for å beskytte elektronikken i enhetene. Når temperaturen har falt tilstrekkelig, starter kamera- og radarenheten igjen automatisk.

Skadet frontrute

! VIKTIG

Hvis det oppstår sprekker, riper eller steinsprut på frontruten foran ett av kamera- og radarenhetens "vinduer", og skaden dekker et område på ca. 0,5 x 3,0 mm (0,02 x 0,12 in.) eller større, skal et verksted kontaktes for utskifting av frontruten. Volvo anbefaler at du kontakter et autorisert Volvo-verksted.

Uteblitt tiltak kan medføre redusert ytelse for de førerstøttesystemene som bruker kamera- og radarenheten.

Det kan også innebære at funksjoner reduseres, slås helt av eller gir feil funksjonsrespons.

For ikke å risikere utelatt, feil eller redusert funksjon for den førerstøtte som bruker radarenheten, gjelder også følgende:

- Volvo anbefaler å **ikke** reparere sprekker, riper eller steinsprut i området foran kamera- og radarenheten - i stedet bør hele frontruten byttes ut.
- Før frontruten byttes må du kontakte et autorisert Volvo-verksted for å kontrollere at riktig frontrute blir bestilt og montert.
- Samme type eller vindusvisker godkjent av Volvo skal monteres ved utskifting.

! VIKTIG

Ved bytte av frontrute må kamera- og radarenhet omkalibreres på verksted for å sikre funksjonen til alle bilens kamera- og radarbaserte systemer - et autorisert Volvo-verksted anbefales.

Relatert informasjon

- Radarenhet (s. 300)

Anbefalt vedlikehold for radarenhet

For at kamera- og radarenheten skal fungere riktig, må frontruten foran enheten holdes ren for skitt, is og snø og rengjøres regelmessig med vann og bilsjampo.

NBI

Smuss, is og snø som dekker kamera- og radarenheten, reduserer funksjonen og kan gjøre måling umulig.

Det kan også innebære at funksjoner reduseres, slås helt av eller gir feil funksjonsrespons.



Relatert informasjon

- Radarenhet (s. 300)

Typegodkjenning for radarenhet

Her kan typegodkjenning for bilens radarenheter i ACC⁶³-, PA⁶⁴- og BLIS⁶⁵- funksjonene leses av.

For BLIS⁶⁵ finnes det også informasjon på internett: www.hella.com/VCC.



Marked	ACC ^A & PA ^B	BLIS ^C	Symbol	Typegodkjenning
Botswana		✓		
Brasil	✓			Este equipamento opera em caráter secundário, isto é, não tem direito à proteção contra interferência prejudicial, mesmo de estações do mesmo tipo, e não pode causar interferência a sistemas operando em caráter primário. Modelo: L2C0054TR 4122-14-8645
		✓		03563-17-05364



⁶³ ACC = Adaptive Cruise Control

⁶⁴ PA = Pilot Assist

⁶⁵ BLIS = Blind Spot Information









Marked	ACCA ^A & PA ^B	BLIS ^C	Symbol	Typegodkjenning
Europa	✓			<p>Hereby, Delphi Electronics and Safety declares that L2C0054TR is in compliance with the essential requirements and other relevant provisions of Directive 2014/53/EU (RED). The original declaration of conformity can be accessed at the following link www.delphi.com/automotive-homologation.</p> <p>Frequency Band: 76GHz – 77GHz Maximum Output Power: 55dBm EIRP</p> <p>The Declaration of Conformity may be consulted at Delphi Electronics & Safety / 2151 E. Lincoln Road / Kokomo, Indiana 46902 USA</p>
		✓		<p>Hereby, Hella KgaA Hueck & Co., declares that RS4 is in compliance with the essential requirements and other relevant provisions of Directive 2014/53/EU.</p> <p>The Declaration of conformity may be consulted at Hella KGaA Hueck & Co., Rixbecker Straße 75/ 59552 Lippstadt, Germany and on the website www.hella.com/vcc.</p> <p>Frequency Band: 24050-24250 MHz Maximum Output Power: 20 dBm EIRP</p>
De forente arabiske emirater (UAE)	✓			<p>Registered No: ER37536/15 Dealer No: DA37380/15</p>
		✓		<p>Registered No: ER53878/17 Dealer No: DA44932/15</p>

Marked	ACCA ^A & PA ^B	BLIS ^C	Symbol	Typegodkjenning
Indonesia	✓			37295/POSTEL/2014 4927
		✓		Certificate number: 50459/SDPPI/2017 PLG ID: 6051
Jordan	✓			Type Approval No.: TRC/LPD/2014/255 Equipment Type: Low Power Device (LPD)
		✓		TRC/LPD/2017/63
Korea	✓			Certification No. MSIP-CMI- DPH-L2C0054TR
		✓		MSIP-CMM-HLA-RS4
Libanon		✓		Not available at time of publication.
Marokko	✓			AGREE PAR L'ANRT MAROC NUMÉRO D'AGRÉMENT: MR 9929 ANRT 2014 DATE D'AGRÉMENT: 26/12/2014

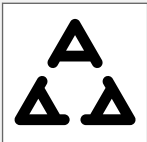
FØRERSTØTTE

◀◀

Marked	ACCA ^A & PA ^B	BLIS ^C	Symbol	Typegodkjenning
Mexico	✓			IFETEL: RLVDEL215-0299
		✓		Radar de corto alcance RS4 Hella KGaA Hueck & Co IFETEL: RLVHERS17-0286
Moldavia	✓	✓		
Russlad	✓	✓		
Serbia	✓			U011 14
		✓		U011 17

Marked	ACC ^A & PA ^B	BLIS ^C	Symbol	Typegodkjenning
Singapore	✓		Complies with IDA standards XXnnnnnn	DA 105753
		✓		DA 103238
Sør-Afrika	✓			TA-2014/1824
		✓		TA-2016/3407
Taiwan	✓			CCAB15LP0560T3
		✓		CCAB17LP0470T5
Ukraina	✓			Delphi цім стверджує, що обладнання RACAM відповідає вимогам Про затвердження Технічного регламенту радіобладнання і телекомунікаційного кінцевого (термінального) обладнання (Постанова КМУ № 679 від 24 червня 2009 р.) Декларація відповідності знаходиться на сайті Delphi за адресою: Delphi.
		✓		

A ACC = Adaptive Cruise Control

B PA = Pilot Assist

C BLIS = Blind Spot Information

◀◀ **Typegodkjenning for radioutstyr**

Marked	Symbol	Typegodkjenning
Europa		Volvo Cars erklærer her-ved at alt radioutstyr er i overensstemmelse med de vesentlige kravene og andre relevante bestemmelser i direktivet 2014/53/EU.

Relatert informasjon

- Radarenhet (s. 300)

Kameraenhet

Kameraenheten brukes av flere førerstøttesystemer og skal f.eks. oppdage veiens sidelinjer eller trafikkskilt.



Obs! Bildet er skjematisk. Detaljer kan variere avhengig av bilmodell.

Kameraenheten brukes av følgende funksjoner:

- Adaptiv cruisekontroll*
- Pilot Assist*
- Filassistanse*
- Styreassistanse ved kollisjonsrisiko
- City Safety
- Driver Alert Control*
- Trafikkskiltinformasjon*
- Automatisk fjernlys*

Relatert informasjon

- Begrensninger for kameraenhet (s. 312)
- Anbefalt vedlikehold for kameraenhet (s. 315)

Begrensninger for kameraenhet

Kameraenheten har visse begrensninger, noe som også begrenser funksjonene som bruker enheten.

Nedsatt sikt

Kameraet har de samme begrensningene som det menneskelige øyet, dvs. den kan "se" dårligere i f.eks. tett snødrev eller regn, i tett tåke eller kraftig frostrøyke eller regn. Under slike forhold kan kameraavhengige funksjoner bli kraftig sveket eller midlertidig deaktivert.

Sterkt motlys, reflekser i kjørebanelen, snø og is på veien, skitten vei eller utydelige sidemarkeringer av kjørefeltet, kan sterkt redusere funksjoner når kameraet benyttes til å lese kjørefeltet, oppdage fotgjengere, sykklister, større dyr og andre kjøretøy.

Blokkert enhet



Markert område må holdes fritt for klistremerker, gjenstander, solfilm osv.⁶⁶

Kameraenheten er plassert over den øvre delen av frontruten, sammen med bilens radarenhet.

! VIKTIG

Ikke plasser, lim eller monter noe på inn- eller utsiden av frontruten foran eller rundt kamera- og radarenheten - det kan forstyrre kamera- og radarbaserte funksjoner.

Det kan også innebære at funksjoner reduseres, slås helt av eller gir feil funksjonsrespons.



Hvis førerdisplayet viser dette symbolet og meldingen "**Frontruteføler Føler blokkert, se førerveiledningen**",

betyr det at kamera- og radarenheten ikke kan oppdage andre kjøretøy, sykklister, fotgjengere eller større dyr foran bilen, og at det kan oppstå forstyrrelser på bilens kamera- og radarbaserte funksjoner, at funksjonene kan bli redusert, slås av helt eller de kan gi feil funksjonsrespons.

Følgende tabell viser eksempler på mulige årsaker til at meldingen vises, og hva en kan gjøre med det:

⁶⁶ Obs! Bildet er skjematisk. Detaljer kan variere avhengig av bilmodell.

Årsak	Tiltak
Området foran kamera- og radarenheten på frontruten er skittent, eller dekket med is eller snø.	Rengjør frontruten foran kamera- og radarenheten for skitt, is og snø.
Tett tåke, kraftig regn eller snø blokkerer radarsignalene eller kameranheten.	Ikke noe å gjøre med det. Noen ganger fungerer enheten heller ikke i kraftig nedbør.
Vann eller snø virvles opp fra veibanen og stenger for radarsignalene eller kameranheten.	Ikke noe å gjøre med det. Noen ganger fungerer ikke enheten ved svært våt eller snødekt veibane.
Det er kommet smuss mellom innsiden av frontrute og kamera- og radarenheten.	Oppsøk et verksted for å få rengjort frontruten innenfor enhetens kappe. Vi anbefaler at du kontakter et autorisert Volvo-verksted.
Sterkt motlys	Ikke noe å gjøre med det. Kameraenheten tilbakestilles automatisk ved mer fordelaktige lysforhold.

i NBI

Hold frontruten foran kamera- og radarenheten ren.

Høye temperaturer

Ved svært høye kupétemperaturer kan kamera- og radarenheten midlertidig slås av i ca. 15 minutter etter motorstart for å beskytte elektronikken i enhetene. Når temperaturen har falt tilstrekkelig, starter kamera- og radarenheten igjen automatisk.

Skadet frontrute

! VIKTIG

Hvis det oppstår sprekker, riper eller steinsprut på frontruten foran ett av kamera- og radarenhetens "vinduer", og skaden dekker et område på ca. 0,5 x 3,0 mm (0,02 x 0,12 in.) eller større, skal et verksted kontaktes for utskifting av frontruten. Volvo anbefaler at du kontakter et autorisert Volvo-verksted.

Uteblitt tiltak kan medføre redusert ytelse for de førerstøttesystemene som bruker kamera- og radarenheten.

Det kan også innebære at funksjoner reduseres, slås helt av eller gir feil funksjonsrespons.

For ikke å risikere utelatt, feil eller redusert funksjon for den førerstøtte som bruker radarenheten, gjelder også følgende:

- Volvo anbefaler å **ikke** reparere sprekker, riper eller steinsprut i området foran kamera- og radarenheten - i stedet bør hele frontruten byttes ut.
- Før frontruten byttes må du kontakte et autorisert Volvo-verksted for å kontrollere at riktig frontrute blir bestilt og montert.
- Samme type eller vindusvisker godkjent av Volvo skal monteres ved utskifting.





VIKTIG

Ved bytte av frontrute må kamera- og radar-enhet omkalibreres på verksted for å sikre funksjonen til alle bilens kamera- og radarbaserte systemer - et autorisert Volvo-verksted anbefales.

Relatert informasjon

- Kameraenhet (s. 311)

Anbefalt vedlikehold for kameraenhet

For at kamera- og radarenheten skal fungere riktig, må frontruten foran enheten holdes ren for skitt, is og snø og rengjøres regelmessig med vann og bilsjampo.

i NBI

Smuss, is og snø som dekker kamera- og radarenheten, reduserer funksjonen og kan gjøre måling umulig.

Det kan også innebære at funksjoner reduseres, slås helt av eller gir feil funksjonsrespons.

Relatert informasjon

- Kameraenhet (s. 311)

City Safety™

City Safety kan informere føreren med lys- og lydvarsling og pulsering i bremsepedalen for å hjelpe føreren med å oppdage fotgjengere, syklist, større dyr og kjøretøy som plutselig dukker opp. Bilens forsøker da å bremse automatisk hvis føreren ikke reagerer innen rimelig tid.

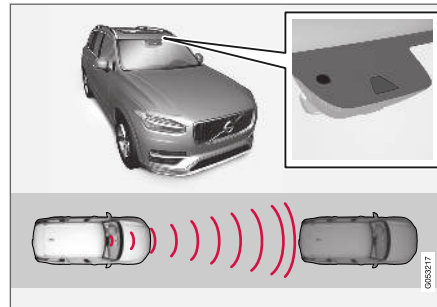

Kamera- og radarenhetens plassering⁶⁷.

City Safety kan forhindre en kollisjon eller senke kollisjonshastigheten.

City Safety er et hjelpemiddel for å hjelpe en fører som risikerer å kjøre på et fotgjenger, større dyr, en syklist eller et kjøretøy.

Funksjonen City Safety kan hjelpe føreren til å unngå kollisjon ved f.eks. køkjøring, der skiftninger i trafikken foran, sammen med uoppmerksomhet, kan føre til uhell.

Funksjonen hjelper føreren ved å bremse bilen automatisk ved overhengende risiko for kollisjon hvis føreren selv ikke reagerer i tide ved å bremse og/eller styre unna.

City Safety setter inn en kort, kraftig bremsing og stanser normalt bilen like bak kjøretøyet foran.

City Safety aktiveres i situasjoner der føreren egentlig burde begynt å bremse mye tidligere, derfor vil funksjonen ikke kunne hjelpe føreren ut av alle situasjoner.

City Safety er konstruert for å aktiveres så sent som mulig for å unngå å gripe inn unødig.

Fører eller passasjer merker vanligvis ikke noe til City Safety - hvis en ikke er nær ved å kollidere.

⁶⁷ Obs! Bildet er skjematisk. Detaljer kan variere avhengig av bilmodell.



⚠ ADVARSEL

- Funksjonen City Safety er en komplette- rende førerhjelp med det formål å forbedre kjøresikkerheten - den kan imidlertid ikke håndtere alle situasjoner under alle trafikk-, vær- og veiforhold.
- City Safety-autobremsfunksjonen kan hindre en kollisjon eller redusere kollisjons-hastigheten, men føreren bør alltid trå på bremsen for å sikre full bremseeffekt, også når bilen autobremser.
- Varsling aktiveres bare ved høy risiko for kollisjon. Vent derfor aldri på en kollisjonsvarsling eller at City Safety skal gripe inn.
- Advarsel og bremseinngrep for fotgjengere og sykklister er deaktivert ved kjøretøyhastighet over 80 km/t (50 mph).
- City Safety aktiverer ingen autobremsing ved kraftig akselerasjon.
- City Safety kan ikke erstatte førerens oppmerksomhet og dømmekraft, og føreren er alltid ansvarlig for at bilen kjøres på en sikker måte med egnet hastighet og egnet avstand til andre kjøretøy i samsvar med gjeldende trafikkregler og bestemmelser.
- Vi anbefaler at føreren leser alle avsnitt om City Safety i førerveiledningen, for å gjøre seg kjent med bl.a. begrensninger som føreren må være oppmerksom på før

funksjonen brukes (se lenkelisten til alle delavsnittene).

Relatert informasjon

- Parametere og delfunksjoner for City Safety (s. 316)
- Stille inn varselavstand for City Safety (s. 318)
- Registrering av hinder med City Safety (s. 319)
- City Safety i kryssende trafikk (s. 321)
- Begrensninger for City Safety ved kryssende trafikk (s. 322)
- City Safety når unnamanøver hindres (s. 322)
- Begrensninger for City Safety (s. 323)
- Meldinger for City Safety (s. 326)

Parametere og delfunksjoner for City Safety

City Safety kan unngå en kollisjon med et kjøretøy, en syklist, en fotgjenger eller et større dyr foran bilen ved å redusere bilens hastighet med autobremsfunksjonen.

Hvis hastighetsdifferansen er større en følgende angitte hastigheter, kan ikke autobremsfunksjonen City Safety hindre en kollisjon, men redusere omfanget av den.

Kjøretøy

For et kjøretøy foran kan City Safety redusere hastigheten med opptil 60 km/t (37 mph).

sykklister

For en syklist kan City Safety redusere hastigheten med opptil 50 km/t (30 mph).

Fotgjenger

For en fotgjenger kan City Safety redusere hastigheten med opptil 45 km/t (28 mph).

Større dyr

Ved fare for kollisjon med et stort dyr kan City Safety redusere bilens fart med opp til 15 km/t (9 mph).

Bremsefunksjonen for store dyr er først og fremst ment å redusere kollisjonsomfanget ved høye hastigheter og er mest effektiv i hastigheter over 70 km/t (43 mph), og mindre effektiv i lave hastigheter.

Delfunksjoner for City Safety

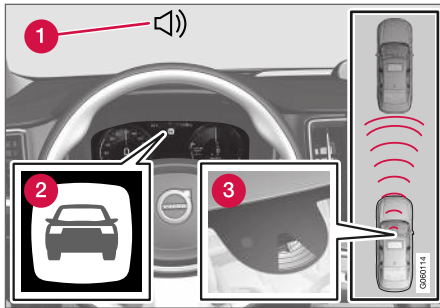

Funksjonsoversikt⁶⁸.

- 1 Akustisk varsel (lydsignal) ved kollisjonsfare
- 2 Varselsymbol ved kollisjonsfare
- 3 Avstandsmåling med kamera- og radarenhet

City Safety utfører tre momenter i følgende rekkefølge:

1. Kollisjonsvarsler
2. Bremsestøtte
3. Autobrem

Teksten nedenfor forklarer hva som skjer i de tre stadiene:

1 - Kollisjonsvarsler

Først varsles føreren om at hun er nær ved å kollidere.

City Safety kan oppdage fotgjengere, syklist eller kjøretøy som står stille eller beveger seg i samme retning som din bil, og er foran deg. City Safety kan også oppdage fotgjengere, syklist eller store dyr som krysser veien foran bilen.

Ved fare for kollisjon med fotgjenger, større dyr, syklist eller kjøretøy, samt kjøretøy som er beskrevet i avsnittet "City Safety ved kryssende trafikk" påkalles førerens oppmerksomhet med lys- og lydvarsling og pulsering i bremsepedalen. Ved lavere hastighet, sterk oppbremsing fra førerens side eller gasspådrag uteblir varslingen i bremsepedalen. Bremsespulsens intensitet varierer med bilens hastighet.

2 - Bremsestøtte

Hvis faren for kollisjon har økt ytterligere etter kollisjonsvarslet, aktiveres bremsestøtten.

Bremsestøtten forsterker førerens nedbremsing hvis systemet bedømmer at nedbremsingen ikke er tilstrekkelig for å unngå kollisjon.

3 - Autobrem

I siste trinn aktiveres den automatiske bremsefunksjonen.

Dersom føreren i denne situasjonen ennå ikke har påbegynt en unnamanøver og kollisjonsfaren

er overhengende, trer den automatiske bremsefunksjonen i kraft. Dette skjer uansett om føreren bremses eller ikke. Nedbremsing skjer da med full bremsekraft for å redusere kollisjonshastigheten, eller med begrenset bremsekraft hvis det er tilstrekkelig for å unngå en kollisjon.

I forbindelse med at den automatiske bremsefunksjonen aktiveres, kan beltestrømmerne aktiveres, se avsnittet "Beltestrømmer" hvis du vil ha mer informasjon.

Autobremsen kan i visse situasjoner påbegynne bremseinngrep med en lettere bremsing, for så å gå over til full bremseeffekt.

Når City Safety har forhindret en kollisjon med en stillestående gjenstand, blir bilen stående i påvente av aktive tiltak fra føreren. Hvis bilen er bremses ned for et langsommere forankjørende kjøretøy, reduseres farten til samme hastighet som kjøretøyet foran.

i NBI

På biler med manuelt gir stopper motoren når auto-bremsefunksjonen har stoppet bilen, hvis ikke føreren rekker å trykke inn clutchpedalen først.

Pågående bremseinngrep kan alltid avbrytes ved at føreren trykker hardt på gasspedalen.

⁶⁸ Obs! Bildet er skjematisk. Detaljer kan variere avhengig av bilmodell.



i NBI

Når City Safety bremses, tennes bremselysene.

Når City Safety aktiveres og bremses, viser førerdisplayet en tekstmelding om at funksjonen er eller har vært aktiv.

⚠ ADVARSEL

City Safety skal ikke brukes til å endre førerens måte å kjøre bilen på - føreren skal ikke stole kun på City Safety eller la systemet bremse bilen alene.

Relatert informasjon

- City Safety™ (s. 315)

Stille inn varselavstand for City Safety

City Safety er alltid aktivert, men føreren har mulighet til å velge varselavstand for funksjonen.

i NBI

Funksjonen City Safety kan ikke slås av, men aktiveres automatisk ved motorstart/strømdrift, og er så på til motoren/strømdriften slås av.

Varselavstanden bestemmer følsomheten til systemet og regulerer hvilken avstand lys- og lydvarslingen og pulseringen i bremsepedalen skal utløses ved.

Velg varselavstand:

1. Velg **Innstillinger** → **My Car** → **IntelliSafe** i toppvinduet på midtdisplayet.
2. Under **City Safety**, **advarsel** velger du **Sen**, **Normal** eller **Tidlig** for å stille inn ønsket varselavstand.

Hvis innstillingen **Tidlig** gir for mange varslinger, slik at det virker irriterende, kan du velge varselavstanden **Normal** eller **Sen**.

Når varsler oppleves som for hyppige og forstyrrende, kan varselavstanden reduseres. Da reduseres det totale antallet varsler, men fører i stedet til at City Safety advarer på et senere stadium.

Varselavstand **Sen** bør derfor bare brukes i unntakstilfeller, f.eks. ved dynamisk kjøring.

⚠ ADVARSEL

- Ingen automatiske systemer kan garantere 100 % korrekt funksjon i alle situasjoner. Prøv derfor aldri City Safety mot mennesker, dyr eller kjøretøyer - det kan medføre alvorlige skader og livsfare.
- City Safety varsler føreren om fare for kollisjon, men funksjonen gjør ikke førerens reaksjonstid kortere.
- Selv om varselavstanden er satt til **Tidlig**, kan varslingen i enkelte tilfeller oppfattes som sen. Dette kan gjelde ved store hastighetsforskjeller eller hvis kjøretøyet foran plutselig bremses kraftig.
- Med varselavstand stilt inn på **Tidlig** kommer advarslene mer proaktivt. Det kan føre til at advarslene kommer oftere enn ved varslingsavstand **Normal**, men anbefales fordi det kan gjøre City Safety mer effektivt.

i NBI

Advarsel med blinklysene for Rear Collision Warning deaktiveres hvis varselavstanden for kollisjonsvarsling i funksjonen City Safety er stilt inn på det laveste nivået "Sen".

Funksjonene med beltestramming og bremsing er imidlertid fremdeles aktive.

Relatert informasjon

- City Safety™ (s. 315)

Registrering av hinder med City Safety

Hindrene som City Safety kan registrere er kjøretøy, syklist, større dyr og fotgjengere.

Kjøretøy

City Safety registrerer de fleste kjøretøyer som står stille eller beveger seg i samme retning som din bil, samt kjøretøy beskrevet i avsnittet "City Safety i kryssende trafikk".

For at City Safety skal kunne registrere kjøretøy i mørket, må fram- og baklyktene fungere og lyse tydelig.

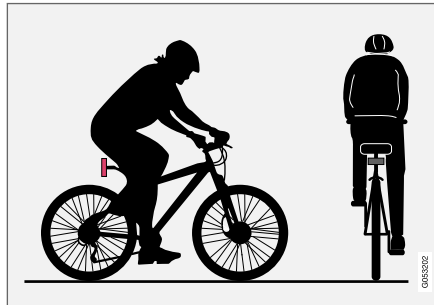
Syklist

Optimalt eksempel på hva City Safety tolker som syklist - med tydelig kropp- og sykkelkontur.

For at systemet skal fungere optimalt, må systemfunksjonen som identifiserer ensyklist få så entydig informasjon om kropp- og sykkelkon-

tor som mulig. Dette forutsetter mulighet til å oppfatte sykkel, hode, armer, skuldre, ben, over- og underkropp i kombinasjon med et menneskelig normalt bevegelsermønster.

Hvis store deler av syklistens kropp eller sykkel ikke er synlige for funksjonens kamera, kan ikke systemet oppdage en syklist.

For at funksjonen skal kunne oppdage en syklist, må denne være voksen og sitte på en "sykkel for voksne".

⚠ ADVARSEL

City Safety er en kompletterende førerhjelp, men kan ikke oppdage alle syklist i alle situasjoner. Det kan f.eks. ikke se:

- delvis skjulte syklist.
- syklist hvis kontrasten til syklistens bakgrunn er dårlig – advarsel og oppbremsing kan da komme sent eller utebli helt.
- syklist i klær som skjuler kroppskonturen.
- sykler som er lastet med store gjenstander.

Føreren er alltid ansvarlig for at kjøretøyet kjøres på en korrekt måte og med sikkerhetsavstand som er tilpasset til hastigheten.

◀◀ Fotgjenger

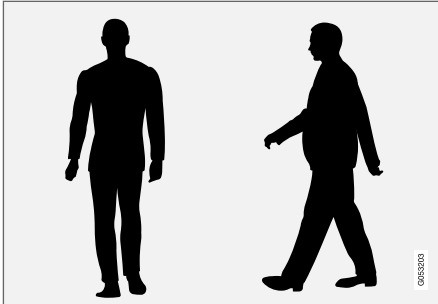

Optimale eksempler på hva systemet betrakter som fotgjengere med tydelig kroppskontur.

For at systemet skal fungere optimalt, må systemfunksjonen som identifiserer fotgjengere få så entydig informasjon om kroppskontur som mulig. Dette forutsetter mulighet til å oppfatte hode, armer, skuldre, ben, over- og underkropp i kombinasjon med et menneskelig normalt bevegelsesmønster.

For at en fotgjenger skal kunne registreres, kreves en kontrast til bakgrunnen, noe som kan være avhengig av klær, bakgrunn, værforhold osv. Hvis kontrasten er liten, kan fotgjengeren oppdages sent eller ikke i det hele tatt. Det kan resultere i sene varslinger, eller ingen varslinger og bremseinngrep.

City Safety kan oppdage fotgjengere også i mørket hvis de lyses opp av bilens frontlykter.

⚠ ADVARSEL

City Safety er en kompletterende førerhjelp, men kan ikke oppdage alle fotgjengere i alle situasjoner. Det kan f.eks. ikke se:

- delvis skjulte fotgjengere, personer i klær som skjuler kroppskonturene eller fotgjengere som er kortere enn 80 cm (32 in.).
- fotgjengere, hvis kontrasten til fotgjengerens bakgrunn er dårlig - advarsel og oppbremsing kan da komme sent eller utebli helt.
- fotgjengere som bærer på større gjenstander.

Føreren er alltid ansvarlig for at kjøretøyet kjøres på en korrekt måte og med sikkerhetsavstand som er tilpasset til hastigheten.

Større dyr

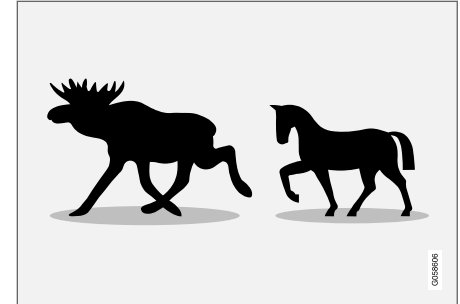

Optimale eksempler på hva City Safety tolker som større dyr - stillstående eller saktegående og med tydelig kroppskontur.

For at systemet skal yte optimalt, må den funksjonen som identifiserer et større dyr (f.eks. elg, hest, ku) få så entydig informasjon om kroppens kontur som mulig - dette forutsetter at dyret kan ses rett fra siden, i kombinasjon med normalt bevegelsesmønster for dyret.

Hvis deler av dyrets kropp ikke er synlige for funksjonens kamera, kan systemet ikke oppdage dyret.

City Safety kan oppdage store dyr også i mørket hvis de lyses opp av bilens frontlykter.

⚠ ADVARSEL

City Safety er en kompletterende førerhjelp, men kan ikke oppdage alle større dyr i alle situasjoner. Det kan f.eks. ikke se:

- delvis skjulte større dyr.
- større dyr sett rett forfra eller rett bakfra.
- større dyr som løper eller beveger seg raskt.
- større dyr, hvis kontrasten til dyrets bakgrunn er dårlig - advarsel og oppbremsing kan da komme sent eller utebli helt.
- mindre dyr, f.eks. hunder og katter.

Føreren er alltid ansvarlig for at kjøretøyet kjøres på en korrekt måte og med sikkerhetsavstand som er tilpasset til hastigheten.

Relatert informasjon

- City Safety™ (s. 315)

City Safety i kryssende trafikk

City Safety kan hjelpe føreren når din bil svinger og krysser møtende kjøretøys vei i et kryss.

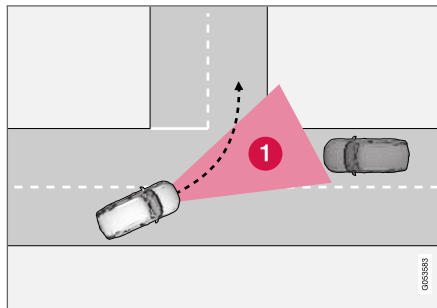

1 Sektor der City Safety kan registrere kryssende kjøretøy.

For at City Safety skal kunne registrere et møtende kjøretøy på kollisjonskurs, må det møtende kjøretøyet først komme inn i den sektoren der City Safety kan analysere forløpet.

Dessuten må følgende kriterier være oppfylt:

- farten til din bil må være minst 4 km/t (3 mph)
- din bil må svinge til venstre i land med høyrekjøring (eller til høyre i land med venstrekjøring).
- møtende kjøretøy må ha tente frontlys.

⚠ ADVARSEL

- Funksjonen "City Safety i kryssende trafikk" er en kompletterende førerhjelp med det formål å forbedre kjøresikkerheten - den kan imidlertid ikke håndtere alle situasjoner under alle trafikk-, vær- og veiforhold.
- Advarsler og bremseinngrep sammen med risiko for kollisjon med møtende kjøretøy, kommer ofte svært sent.
- Vent aldri på et kollisjonsvarsel eller at City Safety skal gripe inn.
- City Safety kan ikke erstatte førerens oppmerksomhet og dømmekraft, og føreren er alltid ansvarlig for at bilen kjøres på en sikker måte med egnet hastighet og egnet avstand til andre kjøretøy i samsvar med gjeldende trafikkregler og bestemmelser.

Relatert informasjon

- City Safety™ (s. 315)

Begrensninger for City Safety ved kryssende trafikk

I noen tilfeller kan City Safety ha problemer med å hjelpe føreren ved kollisjonsfare i forbindelse med møtende, kryssende trafikk.

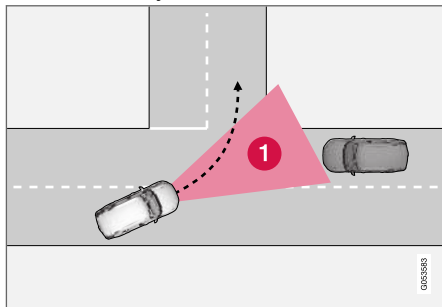

Det kan være f.eks.:

- ved glatt vei og stabilitetskontroll griper ESC inn
- hvis møtende kjøretøy oppdages sent
- hvis møtende kjøretøy skjules av noe
- hvis møtende kjøretøy har slukkede frontlys
- hvis møtende kjøretøy kjører uforutsigbart og f.eks. raskt bytter kjørefelt sent.

i NBI

Funksjonen bruker bilens kameraenhet, som har visse generelle begrensninger, se avsnittet "Begrensninger for kameraenheten".

i NBI

Funksjonen bruker bilens radarenhet, som har visse generelle begrensninger, se avsnittet "Begrensninger for radarenheten".

Relatert informasjon

- City Safety™ (s. 315)

City Safety når unnamanøver hindres

City Safety har mulighet til å hjelpe føreren automatisk å bremse bilen tidligere, når det ikke er mulig å unngå en kollisjon bare ved å styre unna.

City Safety hjelper føreren ved å fortløpende prøve å forutse om det er mulige "fluktveier" på sidene i tilfelle et langsomt eller stillestående kjøretøy foran oppdages sent.

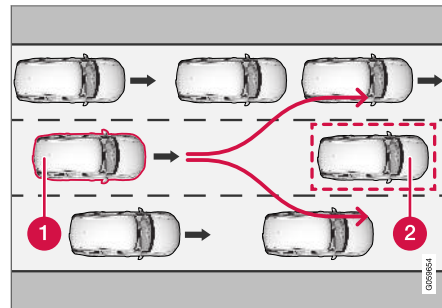

Din bil (1) "ser" ingen muligheter til å vike til side for kjøretøyet foran (2) og kan derfor autobremse tidligere.

- 1** Din bil
- 2** Sakte/stillestående kjøretøy

City Safety griper ikke inn med autobremsering så lenge føreren selv har mulighet til å unngå kollisjon ved å svinge unna.

Men hvis City Safety forutser at en unnamanøver ikke er mulig pga. trafikk i tilgrensende kjørefelt, kan funksjonen hjelpe føreren ved å automatisk begynne oppbremsing tidligere.

⚠ ADVARSEL

- Muligheten for at City Safety skal kunne forutse en bestemt situasjon er en kompletterende førerhjelp med det formål å forbedre kjøresikkerheten. Det kan imidlertid ikke håndtere alle situasjoner under alle trafikk-, vær- og veiforhold.
- City Safety kan ikke erstatte førerens oppmerksomhet og dømmekraft, og føreren er alltid ansvarlig for at bilen kjøres på en sikker måte med egnet hastighet og egnet avstand til andre kjøretøy i samsvar med gjeldende trafikkregler og bestemmelser.

Begrensninger for City Safety ved hindret unnamanøver

ⓘ NBI

Funksjonen bruker bilens kameraenhet, som har visse generelle begrensninger, se avsnittet "Begrensninger for kameraenheten".

ⓘ NBI

Funksjonen bruker bilens radarenhet, som har visse generelle begrensninger, se avsnittet "Begrensninger for radarenheten".

Relatert informasjon

- City Safety™ (s. 315)

Begrensninger for City Safety

Funksjonen City Safety kan ha begrenset funksjonalitet i enkelte situasjoner.

Omgivelser

Lave gjenstander

Ting som henger ned, som f. eks. et tøyestykke for å markere last som stikker ut, eller tilbehør som ekstralykter og "kufanger" som stikker høyere enn panseret, begrenser funksjonen.

Glatt vei

På glatt vei forlenges bremsestrekningen, og det kan svekke systemets (City Safety) evne til å avverge en kollisjon. I slike situasjoner vil de blokkeringsfrie bremsene og stabilitetskontrollen ESC⁶⁹ gi best mulig bremskraft med opprettholdt stabilitet.

Motlys

Det visuelle varselsignalet i frontruten kan være vanskelig å oppdage ved sterkt sollys, reflekser, kjøring med solbriller eller hvis føreren ikke ser rett frem.

Varme

Ved høy temperatur i kupeen som følge av f. eks. sterk sol, kan det visuelle varselsignalet på front-ruten midlertidig bli satt ut av funksjon.

⁶⁹ Electronic Stability Control

◀ Kamera- og radarenhetens synsfelt

Kameraets synsfelt er begrenset. Derfor oppdages i visse situasjoner ikke fotgjengere, større dyr, syklistere og kjøretøyer, eller de oppdages senere enn forventet.

Skitne kjøretøyer kan oppdages senere enn andre, og motorsyklar kan i mørket oppdages sent eller ikke i det hele tatt.

Hvis en tekstmelding på førerdisplayet sier at kamera- og radarenheten er blokkert, innebærer det at City Safety kan ha problemer med å oppdage fotgjengere, større dyr, syklistere, kjøretøyer eller veilinjer foran bilen – det medfører at City Safety kan ha en redusert funksjonalitet.

En feilmelding vises imidlertid ikke for alle situasjoner der frontrutefølerne er blokkert - føreren må derfor være nøye med å holde frontrutens område foran kamera- og radarenheten rent.

VIKTIG

Vedlikehold og skifte av komponenter i City Safety må bare utføres på verksted - et autorisert Volvo-verksted anbefales.

Inngrep fra føreren

Ryggning

Når egen bil rygger, er City Safety midlertidig deaktivert.

Lav fart

City Safety aktiveres ikke ved svært liten fart - under 4 km/t (3 mph) - derfor griper systemet ikke inn hvis bilen nærmer seg et kjøretøy foran veldig sakte, f. eks. ved parkering.

Aktiv fører

Førerens herredømme er alltid overordnet, derfor griper City Safety ikke inn eller utsetter varsel/ inngripen i situasjoner der føreren på en tydelig måte styrer eller gir gass, selv om en kollisjon er uunngåelig.

Aktiv og bevisst kjøreatferd kan derfor utsette et kollisjonsvarsel og inngripen for å redusere unødvendige advarsler.

Annet

ADVARSEL

- Advarsler og bremseinngrep kan utløses eller utebli hvis trafikk situasjonen eller ytre påvirkning gjør at kamera- og radarenheten ikke kan oppdage fotgjengere, syklistere, større dyr eller et kjøretøy foran bilen på riktig måte.
- For at kjøretøyer skal kunne registreres om natten, må for- og baklyktene fungere og lyse tydelig.
- Kamera- og radarenheten har begrenset rekkevidde for fotgjengere og syklistere - systemet kan gi effektive advarsler og bremseinngrep hvis den relative hastigheten er lavere enn 50 km/t (30 mph). For stillestående eller saktegående kjøretøy er advarsler og bremseinngrep effektive i kjøretøyhastigheter på opptil 70 km/t (43 mph). Hastighetsreduksjonen for store dyr er mindre enn 15 km/t (9 mph) og kan oppnås i kjørehastigheter over 70 km/t (43 mph). I mindre fart er varsling og bremseinngrep for store dyr mindre effektivt.
- Advarsler for stillestående eller langsomt gående kjøretøy og store dyr kan bli satt ut av funksjon pga. mørke eller dårlig sikt.

- Advarsel og bremseinngrep for fotgjengere og syklistere deaktivert ved kjøretøyhastighet over 80 km/t (50 mph).
- Ikke plasser, lim eller monter noe på inn- eller utsiden av frontruten foran eller rundt kamera- og radarenheten - det kan forstyrre kamerabaserte funksjoner.
- Gjenstander, snø, is eller skitt i kamerafølerens området kan redusere funksjonen, slå den helt av eller føre til feilaktig respons.

i NBI

Funksjonen bruker bilens kameraenhet, som har visse generelle begrensninger, se avsnittet "Begrensninger for kameraenheten".

i NBI

Funksjonen bruker bilens radarenhet, som har visse generelle begrensninger, se avsnittet "Begrensninger for radarenheten".

Markedsbegrensning

City Safety er ikke tilgjengelig i alle land. Hvis City Safety ikke er med på midtdisplayets meny for **Innstillinger**, er bilen ikke utstyrt med denne funksjonen.

Søk i toppvinduet på midtdisplayet:

- **Innstillinger** → **My Car** → **IntelliSafe**

Relatert informasjon

- City Safety™ (s. 315)

Meldinger for City Safety

Flere meldinger om City Safety kan vises på førerdisplayet.

Tabellen nedenfor viser noen eksempler.

Melding	Betydning
City Safety Automatisk inngrep	Når City Safety bremses eller har gjort en automatisk nedbremsing, kan en eller flere av førerdisplayets symboler lyse, kombinert med at en tekstmelding vises.
City Safety Redusert funksjonalitet. Service nødvendig	Systemet fungerer ikke som det skal. Ta kontakt med et verksted. Vi anbefaler at du kontakter et autorisert Volvo-verksted.

En tekstmelding kan slukkes med et kort trykk på

-knappen, plassert midt på høyre knapperad på rattet.

Hvis en melding fortsatt vises: Kontakt et verksted. Vi anbefaler at du kontakter et autorisert Volvo-verksted.

Relatert informasjon

- City Safety™ (s. 315)

Rear Collision Warning

Funksjonen Rear Collision Warning (RCW) kan hjelpe føreren å unngå å bli påkjørt av kjøretøy som nærmer seg bakfra.

RCW aktiveres automatisk hver gang motoren startes.

Funksjonen RCW kan varsle føreren i bil som nærmer seg bakfra og utgjør kollisjonsfare, ved å blinke intensivt med blinklysene.

Hvis RCW-funksjonen ved hastighet under ca. 30 km/t (20 mph) beregner at bilen risikerer å bli påkjørt bakfra, kan beltestrammerne stramme sikkerhetsbeltene i forsetet og aktivere sikkerhetssystemet Whiplash Protection System.

Like før en påkjørsel bakfra oppstår kan RCW også aktivere fotbremsen for å redusere bilens akselerasjon forover i kollisjonsøyeblikket. Fotbremsen aktiveres likevel bare hvis din bil står stille. Bremsen slipper umiddelbart hvis du trykker ned gasspedalen.

Relatert informasjon

- Begrensninger for Rear Collision Warning (s. 327)
- Whiplash Protection System (s. 41)

Begrensninger for Rear Collision Warning

I noen situasjoner kan RCW ha problemer med å hjelpe føreren ved kollisjonsfare.

Eksempler på slike situasjoner:

- kjøretøy som tar igjen bilen bakfra, oppdages sent
- kjøretøy som tar igjen bilen bakfra, bytter fil sent
- kjøretøy som tar igjen bilen bakfra, kjører i hastighet over 80 km/t (50 mph).
- en tilhenger, et sykkelstativ eller lignende er koblet til bilens elektriske anlegg – da deaktiveres funksjonen RCW automatisk.

NBI

I noen markeder varsler RCW **ikke** med retningssvisere på grunn av lokale trafikkbestemmelser - i slike tilfeller er den delen av funksjonen derfor deaktivert.

NBI

Advarsel med blinklysene for Rear Collision Warning deaktiveres hvis varselavstanden for kollisjonsvarsling i funksjonen City Safety er stilt inn på det laveste nivået "**Sen**".

Funksjonene med beltestramming og bremsing er imidlertid fremdeles aktive.

Relatert informasjon

- Rear Collision Warning (s. 327)

BLIS*

BLIS⁷⁰ er beregnet for å hjelpe føreren å oppdage kjøretøy rett foran eller bak og ved siden av egen bil, for å gi føreren hjelp ved tett trafikk på veier med flere kjørefelt i samme retning.

BLIS er beregnet på å varsle om:

- kjøretøy i dødsonen
- kjøretøy som nærmer seg raskt i venstre og høyre kjørefelt nærmest din bil.

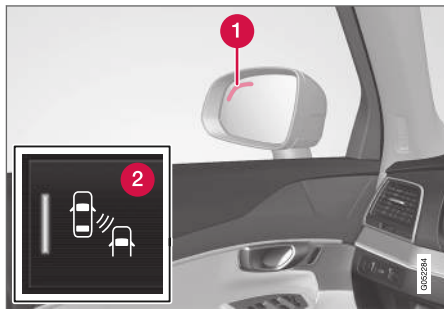

BLIS-lampens plassering⁷¹.

- 1 Indikasjonslampe
- 2 BLIS-knappen i midtdisplayets funksjonsvindu aktiverer og deaktiverer funksjonen.

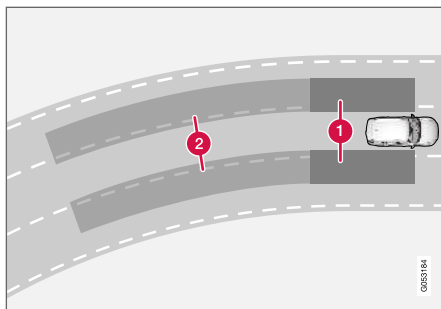

Prinsipp for BLIS

- 1 Sone i dødsvinkel
- 2 Sone for kjøretøy som nærmer seg raskt.

BLIS-funksjonen er aktiv i hastigheter over 10 km/t (6 mph).

Systemet er konstruert for å reagere når:

- din bil blir forbi kjørt av andre kjøretøyer
- din bil blir raskt innhentet av annet kjøretøy.

Når BLIS oppdager et kjøretøy i sone 1, eller et kjøretøy som kommer raskt bakfra i sone 2, lyser indikatorlampen ved respektive utvendige bakspeil kontinuerlig. Hvis føreren da aktiverer retningsviseren til den siden advarselen gis, vil indikatorlampen gå over fra å lyse kontinuerlig til å blinke med et mer intensivt lys.

i NBI

Lampen tennes på den siden av bilen der systemet har oppdaget kjøretøyet. Hvis bilen blir forbi kjørt på begge sider samtidig, tennes begge lampene.

A ADVARSEL

- Funksjonen BLIS er en kompletterende førerhjelp med det formål å gjøre kjøringen lettere og sikrere - den kan imidlertid ikke håndtere alle situasjoner under alle trafikk-, vær- og veiforhold.
- Det er alltid førerens ansvar å skifte kjørefelt på en trafiksikker og aktsom måte.
- BLIS kan ikke erstatte førerens oppmerksomhet og dømmekraft, og føreren er alltid ansvarlig for at bilen kjøres på en sikker måte med egnet hastighet og egnet avstand til andre kjøretøy i samsvar med gjeldende trafikkregler og bestemmelser.

Relatert informasjon

- Aktivere/deaktivere BLIS (s. 329)
- Begrensninger for BLIS (s. 329)
- Anbefalt vedlikehold for BLIS (s. 330)
- Meldinger for BLIS (s. 331)

⁷⁰ Blind Spot Information Systems

⁷¹ Obs! Bildet er skjematisk. Detaljer kan avvike avhengig av bilmodellen.

Aktivere/deaktivere BLIS

Funksjonen BLIS⁷² kan aktiveres/deaktiveres.

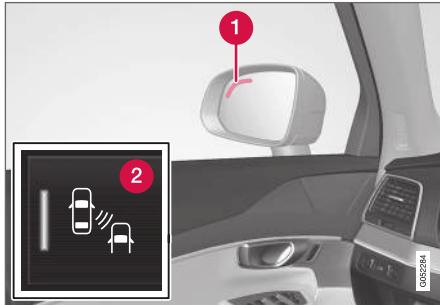

BLIS-lampens plassering⁷³.

- 1 Indikasjonslampe
- 2 BLIS-knappen i midtdisplayets funksjonsvindu aktiverer og deaktiverer funksjonen.
 - Trykk på knappen **BLIS** i funksjonsvinduet.
 - > BLIS aktiveres eller deaktiveres. Knappen viser grønn/grå indikering.

Hvis BLIS er aktivert når motoren startes, bekrefte funksjonen ved at indikatorlampene i sidespeilene blinker én gang.

Hvis BLIS er deaktivert når motoren slås av, er funksjonen fortsatt av når motoren deretter startes, og ingen indikasjonslamper slås på.

⁷² Blind Spot Information

⁷³ Obs! Bildet er skjematisk. Detaljer kan variere avhengig av bilmodell.

Relatert informasjon

- BLIS* (s. 328)

Begrensninger for BLIS

Funksjonen BLIS⁷⁴ kan ha begrenset funksjonalitet i enkelte situasjoner.

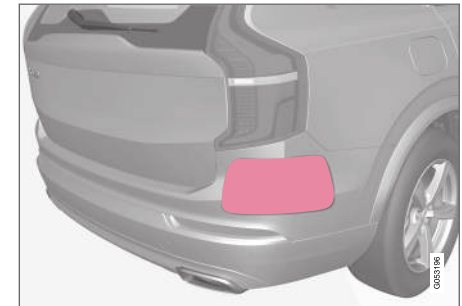

Hold denne flaten ren - både på bilens venstre og høyre side⁷⁵.

Eksempel på begrensninger:

- Smuss, is og snø som dekker følerne, kan redusere funksjonene og gjøre advarsler umulig.
- Funksjonen BLIS deaktiveres automatisk hvis en tilhenger, et sykkelstativ eller lignende kobles til bilens elektriske anlegg.
- For optimal nytte av BLIS bør en sykkelholder, bagasjeholder eller lignende ikke monteres på tilhengerfestet.



⚠ ADVARSEL

- BLIS virker ikke i skarpe svinger.
- BLIS virker ikke ved rygging.

Relatert informasjon

- BLIS* (s. 328)

Anbefalt vedlikehold for BLIS

- For optimal funksjon er det viktig at overflatene foran følerne holdes rene.
- Fest ingen gjenstander, tape eller klistrelapper på følerens overflate.

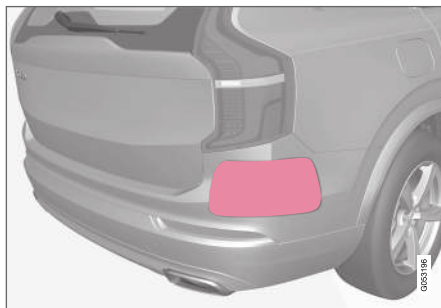

Hold denne flaten ren - både på bilens venstre og høyre side.⁷⁶

Sensorene for BLIS er plassert innenfor hjørnene ved bakskjermen/støtfangeren. Sensorene brukes også av funksjonene Cross Traffic Alert (CTA) og Rear Collision Warning.

⚠ VIKTIG

Reparasjon av komponentene til BLIS- og CTA-funksjonene eller omlakking av støtfangere må bare utføres på verksted - et autorisert Volvo-verksted anbefales.

Relatert informasjon

- BLIS* (s. 328)
- Cross Traffic Alert* (s. 332)
- Aktivere/deaktivere Cross Traffic Alert (s. 333)
- Begrensninger for Cross Traffic Alert (s. 333)
- Anbefalt vedlikehold for Cross Traffic Alert (s. 334)
- Meldinger for Cross Traffic Alert (s. 336)
- Rear Collision Warning (s. 327)

⁷⁴ Blind Spot Information

⁷⁵ Obs! Bildet er skjematisk. Detaljer kan variere avhengig av bilmodell.

⁷⁶ Obs! Bildet er skjematisk. Detaljer kan variere avhengig av bilmodell.

Meldinger for BLIS

Flere meldinger om BLIS⁷⁷ kan vises på førerdisplayskermen.

Tabellen nedenfor viser noen eksempler.

Melding	Betydning
Blindsoneføler Service nødvendig	Systemet fungerer ikke som det skal. Ta kontakt med et verksted. Vi anbefaler at du kontakter et autorisert Volvo-verksted.
Blindsonesystem av Tilhenger festet	BLIS og CTA er deaktivert fordi en tilhenger er blitt koblet til bilens elektriske system.

En tekstmelding kan slukkes med et kort trykk på

○-knappen, plassert midt på høyre knapperad på rattet.

Hvis en melding fortsatt vises: Kontakt et verksted. Vi anbefaler at du kontakter et autorisert Volvo-verksted.

Relatert informasjon

- BLIS* (s. 328)

⁷⁷ Blind Spot Information

Cross Traffic Alert*

CTA⁷⁸ med autobrems er et supplement til BLIS⁷⁹ og har som formål å hjelpe føreren å oppdage kryssende trafikk bak bilen under rygging. Delfunksjonen **autobrems** kan stoppe bilen hvis det er risiko for kollisjon med et uoppdaget kjøretøy.

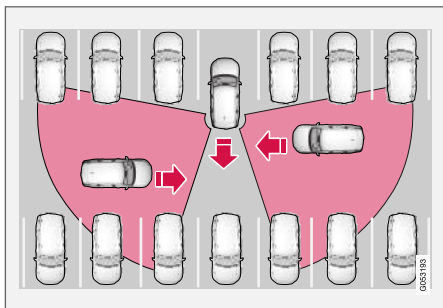

Prinsipp for CTA.

CTA utfyller BLIS ved at den under rygging ser kryssende trafikk som kommer fra siden, f. eks. når bilen rygges ut fra en parkering.

CTA er beregnet på i første rekke å oppdage kjøretøyer - i gunstige situasjoner kan også mindre ting som syklist og fotgjengere oppdages.

CTA er kun aktiv hvis bilen ruller bakover eller hvis gir-kassens reversposisjon er valgt.

Hvis CTA oppdager at noe nærmer seg fra siden, angis dette med:

- et akustisk signal – lyden høres i venstre eller høyre høyttaler avhengig av fra hvilken retning objektet nærmer seg.
- et ikon som lyser i skjermens PAS⁸⁰-grafikk.
- et ikon i det øverste vinduet for parkeringshjelpskameraet.



Ikonet for CTA lyser i PAS⁸⁰-grafikken på skjermen⁸¹.

- Hvis føreren ikke reagerer på advarselen fra CTA og en kollisjon er uunngåelig, griper **autobrems**-funksjonen inn for å stoppe

bilen, og førerdisplayet viser deretter en melding som forklarer hvorfor bilen ble bremsed.

⚠ ADVARSEL

- Funksjonen Cross Traffic Alert er en kompletterende førerhjelp med det formål å gjøre kjøringen lettere og sikrere - den kan imidlertid ikke håndtere alle situasjoner under alle trafikk-, vær- og veiforhold.
- Delfunksjonen **auto-brems** kan bare registrere og bremse for andre kjøretøy i bevegelse - **ikke** f.eks. stillestående hindringer, en syklist eller en fotgjenger.
- Det er alltid førerens ansvar å rygge bilen på en trafiksikker og aktsom måte.
- Cross Traffic Alert kan ikke erstatte førerens oppmerksomhet og dømmekraft, og føreren er alltid ansvarlig for at bilen kjøres på en sikker måte med egnet hastighet og egnet avstand til andre kjøretøy i samsvar med gjeldende trafikkregler og bestemmelser.

⁷⁸ Cross Traffic Alert

⁷⁹ Blind Spot Information

⁸⁰ Park Assist System: Parkeringshjelp med ryggesensorer

⁸¹ Obs! Bildet er skjematisk. Detaljer kan variere avhengig av bilmodell.

Relatert informasjon

- Aktivere/deaktivere Cross Traffic Alert (s. 333)
- Begrensninger for Cross Traffic Alert (s. 333)
- Anbefalt vedlikehold for Cross Traffic Alert (s. 334)
- Meldinger for Cross Traffic Alert (s. 336)

Aktivere/deaktivere Cross Traffic Alert

Føreren kan velge å slå av **varslingen** i funksjonen CTA⁸². Delfunksjonen **autobrems** kan imidlertid ikke slås av, men fortsetter å være aktivert.

Slik gjør du:



Trykk på knappen **Cross Traffic Alert** i funksjonsvinduet i midtdisplayet.

- GRÅ knappindikering – varselsignal og indikering på display for CTA er deaktivert.
- GRØNN knappindikering – CTA er aktivert.

CTA aktiveres automatisk hver gang motoren startes.

Relatert informasjon

- Cross Traffic Alert* (s. 332)

Begrensninger for Cross Traffic Alert

Funksjonen CTA⁸³ med **autobrems** kan ha begrenset funksjonalitet i visse situasjoner.

CTA fungerer ikke optimalt i alle situasjoner, men har en viss begrensning - CTA-sensorene kan for eksempel ikke "se" gjennom andre parkerte kjøretøy eller gjenstander som hindrer.

Her følger noen eksempler på når CTAs "synsfelt" i begynnelsen kan være begrenset og kjøretøy som nærmer seg, kan derfor ikke oppdages før de er svært nærme:

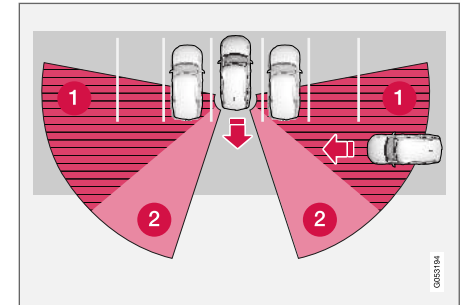

Bilen står langt inne i en parkeringslomme.

⁸² Cross Traffic Alert

⁸³ Cross Traffic Alert

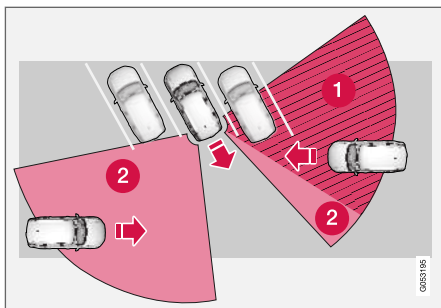

I en vinklet parkeringslomme kan CTA være helt "blind" på den ene siden.

- ❶ Blind CTA-sone.
- ❷ Sone der CTA kan registrere/"se".

Når din bil rygges langsomt, endres vinkelen i forhold til kjøretøyet eller objektet som hindrer sikten, og da minker blindsonen raskt.

Eksempel på ytterligere begrensninger

- Delfunksjonen **autobrem**s registrerer bare kjøretøy i bevegelse, og kan derfor **ikke** "se" og bremse for f.eks. stillestående hindringer, en syklist eller en fotgjenger.
- Smuss, is og snø som dekker følerne, kan redusere funksjonene og gjøre advarsler umulig. Se utfyllende informasjon i avsnittet "Anbefalt vedlikehold for Cross Traffic Alert".

- CTA deaktiveres automatisk hvis en tilhenger, et sykkelstativ eller lignende kobles til bilens elektriske anlegg.
- For optimal nytte av CTA bør en sykkelholder, bagasjeholder eller lignende ikke monteres på tilhengerfestet.

Relatert informasjon

- Cross Traffic Alert* (s. 332)

Anbefalt vedlikehold for Cross Traffic Alert

- For optimal funksjon er det viktig at overflatene foran følerne holdes rene.
- Fest ingen gjenstander, tape eller klistrelapper på følerens overflate.

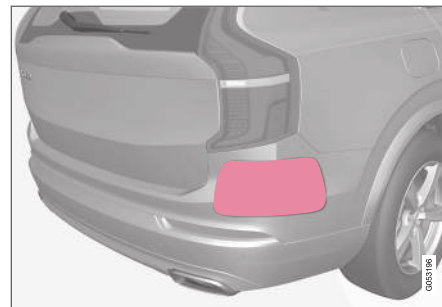

Hold denne flaten ren - både på bilens venstre og høyre side⁸⁴.

Sensorene for CTA er plassert innenfor hjørnene ved bakskjermen/støtfangeren. Sensorene brukes også av funksjonene BLIS⁸⁵ og Rear Collision Warning.

⁸⁴ Obs! Bildet er skjematisk. Detaljer kan variere avhengig av bilmodell.

⁸⁵ Blind Spot Information

! **VIKTIG**

Reparasjon av komponentene til BLIS- og CTA-funksjonene eller omlakkering av støtfangere må bare utføres på verksted - et autorisert Volvo-verksted anbefales.

Relatert informasjon

- Cross Traffic Alert* (s. 332)
- BLIS* (s. 328)
- Rear Collision Warning (s. 327)

Meldinger for Cross Traffic Alert

En rekke meldinger angående CTA⁸⁶ med **auto-brems** kan vises i førerdisplayet.

Tabellen nedenfor viser noen eksempler.

Melding	Betydning
Blindsoneføler Service nødvendig	Systemet fungerer ikke som det skal. Ta kontakt med et verksted. Vi anbefaler at du kontakter et autorisert Volvo-verksted.
Blindsonesystem av Tilhenger festet	BLIS og CTA er deaktivert fordi en tilhenger er blitt koblet til bilens elektriske system.

En tekstmelding kan slukkes med et kort trykk på

○-knappen, plassert midt på høyre knapperad på rattet.

Hvis en melding fortsatt vises: Kontakt et verksted. Vi anbefaler at du kontakter et autorisert Volvo-verksted.

Relatert informasjon

- Cross Traffic Alert* (s. 332)

⁸⁶ Cross Traffic Alert

Trafikkskiltinformasjon*

Funksjonen Trafikkskiltinformasjon (RSI⁸⁷) hjelper føreren med å oppdage hvilke hastighetsrelaterte trafikkskilt og visse forbudsskilt bilen har passert.

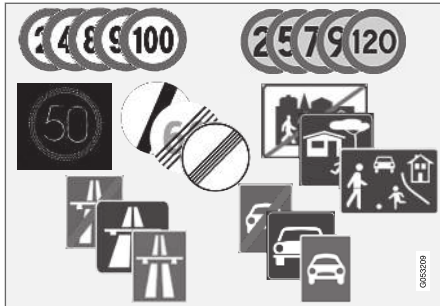

Eksempel på lesbare skilt ⁸⁸.

RSI gir informasjon om bl. a. aktuell hastighet, at en motorvei eller forkjøringsvei begynner/oppfører, samt når det gjelder forbikjøringsforbud og forbudt kjøretretning.

Hvis et skilt for motorvei/motortrafikkvei og en skilt med høyeste tillatte hastighet passerer samtidig, velger RSI å vise skiltsymbol for motorvei/motortrafikkvei. Den høyeste tillatte hastigheten vises direkte med en strek på hastighetsskalaen i førerdisplayet.

i NBI

På enkelte markeder er funksjonen Trafikkskiltinformasjon (RSI) bare tilgjengelig i kombinasjon med Sensus Navigation.

⚠ ADVARSEL

- Funksjonen Trafikkskiltinformasjon er en kompletterende førerhjelp med det formål å gjøre kjøringen lettere og sikrere - den kan imidlertid ikke håndtere alle situasjoner under alle trafikk-, vær- og veiforhold.
- Trafikkskiltinformasjon kan ikke erstatte førerens oppmerksomhet og dømmekraft, og føreren er alltid ansvarlig for at bilen kjøres på en sikker måte med egnet hastighet og egnet avstand til andre kjøretøy i samsvar med gjeldende trafikkregler og bestemmelser.

Relatert informasjon

- Aktivere/deaktivere trafikkskiltinformasjon (s. 338)
- Trafikkskiltinformasjon og skiltvisning (s. 338)
- Trafikkskiltinformasjon og Sensus Navigation (s. 340)

- Trafikkskiltinformasjon med hastighetsvarsling og innstillinger (s. 340)
- Aktivere/deaktivere hastighetsvarsling i trafikkskiltinformasjon (s. 341)
- Trafikkskiltinformasjon med fotoboksinformasjon (s. 342)
- Begrensninger for trafikkskiltinformasjon (s. 342)

⁸⁷ Road Sign Information

⁸⁸ Trafikkskilt er markedstilpasset - bilder i denne instruksjonen viser bare noen eksempler.

Aktivere/deaktivere trafikskiltinformasjon

Funksjonen trafikskiltinformasjon er valgbar - føreren kan velge **på** eller **av**.



Trykk på knappen **Road Sign Information** i funksjonsvinduet i midtdisplayet.

- GRØNN knappindikering – RSI er aktivert.
- GRÅ knappindikering – RSI er deaktivert.

i NBI

- Hvis funksjonen Automatisk hastighetsbegrensning er aktivert, vises trafikskiltinformasjon i førerdisplayet selv om RSI ikke er aktivert.
- For at trafikskiltinformasjon skal fjernes fra førerdisplayet må **både** Automatisk hastighetsbegrensning og RSI deaktiveres.
- Når funksjonen Automatisk hastighetsbegrensning er aktivert, men RSI er deaktivert, vises ingen varsler fra RSI. I denne modusen kan heller ikke innstillinger for RSI justeres. RSI må aktiveres for at det skal være mulig å justere innstillinger og få varsler.

Relatert informasjon

- Trafikskiltinformasjon* (s. 337)

Trafikskiltinformasjon og skiltvisning

Funksjonen Trafikskiltinformasjon (RSI⁸⁹) registrerer og viser trafikskilt på ulike måter, avhengig av skilt og situasjon.

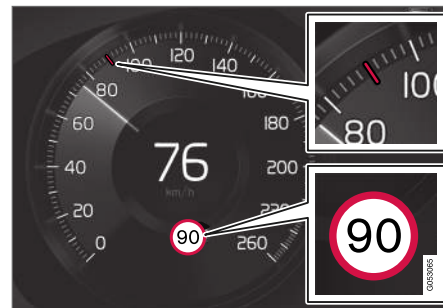

Eksempel⁹⁰ på registrert hastighetsinformasjon.

Når RSI har registrert et trafikskilt med fartsbegrensning, viser førerdisplayet skiltet som et symbol, i kombinasjon med en RØD markering på hastighetsskalaen.

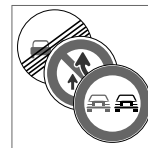

Sammen med symbolet for gjeldende fartsbegrensning kan det også vises et komplette skilt⁹⁰, f.eks. forbikjøring forbudt.

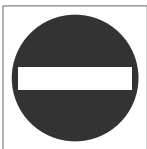

Hvis du kjører inn på en enveiskjørt vei der dette skiltet er plassert på begge sider, varsles du med et blinkende symbol av skiltet⁹⁰ på førerdisplayet.

Er bilen utstyrt med Sensus Navigation brukes også informasjon fra kartet for å avgjøre om bilen kjører i feil retning.

Føreren kan også få et lydvarsel ved kjøring mot forbudt påkjørsel hvis funksjonen **Lydvarsling om trafikkskilt** er aktivert - se overskriften "Aktivere/deaktivere lydvarsel" i avsnittet "Aktivere/deaktivere trafikkskiltinformasjon".

Fartsgrense eller motorvei opphører

Når RSI registrerer et "indirekte fartsskilt" som innebærer at en fartsgrense opphører - f.eks. når det er slutt på en motorvei - vises et symbol med tilsvarende trafikkskilt i førerdisplayet.

Eksempel på indirekte fartsskilt⁹⁰ er:

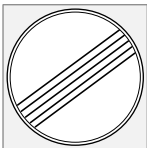

Samtlige begrensninger opphører.



Motorvei opphører.

Symbolet i førerdisplayet slukkes etter 10-30 sekunder og forblir slukket til neste hastighetsrelaterte skilt passerer.

Endret fartsgrense

Når du passerer et direktevisende fartsskilt ved endringen av en fartsgrense, vises et symbol med tilsvarende skilt i førerdisplayet.



Eksempel på et direktevisende fartsskilt⁹⁰.

Symbolet i førerdisplayet slukkes etter ca. 5 minutter og forblir slukket til neste hastighetsrelaterte skilt passerer.

Tilleggsskilt

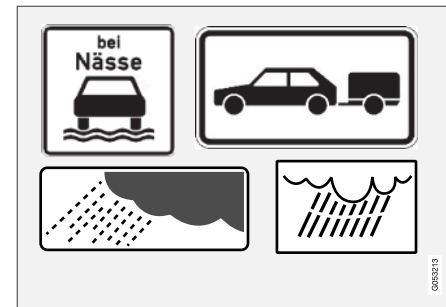

Eksempel på tilleggsskilt⁹⁰.

Blant skiltene forskjellige hastighetsbegrensninger for samme vei - et tilleggsskilt angir da under hvilke omstendigheter hastighetene gjelder. Det kan være spesielt ulykkesrammede strekninger ved f.eks. regn og/eller tåke.

Tilleggsskilt for regn vises bare hvis vindusviskeren brukes.

Hvis en tilhenger er koblet til bilens elektriske anlegg og du passerer et fartsskilt med tilleggsskiltet "tilhenger", vil denne hastigheten vises på førerdisplayet.

⁸⁹ Road Sign Information

⁹⁰ Trafikkskilt er markededstilpasset - bilder i denne instruksjonen viser bare et eksempel.

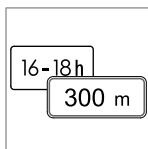

Visse hastigheter gjelder først etter for eksempel en viss strekning eller i løpet av en viss tid på døgnet. Føreren gjøres oppmerksom på denne omstendigheten med et symbol for tilleggsskilt under symbolet

med hastigheten. Symboltillegget på førerdisplayet viser da enten "DIST" eller "TIME".

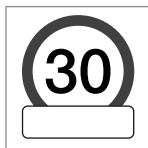

Et symbol for tilleggsskilt i form av en tom ramme under hastighetssymbolet på førerdisplayet⁹⁰ betyr at RSI har registrert et tilleggsskilt med utfyllende informasjon for aktuell fartsgrense.

Skilt for "Skole" og "Barn leker"



Hvis varselskiltene⁹⁰ "Skole" eller "Barn leker" er med i satellittnavigatorens kartdata⁹¹, viser førerdisplayet et skilt av denne typen.

Relatert informasjon

- Trafikkskiltinformasjon* (s. 337)

Trafikkskiltinformasjon og Sensus Navigation

Hvis bilen har Sensus Navigation, hentes fartsrelatert informasjon fra navigasjonsheten i følgende tilfeller:

- Ved indirekte fartsgrenseskiltning som f. eks. skilt for motorvei og motortrafikkvei (tidl. motorvei klasse B) samt stedsskilter.
- Hvis et tidligere fartsgrenseskilt ikke vurderes å være gyldig lenger, og ingen nye skilt er passert.

 NBI
På enkelte markeder er funksjonen Trafikkskiltinformasjon (RSI) bare tilgjengelig i kombinasjon med Sensus Navigation.

 NBI
Hvis en nedlastet tredjepartsapp brukes til navigering, finnes det ingen støtte for fartsrelatert informasjon.

Relatert informasjon

- Trafikkskiltinformasjon* (s. 337)

Trafikkskiltinformasjon med hastighetsvarsling og innstillinger

Delfunksjonen **Fartsgrensevarsling** for RSI⁹² er valgbar - føreren kan velge **på** eller **av**.

Fartsgrensevarsling advarer føreren når gjeldende hastighetsbegrensning eller forhåndsvalgt "fartsgrense" overskrides. Advarselen gjentas en gang til hvis føreren ikke senker hastigheten.



Fartsvarselet gis ved at symbolet⁹³ i førerdisplayet med gjeldende fartsgrense blinker en stund når den hastigheten overskrides.



Fartsvarsel avgis alltid hvis fartsbegrensningen overskrides i forbindelse med fartskamerainformasjonen.

⁹⁰ Trafikkskilt er markedstilpasset – bilder i denne instruksjonen viser bare et eksempel.

⁹¹ Bare i bil med Sensus Navigation.

⁹² Road Sign Information

⁹³ Trafikkskilt er markedstilpasset – bildet i denne instruksjonen viser bare et eksempel.

Innstillinger

Justere grense for fartsvarsling

Føreren kan velge å få varsel ved en høyere hastighet enn den som er skiltet.

Velg grense for fartsvarsling slik:

1. Velg **Innstillinger → My Car → IntelliSafe → Road Sign Information** i toppvinduet på midtdisplayet.
2. Marker **Fartsgrensevarsling**.
 - > Funksjonen aktiveres og en velger for fartsgrense vises.
3. Juster grense for fartsvarsling ved å trykke på bildeskjermens opp- eller nedpiler.



(Vær klar over at funksjonen ikke tar hensyn til valgt grensejustering når førerdisplayet viser symbolet for fotoboks.)

Lydvarsling på/av

Det er også mulig å få et akustisk varsel i samband med fartsvarsling.

Endre innstilling av varselyd slik:

1. Velg **Innstillinger → My Car → IntelliSafe → Road Sign Information** i toppvinduet på midtdisplayet.

2. Marker / fjern markeringen **Lydvarsling om trafikkskilt** for å aktivere eller slå av lydvarsling.

Når funksjonen **Lydvarsling om trafikkskilt** er aktivert, varsles føreren også ved kjøring mot kjøreretningen eller forbudt innkjørsel.

Relatert informasjon

- Trafikkskiltinformasjon* (s. 337)

Aktivere/deaktivere hastighetsvarsling i trafikkskiltinformasjon

Delfunksjonen **Fartsgrensevarsling** aktiveres slik:

1. Velg **Innstillinger → My Car → IntelliSafe → Road Sign Information** i toppvinduet på midtdisplayet.
2. Marker **Fartsgrensevarsling**.
 - > Funksjonen aktiveres og en velger for fartsgrense vises.

(se beskrivelsen av "valg av hastighetsgrense" i avsnittet "Trafikkskiltinformasjon med hastighetsvarsling og innstillinger")

Relatert informasjon

- Trafikkskiltinformasjon* (s. 337)
- Trafikkskiltinformasjon med hastighetsvarsling og innstillinger (s. 340)

Trafikkskiltinformasjon med fotoboksinformasjon

Biler med RSI⁹⁴ og Sensus Navigation* kan varsle om kommende fotobokser på førerdispleyet.



Fotoboksinformasjon i førerdispleyet⁹⁵



Hvis bilen overskrider en registrert fartsgrense mens funksjonen Hastighetsvarsling er aktivert, utløses en hastighetsvarsling når bilen nærmer seg en fotoboks, forutsatt at navigasjonskartet for det aktuelle området har informasjon om fotobokser.

For mer informasjon om fartsvarsling i forbindelse med fotobokser - se avsnittet "trafikkskiltinforma-

sjon med fartsvarsling og innstillinger" og avsnittet "begrensninger for trafikkskiltinformasjon"

i NBI

- Lydvarsling ved hastighetsoverskridelse krever at funksjonen **Fartsgrensevarsling** er aktivert, og at delfunksjonen **Lydvarsling om trafikkskilt** er i stillingen **På**. Varsling med lyd utløses når bilens hastighet overskrider hastigheten som funksjonen RSI viser i førerdispleyet.
- Informasjon om fotobokser på navigasjonskartet er ikke tilgjengelig for alle markeder/områder.

Relatert informasjon

- Trafikkskiltinformasjon* (s. 337)
- Trafikkskiltinformasjon med hastighetsvarsling og innstillinger (s. 340)
- Begrensninger for trafikkskiltinformasjon (s. 342)

Begrensninger for trafikkskiltinformasjon

Funksjonen Trafikkskiltinformasjon (RSI-⁹⁶) kan ha begrenset funksjonalitet i enkelte situasjoner.

Eksempler på hva som kan redusere RSI er:

- falmede skilt
- skilt plassert i kurver
- vridde eller skadede skilt
- skilt plassert høyt over veibanen
- helt/delvis skjult eller dårlig plasserte skilt
- skilt som helt eller delvis er dekket av frost, snø og/eller smuss
- digitale veikart⁹⁷ er uaktuelle, feilaktige eller mangler informasjon om fartsgrenser⁹⁸.

i NBI

Noen typer sykkelholdere som er koblet til strømuttak for tilhenger, kan tolkes av RSI-funksjonen som påkoblet tilhenger. I slike tilfeller kan førerdispleyet vise feil hastighetsinformasjon.

⁹⁴ Road Sign Information

⁹⁵ Obs! Bildet er ment som et eksempel Detaljer kan variere avhengig av bilmodell og marked eller område.

i NBI

Funksjonen bruker bilens kameraenhet, som har visse generelle begrensninger, se avsnittet "Begrensninger for kameraenheten".

Relatert informasjon

- Trafikkskiltinformasjon* (s. 337)

Driver Alert Control

Hensikten med funksjonen Driver Alert Control (DAC) er at den skal hjelpe føreren å bli oppmerksom på at han/hun begynner å kjøre vinglete, f.eks. om føreren blir distrahert eller holder på å sovne.

DAC skal å oppdage en gradvis dårligere kjøreatferd, og er i første rekke beregnet på større veier. Funksjonen er ikke beregnet på bytrafikk.

Funksjonen aktiveres når hastigheten overstiger 65 km/t (40 mph), og forblir aktiv så lenge hastigheten er over 60 km/t (37 mph).

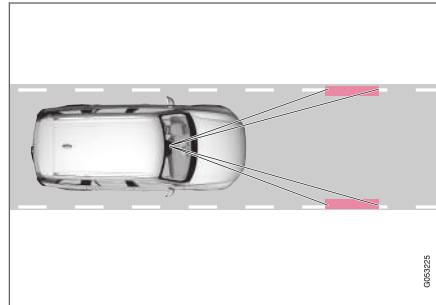

Et kamera leser sidemarkeringene i veibanen og sammenligner veiens retning med førerens rattbevegelser.

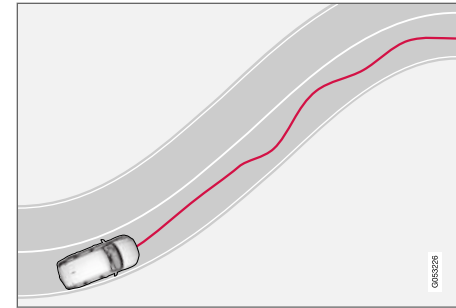

Hvis kjøringen begynner å bli vinglete, advares føreren med dette symbolet på førerdispleyet, sammen med tekstmeldingen **Tid for en pause snart?**

Hvis ikke kjøremåten forbedres, men blir påtagelig vinglete, advares føreren med det samme symbolet i førerdispleyet, kombinert med et lyd-signal og tekstmeldingen **Tid for en pause**.

Hvis funksjonen **Rasteplass-anvisning** er aktivert i Sensus Navigation* ved varslingen **Tid for en pause**, vises også forslag om et egnet sted for en pause.

⁹⁶ Road Sign Information

⁹⁷ I biler med Sensus Navigation.

⁹⁸ Kartdata med hastighetsinformasjon finnes ikke for alle områder.

- ◀◀ Varslingen gjentas etter en stund hvis ikke kjøringen blir bedre.

ADVARSEL

- Funksjonen Driver Alert Control er en kompletterende førerhjelp med det formål å gjøre kjøringen lettere og sikrere - den kan imidlertid ikke håndtere alle situasjoner under alle trafikk-, vær- og veiforhold.
- Driver Alert Control skal ikke brukes til å forlenge en kjøreeøkt. Føreren bør i stedet planlegge regelmessige pauser og passe på å være uthvilt.
- Driver Alert Control kan ikke erstatte førerens oppmerksomhet og dømmekraft, og føreren er alltid ansvarlig for at bilen kjøres på en sikker måte med egnet hastighet og egnet avstand til andre kjøretøy i samsvar med gjeldende trafikkregler og bestemmelser.

ADVARSEL

En alarm fra Driver Alert Control bør tas på største alvor, siden en søvning fører ofte ikke er klar over sin egen tilstand.

Ved alarm eller trøtthetsfølelse:

- Stopp bilen på et sikkert sted så snart som mulig, og ta en pause.

Forskning har vist at det er like farlig å kjøre når du er trøtt, som når du er påvirket av alkohol eller andre stimulerende midler.

Relatert informasjon

- Aktivere/deaktivere Driver Alert Control (s. 344)
- Velg veiledning til rasteplass ved varslings med Driver Alert Control (s. 345)
- Begrensninger for Driver Alert Control (s. 345)

Aktivere/deaktivere Driver Alert Control

Funksjonen Driver Alert Control (DAC) kan aktiveres/deaktiveres.

På/av

Endre innstillinger i DAC:

1. Trykk på **Innstillinger** i toppvinduet i midtdisplayet.
2. Velg **My Car** → **IntelliSafe** → **Driver Alert Control**.
3. Marker / fjern markeringen **Alertness warning** for å aktivere/deaktivere DAC.

Relatert informasjon

- Driver Alert Control (s. 343)

Velg veiledning til rasteplass ved varsling med Driver Alert Control

Det er mulig å velge om funksjonen **Rasteplass-anvisning** skal være aktivert eller deaktivert.

Med veiledning vises automatisk forslag til passende rasteplass i forbindelse med at DAC varsler.

Velg **Rasteplass-anvisning**:

1. Trykk på **Innstillinger** i toppvinduet i midtdisplayet.
2. Velg **My Car** → **IntelliSafe** → **Driver Alert Control**.
3. Marker / fjern markeringen **Rasteplass-anvisning** for å aktivere/deaktivere funksjonen.

Relatert informasjon

- Driver Alert Control (s. 343)

Begrensninger for Driver Alert Control

Funksjonen Driver Alert Control (DAC) kan ha begrenset funksjonalitet i enkelte situasjoner.

Noen ganger kan systemet varsle selv om førerens kjøreatferd ikke er blitt dårligere, f. eks.:

- i kraftig sidevind
- på sporete veidekke.

ADVARSEL

I enkelte tilfeller kan det være at kjøreatferden ikke endres selv om føreren er trøtt – f.eks. ved bruk av funksjonen Pilot Assist. Konsekvensen kan være at føreren ikke får noen advarsel fra DAC.

Derfor er det alltid svært viktig å stoppe og ta en pause ved det minste følelse av trøtthet, uansett om DAC-funksjonen har varslet eller ikke.

NBI

Funksjonen bruker bilens kameraenhet, som har visse generelle begrensninger, se avsnittet "Begrensninger for kameraenheten".

Relatert informasjon

- Driver Alert Control (s. 343)

Filassistanse

Filvarslersens (LKA⁹⁹) oppgave er å hjelpe føreren på motorveier og lignende større veier å redusere risikoen for at bilen i noen situasjoner forlater kjørefeltet utilsiktet.

Filassistanse - styrer bilen tilbake inn i filen og/eller varsler føreren med vibrasjoner i rattet.

Filassistanse er aktiv i hastighetsintervallet 65-200 km/t (40-125 mph) på veier med godt synlige kantlinjer.

På smale veier kan funksjonen bli utilgjengelig, og settes da i klarstilling. Når veien er tilstrekkelig bred, blir funksjonen tilgjengelig igjen.

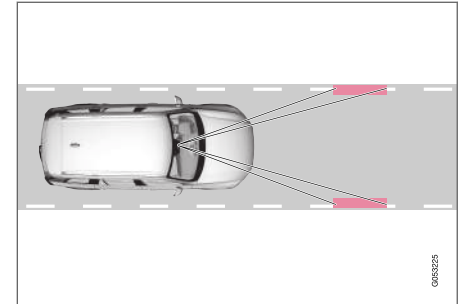

En kamera registrerer de malt kantlinjene i veien/filen.

⁹⁹ Lane Keeping Aid

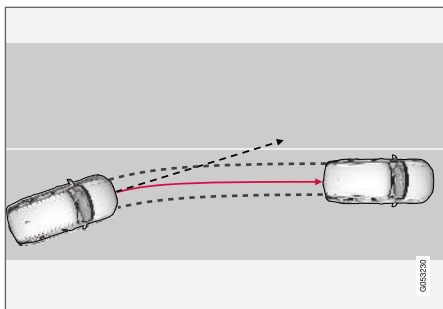

Filassistanse styrer bilen tilbake inn i filen.

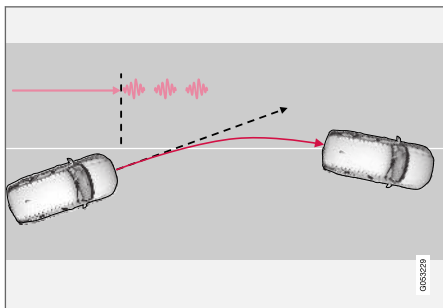

Filassistanse varsler med rattvibrasjoner¹⁰⁰.

Alt etter innstillinger oppfører filassistansen seg slik:

- **Assistanse**¹⁰¹ aktivert: Når bilen nærmer seg en kantlinje, vil LKA aktivt styre bilen tilbake inn i filen med svakt styremoment i rattet.
- **Advarsel**¹⁰¹ aktivert: Hvis bilen holder på å passere en sidelinje, advares føreren med vibrasjoner i rattet.

i NBI

Når retningsviseren er på, gir ikke Filassistanse noen styring eller varsling.

⚠ ADVARSEL

- Funksjonen Filassistanse er en kompletterende førerhjelp med det formål å forbedre kjøresikkerheten - den kan imidlertid ikke håndtere alle situasjoner under alle trafikk-, vær- og veiforhold.
- Funksjonen kan ikke erstatte førerens oppmerksomhet og dømmekraft, og føreren er alltid ansvarlig for at bilen kjøres på en sikker måte med egnet hastighet og egnet avstand til andre kjøretøy i samsvar med gjeldende trafikkregler og bestemmelser.

Filassistanse griper ikke inn

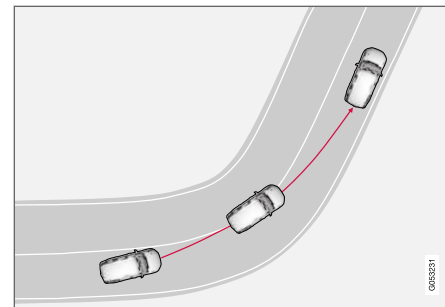

Filassistanse griper ikke inn i en skarp innersving.

I noen tilfeller lar Filvarsleren kantlinjene krysses uten å gripe inn med verken styreassistanse eller advarsler - f.eks. ved bruk av retningsvisere eller ved innersving i kurver.

Relatert informasjon

- Styrehjelp med kjørefeltassistanse (s. 347)
- Begrensninger for filassistanse (s. 348)
- Aktivere/deaktivere filassistanse (s. 347)
- Velge assistansealternativ for kjørefeltassistanse (s. 347)
- Symboler og meldinger for filassistanse (s. 349)
- Symboler for kjørefeltassistanse på førerdisplayet (s. 351)

¹⁰⁰Rattvibrasjonene varierer – jo lengre tid bilen befinner seg over kantlinjen, desto lengre varer vibrasjonen.

¹⁰¹Se under "Assistansealternativer for LKA" i avsnittet "Aktivere/deaktivere filassistanse".

Styrehjelp med kjørefeltassistanse

En forutsetning for at styrehjelpen LKA¹⁰² skal kunne fungere er at føreren holder hendene på rattet, noe systemet kontrollerer fortløpende.



Hvis føreren ikke holder hendene på rattet, viser førerdisplaysplet dette symbolet kombinert med en melding som oppfordrer føreren til å styre bilen aktivt.

- **Lane Keeping Aid Bruk rattet**

Hvis føreren da ikke begynner å styre, vises symbolet igjen kombinert med en varselyd og denne meldingen:

- **Lane Keeping Aid Standby til styring**

Følger føreren deretter fortsatt ikke oppfordringen om å begynne å styre, settes LKA¹⁰² i beredskapsstilling, og funksjonen vil da være utilgjengelig til føreren begynner å styre bilen igjen.

Relatert informasjon

- Filassistanse (s. 345)

Aktivere/deaktivere filassistanse

Funksjonen kjørefeltassistanse LKA¹⁰³ kan velges - føreren kan velge **på** eller **av**.

På/av



Trykk på knappen **Lane Keeping Aid** i funksjonsvinduet i midtdisplayet.

- GRØNN knappindikering – LKA er aktivert.
- GRÅ knappindikering – LKA er deaktivert.

Relatert informasjon

- Filassistanse (s. 345)

Velg assistansealternativ for kjørefeltassistanse

Føreren kan velge hvordan LKA¹⁰⁴ skal reagere hvis bilen forlater eget kjørefelt.

1. Velg **Innstillinger** → **My Car** → **IntelliSafe** i toppvinduet på midtdisplayet.
2. Ved **Lane Keeping Aid**, **modus** velger du hvordan LKA skal reagere:
 - **Assistanse** – føreren får styreassistanse uten advarsel.
 - **Begge** – føreren får både advarsel og styreassistanse.
 - **Advarsel** - føreren blir bare varslet.

Relatert informasjon

- Filassistanse (s. 345)

¹⁰²Lane Keeping Aid

¹⁰³Lane Keeping Aid

¹⁰⁴Lane Keeping Aid

Begrensninger for filassistanse

I noen krevende situasjoner kan Filassistanse ha problemer med å hjelpe føreren på riktig måte - da anbefales det at funksjonen slås av.

Eksempler på slike situasjoner kan være:

- veiarbeid
- vinterføre
- dårlig veidekke
- svært sporty kjørestil
- dårlig vær med redusert sikt
- veier med utydelige eller ingen kantlinjer
- kanter eller andre linjer enn filens kantlinjer
- når styreservoen fungerer med redusert effekt, f.eks. ved kjøling på grunn av overoppheting (se avsnittet "Hastighetsavhengig rattmotstand").

i NBI

Funksjonen bruker bilens kameraenhet, som har visse generelle begrensninger, se avsnittet "Begrensninger for kameraenheten".

Relatert informasjon





- Filassistanse (s. 345)
- Fartsavhengig rattmotstand (s. 252)

Symboler og meldinger for filassistanse

Flere symboler og meldinger om filassistanse

LKA¹⁰⁵ kan vises på førerdisplayet.

Tabellen nedenfor viser noen eksempler.

Symbol	Melding	Betydning
	Førerstøtte Redusert funksjonalitet. Service nødvendig	Systemet fungerer ikke som det skal. Ta kontakt med et verksted. Vi anbefaler at du kontakter et autorisert Volvo-verksted.
	Frontruteføler Føler blokkert, se førerveiledningen	Kameraets mulighet til å lese av kjørefeltet foran bilen er redusert.
	Lane Keeping Aid Bruk rattet	LKA styrehjelp fungerer ikke hvis føreren ikke holder hendene på rattet. Følg oppfordringen og styr bilen.
	Lane Keeping Aid Standby til styring	LKA er i klarstilling til føreren begynner å styre bilen igjen.

¹⁰⁵Lane Keeping Aid

FØRERSTØTTE

- ◀◀ En tekstmelding kan slukkes med et kort trykk på -knappen, plassert midt på høyre knapperad på rattet.

Hvis en melding fortsatt vises: Kontakt et verksted. Vi anbefaler at du kontakter et autorisert Volvo-verksted.

Relatert informasjon

- Filassistanse (s. 345)

Symboler for kjørefeltassistanse på førerdisplayet

Kjørefeltassistanse LKA¹⁰⁶ visualiseres med et symbol for forskjellige situasjoner på førerdisplayet.



Her følger noen eksempler på symbolenes utseende, og i hvilke situasjoner de vises:

Tilgjengelig



Tilgjengelig - symbolets sidelinjer er HVITE.

Filassistansen leser av kjørefeltets ene eller begge sidelinjer.

Utilgjengelig



Ikke tilgjengelig - symbolets sidelinjer er GRÅ.

Filassistansen kan ikke lese av kjørefeltets sidelinjer, hastigheten er for lav eller veien er for smal.

Indikering av styrehjelp/advarsel



Styrehjelp/advarsel - symbolets sidelinjer er FARGET.

Filassistanse er et system som varsler og/eller forsøker å styre bilen tilbake inn i kjørefeltet.

Relatert informasjon

- Filassistanse (s. 345)

Styreassistanse ved kollisjonsrisiko

Funksjonen **Kollisjonssikringassistanse** har som oppgave å hjelpe føreren med å redusere faren for at bilen utilsiktet forlater kjørefeltet og/eller kolliderer med et annet kjøretøy eller en hindring, ved aktivt å styre bilen tilbake til kjørefeltet og/eller unngå det andre kjøretøyet eller hindringen.

Funksjonen **Kollisjonssikringassistanse** består av to delfunksjoner:

- Styreassistanse ved fare for utforkjøring
- Styreassistanse ved fare for kollisjon med møtende kjøretøy

Etter et automatisk inngrep viser førerdisplayet at dette har skjedd med en tekstmelding.

- **Kollisjonssikringassistanse Automatisk inngrep**

i NBI

Det er alltid føreren som bestemmer hvor mye bilen skal styre - bilen kan aldri ta kommandoen.

« Relatert informasjon

- Aktivere/deaktivere styreassistanse ved kollisjonsfare (s. 352)
- Symboler og meldinger for styreassistanse ved kollisjonsfare (s. 357)
- Styreassistanse ved fare for utforkjøring (s. 352)
- Styreassistansenivå ved fare for utforkjøring (s. 353)
- Aktivere eller deaktivere styreassistanse ved fare for utforkjøring (s. 354)
- Begrensninger for styreassistanse ved fare for utforkjøring (s. 354)
- Styreassistanse ved fare for kollisjon med møtende kjøretøy (s. 355)
- Aktivere/deaktivere Styreassistanse ved kollisjonsfare med møtende (s. 355)
- Begrensninger for styreassistanse ved fare for kollisjon med møtende kjøretøy (s. 356)

Aktivere/deaktivere styreassistanse ved kollisjonsfare

Funksjonen er valgbar - føreren kan velge å ha den **på** eller **av**.



Skift mellom **på** og **av** med denne knappen i midtdisplayets funksjonsvindu.

Ved påfølgende motorstart aktiveres funksjonen automatisk igjen¹⁰⁷, eller den følger valgte innstillinger i fjernnøkkelen hvis den har en aktivert førerprofil¹⁰⁷ (se avsnittet "Førerprofiler").

i NBI

Når funksjonen

Kollisjonssikringassistanse deaktiveres, blir alle delfunksjoner slått av:

- Styreassistanse ved risiko for utforkjøring
- Styreassistanse ved risiko for kollisjon med møtende

Selv om det er mulig å slå av funksjonen, anbefales det at føreren har den aktivert, siden den i de fleste tilfeller kan forbedre kjøresikkerheten.

Relatert informasjon

- Styreassistanse ved kollisjonsrisiko (s. 351)

Styreassistanse ved fare for utforkjøring

Delfunksjonens oppgave er å hjelpe føreren å redusere risikoen for at bilen utilsiktet forlater veien, ved aktivt å styre bilen inn på veien igjen.

Funksjonen er aktiv innenfor hastighetsintervallet 65-140 km/t (40-87 mph) på veier med godt synlige kantlinjer.

Et kamera registrerer veikantene og de malte kantlinjene. Hvis bilen er på vei til å krysse veikanten, styres den tilbake på veien, og hvis styreinngrepet ikke er nok til å unngå utforkjøring, aktiveres også bremseinngrep.

Funksjonen griper derimot **ikke** inn med verken styreassistanse eller bremsing hvis blinklyset brukes. Hvis funksjonen oppdager at føreren kjører bilen på en aktiv måte, vil en aktivering av funksjonen bli holdt tilbake.

Etter et automatisk inngrep viser førerdisplayet at dette har skjedd med en tekstmelding.

- **Kollisjonssikringassistanse Automatisk inngrep**

¹⁰⁷Disse alternativene er markedsavhengige.

ADVARSEL

- Delfunksjonen "Styreassistanse ved risiko for utforkjøring" er en kompletterende førerhjelp med det formål å forbedre kjøresikkerheten – den kan imidlertid ikke håndtere alle situasjoner under alle trafikk-, vær- og veiforhold.
- Funksjonen kan ikke oppdage hindringer, rekkverk eller lignende ved siden av kjørefeltet.
- "Styreassistanse ved risiko for utforkjøring" kan ikke erstatte førerens oppmerksomhet og dømmekraft, og føreren er alltid ansvarlig for at bilen kjøres på en sikker måte med egnet hastighet og egnet avstand til andre kjøretøy i samsvar med gjeldende trafikkregler og bestemmelser.

Relatert informasjon

- Styreassistanse ved kollisjonsrisiko (s. 351)

Styreassistansenivå ved fare for utforkjøring

Funksjonen har to aktiveringsnivåer ved inngrep:

- Bare styreassistanse
- Styreassistanse med bremsing

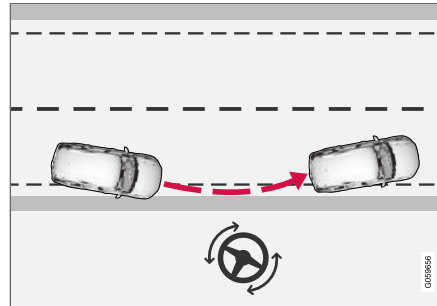
Bare styreassistanse

Griper inn med styrehjelp.

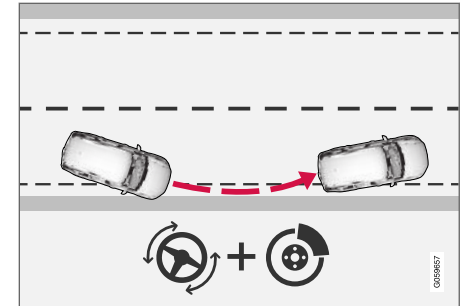
Styreassistanse med bremsing

Griper inn med styrehjelp og bremsing.

Bremseinngrep hjelper i situasjoner der bare styreassistanse ikke er nok. Bremskraften avpasses automatisk etter situasjonen.

Relatert informasjon

- Styreassistanse ved kollisjonsrisiko (s. 351)

Aktivere eller deaktivere styreassistanse ved fare for utforkjøring

Funksjonen er valgbar - føreren kan velge å ha den **på** eller **av**.

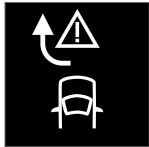

Skift mellom **på** og **av** med denne knappen i midtdisplayets funksjonsvindu.

Ved påfølgende motorstart aktiveres funksjonen automatisk igjen¹⁰⁸, eller den følger

valgte innstillinger i fjernnøkkelen hvis den har en aktivert førerprofil¹⁰⁸ (se avsnittet "Førerprofiler").

i NBI

Når funksjonen **Kollisjonssikringassistanse** deaktiveres, blir alle delfunksjoner slått av:

- Styreassistanse ved risiko for utforkjøring
- Styreassistanse ved risiko for kollisjon med møtende

Selv om det er mulig å slå av funksjonen, anbefales det at føreren har den aktivert, siden den i de fleste tilfeller kan forbedre kjøresikkerheten.

Relatert informasjon

- Styreassistanse ved kollisjonsrisiko (s. 351)

¹⁰⁸Disse alternativene er markedsavhengige.

Begrensninger for styreassistanse ved fare for utforkjøring

I enkelte krevende situasjoner kan funksjonen ha problemer med å hjelpe føreren på riktig måte. Da anbefales det at funksjonen slås av.

Eksempler på slike situasjoner kan være:

- veiarbeid
- vinterføre
- smale veier
- dårlig veidekke
- svært sporty kjørestil
- dårlig vær med redusert sikt
- veier med utydelige eller ingen kantlinjer
- kanter eller andre linjer enn filens kantlinjer
- når styreservoen fungerer med redusert effekt, f.eks. ved kjøling på grunn av overoppheting (se avsnittet "Hastighetsavhengig rattmotstand").

i NBI

Funksjonen bruker bilens kameraenhet, som har visse generelle begrensninger, se avsnittet "Begrensninger for kameraenheten".

i NBI

Funksjonen bruker bilens radarenhet, som har visse generelle begrensninger, se avsnittet "Begrensninger for radarenheten".

Relatert informasjon

- Styreassistanse ved kollisjonsrisiko (s. 351)
- Fartsavhengig rattmotstand (s. 252)

Styreassistanse ved fare for kollisjon med møtende kjøretøy

Delfunksjonen kan hjelpe en distraheret fører som ikke legger merke til at bilen er på vei inn i kjørefelt med motgående trafikk.

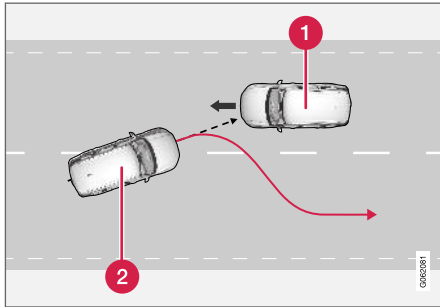

Funksjonen kan assistere ved å styre tilbake til eget kjørefelt.

- 1 Møtende kjøretøy
- 2 Din bil

Funksjonen er aktiv innenfor hastighetsintervallet 60-140 km/t (37-87 mph) på veier med godt synlige kantlinjer.

Hvis bilen er på vei til å forlate eget kjørefelt samtidig som et møtende kjøretøy nærmer seg, kan funksjonen hjelpe føreren med å styre bilen tilbake til eget kjørefelt.

Funksjonen griper derimot **ikke** inn med styreassistanse hvis blinklyset brukes. Hvis funksjonen oppdager at føreren kjører bilen på en aktiv måte, vil en aktivering av funksjonen bli holdt tilbake.

Etter et automatisk inngrep viser førerdisplayet at dette har skjedd med en tekstmelding.

- **Kollisjonssikringassistanse Automatisk inngrep**

ADVARSEL

- Delfunksjonen "Styreassistanse ved risiko for kollisjon med møtende" er en kompletterende førerhjelp med det formål å forbedre kjøresikkerheten – den kan imidlertid ikke håndtere alle situasjoner under alle trafikk-, vær- og veiforhold.
- Styreassistanse aktiveres bare ved høy risiko for kollisjon – vent derfor aldri på at funksjonen skal gripe inn.
- Funksjonen kan ikke erstatte førerens oppmerksomhet og dømmekraft, og føreren er alltid ansvarlig for at bilen kjøres på en sikker måte med egnet hastighet og egnet avstand til andre kjøretøy i samsvar med gjeldende trafikkregler og bestemmelser.

Relatert informasjon

- Styreassistanse ved kollisjonsrisiko (s. 351)

Aktivere/deaktivere Styreassistanse ved kollisjonsfare med møtende

Funksjonen er valgbar - føreren kan velge å ha den **på** eller **av**.



Skift mellom **på** og **av** med denne knappen i midtdisplayets funksjonsvindu.

Ved påfølgende motorstart aktiveres funksjonen automatisk igjen¹⁰⁹, eller den følger valgte innstillinger i fjernnøkkelen hvis den har en aktivert førerprofil¹⁰⁹ (se avsnittet "Førerprofiler").

NBI

Når funksjonen **Kollisjonssikringassistanse** deaktiveres, blir alle delfunksjoner slått av:

- Styreassistanse ved risiko for utforkjøring
- Styreassistanse ved risiko for kollisjon med møtende

Selv om det er mulig å slå av funksjonen, anbefales det at føreren har den aktivert, siden den i de fleste tilfeller kan forbedre kjøresikkerheten.

Relatert informasjon

- Styreassistanse ved kollisjonsrisiko (s. 351)

¹⁰⁹Disse alternativene er markedsavhengige.

Begrensninger for styreassistanse ved fare for kollisjon med møtende kjøretøy

Funksjonen kan ha begrenset funksjonalitet i bestemte situasjoner, og griper f.eks. ikke inn i følgende tilfeller:

- i forbindelse med mindre kjøretøy som for eksempel motorsykler
- på veier med kjørefelt uten tydelig sidemerkning
- hvis mesteparten av bilen har nådd inn i det tilgrensende kjørefeltet
- utenfor hastighetsintervallet 60-140 km/t (37-87 mph)
- når styreservoen fungerer med redusert effekt, f.eks. ved kjøling på grunn av overoppheting (se avsnittet "Hastighetsavhengig rattmotstand").

Andre krevende situasjoner kan f.eks. være:

- veiarbeid
- vinterføre
- smale veier
- dårlig veidekke
- svært sporty kjørestil
- dårlig vær med redusert sikt.

I disse krevende situasjonene kan funksjonen ha problemer med å hjelpe føreren på riktig måte. Da anbefales det at funksjonen slås av.

i NBI
Funksjonen bruker bilens kameraenhet, som har visse generelle begrensninger, se avsnittet "Begrensninger for kameraenheten".

i NBI
Funksjonen bruker bilens radarenhet, som har visse generelle begrensninger, se avsnittet "Begrensninger for radarenheten".



Relatert informasjon

- Styreassistanse ved kollisjonsrisiko (s. 351)
- Fartsavhengig rattmotstand (s. 252)

Symboler og meldinger for styreassistanse ved kollisjonsfare

Flere symboler og meldinger om funksjonen kan vises på førerdisplayet.

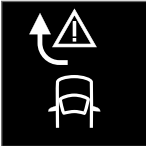
Tabellen nedenfor viser noen eksempler.

Symbol	Melding	Betydning
	Kollisjonssikringassistanse Automatisk inngrep	I forbindelse med at funksjonen aktiveres vises en melding til føreren om at systemet er aktivert.
	Frontruteføler Føler blokkert, se førerveiledningen	Kameraets mulighet til å lese av kjørefeltet foran bilen er redusert.

En tekstmelding kan slukkes med et kort trykk på -knappen, plassert midt på høyre knapperad på rattet.

Hvis en melding fortsatt vises: Kontakt et verksted. Vi anbefaler at du kontakter et autorisert Volvo-verksted.

Relatert informasjon

- Styreassistanse ved kollisjonsrisiko (s. 351)

Parkeringshjelp*

Funksjonen Parkeringshjelp kan hjelpe føreren ved manøvrering på trange plasser ved å angi avstanden til eventuelle hindringer med lydsignaler sammen med grafikk på midtdisplayet.



Bildeskjermvindu med hindringssoner og sensordetektorer.

Midtdisplayet viser et oversiktsbilde med forholdet mellom bilen og uoppdagede hindringer.

Markert sektor angir hvor hindringen befinner seg. Jo nærmere bilsymbolet er i forhold til en markert sektorruta, desto kortere er avstanden mellom bilen og registrert hindring.

Jo kortere avstand til hinderet, desto tettere avgis signalene. Annen lyd fra lydanlegget dempes automatisk.

Lydsignal for hindringer foran og på sidene er aktive når bilen er i bevegelse, men opphører når

bilen har stått stille i ca. 2 sekunder. Lydsignal for hindringer bakover er aktivt også når bilen står stille.

Ved avstand på mindre enn 30 cm (1 fot) til en hindring bak eller foran bilen er tonen konstant, og den aktive følerens felt nærmest bilsymbolet er fylt.

Parkeringshjelpens lydnivå kan justeres under pågående lydsignal med midtkonsollens [>II]-bryter. Justering kan også gjøres i toppvinduets menyalternativ **Innstillinger**.

i	NBI
	<ul style="list-style-type: none"> • Lydvarsler gis bare for objekter som befinner seg direkte i bilens kjøreretning.

⚠ ADVARSEL

- Funksjonen Parkeringshjelp er en kompletterende førerhjelp med det formål å gjøre kjøringen lettere og sikrere - den kan imidlertid ikke håndtere alle situasjoner under alle trafikk-, vær- og veiforhold.
- Parkeringsfølerne har dødvinkler (blindsoner) der ingen hindringer kan oppdages.
- Vær spesielt oppmerksom på mennesker og dyr i nærheten av bilen.
- Parkeringshjelp kan ikke erstatte førerens oppmerksomhet og dømmekraft, og føreren er alltid ansvarlig for at bilen kjøres på en sikker måte med egnet hastighet og egnet avstand til andre kjøretøy i samsvar med gjeldende trafikkregler og bestemmelser.

Relatert informasjon

- Parkeringshjelp forover, bakover og til sidene (s. 359)
- Aktivere/deaktivere Parkeringshjelp (s. 360)
- Begrensninger for parkeringshjelp (s. 360)
- Anbefalt vedlikehold for parkeringshjelp (s. 361)
- Symboler og meldinger om Parkeringshjelp (s. 362)

Parkeringshjelp forover, bakover og til sidene

Parkeringshjelpen har forskjellige parametere avhengig av hvilken del av bilen som nærmer seg en hindring.

Bakover

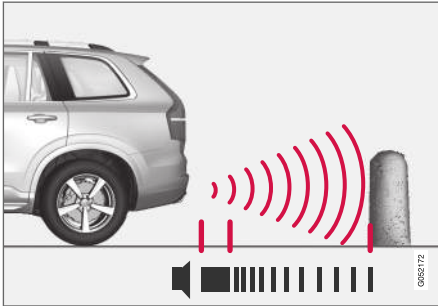

Obs! Bildet er skjematisk. Detaljer kan variere avhengig av bilmodell.

Sensorene bak aktiveres hvis bilen ruller bakover uten å være i gir, eller når girspaken føres til revers.

Måleområdet begynner ca. 1,5 meter (5 ft) bak bilen.

Ved rygging med tilkoblet tilhenger, deaktiveres parkeringshjelpen bak automatisk.

i NBI

Ved rygging med for eksempel tilhenger eller sykkelstativ på tilhengerfestet - uten Volvos originale tilhengerkabler - kan det være nødvendig å slå av parkeringshjelpen manuelt for at ikke følerne skal reagere på disse.

Langs sidene

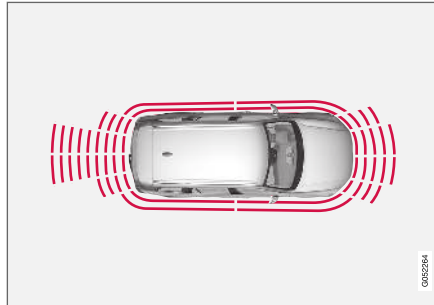

Parkeringshjelpens sidesensorer aktiveres automatisk ved motorstart. De er aktive ved hastigheter under 10 km/t (6 mph).

Måleområdet begynner ca. 30 cm (1 ft) fra sidene. Lydsignal for hinder mot sidene kommer fra sidehøytalerne.

Forover

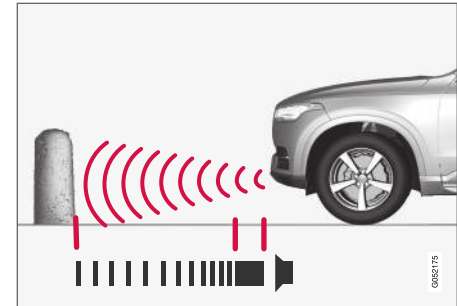

Obs! Bildet er skjematisk. Detaljer kan variere avhengig av bilmodell.

Parkeringshjelpens frontsensorer aktiveres automatisk ved motorstart. Frontsensorene er aktive ved hastigheter under 10 km/t (6 mph).

Måleområdet begynner ca. 80 cm (2,5 ft) foran bilen.

i NBI

Parkeringshjelpen deaktiveres når parkeringsbremsen trekkes eller når P-posisjonen velges i biler med automatgir.

! VIKTIG

Ved montering av ekstralys: Pass på at de ikke skygger for følerne - ekstralysene kan da bli oppfattet som hindringer.

◀ Relatert informasjon

- Parkeringshjelp* (s. 358)

Aktivere/deaktivere Parkeringshjelp

Funksjonen Parkeringshjelp kan aktiveres/deaktiveres.

På/av

Parkeringshjelpens front- og sidefølere aktiveres automatisk ved motorstart - når følerne bak bilen ruller bakover eller når revers velges.



Funksjonen aktiveres/deaktiveres i funksjonsvinduet til midtdisplayet.

- Trykk på knappen **Parkeringshjelp** i funksjonsvinduet.
 - > Parkeringshjelp aktiveres/deaktiveres. Knappen viser grønn/grå indikasjon.

I biler med parkeringskamera kan parkeringshjelp også aktiveres og deaktiveres fra den respektive kameravisningen.

Relatert informasjon

- Parkeringshjelp* (s. 358)

Begrensninger for parkeringshjelp

Funksjonen parkeringshjelp kan ikke oppdage alt i alle situasjoner, og kan derfor i visse tilfeller ha begrenset funksjonalitet.

En bilfører bør være oppmerksom på følgende eksempler på begrensninger for parkeringshjelpen:

 **ADVARSEL**

 Vær ekstra oppmerksom ved rygging når dette symbolet vises, når en tilhenger, sykkelholder eller lignende er festet og koblet til bilen elektrisk.

Symbolet angir at ryggensensorene til parkeringshjelpen **er slått av** og dermed ikke vil advare om hindringer.

! VIKTIG

Noen gjenstander som for eksempel kjettinger, tynne, blanke stolper eller lave hindre kan havne i "signalskyggen" og da midlertidig ikke oppfattes av sensorene - den pulserende tonen kan da uventet opphøre istedenfor å skifte til forventet konstant tone.

Følerne kan ikke oppdage høye gjenstander, for eksempel utstikkende lasteramper.

- I slike situasjoner er det viktig å være ekstra oppmerksom og manøvrere/flytte bilen spesielt langsomt eller avbryte den pågående parkeringsmanøveren - stor risiko for skade på kjøretøy eller andre objekter kan foreligge, ettersom informasjon fra sensorene ikke alltid er pålitelig i slike situasjoner.

! VIKTIG

Under visse forhold kan parkeringshjelpen gi falske varselsignaler, som utløses av eksterne lydkilder med de samme ultralydfrekvensene som systemet arbeider med.

Eksempler på slike lydkilder er bilhorn, våte dekk på asfalt, luftbremser, eksoslyd fra motorsykler osv.

i NBI

Når slepekrok er konfigurert i bilens elektriske system, tas kontakten i slepekroken med når funksjonen måler avstanden til gjenstander bak bilen.

Relatert informasjon

- Parkeringshjelp* (s. 358)

Anbefalt vedlikehold for parkeringshjelp

For at funksjonen parkeringshjelp skal fungere optimalt, må sensorene rengjøres regelmessig med vann og bilsjampo.

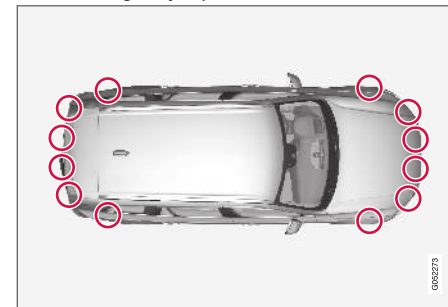

Plassering av parkeringsfølerne¹¹⁰.

i NBI

Skitt, is og snø som dekker følerne kan føre til falske varselsignaler, redusert eller uteblitt funksjon.

Relatert informasjon

- Parkeringshjelp* (s. 358)

¹¹⁰Obs! Bildet er skjematisk. Detaljer kan variere avhengig av bilmodell.

Symboler og meldinger om Parkeringshjelp

Symboler og meldinger for parkeringshjelpen kan vises på fører- og/eller midtdisplayet. Tabellen nedenfor viser noen eksempler.

Symbol	Melding	Betydning
		Parkeringshjelpsensorene bak er slått av , og derfor utløses ingen lydvarslinger for hindringer/objekter.
	Parkeringshjelpssystem Følere blokkert, rengjøring nødvendig	Én eller flere av funksjonens sensorer er blokkert. Kontroller, og løs problemet så snart som mulig.
	Parkeringshjelpssystem Utilgjengelig Service nødvendig	Systemet fungerer ikke som det skal. Ta kontakt med et verksted. Vi anbefaler at du kontakter et autorisert Volvo-verksted.

En tekstmelding kan slukkes med et kort trykk på -knappen, plassert midt på høyre knapperad på rattet.

Hvis en melding fortsatt vises: Kontakt et verksted. Vi anbefaler at du kontakter et autorisert Volvo-verksted.

Relatert informasjon

- Parkeringshjelp* (s. 358)

Parkeringskamera (PAC)*

Parkeringskameraet kan hjelpe føreren ved manøvrering på trange plasser ved å vise hindringer med kamerabilde og grafikk på midtdisplayet.

Parkeringskameraet er en støttefunksjon som aktiveres automatisk når revers legges inn, eller manuelt via midtdisplayet.

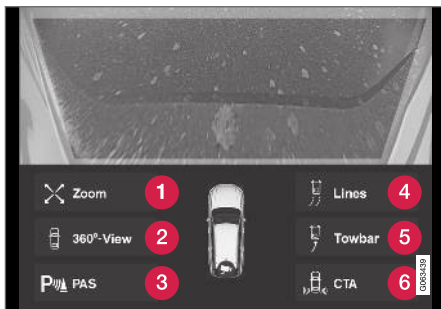

Eksempel på kameravisning¹¹¹.

- 1 **Zoom**¹¹² – zome inn/ut
- 2 **360° visning*** – aktiverer/deaktiverer alle kameraene
- 3 **PAS*** – aktiverer/deaktiverer parkeringshjelp
- 4 **Linjer** – aktiverer/deaktiverer hjelpelinjer

- 5 **Tilh.feste*** – aktiverer/deaktiverer hjelpelinje for tilhengerfeste¹¹³.
- 6 **CTA*** – aktiverer/deaktiverer Cross Traffic Alert

ADVARSEL

- Funksjonen Parkeringskamera er en kompletterende førerhjelp med det formål å gjøre kjøringen lettere og sikrere - den kan imidlertid ikke håndtere alle situasjoner under alle trafikk-, vær- og veiforhold.
- Parkeringskameraene har dødvinkler (blindsoner) der ingen hindringer kan oppdages.
- Vær spesielt oppmerksom på mennesker og dyr i nærheten av bilen.
- Gjenstander/hindringer kan være nærmere bilen enn det ser ut på skjermen.
- Parkeringskameraene kan ikke erstatte førerens oppmerksomhet og dømmekraft, og føreren er alltid ansvarlig for at bilen kjøres på en sikker måte med egnet hastighet og egnet avstand til andre kjøretøy i samsvar med gjeldende trafikkregler og bestemmelser.

Relatert informasjon

- Parkeringskameraenes kamerabilder (s. 364)
- Hjelpelinjer for parkeringskamera (s. 365)
- Sensorfelt fra parkeringshjelp for parkeringskamera (s. 367)
- Starte parkeringshjelpkamera (s. 368)
- Begrensninger for parkeringshjelpkamera (s. 369)
- Anbefalt vedlikehold av parkeringskamera (s. 370)
- Anbefalt vedlikehold av parkeringskamera (s. 370)
- Symboler og meldinger for parkeringshjelpkamera (s. 371)

¹¹¹Bildet er skjematisk, detaljer kan variere etter bilmodell.

¹¹²Ved innzooming slukkes hjelpelinjene.

¹¹³Ikke for alle markeder.

Parkeringskameraenes kamerabilder

Funksjonen kan vise en sammensatt 360°-visning og en egen visning for hvert av de fire kameraene: bakre, fremre, venstre eller høyre kameravisning.

360-gradersbilde*

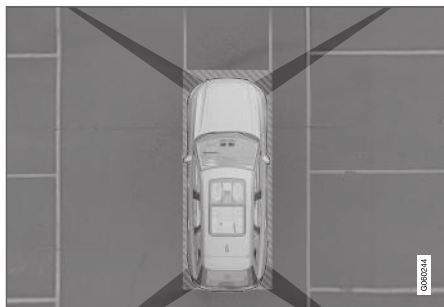

Parkeringskameraenes "synsfelt" med omtrentlig dekningsområde.

Funksjonen **360° visning** aktiverer alle parkeringskameraene, og alle fire sidene på bilen vises samtidig på midtdisplayet. Dette hjelper føreren med å oppdage det som finnes rundt bilen ved manøvrering ved lave hastigheter.

Fra 360-gradersbildet kan hvert kamerabilde aktiveres separat:

- Trykk på skjermen for ønsket kameras "synsfelt", f.eks. på området foran/over frontkameraet.



Hvilket av kameraene som er aktivt, vises av et kamerasymbol på midtdisplayets bilsymbol.

Hvis bilen også har **Parkeringshjelpssystem***, illustreres avstanden til oppdagede hindringer også med felt i forskjellige farger.

Kameraene kan aktiveres automatisk eller manuelt. Se avsnittet "Starte parkeringskamera".

Bakover

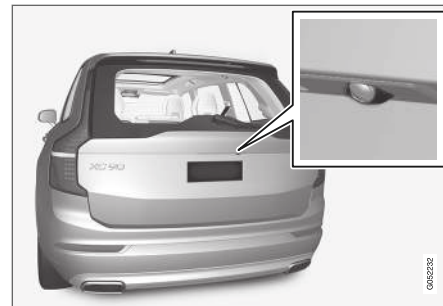

Kameraet¹¹⁴ bakover er plassert over registreringsskiltene.

Kameraet bakover viser et bredt område bak bilen. For enkelte modeller kan også en del av støtfangeren vises, samt eventuelt tilhengerfeste.

Det kan se ut som om objekter på midtdisplayet heller noe, - dette er normalt.

¹¹⁴Obs! Bildet er skjematisk. Detaljer kan variere avhengig av bilmodell.

Forover



Frontkameraet¹¹⁵ sitter i grillen.

Frontkameraet kan være til hjelp ved utkjøring med begrenset sikt mot sidene, f.eks. ved passasje gjennom en hekk. Den er aktiv ved hastigheter opptil 25 km/t (16 mph) - deretter slukkes frontkameraet.

Hvis bilen ikke oppnår 50 km/t (30 mph) og hastigheten synker under 22 km/t (14 mph) innen ett minutt etter at frontkameraet er slått av, aktiveres kameraet igjen.

Sidene



Sidekameraene¹¹⁵ er plassert i sidespeilene.

Sidekameraene kan vise hva som finnes på respektive side av bilen.

Relatert informasjon

- Parkeringskamera (PAC)* (s. 363)

Hjelpelinjer for parkeringskamera

Parkeringshjelpkameraene viser med linjer på bildeskjermen hvor bilen befinner seg i forhold til omgivelsene.



Eksempel¹¹⁶ på hjelpelinjer.

Hjelpelinjer viser tenkt bane for bilens yttermål med aktuelt rattutslag - dette letter lommeparkering, rygging på trange steder og ved påkobling av tilhenger.

¹¹⁵Obs! Bildet er skjematisk. Detaljer kan variere avhengig av bilmodell.

¹¹⁶Bildet er skjematisk, detaljer kan variere etter bilmodell.



- ◀◀ Linjene på skjermen projiseres som om de befant seg på bakkenivå bak bilen, og er direkte avhengig av rattutslaget. Dermed ser føreren hvilken vei bilen vil ta også når bilen svinger.

Hjelpelinjene omfatter bilens mest utstikkende deler, f.eks. tilhengerfeste, utvendige speil og hjørner.

i NBI

- Ved rygging med tilhenger som ikke er elektrisk koblet til bilen viser linjene på skjermen den veien **bilen** kommer til å ta, ikke tilhengeren.
- Det vises ingen linjer på skjermen når en tilhenger er koblet til bilens elektriske anlegg.
- Hjelpelinjer vises ikke ved innzooming.

! VIKTIG

- Husk at når du velger kameravisning bakover, viser bildeskjermen bare området bak bilen. Vær da oppmerksom på sidene og fronten av bilen når du dreier på rattet ved rygging.
- Det samme gjelder i omvendte tilfeller - vær oppmerksom på hva som skjer med bilens bakre deler når kameravisning foran er valgt.
- Vær oppmerksom på at hjelpelinjene viser den **korteste** veien. Vær derfor ekstra oppmerksom på at sidene på bilen ikke går mot/over noen når rattet dreies ved kjøring forover, eller at fronten på bilen sveipes mot/over noe når rattet dreies ved rygging.

Hjelpelinjer i 360° visning*



360°-visning med hjelpelinjer¹¹⁶.

Med 360 graders visning vises hjelpelinjer - avhengig av kjøretretning - bak, foran og ved siden av bilen:

- Ved kjøring fremover: Frontlinjer
- Ved rygging: Sidelinjer og ryggelinjer.

Med front- eller ryggekamera valgt, vises hjelpelinjene uavhengig av bilens kjøretretning.

Med et sidekamera valgt, viser hjelpelinjer bare ved rygging.

¹¹⁶Bildet er skjematisk, detaljer kan variere etter bilmodell.

Hjelpelinje for tilhengerfeste*

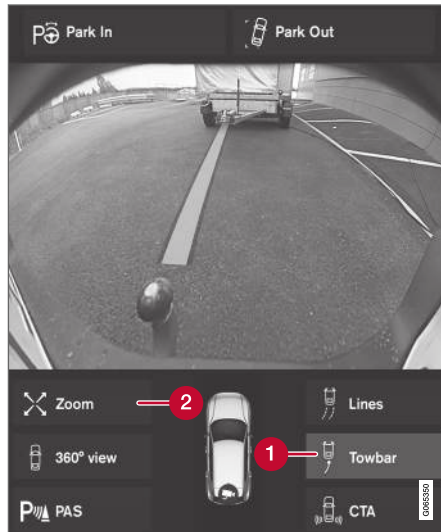

Tilhengerfeste med hjelpelinje¹¹⁶.

- 1** **Tilh.feste** – aktivere hjelpelinje for tilhengerfeste.
- 2** **Zoom** – zoome inn/ut.

Kameraet kan med fordel brukes når tilhenger skal koples til, ved å vise en hjelpelinje for tilhengerfestets tenkte "bane" mot tilhengeren.

1. Trykk på **Tilh.feste** (1).
 - > Hjelpelinjen for tilhengerfestets tenkte "bane" vises - samtidig slukkes bilens hjelpelinjer.
 - Hjelpelinjer for både bil og tilhengerfeste kan ikke vises samtidig.
2. Trykk på **Zoom** (2) ved behov for nøyaktig manøvrering.
 - > Kameravisning zoomes inn.

Relatert informasjon

- Parkeringskamera (PAC)* (s. 363)

Sensorfelt fra parkeringshjelp for parkeringskamera

Hvis bilen har parkeringshjelp, vises avstanden i 360-gradersvisningen med et farget felt for hver føler som registrerer et hinder.

¹¹⁶Bildet er skjematisk, detaljer kan variere etter bilmodell.

◀ Følerfelt bakover og forover



Skjermen kan vise fargede sensorfelt på bilsymbolet¹¹⁷.

Feltets farge for følerene bakover og forover endres med redusert avstand til hindringen - fra gult, via oransje til rødt.

Feltfarge bakover og forover	Avstand i meter (fot)
Gult	0,6-1,5 (2,0-4,9)
Oransje	0,4-0,6 (1,3-2,0)
Rødt	0-0,4 (0-1,3)

Følerfelt mot sidene

Sidefeltet vises bare med fargen oransje.

Feltfarge, sider	Avstand i meter (fot)
Oransje	0-0,3 (0-1,0)

Relatert informasjon

- Parkeringskamera (PAC)* (s. 363)

Starte parkeringshjelpkamera

Parkeringskameraet starter automatisk når revers legges inn, eller manuelt med en av funksjonsknappene på midtdisplayet.

Kamerabilde ved rygging

Når revers legges inn, viser skjermen 360-gradersbildet hvis det eller et av sidebildene var det som sist ble brukt av kamerabildene - ellers vises ryggebildet.

Kamerabilde ved manuell kamerastart



Start parkeringskameraet med denne knappen i midtdisplayets funksjonsvindu.

Skjermen viser deretter først det sist brukte kamerabildet. Etter hver motorstart erstattes

tidligere vist sidebilde av 360-gradersbildet, og tidligere vist ryggebilde erstattes av ryggebildet.

Automatisk deaktivering av kamera

Frontbildet slukker ved 25 km/t (16 mph) slik at føreren ikke skal bli distraheret. Det aktiveres igjen automatisk hvis hastigheten senkes til 22 km/t (14 mph) innen 1 minutt, forutsatt at hastigheten ikke har overskredet 50 km/t (31 mph).

Andre kameravisninger slukkes ved 15 km/t (9 mph) og gjenaktiveres ikke.

¹¹⁷Bildet er skjematisk, detaljer kan variere etter bilmodell.

Relatert informasjon

- Parkeringskamera (PAC)* (s. 363)

Begrensninger for parkeringshjelpkamera

Funksjonen parkeringshjelpkamera kan ikke oppdage alt i alle situasjoner, og kan derfor ha begrenset funksjonalitet.

En bilfører bør være oppmerksom på følgende eksempler på begrensninger for parkeringshjelpkameraet:

ADVARSEL



Vær ekstra oppmerksom ved rygging når dette symbolet vises, når en tilhenger, sykkelholder eller lignende er festet og koblet til bilen elektrisk.

Symbolet angir at ryggesensorene til parkeringshjelpen **er slått av** og dermed ikke vil advare om hindringer.

NBI

Sykelstativ eller annet tilbehør bak på bilen kan hindre sikten fra kameraet.

Blinde områder

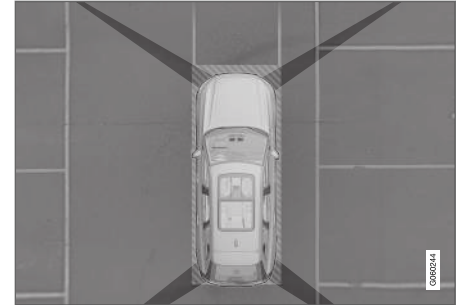

Det er "blindsoner" mellom kameraenes synsfelt.

I 360°-visning kan hindringer/gjenstander "forsvinne" i overlappingene mellom de individuelle kameraene.

ADVARSEL

Vær oppmerksom på at selv om det ser ut som en forholdsvis liten del av bilen er skjult, kan det føre til at en relativt stor sektor er skjult, og hindre kan derfor forbli uoppdaget til bilen er svært nær hindringen.

« Defekt kamera



Hvis en kamerasektor er svart og inneholder dette symbolet, betyr det at kameraet er ute av funksjon.

Følgende bilde viser et eksempel.



Bilens venstre kamera er ute av funksjon.

Svart kamerasektor

En svart kamerasektor vises også i følgende tilfeller, men da **uten** symbol for defekt kamera:

- åpen dør
- åpen bakluke
- innfelt sidespeil.

Lysforhold

Kamerabildet justeres automatisk etter gjeldende lysforhold. Det gjør at bildet kan variere noe i lys-

styrke og kvalitet. Dårlige lysforhold kan resultere i redusert bildekvalitet.

Relatert informasjon

- Parkeringskamera (PAC)* (s. 363)

Anbefalt vedlikehold av parkeringskamera

Noe vedlikehold er nødvendig for parkeringskameraet plassert ved bakre nummerskiltholder, i grillen og på begge sidespeilene. Rengjør kameralinsene regelmessig med lunkent vann og bilsjampo – forsiktig så ikke linsen får riper.

i NBI



For best mulig funksjon må kameralinsen være fri for skitt, snø og is. Dette er spesielt viktig ved dårlige lysforhold.

Relatert informasjon

- Parkeringskamera (PAC)* (s. 363)

Symboler og meldinger for parkeringshjelpkamera

Symboler og meldinger for parkeringshjelpkameraet kan vises på fører- og/eller midtdisplayet. Tabellen nedenfor viser eksempler.

Symbol	Melding	Betydning
		Parkeringshjelpsensorene bak er slått av , og derfor utløses ingen lydvarslinger og feltmarkeringer for hindringer/objekter.
		Kameraet er ute av funksjon.
	Parkeringshjelpsystem Følere blokkert, rengjøring nødvendig	Én eller flere av funksjonens sensorer er blokkert. Kontroller, og løs problemet så snart som mulig.
	Parkeringshjelpsystem Utilgjengelig Service nødvendig	Systemet fungerer ikke som det skal. Ta kontakt med et verksted. Vi anbefaler at du kontakter et autorisert Volvo-verksted.

En tekstmelding kan slukkes med et kort trykk på -knappen, plassert midt på høyre knapperad på rattet.

Hvis en melding fortsatt vises: Kontakt et verksted. Vi anbefaler at du kontakter et autorisert Volvo-verksted.

Relatert informasjon

- Parkeringskamera (PAC)* (s. 363)

Aktiv parkeringshjelp*

Den aktive parkeringshjelpen (PAP¹¹⁸) hjelper føreren med å parkere i eller kjøre ut av en parkeringslomme.

PAP kontrollerer først om det er tilstrekkelig plass, og styrer deretter bilen inn på plassen.

På midtdisplayet vises symboler, grafikk og tekst for hvilke momenter som skal utføres og når.

ADVARSEL

- Funksjonen PAP er en kompletterende førerhjelp med det formål å gjøre kjøringen lettere og sikrere - den kan imidlertid ikke håndtere alle situasjoner under alle trafikk-, vær- og veiforhold.
- Vær spesielt oppmerksom på mennesker og dyr i nærheten av bilen.
- PAP kan ikke erstatte førerens oppmerksomhet og dømmekraft, og føreren er alltid ansvarlig for at bilen kjøres på en sikker måte med egnet hastighet og egnet avstand til andre kjøretøy i samsvar med gjeldende trafikkregler og bestemmelser.

 NBI
Funksjonen PAP måler plass og styrer bilen - førerens oppgave er å: <ul style="list-style-type: none"> • holde nøye oppsikt rundt bilen • følge instruksjonene på midtdisplayet • velge gir (forover/bakover) - et "pling" varsler når føreren skal skifte gir • regulere og holde sikker fart • bremse og stanse.

Relatert informasjon

- Parkeringsvarianter med aktiv parkeringshjelp (s. 372)
- Parkere med aktiv parkeringshjelp (s. 373)
- Kjøre ut av parkeringsplass med aktiv parkeringshjelp (s. 376)
- Begrensninger for Aktiv parkeringshjelp* (s. 377)
- Anbefalt vedlikehold for aktiv parkeringshjelp (s. 379)
- Meldinger for aktiv parkeringshjelp* (s. 380)

Parkeringsvarianter med aktiv parkeringshjelp

Aktiv parkeringshjelp PAP¹¹⁹ kan brukes ved følgende varianter av parkering.

¹¹⁸Park Assist Pilot
¹¹⁹Park Assist Pilot

Parallellparkering

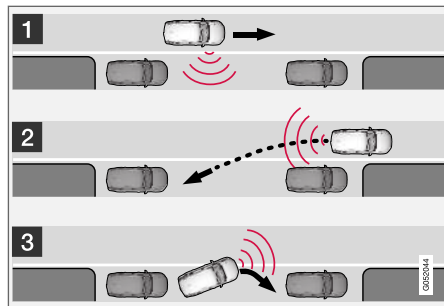

Prinsipp for parallell- eller lommeparkering.

PAP-funksjonen parkerer bilen med følgende deltrinn:

1. Søker etter parkeringsplass og kontrollmåler.
2. Bilen styres inn på plassen under rygging.
3. Bilen posisjoneres på plassen ved hjelp av kjøring forover/bakover.

Med funksjonen **Parkering ut** kan en parallellparkert bil også få hjelp av PAP til å forlate parkeringslommen - se overskriften "Forlate en parkeringslomme" i avsnittet "Parkere med Aktiv parkeringshjelp".

Vinkelrett parkering

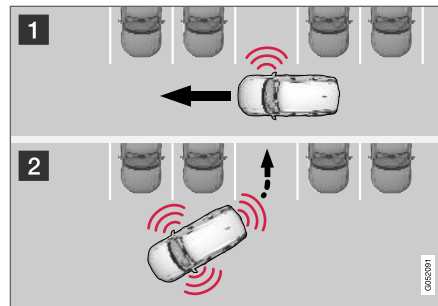

Prinsipp for vinkelrett parkering.

PAP-funksjonen parkerer bilen med følgende deltrinn:

1. Søker etter parkeringsplass og kontrollmåler.
2. Bilen styres inn på plassen ved rygging, og posisjoneres riktig i lommen ved hjelp av kjøring forover/bakover.

i NBI

En vinkelrett parkert bil kan **ikke** få hjelp av PAP-funksjonen **Parkering ut** med å forlate en parkeringslomme - den funksjonen skal bare brukes for en parallellparkert bil.

Relatert informasjon

- Aktiv parkeringshjelp* (s. 372)

Parkere med aktiv parkeringshjelp

Den aktive parkeringshjelpen (PAP¹²⁰) hjelper føreren med å parkere, ved hjelp av tre delmomenter. Funksjonen kan også hjelpe føreren med å kjøre ut av en parkeringslomme.

i NBI

Funksjonen PAP måler plass og styrer bilen - førerens oppgave er å:

- holde nøye oppsikt rundt bilen
- følge instruksjonene på midtdisplayet
- velge gir (forover/bakover) - et "pling" varsler når føreren skal skifte gir
- regulere og holde sikker fart
- bremse og stanse.

Symboler, grafikk og/eller tekst vises på skjermen på midtdisplayet når de ulike momentene skal utføres.

PAP kan aktiveres dersom følgende kriterier er oppfylt etter motorstart:

- Det er ikke koplet tilhenger til bilen
- Hastigheten må være lavere enn 30 km/t (20 mph).



i NBI

Avstanden mellom bilen og parkeringslomme skal være 0,5-1,5 meter (1,6-5,0 ft) når PAP søker etter parkeringsplass.

Parkere

PAP parkerer bilen med følgende deltrinn:

1. Søker etter parkeringsplass og kontrollmåler.
2. Bilen styres inn på plassen under rygging.
3. Bilen posisjoneres inn på plassen - systemet kan da be føreren om å skifte gir.

Søke etter og kontrollmåle parkeringslommer



Funksjonen kan aktiveres/deaktiveres i funksjonsvinduet på midtdisplayet.

Den kan også nås fra kamera-visningen.

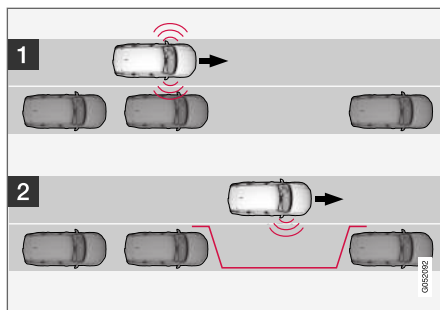

Prinsipp for parallell parkering.

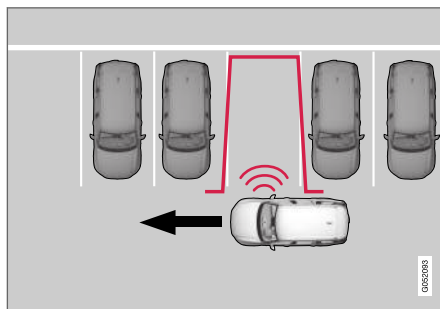

Prinsipp for vinkelrett parkering.

Slik gjør du:

1. Kjør i maksimalt 30 km/t (20 mph) foran en parallell eller vinkelrett parkeringsplass.

2. Trykk på knappen **Park inn** i funksjonsvinduet eller kameravinduet.
 - > PAP registrerer og kontrollerer om en parkeringsplass er tilstrekkelig stor.
3. Vær klar til å stanse bilen når grafikk og melding på midtdisplayet sier at en passende parkeringslomme er funnet.
 - > Et popup-vindu vises.
4. Velg **Parallell parkering** eller **Tverrstilt parkering** og legg i reversen.

i NBI

PAP søker etter parkering, viser instruksjoner og styrer bilen inn på passasjersiden. Om ønskelig kan bilen også parkeres på førersiden av gaten:

- Aktiver retningsviserne mot førersiden - da søker systemet etter parkeringsplass på den siden av bilen i stedet.

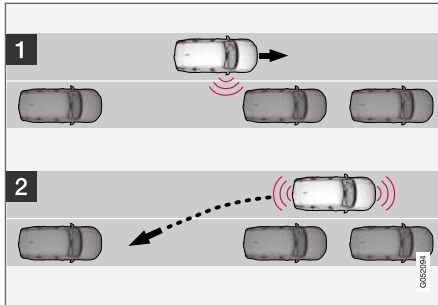
Rygg inn i parkeringslommen

Parallelt.

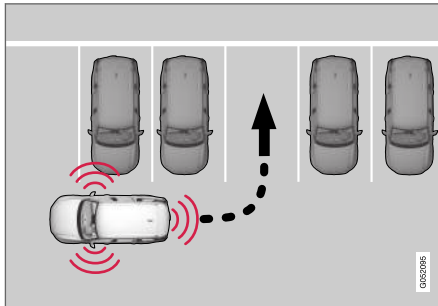

Vinkelrett.

Rygg bilen inn på parkeringsplassen:

1. Kontroller at det er fritt bakover, og sett bilen i revers.

2. Rygg sakte og forsiktig uten å bevege på rattet - og ikke fortere enn ca. 7 km/t (4 mph).
3. Vær klar til å stanse bilen når grafikk og melding på midtdisplayet gir den instruksjonen.

i NBI

- Hold hendene unna rattet når PAP-funksjonen er aktivert.
- Pass på at rattet ikke hindres på noen måte, og at det kan rotere fritt.
- For å oppnå best resultat må du vente til rattet er vridd ferdig før du begynner å kjøre bakover/forover.

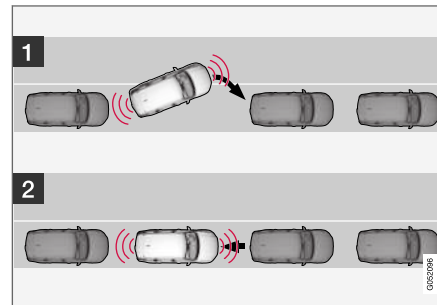
Posisjoner bilen på parkeringsplassen

Parallelt.

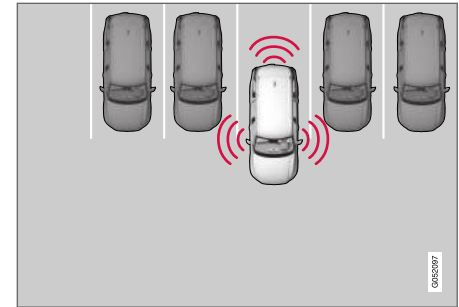

Vinkelrett.

Slik gjør du:

1. Sett girvelgeren i stillingen **D**, vent til rattet er dreid og kjør sakte forover.
2. Vær klar til å stanse bilen når grafikk og melding på midtdisplayet gir den instruksjonen.
3. Legg i reversen og kjør sakte bakover.
4. Vær klar til å stanse bilen når grafikk og melding på midtdisplayet gir den instruksjonen.

Funksjonen slås av automatisk, samtidig som grafikk og meldinger viser at parkeringen er avsluttet. Føreren kan likevel bli nødt til å gjøre en ekstra korrigering etterpå - bare føreren kan vurdere når bilen er ordentlig parkert.

! VIKTIG

Varselavstanden er kortere når sensorene brukes av PAP sammenlignet med når parkeringshjelpen bruker sensorene.

Relatert informasjon

- Aktiv parkeringshjelp* (s. 372)

Kjøre ut av parkeringsplass med aktiv parkeringshjelp

Funksjonen **Parkering ut** kan hjelpe føreren med å kjøre ut av en parkeringslomme.

i NBI!

Bruk av funksjonen **Parkering ut** til å forlate en parkeringslomme, skal bare brukes til parallellparkerte biler - den fungerer ikke for vinkelrett parkerte biler.



Funksjonen **Parkering ut** aktiveres i midtdisplayets funksjonsvindu eller i kameravinduet.

Slik gjør du:

1. Trykk på knappen **Parkering ut** i funksjonsvinduet eller kameravinduet.
2. Velg med retningsviseren i hvilken retning bilen skal forlate parkeringslommen.
3. Vær klar til å stanse bilen når grafikk og melding på midtdisplayet gir den instruksjonen - følg instruksjonene på samme måte som ved parkeringen.

Legg merke til at rattet kan "fjære" tilbake når funksjonen avsluttes. Føreren må kanskje dreie rattet tilbake til maksimalt rattutslag for kunne kjøre ut av parkeringslommen.

Hvis PAP mener at føreren kan kjøre ut av parkeringslommen uten ekstra manøvrering, avsluttes funksjonen selv om bilen fortsatt står i parkeringslommen.

Relatert informasjon

- Aktiv parkeringshjelp* (s. 372)

Begrensninger for Aktiv parkeringshjelp*

Funksjonen Aktiv parkeringshjelp PAP¹²¹ kan ikke oppdage alt i alle situasjoner, og kan derfor ha begrenset funksjonalitet.

ADVARSEL

- Funksjonen PAP er en kompletterende førerhjelp med det formål å gjøre kjøringen lettere – den kan imidlertid ikke håndtere alle situasjoner under alle trafikk-, vær- og veiforhold.
- Vær spesielt oppmerksom på mennesker og dyr i nærheten av bilen.
- Vær oppmerksom på at fronten på bilen kan svinge ut mot møtende trafikk under parkeringsmanøveren.
- Gjenstander som befinner seg høyere enn følerens registreringsområde blir ikke inkludert når parkeringsmanøveren beregnes, noe som kan føre til at PAP kan svinge for tidlig inn i parkeringslommen. Slike parkeringslommer bør derfor unngås.
- PAP kan ikke erstatte førerens oppmerksomhet og dømmekraft, og føreren er alltid ansvarlig for at bilen kjøres på en sikker måte med egnet hastighet og egnet avstand til andre kjøretøy i samsvar med gjeldende trafikkregler og bestemmelser.

En bilfører bør være oppmerksom på følgende eksempler på begrensninger for aktiv parkeringshjelp:

Parkeringen avbrytes

En parkeringssekvens avbrytes:

- hvis føreren beveger rattet
- hvis bilen kjøres for fort - over 7 km/t (4 mph)
- hvis føreren trykker på **Avbryt** på midtdisplayet
- når de blokkeringsfrie bremsene eller den elektroniske stabilitetskontrollen griper inn, f.eks. når et hjul mister festet på glatt vei-bane
- når styreservoen fungerer med redusert effekt, f.eks. ved kjøling på grunn av overoppheting (se avsnittet "Hastighetsavhengig rattmotstand").

En melding på midtdisplayet gir eventuelt informasjon om hvorfor parkeringssekvensen ble avbrutt.

¹²¹Park Assist Pilot



VIKTIG

Under visse omstendigheter kan ikke PAP finne parkeringslommer - en grunn kan være at sensoren forstyrres av eksterne lydkilder som avgir samme ultralydfrekvenser som de systemet arbeider med.

Eksempler på slike lydkilder er bl.a. bilhorn, våte dekk på asfalt, luftbremser, eksoslyd fra motorsykler m.m.

NBI

Smuss, is og snø som dekker sensorene, reduserer funksjonen og kan gjøre måling umulig.

Føreransvar

Føreren bør tenke på at PAP er et hjelpemiddel, ikke en ufeilbarlig helautomatisk funksjon. Derfor må føreren være forberedt på å avbryte et parkeringsmoment.

Det er også noen andre detaljer å tenke på i forbindelse med parkering, f.eks.:

- Føreren er alltid ansvarlig for å vurdere om den plassen PAP tilbyr, egner seg for parkering.
- Bruk ikke PAP hvis bilen har snøkjettinger eller reservehjul på.

- Bruk ikke PAP hvis last stikker utenfor bilen.
- Kraftig regn eller snøvær kan føre til at parkeringslommen ikke blir riktig målt.
- Under søking og kontrollmåling av parkeringsplassen kan PAP overse objekter som er plassert langt inne på et område.
- Parkeringslommer på smale veier kan ikke alltid tilbys, siden nødvendig plass til manøvrering kanskje ikke er tilstrekkelig.
- Bruk godkjente dekk¹²² med riktig dekktrykk - det påvirker PAPs mulighet til å parkere.
- PAP tar utgangspunkt i kjøretøyets plassering på aktuell plass - er bilen ugunstig plassert, kan f.eks. dekk og felger skades mot fortauskanten.
- Vinkelrette parkeringslommer kan bli oversett eller tilbys uten å være ledig hvis en parkert bil stikker ut mer enn de andre parkerte bilene.
- PAP er beregnet på parkering i rette gater, ikke i skarpe buer eller svinger. Pass derfor alltid på at bilen står parallelt med aktuelle parkeringslommer når PAP måler plassen.

VIKTIG

Bytte til annen godkjent felg- og/eller dekkdimensjon kan medføre en forandret dekkomkrets, noe som innebærer at PAP-systemets parametre da kan trenge å oppdateres. Be om veiledning fra et verksted - et autorisert Volvo-verksted anbefales.

Relatert informasjon

- Aktiv parkeringshjelp* (s. 372)
- Fartsavhengig rattmotstand (s. 252)

¹²²Med "godkjente dekk" mens dekk av samme type og fabrikat som opprinnelig var montert ved leveranse fra fabrikken.

Anbefalt vedlikehold for aktiv parkeringshjelp

For at funksjonen aktiv parkeringshjelp PAP¹²³ skal fungere optimalt, må sensorene rengjøres regelmessig med vann og bil sjampo.

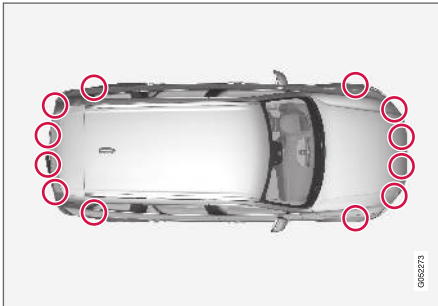

Plassering av parkeringsfølerne¹²⁴.

i NBI

Skitt, is og snø som dekker følerne kan føre til falske varselsignaler, redusert eller uteblitt funksjon.

Relatert informasjon

- Aktiv parkeringshjelp* (s. 372)

¹²³Park Assist Pilot

¹²⁴Obs! Bildet er skjematisk. Detaljer kan variere avhengig av bilmodell.

Meldinger for aktiv parkeringshjelp*

Meldinger for aktiv parkeringshjelp PAP¹²⁵ kan vises på fører- og/eller midtdisplayet.

Tabellen nedenfor viser eksempler.

Melding	Betydning
Parkeringshjelpssystem Følere blokkert, rengjøring nødvendig	Én eller flere av funksjonens sensorer er blokkert. Kontroller, og løs problemet så snart som mulig.
Parkeringshjelpssystem Utilgjengelig Service nødvendig	Systemet fungerer ikke som det skal. Ta kontakt med et verksted. Vi anbefaler at du kontakter et autorisert Volvo-verksted.

En tekstmelding kan slukkes med et kort trykk på

-knappen, plassert midt på høyre knapperad på rattet.

Hvis en melding fortsatt vises: Kontakt et verksted. Vi anbefaler at du kontakter et autorisert Volvo-verksted.

Relatert informasjon

- Aktiv parkeringshjelp* (s. 372)

¹²⁵Park Assist Pilot

START OG KJØRING

Start bilen

Bilen startes med startknappen ved siden av rattet når fjernnøkkelen er i kupeen.



Startknappens plassering.

⚠ ADVARSEL

Før start:

- Ta på sikkerhetsbeltet.
- Still inn sete, ratt og speiler.
- Sørg for at det er mulig å trykke bremsepedalen helt ned.

Fjernnøkkelen brukes ikke fysisk ved start av bilen, ettersom den har støtte for nøkkelfri start (passiv start).

For å starte bilen:

1. Fjernnøkkelen må være i bilen. For biler med passiv start må nøkkelen befinne seg i den fremre delen av kupeen. Med tilleggsutstyret nøkkelfri låsing/opplåsing* av bilen holder det at nøkkelen befinner seg et sted i bilen.
2. Hold bremsepedalen¹ helt inne. For biler med automatgir må girstillingen **P** eller **N** være valgt. I biler med manuell girkasse skal girspaken stå i fristilling eller clutchpedalen være trykt inn.
3. Trykk inn startknappen.

Ved motorstart jobber startmotoren til motoren starter eller til overopphetingsbeskyttelsen aktiveres.

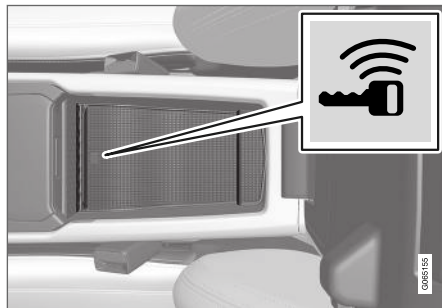

Reserveleserens plassering.

Hvis meldingen **Bilnøkkel ikke funnet** vises i førerdisplayet ved start, plasserer du fjernnøkkelen ved reserveleseren. Gjør deretter et nytt start-forsøk.

i NBI

Når fjernnøkkelen plasseres ved reserveleseren, må du passe på at det ikke befinner seg noen andre bilnøkler, metallgjenstander eller elektroniske apparater (f.eks. mobiltelefoner, nettbrett, bærbare datamaskiner eller ladere) ved reserveleseren. Hvis det finnes flere bilnøkler nær hverandre ved reserveleseren, kan de forstyrre hverandre.

! VIKTIG

Dersom motoren ikke har startet etter 3 forsøk, må du vente 3 minutter før et nytt forsøk påbegynnes. Startevnen øker dersom startbatteriet får tatt seg inn igjen.

⚠ ADVARSEL

Ta alltid med fjernnøkkelen ut av bilen når du forlater den, og pass på at strømsystemet er i tenningsmodus **O** - særlig hvis det er barn i bilen.

¹ Hvis bilen ruller, er det nok å trykke inn knappen for å starte motoren.

i NBI

Ved kaldstart kan tomgangshastigheten være merkbart større enn vanlig for enkelte motortyper. Hensikten er å få eksosrensesystemet fortest mulig opp i normal driftstemperatur. Det minsker eksosutslippet og skåner miljøet.

Relatert informasjon

- Slå av bilen (s. 383)
- Tenningsposisjoner (s. 383)
- Justere rattet (s. 171)
- Bruke starthjelp med annet batteri (s. 427)
- Velge tenningsstilling (s. 384)

Slå av bilen

Bilen slås av med startknappen ved siden av rattet.



Startknappens plassering.

Slå av bilen:

- Trykk på startknappen - bilen slås av.

Hvis girvelgeren i en bil med automatgir ikke er i stillingen **P** eller hvis bilen ruller:

- Trykk inn startknappen og hold den inne til bilen slås av.

Relatert informasjon

- Start bilen (s. 382)
- Tenningsposisjoner (s. 383)
- Justere rattet (s. 171)
- Bruke starthjelp med annet batteri (s. 427)
- Velge tenningsstilling (s. 384)

Tenningsposisjoner

Bilens elektriske system kan stilles til forskjellige nivåer/stillinger, slik at forskjellige funksjoner blir tilgjengelig.

For at bruk av et begrenset antall funksjoner skal være tilgjengelig med avslått motor, kan bilens elektriske system stilles til 3 forskjellige nivåer - **0**, **I** og **II**. Førveiledningen beskriver disse nivåene gjennomgående med benevnelsen "tenningsposisjon".

Følgende tabell viser hvilke funksjoner som er tilgjengelige i respektive tenningsposisjon/nivå:



Nivå	Funksjoner
0	<ul style="list-style-type: none"> Kilometerteller, klokke og temperaturmåler tennes^A. Elektrisk betjente seter* kan justeres. Vindusheiser kan brukes. Midtdisplayet startes opp og kan brukes^A. Infotainmentsystemet kan brukes^A. <p>Funksjonene er tidsstyrte i denne tenningsposisjonen, og slås av automatisk etter en stund.</p>
I	<ul style="list-style-type: none"> Panoramatak, vindusheiser, 12 V-uttak i kupé, Bluetooth, navigasjon, telefon, kupévifte og vindusvisker kan brukes. Elektrisk manøvrerte seter kan justeres. 12 V-uttaket i bagasjerommet kan brukes. Infotainmentsystemet starter automatisk hvis det var slått på da du forlot bilen. <p>Strømforbruket belaster batteriet i denne tenningsposisjonen.</p>

Nivå	Funksjoner
II	<ul style="list-style-type: none"> Frontlysene tennes. Varsel-/kontrollamper lyser i 5 sekunder. Flere andre systemer aktiveres. Elektrisk oppvarming i seteputer og bakrute kan ikke aktiveres før etter at bilen er startet. <p>Denne tenningsposisjonen bruker mye strøm fra batteriet, og bør derfor unngås!</p>

^A Aktiveres også når døren åpnes.

Relatert informasjon

- Start bilen (s. 382)
- Justere rattet (s. 171)
- Bruke starthjelp med annet batteri (s. 427)
- Velge tenningsstilling (s. 384)

Velge tenningsstilling

Bilens elektriske system kan stilles til forskjellige nivåer/stillinger, slik at forskjellige funksjoner blir tilgjengelig.

Velge tenningsposisjon



Startknappens plassering.

- Tenningsposisjon 0** - Lås opp bilen og oppbevar fjernnøkkelen inne i bilen.

i NBI

Trykk **ikke** inn bremsepedalen, eller clutchpedalen hvis bilen har manuelt gir, for å nå nivået **I** eller **II** uten motorstart når disse tenningsstillingene skal velges.

- **Tenningsstilling I** - Trykk inn startknappen og slipp.
- **Tenningsstilling II** - Trykk inn knappen og hold den inne i ca. 5 sekunder. Slipp så knappen.
- **Tilbake til tenningsstilling 0** - Trykk på startknappen for å gå tilbake til tenningsstilling **0** fra stilling **I** og **II**.

Relatert informasjon

- Start bilen (s. 382)
- Slå av bilen (s. 383)
- Tenningsposisjoner (s. 383)
- Justere rattet (s. 171)
- Bruke starthjelp med annet batteri (s. 427)

Alkolås*

Alkolåsens oppgave er å hindre at bilen kjøres av en beruset fører. Før det er mulig å starte motoren, må føreren gjøre en utåndingsprøve som bekrefter at han eller hun ikke er påvirket av alkohol. Alkolåsen kalibreres til det enkelte lands gjeldende grenseverdi for lovlig bilkjøring.

Bilen har et grensesnitt for elektrisk innkobling av ulike fabrikater og modeller av alkoholåser som anbefales av Volvo. Grensesnittet letter innkobling av alkolås, og gir mulighet for en integrert funksjon med alkolåsrelaterte meldinger i bilens hoveddisplay. Se bruksanvisningen fra produsenten av alkolåsen for informasjon om den spesielle alkolåsen.

ADVARSEL

Alkolåsen er et hjelpemiddel, og fritar ikke føreren for ansvar. Det er alltid førerens ansvar å være edru og kjøre bilen trygt og sikkert.

Relatert informasjon

- Forbikobling av alkolås* (s. 385)
- Før motorstart med alkolås (s. 386)
- Start bilen (s. 382)
- Tenningsposisjoner (s. 383)

Forbikobling av alkolås*

I tilfelle en nødsituasjon, eller hvis Alkolåsen er ute av funksjon, er det mulig å forbikoble Alkolåsen for å kunne kjøre bilen.

Om deaktivering av bestemte alkolåser, se tilhørende veiledning.

Aktivere forbikoblingsfunksjonen (Bypass)

NBI

All aktivering av forbikoblingsfunksjonen logges og lagres i et minne i alkolåsens kontrollenhet. Det er ikke mulig å angre en forbikobling.

Meldingen **Blås inn i alkolås Omgåelse i stedet?** kommer opp på skjermen:

- Hvis det står "Cancel/Yes" - velg forbikobling med ett trykk på høyre pilknapp på rattknappene og deretter på **O**-knappen.
- Hvis det står "Yes" - velg forbikobling med ett trykk på **O**-knappen.

Alkolåsen er nå forbikoblet, og bilen kan startes.

Ved monteringen av alkolås velges hvor mange forbikoblinger som skal kunne utføres før det kreves service.

Relatert informasjon

- Alkolås* (s. 385)
- Før motorstart med alkolås (s. 386)



- Start bilen (s. 382)
- Tenningsposisjoner (s. 383)

Før motorstart med alkoholås

Alkolåsen aktiveres automatisk og gjøres klar til bruk når bilen åpnes.

Husk

For å få riktig funksjon og et så riktig måleresultat som mulig:

- Unngå å spise eller drikke ca. 5 minutter før utåndingsprøven.
- Unngå kraftig vindusspyling - alkoholen i spylevæsken kan føre til feil måleresultat.

NBI

Etter avsluttet kjøring kan motoren startes innen 30 minutter uten at en må gjøre en ny utåndingsprøve.

Relatert informasjon

- Forbikobling av alkoholås* (s. 385)
- Alkoholås* (s. 385)
- Start bilen (s. 382)
- Tenningsposisjoner (s. 383)

Bremsefunksjoner

Bilens bremses brukes for å senke hastigheten eller forhindre at bilen ruller.

Ved siden av kjørebremse og parkeringsbremse har bilen flere automatiske bremsehjelpfunksjoner. Disse gjør for eksempel at føreren ikke trenger å holde foten på bremsepedalen ved stillstand ved trafikklys, ved bakkestart eller ved kjøring i nedoverbakke.

Avhengig av bilens utstyr kan den ha følgende bremsehjelpfunksjoner:

- Automatisk brems ved stillstand (Auto Hold)
- Bakkestarthjelp (Hill Start Assist)
- Automatisk nedbremsing etter en kollisjon
- City Safety
- Hjelp i bakker (Hill Descent Control)*

Relatert informasjon

- Fotbrems (s. 387)
- Parkeringsbremse (s. 389)
- Automatisk brems ved stillstand (s. 392)
- Automatisk nedbremsing etter en kollisjon (s. 394)
- Hjelp ved bakkestart (s. 394)
- City Safety™ (s. 315)
- Hjelp i bakker* (s. 410)

Fotbrems

Fotbremsen er en del av bremsesystemet.

Bilen har to bremsekretser. Hvis en bremsekrets skades, må bremsepedalen trykkes lenger inn før den tar. Da kreves da høyere pedaltrykk for å få normal bremseeffekt.

Førerens trykk på bremsepedalen forsterkes av en bremseforsterker (servo).

ADVARSEL

Bremseforsterkeren virker bare når motoren går.

Hvis bremsepedalen brukes når motoren er slått av, kjennes pedalen uvirksom og større pedaltrykk må brukes for å bremse bilen.



I svært kupert terreng og med tung last bør bremsene avlastes ved motorbremsing i stillingen for manuell giring. Motorbremsen utnyttes mest effektivt hvis en bruker samme gir nedover som en ville brukt oppover. Bruk kjøremodusen Off Road* for økt motorbremsing ved kjøring i bratte nedoverbakker i lave hastigheter.

Blokkeringsfrie brems

Bilen har blokkeringsfrie brems, Anti-lock Braking System (ABS), som kan hindre at hjulene låser seg ved oppbremsing og gir mulighet til opprettholdt styrbarhet. Når ABS griper inn kjennes det vibrasjoner i bremsepedalen, og det er normalt.

Etter at bilen er startet, testes ABS-systemet en kort stund idet føreren slipper bremsepedalen. Enda en automatisk test av systemet kan gjøres ved lav fart. Testen kan kjennes som pulseringer i bremsepedalen.

Symboler i førerdisplayet

Symbol	Betydning
	Kontroller bremsevæsknivået. Er det lite bremsevæske, så fyll på og prøv samtidig å finne årsaken til at bremsevæsken forsvinner.
	Kontinuerlig lys i 2 sekunder ved start av motor: Automatisk funksjonskontroll. Kontinuerlig lys i over 2 sekunder: Feil i ABS-systemet. Bilens ordinære bremsesystem fungerer fremdeles, men uten ABS-funksjon.

ADVARSEL

Hvis både varselampen for bremsefeil og ABS-feil er tent samtidig, kan det ha oppstått en feil i bremsesystemet.

- Hvis nivået i bremsevæskebeholderen da er normalt, kjøør forsiktig til nærmeste verksted for kontroll av bremsesystemet - et autorisert Volvo-verksted anbefales.
- Hvis bremsevæsken er under **MIN**-nivå i bremsevæskebeholderen, bør ikke bilen kjøres videre før det er fylt på bremsevæske. Finn ut hvorfor bremsevæsken er forsvunnet.

Relatert informasjon

- Bremseforsterkning (s. 388)
- Automatisk brems ved stillstand (s. 392)
- Hjelp ved bakkestart (s. 394)
- Brems på våt veibane (s. 388)
- Brems på saltede veier (s. 388)
- Vedlikehold av bremsesystem (s. 389)
- Bremselys (s. 140)

Bremseforsterkning

Bremseforsterkningssystemet, BAS (Brake Assist System), bidrar til å øke bremskraften ved oppbremsing, og forkorter dermed bremserekningen.

Systemet registrerer førerens måte å bremse på, og øker bremskraften når det er nødvendig. Bremskraften kan forsterkes opptil nivået der ABS-systemet griper inn. Funksjonen avbrytes når trykket på bremsepedalen reduseres.

NBI

Når BAS aktiveres, synker bremsepedalen litt lenger ned enn vanlig. Hold pedalen nede så lenge det trengs.

Når bremsepedalen slippes, stanser all oppbremsing.

Relatert informasjon

- Fotbrems (s. 387)

Bremse på våt veibane

Ved kjøring lengre tid i kraftig regn uten å bremse, kan bremseeffekt ved første oppbremsing utsettes noe.

Dette kan også skje etter bilvask. Det er da nødvendig å trække kraftigere på bremsen. Hold derfor større avstand til forankjørende trafikk.

Brems bilen ordentlig etter kjøring på våte veier og etter en bilvask. Bremseskivene varmes da opp, tørker raskere og beskyttes mot korrosjon. Ta hensyn til trafikksituasjonen ved oppbremsing.

Relatert informasjon

- Fotbrems (s. 387)
- Bremse på saltede veier (s. 388)

Bremse på saltede veier

Ved kjøring på saltede veier kan det dannes et saltlag på bremseskiver og bremsebelegg.

Dette kan forlenge bremserekningen. Hold derfor ekstra sikkerhetsavstand til forankjørende kjøretøy. Sørg også for:

- Bremse av og til for å fjerne et eventuelt saltlag. Sørg for at andre trafikanter ikke utsettes for fare ved oppbremsingen.
- Trakk forsiktig på bremsepedalen når kjøringen er avsluttet og før neste tur begynner.

Relatert informasjon

- Fotbrems (s. 387)
- Bremse på våt veibane (s. 388)

Vedlikehold av bremsesystem

Kontroller bremsesystemets komponenter jevnlig for slitasje.

For å holde bilen på et høyt nivå med tanke på trafiksikkerhet, driftssikkerhet og pålitelighet, bør Volvos serviceintervaller følges. Disse er spesifisert i service- og garantiheftet. Nye og skiftede bremsebelegg og bremsekiver gir optimal bremseeffekt først etter noen hundre kilometer (miles) med "innkjøring". Kompenser den reduserte bremseeffekten ved å trå ned bremsepedalen kraftigere. Volvo anbefaler at bare godkjente bremsebelegg for din Volvo monteres.

! VIKTIG

Kontroll av slitasje på bremsesystemets komponenter bør gjøres regelmessig.

Kontakt et verksted for informasjon om fremgangsmåte, eller la et verksted utføre inspeksjonen - et autorisert Volvo-verksted anbefales.

Relatert informasjon

- Fotbrems (s. 387)

Parkeringsbrems

Parkeringsbremsen forhindrer at bilen ruller fra stillstand, ved å mekanisk låse/sperre to hjul.



Når den elektrisk manøvrerte parkeringsbremsen arbeider, høres en svak elektromotorlyd. Lyden høres også ved automatiske funksjonskontroller av parkeringsbremsen.

Hvis bilen står stille når parkeringsbremsen settes på, virker den bare på bakhjulene. Hvis den settes på når bilen er i bevegelse, brukes vanlig kjørebrem, dvs. at bremsen virker på alle fire hjul. Bremsevirkningen går over til bakhjulene når bilen nesten står stille.

Relatert informasjon

- Aktivere og deaktivere parkeringsbremsen (s. 390)
- Parkere i bakke (s. 391)
- Ved feil på parkeringsbremsen (s. 392)

- Automatisk brems ved stillstand (s. 392)

Aktivere og deaktivere parkeringsbremsen

Bruk parkeringsbremsen for å forhindre at bilen ruller bort fra stillstand.

Aktivere parkeringsbrems



1. Trekk bryteren oppover.
 - > Symbolet på førerdisplayet tennes når parkeringsbremsen er aktivert.
2. Kontroller at bilen står stille.

Symbol på førerdisplayet

Symbol	Betydning
	Symbolet er tent når parkeringsbremsen er aktivert. Hvis symbolet blinker, har det oppstått en feil. Les meldingen i førerdisplayet.

Automatisk aktivering

Parkeringsbremsen aktiveres automatisk:

- hvis funksjonen Auto hold (automatisk brems ved stillstand) er aktivert, og bilen har stått stille i lengre tid (5–10 minutter).
- Når girposisjon **P** velges i en bratt bakke.
- når bilen er slått av og innstillingen for automatisk aktivering av parkeringsbrems er aktivert i midtdisplayet.

Nødbrems

I nødtilfeller kan parkeringsbremsen aktiveres når bilen er i bevegelse, ved å dra og holde bryteren oppe. Bremsforløpet avbrytes når knappen slippes eller gasspedalen trås inn.

NBI

Ved nødbremsing i høyere hastigheter lyder et signal under oppbremsingen.

Deaktivere parkeringsbremsen



Deaktivere manuelt

1. Trå bremsepedalen bestemt ned.
2. Trykk ned bryteren.
 - > Parkeringsbremsen slipper, og symbolet på førerdisplayet slukker.

Deaktivere automatisk

1. Ta på sikkerhetsbeltet.
2. Trå bremsepedalen bestemt ned.
3. Start bilen.
4. Velg girposisjonen **D** eller **R** og gi gass.
 - > Parkeringsbremsen slipper, og symbolet på førerdisplayet slukker.

i NBI

Når bilen skal startes første gang, kan parkeringsbremsen løsnes automatisk uten at sikkerhetsbeltet er festet.

Relatert informasjon

- Innstilling for automatisk aktivering av parkeringsbrems (s. 391)
- Ved feil på parkeringsbremsen (s. 392)
- Parkeringsbrems (s. 389)
- Parkere i bakke (s. 391)

Innstilling for automatisk aktivering av parkeringsbrems

Velg om parkeringsbremsen skal aktiveres automatisk når bilen er slått av.

Valget gjøres i innstillingsmenyen i midtdisplayet.

1. Trykk på **Innstillinger** i toppvinduet.
2. Trykk på **My Car** → **Parkeringsbrems og oppheng**, og marker eller fjern markeringen for funksjonen **Automatisk aktivering av parkeringsbrems**.

Relatert informasjon

- Aktivere og deaktivere parkeringsbremsen (s. 390)
- Parkeringsbrems (s. 389)

Parkere i bakke

Bruk alltid parkeringsbremsen ved parkering i en bakke.

⚠ ADVARSEL

Bruk alltid parkeringsbremsen ved parkering på skrått underlag. Det er ikke tilstrekkelig å sette bilen i gir eller bruke automatgirets **P**-stilling for å holde bilen stille i alle situasjoner.

Hvis bilen parkeres i en oppoverbakke:

- Drei hjulene **bort fra** fortauskanten.

Hvis bilen parkeres i en nedoverbakke:

- Drei hjulene **inn mot** fortauskanten.

Bakkestart med tung last

Tung last, f. eks. tilhenger, kan føre til at bilen triller bakover når parkeringsbremsen løsnes automatisk i bratt motbakke. Unngå dette ved å dra bryteren opp idet bilen begynner å kjøre. Slipp knappen når motoren begynner å dra.

Relatert informasjon

- Aktivere og deaktivere parkeringsbremsen (s. 390)

Ved feil på parkeringsbremsen

Kontakt et autorisert Volvo-verksted hvis det ikke er mulig å deaktivere eller aktivere parkeringsbremsen etter flere forsøk.

Du hører en varsellyd hvis parkeringsbremsen er feil aktivert.

Hvis bilen må parkeres innen en eventuell feil er utbedret skal hjulene dreies som ved parkering i bakke og girspaken være i **P**-stilling.



Lav batterispenning

Hvis batterispenningen er for lav, kan parkeringsbremsen hverken settes på eller frigjøres. Koble til et starthjelpbatteri hvis batterispenningen er for lav.

Skifte av bremsebelegg

Bremsebelegget bak må skiftes på et verksted pga. konstruksjonen av den elektriske parkeringsbremsen - et autorisert Volvo-verksted anbefales.

Symboler i førerdisplayet

Symbol	Betydning
	Hvis symbolet blinker, har det oppstått en feil. Se meldingen på førerdisplayet.
	Feil i bremsesystemet. Se meldingen på førerdisplayet.
	Informasjonsmelding på førerdisplayet.

Relatert informasjon

- Aktivere og deaktivere parkeringsbremsen (s. 390)
- Startbatteri (s. 560)
- Volvos serviceprogram (s. 542)

Automatisk brems ved stillstand

Automatisk bremsing ved stillstand (Auto hold) innebærer at føreren kan slippe bremsepedalen innbærer at føreren kan slippe bremsepedalen med oppretholdt bremseeffekt når bilen har stanset ved et trafikklys eller i et veikryss.

Når bilen har stanset, aktiveres bremsene automatisk. Funksjonen kan bruke enten kjørebremser eller parkeringsbrems for å holde bilen stille og fungere i alle hellinger. Ved igangkjøring løses bremsene automatisk hvis føreren har festet sikkerhetsbeltet.



NBI

Ved oppbremsing til stillstand i en oppover- eller nedoverbakke bør bremsepedalen trås litt hardere inn før den slippes, for å sikre at ikke bilen ruller.

Parkeringsbremsen aktiveres hvis:

- bilen slås av
- førerdøren åpnes
- førerens sikkerhetsbelte løsnes
- bilen har stått stille i lengre tid (5-10 minutter).

Symboler i førerdisplayet

Symbol	Betydning
	Symbolet er tent når funksjonen bruker fotbremsen til å holde bilen stille.
	Symbolet er tent når funksjonen bruker parkeringsbremsen til å holde bilen stille.

Relatert informasjon

- Aktivere og deaktivere automatisk brems ved stillstand (s. 393)
- Fotbrems (s. 387)
- Parkeringsbrems (s. 389)
- Hjelp ved bakkestart (s. 394)

Aktivere og deaktivere automatisk brems ved stillstand

Funksjonen automatisk brems ved stillstand aktiveres med knappen i tunnelkonsollen.



- Trykk på knappen i tunnelkonsollen for å aktivere eller slå av funksjonen.
 - > Indikatoren i knappen lyser når funksjonen er aktivert. Funksjonen er fortsatt aktivert neste gang bilen startes.

Gjelder ved utkobling



Hvis funksjonen er aktiv og holder bilen med driftsbremsen (A-symbolet lyser), må bremsepedalen trås ned samtidig som knappen trykkes for å slå av.

- Funksjonen forblir slått av til den aktiveres igjen.
- Når funksjonen er slått av, vil bakkestarthjelpen (HSA) fortsatt være aktiv, og forhindrer

at bilen ruller bakover ved start i oppoverbakke.

Relatert informasjon

- Automatisk brems ved stillstand (s. 392)

Hjelp ved bakkestart

Bakkestarthjelp, Hill Start Assist (HSA), forhindrer at bilen ruller bakover ved start i oppoverbakke. Ved rygging i oppoverbakke forhindrer den at bilen ruller fremover.

Funksjonen innebærer at pedaltrykket i bremsesystemet er igjen i noen sekunder i den tiden foten flyttes fra bremsepedalen til gasspedalen.

Den midlertidige bremseeffekten opphører etter noen sekunder, eller når føreren begynner å kjøre.

Bakkestarthjelpen blir tilgjengelig også når funksjonen automatisk brems ved stillstand (Auto hold) er slått av.

Relatert informasjon

- Automatisk brems ved stillstand (s. 392)
- Fotbrems (s. 387)

Automatisk nedbremsing etter en kollisjon

Ved en kollisjon der aktiveringsnivået for pyrotekniske beltestrammere eller kollisjonspute nås, eller hvis en kollisjon med et stort dyr oppdages, aktiveres bilens brems automatisk. Funksjonen er beregnet for å forhindre eller minske effekten av en eventuell påfølgende kollisjon.

Etter en alvorlig kollisjon er det risiko for at det ikke lenger er mulig å kontrollere og styre bilen. For da å unngå eller redusere effekten av en eventuell påfølgende kollisjon, mot et kjøretøy eller et objekt i veien for bilen, aktiveres bremsehjelpssystemet automatisk, og brems bilen på en trygg måte.

Bremselys og varselblinklys aktiveres under oppbremsingen. Når bilen har stanset, fortsetter varselblinklysene å blinke, og parkeringsbremsen aktiveres.

Hvis oppbremsing ikke skulle være egnet, f.eks. hvis det er risiko for å bli påkjørt av påfølgende trafikk, kan systemet settes til side ved at føreren trykker inn gasspedalen.

Funksjonen forutsetter at bremsesystemet er intakt etter kollisjonen.

Bremsehjelpen er en del av sikkerhetssystemene Rear Collision Warning og Blind Spot Information.

Relatert informasjon

- Rear Collision Warning (s. 327)
- BLIS* (s. 328)
- Bremsefunksjoner (s. 386)

Girkasse

Girkassen er en del av drivlinjen til bilen (kraftoverføringen) mellom motor og drivhjul. Girkassens funksjon er å endre vekslingen avhengig av behov for fart og kraft.

Bilen har åttetrinns automatgir. Antallet gir innebærer at motorens dreiemoment og effektområde blir effektivt utnyttet. To av girene er overgir, som sparer drivstoff ved kjøring med konstant turtall. Det er også mulig å velge manuell gir. Førerdisplayet angir hvilken girstilling som brukes for øyeblikket.

! VIKTIG

For å forhindre skade på noen av komponentene til drivsystemet kontrolleres girkassens arbeidstemperatur. Ved risiko for overoppheting tennes et varselsymbol i førerdisplayet samtidig som det vises en tekstmelding - Følg anbefalingen som gir her.

Symboler i førerdisplayet

Hvis det skulle oppstå en feil i girkassen, vises et symbol og en melding på førerdisplayet.

Symbol	Betydning
	Informasjons- eller feilmelding for girkasse. Følg gitt anbefaling.
	Varm eller overoppvarmet girkasse. Følg gitt anbefaling.
	Redusert ytelse/Akselerasjonsytelsen redusert Ved en midlertidig feil på drivlinjen kan bilen skifte til såkalt Limp home-modus med lavere motoreffekt for å unngå skader på drivlinjen.

Relatert informasjon

- Girposisjon for automatgir (s. 395)
- Girindikator* (s. 399)

Girposisjon for automatgir

Med automatgir velger systemet gir for optimal kjøring. Girkassen har også en manuell modus.



Førerdisplayet viser hvilket gir som er valgt:

P, R, N, D eller **M**.

I manuell girmodus vises også hvilket gir som er valgt.

Giring

Girvelgeren er av Shift-by-wire-type, der girskiftene utføres elektronisk i stedet for mekanisk. Det gir enklere og mer presise girskift.

- ◀ Skift gir ved å trykke den fjærende girvelgeren fremover eller bakover, alternativt i sideretning ved manuelt girskift.



Girposisjoner

Parkeringsposisjon - P

Parkeringsstilling aktiveres med **P**-knappen som er plassert ved siden av girspaken.

Velg stilling **P** når bilen er parkert, eller når motoren skal startes. Bilen må stå stille når du aktiverer parkeringsstilling.

For å velge en annen girposisjon når parkeringsstilling er valgt, må bremsepedalen være trykket inn og tenningsposisjonen være **II**.

Ved parkering - sett først på parkeringsbremsen og velg deretter parkeringsstilling.

⚠ ADVARSEL

Bruk alltid parkeringsbremsen ved parkering på skrått underlag. Det er ikke tilstrekkelig å sette bilen i gir eller bruke automatgirets **P**-stilling for å holde bilen stille i alle situasjoner.

i NBI

Girspaken må stå i **P**-posisjon for at bilen skal kunne låses og alarmen aktiveres.

Hjulfunksjoner

Systemet vil automatisk gire til **P**-posisjon:

- hvis bilen slås av i posisjon **D** eller **R**.
- hvis føreren løsner sikkerhetsbeltet og åpner førerdøren, når bilen er i gang og girvelgeren står i en annen posisjon enn **P**.

For å parkere en bil uten sikkerhetsbelte og med åpen dør - opphev **P**-stilling ved å velge **R** eller **D** igjen.

Revers - R

Velg posisjon **R** for å rygge. Bilen må stå stille når du legger inn revers.

Nøytral posisjon (fri) - N

Ingen gir er lagt inn, og motoren kan startes. Sett på parkeringsbremsen hvis bilen står stille med girvelgeren på **N**.

For at det skal være mulig å gire fra nøytral posisjon til en annen girposisjon, må bremsepedalen være inne og tenningsposisjonen må være **II**.

Kjøreposisjon - D

D er den normale kjøreposisjonen. Opp- og nedgiring foregår automatisk på grunnlag av gasspåkdrag og hastighet. Bilen skal stå stille ved giring fra posisjon **R** til posisjon **D**.

Manuell girposisjon - M

Manuelt gir kan velges når som helst under kjøringen. Bilen motorbremses når gasspedalen slippes.

Velg manuell girmodus ved å føre girvelgeren bakover fra stillingen **D**. Førerdisplayet viser hvilket gir som er valgt.

- Trykk girvelgeren til høyre mot **+** (pluss) for å gire opp et trinn, og slipp girvelgeren.
- Trykk girvelgeren til venstre mot **-** (minus) for å gire ned et trinn, og slipp girvelgeren.
- Trykk girvelgeren bakover for å gå tilbake til **D**-posisjonen.



Manuell girposisjon på førerdisplayet.

Relatert informasjon

- Girvelgersperre (s. 398)
- Veksle med vippebrytere* (s. 397)
- Tvungen nedgiring (s. 398)
- Girindikator* (s. 399)

Veksle med vippebrytere*

Ratthendlene er et tillegg til girvelgeren, som gjør det mulig å gire manuelt uten å flytte hendene fra rattet.

Aktivere vippebrytere

Ratthendlene må først aktiveres før du kan gire med dem:

- Dra én av hendlene mot rattet.
 - > En tall på førerdisplayet angir det aktuelle giret.



Førerdisplayet ved giring med rattspaker.

I girstilling **M** er ratthendlene automatisk aktivert.

Gire

For å veksle ett trinn:

- Trekk en av ratthendlene bakover - mot rattet - og slipp.



1 "-": Velger neste, lavere gir.

2 "+": Velger neste, høyere gir.

Det skjer en veksling hver gang du trykker på vippebryteren, såfremt turtallet til motoren ikke går utenfor tillatt område.

Etter hver veksling skifter førerdisplayet tall for å vise aktuelt gir.

Slå av funksjonen

Slå av manuelt i girstilling D

- Slå av ratthendlene ved å trekke høyre spak (+) mot rattet og holde den inne til sifferet for aktuelt gir i førerdisplayet slukker.

◀◀ **Automatisk avstengning**

I girstillingen **D** slås ratthendlene av etter en kort stund hvis de ikke brukes. Det angis ved at tallet for det aktuelle giret slukner. Unntak er ved motorbremsing, da er ratthendlene aktivert så lenge motorbremsing pågår.

I girstilling **M** slås hendlene ikke av automatisk.

Relatert informasjon

- Girposisjon for automatgir (s. 395)
- Girindikator* (s. 399)

Girvelgersperre

Girsperreren forhindrer utilsiktet veksling mellom forskjellige girstillinger på automatgir.

Automatisk girvelgersperre

Den automatiske girsperreren har spesielle sikkerhetssystemer.

Fra parkeringsstilling - P

For at girspaken skal kunne føres ut av **P**-stilling, må bremsepedalen være trykt ned og tenningsposisjonen være **II**.

Fra nøytral stilling - N

Hvis girvelgeren er i stilling **N** og bilen har stått stille i minst 3 sekunder (uansett om motoren går eller ikke) er girvelgeren sperret.

For at girvelgeren skal kunne føres fra **N** til en annen girstilling, må bremsepedalen være inne og tenningsposisjon være **II**.

Meldinger på førerdisplayet

Hvis girvelgeren er sperret, vises en melding i førerdisplayet, f. eks. **Girspak Trykk bremsepedalen for å aktivere girspak**.

Girvelgeren sperres ikke mekanisk.

Relatert informasjon

- Girposisjon for automatgir (s. 395)

Tvungen nedgiring

Tvungen nedgiring brukes når det er behov for maksimal akselerasjon, f. eks. ved forbikjøring. Når gasspedalen trås helt til bunns (forbi vanlig full gass-stilling) skjer det automatisk en nedgiring, såkalt kickdown.

Hvis gasspedalen slippes i kickdownstilling, skjer det automatisk en oppgiring.

Sikkerhetsfunksjon

For å hindre for høyt turtall i motoren, er girkasens styreprogram utstyrt med et nedgiringsvern.

Girkassen tillater ikke nedgiring eller kickdown som fører til så høyt turtall at motoren kan ta skade. Hvis føreren likevel forsøker å foreta en slik nedgiring ved høyt turtall, skjer det ingen ting - bilen forblir i det opprinnelige giret.

Ved tvungen nedgiring kan bilen gire ned ett eller flere trinn av gangen, avhengig av motorens turtall. Bilen girer opp når motoren når maksimalt turtall for å unngå motorskader.

Relatert informasjon

- Girposisjon for automatgir (s. 395)

Girindikator*

Girindikatoren på førerdisplayet viser aktuelt gir ved manuell giring og når det er anbefales å legge inn neste gir for best mulig drivstofføkonomi.

For miljøtilpasset kjøring ved manuell giring er det veldig viktig å kjøre i riktig gir og veksle i god tid.

Girskiftindikatoren viser valgt gir i førerdisplayet, og indikerer anbefalt giring til et høyere gir med et blinkende plusstegn.



Relatert informasjon

- Girposisjon for automatgir (s. 395)

Firehjulsdrift

Firehjulsstrekk AWD (All Wheel Drive) betyr at bilen trekker samtidig på alle fire hjul, noe som forbedrer veigrepet.

For å oppnå best mulig veigrep fordeles drivkraften automatisk til de hjulene som har det beste festet. Systemet beregner kontinuerlig behovet for dreiemoment til bakhjulene, og kan umiddelbart omfordele opptil halvparten av motorens dreiemoment til bakhjulene.

Forhjulsdrift har også en stabiliserende effekt ved høyere hastigheter. Ved normal kjøring fordeles det meste av kraften til forhjulene. Ved stillstand er firehjulsdrift alltid innkoblet, som en forberedelse til maksimal trekkraft under akselerasjon.

Firehjulsdriftens egenskaper varierer avhengig av valgt kjøremodus*.

Relatert informasjon

- Kjøremodi* (s. 399)
- Lavhastighetskjøring* (s. 409)
- Girkasse (s. 395)

Kjøremodi*

Valg av kjøremodus påvirker bilens kjøreegenskaper for å forbedre kjøreopplevelsen og lette kjøringen i spesielle situasjoner.

Med kjøremodusene får du raskt tilgang til alle funksjonene og innstillingene til bilen ved forskjellige kjørebehov. Følgende system tilpasses for å opprettholde best mulige kjøreegenskaper i respektive kjøremodus:

- Styring
- Motor/girkasse/firehjulsdrift
- Brems
- Støtdemping
- Førerdisplay
- Start/Stopp-funksjon
- Klimainnstillinger

Velg den kjøremodusen som passer best for de nåværende kjøreforholdene. Vær oppmerksom på at du ikke alle kjøremoduser kan velges i alle situasjoner.



◀ Valgbare kjøremodus

COMFORT

- Dette er bilens normalmodus.

Når bilen starter, er den i Comfort-modus, og Start/Stopp-funksjonen er aktivert. Innstillingene gjør at bilen føles komfortabel, styringen er lett, støtdempingen er myk og bevegelsen til karosseriet er smidig.

Denne kjøremodusen er sertifiseringsstillingen for karbondioksidutslipp.

ECO

- Tilpass bilen for en mer energieffektiv og miljøvennlig kjøring med Eco-modus.

Kjøremodusen innebar f.eks. at Start/Stopp-funksjonen er aktivert og at effekten på visse klimainnstillinger er redusert.

Førerdisplayet har en Eco-måler som gir mer drivstofføkonomisk kjøring.

OFF ROAD

- Maksimer bilens fremkommelighet ved kjøring i vanskelige terrenger og på dårlige veier.

Styringen er lett, firehjulsdriften og lavhastighets-funksjonen med utforkjøringshjelp (Hill Descent Control) er aktivert. Start/Stopp-funksjonen er slått av.

Kjøremodusen kan bare aktiveres ved lave fart, og fartsmåleren viser området for fartsbegrensningen. Hvis denne farten overskrides, avbrytes Off road-modus, og en annen kjøremodus aktiveres.

I Off road-modus har førerdisplayet et kompass mellom hastighetsmåleren og turtelleren.

i NBI

Kjøremodusen er ikke utformet for å brukes på alminnelig vei.

DYNAMIC

- Dynamic-modusen gjør at bilen får mer sportslige egenskaper og raskere respons ved gasspådrag.

Giringen blir raskere og mer tydelig, og girkassen prioriterer gir med høyere trekraft.

Styreresponsen er raskere og dempingen er hardere², noe som gjør at karosseriet følger veibanen for å redusere krengingen i svinger.

Start/Stopp-funksjonen er slått av.

INDIVIDUAL

- Tilpasse en kjøremodus etter egne ønsker. Velg en kjøremodus som utgangspunkt, og juster så innstillingene etter ønskede kjøreegenskaper. Disse innstillingene lagres i en egen førerprofil.

Individuell kjøremodus er bare tilgjengelig hvis det først er aktivert i midtdisplayet.

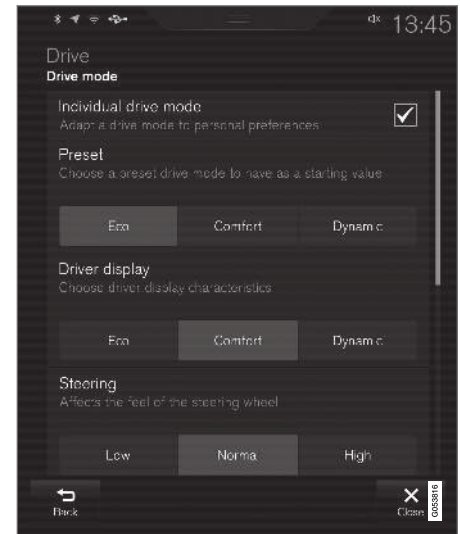

Innstillingsvisning³ for Individuell kjøremodus.

1. Trykk på **Innstillinger** i toppvinduet.
2. Trykk på **My Car** → **Individuell kjøremodus** og merk av for **Individuell kjøremodus**.

² Gjelder med Four-C.

³ Bildet er skjematisk, detaljer kan variere avhengig av bilmodell eller oppdatert programvare.

3. Ved **Forhåndsinnstillinger** velges en kjøremodus som utgangspunkt: **Øko**, **Komfort** eller **Dynamisk**.

Mulige justeringer gjelder innstillinger for:

- **Førerdisplay**
- **Styrekraft**
- **Kraftoverføring, egenskaper**
- **Bremsekarakteristikk**
- **Regulering av fjæring**
- **ECO-klima**
- **Start/Stopp.**

Relatert informasjon

- Endre kjøremodus* (s. 401)
- Kjøreposisjon ECO (s. 402)
- Økonomisk kjøring (s. 412)
- Start/Stopp-funksjon (s. 404)
- Lavhastighetskjøring* (s. 409)
- Hjelp i bakker* (s. 410)
- Firehjulsdrift (s. 399)

Endre kjøremodus*

Kjøremodusen endres med knappen i midtkonsollen.

Velg den kjøremodusen som passer best for de nåværende kjøreforholdene. Vær oppmerksom på at du ikke alle kjøremoduser kan velges i alle situasjoner.

For å endre kjøremodus:



1. Trykk på **DRIVE MODE**-knappen.
 - > En popup-meny åpnes i midtdisplayet med aktiv kjøremodus markert.

2. Kjøremodus kan velges på to måter:

- Trykk på ønsket kjøremodus direkte på berøringsskjermen for å markere og aktivere kjøremodusen.
- Trykk på **DRIVE MODE**-knappen igjen for å flytte markøren til ønsket kjøremodus. Den markerte kjøremodusen aktiveres etter en kort forsinkelse.

Hvis en kjøremodus er gråtonet i popup-menyen, kan den ikke velges.

Relatert informasjon

- Kjøremodi* (s. 399)
- Aktivere og deaktivere kjøremodus ECO med funksjonsknapp (s. 403)
- Aktivere og deaktivere lavhastighetskjøring* med funksjonsknapp (s. 409)
- Aktivere og deaktivere utforkjøringshjelp* med funksjonsknapp (s. 411)

Kjøreposisjon ECO

Eco-modus optimerer bilens kjøreegenskaper for mer drivstofføkonomisk og miljøvennlig kjøring. Bruk denne kjøremodusen for å spare både drivstoff og miljø.

Følgende egenskaper er tilpasset for Eco-kjøring:

- Girkassens vekslingspunkter.
- Motorstyring og respons fra gasspedal.
- Frihjulfunksjonen Eco Coast aktiveres, og motorbremsen opphører når gasspedalen blir sluppet ved hastigheter mellom 65 og 140 km/t (40 og 87 mph).
- Noen av innstillingene til klimasystemet fungerer med redusert effekt eller slås av.
- Førerdisplayet viser informasjon i en ECO-måler som letter en miljøbevisst og økonomisk kjøring.

Frihjulfunksjonen Eco Coast

Frihjulfunksjonen Eco Coast innebærer i praksis at motorbremsen opphører, noe som medfører at bevegelsesenergien til bilen brukes til å rulle lengre strekninger. Når føreren slipper gasspedalen frikobles girkassen automatisk fra motoren og turtallet senkes til tomgang med redusert forbruk.

Funksjonen brukes best der det går an å rulle lenge, f.eks. på veier med svak nedoverbakke eller ved forutsett fartssenkning for å rulle inn i en sone med lavere fartsgrense.

Aktivere frihjulfunksjonen

Funksjonen aktiveres når gasspedalen slippes opp helt, i kombinasjon med følgende parametere:

- Kjøremodusen Eco er aktivert.
- Girspaken er i modus **D**.
- Hastighet innenfor intervallet ca. 65-140 km/t (40-87 mph).
- Bakke er ikke brattere enn ca. 6 %.

Førerdisplayet viser **COASTING** når frihjulfunksjonen brukes.

Begrensninger

Frihjulfunksjonen er ikke tilgjengelig hvis:

- Motor og/eller girkasse har ikke normal arbeidstemperatur.
- Girspaken føres fra posisjon **D** til manuell posisjon.
- Hastigheten er utenfor intervallet ca. 65-140 km/t (40-87 mph).
- Bakken er brakkere enn ca. 6 %.
- Manuelle vekslinger foretas med rattspakene**.

Deaktivere og slå av frihjulfunksjonen

I noen situasjoner kan du ønske å deaktivere eller slå av funksjonen for å kunne bruke motorbrems. Eksempler på slike tilfeller kan være bratte nedoverbakker eller før en forbi kjøring - for å kunne gjøre det på sikrest mulig måte.

Deaktivere frihjulfunksjonen ved å:

- Benytte gass- eller bremspedal.
- Føre girspaken til manuell stilling.
- Veksle med vippebryterne*.

Slå av frihjulfunksjonen ved å:

- Bytte kjøremodus* eller slå av kjøremodus Eco i funksjonsvinduet.

Også uten frihjulfunksjon er det mulig å rulle kortere strekninger, noe som bidrar til redusert forbruk. For best drivstofføkonomi er det imidlertid mer fordelaktig å ha frihjulfunksjonen aktivert og kunne rulle lengre strekninger.

Cruisekontrollen Eco Cruise

Ved bruk av cruisekontroll i kjøremodusen Eco vil bilens akselerasjon og retardasjon være lavere sammenlignet med andre kjøremoduser, noe som gir mulighet til ytterligere reduksjon av drivstofforbruket. Dette innebærer at bilens hastighet kan ligge noe over eller under den innstilte hastigheten.

- På jevn vei kan bilens hastighet avvike fra den innstilte hastigheten år cruisekontrollen er aktiv og bilen ruller uten at det gis gass.
- I en bratt oppoverbakke synker bilens hastighet til det foretas en nedgiring. Da innledes en redusert akselerasjon for å oppnå den innstilte hastigheten.
- I en utforbakke der bilen ruller av egen kraft kan bilens hastighet ligge noe over eller

under den innstilte hastigheten. Funksjonen bruker normalt motorens bremseeffekt for å holde den innstilte hastigheten, og ved behov brukes også fotbremsen.

Eco-måler på førerdisplay

ECO-måleren angir hvor økonomisk kjøringen er:

- Ved økonomisk kjøring viser måleren en tydelig verdi med viseren i det grønne området.
- Ved uøkonomisk kjøring, f.eks. ved kraftig oppbremsing eller kraftig gasspådrag, viser måleren høyt utslag.

ECO-måleren har også en indikator som viser hvordan en referansefører ville kjørt bilen under tilsvarende kjøreforhold. Dette indikeres med den korte viseren på måleren.



Eco-klima

I kjøremodusen Eco aktiveres Eco-klima i kupeen automatisk for å redusere energiforbruket.

i NBI

Ved aktivering av ECO-funksjonen endres noen parametre i innstillingene til klimasystemet og noen e-forbrukeres funksjoner reduseres. Enkelte innstillinger kan tilbakestilles manuelt, men full funksjonalitet får en bare tilbake ved å slå av RCO-funksjonen, eller tilpasse kjøremodus **Individual*** med full klimafunksjonalitet.

Ved problemer med duggdannelse, trykk på knappen for maks defroster, som har normal funksjonalitet.

Relatert informasjon

- Endre kjøremodus* (s. 401)
- Aktivere og deaktivere kjøremodus ECO med funksjonsknapp (s. 403)
- Kjøremodi* (s. 399)
- Økonomisk kjøring (s. 412)
- Start/Stop-funksjon (s. 404)

Aktivere og deaktivere kjøremodus ECO med funksjonsknapp

Biler som ikke har kjøremodusknapp i midtkonsollen har en funksjonsknapp for kjøremodus Eco i funksjonsvinduet i midtdisplayet.

Ved motoravstengning stilles Eco-modus av, og det må derfor aktiveres etter hver motorstart. Førerdisplayet viser **ECO** når funksjonen er aktivert.

Velge kjøremodus Eco i funksjonsvinduet i midtdisplayet

- Trykk på knappen **Kjøremodus ECO** for å aktivere eller deaktivere funksjonen.



- > En lampe i knappen lyser når funksjonen er aktivert.

Relatert informasjon

- Kjøreposisjon ECO (s. 402)
- Endre kjøremodus* (s. 401)
- Kjøremodi* (s. 399)

Start/Stopp-funksjon

Med Start/stopp-funksjonen slås motoren av midlertidig når bilen har stanset, f.eks. ved et trafikklys eller i bilkø, og starter så automatisk igjen når kjøreturen fortsetter.

Start/stopp-funksjonen reduserer drivstofforbruket, noe som i sin tur bidrar til reduserte utslipp.

Systemet gir mulighet for miljøbevisst kjøring ved å la motoren "autostanse", når det er egnet.

Relatert informasjon

- Kjøre med start/stopp-funksjon (s. 404)
- Vilkår for start/stopp-funksjonen (s. 405)
- Kjøremodi* (s. 399)

Kjøre med start/stopp-funksjon

Start/Stopp-funksjonen slår av motoren midlertidig ved stillstand og starter så automatisk igjen når kjøreturen fortsetter.

Start/Stopp-funksjonen er tilgjengelig når motoren startes, og kan aktiveres når bestemte betingelser er oppfylt. Førerdisplayet viser om funksjonen er tilgjengelig, aktiv eller ikke tilgjengelig.

Alle de ordinære systemene til bilen, som belysning, radio osv. fungerer normalt også når motoren har autostanset. Noe av utstyret kan ha midlertidig redusert funksjon, f.eks. klimaanleggets viftehastighet eller svært høyt volum på lydanlegget.

Automatisk stans

For at motoren skal stoppe automatisk, gjelder følgende:

- Stans bilen med kjørebremsen og hold deretter foten fortsatt på bremsepedalen – motoren stopper automatisk.

I kjøremodus Eco eller Comfort⁴ kan motoren auto-stoppe før bilen står helt stille.

Når adaptiv cruisekontroll eller Pilot Assist er aktivert, stopper motoren automatisk etter cirka tre sekunder.

Autostart

For at motoren skal starte automatisk, gjelder følgende:

- Slipp opp bremsepedalen, motoren starter automatisk og bilen kan kjøre videre. I en evt. oppoverbakke aktiveres bakkestarthjelpen (HSA), som forhindrer at bilen ruller bakover.
- Når Auto hold er aktivert, forsinkes automatisk start til du har trykt inn gasspedalen.
- Når adaptiv cruisekontroll eller Pilot Assist er aktivert, starter motoren automatisk når gasspedalen trås inn, eller med et trykk på  -knappen på rattets venstre bryterpanel.
- Behold trykket på bremsepedalen og trykk på gasspedalen, motoren starter automatisk.
- I nedoverbakke: Lett litt på fottrykket mot bremsepedalen slik at bilen begynner å rulle. Motoren starter automatisk etter en liten hastighetsøkning.

Symboler i førerdisplayet

- Teksten **READY** vises på turtallsmåleren når funksjonen er tilgjengelig.
- En viser i turtallsmåleren peker på **READY** når funksjonen er aktiv og motoren har stanset automatisk.
- Teksten **READY** er nedtonet når funksjonen ikke er tilgjengelig.
- Ingen tekst vises når funksjonen er slått av.

⁴ Normalt startmodus.

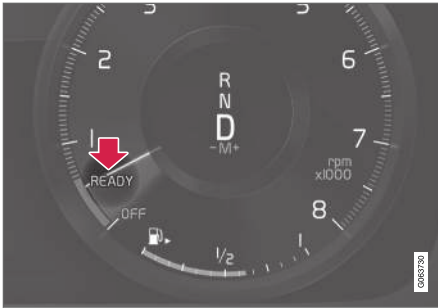

Funksjonen er aktiv og motoren har stanset automatisk.

Relatert informasjon

- Slå av Start/Stopp-funksjonen midlertidig (s. 405)
- Vilkår for start/stopp-funksjonen (s. 405)
- Start/Stopp-funksjon (s. 404)
- Hjelp ved bakkestart (s. 394)
- Automatisk brems ved stillstand (s. 392)

Slå av Start/Stopp-funksjonen midlertidig

I enkelte situasjoner kan det være ønskelig å slå av start/stopp-funksjonen midlertidig.



Slå av med funksjonsknappen **Start/Stopp** i midtdisplayets funksjonsvindu. Når funksjonen er avslått, er indikeringen i knappen slukket.

Funksjonen er slått av til

- den gjenaktiveres
- kjøremodus endres til Eco eller Comfort
- neste gang bilen startes.

Relatert informasjon

- Kjøre med start/stopp-funksjon (s. 404)
- Vilkår for start/stopp-funksjonen (s. 405)

Vilkår for start/stopp-funksjonen

For at Start/Stopp-funksjonen skal fungere, kreves det at et antall vilkår blir oppfylt.

Hvis noen av vilkårene ikke blir oppfylt, angis dette på førerdisplayet.

Motoren stopper ikke automatisk

I følgende tilfeller stanser ikke motoren automatisk:

- Bilen har ikke oppnådd ca. 10 km/t (6 mph) etter start.
- Etter flere gjentatte auto-stopp må farten igjen komme over ca. 10 km/t (6 mph) før neste auto-stopp.
- Føreren har løstnet på sikkerhetsbeltet.
- Startbatteriets kapasitet er under det laveste tillatte nivået.
- Motoren har ikke normal driftstemperatur.
- Utetemperaturen er under ca. -5 °C (23 °F) eller over ca. 37 °C (98 °F).
- Den elektriske oppvarmingen av frontruten aktiveres.
- Miljøet i kupeen avviker fra de innstilte verdiene.
- Bilen rygges.
- Temperaturen til startbatteriet er under eller over tillatte grenseverdier.
- Føreren utfører store rattbevegelser.



START OG KJØRING

- ◀ ● Veibanen er svært bratt.
- Panseret åpnes.
- Ved kjøring i store høyder når motoren ikke har oppnådd driftstemperatur.
- ABS-systemet er aktivert.
- Ved hard oppbremsing (også uten at ABS-systemet er aktivert).
- Mange starter i løpet av kort tid har aktivert startmotorens varmebeskyttelse.
- Partikkelfilteret til eksossystemet er fullt⁵.
- En tilhenger er koblet til bilens elektriske system.
- Girkassen har ikke normal driftstemperatur.
- Girvelgeren er i modus **M** (±).

Motoren starter ikke automatisk

I følgende situasjoner starter ikke motoren automatisk etter automatisk stopp:

- Føreren har ikke belte på seg, girvelgeren er i **P**-stilling og førerdøren er åpen - normal start må foretas.

Motoren autostarter uten at du har sluppet bremsepedalen

I følgende tilfeller starter motoren automatisk, selv om føreren ikke tar foten av bremsen:

- Høy luftfuktighet i kupeen danner dogg på rutene.
- Miljøet i kupeen avviker fra de innstilte verdiene.
- Det foreligger et midlertidig høyt strømmuttak, eller startbatteriets kapasitet synker under det lavest tillatte nivået.
- Gjentatt pumping på bremsepedalen.
- Panseret åpnes.
- Bilen begynner å rulle, eller foretar en liten fartsøkning, hvis bilen har stanset automatisk uten å stå helt stille.
- Førerens beltelås åpnes med girspaken i **D**- eller **N**-stilling.
- Girspaken føres fra **D**- til **R**-stilling eller **M** (±).
- Førerdøren åpnes med girspaken i **D**-stilling – en plingelyd og tekstmelding informerer om at tenningen er på.

ADVARSEL

Panseret må ikke åpnes når motoren er stanset automatisk. Foreta en normal motoravstengning før du feller opp panseret.

Relatert informasjon

- Start/Stopp-funksjon (s. 404)
- Kjøre med start/stopp-funksjon (s. 404)

- Slå av Start/Stopp-funksjonen midlertidig (s. 405)

⁵ Gjelder biler med dieselmotor.

Nivåkontroll* og demping



Nivåkontroll og støtdemping reguleres automatisk i bilen.

Støtdemping (Four-C)*



Støtdempingen er tilpasset valgt kjøremodus og etter hvilken hastighet bilen har. Dempingen er

vanligvis stilt inn for best mulig komfort og reguleres kontinuerlig, avhengig av veiunderlag, bilens akselerasjon, oppbremsing og kurvekjøring.

Symboler og meldinger på førerdisplayet

Symbol	Melding	Betydning
	Oppheng Deaktivert av bruker	Nivåreguleringen er slått av manuelt av brukeren.
	Oppheng Midlertidig redusert ytelse	Nivåreguleringens funksjon er redusert midlertidig på grunn av omfattende systembruk. Kontakt et verksted hvis denne meldingen vises ofte (for eksempel flere ganger i løpet av en uke) ^A .
	Oppheng Service nødvendig	Det har oppstått en feil. Oppsøk et verksted ^A så snart som mulig.



Symbol	Melding	Betydning
	Svikt i oppheng Stopp trygt	Det har oppstått en kritisk feil. Stopp på en sikker måte, og få tauet bilen til et verksted ^A .
	Oppheng Kjør langsomt Bilen er for høy	Det har oppstått en feil. Kontakt et verksted hvis meldingen vises under kjøring ^A .
	Oppheng Automatisk justering av bilnivå	

^A Vi anbefaler at du kontakter et autorisert Volvo-verksted.

Relatert informasjon

- Kjøremodi* (s. 399)

Lavhastighetskjøring*

Lavhastighetsfunksjonen Low Speed Control (LSC) letter og gir bedre fremkommelighet ved terrengkjøring og kjøring på glatt underlag, f.eks. med campingvogn på gressplener eller med båthenger på sjøsettingsramper.

I biler med kjøremodusknapp* er funksjonen inkludert i kjøremodusen Off Road.

Funksjonen er tilpasset for terrengkjøring og kjøring med lav hastighet, opptil ca. 40 km/t (25 mph) med tilhenger.

Med lavhastighetskjøring prioriteres lavt gir og firehjulsdrift, noe som bidrar til å unngå hjulspinn og gir bedre trekkraft på alle hjulene. Gasspedalen er mindre responsiv, for å lette trekkrafts- og hastighetsreguleringen i lav hastighet.

Funksjonen aktiveres med Hill Descent Control (HDC), som gjør at hastigheten ved kjøring ned bratte bakker kan kontrolleres med gasspedalen, og reduserer behovet for å bruke bremsepedalen. Systemet gjør det mulig å holde lav og jevn hastighet ved kjøring i bratte nedoverbakker.

i NBI

Når LSC med HDC er aktivert, endres gasspedalfølelsen og motorresponsen.

i NBI

Kjøremodusen er ikke utformet for å brukes på alminnelig vei.

i NBI

Funksjonen slås av ved kjøring i høyere hastigheter, og må gjenaktiveres ved lavere fart, om det er ønskelig.

Relatert informasjon

- Aktivere og deaktivere lavhastighetskjøring* med funksjonsknapp (s. 409)
- Endre kjøremodus* (s. 401)
- Hjelp i bakker* (s. 410)
- Firehjulsdrift (s. 399)

Aktivere og deaktivere lavhastighetskjøring* med funksjonsknapp

Biler som ikke har kjøremodusknapp i midtkonsollen har en funksjonsknapp for hjelp ved kjøring i lav hastighet med **Hill Descent Control** i funksjonsvinduet i midtdisplayet.

Velge lavhastighetskjøring i midtdisplayets funksjonsvindu

- Trykk på knappen **Hill Descent Control** for å aktivere eller deaktivere funksjonen.



- > En lampe i knappen lyser når funksjonen er aktivert.

Når motoren slås av, slås funksjonen av automatisk.

i NBI

Funksjonen slås av ved kjøring i høyere hastigheter, og må gjenaktiveres ved lavere fart, om det er ønskelig.

« Relatert informasjon

- Lavhastighetskjøring* (s. 409)
- Endre kjøremodus* (s. 401)

Hjelp i bakker*

Bakkehjelp, Hill Descent Control (HDC), er en lavhastighetsfunksjon med økt motorbremsfunksjon. Funksjonen gjør det mulig å øke eller redusere kjøretøyets hastighet i bratte nedoverbakker kun med gasspedalen, uten å bruke fotbremsen.

I biler med kjøremodusknapp* er funksjonen inkludert i kjøremodusen Off Road.

Hjelpen er tilpasset for terrengkjøring i lave hastigheter og letter kjøring i bratte nedoverbakker med vanskelig underlag. Føreren trenger ikke bruke bremsepedalen, men kan i stedet fokusere på styringen.

ADVARSEL

HDC fungerer ikke i alle situasjoner. Det er bare ment som et supplerende hjelpemiddel.

Det er alltid førerens ansvar å kjøre bilen trygt og sikkert.

Funksjon

Bakkehjelpen lar bilen rulle i kreppehastighet både forover og bakover med hjelp fra bremsesystemet. Med gasspedalen kan hastigheten reguleres opp til en høyere fart, om det er ønskelig. Når gasspedalen så slippes, bremses bilen til kreppefart igjen, uansett helling på bakken og uten at kjørebremser må brukes. Når funksjonen arbeider, tennes bremselysene.

Føreren kan når som helst bremse og redusere kreppefarten, eller stanse bilen ved å bruke bremsen.

Funksjonen aktiveres sammen med Low Speed Control (LSC) som letter kjøringen og forbedrer fremkommeligheten ved kjøring i terreng og på glatt underlag. Systemene er beregnet brukt ved lav hastighet, opp til ca. 40 km/t (25 mph).

Vær oppmerksom på dette ved kjøring med HDC

- Hvis funksjonen slås av ved kjøring i en bratt nedoverbakke, vil bremseeffekten reduseres gradvis.
- HDC kan benyttes i girstilling **D**, **R**, og ved 1. og 2. gir med manuell giring.
- Det er ikke mulig å gire til 3. gir eller høyere med manuell giring.

i NBI

Når LSC med HDC er aktivert, endres gasspedalfølelsen og motorresponsen.

i NBI

Kjøremodusen er ikke utformet for å brukes på alminnelig vei.

i NBI

Funksjonen slås av ved kjøring i høyere hastigheter, og må gjenaktiveres ved lavere fart, om det er ønskelig.

Relatert informasjon

- Aktivere og deaktivere utforkjøringshjelp* med funksjonsknapp (s. 411)
- Endre kjøremodus* (s. 401)
- Lavhastighetskjøring* (s. 409)
- Firehjulsdrift (s. 399)

Aktivere og deaktivere utforkjøringshjelp* med funksjonsknapp

Biler som ikke har kjøremodusknapp i midtkonsollen har en funksjonsknapp for hjelp ved kjøring i nedoverbakke med **Hill Descent Control** i funksjonsvinduet i midtdisplayet.

Velge utforkjøringshjelp i midtdisplayets funksjonsvindu

Bakkehjelpen fungerer bare ved lave hastigheter.

- Trykk på knappen **Hill Descent Control** for å aktivere eller deaktivere funksjonen.



- > En lampe i knappen lyser når funksjonen er aktivert.

Når motoren slås av, slås funksjonen av automatisk.

i NBI

Funksjonen slås av ved kjøring i høyere hastigheter, og må gjenaktiveres ved lavere fart, om det er ønskelig.

Relatert informasjon

- Hjelp i bakker* (s. 410)
- Endre kjøremodus* (s. 401)

Økonomisk kjøring

Kjør økonomisk og tenk samtidig på miljøet ved å kjøre mykt og forutsende, samt at du tilpasser kjørestilen og farten til den aktuelle situasjonen.

- For lavere drivstofforbruk aktiverer du kjøremodusen Eco.
- Bruk frihjulfunksjonen Eco Coast i kjøremodusen Eco – motorbremsen opphører, noe som medfører at bevegelsesenergien til bilen brukes til å rulle lengre strekninger.
- Kjør på høyest mulige gir⁶, tilpasset etter aktuell trafikksituasjon og vei – lavere turtall gir lavere forbruk. Bruk blinklyset.
- Kjør i jevn hastighet og vær forutsende for å minske antallet nedbremsinger.
- Høy hastighet gir økt drivstofforbruk - luftmotstanden øker med hastigheten.
- Kjør med riktig lufttrykk i dekkene og kontroller dette regelmessig - velg ECO -dekktrykk for best mulig resultat.
- Valg av dekk kan påvirke drivstofforbruket - rådfør deg om egnede dekk med en forhandler.
- Fjern unødvendige ting fra bilen - jo mer last, desto høyere forbruk.
- Bruk motorbremsen ved oppbremsing, i de tilfellene hvor dette kan skje uten fare for andre trafikanter.

- Taklast og takboks gir høyere luftmotstand og øker forbruket. Fjern lastholderen når den ikke er i bruk.
- Unngå å kjøre med åpne vinduer.

ADVARSEL

Ikke slå av motoren ved kjøring, for eksempel i nedoverbakke. Dette deaktiverer viktige systemer som styre- og bremseservo.

Relatert informasjon

- Drive-E – renere kjøreglede (s. 28)
- Kjøreposisjon ECO (s. 402)
- Kontrollere dekktrykk (s. 504)

Forberedelser før lange reiser

Før en bilferie eller en annen lengre reise er det viktig å kontrollere bilens funksjoner og utstyr ekstra nøye.

Kontroller at:

- motoren fungerer som den skal og at drivstofforbruket er normalt
- det ikke er noen lekkasje av drivstoff, olje eller annen væske
- bremseeffekten ved innbremsing er optimal
- alle lyspærene fungerer – juster lyktenes lys-høyde hvis bilen har tung last
- mønsterdybden til dekkene og lufttrykket er tilstrekkelig. Bytt til vinterdekk ved kjøring til områder med fare for snø eller is på veibanen.
- startbatteriets ladenivå er i orden
- viskerbladene er i god stand
- varseltrekant og refleksvest er i bilen – påbudt i visse land.

Relatert informasjon

- Kontrollere dekktrykk (s. 504)
- Drivstofforbruk og CO2-utslipp (s. 606)
- Påfylling av spylevæske (s. 588)
- Vinterkjøring (s. 413)
- Økonomisk kjøring (s. 412)

⁶ Gjelder kjøring med manuelt gir.

- Innstillinger for bilmodem (s. 482)
- Anbefalinger ved lasting (s. 532)
- Kjøre med tilhenger (s. 432)
- Pilot Assist (s. 286)
- Fartsbegrenser (s. 259)
- Dekklappesett (s. 518)

Vinterkjøring

Ved vinterkjøring er det viktig å utføre visse kontroller av bilen for å sikre at den kan kjøres trygt.

Kontroller spesielt før den kalde årstiden:

- Motorkjølevæsken skal inneholde 50 % glykol. Denne blandingen beskytter motoren mot frost ned til ca. -35 °C (-31 °F). Forskjellige typer glykol skal ikke blandes; dette for å unngå helsefare.
- Drivstofftanken bør være velfylt for å hindre at det danner seg kondens.
- Motoroljens viskositet er viktig. Olje med lavere viskositet (tynnere olje) gjør det lettere å starte i kaldt vær og minsker dessuten drivstofforbruket mens motoren er kald.

VIKTIG

Olje med lav viskositet skal ikke brukes ved hard kjøring eller når det er varmt.

- Ta en titt på startbatteriets tilstand og lade-nivå. Kaldt vær setter store krav til startbatteriet, samtidig som kapasiteten minsker i kulde.
- Bruk spylevæske med frostbekyttelse for å unngå isdannelse i spylevæskebeholderen.

Glatt veibane

For best mulig veigrep anbefaler Volvo vinterdekk på alle hjulene hvis det er mulighet for snø eller is.

NBI

I enkelte land må vinterdekk brukes i henhold til loven. Piggdekk er ikke tillatt i alle land.

Øv på glattkjøring i kontrollerte former, slik at du blir kjent med hvordan nye bilen reagerer.

Relatert informasjon

- Vinterdekk (s. 517)
- Kjettinger (s. 517)
- Bremse på saltede veier (s. 388)
- Bremse på våt veibane (s. 388)
- Påfylling av spylevæske (s. 588)
- Startbatteri (s. 560)
- Skifte viskerblad for frontrute (s. 586)
- Bytte viskerblader for bakruten (s. 586)
- Fylle på kjølevæske (s. 554)
- Ugunstige kjøreforhold for motorolje (s. 602)

Kjøring i vann

Kjøring i vann innebærer at bilen kjøres gjennom dypere vann på en våt veibane. Kjøring i vann skal gjøres svært forsiktig.

Bilen kan kjøres gjennom en vanndybde på maksimalt 45 cm (17,7 tommer), i maksimalt ganghastighet. Det kreves ekstra forsiktighet når bilen passerer rennende vann.

Under kjøring i vann, kjør sakte og ikke stopp. Når vannet er passert, trakk lett på bremsepedalen for å kontrollere at det er full bremseeffekt. Vann og f. eks. gjørme kan gjøre bremsebelegget vått og forsinke bremsevirkningen.

- Rengjør eventuelle kontakter for elektrisk varmer og tilhengerkobling etter kjøring i vann og leire.
- Ikke la bilen bli stående med vann over terskellene i lengre tid, det kan føre til feil i det elektriske anlegget.

! **VIKTIG**

- Motoren kan ta skade hvis det kommer vann i luftfilteret.
- Oljens smøreevne reduseres hvis det kommer vann inn i girkassen, noe som forkorter systemets levetid.
- Skader på en av komponentene, motoren, giret, turboladeren, differensialen eller delene i disse enhetene som forårsakes av oversvømming, hydrostatisk låsing eller oljemangel, dekkes ikke av garantien.
- Ikke prøv å starte motoren hvis den stopper i vann. Trekk bilen opp av vannet og tau den til verksted - et autorisert Volvo-verksted anbefales. Motoren kan bli ødelagt.

Relatert informasjon

- Berging (s. 439)
- Lavhastighetskjøring* (s. 409)

Åpne og lukke tankluken

Bilen må være opplåst for at tankluken skal kunne åpnes⁷.



På førerdisplayet viser pilen ved siden av tanksymbolet hvilken side av bilen tankluken er plassert på.

1. Åpne tankluken åpnes med et lett trykk på den bakre delen av luken.
2. Etter avsluttet tanking stenger du luken med et lett trykk.

Relatert informasjon

- Fylle på drivstoff (s. 415)
- Kontrollere og fylle på AdBlue® (s. 422)

⁷ Bare låsing og opplåsing med fjernnøkkel, nøkkefritt eller via Volvo On Call påvirker statusen til tankluken.

Fylle på drivstoff

Drivstofftanken har et lokkløst påfyllingssystem.

Fylle drivstoff på bilen på en bensinstasjon

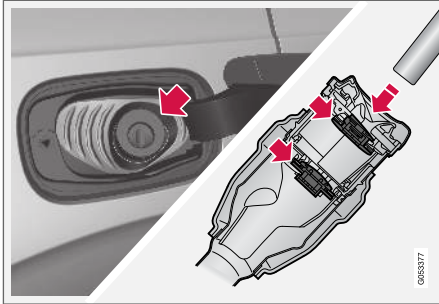

Påfylling av drivstoff gjøres på følgende måte.

1. Slå av bilen, og åpne tankluken.
2. Velg et drivstoff som er godkjent for bruk på bilen, ifølge identifikatoren⁸ på innsiden av tankluken. Se informasjon om godkjente drivstoff og identifikatoren i avsnittet "Bensin" eller "Diesel".
3. Før pumpemunnstykket inn i påfyllingsåpningen. Påfyllingsrøret har to luker som kan åpnes, og pumpemunnstykket må føres forbi begge lukene før tankingen kan begynne.

4. Ikke overfyll tanken, men avbryt når pumpemunnstykket kobler ut første gang.
> Tanken er fylt.

i NBI

En overfylt tank kan renne over i varmt vær.

Fylle drivstoff på bilen fra en reservekanne

Ved påfylling fra reservekanne brukes trakten som ligger i skumblokken under gulvluken i bagasjerommet.

1. Åpne tankluken.
2. Før trakten inn i påfyllingsåpningen. Påfyllingsrøret har to luker som kan åpnes, og røret på trakten må føres forbi begge lukene før tankingen kan begynne.

Gjelder biler med drivstoffvarmer*

Ikke bruk drivstoffvarmeren når bilen står på et tankstasjonsområde.

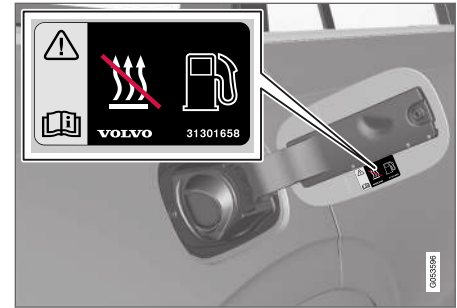

Klistremerke på innsiden av tankklokken.

Relatert informasjon

- Åpne og lukke tankluken (s. 414)
- Bensin (s. 416)
- Diesel (s. 418)
- Drivstoffstopp og dieselmotor (s. 419)

⁸ Identifikator i henhold til CEN-standard EN16942 finnes på innsiden av tankluken, og senest i slutten av 2018 på tilsvarende drivstoffpumper og munnstykkene til disse på bensinstasjoner rundt om i Europa.

Håndtere drivstoff

Ikke bruk drivstoff av dårligere kvalitet enn Volvo anbefaler, fordi motoreffekten og drivstofforbruket da påvirkes negativt.

ADVARSEL

Unngå alltid å puste inn drivstoffdamp eller å få drivstoffsprut i øynene.

Hvis du får drivstoff i øynene, ta ut eventuelle kontaktlinser og skyll øynene i rikelige mengder vann i minst 15 minutter. Ta kontakt med lege.

Svelg aldri drivstoff. Drivstoffer som bensin, bioetanol og blandinger av dette og diesel er meget giftige og kan føre til varige skader eller dødsfall hvis de svelges. Søk legehjelp øyeblikkelig hvis noen har svelget drivstoff.

ADVARSEL

Drivstoff som søles ut på bakken, kan ta fyr.

Slå av drivstoffdrevet varmeapparat før du begynner å tanke.

Ha ikke en påslått mobiltelefon på deg når du fyller drivstoff. Ringesignalene kan gi en gnistdannelse som antenner bensindampen, noe som kan føre til brann og personskaade.

VIKTIG

Blanding av forskjellige drivstofftyper eller bruk av drivstoff som ikke er anbefalt, opphever Volvos garantier samt eventuelle kompletterende serviceavtaler. Dette gjelder samtlige motorer.

Relatert informasjon

- Bensin (s. 416)
- Diesel (s. 418)
- Håndtering av AdBlue® (s. 421)

Bensin

Bensin er en type drivstoff som er beregnet for biler med bensinmotor.

Bruk bare bensin fra kjente produsenter. Fyll aldri på drivstoff av tvilsom kvalitet. Bensinen skal oppfylle normen EN 228.

Identifikator for bensin

Identifikator i henhold til CEN-standard EN16942 finnes på innsiden av tankluken, og senest i slutten av 2018 på tilsvarende drivstoffpumper og munnstykkene til disse på bensinstasjoner rundt om i Europa.

Dette er identifikatorene som gjelder for nåværende standarddrivstoff i Europa. Bensin med følgende identifikator kan brukes på biler med bensinmotor:



E5 er en bensin med maks. 2,7 % oksygen og maks. 5 vol. % etanol.

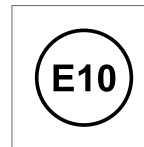

E10 er en bensin med maks. 3,7 % oksygen og maks. 10 vol. % etanol.

! VIKTIG

- Drivstoff som inneholder opptil 10 volumprosent etanol, er tillatt.
- EN 228 E10 bensin (maks. 10 volumprosent etanol) er godkjent for bruk.
- Høyere etanol enn E10 (maks. 10 volumprosent etanol) er ikke tillatt. F.eks. er ikke E85 tillatt.

Oktantall

- 95 RON kan brukes ved normal kjøring.
- 98 RON anbefales for maksimal effekt og laveste drivstofforbruk.
- Du må ikke bruke lavere oktan enn RON 95

Ved kjøring i varmere klima enn +38 °C (100 °F) anbefales høyest mulig oktantall for best mulig ytelse og drivstofforbruk.

! VIKTIG

- Bruk bare blyfri bensin for ikke å skade katalysatoren.
- Drivstoff som inneholder metalltilsetninger, må ikke brukes.
- Bruk ingen tilsetninger som ikke er anbefalt av Volvo.

Relatert informasjon

- Håndtere drivstoff (s. 416)
- Fylle på drivstoff (s. 415)
- Bensinpartikkelfilter (s. 417)
- Drivstofforbruk og CO₂-utslipp (s. 606)

Bensinpartikkelfilter

Bensindrevne biler er utstyrt med partikkelfilter for mer effektiv rensing av eksosen.

Partikler i eksosen samles i bensinpartikkelfilteret under normal kjøring. Under normale driftsforhold skjer en passiv regenerering som fører til at partiklene oksideres og brennes bort. Dermed blir filteret tømt.

Hvis bilen kjøres med lav hastighet eller ved gjentatte kaldstarter ved lav utetemperatur, kan en aktiv regenerering være nødvendig. Regenerering av partikkelfilteret skjer automatisk og tar vanligvis 10-20 minutter. Det kan lukte brent under regenereringen.

Bruk parkeringsvarmer i kaldt vær. Da når motoren raskere driftstemperatur.

Ved småkjøring med lav hastighet med bensinbil

Kapasiteten til eksosrensesystemet til bensinmotoren påvirkes av måten bilen kjøres på. For optimal effekt er det viktig å kjøre varierende strekninger og med forskjellige hastigheter.

Hyppig småkjøring med lav hastighet (eller i kaldt klima), der motoren ikke når normal driftstemperatur, kan føre til problemer som etter hvert kan føre til funksjonsfeil og utløse en varselmelding. Hvis bilen kjøres mest i bytrafikk, er det viktig også å kjøre med høyere hastighet regelmessig, slik at eksosrensesystemet til bensinmotoren kan regenereres.



- Bilen bør kjøres på landevei, med hastighet over 60 km/t (38 mph), i minst 20 minutter mellom hver drivstoffylling.

Relatert informasjon

- Bensin (s. 416)

Diesel

Diesel er en type drivstoff som er beregnet for biler med dieselmotor.

Bruk bare diesel fra kjente produsenter. Fyll aldri på drivstoff av tvilsom kvalitet. Dieseloljen skal tilfredsstillende normen EN 590 eller SS 155435. Dieselmotorer er ømfintlige for forurensinger i drivstoffet, f. eks. for stor mengde svovel og metaller.

Identifikator

Identifikator i henhold til CEN-standard EN16942 finnes på innsiden av tankluken, og senest i slutten av 2018 på tilsvarende drivstoffpumper og munnstykkene til disse på bensinstasjoner rundt om i Europa.

Dette er identifikatoren som gjelder for nåværende standarddrivstoff i Europa. Diesel med følgende identifikator kan brukes på biler med dieselmotor:



B7 er **diesel** med maks. 7 vol. % fettsyremetylester (FAME).

Dieselolje kan ved lave temperaturer (lavere enn 0 °C (32 °F)) gi en parafinutfelling som kan føre til startvanskeligheter. De drivstoffkvalitetene som

selges, skal være tilpasset for årstid og klimasone, men ved ekstreme værforhold, gammelt drivstoff eller ved forflytning mellom klimasoner kan parafinutfelling forekomme.

Faren for kondensvann på tanken minsker om tanken holdes velfylt.

Se etter at det er rent rundt påfyllingsrøret når du tanker. Unngå å søle på lakkerte flater. Vask med såpe og vann hvis du søler.

! VIKTIG

Dieseldrivstoffet skal:

- oppfylle standarden EN 590 og/eller SS 155435
- ha et svovelinhold på under 10 mg/kg
- maksimalt ha 7 vol % FAME⁹ (B7).

⁹ Fettsyremetylester (FAME, biodrivstoff)

! VIKTIG

Dieseliggende drivstoff som ikke må brukes:

- Spesialtilsetninger
- Marin dieselolje
- Fyringsolje
- FAME¹⁰ og vegetabilsk olje.

Disse drivstoffene oppfyller ikke kravene etter Volvos anbefalinger, og gir økt slitasje og motorskader som ikke dekkes av Volvos garantier.

Relatert informasjon

- Håndtere drivstoff (s. 416)
- Fulle på drivstoff (s. 415)
- Drivstoffstopp og dieselmotor (s. 419)
- Dieselpartikkelfilter (s. 420)
- Eksosrensing med AdBlue[®] (s. 420)
- Drivstofforbruk og CO₂-utslipp (s. 606)

Drivstoffstopp og dieselmotor

Etter at motoren har stanset pga. drivstoffmangel, trenger drivstoffsystemet en liten stund for å utføre en kontroll.

Gjør følgende før bilen startes etter at drivstofftanken er fylt med diesel:

1. Fjernnøkkelen må være i bilen.
2. Sett bilen i tenningsstilling **II** - trykk på startknappen uten å trykke inn bremsepedalen, og hold knappen inne i ca. 4 sekunder. Slipp så knappen.
3. Vent ca. ett minutt.
4. Start motoren.

i NBI

Før påfylling av drivstoff ved drivstoffmangel:

- Stopp bilen på et så plant/vannrett underlag som mulig - hvis bilen står skjevt, kan det oppstå luftlommer i drivstofftilførselen.

Å tenke på ved påfylling med reservekanne

Ved påfylling av diesel fra reservekanne brukes trakten som ligger under gulvluken i bagasjerommet. Vær nøye med å føre røret i trakten ordentlig inn i påfyllingsrøret. Påfyllingsrøret har to luker

som kan åpnes, og røret på trakten må føres forbi begge lukene før tankingen kan begynne.

Relatert informasjon

- Fulle på drivstoff (s. 415)
- Diesel (s. 418)
- Verktøysett (s. 510)

¹⁰ Dieseldrivstoff med maks. 7 vol % FAME (B7) er tillatt.

Dieselpartikkelfilter

Dieseldrevne biler er utstyrt med partikkelfilter for mer effektiv rensing av eksosen.

Partikler i eksosen samles i dieselpartikkelfilteret under normal kjøring. Når bestemte betingelser er oppfylt, starter en regenerering for å brenne bort partiklene og tømme filteret. Motoren må ha nådd normal driftstemperatur for at regenereringen skal starte. Regenerering av partikkelfilteret skjer automatisk og tar vanligvis 10-20 minutter.

i NBI

Under regenerering kan følgende oppstå:

- en liten, forbigående reduksjon i motoreffekten kan merkes.
- drivstofforbruket kan øke midlertidig
- en brent lukt kan oppstå.

Bruk parkeringsvarmer* i kaldt vær. Da når motoren raskere driftstemperatur.

! VIKTIG

Hvis filteret fylles helt av partikler, kan det bli vanskelig å starte motoren, og filteret fungerer ikke. Da er det fare for at filteret må skiftes ut.

Ved småkjøring med lav hastighet med dieselbil

Kapasiteten til eksosrensesystemet til dieselmotoren påvirkes av måten bilen kjøres på. For optimal effekt er det viktig å kjøre varierende strekninger og med forskjellige hastigheter.

Hyppig småkjøring med lav hastighet (eller i kaldt klima), der motoren ikke når normal driftstemperatur, kan føre til problemer som etter hvert kan føre til funksjonsfeil og utløse en varselmelding. Hvis bilen kjøres mest i bytrafikk, er det viktig også å kjøre med høyere hastighet regelmessig, slik at eksosrensesystemet til dieselmotoren kan regenereres.

- Bilen bør kjøres på landevei, med hastighet over 60 km/t (38 mph), i minst 20 minutter mellom hver drivstoffylling.

Relatert informasjon

- Diesel (s. 418)
- Eksosrensing med AdBlue®¹¹ (s. 420)
- Drivstofforbruk og CO₂-utslipp (s. 606)

Eksosrensing med AdBlue®¹¹

AdBlue er et tilleggsstoff som brukes i SCR¹²-systemer for å redusere utslippene av skadelige stoffer fra en dieselmotor.

I SCR-systemet omdannes AdBlue og avgassen nitrogenmonoksid til nitrogen og vanddamp, noe som reduserer utslippene av nitrogenmonoksid vesentlig.

AdBlue

AdBlue er en fargeløs væske som består av 32,5 % urea¹³ i avionisert vann, og er fremstilt i henhold til standarden ISO 22241. Den er spesielt utviklet for SCR-renseteknikken for dieselmotorer.

AdBlue har en egen tank i bilen, og fylles på via et separat påfyllingsrør innenfor tankluken. Forbruket avhenger av kjørestil, utetemperatur og systemets driftstemperatur.

Vilkår for kjøring med AdBlue

Det skal alltid være AdBlue av riktig kvalitet på tanken for at bilen skal kunne starte. SCR-systemet er svært følsomt for forurensninger.

Eksosrensesystemet overvåker kontinuerlig tanknivået, kvaliteten og doseringen av AdBlue. Hvis noe er feil, vises en melding i førerdisplayet.

¹¹ Registrert varemerke som tilhører Verband der Automobilindustrie e.V. (VDA)

¹² Selective Catalytic Reduction

¹³ CO(NH₂)₂

VIKTIG

AdBlue er nødvendig for funksjonen til SCR-systemet og for overensstemmelse med lovkravene om eksosutslipp. Det er ulovlig å endre eller manipulere forsyningssystemet for AdBlue slik at det ikke forbrukes noen AdBlue-reagens, ettersom den kreves for at lovkravene for eksosutslipp skal kunne oppfylles. En slik manipulering kan være et lovbrudd, og kan føre til at det iverksettes rettslige skritt.

Det er ikke tillatt å bruke bilen når AdBlue-tanken er tom, ettersom bilen da ikke lenger er i overensstemmelse med lovkravene for eksosutslipp. Bilen er derfor utstyrt med et varslingsystem som informerer når det er nødvendig å fylle på AdBlue-tanken. Når nivået i AdBlue-tanken er lavt, vises advarsler som informerer om at det er nødvendig å fylle på AdBlue.

Relatert informasjon

- Håndtering av AdBlue® (s. 421)
- Kontrollere og fylle på AdBlue® (s. 422)
- Symboler og meldinger for AdBlue® (s. 424)

Håndtering av AdBlue®

AdBlue består for det meste av vann (ca. 67,5 % vann og 32,5 % urea). Væsken er ikke brannfarlig, men bør håndteres forsiktig fordi den kan irritere øynene og huden.

Vær oppmerksom på dette ved håndtering

Unngå å puste inn damp samt kontakt med hud og øyne. Bruk gjerne hansker som hindrer at følsom hud blir irritert ved håndtering av væsken.

ADVARSEL

Tiltak ved førstehjelp:

- Ved innånding - søk frisk luft.
- Ved hudkontakt - vask huden med såpe og vann.
- Ved kontakt med øynene - skylk umiddelbart med rikelig vann.
- Ved svelging - skylk munnen grundig. Ikke fremkall brekning.

Kontakt lege hvis ubehaget vedvarer eller hvis en større mengde svelges.

Tiltak ved søl

AdBlue som er sølt på bakken, bilen eller malte overflater skal skylles grundig med vann. Unngå utslipp i avløpet.

Oppbevaring

AdBlue skal oppbevares i tett lukket originalbeholder ved en temperatur over -11 °C (12 °F) og under 30 °C (86 °F). Væsken skal ikke oppbevares i direkte sollys.

AdBlue fryser ved -11 °C (12 °F), men kan brukes igjen når oppløsningen er tint opp.

Relatert informasjon

- Kontrollere og fylle på AdBlue® (s. 422)
- Eksosrensing med AdBlue® (s. 420)

Kontrollere og fylle på AdBlue®

Kontroller AdBlue-nivået regelmessig, og fyll på hvis en melding om lavt AdBlue-nivå vises på førerdisplayet.

Volvo-verkstedet fyller på AdBlue ved service på bilen, men påfylling noen ganger mellom serviceintervallene er nødvendig avhengig av kjørestilen. Hvis AdBlue-tanken blir helt tom, er det ikke lenger mulig å starte bilen.

i NBI

Kjør aldri AdBlue-tanken tom. Fyll tanken i god tid før den blir tom.

Hvis tanken kjøres tom, kan ikke motoren startes etter at den har blitt slått av, verken på vanlig måte eller med andre hjelpemidler.

Den eneste måten å starte på etter at tanken er kjørt tom, er ved å fylle på minst 3 liter AdBlue med spesifisert kvalitet.

Kontrollere AdBlue-nivå

1.

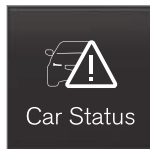

Åpne appen **Bilstatus** i appvinduet.

2.



Trykk på **Status** for å vise AdBlue-nivået.

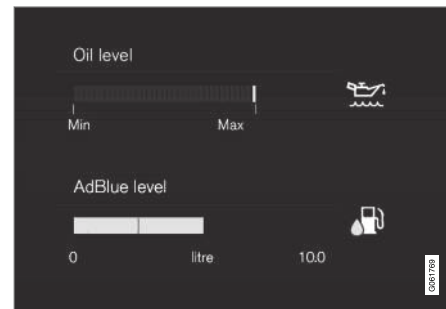

Grafikk for AdBlue-nivå på midtdisplayet.

Hver markør representerer ca. ca 25 % av full tank.

Når mindre enn 25 % av tanken gjenstår, endres fargen på den gjenstående markøren til oransje, og ved mindre enn 10 % blir den rød.

Påfylling



Når AdBlue-begynner å bli lavt, tenes et symbol på førerdisplayet, og meldingen **AdBlue, lavt nivå** vises.

1. Åpne tankluken åpnes med et lett trykk på den bakre delen av luken.
- 2.



Åpne det blå lokket til det lille påfyllingsrøret som er ment for AdBlue.

3. Fyll på AdBlue av riktig kvalitet¹⁴.
Tanken må ikke overfylles.

ADVARSEL

Ved drivstoffylling fra AdBlue-pumpe på bensinstasjon anbefales pumpe som er tilpasset personbiler. Alternativt kan en AdBlue-pumpe for tyngre kjøretøy brukes.

VIKTIG

Vær forsiktig for å unngå at AdBlue kommer i kontakt med lakken på bilen. Skyll i så fall med rikelig vann. Væsken kan påvirke lakken.

Relatert informasjon



- Håndtering av AdBlue® (s. 421)
- Symboler og meldinger for AdBlue® (s. 424)
- Tankvolum for AdBlue® (s. 604)



¹⁴ ISO 22241

Symboler og meldinger for AdBlue®

Eksosrensesystemet overvåker kontinuerlig nivå, kvalitet og dosering av AdBlue. Hvis noe er feil, vises en melding i førerdisplayet.



Symbol	Melding	Betydning
	AdBlue, lavt nivå	AdBlue-nivået er for lavt, og tanken må etterfylles.
	AdBlue doserer og AdBlue-kvalitet	Systemet fungerer ikke som det skal. Kontakt et verksted ^A for kontroll av funksjonen.

Symbol	Melding	Betydning
	Etterfyll AdBlue	AdBlue-nivået er kritisk lavt, og tanken må fylles på umiddelbart.
	Motorstart sperret og f.eks.: Fyll på minst 4 liter AdBlue	Det er ikke mulig å starte bilen før det er fylt på AdBlue. Fyll på den mengden AdBlue som vises i førerdisplayet, eller kontakt et verksted ^A . Merk følgende: <ul style="list-style-type: none"> • Bilen må stå på et plant underlag for at nivåmåleren skal kunne registrere mengden påfylt AdBlue riktig. • Det kan ta opptil 20 sekunder etter påfyllingen før systemet er oppdatert med riktig nivåvisning.
	Motorstart sperret Service i AdBlue-system nødvendig før omstart	Systemet fungerer ikke som det skal. Kontakt et verksted ^A for kontroll av funksjonen.

^A Vi anbefaler at du kontakter et autorisert Volvo-verksted.

Relatert informasjon

- Kontrollere og fylle på AdBlue® (s. 422)
- Håndtering av AdBlue® (s. 421)
- Bestill service og reparasjon (s. 544)

Overoppheting av motor og drivsystem

Under spesielle forhold, ved hard kjøring for eksempel i bratt terreng og varmt klima, er det fare for at motoren og drivsystemet kan overopphetes, spesielt ved tung last.

- Ved overoppheting kan effekten til motoren begrenses midlertidig.
- Fjern ekstralys foran grillen ved kjøring i varmt klima.
- Hvis temperaturen i motorens kjølesystem blir for høy, tennes et varselsymbol og på førerdisplayet vises meldingen **Motortemperatur Høy temperatur Stopp på trygg måte**. Stans bilen på et trygt sted, og la motoren gå på tomgang noen minutter for å avkjøles.
- Hvis meldingen **Motortemperatur Høy temperatur Slå av motoren** eller **Motorkjølevæske Lavt nivå. Slå av motoren** vises, må du stanse bilen og slå av motoren.
- Hvis girkassen blir overopphetet, kan et alternativt girprogram velges¹⁵. Dessuten aktiveres en innebygd beskyttelsesfunksjon som bl.a. tennes et varselsymbol og på førerdisplayet vises meldingen **Giret er varmt Reduser farten for å senke temperaturen** eller **Giret er varmt Stopp**

trygt, vent til bilen er avkjølt. Følg da gitt anbefaling, sett ned farten eller stans bilen på et trygt sted, og la motoren gå på tomgang noen minutter til girkassa er avkjølt.

- Ved overoppheting kan bilens klimaanlegg bli midlertidig avslått.
- Slå ikke av motoren med det samme etter hard kjøring.

 NBI
Det er normalt at motorens kjølevifte går en stund etter at motoren er slått av.

Symboler i førerdisplayet

Symbol	Betydning
	Høy motortemperatur. Følg gitt anbefaling.
	Lavt nivå kjølevæske. Følg gitt anbefaling.
	Girkassen varm/overopphetet/kjøles. Følg gitt anbefaling.

Relatert informasjon

- Fylle på kjølevæske (s. 554)
- Kjøre med tilhenger (s. 432)
- Forberedelser før lange reiser (s. 412)
- Girindikator* (s. 399)

¹⁵ Gjelder med automatgir.

Overbelastning av startbatteriet

De elektriske funksjonene i bilen belaster startbatteriet i ulik grad. Unngå å bruke tenningsposisjon **II** når bilen er slått av. Bruk i stedet tenningsposisjon **I**, da brukes mindre strøm.

Vær også oppmerksom på forskjellig tilbehør som belaster det elektriske systemet. Bruk ikke funksjoner som trekker mye strøm når bilen er slått av. Eksempel på slike funksjoner er:

- ventilasjonsvifte
- frontlys
- vindusvisker
- lydanlegg (høyt volum).

Hvis startbatterispenningen er lav, vises en melding på førerdisplayet. Energisparefunksjonen slår deretter av eller reduserer enkelte funksjoner, f. eks. kupévifte og/eller lydanlegg.

- Startbatteriet må da lades ved å starte bilen og deretter la den gå i minst 15 minutter. Startbatteriet lades bedre under kjøring enn med motoren på tomgang ved stillstand.

Relatert informasjon

- Startbatteri (s. 560)
- Tenningsposisjoner (s. 383)

Bruke starthjelp med annet batteri

Hvis startbatteriet er utladet kan bilen startes med strøm fra et annet batteri.

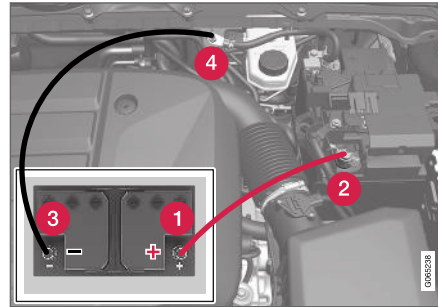

Festepunkter for startkablene.

Anbefalinger for starthjelp med annet batteri for å unngå kortslutning eller andre skader:

1. Still bilens strømsystem i tenningsposisjon **0**.
2. Kontroller at hjelpestartbatterier har spenning på 12 V.
3. Hvis hjelpestartbatteriet er montert i en annen bil, skal motoren til den hjelpende bilen slås av. Pass på at ikke de to bilene berører hverandre.
4. Fest den ene klemmen på den røde startkabelen på hjelpestartbatteriets plusspol (1).
5. Åpne dekkellokket over det positive hjelpestartpunktet (2).
6. Sett den andre klemmen til den røde startkabelen på bilens positive hjelpestartpunkt (2).
7. Fest den ene klemmen på den svarte startkabelen på hjelpestartbatteriets minuspol (3).
8. Sett den andre klemmen til den svarte startkabelen på bilens negative hjelpestartpunkt (4).
9. Kontroller at klemmene til startkablene sitter godt fast, slik at det ikke oppstår gnister under startforsøket.
10. Start motoren i hjelpekjøretøyet, og la den gå et minuttstid på høyere tomgang enn normalt, ca. 1500 o/min.

! VIKTIG

Vær forsiktig når du kobler til startkabelen, så du ikke kortslutter den med andre komponenter i motorrommet.

- ◀◀ 11. Start motoren i bilen med det utladede batteriet.

! **VIKTIG**

Ikke berør tilkoblingene mellom kablet og bilen under startforsøket. Det kan oppstå gnister.

12. Ta av startkablene i omvendt rekkefølge – først den svarte, og så den røde.

Pass på at ingen av klemmene til den svarte startkabelen kommer i kontakt med bilens positive hjelpestartpunkt/hjelpestartbatteriets plusspol eller festet klemme på den røde startkabelen.

! **ADVARSEL**

- Startbatteriet kan danne knallgass. Denne er svært eksplosiv. En gnist, som kan oppstå hvis en startkabel kobles til feil, kan være tilstrekkelig til at batteriet eksploderer.
- Startkablene må ikke kobles til noen del av drivstoffsystemet eller bevegelige deler. Vær forsiktig med varme motordeleler.
- Startbatteriet inneholder svovelsyre, som kan gi alvorlige etseskader.
- Skyll med store mengder vann hvis svovelsyre kommer i kontakt med øyne, hud eller klær. Kontakt lege omgående ved sprut i øynene.
- Røyk aldri i nærheten av batteriet.

Relatert informasjon

- Start bilen (s. 382)
- Tenningsposisjoner (s. 383)
- Justere rattet (s. 171)
- Velge tenningsstilling (s. 384)

Tilhengerfeste*

Som ekstrautstyr kan bilen utstyres med et tilhengerfeste som gjør det mulig å trekke f.eks. en tilhenger.

Det kan være ulike varianter av tilhengerfeste for bilen, kontakt en Volvo-forhandler for mer informasjon.

! **VIKTIG**

Når motoren slås av, kan den konstante batterispenningen til tilhengerkontakten automatisk slås av for ikke å lade ut startbatteriet.

! **VIKTIG**

Kula på tilhengerfestet må jevnlig rengjøres og smøres med fett for å unngå slitasje.

i **NBI**

Når det brukes hengerkobling med vibrasjonsdempere, skal kulefestet ikke smøres.

Dette gjelder også ved montering av sykkelstativ som klemmes fast rundt kulefestet.

Relatert informasjon

- Inn- og utfelingsbart tilhengerfeste* (s. 430)
- Kjøre med tilhenger (s. 432)

- Sykkelstativ på tilhengerfeste* (s. 435)
- Spesifikasjoner for tilhengerfeste* (s. 429)

Spesifikasjoner for tilhengerfeste*

Mål og festepunkter for tilhengerfestet.

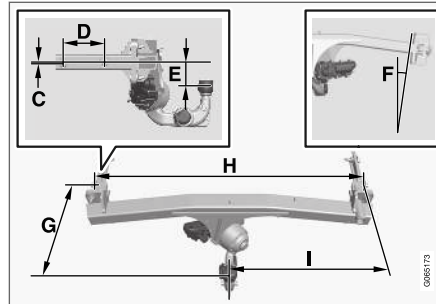
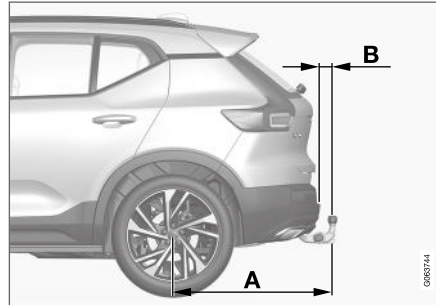

Mål, festepunkter i mm (tommer)	
A	939 (37)
B	72 (2,8)
C	6 (0,24)
D	145 (5,7)
E	88 (3,5)
F	Sidebjelken heller 8 grader
G	353 (13,9)
H	1048 (41,3)
I	524 (20,6)

Relatert informasjon

- Tilhengerfeste* (s. 428)
- Tilhengervekt og kuletrykk (s. 598)

Inn- og utfellingsbart tilhengerfeste*

Det inn-/utfellingsbare tilhengerfestet er alltid enkelt å nå og felle ut eller inn ved behov. Når tilhengerfestet er felt inn, er det helt skjult.

⚠ ADVARSEL

Følg anvisningene for inn- og utfelling av slepekroken nøye.

Felle ut tilhengerfestet

⚠ ADVARSEL

Unngå å stå nær støtfangeren rett bak bilen ved utfelling av tilhengerfestet.

1.



Åpne bakluken. Det er en knapp for inn- og utfelling av tilhengerfestet på høyre side bak i bagasjerommet. En indikasjonslampe i knappen må lyse konstant for at utfellingsfunksjonen skal være aktiv.

2.



Trykk inn knappen og slipp - for langt trykk kan innebære at utfellingen ikke starter.

> Tilhengerfestet felles ut og ned i ulåst stilling, indikatorlampen blinker oransje.

⚠ ADVARSEL

Ikke trykk på knappen for inn- og utfelling hvis en tilhenger er koblet til tilhengerfestet.

i NBI

Tilhengerfestet må avslutte utfellingen før det kan føres videre til låst stilling. Denne prosessen kan ta noen sekunder. Om tilhengerfestet ikke festes i låst stilling, vent noen sekunder og prøv igjen.

3.



Før slepekroken til endestillingen, der den fikses og låses fast - indikatorlampen lyser kontinuerlig oransje.

> Slepekroken er klar til bruk.

⚠ ADVARSEL

Vær nøye med å feste tilhengerens sikkerhetsvaier der den skal festes.

Felle inn tilhengerfestet

! VIKTIG

Pass på at det er noen tilkoblingskontakt eller adapter i strømuttaket når du feller inn tilhengerfestet.

1.



Åpne bakluken. Trykk inn knappen på høyre side bak lasterommet, og slipp - for langt trykk kan innebære at innfellingen ikke starter.

> Tilhengerfestet felles automatisk ned i ulåst stilling, indikatorlampen ved knappen blinker oransje.

2.

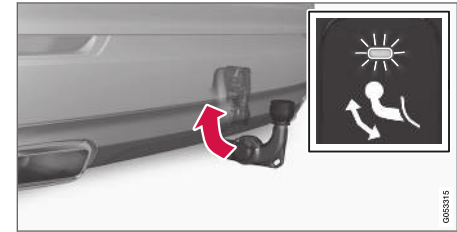

Lås tilhengerfestet ved å føre det tilbake til innfelt stilling, der det låses.

> Indikatorlampen lyser kontinuerlig hvis tilhengerfestet er riktig innfelt.



Relatert informasjon

- Kjøre med tilhenger (s. 432)
- Tilhengerfeste* (s. 428)

Kjøre med tilhenger

Ved kjøring med tilhenger er det flere viktige ting du må tenke på når det gjelder tilhengerfestet, tilhengeren og hvordan lasten plasseres i tilhengeren.

Lasteevnen kommer an på bilens egenvekt. Summen av passasjerenes vekt og alt tilleggsutstyr, f. eks. slepekrok, reduserer bilens lasteevne tilsvarende.

Bilen leveres med nødvendig utstyr til kjøring med tilhenger.

- Tilhengerfestet på bilen skal være av godkjent type.
- Legg lasten slik på tilhengeren at presset på bilens tilhengerfeste ikke overskrider oppgitt maksimalt kuletrykk. Kuletrykket regnes som en del av bilens nyttelast.
- Øk dekktrykket til anbefalt trykk for full last.
- Motoren belastes hardere enn vanlig ved kjøring med tilhenger.
- Kjør ikke med tung tilhenger når bilen er helt ny. Vent til den er kjørt minst 1000 km (620 miles).
- I lange og bratte utforbakker belastes bremseene mye mer enn normalt. Gir ned til et lavere gir ved manuell girkasse, og tilpass hastigheten.
- Følg gjeldende bestemmelser for tillatt hastighet og vekt.

- Kjør sakte om du skal opp en lang, bratt stigning med tilhenger.
- Den maksimale tilhengervekten som er oppgitt, gjelder bare for høyder opptil 1000 moh. (3280 fot). I større høyder er motoreffekten og dermed bilens klatreevne nedsatt på grunn av den reduserte lufttettheten, og den maksimale tilhengervekten må derfor reduseres. Vekten på bil og tilhenger må reduseres med 10 % for hver ytterligere 1000 m (3280 fot) (eller del av dette).
- Unngå å kjøre med tilhenger i stigninger over 12 %.

NBI

Ekstreme værforhold, kjøring med tilhenger eller kjøring i stor høyde i kombinasjon med drivstoffkvalitet er faktorer som øker bilens drivstofforbruk vesentlig.

Tilhengerkontakt

Hvis bilen har et tilhengerfeste med 13-polet kontakt og hengeren har en 7-polet kontakt, trengs det en adapter. Bruk en adapter som er godkjent av Volvo. Pass på at ledningen ikke slerp på bakken.

VIKTIG

Når motoren slås av, kan den konstante batterispenningen til tilhengerkontakten automatisk slås av for ikke å lade ut startbatteriet.

Tilhengervekt

ADVARSEL

Følg de angitte anbefalingene for tilhengervekt. Hele kjøredoningen kan ellers bli vanskelig å styre ved unnamanøvrer og oppbremsing.

NBI

Angitte høyeste tillatte tilhengervekter er de Volvo tillater. Nasjonale kjøretøybestemmelser kan begrense tilhengervekt og hastighet ytterligere. Tilhengerfestet kan være sertifisert for høyere tilhengervekter enn det bilen har lov til å dra.

Nivåregulering*

Bilens system for nivåkontroll prøver å holde konstant høyde uansett last (opp til tillatt maksvekt). Når bilen står stille synker fjæringen bak noe, men det er normalt.

Ved kjøring i kupert terreng og varmt klima

Under visse forhold kan det være fare for overoppheting ved kjøring med tilhenger. Ved overoppheting av motor og drivsystem tennes et varselsymbol på førerdisplayet sammen med en melding.

Automatgiret velger optimalt gir avhengig av belastningen og motorturtallet.

Bratte stigninger

Automatgiret må ikke sperres med et høyere gir enn motoren "klarer". Det er ikke alltid en fordel å kjøre med høyt gir og lavt motorturtall.

Parkere i bakke

1. Trå inn bremsepedalen.
2. Aktivere parkeringsbremsen.
3. Velg girposisjon **P**.
4. Slipp opp bremsepedalen.

Blokker hjulene med stoppklosser når bil med tilkoblet henger parkeres i bakke.

Starte i bakke

1. Trå inn bremsepedalen.
2. Velg girposisjon **D**.
3. Løsne parkeringsbremsen.
4. Slipp opp bremsepedalen, og kjør.

Relatert informasjon

- Tilhengerstabilisator* (s. 433)
- Kontroll av tilhengerlykter (s. 434)
- Tilhengervekt og kuletrykk (s. 598)
- Overoppheting av motor og drivsystem (s. 426)
- Ugunstige kjøreforhold for motorolje (s. 602)

Tilhengerstabilisator*

Tilhengerstabilisatoren (TSA¹⁶) skal stabilisere bilen når henger er tilkople, i situasjoner der bil og tilhenger har begynt å vingle. Funksjonen er en del av stabilitetssystemet ESC¹⁷.

Årsaker til vinglete kjøring

Fenomenet med at bil med tilhenger begynner å vingle, kan oppstå for alle kombinasjoner av bil og henger. I de fleste tilfeller skal det høy hastighet til før det skjer. Men hvis tilhengeren er overlastet eller lasten er feil fordelt, f. eks, for langt bak, er det fare for vingling også i lavere hastighet.

For at det skal begynne å vingle må det være en utløsende faktor, f. eks.:

- Et kraftig vindkast fra siden.
- Ujevn vei, eller bil og henger treffer en hump.
- Overdrevene rattbevegelser.

Når vinglingen først er i gang, kan den bli vanskelig eller umulig å dempe. Bil og henger blir dermed vanskelig å styre, og det er fare for å havne i feil kjørefelt eller utenfor veien.

Tilhengerstabilisatorens funksjon

Tilhengerstabilisatoren overvåker hele tiden bilens bevegelser, spesielt til siden. Hvis vingling registreres, reguleres bremsene på forhjulene enkeltvis, og dette stabiliserer bil og henger.

Oftest er dette nok til at føreren får kontroll over bilen igjen.

Hvis vinglingen ikke dempes etter at tilhengerstabilisatoren har grepet inn første gangen, bremses bilen på alle hjul kombinert med at motorkraften reduseres. Når vinglingen gradvis er dempet og bil og henger igjen er stabile, avbryter stabilisatoren reguleringen og føreren får igjen fullt herredømme over bilen.

i NBI

Stabilitetsfunksjonen slås av hvis føreren velger sportsmodus ved å deaktivere **ESC** via menysystemet i midtdisplayet.

Tilhengerstabilisatoren kan la være å gripe inn hvis føreren med kraftige rattbevegelser forsøker å beherske vinglingen, fordi systemet da ikke vet om det er tilhengeren eller føreren som er årsak til vinglingen.



Når tilhengerstabilisatoren jobber, blinker **ESC**-symbolet på førerdisplayet.

¹⁶ Trailer Stability Assist

¹⁷ Electronic Stability Control

« Relatert informasjon



- Kjøre med tilhenger (s. 432)
- Elektronisk stabilitetskontroll (s. 253)

Kontroll av tilhengerlykter

Når du kobler til henger, kontrollerer at alle tilhengerlyktene virker før du starter.

Blinklys og bremselys på tilhenger

Hvis én eller flere av tilhengerens blinklys eller bremselys er i uorden, vises et symbol og en melding på førerdisplayet. Øvrige lys på tilhengeren må kontrolleres manuelt av føreren før turen starter.

Symbol	Melding
	<ul style="list-style-type: none"> • Retn.visning. tilhenger Funksjonsfeil på høyre blinklys • Retn.visning. tilhenger Funksjonsfeil på venstre blinklys
	<ul style="list-style-type: none"> • Bremselys, tilhenger Feil

Hvis en pære i tilhengerens blinklys er ødelagt, blinker også symbolet for blinklyset på førerdisplayet raskere enn normalt.

Tåkebaklys på tilhenger

Ved tilkobling av tilhenger kan det hende at tåkebaklyset ikke tennes på bilen. I slike situasjoner flyttes funksjonaliteten tåkebaklys til tilhengeren. Ved aktivering av tåkelyset er det viktig å sjekke

at tilhengeren er utstyrt med tåkebaklys, for å kunne kjøre sikkert.

Kontroll av tilhengerlykter*

Automatisk kontroll

Når en tilhenger er koplet til elektrisk, er det mulig å sikre at alle lyktene fungerer med en automatisk lysaktivering. Funksjonen hjelper føreren å kontrollere at lyktene på tilhengeren fungerer før kjøring.

For at det skal være mulig å gjennomføre kontrollen, må motoren være slått av.

1. Når en tilhenger kobles til tilhengerfestet, vises meldingen **Automatisk tilhengerlyskontroll** på førerdisplayet.
2. Bekreft meldingen ved å trykke på høyre knapperads **O**-knapp.
 - > Lyskontrollen starter.
3. Gå ut av bilen for å kontrollere lyktenes funksjon.
 - > Alle lysene på tilhengeren begynner å blinke, så tennes lysene ett om gangen.
4. Kontroller visuelt at alle lykter på tilhengeren fungerer.
5. Etter en stund blinker alle lampene på tilhengeren igjen.
 - > Kontrollen er gjennomført.

Slå av automatisk kontroll

Den automatiske kontrollfunksjonen kan slås av på midtdisplayet.

1. Trykk på **Innstillinger** i toppvinduet.
2. Trykk på **My Car → Lamper og belysning**.
3. Fjern merket for **Automatisk tilhengerlyskontroll**.

Manuell kontroll

Hvis den automatiske kontrollen er slått av, er det mulig å starte kontrollen manuelt.

1. Trykk på **Innstillinger** i toppvinduet.
2. Trykk på **My Car → Lamper og belysning**.
3. Velg **Manuell tilhengerlyskontroll**.
 - > Lyskontrollen starter. Gå ut av bilen for å kontrollere lyktenes funksjon.

Relatert informasjon

- Kjøre med tilhenger (s. 432)

Sykelstativ på tilhengerfeste*

Ved bruk av sykkelstativ anbefales de sykkelstativene som er utviklet av Volvo.

Dette for å unngå skader på bilen og for å oppnå største mulige sikkerhet ved kjøring. Volvos sykkelstativ kan kjøpes fra autoriserte Volvo-forhandlere.

Følg instruksjonene som følger med sykkelstativet nøye.

- Sykkelstativet inkludert last kan veie maks. 75 kg (165 lb).
- Sykkelstativet skal være beregnet for maks. tre sykler.

ADVARSEL

Feil bruk av sykkelstativet kan forårsake skader på slepekroken og bilen.

Sykkelstativet kan løsne fra slepekroken hvis den:

- er montert feil på slepekroken
- er overbelastet, se sykkelstativets instruksjoner for maks. lastevekt
- brukes til noe annet enn å frakte sykler.

Bilens kjøreegenskaper blir påvirket når et sykkelstativ er montert på tilhengerfestet, f.eks. på grunn av:

- økt vekt
- redusert akselerasjonsevne
- redusert bakkeklaring
- endret bremseevne.

Anbefalinger ved lasting av sykler på sykkelstativet

Jo større avstanden er mellom lastens tyngdepunkt og tilhengerfestet, jo større blir belastningen på tilhengerfestet.

Last bare ifølge disse anbefalingene:

- Sett den tyngste sykkelen innerst, nærmest bilen.
- Hold lasten symmetrisk og så nær midten av bilen som mulig, f.eks. ved å sette syklene motsatt vei i forhold til hverandre hvis flere sykler skal lastes.
- Fjern løse gjenstander fra sykkelen ved transport, f.eks. sykkelkurv, batteri, barnesete. Dels for å redusere belastningen på tilhengerfestet og sykkelstativet, dels for å redusere luftmotstanden, som påvirker drivstoffbruket.
- Bruk ikke beskyttelsestrekk på syklene. Det kan påvirke manøvrering, gi redusert sikt og øke drivstoffbruket. Det fører også til økt belastning på slepekroken.



◀ Relatert informasjon

- Tilhengerfeste* (s. 428)

Tauing

Ved sleping dras bilen etter et annet kjøretøy ved hjelp av et slepetau.

Undersøk hva den høyest lovlige hastigheten for sleping er, før slepingen påbegynnes.

Forberedelse og sleping

VIKTIG

Vær oppmerksom på at bilen alltid må taues slik at hjulene triller framover.

- Ikke tau en bil med automatgir i høyere hastighet enn 80 km/t (50 mph), og ikke lenger enn 80 km (50 miles).

ADVARSEL

- Kontroller at rattlåsen er opplåst før tauing.
- Tenningsposisjon **II** må være aktiv - i tenningsposisjon **I** er alle kollisjonsputer deaktivert.
- Pass på at fjernnøkkelen står i bilen når den slepes.

ADVARSEL

Bremse- og styreservo fungerer ikke når motoren er slått av - det behøves ca. 5 ganger hardere trykk på bremsepedalen og styringen er betydelig tyngre enn normalt.

1. Aktivere bilens varselblinklys.
2. Fest slepetauet i slepekroken.
3. Deaktivere rattlåsen ved å låse opp bilen.
4. Sett bilen i tenningsstilling **II** - trykk på startknappen uten å trykke inn bremsepedalen, og hold knappen inne i ca. 4 sekunder. Slipp så knappen.
5. Før girvelgeren til nøytral posisjon **N** og løsne parkeringsbremsen.
Hvis batterispenningen er for lav, kan ikke parkeringsbremsen løses. Koble til et start-hjelpbatteri hvis batterispenningen er for lav.
> Trekkbilen kan nå begynne å slepe.
6. Hold slepetauet stramt når trekkbilen senker farten ved å holde foten lett på bremsepedalen, da unngås harde rykk.
7. Vær klar til å bremse for å stanse.

Starthjelp

Tau ikke i gang motoren. Bruk et hjelpebatteri hvis startbatteriet er så utladet at motoren ikke kan startes.

! VIKTIG

Katalysatoren kan skades ved forsøk på starting av motoren ved tauing.

Relatert informasjon

- Feste og ta av slepekrok (s. 437)
- Varselblinklys (s. 141)
- Berging (s. 439)
- Bruke starthjelp med annet batteri (s. 427)
- Velge tenningsstilling (s. 384)

Feste og ta av slepekrok

Bruk slepekroken ved sleping. Slepekroken skrues fast i et gjenget uttak bak et deksel på støtfangerens høyre side, foran eller bak.

i NBI

Hvis bilen har slepekrok, finnes ingen bakre fester for slepekroken.

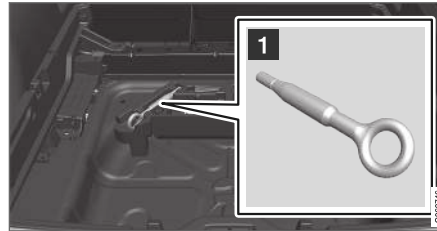
Feste slepekroken

- 1** Ta ut slepekroken som ligger i skumblokken under gulvet i bagasjerommet.

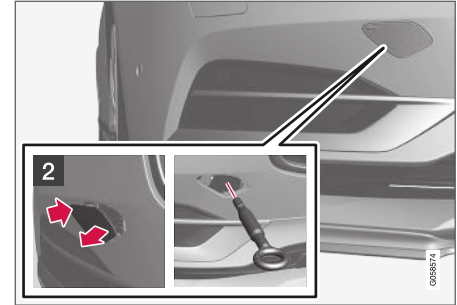

- 2** Foran: Fjern dekklokket - trykk på markeringen med en finger.
> Lokket svinger rundt midtlinjen og kan så løsnes.

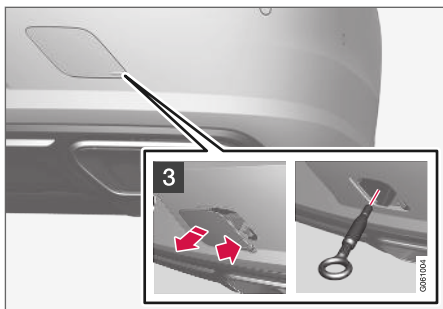

- 3** Bak: Fjern dekkelokket - trykk på markeringen med en finger, og fold så ut motstående side/hjørne ved hjelp av en mynt e.l.
- > Lokket svinger rundt midtlinjen og kan så løsnes.

4. Skru slepekroken helt inn til den stopper. Vri kroken ordentlig fast. Sett f.eks. inn hjulnøkkel* og bruk den som hevarm.



! VIKTIG

Det er viktig at slepekroken skrues ordentlig fast, helt til den stopper.

Ta av slepekroken:

- Etter bruk skrues slepekroken ut og legges tilbake på plass.
- Sett til slutt dekselet på plass på støtfangeren.

Slepekroken brukes for å trekke bilen opp på en redningsbil med lasteplan. Bilens stilling og fri plass til mark avgjør om det er mulig.

Hvis helningen på rampen til bergingsbilen er for bratt, eller hvis fri plass til mark under bilen er utilstrekkelig, kan bilen skades hvis du prøver å dra den opp ved å bruke slepekroken.

Løft ved behov bilen ved å bruke redningsbilens løfteanordning, ikke bruk slepekroken.

! ADVARSEL

Ingenting/ingen må stå bak bergingsbilen mens bilen trekkes opp på lasteplanet.

! VIKTIG

Slepekroken er bare beregnet på tauing på vei - **ikke** til å trekke opp av grøfta eller når en har kjørt seg fast. Tilkall profesjonell hjelp til berging.

Relatert informasjon

- Tauing (s. 436)
- Berging (s. 439)
- Verktøysett (s. 510)

Berging

Ved berging flyttes bilen ved hjelp av et annet kjøretøy.

Tilkall profesjonell hjelp for å få bilen på veien igjen.

Slepekroken kan brukes for å trekke bilen opp på en redningsbil med lasteplan.

Bilens posisjon og markfrigang bestemmer om det er mulig å trekke bilen opp på en tilhenger. Hvis helningen på rampen til bergingsbilen er for bratt, eller hvis fri plass til mark under bilen er utilstrekkelig, kan bilen skades hvis du prøver å dra den opp. Bilen bør da løftes med løfteanordningen til redningsbilen.

ADVARSEL

Ingenting/ingen må stå bak bergingsbilen mens bilen trekkes opp på lasteplanet.

VIKTIG

Slepekroken er bare beregnet på tauing på vei - **ikke** til å trekke opp av grøfta eller når en har kjørt seg fast. Tilkall profesjonell hjelp til berging.

VIKTIG

Vær oppmerksom på at bilen alltid må berges slik at hjulene triller framover.

Relatert informasjon

- Feste og ta av slepekrok (s. 437)

HomeLink®*18

HomeLink®19 er en programmerbar fjernkontroll, som er integrert i bilens el-system og som kan fjerne styre opptil tre ulike innretninger (f.eks. garasjeportåpner, alarmsystem, ute- og innenbelysning m.m.) og dermed erstatte fjernkontrollene til disse.

Generelt

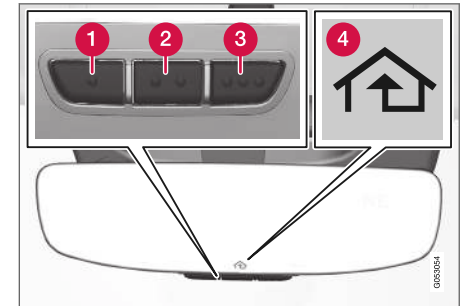

Bildet er skjematisk - utførelsen kan variere.

- 1 Knapp 1
- 2 Knapp 2
- 3 Knapp 3
- 4 Indikatorlampe

HomeLink® leveres innebygd i sladrespeilet. HomeLink®-panelet består av tre programmerbare knapper og en indikatorlampe i speilglasset.



- ◀ Du kan få mer informasjon om HomeLink® ved å besøke: www.HomeLink.com, www.youtube.com/HomeLinkGetex eller ringe 00 8000 466 354 65 (eller betalingsnummeret +49 6838 907 277)²⁰.

Ta vare på originalfjernkontrollene for fremtidig programmering (f.eks. ved bytte til en annen bil eller før bruk i et annet kjøretøy). Vi anbefaler også at programmeringen av knappene slettes når bilen skal selges.

Relatert informasjon

- Bruke HomeLink (s. 442)
- Programmere HomeLink®* (s. 440)
- Typegodkjenning for HomeLink®* (s. 442)

Programmere HomeLink®*²¹

Følg disse instruksjonene for å programmere HomeLink®, nullstille all programmering eller programmere om én enkelt knapp.

NBI

I visse kjøretøyer må tenningen være på eller i "tilbehørposisjon" før HomeLink® kan programmeres eller brukes. Sett gjerne nye batterier i fjernkontrollen som skal erstattes av HomeLink® for raskere programmering og bedre sending av radiosignaler. HomeLink®-knappene bør tilbakestilles før programmering.

ADVARSEL

Mens HomeLink® programmeres, kan programmert garasjeport eller port aktiveres. Pass derfor på at det ikke befinner seg noen i nærheten av porten eller garasjeporten under programmering. Bilen bør stå utenfor garasjeporten mens garasjeportåpneren programmeres.

1. Rett fjernkontrollen mot den HomeLink®-knappen som skal programmeres, og hold den ca. 2–8 cm (ca. 1–3 tommer) fra knappen. Ikke dekk til indikasjonslampen på HomeLink®.
Merk: Enkelte fjernkontroller kan programmeres HomeLink® bedre med en avstand på ca. 15–20 cm (ca. 6–12 tommer). Husk det hvis du har problemer med programmeringen.
2. Hold inne både knappen på fjernkontrollen og knappen på HomeLink® som skal programmeres.

¹⁸ Gjelder enkelte markeder.

¹⁹ HomeLink og symbolet HomeLink-huset er registrerte varemerker for Gentex Corporation.

²⁰ Vær oppmerksom på at det kostnadsfrie nummeret kanskje ikke er tilgjengelig, avhengig av operatør.

²¹ Gjelder enkelte markeder.

3. Ikke slipp knappene før indikatorlampen har gått over fra å blinke langsomt (ca. 1 gang per sekund) til enten å blinke raskt (ca. 10 ganger per sekund) eller lyse konstant.
- > **Hvis det lyser konstant:** Indikasjon på at programmeringen er fullført. Trykk 2 ganger på den programmerte knappen for å aktivere.

Hvis det blinker raskt: Enheten som skal programmeres mot HomeLink® har kanskje en sikkerhetsfunksjon som krever ekstra trinn. Prøv å trykke 2 ganger på den programmerte knappen for å se om programmeringen fungerer. Ellers fortsetter du med følgende trinn.

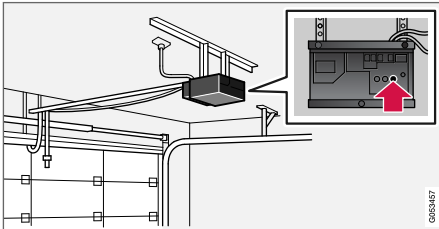

4. Let etter innlæringsknappen²² på mottakeren til f.eks. garasjeporten. Den er vanligvis plassert nær antennefestet på mottakeren.

5. Trykk inn og slipp mottakerens innlæringsknapp én gang. Programmeringen må fullføres i løpet av 30 sekunder etter at du har trykket inn knappen.
6. Trykk inn og slipp knappen på HomeLink® som skal programmeres. Repeter sekvensen av trykk/hold/slipp en andre gang og, avhengig av mottakerens modell, kanskje også en tredje gang.
- > Programmeringen er nå klar, og garasjeport, port eller lignende skal nå aktiveres når den programmerte knappen blir trykket inn.

Ved programmeringsproblemer kan du kontakte HomeLink® på: www.HomeLink.com, www.youtube.com/HomeLinkGentex eller ringe 00 8000 466 354 65 (eller betalingsnummeret +49 6838 907 277)²³.

Programmere om én enkelt knapp

Når du skal programmere én enkelt HomeLink®-knapp, gjør du slik:

1. Trykk inn ønsket knapp, og hold den inne i ca. 20 sekunder.

2. Når indikatorlampen på HomeLink® begynner å blinke langsomt, er det mulig å programmere som vanlig.

Merk: Hvis knappen som skal programmeres, ikke blir programmert med en ny enhet, går den tilbake til tidligere lagret programmering.

Tilbakestill HomeLink®-knappene

Det er bare mulig å nullstille alle HomeLink®-knappene samtidig, ikke hver enkelt knapp hver for seg. Enkeltknapper kan bare omprogrammeres.

- Hold inne de ytre knappene (1 og 3) på HomeLink® i ca. 10 sekunder.
- > Når indikatorlampen går fra konstant lys til å begynne å blinke, er knappene nullstilt og klare til å programmeres på nytt.

Relatert informasjon

- Bruke HomeLink (s. 442)
- HomeLink®* (s. 439)
- Typegodkjenning for HomeLink®* (s. 442)

²² Fargenes benevnelse og farge varierer avhengig av produsent.

²³ Vær oppmerksom på at det kostnadsfrie nummeret kanskje ikke er tilgjengelig, avhengig av operatør.

Bruke HomeLink

Når HomeLink® er programmert, kan funksjonene brukes i stedet for de løse originale fjernkontrollene.

Trykk inn den programmerte knappen. Garasjeporten, grinden, alarmsystemet eller lignende aktiveres (kan ta noen sekunder). Hvis knappen holdes inne i mer enn 20 sekunder, starter omprogrammering. Indikasjonslampen lyser eller blinker når knappen er trykt inn. Originalfjernkontrollene kan selvfølgelig fremdeles brukes parallelt med HomeLink® om det er ønskelig.

NBI

Hvis tenningen er av, fungerer HomeLink® i 30 minutter etter at førerdøren er åpnet.

NBI

HomeLink® kan ikke brukes hvis bilen er låst og alarmen slått på fra utsiden.

ADVARSEL

- Hvis HomeLink® brukes til å styre en garasjeport eller port (grind), vær sikker på at ingen står i nærheten av porten mens den er i bevegelse.
- Ikke bruk HomeLink® til noen garasjeport som mangler sikkerhetsstopper og sikkerhetsretur.

Relatert informasjon

- HomeLink®* (s. 439)
- Programmere HomeLink®* (s. 440)
- Typegodkjenning for HomeLink®* (s. 442)

Typegodkjenning for HomeLink®*24

Typegodkjenning for EU

Gentex Corporation erklærer herved at HomeLink® Model UAHL5 er i overensstemmelse med radioutstyrsdirektivet 2014/53/EU.

Frekvensbånd radioutstyret fungerer i:

- 433,05 MHz-434,79 MHz <10 mW E.R.P.
- 868,00 MHz-868,60 MHz <25 mW E.R.P.
- 868,70 MHz-868,20 MHz <25 mW E.R.P.
- 869,40 MHz-869,65 MHz <25 mW E.R.P.
- 869,70 MHz-870,00 MHz <25 mW E.R.P.

Sertifikatinnhaverens adresse: Gentex Corporation, 600 North Centennial Street, Zeeland MI 49464, USA

Se support.volvocars.com for mer informasjon.

Relatert informasjon

- HomeLink®* (s. 439)

Kompass*

I øvre høyre hjørne på det innvendige speilet finnes et display som viser hvilken kompassretning bilens front peker mot.



Innvendig speil med kompass.

Åtte forskjellige kompassretninger vises med engelsk forkortelse: **N** (nord), **NE** (nordøst), **E** (øst), **SE** (sydøst), **S** (syd), **SW** (sydvest), **W** (vest) og **NW** (nordvest).

Relatert informasjon

- Aktivere og deaktivere kompass* (s. 443)
- Kalibrere kompass* (s. 443)

Aktivere og deaktivere kompass*

I øvre høyre hjørne på det innvendige speilet finnes et display som viser hvilken kompassretning bilens front peker mot.

Aktivere og deaktivere kompass

Kompasset aktiveres automatisk når bilen startes.

Deaktivere/aktivere kompasset manuelt:

- Trykk inn knappen på undersiden av bakspeilet ved hjelp av f.eks. en binders.

Relatert informasjon

- Kompass* (s. 443)
- Kalibrere kompass* (s. 443)

Kalibrere kompass*

Jorden er delt inn i 15 magnetiske soner. Kompasset bør kalibreres hvis bilen forflyttes mellom flere magnetiske soner.

Gjør slik for å kalibrere:

1. Stopp bilen på et stort, åpent område der det ikke finnes stålkonstruksjoner og høyspentledninger.
2. Start bilen og slå av alt elektrisk utstyr (klima, torker osv.) og pass på at alle dører er lukket.

i NBI

Kalibreringen kan mislykkes eller utebli helt hvis ikke det elektriske utstyret slås av.

3. Hold inne knappen på undersiden av bakspeilet i ca. 3 sekunder (bruk f.eks. en binders). Nummeret for den aktuelle magnetiske sonen vises.

²⁴ Gjelder enkelte markeder.

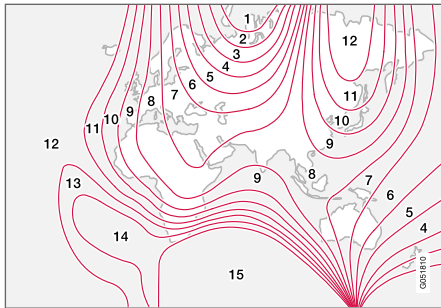

Magnetiske soner.

- Trykk gjentatte ganger på knappen til ønsket magnetiske sone (**1–15**) vises, se kartet over magnetiske soner for kompass.
- Vent til displayet går tilbake til å vise tegnet **C**, eller hold knappen på undersiden av bakspeilet inne i ca. 6 sekunder til tegnet **C** vises.
- Kjør langsomt i en sirkel, ved maksimalt 10 km/t (6 mph), til en kompassretning vises i displayet. Dette angir at kalibreringen er fullført. Kjør deretter to runder til for å finjustere kalibreringen.
- For biler med elektrisk oppvarmet front-rute***: Hvis tegnet **C** vises på displayet når den elektrisk oppvarmede frontruten aktiveres, gjennomfører du kalibrering i henhold til punkt 6 ovenfor med den elektrisk oppvarmede frontruten aktivert.

- Gjenta prosedyren over ved behov.

Relatert informasjon

- Kompass* (s. 443)
- Aktivere og deaktivere kompass* (s. 443)

LYD, MEDIA OG INTERNETT

Lyd, medier og internett

Lyd- og mediasystemet består av mediaspiller og radio. Det er også mulig å koble til en telefon via Bluetooth for å bruke håndfrifunksjoner eller spille musikk trådløst i bilen. Når bilen er koblet til internett, er det også mulig å bruke apper for medieavspilling.



Oversikt over lyd og media

Styr funksjonene med stemmen, knappene på rattet eller midtdisplayet. Antall høyttalere og forsterkere avhenger av hvilket lydanlegg bilen er utstyrt med.

Systemoppdatering

Lyd- og mediasystemet forbedres hele tiden. Når bilen er koblet til internett, er det mulig å hente systemoppdateringer for optimal funksjonalitet. Se support.volvocars.com.

Relatert informasjon

- Mediespiller (s. 456)
- Radio (s. 450)
- Telefon (s. 469)
- Internettilkoblet bil* (s. 478)
- Apper (s. 447)
- Talekontroll (s. 126)
- Tenningsposisjoner (s. 383)
- Førerdistraksjon (s. 38)
- Behandle systemoppdateringer via Download Center (s. 543)
- Lisensavtale for lyd og media (s. 488)

Lydinnstillinger

Lydsystemet er forhåndsinnstilt for optimal lydgjengivelse men kan tilpasses etter dine behov. Volumet reguleres vanligvis med volumbryteren under midtdisplayet eller høyre knapperad i rattet. Dette gjelder f.eks. ved avspilling av musikk, radio, pågående telefonsamtaler og aktive trafikkmeldinger.

Optimal lydgjengivelse

Lydsystemet er forkalibrert for optimal lydgjengivelse ved hjelp av digital signalbehandling. Denne kalibreringen tar hensyn til høyttalere, forsterker, kupéakustikk, lytteposisjon osv. for hver kombinasjon av bilmodell og lydsystem. Det er også en dynamisk kalibrering som tar hensyn til stillingen på volumkontrollen og kjørehastigheten.

Lydinnstillinger etter behov

I toppvinduet under **Innstillinger** → **Lyd** kan disse innstillingene velges:

- **Tone** - personlig innstilling av f.eks. bass, diskant og equalizer.
- **Balanse** - balanse mellom høyre/venstre høyttaler, og balanse mellom fremre/bakre høyttaler.
- **Systemvolumer** - justerer volumet til de forskjellige systemene i bilen, f.eks. **Talestyring**, **Parkeringshjelp** og **Telefon ringetone**.

Lyddopplevelse*

Lyddopplevelse åpnes fra midtdisplayets app-vindu og gir tilgang til ytterligere lydinnstillinger. Mulige innstillinger:

- **Surround** - surroundmodus med nivåinnstilling.

Relatert informasjon

- Mediespiller (s. 456)
- Innstillinger for talestyring (s. 129)
- Innstillinger for telefon (s. 477)
- Lyd, medier og internett (s. 446)
- Internettilkoblet bil* (s. 478)

Apper

I app-vinduet finnes det applikasjoner (apper) som gir tilgang til noen av bilens tjenester.

Sveip fra høyre til venstre¹ over skjermen på midtdisplayet for å komme til appvinduet fra hjem-vinduet. Her ligger apper som er lastet ned (tredjepartsapper), men også apper for innebygde funksjoner, for eksempel **FM-radio**.



App-vinduet. (generelt bilde, basisapper varierer fra merket til merket og fra modell til modell)

Noen grunnapper er alltid tilgjengelig. Når bilen er koblet til internett, er det mulig å laste ned flere apper, f.eks. nettradio og musikkjenester.

Enkelte apper kan bare brukes hvis bilen er koblet til internett.

Start en app ved å trykke på appen i midtdisplayets appvindu.

¹ Gjelder for biler med venstresatt. For biler med høyresatt sveiper du i motsatt retning.



« Relatert informasjon

- Last ned apper (s. 448)
- Oppdatere apper (s. 449)
- Fjerne apper (s. 449)
- Apple® CarPlay®* (s. 464)
- Android Auto* (s. 467)
- Internettilkoblet bil* (s. 478)
- Lagringsplass på harddisk (s. 487)
- Brukervilkår og datadeling (s. 485)

Last ned apper

Når bilen er koblet til internett, er det mulig å laste ned nye apper.

i NBI
Datanedlasting kan påvirke andre tjenester som overfører data, f.eks. nettradio. Hvis påvirkning av andre tjenester oppleves som forstyrrende, kan nedlastingen avbrytes. Ellers kan det være passende å slå av eller avbryte andre tjenester.

i NBI
Ved nedlasting med telefon må du være ekstra oppmerksom på kostnaden for datatrafikk.

1. Åpne appen **Nedlastingscenter** i appvinduet.

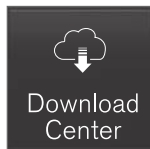

2. Velg **Nye apper** for å åpne en liste over apper som er tilgjengelig, men ikke installert i bilen.

3. Trykk i raden for en app for å utvide listen og få mer informasjon om appen.
4. Velg **Installere** for å starte nedlasting og installering av ønsket app.

> Status angis for nedlastingen og installeringen mens den pågår.

Hvis en nedlasting ikke kan starte for øyeblikket, vises en melding. Appen vil fremdeles finnes på listen, og det er mulig å prøve å starte nedlastingen igjen.

Avbryt nedlastingen

- Trykk på **Avbryt** for å avbryte en pågående nedlasting.

Husk at det bare er nedlastingen som kan avbrytes. Når installasjonsfasen er i gang, er det ikke mulig å avbryte.

Relatert informasjon

- Apper (s. 447)
- Oppdatere apper (s. 449)
- Fjerne apper (s. 449)
- Internettilkoblet bil* (s. 478)
- Behandle systemoppdateringer via Download Center (s. 543)
- Lagringsplass på harddisk (s. 487)

Oppdatere apper

Når bilen er koblet til internett, er det mulig å oppdatere apper.

i NBI

Datanedlasting kan påvirke andre tjenester som overfører data, f.eks. nettradio. Hvis påvirkning av andre tjenester oppleves som forstyrrende, kan nedlastingen avbrytes. Ellers kan det være passende å slå av eller avbryte andre tjenester.

i NBI

Ved nedlasting med telefon må du være ekstra oppmerksom på kostnaden for datatrafikk.

Hvis en app brukes under pågående oppdatering, blir den startet for at installasjonen skal fullføres.

Oppdatere alle

1. Åpne appen **Nedlastingscenter** i appvinduet.



2. Velg **Installere alt**.
 - > Oppdateringen påbegynnes.

Oppdatere noen

1. Åpne appen **Nedlastingscenter** i appvinduet.
2. Velg **App-oppdateringer** for å åpne en liste over alle tilgjengelige oppdateringer.
3. Finn frem til ønsket app og velg **Installere**.
 - > Oppdateringen påbegynnes.

Relatert informasjon

- Apper (s. 447)
- Last ned apper (s. 448)
- Fjerne apper (s. 449)
- Behandle systemoppdateringer via Download Center (s. 543)
- Internettilkoblet bil* (s. 478)

Fjerne apper

Når bilen er koblet til internett, er det mulig å avinstallere apper.

En app som brukes, må avsluttes før avinstallering kan gjennomføres.

1. Åpne appen **Nedlastingscenter** i appvinduet.



2. Velg **App-oppdateringer** for å åpne en liste over alle installerte apper.
3. Finn frem til ønsket app, og velg **Avinstallere** for å starte avinstallasjonen av appen.
 - > Når appen er avinstallert, forsvinner den fra listen.

Relatert informasjon

- Apper (s. 447)
- Last ned apper (s. 448)
- Oppdatere apper (s. 449)
- Behandle systemoppdateringer via Download Center (s. 543)
- Internettilkoblet bil* (s. 478)

Radio

Det er mulig å lytte til radiofrekvensbåndet AM, FM og digitalradio (DAB)*. Når bilen er koblet til Internett, er det også mulig å høre på nettradio.

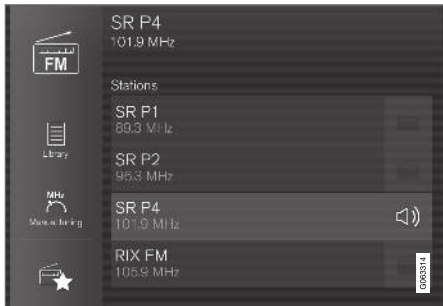

Radioen kan kontrolleres med talestyring, knapperaden på rattet eller midtdisplayet.

Relatert informasjon

- Starte radioen (s. 450)
- Bytte radiobånd og radiostasjon (s. 451)
- Stille inn radiofavoritter (s. 452)
- Innstillinger for radio (s. 453)
- Digitalradio* (s. 455)
- RDS-radio (s. 454)

- Internettilkoblet bil* (s. 478)
- Talestyrte radio og medier (s. 129)
- Mediespiller (s. 456)

Starte radioen

Radioen startes fra midtdisplayets appvindu.

1. Åpne ønsket radiobånd (f.eks. FM) fra app-vinduet.

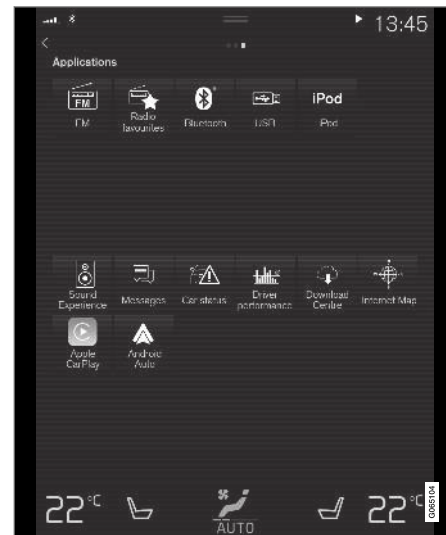

2. Velg radiostasjon.

Relatert informasjon

- Radio (s. 450)
- Søke radiostasjon (s. 452)
- Bytte radiobånd og radiostasjon (s. 451)

- Stille inn radiofavoritter (s. 452)
- Innstillinger for radio (s. 453)
- Talestyre radio og medier (s. 129)

Bytte radiobånd og radiostasjon

Her finnes anvisninger for bytte av radiobånd, liste i radiobåndet og radiostasjon i valgt liste.

Bytte radiobånd

Sveip frem appvinduet på midtdisplayet og velg ønsket radiobånd (f.eks. **FM**), eller åpne app-menyen i førerdisplayet med den høyre knappene på rattet og velg derfra.

Bytt liste på radiobåndet

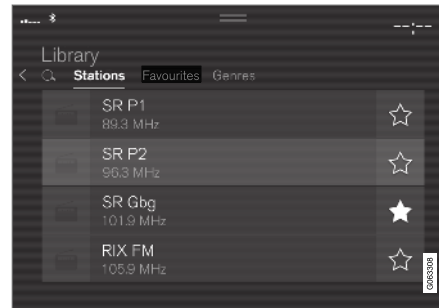

1. Trykk på **Bibliotek**.
2. Velg avspilling fra **Stasjoner**, **Favoritter**, **Sjangre** eller **Ensembler**².
3. Trykk på ønsket stasjon på listen.

Favoritter - spiller bare valgte favorittkanaler.

Sjangre - spiller bare radiokanaler som sender valgt sjanger/programtype, f.eks. pop og klassisk musikk.

Bytte radiostasjon i valgt liste

- Trykk på **◀◀** eller **▶▶** under midtdisplayet eller rattets høyre bryterpanel.
 - > Du flyttes ett trinn i valgt avspillingsliste.

Det er også mulig å bytte radiostasjon i den valgte listen via midtdisplayet.

Relatert informasjon

- Radio (s. 450)
- Søke radiostasjon (s. 452)
- Talestyre radio og medier (s. 129)
- Stille inn radiofavoritter (s. 452)
- Innstillinger for radio (s. 453)
- Applikasjonsmeny i førerdisplayet (s. 88)

² Gjelder bare digitalradio (DAB*).

Søke radiostasjon

Radioen setter automatisk sammen en stasjonsliste med de radiostasjonene som sender ut sterkeste signaler innenfor området.

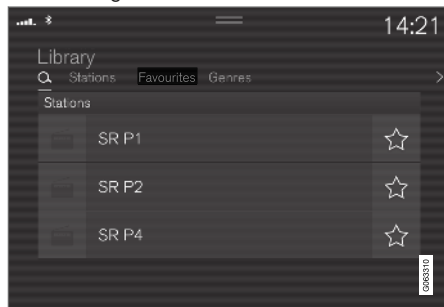

Søkemulighetene er avhengig av valgt radiobånd:

- AM - stasjoner og frekvens.
- FM - stasjoner, sjangre og frekvens.
- DAB* - grupper og stasjoner.

1. Trykk på **Bibliotek**.
2. Trykk på **Q**.
 - > Søkevindu med tastatur åpnes.
3. Skriv inn søkeordet.
 - > Søk foregår ved hver innmatning av tegn, og søketreffene vises kategorisert.

Manuelt stasjonssøk



Ved overgang til manuelt stasjonssøk bytter ikke radioen lenger automatisk frekvens når mottakelsen blir dårlig.

- Trykk på **Manuell Innstilling**, trekk i bryteren eller trykk på **◀◀** eller **▶▶**. Ved langt trykk hopper søket til neste tilgjengelige stasjon i frekvensbåndet. Det er også mulig å bruke knappene til høyre på rattet.

Relatert informasjon

- Radio (s. 450)
- Starte radioen (s. 450)
- Bytte radiobånd og radiostasjon (s. 451)
- Talestyre radio og medier (s. 129)
- Innstillinger for radio (s. 453)

Stille inn radiofavoritter

Det er mulig å legge til en radiokanal i appen **Radiofavoritter** og i listen med favoritter i radiobåndet (f.eks. FM). Nedenfor følger en beskrivelse av hvordan favoritter legges til og fjernes.

Radiofavoritter



Radiofavoritter viser lagrede favoritter fra samtlige radiobånd.

1. Åpne appen **Radiofavoritter** fra appvinduet.
2. Trykk på ønsket radiostasjon i listen for å lytte.

Legge til og fjerne radiofavoritter

- Trykk på **☆** for å legge til/fjerne en radiokanal i radiobåndets favorittliste og Radiofavoritter.

Når en favoritt lagres fra en stasjonsliste, vil radioen automatisk søke etter den beste frekvensen. Men hvis en favoritt lagres fra manuell stasjonssøkning, bytter radioen ikke automatisk til sterkere frekvens.

Når du fjerner en favoritt, blir den også fjernet fra favorittlisten til respektive radiobånd.

Relatert informasjon

- Radio (s. 450)
- Starte radioen (s. 450)
- Søke radiostasjon (s. 452)
- Bytte radiobånd og radiostasjon (s. 451)
- Talestyre radio og medier (s. 129)
- Innstillinger for radio (s. 453)
- Applikasjonsmeny i førerdisplayet (s. 88)

Innstillinger for radio

Flere forskjellige radiofunksjoner kan aktiveres og deaktiveres.

Avbryte trafikkmelding

Pågående sending av f.eks. trafikkmeldinger kan avbrytes midlertidig med trykk på  i høyre knapperad på rattet, eller trykk på **Avbryt** på midtdisplayet.

Aktivere og deaktivere radiofunksjoner

Trekk ned toppvinduet, og velg **Innstillinger** → **Media** og ønsket radiobånd for å se tilgjengelige funksjoner.

AM/FM-radio

- **Vis radioinformasjon:** viser informasjon om innhold i programmene, artister osv.
- **Frys programnavn:** velg hvis du ønsker at programtjenestenavnet ikke skal bli kontinuerlig og visningen i stedet skal frysas etter 20 sekunder.
- **Velg kunngjøringer:**
 - **Lokale avbrudd:** avbryter pågående medieavspilling og sender informasjon om trafikkproblemer i nærområdet. Avspilling av forrige mediekilde gjenopptas når meldingen er ferdig. Funksjonen **Lokale avbrudd** er en geografisk begrensning av funksjonen **Trafikkmeldinger**. Funksjonen

Trafikkmeldinger må være aktivert samtidig.

- **Nyheter** : avbryter pågående medieavspilling og sender nyheter. Avspilling av forrige mediekilde gjenopptas når nyhetssendingen er ferdig.

- **Alarm:** avbryter pågående medieavspilling og sender advarsler om alvorlige ulykker og katastrofer. Avspilling av forrige mediekilde gjenopptas når meldingen er ferdig.

- **Trafikkmeldinger:** avbryter pågående medieavspilling og sender informasjon om trafikkproblemer. Avspilling av forrige mediekilde gjenopptas når meldingen er ferdig.

◀◀ **DAB* (digitalradio)**

- **Sorteringstjenester:**- valg for hvordan kanalene skal sorteres. Enten alfabetisk rekkefølge eller etter servicenummer.
- **DAB-til DAB-skifte:** start funksjoner for kobling innenfor DAB. Hvis mottaket for en radiokanal går tapt, blir en annen lett opp automatisk innenfor en annen kanalgruppe (enhet).
- **DAB- til FM-skifte:** starter funksjonen for kobling mellom DAB og FM. Hvis en radiokanal ikke lenger kan tas inn, søkes en alternativ frekvens på FM opp automatisk.
- **Vis radioinformasjon:** valg for å vise radiotekst eller valgte deler av radiotekst, f.eks. artist.
- **Vis programrelaterte bilder:** valg om bilder til forskjellige programmer skal vises på skjermen eller ikke.
- **Velg kunngjøringer:** valg for hvilke typer meldinger som skal tas imot når DAB er i gang. Valgte meldinger avbryter pågående medieavspilling og spiller av meldingen. Avspilling av forrige mediekilde gjenopptas når meldingen er ferdig.
 - **Alarm:** avbryter pågående medieavspilling og sender advarsler om alvorlige ulykker og

katastrofer. Avspilling av forrige mediekilde gjenopptas når meldingen er ferdig.

- **Trafikkmeldinger:** mottar informasjon om trafikkproblemer.
- **Nyhetsmeldinger:** mottar nyheter.
- **Transportmelding:** mottar informasjon om kollektivtrafikk, f.eks. tidtabeller for ferjer og tog.
- **Advarsel/Tjenester:** mottar informasjon om hendelser av mindre betydning enn alarmfunksjonen, f.eks. strømbrudd.

Relatert informasjon

- Radio (s. 450)
- Digitalradio* (s. 455)
- Symboler i statusfeltet til midtdisplayet (s. 108)

RDS-radio

RDS (Radio Data System) gjør at radioen automatisk bytter til den sterkeste senderen. RDS gir mulighet til å få for eksempel trafikkinformasjon og å søke etter bestemte programtyper.

RDS - kobler FM-sendere sammen i nettverk. En FM-sender i et slikt nettverk sender informasjon som gir en RDS-radio bl.a. følgende funksjoner:

- Automatisk bytte til en kraftigere sender dersom mottaket i området er dårlig.
- Søking etter programinnhold, f.eks. programtyper eller trafikkinformasjon.
- Mottak av tekstinformasjon om pågående radioprogram.

 NBI
Enkelte radiostasjoner bruker ikke RDS, heller ikke utvalgte deler av funksjonaliteten.

Ved sending av nyheter eller trafikkmeldinger kan radioen bytte stasjon og pågående lydkilde avbrytes. Radioen går tilbake til foregående lydkilde og volum når det innstilte programmet slutter å sende. Hvis du vil avbryte det du har gjort tidligere, trykker du på  i rattets høyre knapperad, eller på **Avbryt** på midtdisplayet.

Relatert informasjon

- Radio (s. 450)
- Innstillinger for radio (s. 453)

Digitalradio*

Digitalradio (DAB³) er et digitalt sendesystem for radio. Radioen støtter DAB, DAB+ og DMB⁴.



Radioen kan kontrolleres med talestyring, knapperaden på rattet eller midtdisplayet.



Apnen for digitalradioen starter fra appvinduet i midtdisplayet.

Digitalradio spilles av på samme måte som andre radiobånd, f.eks. FM. I tillegg til muligheten til å velge avspilling fra **Stasjoner**, **Favoritter** og **Sjangre** er det også mulig å velge avspilling fra underkanaler og **Ensembler**. Ensembler er en samling radiokanaler (kanalgruppe) som sender på samme frekvens.

I de tilfellene der radiokanalen sender sin logo, lastes den ned og vises ved siden av stasjonsnavnet (tid for nedlasting varierer).

DAB-underkanal

Sekundære komponenter blir ofte kalt underkanaler. Disse er midlertidige og kan inneholde f.eks. oversettelinger av hovedprogrammet til andre språk. Underkanaler angir med pilsymboler på kanallisten.

Relatert informasjon

- Kobling mellom FM og digital radio* (s. 455)
- Bytte radiobånd og radiostasjon (s. 451)
- Søke radiostasjon (s. 452)
- Stille inn radiofavoritter (s. 452)
- Talestyre radio og medier (s. 129)
- Innstillinger for radio (s. 453)

Kobling mellom FM og digital radio*

Funksjonen innebærer at digitalradioen (DAB) kan gå fra en kanal med dårlig eller ikke noe mottak til samme kanal i en annen kanalgruppe (ensemble) med bedre mottak, innen DAB og/eller mellom DAB og FM.

Lenking DAB til DAB og DAB til FM

1. Trykk på **Innstillinger** i toppvinduet.
2. Trykk på **Media** → **DAB**.
3. Sett inn eller fjern markering i rutene for **DAB-til DAB-skifte** og/eller **DAB-til FM-skifte** for å aktivere/deaktivere respektive funksjoner.

Relatert informasjon

- Digitalradio* (s. 455)
- Radio (s. 450)
- Innstillinger for radio (s. 453)

³ Digital Audio Broadcasting

⁴ Digital Multimedia Broadcasting

Mediespiller

Mediespilleren kan spille av lyd fra eksterne lyd-kilder som er koblet til via USB-inngang eller Bluetooth. Den kan også spille av videoformater via USB-inngangen.

Når bilen er koblet til Internett, er det også mulig å lytte til nettradio, lyd bøker og musikk tjenester via apper.

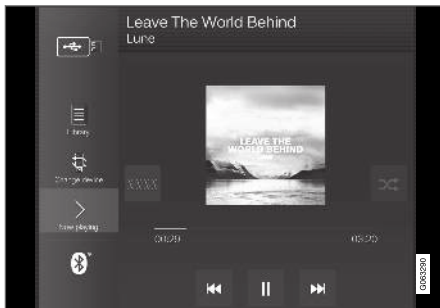

Mediespilleren styres fra midt-displayet, men flere av funksjonene kan styres med de høyre knappene på rattet eller talestyring.

Radioen, som også betjenes via mediespilleren, er beskrevet i et eget avsnitt.

Relatert informasjon

- Spille av medier (s. 456)
- Styre og bytte medier (s. 458)
- Søke medier (s. 459)
- Apper (s. 447)
- Radio (s. 450)
- Video (s. 460)
- Medier via Bluetooth® (s. 461)
- Medier via USB-inngangen (s. 462)
- Internettilkoblet bil* (s. 478)

Spille av medier

Mediespilleren styres fra midtdisplayet. Flere av funksjonene kan også styres med de høyre knappene på rattet eller talestyring.

Også radioen betjenes via mediespilleren. Se beskrivelse i eget avsnitt.

Starte mediekilde



App-vinduet. (Generelt bilde, basisapper varierer fra marked til marked og fra modell til modell.)

USB-minne

1. Sett inn USB-pennen.
2. Åpne appen **USB** fra appvinduet.
3. Velg hva som skal spilles av.
 - > Avspilling starter.

Mp3-spiller og iPod®**i NBI**

For å starte avspilling fra iPod må iPod-appen brukes (ikke USB).

Når iPod benyttes som lydkilde, har bilens lyd- og mediesystem en menystruktur som ligner iPod-spillerens egen menystruktur.

1. Koble til mediekilde.
2. Starte avspilling i tilkoblet mediekilde.
3. Åpne appen (**iPod, USB**) fra appvinduet.
 - > Avspilling starter.

Bluetooth-tilkoblet enhet

1. Aktivere Bluetooth i mediekilden.
2. Koble til mediekilde.
3. Starte avspilling i tilkoblet mediekilde.
4. Åpne appen **Bluetooth** fra appvinduet.
 - > Avspilling starter.

Media ved internettilkobling

Spille av media fra apper med internettilkobling:

1. Koble bilen til internett.
2. Åpne den aktuelle appen fra app-vinduet.
 - > Avspilling starter.

Les det separate avsnittet om nedlasting av apper.

Video

1. Koble til mediekilde.
2. Åpne appen **USB** fra appvinduet.
3. Trykk på tittelen for det du vil spille av.
 - > Avspilling starter.

Apple CarPlay

CarPlay beskrives i et eget avsnitt.

Android Auto

Android Auto beskrives i et eget avsnitt.

Relatert informasjon

- Håndtere applikasjonsmeny i førerdisplay (s. 88)
- Radio (s. 450)
- Styre og bytte medier (s. 458)
- Koble til enhet via USB-inngangen (s. 462)
- Koble til enhet via Bluetooth® (s. 461)
- Last ned apper (s. 448)
- Internettilkoblet bil* (s. 478)
- Video (s. 460)

- Apple® CarPlay®* (s. 464)
- Android Auto* (s. 467)
- Talestyre radio og medier (s. 129)
- Kompatible formater for medier (s. 485)

Styre og bytte medier

Avspilling av medier kan styres med talestyring, knappene på rattet eller midtdisplayet.





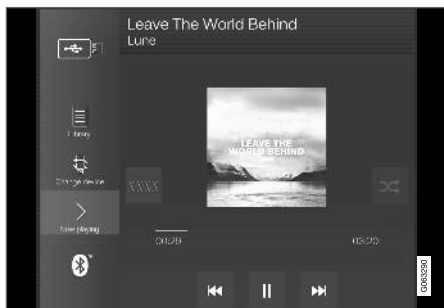

Mediespilleren kan kontrolleres med talestyring, knapperaden på rattet eller midtdisplayet.



Volum - dreie på hjulet under midtdisplayet, eller trykk på ▲ ▼ på høyre bryterpanel på rattet for å øke eller senke lydnivået.

Spille / sette på pause - trykk på bildet som tilhører sangen som spilles, den fysiske knappen under midtdisplayet eller  på høyre knapperad på rattet.

Bytte spor/låt - trykk på ønsket spor på midtdisplayet, trykk på  eller  under midtdisplayet eller på rattets høyre bryterpanel.

Spole/flytte i tid - trykk på tidsaksen på midtdisplayet og trekk mot siden, eller trykk og hold inne  eller  under midtdisplayet eller på rattets høyre bryterpanel.

Bytte medier - velg fra tidligere kilder i appen, i appvinduet trykker du på ønsket app eller velger med knappene til høyre på rattet .



Bibliotek - trykk på knappen for å spille fra biblioteket.



Tilfeldig rekk. - trykk på knappen for å blande avspillingsrekkefølgen.



Lign. - trykk på knappen for å søke etter lignende musikk med Gracenote på USB-enhet, og opprette en spilleliste ut fra det. Spillelisten kan maksimalt inneholde 50 låter.



Endre enhet - trykk på knappen for å skifte mellom USB-enheter hvis flere er tilkoblet.

Relatert informasjon

- Mediespiller (s. 456)
- Søke medier (s. 459)
- Lydinnstillinger (s. 446)
- Apper (s. 447)
- Gracenote® (s. 459)
- Talestyring radio og medier (s. 129)

Søke medier

Det er mulig å søke etter artist, komponist, sang-titler, album, video, lydbok, spilleliste og, når bilen er koblet til internett, podkaster (digitale medier via internett).

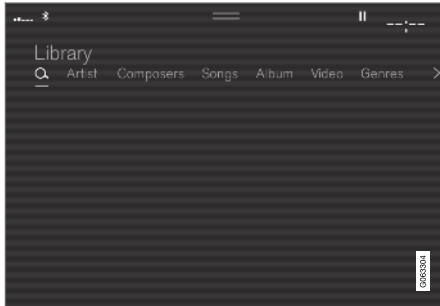

1. Trykk på **Q**.
> Søkewindu med tastatur åpnes.
2. Skriv inn søkeordet.
3. Trykk på **Søk**.
> Tilkoblede enheter søkes etter, og søker-treffene oppføres etter kategori.

Sveip sidelengs over skjermen for å vise hver kategori for seg.

Relatert informasjon

- Mediespiller (s. 456)
- Internettilkoblet bil* (s. 478)

- Spille av medier (s. 456)
- Skrive inn tegn, bokstaver og ord for hånd i midtdisplayet (s. 113)

Gracenote®

Gracenote identifiserer artist, album, sportitler og tilhørende bilder, som vises i forbindelse med avspilling.

Gracenote MusicID® er en standard for musikk-gjenkjenning.

1. Trykk på **Innstillinger** i toppvinduet.
2. Trykk på **Media → Gracenote®**.
3. Velg innstillinger for Gracenote-data:
 - **Gracenote® nettsøking** -søker i Graceno-tes nettdatabase etter avspillingsmedier.
 - **Gracenote®, flere resultater** - velg hvor-dan Gracenote-data skal vises ved flere søkeresultater.
 - 1 - filens originaldata benyttes.
 - 2 - Gracenote-data benyttes.
 - 3 - Gracenote - eller originaldata kan velges.
 - **Ingen** - ingen resultater vises.

Oppdatere Gracenote

Innholdet i databasen Gracenote oppdateres kontinuerlig. Hent den siste oppdateringen for å ha optimal funksjonalitet. F or informasjon og nedlasting, se support.volvocars.com.

Relatert informasjon

- Spille av medier (s. 456)
- Lisensavtale for lyd og media (s. 488)

Video

Videoeer på USB-tilkoblede enheter kan spilles av med mediespilleren.

Når bilen begynner å kjøre, vises ikke noe bilde, bare lyden spilles. Bildene vises igjen når bilen står stille.

Informasjon om kompatible medieformater finnes i et eget avsnitt.

Relatert informasjon

- Spille video (s. 460)
- Spille DivX® (s. 460)
- Innstillinger for video (s. 461)
- Kompatible formater for medier (s. 485)

Spille video

Videoeer spilles via appen **USB** i appvinduet.

1. Koble til mediekilde (USB-enhet).
2. Åpne appen **USB** fra appvinduet.
3. Trykk på tittelen du ønsker å spille.
> Avspilling starter.

Relatert informasjon

- Video (s. 460)
- Spille DivX® (s. 460)
- Innstillinger for video (s. 461)
- Kompatible formater for medier (s. 485)

Spille DivX®

Denne DivX Certified®-sertifiserte enheten må registreres for at du skal kunne spille kjøpte DivX Video-on-Demand (VOD)-filmer.

1. Trykk på **Innstillinger** i toppvinduet.
2. Trykk på **Video → DivX® VOD** og hent registreringskoden.
3. Gå til vod.divx.com for å få mer informasjon og for å fullføre registreringen.

Relatert informasjon

- Video (s. 460)
- Spille video (s. 460)
- Innstillinger for video (s. 461)
- Kompatible formater for medier (s. 485)

Innstillinger for video

Det er mulig å endre enkelte innstillinger for video avspilling, for eksempel språk.

Med videospilleren i fullskjermmodus eller ved å åpne toppvinduet og trykke på **Innstillinger** → **Video** kan du justere følgende: **Lydspråk**, **Av** og **Undertekstspråk**.

Relatert informasjon

- Video (s. 460)

Medier via Bluetooth®

Bilens mediespiller er utstyrt med Bluetooth, og kan spille av lydfiler trådløst fra eksterne Bluetooth-enheter, som mobiltelefoner og nettbrett.

For at mediespilleren skal kunne spille av lydfiler trådløst fra en ekstern enhet, må enheten først kobles til bilen via Bluetooth.

Relatert informasjon

- Koble til enhet via Bluetooth® (s. 461)
- Koble en telefon til bilen via Bluetooth første gang (s. 470)
- Spille av medier (s. 456)
- Kompatible formater for medier (s. 485)

Koble til enhet via Bluetooth®

Koble en Bluetooth®-enhet til bilen for å spille medier trådløst og gi bilen internettoppkobling hvis mulig.

Mange telefoner på markedet har i dag trådløs Bluetooth®-teknikk, men ikke alle er helt kompatible med bilen. Angående kompatibilitet, se support.volvocars.com.

Fremgangsmåten for tilkobling av en medieenhet er den samme som for tilkobling av en telefon til bilen via Bluetooth®.

Relatert informasjon

- Medier via Bluetooth® (s. 461)
- Koble en telefon til bilen via Bluetooth første gang (s. 470)
- Spille av medier (s. 456)

Medier via USB-inngangen

En ekstern lydkilde, for eksempel en iPod® eller mp3-spiller, kan kobles til lydanlegget via bilens USB-inngang.

Enheter med oppladbare batterier lades når de er tilkoblet via USB og tenningen er i stilling **I, II** eller motoren er i gang.

Det går raskere å lese innholdet på den eksterne kilden hvis den bare inneholder kompatible formater. Også videofilmer kan spilles via USB-inngangen.

Enkelte MP3-spillere har et eget filsystem som bilen ikke støtter.

Relatert informasjon

- Koble til enhet via USB-inngangen (s. 462)
- Spille av medier (s. 456)
- Video (s. 460)
- Tenningsposisjoner (s. 383)
- Tekniske spesifikasjoner for USB-enheter (s. 486)
- Apple® CarPlay®* (s. 464)
- Android Auto* (s. 467)

Koble til enhet via USB-inngangen

En ekstern lydkilde, for eksempel en iPod® eller mp3-spiller, kan kobles til lydanlegget via bilens USB-innganger.

Ved bruk av Apple CarPlay* og Android Auto* må telefonen kobles til en USB-inngang med hvit ramme (der det er to USB-innganger).

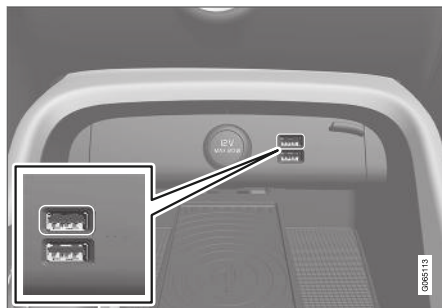

USB-innganger (type A) under midtdisplayet.

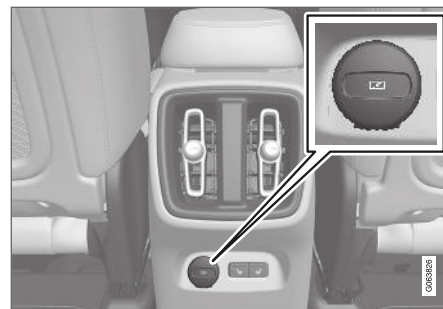

USB-inngang* (type C) bak på tunnelkonsollen for lading av f.eks. telefoner og nettbrett⁵.

Relatert informasjon

- Spille av medier (s. 456)
- Medier via USB-inngangen (s. 462)
- Mediespiller (s. 456)
- Tekniske spesifikasjoner for USB-enheter (s. 486)
- Tekniske spesifikasjoner for USB-enheter (s. 486)
- Apple® CarPlay®* (s. 464)
- Android Auto* (s. 467)

⁵ Det er ikke mulig å spille medier i bilens lyd- eller mediesystem via denne inngangen.

TV*6

Når bilen når en viss hastighet vises ikke noe bilde, men lyden høres hele tiden. Bildet vises igjen når bilen nesten står stille. TV-en styres fra midtdisplayet. Flere funksjoner kan også styre fra høyre bryterpanel på rattet, eller med talestyring.

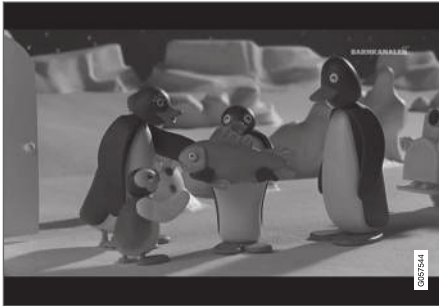

Relatert informasjon

- Bruke TV* (s. 463)
- Innstillinger for TV* (s. 464)

Bruke TV*7

TV-en startes fra appvinduet. Trykk på appen TV, og velg en kanal. TV-en søker automatisk etter kanalene med best mottak.

Endre listen over synlige kanaler

1. Trykk på **Bibliotek**
2. Velg avspilling fra **TV-kanaler** eller **Favoritter**.
3. Velg ønsket kanal.

Endre kanal fra valgt liste

- Trykk på **◀◀** eller **▶▶** under midtdisplayet eller på bryterpanelet på rattet.
- > Du flyttes ett trinn i valgt avspillingsliste

Det er også mulig å bytte via midtdisplayet.

Favoritter

En TV-kanal kan lagres som en favoritt:

- Trykk på **☆** for å legge til/fjerne en kanal i favorittlisten.

TV-guide

Det finnes en programguide med informasjon om TV-program opptil 48 timer.

- Trykk på **Veiledn.** for å vise informasjon om TV-programmer.

i NBI

Hvis bilen flyttes innenfor landet, for eksempel fra by til by, er det ikke sikkert at **Favoritter** er tilgjengelig, da frekvensen kan være endret.

Relatert informasjon

- TV* (s. 463)
- Innstillinger for TV* (s. 464)
- Talestyre radio og medier (s. 129)
- Lisensavtale for lyd og media (s. 488)

6 Gjelder enkelte markeder.

7 Gjelder enkelte markeder.

Innstillinger for TV*⁸

Det er mulig å foreta enkelte innstillinger både i toppvinduet og når TV-en er i fullskjermmodus. Med TV-en i fullskjermmodus, eller ved å åpne toppvinduet og trykke på **Innstillinger** → **Media** → **TV**, kan du justere følgende:

- **Undertekstspråk**
- **Lydspråk**

Bildeformat

Ved å trykke på **Bildeformat** er det mulig å velge hvilket format TV-bildet skal vises i.

1. **Auto** - TV-bildet vises i det bildeformatet som sendes ut.
2. **Autofylling** - TV-bildet maksimeres uten bildebeskjæring.

Relatert informasjon

- TV* (s. 463)
- Bruke TV* (s. 463)
- Kompatible formater for medier (s. 485)
- Tilbakestille innstillinger i midtdisplayet (s. 119)

Apple® CarPlay®*

CarPlay gir deg muligheten til å lytte til musikk, ringe telefonsamtaler, få kjøreanvisninger, sende/ta imot meldinger og bruke Siri, alt mens du holder fokuset på kjøringen.



CarPlay fungerer med utvalgte Apple-enheter. Hvis bilen ikke allerede har støtte for CarPlay, kan det installeres i ettertid. Kontakt en Volvo-forhandler for å installere CarPlay.

Informasjon om hvilke apper som støttes, og hvilke telefoner som er kompatible, finner du på Apples hjemmeside: www.apple.com/ios/carplay/. Bruk av apper som ikke er kompatible med CarPlay kan av og til føre til at tilkoblingen mellom iPhone og bilen brytes. Vær oppmerksom på at Volvo ikke har noe ansvar for innholdet i CarPlay.

Ved bruk av kartnavigering via CarPlay er det ingen veivisning i førerdisplayet, bare i midtdisplayet.

CarPlay-appene kan styres via midtdisplayet, telefonen eller det høyre bryterpanelet på rattet (gjelder enkelte funksjoner). Appene kan også talestyres med Siri. Langt trykk på rattknappen  starter talestyring med Siri, og et kort trykk starter

bilens egen talestyring. Hvis Siri bryter for tidlig, holde inne rattknappen .

Ved å bruke Apple CarPlay bekrefter du følgende: Apple CarPlay er en tjeneste som leveres av Apple Inc. på deres vilkår. Volvo Cars er derfor ikke ansvarlige for Apple CarPlays funksjoner/applikasjoner. Ved bruk av Apple CarPlay overføres noe informasjon fra bilen din (inkludert posisjon) til din iPhone. Du er fullt ut ansvarlig for egen og andres bruk av Apple CarPlay overfor Volvo Cars.

Relatert informasjon

- Bruke Apple® CarPlay®* (s. 465)
- Innstillinger for Apple® CarPlay®* (s. 466)
- Talekontroll (s. 126)
- Tilbakestille innstillinger i midtdisplayet (s. 119)

⁸ Gjelder enkelte markeder.

⁹ Apple og CarPlay er registrerte varemerker som tilhører Apple Inc.

Bruke Apple® CarPlay®*

For at du skal kunne bruke CarPlay, må talestyringen Siri være aktivert på telefonen. Telefonen må også ha Internett-tilkobling via trådløst nett eller mobilnettet.

Koble til en iPhone, og start CarPlay

NBI

CarPlay kan bare brukes hvis Bluetooth er slått av. En telefon eller mediaspiller som er koblet til bilen via Bluetooth, vil derfor ikke være tilgjengelig når CarPlay er aktiv. For å få en internett-oppkobling til bilens apper må en bruke en alternativ internettkilde. Bruk Wi-Fi eller bilens innebygde modem*.

1. Koble en iPhone til USB-inngangen. Er det to USB-innganger, skal den med hvit ramme rundt inngangen brukes.
2. Les informasjonen i popup-vinduet og trykk deretter på **OK**.
3. Trykk på **Apple CarPlay** i appvinduet.
4. Les vilkårene og trykk så på **Godta** for å koble til.
 - > Delvinduet med CarPlay åpnes, og kompatible apper vises.

5. Trykk på ønsket app.
 - > Appen startes.

Starte CarPlay

CarPlay startes som beskrevet først etter at en iPhone er tilkoblet.

1. Koble en iPhone til USB-inngangen. Er det to USB-innganger, skal den med hvit ramme rundt inngangen brukes.
 - > **Hvis innstilling for automatisk start er valgt** – navnet på telefonen vises.
2. Trykk på telefonnavnet – delvinduet med CarPlay åpnes, og kompatible apper vises.
3. Hvis delvinduet med CarPlay ikke åpnes, trykker du på **Apple CarPlay** i appvinduet.
 - > Delvinduet med CarPlay åpnes, og kompatible apper vises.
4. Trykk på ønsket app.
 - > Appen startes.

CarPlay kjøres i bakgrunnen hvis en annen app startes i samme delvindu. For å vise CarPlay i delvinduet igjen, trykker du på CarPlay-ikonet i appvinduet.

Skift tilkobling mellom CarPlay og iPod

CarPlay til iPod

1. Trykk på **Innstillinger** i toppvinduet.

2. Gå videre til **Kommunikasjon** → **Apple CarPlay**.
3. Kryss av i ruten for den Apple-enheten som ikke lenger skal starte CarPlay automatisk når USB-kabelen kobles til.
4. Koble ut og koble til Apple-enheten til USB-inngangen.
5. Åpne appen **iPod** fra appvinduet.

iPod til CarPlay

1. Trykk på **Apple CarPlay** i appvinduet.
2. Les informasjonen i popup-vinduet og trykk deretter på **OK**.
3. Koble ut og koble til Apple-enheten til USB-inngangen.
 - > Delvinduet med Apple CarPlay åpnes, og kompatible apper vises¹⁰.

Relatert informasjon

- Koble til enhet via USB-inngangen (s. 462)
- Apple® CarPlay®* (s. 464)
- Innstillinger for Apple® CarPlay®* (s. 466)
- Koble bilen til internett via en mobil enhet (Wi-Fi) (s. 480)
- Koble bilen til internett via bilmodem (SIM-kort) (s. 481)
- Talekontroll (s. 126)

¹⁰ Apple, CarPlay, iPhone og iPod er registrerte varemerker som tilhører Apple Inc.

Innstillinger for Apple® CarPlay®*

Innstillinger for Apple-enhet koblet til med CarPlay¹¹.

Automatisk start

1. Trykk på **Innstillinger** i toppvinduet.
2. Gå videre til **Kommunikasjon** → **Apple CarPlay**, og velg innstilling:
 - Kryss av i ruten - CarPlay starter automatisk når USB-kabelen kobles til.
 - Kryss av i ruten - CarPlay starter ikke automatisk når USB-kabelen kobles til.

Maksimalt 20 Apple-enheter kan lagres i listen. Når listen er full og en ny enhet kobles til, tas den eldste bort.

For å slette listen må innstillingene nullstilles i midtdisplayet (tilbakestilling til fabrikkinnstilling).

Systemvolum

1. Trykk på **Innstillinger** i toppvinduet.
2. Trykk på **Lyd** → **Systemvolumer** og foreta innstillinger for følgende:
 - **Talestyring**
 - **Navi taleveiledning**
 - **Telefon ringetone**

Relatert informasjon

- Apple® CarPlay®* (s. 464)
- Bruke Apple® CarPlay®* (s. 465)
- Tilbakestille innstillinger i midtdisplayet (s. 119)

Tips om bruk av Apple® CarPlay®*

Her finner du tips som kan være nyttige ved bruk av CarPlay®.

- Oppdater din iPhone med den nyeste versjonen av operativsystemet iOS, og sikre at alle appene er oppdatert.
- Koble telefonen fra USB-porten og koble den til igjen ved problemer med CarPlay. Du kan også teste på telefonen ved å slå av appen som ikke fungerer og deretter starte den igjen, eller forsøke å slå av alle appene og starte telefonen på nytt.
- Hvis ikke appene vises når CarPlay starter (svart skjerm), forsøker du å minimere og utvide delvinduet for CarPlay.
- Bruk av apper som ikke er kompatible med CarPlay kan av og til føre til at tilkoblingen mellom telefonen og bilen brytes. Du finner informasjon om hvilke apper som støttes og om kompatible telefonmodeller på nettsiden til Apple. Det er også mulig å søke etter CarPlay i App Store for å finne informasjon om apper som er kompatible med CarPlay på ditt marked.
- CarPlay fungerer bare med iPhone¹².

¹¹ Apple og CarPlay er registrerte varemerker som tilhører Apple Inc.

¹² Apple, CarPlay og iPhone er registrerte varemerker som tilhører Apple Inc.

i NBI

Tilgjengelighet og funksjonalitet kan variere avhengig av marked.

Relatert informasjon

- Apple® CarPlay®* (s. 464)

Android Auto*

Android Auto gir deg mulighet til å lytte til musikk, telefonere, få kjøreanvisninger og bruke biltilpassede apper fra en Android-enhet. Android Auto fungerer som utvalgte Android-enheter.

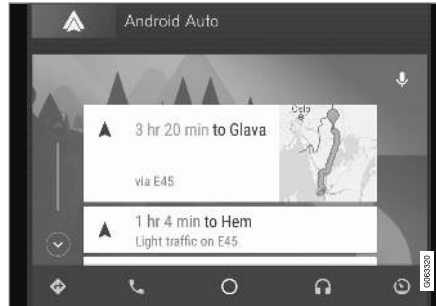

Informasjon om hvilke apper som støttes og hvilke telefoner som er kompatible finnes på hjemmesiden: www.android.com/auto. For tredjepartsapper, se Google Play. Vær oppmerksom på at Volvo ikke har noe ansvar for innholdet i Android Auto.

Android Autostartes fra appvinduet Etter at Android Auto er startet én gang, vil appen startes automatisk neste gang enheten kobles til. Automatisk start kan slås av under innstillinger.

i NBI

Når en telefon er koblet til Android Auto, er det mulig å strøme via Bluetooth til en annen mediaspiller. Bluetooth er aktiv mens Android Auto brukes.

Ved bruk av kartnavigering via Android Auto skjer det ingen veivisning i førerdisplayet, bare i midtdisplayet.

Du kan styre Android Auto via midtdisplayet, med det høyre bryterpanelet på rattet eller med talestyring. Langt trykk på rattknappen  starter talestyring, og et kort trykk deaktiverer.

Når du bruker Android Auto, godtar du følgende: Android Auto er en tjeneste som leveres av Google Inc. i henhold til deres vilkår. Volvo Cars er ikke ansvarlige for Android Auto med funksjoner eller apper. Når du bruker Android Auto overfører bilen din en viss informasjon (inkludert sted) til din tilkoblede Android-telefon. Du er fullt ut ansvarlig for din og andres bruk av Android Auto.

Relatert informasjon

- Bruke Android Auto* (s. 468)
- Innstillinger for Android Auto* (s. 468)

Bruke Android Auto*

Telefonen må være koblet til bilens USB-inngang for at appen **Android Auto** skal kunne brukes.

Første gang Android kobles til

1. Koble Android-telefonen til USB-inngangen. Er det to USB-innganger, skal den med hvit ramme rundt brukes.
2. Les informasjonen i popup-vinduet og trykk deretter på **OK**.
3. Trykk på **Android Auto** i appvinduet.
4. Les vilkårene og trykk så på **Godta** for å koble til.
 - > Delvinduet med Android Auto åpnes, og kompatible apper vises.
5. Trykk på ønsket app.
 - > Appen startes.

Tidligere tilkoblet Android

1. Koble telefonen til USB-inngangen.
 - > **Hvis innstilling for automatisk start er valgt** – navnet på telefonen vises.
2. Trykk på telefonnavnet – delvinduet med Android Auto åpnes, og kompatible apper vises.

3. **Hvis innstilling for automatisk start ikke er valgt** – åpne appen **Android Auto** fra appvinduet.
 - > Delvinduet med Android Auto åpnes, og kompatible apper vises.
4. Trykk på ønsket app.
 - > Appen startes.

Android Auto kjøres i bakgrunnen hvis en annen app startes i samme delvindu. For å vise Android Auto i delvinduet igjen, trykker du på Android Auto-ikonet i appvinduet.

Relatert informasjon

- Android Auto* (s. 467)
- Innstillinger for Android Auto* (s. 468)
- Koble til enhet via USB-inngangen (s. 462)
- Talekontroll (s. 126)

Innstillinger for Android Auto*

Innstillinger for telefon som har blitt koblet til første gang med Android Auto.

Automatisk start

1. Trykk på **Innstillinger** i toppvinduet.
2. Trykk på **Kommunikasjon** → **Android Auto** og velg innstilling:
 - Kryss av i ruten – Android Auto starter automatisk når USB-kabelen kobles til.
 - Kryss av i ruten – Android Auto starter ikke automatisk når USB-kabelen kobles til.

Maksimalt 20 Android-enheter kan lagres i listen. Når listen er full og en ny enhet kobles til, tas den eldste bort.

En tilbakestilling til fabrikkinnstillingene må foretas for at listen skal slettes.

Systemvolum

1. Trykk på **Innstillinger** i toppvinduet.
2. Trykk på **Lyd** → **Systemvolumer** og foreta innstillinger for følgende:
 - **Talestyring**
 - **Navi taleveiledning**
 - **Telefon ringetone**

Relatert informasjon

- Android Auto* (s. 467)
- Bruke Android Auto* (s. 468)
- Tilbakestille innstillinger i midtdisplayet (s. 119)

Tips om bruk av Android Auto*

Her finner du tips som kan være nyttige ved bruk av Android Auto.

- Sikre at appene dine er oppdatert.
- Start bilen, vent til midtdisplayet er startet, koble til telefonen og åpne Android Auto fra appvinduet.
- Ved problemer med Android Auto kobler du din Android-telefon fra USB-porten og kobler den til på nytt via USB. Ellers kan du forsøke å slå av appen på telefonen og deretter starte appen igjen.
- Når en telefon er koblet til Android Auto, er det fortsatt mulig å spille medier via Bluetooth til en annen mediespiller. Bluetooth-funksjonen er på når Android Auto brukes.

Relatert informasjon

- Android Auto* (s. 467)

Telefon

En telefon med Bluetooth kan kobles trådløst til bilens innebygde handsfree-system.

Lyd- og mediesystemet fungerer som handsfree, med mulighet for å fjernstyre et utvalg av telefonfunksjonene. Du kan fortsatt betjene telefonen med telefonens knapper, også når den er koplet til.

Når en telefon er paret og koblet til bilen, er det mulig å ringe, sende og motta meldinger, spille medier trådløst og bruke telefonen som internettoppkobling.



Telefonen håndteres via midtdisplayet, men kan også delvis styres med talestyring og appmeny, som er tilgjengelig fra høyre knapperad på rattet.

« Oversikt

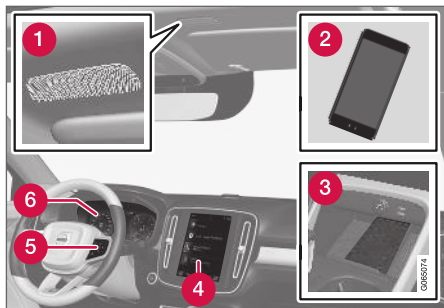

- 1 Mikrofon.
- 2 Telefon.
- 3 Trådløs telefonlader.
- 4 Telefonhåndtering i midtdisplay.
- 5 Knapper for betjening av telefonfunksjoner som vises på førerdisplayet og talestyring.
- 6 Førerdisplay.

Relatert informasjon

- Håndtere telefonsamtale (s. 474)
- Håndtere telefonboken (s. 476)
- Håndtere tekstmeldinger (s. 475)
- Koble en telefon til bilen via Bluetooth første gang (s. 470)

- Koble en telefon til bilen automatisk via Bluetooth (s. 472)
- Koble en telefon til bilen manuelt via Bluetooth (s. 472)
- Koble fra Bluetooth-tilkoblet telefon (s. 473)
- Bytte mellom Bluetooth-tilkoblede telefoner (s. 473)
- Fjerne Bluetooth-tilkoblet telefon (s. 473)
- Trådløs telefonlader* (s. 477)
- Innstillinger for telefon (s. 477)
- Talekontroll (s. 126)
- Håndtere applikasjonsmeny i førerdisplay (s. 88)
- Lydinnstillinger (s. 446)
- Koble bilen til internett via en mobil enhet (Bluetooth) (s. 480)

Koble en telefon til bilen via Bluetooth første gang

Koble til en telefon med Bluetooth aktivert for at du skal ha mulighet til å ringe, sende/motta meldinger og spille media trådløst fra bilen og koble bilen til internett.

Det er mulig å ha to Bluetooth-enheter tilkoblet samtidig, den ene bare for trådløs avspilling. Den sist tilkoblede telefonen blir automatisk tilkoblet for å ringe, sende/motta meldinger, spille medier og gi internettoppkobling. Det er mulig å endre hva telefonen skal brukes til, i innstillinger for **Bluetooth-enheter**.

Etter at enheten er koblet til/registrert første gang via Bluetooth, trenger ikke enheten lenger å være synlig/søkbar, det holder at Bluetooth er aktivert. Hvis du vil kunne koble bilen til internett via telefonen, må internettdeling være aktivert i telefonen. Maksimalt 20 tilkoblede Bluetooth-enheter kan lagres i bilen.

Det er to muligheter til å tilkoble. Enten søker du etter telefonen fra bilen, eller søker etter bilen fra telefonen.

Alternativ 1 - søk telefon fra bil

1. Gjør telefonen søkbar/synlig via Bluetooth.
2. Hvis du vil koble bilen til internett via telefonens Bluetooth, aktiverer du internettdeling (bærbar/personlig hotspot) via Bluetooth i telefonen.

3. Åpne delvinduet for telefon.
 - Hvis ingen telefon er koblet til bilen, trykker du på **Legg til telefon**.
 - Hvis telefon er koblet til bilen, trykker du på **Bytte** . Trykk på **Legg til telefon** i popup-vinduet.
 - > Tilgjengelige Bluetooth-enheter listes opp. Listen oppdateres etter hvert som nye enheter oppdages.
4. Trykk på navnet på den telefonen som skal kobles til.
5. Kontroller at angitt sifferkode i bilen stemmer overens med den i telefonen. Velg i så fall å akseptere på begge stedene.
6. Velg i telefonen å akseptere eller avise eventuelle valg for telefonens kontakter og meldinger.

NBI

- På noen telefoner må meldingsfunksjonen aktiveres.
- Alle mobiltelefoner er ikke fullt ut kompatible, og de kan da ikke vise kontakter og meldinger i bilen.

Alternativ 2 - søk bil fra telefon

1. Åpne delvinduet for telefon.
 - Hvis ingen telefon er koblet til bilen, trykker du på **Legg til telefon** → **Gjør det mulig å oppdage bil**.
 - Hvis telefon er koblet til bilen, trykker du på **Bytte** . Trykk på **Legg til telefon** → **Gjør det mulig å oppdage bil** i popup-vinduet.
2. Aktivere Bluetooth i telefonen.
3. Hvis du vil koble bilen til internett via telefonens Bluetooth, aktiverer du internettdeling (bærbar/personlig hotspot) via Bluetooth i telefonen.
4. Søk i telefonen etter Bluetooth-enheter.
 - > Tilgjengelige Bluetooth-enheter listes opp.
5. Velg bilens navn på telefonen.
6. Et popup-vindu om tilkoblingen vises i bilen. Bekreft tilkoblingen.
7. Kontroller at angitt sifferkode i bilen stemmer overens med den i den eksterne enheten. Velg i så fall å akseptere på begge stedene.
8. Velg i telefonen å akseptere eller avise eventuelle valg for telefonens kontakter og meldinger.

NBI

- På noen telefoner må meldingsfunksjonen aktiveres.
- Alle mobiltelefoner er ikke fullt ut kompatible, og de kan da ikke vise kontakter og meldinger i bilen.

NBI

Hvis telefonens operativsystem oppdateres, er det mulig at koblingen brytes. Slett da telefonen fra bilen, og koble så på nytt.

Kompatible telefoner

Mange telefoner på markedet har i dag trådløs Bluetooth-teknikk, men ikke alle er helt kompatible med bilen. Angående kompatibilitet, se support.volvocars.com.

Relatert informasjon

- Telefon (s. 469)
- Koble en telefon til bilen automatisk via Bluetooth (s. 472)
- Koble en telefon til bilen manuelt via Bluetooth (s. 472)
- Koble fra Bluetooth-tilkoblet telefon (s. 473)
- Bytte mellom Bluetooth-tilkoblede telefoner (s. 473)
- Fjerne Bluetooth-tilkoblet telefon (s. 473)



- Innstillinger for Bluetooth-enheter (s. 477)
- Koble bilen til internett via en mobil enhet (Bluetooth) (s. 480)

Koble en telefon til bilen automatisk via Bluetooth

Det er mulig å koble en telefon automatisk til bilen via Bluetooth. Telefonen må ha vært koblet til bilen en første gang.

Det er bare de to telefonene som er koblet til sist, som det er mulig å koble automatisk.

1. Aktiver Bluetooth på telefonen før bilen settes i tenningsstilling I.

Internettdeling (portabel/personlig hotspot) må være aktivert på telefonen for å koble bilen til internett samtidig.

2. Still bilen til tenningsstilling I eller høyere.
> Telefonen kobles til.

Relatert informasjon

- Telefon (s. 469)
- Koble en telefon til bilen via Bluetooth første gang (s. 470)
- Koble en telefon til bilen manuelt via Bluetooth (s. 472)
- Koble fra Bluetooth-tilkoblet telefon (s. 473)
- Bytte mellom Bluetooth-tilkoblede telefoner (s. 473)
- Fjerne Bluetooth-tilkoblet telefon (s. 473)
- Innstillinger for Bluetooth-enheter (s. 477)
- Koble bilen til internett via en mobil enhet (Bluetooth) (s. 480)
- Tenningsposisjoner (s. 383)

Koble en telefon til bilen manuelt via Bluetooth

Det er mulig å koble en telefon til bilen via Bluetooth manuelt. Telefonen må ha vært koblet til bilen en første gang.

1. Aktivere Bluetooth i telefonen.

Internettdeling (portabel/personlig hotspot) må være aktivert på telefonen for å koble bilen til internett samtidig.

2. Åpne delvinduet for telefon.
> Koblede telefoner listes opp.
3. Trykk på navnet på den telefonen som skal kobles til.
> Telefonen kobles til.

Relatert informasjon

- Telefon (s. 469)
- Koble en telefon til bilen via Bluetooth første gang (s. 470)
- Koble en telefon til bilen automatisk via Bluetooth (s. 472)
- Koble fra Bluetooth-tilkoblet telefon (s. 473)
- Bytte mellom Bluetooth-tilkoblede telefoner (s. 473)
- Fjerne Bluetooth-tilkoblet telefon (s. 473)
- Innstillinger for Bluetooth-enheter (s. 477)
- Koble bilen til internett via en mobil enhet (Bluetooth) (s. 480)

Koble fra Bluetooth-tilkoblet telefon

Koble en Bluetooth-tilkoblet telefon fra bilen ved å deaktivere Bluetooth på telefonen.

Når telefonen er utenfor rekkevidde fra bilen, kobles den automatisk fra. Hvis frakoblingen foregår under pågående samtale, kan samtalen fortsette i telefonen.

Relatert informasjon

- Telefon (s. 469)
- Innstillinger for telefon (s. 477)
- Bytte mellom Bluetooth-tilkoblede telefoner (s. 473)
- Fjerne Bluetooth-tilkoblet telefon (s. 473)
- Innstillinger for Bluetooth-enheter (s. 477)

Bytte mellom Bluetooth-tilkoblede telefoner

Det er mulig å bytte mellom flere Bluetooth-tilkoblede telefoner.

1. Åpne delvinduet for telefon.
2. Trykk på **Bytte** , eller dra toppvinduet ned og trykk på **Innstillinger** → **Kommunikasjon** → **Bluetooth-enheter** → **Legg til enhet**.
> Tilgjengelige Bluetooth-enheter listes opp.
3. Trykk på telefonen som skal kobles til.

Relatert informasjon

- Telefon (s. 469)
- Koble en telefon til bilen via Bluetooth første gang (s. 470)
- Innstillinger for Bluetooth-enheter (s. 477)
- Koble fra Bluetooth-tilkoblet telefon (s. 473)
- Fjerne Bluetooth-tilkoblet telefon (s. 473)

Fjerne Bluetooth-tilkoblet telefon

Det er mulig å gjerne telefoner fra listen med registrerte Bluetooth-enheter.

1. Trykk på **Innstillinger** i toppvinduet.
2. Trykk på **Kommunikasjon** → **Bluetooth-enheter**.
> Registrerte Bluetooth-enheter vises.
3. Trykk på den telefonen som skal fjernes.
4. Trykk på **Fjern enhet**, og bekreft valget.
> Telefonen er ikke lenger registrert i bilen.

Relatert informasjon

- Telefon (s. 469)
- Koble en telefon til bilen via Bluetooth første gang (s. 470)
- Koble fra Bluetooth-tilkoblet telefon (s. 473)
- Bytte mellom Bluetooth-tilkoblede telefoner (s. 473)
- Innstillinger for Bluetooth-enheter (s. 477)

Håndtere telefonsamtale

Samtalehåndtering i bilen for en telefon som er koplet til Bluetooth.

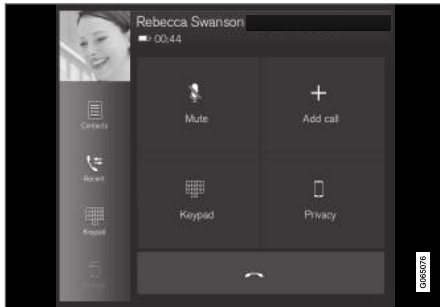

Generell illustrasjon.

Ringte telefonsamtale

1. Åpne delvinduet for telefon.
2. Velg å ringe fra; samtalehistorikken, angi nummer med knapperaden eller via kontaktlisten. I kontaktlisten er det mulig å søke eller bla. Trykk på ☆ i kontaktlisten for å plassere en kontakt under **Favoritter**.
3. Trykk på 📞.
4. Trykk på 📞 for å avslutte samtalen.

Det er også mulig å ringe fra samtalehistorikken via appmenyen, som du når fra høyre knapperad i rattet 📞.

Ringte flerpartssamtale

Under pågående samtale:

1. Trykk på **Legg til samtale**.
2. Velg å ringe fra samtalehistorikken, favoritter eller kontaktlisten.
3. Trykk på en post/rad i samtalehistorikken eller 📞 for kontakten i kontaktlisten.
4. Trykk på **Veksle samtale** for å skifte mellom partene.
5. Trykk på 📞 for å avslutte pågående samtale.

Gruppesamtale

Under pågående flerpartssamtale:

1. Trykk på **Koble samtaler** for å slå sammen pågående flerpartssamtale.
2. Trykk på 📞 for å avslutte samtalen.

Innkommende telefonsamtale

Innkommende telefonsamtale vises på førerdisplayet og i midtdisplayet. Håndter samtalen med rattets høyre knapperad eller midtdisplayet.

1. Trykk på **Svar/Avslå**.
2. Trykk på 📞 for å avslutte samtalen.

Innkommende telefonsamtale under pågående samtale

1. Trykk på **Svar/Avslå**.
2. Trykk på 📞 for å avslutte samtalen.

Privat samtale

- Under samtaler som pågår, trykker du på **Personvern** og velger innstillingen:
 - **Veksle til mobiltelefon** – håndfrifunksjonen koples fra og samtalen fortsetter i mobiltelefonen.
 - **Førerfokuserert** – mikrofonen i taket på passasjersiden slås av og samtalen fortsetter med bilens håndfrifunksjon.

Relatert informasjon

- Telefon (s. 469)
- Koble en telefon til bilen via Bluetooth første gang (s. 470)
- Talestyre telefon (s. 128)
- Håndtere applikasjonsmeny i førerdisplay (s. 88)
- Skrive inn tegn, bokstaver og ord for hånd i midtdisplayet (s. 113)
- Håndtere telefonboken (s. 476)
- Håndtere tekstmeldinger (s. 475)
- Lydinstillinger (s. 446)

Håndtere tekstmeldinger

Meldingshåndtering i bilen for en telefon som er koplet til Bluetooth.

På enkelte telefoner må meldingsfunksjonen aktiveres. Ikke alle telefoner er helt kompatible, og derfor kan ikke alle vise kontakter og meldinger i bilen. Hvis du vil vite mer om kompatibilitet, se support.volvocars.com.

Håndtere tekstmeldinger i midtdisplayet

Tekstmeldinger vises bare i midtdisplayet hvis denne innstillingen er valgt.



Trykk på **Meldinger** i appvinduet for å behandle tekstmeldinger i midtdisplayet.

Lese tekstmeldinger i midtdisplayet



Trykk ikonet for å få meldingen opplest.

Sende tekstmeldinger i midtdisplayet¹³

1. Det er mulig å svare på en melding eller opprette en ny melding.
 - Svare på melding: trykk på kontakten du vil svare på en melding fra, og trykk så på **Svar**.
 - Opprett en ny melding – trykk på **Opprett ny**. Velg kontakt eller skriv inn nummer.
2. Skriv meldingen.
3. Trykk på **Sende**.

Håndtere tekstmeldinger i førerdisplayet

Tekstmeldinger vises bare i førerdisplayet hvis denne innstillingen er valgt.

Les en ny tekstmelding i førerdisplayet

- Velg **Les opp** med knappene på rattet for å få meldingen opplest.

Diktere svar i førerdisplayet

Når tekstmeldingen er lest opp, er det mulig å svare kort med diktering hvis bilen er koblet til internett.

- Trykk på **Svar** med knappene på rattet. En dikteringsdialog starter.

Meldingsvarsling

I innstillingene for tekstmeldinger kan varsling aktiveres og deaktiveres.

Relatert informasjon

- Telefon (s. 469)
- Innstillinger for tekstmeldinger (s. 476)
- Innstillinger for telefon (s. 477)
- Internettilkoblet bil* (s. 478)
- Talestyre telefon (s. 128)
- Skrive inn tegn, bokstaver og ord for hånd i midtdisplayet (s. 113)
- Koble en telefon til bilen via Bluetooth første gang (s. 470)

¹³ Bare enkelte telefoner kan sende meldinger via bilen. For kompatibilitet, se support.volvocars.com.

Innstillinger for tekstmeldinger

Innstillinger for tekstmeldinger i tilkoblet telefon.

1. Trykk på **Innstillinger** i toppvinduet.
2. Trykk på **Kommunikasjon** → **Tekstmeldinger** og velg innstillinger:

- **Varsling i midtre display** - viser meldinger i midtdisplayets statusfelt.
- **Varsling i førerdisplay** - viser notiser i førerdisplayet, og innkommende meldinger kan behandles med de høyre knappene på rattet.
- **Meldingstone** - valg av signal for innkommende tekstmeldinger.

Relatert informasjon

- Telefon (s. 469)
- Koble en telefon til bilen via Bluetooth første gang (s. 470)
- Håndtere tekstmeldinger (s. 475)
- Innstillinger for telefon (s. 477)

Håndtere telefonboken

Kontakthåndtering i bilen for en telefon som er koplet til Bluetooth.

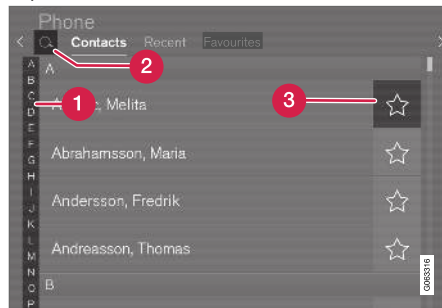

1. Bla mellom bokstavene og **#** for å finne en kontakt som passer. Avhengig av eksisterende kontakter i telefonboken vises bare bokstaver som passer.
2. **Søk nye kontakter** - trykk på **Q** for å søke etter telefonnummer eller navn i kontaktlisten.
3. **Favoritter** - trykk på **☆** for å legge til/fjerne en kontakt i telefonlisten.

i NBI

Bare kontakter fra en aktivt Bluetooth-tilkoblet telefon vises i midtdisplayet. Opptil 3000 kontakter kan vises.

Sortering

Kontaktlisten er sortert alfabetisk, og spesialtegn og sifre sorteres under **#**. Sorteringsrekkefølgen kan være etter for- eller etternavn. Dette justeres i innstillingene for telefon.

Relatert informasjon

- Telefon (s. 469)
- Innstillinger for telefon (s. 477)
- Talestyre telefon (s. 128)
- Skrive inn tegn, bokstaver og ord for hånd i midtdisplayet (s. 113)
- Koble en telefon til bilen via Bluetooth første gang (s. 470)

Innstillinger for telefon

Når telefonen er koblet til bilen, kan følgende innstillinger velges.

1. Trykk på **Innstillinger** i toppvinduet.
2. Trykk på **Kommunikasjon** → **Telefon** og velg innstillinger:
 - **Ringetoner** - valg av ringesignal. Det er mulig å bruke ringesignal fra telefonen eller bilen. Noen telefoner er ikke helt kompatible, og en kan dermed ikke bruke telefonens ringesignaler i bilen. Hvis du vil vite mer om kompatibilitet, se support.volvocars.com.
 - **Sorteringsrekkefølge** - valg av sorteringsrekkefølge i kontaktlisten.

Relatert informasjon

- Telefon (s. 469)
- Innstillinger for tekstmeldinger (s. 476)
- Innstillinger for Bluetooth-enheter (s. 477)
- Koble en telefon til bilen via Bluetooth første gang (s. 470)
- Lydinnstillinger (s. 446)

Innstillinger for Bluetooth-enheter

Innstillinger for Bluetooth-tilkoblede enheter.

1. Trykk på **Innstillinger** i toppvinduet.
2. Trykk på **Kommunikasjon** → **Bluetooth-enheter** og velg innstillinger:
 - **Legg til enhet** - starter parkobling av ny enhet.
 - **Tidligere sammenkoblede enheter** - viser tilkoblede/koblede enheter.
 - **Fjern enhet** - fjerner koblet enhet.
 - **Tillatte tjenester for denne enheten** - stiller inn hva telefonen skal brukes til; ringe, sende og ta imot meldinger, strømme media og som internetttoppkobling.
 - **Internett-forbindelse** - kobler bilen til internett via enhetens Bluetooth-oppkobling.

Relatert informasjon

- Telefon (s. 469)
- Innstillinger for telefon (s. 477)
- Internettilkoblet bil* (s. 478)
- Koble en telefon til bilen via Bluetooth første gang (s. 470)

Trådløs telefonlader*

Under midtdisplayet finnes en ladeplate for trådløs lading av telefoner.



En forutsetning for at telefonen skal kunne lades er at den har støtte for trådløs lading (Qi). Telefoner som ikke er utstyrt med trådløs lademottaker, kan ofte kompletteres med en som gjør trådløs lading mulig.

Relatert informasjon

- Telefon (s. 469)
- Bruke trådløs telefonlader* (s. 478)

Bruke trådløs telefonlader*

Det er mulig å lade en mobiltelefon på gummiplaten under midtdisplayet uten å koble til telefonledningen.



Trådløs telefonlader foran girspak.

- Legg telefonen midt på ladeplaten.
 - > Lading av telefonen begynner.



Hvis lading av telefonen ikke begynner, kontrollerer du at telefonen har støtte for trådløs lading (Qi).

En melding vises på midtdisplayet hvis telefonen er feilplassert eller en gjenstand hindrer lading på ladeplaten.

ADVARSEL

Hold andre gjenstander borte fra telefon og ladeplate under lading for å unngå overoppheting.

Relatert informasjon

- Telefon (s. 469)
- Trådløs telefonlader* (s. 477)

Internettilkoblet bil*

Når bilen er koblet til internett, er det for eksempel mulig å bruke nettradio og musikkjenester via apper, laste ned programvare og kontakte en forhandler fra bilen.

Bilen kobles opp via Bluetooth, Wi-Fi eller med bilens innebygde modem*.

Når bilen er koblet til internett, er det mulig å dele internetttilkoblingen (Wi-Fi-hotspot), slik at andre enheter kan bruke internetttilkoblingen¹⁴.

Oppkoblingsstatus vises med et symbol i statusfeltet til midtdisplayet.



i NBI

Ved bruk av internett overføres data (datatrafikk), og det kan medføre en kostnad.

Aktivering av dataroaming kan gi ytterligere avgifter.

Kontakt nettverksleverandøren om kostnaden for datatrafikk.

i NBI

Ved bruk av Apple CarPlay er det bare mulig å koble bilen til internett med Wi-Fi eller bilmodem*.

i NBI

Ved bruk av Android Auto er det mulig å koble bilen til internett med Wi-Fi, Bluetooth eller bilmodem*.

Les **Vilkår for tjenester** og **Personvern** på support.volvocars.com før bilen kobles til internett.

Relatert informasjon

- Symboler i statusfeltet til midtdisplayet (s. 108)
- Koble bilen til internett via en mobil enhet (Bluetooth) (s. 480)
- Koble bilen til internett via en mobil enhet (Wi-Fi) (s. 480)
- Koble bilen til internett via bilmodem (SIM-kort) (s. 481)
- Apper (s. 447)
- Ingen eller dårlig internettforbindelse (s. 483)

- Dele internett fra bilen via Wi-Fi-hotspot (s. 482)
- Fjern Wi-Fi-nettverk (s. 484)
- Teknikk og sikkerhet for Wi-Fi (s. 484)
- Volvo ID (s. 26)
- Brukervilkår og datadeling (s. 485)

¹⁴ Gjelder ikke ved tilkobling med Wi-Fi.

Koble bilen til internett via en mobil enhet (Bluetooth)

Opprett en internettilkobling via Bluetooth gjennom internettdeling fra en telefon, og få tilgang til flere tilkoblede tjenester i bilen.

Telefon og nettleverandør må støtte internettdeling (deling av internettoppkobling) og abonnementet må omfatte datatrafikk.

1. For at bilen skal kunne kobles til internett via en Bluetooth-tilkoblet telefon må telefonen ha vært koblet til bilen via Bluetooth en første gang. Kontroller at internettdeling (bærbær/personlig trådløs sone) er aktivert på telefonen.
2. Hvis telefonen har vært koblet til via Bluetooth tidligere, trykker du på **Innstillinger** i midtdisplayets toppvindu.
3. På midtdisplayet: Trykk på **Kommunikasjon** → **Bluetooth-enheter**.
4. Merk av for **Bluetooth internettforbindelse** under overskriften **Internettforbindelse**.
 - > Bilen din er nå koblet til internett via den Bluetooth-tilkoblede telefonen.

i NBI

Ved bruk av Apple CarPlay er det bare mulig å koble bilen til internett med Wi-Fi eller bilmodem*.

Relatert informasjon

- Internettilkoblet bil* (s. 478)
- Koble bilen til internett via bilmodem (SIM-kort) (s. 481)
- Koble en telefon til bilen via Bluetooth første gang (s. 470)
- Koble bilen til internett via en mobil enhet (Wi-Fi) (s. 480)
- Apple® CarPlay®* (s. 464)
- Ingen eller dårlig internettforbindelse (s. 483)
- Innstillinger for Bluetooth-enheter (s. 477)

Koble bilen til internett via en mobil enhet (Wi-Fi)

Opprett en internettilkobling via Wi-Fi gjennom internettdeling fra en telefon, og få tilgang til flere tilkoblede tjenester i bilen.

Telefon og nettleverandør må støtte internettdeling (deling av internettoppkobling) og abonnementet må omfatte datatrafikk.



1. Aktivere internettdeling (bærbær/personlig hotspot) i telefonen.
2. Trykk på **Innstillinger** i toppvinduet.
3. Gå videre til **Kommunikasjon** → **Wi-Fi**.
4. Aktivere/deaktivere ved å markere/fjerne markering fra ruten for Wi-Fi.
5. Trykk på nettkravnnavnet for det nettverket du vil koble til.
6. Angi passordet til nettverket.
7. Hvis annen oppkoblingskilde er brukt tidligere - bekreft valget om å bytte tilkobling.
 - > Bilen kobler seg til nettverket.

Husk at visse telefoner deaktiverer nettdelingen etter at kontakten til bilen er brutt, f.eks. når du

forlater bilen og frem til neste gangs bruk. Dermed må internettdelingen i telefonen aktiveres igjen ved neste gangs bruk.

Når telefonen kobles til bilen, lagres den for senere bruk. Når maksimalt antall lagrede (50 stk.) er nådd, slettes den som ble koblet til først. Hvis du vil se en liste med lagrede nettverk eller fjerne lagrede nettverk manuelt, går du til

Innstillinger → Kommunikasjon → Wi-Fi → Lagrede nettverk.

Tekniske krav og sikkerhetskrav for Wi-Fi-tilkobling er beskrevet i et eget avsnitt.

Relatert informasjon

- Internettilkoblet bil* (s. 478)
- Fjern Wi-Fi-nettverk (s. 484)
- Ingen eller dårlig internettforbindelse (s. 483)
- Teknikk og sikkerhet for Wi-Fi (s. 484)

Koble bilen til internett via bilmodem (SIM-kort)

For biler med Volvo On Call* er det mulig å opprette en internettilkobling via bilmodemet og et personlig SIM-kort (P-SIM).

Ved tilkobling med bilmodem, vil Volvo On Call-tjenestene bruke tilkoblingen.

1.

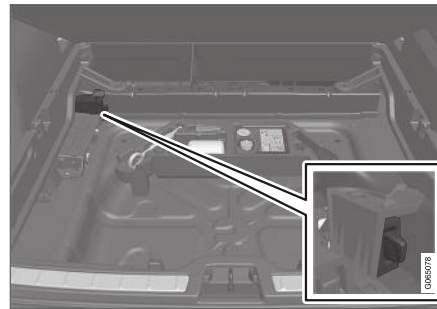

Sett et personlig SIM-kort i holderen under lastegulvet.

2. Trykk på **Innstillinger** i toppvinduet.
3. Trykk på **Kommunikasjon → Bilmodem internett**.
4. Aktivere/deaktivere ved å markere/fjerne markering fra ruten for **Bilmodem internett**.
5. Hvis annen oppkoblingskilde er brukt tidligere - bekreft valget om å bytte tilkobling.

6. Angi SIM-kortets PIN-kode.
 - > Bilen kobler seg til nettverket.

Relatert informasjon

- Internettilkoblet bil* (s. 478)
- Felle opp bagasjeromsgulvet (s. 535)
- Ingen eller dårlig internettforbindelse (s. 483)
- Innstillinger for bilmodem (s. 482)

Innstillinger for bilmodem¹⁵

Bilen har et modem som kan brukes til å koble bilen til internett. Det er også mulig å dele Internettilkoblingen via Wi-Fi.

1. Trykk på **Innstillinger** i toppvinduet.
2. Trykk på **Kommunikasjon** → **Bilmodem internett** og velg innstillinger:
 - **Bilmodem internett** - velg for å bruke bilmodemet til oppkobling.
 - **Databruk** - trykk på **Tilb.still** nullstiller telleverket for mottatt og sendt datamengde.
 - **Nettverk**

Velg leverandør - automatisk eller manuelt valg av nettverksoperatør.

Data roaming - Hvis det er krysset av i ruten, vil bilmodemet prøve å koble seg opp mot Internett, når bilen befinner seg utenlands utenfor hjemmenettverket. Husk at dette kan medføre høye kostnader. Kontroller roamingavtalen for datatrafikk i utlandet med nettverksoperatøren i ditt hjemland.

- **SIM-kort PIN**

Endre PIN - maksimalt 4 sifre kan angis.

Deaktiver PIN - velg om PIN-kode skal kreves for tilgang til SIM-kort.

- **Send forespørselskode** - brukes f.eks. for å fylle på eller kontrollere saldo på kontantkort. Funksjonen er operatørvhengig.

Relatert informasjon

- Koble bilen til internett via bilmodem (SIM-kort) (s. 481)
- Ingen eller dårlig internettforbindelse (s. 483)

Dele internett fra bilen via Wi-Fi-hotspot

Når bilen er koblet til internett, er det mulig å dele internettilkoblingen, slik at andre enheter kan bruke internettilkoblingen¹⁶.

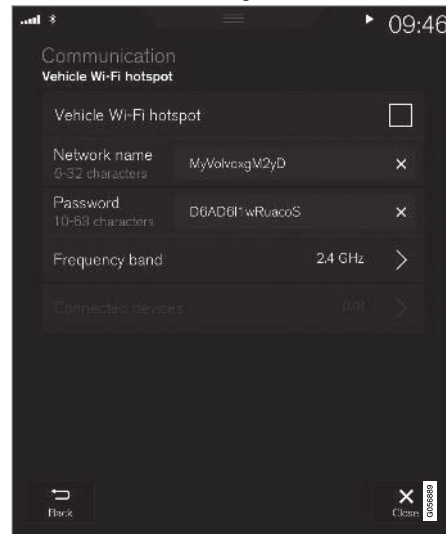

¹⁵ Bare biler med Volvo On Call,

¹⁶ Gjelder ikke når bilen er koblet til internett via Wi-Fi.

Nettverksleverandøren (SIM-kortet), må støtte internettdeling (deling av Internettilkobling).

1. Trykk på **Innstillinger** i toppvinduet.
2. Trykk på **Kommunikasjon** → **Wi-Fi hotspot i bilen**.
3. Trykk på **Nettverksnavn** og oppgi navn på internettdelingen.
4. Trykk på **Passord**, og velg et passord, som så angis i tilkoblede enheter.
5. Trykk på **Frekvensbånd**, og velg hvilken frekvens internettdelingen skal sende data med. Husk at valg av frekvensbånd ikke er tilgjengelig på alle markeder.
6. Aktivere/deaktivere ved å markere/fjerne markering fra ruten for **Wi-Fi hotspot i bilen**.
7. Hvis Wi-Fi har blitt brukt tidligere, må valget at bytte tilkobling bekreftees.
 - > Nå kan eksterne enheter koble seg til bilens internettdeling (Wi-Fi-hotspot).

i NBI

Aktivering av Wi-Fi-hotspot kan føre til enda flere avgifter til nettverksleverandøren.

Kontakt nettverksleverandøren om kostnaden for datatrafikk.

Oppkoblingsstatus vises med symbol i statusfeltet til midtdisplayet.

Trykk på **Tilkoblede enheter** for å se en liste over enhetene som er koplet til akkurat nå.

Relatert informasjon

- Symboler i statusfeltet til midtdisplayet (s. 108)
- Internettilkoblet bil* (s. 478)
- Ingen eller dårlig internettforbindelse (s. 483)

Ingen eller dårlig internettforbindelse

Faktorer som påvirker internettforbindelsen

Mengden data som overføres kommer an på hvilke tjenester eller apper som brukes i bilen. For eksempel medfører det en stor datatrafikkmengde å strømme lyd, så det krever god tilkobling og god signalstyrke.

Telefon til bil

Hastigheten i internettilkoblingen kan variere, avhengig av plasseringen av telefonen i bilen. Flytt telefonen nærmere midtdisplayet for å øke signalstyrken. Pass på at det ikke er noe som forstyrrer mellom disse.

Telefon til nettverksoperatør

Hastigheten i det mobile nettverket varierer alt etter dekkningen der du er. Dårligere nettdekning kan forekomme, f.eks. i tunneler, ved høye fjell, i dype daler eller innendørs. Hastigheten kommer også an på hvilken avtale du har med din teleoperatør.

i NBI

Kontakt nettleverandøren din hvis du får problemer med datatrafikken.

Starte telefonen på nytt

Hvis det blir problemer med internettilkoblingen, kan det hjelpe å starte telefonen på nytt.



◀ Relatert informasjon

- Internettilkoblet bil* (s. 478)
- Teknikk og sikkerhet for Wi-Fi (s. 484)

Fjern Wi-Fi-nettverk

Fjerning av nettverk som ikke skal brukes.

1. Trykk på **Innstillinger** i toppvinduet.
2. Gå videre til **Kommunikasjon** → **Wi-Fi** → **Lagrede nettverk**.
3. Trykk på **Glem** for nettverket som skal fjernes.
4. Bekreft valget.
 - > Bilen kommer ikke lenger til å koble seg automatisk til dette nettverket.

Fjern alle nettverk

Alle nettverk kan fjernes samtidig, hvis du tilbakestiller til fabrikkinnstillingene. Husk da at alle brukerdata og systeminnstillinger tilbakestilles til opprinnelig fabrikkinnstilling.

Relatert informasjon

- Internettilkoblet bil* (s. 478)
- Ingen eller dårlig internettforbindelse (s. 483)
- Tilbakestill innstillinger i midtdisplayet (s. 119)
- Koble bilen til internett via en mobil enhet (Wi-Fi) (s. 480)

Teknikk og sikkerhet for Wi-Fi

Mulige nettverkstyper for tilkobling.

Det er bare mulig å koble til nettverk av følgende type:

- Frekvens - 2,4 eller 5 GHz¹⁷.
- Standarder - 802.11 a / b / g / n.
- Sikkerhetstype - WPA2-AES-CCMP.

Bilens Wi-Fi-system er konstruert for å håndtere Wi-Fi-enheter inne i bilen.

Hvis flere enheter jobber på frekvensen samtidig, kan det føre til dårligere ytelse.

Relatert informasjon

- Internettilkoblet bil* (s. 478)

¹⁷ Valg av frekvens er ikke tilgjengelig på alle markeder.

Brukervilkår og datadeling

Første gang visse tjenester og apper startes, kan et popup-vindu med overskriften **Begreper og betingelser og Deling av data** vises.

Hensikten er å informere om Volvos brukervilkår og policy for datadeling. Ved å godta datadeling, godtar brukeren at bestemte opplysninger sendes fra bilen. Dette er nødvendig for at visse tjenester og apper skal fungere fullt ut.

Datadeling kan stilles inn fra innstillingsmenyen i midtdisplayet.

Relatert informasjon

- Aktivere og deaktivere deling av data (s. 485)

Aktivere og deaktivere deling av data

Datadeling for berørte tjenester og apper kan stilles inn i innstillingsmenyen i midtdisplayet.

1. Trykk på **Innstillinger** i toppvinduet på midtdisplayet.
2. Trykk på **System → Personvern og data**.
3. Velg **Deling av data** for å aktivere eller deaktivere datadeling.
4. Når datadeling er aktivert, er det mulig å endre innstillingene for de enkelte tjenestene og appene i listen nedenfor.

Når datadeling deaktiveres, vil tidligere innstillinger for enkelttjenester og -apper være tilgjengelige når datadeling aktiveres igjen.

Relatert informasjon

- Brukervilkår og datadeling (s. 485)

Kompatible formater for medier

Følgende filformater må brukes for at medier skal kunne spilles.

Lydfiler

Format	Filutvidelse	Codec
MP3	.mp3	MPEG1 Layer III, MPEG2 Layer III, MP3 Pro (mp3-kompatibel), MP3 HD (mp3-kompatibel)
AAC	.m4a,.m4b,.aac	AAC LC (MPEG-4 part III Audio), HE-AAC (aacPlus v1/v2)
WMA	.wma	WMA8/9, WMA9/10 Pro
WAV	.wav	LPCM
FLAC	.flac	FLAC

Videofiler

Format	Filutvidelse
MP4	.mp4, m4v
MPEG-PS	.mpeg, .mp2, .mpeg, .m1v



Format	Filutvidelse
AVI	.avi
AVI (DivX)	.avi, divx
ASF	.asf, .wmv
MKV	.mkv

Teksting

Format	Filutvidelse
SubViewer	.sub
SubRip	.srt
SSA	.ssa

DivX®

DivX-sertifiserte enheter er testet for videoavspilling i høy kvalitet av DivX (.divx, .avi). Når DivX-logoen vises, kan DivX-filmer spilles.

Profil	DivX Home Theater
Video codec	DivX, MPEG-4
Oppløsning	720x576
Lydhastighet (bithastighet)	4.8Mbps
Bildehastighet	30 fps
Filutvidelse	.divx, .avi

Maks. filstørrelse	4 GB
Lydcodec	MP3, AC3
Teksting	XSUB
Spesialfunksjoner	Flere undertekster, flere lydspor, gjenta avspilling
Referanse	Oppfyller alle krav til DivX Home Theater-profil. Gå til divx.com for mer informasjon og programmer for å konvertere filer til DivX Home Theater-video.

Relatert informasjon

- Mediespiller (s. 456)
- Video (s. 460)
- Spille DivX® (s. 460)

Tekniske spesifikasjoner for USB-enheter

Følgende spesifikasjoner må være oppfylt for at innholdet på USB-enhetene skal kunne leses: Eventuell mappestruktur vil ikke vises i midtdi-splayet ved avspilling.

	Maks. antall
Filer	15 000
Mapper	1 000
Mappenivåer	8
Spillelister	100
Poster i en spilleliste	1 000
Undermapper	Ingen grense

Teknisk spesifikasjon for USB A-kontakt

- Uttak type A
- Versjon 2.0
- Spenningsmåling 5 V
- Strømmåling maks. 2,1 A

Teknisk spesifikasjon for USB C-kontakt

- Uttak type C
- Versjon 3.1

- Spenningsmåling 5 V
- Strømmåling maks. 3.0 A

Relatert informasjon

- Medier via USB-inngangen (s. 462)

Lagringsplass på harddisk

Det er mulig å se hvor mye ledig plass det er på bilens harddisk.

Lagringsinformasjon for bilens harddisk, blant annet total kapasitet, tilgjengelig kapasitet og hvor mye plass som er brukt på installerte apper, kan vises. Informasjonen finnes under

Innstillinger → System → Systeminformasjon → Lagring.

Relatert informasjon

- Apper (s. 447)

Lisensavtale for lyd og media

En lisens er en avtale om å drive en viss virksomhet eller utnytte en annens rettighet på riktig måte, etter de angitte vilkårene i avtalen. Følgende tekster er Volvos avtaler med produsent/utvikler og mange av tekstene er på engelsk.

Dirac Unison®



Dirac Unison optimerer høyttalerne i tid, rom og frekvens for best mulig bass-integrasjon og klarhet. Teknologien muliggjør også en naturtro gjengivelse av det akustiske særpreget fra spesifikke konserthaller. Med hjelp av avanserte algoritmer styrer Dirac Unison alle høyttalere digitalt, basert på akustiske målinger med høy presisjon. Som en dirigent for et orkester, garanterer Dirac Unison at høyttalerne spiller i perfekt harmoni.

DivX®



DivX®, DivX Certified® og tilknyttede logoer er varemerker som tilhører DivX, LLC og brukes på lisens.

Denne DivX Certified® enheten kan spille av DivX® Home Theater videofiler med opp til 576p (inkludert .avi, .divx). Last ned gratis programvare på www.divx.com for å lage, spille av og strømme digital video.

OM DIVX VIDEO-ON-DEMAND: Denne DivX Certified®-enheten må registreres for at det skal være mulig å spille av kjøpte DivX Video-on-Demand (VOD)-filmer. Du kan skaffe deg en registreringskode ved å gå til avsnittet DivX VOD, i enhetens innstillingsmeny. Gå til vod.divx.com for å få mer informasjon om hvordan du fullfører registreringen.

Patentnummer

Dekkes av en eller flere av følgende patenter i USA. 7,295,673; 7,460,668; 7,515,710; 8,656,183; 8,731,369; RE45,052.

Gracenote®



Deler av innholdet er opphavsrettsbeskyttet © av Gracenote eller deres leverandører.

Gracenote, Gracenote-logo og logotype, "Powered by Gracenote" og Gracenote MusicID er enten registrerte varemerker eller varemerker som tilhører Gracenote, Inc. i USA og/eller andre land.

Gracenote® sluttbrukeravtale

Dette programmet eller denne enheten inneholder programvare fra Gracenote, Inc. i Emeryville, California, USA ("Gracenote"). Programvaren fra Gracenote ("Gracenote-programvaren") aktiverer dette programmet for identifisering av plater og/eller filer samt innhenting av musikkrelatert informasjon, inkludert opplysninger om navn, artist, spor og tittel ("Gracenote-data") fra nettservere eller innebygde databaser (til sammen kalt "Gracenote-servere") og for utføring av andre tiltak. Du må bare bruke Gracenote-data i samsvar med beregnet sluttbrukerfunksjon for dette programmet eller denne enheten.

Du samtykker i å bare bruke Gracenote-data, Gracenote-programvare og Gracenote-servere til personlig, ikke-kommersiell bruk. Du samtykker i å ikke overlevere, kopiere, overføre eller videreformidle denne Gracenote-programvaren eller disse Gracenote-dataene til noen tredjepart. DU SAMTYKKER Å Å IKKE BRUKE ELLER UTNYTTE GRACENOTE-DATA, GRACENOTE-PROGRAMVARE ELLER GRACENOTE-SERVERE PÅ ANNEN MÅTE ENN DET SOM UTTRYKKELIG ER TILLATT I DENNE AVTALEN.

Du samtykker i at din ikke-eksklusive rett til å bruke Gracenote-data, Gracenote-programvare og Gracenote-servere vil opphøre dersom du bryter disse restriksjonene. Hvis lisensen din opphører, samtykker du i å slutte med all bruk av Gracenote-data, Gracenote-programvare og Gracenote-servere. Gracenote har eksklusiv rett til alle

Gracenote-data, all Gracenote-programvare og alle Gracenote-servere, inkludert eierrettigheter. Gracenote vil under ingen omstendigheter ha noen plikt til å betale deg for informasjon som du har tilgjengelig. Du samtykker i at Gracenote, Inc. får gjøre bedriftens rettigheter i henhold til denne avtalen gjeldene overfor deg direkte i sitt eget navn.

Gracenote-tjenesten bruker en unik identifiserer for dokumentasjon av spørsmål til statistiske formål. Formålet med en tilfeldig tildelt numerisk identifikasjon er å gjøre det mulig for Gracenote-tjenesten å telle spørsmål uten å vite noe om hvem du er. Ytterligere informasjon finner du på nettsiden for Gracenotes konfidensialitetspolitikk for Gracenote-tjenesten.

Gracenote-programvaren og alt som inngår i Gracenote-data lisensieres til deg i "nåværende tilstand". Gracenote gir ingen løfter eller garantier, verken uttrykkelige eller underforståtte, om riktigheten av de Gracenote-data som finnes i Gracenote-serverne. Gracenote forbeholder seg retten til å fjerne data fra Gracenote-serverne eller endre datakategorier på grunn av årsaker som Gracenote mener er tilstrekkelig. Det gis ingen garantier angående Gracenote-programvaren eller Gracenote-servernes feilfrihet eller at Gracenote-programvaren eller Gracenote-serverne vil fungere uten avbrudd. Gracenote har ingen plikt til å levere nye, forbedrede eller ytterligere datatyper eller kategorier til deg som Gracenote kan

inneha i fremtiden, og bedriften forbeholder seg retten til å avbryte tjenestene sine når som helst.

GRACENOTE FRASIER SEG ALLE GARANTIER, BÅDE UTTRYKTE OG UNDERFORSTÅTTE, INKLUDERT, MEN IKKE BEGRENSET TIL, UNDERFORSTÅTTE GARANTIER OM SALGBARHET, EGNETHET FOR ET BESTEMT FORMÅ, EIERRETT OG MANGLENDE BRUDD PÅ OPPHAVSRETT. GRACENOTE GARANTER IKKE DE RESULTATENE SOM OPPNÅS GJENNOM DIN BRUK AV GRACENOTE-PROGRAMVAREN ELLER EN GRACENOTE-SERVER. GRACENOTE VIL UNDER INGEN OMSTENDIGHETER VÆRE ANSVARLIG FOR NOEN FØLGESKADER ELLER TAP AV FORTJENESTE ELLER INNTEKT.

© Gracenote, Inc. 2009

Sensus software

This software uses parts of sources from clib2 and Prex Embedded Real-time OS - Source (Copyright (c) 1982, 1986, 1991, 1993, 1994), and Quercus Robusta (Copyright (c) 1990, 1993), The Regents of the University of California. All or some portions are derived from material licensed to the University of California by American Telephone and Telegraph Co. or Unix System Laboratories, Inc. and are reproduced herein with the permission of UNIX System Laboratories, Inc. Redistribution and use in source and binary forms, with or without modification, are permitted provided that the



◀◀ following conditions are met: Redistributions of source code must retain the above copyright notice, this list of conditions and the following disclaimer. Redistributions in binary form must reproduce the above copyright notice, this list of conditions and the following disclaimer in the documentation and/or other materials provided with the distribution. Neither the name of the <ORGANIZATION> nor the names of its contributors may be used to endorse or promote products derived from this software without specific prior written permission. THIS SOFTWARE IS PROVIDED BY THE COPYRIGHT HOLDERS AND CONTRIBUTORS "AS IS" AND ANY EXPRESS OR IMPLIED WARRANTIES, INCLUDING, BUT NOT LIMITED TO, THE IMPLIED WARRANTIES OF MERCHANTABILITY AND FITNESS FOR A PARTICULAR PURPOSE ARE DISCLAIMED. IN NO EVENT SHALL THE COPYRIGHT OWNER OR CONTRIBUTORS BE LIABLE FOR ANY DIRECT, INDIRECT, INCIDENTAL, SPECIAL, EXEMPLARY, OR CONSEQUENTIAL DAMAGES (INCLUDING, BUT NOT LIMITED TO, PROCUREMENT OF SUBSTITUTE GOODS OR SERVICES; LOSS OF USE, DATA, OR PROFITS; OR BUSINESS INTERRUPTION) HOWEVER CAUSED AND ON ANY THEORY OF LIABILITY, WHETHER IN CONTRACT, STRICT LIABILITY, OR TORT (INCLUDING NEGLIGENCE OR OTHERWISE) ARISING IN ANY WAY OUT OF THE USE OF THIS SOFTWARE, EVEN IF ADVISED OF THE POSSIBILITY OF SUCH DAMAGE.

This software is based in part on the work of the Independent JPEG Group.

This software uses parts of sources from "libtess". The Original Code is: OpenGL Sample Implementation, Version 1.2.1, released January 26, 2000, developed by Silicon Graphics, Inc. The Original Code is Copyright (c) 1991-2000 Silicon Graphics, Inc. Copyright in any portions created by third parties is as indicated elsewhere herein. All Rights Reserved. Copyright (C) [1991-2000] Silicon Graphics, Inc. All Rights Reserved. Permission is hereby granted, free of charge, to any person obtaining a copy of this software and associated documentation files (the "Software"), to deal in the Software without restriction, including without limitation the rights to use, copy, modify, merge, publish, distribute, sublicense, and/or sell copies of the Software, and to permit persons to whom the Software is furnished to do so, subject to the following conditions: The above copyright notice including the dates of first publication and either this permission notice or a reference to <http://oss.sgi.com/projects/FreeB/> shall be included in all copies or substantial portions of the Software. THE SOFTWARE IS PROVIDED "AS IS", WITHOUT WARRANTY OF ANY KIND, EXPRESS OR IMPLIED, INCLUDING BUT NOT LIMITED TO THE WARRANTIES OF MERCHANTABILITY, FITNESS FOR A PARTICULAR PURPOSE AND NONINFRINGEMENT. IN NO EVENT SHALL

SILICON GRAPHICS, INC. BE LIABLE FOR ANY CLAIM, DAMAGES OR OTHER LIABILITY, WHETHER IN AN ACTION OF CONTRACT, TORT OR OTHERWISE, ARISING FROM, OUT OF OR IN CONNECTION WITH THE SOFTWARE OR THE USE OR OTHER DEALINGS IN THE SOFTWARE. Except as contained in this notice, the name of Silicon Graphics, Inc. shall not be used in advertising or otherwise to promote the sale, use or other dealings in this Software without prior written authorization from Silicon Graphics, Inc.

This software is based in parts on the work of the FreeType Team.

This software uses parts of SSLeay Library: Copyright (C) 1995-1998 Eric Young (ey@cryptsoft.com). All rights reserved

Linux software

This product contains software licensed under GNU General Public License (GPL) or GNU Lesser General Public License (LGPL), etc.

You have the right of acquisition, modification, and distribution of the source code of the GPL/LGPL software.

You may download Source Code from the following website at no charge: http://www.embedded-carmultimedia.jp/linux/oss/download/TVM_8351_013

The website provides the Source Code "As Is" and without warranty of any kind.

By downloading Source Code, you expressly assume all risk and liability associated with downloading and using the Source Code and complying with the user agreements that accompany each Source Code.

Please note that we cannot respond to any inquiries regarding the source code.

camellia:1.2.0

Copyright (c) 2006, 2007

NTT (Nippon Telegraph and Telephone Corporation). All rights reserved.

Redistribution and use in source and binary forms, with or without modification, are permitted provided that the following conditions are met:

1. Redistributions of source code must retain the above copyright notice, this list of conditions and the following disclaimer as the first lines of this file unmodified.
2. Redistributions in binary form must reproduce the above copyright notice, this list of conditions and the following disclaimer in the documentation and/or other materials provided with the distribution.

THIS SOFTWARE IS PROVIDED BY NTT "AS IS" AND ANY EXPRESS OR IMPLIED WARRANTIES, INCLUDING, BUT NOT LIMITED TO, THE IMPLIED WARRANTIES OF MERCHANTABILITY AND FITNESS FOR A

PARTICULAR PURPOSE ARE DISCLAIMED. IN NO EVENT SHALL NTT BE LIABLE FOR ANY DIRECT, INDIRECT, INCIDENTAL, SPECIAL, EXEMPLARY, OR CONSEQUENTIAL DAMAGES (INCLUDING, BUT NOT LIMITED TO, PROCUREMENT OF SUBSTITUTE GOODS OR SERVICES; LOSS OF USE, DATA, OR PROFITS; OR BUSINESS INTERRUPTION) HOWEVER CAUSED AND ON ANY THEORY OF LIABILITY, WHETHER IN CONTRACT, STRICT LIABILITY, OR TORT (INCLUDING NEGLIGENCE OR OTHERWISE) ARISING IN ANY WAY OUT OF THE USE OF THIS SOFTWARE, EVEN IF ADVISED OF THE POSSIBILITY OF SUCH DAMAGE.

Unicode: 5.1.0

COPYRIGHT AND PERMISSION NOTICE

Copyright c 1991-2013 Unicode, Inc. All rights reserved. Distributed under the Terms of Use in <http://www.unicode.org/copyright.html>.

Permission is hereby granted, free of charge, to any person obtaining a copy of the Unicode data files and any associated documentation (the "Data Files") or Unicode software and any associated documentation (the "Software") to deal in the Data Files or Software without restriction, including without limitation the rights to use, copy, modify, merge, publish, distribute, and/or sell copies of the Data Files or Software, and to permit persons to whom the Data Files or Software are furnished to do so, provided that (a)

the above copyright notice(s) and this permission notice appear with all copies of the Data Files or Software, (b) both the above copyright notice(s) and this permission notice appear in associated documentation, and (c) there is clear notice in each modified Data File or in the Software as well as in the documentation associated with the Data File(s) or Software that the data or software has been modified.



THE DATA FILES AND SOFTWARE ARE PROVIDED "AS IS", WITHOUT WARRANTY OF ANY KIND, EXPRESS OR IMPLIED, INCLUDING BUT NOT LIMITED TO THE WARRANTIES OF MERCHANTABILITY, FITNESS FOR A PARTICULAR PURPOSE AND NONINFRINGEMENT OF THIRD PARTY RIGHTS. IN NO EVENT SHALL THE COPYRIGHT HOLDER OR HOLDERS INCLUDED IN THIS NOTICE BE LIABLE FOR ANY CLAIM, OR ANY SPECIAL INDIRECT OR CONSEQUENTIAL DAMAGES, OR ANY DAMAGES WHATSOEVER RESULTING FROM LOSS OF USE, DATA OR PROFITS, WHETHER IN AN ACTION OF CONTRACT, NEGLIGENCE OR OTHER TORTIOUS ACTION, ARISING OUT OF OR IN CONNECTION WITH THE USE OR PERFORMANCE OF THE DATA FILES OR SOFTWARE.

Except as contained in this notice, the name of a copyright holder shall not be used in advertising or otherwise to promote the sale, use or other



◀◀ dealings in these Data Files or Software without prior written authorization of the copyright holder.

Samsvarserklæring

 MITSUBISHI ELECTRIC <small>三菱電機株式会社</small>		MITSUBISHI ELECTRIC CORPORATION SANDA WORKS <small>2-3-33, Minwa, Sanda-city, Hyogo, 669-1513, Japan</small>	
DECLARATION OF CONFORMITY For			
		Product: Audio Navigation Unit Model: NR-0V	
Supplied by Mitsubishi Electric Corporation Sanda Works 2-3-33, Minwa, Sanda-city, Hyogo, 669-1513, Japan		Technical File held by Mitsubishi Electric Corporation Sanda Works 2-3-33, Minwa, Sanda-city, Hyogo, 669-1513, Japan	
RATTE Directive (Safety)		Standard used for comply EN 60950-1:2006 + Amd.1: 2009 + Amd.1: 2010 + Amd.2: 2011 + Amd.2: 2013 EN 62479:2011	
RF Directive (EMC)		EN 301 488-1 V2.1.1:2017-03 EN 301 489-17 V3.3.1:2017-02	
RF Directive (Spectrum)		EN 300 328 V2.2.1:2016-11 EN 303 345 V1.1.7:2017-03(Final Draft)	
Means of Conformity We declare under our sole responsibility that the Product(s) is conformity with the essential requirements and other relevant requirements of the Radio Equipment (RE) Directive (2014/53/EU).			
Date of issue: May 30, 2017			
Signature of Responsible Person:		 Hirotsugu Mizuno Senior Manager Design B Ore Multimedijin Manufacturing-A Dept. MITSUBISHI ELECTRIC CORPORATION SANDA WORKS Minato,hirotsugu@mitsubishielectric.co.jp	

Land/ område	
Brasil:	 <p>Modelo NR-0V</p> <p>ANATEL</p> <p>Agência Nacional de Telecomunicações</p> <p>1801-14-5334</p> <p>101107896499100959</p> <p>Este equipamento opera em caráter secundário isto é, não tem direito a proteção contra interferência prejudicial, mesmo tipo, e não pode causar interferência a sistemas operando em caráter primário.</p> <p>Para consultas, visite: www.anatel.gov.br</p>
EU:	 <p>Produsent: Mitsubishi Electric Corporation Sanda Works 2-3-33, Miwa, Sanda-city. Hyogo, 669-1513, Japan</p> <p>Mitsubishi Electric Corporation erklærer herved at denne typen radioutstyr [Audio Navigation Unit] er i overensstemmelse med direktivet 2014/53/EU.</p> <p>Se support.volvocars.com for mer informasjon.</p>
Forente Arabiske Emirater:	 <p>TRA</p> <p>REGISTERED No.</p> <p>ER0133275/14</p> <p>DEALER No.</p> <p>DA0088122/12</p>



Land/ område	
Kasakh- stan:	 <p>Modellnavn: NR-0V Produsent: Mitsubishi Electric Corporation Eksportland: Japan</p>

Land/ område	
Kina:	<p>1.</p> <ul style="list-style-type: none"> ■ 使用频率：2.4 - 2.4835 GHz ■ 等效全向辐射功率 (EIRP)： 天线增益 < 10dBi 时： ≤100 mW 或 ≤20 dBm ① ■ 最大功率谱密度： 天线增益 < 10dBi 时： ≤20 dBm / MHz (EIRP) ① ■ 载频容限： 20 ppm ■ 带外发射功率 (在 2.4-2.4835GHz 频段以外) ≤-80 dBm / Hz (EIRP) ■ 杂散发射 (辐射) 功率 (对应载波 ±2.5 倍信道带宽以外)： <ul style="list-style-type: none"> ● ≤-36 dBm / 100 kHz (30 - 1000 MHz) ● ≤-33 dBm / 100 kHz (2.4 - 2.4835 GHz) ● ≤-40 dBm / 1 MHz (3.4 - 3.53 GHz) ● ≤-40 dBm / 1 MHz (5.725 - 5.85 GHz) ● ≤-30 dBm / 1 MHz (其它 1 - 12.75 GHz) <p>2. 不得擅自更改发射频率、加大发射功率 (包括额外加装射频功率放大器)，不得擅自外接天线或改用其它发射天线；</p> <p>3. 使用时不得对各种合法的无线电电信业务产生有害干扰；一旦发现有干扰现象时，应立即停止使用，并采取措施消除干扰后方可继续使用；</p> <p>4. 使用微功率无线电设备，必须忍受各种无线电业务的干扰或工业、科学及医疗应用设备的辐射干扰；</p> <p>5. 不得在飞机和机场附近使用。</p>



Land/ område	
Korea:	<p>B 급 기기 (가정용 방송통신기자재) 이 기기는 가정용(B 급) 전자파적합기기로서 주로 가정에서 사용하는 것을 목적으로 하며, 모든 지역에서 사용할 수 있습니다. 해당 무선설비는 전파혼신 가능성이 있으므로 인명안전과 관련된 서비스는 할 수 없습니다.</p>
Malaysia	<div data-bbox="220 404 363 549" data-label="Image"> </div> <p>This device has been certified under the Communications & Multimedia Act of 1998, Communications and Multimedia (Technical Standards) Regulations 2000.To retrieve your device's serial number, please visit (support.volvocars.com) and search for "SIRIM Label Verification".</p> <p>Device category: Navigation equipment for vehicle (Bluetooth)</p> <p>Model: NR-0V</p> <p>Type Approval No.: RBAY/18A/1015S(15-4067)</p>

Land/ område	
Mexico:	
Taiwan:	<p>低功率電波輻射性電機管理辦法</p> <p>第十二條</p> <p>經型式認證合格之低功率射頻電機，非經許可，公司、商號或使用者均不得擅自變更頻率、加大功率或變更原設計之特性及功能。</p> <p>第十四條</p> <p>低功率射頻電機之使用不得影響飛航安全及干擾合法通信；經發現有干擾現象時，應立即停用，改善至無干擾時方得繼續使用。前項合法通信，指依電信法規定作業之無線電通信。低功率射頻電機須忍受合法通信或工業、科學及醫療用電波輻射性電機設備之干擾。</p>

Relatert informasjon

- Lyd, medier og internett (s. 446)
- Internettilkoblet bil* (s. 478)
- Mediespiller (s. 456)
- Gracenote® (s. 459)
- Sensus – oppkobling og underholdning (s. 31)

HJUL OG DEKK

Dekk

Dekkenes oppgave er blant annet å bære last, gi grep mot underlaget, dempe vibrasjoner og beskytte hjulene mot slitasje.

Dekkene betyr mye for bilens kjøreegenskaper. Dekktype, dimensjon, dekktrykk og hastighetsklasse er viktig for bilens egenskaper.

Bilen er utstyrt med dekk i henhold til etiketten med dekkinformasjon på dørstolpen på førersiden (mellom for- og bakk døren).

ADVARSEL

Et skadet dekk kan føre til at du mister kontrollen over bilen.

Anbefalte dekk

Ved levering har bilen originale Volvo-dekk merket med VOL¹ på dekk siden. Disse dekkene er nøyte tilpasset til bilen. Ved dekkskifte er det derfor viktig at også de nye dekkene har denne merkingen, slik at bilens kjøreegenskaper, komfort og drivstofforbruk opprettholdes.

Nye dekk

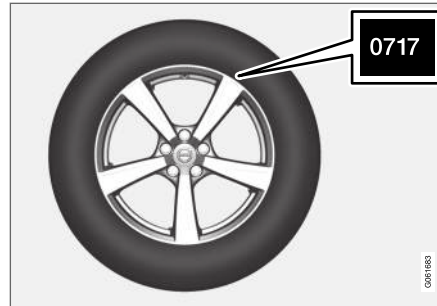

Dekk er ferskvare. Etter noen år begynner de å bli harde, samtidig som friksjonsegenskapene etter hvert svekkes. Forsøk derfor å få så nye dekk som mulig ved utskifting. Dette er spesielt viktig når det gjelder vinterdekk. De siste sifrene i sifferkombinasjonen angir produksjonsuken og -året. Dette er dekkets DOT-merking (Department of Transportation) og angis med fire sifre, for eksempel 0717. Dekket er da produsert i uke 07 i år 2017.

Dekkenes alder

Alle dekk som er eldre enn seks år, bør kontrolleres av en fagmann selv om de tilsynelatende er uskadede. Dekk eldes og brytes ned selv om de sjelden eller aldri brukes. Funksjonen kan da påvirkes. Det gjelder alle dekk som lagres for fremtidig bruk. Eksempler på ytre tegn som indi-

kerer at dekket er uegnet for bruk er sprekker og misfarginger.

Dekkøkonomi

- Hold riktig dekktrykk.
- Unngå raske starter, harde oppbremsinger og dekkslitasje.
- Dekkslitasjen øker med hastigheten.
- Rett forhjulsinnstilling er svært viktig.
- Ubalanserte hjul svekker dekkøkonomien og kjørekomforten.
- Dekkene må ha samme rotasjonsretning i hele levetiden.
- Når du skifter dekk, bør dekkene med det beste mønsteret monteres på bakhjulene for å redusere faren for overstyring ved hard oppbremsing.
- Dersom du kjører på kantstener eller i dype hull, kan du skade dekkene og/eller felgene permanent.

Dekkrotasjon

Bilen har ingen obligatorisk dekkrotasjon. Kjørestil, dekktrykk, klima og kvalitet på veibanen har innvirkning på hvor raskt dekkene eldes og slites. Korrekt dekktrykk gir jevnere slitasje.

For å unngå forskjeller i mønsterdybde og hindre at slitasjemønster oppstår på dekkene bør for- og bakhjulene byttes med hverandre. Passende kjø-

¹ Avvik kan forekomme for enkelte dekkdimensjoner.

relengde ved det første skiftet er ca. 5 000 km (ca. 3 100 miles) og deretter med intervall på 10 000 km (ca. 6 200 miles).

Volvo anbefaler at du kontakter et autorisert Volvo-verksted for kontroll ved usikkerhet om mønsterdybden. Hvis det allerede er stor forskjell på slitasjen (> 1 mm forskjell i mønsterdybde) mellom dekkene, skal de minst slitte dekkene alltid monteres bak. En forhjulssladd er vanligvis lettere å oppheve enn en bakhjulssladd, og fører til at bilen fortsetter rett frem i stedet for at baken sladder ut til siden og man eventuelt helt mister kontrollen over bilen. Derfor er det viktig at bakhjulene aldri mister festet før forhjulene.

Oppbevare hjul og dekk

Når du oppbevarer komplette hjul (dekk montert på felger), bør de henges opp eller plasseres liggende på siden på gulvet.

Dekk som ikke er montert på felger, skal oppbevares liggende på siden eller stående oppreist, men ikke henges opp.

! VIKTIG

Dekk bør lagres på et kjølig, tørt og mørkt sted, og bør aldri oppbevares i nærheten av løsemidler, bensin, oljer osv.

! ADVARSEL

- Størrelsen på felger og dekk til din Volvo er angitt for å oppfylle strenge krav for stabilitet og kjøreegenskaper. Ikke-godkjente kombinasjoner av felgenes og dekkenes størrelser kan påvirke bilens stabilitet og kjøreegenskaper negativt.
- Eventuelle skader som forårsakes av at felg/dekk-kombinasjoner med ikke-godkjent størrelse er montert, omfattes ikke av nybil-garantien. Volvo overtar intet ansvar for dødsfall, personskader eller kostnader som forårsakes av slike monteringer.

Relatert informasjon

- Kontrollere dekktrykk (s. 504)
- Dekkenes rotasjonsretning (s. 503)
- Slitasjevarsler på dekk (s. 503)
- Systemet dekktrykksovervåking* (s. 506)
- Dekklappesett (s. 518)
- Dimensjonsbetegnelse for dekk (s. 501)
- Godkjente hjul- og dekkdimensjoner (s. 608)
- Anbefalinger ved lasting (s. 532)

Dimensjonsbetegnelse for dekk

Betegnelser på dekkenes dimensjon, lastindeks og fartsklasse.

Bilen er helbilsgodkjent med visse kombinasjoner av felger og dekk.

Dimensjonsbetegnelse

Alle dekk har en dimensjonsbetegnelse, for eksempel: 235/55 R18 100 V.

235	Dekkets bredde (mm)
55	Forhold mellom høyden på dekkensiden og bredden på dekket (%)
R	Radialdekk
18	Felgdiameter i tommer
100	Kodesifre for maks. tillatt dekkbelastning, lastindeks (LI)
V	Kodebetegnelse for maksimalt tillatt hastighet, hastighetsklasse (SS) (i dette tilfellet 240 km/t (149 mph).)

Lastindeks

Hvert dekk har en bestemt evne til å bære last, en lastindeks (LI). Bilens vekt avgjør hvilken lasteevne som kreves av dekkene.



« Fartsklasse

Hvert dekk tåler en viss makshastighet. Dekkenes hastighetsklasse, SS (Speed Symbol), skal minst tilsvare bilens topphastighet. I tabellen nedenfor angir du hvilken maksimalt tillatt fart som gjelder for respektive fartsklasse (SS). Det eneste unntaket fra disse bestemmelsene er vinterdekk², der lavere hastighetsklasse kan brukes. Hvis du velger et slikt dekk, må du ikke kjøre bilen raskere enn det dekket er klassifisert for (f.eks. må klasse Q kjøres i maksimalt 160 km/t (100 mph)). Underlaget avgjør hvor fort bilen kan kjøres, ikke dekkets hastighetsklasse.

i NBI
Tabellen viser største tillatte hastighet.

Q	160 km/t (100 mph) (brukes bare på vinterdekk)
T	190 km/t (118 mph)
H	210 km/t (130 mph)
V	240 km/t (149 mph)
W	270 km/t (168 mph)
Y	300 km/t (186 mph)

² Både piggdekk og piggfrie dekk.

⚠ ADVARSEL

Laveste tillatte lastindeks (LI) og fartsklasse (SS) for dekkene til respektive motorvariant, fremgår av spesifikasjonene som finnes i den trykte førerveiledningen. Hvis et dekk med for lav belastningsindeks eller hastighetsklasse brukes, kan det bli overopphetet og skades.

Relatert informasjon

- Dekk (s. 500)
- Dimensjonsbetegnelse for felg (s. 502)
- Godkjente hjul- og dekkdimensjoner (s. 608)
- Laveste tillatte lastindeks og hastighetsklasse for dekk (s. 609)

Dimensjonsbetegnelse for felg

Hjul- og felgdimensjoner betegnes som i eksempelet i tabellen nedenfor.

Bilen er helbilsgodkjent med visse kombinasjoner av felger og dekk.

Alle felgene har en dimensjonsbetegnelse, for eksempel: 7,5Jx18x50,5.

7,5	Felgbredde i tommer
J	Felghornets profil
18	Felgdiameter i tommer
50,5	Forskyving i mm (avstand fra hjulsenteret til hjulets kontaktflate mot navet)

Relatert informasjon

- Dekk (s. 500)
- Dimensjonsbetegnelse for dekk (s. 501)
- Godkjente hjul- og dekkdimensjoner (s. 608)

Dekkenes rotasjonsretning

Dekk med retningsbestemt mønster, har rotasjonsretningen markert med en pil på dekket.

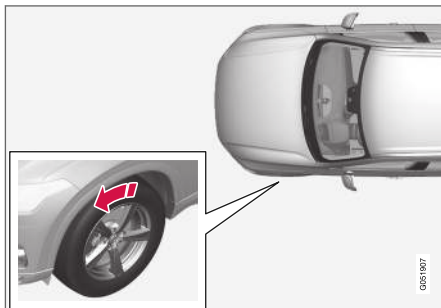

Pilen viser dekkets rotasjonsretning.

- Dekket skal ha samme rotasjonsretning under hele levetiden.
- De bør kun skiftes mellom foran og bak, aldri fra venstre til høyre side eller omvendt.
- Hvis dekkene monteres feil, svekkes bilens bremseegenskaper og evne til å presse bort regn, snø og slaps.
- Dekkene med størst mønsterdybde skal alltid monteres bak (for å redusere faren for sladd).

i NBI

Pass på at begge hjulpar er av samme type og dimensjon og av samme fabrikat.

Relatert informasjon

- Dekk (s. 500)

Slitasjevarsler på dekk

Slitasjevarsleren viser status for dekkets mønsterdybde.

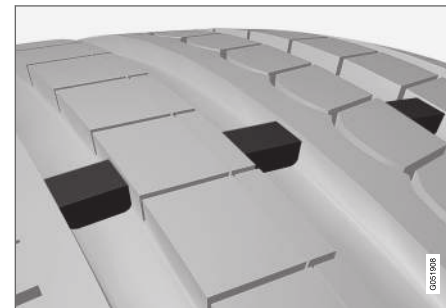

Slitasjevarsleren er en smal opphøyning tvers over det langsgående mønstersporet til dekket. På siden av dekket vises bokstavene TWI (Tread Wear Indicator). Når dekkets mønsterdybde er redusert til 1,6 mm (1/16 tommer), er slitebanen i samme høyde som slitasjevarslerne. Bytt da snarest mulig til nye dekk. Husk at dekk med liten mønsterdybde har svært dårlig veigrep i regn eller snø.

Relatert informasjon

- Dekk (s. 500)

Kontrollere dekktrykk

Korrekt dekktrykk hjelper til med å forbedre kjørestabiliteten, sparer drivstoff og forlenger dekkenes levetid.

Dekktrykket synker med tiden. Det er et naturlig fenomen. Dekktrykket varierer også avhengig av omgivelsestemperaturen. Kjøring med for lavt dekktrykk innebærer at dekkene kan bli overopphetet og skades. Dekktrykket påvirker komforten, kjørestøyen og kjøreegenskapene.

Kontroller dekkenes lufttrykk hver måned. Bruk det anbefalte dekktrykket for kalde dekk, for optimale dekktylser og optimal slitasje. For lavt eller for høyt dekktrykk kan medføre at dekkene slites ujevnt.

ADVARSEL

- For lavt dekktrykk er den vanligste årsaken til at dekk går i stykker og kan medføre alvorlige dekksprekker, at slitebanen løsner eller en dekksplosjon, med uventet tap av kontrollen over bilen og økt fare for personskader.
- Dekk med for lavt trykk reduserer bilens lastekapasitet.

Kalde dekk

Dekktrykket skal kontrolleres når dekkene er kalde.

Dekkene anses som kalde når de har samme temperatur som omgivelsesluften.

Denne temperaturen nås normalt når bilen har vært parkert i minst tre timer.

Dekkene anses å være varme etter omtrent 1,6 km (1 mile) kjøring. Dersom du må kjøre lengre enn dette for å pumpe dekkene, kontrollerer og registrerer du dekktrykket først og så fyller du passende dekktrykk når du kommer til pumpen.

Når utetemperaturen endres, endres også dekktrykket. En temperatursenking på 10 grader medfører at dekktrykket synker 1 psi (7 kPa). Kontroller dekktrykket ofte og juster til korrekt trykk, som framgår av bilens dekkinformasjonsskilt eller sertifiseringsetikett.

Dersom du kontrollerer dekktrykket når dekkene er varme, skal du aldri slippe ut luft. Dekkene er varme på grunn av kjøringen og det er normalt at trykket stiger over det anbefalte trykket for kalde dekk. Et varmt dekk med dekktrykk som er likt eller lavere enn det anbefalte for kalde dekk, kan ha altfor lavt trykk.

Relatert informasjon

- Justere dekktrykk (s. 504)
- Anbefalt dekktrykk (s. 505)
- Systemet dekktrykksovervåking* (s. 506)
- Dekk (s. 500)

Justere dekktrykk

Dekktrykket synker med tiden. Det er et naturlig fenomen. Derfor må lufttrykket av og til justeres for å opprettholde anbefalt dekktrykk. Bruk det anbefalte dekktrykket for kalde dekk, for optimale dekktylser og optimal slitasje.

NBI

Kontroller trykket på alle dekk for å unngå feil dekktrykk. Med kalde dekk menes at dekkene har samme temperatur som utetemperaturen (ca. 3 timer etter at noen har kjørt bilen). Dekkene blir varme og trykket høyere etter noen kilometers kjøring.

1. Fjern hetten fra ventilen på et dekk og trykk deretter dekktrykkmåleren kraftig ned på ventilen.
2. Fyll på luft til det anbefalte trykket.

3. Sett på ventilhetten igjen.

i NBI

- Når du har pumpet opp et dekk, må du alltid sette tilbake ventilhetten, slik at du unngår skade på ventilen forårsaket av grus, smuss osv.
- Bruk bare ventilhetter av plast. Ventilhetter av metall kan ruste og bli vanskelige å skru løs.

4. Kontroller dekkene visuelt slik at det ikke finnes noen spikere eller andre gjenstander som kan punktere dekket og forårsake lekkasje.
5. Kontroller sideveggene slik at det ikke finnes groper, furer, buler eller andre uregelmessigheter.
6. Gjenta dette for alle dekkene, også reservedekket*.

i NBI

Dersom du har fylt på for mye luft, slipper du ut luften ved å trykke på metallpinnen i midten på ventilen. Kontroller deretter trykket igjen med dekktrykkmåleren.

Noen reservedekk krever høyere dekktrykk enn øvrige dekk. Kontroller i dekktrykktabellen eller på dekktrykkskiltet.

Relatert informasjon

- Anbefalt dekktrykk (s. 505)
- Kontrollere dekktrykk (s. 504)
- Pumpe opp dekk med kompressoren fra dekketningssettet (s. 522)
- Godkjente dekktrykk (s. 610)

Anbefalt dekktrykk

Dekkktrykkmerket på dørstolpen (mellom for- og bakkørene) på førersiden viser hvilke trykk dekkene skal ha ved forskjellige last- og hastighetsforhold.



På skiltet finnes betegnelsen for de fabrikkmonterte dekkene på bilen, samt lastgrenser og dekktrykk.

Bedre drivstofføkonomi med ECO-trykk

Ved lett last (maks. 3 personer) og hastigheter opp til 160 km/t (100 mph), kan dekk med ECO-trykk velges for best mulig drivstofføkonomi. Går en etter best mulig lyd- og kjørekomfort anbefales heller dekk med komfort-trykk, som er lavere.

Relatert informasjon

- Kontrollere dekktrykk (s. 504)
- Godkjente dekktrykk (s. 610)

Systemet dekktrykksovervåking*

Systemet for dekktrykkovervåking Indirect Tyre Pressure Monitoring System (ITPMS) varsler med et kontrollsymbol på førerdisplayet når trykket er for lavt i ett eller flere av bilens dekk.

Symbol	Forklaring
	<p>Symbolet tennes for å indikere lavt dekktrykk.</p> <p>Dersom det blir noe feil i systemet, blinker dekktrykkvarslingssymbolet i omtrent et minutt og forblir deretter tent.</p>

Systembeskrivelse

Systemet for dekktrykksovervåking måler forskjeller i rotasjonshastighet mellom de forskjellige hjulene gjennom ABS-systemet for å kunne avgjøre om de har riktig dekktrykk. Hvis dekktrykket er for lavt, endres dekkdiameteren og dermed også rotasjonshastigheten. Ved å sammenligne dekkene med hverandre kan systemet avgjøre om et eller flere dekk har for lavt trykk.

Generell informasjon om dekkovervåkingssystemet

I informasjonen nedenfor brukes TPMS generelt om dekkovervåkingssystemene.

Alle dekkene, inklusive reservedekket*, bør kontrolleres hver måned. Ved kontroll bør dekket være kaldt og ha det lufttrykket som anbefales av bilprodusenten på klistremerket for dekktrykk,

eller i dekktrykktabellen. Hvis bilen har dekk av en annen dimensjon enn de som anbefales av produsenten, må du finne ut hva som er riktig lufttryknivå for disse dekkene.

Som et ekstra sikkerhetstiltak, er bilen utstyrt med et system for dekktrykkovervåking (TPMS), som angir når et eller flere av dekkene har for lavt lufttrykk. Når kontrollsymbolet for lavt lufttrykk slås på, må du stoppe bilen og kontrollere dekkene så snart som mulig og fyller på luft til lufttrykket er riktig.

Kjøring med dekk som har for lavt dekktrykk, kan føre til at dekket blir overopphetet, noe som kan gi en punktering. Lavt dekktrykk reduserer også drivstoffeffektiviteten og dekkets levetid, og kan påvirke kjøringen av bilen og bilen evne til å stoppe. Legg merke til at TPMS ikke erstatter vanlig dekkvedlikehold. Det er førerens ansvar å opprettholde riktig dekktrykk, også når grensen for lavt dekktrykk ikke er nådd slik at kontrollsymbolet slås på.

Bilen er også utstyrt med en TPMS-systemfeilindikator, som angir når systemet ikke fungerer som det skal. TPMS-systemfeilindikatoren er kombinert med kontrollsymbolene for lavt dekktrykk. Når systemet oppdager en feil, blinker symbolet på førerdisplayet cirka ett minutt og lyser deretter kontinuerlig. Dette gjentas når bilen startes helt til årsaken til feilen er fjernet. Når symbolet lyser, kan systemets evne til å oppdage eller advare om lavt dekktrykk være svekket.

Systemfeil i TPMS kan oppstå av flere grunner, for eksempel når du har skiftet til reservedekk eller andre dekk eller hjul som hindrer at TPMS fungerer som det skal.

Sjekk alltid kontrollsymbolet for TPMS når du har skiftet ett eller flere dekk, for å sikre at det nye dekket eller hjulet fungerer riktig med TPMS.

Meldinger på instrumentpanelet

Når dekktrykket er for lavt, tennes kontrollsymbolet for lavt dekktrykk i førerdisplayet, og en melding vises.

- **Lavt dekktrykk Sjekk dekkene, kalibrer etter fylling**
- **Dekkktrykksystem Midlertidig utilgjengelig**
- **Dekkktrykksystem Service nødvendig**

Husk

- Systemet må alltid kalibreres etter hjulskift eller justering av dekktrykket. De Volvos anbefalte dekktrykk på dekktrykksmerket på dørstolpen ved førerdøren.
- Hvis du bytter til dekk med en annen dimensjon enn de fabrikkmonterte, må systemet kalibreres for disse dekkene for å unngå uriktige varslinger.
- Hvis et reservehjul* brukes, kan det hende at dekktrykkovervåkingen ikke fungerer riktig på grunn av forskjell mellom hjulene.

- Systemet erstatter ikke behovet for regelmessig dekkinspeksjon og vedlikehold.
- Det er ikke mulig å slå av systemet for dekktrykksovervåking.

ADVARSEL

- Feil dekktrykk kan føre til dekkhavari, som kan føre til at føreren mister kontroll over bilen.
- Systemet kan ikke vise plutselige dekkkader på forhånd.

Relatert informasjon

- Anbefalt dekktrykk (s. 505)
- Se dekktrykkstatus i midtdisplayet* (s. 508)
- Tiltak ved advarsel for lavt dekktrykk (s. 509)
- Kalibrer systemet for dekktrykksovervåking* (s. 507)

Kalibrer systemet for dekktrykksovervåking*

For at systemet for dekktrykksovervåking Indirect Tyre Pressure Monitoring System (ITPMS) skal fungere riktig, må det fastsettes en referanseverdi for dekktrykket. Dette må det gjøres hver gang dekkene skal byttes eller dekktrykket endres.

For eksempel ved kjøring med tung last eller i høy fart over 160 km/t (100 mpt), bør dekktrykket justeres i henhold til Volvos anbefalte dekktrykkverdier. Deretter må systemet omkalibreres.

1. Slå av bilen.
2. Pump opp dekke til ønsket trykk i henhold til dekktrykkskiltet på førersidens dørstolpe.
3. Start bilen.
4. Åpne appen **Bilstatus** i appvinduet.

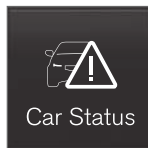

5. Trykk på **TPMS**.



NBI

Bilen må stå stille når kalibreringen påbegynnes.

6. Trykk på **Kalibrer**.
7. Trykk på **OK** for å bekrefte at dekktrykket i alle fire dekk er kontrollert og justert.



◀ 8. Kjør bilen helt til kalibreringen er fullført.

Kalibreringen utføres når bilen kjører i en hastighet over 35 km/t (22 mph).

- > Når det er samlet inn tilstrekkelig med data for at systemet skal kunne oppdage lavt dekktrykk, endrer dekkene på midtdisplayet farge fra grått til grønt. Systemet gir ingen ytterligere bekreftelse når kalibreringen er utført.

Hvis tenningen slås av før kalibreringen er avsluttet, endres fargen på dekkene i midtdisplayet fra grå til grønn ved neste start selv om kalibreringen ikke er fullført. Utfør kalibreringen på nytt, og la den fullføres i løpet av én kjøresyklus for å sikre at den utføres riktig.

Hvis det ikke lykkes å starte kalibreringen, vises meldingen **Kalibrering mislykket. Prøv igjen..**

i NBI

Husk alltid å kalibrere dekktrykk-overvåkings-systemet når du skifter hjul eller dersom dekktrykket er endret i henhold til dekktrykkskiltet eller dekktrykktabellen.

Dersom det ikke er innstilt korrekte referanseverdier, kan systemet ikke varsle for lavt dekktrykk på riktig måte.

Bilen må stå stille med motoren i gang for at du skal få tilgang til kalibreringsknappen og starte kalibreringsprosessen.

⚠ ADVARSEL

Avgassene inneholder karbonmonoksid, som er usynlig og luktfri, men svært giftig. Kalibreringen skal derfor alltid utføres utendørs eller i et verksted med avgassavsug.

Relatert informasjon

- Anbefalt dekktrykk (s. 505)
- Justere dekktrykk (s. 504)
- Se dekktrykkstatus i midtdisplayet* (s. 508)
- Tiltak ved advarsel for lavt dekktrykk (s. 509)
- Systemet dekktrykkovervåking* (s. 506)

Se dekktrykkstatus i midtdisplayet*

Med systemet for dekktrykkovervåking, Indirect Tyre Pressure Monitoring System (ITPMS), er det mulig å se dekktrykket på midtdisplayet.

Kontrollere status

1. Åpne appen **Bilstatus** i appvinduet.

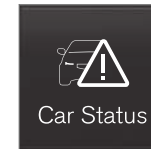

2. Trykk på **TPMS** for å vise dekkstatus.



Statusangivelse

Grafikken i midtdisplayet viser statusen til hvert dekk³.

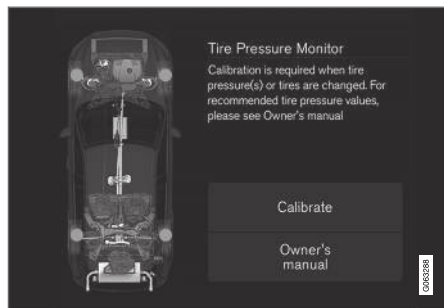

Grønt dekk:

- Dekktrykket ligger over grenseverdien for en advarsel.

Gult dekk:

- Dekket har for lavt trykk. Stopp, og kontroller/korriger dekktrykket snarest ved å fylle på luft. Kalibrer systemet etter at dekktrykket er justert.

Alle dekk er gule:

- To eller flere dekk har for lavt trykk. Stopp, og kontroller/korriger dekktrykket snarest ved å

fylle på luft. Kalibrer systemet etter at dekktrykket er justert.

Alle dekk er grå:

- Kalibrering pågår.
- Ukjent status.

Det kan kreve noen minutters kjøring over 35 km/t (22 mph) for at systemet skal bli aktivt.

Alle dekk er grå og en melding:

- **Dekktrykksystem Midlertidig utilgjengelig.** Kontrollsymbolene blinker og går over til å lyse kontinuerlig etter ca. 1 minutt. Systemet er midlertidig utilgjengelig og aktiveres om kort tid.
- **Dekktrykksystem Service nødvendig.** Kontrollsymbolene blinker og går over til å lyse kontinuerlig etter ca. 1 minutt. Systemet fungerer ikke som det skal, kontakt et verksted⁴.

Relatert informasjon

- Kalibrere systemet for dekktrykksovervåking* (s. 507)
- Tiltak ved advarsel for lavt dekktrykk (s. 509)
- Systemet dekktrykksovervåking* (s. 506)
- Bilstatus (s. 544)

Tiltak ved advarsel for lavt dekktrykk

Når systemet for dekktrykkovervåking, Indirect Tyre Pressure Monitoring System (ITPMS) varsler, er dekktrykket for lavt i ett eller flere av dekkene, og tiltak er nødvendig.



Kontroller og korriger dekktrykket når kontrollsymbolet for systemet tennes, og meldingen **Lavt dekktrykk** vises.

1. Slå av bilen.
2. Kontroller dekktrykket på alle fire dekk med en dekktrykkmåler.
3. Pump opp dekke til riktig trykk i henhold til dekktrykkskiltet på førersidens dørstolpe.
4. Gjennomfør kalibrering av systemet via midtdisplayet etter at dekktrykket har blitt justert.

Husk at kontrollsymbolet ikke slukkes før lavt dekktrykk er korrigert og en ny kalibrering er utført.

i	NBI
Kontroller trykket på alle dekk for å unngå feil dekktrykk. Med kalde dekk menes at dekkene har samme temperatur som utetemperatur (ca. 3 timer etter at noen har kjørt bilen). Dekkene blir varme og trykket høyere etter noen kilometers kjøring.	

³ Bildet er skjematisk. Oppsettet kan variere etter bilmodell eller oppdatert programvare.

⁴ Vi anbefaler at du kontakter et autorisert Volvo-verksted.



i NBI

- Når du har pumpet opp et dekk, må du alltid sette tilbake ventilhetten, slik at du unngår skade på ventilen forårsaket av grus, smuss osv.
- Bruk bare ventilhetter av plast. Ventilhetter av metall kan ruste og bli vanskelige å skru løs.

A ADVARSEL

- Feil dekktrykk kan føre til dekkhavari, som kan føre til at føreren mister kontroll over bilen.
- Systemet kan ikke vise plutselige dekkskader på forhånd.

Relatert informasjon

- Anbefalt dekktrykk (s. 505)
- Justere dekktrykk (s. 504)
- Kalibrere systemet for dekktrykksovervåking* (s. 507)
- Se dekktrykkstatus i midtdisplayet* (s. 508)
- Systemet dekktrykksovervåking* (s. 506)
- Pumpe opp dekk med kompressoren fra dekketningssettet (s. 522)

Ved dekkskift

Du kan skifte dekk, f.eks. til vinterhjul eller reservehjul. Følg instruksjonene for å ta av og sette på hjul.

Bytte til annen dekkdimensjon

Kontroller at dekkdimensjonen er godkjent for bruk på bilen.

Kontakt et autorisert Volvo-verksted for oppdatering av programvare ved bytte av dekkdimensjon. En programvarenedlasting kan være nødvendig både ved bytte til større og mindre dimensjoner, og også ved bytte mellom sommer- og vinterdekk.

Relatert informasjon

- Ta av hjul (s. 512)
- Sette på hjulet (s. 514)
- Godkjente hjul- og dekkdimensjoner (s. 608)
- Verktøysett (s. 510)
- Vinterdekk (s. 517)
- Reservehjul* (s. 515)
- Hjulskruer (s. 511)

Verktøysett

I bagasjerommet finner du verktøy som kan brukes for eksempel ved sleping eller hjulskift.



Skumblokken under lastegulvet inneholder slepekrok, dekkreparasjonssett, verktøy for fjerning av plasthettene på hjulboltene samt hylsen til de låsbare hjulboltene.

Hvis bilen er utstyrt med reservehjul*, har den også jekk, hjulboltnøkkel, og en pakke med engangshansker og en pose til det defekte hjulet.

Relatert informasjon

- Felle opp bagasjeromsgulvet (s. 535)
- Ved dekkskift (s. 510)
- Jekk* (s. 511)

Jekk*

Jekken kan brukes til å løfte bilen, for eksempel for å bytte til reservehjul.



Bildet er skjematisk - utførelsen kan variere.

! VIKTIG

- Når jekken* ikke brukes, skal den oppbevares i oppbevaringsrommet under lasterommets gulv.
- Jekken som følger med bilen, er kun beregnet til bruk i enkelttilfeller og gjennom kort tid, som ved bytte av hjul ved punktering. Kun jekken som tilhører den spesifikke modellen må brukes til å jekke opp bilen. Hvis bilen skal løftes oftere eller over lengre tid enn for et hjulskifte, anbefales det å bruke en garasjejekk. I så tilfelle følges bruksanvisningene som følger med utstyret.

Jekken sveives sammen til riktig posisjon for å få plass.

Relatert informasjon

- Felle opp bagasjeromsgulvet (s. 535)
- Verktøysett (s. 510)

Hjulsruer

Hjulmutre brukes for å feste hjulene i navene.

! VIKTIG

Hjulsruene skal trekkes til med 140 Nm (103 ft. lbs.). Trekker en til alt for hardt eller løst, kan det skade gjengene.

Bruk bare felger som er testet og godkjent av Volvo, og som inngår i Volvos originalsortiment.

Kontroller hjulmutrenes tiltrekingsmoment med en momentnøkkel.

Ikke bruk smøremiddel på hjulsruenes gjenger.

⚠ ADVARSEL

Det kan være nødvendig å etterstramme hjulsruene noen dager etter hjulskift. Temperaturforskjeller og vibrasjoner kan føre til at de ikke sitter like stramt.

Låsbare hjulbolter*

I skumblokken under bagasjegulvet er det plass til hylsen til de låsbare hjulboltene.

Relatert informasjon

- Ta av hjul (s. 512)
- Sette på hjulet (s. 514)

Ta av hjul

Instruksjoner for å ta av hjul ved hjulskift. Hjulskift skal alltid utføres på riktig måte.

! VIKTIG

- Når jekken* ikke brukes, skal den oppbevares i oppbevaringsrommet under lasterommets gulv.
- Jekken som følger med bilen, er kun beregnet til bruk i enkelttilfeller og gjenom kort tid, som ved bytte av hjul ved punktering. Kun jekken som tilhører den spesifikke modellen må brukes til å jekke opp bilen. Hvis bilen skal løftes oftere eller over lengre tid enn for et hjulskifte, anbefales det å bruke en garasjejekk. I så tilfelle følges bruksanvisningene som følger med utstyret.

⚠ ADVARSEL

- Aktiver parkeringsbremsen og sett girvelgeren i parkeringsstilling (**P**).
- Blokker de hjulene som står på bakken med massive treklosser eller store stener.
- Kontroller at jekken ikke er skadet, at gjengene er godt smurt og at den er fri for skitt.
- Kontroller at jekken står på et fast, plant underlag som ikke er glatt og som ikke skråner.
- Jekken skal festes på riktig måte i jekkefestet.
- Legg aldri gjenstander mellom jekken og bakken, og heller ikke mellom jekken og jekkefestet på bilen.
- La aldri passasjerer være i bilen når den jekkes opp.
- Hvis hjulskift må utføres i trafikkert miljø, må passasjerene stå på et trygt sted.
- Bruk jekken som er beregnet for bilen når du skifter dekk. Bruk støtte for å palle opp bilen ved alt annet arbeid.
- Kryp aldri under bilen eller strekk noen del av kroppen inn under bilen når den er løftet med jekk.

1. Sett ut varseltrekanten og aktiver varselblinklysene hvis du skal bytte hjul på et trafikkert sted.
2. Trekk til parkeringsbremsen og sett i gir **P**, eller legg i førstegir hvis bilen har manuelt gir.
3. Finn frem jekken*, hjulnøkkelen* og verktøy for plasthettene til hjulskruene, som ligger i skumblokken.



Verktøy til fjerning av plasthetter på hjulmutrene.

4. Blokker foran og bak hjulene som skal stå på bakken. Bruk for eksempel kraftige treklosser eller store steiner.

5. Skru sammen slepekroken med hjulboltnøkkel* til anslaget, som beskrevet i anvisningen.

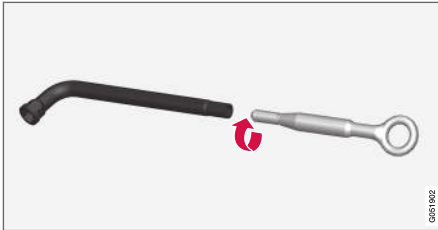

VIKTIG

Sleperingen må skrues inn i hjulenes skrunøkkel* så langt det går.

6. Fjern plasthettene fra hjulmutrene med beregnet verktøy.
7. Mens bilen fortsatt står på bakken bruker du hjulboltnøkkel/slepekroken for å løsne hjulboltene ½-1 omdreining ved å trykke nedover (mot klokke retningen).

8. Ved løfting av bilen er det viktig at jekken* eller løftearmene plasseres på beregnet sted på bilens understell. Trekantede markeringer i plastlokket angir hvor jekkefestene/løftepunktene befinner seg. Det finnes to jekkefester på hver side av bilen. Ved hvert av festene er det en utsparing for jekken.

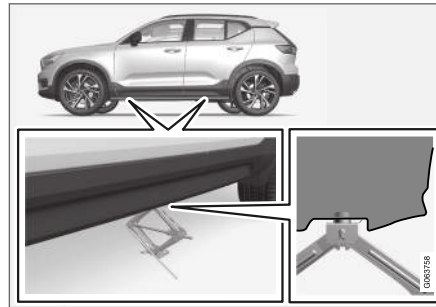

9. Sett jekken på plant, fast underlag som ikke er glatt under festepunktet som skal brukes.
10. Sveiv opp til den er riktig innrettet og slik at den får kontakt med jekkefestet på bilen. Kontroller at hodet til jekken (eller løftearmene i et verksted) er riktig plassert i festet, slik at forhøyningen i midten passer inn i hullet i festet, og at foten er plassert loddrett under festet.
11. Vri jekken slik at veiven kommer så langt fra siden av bilen som mulig. Jekkens armer er da vinkelrett mot bilens retning.

12. Løft bilen så høyt at hjulet som skal løsnes, roterer fritt. Ta av hjulboltene, og løft av hjulet.

Relatert informasjon

- Ved dekkskift (s. 510)
- Løfte bilen (s. 547)
- Jekk* (s. 511)
- Verktøysett (s. 510)
- Sette på hjulet (s. 514)

Sette på hjulet

Instruksjoner sette på hjulet ved hjulskift.

i NBI

Jekken som følger med bilen, er kun beregnet til bruk i enkelttilfeller og gjennom kort tid, som ved bytte av hjul ved punktering. Kun jekken som tilhører den spesifikke modellen må brukes til å jekke opp bilen. Hvis bilen skal løftes oftere eller over lengre tid enn for et hjulskifte, anbefales det å bruke en garasjejekk. I så tilfelle følges bruksanvisningene som følger med utstyret.

! ADVARSEL

- Aktiver parkeringsbremsen og sett girvelgeren i parkeringsstilling (P).
- Blokker de hjulene som står på bakken med massive treklosser eller store stener.
- Kontroller at jekken ikke er skadet, at gjengene er godt smurt og at den er fri for skitt.
- Kontroller at jekken står på et fast, plant underlag som ikke er glatt og som ikke skråner.
- Jekken skal festes på riktig måte i jekkefestet.
- Legg aldri gjenstander mellom jekken og bakken, og heller ikke mellom jekken og jekkefestet på bilen.
- La aldri passasjerer være i bilen når den jekkes opp.
- Hvis hjulskift må utføres i trafikkert miljø, må passasjerene stå på et trygt sted.
- Bruk jekken som er beregnet for bilen når du skifter dekk. Bruk støtte for å palle opp bilen ved alt annet arbeid.
- Kryp aldri under bilen eller strekk noen del av kroppen inn under bilen når den er løftet med jekk.

1. Rengjør anleggsflatene mellom hjul og nav.

2. Sett på hjulet. Skru til hjulskruene skikkelig. **Ikke** bruk smøremiddel på hjulskruenes gjenger.
3. Senk bilen, slik at hjulet ikke kan rotere.
4. Stram hjulboltene diagonalt. Det er viktig at hjulboltene strammes ordentlig. Trekk til med 140 Nm (103 ft.lbs.). Kontroller tiltrekkingmomentet med en momentnøkkel.



5. Sett plasthettene tilbake på hjulmutrene.

! ADVARSEL

Det kan være nødvendig å etterstramme hjulskruene noen dager etter hjulskift. Temperaturforskjeller og vibrasjoner kan føre til at de ikke sitter like stramt.

i NBI

- Når du har pumpet opp et dekk, må du alltid sette tilbake ventilhetten, slik at du unngår skade på ventilen forårsaket av grus, smuss osv.
- Bruk bare ventilhetter av plast. Ventilhetter av metall kan ruste og bli vanskelige å skru løs.

Relatert informasjon

- Ved dekkskift (s. 510)
- Løfte bilen (s. 547)
- Jekk* (s. 511)
- Verktøysett (s. 510)
- Ta av hjul (s. 512)

Reservehjul*

Reservehjulet av type Temporary spare kan brukes som midlertidig erstatning for et vanlig hjul. Reservedekket er kun ment for midlertidig bruk. Bytt det ut med et vanlig hjul så snart som mulig.

Bilens kjøreegenskaper kan endres ved bruk av reservehjulet, og bakkeavstanden reduseres. Ikke vask bilen i automatisk bilvask hvis Temporary Spare brukes.

Anbefalt dekktrykk skal overholdes uansett hvor på bilen det midlertidige reservehjulet brukes.

Hvis reservedekket blir skadet, kan et nytt kjøpes hos Volvo-forhandleren.

⚠ ADVARSEL

- Kjør aldri fortere enn 80 km/t (50 mph) med reservehjul på bilen.
- Bilen må aldri kjøres med mer enn ett reservehjul av typen "Temporary spare" samtidig.
- Bilens kjøreegenskaper kan endres ved kjøring med reservehjulet. Reservehjulet skal erstattes med et vanlig hjul så snart som mulig.
- Reservehjulet er mindre enn det vanlige hjulet, noe som påvirker bilens bakkekledning. Vær oppmerksom på høye fortauskanter, og ikke vask bilen i vaskeautomat.
- Følg produsentens anbefalte dekktrykk i reservehjulet.
- På firehjulsdrevne biler kan driften på bakakselen bli koblet ut.
- Hvis reservehjulet sitter på forakselen, er det ikke mulig å bruke snøkjettinger.
- Reservehjulet skal ikke repareres.



! VIKTIG

Bilen må ikke kjøres med dekk med forskjellige dimensjoner eller med et annet reserve-dekk enn det som ble levert med bilen. Bruk av hjul med forskjellige størrelser kan skade bilens girkasse alvorlig.

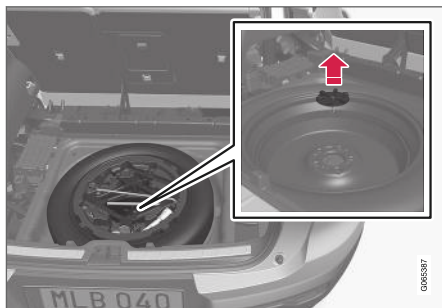

Reservehjulet er plassert med utsiden ned i reservehjulsbrønnen. Skumblokken inneholder alt verktøy for å skifte hjul.

Relatert informasjon

- Ved dekkskift (s. 510)
- Anbefalt dekktrykk (s. 505)

Finn frem reservehjulet

Følg disse instruksjonene for å håndtere reservehjulet.

1. Fell opp bagasjeromsgulvet bakfra og fremover.
2. Løft ut skumblokken med verktøyet.
3. Skru opp festeskruen.
4. Løft ut reservehjulet.

Legge tilbake punktert dekk

1. Hent fram den medfølgende hjulposen fra skumblokken og plasser hjulet i posen.
2. Legg tilbake verktøyet på riktig plass i skumblokken og legg den tilbake i bilen.
3. Skru fast skumblokken med festeskruen, og fell så ned lastegulvet.
4. Legg det punkterte dekket i bagasje-/lasterommet.

Legge tilbake punktert dekk

1. Hent fram den medfølgende hjulposen fra skumblokken og plasser hjulet i posen.
2. Skru på plass festeskruen som holder fast dekket igjen.
3. Legg tilbake verktøyet på riktig plass i skumblokken og legg den tilbake i bilen.
4. Fell deretter ned bagasjeromsgulvet, og legg det punkterte dekket i bagasjerommet.

Relatert informasjon

- Reservehjul* (s. 515)
- Felle opp bagasjeromsgulvet (s. 535)

Vinterdekk

Vinterdekk er tilpasset vinterveier.

Volvo anbefaler vinterdekk med visse dimensjoner. Dekkdimensjonene avhenger av motorvarianten. Ved kjøring med vinterdekk må dekk av riktig type monteres på alle fire hjulene.

NBI

Kontakt en Volvo-forhandler for veiledning om hvilke felg- og dekktyper som passer best.

Tips ved bytte til vinterdekk

Når sommer- og vinterdekkene skiftes, merkes de med hvilken side de har vært montert på, for eksempel **V** for venstre og **H** for høyre.

Piggdekk

Vinterdekk med pigger skal kjøres inn 500-1000 km (300-600 miles), mykt og rolig slik at piggene setter seg riktig i dekket. På den måten får dekkene og piggene lengre levetid.

NBI

Lovreglene om bruk av piggdekk varierer fra land til land.

Mønsterdybde

Is, snø og lave temperaturer stiller betraktelig høyere krav til dekk enn sommerlige kjøreforhold. Volvo anbefaler derfor ikke å kjøre med vinter-

dekk som har mindre mønsterdybde enn 4 mm (0,15 tommes).

Relatert informasjon

- Ved dekkskift (s. 510)
- Vinterkjøring (s. 413)
- Slitasjevarsler på dekk (s. 503)

Kjettinger

Bruk av kjettinger og/eller vinterdekk kan hjelpe til med å forbedre drivkraften ved vinterforhold.

ADVARSEL

Bruk Volvo originalkjettinger eller likeverdige som er tilpasset bilmodellen samt dekk- og felgdimensjonen. Bare **enkeltstående** kjettinger kan brukes.

Er du usikker, anbefaler vi at du kontakter et autorisert Volvo-verksted og spør om kjettingen. Feil kjetting kan forårsake alvorlig skade på bilen og føre til en ulykke.

VIKTIG

Snøkjettinger kan brukes på bilen med følgende restriksjoner:

- Volvo anbefaler ikke bruk av snøkjettinger på hjuldimensjoner som er større enn 18 tommer.
- Følg alltid produsentens monteringsanvisninger nøye. Monter kjettingene så stramt som mulig og stram dem med jevne mellomrom.
- Snøkjettinger skal kun brukes på forhjulene (gjelder også firehjulsdrevne biler).
- Hvis det monteres tilbehørs-, ettermarked- eller spesialdekk og felger med en annen størrelse enn de originale dekkene og felgene, kan kjettinger i visse tilfeller IKKE brukes. Det må være tilstrekkelig avstand mellom kjettingene og bremseser, fjæring og karosserikomponenter.
- Kontroller lokale forskrifter når det gjelder bruk av kjettinger før de monteres.
- Overskrid aldri kjettingprodusentens angitte høyeste hastighet. Du må aldri under noen omstendighet overskride 50 km/t (30 mph).
- Unngå humper, hull eller skarpe svinger når du kjører med kjettinger.

- Unngå å kjøre på bart underlag. Det medfører sterk slitasje på både snøkjettinger og dekk.
- Bilens kjøreegenskaper kan påvirkes negativt ved kjøring med kjettinger. Unngå raske eller krappe svinger, samt bremsing med låste hjul.
- Noen typer kjettinger som spennes fast påvirker bremsekomponenter, og kan derfor IKKE brukes.

Du kan få mer informasjon om kjettinger fra en Volvo-forhandler.

Relatert informasjon

- Vinterkjøring (s. 413)

Dekklappesett

Det provisoriske dekketningssettet⁵, brukes til å tette igjen en punktering, samt til å kontrollere og justere lufttrykket i dekket.

Biler som er utstyrt med reservedekk* har ikke dekketningssettet.

Dekketningssettet består av en kompressor og en flaske med tetningsmiddel. Tetningen fungerer som en midlertidig reparasjon.

i NBI

Tetningsvesken tetter effektivt dekk som er punktert i slitebanen, men har begrenset evne til å tette dekk som er punktert i dekkensiden. Dekketningssettet må ikke brukes på dekk med større rifter, sprekker eller lignende skader.

i NBI

Kompressoren er beregnet bruk til provisorisk dekketning, og den er godkjent av Volvo.

Plassering

Dekketningssettet sitter i skumblokken under gulvet i bagasjerommet.

⁵ Temporary Mobility Kit (TMK)

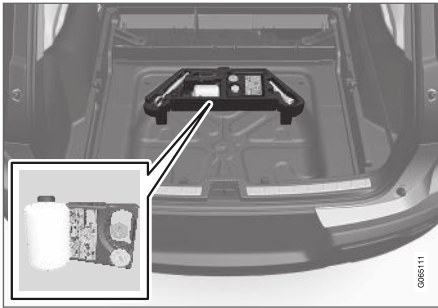

Flaske med tetningsmiddel

Flasken med tetningsvæske må skiftes ut dersom flaskens utløpsdato er passert (se skilt på flasken). Den gamle flasken skal behandles som miljøfarlig avfall.

Etter bruk skal flasken med tetningsmiddel byttes ut. Volvo anbefaler at utskiftningen utføres av et autorisert Volvo-verksted.

Relatert informasjon

- Bruke dekketningssettet (s. 519)
- Pumpe opp dekk med kompressoren fra dekketningssettet (s. 522)
- Dekk (s. 500)

Bruke dekketningssettet

Tett en punktering med det provisoriske dekklepesettet, Temporary Mobility Kit (TMK).

Oversikt

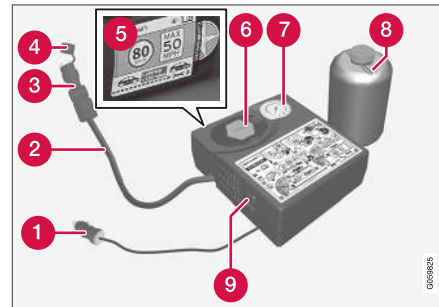

- 1 Elkabel
- 2 Luftslange
- 3 Trykkreduksjonsventil
- 4 Beskyttelseslokk
- 5 Klistremerke med maksimalt tillatt hastighet
- 6 Flaskeholder (oransje lokk)
- 7 Trykkmåler
- 8 Flaske med tetningsmiddel
- 9 Strømbryter

Koble inn

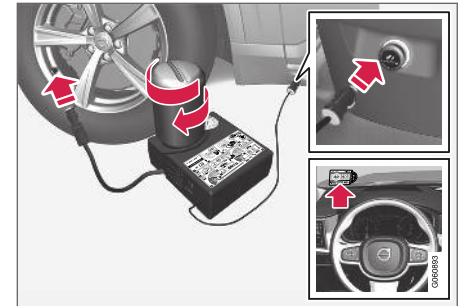

i NBI

Bryt ikke flaskens plombering før bruk. Når flasken skrues fast, brytes plomberingen automatisk.



ADVARSEL

Husk følgende punkter ved bruk av dekkettningssystemet:

- Flasken med tetningsvæske inneholder 1,2-etanol og naturrågummi-lateks. Disse stoffene er farlige ved fortæring.
- Innholdet i denne flasken kan forårsake allergiske hudreaksjoner eller på annen måte være potensielt skadelige for luftveiene, huden, sentralnervesystemet og øynene.

Forsiktighetstiltak:

- Oppbevares utilgjengelig for barn.
- Farlig å innta.
- Unngå langvarig eller gjentatt kontakt med huden. Ta av klær som eventuelt er tilsølt av tetningsmiddel.
- Vask nøye etter berøring.

Førstehjelp:

- Hud: Vask de utsatte områdene av huden med såpe og vann. Kontakt lege dersom der oppstår symptomer.
- Øyne: Skyll med mye vann i minst 15 minutter og løft det øvre og nedre øyelokket av og til. Kontakt lege dersom der oppstår symptomer.

- Innånding: Flytt den skadede til frisk luft. Dersom det fortsatt er irritasjon, kontaktes lege.
- Fortæring: Ikke framkall oppkast med mindre dette beordres av medisinsk personell. Kontakt lege.
- Avfall: Lever dette materialet og beholderen til et innsamlingspunkt for farlig avfall.

ADVARSEL

- Ta ikke av flasken når dekkettningssettet brukes.
- Ta ikke av luftslangen når dekkettningssettet brukes.

1. Sett ut varseltekanten og aktiver varselblinklysene hvis du skal lappe dekk på et trafikkert sted.
Hvis punkteringen er forårsaket av en spiker eller lignende, bør du la den sitte i dekket. Den bidrar til å tette hullet.
2. Løsne etiketten om høyeste tillatte hastighet som sitter på den ene siden av kompressoren. Fest det synlig på frontruten som en påminnelse om å holde farten. Farten må ikke overstige 80 km/t (50 mph) etter at det provisoriske dekkappesettet er benyttet.

3. Kontroller at strømbryteren står på **0** (av), og ta ut ledningen og luftslangen.
4. Skru av det oransje lokket på kompressoren, og skru løs korken på flasken med tetningsmiddel.
5. Skru fast flasken til bunnen av flaskeholderen.

Flasken og flaskeholderen har en sperre som forhindrer lekkasje av tetningsmiddel. Når flasken er skrudd fast, kan den ikke skrues ut av flaskeholderen igjen. Flasken må fjernes på et verksted, Volvo anbefaler et autorisert Volvo-verksted.

ADVARSEL

Ikke skru av flasken, den har en baksperre som hindrer lekkasje.

6. Skru løs dekkets ventilhette, og skru luftslangens ventiltilkobling helt inn på gjengene til dekkventilen.
Kontroller at trykkreduksjonsventilen på luftslangen er helt skrudd til.

7. Koble strømkabelen til nærmeste 12 V-uttak og start bilen.

i NBI

Pass på at ingen av de andre 12 V-uttakene blir brukt når kompressoren er i drift.

⚠ ADVARSEL

La ikke barn sitte i bilen uten oppsyn når motoren går.

8. Start kompressoren ved å sette strømbryteren på I (på).

⚠ ADVARSEL

Stå aldri helt inntil dekket mens kompressoren pumper. Hvis det oppstår sprekke-dannelser eller ujevnheter, må kompressoren øyeblikkelig slås av. Kjøringen bør ikke fortsette. Kontakt veihjelp for berging til et dekkverksted. Volvo anbefaler at du kontakter et autorisert dekkverksted.

i NBI

Når kompressoren starter, kan trykket øke opp til 6 bar (88 psi), men trykket synker etter ca. 30 sekunder.

9. Fyll dekket i 7 minutter.

! VIKTIG

Kompressoren skal ikke være i drift i mer enn 10 minutter - risiko for overoppheting.

10. Slå av kompressoren for å kontrollere trykket på trykkmåleren. Minimumstrykket er 1,8 bar (22 psi) og maksimumstrykket 3,5 bar (51 psi). Slipp ut luft med trykkreduksjonsventilen hvis dekktrykket er for høyt.

⚠ ADVARSEL

Tetningsmiddel kan renne ut hvis flasken tas av i feil rekkefølge.

⚠ ADVARSEL

Hvis trykket er under 1,8 bar (22 psi), er hullet i dekket for stort. Kjøringen bør ikke fortsette. Kontakt veihjelp for berging til et dekkverksted. Volvo anbefaler at du kontakter et autorisert dekkverksted.

11. Slå av kompressoren og trekk ut strømkabelen.

12. Skru ut luftslangen fra dekkventilen, og sett ventilhetten tilbake på dekket.

13. Sett beskyttelseslokket på luftslangen for å unngå lekkasje av gjenværende tetningsvæske. Legg utstyret i bagasjerommet.

14. Kjør snarest mulig minst 3 km (2 miles) med hastighet på maksimalt 80 km/t (50 mph), slik at tetningsmiddelet kan tette dekket, og utfør deretter en etterkontroll.

i NBI

Ved de første omdreiningen dekket roterer, vil det sprute tetningsvæske ut av punkterings-hullet.

⚠ ADVARSEL

Pass på at det ikke er noen i nærheten av bilen som kan få tetningsvæsken på seg når bilen begynner å kjøre. Avstanden bør være minst 2 meter (7 fot).

15. Etterkontroll

Koble luftslangen på dekkventilen og skru ventiltilkoblingen til bunnen av gjengene til dekkventilen. Kompressoren skal være slått av.

◀ 16. Les av dekktrykket på trykkmåleren.

- Hvis trykket er under 1,3 bar (19 psi), er ikke dekket tilstrekkelig tettet. Kjøringen bør avbrytes. Kontakt veihjelp for berging.
- Hvis dekktrykket er høyere enn 1,3 bar (19 psi), skal dekket pumpes opp til angitt dekktrykk i henhold til dekktrykktabellen på dørstolpen på førersiden (1 bar = 100 kPa= 14,5 psi). Slipp ut luft med trykkreduksjonsventilen hvis dekktrykket er for høyt.

i NBI

Etter bruk skal flasken med tetningsmiddel og slangen skiftes ut. Volvo anbefaler at dette utføres på et autorisert Volvo-verksted.

⚠ ADVARSEL

Kontroller dekktrykket regelmessig.

Volvo anbefaler at bilen kjøres til nærmeste autoriserte Volvo-verksted for å få skiftet ut/repært det skadede dekket. Informer verkstedet om at dekket inneholder dekketningsmiddel.

⚠ ADVARSEL

Maksimal kjørelengde med dekk som inneholder dekketningsvæske er 200 km (120 miles).

i NBI

Kompressoren skal kastes i samsvar med lokale bestemmelser for kassering av elektrisk utstyr.

Relatert informasjon

- Felle opp bagasjeromsgulvet (s. 535)
- Anbefalt dekktrykk (s. 505)
- Dekklappesett (s. 518)
- Pumpe opp dekk med kompressoren fra dekketningssettet (s. 522)

Pumpe opp dekk med kompressoren fra dekketningssettet

Originaldekkene til bilen kan pumpes opp ved hjelp av kompressoren i det provisoriske dekketningssettet.

1. Kompressoren skal være slått av. Kontroller at strømbryteren står på **O** (av), og ta ut ledningen og luftslangen.
2. Skru løs dekkets ventilhette, og skru luftslangens ventiltilkobling helt inn på gjengene til dekkventilen.

Kontroller at trykkreduksjonsventilen på luftslangen er helt skrudd til.
3. Koble strømkabelen til nærmeste 12 V-uttak og start bilen.

⚠ ADVARSEL

Innånding av eksos kan være livsfarlig. La aldri motoren gå i rom som er lukket eller ikke tilstrekkelig ventilert.

⚠ ADVARSEL

La ikke barn sitte i bilen uten oppsyn når motoren går.

4. Start kompressoren ved å sette strømbryteren på **I** (på).

! **VIKTIG**

Fare for overoppheting. Kompressoren skal ikke arbeide lenger enn 10 minutter.

5. Pump opp dekket til angitt trykk i samsvar med dekktrykkmerket på dørstolpen på førersiden. Slipp ut luft med trykkreduksjonsventilen hvis dekktrykket er for høyt.
6. Slå av kompressoren. Løsne luftslangen og kabelen.
7. Sett ventilhetten tilbake på dekket.

i **NBI**

- Når du har pumpet opp et dekk, må du alltid sette tilbake ventilhetten, slik at du unngår skade på ventilen forårsaket av grus, smuss osv.
- Bruk bare ventilhetter av plast. Ventilhetter av metall kan ruste og bli vanskelige å skru løs.

i **NBI**

Kompressoren skal kastes i samsvar med lokale bestemmelser for kassering av elektrisk utstyr.

Relatert informasjon

- Anbefalt dekktrykk (s. 505)
- Bruke dekketningssettet (s. 519)
- Dekklappesett (s. 518)

LASTING, OPPBEVARING OG KUPÉ

Kupeens interiør

Oversikt over kupeens interiør og oppbevaringsplasser.

Forsete

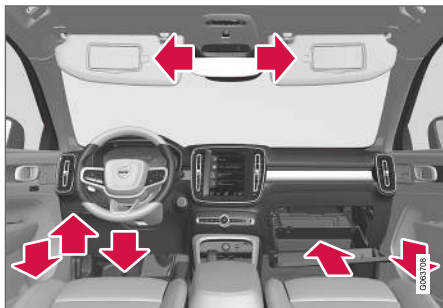

Oppbevaringsrom i dørpanelet, kortholder til venstre for rattet, oppbevaring under førersetet¹, hanskerom med utfellbar krok samt solskjerm.

¹ Maks. 1 kg (2,2 lbs) kan oppbevares her.

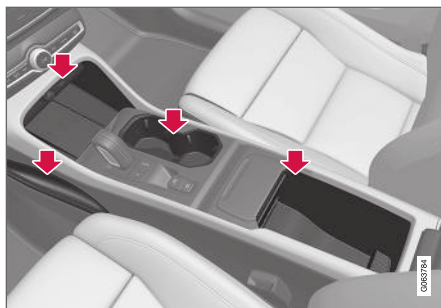

Oppbevaringsrom ved benplass, strømuttak og USB-inngang over den trådløse telefonladeren*, kopholder samt oppbevaring under armene i tunnelkonsollen.

Baksete



Oppbevaringsrom og askebeuger i dørpanelene, kopholdere* i den midtre plassens seterygg, oppbevarings-

lomme* på forseteryggen samt USB-uttak* i tunnelkonsollen.

⚠ ADVARSEL

Oppbevar løse gjenstander som mobiltelefon, kamera, fjernkontroll til ekstrautstyr osv. i hanskerommet eller andre rom. Ved en hard nedbremsing eller kollisjon kan løse gjenstander skade personer i bilen.

! VIKTIG

Husk for eksempel at høyglansflater lett får riper av metallgjenstander. Ikke legg nøkler, telefoner eller annet på følsomme overflater.

Relatert informasjon

- Tømme askebeget* (s. 528)
- Bruke sigarettenneren* (s. 527)
- Strømuttak (s. 528)
- Bruke hanskerommet (s. 530)
- Solskjerm (s. 531)
- Tunnelkonsoll (s. 527)
- Trådløs telefonlader* (s. 477)
- Koble til enhet via USB-inngangen (s. 462)

Tunnelkonsoll

Tunnelkonsollen er plassert mellom forsetene.

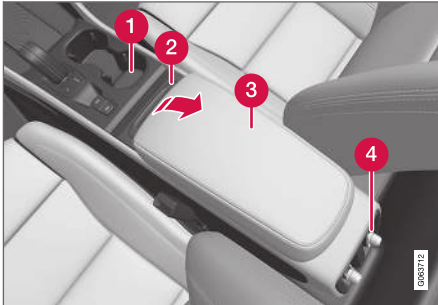

- 1 Oppbevaringsrom med koppholder for fører og passasjer.
- 2 Papirkurv*² som kan tas ut og tømmes.
- 3 Oppbevaringsrom under armlenet.
- 4 Klimaregulering for baksetets klimafunksjoner* eller oppbevaringsrom. Under er det også et USB-uttak*.

⚠ ADVARSEL

Oppbevar løse gjenstander som mobiltelefon, kamera, fjernkontroll til ekstrastyr osv. i hanskerommet eller andre rom. Ved en hard nedbremsing eller kollisjon kan løse gjenstander skade personer i bilen.

i NBI

En av sensorene for alarmen* er plassert under koppholderen i tunnelkonsollen. Unngå å legge mynter, nøkler og andre metallgjenstander i koppholderen, ettersom slike gjenstander kan utløse alarmen.

! VIKTIG

Husk for eksempel at høyglansflater lett får riper av metallgjenstander. Ikke legg nøkler, telefoner eller annet på følsomme overflater.

Relatert informasjon

- Tømme askebegeret* (s. 528)
- Bruke sigaretttenneren* (s. 527)
- Kupeens interiør (s. 526)
- Strømuttak (s. 528)
- Klimabryter (s. 185)

Bruke sigaretttenneren*

Sigaretttenneren kan komplettere 12 V-uttaket i den fremre delen av tunnelkonsollen.

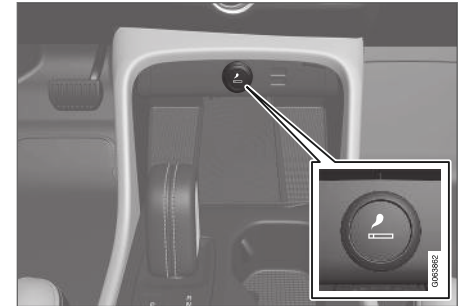

Sigaretttenner i tunnelkonsoll, forsete.

1. Trykk inn knappen på tenneren.
> Knappen spretter ut når tenneren gløder.
2. Trekk tenneren ut av uttaket, og bruk gløden til å tenne.
3. Sett tenneren tilbake i uttaket.

⚠ ADVARSEL

Vær forsiktig når tenneren har fått glød, slik at ikke glødedelen skader f.eks. interiør og passasjerer.

² Bare i biler med automatgir.

« Relatert informasjon

- Kupeens interiør (s. 526)
- Tømme askebeget* (s. 528)

Tømme askebeget*

Med sigarettener i bilen finnes det et uttakbart askebeget i tunnelkonsollen.

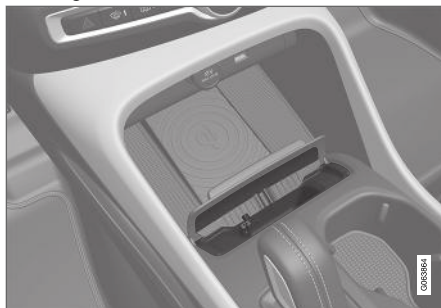

1. Løsne askebeget ved å dra det rett opp, og tøm ut innholdet.
2. Sett askebeget på plass i tunnelkonsollen igjen.

ADVARSEL

Pass på at ikke glør og aske skader f.eks. interiør og passasjerer. Slukk sigaretter bare på stedet som er beregnet for dette.

Relatert informasjon

- Kupeens interiør (s. 526)
- Bruke sigaretteneren* (s. 527)

Strømuttak

I tunnelkonsollen finnes det et 12 V-uttak, og i lasterommet finnes et 12 V-strømuttak*.

Kontakt et verksted hvis det oppstår problemer med et strømuttak - et autorisert Volvo-verksted anbefales.

12 V-uttak

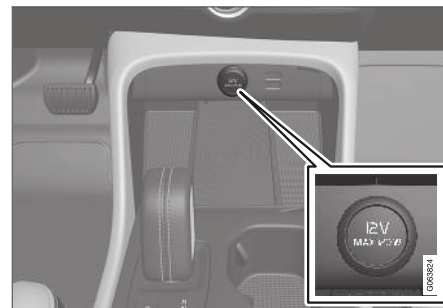

12 V strømuttak i tunnelkonsoll, forsete.

Uttakene med 12 V kan brukes til forskjellig tilbehør beregnet for dette, for eksempel musikkspillere, kjølebokser og mobiltelefoner.

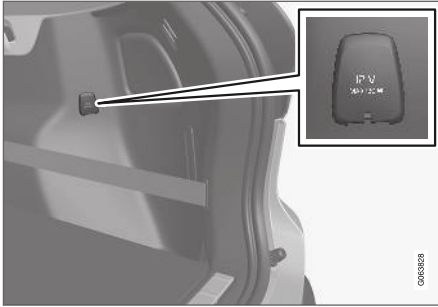

12 V strømuttak i bagasjerom*.

Relatert informasjon

- Kupeens interiør (s. 526)
- Bruke strømuttak (s. 529)

Bruke strømuttak

Uttak med 12 V kan brukes til forskjellig tilbehør beregnet for dette, for eksempel musikkspillere, kjølebokser og mobiltelefoner.

For at uttakene skal kunne levere strøm, må bilens elektriske system være i tenningsposisjon **I**. Deretter er uttakene aktive så lenge startbatteriets ladningsnivå ikke blir for høyt.

Hvis motoren slås av og bilen låses, deaktiveres uttakene. Hvis motoren slås av og bilen blir ulåst eller låses med blokkert låsestilling midlertidig deaktivert, er uttakene aktive i ytterligere maks. 7 minutter.

i NBI

Husk at bruk av strømuttak med avslått motor medfører risiko for at startbatteriets ladenivå blir for lavt. Det kan begrense annen funksjonalitet.

Tilbehør som er koblet til strømuttakene, kan aktiveres også når bilens elektriske anlegg er slått av eller forkondisjonering brukes. Koble derfor ut kontakter når de ikke er i bruk, for å unngå at startbatteriet utlades.

! ADVARSEL

- Ikke bruk tilbehør med store eller tunge kontakter - de kan skade uttaket eller løsne under kjøring.
- Ikke bruk tilbehør som kan forårsake forstyrrelser for f.eks. bilens radiomottaker eller elektrisk system.
- Plasser tilbehøret slik at det ikke risikerer å skade fører eller passasjer ved kraftig oppbremsing eller kollisjon.
- Følg med på tilkoblet tilbehør, da det kan generere varme som kan brenne passasjerer eller interiør.

Bruke 12 V-uttak

1. Ta ut proppen (tunnelkonsoll) eller fell ned lokket (bagasje-/lasterom) foran uttaket og sett inn kontakten til tilbehøret.
2. Ta ut kontakten til tilbehøret og sett på pluggen (tunnelkonsoll) eller fell opp lokket (bagasje-/lasterom) når uttaket ikke brukes eller uttaket ikke er under oppsyn.

! VIKTIG

Maksimalt effektuttak er 120 W (10 A) per uttak.



« Relatert informasjon

- Strømuttak (s. 528)
- Kupeens interiør (s. 526)

Bruke hanskerommet

Hanskerommet er plassert på passasjersiden. I hanskerommet kan du for eksempel oppbevare den trykte førerveiledningen og kart. Det er også plass til penn og kortholder.



Hanskerom med utfellbar krok.

Kroken på hanskerommet kan felles ut når hanskerommet er åpent, og deretter brukes når hanskerommet er lukket.

Låse og låse opp hanskerommet*

Hanskerommet kan låses, f.eks. når du leverer bilen til service, på et hotell eller lignende. Hanskerommet kan bare låses opp og igjen med nøkelen som følger med.

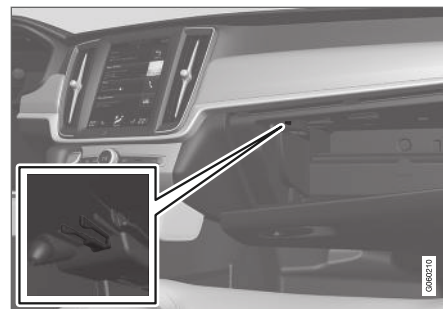

Nøkkelens tiltenkte oppbevaringssted. Bildet er skjematisk - utformingen kan variere.

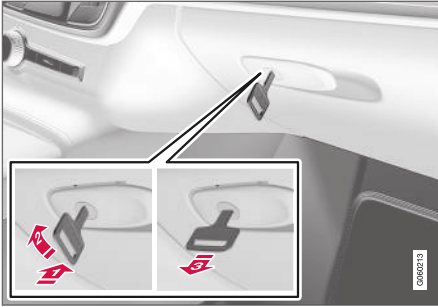

Bildet er skjematisk - utformingen kan variere.

Låse hanskerommet:

- ➊ Skyv nøkkelen inn i hanskeromslåsen.
 - ➋ Drei nøkkelen 90 grader med klokken.
 - ➌ Trekk ut nøkkelen.
- Oppplåsing skjer i omvendt rekkefølge.

Bruke hanskerommet som kjølerom*

Hanskerommet kan brukes til kjøling av f.eks. drikke eller mat. Kjølingen fungerer når klima- og belysningen er aktivt (dvs. når bilen er stilt i tenningsposisjon II eller når motoren er i gang).

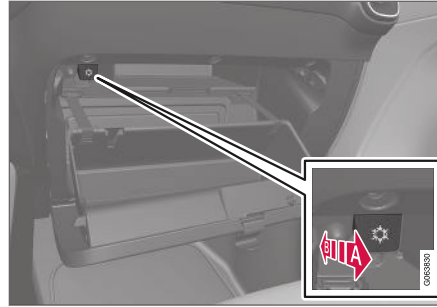

Bildet er skjematisk - utformingen kan variere.

- Aktivere kjøling
 - Deaktivere kjøling
- Aktiver eller deaktiver kjølingen ved å stille bryteren i endestilling mot kupeen/hanskerommet.

Relatert informasjon

- Kupeens interiør (s. 526)
- Privat låsing (s. 244)

Solskjerm

I taket foran føreren og passasjerer foran er det solskjermer som kan felles ned og vinkles ut til siden ved behov.

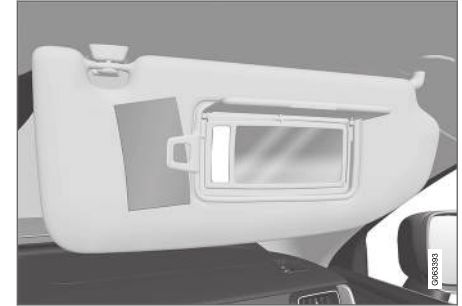

Bildet er skjematisk - utformingen kan variere.

Belysningen* for speilet tennes automatisk når lokket løftes opp.

På rammen til speilet finner du en holder for f.eks. kort eller billetter.

Relatert informasjon

- Kupeens interiør (s. 526)

Bagasjerom

Bilen har et fleksibelt bagasjerom som gjør det mulig å frakte og sikre virkelig store gjenstander. Når seteryggen felles ned i baksetet, kan lasterommet blir svært romslig. Bruk lastsikringskroker eller bæreposeholdere som holder lasten trygt på plass. Det er lett å fjerne hattehyllen og oppbevare den under bagasjeromsgulvet for å få plass til større last.

Under lastegulvet ligger bilens slepekrok og deklappesett, eller reservehjul*.

Relatert informasjon

- Anbefalinger ved lasting (s. 532)
- Bæreposekroker (s. 533)
- Festekroker for last (s. 534)
- Felle opp bagasjeromsgulvet (s. 535)

Anbefalinger ved lasting

Man bør tenke gjennom en rekke ting ved lasting av bilen.

Lasteevnen kommer an på bilens egenvekt. Summen av passasjerenes vekt og alt tilleggsgutstyr reduserer bilens lasteevne tilsvarende.

ADVARSEL

Lastens tyngde og plassering påvirker bilens kjøreegenskaper.

Lasting av bagasjerommet

- Plasser lasten tett inntil bakseteryggen.
- Sentrer lasten.
- Tunge gjenstander bør plasseres så lavt som mulig. Unngå å legge tung last på den nedfelte seteryggen.
- Dekk skarpe kanter med noe mykt for å ikke skade trekkene.
- Forankre all last med remmer eller stramme- stropper i lastsikringsringene.

ADVARSEL

En løs gjenstand som veier 20 kg (44 pund) kan ved en frontkollisjon i en hastighet av 50 km/t (30 mph) komme susende med en kraft som tilsvarer 1000 kg (2200 pund).

ADVARSEL

La det være 10 cm (4 tommer) mellom last og sidevindu hvis bilen lastes over overkanten av dørviduene. Ellers kan beskyttelsen fra kollisjonsgardinen som ligger skjult innenfor bilens innvendige tak, utebli.

ADVARSEL

Fest alltid lasten. Ved hard oppbremsing kan den ellers forskyve seg og skade personer i bilen.

Dekk til skarpe kanter og spisse hjørner med et mykt materiale.

Slå av motoren og sett på parkeringsbremsen ved lasting/lossing av lange gjenstander. Ellers kan lasten ved et uhell komme i kontakt med girspaken eller girvelgeren og sette den i en kjøreposisjon, slik at bilen begynner å kjøre.

Øke last- og bagasjeplassen

For å øke bagasjeplassen og forenkle innlastingen, kan bakseteryggen felles ned. Pass på at ingen gjenstand hindrer funksjonen til forsetenes WHIPS-system hvis en bakseterygg er felt ned.

En gjennomlastingsluke* i baksetet kan felles ned ved transport av lang og smal last.

Relatert informasjon

- Festekroker for last (s. 534)
- Felle ned seteryggen i baksetet (s. 166)
- Gjennomlastingsluke i baksete* (s. 534)
- Taklast og last på lastholdere (s. 533)
- Nivåkontroll* og demping (s. 407)
- Vekt (s. 597)

Taklast og last på lastholdere

Ved lasting på bilens tak, anbefales de lastholdere Volvo har utviklet.

Dette for å unngå skader på bilen og for å oppnå største mulige sikkerhet ved kjøring. Volvos lasteholdere kan kjøpes fra autoriserte Volvo-forhandlere.

Følg nøye den monteringsanvisningen som følger med lastholderen.

- Kontroller jevnlig at lastholderne og lasten er godt festet. Surr lasten godt med bagasje-stropper.
- Fordel lasten jevnt på lastholderne. Legg den tyngste lasten underst.
- Bilens vindmotstand og dermed drivstofforbruket øker med lastens omfang.
- Kjør mykt. Unngå brå akselerasjoner, harde oppbremsinger og hard kjøring i svingene.

ADVARSEL

Bilens tyngdepunkt og kjøreegenskaper blir forandret med last på taket.

Følg bilens spesifikasjoner for vekt og maksimalt tillatt last.

Relatert informasjon

- Anbefalinger ved lasting (s. 532)
- Vekt (s. 597)

Bæreposekroker

Bæreposekroker holder handleposene på plass og hindrer at de velter og strør innholdet utover i bagasjerommet.

Langs siden

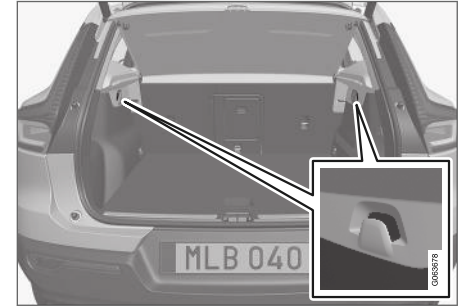

Det er en krok for handlenett i sidepanelene på hver side av bagasjerommet.

VIKTIG

Handlenettøkrene må belastes med maks. 5 kg (11 lbs).

◀ Under gulvluken*

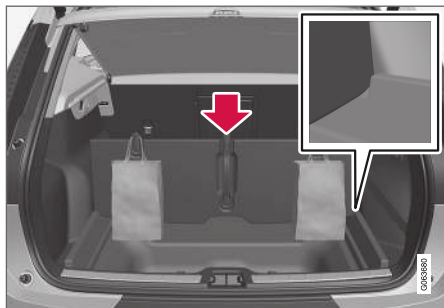

1. Løft håndtaket midt på bagasjeromsgulvet og fell opp gulvet.
2. Før bagasjeromsgulvet frem til oppreist stilling, og plasser det i justeringssporet på hver side.
 - > Nå er det mulig å henge poser med håndtak i egnet høyde på krokene.

Relatert informasjon

- Anbefalinger ved lasting (s. 532)
- Feste og ta av beskyttelsesnett* (s. 535)

Festekroker for last

Festekrokene for last brukes til å feste stramme-tropper for lastsikring i bagasjerommet.

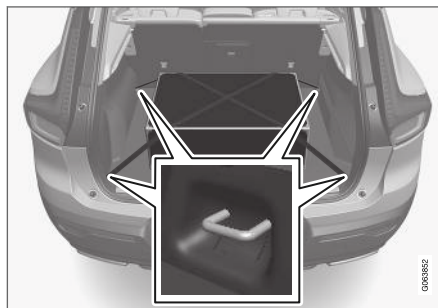

⚠ ADVARSEL

Harde, skarpe og/eller tunge gjenstander som ligger eller stikker ut, kan føre til persons-kade ved kraftig oppbremsing.

Spenn alltid fast store og tunge ting med sik-kerhetsbeltet, bagasjetropper eller spenn-bånd.

Relatert informasjon

- Anbefalinger ved lasting (s. 532)
- Vekt (s. 597)

Gjennomlastingsluke i baksete*

Luken i bakseteryggen kan åpnes for å frakte lange ting, f.eks. ski.

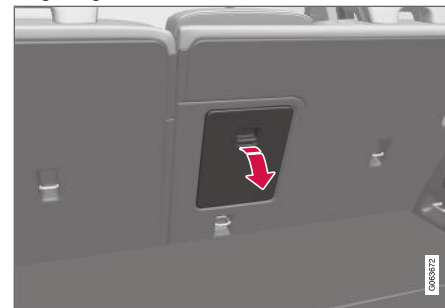

1. I bagasjerommet, ta tak i håndtaket til luken og fell den ned.
2. Fall frem armlenet i baksetet.
3. Juster nakkestøtten til den midtre plassen oppover, slik at stålrørene ikke blokkerer åpning av luken.

Hvis funksjonen privat låsing* brukes, skal luken være lukket.

Relatert informasjon

- Anbefalinger ved lasting (s. 532)
- Privat låsing (s. 244)
- Festekroker for last (s. 534)

Felle opp bagasjeromsgulvet

Bagasjeromsgulvet kan sikres i oppfelt stilling ved hjelp av støttearmen.

1. Grip håndtaket for å felle opp bagasjeromsgulvet.
2. Fell opp støttearmen og sett enden i uttaket på undersiden av bagasjeromsgulvet.

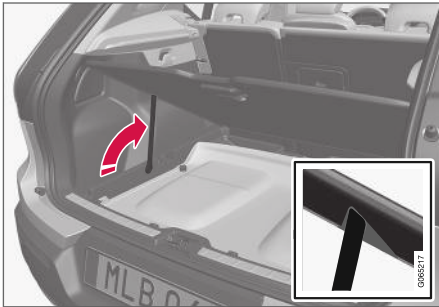

> Bagasjeromsgulvet blir stående i oppfelt stilling.

Relatert informasjon

- Bagasjerom (s. 532)

Feste og ta av beskyttelsesnettet*

Beskyttelsesnettet hindrer at last sklir framover i kupeen ved brå oppbremsinger.

Beskyttelsesnettet monteres i fire festepunkter.



Beskyttelsesnettet må av sikkerhetsgrunner alltid festes og forankres som angitt i beskrivelsen nedenfor.

Nettet er i kraftig nylonvev og kan festes på to ulike steder i bilen:

- Bakre montering - bak baksetet.
- Fremre montering - bak forsetene.

⚠ ADVARSEL

Last i bagasjerommet må festes godt, også med et riktig montert beskyttelsesnett.

Feste beskyttelsesnettet

⚠ ADVARSEL

Du må være helt sikker på at de øvre festene for beskyttelsesnettet er riktig montert, og at strammebåndene er sikkert festet.

Beskyttelsesnett som er skadet, må ikke brukes.

i NBI

Ved fremre montering er det lettest å montere beskyttelsesnettet via den ene bakdøren.

1. Brette ut beskyttelsesnettet.

- ◀ 2. Hekt fast nettets festehake i det fremre eller det bakre takfestet med låsen i strammebåndet vendt mot deg.

Fjern en eventuell kleskrok fra takfestet ved å dreie en kvart omdreining med unviseren på venstre side eller en kvart omdreining mot unviseren på høyre side.



3. Hekt fast den andre festehaken til nettet i takfestet på motsatt side - de teleskopisk fjærende festekrokene gjør det lettere å innpasse den.

Vær omhyggelig med å presse festekrokene på nettet fram til takfestenes fremre endestilling.

4. Bakre montering: Med nettet montert i de bakre festene, hekter du beskyttelsesnettets strammebånd i bagasjerommets fremre gulvkroker.

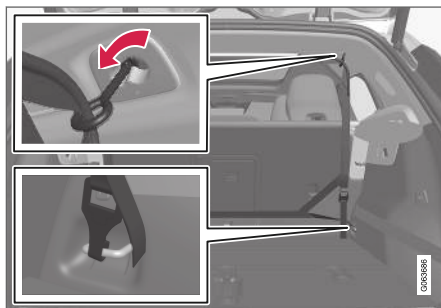

Bakre montering.

Fremre montering: Med nettet montert i de fremre festene, hekter du strammebåndet i de ytre krokene bak setenes glideskinner - det går lettere hvis seteryggen rettes opp og setene skyves et stykke fram.

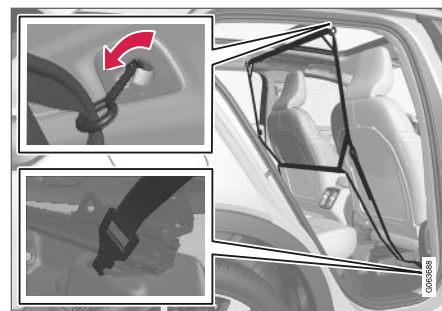

Fremre montering.

Pass på at du ikke presser setet og seteryggen hardt mot nettet når de skyves bakover igjen - juster bare til setet eller seteryggen berører nettet.

! VIKTIG

Hvis sete eller seterygg presses hardt bakover mot beskyttelsesnettet, kan nettet og takfestene skades.

5. Stram beskyttelsesnettet med strammebåndene.

Ta av beskyttelsesnett

Beskyttelsesnettet kan enkelt løsnes og foldes sammen.

1. Reduser spenningen i beskyttelsesnettet ved å trykke inn knappen i låsen og mate ut litt av båndet på aktuell side.
2. Trykk inn sperrehakene og løsne begge krokene i strammebåndet.
3. Løsne de øvre festene og løsne nettet fra takfestene.
4. Brett sammen nettet og oppbevar det i etuiet.

Sett tilbake kleskroken om ønskelig.

Relatert informasjon

- Anbefalinger ved lasting (s. 532)
- Festekroker for last (s. 534)

Fjerne og oppbevare hattehylle i bilen

Hattehyllen kan fjernes for å få mer bagasje-plass.

Fjerne hattehylle

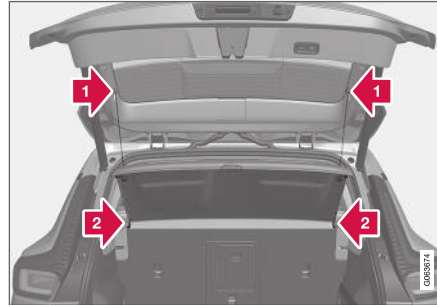

- 1 Løsne løftekrokene på begge sider av hattehyllen.
- 2 Hekt løs hattehylle i forkant, og ta den ut.

Oppbevaring av hattehylle

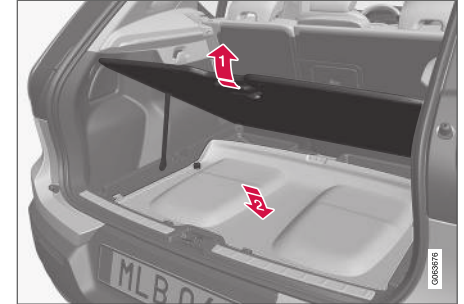

Den løsnede hattehylle kan oppbevares under bagasjeromsgulvet.

- 1 Fell opp bagasjeromsgulvet og sikre det i oppfelt stilling med støttestaget.
- 2 Snu oversiden av hattehylle ned, og legg den i rommet med den bakre delen vendt fremover.

◀ Med fellbart bagasjeromsgulv:

1.



Fell sammen det fellbare bagasjeromsgulvet fremover for å legge ned hattehyllen med oversiden ned og bakkdelen fremover.

2. Fell bagasjeromsgulvet tilbake til plan stilling.

Relatert informasjon

- Bagasjerom (s. 532)

Førstehjelpsutstyr

Førstehjelpssettet inneholder førstehjelpsutstyr. Oppbevar førstehjelpssettet bak det elastiske båndet på høyre side i bagasjerommet.

Relatert informasjon

- Bagasjerom (s. 532)

Varseltrekant

Bruk varseltrekanten for å varsle andre trafikanter dersom bilen skulle bli stående fast i trafikken. Sett også på varselblinklys.

Oppbevaringsplass

Varseltrekanten ligger i rommet på innsiden av bakluken.

Felle opp varseltrekanten

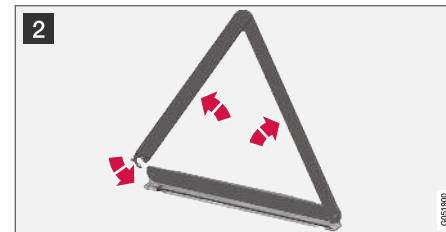

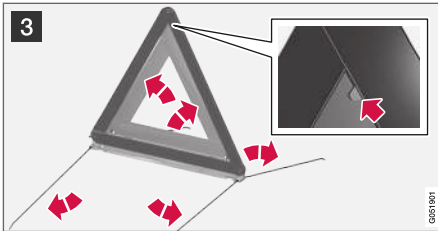

1 Åpne luken ved først å dreie håndtaket en kvart omdreining, og deretter dra dekselet ut av festene oppe og nede.

Trykk låsen som holder på plass varseltrekanten lett mot høyre, og ta ut vesken.

2 Ta varseltrekanten ut av vesken, brett den ut og sett sammen endene.

3 Fell ut varseltrekantens støtteben.

Følg gjeldende bestemmelser for bruk av varseltrekant. Plasser varseltrekanten på et egnet sted med hensyn til trafikksituasjonen.

Pass på at varseltrekanten og vesken sitter godt fast i oppbevaringsrommet etter bruk, og at dekselet er helt lukket.

Relatert informasjon

- Bagasjerom (s. 532)
- Varselblinklys (s. 141)

VEDLIKEHOLD OG SERVICE

Volvos serviceprogram

For å holde bilen i god stand også i framtiden når det gjelder trafiksikkerhet, driftssikkerhet og pålitelighet, bør Volvos serviceprogram følges. Serviceprogrammet er spesifisert i Service- og garantiheftet.

Volvo anbefaler at du lar et autorisert Volvo-verksted utføre service- og vedlikeholdsarbeider. Volvos verksteder har det personalet, den serviceliteraturen og de spesialverktøyene som garanterer høyest mulig servicekvalitet.

VIKTIG

For at Volvo garanti skal gjelde, må du kontrollere og følge Service- og garantiheftet.

Relatert informasjon

- Bilstatus (s. 544)
- Bestill service og reparasjon (s. 544)
- Koble inn utstyr i bilens feilsøkingssystem (s. 37)
- Service på klimaanlegg (s. 550)
- Vedlikehold av bremsesystem (s. 389)
- Oversikt over motorrommet (s. 551)

Dataoverføring mellom bil og verksted via trådløst nettverk

Volvos verksteder har et spesielt trådløst nettverk for sikker dataoverføring mellom bilen din og verkstedet. Ditt verkstedbesøk blir enklere og mer effektivt når diagnoseinformasjon og programvare kan overføres via verkstedets nettverk. Når du kommer til verkstedet for et verkstedbesøk, kan det hende at din servicetekniker ønsker å koble bilen til verkstedets nettverk via trådløs tilkobling for å gjennomføre feilsøking og laste ned programvare. For denne typen kommunikasjon kobler bilen seg utelukkende til verkstedets nettverk. Det er derfor ikke mulig å koble bilen til et annet trådløst nettverk, for eksempel hjemme, bare til verkstedenes spesifikke nettverk.

Manuell tilkobling til verksted

Manuell tilkobling utføres vanligvis av serviceteknikeren. Serviceteknikeren bruker knappene på din fjernnøkkel for å koble til bilen. Det er derfor viktig å ta med en nøkkel med knapper ved verkstedbesøket. Med tre trykk på låseknappen på fjernnøkkelen kobles bilen til verkstedets nettverk via trådløs tilkobling.

Når bilen er koblet til et Wi-Fi-nettverk, vises symbolet  i midtdisplayet.

ADVARSEL

Bilen må ikke kjøres når den er koblet til verkstedets nettverk og system.

Relatert informasjon

- Behandle systemoppdateringer via Download Center (s. 543)
- Bestill service og reparasjon (s. 544)

Nedlastingscenter

Oppdateringer for flere av bilens systemer, kan utføres fra midtdisplayet med en bil som er koblet til Internett¹.



Appen **Nedlastingscenter** startes fra app-vinduet på midtdisplayet og gir følgende muligheter:

- søke etter og oppdatere systemprogramvare
- oppdatere kartdata for Sensus Navigation*
- laste ned, oppdatere og avinstallere apper.

Relatert informasjon

- Behandle systemoppdateringer via Download Center (s. 543)
- Last ned apper (s. 448)
- Oppdatere apper (s. 449)
- Fjerne apper (s. 449)
- Internettilkoblet bil* (s. 478)
- Navigere i vinduene i midtdisplayet (s. 99)

Behandle systemoppdateringer via Download Center

Systemoppdateringer gjelder de delene av bilen som har med internettilkoblet bil og infotainment å gjøre. Hvis det er tilgjengelige oppdateringer av systemprogramvaren, kan oppdateringene foretas samtidig eller én om gangen.

Søk etter oppdatering



For at systemoppdateringer skal kunne foretas, må bilen være koblet til internett².

Systemoppdateringer håndteres via appen

Nedlastingscenter i applikasjonsvinduet på midtdisplayet. Hvis det ikke er søkt etter tilgjengelig oppdateringer siden forrige gang infotainmentsystemet ble startet, utføres et søk. Ingen søk blir utført hvis programvareinstallasjon pågår. Et tall på **Systemoppdateringer**-knappen viser hvor mange oppdateringer som er tilgjengelige. Ett trykk på knappen viser en liste med de oppdateringene som kan installeres i bilen. Hvis det er tilgjengelige oppdateringer, vises også meldingen **Nye pr.vareoppdateringer tilgjengelig** i statusfeltet i midtdisplayet.

i NBI

Datanedlasting kan påvirke andre tjenester som overfører data, f.eks. nettradio. Hvis påvirkning av andre tjenester oppleves som forstyrrende, kan nedlastingen avbrytes. Ellers kan det være passende å slå av eller avbryte andre tjenester.

i NBI

En oppdatering kan bli avbrutt når tenningen slås av og bilen forlates. Oppdateringen må imidlertid ikke være fullført før bilen forlates, siden oppdateringen gjenopptas neste gang bilen brukes.

Oppdater all systemprogramvare

- Velg **Installere alt** nederst i listen.

Hvis du ikke ønsker noen liste, kan du velge alternativet **Installere alt** ved knappen **Systemoppdateringer**.

Oppdatere programvare enkeltvis

- Velg **Installere** for ønsket programvare.

¹ Ved bruk av internett overføres data (datatrafikk), noe som kan medføre kostnader.

² Ved bruk av internett overføres data (datatrafikk), noe som kan medføre kostnader.

« Avbryte nedlasting av programvare

- Trykk på krysset i aktivitetsindikatoren som har erstattet knappen **Installere** ved begynnelsen av nedlastingen.

Husk at det bare er nedlastingen som kan avbrytes. Når installasjonsfasen er i gang, er det ikke mulig å avbryte.

Deaktivere søk i bakgrunnen etter oppdatering av programvare

Automatisk bakgrunnsøk etter oppdateringer av programvare er aktivert når bilen leveres fra fabrikk, men det er mulig å deaktivere funksjonen.

1. Trykk på **Innstillinger** i toppvinduet i midtdisplayet.
2. Trykk på **System** → **Nedlastingssenter**.
3. Velg bort **Bakgrunnskontroller for programvareoppdat.**

Relatert informasjon

- Nedlastingssenter (s. 543)
- Internettilkoblet bil* (s. 478)
- Navigere i vinduene i midtdisplayet (s. 99)

Bilstatus

Bilens generelle status kan vises på midtdisplayet sammen med muligheten å bestille service³.

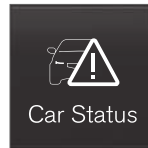

Appen **Bilstatus** startes fra appvisningen på midtdisplayet, og har fire fliker:

- **Meldinger** - statusmeldinger
- **Status** - kontroll av motoroljenivå
- **TPMS** - kontroll av dekktrykk
- **Avtaler** - bestillingsinformasjon og bilinformasjon³.

Relatert informasjon

- Håndtere melding som er lagret fra førerdisplayet (s. 91)
- Kontrollere og fylle motorolje (s. 553)
- Systemet dekktrykksovervåking* (s. 506)
- Bestill service og reparasjon (s. 544)
- Sende bilinformasjon til verksted (s. 546)
- Navigere i vinduene i midtdisplayet (s. 99)

Bestill service og reparasjon⁴

Denne tjenesten er en komfortabel måte å bestille service- og verkstedavtaler på direkte fra bilen.

Når det er på tide med service, og i noen tilfeller når bilen har behov for reparasjoner, vises en melding på førerdisplayet og øverst på midtdisplayet. Tidspunktet for service bestemmes av hvor lang tid som har gått, hvor mange timer motoren har vært igang eller strekningen som bilen har kjørt siden forrige service.

Før tjenesten kan brukes

- Opprett Volvo ID og registrer Volvo ID på bilen.
- Velg Volvo-forhandleren du ønsker å ha kontakt med ved å gå inn på www.volvocars.com og logge inn.
- Bilen må være koblet til internett for at det skal være mulig å sende og motta bestillingsinformasjon⁵.

Bestille service

Når du velger å bestille service fra bilen din, sendes informasjonen via din internettoppkobling⁵.

Fyll ut en bestillingsforespørsel når du ønsker, eller når meldinger om at service eller reparasjon

³ Gjelder enkelte markeder.

⁴ Gjelder enkelte markeder.

⁵ Ved bruk av internett overføres data (datatrafikk), noe som kan medføre kostnader.

ner er nødvendige, vises på førerdisplayet øverst på midtdisplayet.

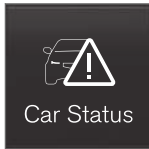

1. Åpne appen **Bilstatus** fra appvinduet i midtdisplayet.
2. Trykk på knappen **Avtaler**.
3. Trykk på knappen **Be om avtale**.
4. Sørg for at riktig **Volvo-ID** er fylt ut.
5. Sørg for at ønsket **Verksted** er fylt ut.
6. Skriv i feltet **Info til verksted** hvis det er noe du vil ha utført ved verkstedbesøket eller du har annen viktig informasjon til verkstedet.

7. Trykk på knappen **Send forespørsel om avtale**.
 - > Du vil få sendt et bestillingsforslag til bilen innen et par dager⁶. Du vil også få den samme kommunikasjonen via e-post og når du går inn på www.volvocars.com og logger inn.

Når du har sendt bestillingsforespørsel, slukkes meldingen om at bilen trenger service på førerdisplayet (i en del markeder).

8. Trykk på knappen **Avbryt forespørsel** hvis du ikke vil sende forespørselen likevel.

Forespørsler som sendes fra bilen, inneholder bilinformasjon som letter planleggingen for verkstedet.

Forhandleren kommer tilbake med et digitalt bestillingsforslag. Du har også informasjon om forhandleren tilgjengelig i bilen, og kan når som helst ta kontakt med verkstedet.

Godkjenn bestillingsforslaget

Når bilen har tatt imot et bestillingsforslag, vises en melding øverst på midtdisplayet.

1. Trykk på meldingen.

2. Hvis bestillingsforslaget passer, trykker du på knappen **Godta**. Ellers trykker du på en av knappene **Send nytt tilbud** eller **Avvis**.

I noen markeder minner systemet deg om bestilt tid når det nærmer seg, i tillegg kan navigasjonssystemet⁷ veilede deg til verkstedet når det er tid for avtalen.

Relatert informasjon

- Bilstatus (s. 544)
- Sende bilinformasjon til verksted (s. 546)
- Navigere i vinduene i midtdisplayet (s. 99)
- Volvo ID (s. 26)
- Internettilkoblet bil* (s. 478)

⁶ Tidsperioden kan variere avhengig av marked.

⁷ Gjelder Sensus Navigation*.

Sende bilinformasjon til verksted⁸

Det er mulig å sende bilinformasjon fra bilen når som helst, for eksempel hvis du bestiller verkstedtime og ønsker å hjelpe verksted med bedre dokumentasjon for å planlegge timen. Å sende bilinformasjon er ikke det samme som å bestille tid for service.

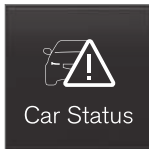

1. Åpne appen **Bilstatus** fra appvinduet i midtdisplayet.
2. Trykk på knappen **Avtaler**.
3. Trykk på knappen **Send bildata**.
 - > En melding om at bilinformasjon sendes, vises øverst på midtdisplayet. Du kan avbryte dataoverføringen ved å trykke på krysset i aktivitetsindikatoren.

Informasjonen sendes via bilens internettoppkobling⁹.

Bilinformasjonen kan nås av valgfri forhandler hvis vedkommende får bilens understellsnummer (VIN¹⁰).

⁸ Gjelder enkelte markeder.

⁹ Ved bruk av internett overføres data (datatrafikk), noe som kan medføre kostnader.

¹⁰ Vehicle Identification Number.

Bilinformasjonens innhold

Dataene som sendes, er de som sist ble lagret (sist bilen var i gang) og består av informasjon om følgende:

- servicebehov
- tid siden forrige service
- funksjonsstatus
- væsknivåer
- målerstilling
- bilens understellsnummer (VIN¹⁰)
- bilens programvareversjon
- bilens diagnoseinformasjon.

Relatert informasjon

- Bestill service og reparasjon (s. 544)
- Bilstatus (s. 544)
- Navigere i vinduene i midtdisplayet (s. 99)
- Internettilkoblet bil* (s. 478)

Løfte bilen

Ved løfting av bilen er det viktig at jekken eller verkstedjekken/garasjekken plasseres på beregnet sted på bilens understell.

ADVARSEL

Hvis bilen løftes med verkstedjekk, skal den plasseres under et av de fire løftepunktene. Vær nøye med å sette verkstedjekken slik at bilen ikke kan gli av jekken. Pass på at jekkplaten er utstyrt med en gummibeskyttelse for at bilen skal stå stabilt og ikke skades. Bruk alltid støttebukker eller lignende.

NBI

Volvo anbefaler å bare bruke den jekken som hører til den enkelte bilmodell. Følg instruksjonene som følger med utstyret hvis du bruker en annen jekk enn den Volvo anbefaler.

Bilens vanlige jekk er kun beregnet til bruk i enkelttilfeller og gjennom kort tid, som ved bytte av hjul ved punktering. Hvis bilen skal løftes oftere eller over lengre tid enn for et hjulskifte, anbefales det å bruke en garasjejekk. I så tilfelle følges bruksanvisningene som følger med utstyret.

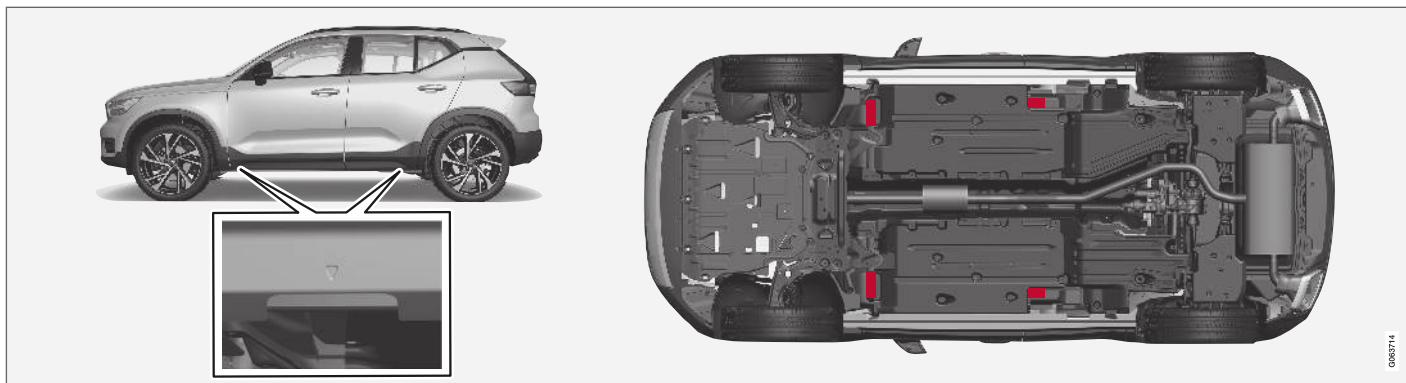

Trekantene i plastlokket peker på hvor jekkefestene/løftepunktene (rødmarkerte) befinner seg.

Relatert informasjon

- Ta av hjul (s. 512)
- Jekk* (s. 511)

0083714

Åpne og lukke motorpanseret

Panseret åpnes med et håndtak i kupeen og et håndtak under panseret.

Åpne panseret

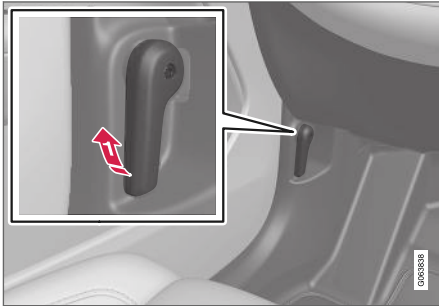

- 1 Dra i håndtaket ved pedalene for å frigjøre panseret fra helt lukket posisjon.



- 2 Før håndtaket under panseret oppover for å frigjøre panseret fra panserlåsens sperrehake, og løft opp panseret.

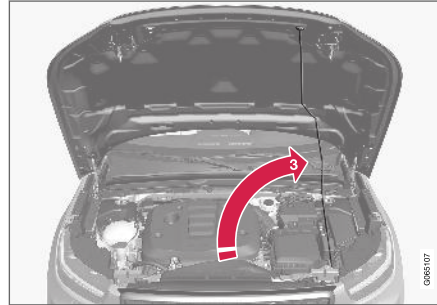

- 3 Bruk støttestaget til å sette opp panseret, og fest den ordentlig.

Advarsler – panser ikke lukket



Når panseret er frigjort, tennes varsel-symbolet og grafikk i førerdisplet samtidig som det høres en påminnel-seslyd. Hvis bilen begynner å kjøre, høres flere ganger en varselslyd.

i NBI

Hvis varsel-symbolet lyser eller du hører et varsel-signal selv om panseret er ordentlig stengt, må du oppsøke et verksted. Et autorisert Volvo-verksted anbefales.

Lukk panseret

1. Løse støttestaget og fest det på plass.

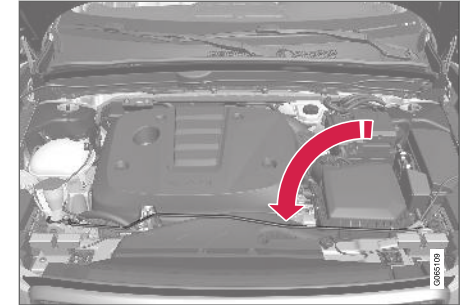

2. Fell ned panseret for hånd.
3. Når panseret har stoppet mot hovedlåsen, trykker du på det for å lukke det helt.

⚠ ADVARSEL

Klemfare! Pass på at stengningsveien under panseret er fri, ellers finnes det risiko for personskade.

⚠ ADVARSEL

Kontroller at panseret låses skikkelig når du lukker det. Pansret må gå i hørbart inngrep på begge sider.



Panseret ikke helt lukket. Bildet er skjematisk, detaljer kan variere etter bilmodell.



Panseret helt lukket. Bildet er skjematisk, detaljer kan variere etter bilmodell.

ADVARSEL

Ikke kjør med åpent panser!

Hvis du oppdager tegn på at panseret ikke er helt lukket under kjøring, må du stanse umiddelbart og stenge det.

Relatert informasjon

- Oversikt over motorrommet (s. 551)
- Dør- og beltepåminner (s. 45)

Service på klimaanlegg

Service og reparasjon av klimaanlegget må kun utføres av et autorisert verksted.

Feilsøking og reparasjon

Klimaanlegget inneholder fluorescerende spor- midler. Ultrafiolett lys skal brukes ved lekkasje- søk.

Volvo anbefaler at du kontakter et autorisert Volvo-verksted.

Biler med kjølemedium R134a

ADVARSEL

Klimaanlegget inneholder kjølemiddelet R134a under trykk. Service og reparasjon av systemet må kun utføres av et autorisert verk- sted.

Biler med kjølemedium R1234yf

ADVARSEL

Klimaanlegget inneholder kjølemiddelet R1234yf under trykk. Ifølge SAE J2845 (Technician Training for Safe Service and Containment of Refrigerants Used in Mobile A/C System) må service og reparasjoner på kjølemediesystemer bare utføres av opplærte og sertifiserte teknikere for at systemet skal være sikkert.

Relatert informasjon

- Volvos serviceprogram (s. 542)

Oversikt over motorrommet

Oversikten viser noen servicerelaterte komponenter.

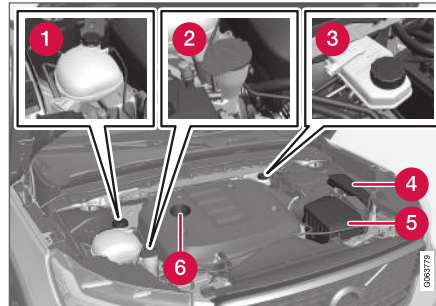

Motorrommets utseende kan variere avhengig av modell- og motorvariant.

- 1 Ekspansjonsbeholder for kjølesystem
- 2 Påfyllingsrør for spylervæske¹¹
- 3 Bremsvæskebeholder (plassert på førersiden)
- 4 Strømsentral
- 5 Luftfilter
- 6 Påfyllingsrør for motorolje

⚠ ADVARSEL

Husk at kjøleviften (plassert foran i motorrommet bak radiatoren) kan starte eller fortsette å gå automatisk i opptil ca. 6 minutter etter at motoren er slått av.

La alltid verksted utføre motorvask - vi anbefaler et autorisert Volvo-verksted. Hvis motoren er varm, kan det bli brann.

⚠ ADVARSEL

Tenningsystemet har høy og livsfarlig spenning. Bilens strømsystem skal alltid være i tenningsposisjon **0** når det utføres arbeid i motorrommet.

Ikke berør tennplugg eller tenningsspole når bilens elektriske system er i tenningsposisjon **II**, eller når motoren er varm.

Relatert informasjon

- Åpne og lukke motorpanseret (s. 549)
- Påfylling av spylervæske (s. 588)
- Fylle på kjølevæske (s. 554)
- Sikringer i motorrommet (s. 567)
- Kontrollere og fylle motorolje (s. 553)
- Tenningsposisjoner (s. 383)

¹¹ Fyll spylervæske med jevne mellomrom, f.eks. ved tanking.

Motorolje

For at de anbefalte serviceintervallene skal kunne holdes og garantien skal opprettholdes, kreves det at det brukes godkjent motorolje.

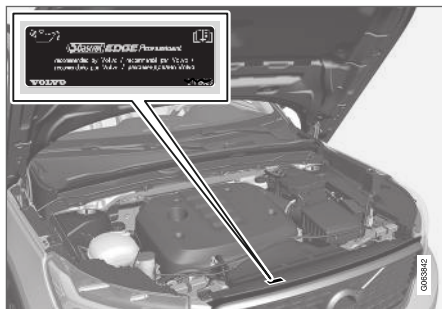

Volvo anbefaler:



Hvis motoroljen ikke kontrolleres regelmessig og nivået blir for lavt, kan det forårsake alvorlige skader på motoren.



! VIKTIG

For å oppfylle kravene til motorens serviceintervall, fylles alle motorer med en spesielt tilpasset syntetisk motorolje på fabrikk. Valget av olje er gjort med stor omhu og av hensyn til levetid, startvillighet, drivstofforbruk og miljøbelastning.

For at de anbefalte serviceintervallene skal kunne holdes, kreves det at det brukes godkjent motorolje. Bruk bare foreskrevet oljekvalitet, både ved etterfylling og ved oljeskift, ellers kan levetid, startvillighet, drivstofforbruk og miljøbelastning påvirkes.

Hvis det ikke blir brukt motorolje av foreskrevet kvalitet og viskositet, kan motorrelaterte deler skades. Volvo Personbiler frasier seg garantiansvar for denne typen skader.

Volvo anbefaler at oljeskift utføres i et autorisert Volvo-verksted.

Volvo bruker ulike systemer for å advare om for lavt/høyt oljenivå eller ved lavt oljetrykk. Noen motorvarianter har oljetrykkføler. Da brukes førerdisplayets varselsymbol for lavt oljetrykk . Andre varianter har oljenivåføler. Da informeres føreren via førerdisplayets varselsymbol  og

displaytekster. Visse varianter har begge systemene. Ta kontakt med en Volvo-forhandler hvis du vil ha mer informasjon.

Skift motorolje og oljefilter i henhold til oljeskiftintervallene som er angitt i Service- og garantiheftet. Det er tillatt å bruke olje av høyere kvalitet enn den som er angitt. Ved kjøring under ugunstige forhold anbefaler Volvo en olje med høyere kvalitet enn spesifisert.

Relatert informasjon

- Kontrollere og fylle motorolje (s. 553)
- Spesifikasjoner for motorolje (s. 601)
- Ugunstige kjøreforhold for motorolje (s. 602)

Kontrollere og fylle motorolje

Oljenivået registreres med en elektronisk nivåføler.

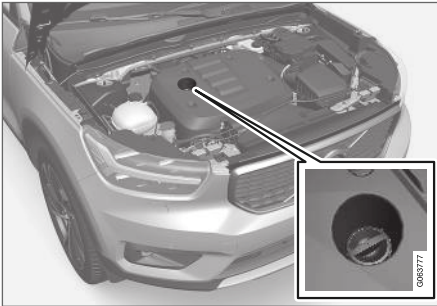

Påfyllingsrør¹².

I enkelte tilfeller kan en trenge å fylle på olje mellom serviceintervallene.

Det er ikke nødvendig å iverksette tiltak med hensyn til motoroljenivået før du ser en melding på førerdisplayet.

⚠ ADVARSEL



Dersom dette symbolet vises sammen med meldingen **Motoroljenivå Service nødvendig**, må du dra til et verksted - et autorisert Volvo-verksted anbefales. Oljenivået kan være for høyt.

! VIKTIG



Dersom dette symbolet vises sammen med melding om lavt oljenivå, for eksempel **Motoroljenivå lavt Fyll på 1 liter**, fyller du bare det angitte volumet, for eksempel 1 liter (1 quart).

⚠ ADVARSEL

Søl ikke olje på de varme manifoldrørene, det kan bli brann.

Se oljenivået i midtdisplayet

Oljenivået visualiseres ved hjelp av den elektroniske oljenivåmåleren på midtdisplayet når bilen er startet. Oljenivået bør kontrolleres jevnlig.

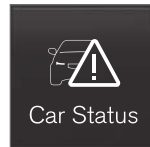

Car Status

1. Åpne appen **Bilstatus** fra appvinduet i midtdisplayet.
2. Trykk på **Status** for å vise oljenivået.



Grafikk for oljenivå på midtdisplayet.

i NBI

Systemet registrerer ikke forandringer med én gang olje fylles på eller tappes ut. Bilen må være kjørt ca.30 km (ca. 20 miles) og ha stått stille i 5 minutter med avslått motor på flatt underlag før visning av oljenivået blir riktig.

i NBI

Hvis det ikke foreligger riktige forutsetninger for måling av oljenivå (tid etter avslått motor, bilens helningsgrad, utetemperatur osv.), vises meldingen **Ingen verdi tilgjengelig** på midtdisplayet. Dette innebærer **ikke** at det er feil i bilens system.

¹² Motor med elektronisk oljenivåføler har ikke peilepinne.

« Relatert informasjon

- Motorolje (s. 552)
- Ugunstige kjøreforhold for motorolje (s. 602)
- Spesifikasjoner for motorolje (s. 601)
- Tenningsposisjoner (s. 383)
- Bilstatus (s. 544)

Fylle på kjølevæske

Kjølevæsken kjøler forbrenningsmotoren til riktig arbeidstemperatur. Den varmen som overføres fra motoren til kjølevæsken, kan brukes til å varme kupeen.

Ved påfylling skal instruksjonene på emballasjen følges. Fyll aldri på med bare rent vann. Faren for at væsken fryser øker både med for liten og for stor andel kjølevæske.

Hvis det er kjølevæske under bilen, det damper av kjølevæsken eller om det er fylt på mer enn 2 liter (ca. 2 quarts), må du alltid ringe etter berging for ikke å risikere motorskader ved startforsøk pga. et kjølesystem som ikke er i orden.

ADVARSEL

Kjølevæske kan være svært varm. Åpne aldri lokket når kjølevæsken er varm. Hvis påfylling er nødvendig, skal lokket til ekspansjonstanken skrues av langsomt, slik at eventuelt overtrykk slippes ut.

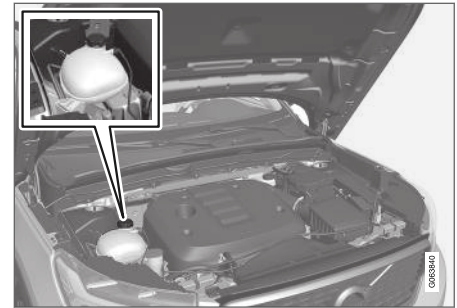

Ekspansjonsbeholder for kjølesystem.

- Skru av lokket på ekspansjonstanken og fyll på kjølevæske ved behov. Kjølevæskens nivå skal ikke overstige **MAX**-markeringen inne i ekspansjonskaret.

! VIKTIG

- Bland kjølevæsken med vann av godkjent kvalitet. Ved tvil om vannets kvalitet, bruk ferdigblandet kjølevæske ifølge Volvos anbefalinger.
- Pass på at blandingen av kjølevæske og vann er 50 % vann og 50 % kjølevæske.
- Bruk alltid kjølevæske med korrosjonsbeskyttelse ifølge Volvos anbefaling.
- Ved utskifting av en større komponent i kjølesystemet må det bare brukes ny kjølevæske; dette for å sikre tilstrekkelig rustbeskyttelse i systemet.
- Motoren må bare kjøres med velfyllt kjølesystem. I andre tilfeller kan det oppstå for høye temperaturer med fare for skader (sprekker) i sylinderhodet.
- Høyt innhold av klor, klorider og andre salter kan føre til korrosjon i kjølesystemet.

Relatert informasjon

- Oversikt over motorrommet (s. 551)
- Spesifikasjoner for kjølevæske (s. 603)

Bytte pære

Lyspærene i blinklysene bak, bremselyset og tåkelyset bak kan skiftes uten hjelp av et verksted.

Halogenfrontlykter tilbys ikke for alle modeller og markeder. Ta kontakt med en Volvo-forhandler hvis du vil ha mer informasjon.

En lampe av LED¹³-type må byttes av et verksted. Vi anbefaler at du kontakter et autorisert Volvo-verksted.

i NBI

Kontakt en Volvo-forhandler eller en sertifisert Volvo-servicetekniker for informasjon om lyspærer som ikke er nevnt i denne artikkelen.

Kontakt et verksted¹⁴ ved feil på andre pærer enn glødepærene. Hvis det oppstår feil på lamper av LED¹³-type, skiftes i de fleste tilfeller hele lampeenheten.

⚠ ADVARSEL

Bilens elektriske system skal være i tenningsposisjon **0** når pæren byttes.

! VIKTIG

Berør aldri glasset på lyspærene direkte med fingrene. Fett fra fingrene fordampes av varmen og gir et belegg på reflektoren som kan ødelegge den.

i NBI

Hvis det fortsatt vises en feilmelding etter at en defekt lyspære er skiftet, anbefales det å oppsøke et autorisert Volvo-verksted.

i NBI

Utvendige lykter, som frontlykter og baklys, kan av og til få kondens på innsiden av glasset. Dette er normalt. All utvendig belysning er konstruert for å motstå dette. Kondensen luftes vanligvis ut av lyktehuset når lykta har vært tent en stund.

Relatert informasjon

- Plassering av utvendige lyspærer (s. 556)
- Bytte blinklyspære bak (s. 556)
- Bytte bremselyspære (s. 557)
- Skifte tåkelyspære bak (s. 558)
- Pærespesifikasjoner (s. 559)

¹³ Lysdiode (Ligth Emitting Diode)

¹⁴ Vi anbefaler at du kontakter et autorisert Volvo-verksted.

Plassering av utvendige lyspærer

Bilens utvendige belysning består av forskjellige lyspærer. En lampe av LED¹⁵-type må byttes av et verksted. Vi anbefaler at du kontakter et autorisert Volvo-verksted.

Lyspærer foran

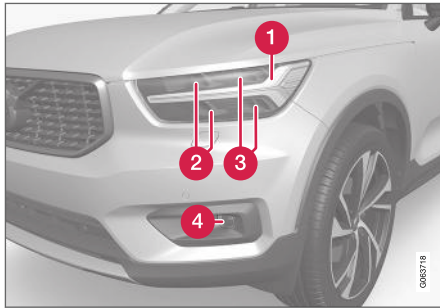

- 1 Varsellys/parkeringslys/blinklys (LED)¹⁵
- 2 Fjernlys (LED)
- 3 Nærlys (LED)
- 4 Tåkelys/kurvelys* (LED)

Pærer bak

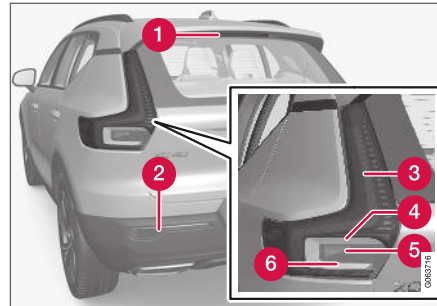

- 1 Høytmontert midtre bremselys (LED)¹⁵
- 2 Tåkelys
- 3 Parkeringslys (LED)
- 4 Blinklys
- 5 Bremselys
- 6 Ryggelys (LED)

Relatert informasjon

- Bytte pære (s. 555)
- Pærespesifikasjoner (s. 559)
- Hovedlysbytter (s. 132)

Bytte blinklyspære bak

Pærer til blinklysene bak sitter bak panelene på sidene av bagasjerommet.

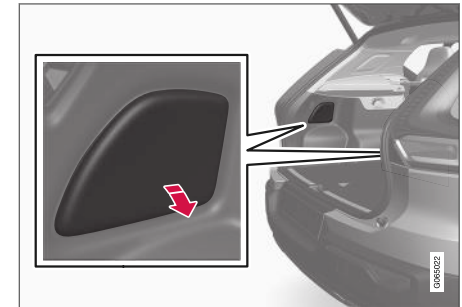

1. Trykk inn paneluken i øvre kant for å løsne den.
2. Skyv bort isolasjonen for å komme til festebraketten.

¹⁵ Lysdiode (Light Emitting Diode)

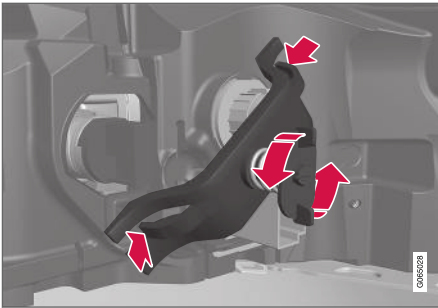

3. Skru av fjærbolten mot urviseren, og ta av festebraketten. Det er lettest å la skruen sitte i festebraketten.

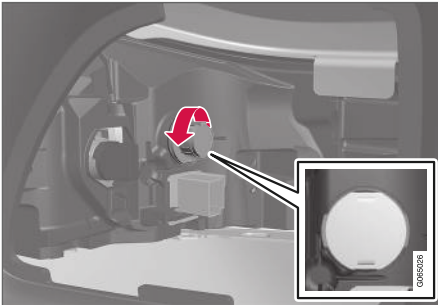

4. Løsne den grå pæreholderen ved å vri den mot klokka og dra den ut.
5. Løsne lyspæren ved å trykke den inn og dreie mot klokken.

6. Sett i en ny pære ved å trykke den inn og vri den med klokka.
7. Sett fast pæreholderen ved å dreie den med klokka.
8. Monter festebraketten med den tilhørende fjærbolten. Pass på at klipset plasseres riktig. Stram fjærbolten til den stopper (maks. 2 Nm).
9. Skyv isolasjonen på plass igjen, og hekt deretter fast panelet og trykk det tilbake på plass.

! VIKTIG

Berør aldri glasset på lyspærene direkte med fingrene. Fett fra fingrene fordampes av varmen og gir et belegg på reflektoren som kan ødelegge den.

Relatert informasjon

- Plassering av utvendige lyspærer (s. 556)
- Pærespesifikasjoner (s. 559)
- Bytte pære (s. 555)

Bytte bremselyspære

Pærer til bremselysene sitter bak panelene på sidene av bagasjerommet.

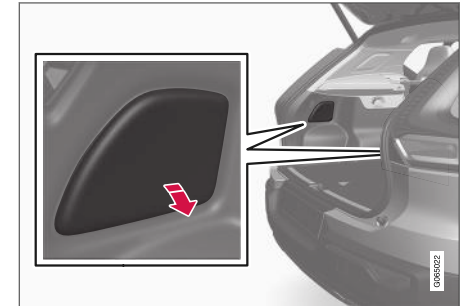

1. Trykk inn panelluken i øvre kant for å løsne den.
2. Skyv bort isolasjonen for å komme til bremselyset.

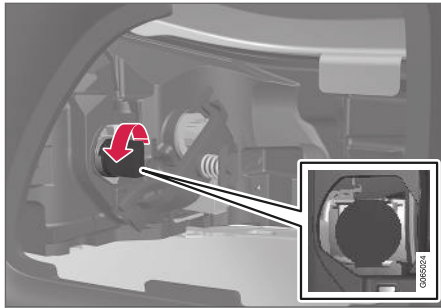

3. Løsne den svarte pæreholderen ved å vri den mot klokka og dra den ut.
4. Løsne lyspæren ved å trykke den inn og dreie mot klokken
5. Sett i en ny pære ved å trykke den inn og vri den med klokka.
6. Sett fast pæreholderen ved å dreie den med klokka.
7. Skyv isolasjonen på plass igjen, og hekt deretter fast panelet og trykk det tilbake på plass.

VIKTIG

Berør aldri glasset på lyspærene direkte med fingrene. Fett fra fingrene fordampes av varmen og gir et belegg på reflektoren som kan ødelegge den.

Relatert informasjon

- Plassering av utvendige lyspærer (s. 556)
- Pærespesifikasjoner (s. 559)

Skifte tåkelyspære bak

Tåkebaklyset befinner seg i den bakre støtfangeren på førersiden.

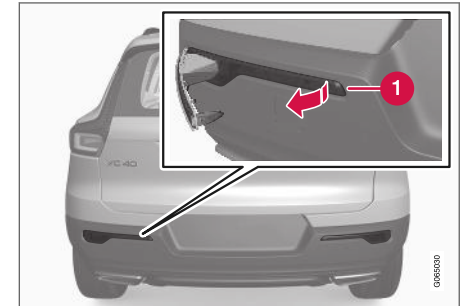

Tåkelys bak er bare montert på førersiden.

1. Løsne tåkelysenheten på førersiden ved å stikke en flat gjenstand, for eksempel en bordkniv eller en skrutrekker, på den smale korte siden til lampesettet, og trykk ut tåkelysenheten.
2. Løsne kontakten.
3. Løsne pæreholderen ved å vri den mot klokka og dra den ut.
4. Løsne lyspæren ved å trykke den inn og dreie mot klokken.
5. Sett i en ny pære ved å trykke den inn og vri den med klokka.
6. Sett fast pæreholderen ved å dreie den med klokka.

7. Fest kontakten.
8. Før inn kroken på den brede delen av tåkelysenheten i støtfangeren bak, og skru enheten inn slik at klipset hektes fast.

Relatert informasjon

- Plassering av utvendige lyspærer (s. 556)
- Pærespesifikasjoner (s. 559)

Pærespesifikasjoner

Spesifikasjonene gjelder glødepærene i blinklys bak, bremselys og tåkelys bak.

Kontakt et verksted¹⁶ ved feil på andre pærer.

Funksjon	W ^A	Type
Blinklys bak	24	PY24W
Bremselys	21	H21W LL
Tåkelys bak	21	H21W LL

^A Watt

Relatert informasjon

- Plassering av utvendige lyspærer (s. 556)
- Bytte pære (s. 555)

¹⁶ Vi anbefaler at du kontakter et autorisert Volvo-verksted.

Startbatteri

Det elektriske anlegget er enpolet og bruker understell og motorramme som leder.

Startbatteriet brukes til å starte opp det elektriske systemet og drive startmotoren og annet elektrisk utstyr i bilen.

Startbatteriet bør byttes av et verksted¹⁷.

Bilen har en spenningsregulert vekselstrømsdynamo.

Startbatteriet er et 12 V-batteri som er dimensjonert for de CO₂-reduserende funksjonene Start/Stop og regenerativ lading, og for å støtte funksjonen til de forskjellige systemene til bilen.

Startbatteriets levetid og funksjon påvirkes av antallet starter, utladninger, kjørestil, kjøreforhold, klimaforhold osv.

- Kople aldri fra startbatteriet når motoren går.
- Kontroller at kablene til startbatteriet er koblet til riktig og trukket til skikkelig.

ADVARSEL

- Startbatteriet kan danne knallgass. Denne er svært eksplosiv. En gnist, som kan oppstå hvis en startkabel kobles til feil, kan være tilstrekkelig til at batteriet eksploderer.
- Startkablene må ikke kobles til noen del av drivstoffsystemet eller bevegelige deler. Vær forsiktig med varme motordeleler.
- Startbatteriet inneholder svovelsyre, som kan gi alvorlige etseskader.
- Skyll med store mengder vann hvis svovelsyre kommer i kontakt med øyne, hud eller klær. Kontakt lege omgående ved sprut i øynene.
- Røyk aldri i nærheten av batteriet.

Ladepunkter

Ved tilkobling av eksternt startbatteri eller batterilader brukes bilens ladepunkter i motorrommet.

Ved lading vil både startbatteriet og støttebatteriet lades.

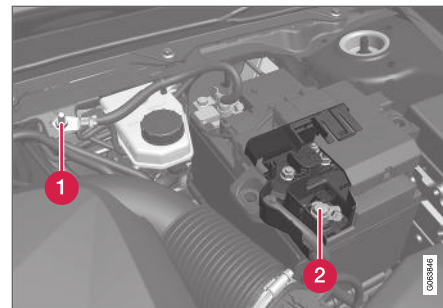

 Negativt ladepunkt

 Positivt ladepunkt

VIKTIG

Når startbatteriet og støttebatteriet lades, må du bare bruke moderne batterilader med kontrollert ladespenning. Hurtigladesfunksjon må ikke brukes, da det kan skade batteriet.

¹⁷ Vi anbefaler at du kontakter et autorisert Volvo-verksted.

! VIKTIG

Hvis det ikke tas hensyn til følgende, kan energisparefunksjonen for infotainment midlertidig bli satt ut av drift og/eller en melding på førerdisplayet om startbatteriet ladestatus midlertidig være uaktuell etter innkobling av et eksternt startbatteri eller en batterilader:

- Den negative batteripolen på bilens startbatteri må **aldri** brukes til tilkobling av eksternt startbatteri eller batterilader. Bare **bilens negative ladepunkt** skal brukes som jordingspunkt.

i NBI

Hvis startbatteriet lades ut mange ganger, kan det forkorte levetiden.

Batteriets levetid påvirkes av flere faktorer, bl.a. av kjøreforhold og klima. Startkapasiteten synker gradvis med tiden, og batteriet må derfor lades hvis bilen står ubrukt i lengre tid eller bare kjøres korte turer. Sterk kulde begrenser startkapasiteten ytterligere.

For at startbatteriet skal holdes i god stand, anbefales minst 15 minutters kjøring i uka eller at batteriet kobles til en batterilader med automatisk vedlikeholdslading.

Et batteri som alltid holdes fulladet, har lengst levetid.

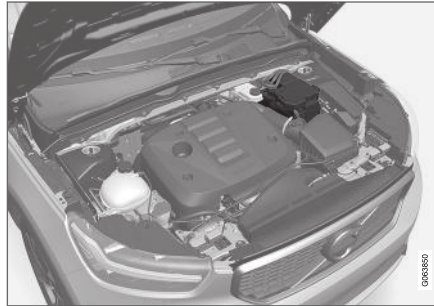
Plassering

Startbatteriet sitter i motorrommet.

⚠ ADVARSEL

Hvis startbatteriet kobles fra, må funksjonen for automatisk åpning og lukking gjenopprettes for å fungere riktig. Tilbakestilling er nødvendig for at klemmebeskyttelsen skal fungere.

! VIKTIG

På enkelte modeller er batteriet festet med et strammebånd. Sørg for at spennbåndet alltid er ordentlig strammet.

« Spesifikasjoner

Batteri	H6 AGM	H6 EFB	H7 AGM
Spenning (V)	12	12	12
Kaldstartegenskaper ^A - CCA ^B (A)	760	720	800
Størrelse, L × B × H	278 × 175 × 190 mm (10,9 × 6,9 × 7,5 tommer)	278 × 175 × 190 mm (10,9 × 6,9 × 7,5 tommer)	315 × 175 × 190 mm (12,4 × 6,9 × 7,5 tommer)
Kapasitet (Ah)	70	70	80

^A I henhold til EN-standard.

^B Cold Cranking Amperes.

Volvo anbefaler å la et autorisert Volvo-verksted utføre bytte av batterier.

! VIKTIG

Ved bytte av startbatteri eller støtdebatteri må batteri av samme type som tidligere monteres.

! VIKTIG

Hvis bilbatteriet skiftes, pass på å skifte til et batteri med samme kaldstartegenskaper og type som originalbatteriet (se etikett på batteriet).

i NBI

Startbatteriets beholderstørrelse skal stemme overens med originalbatteriets dimensjoner.

Relatert informasjon

- Symboler på batterier (s. 564)
- Hjelpebatteri (s. 563)
- Bruke starthjelp med annet batteri (s. 427)

Hjelpbatteri

Bil med Start/Stop-funksjon har et støttebatteri i tillegg til startbatteriet.

Biler med Start/Stop-funksjon har to 12 V batterier – et ekstra kraftig startbatteri og et hjelpbatteri som hjelper til under Start/Stop-funksjonens startsekvens.

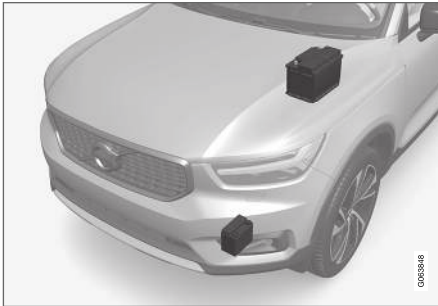

Hjelpbatteriet er plassert i motorrommet. Her vises også startbatteriet (øverst).

i NBI

- Jo høyere strømuttak det er i bilen, desto mer må generatoren jobbe og batteriene lades = økt drivstofforbruk.
- Når startbatteriets kapasitet har sunket under laveste tillatte nivå, kobles Start/Stop-funksjonen ut.

Midlertidig redusert Start/Stop-funksjon på grunn av høyt strømuttak innebærer:

- Motoren autostarter uten at føreren løfter foten fra bremsepedalen.

Hjelpbatteriet trenger normalt ikke mer service enn det vanlige startbatteriet. Ved spørsmål eller problemer bør du kontakte et verksted. Vi anbefaler at du kontakter et autorisert Volvo-verksted.

! VIKTIG

Hvis ikke anvisningene nedenfor følges, kan Start/Stop-funksjonen slutte å virke midlertidig etter innkobling av et eksternt startbatteri eller en batterilader.

- Den negative batteripolen på bilens startbatteri må **aldri** brukes til tilkobling av eksternt startbatteri eller batterilader. Bare **bilens negative ladepunkt** skal brukes som jordingspunkt.

i NBI

Hvis startbatteriet er så utladet at bilen har mistet normale elektriske funksjoner og motoren deretter hjelpestarter med et eksternt batteri eller batterilader, kan Start/Stop-funksjonen fortsatt være aktivert. Hvis Start/Stop-funksjonen kort etter autostopper motoren, er det stor fare for at autostart vil mislykkes på grunn av utilstrekkelig batterikapasitet, siden batteriet ikke har fått tid til å lades opp igjen.

Hvis bilen er hjelpestartet eller hvis det ikke er nok tid til å lade batteriet med en batterilader, anbefales det å deaktivere Start/Stop midlertidig til batteriet er ladet opp igjen av bilen. Ved utetemperatur på ca. +15 °C (ca 60 °F) må batteriet lades av bilen i minst 1 time. Ved lavere utetemperatur kan ladetiden øke til 3-4 timer. Det anbefales å lade batteriet med en eksternt batterilader.

Spesifikasjoner

Spenning (V)	12
Kaldstartegenskaper ^A - CCA ^B (A)	170



Størrelse, L x B x H	150 x 90 x 130 mm (5,9 x 3,5 x 5,1 tommer)
Kapasitet (Ah)	10

A I henhold til EN-standard.

B Cold Cranking Amperes.

! VIKTIG
Ved bytte av startbatteri eller støttebatteri må batteri av samme type som tidligere monteres.

Relatert informasjon

- Startbatteri (s. 560)
- Start/Stop-funksjon (s. 404)
- Symboler på batterier (s. 564)

Symboler på batterier

Det er symboler på batterier som informerer og varslers.

	Bruk vernebriller.
	Ytterligere informasjon i bilens førerveiledning.
	Oppbevar batteriet utenfor barns rekkevidde.
	Batteriet inneholder etsende syre.

	Unngå gnister eller åpen flamme.
	Eksplisjonsfare.
	Skal leveres til gjenvinning.

i NBI
Et brukt startbatteri eller støttebatteri skal gjenvinnes på miljøriktig måte - det inneholder bly.

Relatert informasjon

- Startbatteri (s. 560)
- Hjelpbatteri (s. 563)

Sikringer og strømsentraler

For å forhindre at bilens elektriske system skades gjennom kortslutning eller overbelastning, er alle de forskjellige elektriske funksjonene og komponentene beskyttet gjennom et antall sikringer.

⚠ ADVARSEL

Bruk aldri en fremmed gjenstand eller en sikring med høyere amperetall enn spesifisert, når en sikring har gått. Dette kan føre til betydelige skader på det elektriske anlegget, og kanskje føre til brann.

Hvis en elektrisk komponent eller funksjon ikke fungerer, kan det skyldes at komponentens sikring har blitt midlertidig overbelastet og brutt. Hvis den samme sikringen brytes gjentatte ganger, er det feil på en komponent. Volvo anbefaler at et autorisert Volvo-verksted kontaktes for kontroll.

Plassering av elsentraler

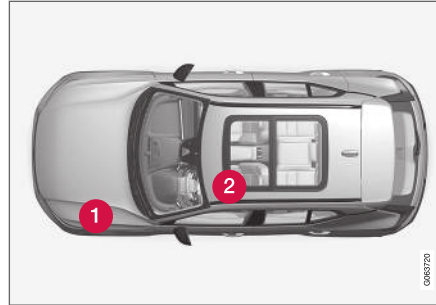

- 1 Motorrom
- 2 Under venstre forsete

Relatert informasjon

- Bytte sikring (s. 565)
- Sikringer i motorrommet (s. 567)
- Sikringer under venstre forsete (s. 571)

Bytte sikring

For å forhindre at bilens elektriske system skades gjennom kortslutning eller overbelastning, er alle de forskjellige elektriske funksjonene og komponentene beskyttet gjennom et antall sikringer.

1. Se i sikringsfortegnelsen for å finne fram til sikringen.
2. Trekk ut sikringen og se fra siden om den bøyde tråden er brutt.
3. Skift eventuelt til en ny sikring med samme farge og samme amperetall.

⚠ ADVARSEL

Bruk aldri en fremmed gjenstand eller en sikring med høyere amperetall enn spesifisert, når en sikring har gått. Dette kan føre til betydelige skader på det elektriske anlegget, og kanskje føre til brann.

⚠ ADVARSEL

Kontakt et autorisert Volvo-verksted for sikringer som ikke er nevnt i føreveiledningen. Hvis dette gjøres på feil måte, kan det føre til alvorlig skade på det elektriske systemet.

◀◀ **Relatert informasjon**

- Sikringer og strømsentraler (s. 565)
- Sikringer i motorrommet (s. 567)
- Sikringer under venstre forsete (s. 571)

Sikringer i motorrommet

Sikringene i motorrommet beskytter blant annet motor- og bremsefunksjoner.

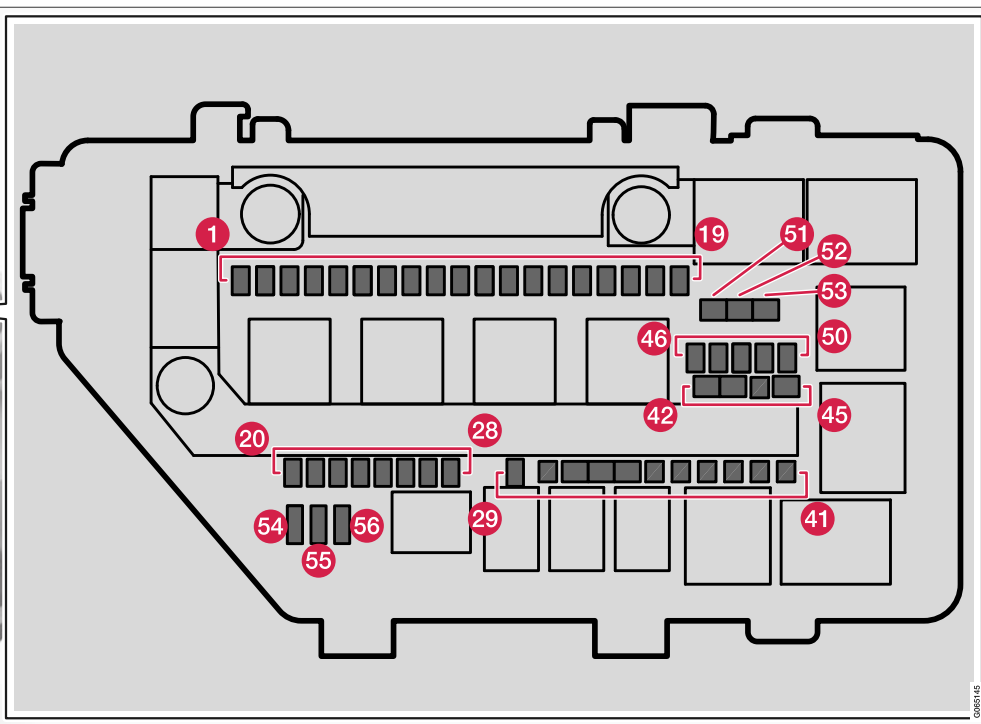
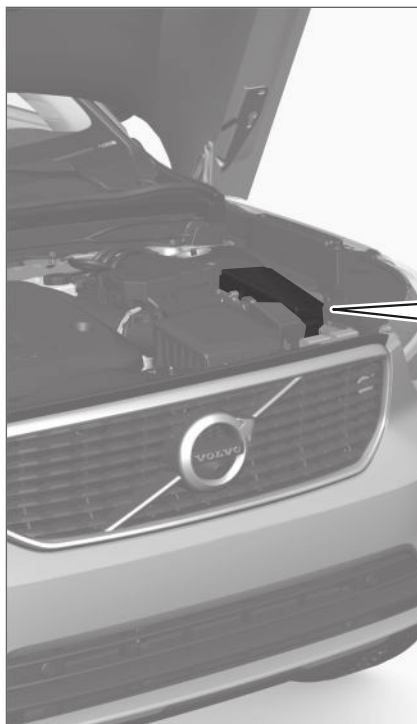

På innsiden av lokket er det en tang som forenkler håndteringen når en sikring skal dras ut eller settes på plass.

I sikringsboksen er det også plass til et antall reservesikringer.

Posisjoner

På innsiden av lokket er det et klistremerke som viser sikringsplasseringen.

- Sikringene 1-30, 46-50 og 54-56 er av typen "Micro".
- Sikringene 31-45, 51-53 er av typen "MCASE" og bør skiftes av et verksted¹⁸.

	Funksjon	AA
1	USB-uttak tunnelkonsoll, bak*	5
2	12 V-uttak i tunnelkonsoll foran	15
3	-	-
4	12 V-uttak i bagasje-/lasterom*	15
5	Motorstyreenhet	20
6	Tennstifter, tennstift	15
7	Solenoider (bensin), ventil, termostat for motorkjølesystem (bensin), kjølepumpe for EGR (diesel), glødestyreenhet (diesel) Motorstyreenhet	15
8	Solenoider (bensin); Ventil; Termostat for motorkjølesystem (bensin); Kjølepumpe for EGR (diesel); Glødestyreenhet (diesel); Vakuumregulatorer; Ventil; Ventil for effektpuls (diesel)	10

	Funksjon	AA
9	Lambdasonde, midtre (bensin); Lambdasonde, bakre (diesel)	15
10	Sensor for nitrogenmonoksid (diesel)	15
11	-	-
12	Høyre frontlys	20
13	Venstre frontlys	20
14	Kollisjonsputer	5
15	Gasspedalføler	5
16	Mates når tenningen er slått på: Motorstyreenhet, transmisjonskomponenter, elektrisk styreservo, sentral elektronikkstyreenhet, styreenhet for bremsesystem	5
17	Elektrisk tilleggsvarmer*; OBD-II-brannvegg	5
18	Alkolås	5
19	-	-
20	Interne reléspoler	5

	Funksjon	AA
21	-	-
22	Sensor for bremsepedal Bremsepedal	5
23	-	-
24	Styreenhet for bryter for innkobling/ending av girposisjonene til automatgiret	5
25	Girstyreenhet	15
26	Motorstyreenhet	5
27	-	-
28	-	-
29	Signalhorn	20
30	Alarmsirene*	5
31	Vindusvisker	30
32	Styreenhet for bremsesystem (ventiler, parkeringsbrems)	40
33	Styreenhet for bremsesystem (ABS-pumpe)	40

¹⁸ Vi anbefaler at du kontakter et autorisert Volvo-verksted.





	Funksjon	A ^A
34	–	–
35	Innstillingsenhet for gir	25
36	–	–
38	Høyre frontlys; Venstre frontlys	30
39	–	–
40	–	–
41	Styreenhet for tilhengerfeste*	25
42	Styreenhet for tilhengerfeste*	40
43	–	–
44	Elektrisk styrt fører sete*	20
45	–	–
46	–	–
47	–	–
48	–	–
	–	–
49	–	–
50	–	–

	Funksjon	A ^A
51	Drivstoffiltervarmer (diesel)	30
52	Elektrisk oppvarmet frontrute*, venstre	40
53	Elektrisk oppvarmet frontrute*, høyre	40
54	Kontrollfunksjon for hjelpebatteri	5
55	Venstre frontlys	20
56	Høyre frontlys	20

^A Ampere

Relatert informasjon

- Sikringer og strømsentraler (s. 565)
- Bytte sikring (s. 565)

Sikringer under venstre forsete

Sikringene under det venstre forsetet beskytter bl.a. strømuttak, displayer og dørmoduler.

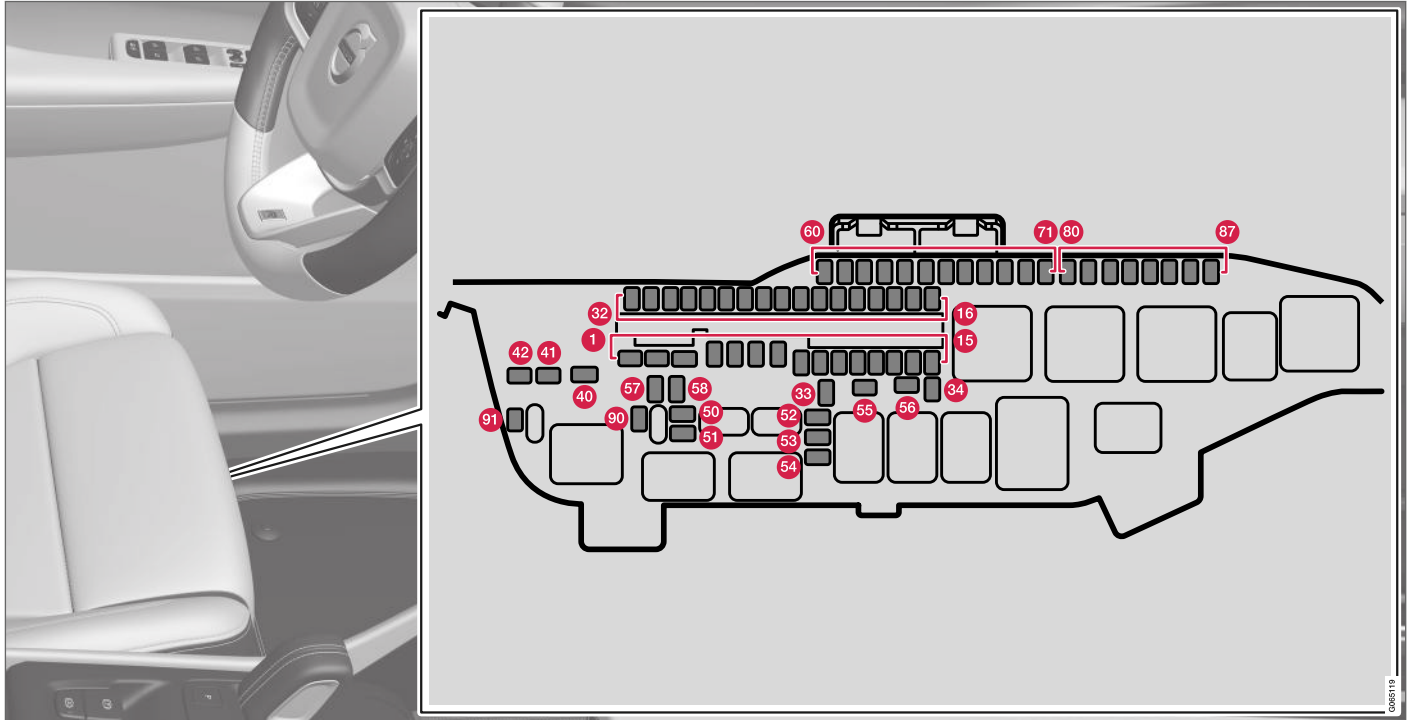

- ◀ I **sikringsboksen i motorrommet** er det plass til et antall reservesikringer. På innsiden av lokket er det en tang som forenkler håndteringen når en sikring skal dras ut eller settes på plass.

Posisjoner

- Sikringene 1-8, 40-42 og 55-58 er av typen "MCASE" og bør skiftes av et verksted¹⁹.
- Sikringene 9-34, 50-54 og 60-91 er av typen "Micro".

	Funksjon	A ^A
1	Lydstyreenhet (forsterker) (enkelte varianter)	40
2	Sentral elektrisk modul A: følere, radarenheter, elektrisk betjente seter*.	40
3	Sentral elektrisk modul B: følere, radarenheter, elektrisk betjente seter*.	40
4	Viftemodul for klimaanlegg foran	40
5	Elektrisk betjent bakluke*	25
6	Elektrisk betjent sete*, høyre	20
7	Parkeringsvarmer*	25

	Funksjon	A ^A
8	Styreenhet for reduksjon av nitrogenmonoksid (diesel) Solføler	30
9	Dørmodul i høyre bakdør	20
10	Dørmodul i venstre bakdør	20
11	Dørmodul i venstre fordør	20
12	-	-
13	Dørmodul i høyre fordør	20
14	Setevarme bak*	15
15	-	-
16	-	-
17	Styreenhet for reduksjon av nitrogenmonoksid (diesel)	15
18	Rattlås	7,5
19	Styreenhet for klimaanlegg	7,5
20	Bevegelsesføler*	5
21	Førerdisplay	5

	Funksjon	A ^A
22	Knapperad i midtkonsoll	5
23	Rattmodul	5
24	Modul for startbryter og for brytere, parkeringsbrems	5
25	Midtdisplay	5
26	Styreenhet for Internett-tilkoblet bil - Styreenhet for Volvo On Call	5
27	Modul for multibåndantenne	5
28	Reléspoler	5
29	Modul for registrering av fotbevegelse* (for åpning av elektrisk styrt bakluke)	5
30	Styreenhet for Sensus TV* (visse markeder)	15
31	Feilsøkingsuttak OBDII	10
32	Alkolås	5
33	Låsemotor for seterygg på venstre side bak	15

¹⁹ Vi anbefaler at du kontakter et autorisert Volvo-verksted.

	Funksjon	A ^A
34	Låsemotor for seterygg på høyre side bak	15
40	Elektrisk oppvarmet bakrute	30
41	Modul for beltestrammer på venstre side	40
42	Modul for beltestrammer på høyre side	40
50	Fuktføler	5
51	Styreenhet for drivstoffpumpe	20
52	Kjølevæskpumpe	10
53	Rattmodul for elektrisk oppvarmet ratt*	15
54	-	-
55	Lyktespyler*	25
56	Bakrutespyler	25
57	-	-
58	-	-
59	-	-
60	-	-

	Funksjon	A ^A
61	-	-
62	-	-
63	Modul for beltestrammer	5
64	Blind Spot Information (BLIS)*, styreenhet for utvendig ryggelyd	5
65	-	-
66	Solføler	5
67	All Wheel Drive (AWD)-styreenhet*	15
68	Kjølevæskpumpe	10
69	Parkeringskamera*	5
70	-	-
71	Styreenhet for kollisjonsputer og beltestrammere	5
80	Bakrutevisker	15
81	Panoramatak med solgardin*	20
82	-	-

	Funksjon	A ^A
83	Innvendig belysning; Avblending av sladrespeil*; Regn- og lyssensor*; Bryterpaneler i bakkdører og bagasjerom	7,5
84	-	-
85	Styreenhet for førerstøttefunksjoner	5
86	Alkolås	5
87	Trådløs mobillader*; USB-uttak	5
90	-	-
91	-	-

A Ampere

Relatert informasjon

- Sikringer og strømsentraler (s. 565)
- Bytte sikring (s. 565)

Rengjøring av interiør

Bruk bare rengjøringsmidler og bilpleieprodukter som anbefales av Volvo. Rengjør regelmessig og behandle flekker med én gang, for best mulig resultat. Det er viktig å støvsuge før du rengjør med rengjøringsmiddel.

! VIKTIG

- En del fargete klesplagg (f.eks. mørke jeans og plagg i semsket skinn) kan misfarge trekket. Hvis dette skjer, er det viktig å rengjøre og etterbehandle disse delene av trekket så fort som mulig.
- Ikke bruk sterke løsemidler, f.eks. spylervæske, aceton, nafta eller konsentrert alkohol til å rengjøre interiøret, da det kan skade både setetrekk og andre interiørdeler.
- Dusj aldri rengjøringsmiddel direkte på deler som har elektriske knapper og brytere. Tørk i stedet av dem med en klut fuktet i rengjøringsmiddel.
- Skarpe gjenstander og borrelåser kan skade bilens tekstiltrekk.

Relatert informasjon

- Rengjøre midtdisplayet (s. 574)
- Rengjøre tekstiltrekk og taktrekk (s. 575)
- Rengjøre sikkerhetsbeltene (s. 576)

- Rengjøre gulvmatter og innleggsmatter (s. 576)
- Rengjøre skinninteriør (s. 577)
- Rengjøre skinnratt (s. 577)
- Rengjøre innvendige plast-, metall- og tredetaljer (s. 578)

Rengjøre midtdisplayet

Smuss, flekker og fett fra fingre kan påvirke ytelsen og lesbarheten til midtdisplayet. Rengjør skjermen ofte med en mikrofiberklut.



Rengjøre midtdisplayet:

1. Slå av midtdisplayet med et langt trykk på hjemknappen.
2. Tørk av skjermen med medfølgende mikrofiberklut, eller bruk en annen mikrofiberklut med tilsvarende kvalitet. Skjermen tørkes med en ren og tørr mikrofiberklut med små sirkelbevegelser. Ved behov fuktes mikrofiberduken lett med rent vann.
3. Aktiver displayet med et kort trykk på hjemknappen.

! VIKTIG

Mikrofiberduken skal være fri for sand og smuss når midtdisplayet rengjøres.

! VIKTIG

Ved rengjøring av midtdisplayet brukes bare mildt trykk mot skjermen. Hardt trykk kan skade skjermen.

! VIKTIG

Ikke sprøyt væske eller etsende kjemikalier direkte på midtdisplayet. Ikke bruk vinduspuss, rengjøringsmiddel, spray, løsemidler, alkohol, ammoniakk eller rengjøringsmidler som inneholder slipemidler.

Ikke bruk kluter med slipeeffekt, papirhåndklær eller silkepapir. Disse kan ripe opp midtdisplayet.

Relatert informasjon

- Rengjøring av interiør (s. 574)
- Rengjøre tekstiltrekk og taktrekk (s. 575)
- Rengjøre sikkerhetsbeltene (s. 576)
- Rengjøre gulvmatter og innleggsmatter (s. 576)
- Rengjøre skinninteriør (s. 577)
- Rengjøre skinnratt (s. 577)

- Rengjøre innvendige plast-, metall- og trede- taljer (s. 578)

Rengjøre tekstiltrekk og taktrekk

Bruk bare rengjøringsmidler og bilpleieprodukter som anbefales av Volvo. Rengjør regelmessig og behandle flekker med én gang, for best mulig resultat. Det er viktig å støvsuge før du rengjør med rengjøringsmiddel.

Tekstiltrekk og taktrekk

Skrap eller gni aldri på en flekk, du kan komme til å ødelegge trekket. Bruk aldri sterke flekkfjerningsmidler, du risikerer å ødelegge fargen på trekket.

Relatert informasjon

- Rengjøring av interiør (s. 574)
- Rengjøre midtdisplayet (s. 574)
- Rengjøre sikkerhetsbeltene (s. 576)
- Rengjøre gulvmatter og innleggsmatter (s. 576)
- Rengjøre skinninteriør (s. 577)
- Rengjøre skinnratt (s. 577)
- Rengjøre innvendige plast-, metall- og trede- taljer (s. 578)

Rengjøre sikkerhetsbeltene

Bruk bare rengjøringsmidler og bilpleieprodukter som anbefales av Volvo. Rengjør regelmessig og behandle flekker med én gang, for best mulig resultat. Det er viktig å støvsuge før du rengjør med rengjøringsmiddel.

Sikkerhetsbeltet

Bruk vann og syntetisk vaskemiddel. Volvo-forhandlere fører spesielle tekstilvaskemidler. Sørg for at beltet er tørt før det rulles inn igjen.

Relatert informasjon

- Rengjøring av interiør (s. 574)
- Rengjøre midtdisplayet (s. 574)
- Rengjøre tekstiltrekk og taktrekk (s. 575)
- Rengjøre gulvmatter og innleggsmatter (s. 576)
- Rengjøre skinninteriør (s. 577)
- Rengjøre skinnratt (s. 577)
- Rengjøre innvendige plast-, metall- og trede-taljer (s. 578)

Rengjøre gulvmatter og innleggsmatter

Bruk bare rengjøringsmidler og bilpleieprodukter som anbefales av Volvo. Rengjør regelmessig og behandle flekker med én gang, for best mulig resultat. Det er viktig å støvsuge før du rengjør med rengjøringsmiddel.

Matter og gulvteppe

Ta ut innleggsmattene for å rengjøre gulvmatten og innleggsmattene separat. Sug bort støv og skitt med en støvsuger. De løse gulvmattene festes med tapper.

Ta ut matten ved å holde i hver av piggene og løfte rett opp.

Legg på plass gulvmatten igjen ved å trykke den fast på festetappene.

ADVARSEL

Bruk bare ileggsmatte ved hver plass og kontroller før kjøring at matten ved førerplassen er stukket ordentlig ned og forankret i piggene, så den ikke kommer i klem ved og under pedalene.

Det anbefales å bruke spesielt tekstilrengjøringsmiddel på flekker på gulvmattene. Støvsug først. Gulvmatter skal rengjøres med middel som anbefales av Volvo-forhandlere.

Relatert informasjon

- Rengjøring av interiør (s. 574)
- Rengjøre midtdisplayet (s. 574)
- Rengjøre tekstiltrekk og taktrekk (s. 575)
- Rengjøre sikkerhetsbeltene (s. 576)
- Rengjøre skinninteriør (s. 577)
- Rengjøre skinnratt (s. 577)
- Rengjøre innvendige plast-, metall- og trede-taljer (s. 578)

Rengjøre skinninteriør

Bruk bare rengjøringsmidler og bilpleieprodukter som anbefales av Volvo. Rengjør regelmessig og behandle flekker med én gang, for best mulig resultat. Det er viktig å støvsuge før du rengjør med rengjøringsmiddel.

Skinntrekk*

Volvos skinntrekk er behandlet for å bevare sitt opprinnelige utseende.

Skinntrekket er et naturprodukt som forandres og får en vakker patina med tiden. For at skinnets egenskaper og farge skal bevares, kreves regelmessig rengjøring og etterbehandling. Volvo fører et heldekkende produkt, Volvo Leather Care Kit/Wipes, for rengjøring og etterbehandling av skinntrekk, som bevarer skinnets beskyttende overflate når middelet brukes i samsvar med instruksjonene.

For å oppnå best resultat anbefaler Volvo å rengjøre samt smøre på en beskyttelses krem én til fire ganger i året (flere ganger ved behov). Volvo Leather Care Kit/Wipes føres av Volvo-forhandlere.

Rengjøring av skinntrekket

1. Påfør skinnrens middelet på en fuktig svamp og klem til det danner seg skum.
2. Bruk svampen på flekken i en sirkelbevegelse.

3. Fukt flekken rikelig med svampen, la svampen absorbere flekken uten å skrubbe.
4. Tørk flekken med et mykt håndkle og la skinnnet tørke ordentlig.

Beskytte skinntrekket

1. Påfør litt skinnbeskyttelsesmiddel på en klut og smør det så på skinnnet med en lett sirkelbevegelse.
2. La det tørke i omkring 20 minutter.

Når skinntrekket beskyttes, tåler det bedre påkjenningene fra solas UV-stråling.

Relatert informasjon

- Rengjøring av interiør (s. 574)
- Rengjøre midtdisplayet (s. 574)
- Rengjøre tekstiltrekk og taktrekk (s. 575)
- Rengjøre sikkerhetsbeltene (s. 576)
- Rengjøre gulvmatter og innleggsmatter (s. 576)
- Rengjøre skinnratt (s. 577)
- Rengjøre innvendige plast-, metall- og trede taljer (s. 578)

Rengjøre skinnratt

Bruk bare rengjøringsmidler og bilpleieprodukter som anbefales av Volvo. Rengjør regelmessig og behandle flekker med én gang, for best mulig resultat. Det er viktig å støvsuge før du rengjør med rengjøringsmiddel.

Skinnratt

Skinn må puste. Dekk aldri skinnrattet med trekk i plast. Til rengjøring av skinnratt anbefales Volvo Leather Care Kit/Wipes. Fjern først skitt, støv osv. med en fuktig svamp eller klut.



VIKTIG

Skarpe gjenstander, f.eks. ringer kan skade skinnnet på rattet.

Relatert informasjon

- Rengjøring av interiør (s. 574)
- Rengjøre midtdisplayet (s. 574)
- Rengjøre tekstiltrekk og taktrekk (s. 575)
- Rengjøre sikkerhetsbeltene (s. 576)
- Rengjøre gulvmatter og innleggsmatter (s. 576)
- Rengjøre skinninteriør (s. 577)
- Rengjøre innvendige plast-, metall- og trede taljer (s. 578)

Rengjøre innvendige plast-, metall- og tredetaljer

Bruk bare rengjøringsmidler og bilpleieprodukter som anbefales av Volvo. Rengjør regelmessig og behandle flekker med én gang, for best mulig resultat.

Interiøre plast-, metall- og tredetaljer

Til rengjøring av interiørdetaljer og -flater anbefales en splittfiber- eller mikrofiberklut fuktet med litt vann. Slike kluter føres av Volvo-forhandlerne.

Skrap eller gni aldri på en flekk. Bruk aldri sterke flekkfjerningsmidler.

! VIKTIG

Ikke bruk løsemidler som inneholder alkohol ved rengjøring av førerdisplayglasset.

! VIKTIG

Husk at høyglansflater lett får riper. Tørk av disse flatene med sirkelbevegelser med en ren og tørr mikrofiberklut. Fukt mikrofiberkluten litt med rent vann ved behov.

Relatert informasjon

- Rengjøring av interiør (s. 574)
- Rengjøre midtdisplayet (s. 574)
- Rengjøre tekstiltrekk og taktrekk (s. 575)
- Rengjøre sikkerhetsbeltene (s. 576)

- Rengjøre gulvmatter og innleggsmatter (s. 576)
- Rengjøre skinninteriør (s. 577)
- Rengjøre skinnratt (s. 577)

Rengjøring av eksteriør

Bilen bør vaskes med en gang den har blitt skitten. Da blir bilen lettere å rengjøre, ettersom skitten ikke rekker å feste seg så godt. Det reduserer også faren for riper, og holder bilen pen. Stå på en spyleplate med oljeutskiller. Bruk bil-sjampo.

Relatert informasjon

- Rengjøring av eksteriør (s. 578)
- Polering og voksing (s. 579)
- Håndvask (s. 579)
- Automatisk bilvask (s. 580)
- Høytrykksvask (s. 581)
- Rengjøre viskerbladene (s. 582)
- Rengjøre utvendige plast-, gummi- og dekor-detaljer (s. 582)
- Rengjøre felger (s. 583)
- Rustbeskyttelse (s. 583)

Polering og voksing

Poler og voks bilen når lakken har blitt matt eller for å gi den en ekstra beskyttelse. Bilen trenger ikke poleres før den er minst ett år gammel. Du kan vokse den tidligere. Ikke poler og voks bilen i direkte sollys, flaten som poleres bør være maks. ca. 45 °C (113 °F).

- Vask og tørk bilen svært grundig før polering eller voksing. Vask bort asfalt og tjæreflekker med asfaltfjerner eller lakknafta. Vanskelige flekker kan fjernes med fin slipepasta (rubbing) som er beregnet for billakk.
- Poler først med poleringsmiddel, og voks deretter med flytende eller fast voks. Anvisningene på forpakningene må følges nøye. Mange preparater inneholder både poleringsmiddel og voks.

! VIKTIG

Unngå boning og polering av plast og gummi.

Gni om nødvendig bare med et lett trykk hvis du bruker avfettingsmiddel på plast og gummi. Bruk en myk svamp.

Polering av blanke lister kan slite vekk eller skade den blanke overflaten.

Polermiddel som inneholder slipemiddel må ikke brukes.

! VIKTIG

Bare lakkbehandling som er anbefalt av Volvo skal brukes. Andre behandlinger, som konservering, forsegling, beskyttelse, glansforsegling og lignende kan skade lakken. Lakkskader som skyldes slik behandling, dekkes ikke av Volvos garanti.

Relatert informasjon

- Rengjøring av eksteriør (s. 578)
- Håndvask (s. 579)
- Automatisk bilvask (s. 580)
- Høytrykksvask (s. 581)
- Rengjøre viskerbladene (s. 582)
- Rengjøre utvendige plast-, gummi- og dekor-detaller (s. 582)
- Rengjøre felger (s. 583)
- Rustbeskyttelse (s. 583)

Håndvask

Bilen bør vaskes med en gang den har blitt skitten. Da blir bilen lettere å rengjøre, ettersom skitten ikke rekker å feste seg så godt. Det reduserer også faren for riper, og holder bilen pen. Stå på en spyleplate med oljeutskiller. Bruk bil-sjampo.

Håndvask

Følgende trinn er bra å ha i tankene når bilen skal vaskes:

- Unngå å vaske bilen i direkte sollys. Dette kan føre til at rengjøringsmiddel eller voks tørker og får en slipende virkning.
- Vask bort fugleskitt på lakken snarest mulig. Den inneholder kjemikalier som svært raskt påvirker og misfarger lakken. Bruk f.eks. mykt papir eller en svamp som er dyppet i rikelig med vann. Vi anbefaler at eventuelle misfarginger utbedres av et autorisert Volvo-verksted.
- Spyl understelet, medregnet hjulhus og støtfangere.
- Spyl hele bilen til den løse smussen er fjernet, for å minske risikoen for vaskeriper. Ikke sprut direkte på låsene.
- Bruk om nødvendig et kaldavfettingsmiddel på svært skitne overflater. Vær oppmerksom på at overflatene ikke skal være solvarme.
- Vask med svamp og bilsjampo og rikelig med lunkent vann.



- Vask viskerbladene med lunken såpeløsning eller bilsjampo.
- Tørk bilen med et rent, mykt pusseskinn eller en vannskrape. Hvis du unngår å la vanndråper selv tørke i sterkt sollys, minskes risikoen for vann tørkeflekker som det kan være nødvendig å polere bort.
- Etter at bilen er vasket, kan det være igjen tjære fra asfalt. Bruk tjærefjerningsmiddel for å få vekk de siste flekkene.

⚠ ADVARSEL

La alltid motorvask utføres av et verksted. Hvis motoren er varm, kan det bli brann.

! VIKTIG

Skitne frontlykter fungerer dårligere. Vask dem regelmessig, f.eks. ved fylling av drivstoff.

Ikke bruk etsende rengjøringsmidler, men bruk vann og en ikke-ripende svamp.

i NBI

Utvendige lykter, som frontlykter og baklys, kan av og til få kondens på innsiden av glasset. Dette er normalt. All utvendig belysning er konstruert for å motstå dette. Kondensen luftes vanligvis ut av lykتهuset når lykta har vært tent en stund.

! VIKTIG

- Sørg for at panoramataket og solskjermen er stengt før vask av bilen.
- Bruk aldri polermiddel med slipeegenskaper på panoramataket.
- Bruk aldri voks på gummilistene rundt panoramataket.

! VIKTIG

Husk å fjerne smuss fra drenerings hullene i dørene og på tersklene etter vask av bilen.

Relatert informasjon

- Rengjøring av eksteriør (s. 578)
- Polering og voksing (s. 579)
- Automatisk bilvask (s. 580)
- Høytrykksvask (s. 581)
- Rengjøre viskerbladene (s. 582)
- Rengjøre utvendige plast-, gummi- og dekor-detaller (s. 582)
- Rengjøre felger (s. 583)
- Rustbeskyttelse (s. 583)

Automatisk bilvask

Bilen bør vaskes med en gang den har blitt skitten. Da blir bilen lettere å rengjøre, ettersom skitten ikke rekker å feste seg så godt. Det reduserer også faren for riper, og holder bilen pen.

Automatisk bilvask

Vask i automat er en enkel måte å få bilen ren på, men automaten kommer ikke til overalt. For best resultat anbefales det å vaske bilen for hånd, eller komplettere maskinvask med håndvask.

i NBI

Volvo anbefaler ikke å vaske bilen i bilvaskautomat de første månedene (på grunn av at lakken ikke er fullstendig herdet).

! VIKTIG

Før bilen kjøres inn i automatvask deaktiveres funksjonene Automatisk bremsing ved stillstand og Automatisk aktivering av parkeringsbrems. Hvis ikke funksjonene deaktiveres, vil bremsesystemet sette seg fast når bilen står stille, og bilen kan ikke rulle.

! VIKTIG

For vaskeautomater der bilen trekkes frem med rullende hjul gjelder følgende:

1. Før vask av bilen må det påses at den automatiske regnføleren er deaktivert, ellers vil den kunne starte og viskerarmene kan skades.
2. Sørg for at sidespeilene er innfelt, eventuelle ekstralys er sikret, antenner innfelt eller fjernet, ellers er det fare for at vaskeautomaten skader disse.
3. Kjør inn i vaskeautomaten.
4. Slå av funksjonen "Automatisk brems ved stillstand" med knappen i tunnelkonsollen.
5. Slå av funksjonen "Automatisk parkeringsbrems" via toppvinduet i midtdisplayet.
6. Slå av motoren ved å trykke på startknappen ved rattet. Hold knappen inne i minst 2 sekunder.

Bilen er klar for vask i automat.

- Rengjøre viskerbladene (s. 582)
- Rengjøre utvendige plast-, gummi- og dekor-detaller (s. 582)
- Rengjøre felger (s. 583)
- Rustbeskyttelse (s. 583)

Høytrykksvask

Bilen bør vaskes med en gang den har blitt skitten. Da blir bilen lettere å rengjøre, ettersom skitten ikke rekker å feste seg så godt. Det reduserer også faren for riper, og holder bilen pen. Stå på en spyleplate med oljeutskiller. Bruk bil-sjampo.

Høytrykksvask

Bruk sveipende bevegelser ved høytrykksvask, og pass på at ikke munnstykket kommer nærmere bilens overflater enn 30 cm (13 tommer). Ikke sprut direkte på låsene.

Relatert informasjon

- Rengjøring av eksteriør (s. 578)
- Polering og voksing (s. 579)
- Håndvask (s. 579)
- Automatisk bilvask (s. 580)
- Rengjøre viskerbladene (s. 582)
- Rengjøre utvendige plast-, gummi- og dekor-detaller (s. 582)
- Rengjøre felger (s. 583)
- Rustbeskyttelse (s. 583)

Relatert informasjon

- Rengjøring av eksteriør (s. 578)
- Polering og voksing (s. 579)
- Håndvask (s. 579)
- Høytrykksvask (s. 581)

Rengjøre viskerbladene

Bilen bør vaskes med en gang den har blitt skitten. Da blir bilen lettere å rengjøre, ettersom skitten ikke rekker å feste seg så godt. Det reduserer også faren for riper, og holder bilen pen. Stå på en spyleplate med oljeutskiller. Bruk bil-sjampo.

Pusserblad

Rester av asfalt, støv og salt og insekter, is osv. på frontruten reduserer viskerbladenes levetid.

Ved rengjøring stilles viskerbladene i servicestilling.

i NBI

Vask viskerbladene og frontruten regelmessig med en lunken såpeoppløsning eller bil-sjampo. Bruk ikke sterke løsemidler.

Relatert informasjon

- Rengjøring av eksteriør (s. 578)
- Polering og voksing (s. 579)
- Håndvask (s. 579)
- Automatisk bilvask (s. 580)
- Høytrykksvask (s. 581)
- Rengjøre utvendige plast-, gummi- og dekor-detaljer (s. 582)
- Rengjøre felger (s. 583)
- Rustbeskyttelse (s. 583)

Rengjøre utvendige plast-, gummi- og dekor-detaljer

Bilen bør vaskes med en gang den har blitt skitten. Da blir bilen lettere å rengjøre, ettersom skitten ikke rekker å feste seg så godt. Det reduserer også faren for riper, og holder bilen pen. Stå på en spyleplate med oljeutskiller. Bruk bil-sjampo.

Utvendige plast-, gummi- og dekor-detaljer

Til rengjøring og pleie av innfargede plastdeler, gummi- eller dekor-detaljer, f.eks. lister, anbefales spesielt rengjøringsmiddel som føres av Volvo-forhandlerne. Anvisningene må følges nøye ved bruk av slike rengjøringsmidler.

Unngå å vaske bilen med rengjøringsmiddel med pH-verdi under 3,5 eller over 11,5. Dette kan gi misfarging på anodiserte aluminiumsdetaljer*, se bildet. Slipende poleringsmiddel anbefales ikke, se bildet.



Detaljer som bør vaskes med et rengjøringsmiddel med en pH-verdi på mellom 3,5 og 11,5.

i VIKTIG

Unngå boning og polering av plast og gummi.

Gni om nødvendig bare med et lett trykk hvis du bruker avfettingsmiddel på plast og gummi. Bruk en myk svamp.

Polering av blanke lister kan slite vekk eller skade den blanke overflaten.

Polermiddel som inneholder slipemiddel må ikke brukes.

! VIKTIG

Unngå å vaske bilen med rengjøringsmidler med pH-verdi under 3,5 eller over 11,5. Dette kan gi misfarging av elokserte aluminiumsdel-
taller som taksinnene og rundt sidevindue.

Bruk aldri metallpoleringsmiddel på anodi-
serte aluminiumdetaljer, det kan gi misfarging
og ødelegge overflatebehandlingen.

Relatert informasjon

- Rengjøring av eksteriør (s. 578)
- Polering og voksing (s. 579)
- Håndvask (s. 579)
- Automatisk bilvask (s. 580)
- Høytrykksvask (s. 581)
- Rengjøre viskerbladene (s. 582)
- Rengjøre felger (s. 583)
- Rustbeskyttelse (s. 583)

Rengjøre felger

Bilen bør vaskes med en gang den har blitt skit-
ten. Da blir bilen lettere å rengjøre, ettersom skit-
ten ikke rekker å feste seg så godt. Det reduse-
rer også faren for riper, og holder bilen pen. Stå
på en spyleplate med oljeutskiller. Bruk bil-
sjampo.

Felger

Bruk bare felg rengjøringsmiddel som anbefales
av Volvo.

Sterke felg rengjøringsmidler kan skade overfla-
ten og forårsake flekker på forkrommede alumini-
umsfelger.

Relatert informasjon

- Rengjøring av eksteriør (s. 578)
- Polering og voksing (s. 579)
- Håndvask (s. 579)
- Automatisk bilvask (s. 580)
- Høytrykksvask (s. 581)
- Rengjøre utvendige plast-, gummi- og dekor-
detaljer (s. 582)
- Rengjøre felger (s. 583)
- Rustbeskyttelse (s. 583)

Rustbeskyttelse

Bilen har effektiv beskyttelse mot korrosjon.

For karosseriet består korrosjonsbeskyttelsen av
metalliske beskyttelsesbelegg på metallet, en
avansert lakeringsprosess, korrosjonsbeskyttede
og minimerte plateoverlappinger samt avskjer-
mede plastdel, skjøtbeskyttelse og komplette-
rende rustbeskyttelsesvæske på utsatte steder. I
chassiset er hjulopphengets utsatte detaljer
utført i korrosjonsresistent aluminium.

Kontroll og vedlikehold

Bilens korrosjonsbeskyttelse trenger vanligvis
ikke vedlikeholdes, men det å holde bilen ren
bidrar alltid til at risikoen for korrosjon minskes
ytterligere. Sterke alkaliske eller sure rengjørings-
væsker må alltid unngås på blanke pyntegjen-
stander. Eventuell steinsprut bør utbedres så
snart det oppdages.

Relatert informasjon

- Rengjøring av eksteriør (s. 578)
- Polering og voksing (s. 579)
- Håndvask (s. 579)
- Automatisk bilvask (s. 580)
- Høytrykksvask (s. 581)
- Rengjøre viskerbladene (s. 582)
- Rengjøre utvendige plast-, gummi- og dekor-
detaljer (s. 582)
- Rengjøre felger (s. 583)

Billakk

Lakken består av flere lag, og utgjør en viktig del av bilens rustbeskyttelse. Derfor må den kontrolleres regelmessig.

De vanligste lakkskadene er mindre steinsprut, riper og skader på for eksempel skjermkanter, dører og støtfanger. For å unngå rustangrep bør lakkskader utbedres omgående.

Relatert informasjon

- Utbedring av mindre lakkskader (s. 584)
- Fargekoder (s. 585)

Utbedring av mindre lakkskader

Lakken utgjør en viktig del av bilens rustbeskyttelse og må derfor kontrolleres regelmessig. De vanligste lakkskadene er mindre steinsprut, riper og skader på for eksempel skjermkanter, dører og støtfanger.

Ved reparasjon av lakkskader, må bilen være ren, tørr og ha en temperatur over 15 °C.

Utbedring av mindre lakkskader

For å unngå rustangrep bør lakkskader utbedres omgående.

i NBI

Hvis lakken skal repareres, må den være ren og tørr, og det bør være minst 15 °C.

Materiell som kan være nødvendig

- Grunnfarge (primer)²⁰ - til for eksempel plastkledd støtfanger finnes en spesiell heft- primer på sprayboks.
- Basislakk og klarlakk finnes på spraybokser eller som fargepenn/stift²¹.
- Maskeringstape.
- Fin slipeklut²⁰.

Hvis skaden ikke har nådd ned til metallet, kan utbedringslakken påføres umiddelbart etter at overflaten er rengjort.

i NBI

Når lakken skal repareres, må overflaten være rengjort og tørr. Temperaturen på overflaten bør være minst 15 °C (60 °F).

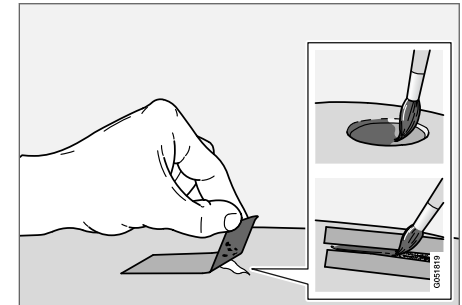

²⁰ Eventuelt.

²¹ Følg instruksjonene som følger med pakningen til fargepennen/stiften.

1. Fest en bit maskeringstape over det skadede området. Trekk deretter av tapebiten slik at eventuelle lakkrester følger med.

Hvis skaden har nådd ned til en metalloverflate (metallplate), bør det benyttes en grunnfarge (primer). Ved skade i en plastoverflate bør en heftprimer brukes for bedre resultat - sprøyt i sprayboksens lokk og pensle tynt.

2. Før lakking kan man ved behov (f.eks. hvis det finnes ujevne kanter) slipe lett og lokalt med et svært fint sandpapir. Overflaten rengjøres nøye og får tørke.
3. Rør om grunningen (primer) godt, og påfør den ved hjelp av en fin pensel, fyrstikk eller lignende. Avslutt med en basislakk og klarlakk når grunnfargen har tørket.

Gjør som beskrevet ovenfor ved riper, men masker rundt skaden for å beskytte den uskadede lakken.

Korreksjonspenner og sprayfarger er tilgjengelig fra Volvoforhandleren.

i NBI

Hvis steinspruten ikke har nådd helt inn til metalloverflaten (metallplaten), og det fortsatt er et uskadet fargesjikt, kan du fylle i basislakk og klarlakk straks overflaten er rengjort.

Relatert informasjon

- Billakk (s. 584)
- Fargekoder (s. 585)

Fargekoder

Fargekode

Skilt for fargekode er plassert på bilens høyre bakre dørstolpe, og blir synlig når høyre bakdør åpnes.

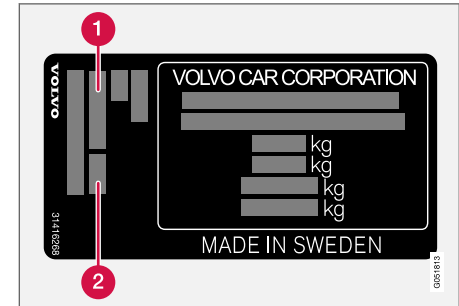

- 1 Fargekode for eksteriør
- 2 Eventuell sekundær fargekode for eksteriør

Det er viktig å bruke riktig farge.

Relatert informasjon

- Billakk (s. 584)
- Utbedring av mindre lakkskader (s. 584)

Bytte viskerblader for bakruten

Viskerbladene visker bort vann fra front- og bakruten. Sammen med spylevæsken rengjør de vinduene og sikrer sikten ved kjøring. Frontrute- og bakruteviskerbladene kan byttes.

Bytte viskerblader for bakruten

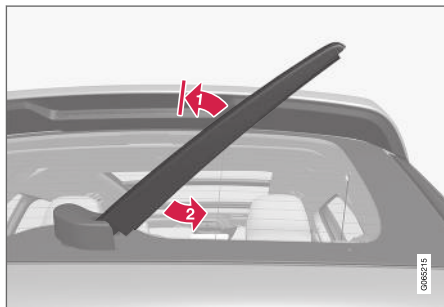

Løft viskerarmen fra ruten, og dra den nedre delen av bladet mot høyre.

1. Ta tak i midten av viskerarmen, og løft den fra ruten til sperreposisjonen.

i **NBI**

Ved halv utfellingsvinkel er det en sperrestilling som kan føles som en motstand. Denne sperren hindrer at armen faller tilbake og ned på bakruten. Viskerarmen må trekkes forbi sperren ved bytte av viskerblad.

2. Ta tak i den nedre delen av bladet, og trekk mot høyre til bladet løsner fra armen.
3. Trykk på det nye viskerbladet. Du skal høre et klikk. Kontroller at det sitter skikkelig fast.
4. Fell tilbake pusserarmen.

! **VIKTIG**

Kontroller bladene regelmessig. Utsettelse av vedlikeholdet forkorter bilens levetid.

Relatert informasjon

- Bruke regnsensoren (s. 157)
- Bruke frontrute- og lyktespyler (s. 158)
- Bruke automatisk bakrutevisker ved rygging (s. 160)
- Oppvarmede spylerdyser for frontrute* (s. 157)
- Bruke regnsensorens minnefunksjon (s. 158)
- Bruke bakrutevisker og -spylers (s. 159)
- Påfylling av spylevæske (s. 588)
- Viskerblader i servicestilling (s. 587)
- Skifte viskerblad for frontrute (s. 586)
- Bruke vindusviskere (s. 156)

Skifte viskerblad for frontrute

Viskerbladene visker bort vann fra front- og bakruten. Sammen med spylevæsken rengjør de vinduene og sikrer sikten ved kjøring. Frontrute- og bakruteviskerbladene kan byttes.

Bytte frontruteviskerblader

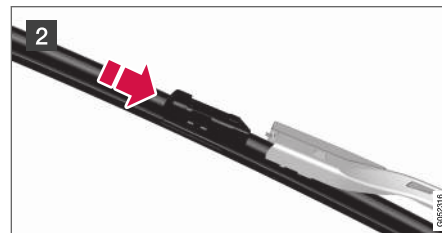
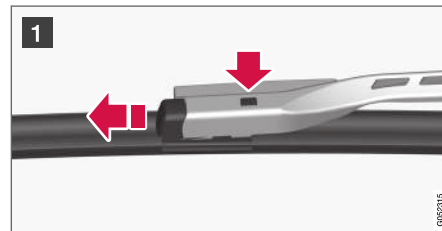

- 1 Fell opp viskerarmen når den er i serviceposisjon. Servicemodus aktiveres/deaktiveres via funksjonsvindu i midtdisplayet når bilen står stille og vindusviskerne ikke er slått på. Trykk på knappen som sitter på viskerbladfestet og dra rett ut, parallelt med pusserarmen.
- 2 Skyv inn det nye viskerbladet til du hører et "klikk".
3. Kontroller at bladet sitter skikkelig fast.
4. Fell tilbake viskerarmen mot vindusruten.

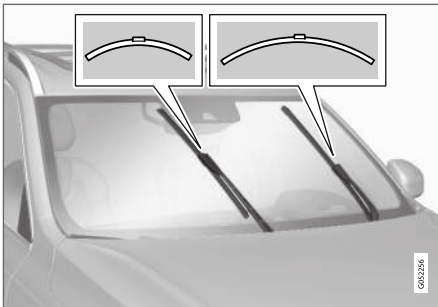

Viskerbladene har forskjellig lengde.

i NBI

Viskerbladene har ulik lengde. Bladet på førersiden er lengre enn det på passasjersiden.

Relatert informasjon

- Bruke regnsensoren (s. 157)
- Bruke frontrute- og lyktespyler (s. 158)
- Bruke automatisk bakrutevisker ved rygging (s. 160)
- Oppvarmede spyledyser for frontrute* (s. 157)
- Bruke regnsensorens minnefunksjon (s. 158)
- Bruke bakrutevisker og -spyer (s. 159)
- Påfylling av spylevæske (s. 588)
- Viskerblader i servicestilling (s. 587)
- Bytte viskerblader for bakruten (s. 586)
- Bruke vindusviskere (s. 156)

Viskerblader i servicestilling

Frontrutens viskerblader må være i servicestilling (vertikal stilling) når de for eksempel skal byttes.



Viskerblader i servicestilling.

For at det skal være mulig å bytte, rengjøre eller løfte viskerbladene (f.eks. ved fjerning av is fra frontruten), må de være i servicestilling.

i VIKTIG

Før viskerbladene settes i servicestilling, må du passe på at de ikke er fastfrosne.

Aktivere/deaktivere servicemodus

Servicemodus kan aktiveres/deaktiveres når bilen står stille og vindusviskerne ikke er slått på. Servicestilling aktiveres/deaktiveres via funksjonsvindu i midtdisplayet:





Trykk på knappen **Vindusvisker serviceposisjon**. Lysindikatoren i knappen lyser når servicemodus er aktivert. Ved aktivering går viskerne opp, og stiller seg rett opp. Trykk en gang til

på **Vindusvisker serviceposisjon** for å deaktivere servicemodus. Lysindikatoren i knappen slukker når servicemodus er deaktivert.

Viskerbladene forlater også servicemodus hvis:

- Vindusviskeren aktiveres.
- Vindusspyleren aktiveres.
- Regnføleren aktiveres.
- Bilen kjører avsted.

! VIKTIG

Hvis viskerarmene i forbindelse med service er løftet vekk fra frontruten, må de legges tilbake på frontruten før visking, spyling eller regnføler aktiveres, og før kjøring. Dette for å unngå riper i lakken på panseret.

Relatert informasjon

- Bruke regnsensoren (s. 157)
- Bruke frontrute- og lyktespyler (s. 158)
- Bruke automatisk bakrutevisker ved rygging (s. 160)

- Oppvarmede spyledyser for frontrute* (s. 157)
- Bruke regnsensorens minnefunksjon (s. 158)
- Bruke bakrutevisker og -spyler (s. 159)
- Påfylling av spylevæske (s. 588)
- Skifte viskerblad for frontrute (s. 586)
- Bytte viskerblader for bakruten (s. 586)
- Bruke vindusviskere (s. 156)

Påfylling av spylevæske

Spylevæske brukes til rengjøring av frontlys, frontrute og bakrute. Ved temperaturer under frysepunktet skal spylevæske med frostbeskyttelse brukes.

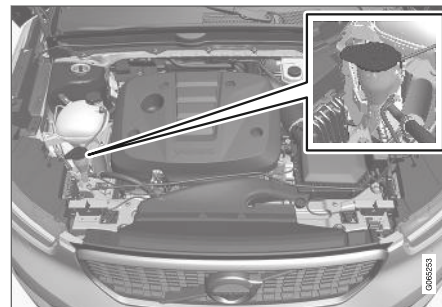

Spylevæske fylles på beholderen med blått lokk. Beholderen brukes for frontrutespyler, bakrutespyler og lyskasterspyleer*

i NBI

Når det er igjen ca. 1 liter (1 qt) spylevæske i beholderen, vises meldingen **Vindusspylervæske Lavt nivå, fyll på** sammen med symbolet  på førerdisplayet.

Foreskrevet kvalitet: Spylevæske som er anbefalt av Volvo - med frostbeskyttelse i kaldt vær og under frysepunktet.

! VIKTIG

Bruk Volvos originale spylervæske eller tilsvarende med anbefalt pH mellom 6 og 8, i bruksløsning (f.eks. 1:1 med nøytralt vann).

! VIKTIG

Bruk spylevæske med frostbeskyttelse når temperaturen er under frysepunktet, så det ikke fryser i pumpe, beholder og slanger.

- Viskerblader i servicestilling (s. 587)
- Skifte viskerblad for frontrute (s. 586)
- Bytte viskerblader for bakruten (s. 586)
- Bruke vindusviskere (s. 156)

Volum:

- Biler **med** lyktespylere: 5,5 liter (5,8 qt).
- Biler **uten** lyktespylere: 3,5 liter (3,7 qt).

Relatert informasjon

- Bruke regnsensoren (s. 157)
- Bruke frontrute- og lyktespyler (s. 158)
- Bruke automatisk bakrutevisker ved rygging (s. 160)
- Oppvarmede spylerdyser for frontrute* (s. 157)
- Bruke regnsensorens minnefunksjon (s. 158)
- Bruke bakrutevisker og -spylere (s. 159)

SPESIFIKASJONER

Typebetegnelser

Klistremerkene i bilen inneholder informasjon om understellsnummer, typebetegnelse, fargekode osv.

Plassering av klistremerker

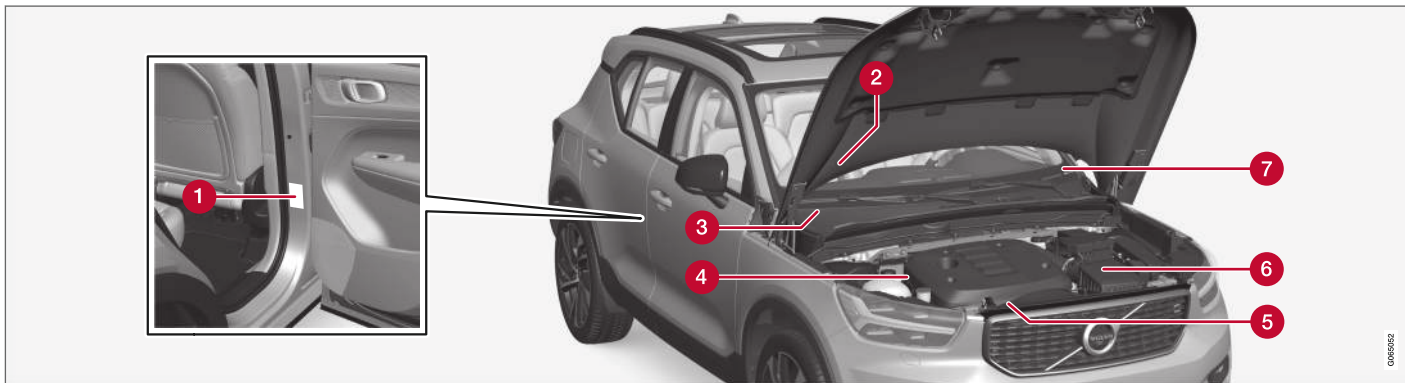

Bildet er skjematisk - detaljene kan variere avhengig av marked og modell.

Ved alle kontakter med Volvo-forhandleren om bilen og ved bestilling av reservedeler og tilbehør, kan det forenkle håndteringen av ærendet om man vet bilens typebetegnelse, chassis- og motornummer.

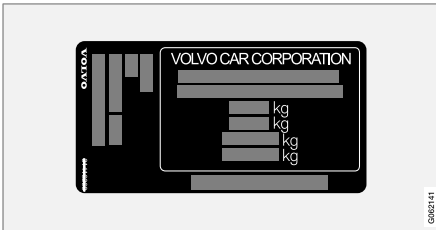

1 Etikett for typebetegnelse, chassisnummer, tillatte maksvekter og kodebetegnelse for eksteriør farge samt typegodkjenning. Etiketten er plassert på dørstolpen og blir synlig når høyre baddør åpnes.

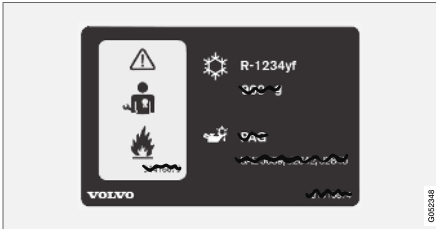

2 Etikett på A/C-systemet for biler med kjøle-middelet R1234yf.

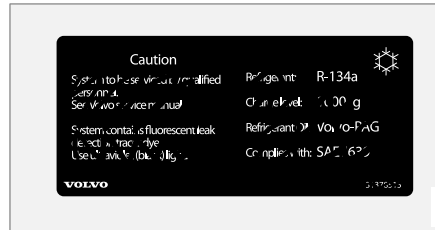

2 Etikett på A/C-systemet for biler med kjøle-middelet R134a.

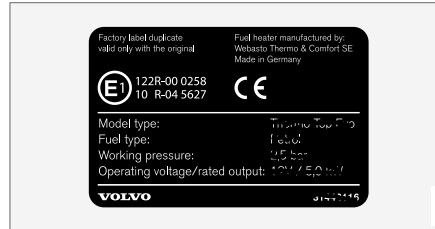

3 Merke for parkeringsvarmer.

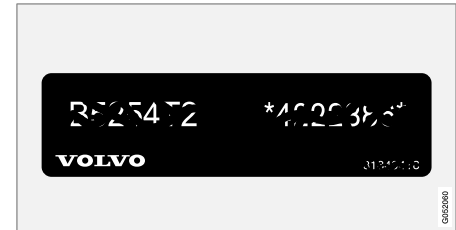

4 Etikett for motorkode og motorens produksjonsnummer.

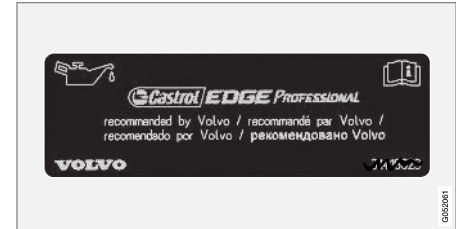

5 Merke for motorolje.

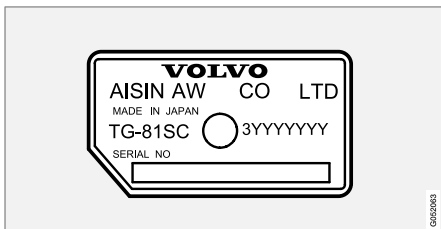

6 Etikett for girkassens typebetegnelse og produksjonsnummer.

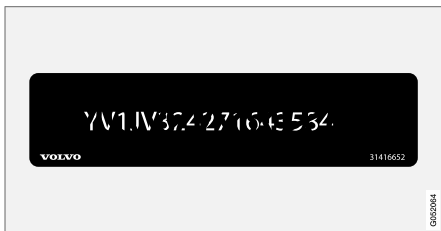

7 Etikett for bilens understallsnummer - VIN (Vehicle Identification Number).

I bilens vognkort finner du ytterligere informasjon om bilen.

i NBI

Skiltene som er avbildet i førerhåndboken, trenger ikke være nøyaktig like som de du finner i bilen. Hensikten er å vise omtrent hvordan de ser ut, og omtrent hvor i bilen de er plassert. Den informasjonen som gjelder akkurat din bil, finner du på de aktuelle merkelappene i bilen.

Relatert informasjon

- Spesifikasjoner for klimaanlegg (s. 604)

Mål

Mål på bilens lengde, høyde osv. kan leses fra tabellen.

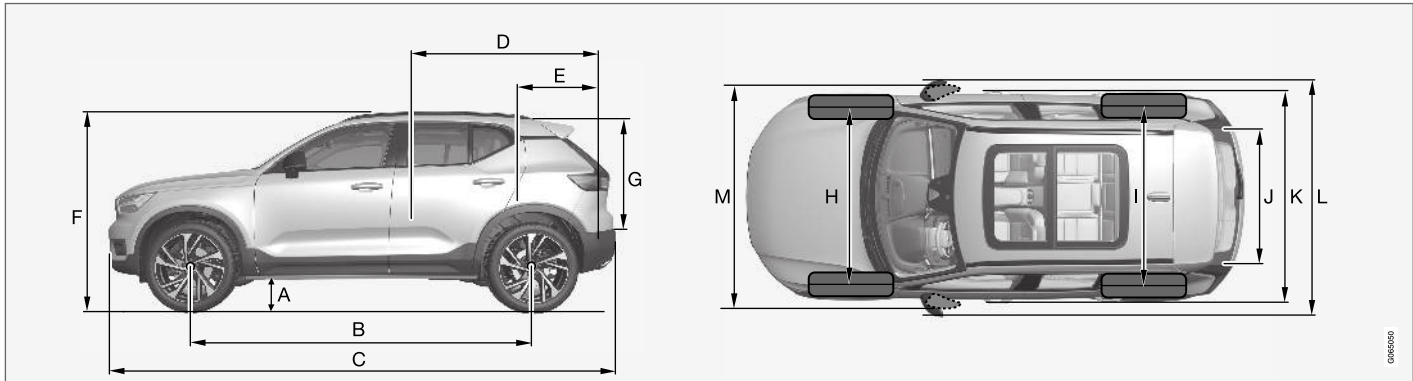

	Mål	mm	tomme
A	Bakkeklaring ^A	205	8,1
B	Akselavstand	2702	106,4
C	Lengde	4425	174,2
D	Lastelengde, gulv, nedfelt sete	1670	65,7
E	Lastelengde, gulv	887	34,9

	Mål	mm	tomme
F	Høyde	1658	65,3
G	Lastehøyde	733	28,9
H	Sporvidde foran	1601	63,0
I	Sporvidde bak	1626	64,0
J	Lastebredde, gulv	1059	41,7

	Mål	mm	tomme
K	Bredde	1873 (1863 ^B)	73,7 (73,3 ^B)
L	Bredde inkl. sidespeil	2034	80,1
M	Bredde inkl. innfelte sidespeil	1910	75,2

A Ved egenvekt + 1 person. Varierer noe avhengig av dekkdimensjon, understellsalternativ osv.)

B Karosseribredde



◀ **Relatert informasjon**

- Vekt (s. 597)

Vekt

Maks. totalvekt kan leses på et etikett i bilen.

Egenvekten inkluderer føreren, drivstofftankens vekt når den er fylt til 90 %, alle oljer og væsker.

Passasjerenes vekt og montert tilleggsutstyr samt kuletrykk (ved tilkoblet tilhenger) påvirker lasteevnen og regnes ikke med i egenvekten.

Tillatt maks. last = totalvekt - egenvekt.

i NBI

Dokumentert egenvekt gjelder bil i basisversjon - altså en bil uten ekstrautstyr eller tilleggsutstyr. Det innebærer at for alt tilleggsutstyr som legges til, minsker bilens lastekapasitet tilsvarende vekten av tilleggsutstyret.

Eksempler på tilleggsutstyr som reduserer lasteevnen er en del utstyrsnivåer (f.eks. Kinetic, Momentum og Summum), samt annet tilleggsutstyr som tilhengerfeste, lastholder, takboks, lydanlegg, ekstralys, GPS, drivstoffdrevet varmeapparat, beskyttelsesgjitter, matter, innsynsvern, elektrisk betjente seter osv.

Ved å veie bilen får du vite nøyaktig egenvekt for akkurat din bil.

⚠ ADVARSEL

Bilens kjøreegenskapet forandres etter hvor tungt den er lastet og hvor lasten er plassert.

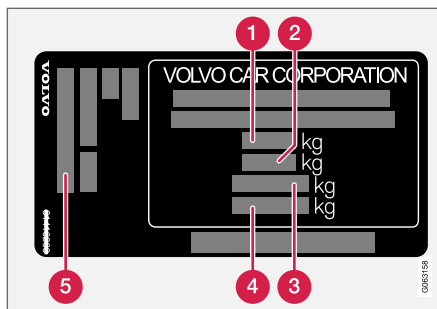

Etiketten er plassert på dørstolpen og blir synlig når høyre bakdør åpnes.

- 1** Maks. totalvekt
- 2** Maks. togvekt (bil + tilhenger)
- 3** Maks. forakseltrykk
- 4** Maks. bakakseltrykk
- 5** Utstyrsnivå

Maks. last: Se vognkort.

Maks. taklast: 75 kg.

Relatert informasjon

- Typebetegnelser (s. 592)
- Tilhengervekt og kuletrykk (s. 598)

Tilhengervekt og kuletrykk

Tilhengervekt og kuletrykk for kjøring med tilhenger er oppgitt i tabellene.

Maks. vekt bremset tilhenger

NBI

Bruk av svingningsdemper på slepekroken anbefales for tilhengere som veier mer enn 1800 kg.

Motor	Motorkode ^A	Girkasse	Maks.vekt bremset tilhenger (kg)	Maks. kuletrykk (kg)
T5 AWD	B4204T14	Automat	2100	110
T5 AWD	B4204T18	Automat	2100	110
T5 AWD	B4204T36	Automat	2100	110
D4 AWD	D4204T12	Automat	2100	110

^A Motorkode, detalj- og produksjonsnummer finner du på motoren.

VIKTIG

Ved kjøring med tilhenger er det tillatt at kjøretøyets totalvekt (inkludert kuletrykk) overskrides med maksimalt 100 kg (220 lb), forutsatt at farten begrenses til 100 km/t (62 mph). Det må tas hensyn til nasjonale lovkrav, som fart osv., for kjøretøykombinasjonen.

Maksvekt ubremset tilhenger

Maks.vekt ubremset tilhenger (kg)	Maks. kuletrykk (kg)
750	50

Relatert informasjon

- Typebetegnelser (s. 592)
- Vekt (s. 597)
- Kjøre med tilhenger (s. 432)
- Tilhengerstabilisator* (s. 433)

Motorspesifikasjoner

Motorspesifikasjoner (effekt osv.) for respektive motoralternativer kan finnes i tabellen nedenfor.

 NBI
Alle motorene tilbys ikke på alle markeder.

Motor	Motorkode ^A	Effekt (kW/o/min)	Effekt (hk/rpm)	Maks. angitt effekt (kW/o/min)	Maks. angitt effekt (hk/rpm)	Dreiemoment (Nm/o/min)	Antall sylindere
T5 AWD	B4204T14	182/5500	247/5500	-	-	350/1800-4800	4
T5 AWD	B4204T18	185/5500	252/5500	206/5500	280/5500	350/1500-4800	4
T5 AWD	B4204T36	183/5500	249/5500	-	-	350/1800-4500	4
D4 AWD	D4204T12	140/4000	190/4000	-	-	400/1750-2500	4

^A Motorkode, detalj- og produksjonsnummer finner du på motoren.

Relatert informasjon

- Typebetegnelser (s. 592)
- Spesifikasjoner for motorolje (s. 601)
- Spesifikasjoner for kjølevæske (s. 603)

Spesifikasjoner for motorolje

Motoroljekvalitet og volum for de enkelte motoralternativ kan leses ut av tabellen.

Volvo anbefaler:



Motor	Motorkode ^A	Oljekvalitet	Volum, inkl. oljefilter (liter)
T5 AWD	B4204T14	Castrol Edge Professional V 0W-20 eller VCC RBS0-2AE 0W-20	ca 5,6
T5 AWD	B4204T18		ca 5,6
T5 AWD	B4204T36		ca 5,6
D4 AWD	D4204T12	Castrol Edge Professional V 0W-20 eller VCC RBS0-2AE 0W-20	ca 5,2

^A Motorkode, detalj- og produksjonsnummer finner du på motoren.

Relatert informasjon

- Typebetegnelser (s. 592)
- Ugunstige kjøreforhold for motorolje (s. 602)
- Kontrollere og fylle motorolje (s. 553)
- Motorolje (s. 552)

Ugunstige kjøreforhold for motorolje

Krevende kjøreforhold kan gi unormalt høy oljetemperatur eller unormalt høyt oljeforbruk.

Nedenfor følger noen eksempler på krevende kjøreforhold.

Kontroller oljenivået oftere ved langvarig kjøring:

- med campingvogn eller tilhenger
- i kupert landskap
- ved høy hastighet
- i temperaturer under $-30\text{ }^{\circ}\text{C}$ ($-22\text{ }^{\circ}\text{F}$) eller over $+40\text{ }^{\circ}\text{C}$ ($+104\text{ }^{\circ}\text{F}$).

Det ovenstående gjelder også ved kortere kjøreevstand i lave temperaturer.

Velg en helsyntetisk motorolje ved krevende kjøreforhold. Det gir motoren ekstra beskyttelse.

Volvo anbefaler:



! VIKTIG

For å oppfylle kravene til motorens serviceintervall, fylles alle motorer med en spesielt tilpasset syntetisk motorolje på fabrikk. Valget av olje er gjort med stor omhu og av hensyn til levetid, startvillighet, drivstofforbruk og miljøbelastning.

For at de anbefalte serviceintervallene skal kunne holdes, kreves det at det brukes godkjent motorolje. Bruk bare foreskrevet oljekvalitet, både ved etterfylling og ved oljeskift, ellers kan levetid, startvillighet, drivstofforbruk og miljøbelastning påvirkes.

Hvis det ikke blir brukt motorolje av foreskrevet kvalitet og viskositet, kan motorrelaterte deler skades. Volvo Personbiler frasier seg garantiansvar for denne typen skader.

Volvo anbefaler at oljeskift utføres i et autorisert Volvo-verksted.

Relatert informasjon

- Spesifikasjoner for motorolje (s. 601)
- Motorolje (s. 552)

Spesifikasjoner for kjølevæske

Foreskrevet kvalitet: Kjølevæske anbefalt av Volvo blandet med 50 % vann¹, se pakningen. Rådfør deg med en Volvo-forhandler hvis du er usikker.

Forskjellige typer glykol skal ikke blandes; dette for å unngå helsefare.

Relatert informasjon

- Fyll på kjølevæske (s. 554)

Spesifikasjoner for girolje

Ved normale kjøreforhold behøver giroljen ingen utskifting i løpet av levetiden. Dette kan likevel bli nødvendig ved ugunstige kjøreforhold.

Automatgir

Foreskrevet girolje:	AW1
-----------------------------	-----

Spesifikasjoner for bremsevæske

Bremsevæske kalles mediet i et hydraulisk bremsesystem som brukes for å overføre trykk fra for eksempel en bremsepedal via en hovedbremse-sylinder til en eller flere slavesylinder som i sin tur påvirker en mekanisk brems.

Foreskrevet kvalitet: Volvo Original Dot 4 klass 6 eller tilsvarende.

NBI

Det anbefales at bremsevæske fylles på eller byttes hos et autorisert Volvo-verksted.

Relatert informasjon

- Oversikt over motorrommet (s. 551)

¹ Vannkvaliteten skal oppfylle standard STD 1285,1.

Drivstofftank - kapasitet

Drivstofftankens kapasitet er oppført i tabellen nedenfor.

	Alle modeller
Liter (ca.)	54
US gallons (ca.)	14,2

Relatert informasjon

- Fylle på drivstoff (s. 415)

Tankvolum for AdBlue®²

Tankvolumet for tilsetningen AdBlue som kan fylles på, er ca. 14,5 liter.

Relatert informasjon

- Kontrollere og fyller på AdBlue® (s. 422)

Spesifikasjoner for klimaanlegg

Klimaanlegget i bilen bruker et freonfritt kjølemiddel, og avhengig av marked (land) brukes enten R1234yf eller R134a. Informasjon om hvilket kjølemiddel bilens klimaanlegg bruker, finnes på en etikett som er plassert på innsiden av panse-ret.

Foreskrevne kvaliteter og volumer på væsker og smøremidler i klimaanlegget kan du lese fra tabellene nedenfor.

A/C-etikett

Etikett for R134a

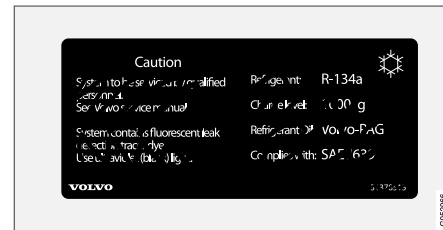

² Registrert varemerke som tilhører Verband der Automobilindustrie e.V. (VDA)

Etikett for R1234yf



Symbolforklaring R1234yf

Symbol	Betydning
	Forsiktig
	Mobil luftkondisjoneringssystem (MAC)
	Smøremiddeltype

Symbol	Betydning
	Service på det mobile klimaapparatet (MAC) skal kun utføres av en kvalifisert og sertifisert mekaniker.
	Brannfarlig kjølemiddel

Kjølemiddel

Biler med kjølemedium R134a

Vekt	Foreskrevet kvalitet
540 g (1,19 lb)	R134a

⚠ ADVARSEL

Klimaapparatet inneholder kjølemiddelet R134a under trykk. Service og reparasjon av systemet må kun utføres av et autorisert verksted.

Biler med kjølemedium R1234yf

Vekt	Foreskrevet kvalitet
480 g	R1234yf

⚠ ADVARSEL

Klimaapparatet inneholder kjølemiddelet R1234yf under trykk. Ifølge SAE J2845 (Technician Training for Safe Service and Containment of Refrigerants Used in Mobile A/C System) må service og reparasjoner på kjølemediesystemer bare utføres av opplærte og sertifiserte teknikere for at systemet skal være sikkert.

Kompressorolje

Volum	Foreskrevet kvalitet
130 ml (4,40 fl. oz.)	VC100yf

Evaporator

⚠ VIKTIG

Klimaapparatets fordampere må aldri repareres eller byttes ut med en tidligere brukt fordampere. Ny fordampere må være sertifisert og merket etter SAE J2842.

Relatert informasjon

- Service på klimaapparat (s. 550)

Drivstofforbruk og CO₂-utslipp

Drivstofforbruket til et kjøretøy måles i liter per 100 km, og CO₂-utslippet i gram CO₂ per km.









Forklaring

CO₂	gram CO ₂ /km
	liter/100 km

	bykjøring
	landeveis kjøring
	blandet kjøring
	Dekklasse for rullemotstand ifølge EU-direktiv nr. 1222/2009

N/A	Ikke aktuelt
man	manuelt gir
aut	automatgir

 NBI
Se tillegget som følger med hvis du ikke finner forbruks- og utslippsinformasjon.

								
			CO ₂		CO ₂		CO ₂	
T5 AWD (B4204T14)	aut	A	-	-	-	-	-	-
		B	-	-	-	-	-	-
		C	-	-	-	-	-	-
D4 AWD (D4204T12)	aut	A	-	-	-	-	-	-
		B	-	-	-	-	-	-
		C	-	-	-	-	-	-

Verdiene for drivstofforbruk og utslipp i tabellen over er basert på spesielle EU-kjøresykluser (se nedenfor), som gjelder bil med egenvekt i basisutførelse uten tilleggsutstyr. Bilens vekt kan øke avhengig av utstyrsnivå. Dette, i tillegg til hvor

tungt bilen lastes, øker drivstofforbruket og utslippet av karbondioksid.

Det finnes flere årsaker til økt drivstofforbruk sammenlignet med tabellverdiene. Eksempler på dette er:

- Hvis bilen er utstyrt med tilleggsutstyr som påvirker bilens vekt.
- Førerens kjørestil

- Hvis kunden velger andre hjul enn de standardmonterte på basisversjonen av modellen, kan rullemotstanden øke.
- Høy hastighet gir økt luftmotstand.
- Drivstoffkvalitet, vei- og trafikkforhold, vær og bilens tilstand.

En kombinasjon av de ovennevnte eksemplene kan gi betydelig høyere forbruk.

Store avvik i drivstofforbruket kan oppstå ved sammenligning med EU-kjøresyklusene (se nedenfor) som brukes ved sertifisering av bilen, og som forbrukstallene i tabellen er basert på. Se ytterligere informasjon i regelverkene det henvises til.

i NBI

Ekstreme værforhold, kjøring med tilhenger eller kjøring i stor høyde i kombinasjon med drivstoffkvalitet er faktorer som øker bilens drivstofforbruk vesentlig.

EU-kjøresykluser

De oppgitte offisielle tallene for drivstofforbruk er basert på to standardiserte kjøresykluser i laboratoriemiljø ("EU-kjøresykluser") i henhold til EU Regulation no 692/2008, 715/2007 (Euro 5 / Euro 6), 2017/1151 og 2017/1153. Fordi kjøresyklusene brukes til kvalitetskontroll, stilles det store krav til prøvenes repeterbarhet. Derfor gjennomføres prøvene nøye kontrollert og bare med

bilens grunnleggende funksjoner (f.eks. avslått klimaanlegg, radio osv.). Derfor er resultatene fra offisielle tall ikke nødvendigvis representative for det kunden ser ved reell bruk.

Regelverket omfatter kjøresyklusene "Bykjøring" og "Landeveiskjøring":

- **Bykjøring** - målingen begynner med kaldstart av motoren. Kjøringen er simulert.
- **Landeveiskjøring** - bilen akselereres og bremses i hastigheter fra 0-120 km/t (0-75 mph). Kjøringen er simulert.

Den offisielle verdien for blandet kjøring, som er oppgitt i tabellen, er ifølge lovmessige krav en kombinasjon av resultatene fra kjøresyklusene "Bykjøring" og "Landeveiskjøring".

Avgassene i de to kjøresyklusene samles opp for å finne utslippet av karbondioksid (CO₂-utslippet). Deretter blir de analysert og gir verdien for CO₂-utslipp.

Relatert informasjon

- Typebetegnelser (s. 592)
- Vekt (s. 597)
- Økonomisk kjøring (s. 412)

Godkjente hjul- og dekkdimensjoner

I noen lande framgår ikke alle godkjente dimensjoner av registreringsbevis eller andre doku-

menter. Tabellen nedenfor viser alle godkjente kombinasjoner av felger og dekk.

✓ = Godkjent

Motor	man/ aut	235/60R17 7,5x17x50,5	235/55R18 7,5x18x50,5	235/50R19 7,5x19x50,5	245/45R20 8x20x50,5	245/40R21 8x21x50,5
T5 AWD (B4204T14)	aut	✓	✓	✓	✓	✓
T5 AWD (B4204T18)	aut	✓	✓	✓	✓	✓
T5 AWD (B4204T36)	aut	✓	✓	✓	✓	✓
D4 AWD (D4204T12)	aut	✓	✓	✓	✓	✓

Relatert informasjon

- Laveste tillatte lastindeks og hastighetsklasse for dekk (s. 609)
- Typebetegnelser (s. 592)
- Dimensjonsbetegnelse for dekk (s. 501)
- Dimensjonsbetegnelse for felg (s. 502)

Laveste tillatte lastindeks og hastighetsklasse for dekk

Tabellen nedenfor viser laveste tillatte lasteindeks (LI) og hastighetsklasse (SS).

Motor		man/ aut	Laveste tillatte lasteindeks (LI) ^A	Laveste tillatte hastighetsklasse (SS) ^B
T5 AWD	B4204T14	aut	96	V
T5 AWD	B4204T18	aut	96	V
T5 AWD	B4204T36	aut	96	V
D4 AWD	D4204T12	aut	96	V

^A Dekkets lastindeks skal minst være lik eller høyere enn verdien som er oppgitt i tabellen.

^B Dekkets hastighetsklasse skal minst være lik eller høyere enn verdien som er oppgitt i tabellen.

Relatert informasjon

- Godkjente hjul- og dekkdimensjoner (s. 608)
- Godkjente dekktrykk (s. 610)
- Typebetegnelser (s. 592)
- Dimensjonsbetegnelse for dekk (s. 501)
- Dimensjonsbetegnelse for felg (s. 502)

Godkjente dekktrykk

Godkjente dekktrykk for de enkelte motoralternativer kan leses ut av tabellen.

i NBI
Alle motorer, dekk eller kombinasjoner av disse tilbys ikke på alle markeder.

Motor	Dekkstørrelse	Hastighet	Last, 1-3 personer		Maks. last		ECO-trykk ^A
			Foran (kPa) ^B	Bak (kPa)	Foran (kPa)	Bak (kPa)	Foran/bak (kPa)
Alle motorer	235/60 R17	0-160 km/t (0-100 mph)	230	230	260	260	260
	235/55 R18						
	235/50 R19	160+ km/t (100+ mpt)	240	240	260	260	-
	245/45 R20						
	245/40 R21						
Midlertidig reservedekk		maks. 80 km/t (maks 50 mpt)	420	420	420	420	-

A Drivstofføkonomisk kjøring.

B I noen land forekommer enheten bar ved siden av SI-enheten Pascal: 1 bar = 100 kPa.

Relatert informasjon

- Typebetegnelser (s. 592)
- Kontrollere dekktrykk (s. 504)
- Godkjente hjul- og dekkdimensjoner (s. 608)

1, 2, 3 ...

 4WD 399

A

 ABS

låsefrie bremsler 387

AC (Air conditioning) 197

Adaptiv cruisekontroll 271, 273, 274,
275, 276, 277, 279, 280, 281, 282, 284

feilsøking 282

funksjon 271

håndtere hastighet 274, 275

omkjøring 279, 280

radarføler 300

skifte fartholderfunksjonalitet 282

stille inn tidsintervall 276, 277

Adaptiv cruisekontroll (ACC) 271, 273,
274, 275, 276, 277, 279, 280, 281, 282, 284

AdBlue 420

håndtering 421

påfylling 422

Symboler og meldinger 424

tankvolum 604

Airbag, se kollisjonspute 46

Air conditioning 197

Aktive kurvelys 138

Aktiv parkeringshjelp 372, 373, 376, 377,
379, 380

begrensninger 377

funksjon 372, 373, 377, 379, 380

håndtering 373, 376

Symboler og meldinger 380

Alarm 246

bevegelses- og helningssensorer 246

deaktivering 247

redusert alarmnivå 249

Alarm om glatt vei - Connected

Safety 257, 258

Alarm om varselblinklys - Connected

Safety 257, 258

Alkolås 385, 386

Allergenfri sone 178

Allergi- og astmafremkallende stoffer 178

Anbefalinger for lasting 532

Android Auto 467, 468, 469

Antenne

plassering 236

Antiskli 253

Antiskrens 253

Antispinn 253

Apper 447

Apple CarPlay 464, 465, 466

Askebeuger 528

Assistanse ved kollisjonsrisiko 351, 352,
353, 354, 355, 356, 357

Auto hold 392

Automatgir 395

kickdown 398

olje 603

tilhenger 432

Automatisk bilvask 580

Automatisk brems 392

aktivere og deaktivere 393

etter kollisjon 394

Automatisk fartsbegrenser 263, 264, 265,
266

Automatisk fjernlys 136

Automatisk gjenlåsing 213, 234

Automatisk låsing 239

Automatisk stans av motor
autostans 404

Automatisk styrt klima 190

Automatvask (maskinvask) 580

Avstengning av motor 383

AWD, firehjulstrekk 399

INDEKS

B

Bagasjerom	532	Barnesikring	54, 55, 58, 59, 238	Bilbatteri	427, 560
beskyttelsesnett	535	i-Size/ISOFIX-festepunkter	57	overbelastning	427
festepunkter	534	nedre festepunkter	56	Bilbelte, se sikkerhetsbelte	42
Hattehylle	537	oversiktstabell	60	Bilberging	439
lys	143	plassering/montering	58, 59	Bilferie	412
strømuttak	528, 529	tabell for i-Size	64	Bilfunksjoner	
Bagasjeromsgulv	535	tabell for ISOFIX	65	i midtdisplay	106
Bakkehjelp	410	tabell for plassering	62	Bilmodem	
aktivere med funksjonsknapp	411	Øvre festepunkter	56	innstillinger	482
Bakkestarthjelp	394	Batteri		koble bilen til Internett	481
Hill Start Assist (HSA)	394	Start	560	Bilpleie	578, 579, 580, 581, 582, 583
Bakluke		starthjelp	427	Skinntrekk	577
elektrisk styrt	240	Støtte	563	Bilstatus	544
låse og låse opp	215, 235	symboler på batteriet	564	Dekktrykk	508
låse opp fra innsiden	238	varselsymboler	564	Biltrekk	574, 575, 576, 577, 578
åpne/lukke bakluken med fotbeve- gelse	243	vedlikehold	560	Bilvask	578, 579, 580, 581, 582, 583
Bakrute		Begrensninger for Driver Alert Control	345	Blinklys	137
elektrisk oppvarming	194	Beltepåminner	45	BLIS	328, 329, 330
Spyler	159, 160	Beltestrammer	44	Blokkert låsestilling	249
Visker	159, 160	Tilbakestille	45	deaktivering	250
Baksete		bensin	416	Bluetooth (blåtann)	
elektrisk oppvarming	187	Bensinpartikkelfilter	417	innstillinger	477
felle ned seterygg	166	Berging	439	koble bilen til Internett	480
Klima	185	Beskyttelsesnett	535	koble til	461
Nakkestøtte	168	Bestill service og reparasjon	544	telefon	469
		Bevegelsessensor	246	Bremsefunksjoner	386

Bremsehjelp	
etter kollisjon	394
Bremselys	140
Bremser	387
automatisk ved stillstand	392
blokkeringsfrie bremsesystemer, ABS	387
bremseforsterkning, BAS	388
bremselys	140
bremsesystem	386
håndbrems	389
nødbremselys	140
på saltede veier	388
på våt veibane	388
vedlikehold	389
Bremsesystem	
væske	603
Bremsevæske	
kvalitet	603
Bryterbelysning	144
Bæreposeholder	533

C

City Safety i kryssende trafikk	321, 322
City Safety ved hindret unnamanøver	322
City Safety™	315, 316, 318, 319, 323, 326
Clean Zone	177

CO2-utslipp	606
Connected Safety	257, 258
Corner Traction Control	253
Cross Traffic Alert – CTA	332, 333, 334, 336
Cruisekontroll	266, 267
håndtere hastighet	267, 268
midlertidig deaktivering	269
slå av	270
CTA – Cross Traffic Alert	332, 333, 334, 336
CZIP (Allergenfri sone)	178

D**Data**

innspilling	34
overføring mellom bil og verksted	542
Datadeling	485
Dekk	500
dekkreparasjon	518
dekktrykkovervåking	506
dekktrykkstabell	610
dimensjoner	608
løsne og ta av	512
montering	514
mønsterdybde	517
oppbevaring	500
rotasjon	500

rotasjonsretning	503
slitasjevarsler	503
spesifikasjoner	608, 609, 610
trykk	610
vinterdekk	517
Dekkdimensjon	501, 510
Dekklappesett	519
Dekktrykk	
anbefalt	505
Juster	504
Kontrollere	504
dekktrykkovervåking	506
Kalibrere	507
Status	508
tiltak	509
Dekktrykkskilt	505
Dekktrykkstabell	610
Diagnoseuttak	37
Diesel	418
drivstoffstopp	419
Dieselpartikelfilter	420
Digitalradio (DAB)	455
Displaylys	144
DivX®	460
Drive-E	
Miljøfilosofi	28
Driver Alert Control	343

INDEKS

Drivlinje		Elektriske vindusheiser	147	Feilmeldinger	
Girkasse	395	Elektrisk innfellbare sidespeil	150	Adaptiv cruisekontroll	284
Drivstoff	416, 418	Elektrisk oppvarming		se Meldinger og symboler	284, 299
drivstofforbruk	606	ratt	189	Feilmeldinger i BLIS	331
identifikator	416, 418	seter	186, 187	feilsøking	
Drivstoffdamp	416	Vinduer	193, 194	Adaptiv cruisekontroll	282
Drivstoffmåler	75	Elektrisk parkeringsbrems	389	Feilsøking for kameraføler	312
Drivstoffstopp		Elektrisk styrt panoramatak	152	Felg, dimensjoner	502
Diesel	419	Elektrisk styrt sete	163	Felger	
Drivstofftank		Elektrisk system	560	rengjøring	583
volum	604	Elektronisk startspærre	223	Ferjetransport	407
Dugg		Enheter	116	Filassistanse	
kondens i frontlykter	578, 580	Etanolinhold		håndtering	347
		maks. 10 volumprosent	416	Filassistanse - Lane Keeping Aid (LKA)	345, 347, 348, 349, 351
E		Etiketter		Filholder	352, 353, 354
		plassering av	592	Firehjulstrekk	399
ECO-klima	402			Firehjulstrekk, AWD	399
ECO-modus	402	F		Fjernkontroll	211
aktivere med funksjonsknapp	403			avtagbart nøkkelblad	220
ECO-trykk	505, 610	Fargekode, lakk	585	koble til førerprofil	123
Effekt	600	Fargekoder	585	rekkevidde	215
Egenvekt	597	Fartsbegrenser	259, 261, 262, 263, 266	skifte batteri	216
Eierskifte	118	avstengning	262	tap	219
Eksossystem	420	komme i gang	260	Fjernkontrollsystem, typegodkjenning	224
Ekstravarmer (Tilleggsvarmer)	208	midlertidig deaktivering	261	Fjernlys	135, 136
Elektrisk betjent bakluke	240	Fartsklasser, dekk	501		

Fjernmanøvrert startsperre	223	Frontrute		G	
Fjernoppdateringer	543	elektrisk oppvarming	193	<hr/>	
Fjernstyring HomeLink®		Frontrutespyling	158	Gir	395
programmerbar	439	Frostfjerning	191	Girindikator	399
Flekker	574, 575, 576, 577, 578	FSC, miljømerking	23	Girkasse	395
Forbikjøringsassistanse	279, 280, 295, 296	Fylle drivstoff	415	automat	395
forbikobling av alkolås	385	følere		Girposisjoner	
Forkondisjonering	199	Klima	175	Automatgir	395
start/avstengning	199	Luftkvalitet	178	Girvelgersperre	398
Tidsinnstilling	200	Føreralarm		Gjennomlasteluke	534
Forsete		håndtering	344, 345	Gjennomtrekkfunksjon	211, 237
elektrisk oppvarming	186, 187	Førerdisplay		Glass	
Klima	185	applikasjonsmeny	88	laminert/forsterket	146
Temperatur	196	meldinger	89	Glatt vei	413
Ventilasjon	188	Førerinformasjon	16	glatt veibane	413
Vifte	195	Førerprestasjon	78, 79	Gode råd for kjøringen	412
Forsete, elektrisk styrt	163	Førerprofil	121	Gracenote®	459
justere sete	163	redigere	123	GSI - girvelgerhjelp	399
Korsryggstøtte	166	velge	122		
massasje	165	førerstøttesystem	252		
minnefunksjon	164	Førerveiledning	21	H	
multifunksjonsbryter	165, 166	i midtdisplay	17, 18	<hr/>	
Forsete, manuelt	162	miljømerking	23	Hanskerom	530
Fotbrems	387	på mobil	20	Harddisk	
Fotoboks	342	Førstehjelp	538	plass	487
Four-C	407	Førstehjelpsveske	538	Hattehylle	537

INDEKS

HDC (utforbakkekontroll)	410	I	Nedblending	149	
Helningssensor	246		utvendig	149, 150	
Hill Descent Control (utforbakkekontroll)	409, 410, 411	IAQS (Luftkvalitetssystem)	178	Innvendig speil	149
Hjelpemateriell	563	IC (Inflateble Curtain)	52	Nedblending	149
Hjelpelinjer for parkeringskamera	365	ID, Volvo	26	Instrumentbelysning	144
Hjul		Identifikasjonsnummer	38	Instrumenter og brytere	70, 71
løsne og ta av	512	Immobilizer		Instrumentoversikt	
montering	514	Elektronisk startsperre	223	bil med høyre ratt	71
snøskettinger	517	Individuell kjøremodus	399	bil med venstre ratt	70
Hjul og dekk		Inflateble Curtain	52	IntelliSafe	
godkjente dimensjoner	608	Informasjonsdisplay	73, 75	Førerstøtte	30
lastindeks og hastighetsklasse	501, 609	Infotainment (Lyd og medier)	446	Internett, se Tilkoblet bil	478
Hjulsift	510	Innlasting		Internettilkoblet bil	
HomeLink®	439	generelt	532	bestill service og reparasjon	544
bruke	442	lang last	532	sende bilinformasjon	546
programmere	440	lastsikringskroker	534	systemoppdateringer	543
Hovedlysbytter	132, 144	Innstilling av rattet	171	Intervallvisking	156
Hulskruer	511	Innstillinger	119	iPod®, tilkobling	462
låsbare	511	innstillingsmeny	119	ITPMS - Indirect Tyre Pressure Monitoring System	506
Høy motortemperatur	426	Kategorier	120		
Høytrykksvask	581	kontekstuell	117		
Håndbrems	389, 390	Tilbakestille	119		
Håndvask	579	Innvendig og utvendig speil		J	
		elektrisk innfellbare	150	Jekk	511
		elektrisk oppvarming	194		
		innvendig	149		
		kompass	443		

K					
Kameraenhet	311	klemmebeskyttelse	146	Kollisjonspute	46
Kameraføler	323	tilbakestilling	146	Aktivering/deaktivering	49
Katalysator		Kleshenger	535	føreside	47
Berging	436	Klima	174	passasjerside	48, 49
Key tag	211	autoregulering	190	Kollisjonsvarsler	315, 327
Kjølemiddel	550	følere	175	radarføler	300
klimaanlegg	604	opplevd temperatur	175	registrering av fotgjengere	319
Kjølesystem		Parkering	198	Kombiinstrument	73
overoppheting	426	soner	174	innstillinger	75
Kjølevæske	603	talestyring	176	Kompass	443
Kjølevæske, påfylling	554	temperaturregulering	196, 197	kalibrering	443
Kjørecomputer	76, 77	viftregulering	195	Kondens i frontlykter	579, 580, 581, 582
Kjøremodus	399	Klimabryter	185	Konfidensialitetspolicy	35
endre	401	baksete	185	Kontroll av motoroljenivå	553
Kjørestatistikk	78	midtdisplay	185	kontrollsymboler	80
Kjøring		Klimaanlegg	174, 185, 197	Kupébelysning	142, 144
kjølesystem	426	Kjølemiddel	604	automatikk	142
med tilhenger	432	reparasjon	550	Kupéfilter	179
Kjøring i lav fart	409	Klokke, innstilling	79	Kupéinteriør	526
aktivere med funksjonsknapp	409	Koble bilen til Internett		askebegeer	528
Kjøring i vann	414	ingen eller dårlig tilkobling	483	hanskerom	530
Kjøring med tilhenger		via bilmodem	481	sigarettenner	527
kuletrykk	598	via en mobil enhet (WiFi)	480	Solbeskyttelse	531
tilhengervekt	598	via mobil enhet (Bluetooth)	480	strømuttak	528
		Koble til telefon	470	tunnellkonsoll	527
		Kollisjon	40, 42, 46, 53	Kupévarmer (Parkeringsvarmer)	207
		Kollisjonsgardin	52	Kurvelys	139

INDEKS

L		
Lakk		
fargekode	585	
lakkskader og utbedring	584, 585	
Laminert glass	146	
Lane Keeping Aid (LKA) - Filassistanse	345, 347, 348, 349, 351	
Lasteindeks	501	
Lastekroker	533	
Lastholder	533	
Lastsikringskroker		
bagasjerom	534	
Lav batterispenning		
Bilbatteri	427	
Lavt oljenivå	553	
Limp home	395	
Lisensavtale	83, 488	
Luftfordeling	179	
endre	180	
frostfjerning	191	
Luftdyser	179, 180	
resirkulasjon	190	
tabell over alternativer	182	
Luftkondisjonering, væskevolum og kvalitet	604	
Luftkvalitet	177, 178	
allergi og astma	178	
kupéfilter	179	
Luftkvalitetssystem	178	
Luftresirkulering	190	
Lukeparkeringshjelp - PAP	372, 373, 376, 377, 379, 380	
Lydninstillinger	446, 476	
spille medier	456, 458	
Tekstmelding	476	
telefon	477	
Lyd og medier	446	
Lys		
aktive kurvelys	138	
Automatisk fjernlys	136	
belysningsautomatikk, kupé	142	
blinklys	137	
bremselys	140	
bryterbelysning	144	
brytere	132, 142, 144	
displaylys	144	
jernlys	135, 136	
i kupé	142, 144	
innstillinger	133	
instrumentbelysning	144	
kurvelys	139	
lampeposisjoner	556	
lysdioder	141	
lyspærer, spesifikasjoner	559	
nærlys	135	
nødbremselys	140	
parkeringslys	133	
sikkerhetsbelysning	142	
tåkelys	139	
tåkelys bak	139	
Varselblinklys	141	
varsellys	134	
Lys, skifte av pære	555	
blinklys, bak	556	
bremselys	557	
tåkelys bak	558	
lysdioder	141	
lyspærer, spesifikasjoner	559	
Lærtrekk, vaskeråd	577	
Løfte bilen	547	
Løfteverktøy	511	
Lås		
låse	213	
låse opp	213	
Låsbare hjulskruer	511	
Låse og låse opp		
bakluke	215, 235	
Låse opp		
innstillinger	214	
med nøkkelblad	221	

Låsindikasjon	210
innstilling	211

M

maks taklast	597
Mediespiller	456, 458
kompatible filformater	485, 486
talestyring	129
Meldinger i BLIS	331
Meldinger og symboler	
Adaptiv cruisekontroll	284
Kollisjonsvarsler med autobremser	326
Meldinger på displayer	89, 124
håndtere	90, 125
lagrede	91, 126
Midlertidig reservehjul	
reservehjul	515
Midtdisplay	
endre utseende	115
funksjonsvindu	106
håndtering	96, 99, 103, 108
innstillinger	116, 117, 118
klimabryter	185
meldinger	124, 125, 126
oversikt	93
rengjøring	574
slå av og endre volum	115

symboler i statusfelt	108
Tastatur	110
vinduer	99
Miljø	28
Mobiltelefon, se telefon	470
Motor	
overoppheting	426
slå av	383
Start/Stop	404
starte	382
Motorbrems, automatisk	410
Motorbremskontroll	253
Motorolje	552, 602
filter	552
kvalitet og volum	601
påfylling	553
vanskelige kjøreforhold	602
Motorrom	
kjølevæske	554
Motorolje	552
oversikt	551
Motorspesifikasjoner	600
Motortemperatur	
høy	426
Mønsterdybde	503, 517
Mål	595
Tilhengerfeste	429

Måler	
drivstoffmåler	75
N	
Nakkestøtte	168
Nett	
bagasjerom	535
Nivåkontroll	
demping	407
Nullstilling trippelter	78
nærlys	135
nødbremselys	140
Nødutstyr	
Førstehjelpspakke	538
varseltrekant	538
Nøkkel	211
Nøkkelbatteri lavt	216
Nøkkelfritt	
berøringsfølsomme overflater	233
innstillinger	235
låse og låse opp	234

INDEKS

O

oktan	416
Olje, se også Motorolje	601, 602
Oppbevaringsplasser	526
hanskerom	530
Solbeskyttelse	531
tunnellkonsoll	527
Opprettholdt klimakomfort	203
start/avstengning	203
Oppvarmede spyledyser	157
Overoppheting	426, 432
Oversvømt vei	414

P

PACOS (Passenger Airbag Cut Off Switch)	49
Panoramatak	
klemmebeskyttelse	146
Solgardin	152, 155
ventilasjonsstilling	154
åpne og lukke	153
Panser, åpne	549
PAP - Aktiv parkeringshjelp	372, 373, 376, 377, 379, 380
Parkering	
i bakke	391

Parkeringsbrems	389
aktivere og deaktivere	390
automatisk aktivering	391
lav batterispenning (lite strøm)	392
Parkeringshjelp	358, 359, 360, 361, 362
funksjon	358, 359, 360
Parkeringskamera	363, 364, 365, 367, 369, 370, 371
innstillinger	368
Parkeringskameraets begrensninger	369
Parkeringsklima	198
Symboler og meldinger	205
Parkeringslys	133
Parkeringsvarmer	207
Passenger Airbag Cut Off Switch	49
Peilepinne, elektronisk	553
Personopplysninger (Konfidensialitetspolicy)	35
Pilot Assist	286, 289, 290, 291, 292, 293, 295, 296, 297, 299
kjøre forbi	295, 296
PIN-kode	482
Polering	579
Privat låsing	244
Aktivering/deaktivering	245
Programvareoppdateringer	34

Provisorisk dekketningssett	
oversikt	518
plassering	518
Pumpe opp dekk	522
tetningsvæske	518
utførelse, etterkontroll	519
Pumpe opp dekk	522
Punktering	518
Pærer	
bytte	555
plassering	556
spesifikasjoner	559
tilhenger	434

R

Radarenhet	300
Radarføler	273, 300
begrensninger	301
Radio	450
bytte radiobånd og radiostasjon	451
DAB	455
innstillinger	453
starte	450
søke etter radiostasjon	452
talestyring	129
Radiofavoritter	452

Temperatur	
opplevd	175
Regulering	196, 197
Tenningsposisjon	383, 384
Tetningsvæske	518
Tilbakestille innstillinger	119
eierskifte	118
Førerprofil	123
Tilbakestilling av utvendige sidespeil	150
Tilbehør og tilleggsutstyr	36
installasjon	36
Tilhenger	433
kabel	432
kjøring med tilhenger	432
Pærer	434
vingling	433
Tilhengerfeste	428
inn- og utfellbar	430
spesifikasjoner	429
Tilhengerstabilisator	254, 433
Tilkoblet bil	478
ingen eller dårlig tilkobling	483
Tilleggsutstyr/tilbehør	21
Tilleggsvarmer	208
Tilpassing av kjøreegenskaper	252, 399
Totalvekt	597
Trafikkinformasjon	453

Trafikkskiltinformasjon	337, 338, 340
begrensninger	342
håndtering	338, 340, 341, 342
Transmisjonsolje	
kvalitet	603
Trekkvekt og kuletrykk	598
Trippteller	76
Trippteller nullstilling	78
TSA - tilhengerstabilisator	433
TSA - Tilhengerstabilisator	254
Tunnellkonsoll	527
Tunnelregistrering	135
Tute (signalhorn)	170
TV	463
innstillinger	464
se på	463
Typebetegnelser	592
Typegodkjenning	
fjernnøkkelssystem	224
radarsystem	305
Tåkelys	
bak	139
foran	139

U

Ukjent bilde	250
Ulykke, se Kollisjon	40
USB	
kontakt for tilkobling av medier	462
utermometer	80
Utvendige sidespeil	149, 150
Nedblending	149
tilbakestilling	150

V

Varmer	206
parkeringsvarmer	207
Tilleggsvarmer	208
Varselblinklys	141
Varsellampe	
adaptiv cruisekontroll	273
stabilitets- og trekkraftsystem	253
Varsellamper	
beltepåminner	82
dynamoen lader ikke	82
feil i bremsesystemet	82
kollisjonsputer-SRS	82
lavt oljetrykk	82
parkeringsbrems trukket til	82

INDEKS

startbatteriet lades ikke	82	Vindusheiser	147	koble bilen til Internett	480
varsling	82	klemmebeskyttelse	146	teknikk og sikkerhet	484
Varsellyd		Vindusvisker	156	WPC	477, 478
Parkeringsbrems	392	regnføler	157, 158		
Varsellys	134	Vinterdekk	517		
varselsymboler	82	Vinterhjul	517	Y	
sikkerhet	40	Vinterkjøring	413	<hr/>	
Varseltrekant	538	Vippebryter på rattet	170	Ytre mål	595
Vedlikehold		Viskerblad			
rustbeskyttelse	583	servicestilling	587	Ø	
Vekt		skifte	586	<hr/>	
egenvekt	597	VOL-merking	500	Økonomisk kjøring	402, 412
Ventilasjon	179, 180	Volvo ID	26		
seter	188	opprette og registrere	26		
Verktøy	510	Væsker, volumopplysninger	588, 604		
Vibrasjonsdemper	428	væsker og oljer	603, 604		
Video	460, 462				
innstillinger	461	W			
Vifte		<hr/>			
Luftdyser	180	Whiplash-beskyttelse	41		
Luftfordeling	180	Whiplash Protection System	41		
Regulering	195	WHIPS (Whiplash Protection System)	41		
Vilkår		Wi-fi			
brukere	485	dele internettilkobling, hot spot	482		
tjenester	35	fjerne nettverk	484		
Vinduer og ruteglass	146				

V O L V O