



V60

CROSS COUNTRY

FØRERVEILEDNING



VÄLKOMMEN!

Vi håper din Volvo vil gi deg kjøreglede i mange år. Bilen er konstruert for din og dine passasjerers sikkerhet og komfort. Volvo ønsker å konstruere personbiler som er blant verdens sikreste. Din Volvo er også konstruert for å oppfylle gjeldende sikkerhets- og miljøkrav.

For å øke trivselen med Volvoen anbefaler vi at du leser anvisninger og vedlikeholdsinformasjon i denne førerveiledningen. Førerveiled-

ningen finnes også som mobilapp (Volvo Manual) og på Volvo Cars supportside (support.volvocars.com).

Vi oppfordrer alle til alltid å bruke sikkerhetsbelte, både i denne bilen og andre biler. Du bør heller ikke kjøre hvis du er påvirket av alkohol eller medisiner, eller av en eller annen grunn har svekket evne til å kjøre.

INNHOLDSFORTEGNELSE

EIERINFORMASJON

Førerinformasjon	16
Førerveiledning i midtdisplayet	17
Navigere i førerveiledningen på midtdisplayet	18
Førerhåndbok på mobile enheter	20
Volvo Cars supportside	21
Lese førerveiledningen	21
Førerveiledningen og miljøet	23

DIN VOLVO

Volvo ID	26
Opprette og registrere en Volvo-ID	26
Drive-E – renere kjøreglede	28
IntelliSafe – førerstøtte og sikkerhet	30
Sensus – oppkobling og underholdning	31
Programvareoppdateringer	34
Innspilling av data	34
Betingelser for tjenester	35
Personvernbestemmelser	35
Viktig informasjon om tilbehør og ekstrautstyr	36
Montering av tilbehør	36
Koble inn utstyr i bilens feilsøkingssuttak	37
Vise bilens understellsnummer	38
Førerdistraksjon	38

SIKKERHET

Sikkerhet	40
Sikkerhet ved graviditet	40
Whiplash Protection System	41
Pedestrian Protection System	42
Sikkerhetsbeltet	43
Feste og ta av sikkerhetsbelte	44
Beltestrammer	45
Tilbakestille elektrisk beltestrammer*	46
Dør- og beltepåminner	46
Kollisjonsputer	47
Fører-kollisjonspute	48
Passasjer-kollisjonspute	49
Aktivere og deaktivere passasjer-kollisjonspute*	50
Sidekollisjonsputer	53
Kollisjonsgardiner	53
Sikkerhetsmodus	54
Starte og flytte bilen etter sikkerhetsstilling	55
Barnesikkerhet	56
Barnesikring	57
Øvre festepunkter for barnesikring	57
Nedre festepunkter for barnesikring	58
i-Size/ISOFIX-festepunkter for barnesikring	59

Plassering av barnesikringsutstyr	59
Montering av barnesikring	60
Oversiktstabell for plassering av barnesikringsutstyr	63
Tabell for plassering av barnesikring der bilens sikkerhetsbelte brukes	64
Tabell for plassering av i-Size-barnesikring	66
Tabell for plassering av ISOFIX-barnesikring	67

DISPLAYER OG TALESTYRING

Instrumenter og brytere i bil med venstreratt	72	Aktivere og deaktivere midtdisplayet	107
Instrumenter og brytere i bil med høyreratt	73	Navigere i vinduene i midtdisplayet	107
Førerdisplay	75	Behandle delvinduer i midtdisplayet	111
Innstillinger for førerdisplay	79	Funksjonsvindu i midtdisplay	114
Drivstoffmåler	80	Flytte apper og knapper i midtdisplayet	116
Kjørecomputer	80	Symboler i statusfeltet til midtdisplayet	116
Vise kjøredata på førerdisplayet	82	Tastaturet i midtdisplayet	118
Nullstille trippelleren	83	Endre språk for tastaturet i midtdisplayet	121
Vise kjørestatistikk på midtdisplayet	83	Skrive inn tegn, bokstaver og ord for hånd i midtdisplayet	121
Innstillinger for kjørestatistikk	84	Endre utseendet til midtdisplayet	123
Dato og klokkeslett	85	Slå av og endre volumet på systemlyden på midtdisplayet	123
Utetemperaturmåler	85	Endre systemenheter	124
Kontrollsymboler på førerdisplayet	86	Endre systemspråk	124
Varselsymboler på førerdisplayet	88	Endre innstillinger i midtdisplayets toppvindu	124
Lisensavtale for førerdisplayet	89	Åpne en kontekstuell innstilling i midtdisplayet	125
Applikasjonsmeny i førerdisplayet	95	Tilbakestille brukerdata ved eierbytte	126
Håndtere applikasjonsmeny i førerdisplay	96	Tilbakestille innstillinger i midtdisplayet	126
Melding på førerdisplayet	97	Tabell med innstillinger i midtdisplayet	127
Håndtere meldinger i førerdisplayet	98	Førerprofiler	128
Håndtere melding som er lagret fra førerdisplayet	99		
Oversikt over midtdisplay	101		
Håndtere midtdisplayet	104		

Velge førerprofil	129
Endre navn på førerprofil	129
Beskytte førerprofil	130
Kople fjernnøkkelen til førerprofilen	130
Tilbakestille innstillinger i førerprofiler	131
Melding på midtdisplayet	132
Håndtere meldinger i midtdisplayet	132
Håndtere melding som er lagret fra midtdisplayet	133
Frontrutedisplay*	134
Aktivere og deaktivere frontrutedisplay*	135
Innstillinger for frontrutedisplay*	136
Talestyring	137
Bruke talestyring	138
Talestyre telefon	140
Talestyre radio og medier	140
Innstillinger for talestyring	141

BELYSNING

Hovedlysbyrter	144
Justere lysfunksjoner via midtdisplayet	145
Tilpasse lysbildet fra frontlyktene	145
Parkeringslys	146
Kjørellys	146
Nærlys	147
Bruke fjernlys	148
Automatisk fjernlys	148
Bruke blinklys	150
Aktive kurvelys*	150
Tåkelys/kurvelys*	151
Tåkelys bak	152
Bremselys	153
Nødbremselys	153
Varselblinklys	153
Bruke ledelys	154
Sikkerhetsbelysning	154
Innvendig belysning	155
Justere innvendig belysning	156

RUTER, GLASS OG SPEIL

Vinduer og speil	160
Klemsikring for vinduer og solgardiner	160
Tilbakestillingssekvens for klemmebeskyttelse	161
Vindusheiser	161
Manøvrere vindusheiser	162
Bakspeil	163
Justere avblendingen av sidespeilene	164
Vinkling av sidespeilene	165
Panoramatak*	166
Manøvrere panoramatak*	167
Automatisk lukking av panoramatakets* solgardin	170
Viskerblad og spylevæske	170
Bruke vindusviskere	170
Bruke regnsensoren	171
Bruke regnsensorens minnefunksjon	172
Bruke frontrute- og lyktespyler	173
Bruke bakrutevisker og -spyler	173
Bruke automatisk bakrutevisker ved rygging	174

SETER OG RATT

Manuelt forsete	176
Elektrisk betjent* forsete	177
Justere elektrisk betjent* forsete	177
Lagre posisjon for sete, sidespeil og frontrutedisplay*	178
Bruke lagret posisjon for sete, sidespeil og frontrutedisplay*	179
Innstillinger for massasje* i forsete	180
Justere massasjeinnstillinger* i forsetet	181
Justere* lengden på seteputen i forsetet	181
Justere sidestøtte* i forsete	182
Justere korsryggstøtten* i forsetet	183
Justere passasjeretset fra førerretet*	184
Felle ned seteryggen i baksetet	185
Justere hodestøtten i baksetet	187
Knapper og signalhorn på rattet	188
Rattlås	189
Justere rattet	189

KLIMA

Klima	192	Aktivere og deaktivere elektrisk oppvarmet ratt*	208
Klimasoner	192	Aktivere og deaktivere automatisk start av elektrisk oppvarmet ratt*	208
Klimafølere	193	Aktivere automatisk klimaregulering	209
Opplevd temperatur	193	Aktivere og deaktivere luftresirkulasjon	209
Talestyre klimaanlegget	194	Aktivere og deaktivere tidsinnstilling for luftresirkulasjon	210
Luftkvalitet	195	Aktivere og deaktivere maks. defroster	210
Clean Zone*	195	Aktivere og deaktivere elektrisk frontruteoppvarming*	211
Clean Zone Interior Package*	196	Aktivere og deaktivere automatisk start av elektrisk frontruteoppvarming*	212
Interior Air Quality System*	196	Aktivere og deaktivere elektrisk oppvarming av bakrute og sidespeil	213
Aktivere og deaktivere luftkvalitetssensoren*	197	Aktivere og deaktivere automatisk start av elektrisk oppvarming av bakrute og sidespeil	213
Kupéfilter	197	Regulere viftenivå for forsetet	214
Luftfordeling	197	Regulere viftenivå for baksetet*	214
Endre luftfordeling	198	Regulere temperatur for forsetet	216
Åpne/lukke og justere ventilasjonsdysene	199	Regulere temperatur for baksetet*	216
Tabell over luftfordelingsalternativer	200	Synkronisere temperatur	217
Klimabryter	203	Aktivere og deaktivere luftkondisjonering	218
Aktivere og deaktivere elektrisk oppvarming av forsete*	205	Parkeringsklima*	219
Aktivere og deaktivere automatisk start av elektrisk oppvarmet forsete*	206	Forkondisjonering*	219
Aktivere og deaktivere elektrisk oppvarming av baksete*	206		
Aktivere og deaktivere ventilert forsete*	208		

Sarte og slå av forkondisjonering*	219
Tidsinnstilling for forkondisjonering*	220
Legge til og endre tidsinnstilling for forkondisjonering*	221
Aktivere og deaktivere tidsinnstilling for forkondisjonering*	222
Fjerne tidsinnstilling for forkondisjonering*	223
Klimakomfort ved parkering*	223
Starte og slå av klimakomfort ved parkering*	224
Symboler og meldinger om parkeringsklimaet*	225
Varmer*	226
Parkeringsvarmer*	227
Tilleggsvarmer*	228
Aktivere og deaktivere automatisk start av tilleggsvarmer*	228

NØKKELE, LÅS OG ALARM

Låsindikasjon	230	Lås og låse opp fra innsiden av bilen	258
Innstilling for låseindikering	231	Låse opp bakluken fra innsiden av bilen	259
Fjernkontroll	231	Aktivere og deaktivere barnesikring	259
Låse og låse opp med fjernbetjent sentrallås	233	Automatisk låsing ved kjøring	261
Innstillinger for fjernstyrt opplåsing og opplåsing fra innsiden	234	Åpne og lukke elektrisk betjent bakluke*	261
Låse opp bakluken med fjernnøkkel	235	Programmere maksimal åpning for elektrisk betjent bakluke*	264
Fjernnøkkelens rekkevidde	235	Åpne og lukke bakluke med fotbevegelse*	265
Bytte batteri i fjernnøkkel	236	Privat låsing	266
Bestille flere fjernnøkler	239	Aktivere og deaktivere privat låsing	266
Red Key - begrenset fjernnøkkel*	239	Alarm*	268
Innstillinger for Red Key*	240	Aktivere og deaktivere alarm*	269
Avtagbart nøkkelblad	241	Redusert alarmnivå*	270
Låse og låse opp med det avtakbare nøkkelbladet	242	Blokkert låsestilling*	271
Elektronisk startsperr	244	Deaktivere blokkert låsestilling* midlertidig	271
Typegodkjenning for fjernnøkkel-systemet	245		
Nøkkelfri og berøringsfølsomme overflater*	254		
Låse og låse opp uten nøkkel*	255		
Innstillinger for nøkkelfri opplåsing*	256		
Låse opp bakluken nøkkelfritt*	256		
Antenneplassering for start- og låsesystem	257		

FØRERSTØTTE

Førerstøttesystem	274	Endre toleranse for automatisk fartsbegrenser	289	Midlertidig utkobling av styreassistanse med Pilot Assist*	309
Fartsavhengig rattmotstand	274	Begrensninger for automatisk fartsbegrenser	290	Begrensninger for Pilot Assist*	309
Elektronisk stabilitetskontroll	275	Cruisekontroll	290	Symboler og meldinger for Pilot Assist*	311
Elektronisk stabilitetskontroll i sportsmodus	276	Velg og aktiver cruisekontroll	291	Advarsel fra førerhjelp ved kollisjonsfare	312
Aktivere eller deaktivere sportsmodus for elektronisk stabilitetskontroll	277	Deaktivere cruisekontroll	292	Målbytte med førerhjelp	313
Symboler og meldinger for elektronisk stabilitetskontroll	278	Klarstilling for cruisekontroll	293	Still inn lagret hastighet for førerhjelp	314
Connected Safety	279	Adaptiv cruisekontroll*	293	Still inn tidsavstand til kjøretøy foran	315
Aktivere eller deaktivere Connected Safety	280	Knapp og displayvisning for adaptiv cruisekontroll*	295	Automatisk bremsing med førerhjelp	316
Begrensninger for Connected Safety	281	Velg og aktiver adaptiv cruisekontroll*	296	Kjøremodus for førerhjelp	317
Avstandsvarsling*	281	Deaktivere adaptiv cruisekontroll*	297	Svingassistent*	317
Aktivere eller deaktivere avstandsvarsling	282	Klarstilling for adaptiv cruisekontroll*	297	Aktivere eller deaktivere svingassistent*	318
Begrensninger for avstandsvarsel	283	Begrensninger for adaptiv cruisekontroll*	299	Begrensninger for svingassistent*	319
Fartsbegrenser	283	Skifte mellom cruisekontroll og adaptiv cruisekontroll* i midtdisplayet	299	Forbikjøringshjelp	319
Velg og aktiver hastighetsbegrenser	284	Symboler og meldinger for adaptiv cruisekontroll*	301	Bruke forbikjøringshjelp	320
Deaktivere hastighetsbegrenser	285	Pilot Assist*	303	Radarenhet	321
Midlertidig deaktivering av hastighetsbegrenser	286	Bryter og displayvisning for Pilot Assist*	305	Typegodkjenning for radarenhet	322
Begrensninger for cruisekontroll	286	Velg og aktiver Pilot Assist*	306	Kameraenhet	330
Automatisk fartsbegrenser	287	Deaktivere Pilot Assist*	307	Begrensninger for kamera- og radarenhet	331
Aktivere eller deaktivere automatisk hastighetsbegrenser	288	Klarstilling for Pilot Assist*	308	Anbefalt vedlikehold av kamera- og radarenheten	335
				City Safety™	336

Delfunksjoner for City Safety	337	Meldinger for Cross Traffic Alert*	358	Displayvisning for kjørefeltassistanse	374
Stille inn varselavstand for City Safety	339	Trafikkskiltinformasjon*	359	Styreassistanse ved kollisjonsrisiko	375
Registrering av hinder med City Safety	340	Aktivere eller deaktivere trafikkskiltinformasjon*	360	Aktivere eller deaktivere styreassistanse ved kollisjonsfare	376
City Safety i kryssende trafikk	342	Displayvisning for trafikkskiltinformasjon*	360	Styreassistanse ved fare for utfor kjøring	376
Begrensninger for City Safety ved kryssende trafikk	343	Trafikkskiltinformasjon og Sensus Navigation*	362	Styreassistanse ved fare for kollisjon med møtende kjøretøy	377
City Safety styrehjelp ved unnamanøver	344	Advarsel om hastighetsbegrensning og fotoboks fra trafikkskiltinformasjon*	363	Styreassistanse ved fare for påkjørsel bakfra*	378
Begrensninger for City Safety-styrehjelp ved unnamanøvre	344	Aktivere eller deaktivere advarsler fra trafikkskiltinformasjon*	364	Begrensninger for styreassistanse ved kollisjonsfare	379
Automatisk bremsing ved hindret unnamanøver med City Safety	345	Begrensninger for trafikkskiltinformasjon*	365	Symboler og meldinger for styreassistanse ved kollisjonsfare	380
City Safety bremser for møtende kjøretøy	345	Driver Alert Control	366	Parkeringshjelp*	381
Begrensninger for City Safety	346	Aktivere eller deaktivere Driver Alert Control	367	Parkeringshjelp forover, bakover og til sidene*	382
Meldinger for City Safety	349	Velg veiledning til rasteplass ved varsling fra Driver Alert Control	367	Aktivere eller deaktivere parkeringshjelp*	383
Rear Collision Warning*	350	Begrensninger for Driver Alert Control	368	Begrensninger for parkeringshjelp	383
Begrensninger for Rear Collision Warning*	350	Filassistanse	368	Symboler og meldinger om Parkeringshjelp	385
BLIS*	351	Aktivere eller deaktivere filassistanse	370	Parkeringskamera (PAC)*	386
Aktivere eller deaktivere BLIS	352	Velg assistansealternativ for kjørefeltassistanse	370	Parkeringskameraenes plassering og opptaksområde*	387
Begrensninger for BLIS	353	Begrensninger for filassistanse	371	Hjelpelinjer for parkeringshjelpkamera*	389
Meldinger for BLIS	354	Symboler og meldinger for filassistanse	372	Følerfelt for parkeringshjelp	391
Cross Traffic Alert*	355				
Aktivere eller deaktivere Cross Traffic Alert*	356				
Begrensninger for Cross Traffic Alert*	356				

Aktivere parkeringskamera	392
Symboler og meldinger for parkeringshjelpkamera	394
Aktiv parkeringshjelp*	396
Parkeringsvarianter med aktiv parkeringshjelp*	397
Bruke aktiv parkeringshjelp*	398
Kjøre ut av parallell parkeringsplass med aktiv parkeringshjelp*	401
Begrensninger for Aktiv parkeringshjelp*	401
Meldinger for aktiv parkeringshjelp*	404

START OG KJØRING

Start bilen	406	Girkasse	419
Slå av bilen	407	Automatgir	419
Tenningsposisjoner	408	Girposisjon for automatgir	420
Velge tenningsstilling	409	Veksle med vippebrytere*	423
Alkolås*	409	Girvelgersperre	425
Forbikobling av alkolås*	410	Deaktivere automatisk girspakspærre	425
Før motorstart med alkolås*	410	Tvungen nedgiring	426
Bremsefunksjoner	411	Girindikator	426
Fotbrems	411	Firehjulsdrift	427
Bremseforsterkning	412	Kjøremodi*	428
Bremse på våt veibane	412	Endre kjøremodus*	430
Bremse på saltede veier	413	Kjøreposisjon Eco	430
Vedlikehold av bremsesystem	413	Aktivere og deaktivere kjøremodus Eco med funksjonsknapp	433
Parkeringsbrems	413	Start/Stopp-funksjon	433
Aktivere og deaktivere parkeringsbremsen	414	Kjøre med start/stopp-funksjon	433
Innstilling for automatisk aktivering av parkeringsbrems	415	Slå av start/stopp-funksjonen	435
Parkere i bakke	416	Vilkår for start/stopp-funksjonen	435
Ved feil på parkeringsbremsen	416	Nivåkontroll* og demping	437
Automatisk brems ved stillstand	417	Innstillinger for nivåkontroll*	438
Aktivere og deaktivere automatisk brems ved stillstand	417	Lavhastighetskjøring	438
Hjelp ved bakkestart	418	Aktivere og deaktivere lavhastighetskjøring med funksjonsknapp	439
Automatisk nedbremsing etter en kollisjon	418	Hjelp i bakker	439

Aktivere og deaktivere utforkjøringshjelp med funksjonsknapp	440
Økonomisk kjøring	441
Forberedelser før lange reiser	442
Vinterkjøring	442
Kjøring i vann	443
Åpne og lukke tankluken	444
Fylle på drivstoff	444
Håndtere drivstoff	445
Bensin	446
Bensinpartikkelfilter	447
Diesel	448
Drivstoffstopp og dieselmotor	449
Dieselpartikkelfilter	450
Eksosrensing med AdBlue®	450
Håndtering av AdBlue®	451
Kontrollere og fylle på AdBlue®	452
Symboler og meldinger for AdBlue®	454
Overoppheting av motor og drivsystem	456
Overbelastning av startbatteriet	457
Bruke starthjelp med annet batteri	457
Tilhengerfeste*	459
Spesifikasjoner for tilhengerfeste*	459
Inn- og utfellingsbart tilhengerfeste*	460

Kjøre med tilhenger	462
Tilhengerstabilisator*	464
Kontroll av tilhengerlykter	465
Sykelstativ på tilhengerfeste*	466
Tauing	466
Feste og ta av slepekrok	467
Berging	469
HomeLink®*	470
Programmere HomeLink®*	471
Bruke HomeLink®*	473
Typegodkjenning for HomeLink®*	473
Kompass*	474
Aktivere og deaktivere kompass*	474
Kalibrere kompass*	474

LYD, MEDIA OG INTERNETT

Lyd, medier og internett	478
Lydinnstillinger	478
Lydopplevelse*	479
Apper	480
Last ned apper	481
Oppdatere apper	481
Fjerne apper	482
Radio	482
Starte radioen	483
Bytte radiobånd og radiostasjon	484
Søke radiostasjon	484
Lagre radiokanaler i appen Radio-favoritter	485
Innstillinger for radio	486
RDS-radio	487
Digitalradio*	488
Kobling mellom FM og digital radio*	489
Mediespiller	489
Spille av medier	490
Styre og bytte medier	491
Søke medier	492
Gracenote®	493
CD-spiller*	493
Video	494

Spille video	494	Koble fra Bluetooth-tilkoblet telefon	508	Lisensavtale for lyd og media	522
Spille DivX®	494	Bytte mellom Bluetooth-tilkoblede telefoner	509		
Innstillinger for video	495	Fjerne Bluetooth-tilkoblede enheter	509		
Medier via Bluetooth®	495	Håndtere telefonsamtale	509		
Koble til enhet via Bluetooth®	495	Håndtere tekstmeldinger	510		
Medier via USB-inngangen	496	Innstillinger for tekstmeldinger	511		
Koble til enhet via USB-inngangen	496	Håndtere telefonboken	512		
Tekniske spesifikasjoner for USB-enheter	497	Innstillinger for telefon	512		
Kompatible formater for medier	497	Innstillinger for Bluetooth-enheter	513		
Apple® CarPlay®*	498	Internettilkoblet bil*	513		
Bruke Apple® CarPlay®*	499	Koble bilen til internett via en Bluetooth-tilkoblet telefon	514		
Innstillinger for Apple® CarPlay®*	501	Koble bilen til internett telefon (Wi-Fi)	515		
Tips om bruk av Apple® CarPlay®*	501	Koble bilen til internett via bilmodem (SIM-kort)	516		
Android Auto*	502	Innstillinger for bilmodem*	516		
Bruke Android Auto*	503	Dele internett fra bilen via Wi-Fi-hotspot	517		
Innstillinger for Android Auto*	503	Ingen eller dårlig internettforbindelse	518		
Tips om bruk av Android Auto*	504	Fjern Wi-Fi-nettverk	519		
Telefon	505	Teknikk og sikkerhet for Wi-Fi	519		
Koble en telefon til bilen via Bluetooth første gang	506	Brukervilkår og datadeling	519		
Koble en telefon til bilen automatisk via Bluetooth	507	Aktivere og deaktivere deling av data	520		
Koble en telefon til bilen manuelt via Bluetooth	508	Datadeling for tjenester	520		
		Lagringsplass på harddisk	521		

ECALL

eCall	534
Automatisk kollisjonsalarm med eCall	534
Akutt hjelp med eCall	534
Veihjelp	535

HJUL OG DEKK

Dekk	538
Dimensjonsbetegnelse for dekk	539
Dimensjonsbetegnelse for felg	540
Dekkenes rotasjonsretning	541
Slitasjevarsler på dekk	541
Kontrollere dekktrykk	542
Justere dekktrykk	542
Anbefalt dekktrykk	543
Systemet dekktrykksovervåking*	544
Lagre nytt dekktrykk i overvåkings-systemet*	545
Se dekktrykkstatus i midtdisplayet*	546
Tiltak ved advarsel for lavt dekktrykk	547
Ved dekkskift	548
Verktøysett	548
Jekk*	549
Hjulskruer	549
Ta av hjul	550
Sette på hjulet	552
Reservehjul*	553
Håndtere reservehjulet	554
Vinterdekk	555
Kjettinger	555
Dekklappesett	556
Bruke dekketningssett	557

Pumpe opp dekk med kompressoren fra dekketningssett	561
---	-----

LASTING, OPPBEVARING OG KUPÉ

Kupeens interiør	564
Tunnelkonsoll	565
Bruke sigaretteneren*	565
Strømuttak	566
Bruke strømuttak	568
Bruke hanskerommet	569
Solskjerm	570
Bagasjerom	571
Anbefalinger ved lasting	571
Taklast og last på lastholdere	572
Bæreposekroker	573
Festekroker for last	574
Gjennomlastingsluke i baksete	574
Feste og ta av innsynsvern*	574
Justere innsynsvernet*	575
Feste og fjerne sikkerhetsgitteret*	576
Feste og ta av beskyttelsesnett*	578
Førstehjelpsutstyr*	579
Varseltrekant	580

VEDLIKEHOLD OG SERVICE

Volvos serviceprogram	582	Sikringer i motorrommet	603
Dataoverføring mellom bil og verksted via trådløst nettverk	582	Sikringer under hanskerommet	608
Nedlastingscenter	583	Sikringer i bagasjerommet	613
Behandle systemoppdateringer via Download Center	583	Rengjøring av interiør	618
Bilstatus	584	Rengjøre midttdisplayet	618
Bestill service og reparasjon	585	Rengjøring av frontrutedisplay*	619
Sende bilinformasjon til verksted	586	Rengjøre tekstiltrekk og taktrekk	620
Løfte bilen	587	Rengjøre sikkerhetsbeltene	620
Service på klimaanlegg	589	Rengjøre gulvmatter og innleggs-matter	620
Frontrutedisplay ved bytte av frontrute*	589	Rengjøre skinninteriør*	621
Åpne og lukke motorpanseret	590	Rengjøre skinnratt	622
Oversikt over motorrommet	591	Rengjøre innvendige plast-, metall- og tredetaljer	622
Motorolje	592	Rengjøring av eksteriør	623
Kontrollere og fylle motorolje	593	Polering og voksing	623
Fylle på kjølevæske	594	Håndvask	624
Bytte pære	595	Automatisk bilvask	625
Startbatteri	596	Høytrykksvask	626
Hjelpebatteri	599	Rengjøre viskerblad	627
Symboler på batterier	600	Rengjøre utvendige plast-, gummi- og dekordetaljer	627
Gjenvinning av batteri	601	Rengjøre felger	628
Sikringer og strømsentraler	601	Rustbeskyttelse	628
Bytte sikring	602	Billakk	629

Utbedring av mindre lakkskader	629
Fargekoder	630
Bytte viskerblader for bakruten	630
Skifte viskerblad for frontrute	632
Sette viskerbladet i servicestilling	633
Påfylling av spylevæske	634

SPESIFIKASJONER

Typebetegnelser	636
Mål	639
Vekt	641
Tilhengervekt og kuletrykk	642
Motorspesifikasjoner	644
Spesifikasjoner for motorolje	645
Ugunstige kjøreforhold for motorolje	646
Spesifikasjoner for kjølevæske	647
Spesifikasjoner for girolje	647
Spesifikasjoner for bremsevæske	647
Drivstofftank - kapasitet	648
Tankvolum for AdBlue®	648
Spesifikasjoner for klimaanlegg	648
Drivstofforbruk og CO ₂ -utslipp	650
Godkjente hjul- og dekkdimensjoner	653
Laveste tillatte lastindeks og hastighetsklasse for dekk	654
Godkjente dekktrykk	655

INDEKS

Indeks	657
--------	-----

EIERINFORMASJON

Førerinformatjon

Førerveiledningen er tilgjengelig i flere format, både digitale og trykte. Førerveiledningen finnes på bilens midtdisplay, som mobilapp og på Volvo Cars' supportside. I hanskerommet er det en Quick Guide og et supplement til førerveiledningen med bl.a. informasjon om sikringer og spesifikasjoner. En trykt førerveiledning kan etterbestilles.

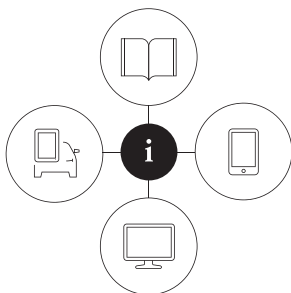

000000

Bilens midtdisplay¹



I midtdisplayet, dra ned toppvinduet og trykk på **Førerveiledning**. Her er det mulighet for visuell navigering med bilder av bilen innvendig og utvendig. Informasjonen er søkbar, og er også delt inn i

kategorier.

Mobilapp

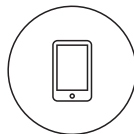

I App Store eller Google Play, søk etter "Volvo Manual", last ned appen til en smarttelefon eller en surfeplate, og velg bil. I appen er det instruksjonsvideoer og mulighet for visuell navigering med bilder av bilen

innvendig og utvendig. Innholdet er søkbart, og de ulike avsnittene er utformet for at det skal være lett å navigere

Volvo Cars supportside



Gå inn på support.volvocars.com og velg land. Her finner du førerveiledninger dels online og dels i PDF-format. På Volvo Cars supportside er det også instruksjonsvideoer og mer

informasjon og hjelp for deg som Volvo-eier. Siden er tilgjengelig for de fleste markeder.

Trykt informasjon

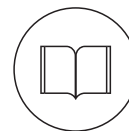

I hanskerommet er det et supplement til førerveiledningen¹, som inneholder informasjon om sikringer og spesifikasjoner, og et sammendrag av viktig og praktisk informasjon.

I trykt format finnes også en Quick Guide som hjelper deg å komme i gang med de mest brukte funksjonene i bilen.

Avhengig av valgt utstyrsnivå, marked, osv. kan også ytterligere førerinformatjon være tilgjengelig i trykt format i bilen.

Det er mulig å etterbestille en trykt førerveiledning og tilhørende supplement. Kontakt en Volvo-forhandler for å bestille.

¹ For markeder uten førerveiledning på midtdisplayet følger i stedet en trykt, fullstendig veiledning med bilen.

! VIKTIG

Føreren er alltid ansvarlig for at kjøretøyet kjøres på en trafiksikker måte, samt at aktuelle lover og bestemmelser overholdes. Det er også viktig at bilen vedlikeholdes i samsvar med Volvos anbefalinger i førerinformasjonen.

Er det forskjell mellom informasjonen på midtdisplayet og den trykte informasjonen, er det alltid den trykte informasjonen som gjelder.

i NBI

Bytte av språk på midtdisplayet kan føre til at noe av eierinformasjonen ikke stemmer overens med nasjonale eller lokale lover og bestemmelser. Ikke bytt til et språk som er vanskelig å forstå. Da kan det bli vanskelig å finne tilbake i strukturen på skjermen.

Relatert informasjon

- Førerveiledning i midtdisplayet (s. 17)
- Førerhåndbok på mobile enheter (s. 20)
- Volvo Cars supportside (s. 21)
- Lese førerveiledningen (s. 21)

Førerveiledning i midtdisplayet

På bilens midtdisplay finner du førerveiledningens digitalt².

Den digitale førerveiledningen er tilgjengelig fra toppvinduet, og i enkelte tilfeller er også en kontekstuell førerveiledning tilgjengelig fra toppvinduet.

i NBI

Den digitale førerveiledningen er ikke tilgjengelig under kjøring.

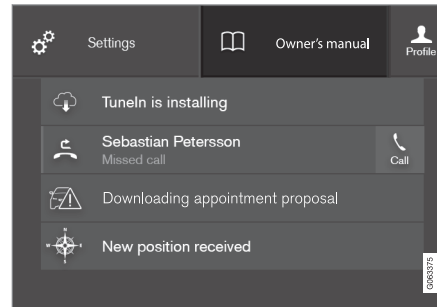
Førerveiledning

Toppvindu med knappen for førerveiledning.

For å åpne førerveiledningen trekker du ned toppvinduet i midtdisplayet og trykker på **Førerveiledning**.

Informasjonen i førerveiledningen nås direkte via førerveiledningens startside eller veiledningens toppvindu.

² Gjelder de fleste markeder.

◀ Kontekstuell førerveiledning

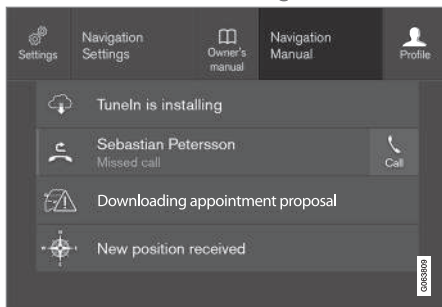

Toppvinduet med knappen for kontekstuell førerveiledning.

Den kontekstuelle førerveiledningen er en snarvei til en tekst i førerveiledningen som beskriver den aktive funksjonen som vises på skjermen. Når kontekstuell førerveiledning er tilgjengelig, vises den til høyre for **Førerveiledning** i toppvinduet.

Et trykk på den kontekstuelle førerveiledningen åpner altså en tekst i førerveiledningen som er relatert til innholdet som vises på skjermen. Trykk f.eks. på **Navigering brukerveiledning** - en artikkel som har med navigasjon å gjøre, åpnes.

Dette gjelder bare visse av appene i bilen. For nedlastede apper fra tredjepart er det t.ex. ikke mulig å åpne app-spesifikke artikler.

Relatert informasjon

- Navigere i førerveiledningen på midtdisplayet (s. 18)
- Navigere i vinduene i midtdisplayet (s. 107)
- Last ned apper (s. 481)

Navigere i førerveiledningen på midtdisplayet

Den digitale førerveiledningen kan nås fra toppvinduet til midtdisplayet i bilen. Innholdet er søkbart, og de ulike avsnittene er utformet for at det skal være lett å navigere.

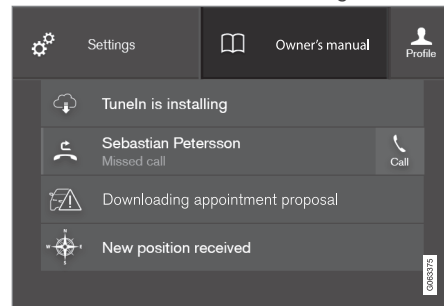

Førerveiledningen nås fra toppvinduet.

- For å åpne førerveiledningen trekker du ned toppvinduet i midtdisplayet og trykker på **Førerveiledning**.

Du bruke forskjellige alternativer for å finne informasjon i førerveiledningen. Du kommer til disse alternativene delvis fra startsidene til førerveiledningen og delvis fra toppmenyen.

Åpne menyen i toppmenyen

- Trykk på ☰ i den øvre kanten i førerveiledningen.
 - > En meny for forskjellige valg for å finne informasjon åpnes:

Startside



Trykk på symbolet for å komme tilbake til startsidene til førerveiledningen.

Kategorier

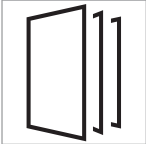

Artiklene i førerhåndboken er strukturert i hovedkategorier og underkategorier. Samme artikkel kan finnes i flere egnede kategorier, slik at det er lettere å finne den.

1. Trykk på **Kategorier**.
 - > Hovedkategoriene vises i en liste.
2. Trykk på en hovedkategori (📁).
 - > En liste med underkategorier (📁) og artikler (📄) vises.
3. Trykk på en artikkel for å åpne den.

Trykk på bakoverpil for å gå tilbake.

Quick Guide

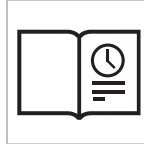

Trykk på symbolet for å komme til en side med lenker til et utvalg artikler det kan være ekstra nyttig å lese for å bli kjent med bilens vanlige funksjoner. Du kan også vise artiklene via kategorier, men

her er de samlet, slik at du raskere får tilgang til dem. Trykk på en artikkel for å lese den i sin helhet.

Hotspots for eksteriør og interiør

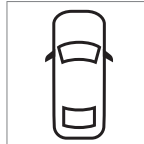

Utvendige og innvendige oversiktsbilder av bilen. Ulike deler er fremhevet med hotspots som leder videre til artikler om de aktuelle delene av bilen.



1. Trykk på **Eksteriør** eller **Interiør**.
 - > Eksteriør- eller interiørbilder vises med såkalte hotspots. Hotspotsene fører til artikler om respektive del av bilen. Sveip horisontalt over skjermen for å bla mellom bildene.

2. Trykk på en hotspot.
 - > Tittelen på en artikkel om området vises.
3. Trykk på tittelen for å åpne artikkelen. Trykk på bakoverpil for å gå tilbake.

Favoritter



Trykk på symbolet for å komme til artiklene som er lagret som favoritter. Trykk på en artikkel for å lese den i sin helhet.

Lagre eller fjern artikler som favoritter

Lagre en artikkel som favoritt ved å trykke på ☆ øverst til høyre mens en artikkel er åpen. Når en artikkel er lagret som favoritt, blir stjernen fylt: ★.

Hvis du vil fjerne en artikkel som favoritt, trykker du på stjernen i den aktuelle artikkelen igjen.

Video

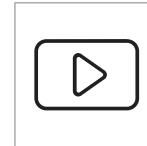

Trykk på symbolet for å komme til korte instruksjonsfilmer for ulike funksjoner i bilen.

« Informasjon



Trykk på symbolet for å få informasjon om hvilken versjon av førerveiledningen som er tilgjengelig i bilen samt annen nyttig informasjon.

Bruke søkefunksjonen i toppmenyen

1. Trykk på **Q** i toppmenyen til førerveiledningen. Du ser et tastatur nederst på skjermen.
2. Skriv inn et søkeord, f.eks. "sikkerhetsbelte".
 - > Forslag til artikler og kategorier vises etter som bokstaver skrives inn.
3. Trykk på artikkelen eller kategorien for å komme til den.

Relatert informasjon

- Førerveiledning i midtdisplayet (s. 17)
- Tastaturet i midtdisplayet (s. 118)
- Lese førerveiledningen (s. 21)

Førerhåndbok på mobile enheter

Førerveiledningen er tilgjengelig som mobilapp³ både på App Store og Google Play. Appen er tilpasset både for smarttelefoner og nettbrett.



Førerveiledningen kan lastes ned som mobilapp på App Store eller Google Play. QR-koden ved siden av fører direkte til appen. Søk ellers etter "Volvo manual" i App Store eller Google Play.

I appen finnes video samt eksteriør- og interiørbilder der forskjellige deler av bilen er utpekt med såkalte hotspots, som fører videre til artikler om respektive område. Innholdet er søkbart, og de ulike avsnittene er utformet for at det skal være lett å navigere.

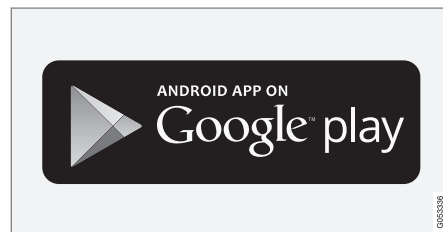
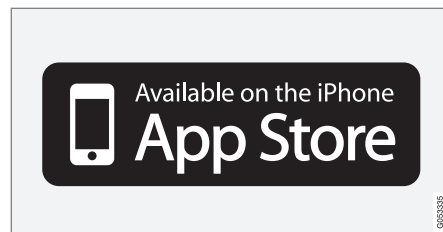

Mobilappen er tilgjengelig både på App Store og Google Play.

Relatert informasjon

- Lese førerveiledningen (s. 21)

³ For enkelte mobile enheter.

Volvo Cars supportside

På Volvo Cars' hjemmeside og støtteside finnes ytterligere informasjon om bilen.

Støtte på internett

Gå inn på support.volvocars.com for å besøke siden. Støttesiden er tilgjengelig for de fleste markeder.

Her finner du støtte for det som dreier seg om f.eks. internettoppkoblede tjenester og funksjoner, Volvo On Call*, navigasjonssystemet* og apper. Film og trinnvise instruksjoner forklarer forskjellige fremgangsmåter, f.eks. hvordan bilen kobles til internett via mobiltelefon.

Nedlastbar informasjon

Kart

For biler med Sensus Navigation er det mulig å laste ned kart fra support siden.

Førerveiledninger som PDF

Førerveiledninger er tilgjengelige for nedlasting i PDF-format. Velg bilmodell og modellår for å laste ned ønsket veiledning.

Kontakt

På støttesiden finner du kontaktopplysninger til kundestøtte og nærmeste Volvo-forhandler.

Logge inn på Volvo Cars hjemmeside

Opprett en personlig Volvo ID og logg inn på www.volvocars.com. Når du har logget inn, er det mulig å få en oversikt over bl.a. service,

avtaler og garantier. Her er det også informasjon om modelltilpasset tilbehør og programvare til bilen.

Relatert informasjon

- Volvo ID (s. 26)

Lese førerveiledningen

Les førerveiledningen før den første kjøreturen, slik at du blir kjent med din nye bil.

Når du leser førerveiledningen, blir du kjent med funksjoner, du får råd om hvordan bilen skal håndteres i ulike situasjoner, og du lærer deg å utnytte alle bilens finesser. Vær oppmerksom på sikkerhetsanvisningene som finnes i førerveiledningen.

Hensikten med førerveiledningen er å forklare alle funksjoner, alt tilleggsutstyr og alt tilbehør som kan leveres i en Volvo. Den er ikke ment som en garanti for at alle disse funksjonene og alt tilleggsutstyret er inkludert i hver bil. Terminologien kan til en viss grad avvike fra terminologien som brukes i salgs-, markedsførings- og reklamemateriell.

Det pågår et kontinuerlig utviklingsarbeid for å forbedre produktet vårt. Modifiseringer kan medføre at informasjon, beskrivelser og illustrasjoner i førerveiledningen er annerledes enn utstyret i bilen. Vi forbeholder oss retten til å foreta endringer uten forhåndsvarsel.

Ikke fjern denne håndboken fra bilen. Hvis det skulle oppstå problemer, mangler du da nødvendig informasjon om hvor og hvordan du kan finne profesjonell hjelp.

© Volvo Car Corporation



◀ Ekstrautstyr/tilbehør

I tillegg til standardutstyr inneholder førerhåndboken beskrivelser av tilleggsutstyr (fabrikkmontert utstyr) og enkelte typer tilbehør (ettermontert ekstrautstyr).

Alt tilleggsutstyr/tilbehør som var kjent på utgivelsestidspunktet, er merket med en stjerne: *.

Utstyret som beskrives i førerveiledningen finnes ikke i alle biler - de har ulikt utstyr avhengig av tilpasning til behovene i forskjellige markeder, og nasjonale eller lokale lover og bestemmelser.

Kontakt en Volvo-forhandler hvis du er usikker på hva som er standardutstyr og hva som er tilleggsutstyr/tilbehør.

Spesielle tekster

ADVARSEL

Advarselstekster opplyser om fare for personskade.

VIKTIG

Viktig-tekster forteller om fare for materielle skader.

 **NBI**

OBS-tekst gir råd eller tips som gjør det lettere å ta i bruk f. eks. finesser og funksjoner.

Klistremerker

I bilen er det forskjellige typer klistremerker som gir viktig informasjon på en tydelig måte. Advarslene/informasjonen på klistremerkene i bilen har synkende grad av viktighet, som beskrevet nedenfor.

Advarsel om personskade

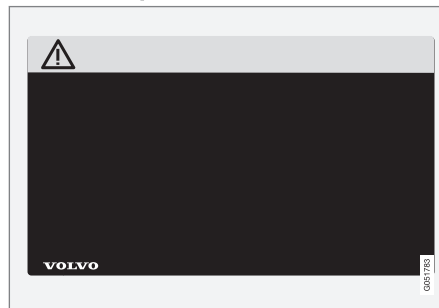

Svarte ISO-symboler på gult varselfelt, hvit tekst/bilde på svart meldingsfelt. Brukes for å markere fare som kan føre til alvorlig personskade eller dødsfall hvis advarselen ignoreres.

Risiko for skade på eiendom



Hvite ISO-symboler og hvit tekst/bilde på svart eller blått varselfelt og meldingsfelt. Brukes for å markere fare som kan føre til skade på eiendom hvis advarselen ignoreres.

Informasjon



Hvite ISO-symboler og hvit tekst/bilde på svart meldingsfelt.

i NBI

Skiltene som er avbildet i førerhåndboken, trenger ikke være nøyaktig like som de du finner i bilen. Hensikten er å vise omtrent hvordan de ser ut, og omtrent hvor i bilen de sitter. Informasjonen som gjelder akkurat din bil, finner du på de aktuelle skiltene i din bil.

Bilder og videoklipp

Noen av bildene og videoklippene som brukes i førerveiledningen, er skjematisk og er ment å gi et totalbilde eller eksempel på en bestemt funksjon. De kan avvike fra bilens utseende, avhengig av utstyrsnivå og marked.

Relatert informasjon

- Førerveiledning i midtdisplayet (s. 17)
- Førerhåndbok på mobile enheter (s. 20)
- Volvo Cars supportside (s. 21)

Førerveiledningen og miljøet

Førerveiledningen er trykt på papir som kommer fra kontrollerte skoger.

Forest Stewardship Council (FSC)[®]-symbolene viser at papirmassen i en trykt utgave av førerhåndboken kommer fra FSC[®]-sertifiserte skoger eller andre kontrollerte kilder.

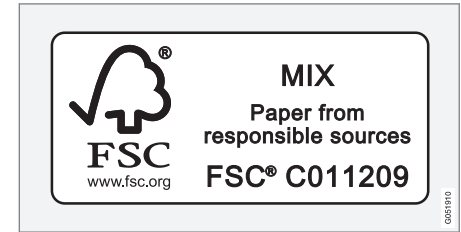

Relatert informasjon

- Drive-E – renere kjøreglede (s. 28)

DIN VOLVO

Volvo ID

Volvo ID er en personlig ID som gir tilgang til en rekke tjenester ved bruk av ett og samme brukernavn og passord.

i NBI

Hvilke tjenester som er tilgjengelig, kan variere over tid og er avhengig av utstyrsnivå og marked.

Eksempel på tjenester:

- Volvo On Call-app* – kontroller bilen med din telefon. Det er for eksempel mulig å kontrollere drivstoffnivået, se nærmeste bensinstasjon og låse bilen på avstand.
- Send to Car – send adresser fra karttjenester på nettet direkte til bilen.
- Bestille service og reparasjon – registrer verksted/forhandler på volvocars.com for å bestille service direkte fra bilen.

i NBI

Hvis brukernavnet/passordet for en tjeneste (f.eks. Volvo On Call) endres, blir den automatisk endret også for andre tjenester.

Volvo ID opprettes fra bilen, volvocars.com eller Volvo On Call-app¹.

¹ For deg som har Volvo On Call*.

² Gjelder kun enkelte markeder.

Når Volvo ID er registrert i bilen, blir flere tjenester tilgjengelige. Det er mulig å bruke flere Volvo ID-er til samme bil og også å koble flere biler til samme Volvo ID.

Relatert informasjon

- Opprette og registrere en Volvo-ID (s. 26)
- Bestill service og reparasjon (s. 585)

Opprette og registrere en Volvo-ID

Det er mulig å opprette Volvo ID på forskjellige måter. Hvis Volvo ID ble opprettet på volvocars.com eller med Volvo On Call-appen², må Volvo ID-en også registreres for bilen for at de forskjellige Volvo ID-tjenestene skal kunne brukes.

Opprette Volvo ID med appen Volvo ID

1. Last ned appen Volvo ID fra **Nedlastingssenter** i midtdisplayets app-vindu.
2. Start appen og registrer en personlig e-postadresse.
3. Følg instruksjonene som sendes automatisk til den angitte e-postadressen.
 - > Volvo ID er nå opprettet, og ID er automatisk registrert til bilen. Nå kan du bruke Volvo ID-tjenestene.

Opprette Volvo ID på Volvo Cars' nettside

1. Gå inn på www.volvocars.com og logg inn på³ med ikonet lengst oppe til høyre. Velg opprette Volvo ID.
2. Oppgi en personlig e-postadresse.
3. Følg instruksjonene som sendes automatisk til den angitte e-postadressen.
 - > Volvo ID er nå opprettet. Les om hvordan ID-en ble registrert for bilen nedenfor.

Opprette Volvo ID med Volvo On Call-appen³

1. Last ned den siste versjonen av Volvo On Call-appen til telefonen via f.eks. App Store, Windows Phone eller Google Play.
2. Velg å opprette Volvo ID.
3. Nettsiden for oppretting av Volvo ID åpnes. Fyll ut nødvendige opplysninger.
4. Kryss av i ruten for å godta vilkårene.
5. Trykk på knappen som oppretter din Volvo ID.
6. En e-postmelding sendes til den angitte adressen. Bekreft at adressen er riktig.
 - > Nå er din Volvo ID klar til å brukes.

Registrer Volvo ID for bilen

Hvis Volvo ID ble opprettet via nett eller med Volvo On Call-appen, registreres det for bilen:

1. Hvis det ikke allerede er gjort, laster du ned appen Volvo ID fra **Nedlastingscenter** i appvinduet i midtdisplayet.

NBI

Bilen må være koblet til internett for at det skal være mulig å laste ned apper.

2. Start appen, og fyll ut din Volvo ID/e-post-adresse.
3. Følg instruksjonene som sendes automatisk til e-postadressen som er knyttet til din Volvo ID.
 - > Din Volvo ID er nå registrert for bilen. Volvo ID-tjenestene kan nå brukes.

Relatert informasjon

- Volvo ID (s. 26)
- Last ned apper (s. 481)
- Behandle systemoppdateringer via Download Center (s. 583)
- Internettilkoblet bil* (s. 513)

³ Tilgjengelig på visse markeder.

⁴ Biler med Volvo On Call*.

Drive-E – renere kjøreglede

Volvo Car Corporation jobber kontinuerlig med utvikling av tryggere og mer effektive

produkter og løsninger for å redusere den negative miljøpåvirkningen.



Hensyn til miljøet er en av Volvo Cars kjerneverdier og veileder all vår virksomhet. Miljøarbeidet tar hensyn til hele livssyklusen til bilen og hvilken miljøpåvirkning den har - fra design til opphogging og gjenvinning. Volvo Cars har som grunnprinsipp at hvert nye produkt som utvikles, skal påvirke miljøet mindre enn det produktet det erstatter.

Et resultat av Volvos miljøarbeid er utviklingen av de mer effektive og mindre forurensende drivlinjene Drive-E. Det personlige miljøet er også noe Volvo vil verne om – luften i en Volvo

er f.eks. renere enn luften utenfor, takket være klimaanlegget.

Din Volvo oppfyller strenge internasjonale miljøkrav. Alle Volvos produksjonsenheter skal være ISO 14001-sertifiserte, noe som støtter et systematisk arbeid med virksomhetens miljøspørsmål, som fører til stadige forbedringer med redusert miljøpåvirkning. ISO-sertifikatet betyr også at gjeldende miljølover og forskrifter blir fulgt. Volvo stiller i tillegg krav til at samarbeidspartnere også oppfyller disse kravene.

Drivstofforbruk

Fordi en stor del av den totale miljøpåvirkningen fra en bil oppstår når den brukes, ligger tyngdepunktet av Volvo Cars' miljøarbeid i å redusere drivstofforbruk og utslipp av karbondioksid og annen luftforurensning. Volvos biler har konkurransedyktig drivstofforbruk i sine respektive klasser. Lavere drivstofforbruk gir generelt lavere utslipp av drivhusgassen karbondioksid.

Bidra til et bedre miljø

En energieffektiv og drivstofføkonomisk bil kan bidra til redusert påvirkning på miljøet og også gi lavere kostnader for eieren av bilen. Som fører kan du lett minske drivstofforbruket og dermed både spare penger og bidra til et bedre miljø - her kommer noen råd:

- Planlegg en effektiv middelshastighet. Hastigheter over ca. 80 km/t (ca. 50 mph), og under 50 km/t (ca. 30 mph), gir økt energiforbruk.
- Følg service- og garantiheftets anbefalte intervaller for service og vedlikehold av bilen.
- Unngå tomgangskjøring. Slå av motoren ved lengre ventetid. Følg lokale bestemmelser.
- Planlegg kjøreturen - mange unødvendige stopp og ujevn hastighet bidrar til økt drivstofforbruk.
- Bruk forkondisjonering* før kaldstart - det forbedrer startevnene og minsker slitasjen i kaldt vær. Motoren når normal arbeidstemperatur raskere. Det senker forbruket og reduserer utslipp.

Tenk også på å håndtere miljøfarlig avfall som for eksempel batterier og olje på en miljøvennlig måte. Rådfør deg med et verksted hvis du er usikker på hvordan denne typen avfall skal håndteres. Vi anbefaler at du kontakter et autorisert Volvo-verksted.

Effektiv eksosrensing

Din Volvo er produsert i henhold til "Ren innenfra og ut", et konsept som innbefatter rent kupémiljø og høyeffektiv eksosrensing. I mange tilfeller ligger eksosutslippet langt under gjeldende normer.

Ren luft i kupeen

Et luftfilter bidrar til å hindre at støv og pollen kommer inn i kupeen via luftinntaket.

Luftkvalitetssystemet Interior Air Quality System (IAQS)* sikrer at luften som kommer inn, er renere enn luften utenfor i trafikkerte miljøer.

Systemet renser luften i kupeen fra luftforurensninger som partikler, hydrokarbon, nitrogenoksid og marknær ozon. Hvis luften utenfor bilen er forurenset, stenges luftinntaket, og luften resirkuleres. En slik situasjon kan oppstå for eksempel i tett trafikk, køer eller tunneler.

IAQS er en del av Clean Zone Interior Package (CZIP)*, som også omfatter en funksjon som gjør at viften starter når bilen låses opp med fjernnøkkelen.

Interiør

Materialet som brukes i interiøret i en Volvo er nøye utvalgt og er testet, så det skal være hygienisk og behagelig. Noen av detaljene er håndlagde, for eksempel sys sømmene i rattet for hånd. Interiøret blir kontrollert, slik at det ikke

avgir sterk lukt eller stoffer som forårsaker problemer ved f.eks. sterk varme eller sterkt lys.

Volvos verksteder og miljøet

Gjennom regelmessig vedlikehold skaper du forutsetninger for lang levetid og lavt drivstofforbruk for din bil. På den måten bidrar du også til et renere miljø. Når Volvos verksteder får ansvaret for service på og vedlikehold av bilen din, blir den en del av Volvos system. Hos Volvo stiller vi krav til hvordan verkstedlokalene skal være utformet for å hindre søl og utslipp til miljøet. Verkstedpersonalet har kunnskapen og verktøyet som kreves for å garantere god omsorg for miljøet.

Gjenvinning

Fordi Volvo jobber ut fra et livssyklusperspektiv, er det også viktig at bilen gjenvinnes på en miljømessig riktig måte. Nesten hele bilen kan gjenvinnes. Vi ber derfor bilens siste eier om å kontakte en forhandler for henvisning til et sertifisert/godkjent gjenvinningsanlegg.

Relatert informasjon

- Drivstofforbruk og CO₂-utslipp (s. 650)
- Økonomisk kjøring (s. 441)
- Sarte og slå av forkondisjonering* (s. 219)
- Førerveiledningen og miljøet (s. 23)
- Luftkvalitet (s. 195)

IntelliSafe – førerstøtte og sikkerhet

IntelliSafe er Volvo Cars måte å tenke på når det gjelder bilsikkerhet. IntelliSafe består av flere systemer⁵ som har som formål å gjøre bilkjøringen sikrere, forebygge skader og beskytter passasjerer og øvrige trafikanter.

ADVARSEL

Funksjonene er kompletterende hjelpemidler. De kan ikke håndtere alle situasjoner ved alle forhold.

Føreren har alltid ansvaret for at kjøretøyet kjøres på en sikker måte og at gjeldende lover og trafikkbestemmelser overholdes.

Støtte

For å hjelpe føreren med å hjelpe føreren med å kjøre bilen på en sikrere måte har IntelliSafe følgende funksjoner:

- Automatisk fjernlys
- Tunneldetektering
- Pilot Assist
- *Cross Traffic Alert
- *Blind Spot Information
- Parkeringshjelp*
- Aktiv parkeringshjelp*

- Parkeringskamera (PAC)*
- Trafikkskiltinformasjon*
- Elektronisk stabilitetskontroll
- Roll Stability Control
- Fartsbegrenser*
- Cruisekontroll
- Adaptiv cruisekontroll*
- Rear Collision Warning
- Driver Alert Control
- Firehjulsdreift⁶

Forebygge

For å hjelpe føreren med å forebygge ulykker har IntelliSafe følgende funksjoner:

- City Safety
- Connected Safety
- Avstandsvarsling*
- Filassistanse
- **Kollisjonssikring-assistanse**

Beskytte

For å beskytte fører og passasjerer i bestemte situasjoner ved en ulykke har IntelliSafe følgende funksjoner som virker sammen:

- Whiplash Protection System
- Pedestrian Protection System

- Sikkerhetsbelter med beltestrammere
- Kollisjonsputer

NBI!

Les de enkelte delene om de forskjellige systemene for fullt ut å forstå funksjonene. Der kan du også lese om viktige advarsler.

Relatert informasjon

- Automatisk fjernlys (s. 148)
- Sikkerhet (s. 40)
- Førerstøttesystem (s. 274)

⁵ Enkelte av systemene er standard, mens andre er tilleggsutstyr. Dette kan variere avhengig av marked, årmodell og bilmodell.

⁶ All Wheel Drive

Sensus – oppkobling og underholdning

Sensus gjør det mulig å bruke ulike typer apper og å gjøre bilen til en Wi-Fi-sone.

Dette er Sensus

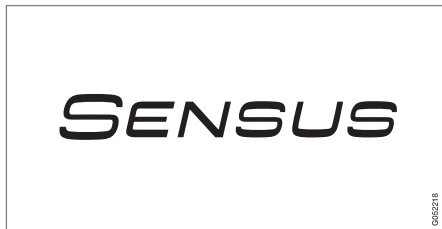

Sensus tilbyr et intelligent grensesnitt og oppkobling mot den digitale verdenen. En intuitiv navigasjonsstruktur gjør det mulig å få relevant støtte, informasjon og underholdning når det er nødvendig, uten at det distraherer føreren.

Sensus omfatter alle løsninger i bilen som gjelder underholdning, oppkobling, navigasjon* og brukergrensesnittet mellom fører og bil. Det er Sensus som gjør muliggjør kommunikasjon mellom deg, bilen og omgivelsene.

Informasjon når den trengs, akkurat når du trenger den

De ulike displayene i bilen gir informasjon til riktig tid. Informasjonen vises på ulike steder basert på hvordan den bør prioriteres av føreren.



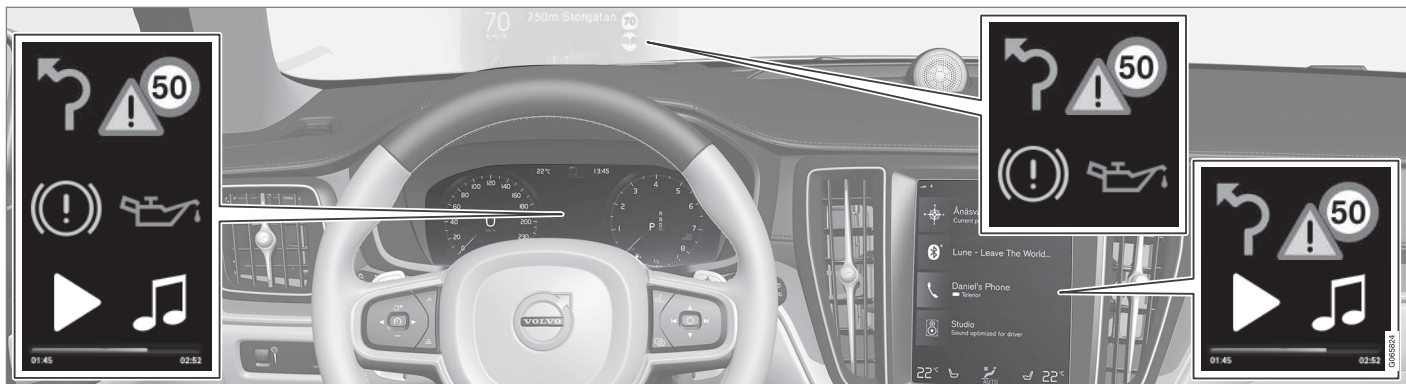

Ulike typer informasjon vises på ulike displayer, avhengig av hvordan informasjon bør prioriteres.

Frontrutedisplay*

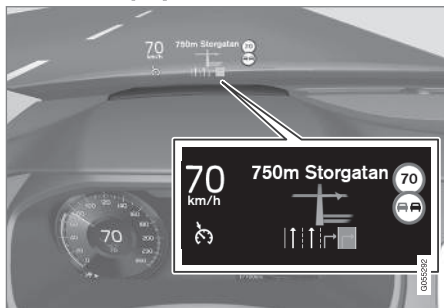

Frontrutedisplayet viser valgt informasjon som føreren bør håndtere så snart som mulig. Det kan f.eks. dreie seg om trafikkadvarsler, infor-

masjon om hastighet og navigasjon*. Også trafikkskiltinformasjon og innkommende telefonsamtaler vises på frontrutedisplayet. Informasjonen håndteres med høyre bryterpanel på rattet og fra midtdisplayet.

Førerdisplay



12-tommers* førerdisplay.



8-tommers førerdisplay

Førerdisplayet viser informasjon om bl.a. hastighet og f.eks. innkommende samtaler eller informasjon om hvilken sang som spilles. Den håndteres med de to bryterpanelene på rattet.

Middisplay



Mange av bilens hovedfunksjoner styres fra midtdisplayet, en berøringskjerm som reagerer ved berøring. Antallet fysiske knapper og brytere i bilen er derfor minimalt. Skjermen kan håndteres med eller uten hansker.

Herfra kontrolleres f.eks. klimaanlegget, underholdningssystemet og setestillingene*. Informasjonen som vises på midtdisplayet kan håndteres av føreren eller en annen person i bilen, når det er mulig.

Talestyringssystemet



Talestyringssystemet kan brukes uten at føreren trenger ta hendene fra rattet. Systemet forstår naturlig tale. Talestyringen kan for eksempel brukes til å spille av en sang, ringe noen, sette opp varmen

eller lese opp en tekstmelding.

Relatert informasjon

- Frontrutedisplay* (s. 134)
- Førerdisplay (s. 75)
- Oversikt over midtdisplay (s. 101)
- Talestyring (s. 137)
- Internettilkoblet bil* (s. 513)
- Dele internett fra bilen via Wi-Fi-hotspot (s. 517)

Programvareoppdateringer

For at du som Volvo-kunde skal få en best mulig opplevelse av bilen utvikler Volvo kontinuerlig systemene i bilene og tjenestene du blir tilbudt.

Hos en autorisert Volvo-forhandler kan du få oppdatert programvaren i din Volvo til den nyeste versjonen i forbindelse med service. Med den siste programvareoppdateringen kan du dra nytte av tilgjengelige forbedringer, inklusive de som er levert i tidligere programvareoppdateringer.

Gå inn på support.volvocars.com for mer informasjon om hvilke oppdateringer som er lansert og svar på vanlige spørsmål.

i NBI
Funksjonaliteten etter oppdatering kan variere avhengig av marked, modell, modellår og tilleggsgutstyr.

Relatert informasjon

- Sensus – oppkobling og underholdning (s. 31)
- Behandle systemoppdateringer via Download Center (s. 583)

Innspilling av data

Som en del av Volvos sikkerhets- og kvalitetsarbeid, registreres en del informasjon om drift, funksjonalitet og tilbud i bilen.

Denne bilen er utstyrt med en "Event Data Recorder"EDR. Hovedoppgaven for den er å registrere og spille inn data i forbindelse med trafikkulykker og ulykkeslignende situasjoner, som når kollisjonsputa utløses eller bilen kommer borti en veisperring. Dataene registreres for å øke kunnskapen om hvordan bilens systemer fungerer i slike situasjoner. EDREN er utviklet for å spille inn data om kjøretøydynamikk og sikkerhetssystemer i en kort periode, vanligvis 30 sekunder eller mindre.

EDREN i denne bilen er konstruert slik at den ved trafikkulykker eller ulykkeslignende situasjoner spiller i data om:

- Hvordan de ulike systemene i bilen fungerer;
- Om fører og passasjer hadde spent/festet sikkerhetsbeltene;
- Førerens bruk av gass- eller bremsepedalen;
- Hvilken hastighet bilen hadde.

Dette kan bidra til kunnskap om omstendighetene når trafikkulykker inntreffer og skader oppstår. Data spilles bare inn av EDR hvis det oppstår en ikke bagatellmessig kollisjonssituasjon - ingen data registreres av EDR under

vanlig kjøring. Systemet registrerer heller aldri hvem som kjører bilen eller det geografiske stedet er situasjonen oppstår. Andre parter, som politiet, kan derimot benytte de innspilte dataene i kombinasjon med den slags personlig identifiserbar informasjon som rutinemessig innhentes ved en trafikkulykke. For å kunne tolke de registrerte dataene må en ha spesialutstyr og tilgang til enten bilen eller til EDREN.

I tillegg til EDR er bilen utstyrt med en rekke datamaskiner som har til oppgave å kontrollere og overvåke bilens funksjon kontinuerlig. De kan spille inn data under normale kjøreforhold, men fremfor alt hvis de registrerer feil som berører bilens drift og funksjonalitet, eller ved aktivering av bilens aktive førerstøttefunksjon (f. eks. City Safety og autobremesen).

En del av de innspilte dataene trengs for at en tekniker skal kunne utføre service og vedlikehold og rette eventuelle feil. Den registrerte informasjonen trengs også for at Volvo skal oppfylle lover og forskrifter. Informasjonen som er registrert i bilen ligger lagret i disse datamaskinene til bilen kommer inn til service eller reparasjon.

I tillegg til det som er nevnt over, kan den registrerte informasjonen benyttes samlet til forskning og produktutvikling for stadig å forbedre sikkerheten og kvaliteten på Volvoene.

Volvo vil ikke medvirke til at ovennevnte informasjon gis videre til tredjepart uten bileierens

samtykke. Nasjonale lover og forskrifter kan tvinge Volvo til å utlevere slik informasjon til politiet eller andre myndigheter som kan påberope seg juridisk rett til å se den. For å kunne lese og tolke de innspilte dataene, kreves spesielt teknisk utstyr som Volvo og verksteder som har inngått avtale med Volvo, har tilgang til. Volvo har ansvar for at informasjonen som overføres til Volvo i forbindelse med service og vedlikehold lagres og håndteres på en sikker måte, og at håndteringen oppfyller egnede lovkrav. Kontakt en Volvoforhandler for mer informasjon.

Betingelser for tjenester

Volvo tilbyr tjenester som bidrar til å øke bilens sikkerhet og komfort.

Tjenestene omfatter alt fra hjelp i nødssituasjoner til navigering og forskjellige underholdningstjenester.

Før du bruker tjenestene er det viktig at du leser supportinformasjonen om vilkår for tjenestene på www.volvocars.com.

Relatert informasjon

- Personvernbestemmelser (s. 35)

Personvernbestemmelser

Volvo respekterer og verner om den personlige integriteten til alle som besøker våre nettsider.

Disse bestemmelsene gjelder for behandling av kundedata og personopplysninger. Hensikten er å gi nåværende, tidligere og potensielle kunder en generell forståelse for:

- Forutsetningene for vår innsamling og behandling av dine personopplysninger.
- Typen personopplysninger som vi samler inn.
- Årsaken til at vi samler inn dine personopplysninger.
- Hvordan håndterer vi personopplysninger.

Du finner mer informasjon om retningslinjene på www.volvocars.com.

Relatert informasjon

- Brukervilkår og datadeling (s. 519)
- Betingelser for tjenester (s. 35)
- Innspeiling av data (s. 34)

Viktig informasjon om tilbehør og ekstrautstyr

Feil tilkobling og installasjon av tilbehør og ekstrautstyr kan virke negativt inn på bilens elektronikk.

Vi anbefaler sterkt av Volvo-eiere utelukkende installerer originalt tilbehør godkjent av Volvo, og at installasjonen av tilbehør utelukkende utføres av en Volvo-servicetekniker med nødvendig kompetanse. Enkelte tilbehør fungerer bare når tilhørende programvare er installert i bilens datasystem.

Utstyret som beskrives i førerveiledningen finnes ikke i alle biler - de har ulikt utstyr avhengig av tilpasning til behovene i forskjellige markeder, og nasjonale eller lokale lover og bestemmelser.

Ekstrautstyr eller tilbehør som beskrives i denne førerveiledningen markeres med en asterisk (stjerne). Kontakt en Volvo-forhandler hvis du er usikker på hva som er standardutstyr og hva som er tilleggsutstyr/tilbehør.

ADVARSEL

Føreren er alltid ansvarlig for at bilen benyttes på en sikker måte, og at gjeldende lover og forskrifter overholdes.

Det er også viktig at bilen får vedlikehold og service i henhold til Volvos anbefalinger, i henhold til eierinformasjonen og service- og garantiheftet.

Dersom informasjonen i bilen er forskjellig fra den trykte førerveiledningen, skal den trykte informasjonen alltid overholdes.

Relatert informasjon

- Montering av tilbehør (s. 36)
- Koble inn utstyr i bilens feilsøkingsuttak (s. 37)
- Lese førerveiledningen (s. 21)

Montering av tilbehør

Vi anbefaler sterkt av Volvo-eiere utelukkende installerer originalt tilbehør godkjent av Volvo, og at installasjonen av tilbehør utelukkende utføres av en Volvo-servicetekniker med nødvendig kompetanse. Enkelte tilbehør fungerer bare når tilhørende programvare er installert i bilens datasystem.

- Volvo originaltilbehør er testet for å sikre at de fungerer sammen med bilens systemer for ytelse, sikkerhet og utslippskontroll. Dessuten vet en utdannet og kvalifisert Volvo-servicetekniker hvilket tilbehør som kan og ikke kan monteres på sikker måte i en Volvo. Du bør alltid rådspørre en utdannet og kvalifisert Volvo-servicetekniker for du monterer noe tilbehør i eller på bilen.
- Tilbehør som ikke er godkjent av Volvo er eventuelt ikke testet spesifikt for å passe sammen med bilen din.
- Enkelte av bilens ytelses- eller sikkerhetssystemer kan påvirkes negativt hvis du monterer tilbehør som ikke er testet av Volvo, eller hvis du lar noen som ikke har erfaring med bilen, montere tilbehør.
- Skader som skyldes tilbehør som er montert feilaktig eller på en måte som ikke er godkjent, omfattes eventuelt ikke av nybilgarantien. Du finner mer informasjon om garanti i service- og garantiboken. Volvo tar ikke noe ansvar for dødsfall, persons-

kader eller kostnader som kan oppstå som følge av at annet enn originaltilbehør er montert.

Relatert informasjon

- Viktig informasjon om tilbehør og ekstrautstyr (s. 36)

Koble inn utstyr i bilens fellsøkingsuttak

Feil tilkobling og installasjon av programvare eller tiltrekkingsverktøy kan påvirke bilens elektronikkssystem negativt.

Vi anbefaler sterkt av Volvo-eiere utelukkende installerer originalt tilbehør godkjent av Volvo, og at installasjonen av tilbehør utelukkende utføres av en Volvo-servicetekniker med nødvendig kompetanse. Enkelte tilbehør fungerer bare når tilhørende programvare er installert i bilens datasystem.

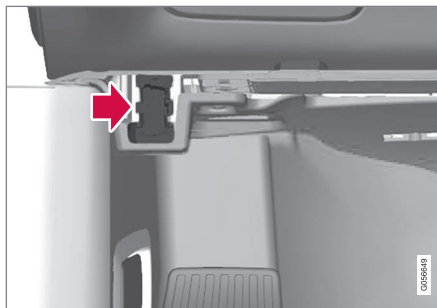

Forretningskontakten (On-board Diagnostic-kontakten, OBDII) under instrumentpanelet på førersiden

i	NBI
<p>Volvo Cars overtar intet ansvar for konsekvensene dersom utstyr som ikke er godkjent, kobles til On-board Diagnostic-uttaket (OBDII). Dette uttaket bør bare benyttes av utdannede og kvalifiserte Volvo-serviceteknikere.</p>	

Relatert informasjon

- Viktig informasjon om tilbehør og ekstrautstyr (s. 36)

Vise bilens understellsnummer

Ved kontakt med en Volvo-forhandler om f.eks. Volvo On Call-abonnement kreves bilens understellsnummer (VIN⁷).

1. Trykk på **Innstillinger** i toppvinduet på midtdisplayet.
2. Gå videre til **System** → **Systeminformasjon** → **Bilens identifikasjonsnummer**.
 - > Bilens understellsnummer vises.

VIN kan også finnes ved å se på instrumentpanelet gjennom frontruten eller se den første siden i service- og garantiboken eller i bilens vognkort.



VIN har omtrent samme plassering på alle modeller.

Førerdistraksjon

Det er førerens ansvar å gjøre alt for å sørge for sikkerheten for seg selv, passasjerene og alle andre på veien. En del av dette ansvaret er dermed å unngå distraksjon, som at føreren utfører aktiviteter som ikke er relatert til å håndtere bilen i trafikken.

Din nye Volvo er, eller kan være, utstyrt med innholdsrike underholdnings- og kommunikasjonssystemer. Det kan være håndfri mobiltelefoner, eller navigeringssystemer og lydssystemer med mange funksjoner. Du har kanskje også andre bærebare, elektroniske enheter for din egen bekvemmelighet. Hvis de benyttes på riktig og sikker måte, kan de berike kjøreopplevelsen. Hvis de benyttes på feil måte, kan de distrahere deg.

For alle slike systemer vil vi gi følgende advarsel, som viser Volvos sterke omsorg for din sikkerhet. Bruk aldri slike enheter eller noen funksjon i bilen på en slik måte at det distraherer deg fra den oppgaven å kjøre sikkert. Distraksjoner kan føre til alvorlige ulykker. I tillegg til denne generelle advarselen gir vi følgende råd om enkelte nye funksjoner som kan finnes i bilen:

ADVARSEL

- Bruk aldri en håndholdt mobiltelefon under kjøring. I noen områder er det forbudt for føreren å bruke mobiltelefon når bilen er i bevegelse.
- Dersom bilen er utstyrt med et navigasjonssystem, skal det bare stilles inn og gjøres endringer i reiseruten når bilen er parkert.
- Programmer aldri lydsystemet når bilen er i bevegelse. Programmer radioens forhåndsinnstillinger når bilen er parkert, og benytt de programmerte forhåndsinnstillingene slik at det blir raskere og enklere å benytte radioen.
- Benytt aldri bærbare datamaskiner eller nettbrett når bilen er i bevegelse.

Relatert informasjon

- Lyd, medier og internett (s. 478)

⁷ Vehicle Identification Number

SIKKERHET

Sikkerhet

Bilen er utstyrt med flere sikkerhetssystemer som fungerer sammen for å beskytte bilens fører og passasjerer ved en ulykke.

Bilen er utstyrt med et antall følere som ved en ulykke reagerer og aktiverer ulike sikkerhetssystemer, f. eks. forskjellige kollisjonsputer og beltestrammere. Alt etter situasjonen, f. eks. kollisjoner i ulike vinkler, rundvelt eller utforkjøring, reagerer systemene på ulike måter for å gi god beskyttelse.

Det er også mekaniske sikkerhetssystemer som Whiplash Protection System. Bilen er også konstruert slik at en stor del av kraften i en kollisjon fordeles til bjelker, stolper, gulv, tak og andre deler av karosseriet.

Etter en ulykke kan bilens sikkerhetsmodus aktiveres hvis en viktig funksjon i bilen er skadet.

Varselsymbol i førerdisplay



Varselsymbolet tennes i førerdisplayet når bilens elektriske system settes i tenningsposisjon II. Symbolet slukkes etter ca. 6 sekunder hvis bilens sikkerhetssystem er feilfritt.

⚠ ADVARSEL

Hvis varselsymbolet forblir tent eller tennes under kjøring, og meldingen **SRS-kollisjonspute Service viktig. Kjør til verksted** vises på førerdisplayet, er det et tegn på at en del av sikkerhetssystemet ikke har fullgod funksjon. Volvo anbefaler at du kontakter et autorisert Volvo-verksted snarest.

⚠ ADVARSEL

Prøv aldri å endre eller reparere bilens forskjellige sikkerhetssystemer på egenhånd. Feilaktig inngrep i noen av systemene kan føre til feilaktig funksjon og alvorlige personskader. Volvo anbefaler at du kontakter et autorisert Volvo-verksted.



Hvis det spesifikke varselsymbolet er i stykker, tennes isteden det generelle varselsymbolet, og førerdisplayet viser en melding.

Relatert informasjon

- Sikkerhet ved graviditet (s. 40)
- Sikkerhetsbeltet (s. 43)
- Kollisjonsputer (s. 47)
- Whiplash Protection System (s. 41)
- Pedestrian Protection System (s. 42)
- Sikkerhetsmodus (s. 54)
- Barnesikkerhet (s. 56)

Sikkerhet ved graviditet

Det er viktig at sikkerhetsbeltet brukes på riktig måte under graviditeten, og at gravide førere tilpasser sittestillingen sin.

Sikkerhetsbelte

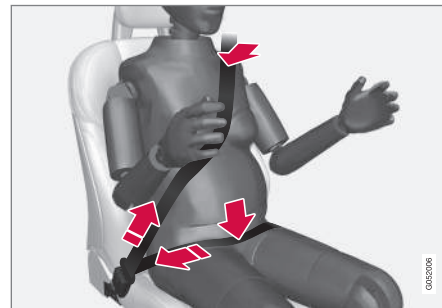

Sikkerhetsbeltet skal ligge stramt over skulderen, med den skrå delen av beltet mellom brystene og på siden av magen.

Hoftedelen av sikkerhetsbeltet skal ligge flatt mot siden av lårene og så lavt som mulig under magen - det må aldri gli opp. Sikkerhetsbeltet skal sitte så nær kroppen som mulig, uten unødig slakk. Kontroller også at sikkerhetsbeltet ikke har vridd seg.

Setestilling

Etter hvert som graviditeten utvikler seg, skal gravide førere justere setet og rattet, slik at de har full kontroll over bilen (noe som innebærer

at en lett må kunne nå rattet og pedalene). Prøv å oppnå størst mulig avstand mellom magen og rattet.

Relatert informasjon

- Sikkerhet (s. 40)
- Sikkerhetsbeltet (s. 43)
- Manuelt forsete (s. 176)
- Elektrisk betjent* forsete (s. 177)

Whiplash Protection System

Whiplash Protection System (WHIPS) er en beskyttelse som minsker faren for nakkeslengskader. Systemet består av en energiabsorberende seterygg og setepute samt en nakkestøtte i forsetene som er tilpasset systemet.

WHIPS aktiveres ved påkjørsel bakfra der kollisjonsvinkel, hastighet og egenskaper ved den bilen som kjører på, spiller inn.

Når WHIPS aktiveres, felles forseteryggene bakover og sitteputen glir ned slik at sittetiltingen for føreren og passasjerer i forsetet forandres. Bevegelsen bidrar til å absorbere endel av de kreftene som kan forårsake nakkeslengskader.

⚠ ADVARSEL

WHIPS er et supplement til sikkerhetsbeltet. Bruk alltid sikkerhetsbeltet.

⚠ ADVARSEL

Prøv aldri å endre eller reparere setet eller WHIPS på egenhånd. Volvo anbefaler at du kontakter et autorisert Volvo-verksted.

Hvis forsetene har vært utsatt for stor belastning, f. eks. i en kollisjon, skal setene skiftes ut. En del av setenes beskyttende egenskaper kan ha gått tapt, selv om det ser ut til å være uskadd.

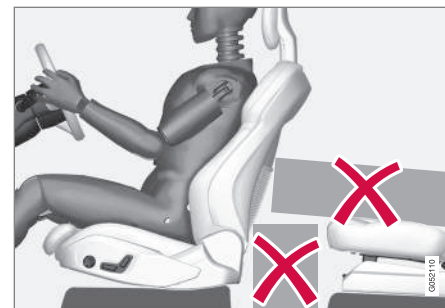

Ikke legg gjenstander på gulvet bak, under forsetene eller i baksetet, som kan hindre funksjonen til WHIPS.

⚠ ADVARSEL

Ikke sett esker o.l. slik at de klemmes fast mellom baksetet og forseteryggen.

Dersom en ryggstøtte i baksetet er felt ned, må eventuell last sikres for å hindre den fra å gli fram mot forsetets ryggstøtte ved en eventuell kollisjon.

⚠ ADVARSEL

Dersom en ryggstøtte i baksetet er nedfelt eller et bakovervendt barnesikring brukes i baksetet, må det tilsvarende forsetet flyttes framover slik at det ikke har kontakt med den nedfelte ryggstøtten eller barnesikringen.

◀◀ Setestilling

For at WHIPS skal gi god beskyttelse, må fører og passasjer ha riktig sittestilling. Pass på at funksjonen til systemet ikke hindres.

Still inn riktig sittestilling på forsetet før kjøringen starter.

Fører og forsetepassasjer bør sitte midt på setet, med så liten avstand som mulig mellom hodestøtte og hode.

WHIPS og barnesikring

Barnesetets og sitteputens beskyttende egen-skaper påvirkes ikke negativt av WHIPS.

Relatert informasjon

- Sikkerhet (s. 40)
- Manuelt forsete (s. 176)
- Elektrisk betjent* forsete (s. 177)
- Rear Collision Warning* (s. 350)

Pedestrian Protection System

Pedestrian Protection System (PPS) er et system som ved enkelte frontkollisjoner bidrar til å dempe en fotgjengers sammenstøt med bilen.

Ved enkelte frontkollisjoner med en fotgjenger reagerer følerne i fronten av bilen, og systemet aktiveres.

Ved aktivering av PPS skjer følgende:

- Den bakre delen av motorpanseret løftes.
- En automatisk alarm sendes via Volvo On Call*.

Følerne er aktive ved en hastighet på ca. 25-50 km/t (15-30 mph).

Følerne er konstruert slik at de registrerer en kollisjon med en gjenstand som har lignende egenskaper som bena til et menneske.

NBI

Det kan finnes gjenstander i trafikkmiljøet som gir signal til følerne som ligner en kollisjon med en fotgjenger. Ved kollisjon med et slikt objekt, er det mulig at systemet aktiveres.

ADVARSEL

Ikke påmonter noe tilbehør eller endre noe på fronten. Feil inngrep i fronten kan forårsake feilfunksjon i systemet og føre til alvorlig personskade og materielle skader på bilen.

Volvo anbefaler at du bruker originale viskerarmer og at du bare bruker originaldeler til dem.

ADVARSEL

Prøv aldri å endre eller reparere systemet selv. Volvo anbefaler at du kontakter et autorisert Volvo-verksted. Feilaktig inngrep i systemet kan føre til feilaktig funksjon og alvorlige personskader.

ADVARSEL

Volvo anbefaler at et autorisert Volvo-verksted kontaktes ved eventuelle skader i fronten for å være sikker på at systemet er intakt.

Symboler i førerdisplet

Symbol	Betydning
	PPS er aktivert, eller det har oppstått en feil i systemet. Følg gitt anbefaling.

Relatert informasjon

- Sikkerhet (s. 40)

Sikkerhetsbeltet

En oppbremsing kan få store konsekvenser hvis ikke sikkerhetsbeltet er i bruk. For at sikkerhetsbeltet skal gi god beskyttelse er det viktig at det ligger godt inntil kroppen. Ikke fell seteryggen for lang bakover. Sikkerhetsbeltet er beregnet på å beskytte ved normal sittestilling.

ADVARSEL

Ikke bruk klips eller fest beltet rundt kroker eller andre deler av interiøret. Det forhindrer sikkerhetsbeltet i å sitte ordentlig.

ADVARSEL

Sikkerhetsbeltet og kollisjonsputene virker sammen. Hvis sikkerhetsbeltet ikke brukes eller brukes på feil måte, kan dette påvirke virkningen av kollisjonsputa ved en kollisjon.

ADVARSEL

Prøv aldri å endre eller reparere sikkerhetsbeltet selv. Volvo anbefaler at du kontakter et autorisert Volvo-verksted.

Hvis sikkerhetsbeltet har vært utsatt for stor belastning, f. eks. i en kollisjon, skal hele sikkerhetsbeltet skiftes ut. En del av sikkerhetsbeltets beskyttende egenskaper kan ha gått tapt, selv om det ser ut til å være uskadd. Skift også ut sikkerhetsbeltet hvis det er slitt eller skadet. Det nye sikkerhetsbeltet skal være typegodkjent og beregnet for samme sted som det gamle.

Relatert informasjon

- Sikkerhet (s. 40)
- Beltestrømmer (s. 45)
- Feste og ta av sikkerhetsbelte (s. 44)
- Dør- og beltepåminner (s. 46)

Feste og ta av sikkerhetsbelte

Se etter at alle passasjerene har festet sikkerhetsbeltet før kjøring.

Feste sikkerhetsbelte

1. Trekk beltet sakte ut, og sjekk at det ikke er snodd eller skadet.

i NB!

Sikkerhetsbeltet er utstyrt med en belterull som låses i følgende situasjoner:

- dersom beltet trekkes for raskt ut.
- ved bremsing og akselerasjon.
- hvis bilen heller sterkt.
- ved kjøring i svinger.

2. Lås fast beltet ved å skyve låsetungen ned i aktuell beltelås.
 - > Et høyt klikk angir at beltet er låst.

⚠ ADVARSEL

Sett alltid låsetungen fra sikkerhetsbeltet i låsen på riktig side. Sikkerhetsbeltene og låsen vil da kanskje ikke fungere som de skal ved en kollisjon. Det er fare for alvorlige skader.

3. I forsetene kan beltet justeres i høyden.



Trykk sammen beltefestene, og flytt beltet oppover eller nedover.

Plasser beltet så høyt som mulig uten at det gnisser mot halsen.

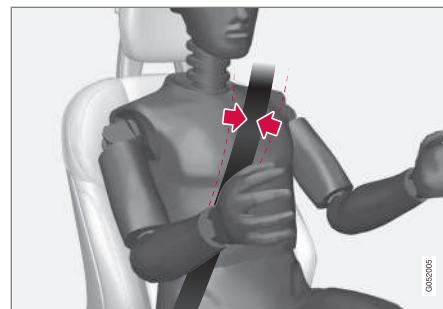

Beltet må ligge over skulderen (ikke ned over armen).

4. Trekk hoftebeltet over hoftene ved å dra i skråbeltet oppover mot skulderen.

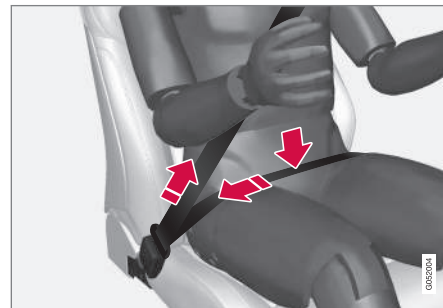

Hoftebeltet skal sitte lavt (ikke over magen).

⚠ ADVARSEL

Hvert sikkerhetsbelte er beregnet på bare én person.

⚠ ADVARSEL

Ikke bruk klips eller fest beltet rundt kroker eller andre deler av interiøret. Det forhindrer sikkerhetsbeltet i å sitte ordentlig.

⚠ ADVARSEL

Ikke skad sikkerhetsbeltene, og sett ingen fremmede gjenstander i låsen. Sikkerhetsbeltene og låsen vil da kanskje ikke fungere som de skal ved en kollisjon. Det er fare for alvorlige skader.

Ta av sikkerhetsbelte

1. Trykk på den røde knappen på beltelåsen, og la spolen trekke inn beltet.
2. Hvis det ikke trekkes helt inn, skyves det inn for hånd så det ikke henger løst.

Relatert informasjon

- Sikkerhetsbeltet (s. 43)
- Beltestrammer (s. 45)
- Dør- og beltepåminner (s. 46)

Beltestrammer

Bilen er utstyrt med standard beltestrammere og elektriske* beltestrammere, som kan strekke sikkerhetsbeltene i kritiske situasjoner og ved kollisjoner.

Standard beltestrammere

Alle sikkerhetsbelter har en standard beltestrammer.

Beltestrammeren strekker sikkerhetsbeltet ved en tilstrekkelig kraftig kollisjon for å fange den reisende opp mer effektivt.

Elektriske beltestrammere*

Sikkerhetsbeltene for fører og passasjer i forsetet har elektrisk beltestrammer.

Beltestrammerne fungerer sammen med, og kan aktiveres i samspill med førerstøttesystemene City Safety og Rear Collision Warning. I kritiske situasjoner, som panikkbremsing, avkjøring (f.eks. at bilen ruller ned i en grøft, løftes fra bakken eller slår mot noe i terrenget), skrens eller risiko for kollisjon, kan sikkerhetsbeltet strammes av den elektriske motoren til beltestrammeren.

Den elektriske beltestrammeren bidrar til å posisjonere personen bedre, noe som reduserer risikoen for å slå mot bilens interiør og forbedrer effekten av sikkerhetssystemer, som bilens kollisjonsputer.

Når den kritiske situasjonen ikke lenger foreligger, tilbakestilles beltet og den elektriske beltestrammeren automatisk, men det er også mulig å tilbakestille manuelt.

⚠ VIKTIG

Hvis passasjerkollisjonsputen deaktiveres, deaktiveres også den elektriske beltestrammeren på passasjersiden.

⚠ ADVARSEL

Prøv aldri å endre eller reparere sikkerhetsbeltet selv. Volvo anbefaler at du kontakter et autorisert Volvo-verksted.

Hvis sikkerhetsbeltet har vært utsatt for stor belastning, f. eks. i en kollisjon, skal hele sikkerhetsbeltet skiftes ut. En del av sikkerhetsbeltets beskyttende egenskaper kan ha gått tapt, selv om det ser ut til å være uskadd. Skift også ut sikkerhetsbeltet hvis det er slitt eller skadet. Det nye sikkerhetsbeltet skal være typegodkjent og beregnet for samme sted som det gamle.

Relatert informasjon

- Sikkerhetsbeltet (s. 43)
- Feste og ta av sikkerhetsbelte (s. 44)
- Tilbakestille elektrisk beltestrammer* (s. 46)
- Aktivere og deaktivere passasjerkollisjonspute* (s. 50)



- City Safety™ (s. 336)
- Rear Collision Warning* (s. 350)

Tilbakestille elektrisk beltestrømmer*

Den elektriske beltestrømmeren er konstruert for å tilbakestilles automatisk, men den kan tilbakestilles manuelt hvis beltet forblir strukket ut.

1. Stans bilen på et trygt sted.
2. Ta av sikkerhetsbeltet og ta det så på igjen.
 - > Beltet og den elektriske beltestrømmeren stilles tilbake.

ADVARSEL

Prøv aldri å endre eller reparere sikkerhetsbeltet selv. Volvo anbefaler at du kontakter et autorisert Volvo-verksted.

Hvis sikkerhetsbeltet har vært utsatt for stor belastning, f. eks. i en kollisjon, skal hele sikkerhetsbeltet skiftes ut. En del av sikkerhetsbeltets beskyttende egenskaper kan ha gått tapt, selv om det ser ut til å være uskadd. Skift også ut sikkerhetsbeltet hvis det er slitt eller skadet. Det nye sikkerhetsbeltet skal være typegodkjent og beregnet for samme sted som det gamle.

Relatert informasjon

- Beltestrømmer (s. 45)
- Sikkerhetsbeltet (s. 43)

Dør- og beltepåminner

Systemet minner personer uten belte om å ta det på og varsler også om åpen dør, panser eller luke.

Grafikken i førerdisplayet

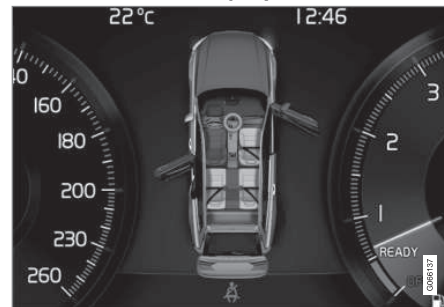

Grafikk på førerdisplayet, med ulike typer advarsler. Varslingsfargen på døren og bakluken er avhengig av bilens hastighet.

Grafikken på førerdisplayet viser i hvilke seter det sitter passasjerer med belte og uten belte.

I den samme grafikken vises også om panseret, bakluken eller en dør er åpen.

Grafikken kvitteres med et trykk på det høyre ratt-bryterpanelets **O**-knapp.

Beltepåminner



Lyspåminnelse i takkonsollen.

Lyspåminnelse gis i takkonsollen og gjennom varselsymbolet i førerdisplayet.

Lypåminnelsen er avhengig av hastigheten samt kjøretiden og kjørestrekningen.

Det vises informasjon om førerens og passasjerens beltestatus på førerdisplayets grafikk når et belte tas på eller av.

Barneseter omfattes ikke av beltepåminnings-systemet.

Forsete

Fører og forsetepassasjer som ikke tar på seg sikkerhetsbeltet, får en påminnelse ved lys- og lypåminnelse.

Baksete

Beltepåminneren i baksetet har to delfunksjoner:

- Fortelle hvilke sikkerhetsbelter som er i bruk i baksetet. Grafikken på førerdisplayet vises ved bruk av sikkerhetsbeltene.
- Minne om at et av sikkerhetsbeltene i baksetet er tatt av under fart ved lys- og lyd-påminnelse. Påminnelsen forsvinner når sikkerhetsbeltet tas på igjen.

Påminner for dør, panser, bakluke og tanklokk

Hvis panseret, bakluken, tanklokket eller en av dørene ikke er lukket ordentlig, viser grafikken på førerdisplayet hva som er åpent. Stopp bilen på et sikkert sted, og lukk det som utløste advarselen.



Hvis bilen kjøres ved lavere hastighet enn ca. 10 km/t (6 mph) tenes informasjonssymbolet på førerdisplayet.



Hvis bilen kjøres ved høyere hastighet enn ca. 10 km/t (6 mph) tenes varselsymbol på førerdisplayet.

Relatert informasjon

- Sikkerhetsbeltet (s. 43)
- Feste og ta av sikkerhetsbelte (s. 44)

Kollisjonsputer

Bilen har kollisjonsputer samt kollisjonsgardin for fører og passasjer.

i NBI

Sensorene reagerer forskjellig avhengig av kollisjonsforløp og om sikkerhetsbelte er brukt eller ikke. Gjeller alle belteposisjoner.

Det kan derfor være ulykkesituasjoner der bare én (eller ingen) av kollisjonsputene aktiveres. Sensorene registrerer hvilken kollisjonskraft bilen utsettes for, og tilpasser seg dette slik at ingen, en eller flere kollisjonsputer utløses.

⚠ ADVARSEL

Kollisjonsputesystemets styreenhet sitter i midtkonsollen. Hvis midtkonsollen er blitt gjennomvåt av vann eller annen væske, løsne kablene til startbatteriet. Forsøk ikke å starte bilen, ettersom kollisjonsputene da kan bli utløst. Berg bilen. Volvo anbefaler at den transporteres til et autorisert Volvo-verksted.

« Utløste kollisjonsputer

Hvis noen av kollisjonsputene har løst ut, anbefales følgende:

- Berge bilen. Volvo anbefaler at bilen tause til et autorisert Volvo-verksted. Kjør ikke med utløste kollisjonsputer.
- Volvo anbefaler at du lar et autorisert Volvo-verksted skifte komponenter i bilens sikkerhetssystem.
- Kontakt alltid lege.

⚠ ADVARSEL

Kjør aldri med utløste kollisjonsputer. Det kan gjøre det vanskeligere å styre bilen. Også andre sikkerhetssystemer kan være skadet. Røyken og støvet som dannes ved utløsning av putene, kan ved sterk eksponering irritere eller skade hud og øyne. Er dette merkbart, så skyll med kaldt vann. Det hurtige utløsningsforløpet kan også, i kombinasjon med materialet i puta, gi friksjons- og brannskader på huden.

Relatert informasjon

- Sikkerhet (s. 40)
- Førerkollisjonspute (s. 48)
- Passasjerkollisjonspute (s. 49)
- Sidekollisjonsputer (s. 53)
- Kollisjongardiner (s. 53)

¹ Bilen har kollisjonspute bare i bestemte land (markeder).

Førerkollisjonspute

Som et tillegg til sikkerhetsbeltet er bilen utstyrt med rattkollisjonspute og knekollisjonspute¹ på førersiden.

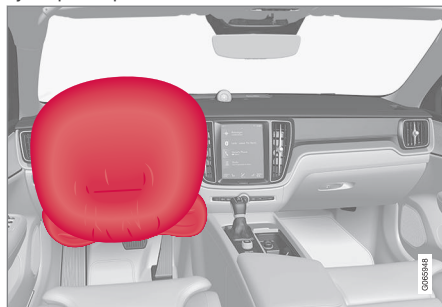

Rattkollisjonspute og knekollisjonspute¹ på førersiden i forsetet.

Ved frontkollisjon bidrar kollisjonsputene til å beskytte føreren mot skader på hode, nakke, ansikt og bryst, knær og ben.

Ved en tilstrekkelig kraftig kollisjon reagerer følere, og kollisjonsputen(e) blåses opp. Kollisjonsputen demper støttet for den reisende i kollisjonsøyeblikket. Når kollisjonsputen klemmes sammen i kollisjonen, tømmes den. I forbindelse med dette oppstår det en del røyk i bilen, noe som er helt normalt. Hele forløpet,

med oppblåsing og tømming av puten, tar noen tidels sekunder.

⚠ ADVARSEL

Sikkerhetsbeltet og kollisjonsputene virker sammen. Hvis sikkerhetsbeltet ikke brukes eller brukes på feil måte, kan dette få følger for virkningen av kollisjonsputa ved en kollisjon.

For ikke å bli skadet hvis kollisjonsputa løses ut, må passasjeren sitte så oppreist som mulig, med føttene på gulvet og ryggen mot ryggstøt.

⚠ ADVARSEL

Volvo anbefaler at du kontakter et autorisert Volvo-verksted for reparasjon. Feilaktig inngrep i kollisjonsputesystemet kan føre til feilaktig funksjon og alvorlige personskader.

Rattkollisjonsputens plassering

Kollisjonsputen er montert sammenbrettet midt i rattet. Rattet er merket med **AIRBAG**.

Knekollisjonsputens¹ plassering

Kollisjonsputen er montert sammenfoldet under nedre del av instrumentpanelet på førersiden. Dekselet er merket med **AIRBAG**.

⚠ ADVARSEL

Ikke plasser eller fest noen gjenstander foran eller over panelet der knekollisjonsputen er plassert.

Relatert informasjon

- Kollisjonsputer (s. 47)
- Passasjerkollisjonspute (s. 49)

Passasjerkollisjonspute

Som et tillegg til sikkerhetsbeltet er bilen utstyrt med kollisjonspute på passasjersiden foran.



Kollisjonspute på passasjersiden i forsetet.

Ved frontkollisjon hjelper kollisjonsputen til med å beskytte passasjeren mot skader på hode, nakke, ansikt og bryst, knær og ben.

Ved en tilstrekkelig kraftig kollisjon reagerer følere, og kollisjonsputen blåses opp. Kollisjonsputen demper støttet for den reisende i kollisjonsøyeblikket. Når kollisjonsputen klemmes sammen i kollisjonen, tømmer den. I forbindelse med dette oppstår det en del røyk i bilen, noe som er helt normalt. Hele forløpet, med oppblåsing og tømning av puten, tar noen tidels sekunder.

⚠ ADVARSEL

Sikkerhetsbeltet og kollisjonsputene virker sammen. Hvis sikkerhetsbeltet ikke brukes eller brukes på feil måte, kan dette få følger for virkningen av kollisjonsputa ved en kollisjon.

For ikke å bli skadet hvis kollisjonsputa løses ut, må passasjeren sitte så oppreist som mulig, med føttene på gulvet og ryggen mot ryggstøt.

⚠ ADVARSEL

Volvo anbefaler at du kontakter et autorisert Volvo-verksted for reparasjon. Feilaktig inngrep i kollisjonsputesystemet kan føre til feilaktig funksjon og alvorlige personskader.

Passasjerkollisjonsputens plassering

Kollisjonsputen er montert sammenbrettet i et rom over hanskerommet. Dekselet er merket med **AIRBAG**.

⚠ ADVARSEL

Legg ingen gjenstander foran eller oppå instrumentpanelet der kollisjonsputa for passasjeretset er plassert.

◀ Etikett for kollisjonspute på passasjer side



Etikett på solskjermen på passasjersiden.

Varseletiketten for kollisjonsputen på passasjersiden er plassert som angitt ovenfor.

⚠ ADVARSEL

Hvis bilen ikke har omkobler for å aktivere/deaktivere kollisjonsputen på passasjersiden, er kollisjonsputen alltid aktivert.

⚠ ADVARSEL

La aldri noen stå eller sitte foran passasjer-setet.

Plasser aldri et bakovervendt barnesikringssete på passasjerplassen foran hvis kollisjonsputen er aktivert.

Forovervendte passasjerer (barn og voksne) skal aldri sitte på passasjerplassen foran hvis kollisjonsputen er deaktivert.

Om disse rådene ikke følges, kan barnet bli utsatt for livsfare eller alvorlig personskaade.

Relatert informasjon

- Kollisjonsputer (s. 47)
- Førerkollisjonspute (s. 48)
- Aktivere og deaktivere passasjerkollisjonspute* (s. 50)

Aktivere og deaktivere passasjerkollisjonspute*

Kollisjonsputen på passasjersiden kan deaktiveres hvis bilen har en omkobler, Passenger Airbag Cut Off Switch (PACOS).

Omkobleren for kollisjonsputen på passasjerplassen er plassert på siden av instrumentpanelet på passasjersiden og blir tilgjengelig når døren åpnes.

Kontroller at omkobleren står i ønsket stilling.

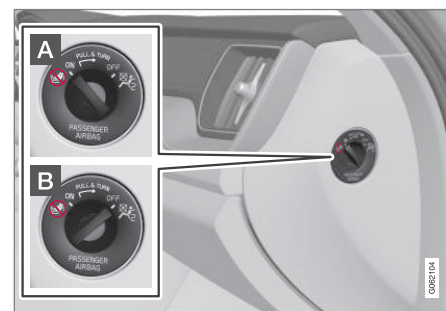

A ON – kollisjonsputen er aktivert og alle forovervendte passasjerer (barn og voksne) kan sitte sikkert på passasjerplassen.

B OFF – Kollisjonsputen er deaktivert og barn i bakovervendt barnesikring kan sitte sikkert på passasjerplassen.

⚠ ADVARSEL

Hvis bilen ikke har omkobler for å aktivere/deaktivere kollisjonsputen på passasjersiden, er kollisjonsputen alltid aktivert.

Aktivere passasjerkollisjonspute

- 1** Trekk omkobleren utover og dreii fra **OFF** til **ON**.

> På førerdisplayet vises meldingen **Kol.pute, pas.side på Vennligst bekreft.**

i NBI

Hvis kollisjonsputen på passasjersiden er aktivert/deaktivert med bilen i tenningsstilling **I** eller lavere, vises meldingen på førerdisplayet, samt følgende indikering i takkonsollen i ca. 6 sekunder etter at bilens elektriske system settes i tenningsstilling **II**.

2. Bekreft meldingen ved å trykke på høyre knapperads **O**-knapp.

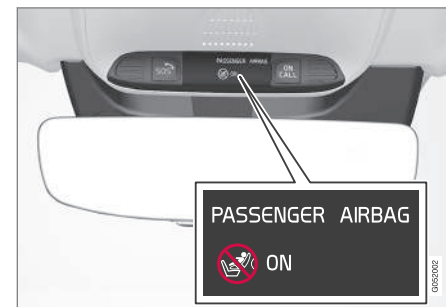

> En tekst og et varselsymbol i takkonsollen viser at kollisjonsputen på passasjersiden er aktivert.

⚠ ADVARSEL

Plasser aldri et bakovervendt barnesikringssete på passasjersiden foran når kollisjonsputen er aktivert.

Passasjerkollisjonsputen skal alltid være aktivert når passasjerer som sitter forovervendt (barn og voksne) sitter på passasjersiden foran.

Om disse rådene ikke følges, kan barnet bli utsatt for livsfare eller alvorlig personskade.

Deaktivere passasjerkollisjonspute



- 1 Trekk omkopleren utover og dreii fra **ON** til **OFF**.

> På førerdisplayet vises meldingen **Kol.pute, pas.side av Vennligst bekreft.**

i **NBI**

Hvis kollisjonsputen på passasjersiden er aktivert/deaktivert med bilen i tenningsstilling **I** eller lavere, vises meldingen på førerdisplayet, samt følgende indikering i takkonsollen i ca. 6 sekunder etter at bilens elektriske system settes i tenningsstilling **II**.

2. Bekreft meldingen ved å trykke på høyre knapperads **O**-knapp.

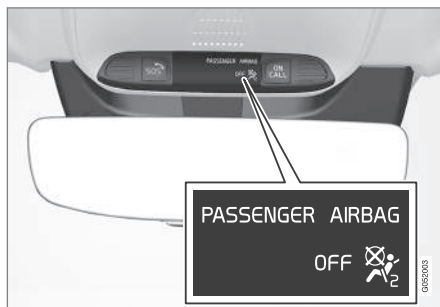

> En tekst og et symbol i takkonsollen viser at kollisjonsputen på passasjerplassen foran er deaktivert.

⚠ **ADVARSEL**

Forovervendte passasjerer (barn og voksne) skal aldri sitte på passasjerplassen når kollisjonsputen er deaktivert.

Om dette rådet ikke følges, kan barnet bli utsatt for livsfare eller alvorlig personskaade.

! **VIKTIG**

Hvis passasjerkollisjonsputen deaktiveres, deaktiveres også den elektriske beltestrømmen på passasjersiden.

Relatert informasjon

- Beltestrømmer (s. 45)
- Barnesikring (s. 57)

Sidekollisjonsputer

Sidekollisjonsputene på fører- og passasjerplass beskytter bryst og hofter ved en kollisjon.



Sidekollisjonsputene er montert i ytre seteryggrammer og bidrar til å beskytte førere og passasjerer i forsetet.

Ved en tilstrekkelig kraftig kollisjon reagerer følere, og sidekollisjonsputen blåses opp. Kollisjonsputen blåses opp mellom personen og dørpanelet, og demper støtet i kollisjonsøyeblikket. Når kollisjonsputen klemmes sammen i kollisjonen, tømmes den. Sidekollisjonsputen blåses normalt bare opp på kollisjonsiden.

⚠ ADVARSEL

Volvo anbefaler at du kontakter et autorisert Volvo-verksted for reparasjon. Feilaktig inngrep i sidekollisjonsputesystemet kan føre til feilaktig funksjon og alvorlige personskader.

⚠ ADVARSEL

Legg ingen gjenstander mellom setets ytterside og dørpanelet, da dette området påvirkes av sidekollisjonsputene.

Volvo anbefaler at det bare brukes setetrekk som er godkjent av Volvo. Andre trekk kan hindre sidekollisjonsputenes funksjon.

⚠ ADVARSEL

Sidekollisjonsputene er et supplement til sikkerhetsbeltet. Bruk alltid sikkerhetsbeltet.

Sidekollisjonsputer og barnesikring

Barnesetets og sitteputens beskyttende egen-skaper påvirkes ikke negativt av sidekollisjonsputen.

Relatert informasjon

- Kollisjonsputer (s. 47)

Kollisjongardiner

Kollisjongardinen, Inflatable Curtain (IC) bidrar til å beskytte hodene til fører og passasjerer mot å bli slått mot innsiden av bilen ved en kollisjon.

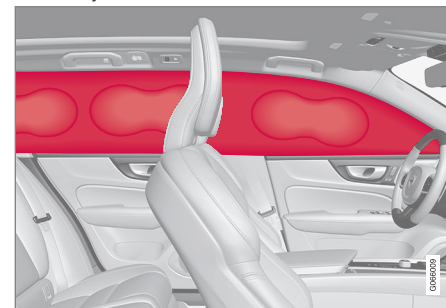

Kollisjongardinen er montert langs begge sidene av det innvendige taket og bidrar til å beskytte føreren og passasjerene som sitter på de ytterste plassene. Panelene er merket med **IC AIRBAG**.

Ved en tilstrekkelig kraftig kollisjon reagerer følere, og kollisjongardinen blåses opp.



ADVARSEL

Volvo anbefaler at du kontakter et autorisert Volvo-verksted for reparasjon. Feilaktig inngrep i kollisjongardinsystemet kan føre til feilaktig funksjon og alvorlige personskader.

ADVARSEL

Heng eller fest aldri tunge ting i håndtaket i taket. Krokene er bare beregnet på lettere ytterplagg (ikke på harde ting som f. eks. paraplyer).

Skru ikke fast eller monter noe i bilens innertak, dørstolper eller sidepaneler. Den beregnede beskyttelsen kan da utebli. Volvo anbefaler at du bare bruker Volvos originaldelene som er godkjent for montering i disse områdene.

ADVARSEL

La det være 10 cm (4 tommer) mellom last og sidevindu hvis bilen lastes over overkanten av dørvindue. Ellers kan beskyttelsen fra kollisjongardinen som ligger skjult innenfor bilens innvendige tak, utebli.

ADVARSEL

Kollisjongardinen er et supplement til sikkerhetsbeltet. Bruk alltid sikkerhetsbeltet.

Relatert informasjon

- Kollisjonsputer (s. 47)

Sikkerhetsmodus

Sikkerhetsmodus er en beskyttelse som trer i kraft når en kollisjon kan ha skadet en viktig funksjon i bilen f. eks. drivstoffledninger, følere for noen av sikringsystemene eller bremsesystemet.

Hvis bilen har vært i en kollisjon, kant teksten **Safety mode Se førerveiledning** vises i førerdisplayet sammen med varselsymbolet hvis displayet er uskadd og bilens elektriske anlegg fortsatt fungerer. Meldingen betyr at bilens funksjonalitet er redusert.

ADVARSEL

Prøv under ingen omstendigheter å starte bilen igjen hvis det lukter drivstoff når meldingen **Safety mode Se førerveiledning** vises på førerdisplayet. Forlat bilen snarest.

Hvis bilen er satt i sikkerhetsmodus er det mulig å forsøke å tilbakestille systemet for å starte og flytte bilen et lite stykke, f.eks. hvis den står trafikkfarlig til.

⚠ ADVARSEL

Forsøk aldri selv å reparere bilen eller tilbake stille elektronikken etter at den har vært i sikkerhetsstatus. Det kan føre til personskader eller at bilen ikke fungerer normalt. Volvo anbefaler at du lar et autorisert Volvo-verksted ta seg av kontrollen og tilbakestillingen av bilen til normal status etter at **Safety mode Se førerveiledningen** er vist.

⚠ ADVARSEL

Bilen må ikke taues mens den er i sikkerhetsstatus. Den skal berges med servicebil. Volvo anbefaler at den transporteres til et autorisert Volvo-verksted.

Relatert informasjon

- Sikkerhet (s. 40)
- Starte og flytte bilen etter sikkerhetsstilling (s. 55)
- Berging (s. 469)

Starte og flytte bilen etter sikkerhetsstilling

Hvis bilen er satt i sikkerhetsmodus er det mulig å forsøke å tilbake stille systemet for å starte og flytte bilen et lite stykke, f.eks. hvis den står trafikkfarlig til.

Starte bilen etter sikkerhetsstilling

1. Undersøk bilens generelle skadesituasjon og at det ikke er rent drivstoff fra bilen. Det må heller ikke lukte bensin eller diesel.

Hvis det dreier seg om mindre skader, og det ikke er drivstofflekkasje, kan en gjøre et kontrollert startforsøk.

⚠ ADVARSEL

Prøv under ingen omstendigheter å starte bilen igjen hvis det lukter drivstoff når meldingen **Safety mode Se førerveiledningen** vises på førerdisplayet. Forlat bilen snarest.

2. Slå av bilen.

3. Prøv deretter å starte bilen.
 - > Bilens elektronikk utfører en systemkontroll og prøver deretter å tilbake stille seg til normal status.

ⓘ VIKTIG

Hvis meldingen **Safety mode Se førerveiledningen** fortsatt vises i displayet skal bilen ikke kjøres eller taues men må flyttes med bergingsbil flyttes med bergingsbil. Skjulte skader kan underveis gjøre bilen umulig å styre, selv om den virker kjørbær.

Flytte bilen etter sikkerhetsstilling

1. Hvis førerdisplayet viser meldingen **Normal mode The car is now in normal mode** etter et startforsøk, kan bilen flyttes forsiktig, f.eks. om den står trafikkfarlig til.
2. Flytt ikke bilen lenger enn nødvendig.

⚠ ADVARSEL

Bilen må ikke taues mens den er i sikkerhetsstatus. Den skal berges med servicebil. Volvo anbefaler at den transporteres til et autorisert Volvo-verksted.

◀ Relatert informasjon

- Sikkerhetsmodus (s. 54)
- Start bilen (s. 406)
- Berging (s. 469)

Barnesikkerhet

Barn skal alltid sitte sikkert når de ferdes i bilen.

Volvo har barnesikringsutstyr (barneseter og festeanordninger) som er utviklet for å passe i nettopp denne bilen. Med Volvos barnesikringsutstyr oppnås gode forutsetninger for at barnet reiser sikkert i bilen. Dessuten passer barnesikkerhetsutstyret godt og er enkel i bruk.

Hvilket utstyr som skal brukes, avhenger av barnets vekt og størrelse.

Volvo anbefaler at barn sitter i bakovervendt barnesete så lenge som mulig, minst til de er 3–4 år gamle, og deretter i forovervendt barnesete til barnets høyde er 140 cm (4 fot 7 tommer).

NBI

Forskrifter om hvilken type barnesikring som skal brukes for barn i ulike aldre og lengder, varierer fra land til land. Finn ut hvilke regler som gjelder der du skal kjøre.

NBI

Ved bruk av barnesikringsutstyr er det viktig å lese den monteringsanvisningen som følger med.

Kontakt produsenten for mer detaljerte anvisninger hvis du har spørsmål om montering av barnesikringsutstyr.

Uansett alder og høyde skal barn alltid sitte riktig fastspent i bilen. La aldri barn sitte på fanget til en passasjer.

Relatert informasjon

- Sikkerhet (s. 40)
- Barnesikring (s. 57)
- Aktivere og deaktivere barnesikring (s. 259)

Barnesikring

Egnet barnesikring skal alltid benyttes når barn ferdes i bilen.

Barn skal sitte godt og sikkert. Pass på at barnesikringsutstyret plasseres, monteres og brukes riktig.

Følg monteringsanvisningen for barnesikringsutstyret.

i NBI

Ved bruk av barnesikringsutstyr er det viktig å lese den monteringsanvisningen som følger med.

Kontakt produsenten for mer detaljerte anvisninger hvis du har spørsmål om montering av barnesikringsutstyr.

i NBI

Sett aldri et barnesete i bilen uten å feste det. Fest det alltid som beskrevet i bruksanvisningen for barnesikringsutstyret, også når det ikke er i bruk.

i NBI

Langvarig montering og bruk av barnesikringsutstyr kan føre til slitasje på bilens interiør. Volvo anbefaler bruk av tilbehøret sparkebeskyttelse for å beskyttet interiøret i bilen.

Relatert informasjon

- Barnesikkerhet (s. 56)
- Øvre festepunkter for barnesikring (s. 57)
- Nedre festepunkter for barnesikring (s. 58)
- i-Size/ISOFIX-festepunkter for barnesikring (s. 59)
- Plassering av barnesikringsutstyr (s. 59)
- Aktivere og deaktivere passasjerkollisjonspute* (s. 50)

Øvre festepunkter for barnesikring

Bilen er utstyrt med øvre festepunkter for barnesikring på de ytterste plassene i baksetet.

De øvre festepunktene er hovedsakelig tenkt brukt sammen med forovervendte barneseter.

Følg alltid produsentens monteringsanvisninger når en barnesikring skal kobles til de øvre festepunktene.

Festepunktene plassering

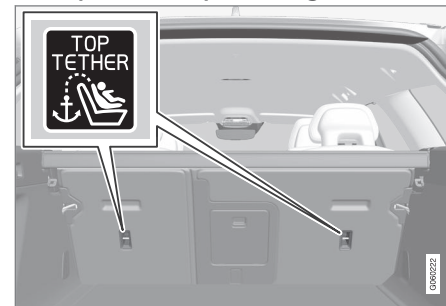

Festenes plassering angis ved symboler på baksiden av seteryggen.

Festepunktene er plassert på baksiden av de ytre baksetene.





⚠ ADVARSEL

Barnesikringens øvre festebånd skal trekkes gjennom hullet i hodestøtten før de spennes fast ved festepunktene. Hvis dette ikke er mulig, følges anbefalingene fra barnesikringsprodusenten.

i NB!

Fell ned nakkestøtten for å lette monteringen av denne type barnesikring i biler med nedfellbare nakkestøtter på ytterplassene.

i NB!

Hvis bilen har innsynsvern over bagasjerommet, må dette tas vekk før barnesikringen kan monteres i festepunktene.

Relatert informasjon

- Barnesikring (s. 57)
- Nedre festepunkter for barnesikring (s. 58)
- i-Size/ISOFIX-festepunkter for barnesikring (s. 59)
- Oversiktstabell for plassering av barnesikringsutstyr (s. 63)
- Tabell for plassering av barnesikring der bilens sikkerhetsbelte brukes (s. 64)

Nedre festepunkter for barnesikring

Bilen er utstyrt med nedre festepunkter for barnesikring i forsetet* og baksetet. De nedre festepunktene skal brukes sammen med noen bakovervendte barneseter.

Følg alltid produsentens monteringsanvisninger når en barnesikring skal kobles til de nedre festepunktene.

Festepunktene plassering



Plassering av festepunktene i forsetet.

Festepunktene i forsetet er plassert på sidene av passasjerplassens benplass.

Festepunktene i forsetet er bare montert hvis bilen er utstyrt med omkoplere for å aktivere/deaktivere passasjerkollisjonsputen*.

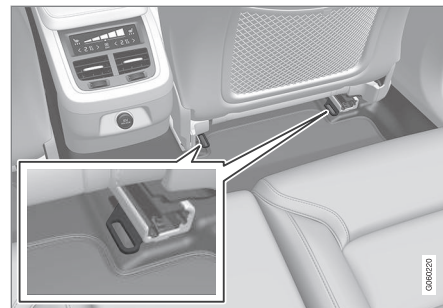

Plassering av festepunktene i baksetet.

Festepunktene i baksetet er plassert på den bakre enden av forsetenes gulvskinner.

Relatert informasjon

- Barnesikring (s. 57)
- Øvre festepunkter for barnesikring (s. 57)
- i-Size/ISOFIX-festepunkter for barnesikring (s. 59)
- Oversiktstabell for plassering av barnesikringsutstyr (s. 63)
- Tabell for plassering av barnesikring der bilens sikkerhetsbelte brukes (s. 64)

i-Size/ISOFIX-festepunkter for barnesikring

Bilen er utstyrt med i-Size/ISOFIX-festepunkter for barnesikring i baksetet. i-Size/ISOFIX² er et festesystem for barnesikring, som bygger på en internasjonal standard.

Følg alltid produsentens monteringsanvisninger når en barnesikring skal kobles til i-Size/ISOFIX-festepunktene.

Festepunktene plassering



Festenes plassering angis ved symboler² på baksiden av seteryggtrekket.

Festepunktene for i-Size/ISOFIX er bak lokk i nedre del av baksetets seterygg, på de ytre seteplassene.

Løft på lokket for å komme til festepunktene.

Relatert informasjon

- Barnesikring (s. 57)
- Øvre festepunkter for barnesikring (s. 57)
- Nedre festepunkter for barnesikring (s. 58)
- Oversiktstabell for plassering av barnesikringsutstyr (s. 63)
- Tabell for plassering av i-Size-barnesikring (s. 66)
- Tabell for plassering av ISOFIX-barnesikring (s. 67)

Plassering av barnesikringsutstyr

Det er viktig å plassere barnesetet på riktig sted i bilen. Monteringsstedet avhenger blant annet av typen barnesikringsutstyr og om passasjerkollisjonsputen er aktivert.



Bakovervendt barnesete og kollisjonspute hører ikke sammen.

Plasser alltid bakovervendt barnesete i baksetet hvis passasjerkollisjonsputen er aktivert. Barnet kan bli alvorlig skadet hvis kollisjonsputen blåses opp mens barnet sitter på passasjerplassen.

Hvis passasjerkollisjonsputen er deaktivert, kan bakovervendt barnesikring plasseres på passasjerplassen foran.

² Navn og symbol varierer avhengig av marked.



i NBI

Lovregler om hvordan barn kan sitte i biler, varierer fra land til land. Finn ut hvilke regler som gjelder der du skal kjøre.

A ADVARSEL

La aldri noen stå eller sitte foran passasjer-setet.

Plasser aldri et bakovervendt barnesikringssete på passasjerplassen foran hvis kollisjonsputen er aktivert.

Forovervendte passasjerer (barn og voksne) skal aldri sitte på passasjerplassen foran hvis kollisjonsputen er deaktivert.

Om disse rådene ikke følges, kan barnet bli utsatt for livsfare eller alvorlig personskade.

Etikett for kollisjonspute på passasjerside



Etikett på solskjermen på passasjersiden.

Varseletiketten for kollisjonsputen på passasjersiden er plassert som angitt ovenfor.

Relatert informasjon

- Barnesikring (s. 57)
- Montering av barnesikring (s. 60)
- Oversiktstabell for plassering av barnesikringsutstyr (s. 63)
- Tabell for plassering av barnesikring der bilens sikkerhetsbelte brukes (s. 64)
- Tabell for plassering av i-Size-barnesikring (s. 66)
- Tabell for plassering av ISOFIX-barnesikring (s. 67)

Montering av barnesikring

Viktige punkter ved montering og bruk av barnesete, avhengig av barnesetets plassering:

A ADVARSEL

Sitteputer og barneseter med stålbøyler eller annen konstruksjon som kan komme til å ligge an mot åpningsknappen for sikkerhetsbeltet, skal ikke brukes. De kan uforvarende komme til å åpne beltelåsen.

Ikke sett fast barnesetets festebånd i setets lengdejustering eller i fjærer, skinner eller bjelker under setet. Skarpe kanter kan skade festebåndene.

Ikke la øverste del av barnesetet ligge an mot frontruta.

i NBI

Ved bruk av barnesikringsutstyr er det viktig å lese den monteringsanvisningen som følger med.

Kontakt produsenten for mer detaljerte anvisninger hvis du har spørsmål om montering av barnesikringsutstyr.

i NBI

Sett aldri et barnesete i bilen uten å feste det. Fest det alltid som beskrevet i bruksanvisningen for barnesikringsutstyret, også når det ikke er i bruk.

i NBI

Langvarig montering og bruk av barnesikringsutstyr kan føre til slitasje på bilens interiør. Volvo anbefaler bruk av tilbehøret sparkebeskyttelse for å beskyttet interiøret i bilen.

Montering i forsetet

- Ved montering av bakovervendt barnesikring, kontroller at passasjerkollisjonsputen er deaktivert.
- Ved montering av forovervendt barnesikring, kontroller at passasjerkollisjonsputen er aktivert.
- Bruk bare barnesikring som er anbefalt av Volvo, er universelt godkjent eller semiuniverselt, der bilen er med på produsentens kjørøtøyliste.

- ISOFIX-barnesikring skal bare monteres hvis bilen har tilleggsutstyret ISOFIX-konsoll³.
- Hvis barnesikringen er utstyrt med feste-bånd under, anbefaler Volvo at du bruker de nedre festepunktene til disse³.
- Dersom barnesetet er utstyrt med støtteben, skal støttebenet/støttebenene plasseres direkte mot gulvet. Plasser aldri støtteben på en fotstøtte eller andre gjenstander.

Montering i baksetet

- Bruk bare barnesikring som er anbefalt av Volvo, er universelt godkjent⁴ eller er halvuniverselle, og der bilen er med på produsentens liste.
- Barneseter med støtteben må ikke monteres på midtre plass.
- Ytterplassene har ISOFIX-festesystem og er godkjent for i-Size⁵.
- Ytterplassene er utstyrt med øvre festepunkter. Volvo anbefaler at det øvre feste-båndet til barnesikringen trekkes gjennom hullet i nakkestøtten før de spennes fast ved festepunktene. Hvis dette ikke er mulig, følges anbefalingene fra produsenten av barnesikringssetet.

- Hvis barnesikringen har nedre festebånd, justerer du aldri stillingen til forsetet etter at festebåndene er montert i de nedre festepunktene. Husk å alltid demontere de nedre festebåndene når barnesikringen ikke er installert.
- Dersom barnesetet er utstyrt med støtteben, skal støttebenet/støttebenene plasseres direkte mot gulvet. Plasser aldri støtteben på en fotstøtte eller andre gjenstander.



Ved babysikring i baksetet anbefaler Volvo en avstand på minst 50 mm (2 tommar) fra den forreste delen av babysikringen til den bakerste delen av setet foran.

³ Utvalget av ekstrautstyr varierer avhengig av marked.

⁴ Gjelder ikke midtre sete.

⁵ Varierer avhengig av marked.

◀◀ **Relatert informasjon**

- Plassering av barnesikringsutstyr (s. 59)
- Oversiktstabell for plassering av barnesikringsutstyr (s. 63)
- Tabell for plassering av barnesikring der bilens sikkerhetsbelte brukes (s. 64)
- Tabell for plassering av i-Size-barnesikring (s. 66)
- Tabell for plassering av ISOFIX-barnesikring (s. 67)

Oversiktstabell for plassering av barnesikringsutstyr

Tabellen gir en oversikt over hvilke typer barnesikringsutstyr som passer på de forskjellige setene i bilen.

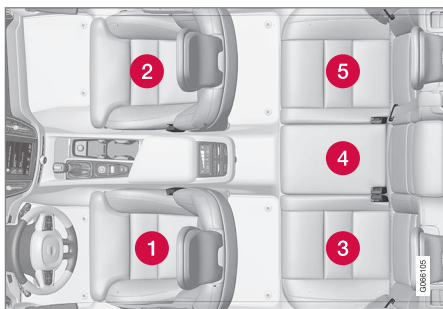

Seteplassering i bil med venstrerett.

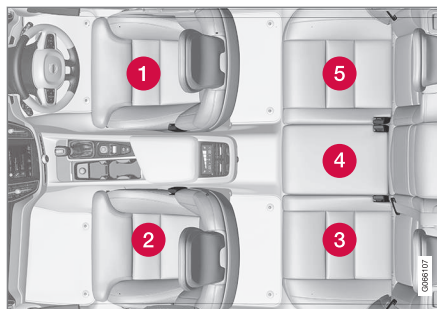

Seteplassering i bil med høyrerett.

	i-Size-barnesikring	Barnesikringsutstyr med universalgodkjenning, som festes med bilens sikkerhetsbelte	Andre kategorier barnesikringsutstyr ^A
Seteplassering ^B	3, 5	2 ^C , 3, 5	2 ^C , 3, 4, 5

^A Kontakt produsenten av barnesikringsutstyret for mer informasjon.

^B Se nummereringen over.

^C Aktivert kollisjonspute for forovervendt barnesikringsutstyr. Deaktivert kollisjonspute for bakovervendt barnesikringsutstyr.

Relatert informasjon

- Plassering av barnesikringsutstyr (s. 59)
- Montering av barnesikring (s. 60)
- Tabell for plassering av barnesikring der bilens sikkerhetsbelte brukes (s. 64)
- Tabell for plassering av i-Size-barnesikring (s. 66)
- Tabell for plassering av ISOFIX-barnesikring (s. 67)

Tabell for plassering av barnesikring der bilens sikkerhetsbelte brukes

Tabellen gir en anbefaling om hva slags barnesikring som passer hvor, og for hvilken størrelse på barnet.

i NBI
Les alltid avsnittet om montering av barnesikringsutstyr før barnesikringsutstyr monteres i bilen.

Vekt	Forsete (med deaktivert kollisjonspute, bare ved bakovervendt barnesikring) ^A	Forsete (med aktivert kollisjonspute, bare ved forovervendt barnesikring) ^A	Baksete, ytterplass	Baksete, midtre plass
Gruppe 0 maks. 10 kg	U ^{B, C}	X	U ^C	L ^C
Gruppe 0+ maks. 13 kg	U ^{B, C}	X	U ^C	L ^C
Gruppe 1 9-18 kg	L ^D	UF ^{B, E}	U ^{E, L^D}	L ^E
Gruppe 2 15-25 kg	L ^D	UF ^{B, F}	U ^{F, L^D}	L ^F

Vekt	Forsete (med deaktivert kollisjonspute, bare ved bakovervendt barnesikring) ^A	Forsete (med aktivert kollisjonspute, bare ved forovervendt barnesikring) ^A	Baksete, ytterplass	Baksete, midtre plass
Gruppe 3 22-36 kg	X	U ^F , F ^F	U ^F	L ^F

U: Egnet for universelt godkjent barnesikring.

UF: Egnet for forovervendt, universelt godkjent barnesikring.

L: Egnet for spesifikt barnesikringsutstyr. Dette barnesikringsutstyret kan være konstruert for en spesiell bilmodell, begrensede eller delvis universale.

X: Plassen er ikke egnet for barn i denne vektgruppen.

A Sitteputens forlengelsesdel skal alltid være skjøvet inn ved montering av barneseter.

B Juster seteryggen til mer oppreist stilling.

C Volvo anbefaler: Volvo babybilstol (typegodkjenning E1 04301146).

D Volvo anbefaler: Volvo bakovervendt sete (typegodkjenning E5 04212).

E Volvo anbefaler bakovervendt barnesikring for barn i denne vektgruppen.

F Volvo anbefaler: Sittepute med og uten rygg (typegodkjenning E5 04216); Volvo beltestol (typegodkjenning E1 04301312).

ADVARSEL

Plasser aldri et bakovervendt barnesikringssete på passasjerplassen foran hvis passasjerkollisjonsputen er aktivert.

- Tabell for plassering av i-Size-barnesikring (s. 66)
- Tabell for plassering av ISOFIX-barnesikring (s. 67)
- Sikkerhetsbeltet (s. 43)

Relatert informasjon

- Plassering av barnesikringsutstyr (s. 59)
- Montering av barnesikring (s. 60)
- Oversiktstabell for plassering av barnesikringsutstyr (s. 63)

Tabell for plassering av i-Size-barnesikring

Tabellen gir en anbefaling om hva slags i-Size-barnesikring som passer hvor, og for hvilken størrelse på barnet.

Barnesikringen skal være godkjent etter UN Reg R129.

i NBI
Les alltid avsnittet om montering av barnesikringsutstyr før barnesikringsutstyr monteres i bilen.

Typen av barnesikring	Forsete (med deaktivert kollisjonspute, bare ved bakovervendt barnesikring)	Forsete (med aktivert kollisjonspute, bare ved forovervendt barnesikring)	Baksete, ytterplass	Baksete, midtre plass
i-Size-barnesikring	X	X	i-U ^{A, B}	X

i-U: Egnet for i-Size "universell" barnesikring, forovervendt og bakovervendt.

X: Ikke egnet for universelt godkjent barnesikring.

A Volvo anbefaler at barn kjører i bakovervendt barnesikring så lenge som mulig, minst til 3–4 års alder.

B Volvo anbefaler: BeSafe iZi Kid X2 i-Size (typegodkjenning E4-129R-000002).

Relatert informasjon

- Plassering av barnesikringsutstyr (s. 59)
- Montering av barnesikring (s. 60)
- Oversiktstabell for plassering av barnesikringsutstyr (s. 63)
- Tabell for plassering av barnesikring der bilens sikkerhetsbelte brukes (s. 64)
- Tabell for plassering av ISOFIX-barnesikring (s. 67)
- i-Size/ISOFIX-festepunkter for barnesikring (s. 59)

Tabell for plassering av ISOFIX-barnesikring

Tabellen gir en anbefaling om hva slags ISOFIX-barnesikring som passer hvor, og for hvilken størrelse på barnet.

Barnesikringen skal være godkjent etter UN Reg R44, og bilmodellen skal være med på produsentens kjøretøyliste.

i NBI
Les alltid avsnittet om montering av barnesikringsutstyr før barnesikringsutstyr monteres i bilen.

Vekt	Størrelsesklasse ^A	Typer av barnesikring	Forsete (med deaktivert kollisjonspute, bare ved bakovervendt barnesikringsutstyr) ^{B,C}	Forsete (med aktivert kollisjonspute, bare ved forovervendt barnesikringsutstyr) ^{B,C}	Baksete, ytterplass	Baksete, midtre plass
Gruppe 0 maks. 10 kg	E	Bakovervendt spebarnsikring	IL ^{B, D} , X ^E	X	IL ^D	X
Gruppe 0+ maks. 13 kg	E	Bakovervendt spebarnsikring	IL ^{B, D, F} , X ^E	X	IL ^D	X
	C	Bakovervendt barnesikring				
	D	Bakovervendt barnesikring				



Vekt	Størrelses-klasse ^A	Typer av barnesikring	Forsete (med deaktivert kollisjonspute, bare ved bakovervendt barnesikringsutstyr) ^{B,C}	Forsete (med aktivert kollisjonspute, bare ved forovervendt barnesikringsutstyr) ^{B,C}	Baksete, ytterplass	Baksete, midtre plass
Gruppe 1 9-18 kg	A	Forovervendt barnesikring	X	IL ^{B, F, G} , X ^E	IL ^G , IUF ^G	X
	B	Forovervendt barnesikring				
	B1	Forovervendt barnesikring	IL ^{B, F} , X ^E	X	IL	X
	C	Bakovervendt barnesikring				
	D	Bakovervendt barnesikring				

IL: egnet for spesifikk ISOFIX-barnesikring. Slik barnesikring kan være laget for en spesiell bilmodell, være begrenset eller semiuniversell.

IUF: Egnet for forovervendte ISOFIX-barneseter som er universelt godkjente for bruk i vektgruppen.

X: Ikke egnet for ISOFIX-barnesikring.

^A For barnesikring med ISOFIX-festesystem er det en størrelsesklassifisering som hjelper brukerne å velge riktig type barnesikring. Størrelsesklassen er angitt på etikett på barnesetet.

^B Fungerer for montering av ISOFIX-barneseter som har semi-universell godkjenning (IL) hvis bilen er utstyrt med tilbehøret ISOFIX-konsoll (tilbehørsutvalget varierer avhengig av markedet). Øvre festepunkter for barnesikringsutstyr er ikke montert på dette stedet.

^C Sitteputens forlengelsesdel skal alltid være skjøvet inn ved montering av barneseter.

^D Volvo anbefaler: Volvo babybilstol som festes med ISOFIX-festesystem (typegodkjenning E1 04301146).

^E Gjelder hvis bilen ikke er utstyrt med ISOFIX-konsoll.

^F Juster seteryggen slik at hodestøtten ikke berører barnesikringen.

^G Volvo anbefaler bakovervendt barnesikring for barn i denne vektgruppen.

⚠ ADVARSEL

Plasser aldri et bakovervendt barnesikringssete på passasjerplassen foran hvis passasjerkollisjonsputen er aktivert.

i NBI

Hvis en i-Size/ISOFIX-barnesikring mangler størrelsesangivelse, må bilmodellen være å finne på barnesikringens kjøretøyliste.

i NBI

Du bør spørre en autorisert Volvo-forhandler for å få informasjon om hvilken i-Size/ISOFIX-barnesikring Volvo anbefaler.

Relatert informasjon

- Plassering av barnesikringsutstyr (s. 59)
- Montering av barnesikring (s. 60)
- Oversiktstabell for plassering av barnesikringsutstyr (s. 63)
- Tabell for plassering av barnesikring der bilens sikkerhetsbelte brukes (s. 64)
- Tabell for plassering av i-Size-barnesikring (s. 66)
- i-Size/ISOFIX-festepunkter for barnesikring (s. 59)

DISPLAYER OG TALESTYRING

Instrumenter og brytere i bil med venstrestyrt

I oversiktene vises hvor displayer og brytere rundt førerplassen er.

Ratt og instrumentpanel

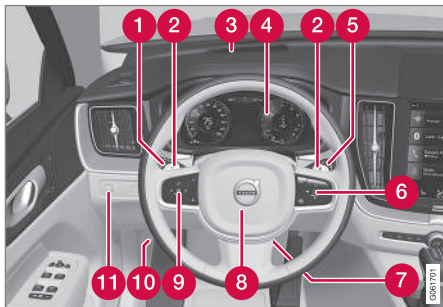

- 1 Parkeringslys, varselllys, nærlys, fjernlys, blinklys, tåkelys/kurvelys*, tåkelys bak, nullstilling av trippetter
- 2 Rattbrytere for manuelt girskift med automatgir*
- 3 Frontrutedisplay*
- 4 Førerdisplay
- 5 Viskere og spyling, regnføler*
- 6 Høyre bryterpanel i rattet
- 7 Rattinnstilling

- 8 Signalhorn
- 9 Venstre bryterpanel i rattet
- 10 Åpne panseret
- 11 Displaybelysning, opplåsing/åpning*/lukking* av bakluke, lyshøyderregulering for halogenfrontlys

Takkonsoll



- 1 Leselamper foran og kupébelysning
- 2 Panoramatak*
- 3 Display i takkonsoll **ON CALL**-knapp*
- 4 Manuell nedblending av kupéspeil

Midt- og tunnelkonsoll

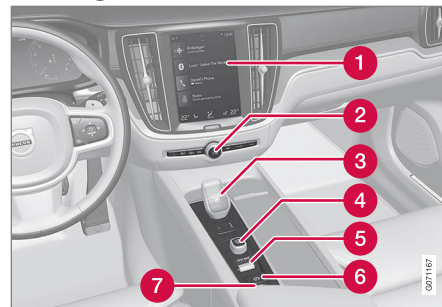

- 1 Midtdisplay
- 2 Varselblinklys, defroster, medier
- 3 Girvelger
- 4 Startbryter
- 5 Kjøremodusbryter*
- 6 Parkeringsbrems
- 7 Automatisk brems ved stillstand

Førerør

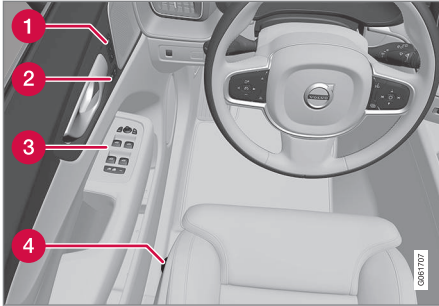

- 1 Minne for innstillinger av elektrisk styrt forsete*, sidespeil og frontrutedisplay*
- 2 Sentrallås
- 3 Vindusheiser, sidespeil, elektrisk barnesikring*
- 4 Innstilling av forsete

Relatert informasjon

- Manuelt forsete (s. 176)
- Justere elektrisk betjent* forsete (s. 177)
- Justere rattet (s. 189)
- Hovedlysbryter (s. 144)
- Start bilen (s. 406)
- Førerdisplay (s. 75)
- Oversikt over midtdisplay (s. 101)
- Girkasse (s. 419)

Instrumenter og brytere i bil med høyerratt

I oversiktene vises hvor displayer og brytere rundt førerplassen er.

Ratt og instrumentpanel

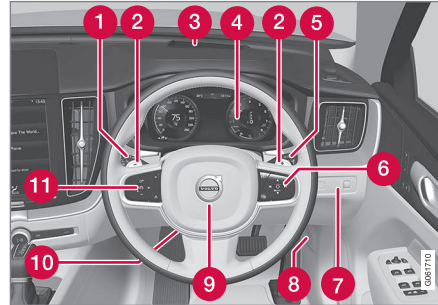

- 1 Parkeringslys, varsellys, nærlys, fjernlys, blinklys, tåkelys/kurvelys*, tåkelys bak, nullstilling av trippelteller
- 2 Rattbrytere for manuelt girskift med automgir*
- 3 Frontrutedisplay*
- 4 Førerdisplay
- 5 Viskere og spyling, regnføler*
- 6 Høyre bryterpanel i rattet
- 7 Displaybelysning, opplåsing/åpning*/lukking* av bakluke, lyshøydderegulering for halogenfrontlys
- 8 Åpne panseret
- 9 Signalhorn
- 10 Rattinnstilling
- 11 Venstre bryterpanel i rattet

- 7 Displaybelysning, opplåsing/åpning*/lukking* av bakluke, lyshøydderegulering for halogenfrontlys
- 8 Åpne panseret
- 9 Signalhorn
- 10 Rattinnstilling
- 11 Venstre bryterpanel i rattet

Takkonsoll



- 1 Leselamper foran og kupébelysning
- 2 Panoramatak*
- 3 Display i takkonsoll **ION CALL**-knapp*
- 4 Manuell nedblending av kupéspeil



◀ Midt- og tunnelkonsoll

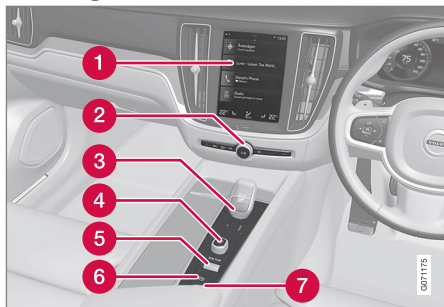

- 1 Midtdisplay
- 2 Varselblinklys, defroster, medier
- 3 Girvelger
- 4 Startbryter
- 5 Kjøremodusbryter*
- 6 Parkeringsbrems
- 7 Automatisk brems ved stillstand

Førerør

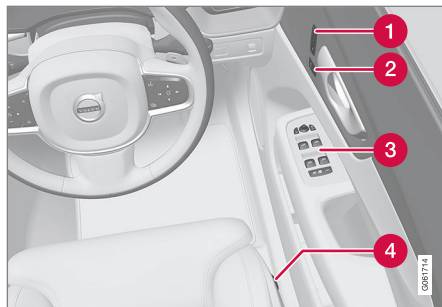

- 1 Minne for innstillinger av elektrisk styrt forsete*, sidespeil og frontrutedisplay*
- 2 Sentrallås
- 3 Vindusheiser, sidespeil, elektrisk barnesikring*
- 4 Innstilling av forsete

Relatert informasjon

- Manuelt forsete (s. 176)
- Justere elektrisk betjent* forsete (s. 177)
- Justere rattet (s. 189)
- Hovedlys bryter (s. 144)
- Start bilen (s. 406)
- Førerdisplay (s. 75)
- Oversikt over midtdisplay (s. 101)
- Girkasse (s. 419)

Førerdisplay

Førerdisplayet viser informasjon om bilen og kjøringen.

I førerdisplayet inngår målere, indikatorer og kontroll- og varselsymboler. Hva som vises på førerdisplayet er avhengig av bilens utstyr, innstillinger og de aktive funksjonene.

Førerdisplayet aktiveres så snart en dør åpnes, dvs. i tenningsposisjon **O**. Etter en stund slukkes førerdisplayet hvis det ikke brukes. For å reaktivere det, gjør en av følgende ting:

- Trå inn bremsepedalen.
- Aktiver tenningsstillingen **I**.
- Åpne en av dørene.

Førerdisplayet finnes i to utførelser, 8-tommers og 12-tommers*.

Plassering på førerdisplayet:

Mot venstre	I midten	Mot høyre
Drivstoffmåler	Speedometer	Mediespiller
Kjøremodus	Trafikkskiltinformasjon*	Telefon
Girindikator	Informasjon om cruisekontroll og fartsbegrensning	Navigasjonsinformasjon*
Turteller/ECO-måler ^A	Dør- og belteinformasjon	Klokke
Kjørestrekning til tom tank	Start/stopp-funksjonens status	Appmeny (aktiveres med knappene på rattet)
Utetemperaturmåler	–	Umiddelbart drivstofforbruk

ADVARSEL

Hvis førerdisplayet skulle slukne, ikke tennes ved aktivering/start eller være helt eller delvis uleselig, må ikke bilen brukes. Oppsøk verksted umiddelbart. Volvo anbefaler et autorisert Volvo-verksted.

ADVARSEL

Ved feil på førerdisplayet kan informasjon om for eksempel brems, kollisjonspute eller andre sikkerhetssystemer ikke vises. Føreren kan da ikke kontrollere status på bilens systemer eller få aktuelle advarsler og informasjon.

8-tommers førerdisplay



Bildet er skjematisk, detaljer kan variere etter bilmodell.



Mot venstre	I midten	Mot høyre
Kontroll- og varselsymboler	–	Veimåler ^B
–	–	Trippteller
–	–	Kontroll- og varselsymboler
–	–	Talestyring
–	–	Motortemperaturmåler
–	–	Melding, i noen tilfeller med grafikk
–	–	Kompass ^A

^A Avhenger av valgt kjørestilling.

^B Akkumulert kjørestrekning.

12-tommers førerdisplay*



Bildet er skjematisk, detaljer kan variere etter bilmodell.

Plassering på førerdisplayet:

Mot venstre	I midten	Mot høyre
Speedometer	Kontroll- og varselsymboler	Turteller/ECO-måler ^A
Trippteller	Utetemperaturmåler	Girindikator
Veimåler ^B	Klokke	Kjøremodus
Informasjon om cruisekontroll og fartsbegrensning	Melding, i noen tilfeller med grafikk	Drivstoffmåler
Trafikkskiltinformasjon*	Dør- og belteinformasjon	Start/stopp-funksjonens status
–	Mediespiller	Kjørestrekning til tom tank
–	Navigasjonskart*	Umiddelbart drivstofforbruk
–	Telefon	Appmeny (aktiveres med knappene på rattet)
–	Talestyring	–
–	Kompass ^A	–

A Avhenger av valgt kjørestilling.

B Akkumulert kjørestrekning.

Dynamisk symbol



Grunnformen på det dynamiske symbolet.

meldingstyper. En oransje eller rød markering rundt symbolet angir alvorlighetsgraden til en kontroll- eller varselmelding.

I midten av førerdisplayet er det et dynamisk symbol som endrer utseende for forskjellige





Eksempel med kontrollsymbol.

Grunnformen kan animeres til en grafikk som viser hvor et problem er plassert eller for å tydeliggjøre informasjonen.

Relatert informasjon

- Innstillinger for førerdisplay (s. 79)
- Varselsymboler på førerdisplayet (s. 88)
- Kontrollsymboler på førerdisplayet (s. 86)
- Kjørecomputer (s. 80)
- Melding på førerdisplayet (s. 97)
- Håndtere applikasjonsmeny i førerdisplay (s. 96)
- Kjøremodi* (s. 428)

Innstillinger for førerdisplay

Innstillinger for førerdisplayets visningsalternativer kan velges via førerdisplayet applikasjonsmeny og via innstillingsmenyen i midtdisplayet.

Innstillinger via førerdisplayets appmeny



Bildet er skjematisk, detaljer kan variere etter bilmodell.

Appmenyen åpnes og styres med de høyre knappene på rattet.

I appmenyen er det mulig å velge hvilken informasjon førerdisplayet skal vise fra

- Kjørecomputer
- mediespiller
- telefon

- navigasjonssystem*.

Innstillinger via midtdisplayet

Velge Informasjonstype

1. Trykk på **Innstillinger** i toppvinduet i midtdisplayet.
2. Trykk på **My Car** → **Førerdisplay** → **Førerdisplayinformasjon**.
3. Velg hva som skal vises i bakgrunnen:
 - **Ikke vis informasjon i bakgrunnen**
 - **Vis info. om medier som spilles av**
 - **Vis navigasjon selv om rute ikke er valgt**¹

Velge tema

1. Trykk på **Innstillinger** i toppvinduet i midtdisplayet.
2. Trykk på **My Car** → **Førerdisplay** → **Vis temaer**
3. Velg tema (utseende) på førerdisplayet:
 - **Glass**
 - **Minimalistic**
 - **Performance**
 - **Chrome Rings**

Velge språk

1. Trykk på **Innstillinger** i toppvinduet i midtdisplayet.
2. Trykk på **System** → **Systemspråk og enheter** → **Systemspråk** for å velge språk.
 - > Endringer påvirker språket på alle displayene.

Innstillingene er personlige og lagres automatisk i den aktive førerprofilen.

Relatert informasjon

- Førerdisplay (s. 75)
- Håndtere applikasjonsmeny i førerdisplay (s. 96)
- Endre innstillinger i midtdisplayets toppvindu (s. 124)

¹ 12-tommers* førerdisplay viser kart, og 8-tommers førerdisplay viser bare veivisning.

Drivstoffmåler

Drivstoffmåleren på førerdisplayet viser drivstoffnivået i tanken.



Bildet er skjematisk, detaljer kan variere etter bilmodell.

Drivstoffmåleren i 12-tommers førerdisplay:

Det beige området på drivstoffmåleren angir drivstoffmengden i tanken.

Når drivstoffnivået er lavt og det begynner å bli på tide å fylle på drivstoff, begynner bensinpumpesymbolet å lyse og det blir oransje. Kjørecomputeren angir også kjørelengden som gjenstår til tom tank.



Bildet er skjematisk, detaljer kan variere etter bilmodell.

Drivstoffmåleren i 8-tommers førerdisplay:

Stolpene på drivstoffmåleren angir mengden drivstoff i tanken.

Når drivstoffnivået er lavt og det begynner å bli på tide å fylle på drivstoff, begynner bensinpumpesymbolet å lyse og det blir oransje. Kjørecomputeren angir også kjørelengden som gjenstår til tom tank. Når drivstoffnivået er kritisk lavt, vises bare en oransje stolpe. Fyll drivstoff snarest mulig.

Relatert informasjon

- Førerdisplay (s. 75)
- Fylle på drivstoff (s. 444)
- Drivstofftank - kapasitet (s. 648)

Kjørecomputer

Bilens kjørecomputer registrerer verdier som f.eks. kjørestrekning, drivstofforbruk og gjennomsnittshastighet ved kjøring.

For å gjøre det enklere å kjøre drivstofføkonomisk, registreres informasjon om både gjeldende og gjennomsnittlig drivstofforbruk. Informasjonen fra kjørecomputeren kan vises i førerdisplayet.

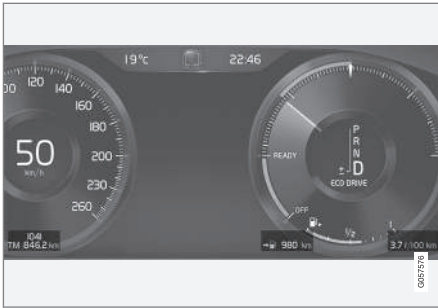

Eksempel på ferdsskriverinformasjon i 12-tommers førerdisplay*. Bildet er skjematisk, detaljer kan variere etter bilmodell.



Eksempel på ferdsskriverinformasjon i 8-tommers førerdisplay. Bildet er skjematisk, detaljer kan variere etter bilmodell.

Følgende målere er en del av kjørecomputeren:

- Tripteller
- Veimåler
- Umiddelbart drivstofforbruk
- Kjørestrækning til tom tank
- Turist - alternativt speedometer

Enheter for kjørelengde, hastighet mm. kan endres i systeminnstillingene i midtdisplayet.

Tripteller

Det finnes to triptellere, TM og TA.

TM kan nullstilles manuelt, og TA nullstilles automatisk hvis bilen ikke har vært brukt på minst fire timer.

Under turen registreres informasjon om:

- Kjørestrækning
- Kjøre tid
- Gjennomsnittshastighet
- Gjennomsnittlig drivstofforbruk

Verdiene gjelder fra den siste nullstillingen av turtelleren.

Veimåler

Veimåleren registrerer den totale kjørestrækningen til bilen. Denne verdien kan ikke nullstilles.

Umiddelbart drivstofforbruk

Denne måleren viser drivstofforbruket som bilen har for øyeblikket. Verdien oppdateres omtrent hvert sekund.

Kjørestrækning til tom tank



Kjørecomputeren beregner gjenværende kjørestrækning med det drivstoffet som finnes i tanken.

Beregningen gjøres på grunnlag av det gjennomsnittlige forbruket de siste kjørte 30 km (20 miles) og gjenværende kjørbar drivstoffmengde.

Når måleren viser "----" er det for lite drivstoff igjen til å kunne beregne gjenstående kjørestrækning. Fyll drivstoff så snart som mulig.

i NBI

Avvik kan oppstå hvis kjørestrækningen endres.

Økonomisk kjørestrækning gir generelt sett lengre kjørestrækning.

Turist - alternativt speedometer

Det alternative digitale speedometeret er til hjelp under kjøring i land der trafikkskilt med påbudt fart har en annen enhet enn den som vises på instrumentene i bilen.

Den digitale farten vises da i motsatt enhet av det analoge speedometeret. Hvis det analoge speedometeret er gradert i **mph**, viser måleren tilsvarende hastighet digitalt i **km/h** og omvendt.



« Relatert informasjon

- Vise kjøredata på førerdisplayet (s. 82)
- Nullstille tripp telleren (s. 83)
- Vise kjørestatistikk på midtdisplayet (s. 83)
- Førerdisplay (s. 75)
- Endre systemenheter (s. 124)

Vise kjøredata på førerdisplayet

Kjørecomputerens registrerte og beregnede verdier kan vises på førerdisplayet. Verdiene lagres i en kjørecomputerapp. Via appmenyen er det mulig å velge hvilken informasjon førerdisplayet skal vise.

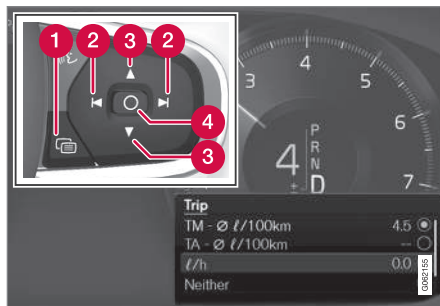

Åpne og navigere i appmenyen² med høyre knappesrad på rattet.

- 1 Appmeny
- 2 Venstre/høyre
- 3 Opp/ned
- 4 Bekreft

1. Åpne appmenyen på førerdisplayet ved å trykke (1).

(Det er ikke mulig å åpne app-menyen samtidig som det finnes en ubekreftet melding i førerdisplayet. Meldingen må først være bekreftet med et trykk på **O**-knappen (4) før appmenyen kan åpnes.)

2. Naviger til kjørecomputerappen til venstre eller høyre med (2).
 - > De fire øverste menyradene viser oppmålte verdiene for turteller TM. De neste fire menyradene viser oppmålte verdier for turteller TA. Gå trinnvis oppover eller nedover i listen med (3).

² Bildet er skjematisk, detaljer kan variere etter bilmodell.

3. Gå trinnvis ned til alternativknappene for å velge hvilken informasjon som skal vises på førerdisplayet:

- Veimåler
- Kjørestrøkning til tom tank
- Turist (alternativt speedometer)
- Kjørestrøkning for trippsteller TM, TA eller ingen visning av kjørestrøkning
- Drivstofforbruk for øyeblikket, gjennomsnittlig forbruk for TM eller TA, alternativt ingen visning av drivstofforbruk

Marker eller fjern merket for et valg med **O**-knappen (4). Endringen gjennomføres umiddelbart.

Relatert informasjon

- Kjørecomputer (s. 80)
- Nullstille tripp telleren (s. 83)

Nullstille tripp telleren

Nullstill tripp telleren med den venstre rattspaken.



- Nullstill all informasjon i tripp teller TM (dvs. kjørelengde, gjennomsnittsforkbruk, gjennomsnittshastighet og kjøretid) med et langt trykk på **RESET**-knappen på venstre rattspak.

Et kort trykk på **RESET**-knappen nullstiller bare kjørelengden.

Tripp telleren TA har bare automatisk nullstilling som skjer når bilen brukes på fire timer eller mer.

Relatert informasjon

- Kjørecomputer (s. 80)

Vise kjørestatistikk på midtdisplayet

Kjørestatistikk fra kjørecomputeren vises grafisk på midtdisplayet, og gir en oversikt som gjør det lettere å kjøre mer drivstofføkonomisk.



Åpne appen **Førerytelse** i appvindu for å vise kjørestatistikken.

Hver søyle i diagrammet symboliserer en kjørestrekning på enten 1, 10 eller 100 km alternativt miles. Søylene fylles fra høyre i takt med pågående kjøring. Søylene lengst til høyre viser verdien for aktuell strekning.

Gjennomsnittlig drivstofforbruk og total kjøretid beregnet siden forrige nullstilling av kjørestatistikk ble foretatt.

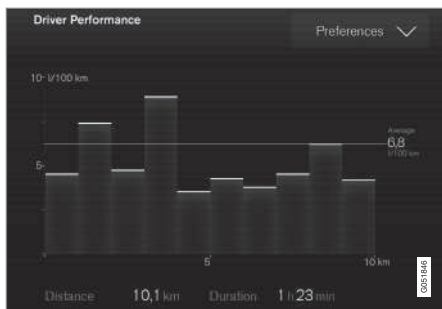

Kjørestatistikk fra kjørecomputeren³.

Relatert informasjon

- Innstillinger for kjørestatistikk (s. 84)
- Kjørecomputer (s. 80)

Innstillinger for kjørestatistikk

Nullstill eller juster innstillinger for turstatistikk.

1. Åpne appen **Førerytelse** i appvinduet for å vise kjørestatistikken.



2. Trykk på **Preferanser** for å
 - endre grafskala. Velg oppløsning 1, 10 eller 100 km/miles for søylen.
 - nullstill dataene etter hver tur. Gjennomføres når bilen har stått stille i over 4 timer.
 - nullstille data for nåværende tur.

Kjørestatistikk, beregnet gjennomsnittsforkbruk og sammenlagt kjøretid nullstilles alltid samtidig.

Enheter for kjørelengde, hastighet mm. kan endres i systeminnstillingene i midtdisplayet.

Relatert informasjon

- Vise kjørestatistikk på midtdisplayet (s. 83)
- Kjørecomputer (s. 80)

- Nullstille tripp telleren (s. 83)

³ Bildet er skjematisk, detaljer kan variere etter bilmodell.

Dato og klokkeslett

Klokken vises både på fører- og midtdisplayet.

Klokkens plassering

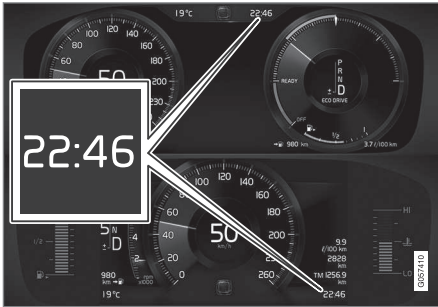

Plasseringen av klokken på 12-tommers* og 8-tommers førerdisplay. Bildet er skjematisk, detaljer kan variere etter bilmodell.

I noen situasjoner kan meldinger og informasjon skjule klokken på førerdisplayet.

I midtdisplayet er klokken plassert oppe til høyre i statusfeltet.

Innstillinger for dato og klokkeslett

- Velg **Innstillinger** → **System** → **Dato og tid** i midtdisplayets toppvindu for å endre innstillinger for tid- og datoformat.

Juster dato og klokkeslett ved å trykke på opp- eller nedpilen på berøringsskjermen.

Automatisk tid for biler med GPS

Hvis bilen har navigasjonssystem, er det mulig å velge **Auto-tid**. Tidssonen justeres da automatisk, avhengig av hvor bilen befinner seg. For en viss type navigasjonssystemer må også nåværende sted (land) stilles inn for å få riktig tidssone. Hvis **Auto-tid** ikke er valgt, justeres tid og dato med opp- eller nedpilene på skjermen.

Sommertid

I noen land er det mulig å velge innstillingen **Automatisk sommertid** for automatisk innstilling av sommertid. For øvrige land kan innstillingen **Sommertid** velges manuelt.

Relatert informasjon

- Førerdisplay (s. 75)
- Endre innstillinger i midtdisplayets toppvindu (s. 124)

Utetemperaturmåler

Utetemperaturmåleren vises på førerdisplayet.

En føler registrerer temperaturen utenfor bilen.

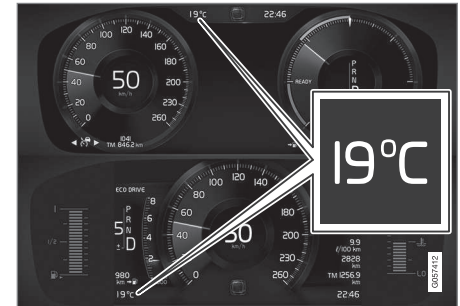

Plasseringen av utetemperaturmåleren på 12-tommers* og 8-tommers førerdisplay. Bildet er skjematisk, detaljer kan variere etter bilmodell.

Hvis bilen har stått stille, kan måleren vise for høy temperaturverdi.



Når utetemperaturen er innenfor området $-5\text{ }^{\circ}\text{C}$ til $+2\text{ }^{\circ}\text{C}$ ($23\text{ }^{\circ}\text{F}$ till $36\text{ }^{\circ}\text{F}$) tennes et snøfnuggsymbol som varslers om glatt vei.

Symbolet tennes også midlertidig på head-up-displayet* hvis bilen har et slikt.

Endre enhet for temperaturmåleren m.m. via systeminnstillingene i toppvinduet i midtdisplayet.



◀ Relatert informasjon

- Førerdisplay (s. 75)
- Endre systemenheter (s. 124)

Kontrollsymboler på førerdisplayet

Kontrollsymbolene varsler føreren om at en funksjon er aktivert, at et system arbeider eller at det har oppstått en feil eller mangel.

Symbol	Betydning
	Informasjon, les displaytekst Informasjonssymbolet tennes i kombinasjon med tekst i førerdisplayet, når det har oppstått et avvik i bilens system. Informasjonssymbolet kan også tennes i kombinasjon med andre symboler.
	Feil i bremsesystemet Symbolet lyser hvis det er noe feil med parkeringsbremsen.
	Feil i ABS-systemet Hvis symbolet tennes, er systemet ute av funksjon. Bilens vanlige bremsesystem fungerer fortsatt, men uten ABS-funksjonen.
	Automatisk brems på Symbolet lyser når funksjonen er aktivert og kjørebremsen eller parkeringsbremsen virker. Bremsen holder bilen stille når den har stanset.

Symbol	Betydning
	Dekktrykkssystem Symbolet lyser ved for lavt dekktrykk. Ved feil i dekktrykkssystem vil symbolet først blinke i ca. 1 minutt og så lyse kontinuerlig. Dette kan skyldes at systemet ikke kan oppdage eller varsle om lavt dekktrykk som beregnet.
	Eksosrensingssystem Hvis symbolet tennes etter motorstart, kan det skyldes en feil i bilens eksosrensingssystem. Kjør til et verksted for kontroll. Volvo anbefaler at du kontakter et autorisert Volvo-verksted.
	Venstre og høyre blinklys Symbolet blinker når blinklyset brukes.
	
	Parkeringslys Symbolet lyser når parkeringslyset er på.

Symbol	Betydning
	Feil i lyktesystemet Symbolet lyser hvis det har oppstått en feil i ABL-funksjonen (aktive kurvelys) eller en annen feil i lyktesystemet.
	Automatisk fjernlys på Symbolet lyser blått når automatisk fjernlys er på.
	Automatisk fjernlys av Symbolet lyser hvitt når automatisk fjernlys er av.
	Fjernlys på Symbolet lyser når fjernlyset er på, og ved fjernlysblink.
	Automatisk fjernlys på Symbolet lyser blått når automatisk fjernlys er på. Parkeringslys er på.
	Automatisk fjernlys av Symbolet lyser hvitt når automatisk fjernlys er av. Parkeringslys er på.

Symbol	Betydning
	Fjernlys på Symbolet lyser når fjernlyset og parkeringslyset er på.
	Tåkelys på Symbolet lyser når tåkelyset foran er på.
	Tåkelys bak på Symbolet lyser når tåkelyset bak er på.
	Regnføler på Symbolet lyser når regnføleren er på.
	Forkondisjonering på Symbolet lyser når motor- og kupervarmeren/luftkondisjonering forkondisjonerer bilen.
	Stabilitetssystem Symbol som blinker angir at stabilitetssystemet jobber. Hvis symbolet lyser kontinuerlig, har det oppstått en feil i systemet.

Symbol	Betydning
	Stabilitetssystem, sportslig innstilling Symbolet lyser når sportsmodus er aktivert. Sportsmodus gir mulighet til en mer aktiv kjøreopplevelse. Systemet registrerer da om kjøremåten er mer aktiv med hensyn til gasspedalbruken, rattbevegelser og måten svinger forseres på, enn ved normal kjøring, og tillater kontrollert sladd på bakparten opp til et bestemt nivå før det griper inn og stabiliserer bilen.
	Filassistanse Hvitt symbol: Filassistanse på og veimarkering er registrert. Grått symbol: Filassistanse på og veimarkering er ikke registrert. Oransje symbol: Filassistanse varsler/griper inn.



Symbol	Betydning
	<p>Filassistanse og regnføljer</p> <p>Hvitt symbol: Filassistanse på og veimarkering er registrert. Regnfølgeren er på.</p> <p>Grått symbol: Filassistanse på og veimarkering er ikke registrert. Regnfølgeren er på.</p>
	<p>AdBlue-system (diesel)</p> <p>Symbolet lyser ved lavt AdBlue-nivå eller ved feil på AdBlue-systemet.</p>

Relatert informasjon

- Førerdisplay (s. 75)
- Varselsymboler på førerdisplayet (s. 88)

Varselsymboler på førerdisplayet

Varselsymbolene varsler føreren om at en viktig funksjon er aktivert eller at det har oppstått en alvorlig feil eller en mangel.

Symbol	Betydning
	<p>Advarsel</p> <p>Det røde varselsymbolet tennes når systemet har indikert en feil som kan påvirke sikkerheten eller bilens kjørbarehet. Samtidig vises en forklarende tekstmelding i førerdisplayet. Varselsymbolet kan også tennes i kombinasjon med andre symboler.</p>
	<p>Beltepåminner</p> <p>Symbolet lyser fast eller blinker hvis noen i forsetet ikke har festet sikkerhetsbeltet eller hvis noen i baksetet har tatt av seg sikkerhetsbeltet.</p>
	<p>Kollisjonsputer</p> <p>Hvis symbolet fortsetter å lyse eller begynner å lyse under kjøring, er det oppdaget en feil i bilens sikkerhetssystem. Les meldingen i førerdisplayet. Volvo anbefaler at du kontakter et autorisert Volvo-verksted.</p>

Symbol	Betydning
	<p>Feil i bremsesystemet</p> <p>Hvis symbolet tennes, kan bremsevæsketilstanden være for lavt. Oppsøk nærmeste autoriserte verksted og få kontrollert og rettet opp bremsevæsketilstanden.</p>
	<p>Parkeringsbrems aktivert</p> <p>Symbolet lyser konstant når parkeringsbremsen er trukket.</p> <p>Hvis symbolet blinker, har det oppstått en feil. Les meldingen i førerdisplayet.</p>
	<p>Lavt oljetrykk</p> <p>Hvis symbolet tennes ved kjøring når motorens oljetrykk er for lavt. Slå straks av motoren og kontroller oljenivået i motoren, fyll på olje ved behov. Hvis symbolene tennes og oljenivået er normalt, ta kontakt med et verksted. Volvo anbefaler at du kontakter et autorisert Volvo-verksted.</p>

Symbol	Betydning
	Generatoren lader ikke Symbolet tennes ved kjøring, hvis det har oppstått en feil i det elektriske systemet. Kjør til et verksted. Volvo anbefaler at du kontakter et autorisert Volvo-verksted.
	Kollisjonsfare City Safety varsler ved kollisjonsfare med andre kjøretøy, fotgjengere, syklistere og større dyr.
	Høy motortemperatur Symbolet tennes under kjøring hvis motortemperaturen er for høy. Samtidig vises en forklarende tekstmelding i førerdisplayet.

Relatert informasjon

- Kontrollsymboler på førerdisplayet (s. 86)
- Førerdisplay (s. 75)

Lisensavtale for førerdisplayet

En lisens er en avtale om å drive en viss virksomhet eller utnytte en annens rettighet på riktig måte, etter de angitte vilkårene i avtalen. Følgende tekst er Volvos avtale med produsent eller utvikler, og er på engelsk.

Boost Software License 1.0

Permission is hereby granted, free of charge, to any person or organization obtaining a copy of the software and accompanying documentation covered by this license (the "Software") to use, reproduce, display, distribute, execute, and transmit the Software, and to prepare derivative works of the Software, and to permit third-parties to whom the Software is furnished to do so, all subject to the following: The copyright notices in the Software and this entire statement, including the above license grant, this restriction and the following disclaimer, must be included in all copies of the Software, in whole or in part, and all derivative works of the Software, unless such copies or derivative works are solely in the form of machine-executable object code generated by a source language processor.

THE SOFTWARE IS PROVIDED "AS IS", WITHOUT WARRANTY OF ANY KIND, EXPRESS OR IMPLIED, INCLUDING BUT NOT LIMITED TO THE WARRANTIES OF MERCHANTABILITY, FITNESS FOR A PARTICULAR PURPOSE, TITLE AND NON-

INFRINGEMENT. IN NO EVENT SHALL THE COPYRIGHT HOLDERS OR ANYONE DISTRIBUTING THE SOFTWARE BE LIABLE FOR ANY DAMAGES OR OTHER LIABILITY, WHETHER IN CONTRACT, TORT OR OTHERWISE, ARISING FROM, OUT OF OR IN CONNECTION WITH THE SOFTWARE OR THE USE OR OTHER DEALINGS IN THE SOFTWARE.

◀ **BSD 4-clause "Original" or "Old" License**

Copyright (c) 1982, 1986, 1990, 1991, 1993
The Regents of the University of California. All rights reserved.

Redistribution and use in source and binary forms, with or without modification, are permitted provided that the following conditions are met:

1. Redistributions of source code must retain the above copyright notice, this list of conditions and the following disclaimer.
2. Redistributions in binary form must reproduce the above copyright notice, this list of conditions and the following disclaimer in the documentation and/or other materials provided with the distribution.
3. All advertising materials mentioning features or use of this software must display the following acknowledgement: This product includes software developed by the University of California, Berkeley and its contributors.
4. Neither the name of the University nor the names of its contributors may be used to endorse or promote products derived from this software without specific prior written permission.

THIS SOFTWARE IS PROVIDED BY THE REGENTS AND CONTRIBUTORS "AS IS" AND ANY EXPRESS OR IMPLIED

WARRANTIES, INCLUDING, BUT NOT LIMITED TO, THE IMPLIED WARRANTIES OF MERCHANTABILITY AND FITNESS FOR A PARTICULAR PURPOSE ARE DISCLAIMED. IN NO EVENT SHALL THE REGENTS OR CONTRIBUTORS BE LIABLE FOR ANY DIRECT, INDIRECT, INCIDENTAL, SPECIAL, EXEMPLARY, OR CONSEQUENTIAL DAMAGES (INCLUDING, BUT NOT LIMITED TO, PROCUREMENT OF SUBSTITUTE GOODS OR SERVICES; LOSS OF USE, DATA, OR PROFITS; OR BUSINESS INTERRUPTION) HOWEVER CAUSED AND ON ANY THEORY OF LIABILITY, WHETHER IN CONTRACT, STRICT LIABILITY, OR TORT (INCLUDING NEGLIGENCE OR OTHERWISE) ARISING IN ANY WAY OUT OF THE USE OF THIS SOFTWARE, EVEN IF ADVISED OF THE POSSIBILITY OF SUCH DAMAGE.

BSD 3-clause "New" or "Revised" License

Copyright (c) 2011-2014, Yann Collet.

Redistribution and use in source and binary forms, with or without modification, are permitted provided that the following conditions are met:

1. Redistributions of source code must retain the above copyright notice, this list of conditions and the following disclaimer.
2. Redistributions in binary form must reproduce the above copyright notice, this list of conditions and the following

disclaimer in the documentation and/or other materials provided with the distribution.

3. Neither the name of the organisation nor the names of its contributors may be used to endorse or promote products derive from this software without specific prior written permission.

THIS SOFTWARE IS PROVIDED BY THE COPYRIGHT HOLDERS AND CONTRIBUTORS "AS IS" AND ANY EXPRESS OR IMPLIED WARRANTIES, INCLUDING, BUT NOT LIMITED TO, THE IMPLIED WARRANTIES OF MERCHANTABILITY AND FITNESS FOR A PARTICULAR PURPOSE ARE DISCLAIMED. IN NO EVENT SHALL THE COPYRIGHT HOLDER OR CONTRIBUTORS BE LIABLE FOR ANY DIRECT, INDIRECT, INCIDENTAL, SPECIAL, EXEMPLARY, OR CONSEQUENTIAL DAMAGES (INCLUDING, BUT NOT LIMITED TO, PROCUREMENT OF SUBSTITUTE GOODS OR SERVICES; LOSS OF USE, DATA, OR PROFITS; OR BUSINESS INTERRUPTION) HOWEVER CAUSED AND ON ANY THEORY OF LIABILITY, WHETHER IN CONTRACT, STRICT LIABILITY, OR TORT (INCLUDING NEGLIGENCE OR OTHERWISE) ARISING IN ANY WAY OUT OF THE USE OF THIS SOFTWARE, EVEN IF ADVISED OF THE POSSIBILITY OF SUCH DAMAGE.

BSD 2-clause "Simplified" license

Copyright (c) <YEAR>, <OWNER> All rights reserved.

Redistribution and use in source and binary forms, with or without modification, are permitted provided that the following conditions are met:

1. Redistributions of source code must retain the above copyright notice, this list of conditions and the following disclaimer.
2. Redistributions in binary form must reproduce the above copyright notice, this list of conditions and the following disclaimer in the documentation and/or other materials provided with the distribution.

THIS SOFTWARE IS PROVIDED BY THE COPYRIGHT HOLDERS AND CONTRIBUTORS "AS IS" AND ANY EXPRESS OR IMPLIED WARRANTIES, INCLUDING, BUT NOT LIMITED TO, THE IMPLIED WARRANTIES OF MERCHANTABILITY AND FITNESS FOR A PARTICULAR PURPOSE ARE DISCLAIMED. IN NO EVENT SHALL THE COPYRIGHT OWNER OR CONTRIBUTORS BE LIABLE FOR ANY DIRECT, INDIRECT, INCIDENTAL, SPECIAL, EXEMPLARY, OR CONSEQUENTIAL DAMAGES (INCLUDING, BUT NOT LIMITED TO, PROCUREMENT OF SUBSTITUTE GOODS OR SERVICES; LOSS

OF USE, DATA, OR PROFITS; OR BUSINESS INTERRUPTION) HOWEVER CAUSED AND ON ANY THEORY OF LIABILITY, WHETHER IN CONTRACT, STRICT LIABILITY, OR TORT (INCLUDING NEGLIGENCE OR OTHERWISE) ARISING IN ANY WAY OUT OF THE USE OF THIS SOFTWARE, EVEN IF ADVISED OF THE POSSIBILITY OF SUCH DAMAGE.

The views and conclusions contained in the software and documentation are those of the authors and should not be interpreted as representing official policies, either expressed or implied, of the FreeBSD Project.

FreeType Project License

1. Copyright 1996-1999 by David Turner, Robert Wilhelm, and Werner Lemberg
Introduction The FreeType Project is distributed in several archive packages; some of them may contain, in addition to the FreeType font engine, various tools and contributions which rely on, or relate to, the FreeType Project. This license applies to all files found in such packages, and which do not fall under their own explicit license. The license affects thus the FreeType font engine, the test programs, documentation and makefiles, at the very least. This license was inspired by the BSD, Artistic, and IJG (Independent JPEG Group) licenses, which all encourage inclusion and use of

free software in commercial and freeware products alike. As a consequence, its main points are that: o We don't promise that this software works. However, we are interested in any kind of bug reports. ('as is' distribution) o You can use this software for whatever you want, in parts or full form, without having to pay us. ('royalty-free' usage) o You may not pretend that you wrote this software. If you use it, or only parts of it, in a program, you must acknowledge somewhere in your documentation that you've used the FreeType code. ('credits') We specifically permit and encourage the inclusion of this software, with or without modifications, in commercial products, provided that all warranty or liability claims are assumed by the product vendor. Legal Terms 0. Definitions Throughout this license, the terms 'package', 'FreeType Project', and 'FreeType archive' refer to the set of files originally distributed by the authors (David Turner, Robert Wilhelm, and Werner Lemberg) as the 'FreeType project', be they named as alpha, beta or final release. 'You' refers to the licensee, or person using the project, where 'using' is a generic term including compiling the project's source code as well as linking it to form a 'program' or 'executable'. This program is referred to as 'a program using the FreeType engine'. This license applies





to all files distributed in the original FreeType archive, including all source code, binaries and documentation, unless otherwise stated in the file in its original, unmodified form as distributed in the original archive. If you are unsure whether or not a particular file is covered by this license, you must contact us to verify this. The FreeType project is copyright (C) 1996-1999 by David Turner, Robert Wilhelm, and Werner Lemberg. All rights reserved except as specified below. 1. No Warranty THE FREETYPE ARCHIVE IS PROVIDED 'AS IS' WITHOUT WARRANTY OF ANY KIND, EITHER EXPRESSED OR IMPLIED, INCLUDING, BUT NOT LIMITED TO, WARRANTIES OF MERCHANTABILITY AND FITNESS FOR A PARTICULAR PURPOSE. IN NO EVENT WILL ANY OF THE AUTHORS OR COPYRIGHT HOLDERS BE LIABLE FOR ANY DAMAGES CAUSED BY THE USE OR THE INABILITY TO USE, OF THE FREETYPE PROJECT. As you have not signed this license, you are not required to accept it. However, as the FreeType project is copyrighted material, only this license, or another one contracted with the authors, grants you the right to use, distribute, and modify it. Therefore, by using, distributing, or modifying the FreeType project, you indicate that you

understand and accept all the terms of this license.

2. Redistribution Redistribution and use in source and binary forms, with or without modification, are permitted provided that the following conditions are met:
 - o Redistribution of source code must retain this license file ('licence.txt') unaltered; any additions, deletions or changes to the original files must be clearly indicated in accompanying documentation. The copyright notices of the unaltered, original files must be preserved in all copies of source files.
 - o Redistribution in binary form must provide a disclaimer that states that the software is based in part of the work of the FreeType Team, in the distribution documentation. We also encourage you to put an URL to the FreeType web page in your documentation, though this isn't mandatory. These conditions apply to any software derived from or based on the FreeType code, not just the unmodified files. If you use our work, you must acknowledge us. However, no fee need be paid to us.
3. Advertising The names of FreeType's authors and contributors may not be used to endorse or promote products derived from this software without specific prior written permission. We suggest, but do not require, that you use one or more of

the following phrases to refer to this software in your documentation or advertising materials: 'FreeType Project', 'FreeType Engine', 'FreeType library', or 'FreeType Distribution'.

4. Contacts There are two mailing lists related to FreeType:
 - o freetype@freetype.org Discusses general use and applications of FreeType, as well as future and wanted additions to the library and distribution. If you are looking for support, start in this list if you haven't found anything to help you in the documentation.
 - o devel@freetype.org Discusses bugs, as well as engine internals, design issues, specific licenses, porting, etc.
 - o <http://www.freetype.org> Holds the current FreeType web page, which will allow you to download our latest development version and read online documentation. You can also contact us individually at: David Turner <david.turner@freetype.org> Robert Wilhelm <robert.wilhelm@freetype.org> Werner Lemberg <werner.lemberg@freetype.org>

Libpng License

This copy of the libpng notices is provided for your convenience. In case of any discrepancy between this copy and the notices in the file png.h that is included in the libpng distribution, the latter shall prevail.

COPYRIGHT NOTICE, DISCLAIMER, and LICENSE:

If you modify libpng you may insert additional notices immediately following this sentence.

libpng versions 1.0.7, July 1, 2000, through 1.0.13, April 15, 2002, are Copyright (c) 2000-2002 Glenn Randers-Pehrson and are distributed according to the same disclaimer and license as libpng-1.0.6 with the following individuals added to the list of Contributing Authors

Simon-Pierre Cadieux

Eric S. Raymond

Gilles Vollant

and with the following additions to the disclaimer:

There is no warranty against interference with your enjoyment of the library or against infringement. There is no warranty that our efforts or the library will fulfill any of your particular purposes or needs. This library is provided with all faults, and the entire risk of

satisfactory quality, performance, accuracy, and effort is with the user.

libpng versions 0.97, January 1998, through 1.0.6, March 20, 2000, are Copyright (c) 1998, 1999 Glenn Randers-Pehrson, and are distributed according to the same disclaimer and license as libpng-0.96, with the following individuals added to the list of Contributing Authors:

Tom Lane

Glenn Randers-Pehrson

Willem van Schaik

libpng versions 0.89, June 1996, through 1.0.6, May 1997, are Copyright (c) 1996, 1997 Andreas Dilger Distributed according to the same disclaimer and license as libpng-0.88, with the following individuals added to the list of Contributing Authors:

John Bowler

Kevin Braceley

Sam Bushell

Magnus Holmgren

Greg Roelofs

Tom Tanner

libpng versions 0.5, May 1995, through 0.88, January 1996, are Copyright (c) 1995, 1996 Guy Eric Schalnat, Group 42, Inc.

For the purposes of this copyright and license, "Contributing Authors" is defined as the following set of individuals:

Andreas Dilger

Dave Martindale

Guy Eric Schalnat

Paul Schmidt

Tim Wegner

The PNG Reference Library is supplied "AS IS". The Contributing Authors and Group 42, Inc. disclaim all warranties, expressed or implied, including, without limitation, the warranties of merchantability and of fitness for any purpose. The Contributing Authors and Group 42, Inc. assume no liability for direct, indirect, incidental, special, exemplary, or consequential damages, which may result from the use of the PNG Reference Library, even if advised of the possibility of such damage.

Permission is hereby granted to use, copy, modify, and distribute this source code, or portions hereof, for any purpose, without fee, subject to the following restrictions:

- ◀ 1. The origin of this source code must not be misrepresented.
- 2. Altered versions must be plainly marked as such and must not be misrepresented as being the original source.
- 3. This Copyright notice may not be removed or altered from any source or altered source distribution.

The Contributing Authors and Group 42, Inc. specifically permit, without fee, and encourage the use of this source code as a component to supporting the PNG file format in commercial products. If you use this source code in a product, acknowledgment is not required but would be appreciated.

A "png_get_copyright" function is available, for convenient use in "about" boxes and the like:

```
printf("%s",png_get_copyright(NULL));
```

Also, the PNG logo (in PNG format, of course) is supplied in the files "pngbar.png" and "pngbar.jpg (88x31) and "pngnow.png" (98x31).

Libpng is OSI Certified Open Source Software. OSI Certified Open Source is a certification mark of the Open Source Initiative.

Glenn Randers-Pehrson randeg@alum.rpi.edu
April 15, 2002

MIT License

Copyright (c) <year> <copyright holders>

Permission is hereby granted, free of charge, to any person obtaining a copy of this software and associated documentation files (the "Software"), to deal in the Software without restriction, including without limitation the rights to use, copy, modify, merge, publish, distribute, sublicense, and/or sell copies of the Software, and to permit persons to whom the Software is furnished to do so, subject to the following conditions:

The above copyright notice and this permission notice shall be included in all copies or substantial portions of the Software.

THE SOFTWARE IS PROVIDED "AS IS", WITHOUT WARRANTY OF ANY KIND, EXPRESS OR IMPLIED, INCLUDING BUT NOT LIMITED TO THE WARRANTIES OF MERCHANTABILITY, FITNESS FOR A PARTICULAR PURPOSE AND NONINFRINGEMENT. IN NO EVENT SHALL THE AUTHORS OR COPYRIGHT HOLDERS BE LIABLE FOR ANY CLAIM, DAMAGES OR OTHER LIABILITY, WHETHER IN AN ACTION OF CONTRACT, TORT OR OTHERWISE, ARISING FROM, OUT OF OR IN CONNECTION WITH THE SOFTWARE OR THE USE OR OTHER DEALINGS IN THE SOFTWARE.

zlib License

The zlib/libpng License Copyright (c) <year> <copyright holders>

This software is provided 'as-is', without any express or implied warranty. In no event will the authors be held liable for any damages arising from the use of this software.

Permission is granted to anyone to use this software for any purpose, including commercial applications, and to alter it and redistribute it freely, subject to the following restrictions:

1. The origin of this software must not be misrepresented; you must not claim that you wrote the original software. If you use this software in a product, an acknowledgment in the product documentation would be appreciated but is not required.
2. Altered source versions must be plainly marked as such, and must not be misrepresented as being the original software.
3. This notice may not be removed or altered from any source distribution.

Sgi Free Software B License Version 2.0.
Sgi FREE SOFTWARE LICENSE B (Version 2.0, Sept. 18, 2008)

Copyright (C) [dates of first publication] Silicon Graphics, Inc. All Rights Reserved. Permission is hereby granted, free of charge, to any person obtaining a copy of this software and associated documentation files (the "Software"), to deal in the Software without restriction, including without limitation the rights to use, copy, modify, merge, publish, distribute, sublicense, and/or sell copies of the Software, and to permit persons to whom the Software is furnished to do so, subject to the following conditions: The above copyright notice including the dates of first publication and either this permission notice or a reference to <http://oss.sgi.com/projects/FreeB/> shall be included in all copies or substantial portions of the Software.

THE SOFTWARE IS PROVIDED "AS IS", WITHOUT WARRANTY OF ANY KIND, EXPRESS OR IMPLIED, INCLUDING BUT NOT LIMITED TO THE WARRANTIES OF MERCHANTABILITY, FITNESS FOR A PARTICULAR PURPOSE AND NONINFRINGEMENT. IN NO EVENT SHALL SILICON GRAPHICS, INC. BE LIABLE FOR ANY CLAIM, DAMAGES OR OTHER LIABILITY, WHETHER IN AN ACTION OF CONTRACT, TORT OR OTHERWISE, ARISING FROM, OUT OF OR IN

CONNECTION WITH THE SOFTWARE OR THE USE OR OTHER DEALINGS IN THE SOFTWARE.

Except as contained in this notice, the name of Silicon Graphics, Inc. shall not be used in advertising or otherwise to promote the sale, use or other dealings in this Software without prior written authorization from Silicon Graphics, Inc.

Relatert informasjon

- Førerdisplay (s. 75)

Applikasjonsmeny i førerdisplayet

Via applikasjonsmenyen (app-menyen) på førerdisplayet kommer du raskt til de funksjonene du bruker ofte for en del apper.



Bildet er skjematisk.

App-menyen i førerdisplayet kan brukes i stedet for midtdisplayet, og styres med det høyre bryterpanelet på rattet. Appmenyen gjør det enklere å veksle mellom forskjellige apper eller funksjoner i appene uten at du trenger å slippe rattet.

Funksjonene i appmenyen

Forskjellige apper gir tilgang til forskjellige typer funksjoner. Fra appmenyen kan du styre følgende apper og funksjonene deres:



App	Funksjoner
Kjørecomputer	Valg av trippsteller, valg av hva som skal vises på førerdisplayet mm.
Mediespiller	Valg av aktiv kilde for mediespilleren.
Telefon	Oppringing av en kontakt fra samtalelisten.
navigasjon	Guide til destinasjon m.m.

Relatert informasjon

- Førerdisplay (s. 75)
- Oversikt over midtdisplay (s. 101)
- Håndtere applikasjonsmeny i førerdisplay (s. 96)

Håndtere applikasjonsmeny i førerdisplay

Applikasjonsmenyen (appmenyen) på førerdisplayet håndteres med høyre knapperad på rattet.

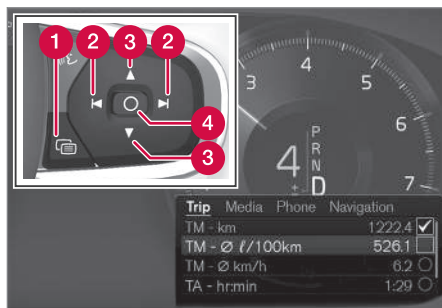

Appmenyen og høyre knapperad på rattet. Bildet er skjematisk.

- 1 Åpne/lukke
- 2 Venstre/høyre
- 3 Opp/ned
- 4 Bekreft

Åpne/lukke appmenyen

- Trykk på åpne/lukke (1).
 - > Appmenyen åpnes/lukkes.

i NBI

Det er ikke mulig å åpne app-menyen samtidig som det finnes en ubekreftet melding i førerdisplayet. Meldingen må bekreftes før app-menyen kan åpnes.

Appmenyen lukkes automatisk etter en stunds inaktivitet eller for visse valg.

Navigere og velge i appmenyen

1. Naviger mellom appene ved å trykke på venstre eller høyre (2).
 - > Funksjoner for forrige/neste app vises i appmenyen.
2. Bla gjennom funksjonene for valgt app ved å trykke på opp- eller nedpilen (3).
3. Bekreft eller marker et valg for funksjonen ved å trykke på bekreftelsesknappen (4).
 - > Funksjonen aktiveres, og for en del valg lukkes så appmenyen.

Hvis appmenyen åpnes igjen, vises funksjonene for sist valgte app umiddelbart.

Relatert informasjon

- Applikasjonsmeny i førerdisplayet (s. 95)
- Melding på førerdisplayet (s. 97)

Melding på førerdisplayet

Førerdisplayet kan vise meldinger ved forskjellige hendelser for å informere eller hjelpe føreren.

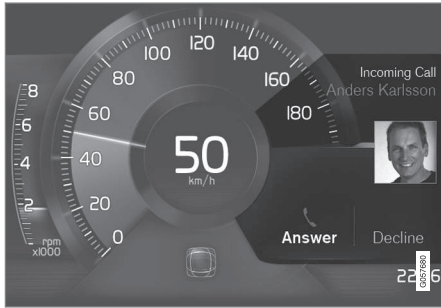

Eksempel på melding på 8-tommers førerdisplay. Bildet er skjematisk, detaljer kan variere etter bilmodell.



Eksempel på melding i førerdisplayet. Bildet er skjematisk, detaljer kan variere etter bilmodell.

Eksempel på melding i førerdisplayet.⁴

På førerdisplayet vises meldinger av høy prioritet for føreren.

Meldingen kan vises på forskjellige steder på førerdisplayet, avhengig av hvilken annen informasjon som vises. Etter en stund, eller når meldingen er bekreftet/problemet korrigert, forsvinner meldingen fra førerdisplayet. Hvis en melding må lagres, legger den seg i appen **Bilstatus**, som åpnes fra appvinduet på midtdisplayet.

Utformingen av meldingen kan variere og vises sammen med grafikk, symboler eller knapper for å f.eks. bekrefte meldingen eller akseptere en forespørsel.

Service meldinger

Nedenfor vises et utvalg av viktige servicemeldinger og hva disse betyr.

Melding	Betydning
Stopp trygt ^A	Stopp og slå av motoren. Stor fare for skade - kontakt et verksted ^B .
Slå av motoren ^A	Stopp og slå av motoren. Stor fare for skade - kontakt et verksted ^B .
Service viktig. Kjør til verksted ^A	Kontakt et verksted ^B for omgående kontroll av bilen.
Service nødvendig ^A	Kontakt et verksted ^B for kontroll av bilen så snart som mulig.
Vanlig vedlikehold	Tid for service - kontakt et verksted ^B . Viser før neste servicetidspunkt.
Bestill time for vedlikehold	
Vanlig vedlikehold	Tid for service - kontakt et verksted ^B . Viser ved neste servicetidspunkt

⁴ Med 12-tommers førerdisplay.*



Melding	Betydning
På tide med vedlikehold	
Vanlig vedlikehold	Tid for service - kontakt et verksted ^B . Viser når servicetidspunktet er overskredet.
Vedlikehold er over tiden	
Midlertidig av ^A	En funksjon har blitt slått av midlertidig og gjenopprettes automatisk ved kjøring eller etter omstart.

^A Del av melding, vises sammen med informasjon om hvor problemet har oppstått.

^B Vi anbefaler at du kontakter et autorisert Volvo-verksted.

Relatert informasjon

- Håndtere meldinger i førerdisplayet (s. 98)
- Håndtere melding som er lagret fra førerdisplayet (s. 99)
- Melding på midtdisplayet (s. 132)

Håndtere meldinger i førerdisplayet

Meldinger på førerdisplayet håndteres med høyre knapperad på rattet.



Eksempel på melding på førerdisplayet⁵ og høyre knapperad i rattet.



Eksempel på melding på førerdisplayet⁶ og høyre knapperad i rattet. Bildet er skjematisk, detaljer kan variere etter bilmodell.

1 Venstre/høyre

2 Bekreft

Noen meldinger på førerdisplayet inneholder en eller flere knapper for å f.eks. bekrefte meldingen eller akseptere en forespørsel.

⁵ Med 8-tommers førerdisplay.

⁶ Med 12-tommers førerdisplay.

Håndtere en ny melding

For meldinger med knapper:

1. Naviger mellom knappene ved å trykke på venstre eller høyre (1).
2. Bekreft valget ved å trykke på bekreftelsesknappen (2).
 - > Meldingen forsvinner fra førerdisplayet.

For meldinger uten knapper:

- Lukk meldingen ved å trykke på bekreftelsesknappen (2), eller la meldingen lukkes automatisk etter en stund.
 - > Meldingen forsvinner fra førerdisplayet.

Hvis en melding må lagres, legger den seg i appen **Bilstatus**, som åpnes fra appvinduet på midtdisplayet. I forbindelse med dette, vises meldingen **Bilmeld. lagret i bilstatusapplikasjonen** på midtdisplayet.

Relatert informasjon

- Melding på førerdisplayet (s. 97)
- Håndtere melding som er lagret fra førerdisplayet (s. 99)
- Melding på midtdisplayet (s. 132)

Håndtere melding som er lagret fra førerdisplayet

Meldinger som er lagret fra fører- og midtdisplayet håndteres i begge tilfeller i midtdisplayet.

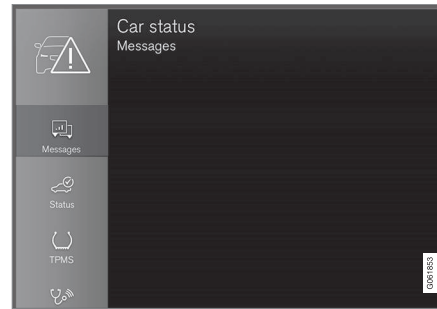

Lagrede meldinger kan ses i appen **Bilstatus**.

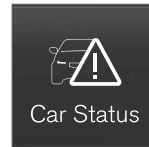

midtdisplayet.

Meldinger som ble vist på førerdisplayet, og som må lagres, legges i appen **Bilstatus** på midtdisplayet. I forbindelse med dette, vises meldingen **Bilmeld. lagret i bilstatusapplikasjonen** på

Les lagret melding

Les lagret melding direkte:

- Trykk på knappen til høyre for meldingen **Bilmeld. lagret i bilstatusapplikasjonen** på midtdisplayet.
 - > Den lagrede meldingen vises i appen **Bilstatus**.

Les lagret melding etterpå:

1. Åpne appen **Bilstatus** fra appvinduet i midtdisplayet.
 - > Appen blir startet i nederste delvindu for hjemmевinduet.
2. Velg kategorien **Meldinger** i appen.
 - > En liste med lagrede meldinger vises.
3. Trykk på en melding for å utvide/minimere.
 - > Mer informasjon om meldingen vises på listen, og bildet til venstre i appen viser informasjon om meldingen i grafisk form.

« Håndter lagret melding

Noen meldinger i utvidet modus har to knapper tilgjengelig for å bestille service eller lese førerveiledningen.

Bestill service for lagret melding:

- I utvidet modus for meldingen, trykk på **Be om avtaleRing for å avtale**⁷ for å få hjelp med å bestille service.
 - > Med **Be om avtale**: Kategorien **Avtaler** åpnes i appen og skaper spørsmål om å bestille service og reparasjon.

Med **Ring for å avtale**: Telefonappen startes og ringer opp et servicesenter for å bestille service og reparasjon.

Lese førerveiledningen for lagret melding:

- I utvidet modus for meldingen trykker du på **Førerveiledning** for å lese om meldingen i førerveiledningen.
 - > Førerveiledningen åpnes i midtdisplayet og viser informasjon knyttet til meldingen.

Lagret melding i appen slettes automatisk hver gang motoren startes.

Relatert informasjon

- Melding på førerdisplayet (s. 97)
- Håndtere meldinger i førerdisplayet (s. 98)
- Melding på midtdisplayet (s. 132)

⁷ Avhenger av markedet. Volvo ID og valgt verksted må også være registrert.

Oversikt over midtdisplay

Mange av bilens funksjoner styres fra midtdisplayet. Her presenteres midtdisplayet og dets muligheter.

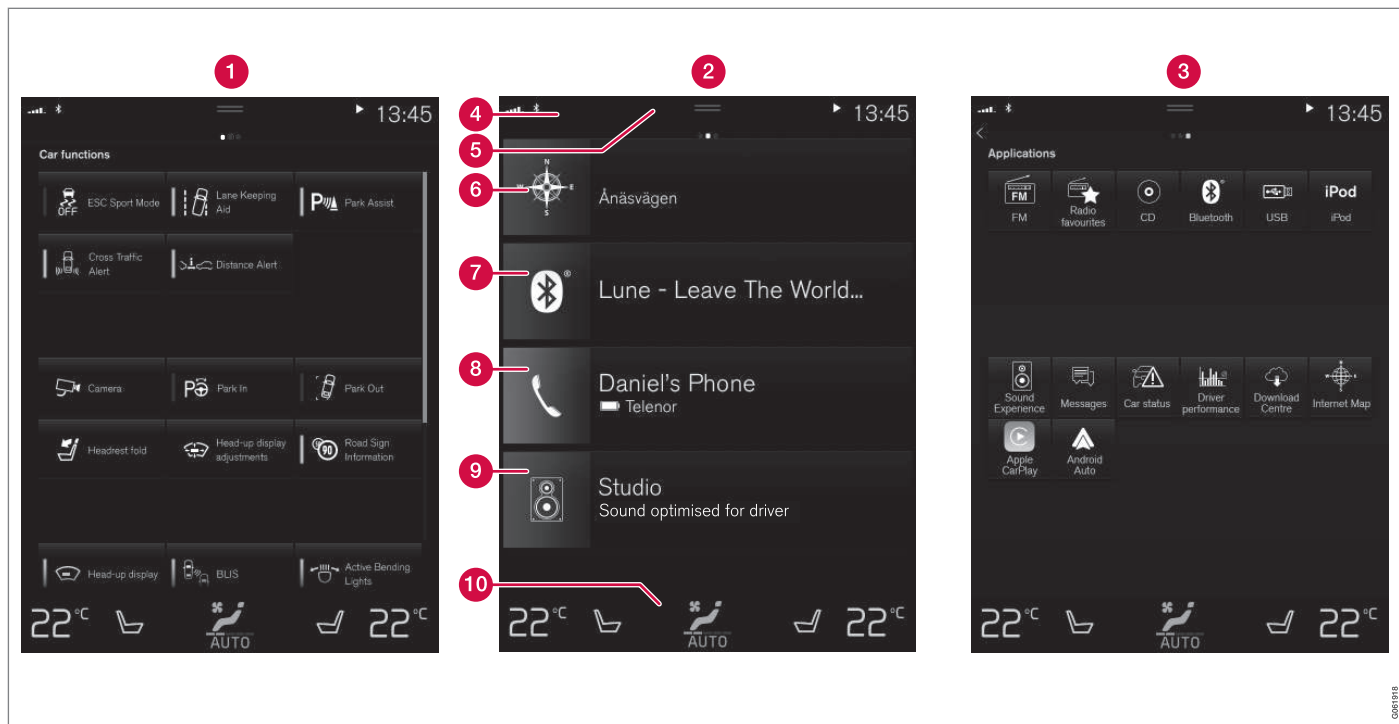

Tre av grunnvisningene til midtdisplayet. Sveip mot høyre eller venstre for å komme til funksjons- eller appvinduet⁸.

1 Funksjonsvindu - bilfunksjoner som aktiveres eller deaktiveres med et trykk. Noen

funksjoner er også såkalte triggerfunksjoner, som åpner vinduer med innstillings-

muligheter. Eksempler på dette er **Kamera**. Innstillinger for frontrutedi-

⁸ For biler med høyre ratt blir vinduene speilvendte.

splet* gjøres fra funksjonsvinduet, men justeringer gjøres med de høyre knappene på rattet.

- 2 Hjem-vindu - det første vinduet som vises når skjermen startes.
- 3 Applikasjonvinduet (appvinduet) - apper som er lastet ned (tredjepartsapper), men også apper for innebygde funksjoner, for eksempel **FM-radio**. Trykk på et appikon for å åpne appen.
- 4 Statusfelt - øverst oppe på skjermen vises aktivitetene i bilen. Til venstre i statusfeltet vises nettverks- og tilkoblingsinformasjon, og til høyre vises medierelatert informasjon, klokke samt indikasjon om pågående bakgrunnsaktivitet.
- 5 Toppvindu - trekk fliken nedover for å komme til toppvinduet. Herfra nås **Innstillinger, Førerveiledning, Profil** samt bilens lagrede meldinger. I enkelte tilfeller er også kontekstuell innstilling (f.eks. **Navigering Innstillinger**) og kontekstuell førerveiledning (f.eks. **Navigering brukerveiledning**) tilgjengelig i toppvinduet.
- 6 Navigasjon - fører til kartnavigering, med f. eks. Sensus Navigation*. Trykk på delvinduet for å utvide det.
- 7 Media - sist benyttede apper som har å gjøre med media. Trykk på delvinduet for å utvide det.

- 8 Telefon - herfra når du telefonfunksjonen. Trykk på delvinduet for å utvide det.
- 9 Det ekstra delvinduet - sist benyttede apper eller bilfunksjoner som ikke hører hjemme i noen av de andre delvinduene. Trykk på delvinduet for å utvide det.
- 10 Klimarad - informasjon og direkte respons f.eks. for å stille inn temperatur og setevarme*. Trykk på symbolet midt på klimaraden for å åpne klimavinduet med flere innstillingsmuligheter.

Relatert informasjon

- Håndtere midtdisplayet (s. 104)
- Navigere i vinduene i midtdisplayet (s. 107)
- Funksjonsvindu i midtdisplay (s. 114)
- Apper (s. 480)
- Symboler i statusfeltet til midtdisplayet (s. 116)
- Endre innstillinger i midtdisplayets toppvindu (s. 124)
- Åpne en kontekstuell innstilling i midtdisplayet (s. 125)
- Førerveiledning i midtdisplayet (s. 17)
- Mediespiller (s. 489)
- Telefon (s. 505)
- Klimabryter (s. 203)

- Slå av og endre volumet på systemlyden på midtdisplayet (s. 123)
- Endre utseendet til midtdisplayet (s. 123)
- Endre systemspråk (s. 124)
- Endre systemenheter (s. 124)
- Rengjøre midtdisplayet (s. 618)
- Melding på midtdisplayet (s. 132)

Håndtere midtdisplayet

Mange av bilens funksjoner styres og justeres fra midtdisplayet. Midtdisplayet er en pekeskjermsom reagerer ved berøring.

Bruke pekeskjermsfunksjonaliteten i midtdisplayet

Skjermen reagerer forskjellig avhengig av om du trykker, drar eller sveiper over den. Det er mulig å f.eks. bla mellom forskjellige vinduer, markere objekter, bla i en liste og flytte på

apper ved å berøre skjermen på forskjellige måter.



En infrarød lysgardin over skjermens overflate gjør at skjermen registrerer en finger som befinner seg rett foran skjermen. Denne teknologien gjør det mulig å bruke skjermen også med hansker.





To personer kan bruke skjermen samtidig, for eksempel for å justere klimaet for fører- eller passasjersiden.

! **VIKTIG**

Ikke bruk skarpe gjenstander mot skjermen, da kan den ripes opp.

I tabellen nedenfor presenteres de forskjellige fremgangsmåtene for å håndtere skjermen:

Fremgangsmåte	Utføring	Resultat
	Trykk én gang.	Markerer et objekt, bekrefter et valg eller aktiverer en funksjon.
	Trykk raskt to ganger.	Zoomer inn på et digitalt objekt, for eksempel et kart.
	Trykk og hold.	Griper tak i et objekt. Kan brukes for å flytte apper eller kartpunkter på kartet. Trykk og hold fingeren mot skjermen, samtidig som du drar objektene til ønsket sted.
	Trykk én gang med to fingre.	Zoomer ut fra et digitalt objekt, for eksempel et kart.

Fremgangsmåte	Utføring	Resultat
	Dra	Veksler mellom forskjellige vinduer, ruller i en liste, tekst eller vindu. Hold inne og dra for å flytte apper eller kartpunkter på et kart. Dra horisontalt eller vertikalt over skjermen.
	Sveip/dra raskt	Veksler mellom forskjellige vinduer, ruller i en liste, tekst eller vindu. Dra horisontalt eller vertikalt over skjermen. Merk at berøring i den øvre delen av skjermen kan føre til at toppvinduet åpnes.
	Dra fra hverandre	Zoomer inn.
	Dra sammen	Zoomer ut.

◀◀ **Gå tilbake til hjem-visning fra et annet vindu**

1. Trykk kort på hjem-knappen under midtdisplayet.
 - > Siste modus for hjem-vinduet vises.
2. Trykk kort igjen.
 - > Alle delvinduene av startvinduet stilles til standardinnstillingene.

i NBI

I standardmodus i startvinduet - trykk kort på hjem-knappen. Du ser en animasjon som beskriver hvordan du får tilgang til de forskjellige visningene.

Bla i en liste, artikkel eller vindu

Når du ser en bla-indikator på skjermen, kan du bla nedover eller oppover i visningen. Sveip nedover/oppover hvor som helst i vinduet.

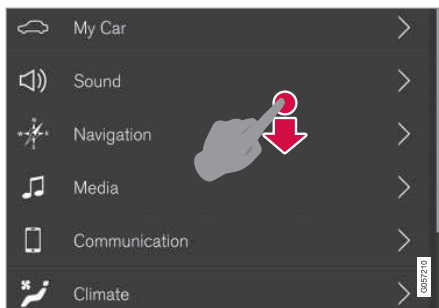

Bla-indikatoren vises i midtdisplayet når det er mulig å bla i vinduet.

Bruke bryterne i midtdisplayet



Temperaturbryteren.

Brytere brukes til mange av bilens funksjoner. Du kan regulere f.eks. temperatur ved enten å:

- stille bryteren til ønsket temperatur
- trykke på + eller – for å øke eller senke temperaturen trinnvis, eller
- trykk på ønsket temperatur på bryteren.

Relatert informasjon

- Aktivere og deaktivere midtdisplayet (s. 107)
- Flytte apper og knapper i midtdisplayet (s. 116)
- Tastaturet i midtdisplayet (s. 118)

Aktivere og deaktivere midtdisplayet

Midtdisplayet kan slås av gradvis og aktiveres igjen med hjem-knappen under skjermen.



Hjem-knapp for midtdisplayet.

Når hjem-knappen trykkes, dempes lyset på skjermen gradvis, og pekeskjermen reagerer da ikke lenger ved berøring. Klimaraden vises fortsatt. Alle funksjoner som er knyttet til skjermen er fortsatt i gang, som klima, lyd, veiledning* og apper. Det er hensiktsmessig å rengjøre skjermen når lyset på midtdisplayet er dempet. Lysdempingsfunksjonen kan også brukes til å slå av skjermen slik at den ikke forstyrrer under kjøring.

1. Trykk langt på den fysiske hjem-knappen under skjermen.
 - > Skjermen slås av, bortsett fra klimaraden, som fremdeles vises. Alle funksjoner som er knyttet til skjermen er fortsatt i gang.
2. Gjenaktiver skjermen - trykk kort på hjem-knappen.
 - > Samme visning som ble vist før skjermen ble slått av, vises igjen.

i NBI

Skjermen kan ikke slås av i hvilemodus, når oppfordringer om å utføre tiltak vises på skjermen.

i NBI

Midtdisplayet slås av automatisk når motoren er av og førerdøren åpnes.

Relatert informasjon

- Rengjøre midtdisplayet (s. 618)
- Endre utseendet til midtdisplayet (s. 123)
- Oversikt over midtdisplay (s. 101)

Navigere i vinduene i midtdisplayet

I midtdisplayet finnes fem forskjellige grunnvinduer: hjem-vinduet, toppvinduet, klimavinduet, applikasjonsvinduet (appvinduet) og funksjonsvinduet. Skjermen startes automatisk når førerdøren åpnes.

Hjem-vindu

Hjem-vinduet er det vinduet du ser når skjermen starter. Det har fire delvinduer:

Navigering, Media, Telefon og et ekstra delvindu.

En app eller bilfunksjon som velges fra app- eller funksjonsvinduet starter i respektive delvindu i hjem-vinduet. F.eks. starter **FM-radio** i **Media**-delvinduet.

Det ekstra delvinduet viser den sist brukte appen eller bilfunksjonen, som ikke har noe med de andre tre områdene gjøre.

Delvinduene viser kortfattet informasjon om respektive app.

i NBI

Ved start av bilen viser startbildets delvinduer informasjon om den aktuelle statusen til appene i de forskjellige delvinduene.





i NBI

I standardmodus i startvinduet - trykk kort på hjem-knappen. Du ser en animasjon som beskriver hvordan du får tilgang til de forskjellige visningene.

Statusfeltet

Øverst oppe på skjermen vises aktivitetene i bilen. Til venstre i statusfeltet vises nettverks- og tilkoblingsinformasjon, og til høyre vises medierelatert informasjon, klokke og indikasjon om bakgrunnsaktivitet pågår.

Toppvindu

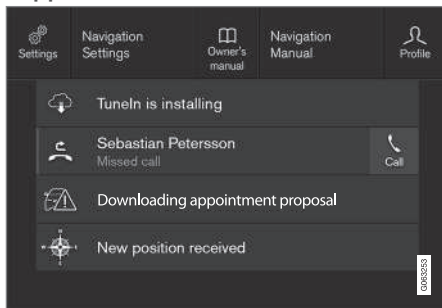

Toppvindet trukket ned.

I midten av statusfeltet øverst på skjermen finnes en kategori. Åpne toppvinduet ved å trykke på kategorien, eller ved å dra/sveipe ovenfra og ned over skjermen.

I toppvinduet er det alltid tilgang til:

- **Innstillinger**
- **Førerveiledning**
- **Profil**
- Bilens lagrede meldinger.

I toppvinduet er det alltid tilgang til:

- Kontekstuell innstilling (f.eks. **Navigering Innstillinger**). Endre innstillinger direkte i toppvinduet når en app (for eksempel navigasjon) kjører.
- Kontekstuell førerveiledning (f.eks. **Navigering brukerveiledning**). Få tilgang til en artikkel i den digitale førerveiledningen som er relatert til innholdet som vises på skjermen, direkte i toppvinduet.

Forlat toppvinduet - trykk utenfor toppvinduet, på Hjem-knappen eller helt nede i toppvinduet og trekk opp. Bakenforliggende vindu blir da synlig, og det blir mulig å bruke det igjen.

i NBI

Toppvisningen er ikke tilgjengelig ved start/avstengning, eller når det vises en melding på skjermen. Den er heller ikke tilgjengelig når klimavinduet vises.

Klimavindu

Klimaraden nederst på skjermen er alltid synlig. Der kan du foreta de vanligste klimainnstillingene umiddelbart, f.eks. innstilling av temperatur og setevarme*.



Trykk på symbolet midt på klimaraden for å åpne klimavinduet og få tilgang til flere klimainnstillinger.



Trykk på symbolet for å lukke klimavinduet og gå tilbake til forrige vindu.

Applikasjonsvindu

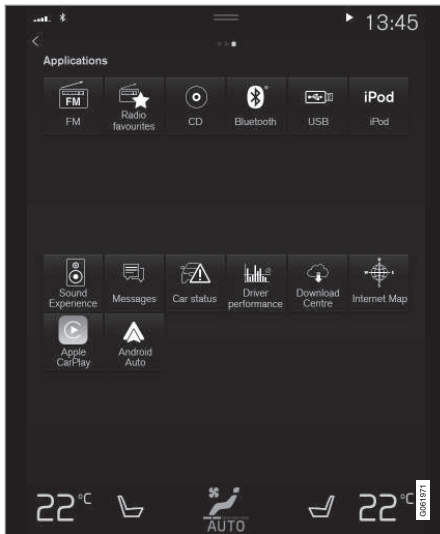

Applikasjonsvindu med bilens apper.

Sveip fra høyre til venstre⁹ over skjermen for å komme til applikasjonsvinduet (appvinduet) fra hjemvinduet. Her ligger apper som er lastet ned (tredjepartsapper), men også apper for innebygde funksjoner, for eksempel **FM-radio**. Noen apper viser kortfattet informasjon

direkte i appvinduet, for eksempel antall uleste tekstmeldinger for **Meldinger**.

Trykk på en app for å åpne den. Appen åpnes da i delvinduet som den tilhører, for eksempel **Media**.

Det er mulig å bla nedover i appvinduet, avhengig av mengden av apper. Det gjøres ved å sveipe/dra nedenfra og opp.

Gå tilbake til hjem-visning igjen ved å sveipe fra venstre til høyre⁹ over skjermen eller ved å trykke på hjem-knappen.

Funksjonsvindu



Funksjonsvindu med knapper for forskjellige bilfunksjoner.

Sveip fra venstre til høyre⁹ over skjermen for å komme til funksjonsvinduet fra hjemvinduet. Herfra aktiveres eller deaktiveres forskjellige bilfunksjoner, f.eks. **BLIS***, **Lane Keeping Aid*** og **Parkeringshjelp***.

⁹ Gjelder for biler med venstre ratt. For biler med høyre ratt sveiper du i motsatt retning.

- ◀◀ Avhengig av mengden funksjoner er det også mulig å bla nedover i vinduet. Det gjøres ved å sveipe/dra nedenfra og opp.

I motsetning til appvinduet, der en app åpnes med et trykk, aktiveres eller deaktiveres en funksjon med et trykk på tilhørende funksjonsknapp. Noen funksjoner, triggerfunksjonene, åpnes i et eget vindu når du trykker på dem.

Gå tilbake til hjem-vinduet igjen ved å sveipe fra høyre til venstre⁹ over skjermen eller ved å trykke på hjem-knappen.

Relatert informasjon

- Behandle delvinduer i midtdisplayet (s. 111)
- Symboler i statusfeltet til midtdisplayet (s. 116)
- Endre innstillinger i midtdisplayets toppvindu (s. 124)
- Åpne en kontekstuell innstilling i midtdisplayet (s. 125)
- Førerveiledning i midtdisplayet (s. 17)
- Førerprofiler (s. 128)
- Klimabryter (s. 203)
- Apper (s. 480)
- Funksjonsvindu i midtdisplay (s. 114)
- Oversikt over midtdisplay (s. 101)

⁹ Gjelder for biler med venstretrett. For biler med høyretrett sveiper du i motsatt retning.

Behandle delvinduer i midtdisplayet

Hjem-vinduet har fire delvinduer: **Navigering**, **Media**, **Telefon** og et ekstra delvindu. Disse vinduene kan utvides.

◀◀ Utvide et delvindu fra standardmodus

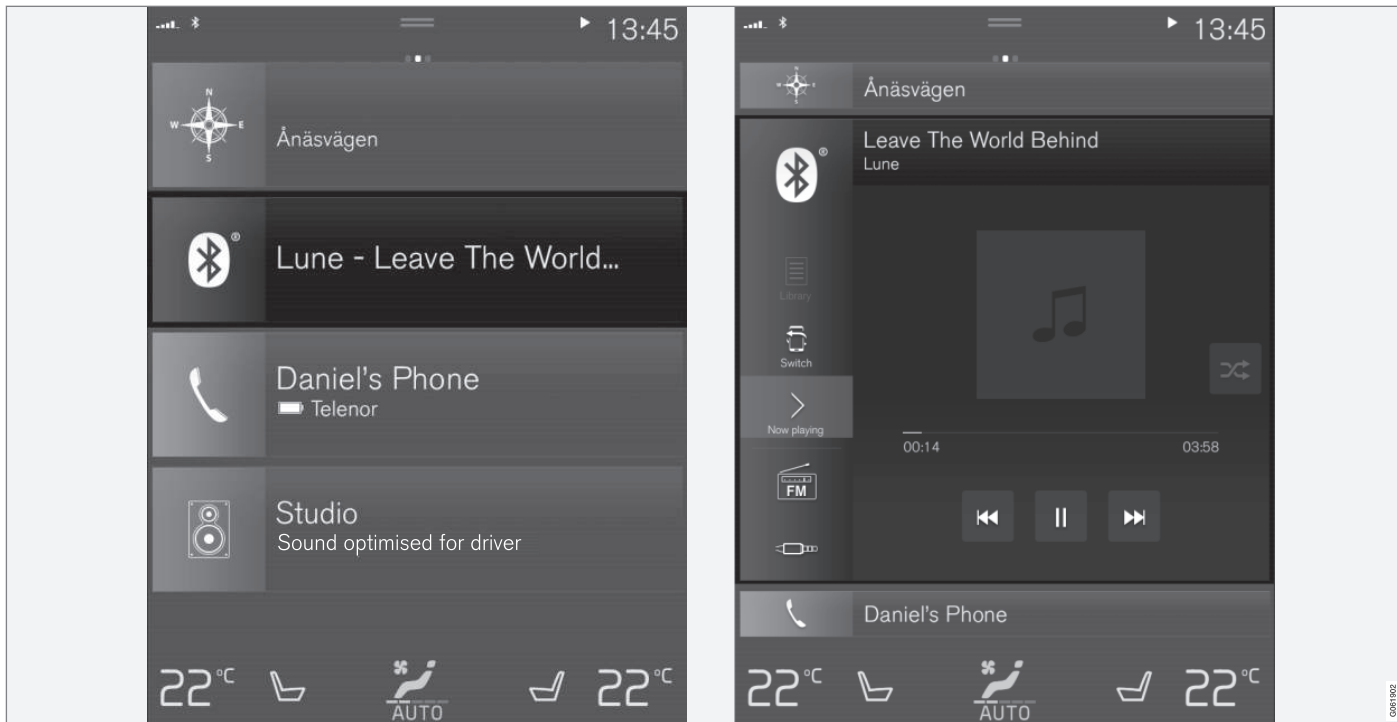

Standardmodus og utvidet modus for et delvindu i midtdisplayet.

Utvide et delvindu:

- For delvinduene **Navigering, Media** og **Telefon**: Trykk hvor som helst på delvinduet. Når et delvindu utvides, skjules det ekstra delvinduet i hjem-vinduet midlertidig. De to andre delvinduene blir minimert og viser bare bestemt informasjon. Når du trykker på det ekstra delvinduet blir de tre andre delvinduene minimert og viser bare bestemt informasjon.

I det utvidede vinduet får du tilgang til de grunnleggende funksjonene i respektive app.

Lukke et utvidet delvindu:

- Delvinduet kan lukkes på tre ulike måter:
 - Trykk på den øvre delen av det utvidede delvinduet.
 - Trykk på et annet delvindu (da åpnes dette i stedet i utvidet modus).
 - Trykk kort på den fysiske hjem-knappen under midtdisplayet.

Åpne eller lukke et delvindu i fullskjermmodus

Det ekstra delvinduet¹⁰ og delvinduet for **Navigering** kan åpnes i fullskjermmodus med enda mer informasjon og flere innstillingsmuligheter.

Når et delvindu er åpnet i fullskjermmodus, vises ingen informasjon fra de andre delvinduene.



I utvidet modus åpner du appen i fullskjerm ved å trykke på symbolet.



Trykk på symbolet for å gå tilbake til utvidet modus, eller trykk på hjem-knappen under skjermen.



Hjem-knapp for midtdisplayet.

Du kan alltid gå tilbake til hjem-vinduet ved å trykke på hjem-knappen. Trykk to ganger på hjem-knappen for å gå tilbake til standardvisning i hjem-vinduet fra fullskjermmodus.

Relatert informasjon

- Håndtere midtdisplayet (s. 104)
- Aktivere og deaktivere midtdisplayet (s. 107)
- Navigere i vinduene i midtdisplayet (s. 107)

¹⁰ Gjelder ikke alle apper eller bilfunksjoner som åpnes via det ekstra delvinduet.

Funksjonsvindu i midtdisplay

I funksjonsvinduet, et av grunnvinduene i midtdisplayet, ligger alle knappene for bil-funksjoner. Naviger til funksjonsvinduet fra

hjem-vinduet ved å sveipe fra venstre til høyre over skjermen¹¹.

Forskjellige typer knapper

Det finnes tre forskjellige typer knapper for bil-funksjoner, se nedenfor:

Type knapp	Egenskap	Påvirker bilfunksjonen
Funksjonsknapper	Har på/av-modus. Når en funksjon er i gang, lyer en LED-lampe til venstre for ikonet for knappen. Trykk på knappen for å aktivere/deaktivere en funksjon.	De fleste knappene i funksjonsvinduet er funksjonsknapper.
Triggerknapper	Har ikke på/av-modus. Ved trykk på en utløserknapp åpnes et vindu for funksjonen. Det kan for eksempel være et vindu for å endre setets stilling.	<ul style="list-style-type: none"> • Kamera • Fell ned hodestøtte • Justering av HUD
Parkeringsknapper	Kan stilles på, av og til skanning. Ligner funksjonsknapper, men har en ekstra modus for parkeringsskanning.	<ul style="list-style-type: none"> • Park inn • Parkering ut

¹¹ Gjelder for biler med venstreratt. For biler med høyre ratt sveiper du i motsatt retning.

De forskjellige modusene til knappene



Når LED-lampen for en funksjons- eller parkeringsknapp lyser grønt, er funksjonen aktivert. Når en funksjon aktiveres, ser du for visse funksjoner en ekstratekst om hva funksjonen innebærer. Teksten vises i noen sekunder. Deretter vises knappen med LED-lampen tent.

For **Lane Keeping Aid** vises for eksempel teksten **Bare visse hastigheter** når knappen trykkes inn.

Et kort trykk på knappen én gang aktiverer eller deaktiverer funksjonen.

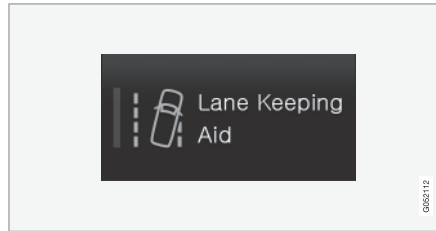

Funksjonen er deaktivert når LED-lampen er slukket.

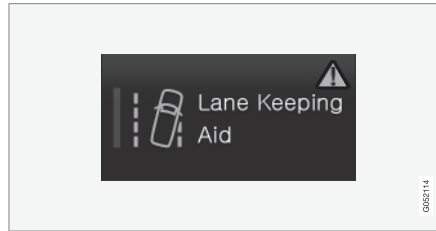

Når det vises en varsel trekant i høyre del av knappen, er det noe som ikke fungerer som det skal.

Relatert informasjon

- Håndtere midtdisplayet (s. 104)
- Navigere i vinduene i midtdisplayet (s. 107)

Flytte apper og knapper i midtdisplayet

Appene og knappene for bilfunksjoner i app- eller funksjonsvindu kan flyttes og organiseres som du ønsker.

1. Sveip fra høyre til venstre¹² for å komme til appvinduet, eller sveip fra venstre til høyre¹² for å komme til funksjonsvinduet.
2. Trykk på en app eller knapp, og hold den inne.
 - > Appen eller knappen endrer størrelse og blir gjennomskinnelig. Da er det mulig å flytte den.
3. Dra appen eller knappen til et ledig sted i vinduet.

Maksimalt antall rader som kan brukes til plassering av apper eller knapper er 48. Hvis du vil flytte en app eller knapp utenfor den synlige visningen, drar du den til bunnen av vinduet. Nye rader blir da lagt til, slik at du kan plassere appen eller knappen der.

En app eller knapp kan altså være plassert lenger ned, og vises da ikke i normalvisningen av vinduet.

Sveip over skjermen for å bla opp eller ned i vinduet.

i NBI

Skjul de appene du bruker sjelden eller aldri ved å legge dem langt ned, utenfor synsfeltet. Slik blir det lettere å finne de appene du bruker oftere.

i NBI

Apper og bilfunksjonsknapper kan ikke legges på steder som allerede er opptatt.

Relatert informasjon

- Funksjonsvindu i midtdisplay (s. 114)
- Apper (s. 480)
- Håndtere midtdisplayet (s. 104)











Symboler i statusfeltet til midtdisplayet

Oversikt over symboler som kan vises i midtdisplayets statusfelt.

I statusfeltet vises pågående aktiviteter, og i noen tilfeller statusen for disse. På grunn av begrenset plass i feltet vises ikke alle symboler hele tiden.

Symbol	Betydning
	Koblet til Internett.
	Roaming er aktivert.
	Signalstyrken i mobiltelefonnettet.
	Bluetooth-enhet er koblet til.
	Bluetooth aktivert, men ingen enhet er koblet til.
	Informasjon sendes til og fra GPS.
	Koblet til Wi-Fi-nettverk.
	Internettdeling aktivert (Wi-Fi-hotspot). Bilen deler altså tilgjengelig tilkobling.

¹² Gjelder for biler med vensterratt. For biler med høyrratt sveiper du i motsatt retning.

Symbol	Betydning
	Bilmodem aktivert.
	USB-deling aktiv.
	Pågående prosess.
	Tidsinnstilling for forkondisjonering er aktiv.
	Lydkilde spilles.
	Lydkilde stanset.
	Telefonsamtale pågår.
	Lydkilde dempet.
	Nyheter mottas fra radiokanal.
	Trafikkinformasjon tas imot.
	Klokke.

- Koble til enhet via USB-inngangen (s. 496)
- Telefon (s. 505)
- Dato og klokkeslett (s. 85)

Relatert informasjon

- Navigere i vinduene i midtdisplayet (s. 107)
- Melding på midtdisplayet (s. 132)
- Internettilkoblet bil* (s. 513)

Tastaturet i midtdisplayet

Med tastaturet på midtdisplayet kan du skrive med taster på skjermen. Du kan også "tegne inn" bokstaver og tegn på skjermen for hånd.

Med tastaturet kan du skrive inn tegn, bokstaver og tall, f.eks. for å skrive tekstmeldinger fra bilen, fylle ut passord eller søke etter artikler i den digitale førerveiledningen.

Tastaturet vises bare når det er mulig å skrive på skjermen.

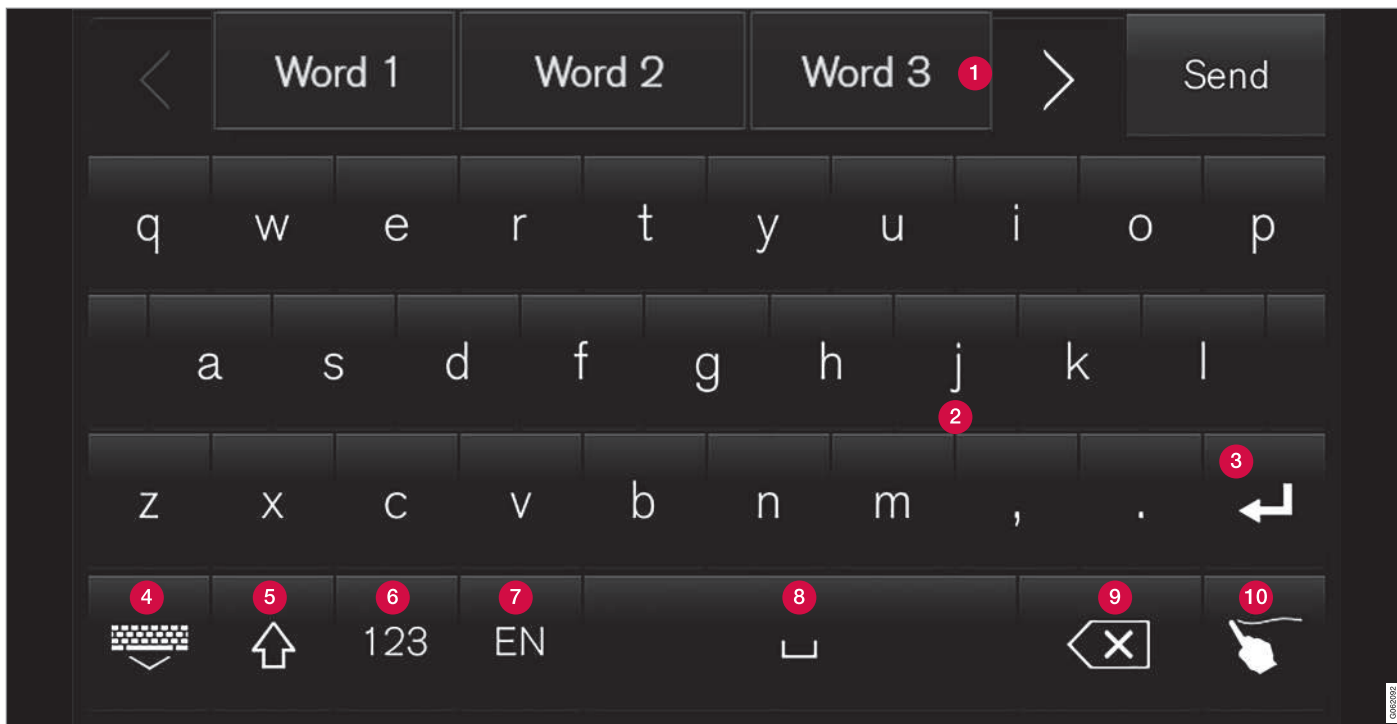

Bildet viser en oversikt over noen av de knappene du kan vise på tastaturet. Utseendet varierer etter språkinnstillinger og i hvilken sammenheng tastaturet blir brukt.

1 Linje med forslag til ord eller tegn¹³. Foreslåtte ord tilpasses etter som du skriver

inn nye bokstaver. Bla blant forslagene ved å trykke på pilene til høyre og venstre.

Trykk på ett forslag for å velge det. Legg merke til at funksjonen ikke støttes av alle

¹³ Gjelder asiatiske språk.



språkvalg. Raden vil da ikke synes på tastaturet.

- 2 Avhengig av hvilket språk du velger for tastaturet (se punkt 7), tilpasses de tilgjengelige tegnene. Trykk på et tegn for å skrive det inn.
- 3 Avhengig av i hvilken sammenheng tastaturet brukes fungerer knappene på ulike måter - enten for å skrive inn @ (når e-postadresse angis) eller for å **opprette ny linje** (ved vanlig tekstinnlegging).
- 4 Skjuler tastaturet. Hvis dette ikke er mulig, vises ikke knappen.
- 5 Brukes for å skrive med store bokstaver. Trykk én gang for å skrive en stor bokstav, og så fortsette med små bokstaver. Ytterligere ett trykk gjør alle bokstaver store. Neste trykk tilbakestiller tastaturet til små bokstaver. I denne modusen blir første bokstav etter punktum, utropstegn eller spørsmålstegn skrevet som stor bokstav. Dette gjelder også første bokstav i tekstfeltet. I tekstfelt for navn eller adresser, begynner hvert ord automatisk med stor bokstav. I tekstfelt der passord, nettadresser eller e-postadresser skal fylles ut, blir derimot alle bokstaver automatisk små, hvis du ikke angir noe annet med knappen.
- 6 Inntasting av tall. Tastaturet (2) vises da med tall. Trykk på **ABC**, som i tallmodus vises i stedet for **123**, for å gå tilbake til

tastatur med bokstaver, eller, alternativt #\~ for å se tastaturet med spesialtegn.

- 7 Bytter språk for tekstregistreringen, f.eks. **EN**. Tegn som kan skrives, samt ordfor-slag (1) endres avhengig av valgt språk. For at det skal være mulig å endre språk på tastaturet, må språkene først legges til under Innstillinger.
 - 8 Mellomrom.
 - 9 Angrer inntastet tekst. Et kort trykk fjerner ett tegn om gangen. Hold knappen inne for å fjerne tegn hurtigere.
 - 10 Bytter tastaturmodus for å skrive inn bokstaver og tegn for hånd i stedet.
- Et trykk på bekreftelsesknappen over tastaturet (synes ikke på bildet) bekrefter teksten som er skrevet. Knappen ser forskjellig ut avhengig av sammenheng.

Varianter av en bokstav eller et tegn

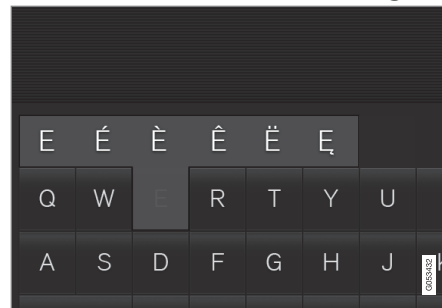

Varianter av en bokstav eller et tegn f.eks. **é** eller **è** kan skrives ved at bokstaven eller tegnet holdes inne. En rute med mulige varianter av bokstaver eller tegn vises. Trykk på ønsket variant. Hvis ingen variant velges, skrives originalbokstaven/-tegnet.

Relatert informasjon

- Endre språk for tastaturet i midtdisplet (s. 121)
- Skrive inn tegn, bokstaver og ord for hånd i midtdisplet (s. 121)
- Håndtere midtdisplet (s. 104)
- Håndtere tekstmeldinger (s. 510)

Endre språk for tastaturet i midtdisplayet

For at det skal være mulig å veksle mellom forskjellige språk på tastaturet, må språkene selvfølgelig først legges til under **Innstillinger**.

Legg til eller fjern språk under Innstillinger

Tastaturet er automatisk innstilt på samme språk som systemspråket. Manuelt kan språket for tastaturet tilpasses uten at systemspråket påvirkes.

1. Trykk på **Innstillinger** i toppvinduet.
2. Trykk på **System** → **Systemspråk og enheter** → **Tastatur-layout**.
3. Velg ett eller flere språk fra listen.
 - > Det er nå mulig å veksle mellom de valgte språkene direkte i tastaturet for tekstinlegging.

Hvis det ikke har blitt valgt noe språk under **Innstillinger**, beholder tastaturet samme språk som bilens systemspråk.

Veksle mellom forskjellige språk på tastaturet



Når flere språk er valgt i **Innstillinger**, brukes knappen på tastaturet til å veksle mellom de forskjellige språkene.

Endre språk på tastaturet med liste:

1. Trykk lenge på knappen.
 - > Du ser en liste.
2. Velg ønsket språk. Hvis flere enn fire språk er valgt under **Innstillinger**, er det mulig å rulle i listen fra tastaturet.
 - > Tastaturet tilpasses til det språket som er valgt, og andre ordforslag blir gitt.

For å endre språk på tastaturet uten å vise liste:

- Gjør et kort trykk på knappen.
 - > Tastaturet tilpasses det språket som er det neste på listen uten å vise listen.

Relatert informasjon

- Endre systemspråk (s. 124)
- Tastaturet i midtdisplayet (s. 118)

Skrive inn tegn, bokstaver og ord for hånd i midtdisplayet

Med tastaturet på midtdisplayet er det mulig å skrive tegn, bokstaver og ord på skjermen ved å "tegne" for hånd.



Trykk på knappen på tastaturet for å bytte for å skrive med taster til å skrive inn bokstaver og tegn for hånd.

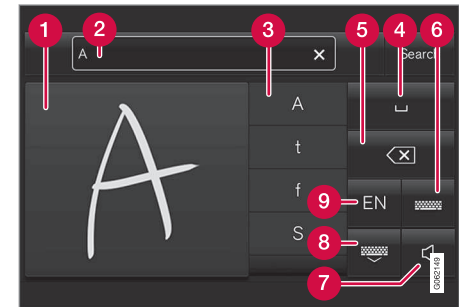

- 1 Område for skrivning av tegn/bokstaver/ord / deler av ord.
- 2 Tekstfelt der tegn eller ordforslag¹⁴ vises etter hvert som de skrives på skjermen (1).
- 3 Forslag til tegn/bokstaver/ord / deler av ord. Det er mulig å rulle i listen.

¹⁴ Gjelder enkelte systemspråk.

- ◀◀ **4** Mellomrom. Mellomromstegn kan også skrives ved å skrive en bindestrek (-) i området for håndskrevne bokstaver (1). Se "Sette inn mellomrom i fritekstfelt med håndskrift" nedenfor.
- 5** Angre inntastet tekst. Trykk kort for å fjerne et tegn / en bokstav om gangen. Vent en kort stund før neste trykk for å fjerne neste tegn/bokstav osv.
- 6** Gå tilbake til tastaturet med vanlig tegninngmatning.
- 7** Slå av / sette på lyd ved inntasting.
- 8** Skjul tastaturet. Hvis dette ikke er mulig, vises ikke knappen.
- 9** Bytt språk for tekstinngmatning.

Skrive inn tegn/bokstaver/ord for hånd

1. Skriv et tegn, en bokstav, et ord eller deler av et ord i området for håndskrevne bokstaver (1). Skriv ordet eller deler av ordet over hverandre eller på en linje.
 - > Et antall forslag til tegn, bokstaver eller ord vises (3). Det meste sannsynlige vises øverst oppe i listen.

! VIKTIG

Ikke bruk skarpe gjenstander mot skjermen, da kan den ripes opp.

2. Angi tegnet/bokstaven/ordet ved å vente litt.
 - > Tegnet/bokstaven/ordet øverst oppe i listen mates inn. Det er også mulig å velge et annet tegn enn det som vises øverst oppe - trykk på ønsket tegn/bokstav eller ønsket ord i listen.

Fjerne/endre bokstaver som er skrevet inn for hånd

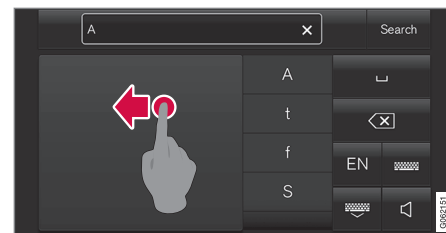

Slett tegn i tekstfeltet (2) ved å sveipe over feltet for håndskrift (1).

- Du kan fjerne/endre tegn/bokstaver på flere måter:
 - Trykk i listen (3) for den bokstaven det ordet du egentlig mente.
 - Trykk på knappen for å angre tekstinngmatning (5) for å fjerne bokstaven og begynne på nytt.
 - Sveip vannrett fra høyre til venstre¹⁵ over området for håndskrevne bokstaver (1). Fjerne flere bokstaver ved å sveipe over områder flere ganger.
 - Et trykk på krysset i tekstfeltet (2) fjerner all innskrevet tekst.

¹⁵ For arabisk tastatur sveiper du i motsatt retning. Ved sveip fra høyre mot venstre opprettes et mellomrom.

Bytte rad i fritekstfelt med håndskrift

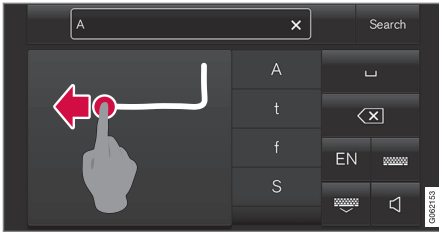

Bytt rad for hånd ved å tegne inn tegnet over i feltet for håndskrift¹⁶.

Sette in mellomrom i fritekstfelt med håndskrift

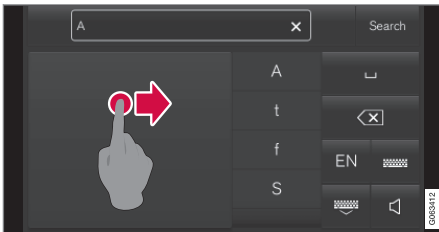

Sett inn et mellomrom ved å tegne en strek fra venstre til høyre¹⁷.

Relatert informasjon

- Tastaturet i midtdisplayet (s. 118)

Endre utseendet til midtdisplayet

Skjermens utseende i midtdisplayet kan endres ved å velge tema.

1. Trykk på **Innstillinger** i toppvinduet.
2. Trykk på **My Car** → **Førerdisplay** → **Vis temaer**.
3. Velg deretter tema, f.eks. **Minimalistic** eller **Chrome Rings**.

Du kan også velge mellom **Normal** og **Lyst**. Ved **Normal** er bakgrunnen på skjermen mørk og tekstene er lyse. Dette alternativet er forvalgt for alle temaene. Hvis du vil, kan du velge en lys variant der utseendet endres slik at bakgrunnen blir lys og tekstene mørke. Alternativet kan f.eks. være nyttig ved sterkt dagslys.

Alternativene er alltid tilgjengelige for brukeren og påvirkes ikke av belysningen rundt.

Relatert informasjon

- Endre innstillinger i midtdisplayets toppvindu (s. 124)
- Aktivere og deaktivere midtdisplayet (s. 107)
- Rengjøre midtdisplayet (s. 618)

Slå av og endre volumet på systemlyden på midtdisplayet

Det er mulig å endre volum på eller slå av systemlyden på midtdisplayet.

1. Trykk på **Innstillinger** i toppvinduet på midtdisplayet.
2. Trykk på **Lyd** → **Systemvolumer**.
3. Trekk i bryteren under **Berøringslyder** for å endre volum / slå av lyden for trykk på skjermen. Dra bryteren til ønsket lydnivå.

Relatert informasjon

- Oversikt over midtdisplay (s. 101)
- Endre innstillinger i midtdisplayets toppvindu (s. 124)
- Lydinnstillinger (s. 478)

¹⁶ For arabisk tastatur – tegn det samme tegnet, men speilvendt.

¹⁷ For arabisk tastatur – tegn streken fra høyre til venstre.

Endre systemenheter

Innstillinger for enheter gjøres i menyen i midtdisplayet **Innstillinger**.

1. Trykk på **Innstillinger** i toppvinduet på midtdisplayet.
 2. Gå videre til **System → Systemspråk og enheter → Måleenheter**.
 3. Velg en enhetsstandard:
 - **Metrisk** - kilometer, liter og grader Celsius.
 - **Britisk** - miles, gallons og grader Celsius.
 - **US** - miles, gallons og grader Fahrenheit.
- > Enhetene på førerdisplayet, midtdisplayet og frontrutedisplayet endres.

Relatert informasjon

- Oversikt over midtdisplay (s. 101)
- Endre innstillinger i midtdisplayets toppvindu (s. 124)
- Endre systemspråk (s. 124)

Endre systemspråk

Innstillinger for språk gjøres i menyen i midtdisplayet **Innstillinger**.

i NBI

Bytte av språk på midtdisplayet kan føre til at noe av eierinformasjonen ikke stemmer overens med nasjonale eller lokale lover og bestemmelser. Ikke bytt til et språk som er vanskelig å forstå. Da kan det bli vanskelig å finne tilbake i strukturen på skjermen.

1. Trykk på **Innstillinger** i toppvinduet på midtdisplayet.
2. Gå videre til **System → Systemspråk og enheter**.
3. Velg **Systemspråk**. Språk med støtte for talestyring har et talestyringssymbol.
 - > Språket på førerdisplayet, midtdisplayet og frontrutedisplayet endres.

Relatert informasjon

- Oversikt over midtdisplay (s. 101)
- Endre innstillinger i midtdisplayets toppvindu (s. 124)
- Endre systemenheter (s. 124)

Endre innstillinger i midtdisplayets toppvindu

Det er mulig å endre innstillinger og informasjon for mange av bilens funksjoner via midtdisplayet.

1. Åpne toppvinduet ved å trykke på fliken øverst eller ved å dra/sveipe ovenfra og ned over skjermen.
2. Trykk på **Innstillinger** for å åpne innstillingsmenyen.

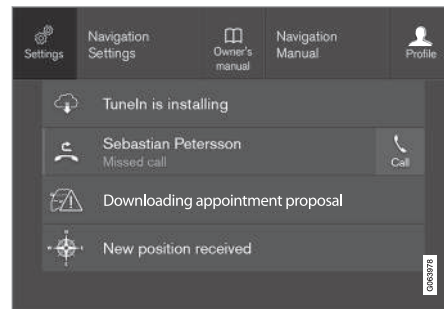

Toppvindu med knappen for **Innstillinger**.

3. Trykk på en av kategoriene og underkategoriene for å navigere til ønsket innstilling.
4. Endre en eller flere innstillinger. Ulike typer innstillinger endres på forskjellige måter.
 - > Endringene lagres umiddelbart.

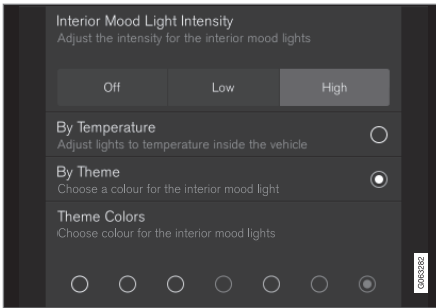

En underkategori i innstillingsmenyen med forskjellige typer innstillinger, her en flervalgsknapp og radioknapper.

Relatert informasjon

- Oversikt over midtdisplay (s. 101)
- Tilbakestille innstillinger i midtdisplayet (s. 126)
- Tabell med innstillinger i midtdisplayet (s. 127)

Åpne en kontekstuell innstilling i midtdisplayet

Via kontekstuelle innstillinger er det mulig for de fleste av bilens grunnapper å endre innstillinger direkte i toppvinduet i midtdisplayet.

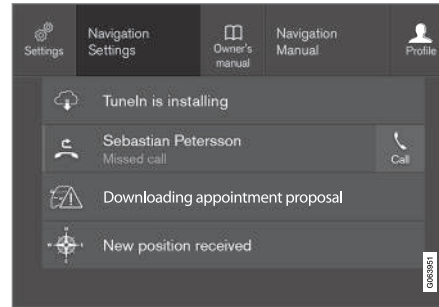

Toppvinduet med knappen for kontekstuell innstilling.

Kontekstuell innstilling er en snarvei for å komme til spesifikk innstilling som gjelder den aktive funksjonen som vises på skjermen. Appene som finnes i bilen fra begynnelsen av, f.eks. **FM-radio** og **USB**, er en del av Sensus og tilhører bilens innebygde funksjoner. Innstillingene for disse appene kan endres direkte via kontekstuell innstilling i toppvinduet.

Når kontekstuell innstilling er tilgjengelig:

1. Dra ned toppvinduet når en app er i utvidet modus, f.eks. **Navigering**.

2. Trykk på **Navigering Innstillinger**.
 - > En side for navigasjonsinnstillinger åpnes.
3. Endre innstillinger etter ønske, og bekreft valgene.

Trykk på **Lukk** eller den fysiske hjem-knappen under midtdisplayet for å lukke innstillingsvinduet.

De fleste av grunnappene til bilen har denne kontekstuelle innstillingsmuligheten, men ikke alle.

Tredjepartsapper

Tredjepartsapper ligger ikke i bilens system fra begynnelsen av, men kan lastes ned, f.eks. **Volvo-ID**. Her foretas innstillingene alltid inne i appen, og ikke fra toppvinduet.

Relatert informasjon

- Endre innstillinger i midtdisplayets toppvindu (s. 124)
- Oversikt over midtdisplay (s. 101)
- Tilbakestille innstillinger i midtdisplayet (s. 126)
- Last ned apper (s. 481)

Tilbakestille brukerdata ved eierbytte

Ved eierbytte bør brukerdata og systeminnstillinger tilbakestilles til fabrikkinnstillinger. Det er mulig å tilbakestille innstillingene i bilen til forskjellige nivåer. Tilbakestill alle brukerdata og systeminnstillinger til opprinnelig fabrikkinnstilling ved eierskifte. Ved eierskifte er det også viktig å bytte eier av tjenesten Volvo On Call*.

Relatert informasjon

- Tilbakestille innstillinger i midtdisplayet (s. 126)
- Tilbakestille innstillinger i førerprofiler (s. 131)

Tilbakestille innstillinger i midtdisplayet

Det er mulig å tilbakestille til standardverdien for alle innstillingene som er foretatt i midtdisplayets innstillingsmeny.

To typer tilbakestilling

Det finnes to forskjellige typer tilbakestilling for alternativene i innstillingsmenyen:

- **Fabrikktilbakestilling** - fjerner alle data og filer og tilbakestiller alle innstillinger til standardverdi.
- **Tilbakestill personlige innstillinger** - fjerner personlige data og tilbakestiller personlige innstillinger til standardverdi.

Tilbakestille innstillinger

Følg disse anvisningene hvis du ønsker å tilbakestille innstillingene.

 NBI
Fabrikktilbakestilling er bare mulig når bilen står stille.

1. Trykk på **Innstillinger** i toppvinduet på midtdisplayet.
2. Gå videre til **System** → **Fabrikktilbakestilling**.
3. Velg ønsket type tilbakestilling.
> Et popup-vindu vises.

4. Trykk på **OK** for å bekrefte tilbakestillingen.

For valget **Tilbakestill personlige innstillinger** bekreftes tilbakestillingen ved å trykke på **Tilbakestill for aktiv profil** eller **Tilbakestill for alle profiler**.

> Valgte innstillinger tilbakestilles.

Relatert informasjon

- Oversikt over midtdisplay (s. 101)
- Endre innstillinger i midtdisplayets toppvindu (s. 124)
- Tabell med innstillinger i midtdisplayet (s. 127)

Tabell med innstillinger i midtdisplayet

Innstillingsmenyen i midtdisplayet har et antall hovedkategorier og underkategorier, der innstillinger og informasjon for mange av bilens funksjoner er samlet.

Det er 7 hovedkategorier: **My Car**, **Lyd**, **Navigering**, **Media**, **Kommunikasjon**, **Klima** og **System**.

Hver kategori inneholder i sin tur et antall underkategorier og innstillingsmuligheter. I tabellene nedenfor vises første nivå av underkategorier. Innstillingsmulighetene for en funksjon eller et område beskrives nærmere i respektive avsnitt av førerveiledningen.

Noen innstillinger er personlige, noe som betyr at de kan lagres til **Førerprofiler**, mens andre er globale, og dermed ikke er knyttet til en førerprofil.

My Car

Underkategorier
Displayer
IntelliSafe
Kjøremodus/Individuell kjøremodus*
Lamper og belysning
Speil og komfortfunksjoner
Låsing

Underkategorier
Parkeringsbrems og oppheng
Vindusvisker

Lyd

Underkategorier
Tone
Balanse
Systemvolumer

navigasjon

Underkategorier
Kart
Rute og veiledning
Trafikk

Media

Underkategorier
AM/FM-radio
DAB*
Gracenote®
TV*
Video

Kommunikasjon

Underkategorier
Telefon
Tekstmeldinger
Android Auto*
Apple CarPlay*
Bluetooth-enheter
Wi-Fi
Wi-Fi hotspot i bilen
Bilmodem internett*
Volvo On Call*
Volvo service-nettverk

Klima

Hovedkategorien **Klima** har ingen underkategorier.

System

Underkategorier
Førerprofil
Dato og tid
Systemspråk og enheter
Personvern og data





Underkategorier
Tastatur-layout
Talestyring*
Fabrikktilbakestilling
Systeminformasjon

Relatert informasjon

- Oversikt over midtdisplay (s. 101)
- Endre innstillinger i midtdisplayets toppvindu (s. 124)
- Tilbakestill innstillinger i midtdisplayet (s. 126)

Førerprofiler

Mange av innstillingene som foretas i bilen, kan tilpasses til førerens personlige ønsker og lagres i en eller flere førerprofiler.

De personlige innstillingene lagres automatisk i den aktive førerprofilen. Hver nøkkel kan kobles til en førerprofil. Når den tilkoblede nøkkelen brukes, tilpasses bilen til den aktuelle førerprofilens innstillinger.

Hvilke innstillinger lagres i førerprofiler?

Mange av innstillingene som gjøres i bilen, lagres automatisk i den aktive førerprofilen hvis profilen ikke er beskyttet. I bilen er innstillingene som gjøres, enten personlige eller globale. Det er de personlige innstillingene som lagres i førerprofiler.

Innstillinger som kan lagres i en førerprofil, gjelder blant annet skjermer, spill, forseter, navigasjon*, lyd- og mediesystem, språk og talestyring.

Noen innstillinger, de såkalte globale innstillingene, kan endres, men lagres ikke til en spesifikk førerprofil. Endring av de globale innstillingene påvirker alle profiler.

Globale innstillinger

De globale innstillingene og parametrene endres ikke når én førerprofil byttes ut med en annen. De forblir uendret uansett hvilken førerprofil som er aktiv.

Innstillingene av tastaturoppsettet er et eksempel på globale innstillinger. Hvis førerprofil X brukes for å legge til flere språk på tastaturet, er disse der fortsatt, og du kan veksle mellom dem selv om du bruker førerprofil Y. Innstillingene for tastaturoppsettet blir ikke lagret til en spesifikk førerprofil - innstillingene er globale.

Personlige innstillinger

Hvis førerprofil X er benyttet for å for eksempel stille inn lysstyrken på midtdisplayet, påvirkes ikke førerprofil Y av innstillingen. Den er lagret til førerprofil X - innstillingen av lystyrke er en personlig innstilling.

Relatert informasjon

- Velge førerprofil (s. 129)
- Endre navn på førerprofil (s. 129)
- Kople fjernnøkkelen til førerprofilen (s. 130)
- Beskytte førerprofil (s. 130)
- Tilbakestill innstillinger i førerprofiler (s. 131)
- Tabell med innstillinger i midtdisplayet (s. 127)

Velge førerprofil

Når midtdisplayet startes, vises hvilken førerprofil som er valgt, øverst på skjermen. Den førerprofilen som ble brukt sist, er den som vil være aktiv når bilen låses opp neste gang. Det er mulig å bytte til en annen førerprofil etter at bilen har blitt låst opp. Hvis fjernnøkkelen derimot er knyttet til en førerprofil, er det den som velges ved oppstart. Det er to alternativer for å bytte til en annen førerprofil.

Alternativ 1:

- Trykk på navnet på førerprofilen som vises på midtdisplayets overkant når displayet startes.
 - > Du ser en liste over valgbare førerprofiler.
- Velg ønsket førerprofil.
- Trykk på **Bekreft**.
 - > Førerprofilen er valgt, og systemet laster inn innstillingene i den nye førerprofilen.

Alternativ 2:

- Trekk ned toppvinduet på midtdisplayet.
- Trykk på **Profil**.
 - > Samme liste vises som for alternativ 1.
- Velg ønsket førerprofil.

- Trykk på **Bekreft**.
 - > Førerprofilen er valgt, og systemet laster inn innstillingene i den nye førerprofilen.

Alternativ 3:

- Trekk ned toppvinduet på midtdisplayet.
- Trykk på **Innstillinger** i toppvinduet på midtdisplayet.
- Trykk på **System → Førerprofiler**.
 - > Du ser en liste over valgbare førerprofiler.
- Velg ønsket førerprofil.
 - > Førerprofilen er valgt, og systemet laster inn innstillingene i den nye førerprofilen.

Relatert informasjon

- Førerprofiler (s. 128)
- Navigere i vinduene i midtdisplayet (s. 107)
- Endre navn på førerprofil (s. 129)
- Kople fjernnøkkelen til førerprofilen (s. 130)

Endre navn på førerprofil

Det er mulig å endre navn på de forskjellige førerprofilene som brukes i bilen.

- Trykk på **Innstillinger** i toppvinduet på midtdisplayet.
- Trykk på **System → Førerprofiler**.
- Velg **Rediger profil**.
 - > Det vises en meny der det er mulig å endre profilen.
- Trykk i ruten **Profilnavn**.
 - > Du ser et tastatur, og det er mulig å endre navnet. Trykk på  for å slå av tastaturet.
- Lagre navneendringen ved å trykke **Tilbake** eller **Lukk**.
 - > Nå er navnet endret.

 NBI
<p>Et profilnavn kan ikke begynne med mellomrom. Da vil det ikke bli lagret.</p>

Relatert informasjon

- Velge førerprofil (s. 129)
- Tastaturet i midtdisplayet (s. 118)

Beskytte førerprofil

Noen ganger er det ikke ønskelig at forskjellige innstillinger som gjøres i bilen, blir lagret i den aktive førerprofilen. Det er da mulig å beskytte førerprofilen.

i NBI
Det er bare mulig å beskytte en førerprofil når bilen står stille.

Beskytte en førerprofil:

1. Trykk på **Innstillinger** i toppvinduet på midtdisplayet.
2. Trykk på **System → Førerprofiler**.
3. Velg **Rediger profil**.
 - > Det vises en meny der det er mulig å endre profilen.
4. Velg **Lås profil** for å beskytte profilen.
5. Lagre valget om å beskytte profilen ved å trykke på **TilbakeLukk**.
 - > Når profilen er beskyttet, vil innstillinger som gjøres i bilen, ikke automatisk bli lagret i profilen. Endringene må i stedet lagres manuelt under **Innstillinger → System → Førerprofiler → Rediger profil**, med trykk på **Lagre nåværende innstillinger på profilen**. Når profilen ikke er beskyttet, lagres imidlertid innstillingene automatisk i profilen.

Relatert informasjon

- Førerprofiler (s. 128)

Kople fjernnøkkelen til førerprofilen

Det er mulig å kople nøkkelen til en førerprofil. Slik velger du automatisk førerprofilen med alle innstillinger hver gang bilen brukes med den spesifikke nøkkelen.

Den første gangen fjernnøkkelen brukes, er den ikke koplet til en spesifikk førerprofil. Når bilen startes, aktiveres automatisk profilen **Gjest**.

Det er mulig å velge en førerprofil manuelt, uten å kople profilen sammen med nøkkelen. Ved opplåsing av bilen aktiveres den førerprofilen som sist var aktiv. Hvis nøkkelen en gang er koplet sammen med en førerprofil, trenger du ikke velge førerprofil når du bruker den spesifikke nøkkelen.

Kople fjernnøkkelen til en førerprofilen

i NBI
Det er bare mulig å koble en fjernnøkkel til en førerprofil når bilen står stille.

Velg først hvilken profil som skal kobles til nøkkelen, hvis profilen som skal kobles ikke allerede er aktiv. Den aktive profilen kan deretter kobles til nøkkelen.

1. Trykk på **Innstillinger** i toppvinduet på midtdisplayet.

2. Trykk på **System** → **Førerprofiler**.
3. Marker ønsket profil. Displayet skifter til startvinduet igjen. Profilen **Gjest** kan ikke kobles sammen med en nøkkel.
4. Trekk ned toppvinduet igjen, og trykk på **Innstillinger** → **System** → **Førerprofiler** → **Rediger profil**.
5. Velg **Koble nøkkel** for å koble profilen til nøkkelen. Det er ikke mulig å kople en førerprofil til en annen nøkkel enn den som brukes i bilen akkurat nå. Hvis det er flere nøkler i bilen, vises teksten **Fant flere nøkler enn én. Sett nøkkelen du vil koble til i reserveleseren**.



Reserveleserens plassering i tunnellkonsollen.

- > Når teksten **Profil koblet til nøkkel** vises, er nøkkelen og førerprofilen koplet sammen.

6. Trykk på **OK**.
 - > Den aktuelle nøkkelen er nå koplet sammen med førerprofilen og vil være det så lenge alternativet for **Koble nøkkel** ikke er merket av.

Relatert informasjon

- Førerprofiler (s. 128)
- Endre navn på førerprofil (s. 129)
- Fjernkontroll (s. 231)

Tilbakestille innstillinger i førerprofiler

Innstillinger som er lagret til en eller flere førerprofiler kan tilbakestilles når bilen står stille.

i NBI
Fabrikktilbakestilling er bare mulig når bilen står stille.

1. Trykk på **Innstillinger** i toppvinduet.
2. Trykk på **System** → **Fabrikktilbakestilling** → **Tilbakestill personlige innstillinger**.
3. Velg et av alternativene: **Tilbakestill for aktiv profil**, **Tilbakestill for alle profiler** eller **Avbryt**.

Relatert informasjon

- Førerprofiler (s. 128)
- Tilbakestille innstillinger i midtdisplayet (s. 126)

Melding på midtdisplayet

Midtdisplayet kan vise meldinger ved forskjellige hendelser for å informere eller hjelpe føreren.

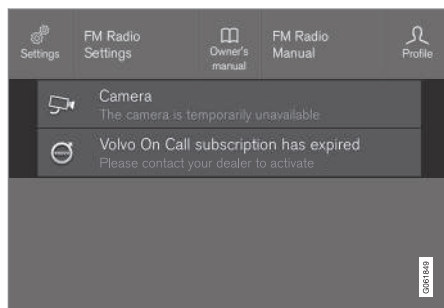

Eksempel på melding i toppvinduet i midtdisplayet.

På midtdisplayet vises meldinger av lav prioritet for føreren.

De fleste meldingene vises over statusfeltet til midtdisplayet. Etter en stund, eller når problemet er avklart, forsvinner meldingen fra statusfeltet. Hvis en melding må lagres, legger den seg i toppvinduet på midtdisplayet.

Utformingen av meldingen kan variere, og den kan vises sammen med grafikk, symboler eller en knapp for å for eksempel aktivere/deaktivere en funksjon knyttet til meldingen.

Tilleggsmeldinger

I noen tilfeller vises en melding i et tilleggsvindu. Tilleggsmeldinger har høyere prioritet

enn meldinger som vises i statusfeltet, og krever bekreftelse/tiltak før de forsvinner.

Relatert informasjon

- Håndtere meldinger i midtdisplayet (s. 132)
- Håndtere melding som er lagret fra midtdisplayet (s. 133)
- Melding på førerdisplayet (s. 97)

Håndtere meldinger i midtdisplayet

Meldingene i midtdisplayet behandles i vinduene til midtdisplayet.

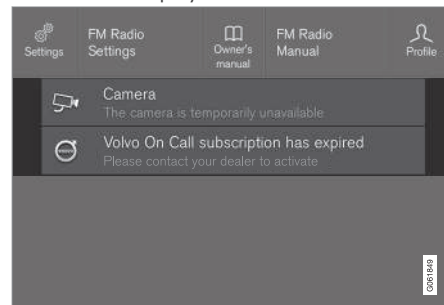

Eksempel på melding i toppvinduet i midtdisplayet.

Enkelte meldinger på midtdisplayet har en knapp (eller flere knapper i tilleggsvinduer) for å f.eks. aktivere/deaktivere en funksjon knyttet til en melding.

Håndtere en ny melding

For meldinger med knapper:

- Trykk på knappen for å utføre tiltaket eller la meldingen slås av automatisk etter en stund.
 - > Meldingen forsvinner fra statusfeltet.

For meldinger uten knapper:

- Lukk meldingen ved å trykke på den, eller la meldingen lukkes automatisk etter en stund.
 - > Meldingen forsvinner fra statusfeltet.

Hvis en melding må lagres, legger den seg i toppvinduet på midtdisplayet.

Relatert informasjon

- Melding på midtdisplayet (s. 132)
- Håndtere melding som er lagret fra midtdisplayet (s. 133)
- Melding på førerdisplayet (s. 97)

Håndtere melding som er lagret fra midtdisplayet

Meldinger som er lagret fra fører- og midtdisplayet håndteres i begge tilfeller i midtdisplayet.

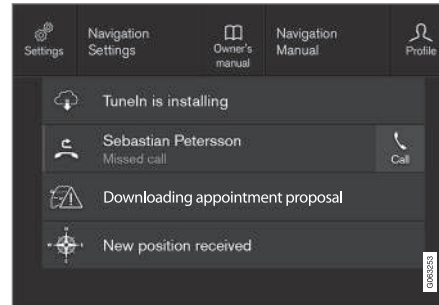

Eksempel på lagrede meldinger og mulige valg i toppvinduet.

Meldingen som vises i midtdisplayet, og som må lagres, legges i toppvinduet i midtdisplayet.

Les lagret melding

1. Åpne toppvinduet i midtdisplayet.
 - > En liste med lagrede meldinger vises. Meldingen med en pil til høyre kan utvides.

2. Trykk på en melding for å utvide/minimere.
 - > Mer informasjon om meldingen vises på listen, og bildet til venstre i appen viser informasjon om meldingen i grafisk form.

Håndter lagret melding

Noen meldinger har en knapp for å f.eks. aktivere/deaktivere en funksjon som er koblet til meldingen.

- Trykk på knappen for å utføre tiltaket.

Lagrede meldinger i toppvinduet slettes automatisk når tenningen slås av.

Relatert informasjon

- Melding på midtdisplayet (s. 132)
- Håndtere meldinger i midtdisplayet (s. 132)
- Melding på førerdisplayet (s. 97)

Frontrutedisplay*

Frontrutedisplayet er et supplement til bilens førerdisplay, og projiserer informasjon fra førerdisplayet på frontruten. Det projiserte bildet kan bare ses fra førerens posisjon.



Head-up-displayet viser advarsler og informasjon om fart, cruisekontroll, navigasjon osv. i førerens synsfelt. Også trafikkskiltinformasjon og innkommende telefonsamtaler kan vises på frontrutedisplayet.

i **NBI**

Førerens mulighet til å se informasjonen på head-up-displayet forverres av

- bruk av polariserte solbriller
- kjørestilling der føreren ikke sitter midt i setet
- gjenstander på dekkeglasset til displayenheten
- ugunstige lysforhold.

i **VIKTIG**

Informasjonen projiseres fra displayenheten på instrumentpanelet. For å unngå skader på dekkeglasset til displayenheten må ingen gjenstander oppbevares på dekkeglasset. Pass på at ingen gjenstander faller ned på glasset.

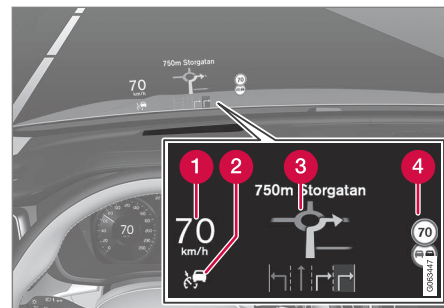

Eksempel på hva som kan vises på displayet.

- 1 Hastighet
- 2 Cruisekontroll
- 3 navigasjon
- 4 Trafikkskilt

En rekke symboler kan vises midlertidig i frontrutedisplayet, f.eks.:



Hvis varselsymbolen begynner å lyse, må du lese varselsmeldingen på førerdisplayet.



Hvis informasjonssymbolen begynner å lyse, må du lese meldingen på førerdisplayet.



Snøkrystalsymbolet tennes ved fare for glatt veibane.

i NB!

Noen synsfeil kan medføre hodepine og følelse av anstrengthet ved bruk av head-up-display.

City Safety i frontrutedisplayet

Ved en kollisjonsvarsling erstattes informasjonen i frontrutedisplayet med varselsymbolet for City Safety. Denne grafikken aktiveres også om head-up-displayet er slått av.

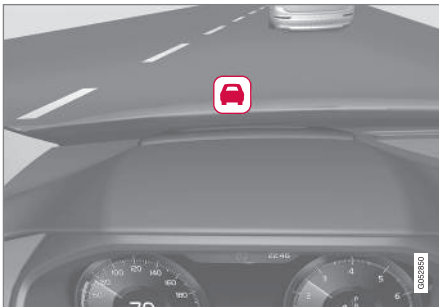

Varselsymbolet for City Safety blinker for å fange førerens oppmerksomhet ved kollisjonsfare.

Relatert informasjon

- Aktivere og deaktivere frontrutedisplay* (s. 135)
- Rengjøring av frontrutedisplay* (s. 619)
- Frontrutedisplay ved bytte av frontrute* (s. 589)

Aktivere og deaktivere frontrutedisplay*

Frontrutedisplayet kan aktiveres og deaktiveres når bilen er startet.

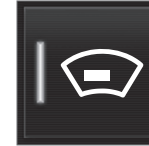

Trykk på knappen **Head-up display** i funksjonsvinduet i midtdisplayet. En lampe i knappen lyser når funksjonen er aktivert.

Relatert informasjon

- Innstillinger for frontrutedisplay* (s. 136)
- Frontrutedisplay* (s. 134)

Innstillinger for frontrutedisplay*

Juster innstillingene for displayvisningen på frontruten.

Innstillinger kan gjøres når bilen er startet og et projisert bilde vises på frontruten.

Velge visningsalternativ

Velg hvilke funksjoner som skal vises i frontrutedisplayet.

1. Trykk på **Innstillinger** i toppvinduet i midtdisplayet.
2. Trykk på **My Car** → **Displayer** → **Head-up display-alternativer**.
3. Velg én eller flere funksjoner:
 - **Vis navigasjon**
 - **Vis Road Sign Information**
 - **Vis førerstøtte**
 - **Vis telefon**

Innstillingen lagres som personlig innstilling i førerprofilen.

Justere lysstyrke og høydeposisjon



1. Trykk på knappen **Justering av HUD** i funksjonsvinduet i midtdisplayet.
2. Juster lysstyrken og høydeposisjonen til det projiserte bildet i førerens synsfelt, med høyre bryterpanel i rattet.

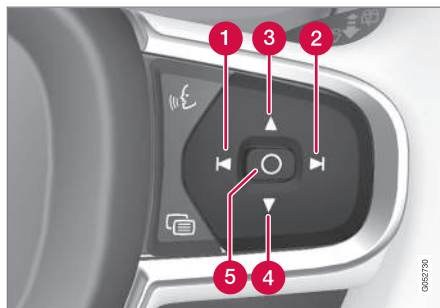

- 1 Redusere lysstyrken
- 2 Øke lysstyrken
- 3 Heve posisjonen

- 4 Senke posisjonen

- 5 Bekreft

Lysstyrken i grafikken tilpasses automatisk til lysforholdene i bakgrunnen. Lysstyrken påvirkes også av justeringer av lysstyrken i de andre displayene til bilen.

Høydeinnstillingen kan lagres i minnefunksjonen for elektrisk betjent* forsete med knappene i førerdøren.

Kalibrere horisontalmodus

Det kan være nødvendig å kalibrere head-up-displayets horisontalmodus når frontruten eller displayenheten skal skiftes ut. Kalibreringen betyr at det projiserte bildet roteres med- eller moturs.

1. Trykk på **Innstillinger** i toppvinduet i midtdisplayet.
2. Velg **My Car** → **Førerdisplay** → **Head-up display-alternativer** → **Kalibrering av head-up display**.
3. Kalibrer bildets horisontalmodus med det høyre bryterpanelet på rattet.

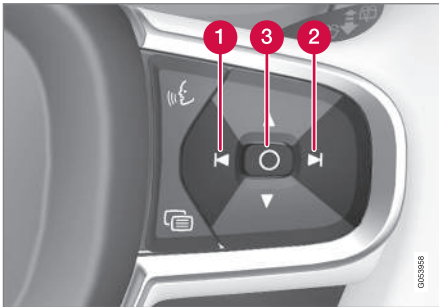

- 1 Rotere moturs
- 2 Rotere moturs
- 3 Bekreft

Relatert informasjon

- Frontrutedisplay* (s. 134)
- Aktivere og deaktivere frontrutedisplay* (s. 135)
- Førerprofiler (s. 128)
- Lagre posisjon for sete, sidespeil og front-rutedisplayet* (s. 178)

Talestyring

Talestyring¹⁸ gjør det mulig å styre funksjoner i bilen, f.eks. klimaanlegget, radioen eller en Bluetooth-tilkoblet telefon med talekommandoer. I biler som er utstyrt med Sensus Navigation* kan også navigasjonssystemet talestyes.

Hva er talestyring?

Talestyring er en hjelpefunksjon som kan gjøre det lettere å bruke ulike kommandoer i bilen. Den fungerer i prinsippet som en vanlig applikasjon der man mater inn opplysninger i en bestemt rekkefølge for å utføre en oppgave, men man bruker talekommandoer i stedet for å skrive med et tastatur. Derfor kan det være en god idé å sette seg inn i hvordan og i hvilken rekkefølge en talekommando skal tales inn for å få ønsket resultat.

Med talestyringssystemet kan du kontrollere visse infotainment- og klimafunksjoner med talekommandoer. Systemet kan svare med tale og ved å vise informasjon på førerdisplayet.

⚠ ADVARSEL

Føreren har alltid det fulle ansvaret for å kjøre bilen på en sikker måte og overholde gjeldende trafikkregler.



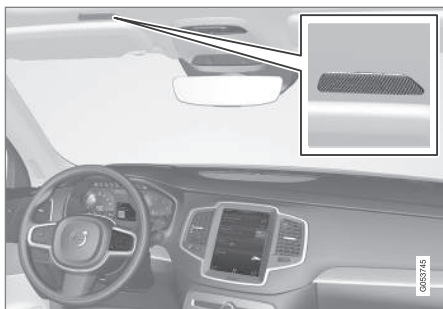

Mikrofon for talestyringen

Systemoppdatering

Talestyringssystemet blir hele tiden bedre. Det anbefales alltid å ha den nyeste versjonen installert.

Last ned oppdateringer på support.volvocars.com.

Relatert informasjon

- Bruke talestyring (s. 138)
- Talestyre telefon (s. 140)
- Talestyre radio og medier (s. 140)
- Talestyre klimaanlegget (s. 194)
- Innstillinger for talestyring (s. 141)

Bruke talestyring

Starte talestyring¹⁹



Kommandoer gis via talestyringssystemet ved å føre en "dialog" med systemet. Trykk på rattknappen for talestyring  for å aktivere systemet og initiere en dialog med talestyringssystemet. Når du har trykket på knappen, høres en pipelyd og talestyringssymboler vises på førerdisplayet.

Dette viser at systemet har begynt å lytte, og du kan nå begynne å tale inn kommandoer. Så snart du begynner å snakke, lærer systemet å kjenne igjen og forstå stemmen din. Dette tar noen sekunder, og gjøres automatisk slik at du ikke trenger å starte innlæring av talestyring manuelt.

Vær oppmerksom på følgende:



- Snakk etter tonen, med normal stemme i vanlig tempo.
- Tal ikke mens systemet svarer (systemet oppfatter ikke kommandoer i dette tidsrommet).
- Unngå bakgrunnslyd i kupeen ved å ha dører, vinduer og panoramatak* lukket.

Generelt fungerer systemet slik at det lytter etter en basiskommando etterfulgt av mer detaljerte kommandoer som spesifiserer hva du vil at systemet skal gjøre.

Drei på volumknappen når stemmen snakker for å endre lydvolument på systemet. Det er mulig å bruke andre knapper under talestyring. Andre lyder er imidlertid dempet under dialog med systemet, noe som innebærer at det ikke er mulig å utføre noen funksjoner knyttet til lyd ved hjelp av knappene.

Avbryte talestyring

Talestyring kan avbrytes på ulike måter:

- Trykk kort på  og si "Avbryt".
- Trykk langt på rattknappen for talestyring  til pipetoner høres. Dette avbryter talestyringen også ved tale fra systemet.

Talestyringen avbrytes også hvis du ikke svarer i løpet av en dialog. Først spør systemet etter svar tre ganger, og hvis svar fortsatt uteblir, avbrytes talestyringen automatisk.

Du kan fremskynde kommunikasjonen og hoppe over spørsmål fra systemet ved å trykke på rattknappen for talestyring . Dette avbryter systemstemmen, og du kan si neste kommando.

¹⁸ Gjelder enkelte markeder.

¹⁹ Gjelder enkelte markeder.

Eksempel på talestyring

1. Trykk på .
2. Si "**Ring [fornavn] [etternavn] [nummerkategori]**", f.eks. "**Ring Robin Smidt mobil**".
 - > Systemet ringer opp den valgte kontakten fra telefonboken. Hvis kontakten har flere telefonnumre (f.eks. hjem, mobil, arbeid), må riktig kategori angis.

Kommandoer/utsagn

Følgende kommandoer kan som regel brukes uansett situasjon:

- "**Gjenta**" - repeterer den siste taleinstruksjonen i pågående dialog.
- "**Avbryt**" – avbryter dialogen.²⁰
- "**Hjelp**" – starter en hjelpedialog. Systemet svarer med kommandoer som kan brukes i en aktuell situasjon, en oppføring eller et eksempel.

Kommandoer for spesifikke funksjoner, som telefon og radio, er beskrevet i de respektive avsnittene.

Tall

Tallkommandoer angis ulikt avhengig av hvilken funksjon som skal styres:

- **Telefon- og postnummer** skal sies siffer for siffer, f. eks. "null, tre, en, to, to, fire, fire, tre" (03122443).
- **Husnummer** kan sies hver for seg eller i gruppe, f. eks. "to, to" eller "tjueto" (22). På engelsk og nederlandsk kan flere grupper sies i sekvens, f. eks. "tjueto, tjueto" (22 22). På engelsk kan også dobbel eller tredobbel brukes, f. eks. "dobbel null" (00). Nummer kan angis innenfor intervallet 0-2300.
- **Frekvenser** kan sies "nittiåtte komma nittiåtte" (98,8), "ett hundre og fire komma to" eller "hundre og fire komma to" (104,2).

Hastighet og repetisjonsmodus

Det er mulig å justere hastigheten hvis systemet snakker for fort.

Repetisjonsmodus kan slås på for at systemet skal gjenta det du har sagt.

For å endre hastigheten eller aktivere/deaktivere repetisjonsmodus:

1. Trykk på **Innstillinger** i toppvinduet.

2. Trykk på **System** → **Talestyring** og velg innstillinger.

- **Gjenta talekommando**
- **Talehastighet**

Relatert informasjon

- Talestyring (s. 137)
- Talestyre telefon (s. 140)
- Talestyre radio og medier (s. 140)
- Talestyre klimaanlegget (s. 194)
- Innstillinger for talestyring (s. 141)

²⁰ Merk at dette bare avbryter dialogen når systemet ikke taler. For å gjøre det trykker du lenge på  til det høres to pipetoner.

Talestyre telefon²¹

Ring en kontakt, få meldingen opplest eller dikter en kort melding med talestyringskommandoen til Bluetooth-tilkoblet telefon.

Hvis du vil angi en kontakt i telefonboken, må talestyringskommandoen omfatte kontaktinformasjonen som er angitt i telefonboken. Hvis en kontakt, f.eks. **Robyn Smith** har flere telefonnumre, slik at også nummerkategorien angis, f.eks. **Hjem** eller **mobil**: "**Ring Robin Smidt mobil**".

Trykk på  og si en av de følgende kommandoene:

- "**Ring [kontakt]**" – ringer valgt kontakt fra telefonboken.
- "**Ring [telefonnummer]**" – ringer telefonnummer.
- "**Nylige anrop**" – viser samtalelisten.
- "**Les melding**" – meldingen leses opp. Hvis det finnes flere meldinger, må du velge hvilken melding som skal leses opp.
- "**Melding til [kontakt]**" - brukeren oppfordres til å si en kort melding. Deretter leses meldingen opp og brukeren kan velge å sende²² eller forandre meldingen. For denne funksjonen må bilen være koblet til internett.

²¹ Gjelder enkelte markeder.

²² Bare enkelte telefoner kan sende meldinger via bilen. Se informasjon om kompatible telefoner på support.volvocars.com.

²³ Gjelder enkelte markeder.

Relatert informasjon

- Talestyring (s. 137)
- Bruke talestyring (s. 138)
- Talestyre radio og medier (s. 140)
- Talestyre klimaanlegget (s. 194)
- Innstillinger for talestyring (s. 141)
- Internettilkoblet bil* (s. 513)

Talestyre radio og medier²³

Nedenfor følger kommandoer for talestyring av radio og mediespiller.

Trykk på  og si en av de følgende kommandoene:

- "**Media**" – starter en dialog for media og radio og viser eksempler på kommandoer.
- "**Spill [artist]**" – spiller musikk av valgt artist.
- "**Spill [meloditittel]**" – spiller valgt melodi.
- "**Spill [meloditittel] fra [album]**" – spiller valgt melodi fra valgt album.
- "**Spill [TV-kanalnavn]**" - starter valgt TV-kanal²⁴.
- "**Spill [radiostasjon]**" – starter valgt radiokanal.
- "**Still inn på [frekvens]**" – starter valgt radiofrekvens i aktivt radiobånd. Hvis ingen radiokilde er aktiv, startes FM-båndet som standard.
- "**Still inn på [frekvens] [frekvensbånd]**" – starter valgt radiofrekvens på valgt radiobånd.
- "**Radio**" – starter FM-radio.
- "**Radio FM**" – starter FM-radio.

- "Radio AM" – starter AM-radio.²⁵
- "DAB" – starter DAB-radio*.
- "TV" – starter avspilling fra TV⁺²⁴.
- "CD" – starter avspilling fra CD*.
- "USB" – starter avspilling fra USB.
- "iPod" – starter avspilling fra iPod.
- "Bluetooth" – starter avspilling fra Bluetooth-tilkoplede mediekilde.
- "Lignende musikk" – spiller musikk fra USB-tilkoplede enheter, som ligner den musikken du alt spiller.

Relatert informasjon

- Talestyring (s. 137)
- Bruke talestyring (s. 138)
- Talestyre telefon (s. 140)
- Talestyre klimaanlegget (s. 194)
- Innstillinger for talestyring (s. 141)

Innstillinger for talestyring²⁶

Her velges innstillinger for talestyringssystemet.

Innstillinger → System → Talestyring

Det er mulig å foreta innstillinger innen følgende områder:

- Gjenta talekommando
- Kjønn
- Talehastighet

Lydinnstillinger

Velg lydinnstillinger under:

Innstillinger → Lyd → Systemvolumer → Talestyring

Språkinnstillinger

Talestyring er ikke mulig for alle språk. Tilgjengelige språk for talestyring er merket med et ikon i språklisten - .

Bytte av språk har også effekt i meny-, meldings- og hjelpetekster.

Innstillinger → System → Systemspråk og enheter → Systemspråk

Relatert informasjon

- Talestyring (s. 137)
- Bruke talestyring (s. 138)
- Talestyre telefon (s. 140)
- Talestyre klimaanlegget (s. 194)
- Talestyre radio og medier (s. 140)
- Lydinnstillinger (s. 478)
- Endre systemspråk (s. 124)

²⁴ Gjelder enkelte markeder.

²⁵ Tilgjengeligheten varierer avhengig av modell og/eller marked.

²⁶ Gjelder enkelte markeder.

BELYSNING

Hovedlysbyrter

De forskjellige lysbryterne styrer både utvendig og innvendig belysning. Med venstre rattspak aktiveres og justeres utvendig belysning. Styrken på det innvendige lyset justeres med tommelhjulet på instrumentpanelet.

Utvendige lys

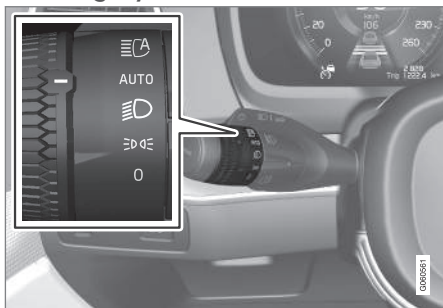

Dreiering i venstre rattspak.

Når bilens elektriske anlegg er i tenningsstillingen II, gjelder følgende funksjoner for de forskjellige stillingene til dreieringen:

Posisjon	Betydning
0	Kjørellys. Fjernlysblink kan brukes.
	Kjørellys og posisjonslys. Parkeringslys når bilen er parkert. ^A Fjernlysblink kan brukes.
	Nærlys og parkeringslys. Fjernlys kan aktiveres. Fjernlysblink kan brukes.

Posisjon	Betydning
AUTO	Kjørellys og parkeringslys i dagslys. Nærlys og parkeringslys ved svakt dagslys eller i mørket, eller når tåkelys foran* og/eller bak er aktivert. Funksjonen "Automatisk frontlys" kan aktiveres. Fjernlys kan aktiveres når nærlyset er tent. Fjernlysblink kan brukes.
	Automatisk fjernlys på/av.

^A Hvis bilen er i gang, men står i ro, kan dreieringen stilles på fra en annen stilling for innkobling av bare parkeringslyset istedenfor annen belysning.

Volvo anbefaler at posisjonen **AUTO** brukes når bilen kjører.

ADVARSEL

Bilens lyssystem kan ikke i alle situasjoner avgjøre når dagslyset er for svakt eller tilstrekkelig sterkt, f.eks. ved tåke og regn.

Føreren er alltid ansvarlig for at bilen kjøres med trafiksikkert lys og i samsvar med gjeldende trafikkbestemmelser.

Tommelhjul i instrumentpanelet



Ratt (til venstre) for justering av lysstyrken i kupeen.

Relatert informasjon

- Justere lysfunksjoner via midtdisplayet (s. 145)
- Innvendig belysning (s. 155)
- Parkeringslys (s. 146)
- Bruke blinklys (s. 150)
- Bruke fjernlys (s. 148)
- Nærlys (s. 147)
- Tåkelys/kurvelys* (s. 151)
- Tåkelys bak (s. 152)
- Aktive kurvelys* (s. 150)
- Bremselys (s. 153)
- Nødbremselys (s. 153)
- Varselblinklys (s. 153)

Justere lysfunksjoner via midtdisplayet

Flere lysfunksjoner kan justeres og aktiveres via midtdisplayet. Dette gjelder for eksempel automatisk fjernlys, ledelys og trygghetslys.

1. Trykk på **Innstillinger** i toppvinduet i midtdisplayet.
2. Trykk på **My Car** → **Lamper og belysning**.
3. Velg **Utvendige lys** eller **Innvendige lys**, og velg deretter funksjonen som skal justeres.

Relatert informasjon

- Hovedlys Bryter (s. 144)
- Automatisk fjernlys (s. 148)
- Bruke ledelys (s. 154)
- Sikkerhetsbelysning (s. 154)
- Bruke blinklys (s. 150)
- Endre innstillinger i midtdisplayets toppvindu (s. 124)
- Funksjonsvindu i midtdisplay (s. 114)

Tilpasse lysbildet fra frontlyktene

Lysbildet kan stilles om ved skifte fra høyre- til venstretrafikk og omvendt. Funksjonen tilpasser lyset fra lyktene slik at faren for blending av møtende trafikk reduseres.

1. Trykk på **Innstillinger** i toppvinduet i midtdisplayet.
2. Trykk på **My Car** → **Lamper og belysning** → **Utvendige lys**.
3. Velg **Midlertidig høyrekjøring/ Midlertidig venstrekjøring**.

i NBI

Funksjonen aktive kurvelys er ikke tilgjengelig når lysbildet er midlertidig tilpasset fra venstre- til høyretrafikk eller motsatt.

Relatert informasjon

- Endre innstillinger i midtdisplayets toppvindu (s. 124)
- Funksjonsvindu i midtdisplay (s. 114)
- Aktive kurvelys* (s. 150)

Parkeringslys

Parkeringslys kan brukes for at andre trafikanter skal se bilen hvis den stopper eller står parkert. Parkeringslysene tennes med rattspakens dreiering.

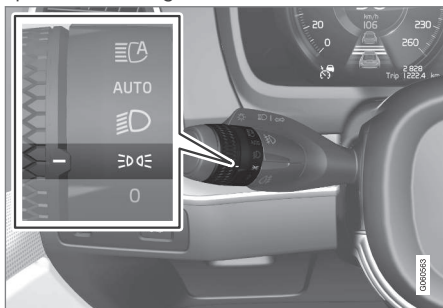

Rattspakens dreiering i stilling for parkeringslys.

Sett bryteren i posisjon  - parkeringslysene tennes (skiltlyset tennes samtidig).

Hvis bilens elektriske anlegg er i tenningsstilling II, lyser kjøreløset i stedet for parkeringslyset foran. Når dreieringen er i denne posisjonen, er posisjonslysene på uansett hvilken tenningsposisjon bilens elektriske anlegg er i.

Hvis bilen er i gang, men står i ro, kan dreieringen stilles på parkeringslys  fra en annen stilling for innkobling av bare parkeringslyset istedenfor annen belysning.

Ved kjøring i mer enn 30 sekunder i max 10 km/t (ca 6 mph) eller om hastigheten overstiger 10 km/t (ca 6 mph) tennes varselys. Føreren bør vri til en annen innstilling enn



Når det er mørkt ute og bakluken åpnes, tennes de bakre parkeringslysene (hvis de ikke allerede er tent) for å varsle personer som befinner seg bak bilen. Dette skjer uansett hvilken posisjon bryteren står i eller hvilken tenningsposisjon bilens elektriske system er i.

Relatert informasjon

- Hovedlysbryter (s. 144)
- Tenningsposisjoner (s. 408)

Kjøreløys

Bilen har sensorer som registrerer lysforholdene i omgivelsene. Med rattspakens dreiering i stillingen 0,  eller AUTO og når bilens elektriske anlegg er i tenningsstilling II lyser kjøreløset. I stillingen AUTO skifter lykterne automatisk til nærlys ved svakt dagslys eller mørke.

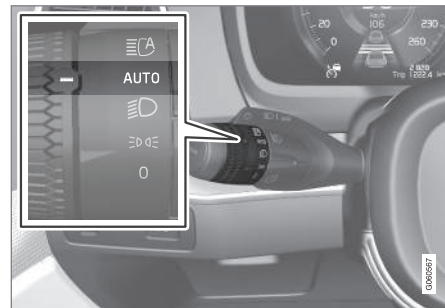

Rattspaken vridd til posisjon **AUTO**.

Med rattspakens dreiering i stillingen **AUTO** lyser kjøreløset (DRL - 1) når bilen kjøres i dagslys. Bilen skifter automatisk belysningen fra kjøreløys til nærlys i svakt dagslys og mørke. Skifte til nærlys skjer også hvis tåkelys foran* og/eller bak aktiveres.

¹ Daytime Running Lights

* Tilleggsutstyr/tilbehør.

⚠ ADVARSEL

Systemet er et hjelpemiddel for å spare energi. Det kan ikke alltid avgjøre når dagslyset er for svakt eller tilstrekkelig sterkt. Dette gjelder for eksempel ved tåke og regn.

Føreren er alltid ansvarlig for at bilen kjøres med trafiksikkerhetsmessig riktige lys og i samsvar med gjeldende trafikkbestemmelser.

Relatert informasjon

- Hovedlysbryter (s. 144)
- Tenningsposisjoner (s. 408)
- Nærlys (s. 147)

Nærlys

Ved kjøring med rattspakens dreiering i stillingen **AUTO** aktiveres nærlyset automatisk i svakt dagslys eller mørke når bilens elektriske anlegg er i tenningsmodus **II**.

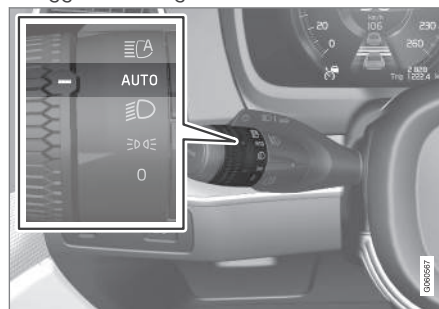

Rattspaken vridd til posisjon **AUTO**.

Når rattspaken vrir til posisjon **AUTO** aktiveres også nærlyset automatisk hvis:

- tåkelys foran* aktiveres
- tåkelys bak aktiveres
- tåkelys foran og bak aktiveres.

Med rattspakens dreiering i stillingen  lyser nærlyset alltid når bilens elektriske anlegg er i tenningsstillingen **II**.

Tunneldetektering

Bilen merker når den kjøres inn i en tunnel, og skifter fra kjørellys til nærlys.

Legg merke til at dreiningen i venstre rattspak må stå i posisjonen **AUTO** for at tunneldetektering skal fungere.

Relatert informasjon

- Hovedlysbryter (s. 144)
- Tenningsposisjoner (s. 408)
- Kjørellys (s. 146)

Bruke fjernlys

Fjernlysene manøvreres med den venstre rattspaken. Fjernlys er bilens sterkeste belysning, og bør brukes for å få bedre sikt ved kjøring i mørket, så lenge det ikke blander andre trafikanter.



Rattspake med dreiering.

Fjernlysblink

1 Før rattspaken litt bakover til posisjonen for fjernlysblink. Fjernlyset lyser til spaken slippes.

Fjernlys

2 Fjernlyset kan aktiveres når rattspakens dreiering står i posisjonen **AUTO**² eller . Sett på fjernlyset ved å føre rattspaken forover.

3 Deaktiver ved å føre rattspaken bakover.

² Når nærlyset er slått på.

Når fjernlyset er aktivert, lyser symbolet  i førerdisplayet.

Relatert informasjon

- Hovedlysbryter (s. 144)
- Automatisk fjernlys (s. 148)

Automatisk fjernlys

Automatisk fjernlys er en funksjon som med en kameraføler i overkanten av frontruten oppdager frontlys fra møtende trafikk eller baklys fra forankjørende kjøretøyer, og veksler da fra nærlys til fjernlys.

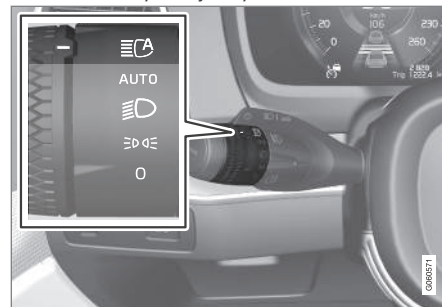



Symbolet  indikerer automatisk fjernlys.

Funksjonen kan aktiveres ved mørkekjøring når bilens hastighet er ca. 20 km/t (ca. 12 mph) eller høyere. Funksjonen kan også ta hensyn til gatebelysningen. Når kamerasensoren ikke lenger registrerer noen møtende eller forankjørende kjøretøyer, tennes fjernlyset igjen etter noen sekunder.

Aktivere automatisk fjernlys

Automatisk fjernlys aktiveres og deaktiveres ved at den venstre rattspaken vrir til stillingen

 . Dreieringen går deretter tilbake til stillingen **AUTO** . Når det automatiske fjernlyset er aktivert, lyser symbolet  hvitt på førerdispleyet. Når fjernlyset er tent, lyser symbolet blått.

Deaktivering av automatisk fjernlys når fjernlyset er på, medfører at belysningen stilles om til nærlys umiddelbart.

Adaptiv funksjonalitet

For biler med LED³-lykter* har det automatiske fjernlyset adaptiv funksjonalitet⁴. Da lyskjeglen, i motsetning til det som skjer ved tradisjonell nedblending, å lyse med fjernlys på begge sider av møtende eller forankjørende kjøretøy – kun den delen av lyskjeglen som peker rett på kjøretøyet nedblendes.

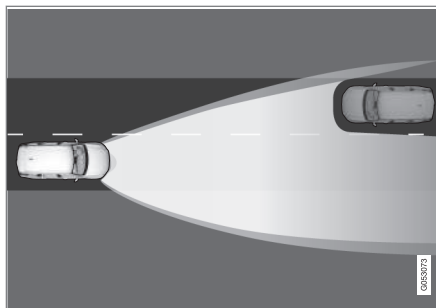

Adaptiv funksjonalitet: Nærlys rett mot møtende kjøretøy, men fortsatt fjernlys på begge sider av kjøretøyet.

Hvis fjernlyset er delvis avblendet, dvs. hvis lyskjeglen lyser med noe mer enn nærlys, lyser symbolet  på førerdisplayet blått.

Begrensninger for automatisk fjernlys

Kamerasensoren som funksjonen er basert på, har begrensninger.



Hvis dette symbolet vises sammen med meldingen **Aktive frontlys Midlertidig utilgjengelig** på førerdispleyet, må endring mellom nær- og

fjernlys gjøres manuelt. Symbolet  slukker når meldingen vises.



Det samme gjelder hvis symbolet vises sammen med meldingen **Frontrutefølger Føler blokkert, se førerveiledningen**.

Automatisk fjernlys kan være midlertidig utilgjengelig, f.eks. i situasjoner med tett tåke eller kraftig regn. Når automatisk fjernlys blir tilgjengelig igjen eller frontrutefølgerne ikke lenger er tildekket, fjernes meldingen, og symbolet  vises.

ADVARSEL

Automatisk fjernlys er et hjelpemiddel for å oppnå best mulig lys ved gunstige forhold.

Føreren er alltid ansvarlig for å veksle manuelt mellom nær- og fjernlys når trafikksituasjoner eller værforhold krever det.

Relatert informasjon

- Hovedlysbytter (s. 144)
- Bruke fjernlys (s. 148)
- Begrensninger for kamera- og radarenhet (s. 331)

³ Lysdiode (Light Emitting Diode)

⁴ Avhengig av bilens utstyrnivå.

Bruke blinklys

Bilens blinklys kontrolleres med venstre rattspake. Blinklysene blinker tre ganger eller kontinuerlig, avhengig av hvor langt opp eller ned spaken føres.



Blinklys.

Kort blinkesekvens

Før rattspaken opp eller ned til første posisjon, og slipp. Blinklysene blinker tre ganger. Hvis funksjonen deaktiveres via midtdisplayet, blinker lampene én gang.

i NBI

- Den automatiske blinkesekvensen kan avbrytes ved at rattspaken straks føres i motsatt retning.
- Hvis symbolet for blinking i førerdisplayet blinker fortere enn normalt - se melding i førerdisplayet.

Kontinuerlig blinkesekvens

Før rattspaken opp eller ned til sluttposisjonen.

Spaken stopper i sin posisjon og føres tilbake for hånd, eller automatisk av rattbevegelsen.

Relatert informasjon

- Varselblinklys (s. 153)
- Justere lysfunksjoner via midtdisplayet (s. 145)

Aktive kurvelys*

Aktive kurvelys gir ekstra belysning i kurver og kryss. Bil med LED⁵-frontlys* kan ha aktive kurvelys. Det er avhengig av bilens utstyrnivå.

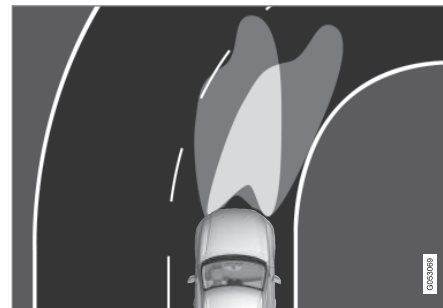

Lysbilde med funksjonen deaktivert (venstre) henholdsvis aktivert (høyre).

De aktive kurvelysene følger rattbevegelsen for å gi ekstra belysning i kurver og veikryss, kan dermed gi føreren bedre oversikt.

Funksjonen aktiveres automatisk når bilen startes. Ved feil i funksjonen, lyser symbolet  i førerdisplayet samtidig som førerdisplayet viser en forklarende tekst.

Funksjonen er bare aktiv i svakt dagslys eller mørke og bare når bilen er i bevegelse eller nærlyset lyser.

Deaktivere/aktivere funksjonen

Funksjonen, som er aktivert når bilen leveres fra fabrikken, kan deaktiveres og aktiveres via midtdisplayets funksjonsvindu:



Trykk på knappen **Aktive kurvelys**.

Relatert informasjon

- Justere lysfunksjoner via midtdisplayet (s. 145)
- Tåkelys/kurvelys* (s. 151)

Tåkelys/kurvelys*

Tåkelysene aktiveres manuelt ved kjøring i tåke og automatisk ved rygging for å komplettere ryggelyset.

Hvis bilen er utstyrt med kurvelys*, slås tåkelyset automatisk på i svakt dagslys eller mørke for å lyse opp området skrått foran bilen.

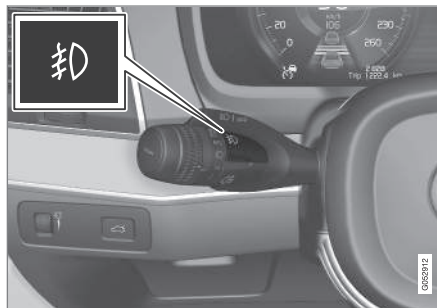

Knapp for tåkefrontlys.

Tåkelysene kan slås på når bilens elektriske anlegg er i tenningsstilling **II** og rattspakens dreiering er i stillingen **AUTO**, **☾** eller **☾☽**.

Trykk på knappen for å aktivere og deaktivere. Symbolet **☾** lyser på førerdisplayet når tåkelysene er tent.

Tåkelysene slukkes automatisk når bilen slås av eller rattspakens dreiering settes i stillingen

0.

i **NBI**

Det er forskjellige bestemmelser om bruk av tåkelys i ulike land.

Kurvelys*

Tåkelysene kan omfatte funksjonen kurvelys, som midlertidig lyser opp området rett foran bilen i den retningen rattet dreies i krappe kurver eller i den retningen blinklys brukes.

Funksjonen aktiveres i svakt dagslys eller mørke når rattspakens dreiering er i posisjon **AUTO** eller **☾** og bilens hastighet er under ca. 30 km/t (ca. 20 mph).

Dessuten tennes begge kurvelysene som en utfylling til baklyset ved rygging.

Funksjonen, som er aktivert når bilen leveres fra fabrikken, kan aktiveres og deaktiveres via midtdisplayet.

Relatert informasjon

- Hovedlysbryter (s. 144)
- Tenningsposisjoner (s. 408)
- Tåkelys bak (s. 152)

⁵ Lysdiode (Light Emitting Diode)

- Aktive kurvelys* (s. 150)
- Justere lysfunksjoner via midtdisplayet (s. 145)

Tåkelys bak

Tåkelyset bak lyser vesentlig sterkere enn vanlige baklykter og bør bare brukes ved ned-satt sikt på grunn av tåke, snø, røyk eller støv, for at andre trafikanter på et tidlig stadium skal kunne se kjøretøy foran.



Knapp for tåkelys bak.

Tåkebaklyset bak består av en lampe bak på førersiden på bilen.

Tåkelys bak kan bare tennes når:

- tenningsstilling **II** er aktiv, og rattspakens dreiering står i stillingen **AUTO** eller **☞**
- rattspaken er stilt til posisjon **☞☞☞** og tåkebaklysene er tent.

Trykk på knappen for å tenne/slukke. Symbolet **☞** lyser på førerdisplayet når tåkebaklyset er tent.

Tåkelys bak slås av automatisk når:

- bilen slås av eller når rattspakens dreiering settes i stillingen **0**
- rattspaken er stilt til posisjon **☞☞☞** og tåkebaklysene er av.

i NBI

Det er forskjellige bestemmelser om bruk av tåkebaklys i ulike land.

Relatert informasjon

- Hovedlysbryter (s. 144)
- Tåkelys/kurvelys* (s. 151)
- Tenningsposisjoner (s. 408)

Bremselys

Bremselyset tennes automatisk ved nedbremsing.

Bremselyset tennes når bremsepedalen trås ned og når bilen bremses automatisk av et førerstøttesystem.

Relatert informasjon

- Nødbremselys (s. 153)
- Bremsfunksjoner (s. 411)
- Førerstøttesystem (s. 274)

Nødbremselys

Nødbremselys aktiveres for å gjøre bakenfor kjørende kjøretøy oppmerksom på en kraftig oppbremsing.

Funksjonen innebærer at bremselyset blinker istedenfor - som ved normal bremsing - å lyse hele tiden.

Nødbremselyset aktiveres ved kraftig oppbremsing eller hvis ABS-systemet aktiveres i høye hastigheter.

Når føreren slipper bremsen etter nedbremsing til lav hastighet, går bremselyset tilbake til normalt lys.

Samtidig aktiveres varselblinklysene på bilen. Disse blinker til føreren akselererer bilen til en høyere hastighet eller slår av bilens varselblinklys.

Relatert informasjon

- Bremselys (s. 153)
- Fotbrems (s. 411)
- Varselblinklys (s. 153)

Varselblinklys

Varselblinklysene advarer andre trafikanter ved at alle blinklysene på bilen aktiveres samtidig. Funksjonen kan brukes til å advare ved trafikkfare.

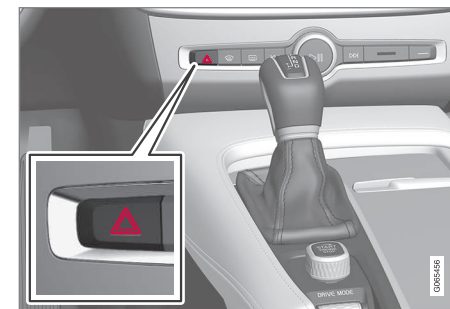

Knapp for varselblinklys.

Trykk inn knappen for å aktivere varselblinklysene.

Varselblinklysene aktiveres automatisk når bilen har blitt bremsed ned så kraftig at nødbremselyset har blitt aktivert og hastigheten er lav. Varselblinklysene begynner å blinke etter at nødbremselysene har sluttet å blinke, og deaktiveres da automatisk når en begynner å kjøre igjen eller deaktiveres hvis knappen trykkes inn.



i NBI

Bestemmelser for bruk av varslingsblinklys kan variere fra land til land.

Relatert informasjon

- Nødbremselys (s. 153)
- Bruke blinklys (s. 150)

Bruke ledelys

En del av den utvendige belysningen kan være tent og fungere som ledelys etter at bilen er blitt låst.

Aktivere funksjonen:

1. Slå av bilen.
2. Før venstre rattspak forover mot instrumentpanelet, og slipp.
3. Gå ut av bilen og lås døren.
 - > Et symbol i førerdisplayet tennes for å vise at funksjonen er aktivert, og utvendig belysning slås på: Posisjonslys, hovedlys, skiltlys og lys i utvendige håndtak*.

Tiden for hvor lenge ledebelysningen skal være tent, kan stilles inn via midtdisplayet.

Relatert informasjon

- Justere lysfunksjoner via midtdisplayet (s. 145)
- Sikkerhetsbelysning (s. 154)

Sikkerhetsbelysning

Sikkerhetsbelysningen slås på når bilen låses opp og brukes til å slå på bilens belysning fra avstand.

Funksjonen aktiveres når fjernnøkkelen brukes til opplåsing. I dagslys aktiveres posisjonslys, taklys, gulvlys og bagasjeromslys. Ved svakt dagslys eller mørke aktiveres også skiltlys og lys i utvendige håndtak* med lyskilden vendt mot bakken.

Belysningen er på i ca. 2 minutter hvis ingen dør åpnes. Hvis en dør åpnes i løpet av aktiveringstiden, forlenges tiden for den innvendige belysningen og lyset i utvendige håndtak*.

Funksjonen kan aktiveres og deaktiveres via midtdisplayet.

Relatert informasjon

- Justere lysfunksjoner via midtdisplayet (s. 145)
- Bruke ledelys (s. 154)
- Fjernkontroll (s. 231)

Innvendig belysning

Kupeen har forskjellige typer lyssetting, for eksempel generell belysning, justerbar dekorbelysning og leselys.

All belysning i kupeen kan slås på og av manuelt minst 5 minutter etter følgende:

- bilen er slått av og det elektriske systemet er i tenningsposisjon **0**
- bilen er låst opp, men er ikke startet ennå.

Fremre takbelysning



Brytere i takkonsollen for fremre leselamper og kupébelysning.

- 1 Leselampe venstre side
- 2 Kupébelysning
- 3 Automatikk for kupébelysning
- 4 Leselampe høyre side

Leselys

Leselampene på høyre og venstre side slå spå eller av med et kort trykk på tilhørende knapp i takkonsollen. Lysstyrken justeres ved å holde knappen inne.

Kupébelysning

Gulvbelysningen og takbelysningen tennes eller slukkes med et kort trykk på knappen i takkonsollen.

Automatikk for kupébelysning

Automatikken aktiveres med et kort trykk på **AUTO**-knappen i takkonsollen. Når automatikken er aktivert, lyser lysindikatoren i knappen og kupébelysningen tennes og slukkes som beskrevet nedenfor.

Kupébelysningen tennes når:

- Bilen låses opp
- Bilen slås av
- En sidedør åpnes.

Kupébelysningen slukkes når:

- Bilen låses
- Bilen startes
- En sidedør lukkes.
- En sidedør har vært åpen i ca. 2 minutter.

Bakre takbelysning

Bak i bilen er det leselys som også brukes som kupébelysning.



Leselamper over baksetet.



I bil med panoramatak* er det to lampeenheter, en på hver side av taket.

Leselampene slås på og av med et kort trykk på lampens knapp. Lysstyrken justeres ved å holde knappen inne.



◀◀ Hanskeromsbelysning

Hanskeromsbelysningen slås på eller av når luken åpnes eller lukkes.

Speilbelysning i solskjermen*

Belysningen til speilet i solskjermen slås på eller av når lokket åpnes eller lukkes.

Bakkebelysning*

Bakkebelysningen tennes eller slukkes for dører som åpnes eller lukkes.

Terskelbelysning

Terskelbelysningen tennes eller slukkes for en dør som åpnes eller lukkes.

Belysning i lasterom

Belysningen i bagasjerommet slås på eller av når bakluken åpnes eller lukkes.

Dekorbelysning

Det omgivende lyset tennes når man åpner dørene, og slukkes når bilen låses. Dekorbelysningens lysstyrke kan tilpasses i midtdisplayet, og kan finjusteres med tommelhjulet i instrumentpanelet.

Stemningslys*

Bilen har lysdioder som gjør det mulig å endre farge på lyset. Denne belysningen er tent når bilen er i gang. Stemningslyset kan tilpasses i midtdisplayet, og kan finjusteres med tommelhjulet i instrumentpanelet.

Belysning i oppbevaringsrom i dører

Belysningen i oppbevaringsrommene i dørene tennes når man åpner dørene, og slukkes når bilen låses. Lysstyrken kan finjusteres med tommelhjulet på instrumentpanelet.

Belysning i den fremre koppholderen i tunnelkonsollen

Belysningen i fremre koppholder tennes når bilen låses opp og slukkes når bilen låses. Lysstyrken kan finjusteres med tommelhjulet på instrumentpanelet.

Relatert informasjon

- Justere innvendig belysning (s. 156)
- Hovedlys Bryter (s. 144)
- Tenningsposisjoner (s. 408)
- Kupeens interiør (s. 564)

Justere innvendig belysning

Belysningen i bilen tennes til ulike tider avhengig av tenningsstillingen. Den innvendige belysningen kan justeres med et tommelhjul i instrumentpanelet, og enkelte lysfunksjoner kan også justeres via midtdisplayet.



Med tommelhjulet på instrumentpanelet til venstre for rattet justeres lysstyrken på displaybelysningen, knappbelysningen, omgivelseslyset og stemningslyset*

Justere omgivelses-/dekorlys

1. Trykk på **Innstillinger** i toppvinduet på midtdisplayet.
2. Trykk på **My Car** → **Lamper og belysning** → **Innvendige lys**.
3. Velg mellom følgende innstillinger:
 - Under **Intensitet på utelys** velger du mellom **Av**, **Lav** og **Høy**.
 - Under **Nivå på utelys**, velger du mellom **Redus.** og **Full**.

Justere stemningslys*

Bilen har lysdioder som gjør det mulig å endre farge på lyset. Denne belysningen er tent når bilen er i gang.

Endre lysstyrken

1. Trykk på **Innstillinger** i toppvinduet på midtdisplayet.
2. Trykk på **My Car → Lamper og belysning → Innvendige lys → Kupélys**.
3. Under **Intensitet på kupélys** velger du mellom **Av**, **Lav** og **Høy**.

Endre farge på lyset

1. Trykk på **Innstillinger** i toppvinduet på midtdisplayet.
2. Trykk på **My Car → Lamper og belysning → Innvendige lys → Kupélys**.
3. Velg mellom **Etter temperatur** og **Etter farge** for å endre lysstyrken.

Ved valg **Etter temperatur** endres lysstyrken etter innstilt kupétemperatur.

Ved valg **Etter farge** kan underkategorien **Temafarger** benyttes for å justere lyset enda mer.

Relatert informasjon

- Innvendig belysning (s. 155)
- Justere lysfunksjoner via midtdisplayet (s. 145)
- Tenningsposisjoner (s. 408)

RUTER, GLASS OG SPEIL

Vinduer og speil

I bilen er det flere forskjellige ruter, glass og speil. Noen av rutene på bilen er forsterket med laminering.

Frontruten har laminert glass, og til enkelte andre glassflater kan laminert glass fås som tillegg. Laminert glass er forsterket, noe som gir bedre tyveribeskyttelse og forbedret lydisolering i kupeen.

Også panoramataket* har laminert glass.



Symbolet vises på de vinduene som er laminert¹

Relatert informasjon

- Klemsikring for vinduer og solgardiner (s. 160)
- Panoramatak* (s. 166)
- Vindusheiser (s. 161)
- Bakspeil (s. 163)
- Frontrutedisplay* (s. 134)
- Bruke vindusviskere (s. 170)
- Bruke frontrute- og lyktespyler (s. 173)
- Aktivere og deaktivere elektrisk frontruteoppvarming* (s. 211)
- Aktivere og deaktivere elektrisk oppvarming av bakrute og sidespeil (s. 213)

¹ Gjelder ikke frontruten og panoramataket*, som alltid er laminert, og derfor mangler dette symbolet.

Klemsikring for vinduer og solgardiner

Alle elektrisk betjente vinduer og all solskjerming* har klemsikring som utløses hvis de blokkeres av et objekt ved åpning eller lukking.

Ved blokkering stopper bevegelsen, og snur deretter automatisk til ca. 50 mm (ca. 2 tommer) fra den blokkerte stillingen (alternativt til helt åpen ventilasjonsstilling).

Det er også mulig å forsere klemsikringen når lukking har blitt avbrutt, f.eks. ved isdannelse, ved å trykke knappen kontinuerlig i samme retning.

Hvis det oppstår problemer med klemmebeskyttelsen, kan en tilbakestillingssekvens prøves.

ADVARSEL

Hvis startbatteriet kobles fra, må funksjonen automatisk åpning og lukking gjenopprettes for å fungere riktig. Tilbakestilling er nødvendig for at klemmebeskyttelsen skal fungere.

Relatert informasjon

- Tilbakestillingssekvens for klemmebeskyttelse (s. 161)
- Manøvrere vindusheiser (s. 162)

- Manøvrere panoramatak* (s. 167)

Tilbakestillingssekvens for klemmebeskyttelse

En tilbakestillingssekvens kan forsøkes hvis det skulle oppstå et problem med de elektriske funksjonene til vindusheisene.

⚠ ADVARSEL

Hvis startbatteriet kobles fra, må funksjonen automatisk åpning og lukking gjenopprettes for å fungere riktig. Tilbakestilling er nødvendig for at klemmebeskyttelsen skal fungere.

Kontakt et verksted hvis problemet vedvarer eller det gjelder panoramatak².

Tilbakestill vindusheis

1. Begynn med vinduet i lukket stilling.
2. Beveg deretter hendelen tre ganger opp mot lukket stilling i manuell innstilling.
 - > Systemet initieres automatisk.

Relatert informasjon

- Klemsikring for vinduer og solgardiner (s. 160)
- Manøvrere vindusheiser (s. 162)

Vindusheiser

Hver av dørene har knapper for de elektriske vindusheisene. Førerdøren har bryteren for betjening av alle vinduer, samt for aktivering av barnesikringen.

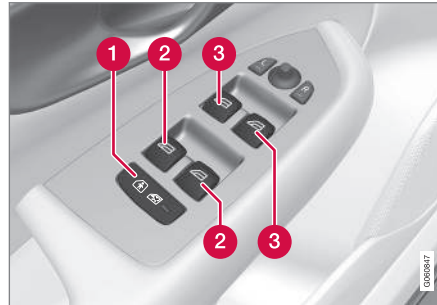

Bryterpanel i førerdør.

- 1 Elektrisk barnesikring* som deaktiverer bryterne i bakkdørene for å hindre at dørene eller vinduene åpnes innenfra.
- 2 Bryter for bakre vindu.
- 3 Bryter for fremre vindu.

⚠ ADVARSEL

De bevegelige delene kan komme til å klemme barn, andre passasjerer eller gjenstander.

- Hold alltid øye med rutene når de åpnes eller lukkes.
- Ikke la barn leke med bryterne.
- La aldri barn være alene i bilen.
- Pass på at strømmen til vindusheisene alltid brytes ved å sette bilens elektriske system i tenningsposisjon **0**, og ta deretter med fjernkontrollnøkkelen når bilen forlates.
- Strekk aldri noen gjenstander eller kroppsdeler ut gjennom rutene, heller ikke når bilens elektriske anlegg er slått helt av.

Relatert informasjon

- Manøvrere vindusheiser (s. 162)
- Klemsikring for vinduer og solgardiner (s. 160)
- Tilbakestillingssekvens for klemmebeskyttelse (s. 161)

² Vi anbefaler at du kontakter et autorisert Volvo-verksted.

Manøvrere vindusheiser

Alle vindusheisene kan styres med bryterpanelet i førerdøren. Bryterpanelene i de andre dørene styrer de respektive vindusheisene. Vindusheisene er utstyrt med klemmebeskyttelse. Hvis det oppstår problemer med klemmebeskyttelsen, kan en tilbakestillingssekvens prøves.

⚠ ADVARSEL

De bevegelige delene kan komme til å klemme barn, andre passasjerer eller gjenstander.

- Hold alltid øye med rutene når de åpnes eller lukkes.
- Ikke la barn leke med bryterne.
- La aldri barn være alene i bilen.
- Pass på at strømmen til vindusheisene alltid brytes ved å sette bilens elektriske system i tenningsposisjon **O**, og ta deretter med fjernkontrollnøkkelen når bilen forlates.
- Strekk aldri noen gjenstander eller kroppsdeler ut gjennom rutene, heller ikke når bilens elektriske anlegg er slått helt av.



Regulering av vindusheiser.

- ➡ Regulering uten automatikk. Før en av bryterne lett oppover eller nedover. Vindusheisene går opp eller ned så lenge bryteren holdes i posisjon.
- ➡ Regulering med automatikk. Før én av bryterne opp eller ned til sluttposisjonen, og slipp. Vinduet kjøres automatisk til sluttposisjonen.

For at vindusheisene skal kunne brukes, må tenningsposisjonen være **I** eller **II**. Etter at bilen er slått av, kan vindusheisene kjøres i noen minutter etter at tenningen er slått av, men ikke etter at en dør er åpnet. Det er bare mulig å manøvrere med én bryter om gangen.

Det kan også betjenes med fjernnøkkel eller nøkkelfri åpning* med dørhåndtak.

⚠ ADVARSEL

Kontroller deretter at ingen barn eller andre passasjerer kommer i klem når alle vinduene lukkes med fjernnøkkelen eller nøkkelfri åpning* med dørhåndtak.

i NBI

En måte å dempe den pulserende vindstøyen på når de bakre sidevinduene er åpne, er å også åpne de fremre sidevinduene litt.

i NBI

Vinduene kan ikke åpnes ved hastighet over ca. 180 km/t (ca.112 mph), men de kan lukkes.

Det er alltid førerens ansvar å følge gjeldende trafikkregler.

i NBI

Vinduene kan eventuelt ikke betjenes ved lave temperaturer.

Relatert informasjon

- Vindusheiser (s. 161)
- Klemsikring for vinduer og solgardiner (s. 160)

- Tilbakestillingssekvens for klemmebeskyttelse (s. 161)
- Låse og låse opp uten nøkkel* (s. 255)
- Låse og låse opp med fjernbetjent sentral-lås (s. 233)

Bakspeil

Kupéspeilet og sidespeilene kan brukes for at føreren skal få bedre oversikt bakover.

Kupéspeil

Kupéspeilet justeres enkelt ved at det vinkles for hånd. Kupéspeilet er utstyrt med HomeLink* automatisk avblending* og kompass*.

Utvendige sidespeil

ADVARSEL

Begge speilene er av buet for å gi god oversikt. Gjenstander kan se ut til å være lengre borte enn de virkelig er.

De utvendige bakspeilene justeres med spaken på bryterpanelet i førerdøren. Flere automatiske innstillinger kan også kobles til minnefunksjonsknappene for det elektrisk betjente setet*.

Relatert informasjon

- HomeLink®* (s. 470)
- Kompass* (s. 474)
- Justere avblendingen av sidespeilene (s. 164)
- Vinkling av sidespeilene (s. 165)
- Lagre posisjon for sete, sidespeil og front-rutedisplayet* (s. 178)

- Aktivere og deaktivere elektrisk oppvarming av bakrute og sidespeil (s. 213)

Justere avblendingen av sidespeilene

Hvis det kommer inn sterkt lys bakfra, kan det reflekteres i sidespeilene og blende føreren. Blend av ved forstyrrende lys bakfra.

Manuell nedblending

Kupéspeilet kan nedblendes med en bryter nederst på speilet.



1 Reguleringsbryter for manuell avblending.

1. Blend ned ved å føre bryteren inn mot kupéen.
2. Tilbakestill til normal posisjon ved å føre bryteren mot frontruten.

Bryter for manuell nedblending finnes ikke på speil med automatisk nedblending.

Automatisk nedblending*

Hvis det kommer inn sterkt lys bakfra, blander bakspeilene ned automatisk. Automatisk nedblending er alltid aktiv under kjøring, bortsett fra når revers er valgt.

i NBI

Ved bytte av følsomhetsinnstilling merkes ingen endring av avblendingen umiddelbart. Endringen skjer gradvis.

Følsomheten for avblending vil påvirke både det innvendige speilet og sidespeilene,

Endre avblendingens følsomhet:

1. Trykk på **Innstillinger** i toppvinduet på midtdisplayet.
2. Trykk på **My Car** → **Speil og komfortfunksjoner**.
3. Under **Bakspeil automatisk dimming**, velger du **Normal**, **Mørk** eller **Lys**.

Det innvendige bakspeilet har to følere - én rettet forover og én rettet bakover - som virker sammen for å identifisere og eliminere blendende lys. Føleren som er rettet forover, registrerer omgivelseslyset, mens føleren som er rettet bakover, registrerer lys fra kjøretøy som kjører bak.

For at sidespeilene skal kunne være utstyrt med automatisk avblending må også det innvendige bakspeilet være utstyrt med denne funksjonen.

i NBI

Skjules følerne av for eksempel parkeringstillatelser, transpondere, solbeskyttelse eller genstander i setene eller i bagasjerommet på en slik måte at lyset ikke når følerne, reduseres innvendig og utvendige bakspeils nedblendingsfunksjon.

Relatert informasjon

- Bakspeil (s. 163)
- Vinkling av sidespeilene (s. 165)

Vinkling av sidespeilene

For bedre sikt bakover må sidespeilene stilles inn etter førerens forutsetninger. Flere automatiske innstillinger kan også kobles til minnefunksjonsknappene for det elektrisk betjente setet*.

Bruke bryter for utvendige sidespeil



Reguleringsbryter for utvendige sidespeil.

De utvendige bakspeilene justeres med spaken på bryterpanelet i førerdøren. Tenningsstillingen må være minst I.

1. Trykk på knappen **L** for venstre sidespeil, eller **R** for høyre. Lampen i knappen lyser.
2. Juster posisjonen med innstillingsspaken i midten.
3. Trykk en gang til på knappen **L** eller **R**. Lampen skal ikke lyse lenger.

Felle inn sidespeilene elektrisk*

For parkering/kjøring på trange steder, kan speilene felles inn.

1. Trykk inn knappene **L** og **R** samtidig.
2. Slipp dem opp etter ca. 1 sekund. Speilene stopper automatisk i maksimalt innfelt posisjon.

Fell ut speilene ved å trykke på **L** og **R** samtidig. Speilene stopper automatisk i maksimalt utfelt posisjon.

Tilbakestille til nøytralposisjon

Speil som har kommet ut av posisjon på grunn av ytre vold, må tilbakestilles elektrisk til nøytralposisjonen for at den elektriske inn-/utfellingen* skal fungere korrekt.

1. Fell inn speilene ved å trykke på knappene **L** og **R** samtidig.
2. Fell dem ut igjen ved å trykke på knappene **L** og **R** samtidig.
3. Gjenta prosedyren over ved behov.

Speilene er nå tilbakestilt i nøytral posisjon.

Vinkling ved parkering³

Det er mulig å vinkle ned et sidespeil, for eksempel for at føreren skal kunne se veikanten ved parkering.

- Legg inn reversen og trykk inn knappen **L** eller **R**.

Merk at knappen må trykkes to ganger, avhengig av om den er valgt på forhånd eller ikke. Når sidespeilet er vinklet ned, blinker knappen. Når girspaken flyttes fra revers, justeres sidespeilet automatisk tilbake etter ca. 3 sekunder, og det når opprinnelig stilling etter ca. 8 sekunder.

Automatisk vinkling ved parkering³

Med denne innstillingen vinkles sidespeilet automatisk når revers legges inn. Nedfelt stilling er forhåndsinnstilt og kan ikke justeres.

1. Trykk på **Innstillinger** i toppvinduet i midtdisplayet.
2. Trykk på **My Car** → **Speil og komfortfunksjoner**.
3. Under **Vipping av utvendig speil ved rygging**, velger du **Av**, **Fører**, **Passasjer** eller **Begge** for å aktivere/deaktivere og for å velge hvilket utvendig speil som skal vinkles.

Sidespeilet kan settes i opprinnelig stilling umiddelbart ved at knappen **L** eller **R** trykkes to ganger.

³ Bare i kombinasjon med elektrisk styrt sete med minneknapper*.

« **Automatisk innfelling ved låsing***

Når bilen låses eller låses opp med fjernnøkkelen, kan sidespeilene felles inn/ut automatisk. Hvis speilene er felt inn manuelt, må de også felles ut manuelt.

1. Trykk på **Innstillinger** i toppvinduet i midtdisplayet.
2. Trykk på **My Car** → **Speil og komfortfunksjoner**.
3. Velg **Felle inn speil ved låsing** for å aktivere/deaktivere.

Relatert informasjon

- Bakspeil (s. 163)
- Justere avblendingen av sidespeilene (s. 164)
- Lagre posisjon for sete, sidespeil og front-rutedisplayet* (s. 178)
- Aktivere og deaktivere elektrisk oppvarming av bakrute og sidespeil (s. 213)

Panoramatak*

Panoramataket er delt opp i to glasseksjoner. Den fremre kan åpnes vertikalt i bakkant (ventilasjonsstilling) eller horisontalt (åpen stilling). Den bakre er et fast takglass.

Panoramataket har en vindavviser og en rullegardin i perforert tekstil, som er plassert under glasstaket og gir ekstra beskyttelse mot f.eks. sterkt sollys.



Panoramataket og solgardinen reguleres med reguleringselementer som er plassert i taket.

For at det skal være mulig å betjene panoramataket og solrullegardinen, må bilens el-system være i nøkkelstilling I eller II.

ADVARSEL

De bevegelige delene kan komme til å klemme barn, andre passasjerer eller gjenstander.

- Hold alltid øye med rutene når de åpnes eller lukkes.
- Ikke la barn leke med bryterne.
- La aldri barn være alene i bilen.
- Pass på at strømmen til vindusheisene alltid brytes ved å sette bilens elektriske system i tenningsposisjon **0**, og ta deretter med fjernkontrollnøkkelen når bilen forlates.
- Strekk aldri noen gjenstander eller kroppsdeler ut gjennom rutene, heller ikke når bilens elektriske anlegg er slått helt av.

VIKTIG

- Ikke åpne panoramataket når lastholder er montert.
- Ikke plasser tunge gjenstander på panoramataket.

! VIKTIG

- Fjern is og snø før panoramataket åpnes. Vær forsiktig. Unngå riper på overflater eller skade på lister.
- Ikke åpne eller lukk panoramataket hvis det har fryst fast.

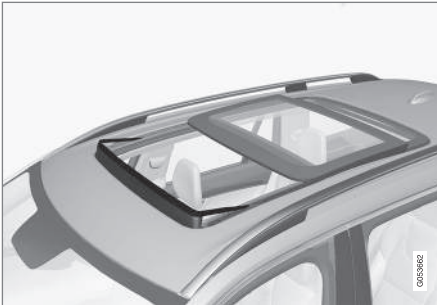
Vindavviser

Til panoramataket hører en vindavviser som felles opp når panoramataket er i åpen stilling.

Relatert informasjon

- Manøvrere panoramatak* (s. 167)
- Automatisk lukking av panoramatakets solgardin (s. 170)
- Klemsikring for vinduer og solgardiner (s. 160)
- Låse og låse opp uten nøkkel* (s. 255)

- Låse og låse opp med fjernbetjent sentral-lås (s. 233)

Manøvrere panoramatak*

Panoramataket og solgardinen manøvreres med en bryter i takpanelet, og begge er utstyrt med klemmebeskyttelse.

! ADVARSEL

De bevegelige delene kan komme til å klemme barn, andre passasjerer eller gjenstander.

- Hold alltid øye med rutene når de åpnes eller lukkes.
- Ikke la barn leke med bryterne.
- La aldri barn være alene i bilen.
- Pass på at strømmen til vindusheisene alltid brytes ved å sette bilens elektriske system i tenningsposisjon **O**, og ta deretter med fjernkontrollnøkkelen når bilen forlates.
- Strekk aldri noen gjenstander eller kroppsdeler ut gjennom rutene, heller ikke når bilens elektriske anlegg er slått helt av.

! VIKTIG

- Ikke åpne panoramataket når lastholder er montert.
- Ikke plasser tunge gjenstander på panoramataket.





! VIKTIG

- Fjern is og snø før panoramataket åpnes. Vær forsiktig. Unngå riper på overflater eller skade på lister.
- Ikke åpne eller lukk panoramataket hvis det har fryst fast.

For at det skal være mulig å betjene panoramataket og solrullegardinen, må bilens el-system være i nøkkelstilling **I** eller **II**.

Det kan også betjenes med fjernnøkkel eller nøkkelfri åpning* med dørhåndtak.

⚠ ADVARSEL

Kontroller deretter at ingen barn eller andre passasjerer kommer i klem når alle vinduene lukkes med fjernnøkkelen eller nøkkelfri åpning* med dørhåndtak.

! VIKTIG

Kontroller at panoramataket er ordentlig stengt ved stenging.

Takets bevegelse stopper hvis bryteren slippes ved manuell manøvrering, eller når glasset når komfortstilling⁴ eller maksimalt åpnet eller lukket stilling. Bevegelsen av både panoramatak

og solgardin stoppes også hvis bryteren i taket betjenes igjen i motsatt retning av den pågående bevegelsesretningen.

Panoramataket og solgardinen er også utstyrt med klemmebeskyttelse. Hvis det oppstår problemer med klemmebeskyttelsen, kan en tilbakestillingssekvens prøves.

i NBI

Ved manuell åpning må solgardinen være helt åpen før panoramataket kan åpnes. Omvendt må panoramataket være helt lukket før solgardinen kan trekkes helt for.

i NBI

Vinduene kan eventuelt ikke betjenes ved lave temperaturer.

Åpne og lukk ventilasjonsstilling

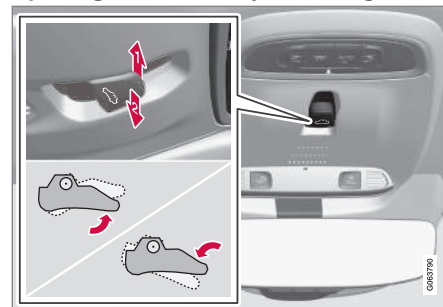

Ventilasjonsstilling, vertikalt bakre del.

- 1 Åpne ved å trykke bryteren oppover én gang.
- 2 Lukket ved å trykke bryteren nedover én gang.

Når ventilasjonsstilling velges, løftes bakre del av fremre glassluke opp. Hvis solgardinen er helt lukket når ventilasjonsstillingen velges, åpnes den automatisk ca. 50 mm (ca. 2 tommer).

Solgardinen følger automatisk med hvis panoramataket lukkes fra ventilasjonsstillingen.

⁴ Komfortstilling er en posisjon der vindsuset og resonanslyden under kjøring er på et behagelig lavt nivå.

Åpne og lukk panoramataket helt med bryteren i taket

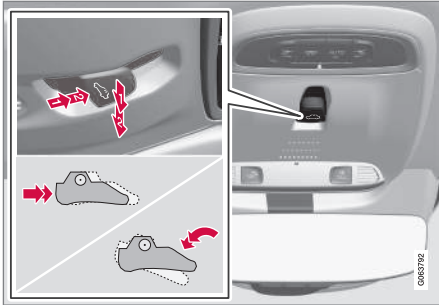

1 Manøvrering, manuell stilling

2 Manøvrering, automatisk stilling

Manuell regulering

1. Åpne solgardinen: Trykk bryteren bakover til posisjon for manuell åpning.
2. Åpne panoramataket til komfortstilling: trykk bryteren bakover enda en gang til modusen for manuell åpning.
3. Åpne panoramataket maksimalt: trykk bryteren bakover en tredje gang til modusen for manuell åpning.

Lukk ved å gjenta prosedyren over, men i motsatt rekkefølge. Trykk i stedet bryteren forover/nedover til posisjonen for manuell lukking.

Automatisk regulering

1. Åpne solgardinen maksimalt - trykk bryteren bakover til modus for automatisk åpning, og slipp.
2. Åpne panoramataket til komfortstilling: trykk bryteren bakover enda en gang til modusen for automatisk åpning, og slipp.
3. Åpne panoramataket maksimalt: trykk bryteren bakover en tredje gang til modusen for automatisk åpning, og slipp.

Lukk ved å gjenta prosedyren over, men i motsatt rekkefølge. Trykk i stedet bryteren forover/nedover til posisjonen for automatisk lukking.

Automatisk betjening - rask åpning eller lukking

Panoramataket og solgardinen kan åpnes eller lukkes samtidig:

- Åpne: Trykk bryteren bakover to ganger til stillingen for automatisk regulering, og slipp.
- Lukke: Trykk bryteren forover/nedover to ganger til stillingen for automatisk regulering, og slipp.

Relatert informasjon

- Panoramatak* (s. 166)
- Automatisk lukking av panoramatakets* solgardin (s. 170)

- Klemsikring for vinduer og solgardiner (s. 160)
- Låse og låse opp uten nøkkel* (s. 255)
- Låse og låse opp med fjernbetjent sentral-lås (s. 233)

Automatisk lukking av panoramatakets* solgardin

Med denne funksjonen stenges solgardinen automatisk 15 minutter etter at bilen har blitt låst hvis bilen står parkert i varmt vær. Dette gjøres for å senke kupétemperaturen og beskytte interiøret mot falming.

Funksjonen, som er deaktivert når bilen leveres fra fabrikk, kan aktiveres/deaktiveres i midtdisplayet.

1. Trykk på **Innstillinger** i toppvinduet på midtdisplayet.
2. Trykk på **My Car** → **Låsing**.

Velg **Automatisk lukking av solgardin** for å aktivere/deaktivere.

i **NBI**

Også solgardinen lukkes med fjernnøkkel eller nøkkelfri opplåsing* med dørhåndtak.

Relatert informasjon

- Panoramatak* (s. 166)
- Manøvrere panoramatak* (s. 167)
- Klemsikring for vinduer og solgardiner (s. 160)
- Låse og låse opp uten nøkkel* (s. 255)
- Låse og låse opp med fjernbetjent sentral-lås (s. 233)

Viskerblad og spylevæske

Viskerne og spylervæsken skal forbedre sikten og lyktenes lysbilde.

Spylervæske direkte fra viskerbladene og oppvarming* av viskerbladene gir bedre sikt.

Informasjon om at det er nødvendig å fylle på spylervæske vises på førerdisplayet når det er ca. 1 liter (1 qt) spylervæske igjen.

Relatert informasjon

- Bruke regnsensoren (s. 171)
- Bruke frontrute- og lyktespyler (s. 173)
- Bruke automatisk bakrutevisker ved rygging (s. 174)
- Bruke regnsensorens minnefunksjon (s. 172)
- Bruke bakrutevisker og -spylere (s. 173)
- Påfylling av spylevæske (s. 634)
- Sette viskerbladet i servicestilling (s. 633)
- Skifte viskerblad for frontrute (s. 632)
- Bytte viskerblader for bakruten (s. 630)
- Bruke vindusviskere (s. 170)

Bruke vindusviskere

Vindusviskeren skal rengjøre frontruten. Forskjellige innstillinger for vindusviskerne foretas med høyre rattspak.

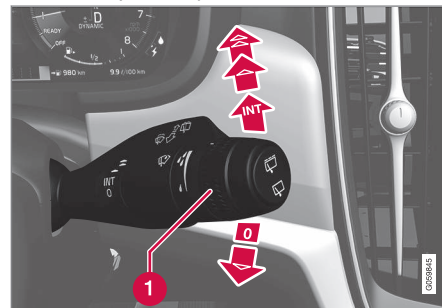

Høyre rattspak.

- 1 Tommelhjulet brukes til å stille inn regnsensorens følsomhet og vindusviskerfrekvensen.

Enkel pussing



Før spaken nedover og slipp for å utføre én pussebevegelse.

Vindusvisker av





Før spaken til posisjon 0 for å slå av vindusviskerne.

Intervallpussing

INT Før spaken oppover for intervallvisking. Still inn antallet pussebevegelser per tidsenhet, med rattet når intervallpussing er valgt.

Vedvarende pussing

 Før spaken oppover for at viskerne skal sveipe med normal hastighet.

 Før spaken enda lenger opp for at viskerne skal sveipe med høy hastighet.

! VIKTIG

Før du slår på viskerne, se etter at viskerbladene ikke er frosset fast, og at snø og is på frontruten og bakruten er skrapet vekk.

! VIKTIG

Bruk rikelig spylevæske når viskerne rengjør frontruta. Frontruta skal være våt når vindusviskerne arbeider.

Relatert informasjon

- Bruke regnsensoren (s. 171)
- Bruke frontrute- og lyktespyler (s. 173)
- Bruke automatisk bakrutevisker ved rygging (s. 174)
- Viskerblad og spylevæske (s. 170)

- Bruke regnsensorens minnefunksjon (s. 172)
- Bruke bakrutevisker og -spylar (s. 173)
- Påfylling av spylevæske (s. 634)
- Sette viskerbladet i servicestilling (s. 633)
- Skifte viskerblad for frontrute (s. 632)
- Bytte viskerblader for bakruten (s. 630)

Bruke regnsensoren

Regnføleren registrerer vannmengden på frontruten og starter automatisk frontruteviskerne. Regnfølerens følsomhet justeres med tommelhjulet på høyre rattspak.

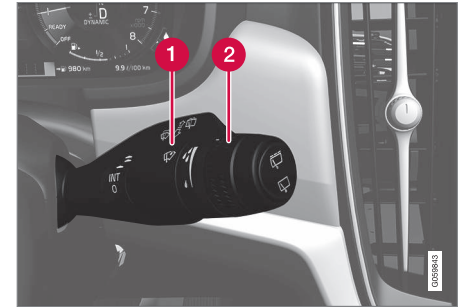

Høyre rattspak.

- 1 Regnfølerknapp
- 2 Ratt følsomhet/frekvens

Når regnføleren er aktivert, vises regnfølersymbolet  på førerdisplayet.

Aktivere regnføler

Når regnføleren skal aktiveres, må bilen være i gang eller i tenningsposisjon **I** eller **II**, samtidig som spaken til frontruteviskerne står i posisjon **0**, eller i posisjonen for enkel pussing.

Aktiver regnføleren ved å trykke på regnfølerknappen  .

- ◀ Før spaken nedover for å få viskerne til å pusse ekstra.

Drei rattet oppover for å øke følsomheten, og nedover for å redusere følsomheten. En ekstra pussebevegelse utføres når tommelhjulet dreies oppover.

Deaktivere regnfølør

Deaktiver regnføløreren ved å trykke på regnfølørknappen , eller ved å føre spaken opp til et annet viskerprogram.

Regnføløreren deaktiveres automatisk i tenningsposisjon **O** eller når motoren er slått av.

Regnføløreren deaktiveres automatisk når viskerbladet settes i serviceposisjon. Regnsensoren aktiveres på nytt når servicemodus er slått av.

VIKTIG

Ved vask i maskin kan vindusviskerne begynne å gå, og bli skadet. Slå av regnsensoren mens bilen er i gang eller når det elektriske systemet er i tenningsposisjon **I** eller **II**. Symbolet på førerdisplayet slukker.

Relatert informasjon

- Bruke frontrute- og lyktespyler (s. 173)
- Bruke automatisk bakrutevisker ved rygging (s. 174)
- Viskerblad og spylevæske (s. 170)

- Bruke regnsensorens minnefunksjon (s. 172)
- Bruke bakrutevisker og -spyler (s. 173)
- Påfylling av spylevæske (s. 634)
- Sette viskerbladet i servicestilling (s. 633)
- Skifte viskerblad for frontrute (s. 632)
- Bytte viskerblader for bakruten (s. 630)
- Bruke vindusviskere (s. 170)

Bruke regnsensorens minnefunksjon

Regnføløreren registrerer vannmengden på frontruten og starter automatisk frontruteviskerne.

Aktivere/deaktivere minnefunksjon

Minnefunksjonen for regnføløreren kan aktiveres, slik at du ikke trenger å trykke inn regnfølørknappen hver gang bilen startes:

1. Trykk på **Innstillinger** i toppvinduet på midtdisplayet.
2. Trykk på **My Car** → **Vindusvisker**.
3. Velg **Regnfølør minne** for å aktivere/deaktivere minnefunksjonen.

Relatert informasjon

- Bruke regnsensoren (s. 171)
- Bruke frontrute- og lyktespyler (s. 173)
- Bruke automatisk bakrutevisker ved rygging (s. 174)
- Viskerblad og spylevæske (s. 170)
- Bruke bakrutevisker og -spyler (s. 173)
- Påfylling av spylevæske (s. 634)
- Sette viskerbladet i servicestilling (s. 633)
- Skifte viskerblad for frontrute (s. 632)
- Bytte viskerblader for bakruten (s. 630)
- Bruke vindusviskere (s. 170)

Bruke frontrute- og lyktespyler

Frontrute- og lyktespylerne skal rengjøre frontruten og lyktene. Frontrute- og lyktespylere startes med høyre rattspak.

Starte frontrute- og lyktespyler



Spolefunksjon, høyre rattspake.

- Før høyre rattspake mot rattet for å starte frontrute- og lyktespylerne.
 - > Når du har sluppet spaken, utfører vindusviskerne noen ekstra pussebevegelser.

⚠ VIKTIG

Unngå aktivering av vindusspylerne ved frost eller når spylebeholderen er tom. Da kan pumpen skades.

Lyktespyling*

For å spare væske sprøytes hovedlyktene automatisk med et fastsatt intervall når hovedlyktene er på.

Redusert spyling

Når det gjenstår ca. 1 liter (1 qt) spylervæske i beholderen og meldingen **Vindusspylervæske Lavt nivå, fyll på** sammen med symbolet  vises på førerdisplyet, stenges tilførselen av spylervæske til lyktene av. Dette gjøres for å prioritere rengjøring av frontruten og sikten gjennom den. Lyktene spyles bare hvis fjern- eller nærlysene er på.

Relatert informasjon

- Bruke regnsensoren (s. 171)
- Bruke automatisk bakrutevisker ved rygging (s. 174)
- Viskerblad og spylevæske (s. 170)
- Bruke regnsensorens minnefunksjon (s. 172)
- Bruke bakrutevisker og -spylere (s. 173)
- Påfylling av spylevæske (s. 634)
- Sette viskerbladet i servicestilling (s. 633)
- Skifte viskerblad for frontrute (s. 632)
- Bytte viskerblader for bakruten (s. 630)
- Bruke vindusviskere (s. 170)

Bruke bakrutevisker og -spylere



Bakruteviskeren og -spyleren skal rengjøre bakruten. Start av rengjøring og innstillinger gjøres med høyre rattspake.

Aktivere bakrutevisker og -spylere

ⓘ **NB!**

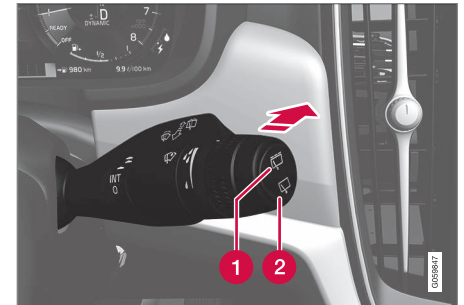
Motoren til bakruteviskeren har overoppheittingsvern som gjør at den slås av hvis den blir overopphetet. Bakviskeren fungerer igjen etter en tids avkjøling.



- 1 Velg  for intervalltørrking med bakrutevisker.
 - 2 Velg  for kontinuerlig hastighet med bakrutevisker.
- Før høyre rattspake forover for å starte spyling og tørrking av bakruten.



◀ Relatert informasjon

- Bruke regnsensoren (s. 171)
- Bruke frontrute- og lyktespyler (s. 173)
- Bruke automatisk bakrutevisker ved rygging (s. 174)
- Bruke regnsensorens minnefunksjon (s. 172)
- Viskerblad og spylevæske (s. 170)
- Påfylling av spylevæske (s. 634)
- Sette viskerbladet i servicestilling (s. 633)
- Skifte viskerblad for frontrute (s. 632)
- Bytte viskerblader for bakruten (s. 630)
- Bruke vindusviskere (s. 170)

Bruke automatisk bakrutevisker ved rygging

Hvis revers legges inn når vindusviskerne er aktivert, starter bakruteviskeren. Funksjonen avsluttes når reversgir kobles ut.

1. Trykk på **Innstillinger** i toppvinduet på midtdisplayet.
2. Trykk på **My Car** → **Vindusvisker**.
3. Velg **Automatisk bakrutevisking** for å aktivere/deaktivere visking under rygging.

Hvis bakruteviskeren allerede går med kontinuerlig hastighet, skjer ingen endring når giret settes i revers.

Relatert informasjon

- Bruke regnsensoren (s. 171)
- Bruke frontrute- og lyktespyler (s. 173)
- Viskerblad og spylevæske (s. 170)
- Bruke regnsensorens minnefunksjon (s. 172)
- Bruke bakrutevisker og -spyer (s. 173)
- Påfylling av spylevæske (s. 634)
- Sette viskerbladet i servicestilling (s. 633)
- Skifte viskerblad for frontrute (s. 632)
- Bytte viskerblader for bakruten (s. 630)
- Bruke vindusviskere (s. 170)

SETER OG RATT

Manuelt forsete

Før økt sittekomfort har bilens forseter forskjellige innstillingsmuligheter.

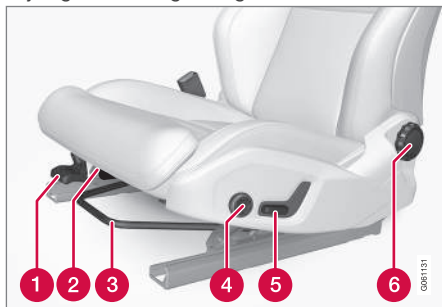

- 1 Hev/senk framkanten* av seteputen ved å pumpe opp/ned.¹
- 2 Endre seteputens lengde* ved å trekke opp spaken og skyve puten forover eller bakover med hånden.
- 3 Juster setene forover/bakover ved å løfte håndtaket og stille inn riktig avstand til ratt og pedaler. Kontroller at setet er låst etter at innstillingen er endret.
- 4 Endre korsryggstøtten* ved å trykke på knappen oppover/nedover/forover/bakover².

- 5 Hev/senk setet ved å justere bryteren opp/ned.
- 6 Endre hellingen på seteryggen ved å dreie på rattet.

ADVARSEL

Still inn førerasetet før du begynner å kjøre, aldri mens du kjører. Forsikre deg om at setet er i låst posisjon for å unngå personskader ved en eventuell hard nedbremsing eller ulykke.

Relatert informasjon

- Elektrisk betjent* forsete (s. 177)
- Justere elektrisk betjent* forsete (s. 177)
- Lagre posisjon for sete, sidespeil og front-rutedisplayet* (s. 178)
- Bruke lagret posisjon for sete, sidespeil og frontrutedisplay* (s. 179)
- Justere massasjeinnstillinger* i forsetet (s. 181)
- Justere* lengden på seteputen i forsetet (s. 181)
- Innstillinger for massasje* i forsete (s. 180)
- Justere sidestøtte* i forsete (s. 182)

- Justere korsryggstøtten* i forsetet (s. 183)
- Justere passasjerasetet fra førerasetet* (s. 184)

¹ Gjelder bare førerasetet.

² Gjelder 4-veis korsryggstøtte*. 2-veis korsryggstøtte* reguleres forover/bakover.

Elektrisk betjent* forsete

For økt sittekomfort har bilens forseter forskjellige innstillingsmuligheter. Det elektrisk betjente setet kan flyttes forover/bakover og opp/ned. Forkanten av setteputen kan heves/senkes og justeres i lengderetning*, og helningen til seteryggen kan endres. Korsryggstøtten* kan justeres opp/ned/forover/bakover³.

Innstilling av setet kan utføres mens motoren er i gang og innen et visst tidsrom etter at døren er låst opp uten at motoren er i gang. Justering kan også foretas i løpet av et visst tidsrom etter at motoren er slått av.

! VIKTIG

De elektrisk betjente setene har et overbelastningsvern som utløses hvis et sete blokkeres av en gjenstand. Fjern gjenstanden og betjen setet igjen hvis dette skulle skje.

Relatert informasjon

- Manuelt forsete (s. 176)
- Justere elektrisk betjent* forsete (s. 177)
- Lagre posisjon for sete, sidespeil og front-rutedisplayet* (s. 178)
- Bruke lagret posisjon for sete, sidespeil og frontrutedisplay* (s. 179)

- Justere massasjeinnstillinger* i forsetet (s. 181)
- Justere* lengden på setteputen i forsetet (s. 181)
- Innstillinger for massasje* i forsete (s. 180)
- Justere sidestøtte* i forsete (s. 182)
- Justere korsryggstøtten* i forsetet (s. 183)
- Justere passasjeretset fra føreretset* (s. 184)

Justere elektrisk betjent* forsete

Still inn ønsket sittestilling ved bruk av betjeningselementene på forsetets sittedel. For å stille inn de forskjellige komfortfunksjonene dreier du multifunksjonsbryteren⁴ opp/ned.

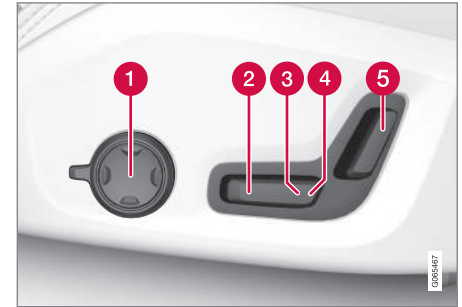

Bildene viser betjeningselementene i en bil med fireveis korsryggstøtte*. Biler med toveis korsryggstøtte* har ikke den dreibare multifunksjonsbryteren.

- 1 I biler med fireveis korsryggstøtte* stilles de forskjellige komfortfunksjonene inn ved at multifunksjonsbryteren⁴ dreies opp eller ned. I biler med toveis korsryggstøtte* justeres korsryggstøtten forover/bakover med den runde knappen.
- 2 Hev/senk forsiden av setteputen ved å justere bryteren opp/ned.
- 3 Hev/senk setet ved å justere bryteren opp/ned.

³ Gjelder 4-veis korsryggstøtte*. 2-veis korsryggstøtte* reguleres forover/bakover.

- ◀ 4 Flytt setet forover/bakover ved å justere bryteren forover/bakover.
 - 5 Endre hellingen til seteryggen ved å justere bryteren forover/bakover.
- Bare én bevegelse (forover/bakover/opp/ned) kan utføres om gangen.

Seteryggen i forsetene kan ikke felles helt frem.

Relatert informasjon

- Manuelt forsete (s. 176)
- Elektrisk betjent* forsete (s. 177)
- Lagre posisjon for sete, sidespeil og frontrutedisplet* (s. 178)
- Bruke lagret posisjon for sete, sidespeil og frontrutedisplet* (s. 179)
- Justere massasjeinnstillinger* i forsetet (s. 181)
- Justere* lengden på seteputen i forsetet (s. 181)
- Innstillinger for massasje* i forsete (s. 180)
- Justere sidestøtte* i forsete (s. 182)
- Justere korsryggstøtten* i forsetet (s. 183)
- Justere passasjeretsetet fra føreretsetet* (s. 184)

⁴ Ikke i biler med toveis korsryggstøtte*.

Lagre posisjon for sete, sidespeil og frontrutedisplet*

Det er mulig å lagre posisjonen til elektrisk betjent* sete, sidespeil og frontrutedisplet* på minneknappene.

Lagre to forskjellige posisjoner for det elektrisk betjente* setet, sidespeilene og frontrutedisplet* ved bruk av minneknappene. Knappene er plassert på innsiden av den ene av eller begge fordørene*.

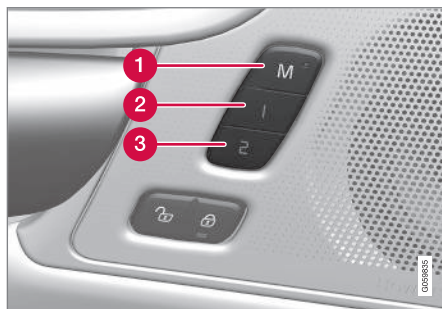

- 1 Knapp **M** for lagring av innstilling.
- 2 Minneknapp.
- 3 Minneknapp.

Lagre posisjon

1. Still inn setet, sidespeil og frontrutedisplet til ønsket posisjon.
2. Hold inne **M**-knappen. Lysindikatoren i knappen lyser.
3. Trykk på knappen **1** eller **2** innen tre sekunder, og hold den inne.
 - > Når posisjonen er lagret på valgt minneknapp, hører du et lydssignal, og lysindikatoren i **M**-knappen slukker.

Hvis du ikke trykker på noen av minneknappene i løpet av tre sekunder, slukker **M**-knappen, og ingenting blir lagret.

Setet, sidespeilene og frontrutedispletet må justeres igjen før det er mulig å angi et nytt minne.

Relatert informasjon

- Manuelt forsete (s. 176)
- Elektrisk betjent* forsete (s. 177)
- Justere elektrisk betjent* forsete (s. 177)
- Bruke lagret posisjon for sete, sidespeil og frontrutedisplet* (s. 179)
- Justere massasjeinnstillinger* i forsetet (s. 181)
- Justere* lengden på seteputen i forsetet (s. 181)

- Innstillinger for massasje* i forsete (s. 180)
- Justere sidestøtte* i forsete (s. 182)
- Justere korsryggstøtten* i forsetet (s. 183)
- Justere passasjersetet fra førerretet* (s. 184)
- Vinkling av sidespeilene (s. 165)
- Innstillinger for frontrutedisplay* (s. 136)

Bruke lagret posisjon for sete, sidespeil og frontrutedisplay*

Hvis posisjonene til det elektrisk betjent* setet, sidespeilene og frontrutedisplayet* er lagret, kan de aktiveres med minneknappene.

Bruke en lagret innstilling

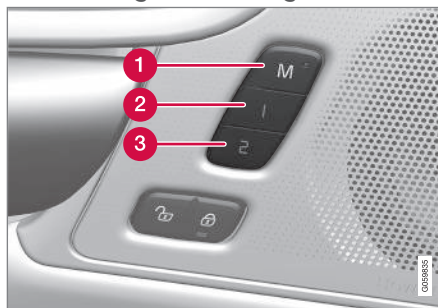

Lagret innstilling kan brukes når fordøren er åpen eller lukket:

Åpen fordør

- Trykk kort på en av minneknappene **1** (**2**) eller **2** (**3**). Elektrisk betjent sete, sidespeil og frontrutedisplay beveger seg og stanser i posisjonene som er lagret på valgt minneknapp.

Lukket fordør

- Hold inne en av minneknappene **1** (**2**) eller **2** (**3**) til setet, sidespeilene og frontrutedisplayet stopper i de posisjonene som er lagret på den valgte minneknappen.

Hvis minneknappen slippes, vil bevegelsen til setet, sidespeil og frontrutedisplay avbrytes.

⚠ ADVARSEL

- Siden forsetene kan justeres selv om tenningen er av, bør barn aldri oppholde seg i bilen uten tilsyn.
- Setets bevegelse kan når som helst stoppes ved å trykke på en av setereguleringsknappene.
- Still aldri inn setet under kjøring.
- Pass på at det ikke befinner seg noe under setene når de justeres.

Relatert informasjon

- Manuelt forsete (s. 176)
- Elektrisk betjent* forsete (s. 177)
- Justere elektrisk betjent* forsete (s. 177)
- Lagre posisjon for sete, sidespeil og frontrutedisplayet* (s. 178)
- Justere massasjeinnstillinger* i forsetet (s. 181)



- Justere* lengden på seteputen i forsetet (s. 181)
- Innstillinger for massasje* i forsete (s. 180)
- Justere sidestøtte* i forsete (s. 182)
- Justere korsryggstøtten* i forsetet (s. 183)
- Justere passasjeretset fra førerretet* (s. 184)
- Vinkling av sidespeilene (s. 165)
- Innstillinger for frontrutedisplay* (s. 136)

Innstillinger for massasje* i forsete

Hvis du vil endre innstillingene, kan både multifunksjonsbryteren på siden av setet og midtdisplayet brukes. I midtdisplayet vises de forskjellige innstillingene.



Multifunksjonsbryteren er plassert på siden av seteputen til setet.

Innstillinger for massasje

Følgende innstillinger finnes for massasje:

- **På/Av:** Velg **På/Av** for å slå på/av massasje funksjonen.
- **Program 1-5:** Det er 5 forhåndsinnstilte massasje programmer. Velg mellom **Bølge, Kna, Avans., Korsrygg** og **Skuld..**
- **Intensitet:** Velg mellom **Lav, Normal** og **Høy.**
- **Hastighet:** Velg mellom **Sakte, Normal** og **Rask.**

Omstart av massasje

Massasjefunksjonen slås av automatisk etter 20 minutter. Funksjonen aktiveres igjen manuelt.

- Trykk på **Ny start**, som vises på midtdisplayet, for å starte massasje programmet på nytt.
 - > Massasje programmet starter på nytt. Hvis det ikke gjøres noe, legger meldingen seg i det øvre vinduet.

Relatert informasjon

- Manuelt forsete (s. 176)
- Elektrisk betjent* forsete (s. 177)
- Justere elektrisk betjent* forsete (s. 177)
- Lagre posisjon for sete, sidespeil og frontrutedisplay* (s. 178)
- Bruke lagret posisjon for sete, sidespeil og frontrutedisplay* (s. 179)
- Justere massasjeinnstillinger* i forsetet (s. 181)
- Justere* lengden på seteputen i forsetet (s. 181)
- Justere sidestøtte* i forsete (s. 182)
- Justere korsryggstøtten* i forsetet (s. 183)
- Justere passasjeretset fra førerretet* (s. 184)

Justere massasjeinnstillinger* i forsetet

Hvis du vil endre innstillingene, kan både multifunksjonsbryteren på setet og midtdisplayet brukes. I midtdisplayet vises de forskjellige innstillingene.

Justere massasjeinnstillinger i forsetet

Forsetene har massasjefunksjon i seteryggen. Massasjen utføres av luftputer, som kan massere med forskjellige innstillinger.

Massasjefunksjonen kan bare aktiveres når bilmotoren er i gang.

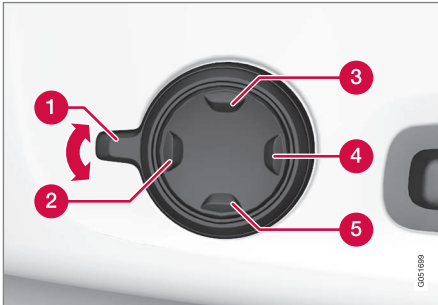

1. Aktiver multifunksjonsknappen ved å dreie knappen **1** opp eller ned. Seteinnstillingsvinduet åpnes i midtdisplayet.
2. Velg **Massasje** i seteinnstillingsvinduet.

3. Du velger mellom de forskjellige massasjefunksjonene direkte på midtdisplayet eller ved å flytte markøren opp/ned ved hjelp av multifunksjonsbryterens øvre **3**/nedre **5** knapp. Endre innstilling i valgt funksjon direkte på midtdisplayet ved å trykke på pilene, eller med multifunksjonsbryterens fremre **2**/bakre knapp **4**.

Relatert informasjon

- Manuelt forsete (s. 176)
- Elektrisk betjent* forsete (s. 177)
- Justere elektrisk betjent* forsete (s. 177)
- Lagre posisjon for sete, sidespeil og front-rutedisplayet* (s. 178)
- Bruke lagret posisjon for sete, sidespeil og frontrutedisplay* (s. 179)
- Justere* lengden på seteputen i forsetet (s. 181)
- Innstillinger for massasje* i forsete (s. 180)
- Justere sidestøtte* i forsete (s. 182)
- Justere korsryggstøtten* i forsetet (s. 183)
- Justere passasjeretset fra føreretset* (s. 184)

Justere* lengden på seteputen i forsetet

Avhengig av valgt utstyrsnivå reguleres lengden til seteputen med multifunksjonsbryteren* på siden på seteputen eller manuelt med en spak foran på seteputen.

Justere lengden på seteputen med multifunksjonsbryteren

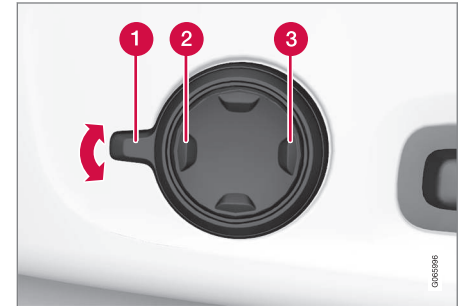

Multifunksjonsbryteren, plassert på siden på seteputen.

1. Aktiver multifunksjonsknappen ved å dreie knappen **1** opp eller ned. Seteinnstillingsvinduet åpnes i midtdisplayet.
2. Velg **Puteforl.** i seteinnstillingsvinduet.
 - Trykk foran på fireveisbryteren **2** for å forlenge seteputen.
 - Trykk bak på fireveisbryteren **3** for å gjøre seteputen kortere.



◀ Juster lengden til seteputen manuelt

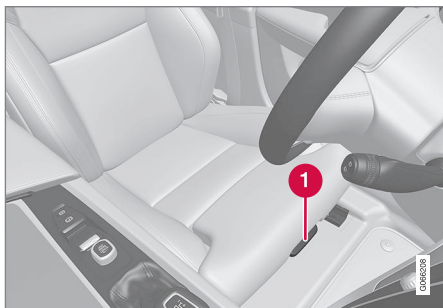

Spak for seteputejustering.

1. Hold i håndtaket **1** foran på setet, og trekk det oppover.
2. Juster lengden til seteputen.
3. Slipp håndtaket, og kontroller at seteputen er låst.

Relatert informasjon

- Manuelt forsete (s. 176)
- Elektrisk betjent* forsete (s. 177)
- Justere elektrisk betjent* forsete (s. 177)
- Lagre posisjon for sete, sidespeil og front-rutedispletet* (s. 178)
- Bruke lagret posisjon for sete, sidespeil og frontrutedisplay* (s. 179)

- Justere massasjeinnstillinger* i forsetet (s. 181)
- Innstillinger for massasje* i forsete (s. 180)
- Justere sidestøtte* i forsete (s. 182)
- Justere korsryggstøtten* i forsetet (s. 183)
- Justere passasjeretset fra førerretet* (s. 184)

Justere sidestøtte* i forsete

Øk komforten i forsetet ved å justere sidene på seteryggen.

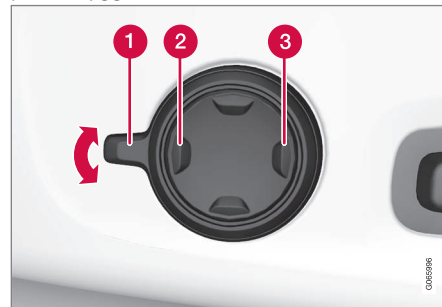

Multifunksjonsbryteren er plassert på siden av seteputen til setet.

Seteryggens sider kan justeres for å gi støtte mot sidene. Hvis du vil endre innstillingene, kan både multifunksjonsbryteren på setet og midtdispletet brukes. I midtdispletet vises de forskjellige innstillingene.

Når du skal justere sidestøtten:

1. Aktiver multifunksjonsbryteren ved å dreie den opp eller ned **1**. Seteinnstillingsvinduet åpnes i midtdispletet.

2. Velg **Sidepolstr.** i seteinnstillingsvinduet.
- Trykk foran på fireveisknappen for å øke sidestøtten **2**.
 - Trykk bak på fireveisbryteren for å redusere sidestøtten **3**.

Relatert informasjon

- Manuelt forsete (s. 176)
- Elektrisk betjent* forsete (s. 177)
- Justere elektrisk betjent* forsete (s. 177)
- Lagre posisjon for sete, sidespeil og front-rutedisplayet* (s. 178)
- Bruke lagret posisjon for sete, sidespeil og frontrutedisplay* (s. 179)
- Justere massasjeinnstillinger* i forsetet (s. 181)
- Justere* lengden på seteputen i forsetet (s. 181)
- Innstillinger for massasje* i forsete (s. 180)
- Justere korsryggstøtten* i forsetet (s. 183)
- Justere passasjerselet fra førerselet* (s. 184)

Justere korsryggstøtten* i forsetet

Korsryggstøtten justeres med en knapp på siden på seteputen.



Multifunksjonsbryteren, i biler med 4-veis korsryggstøtte*.



Bryteren i biler med toveis korsryggstøtte*.

Korsryggstøtten justeres med multifunksjonsbryteren, i biler med fireveis korsryggstøtte*.

eller med den runde knappen, i biler med toveis korsryggstøtte*. Bryteren er plassert på siden på setets sittedel. Avhengig av valgt utstyrsnivå kan korsryggstøtten justeres forover/bakover og opp/ned (4-veis korsryggstøtte) eller forover/bakover (2-veis korsryggstøtte).

Justere korsryggstøtten i bil med 4-veis korsryggstøtte

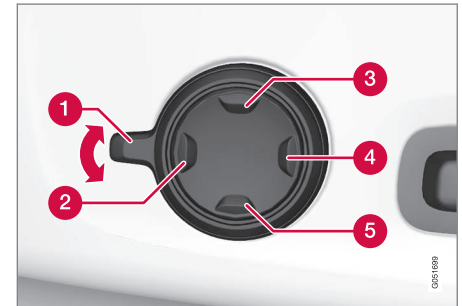

1. Aktiver multifunksjonsknappen ved å dreie knappen **1** opp eller ned. Seteinnstillingsvinduet åpnes i midtdisplayet.



- « 2. Velg **Korsrygg** i seteinnstillingsvinduet.
- Trykk den runde knappen opp **3** eller ned **5** for å flytte korsryggstøtten opp/ned.
 - Trykk foran **2** på knappen for å øke korsryggstøtten.
 - Trykk bak **4** på knappen for å redusere korsryggstøtten.

Justere korsryggstøtten i bil med 2-veis korsryggstøtte

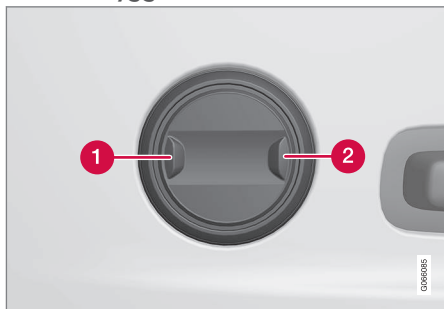

1. Trykk foran **1** på den runde knappen for å øke korsryggstøtten.
2. Trykk bak **2** på den runde knappen for å redusere korsryggstøtten.

Relatert informasjon

- Manuelt forsete (s. 176)
- Elektrisk betjent* forsete (s. 177)
- Justere elektrisk betjent* forsete (s. 177)
- Lagre posisjon for sete, sidespeil og front-rutedisplayet* (s. 178)
- Bruke lagret posisjon for sete, sidespeil og frontrutedisplay* (s. 179)
- Justere massasjeinnstillinger* i forsetet (s. 181)
- Justere* lengden på seteputen i forsetet (s. 181)
- Innstillinger for massasje* i forsete (s. 180)
- Justere sidestøtte* i forsete (s. 182)
- Justere passasjerstet fra førerstet* (s. 184)

Justere passasjerstet fra førerstet*

Passasjerstet foran kan justeres fra førerstet.

Aktivere funksjonen

Funksjonen aktiveres via funksjonsvinduet i midtdisplayet:



Trykk på knappen **Justere passasjerstet** for å aktivere den.

Justere passasjerstet

Innen 10 sekunder fra aktivering av funksjonen må føreren justere passasjerstet. Hvis det ikke blir justert i løpet av denne tiden, deaktiveres funksjonen.

Føreren justerer passasjerstet ved hjelp av bryteren på førerstet:

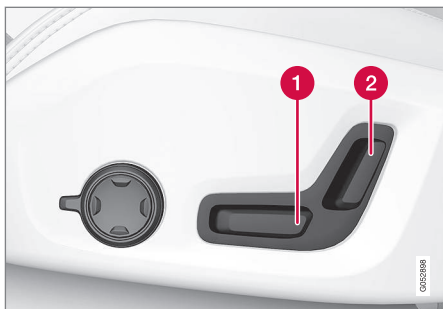

- 1 Flytt passasjeretsetet forover/bakover ved å justere bryteren forover/bakover.
- 2 Endre hellingen til seteryggen på passasjeretsetet ved å justere bryteren forover/bakover.

Relatert informasjon

- Manuelt forsete (s. 176)
- Elektrisk betjent* forsete (s. 177)
- Justere elektrisk betjent* forsete (s. 177)
- Lagre posisjon for sete, sidespeil og front-rutedisplayet* (s. 178)
- Bruke lagret posisjon for sete, sidespeil og frontrutedisplay* (s. 179)
- Justere massasjeinnstillinger* i forsetet (s. 181)
- Justere* lengden på seteputen i forsetet (s. 181)

- Innstillinger for massasje* i forsete (s. 180)
- Justere sidestøtte* i forsete (s. 182)
- Justere korsryggstøtten* i forsetet (s. 183)

Felle ned seteryggen i baksetet

Bakseteryggen er delt i to deler. De to delene kan felles ned hver for seg.

⚠ ADVARSEL

- Still inn setet og lås det før du begynner å kjøre. Vær forsiktig ved innstilling av setet. Ukontrollert eller uforsiktig innstilling kan føre til klemmeskader.
- Ved innlasting av lange gjenstander må disse alltid spennes fast på en sikker måte for å unngå skader ved hurtige oppbremsinger.
- Slå alltid av motoren og aktiver parkeringsbremsen ved inn- og utlasting i bilen.
- For biler med automatisk girskift settes girvelgeren i **P** for å hindre at den blir flyttet ved en feil.

! VIKTIG

Det må ikke finnes noen gjenstander i baksetet når seteryggen skal felles ned. Sikkerhetsbeltene må ikke være festet. Hvis ikke disse anvisningene følges, kan det oppstå skader på trekket til baksetet.





! VIKTIG

Armlenet* på midtre plass skal felles opp før setet felles ned.

Gjennomlastingsluken i baksetet skal være lukket før setet felles ned.

i NBI

For at bakseteryggene skal kunne felles helt fram, kan det være nødvendig å skyve forsetene fram og/eller justere seteryggene opp.

Felle ned seteryggen

For at nedfelling av baksetet skal være mulig, må bilen stå stille, og minst én bakhjør må være åpen.

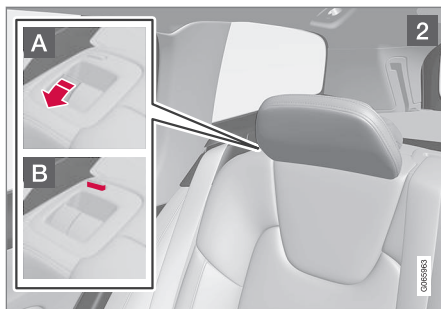
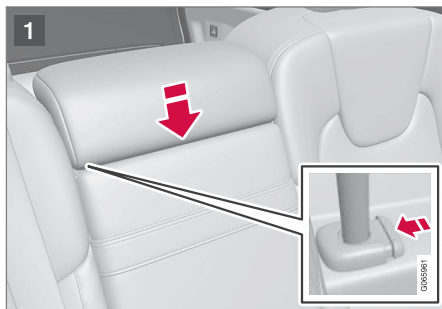

Se etter at ingen personer eller gjenstander befinner seg i baksetet.

- 1 Fell ned hodestøtten på det midtre setet manuelt.
- 2 Trekk opp låsehåndtaket **A** til seteryggen, og fell samtidig seteryggen frem. Sperrehåndtaket for hodestøttene trekkes automatisk opp når seteryggen felles ned. En rød indikator ved låsesperren **B** viser at seteryggen ikke er låst lenger.

i NBI

Når seteryggene felles ned, kan sitteputen på setet som felles ned, ligge inntil hodestøtten. Juster hodestøtten på setet som felles ned, for å unngå materialskader.

3. Seteryggen frigjøres fra låsen, og må felles ned manuelt til horisontal stilling.

Felle opp seteryggen

Seteryggen felles opp til rett posisjon manuelt:

1. Før seteryggen oppover/bakover.
2. Trykk ryggen videre til sperren går i lås.
3. Fell opp hodestøttene manuelt.
4. Ved behov justerer du opp hodestøtten på det midtre setet.

! ADVARSEL

Når seteryggen er felt tilbake, skal ikke den røde indikatoren vises lenger. Hvis den fortsatt vises, er ikke seteryggen låst i stilling.

! ADVARSEL

Kontroller at seteryggen og nakkestøtten i baksetet er skikkelig låst etter oppfelling. Nakkestøttene på de ytre plassene må alltid være oppfelt når det er passasjerer i baksetet.

Relatert informasjon

- Justere hodestøtten i baksetet (s. 187)
- Privat låsing (s. 266)
- Aktivere og deaktivere privat låsing (s. 266)

Justere hodestøtten i baksetet

Still inn midtplassens hodestøtte etter passasjerens lengde. Fell ned hodestøtten* på de ytre plassene for å forbedre sikten bakover.

Justere den midtre sitteplassens hodestøtte

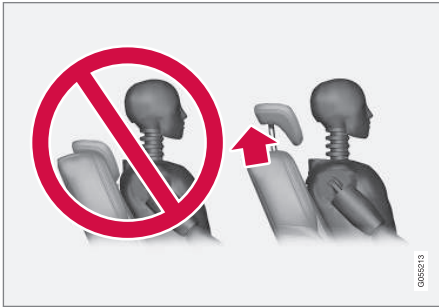

Hodestøtten på midtre plass skal reguleres etter passasjerens lengde, slik at den om mulig dekker hele bakhodet. Skyv den manuelt opp etter behov.

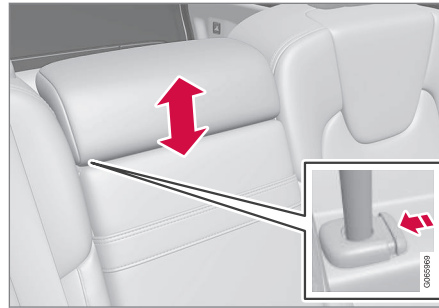

Hodestøtten senkes ved at du trykker på knappen (se bildet) samtidig som du trykker hodestøtten forsiktig ned.

ADVARSEL

Nakkestøtten på midtplassen skal være i nederste posisjon når denne plassen ikke er i bruk. Når midtplassen brukes, skal nakkestøtten være riktig justert etter passasjerens lengde, slik at den om mulig dekker hele bakhodet.

Felle ned baksetets ytre hodestøtte via midtdisplay*

De ytre hodestøttene kan felles ned via midtdisplayets funksjonsvindu. Hodestøttene kan felles ned i tenningsstilling **0**.



Trykk på knappen **Fell ned hodestøtte** for å aktivere/deaktivere nedfelling.

Før hodestøtten manuelt tilbake til du hører et klikk.

ADVARSEL

Ikke fell ned de ytre hodestøttene hvis det sitter passasjerer i baksetet.

ADVARSEL

Nakkestøtten skal være i låst posisjon etter at den er felt opp.



« Felle ned baksetets ytre hodestøtte med håndtak



I biler med elektronisk styrt nedfelling* av hodestøtte kan de ytre hodestøttene felles ned ved hjelp av håndtak på oversiden av setet, se bilde 1. Vær oppmerksom på at denne metoden også feller ned seteryggen. Hvis bare hodestøtten skal felles ned, f.eks. for å forbedre sikten, gjøres det i stedet via midtdisplayet*.



I biler uten elektronisk nedfelling* setes felles de ytre hodestøttene ned manuelt med den indre knappen på oversiden av setet, se bildet 2.

Relatert informasjon

- Felle ned seteryggen i baksetet (s. 185)

Knapper og signalhorn på rattet

På rattet finnes signalhorn og knapper for bl.a. førerstøttesystem og talestyring.

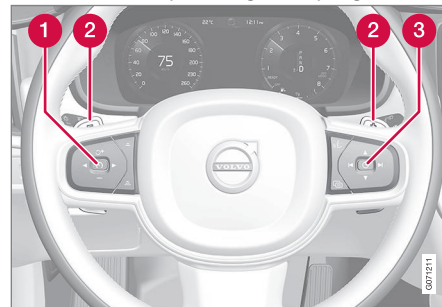

Bryterpanel og brytere* på rattet.

- 1 Bryter for førerstøttesystem⁵
- 2 Vippebryter* for manuell veksling av automatgir-kasse.
- 3 Knapp for talestyring, meny-, meldings- og telefonbetjening.

⁵ Fartsbegrenser, cruisekontroll, adaptiv cruisekontroll*, avstandsvarsling* og Pilot Assist.

Signalhorn



Signalhornet er plassert midt på rattet.

Relatert informasjon

- Rattlås (s. 189)
- Justere rattet (s. 189)

Rattlås

Rattlåsen gjør det vanskelig å styre bilen, for eksempel hvis uvedkommende forsøker å bruke bilen. En mekanisk lyd kan høres når rattlåsen låses eller låses opp.

Aktivere rattlås

Rattlåsen aktiveres når bilen låses utenfra og motoren slått av. Hvis du forlater bilen ulåst, aktiveres rattlåsen automatisk etter en stund.

Deaktivere rattlås

Rattlåsen deaktiveres når bilen låses opp utenfra. Hvis ikke bilen er låst, er det tilstrekkelig at fjernnøkkelen er inne i kupeen og at bilen startes for at rattlåsen skal deaktiveres.

Relatert informasjon

- Knapper og signalhorn på rattet (s. 188)
- Justere rattet (s. 189)

Justere rattet

Rattet kan justeres i forskjellige stillinger.

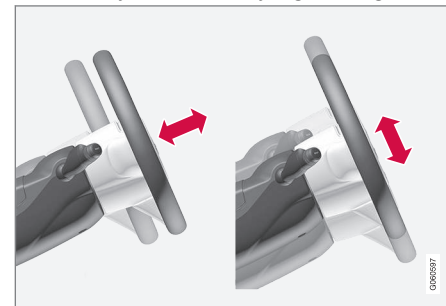

Rattet kan innstilles i dybden (avstand) og i høyden.

Rattet justeres på forskjellige moter avhengig av om bilen har knekollisjonspute⁶ eller ikke.

ADVARSEL

Still inn rattet og lås det før du begynner å kjøre. Rattet må aldri innstilles under kjøring.

Ved hastighetsavhengig servostyring kan rattmotstanden reguleres. Rattmotstanden reguleres etter bilens hastighet for å gi føreren økt veifølelse.

⁶ Bilen har kollisjonspute bare i bestemte land (markeder).

◀◀ Justere ratt i bil med knekollisjonspute



Spak for justering av ratt.

1. Skyv spaken forover for å løsne rattet.
2. Still inn rattet i posisjonen som passer.
3. Dra spaken tilbake på plass for å feste rattet. Hvis spaken er vanskelig å betjene, kan du trykke litt på rattet samtidig som du fører spaken tilbake.

Justere ratt i bil uten knekollisjonspute



Spak for justering av ratt.

1. Dra spaken bakover for å løsne rattet.
2. Still inn rattet i posisjonen som passer.
3. Skyv spaken tilbake for å feste rattet. Hvis spaken er vanskelig å betjene, kan du trykke litt på rattet samtidig som du fører spaken tilbake.

Relatert informasjon

- Rattlås (s. 189)
- Knapper og signalhorn på rattet (s. 188)
- Justere elektrisk betjent* forsete (s. 177)

KLIMA

Klima

Bilen er utstyrt med elektronisk klimaregulering. Klimaanlegget avkjøler eller varmer opp og avfukter luften i kupeen.

Alle funksjonene til klimaanlegget reguleres fra midtdisplayet og fysiske knapper i midtkonsollen.

Noen funksjoner for baksetet kan også reguleres fra klimabryteren* bak på tunnelkonsollen.

Relatert informasjon

- Klimasoner (s. 192)
- Klimafølere (s. 193)
- Opplevd temperatur (s. 193)
- Talestyre klimaanlegget (s. 194)
- Parkeringsklima* (s. 219)
- Varmer* (s. 226)
- Luftkvalitet (s. 195)
- Luftfordeling (s. 197)
- Klimabryter (s. 203)

Klimasoner

Muligheten til å stille inn ulike temperaturer for ulike deler av kupeen avhenger av hvor mange klimasoner bilen er delt inn i.

2-sonersklima

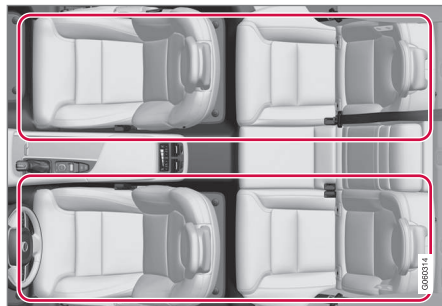

Klimasoner med 2-sonersklima.

Med 2-sonersklima kan temperaturen i kupeen stilles inn separat for venstre og høyre side.

4-sonersklima*

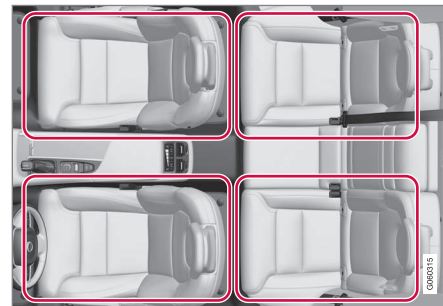

Klimasoner med 4-sonersklima.

Med 4-sonersklima kan temperaturen i kupeen stilles inn separat for venstre og høyre side i både for- og baksetet.

Relatert informasjon

- Klima (s. 192)

Klimafølere

Klimaanlegget har en rekke følere som brukes til å regulere klimaet i bilen.

Følernes plassering

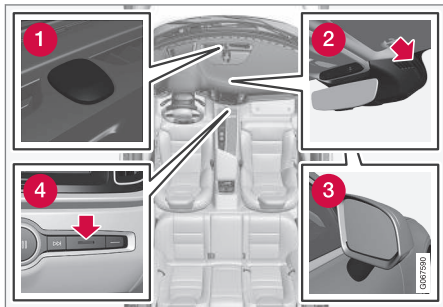

- 1 Solføler på oversiden av instrumentpanelet.
- 2 Fuktføler - i kappen ved kupéspeilet.
- 3 Utetemperaturføler - i det høyre sidespeilet.
- 4 Temperaturføler for kupeen - ved de fysiske knappene i midtkonsollen.

i NBI

Ikke dekk til eller blokker følerne med klær eller andre gjenstander.

Med Interior Air Quality System* er det også en luftkvalitetsføler som sitter i klimaanleggets luftinntak.

Relatert informasjon

- Klima (s. 192)
- Interior Air Quality System* (s. 196)

Opplevd temperatur

Klimaanlegget regulerer klimaet i kupeen ut fra den opplevde temperaturen, ikke den faktiske.

Temperaturen som velges i kupeen, tilsvarer den fysiske opplevelsen med hensyn til utetemperaturen, luftfuktighet, sollys osv. i og rundt bilen for øyeblikket.

Systemet har en solføler som registrerer hvilken side solen skinner inn i bilen på. Dette innebærer at temperaturen kan være forskjellig i høyre og venstre luftdyse til tross for at reguleringen er stilt inn på samme temperatur på begge sidene.

Relatert informasjon

- Klima (s. 192)

Talestyre klimaanlegget¹

Kommando for talestyring av klimaanlegget til å f.eks. endre temperatur, aktivere elektrisk oppvarmet sete* eller endre viftenivå.

Trykk på  og si en av de følgende kommandoene:

- **"Klima"** – starter en dialog for klima og viser eksempler på kommandoer.
- **"Still temperaturen til X grader"** – stiller inn ønsket temperatur.
- **"Øk temperaturen"/"Senk temperaturen"** – øker/reducerer den innstilte temperaturen et trinn.
- **"Synkroniser temperatur"** – synkroniserer temperaturen for alle klimasoner i bilen med førersidens innstilte temperatur.
- **"Luft mot føtter"/"Luft mot kropp"** – åpner ønsket luftstrøm.
- **"Luft mot føtter av"/"Luft mot kropp av"** – lukker ønsket luftstrøm.
- **"Still viften til maks"/"Slå av viften"** – endrer viftenivå til **Max/Off**.
- **"Øk viften"/"Senk viften"** – øker/reducerer det innstilte viftenivået et trinn.
- **"Slå på auto"** – aktiverer automatregulert klima.

- **"Slå på klimaanlegg"/"Slå av klimaanlegg"** – aktiverer/deaktiverer luftkondisjoneringen.
- **"Slå på resirkulering"/"Slå av resirkulering"** – aktiverer/deaktiverer luftresirkuleringen.
- **"Slå defrosteren på"/"Slå defrosteren av"** – aktiverer/deaktiverer frostfjerning for vinduer og bakspeil.
- **"Slå maks defroster på"/"Slå maks defroster av"** – aktiverer/deaktiverer maksimal frostfjerning.
- **"Slå på elektrisk defroster"/"Slå av elektrisk defroster"** – aktiverer/deaktiverer elektrisk oppvarmet frontrute*.
- **"Slå på bakre defroster"/"Slå av bakre defroster"** – aktiverer/deaktiverer elektrisk oppvarmet bakrute og utvendige speil.
- **"Slå på rattvarmen"/"Slå av rattvarmen"** – aktiverer/deaktiverer elektrisk oppvarmet ratt*.
- **"Øk rattvarmen"/"Senk rattvarmen"** – øker/reducerer innstilt nivå for elektrisk oppvarmet ratt* et trinn.
- **"Slå på setevarmen"/"Slå av setevarmen"** – aktiverer/deaktiverer elektrisk oppvarmet sete*.

- **"Øk setevarmen"/"Senk setevarmen"** – øker/reducerer innstilt nivå for elektrisk oppvarmet sete* et trinn.
- **"Slå på seteventilasjonen"/"Slå av seteventilasjonen"** – aktiverer/deaktiverer ventilert sete*.
- **"Øk seteventilasjonen"/"Senk seteventilasjonen"** – øker/reducerer innstilt nivå for ventilert sete* et trinn.

Relatert informasjon

- Klima (s. 192)
- Talestyring (s. 137)
- Bruke talestyring (s. 138)
- Innstillinger for talestyring (s. 141)

¹ Gjelder enkelte markeder.

Luftkvalitet

Materialvalgene i kupeen og luftrensesystemet sørger for at kupeen har høy luftkvalitet.

Materiale i kupeen

Interiøret i kupeen er utformet for å være hyggelig og behagelig, også for kontaktallergikere og astmatikere.

Utprøvde materialer er utviklet for å redusere støvmengden i kupeen og bidra til at kupeen blir lettere å holde ren.

Mattene i både kupeen og bagasjerommet kan enkelt tas ut for rengjøring.

Bruk rengjøringsmiddel og bilpleieprodukter som er anbefalt av Volvo for å rengjøre interiøret.

Luftrensesystem

I tillegg til kupéfilteret er bilen utstyrt med andre luftrensingssystemer som bidrar til å holde høy luftkvalitet i kupeen.

Relatert informasjon

- Klima (s. 192)
- Clean Zone* (s. 195)
- Clean Zone Interior Package* (s. 196)
- Interior Air Quality System* (s. 196)
- Kupéfilter (s. 197)

Clean Zone*

Funksjonen Clean Zone kontrollerer og indikerer om alle forutsetninger for god luftkvalitet i kupeen er oppfylt eller ikke.

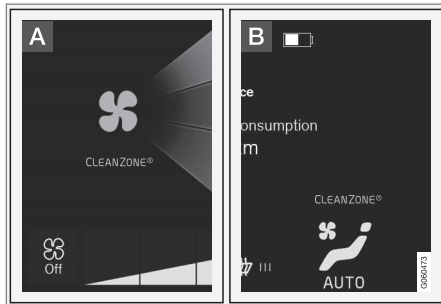

A Indikatoren vises i klimavinduet i midtdisplayet.

B Indikatoren vises på klimalinjen når klimavinduet ikke er åpnet.

Hvis forutsetningene ikke oppfylles, er teksten **Clean Zone** hvit. Når alle forutsetninger er oppfylt, angis dette ved at teksten endrer farge til blå.

Forutsetninger som må være oppfylt:

- At alle dører og bakluken er lukket.
- At alle sidevinduer og panoramataket* er lukket.
- At luftkvalitetssystemet Interior Air Quality System* er aktivert.

- At kupévifta er aktivert.
- Alt luftresirkuleringen er deaktivert.

i **NB!**

Clean Zone angir ikke at luftkvaliteten er god, men bare at forutsetningene for god luftkvalitet er oppfylt.

Relatert informasjon

- Luftkvalitet (s. 195)
- Clean Zone Interior Package* (s. 196)
- Interior Air Quality System* (s. 196)
- Kupéfilter (s. 197)

Clean Zone Interior Package*

Clean Zone Interior Package (CZIP) omfatter en serie justeringer som holder kupeen enda renere for allergi- og astmafremkallende stoffer.

Dette inngår:

- En utvidet viftefunksjon som innebærer at viften starter når bilen låses opp med fjernnøkkelen. Viften fyller da kupeen med friskluft. Funksjonen starter ved behov og slås av automatisk etter en stund eller hvis en av dørene til kupeen åpnes. Tidsintervallet for vifteinnkoblingen reduseres litt etter litt frem til bilen er 4 år på grunn av redusert behov.
- Det helautomatiske luftkvalitetssystemet Interior Air Quality System (IAQS).

Relatert informasjon

- Luftkvalitet (s. 195)
- Clean Zone* (s. 195)
- Interior Air Quality System* (s. 196)
- Kupéfilter (s. 197)

Interior Air Quality System*

Interior Air Quality System (IAQS) er et helautomatisk luftkvalitetssystem som skiller ut gasser og partikler, slik at mindre lukt og forurensning kommer inn i kupeen.

IAQS er en del av Clean Zone Interior Package (CZIP) og renser luften i kupeen fra luftforurensninger som partikler, hydrokarboner, nitrogenoksider og marknære ozon.

Hvis systemets luftkvalitetsføler registrerer at luften utenfor bilen er forurenset, lukkes luftinntaket og luftresirkuleringen aktiveres.

NBI

Luftkvalitetsføleren bør alltid være aktivert, slik at lufta i kupeen blir så god som det er mulig.

I kaldt vær begrenses resirkuleringen for å unngå dugg.

Ved dugg bør du bruke frostfjerningsfunksjonene for frontrute, sideruter samt bakrute.

Relatert informasjon

- Aktivere og deaktivere luftkvalitetssensoren* (s. 197)
- Luftkvalitet (s. 195)
- Clean Zone* (s. 195)
- Clean Zone Interior Package* (s. 196)

- Kupéfilter (s. 197)

Aktivere og deaktivere luftkvalitetssensoren*

Luftkvalitetssensoren er en del av det helautomatiske luftkvalitetssystemet Interior Air Quality System (IAQS).

Det er mulig å velge om luftkvalitetsføleren skal være aktivert/deaktivert.

1. Trykk på **Innstillinger** i toppvinduet på midtdisplayet.
2. Trykk på **Klima**.
3. Velg **Luftkvalitetsføler** for å aktivere/deaktivere luftkvalitetsføleren.

Relatert informasjon

- Interior Air Quality System* (s. 196)

Kupéfilter

All luft som kommer inn i kupeen, renses med et filter.

Bytte av kupéfilter

For å beholde høy klimaytelse må filteret skiftes med jevne mellomrom. Følg Volvos serviceprogram for anbefalt skiftintervall. Ved kjøring i svært forurensede omgivelser kan det være nødvendig å skifte ut filteret oftere.

NBI

Det finnes ulike typer kupéfiltre. Pass på at det monteres riktig filter.

Relatert informasjon

- Luftkvalitet (s. 195)
- Clean Zone* (s. 195)
- Clean Zone Interior Package* (s. 196)
- Interior Air Quality System* (s. 196)

Luftfordeling

Klimaanlegget fordeler den innkommende luften gjennom forskjellige dyser i kupeen.

Automatisk og manuell luftfordeling

Med automatregulert klima foregår luftfordelingen automatisk. Luftfordelingen kan ved behov styres manuelt.

Regulerbare ventilasjonsmunnstykker

Noen ventilasjonsmunnstykker i bilen er regulerbare, noe som innebærer at de kan åpnes/lukkes og at luftstrømmens retning kan endres.

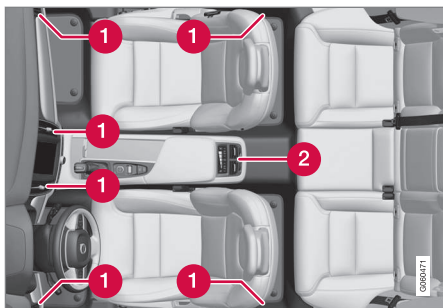

Plassering av regulerbare ventilasjonsmunnstykker i kupeen.

- 1 Med 2-sonersklima - fire på instrumentpanelet, og ett hver på dørstolpene mellom for- og bakdøren.
- 2 I tillegg med 4-sonersklima* - to bakpå tunnelkonsollen.

Relatert informasjon

- Klima (s. 192)
- Endre luftfordeling (s. 198)
- Åpne/lukke og justere ventilasjonsdysene (s. 199)
- Tabell over luftfordelingsalternativer (s. 200)

Endre luftfordeling

Luftfordelingen kan endres manuelt ved behov.



1. Åpne klimavinduet i midtdisplayet ved å trykke på symbolet midt på klimaraden.

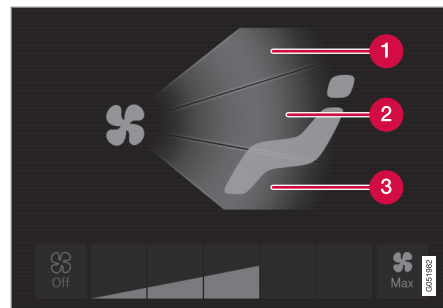

Luftfordelingsknappene i klimavinduet.

- 1 Luftfordeling - defrostermunnstykke for frontrute
 - 2 Luftfordeling - ventilasjonsmunnstykke, instrumentpanel og midtkonsoll
 - 3 Luftfordeling - ventilasjonsmunnstykke for gulv
2. Trykk på en eller flere av luftfordelingsknappene for å åpne/lukke tilsvarende luftstrøm.
- > Luftfordelingen endres, og knappene begynner/slutter å lyse.

Relatert informasjon

- Luftfordeling (s. 197)
- Åpne/lukke og justere ventilasjonsdysene (s. 199)
- Tabell over luftfordelingsalternativer (s. 200)

Åpne/lukke og justere ventilasjonsdysene

Enkelte ventilasjonsdyser i kupeen kan åpnes, lukkes og stilles inn individuelt. Dugg kan fjernes ved å rette de ytre dysene mot sidevinduene.

Hvis de ytre dysene rettes innover, blir det et behagelig miljø i kupeen i varmt klima.

Åpne og lukke ventilasjonsdysene

Ventilasjonsdysene på instrumentpanelet:

- Vri på bryteren i midten av ventilasjonsdysen for å åpne/stenge luftstrømmen fra dysen:

Når markeringen på bryteren står loddrett, er luftstrømmen størst.

Ventilasjonsdysene på dørstolpene:

- Før spaken i midten av ventilasjonsdysen oppover/nedover for å åpne/stenge luftstrømmen fra dysen.

I den nederste stillingen stenges luftstrømmen, og i de øvrige stillingene er luftstrømmen konstant.

Ventilasjonsdysene bak på tunnelkonsollen*:

- Rull på tommelhjulet under ventilasjonsdysen for å åpne/stenge luftstrømmen fra dysen.

Jo større del av de hvite linjene på tommelhjulet som synes, desto større luftstrøm.

Rette inn ventilasjonsdysene





- Før spaken i midten av ventilasjonsdysen i sideretning/høyderetning for å rette inn luftstrømmen fra dysen.

Relatert informasjon

- Luftfordeling (s. 197)
- Endre luftfordeling (s. 198)
- Tabell over luftfordelingsalternativer (s. 200)

Tabell over luftfordelingsalternativer

Luftfordelingen kan endres manuelt ved behov. Følgende alternativer kan stilles inn.

	Luftfordeling	Formål
	Hvis alle luftfordelingsknapper markeres i manuell modus, går klimaanlegget tilbake til automatisk regulert klima.	
	Hovedluftflyten fra defrostermunnstykkene. Noe luft fra de andre ventilasjonsdysene.	Motvirker tåke- og isdannelse i kaldt og fuktig klima (viftenivået må da ikke være for lavt).
	Hovedluftflyten fra ventilasjonsmunnstykkene på instrumentpanelet. Noe luft fra de andre ventilasjonsdysene.	Gir god nedkjøling i varmt klima.
	Hovedluftflyten fra ventilasjonsmunnstykkene ved gulvet. Noe luft fra de andre ventilasjonsdysene.	Gir varme eller kulde til gulvet.

	Luftfordeling	Formål
	<p>Hovedluftflyten fra defrostermunnstykket og ventilasjonsmunnstykket på instrumentpanelet. Noe luft fra de andre ventilasjonsdysene.</p>	<p>Gir god komfort i varmt og tørt klima.</p>
	<p>Hovedluftflyten fra defrostermunnstykkene og ventilasjonsmunnstykkene ved gulvet. Noe luft fra de andre ventilasjonsdysene.</p>	<p>Gir god komfort og god duggfjerning i kaldt og fuktig klima.</p>
	<p>Hovedluftflyten fra ventilasjonsmunnstykkene på instrumentpanelet og ventilasjonsmunnstykket ved gulvet. Noe luft fra de andre ventilasjonsdysene.</p>	<p>Gir god komfort ved sol og svale utendørstemperaturer.</p>
	<p>Hovedluftflyten fra ventilasjonsmunnstykkene på instrumentpanelet og ventilasjonsmunnstykket ved gulvet.</p>	<p>Gir balansert komfort i kupeen.</p>

◀◀ **Relatert informasjon**

- Luftfordeling (s. 197)
- Åpne/lukke og justere ventilasjonsdysene (s. 199)
- Endre luftfordeling (s. 198)

Klimabryter

Funksjonene til klimaanlegget reguleres med fysiske knapper i midtkonsollen, midtdisplayet og klimabryteren bak på tunnelkonsollen*.

Fysiske knapper i midtkonsoll

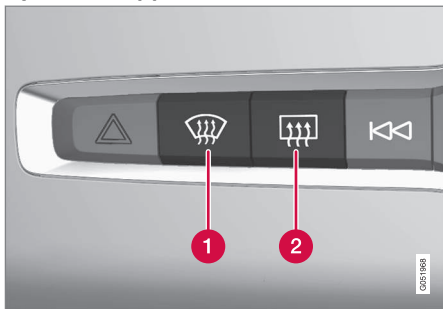

- 1 Knapp for elektrisk oppvarmet frontrute* og maks. frostfjerner.
- 2 Knapp for elektrisk oppvarmet bakrute og ytre bakspeil.

Klimapanel i midtdisplay

Fra klimaraden kan de aller vanligste klimafunksjonene reguleres.

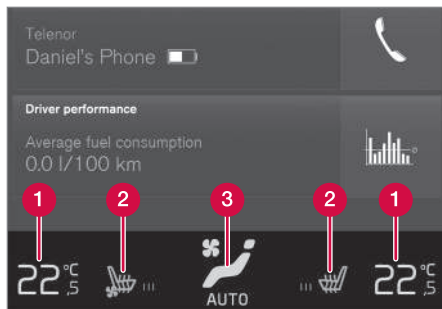

- 1 Temperaturregulering for fører- og passasjerside.
- 2 Bryter for elektrisk oppvarmet* og ventilert* fører- og passasjersete samt elektrisk oppvarmet ratt*.
- 3 Knapp for tilgang til klimavinduet. Grafikken på knappen viser aktiverte klimainnstillinger.

Klimavindu i midtdisplay



Klimavinduet åpnes ved at man trykker på symbolet midt på klimaraden.

Klimavinduet kan være delt inn i flere faner, avhengig av utstyrsnivået. Du veksler mellom flikene ved å sveipe mot venstre/høyre, eller ved å trykke på aktuell overskrift.

Hovedklima

I fliken **Hovedklima** kan også funksjonene til klimaradens andre hovedklimafunksjoner reguleres.

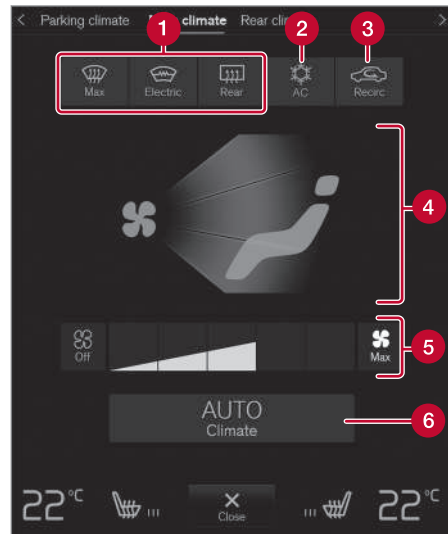

- 1 **Max, Elektrisk, Bak** - Bryter for frostfjerner fra vinduer og kupéspeil.
- 2 **AC** - Bryter for klimaanlegg.
- 3 **Resirk.** - Bryter for luftresirkulering.

- ◀◀ **4** Bryter for luftfordeling.
- 5** Viftebryter for forsete².
- 6** **AUTO** - Automatisk regulering av klima.

Klima bak*

I kategorien for **Bakre klima** kan alle klimafunksjonene for baksetet reguleres.

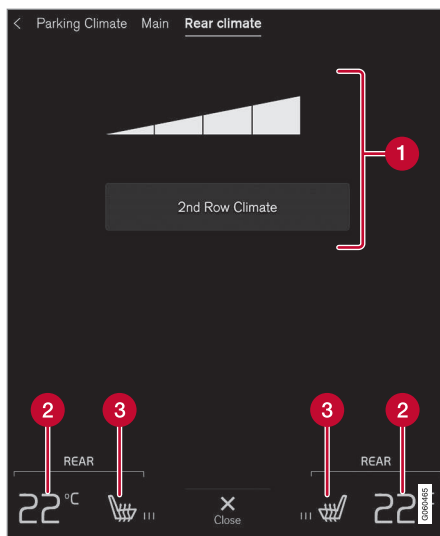

- 1** **Klimaannlegg andre rad** Bryter for klimafunksjonalitet i baksete. Viftebryter for baksete.
- 2** Temperaturbryter for baksete.
- 3** Bryter for elektrisk oppvarmet baksete*.

Parkeringsklima*

I kategorien **Parkeringsklima** kan parkeringsklima for bilen reguleres.

Klimabryter bak på tunnelkonsoll*

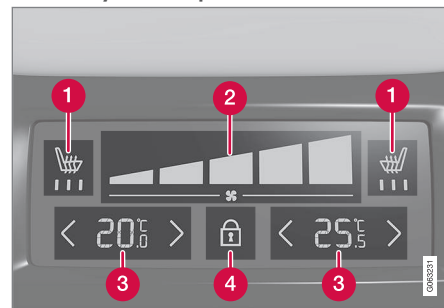

- 1** Bryter for elektrisk oppvarmet baksete*.
- 2** Viftebryter for baksete.
- 3** Temperaturbryter for baksetet.
- 4** Knapp for låsing/opplåsing av klimapanelet.

Hvis bilen ikke har klimapanel bak på tunnelkonsollen, men har elektrisk oppvarmede bakseter*, finnes det fysiske knapper bak på tunnelkonsollen som brukes til regulering av denne funksjonen.

Klimapanelet har skjermlås for å unngå utilsikket endring av viftenivå og temperatur. Når skjermen er låst, vises bare seteknappene* og knappen for opplåsing.

² Med 2-soners klima er bryteren felles med baksetet.

Etter opplåsing kan også viftenivå og temperatur endres fra klimapanelet, og alle valgte klimainnstillinger kan vises. Skjermen låses automatisk etter en periode uten aktivitet.

Relatert informasjon

- Klima (s. 192)
- Aktivere og deaktivere elektrisk oppvarming av forsete* (s. 205)
- Aktivere og deaktivere elektrisk oppvarming av baksete* (s. 206)
- Aktivere og deaktivere ventilert forsete* (s. 208)
- Aktivere og deaktivere elektrisk oppvarmet ratt* (s. 208)
- Aktivere automatisk klimaregulering (s. 209)
- Aktivere og deaktivere luftresirkulasjon (s. 209)
- Aktivere og deaktivere maks. defroster (s. 210)
- Aktivere og deaktivere elektrisk frontruteoppvarming* (s. 211)
- Aktivere og deaktivere elektrisk oppvarming av bakrute og sidespeil (s. 213)
- Regulere viftenivå for forsetet (s. 214)
- Regulere viftenivå for baksetet* (s. 214)
- Synkronisere temperatur (s. 217)
- Aktivere og deaktivere luftkondisjonering (s. 218)

Aktivere og deaktivere elektrisk oppvarming av forsete*

Setene kan varmes opp for å øke komforten for fører og passasjer når det er kaldt.



1. Trykk på ratt- og seteknappen i klimaraden på midtdisplayet på venstre eller høyre side for å åpne bryterne for sete og ratt.

Hvis bilen ikke har elektrisk ventilerte seter eller elektrisk oppvarmet ratt (førersiden), er knappen for elektrisk oppvarmede seter direkte tilgjengelig i klimaraden.



2. Trykk flere ganger på knappen for elektrisk oppvarmede seter for å skifte mellom de fire nivåene: **Av**, **Høy**, **Middels** og **Lav**.
 - > Nivået endres, og knappen viser innstilt nivå.





⚠ ADVARSEL

Oppvarmet sete må ikke brukes av personer som har vanskelig for å kjenne temperaturøkning på grunn av nedsatt følsomhet, eller som av en eller annen grunn har vanskeligheter med å betjene reguleringen av setevarmen. I motsatt fall kan det oppstå forbrenninger.

Relatert informasjon

- Klimabryter (s. 203)
- Aktivere og deaktivere automatisk start av elektrisk oppvarmet forsete* (s. 206)

Aktivere og deaktivere automatisk start av elektrisk oppvarmet forsete*

Setene kan varmes opp for å øke komforten for fører og passasjer når det er kaldt.

Det er mulig å stille inn om automatisk start av elektrisk oppvarmede seter skal være aktivert/deaktivert ved motorstart. Med automatisk start aktivert vil den elektriske oppvarmingen starte ved lave omgivelsestemperaturer.

1. Trykk på **Innstillinger** i toppvinduet på midtdisplayet.
2. Trykk på **Klima**.
3. Velg **Nivå, automatisk fører setevarme** og **Nivå, automatisk passasjer setevarme** for å aktivere/deaktivere automatisk start av elektrisk oppvarming av fører- og passasjer sete.
 - > En "A" vises ved den aktuelle knappen for elektrisk oppvarmede forseter i klimaraden når automatisk start er aktivert.
4. Velg **Lav, Middels** eller **Høy** for å velge nivå etter at funksjonen har blitt aktivert.

Relatert informasjon

- Klimabryter (s. 203)
- Aktivere og deaktivere elektrisk oppvarming av forsete* (s. 205)

Aktivere og deaktivere elektrisk oppvarming av baksete*

Setene kan varmes opp for å øke komforten for fører og passasjer når det er kaldt.

Aktivere og deaktivere elektrisk oppvarmet baksete fra forsete*



1. Åpne klimavinduet i midtdisplayet ved å trykke på symbolet midt på klimaraden.
2. Velg kategorien **Bakre klima**.



3. Trykk flere ganger på knappen for elektrisk oppvarmede seter for å skifte mellom de fire nivåene: **Av**, **Høy**, **Middels** og **Lav**.
 - > Nivået endres, og knappen viser innstilt nivå.

Aktivere og deaktivere elektrisk oppvarmet baksete fra baksete

Med 2-sonersklimate:



Knapper for elektrisk oppvarmet sete bakpå tunnelkonsollen.

- Trykk flere ganger på de fysiske knappene på venstre eller høyre side for elektriske oppvarmede seter bakpå tunnelkonsollen for å skifte mellom de fire nivåene: **Av**, **Høy**, **Middels** og **Lav**.
 - > Nivået endres, og diodene i knappen viser innstilt nivå.

Med 4-sonersklimate*:

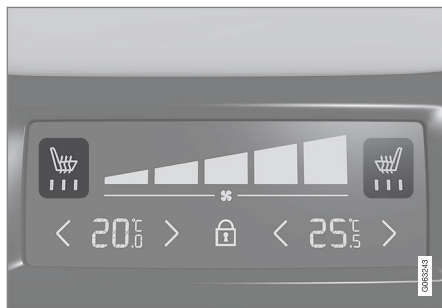

Setevarmeindikasjon og brytere på klimapanelet bak tunnelkonsollen.

- Trykk flere ganger på knappene på venstre eller høyre side for elektriske oppvarmede seter på tunnelkonsollens klimapanel for å skifte mellom de fire nivåene: **Av**, **Høy**, **Middels** og **Lav**.
 - > Nivået endres, og skjermen i klimapanelet viser innstilt nivå.

ADVARSEL

Oppvarmet sete må ikke brukes av personer som har vanskelig for å kjenne temperaturøkning på grunn av nedsatt følsomhet, eller som av en eller annen grunn har vanskeligheter med å betjene reguleringen av setevarmen. I motsatt fall kan det oppstå forbrenninger.

Relatert informasjon

- Klimabryter (s. 203)

Aktivere og deaktivere ventilert forsete*

Setene kan ventileres, for eksempel for å gi økt komfort i varmt klima.

Ventilasjonssystemet består av vifter i sete og seterygg som suger luft gjennom setetrekket. Kjøleeffekten øker jo kaldere kupélufte er.

Systemet kan aktiveres når motoren er i gang.



1. Trykk på ratt- og seteknappen i klimaraden på midtdisplayet på venstre eller høyre side for å åpne bryterne for sete og ratt.

Hvis bilen ikke har elektrisk oppvarmede seter eller elektrisk oppvarmet ratt (førersiden), er knappen for elektrisk ventilerte seter direkte tilgjengelig i klimaraden.



2. Trykk flere ganger på knappen for ventilerte seter for å skifte mellom de fire nivåene: **Av**, **Høy**, **Middels** og **Lav**.
 - > Nivået endres, og knappen viser innstilt nivå.

Relatert informasjon

- Klimabryter (s. 203)

Aktivere og deaktivere elektrisk oppvarmet ratt*

Rattet kan varmes opp for å øke komforten for fører når det er kaldt.



1. Trykk på førersidens ratt- og seteknapp i klimaraden på midtdisplayet på venstre eller høyre side for å åpne bryterne for sete og ratt.

Hvis bilen ikke har elektrisk oppvarmede seter eller ventilerte seter, er knappen for elektriske oppvarmet ratt direkte tilgjengelig i klimaraden.



2. Trykk flere ganger på knappen for elektrisk oppvarmet ratt for å skifte mellom de fire nivåene: **Av**, **Høy**, **Middels** og **Lav**.
 - > Nivået endres, og knappen viser innstilt nivå.

Relatert informasjon

- Klimabryter (s. 203)
- Aktivere og deaktivere automatisk start av elektrisk oppvarmet ratt* (s. 208)

Aktivere og deaktivere automatisk start av elektrisk oppvarmet ratt*

Rattet kan varmes opp for å øke komforten for fører når det er kaldt.

Det er mulig å stille inn om automatisk start av elektrisk oppvarmet ratt skal være aktivert eller deaktivert ved motorstart. Med automatisk start aktiver vil den elektriske oppvarmingen starte ved lave omgivelsestemperaturer.

1. Trykk på **Innstillinger** i toppvinduet på midtdisplayet.
2. Trykk på **Klima**.
3. Velg **Nivå**, **automatisk rattvarme** for å aktivere/deaktivere automatisk start av elektrisk oppvarmet ratt.
 - > En "A" vises ved knappen for elektrisk oppvarmet ratt i klimaraden når automatisk start er aktivert.
4. Velg **Lav**, **Middels** eller **Høy** for å velge nivå etter at funksjonen har blitt aktivert.

Relatert informasjon

- Aktivere og deaktivere elektrisk oppvarmet ratt* (s. 208)

Aktivere automatisk klimaregulering

Med automatisk regulering av klimaet aktivert styres flere klimafunksjoner automatisk.



1. Åpne klimavinduet i midtdisplayet ved å trykke på symbolet midt på klimaraden.
 2. Trykk kort eller lang tid på **AUTO Klima**/**>**
 - Kort trykk - luftsirkulasjon, klimaanlegg og luftfordeling styres automatisk.
 - Lang trykk – luftresirkulasjon, klimaanlegg og luftfordeling styres automatisk, temperatur og viftenivå endres til standardinnstillinger: 22 °C (72 °F) og nivå **3** (nivå **2** i baksetet³).
- > Autoregulering av klimaet aktiveres, og knappen begynner å lyse.

i NB!

Det er mulig å endre temperatur og viftenivå uten at automatisk regulert klima deaktiveres. Automatisk regulert klima deaktiveres når luftfordelingen endres manuelt eller når maksimal defroster aktiveres.

Relatert informasjon

- Klimabryter (s. 203)

Aktivere og deaktivere luftresirkulasjon

Luftresirkulasjonen stenger for dårlig luft, eksos osv. utenfra ved at klimaanlegget bruker luften i kupeen om igjen.



1. Åpne klimavinduet i midtdisplayet ved å trykke på symbolet midt på klimaraden.



2. Trykk på **Resirk.**
 - > Luftresirkuleringen aktiveres/deaktiveres, og knappen lyser/er slukket.

i VIKTIG

Hvis luften i bilen resirkuleres for lenge, kan det dannes dugg på innsiden av rutene.

i NB!

Det er ikke mulig å aktivere luftresirkulering når maks. defroster er aktivert.

³ For biler med 4-sonersklima*.

« Relatert informasjon

- Klimabryter (s. 203)
- Aktivere og deaktivere tidsinnstilling for luftresirkulasjon (s. 210)

Aktivere og deaktivere tidsinnstilling for luftresirkulasjon

Luftresirkulasjonen stenger for dårlig luft, eksos osv. utenfra ved at klimaanlegget bruker luften i kupeen om igjen.

Det er mulig å stille inn om en timer for luftresirkulering skal være aktivert/deaktivert. Med aktivert timer slås luftresirkuleringen automatisk av etter 20 minutter.

1. Trykk på **Innstillinger** i toppvinduet på midtdisplayet.
2. Trykk på **Klima**.
3. Velg **Tidsstyring av reskulering** for å aktivere/deaktivere timer for luftresirkulering.

Relatert informasjon

- Aktivere og deaktivere luftresirkulasjon (s. 209)

Aktivere og deaktivere maks. defroster

Maks. defroster brukes for raskt å få bort dugg og is fra rutene.

Maks defroster deaktiverer automatisk regulering av klimaet og luftresirkulering, aktiverer luftkondisjonering samt endrer viftenivået til **5** og temperaturen til **HI**.



NBI

Lydnivået øker i og med at viftenivået endres til **5**.

Når maks frostfjerner blir deaktivert, går klimaanlegget til de forrige innstillingene.

Aktivere og deaktivere maks. defroster fra midtkonsollen

I midtkonsollen er det en fysisk knapp for rask adkomst til maks. defroster.

Med elektrisk oppvarmet frontrute* kan maks defroster bare aktiveres individuelt fra klimavinduet i midtdisplayet.



Knapp i midtkonsollen.

Biler uten elektrisk oppvarmet frontrute:

- Trykk på knappen.
 - > Maks. defroster aktiveres/deaktiveres, og knappen lyser/er slukket.

Biler med elektrisk oppvarmet frontrute:

- Trykk gjentatte ganger på knappen for å veksle mellom de tre nivåene:
 - Aktivert elektrisk oppvarmet frontrute
 - Aktivert elektrisk oppvarmet vindu og maks. defroster
 - Deaktivert.
- > Elektrisk oppvarmet frontrute og maks defroster aktiveres/deaktiveres, og knappen begynner/slutter å lyse.

i NBI

Maks defroster starter med en viss forsinkelse for å unngå kort økning i viftenivå hvis elektrisk oppvarmet frontrute deaktiveres med to raske trykk på knappen.

Aktivere og deaktivere maks. defroster fra midtdisplayet



1. Åpne klimavinduet i midtdisplayet ved å trykke på symbolet midt på klimaraden.



2. Trykk på **Max**.
 - > Maks. defroster aktiveres/deaktiveres, og knappen lyser/er slukket.

Relatert informasjon

- Klimabryter (s. 203)

Aktivere og deaktivere elektrisk frontruteoppvarming*

Elektrisk frontruteoppvarming brukes for rask fjerning av dugg og is på ruten.

Aktivere og deaktivere elektrisk frontruteoppvarming fra midtkonsollen

Det er en fysisk knapp for rask adkomst til den elektriske frontruteoppvarmingen.



Knapp i midtkonsollen.

- ◀ – Trykk gjentatte ganger på knappen for å veksle mellom de tre nivåene:
- Aktivert elektrisk oppvarmet frontrute
 - Aktivert elektrisk oppvarmet vindu og maks. defroster
 - Deaktivert.
- > Elektrisk oppvarmet frontrute og maks defroster aktiveres/deaktiveres, og knappen begynner/slutter å lyse.

Aktivere og deaktivere elektrisk frontruteoppvarming fra midtdisplayet



1. Åpne klimavinduet i midtdisplayet ved å trykke på symbolet midt på klimaraden.



2. Trykk på **Elektrisk**.
 - > Elektrisk oppvarmet frontrute aktiveres/deaktiveres, og knappen lyser/er slukket.

i NBI

En trekantet flate ytterst på hver side av frontruten er ikke elektrisk oppvarmet. Der kan avisingen ta lenger tid.

i NBI

Elektrisk oppvarmet frontrute, kan påvirke ytelsen til transpondere og annet kommunikasjonsutstyr.

i NBI

Hvis elektrisk oppvarmet frontrute aktiveres når Start/Stop-funksjonen har stanset motoren automatisk, vil motoren startes på nytt.

Relatert informasjon

- Klimabryter (s. 203)
- Aktivere og deaktivere automatisk start av elektrisk frontruteoppvarming* (s. 212)

Aktivere og deaktivere automatisk start av elektrisk frontruteoppvarming*

Elektrisk frontruteoppvarming brukes for rask fjerning av dugg og is på ruten.

Det er mulig å stille inn om automatisk start av elektrisk frontruteoppvarming skal være aktivert eller deaktivert ved motorstart. Med automatisk start aktivert vil elektrisk oppvarming starte når det er fare for is eller dugg på vinduet. Elektrisk oppvarming slås av automatisk når ruten er tilstrekkelig varm og duggen eller isen er borte.

1. Trykk på **Innstillinger** i toppvinduet på midtdisplayet.
2. Trykk på **Klima**.
3. Velg **Automatisk defroster foran** for å aktivere/deaktivere automatisk start av elektrisk oppvarmet frontrute.

Relatert informasjon

- Aktivere og deaktivere elektrisk frontruteoppvarming* (s. 211)

Aktivere og deaktivere elektrisk oppvarming av bakrute og sidespeil

Elektrisk oppvarming av bakrute og sidespeil brukes for å fjerne dugg og is på ruter og speil raskt.

Aktivere og deaktivere elektrisk oppvarming av bakrute og sidespeil fra midtkonsollen

I midtkonsollen er det en fysisk knapp for rask adkomst til elektrisk oppvarming av bakrute og sidespeil.



Knapp i midtkonsollen.

- Trykk på knappen.
 - > Elektrisk oppvarmet bakrute og utvendige speil aktiveres/deaktiveres, og knappen begynner/slutter å lyse.

Aktivere og deaktivere elektrisk oppvarming av bakrute og sidespeil fra midtdisplayet



1. Åpne klimavinduet i midtdisplayet ved å trykke på symbolet midt på klimaraden.



2. Trykk på **Bak**.
 - > Elektrisk oppvarmet bakrute og utvendige speil aktiveres/deaktiveres, og knappen begynner/slutter å lyse.

Relatert informasjon

- Klimabryter (s. 203)
- Aktivere og deaktivere automatisk start av elektrisk oppvarming av bakrute og sidespeil (s. 213)

Aktivere og deaktivere automatisk start av elektrisk oppvarming av bakrute og sidespeil

Elektrisk oppvarming av bakrute og sidespeil brukes for å fjerne dugg og is på ruter og speil raskt.

Det er mulig å stille inn om automatisk start av elektrisk oppvarming av bakrute og sidespeil skal være aktivert eller deaktivert ved motorstart. Med automatisk start aktivert vil elektrisk oppvarming starte når det er fare for is eller dugg på vinduet. Elektrisk oppvarming slås av automatisk når ruten er tilstrekkelig varm og duggen eller isen er borte.

1. Trykk på **Innstillinger** i toppvinduet på midtdisplayet.
2. Trykk på **Klima**.
3. Velg **Automatisk oppvarming av bakvindu** for å aktivere/deaktivere automatisk start av elektrisk oppvarmet bakrute og utvendige bakspeil.

Relatert informasjon

- Aktivere og deaktivere elektrisk oppvarming av bakrute og sidespeil (s. 213)

Regulere viftenivå for forsetet⁴

Viften kan stilles inn på flere forskjellige viftenivåer for forsetet, med automatisk regulering.



1. Åpne klimavinduet i midtdisplayet ved å trykke på symbolet midt på klimaraden.

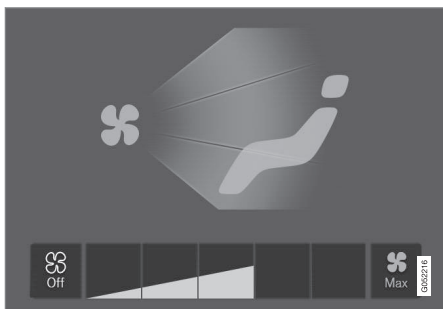

Viftebryterknappene i klimavinduet.

2. Trykk på ønsket viftenivå, **Off**, **1**, **5** eller **Max**.
 - > Viftenivået endres og knappene for valgt nivå lyser opp.

! VIKTIG

Hvis vifta er slått helt av, kobles ikke klimaanlegget inn. Da kan det dannes dugg på innsiden av vinduene.

i NBI

Klimaanlegget tilpasser automatisk luftstrømmen innenfor valgt viftenivå etter behov, noe som innebærer at viftehastigheten kan endres selv om viftenivået er det samme.

Relatert informasjon

- Klimabryter (s. 203)

Regulere viftenivå for baksetet*

Viften kan stilles inn på flere forskjellige viftenivåer for baksetet, med automatisk regulering.

Regulere viftehastigheten for baksete fra forsete



1. Åpne klimavinduet i midtdisplayet ved å trykke på symbolet midt på klimaraden.
2. Velg kategorien **Bakre klima**.

⁴ For 2-sonersklima også i baksetet.

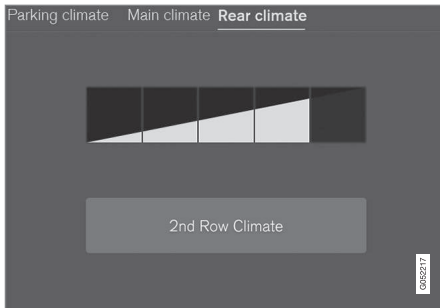

Viftebryterknappene i fliken **Bakre klima** i klimavinduet.

3. Trykk på ønsket viftenivå, **1, 5**.

Baksetets viftenivå kan slås av ved at du trykker på **Klimaanlegg andre rad**.

> Viftenivået endres og knappene for valgt nivå lyser opp.

Regulere viftehastigheten for baksete fra baksete

1. Trykk på opplåsingsknappen på klimapanelet på midtkonsollen for å komme til bryterne.

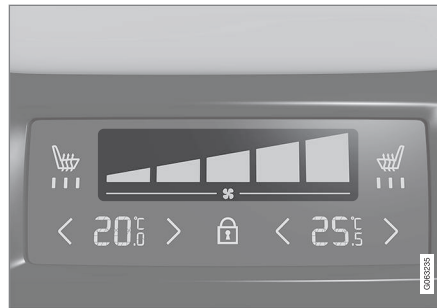

Viftebryter på klimapanelet bakpå tunnelkonsollen.

2. Trykk på ønsket viftenivå, **1, 5**.

> Viftenivået endres og knappene for valgt nivå lyser opp.

i NBI

Det er ikke mulig å stille inn førernivået for baksetet hvis viftenivået for forsetet er i posisjon **Off**.

Viftenivået i baksetet kan bare slås av fra klimavisningen i midtdisplayet.

i NBI

Klimaanlegget tilpasser automatisk luftstrømmen innenfor valgt viftenivå etter behov, noe som innebærer at viftehastigheten kan endres selv om viftenivået er det samme.

Relatert informasjon

- Klimabryter (s. 203)

Regulere temperatur for forsetet⁵

Temperaturen kan stilles inn på ønsket gradtall for klimasonene i forsetet.

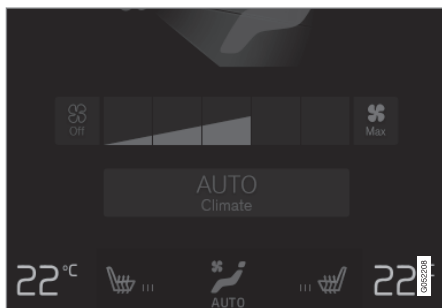

Temperaturknapper i klimaraden.

1. Trykk på venstre eller høyre sides temperaturknapp i klimaraden på midtdisplayet for å åpne bryteren.



Temperaturbryteren.

2. Regulere temperaturen ved å enten:
 - dra i bryteren til ønsket temperatur eller
 - trykke på +/- for å øke/senke temperaturen trinnvis.
 > Temperaturen endres, og knappen viser innstilt temperatur.

i NBI

Det nytter ikke å påskynde oppvarming eller nedkjøling ved å velge høyere eller lavere temperatur enn det som ønskes.

Relatert informasjon

- Klimabryter (s. 203)

Regulere temperatur for baksetet*

Temperaturen kan stilles inn på ønsket gradtall for klimasonene i baksetet.

Regulere temperatur for baksete fra forsete



1. Åpne klimavinduet i midtdisplayet ved å trykke på symbolet midt på klimaraden.
2. Velg kategorien **Bakre klima**.



Temperaturknappen i fliken **Bakre klima** i klimavinduet.

3. Trykk på venstre eller høyre sides temperaturknapp for å åpne bryteren.

⁵ For 2-soners klima også i baksetet.

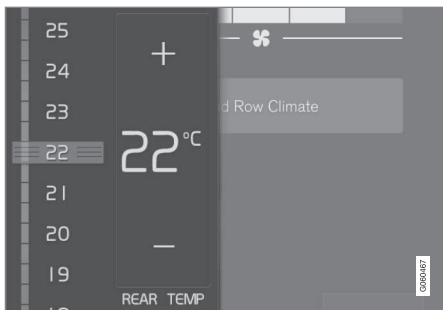

Temperaturbryteren.

4. Reguler temperaturen ved å:

- dra i bryteren til ønsket temperatur
- trykke på +/- for å øke/senke temperaturen trinnvis.
- > Temperaturen endres, og knappen viser innstilt temperatur.

Regulere temperatur for baksete fra baksete

1. Trykk på opplåsingsknappen på klimapanelet på midtkonsollen for å komme til bryterne.

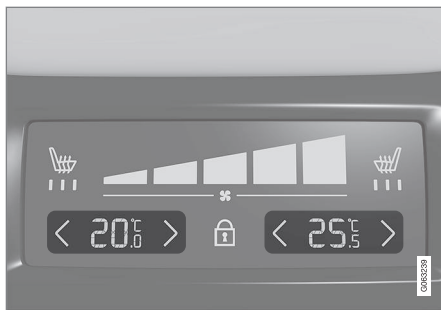

Temperaturbryter på klimapanelet bakpå tunnelkonsollen.

2. Trykk på <-/>-knappene på venstre eller høyre side for å senke/øke temperaturen trinnvis.
 - > Temperaturen endres, og skjermen i klimapanelet viser innstilt temperatur.

i NBI

Det nytter ikke å påskynde oppvarming eller nedkjøling ved å velge høyere eller lavere temperatur enn det som ønskes.

Relatert informasjon

- Klimabryter (s. 203)

Synkronisere temperatur

Temperaturen i bilens ulike klimasoner kan synkroniseres med den innstilte temperaturen på førersiden.

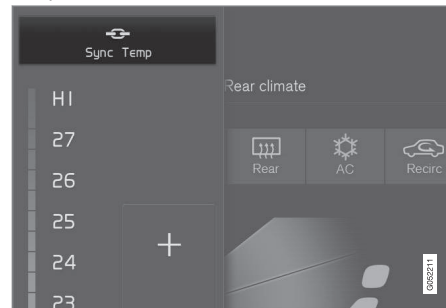

Synkroniseringsknapp på temperaturbryteren på førersiden.

1. Trykk på temperaturknappen i klimaraden på midtdisplayet på førersiden for å åpne bryteren.
2. Trykk på **Synkroniser temperatur**.
 - > Temperaturen for alle sonene i bilen synkroniseres med temperaturen som er stilt inn på førersiden, og synkroniseringssymbolet vises ved temperaturknappen.

Synkroniseringen oppheves ved å trykke en gang til på **Synkroniser temperatur** eller ved å endre temperaturinnstillingene for en annen klimasone enn førerens.



« Relatert informasjon

- Klimabryter (s. 203)

Aktivere og deaktivere luftkondisjonering

Klimaanlegget kjøler ned og avfukter luften som kommer inn ved behov.

Når luftkondisjoneringen er aktivert, styrer klimaanlegget automatisk start og stopp etter behov.



1. Åpne klimavinduet i midtdisplayet ved å trykke på symbolet midt på klimaraden.



2. Trykk på **AC**.
 - > Klimaanlegget aktiveres/deaktiveres, og knappen lyser/er slukket.

i **NBI**

Lukk alle sideruter og panoramataket* for at klimaanlegget skal fungere best mulig.

i **NBI**

Det er ikke mulig å aktivere luftkondisjoneringen når viftebryteren er i posisjon **Off**.

Relatert informasjon

- Klimabryter (s. 203)

Parkeringsklima*

Parkeringsklima er en samlebetegnelse for forskjellige funksjoner som forbedrer klimaet i kupeen når bilen er parkert, for eksempel forkondisjonering.



Funksjoner som tilhører parkeringsklimaet styres fra fanen

Parkeringsklima i klimavinduet i midtdisplayet. Klimavinduet åpnes

ved at man trykker på symbolet midt på klimaraden.

Relatert informasjon

- Klima (s. 192)
- Forkondisjonering* (s. 219)
- Klimakomfort ved parkering* (s. 223)
- Symboler og meldinger om parkeringsklimaet* (s. 225)

Forkondisjonering*

Forkondisjonering er en klimafunksjon som forsøker å oppnå komforttemperatur i kupéen før avreise, hvis mulig.

Forkondisjonering kan direktestartes eller stilles inn via tidsur.

Funksjonen bruker flere systemer i forskjellige tilfeller:

- I kaldt vær varmer parkeringsvarmeren* kupeen til komforttemperatur.
- Ventilasjonen avkjøler kupeen ved varmt klima ved å blåse inn luft utenfra.

i NBI

Ved forkondisjonering av kupeen arbeider bilen for å nå komforttemperatur ikke den innstilte temperaturen til klimaanlegget.

Relatert informasjon

- Parkeringsklima* (s. 219)
- Sarte og slå av forkondisjonering* (s. 219)
- Tidsinnstilling for forkondisjonering* (s. 220)

Sarte og slå av forkondisjonering*

Forkondisjonering varmer* eller ventilerer kupéen før kjøring, hvis mulig. Funksjonen kan direktestartes fra midtdisplayet eller en mobiltelefon.

Starte og slå av fra bilen



1. Åpne klimavinduet i midtdisplayet ved å trykke på symbolet midt på klimaraden.
2. Velg kategorien **Parkeringsklima**.
3. Trykk på **Forkondisjonering**.
 - > Forkondisjoneringen startes/slås av, og knappen begynner/slutter å lyse.

i NBI

Dørene og vinduene til bilen bør være stengt under forkondisjoneringen av kupeen.



ADVARSEL

Ikke bruk forkondisjonering hvis bilen har varmer*:

- Innendørs i uventilert rom. Eksos avgis hvis varmeren starter.
- På steder med brennbart eller lettantennelig materiale i nærheten. Drivstoff, gass, høyt gress, sagspon osv.kan antennes.
- Når det er risiko for at varmerens eksosrør blir blokkert, f.eks. kan høy snø i fremre høyre hjulhus forhindre varmerens ventilasjon.

Tenk på at forkondisjoneringen kan startes av en timer som er stilt inn lang tid i forveien.

Starte fra app*

Start av forkondisjonering og informasjon om valgte innstillinger kan styres fra en enhet som har appen Volvo On Call*. Forkondisjoneringen* varmer kupeen til komforttemperatur eller ventilerer kupeen ved å blåse inn luft utenfra.

Kupeen kan også forkondisjoneres med funksjonen fjernstart av bilen (Engine Remote Start - ERS)⁶ via Volvo On Call*-app.

Relatert informasjon

- Parkeringsklima* (s. 219)
- Forkondisjonering* (s. 219)
- Tidsinnstilling for forkondisjonering* (s. 220)

Tidsinnstilling for forkondisjonering*

Timeren kan stilles inn slik at forkondisjoneringen er klar til et forutbestemt tidspunkt. Timeren har plass til opptil 8 forskjellige innstillinger for:

- Et tidspunkt på en enkelt dato
- Et tidspunkt på en eller flere ukedager, med eller uten gjentakelse.

Relatert informasjon

- Forkondisjonering* (s. 219)
- Legge til og endre tidsinnstilling for forkondisjonering* (s. 221)
- Aktivere og deaktivere tidsinnstilling for forkondisjonering* (s. 222)
- Fjerne tidsinnstilling for forkondisjonering* (s. 223)

⁶ Enkelte markeder (land).

Legge til og endre tidsinnstilling for forkondisjonering*

Timeren for forkondisjoneringen kan håndtere opptil 8 tidsinnstillinger.

Legge til tidsinnstilling

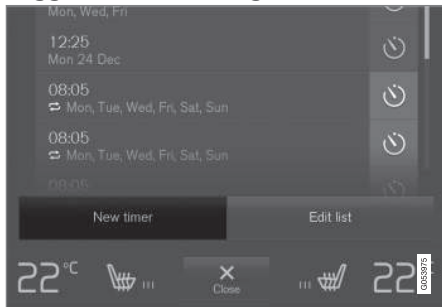

Knappen for å legge til tidsinnstilling i kategorien **Parkeringsklima** i klimavinduet.

1. Åpne klimavinduet i midtdisplayet.
2. Velg kategorien **Parkeringsklima**.

3. Trykk på **Legg til tidsstyring**.
> Et popup-vindu vises.

i NBI

Det er ikke mulig å legge til en tidsinnstilling hvis det allerede finnes 8 innstillinger for timeren. Fjern tidsinnstillingen for å kunne legge til en ny.

4. Trykk på **Dato** for å stille inn tidspunkt for en enkelt dato.
Trykk på **Dager** for å stille inn tidspunkt for en eller flere ukedager.

Med **Dager**: Aktivere/deaktivere gjentakelse ved å markere ruten for **Gjenta hver uke**.

5. Med **Dato**: Velg dato for forkondisjoneringen ved å bla med pilene i datolisten.
Med **Dager**: Velg ukedager for forkondisjoneringen ved å trykke på knappene for ukedagene.
6. Still inn det tidspunktet da forkondisjoneringen skal være klar, ved å bla med pilene i klokken.
7. Trykk på **Bekreft** for å legge til tidsinnstillingen.
> Tidsinnstillingen legges til i listen og aktiveres.

⚠ ADVARSEL

Ikke bruk forkondisjonering hvis bilen har varmer*:

- Innendørs i uventilert rom. Eksos avgis hvis varmeren starter.
- På steder med brennbart eller lettantennelig materiale i nærheten. Drivstoff, gass, høyt gress, sagspon osv. kan antennes.
- Når det er risiko for at varmerens eksosrør blir blokkert, f.eks. kan høy snø i fremre høyre hjulhus forhindre varmerens ventilasjon.

Tenk på at forkondisjoneringen kan startes av en timer som er stilt inn lang tid i forveien.

Redigere tidsinnstilling

1. Åpne klimavinduet i midtdisplayet.
2. Velg kategorien **Parkeringsklima**.
3. Trykk på tidsinnstillingen som skal endres.
> Et popup-vindu vises.
4. Rediger tidsinnstillingen på samme måte som under overskriften "Legge til tidsinnstilling" over.



« Relatert informasjon

- Forkondisjonering* (s. 219)
- Tidsinnstilling for forkondisjonering* (s. 220)
- Aktivere og deaktivere tidsinnstilling for forkondisjonering* (s. 222)
- Fjerne tidsinnstilling for forkondisjonering* (s. 223)

Aktivere og deaktivere tidsinnstilling for forkondisjonering*

En tidsinnstilling i timeren for forkondisjonering kan aktiveres eller deaktiveres ut fra behov.



Timerknapper i filken **Parkeringsklima** i klimavinduet.

1. Åpne klimavinduet i midtdisplayet.
2. Velg kategorien **Parkeringsklima**.
3. Aktiver/deaktiver en tidsinnstilling ved å trykke på timerknappen til høyre for innstillingen.
 - > Tidsinnstillingen aktiveres/deaktiveres, og knappen lyser/er slukket.

⚠ ADVARSEL

Ikke bruk forkondisjonering hvis bilen har varmer*:

- Innendørs i uventilert rom. Eksos avgis hvis varmeren starter.
- På steder med brennbart eller lettantennelig materiale i nærheten. Drivstoff, gass, høyt gress, sagspon osv. kan antennes.
- Når det er risiko for at varmerens eksosrør blir blokkert, f.eks. kan høy snø i fremre høyre hjulhus forhindre varmerens ventilasjon.

Tenk på at forkondisjoneringen kan startes av en timer som er stilt inn lang tid i forveien.

Relatert informasjon

- Forkondisjonering* (s. 219)
- Tidsinnstilling for forkondisjonering* (s. 220)
- Legge til og endre tidsinnstilling for forkondisjonering* (s. 221)
- Fjerne tidsinnstilling for forkondisjonering* (s. 223)

Fjerne tidsinnstilling for forkondisjonering*

En tidsinnstilling for forkondisjoneringen som ikke er nødvendig lenger, kan fjernes.

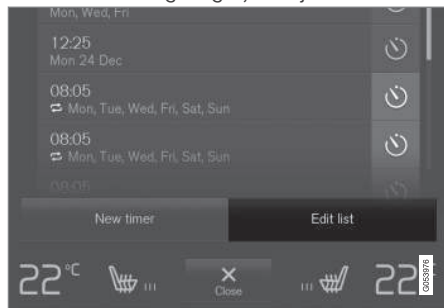

Knappen for å redigere liste/fjerne tidsinnstilling i kategorien **Parkeringsklima** i klimavinduet.

1. Åpne klimavinduet i midtdisplayet.
2. Velg kategorien **Parkeringsklima**.
3. Trykk på **Rediger liste**.
4. Trykk på sletteikonet til høyre i listen.
 - > Ikonet endres til teksten **Slette**.
5. Trykk på **Slette** for å bekrefte.
 - > Tidsinnstillingen fjernes fra listen.

Relatert informasjon

- Forkondisjonering* (s. 219)
- Tidsinnstilling for forkondisjonering* (s. 220)

- Legge til og endre tidsinnstilling for forkondisjonering* (s. 221)
- Aktivere og deaktivere tidsinnstilling for forkondisjonering* (s. 222)

Klimakomfort ved parkering*

Klimaet i kupeen kan opprettholdes også under parkering, f.eks. hvis motoren må slås av, mens fører eller passasjer vil bli sittende i bilen med opprettholdt klimakomfort. Opprettholdt klimakomfort kan bare direkte starte.

Funksjonen bruker flere systemer i forskjellige tilfeller:

- Restvarme fra motoren varmer i kaldt klima opp kupeen til komforttemperatur.
- Ventilasjonen avkjøler kupeen ved varmt klima ved å blåse inn luft utenfra.

i NBI
<p>Opprettholdt klimakomfort slås av hvis bilen låses utenfra, slik at ikke restvarme brukes unødvendig. Funksjonen er beregnet på å opprettholde klimakomfort når fører eller passasjer sitter igjen i bilen.</p>

Relatert informasjon

- Parkeringsklima* (s. 219)
- Starte og slå av klimakomfort ved parkering* (s. 224)

Starte og slå av klimakomfort ved parkering*

Opprettholde klimakomfort beholder klimaet i kupeen etter kjøring. Funksjonen kan direkte-startes fra midtdisplayet.



1. Åpne klimavinduet i midtdisplayet ved å trykke på symbolet midt på klimaraden.
2. Velg kategorien **Parkeringsklima**.
3. Trykk på **Behold klimakomfort**.
 - > Opprettholdt klimakomfort startes/slås av, og knappen begynner/slutter å lyse.

i NBI

Det er ikke mulig å opprettholde komfort-klima hvis det ikke er tilstrekkelig restvarme i motoren til å opprettholde kupéklimaet, eller hvis utetemperaturen er over ca. 20 °C (68 °F).

i NBI

Opprettholdt klimakomfort slås av hvis bilen låses utenfra, slik at ikke restvarme brukes unødvendig. Funksjonen er beregnet på å opprettholde klimakomfort når fører eller passasjer sitter igjen i bilen.

Relatert informasjon

- Klimakomfort ved parkering* (s. 223)

Symboler og meldinger om parkeringsklimaet*

Flere meldinger om parkeringsklimaet kan vises på førerdisplayet.

Meldinger om parkeringsklimaet kan også vises på en enhet som har Volvo On Call*-app.



Når parkeringsvarmeren er aktiv, lyser dette symbolet i førerdisplayet.

Symbol	Melding	Betydning
	Parkeringsklima Service nødvendig	Parkeringsklimaet fungerer ikke. Kontakt et verksted ^A for kontroll av funksjonen så snart som mulig.
	Parkeringsklima Midlertidig utilgjengelig	Parkeringsklimaet er midlertidig ute av funksjon. Hvis problemet fortsetter over tid, kontakt et verksted ^A for kontroll av funksjonen.
	Parkeringsklima Utilgjengelig, for lavt drivstoffnivå	Parkeringsklimaet kan ikke aktiveres fordi drivstoffnivået er for lavt til at det er mulig å starte parkeringsvarmeren*. Fyll på bilens drivstofftank.
	Parkeringsklima Utilgjengelig For lavt ladenivå	Parkeringsklimaet kan ikke aktiveres fordi ladenivået i startbatteriet er for lavt til at det er mulig å starte parkeringsvarmeren*. Start bilen.
	Parkeringsklima Begrenset For lavt ladenivå	Innkoblingstiden for parkeringsklimaet er begrenset, ettersom ladenivået til startbatteriet er for lavt. Start bilen.

^A Vi anbefaler at du kontakter et autorisert Volvo-verksted.

Relatert informasjon

- Parkeringsklima* (s. 219)

Varmer*

Varmeren har to delfunksjoner som i forskjellige situasjoner hjelper til med å varme opp kupé eller motor.

Varmeren har to delfunksjoner:

- Parkeringsvarmeren varmer kupeen ved behov når parkeringsklimaets forkondisjonering er aktivert.
- Tilleggsvarmeren - varmer kupeen og motoren ved behov under kjøring.

Varmeren er drivstoffdrevet, og er montert i det fremre, høyre hjulhuset.

i NBI

Når varmeren står på, kan det komme røyk fra det fremre, høyre hjulhuset, og du kan høre en dump lyd. En tikkende lyd fra drivstoffpumpen kan også høres fra den bakre delen av bilen. Dette er helt normalt.

Batteri og lading

Varmeren drives av bilens startbatteri. Hvis ladenivået i startbatteriet er for lavt, slås varmeren automatisk av og førerdisplayet viser en melding.

i NBI

Sørg for at batteriets ladegrad er tilstrekkelig høyt hvis varmeren må brukes.

Drivstoff og tanking

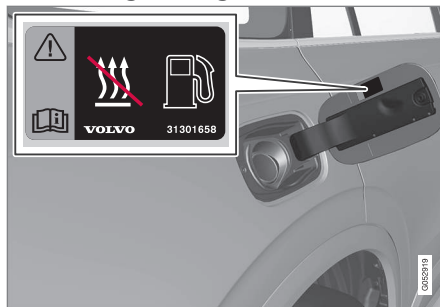

Varselmerke på tanklokkkluken.

Varmeren bruker drivstoff fra bilens ordinære drivstofftank

Når bilen parkeres i bratte bakker, bør den stå med fronten ned for å sikre drivstofftilførselen til varmeren.

Hvis nivået i drivstofftanken er for lavt, slås varmeren automatisk av og førerdisplayet viser en melding.

i NBI

Pass på at det er tilstrekkelig med drivstoff i bilens drivstofftank hvis varmeren må brukes.

! ADVARSEL

Drivstoff kan søles ut og ta fyr. Slå av den drivstoffdrevne varmeren før du begynner å tanke.



Kontroller i førerdisplayet at varmeapparatet er slått av. Dette symbolet lyser når det fungerer som parkeringsvarmer.

Relatert informasjon

- Klima (s. 192)
- Parkeringsvarmer* (s. 227)
- Tilleggsvarmer* (s. 228)

Parkeringsvarmer*

Parkeringsvarmeren varmer ved behov opp kupeen før kjøring hvis forkondisjonering er aktivert.

Parkeringsvarmeren er en av to delfunksjoner for bilens varmeapparat. Varmeren er montert i det fremre, høyre hjulhuset.



Når dette symbolet lyser i førerdispleyet, kan parkeringsvarmeren være aktiv.

i NBI

Når varmeren står på, kan det komme røyk fra det fremre, høyre hjulhuset, og du kan høre en dump lyd. En tikkende lyd fra drivstoffpumpen kan også høres fra den bakre delen av bilen. Dette er helt normalt.

Parkeringsvarmeren starter automatisk hvis parkeringsklimaets forkondisjonering* er aktivert og det er nødvendig å varme opp kupeen.

Varmeren har ulik driftstid avhengig av faktorer som drivstoffnivå, batterinivå, kupétemperatur og omgivelsestemperatur, men aldri mer enn 30 minutter.

i NBI

Pass på at det er tilstrekkelig med drivstoff i bilens drivstofftank hvis parkeringsvarmeren må brukes.

Sørg for at startbatteriets lade nivå er tilstrekkelig høyt hvis parkeringsvarmeren må brukes.

! VIKTIG

Stadig bruk av parkeringsvarmeren i kombinasjon med korte kjøreevstander fører til at batteriet lades ut, med startproblemer som følge.

For å sikre at batteriet lades opp igjen med like mye energi som parkeringsvarmeren bruker, bør man ved regelmessig bruk av varmeren kjøre bilen i like lang tid som varmeren har stått på.

! ADVARSEL

Ikke bruk forkondisjonering hvis bilen har varmer*:

- Innendørs i uventilert rom. Eksos avgis hvis varmeren starter.
- På steder med brennbart eller lettantennelig materiale i nærheten. Drivstoff, gass, høyt gress, sagspon osv. kan antennes.
- Når det er risiko for at varmerens eksosrør blir blokkert, f.eks. kan høy snø i fremre høyre hjulhus forhindre varmerens ventilasjon.

Tenk på at forkondisjoneringen kan startes av en timer som er stilt inn lang tid i forveien.

! ADVARSEL

Hvis det lukter drivstoff, kommer uvanlig mye eller svart røyk eller du hører uvanlige lyder fra parkeringsvarmeren, må du slå den av og om mulig ta ut sikringen. Volvo anbefaler at du kontakter et autorisert Volvo-verksted for reparasjon.

Relatert informasjon

- Varmer* (s. 226)
- Tilleggsvarmer* (s. 228)

Tilleggsvarmer*

Tilleggsvarmeren bidrar i oppvarmingen av kupeen og motoren under kjøring.

Tilleggsvarmeren er en av to delfunksjoner for bilens varmeapparat. Varmeren er montert i det fremre, høyre hjulhuset.

i NBI

Når varmeren står på, kan det komme røyk fra det fremre, høyre hjulhuset, og du kan høre en dump lyd. En tikkende lyd fra drivstoffpumpen kan også høres fra den bakre delen av bilen. Dette er helt normalt.

Tilleggsvarmeren starter og styres automatisk når det trengs varme under kjøring.

Den slås automatisk av når bilen låses.

i NBI

Pass på at det er tilstrekkelig med drivstoff i bilens drivstofftank hvis tilleggsvarmeren må brukes.

Relatert informasjon

- Varmer* (s. 226)
- Parkeringsvarmer* (s. 227)
- Aktivere og deaktivere automatisk start av tilleggsvarmer* (s. 228)

Aktivere og deaktivere automatisk start av tilleggsvarmer*

Tilleggsvarmeren bidrar i oppvarmingen av kupeen og motoren under kjøring.

Det er mulig å velge om automatisk start av tilleggsvarmeren skal være aktivert/deaktivert.

1. Trykk på **Innstillinger** i toppvinduet på midtdisplayet.
2. Trykk på **Klima**.
3. Velg **Ekstra varmer** for å aktivere/deaktivere automatisk start for tilskuddsvarmeren.

i NBI

Volvo anbefaler at tilskuddsvarmerens automatiske start slås av på korte kjørestrekninger.

Relatert informasjon

- Tilleggsvarmer* (s. 228)

NØKKELE, LÅS OG ALARM

Låsindikasjon

Bilen indikerer med varselblinklys når bilen låses eller låses opp.

Utvendig indikasjon

Låsing

- Bilens varselblinklys angir låsing med ett blink og ved at sidespeilene felles inn¹.

Låse opp

- Bilens varselblinklys angir låsing med to blink og ved at sidespeilene felles ut¹.

Alle dører, bakluke og motorpanser må være lukket for å indikere at bilen er låst. Hvis låsing skjer med bare førerdøren lukket², blir bilen låst, men låsindikeringen med varselblinklys skjer først når alle dører, bakluke og motorpanser er lukket.

Lås- og alarmindikator på instrumentpanelet

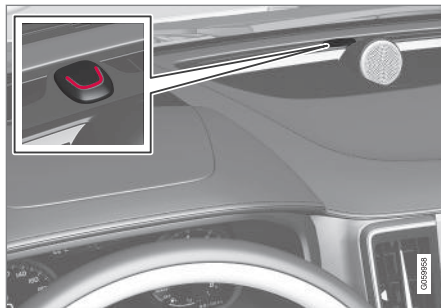

Lås- og alarmindikatoren viser låsesystemets status:

- Et langt blink indikerer låsing.
- Korte blink indikerer at bilen er låst.
- Raske blink etter utkobling av alarmen* indikerer at alarmen har vært utløst.

Indikering i låseknapper

Fordør



Låseknapper med indikatorlampe i fordør.

Tent indikatorlampen i fordørenes respektive låseknapp betyr at alle dører er låst. Hvis en dør åpnes, slukkes lampen i begge dørene.

¹ Bare biler med elektrisk innfellbare sidespeil.

² Gjelder ikke biler som er utstyrt med nøkkelfri låsing/opplåsing*.

Bakdør*

Låseknapp med indikatorlampe i bakdør.

Tent indikatorlampen i dørenes respektive låseknapp betyr at de aktuelle dørene er låst. Hvis en dør låses opp, slukker lampen mens de andre fortsetter å lyse.

Annen indikering

Også funksjonene ledelys og trygghetsbelysning kan aktiveres ved låsing og opplåsing.

Relatert informasjon

- Innstilling for låseindikering (s. 231)
- Sikkerhetsbelysning (s. 154)
- Bruke ledelys (s. 154)

Innstilling for låseindikering

Ulike alternativer for hvordan bilen bekrefter låsing og opplåsing kan velges i innstillingsmenyen på midtdisplayet.

For å endre innstilling for låserespons:

1. Trykk på **Innstillinger** i toppvinduet i midtdisplayet.
2. Trykk på **My Car** → **Låsing**.
3. Trykk på **Synlig tilbakemelding låsing** for å velge når bilen skal gi synlig respons:
 - **Låse**
 - **Låse opp**
 - **Begge**

Eller slå av funksjonen ved å merke av for **Av**.

For å endre innstilling for innfellbare bakspeil* ved låsing:

1. Trykk på **Innstillinger** i toppvinduet i midtdisplayet.
2. Trykk på **My Car** → **Speil og komfortfunksjoner**.
3. Velg **Felle inn speil ved låsing** for å aktivere eller slå av funksjonen.

Relatert informasjon

- Låsindikasjon (s. 230)

Fjernkontroll

Fjernnøkkelen låser og låser opp dører, bakluke og tankluke. Fjernnøkkelen må befinne seg i bilen for at den skal kunne startes.



Fjernnøkkel³ respektive knappeløs nøkkel (Key Tag)*.

Fjernnøkkelen brukes ikke fysisk ved start, fordi bilen som standard har støtte for nøkkelfri start (Passive Start). Da rekker det at nøkkelen er i den fremre delen av kupeen.

For biler som er utstyrt med nøkkelfri låsing og opplåsing (Passive Entry)* kan nøkkelen ligge hvor som helst i bilen for at det skal være mulig å starte den. Da følger det også med en litt mindre, lettere nøkkel uten knapper (Key Tag).

Fjernnøkklene kan koples til ulike førerprofiler for å lagre personlige innstillinger i bilen.

³ Bildet er skjematisk, detaljer kan variere etter bilmodell.

« Fjernnøkkelens knapper



Fjernnøkkelen har fire knapper - en på venstre side og tre på høyre side.

Låsing - Med ett knappetrykk låses dørene, bakluken og tankluken, samtidig som alarmeren* aktiveres.

Et lengre trykk lukker alle vinduene og panoramataket* samtidig.

Låse opp - Med ett knappetrykk låses dørene, bakluken og tankluken opp, samtidig som alarmeren deaktiveres.

Et lengre trykk åpner alle vinduene samtidig. Denne gjennomluftingsfunksjonen kan brukes for eksempel for å luften ut kupeen raskt i varmt vær.

Bakluke - Låser opp kobler ut alarmeren bare for bakluken. På biler med elektrisk betjent bakluke* åpnes bakluken automatisk med et langt trykk. Lukking av baklu-

ken skjer da også med et langt trykk – du hører et varselsignal.

Panikkfunksjon - Brukes for å påkalle oppmerksomhet i nødsituasjoner. Hvis knappen holdes inne i minst tre sekunder eller trykkes 2 ganger innen 3 sekunder, aktiveres blinklys og signalhorn. Funksjonen kan slås av med den samme knappen etter at den har vært aktivert i minst 5 sekunder. Ellers lukkes den automatisk etter 3 minutter.

ADVARSEL

Hvis noen sitter igjen inne i bilen, må vindusheiser og panoramatak* gjøres strømløse ved at du tar med deg fjernnøkkelen.

NBI

Vær oppmerksom på faren for å låse fjernkontrollnøkkelen inn i bilen.

- En fjernnøkkel eller knappeløs nøkkel som etterlates i bilen blir deaktivert når bilen låses og alarmeren setts på med en annen gyldig nøkkel. Funksjonen "Sikkerhetslåsing" deaktiveres også. Den etterlatte nøkkelen aktiveres igjen når bilen låses opp.
- En Red Key som etterlates i bilen deaktiveres også når bilen låses med Volvo On Call, og aktiveres igjen når bilen låses opp med Volvo On Call eller med en annen gyldig nøkkel.

Nøkkel uten knapp (Key Tag)*

Den knappeløse nøkkelen som følger med funksjonen nøkkelfri låsing og opplåsing fungerer på samme måte som den vanlige fjernnøkkelen med tanke på nøkkelfri start og opplåsing. Nøkkelen er vannrett til en dybde på ca. 10 meter (30 fot) i opptil 60 minutter. Den har ikke noe avtakbart nøkkelblad, og batteriet kan ikke skiftes.

Red Key - begrenset fjernnøkkel*

En Red Key er en nøkkel som gjør det mulig å sette begrensninger for visse av bilens egenskaper, f.eks. bilens maksimale hastighet og høyttalersystemets maksimale lydnivå. En

nøkkel for bileieren som vil at bilen skal kjøres på en ansvarlig måte også når noen andre kjører den.

Forstyrrelser

Fjernnøkkelens funksjoner for nøkkelfri start og nøkkelfri låsing og opplåsing* kan forstyrres av elektromagnetiske felt og avskjerming.

i NBI

Unngå å oppbevare nøkkelen til den fjernbetjente sentrallåsen nær metallgjenstander eller elektroniske apparater, for eksempel mobiltelefoner, nettbrett, bærbare datamaskiner eller ladere – helst ikke nærmere enn 10–15 cm (4–6 tommer).

Hvis det likevel skulle oppstå forstyrrelser, kan du bruke fjernnøkkelens avtagbare nøkkelblad for å låse og deretter plassere nøkkelen i leseren koppholderen for å koble ut bilens alarm og for å kunne starte bilen.

i NBI

Når fjernnøkkelens plasseres i koppeholderen, må du passe på at ingen andre bilnøkler, metallgjenstander eller elektroniske apparater (f.eks. mobiltelefoner, nettbrett, bærbare datamaskiner eller ladere) finnes i koppeholderen. Flere bilnøkler i nærheten av hverandre i koppeholderen kan forstyrre hverandre.

Relatert informasjon

- Start bilen (s. 406)
- Låse og låse opp med fjernbetjent sentrallås (s. 233)
- Fjernnøkkelens rekkevidde (s. 235)
- Bytte batteri i fjernnøkkel (s. 236)
- Avtagbart nøkkelblad (s. 241)
- Elektronisk startsperr (s. 244)
- Kople fjernnøkkel til førerprofilen (s. 130)

Låse og låse opp med fjernbetjent sentrallås

Med knappene på fjernnøkkelens kan du låse og låse opp alle dørene, bakluken og tankluken samtidig.

Låse med fjernnøkkel



Bildet er skjematisk, detaljer kan variere etter bilmodell.

- Trykk på -knappen på fjernnøkkelens for å låse bilen.

For at låsesekvensen skal kunne aktiveres, må førerdøren være lukket⁴. Hvis noen av de andre dørene eller bakluken er åpne, skjer låsing og aktivering av alarmen* først når de lukkes. Alarmens bevegelsesføler* aktiveres når alle dører og bakluken er lukket og låst.

⁴ Hvis bilen har nøkkelfri låsing/opplåsing*, må alle sidedørene være lukket.



i NBI

Vær oppmerksom på faren for å låse fjernkontrollnøkkelen inn i bilen.

- En fjernnøkkel eller knappeløs nøkkel som etterlates i bilen blir deaktivert når bilen låses og alarmen setts på med en annen gyldig nøkkel. Funksjonen "Sikkerhetslåsing" deaktiveres også. Den etterlatte nøkkelen aktiveres igjen når bilen låses opp.
- En Red Key som etterlates i bilen deaktiveres også når bilen låses med Volvo On Call, og aktiveres igjen når bilen låses opp med Volvo On Call eller med en annen gyldig nøkkel.

Låse når bakluken er åpen

i NBI

Hvis bilen er låst og bakluken fortsatt er åpen, er det viktig å passe på at ikke nøkkelen til den fjernbetjente sentrallåsen ligger i bagasjerommet når bakluken lukkes og hele bilen er låst⁵.

Låse opp med fjernnøkkel

- Trykk på -knappen på fjernnøkkelen for å låse opp bilen.

⁵ Hvis bilen er utstyrt med nøkkelfri låsing/opplåsing og nøkkelen blir oppdaget inne i bilen, blir ikke bakluken låst når den lukkes.*

Låse igjen automatisk

Hvis verken dører eller bakluke åpnes innen 2 minutter etter opplåsing, låses de igjen automatisk. Denne funksjonen reduserer faren for at du utilsikket går fra bilen ulåst.

Når fjernnøkkelen ikke fungerer

i NBI

Prøv alltid å gå nærmere bilen og foreta et nytt forsøk på å låse opp.

Hvis det skulle oppstå problemer med låsing eller opplåsing med fjernnøkkelen, kan det hende at batteriet er utladet. Lås eller lås opp førerdøren med det avtagbare nøkkelbladet.

Relatert informasjon

- Innstillinger for fjernstyrt opplåsing og opplåsing fra innsiden (s. 234)
- Låse opp bakluken med fjernnøkkel (s. 235)
- Fjernkontroll (s. 231)
- Bytte batteri i fjernnøkkelen (s. 236)
- Låse og låse opp med det avtakbare nøkkelbladet (s. 242)

Innstillinger for fjernstyrt opplåsing og opplåsing fra innsiden

Det er mulig å velge ulike sekvenser for fjernstyrt opplåsing.

For å endre innstillingen:

1. Trykk på **Innstillinger** i toppvinduet i midtdisplayet.
2. Trykk på **My Car** → **Låsing** → **Fjernstyrt og innvendig opplåsing**.
3. Velg alternativ:
 - **Alle dørene** – låser opp alle dørene samtidig.
 - **Enkeltjør** – låser opp førerdøren. Det kreves to trykk på opplåsingknappen på den fjernbetjente sentrallåsen for å låse opp alle dørene.

Innstillingene som gjøres her, påvirker også sentral opplåsing via åpnings håndtaket fra innsiden.

Relatert informasjon

- Låse og låse opp med fjernbetjent sentrallås (s. 233)
- Lås og låse opp fra innsiden av bilen (s. 258)

Låse opp bakluken med fjernnøkkel

Det er mulig å låse opp bare bakluken med en knapp på fjernnøkkelen.

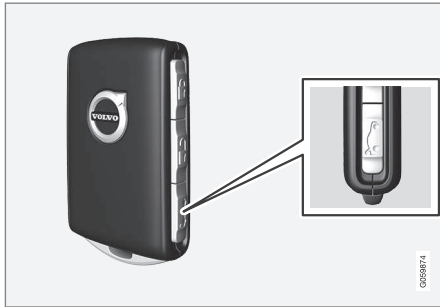

1. Trykk på -knappen på fjernkontrollnøkkelen.
 - > Bakluken låses opp, men forblir lukket. Sidedørene er fortsatt låst og alarmaktivert*. Lås- og alarmindikatoren på instrumentpanelet slukkes for å vise at ikke hele bilen er låst. Grip lett i den gummierte trykkplaten nede på baklukehåndtaket for å åpne bakluken. Hvis ikke bakluken åpnes innen 2 minutter, låses den igjen, og alarmen aktiveres på nytt.

2. Med tillegg utstyret elektrisk bakluke* - Langt trykk (ca. 1,5 sekund) på fjernnøkkelen -knapp
 - > Bakluken låses opp og åpnes mens sidedørene forblir låst med aktivert alarm.



Relatert informasjon

- Låse og låse opp med fjernbetjent sentral-lås (s. 233)
- Åpne og lukke elektrisk betjent bakluke* (s. 261)

Fjernnøkkelen rekkevidde

For at fjernnøkkelen skal fungere riktig, må den befinne seg innen en viss avstand fra bilen.

Ved manuell bruk

Funksjonene til fjernnøkkelen, f.eks. låsing og opplåsing som aktiveres ved trykk på  eller , har en rekkevidde som strekker seg ca. 20 meter (65 fot) fra bilen.

Hvis bilen ikke bekrefter et knappetrykk, gå du nærmere og prøver på nytt.

Ved nøkkelfri* bruk

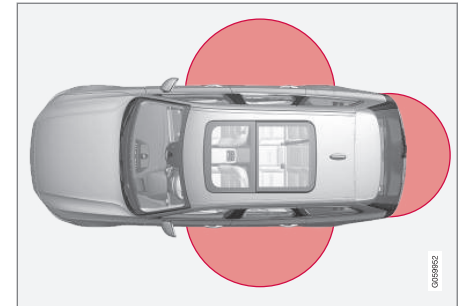

Markeringene på bildet illustrerer områdene som dekkes av antennene til systemet.

For nøkkelfri betjening må en fjernnøkkel eller den knappefrie nøkkelen (Key Tag) befinne seg innenfor et halvsirkelformet område med en



- ◀ radius på ca. 1,5 meter (5 fot) på begge langsiden og ca. 1 meter (3 fot) fra bakluken.

i **NBI**

Fjernkontrollfunksjonene kan bli forstyrret av radiobølger, bygninger, topografiske forhold etc. i omgivelsene. Bilen kan alltid låses opp og igjen med nøkkelbladet.

Hvis fjernnøkkelen fjernes fra bilen



Hvis fjernnøkkelen blir fjernet fra bilen mens motoren er i gang, vises varselsmeldingen **Bilnøkkel ikke funnet Fjern fra bilen** på førerdispleyet samtidig som et lydsignal høres når siste dør lukkes.

Meldingen forsvinner når nøkkelen tas inn i bilen og **O**-knappen til høyre på rattet trykkes inn, eller når den siste døren lukkes.

Relatert informasjon

- Fjernkontroll (s. 231)
- Antenneplassering for start- og låsesystem (s. 257)
- Nøkkelfri og berøringsfølsomme overflater* (s. 254)

Bytte batteri i fjernnøkkelen

Batteriet i fjernnøkkelen må byttes ut når det er ladet ut.

i **NBI**

Alle batterier har en begrenset levetid og må til slutt byttes ut (gjelder ikke for Key Tag). Batteriets levetid varierer etter hvor ofte kjøretøyet/nøkkelen blir brukt.



Batteriet til fjernnøkkelen må byttes hvis

- informasjonssymbolet tennes, og meldingen **Nøkkelt batteri lavt** vises på førerdispleyet.
- låsen ved gjentatte tilfeller ikke reagerer på signal fra fjernkontrollen når den befinner seg under 20 meter (65 fot) fra bilen.

i **NBI**

Prøv alltid å gå nærmere bilen og foreta et nytt forsøk på å låse opp.

Batteriet i den knappeløse nøkkelen⁶ (Key Tag) kan ikke byttes ut - en ny nøkkel kan bestilles hos et autorisert Volvo-verksted.

i **VIKTIG**

Brukt Key Tag skal overlates til et autorisert Volvo-verksted. Nøkkelen må slettes fra bilen, siden det fremdeles er mulig å bruke den til å starte bilen ved reservestart.

Åpne nøkkelen og skifte batteri

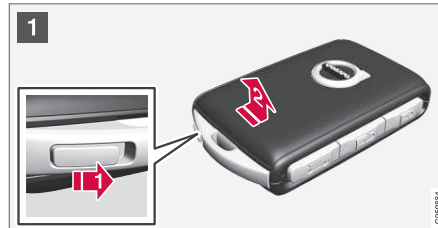

- 1 **1** Hold fjernnøkkelen med forsiden synlig og Volvos logo opp – skyv knappen ved nedre kant av nøkkelringen mot høyre. Skyv skallet på forsiden noen millimeter oppover.

2 Skallet løsner og kan løftes av nøkkelen.

⁶ Medfølger i biler som er utstyrt med nøkkelfri låsing/opplåsing*.



2 **1** Snu nøkkelen, før knappen mot siden og skyv skallet på baksiden noen millimeter oppover.

2 Skallet løsner og kan løftes av nøkkelen.

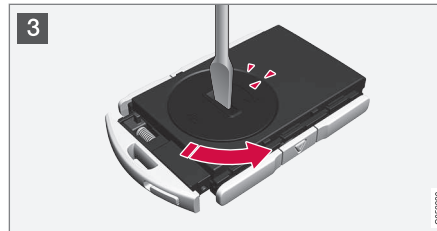

3 Bruk f.eks. en skrutrekker for å dreie batteriluken mot klokken slik at markeringene møtes ved teksten **OPEN**.

Løft forsiktig av batterilokket ved å trykke ned f.eks. en negl i fordypningen. Vipp deretter opp batterilokket.

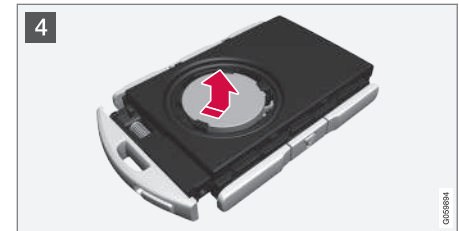

4 Batteriets (+)-side vender opp. Lirk forsiktig ut batteriet, som vist på bildet.

! **VIKTIG**

Ikke rør nye batterier og deres kontaktflater med fingrene. Det svekker funksjonen.

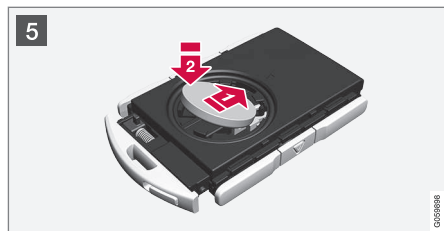

- 5 Sett i ett nytt batteri med (+)-siden opp. Unngå å berøre batterikontaktene til fjernnøkkelen med fingrene.

1 Plasser batteriet i holderen med kanten ned. Skyv så batteriet framover så det festes under de to plastsperrene.

2 Klem så batteriet ned til det festes under den øvre, svarte plastsperreren.

NBI

Bruk batterier med betegnelsen CR2032, 3 V.

 **NBI**

Volvo anbefaler at batterier som skal brukes i fjernnøkkelen oppfyller UN Manual of Test and Criteria, Part III, sub-section 38.3. Batterier som er fabrikkmontert eller byttet av et autorisert Volvo-verksted, oppfyller ovenstående kriterium.

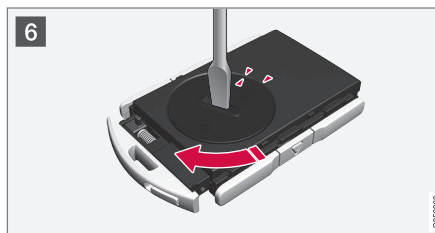

- 6 Sett batterilokket tilbake og dreii markeringen med klokken til teksten **CLOSE**.



- 7 1 Sett baklokket på plass igjen og klem det ned til det høres en klukkelyd.
- 2 Skyv så lokket tilbake.
- > Du hører enda et klukk som bekrefter at lokket er på plass og sitter fast.



8 **1** Snu fjernnøkkelen og sett lokket på forsiden på plass igjen ved å klemme det ned til det høres en klukkelyd.

2 Skyv så lokket tilbake.

> Enda en klukkelyd forteller at lokket sitter fast.

! VIKTIG

Sørg for at brukte batterier blir tatt hånd om på en miljøvennlig måte.

Relatert informasjon

- Låse og låse opp med det avtakbare nøkkelbladet (s. 242)
- Start bilen (s. 406)
- Fjernkontroll (s. 231)

Bestille flere fjernnøkler

Bilen leveres med to fjernkontroller. Hvis bilen er utstyrt med nøkkelfri låsing og opplåsing* følger det med en nøkkel uten knapp. Flere nøkler kan etterbestilles.

Til sammen 12 nøkler kan programmeres og brukes til samme bil. Ved etterbestilling legges det til enda en førerprofil - én per fjernnøkkel. Dette gjelder også nøkkelen uten knapp.

Hvis en fjernnøkkel skulle bli borte

Hvis du skulle miste en fjernnøkkel, kan du bestille en ny hos et verksted. Vi anbefaler at du kontakter et autorisert Volvo-verksted. Du må ta med de øvrige fjernnøklerne til verkstedet. For å forebygge tyveri slettes koden til den mistede nøkkelen fra systemet.

Antallet fjernnøkler som er registrert for bilen, kan kontrolleres via førerprofiler i midtdisplayets toppvindu. Velg **Innstillinger** → **System** → **Førerprofiler**.

Relatert informasjon

- Fjernkontroll (s. 231)

Red Key - begrenset fjernnøkkel*

En Red Key gjør det mulig for bilens eier å sette begrensninger for noen av bilens egen-skaper. Begrensningene er ment for å sikre at bilen kjøres på en sikker måte, f.eks. ved utlån.



For en Red Key kan du definere bilens maksimale hastighet, angi hastighetspåminnelser og bestemme maksimalt lydvolume på høyttalersystemet. Dessuten vil visse av førerstøttesystemene til bilen alltid være aktive. Nøkkelens funksjoner er ellers de samme som for en vanlig fjernnøkkel.

Begrensningene skal fungere som tiltak for å minske risikoen for ulykker, og dermed gjøre at det kjennes tryggere å overlate bilen til f.eks. unge sjåførere, betjent parkering eller verksted.



« Førerprofil for Red Key

En Red Key er koblet til én bestemt Red Key-førerprofil, og når den er aktiv, kan ikke nøkkelen innstillinger endres. Det er heller ikke mulig å bytte til en annen førerprofil. Da kreves en vanlig fjernnøkkel.

Førerprofilen Red Key aktiveres når bilen låses opp med en Red Key uten at den vanlige fjernnøkkelen er i nærheten.

i **NB!**

Ved bytte av fører må bilen låses og låses opp for at en ny førerprofil skal aktiveres.

Bestille Red Key

En eller flere Red Key kan bestilles hos en Volvo-forhandler. Til sammen elleve nøkler med begrensninger kan programmeres og brukes i en og samme bil - minst én må være en ordinær fjernnøkkel.

Relatert informasjon

- Innstillinger for Red Key* (s. 240)
- Fjernkontroll (s. 231)

Innstillinger for Red Key*

Innehaveren av en ordinær fjernnøkkel kan endre innstillingene for en Red Key. Enkelte førerassistansefunksjoner er imidlertid alltid aktive.

For å endre innstillingen:

1. Lås opp bilen med den vanlige fjernbetjente sentrallåsen.
2. Trykk på **Innstillinger** i toppvinduet i midtdisplayet.
3. Trykk på **System** → **Førerprofiler** → **Rød nøkkel**.

> Følgende innstillinger kan angis:

- **Angi tidavstand for Adaptive Cruise Control***
- **Redusert maksimalt volum**
- **Maks. fartsgrense**
- **Fartsgrensevarsling**

Detaljer og innstillinger ved første bruk

Angi tidavstand for Adaptive Cruise Control
Still inn tidsmellomrom (1 er kortest, 5 er lengst).

Ved første bruk er innstillingen **5.0**.

Redusert maksimalt volum

Reduser maksimalt volum for mediakilder.

Ved første bruk er funksjonen "På".

Maks. fartsgrense

Innstill maksimal hastighet for denne nøkkel.

Ved første bruk er hastigheten "På", og hastigheten er 120 km/t (75 mph).

- Innstillingsintervall: 50-250 km/t (30-160 mph)
- Trinnintervall: 1 km/t (1 mph)



Symbol for hastighetsbegrensning.

Fartsgrensevarsling

Varsler når bilen går over fastsatte verdier.

Ved første bruk er funksjonen "På", og verdiene er 50, 70 og 90 km/t (30, 45 og 55 mph).

- Innstillingsintervall: 0-250 km/t (0-160 mph)
- Trinnintervall: 1 km/t (1 mph)
- Maks. antall samtidige påminnelser: 6 stk.

Førerstøttefunksjoner

Følgende førerstøttefunksjoner vil alltid være aktive for brukerne av en Red Key:

- Blind Spot Information (BLIS)*
- Filassistent (LKA)*
- Avstandsvarsling*

- City Safety
- Driver Alert Control - (DAC)*
- Trafikkskiltinformasjon*

Relatert informasjon

- Red Key - begrenset fjernnøkkel* (s. 239)

Avtagbart nøkkelblad

Fjernnøkkelen inneholder et avtakbart nøkkelblad av metall, som kan brukes til å aktivere enkelte funksjoner og utføre diverse handlinger.

Den unike koden til nøkkelbladene har autoriserte Volvo-verksteder. Det anbefales å kontakte et slikt verksted for bestilling av nye nøkkelblader.

Bruksområdene til nøkkelbladet

Med det avtagbare nøkkelbladet til fjernnøkkelen kan

- venstre⁷ fordør åpnes manuelt hvis ikke sentrallåsen kan aktiveres med fjernnøkkelen
- alle dører nødlåses
- bakdørens mekaniske barnesikring aktiveres og deaktiveres.

Den knappeløse nøkkelen⁸ har ikke avtakbart nøkkelblad. Ved behov brukes den ordinære fjernnøkkelen avtakbare nøkkelblad.

Ta av nøkkelbladet



- 1 Hold fjernnøkkelen med forsiden synlig og Volvos logo opp – skyv knappen ved nederkanten av nøkkelringen mot høyre. Før skallet på forsiden noen millimeter oppover.

Skallet løsner og kan løftes av nøkkelen.

⁷ Dette gjelder uansett om bilen er venstre- eller høyrestyrt.

⁸ Medfølger i biler som er utstyrt med nøkkelfri låsing/opplåsing*.



- 2 **1** Løsne nøkkelbladet ved å vinkle det opp.



- 3 Sett nøkkelbladet tilbake i fjernnøkkelen på beregnet sted etter bruk.

- 1** Sett på skallet igjen ved å trykke det ned til en klikkelyd høres.
- 2** Skyv så lokket tilbake.
- > Enda en klikkelyd forteller at lokket sitter fast.

Relatert informasjon

- Låse og låse opp med det avtakbare nøkkelbladet (s. 242)
- Fjernkontroll (s. 231)

Låse og låse opp med det avtakbare nøkkelbladet

Det avtakbare nøkkelbladet kan bl.a. brukes til å låse opp fra utsiden - f.eks. hvis batteriet til fjernnøkkelen er flatt.

Låse opp

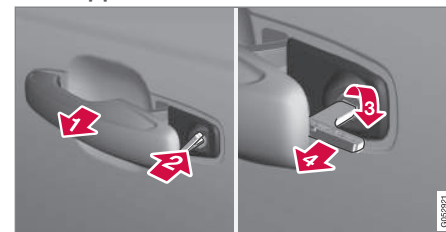

- 1** Trekk ut det fremre dørhåndtaket på venstre side⁹ til endestillingen, slik at låsesylinderen blir synlig.
- 2** Sett nøkkelen i låsylinderen.
- 3** Drei medurs 45 grader slik at nøkkelbladet peker rett bakover.
- 4** Drei nøkkelen tilbake 45 grader til utgangsstillingen. Ta nøkkelen ut av låsesylinderen og slipp håndtaket tilbake, slik at den bakre delen av håndtaket havner mot bilen igjen.

⁹ Dette gjelder uansett om bilen er høyre- eller venstrestyrt.

5. Trekk ut håndtaket.

> Døren åpnes.

Låsingen gjøres på samme måte, men med dreining 45 grader moturs i stedet for medurs i trinn (3).

Slå av alarmen og starte bilen*

i NBI

Når førerdøren låses opp med nøkkelbladet og så åpnes, utløses alarmen.



Plasseringen til reserveleseren i koppholderen.

Slå av alarmen ved å:

1. Sett fjernnøkkelen på nøkkelsymbolet i reserve-leseren i bunnen av koppholderen i tunnelkonsollen.
2. Drei deretter startbryteren med urviseren, og slipp bryteren.
 - > Alarmsignalet opphører, og alarmen slås av.

Låse

Det er også mulig å låse bilen med det avtakbare nøkkelbladet til fjernnøkkelen, f.eks. ved strømbrudd eller hvis batteriet til nøkkelen har blitt utladet.

Venstre fordør kan låses med låsesylindren og det avtagbare nøkkelbladet.

Alle dørene mangler låsesylindre og har i stedet en låseomstilling på den respektive dørens gavl som må trykkes inn ved hjelp av nøkkelbladet - deretter er de mekanisk låst/sperret for åpning utenfra.

Dørene kan fortsatt åpnes fra innsiden.

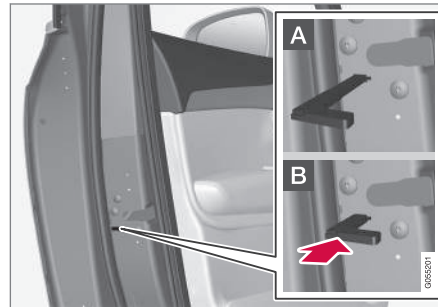

Manuell låsing av dør. Må ikke forveksles med barnesikringen.

- Ta ut nøkkelbladet fra fjernnøkkelen. Før nøkkelbladet inn i hullet for låseomstillingen og trykk nøkkelen helt inn, cirka 12 mm (0,5 tommer).

A Døren kan åpnes både utenfra og innenfra.

B Døren er sperret mot åpning fra utsiden. For å komme tilbake til stilling A må innerhåndtaket til døren åpnes.

Dørene kan også låses opp med fjernnøkkelenes opplåsningsknapp eller med førerdørens sentrallåsknapp.

i NBI

- Dørens låseomstilling låser bare den aktuelle døren, ikke alle dørene samtidig.
- En manuelt låst bakdør med aktivert manuell eller elektrisk barnesikring kan ikke åpnes verken fra utsiden eller fra innsiden. En bakdør som låses slik, kan bare låses opp med fjernnøkkel eller sentrallåsknapp.

Relatert informasjon

- Start bilen (s. 406)
- Avtagbart nøkkelblad (s. 241)
- Aktivere og deaktivere alarm* (s. 269)
- Bytte batteri i fjernnøkkelen (s. 236)
- Fjernkontroll (s. 231)

Elektronisk startspærre

Den elektroniske startspærren er en tyveribeskyttelse som forhindrer at bilen startes av uautoriserte personer.

Bilen kan bare startes med riktig fjernnøkkel.

Følgende feilmeldinger på førerdisplayet er relatert til den elektroniske startspærren:

Symbol	Melding	Betydning
	Bilnøkkel ikke funnet Se førerveiledningen	Feil ved lesing av fjernnøkkelen under start – plasser nøkkelen på nøkkelsymbolet i koppholderen, og forsøk på nytt.

Relatert informasjon

- Fjernkontroll (s. 231)
- Bestille flere fjernnøkler (s. 239)

Typegodkjenning for fjernnøkkelsystemet

Typegodkjenning for bilens fjernnøkkelsystem er oppført i følgende tabeller.

Du finner detaljert informasjon om typegodkjenning på www.volvocars.com.

Låsesystem for nøkkelfri start (Passive Start) og nøkkelfri låsing/opplåsing (Passive Entry*)

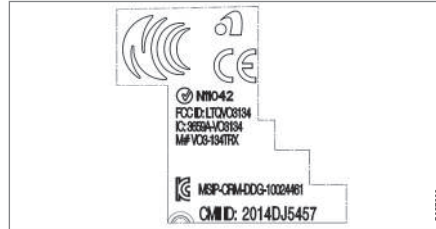

CEM-merking for fjernnøkkelsystemet. Kompletterende typegodkjenningsnummer finnes i tabellene nedenfor.



Land/område	Typegodkjenning	
Europa	Delphi Deutschland GmbH, 42367 Wuppertal bekrefter herved at denne VO3-134TRX er i overensstemmelse med de vesentlige egenskapskravene og øvrige relevante bestemmelser som fremgår av direktivet 2014/53/EU (RED). Den fullstendige teksten i EU-samsvarserklæringen finnes på support.volvocars.com .	
Jordan	TRC/LPD/2014/250	
Serbia	P1614120100	
Argentina	CNC ID: C-14771	



NØKKELE, LÅS OG ALARM



Land/område	Typegodkjenning	
Brasil	MT-3245/2015	 <p data-bbox="1209 283 1342 300">0589-15-6830</p>  <p data-bbox="1177 381 1374 398">(01) 0 7897843840961</p> <p data-bbox="1474 370 1485 404">01058122</p>
Indonesia	Nomor: 38301/SDPPI/2015	
Malaysia	RAAT/37A/1215/S(15-5198)	
Mexico	IFETEL: RLVDEVO15-0396	
Russland		 <p data-bbox="1474 745 1485 779">01057905</p>
De forente arabiske emirater	ER37847/15 DA0062437/11	

Land/område	Typegodkjenning	
Namibia	TA-2016-02	
Sør-Afrika	TA-2014-1868	



Fjernkontroll

Land/område	Typegodkjenning	
Europa	<p>Huf Hülsbeck & Fürst GmbH & Co. KG erklærer herved at denne typen radioutstyr HUF8423 er i overensstemmelse med direktivet 2014/53/EU.</p> <p>Den fullstendige teksten i EU-samsvarserklæringen finnes på support.volvocars.com.</p> <p>Frekvensbånd: 433,92 MHz</p> <p>Maksimal utstrålt sendeeffekt: 10 mW</p> <p>Produsent: Huf Hülsbeck & Fürst GmbH & Co. KG, Steeger Str. 17, 42551 Velbert, Germany</p>	
Jordan	TRC/LPD/2015/104	

NØKKELE, LÅS OG ALARM

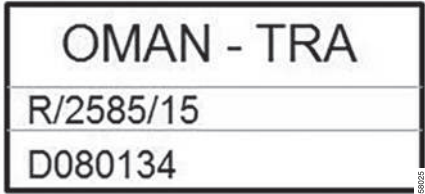

Land/område	Typegodkjenning	
Marokko	AGREE PAR L'ANRT MAROC Numéro d'agrément: MR 10668 ANRT 2015 Date d'agrément: 24/07/2015	
Mexico	IFETEL Marca: HUF Modelo (s): HUF8423 NOM-121-SCT1-2009 La operación de este equipo está sujeta a las siguientes dos condiciones: (1) es posible que este equipo o dispositivo no cause interferencia perjudicial y (2) este equipo o dispositivo debe aceptar cualquier interferencia, incluyendo la que pueda causar su operación no deseada.	
Namibia	TA-2015-102	

Land/område	Typegodkjenning	
Oman		 <p>OMAN - TRA R/2585/15 D080134</p> <small>0050103</small>
Serbia		 <p> N011 15</p> <small>0050119</small>



Land/område	Typegodkjenning	
Sør-Afrika	TA-2015-432	
De forente arabiske emirater		<div style="border: 1px solid black; padding: 10px; text-align: center;"> <p>TRA REGISTERED No: ER38970/15 DEALER No: DA36976/14</p> </div> <small style="position: absolute; bottom: 5px; right: 5px;">03180028</small>



Key Tag

Land/område	Typegodkjenning	
Europa	<p>Huf Hülsbeck & Fürst GmbH & Co. KG erklærer herved at denne typen radioutstyr HUF8432 er i overensstemmelse med direktivet 2014/53/EU.</p> <p>Den fullstendige teksten i EU-samsvarserklæringen finnes på support.volvocars.com.</p> <p>Frekvensbånd: 433,92 MHz</p> <p>Maksimal utstrålt sendeeffekt: 10 mW</p> <p>Produsent: Huf Hülsbeck & Fürst GmbH & Co. KG, Steeger Str. 17, 42551 Velbert, Germany</p>	
Jordan	TRC/LPD/2015/107	

Land/område	Typegodkjenning	
Marokko	AGREE PAR L'ANRT MAROC Numéro d'agrément: MR 10667 ANRT 2015 Date d'agrément: 24/07/2015	
Mexico	IFETEL Marca: HUF Modelo (s): HUF8432 NOM-121-SCT1-2009 La operación de este equipo está sujeta a las siguientes dos condiciones: (1) es posible que este equipo o dispositivo no cause interferencia perjudicial y (2) este equipo o dispositivo debe aceptar cualquier interferencia, incluyendo la que pueda causar su operación no deseada.	
Namibia	TA-2015-103	 <p>The logo for CRAN (Communications Regulatory Authority of Namibia) features a stylized globe with signal waves emanating from the top. To the right of the globe, the acronym 'CRAN' is written in large, bold, black capital letters. Below 'CRAN', the full name 'Communications Regulatory Authority of Namibia' is written in a smaller font. A small vertical number '008337' is located in the bottom right corner of the logo area.</p>



Land/område	Typegodkjenning	
Oman		<div data-bbox="1054 202 1484 396"> <p>OMAN - TRA</p> <hr/> <p>R/2584/15</p> <hr/> <p>D080134</p> </div>
Serbia		<div data-bbox="1050 434 1492 665">  <p>I011 15</p> </div>

Land/område	Typegodkjenning	
Sør-Afrika	TA-2015-414	
De forente arabiske emirater		

Relatert informasjon

- Fjernkontroll (s. 231)

Nøkkelfri og berøringsfølsomme overflater*

Med funksjonen nøkkelfri låsing og opplåsing holder det å ha med seg fjernnøkkelen i lommen eller vesken. Bilen låses eller låses opp via en berøringsfølsom overflate på dørhåndtaket.

Berøringsfølsomme overflater

Dørhåndtak

På utsiden av dørhåndtaket finner du en fordypning for låsing, og på innsiden finner du en berøringsfølsom flate for opplåsing.

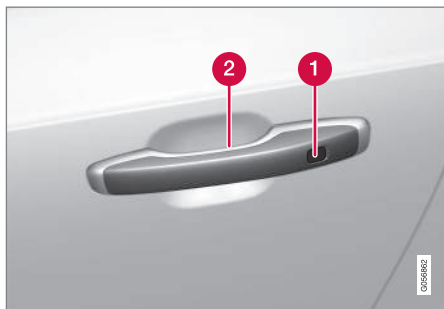

- 1 Berøringsfølsom fordypning for låsing
- 2 Berøringsfølsom overflate for opplåsing

i NBI

Det er viktig at bare én berøringsfølsom flate aktiveres om gangen. Hvis en tar tak i håndtaket samtidig som låseflaten berøres, er det fare for dobbeltkommando. Det innebærer at den ønskede aktiviteten (låsing/opplåsing) ikke blir utført, eller at den utføres med forsinkelse.

Baklukens håndtak

Håndtaket til bakluken har en gummiert trykkplate som bare er beregnet på opplåsing.

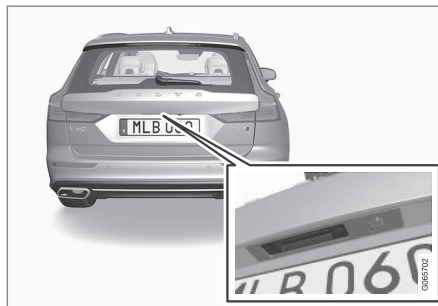

i NBI

Vær oppmerksom på at systemet kan aktiveres i forbindelse med vask av bilen dersom fjernkontrollnøkkelen er innen rekkevidde.

Relatert informasjon

- Låse og låse opp uten nøkkel* (s. 255)
- Låse opp bakluken nøkkelfritt* (s. 256)

Låse og låse opp uten nøkkel*

Med nøkkelfri låsing og opplåsing holder det å berøre den berøringsfølsomme overflaten på dørhåndtaket for å låse eller låse opp bilen.

i NBI

Én av bilens fjernnøkler må befinne seg innenfor rekkevidden for at låsing og opplåsing skal fungere.

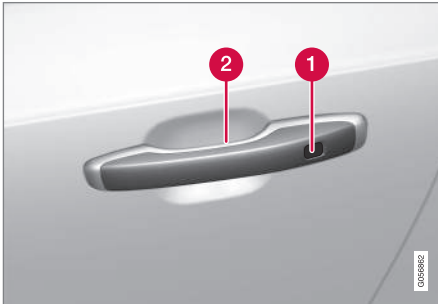

- 1 Berøringsfølsom fordypning for låsing
- 2 Berøringsfølsom overflate for opplåsing

i NBI

Vær oppmerksom på at systemet kan aktiveres i forbindelse med vask av bilen dersom fjernkontrollnøkkelen er innen rekkevidde.

Låse uten nøkkel

Alle sidedørene må være lukket for at bilen skal kunne låses. Bakluken kan derimot være åpen ved låsing med sidedørenes håndtak.

- Berør den markerte flaten bak på utsiden av et av dørhåndtakene etter at døren har blitt lukket. Eller trykk på -knappen på undersiden av bakluken før den lukkes.
 - > Låseindikatoren på instrumentpanelet bekrefter at låsingen er utført, ved å begynne å blinke.

For å lukke alle sidevindue og panoramatak* samtidig legger du fingeren mot den berøringsfølsomme fordypningen på utsiden av dørhåndtaket og holder den der til sidevindue og panoramatak er lukket.

Låse når bakluken er åpen

Hvis bilen er låst og bakluken fortsatt er åpen, er det viktig å passe på at ikke nøkkelen til den fjernbetjente sentrallåsen blir liggende i bagasjerommet når bakluken lukkes.

i NBI

Hvis nøkkelen oppdages inne i bilen, blir ikke bakluken låst når den lukkes.

Låse opp uten nøkkel

- Ta tak i et dørhåndtak, eller trykk lett på den gummierte trykkplaten nederst på baklukkens håndtak for å låse opp.
 - > Låseindikatoren på instrumentpanelet bekrefter at bilen er låst opp ved å slutte å blinke.

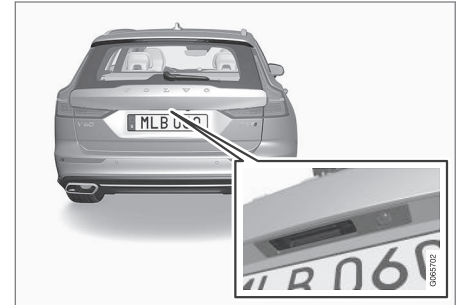

Den gummierte trykkplaten på bakluken kan bare brukes til opplåsing.

Låse igjen automatisk

Hvis verken dører eller bakluke åpnes innen 2 minutter etter opplåsing, låses de igjen automatisk. Denne funksjonen reduserer faren for at du utilsiktet går fra bilen ulåst.



« Relatert informasjon

- Innstillinger for nøkkelfri opplåsing* (s. 256)
- Låse opp bakluken nøkkelfritt* (s. 256)
- Nøkkelfri og berøringsfølsomme overflater* (s. 254)

Innstillinger for nøkkelfri opplåsing*

Det er mulig å velge ulike sekvenser for nøkkelfri opplåsing.

For å endre innstillingen:

1. Trykk på **Innstillinger** i toppvinduet i midtdisplayet.
2. Trykk på **My Car** → **Låsing** → **Nøkkelfri opplåsing**
3. Velg alternativ:
 - **Alle dørene** – låser opp alle dørene samtidig.
 - **Enkeltjør** – låser opp valgt dør.

Relatert informasjon

- Låse og låse opp uten nøkkel* (s. 255)
- Nøkkelfri og berøringsfølsomme overflater* (s. 254)

Låse opp bakluken nøkkelfritt*

Med nøkkelfri låsing og opplåsing holder det å berøre den berøringsfølsomme overflaten på håndtaket på bakluken for å låse den opp.

i NB!
Én av bilens fjernnøkler må befinne seg innenfor rekkevidden bak bilen for at opplåsing skal fungere.

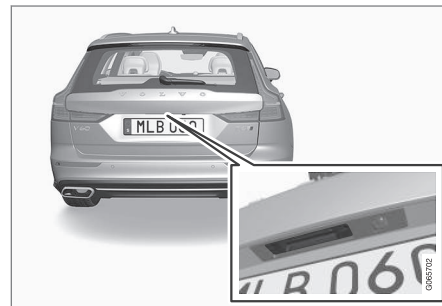

Bakluken holdes lukket av en elektrisk lås.

Åpne:

1. Trykk lett på den gummierte trykkplaten på undersiden av håndtaket på bakluken.
 - > Låsen frikobles.

- Løft i det utvendige håndtaket for å åpne bakluken helt.

! VIKTIG

- Minimal kraft kreves for å frigjøre låsen til bakluken. Du trenger bare å trykke lett på den gummierte platen.
- Løft i håndtaket når du åpner bakluken, ikke press på gummiplaten. For stor kraft kan skade den elektriske kontakten til gummiplaten.

Det er også mulig å låse opp bakluken uten å bruke hendene, med en fotbevegelse under støtfangeren bak. Se eget avsnitt.

! ADVARSEL

Ikke kjør med åpen bakluke. Giftig eksos kan suges inn i bilen via bagasjerommet.

Relatert informasjon

- Låse og låse opp uten nøkkel* (s. 255)
- Nøkkelfri og berøringsfølsomme overflater* (s. 254)
- Fjernnøkkelenes rekkevidde (s. 235)
- Åpne og lukke bakluke med fotbevegelse* (s. 265)

Antenneplassering for start- og låsesystem

Antenne for det nøkkelfrie startsystemet og antenner for nøkkelfritt låsesystem* er innebygget i bilen.

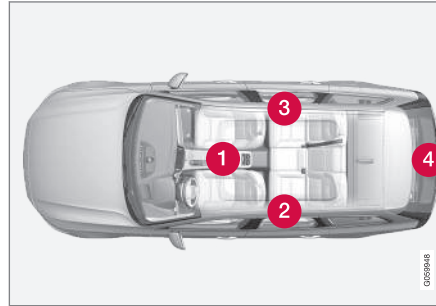

Plasseringen av antennene:

- Under koppeholderen, i fremre del av tunnelkonsollen
- I øvre, fremre del av venstre bakdør¹⁰
- I øvre, fremre del av høyre bakdør¹⁰
- I bagasjerommet¹⁰

! ADVARSEL

Personer med implantert pacemaker bør ikke komme nærmere de nøkkelfrie systemets antenner enn 22 cm (9 tommer) med pacemakeren. Da kan det ikke oppstå forstyrrelser mellom pacemakeren og låsesystemet.

Relatert informasjon

- Nøkkelfri og berøringsfølsomme overflater* (s. 254)
- Fjernnøkkelenes rekkevidde (s. 235)

¹⁰ Kun i biler utstyrt med nøkkelfri låsing og opplåsing*.

Lås og låse opp fra innsiden av bilen

Dørene og bakluken kan låses opp og igjen innenfra, med fordørenes sentrallåsbytter.

Sentrallås



Knapp for låsing og opplåsing i fordør med indikatorlampe.

Låse opp med knapp i fordør

- Trykk på -knappen for å låse opp alle sidedører og bakluken.

Alternativ opplåsingsmetode



Åpningshåndtak for alternativ opplåsing av sidedør¹¹.

- Trekk ut et av sidedørenes åpningshåndtak, og slipp.
 - > Avhengig av fjernnøkkelenes innstillinger blir enten alle dørene låst opp, eller bare den valgte døren blir låst opp og åpnet.

Trykk på Innstillinger → My Car → Låsing → Fjernstyrt og innvendig opplåsing i toppvinduet i midtdisplayet for å endre denne innstillingen.

Låse med knapp i fordør

- Trykk på -knappen - begge fordører må være lukket.
 - > Alle dører og bakluken er låst.

Låse med knapp i bakdør*



Knapp for låsing i bakdør med indikatorlampe.

Bakdørenes låseknapper låser den aktuelle bakdøren.

Låse opp bakdør

- Dra i åpningshåndtaket.
 - > Bakdøren er låst opp og åpnet¹².

Relatert informasjon

- Innstillinger for fjernstyrt opplåsing og opplåsing fra innsiden (s. 234)
- Låse opp bakluken fra innsiden av bilen (s. 259)
- Aktivere og deaktivere barnesikring (s. 259)

¹¹ Bildet er skjematisk, detaljer kan variere etter bilmodell.

¹² Forutsetter at barnesikringen ikke er aktivert.

Låse opp bakluken fra innsiden av bilen

Bakluken kan låses opp innenfra med knappen på instrumentpanelet.



- Kort trykk på instrumentpanelets -knapp.
 - > Bakluken låses opp og kan åpnes utenfra ved et grep rundt den gummierte trykkplaten.

Med tilleggsutstyret elektrisk bakluke*:

- Langt trykk på instrumentpanelets -knapp.
 - > Bakluken åpnes.

Relatert informasjon

- Lås og låse opp fra innsiden av bilen (s. 258)
- Åpne og lukke elektrisk betjent bakluke* (s. 261)

Aktivere og deaktivere barnesikring

Barnesikringen hindrer at bakdørene kan åpnes innenfra.
Barnesikringen kan være enten manuell eller elektrisk*.

Aktivere og deaktivere manuell barnesikring

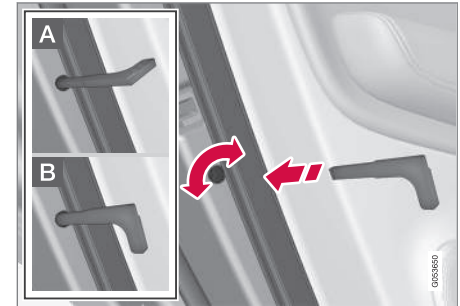

Manuell barnesikring. Må ikke forveksles med manuell dørlås.

- Vri med det avtagbare nøkkelbladet til fjernkontrollnøkkelen.

- A** Døren er sperret mot åpning fra innsiden.
- B** Døren kan åpnes både utenfra og innenfra.



i NBI

- Dørens dreiebryter sperrer bare den aktuelle døren, ikke begge bakdørene samtidig.
- Det er ingen manuell sperre på biler med elektrisk barnesikring.

Aktivere og deaktivere elektrisk* barnesikring

Den elektriske barnesikringen kan aktiveres og deaktiveres i alle tenningsstillinger over **0**. Aktivering og deaktivering kan skje opptil 2 minutter etter at bilen er slått av, forutsatt at ingen dør åpnes.



Knapp for elektrisk aktivering og deaktivering.

1. Start bilen, eller velg en tenningsstilling over **0**.

2. Trykk på knappen på betjeningspanelet i førerdøren.
 - > Førerdisplayet viser meldingen **Barnesikring bak Aktivert**, og lampen i knappen lyser - sperren er aktiv.

Når den elektriske barnesikringen er aktivert, kan de bakre

- vinduene bare åpnes med knappene i førerdøren
- dørene ikke åpnes fra innsiden.

For å heve sperren:

- Trykk på knappen på betjeningspanelet i førerdøren.
 - > Førerdisplayet viser meldingen **Barnesikring bak Deaktivert**, og lampen i knappen slukker - sperren er deaktivert.

Når bilen slås av, lagres den aktuelle innstillingen. Hvis barnesikringen er aktivert når bilen slås av, vil funksjonen fortsatt være aktivert neste gang bilen startes.

Symbol	Melding	Betydning
	Barnesikring bak Aktivert	Barnesikringen er aktivert.
	Barnesikring bak Deaktivert	Barnesikringen er deaktivert.

Relatert informasjon

- Lås og låse opp fra innsiden av bilen (s. 258)
- Avtagbart nøkkelblad (s. 241)

Automatisk låsing ved kjøring

Dørene og bakluken låses automatisk når bilen begynner å bevege seg.

For å endre denne innstillingen:

1. Trykk på **Innstillinger** i toppvinduet i midtdisplayet.
2. Trykk på **My Car → Låsing**.
3. Velg **Automatisk dørlåsing under kjøring** for å deaktivere eller aktivere funksjonen.

Relatert informasjon

- Lås og låse opp fra innsiden av bilen (s. 258)

Åpne og lukke elektrisk betjent bakluke*

Funksjon der bakluken kan åpnes og lukkes med et trykk på en knapp.

Åpne

Velg en av følgende fremgangsmåter for å åpne den elektrisk betjente bakluken:

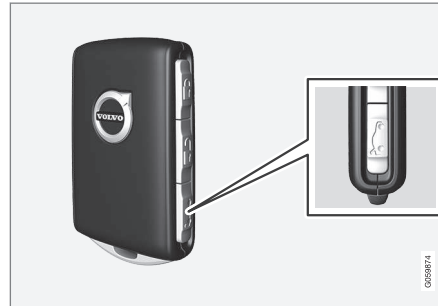

- Et langt trykk på knappen på fjernnøkkelens -knapp. Hold den inne til bakluken begynner å åpnes.



- Et langt trykk på knappen på instrumentpanelets -knapp. Hold den inne til bakluken begynner å åpnes.

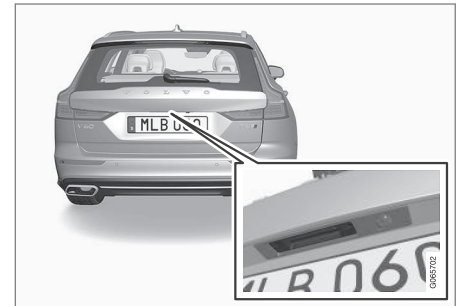

- Lett trykk på håndtaket til bakluken.





- Fotbevegelse* under den bakre støtfangeren.

Lukke



Velg en av følgende fremgangsmåter for å lukke¹³ den elektrisk betjente bakluken:



- Trykk -knappen på baklukenes underside for å lukke den.
 - > Bakluken lukkes automatisk, og forblir ulåst.

NBI

- Knappen er aktiv i 24 timer etter at luken stilles åpen. Deretter må den stenges manuelt.
- Hvis luken har vært åpen i mer enn 30 minutter, lukkes den med lavere hastighet.

- Langt trykk på -knappen på fjernnøkkelen.
 - > Bakluken lukkes automatisk, og du hører et signal – bakluken forblir ulåst.
- Langt trykk på instrumentpanelets -knapp.
 - > Bakluken lukkes automatisk, og du hører et signal – bakluken forblir ulåst.
- Fotbevegelse* under den bakre støtfangeren.
 - > Bakluken lukkes automatisk, og du hører et signal – bakluken forblir ulåst.

¹³ Biler som er utstyrt med nøkkelfri låsing og opplåsing* har en knapp for lukking og en for lukking og låsing.

Lukke og låse



- Trykk på -knappen på undersiden av bakluken for å lukke og samtidig låse¹³ både bakluken og dørene (alle dørene må være lukket for låsing).
 - > Bakluken lukkes automatisk – bakluken og dørene låses, og alarmeren* aktiveres.

i NB!

- Én av bilens fjernnøkler må befinne seg innen rekkevidde for at låsing og opplåsing skal fungere.
- Ved nøkkelfri* låsing eller lukking lyder tre signaler hvis nøkkelen ikke registreres tilstrekkelig nærme luken.

! VIKTIG

Ved manuell håndtering av bakluken, må den åpnes eller lukkes sakte. Ikke bruk vold for å åpne/lukke den hvis den gir motstand. Den kan skades og slutte å fungere riktig.

Avbryte åpning eller lukking

Avbryt åpning eller lukking på en av følgende måter:

- Trykk på knappen på instrumentpanelet.
- Trykk på knappen på fjernkontrollnøkkelen.
- Trykk på lukkeknappen på undersiden av bakluken.
- Trykk på den gummierte trykkplaten under det utvendige håndtaket.
- Ved hjelp av fotbevegelse*.

Baklukens bevegelse avbrytes og stopper. Bakluken kan deretter betjenes manuelt.

Hvis bakluken stopper nær lukket stilling, vil bakluken åpnes ved neste aktivering.

Klemmebeskyttelse

Hvis noe med tilstrekkelig motstand hindrer bakluken fra å åpnes eller lukkes, aktiveres klemsikringen.

! ADVARSEL

Vær oppmerksom på klemfaren ved åpning og lukking.

Kontroller at det ikke befinner seg noen personer nær bakluken før åpning eller lukking påbegynnes, ellers kan det oppstå alvorlig klemskade.

Hold alltid øye med bakluka når den åpnes eller lukkes.

¹³ Biler som er utstyrt med nøkkelfri låsing og opplåsing* har en knapp for lukking og en for lukking og låsing.

◀◀ Forstrammete fjær

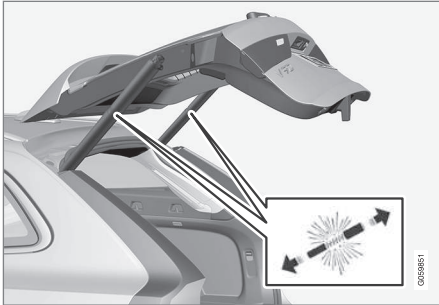

De forstrammete fjærene til den elektrisk styrte bakluken.

⚠ ADVARSEL

Ikke åpne de forspente fjærene for den elektrisk styrte bakluken. De er forspente med høyt trykk og kan forårsake skade ved åpning.

Relatert informasjon

- Programmere maksimal åpning for elektrisk betjent bakluke* (s. 264)
- Åpne og lukke bakluke med fotbevegelse* (s. 265)
- Fjernnøkkelens rekkevidde (s. 235)

Programmere maksimal åpning for elektrisk betjent bakluke*

Tilpass åpningen av bakluken til lav takhøyde. Stille inn maksåpning:

1. Åpne bakluken - stoppe den i ønsket åpningsstilling.

i NBI

Det er ikke mulig å programmere mindre åpning enn halvåpen bakluke.

2. Trykk inn -knappen på undersiden av bakluken i minst 3 sekunder.
 - > To korte signaler lyder, og stillingen blir lagret.

Tilbakestilling av maksåpning:

- Før bakluken manuelt til høyeste mulige stilling – trykk inn -knappen på bakluken i minst 3 sekunder.
 - > To signaler lyder, og stillingen blir slettet. Heretter vil bakluken åpnes til sin maksimumstilling.

i NBI

- Hvis systemet har arbeidet sammenhengende i for lang tid, slås det av for å unngå overbelastning. Det kan brukes igjen etter ca. 2 minutter.

Relatert informasjon

- Åpne og lukke elektrisk betjent bakluke* (s. 261)

Åpne og lukke bakluke med fotbevegelse*

En funksjon der bakluken kan åpnes og lukkes med en fotbevegelse under den bakre støtfangeren, gjør det lettere når man har hendene fulle.

Hvis bilen er utstyrt med nøkkelfri låsing og opplåsing*, er det mulig å låse opp bakluken med en fotbevegelse.

Funksjonen med både åpning og lukking av bakluken er tilgjengelig hvis bilen er utstyrt med elektrisk betjent bakluke*.

i NBI

Funksjonen fotstyrt bakluke finnes i to utførelser:

- Åpning og lukking med fotbevegelse
- Bare opplåsing med fotbevegelse (løft opp bakluka manuelt for å åpne den)

Merk at funksjonen åpning og lukking med fotbevegelse krever elektrisk bakluke*.

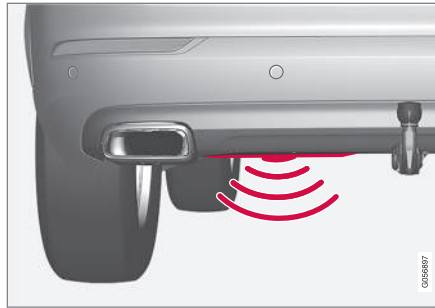

Føleren sitter til venstre for midten på støtfangeren.

En av bilens fjernnøkler må befinne seg innen rekkevidde bak bilen, ca. 1 meter (3 fot) for at åpning og lukking skal være mulig. Dette gjelder også ved allerede opplåst bil, for å unngå utilsiktet åpning, f.eks. ved bilvask.

Åpne og lukke med fotbevegelse



Sparkebevegelse innfor følerens aktiveringsområde.

- Gjør **en** langsom sparkebevegelse framover under venstre del av bakre støtfanger. Ta så et skritt tilbake. Støtfangeren skal ikke berøres.
 - > Et kort lydsignal høres når åpning eller lukking aktiveres - bakluken åpnes/lukkes.

Hvis det gjøres flere fotbevegelser uten at det er en godkjent fjernnøkkel bak bilen, blir det ikke mulig å åpne bakluken før etter en viss tid.

Hold ikke foten under bilen i sparkebevegelsen, det kan føre til at aktiveringen mislykkes.



« Avbryte åpning eller lukking med fotbevegelse

- Foreta **en** sakke, foroverrettet fotbevegelse under pågående åpning eller lukking for å stanse bevegelsen av bakluken.

Fjernnøkkelen behøver ikke å være i nærheten av bilen for at åpning eller lukking av bakluken skal kunne avbrytes.

Hvis bakluken stopper nær lukket stilling, vil bakluken åpnes ved neste aktivering.

i NBI

Det er risiko for redusert eller uteblitt funksjon hvis den bakre støtfangeren belastes med store mengder is, snø, smuss eller lignende. Sørg derfor for å holde den ren.

i NBI

Vær oppmerksom på at systemet kan aktiveres i bilvask eller lignende, hvis fjernnøkkelen er innen rekkevidde.

Relatert informasjon

- Nøkkelfri og berøringsfølsomme overflater* (s. 254)
- Åpne og lukke elektrisk betjent bakluke* (s. 261)
- Fjernnøkkelens rekkevidde (s. 235)

Privat låsing

Bakluken kan låses med funksjonen privat låsing, som hindrer at den kan åpnes f.eks. når bilen settes inn til service, på hotell eller lignende.



Funksjonsknappen for privat låsing finnes i funksjonsvinduet på midtdisplayet. **Privat låsing opplåst** eller **Privat låsing låst** vises, avhengig av låsens aktuelle status.

Relatert informasjon

- Aktivere og deaktivere privat låsing (s. 266)

Aktivere og deaktivere privat låsing

Privat låsing aktiveres med en funksjonsknapp i midtdisplayet og en valgfri PIN-kode.

i NBI

For at funksjonen for privat låsing skal kunne aktiveres, må bilen minst være i tenningsposisjon I.

Den private låsingen har to koder:

- En sikkerhetskode opprettes første gang funksjonen brukes.
- En ny PIN-kode velges ved hver aktivering av funksjonen.

Angi sikkerhetskoden før første gangs bruk

Første gang funksjonen brukes, må det velges en sikkerhetskode. Den kan deretter brukes til å deaktivere privat låsing hvis den valgte PIN-koden er glemt eller mistet. Sikkerhetskoden fungerer som en PUK-kode for alle eventuelle PIN-koder som settes for privat låsing.

Lagre sikkerhetskoden på et sikkert sted.

Opprette en sikkerhetskode:

1. Trykk på knappen for privat låsing i funksjonsvinduet.



> Et popup-vindu vises.

2. Angi ønsket sikkerhetskode og trykk på **Bekreft**.
 - > Sikkerhetskoden er lagret. Funksjonen privat låsing er nå klar til å aktiveres.

Aktivere privat låsing

1. Trykk på knappen for privat låsing i funksjonsvinduet.



> Et popup-vindu vises.

2. Oppgi koden som brukes for å kunne låse opp bakluken, og trykk på **Bekreft**.
 - > Bakluken låses. Låsingen bekreftes av en grønn indikering ved knappen i funksjonsvinduet.

Deaktivere privat låsing

1. Trykk på knappen for privat låsing i funksjonsvinduet.



> Et popup-vindu vises.

2. Angi koden som ble brukt ved låsing, og trykk på **Bekreft**.
 - > Bakluken låses opp. Opplåsingen bekreftes ved at den grønne indikeringen ved knappen i funksjonsvinduet slukker.

Glemt PIN-kode

Hvis PIN-koden er glemt eller hvis feil PIN-kode er tastet mer enn tre ganger, kan sikkerhetskoden brukes til å deaktivere den private låsingen.

Hvis bilen låses opp via Volvo On Call* eller Volvo On Call-appen, blir den private låsingen automatisk deaktivert.

Glemt sikkerhetskode

Hvis sikkerhetskoden også er glemt, må du kontakte en autorisert Volvo-forhandler for å få hjelp til å deaktivere privat låsing.

Relatert informasjon

- Privat låsing (s. 266)

Alarm*

Alarmer varsler med lyd- og lyssignaler hvis noen uten gyldig fjernnøkkel tar seg inn i bilen eller manipulerer startbatteri eller alarmsirene.

En aktivert alarm utløses i følgende tilfeller:

- en dør, panseret eller bakluken åpnes¹⁴
- hvis en bevegelse registreres i kupeen (hvis bilen har bevegelsesføler*)
- hvis bilen heves eller slepes (hvis bilen har helningføler*)
- hvis startbatteriets ledning kobles fra
- sirenen kobles ut.

Alarmsignaler

Følgende skjer ved utløst alarm:

- En sirene lyder i 30 sekunder eller til alarmen slås av.
- Varselblinklysene blinker i 5 minutter eller til alarmen slås av.

Hvis det ikke gjøres noe med årsaken til alarmen, gjentas alarmsyklusen maksimalt 10 ganger¹⁴.

Alarmindikator

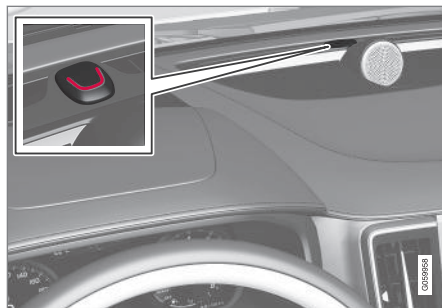

En rød lysdiode på instrumentpanelet viser statusen til alarmsystemet:

- Dioden slukket: Alarmer er deaktivert.
- Dioden blinker annethvert sekund: Alarmer er aktivert.
- Dioden blinker raskt etter utkobling av alarmen i maks. 30 sekunder eller til tenningsstilling I aktiveres – alarmen har blitt utløst.

Bevegelses- og helningssensorer*

Bevegelses- og helningssensorer reagerer på bevegelser inne i bilen, knusing av en rute eller forsøk på å stjele hjulene eller taue bort bilen.

Bevegelsesføleren utløser alarmen ved bevegelser i kupeen. Også luftstrømmer registre-

res. Derfor kan alarmen utløses hvis bilen forlates med åpent vindu eller panoramatak*, eller hvis kupévarmeren er på.

For å unngå dette:

- Lukk vinduer og panoramatak når du forlater bilen.
- Hvis kupé- eller parkeringsvarmeren skal brukes, bør ventilasjonsdysene justeres slik at ikke luftstrømmen ledes oppover i kupeen.

Alternativt kan redusert alarmnivå brukes for å slå av bevegelses- og helningssensorer midlertidig.

Slå også av bevegelses- og helningssensorene når bilen transporteres på ferge eller biltog, ettersom bevegelsene kan påvirke bilen og utløse alarmen.

Ved feil på alarmsystem



Hvis det har oppstått en feil i alarmsystemet, vises et symbol og meldingen **Svik i alarmsystem Service nødvendig** på førerdisplayet. Kontakt et verksted hvis dette skulle skje. Vi anbefaler et autorisert Volvo-verksted.

¹⁴ Gjelder enkelte markeder.

i NB!

Ikke forsøk å reparere eller forandre komponenter i alarmsystemet selv. Alle slike forsøk kan påvirke forsikringsvilkårene.

Relatert informasjon

- Aktivere og deaktivere alarm* (s. 269)
- Redusert alarmnivå* (s. 270)
- Blokkert låsestilling* (s. 271)

Aktivere og deaktivere alarm*

Alarmen aktiveres samtidig som bilen låses.

Aktivere alarmen

Lås bilen og aktiver alarmen ved å

- trykke på låseknappen på fjernkontrollen 
- berør den markerte flaten på utsiden av dørhåndtaket eller den gummierte trykkplaten på bakluken¹⁵.

Hvis bilen har både nøkkelfri låsing/opplåsing* og elektrisk styrt bakluke*, kan knappen  på undersiden av bakluken også låse bilen og aktivere alarmen.

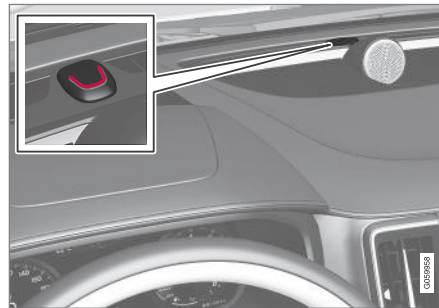

En rød lysdiode på instrumentpanelet blinker én gang annethvert sekund når bilen er låst og alarmen er aktivert.

Deaktivere alarmen

Lås opp bilen og deaktiver alarmen ved å

- trykke på opplåsningsknappen på fjernkontrollen 
- grip ett av dørhåndtakene eller trykk lett på den gummierte trykkplaten på bakluken¹⁵.

¹⁵ Gjelder biler med nøkkelfri låsing og opplåsing*.

« Deaktivere alarm når fjernnøkkelen ikke fungerer

Bilen kan låses opp og alarmen slås av selv om fjernnøkkelen ikke fungerer. f.eks. hvis batteriet i fjernnøkkelen er tomt.

1. Åpne førerdøren med det avtagbare nøkkelbladet.
> Alarmen utløses.



Plasseringen til reserveleseren i koppeholderen.

2. Plasser fjernnøkkelen på nøkkelbryteren i koppeholderen i tunnelkonsollen.
3. Drei startbryteren med urviseren, og slipp.
> Alarmen deaktiveres.

Slå av utløst alarm

- Trykk på opplåsingsknappen på fjernnøkkelen eller sett bilen i tenningsposisjon I ved å dreie startbryteren med urviseren og så slippe.

Automatisk aktivering og gjenaktivering av alarmen

Automatisk reaktivering av alarmen hindrer at bilen utilsiktet forlattes med alarmen deaktivert.

Hvis bilen har blitt låst opp med fjernkontrollen (og alarmen har blitt deaktivert), men ingen av dørene og heller ikke bakluken åpnes innen to minutter, aktiveres alarmen igjen automatisk. Samtidig låses bilen igjen.

I noen markeder aktiveres alarmen automatisk etter en viss forsinkelse etter at førerdøren ble åpnet og lukket igjen uten at noe ble låst.

For å endre denne innstillingen:

1. Trykk på **Innstillinger** i toppvinduet i midtdisplayet.
2. Trykk på **My Car** → **Låsing**.
3. Velg **Passiv alarmdeaktivering** for å deaktivere funksjonen midlertidig.

Relatert informasjon

- Alarm* (s. 268)

Redusert alarmnivå*

Redusert alarmnivå innebærer at bevegelses- og helningssensorer er slått av midlertidig.

Slå av bevegelses- og helningssensorene for å unngå utilsiktet aktivering av alarmen - f.eks. hvis en hund etterlates i låst bil eller ved kjøring med biltog eller bilferje.



Trykk på knappen **Redusert alarmnivå** i midtdisplayets funksjonsvindu for å slå av bevegelses- og helningssensorene ved påfølgende låsing av bilen.

Samtidig deaktiveres funksjonen sikkerhetslåsing, dvs. at opplåsning innenfra blir mulig.

Hvis bilen låses opp og låses igjen, må det reduserte alarmnivået aktiveres igjen.

Relatert informasjon

- Alarm* (s. 268)
- Blokkert låsestilling* (s. 271)

Blokkert låsestilling*

Sikkerhetslåsing innebærer at alle åpningshåndtak blir frikoblet mekanisk ved låsing fra utsiden, slik at dørene ikke kan åpnes fra innsiden.

Sikkerhetslåsing aktiveres ved låsing med fjernnøkkel eller ved nøkkelfri låsing*, og skjer med ca. 10 sekunders forsinkelse etter at dørene er låst. Hvis en dør åpnes i løpet av tidsforsinkelsen, avbrytes sekvensen og alarmen deaktiveres.

Bilen kan kun låses opp med fjernnøkkelen, nøkkelfri opplåsing* eller Volvo On Call*-appen når sikkerhetslåsing er aktivert.

Venstre fordør kan også låses opp med det avtagbare nøkkelbladet. Hvis bilen låses opp med det avtagbare nøkkelbladet, vil alarmen bli utløst.

i NBI

- Husk at alarmen aktiveres når bilen låses.
- Hvis noen prøver å åpne dørene innenfra, utløses alarmen.

⚠ ADVARSEL

Deaktiver funksjonen hvis noen skal sitte igjen i bilen, ellers kan de bli låst inne.

Relatert informasjon

- Deaktiver blokkert låsestilling* midlertidig (s. 271)
- Alarm* (s. 268)

Deaktivere blokkert låsestilling* midlertidig

Hvis noen skal sitte i bilen mens dørene må låses fra utsiden, bør sikkerhetslåsing deaktiveres for å muliggjøre opplåsing innenfra.

⚠ ADVARSEL

Deaktiver funksjonen hvis noen skal sitte igjen i bilen, ellers kan de bli låst inne.



Trykk på knappen **Redusert alarmnivå** i funksjonsvinduet på midtdisplayet for å slå av sikkerhetslåsing midlertidig.

Dette medfører også at alarmens bevegelses- og hellingssensorer* blir slått av.

Redusert alarmnivå vises deretter på midtdisplayet, og sikkerhetslåsing deaktiveres midlertidig når bilen låses.

Ved vanlig låsing deaktiveres strømtuttak med det samme, men når sikkerhetslåsing er midlertidig deaktivert, er de aktive i maks. 10 minutter etter låsing.

Hvis bilen låses opp og låses igjen, må sikkerhetslåsing deaktiveres på nytt.

Ved påfølgende motorstart nullstilles systemet.



◀◀ **Relatert informasjon**

- Blokkert låsestilling* (s. 271)
- Alarm* (s. 268)

FØRERSTØTTE

Førerstøttesystem

Bilen er utstyrt med ulike førerstøttesystemer som aktivt eller passivt kan hjelpe føreren i ulike situasjoner.

Systemene kan for eksempel hjelpe føreren med å:

- holde en bestemt hastighet
- holde en bestemt tidshastighet til kjøretøy foran
- hindre en kollisjon ved å varsle føreren og bremse bilen
- hjelpe føreren med å parkere.

Noen av systemene er montert som standard, mens andre eller tillegg – hvilket alternativ som gjelder, avhenger av markedet.

Relatert informasjon

- IntelliSafe – fører støtte og sikkerhet (s. 30)
- Fartsavhengig rattmotstand (s. 274)
- Svingassistent* (s. 317)
- Elektronisk stabilitetskontroll (s. 275)
- Connected Safety (s. 279)
- Fartsbegrener (s. 283)
- Automatisk fartsbegrener (s. 287)
- Avstandsvarsling* (s. 281)
- Cruisekontroll (s. 290)
- Adaptiv cruisekontroll* (s. 293)

- Pilot Assist* (s. 303)
- Radarenhet (s. 321)
- Kameraenhet (s. 330)
- City Safety™ (s. 336)
- Rear Collision Warning* (s. 350)
- BLIS* (s. 351)
- Cross Traffic Alert* (s. 355)
- Trafikkskiltinformasjon* (s. 359)
- Driver Alert Control (s. 366)
- Filassistante (s. 368)
- Styreassistanse ved kollisjonsrisiko (s. 375)
- Parkeringshjelp* (s. 381)
- Parkeringskamera (PAC)* (s. 386)
- Aktiv parkeringshjelp* (s. 396)

Fartsavhengig rattmotstand

Hastighetsavhengig styreservo gjør at rattmotstanden øker i takt med bilens hastighet for å kunne gi føreren økt følelse av kontakt med veien.

Styringen er fastere på motorveier. Ved parkering og i lav hastighet er styringen lett og krever mindre kraft på rattet.

NBI



I sjeldne situasjoner kan styreservo bli for varm og må kjøles ned midlertidig – i løpet av denne tiden arbeider styreservo med redusert effekt, og vridning på rattet kan da oppleves som noe tyngre. Da vises meldingen **Servostyring Hjelp er midlertidig redusert** og dette symbolet i førerdispleyet.

Førerstøttefunksjoner og systemer med styreassistanse er ikke mulige når styreservo fungerer med redusert effekt.

ADVARSEL

Hvis temperaturen stiger for høyt, kan servo bli tvunget til å slås helt av. I slike situasjoner viser førerdispleyet meldingen **Svikt i servostyring Stopp trygt** kombinert med et symbol.

Endre rattmotstanden*

Ved bruk av kjøremodusen INDIVIDUAL kan rattmotstanden justeres.

1. Trykk på **Innstillinger** i toppvinduet i midtdisplayet.
2. Velg **My Car** → **Kjøremoduser** → **Styrekraft**.

Valg av rattmotstander bare tilgjengelig når bilen står stille eller kjører rett frem i lav hastighet.

Relatert informasjon

- Førerstøttesystem (s. 274)
- Kjøremodi* (s. 428)

Elektronisk stabilitetskontroll

Funksjonen elektronisk stabilitetskontroll (ESC¹) hjelper føreren med å unngå skrens, og bedrer bilens fremkommelighet.



Førerdisplayet viser dette symbolet når systemet griper inn.

Bremseinngrep fra systemet kan oppleves som en pulserende lyd, og ved gasspådrag

kan bilen akselerere langsommere enn forventet.

Systemet består av følgende delfunksjoner:

- Stabilitetsfunksjon²
- Antispinn- og trekkraftfunksjon
- Motorbremskontroll
- Tilhengerstabilisator

ADVARSEL

- Funksjonen er en kompletterende førerhjelp med det formål å gjøre kjøringen lettere og sikrere – den kan imidlertid ikke håndtere alle situasjoner under alle trafikk-, vær- og veiforhold.
- Vi anbefaler at føreren leser alle avsnitt om denne funksjonen i førerveiledningen, for å gjøre seg kjent med bl.a. begrensninger som føreren må være oppmerksom på før funksjonen brukes.
- Førerhjelpfunksjonene kan ikke erstatte førerens oppmerksomhet og dømmekraft, og føreren er alltid ansvarlig for at bilen kjøres på en sikker måte med egnet hastighet og egnet avstand til andre kjøretøy i samsvar med gjeldende trafikkregler og bestemmelser.

Stabilitetsfunksjon²

Funksjonen kontrollerer hjulenes driv- og bremskraft for hvert enkelt hjul for å stabilisere bilen.

Antispinn- og trekkraftfunksjon

Funksjonen er aktiv ved lav hastighet og bremser drivhjulene som spinner, slik at ytterli-

¹ Electronic Stability Control

² Kalles også antiskrensfunksjon.

- ◀◀ gere trekraft skal overføres fra drivhjul som ikke spinner.

Funksjonen kan også hindre at drivhjulene spinner mot veibanen under akselerasjon.

Motorbremskontroll

Motorbremskontrollen (EDC³) kan hindre utilsiktet låsing av hjul, for eksempel etter nedgiring eller motorbremsing ved kjøring i lavt gir på glatt underlag.

Utilsiktet hjullåsing under kjøring kan blant annet gjøre det vanskeligere for føreren å styre bilen.

Tilhengerstabilisator*⁴

Tilhengerstabilisatorens (TSA⁵) funksjon er å stabilisere en bil med tilkoblet henger i situasjoner der bil og henger har begynt å vingle.

i NBI

Tilhengerstabilisator deaktiveres hvis **ESC Sportsmodus** aktiveres.

Relatert informasjon

- Førerstøttesystem (s. 274)
- Aktivere eller deaktivere sportsmodus for elektronisk stabilitetskontroll (s. 277)

³ Engine Drag Control

⁴ Tilhengerstabilisatoren er inkludert ved installasjon av Volvos originale tilhengerfeste.

⁵ Trailer Stability Assist

⁶ Electronic Stability Control

- Symboler og meldinger for elektronisk stabilitetskontroll (s. 278)
- Tilhengerstabilisator* (s. 464)

Elektronisk stabilitetskontroll i sportsmodus

Stabilitetssystemet (ESC⁶) er alltid aktivert – det kan ikke slås av. Føreren kan imidlertid velge **ESC Sportsmodus**, noe som gir mulighet til en mer aktiv kjøreopplevelse.

Når delfunksjonen **ESC Sportsmodus** er valgt, reduseres inngrepet fra systemet, og økt sladd på bilen tillates. Kontrollen over bilen overlates dermed i større grad enn normalt til føreren.

Når **ESC Sportsmodus** er valgt, kan funksjonen betraktes som avslått, selv om funksjonen i mange tilfeller fortsetter å hjelpe føreren.

i NBI

Når **ESC Sportsmodus** er valgt, er tilhengerstabilisatoren (TSA⁷) slått av.

Med **ESC Sportsmodus** oppnås også økt trekraft hvis bilen har kjørt seg fast, eller ved kjøring i løst underlag, for eksempel sand eller dyp snø.

Relatert informasjon

- Elektronisk stabilitetskontroll (s. 275)
- Aktivere eller deaktivere sportsmodus for elektronisk stabilitetskontroll (s. 277)
- Tilhengerstabilisator* (s. 464)

Aktivere eller deaktivere sportsmodus for elektronisk stabilitetskontroll

Stabilitetssystemet (ESC⁸) er alltid aktivert – det kan ikke slås av. Føreren kan derimot velge sportsmodus, som gir mulighet til en mer aktiv kjøreopplevelse.



Aktivert eller deaktivert funksjonen med denne knappen i funksjonsvinduet på midtdisplayet.

- GRØNN knappindikering – funksjonen er aktivert.
- GRÅ knappindikering – funksjonen er deaktivert.



Aktivert **ESC Sportsmodus** vises i førerdisplayet ved at dette symbolet lyser kontinuerlig helt til funksjonen deaktiveres eller til motoren slås av.

Etter påfølgende motorstart er systemet i normalmodus igjen.

Funksjonen **ESC Sportsmodus** kan ikke velges når noen av følgende funksjoner er aktivert:

- Fartsbegrenser
- Cruisekontroll
- Adaptiv cruisekontroll*
- Pilot Assist*

Relatert informasjon





- Elektronisk stabilitetskontroll i sportsmodus (s. 276)
- Elektronisk stabilitetskontroll (s. 275)

⁷ Trailer Stability Assist

⁸ Electronic Stability Control

Symboler og meldinger for elektronisk stabilitetskontroll

Flere symboler/meldinger om elektronisk stabilitetskontroll (ESC⁹) kan vises på førerdispleyet. Her er noen eksempler.

Symbol	Melding	Betydning
	Lyser kontinuerlig i ca. 2 sekunder.	Systemkontroll ved start av motoren.
	Blinker.	Systemet griper inn.
	Vedvarende lys.	Sportsmodus er aktivert. NB! Systemet er ikke slått av i denne modusen – det er delvis redusert.
	ESC Midlertidig av	Systemet er midlertidig redusert på grunn av for høy bremsetemperatur. Funksjonene aktiveres igjen automatisk når bremsene er avkjølt.
	ESC Service nødvendig	Systemet er ute av funksjon. Stopp bilen på et trygt sted, slå av motoren og slå den deretter på igjen.

En tekstmelding kan slukkes med et kort trykk på -knappen, plassert midt på høyre knappetast på rattet.

Hvis en melding fortsatt vises: Kontakt et verksted. Vi anbefaler at du kontakter et autorisert Volvo-verksted.

Relatert informasjon

- Elektronisk stabilitetskontroll (s. 275)

⁹ Electronic Stability Control

Connected Safety¹⁰

Connected Safety kommuniserer informasjon mellom egen bil og andre kjøretøyer via internett¹¹. Funksjonen skal gjøre føreren bevisst på at en eventuell trafikkfarlig situasjon kan finnes lenger frem på aktuell vei.

Funksjonen Connected Safety kan informere føreren om at et annet kjøretøy lenger frem på aktuell vei har aktivert varselblinklysene eller har registrert glatt vei. Informasjon om glatt underlag gis også hvis egen bil registrerer glatt vei.

Connected Safety kan hjelpe føreren med følgende:

- Alarm om varselblinklys
- Alarm om glatt underlag

Hvis glatt veilag registreres av egen bil, vil - i tillegg til føreren - også føreren i andre kjøretøy informeres om det via internett.

I kjøretøy med frontrutedisplay vises varsel-symbolene for Connected Safety også der.

i NBI

Connected Safety-kommunikasjon mellom kjøretøy fungerer bare for de kjøretøyene som er utstyrt med funksjonen og har den aktivert.

Alarm om varselblinklys

Hvis bilens varselblinklys aktiveres, kan informasjon om dette sendes til andre kjøretøy som nærmer seg bilens posisjon.



Når bilen nærmer seg et kjøretøy med varselblinklysene aktivert, vises dette symbolet på instrumentpanelet.

Når bilen er nær kjøretøyet med aktiverte varselblinklys, blir symbolet dobbelt så stort.

Alarm om glatt underlag

Hvis egen bil registrerer en forverring i friksjonen mellom dekk og veibane, sendes denne informasjonen til de kjøretøyene som nærmer seg egen bils posisjon.



Ved alarm om glatt føre vises dette symbolet på instrumentpanelet når et kjøretøy nærmer seg det glatte veipartiet, både i denne bilen og i andre kjøretøy som har mottatt informasjonen via

Connected Safety.

Når det ankommende kjøretøyet er nær den glatte veidelen, fordobles symbolets størrelse på instrumentpanelet i kjøretøyet.

⚠ ADVARSEL

- Funksjonen er en kompletterende førerhjelp med det formål å gjøre kjøringen lettere og sikrere – den kan imidlertid ikke håndtere alle situasjoner under alle trafikk-, vær- og veiforhold.
- Vi anbefaler at føreren leser alle avsnitt om denne funksjonen i førerveiledningen, for å gjøre seg kjent med bl.a. begrensninger som føreren må være oppmerksom på før funksjonen brukes.
- Førerhjelpfunksjonene kan ikke erstatte førerens oppmerksomhet og dømmekraft, og føreren er alltid ansvarlig for at bilen kjøres på en sikker måte med egnet hastighet og egnet avstand til andre kjøretøy i samsvar med gjeldende trafikkregler og bestemmelser.

Relatert informasjon

- Førerstøttesystem (s. 274)
- Aktivere eller deaktivere Connected Safety (s. 280)

¹⁰ Finnes ikke på alle markeder.

¹¹ Ved bruk av internett overføres data (datatrafikk), noe som kan medføre kostnader.

- Begrensninger for Connected Safety (s. 281)
- Internettilkoblet bil* (s. 513)

Aktivere eller deaktivere Connected Safety

For at Connected Safety skal kunne dele informasjon om veiforhold med andre kjøretøy, må funksjonen være aktivert. Hvis deling av informasjonen ikke er ønskelig, kan funksjonen deaktiveres.

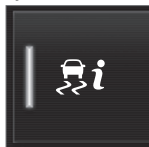

Aktiver eller deaktiver funksjonen med denne knappen i funksjonsvinduet på midtdisplayet.

- GRØNN knappindikering – funksjonen er aktivert.
- GRÅ knappindikering – funksjonen er deaktivert.

Ved aktivering vises noen vinduer med betingelser som må godkjennes av føreren før det er mulig å koble til internett¹². Disse betingelsene er for eksempel av føreren må godkjenne at data sendes fra bilen med førerens mobiltelefon.

Ved manglende internettilkobling vil også egen bil fremdeles informere føreren om at glatt vei er registrert av egen bil. For at Connected Safety skal fungere optimalt må bilen være koblet til internett.

Relatert informasjon

- Connected Safety (s. 279)
- Internettilkoblet bil* (s. 513)
- Brukervilkår og datadeling (s. 519)
- Begrensninger for Connected Safety (s. 281)

¹² Ved bruk av internett overføres data (datatrafikk), noe som kan medføre kostnader.

Begrensninger for Connected Safety

Informasjon om kjøretøy med aktiverte varselblinklys eller som har registrert glatt vei, kommuniseres ikke alltid mellom alle kjøretøy innen aktuelt område.

Årsak kan f.eks. være:

- Ingen eller manglende kontakt med internett.
- Kjøretøy på glatt vei gjør for svake manøvre, f.eks. rattbevegelse, akselerasjon eller bremsing, for at friksjon mellom dekk og veibane skal kunne registreres.
- Kjøretøy som registrerer glatt vei eller har aktiverte varselblinklys, har ikke aktivert funksjonen.
- Kjøretøy som registrerer glatt vei eller har aktiverte varselblinklys, er ikke utstyrt med funksjonen.
- Ved uteblitt eller manglende global posisjonering/satellittnavigering kan varselet utebli.
- Registrering av hålke og aktivering av varselblinklys har skjedd på en mindre vei som mangler i Volvo Carss database.
- Connected Safety er ikke utbygd i alle land og dekker ikke alle områder - en Volvoforhandler har informasjon om aktuelle områder.

⚠ ADVARSEL

- I noen situasjoner kan funksjonen feilvarsle om glatt underlag.
- Funksjonen kan ikke alltid oppdage andre kjøretøy med aktiverte varselblinklys eller registrere alle veistrekninger med glatt veibane.

Relatert informasjon

- Connected Safety (s. 279)
- Internettilkoblet bil* (s. 513)

Avstandsvarsling*¹³

Funksjonen avstandsvarsling kan gjøre føreren oppmerksom på at tidsavstanden til forankjørende kjøretøy kan være for kort. Bilen må være utstyrt med frontrutedisplay* for å kunne vise avstandsvarsling.

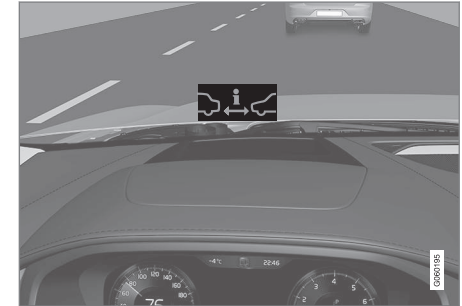

Symbol for avstandsvarsling på frontruten med frontrutedisplay.

I biler med frontrutedisplay vises et symbol på frontruten så lenge tidsavstanden til kjøretøyet foran er kortere enn forhåndsvalgt verdi. Det forutsetter imidlertid at funksjonen **Vis fører støtte** er aktivert via innstillingene i bilens menysystem.

Avstandsvarselet er aktivt ved fart over 30 km/t (20 mph) og reagerer bare på forankjørende kjøretøyer i samme kjøreretning.

¹³ Distance Alert

- ◀◀ For møtende, saktegående eller stillestående kjøretøyer gis ingen avstandsinformasjon.

i NBI

Visuelle varselsignaler på frontruten kan være vanskelige å oppdage ved sterkt sollys, reflekser, ekstreme lyskontraster, bruk av solbriller eller hvis føreren ikke ser rett frem.

i NBI

Avstandsvarsling er deaktivert når adaptiv cruisekontroll* eller Pilot Assist* er aktiv.

⚠ ADVARSEL

Avstandsvarslingen reagerer bare hvis tidsavstanden til kjøretøyet foran er kortere enn den forhåndsinnstilte verdien. Bilens egen hastighet påvirkes ikke.

⚠ ADVARSEL

- Funksjonen er en kompletterende førerhjelp med det formål å gjøre kjøringen lettere og sikrere – den kan imidlertid ikke håndtere alle situasjoner under alle trafikk-, vær- og veiforhold.
- Vi anbefaler at føreren leser alle avsnitt om denne funksjonen i førerveiledningen, for å gjøre seg kjent med bl.a. begrensninger som føreren må være oppmerksom på før funksjonen brukes.
- Førerhjelpfunksjonene kan ikke erstatte førerens oppmerksomhet og dømmekraft, og føreren er alltid ansvarlig for at bilen kjøres på en sikker måte med egnet hastighet og egnet avstand til andre kjøretøy i samsvar med gjeldende trafikkregler og bestemmelser.

Relatert informasjon

- Førstehjelpsutstyr* (s. 579)
- Aktivere eller deaktivere avstandsvarsling (s. 282)
- Begrensninger for avstandsvarsel (s. 283)
- Still inn tidsavstand til kjøretøy foran (s. 315)
- Advarsel fra førerhjelp ved kollisjonsfare (s. 312)
- Frontrutedisplay* (s. 134)

Aktivere eller deaktivere avstandsvarsling¹⁴

Funksjonen avstandsvarsling kan slå av. Funksjonen finnes bare i biler der informasjon kan vises på frontruten med et såkalt head-up-display*.



Aktivere eller deaktivere funksjonen med denne knappen i funksjonsvinduet på midtdisplayet.

- GRØNN knappindikering – funksjonen er aktivert.
- GRÅ knappindikering – funksjonen er deaktivert.

Avstandsvarsling aktiveres automatisk hver gang motoren startes.

Relatert informasjon

- Avstandsvarsling* (s. 281)
- Begrensninger for avstandsvarsel (s. 283)

Begrensninger for avstandsvarsel¹⁵

Avstandsvarslingens funksjon kan være begrenset i enkelte situasjoner. Funksjonen finnes bare i biler der informasjon kan vises på frontruten med et såkalt head-up-display*.

⚠ ADVARSEL

- Størrelsen til et kjøretøy kan påvirke evnen til å bli oppdaget, f.eks. motorsykler, noe som kan innebære at varselampen tennes på kortere tidsavstand enn det som er innstilt, eller at advarselen uteblir midlertidig.
- Svært høye hastigheter kan også føre til at lampen tennes på kortere tidsavstand enn den innstilte verdien, fordi radarenhetens rekkevidde er begrenset.

i NBI

Funksjonen bruker bilens kamera- og radarenheter, som har enkelte generelle begrensninger.

Relatert informasjon

- Avstandsvarsling* (s. 281)
- Begrensninger for kamera- og radarenhet (s. 331)

- Frontrutedisplay* (s. 134)

Fartsbegrensere

En fartsbegrenser (SL¹⁶) er omtrent som en omvendt cruisekontroll. Føreren regulerer hastigheten med gasspedalen, men fartsbegrenseren hindrer at en forhåndsvalgt/innstilt maksimumshastighet overskrides ved en feil.

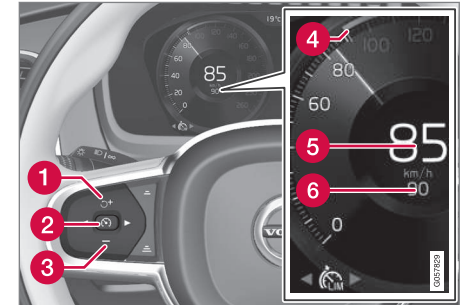

Funksjonens knapper og symboler.

- 1 : Aktiverer fartsbegrenseren fra klarstilling og gjenopptar lagret maksimumshastighet
- 1 : Øker lagret maksimumshastighet
- 2 : **Fra klarstilling** – aktiverer fartsbegrenseren og lagrer aktuell hastighet
- 2 : **Fra aktiv stilling** – deaktiverer fartsbegrenseren eller setter den i klarstilling

¹⁴ Distance Alert

¹⁵ Distance Alert

- ◀ 3 — : Reduserer lagret maksimumshastighet
- 4 Markør for lagret maksimumshastighet
- 5 Bilens aktuelle fart
- 6 Lagret maksimumshastighet

⚠ ADVARSEL

- Funksjonen er en kompletterende førerhjelp med det formål å gjøre kjøringen lettere og sikrere – den kan imidlertid ikke håndtere alle situasjoner under alle trafikk-, vær- og veiforhold.
- Vi anbefaler at føreren leser alle avsnitt om denne funksjonen i førerveiledningen, for å gjøre seg kjent med bl.a. begrensninger som føreren må være oppmerksom på før funksjonen brukes.
- Førerhjelpfunksjonene kan ikke erstatte førerens oppmerksomhet og dømmekraft, og føreren er alltid ansvarlig for at bilen kjøres på en sikker måte med egnet hastighet og egnet avstand til andre kjøretøy i samsvar med gjeldende trafikkregler og bestemmelser.

Relatert informasjon

- Førerstøttesystem (s. 274)
- Begrensninger for cruisekontroll (s. 286)
- Velg og aktiver hastighetsbegrensner (s. 284)
- Deaktivere hastighetsbegrensner (s. 285)
- Midlertidig deaktivering av hastighetsbegrensner (s. 286)
- Still inn lagret hastighet for førerhjelp (s. 314)
- Automatisk fartsbegrensner (s. 287)

Velg og aktiver hastighetsbegrensner

Funksjonen Fartsbegrensner (SL¹⁷) må først velges og aktiveres for at hastigheten skal kunne reguleres.

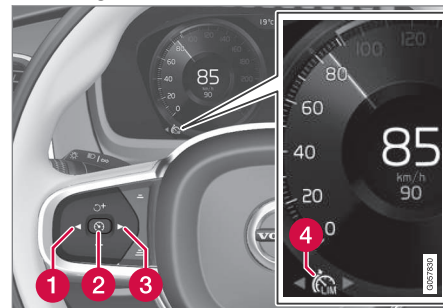

Først etter motorstart kan fartsbegrensneren aktiveres. Laveste mulige maksfart som lagres, er 30 km/t (20 mph).

1. Trykk på ◀ (1) eller ▶ (3) for å bla til symbolet for hastighetsbegrensneren  (4).
- > Symbolet er grått – hastighetsbegrensneren er i klarstilling.

¹⁶ Speed Limiter

¹⁷ Speed Limiter

2. Trykk på knappen  (2) på rattet for å aktivere når hastighetsbegrensninger er valgt.
 - > Symbolet er hvitt – hastighetsbegrensningen starter, og aktuell hastighet lagres som maksimumshastighet.



Relatert informasjon

- Fartsbegrensninger (s. 283)
- Deaktivere hastighetsbegrensninger (s. 285)
- Midlertidig deaktivering av hastighetsbegrensninger (s. 286)

Deaktivere hastighetsbegrensninger

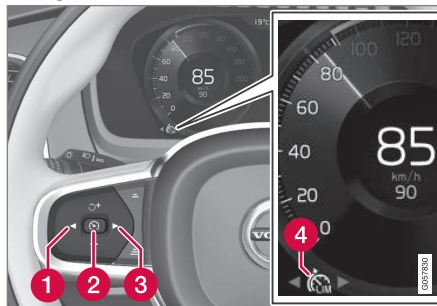
Hastighetsbegrensningen (SL¹⁸) kan deaktiveres og slås av.



1. Trykk på knappen  på rattet (2).
 - > Symbolet og markeringene blir grå – hastighetsbegrensningen settes i klarstilling, og føreren kan overskride den innstilte maksimumshastigheten.
2. Trykk på rattknappen  (1) eller  (3) for å skifte til en annen funksjon.
 - > Førerdisplayets symbol og markering for hastighetsbegrensningen (4) slukker, og dermed slettes den lagrede maksimumshastigheten.

Relatert informasjon

- Fartsbegrensninger (s. 283)
- Velg og aktivert hastighetsbegrensninger (s. 284)
- Midlertidig deaktivering av hastighetsbegrensninger (s. 286)

¹⁸ Speed Limiter

Midlertidig deaktivering av hastighetsbegrensere

Fartsbegrenseren (SL¹⁹) kan midlertidig deaktiveres og settes i beredskapsstilling.

Midlertidig deaktivering med gasspedalen

Fartsbegrensningen kan også deaktiveres midlertidig og overskrides med gasspedalen uten at fartsbegrenseren først må settes i beredskapsstilling, for eksempel for raskt å kunne akselerere bilen ut av en situasjon.

Gjør da slik:

1. Trykk ned gasspedalen helt og slipp den for å avbryte akselerasjonen når du har oppnådd ønsket hastighet.
 - > Fartsbegrenseren er da fortsatt aktivert, og symbolet på førerdisplayet er derfor HVITT.
2. Slipp opp gasspedalen helt når den midlertidige akselerasjonen er avsluttet.
 - > Deretter bremses bilen automatisk med motorbremsen til hastighet under den sist lagrede maksimumshastigheten.

Relatert informasjon

- Fartsbegrensere (s. 283)
- Velg og aktiver hastighetsbegrensere (s. 284)

- Deaktivere hastighetsbegrensere (s. 285)

Begrensninger for cruisekontroll

Hastighetsbegrenseren (SL²⁰) har visse generelle begrensninger.

I bratte nedoverbakker kan fartsbegrenserens (SL²¹) bremseeffekt være utilstrekkelig, og den lagrede maks-hastigheten kan overskrides.

Føreren gjøres i så fall oppmerksom på dette med meldingen **Fartsgrense overskredet** på førerdisplayet.

NBI

Tekstmeldinger om overskredet maksimumshastighet aktiveres hvis farten overskrides med minst 3 km/t (ca. 2 mph).

Relatert informasjon

- Fartsbegrensere (s. 283)

¹⁹ Speed Limiter

Automatisk fartsbegrener

Funksjonen Automatisk fartsbegrener (ASL²²) hjelper føreren med å tilpasse bilens maksimumshastighet til den hastigheten trafikkskiltene viser.

Funksjonen Fartsbegrener (SL²³) kan skiftes til Automatisk fartsbegrener (ASL).

Den automatiske hastighetsbegreneren bruker hastighetsinformasjon fra trafikkskiltinformasjon* (RSI²⁴) for å tilpasse bilens maksimumshastighet automatisk.

⚠ ADVARSEL



Selv om føreren tydelig ser fartsgrenseskiltet, kan funksjonen hastighetsinformasjonen fra funksjonen trafikkskiltinformasjon* (RSI) til ASL være uriktig - i slike tilfeller må føreren selv gripe inn og tilpasse farten.

⚠ ADVARSEL

- Funksjonen er en kompletterende førerhjelp med det formål å gjøre kjøringen lettere og sikrere – den kan imidlertid ikke håndtere alle situasjoner under alle trafikk-, vær- og veiforhold.
- Vi anbefaler at føreren leser alle avsnitt om denne funksjonen i førerveiledningen, for å gjøre seg kjent med bl.a. begrensninger som føreren må være oppmerksom på før funksjonen brukes.
- Førerhjelpfunksjonene kan ikke erstatte førerens oppmerksomhet og dømmekraft, og føreren er alltid ansvarlig for at bilen kjøres på en sikker måte med egnet hastighet og egnet avstand til andre kjøretøy i samsvar med gjeldende trafikkregler og bestemmelser.

Er SL eller ASL aktiv?

Symboler på førerdisplayet viser hvilken fartsbegrener som er aktiv:

Symbol	SL	ASL
 A	✓	✓
 Skiltet etter "70" = ASL er aktivert.		✓

A HVITT symbol: Funksjonen er aktiv, GRÅTT symbol: Beredskapsstilling.

²⁰ Speed Limiter

²¹ Speed Limiter

²² Automatic Speed Limiter

²³ Speed Limiter

²⁴ Road Sign Information

« ASL-symbolet

48
70

Skiltsymbolene (ved siden av den lagrede farten "70", midt i speedometeret) kan ha tre farger, med forskjellige betydninger:

Fargen til skiltsymbolene	Betydning
Grønnngul	ASL er aktiv
Grå	ASL er stilt til beredskapsstilling
Oransje	ASL er i midlertidig klarstilling, for eksempel fordi et trafikkskilt ikke kunne leses.

Relatert informasjon

- Førerstøttesystem (s. 274)
- Aktivere eller deaktivere automatisk hastighetsbegrener (s. 288)
- Endre toleranse for automatisk fartsbegrener (s. 289)
- Begrensninger for automatisk fartsbegrener (s. 290)
- Fartsbegrener (s. 283)
- Trafikkskiltinformasjon* (s. 359)

²⁵ Automatic Speed Limiter

²⁶ Speed Limiter

Aktivere eller deaktivere automatisk hastighetsbegrener

Funksjonen Automatisk fartsbegrener (ASL²⁵) kan aktiveres og deaktiveres som et tillegg til fartsbegreneren (SL²⁶).

Aktivere automatisk hastighetsbegrener



Aktivere eller deaktivere funksjonen med denne knappen i funksjonsvinduet på midtstillinget.

1. > GRØNN knapp – funksjonen er aktivert, og førerdisplayet viser et skiltsymbol i midten av hastighetsmåleren.
2. Trykk på knappen  på rattet.
 - > ASL aktiveres med bilens aktuelle fart.

NBI

- Hvis funksjonen automatisk hastighetsbegrensning er aktivert, vises trafikkskiltinformasjon* i førerdisplayet selv om RSI²⁷ ikke er aktivert.
- For at trafikkskiltinformasjon skal fjernes fra førerdisplayet må **både** automatisk hastighetsbegrensning og RSI deaktiveres.
- Når funksjonen Automatisk hastighetsbegrensning er aktivert, men RSI er deaktivert, vises ingen varsler fra RSI. For at advarsler skal kunne mottas, må også RSI aktiveres.

Deaktivere automatisk hastighetsbegrener

Deaktivere den automatiske fartsbegreneren:

- Trykk på knappen i funksjonsvinduet.
 - > GRÅ knapp – ASL slås av, og SL aktiveres i stedet.

ADVARSEL

Bilen følger ikke lenger skiltet maksimumshastighet etter skifte fra ASL til SL – den følger da bare maksimumshastigheten som er lagret i minnet.

Relatert informasjon

- Fartsbegrener (s. 283)
- Automatisk fartsbegrener (s. 287)
- Begrensninger for automatisk fartsbegrener (s. 290)
- Trafikkskiltinformasjon* (s. 359)

Endre toleranse for automatisk fartsbegrener

Funksjonen Automatisk fartsbegrener (ASL²⁸) kan stilles inn på ulike toleranseni-våer. Justering av toleransen foretas på samme måte som ved håndtering av fart for fartsbegreneren.

Hvis bilen følger skiltet maksimumshastighet på f.eks. 70 km/t (43 mph), kan føreren i stedet velge å la bilen holde 75 km/t (47 mph).

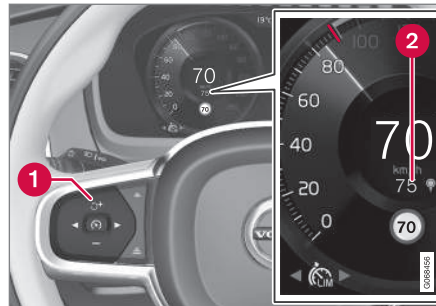

Funksjonens knapper og symboler.

- Trykk på rattknapp **+** (1) til 70 km/t (43 mph) blir endret til 75 km/t (47 mph) midt på fartsmåleren (2).
 - > Bilen bruker deretter den valgte toleransen 5 km/t (4 mph) så lenge påserte skilt viser 70 km/t (43 mph).

Toleransen følges til du passerer et trafikkskilt med lavere eller høyere hastighet - da følger bilen i stedet den nye, skiltede maksfarten, og toleransen slettes fra minnet.

i NBI

Den høyeste valgbare toleransen er +/- 10 km/t (5 mph).

Relatert informasjon

- Automatisk fartsbegrener (s. 287)
- Begrensninger for automatisk fartsbegrener (s. 290)
- Trafikkskiltinformasjon* (s. 359)

²⁷ Road Sign Information – RSI

²⁸ Automatic Speed Limiter

Begrensninger for automatisk fartsbegrener

Automatisk fartsbegrensing (ASL²⁹) skjer ved hjelp av hastighetsinformasjon fra trafikkskiltinformasjonen* (RSI³⁰) – ikke fra fartsgrenseskiltene bilen passerer.

Hvis trafikkskiltinformasjonen ikke kan tolke hastighetsinformasjon og sende den til førerhjelpesystemene, settes den automatiske hastighetsbegreneren i klarstilling og skifter til vanlig hastighetsbegrener. Føreren må i slike tilfeller selv gripe inn og bremse ned til en passende fart.

Automatisk hastighetsbegrener aktiveres på nytt når trafikkskiltinformasjon kan tolke og gi hastighetsinformasjon igjen.

Relatert informasjon

- Fartsbegrener (s. 283)
- Automatisk fartsbegrener (s. 287)
- Trafikkskiltinformasjon* (s. 359)

²⁹ Automatic Speed Limiter

³⁰ Road Sign Information – RSI

³¹ Cruise Control

³² Adaptive Cruise Control

Cruisekontroll

Cruisekontrollen (CC³¹) hjelper føreren med å holde en jevn hastighet, noe som kan gi en mer avslappet kjøreopplevelse på motorveier og lange, rette landeveier med jevn trafikkkflyt.

Oversikt

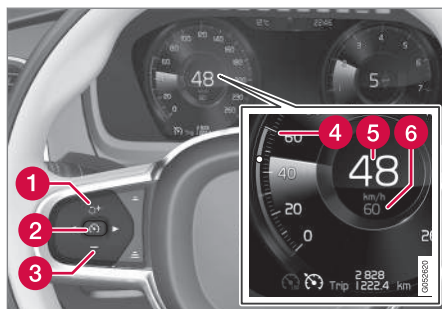

Funksjonens knapper og symboler.

- 1** : Aktiverer fartsholderen fra klarstilling og gjenopptar lagret hastighet
- 1** : Øker lagret hastighet
- 2** : **Fra klarstilling** – aktiverer fartsholderen og lagrer aktuell hastighet

- 2** : **Fra aktiv stilling** – deaktiverer fartsholderen eller setter den i klarstilling
- 3** : Reduserer lagret hastighet
- 4** Markør for lagret fart
- 5** Bilens aktuelle fart
- 6** Lagret fart

NBI

I biler med adaptiv cruisekontroll*(ACC³²) er det mulig å skifte mellom cruisekontroll og adaptiv cruisekontroll.

ADVARSEL

- Funksjonen er en kompletterende førerhjelp med det formål å gjøre kjøringen lettere og sikrere – den kan imidlertid ikke håndtere alle situasjoner under alle trafikk-, vær- og veiforhold.
- Vi anbefaler at føreren leser alle avsnitt om denne funksjonen i førerveiledningen, for å gjøre seg kjent med bl.a. begrensninger som føreren må være oppmerksom på før funksjonen brukes.
- Førerhjelpfunksjonene kan ikke erstatte førerens oppmerksomhet og dømmekraft, og føreren er alltid ansvarlig for at bilen kjøres på en sikker måte med egnet hastighet og egnet avstand til andre kjøretøy i samsvar med gjeldende trafikkregler og bestemmelser.

Bruk motorbremsen i stedet for fotbremsen

Cruisekontrollen regulerer farten med redusert bremseinngrep fra fotbremsen. I nedoverbakker kan det av og til være ønskelig å rulle litt raskere og bare la motorbremsen dempe fartøkningen. Føreren kan da koble ut cruisekontrollens bremseinngrep midlertidig.

Fremgangsmåte:

- Trykk ned gasspedalen omtrent halvveis, og slipp den opp igjen.
 - > Cruisekontrollen kobler fotbremsinngrepet ut den automatiske bremsingen så bare med motorbrems.

Relatert informasjon

- Førerstøttesystem (s. 274)
- Velg og aktiver cruisekontroll (s. 291)
- Deaktivere cruisekontroll (s. 292)
- Klarstilling for cruisekontroll (s. 293)
- Still inn lagret hastighet for førerhjelp (s. 314)
- Skifte mellom cruisekontroll og adaptiv cruisekontroll* i midtdisplayet (s. 299)

Velg og aktiver cruisekontroll

Funksjonen Cruisekontroll (CC³³) må først velges og aktiveres for at du skal kunne regulere hastigheten.

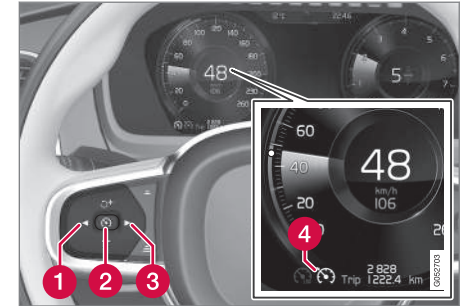

Bilens fart må være 30 km/t (20 mph) eller høyere for at det skal være mulig å starte cruisekontrollen fra beredskapsmodusen.

1. Trykk på ◀ (1) eller ▶ (3) for å bla til symbolet for cruisekontroll  (4).
 - > Symbolet er grått – cruisekontrollen er i klarstilling.

2. Trykk på knappen  (2) på rattet for å aktivere når cruisekontrollen er valgt.
- > Symbolet er hvitt – cruisekontrollen starter, og aktuell hastighet lagres som maksimumshastighet. Laveste mulige fart som lagres, er 30 km/t (20 mph).

Aktivere cruisekontroll igjen til sist lagret hastighet

- Trykk på knappen  på rattet for å aktivere når cruisekontrollen er valgt.
- > Førerdisplayets cruisekontrollmarkeringer skifter farge fra GRÅTT til HVITT - bilen følger deretter den sist lagrede hastigheten.

ADVARSEL

Når hastigheten gjenopptas med rattknappen , kan det føre til en markant hastighetsøkning.

Relatert informasjon

- Cruisekontroll (s. 290)
- Deaktivere cruisekontroll (s. 292)
- Klarstilling for cruisekontroll (s. 293)

Deaktivere cruisekontroll

Cruisekontrollen (CC³⁴) kan deaktiveres og slås av.



1. Trykk på knappen  på rattet (2).
 - > Symbolet og markeringene blir grå – cruisekontrollen settes i klarstilling.
2. Trykk på rattknappen ◀ (1) eller ▶ (3) for å skifte til en annen funksjon.
 - > Førerdisplayets symbol og markering for cruisekontrollen (4) slukker, og dermed slettes den lagrede maksimumshastigheten.

Relatert informasjon

- Cruisekontroll (s. 290)
- Skifte mellom cruisekontroll og adaptiv cruisekontroll* i midtdisplayet (s. 299)

- Velg og aktiver cruisekontroll (s. 291)
- Klarstilling for cruisekontroll (s. 293)

³⁴ Cruise Control

Klarstilling for cruisekontroll

Cruisekontrollen (CC³⁵) kan deaktiveres og settes i klarstilling. Dette kan skje på grunn av førerens inngrep eller automatisk. Klarstilling innebærer at funksjonen er valgt på førerdisplayet, men ikke aktivert. Da regulerer ikke cruisekontrollen hastigheten.

Beredskapsstilling på grunn av inngrep fra føreren

Cruisekontroll deaktiveres og settes i klarstilling hvis noe av det følgende skjer.

- Fotbremsen brukes.
- Girspaken settes i **N**-stilling.
- Clutchpedalen holdes inne i mer enn 1 minutt.
- Føreren holder høyere hastighet enn den lagrede i mer enn 1 minutt.

Deretter må føreren selv regulere hastigheten.

En midlertidig fartsøkning med gasspedalen, f.eks. ved forbikjøring, påvirker ikke innstillingen. Bilen går tilbake til sist lagret hastighet når gasspedalen slippes.

Automatisk beredskapsstilling

En automatisk beredskapsstilling kan skyldes at:

- hjulene mister veigrepet
- turtallet er for lavt/høyt
- bremsetemperaturen blir for høy
- hastigheten synker under ca. 30 km/t (20 mph).

Deretter må føreren selv regulere hastigheten.

Relatert informasjon

- Cruisekontroll (s. 290)
- Velg og aktiver cruisekontroll (s. 291)
- Deaktivere cruisekontroll (s. 292)

Adaptiv cruisekontroll*³⁶

Den adaptive cruisekontrollen (ACC³⁷) hjelper føreren å holde en jevn hastighet sammen med forvalgt tidsavstand til kjøretøyet foran. En adaptiv fartsholder kan gi en mer avslappende kjøreopplevelse på lange turer på motorveier og på lange, rette landeveier med jevn trafikkflyt.

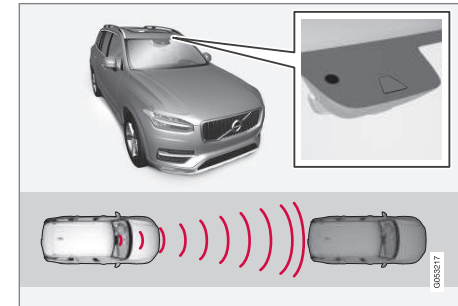

Kamera- og radarenheten måler avstanden til kjøretøyet foran.

Føreren velger ønsket hastighet og tidsavstand til kjøretøyet foran. Hvis kamera- og radarenheten oppdager et langsommere kjøretøyet foran bilen, tilpasses farten automatisk til det kjøretøyet etter den forhåndsinnstilte tidsav-

³⁵ Cruise Control

³⁶ Denne funksjonen kan være standard eller tilleggsutstyr, avhengig av markedet.

³⁷ Adaptive Cruise Control

◀◀ standen. Når veien er fri går bilen tilbake til valgt hastighet.

Hvis funksjonen svingassistanse* er aktivert, kan også det påvirke bilens hastighet.

ADVARSEL

- Funksjonen er en kompletterende førerhjelp med det formål å gjøre kjøringen lettere og sikrere – den kan imidlertid ikke håndtere alle situasjoner under alle trafikk-, vær- og veiforhold.
- Vi anbefaler at føreren leser alle avsnitt om denne funksjonen i førerveiledningen, for å gjøre seg kjent med bl.a. begrensninger som føreren må være oppmerksom på før funksjonen brukes.
- Førerhjelpfunksjonene kan ikke erstatte førerens oppmerksomhet og dømmekraft, og føreren er alltid ansvarlig for at bilen kjøres på en sikker måte med egnet hastighet og egnet avstand til andre kjøretøy i samsvar med gjeldende trafikkregler og bestemmelser.

Den adaptive cruisekontrollen regulerer hastigheten ved gassing og bremsing. Det er normalt at bremsene gir fra seg svake lyder når de brukes for å justere farten.

Den adaptive cruisekontrollen prøver å regulere hastigheten mykt. I situasjoner som krever

hurtig oppbremsing, må føreren bremse selv. Dette gjelder ved store hastighetsforskjeller, eller hvis kjøretøyet foran bremses kraftig. På grunn av begrensninger i radarenheten, kan en nedbremsing komme uventet eller utebli.

Den adaptive cruisekontrollen prøver å følge kjøretøyet foran i samme fil, ved en avstand som er innstilt av føreren. Hvis radarenheten ikke ser noe kjøretøy foran, vil bilen i stedet holde den hastigheten føreren har stilt inn og lagret. Dette skjer også hvis farten til kjøretøyet foran øker, og den lagrede hastigheten overskrides.

VIKTIG

Vedlikehold av førerhjelpkomponentene må bare utføres i et verksted – et autorisert Volvo-verksted anbefales.

Relatert informasjon

- Førerstøttesystem (s. 274)
- Knapp og displayvisning for adaptiv cruisekontroll* (s. 295)
- Velg og aktiver adaptiv cruisekontroll* (s. 296)
- Begrensninger for adaptiv cruisekontroll* (s. 299)
- Symboler og meldinger for adaptiv cruisekontroll* (s. 301)

- Advarsel fra førerhjelp ved kollisjonsfare (s. 312)
- Still inn tidsavstand til kjøretøy foran (s. 315)
- Still inn lagret hastighet for førerhjelp (s. 314)
- Automatisk bremsing med førerhjelp (s. 316)
- Målbytte med førerhjelp (s. 313)
- Forbikjøringshjelp (s. 319)

Knapp og displayvisning for adaptiv cruisekontroll*³⁸

En oppsummering av hvordan den adaptive cruisekontrollen (ACC³⁹) betjenes med venstre bryterpanel på rattet og hvordan funksjonen vises på displayet.

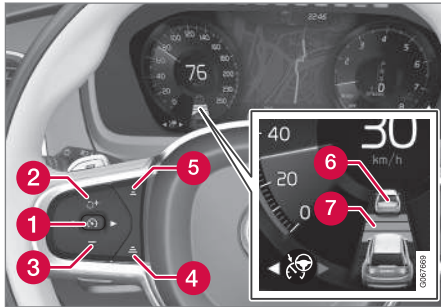

- 1 : Fra beredskapsstilling – aktiverer og lagrer aktuell hastighet
- 1 : Fra aktiv stilling – deaktiverer eller setter den i beredskapsstilling
- 2 : Aktiverer funksjonen fra klarstilling og gjenopptar lagret hastighet
- 2 + : Øker lagret hastighet
- 3 - : Reduserer lagret hastighet

- 4 : Øker tidsavstanden til kjøretøyet foran
- 5 : Reduserer tidsavstanden til kjøretøyet foran
- 6 : Målbilvisning; Funksjonen har registrert og følger en målbil med forhåndsvalgt tidsavstand
- 7 : Symbol for tidsavstand til kjøretøy foran

Førerdisplay

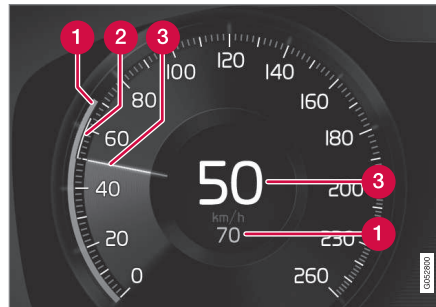

Visning av fart.

- 1 : Lagret fart
- 2 : Farten til forankjørende kjøretøy.
- 3 : Gjeldende hastighet for din bil.

Relatert informasjon

- Adaptiv cruisekontroll* (s. 293)
- Begrensninger for adaptiv cruisekontroll* (s. 299)

³⁸ Denne funksjonen kan være standard eller tilleggsgestyrt, avhengig av markedet.

³⁹ Adaptive Cruise Control

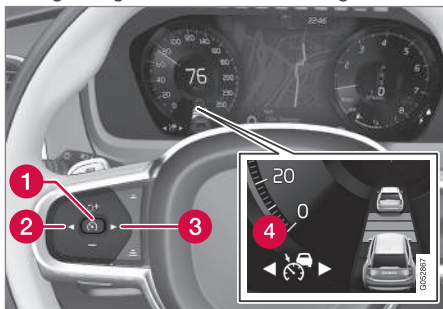

Velg og aktiver adaptiv cruisekontroll*⁴⁰

Den adaptive cruisekontrollen (ACC⁴¹) må først velges og deretter aktiveres for at hastighet og avstand skal kunne reguleres.



Følgende er nødvendig for at funksjonen skal kunne startes:

- Føreren må ha sikkerhetsbelte på, og førerdøren må være lukket.
- Det må være et kjøretøy foran (målkjøretøy) innen rimelig avstand, eller aktuell fart må være minst 15 km/t (9mph).

- Biler med manuelt gir: Hastigheten må være minst 30 km/t (20 mph).
1. Trykk på rattknappen ◀ (2) eller ▶ (3) for å bla til symbolet for adaptiv cruisekontroll  (4).
 - > Symbolet er grått – den adaptive cruisekontrollen er i klarstilling.
 2. Trykk på knappen  (1) på rattet for å aktivere når hastighetsbegrenser er valgt.
 - > Symbolet er hvitt – hastighetsbegrenseren starter, og aktuell hastighet lagres som maksimumshastighet.

Aktivere adaptiv cruisekontroll igjen til sist lagret hastighet

- Trykk på knappen  på rattet for å aktivere når den adaptive cruisekontrollen er valgt.
 - > Førerdisplayets cruisekontrollmarkeringer skifter farge fra GRÅTT til HVITT - bilen følger deretter den sist lagrede hastigheten.

ADVARSEL

Når hastigheten gjenopptas med rattknappen , kan det føre til en markant hastighetsøkning.

Andre markeringer i førerdisplayet

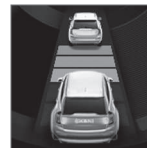

Bare når avstandsymbolet viser to kjøretøyer, reguleres tidsavstanden til forankjørende kjøretøy av ACC.



Samtidig markeres et hastighetsområde.

Den høyere hastigheten er hastigheten som er lagret, og den lavere hastigheten er hastigheten til kjøretøyet

foran (målkjøretøyet).

Relatert informasjon

- Adaptiv cruisekontroll* (s. 293)
- Deaktivere adaptiv cruisekontroll* (s. 297)
- Skifte mellom cruisekontroll og adaptiv cruisekontroll* i midtdisplayet (s. 299)
- Begrensninger for adaptiv cruisekontroll* (s. 299)

⁴⁰ Denne funksjonen kan være standard eller tilleggusstyr, avhengig av markedet.

⁴¹ Adaptive Cruise Control

Deaktivere adaptiv cruisekontroll*⁴²

Den adaptive cruisekontrollen (ACC⁴³) kan deaktiveres og slås av.

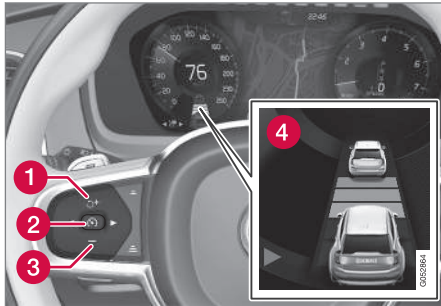

1. Trykk på knappen  på rattet (2).
 - > Symbolet og markeringen blir grå – den adaptive cruisekontrollen settes i klarstilling. Også angivelse av tidsavstand og eventuelt symbol for målkjøretøy slukker.
2. Trykk på rattknappen ◀ (1) eller ▶ (3) for å skifte til en annen funksjon.
 - > Førerdisplayets symbol og markering for adaptiv cruisekontroll (4) slukker, og dermed slettes den lagrede maksimumshastigheten.

ADVARSEL

- Med den adaptive fartsholderen i klarstilling, må føreren gripe inn og selv regulere både hastighet og avstand til kjøretøyet foran.
- Hvis den adaptive fartsholderen er i klarstilling og bilen kommer for nær kjøretøyet foran, kan føreren bli advart om den korte avstanden av funksjonen avstandsadvarel* i stedet.

Relatert informasjon

- Adaptiv cruisekontroll* (s. 293)
- Velg og aktiver adaptiv cruisekontroll* (s. 296)
- Skifte mellom cruisekontroll og adaptiv cruisekontroll* i midtdisplayet (s. 299)
- Begrensninger for adaptiv cruisekontroll* (s. 299)

Klarstilling for adaptiv cruisekontroll*⁴⁴

Den adaptive cruisekontrollen (ACC⁴⁵) kan deaktiveres og settes i klarstilling. Dette kan skje på grunn av førerens inngrep eller automatisk.

Klarstilling innebærer at funksjonen er valgt på førerdisplayet, men ikke aktivert. Da regulerer ikke den adaptive cruisekontrollen hastigheten eller avstanden til kjøretøy foran.

Beredskapsstilling på grunn av inngrep fra føreren

Cruisekontrollen deaktiveres og settes i klarstilling hvis noe av det følgende skjer.

- Fotbremsen brukes.
- Girspaken settes i **N**-stilling.
- Føreren holder høyere hastighet enn den lagrede i mer enn 1 minutt.
- Clutchpedalen trykt inn i ca. 1 minutt - gjelder biler med manuelt gir.

En midlertidig fartsøkning med gasspedalen, f.eks. ved forbikjøring, påvirker ikke innstillingen. Bilen går tilbake til sist lagret hastighet når gasspedalen slippes.

⁴² Denne funksjonen kan være standard eller tilleggsstyr, avhengig av markedet.

⁴³ Adaptive Cruise Control



ADVARSEL

- Med den adaptive fartsholderen i klarstilling, må føreren gripe inn og selv regulere både hastighet og avstand til kjøretøyet foran.
- Hvis den adaptive fartsholderen er i klarstilling og bilen kommer for nær kjøretøyet foran, kan føreren bli advart om den korte avstanden av funksjonen avstandsadvarsel* i stedet.

Automatisk beredskapstilstand

Den adaptive cruisekontrollen avhenger av andre systemer, f.eks. stabilitetskontroll/antiskrens (ESC⁴⁶). Hvis noen av disse andre systemene slutter å fungere, deaktiveres den adaptive cruisekontrollen av automatisk.

ADVARSEL

Ved automatisk klarstilling blir føreren advart med et lydsignal og en melding på førerdisplayet.

- Føreren må selv regulere bilens hastighet, bremse ved behov og holde sikker avstand til andre kjøretøy.

En automatisk beredskapsstilling kan skyldes at:

- hastigheten synker til under 5 km/t (3 mph) og ACC er usikker på om kjøretøyet foran er et stillestående kjøretøy eller en gjenstand, f.eks. en fartsdemper.
- hastigheten faller under 5 km/t (3 mph) og kjøretøyet foran svinger av, slik at ACC ikke lenger har et kjøretøy å følge.
- hastigheten synker under 30 km/t (20 mph) - gjelder bare biler med manuelt gir.
- føreren åpner døren.
- føreren tar av seg sikkerhetsbeltet.
- turtallet er for lavt/høyt.
- ett eller flere hjul har mistet veigrepet.
- bremsetemperaturen er for høy.
- parkeringsbremsen aktiveres.
- kamera- og radarenheten dekkes av f.eks. snø eller kraftig regn (kameralinse/radarbølger blokkeres).

Relatert informasjon

- Adaptiv cruisekontroll* (s. 293)
- Velg og aktiver adaptiv cruisekontroll* (s. 296)

- Deaktivere adaptiv cruisekontroll* (s. 297)
- Begrensninger for adaptiv cruisekontroll* (s. 299)

⁴⁴ Denne funksjonen kan være standard eller tilleggsutstyr, avhengig av markedet.

⁴⁵ Adaptive Cruise Control

⁴⁶ Electronic Stability Control

Begrensninger for adaptiv cruisekontroll*⁴⁷

Den adaptive cruisekontrollen (ACC⁴⁸) kan ha begrenset funksjonalitet i visse situasjoner.

Bratte veier og/eller tung last

Vær oppmerksom på at den adaptive cruisekontrollen først og fremst er ment for bruk ved kjøring på flate veier. Funksjonen kan ha vanskelighet for å holde riktig avstand til kjøretøyet foran ved kjøring i bratte nedoverbakker. Vær i så fall ekstra oppmerksom og klar til å bremse.

Bruk ikke den adaptive cruisekontrollen hvis bilen har tung last eller en tilhenger er koblet til.

Annet

Kjøremodus **Off Road** kan ikke velges når den adaptive cruisekontrollen er aktivert.

ADVARSEL

- Dette er ikke et kollisjonsunnskikende system. Føreren er alltid ansvarlig, og må gripe inn hvis systemet ikke oppdager et forankjørende kjøretøy.
- Funksjonen bremser ikke for mennesker eller dyr, og ikke for små kjøretøy, for eksempel sykler og motorsykler. Heller ikke for lave tilhengere, kjøretøy eller andre ting som kommer imot, beveger seg sakte eller står stille.
- Ikke bruk funksjonen i krevende situasjoner, for eksempel bytrafikk, veikryss, glatt vei, mye vann eller søle i veibanen, kraftig regn eller snøvær, dårlig sikt, svingete veier eller på- og avkjøringer på motorvei.

NBI

Funksjonen bruker bilens kamera- og radarenheter, som har enkelte generelle begrensninger.

Relatert informasjon

- Adaptiv cruisekontroll* (s. 293)
- Begrensninger for kamera- og radarenhet (s. 331)

⁴⁷ Denne funksjonen kan være standard eller tilleggsutstyr, avhengig av markedet.

⁴⁸ Adaptive Cruise Control

⁴⁹ Denne funksjonen kan være standard eller tilleggsutstyr, avhengig av markedet.

Skifte mellom cruisekontroll og adaptiv cruisekontroll*⁴⁹ i midtdisplayet



Når den vanlige cruisekontrollen (CC⁵⁰) er valgt i førerdisplayet, er det mulig å bytte til adaptiv cruisekontroll (ACC⁵¹) i midtdisplayets funksjonsvindu.



Aktiver eller deaktiver funksjonen med denne knappen i funksjonsvinduet på midtdisplayet.

- GRØNN knapp – adaptiv cruisekontroll er deaktivert og vanlig cruisekontroll er satt i klarstilling.
- GRÅ knapp – vanlig cruisekontroll er deaktivert og adaptiv cruisekontroll er satt i klarstilling.

Et symbol på førerdisplayet viser hvilken cruisekontroll som er aktiv:

Cruisekontroll (CC)	Adaptiv cruisekontroll (ACC)
	

A HVITT symbol: Funksjonen er aktiv, GRÅTT symbol: Beredskapstilstand

◀◀ **Relatert informasjon**

- Adaptiv cruisekontroll* (s. 293)
- Cruisekontroll (s. 290)

⁵⁰ Cruise Control

⁵¹ Adaptive Cruise Control

Symboler og meldinger for adaptiv cruisekontroll*⁵²

En rekke symboler og meldinger angående den adaptive cruisekontrollen (ACC⁵³) kan vises på førerdisplayet og/eller frontrutedisplayet*.

I dette bildeeksempel informerer funksjonen trafikkskiltinformasjon* (RSI⁵⁴) om at høyeste tillatte hastighet er 130 km/t (80 mph).

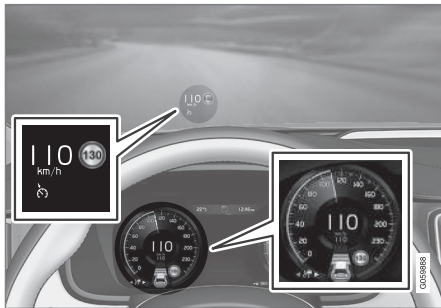

Foregående bilde viser at den adaptive cruisekontrollen er stilt inn på å holde 110 km/t (68 mph) og at det ikke er noe kjøretøy å følge.

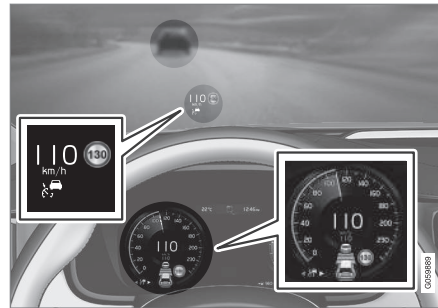

Foregående bilde viser at den adaptive cruisekontrollen er stilt inn på å holde 110 km/t (68 mph) og samtidig følger kjøretøyet foran, som holder samme hastighet.





⁵² Denne funksjonen kan være standard eller tilleggsutstyr, avhengig av markedet.

⁵³ Adaptive Cruise Control

⁵⁴ Road Sign Information





Symbol	Melding	Betydning
	Symbolet er HVITT.	Bilen holder lagret hastighet.
	Adaptive Cruise Contr. Utilgjengelig Symbolet er GRÅTT.	Den adaptive cruisekontrollen er stilt i klarstilling.
	Adaptive Cruise Contr. Service nødvendig Symbolet er GRÅTT.	Systemet fungerer ikke som det skal. Ta kontakt med et verksted. Vi anbefaler at du kontakter et autorisert Volvo-verksted.
	Frontrutefølér Føler blokkert, se førerveiledningen	Rengjør frontruten foran kamera- og radarenhetens følere.

En tekstmelding kan slukkes med et kort trykk på  -knappen, plassert midt på høyre knapperad på rattet.

Hvis en melding fortsatt vises: Kontakt et verksted. Vi anbefaler at du kontakter et autorisert Volvo-verksted.

Relatert informasjon

- Adaptiv cruisekontroll* (s. 293)

Pilot Assist^{*55}

Pilot Assist kan hjelpe føreren med å føre bilen mellom kantlinjene i kjørefeltet med styreassistanse samt å holde en jevn hastighet kombinert med en forvalgt tidsavstand til kjøretøy foran.

Slik fungerer Pilot Assist

Funksjonen Pilot Assist er først og fremst beregnet brukt på motorveier og lignende store veier der den kan bidra til mer komfortabel kjøring og en mer avkoblende kjøreooplevelse.

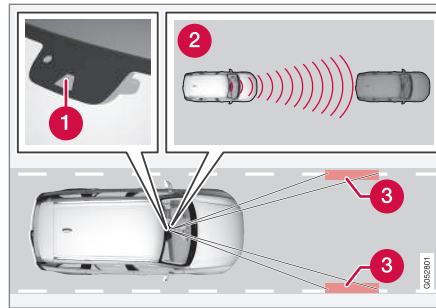

Kamera- og radarenheten måler avstanden til kjøretøyet foran og registrerer kantlinjer.

- 1 Kamera- og radarenhet
- 2 Avstandsleser
- 3 Leser for sidemarkeringer

Føreren velger ønsket hastighet og en tidsavstand til kjøretøy foran. Pilot Assist leser avstanden til kjøretøyet foran og kjørefeltets kantlinjer med kamera- og radarenheten. Den forhåndsdefinerte tidsavstanden opprettholdes med automatisk hastighetstilpasning samtidig som styreassistanse hjelper med å plassere din egen bil i kjørefeltet.

Hvis funksjonen svingassistanse* er aktivert, kan også det påvirke bilens hastighet.

Pilot Assist styreassistanse bygger på en sammenveing av kjøreveien til kjøretøyet foran og kjørefeltets sidemarkeringer. Føreren kan når som helst bortse fra styreanbefalingene fra Pilot Assist og styre i en annen retning, f.eks. for å skifte fil eller for å unngå et hinder på veien.

Hvis Pilot Assist ikke kan tolke kjørefeltet entydig, f. eks. hvis kamera- og radarenheten ikke ser kjørefeltets kantlinjer, slår Pilot Assist midlertidig av styreassistanse men gjenopptar den hvis kjørefeltet igjen kan leses - funksjonene hastighets- og avstandsregulering vil fortsatt være aktive. Ved midlertidig deaktivering vibrerer rattet for at føreren skal bli oppmerksom på endringen.

ADVARSEL

Pilot Assist styreassistanse slås av og gjenoptas automatisk uten foregående varsel.

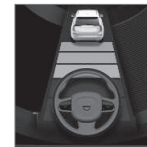

Aktuell status for styreassistanse vises med fargene på rattsymbolene:

- GRØNT ratt betyr aktiv styreassistanse
- GRÅTT ratt (som på bildet) betyr deaktivert styreassistanse.

⁵⁵ Denne funksjonen kan være standard eller tilleggsutstyr, avhengig av markedet.



⚠ ADVARSEL

- Funksjonen er en kompletterende førerhjelp med det formål å gjøre kjøringen lettere og sikrere – den kan imidlertid ikke håndtere alle situasjoner under alle trafikk-, vær- og veiforhold.
- Vi anbefaler at føreren leser alle avsnitt om denne funksjonen i førerveiledningen, for å gjøre seg kjent med bl.a. begrensninger som føreren må være oppmerksom på før funksjonen brukes.
- Førerhjelpfunksjonene kan ikke erstatte førerens oppmerksomhet og dømmekraft, og føreren er alltid ansvarlig for at bilen kjøres på en sikker måte med egnet hastighet og egnet avstand til andre kjøretøy i samsvar med gjeldende trafikkregler og bestemmelser.

Pilot Assist regulerer hastigheten ved gassing og bremsing. Det er normalt at bremsene gir fra seg svake lyder når de brukes for å justere farten.

Pilot Assist forsøker å regulere hastigheten mykt. I situasjoner som krever hurtig oppbremsing, må føreren bremse selv. Dette gjelder ved store hastighetsforskjeller, eller hvis bilen foran bremses kraftig. På grunn av begrensninger i kamera- og radarenheten, kan en nedbremsing komme uventet eller utebli.

Pilot Assist prøver å følge kjøretøyet foran i samme fil, ved en avstand som er innstilt av føreren. Hvis radarenheten ikke ser noe kjøretøy foran, vil bilen i stedet holde den hastigheten føreren har stilt inn og lagret. Dette skjer også hvis farten til kjøretøyet foran øker, og den lagrede hastigheten overskrides.

⚠ VIKTIG

Vedlikehold av førerhjelpkomponentene må bare utføres i et verksted – et autorisert Volvo-verksted anbefales.

Ved svinger og når veien deler seg

Pilot Assist fungerer i samspill med føreren, som ikke av dermed skal vente på styrehjelp fra Pilot Assist, men alltid bør være klar til å øke sin egen styreinnsats, spesielt i svinger.

- Når bilen nærmer seg en avkjøring, eller hvis kjørefeltet deler seg, bør føreren styre mot ønsket kjørefelt for å angi ønsket kjøretretning til Pilot Assist.

Pilot Assist forsøker å holde bilen midt i kjørefeltet.

Når Pilot Assist hjelper føreren med å styre, forsøker den å plassere bilen midt mellom kjørefeltlinjene. Derfor anbefales det å la bilen selv finne en god plassering for å få en så myk kjøreopplevelse som mulig. Føreren kontrollerer at bilen plasseres i kjørefeltet på en sikker

måte, og har derfor alltid muligheten til å justere posisjonen ved å øke sin egen styreinnsats.

- Hvis Pilot Assist ikke plasserer bilen i kjørefeltet på en passende måte, anbefales det å slå av Pilot Assist eller gå over til adaptiv cruisekontroll*.

Hendene på rattet

En forutsetning for at Pilot Assist skal fungere er at føreren holder hendene på rattet.



Hvis Pilot Assist oppdager at føreren ikke holder hendene på rattet, oppfordres føreren etter en stund, i form av et symbol og en tekstmelding, til å styre bilen aktivt.

Hvis førerens hender etter noen sekunder fortsatt ikke kan registreres på rattet, gjenntas oppfordringen om å styre bilen aktivt, og i tillegg utløses en varselyd.

Hvis Pilot Assist etter ytterligere to sekunder ikke kan registrere førerens hender på rattet, blir varselsignalet intensivt, og styrefunksjonen slås av. Deretter må Pilot Assist startes på nytt med rattknappen .

Relatert informasjon

- Førerstøttesystem (s. 274)
- Velg og aktiver Pilot Assist* (s. 306)

- Begrensninger for Pilot Assist* (s. 309)
- Bryter og displayvisning for Pilot Assist* (s. 305)
- Symboler og meldinger for Pilot Assist* (s. 311)
- Still inn lagret hastighet for førerhjelp (s. 314)
- Still inn tidsavstand til kjøretøy foran (s. 315)
- Målbytte med førerhjelp (s. 313)
- Advarsel fra førerhjelp ved kollisjonsfare (s. 312)
- Automatisk bremsing med førerhjelp (s. 316)
- Forbikjøringshjelp (s. 319)

Bryter og displayvisning for Pilot Assist*⁵⁶

En oversikt av hvordan Pilot Assist betjenes med de venstre knappene på rattet og hvordan funksjonen vises på displayet.

Bryter

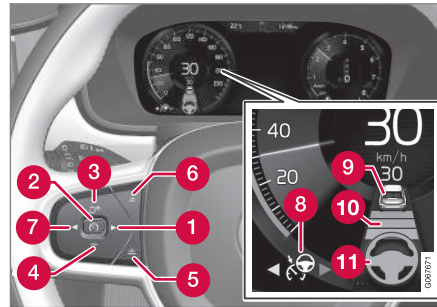

Funksjonens knapper og symboler.

- 1 ►: Skifter fra adaptiv cruisekontroll* til Pilot Assist
- 2 ⏸ : **Fra beredskapsstilling** – aktiverer Pilot Assist og lagrer aktuell hastighet
- 2 ⏸ : **Fra aktiv stilling** – deaktiverer Pilot Assist eller setter den i beredskapsstilling
- 3 ⤴ : Aktiverer Pilot Assist fra beredskapsstilling og gjenopptar lagret hastighet og tidsavstand

- 3 + : Øker lagret hastighet
- 4 - : Reduserer lagret hastighet
- 5 ⏸ : Øker tidsavstanden til kjøretøyet foran
- 6 ⏸ : Reduserer tidsavstanden til kjøretøyet foran
- 7 ⏸ : Skifter fra Pilot Assist til adaptiv cruisekontroll
- 8 Funksjonssymbol
- 9 Symboler for målbil
- 10 Symbol for tidsavstand til kjøretøy foran
- 11 Symbol for aktivert eller deaktivert styrreassistanse

⁵⁶ Denne funksjonen kan være standard eller tilleggsutstyr, avhengig av markedet.

◀ Førerdisplay

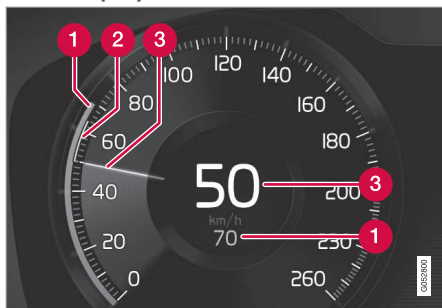

Visning av fart.

- 1 Lagret fart
- 2 Farten til forankjørende kjøretøy
- 3 Gjeldende hastighet for din bil

Relatert informasjon

- Pilot Assist* (s. 303)

Velg og aktiver Pilot Assist*⁵⁷

Pilot Assist må først velges og så aktiveres for at hastighet og avstand skal kunne reguleres og styreassistanse skal være mulig.

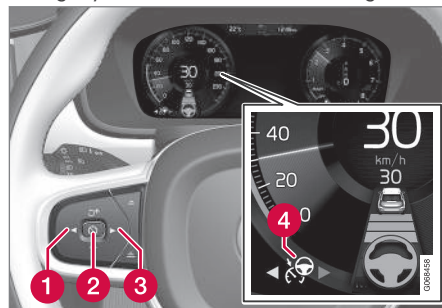

Følgende er nødvendig for at Pilot Assist skal kunne starte:

- Føreren må ha sikkerhetsbelte på, og førerdøren må være lukket.
- Det må være et kjøretøy foran (målkjøretøy) innen rimelig avstand, eller aktuell fart må være minst 15 km/t (9mph).

- Biler med manuelt gir: Hastigheten må være minst 30 km/t (20 mph).
1. Trykk på ◀ (1) eller ▶ (3) for å bla til symbolet for Pilot Assist (4).
 - > Symbolet er grått – Pilot Assist er i klarstilling. 2. Trykk på knappen (2) på rattet for å aktivere når Pilot Assist er valgt.
 - > Symbolet er hvitt – Pilot Assist starter, og aktuell hastighet lagres som maksimumshastighet.

Aktivere Pilot Assist igjen til sist lagret hastighet

- Trykk på knappen (2) på rattet for å aktivere når Pilot Assist er valgt.

 - > Førerdisplayets cruisekontrollmarkeringer skifter farge fra GRÅTT til HVITT - bilen følger deretter den sist lagrede hastigheten.

⚠ ADVARSEL

Når hastigheten gjenopptas med rattknappen (2), kan det føre til en markant hastighetsøkning.

⁵⁷ Denne funksjonen kan være standard eller tilleggsutstyr, avhengig av markedet.

i NB!

Husk at hjelpefunksjonen Pilot Assist bare fungerer når føreren har hendene på rattet.

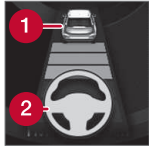
Andre markeringer i førerdisplayet

Og bare når avstandssymbolet viser et kjøretøy (1) ovenfor rattsymbolet, reguleres tidsavstanden til kjøretøyet foran av Pilot Assist.

Bare når rattsymbolet (2) har skiftet fra GRÅTT til GRØNT, er Pilot Assist styreassistanse aktiv.



Samtidig markeres et hastighetsområde.

Den høyere hastigheten er lagret, og den lavere hastigheten er hastigheten til kjøretøyet

foran (målkjøretøyet).

Relatert informasjon

- Pilot Assist* (s. 303)
- Deaktivere Pilot Assist* (s. 307)
- Begrensninger for Pilot Assist* (s. 309)

Deaktivere Pilot Assist*⁵⁸

Pilot Assist kan deaktiveres og slå av.

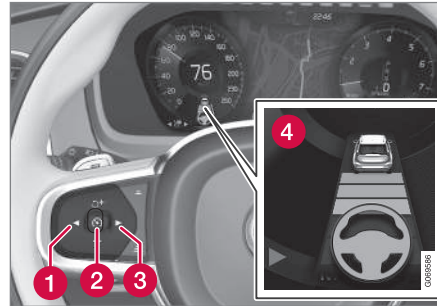

1. Trykk på knappen  på rattet (2).
 - > Symbolet og markeringene er grå – Pilot Assist settes i klarstilling. Også angivelse av tidsavstand og eventuelt symbol for målkjøretøy slukker.
2. Trykk på rattknappen ◀ (1) eller ▶ (3) for å skifte til en annen funksjon.
 - > Førerdisplayets symbol og markering for Pilot Assist (4) slukker, og dermed slettes den lagrede maksimumshastigheten.

⚠ ADVARSEL

- Med Pilot Assist i klarstilling må føreren selv gripe inn og styre og regulere både hastighet og avstand til kjøretøyet foran.
- Når Pilot Assist er i klarstilling og bilen kommer for nær kjøretøyet foran, blir føreren i stedet advart om den korte avstanden av funksjonen avstandsvarsling*.

Relatert informasjon

- Adaptiv cruisekontroll* (s. 293)
- Velg og aktiver adaptiv cruisekontroll* (s. 296)
- Skifte mellom cruisekontroll og adaptiv cruisekontroll* i midtdisplayet (s. 299)
- Begrensninger for adaptiv cruisekontroll* (s. 299)
- Midlertidig utkobling av styreassistanse med Pilot Assist* (s. 309)

⁵⁸ Denne funksjonen kan være standard eller tilleggusstyr, avhengig av markedet.

Klarstilling for Pilot Assist*⁵⁹

Pilot Assist kan deaktiveres og settes i klarstilling. Dette kan skje på grunn av førerens inngrep eller automatisk.

Klarstilling innebærer at funksjonen er valgt på førerdisplayet, men ikke aktivert. Da regulerer ikke Pilot Assist hastigheten og avstanden til kjøretøy, og gir ikke styreassistanse.

Beredskapsstilling på grunn av inngrep fra føreren

Pilot Assist deaktiveres og settes i klarstilling hvis noe av det følgende skjer.

- Fotbremsen brukes.
- Girspaken settes i **N**-stilling.
- Blinklyset brukes lenger enn 1 minutt.
- Føreren holder høyere hastighet enn den lagrede i mer enn 1 minutt.
- Clutchpedalen trykt inn i ca. 1 minutt – gjelder biler med manuelt gir.

Automatisk beredskapstilstand

Pilot Assist er avhengig av andre systemer, f.eks. stabilitetskontroll/antiskrens ESC⁶⁰. Hvis noen av disse systemene slutter å fungere, deaktiveres Pilot Assist automatisk.

ADVARSEL

Ved automatisk klarstilling blir føreren advart med et lydsignal og en melding på førerdisplayet.

- Føreren må selv regulere bilens hastighet, bremse ved behov og holde sikker avstand til andre kjøretøy.

En automatisk beredskapsstilling kan f.eks. skyldes at:

- føreren åpner døren.
- bremsetemperaturen er for høy.
- hendene ikke holdes på rattet.
- parkeringsbremsen aktiveres.
- turtallet er for lavt/høyt.
- føreren tar av seg sikkerhetsbeltet.
- ett eller flere hjul har mistet veigrepet.
- kamera- og radarenheten dekkes av f.eks. snø eller kraftig regn (kamerainse/radarbølger blokkeres).
- hastigheten synker til under 5 km/t (3 mph) og Pilot Assist er usikker på om kjøretøyet foran er et stillestående kjøretøy eller en gjenstand, f.eks. en fartsdemper.

- hastigheten faller under 5 km/t (3 mph) og kjøretøyet foran svinger av, slik at Pilot Assist ikke lenger har et kjøretøy å følge.
- hastigheten synker under 30 km/t (20 mph) - gjelder bare biler med manuelt gir.

Relatert informasjon

- Pilot Assist* (s. 303)
- Velg og aktiver Pilot Assist* (s. 306)
- Deaktivere Pilot Assist* (s. 307)
- Begrensninger for Pilot Assist* (s. 309)

⁵⁹ Denne funksjonen kan være standard eller tilleggsutstyr, avhengig av markedet.

⁶⁰ Electronic Stability Control

Midlertidig utkobling av styreassistanse med Pilot Assist*⁶¹

Pilot Assist styreassistanse kan kobles ut midlertidig og gjenopptas uten forvarsel.

Når blinklys brukes, kobles Pilot Assist midlertidig ut. Når det ikke lenger er tilfelle, aktiveres styreassistanse automatisk igjen hvis kjørefeltets kantlinjer fortsatt kan registreres.

Hvis Pilot Assist ikke tolker kjørefeltet entydig, for eksempel hvis kamera- eller radarenheten ikke ser kjørefeltets sidemerking, slår Pilot Assist av styreassistanse midlertidig. Funksjoner for hastighets- og avstandsregulering vil fortsatt være aktive. Styreassistanse gjenopptas når kjørefeltet kan tolkes igjen. I disse situasjonene kan føreren merke av en lett vibrasjon i rattet at styreassistanse deaktiveres midlertidig.

Relatert informasjon

- Pilot Assist* (s. 303)
- Velg og aktiver Pilot Assist* (s. 306)
- Deaktivere Pilot Assist* (s. 307)
- Begrensninger for Pilot Assist* (s. 309)

Begrensninger for Pilot Assist*⁶²

Pilot Assist kan ha begrenset funksjonalitet i enkelte situasjoner.

Funksjonen Pilot Assist er et hjelpemiddel som kan støtte og hjelpe føreren i mange situasjoner. Men føreren er i alle situasjoner alltid ansvarlig for å holde sikker avstand til omgivelsene samt at riktig posisjon i kjørefeltet er sikret.

ADVARSEL

I enkelte situasjoner kan Pilot Assist styreassistanse ha problemer med å hjelpe føreren på riktig måte eller automatisk slå seg av - da anbefales å ikke bruke Pilot Assist. Eksempel på slike situasjoner kan være at:

- filmarkeringene er slitte, mangler eller krysser hverandre.
- filinndelingen er uklar, f.eks. når filene deles eller slås sammen, eller ved avkjøringer eller om flere veimarkeringer forekommer.
- kanter eller andre linjer enn filmarkeringer forekommer på eller ved veibanen, f.eks. fortauskanter, asfaltkanter eller reparerte felt i utkanten av veibanen, kanter på barrierer, veikanter eller skarpe skygger.
- kjørefeltet er smalt eller kurvet.

⁶¹ Denne funksjonen kan være standard eller tilleggsutstyr, avhengig av markedet.

⁶² Denne funksjonen kan være standard eller tilleggsutstyr, avhengig av markedet.



- kjørefeltet inneholder bakketopper eller dumper.
- det er dårlig vær med regn, snø, tåke eller slaps eller nedsatt sikt med dårlige lysforhold, motlys, våt veibane osv.

Føreren bør også være oppmerksom på at Pilot Assist har følgende begrensninger:

- Høye fortauskanter, autovern, midlertidig oppsatte hindringer (kjegler, gjerder osv.) oppdages ikke. De kan alternativt registreres feil som filmarkeringer og dermed medføre risiko for at bilen kommer i kontakt med disse hindrene. Føreren må selv sikre at bilen har en egnet avstand til de aktuelle hindringene.
- Kamera- og radarsensoren har ikke kapasitet til å oppdage alle objekter og hindringer i trafikkmiljøet, f.eks. groper i veibanen, stillestående hindre eller objekter som helt eller delvis blokkerer veien.
- Pilot Assist "ser" ikke fotgjengere, dyr m.m.
- Funksjonens anbefalte styreinngrep er begrenset i styrke, noe som innebærer at den ikke alltid kan hjelpe føreren å styre og holde bilen innenfor kjørefeltet.

- I biler med Sensus Navigation* kan funksjonen bruke informasjon fra kartdata, noe som kan medføre at ytelsen varierer.
- Pilot Assist slås av hvis styreservoen for hastighetsavhengig rattmotstand fungerer med redusert effekt, for eksempel ved kjøling på grunn av overoppheting.



ADVARSEL

Pilot Assist skal bare brukes hvis det finnes tydelige oppmalte filmarkeringer på begge sider av kjørefeltet. All annen bruk medfører økt risiko for kontakt med omgivende hindre, som ikke kan registreres av funksjonen.



ADVARSEL

- Dette er ikke et kollisjonsunnvikende system. Føreren er alltid ansvarlig, og må gripe inn hvis systemet ikke oppdager et forankjørende kjøretøy.
- Funksjonen bremser ikke for mennesker eller dyr, og ikke for små kjøretøy, for eksempel sykler og motorsykler. Heller ikke for lave tilhengere, kjøretøy eller andre ting som kommer imot, beveger seg sakte eller står stille.
- Ikke bruk funksjonen i krevende situasjoner, for eksempel bytrafikk, veikryss, glatt vei, mye vann eller søle i veibanen, kraftig regn eller snøvær, dårlig sikt, svingete veier eller på- og avkjøringer på motorvei.

Føreren har alltid mulighet for å korrigere eller justere aktuelt pålagt styreinngrep fra Pilot Assist, og selv dreie rattet til ønsket posisjon.

Bratte veier og/eller tung last

Vær oppmerksom på at Pilot Assist først og fremst er ment for bruk ved kjøring på plane veier. Funksjonen kan ha vanskelig for å holde riktig avstand til kjøretøyet foran ved kjøring i bratte nedoverbakker. Vær i så fall ekstra oppmerksom og klar til å bremse.

Bruk ikke Pilot Assist hvis bilen har tung last eller en tilhenger er koblet til.

i **NBI**

Pilot Assist kan ikke aktiveres hvis tilhenger, sykkelstativ eller lignende er koblet til bilens el-system.

Annet

Kjøremodus **Off Road** kan ikke velges når Pilot Assist aktivert.

i **NBI**

Funksjonen bruker bilens kamera- og radarenheter, som har enkelte generelle begrensninger.

Relatert informasjon

- Pilot Assist* (s. 303)
- Begrensninger for kamera- og radarenhet (s. 331)
- Fartsavhengig rattmotstand (s. 274)
- Kjøremodi* (s. 428)

Symboler og meldinger for Pilot Assist*⁶³

En rekke symboler og meldinger angående Pilot Assist kan vises på førerdisplayet og/eller frontrutedisplayet*.

I dette bildeeksempelet informerer funksjonen trafikkskiltinformasjon (RSI)⁶⁴ om at høyeste tillatte hastighet er 130 km/t (80 mph).

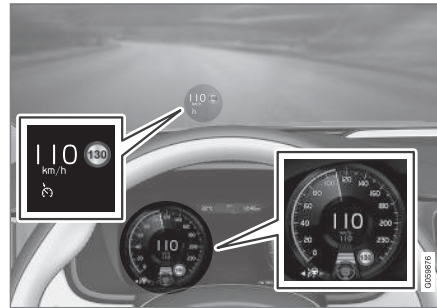

Foregående bilde viser at Pilot Assist er innstilt på å holde 110 km/t (68 mph) og at det ikke er noe kjøretøy å følge.

Pilot Assist gir her ingen styreassistanse, siden kjørefeltets kantlinjer ikke kan registreres.

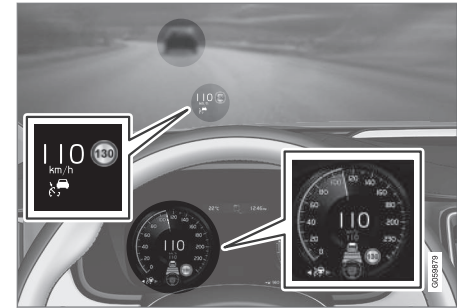

Foregående bilde viser at Pilot Assist er innstilt på å holde 110 km/t (68 mph) og samtidig følger kjøretøyet foran, som holder samme hastighet.

Pilot Assist gir her ingen styreassistanse, siden kjørefeltets kantlinjer ikke kan registreres.

⁶³ Denne funksjonen kan være standard eller tilleggstyrt, avhengig av markedet.

⁶⁴ Road Sign Information

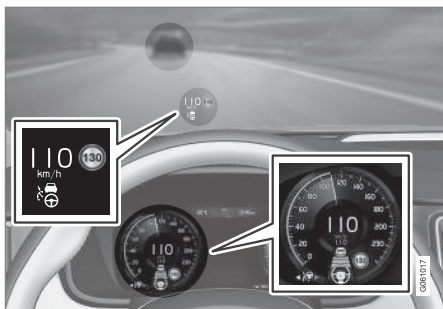

Foregående bilde viser at Pilot Assist er innstilt på å holde 110 km/t (68 mph) og samtidig følger kjøretøyet foran, som holder samme hastighet.

Her gir Pilot Assist også styreassistanse, siden kjørefeltets kantlinjer kan registreres.

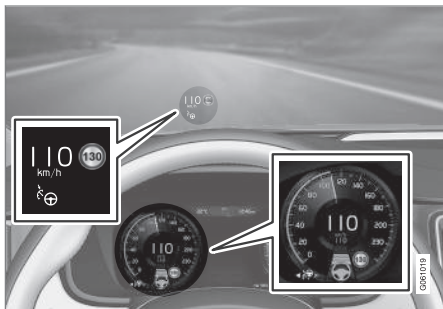

Foregående bilde viser at Pilot Assist er innstilt på å holde 110 km/t (68 mph) og at det ikke er noe kjøretøy å følge.

Pilot Assist gir styreassistanse, ettersom kjørefeltets kantlinjer kan registreres.

Relatert informasjon

- Pilot Assist* (s. 303)
- Begrensninger for Pilot Assist* (s. 309)

Advarsel fra førerhjelp ved kollisjonsfare

Førerhjelpssystemene adaptiv cruisekontroll* og Pilot Assist* kan advare føreren hvis avstanden til forankjørende kjøretøy plutselig blir for kort.

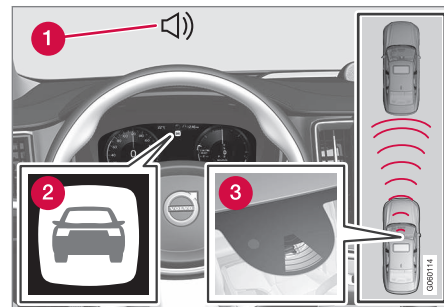

Lyd og symbol for kollisjonsvarsling.

- 1 Akustisk varsel (lydsignal) ved kollisjonsfare
- 2 Varselsymbol ved kollisjonsfare
- 3 Avstandsmåling med kamera- og radarenhet

Adaptiv cruisekontroll og Pilot Assist bruker ca. 40 % av driftsbremsens kapasitet. Hvis bilen må bremse kraftigere enn førerhjelpen klarer, og føreren ikke bremser, aktiveres varselampen og varsellyden for å gjøre føreren

oppmerksom på at han/hun må gripe inn straks.

ADVARSEL

Førerhjelpssystemene varsler bare om kjøretøyer som radarenheten har oppdaget – derfor kan en advarsel utebli eller gis med en viss forsinkelse. Vent aldri på et varsel, brems når det er nødvendig.

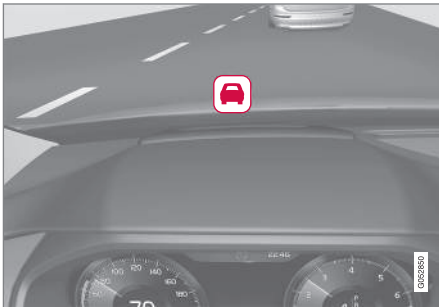

Symbol for kollisjonsfare på frontruten.

I biler med frontrutedisplay* vises advarselen på frontruten med et blinkende symbol.

NBI

Visuelle varselsignaler på frontruten kan være vanskelige å oppdage ved sterkt sollys, reflekser, ekstreme lyskontraster, bruk av solbriller eller hvis føreren ikke ser rett frem.

Relatert informasjon

- Førerstøttesystem (s. 274)
- Adaptiv cruisekontroll* (s. 293)
- Pilot Assist* (s. 303)
- Avstandsvarsling* (s. 281)
- Frontrutedisplay* (s. 134)

Målbytte med førerhjelp

Førerhjelpen adaptiv cruisekontroll* og Pilot Assist* har i kombinasjon med automatgir en målbyttefunksjon i visse hastigheter.

Bytte mål

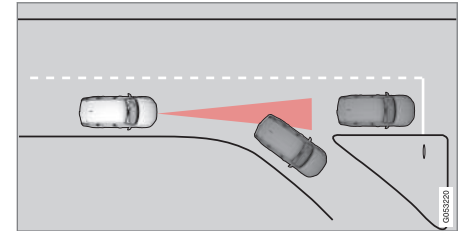

Hvis målkjøretøyet foran raskt kjører til side, kan det være stillestående trafikk foran.

Når førerhjelpen følger et annet kjøretøy i hastigheter **under** 30 km/t (20 mph) og skifter målkjøretøy – fra et kjøretøy i bevegelse til et som står stille – vil førerhjelpen bremse for det stillestående kjøretøyet.



⚠ ADVARSEL

Når førerhjelpen følger et annet kjøretøy i hastigheter **over** ca. 30 km/t (20 mph) og bytter målkjøretøy – fra et bevegelig til et stillestående kjøretøy – vil førerhjelpen **ignorere** det stillestående kjøretøyet, og akselererer i stedet til den lagrede hastigheten.

- Føreren må da selv gripe inn og bremse.

Automatisk beredskapstilstand ved målbytte

Førerhjelpen kobles ut og settes i klarstilling:

- når hastigheten synker til under 5 km/t (3 mph) og førerhjelpen er usikker på om målobjektet er et stillestående kjøretøy eller en annen gjenstand, f.eks. en fartsdemper.
- når hastigheten faller under 5 km/t (3 mph) og kjøretøyet foran svinger av, slik at førerhjelpen ikke lenger har et kjøretøy å følge.

Relatert informasjon

- Førerstøttesystem (s. 274)
- Adaptiv cruisekontroll* (s. 293)
- Pilot Assist* (s. 303)

Still inn lagret hastighet for førerhjelp

Det er mulig å stille inn lagret hastighet for funksjonene hastighetsbegrener, cruisekontroll, adaptiv cruisekontroll* og Pilot Assist*.

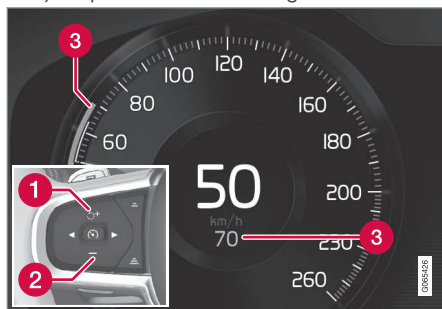

1 + : Øker lagret hastighet.

2 - : Reduserer lagret hastighet.

3 Lagret fart.

- Endre lagret hastighet med korte trykk på knappene på rattet + (1) eller - (2) eller ved å holde dem inne.

- **Korte trykk:** Hvert trykk endrer hastigheten med trinn på +/- 5 km/t (+/- 5 mph).
- **Trykk og hold:** Slipp knappen når hastighetsindikatoren (3) markerer ønsket hastighet.

- Siste knappetrykk lagres i minnet.

Hvis hastigheten økes med gasspedalen før du trykker på rattknappen + (1), er det bilens aktuelle hastighet ved knappetrykket som lagres, forutsatt at føreren holder foten på gasspedalen når han eller hun trykker.

En midlertidig fartsøkning med gasspedalen, f.eks. ved forbikjøring, påvirker ikke innstillingen. Bilen går tilbake til sist lagret hastighet når gasspedalen slippes.

Automatgir

Førerhjelpfunksjonene kan følge et annet kjøretøy i hastigheter fra stillestående opp til ca. 200 km/t (125 mph).

Pilot Assist kan gi styreassistanse fra nesten stillestående opp til 140 km/t (87 mph).

Merk at minste programmerbare hastighet er 30 km/t (20 mph) – selv om den klarer å følge et annet kjøretøy ned til stillestående, er det ikke mulig å velge/lagre en lavere hastighet enn 30 km/t (20 mph).

Manuell girkasse

Førerhjelpfunksjonene kan følge et annet kjøretøy i hastigheter fra 30 km/t (20 mph) opp til 200 km/t (125 mph).

Pilot Assist kan gi styreassistanse fra 30 km/t (20 mph) opp til 140 km/t (87 mph).

Den laveste programmerbare hastigheten er 30 km/t (20 mph) – den høyeste er 200 km/t (125 mph).

Relatert informasjon

- Førerstøttesystem (s. 274)
- Fartsbegrenser (s. 283)
- Cruisekontroll (s. 290)
- Adaptiv cruisekontroll* (s. 293)
- Pilot Assist* (s. 303)

Still inn tidsavstand til kjøretøy foran

Det er mulig å stille inn hvilken tidsavstand som skal holdes til kjøretøy foran for funksjonene adaptiv cruisekontroll*, Pilot Assist* og avstandsvarsel*.

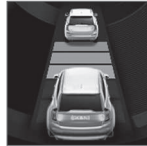

Ulike tidsavstander til kjøretøy foran kan velges, og vises på førerdisplayet som 1-5 vannrette streker - jo flere streker, jo større tidsavstand. Én strek tilsvarer ca. 1 sekund til forankjørende kjøretøy,

5 streker tilsvarer ca. 3 sekunder.

i NBI

Når symbolet på førerdisplayet viser en bil og et ratt, følger Pilot Assist et forankjørende kjøretøy med en forhåndsvalgt tidsavstand.

Når bare et ratt vises, finnes ingen forankjørende kjøretøy innen rimelig avstand.

i NBI

Når symbolet på førerdisplayet viser to biler, følger ACC forankjørende kjøretøy med forhåndsvalgt tidsavstand.

Når bare én bil vises, finnes ingen forankjørende kjøretøy innen rimelig avstand.

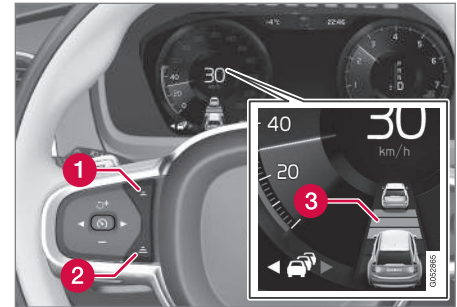

Bryter for tidsavstand.

- 1** Redusere tidsavstand
- 2** Øke tidsavstand
- 3** Avstandsindikasjon

- Trykk på rattknappen (1) eller (2) for å redusere tidsavstanden.
 - > Avstandsindikatoren (3) viser aktuell tidsavstand.

For å kunne følge en forankjørende bil på en myk og behagelig måte, tillater cruisekontrollen at tidsavstanden kan variere betydelig i enkelte situasjoner. I liten fart, når avstandene blir korte, øker den adaptive cruisekontrollen tidsavstanden noe.





i **NBI**

- Jo høyere hastighet, jo lengre blir avstanden regnet i meter, for en gitt avstand i tid.
- Bruk bare tidsavstander som er tillatt etter landets trafikkregler.
- Hvis førerhjelpen ikke ser ut til å reagere med hastighetsøkning når den aktiveres, kan årsaken være at tidsavstanden til kjøretøyet foran er kortere enn den forhåndsinnstilte tidsavstanden.

⚠ **ADVARSEL**

- Bruk bare tidsavstand som passer for de rådende trafikkforholdene.
- Føreren må være oppmerksom på at kort tidsavstand gir begrenset tid til å reagere og handle hvis en uforutsett trafikk situasjon oppstår.

Relatert informasjon

- Førerstøttesystem (s. 274)
- Adaptiv cruisekontroll* (s. 293)
- Pilot Assist* (s. 303)
- Avstandsvarsling* (s. 281)
- Frontrutedisplay* (s. 134)

Automatisk bremsing med førerhjelp

Førerhjelpene adaptiv cruisekontroll* og Pilot Assist* har en spesiell bremsefunksjon i saktegående trafikk og ved stillstand.

Bremsefunksjon ved saktegående kø og ved stillstand

Ved korte stopp i forbindelse med kjøring i svært saktegående trafikk eller ved trafikklys gjenopptas kjøringen automatisk hvis ikke stoppen varer i mer enn ca. 3 sekunder. Hvis det tar lengre tid før kjøretøyet foran begynner å rulle igjen, settes førerhjelpfunksjonen i beredskapsstilling med automatisk bremsing.

- Funksjonen aktiveres på nytt på en av følgende måter:
 - Trykk på knappen  på rattet.
 - Trykk gasspedalen inn.
 - > Funksjonen gjenopptar følgingen av forankjørende kjøretøy hvis det begynner å kjøre forover innen ca. 6 sekunder.

⚠ **ADVARSEL**

Når hastigheten gjenopptas med rattknappen , kan det føre til en markant hastighetsøkning.

⚠ **ADVARSEL**

Førerhjelp varsler bare om hindringer som radarenheten har oppdaget – derfor kan en advarsel utebli eller gis med en viss forsinkelse.

- Vent aldri på et varsel eller inngrep, brems når det er nødvendig.

i **NBI**

Førerhjelp kan holde bilen helt i ro i maksimalt 5 minutter. Deretter settes parkeringsbremsen på, og funksjonen kobles ut. Parkeringsbremsen må frigjøres før førerhjelpen aktiveres igjen.

Avslutter automatisk nedbremsing

I noen situasjoner avbrytes automatisk bremsing ved stillstand, og funksjonen settes i beredskapsmodus. Det innebærer at bremsene slipper og bilen kan begynne å rulle – føreren må derfor gripe inn og selv bremse for å holde bilen i ro.

Det kan skje i følgende situasjoner:

- føreren setter foten på bremsepedalen
- parkeringsbremsen settes på
- girspaken flyttes til **P**, **N** eller **R**
- føreren setter funksjonen i beredskapsmodus.

Automatisk aktivering av parkeringsbrems

I visse situasjoner aktiveres parkeringsbremsen for fortsatt å holde bilen stille.

Det skjer hvis funksjonen holder bilen stille med fotbremsen og:

- føreren åpner døren eller tar av sikkerhetsbeltet
- funksjonen har holdt bilen stille lenger enn ca. 5 minutter
- bremsene overopphetes
- føreren slår av motoren manuelt.

Relatert informasjon

- Førerstøttesystem (s. 274)
- Adaptiv cruisekontroll* (s. 293)
- Pilot Assist* (s. 303)
- Bremsfunksjoner (s. 411)

Kjøremodus for førerhjelp

Føreren kan velge forskjellige kjøremåter for måten førerhjelpen skal holde den forhåndsinnstilte tidsavstanden til kjøretøyet foran.

Valget gjøres via kjøremodusbryteren **DRIVE MODE**.

Velg et av følgende alternativer:

- **Eco** – Førerhjelpen fokuserer på god drivstofføkonomi, noe som medfører lengre tidsavstand til kjøretøy foran.
- **Comfort** – Førerhjelpen fokuserer på å følge innstilt tidsavstand til kjøretøy foran så mykt som mulig.
- **Dynamic*** – Førerhjelpen fokuserer på å følge innstilt tidsavstand til kjøretøy foran mer direkte, noe som i enkelte situasjoner kan innebære hardere akselerasjon og oppbremsing.

Relatert informasjon

- Førerstøttesystem (s. 274)
- Kjøremodi* (s. 428)
- Still inn tidsavstand til kjøretøy foran (s. 315)

Svingassistent*⁶⁵

Kurvefarthjelp kan hjelpe føreren med å redusere hastigheten før skarpe svinger hvis den forhåndsvalgte hastigheten for førerhjelpen adaptiv cruisekontroll* eller Pilot Assist* beregnes å være for høy.

Beregningen skjer ved hjelp av informasjon fra kartdata i bilens satellittnavigator Sensus Navigation*. Etter at svingen er passert, gjenopptar bilen den tidligere forhåndsinnstilte hastigheten.



I forbindelse med at funksjonen senker bilens hastighet vises dette symbolet på førerdisplayet.

Føreren kan når som helst avbryte funksjonen ved selv å bremse eller bruke gasspedalen.

⁶⁵ Funksjonen tilbys bare for enkelte markeder.



⚠ ADVARSEL

- Funksjonen er en kompletterende førerhjelp med det formål å gjøre kjøringen lettere og sikrere – den kan imidlertid ikke håndtere alle situasjoner under alle trafikk-, vær- og veiforhold.
- Vi anbefaler at føreren leser alle avsnitt om denne funksjonen i førerveiledningen, for å gjøre seg kjent med bl.a. begrensninger som føreren må være oppmerksom på før funksjonen brukes.
- Førerhjelpfunksjonene kan ikke erstatte førerens oppmerksomhet og dømmekraft, og føreren er alltid ansvarlig for at bilen kjøres på en sikker måte med egnet hastighet og egnet avstand til andre kjøretøy i samsvar med gjeldende trafikkregler og bestemmelser.

Kjøremoduser

Svingassistanse avhenger av innstilt kjøremodus. Hvis valg av kjøremodus ikke er mulig, velger funksjonen automatisk alternativet **Komfort**. Med alternativet **Dynamisk** kjører bilen på en sportslig måte i svinger, med noe sterkere akselerasjon ut av svingene.

Relatert informasjon

- Førerstøttesystem (s. 274)
- Adaptiv cruisekontroll* (s. 293)
- Pilot Assist* (s. 303)

- Kjøremodi* (s. 428)

Aktivere eller deaktivere svingassistent*

Funksjonen svingassistent kan aktiveres som et tillegg til adaptiv cruisekontroll* eller Pilot Assist*. Føreren kan også velge å deaktivere funksjonen.



Aktiver eller deaktiver funksjonen med denne knappen i funksjonsvinduet på midtdisplayet.

- GRØNN knappindikering – funksjonen er aktivert.
- GRÅ knappindikering – funksjonen er deaktivert.

Ved påfølgende motorstart aktiveres den sist brukte innstillingen igjen, eller innstillinger som er foretatt i førerprofilen som er koblet til nøkkelen som bruke, følges⁶⁶.

Relatert informasjon

- Svingassistent* (s. 317)
- Begrensninger for svingassistent* (s. 319)

Begrensninger for svingassistent*

Svingassistent kan ha funksjonsbegrensninger i enkelte situasjoner. Funksjonen tilbys bare for enkelte markeder.

En bilfører bør være oppmerksom på følgende eksempler på begrensninger:

- Svingassistent kan ha funksjonsbegrensninger på mindre veier og på steder med tettbebyggelse.
- Ved avkjøringer eller veikryss kan svingassistenten slås av midlertidig.
- Hvis satellittnavigasjonens⁶⁷ kartdata ikke er oppdatert, kan svingassistentens funksjon være begrenset.
- Hvis satellittnavigasjonen⁶⁷ ikke har kontakt med satellittsystemet, kan svingassistentens funksjon være begrenset.
- På nye eller ombygde veier kan kartdataene være feil.
- Ved beregning av egnet svinghastighet tas det ikke hensyn til eventuell fare for redusert veigrep på grunn av ugunstige vær- eller veiforhold.

NBI

Funksjonen bruker bilens kamera- og radarenheter, som har enkelte generelle begrensninger.

Relatert informasjon

- Svingassistent* (s. 317)
- Begrensninger for kamera- og radarenhet (s. 331)

Forbikjøringshjelp

Forbikjøringshjelp kan hjelpe føreren ved forbikjøring av andre kjøretøy. Funksjonen kan brukes med adaptiv cruisekontroll* eller Pilot Assist*.

Hvordan forbikjøringshjelpen fungerer

Når adaptiv cruisekontroll eller Pilot Assist følger et annet kjøretøy og føreren markerer en forestående forbikjøring med retningsviseren⁶⁸, hjelper systemene til ved å akselerere bilen mot forankjørende kjøretøy **før** egen bil har rukket å komme inn i forbikjøringsfilen.

Funksjonen forsinker så fartreduksjonen for å unngå for tidlig oppbremsing når bilen nærmer seg et langsommere kjøretøy.

Funksjonen er aktiv til det forbikjørte kjøretøyet er passert.

ADVARSEL

Vær oppmerksom på at denne funksjonen kan aktiveres ved flere situasjoner enn ved forbikjøring, f.eks. når retningsviseren blir brukt til å markere filbytte eller før avkjøring til annen vei - bilen vil da akselerere en kort stund.

⁶⁶ Disse alternativene er markedsavhengige.

⁶⁷ Bare med Volvos satellittnavigasjonssystem Sensus Navigation* installert.

⁶⁸ Kun ved venstreblink i venstrestyrt bil, respektive blink til høyre i høyrestyrt bil.



⚠️ ADVARSEL

- Funksjonen er en kompletterende førerhjelp med det formål å gjøre kjøringen lettere og sikrere – den kan imidlertid ikke håndtere alle situasjoner under alle trafikk-, vær- og veiforhold.
- Vi anbefaler at føreren leser alle avsnitt om denne funksjonen i førerveiledningen, for å gjøre seg kjent med bl.a. begrensninger som føreren må være oppmerksom på før funksjonen brukes.
- Førerhjelpfunksjonene kan ikke erstatte førerens oppmerksomhet og dømmekraft, og føreren er alltid ansvarlig for at bilen kjøres på en sikker måte med egnet hastighet og egnet avstand til andre kjøretøy i samsvar med gjeldende trafikkregler og bestemmelser.

Relatert informasjon

- Førerstøttesystem (s. 274)
- Bruke forbikjøringshjelp (s. 320)
- Adaptiv cruisekontroll* (s. 293)
- Pilot Assist* (s. 303)

Bruke forbikjøringshjelp

Forbikjøringshjelp kan brukes med adaptiv cruisekontroll* eller Pilot Assist*. Det finnes noen forutsetninger for at forbikjøringsassistansen skal kunne brukes.

Dette er nødvendig for at du skal kunne bruke forbikjøringshjelp:

- det finnes et forankjørende kjøretøy (mål-kjøretøy)
- egen bils **hastighet for øyeblikket** er minst 70 km/t (43 mph)
- **lagret hastighet** er tilstrekkelig høy for at en sikker forbikjøring skal kunne skje.

Starte forbikjøringshjelpen:

- Aktivere retningsviseren.

Bruk venstre blinklys i en bil med venstret ratt eller høyre i en bil med høyerratt.

> Forbikjøringshjelpen starter.

⚠️ ADVARSEL

Føreren bør være forberedt på at funksjonen Forbikjøringsassistansen i enkelte tilfeller kan foreta en uønsket akselerasjon ved plutselig endring av kjøreforholdene.

Noen situasjoner bør derfor unngås, for eksempel:

- bilen nærmer seg en avkjøring for å svinge av i samme retning som ved vanlig avkjøring
- kjøretøyet foran reduserer hastigheten før din egen bil har kommet over i forbikjøringsfeltet
- trafikken i forbikjøringsfeltet reduserer hastigheten
- bil for høyrekjøring kjøres i et land med venstrekjøring (eller omvendt).

Slike situasjoner unngås ved å sette den adaptive cruisekontrollen eller Pilot Assist midlertidig i klarstilling.

Relatert informasjon

- Forbikjøringshjelp (s. 319)
- Adaptiv cruisekontroll* (s. 293)
- Pilot Assist* (s. 303)
- Klarstilling for adaptiv cruisekontroll* (s. 297)
- Klarstilling for Pilot Assist* (s. 308)

Radarenhet

Radarenheten brukes av flere førerstøttesystemer og skal oppdage andre kjøretøy.



Radarenhetens plassering.

Radarenheten brukes av følgende funksjoner:

- Avstandsvarsling*
- Adaptiv cruisekontroll*
- Pilot Assist*
- Filassistanse
- City Safety

Modifisering av radarenheten kan gjøre den ulovlig å bruke.



Relatert informasjon

- Førerstøttesystem (s. 274)
- Begrensninger for kamera- og radarenhet (s. 331)

- Anbefalt vedlikehold av kamera- og radarenheten (s. 335)
- Typegodkjenning for radarenhet (s. 322)



Typegodkjenning for radarenhet

Her finner du typegodkjenning for bilens radarenheter for adaptiv cruisekontroll* (ACC⁶⁹), Pilot Assist* og BLIS^{*70}.

Marked	ACC & PA	BLIS	Symbol	Typegodkjenning
Botswana		✓		
Brasil	✓			<p>Este equipamento opera em caráter secundário, isto é, não tem direito à proteção contra interferência prejudicial, mesmo de estações do mesmo tipo, e não pode causar interferência a sistemas operando em caráter primário.</p> <p>Modelo: L2C0054TR 4122-14-8645 EAN: (01)07897843840855</p>
		✓		<p>Este equipamento não tem direito à proteção contra interferência prejudicial e não pode causar interferência em sistemas devidamente autorizados.</p> <p>03563-17-05364</p>

⁶⁹ Adaptive Cruise Control

⁷⁰ Blind Spot Information





Marked	ACC & PA	BLIS	Symbol	Typegodkjenning
Europa	✓			<p>Hereby, Delphi Electronics and Safety declares that L2C0054TR / L2C0055TR are in compliance with the essential requirements and other relevant provisions of Directive 2014/53/EU (RED). The original declaration of conformity can be accessed at the following link www.delphi.com/automotive-homologation.</p> <p>Frequency Band: 76GHz – 77GHz</p> <p>Maximum Output Power: 55dBm EIRP</p> <p>The Declaration of Conformity may be consulted at Delphi Electronics & Safety / 2151 E. Lincoln Road / Kokomo, Indiana 46902 USA</p>
		✓		<p>Hereby, Hella KgaA Hueck & Co., declares that RS4 is in compliance with the essential requirements and other relevant provisions of Directive 2014/53/EU.</p> <p>The Declaration of conformity may be consulted at Hella KGaA Hueck & Co., Rixbecker Straße 75/ 59552 Lippstadt, Germany and on the website www.hella.com/vcc.</p> <p>Frequency Band: 24050-24250 MHz</p> <p>Maximum Output Power: 20 dBm EIRP</p>
De forente arabiske emirater (UAE)	✓			<p>Registered No: ER37536/15</p> <p>Dealer No: DA37380/15</p>
		✓		<p>Registered No: ER53878/17</p> <p>Dealer No: DA44932/15</p>
Ghana		✓		NCA Approved: 1R3-1M-7E1-0B7



Marked	ACC & PA	BLIS	Symbol	Typegodkjenning
Indonesia	✓			37295/POSTEL/2014 4927
		✓		Certificate number: 50459/SDPPI/2017 Country of origin Germany Certificate number: 53578/SDPPI/2017 Country of origin China PLG ID: 6051
Jamaica		✓		This product contains a Type Approved Module by Jamaica: SMA – “RS4”.
Jordan	✓			Type Approval No.: TRC/LPD/2014/255 Equipment Type: Low Power Device (LPD)
		✓		Type Approval No.: TRC/LPD/2015/3 Equipment Type: Low Power Device (LPD)
Malaysia		✓		CID F 15000578
Marokko	✓			AGREE PAR L'ANRT MAROC NUMÉRO D'AGRÉMENT: MR 9929 ANRT 2014 DATE D'AGRÉMENT: 26/12/2014

Marked	ACC & PA	BLIS	Symbol	Typegodkjenning
Mexico	✓			IFETEL: RLVDEL215-0299
		✓		Radar de corto alcance RS4 Hella KGaA Hueck & Co IFETEL: RLVHERS17-0286 La operación de este equipo esta sujeta a las siguientes dos condiciones: (1) es posible que este equipo o dispositivo no cause interferencia perjudicial y (2) este equipo o dispositivo debe aceptar cualquier interferencia, incluyendo la que pueda causar su operación no deseada.
Moldavia	✓	✓		
Nigeria		✓		Connection and use of this communications equipment is permitted by the Nigerian Communications Commission.
Oman		✓		





Marked	ACC & PA	BLIS	Symbol	Typegodkjenning
Russlad		✓		
Serbia	✓			I011 14
		✓		I011 17
Singapore	✓			DA 105753
		✓		DA 103238
Sør-Afrika	✓			TA-2014/1824
		✓		TA-2016/3407

Marked	ACC & PA	BLIS	Symbol	Typegodkjenning
Sør-Korea	✓			Certification No. MSIP-CMI- DPH-L2C0054TR
		✓		MSIP-CMM-HLA-RS4 이 기기는 업무용(A급) 전자파 적합기기로서 판매자 또는 사용자는 이 점을 주의하시기 바라며, 가정외의 지역에서 사용하는 것을 목적으로 합니다
Taiwan	✓			CCAB15LP0560T3
		✓		CCAB17LP0470T5 警語 經型式認證合格之低功率射頻電機,非經許可,公司、商號或使用者均不得擅自變更頻率、加大功率或變更原設計之特性及功能。低功率射頻電機之使用不得影響飛航安全及干擾合法通信;經發現有干擾現象時,應立即停用,並改善至無干擾時方得繼續使用。前項合法通信,指依電信法規定作業之無線電通信。低功率射頻電機須忍受合法通信或工業、科學及醫療用電波輻射性電機設備之干擾



Marked	ACC & PA	BLIS	Symbol	Typogodkjenning
Ukraina	✓		 UA.TR.109	<p>Delphi цім стверджує, що обладнання RACAM/SRR2 відповідає вимогам Про затвердження Технічного регламенту радіобладнання і телекомунікаційного кінцевого (термінального) обладнання (Постанова КМУ № 679 від 24 червня 2009 р.) Декларація відповідності знаходиться на сайті Delphi за адресою: Delphi.</p> <p>Частотний діапазон: 24,05 – 24,25 ГГц</p> <p>Потужність передачі: 20 дБм (макс.) EIRP</p>
		✓		<p>Цим HELLA GmbH & Co. KGaA заявляє, що радіотехнічне обладнання типу RS4 відповідає Технічному регламенту радіотехнічного обладнання та Директиві 2014/53/ЄС. Повний текст декларації про відповідність доступний за адресою: www.hella.com/vcc</p> <p>Частотний діапазон: 24,05 – 24,25 ГГц</p> <p>Потужність передачі: 20 дБм (макс.) EIRP</p>
Vietnam		✓	 ICT	
Zambia		✓	 ZICTA <small>ZMB/ZICTA/TA/2017/67</small>	

Typegodkjenning for radioutstyr

Marked	Symbol	Typegodkjenning
Europa		Volvo Cars erklærer herved at alt radioutstyr er i overensstemmelse med de vesentlige kravene og andre relevante bestemmelser i direktivet 2014/53/EU.
Japan		R 204-750001 This device is granted pursuant to the Japanese Radio Law and the Japanese Telecommunications Business Law. This device should not be modified (otherwise the granted designation number will become invalid).

Detaljert informasjon om typegodkjenning finnes på support.volvocars.com.

Relatert informasjon

- Radarenhet (s. 321)
- Adaptiv cruisekontroll* (s. 293)
- Pilot Assist* (s. 303)
- BLIS* (s. 351)

Kameraenhet

Kameraenheten brukes av flere førerstøttesystemer og skal f.eks. oppdage veiens sidelinjer eller trafikkskilt.



Kameraenhetens plassering.

Kameraenheten brukes av følgende funksjoner:

- Adaptiv cruisekontroll*
- Pilot Assist*
- Filassistanse*
- Styreassistanse ved kollisjonsrisiko
- City Safety
- Driver Alert Control*
- Trafikkskiltinformasjon*
- Automatisk fjernlys*
- Parkeringshjelp*

Relatert informasjon

- Førerstøttesystem (s. 274)
- Begrensninger for kamera- og radarenhet (s. 331)
- Anbefalt vedlikehold av kamera- og radarenheten (s. 335)

Begrensninger for kamera- og radarenhet

Kamera- og radarenheten har visse begrensninger – som også begrenser funksjonene som bruker enheten. En bilfører bør være oppmerksom på følgende eksempler på begrensninger:

Kamera og radar

Blokkert enhet



Markert område må rengjøres regelmessig og holdes fritt for klistremerker, gjenstander, solfilm osv.

Kameraenheten er plassert over den øvre delen av frontruten, sammen med bilens radarenhet.

Ikke plasser, lim fast eller monter noe på utsiden eller innsiden av frontruten, foran eller rundt kamera- og radarenheten – det kan forstyrre kamera- og radarbaserte funksjoner. Det kan innebære at funksjonene svekkes, slås helt av eller gir feil funksjonsrespons.



Hvis førerdisplayet viser dette symbolet og meldingen "**Frontrutføler Føler blokkert, se førerveiledningen**", betyr det at

kamera- og radarenheten ikke kan oppdage andre kjøretøy, syklist, fotgjengere eller større dyr foran bilen, og at det kan oppstå forstyrrelser på bilens kamera- og radarbaserte funksjoner.

Følgende tabell viser eksempler på mulige årsaker til at meldingen vises, og hva en kan gjøre med det:

Årsak	Tiltak
Området foran kamera- og radarenheten på frontruten er skittent, eller dekket med is eller snø.	Rengjør frontruten foran kamera- og radarenheten for skitt, is og snø.
Tett tåke, kraftig regn eller snø blokkerer radarsignalene eller kameranheten.	Ikke noe å gjøre med det. Noen ganger fungerer enheten heller ikke i kraftig nedbør.





Årsak	Tiltak
Vann eller snø virvles opp fra veibanen og stenger for radar-signalene eller kameranheten.	Ikke noe å gjøre med det. Noen ganger fungerer ikke enheten ved svært våt eller snødekt veibane.
Det er kommet smuss mellom innsiden av frontruta og kamera- og radarenheten.	Oppsøk et verksted for å få rengjort frontruten innenfor enhetens kappe. Vi anbefaler at du kontakter et autorisert Volvo-verksted.
Sterkt motlys	Ikke noe å gjøre med det. Kameraenheten tilbakestilles automatisk ved mer fordelaktige lysforhold.

Høye temperaturer

Ved svært høye kupétemperaturer kan kamera- og radarenheten midlertidig slås av i ca. 15 minutter etter motorstart for å beskytte elektronikken i enhetene. Når temperaturen har falt tilstrekkelig, starter kamera- og radarenheten igjen automatisk.

Skadet frontrute

 NBI
Uteblitt tiltak kan medføre redusert ytelse for de førerstøttesystemene som bruker kamera- og radarenheten. Det kan innebære at funksjonene svekkes, slås helt av eller gir feil funksjonsrespons.

Følgende gjelder også for å unngå å risikere feil funksjon for førerhjelpfunksjonene som bruker radarenheten:

- Hvis det oppstår en sprekke, ripe eller steinsprutskade på frontruten foran noen av "vindue" til kamera- og radarenheten, som dekker en overflate på ca. 0,5 × 3,0 mm (0,02 × 0,12 tommer) eller mer, må et verksted⁷¹ kontaktes for å få skiftet frontruten.
- Volvo anbefaler **ikke** å reparere sprekker, riper eller steinsprutskade i området foran kamera- og radarenheten – hele frontruten bør i stedet byttes.
- Kontroller et verksted før frontruten skal skiftes⁷¹, for å sikre at riktig frontrute blir bestilt og montert.

- Ved utskifting skal det brukes vindusviskere av samme type eller en type som er godkjent av Volvo.
- Ved utskifting av frontruten må kamera- og radarenheten kalibreres på nytt i et verksted⁷¹ for å sikre at alle bilens kamera- og radarbaserte systemer fungerer som de skal.

Radar

Bilens hastighet

Radarenhetens evne til å oppdage forankjørende kjøretøy reduseres kraftig hvis hastigheten til kjøretøyet foran avviker mye fra bilens hastighet.

⁷¹ Vi anbefaler at du kontakter et autorisert Volvo-verksted.

Begrenset synsfelt

Radarenheten har et begrenset synsfelt. I enkelte situasjoner blir et annet kjøretøy ikke oppdaget, eller det blir oppdaget senere enn forventet.

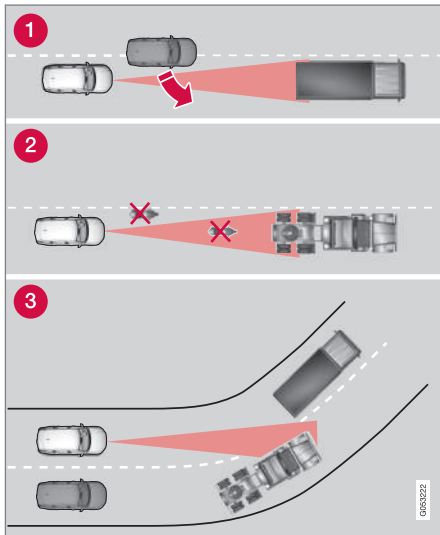

Radarenhetens synsfelt.

- 1 Radarenheten kan iblant oppdage kjøretøy på kort avstand noe sent - for eksempel et

kjøretøy som kjører inn mellom din bil og et kjøretøy foran.

- 2 Små kjøretøyer, som motorsykler, eller kjøretøyer som ikke kjører midt i fila, blir kanskje ikke registrert.
- 3 I svinger kan radarenheten registrere feil kjøretøy eller miste et kjøretøy av syne.

Lave tilhengere

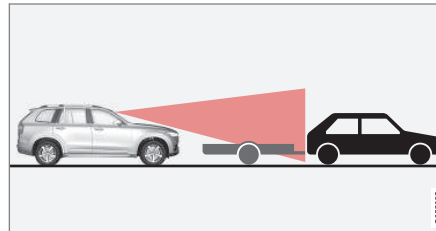

Lav tilhenger i radarskygge.

Også lave tilhengere kan være vanskelige å oppdage for radarenheten eller de kan overses helt. Føreren bør derfor være ekstra oppmerksom ved kjøring bak lave tilhengere fordi adaptiv cruisekontroll* eller Pilot Assist* er aktivert.

Kamera

Nedsatt sikt

Kameraer har de samme begrensningene som det menneskelige øyet, dvs. den kan "se" dårligere i f.eks. tett snødrev eller regn, i tett tåke eller kraftig frostrøyke eller regn. Under slike

forhold kan kameraavhengige funksjoner bli kraftig svekket eller midlertidig deaktivert.

Sterkt motlys, reflekser i kjørebana, snø og is på veien, skitten vei eller utydelige sidemarkeringer av kjørefeltet, kan sterkt redusere funksjoner når kameraet benyttes til å lese kjørefeltet, oppdage fotgjengere, syklist, større dyr og andre kjøretøy.

◀◀ Parkeringskamera (PAC)*

Blinde områder

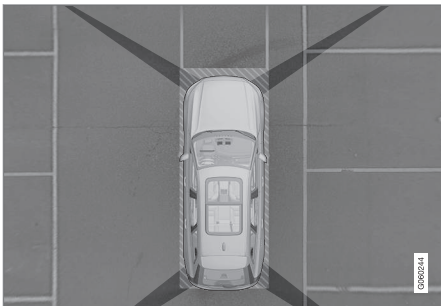

Det er "blindsoner" mellom kameraenes synsfelt.

I parkeringshjelpkameraets 360-graders visning* kan hindringer/gjenstander "forsvinne" i overlappingene mellom de individuelle kameraene.

⚠ ADVARSEL

Vær oppmerksom på at selv om det ser ut som en forholdsvis liten del av bilen er skjult, kan det føre til at en relativt stor sektor er skjult, og hindre kan derfor forbli uoppdaget til bilen er svært nær hindringen.

Defekt kamera



Hvis en kamerasektor er svart og inneholder dette symbolet, betyr det at kameraet er ute av funksjon.

Følgende bilde viser et eksempel.



Bilens venstre kamera er ute av funksjon.

En svart kamerasektor vises også i følgende tilfeller, men da **uten** symbol for defekt kamera:

- åpen dør
- åpen bakluke
- innfelt sidespeil.

Lysforhold

Kamerabildet justeres automatisk etter gjeldende lysforhold. Det gjør at bildet kan variere

noe i lysstyrke og kvalitet. Dårlige lysforhold kan resultere i redusert bildekvalitet.

Bakre parkeringskamera

⚠ ADVARSEL



Vær ekstra oppmerksom ved rygging når dette symbolet vises, når en tilhenger, sykkelholder eller lignende er festet og koblet til bilen elektrisk.

Symbolet angir at ryggesensorene til parkeringshjelpen **er slått av** og dermed ikke vil advare om hindringer.

i NBI

Sykelstativ eller annet tilbehør bak på bilen kan hindre sikten fra kameraet.

Relatert informasjon

- Kameraenhet (s. 330)
- Radarenhet (s. 321)
- Anbefalt vedlikehold av kamera- og radar-enheter (s. 335)
- Parkeringskamera (PAC)* (s. 386)

Anbefalt vedlikehold av kamera- og radarenheten

For at kamera- og radarenheten skal fungere riktig, må de holdes rene for skitt, is og snø og rengjøres regelmessig med vann og bilsjampo.

i NBI

Skitt, is og snø som dekker følerne kan føre til falske varselsignaler, redusert eller uteblitt funksjon.

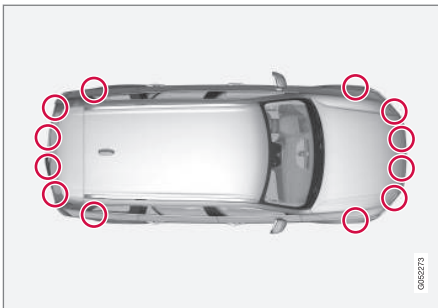

Plassering av parkeringsfølerne.

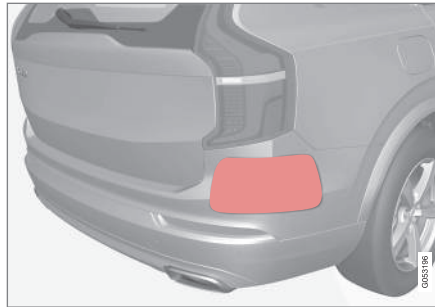

Plassering av bakre radarenheter. Hold den markerte flaten ren – både på bilens venstre og høyre side.

- For best mulig funksjon er det viktig at overflatene foran følerne holdes rene.
- Fest ingen gjenstander, tape eller klistrelapper på følerens overflate.
- Rengjør kameralinsene regelmessig med lunkent vann og bilsjampo – forsiktig så ikke linsen får riper.

i VIKTIG

Vedlikehold av førerhjelpkomponentene må bare utføres i et verksted – et autorisert Volvo-verksted anbefales.

Relatert informasjon

- Kameraenhet (s. 330)
- Radarenhet (s. 321)

- Begrensninger for kamera- og radarenhet (s. 331)
- Parkeringskamera (PAC)* (s. 386)

City Safety™

City Safety⁷² kan informere føreren med lys-, lyd- og bremsepulsvarsling for å hjelpe føreren med å oppdage fotgjengere, syklist, større dyr eller kjøretøy som plutselig dukker opp.

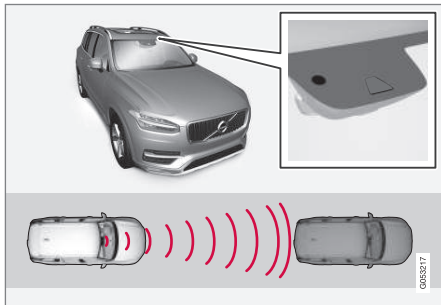

Kamera- og radarenhetens plassering.

City Safety kan bidra til å hindre en kollisjon eller senke kollisjonshastigheten.

City Safety er et hjelpemiddel for å hjelpe en fører som risikerer å kjøre på et fotgjenger, større dyr, en syklist eller et kjøretøy.

Funksjonen City Safety kan hjelpe føreren til å unngå kollisjon ved f.eks. køkjøring, der skiftninger i trafikken foran, sammen med uoppmerksomhet, kan føre til uhell.

Funksjonen hjelper føreren ved å bremse bilen automatisk ved overhengende risiko for kollisjon hvis føreren selv ikke reagerer i tide ved å bremse og/eller styre unna.

City Safety setter inn en kort, kraftig bremsing og stanser normalt bilen like bak kjøretøyet foran.

City Safety aktiveres i situasjoner der føreren egentlig burde begynt å bremse mye tidligere, derfor vil funksjonen ikke kunne hjelpe føreren ut av alle situasjoner.

City Safety er konstruert for å aktiveres så sent som mulig for å unngå å gripe inn unødig. Automatisk nedbremsing skjer først etter eller i forbindelse med kollisjonsvarslingen.

Fører eller passasjer merker vanligvis ikke noe til City Safety - hvis en ikke er nær ved å kolliderer.

⚠ ADVARSEL

- Funksjonen er en kompletterende førerhjelp med det formål å gjøre kjøringen lettere og sikrere – den kan imidlertid ikke håndtere alle situasjoner under alle trafikk-, vær- og veiforhold.
- Vi anbefaler at føreren leser alle avsnitt om denne funksjonen i førerveiledningen, for å gjøre seg kjent med bl.a. begrensninger som føreren må være oppmerksom på før funksjonen brukes.
- Førerhjelpfunksjonene kan ikke erstatte førerens oppmerksomhet og dømmekraft, og føreren er alltid ansvarlig for at bilen kjøres på en sikker måte med egnet hastighet og egnet avstand til andre kjøretøy i samsvar med gjeldende trafikkregler og bestemmelser.

Relatert informasjon

- Førerstøttesystem (s. 274)
- Delfunksjoner for City Safety (s. 337)
- Stille inn varselavstand for City Safety (s. 339)
- Registrering av hinder med City Safety (s. 340)
- City Safety bremses for møtende kjøretøy (s. 345)

⁷² Funksjonen er ikke tilgjengelig på alle markeder.

- Automatisk bremsing ved hindret unnamanøver med City Safety (s. 345)
- City Safety i kryssende trafikk (s. 342)
- City Safety styrehjelp ved unnamanøver (s. 344)
- Begrensninger for City Safety (s. 346)
- Meldinger for City Safety (s. 349)

Delfunksjoner for City Safety

City Safety⁷³ kan hjelpe føreren med å unngå en kollisjon med et kjøretøy, en syklist, en fotgjenger eller et større dyr foran bilen ved å redusere bilens hastighet med autobremsfunksjonen.

Hvis hastighetsdifferansen er større en følgende angitte hastigheter, kan ikke autobremsfunksjonen City Safety hindre en kollisjon, men redusere omfanget av den.

Kjøretøy

For et kjøretøy foran kan City Safety redusere hastigheten med opptil 60 km/t (37 mph).

syklist

For en syklist kan City Safety redusere hastigheten med opptil 50 km/t (30 mph).

Fotgjenger

For en fotgjenger kan City Safety redusere hastigheten med opptil 45 km/t (28 mph).

Større dyr

Ved fare for kollisjon med et stort dyr kan City Safety redusere bilens fart med opp til 15 km/t (9 mph).

Bremsefunksjonen for store dyr er først og fremst ment å redusere kollisjonsomfanget ved høye hastigheter og er mest effektiv i hastigheter over 70 km/t (43 mph), og mindre effektiv i lave hastigheter.

Delfunksjoner for City Safety

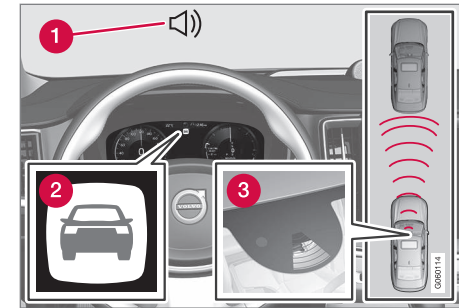

Funksjonsoversikt.

- 1 Akustisk varsel (lydsignal) ved kollisjonsfare
- 2 Varselsymbol ved kollisjonsfare
- 3 Avstandsmåling med kamera- og radarenhet

City Safety utfører tre momenter i følgende rekkefølge:

1. Kollisjonsvarsler
2. Bremsestøtte
3. Autobrems

Teksten nedenfor forklarer hva som skjer i de tre stadiene:

⁷³ Funksjonen er ikke tilgjengelig på alle markeder.

1 - Kollisjonsvarsler

Først varsles føreren om at hun er nær ved å kollidere.

I biler med frontrutedisplay* vises advarselen på frontruten med et blinkende symbol.

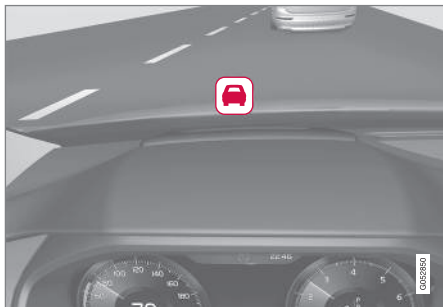

Symbol for kollisjonsfare på frontruten.

i NBI

Visuelle varselsignaler på frontruten kan være vanskelige å oppdage ved sterkt sollys, reflekser, ekstreme lyskontraster, bruk av solbriller eller hvis føreren ikke ser rett frem.

City Safety kan oppdage fotgjengere, syklist eller kjøretøy som står stille eller beveger seg i samme retning som din bil, og er foran deg. City Safety kan også oppdage fotgjengere,

syklist eller store dyr som krysser veien foran bilen.

Ved fare for kollisjon med fotgjenger, større dyr, syklist eller kjøretøy påkalles førerens oppmerksomhet med lys- og lydvarsling og pulsering i bremsepedalen. Ved lavere hastighet, sterk oppbremsing fra førerens side eller gasspådrag uteblir varslingen i bremsepedalen. Bremsespulsen intensitet varierer med bilens hastighet.

2 - Bremsstøtte

Hvis faren for kollisjon har økt ytterligere etter kollisjonsvarslet, aktiveres bremsstøtten.

Bremsstøtten forsterker førerens nedbremsing hvis systemet bedømmer at nedbremsingen ikke er tilstrekkelig for å unngå kollisjon.

3 - Autobremser

I siste trinn aktiveres den automatiske bremsefunksjonen.

Dersom føreren i denne situasjonen ennå ikke har påbegynt en unnamanøver og kollisjonsfaren er overhengende, trer den automatiske bremsefunksjonen i kraft. Dette skjer uansett om føreren bremses eller ikke. Nedbremsing skjer da med full bremsekraft for å redusere kollisjonshastigheten, eller med begrenset bremsekraft hvis det er tilstrekkelig for å unngå en kollisjon.

I forbindelse med at den automatiske bremsefunksjonen griper inn, kan beltestrammerne aktiveres.

Autobremsen kan i visse situasjoner påbegynne bremseinngrep med en lettere bremsing, for så å gå over til full bremseeffekt.

Når City Safety har forhindret en kollisjon med en stillestående gjenstand, blir bilen stående i påvente av aktive tiltak fra føreren. Hvis bilen er bremses ned for et langsommere forankjørende kjøretøy, reduseres farten til samme hastighet som kjøretøyet foran.

i NBI

På biler med manuelt gir stopper motoren når auto-bremsefunksjonen har stoppet bilen, hvis ikke føreren rekker å trykke inn clutchpedalen først.

Pågående bremseinngrep kan alltid avbrytes ved at føreren trykker hardt på gasspedalen.

i NBI

Når City Safety bremses, tennes bremselysene.

Når City Safety aktiveres og bremses, viser førerdisplayet en tekstmelding om at funksjonen er eller har vært aktiv.

⚠ ADVARSEL

City Safety skal ikke brukes til å endre førerens måte å kjøre bilen på - føreren skal ikke stole kun på City Safety eller la systemet bremse bilen alene.

Relatert informasjon

- City Safety™ (s. 336)
- City Safety i kryssende trafikk (s. 342)
- City Safety bremser for møtende kjøretøy (s. 345)
- Begrensninger for City Safety (s. 346)
- Frontrutedisplay* (s. 134)
- Beltestrammer (s. 45)

Stille inn varselavstand for City Safety

City Safety⁷⁴ er alltid aktivert, men føreren har mulighet til å velge varselavstand for funksjonen.

ⓘ NBI

Funksjonen City Safety kan ikke slås av, men aktiveres automatisk ved motorstart/strømdrift, og er så på til motoren/strømdriften slås av.

Varselavstanden bestemmer følsomheten til systemet og regulerer hvilken avstand lys- og lydvarslingen og pulseringen i bremsepedalen skal utløses ved.

Velge varselavstand:

1. Velg **Innstillinger** → **My Car** → **IntelliSafe** i toppvinduet på midtdisplayet.
2. Under **City Safety**, **advarsel** velger du **Sen**, **Normal** eller **Tidlig** for å stille inn ønsket varselavstand.

Hvis innstillingen **Tidlig** gir for mange varslinger, slik at det virker irriterende, kan du velge varselavstanden **Normal** eller **Sen**.

Når varsler oppleves som for hyppige og forstyrrende, kan varselavstanden reduseres. Da reduseres det totale antallet varsler, men fører

i stedet til at City Safety advarer på et senere stadium.

Varselavstand **Sen** bør derfor bare brukes i unntakstilfeller, f.eks. ved dynamisk kjøring.

⚠ ADVARSEL

- Ingen automatiske systemer kan garantere 100 % korrekt funksjon i alle situasjoner. Prøv derfor aldri City Safety mot mennesker, dyr eller kjøretøyer - det kan medføre alvorlige skader og livsfare.
- City Safety varsler føreren om fare for kollisjon, men funksjonen gjør ikke førerens reaksjonstid kortere.
- Selv om varselavstanden er satt til **Tidlig**, kan varslingen i enkelte tilfeller oppfattes som sen. Dette kan gjelde ved store hastighetsforskjeller eller hvis kjøretøyet foran plutselig bremser kraftig.
- Med varselavstand stilt inn på **Tidlig** kommer advarslene mer proaktivt. Det kan føre til at advarslene kommer oftere enn ved varslingsavstand **Normal**, men anbefales fordi det kan gjøre City Safety mer effektivt.

⁷⁴ Funksjonen er ikke tilgjengelig på alle markeder.

i NBI

Advarsel med blinklysene for Rear Collision Warning* deaktiveres hvis varselavstanden for kollisjonsvarsling i funksjonen City Safety er stilt inn på det laveste nivået "Sen"/>

Funksjonene med beltestramming og bremsing er imidlertid fremdeles aktive.

Relatert informasjon

- City Safety™ (s. 336)
- Begrensninger for City Safety (s. 346)
- Rear Collision Warning* (s. 350)

Registrering av hinder med City Safety

City Safety⁷⁵ kan hjelpe føreren med å registrere kjøretøy, syklist, større dyr og fotgjengere.

Kjøretøy

City Safety registrerer de fleste kjøretøy som står stille eller beveger seg i samme retning som bilen. Funksjonen kan i noen tilfeller også registrere møtende kjøretøy og kryssende trafikk.

For at City Safety skal kunne registrere kjøretøy i mørket, må fram- og baklyktene fungere og lyse tydelig.

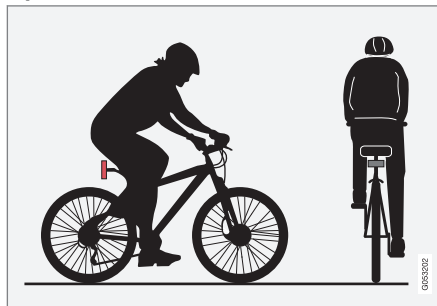
Syklist

Eksempler på hva City Safety tolker som syklist – med tydelig kropps- og sykkelkontur.

For at systemet skal fungere godt, må systemfunksjonen som identifiserer en syklist få mest mulig entydig informasjon om kropps- og sykkelkontur. Dette forutsetter mulighet til å oppfatte sykkel, hode, armer, skuldre, ben, over- og underkropp i kombinasjon med et menneskelig normalt bevegelsesmønster.

Hvis store deler av syklistens kropp eller sykkel ikke er synlige for funksjonens kamera, kan ikke systemet oppdage en syklist.

For at funksjonen skal kunne oppdage en syklist, må denne være voksen og sitte på en "sykkel for voksne".

⁷⁵ Funksjonen er ikke tilgjengelig på alle markeder.

⚠ ADVARSEL

City Safety er en kompletterende førerhjelp, men kan ikke oppdage alle syklistere i alle situasjoner. Det kan f.eks. ikke se:

- delvis skjulte syklistere.
- syklistere hvis kontrasten til syklistens bakgrunn er dårlig – advarsel og oppbremsing kan da komme sent eller utebli helt.
- syklistere i klær som skjuler kroppskonturen.
- sykler som er lastet med store gjenstander.

Føreren er alltid ansvarlig for at kjøretøyet kjøres på en korrekt måte og med sikkerhetsavstand som er tilpasset til hastigheten.

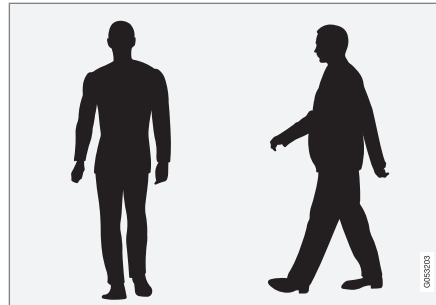
Fotgjenger

Eksempler på hva systemet betrakter som fotgjenger med tydelig kroppskontur.

For at systemet skal fungere godt, må systemfunksjonen som identifiserer fotgjengere få mest mulig entydig informasjon om kroppskontur. Dette forutsetter mulighet til å oppfatte hode, armer, skuldre, ben, over- og underkropp i kombinasjon med et menneskelig normalt bevegelsesmønster.

For at en fotgjenger skal kunne registreres, kreves en kontrast til bakgrunnen, noe som kan være avhengig av klær, bakgrunn, værforhold osv. Hvis kontrasten er liten, kan fotgjengeren oppdages sent eller ikke i det hele tatt. Det kan resultere i sene varslinger, eller ingen varslinger og bremseinngrep.

City Safety kan oppdage fotgjengere også i mørket hvis de lyses opp av bilens frontlykter.

⚠ ADVARSEL

City Safety er en kompletterende førerhjelp, men kan ikke oppdage alle fotgjengere i alle situasjoner. Det kan f.eks. ikke se:

- delvis skjulte fotgjengere, personer i klær som skjuler kroppskonturene eller fotgjengere som er kortere enn 80 cm (32 in.).
- fotgjengere, hvis kontrasten til fotgjengerens bakgrunn er dårlig - advarsel og oppbremsing kan da komme sent eller utebli helt.
- fotgjengere som bærer på større gjenstander.

Føreren er alltid ansvarlig for at kjøretøyet kjøres på en korrekt måte og med sikkerhetsavstand som er tilpasset til hastigheten.

« Større dyr

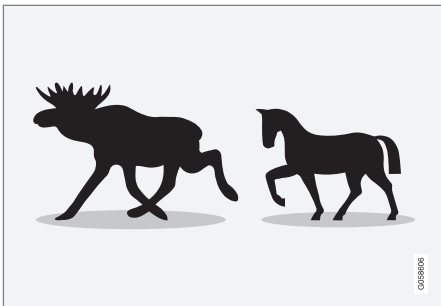

Eksempler på hva City Safety tolker som større dyr – stillestående eller saktegående og med tydelig kroppskontur.

For at systemet skal fungere godt, må funksjonen som identifiserer et større dyr (f.eks. elg, hest, ku) få så entydig informasjon om kroppens kontur som mulig. Dette forutsetter at dyret kan ses rett fra siden, i kombinasjon med normalt bevegelsesmønster for dyret.

Hvis deler av dyrets kropp ikke er synlige for funksjonens kamera, kan systemet ikke oppdage dyret.

City Safety kan oppdage store dyr også i mørket hvis de lyses opp av bilens frontlykter.

⚠ ADVARSEL

City Safety er en kompletterende førerhjelp, men kan ikke oppdage alle større dyr i alle situasjoner. Det kan f.eks. ikke se:

- delvis skjulte større dyr.
- større dyr sett rett forfra eller rett bakfra.
- større dyr som løper eller beveger seg raskt.
- større dyr, hvis kontrasten til dyrets bakgrunn er dårlig - advarsel og oppbremsing kan da komme sent eller utebli helt.
- mindre dyr, f.eks. hunder og katter.

Føreren er alltid ansvarlig for at kjøretøyet kjøres på en korrekt måte og med sikkerhetsavstand som er tilpasset til hastigheten.

Relatert informasjon

- City Safety™ (s. 336)
- Begrensninger for City Safety (s. 346)

City Safety i kryssende trafikk

City Safety⁷⁶ kan hjelpe føreren når bilen svinger og krysser banen til møtende kjøretøy i et kryss.

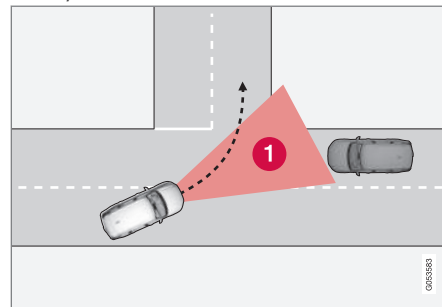

- 1 Sektor der City Safety kan registrere kryssende kjøretøy.

For at City Safety skal kunne registrere et møtende kjøretøy på kollisjonskurs, må det møtende kjøretøyet først komme inn i den sektoren der City Safety kan analysere forløpet.

⁷⁶ Funksjonen er ikke tilgjengelig på alle markeder.

Dessuten må følgende kriterier være oppfylt:

- farten til din bil må være minst 4 km/t (3 mph)
- din bil må svinge til venstre i land med høyrekjøring (eller til høyre i land med venstrekjøring).
- møtende kjøretøy må ha tente frontlys.

Relatert informasjon

- City Safety™ (s. 336)
- Begrensninger for City Safety (s. 346)

Begrensninger for City Safety ved kryssende trafikk

I noen tilfeller kan City Safety ha problemer med å hjelpe føreren ved kollisjonsfare i forbindelse med møtende, kryssende trafikk.

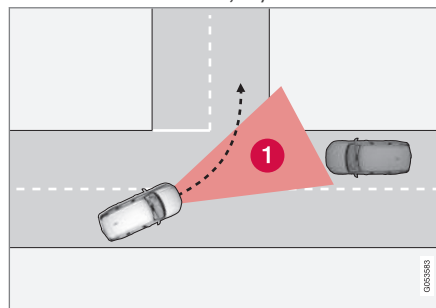

Det kan være f.eks.:

- ved glatt vei og stabilitetskontroll griper ESC inn
- hvis møtende kjøretøy oppdages sent
- hvis møtende kjøretøy skjules av noe
- hvis møtende kjøretøy har slukkede frontlys
- hvis møtende kjøretøy kjører uforutsigbart og f.eks. raskt bytter kjørefelt sent.

i	NBI
Funksjonen bruker bilens kamera- og radarenheter, som har enkelte generelle begrensninger.	

Relatert informasjon

- City Safety i kryssende trafikk (s. 342)
- Begrensninger for City Safety (s. 346)
- Begrensninger for kamera- og radarenhet (s. 331)

City Safety styrehjelp ved unnamanøver

City Safety styrehjelp kan hjelpe føreren å svinge unna et kjøretøy/hinder hvis det ikke er mulig å unngå kollisjon kun med bremsing. City Safety styrehjelp er alltid aktivert, og kan ikke slås av.

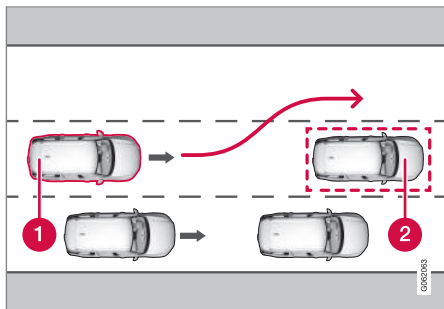

- 1 Egen bil styrer unna
- 2 Kjøretøy som kjører langsomt eller står stille, eller hindring.

City Safety griper inn ved å forsterke førerens styreinngrep, noe som skjer først etter at føreren selv har startet en unnamanøver, og da bare om føreren styrer for lite for å unngå en kollisjon.

Parallelt med det forsterkede styreinngrepet brukes også bremsesystemet for ytterligere å forsterke styreinngrepet. Funksjonen hjelper

også føreren med å rette opp bilen igjen etter at hindringen er passert.

City Safety styrehjelp kan oppdage:

- Kjøretøy
- syklist
- Fotgjenger
- større dyr.

Relatert informasjon

- City Safety™ (s. 336)
- Begrensninger for City Safety (s. 346)

Begrensninger for City Safety-styrehjelp ved unnamanøvre

City Safety styrehjelp kan ha begrenset funksjonalitet i bestemte situasjoner, og griper f.eks. ikke inn:

- utenfor hastighetsintervallet 50–100 km/t (30–62 mph)
- hvis ikke føreren selv starter en unnamanøver
- hvis styreservoer som gir hastighetsavhengig rattmotstand arbeider med redusert effekt – f.eks. ved nedkjøling på grunn av overoppheting.

i NBI

Funksjonen bruker bilens kamera- og radarenheter, som har enkelte generelle begrensninger.

Relatert informasjon

- City Safety styrehjelp ved unnamanøver (s. 344)
- Begrensninger for City Safety (s. 346)
- Fartsavhengig rattmotstand (s. 274)
- Begrensninger for kamera- og radarenhet (s. 331)

Automatisk bremsing ved hindret unnamanøver med City Safety

City Safety⁷⁷ har mulighet til å hjelpe føreren ved automatisk å bremse bilen tidligere når det ikke er mulig å unngå en kollisjon bare ved å styre unna.

City Safety hjelper føreren ved å fortløpende prøve å forutse om det er mulige "fluktveier" på sidene i tilfelle et langsomt eller stillestående kjøretøy foran oppdages sent.

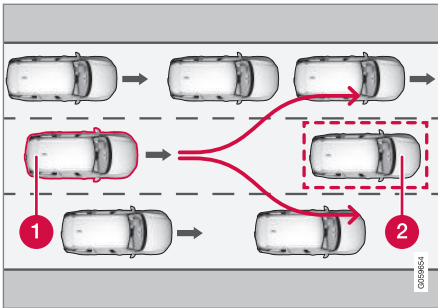

Din bil (1) "ser" ingen muligheter til å vike til side for kjøretøyet foran (2) og kan derfor autobremse tidligere.

- 1 Din bil
- 2 Sakte/stillestående kjøretøy

City Safety griper ikke inn med autobremsing så lenge føreren selv har mulighet til å unngå kollisjon ved å svinge unna.

Men hvis City Safety forutser at en unnamanøver ikke er mulig pga. trafikk i tilgrensede kjørefelt, kan funksjonen hjelpe føreren ved å automatisk begynne oppbremsing tidligere.

Relatert informasjon

- City Safety™ (s. 336)
- Begrensninger for City Safety (s. 346)

City Safety bremsar for møtende kjøretøy

City Safety kan hjelpe føreren med å nød-bremse for et møtende kjøretøy i bilens eget kjørefelt.

Hvis et møtende kjøretøy kommer inn i egen bils kjørefelt og en kollisjon er uunngåelig, kan City Safety redusere bilens hastighet for å redusere kollisjonskraften.

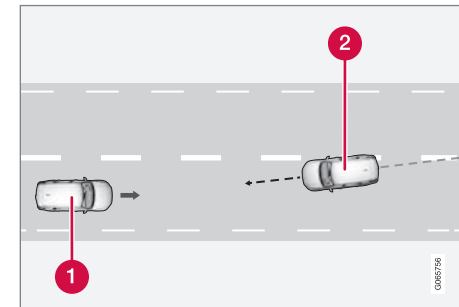

- 1 Din bil
- 2 Møtende kjøretøy

⁷⁷ Funksjonen er ikke tilgjengelig på alle markeder.

« Denne funksjonen krever at følgende kriterier er oppfylt:

- egen bils hastighet må være høyere enn 4 km/t (3 mph)
- veistrekningen må være rett
- egen bils kjørefelt må ha tydelig sidemerkning
- egen bil må vær plassert rett i eget kjørefelt
- møtende kjøretøy må befinne seg innenfor egen bils kjørefeltmerking
- møtende kjøretøy må ha tente frontlys
- funksjonen kan bare håndtere kollisjoner "front mot front"
- funksjonen kan bare oppdage biler med fire hjul.

ADVARSEL

Advarsler og bremseinngrep i forbindelse en forestående kollisjon med et møtende kjøretøy kommer alltid svært sent.

Relatert informasjon

- City Safety™ (s. 336)
- Begrensninger for City Safety (s. 346)

Begrensninger for City Safety

Funksjonen City Safety⁷⁸ kan ha begrenset funksjonalitet i enkelte situasjoner.

Omgivelser

Lave gjenstander

Ting som henger ned, som f. eks. et tøyestykke for å markere last som stikker ut, eller tilbehør som ekstralykter og "kufanger" som stikker høyere enn panseret, begrenser funksjonen.

Glatt vei

På glatt vei forlenges bremserekningen, og det kan svekke systemets (City Safety) evne til å avverge en kollisjon. I slike situasjoner er de blokkeringsfrie bremsene og stabilitetskontrollen ESC⁷⁹ konstruert for å gi best mulig bremskraft med opprettholdt stabilitet.

Motlys

Det visuelle varselsignalet i frontruten kan være vanskelig å oppdage ved sterkt sollys, reflekser, kjøring med solbriller eller hvis føreren ikke ser rett frem.

Varme

Ved høy temperatur i kupeen som følge av f. eks. sterk sol, kan det visuelle varselsignalet på frontruten midlertidig bli satt ut av funksjon.

Kamera- og radarenhetens synsfelt

Kameraets synsfelt er begrenset. Derfor oppdages i visse situasjoner ikke fotgjengere, større dyr, syklist og kjøretøyer, eller de oppdages senere enn forventet.

Skitne kjøretøyer kan oppdages senere enn andre, og motorsykler kan i mørket oppdages sent eller ikke i det hele tatt.

Hvis en tekstmelding på førerdisplayet sier at kamera- og radarenheten er blokkert, innebærer det at City Safety kan ha problemer med å oppdage fotgjengere, større dyr, syklist, kjøretøyer eller veilinjer foran bilen – det medfører at City Safety kan ha en redusert funksjonalitet.

En feilmelding vises imidlertid ikke for alle situasjoner der frontrutefølerne er blokkert - føreren må derfor være nøye med å holde frontrutens område foran kamera- og radarenheten rent.

VIKTIG

Vedlikehold av førerhjelpkomponentene må bare utføres i et verksted – et autorisert Volvo-verksted anbefales.

⁷⁸ Funksjonen er ikke tilgjengelig på alle markeder.

⁷⁹ Electronic Stability Control

Inngrep fra føreren

Ryggning

Når egen bil rygger, er City Safety midlertidig deaktivert.

Lav fart

City Safety aktiveres ikke ved svært liten fart - under 4 km/t (3 mph) - derfor griper systemet ikke inn hvis bilen nærmer seg et kjøretøy foran veldig sakte, f. eks. ved parkering.

Aktiv fører

Førerens herredømme er alltid overordnet, derfor griper City Safety ikke inn eller utsetter varsel/inngripen i situasjoner der føreren på en tydelig måte styrer eller gir gass, selv om en kollisjon er uunngåelig.

Aktiv og bevisst kjøreatferd kan derfor utsette et kollisjonsvarsel og inngripen for å redusere unødvendige advarsler.

Annent

ADVARSEL

Førerhjelp varsler bare om hindringer som radarenheten har oppdaget – derfor kan en advarsel utebli eller gis med en viss forsinkelse.

- Vent aldri på et varsel eller inngrep, brems når det er nødvendig.

ADVARSEL

- Advarsler og bremseinngrep kan utløses eller utebli hvis trafikksituasjonen eller ytre påvirkning gjør at kamera- og radarenheten ikke kan oppdage fotgjengere, syklist, større dyr eller et kjøretøy foran bilen på riktig måte.
- For at kjøretøyer skal kunne registreres om natten, må for- og baklyktene fungere og lyse tydelig.
- Kamera- og radarenheten har begrenset rekkevidde for fotgjengere og syklist - systemet kan gi effektive advarsler og bremseinngrep hvis den relative hastigheten er lavere enn 50 km/t (30 mph). For stillestående eller saktegående kjøretøy er advarsler og bremseinngrep effektive i kjøretøyhastigheter på opptil 70 km/t (43 mph). Hastighetsreduksjonen for store dyr er mindre enn 15 km/t (9 mph) og kan oppnås i kjørehastigheter over 70 km/t (43 mph). I mindre fart er varslings- og bremseinngrep for store dyr mindre effektivt.
- Advarsler for stillestående eller langsomt gående kjøretøy og store dyr kan bli satt ut av funksjon pga. mørke eller dårlig sikt.

- Advarsel og bremseinngrep for fotgjengere og syklist er deaktivert ved kjøretøyhastighet over 80 km/t (50 mph).
- Ikke plasser, lim eller monter noe på inn- eller utsiden av frontruten foran eller rundt kamera- og radarenheten - det kan forstyrre kamerabaserte funksjoner.
- Gjenstander, snø, is eller skitt i kamerafølerens område kan redusere funksjonen, slå den helt av eller føre til feilaktig respons.

ADVARSEL

- City Safety-autobremsfunksjonen kan hindre en kollisjon eller redusere kollisjonshastigheten, men føreren bør alltid trå på bremsen for å sikre full bremseeffekt, også når bilen autobremser.
- Advarsel og styrehjelp aktiveres bare ved høy risiko for kollisjon. Vent derfor aldri på en kollisjonsvarslings- eller at City Safety skal gripe inn.
- Advarsel og bremseinngrep for fotgjengere og syklist er deaktivert ved kjøretøyhastighet over 80 km/t (50 mph).
- City Safety aktiverer ingen autobremssing ved kraftig akselerasjon.



i NBI

Funksjonen bruker bilens kamera- og radarenheter, som har enkelte generelle begrensninger.

Markedsbegrensning

City Safety er ikke tilgjengelig i alle land. Hvis City Safety ikke er med på midtdisplayets meny for **Innstillinger**, er bilen ikke utstyrt med denne funksjonen.

Søk i toppvinduet på midtdisplayet:

- **Innstillinger** → **My Car** → **IntelliSafe**

Relatert informasjon

- City Safety™ (s. 336)
- Begrensninger for kamera- og radarenhet (s. 331)

Meldinger for City Safety

Flere meldinger om City Safety kan vises på førerdisplayet. Her er noen eksempler.

Melding	Betydning
City Safety Automatisk inngrep	Når City Safety bremses eller har gjort en automatisk nedbremsing, kan en eller flere av førerdisplayets symboler lyse, kombinert med at en tekstmelding vises.
City Safety Redusert funksjonalitet. Service nødvendig	Systemet fungerer ikke som det skal. Det anbefales å kontakte et verksted ^A .

^A Vi anbefaler at du kontakter et autorisert Volvo-verksted.

En tekstmelding kan slukkes med et kort trykk på  -knappen, plassert midt på høyre knapperad på rattet.

Kontakt et verksted^A hvis meldingen ikke forsvinner.

Relatert informasjon

- City Safety™ (s. 336)

Rear Collision Warning*⁸⁰

Funksjonen Rear Collision Warning⁸¹ (RCW) kan hjelpe føreren å unngå å bli påkjørt av kjøretøy som nærmer seg bakfra.

Førere i kjøretøy bak kan advares om nært forestående kollisjon ved at funksjonen blinker intensivt med retningsviserne.

Hvis funksjonen ved hastighet under 30 km/t (20 mph) beregner at bilen risikerer å bli påkjørt bakfra, kan beltestrammerne stramme sikkerhetsbeltene i forsetet. Ved en kollisjon aktiveres også Whiplash Protection System.

Like før en påkjørsel bakfra oppstår kan funksjonen også aktivere fotbremsen for å redusere bilens akselerasjon forover i kollisjonsøyeblikket. Fotbremsen aktiveres likevel bare hvis din bil står stille. Bremsen slipper umiddelbart hvis du trykker ned gasspedalen.

Funksjonen aktiveres automatisk hver gang motoren startes.

ADVARSEL

- Funksjonen er en kompletterende førerhjelp med det formål å gjøre kjøringen lettere og sikrere – den kan imidlertid ikke håndtere alle situasjoner under alle trafikk-, vær- og veiforhold.
- Vi anbefaler at føreren leser alle avsnitt om denne funksjonen i førerveiledningen, for å gjøre seg kjent med bl.a. begrensninger som føreren må være oppmerksom på før funksjonen brukes.
- Førerhjelpfunksjonene kan ikke erstatte førerens oppmerksomhet og dømmekraft, og føreren er alltid ansvarlig for at bilen kjøres på en sikker måte med egnet hastighet og egnet avstand til andre kjøretøy i samsvar med gjeldende trafikkregler og bestemmelser.

Relatert informasjon

- Førerstøttesystem (s. 274)
- Begrensninger for Rear Collision Warning* (s. 350)
- Whiplash Protection System (s. 41)

Begrensninger for Rear Collision Warning*⁸²

I noen situasjoner kan Rear Collision Warning (RCW) ha problemer med å hjelpe føreren ved kollisjonsfare.

Det kan f.eks. være:

- kjøretøy som tar igjen bilen bakfra, oppdages sent
- kjøretøy som tar igjen bilen bakfra, bytter fil sent
- en tilhenger, et sykkelstativ eller lignende er koblet til bilens elektriske anlegg – da deaktiveres funksjonen automatisk.

NBI

I noen markeder varsler RCW **ikke** med retningsvisere på grunn av lokale trafikkbestemmelser - i slike tilfeller er den delen av funksjonen derfor deaktivert.

⁸⁰ Advarsel for kollisjon bakfra.

⁸¹ Funksjonen finnes ikke på alle markeder.

⁸² Advarsel for kollisjon bakfra.

i NBI

Advarsel med blinklysene for Rear Collision Warning* deaktiveres hvis varselavstanden for kollisjonsvarsling i funksjonen City Safety er stilt inn på det laveste nivået "Sen"/>

Funksjonene med beltestramming og bremsing er imidlertid fremdeles aktive.

i NBI

Funksjonen bruker bilens kamera- og radarenheter, som har enkelte generelle begrensninger.

Relatert informasjon

- Rear Collision Warning* (s. 350)
- Stille inn varselavstand for City Safety (s. 339)
- Begrensninger for kamera- og radarenhet (s. 331)

BLIS*

BLIS⁸³ er beregnet for å hjelpe føreren å oppdage kjøretøy rett foran eller bak og ved siden av egen bil, for å gi føreren hjelp ved tett trafikk på veier med flere kjørefelt i samme retning.



BLIS-lampens plassering.

BLIS er beregnet på å varsle om:

- kjøretøy i dødsonen
- kjøretøy som nærmer seg raskt i venstre og høyre kjørefelt nærmest din bil.

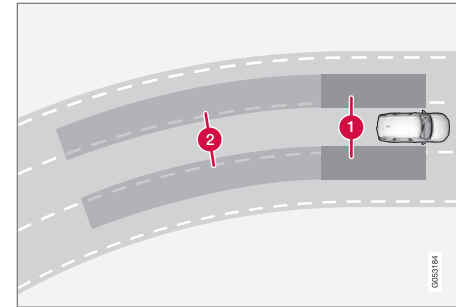

Prinsipp for BLIS

- 1 Sone i dødinkel
- 2 Sone for kjøretøy som nærmer seg raskt.

Systemet er konstruert for å reagere når:

- din bil blir forbikjørt av andre kjøretøyer
- din bil blir raskt innhentet av annet kjøretøy.

Når BLIS oppdager et kjøretøy i sone 1, eller et kjøretøy som kommer raskt bakfra i sone 2, lyser indikatorlampen ved respektive utvendige bakspeil kontinuerlig. Hvis føreren da aktiverer retningsviseren til den siden advarselen gis, vil indikatorlampen gå over fra å lyse kontinuerlig til å blinke med et mer intensivt lys.

⁸³ Blind Spot Information

- ◀◀ BLIS er aktiv når eget kjøretøy har en hastighet over 10 km/t (6 mph).

Hvis passerende kjøretøy kjører 15 km/t (9 mph) fortere enn eget kjøretøy, reagerer ikke BLIS.

i NBI

Lampen tennes på den siden av bilen der systemet har oppdaget kjøretøyet. Hvis bilen blir forbi kjørt på begge sider samtidig, tennes begge lampene.

⚠ ADVARSEL

- Funksjonen er en kompletterende førerhjelp med det formål å gjøre kjøringen lettere og sikrere – den kan imidlertid ikke håndtere alle situasjoner under alle trafikk-, vær- og veiforhold.
- Vi anbefaler at føreren leser alle avsnitt om denne funksjonen i førerveiledningen, for å gjøre seg kjent med bl.a. begrensninger som føreren må være oppmerksom på før funksjonen brukes.
- Førerhjelpfunksjonene kan ikke erstatte førerens oppmerksomhet og dømmekraft, og føreren er alltid ansvarlig for at bilen kjøres på en sikker måte med egnet hastighet og egnet avstand til andre kjøretøy i samsvar med gjeldende trafikkregler og bestemmelser.

Relatert informasjon

- Førerstøttesystem (s. 274)
- Aktivere eller deaktivere BLIS (s. 352)
- Begrensninger for BLIS (s. 353)
- Meldinger for BLIS (s. 354)

Aktivere eller deaktivere BLIS

Funksjonen BLIS⁸⁴ kan aktiveres eller deaktiveres.



Aktivere eller deaktiver funksjonen med denne knappen i funksjonsvinduet på midtdisplayet.

- GRØNN knappindikering – funksjonen er aktivert.
- GRÅ knappindikering – funksjonen er deaktivert.

Hvis BLIS er aktivert når motoren startes, bekreftes funksjonen ved at indikatorlampene i sidespeilene blinker én gang.

Hvis BLIS er deaktivert når motoren slås av, er funksjonen fortsatt av når motoren deretter startes, og ingen indikasjonslamper slås på.

Relatert informasjon

- BLIS* (s. 351)
- Begrensninger for BLIS (s. 353)

Begrensninger for BLIS

Funksjonen BLIS⁸⁵ kan ha begrenset funksjonalitet i enkelte situasjoner.



Hold den markerte flaten ren – både på bilens venstre og høyre side⁸⁶.

Eksempel på begrensninger:

- Smuss, is og snø som dekker følerne, kan redusere funksjonene og gjøre advarsler umulig.
- Funksjonen BLIS deaktiveres automatisk hvis en tilhenger, et sykkelstativ eller lignende kobles til bilens elektriske anlegg.
- For at BLIS skal fungere best mulig bør en sykkelholder, bagasjeholder eller lignende ikke monteres på tilhengerfestet.

⁸⁴ Blind Spot Information

⁸⁵ Blind Spot Information

⁸⁶ Obs! Bildet er skjematisk. Detaljer kan variere avhengig av bilmodell.

ADVARSEL

- BLIS virker ikke i skarpe svinger.
- BLIS virker ikke ved rygging.

NBI

Funksjonen bruker bilens kamera- og radarenheter, som har enkelte generelle begrensninger.

Relatert informasjon

- BLIS* (s. 351)
- Begrensninger for kamera- og radarenhet (s. 331)

Meldinger for BLIS

Flere meldinger om BLIS⁸⁷ kan vises på førerdisplayet. Her er noen eksempler.

Melding	Betydning
Blindsoneføler Service nødvendig	Systemet fungerer ikke som det skal. Det anbefales å kontakte et verksted ^A .
Blindsonesystem av Tilhenger festet	BLIS og CTA ^B er deaktivert fordi en tilhenger er blitt koblet til bilens elektriske system.

^A Vi anbefaler at du kontakter et autorisert Volvo-verksted.

^B Cross Traffic Alert*

En tekstmelding kan slukkes med et kort trykk på -knappen, plassert midt på høyre knapperead på rattet.

Kontakt et verksted^A hvis meldingen ikke forsvinner.

Relatert informasjon

- BLIS* (s. 351)
- Cross Traffic Alert* (s. 355)

⁸⁷ Blind Spot Information

Cross Traffic Alert*⁸⁸

Cross Traffic Alert (CTA) er en supplerende førerhjelp til BLIS⁸⁹, og har som formål å hjelpe føreren å oppdage kryssende trafikk bak bilen under rygging.

Delfunksjonen **autobrem**s kan hjelpe føreren med å stoppe bilen hvis det er risiko for kollisjon med et kjøretøy som ikke er oppdaget.

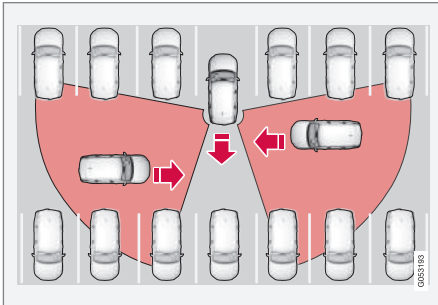

Eksempel på område der CTA kan hjelpe føreren med å oppfatte en hindring under rygging.

CTA utfyller BLIS ved at den under rygging ser kryssende trafikk som kommer fra siden, f. eks. når bilen rygges ut fra en parkering.

CTA er beregnet på i første rekke å oppdage kjøretøyer - i gunstige situasjoner kan også mindre ting som syklistar og fotgjengere oppdages.

⁸⁸ Advarsel for kryssende trafikk ved rygging.

⁸⁹ Blind Spot Information

CTA er kun aktiv hvis bilen ruller bakover eller hvis girkassens reversposisjon er valgt.

Hvis CTA oppdager at noe nærmer seg fra siden, angis dette med:

- et akustisk signal – lyden høres i venstre eller høyre høyttaler avhengig av fra hvilken retning objektet nærmer seg.
- et ikon som lyser i skjermens **Parkeringshjelpsystem**-grafikk.
- et ikon i det øverste vinduet for parkeringshjelpskameraet.

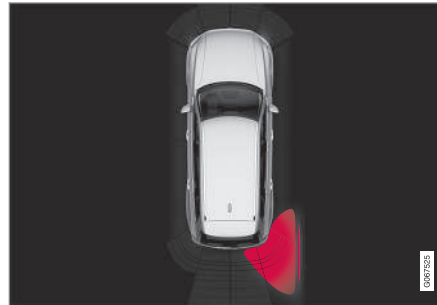

Ikonet for CTA lyser i **Parkeringshjelpsystem**-grafikken på skjermen.

Hvis føreren ikke reagerer på advarselen fra CTA og en kollisjon er uunngåelig, griper **autobrem**s-funksjonen inn for å stoppe bilen, og

førerdisplayet viser deretter en melding som forklarer hvorfor bilen ble bremsed.

⚠ ADVARSEL

- Funksjonen er en kompletterende førerhjelp med det formål å gjøre kjøringen lettere og sikrere – den kan imidlertid ikke håndtere alle situasjoner under alle trafikk-, vær- og veiforhold.
- Vi anbefaler at føreren leser alle avsnitt om denne funksjonen i førerveiledningen, for å gjøre seg kjent med bl.a. begrensninger som føreren må være oppmerksom på før funksjonen brukes.
- Førerhjelpfunksjonene kan ikke erstatte førerens oppmerksomhet og dømmekraft, og føreren er alltid ansvarlig for at bilen kjøres på en sikker måte med egnet hastighet og egnet avstand til andre kjøretøy i samsvar med gjeldende trafikkregler og bestemmelser.

Relatert informasjon

- Førerstøttesystem (s. 274)
- Aktivere eller deaktivere Cross Traffic Alert* (s. 356)
- Begrensninger for Cross Traffic Alert* (s. 356)

- Meldinger for Cross Traffic Alert* (s. 358)
- BLIS* (s. 351)
- Parkeringshjelp* (s. 381)

Aktivere eller deaktivere Cross Traffic Alert**90

Føreren kan velge å slå av **varslingen** i funksjonen Cross Traffic Alert (CTA). Delfunksjonen **autobrem**s kan imidlertid ikke slås av, men fortsetter å være aktivert.



Aktiver eller deaktiver funksjonen med denne knappen i funksjonsvinduet på midtdisplayet.

- GRØNN knappindikering – funksjonen er aktivert.
- GRÅ knappindikering – varselsignal og indikering på display for funksjonen er deaktivert.

Funksjonen aktiveres automatisk hver gang motoren startes.

Relatert informasjon

- Cross Traffic Alert* (s. 355)
- Begrensninger for Cross Traffic Alert* (s. 356)

Begrensninger for Cross Traffic Alert**91

Funksjonen Cross Traffic Alert (CTA) med **autobrem**s kan ha begrenset funksjonalitet i visse situasjoner. Bremseinngrep er aktivt i hastigheter under 15 km/t.

ADVARSEL

Delfunksjonen **auto-brem**s kan bare registrere og bremse for andre kjøretøy i bevegelse – **ikke** f.eks. stillestående hindringer, en syklist eller en fotgjenger.

CTA har visse begrensninger. CTA-følerne kan for eksempel ikke "se" gjennom andre parkerte kjøretøy eller skjulte gjenstander.

Her følger noen eksempler på når CTAs "synsfelt" i begynnelsen kan være begrenset og kjøretøy som nærmer seg, kan derfor ikke oppdages før de er svært nærme:

⁹⁰ Advarsel for kryssende trafikk ved rygging.

⁹¹ Advarsel for kryssende trafikk ved rygging.

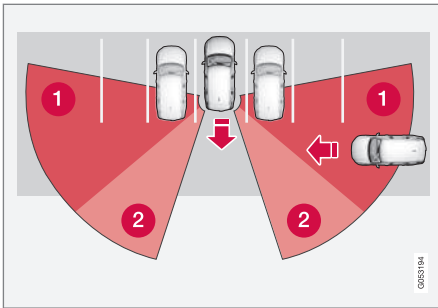

Bilen står langt inne i en parkeringslomme.

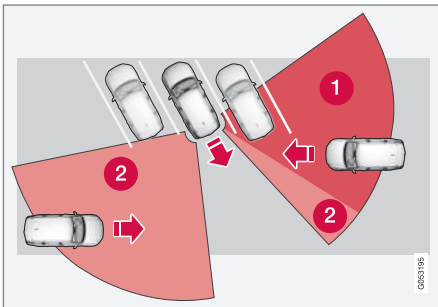

I en vinklet parkeringslomme kan CTA være helt "blind" på den ene siden.

- 1 Blind CTA-sone.
- 2 Sone der CTA kan registrere/"se".

Når din bil rygges langsomt, endres vinkelen i forhold til kjøretøyet eller objektet som hindrer sikten, og da minker blindsonen raskt.

Eksempel på ytterligere begrensninger

- Delfunksjonen **autobrems** registrerer bare kjøretøy i bevegelse, og kan derfor **ikke** "se" og bremse for f.eks. stillestående hindringer, en syklist eller en fotgjenger.
- Smuss, is og snø som dekker følerne, kan redusere funksjonene og gjøre advarsler umulig.
- CTA deaktiveres automatisk hvis en tilhenger, et sykkelstativ eller lignende kobles til bilens elektriske anlegg.
- For at CTA skal fungere best mulig bør en sykkelholder, bagasjeholder eller lignende ikke monteres på tilhengerfestet.

i NBI

Funksjonen bruker bilens kamera- og radarenheter, som har enkelte generelle begrensninger.

Relatert informasjon

- Cross Traffic Alert* (s. 355)
- Begrensninger for kamera- og radarenhet (s. 331)

Meldinger for Cross Traffic Alert*⁹²

Flere meldinger om Cross Traffic Alert (CTA) kan vises på førerdisplayet. Her er noen eksempler.

Melding	Betydning
Blindsonedeføler Service nødvendig	Systemet fungerer ikke som det skal. Det anbefales å kontakte et verksted ^A .
Blindsonesystem av Tilhenger festet	BLIS ^B og CTA er deaktivert fordi en tilhenger er blitt koblet til bilens elektriske system.

^A Vi anbefaler at du kontakter et autorisert Volvo-verksted.

^B Blind Spot Information System

En tekstmelding kan slukkes med et kort trykk på -knappen, plassert midt på høyre knapperad på rattet.

Kontakt et verksted^A hvis meldingen ikke forsvinner.

Relatert informasjon

- Cross Traffic Alert* (s. 355)
- BLIS* (s. 351)
- Begrensninger for Cross Traffic Alert* (s. 356)

⁹² Advarsel for kryssende trafikk ved rygging.

Trafikkskiltinformasjon*

Funksjonen Trafikkskiltinformasjon (RSI⁹³) kan hjelpe føreren med å observere hastighetsrelaterte trafikkskilt og bestemte forbudsskilt.

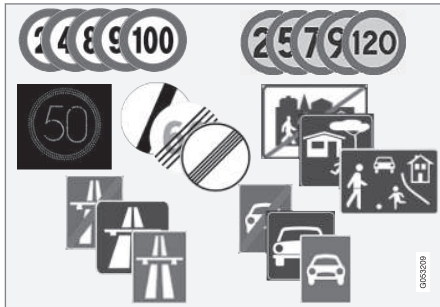

Eksempel på lesbare skilt ⁹⁴.

RSI kan gi informasjon om bl. a. aktuell hastighet, at en motorvei eller forkjøringsvei begynner/ opphører, samt når det gjelder forbikjøringsforbud og forbudt kjøreretning.

Hvis bilen passerer et fartsgrenseskilt, vises dette på førerdisplayet og frontrutedisplayet*.

i NBI

På noen markeder er funksjonen trafikkskiltinformasjon* bare tilgjengelig i kombinasjon med Sensus Navigation*.

⚠ ADVARSEL

- Funksjonen er en kompletterende førerhjelp med det formål å gjøre kjøringen lettere og sikrere – den kan imidlertid ikke håndtere alle situasjoner under alle trafikk-, vær- og veiforhold.
- Vi anbefaler at føreren leser alle avsnitt om denne funksjonen i førerveiledningen, for å gjøre seg kjent med bl.a. begrensninger som føreren må være oppmerksom på før funksjonen brukes.
- Førerhjelpfunksjonene kan ikke erstatte førerens oppmerksomhet og dømmekraft, og føreren er alltid ansvarlig for at bilen kjøres på en sikker måte med egnet hastighet og egnet avstand til andre kjøretøy i samsvar med gjeldende trafikkregler og bestemmelser.

Relatert informasjon

- Førerstøttesystem (s. 274)
- Aktivere eller deaktivere trafikkskiltinformasjon* (s. 360)
- Displayvisning for trafikkskiltinformasjon* (s. 360)
- Trafikkskiltinformasjon og Sensus Navigation* (s. 362)
- Advarsel om hastighetsbegrensning og fotoboks fra trafikkskiltinformasjon* (s. 363)
- Begrensninger for trafikkskiltinformasjon* (s. 365)

⁹³ Road Sign Information

⁹⁴ Trafikkskilt er markestetilpasset - bilder i denne instruksjonen viser bare noen eksempler.

Aktivere eller deaktivere trafikskiltinformasjon*

Funksjonen trafikskiltinformasjon (RSI⁹⁵) er valgfri – føreren kan velge å ha funksjonen aktivert eller deaktivert.



Aktivert eller deaktiver funksjonen med denne knappen i funksjonsvinduet på midtdisplayet.

- GRØNN knappindikering – funksjonen er aktivert.
- GRÅ knappindikering – funksjonen er deaktivert.

Trafikskiltinformasjon aktiveres automatisk hver gang motoren startes.

NBI

- Hvis funksjonen automatisk hastighetsbegrensning er aktivert, vises trafikskiltinformasjon i førerdisplayet selv om funksjonen trafikskiltinformasjon ikke er aktivert.
- For at trafikskiltinformasjon skal fjernes fra førerdisplayet, må **både** automatisk hastighetsbegrensning og trafikskiltinformasjon deaktiveres.
- Når funksjonen automatisk hastighetsbegrensning er aktivert, men trafikskiltinformasjon er deaktivert, vises ingen varsler fra trafikskiltinformasjonen. For at advarsler skal kunne mottas, må også trafikskiltinformasjon aktiveres.

Relatert informasjon

- Trafikskiltinformasjon* (s. 359)
- Automatisk fartsbegrenser (s. 287)
- Begrensninger for trafikskiltinformasjon* (s. 365)

Displayvisning for trafikskiltinformasjon*

Funksjonen Trafikskiltinformasjon (RSI⁹⁶) viser trafikskilt på ulike måter, avhengig av skilt og situasjon.

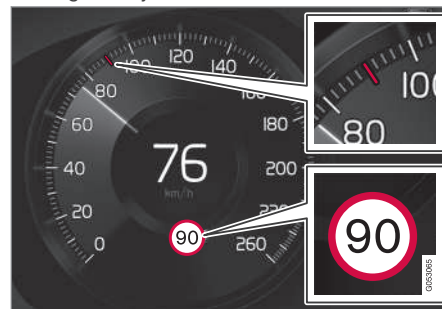

Eksempel⁹⁷ på registrert hastighetsinformasjon.

Når funksjonen har registrert et trafikskilt med fartsgrense, viser førerdisplayet skiltet som et symbol, kombinert med en farget markering på hastighetskalaen.

Hvis bilen har Sensus Navigation*, hentes hastighetsrelatert informasjon også fra kartdata, noe som medfører at førerdisplayet kan vise eller endre informasjon om fartsgrense uten at et hastighetsrelatert skilt er passert.

⁹⁵ RSI: Road Sign Information.

⁹⁶ Road Sign Information

⁹⁷ Trafikskilt er markeditilpasset – bilder i denne instruksjonen viser bare et eksempel.



Sammen med symbolet for gjeldende fartsbegrensning kan det også vises et kompletterende skilt⁹⁷, f.eks. forbikjøring forbudt.

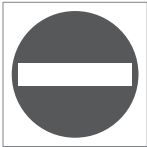

Hvis du kjører inn på en enveiskjørt vei der dette skiltet er plassert på begge sider, varsles du med et blinkende symbol av skiltet⁹⁷ på førerdisplayet.

Hvis bilen har Sensus Navigation*, brukes informasjon fra kartdata for å avgjøre om bilen kjører i feil retning.

Føreren kan også få en lydvarsling ved kjøring mot tillatt kjøretning hvis funksjonen **Lydvarsling om trafikkskilt** er aktivert.

Fartsgrense eller motorvei opphører

Når funksjonen registrerer et "indirekte fartsskilt" som innebærer at en fartsgrense opphører – f.eks. når det er slutt på en motorvei – vises et symbol med tilsvarende trafikkskilt i førerdisplayet.

Hvis bilen har Sensus Navigation*, vises vanligvis direktevisende hastighetsskilt. Indirekte hastighetsskilt vises da bare hvis kartdata ikke

har informasjon om fartsgrense for den aktuelle veistrekningen.

Eksempel på indirekte fartsskilt⁹⁷ er:

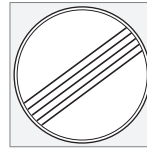

Samtlige begrensninger opphører.



Motorvei opphører.

Symbolet i førerdisplayet slukkes etter 10-30 sekunder og forblir slukket til neste hastighetsrelaterede skilt passerer.

Endret fartsgrense

Når du passerer et direktevisende fartsskilt ved endringen av en fartsgrense, vises et symbol med tilsvarende skilt i førerdisplayet.



Eksempel på et direktevisende fartsskilt⁹⁷.

Symbolet i førerdisplayet slukkes etter ca. 5 minutter, til neste hastighetsrelaterede skilt passerer.

Hvis bilen har Sensus Navigation*, vises hastighetsskilt på førerdisplayet når kartdata har informasjon om fartsgrense for den aktuelle veistrekningen, selv om ingen direktevisende skilt er passert. Hvis det ikke finnes informasjon i kartdata, slukker skiltet ca. 3 minutter etter det sist passerte hastighetsskiltet.

⁹⁷ Trafikkskilt er markedstilpasset – bilder i denne instruksjonen viser bare et eksempel.

◀◀ Tilleggsskilt

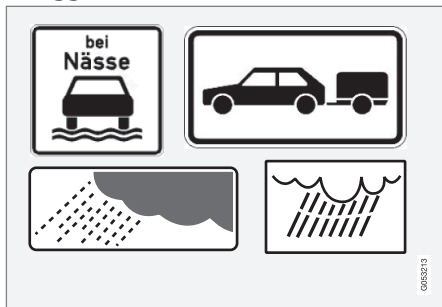

Eksempel på tilleggsskilt⁹⁷.

Iblant skiltes forskjellige hastighetsbegrensninger for samme vei - et tilleggsskilt angir da under hvilke omstendigheter hastighetene gjelder. Det kan være spesielt ulykkesrammede strekninger ved f.eks. regn og/eller tåke.

Tilleggsskilt for regn vises bare hvis vindusviskeren brukes.

Hvis en tilhenger er koblet til bilens elektriske anlegg og du passerer et fartsskilt med tilleggsskiltet "tilhenger", vil denne hastigheten vises på førerdisplayet.

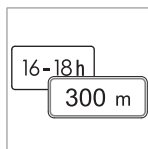

Visse hastigheter gjelder først etter for eksempel en viss strekning eller i løpet av en viss tid på døgnet. Føreren gjøres oppmerksom på denne omstendigheten med et symbol for tilleggsskilt

under symbolet med hastigheten. Symboltillagget på førerdisplayet viser da enten "DIST" eller "TIME".



Et symbol for tilleggsskilt i form av en tom ramme under hastighetssymbolet på førerdisplayet⁹⁷ betyr at funksjonen har registrert et tilleggsskilt med utfyllende informasjon for aktuell fartsgrense.

Skilt for "Skole" og "Barn leker"



Hvis varselkiltene⁹⁷ "Skole" eller "Barn leker" inngår i satellittnavigatorens kart-data⁹⁸, viser førerdisplayet et skilt av denne typen.

Relatert informasjon

- Trafikkskiltinformasjon* (s. 359)
- Begrensninger for trafikkskiltinformasjon* (s. 365)

Trafikkskiltinformasjon og Sensus Navigation*

Hvis bilen har Sensus Navigation*, hentes fartsrelatert informasjon fra navigasjonsenheten i følgende tilfeller:

- Ved indirekte fartsgrenseskiltning som f. eks. skilt for motorvei og motortrafikkvei (tidl. motorvei klasse B) samt stedsskilter.
- Hvis et tidligere fartsgrenseskilt ikke vurderes å være gyldig lenger, og ingen nye skilt er passert.

i NBI

På noen markeder er funksjonen trafikkskiltinformasjon* bare tilgjengelig i kombinasjon med Sensus Navigation*.

i NBI

Hvis en nedlastet tredjepartsapp brukes til navigering, finnes det ingen støtte for fartsrelatert informasjon.

Relatert informasjon

- Trafikkskiltinformasjon* (s. 359)

⁹⁷ Trafikkskilt er markedstilpasset – bilder i denne instruksjonen viser bare et eksempel.

⁹⁸ Bare i bil med Sensus Navigation*.

Advarsel om hastighetsbegrensning og fotoboks fra trafikkskiltinformasjon*

Det finnes delfunksjoner for trafikkskiltinformasjon (RSI⁹⁹) som kan varsle føreren hvis hastighetsbegrensning overskrides eller i forbindelse med fotobokser.



Eksempel på informasjon om fotoboks og hastighetsbegrensning i førerdisplayet.

Fartsgrensevarsling



Fartsvarselet gis ved at symbolet¹⁰⁰ i førerdisplayet med gjeldende fartsgrense blinker en stund når den hastigheten overskrides.

Fartsvarsel avgis alltid hvis fartsbegrensningen overskrides i forbindelse med fartskamerainformasjonen.

Fartsgrensevarsling varsler føreren når gjeldende fartsgrense eller en forhåndsvalgt "hastighetsgrense" overskrides. Varslingen gjentas én gang etter 30 sekunder innenfor samme område med fartsgrense hvis ikke føreren senker hastigheten.

Ytterligere varsling kan ikke utløses før føreren har senket hastigheten med minst 5 m/t (3 mph) og deretter overskrider fartsgrensen igjen eller bilen kommer til et nytt område med (annen) fartsgrense.

i NBI

Lydvarsling ved hastighetsoverskridelse krever at funksjonen **Fartsgrensevarsling** er aktivert, og at delfunksjonen **Lydvarsling om trafikkskilt** er i stillingen **På**. Varsling med lyd utløses når bilens hastighet overskrider hastigheten som trafikkskiltinformasjonen viser i førerdisplayet.

Advarsel om fotoboks



Biler med trafikkskiltinformasjon og Sensus Navigation kan varsle om kommende fotobokser på førerdisplayet¹⁰¹

Hvis bilen overskrider en registrert fartsgrense mens funksjonen **Fartsgrensevarsling** er aktivert, utløses en hastighetsvarsling når bilen nærmer seg en fotoboks, forutsatt at navigasjonskartet for det aktuelle området har informasjon om fotobokser.

⁹⁹ Road Sign Information

¹⁰⁰Trafikkskiltet er markedstilpasset – her vises bare et eksempel.

¹⁰¹Informasjon om fotobokser på navigasjonskartet er ikke tilgjengelig for alle markeder/områder.





i NBI

Det er mulig å få lydvarsling om fotobokser uavhengig av bilens hastighet og overskredet fartsgrense, og også selv om funksjonen **Lydvarsling om trafikkskilt** er deaktivert.

Relatert informasjon

- Trafikkskiltinformasjon* (s. 359)
- Aktivere eller deaktivere advarsler fra trafikkskiltinformasjon* (s. 364)
- Begrensninger for trafikkskiltinformasjon* (s. 365)

Aktivere eller deaktivere advarsler fra trafikkskiltinformasjon*

Delfunksjonen **Fartsgrensevarsling** for trafikkskiltinformasjon (RSI¹⁰²) er valgfri – føreren kan velge å ha delfunksjonen aktivert eller deaktivert.

Aktivere hastighetsvarsling

1. Velg **Innstillinger → My Car → IntelliSafe → Road Sign Information** i toppvinduet på midtdisplayet.
2. Marker **Fartsgrensevarsling**.
 - > Funksjonen aktiveres og en velger for fartsgrense vises.

Justere grense for fartsvarsling

Føreren kan velge å få varsel ved en høyere hastighet enn den som er skiltet.

Velg grense for fartsvarsling slik:

1. Velg **Innstillinger → My Car → IntelliSafe → Road Sign Information** i toppvinduet på midtdisplayet.
2. Marker **Fartsgrensevarsling**.
 - > Funksjonen aktiveres og en velger for fartsgrense vises.
3. Juster grense for fartsvarsling ved å trykke på bildeskjermens opp- eller nedpiler.



(Vær klar over at funksjonen ikke tar hensyn til valgt grensejustering når førerdisplayet viser symbolet for fotoboks.)

Aktiver lydvarsling i forbindelse med hastighetsvarsling

Endre innstilling av varselyd slik:

1. Velg **Innstillinger → My Car → IntelliSafe → Road Sign Information** i toppvinduet på midtdisplayet.
2. Marker / fjern markeringen **Lydvarsling om trafikkskilt** for å aktivere eller slå av lydvarsling.

Når funksjonen **Lydvarsling om trafikkskilt** er aktivert, varsles føreren også ved kjøring mot kjøreretningen eller forbudt innkjørsel.

Aktivere Varsel om kamerabokser

Hvis bilen har Sensus Navigation* og kartdata inneholder informasjon om fotobokser, kan føreren velge å få lydvarsling i forbindelse med fotobokser.

¹⁰²Road Sign Information

Endre innstilling av varsellyd slik:

1. Velg **Innstillinger** → **My Car** → **IntelliSafe** → **Road Sign Information** i toppvinduet på midtdisplayet.
2. Marker / fjern markeringen **Lydvarsling om fotobokser** for å aktivere eller slå av lydvarsling for fotobokser.

Relatert informasjon

- Trafikkskiltinformasjon* (s. 359)
- Advarsel om hastighetsbegrensning og fotoboks fra trafikkskiltinformasjon* (s. 363)
- Begrensninger for trafikkskiltinformasjon* (s. 365)

Begrensninger for trafikkskiltinformasjon*

Funksjonen Trafikkskiltinformasjon (RSI¹⁰³) kan ha begrenset funksjonalitet i enkelte situasjoner.

Eksempler på hva som kan redusere funksjonen er:

- falmede skilt
- skilt plassert i kurver
- vridde eller skadede skilt
- skilt plassert høyt over veibanen
- helt/delvis skjult eller dårlig plasserte skilt
- skilt som helt eller delvis er dekket av frost, snø og/eller smuss
- digitale veikart¹⁰⁴ er uaktuelle, feilaktige eller mangler informasjon om fartsgrenser¹⁰⁵.

i NBI

På noen markeder er funksjonen trafikkskiltinformasjon* bare tilgjengelig i kombinasjon med Sensus Navigation*.

i NBI

Noen typer sykkelholdere som er koblet til strømuttak for tilhenger, kan tolkes av RSI-funksjonen som påkoblet tilhenger. I slike tilfeller kan førerdisplayet vise feil hastighetsinformasjon.

i NBI

Funksjonen bruker bilens kamera- og radarenheter, som har enkelte generelle begrensninger.

Relatert informasjon

- Trafikkskiltinformasjon* (s. 359)
- Begrensninger for kamera- og radarenhet (s. 331)

¹⁰³Road Sign Information

¹⁰⁴I biler med Sensus Navigation*.

¹⁰⁵Kartdata med hastighetsinformasjon finnes ikke for alle områder.

Driver Alert Control

Hensikten med funksjonen Driver Alert Control (DAC) er at den skal hjelpe føreren å bli oppmerksom på at han/hun begynner å kjøre vinglete, f.eks. om føreren blir distraheret eller holder på å sovne.

DAC skal å oppdage en gradvis dårligere kjøreatferd, og er i første rekke beregnet på større veier. Funksjonen er ikke beregnet på bytrafikk.

Funksjonen aktiveres når hastigheten overstiger 65 km/t (40 mph), og forblir aktiv så lenge hastigheten er over 60 km/t (37 mph).

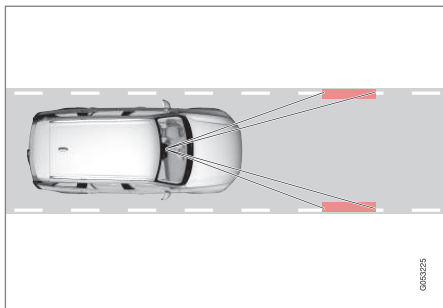

DAC låser bilens plassering i kjørefeltet.

Et kamera leser sidemarkeringene i veibanen og sammenligner veiens retning med førerens rattbevegelser.

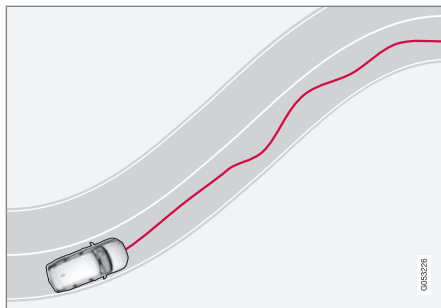

Bilen beveger seg uberegnelig i kjørefeltet.



Hvis kjøremåten blir påtagelig vinglete, advares føreren med det dette symbolet i førerdispleyet, kombinert med et lydsignal og teksten **Tid for en pause.**

Hvis bilen er utstyrt med Sensus Navigation* og funksjonen **Rasteplass-anvisning** er aktivert, vises også forslag til egnede steder å ta en pause.

Varslingen gjentas etter en stund hvis ikke kjøringen blir bedre.

⚠ ADVARSEL

Driver Alert Control skal ikke brukes til å forlenge en kjøretøkt. Føreren bør i stedet planlegge regelmessige pauser og passe på å være uthvilt.

⚠ ADVARSEL

En alarm fra Driver Alert Control bør tas på største alvor, siden en søvnnig fører ofte ikke er klar over sin egen tilstand.

Ved alarm eller trøtthetsfølelse:

- Stopp bilen på et sikkert sted så snart som mulig, og ta en pause.

Forskning har vist at det er like farlig å kjøre når du er trøtt, som når du er påvirket av alkohol eller andre stimulerende midler.

ADVARSEL

- Funksjonen er en kompletterende førerhjelp med det formål å gjøre kjøringen lettere og sikrere – den kan imidlertid ikke håndtere alle situasjoner under alle trafikk-, vær- og veiforhold.
- Vi anbefaler at føreren leser alle avsnitt om denne funksjonen i førerveiledningen, for å gjøre seg kjent med bl.a. begrensninger som føreren må være oppmerksom på før funksjonen brukes.
- Førerhjelpfunksjonene kan ikke erstatte førerens oppmerksomhet og dømmekraft, og føreren er alltid ansvarlig for at bilen kjøres på en sikker måte med egnet hastighet og egnet avstand til andre kjøretøy i samsvar med gjeldende trafikkregler og bestemmelser.

Relatert informasjon

- Førerstøttesystem (s. 274)
- Aktivere eller deaktivere Driver Alert Control (s. 367)
- Velg veiledning til rasteplass ved varsling fra Driver Alert Control (s. 367)
- Begrensninger for Driver Alert Control (s. 368)

Aktivere eller deaktivere Driver Alert Control

Funksjonen Driver Alert Control (DAC) kan aktiveres eller deaktiveres.

1. Trykk på **Innstillinger** i toppvinduet i midtdisplayet.
2. Velg **My Car** → **IntelliSafe** → **Driver Alert Control**.
3. Marker eller fjern markeringen **Alertness warning** for å aktivere eller deaktivere funksjonen.

Relatert informasjon

- Driver Alert Control (s. 366)
- Begrensninger for Driver Alert Control (s. 368)

Velg veiledning til rasteplass ved varsling fra Driver Alert Control

I biler med Sensus Navigation* kan føreren aktivere en veiledning som automatisk kan foreslå en egnet rasteplass i forbindelse med varsling fra Driver Alert Control DAC.

Det er mulig å velge om funksjonen **Rasteplass-anvisning** skal være aktivert eller deaktivert.

1. Trykk på **Innstillinger** i toppvinduet i midtdisplayet.
2. Velg **My Car** → **IntelliSafe** → **Driver Alert Control**.
3. Marker eller fjern markeringen **Rasteplass-anvisning** for å aktivere eller deaktivere funksjonen.

Relatert informasjon

- Driver Alert Control (s. 366)
- Begrensninger for Driver Alert Control (s. 368)

Begrensninger for Driver Alert Control

Funksjonen Driver Alert Control (DAC) kan ha begrenset funksjonalitet i enkelte situasjoner. Noen ganger kan systemet varsle selv om førerens kjøreatferd ikke er blitt dårligere, f. eks.:

- i kraftig sidevind
- på sporete veidekke.

⚠ ADVARSEL

I enkelte tilfeller kan det være at kjøreatferden ikke endres selv om føreren er trøtt – f.eks. ved bruk av funksjonen Pilot Assist*. Konsekvensen kan være at føreren ikke får noen advarsel fra DAC.

Derfor er det alltid svært viktig å stoppe og ta en pause ved den minste følelse av trøtthet, uansett om funksjonen har varslet eller ikke.

i NBI

Funksjonen bruker bilens kamera- og radarenheter, som har enkelte generelle begrensninger.

Relatert informasjon

- Driver Alert Control (s. 366)
- Begrensninger for kamera- og radarenhet (s. 331)

Filassistanse

Filvarslerens (LKA¹⁰⁶) oppgave er å hjelpe føreren på motorveier og lignende større veier å redusere risikoen for at bilen i noen situasjoner forlater kjørefeltet utilsiktet.

Filassistanse - styrer bilen tilbake inn i filen/ eller varsler føreren med vibrasjoner i rattet.

Filassistanse er aktiv i hastighetsintervallet 65-200 km/t (40-125 mph) på veier med godt synlige kantlinjer.

På smale veier kan funksjonen bli utilgjengelig, og settes da i klarstilling. Når veien er tilstrekkelig bred, blir funksjonen tilgjengelig igjen.

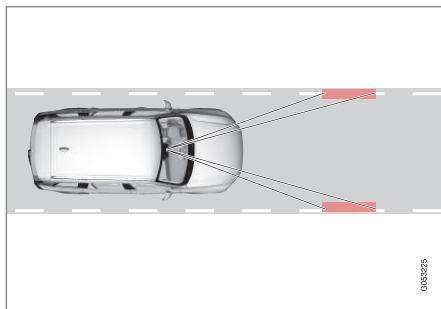

En kamera registrerer de malt kantlinjene i veien/filen.

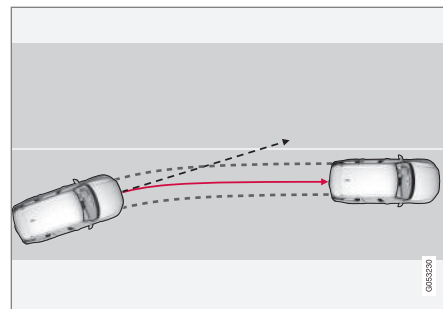

Filassistanse styrer bilen tilbake inn i filen.

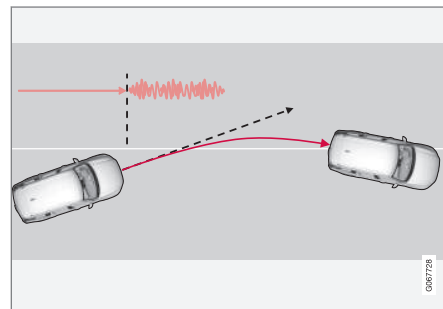

Filassistanse varsler med rattvibrasjoner.

Alt etter innstillinger oppfører filassistansen seg slik:

- **Assistanse** aktivert: Når bilen nærmer seg en kantlinje, vil funksjonen aktivt styre

bilen tilbake inn i filen med svakt styremoment i rattet.

- **Advarsel** aktivert: Hvis bilen holder på å passere en sidelinje, advares føreren med vibrasjoner i rattet.

Det finnes også et alternativ der både styrehjelp og advarsel er aktivert samtidig.

i **NBI!**

Når retningsviseren/blinklysene er på, gir ikke filassistanse noen styring eller varseling.

⚠ **ADVARSEL**

- Funksjonen er en kompletterende førerhjelp med det formål å gjøre kjøringen lettere og sikrere – den kan imidlertid ikke håndtere alle situasjoner under alle trafikk-, vær- og veiforhold.
- Vi anbefaler at føreren leser alle avsnitt om denne funksjonen i førerveiledningen, for å gjøre seg kjent med bl.a. begrensninger som føreren må være oppmerksom på før funksjonen brukes.
- Førerhjelpfunksjonene kan ikke erstatte førerens oppmerksomhet og dømmekraft, og føreren er alltid ansvarlig for at bilen kjøres på en sikker måte med egnet hastighet og egnet avstand til andre kjøretøy i samsvar med gjeldende trafikkregler og bestemmelser.

Filassistanse griper ikke inn

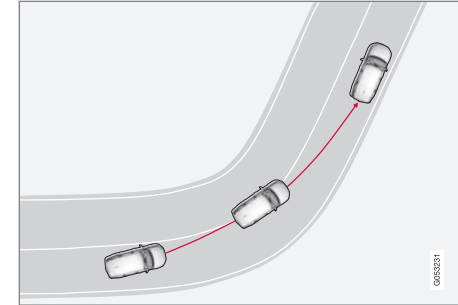

Filassistanse griper ikke inn i en skarp innersving.

I noen tilfeller lar filvarsleren kantlinjene krysses uten å gripe inn med verken styreassistanse eller advarsler - f.eks. ved bruk av retningsvisere eller ved innersving i kurver.

Hendene på rattet

For at styrehjelp med filassistanse skal kunne fungere, må føreren holde hendene på rattet. Systemet kontrollerer dette fortløpende.



Hvis føreren ikke holder hendene på rattet, høres et varsel-signal, og en melding oppfordrer føreren til aktivt å styre bilen:

- **Lane Keeping Aid Bruk rattet**

- ◀◀ Hvis ikke føreren følger oppfordringen og begynner å styre, settes funksjonen i klarstilling, og denne meldingen vises:

- **Lane Keeping Aid Standby til styring**

Funksjonen vil deretter være utilgjengelig til føreren begynner å styre bilen igjen.

Relatert informasjon

- Førerstøttesystem (s. 274)
- Aktivere eller deaktivere filassistanse (s. 370)
- Begrensninger for filassistanse (s. 371)
- Symboler og meldinger for filassistanse (s. 372)

Aktivere eller deaktivere filassistanse

Funksjonen filassistanse (LKA¹⁰⁷) er valgfri – føreren kan velge å ha funksjonen aktivert eller deaktivert.



Aktivert eller deaktiver funksjonen med denne knappen i funksjonsvinduet på midtdisplayet.

- GRØNN knappindikering – funksjonen er aktivert.
- GRÅ knappindikering – funksjonen er deaktivert.

Relatert informasjon

- Filassistanse (s. 368)
- Velg assistansealternativ for kjørefeltassistanse (s. 370)
- Begrensninger for filassistanse (s. 371)

Velg assistansealternativ for kjørefeltassistanse

Føreren kan velge hvordan filassistanse (LKA¹⁰⁸) skal reagere hvis bilen forlater eget kjørefelt.

1. Velg **Innstillinger** → **My Car** → **IntelliSafe** i toppvinduet på midtdisplayet.
2. Ved **Lane Keeping Aid**, modus velger du hvordan funksjonen skal reagere:
 - **Assistanse** – føreren får styreassistanse uten advarsel.
 - **Begge** – føreren får både varsling ved at rattet vibrerer og med styrehjelp.
 - **Advarsel** – føreren blir bare varslet med rattvibrasjoner.

Relatert informasjon

- Filassistanse (s. 368)

¹⁰⁷Lane Keeping Aid

¹⁰⁸Lane Keeping Aid

Begrensninger for filassistanse

I noen krevende situasjoner kan filassistanse (LKA¹⁰⁹) ha problemer med å hjelpe føreren på riktig måte - da anbefales det at funksjonen slås av.

Eksempler på slike situasjoner kan være:

- veiarbeid
- vinterføre
- dårlig veidekke
- svært sporty kjørestil
- dårlig vær med redusert sikt
- veier med utydelige eller ingen kantlinjer
- kanter eller andre linjer enn filens kantlinjer
- når styreservoen for hastighetsavhengig rattmotstand arbeider med redusert effekt – f.eks. ved nedkjøling på grunn av overoppheting.

Funksjonen kan ikke registrere sperring, rekkverk eller lignende hindringer ved siden av kjørebanen.

NBI

Funksjonen bruker bilens kamera- og radarenheter, som har enkelte generelle begrensninger.





Relatert informasjon

- Filassistanse (s. 368)
- Fartsavhengig rattmotstand (s. 274)
- Begrensninger for kamera- og radarenhet (s. 331)

¹⁰⁹Lane Keeping Aid

Symboler og meldinger for filassistanse

Flere symboler og meldinger om filassistanse (LKA¹¹⁰) kan vises på førerdisplayet. Her er noen eksempler.

Symbol	Melding	Betydning
	Førerstøtte Redusert funksjonalitet. Service nødvendig	Systemet fungerer ikke som det skal. Det anbefales å kontakte et verksted ^A .
	Frontruteføler Føler blokkert, se førerveiledningen	Kameraets mulighet til å lese av kjørefeltet foran bilen er redusert.
	Lane Keeping Aid Bruk rattet	LKA styrehjelp fungerer ikke hvis føreren ikke holder hendene på rattet. Følg oppfordringen og styr bilen.
	Lane Keeping Aid Standby til styring	LKA er i klarstilling til føreren begynner å styre bilen igjen.

^A Vi anbefaler at du kontakter et autorisert Volvo-verksted.

¹¹⁰ Lane Keeping Aid

En tekstmelding kan slukkes med et kort trykk på  -knappen, plassert midt på høyre knapperad på rattet.

Kontakt et verksted^A hvis meldingen ikke forsvinner.

Relatert informasjon

- Filassistanse (s. 368)
- Displayvisning for kjørefeltassistanse (s. 374)
- Begrensninger for filassistanse (s. 371)

Displayvisning for kjørefeltassistanse

Filassistanse (LKA¹¹¹) visualiseres med et symbol for forskjellige situasjoner på førerdisplayet.



Her følger noen eksempler på symbolenes utseende, og i hvilke situasjoner de vises:

Tilgjengelig



Tilgjengelig - symbolets sidelinjer er HVITE.

Filassistansen leser av kjørefeltets ene eller begge sidelinjer.

Utlgjengelig



Ikke tilgjengelig - symbolets sidelinjer er GRÅ.

Filassistansen kan ikke lese av kjørefeltets sidelinjer, hastigheten er for lav eller veien er for smal.

Indikering av styrehjelp/advarsel

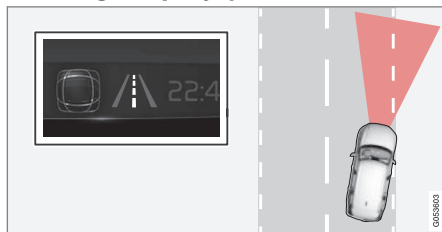

Styrehjelp/advarsel - symbolets sidelinjer er FAR-GET.

Filassistanse er et system som varsler og/eller forsøker å styre bilen tilbake inn i kjørefeltet.

Relatert informasjon

- Filassistanse (s. 368)
- Begrensninger for filassistanse (s. 371)

¹¹¹ Lane Keeping Aid

Styreassistanse ved kollisjonsrisiko

Funksjonen **Kollisjonssikringassistanse** kan hjelpe føreren å redusere faren for at bilen utilsiktet forlater kjørefeltet og/eller kolliderer med et annet kjøretøy eller en hindring, ved aktivt å styre bilen tilbake til kjørefeltet og/eller unngå det andre kjøretøyet eller hindringen.

Funksjonen består av disse delfunksjonene:

- Styreassistanse ved fare for utforkjøring
- Styreassistanse ved fare for kollisjon med møtende kjøretøy
- Styreassistanse ved fare for påkjørsel bakfra*

Etter et automatisk inngrep viser førerdispleyet at dette har skjedd med en tekstmelding.

Kollisjonssikringassistanse Automatisk inngrep

ADVARSEL

- Funksjonen er en kompletterende førerhjelp med det formål å gjøre kjøringen lettere og sikrere – den kan imidlertid ikke håndtere alle situasjoner under alle trafikk-, vær- og veiforhold.
- Vi anbefaler at føreren leser alle avsnitt om denne funksjonen i førerveiledningen, for å gjøre seg kjent med bl.a. begrensninger som føreren må være oppmerksom på før funksjonen brukes.
- Førerhjelpfunksjonene kan ikke erstatte førerens oppmerksomhet og dømmekraft, og føreren er alltid ansvarlig for at bilen kjøres på en sikker måte med egnet hastighet og egnet avstand til andre kjøretøy i samsvar med gjeldende trafikkregler og bestemmelser.

NB!

Det er alltid føreren som bestemmer hvor mye bilen skal styre – bilen kan aldri ta kommandoen.

Relatert informasjon

- Førerstøttesystem (s. 274)
- Aktivere eller deaktivere styreassistanse ved kollisjonsfare (s. 376)

- Styreassistanse ved fare for utforkjøring (s. 376)
- Styreassistanse ved fare for kollisjon med møtende kjøretøy (s. 377)
- Styreassistanse ved fare for påkjørsel bakfra* (s. 378)
- Begrensninger for styreassistanse ved kollisjonsfare (s. 379)
- Symboler og meldinger for styreassistanse ved kollisjonsfare (s. 380)

Aktivere eller deaktivere styreassistanse ved kollisjonsfare

Funksjonen styreassistanse er valgfri – føreren kan velge å ha den aktivert eller deaktivert.



Aktiver eller deaktiver funksjonen med denne knappen i funksjonsvinduet på midtdisplayet.

- GRØNN knappindikering – funksjonen er aktivert.
- GRÅ knappindikering – funksjonen er deaktivert.

Funksjonen aktiveres automatisk hver gang motoren startes¹¹².

i NBI

Når funksjonen

Kollisjonssikringassistanse deaktiveres, blir alle delfunksjoner slått av:

- Styreassistanse ved risiko for utforkjøring
- Styreassistanse ved risiko for kollisjon med møtende
- Styreassistanse ved risiko for påkjørsel bakfra*

Selv om det er mulig å slå av funksjonen, anbefales det at føreren har den aktivert, siden den i de fleste tilfeller kan forbedre kjøresikkerheten.

Relatert informasjon

- Styreassistanse ved kollisjonsrisiko (s. 375)
- Begrensninger for styreassistanse ved kollisjonsfare (s. 379)

Styreassistanse ved fare for utforkjøring

Styreassistanse har flere delfunksjoner. Styreassistanse ved fare for utforkjøring kan hjelpe føreren og redusere faren for at bilen utilsiktet forlater veien ved aktivt å styre bilen tilbake og inn på veien igjen.

Funksjonen har to aktiveringsnivåer ved inn-grep:

- Bare styreassistanse
- Styreassistanse med bremsing

Bare styreassistanse

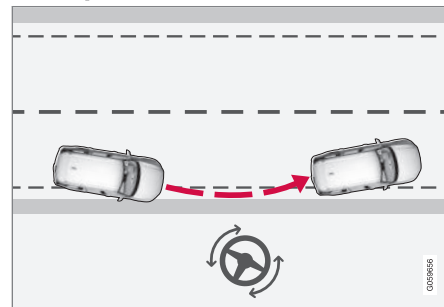

Griper inn med styrehjelp.

¹¹² På enkelte markeder aktiveres samme innstilling som da motoren ble slått av igjen.

Styreassistanse med bremsing

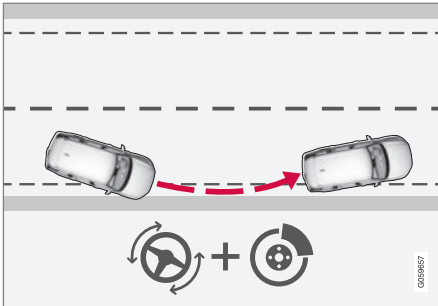

Griper inn med styrehjelp og bremsing.

Bremseinngrep hjelper i situasjoner der bare styreassistanse ikke er nok. Bremskraften avpasses automatisk etter situasjonen.

Funksjonen er aktiv innenfor hastighetsintervallet 65-140 km/t (40-87 mph) på veier med godt synlige kantlinjer.

Et kamera registrerer veikantene og de malte kantlinjene. Hvis bilen er på vei til å krysse veikanten, styres den tilbake på veien, og hvis styreinngrepet ikke er nok til å unngå utforkjøring, aktiveres også bremseinngrep.

Funksjonen griper derimot **ikke** inn med verken styreassistanse eller bremsing hvis blinklyset brukes. Hvis funksjonen oppdager at føreren kjører bilen på en aktiv måte, vil en aktivering av funksjonen bli holdt tilbake.

Relatert informasjon

- Styreassistanse ved kollisjonsrisiko (s. 375)
- Begrensninger for styreassistanse ved kollisjonsfare (s. 379)

Styreassistanse ved fare for kollisjon med møtende kjøretøy

Styreassistanse har flere delfunksjoner. Styreassistanse ved risiko for kollisjon med møtende kjøretøy kan hjelpe en distraheret fører som ikke legger merke til at bilen er på vei inn i møtende kjørefelt.

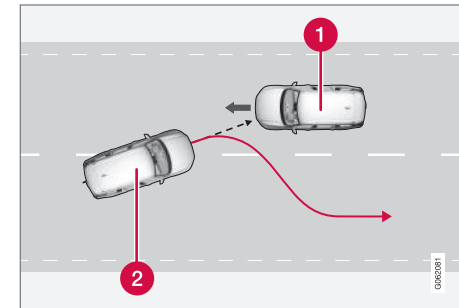

Funksjonen kan assistere ved å styre tilbake til eget kjørefelt.

- 1 Møtende kjøretøy
- 2 Din bil

Samtidig som styreinngrep aktiveres, aktiveres også kollisjonsvarsling for førerstøtte. Bremsepulseringen i kollisjonsvarslingen blir imidlertid ikke aktivert.

Funksjonen er aktiv innenfor hastighetsintervallet 60-140 km/t (37-87 mph) på veier med godt synlige kantlinjer.

- ◀◀ Hvis bilen er på vei til å forlate eget kjørefelt samtidig som et møtende kjøretøy nærmer seg, kan funksjonen hjelpe føreren med å styre bilen tilbake til eget kjørefelt.

Funksjonen griper derimot **ikke** inn med styreassistanse hvis blinklyset brukes. Hvis funksjonen oppdager at føreren kjører bilen på en aktiv måte, vil en aktivering av funksjonen bli holdt tilbake.

Relatert informasjon

- Styreassistanse ved kollisjonsrisiko (s. 375)
- Advarsel fra førerhjelp ved kollisjonsfare (s. 312)
- Begrensninger for styreassistanse ved kollisjonsfare (s. 379)

Styreassistanse ved fare for påkjørsel bakfra*

Styreassistanse har flere delfunksjoner. Styreassistanse ved risiko for påkjørsel bakfra kan hjelpe en fører som har blitt distrauert og ikke merker at bilen er på vei til å forlate eget kjørefelt samtidig som et annet kjøretøy nærmer seg bakfra i blindsonen.

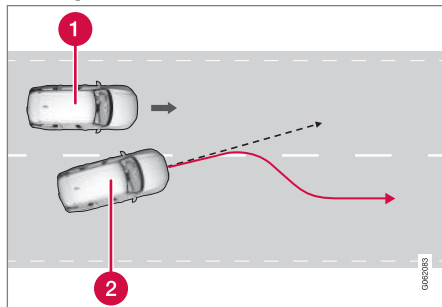

Funksjonen kan assistere ved å styre tilbake til eget kjørefelt.

- 1 Annet kjøretøy i blindsonen
- 2 Din bil

Hvis bilen er på vei til å forlate eget kjørefelt samtidig som et annet kjøretøy befinner seg i blindsonen eller et kjøretøy med høy hastighet i et tilgrensende kjørefelt nærmer seg, kan

funksjonen hjelpe føreren med å styre bilen tilbake til eget kjørefelt.

Også hvis føreren bevisst skifter kjørefelt med blinklyset på uten å legge merke til at et annet kjøretøy nærmer seg, kan funksjonen hjelpe til.

Funksjonen er aktiv innenfor hastighetsintervallet 60-140 km/t (37-87 mph) på veier med godt synlige kantlinjer.

Lampene i sidespeilene blinker samtidig med rattfunksjonen, uansett om funksjonen BLIS¹¹³ er aktivert eller ikke.

Relatert informasjon

- Styreassistanse ved kollisjonsrisiko (s. 375)
- BLIS* (s. 351)
- Begrensninger for styreassistanse ved kollisjonsfare (s. 379)

¹¹³ Blind Spot Information

Begrensninger for styreassistanse ved kollisjonsfare

Funksjonen kan ha begrenset funksjonalitet i bestemte situasjoner, og griper f.eks. ikke inn i følgende tilfeller:

- i forbindelse med mindre kjøretøy som for eksempel motorsykler
- hvis mesteparten av bilen har nådd inn i det tilgrensende kjørefeltet
- på veier / kjørefelt med utydelige eller ingen kantlinjer
- utenfor hastighetsintervallet 60-140 km/t (37-87 mph)
- når styreservoen for hastighetsavhengig rattmotstand arbeider med redusert effekt – f.eks. ved nedkjøling på grunn av overoppheting.

Andre krevende situasjoner kan f.eks. være:

- veiarbeid
- vinterføre
- smale veier
- dårlig veidekke
- svært sporty kjørestil
- dårlig vær med redusert sikt.

I disse krevende situasjonene kan funksjonen ha problemer med å hjelpe føreren på riktig måte. Da anbefales det at funksjonen slås av.

NBI



Funksjonen bruker bilens kamera- og radarenheter, som har enkelte generelle begrensninger.

Relatert informasjon

- Styreassistanse ved kollisjonsrisiko (s. 375)
- Styreassistanse ved fare for utforkjøring (s. 376)
- Styreassistanse ved fare for kollisjon med møtende kjøretøy (s. 377)
- Styreassistanse ved fare for påkjørsel bakfra* (s. 378)

Symboler og meldinger for styreassistanse ved kollisjonsfare

Flere meldinger om styreassistanse kan vises på førerdisplayet. Her er noen eksempler.

Symbol	Melding	Betydning
	Kollisjonssikringassistanse Automatisk inngrep	I forbindelse med at funksjonen aktiveres vises en melding til føreren om at systemet er aktivert.
	Frontruteføljer Føler blokkert, se førerveiledningen	Kameraets mulighet til å lese av kjørefeltet foran bilen er redusert.

En tekstmelding kan slukkes med et kort trykk på -knappen, plassert midt på høyre knapperad på rattet.

Hvis en melding fortsatt vises: Kontakt et verksted. Vi anbefaler at du kontakter et autorisert Volvo-verksted.

Relatert informasjon

- Styreassistanse ved kollisjonsrisiko (s. 375)
- Begrensninger for styreassistanse ved kollisjonsfare (s. 379)

Parkeringshjelp*

Funksjonen Parkeringshjelp kan hjelpe føreren ved manøvrering på trange plasser ved å angi avstanden til eventuelle hindringer med lydsignaler sammen med grafikk på midtdisplayet.



Bildeskjermvindu med hindringssoner og sensordektorer.

Midtdisplayet viser et oversiktsbilde med forholdet mellom bilen og oppdagede hindringer.

Markert sektor angir hvor hindringen befinner seg. Jo nærmere bilsymbolet er i forhold til en markert sektorrute forover/bakover, desto kortere er avstanden mellom bilen og registrert hindring.

Sidesektorene endrer farge når avstanden mellom bilen og et objekt reduseres.

Jo kortere avstand til hinderet, desto tettere avgis signalene. Annen lyd fra lydanlegget dempes automatisk.

Lydsignal for hindringer foran og på sidene er aktive når bilen er i bevegelse, men opphører når bilen har stått stille i ca. 2 sekunder. Lydsignal for hindringer bakover er aktivt også når bilen står stille.

Ved avstand på mindre enn ca. 30 cm (1 fot) til en hindring bak eller foran bilen er lyden konstant, og den aktive følerens felt nærmest bilsymbolet er fylt.

Ved avstand under ca. 25 cm (0,8 ft) til en hindring mot sidene er lyden intensivt pulserende, og det aktive sektorfeltet skifter farge fra ORANSJE til RØD.

Parkeringshjelpens lydnivå kan justeres under pågående lydsignal med midtkonsollens [**>II**]-bryter. Justering kan også gjøres i toppvinduetts menyalternativ **Innstillinger**.

i NBI

Med unntak av i feltet nærmest bilsymbolet gis lydvarsler bare for objekter som befinner seg direkte i bilens rute.

⚠ ADVARSEL

- Funksjonen er en kompletterende førerhjelp med det formål å gjøre kjøringen lettere og sikrere – den kan imidlertid ikke håndtere alle situasjoner under alle trafikk-, vær- og veiforhold.
- Vi anbefaler at føreren leser alle avsnitt om denne funksjonen i førerveiledningen, for å gjøre seg kjent med bl.a. begrensninger som føreren må være oppmerksom på før funksjonen brukes.
- Førerhjelpfunksjonene kan ikke erstatte førerens oppmerksomhet og dømmekraft, og føreren er alltid ansvarlig for at bilen kjøres på en sikker måte med egnet hastighet og egnet avstand til andre kjøretøy i samsvar med gjeldende trafikkregler og bestemmelser.

Relatert informasjon

- Førerstøttesystem (s. 274)
- Parkeringshjelp forover, bakover og til sidene* (s. 382)
- Aktivere eller deaktivere parkeringshjelp* (s. 383)
- Symboler og meldinger om Parkeringshjelp (s. 385)
- Begrensninger for parkeringshjelp (s. 383)

Parkeringshjelp forover, bakover og til sidene*

Parkeringshjelpen har forskjellige egenskaper avhengig av hvilken del av bilen som nærmer seg en hindring.

Forover

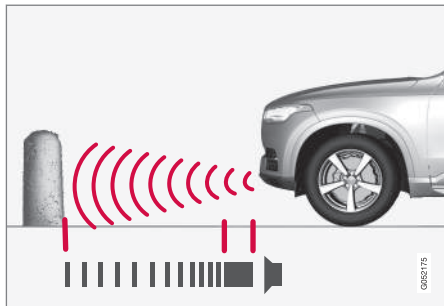

Varselsignal har en konstant lyd ved mindre enn ca. 30 cm (1 ft) igjen til en hindring.

Parkeringshjelpens fremre sensorer aktiveres automatisk ved motorstart. De er aktive ved hastighet under 10 km/t (6 mph).

Måleområdet strekker seg ca. 80 cm (2,5 ft) foran bilen.

i NBI

Parkeringshjelpen deaktiveres når parkeringsbremsen brukes eller når **P**-posisjonen velges i biler med automatgir.

! VIKTIG

Ved montering av ekstralys: Pass på at de ikke skygger for følerne - ekstralysene kan da bli oppfattet som hindringer.

Bakover

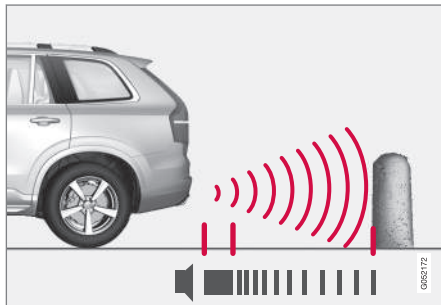

Varselsignal har en konstant lyd ved mindre enn ca. 30 cm (1 ft) igjen til en hindring.

Sensorene bak aktiveres hvis bilen ruller bakover uten å være i gir, eller når girspaken føres til revers.

Måleområdet strekker seg ca. 1,5 meter (5 ft) bak bilen.

Ved rygging med en tilhenger som er koblet til bilens elektriske anlegg blir parkeringshjelpen bakover automatisk deaktivert.

i NBI

Ved rygging med for eksempel tilhenger eller sykkelstativ på tilhengerfestet - uten Volvos originale tilhengerkabler - kan det være nødvendig å slå av parkeringshjelpen manuelt for at ikke følerne skal reagere på disse.

Langs sidene

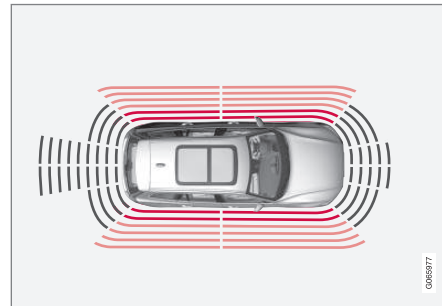

Varselsignalet pulserer intensivt ved mindre enn ca. 25 cm (0,8 ft) igjen til en hindring.

Parkeringshjelpens sidesensorer aktiveres automatisk ved motorstart. De er aktive ved hastighet under 10 km/t (6 mph).

Måleområdet er ca. 25 cm (0,8 ft) ut fra sidene.

Sidesensorenes registreringsområde økes imidlertid markant når forhjulenes styrevinkel økes, og ved rattutslag kan hindringer opptil ca 90 cm (3 ft) på skrå bak eller foran bilen oppdages.

Relatert informasjon

- Parkeringshjelp* (s. 381)
- Følerfelt for parkeringshjelp (s. 391)

Aktivere eller deaktivere parkeringshjelp*

Funksjonen parkeringshjelp kan aktiveres eller deaktiveres.

Parkeringshjelpens front- og sidefølere aktiveres automatisk ved motorstart, og følerne bak aktiveres hvis ruller bakover eller revers velges.



Aktivere eller deaktivere funksjonen med denne knappen i funksjonsvinduet på midtdisplayet.

- GRØNN knappindikering – funksjonen er aktivert.
- GRÅ knappindikering – funksjonen er deaktivert.

I biler med parkeringshjelpkamera* kan parkeringshjelp også aktiveres eller deaktiveres fra den respektive kameravisningen.

Relatert informasjon

- Parkeringshjelp* (s. 381)
- Begrensninger for parkeringshjelp (s. 383)

Begrensninger for parkeringshjelp

Funksjonen parkeringshjelp kan ikke oppdage alt i alle situasjoner, og kan derfor i visse tilfeller ha begrenset funksjonalitet. En bilfører bør være oppmerksom på følgende eksempler på begrensninger for parkeringshjelpen:

⚠ ADVARSEL

- Parkeringsfølerne har dødvingler (blindsoner) der ingen hindringer kan oppdages.
- Vær spesielt oppmerksom på mennesker og dyr i nærheten av bilen.
- Vær oppmerksom på at fronten på bilen kan svinge ut mot møtende trafikk under parkeringsmanøveren.

⚠ ADVARSEL



Vær ekstra oppmerksom ved rygging når dette symbolet vises, når en tilhenger, sykkelholder eller lignende er festet og koblet til bilen elektrisk.

Symbolet angir at ryggesensorene til parkeringshjelpen **er slått av** og dermed ikke vil advare om hindringer.

! VIKTIG

Noen gjenstander som for eksempel kjøtinger, tynne, blanke stolper eller lave hindre kan havne i "signalskyggen" og da midlertidig ikke oppfattes av sensorene - den pulserende tonen kan da uventet opphøre istedenfor å skifte til forventet konstant tone.

Følerne kan ikke oppdage høye gjenstander, for eksempel utstikkende lasteramper.

- I slike situasjoner er det viktig å være ekstra oppmerksom og manøvrere/ flytte bilen spesielt langsomt eller avbryte den pågående parkeringsmanøvreren - stor risiko for skade på kjøretøy eller andre objekter kan foreligge, ettersom informasjon fra sensorene ikke alltid er pålitelig i slike situasjoner.

! VIKTIG

Under visse forhold kan parkeringshjelpen gi falske varselsignaler, som utløses av eksterne lydkilder med de samme ultralydfrekvensene som systemet arbeider med.

Eksempler på slike lydkilder er bilhorn, våte dekk på asfalt, luftbremser, eksoslyd fra motorsykler osv.

i NBI

Når slepekrok er konfigurert i bilens elektriske system, tas kontakten i slepekroken med når funksjonen måler avstanden til gjenstander bak bilen.

Relatert informasjon

- Parkeringshjelp* (s. 381)

Symboler og meldinger om Parkeringshjelp

Symboler og meldinger for parkeringshjelpen kan vises på fører- og/eller midtdisplayet. Her er noen eksempler.

Symbol	Melding	Betydning
		Parkeringshjelpsensorene bak er slått av , og derfor utløses ingen lydvarslinger for hindringer/objekter.
	Parkeringshjelpsystem Følere blokkert, rengjøring nødvendig	Én eller flere av funksjonens sensorer er blokkert. Kontroller, og løs problemet så snart som mulig.
	Parkeringshjelpsystem Utilgjengelig Service nødvendig	Systemet fungerer ikke som det skal. Det anbefales å kontakte et verksted ^A .

^A Vi anbefaler at du kontakter et autorisert Volvo-verksted.

En tekstmelding kan slukkes med et kort trykk på -knappen, plassert midt på høyre knapperad på rattet.

Kontakt et verksted^A hvis meldingen ikke forsvinner.

Relatert informasjon

- Parkeringshjelp* (s. 381)
- Begrensninger for parkeringshjelp (s. 383)

Parkeringskamera (PAC)*

Parkeringskameraet kan hjelpe føreren ved manøvrering på trange plasser ved å vise hindringer med kamerabilde og grafikk på midt-displayet.

Parkeringskameraet er en støttefunksjon som aktiveres automatisk når revers legges inn, eller manuelt via midtdisplayet.



Eksempel på kameravisning.

- 1 **Zoom**¹¹⁴ – zoome inn/ut
- 2 **360° visning*** – aktiverer/deaktiverer alle kameraene
- 3 **PAS*** – aktiverer/deaktiverer parkeringshjelp
- 4 **Linjer** – aktiverer/deaktiverer hjelpelinjer

- 5 **Tilh.feste*** – aktiverer/deaktiverer hjelpelinje for tilhengerfeste¹¹⁵.
- 6 **CTA*** – aktiverer/deaktiverer Cross Traffic Alert

Gjenstander/hindringer kan være nærmere bilen enn de ser ut på skjermen.

ADVARSEL

- Parkeringsfølerne har dødvinkler (blindsoner) der ingen hindringer kan oppdages.
- Vær spesielt oppmerksom på mennesker og dyr i nærheten av bilen.
- Vær oppmerksom på at fronten på bilen kan svinge ut mot møtende trafikk under parkeringsmanøvreren.

¹¹⁴ Ved innzooming slukkes hjelpelinjene.

¹¹⁵ Ikke tilgjengelig for alle modeller og markeder.

⚠ ADVARSEL

- Funksjonen er en kompletterende førerhjelp med det formål å gjøre kjøringen lettere og sikrere – den kan imidlertid ikke håndtere alle situasjoner under alle trafikk-, vær- og veiforhold.
- Vi anbefaler at føreren leser alle avsnitt om denne funksjonen i førerveiledningen, for å gjøre seg kjent med bl.a. begrensninger som føreren må være oppmerksom på før funksjonen brukes.
- Førerhjelpfunksjonene kan ikke erstatte førerens oppmerksomhet og dømmekraft, og føreren er alltid ansvarlig for at bilen kjøres på en sikker måte med egnet hastighet og egnet avstand til andre kjøretøy i samsvar med gjeldende trafikkregler og bestemmelser.

Relatert informasjon

- Førerstøttesystem (s. 274)
- Parkeringskameraenes plassering og opptaksområde* (s. 387)
- Hjelpelinjer for parkeringshjelpkamera* (s. 389)
- Følerfelt for parkeringshjelp (s. 391)
- Aktivere parkeringskamera (s. 392)
- Symboler og meldinger for parkeringshjelpkamera (s. 394)

- Begrensninger for kamera- og radarenhet (s. 331)
- Parkeringshjelp* (s. 381)
- Cross Traffic Alert* (s. 355)

Parkeringskameraenes plassering og opptaksområde*

Funksjonen kan vise en sammensatt 360°-visning og en egen visning for hvert av de fire kameraene: bakre, fremre, venstre eller høyre kameravisning.



◀ 360-gradersbilde*

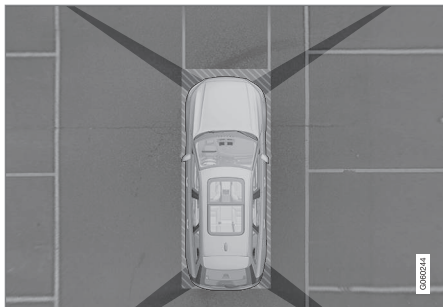

Parkeringskameraenes "synsfelt" med omtrentlig dekningsområde.

Funksjonen **360° visning** aktiverer alle parkeringskameraene, og alle fire sidene på bilen vises samtidig på midtdisplayet. Dette hjelper føreren med å oppdage det som finnes rundt bilen ved manøvrering ved lave hastigheter.

Fra 360-gradersbildet kan hvert kamerabilde aktiveres separat:

- Trykk på skjermen for ønsket kameras "synsfelt", f.eks. på området foran/over frontkameraet.



Hvilket av kameraene som er aktivt, vises av et kamerasymbol på midtdisplayets bil-symbol.

Hvis bilen også har **Parkeringshjelpssystem***, illustreres avstanden til oppdagede hindringer også med felt i forskjellige farger.

Kameraene kan aktiveres automatisk eller manuelt.

Bakover

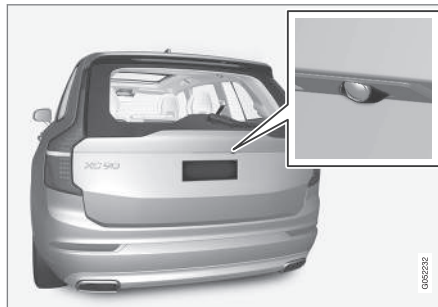

Kameraet bakover er plassert over registreringsskiltene.

Kameraet bakover viser et bredt område bak bilen. For enkelte modeller kan også en del av støtfangeren vises, samt eventuelt tilhengerfeste.

Det kan se ut som om objekter på midtdisplayet heller noe, - dette er normalt.

Forover

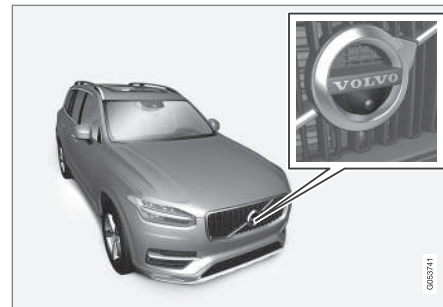

Frontkameraet sitter i grillen.

Frontkameraet kan være til hjelp ved utkjøring med begrenset sikt mot sidene, f.eks. ved passasje gjennom en hekk. Den er aktiv ved hastigheter opptil 25 km/t (16 mph) - deretter slukkes frontkameraet.

Hvis bilen ikke oppnår 50 km/t (30 mph) og hastigheten synker under 22 km/t (14 mph) innen ett minutt etter at frontkameraet er slått av, aktiveres kameraet igjen.

Sidene



Sidekameraene er plassert i sidespeilene.

Sidekameraene kan vise hva som finnes på respektive side av bilen.

Relatert informasjon

- Parkeringskamera (PAC)* (s. 386)
- Aktivere parkeringskamera (s. 392)
- Begrensninger for kamera- og radarenhet (s. 331)

Hjelpelinjer for parkeringshjelpkamera*

Parkeringshjelpkameraene viser med linjer på bildeskjermen hvor bilen befinner seg i forhold til omgivelsene.



Eksempel på hjelpelinjer.

Hjelpelinjer viser tenkt bane for bilens yttermål med aktuelt rattutslag. Dette kan gjøre det lettere å lukeparkere, rygge på trange steder og koble til tilhenger.

Linjene på skjermen projiseres som om de befant seg på bakkenivå bak bilen, og er direkte avhengig av rattutslaget. Dermed kan føreren se hvilken vei bilen vil ta, også når bilen svinger.

Hjelpelinjene omfatter bilens mest utstikkende deler, f.eks. tilhengerfeste, utvendige speil og hjørner.

i NBI

- Ved rygging med tilhenger som ikke er elektrisk koblet til bilen viser linjene på skjermen den veien **bilen** kommer til å ta, ikke tilhengeren.
- Det vises ingen linjer på skjermen når en tilhenger er koblet til bilens elektriske anlegg.
- Hjelpelinjer vises ikke ved innzooming.





VIKTIG

- Husk at når du velger kameravisning bakover, viser bildeskjermen bare området bak bilen. Vær da oppmerksom på sidene og fronten av bilen når du dreier på rattet ved rygging.
- Det samme gjelder i omvendte tilfeller - vær oppmerksom på hva som skjer med bilens bakre deler når kameravisning foran er valgt.
- Vær oppmerksom på at hjelpelinjene viser den **korteste** veien. Vær derfor ekstra oppmerksom på at sidene på bilen ikke går mot/over noen når rattet dreies ved kjøring forover, eller at fronten på bilen sveipes mot/over noe når rattet dreies ved rygging.

Hjelpelinjer i 360° visning*

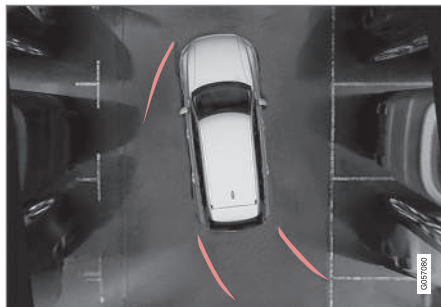

360°-visning med hjelpelinjer.

Med 360 graders visning vises hjelpelinjer - avhengig av kjøreretning - bak, foran og ved siden av bilen:

- Ved kjøring fremover: Frontlinjer
- Ved rygging. Sidelinjer og ryggelinjer.

Med front- eller ryggekamera valgt, vises hjelpelinjene uavhengig av bilens kjøreretning.

Med et sidekamera valgt, viser hjelpelinjer bare ved rygging.

Hjelpelinje for tilhengerfeste*



Tilhengerfeste med hjelpelinje.

- 1 Tilh.feste** – aktivere hjelpelinje for tilhengerfeste.
- 2 Zoom** – zoome inn/ut.

Kameraet kan med fordel brukes når tilhenger skal koples til, ved å vise en hjelpelinje for tilhengerfestets tenkte "bane" mot tilhengeren.

1. Trykk på **Tilh.feste** (1).
 - > Hjelpelinjen for tilhengerfestets tenkte "bane" vises - samtidig slukkes bilens hjelpelinjer.
 - Hjelpelinjer for både bil og tilhengerfeste kan ikke vises samtidig.
2. Trykk på **Zoom** (2) ved behov for nøyaktig manøvrering.
 - > Kameravisning zoomes inn.

Relatert informasjon

- Parkeringskamera (PAC)* (s. 386)
- Parkeringskameraenes plassering og opp-taksområde* (s. 387)
- Begrensninger for kamera- og radarenhet (s. 331)
- Tilhengerfeste* (s. 459)

Følerfelt for parkeringshjelp

Hvis bilen har parkeringshjelp*, vises avstanden i 360-gradersvisningen med et farget felt for hver føler som registrerer en hindring.

Følerfelt bakover og forover



Skjermen kan vise fargede sensorfelt på bilsymbolet.

Feltets farge for sensorene bakover og forover endres med redusert avstand til hindringen – fra GULT, via ORANSJE til RØDT.

Feltfarge bakover	Avstand i meter (fot)
Gult	0,6-1,5 (2,0-4,9)
Oransje	0,3-0,6 (1,0-2,0)
Rødt	0-0,3 (0-1,0)

Feltfarge forover	Avstand i meter (fot)
Gult	0,6-0,8 (2,0-2,6)
Oransje	0,3-0,6 (1,0-2,0)
Rødt	0-0,3 (0-1,0)

Ved RØDE sensorfelt skifter det pulserende lydsignalet til konstant lyd.



◀ Følerfelt mot sidene

Varselsignalene avhenger av bilens tenkte bane. Ved fullt rattutslag kan varslingen derfor utløses også for hindringer så som befinner seg skrått foran eller bak bilen, ikke bare rett foran eller rett bak.

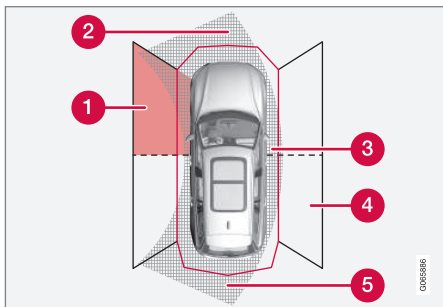

Parkeringssensorenes sektorer der hindringer kan oppdages.

- 1 Venstre side fremre sensorfelt
- 2 Hindringssektor i bilens tenkte bane forover – avhengig av rattutslag
- 3 Sektor med RØD feltfarge og intensivt pulserende lyd
- 4 Høyde sides bakre sensorfelt
- 5 Hindringssektor i bilens tenkte bane bakover – avhengig av rattutslag.

Sidelfeltene farge endres etter hvert som avstanden til hindringen reduseres – fra ORANSJE til RØDT.

Feltfarge, sider	Avstand i meter (fot)
Gult	0,25–0,9 (0,8–3,0)
Rødt	0–0,25 (0–0,8)

Ved RØDE sensorfelt skifter lydsignalene fra pulserende til intensivt pulserende.

Relatert informasjon

- Parkeringshjelp* (s. 381)
- Parkeringskamera (PAC)* (s. 386)
- Parkeringskameraenes plassering og opp-taksområde* (s. 387)
- Begrensninger for kamera- og radarenhet (s. 331)

Aktivere parkeringskamera

Parkeringskameraet aktiveres automatisk når revers legges inn, eller manuelt med en av funksjonsknappene på midtdisplayet.

Kamerabilde ved rygging

Når revers legges inn, viser skjermen 360-gradersbildet hvis det eller et av sidebildene var det som sist ble brukt av kamerabildene – ellers vises ryggebildet.

Kamerabilde ved manuell aktivering



Aktiver parkeringskameraet med denne knappen i midtdisplayets funksjonsvindu.

Skjermen viser deretter først det sist brukte kamerabildet.

Etter hver motorstart erstat-

tes tidligere vist sidebilde av 360-gradersbildet, og tidligere vist ryggebilde erstattes av ryggebildet.

- GRØNN knappindikering – funksjonen er aktivert.
- GRÅ knappindikering – funksjonen er deaktivert.

Automatisk deaktivering av kamera

Frontbildet slukker ved 25 km/t (16 mph) slik at føreren ikke skal bli distraheret. Det aktiveres igjen automatisk hvis hastigheten senkes til 22 km/t (14 mph) innen 1 minutt, forutsatt at

hastigheten ikke har overskredet 50 km/t (31 mph).

Andre kameravisninger slukkes ved 15 km/t (9 mph) og gjenaktiveres ikke.

Relatert informasjon

- Parkeringskamera (PAC)* (s. 386)
- Begrensninger for parkeringshjelp (s. 383)
- Begrensninger for kamera- og radarenhet (s. 331)

Symboler og meldinger for parkeringshjelpkamera

Symboler og meldinger for parkeringshjelpkameraet kan vises på fører- og/eller midtdisplayet. Her er noen eksempler.

Symbol	Melding	Betydning
		Parkeringshjelpsensorene bak er slått av , og derfor utløses ingen lydvarslinger og feltmarkeringer for hindringer/objekter.
		Kameraet er ute av funksjon.
	Parkeringshjelpssystem Følere blokkert, rengjøring nødvendig	Én eller flere av funksjonens sensorer er blokkert. Kontroller, og løs problemet så snart som mulig.
	Parkeringshjelpssystem Utilgjengelig Service nødvendig	Systemet fungerer ikke som det skal. Det anbefales å kontakte et verksted ^A .

^A Vi anbefaler at du kontakter et autorisert Volvo-verksted.

En tekstmelding kan slukkes med et kort trykk på -knappen, plassert midt på høyre knapperad på rattet.

Kontakt et verksted^A hvis meldingen ikke forsvinner.

Relatert informasjon

- Parkeringskamera (PAC)* (s. 386)
- Begrensninger for kamera- og radarenhet (s. 331)

Aktiv parkeringshjelp*

Den aktive parkeringshjelpen (PAP¹¹⁶) kan hjelpe føreren med å manøvrere bilen ved parkering. Funksjonen kan også gi hjelp med styring ved kjøring ut av en parallell parkering.

Funksjonen kontrollerer først om det er tilstrekkelig plass, og hjelper føreren med å styre bilen inn på plassen.

På midtdisplayet vises symboler, grafikk og tekst for hvilke momenter som skal utføres og når.

ADVARSEL

- Funksjonen er en kompletterende førerhjelp med det formål å gjøre kjøringen lettere og sikrere – den kan imidlertid ikke håndtere alle situasjoner under alle trafikk-, vær- og veiforhold.
- Vi anbefaler at føreren leser alle avsnitt om denne funksjonen i førerveiledningen, for å gjøre seg kjent med bl.a. begrensninger som føreren må være oppmerksom på før funksjonen brukes.
- Førerhjelpfunksjonene kan ikke erstatte førerens oppmerksomhet og dømmekraft, og føreren er alltid ansvarlig for at bilen kjøres på en sikker måte med egnet hastighet og egnet avstand til andre kjøretøy i samsvar med gjeldende trafikkregler og bestemmelser.

- Meldinger for aktiv parkeringshjelp* (s. 404)

Relatert informasjon

- Førerstøttesystem (s. 274)
- Parkeringsvarianter med aktiv parkeringshjelp* (s. 397)
- Bruke aktiv parkeringshjelp* (s. 398)
- Kjøre ut av parallell parkeringsplass med aktiv parkeringshjelp* (s. 401)
- Begrensninger for Aktiv parkeringshjelp* (s. 401)

¹¹⁶ Park Assist Pilot

Parkeringsvarianter med aktiv parkeringshjelp*

Aktiv parkeringshjelp (PAP¹⁷) kan brukes både ved parallell og vinkelrett parkering.

Parallellparkering

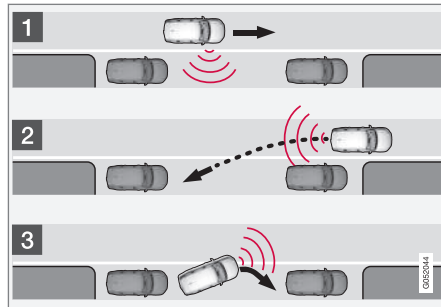

Prinsipp for parallell- eller lommeparkering.

Funksjonen parkerer bilen med følgende deltrinn:

1. Søker etter parkeringsplass og kontrollmåler.
2. Bilen styres inn på plassen under rygging.
3. Bilen posisjoneres på plassen ved hjelp av kjøring forover/bakover.

Med funksjonen **Parkering ut** kan en lukeparkert bil også få hjelp av funksjonen til å kjøre ut av parkeringsluken.

Vinkelrett parkering

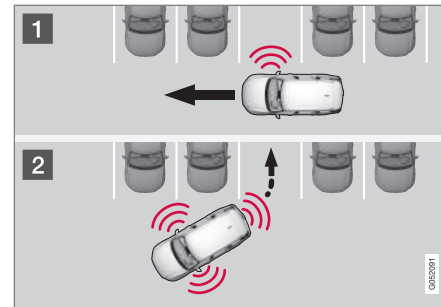

Prinsipp for vinkelrett parkering.

Funksjonen parkerer bilen med følgende deltrinn:

1. Søker etter parkeringsplass og kontrollmåler.
2. Bilen styres inn på plassen under rygging, og posisjoneres riktig i lommen ved hjelp av kjøring forover/bakover.

i NBI

Bruk av funksjonen **Parkering ut** til å forlate en parkeringslomme, skal bare brukes til parallellparkerte biler - den fungerer ikke for vinkelrett parkerte biler.

Relatert informasjon

- Aktiv parkeringshjelp* (s. 396)
- Kjøre ut av parallell parkeringsplass med aktiv parkeringshjelp* (s. 401)

Bruke aktiv parkeringshjelp*

Den aktive parkeringshjelpen (PAP¹¹⁸) hjelper føreren med å parkere, ved hjelp av tre delmomenter. Funksjonen kan også hjelpe føreren med å kjøre ut av en parkeringslomme. Funksjonen måler plassen og styrer bilen – førerens oppgave er å:

- holde nøye oppsyn med området rundt bilen
- følge instruksjonene på midtdisplayet
- velge gir (bakover/forover) – et lydsignal indikerer når føreren skal skifte gir
- regulere og holde sikker hastighet
- bremse og stoppe.

Symboler, grafikk og/eller tekst vises på midtdisplayet når de ulike momentene skal utføres.

Funksjonen kan aktiveres dersom følgende kriterier er oppfylt etter motorstart:

- Det er ikke koplet tilhenger til bilen
- Hastigheten er lavere enn 30 km/t (20 mph).

i **NB!**

Avstanden mellom bilen og parkeringslommer skal være 0,5-1,5 meter (1,6-5,0 ft) når funksjonen søker etter parkeringsplass.

Parkere med aktiv parkeringshjelp

Funksjonen parkerer bilen med følgende deltrinn:

1. Søker etter parkeringsplass og kontrollmåler.
2. Bilen styres inn på plassen under rygging.
3. Bilen posisjoneres inn på plassen – systemet kan da be føreren om å skifte gir og bremse.

Søk og kontrollmål parkeringslommer



Funksjonen kan aktiveres/deaktiveres i funksjonsvinduet på midtdisplayet.

Den kan også nås fra kamera-visningen.

- GRØNN knappindikering – funksjonen er aktivert.
- GRÅ knappindikering – funksjonen er deaktivert.

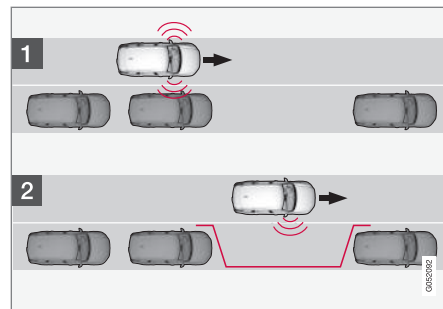

Prinsipp for søk før parallell parkering.

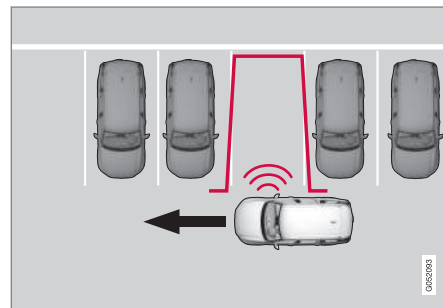

Prinsipp for søk før vinkelrett parkering.

Kjør i maksimalt 30 km/t (20 mph) foran en parkeringsplass.

1. Trykk på knappen **Park inn** i funksjonsvinduet eller kameravinduet.
 - > Funksjonen registrerer og kontrollerer om en parkeringsplass er tilstrekkelig stor.
2. Vær klar til å stanse bilen når grafikk og melding på midtdisplayet sier at en passende parkeringslomme et funnet.
 - > Et popup-vindu vises.
3. Velg **Parallell parkering** eller **Tverrstilt parkering** og legg i reversen.

i NBI

Funksjonen søker etter parkering, viser instruksjoner og styrer bilen inn på passasjersiden. Om ønskelig kan bilen også parkeres på førersiden av gaten:

- Aktiver retningsviserne mot førersiden - da søker systemet etter parkeringsplass på den siden av bilen i stedet.

Rygge inn i parkeringslommen

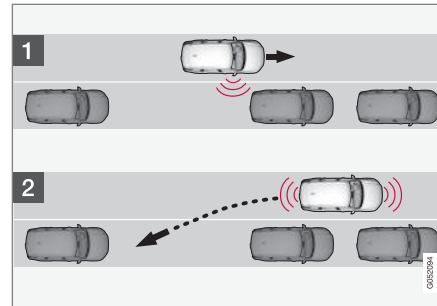

Prinsipp for rygging inn til parallell parkering.

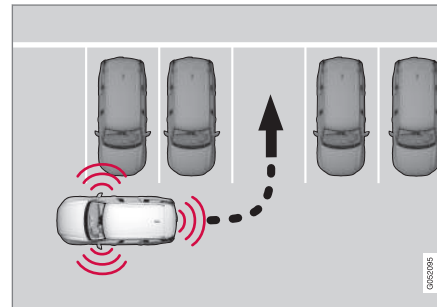

Prinsipp for rygging inn til vinkelrett parkering.

1. Kontroller at det er fritt bakover, og sett bilen i revers.

2. Rygg sakte og forsiktig uten å bevege på rattet - og ikke fortere enn ca. 7 km/t (4 mph).
3. Vær klar til å stanse bilen når grafikk og melding på midtdisplayet gir den instruksjonen.

i NBI

- Hold hendene unna rattet når funksjonen er aktivert.
- Pass på at rattet ikke hindres på noen måte, og at det kan rotere fritt.
- For å oppnå best resultat må du vente til rattet er vridd ferdig før du begynner å kjøre bakover/forover.

◀◀ Posisjoner bilen på parkeringsplassen

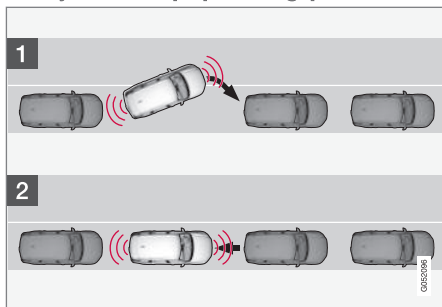

Prinsipp for posisjonering ved parallell parkering.

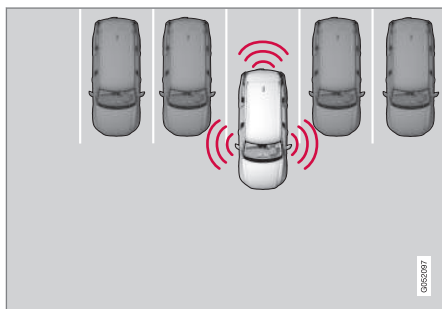

Prinsipp for posisjonering ved vinkelrett parkering.

1. Sett girspaken i det giret som systemet gir instruks om, vent til rattet er dreid og kjør langsomt forover.
2. Vær klar til å stanse bilen når grafikk og melding på midtdisplayet gir den instruksjonen.
3. Legg i reversen og kjør sakte bakover.
4. Vær klar til å bremse bilen når grafikk og melding på midtdisplayet gir den instruksjonen.

Funksjonen slås av automatisk, samtidig som grafikk og meldinger viser at parkeringen er avsluttet. Føreren kan likevel bli nødt til å gjøre en ekstra korrigering etterpå - bare føreren kan vurdere når bilen er ordentlig parkert.

! VIKTIG

Varselavstanden er kortere når sensorene brukes av aktiv parkeringshjelp (PAP¹¹⁹) sammenlignet med når parkeringshjelpen bruker sensorene.

Autobremser under parkering

Hvis parkeringssensorene registrerer et kjøretøy eller en fotgjenger i den tenkte bevegelsesrutene foran eller bak bilen under parkering, autobremses bilen til stillstand.

Deretter viser førerdisplayet en popup-melding der føreren kan velge å avbryte parkeringen ved å trykke på **Avbryt**, eller trykke på **Gjenoppta** for å fortsette parkeringen.

Gjør følgende etter valget **Gjenoppta**:

- Kontroller at det er fritt rundt bilen, og følg anvisningene på midtdisplayet, f.eks.:

Fortsette – Kjør forsiktig bort fra gjenstanden.

Relatert informasjon

- Aktiv parkeringshjelp* (s. 396)
- Begrensninger for Aktiv parkeringshjelp* (s. 401)

¹¹⁹ Park Assist Pilot

Kjøre ut av parallell parkeringsplass med aktiv parkeringshjelp*

Funksjonen **Parkering ut** kan hjelpe føreren med å kjøre ut av en parkeringsplass når bilen er parkert parallelt.

i NB!

Bruk av funksjonen **Parkering ut** til å forlate en parkeringslomme, skal bare brukes til parallellparkerte biler - den fungerer ikke for vinkelrett parkerte biler.



Funksjonen **Parkering ut** aktiveres i midtdisplayets funksjonsvindu eller i kamera-vinduet.

- GRØNN knappindikering – funksjonen er aktivert.
 - GRÅ knappindikering – funksjonen er deaktivert.
1. Trykk på knappen **Parkering ut** i funksjonsvinduet eller kameravinduet.
 2. Velg med retningsviseren i hvilken retning bilen skal forlate parkeringslommen.

3. Vær klar til å stanse bilen når grafikk og melding på midtdisplayet gir den instruksjonen - følg instruksjonene på samme måte som ved parkeringen.

Legg merke til at rattet kan "fjære" tilbake når funksjonen avsluttes. Føreren må kanskje dreie rattet tilbake til maksimalt rattutslag for kunne kjøre ut av parkeringslommen.

Hvis funksjonen beregner at føreren kan kjøre ut av parkeringslommen uten ekstra manøvrering, avsluttes funksjonen selv om bilen fortsatt står i parkeringslommen.

Relatert informasjon

- Aktiv parkeringshjelp* (s. 396)
- Begrensninger for Aktiv parkeringshjelp* (s. 401)

Begrensninger for Aktiv parkeringshjelp*

Funksjonen aktiv parkeringshjelp (PAP¹²⁰) kan ikke oppdage alt i alle situasjoner, og kan derfor ha begrenset funksjonalitet.

⚠ ADVARSEL

- Parkeringsfølerne har dødvingler (blindsoner) der ingen hindringer kan oppdages.
- Vær spesielt oppmerksom på mennesker og dyr i nærheten av bilen.
- Vær oppmerksom på at fronten på bilen kan svinge ut mot møtende trafikk under parkeringsmanøveren.

! VIKTIG

Gjenstander som befinner seg høyere enn følernes registreringsområde blir ikke inkludert når parkeringsmanøveren beregnes, noe som kan føre til at funksjonen svinger for tidlig inn i parkeringslommen. Slike parkeringslommer bør derfor unngås.

En bilfører bør være oppmerksom på følgende eksempler på begrensninger for aktiv parkeringshjelp:

◀◀ **Parkeringen avbrytes**

En parkeringssekvens avbrytes:

- hvis føreren beveger rattet
- hvis bilen kjøres for fort - over 7 km/t (4 mph)
- hvis føreren trykker på **Avbryt** på midtdisplayet
- når de blokkeringsfrie bremsene eller den elektroniske stabilitetskontrollen griper inn, f.eks. når et hjul mister festet på glatt veibane
- når styreservoer for hastighetsavhengig rattmotstand arbeider med redusert effekt – f.eks. ved nedkjøling på grunn av overoppheting.
- Når parkeringssensorene registrerer et kjøretøy eller en fotgjenger i den tenkte bevegelsesruten foran eller bak bilen under parkering, bremses bilen automatisk til stillstand.

En melding på midtdisplayet gir eventuelt informasjon om hvorfor parkeringssekvensen ble avbrutt.

! VIKTIG
<p>Under visse omstendigheter kan ikke funksjonen finne parkeringslommer – en grunn kan være at sensoren forstyrres av eksterne lydkilder som avgir samme ultra-lydfrekvenser som de systemet arbeider med.</p> <p>Eksempler på slike lydkilder er bl.a. bilhorn, våte dekk på asfalt, luftbremses, eksoslyd fra motorsykler m.m.</p>

i NBI
<p>Smuss, is og snø som dekker sensorene, reduserer funksjonen og kan gjøre måling umulig.</p>

Føreransvar

Føreren må være oppmerksom på at funksjonen er et hjelpemiddel – ikke en ufeilbarlig helautomatisk funksjon. Derfor må føreren være forberedt på å avbryte et parkeringsmoment.

Det er også noen andre detaljer å tenke på i forbindelse med parkering, f.eks.:

- Føreren er alltid ansvarlig for å vurdere om den plassen funksjonen tilbyr er egnet for parkering.
- Ikke bruk funksjonen hvis bilen har snø-kjettinger eller reservehjul på.
- Ikke bruk funksjonen hvis last stikker utenfor bilen.
- Kraftig regn eller snøvær kan føre til at parkeringslommen ikke blir riktig målt.
- Under søking og kontrollmåling av parkeringsplassen kan funksjonen overse objekter som er plassert langt inne på et område.
- Parkeringslommer på smale veier kan ikke alltid tilbys, siden nødvendig plass til manøvrering kanskje ikke er tilstrekkelig.
- Bruk godkjente dekk¹²¹ med riktig dekktrykk – det påvirker funksjonens mulighet til å parkere.
- Funksjonen tar utgangspunkt i kjøretøyets plassering på aktuell plass - er bilen ugunstig plassert, kan f.eks. dekk og felger skades mot fortauskanten.
- Vinkelrette parkeringslommer kan bli oversett eller tilbys uten å være ledig hvis en

¹²¹ Med "godkjente dekk" mens dekk av samme type og fabrikkat som de som opprinnelig var montert ved levering fra fabrikk.

parkert bil stikker ut mer enn de andre parkerte bilene.

- Funksjonen er beregnet på parkering i rette gater, ikke i skarpe buer eller svinger. Pass derfor alltid på at bilen står parallelt med aktuelle parkeringslommer når funksjonen måler plassen.

Relatert informasjon

- Aktiv parkeringshjelp* (s. 396)
- Fartsavhengig rattmotstand (s. 274)
- Begrensninger for kamera- og radarenhet (s. 331)

Meldinger for aktiv parkeringshjelp*

Meldinger for aktiv parkeringshjelp (PAP¹²²) kan vises på fører- og/eller midtdisplayet. Her er noen eksempler.

Melding	Betydning
Parkeringshjelpsystem Følere blokkert, rengjøring nødvendig	Én eller flere av funksjonens sensorer er blokkert. Kontroller, og løs problemet så snart som mulig.
Parkeringshjelpsystem Utilgjengelig Service nødvendig	Systemet fungerer ikke som det skal. Det anbefales å kontakte et verksted ^A .

A Vi anbefaler at du kontakter et autorisert Volvo-verksted.

En tekstmelding kan slukkes med et kort trykk på -knappen, plassert midt på høyre knapperad på rattet.

Kontakt et verksted^A hvis meldingen ikke forsvinner.

Relatert informasjon

- Aktiv parkeringshjelp* (s. 396)
- Begrensninger for Aktiv parkeringshjelp* (s. 401)

¹²²Park Assist Pilot

START OG KJØRING

Start bilen

Bilen startes med startbryteren på tunnelkonsollen når fjernnøkkelen er i kupeen.



Startbryteren i tunnelkonsollen.

⚠ ADVARSEL

Før start:

- Ta på sikkerhetsbeltet.
- Still inn sete, ratt og speiler.
- Sørg for at det er mulig å trykke bremsepedalen helt ned.

Fjernnøkkelen brukes ikke fysisk ved start av bilen, ettersom den har støtte for nøkkelfri start (passiv start).

For å starte bilen:

1. Fjernnøkkelen må være i bilen. For biler med passiv start må nøkkelen befinne seg i den fremre delen av kupeen. Med tilleggsutstyret nøkkelfri låsing/opplåsing* av bilen holder det at nøkkelen befinner seg et sted i bilen.
2. Hold bremsepedalen¹ helt inne. For biler med automatgir må girstillingen **P** eller **N** være valgt. I biler med manuell girkasse skal girspaken stå i fristilling eller clutchpedalen være trykt inn.
3. Drei startbryteren mot urviseren, og slipp den. Bryteren går automatisk tilbake til opprinnelig stilling.

i NBI

På biler med dieselmotor kan det oppstå en liten forsinkelse før starteren kommer i gang.

Ved motorstart går startmotoren til motoren starter eller til overopphetingsbeskyttelsen aktiveres.

Feilmeldinger

Hvis meldingen **Bilnøkkel ikke funnet** vises i førerdisplayet ved start, plasserer du fjernnøk-

kelen ved reserveleseren. Gjør deretter et nytt startforsøk.



Reserveleserens plassering i tunnelkonsollen.

i NBI

Når fjernnøkkelen plasseres ved reserveleseren, må du passe på at det ikke befinner seg noen andre bilnøkler, metallgjenstander eller elektroniske apparater (f.eks. mobiltelefoner, nettbrett, bærbare datamaskiner eller ladere) ved reserveleseren. Hvis det finnes flere bilnøkler nær hverandre ved reserveleseren, kan de forstyrre hverandre.

! VIKTIG

Dersom motoren ikke har startet etter 3 forsøk, må du vente 3 minutter før et nytt forsøk påbegynnes. Startevnen øker dersom startbatteriet får tatt seg inn igjen.

¹ Hvis bilen ruller, er det nok å dreie startbryteren med urviseren for å starte motoren.

⚠ ADVARSEL

Ta **aldri** ut fjernkontrollnøkkelen fra bilen under kjøring eller ved tauing.

⚠ ADVARSEL

Ta alltid med fjernnøkkelen ut av bilen når du forlater den, og pass på at strømsystemet er i tenningsmodus **O** - særlig hvis det er barn i bilen.

i NBI

Ved kaldstart kan tomgangshastigheten være merkbart større enn vanlig for enkelte motortyper. Hensikten er å få eksosrensesystemet fortest mulig opp i normal driftstemperatur. Det minsker eksosutslippet og skåner miljøet.

Relatert informasjon

- Slå av bilen (s. 407)
- Tenningsposisjoner (s. 408)
- Justere rattet (s. 189)
- Bruke starthjelp med annet batteri (s. 457)
- Velge tenningsstilling (s. 409)

Slå av bilen

Bilen slås av ved hjelp av startbryteren på tunnelkonsollen.



Startbryteren i tunnelkonsollen.

Slå av bilen:

- Vri startbryteren med urviseren, og slipp den - bilen slås av. Bryteren går automatisk tilbake til opprinnelig stilling.

Hvis girvelgeren i en bil med automatgir ikke er i stillingen **P** eller hvis bilen ruller:

- Drei med urviseren, og hold bryteren til bilen slås av.

Relatert informasjon

- Start bilen (s. 406)
- Tenningsposisjoner (s. 408)
- Justere rattet (s. 189)

- Bruke starthjelp med annet batteri (s. 457)
- Velge tenningsstilling (s. 409)

Tenningsposisjoner

Bilens elektriske system kan stilles til forskjellige nivåer/stillinger, slik at forskjellige funksjoner blir tilgjengelig.

For at bruk av et begrenset antall funksjoner skal være tilgjengelig med avslått motor, kan bilens elektriske system stilles inn på tre forskjellige nivåer – **0**, **I** og **II**. I førerveiledningen brukes "tenningsstilling" om disse nivåene.

Følgende tabell viser hvilke funksjoner som er tilgjengelige i respektive tenningsposisjon/nivå:

Nivå	Funksjoner
0	<ul style="list-style-type: none"> ● Kilometer teller, klokke og temperaturmåler tennes^A. ● Seter med elektrisk betjening* kan justeres. ● Vindusheiser kan brukes. ● Midtdisplayet startes opp og kan brukes^A. ● Infotainmentsystemet kan brukes^A. <p>I denne stillingen er funksjonene tidsstyrt og slås automatisk av etter en stund.</p>
I	<ul style="list-style-type: none"> ● Panoramatatak, vindusheiser, 12 V-strømuttak i kupé, Bluetooth, navigasjon, telefon, kupévifte og vindusvisker kan brukes. ● Seter med elektrisk betjening kan justeres. ● 12 V-strømuttaket* i bagasjerommet kan brukes. <p>Strømforbruket belaster batteriet i denne tenningsposisjonen.</p>

Nivå	Funksjoner
II	<ul style="list-style-type: none"> ● Frontlysene tennes. ● Varsel-/kontrollamper lyser i 5 sekunder. ● Flere andre systemer aktiveres. Elektrisk oppvarming i seteputer og bakrute kan ikke aktiveres før etter at bilen er startet. <p>Denne tenningsposisjonen bruker mye strøm fra batteriet, og bør derfor unngås!</p>

^A Aktiveres også når døren åpnes.

Relatert informasjon

- Start bilen (s. 406)
- Justere rattet (s. 189)
- Bruke starthjelp med annet batteri (s. 457)
- Velge tenningsstilling (s. 409)

Velge tenningsstilling

Bilens elektriske system kan stilles til forskjellige nivåer/stillinger, slik at forskjellige funksjoner blir tilgjengelig.

Velge tenningsposisjon



Startbryteren i tunnelkonsollen.

- **Tenningsposisjon 0** – Lås opp bilen og oppbevar fjernnøkkelen inne i bilen.

i NB!

Trykk **ikke** inn bremsepedalen, eller clutchpedalen hvis bilen har manuelt gir, for å nå nivået **I** eller **II** uten motorstart når disse tenningsstillingene skal velges.

- **Tenningsstilling I** - Drei startbryteren med urviseren, og slipp den. Bryteren går automatisk tilbake til opprinnelig stilling.
- **Tenningsstilling II** - Drei startbryteren med urviseren, og hold bryteren i ca. 5 sekunder. Slipp så bryteren. Den går automatisk tilbake til opprinnelig stilling.
- **Tilbake til tenningsstilling 0** – For å gå tilbake til tenningsstilling **0** fra stilling **I** og **II**: Drei startbryteren med urviseren, og slipp den. Bryteren går automatisk tilbake til opprinnelig stilling.

Relatert informasjon

- Start bilen (s. 406)
- Slå av bilen (s. 407)
- Tenningsposisjoner (s. 408)
- Justere rattet (s. 189)
- Bruke starthjelp med annet batteri (s. 457)

Alkolås*

Alkolåsens oppgave er å hindre at bilen kjøres av en beruset fører. Før det er mulig å starte motoren, må føreren gjøre en utåndingsprøve som bekrefter at han eller hun ikke er påvirket av alkohol. Alkolåsen kalibreres til det enkelte lands gjeldende grenseverdi for lovlig bilkjøring.

Bilen har et grensesnitt for elektrisk innkobling av ulike fabrikater og modeller av alkolåser som anbefales av Volvo. Grensesnittet letter innkobling av alkolås, og gir mulighet for en integrert funksjon med alkolåsrelaterte meldinger i bilens hoveddisplay. Se bruksanvisningen fra produsenten av alkolåsen for informasjon om den spesifikke alkolåsen.

⚠ ADVARSEL

Alkolåsen er et hjelpemiddel, og fritar ikke føreren for ansvar. Det er alltid førerens ansvar å være edru og kjøre bilen trygt og sikkert.

Relatert informasjon

- Forbikobling av alkolås* (s. 410)
- Før motorstart med alkolås* (s. 410)
- Start bilen (s. 406)
- Tenningsposisjoner (s. 408)

Forbikobling av alkoholås*

Hvis det oppstår en nødssituasjon, eller hvis alkoholåsen er ute av funksjon, er det mulig å forbikoble alkoholåsen for å kunne kjøre bilen. Om deaktivering av bestemte alkoholåser, se tilhørende veiledning.

Aktivere forbikoblingsfunksjonen (Bypass)

i NBI
All aktivering av forbikoblingsfunksjonen logges og lagres i et minne i alkoholåsens kontrollenhet. Det er ikke mulig å angre en forbikobling.

Meldingen **Blås inn i alkoholås Omgåelse i stedet?** kommer opp på skjermen:

- Hvis det står "Cancel/Yes" - velg forbikobling med ett trykk på høyre pilknapp på rattknappene og deretter på **O**-knappen.
- Hvis det står "Yes" - velg forbikobling med ett trykk på **O**-knappen.

Alkoholåsen er nå forbikoblet, og bilen kan startes.

Ved monteringen av alkoholås velges hvor mange forbikoblinger som skal kunne utføres før service kreves.

Relatert informasjon

- Alkoholås* (s. 409)
- Før motorstart med alkoholås* (s. 410)

- Start bilen (s. 406)
- Tenningsposisjoner (s. 408)

Før motorstart med alkoholås*

Alkoholåsen aktiveres automatisk og gjøres klar til bruk når bilen åpnes.

Husk

For å få riktig funksjon og et så riktig måleresultat som mulig:

- Unngå å spise eller drikke ca. 5 minutter før utåndingsprøven.
- Unngå kraftig vindusspyling - alkoholen i spylevæsken kan føre til feil måleresultat.

i NBI
Etter avsluttet kjøring kan motoren startes innen 30 minutter uten at en må gjøre en ny utåndingsprøve.

Relatert informasjon

- Forbikobling av alkoholås* (s. 410)
- Alkoholås* (s. 409)
- Start bilen (s. 406)
- Tenningsposisjoner (s. 408)

Bremsefunksjoner

Bilens bremses brukes for å senke hastigheten eller forhindre at bilen ruller.

I tillegg til kjørebremser og parkeringsbrems har bilen flere automatiske bremsehjelpfunksjoner. Disse gjør for eksempel at føreren ikke trenger å holde foten på bremsepedalen ved trafikklys, bakkestart eller kjøring i nedoverbakke.

Avhengig av bilens utstyr kan den ha følgende bremsehjelpfunksjoner:

- Automatisk brems ved stillstand (Auto Hold)
- Bakkestarthjelp (Hill Start Assist)
- Automatisk nedbremsing etter en kollisjon
- City Safety
- Hjelp i bakker (Hill Descent Control)

Relatert informasjon

- Fotbrems (s. 411)
- Parkeringsbrems (s. 413)
- Automatisk brems ved stillstand (s. 417)
- Automatisk nedbremsing etter en kollisjon (s. 418)
- Hjelp ved bakkestart (s. 418)
- City Safety™ (s. 336)
- Hjelp i bakker (s. 439)

Fotbrems

Fotbremsen er en del av bremsesystemet.

Bilen har to bremsekretser. Hvis en bremsekrets skades, må bremsepedalen trykkes lenger inn før den tar. Da kreves da høyere pedaltrykk for å få normal bremseeffekt.

Førerens trykk på bremsepedalen forsterkes av en bremseforsterker (servo).

ADVARSEL

Bremseforsterkeren virker bare når motoren går.

Hvis bremsepedalen brukes når motoren er slått av, kjennes pedalen uvirksom og større pedaltrykk må brukes for å bremse bilen.

I svært kupert terreng og med tung last bør bremsene avlastes ved motorbremsing i stillingen for manuell giring. Motorbremsen utnyttes mest effektivt hvis en bruker samme gir nedover som en ville brukt oppover. Bruk kjøremodusen Off Road for økt motorbremsing ved kjøring i bratte nedoverbakker i lave hastigheter.

Blokkeringsfrie bremses

Bilen har blokkeringsfrie bremses (ABS²) som hindrer at hjulene låser seg ved oppbremsing og gir mulighet til opprettholdt styrbarhet. Når

ABS griper inn kjennes det vibrasjoner i bremsepedalen, og det er normalt.

Etter at bilen er startet, testes ABS-systemet en kort stund idet føreren slipper bremsepedalen. Enda en automatisk test av systemet kan gjøres ved lav fart. Testen kan merkes som pulseringer i bremsepedalen.

Symboler i førerdisplet

Symbol	Betydning
	Kontroller bremsevæsknivået. Er det lite bremsevæske, så fyll på og prøv samtidig å finne årsaken til at bremsevæsken forsvinner.
	Kontinuerlig lys i 2 sekunder ved start av motor: Automatisk funksjonskontroll. Kontinuerlig lys i over 2 sekunder: Feil i ABS-systemet. Bilens ordinære bremsesystem fungerer fremdeles, men uten ABS-funksjon.

² Anti-lock Braking System



⚠ ADVARSEL

Hvis både varsellampen for bremsefeil og ABS-feil er tent samtidig, kan det ha oppstått en feil i bremsesystemet.

- Hvis nivået i bremsevæskebeholderen da er normalt, kjør forsiktig til nærmeste verksted for kontroll av bremsesystemet - et autorisert Volvo-verksted anbefales.
- Hvis bremsevæsken er under **MIN**-nivå i bremsevæskebeholderen, bør ikke bilen kjøres videre før det er fylt på bremsevæske. Finn ut hvorfor bremsevæsken er forsvunnet.

Relatert informasjon

- Bremseforsterkning (s. 412)
- Automatisk brems ved stillstand (s. 417)
- Hjelp ved bakkestart (s. 418)
- Bremse på våt veibane (s. 412)
- Bremse på saltede veier (s. 413)
- Vedlikehold av bremsesystem (s. 413)
- Bremselys (s. 153)

Bremseforsterkning

Bremseforsterkningssystemet, (BAS³), bidrar til å øke bremsekraften ved oppbremsing, og kan dermed gi kortere bremselengde.

Systemet registrerer førerens måte å bremse på, og øker bremsekraften når det er nødvendig. Bremsekraften kan forsterkes opptil nivået der ABS-systemet griper inn. Funksjonen avbrytes når trykket på bremsepedalen reduseres.

ⓘ NBI

Når BAS aktiveres, synker bremsepedalen litt lenger ned enn vanlig. Hold pedalen nede så lenge det trengs.

Når bremsepedalen slippes, stanser all oppbremsing.

Relatert informasjon

- Fotbrems (s. 411)

Bremse på våt veibane

Ved kjøring lengre tid i kraftig regn uten å bremse, kan bremseeffekt ved første oppbremsing utsettes noe.

Dette kan også skje etter bilvask. Det er da nødvendig å trække kraftigere på bremsen. Hold derfor større avstand til forankjørende trafikk.

Brems bilen ordentlig etter kjøring på våte veier og etter en bilvask. Bremseskivene varmes da opp, tørker raskere og beskyttes mot korrosjon. Ta hensyn til trafikksituasjonen ved oppbremsing.

Relatert informasjon

- Fotbrems (s. 411)
- Bremse på saltede veier (s. 413)

³ Brake Assist System

Bremse på saltede veier

Ved kjøring på saltede veier kan det dannes et saltlag på bremseskiver og bremsebelegg. Dette kan forlenge bremsestrekningen. Hold derfor ekstra sikkerhetsavstand til forankjørende kjøretøy. Sørg også for:

- Bremse av og til for å fjerne et eventuelt saltlag. Sørg for at andre trafikanter ikke utsettes for fare ved oppbremsingen.
- Tråkk forsiktig på bremsepedalen når kjøringen er avsluttet og før neste tur begynner.

Relatert informasjon

- Fotbrem (s. 411)
- Bremse på våt veibane (s. 412)

Vedlikehold av bremsesystem

Kontroller bremsesystemets komponenter jevnlig for slitasje.

For å holde bilen på et høyt nivå med tanke på trafiksikkerhet, driftssikkerhet og pålitelighet, bør Volvos serviceintervaller følges. Disse er spesifisert i service- og garantiheftet. Etter utskifting av bremsebelegg og bremseskiver gir er bremseeffekten tilpasset først etter noen hundre kilometer (miles) med "innkjøring". Kompenser den reduserte bremseeffekten ved å trå ned bremsepedalen kraftigere. Volvo anbefaler at bare godkjente bremsebelegg for din Volvo monteres.

! VIKTIG

Kontroll av slitasje på bremsesystemets komponenter bør gjøres regelmessig.

Kontakt et verksted for informasjon om fremgangsmåte, eller la et verksted utføre inspeksjonen - et autorisert Volvo-verksted anbefales.

Relatert informasjon

- Fotbrem (s. 411)

Parkeringsbremse

Parkeringsbremsen forhindrer at bilen ruller fra stillstand, ved å mekanisk låse/sperre to hjul.



Bryteren for parkeringsbremsen er plassert i tunnelkonsollen, mellom stolene.

Når den elektrisk manøvrerte parkeringsbremsen arbeider, høres en svak elektromotorlyd. Lyden høres også ved automatiske funksjonskontroller av parkeringsbremsen.

Hvis bilen står stille når parkeringsbremsen aktiveres, virker den bare på bakhjulene. Hvis den aktiveres når bilen er i bevegelse, brukes vanlig kjørebremse, dvs. at bremsen virker på alle fire hjul. Bremsevirkningen går over til bakhjulene når bilen nesten står stille.

« Relatert informasjon

- Aktivere og deaktivere parkeringsbremsen (s. 414)
- Parkere i bakke (s. 416)
- Ved feil på parkeringsbremsen (s. 416)
- Automatisk brems ved stillstand (s. 417)

Aktivere og deaktivere parkeringsbremsen

Bruk parkeringsbremsen for å forhindre at bilen ruller bort fra stillstand.

Aktivere parkeringsbrems



1. Trekk bryteren oppover.
 - > Symbolet på førerdisplayet tennes når parkeringsbremsen er aktivert.
2. Kontroller at bilen står stille.

Symbol på førerdisplayet

Symbol	Betydning
	<p>Symbolet er tent når parkeringsbremsen er aktivert.</p> <p>Hvis symbolet blinker, har det oppstått en feil. Les meldingen i førerdisplayet.</p>

Automatisk aktivering

Parkeringsbremsen aktiveres automatisk

- når bilen er slått av og innstillingen for automatisk aktivering av parkeringsbrems er aktivert i midtdisplayet.
- Når girposisjon **P** velges i en bratt bakke.
- Hvis funksjonen auto-hold (automatisk brems ved stillstand) er aktivert og
 - bilen har stått stille i lengre tid (5–10 minutter)
 - bilen slås av
 - føreren forlater bilen.

Nødbrems

I nødtilfeller kan parkeringsbremsen aktiveres når bilen er i bevegelse, ved å dra og holde bryteren oppe. Bremseforløpet avbrytes når knappen slippes eller gasspedalen trås inn.

i NB!

Ved nødbremsing i høyere hastigheter lyder et signal under oppbremsingen.

Deaktivere parkeringsbremsen



Deaktivere manuelt

1. Trå bremsepedalen bestemt ned.
2. Trykk ned bryteren.
 - > Parkeringsbremsen slipper, og symbolet på førerdisplayet slukker.

Deaktivere automatisk

1. Start bilen.
2. Trå bremsepedalen bestemt ned. Velg girposisjonen **D** eller **R** og gi gass.
 - > Parkeringsbremsen slipper, og symbolet på førerdisplayet slukker.

i NBI

Vilkårene for automatisk deaktivering er enten at føreren har tatt på seg sikkerhetsbeltet eller ta førerdøren er stengt.

Relatert informasjon

- Innstilling for automatisk aktivering av parkeringsbrems (s. 415)
- Ved feil på parkeringsbremsen (s. 416)
- Parkeringsbrems (s. 413)
- Parkere i bakke (s. 416)

Innstilling for automatisk aktivering av parkeringsbrems

Velg om parkeringsbremsen skal aktiveres automatisk når bilen er slått av.

For å endre innstillingen:

1. Trykk på **Innstillinger** i toppvinduet i midtdisplayet.
2. Trykk på **My Car** → **Parkeringsbrems og oppheng**, og marker eller fjern markeringen for funksjonen **Automatisk aktivering av parkeringsbrems**.

Relatert informasjon

- Aktivere og deaktivere parkeringsbremsen (s. 414)
- Parkeringsbrems (s. 413)

Parkere i bakke

Bruk alltid parkeringsbremsen ved parkering i en bakke.

ADVARSEL

Bruk alltid parkeringsbremsen ved parkering på skrått underlag. Det er ikke tilstrekkelig å sette bilen i gir eller bruke automatgirets **P**-stilling for å holde bilen stille i alle situasjoner.

Hvis bilen parkeres i en oppoverbakke:

- Drei hjulene **bort fra** fortauskanten.

Hvis bilen parkeres i en nedoverbakke:

- Drei hjulene **inn mot** fortauskanten.

Bakkestart med tung last

Tung last, f. eks. tilhenger, kan føre til at bilen triller bakover når parkeringsbremsen løsnes automatisk i bratt motbakke. Unngå dette ved å dra bryteren opp idet bilen begynner å kjøre. Slipp knappen når motoren begynner å dra.

Relatert informasjon

- Aktivere og deaktivere parkeringsbremsen (s. 414)

Ved feil på parkeringsbremsen

Kontakt et autorisert Volvo-verksted hvis det ikke er mulig å deaktivere eller aktivere parkeringsbremsen etter flere forsøk.

Du hører en varsellyd hvis parkeringsbremsen er aktivert under kjøring.

Hvis bilen må parkeres innen en eventuell feil er utbedret skal hjulene dreies som ved parkering i bakke og girspaken være i **P**-stilling.



Lav batterispenning

Hvis batterispenningen er for lav, kan parkeringsbremsen verken deaktiveres eller aktiveres. Koble til et starthjelpbatteri hvis batterispenningen er for lav.

Skifte av bremsebelegg

Bremsebelegget bak må skiftes på et verksted pga. konstruksjonen av den elektriske parkeringsbremsen - et autorisert Volvo-verksted anbefales.

Symboler i førerdisplayet

Symbol	Betydning
	Hvis symbolet blinker, har det oppstått en feil. Se meldingen på førerdisplayet.
	Feil i bremsesystemet. Se meldingen på førerdisplayet.
	Informasjonsmelding på førerdisplayet.

Relatert informasjon

- Aktivere og deaktivere parkeringsbremsen (s. 414)
- Parkere i bakke (s. 416)
- Startbatteri (s. 596)
- Volvos serviceprogram (s. 582)

Automatisk brems ved stillstand

Automatisk bremsing ved stillstand (Auto hold) innebærer at føreren kan slippe bremsepedalen med opprettholdt bremseeffekt når bilen har stanset ved et trafikklys eller i et veikryss.

Når bilen har stanset, aktiveres bremsene automatisk. Funksjonen kan bruke enten kjørebremser eller parkeringsbrems for å holde bilen stille og fungere i alle hellinger. Ved igangkjøring løses bremsene automatisk hvis føreren har festet sikkerhetsbeltet eller førerdøren er lukket.



i NBI

Ved oppbremsing til stillstand i en oppover- eller nedoverbakke bør bremsepedalen trås litt hardere inn før den slippes, for å sikre at ikke bilen ruller.

Parkeringsbremsen aktiveres hvis

- bilen slås av
- førerdøren åpnes
- førerens sikkerhetsbelte løsnes
- bilen har stått stille i lengre tid (5–10 minutter).

Symboler i førerdisplayet

Symbol	Betydning
	Symbolet er tent når funksjonen bruker fotbremsen til å holde bilen stille.
	Symbolet er tent når funksjonen bruker parkeringsbremsen til å holde bilen stille.

Relatert informasjon

- Aktivere og deaktivere automatisk brems ved stillstand (s. 417)
- Fotbrems (s. 411)
- Parkeringsbrems (s. 413)
- Hjelp ved bakkestart (s. 418)

Aktivere og deaktivere automatisk brems ved stillstand

Funksjonen automatisk brems ved stillstand aktiveres med knappen i tunnelkonsollen.



- Trykk på knappen i tunnelkonsollen for å aktivere eller slå av funksjonen.
 - > Indikatoren i knappen lyser når funksjonen er aktivert. Funksjonen er fortsatt aktivert neste gang bilen startes.

« Gjelder ved utkobling



Hvis funksjonen er aktiv og holder bilen med driftsbremsen, A-symbolet lyser i førerdisplayet, må bremsepedalen trås ned samtidig som knappen trykkes for å slå av.

- Funksjonen forblir slått av til den aktiveres igjen.
- Når funksjonen er slått av, vil bakkestart-hjelpen (HSA) fortsatt være aktiv, og forhindrer at bilen ruller bakover ved start i oppoverbakke.

Relatert informasjon

- Automatisk brems ved stillstand (s. 417)

Hjelp ved bakkestart

Bakkestarthjelp (HSA⁴) forhindrer at bilen ruller bakover ved start i oppoverbakke. Ved rygging i oppoverbakke forhindrer den at bilen ruller fremover.

Funksjonen innebærer at pedaltrykket i bremsesystemet er igjen i noen sekunder i den tiden foten flyttes fra bremsepedalen til gasspedalen.

Den midlertidige bremseeffekten opphører etter noen sekunder, eller når føreren begynner å kjøre.

Bakkestarthjelpen er tilgjengelig også når funksjonen automatisk brems ved stillstand (Auto hold) er slått av.

Relatert informasjon

- Automatisk brems ved stillstand (s. 417)
- Fotbrems (s. 411)

Automatisk nedbremsing etter en kollisjon

Ved en kollisjon der aktiveringsnivået for pyrotekniske beltestrammere eller kollisjonspute nås, eller hvis en kollisjon med et stort dyr oppdages, aktiveres bilens brems automatisk. Funksjonen er beregnet for å forhindre eller minske effekten av en eventuell påfølgende kollisjon.

Etter en alvorlig kollisjon er det risiko for at det ikke lenger er mulig å kontrollere og styre bilen. For da å unngå eller redusere effekten av en eventuell påfølgende kollisjon, mot et kjøretøy eller et objekt i veien for bilen, aktiveres bremsehjelpssystemet automatisk, og bremses bilen på en trygg måte.

Bremselys og varselblinklys aktiveres under oppbremsingen. Når bilen har stanset, fortsetter varselblinklysene å blinke, og parkeringsbremsen aktiveres.

Hvis oppbremsing ikke skulle være egnet, f.eks. hvis det er risiko for å bli påkjørt av påfølgende trafikk, kan systemet settes til side ved at føreren trykker inn gasspedalen.

Funksjonen forutsetter at bremsesystemet er intakt etter kollisjonen.

⁴ Hill Start Assist

Relatert informasjon

- Rear Collision Warning* (s. 350)
- BLIS* (s. 351)
- Bremsfunksjoner (s. 411)

Girkasse

Girkassen er en del av drivlinjen til bilen (kraftoverføringen) mellom motor og drivhjul. Girkassens funksjon er å endre vekslingen avhengig av behov for fart og kraft. Bilen har åttetrinns automatgir. Antallet gir innebærer at motorens dreiemoment og effektområde blir effektivt utnyttet. To av girene er overgir, som sparer drivstoff ved kjøring med konstant turtall. Det er også mulig å velge manuelt gir. Førerdisplayet angir hvilken girstilling som brukes for øyeblikket.

Relatert informasjon

- Automatgir (s. 419)
- Girindikator (s. 426)

Automatgir

Med automatgir velger systemet gir slik at kjøringen blir så energieffektiv som mulig. Girkassen har også en manuell modus. Girkassen finnes i forskjellige utførelser. Man kan se av girspaken hvilken girkasse som er montert i bilen. De forskjellige girspakene har ulike funksjoner.



Oversikt over stor girspak og girskiftmønster i førerdisplayet.



Oversikt over liten girspak og girskiftmønster i førerdisplayet

Førerdisplayet viser hvilket gir som er valgt:

P, R, N, D eller **M**. I biler som har den lille girspaken er **P**-stillingen elektrisk, og girmønsteret er i stedet **R, N, D** eller **M**.

Ved manuell giring vises også hvilket gir som er valgt.

VIKTIG

For å forhindre skade på noen av komponentene til drivsystemet kontrolleres gir-kassens arbeidstemperatur. Ved risiko for overoppheting tennes et varselsymbol i førerdisplayet samtidig som det vises en tekstmelding - Følg anbefalingen som gis her.

Symboler i førerdisplayet

Hvis det skulle oppstå en feil i girkassen, vises et symbol og en melding på førerdisplayet.

Symbol	Betydning
	Informasjons- eller feilmelding for girkasse. Følg gitt anbefaling.
	Varm eller overoppvarmet gir-kasse. Følg gitt anbefaling.
	Redusert ytelse/Akselerasjonsytelsen redusert Ved en midlertidig feil på drivlinjen kan bilen skifte til såkalt Limp home-modus med lavere motoreffekt for å unngå skader på drivlinjen.

Relatert informasjon

- Girposisjon for automatgir (s. 420)
- Veksle med vippebrytere* (s. 423)
- Girvelgersperre (s. 425)
- Tvungen nedgiring (s. 426)
- Girindikator (s. 426)

Girposisjon for automatgir

I biler med automatgir velges automatisk giret som passer for behovet for hastighet og kraft.

Giring

Girvelgeren er av Shift-by-wire-type, der girskiftene utføres elektronisk i stedet for mekanisk. Det gir enklere og mer presise girskift.

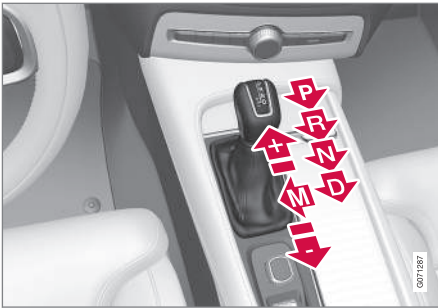

Oversikt over stor girspak og girspakstillinger.

For den store girspaken byttes gir ved å skyve girvelgeren forover eller bakover, alternativt til venstre ved manuell giring.

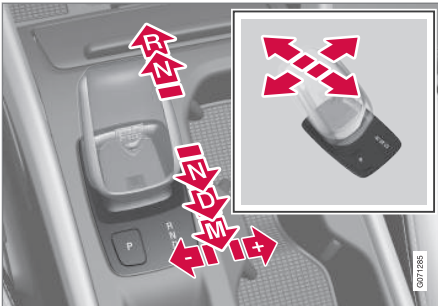

Oversikt over liten girspak og girspakstillinger.

For den lille girspaken skifter du gir ved å trykke den fjærende girvelgeren fremover eller bakover, alternativt i sideretning ved manuelt girskift.

Girposisjoner

Parkeringsposisjon - P

For den lille girspaken aktiveres parkeringsmodus med **P**-knappen som er plassert inntil girvelgeren. For den store spaken aktiveres parkeringsmodus ved å sette girspaken i girstillingen **P**.

Med girvelgeren på **P** er giret mekanisk sperret.

Velg stilling **P** når bilen er parkert, eller når motoren skal startes. Bilen må stå stille når du aktiverer parkeringsstilling.

For å velge en annen girposisjon når parkeringsstilling er valgt, må bremsepedalen være trykket inn og tenningsposisjonen være **II**. I biler med den lille girspaken må motoren være i gang.

Ved parkering - sett først på parkeringsbremsen og velg deretter parkeringsstilling.

⚠ ADVARSEL

Bruk alltid parkeringsbremsen ved parkering på skrått underlag. Det er ikke tilstrekkelig å sette bilen i gir eller bruke automatgirets **P**-stilling for å holde bilen stille i alle situasjoner.

i **NBI**

Girvelgeren må stå i **P** for at bilen skal kunne låses og alarmen aktiveres.

Hjelpfunksjoner⁵

For biler med den lille girspaken skifter systemet automatisk til **P**-modus.

- hvis bilen slås av i posisjon **D** eller **R**.
- hvis føreren løsner sikkerhetsbeltet og åpner førerdøren, når bilen er i gang og girvelgeren står i en annen posisjon enn **P**.

For å parkere en bil uten sikkerhetsbelte og med åpen dør - opphev **P**-stilling ved å velge **R** eller **D** igjen.

Hvis bilen slås av i nøytralstillingen, skjer det ikke noe automatisk skifte til **P**-stilling. Dette for at det skal være mulig å vaske bilen i vaskeautomater som forutsetter at bilen rulles gjennom anlegget.

⁵ Gjelder ikke biler med den store girspaken.

◀ Revers - R

Velg posisjon **R** for å rygge. Bilen må stå stille når du legger inn revers.

Nøytral posisjon (fri) - N

Ingen gir er lagt inn, og motoren kan startes. Sett på parkeringsbremsen hvis bilen står stille med girvelgeren på **N**.

For at girvelgeren skal kunne føres fra **N** til en annen girstilling, må bremsepedalen være inne og tenningsposisjon være **II**. I biler med den lille girspaken må motoren være i gang.

Kjøreposisjon - D

D er den normale kjøreposisjonen. Opp- og nedgiring foregår automatisk på grunnlag av gasspådrag og hastighet.

Bilen skal stå stille ved giring fra posisjon **R** til posisjon **D**.

Manuell girposisjon - M



Oversikt over girskiftmønster for stor girspak i førerdisplayet.

Manuelt gir kan velges når som helst under kjøringen. Bilen motorbremses når gasspedalen slippes.

Velg manuell girmodus ved å føre girspaken mot siden fra posisjon **D** til endeposisjon ved "**±**". Førerdisplayet viser hvilket gir som brukes.

- Trykk girvelgeren forover mot "**+**" (pluss) for å gire opp et trinn, og slipp girvelgeren.
- Trykk girvelgeren bakover mot "**-**" (minus) for å gire ned et trinn, og slipp girvelgeren.
- Trykk girvelgeren til endestilling ved **D** for å gå tilbake til **D**-stilling.



Oversikt over girskiftmønster for liten girspak i førerdisplayet.

Manuelt gir kan velges når som helst under kjøringen. Bilen motorbremses når gasspedalen slippes.

Velg manuell girmodus ved å føre girvelgeren bakover fra stillingen **D**. På førerdisplayet vises hvilket gir som brukes.

- Trykk girvelgeren til høyre mot "**+**" (pluss) for å gire opp et trinn, og slipp girvelgeren.
- Trykk girvelgeren til venstre mot "**-**" (minus) for å gire ned et trinn, og slipp girvelgeren.
- Trykk girvelgeren bakover for å gå tilbake til **D**-posisjonen.

For å unngå rykk og motorstans girer girkasen automatisk ned hvis farten synke under det som er passe for det valgte giret.

Relatert informasjon

- Automatgir (s. 419)
- Girvelgersperre (s. 425)
- Veksle med vippebrytere* (s. 423)
- Tvungen nedgiring (s. 426)

Veksle med vippebrytere*

Ratthendlene er et tillegg til girvelgeren, som gjør det mulig å gire manuelt uten å flytte hendene fra rattet.



- ❶ "-": Velger neste, lavere gir.
- ❷ "+": Velger neste, høyere gir.

Aktivere vippebrytere

Ratthendlene må først aktiveres før du kan gire med dem:

- Dra én av hendlene mot rattet.
 - > En tall på førerdisplayet angir det aktuelle giret.

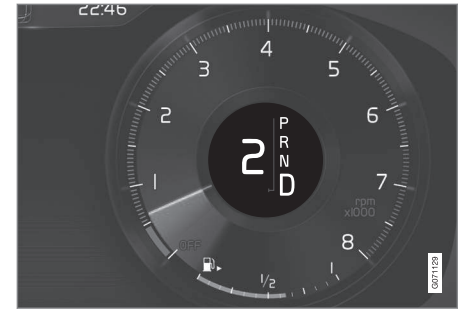

Førerdisplay ved girskift med ratthendler, stor girspak.



Førerdisplay ved girskift med ratthendler, liten girspak.



- ◀◀ I girstilling **M** er ratthendlene automatisk aktivert.



Førerdisplay ved girskift med rattspaker i manuell girmodus, stor girspak.

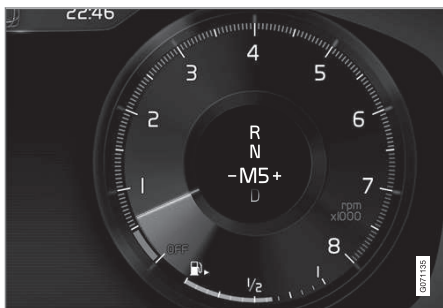

Førerdisplay ved girskift med rattspaker i manuell girmodus, liten girspak.

Gire

For å veksle ett trinn:

- Trekk en av ratthendlene bakover - mot rattet - og slipp.

Det skjer en veksling hver gang du trykker på vippebryteren, såfremt turtalet til motoren ikke går utenfor tillatt område. Etter hver veksling skifter førerdisplayet tall for å vise aktuelt gir.

Slå av funksjonen

Slå av manuelt i girstilling D og M.

- Slå av ratthendlene ved å trekke høyre spak (+) mot rattet og holde den inne til sifferet for aktuelt gir i førerdisplayet slukker.
 - > Girkassen går tilbake til girmodus **D**.

I biler med den store girspaken er det bare mulig å slå av funksjonen i girspakstillingen **D**.

Automatisk avstengning

I girstillingen **D** slås ratthendlene av etter en kort stund hvis de ikke brukes. Dette angis ved at sifferet for det aktuelle giret slukker. Unntak er ved motorbremsing, da er ratthendlene aktivert så lenge motorbremsing pågår.

I girstilling **M** slås hendlene ikke av automatisk.

Relatert informasjon

- Automatgir (s. 419)
- Girposisjon for automatgir (s. 420)
- Girindikator (s. 426)

Girvelgersperre

Girspærren forhindrer utilsiktet veksling mellom forskjellige girstillinger på automatgir. Det finnes to forskjellige typer girspaksperrer - mekanisk og automatisk.

Mekanisk girvelgersperre

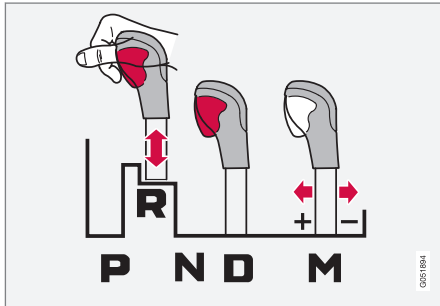

Girspakspærre for biler med stor girspak.

Spaken kan føres fritt fram og tilbake mellom **N** og **D**. De andre girene har en sperre som styres med sperreknappen på girvelgerspaken.

Med sperreknappen inne kan spaken føres forover eller bakover mellom **P**, **R**, **N** og **D**.

Automatisk girvelgersperre

Den automatiske girspærren har spesielle sikkerhetssystemer.

Fra parkeringsstilling - P

For at girvelgeren skal kunne føres fra **P** til en annen girstilling, må bremsepedalen være inne og tenningsposisjon være **II**. I biler med den lille girspaken må motoren være i gang.

Fra nøytral stilling - N

Hvis girvelgeren er i stilling **N** og bilen har stått stille i minst 3 sekunder (uansett om motoren går eller ikke) er girvelgeren sperret.

For at girvelgeren skal kunne føres fra **N** til en annen girstilling, må bremsepedalen være inne og tenningsposisjon være **II**. I biler med den lille girspaken må motoren være i gang.

Meldinger på førerdisplayet

Hvis girvelgeren er sperret, vises en melding i førerdisplayet, f. eks. **Girspak Trykk bremsepedalen for å aktivere girspak.**

Girvelgeren sperres ikke mekanisk.⁶

Relatert informasjon

- Automatgir (s. 419)
- Girposisjon for automatgir (s. 420)
- Deaktivere automatisk girspakspærre (s. 425)

Deaktivere automatisk girspakspærre⁷

Ved manglende strøm i bilen kan den automatiske girspakspærren kobles ut i biler som har den store girspaken. I biler med den lille girspaken er det ikke mulig å koble ut girspakspærren.

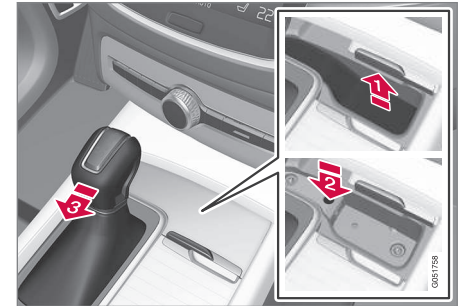

Oversikt over stor girspak.

Hvis bilen ikke er kjørbær, f. eks. fordi batteriet er utladet, må girvelgeren føres til **N** for at bilen skal kunne flyttes.

- 1 Løft gummimatten i rommet foran girspaken. Finn frem til hullet med fjærende knapp nederst i rommet.
- 2 Trykk en liten meisel ned i hullet og hold.

⁶ Gjelder for biler med den lille girspaken

⁷ Funksjonen er ikke tilgjengelig for biler med den lille girspaken.

« **3** Før girspaken til stilling **N** og slipp knappen.

4. Legg gummimatten på plass igjen.



Oversikt over liten girspak der det ikke er mulig å deaktivere girspaksperran.

Relatert informasjon

- Girvelgersperre (s. 425)
- Automatgir (s. 419)

Tvungen nedgiring

Tvungen kan brukes når det er behov for maksimal akselerasjon, f. eks. ved forbikjøring.

Når gasspedalen trås helt til bunns (forbi vanlig full gass-stilling) skjer det automatisk en nedgiring, såkalt kickdown.

Hvis gasspedalen slippes i kickdownstilling, skjer det automatisk en oppgiring.

Sikkerhetsfunksjon

For å hindre for høyt turtall i motoren, er gir-kassens styreprogram utstyrt med et nedgiringvern.

Girkassen tillater ikke nedgiring eller kick-down som fører til så høyt turtall at motoren kan ta skade. Hvis føreren likevel forsøker å foreta en slik nedgiring ved høyt turtall, skjer det ingen ting - bilen forblir i det opprinnelige giret.

Ved tvungen nedgiring kan bilen gire ned ett eller flere trinn av gangen, avhengig av motorens turtall. Bilen girer opp når motoren når maksimalt turtall for å unngå motorskader.

Relatert informasjon

- Automatgir (s. 419)

Girindikator

Girindikatoren på førerdisplayet viser aktuelt gir ved manuell giring og når det er anbefales å legge inn neste gir for best mulig drivstofføkonomi.

For miljøtilpasset kjøring ved manuell giring er det veldig viktig å kjøre i riktig gir og veksle i god tid.



Girskiftindikator for stor girspak på 12-tommers førerdisplay*.

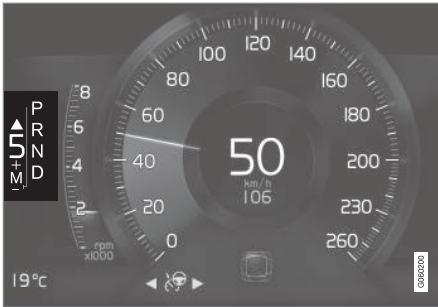

Girskiftindikator for stor girspak på 8-tommers førerdisplay.

Girindikatoren på førerdisplayet viser aktuelt gir ved manuell giring og med en pil opp når det anbefales å legge inn et høyere gir.



Girskiftindikator for liten girspak på 12-tommers førerdisplay*.



Girskiftindikator for liten girspak på 8-tommers førerdisplay.

Girskiftindikatoren viser valgt gir i førerdisplayet, og indikerer anbefalt giring til et høyere gir med et blinkende plusstegn.

Relatert informasjon

- Automatgir (s. 419)

Firehjulsdrift

Firehjulstrekk (AWD[®]) betyr at bilen trekker samtidig på alle fire hjul, noe som forbedrer veigrepet.

For å oppnå best mulig veigrep fordeles drivkraften automatisk til de hjulene som har det beste festet. Systemet beregner kontinuerlig behovet for dreiemoment til bakhjulene, og kan umiddelbart omfordele opptil halvparten av motorens dreiemoment til bakhjulene.

Forhjulsdrift har også en stabiliserende effekt ved høyere hastigheter. Ved normal kjøring fordeles det meste av kraften til forhjulene. Ved stillstand er firehjulsdrift alltid innkoblet, som en forberedelse til maksimal trekraft under akselerasjon.

Firehjulsdriftens egenskaper varierer avhengig av valgt kjøremodus.

Relatert informasjon

- Kjøremodi* (s. 428)
- Lavhastighetskjøring (s. 438)
- Girkasse (s. 419)

Kjøremodi*

Valg av kjøremodus påvirker bilens kjøreegenskaper for å forbedre kjøreopplevelsen og lette kjøringen i spesielle situasjoner.

Med kjøremodusene får du raskt tilgang til alle funksjonene og innstillingene til bilen ved forskjellige kjørebehov. Følgende systemer tilpasses slik at kjøreegenskapene skal være så gode som mulig i de respektive kjøremodusene:

- Styring
- Motor/girkasse/firehjulsdrift
- Bremses
- Støtdemping
- Førerdisplay
- Start/Stopp-funksjon
- Klimainnstillinger

Velg den kjøremodusen som er best tilpasset for de nåværende kjøreforholdene. Vær oppmerksom på at du ikke alle kjøremoduser kan velges i alle situasjoner.

Valgbare kjøremoduser

Når bilen starter, er den i **Comfort**-modus, og start/stopp-funksjonen er aktivert. Det er mulig å endre kjøremodus når bilen er startet,

f.eks. til **Individual**-modus. Når **Individual**-modus er valgt, er det mulig å justere etter spesifikke ønsker, f.eks. for å vise turteller.

Comfort

Comfort er bilens normalmodus. Innstillingene gjør at bilen føles komfortabel, styringen er lett, støtdempingen er myk og bevegelsen til karosseriet er smidig.

Denne kjøremodusen er sertifiseringsstillingen for karbondioksidutslipp.

I **Comfort**-modus vises ingen turteller på førerdisplayet⁹.

Eco

- Tilpass bilen for en mer energieffektiv og miljøvennlig kjøring med **Eco**-modus.

Kjøremodusen innebærer f.eks. at Start/Stopp-funksjonen er aktivert, støtdempingen er myk og at effekten på enkelte klimainnstillinger er redusert.

Ved kjøring i **Eco**-stilling viser førerdisplayet en eco-måler som indikerer hvor økonomisk kjøringen er i sanntid.

Off Road

- Maksimer bilens fremkommelighet ved kjøring i vanskelige terrenger og på dårlige veier.

Styringen er lett, firehjulsdriften og lavhastighetsfunksjonen med utforkjøringshjelp (HDC¹⁰) er aktivert. Start/Stopp-funksjonen er slått av.

Kjøremodusen kan bare aktiveres ved lave fart, og fartsmåleren viser området for fartsbegrensningen. Hvis denne farten overskrides, avbrytes **Off Road**-modus, og en annen kjøremodus aktiveres.

I **Off Road**-modus har førerdisplayet et kompass mellom hastighetsmåleren og turtelleren.

 NBI
Kjøremodusen er ikke utformet for å brukes på alminnelig vei.

⁸ All Wheel Drive

⁹ Gjelder bare biler med 8-tommers førerdisplay.

¹⁰ Hill Descent Control

Dynamic

- **Dynamic**-modusen gjør at bilen får mer sportslige egenskaper og raskere respons ved gasspådrag.

Giringen blir raskere og mer tydelig, og girkasen prioriterer gir med høyere trekraft.

Styreresponsen er raskere og dempingen er hardere¹¹, noe som gjør at karosseriet følger veibanen for å redusere krengingen i svinger.

Start/Stopp-funksjonen er slått av.

Dynamic-modus finnes også i utførelsen **Polestar Engineered***.

Individual

- Tilpasse en kjøremodus etter egne ønsker.

Velg en kjøremodus som utgangspunkt, og juster så innstillingene etter ønskede kjøreegenskaper. Disse innstillingene lagres i den aktive førerprofilen og er tilgjengelige hver gang bilen låses opp med samme fjernnøkkel.

Individuell kjøremodus er bare tilgjengelig hvis det først er aktivert i midtdisplayet.

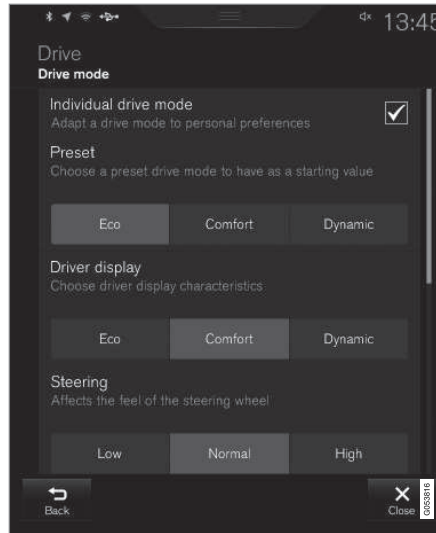

Innstillingsvisning¹² for Individuell kjøremodus.

1. Trykk på **Innstillinger** i toppvinduet.
2. Trykk på **My Car** → **Individuell kjøremodus** og merk av for **Individuell kjøremodus**.

3. Ved **Forhåndsinnstillinger**, velges en kjøremodus som utgangspunkt: **Øko**, **Komfort**, **Dynamic** eller **Polestar Engineered***.

Mulige justeringer gjelder innstillinger for:

- **Førerdisplay**
- **Styre kraft**
- **Kraftoverføring, egenskaper**
- **Bremsekarakteristikk**
- **Regulering av fjæring**
- **ECO-klima**
- **Start/Stopp**.

Relatert informasjon

- Endre kjøremodus* (s. 430)
- Kjøreposisjon Eco (s. 430)
- Økonomisk kjøring (s. 441)
- Start/Stopp-funksjon (s. 433)
- Lavhastighetskjøring (s. 438)
- Hjelp i bakker (s. 439)
- Firehjulsdraft (s. 427)
- Førerprofiler (s. 128)

¹¹ Gjelder med Four-C.

¹² Bildet er skjematisk, detaljer kan variere etter bilmodell.

Endre kjøremodus*

Velg den kjøremodusen som er best tilpasset for de nåværende kjøreforholdene.

Kjøremodus endres med bryteren i tunnelkonsollen.

Vær oppmerksom på at du ikke alle kjøremoduser kan velges i alle situasjoner.

For å endre kjøremodus:



1. Trykk på kjøremodusbryteren **DRIVE MODE**.
 - > Du ser en tilleggs meny i midtdisplayet.
2. Rull hjulet oppover eller nedover til ønsket kjøremodus er markert.
3. Trykk på kjøremodusbryteren eller rett på berørings skjermen for å bekrefte valget.
 - > Valg kjøremodus angis på førerdisplayet.

Relatert informasjon

- Kjøremodi* (s. 428)
- Aktivere og deaktivere kjøremodus Eco med funksjonsknapp (s. 433)
- Aktivere og deaktivere lavhastighetskjøring med funksjonsknapp (s. 439)
- Aktivere og deaktivere utforkjøringshjelp med funksjonsknapp (s. 440)

Kjøreposisjon Eco

Kjøremodus **Eco** kan bidra til en mer drivstofføkonomisk og miljøvennlig kjøring.

Bruk denne kjøremodusen for å spare både drivstoff og miljø.

Følgende egenskaper tilpasses til **Eco**-modus:

- Girkassens vekslingspunkter.
- Motorstyring og respons fra gasspedal.
- Frihjulfunksjonen Eco Coast aktiveres, og motorbremsen opphører når gasspedalen blir sluppet ved hastigheter mellom 65 og 140 km/t (40 og 87 mph).
- Noen av innstillingene til klimasystemet fungerer med redusert effekt eller slås av.
- Førerdisplayet viser informasjon i en ECO-måler som letter en miljøbevisst og økonomisk kjøring.

Frihjulfunksjonen Eco Coast

Frihjulfunksjonen Eco Coast innebærer i praksis at motorbremsen opphører, noe som medfører at bevegelsesenergien til bilen brukes til å rulle lengre strekninger. Når føreren slipper gasspedalen frikobles girkassen automatisk fra motoren og turtallet senkes til tomgang med redusert forbruk.

Funksjonen brukes best der det går an å rulle lenge, f.eks. på veier med svak nedoverbakke eller ved forutsett fartssenkning for å rulle inn i en sone med lavere fartsgrense.

Aktivere frihjulsfunksjonen

Funksjonen aktiveres når gasspedalen slippes opp helt, i kombinasjon med følgende parametere:

- Kjøremodusen **Eco** er aktivert.
- Girspaken er i modus **D**.
- Hastighet innenfor intervallet ca. 65-140 km/t (40-87 mph).
- Bakke er ikke brattere enn ca. 6 %.

Førerdisplayet viser **COASTING** når frihjulsfunksjonen brukes.

Begrensninger

Frihjulfunksjonen er ikke tilgjengelig hvis

- motor og/eller girkasse har ikke normal arbeidstemperatur
- girspaken føres fra posisjon **D** til manuell posisjon
- hastigheten er utenfor intervallet ca. 65-140 km/t (40-87 mph)
- bakken er brakkere enn ca. 6 %
- Manuelle vekslinger foretas med rattspakene**.

Deaktivere og slå av frihjulfunksjonen

I noen situasjoner kan du ønske å deaktivere eller slå av funksjonen for å kunne bruke motorbrems. Eksempler på slike tilfeller kan være bratte nedoverbakker eller før en forbi-

kjøring - for å kunne gjøre det på sikrest mulig måte.

Deaktivere frihjulfunksjonen ved å

- benytte gass- eller bremsepedal
- føre girspaken til manuell stilling
- Veksle med vippebryterne*.

Slå av frihjulfunksjonen ved å

- endre kjøremodus*
- slå av kjøremodusen **Eco** i funksjonsvindu.

Også uten frihjulfunksjon er det mulig å rulle kortere strekninger, noe som bidrar til redusert forbruk. For best drivstofføkonomi er det imidlertid mer fordelaktig å ha frihjulfunksjonen aktivert og kunne rulle lengre strekninger.

Cruisekontrollen Eco Cruise

Ved bruk av cruisekontroll i kjøremodusen **Eco** vil bilens akselerasjon og retardasjon være lavere sammenlignet med andre kjøremoduser, noe som gir mulighet til ytterligere reduksjon av drivstofforbruket. Dette innebærer at bilens hastighet kan ligge noe over eller under den innstilte hastigheten.

- På jevn vei kan bilens hastighet avvike fra den innstilte hastigheten når cruisekontrollen er aktiv og bilen ruller uten at det gis gass.
- I en bratt oppoverbakke synker bilens hastighet til det foretas en nedgiring. Da

innledes en redusert akselerasjon for å oppnå den innstilte hastigheten.

- I en utforbakke der bilen ruller av egen kraft kan bilens hastighet ligge noe over eller under den innstilte hastigheten. Funksjonen bruker normalt motorens bremseeffekt for å holde den innstilte hastigheten, og ved behov brukes også fotbremsen.



◀ Eco-måler på førerdisplay



Eco-måleren på 12-tommers førerdisplay*.



Eco-måleren i 8-tommers førerdisplay.

ECO-måleren angir hvor økonomisk kjøringen er:

- Ved økonomisk kjøring viser måleren en tydelig verdi med viseren i det grønne området.
- Ved uøkonomisk kjøring, f.eks. ved kraftig oppbremsing eller kraftig gasspådrag, viser måleren høyt utslag.

ECO-måleren har også en indikator som viser hvordan en referansefører ville kjørt bilen under tilsvarende kjøreforhold. Dette indikeres med den korte viseren på måleren.

Eco-klima

I kjøremodusen **Eco** aktiveres eco-klima i kupeen automatisk for å redusere energiforbruket.

i NBI

Ved aktivering av kjøremodus **Eco** endres noen parametre i innstillingene til klimasystemet og noen strømforbrukeres funksjoner reduseres. Enkelte innstillinger kan tilbakestilles manuelt, men full funksjonalitet får en bare tilbake ved å slå av kjøremodus **Eco** eller tilpasse kjøremodus **Individual*** med full klimafunksjonalitet.

Ved problemer med duggdannelse, trykk på knappen for maks defroster, som har normal funksjonalitet.

Relatert informasjon

- Endre kjøremodus* (s. 430)
- Aktivere og deaktivere kjøremodus Eco med funksjonsknapp (s. 433)
- Kjøremodi* (s. 428)
- Økonomisk kjøring (s. 441)
- Start/Stopp-funksjon (s. 433)

Aktivere og deaktivere kjøremodus Eco med funksjonsknapp

Hvis bilen ikke er utstyrt med en kjøremodus-bryter i tunnelkonsollen, har den en funksjonsknapp for kjøremodus Eco i midtdisplayets funksjonsvindu.

Ved motoravstengning slås Eco-modus av, og det må derfor aktiveres etter hver motorstart.

Førerdisplayet viser **ECO** når funksjonen er aktivert.

Velge kjøremodus Eco i funksjonsvinduet i midtdisplayet

- Trykk på knappen **Kjøremodus ECO** for å aktivere eller deaktivere funksjonen.



- > En lampe i knappen lyser når funksjonen er aktivert.

Relatert informasjon

- Kjøreposisjon Eco (s. 430)
- Endre kjøremodus* (s. 430)
- Kjøremodi* (s. 428)

Start/Stopp-funksjon

Med start/stopp-funksjonen slås motoren av midlertidig når bilen har stanset, for eksempel ved et trafikklys eller i bilkø, og starter automatisk igjen når det er nødvendig.

Start/stopp-funksjonen reduserer drivstofforbruket, noe som i sin tur bidrar til reduserte utslipp.

Systemet gir mulighet for miljøbevisst kjøring ved å la motoren "autostanse", når det er egnet.

Relatert informasjon

- Kjøre med start/stopp-funksjon (s. 433)
- Vilkår for start/stopp-funksjonen (s. 435)
- Kjøremodi* (s. 428)

Kjøre med start/stopp-funksjon

Start/stopp-funksjonen slår av motoren midlertidig ved stillstand og starter så automatisk igjen når det er nødvendig.

Start/Stopp-funksjonen er tilgjengelig når bilen startes, og kan aktiveres når bestemte betingelser er oppfylt.

Førerdisplayet indikerer når funksjonen er

- Tilgjengelig
- aktiv
- ikke tilgjengelig.

Alle de ordinære systemene til bilen, som belysning, radio osv. fungerer normalt også når motoren har autostanset. Noe av utstyret kan ha midlertidig redusert funksjon, f.eks. klimaanleggets vifte hastighet eller svært høyt volum på lydanlegget.

Automatisk stans

For at motoren skal stoppe automatisk, gjelder følgende:

- Stans bilen med kjørebremsen og hold deretter foten fortsatt på bremsepedalen – motoren stopper automatisk.

I kjøremodus **Comfort** eller **Eco** kan motoren auto-stoppe før bilen står helt stille.

Med adaptiv cruisekontroll eller Pilot Assist aktivert stopper motoren automatisk omtrent tre sekunder etter at bilen har stoppet.





« Autostart

For at motoren skal starte automatisk, gjelder følgende:

- Slipp opp bremsepedalen, motoren starter automatisk og bilen kan kjøre videre. I en evt. oppoverbakke aktiveres bakkestarthjelpen (HSA¹³), som forhindrer at bilen ruller bakover.
- Når funksjonen Auto hold er aktivert, forsinkes automatisk start til du har trykket inn gasspedalen.
- Når adaptiv cruisekontroll eller Pilot Assist er aktivert, starter motoren automatisk når gasspedalen trås inn, eller med et trykk på -knappen på rattets venstre bryterpanel.
- Behold trykket på bremsepedalen og trykk på gasspedalen, motoren starter automatisk.
- I nedoverbakke: Lett litt på fottrykket mot bremsepedalen slik at bilen begynner å rulle. Motoren starter automatisk etter en liten hastighetsøkning.

Symboler i førerdisplayet

- Symbolet  vises i turtelleren når funksjonen er tilgjengelig.
- En viser i turtallsmåleren peker på  når funksjonen er aktiv og motoren har stanset automatisk.
- Symbolet  er grått når funksjonen ikke er tilgjengelig.
- Ingen symboler vises når funksjonen er slått av.

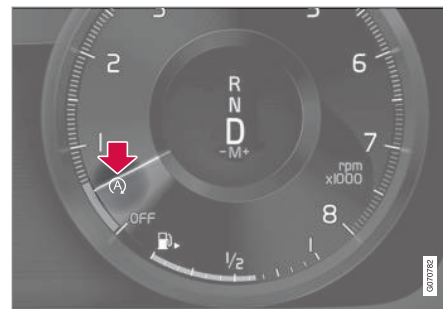

Funksjonen er aktiv og motoren har stanset automatisk.

I biler med 8-tommers førerdisplay vises symbolet nede på speedometeret.

Relatert informasjon

- Slå av start/stopp-funksjonen (s. 435)
- Vilkår for start/stopp-funksjonen (s. 435)
- Start/Stop-funksjon (s. 433)
- Hjelp ved bakkestart (s. 418)
- Automatisk brems ved stillstand (s. 417)

¹³ Hill Start Assist

Slå av start/stopp-funksjonen

I enkelte situasjoner kan det være ønskelig å slå av start/stopp-funksjonen.



Slå av med funksjonsknappen **Start/Stop** i midtdisplayets funksjonsvindu. Når funksjonen er avslått, er indikeringen i knappen slukket.

Funksjonen er slått av til

- den gjenaktiveres
- kjøremodus endres til **Eco** eller **Comfort**
- neste gang bilen startes.

Relatert informasjon

- Kjøre med start/stopp-funksjon (s. 433)
- Vilkår for start/stopp-funksjonen (s. 435)

Vilkår for start/stopp-funksjonen

For at Start/Stop-funksjonen skal fungere, kreves det at et antall vilkår blir oppfylt. Hvis noen av vilkårene ikke blir oppfylt, angis dette på førerdisplayet.

Motoren stopper ikke automatisk

I følgende tilfeller stanser ikke motoren automatisk:

- Bilen har ikke oppnådd ca. 10 km/t (6 mph) etter start.
- Etter flere gjentatte auto-stopp må farten igjen kommer over ca. 10 km/t (6 mph) før neste auto-stopp.
- Føreren har ikke festet sikkerhetsbeltet.
- Motoren har ikke normal driftstemperatur.
- Utetemperaturen er under ca. -5 °C (23 °F) eller over ca. 30 °C (86 °F).
- Den elektriske oppvarmingen av frontruten aktiveres.
- Miljøet i kupeen avviker fra de innstilte verdiene.
- Bilen rygges.
- Føreren utfører store rattbevegelser.
- Veibanen er svært bratt.
- Panseret åpnes.
- Ved kjøring i store høyder når motoren ikke har nådd driftstemperatur.
- ABS-systemet er aktivert.

- Ved hard oppbremsing (også uten at ABS-systemet er aktivert).
- Mange starter i løpet av kort tid har aktivert startmotorens varmebeskyttelse.
- Partikkelfilteret til eksossystemet er fullt.
- En tilhenger er koblet til bilens elektriske system.
- Girkassen har ikke normal driftstemperatur.
- Girvelgeren er i modus **M** (\pm).
- Når trafikkforholdene tillater det (for eksempel kø).

Motoren starter ikke automatisk

I følgende situasjoner starter ikke motoren automatisk etter automatisk stopp:

- Føreren har ikke belte på seg, girvelgeren er i **P**-stilling og førerdøren er åpen - normal start må foretas.

Motoren autostarter uten at du har sluppet bremsepedalen

I følgende tilfeller starter motoren automatisk, selv om føreren ikke tar foten av bremsen:

- Høy luftfuktighet i kupeen danner dogg på rutene.
- Miljøet i kupeen avviker fra de innstilte verdiene.
- Gjentatt pumping på bremsepedalen.



START OG KJØRING

- ◀ ● Panseret åpnes.
- Bilen begynner å rulle, eller foretar en liten fartsøkning, hvis bilen har stanset automatisk uten å stå helt stille.
- Førerens beltelås åpnes med girspaken i **D**- eller **N**-stilling.
- Girspaken føres fra **D**- til **R**-stilling eller **M** (\pm).
- Førerdøren åpnes med girspaken i **D**-stilling – en plingelyd og tekstmelding informerer om at tenningen er på.

ADVARSEL

Panseret må ikke åpnes når motoren er stanset automatisk. Foreta en normal motoravstengning før du feller opp panseret.

Relatert informasjon

- Start/Stopp-funksjon (s. 433)
- Kjøre med start/stopp-funksjon (s. 433)
- Slå av start/stopp-funksjonen (s. 435)

Nivåkontroll* og demping

Nivåkontroll og støtdemping reguleres automatisk i bilen.

Støtdemping (Four-C)

I biler som er utstyrt med Four-C, er støtdempingen tilpasset etter den valgte kjøreposisjon

nen og etter bilens hastighet. Dempingen er vanligvis stilt inn for så god komfort som mulig og reguleres kontinuerlig, avhengig av veiunderlag, bilens akselerasjon, oppbremsing og kurvekjøring.

Symboler og meldinger på førerdisplayet

Symbol	Melding	Betydning
	Oppheng Midlertidig redusert ytelse	Det aktive hjulopphengets funksjon er redusert midlertidig på grunn av omfattende systembruk. Kontakt et verksted hvis denne meldingen vises ofte (for eksempel flere ganger i løpet av en uke) ^A .

^A Vi anbefaler at du kontakter et autorisert Volvo-verksted.

Relatert informasjon

- Innstillinger for nivåkontroll* (s. 438)
- Kjøremodi* (s. 428)

Innstillinger for nivåkontroll*

Slå av nivåkontrollen når bilen skal jekkes opp, slik at det ikke oppstår problemer med den automatiske reguleringen.

Innstillinger i midtdisplayet

Relatert informasjon

- Nivåkontroll* og demping (s. 437)
- Anbefalinger ved lasting (s. 571)

Lavhastighetskjøring

Lavhastighetsfunksjonen (LSC¹⁴) letter og gir bedre fremkommelighet ved terrengkjøring og kjøring på glatt underlag, f.eks. med campingvogn på gressplener eller med båthenger på sjøsettingsramper.

I biler med kjøremodusbryter* er funksjonen inkludert i kjøremodusen **Off Road**.

Funksjonen er tilpasset for terrengkjøring og kjøring med lav hastighet, opptil ca. 40 km/t (25 mph) med tilhenger.

Med lavhastighetskjøring prioriteres lavt gir og firehjulsdrift, noe som bidrar til å unngå hjulspinn og gir bedre trekkraft på alle hjulene. Gasspedalen er mindre responsiv, for å lette trekkrafts- og hastighetsreguleringen i lav hastighet.

Funksjonen aktiveres sammen med utforkjøringshjelp (HDC¹⁵) som gjør at hastigheten ved kjøring ned bratte bakker kan kontrolleres med gasspedalen, og reduserer behovet for å bruke bremsepedalen. Systemet gjør det mulig å holde lav og jevn hastighet ved kjøring i bratte nedoverbakker.

i NBI

Når LSC med HDC er aktivert, endres gasspedalfølelsen og motorresponsen.

i NBI

Kjøremodusen er ikke utformet for å brukes på alminnelig vei.

i NBI

Funksjonen slås av ved kjøring i høyere hastigheter, og må gjenaktiveres ved lavere fart, om det er ønskelig.

Relatert informasjon

- Aktivere og deaktivere lavhastighetskjøring med funksjonsknapp (s. 439)
- Endre kjøremodus* (s. 430)
- Hjelp i bakker (s. 439)
- Firehjulsdrift (s. 427)

¹⁴ Low Speed Control

¹⁵ Hill Descent Control

Aktivere og deaktivere lavhastighetskjøring med funksjonsknapp

Hvis bilen ikke er utstyrt med en kjøremodusbryter i tunnelkonsollen, har den en funksjonsknapp for lavhastighetskjøring med **Hill Descent Control** i midtdisplayets funksjonsvindu.

Velge lavhastighetskjøring i midtdisplayets funksjonsvindu

- Trykk på knappen **Hill Descent Control** for å aktivere eller deaktivere funksjonen.



- > En lampe i knappen lyser når funksjonen er aktivert.

Når motoren slås av, slås funksjonen av automatisk.

i NB!

Funksjonen slås av ved kjøring i høyere hastigheter, og må gjenaktiveres ved lavere fart, om det er ønskelig.

Relatert informasjon

- Lavhastighetskjøring (s. 438)
- Endre kjøremodus* (s. 430)

Hjelp i bakker

Bakkehjelp (HDC¹⁶) er en lavhastighetsfunksjon med økt motorbremsfunksjon. Funksjonen gjør det mulig å øke eller redusere bilens hastighet i bratte nedoverbakker kun med gasspedalen, uten å bruke fotbremsen.

I biler med kjøremodusbryter* er funksjonen inkludert i kjøremodusen **Off Road**.

Hjelpen er tilpasset for terrengkjøring i lave hastigheter og letter kjøring i bratte nedoverbakker med vanskelig underlag. Føreren trenger ikke bruke bremsepedalen, men kan i stedet fokusere på styringen.

ADVARSEL

HDC fungerer ikke i alle situasjoner. Det er bare ment som et supplerende hjelpemiddel.

Det er alltid førerens ansvar å kjøre bilen trygt og sikkert.

Funksjon

Bakkehjelpen lar bilen rulle i krypehastighet både forover og bakover med hjelp fra bremsesystemet. Med gasspedalen kan hastigheten reguleres opp til en høyere fart, om det er ønskelig. Når gasspedalen så slippes, bremses bilen til krypefart igjen, uansett helling på bak-

¹⁶ Hill Descent Control

- ◀ ken og uten at kjørebremsen må brukes. Når funksjonen arbeider, tennes bremselysene.

Føreren kan når som helst bremse og redusere krypefarten, eller stanse bilen ved å bruke bremsen.

Funksjonen aktiveres sammen med kjøring i lav hastighet (LSC¹⁷) som letter kjøringen og forbedrer fremkommeligheten ved kjøring i terreng og på glatt underlag. Systemene er beregnet brukt ved lav hastighet, opp til ca. 40 km/t (25 mph).

Vær oppmerksom på dette ved kjøring med HDC

- Hvis funksjonen slås av ved kjøring i en bratt nedoverbakke, vil bremseeffekten reduseres gradvis.
- HDC kan benyttes i girstilling **D**, **R**, og ved 1. og 2. gir med manuell giring.
- Det er ikke mulig å gire til 3. gir eller høyere med manuell giring.

i NBI

Når LSC med HDC er aktivert, endres gasspedalfølelsen og motorresponsen.

i NBI

Kjøremodusen er ikke utformet for å brukes på alminnelig vei.

i NBI

Funksjonen slås av ved kjøring i høyere hastigheter, og må gjenaktiveres ved lavere fart, om det er ønskelig.

Relatert informasjon

- Aktivere og deaktivere utforkjøringshjelp med funksjonsknapp (s. 440)
- Endre kjøremodus* (s. 430)
- Lavhastighetskjøring (s. 438)
- Firehjulsdrift (s. 427)

Aktivere og deaktivere utforkjøringshjelp med funksjonsknapp

Hvis bilen ikke er utstyrt med en kjøremodus-bryter i tunnelkonsollen, har den en funksjonsknapp for hjelp ved utforkjøring med **Hill Descent Control** i midtdisplayets funksjonsvindu.

Velge utforkjøringshjelp i midtdisplayets funksjonsvindu

Bakkehjelpen fungerer bare ved lave hastigheter.

- Trykk på knappen **Hill Descent Control** for å aktivere eller deaktivere funksjonen.

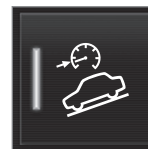

- > En lampe i knappen lyser når funksjonen er aktivert.

Når motoren slås av, slås funksjonen av automatisk.

¹⁷ Low Speed Control

i NBI

Funksjonen slås av ved kjøring i høyere hastigheter, og må gjenaktiveres ved lavere fart, om det er ønskelig.

Relatert informasjon

- Hjelp i bakker (s. 439)
- Endre kjøremodus* (s. 430)

Økonomisk kjøring

Kjør økonomisk og samtidig mer miljøvennlig ved å kjøre mykt og forutsende.

Tilpass kjørestilen og hastigheten til den rådende situasjonen.

Merk følgende:

- For lavere drivstofforbruk aktiverer du kjøremodusen **Eco**.
- Bruk frihjulfunksjonen Eco Coast i kjøremodusen **Eco** – motorbremsen opphører, noe som medfører at bevegelsesenergien til bilen brukes til å rulle lengre strekninger.
- Kjør med høyest mulig gir, tilpasset etter trafikk situasjon og veiforhold, ved kjøring med manuell giring. Lavere turtall gir lavere forbruk. Bruk blinklyset.
- Kjør i jevn hastighet og vær forutsende for å minske antallet nedbremsinger.
- Høy hastighet gir økt drivstofforbruk - luftmotstanden øker med hastigheten.
- Kjørecomputerens angivelse av drivstofforbruket i øyeblikket kan være til hjelp for å kjøre mer økonomisk.
- Ikke kjør motoren varm ved å la den gå på tomgang, men kjør i stedet av sted i normal hastighet rett etter start. En kald motor bruker mer drivstoff enn en varm.
- Unngå om mulig å bruke bilen til å kjøre korte strekninger. Motoren rekker ikke å

oppnå normal driftstemperatur, noe som bidrar til økt drivstofforbruk.

- Bruk motorbremsen ved oppbremsing, i de tilfellene hvor dette kan skje uten fare for andre trafikanter.
- Kjør med riktig lufttrykk i dekkene og kontroller dette regelmessig - velg ECO - dekktrykk for best mulig resultat.
- Valg av dekk kan påvirke drivstofforbruket - rådfør deg om egnede dekk med en forhandler.
- Fjern unødvendige ting fra bilen - jo mer last, desto høyere forbruk.
- Taklast og takboks gir høyere luftmotstand og øker forbruket. Fjern lastholderen når den ikke er i bruk.
- Unngå å kjøre med åpne vinduer.

⚠ ADVARSEL

Ikke slå av motoren ved kjøring, for eksempel i nedoverbakke. Dette deaktiverer viktige systemer som styre- og bremseservo.

Relatert informasjon

- Drive-E – renere kjøreglede (s. 28)
- Kjøreposisjon Eco (s. 430)
- Kontrollere dekktrykk (s. 542)

Forberedelser før lange reiser

Før en bilferie eller en annen lengre reise er det viktig å kontrollere bilens funksjoner og utstyr ekstra nøye.

Kontroller at

- motoren fungerer som den skal og at drivstofforbruket er normalt
- det ikke er noen lekkasje av drivstoff, olje eller annen væske
- bremsevirkningen ved nedbremsing er ikke som den skal
- alle lyspærene fungerer – juster lyktenes lyshøyde hvis bilen har tung last
- mønsterdybden til dekkene og lufttrykket er tilstrekkelig. Bytt til vinterdekk ved kjøring til områder med fare for snø eller is på veibanen
- startbatteriets ladenivå er i orden
- viskerbladene er i god stand
- varsel trekant og refleksvest er i bilen – påbudt i visse land.

Relatert informasjon

- Kontrollere dekktrykk (s. 542)
- Drivstofforbruk og CO₂-utslipp (s. 650)
- Påfylling av spylevæske (s. 634)
- Vinterkjøring (s. 442)
- Økonomisk kjøring (s. 441)
- Innstillinger for bilmodem* (s. 516)

- Anbefalinger ved lastning (s. 571)
- Kjøre med tilhenger (s. 462)
- Pilot Assist* (s. 303)
- Fartsbegrenser (s. 283)
- Dekklappesett (s. 556)

Vinterkjøring

Ved vinterkjøring er det viktig å utføre visse kontroller av bilen for å sikre at den kan kjøres trygt.

Kontroller spesielt før den kalde årstiden:

- Motoroljevæsken skal inneholde 50 % glykol. Denne blandingen beskytter motoren mot frost ned til ca. -35 °C (-31 °F). Forskjellige typer glykol skal ikke blandes; dette for å unngå helsefare.
- Drivstofftanken bør være velfylt for å hindre at det danner seg kondens.
- Motoroljens viskositet er viktig. Olje med lavere viskositet (tynnere olje) gjør det lettere å starte i kaldt vær og minsker dessuten drivstofforbruket mens motoren er kald.



VIKTIG

Olje med lav viskositet skal ikke brukes ved hard kjøring eller når det er varmt.

- Ta en titt på startbatteriets tilstand og ladenivå. Kaldt vær setter store krav til startbatteriet, samtidig som kapasiteten minsker i kulde.
- Bruk spylevæske med frostbekyttelse for å unngå isdannelse i spylevæskebeholderen.

Glatt veibane

For best mulig veigrep anbefaler Volvo vinterdekk på alle hjulene hvis det er sannsynlighet for snø eller is.

i NB!

I enkelte land må vinterdekk brukes i henhold til loven. Piggdekk er ikke tillatt i alle land.

Øv på glattkjøring i kontrollerte former, slik at du blir kjent med hvordan nye bilen reagerer.

Relatert informasjon

- Vinterdekk (s. 555)
- Kjettinger (s. 555)
- Bremsse på saltede veier (s. 413)
- Bremsse på våt veibane (s. 412)
- Påfylling av spylevæske (s. 634)
- Startbatteri (s. 596)
- Skifte viskerblad for frontrute (s. 632)
- Bytte viskerblader for bakruten (s. 630)
- Fyll på kjølevæske (s. 594)
- Ugunstige kjøreforhold for motorolje (s. 646)

Kjøring i vann

Kjøring i vann innebærer at bilen kjøres gjennom vann, f.eks. på en oversvømt veibane.

Kjøring i vann skal gjøres svært forsiktig.

Bilen kan kjøres gjennom en vanddybde på maksimalt 30 cm (11 tommer), i maksimalt ganghastighet. Det kreves ekstra forsiktighet når bilen passerer rennende vann.

Under kjøring i vann, kjør sakte og ikke stopp. Når vannet er passert, trakk lett på bremsepedalen for å kontrollere at det er full bremseeffekt. Vann og f. eks. gjørme kan gjøre bremsebelegget vått og forsinke bremsevirkningen.

- Rengjør eventuelle kontakter for elektrisk varmer og tilhengerkobling etter kjøring i vann og leire.
- Ikke la bilen bli stående med vann over tersklene i lengre tid, det kan føre til feil i det elektriske anlegget.

i VIKTIG

- Motoren kan ta skade hvis det kommer vann i luftfilteret.
- Oljens smøreevne reduseres hvis det kommer vann inn i girkassen, noe som forkorter systemets levetid.
- Skader på en av komponentene, motoren, giret, turboladeren, differensialen eller delene i disse enhetene som forårsakes av oversvømming, hydrostatisk låsing eller oljemangel, dekkes ikke av garantien.
- Ikke prøv å starte motoren hvis den stopper i vann. Trekk bilen opp av vannet og tau den til verksted - et autorisert Volvo-verksted anbefales. Motoren kan bli ødelagt.

Relatert informasjon

- Berging (s. 469)
- Lavhastighetskjøring (s. 438)

Åpne og lukke tankluken

Bilen må være opplåst for at tankluken skal kunne åpnes¹⁸.



På førerdisplayet viser pilen ved siden av tanksymbolet hvilken side av bilen tankluken er plassert på.

1. Åpne tankluken åpnes med et lett trykk på den bakre delen av luken.
2. Etter avsluttet tanking stenger du luken med et lett trykk.

Relatert informasjon

- Fylle på drivstoff (s. 444)
- Kontrollere og fylle på AdBlue® (s. 452)

Fylle på drivstoff

Drivstofftanken har et lokkløst påfyllingssystem.

Fylle drivstoff på bilen på en bensinstasjon

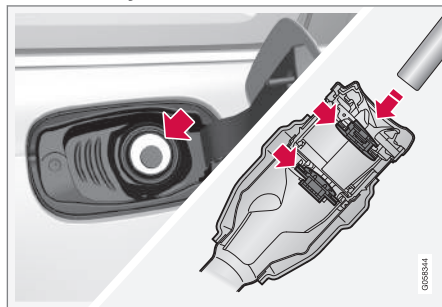

Det er viktig å føre pumpemunnstykket forbi de to lukene i påfyllingsrøret før tankingen påbegynnes.

Instruksjon for tanking:

1. Slå av bilen, og åpne tankluken.

2.

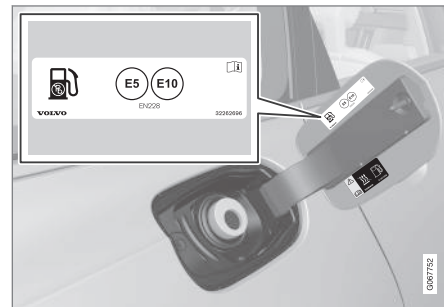

Velg et drivstoff som er godkjent for bruk på bilen, ifølge identifikatoren¹⁹ på innsiden av tankluken. Se informasjon om godkjente drivstoff og identifikatoren i avsnittet "Bensin" eller "Diesel".

3. Før pumpemunnstykket inn i påfyllingsåpningen. Påfyllingsrøret har to luker som kan åpnes, og pumpemunnstykket må føres forbi begge lukene før tankingen kan begynne.

¹⁸ Bare låsing og opplåsing med fjernnøkkel, nøkkelfritt* eller via Volvo On Call påvirker statusen til tankluken.

¹⁹ Identifikator i henhold til CEN-standard EN16942 finnes på innsiden av tankluken, og senest 12. oktober 2018 på tilsvarende drivstoffpumper og munnstykkene til disse på bensinstasjoner rundt om i Europa.

4. Ikke overfyll tanken, men avbryt når pumpeunntykket kobler ut første gang.
 - > Tanken er fylt.

i	NBI
En overfylt tank kan renne over i varmt vær.	

Fylle drivstoff på bilen fra en reservekanne

Ved påfylling fra reservekanne brukes trakten som ligger i skumblokken under gulvluken i bagasjerommet.

1. Åpne tankluken.
2. Før trakten inn i påfyllingsåpningen. Påfyllingsrøret har to luker som kan åpnes, og røret på trakten må føres forbi begge lukene før tankingen kan begynne.

Gjelder bil med drivstoffdrevet tilleggsvarmer*

Ikke bruk drivstoffvarmeren når bilen står på et tankstasjonsområde.

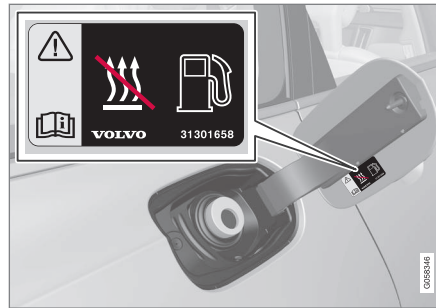

Klistremerke på innsiden av tanklokket.

Relatert informasjon

- Åpne og lukke tankluken (s. 444)
- Bensin (s. 446)
- Diesel (s. 448)
- Drivstoffstopp og dieselmotor (s. 449)

Håndtere drivstoff

Ikke bruk drivstoff av dårligere kvalitet enn Volvo anbefaler, fordi motoreffekten og drivstofforbruket da påvirkes negativt.

ADVARSEL

Unngå alltid å puste inn drivstoffdamp eller å få drivstoffsprut i øynene.

Hvis du får drivstoff i øynene, ta ut eventuelle kontaktlinser og skyll øynene i rikelige mengder vann i minst 15 minutter. Ta kontakt med lege.

Svelg aldri drivstoff. Drivstoffer som bensin, bioetanol og blandinger av dette og diesel er meget giftige og kan føre til varige skader eller dødsfall hvis de svelges. Søk legehjelp øyeblikkelig hvis noen har svelget drivstoff.

ADVARSEL

Drivstoff som søles ut på bakken, kan ta fyr.

Slå av drivstoffdrevet varmeapparat før du begynner å tanke.

Ha ikke en påslått mobiltelefon på deg når du fyller drivstoff. Ringesignalene kan gi en gnistdannelse som antenner bensindampen, noe som kan føre til brann og personskaide.





VIKTIG

Blanding av forskjellige drivstofftyper eller bruk av drivstoff som ikke er anbefalt, opphever Volvos garantier samt eventuelle kompletterende serviceavtaler. Dette gjelder samtlige motorer.

Relatert informasjon

- Bensin (s. 446)
- Diesel (s. 448)
- Håndtering av AdBlue® (s. 451)

Bensin

Det er viktig å fylle på riktig drivstoff. Det finnes bensin med forskjellige oktantal som er tilpasset for forskjellige typer kjøring. Bruk bare bensin fra kjente produsenter. Fyll aldri på drivstoff av tvilsom kvalitet. Bensinen skal oppfylle normen EN 228.

Identifikator for bensin

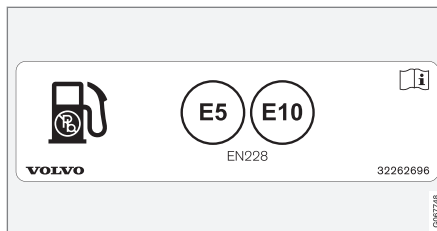

Klistremerke på innsiden av tanklokket.

Identifikator i henhold til CEN-standard EN16942 finnes på innsiden av tankluken, og senest 12. oktober 2018 på tilsvarende drivstoffpumper og munnstykkene til disse på bensinstasjoner rundt om i Europa.

Dette er identifikatorene som gjelder for nåværende standarddrivstoff i Europa. Bensin med følgende identifikator kan brukes på biler med bensinmotor:



E5 er en bensin med maks. 2,7 % oksygen og maks. 5 vol. % etanol.



E10 er en bensin med maks. 3,7 % oksygen og maks. 10 vol. % etanol.

VIKTIG

- Drivstoff som inneholder opptil 10 volumprosent etanol, er tillatt.
- EN 228 E10 bensin (maks. 10 volumprosent etanol) er godkjent for bruk.
- Høyere etanol enn E10 (maks 10 volumprosent etanol) er ikke tillatt. F.eks. er ikke E85 tillatt.

Oktantal

- RON 95 kan brukes ved normal kjøring.
- RON 98 anbefales for god effekt og lavt drivstofforbruk.
- Du må ikke bruke lavere oktan enn RON 95

Ved kjøring i varmere klima enn +38 °C (100 °F) anbefales høyest mulig oktantal for tilpasset ytelse og drivstofforbruk.

! VIKTIG

- Bruk bare blyfri bensin for ikke å skade katalysatoren.
- Drivstoff som inneholder metalltilsetninger, må ikke brukes.
- Bruk ingen tilsetninger som ikke er anbefalt av Volvo.

Relatert informasjon

- Håndtere drivstoff (s. 445)
- Fylle på drivstoff (s. 444)
- Bensinpartikkelfilter (s. 447)
- Drivstofforbruk og CO₂-utslipp (s. 650)

Bensinpartikkelfilter²⁰

Bensindrevne biler er utstyrt med partikkelfilter for mer effektiv rensing av eksosen.

Partikler i eksosen samles i bensinpartikkelfilteret under normal kjøring. Under normale driftsforhold skjer en passiv regenerering som fører til at partiklene oksideres og brennes bort. Dermed blir filteret tømt.

Hvis bilen kjøres med lav hastighet eller ved gjentatte kaldstarter ved lav utetemperatur, kan en aktiv regenerering være nødvendig. Regnering av partikkelfilteret skjer automatisk og tar vanligvis 10-20 minutter. Under regenerering kan drivstofforbruket øke midlertidig.

Bruk parkeringsvarmer i kaldt vær. Da når motoren raskere driftstemperatur.

Ved småkjøring med lav hastighet med bensinbil

Kapasiteten til eksosrensesystemet påvirkes av måten bilen kjøres på. For størst mulig energieffektivitet er det viktig å kjøre varierte kjørestrekninger og kjøre med forskjellige hastigheter.

Hyppig småkjøring med lav hastighet (eller i kaldt klima), der motoren ikke når normal driftstemperatur, kan føre til problemer som etter hvert kan føre til funksjonsfeil og utløse

en varselmelding. Hvis bilen kjøres mest i bytrafikk, er det viktig også å kjøre med høyere hastighet regelmessig, slik at eksosrensesystemet kan regenereres.

- Bilen bør kjøres på landevei, med hastighet over 70 km/t (44 mph), i minst 20 minutter mellom hver drivstoffylling.

Relatert informasjon

- Bensin (s. 446)

²⁰ Gjelder enkelte varianter.

Diesel

Det er viktig å fylle på riktig drivstoff. Det finnes diesel av forskjellige kvaliteter som er tilpasset forskjellige forhold.

Bruk bare diesel fra kjente produsenter. Fyll aldri på drivstoff av tvilsom kvalitet. Dieseloljen skal tilfredsstillende normen EN 590 eller SS 155435. Dieselmotorer er ømfintlige for forurensinger i drivstoffet, f. eks. for stor mengde svovel og metaller.

Identifikator

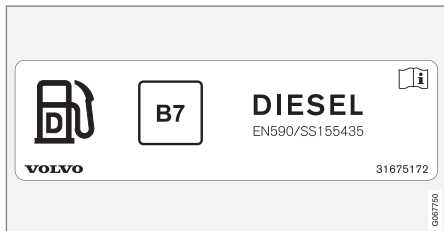

Klistremerke på innsiden av tanklokket.

Identifikator i henhold til CEN-standard EN16942 finnes på innsiden av tankluken, og senest 12. oktober 2018 på tilsvarende drivstoffpumper og munnstykkene til disse på bensinstasjoner rundt om i Europa.

Dette er identifikatoren som gjelder for nåværende standarddrivstoff i Europa. Diesel med

følgende identifikator kan brukes på biler med dieselmotor:



B7 er **diesel** med maks. 7 vol. % fettsyremetylster (FAME).

Dieselolje kan ved lave temperaturer (lavere enn 0 °C (32 °F)) gi en parafinutfelling som kan føre til startvanskeligheter. De drivstoffkvalitetene som selges, skal være tilpasset for årstid og klimasone, men ved ekstreme værforhold, gammelt drivstoff eller ved forflytning mellom klimasoner kan parafinutfelling forekomme.

Faren for kondensvann på tanken minsker om tanken holdes velfyllt.

Se etter at det er rent rundt påfyllingsrøret når du tanker. Unngå å søle på lakkerte flater. Vask med såpe og vann hvis du søler.

! VIKTIG

Dieseldrivstoffet skal:

- oppfylle standarden EN 590 og/eller SS 155435
- ha et svovelinnhold på under 10 mg/kg
- maksimalt ha 7 vol % FAME²¹ (B7).

! VIKTIG

Diesellignende drivstoff som ikke må brukes:

- Spesialtilsetninger
- Marin dieselolje
- Fyringsolje
- FAME²² og vegetabilsk olje.

Disse drivstoffene oppfyller ikke kravene etter Volvos anbefalinger, og gir økt slitasje og motorskader som ikke dekkes av Volvos garantier.

Relatert informasjon

- Håndtere drivstoff (s. 445)
- Fylle på drivstoff (s. 444)
- Drivstoffstopp og dieselmotor (s. 449)
- Dieselpartikkelfilter (s. 450)

²¹ Fettsyremetylster (FAME, biodrivstoff)

²² Dieseldrivstoff med maks. 7 vol % FAME (B7) er tillatt.

- Eksosrensing med AdBlue® (s. 450)
- Drivstofforbruk og CO₂-utslipp (s. 650)

Drivstoffstopp og dieselmotor

Etter at motoren har stanset pga. drivstoffmangel, trenger drivstoffsystemet en liten stund for å utføre en kontroll.

Gjør følgende før bilen startes etter at drivstofftanken er fylt med diesel:

1. Fjernnøkkelen må være i bilen.
2. Sett bilen i tenningsstilling **II** – drei startbryteren med urviseren uten å trykke inn bremse- eller clutchpedalen, og hold bryteren i denne stillingen i ca. 4 sekunder. Slipp så bryteren. Den går automatisk tilbake til opprinnelig stilling.
3. Vent ca, ett minutt.
4. Start motoren.

NBI

Før påfylling av drivstoff ved drivstoffmangel:

- Stopp bilen på et så plant/vannrett underlag som mulig - hvis bilen står skjevt, kan det oppstå luftlommer i drivstofftilførselen.

Å tenke på ved påfylling med reservekanne

Ved påfylling av diesel fra reservekanne brukes trakten som ligger under gulvluken i bagasjerommet. Vær nøye med å føre røret i trakten

ordentlig inn i påfyllingsrøret. Påfyllingsrøret har to luker som kan åpnes, og røret på trakten må føres forbi begge lukene før tankingen kan begynne.

Relatert informasjon

- Fylle på drivstoff (s. 444)
- Diesel (s. 448)
- Verktøysett (s. 548)

Dieselpartikkelfilter

Dieseldrevne biler er utstyrt med partikkelfilter for mer effektiv rensing av eksosen.

Partikler i eksosen samles i dieselpartikkelfilteret under normal kjøring. Når bestemte betingelser er oppfylt, starter en regenerering for å brenne bort partiklene og tømme filteret.

Motoren må ha nådd normal driftstemperatur for at regenereringen skal starte. Regnering av partikkelfilteret skjer automatisk og tar vanligvis 10-20 minutter.

! NB!

Under regenerering kan følgende oppstå:

- en liten, forbigående reduksjon i motor-effekten kan merkes.
- drivstofforbruket kan øke midlertidig
- en brent lukt kan oppstå.

Bruk parkeringsvarmer* i kaldt vær. Da når motoren raskere driftstemperatur.

! VIKTIG

Hvis filteret fylles helt av partikler, kan det bli vanskelig å starte motoren, og filteret fungerer ikke. Da er det fare for at filteret må skiftes ut.

Ved småkjøring med lav hastighet med diesebil

Kapasiteten til eksosrensesystemet påvirkes av måten bilen kjøres på. For størst mulig energieffektivitet er det viktig å kjøre varierte kjørestrekninger og kjøre med forskjellige hastigheter.

Hyppig småkjøring med lav hastighet (eller i kaldt klima), der motoren ikke når normal driftstemperatur, kan føre til problemer som etter hvert kan føre til funksjonsfeil og utløse en varselmelding. Hvis bilen kjøres mest i bytrafikk, er det viktig også å kjøre med høyere hastighet regelmessig, slik at eksosrensesystemet kan regenereres.

- Bilen bør kjøres på landevei, med hastighet over 60 km/t (38 mph), i minst 20 minutter mellom hver drivstoffylling.

Relatert informasjon

- Diesel (s. 448)
- Eksosrensing med AdBlue®²³ (s. 450)
- Drivstofforbruk og CO₂-utslipp (s. 650)

Eksosrensing med AdBlue®²³

AdBlue er et tilleggsstoff som brukes i SCR²⁴-systemer for å redusere utslippene av skadelige stoffer fra en dieselmotor.

I SCR-systemet omdannes AdBlue og avgassen nitrogenmonoksid til nitrogen og vandamp, noe som reduserer utslippene av nitrogenmonoksid vesentlig.

AdBlue

AdBlue er en fargeløs væske som består av 32,5 % urea²⁵ i avionisert vann, og er produsert i henhold til ISO 22241-standarden. Den er spesielt utviklet for SCR-renseteknologien for dieselmotorer.

AdBlue har en egen tank i bilen, og fylles på via et separat påfyllingsrør innenfor tankluken. Forbruket avhenger av kjørestil, utetemperatur og systemets driftstemperatur.

Vilkår for kjøring med AdBlue

Det skal alltid være AdBlue av riktig kvalitet på tanken for at bilen skal kunne starte. SCR-systemet er svært følsomt for forurensninger.

Eksosrensesystemet overvåker kontinuerlig tanknivået, kvaliteten og doseringen av AdBlue. Hvis noe er feil, vises en melding i førerdisplayet.

²³ Registrert varemerke som tilhører Verband der Automobilindustrie e.V. (VDA)

²⁴ Selective Catalytic Reduction

! VIKTIG

AdBlue er nødvendig for funksjonen til SCR-systemet og for overensstemmelse med lovkravene om eksosutslipp. Det er ulovlig å endre eller manipulere forsynings-systemet for AdBlue slik at det ikke forbrukes noen AdBlue-reagens, ettersom den kreves for at lovkravene for eksosutslipp skal kunne oppfylles. En slik manipulering kan være et lovbrudd, og kan føre til at det iverksettes rettslige skritt.

Det er ikke tillatt å bruke bilen når AdBlue-tanken er tom, ettersom bilen da ikke lenger er i overensstemmelse med lovkravene for eksosutslipp. Bilen er derfor utstyrt med et varslingsystem som informerer når det er nødvendig å fylle på AdBlue-tanken. Når nivået i AdBlue-tanken er lavt, vises advarsler som informerer om at det er nødvendig å fylle på AdBlue.

Relatert informasjon

- Håndtering av AdBlue® (s. 451)
- Kontrollere og fylle på AdBlue® (s. 452)
- Symboler og meldinger for AdBlue® (s. 454)

Håndtering av AdBlue®²⁶

AdBlue består for det meste av vann (ca. 67,5 % vann og 32,5 % urea). Væsken er ikke brannfarlig, men bør håndteres forsiktig fordi den kan irritere øynene og huden.

Vær oppmerksom på dette ved håndtering

Unngå å puste inn damp samt kontakt med hud og øyne. Bruk gjerne hansker som hindrer at følsom hud blir irritert ved håndtering av væsken.

⚠ ADVARSEL

Tiltak ved førstehjelp:

- Ved innånding - søk frisk luft.
- Ved hudkontakt - vask huden med såpe og vann.
- Ved kontakt med øynene - skylk umiddelbart med rikelig vann.
- Ved svelging - skylk munnen grundig. Ikke fremkall brekning.

Kontakt lege hvis ubehaget vedvarer eller hvis en større mengde svelges.

Tiltak ved søl

AdBlue som er sølt på bakken, bilen eller malte overflater skal skylles grundig med vann. Unngå utslipp i avløpet.

Oppbevaring

AdBlue skal oppbevares i tett lukket original-beholder ved en temperatur over -11 °C (12 °F) og under 30 °C (86 °F). Væsken skal ikke oppbevares i direkte sollys.

AdBlue fryser ved -11 °C (12 °F), men kan brukes igjen når oppløsningen er tint opp.

Relatert informasjon

- Kontrollere og fylle på AdBlue® (s. 452)
- Eksosrensing med AdBlue® (s. 450)

²⁵ CO(NH₂)₂

²⁶ Registrert varemerke som tilhører Verband der Automobilindustrie e.V. (VDA)

Kontrollere og fylle på AdBlue®²⁷

Kontroller AdBlue-nivået regelmessig, og fyll på hvis en melding om lavt AdBlue-nivå vises på førerdisplayet.

AdBlue-forbruket avhenger av kjøremåten, og det kan der for være nødvendig å fylle på mellom de vanlige serviceintervallene. Hvis AdBlue-tanken blir helt tom, er det ikke lenger mulig å starte bilen.

i NBI

Kjør aldri AdBlue-tanken tom. Fyll tanken i god tid før den blir tom.

Hvis tanken kjøres tom, kan ikke motoren startes etter at den har blitt slått av, verken på vanlig måte eller med andre hjelpemidler.

For at det skal være mulig å starte igjen etter at tanken har blitt kjørt tom, er det helt nødvendig å fylle på AdBlue av spesifisert kvalitet. Fyll som minimum på den mengden som angis på førerdisplayet.

Kontrollere AdBlue-nivå

1.



Åpne appen **Bilstatus** i appvinduet.

2.



Trykk på **Status** for å vise AdBlue-nivået.

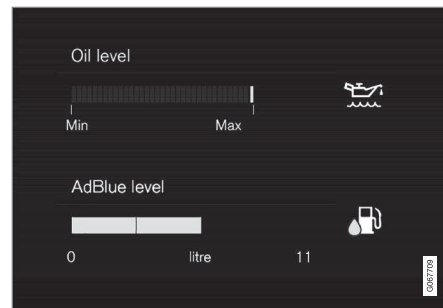

Grafikk for AdBlue-nivå på midtdisplayet.

Hver markør representerer ca. ca 25 % av full tank.

Når mindre enn 25 % av tanken gjenstår, endres fargen på den gjenstående markøren til oransje, og ved mindre enn 10 % blir den rød.

²⁷ Registrert varemerke som tilhører Verband der Automobilindustrie e.V. (VDA)

Påfylling



Når AdBlue-begynner å bli lavt, tennes et symbol på førerdisplayet, og meldingen **AdBlue, lavt nivå** vises.

1. Åpne tankluken åpnes med et lett trykk på den bakre delen av luken.
- 2.



Åpne det blå lokket til det lille påfyllingsrøret som er ment for AdBlue.

3. Fyll på AdBlue av riktig kvalitet²⁸.

Tanken må ikke overfylles. Mengden AdBlue som kan fylles på, vises i appen **Bilstatus**.

ADVARSEL

Ved drivstoffylling fra AdBlue-pumpe på bensinstasjon anbefales pumpe som er tilpasset personbiler. Alternativt kan en AdBlue-pumpe for tyngre kjøretøy brukes.

VIKTIG

Tørk bort eventuelt sølt AdBlue.

Vær forsiktig, slik at du unngår at AdBlue kommer i kontakt med lakken på bilen. Skyll i så fall med rikelig vann. Væsken kan påvirke lakken.

Relatert informasjon



- Håndtering av AdBlue® (s. 451)
- Symboler og meldinger for AdBlue® (s. 454)
- Tankvolum for AdBlue® (s. 648)

²⁸ ISO 22241



Symboler og meldinger for AdBlue^{®29}

Eksosrensesystemet overvåker kontinuerlig nivå, kvalitet og dosering av AdBlue. Hvis noe er feil, vises en melding i førerdisplayet.



Symbol	Melding	Betydning
	AdBlue, lavt nivå	AdBlue-nivået er for lavt, og tanken må etterfylles.
	AdBlue doserer og AdBlue-kvalitet	Systemet fungerer ikke som det skal. Kontakt et verksted ^A for kontroll av funksjonen.

²⁹ Registrert varemerke som tilhører Verband der Automobilindustrie e.V. (VDA)

Symbol	Melding	Betydning
	Etterfyll AdBlue	AdBlue-nivået er kritisk lavt, og tanken må fylles på umiddelbart.
	Motorstart sperret og f.eks.: Fyll på minst 4,5 liter AdBlue	Det er ikke mulig å starte bilen før det er fylt på AdBlue. Fyll på den mengden AdBlue som vises i førerdisplayet, eller kontakt et verksted ^A . Vær oppmerksom på at bilen må stå på et plant underlag for at nivåmåleren skal kunne registrere mengden påfylt AdBlue riktig. Følg anvisningene om drivstoffstopp og dieselmotor ved start etter påfylling av AdBlue.
	Motorstart sperret Service i AdBlue-system nødvendig før omstart	Systemet fungerer ikke som det skal. Kontakt et verksted ^A for kontroll av funksjonen.

^A Vi anbefaler at du kontakter et autorisert Volvo-verksted.

Relatert informasjon

- Kontrollere og fylle på AdBlue[®] (s. 452)
- Håndtering av AdBlue[®] (s. 451)
- Bestill service og reparasjon (s. 585)
- Drivstoffstopp og dieselmotor (s. 449)

Overoppheting av motor og drivsystem

Under visse forhold, f.eks. ved hard kjøring for eksempel i bratt terreng og varmt klima, er det fare for at motoren og drivsystemet kan overopphetes, spesielt ved tung last.

- Ved overoppheting kan effekten til motoren begrenses midlertidig.
- Fjern ekstralys foran grillen ved kjøring i varmt klima.
- Hvis temperaturen i motorens kjølesystem blir for høy, tenes et varselsymbol og på førerdisplayet vises meldingen

Motortemperatur Høy temperatur

Stopp på trygg måte. Stans bilen på et trygt sted, og la motoren gå på tomgang noen minutter for å avkjøles.

- Hvis meldingen **Motortemperatur Høy temperatur Slå av motoren** eller **Motorkjølevæske Lavt nivå. Slå av motoren** vises, må du stanse bilen og slå av motoren.
- Hvis girkassen blir overopphetet, kan et alternativt girprogram velges. Dessuten aktiveres en innebygd beskyttelsesfunksjon som bl.a. tenner et varselsymbol og på førerdisplayet vises meldingen **Giret er varmt Reduser farten for å senke temperaturen** eller **Giret er varmt Stopp trygt, vent til bilen er avkjølt**. Følg da gitt anbefaling, sett ned farten eller stans



bilen på et trygt sted, og la motoren gå på tomgang noen minutter til girkassa er avkjølt.

- Ved overoppheting kan bilens klimaanlegg bli midlertidig avslått.
- Slå ikke av motoren med det samme etter hard kjøring.

NBI

Det er normalt at motorens kjølevifte går en stund etter at motoren er slått av.

Symboler i førerdisplayet

Symbol	Betydning
	Høy motortemperatur. Følg gitt anbefaling.
	Lavt nivå kjølevæske. Følg gitt anbefaling.
	Girkassen varm/overopphetet/kjøles. Følg gitt anbefaling.

Relatert informasjon

- Fylle på kjølevæske (s. 594)
- Kjøre med tilhenger (s. 462)

- Forberedelser før lange reiser (s. 442)
- Girindikator (s. 426)

Overbelastning av startbatteriet

De elektriske funksjonene i bilen belaster startbatteriet i ulik grad. Unngå å bruke tenningsposisjon II når bilen er slått av. Bruk i stedet tenningsposisjon I, da brukes mindre strøm.

Vær også oppmerksom på forskjellig tilbehør som belaster det elektriske systemet. Bruk ikke funksjoner som trekker mye strøm når bilen er slått av. Eksempel på slike funksjoner er:

- ventilasjonsvifte
- frontlys
- vindusvisker
- lydanlegg (høyt volum).

Hvis startbatterispenningen er lav, vises en melding på førerdisplayet. Energisparefunksjonen slår deretter av eller reduserer enkelte funksjoner, f. eks. kupévifte og/eller lydanlegg.

- Startbatteriet må da lades ved å starte bilen og deretter la den gå i minst 15 minutter. Startbatteriet lades bedre under kjøring enn med motoren på tomgang ved stillstand.

Relatert informasjon

- Startbatteri (s. 596)
- Tenningsposisjoner (s. 408)

Bruke starthjelp med annet batteri

Hvis startbatteriet er utladet kan bilen startes med strøm fra et annet batteri.

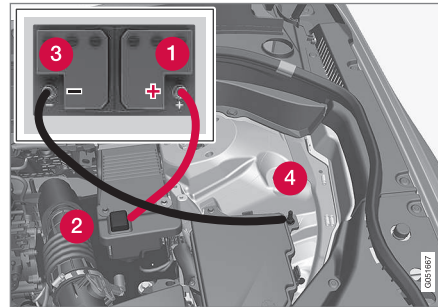

Festepunkter for startkablene. Utseendet i motorrommet kan variere avhengig av bilmodell og utstyrsnivå.

Anbefalinger for starthjelp med annet batteri for å unngå kortslutning eller andre skader:

1. Still bilens strømsystem i tenningsposisjon 0.
2. Kontroller at hjelpestartbatterier har spenning på 12 V.
3. Hvis hjelpestartbatteriet er montert i en annen bil, skal motoren til den hjelpende bilen slås av. Pass på at ikke de to bilene berører hverandre.

4. Fest den ene klemmen på den røde startkabelen på hjelpestartbatteriets plusspol (1).

! VIKTIG

Vær forsiktig når du kobler til startkabelen, så du ikke kortslutter den med andre komponenter i motorrommet.

5. Åpne dekkellokket over det positive hjelpestartpunktet (2).
6. Sett den andre klemmen til den røde startkabelen på bilens positive hjelpestartpunkt (2).
7. Fest den ene klemmen på den svarte startkabelen på hjelpestartbatteriets minuspol (3).
8. Sett den andre klemmen til den svarte startkabelen på bilens negative hjelpestartpunkt (4).
9. Kontroller at klemmene til startkablene sitter godt fast, slik at det ikke oppstår gnister under startforsøket.
10. Start motoren i hjelpekjøretøyet, og la den gå et minuttstid på høyere tomgang enn normalt, ca. 1500 o/min.

- ◀ 11. Start motoren i bilen med det utladede batteriet.

VIKTIG

Ikke berør tilkoblingene mellom kabelen og bilen under startforsøket. Det kan oppstå gnister.

12. Ta av startkablene i omvendt rekkefølge – først den svarte, og så den røde.

Pass på at ingen av klemmene til den svarte startkabelen kommer i kontakt med bilens positive hjelpestartpunkt/hjelpestartbatteriets plusspol eller festet klemme på den røde startkabelen.

ADVARSEL

Høyspenning kan være farlig ved feil fremgangsmåte. Ikke berør noe på batterier som ikke er tydelig beskrevet i førerveiledningen.

- 48 V hjelpebatteri må aldri brukes ved start med startkabler.
- Eksternt elektrisk utstyr skal ikke under noen omstendighet kobles til 48 V-batteriet.
- Service og utskifting av 48 V-batteri skal kun utføres av et verksted – et autorisert Volvo-verksted anbefales.

ADVARSEL

- Startbatteriet kan danne knallgass. Denne er svært eksplosiv. En gnist, som kan oppstå hvis en startkabel kobles til feil, kan være tilstrekkelig til at batteriet eksploderer.
- Startkablene må ikke kobles til noen del av drivstoffsystemet eller bevegelige deler. Vær forsiktig med varme motordeler.
- Startbatteriet inneholder svovelsyre, som kan gi alvorlige etseskader.
- Skyll med store mengder vann hvis svovelsyre kommer i kontakt med øyne, hud eller klær. Kontakt lege omgående ved sprut i øynene.
- Røyk aldri i nærheten av batteriet.

NBI

Hvis startbatteriet er så utladet at bilen har mistet normale elektriske funksjoner og motoren deretter hjelpestartes med et eksternt batteri eller batterilader, kan start/stopp-funksjonen fortsatt være aktivert. Hvis start/stopp-funksjonen kort etter auto-stopper motoren, er det stor fare for at autostart vil mislykkes på grunn av utilstrekkelig batterikapasitet, siden batteriet ikke har fått tid til å lades opp igjen.

Hvis bilen er hjelpestartet eller hvis det ikke er nok tid til å lade batteriet med en batterilader, skal start/stopp-funksjonen deaktiveres midlertidig til batteriet er ladet opp igjen av bilen. Ved utetemperatur på ca. +15 °C (ca 60 °F) må batteriet lades av bilen i minst 1 time. Ved lavere utetemperatur kan ladetiden øke til 3–4 timer. Det anbefales å lade batteriet med en eksternt batterilader.

Relatert informasjon

- Start bilen (s. 406)
- Tenningsposisjoner (s. 408)
- Justere rattet (s. 189)
- Velge tenningsstilling (s. 409)
- Hjelpebatteri (s. 599)

Tilhengerfeste*

Som ekstrautstyr kan bilen utstyres med et tilhengerfeste som gjør det mulig å trekke f.eks. en tilhenger.

Det kan være ulike varianter av tilhengerfeste for bilen, kontakt en Volvo-forhandler for mer informasjon.

! VIKTIG

Når motoren slås av, kan den konstante batterispenningen til tilhengerkontakten automatisk slås av for ikke å lade ut start-batteriet.

! VIKTIG

Kula på tilhengerfestet må jevnlig rengjøres og smøres med fett for å unngå slitasje.

i NBI

Når det brukes hengerkobling med vibrasjonsdemper, skal kulefestet ikke smøres.

Dette gjelder også ved montering av sykkelstativ som klemmes fast rundt kulefestet.

i NBI

Hvis bilen har slepekrok, finnes ingen bakre fester for slepekroken.

Relatert informasjon

- Inn- og utfellingsbart tilhengerfeste* (s. 460)
- Kjøre med tilhenger (s. 462)
- Sykkelstativ på tilhengerfeste* (s. 466)
- Spesifikasjoner for tilhengerfeste* (s. 459)

Spesifikasjoner for tilhengerfeste*

Mål og festepunkter for tilhengerfestet.

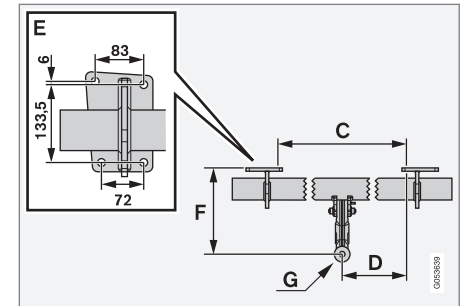
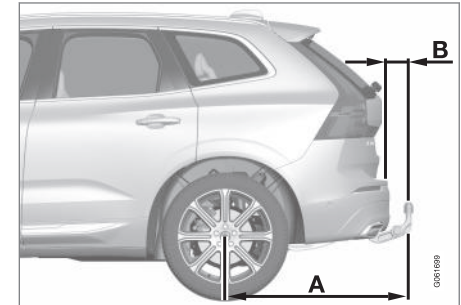

Mål, festepunkter i mm (tommer)

A	1119,24 (44,1)
B	84,5 (3,3)





Mål, festepunkter i mm (tommer)	
C	875 (34,4)
D	437,5 (17,2)
E	Se bildet ovenfor
F	273,7 (10,8)
G	Kulens sentrum

Relatert informasjon

- Tilhengerfeste* (s. 459)
- Tilhengervekt og kuletrykk (s. 642)

Inn- og utfellingsbart tilhengerfeste*

Den inn- og utfellbare slepekroken er lett å felle inn eller ut etter behov. Når tilhengerfestet er felt inn, er det helt skjult.

ADVARSEL

Følg anvisningene for inn- og utfelling av slepekroken nøye.

ADVARSEL

Ikke trykk på knappen for inn- og utfelling hvis en tilhenger er koblet til tilhengerfestet.

Felle ut tilhengerfestet

ADVARSEL

Unngå å stå nær støtfangeren rett bak bilen ved utfelling av tilhengerfestet.

1.



Åpne bakluken. Det er en knapp for inn- og utfelling av tilhengerfestet på høyre side bak i bagasjerommet. En indikasjonslampe i knappen må lyse konstant for at utfellingsfunksjonen skal være aktiv.

2. Trykk på knappen og slipp – for langt trykk kan innebære at utfellingen ikke starter.



- > Tilhengerfestet felles ut og ned i ulåst stilling, indikatorlampen blinker oransje. Slepekroken er klar til å føres videre til neste posisjon.

3.

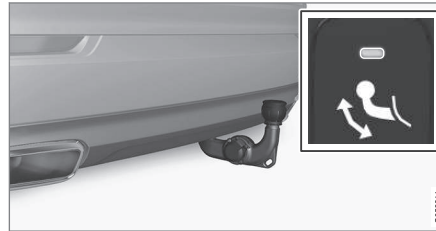

Før slepekroken til endestillingen, der den fikseres og låses fast - indikatorlampen lyser kontinuerlig oransje.

- > Slepekroken er klar til bruk.

i NBI

Tilhengerfestet må avslutte utfellingen før det kan føres videre til låst stilling. Denne prosessen kan ta noen sekunder. Om tilhengerfestet ikke festes i låst stilling, vent noen sekunder og prøv igjen.

⚠ ADVARSEL

Vær nøye med å feste tilhengerens sikkerhetsvaier der den skal festes.

i NBI

Strømsparingsmodus aktiveres etter en stund, og indikatorlampen slukker. Systemet gjenaktiveres når bakluken lukkes og åpnes igjen. Dette gjelder både ved inn- og utfelling av tilhengerfestet.

Om bilen har tilkoblet en elektrisk registrert tilhenger, slutter indikatorlampen på skinne fast.

Felle inn tilhengerfestet

! VIKTIG

Pass på at det er noen tilkoblingskontakt eller adapter i strømuttaket når du feller inn tilhengerfestet.

1. Åpne bakluken. Trykk inn knappen på høyre side bak lasterommet, og slipp - for langt trykk kan innebære at innfellingen ikke starter.
 - > Tilhengerfestet felles automatisk ned i ulåst stilling, indikatorlampen ved knappen blinker oransje.

« 2.

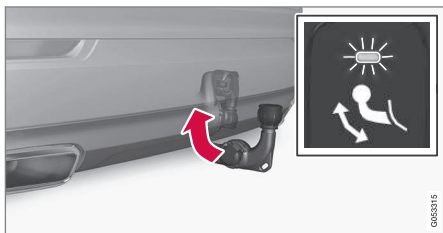

Lås tilhengerfestet ved å føre det tilbake til innfelt stilling, der det låses.

> Indikatorlampen lyser kontinuerlig hvis tilhengerfestet er riktig innfelt.



Relatert informasjon

- Kjøre med tilhenger (s. 462)
- Tilhengerfeste* (s. 459)

Kjøre med tilhenger

Ved kjøring med tilhenger er det flere viktige ting du må tenke på når det gjelder tilhengerfestet, tilhengeren og hvordan lasten plasseres i tilhengeren.

Lasteevnen kommer an på bilens egenvekt. Summen av passasjerenes vekt og alt tilleggsutstyr, f. eks. slepekrok, reduserer bilens lastevne tilsvarende.

Bilen leveres med nødvendig utstyr til kjøring med tilhenger.

- Tilhengerfestet på bilen skal være av godkjent type.
- Legg lasten slik på tilhengeren at presset på bilens tilhengerfeste ikke overskrider oppgitt maksimalt kuletrykk. Kuletrykket regnes som en del av bilens nyttelast.
- Øk dekktrykket til anbefalt trykk for full last.
- Motoren belastes hardere enn vanlig ved kjøring med tilhenger.
- Kjør ikke med tung tilhenger når bilen er helt ny. Vent til den er kjørt minst 1000 km (620 miles).
- I lange og bratte utforbakker belastes bremsene mye mer enn normalt. Gir ned til et lavere gir ved manuell girkasse, og tilpass hastigheten.
- Følg gjeldende bestemmelser for tillatt hastighet og vekt.

- Kjør sakte om du skal opp en lang, bratt stigning med tilhenger.
- Den maksimale tilhengervekten som er oppgitt, gjelder bare for høyder opptil 1000 moh. (3280 fot). I større høyder er motoreffekten og dermed bilens klatreevne nedsatt på grunn av den reduserte lufttettheten, og den maksimale tilhengervekten må derfor reduseres. Vekten på bil og tilhenger må reduseres med 10 % for hver ytterligere 1000 m (3280 fot), eller del av dette.
- Unngå å kjøre med tilhenger i stigninger over 12 %.

i NBI

Ekstreme værforhold, kjøring med tilhenger eller kjøring i store høyder i kombinasjon med dårligere drivstoffkvalitet enn anbefalt er faktorer som øker bilens drivstofforbruk vesentlig.

Tilhengerkontakt

Hvis bilen har et tilhengerfeste med 13-polet kontakt og hengeren har en 7-polet kontakt, trengs det en adapter. Bruk en adapter som er godkjent av Volvo. Pass på at ledningen ikke sleper på bakken.

! VIKTIG

Når motoren slås av, kan den konstante batterispenningen til tilhengerkontakten automatisk slås av for ikke å lade ut startbatteriet.

Tilhengervekt**⚠ ADVARSEL**

Følg de angitte anbefalingene for tilhengervekt. Hele kjøredoningen kan ellers bli vanskelig å styre ved unnamanøvrer og oppbremsing.

i NBI

Angitte høyeste tillatte tilhengervekter er de Volvo tillater. Nasjonale kjøretøybestemmelser kan begrense tilhengervekt og hastighet ytterligere. Tilhengerfestet kan være sertifisert for høyere tilhengervekter enn det bilen har lov til å dra.

Nivåregulering*

Bilens system for nivåkontroll prøver å holde konstant høyde uansett last (opp til tillatt maksvekt). Når bilen står stille synker fjæringen bak noe, men det er normalt.

Ved kjøring i kupert terreng og varmt klima

Under visse forhold kan det være fare for overoppheting ved kjøring med tilhenger. Ved overoppheting av motor og drivsystem tennes et varselsymbol på førerdisplayet, og en melding vises.

Automatgiret velger optimalt gir avhengig av belastningen og motorturtallet.

Bratte stigninger

Automatgiret må ikke sperres med et høyere gir enn motoren "klarer". Det er ikke alltid en fordel å kjøre med høyt gir og lavt motorturtall.

Parkere i bakke

1. Trå inn bremsepedalen.
2. Aktivere parkeringsbremsen.
3. Velg girposisjon **P**.
4. Slipp opp bremsepedalen.

Blokker hjulene med stoppklosser når bil med tilkoblet henger parkeres i bakke.

Starte i bakke

1. Trå inn bremsepedalen.
2. Velg girposisjon **D**.
3. Løsne parkeringsbremsen.
4. Slipp opp bremsepedalen, og kjør.

Relatert informasjon

- Tilhengerstabilisator* (s. 464)
- Kontroll av tilhengerlykter (s. 465)
- Tilhengervekt og kuletrykk (s. 642)
- Overoppheting av motor og drivsystem (s. 456)
- Ugunstige kjøreforhold for motorolje (s. 646)
- Inn- og utfellingsbart tilhengerfeste* (s. 460)

Tilhengerstabilisator*

Tilhengerstabilisatoren (TSA³⁰) skal stabilisere bilen når henger er tilkople, i situasjoner der bil og tilhenger har begynt å vingle. Funksjonen er en del av stabilitetssystemet ESC³¹.

Årsaker til vinglete kjøring

Fenomenet med at bil med tilhenger begynner å vingle, kan oppstå for alle kombinasjoner av bil og henger. I de fleste tilfeller skal det høy hastighet til før det skjer. Hvis tilhengeren er overlastet eller lasten er feil fordelt, f. eks. for langt bak, er det imidlertid fare for vingling også i lavere hastighet.

For at det skal begynne å vingle må det være en utløsende faktor, f. eks.:

- Et kraftig vindkast fra siden.
- Ujevn vei, eller bil og henger treffer en hump.
- Overdrevne rattbevegelser.

Når vinglingen først er i gang, kan den bli vanskelig eller umulig å dempe. Bil og henger blir dermed vanskelig å styre, og det er fare for å havne i feil kjørefelt eller utenfor veien.

Tilhengerstabilisatorens funksjon

Tilhengerstabilisatoren overvåker hele tiden bilens bevegelser, spesielt til siden. Hvis vingling registreres, reguleres bremsene på for-

hjulene enkeltvis, og dette stabiliserer bil og henger. Oftest er dette nok til at føreren får kontroll over bilen igjen.

Hvis vinglingen ikke dempes etter at tilhengerstabilisatoren har grepet inn første gangen, bremses bilen på alle hjul kombinert med at motorkraften reduseres. Når vinglingen gradvis er dempet og bil og henger igjen er stabile, avbryter stabilisatoren reguleringen og føreren får igjen fullt herredømme over bilen.

NBI

Stabilitetsfunksjonen slås av hvis føreren velger sportsmodus ved å deaktivere **ESC** via menysystemet i midtdisplayet.

Tilhengerstabilisatoren kan la være å gripe inn hvis føreren med kraftige rattbevegelser forsøker å beherske vinglingen, fordi systemet da ikke vet om det er tilhengeren eller føreren som er årsak til vinglingen.



Når tilhengerstabilisatoren jobber, blinker ESC-symbolet på førerdisplayet.

Relatert informasjon

- Kjøre med tilhenger (s. 462)
- Elektronisk stabilitetskontroll (s. 275)

³⁰ Trailer Stability Assist



³¹ Electronic Stability Control

Kontroll av tilhengerlykter

Når du kobler til henger, kontroller at alle tilhengerlyktene virker før du starter.

Blinklys og bremselys på tilhenger

Hvis én eller flere av tilhengerens blinklys eller bremselys er i uorden, vises et symbol og en melding på førerdisplayet. Øvrige lys på tilhengeren må kontrolleres manuelt av føreren før turen starter.

Symbol	Melding
	<ul style="list-style-type: none"> Retn.visning. tilhenger Funksjonsfeil på høyre blinklys Retn.visning. tilhenger Funksjonsfeil på venstre blinklys
	<ul style="list-style-type: none"> Bremselys, tilhenger Feil

Hvis en pære i tilhengerens blinklys er ødelagt, blinker også symbolet for blinklyset på førerdisplayet raskere enn normalt.

Tåkebaklys på tilhenger

Ved tilkobling av tilhenger kan det hende at tåkebaklyset ikke tennes på bilen. I slike situasjoner flyttes funksjonaliteten tåkebaklys til tilhengeren. Ved aktivering av tåkelyset er det

viktig å sjekke at tilhengeren er utstyrt med tåkebaklys, for å kunne kjøre sikkert.

Kontroll av tilhengerlykter*

Automatisk kontroll

Når en tilhenger er koplet til elektrisk, er det mulig å sikre at alle lyktene fungerer med en automatisk lysaktivering. Funksjonen hjelper føreren å kontrollere at lyktene på tilhengeren fungerer før kjøring.

For at det skal være mulig å gjennomføre kontrollen, må bilen være slått av.

- Når en tilhenger kobles til tilhengerfestet, vises meldingen **Automatisk tilhengerlyskontroll** på førerdisplayet.
- Bekreft meldingen ved å trykke på høyre knapperads **O**-knapp.
 - > Lyskontrollen starter.
- Gå ut av bilen for å kontrollere lyktenes funksjon.
 - > Alle lysene på tilhengeren begynner å blinke, så tennes lysene ett om gangen.
- Kontroller visuelt at alle lykter på tilhengeren fungerer.
- Etter en stund blinker alle lampene på tilhengeren igjen.
 - > Kontrollen er gjennomført.

Slå av automatisk kontroll

Den automatiske kontrollfunksjonen kan slås av på midtdisplayet.

- Trykk på **Innstillinger** i toppvinduet.
- Trykk på **My Car** → **Lamper og belysning**.
- Fjern merket for **Automatisk tilhengerlyskontroll**.

Manuell kontroll

Hvis den automatiske kontrollen er slått av, er det mulig å starte kontrollen manuelt.

- Trykk på **Innstillinger** i toppvinduet.
- Trykk på **My Car** → **Lamper og belysning**.
- Velg **Manuell tilhengerlyskontroll**.
 - > Lyskontrollen starter. Gå ut av bilen for å kontrollere lyktenes funksjon.

Relatert informasjon

- Kjøre med tilhenger (s. 462)

Sykelstativ på tilhengerfeste*

Ved bruk av sykkelstativ anbefales de sykkelstativene som er utviklet av Volvo.

Dette for å unngå skader på bilen og for å oppnå største mulige sikkerhet ved kjøring. Volvos sykkelstativ kan kjøpes fra autoriserte Volvo-forhandlere.

Følg instruksjonene som følger med sykkelstativet nøye.

- Sykkelstativet inkludert last kan veie maks. 75 kg (165 lb).
- Sykkelstativet skal være beregnet for maks. tre sykler.

ADVARSEL

Feil bruk av sykkelstativet kan forårsake skader på slepekroken og bilen.

Sykkelstativet kan løsne fra slepekroken hvis den

- er montert feil på slepekroken
- er overbelastet, se sykkelstativets instruksjoner for maks. lastevikt
- brukes til noe annet enn å frakte sykler.

Bilens kjøreegenskaper blir påvirket når et sykkelstativ er montert på tilhengerfestet, f.eks. på grunn av:

- økt vekt
- redusert akselerasjonsevne

- redusert bakkeklaring
- endret bremseevne.

Anbefalinger ved lastning av sykler på sykkelstativet

Jo større avstanden er mellom lastens tyngdepunkt og tilhengerfestet, jo større blir belastningen på tilhengerfestet.

Last bare ifølge disse anbefalingene:

- Sett den tyngste sykkelen innerst, nærmest bilen.
- Hold lasten symmetrisk og så nær midten av bilen som mulig, f.eks. ved å sette sykkelene motsatt vei i forhold til hverandre hvis flere sykler skal lastes.
- Fjern løse gjenstander fra sykkelen ved transport, f.eks. sykkelkurv, batteri, barnesete. Dels for å redusere belastningen på tilhengerfestet og sykkelstativet, dels for å redusere luftmotstanden, som påvirker drivstofforbruket.
- Bruk ikke beskyttelsestrekk på sykklene. Det kan påvirke manøvrering, gi redusert sikt og øke drivstofforbruket. Det fører også til økt belastning på slepekroken.

Relatert informasjon

- Tilhengerfeste* (s. 459)

Tauing

Ved sleping dras bilen etter et annet kjøretøy ved hjelp av et slepetau.

Undersøk hva den høyest lovlig hastigheten for sleping er, før slepingen påbegynnes.

Forberedelser og tauing

VIKTIG

I biler med den lille girspaken er det ikke mulig å skifte til en annen stilling fra P hvis ikke motoren starter. Kontakt et autorisert Volvo-verksted for hjelp ved tauing, eller tilkall profesjonell hjelp for berging.

VIKTIG

Vær oppmerksom på at bilen alltid må taues slik at hjulene triller framover.

- En bil med automatgir må ikke taues med høyere hastighet enn 80 km/t (50 mph) og ikke lenger enn 80 km (50 miles).

⚠ ADVARSEL

- Kontroller at rattlåsen er opplåst før tauing.
- Tenningsposisjon **II** må være aktiv - i tenningsposisjon **I** er alle kollisjonspu-ter deaktivert.
- Pass på at fjernnøkkelen står i bilen når den slepes.

⚠ ADVARSEL

Bremse- og styreservo fungerer ikke når motoren er slått av - det behøves ca. 5 ganger hardere trykk på bremsepedalen og styringen er betydelig tyngre enn normalt.

1. Aktivere bilens varselblinklys.
2. Fest slepetauet i slepekroken.
3. Deaktivere rattlåsen ved å låse opp bilen.
4. Sett bilen i tenningsstilling **II**. Drei startbryteren med urviseren uten å trå inn bremsepedalen, eller clutchpedalen hvis bilen har manuelt gir, og hold bryteren der i ca. 4 sekunder. Slipp så bryteren. Den går automatisk tilbake til opprinnelig stilling.

5. Før girvelgeren til nøytral posisjon og løsne parkeringsbremsen.

Hvis batterispenningen er for lav, kan ikke parkeringsbremsen løses. Koble til et starthjelpbatteri hvis batterispenningen er for lav.

> Trekkbilen kan nå begynne å slepe.

6. Hold slepetauet stramt når trekkbilen senker farten ved å holde foten lett på bremsepedalen, da unngås harde rykk.
7. Vær klar til å bremse for å stanse.

Starthjelp

Tau ikke i gang motoren. Bruk et hjelpebatteri hvis startbatteriet er så utladet at motoren ikke kan startes.

⚠ VIKTIG

Katalysatoren kan skades ved forsøk på starting av motoren ved tauing.

Relatert informasjon

- Feste og ta av slepekrok (s. 467)
- Varselblinklys (s. 153)
- Berging (s. 469)
- Bruke starthjelp med annet batteri (s. 457)
- Velge tenningsstilling (s. 409)
- Girkasse (s. 419)

Feste og ta av slepekrok

Bruk slepekroken ved sleping. Slepekroken skrues fast i et gjenget uttak bak et deksel på støtfangerens høyre side, foran eller bak.

i NBI!

Hvis bilen har tilhengerfeste, finnes ingen bakre fester for slepekroken.

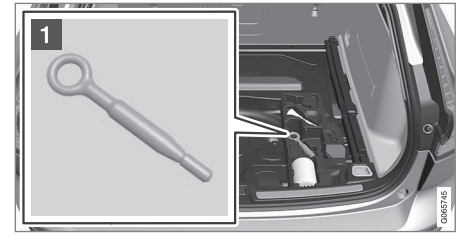
Feste slepekroken

- 1 Ta ut slepekroken som ligger i skumblokken under gulvet i bagasjerommet.

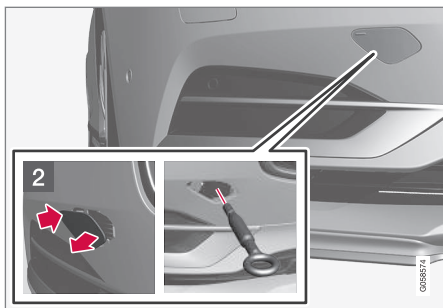

- 2** Foran: Fjern dekklokket - trykk på markeringen med en finger.
- > Lokket svinger rundt midtlinjen, og kan så løsnes.

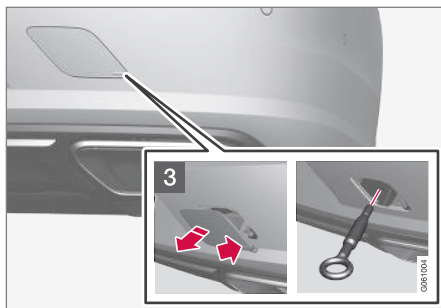

- 3** Bak: Fjern lokket – trykk på markeringen med en finger og brett samtidig ut motstående side/hjørne.
- > Lokket svinger rundt senterlinjen, og kan så løsnes.

4. Skru slepekroken helt inn til den stopper.



Vri kroken ordentlig fast. Sett f.eks. inn hjulnøkkelen* og bruk den som hevarm.

! **VIKTIG**

Det er viktig at slepekroken skrues ordentlig fast, helt til den stopper.

Viktig før slepekroken brukes

- Slepekroken brukes for å trekke bilen opp på en redningsbil med lasteplan. Bilens stilling og fri plass til mark avgjør om det er mulig.
- Hvis helningen på rampen til bergingsbilen er for bratt, eller hvis fri plass til mark under bilen er utilstrekkelig, kan bilen skades hvis du prøver å dra den opp ved å bruke slepekroken.
- Løft ved behov bilen ved å bruke redningsbilens løfteanordning, ikke bruk slepekroken.

ADVARSEL

Ingenting/ingen må stå bak bergingsbilen mens bilen trekkes opp på lasteplanet.

VIKTIG

Slepekroken er bare beregnet for tauing på vei, ikke for berging hvis man har kjørt av veien eller kjørt seg fast. Tilkall profesjonell hjelp til berging.

Ta av slepekroken

- Skru løs slepekroken etter bruk, og legg den på plass i skumblokken.
Sett til slutt dekselet på plass på støtfangeren.

Relatert informasjon

- Tauing (s. 466)
- Berging (s. 469)
- Verktøysett (s. 548)

Berging

Ved berging flyttes bilen ved hjelp av et annet kjøretøy.

Tilkall profesjonell hjelp for å få bilen på veien igjen.

Slepekroken kan brukes for å trekke bilen opp på en redningsbil med lasteplan.

Bilens posisjon og markfrigang bestemmer om det er mulig å trekke bilen opp på en tilhenger. Hvis helningen på rampen til bergingsbilen er for bratt, eller hvis fri plass til mark under bilen er utilstrekkelig, kan bilen skades hvis du prøver å dra den opp. Bilen bør da løftes med løfteanordningen til redningsbilen.

ADVARSEL

Ingenting/ingen må stå bak bergingsbilen mens bilen trekkes opp på lasteplanet.

VIKTIG

Slepekroken er bare beregnet på tauing på vei - **ikke** til å trekke opp av grøfta eller når en har kjørt seg fast. Tilkall profesjonell hjelp til berging.

VIKTIG

Vær oppmerksom på at bilen alltid må berges slik at hjulene triller framover.



◀ Relatert informasjon

- Feste og ta av slepekrok (s. 467)

HomeLink®*32

HomeLink®33 er en programmerbar fjernkontroll, som er integrert i bilens el-system og som kan fjernstyre opptil tre ulike innretninger (f.eks. portåpner, alarmsystem, utendørs og innendørs belysning) og dermed erstatte fjernkontrollene til disse.

Generelt

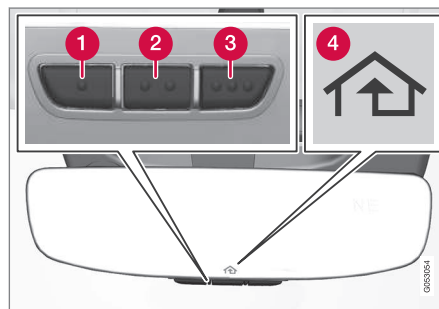

Bildet er skjematisk - utførelsen kan variere.

- 1 Knapp 1
- 2 Knapp 2
- 3 Knapp 3
- 4 Indikasjonslampe

HomeLink® leveres innebygd i sladrespeilet.

HomeLink®-panelet består av tre programmerbare knapper og en indikatorlampe i speilglasset.

Du kan få mer informasjon om HomeLink® ved å gå til: www.HomeLink.com eller ringe 00 8000 466 354 65 (eller betalingsnummeret +49 6838 907 277)³⁴.

Ta vare på originalfjernkontrollene for fremtidig programmering (f.eks. ved bytte til en annen bil eller før bruk i et annet kjøretøy). Vi anbefaler også at programmeringen av knappene slettes når bilen skal selges.

Relatert informasjon

- Bruke HomeLink®* (s. 473)
- Programmere HomeLink®* (s. 471)
- Typegodkjenning for HomeLink®* (s. 473)

³² Gjelder enkelte markeder.

³³ HomeLink og symbolet HomeLink-huset er registrerte varemerker for Gentex Corporation.

³⁴ Vær oppmerksom på at det kostnadsfrie nummeret kanskje ikke er tilgjengelig, avhengig av operatør.

Programmere HomeLink®*35

Følg disse instruksjonene for å programmere HomeLink®, nullstille all programmering eller programmere om én enkelt knapp.

NBI

I visse kjøretøyer må tenningen være på eller i "tilbehørposisjon" før HomeLink® kan programmeres eller brukes. Sett gjerne nye batterier i fjernkontrollen som skal erstattes av HomeLink® for raskere programmering og bedre sending av radiosignaler. HomeLink®-knappene bør tilbakestilles før programmering.

ADVARSEL

Mens HomeLink® programmeres, kan programmert garasjeport eller port aktiveres. Pass derfor på at det ikke befinner seg noen i nærheten av porten eller garasjeporten under programmering. Bilen bør stå utenfor garasjeporten mens garasjeportåpneren programmeres.

1. Rett fjernkontrollen mot den HomeLink®-knappen som skal programmeres, og hold den ca. 2–8 cm (ca. 1–3 tommer) fra knappen. Ikke dekk til indikasjonslampen på HomeLink®.

Merk: Enkelte fjernkontroller kan programmere HomeLink® bedre med en avstand på ca. 15–20 cm (ca. 6–12 tommer). Vær oppmerksom på dette hvis det oppstår problemer med programmeringen.
2. Hold inne både knappen på fjernkontrollen og knappen på HomeLink® som skal omprogrammeres.
3. Ikke slipp knappene før indikatorlampen har gått over fra å blinke langsomt (ca. 1 gang per sekund) til enten å blinke raskt (ca. 10 ganger per sekund) eller lyse konstant.
 - > **Hvis indikasjonslampen lyser konstant:** Indikasjon på at programmeringen er fullført. Trykk 2 ganger på den programmerte knappen for å aktivere.
 - Hvis indikasjonslampen blinker raskt:** Enheten som skal programmeres mot HomeLink® har kanskje en sikkerhetsfunksjon som krever ekstra trinn. Prøv å trykke 2 ganger på den programmerte knappen for å se om programmeringen fungerer. Ellers fortsetter du med følgende trinn.

³⁵ Gjelder enkelte markeder.



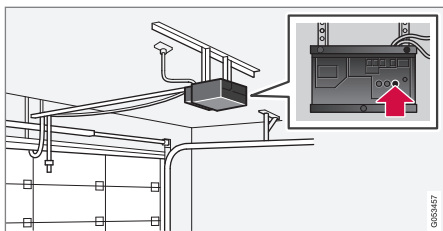

4. Let etter innlæringsknappen³⁶ på mottakeren til f.eks. garasjeporten. Den er vanligvis plassert nær antennefestet på mottakeren.
5. Trykk inn og slipp mottakerens innlæringsknapp én gang. Programmeringen må fullføres i løpet av 30 sekunder etter at du har trykket inn knappen.
6. Trykk inn og slipp knappen på HomeLink[®] som skal programmeres. Repeter sekvensen av trykk/hold/slipp en andre gang og, avhengig av mottakerens modell, kanskje også en tredje gang.
 - > Programmeringen er nå klar, og garasjeport, port eller lignende skal nå aktiveres når den programmerte knappen blir trykket inn.

Ved programmeringsproblemer kan du kontakte HomeLink[®] på: www.HomeLink.com

³⁶ Fargenes benevnelse og farge varierer avhengig av produsent.

³⁷ Vær oppmerksom på at det kostnadsfrie nummeret kanskje ikke er tilgjengelig, avhengig av operatør.

eller ringe 00 8000 466 354 65 (eller betalingsnummeret +49 6838 907 277)³⁷.

Programmere om én enkelt knapp

Når du skal programmere én enkelt HomeLink[®]-knapp, gjør du slik:

1. Trykk inn ønsket knapp, og hold den inne i ca. 20 sekunder.
2. Når indikatorlampen på HomeLink[®] begynner å blinke langsomt, er det mulig å programmere som vanlig.

Merk: Hvis knappen som skal programmeres, ikke blir programmert med en ny enhet, går den tilbake til tidligere lagret programmering.

Tilbakestill HomeLink[®]-knappene

Det er bare mulig å nullstille alle HomeLink[®]-knappene samtidig, ikke hver enkelt knapp hver for seg. Enkeltknapper kan bare omprogrammeres.

- Hold inne de ytre knappene (1 og 3) på HomeLink[®] i ca. 10 sekunder.
 - > Når indikatorlampen går fra konstant lys til å begynne å blinke, er knappene nullstilt og klare til å programmeres på nytt.

Relatert informasjon

- Bruke HomeLink^{®*} (s. 473)
- HomeLink^{®*} (s. 470)
- Typegodkjenning for HomeLink^{®*} (s. 473)

Bruke HomeLink®*³⁸

Når HomeLink® er programmert, kan funksjonene brukes i stedet for de løse originale fjernkontrollene.

Trykk inn den programmerte knappen. Garasjeporten, grinden, alarmsystemet eller lignende aktiveres (kan ta noen sekunder). Hvis knappen holdes inne i mer enn 20 sekunder, starter omprogrammering. Indikasjonslampen lyser eller blinker når knappen er trykt inn. Originalfjernkontrollene kan selvfølgelig fremdeles brukes parallelt med HomeLink® om det er ønskelig.

i NBI

Når tenningen er slått av, fungerer HomeLink® i minst 7 minutter.

i NBI

HomeLink® kan ikke brukes hvis bilen er låst og alarmen slått på* fra utsiden.

⚠ ADVARSEL

- Hvis HomeLink® brukes til å styre en garasjeport eller port (grind), vær sikker på at ingen står i nærheten av porten mens den er i bevegelse.
- Ikke bruk HomeLink® til noen garasjeport som mangler sikkerhetsstopper og sikkerhetsretur.

Relatert informasjon

- HomeLink®* (s. 470)
- Programmere HomeLink®* (s. 471)
- Typegodkjenning for HomeLink®* (s. 473)

Typegodkjenning for HomeLink®*³⁹

Typegodkjenning for EU

Gentex Corporation erklærer herved at HomeLink® Model UAHL5 er i overensstemmelse med radioutstyrsdirektivet 2014/53/EU.

Frekvensbånd radioutstyret fungerer i:

- 433,05 MHz-434,79 MHz <10 mW E.R.P.
- 868,00 MHz-868,60 MHz <25 mW E.R.P.
- 868,70 MHz-868,20 MHz <25 mW E.R.P.
- 869,40 MHz-869,65 MHz <25 mW E.R.P.
- 869,70 MHz-870,00 MHz <25 mW E.R.P.

Sertifikatinnehaverens adresse: Gentex Corporation, 600 North Centennial Street, Zeeland MI 49464, USA

Du finner mer informasjon om typegodkjenning på www.volvocars.com.

Relatert informasjon

- HomeLink®* (s. 470)

³⁸ Gjelder enkelte markeder.

³⁹ Gjelder enkelte markeder.

Kompass*

I øvre høyre hjørne på det innvendige speilet finnes et display som viser hvilken kompassretning⁴⁰ bilens front peker mot.



Innvendig speil med kompass.

Åtte forskjellige kompassretninger vises med engelsk forkortelse: **N** (nord), **NE** (nordøst), **E** (øst), **SE** (sydøst), **S** (syd), **SW** (sydvest), **W** (vest) og **NW** (nordvest).

Relatert informasjon

- Aktivere og deaktivere kompass* (s. 474)
- Kalibrere kompass* (s. 474)

Aktivere og deaktivere kompass*

I øvre høyre hjørne på det innvendige speilet finnes et display som viser hvilken kompassretning⁴¹ bilens front peker mot.

Kompasset aktiveres automatisk når bilen startes.

Deaktivere/aktivere kompasset manuelt:

- Trykk inn knappen på undersiden av bakspeilet ved hjelp av f.eks. en binders.
 - > Hvis kompasset er deaktivert når bilen slås av, blir det ikke aktivert neste gang bilen startes. Kompasset må da aktivere manuelt.

Relatert informasjon

- Kompass* (s. 474)
- Kalibrere kompass* (s. 474)

Kalibrere kompass*

Jorden er delt inn i 15 magnetiske soner. Kompasset⁴² bør kalibreres hvis bilen forflyttes mellom flere magnetiske soner.

1. Stopp bilen på et stort, åpent område der det ikke finnes stålkonstruksjoner og høyspentledninger.
2. Start bilen og slå av alt elektrisk utstyr (klimaenlegg, tørker osv.) og pass på at alle dører er lukket.

i NBI

Kalibreringen kan mislykkes eller utebli helt hvis ikke det elektriske utstyret slås av.

3. Hold inne knappen på undersiden av bakspeilet i ca. 3 sekunder (bruk f.eks. en binders). Nummeret for den aktuelle magnetiske sonen vises.

⁴⁰ Bakspeil med kompass finnes som tilleggsutstyr kun på enkelte markeder og modeller.

⁴¹ Bakspeil med kompass finnes som tilleggsutstyr kun på enkelte markeder og modeller.

⁴² Bakspeil med kompass finnes som tilleggsutstyr kun på enkelte markeder og modeller.

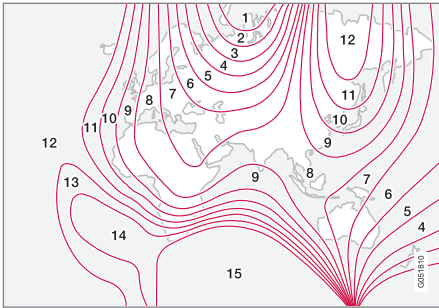

Magnetiske soner.

4. Trykk gjentatte ganger på knappen til ønsket magnetiske sone (**1–15**) vises, se kartet over magnetiske soner for kompass.
5. Vent til displayet går tilbake til å vise tegnet **C**, eller hold knappen på undersiden av bakspillet inne i ca. 6 sekunder til tegnet **C** vises.
6. Kjør langsomt i en sirkel, ved maksimalt 10 km/t (6 mph), til en kompassretning vises i displayet. Dette angir at kalibreringen er fullført. Kjør deretter to runder til for å finjustere kalibreringen.
7. **For biler med elektrisk oppvarmet front-rute***: Hvis tegnet **C** vises på displayet når den elektrisk oppvarmede frontruten aktiveres, gjennomfører du kalibrering i henhold til punkt 6 ovenfor med den elektrisk oppvarmede frontruten aktivert.

8. Gjenta prosedyren over ved behov.

Relatert informasjon

- Kompass* (s. 474)
- Aktivere og deaktivere kompass* (s. 474)

LYD, MEDIA OG INTERNETT

Lyd, medier og internett

Lyd- og mediesystemet består av mediespiller og radio. Det er også mulig å koble til en telefon via Bluetooth for å bruke håndfrifunksjoner eller spille musikk trådløst i bilen. Når bilen er koblet til internett, er det også mulig å bruke apper for medieavspilling.



Oversikt over lyd og media

Styr funksjonene med stemmen, knappene på rattet eller midtdisplayet. Antall høyttalere og forsterkere avhenger av hvilket lydanlegg bilen er utstyrt med.

Systemoppdatering

Lyd- og mediesystemet forbedres hele tiden. Det anbefales å hente systemoppdateringer når nye oppdateringer er tilgjengelige.

Relatert informasjon

- Mediespiller (s. 489)
- Radio (s. 482)
- Telefon (s. 505)
- Internettilkoblet bil* (s. 513)
- Apper (s. 480)
- Talestyring (s. 137)
- Tenningsposisjoner (s. 408)
- Førerdistraksjon (s. 38)
- Behandle systemoppdateringer via Download Center (s. 583)
- Lisensavtale for lyd og media (s. 522)
- Behandle systemoppdateringer via Download Center (s. 583)

Lydinnstillinger

Kvaliteten på lydgjengivelsen er forhåndsinnstilt, men den kan også tilpasses.

Volumet reguleres vanligvis med volumnbryteren under midtdisplayet eller høyre knapperad i rattet. Dette gjelder f.eks. ved avspilling av musikk, radio, pågående telefonsamtaler og aktive trafikkmeldinger.

Lydgjengivelse

Lydanlegget er forhåndskalibrert ved hjelp av digital signalbehandling. Denne kalibreringen tar hensyn til høyttalere, forsterker, kupéakustikk, lytteposisjon osv. for hver kombinasjon av bilmodell og lydsystem. Det er også en dynamisk kalibrering som tar hensyn til stillingen på volumkontrollen og kjørehastigheten.

Personlige innstillinger

I toppvinduet under **Innstillinger** → **Lyd** er forskjellige innstillinger tilgjengelig, avhengig av bilens lydsystem.

Premium Sound*(Bowers & Wilkins)

- **Tone** – innstilling av f.eks. bass, diskant og equalizer.
- **Balanse** - balanse mellom høyre/venstre høyttaler, og balanse mellom fremre/bakre høyttaler.
- **Systemvolumer** - justerer volumet til de forskjellige systemene i bilen, f.eks. **Talestyring**, **Parkeringshjelp** og **Telefontone**.

High Performance Pro* (Harman Kardon)

- **Equalizer** – innstilling av equalizer.
- **Balanse** - balanse mellom høyre/venstre høyttaler, og balanse mellom fremre/bakre høyttaler.
- **Systemvolumer** - justerer volumet til de forskjellige systemene i bilen, f.eks. **Talestyring, Parkeringshjelp** og **Telefon ringetone**.

High Performance

- **Tone** – innstilling av f.eks. bass, diskant og equalizer.
- **Balanse** - balanse mellom høyre/venstre høyttaler, og balanse mellom fremre/bakre høyttaler.
- **Systemvolumer** - justerer volumet til de forskjellige systemene i bilen, f.eks. **Talestyring, Parkeringshjelp** og **Telefon ringetone**.

Relatert informasjon

- Lydopplevelse* (s. 479)
- Mediespiller (s. 489)
- Innstillinger for talestyring (s. 141)
- Innstillinger for telefon (s. 512)
- Lyd, medier og internett (s. 478)
- Internettilkoblet bil* (s. 513)

Lydopplevelse*

Lydopplevelse er en app som gir tilgang til ytterligere lydinnstillinger.

Lydopplevelse åpnes fra midtdisplayets app-vindu. Avhengig av hvilket lydsystem bilen er utstyrt med er følgende innstillinger mulige:

Premium Sound*(Bowers & Wilkins)

- **Studio** – lyden kan stilles inn for først å fremst å tilpasses for **Fører, Alle** og **Bak**.
- **Enkelt trinn** - surroundmodus med innstilling for intensitet og balanse.
- **Konsertsal** - gjengir lyden med romakustikk fra Göteborgs konserthus.



Gjenskap akustikken fra kjente konserthus.

High Performance Pro* (Harman Kardon)

- **Seteoptimalisering** – lyden kan stilles inn for først å fremst å tilpasses for **Fører, Alle** og **Bak**.
- **Surround** - surroundmodus med nivåinnstilling.
- **Tone** – innstilling av f.eks. bass, diskant og equalizer.

Relatert informasjon

- Lydinnstillinger (s. 478)
- Navigere i vinduene i midtdisplayet (s. 107)

Apper

I app-vinduet finnes det applikasjoner (apper) som gir tilgang til noen av bilens tjenester.

Sveip fra høyre til venstre¹ over skjermen på midtdisplayet for å komme til appvinduet fra hjem-vinduet. Her ligger apper som er lastet ned (tredjepartsapper), men også apper for innebygde funksjoner, for eksempel **FM-radio**.

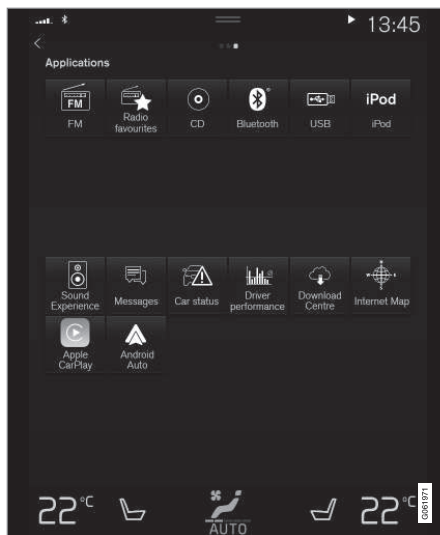

App-vinduet. (generelt bilde, basisapper varierer fra marked til marked og fra modell til modell)

Noen grunnapper er alltid tilgjengelig. Når bilen er koblet til internett, er det mulig å laste ned flere apper, f.eks. nettradio og musikkjenester.

Enkelte apper kan bare brukes hvis bilen er koblet til internett.

Start en app ved å trykke på appen i midtdisplayets appvindu.

Samtlige apper som benyttes, bør være oppdatert til siste versjon.

Relatert informasjon

- Last ned apper (s. 481)
- Oppdatere apper (s. 481)
- Fjerne apper (s. 482)
- Apple® CarPlay®* (s. 498)
- Android Auto* (s. 502)
- Internettilkoblet bil* (s. 513)
- Lagringsplass på harddisk (s. 521)
- Brukervilkår og datadeling (s. 519)

¹ Gjelder for biler med venstretrett. For biler med høyretrett sveiper du i motsatt retning.

Last ned apper

Når bilen er koblet til internett, er det mulig å laste ned nye apper.

i NBI

Datanedlasting kan påvirke andre tjenester som overfører data, f.eks. nettradio. Hvis påvirkning av andre tjenester oppleves som forstyrrende, kan nedlastingen avbrytes. Ellers kan det være passende å slå av eller avbryte andre tjenester.

i NBI

Ved nedlasting med telefon må du være ekstra oppmerksom på kostnaden for data-trafikk.

1. Åpne appen **Nedlastingscenter** i appvinduet.



2. Velg **Nye apper** for å åpne en liste over apper som er tilgjengelig, men ikke installert i bilen.

3. Trykk i raden for en app for å utvide listen og få mer informasjon om appen.
4. Velg **Installere** for å starte nedlasting og installering av ønsket app.
 - > Status angis for nedlastingen og installeringen mens den pågår.
Hvis en nedlasting ikke kan starte for øyeblikket, vises en melding. Appen vil fremdeles finnes på listen, og det er mulig å prøve å starte nedlastingen igjen.

Avbryt nedlastingen

- Trykk på **Avbryt** for å avbryte en pågående nedlasting.

Husk at det bare er nedlastingen som kan avbrytes. Når installasjonsfasen er i gang, er det ikke mulig å avbryte.

Relatert informasjon

- Apper (s. 480)
- Oppdatere apper (s. 481)
- Fjerne apper (s. 482)
- Internettilkoblet bil* (s. 513)
- Behandle systemoppdateringer via Download Center (s. 583)
- Lagringsplass på harddisk (s. 521)

Oppdatere apper

Når bilen er koblet til internett, er det mulig å oppdatere apper.

i NBI

Datanedlasting kan påvirke andre tjenester som overfører data, f.eks. nettradio. Hvis påvirkning av andre tjenester oppleves som forstyrrende, kan nedlastingen avbrytes. Ellers kan det være passende å slå av eller avbryte andre tjenester.

i NBI

Ved nedlasting med telefon må du være ekstra oppmerksom på kostnaden for data-trafikk.

Hvis en app brukes under pågående oppdatering, blir den startet for at installasjonen skal fullføres.



« Oppdatere alle

1. Åpne appen **Nedlastingscenter** i appvinduet.



2. Velg **Installere alt**.
> Oppdateringen påbegynnes.

Oppdatere noen

1. Åpne appen **Nedlastingscenter** i appvinduet.
2. Velg **App-oppdateringer** for å åpne en liste over alle tilgjengelige oppdateringer.
3. Finn frem til ønsket app og velg **Installer**.
> Oppdateringen påbegynnes.

Relatert informasjon

- Apper (s. 480)
- Last ned apper (s. 481)
- Fjerne apper (s. 482)
- Behandle systemoppdateringer via Download Center (s. 583)
- Internettilkoblet bil* (s. 513)

² Tilgjengeligheten varierer avhengig av modell og/eller marked.

Fjerne apper

Når bilen er koblet til internett, er det mulig å avinstallere apper.

En app som brukes, må avsluttes før avinstallering kan gjennomføres.

1. Åpne appen **Nedlastingscenter** i appvinduet.



2. Velg **App-oppdateringer** for å åpne en liste over alle installerte apper.
3. Finn frem til ønsket app, og velg **Avinstallere** for å starte avinstallasjonen av appen.
> Når appen er avinstallert, forsvinner den fra listen.

Relatert informasjon

- Apper (s. 480)
- Last ned apper (s. 481)
- Oppdatere apper (s. 481)
- Behandle systemoppdateringer via Download Center (s. 583)
- Internettilkoblet bil* (s. 513)

Radio

Det er mulig å lytte til radiofrekvensbåndene AM², FM og digitalradio (DAB)*. Når bilen er koblet til Internett, er det også mulig å høre på netradio.

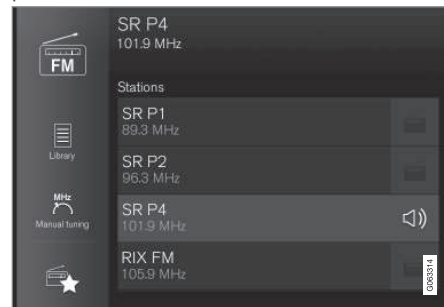

Radioen kan kontrolleres med talestyring, knapperaden på rattet eller midtdisplayet.

Relatert informasjon

- Starte radioen (s. 483)
- Bytte radiobånd og radiostasjon (s. 484)
- Lagre radiokanaler i appen Radiofavoritter (s. 485)

* Tilleggsutstyr/tilbehør.

- Innstillinger for radio (s. 486)
- Digitalradio* (s. 488)
- RDS-radio (s. 487)
- Internettilkoblet bil* (s. 513)
- Talestyre radio og medier (s. 140)
- Mediespiller (s. 489)

Starte radioen

Radioen startes fra midtdisplayets appvindu.

1. Åpne ønsket radiobånd (f.eks. **FM**) fra appvinduet.



2. Velg radiostasjon.

Relatert informasjon

- Radio (s. 482)
- Søke radiostasjon (s. 484)
- Bytte radiobånd og radiostasjon (s. 484)

- Lagre radiokanaler i appen Radiofavoritter (s. 485)
- Innstillinger for radio (s. 486)
- Talestyre radio og medier (s. 140)

Bytte radiobånd og radiostasjon

Her finnes anvisninger for bytte av radiobånd, liste i radiobåndet og radiostasjon i valgt liste.

Bytte radiobånd

Sveip frem appvinduet på midtdisplayet og velg ønsket radiobånd (f.eks. **FM**), eller åpne app-menyen i førerdisplayet med den høyre knapperaden på rattet og velg derfra.

Bytt liste på radiobåndet

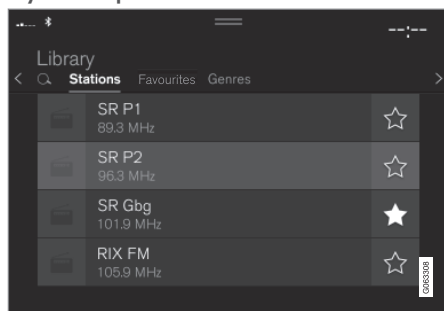

1. Trykk på **Bibliotek**.
2. Velg avspilling fra **Stasjoner**, **Favoritter**, **Sjangre** eller **Ensembler**³.
3. Trykk på ønsket stasjon på listen.

Favoritter - spiller bare valgte favorittkanaler.

³ Gjelder bare digitalradio (DAB*).

⁴ Tilgjengeligheten varierer avhengig av modell og/eller marked.

Sjangre - spiller bare radiokanaler som sender valgt sjanger/programtype, f.eks. pop og klassisk musikk.

Bytte radiostasjon i valgt liste

- Trykk på **⏮** eller **⏭** under midtdisplayet eller rattets høyre bryterpanel.
 - > Du flyttes ett trinn i valgt avspillingsliste.

Det er også mulig å bytte radiostasjon i den valgte listen via midtdisplayet.

Relatert informasjon

- Radio (s. 482)
- Søke radiostasjon (s. 484)
- Talestyre radio og medier (s. 140)
- Lagre radiokanaler i appen Radiofavoritter (s. 485)
- Innstillinger for radio (s. 486)
- Applikasjonsmeny i førerdisplayet (s. 95)

Søke radiostasjon

Radioen setter automatisk sammen en stasjonsliste med de radiostasjonene som sender ut sterkeste signaler innenfor området.

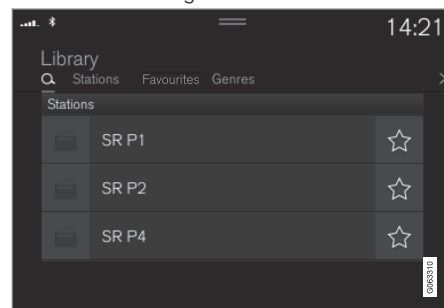

Søkemulighetene er avhengig av valgt radiobånd:

- AM⁴ – stasjoner og frekvens.
 - FM - stasjoner, sjangre og frekvens.
 - DAB* – grupper og stasjoner.
1. Trykk på **Bibliotek**.
 2. Trykk på **Q**.
 - > Søkevindu med tastatur åpnes.
 3. Skriv inn søkeordet.
 - > Søk foregår ved hver innmating av tegn, og søketreffene vises kategorisert.

Manuelt stasjonssøk



Med manuelt søk er det mulig å finne og stille inn andre radiokanaler enn de som finnes i den automatiske listen med kanaler med best mottak i området.

Ved overgang til manuelt stasjonssøk bytter ikke radioen lenger automatisk frekvens når mottakelsen blir dårlig.

- Trykk på **Manuell Innstilling**, trekk i bryteren eller trykk på **⏪** eller **⏩**. Ved langt trykk hopper søket til neste tilgjengelige stasjon i frekvensbåndet. Det er også mulig å bruke knappene til høyre på rattet.

Relatert informasjon

- Radio (s. 482)
- Starte radioen (s. 483)
- Bytte radiobånd og radiostasjon (s. 484)

- Talestyre radio og medier (s. 140)
- Innstillinger for radio (s. 486)

Lagre radiokanaler i appen Radiofavoritter

Det er mulig å legge til en radiokanal i appen **Radiofavoritter** og i listen med favoritter i radiobåndet (f.eks. FM). Nedenfor følger en beskrivelse av hvordan radiokanaler legges til og fjernes.

Radiofavoritter



Appen **Radiofavoritter** viser lagrede radiokanaler fra samtlige radiobånd.

1. Åpne appen **Radiofavoritter** fra appvinduet.
2. Trykk på ønsket radiostasjon i listen for å lytte.

Legge til og fjerne radiofavoritter

1. Trykk på **☆** for å legge til en radiokanal i radiobåndets favorittliste og appen **Radiofavoritter**.
2. Trykk på **Bibliotek**, velg **Endre** og trykk på **🗑️** for å fjerne en radiokanal fra favorittlisten.

Når en radiokanal lagres fra en stasjonsliste, vil radioen automatisk søke etter den beste frekvensen. Hvis imidlertid en radiokanal lagres



- ◀ fra manuell stasjonssøking, bytter radioen ikke automatisk til sterkere frekvens.

Når en radiokanal fjernes fra appen Radiofavoritter, fjernes kanalen også fra det respektive radiobåndets favorittliste.

Relatert informasjon

- Radio (s. 482)
- Starte radioen (s. 483)
- Søke radiostasjon (s. 484)
- Bytte radiobånd og radiostasjon (s. 484)
- Talestyre radio og medier (s. 140)
- Innstillinger for radio (s. 486)
- Applikasjonsmeny i førerdisplayet (s. 95)

Innstillinger for radio

Flere forskjellige radiofunksjoner kan aktiveres og deaktiveres.

Avbryte trafikkmelding

Pågående sending av f.eks. trafikkmeldinger kan avbrytes midlertidig med trykk på  i høyre knapperad på rattet, eller trykk på **Avbryt** på midtdisplayet.

Aktivere og deaktivere radiofunksjoner

Trekk ned toppvinduet, og velg **Innstillinger**

→ **Media** og ønsket radiobånd for å se tilgjengelige funksjoner.

AM/FM-radio

- **Vis radioinformasjon:** viser informasjon om innhold i programmene, artister osv.
- **Frys programnavn:** velg hvis du ønsker at programtjenestenavnet ikke skal bli kontinuerlig og visningen i stedet skal frysas etter 20 sekunder.
- **Velg kunngjøringer:**
 - **Lokale avbrudd:** avbryter pågående medieavspilling og sender informasjon om trafikkproblemer i nærområdet. Avspilling av forrige mediekilde gjenopptas når meldingen er ferdig. Funksjonen **Lokale avbrudd** er en geografisk begrensning av funksjonen **Trafikkmeldinger**. Funksjo-

nen **Trafikkmeldinger** må være aktivert samtidig.

- **Nyheter** : avbryter pågående medieavspilling og sender nyheter. Avspilling av forrige mediekilde gjenopptas når nyhetssendingen er ferdig.

- **Alarm:** avbryter pågående medieavspilling og sender advarsler om alvorlige ulykker og katastrofer. Avspilling av forrige mediekilde gjenopptas når meldingen er ferdig.

- **Trafikkmeldinger:** avbryter pågående medieavspilling og sender informasjon om trafikkproblemer. Avspilling av forrige mediekilde gjenopptas når meldingen er ferdig.

DAB* (digitalradio)

- **Sorteringstjenester:**- valg for hvordan kanalene skal sorteres. Enten alfabetisk rekkefølge eller etter servicenummer.
- **DAB-til DAB-skifte:** start funksjoner for kobling innenfor DAB. Hvis mottaket for en radiokanal går tapt, blir en annen lett opp automatisk innenfor en annen kanalgruppe (enhet).
- **DAB- til FM-skifte:** starter funksjonen for kobling mellom DAB og FM. Hvis en radiokanal ikke lenger kan tas inn, søkes en alternativ frekvens på FM opp automatisk.
- **Vis radioinformasjon:** valg for å vise radiotekst eller valgte deler av radiotekst, f.eks. artist.
- **Vis programrelaterte bilder:** velg om bilder til forskjellige programmer skal vises på skjermen eller ikke.
- **Velg kunngjøringer:** valg for hvilke typer meldinger som skal tas imot når DAB er i gang. Valgte meldinger avbryter pågående medieavspilling og spiller av meldingen. Avspilling av forrige mediekilde gjenopp-tas når meldingen er ferdig.
 - **Alarm:** avbryter pågående medieavspilling og sender advarsler om alvorlige ulykker og katastrofer. Avspilling av forrige

mediekilde gjenopp-tas når meldingen er ferdig.

- **Trafikkmeldinger:** mottar informasjon om trafikproblemer.

- **Nyhetsmeldinger:** mottar nyheter.

- **Transportmelding:** mottar informasjon om kollektivtrafikk, f.eks. tidtabeller for ferjer og tog.

- **Advarsel/Tjenester:** mottar informasjon om hendelser av mindre betydning enn alarmfunksjonen, f.eks. strøbrudd.

Relatert informasjon

- Radio (s. 482)
- Digitalradio* (s. 488)
- Symboler i statusfeltet til midtdisplayet (s. 116)

RDS-radio

RDS (Radio Data System) gjør at radioen automatisk bytter til den sterkeste senderen. RDS gir mulighet til å få for eksempel trafikkinformasjon og å søke etter bestemte programtyper.

RDS - kobler FM-sendere sammen i nettverk. En FM-sender i et slikt nettverk sender informasjon som gir en RDS-radio bl.a. følgende funksjoner:

- Automatisk bytte til en kraftigere sender dersom mottaket i området er dårlig.
- Søking etter programinnhold, f.eks. programtyper eller trafikkinformasjon.
- Mottak av tekstinformasjon om pågående radioprogram.

i NBI

Enkelte radiostasjoner bruker ikke RDS, heller ikke utvalgte deler av funksjonaliteten.

Ved sending av nyheter eller trafikkmeldinger kan radioen bytte stasjon og pågående lyd-kilde avbrytes. Hvis f.eks. CD-spilleren* er aktiv, settes denne i pause. Radioen går tilbake til foregående lyd-kilde og volum når det innstilte programmet slutter å sende. Hvis du vil avbryte det du har gjort tidligere, trykker du på **O** i rattets høyre knapperad, eller på **Avbryt** på midtdisplayet.



◀ Relatert informasjon

- Radio (s. 482)
- Innstillinger for radio (s. 486)

Digitalradio*

Digitalradio (DAB⁵) er et digitalt sendesystem for radio. Radioen støtter DAB, DAB+ og DMB⁶.



Radioen kan kontrolleres med talestyring, knapperaden på rattet eller midtdisplayet.



Appen for digitalradioen starter fra appvinduet i midtdisplayet.

Digitalradio spilles av på samme måte som andre radiobånd, f.eks. FM. I tillegg til muligheten til å velge avspilling fra **Stasjoner**, **Favoritter** og **Sjangre** er det også mulig å velge avspilling fra underkanaler og **Ensembler**. Ensembler er en samling radiokanaler (kanalgruppe) som sender på samme frekvens.

I de tilfellene der radiokanalen sender sin logo, lastes den ned og vises ved siden av stasjonsnavnet (tid for nedlasting varierer).

DAB-underkanal

Sekundære komponenter blir ofte kalt underkanaler. Disse er midlertidige og kan inneholde f.eks. oversettelinger av hovedprogrammet til andre språk. Underkanaler angir med pilsymboler på kanallisten.

Relatert informasjon

- Kobling mellom FM og digital radio* (s. 489)
- Bytte radiobånd og radiostasjon (s. 484)
- Søk radiostasjon (s. 484)
- Lagre radiokanaler i appen Radiofavoritter (s. 485)
- Talestyre radio og medier (s. 140)
- Innstillinger for radio (s. 486)

⁵ Digital Audio Broadcasting

⁶ Digital Multimedia Broadcasting

Kobling mellom FM og digital radio*

Funksjonen innebærer at digitalradioen (DAB) kan gå fra en kanal med dårlig eller ikke noe mottak til samme kanal i en annen kanalgruppe (ensemble) med bedre mottak, innen DAB og/eller mellom DAB og FM.

Lenking DAB til DAB og DAB til FM

1. Trykk på **Innstillinger** i toppvinduet.
2. Trykk på **Media** → **DAB**.
3. Sett inn eller fjern markering i rutene for **DAB-til DAB-skifte** og/eller **DAB-til FM-skifte** for å aktivere/deaktivere respektive funksjoner.

Relatert informasjon

- Digitalradio* (s. 488)
- Radio (s. 482)
- Innstillinger for radio (s. 486)

Mediespiller

Mediespilleren kan spille av lyd fra CD-spilleren* og fra eksterne lyd-kilder som er koblet til via USB-inngang eller Bluetooth. Den kan også spille av videoformater via USB-inngangen.

Når bilen er koblet til Internett, er det også mulig å lytte til nettradio, lydbøker og musikk-tjenester via apper.

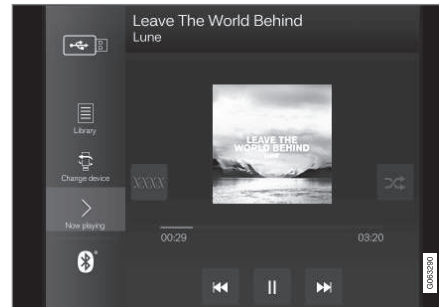

Mediespilleren styres fra midtdisplayet, men flere av funksjonene kan styres med de høyre knappene på rattet eller talestyring.

Radioen, som også betjenes via mediespilleren, er beskrevet i et eget avsnitt.

Relatert informasjon

- Spille av medier (s. 490)
- Styre og bytte medier (s. 491)
- Søke medier (s. 492)
- Apper (s. 480)
- Radio (s. 482)
- CD-spiller* (s. 493)
- Video (s. 494)
- Medier via Bluetooth® (s. 495)
- Medier via USB-inngangen (s. 496)
- Internettilkoblet bil* (s. 513)

Spille av medier

Mediespilleren styres fra midtdisplayet. Flere av funksjonene kan også styres med de høyre knappene på rattet eller talestyring.

Også radioen betjenes via mediespilleren. Se beskrivelse i eget avsnitt.

Starte mediekilde

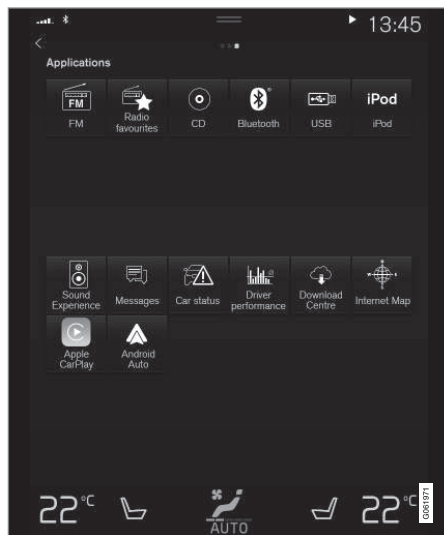

App-vinduet. (Generelt bilde, basisapper varierer fra marked til marked og fra modell til modell.)

CD*

1. Sett inn en cd-plate.
2. Åpne appen **Cd** fra appvinduet.
3. Velg hva som skal spilles av.
> Avspilling starter.

USB-minne

1. Sett inn USB-pennen.
2. Åpne appen **USB** fra appvinduet.
3. Velg hva som skal spilles av.
> Avspilling starter.

Mp3-spiller og iPod®

i NBI

For å starte avspilling fra iPod må iPod-appen brukes (ikke USB).

Når iPod benyttes som lydkilde, har bilens lyd- og mediesystem en menystruktur som ligner iPod-spillerens egen menystruktur.

1. Koble til mediekilde.
2. Starte avspilling i tilkoblet mediekilde.
3. Åpne appen (**iPod, USB**) fra appvinduet.
> Avspilling starter.

Bluetooth-tilkoblet enhet

1. Aktivere Bluetooth i mediekilden.
2. Koble til mediekilde.

3. Starte avspilling i tilkoblet mediekilde.
4. Åpne appen **Bluetooth** fra appvinduet.
> Avspilling starter.

Media ved internettilkobling

Spille av media fra apper med internettilkobling:

1. Koble bilen til internett.
2. Åpne den aktuelle appen fra app-vinduet.
> Avspilling starter.

Les det separate avsnittet om nedlasting av apper.

Video

1. Koble til mediekilde.
2. Åpne appen **USB** fra appvinduet.
3. Trykk på tittelen for det du vil spille av.
> Avspilling starter.

Apple CarPlay

CarPlay beskrives i et eget avsnitt.

Android Auto

Android Auto beskrives i et eget avsnitt.

Relatert informasjon

- Håndtere applikasjonsmeny i førerdisplay (s. 96)
- Radio (s. 482)
- Styre og bytte medier (s. 491)

- Koble til enhet via USB-inngangen (s. 496)
- Koble til enhet via Bluetooth® (s. 495)
- Last ned apper (s. 481)
- Internettilkoblet bil* (s. 513)
- Video (s. 494)
- Apple® CarPlay®* (s. 498)
- Android Auto* (s. 502)
- Talestyre radio og medier (s. 140)
- Kompatible formater for medier (s. 497)

Styre og bytte medier

Avspilling av medier kan styres med talestyring, knappene på rattet eller midtdisplayet.



Mediespilleren kan kontrolleres med talestyring, knappene på rattet eller midtdisplayet.

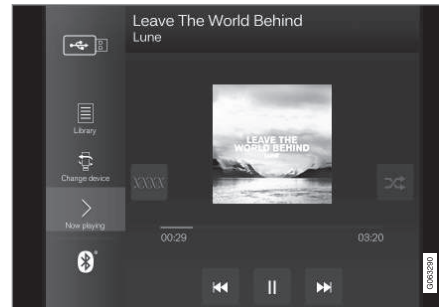

Volum - drei på hjulet under midtdisplayet, eller trykk på ▲ ▼ på høyre bryterpanel på rattet for å øke eller senke lydnivået.

Spille / sette på pause - trykk på bildet som tilhører sangen som spilles, den fysiske knappen under midtdisplayet eller ○ på høyre knapperead på rattet.

Bytte spor/låt – trykk på ønsket spor på midtdisplayet, trykk på ⏮ eller ⏭ under midtdisplayet eller på rattets høyre bryterpanel.

Spole/flytte i tid - trykk på tidsaksen på midtdisplayet og trekk mot siden, eller trykk og hold inne ⏮ eller ⏭ under midtdisplayet eller på rattets høyre bryterpanel.

Bytte medier - velg fra tidligere kilder i appen, i appvinduet trykker du på ønsket app eller velger med knappene til høyre på rattet.



Bibliotek - trykk på knappen for å spille fra biblioteket.



Tilfeldig rekk. - trykk på knappen for å blande avspillingsrekkefølgen.



Lign. - trykk på knappen for å søke etter lignende musikk med Gracenote på USB-enhet, og opprette en spilleliste ut fra det. Spillelisten kan maksimalt inneholde 50 låter.





Endre enhet - trykk på knappen for å skifte mellom USB-enheter hvis flere er tilkoblet.

Relatert informasjon

- Mediespiller (s. 489)
- Søke medier (s. 492)
- Lydinnstillinger (s. 478)
- Apper (s. 480)
- Gracenote® (s. 493)
- Talestyre radio og medier (s. 140)

Søke medier

Det er mulig å søke etter artist, komponist, sangtitler, album, video, lydbok, spilleliste og, når bilen er koblet til internett, podkaster (digitale medier via internett).

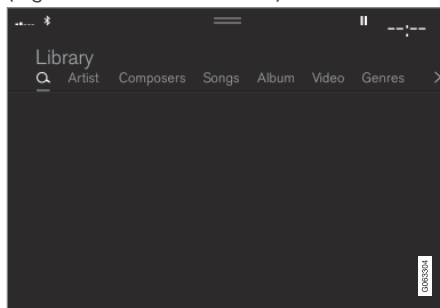

1. Trykk på **S**.
> Søkvinduet med tastatur åpnes.
2. Skriv inn søkeordet.
3. Trykk på **Søk**.
> Tilkoblede enheter søkes etter, og søketreffene oppføres etter kategori.

Sveip sidelengs over skjermen for å vise hver kategori for seg.

Relatert informasjon

- Mediespiller (s. 489)
- Internettilkoblet bil* (s. 513)
- Spille av medier (s. 490)

- Skrive inn tegn, bokstaver og ord for hånd i midtdisplayet (s. 121)

Gracenote®

Gracenote identifiserer artist, album, sportitler og tilhørende bilder, som vises i forbindelse med avspilling.

Gracenote MusicID® er en standard for musikkgjennkjennning. Ved at musikkfilenes metadata identifiseres og analyseres kan informasjon om musikken presenteres. Metadata fra forskjellige kilder kan iblant være inkonsekvente eller utilstrekkelige.

Gracenote har støtte for fonetisk bearbeiding av artistnavn, albumtitler og sjangre, og talestyring kan dermed brukes til å spille musikk.

1. Trykk på **Innstillinger** i toppvinduet.
2. Trykk på **Media** → **Gracenote**®.
3. Velg innstillinger for Gracenote-data:
 - **Gracenote**® **nettsøking** - søker i Gracenotes nettdatabase etter avspillingsmedier.
 - **Gracenote**®, **flere resultater** - velg hvordan Gracenote-data skal vises ved flere søkeresultater.
 - 1 - filens originaldata benyttes.
 - 2 - Gracenote-data benyttes.
 - 3 - Gracenote - eller originaldata kan velges.
 - **Ingen** - ingen resultater vises.

Oppdatere Gracenote

Innholdet i databasen Gracenote oppdateres kontinuerlig. Last ned den nyeste oppdateringen for å dra nytte av forbedringer.

For informasjon og nedlasting, se support.volvocars.com.

Relatert informasjon

- Spille av medier (s. 490)
- Lisensavtale for lyd og media (s. 522)
- Talestyring radio og medier (s. 140)

CD-spiller*

Mediespilleren kan spille CD-plater med kompatible lydfiler.

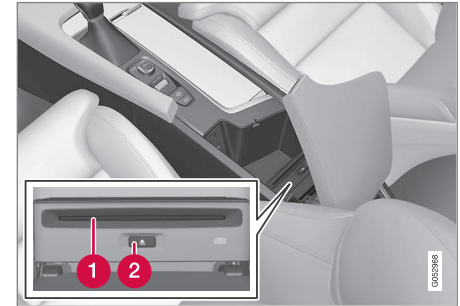

- 1 Inn- og utmatingspalle for plate.
- 2 Knapp for utmatning av plate.

Relatert informasjon

- Spille av medier (s. 490)
- Talestyring radio og medier (s. 140)
- Kompatible formater for medier (s. 497)

Video

Videoser på USB-tilkoblede enheter kan spilles av med mediespilleren.

Når bilen begynner å kjøre, vises ikke noe bilde, bare lyden spilles. Bildene vises igjen når bilen står stille.

Informasjon om kompatible medieformater finnes i et eget avsnitt.

Relatert informasjon

- Spille video (s. 494)
- Spille DivX® (s. 494)
- Innstillinger for video (s. 495)
- Kompatible formater for medier (s. 497)

Spille video

Videoser spilles via appen **USB** i appvinduet.

1. Koble til mediekilde (USB-enhet).
2. Åpne appen **USB** fra appvinduet.
3. Trykk på tittelen du ønsker å spille.
 - > Avspilling starter.

Hvis USB-enheten også inneholder musikk- og lydspor, kan det være problematisk å finne videofilene. Det er da mulig å finne dem ved å gå til **Bibliotek** og velge fanen for video.

Relatert informasjon

- Video (s. 494)
- Spille DivX® (s. 494)
- Innstillinger for video (s. 495)
- Kompatible formater for medier (s. 497)

Spille DivX®

Denne DivX Certified®-sertifiserte enheten må registreres for at du skal kunne spille kjøpte DivX Video-on-Demand (VOD)-filmer.

1. Trykk på **Innstillinger** i toppvinduet.
2. Trykk på **Video** → **DivX® VOD** og hent registreringskoden.
3. Gå til vod.divx.com for å få mer informasjon og for å fullføre registreringen.

Relatert informasjon

- Video (s. 494)
- Spille video (s. 494)
- Innstillinger for video (s. 495)
- Kompatible formater for medier (s. 497)

Innstillinger for video

Det er mulig å endre enkelte språkinnstillinger for videoavspilling.

Med videospilleren i fullskjermsmodus eller ved å åpne toppvinduet og trykke på **Innstillinger**

→ **Media** → **Video** kan du justere følgende:

Lydspråk og **Undertekstspråk**.

Relatert informasjon

- Video (s. 494)

Medier via Bluetooth®

Bilens mediespiller er utstyrt med Bluetooth, og kan spille av lydfiler trådløst fra eksterne Bluetooth-enheter, som mobiltelefoner og nettbrett.

For at mediespilleren skal kunne spille av lydfiler trådløst fra en ekstern enhet, må enheten først kobles til bilen via Bluetooth.

Relatert informasjon

- Koble til enhet via Bluetooth® (s. 495)
- Koble en telefon til bilen via Bluetooth første gang (s. 506)
- Spille av medier (s. 490)
- Kompatible formater for medier (s. 497)

Koble til enhet via Bluetooth®

Koble en Bluetooth®-enhet til bilen for å spille medier trådløst og gi bilen internettoppkobling hvis mulig.

Mange telefoner på markedet har i dag trådløs Bluetooth®-teknikk, men ikke alle er helt kompatible med bilen.

Se support.volvocars.com for informasjon om kompatibilitet.

Fremgangsmåten for tilkobling av en medieenhet er den samme som for tilkobling av en telefon til bilen via Bluetooth®.

Relatert informasjon

- Medier via Bluetooth® (s. 495)
- Koble en telefon til bilen via Bluetooth første gang (s. 506)
- Spille av medier (s. 490)

Medier via USB-inngangen

En ekstern lydkilde, for eksempel en iPod® eller mp3-spiller, kan kobles til lydanlegget via bilens USB-inngang.

Enheter med oppladbare batterier lades når de er tilkoblet via USB og tenningen er i stilling I, II eller motoren er i gang.

Det går raskere å lese innholdet på den eksterne kilden hvis den bare inneholder kompatible formater. Også videofilmer kan spilles via USB-inngangen.

Enkelte MP3-spillere har et eget filsystem som bilen ikke støtter.

Relatert informasjon

- Koble til enhet via USB-inngangen (s. 496)
- Spille av medier (s. 490)
- Video (s. 494)
- Tenningsposisjoner (s. 408)
- Tekniske spesifikasjoner for USB-enheter (s. 497)
- Apple® CarPlay®* (s. 498)
- Android Auto* (s. 502)

Koble til enhet via USB-inngangen

En ekstern lydkilde, for eksempel en iPod® eller mp3-spiller, kan kobles til lydanlegget via bilens en av bilens USB-innganger.

Ved bruk av Apple CarPlay® og Android Auto® må telefonen kobles til en USB-inngang med hvit ramme (der det er to USB-innganger).



USB-innganger (type A) i tunnelkonsollen. La ledningen ligge fremme, slik at den ikke kommer i klem når lokket lukkes.

Relatert informasjon

- Spille av medier (s. 490)
- Medier via USB-inngangen (s. 496)
- Mediespiller (s. 489)
- Tekniske spesifikasjoner for USB-enheter (s. 497)
- Tekniske spesifikasjoner for USB-enheter (s. 497)

- Apple® CarPlay®* (s. 498)
- Android Auto* (s. 502)

Tekniske spesifikasjoner for USB-enheter

Følgende spesifikasjoner må være oppfylt for at innholdet på USB-enheter skal kunne leses:

Eventuell mappestruktur vil ikke vises i midtdisplaget ved avspilling.

	Maks. antall
Filer	15 000
Mapper	1 000
Mappenivåer	8
Spillelister	100
Poster i en spilleliste	1 000
Undermapper	Ingen grense

Teknisk spesifikasjon for USB A-kontakt

- Uttak type A
- Versjon 2.0
- Spenningsmåling 5 V
- Strømmmåling maks. 2,1 A

Relatert informasjon

- Medier via USB-inngangen (s. 496)

Kompatible formater for medier

Følgende filformater må brukes for at medier skal kunne spilles.

Lydfiler

Format	Filutvidelse	Codec
MP3	.mp3	MPEG1 Layer III, MPEG2 Layer III, MP3 Pro (mp3-kompatibel), MP3 HD (mp3-kompatibel)
AAC	.m4a,.m4b,.aac	AAC LC (MPEG-4 part III Audio), HE-AAC (aacPlus v1/v2)
WMA	.wma	WMA8/9, WMA9/10 Pro
WAV	.wav	LPCM
FLAC	.flac	FLAC

Videofiler

Format	Filutvidelse
MP4	.mp4, .m4v
MPEG-PS	.mpg, .mp2, .mpeg, .m1v

Format	Filutvidelse
AVI	.avi
AVI (DivX)	.avi, .divx
ASF	.asf, .wmv

Teksting

Format	Filutvidelse
SubViewer	.sub
SubRip	.srt
SSA	.ssa



DivX®

DivX-sertifiserte enheter er testet for videoavspilling i høy kvalitet av DivX (.divx, .avi). Når DivX-logoen vises, kan DivX-filmer spilles.

Profil	DivX Home Theater
Video codec	DivX, MPEG-4
Oppløsning	720x576
Lydhastighet (bithastighet)	4.8Mbps
Bildehastighet	30 fps
Filutvidelse	.divx, .avi
Maks. filstørrelse	4 GB
Lydcodec	MP3, AC3
Teksting	XSUB
Spesialfunksjoner	Flere undertekster, flere lydspor, gjenta avspilling
Referanse	Oppfyller alle krav til DivX Home Theater-profil. Gå til divx.com for mer informasjon og programmer for å konvertere filer til DivX Home Theater-video.

Relatert informasjon

- Mediespiller (s. 489)
- Video (s. 494)
- Spille DivX® (s. 494)

Apple® CarPlay®*

CarPlay gir deg muligheten til å lytte til musikk, ringe telefonsamtaler, få kjøreanvisninger, sende/ta imot meldinger og bruke Siri, alt mens du holder fokuset på kjøringen.

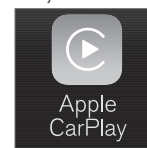

CarPlay fungerer med utvalgte iOS-enheter. Hvis bilen ikke allerede har støtte for CarPlay, kan det installeres i ettertid. Kontakt en Volvo-forhandler for å installere CarPlay.

Informasjon om hvilke apper som støttes, og hvilke iOS-enheter som er kompatible, finner du på Apples hjemmeside: www.apple.com/ios/carplay/. Bruk av apper som ikke er kompatible med CarPlay kan av og til føre til at tilkoblingen mellom enheten og bilen brytes. Vær oppmerksom på at Volvo ikke har noe ansvar for innholdet i CarPlay.

Ved bruk av kartnavigering via CarPlay, vises det ingen veiledning på fører- eller frontrutedisplayet, men bare på midtdisplayet.

Hvis navigering startes via CarPlay, vil eventuelle veibeskrivelser som pågår fra bilens egne systemer avsluttes.

CarPlay-appene kan styres via midtdisplayet, iOS-enheten eller det høyre bryterpanelet på rattet (gjelder enkelte funksjoner). Appene kan

også talestyres med Siri. Langt trykk på rattknappen  starter talestyring med Siri, og et kort trykk starter bilens egen talestyring. Hvis Siri bryter for tidlig, holde inne rattknappen .⁷

Ved å bruke Apple CarPlay bekrefter du følgende: Apple CarPlay er en tjeneste som leveres av Apple Inc. på deres vilkår. Volvo Cars er derfor ikke ansvarlige for Apple CarPlays funksjoner/applikasjoner. Ved bruk av Apple CarPlay overføres noe informasjon fra bilen din (inkludert posisjon) til din iPhone. Du er fullt ut ansvarlig for egen og andres bruk av Apple CarPlay overfor Volvo Cars.

Relatert informasjon

- Bruke Apple® CarPlay®* (s. 499)
- Innstillinger for Apple® CarPlay®* (s. 501)
- Talestyring (s. 137)
- Tilbakestille innstillinger i midtdisplayet (s. 126)

Bruke Apple® CarPlay®*

For at CarPlay skal kunne brukes, må talestyringen Siri være aktivert på iOS-enheten. Enheten må også ha internettforbindelse via Wi-Fi eller mobilnettet for at alle funksjonene skal virke.

Koble til en iOS-enhet, og start CarPlay

NBI

CarPlay kan bare brukes hvis Bluetooth er slått av. En telefon eller mediaspiller som er koblet til bilen via Bluetooth, vil derfor ikke være tilgjengelig når CarPlay er aktiv. For å få en internett-opkobling til bilens apper må en bruke en alternativ internettkilde. Bruk Wi-Fi eller bilens innebygde modem*.

Starte CarPlay fra en iOS-enhet som ikke har vært koblet til tidligere:

1. Koble en iOS-enhet med støtte for CarPlay til USB-inngangen. Hvis det er montert to USB-innganger, skal inngang med hvit ramme brukes.
2. Les vilkårene og trykk så på **Godta** for å koble til.
 - > Delvinduet med CarPlay åpnes, og kompatible apper vises.
3. Trykk på ønsket app.
 - > Appen startes.

⁷ Apple og CarPlay er registrerte varemerker som tilhører Apple Inc.

◀ Starte CarPlay

Starte CarPlay fra en iOS-enhet som har vært koblet til tidligere:

1. Koble en iOS-enhet til USB-inngangen. Er det to USB-innganger, skal den med hvit ramme rundt inngangen brukes.
 - > **Hvis innstilling for automatisk start er valgt**, vises navnet til enheten. Delvinduet med CarPlay åpnes automatisk hvis hjem-vinduet vises ved tilkobling av iOS-enheten.
2. Trykk på enhetens navn hvis delvinduet med CarPlay ikke åpnes automatisk. Delvinduet med CarPlay åpnes, og kompatible apper vises.
3. Trykk på **Apple CarPlay** i appvinduet hvis en annen app er aktiv i det samme delvinduet.
 - > Delvinduet med CarPlay åpnes, og kompatible apper vises.
4. Trykk på ønsket app.
 - > Appen startes.

CarPlay kjører i bakgrunnen i det samme delvinduet hvis en annen app startes eller allerede er aktiv ved tilkobling. For å vise CarPlay i delvinduet igjen, trykker du på CarPlay-ikonet i appvinduet.

Skift tilkobling mellom CarPlay og iPod

CarPlay til iPod

1. Trykk på **Innstillinger** i toppvinduet.
2. Gå videre til **Kommunikasjon** → **Apple CarPlay**.
3. Kryss av i ruten for den iOS-enheten som ikke lenger skal starte CarPlay automatisk når USB-kabelen kobles til.
4. Koble ut og koble til iOS-enheten til USB-inngangen.
5. Åpne appen **iPod** fra appvinduet.

iPod til CarPlay

1. Trykk på **Apple CarPlay** i appvinduet.
2. Les informasjonen i popup-vinduet og trykk deretter på **OK**.
3. Koble ut og koble til iOS-enheten til USB-inngangen.
 - > Delvinduet med Apple CarPlay åpnes, og kompatible apper vises⁸.

Relatert informasjon

- Koble til enhet via USB-inngangen (s. 496)
- Apple® CarPlay®* (s. 498)

- Innstillinger for Apple® CarPlay®* (s. 501)
- Koble bilen til internett telefon (Wi-Fi) (s. 515)
- Koble bilen til internett via bilmodem (SIM-kort) (s. 516)
- Talestyring (s. 137)

⁸ Apple, CarPlay, iPhone og iPod er registrerte varemerker som tilhører Apple Inc.

Innstillinger for Apple® CarPlay®*

Innstillinger for iOS-enhet koblet til med CarPlay⁹.

Automatisk start

1. Trykk på **Innstillinger** i toppvinduet.
2. Gå videre til **Kommunikasjon** → **Apple CarPlay**, og velg innstilling:
 - Kryss av i ruten - CarPlay starter automatisk når USB-kabelen kobles til.
 - Kryss av i ruten - CarPlay starter ikke automatisk når USB-kabelen kobles til.

Hvis bilen deles av mange, for eksempel ved bildeling, er det viktig å være oppmerksom på at maksimalt 20 iOS-enheter kan lagres i listen. Når listen er full og en ny enhet kobles til, tas den eldste bort.

For å slette listen må innstillingene nullstilles i midtdisplayet (tilbakestilling til fabrikkinnstilling).

Systemvolum

1. Trykk på **Innstillinger** i toppvinduet.

2. Trykk på **Lyd** → **Systemvolumer** og foreta innstillinger for følgende:

- **Talestyring**
- **Navi taleveiledning**
- **Telefon ringetone**

Relatert informasjon

- Apple® CarPlay®* (s. 498)
- Bruke Apple® CarPlay®* (s. 499)
- Tilbakestille innstillinger i midtdisplayet (s. 126)

Tips om bruk av Apple® CarPlay®*

Her finner du tips som kan være nyttige ved bruk av CarPlay®.

- Oppdater iOS-enheten din med den nyeste versjonen av operativsystemet iOS, og sikre at alle appene er oppdatert.
- Koble iOS-enheten fra USB-porten og koble den til igjen ved problemer med CarPlay. Du kan også teste på enheten ved å slå av appen som ikke fungerer og deretter starte den igjen, eller forsøke å slå av alle appene og starte enheten på nytt.
- Hvis ikke appene vises når CarPlay starter (svart skjerm), forsøker du å minimere og utvide delvinduet for CarPlay.
- Bruk av apper som ikke er kompatible med CarPlay kan av og til føre til at tilkoblingen mellom iOS-enheten og bilen brytes. Du finner informasjon om hvilke apper som støttes og om kompatible enheter på nettsiden til Apple. Det er også mulig å søke etter CarPlay i App Store for å finne informasjon om apper som er kompatible med CarPlay på ditt marked.
- Ved hjelp av Siri er det mulig å skrive/diktere og få opplest meldinger. Opplesing og diktering av meldinger gjøres på det språket som er valgt i innstillingene for Siri. Når meldinger skrives/dikteres, vises ingen tekst på midtdisplayet. Teksten

⁹ Apple og CarPlay er registrerte varemerker som tilhører Apple Inc.



◀ vises i iOS-enheten. Når Siri brukes, er det telefonens mikrofoner som benyttes, og kvaliteten avhenger derfor av telefonens plassering.

- Hvis enheten er koblet til bilen via Bluetooth, vil tilkoblingen bli brutt ved bruk av CarPlay. Gjenoppta internetttilkoblingen i bilen ved å dele internett via Wi-Fi hotspot, trådløs sone, fra enheten.
- Enkelte av funksjonene til CarPlay (for eksempel telefonsamtale og meldinger) fører til at bilens egne funksjoner avbrytes, og CarPlay vises i stedet automatisk. Hvis denne reaksjonen ikke er ønskelig, velges visningen av tilsvarende funksjon i CarPlay bort under telefonens innstillinger for notiser.
- CarPlay fungerer bare med iPhone¹⁰.

i NBI

Tilgjengelighet og funksjonalitet kan variere avhengig av marked.

Relatert informasjon

- Apple® CarPlay®* (s. 498)
- Koble bilen til internett telefon (Wi-Fi) (s. 515)

Android Auto*

Android Auto gir deg mulighet til å lytte til musikk, telefonere, få kjøreanvisninger og bruke biltilpassede apper fra en Android-enhet. Android Auto fungerer som utvalgte Android-enheter.

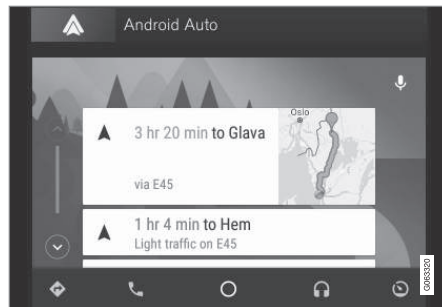

Informasjon om hvilke apper som støttes og hvilke Android-enheter som er kompatible finnes på hjemmesiden: www.android.com/auto. For tredjepartsapper, se Google Play. Vær oppmerksom på at Volvo ikke har noe ansvar for innholdet i Android Auto.

Android Autostartes fra appvinduet Etter at Android Auto er startet én gang, vil appen startes automatisk neste gang enheten kobles til. Automatisk start kan slås av under innstillinger.

i NBI

Når en enhet er koblet til Android Auto, er det mulig å strømmen via Bluetooth til en annen mediespiller. Bluetooth er aktiv mens Android Auto brukes.

Ved bruk av kartnavigering via Android Auto, oppstår det ingen veiledning på fører- eller frontrutedisplayet, men bare på midtdisplayet.

Du kan styre Android Auto via midtdisplayet, med det høyre bryterpanelet på rattet eller med talestyring. Et langt trykk på rattknappen  starter Google Assistent og et kort trykk deaktiverer den.

Når du bruker Android Auto, godtar du følgende: Android Auto er en tjeneste som leveres av Google Inc. i henhold til deres vilkår. Volvo Cars er ikke ansvarlige for Android Auto med funksjoner eller apper. Når du bruker Android Auto overfører bilen din en viss informasjon (inkludert sted) til din tilkoblede Android-telefon. Du er fullt ut ansvarlig for din og andres bruk av Android Auto.

Relatert informasjon

- Bruke Android Auto* (s. 503)
- Innstillinger for Android Auto* (s. 503)

¹⁰ Apple, CarPlay og iPhone er registrerte varemerker som tilhører Apple Inc.

Bruke Android Auto*

For at **Android Auto**-appen skal kunne brukes, må den være installert på Android-enheten, og enheten må være koblet til bilens USB-inngang.

NBI

Bilen må være utstyrt med to USB-innganger (USB-hub)* for at det skal være mulig å bruke Android Auto. Hvis bilen bare har én USB-inngang, er det ikke mulig å bruke Android Auto.

Første gang Android kobles til

1. Koble Android-enheten til USB-inngangen med hvit ramme.
2. Les informasjonen i popup-vinduet og trykk deretter på **OK**.
3. Trykk på **Android Auto** i appvinduet.
4. Les vilkårene og trykk så på **Godta** for å koble til.
 - > Delvinduet med Android Auto åpnes, og compatible apper vises.
5. Trykk på ønsket app.
 - > Appen startes.

Tidligere tilkoblet Android

1. Koble enheten til USB-inngangen med hvit ramme.
 - > **Hvis innstilling for automatisk start er valgt** – navnet på enheten vises.
2. Trykk på navnet på enheten – delvinduet med Android Auto åpnes, og compatible apper vises.
3. **Hvis innstilling for automatisk start ikke er valgt** - åpne appen **Android Auto** fra appvinduet.
 - > Delvinduet med Android Auto åpnes, og compatible apper vises.
4. Trykk på ønsket app.
 - > Appen startes.

Android Auto kjøres i bakgrunnen hvis en annen app startes i samme delvindu. For å vise Android Auto i delvinduet igjen, trykker du på Android Auto-ikonet i appvinduet.

Relatert informasjon

- Android Auto* (s. 502)
- Innstillinger for Android Auto* (s. 503)
- Koble til enhet via USB-inngangen (s. 496)
- Talestyring (s. 137)

Innstillinger for Android Auto*

Innstillinger for Android-enhet som har blitt koblet til første gang med Android Auto.

Automatisk start

1. Trykk på **Innstillinger** i toppvinduet.
2. Trykk på **Kommunikasjon** → **Android Auto** og velg innstilling:
 - Kryss av i ruten - Android Auto starter automatisk når USB-kabelen kobles til.
 - Kryss av i ruten - Android Auto starter ikke automatisk når USB-kabelen kobles til.

Maksimalt 20 Android-enheter kan lagres i listen. Når listen er full og en ny enhet kobles til, tas den eldste bort.

En tilbakestilling til fabrikkinnstillingene må foretas for at listen skal slettes.

Systemvolum

1. Trykk på **Innstillinger** i toppvinduet.
2. Trykk på **Lyd** → **Systemvolumer** og foreta innstillinger for følgende:
 - **Talestyring**
 - **Navi taleveiledning**
 - **Telefon ringetone**



◀◀ **Relatert informasjon**

- Android Auto* (s. 502)
- Bruke Android Auto* (s. 503)
- Tilbakestille innstillinger i midtdisplayet (s. 126)

Tips om bruk av Android Auto*

Her finner du tips som kan være nyttige ved bruk av Android Auto.

- Sikre at appene dine er oppdatert.
- Start bilen, vent til midtdisplayet er startet, koble til enheten og åpne Android Auto fra appvinduet.
- Ved problemer med Android Auto kobler du din Android-enhet fra USB-porten og kobler den til på nytt via USB. Ellers kan du forsøke å slå av appen på enheten og deretter starte appen igjen.
- Når en enhet er koblet til Android Auto, er det fortsatt mulig å spille medier via Bluetooth til en annen mediespiller. Bluetooth-funksjonen er på når Android Auto brukes.
- Hvis ikonet for Android Auto er grått, betyr det at en enhet ikke er tilkoblet. Når du kobler til enheten din, lyser ikonet. Hvis ikonet mangler helt, har ikke bilen støtte for tilkobling av en enhet for dette formålet.
- Hvis enheten er koblet til bilen via Bluetooth, vil tilkoblingen bli brutt ved bruk av Android Auto. Gjenoppta internettilkoblingen i bilen ved å dele internett via Wi-Fi hotspot, trådløs sone, fra enheten.
- Hvis bilen deles av mange, for eksempel ved bildeling, er det viktig å være oppmerksom på at maksimalt 20 Android-

enheter kan lagres samtidig. Når listen er full og en ny enhet kobles til, tas den eldste bort. En tilbakestilling til fabrikkinnstillingene må foretas for at listen skal slettes.

Relatert informasjon

- Android Auto* (s. 502)
- Koble bilen til internett telefon (Wi-Fi) (s. 515)

Telefon

En telefon med Bluetooth kan kobles trådløst til bilens innebygde handsfree-system.

Lyd- og mediasystemet fungerer som handsfree, med mulighet for å fjernstyre et utvalg av telefonfunksjonene. Du kan fortsatt betjene telefonen med telefonens knapper, også når den er koplet til.

Når en telefon er paret og koblet til bilen, er det mulig å ringe, sende og motta meldinger, spille medier trådløst og bruke telefonen som internettoppkobling.

Telefonen betjenes via midtdisplayet, og delvis også med talestyring og appmenyen, som er tilgjengelige fra de høyre knappene på rattet.

Oversikt

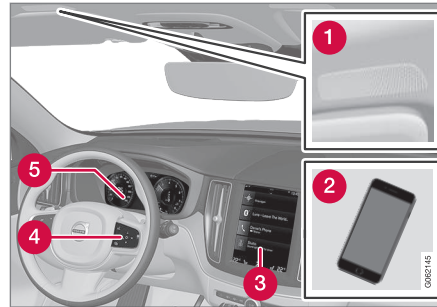

- 1 Mikrofon.
- 2 Telefon.
- 3 Telefonhåndtering i midtdisplay.
- 4 Knapper for betjening av telefonfunksjoner som vises på førerdisplayet og talestyring.
- 5 Førerdisplay.

Relatert informasjon

- Håndtere telefonsamtale (s. 509)
- Håndtere telefonboken (s. 512)
- Håndtere tekstmeldinger (s. 510)
- Koble en telefon til bilen via Bluetooth første gang (s. 506)
- Koble en telefon til bilen automatisk via Bluetooth (s. 507)

- Koble en telefon til bilen manuelt via Bluetooth (s. 508)
- Koble fra Bluetooth-tilkoblet telefon (s. 508)
- Bytte mellom Bluetooth-tilkoblede telefoner (s. 509)
- Fjerne Bluetooth-tilkoblede enheter (s. 509)
- Innstillinger for telefon (s. 512)
- Talestyring (s. 137)
- Håndtere applikasjonsmeny i førerdisplay (s. 96)
- Lydinnstillinger (s. 478)
- Koble bilen til internett via en Bluetooth-tilkoblet telefon (s. 514)

Koble en telefon til bilen via Bluetooth første gang

Koble til en telefon med Bluetooth aktivert for at du skal ha mulighet til å ringe, sende/motta meldinger og spille media trådløst fra bilen og koble bilen til internett.

Det er mulig å ha to Bluetooth-enheter tilkoblet samtidig, den ene bare for trådløs avspilling. Den sist tilkoblede telefonen blir automatisk tilkoblet for å ringe, sende/motta meldinger, spille medier og gi internettoppkobling. Det er mulig å endre hva telefonen skal brukes til under **Bluetooth-enheter** via innstillingsmenyen i toppvinduet i midtdisplayet. Mobiltelefonen må være utstyrt med Bluetooth og ha støtte for internettdeling.

Etter at enheten er koblet til/registrert første gang via Bluetooth, trenger ikke enheten lenger å være synlig/søkbar, det holder at Bluetooth er aktivert. Maksimalt 20 tilkoblede Bluetooth-enheter kan lagres i bilen.

Det er to muligheter til å tilkoble. Enten søker du etter telefonen fra bilen, eller søker etter bilen fra telefonen.

Alternativ 1 - søk telefon fra bil

1. Gjør telefonen søkbar/synlig via Bluetooth.

2. Åpne delvinduet for telefonen på midtdisplayet.
 - Hvis ingen telefon er koblet til bilen, trykker du på **Legg til telefon**.
 - Hvis en telefon er koblet til bilen, trykker du på **Bytte** . Trykk på **Legg til telefon** i popup-vinduet.

> Tilgjengelige Bluetooth-enheter listes opp. Listen oppdateres etter hvert som nye enheter oppdages.
3. Trykk på navnet på den telefonen som skal kobles til.
4. Kontroller at angitt sifferkode i bilen stemmer overens med den i telefonen. Velg i så fall å akseptere på begge stedene.
5. Velg i telefonen å akseptere eller avvise eventuelle valg for telefonens kontakter og meldinger.

NBI

- På noen telefoner må meldingsfunksjonen aktiveres.
- Alle mobiltelefoner er ikke fullt ut kompatible, og de kan da ikke vise kontakter og meldinger i bilen.

Alternativ 2 - søk bil fra telefon

1. Åpne delvinduet for telefon på midtdisplayet.
 - Hvis ingen telefon er koblet til bilen, trykker du på **Legg til telefon** → **Gjør det mulig å oppdage bil**.
 - Hvis en telefon er koblet til bilen, trykker du på **Bytte** . Trykk på **Legg til telefon** → **Gjør det mulig å oppdage bil** i popup-vinduet.
2. Aktivere Bluetooth i telefonen.
3. Søk i telefonen etter Bluetooth-enheter.
 - > Tilgjengelige Bluetooth-enheter listes opp.
4. Velg bilens navn på telefonen.
5. Et popup-vindu om tilkoblingen vises i bilen. Bekreft tilkoblingen.
6. Kontroller at angitt sifferkode i bilen stemmer overens med den som vises på den eksterne enheten. Velg i så fall å akseptere på begge stedene.
7. Velg i telefonen å akseptere eller avvise eventuelle valg for telefonens kontakter og meldinger.

i NBI

- På noen telefoner må meldingsfunksjonen aktiveres.
- Alle mobiltelefoner er ikke fullt ut kompatible, og de kan da ikke vise kontakter og meldinger i bilen.

i NBI

Hvis telefonens operativsystem oppdateres, er det mulig at koblingen brytes. Slett da telefonen fra bilen, og koble så på nytt.

Kompatible telefoner

Mange telefoner på markedet har i dag trådløs Bluetooth-teknikk, men ikke alle er helt kompatible med bilen.

Angående kompatibilitet, se support.volvocars.com.

Relatert informasjon

- Telefon (s. 505)
- Koble en telefon til bilen automatisk via Bluetooth (s. 507)
- Koble en telefon til bilen manuelt via Bluetooth (s. 508)
- Koble fra Bluetooth-tilkoblet telefon (s. 508)
- Bytte mellom Bluetooth-tilkoblede telefoner (s. 509)

- Fjerne Bluetooth-tilkoblede enheter (s. 509)
- Innstillinger for Bluetooth-enheter (s. 513)
- Internettilkoblet bil* (s. 513)
- Koble bilen til internett via en Bluetooth-tilkoblet telefon (s. 514)

Koble en telefon til bilen automatisk via Bluetooth

Det er mulig å koble en telefon automatisk til bilen via Bluetooth. Telefonen må ha vært koblet til bilen en første gang.

Det er bare de to telefonene som er koblet til sist, som det er mulig å koble automatisk.

1. Aktiver Bluetooth på telefonen før bilen settes i tenningsstillingen **I**.
2. Still bilen til tenningsstilling **I** eller høyere.
 - > Telefonen kobles til.

Relatert informasjon

- Telefon (s. 505)
- Koble en telefon til bilen via Bluetooth første gang (s. 506)
- Koble en telefon til bilen manuelt via Bluetooth (s. 508)
- Koble fra Bluetooth-tilkoblet telefon (s. 508)
- Bytte mellom Bluetooth-tilkoblede telefoner (s. 509)
- Fjerne Bluetooth-tilkoblede enheter (s. 509)
- Innstillinger for Bluetooth-enheter (s. 513)
- Internettilkoblet bil* (s. 513)



- Koble bilen til internett via en Bluetooth-tilkoblet telefon (s. 514)
- Tenningsposisjoner (s. 408)

Koble en telefon til bilen manuelt via Bluetooth

Det er mulig å koble en telefon til bilen via Bluetooth manuelt. Telefonen må ha vært koblet til bilen en første gang.

1. Aktivere Bluetooth i telefonen.
2. Åpne delvinduet for telefon.
 - > Koblede telefoner listes opp.
3. Trykk på navnet på den telefonen som skal kobles til.
 - > Telefonen kobles til.

Relatert informasjon

- Telefon (s. 505)
- Koble en telefon til bilen via Bluetooth første gang (s. 506)
- Koble en telefon til bilen automatisk via Bluetooth (s. 507)
- Koble fra Bluetooth-tilkoblet telefon (s. 508)
- Bytte mellom Bluetooth-tilkoblede telefoner (s. 509)
- Fjerne Bluetooth-tilkoblede enheter (s. 509)
- Innstillinger for Bluetooth-enheter (s. 513)
- Internetttilkoblet bil* (s. 513)
- Koble bilen til internett via en Bluetooth-tilkoblet telefon (s. 514)

Koble fra Bluetooth-tilkoblet telefon

Det er mulig å koble fra en Bluetooth-tilkoblet telefon, slik at den ikke lenger er tilkoblet bilen.

- Når telefonen er utenfor rekkevidde fra bilen, kobles den automatisk fra. Hvis frakoblingen skjer under pågående samtale, vil samtalen fortsette i telefonen.
- Det er også mulig å koble fra telefonen ved å deaktivere Bluetooth manuelt.

Relatert informasjon

- Telefon (s. 505)
- Innstillinger for telefon (s. 512)
- Bytte mellom Bluetooth-tilkoblede telefoner (s. 509)
- Fjerne Bluetooth-tilkoblede enheter (s. 509)
- Innstillinger for Bluetooth-enheter (s. 513)

Bytte mellom Bluetooth-tilkoblede telefoner

Det er mulig å bytte mellom flere Bluetooth-tilkoblede telefoner.

1. Åpne delvinduet for telefon.
2. Trykk på **Bytte** , eller dra toppvinduet ned og trykk på **Innstillinger** → **Kommunikasjon** → **Bluetooth-enheter** → **Legg til enhet**.
> Tilgjengelige Bluetooth-enheter listes opp.
3. Trykk på telefonen som skal kobles til.

Relatert informasjon

- Telefon (s. 505)
- Koble en telefon til bilen via Bluetooth første gang (s. 506)
- Innstillinger for Bluetooth-enheter (s. 513)
- Koble fra Bluetooth-tilkoblet telefon (s. 508)
- Fjerne Bluetooth-tilkoblede enheter (s. 509)

Fjerne Bluetooth-tilkoblede enheter

Det er mulig å fjerne for eksempel telefoner fra listen med registrerte Bluetooth-enheter.

1. Trykk på **Innstillinger** i toppvinduet.
2. Trykk på **Kommunikasjon** → **Bluetooth-enheter**.
> Registrerte Bluetooth-enheter vises.
3. Trykk på den enheten som skal fjernes.
4. Trykk på **Fjern enhet**, og bekreft valget.
> Enheten er ikke lenger registrert i bilen.

Relatert informasjon

- Telefon (s. 505)
- Koble en telefon til bilen via Bluetooth første gang (s. 506)
- Koble fra Bluetooth-tilkoblet telefon (s. 508)
- Bytte mellom Bluetooth-tilkoblede telefoner (s. 509)
- Innstillinger for Bluetooth-enheter (s. 513)

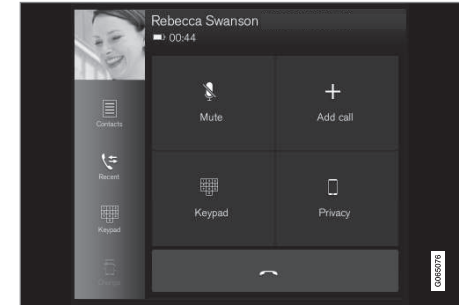

Håndtere telefonsamtale

Samtalehåndtering i bilen for en telefon som er koplet til Bluetooth.



Generell illustrasjon.



Ring telefonsamtale

1. Åpne delvinduet for telefon.
2. Velg å ringe fra samtalehistorikken, angi nummer med knapperaden eller via kontaktlisten. I kontaktlisten er det mulig å søke eller bla. Trykk på  i kontaktlisten for å plassere en kontakt under **Favoritter**.
3. Trykk på  for å ringe.
4. Trykk på  for å avslutte samtalen.

Det er også mulig å ringe fra samtalehistorikken via appmenyen, som du når fra høyre knapperad i rattet .

◀ Ringe flerpartssamtale

Under pågående samtale:

1. Trykk på **Legg til samtale**.
2. Velg å ringe fra samtalehistorikken, favoritter eller kontaktlisten.
3. Trykk på en post/rad i samtalehistorikken eller  for kontakten i kontaktlisten.
4. Trykk på **Veksle samtale** for å skifte mellom partene.
5. Trykk på  for å avslutte pågående samtale.

Gruppesamtale

Under pågående flerpartssamtale:

1. Trykk på **Koble samtaler** for å slå sammen pågående flerpartssamtale.
2. Trykk på  for å avslutte samtalen.

Innkommende telefonsamtale

Innkommende telefonsamtale vises på førerdisplayet og i midtdisplayet. Håndter samtalen med rattets høyre knapperad eller midtdisplayet.

1. Trykk på **Svar/Avslå**.
2. Trykk på  for å avslutte samtalen.

Innkommende telefonsamtale under pågående samtale

1. Trykk på **Svar/Avslå**.

2. Trykk på  for å avslutte samtalen.

Privat samtale

- Under samtaler som pågår, trykker du på **Personvern** og velger innstillingen:
 - **Veksle til mobiltelefon** – håndfrifunksjonen koples fra og samtalen fortsetter i mobiltelefonen.
 - **Førerfokuset** – mikrofonen i taket på passasjersiden slås av og samtalen fortsetter med bilens håndfrifunksjon.

Relatert informasjon

- Telefon (s. 505)
- Koble en telefon til bilen via Bluetooth første gang (s. 506)
- Talestyre telefon (s. 140)
- Håndtere applikasjonsmeny i førerdisplay (s. 96)
- Skrive inn tegn, bokstaver og ord for hånd i midtdisplayet (s. 121)
- Håndtere telefonboken (s. 512)
- Håndtere tekstmeldinger (s. 510)
- Lydinstillinger (s. 478)

Håndtere tekstmeldinger¹¹

Meldingshåndtering i bilen for en telefon som er koplet til Bluetooth.

På enkelte telefoner må meldingsfunksjonen aktiveres. Ikke alle telefoner er helt kompatible, og derfor kan ikke alle vise kontakter og meldinger i bilen.

Hvis du vil vite mer om kompatibilitet, se support.volvocars.com.

Håndtere tekstmeldinger i midtdisplayet

Tekstmeldinger vises bare i midtdisplayet hvis denne innstillingen er valgt.

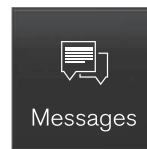

Trykk på **Meldinger** i appvinduet for å behandle tekstmeldinger i midtdisplayet.

Få lest opp tekstmeldinger i midtdisplayet



Trykk ikonet for å få meldingen opplest.

Sende tekstmeldinger i midtdisplayet¹²

1. Det er mulig å svare på en melding eller opprette en ny melding.
 - Svare på melding: trykk på kontakten du vil svare på en melding fra, og trykk så på **Svar**.
 - Opprett en ny melding – trykk på **Opprett ny**. Velg kontakt eller skriv inn nummer.
2. Skriv meldingen.
3. Trykk på **Sende**.

Håndtere tekstmeldinger i førerdisplayet

Tekstmeldinger vises bare i førerdisplayet hvis denne innstillingen er valgt.

Få opplest en ny tekstmelding i førerdisplayet

- Velg **Les opp** med knappene på rattet for å få meldingen opplest.

Diktere svar i førerdisplayet

Etter at tekstmeldingen er lest opp, er det mulig å svare kort med diktering hvis bilen er koblet til internett.

- Trykk på **Svar** med knappene på rattet. En dikteringsdialog starter.

Meldingsvarsling

I innstillingene for tekstmeldinger kan varsling aktiveres og deaktiveres.

Relatert informasjon

- Telefon (s. 505)
- Innstillinger for tekstmeldinger (s. 511)
- Innstillinger for telefon (s. 512)
- Internettilkoblet bil* (s. 513)
- Talestyre telefon (s. 140)
- Skrive inn tegn, bokstaver og ord for hånd i midtdisplayet (s. 121)
- Koble en telefon til bilen via Bluetooth første gang (s. 506)
- Brukervilkår og datadeling (s. 519)

Innstillinger for tekstmeldinger

Innstillinger for tekstmeldinger i tilkoblet telefon.

1. Trykk på **Innstillinger** i toppvinduet.
2. Trykk på **Kommunikasjon** → **Tekstmeldinger** og velg innstillinger:
 - **Varsling i midtre display** - viser meldinger i midtdisplayets statusfelt.
 - **Varsling i førerdisplay** - viser notiser i førerdisplayet, og innkommende meldinger kan behandles med de høyre knappene på rattet.
 - **Meldingstone** - valg av signal for innkommende tekstmeldinger.

Relatert informasjon

- Telefon (s. 505)
- Koble en telefon til bilen via Bluetooth første gang (s. 506)
- Håndtere tekstmeldinger (s. 510)
- Innstillinger for telefon (s. 512)

¹¹ Gjelder bare visse markeder. Kontakt en Volvo-forhandler for mer informasjon.

¹² Bare enkelte telefoner kan sende meldinger via bilen.

Håndtere telefonboken

Når en telefon er koblet til bilen via Bluetooth, kan kontakter søkes opp og velges direkte i midtdisplayet.

Opptil 3000 kontakter kan vises fra telefonen som er valgt i midtdisplayet.

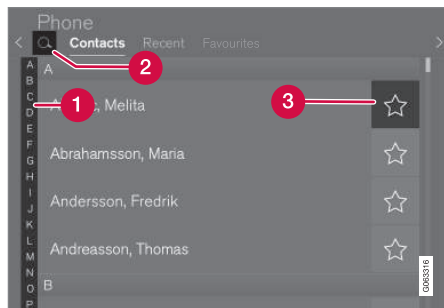

- 1 Bla mellom bokstavene og # for å finne en kontakt som passer. Avhengig av eksisterende kontakter i telefonboken vises bare bokstaver som passer.
- 2 **Søk nye kontakter** - trykk på for å søke etter telefonnummer eller navn i kontaktlisten.
- 3 **Favoritter** - trykk på for å legge til/fjerne en kontakt i telefonlisten.

Sortering

Kontaktlisten er sortert alfabetisk, og spesialtegn og sifre sorteres under # . Sorterings-

rekkefølgen kan være etter for- eller etternavn. Dette justeres i innstillingene for telefon.

Relatert informasjon

- Telefon (s. 505)
- Innstillinger for telefon (s. 512)
- Talestyre telefon (s. 140)
- Skrive inn tegn, bokstaver og ord for hånd i midtdisplayet (s. 121)
- Koble en telefon til bilen via Bluetooth første gang (s. 506)

Innstillinger for telefon

Når telefonen er koblet til bilen, kan følgende innstillinger velges.

1. Trykk på **Innstillinger** i toppvinduet.
2. Trykk på **Kommunikasjon** → **Telefon** og velg innstillinger:
 - **Ringetoner** – valg av ringesignal. Det er mulig å benytte ringesignal fra telefonen eller bilen. Noen telefoner er ikke helt kompatible, og det er da ikke mulig å bruke telefonens ringesignaler i bilen.¹³
 - **Sorteringsrekkefølge** - valg av sorteringsrekkefølge i kontaktlisten.

Samtalenotiser i frontrutedisplay*

1. Trykk på **Innstillinger** i toppvinduet i midtdisplayet.
2. Trykk på **My Car** → **Displayer** → **Head-up display-alternativer**.
3. Velg **Vis telefon**.

Relatert informasjon

- Telefon (s. 505)
- Innstillinger for tekstmeldinger (s. 511)
- Innstillinger for Bluetooth-enheter (s. 513)
- Koble en telefon til bilen via Bluetooth første gang (s. 506)

- Frontrutedisplay* (s. 134)
- Lydinnstillinger (s. 478)

Innstillinger for Bluetooth-enheter

Innstillinger for Bluetooth-tilkoblede enheter.

1. Trykk på **Innstillinger** i toppvinduet.
2. Trykk på **Kommunikasjon** → **Bluetooth-enheter** og velg innstillinger:
 - **Legg til enhet** - starter parkobling av ny enhet.
 - **Tidligere sammenkoblede enheter** – viser registrerte/parkoblede enheter.
 - **Fjern enhet** – fjerner koblet enhet.
 - **Tillatte tjenester for denne enheten** - stiller inn hva telefonen skal brukes til; ringe, sende og ta imot meldinger, strømmende media og som internettoppkobling.
 - **Internett-forbindelse** - kobler bilen til internett via enhetens Bluetooth-oppkobling.

Relatert informasjon

- Telefon (s. 505)
- Innstillinger for telefon (s. 512)
- Internettilkoblet bil* (s. 513)
- Koble en telefon til bilen via Bluetooth første gang (s. 506)

Internettilkoblet bil*

Når bilen er koblet til internett, er det for eksempel mulig å bruke nettradio og musikk-tjenester via apper, laste ned programvare og kontakte en forhandler fra bilen.

Bilen kobles opp via Bluetooth, Wi-Fi eller med bilens innebygde modem* (SIM-kort).

Når bilen er koblet til internett, er det mulig å dele bilens internettoppkobling (trådløs sone), slik at andre enheter, for eksempel nettbrett, kan få internett¹⁴.

Internettstatusen vises med et symbol i statusfeltet i midtdisplayet.

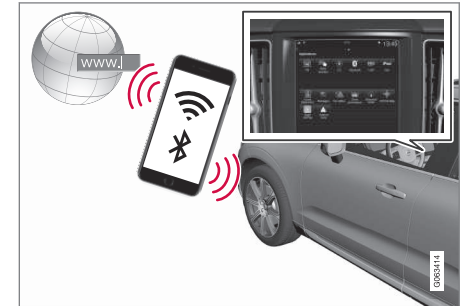

¹³ Hvis du vil vite mer om kompatibilitet, se support.volvocars.com.

¹⁴ Gjelder ikke ved tilkobling med Wi-Fi.



i NBI

Ved bruk av internett overføres data (datatrafikk), og det kan medføre en kostnad.

Aktivering av dataroaming kan gi ytterligere avgifter.

Kontakt nettverksleverandøren om kostnaden for datatrafikk.

i NBI

Ved bruk av Apple CarPlay er det bare mulig å koble bilen til internett med Wi-Fi eller bilmodem*.

i NBI

Ved bruk av Android Auto er det mulig å koble bilen til internett med Wi-Fi, Bluetooth eller bilmodem*.

Søk etter supportinformasjon om vilkår for tjenester og personvernpolitikk for kunder på www.volvocars.com før bilen kobles til internett.

Relatert informasjon

- Symboler i statusfeltet til midtdisplayet (s. 116)
- Koble bilen til internett via en Bluetooth-tilkoblet telefon (s. 514)

- Koble bilen til internett telefon (Wi-Fi) (s. 515)
- Koble bilen til internett via bilmodem (SIM-kort) (s. 516)
- Apper (s. 480)
- Ingen eller dårlig internettforbindelse (s. 518)
- Dele internett fra bilen via Wi-Fi-hotspot (s. 517)
- Fjern Wi-Fi-nettverk (s. 519)
- Teknikk og sikkerhet for Wi-Fi (s. 519)
- Volvo ID (s. 26)
- Brukervilkår og datadeling (s. 519)

Koble bilen til internett via en Bluetooth-tilkoblet telefon

Opprett en internettkobling via Bluetooth gjennom internettdeling fra en telefon, og få tilgang til flere tilkoblede tjenester i bilen.

1. For at bilen skal kunne kobles til internett via en Bluetooth-tilkoblet telefon må telefonen ha vært koblet til bilen via Bluetooth en første gang.
2. Kontroller at telefonen støtter internettdeling og at funksjonen er aktivert. I iPhone kalles funksjonen "internettdeling". I Android-telefoner kan funksjonen ha ulike navn, men den kalles ofte "hotspot". For iPhone-telefoner må også menysiden "internettdeling" være åpen til internetttilkoblingen er opprettet.
3. Hvis telefonen har vært koblet til via Bluetooth tidligere, trykker du på **Innstillinger** i midtdisplayets toppvindu.
4. Trykk på **Kommunikasjon** → **Bluetooth-enheter**.
5. Merk av for **Bluetooth internettforbindelse** under overskriften **Internettforbindelse**.
6. Hvis annen oppkoblingskilde brukes, må valget om å bytte tilkobling bekreftes.
 - > Bilen din er nå koblet til internett via den Bluetooth-tilkoblede telefonen.

i NBI

Telefon og nettverksoperatør må støtte internettdeling (deling av internettoppkobling), og abonnementet må inkludere data-trafikk.

i NBI

Ved bruk av Apple CarPlay er det bare mulig å koble bilen til internett med Wi-Fi eller bilmodem*.

Relatert informasjon

- Internettilkoblet bil* (s. 513)
- Koble bilen til internett via bilmodem (SIM-kort) (s. 516)
- Koble en telefon til bilen via Bluetooth første gang (s. 506)
- Koble bilen til internett telefon (Wi-Fi) (s. 515)
- Apple® CarPlay®* (s. 498)
- Ingen eller dårlig internettforbindelse (s. 518)
- Innstillinger for Bluetooth-enheter (s. 513)

Koble bilen til internett telefon (Wi-Fi)

Opprett en internettilkobling via trådløst nett gjennom internettdeling fra en telefon, og få tilgang til de tilkoblede tjenestene i bilen.

1. Kontroller at telefonen støtter internettdeling og at funksjonen er aktivert. I iPhone kalles funksjonen "internettdeling". I Android-telefoner kan funksjonen ha ulike navn, men den kalles ofte "hotspot". For iPhone-telefoner må også menysiden "internettdeling" være åpen til internettilkoblingen er opprettet.
2. Trykk på **Innstillinger** i toppvinduet.
3. Gå videre til **Kommunikasjon → Wi-Fi**.
4. Aktivere/deaktivere ved å markere/fjerne markering fra ruten for Wi-Fi.
5. Hvis annen oppkoblingskilde brukes, må valget om å bytte tilkobling bekreftes.
6. Trykk på nettverksnavnet for det nettverket du vil koble til.
7. Angi passordet til nettverket.
> Bilen kobler seg til nettverket.

Husk at visse telefoner deaktiverer nettdelingen etter at kontakten til bilen er brutt, f.eks. når du forlater bilen og frem til neste gangs bruk. Dermed må internettdelingen i telefonen aktiveres igjen ved neste gangs bruk.

Når telefonen kobles til bilen, lagres den for senere bruk. Hvis du vil se en liste med lagrede nettverk eller fjerne lagrede nettverk manuelt, går du til **Innstillinger → Kommunikasjon → Wi-Fi → Lagrede nettverk**.

i NBI

Telefon og nettverksoperatør må støtte internettdeling (deling av internettoppkobling), og abonnementet må inkludere data-trafikk.



Tekniske krav og sikkerhetskrav for Wi-Fi-tilkobling er beskrevet i et eget avsnitt.

Relatert informasjon

- Internettilkoblet bil* (s. 513)
- Fjern Wi-Fi-nettverk (s. 519)
- Ingen eller dårlig internettforbindelse (s. 518)
- Teknikk og sikkerhet for Wi-Fi (s. 519)

Koble bilen til internett via bilmodem (SIM-kort)

Det er mulig å opprette en internettilkobling via bilmodemet og et personlig SIM-kort (P-SIM)*.

Biler som er utstyrt med Volvo On Call, vil benytte internettilkobling via bilmodemet for disse tjenestene.

1.

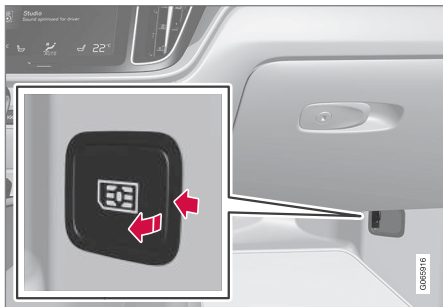

Plasser et personlig SIM-kort i holderen ved gulvet på passasjersiden.

Vær oppmerksom på at **mini-SIM** kreves for å passe i bilens kortleser.

2. Trykk på **Innstillinger** i toppvinduet.
3. Trykk på **Kommunikasjon** → **Bilmodem internett**.

4. Aktivere/deaktivere ved å markere/fjerne markering fra ruten for **Bilmodem internett**.
5. Hvis annen oppkoblingskilde brukes, må valget om å bytte tilkobling bekreftes.
6. Angi SIM-kortets PIN-kode.
 - > Bilen kobler seg til nettverket.

i NBI

Vær oppmerksom på at SIM-kort som brukes til internettilkobling via P-SIM ikke kan ha samme telefonnummer som SIM-kortet telefonen bruker. Hvis ikke denne anvisningen føles, vil ikke samtaler kunne kobles riktig til telefonen. Bruk derfor et SIM-kort med et eget telefonnummer for internettilkoblingen, eller et datakort som ikke håndterer telefonsamtaler og derfor ikke kan forstyrre funksjonen til telefonen.

Relatert informasjon

- Internettilkoblet bil* (s. 513)
- Ingen eller dårlig internettforbindelse (s. 518)
- Innstillinger for bilmodem* (s. 516)

Innstillinger for bilmodem*

Bilen har et modem som kan brukes til å koble bilen til internett. Det er også mulig å dele Internettilkoblingen via Wi-Fi.

1. Trykk på **Innstillinger** i toppvinduet.
2. Trykk på **Kommunikasjon** → **Bilmodem internett** og velg innstillingen:

- **Bilmodem internett** - velg for å bruke bilmodemet til oppkobling.
 - **Databruk** - trykk på **Tilb.still** nullstiller tellevirket for mottatt og sendt datamengde.
 - **Nettverk**
- Velg leverandør** - automatisk eller manuelt valg av nettverksoperatør.

Data roaming - Hvis det er krysset av i ruten, vil bilmodemet prøve å koble seg opp mot Internett, når bilen befinner seg utenlands utenfor hjemmenettverket.

Husk at dette kan medføre høye kostnader. Kontroller roamingavtalen for datatrafikk i utlandet med nettverksoperatøren i ditt hjemland.

- **SIM-kort PIN**

Endre PIN - maksimalt 4 sifre kan angis.

Deaktiver PIN - velg om PIN-kode skal kreves for tilgang til SIM-kort.

- **Send forespørselskode** - brukes f.eks. for å fylle på eller kontrollere saldo på kon-tantkort. Funksjonen er operatørvhengig.

i NBI

Vær oppmerksom på at SIM-kort som brukes til internetttilkobling via P-SIM ikke kan ha samme telefonnummer som SIM-kortet telefonen bruker. Hvis ikke denne anvisningen følges, vil ikke samtaler kunne kobles riktig til telefonen. Bruk derfor et SIM-kort med et eget telefonnummer for internetttilkoblingen, eller et datakort som ikke håndterer telefonsamtaler og derfor ikke kan forstyrre funksjonen til telefonen.

Relatert informasjon

- Koble bilen til internett via bilmodem (SIM-kort) (s. 516)
- Ingen eller dårlig internettforbindelse (s. 518)

Dele internett fra bilen via Wi-Fi-hotspot

Når bilen er koblet til internett, er det mulig å dele internetttilkoblingen, slik at andre enheter kan bruke internetttilkoblingen¹⁵.

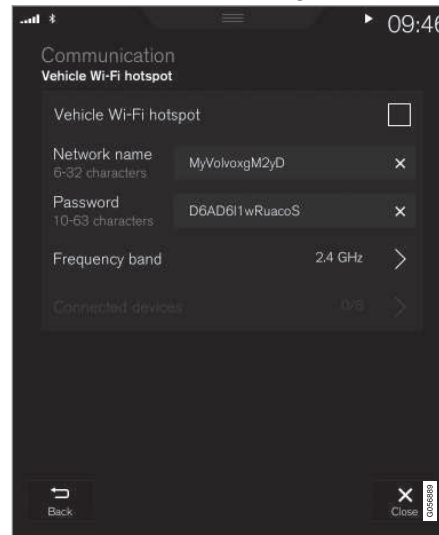

Nettverksleverandøren (SIM-kortet), må støtte internettdeling (deling av Internetttilkobling).

1. Trykk på **Innstillinger** i toppvinduet.

2. Trykk på **Kommunikasjon** → **Wi-Fi hotspot** i bilen.
3. Trykk på **Nettverksnavn** og oppgi navn på internetttilkoblingen.
4. Trykk på **Passord**, og velg et passord, som så angis i tilkoblede enheter.
5. Trykk på **Frekvensbånd**, og velg hvilken frekvens internetttilkoblingen skal sende data med. Husk at valg av frekvensbånd ikke er tilgjengelig på alle markeder.
6. Aktivere/deaktivere ved å markere/fjerne markering fra ruten for **Wi-Fi hotspot i bilen**.
7. Hvis Wi-Fi brukes som tilkoblingskilde, må valget om å bytte tilkobling bekreftes.
 - > Nå kan eksterne enheter koble seg til bilens internettdeling (Wi-Fi-hotspot).

i NBI

Aktivering av Wi-Fi-hotspot kan føre til enda flere avgifter til nettverksleverandøren.

Kontakt nettverksleverandøren om kostnaden for datatrafikk.

Oppkoblingsstatus vises med symbol i statusfeltet til midtdisplayet.

¹⁵ Gjelder ikke når bilen er koblet til internett via Wi-Fi.



- ◀ Trykk på **Tilkoblede enheter** for å se en liste over enhetene som er koplet til akkurat nå.

Relatert informasjon

- Symboler i statusfeltet til midtdisplayet (s. 116)
- Internettilkoblet bil* (s. 513)
- Ingen eller dårlig internettforbindelse (s. 518)

Ingen eller dårlig internettforbindelse

Faktorer som påvirker internettforbindelsen
Mengden data som overføres kommer an på hvilke tjenester eller apper som brukes i bilen. For eksempel medfører det en stor datatrafikkmengde å strøomme lyd, så det krever god tilkobling og god signalstyrke.

Telefon til bil

Hastigheten i internettilkoblingen kan variere, avhengig av plasseringen av telefonen i bilen. Flytt telefonen nærmere midtdisplayet for å øke signalstyrken. Pass på at det ikke er noe som forstyrrer mellom disse.

Telefon til nettverksoperatør

Hastigheten i det mobile nettverket varierer alt etter dekningen der du er. Dårligere nettdekning kan forekomme, f.eks. i tunneler, ved høye fjell, i dype daler eller innendørs. Hastigheten kommer også an på hvilken avtale du har med din teleoperatør.

NBI

Kontakt nettleverandøren din hvis du får problemer med datatrafikken.

Starte telefonen på nytt

Hvis det blir problemer med internettilkoblingen, kan det hjelpe å starte telefonen på nytt.

Relatert informasjon

- Internettilkoblet bil* (s. 513)
- Teknikk og sikkerhet for Wi-Fi (s. 519)

Fjern Wi-Fi-nettverk

Fjerning av nettverk som ikke skal brukes.

1. Trykk på **Innstillinger** i toppvinduet.
2. Gå videre til **Kommunikasjon** → **Wi-Fi** → **Lagrede nettverk**.
3. Trykk på **Glem** for nettverket som skal fjernes.
4. Bekreft valget.
 - > Bilen kommer ikke lenger til å koble seg automatisk til dette nettverket.

Fjern alle nettverk

Alle nettverk kan fjernes samtidig, hvis du tilbakestiller til fabrikkinnstillingene. Husk da at alle brukerdata og systeminnstillinger tilbakestilles til opprinnelig fabrikkinnstilling.

Relatert informasjon

- Internettilkoblet bil* (s. 513)
- Ingen eller dårlig internettforbindelse (s. 518)
- Tilbakestille innstillinger i midtdisplayet (s. 126)
- Koble bilen til internett telefon (Wi-Fi) (s. 515)

Teknikk og sikkerhet for Wi-Fi

Mulige nettverkstyper for tilkobling.

Det er bare mulig å koble til nettverk av følgende type:

- Frekvens - 2,4 eller 5 GHz¹⁶.
- Standarder - 802.11 a / b / g / n.
- Sikkerhetstype - WPA2-AES-CCMP.

Bilens Wi-Fi-system er konstruert for å håndtere Wi-Fi-enheter inne i bilen.

Hvis flere enheter jobber på frekvensen samtidig, kan det føre til dårligere ytelse.

Relatert informasjon

- Internettilkoblet bil* (s. 513)

Brukervilkår og datadeling

Første gang visse tjenester og apper startes, kan et popup-vindu med overskriften **Begreper og betingelser og Deling av data** vises.

Hensikten er å informere om Volvos brukervilkår og policy for datadeling. Ved å godta datadeling, godtar brukeren at bestemte opplysninger sendes fra bilen. Dette er nødvendig for at visse tjenester og apper skal fungere fullt ut.

Funksjonen datadeling for tilkoblede tjenester og apper er deaktivert som standard¹⁷. Datadeling må aktiveres for å bruke tilkoblede tjenester og apper i bilen. Datadeling kan stilles inn fra innstillingsmenyen på midtdisplayet eller i forbindelse med at tjenestene eller appene startes på midtdisplayet.

Personvern og datadeling

I forbindelse med programvareoppdateringen som ble tilgjengelig i november 2017 ble det introdusert innstillinger for personvern og datadeling for tilkoblede tjenester og nedlastede apper. Innstillingene er tilgjengelige under **Personvern og data** i innstillingsmenyen på midtdisplayet i bilen.

Der kan du velge hvilke tilkoblede tjenester som skal ha tillatelse til å dele data. Datadeling for nedlastede apper kan også deaktiveres der.

¹⁶ Valg av frekvens er ikke tilgjengelig på alle markeder.

¹⁷ Gjelder ikke Volvo On Call*.

- ◀ Vær oppmerksom på at tjenester og apper ikke kan brukes som de er ment hvis datadeling er deaktivert.

Etter en fabrikktilbakestilling eller f.eks. etter verkstedsbesøk eller programvareoppdatering kan innstillingene for datadeling være tilbakestilt til standardverdier. I så fall må datadeling for tilkoblede tjenester og nedlastede apper aktiveres på nytt.

i NBI

Innstillinger for integritet og datadeling er unike for hver førerprofil.

Relatert informasjon

- Aktivere og deaktivere deling av data (s. 520)

Aktivere og deaktivere deling av data

Datadeling for berørte tjenester og apper kan stilles inn i innstillingsmenyen i midtdisplayet.

1. Trykk på **Innstillinger** i toppvinduet på midtdisplayet.
2. Trykk på **System → Personvern og data**.
3. Velg å aktivere eller deaktivere datadeling for enkelttjenester og alle apper.

Hvis datadeling for en tilkoblet tjeneste eller nedlastede apper ikke aktiveres, kan det gjøres når de startes på midtdisplayet. Hvis det er første gang en tjeneste startes, eller f.eks. etter en tilbakestilling til fabrikkinnstillinger eller visse programvareoppdateringer, må Volvos vilkår for tilkoblede tjenester godtas. Vær oppmerksom på at datadeling i så fall vil være aktivert for andre tjenester eller apper som deling allerede er godkjent for.

i NBI

Etter besøk hos et Volvo-verksted kan det være nødvendig å aktivere datadeling for at tilkoblede tjenester og apper skal fungere igjen.

Relatert informasjon

- Brukervilkår og datadeling (s. 519)

Datadeling for tjenester

Hvis du ikke har aktivert datadeling for en tilkoblet tjeneste eller nedlastede apper, kan du gjøre det når du starter dem på midtdisplayet. Hvis det er første gang du starter en tjeneste, eller f.eks. etter en tilbakestilling til fabrikkinnstillinger eller visse programvareoppdateringer, må du også godta Volvos vilkår for tilkoblede tjenester.

Aktivere datadeling når du starter en tjeneste

1. Velg funksjonen eller tjenesten som skal aktiveres.
 - > Hvis det er første gang du bruker tjenesten, eller etter f.eks. en fabrikktilbakestilling eller visse programvareoppdateringer, må du først godkjenne Volvos vilkår for tilkoblede tjenester for å fortsette.

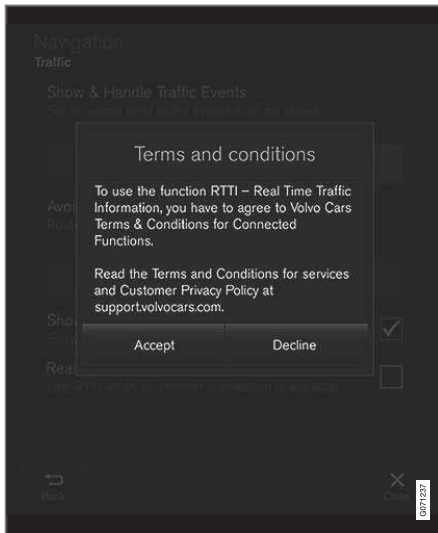

2. Velg å godkjenne datadeling for tjenesten, eller å avbryte.

Hvis du velger å godkjenne, aktiveres datadeling og du kan begynne å bruke tjenesten.

Aktivere datadeling når du starter en app

Start appen og trykk på **tillat** i popup-vinduet for å godkjenne datadeling for en app som trenger funksjonen.

Du kan deaktivere datadeling for tjenester og apper i innstillingsmenyen under **System** → **Personvern og data** → **Deling av data**.

Lagringsplass på harddisk

Det er mulig å se hvor mye ledig plass det er på bilens harddisk.

Lagringsinformasjon for bilens harddisk, blant annet total kapasitet, tilgjengelig kapasitet og hvor mye plass som er brukt på installerte apper, kan vises. Informasjonen finnes under

Innstillinger → **System** →

Systeminformasjon → **Lagring**.

Relatert informasjon

- Apper (s. 480)

Lisensavtale for lyd og media

En lisens er en avtale om å drive en viss virksomhet eller utnytte en annens rettighet på riktig måte, etter de angitte vilkårene i avtalen. Følgende tekster er Volvos avtaler med produsent/utvikler og mange av tekstene er på engelsk.

Bowers & Wilkins



Bowers & Wilkins og B&W er varemerker som tilhører B&W Group Ltd. Nautilus er et varemerke som tilhører B&W Group Ltd. Kevlar er et registrert varemerke som eies av DuPont.

Dirac Unison®



Dirac Unison optimerer høyttalerne i tid, rom og frekvens for best mulig bass-integrasjon og klarhet. Teknologien muliggjør også en naturtro gjengivelse av det akustiske særpreget fra spesifikke konserthaller. Med hjelp av avanserte algoritmer styrer Dirac Unison alle høyttalere digitalt, basert på akustiske målinger med høy presisjon. Som en dirigent for et orkester, garanterer Dirac Unison at høyttalerne spiller i perfekt harmoni.

DivX®



DivX®, DivX Certified® og tilknyttede logoer er varemerker som tilhører DivX, LLC og brukes på lisens.

Denne DivX Certified® enheten kan spille av DivX® Home Theater videofiler med opp til 576p (inkludert .avi, .divx). Last ned gratis programvare på www.divx.com for å lage, spille av og strøme digital video.

OM DIVX VIDEO-ON-DEMAND: Denne DivX Certified®-enheten må registreres for at det skal være mulig å spille av kjøpte DivX Video-on-Demand (VOD)-filmer. Du kan skaffe deg en registreringskode ved å gå til avsnittet DivX VOD, i enhetens innstillingsmeny. Gå til vod.divx.com for å få mer informasjon om hvordan du fullfører registreringen.

Patentnummer

Dekkes av en eller flere av følgende patenter i USA. 7,295,673; 7,460,668; 7,515,710; 8,656,183; 8,731,369; RE45,052.

Gracenote®



Deler av innholdet er opphavsrettsbeskyttet © av Gracenote eller deres leverandører.

Gracenote, Gracenote-logo og logotype, "Powered by Gracenote" og Gracenote MusicID er enten registrerte varemerker eller varemerker som tilhører Gracenote, Inc. i USA og/eller andre land.

Gracenote® sluttbrukeravtale

Dette programmet eller denne enheten inneholder programvare fra Gracenote, Inc. i Emeryville, California, USA ("Gracenote"). Programvaren fra Gracenote ("Gracenote-programvaren") aktiverer dette programmet for identifisering av plater og/eller filer samt innhenting av musikkrelatert informasjon, inkludert opplysninger om navn, artist, spor og tittel ("Gracenote-data") fra nettservere eller innebygde databaser (til sammen kalt "Gracenote-servere") og for utførelse av andre tiltak. Du må bare bruke Gracenote-data i samsvar med beregnet sluttbrukerfunksjon for dette programmet eller denne enheten.

Du samtykker i å bare bruke Gracenote-data, Gracenote-programvare og Gracenote-servere til personlig, ikke-kommersiell bruk. Du samtykker i å ikke overlevere, kopiere, overføre eller videreformidle denne Gracenote-programvaren eller disse Gracenote-dataene til noen tredjepart. DU SAMTYKKER Å Å IKKE BRUKE ELLER UTNYTTE GRACENOTE-DATA, GRACENOTE-PROGRAMVARE

ELLER GRACENOTE-SERVERE PÅ ANNEN MÅTE ENN DET SOM UTTRYKkelig ER TIL-LATT I DENNE AVTALEN.

Du samtykker i at din ikke-eksklusive rett til å bruke Gracenote-data, Gracenote-programvare og Gracenote-servere vil opphøre dersom du bryter disse restriksjonene. Hvis lisensen din opphører, samtykker du i å slutte med all bruk av Gracenote-data, Gracenote-programvare og Gracenote-servere. Gracenote har eksklusiv rett til alle Gracenote-data, all Gracenote-programvare og alle Gracenote-servere, inkludert eierrettigheter. Gracenote vil under ingen omstendigheter ha noen plikt til å betale deg for informasjon som du har tilgjengelig. Du samtykker i at Gracenote, Inc. får gjøre bedriftens rettigheter i henhold til denne avtalen gjeldene overfor deg direkte i sitt eget navn.

Gracenote-tjenesten bruker en unik identifiserer for dokumentasjon av spørsmål til statistiske formål. Formålet med en tilfeldig tildelt numerisk identifikasjon er å gjøre det mulig for Gracenote-tjenesten å telle spørsmål uten å vite noe om hvem du er. Ytterligere informasjon finner du på nettsiden for Gracenotes konfidensialitetspolitikk for Gracenote-tjenesten.

Gracenote-programvaren og alt som inngår i Gracenote-data lisensieres til deg "som den er". Gracenote gir ingen løfter eller garantier,

verken uttrykkelige eller underforståtte, om riktigheten av de Gracenote-data som finnes i Gracenote-serverne. Gracenote forbeholder seg retten til å fjerne data fra Gracenote-serverne eller endre datakategorier på grunn av årsaker som Gracenote mener er tilstrekkelig. Det gis ingen garantier angående Gracenote-programvaren eller Gracenote-servernes feilfrihet eller at Gracenote-programvaren eller Gracenote-serverne vil fungere uten avbrudd. Gracenote har ingen plikt til å levere nye, forbedrede eller ytterligere datatyper eller kategorier til deg som Gracenote kan inneha i fremtiden, og bedriften forbeholder seg retten til å avbryte tjenestene sine når som helst.

GRACENOTE FRASIER SEG ALLE GARANTIER, BÅDE UTTRYKTE OG UNDERFORSTÅTTE, INKLUDERT, MEN IKKE BEGRENSET TIL, UNDERFORSTÅTTE GARANTIER OM SALGBARHET, EGNETHET FOR ET BESTEMT FORMÅL, EIERRETT OG MANGLENDE BRUDD PÅ OPPHAVSRETT. GRACENOTE GARANTERER IKKE DE RESULTATENE SOM OPPNÅS GJENNOM DIN BRUK AV GRACENOTE-PROGRAMVAREN ELLER EN GRACENOTE-SERVER. GRACENOTE VIL UNDER INGEN OMSTENDIGHETER VÆRE ANSVARLIG FOR NOEN FØLGESKADER ELLER TAP AV FORTJENESTE ELLER INNTÆKT.

© Gracenote, Inc. 2009

« Sensus software

This software uses parts of sources from clib2 and Prex Embedded Real-time OS - Source (Copyright (c) 1982, 1986, 1991, 1993, 1994), and Quercus Robusta (Copyright (c) 1990, 1993), The Regents of the University of California. All or some portions are derived from material licensed to the University of California by American Telephone and Telegraph Co. or Unix System Laboratories, Inc. and are reproduced herein with the permission of UNIX System Laboratories, Inc. Redistribution and use in source and binary forms, with or without modification, are permitted provided that the following conditions are met: Redistributions of source code must retain the above copyright notice, this list of conditions and the following disclaimer. Redistributions in binary form must reproduce the above copyright notice, this list of conditions and the following disclaimer in the documentation and/or other materials provided with the distribution. Neither the name of the <ORGANIZATION> nor the names of its contributors may be used to endorse or promote products derived from this software without specific prior written permission. THIS SOFTWARE IS PROVIDED BY THE COPYRIGHT HOLDERS AND CONTRIBUTORS "AS IS" AND ANY EXPRESS OR IMPLIED WARRANTIES, INCLUDING, BUT NOT LIMITED TO, THE

IMPLIED WARRANTIES OF MERCHANTABILITY AND FITNESS FOR A PARTICULAR PURPOSE ARE DISCLAIMED. IN NO EVENT SHALL THE COPYRIGHT OWNER OR CONTRIBUTORS BE LIABLE FOR ANY DIRECT, INDIRECT, INCIDENTAL, SPECIAL, EXEMPLARY, OR CONSEQUENTIAL DAMAGES (INCLUDING, BUT NOT LIMITED TO, PROCUREMENT OF SUBSTITUTE GOODS OR SERVICES; LOSS OF USE, DATA, OR PROFITS; OR BUSINESS INTERRUPTION) HOWEVER CAUSED AND ON ANY THEORY OF LIABILITY, WHETHER IN CONTRACT, STRICT LIABILITY, OR TORT (INCLUDING NEGLIGENCE OR OTHERWISE) ARISING IN ANY WAY OUT OF THE USE OF THIS SOFTWARE, EVEN IF ADVISED OF THE POSSIBILITY OF SUCH DAMAGE.

This software is based in part on the work of the Independent JPEG Group.

This software uses parts of sources from "libtess". The Original Code is: OpenGL Sample Implementation, Version 1.2.1, released January 26, 2000, developed by Silicon Graphics, Inc. The Original Code is Copyright (c) 1991-2000 Silicon Graphics, Inc. Copyright in any portions created by third parties is as indicated elsewhere herein. All Rights Reserved. Copyright (C) [1991-2000] Silicon Graphics, Inc. All Rights Reserved. Permission is hereby granted, free of charge,

to any person obtaining a copy of this software and associated documentation files (the "Software"), to deal in the Software without restriction, including without limitation the rights to use, copy, modify, merge, publish, distribute, sublicense, and/or sell copies of the Software, and to permit persons to whom the Software is furnished to do so, subject to the following conditions: The above copyright notice including the dates of first publication and either this permission notice or a reference to <http://oss.sgi.com/projects/FreeB/> shall be included in all copies or substantial portions of the Software. THE SOFTWARE IS PROVIDED "AS IS", WITHOUT WARRANTY OF ANY KIND, EXPRESS OR IMPLIED, INCLUDING BUT NOT LIMITED TO THE WARRANTIES OF MERCHANTABILITY, FITNESS FOR A PARTICULAR PURPOSE AND NONINFRINGEMENT. IN NO EVENT SHALL SILICON GRAPHICS, INC. BE LIABLE FOR ANY CLAIM, DAMAGES OR OTHER LIABILITY, WHETHER IN AN ACTION OF CONTRACT, TORT OR OTHERWISE, ARISING FROM, OUT OF OR IN CONNECTION WITH THE SOFTWARE OR THE USE OR OTHER DEALINGS IN THE SOFTWARE. Except as contained in this notice, the name of Silicon Graphics, Inc. shall not be used in advertising or otherwise to promote the sale, use or other dealings in this

Software without prior written authorization from Silicon Graphics, Inc.

This software is based in parts on the work of the FreeType Team.

This software uses parts of SSLeay Library: Copyright (C) 1995-1998 Eric Young (eay@cryptsoft.com). All rights reserved

Linux software

This product contains software licensed under GNU General Public License (GPL) or GNU Lesser General Public License (LGPL), etc.

You have the right of acquisition, modification, and distribution of the source code of the GPL/LGPL software.

You may download Source Code from the following website at no charge: http://www.embedded-carmultimedia.jp/linux/oss/download/TVM_8351_013

The website provides the Source Code "As Is" and without warranty of any kind.

By downloading Source Code, you expressly assume all risk and liability associated with downloading and using the Source Code and complying with the user agreements that accompany each Source Code.

Please note that we cannot respond to any inquiries regarding the source code.

camellia:1.2.0

Copyright (c) 2006, 2007

NTT (Nippon Telegraph and Telephone Corporation). All rights reserved.

Redistribution and use in source and binary forms, with or without modification, are permitted provided that the following conditions are met:

1. Redistributions of source code must retain the above copyright notice, this list of conditions and the following disclaimer as the first lines of this file unmodified.
2. Redistributions in binary form must reproduce the above copyright notice, this list of conditions and the following disclaimer in the documentation and/or other materials provided with the distribution.

THIS SOFTWARE IS PROVIDED BY NTT "AS IS" AND ANY EXPRESS OR IMPLIED WARRANTIES, INCLUDING, BUT NOT LIMITED TO, THE IMPLIED WARRANTIES OF MERCHANTABILITY AND FITNESS FOR A PARTICULAR PURPOSE ARE DISCLAIMED. IN NO EVENT SHALL NTT BE LIABLE FOR ANY DIRECT, INDIRECT, INCIDENTAL, SPECIAL, EXEMPLARY, OR CONSEQUENTIAL DAMAGES (INCLUDING, BUT NOT LIMITED TO, PROCUREMENT OF SUBSTITUTE GOODS OR SERVICES; LOSS OF USE, DATA, OR PROFITS; OR BUSINESS

INTERRUPTION) HOWEVER CAUSED AND ON ANY THEORY OF LIABILITY, WHETHER IN CONTRACT, STRICT LIABILITY, OR TORT (INCLUDING NEGLIGENCE OR OTHERWISE) ARISING IN ANY WAY OUT OF THE USE OF THIS SOFTWARE, EVEN IF ADVISED OF THE POSSIBILITY OF SUCH DAMAGE.

Unicode: 5.1.0

COPYRIGHT AND PERMISSION NOTICE

Copyright c 1991-2013 Unicode, Inc. All rights reserved. Distributed under the Terms of Use in <http://www.unicode.org/copyright.html>.

Permission is hereby granted, free of charge, to any person obtaining a copy of the Unicode data files and any associated documentation (the "Data Files") or Unicode software and any associated documentation (the "Software") to deal in the Data Files or Software without restriction, including without limitation the rights to use, copy, modify, merge, publish, distribute, and/or sell copies of the Data Files or Software, and to permit persons to whom the Data Files or Software are furnished to do so, provided that (a) the above copyright notice(s) and this permission notice appear with all copies of the Data Files or Software, (b) both the above copyright notice(s) and this permission notice appear in associated documentation, and (c) there is clear notice in each modified Data File or in the Software as





« well as in the documentation associated with the Data File(s) or Software that the data or software has been modified.

THE DATA FILES AND SOFTWARE ARE PROVIDED "AS IS", WITHOUT WARRANTY OF ANY KIND, EXPRESS OR IMPLIED, INCLUDING BUT NOT LIMITED TO THE WARRANTIES OF MERCHANTABILITY, FITNESS FOR A PARTICULAR PURPOSE AND NON-INFRINGEMENT OF THIRD PARTY RIGHTS. IN NO EVENT SHALL THE COPYRIGHT HOLDER OR HOLDERS INCLUDED IN THIS NOTICE BE LIABLE FOR ANY CLAIM, OR ANY SPECIAL INDIRECT OR CONSEQUENTIAL DAMAGES, OR ANY DAMAGES WHATSOEVER RESULTING FROM LOSS OF USE, DATA OR PROFITS, WHETHER IN AN ACTION OF CONTRACT, NEGLIGENCE OR OTHER TORTIOUS

ACTION, ARISING OUT OF OR IN CONNECTION WITH THE USE OR PERFORMANCE OF THE DATA FILES OR SOFTWARE.

Except as contained in this notice, the name of a copyright holder shall not be used in advertising or otherwise to promote the sale, use or other dealings in these Data Files or Software without prior written authorization of the copyright holder.

Samsvarserklæring

 MITSUBISHI ELECTRIC <small>Changshu 101 Ave. Distr.</small>		MITSUBISHI ELECTRIC CORPORATION SANDA WORKS <small>2-3-33, Miwa, Sanda-City, Hyogo, 669-1513, Japan Phone: 01476180262</small>	
DECLARATION OF CONFORMITY			
For			
CE		Product: Audio Navigation Unit Model: NR-0V	
Supplied by Mitsubishi Electric Corporation Sanda Works 2-3-33, Miwa, Sanda-city, Hyogo, 669-1513, Japan		Technical File held by Mitsubishi Electric Corporation Sanda Works 2-3-33, Miwa, Sanda-city, Hyogo, 669-1513, Japan	
R&TE Directive (Safety) EN 60950-1: 2006 + Amd.11: 2009 + Amd.1: 2010 + Amd.12: 2011 + Amd.2: 2013 EN 62479: 2011		Standard used for comply EN 60950-1: 2006 + Amd.11: 2009 + Amd.1: 2010 + Amd.12: 2011 + Amd.2: 2013 EN 62479: 2011	
RE Directive (EMC) EN 301 489-1 V2.1.1: 2017-02 EN 301 489-17 V3.3.1: 2017-02		EN 301 489-1 V2.1.1: 2017-02 EN 301 489-17 V3.3.1: 2017-02	
RE Directive (Spectrum) EN 300 328 V2.2.1: 2016-11 EN 303 345 V1.1.7: 2017-03(Final Draft)		EN 300 328 V2.2.1: 2016-11 EN 303 345 V1.1.7: 2017-03(Final Draft)	
Means of Conformity We declare under our sole responsibility that the Product (s) is conformity with the essential requirements and other relevant requirements of the Radio Equipment (RE) Directive (2014/53/EU).			
Date of issue: May 30, 2017			
Signature of Responsible Person:		 Hirotaka Minato Senior Manager Design B Car Multimedia Manufacturing-A Dept. MITSUBISHI ELECTRIC CORPORATION SANDA WORKS Minato.Hirotaka@sp.MitsubishiElectric.co.jp	

Land/ område	
Brasil:	<div data-bbox="225 208 368 353" data-label="Image"> </div> <p data-bbox="225 374 1465 421">Este equipamento opera em caráter secundário isto e, não tem direito a proteção contra interferência prejudicial, mesmo tipo, e não pode causar interferência a sistemas operando em caráter primário.</p> <p data-bbox="225 434 616 456">Para consultas, visite: www.anatel.gov.br</p>
EU:	<div data-bbox="225 483 300 555" data-label="Image"> </div> <p data-bbox="225 575 1262 598">Produsent: Mitsubishi Electric Corporation Sanda Works 2-3-33, Miwa, Sanda-city. Hyogo, 669-1513, Japan</p> <p data-bbox="225 611 1490 658">Mitsubishi Electric Corporation erklærer herved at denne typen radioutstyr [Audio Navigation Unit] er i overensstemmelse med direktivet 2014/53/EU.</p> <p data-bbox="225 672 703 694">Du finner mer informasjon på www.volvocars.com.</p>
Forente Arabiske Emirater:	<div data-bbox="225 719 368 864" data-label="Image"> </div>



Land/ område	
Kasakh- stan:	 <p>Modellnavn: NR-0V Produsent: Mitsubishi Electric Corporation Eksportland: Japan</p>

Land/ område	
Kina:	<p>1.</p> <ul style="list-style-type: none"> ■ 使用频率：2.4 - 2.4835 GHz ■ 等效全向辐射功率 (EIRP)： 天线增益 < 10dBi 时： ≤100 mW 或 ≤20 dBm ① ■ 最大功率谱密度： 天线增益 < 10dBi 时： ≤20 dBm / MHz (EIRP) ① ■ 载频容限： 20 ppm ■ 带外发射功率 (在 2.4-2.4835GHz 频段以外) ≤-80 dBm / Hz (EIRP) ■ 杂散发射 (辐射) 功率 (对应载波 ±2.5 倍信道带宽以外)： <ul style="list-style-type: none"> • ≤-36 dBm / 100 kHz (30 - 1000 MHz) • ≤-33 dBm / 100 kHz (2.4 - 2.4835 GHz) • ≤-40 dBm / 1 MHz (3.4 - 3.53 GHz) • ≤-40 dBm / 1 MHz (5.725 - 5.85 GHz) • ≤-30 dBm / 1 MHz (其它 1 - 12.75 GHz) <p>2. 不得擅自更改发射频率、加大发射功率 (包括额外加装射频功率放大器)，不得擅自外接天线或改用其它发射天线；</p> <p>3. 使用时不得对各种合法的无线电通信业务产生有害干扰；一旦发现有干扰现象时，应立即停止使用，并采取措施消除干扰后方可继续使用；</p> <p>4. 使用微功率无线电设备，必须忍受各种无线电业务的干扰或工业、科学及医疗应用设备的辐射干扰；</p> <p>5. 不得在飞机和机场附近使用。</p>



Land/ område	
Korea:	<p>B 급 기기 (가정용 방송통신기자재)</p> <p>이 기기는 가정용(B 급) 전자파적합기기로서 주로 가정에서 사용하는 것을 목적으로 하며, 모든 지역에서 사용할 수 있습니다.</p> <p>해당 무선설비는 전파혼신 가능성이 있으므로 인명안전과 관련된 서비스는 할 수 없습니다.</p>
Malaysia	<div data-bbox="225 400 370 546" style="border: 1px solid black; padding: 5px; text-align: center;">  </div> <p>This device has been certified under the Communications & Multimedia Act of 1998, Communications and Multimedia (Technical Standards) Regulations 2000. To retrieve your device's serial number, please visit (support.volvocars.com) and search for "SIRIM Label Verification".</p> <p>Device category: Navigation equipment for vehicle (Bluetooth)</p> <p>Model: NR-0V</p> <p>Type Approval No.: RBAY/18A/1015S(15-4067)</p>

Land/ område	
Mexico:	
Taiwan:	<p>低功率電波輻射性電機管理辦法</p> <p>第十二條</p> <p>經型式認證合格之低功率射頻電機，非經許可，公司、商號或使用者均不得擅自變更頻率、加大功率或變更原設計之特性及功能。</p> <p>第十四條</p> <p>低功率射頻電機之使用不得影響飛航安全及干擾合法通信；經發現有干擾現象時，應立停用，改善至無干擾時方得繼續使用。前項合法通信，指依電信法規定作業之無線電通信。低功率射頻電機須忍受合法通信或工業、科學及醫療用電波輻射性電機設備之干擾。</p>

Relatert informasjon

- Lyd, medier og internett (s. 478)
- Internettilkoblet bil* (s. 513)
- Mediespiller (s. 489)
- Gracenote® (s. 493)
- Sensus – oppkobling og underholdning (s. 31)

ECALL

eCall¹

Bilen kan registrere en ulykke og selv kontakte nærmeste alarmsentral.

For biler uten Volvo On Call* finnes et europeisk lovkrav, Pan-European eCall, som gir tilgang til automatisk kollisjonsvarsling og akutt hjelp i nødssituasjoner.

Relatert informasjon

- Automatisk kollisjonsalarm med eCall (s. 534)
- Akutt hjelp med eCall (s. 534)
- Vei hjelp (s. 535)

Automatisk kollisjonsalarm med eCall²

Hvis det oppstår en kollisjon, kan bilen varsle automatisk til nærmeste alarmsentral, som kan sende ut akutt hjelp.

Når bilens sikkerhetssystem utløses, f.eks. ved en ulykke der aktiveringsnivået for beltestrammere eller kollisjonsputer nås, sendes et signal automatisk til nærmeste alarmsentral.

1. En melding, som blant annet inneholder bilens posisjon², sendes automatisk fra bilen til alarmsentralen.
2. Alarmsentralen oppretter muntlig kontakt med bilens fører og forsøker å fastslå omfanget av kollisjonen og behovet for hjelp.
3. Alarmsentralen sender nødvendig innsatspersonell (politi, ambulanse, berging osv.).

Hvis det ikke kan opprettes muntlig kontakt, kjenner alarmsentralen bilens posisjon og kan bistå med egnede tiltak.

Relatert informasjon

- eCall (s. 534)
- Akutt hjelp med eCall (s. 534)
- Vei hjelp (s. 535)

Akutt hjelp med eCall³

Trykk på **SOS**-knappen for å kontakte nærmeste alarmsentral i en nødssituasjon.

For å tilkalle hjelp ved sykdom, ytre trusler mot bilen eller mot passasjerer kan nærmeste alarmsentral varsles manuelt ved at **SOS**-knappen trykkes i minst 2 sekunder. Alarmsentralen varsles, får informasjon om blant annet bilens posisjon³ og forsøker å opprette muntlig kontakt med føreren for å avtale hjelp.

i **NB!**

SOS-knappen er bare beregnet for nødssituasjoner, og skal bare brukes ved ulykker, sykdom eller ekstreme trusler mot bilen og passasjerene. **ON CALL**-knappen skal brukes ved problemer med bilen.

Relatert informasjon

- eCall (s. 534)
- Automatisk kollisjonsalarm med eCall (s. 534)
- Vei hjelp (s. 535)

¹ Gjelder enkelte markeder.

² Gjelder enkelte markeder.

³ Gjelder enkelte markeder.

Veihjelp⁴

Tilkall hjelp ved problem med bilen med **ON CALL**-knappen i taket.

Trykk på **ON CALL**-knappen i taket i bilen i minst 2 sekunder ved for eksempel punktering, drivstoffmangel eller utladet batteri. Det opprettes muntlig kontakt med et bergingsfirma som kan sende hjelpeinnsats til bilen.

Relatert informasjon

- eCall (s. 534)
- Automatisk kollisjonsalarm med eCall (s. 534)
- Akutt hjelp med eCall (s. 534)

⁴ Gjelder enkelte markeder.

HJUL OG DEKK

Dekk

Dekkenes oppgave er å bære last, gi grep mot underlaget, dempe vibrasjoner og beskytte hjulene mot slitasje.

Dekkene betyr mye for bilens kjøreegenskaper. Dekktype, dimensjon, dekktrykk og hastighetsklasse er viktig for bilens egenskaper.

Bilen er utstyrt med dekk i henhold til etiketten med dekkinformasjon på dørstolpen på førersiden (mellom for- og bakdøren).

ADVARSEL

Et skadet dekk kan føre til at du mister kontrollen over bilen.

Anbefalte dekk

Ved levering har bilen originale Volvo-dekk merket med VOL¹ på dekkensiden. Disse dekkene er nøye tilpasset til bilen. Ved dekkskifte er det derfor viktig at også de nye dekkene har denne merkingen, slik at bilens kjøreegenskaper, komfort og drivstofforbruk opprettholdes.

Nye dekk

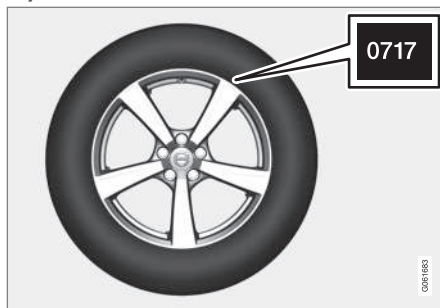

Dekk er ferskvare. Etter noen år begynner de å bli harde, samtidig som friksjonsegenskapene etter hvert svekkes. Forsøk derfor å få så nye dekk som mulig ved utskifting. Dette er spesielt viktig når det gjelder vinterdekk. De siste sifrene i sifferkombinasjonen angir produksjonsuken og -året. Dette er dekkets DOT-merking (Department of Transportation) og angis med fire sifre, for eksempel 0717. Dekket er da produsert i uke 07 i år 2017.

Dekkenes alder

Alle dekk som er eldre enn seks år, bør kontrolleres av en fagmann selv om de tilsynelatende er uskadede. Dekk eldes og brytes ned selv om de sjelden eller aldri brukes. Funksjonen kan da påvirkes. Det gjelder alle dekk som lagres for fremtidig bruk. Eksempler på ytre

tegn som indikerer at dekket er uegnet for bruk er sprekker og misfarginger.

Dekkøkonomi

- Hold riktig dekktrykk.
- Unngå raske starter, harde oppbremsinger og dekkslitasje.
- Dekkslitasjen øker med hastigheten.
- Rett forhjulsinnstilling er svært viktig.
- Ubalanserte hjul svekker dekkøkonomien og kjørekomforten.
- Dekkene må ha samme rotasjonsretning i hele levetiden.
- Når du skifter dekk, bør dekkene med det beste mønsteret monteres på bakhjulene for å redusere faren for overstyring ved hard oppbremsing.
- Dersom du kjører på kantstener eller i dype hull, kan du skade dekkene og/eller felgene permanent.

Dekkrotasjon

Bilen har ingen obligatorisk dekkrotasjon. Kjørestil, dekktrykk, klima og kvalitet på veibanen har innvirkning på hvor raskt dekkene eldes og slites. Korrekt dekktrykk gir jevnere slitasje.

For å unngå forskjeller i mønsterdybde og hindre at slitasjemønster oppstår på dekkene bør for- og bakhjulene byttes med hverandre. Pas-

¹ Avvik kan forekomme for enkelte dekkdimensjoner.

sende kjørelengde ved det første skiftet er ca. 5 000 km (ca. 3 100 miles) og deretter med intervall på 10 000 km (ca. 6 200 miles).

Volvo anbefaler at du kontakter et autorisert Volvo-verksted for kontroll ved usikkerhet om mønsterdybden. Hvis det allerede er stor forskjell på slitasjen (> 1 mm forskjell i mønsterdybde) mellom dekkene, skal de minst slitte dekkene alltid monteres bak. En forhjulssladd er vanligvis lettere å oppheve enn en bakhjulssladd, og fører til at bilen fortsetter rett frem i stedet for at bakenden sladder ut til siden og man eventuelt helt mister kontrollen over bilen. Derfor er det viktig at bakhjulene aldri mister festet før forhjulene.

Oppbevare hjul og dekk

Når du oppbevarer komplette hjul (dekk montert på felger), bør de henges opp eller plasseres liggende på siden på gulvet.

Dekk som ikke er montert på felger, skal oppbevares liggende på siden eller stående oppreist, men ikke henges opp.

! VIKTIG

Dekk bør lagres på et kjølig, tørt og mørkt sted, og bør aldri oppbevares i nærheten av løsemidler, bensin, oljer osv.

! ADVARSEL

- Størrelsen på felger og dekk til din Volvo er angitt for å oppfylle strenge krav for stabilitet og kjøreegenskaper. Ikke-godkjente kombinasjoner av felgenes og dekkenes størrelser kan påvirke bilens stabilitet og kjøreegenskaper negativt.
- Eventuelle skader som forårsakes av at felg/dekk-kombinasjoner med ikke-godkjent størrelse er montert, omfattes ikke av nybil-garantien. Volvo overtar intet ansvar for dødsfall, personskader eller kostnader som forårsakes av slike monteringer.

Relatert informasjon

- Kontrollere dekktrykk (s. 542)
- Dekkenes rotasjonsretning (s. 541)
- Slitasjevarsler på dekk (s. 541)
- Systemet dekktrykkovervåking* (s. 544)
- Dekklappesett (s. 556)
- Dimensjonsbetegnelse for dekk (s. 539)
- Godkjente hjul- og dekkdimensjoner (s. 653)
- Anbefalinger ved lasting (s. 571)

Dimensjonsbetegnelse for dekk

Betegnelser på dekkenes dimensjon, lasteindeks og fartsklasse.

Bilen er helbilsgodkjent med visse kombinasjoner av felger og dekk.

Dimensjonsbetegnelse

Alle dekk har en dimensjonsbetegnelse, for eksempel: 235/45 R19 99 V.

235	Dekkets bredde (mm)
45	Forhold mellom høyden på dekkensiden og bredden på dekket (%)
R	Radialdekk
19	Felgdiameter i tommer
99	Kodesifre for maks. tillatt dekkbelastning, lastindeks (LI)
V	Kodebetegnelse for maksimalt tillatt hastighet, hastighetsklasse (SS) (i dette tilfellet 240 km/t (149 mph).)

Lastindeks

Hvert dekk har en bestemt evne til å bære last, en lastindeks (LI). Bilens vekt avgjør hvilken lastevne som kreves av dekkene.

Fartsklasse

Hvert dekk tåler en viss makshastighet. Dekkenes hastighetsklasse, SS (Speed Symbol),



- ◀ skal minst tilsvare bilens topphastighet. I tabellen nedenfor angir du hvilken maksimalt tillatt fart som gjelder for respektive fartsklasse (SS). Det eneste unntaket fra disse bestemmelsene er vinterdekk², der lavere hastighetsklasse kan brukes. Hvis et slikt dekk velges, må bilen ikke kjøres i høyere hastigheter enn dekket er klassifisert for. Klasse Q kan for eksempel kjøres i maksimalt 160 km/t (100 mph). Veiforholdene og gjeldende trafikkregler avgjør hvor fort bilen kan kjøres, ikke dekkenes hastighetsklasse.

i NBI
Tabellen viser største tillatte hastighet.

Q	160 km/t (100 mph) (brukes bare på vinterdekk)
T	190 km/t (118 mph)
H	210 km/t (130 mph)
V	240 km/t (149 mph)
W	270 km/t (168 mph)
Y	300 km/t (186 mph)

⚠ ADVARSEL

Laveste tillatte lastindeks (LI) og fartsklasse (SS) for dekkene til respektive motorvariant, fremgår av spesifikasjonene som finnes i den trykte førerveiledningen. Hvis et dekk med for lav belastningsindeks eller hastighetsklasse brukes, kan det bli overopphetet og skades.

Relatert informasjon

- Dekk (s. 538)
- Dimensjonsbetegnelse for felg (s. 540)
- Godkjente hjul- og dekkdimensjoner (s. 653)
- Laveste tillatte lastindeks og hastighetsklasse for dekk (s. 654)

Dimensjonsbetegnelse for felg

Hjul- og felgdimensjoner betegnes som i eksempelet i tabellen nedenfor.

Bilen er helbilsgodkjent med visse kombinasjoner av felger og dekk.

Alle felgene har en dimensjonsbetegnelse, for eksempel: 7,5Jx18x50,5.

7,5	Felgbredde i tommer
J	Felghornets profil
18	Felgdiаметer i tommer
50,5	Forskyving i mm (avstand fra hjulsenteret til hjulets kontaktflate mot navet)

Relatert informasjon

- Dekk (s. 538)
- Dimensjonsbetegnelse for dekk (s. 539)
- Godkjente hjul- og dekkdimensjoner (s. 653)

² Både piggdekk og piggfrie dekk.

Dekkenes rotasjonsretning

Dekk med retningsbestemt mønster, har rotasjonsretningen markert med en pil på dekket.

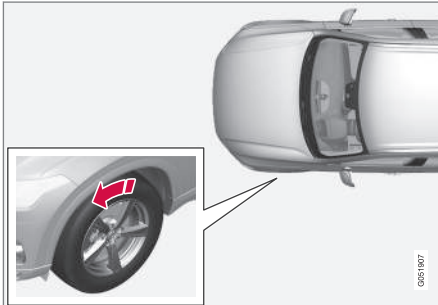

Pilen viser dekkets rotasjonsretning.

- Dekket skal ha samme rotasjonsretning under hele levetiden.
- De bør kun skiftes mellom foran og bak, aldri fra venstre til høyre side eller omvendt.
- Hvis dekkene monteres feil, svekkes bilens bremseegenskaper og evne til å presse bort regn, snø og slaps.
- Dekkene med størst mønsterdybde skal alltid monteres bak (for å redusere faren for sladd).

i NBI

Pass på at begge hjulpar er av samme type og dimensjon og av samme fabrikat.

Relatert informasjon

- Dekk (s. 538)

Slitasjevarsler på dekk

Slitasjevarsleren viser status for dekkets mønsterdybde.

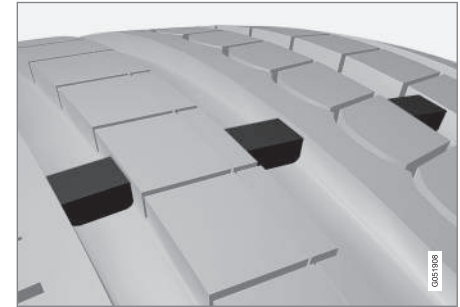

Slitasjevarsleren er en smal opphøyning tvers over det langsgående mønstersporet til dekket. På siden av dekket vises bokstavene TWI (Tread Wear Indicator). Når dekkets mønsterdybde er redusert til 1,6 mm (1/16 tommers), er slitebanen i samme høyde som slitasjevarslerne. Bytt da snarest mulig til nye dekk. Husk at dekk med liten mønsterdybde har svært dårlig veigrep i regn eller snø.

Relatert informasjon

- Dekk (s. 538)

Kontrollere dekktrykk

Korrekt dekktrykk hjelper til med å forbedre kjørestabiliteten, spare drivstoff og forlenge dekkenes levetid.

Dekktrykket synker med tiden. Det er et naturlig fenomen. Dekktrykket varierer også avhengig av omgivelsestemperaturen. Kjøring med for lavt dekktrykk innebærer at dekkene kan bli overopphetet og skades. Dekktrykket påvirker komforten, kjørestøyen og kjøreegenskapene.

Kontroller dekkenes lufttrykk hver måned. Bruk det anbefalte dekktrykket for kalde dekk for å opprettholde gode dekkegenskaper. For lavt eller for høyt dekktrykk kan medføre at dekkene slites ujevnt.

ADVARSEL

- For lavt dekktrykk er den vanligste årsaken til at dekk går i stykker og kan medføre alvorlige dekksprekker, at slitebanen løsner eller en dekkesplosjon, med uventet tap av kontrollen over bilen og økt fare for personskader.
- Dekk med for lavt trykk reduserer bilens lastekapasitet.

Kalde dekk

Dekktrykket skal kontrolleres når dekkene er kalde. Dekkene anses som kalde når de har samme temperatur som omgivelsesluften.

Denne temperaturen nås normalt når bilen har vært parkert i minst tre timer.

Dekkene anses å være varme etter omtrent 1,6 km (1 mile) kjøring. Dersom du må kjøre lengre enn dette for å pumpe dekkene, kontrollerer og registrerer du dekktrykket først og så fyller du passende dekktrykk når du kommer til pumpen.

Når utetemperaturen endres, endres også dekktrykket. En temperatursenking på 10 grader medfører at dekktrykket synker 1 psi (7 kPa). Kontroller dekktrykket ofte og juster til korrekt trykk, som framgår av bilens dekkinformasjonsetikett eller sertifiseringsetikett.

Dersom du kontrollerer dekktrykket når dekkene er varme, skal du aldri slippe ut luft. Dekkene er varme på grunn av kjøringen og det er normalt at trykket stiger over det anbefalte trykket for kalde dekk. Et varmt dekk med dekktrykk som er likt eller lavere enn det anbefalte for kalde dekk, kan ha altfor lavt trykk.

Relatert informasjon

- Justere dekktrykk (s. 542)
- Anbefalt dekktrykk (s. 543)
- Systemet dekktrykkovervåking* (s. 544)
- Dekk (s. 538)

Justere dekktrykk

Dekktrykket synker med tiden. Det er et naturlig fenomen. Derfor må lufttrykket av og til justeres for å opprettholde anbefalt dekktrykk.

Bruk det anbefalte dekktrykket for kalde dekk for å opprettholde gode dekkegenskaper og for at dekkene skal slites jevnt.

NBI

Kontroller trykket på alle dekk for å unngå feil dekktrykk. Med kalde dekk menes at dekkene har samme temperatur som utetemperaturen (ca. 3 timer etter at noen har kjørt bilen). Dekkene blir varme og trykket høyere etter noen kilometers kjøring.

1. Fjern hetten fra ventilen på et dekk og trykk deretter dekktrykkmåleren kraftig ned på ventilen.
2. Pump opp dekkene til riktig trykk. Se klebmerket på dørstolpen på førersiden med anbefalt trykk for fabrikkmonterte dekk.

3. Sett på ventilhetten igjen.

i NBI

- Når du har pumpet opp et dekk, må du alltid sette tilbake ventilhetten, slik at du unngår skade på ventilen forårsaket av grus, smuss osv.
- Bruk bare ventilhetter av plast. Ventilhetter av metall kan ruste og bli vanskelige å skru løs.

4. Kontroller dekkene visuelt slik at det ikke finnes noen spikere eller andre gjenstander som kan punktere dekket og forårsake lekkasje.
5. Kontroller sideveggene slik at det ikke finnes groper, furer, buler eller andre uregelmessigheter.
6. Gjenta dette for alle dekkene, også reservedekket*.

i NBI

Dersom du har fylt på for mye luft, slipper du ut luften ved å trykke på metallpinnen i midten på ventilen. Kontroller deretter trykket igjen med dekktrykkmåleren.

Noen reservedekk krever høyere dekktrykk enn øvrige dekk. Kontroller i dekktrykktabellen eller på dekktrykksetiketten.

Relatert informasjon

- Anbefalt dekktrykk (s. 543)
- Kontrollere dekktrykk (s. 542)
- Pumpe opp dekk med kompressoren fra dekketningssettet (s. 561)
- Godkjente dekktrykk (s. 655)

Anbefalt dekktrykk

Dekkktrykkmerket på dørstolpen (mellom for- og bakdøren) på førersiden viser hvilke trykk dekkene skal ha ved forskjellige last- og hastighetsforhold.



Klistremerket inneholder betegnelsen til de fabrikkmonterte dekkene på bilen, samt lastgrenser og dekktrykk.

Bedre drivstofføkonomi med ECO-trykk

Ved lett last (maks. 3 personer) og hastigheter opp til 160 km/t (100 mph), kan dekk med ECO-trykk velges for god drivstofføkonomi. Hvis forbedret lyd- og kjørekomfort ønskes, anbefales i stedet de lavere komforttrykkene.

Relatert informasjon

- Kontrollere dekktrykk (s. 542)
- Godkjente dekktrykk (s. 655)

Systemet dekktrykkovervåking*

Systemet for dekktrykkovervåking³ varsler med et kontrollsymbol på førerdisplayet når trykket er for lavt i et eller flere av bilens dekk.



Symbolet tennes for å indikere lavt dekktrykk.

Dersom det blir noe feil i systemet, blinker dekktrykkvarslingssymbolet i omtrent et minutt og forblir deretter tent.

Systembeskrivelse

Systemet for dekktrykkovervåking måler forskjeller i rotasjonshastighet mellom de forskjellige hjulene gjennom ABS-systemet for å kunne avgjøre om de har riktig dekktrykk. Hvis dekktrykket er for lavt, endres dekkdiameteren og dermed også rotasjonshastigheten. Ved å sammenligne dekkene med hverandre kan systemet avgjøre om et eller flere dekk har for lavt trykk.

Generell informasjon om dekkovervåkingssystemet

I informasjonen nedenfor brukes TPMS generelt om dekkovervåkingssystemene.

Alle dekkene, inklusive reservedekket*, bør kontrolleres hver måned. Ved kontroll bør dekket være kaldt og ha det lufttrykket som anbefales av bilprodusenten på klistremerket for dekktrykk, eller i dekktrykktabellen. Hvis bilen

har dekk av en annen dimensjon enn de som anbefales av produsenten, må du finne ut hva som er riktig lufttrykknivå for disse dekkene.

Som et ekstra sikkerhetstiltak, er bilen utstyrt med et system for dekktrykkovervåking (TPMS), som angir når et eller flere av dekkene har for lavt lufttrykk. Når kontrollsymbolet for lavt lufttrykk slås på, må du stoppe bilen og kontrollere dekkene så snart som mulig og fylle på luft til lufttrykket er riktig.

Kjøring med dekk som har for lavt dekktrykk, kan føre til at dekket blir overopphetet, noe som kan gi en punktering. Lavt dekktrykk reduserer også drivstoffeffektiviteten og dekkets levetid, og kan påvirke kjøringen av bilen og bilen evne til å stoppe. Legg merke til at TPMS ikke erstatter vanlig dekkvedlikehold. Det er førerens ansvar å opprettholde riktig dekktrykk, også når grensen for lavt dekktrykk ikke er nådd slik at kontrollsymbolet slås på.

Bilen er også utstyrt med en TPMS-systemfeilindikator, som angir når systemet ikke fungerer som det skal. TPMS-systemfeilindikatoren er kombinert med kontrollsymbolene for lavt dekktrykk. Når systemet oppdager en feil, blinker symbolet på førerdisplayet cirka ett minutt og lyser deretter kontinuerlig. Dette gjentas når bilen startes helt til årsaken til feilen er fjernet. Når symbolet lyser, kan systemets evne til

å oppdage eller advare om lavt dekktrykk være svekket.

Systemfeil i TPMS kan oppstå av flere grunner, for eksempel når du har skiftet til reserve-dekk eller andre dekk eller hjul som hindrer at TPMS fungerer som det skal.

Sjekk alltid kontrollsymbolet for TPMS når du har skiftet ett eller flere dekk, for å sikre at det nye dekket eller hjulet fungerer riktig med TPMS.

Meldinger på instrumentpanelet

Når dekktrykket er for lavt, tennes kontrollsymbolet for lavt dekktrykk i førerdisplayet, og en melding vises. Kontroller i så fall dekktrykket i appen **Bilstatus** i midtdisplayet.

- **Lavt dekktrykk** Se bilstatus-appen i midtdisplayet
- **Dekkktrykksystem Midlertidig utilgjengelig**
- **Dekkktrykksystem Service nødvendig**

Husk

- Lagre alltid nytt dekktrykk i systemet etter et hjulskift eller en dekktrykkjustering.
- Hvis du bytter til dekk med en annen dimensjon enn de fabrikkmonterte, må systemet tilbakestilles ved å lagre nytt

³ Indirect Tyre Pressure Monitoring System (ITPMS)

dekktrykk for disse dekkene for å unngå uriktige varslinger.

- Hvis et reservehjul* brukes, kan det hende at dekktrykkovervåkingen ikke fungerer riktig på grunn av forskjell mellom hjulene.
- Systemet erstatter ikke behovet for regelmessig dekkinspeksjon og vedlikehold.
- Det er ikke mulig å slå av systemet for dekktrykkovervåking.

ADVARSEL

- Feil dekktrykk kan føre til dekkhavari, som kan føre til at føreren mister kontroll over bilen.
- Systemet kan ikke vise plutselige dekkskader på forhånd.

Relatert informasjon

- Anbefalt dekktrykk (s. 543)
- Se dekktrykkstatus i midtdisplayet* (s. 546)
- Tiltak ved advarsel for lavt dekktrykk (s. 547)
- Lagre nytt dekktrykk i overvåkingssystemet* (s. 545)

Lagre nytt dekktrykk i overvåkingsystemet*

For at systemet for dekktrykkovervåking⁴ skal fungere riktig, må det lagres en referanseverdi for dekktrykket. Dette må gjøres hver gang dekkene skiftes eller dekktrykket endres for at systemet skal kunne varsle om for lavt dekktrykk på riktig måte.

For eksempel ved kjøring med tung last eller i høy fart over 160 km/t (100 mpt), bør dekktrykket justeres i henhold til Volvos anbefalte dekktrykkverdier. Deretter skal systemet tilbakestilles ved å lagre nytt dekktrykk.

Utfør følgende prosedyre for å lagre nytt dekktrykk som referanseverdi i systemet:

1. Slå av bilen.
2. Pump opp dekkene til riktig trykk. Se klebmerket på dørstolpen på førersiden med anbefalt trykk for fabrikkmonterte dekk.
3. Start bilen.
4. Åpne appen **Bilstatus** i appvinduet.
5. Trykk på **TPMS**.

NBI

Bilen må stå stille for at knappen **Lagre trykk** skal kunne velges.

6. Trykk på **Lagre trykk**.
7. Trykk på **OK** for å bekrefte at dekktrykket i alle fire dekk er kontrollert og justert.
8. Kjør bilen til nytt dekktrykk er lagret. Lagring av nytt dekktrykk utføres når bilen kjører i en hastighet over 35 km/t (22 mph).
 - > Når det er samlet inn tilstrekkelige data til at systemet kan oppdage lavt dekktrykk, forsvinner animasjonen som viser fremdriften for lagringen, fra midtdisplayet. Systemet gir ingen ytterligere bekreftelse på at nytt dekktrykk er lagret.

Hvis lagringen mislykkes, vises meldingen **Lagring av trykket mislyktes. Forsøk på nytt..**

Dersom bilens tenning slås av før nytt dekktrykk er lagret, må prosedyren gjennomføres på nytt. La lagringen fullføres innenfor en og samme kjøresyklus for å sikre at nytt dekktrykk blir lagret på riktig måte.

⁴ Indirect Tyre Pressure Monitoring System (ITPMS)



⚠ ADVARSEL

Avgassene inneholder karbonmonoksid, som er usynlig og luktfri, men svært giftig. Derfor skal prosedyren for å lagre nytt dekktrykk alltid utføres utendørs eller i et verksted med avgassutsuging.

Relatert informasjon

- Anbefalt dekktrykk (s. 543)
- Justere dekktrykk (s. 542)
- Se dekktrykkstatus i midtdisplayet* (s. 546)
- Tiltak ved advarsel for lavt dekktrykk (s. 547)
- Systemet dekktrykkovervåking* (s. 544)

Se dekktrykkstatus i midtdisplayet*

Med systemet for dekktrykkovervåking⁵ er det mulig å se dekktrykket på midtdisplayet.

Kontrollere status

Det krever noen minutters kjøring over 35 km/t (22 mph) for at systemet skal bli aktivt.

1. Åpne appen **Bilstatus** i appvinduet.
2. Trykk på **TPMS** for å vise dekkstatus.

Statusangivelse



Bildet er skjematisk. Oppsettet kan variere etter bilmodell eller oppdatert programvare.

Her er noen eksempler på hvilke meldinger som kan vises for dekktrykkstatus og hva de innebærer.

Førerdisplay: Lavt dekktrykk Se bilstatus-appen i midtdisplayet	Kontrollsymbolet tennes for å vise at det er lavt dekktrykk i ett eller flere dekk. Se appen Bilstatus i midtdisplayet for mer informasjon.
Førerdisplay: Dekkktrykksystem Midlertidig utilgjengelig	Kontrollsymbolene blinker og går over til å lyse kontinuerlig etter ca. 1 minutt. Systemet er midlertidig utilgjengelig og aktiveres om kort tid.
Førerdisplay: Dekkktrykksystem Service nødvendig	Kontrollsymbolene blinker og går over til å lyse kontinuerlig etter ca. 1 minutt. Systemet fungerer ikke som det skal, kontakt et verksted ^A .

^A Vi anbefaler at du kontakter et autorisert Volvo-verksted.

Relatert informasjon

- Lagre nytt dekktrykk i overvåkingsystemet* (s. 545)
- Tiltak ved advarsel for lavt dekktrykk (s. 547)
- Systemet dekktrykkovervåking* (s. 544)
- Bilstatus (s. 584)

⁵ Indirect Tyre Pressure Monitoring System (ITPMS)

Tiltak ved advarsel for lavt dekktrykk

Når systemet for dekktrykkovervåking,⁶ varsler om lavt dekktrykk, er tiltak nødvendig.



Kontroller og korriger dekktrykket når kontrollsymbolet for systemet tennes, og meldingen **Lavt dekktrykk** vises.

1. Slå av bilen.
2. Kontroller dekktrykket på alle fire dekk med en dekktrykkmåler.
3. Pump opp dekkene til riktig trykk. Se klebmerket på dørstolpen på førersiden med anbefalt trykk for fabrikkmonterte dekk.
4. Lagre alltid nytt dekktrykk i systemet via midtdisplayet etter at dekktrykket er justert.

Husk at kontrollsymbolet ikke slukkes før lavt dekktrykk er korrigert og lagring av nytt dekktrykk er påbegynt.

NBI

Kontroller trykket på alle dekk for å unngå feil dekktrykk. Med kalde dekk menes at dekkene har samme temperatur som utetemperaturen (ca. 3 timer etter at noen har kjørt bilen). Dekkene blir varme og trykket høyere etter noen kilometers kjøring.

NBI

- Når du har pumpet opp et dekk, må du alltid sette tilbake ventilhetten, slik at du unngår skade på ventilen forårsaket av grus, smuss osv.
- Bruk bare ventilhetter av plast. Ventilhetter av metall kan ruste og bli vanskelige å skru løs.

ADVARSEL

- Feil dekktrykk kan føre til dekkhvari, som kan føre til at føreren mister kontroll over bilen.
- Systemet kan ikke vise plutselige dekkskader på forhånd.

Relatert informasjon

- Anbefalt dekktrykk (s. 543)
- Justere dekktrykk (s. 542)

- Lagre nytt dekktrykk i overvåkingssystemet* (s. 545)
- Se dekktrykkstatus i midtdisplayet* (s. 546)
- Systemet dekktrykkovervåking* (s. 544)
- Pumpe opp dekk med kompressoren fra dekketningssettet (s. 561)

⁶ Indirect Tyre Pressure Monitoring System (ITPMS)

Ved dekkskift

Du kan skifte dekk, f.eks. til vinterhjul eller reservehjul. Følg instruksjonene for å ta av og sette på hjul.

Bytte til annen dekkdimensjon

Kontroller at dekkdimensjonen er godkjent for bruk på bilen.

Relatert informasjon

- Ta av hjul (s. 550)
- Sette på hjulet (s. 552)
- Godkjente hjul- og dekkdimensjoner (s. 653)
- Verktøysett (s. 548)
- Vinterdekk (s. 555)
- Reservehjul* (s. 553)
- Hjulskruer (s. 549)

Verktøysett

I bagasjerommet finner du verktøy som kan brukes for eksempel ved sleping eller hjulskift.



- 1 Jekk*
- 2 Verktøy for å fjerne plasthettene på hjulboltene
- 3 Trakt for påfylling av væske
- 4 Hjulboltnøkkel* og slepekrok

Skumblokken under lastegulvet inneholder slepekrok, dekkreparasjonssett, verktøy for fjerning av plasthettene på hjulboltene samt hylsen til de låsbare hjulboltene.

Hvis bilen er utstyrt med reservehjul*, finnes en jekk og en hjulskruenøkkel.

Relatert informasjon

- Ved dekkskift (s. 548)
- Jekk* (s. 549)
- Dekklappesett (s. 556)
- Feste og ta av slepekrok (s. 467)

Jekk*

Jekken kan brukes til å løfte bilen, for eksempel for å bytte til reservehjul.

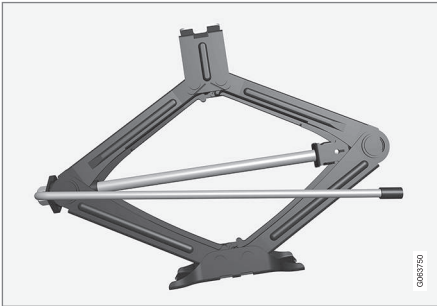

! VIKTIG

- Når jekken* ikke brukes, skal den oppbevares i oppbevaringsrommet under lasterommets gulv.
- Jekken som følger med bilen, er kun beregnet til bruk i enkelttilfeller og gjennom kort tid, som ved bytte av hjul ved punktering. Kun jekken som tilhører den spesifikke modellen må brukes til å jekke opp bilen. Hvis bilen skal løftes oftere eller over lengre tid enn for et hjulskifte, anbefales det å bruke en garasjejekk. I så tilfelle følges bruksanvisningene som følger med utstyret.

Jekken sveives sammen til riktig posisjon for å få plass.

Gjelder biler med **Nivåregulering***: Dersom bilen er utstyrt med ekstrautstyret luftfjæring, må denne funksjonen slås av før bilen løftes med jekken.

Relatert informasjon

- Verktøysett (s. 548)
- Løfte bilen (s. 587)

Hjulskruer

Hjulmutre brukes for å feste hjulene i navene. Bruk bare felger som er testet og godkjent av Volvo, og som inngår i Volvos originalsoriment.

Kontroller hjulmutrenes tiltrekkingsmoment med en momentnøkkel.

Ikke bruk smøremiddel på hjulskruenes gjennger.

! ADVARSEL

Det kan være nødvendig å etterstramme hjulskruene noen dager etter hjulskift. Temperaturforskjeller og vibrasjoner kan føre til at de ikke sitter like stramt.

! VIKTIG

Hjulskruene skal trekkes til med 140 Nm (103 fotpund). Trekker en til alt for hardt eller løst, kan det skade gjengene.

Låsbare hjulbolter*

I skumblokken under bagasjeulvet er det plass til hylsen til de låsbare hjulboltene.

Relatert informasjon

- Ta av hjul (s. 550)
- Sette på hjulet (s. 552)

Ta av hjul

Hjulskift skal alltid utføres på riktig måte. De følgende instruksjonene beskriver hvordan et hjul løsnes, og hva man må være oppmerksom på.

! VIKTIG

- Når jekken* ikke brukes, skal den oppbevares i oppbevaringsrommet under lasterommets gulv.
- Jekken som følger med bilen, er kun beregnet til bruk i enkelttilfeller og gjennom kort tid, som ved bytte av hjul ved punktering. Kun jekken som tilhører den spesifikke modellen må brukes til å jekke opp bilen. Hvis bilen skal løftes oftere eller over lengre tid enn for et hjulskifte, anbefales det å bruke en garasjejekk. I så tilfelle følges bruksanvisningene som følger med utstyret.

! ADVARSEL

- Aktiver parkeringsbremsen og sett girvelgeren i parkeringsstilling (**P**).
- Blokker de hjulene som står på bakken med massive treklosser eller store steiner.
- Kontroller at jekken ikke er skadet, at gjengene er godt smurt og at den er fri for skitt.
- Kontroller at jekken står på et fast, plant underlag som ikke er glatt og som ikke skråner.
- Jekken skal festes på riktig måte i jekkefestet.
- Legg aldri gjenstander mellom jekken og bakken, og heller ikke mellom jekken og jekkefestet på bilen.
- La aldri passasjerer være i bilen når den jekkes opp.
- Hvis hjulskift må utføres i trafikkert miljø, må passasjerene stå på et trygt sted.
- Bruk jekken som er beregnet for bilen når du skifter dekk. Bruk støtte for å palle opp bilen ved alt annet arbeid.
- Kryp aldri under bilen eller strekk noen del av kroppen inn under bilen når den er løftet med jekk.

1. Sett ut varselrekanten og aktiver varselblinklysene hvis du skal bytte hjul på et trafikkert sted.
2. Trekk til parkeringsbremsen og sett i gir **P**, eller legg i førstegir hvis bilen har manuelt gir.

Gjelder biler med **Nivåregulering***: Hvis bilen har luftfjæring, må den lukkes før bilen jekkes opp*.
3. Finn frem jekken*, hjulnøkkelen* og verktøy for plasthettene til hjulskruene, som ligger i skumblokken.

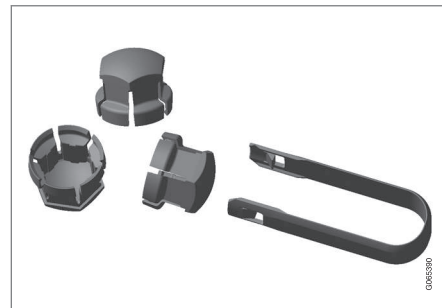

Verktøy til fjerning av plasthetter på hjulmutrene.

4. Blokker foran og bak hjulene som skal stå på bakken. Bruk for eksempel kraftige treklosser eller store steiner.

5. Skru sammen slepekroken med hjulbolt-nøkkelen til anslaget, som beskrevet i anvisningen.

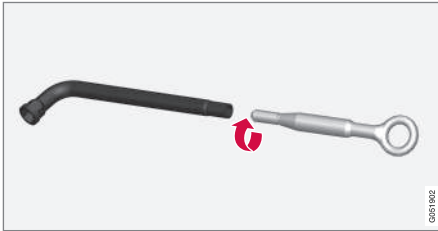

! VIKTIG

Sleperingen må skrues inn i hjulenes skru-nøkkel* så langt det går.

6. Fjern plasthettene fra hjulmutrene med beregnet verktøy.
7. Mens bilen fortsatt står på bakken bruker du hjulbolt-nøkkelen/slepekroken for å løsne hjulboltene $\frac{1}{2}$ -1 omdreining ved å trykke nedover (mot klokke retningen).

8. Ved løfting av bilen er det viktig at jekken eller løftearmene plasseres på beregnet sted på bilens understell. Trekantede markeringer i plastlokket angir hvor jekkefestene/løftepunktene befinner seg. Det finnes to jekkefester på hver side av bilen. Ved hvert av festene er det en utsparring for jekken.

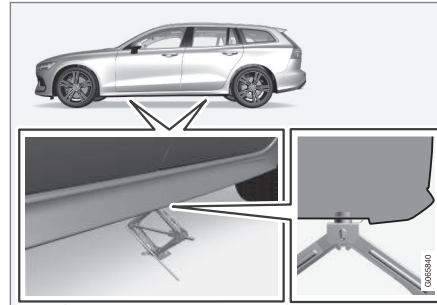

9. Sett jekken på plant, fast underlag som ikke er glatt under festepunktet som skal brukes.
10. Sveiv opp til den er riktig innrettet og slik at den får kontakt med jekkefestet på bilen. Kontroller at hodet til jekken (eller løftearmene i et verksted) er riktig plassert i festet, slik at forhøyningen i midten passer inn i hullet i festet, og at foten er plassert loddrett under festet.

11. Vri jekken slik at sveiven kommer så langt fra siden av bilen som mulig. Jekkens armer er da vinkelrett mot bilens retning.
12. Løft bilen så høyt at hjulet som skal løsnes, roterer fritt. Ta av hjulboltene, og løft av hjulet.

Relatert informasjon

- Innstillinger for nivåkontroll* (s. 438)
- Ved dekkskift (s. 548)
- Løfte bilen (s. 587)
- Jekk* (s. 549)
- Feste og ta av slepekrok (s. 467)
- Sette på hjulet (s. 552)

Sette på hjulet

Hjulskift skal alltid utføres på riktig måte. De følgende instruksjonene beskriver hvordan et hjul festes og hva man må være oppmerksom på.

! VIKTIG

- Når jekken* ikke brukes, skal den oppbevares i oppbevaringsrommet under lasterommets gulv.
- Jekken som følger med bilen, er kun beregnet til bruk i enkelttilfeller og gjennom kort tid, som ved bytte av hjul ved punktering. Kun jekken som tilhører den spesifikke modellen må brukes til å jekke opp bilen. Hvis bilen skal løftes oftere eller over lengre tid enn for et hjulskifte, anbefales det å bruke en garasjejekk. I så tilfelle følges bruksanvisningene som følger med utstyret.

! ADVARSEL

- Aktiver parkeringsbremsen og sett girvelgeren i parkeringsstilling (P).
- Blokker de hjulene som står på bakken med massive treklosser eller store steiner.
- Kontroller at jekken ikke er skadet, at gjengene er godt smurt og at den er fri for skitt.
- Kontroller at jekken står på et fast, plant underlag som ikke er glatt og som ikke skråner.
- Jekken skal festes på riktig måte i jekkefestet.
- Legg aldri gjenstander mellom jekken og bakken, og heller ikke mellom jekken og jekkefestet på bilen.
- La aldri passasjerer være i bilen når den jekkes opp.
- Hvis hjulskift må utføres i trafikkert miljø, må passasjerene stå på et trygt sted.
- Bruk jekken som er beregnet for bilen når du skifter dekk. Bruk støtte for å palle opp bilen ved alt annet arbeid.
- Kryp aldri under bilen eller strekk noen del av kroppen inn under bilen når den er løftet med jekk.

Bilen må være løftet så høyt at hjulet som skal løsnes, roterer fritt.

1. Rengjør flatene mellom hjul og nav.
 2. Sett på hjulet. Skru til hjulskruene skikkelig.
- Ikke** bruk smøremiddel på hjulskruenes gjenger.
3. Senk bilen, slik at hjulet ikke kan rotere.
 4. Stram hjulboltene diagonalt. Det er viktig at hjulboltene strammes ordentlig. Trekk til med 140 Nm (103 fotpund). Kontroller tiltrekkingmomentet med en momentnøkkel.



5. Sett plasthettene tilbake på hjulmutrene.
6. Kontroller dekktrykket, og lagre nytt dekktrykk i systemet for dekktrykkovervåking*.

⚠ ADVARSEL

Det kan være nødvendig å etterstramme hjulskruene noen dager etter hjulskift. Temperaturforskjeller og vibrasjoner kan føre til at de ikke sitter like stramt.

i NBI

- Når du har pumpet opp et dekk, må du alltid sette tilbake ventilhetten, slik at du unngår skade på ventilen forårsaket av grus, smuss osv.
- Bruk bare ventilhetter av plast. Ventilhetter av metall kan ruste og bli vanskelige å skru løs.

Relatert informasjon

- Ved dekkskift (s. 548)
- Løfte bilen (s. 587)
- Jekk* (s. 549)
- Verktøysett (s. 548)
- Ta av hjul (s. 550)
- Lagre nytt dekktrykk i overvåkingssystemet* (s. 545)
- Kontrollere dekktrykk (s. 542)

Reservehjul*

Reservehjulet av type Temporary Spare kan brukes som midlertidig erstatning for et vanlig hjul.

Reservedekket er kun ment for midlertidig bruk. Bytt det ut med et vanlig hjul så snart som mulig.

Bilens kjøreegenskaper kan endres ved bruk av reservehjulet, og bakkeavstanden reduseres. Ikke vask bilen i automatisk bilvask hvis Temporary Spare brukes.

Anbefalt dekktrykk skal overholdes uansett hvor på bilen det midlertidige reservehjulet brukes.

Hvis reservedekket blir skadet, kan et nytt kjøpes hos Volvo-forhandleren.

⚠ ADVARSEL

- Kjør aldri fortere enn 80 km/t (50 mph) med reservehjul på bilen.
- Bilen må aldri kjøres med mer enn ett reservehjul av typen "Temporary Spare" samtidig.
- Bilens kjøreegenskaper kan endres ved kjøring med reservehjulet. Reservehjulet skal erstattes med et vanlig hjul så snart som mulig.
- Reservehjulet er mindre enn det vanlige hjulet, noe som påvirker bilens bakkeklaring. Vær oppmerksom på høye fortauskanten, og ikke vask bilen i vaskeautomat.
- Følg produsentens anbefalte dekktrykk i reservehjulet.
- På firehjulsdrevne biler kan driften på bakakselen bli koblet ut.
- Hvis reservehjulet sitter på forakselen, er det ikke mulig å bruke snøkjettinger.
- Reservehjulet skal ikke repareres.



! VIKTIG

Bilen må ikke kjøres med dekk med forskjellige dimensjoner eller med et annet reservedekk enn det som ble levert med bilen. Bruk av hjul med forskjellige størrelser kan skade bilens girkasse alvorlig.

Relatert informasjon

- Ved dekkskift (s. 548)
- Anbefalt dekktrykk (s. 543)

Håndtere reservehjulet

Følg disse instruksjonene for å håndtere reservehjulet.

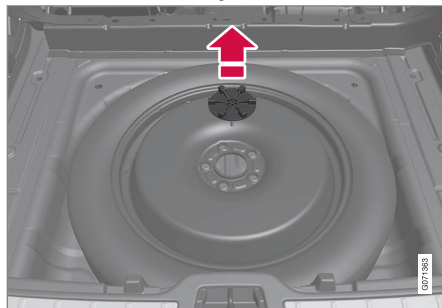
Finn frem reservehjulet

Bildet er ment som eksempel. Utseendet kan variere.

Reservehjulet er plassert under bagasjeromsgulvet med utsiden ned i reservehjulsbrønnen. Reservehjulet holdes på plass med en gjennomgående skruer som er festet i karosseriet. Skumblokken inneholder alt verktøy for å skifte hjul.

1. Fell opp bagasjeromsgulvet.
2. Skru opp festeskruen.
3. Løft ut reservehjulet.

Legge tilbake punktert dekk

1. Skru på plass festeskruen som holder fast reservehjulet igjen.

! VIKTIG

Ikke prøv å skru løs den nedre delen av festeskruen hvis den sitter fast i karosseriet. Den kan i så fall gå i stykker.

Hvis den nedre innfestingen til festeskruen likevel løsner fra karosseriet under reservehjulet, festes den igjen ved at den settes tilbake i hullet og dreies medurs.

2. Legg verktøyet tilbake på riktig sted i skumblokken.
3. Fell deretter ned bagasjeromsgulvet, og legg det punkterte dekket i bagasjeromet.

Relatert informasjon

- Reservehjul* (s. 553)
- Verktøysett (s. 548)
- Ta av hjul (s. 550)

Vinterdekk

Vinterdekk er tilpasset vinterveier.

Volvo anbefaler vinterdekk med visse dimensjoner. Dekkdimensjonene avhenger av motorvarianten. Ved kjøring med vinterdekk må dekk av riktig type monteres på alle fire hjulene.

NBI

Kontakt en Volvo-forhandler for veiledning om hvilke felg- og dekktyper som passer best.

Tips ved bytte til vinterdekk

Når sommer- og vinterdekkene skiftes, merkes de med hvilken side de har vært montert på, for eksempel **V** for venstre og **H** for høyre.

Piggdekk

Vinterdekk med pigger skal kjøres inn 500-1000 km (300-600 miles), mykt og rolig slik at piggene setter seg riktig i dekket. På den måten får dekkene og piggene lengre levetid.

NBI

Lovreglene om bruk av piggdekk varierer fra land til land.

Mønsterdybde

Is, snø og lave temperaturer stiller betraktelig høyere krav til dekk enn sommerlige kjøreforhold. Volvo anbefaler derfor ikke å kjøre med vinterdekk som har mindre mønsterdybde enn 4 mm (0,15 tommer).

Relatert informasjon

- Ved dekkskift (s. 548)
- Vinterkjøring (s. 442)
- Slitasjevarsler på dekk (s. 541)
- Godkjente hjul- og dekkdimensjoner (s. 653)

Kjettinger

Bruk av kjettinger og/eller vinterdekk kan hjelpe til med å forbedre drivkraften ved vinterforhold.

Volvo anbefaler ikke bruk av snøkjettinger på andre hjuldimensjoner enn 7,5x18 ET 50,5 215/55.

ADVARSEL

Bruk Volvo originalkjettinger eller likeverdige som er tilpasset bilmodellen samt dekk- og felgdimensjonen. Bare **enkeltstående** kjettinger kan brukes.

Er du usikker, anbefaler vi at du kontakter et autorisert Volvo-verksted og spør om kjettingen. Feil kjetting kan forårsake alvorlig skade på bilen og føre til en ulykke.



VIKTIG

Snøkjettinger kan brukes på bilen med følgende restriksjoner:

- Følg alltid produsentens monteringsanvisninger nøye. Monter kjettingene så stramt som mulig og stram dem med jevne mellomrom.
- Snøkjettinger skal kun brukes på forhjulene (gjelder også firehjulsdrevne biler).
- Hvis det monteres tilbehørs-, ettermarked- eller spesialdekk og felger med en annen størrelse enn de originale dekkene og felgene, kan kjettinger i visse tilfeller IKKE brukes. Det må være tilstrekkelig avstand mellom kjettingene og bremseserier, fjæring og karosserikomponenter.
- Kontroller lokale forskrifter når det gjelder bruk av kjettinger før de monteres.
- Overskrid aldri kjettingprodusentens angitte høyeste hastighet. Du må aldri under noen omstendighet overskride 50 km/t (30 mph).
- Unngå humper, hull eller skarpe svinger når du kjører med kjettinger.
- Unngå å kjøre på bart underlag. Det medfører sterk slitasje på både snøkjettinger og dekk.

- Bilens kjøreegenskaper kan påvirkes negativt ved kjøring med kjettinger. Unngå raske eller krappe svinger, samt bremsing med låste hjul.
- Noen typer kjettinger som spennes fast påvirker bremsekomponenter, og kan derfor IKKE brukes.

Du kan få mer informasjon om kjettinger fra en Volvo-forhandler.

Relatert informasjon

- Vinterkjøring (s. 442)

Dekklappesett

Det provisoriske dekketningssettet⁷, brukes til å tette igjen en punktering, samt til å kontrollere og justere lufttrykket i dekket.

Biler som er utstyrt med reservedekk* har ikke dekketningssettet.

Dekketningssettet består av en kompressor og en flaske med tetningsmiddel. Tetningen fungerer som en midlertidig reparasjon.

i NBI

Tetningsvesken tetter effektivt dekk som er punktert i slitebanen, men har begrenset evne til å tette dekk som er punktert i dekkensiden. Dekketningssettet må ikke brukes på dekk med større rifter, sprekker eller lignende skader.

i NBI

Kompressoren er beregnet bruk til provisorisk dekketning, og den er godkjent av Volvo.

Plassering

Dekketningssettet sitter i skumblokken under gulvet i bagasjerommet.

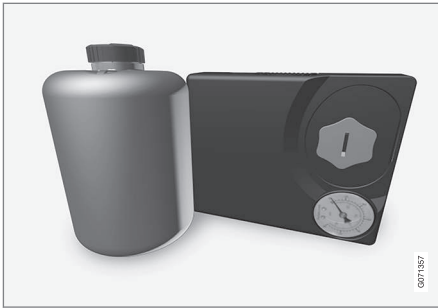

Tetningsvæskens holdbarhetsdato

Flasken med tetningsvæske må skiftes ut dersom flaskens utløpsdato er passert (se skilt på flasken). Den gamle flasken skal behandles som miljøfarlig avfall.

Relatert informasjon

- Bruke dekkettningssettet (s. 557)
- Pumpe opp dekk med kompressoren fra dekkettningssettet (s. 561)
- Dekk (s. 538)

Bruke dekkettningssettet

Det er mulig å tette en punktering med settet for provisorisk dekketnetning (TMK⁸).

Oversikt

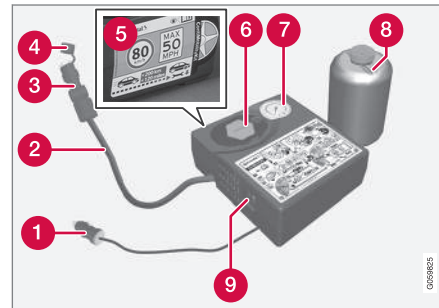

- 1 Elkabel
- 2 Luftslange
- 3 Trykkreduksjonsventil
- 4 Beskyttelseslokk
- 5 Klistremerke med maksimalt tillatt hastighet
- 6 Flaskeholder (oransje lokk)
- 7 Trykkmåler

- 8 Flaske med tetningsmiddel
- 9 Strømbryter

Koble inn

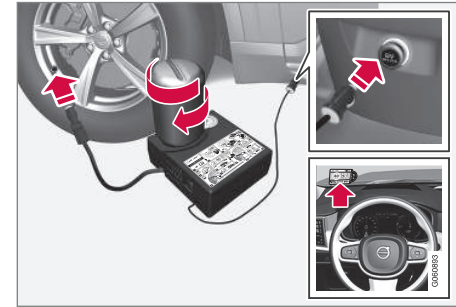

i NBI

Bryt ikke flaskens plombering før bruk. Når flasken skrur fast, brytes plomberingen automatisk.

⁷ Temporary Mobility Kit (TMK)
⁸ Temporary Mobility Kit



ADVARSEL

Husk følgende punkter ved bruk av dekketningssystemet:

- Flasken med tetningsvæske inneholder 1,2-etanol og naturrågummi-lateks. Disse stoffene er farlige ved fortæring.
- Innholdet i denne flasken kan forårsake allergiske hudreaksjoner eller på annen måte være potensielt skadelige for luftveiene, huden, sentralnervesystemet og øynene.

Forsiktighetstiltak:

- Oppbevares utilgjengelig for barn.
- Farlig å innta.
- Unngå langvarig eller gjentatt kontakt med huden. Ta av klær som eventuelt er tilsølt av tetningsmiddel.

- Vask nøye etter berøring.

Førstehjelp:

- Hud: Vask de berørte hudområdene med såpe og vann. Kontakt lege dersom der oppstår symptomer.
- Øyne: Skyll med mye vann i minst 15 minutter og løft det øvre og nedre øyelokket av og til. Kontakt lege dersom der oppstår symptomer.

- Innånding: Flytt den skadede til frisk luft. Dersom det fortsatt er irritasjon, kontaktes lege.
- Fortæring: Ikke framkall oppkast med mindre dette beordres av medisinsk personell. Kontakt lege.
- Avfall: Lever dette materialet og beholderen til et innsamlingspunkt for farlig avfall.

ADVARSEL

- Ta ikke av flasken når dekketningssettet brukes.
- Ta ikke av luftslangen når dekketningssettet brukes.

1. Sett ut varselrekanten og aktiver varselblinklysene hvis du skal lappe dekk på et trafikkert sted.

Hvis punkteringen er forårsaket av en spiker eller lignende, bør du la den sitte i dekket. Den bidrar til å tette hullet.

2. Løsne etiketten om høyeste tillatte hastighet som sitter på den ene siden av kompressoren. Fest det synlig på frontruten som en påminnelse om å holde farten. Farten må ikke overstige 80 km/t (50 mph) etter at det provisoriske dekkklappesettet er benyttet.
3. Kontroller at strømbryteren står på **0** (av), og ta ut ledningen og luftslangen.
4. Skru av det oransje lokket på kompressoren, og skru løs korken på flasken med tetningsmiddel.
5. Skru fast flasken til bunnen av flaskeholderen.

Flasken og flaskeholderen har en sperre som forhindrer lekkasje av tetningsmiddel. Når flasken er skrudd fast, kan den ikke skrus ut av flaskeholderen igjen. Fjerning av flasken må utføres av et verksted⁹.

ADVARSEL

Ikke skru av flasken, den har en baksperre som hindrer lekkasje.

⁹ Vi anbefaler at du kontakter et autorisert Volvo-verksted.

6. Skru løs dekkets ventilhette, og skru luftslangens ventiltilkobling helt inn på gjen-gene til dekkventilen.

Kontroller at trykkreduksjonsventilen på luftslangen er helt skrudd til.

7. Koble strømkabelen til nærmeste 12 V-uttak og start bilen.

i NBI

Pass på at ingen av de andre 12 V-uttakene blir brukt når kompressoren er i drift.

⚠ ADVARSEL

La ikke barn sitte i bilen uten oppsyn når motoren går.

⚠ ADVARSEL

Innånding av eksos kan være livsfarlig. La aldri motoren gå i rom som er lukket eller ikke tilstrekkelig ventileret.

8. Start kompressoren ved å sette strømbry-teren på I (på).

⚠ ADVARSEL

Stå aldri helt inntil dekket mens kompres-soren pumper. Hvis det oppstår sprekkan-ner eller ujevnheter, må kompressoren øyeblikkelig slås av. Kjøringen bør ikke fort-sette. Kontakt veihjelp for berging til et dekkverksted. Volvo anbefaler at du kon-takter et autorisert dekkverksted.

i NBI

Når kompressoren starter, kan trykket øke opp til 6 bar (88 psi), men trykket synker etter ca. 30 sekunder.

9. Fyll dekket i 7 minutter.

! VIKTIG

Kompressoren skal ikke være i drift i mer enn 10 minutter - risiko for overoppheting.

10. Slå av kompressoren for å kontrollere tryk-ket på trykkmåleren. Minimumstrykket er 1,8 bar (22 psi) og maksimumstrykket 3,5 bar (51 psi). Slipp ut luft med trykkre-duksjonsventilen hvis dekktrykket er for høyt.

⚠ ADVARSEL

Hvis trykket er under 1,8 bar (22 psi), er hullet i dekket for stort. Kjøringen bør ikke fortsette. Kontakt veihjelp for berging til et dekkverksted. Volvo anbefaler at du kon-takter et autorisert dekkverksted.

11. Slå av kompressoren og trekk ut strømkå-belen.
12. Skru ut luftslangen fra dekkventilen, og sett ventilhetten tilbake på dekket.

i NBI

- Når du har pumpet opp et dekk, må du alltid sette tilbake ventilhetten, slik at du unngår skade på ventilen forårsaket av grus, smuss osv.
- Bruk bare ventilhetter av plast. Ventil-hetter av metall kan ruste og bli vanske-lige å skru løs.

- ◀ 13. Sett beskyttelseslokket på luftslangen for å unngå lekkasje av gjenværende tetningsvæske. Legg utstyret i bagasjerommet.
14. Kjør snarest mulig minst 3 km (2 miles) med hastighet på maksimalt 80 km/t (50 mph), slik at tetningsmiddelet kan tette dekket, og utfør deretter en etterkontroll.

ADVARSEL

Ved de første omdreiningen dekket roterer, vil det sprute tetningsvæske ut av punkteringshullet. Pass på at det ikke er noen i nærheten av bilen som kan få tetningsvæsken på seg når bilen begynner å kjøre. Avstanden bør være minst 2 meter (7 fot).

15. Etterkontroll

Koble luftslangen på dekkventilen og skru ventiltilkoblingen til bunnen av gjengene til dekkventilen. Kompressoren skal være slått av.

16. Les av dekktrykket på trykkmåleren.

- Hvis trykket er under 1,3 bar (19 psi), er ikke dekket tilstrekkelig tett. Kjøringen bør avbrytes. Kontakt vei hjelp for berging.
- Hvis dekktrykket er høyere enn 1,3 bar (19 psi), skal dekket pumpes opp til angitt dekktrykk i henhold til dekktrykk-tabellen på dørstolpen på førersiden (1 bar = 100 kPa = 14,5 psi). Slipp ut luft med trykkreduksjonsventilen hvis dekktrykket er for høyt.

ADVARSEL

Kontroller dekktrykket regelmessig.

Volvo anbefaler at bilen kjøres til nærmeste autoriserte Volvo-verksted for å få skiftet ut/ reparert det skadede dekket. Informer verkstedet om at dekket inneholder dekk tetningsmiddel.

Etter bruk skal flasken med tetningsmiddel og slangen byttes ut. Volvo anbefaler at utskiftingen utføres av et autorisert Volvo-verksted.

ADVARSEL

Maksimal kjørelengde med dekk som inneholder dekk tetningsvæske er 200 km (120 miles).

NBI

Kompressoren skal kasseres i samsvar med lokale bestemmelser for kassering av elektrisk utstyr.

Relatert informasjon

- Anbefalt dekktrykk (s. 543)
- Dekklappesett (s. 556)
- Pumpe opp dekk med kompressoren fra dekk tetningssettet (s. 561)

Pumpe opp dekk med kompressoren fra dekketningssettet

Originaldekkene til bilen kan pumpes opp ved hjelp av kompressoren i det provisoriske dekketningssettet.

1. Kompressoren skal være slått av. Kontroller at strømbryteren står på **O** (av), og ta ut ledningen og luftslangen.

2. Skru løs dekkets ventilhette, og skru luftslangens ventiltilkobling helt inn på gjengene til dekkventilen.

Kontroller at trykkreduksjonsventilen på luftslangen er helt skrudd til.

3. Koble strømkabelen til nærmeste 12 V-uttak og start bilen.

ADVARSEL

Innånding av eksos kan være livsfarlig. La aldri motoren gå i rom som er lukket eller ikke tilstrekkelig ventilert.

ADVARSEL

La ikke barn sitte i bilen uten oppsyn når motoren går.

4. Start kompressoren ved å sette strømbryteren på **I** (på).

VIKTIG

Fare for overoppheting. Kompressoren skal ikke arbeide lenger enn 10 minutter.

5. Pump opp dekket til angitt trykk i samsvar med dekktrykkmerket på dørstolpen på førersiden. Slipp ut luft med trykkreduksjonsventilen hvis dekktrykket er for høyt.
6. Slå av kompressoren. Løsne luftslangen og kabelen.
7. Sett ventilhetten tilbake på dekket.

NBI

- Når du har pumpet opp et dekk, må du alltid sette tilbake ventilhetten, slik at du unngår skade på ventilen forårsaket av grus, smuss osv.
- Bruk bare ventilhetter av plast. Ventilhetter av metall kan ruste og bli vanskelige å skru løs.

NBI

Kompressoren skal kasseres i samsvar med lokale bestemmelser for kassering av elektrisk utstyr.

Relatert informasjon

- Anbefalt dekktrykk (s. 543)
- Bruk dekketningssettet (s. 557)
- Dekklappesett (s. 556)

LASTING, OPPBEVARING OG KUPÉ

Kupeens interiør

Oversikt over kupeens interiør og oppbevaringsplasser.

Forsete

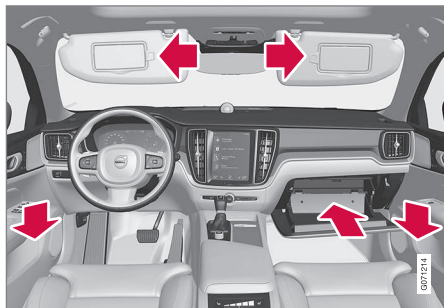

Oppbevaringsrom i dørpanelene, hanskerom samt solskjerm.

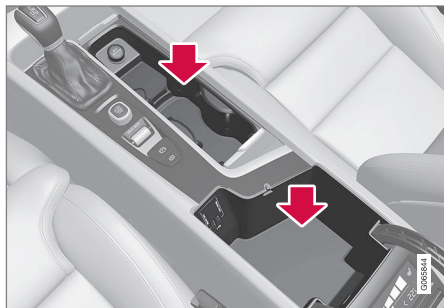

Oppbevaringsrom med koppholder, strømuttak og USB-inngang i tunnelkonsollen.

Baksete

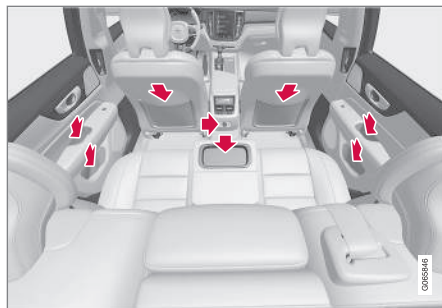

Oppbevaringsrom og askebeger i dørpanelene, koppholdere* i midtplassens seterygg, oppbevaringslomme* på forseteryggen samt strømuttak i tunnelkonsollen.

⚠ ADVARSEL

Oppbevar løse gjenstander som mobiltelefon, kamera, fjernkontroll til ekstrautstyr osv. i hanskerommet eller andre rom. Ved en hard nedbremsing eller kollisjon kan løse gjenstander skade personer i bilen.

! VIKTIG

Husk for eksempel at høyglansflater lett får riper av metallgjenstander. Ikke legg nøkler, telefoner eller annet på følsomme overflater.

Relatert informasjon

- Bruke sigarettengeren* (s. 565)
- Strømuttak (s. 566)
- Bruke hanskerommet (s. 569)
- Solskjerm (s. 570)
- Tunnelkonsoll (s. 565)
- Koble til enhet via USB-inngangen (s. 496)

Tunnelkonsoll

Tunnelkonsollen er plassert mellom forsetene.

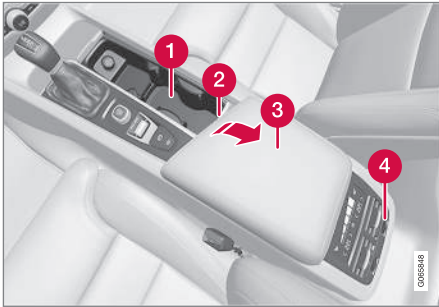

- 1 Oppbevaringsrom med luke*. Luken åpnes og lukkes med et trykk på håndtaket.
- 2 Oppbevaringsrom med kopholder og 12 V-uttak.
- 3 Oppbevaringsrom og USB-inngang under armlenet.
- 4 Klimabryter for baksetets klimafunksjoner* eller oppbevaringsrom.

ADVARSEL

Oppbevar løse gjenstander som mobiltelefon, kamera, fjernkontroll til ekstrastyr osv. i hanskerommet eller andre rom. Ved en hard nedbremsing eller kollisjon kan løse gjenstander skade personer i bilen.

! VIKTIG

Husk for eksempel at høyglansflater lett får riper av metallgjenstander. Ikke legg nøkler, telefoner eller annet på følsomme overflater.

i NBI

En av sensorene for alarmen* er plassert under kopholderen i tunnelkonsollen. Unngå å legge mynter, nøkler og andre metallgjenstander i kopholderen, ettersom slike gjenstander kan utløse alarmen.

Relatert informasjon

- Bruke sigaretttenneren* (s. 565)
- Kupeens interiør (s. 564)
- Strømuttak (s. 566)
- Klimabryter (s. 203)

Bruke sigaretttenneren*

Sigaretttenneren kan komplettere 12 V-uttaket i den fremre delen av tunnelkonsollen.



Sigaretttenner i tunnelkonsoll, forsete.

1. Trykk inn knappen på tenneren.
 - > Knappen spretter ut når tenneren gløder.
2. Trekk tenneren ut av uttaket, og bruk gløden til å tenne.
3. Sett tenneren tilbake i uttaket.

ADVARSEL

Vær forsiktig når tenneren har fått glød, slik at ikke glødedelen skader f.eks. interiør og passasjerer.

Relatert informasjon

- Kupeens interiør (s. 564)

Strømuttak

I tunnelkonsollen er det to 12 V-strømuttak, og et 230 V-strømuttak*. I bagasjerommet/lasterommet er det et 12 V-uttak*.

Kontakt et verksted hvis det oppstår problemer med et strømuttak - et autorisert Volvo-verksted anbefales.

12 V-uttak



12 V strømuttak i tunnelkonsoll, forsete.

Uttakene med 12 V kan brukes til forskjellig tilbehør beregnet for dette, for eksempel musikkspillere, kjølebokser og mobiltelefoner.

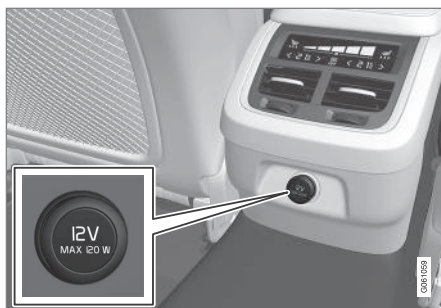

12 V strømuttak i tunnelkonsoll, baksete.



12 V strømuttak i bagasjerom*.

Uttak med høyere spenning*



Strømuttak i tunnelkonsollen i baksetet.

Uttaket med høyere spenning* kan brukes til forskjellig tilbehør som er beregnet for dette, for eksempel lader eller bærbare datamaskiner.

Statusindikering uttak med høyere spenning

En LED¹-lampe på uttaket viser uttaket status.

¹ Lysdiode (Light Emitting Diode)

Statusangivelse	Årsak	Tiltak
Vedvarende grønt lys	Uttaket leverer strøm til en innkoplet kontakt.	Ingen.
Blinkende oransje lys	Uttakets spenningsomformer har for høy temperatur (f.eks. hvis tilbehøret krever høy effekt, eller hvis kupeen er svært varm).	Kople ut kontakten, la spenningsomformeren avkjøle og kople inn kontakten igjen.
	Tilbehøret som er tilkople, krever for høy effekt (momentant eller konstant), eller det fungerer ikke.	Ingen. Tilbehøret kan ikke bruke uttaket.
Slukket lampe	Uttaket registrerer ikke at det er koplet en kontakt til uttaket.	Kontroller at kontakten er satt i uttaket skikkelig.
	Uttaket er ikke aktivt.	Sett bilens elektriske system i laveste tenningsposisjon I .
	Uttaket har vært aktivt, men er blitt deaktivert.	Start motoren og/eller lade startbatteriet.

Relatert informasjon

- Kupeens interiør (s. 564)
- Bruke strømuttak (s. 568)

Bruke strømuttak

Uttak med 12 V kan brukes til forskjellig tilbehør beregnet for dette, for eksempel musikkspillere, kjølebokser og mobiltelefoner.

Uttak med høy spenning* kan brukes til forskjellig tilbehør som er beregnet for dette, for eksempel lader eller bærbare datamaskiner. For at uttakene skal kunne levere strøm, må bilens elektriske system være i tenningsposisjon **I**. Deretter er uttakene aktive så lenge startbatteriets ladningsnivå ikke blir for høyt.

Hvis motoren slås av og bilen låses, deaktiveres uttakene. Hvis motoren slås av og bilen blir ulåst eller låses med blokkert låsestilling midlertidig deaktivert, er uttakene aktive i ytterligere maks. 7 minutter.

i **NBI**

Husk at bruk av strømuttak med avslått motor medfører risiko for at startbatteriets ladnivå blir for lavt. Det kan begrense annen funksjonalitet.

Tilbehør som er koblet til strømuttakene, kan aktiveres også når bilens elektriske anlegg er slått av eller forkondisjonering brukes. Koble derfor ut kontakter når de ikke er i bruk, for å unngå at startbatteriet utlades.

⚠ **ADVARSEL**

- Ikke bruk tilbehør med store eller tunge kontakter - de kan skade uttaket eller løsne under kjøring.
- Ikke bruk tilbehør som kan forårsake forstyrrelser for f.eks. bilens radiomottaker eller elektrisk system.
- Plasser tilbehøret slik at det ikke risikerer å skade fører eller passasjer ved kraftig oppbremsing eller kollisjon.
- Følg med på tilkoblet tilbehør, da det kan generere varme som kan brenne passasjerer eller interiør.

Bruke 12 V-uttak

1. Ta ut proppen (tunnelkonsoll) eller fell ned lokket (bagasje-/lasterom) foran uttaket og sett inn kontakten til tilbehøret.
2. Ta ut kontakten til tilbehøret og sett på plass pluggen (tunnelkonsoll) eller fell opp lokket (bagasje-/lasterom) når uttaket ikke bruke eller uttaket ikke er under oppsyn.

⚠ **VIKTIG**

Maksimalt effektuttak er 120 W (10 A) per uttak.

Buke uttak med høy spenning

1. Dra ned sjalusien foran uttaket og sett inn tilbehørets kontakt.
 - > LED²-lampen på uttaket viser statusen.
2. Kontroller at lamper lyser kontinuerlig grønt. Bare da leverer uttaket strøm.
3. Koble fra tilbehøret ved å trekke ut kontakten – ikke dra i ledningen.

Dra opp sjalusien når uttaket ikke er i bruk eller når uttaket ikke er under oppsyn.

⚠ **VIKTIG**

Maksimalt effektuttak er 150 W.

⚠ **ADVARSEL**

Prøv aldri å endre eller reparere høyspenningstuttaket selv. Volvo anbefaler at du kontakter et autorisert Volvo-verksted.

² Lysdiode (Light Emitting Diode)

⚠ ADVARSEL

- Bruk bare tilbehør som er uskadet og feilfritt. Tilbehøret skal være CE-merket, UL-merket eller ha tilsvarende sikkerhetsmerking.
- Tilbehør skal være beregnet til 230 V og 50 Hz med egnede kontakter for uttaket.
- Ikke la uttak, kontakter eller tilbehør komme i kontakt med vann eller annen væske. Ikke rør eller bruk uttaket hvis det ser ut til å være skadet eller har kommet i kontakt med vann eller annen væske.
- Ikke koble grenuttak, adaptere eller skjøtekabler til uttaket, det kan koble ut sikkerhetsfunksjonene til uttaket.
- Uttak har fiklebeskyttelse. Pass på at ingen fikler med eller skader uttaket slik at beskyttelsen settes ut av funksjon. Barn må ikke oppholde seg uten oppsyn i bilen når uttaket er aktivt.

Hvis ovenstående oppfordringer ikke følges, kan det føre til kraftig eller livsfarlig elektrisk støt.

Relatert informasjon

- Strømuttak (s. 566)
- Kupeens interiør (s. 564)

Bruke hanskerommet

Hanskerommet er plassert på passasjersiden. I hanskerommet kan du for eksempel oppbevare den trykte førerveiledningen og kart. Det er også plass til penn og kortholder.

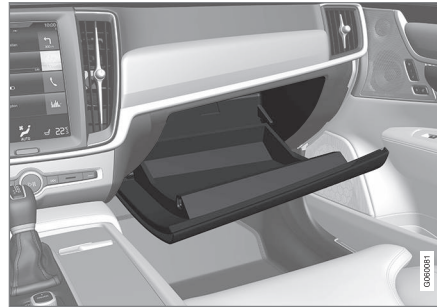
**Låse og låse opp hanskerommet***

Hanskerommet kan låses, f.eks. når du leverer bilen til service, på et hotell eller lignende. Hanskerommet kan bare låses opp og igjen med nøkkelen som følger med.

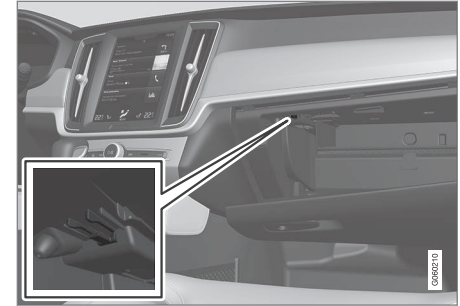

Nøkkelen tiltenkte oppbevaringssted. Bildet er skjematisk - utformingen kan variere.



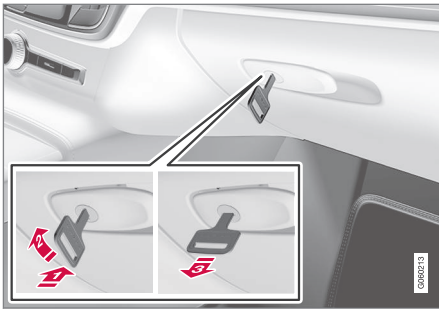

Bildet er skjematisk - utformingen kan variere.

Låse hanskerommet:

- 1 Skyv nøkkelen inn i hanskeromslåsen.
 - 2 Drei nøkkelen 90 grader med klokken.
 - 3 Trekk ut nøkkelen.
- Opplåsing skjer i omvendt rekkefølge.

Bruke hanskerommet som kjølerom*

Hanskerommet kan brukes til kjøling av f.eks. drikke eller mat. Kjølingen fungerer når klimaanlegget er aktivt (dvs. når bilen er stillt i teningsposisjon II eller når motoren er i gang).

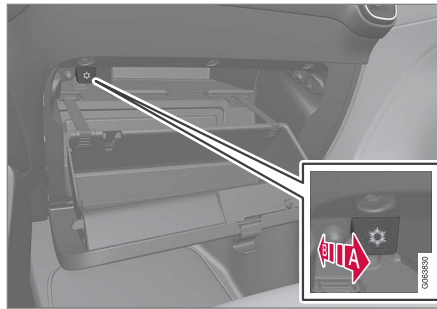

Bildet er skjematisk - utformingen kan variere.

- A Aktivere kjøling.
 - E Deaktivere kjøling.
- Aktiver eller deaktiver kjølingen ved å stille bryteren i endestilling mot kupeen/hanskerommet.

Relatert informasjon

- Kupeens interiør (s. 564)
- Privat låsing (s. 266)

Solskjerm

I taket foran førersetet og passasjeretet foran er det solskjerm som kan felles ned og vinkles ut til siden ved behov.

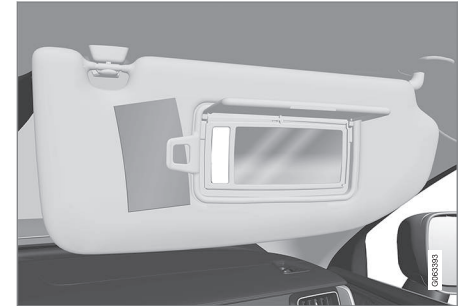

Bildet er skjematisk - utformingen kan variere.

Belysningen* for speilet tennes automatisk når skjermen felles opp.

På rammen til speilet finner du en holder for f.eks. kort eller billetter.

Relatert informasjon

- Kupeens interiør (s. 564)

Bagasjerom

Bilen har et fleksibelt bagasjerom som gjør det mulig å frakte og sikre virkelig store gjenstander.

Når seteryggen felles ned i baksetet, kan lasterommet blir svært romslig. Bruk lastsikringsringer eller bæreposeholderne til å holde lasten på plass, og om ønskelig den uttrekkbare innsynsbeskyttelsen* til å skjule lasten.

Under lastegulvet ligger bilens slepekrok og deklappesett, eller reservehjul*.

Relatert informasjon

- Anbefalinger ved lasting (s. 571)
- Bæreposekroker (s. 573)
- Feste kroker for last (s. 574)
- Feste og ta av innsynsvern* (s. 574)

Anbefalinger ved lasting

Man må være oppmerksom på en rekke ting når bilen skal lastes.

Lasteevnen kommer an på bilens egenvekt. Summen av passasjerenes vekt og alt tilleggsutstyr reduserer bilens lasteevne tilsvarende.

ADVARSEL

Lastens tyngde og plassering påvirker bilens kjøreegenskaper.

Plassering av last i bagasjerommet

Vær oppmerksom på følgende ved lasting:

- Plasser lasten tett inntil bakseteryggen.
- Tunge gjenstander bør plasseres så langt som mulig. Unngå å legge tung last på den nedfelte seteryggen.
- Dekk skarpe kanter med noe mykt for å ikke skade trekkene.
- Forankre all last med remmer eller strammestroppe i lastsikringsringene.

ADVARSEL

En løs gjenstand som veier 20 kg (44 lb) kan ved en frontkollisjon i en hastighet på 50 km/t (30 mph) oppnå en bevegelsesvekt som tilsvarer 1000 kg (2200 lb).

ADVARSEL

La det være 10 cm (4 tommes) mellom last og sidevindu hvis bilen lastes over overkanten av dørvinduene. Ellers kan beskyttelsen fra kollisjonsgardinene som ligger skjult innenfor bilens innvendige tak, utebli.

ADVARSEL

Fest alltid lasten. Ved hard oppbremsing kan den ellers forskyve seg og skade personer i bilen.

Dekk til skarpe kanter og spisse hjørner med et mykt materiale.

Slå av motoren og sett på parkeringsbremsen ved lasting/lossing av lange gjenstander. Ellers kan lasten ved et uhell komme i kontakt med girspaken eller girvelgeren og sette den i en kjøreposisjon, slik at bilen begynner å kjøre.

Øke laste-/bagasjeplassen

Bakseteryggen kan felles ned for å øke bagasjeplassen og forenkle innlastingen. Pass på at ingen gjenstander hindrer funksjonen til forsetenes WHIPS-system hvis en bakseterygg er felt ned.

En gjennomlastingsluke i baksetet kan felles ned ved transport av lang og smal last.



« Relatert informasjon

- Festekroker for last (s. 574)
- Felle ned seteryggen i baksetet (s. 185)
- Gjennomlastingsluke i baksete (s. 574)
- Taklast og last på lastholdere (s. 572)
- Nivåkontroll* og demping (s. 437)
- Vekt (s. 641)

Taklast og last på lastholdere

Ved lasting på bilens tak, anbefales de lastholderne Volvo har utviklet.

Dette for å unngå skader på bilen og for å oppnå største mulige sikkerhet ved kjøring. Volvos lasteholdere kan kjøpes fra autoriserte Volvo-forhandlere.

Følg nøye den monteringsanvisningen som følger med lastholderen.

- Fordel lasten jevnt på lastholderne. Legg den tyngste lasten underst.
- Kontroller jevnlig at lastholderne og lasten er godt festet. Surr lasten godt med bagsjestropper.
- Hvis lasten er lengre enn bilen forover, for eksempel en kano eller kajakk, settes slepefestet i det fremre uttaket og brukes til å feste lastestropper i.
- Bilens vindmotstand og dermed drivstofforbruket øker med lastens omfang.
- Kjør mykt. Unngå brå akselerasjoner, harde oppbremsinger og hard kjøring i svingene.

ADVARSEL

Bilens tyngdepunkt og kjøreegenskaper blir forandret med last på taket.

Følg bilens spesifikasjoner for vekt og maksimalt tillatt last.

Relatert informasjon

- Anbefalinger ved lasting (s. 571)
- Vekt (s. 641)

Bæreposekroker

Bæreposekroker holder handleposene på plass og hindrer at de velter og strør innholdet utover i bagasjerommet.

Langs siden

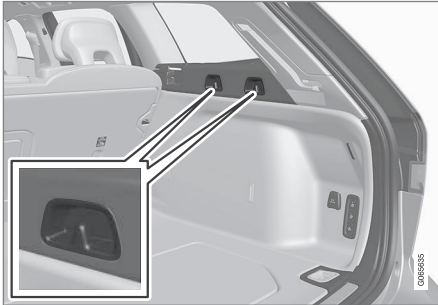

Det er to bæreposekroker i sidepanelene på hver side av lasterommet.

! VIKTIG

Handlenettkrokene må belastes med maks. 5 kg (11 lbs).

Under gulvluken*

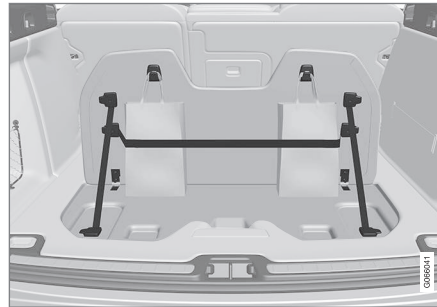

Det er to bæreposekroker og en strikk³ i lokket, som er en del av gulvluken, i bagasjerommet. Strikken kan monteres på fire forskjellige måter.

Fell opp lokket for å kunne bruke bæreposekrokene. Spenn fast posene i en egnet posisjon med den medfølgende strikken. Hvis posene har håndtak og egnet høyde, kan du henge dem i krokene.

Relatert informasjon

- Anbefalinger ved lasting (s. 571)
- Bruke hanskerommet (s. 569)
- Feste og ta av beskyttelsesnettet* (s. 578)
- Feste og ta av innsynsvern* (s. 574)

- Feste og fjerne sikkerhetsgitteret* (s. 576)

³ Det er mulig å etterbestille flere strikker hos en Volvo-forhandler.

Festekroker for last

Bruk festekrokene for last til å feste strammestropper for lastsikring i bagasjerommet.

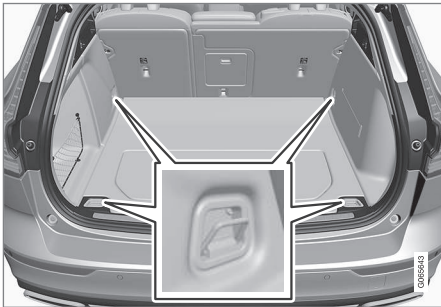

⚠ ADVARSEL

Harde, skarpe og/eller tunge gjenstander som ligger eller stikker ut, kan føre til personskade ved kraftig oppbremsing.

Spenn alltid fast store og tunge ting med sikkerhetsbeltet, bagasjestropper eller spennbånd.

Relatert informasjon

- Anbefalinger ved lasting (s. 571)
- Vekt (s. 641)

Gjennomlastingsluke i baksete

Luken i bakseteryggen kan åpnes for å frakte lange ting, f.eks. ski.

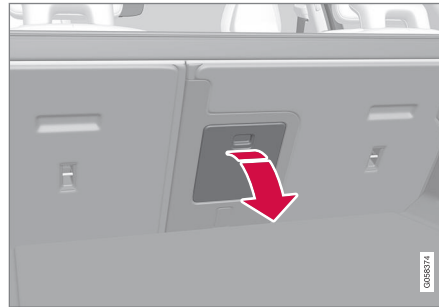

Bildet er skjematisk, detaljer kan variere etter bilmodell.

1. I bagasjerommet, ta tak i håndtaket til luken og fell den ned.
2. Fall frem armlenet i baksete.

Hvis funksjonen privat låsing brukes, skal gjennomlastingsluken være lukket.

Relatert informasjon

- Anbefalinger ved lasting (s. 571)
- Privat låsing (s. 266)
- Festekroker for last (s. 574)

Feste og ta av innsynsvern*

I utfelt stilling forhindrer innsynsbeskyttelsen innsyn i bagasjerommet.

Feste innsynsvern



- 1 Fø det ene av innsynsbeskyttelsens endestykker inn i fordypningen i sidepanelet i bagasjerommet.
- 2 Fø så det andre endestykket inn i fordypningen i sidepanelet på motsatt side.
- 3 Trykk endestykket ned på begge sidene - en om gangen.
 - > Når du hører en klikkelyd og den røde markeringen på endestykket har forsvunnet, sitter innsynsbeskyttelsen fast - kontroller at den sitter ordentlig fast.

Ta av innsynsvern

I innfelt stilling:

1. Trykk inn knappen på et av de innfelte endestykkene på innsynsbeskyttelsen og løft ut den enden.
2. Vinkle beskyttelsen forsiktig opp/ut.
 - > Det andre endestykket løsner da automatisk, og beskyttelsen kan løftes ut av bagasjerommet.

Relatert informasjon

- Justere innsynsvernet* (s. 575)
- Anbefalinger ved lasting (s. 571)

Justere innsynsvernet*

Innsynsbeskyttelsen har to utfelte stillinger - heldekkende samt lastestilling, der den er bare delvis utfelt for at det skal være lettere å komme til, lenger inn i bagasjerommet.

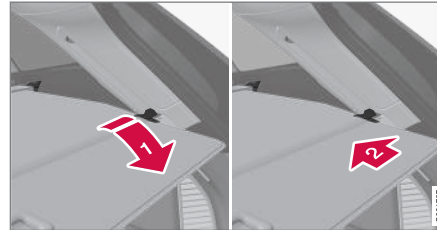
Heldekkende stilling

- 1 Ta tak i håndtaket og trekk innsynsbeskyttelsen ut til endestillingen.
- 2 Fest fikseringspinnene i utsparingene ved de bakre stolpene i bagasjerommet.
 - > Innsynsbeskyttelsen låses i heldekkende stilling.

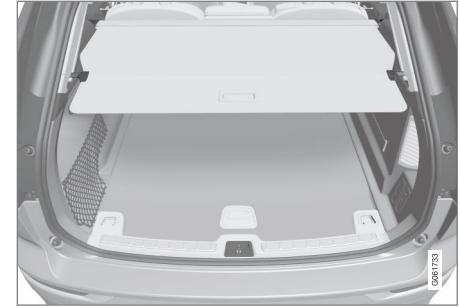

Innsynsvernet i heldekkende stilling.

**VIKTIG**

Ikke last gjenstander over innsynsvernet.

◀ Lastestilling

Fra heldekkende stilling:

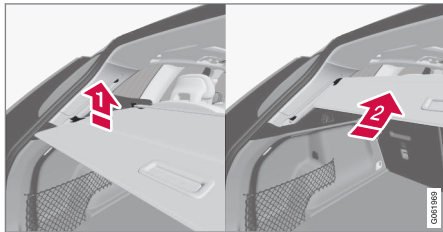

Trykk håndtaksdelen til innsynsvernet litt opp.

- > Beskyttelsen går opp til den stopper i lasteposisjon.

Gå tilbake til heldekkende stilling fra lasteposisjon:

1. Ta tak i håndtaket og trekk innsynsbeskyttelsen ned til endestillingen. For å gjøre det lettere, vinkle håndtaket litt opp slik at festepinnene kommer forbi stopperen.
2. Slipp håndtaket så festepinnene haker seg fast.
 - > Vernet låses i heldekkende stilling.

! VIKTIG

Hvis innsynsbeskyttelsen står i lastestilling, kan det begrense sikten bakover. Ha innsynsbeskyttelsen trukket ut i heldekkende stilling eller helt innfelt under kjøring.

Innfelling

1. Fra heldekkende stilling:

Løft opp håndtaket og trekk det bakover slik at innsynsbeskyttelsens festepinner frigjøres fra sporene, og slipp opp.

Fra lastestilling:

Ta tak i håndtaket og trekk innsynsbeskyttelsen ut i sporene. Trekk til heldekkende stilling. Løft opp håndtaket og trekk det bakover slik at innsynsbeskyttelsens festepinner frigjøres fra sporene, og slipp opp.

2. Før beskyttelsen tilbake med fikseringspinnene over sidepanelene til beskyttelsen stanter i innfelt stilling.

Relatert informasjon

- Feste og ta av innsynsvern* (s. 574)

Feste og fjern sikkerhetsgitteret*

Beskyttelsesgitteret hindrer at last eller husdyr i bagasjerommet sklir frem i kupeen ved bråbremsing.

Beskyttelsesgitteret er kollisjonstestet i henhold til lovkrav ECE R17 og oppfyller Volvos krav til styrke.

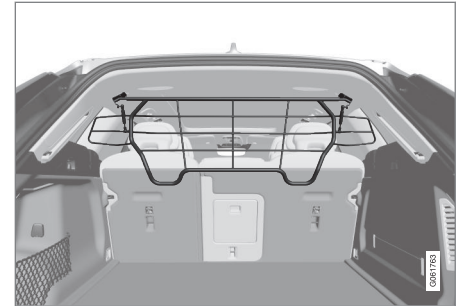

Av sikkerhetsgrunner må sikkerhetsgitteret alltid festes og forankres riktig.

⚠ ADVARSEL

Ingen personer må oppholde seg i bagasjerommet når bilen er i bevegelse. Dette for å unngå personskade ved en eventuell hard oppbremsing eller ulykke.

Montering

! VIKTIG

Beskyttelsesristen skal bare brukes i bakre posisjon (bak baksetet), som beskrevet her.

Før første gangs montering av beskyttelsesgitteret må eksisterende takfester i plast byttes ut med takfester i stål. Volvo anbefaler at takfestene byttes hos et autorisert Volvo-verksted eller en autorisert forhandler.

1. Fell fram bakseteryggen.
2. Pass på at beskyttelsesgitteret monteres riktig vei. Løft inn beskyttelsesgitteret gjennom en av sidedørene bak.

3.

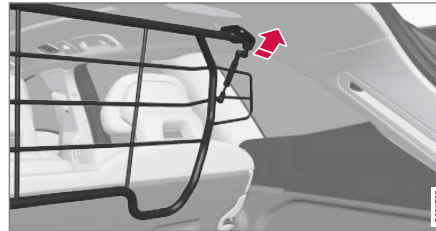

Plasser beskyttelsesgitterets fester på takfestene.

Det går lettere hvis to personer holder beskyttelsesgitteret i riktig posisjon før neste punkt.

4.

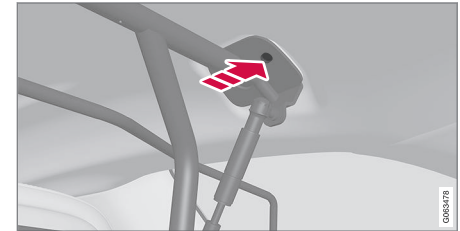

Sett inn skruen som følger med, og skru fast. En 6 mm unbrakonøkkel følger med. Gjenta på den andre siden. Anbefalt tiltrekingsmoment: 20 Nm (15 fot-pund).

> Kontroller at beskyttelsesgitteret sitter ordentlig.

5. Fell tilbake seteryggen til oppreist stilling. For mer informasjon om nødvendig verktøy og fremgangsmåte ved montering/demontering, se monteringsanvisningen som fulgte med ved kjøpet.

! VIKTIG

Beskyttelsesgitteret kan ikke felles opp eller ned hvis det er montert innsynsvern.

Relatert informasjon

- Anbefalinger ved lastning (s. 571)
- Festekroker for last (s. 574)

Feste og ta av beskyttelsesnettet*

Beskyttelsesnettet hindrer at last sklir framover i kupeen ved brå oppbremsinger.

Beskyttelsesnettet monteres i fire festepunkter.

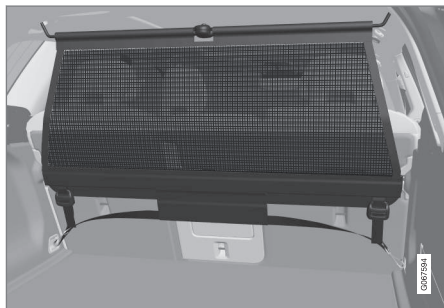

Beskyttelsesnettet må av sikkerhetsgrunner alltid festes og forankres som angitt i beskrivelsen nedenfor.

Nettet er i kraftig nylonvev og kan festes på to ulike steder i bilen:

- Bakre montering - bak baksetet.
- Fremre montering - bak forsetene.

⚠ ADVARSEL

Last i bagasjerommet må festes godt, også med et riktig montert beskyttelsesnett.

Feste beskyttelsesnettet

⚠ ADVARSEL

Du må være helt sikker på at de øvre festene for beskyttelsesnettet er riktig montert, og at strammebåndene er sikkert festet.

Beskyttelsesnett som er skadet, må ikke brukes.

i NBI

Ved fremre montering er det lettest å montere beskyttelsesnettet via den ene bakdøren.

1. Brett ut beskyttelsesnettet og pass på at den delte øvre stangen i nettet låses i utbrettet stilling.
2. Hekt fast nettets festehake i det fremre eller det bakre takfestet med låsen i strammebåndet vendt mot deg.
3. Fest nettets andre festehake i takfestet på motsatt side.

Festehakene med teleskopisk fjæring forenkler tilpasningen.

Vær omhyggelig med å presse festekrokene på nettet fram til takfestenes fremre endestilling.

4.

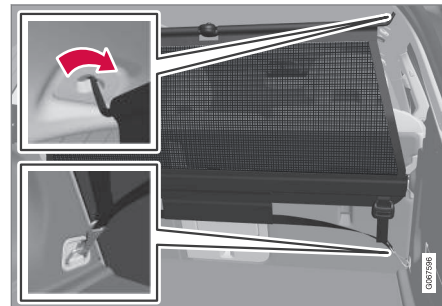

Bakre montering.

Ved bakre montering:

Med nettet montert i de bakre festene, hekter du beskyttelsesnettets strammebånd i bagasjerommetts fremre lastsikringsringer.

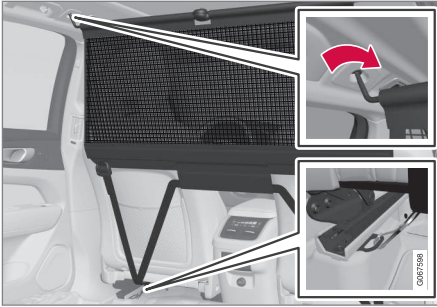

Fremre montering.

Ved fremre montering:

Med nettet montert i de fremre festene, hekter du strammebåndet i de ytre krokene bak setenes glideskinner - det går lettere hvis seteryggen rettes opp og setene skyves et stykke fram.

Pass på at du ikke presser setet og seteryggen hardt mot nettet når de skyves bakover igjen - juster bare til setet eller seteryggen berører nettet.

! VIKTIG

Hvis sete eller seterygg presses hardt bakover mot beskyttelsesnettet, kan nettet og takfestene skades.

5. Stram beskyttelsesnettet med strammebåndene.

Ta av beskyttelsesnettet

Beskyttelsesnettet kan enkelt løsnes og foldes sammen.

1. Reduser spenningen i beskyttelsesnettet ved å trykke inn knappen i låsen og mate ut litt av båndet på aktuell side.
2. Trykk inn sperrehakene og løsne begge krokene i strammebåndet.
3. Løsne de øvre festene og løsne nettet fra takfestene.
4. Trykk inn den røde knappen på stangen for å kunne folde og så rulle sammen nettet. Oppbevar nettet i etuiet.

Relatert informasjon

- Anbefalinger ved lasting (s. 571)
- Festekroker for last (s. 574)

Førstehjelpsutstyr*

Førstehjelpssettet inneholder førstehjelpsutstyr.

Oppbevar førstehjelpsvesken på et egnet sted i bagasjerommet, for eksempel på plassen på høyre side. Førstehjelpssettet har borrelås-bånd og kan festes direkte til panelet.

Relatert informasjon

- Bagasjerom (s. 571)

Varseltrekant

Bruk varseltrekanten for å varsle andre trafikanter dersom bilen skulle bli stående fast i trafikken.

Sett også på varselblinklys.

Oppbevaringsplass

Varseltrekanten ligger i rommet på innsiden av bakluken.

Felle opp varseltrekanten

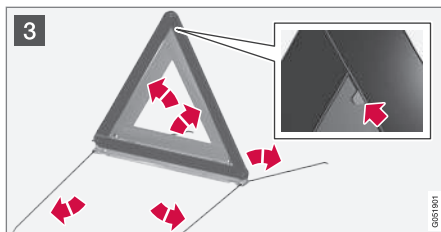
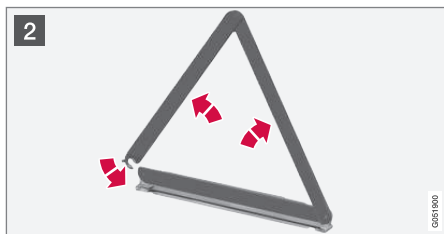
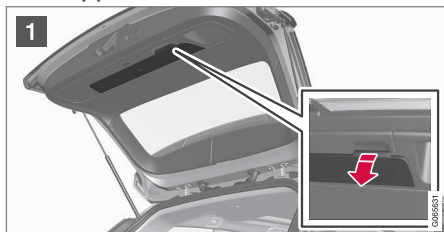

- 1 Hold i panelet på bakluken for å åpne dekkelet til varseltrekanten.
- 2 Ta varseltrekanten ut av vesken, brett den ut og sett sammen endene.
- 3 Fell ut varseltrekantens støtteben.

Følg gjeldende bestemmelser for bruk av varseltrekant. Plasser varseltrekanten på et egnet sted med hensyn til trafikksituasjonen.

Pass på at varseltrekanten og vesken sitter godt fast i oppbevaringsrommet etter bruk, og at dekkelet er helt lukket.

Relatert informasjon

- Bagasjerom (s. 571)
- Varselblinklys (s. 153)

VEDLIKEHOLD OG SERVICE

Volvos serviceprogram

For å holde bilen i god stand også i framtiden når det gjelder trafiksikkerhet, driftssikkerhet og pålitelighet, bør Volvos serviceprogram følges. Serviceprogrammet er spesifisert i Service- og garantiheftet.

Volvo anbefaler at du lar et autorisert Volvo verksted utføre service- og vedlikeholdsarbeider. Volvos verksteder har personalet, service-litteraturen og spesialverktøyet som kan gi den høyeste servicekvaliteten.

VIKTIG

For at Volvo garanti skal gjelde, må du kontrollere og følge Service- og garantiheftet.

Relatert informasjon

- Bilstatus (s. 584)
- Bestill service og reparasjon (s. 585)
- Koble inn utstyr i bilens feilsøkingsuttak (s. 37)
- Service på klimaanlegg (s. 589)
- Vedlikehold av bremsesystem (s. 413)
- Oversikt over motorrommet (s. 591)

Dataoverføring mellom bil og verksted via trådløst nettverk

Volvos verksteder har et spesielt trådløst nettverk for dataoverføring mellom bilen din og verkstedet. Ditt verkstedbesøk blir enklere og mer effektivt når diagnoseinformasjon og programvare kan overføres via verkstedets nettverk.

Ved verkstedbesøk kan det hende at serviceteknikeren ønsker å koble bilen til verkstedets nettverk via trådløs tilkobling for å gjennomføre feilsøking og laste ned programvare. For denne typen kommunikasjon kobler bilen seg utelukkende til et verksteds nettverk. Det er ikke mulig å koble bilen til et annet trådløst nettverk, for eksempel hjemme, på samme måte som til et verksteds nettverk.

Tilkobling med fjernbetjent sentrallås

Oppkoblingen utføres vanligvis av serviceteknikeren, som bruker knappene på fjernnøkkelen. Det er derfor viktig at du tar med en nøkkel med knapper ved verkstedbesøket. Med tre trykk på låseknappen på fjernnøkkelen kobles bilen til verkstedets nettverk via trådløs tilkobling.

Når bilen er koblet til et Wi-Fi-nettverk, vises symbolet  i midtdisplayet.

ADVARSEL

Bilen må ikke kjøres når den er koblet til verkstedets nettverk og system.

Relatert informasjon

- Behandle systemoppdateringer via Download Center (s. 583)
- Bestill service og reparasjon (s. 585)

Nedlastingscenter

Oppdateringer for flere av bilens systemer, kan utføres fra midtdisplayet med en bil som er koblet til Internett¹.



Appen **Nedlastingscenter** startes fra app-vinduet på midtdisplayet og gir følgende muligheter:

- søke etter og oppdatere systemprogramvare
- oppdatere kartdata for Sensus Navigation*
- laste ned, oppdatere og avinstallere apper.

Relatert informasjon

- Behandle systemoppdateringer via Download Center (s. 583)
- Last ned apper (s. 481)
- Oppdatere apper (s. 481)
- Fjerne apper (s. 482)
- Internettilkoblet bil* (s. 513)
- Navigere i vinduene i midtdisplayet (s. 107)

Behandle systemoppdateringer via Download Center

Funksjoner for internettilkoblet bil og infotainment kan oppdateres via Download Center. Oppdateringer kan gjøres én om gangen eller alle samtidig.

Søk etter oppdatering



Hvis det er tilgjengelige oppdateringer, vises meldingen **Nye pr.vareoppdateringer tilgjengelig** i statusfeltet i midtdisplayet.

For at systemoppdateringer skal kunne foretas, må bilen være koblet til internett².

- Gå til **Nedlastingscenter** i midtdisplayets appvindu.
 - > Hvis det ikke er utført noe søk siden forrige gang infotainmentsystemet ble startet, utføres et søk. Ingen søk blir utført hvis programvareinstallasjon pågår.

Et tall på **Systemoppdateringer** viser hvor mange oppdateringer som er tilgjengelige. Et trykk viser en liste med de oppdateringene som kan installeres i bilen.

i NBI

Datanedlasting kan påvirke andre tjenester som overfører data, f.eks. nettradio. Hvis påvirkning av andre tjenester oppleves som forstyrrende, kan nedlastingen avbrytes. Ellers kan det være passende å slå av eller avbryte andre tjenester.

i NBI

En oppdatering kan bli avbrutt når tenningen slås av og bilen forlates. Oppdateringen må imidlertid ikke være fullført før bilen forlates, siden oppdateringen gjenopptas neste gang bilen brukes.

Oppdater all systemprogramvare

- Velg **Installere alt** nederst i listen.

Hvis du ikke ønsker noen liste, kan du velge alternativet **Installere alt** ved **Systemoppdateringer**.

Oppdatere programvare enkeltvis

- Velg **Installere** for ønsket programvare.

¹ Ved bruk av internett overføres data (datatrafikk), noe som kan medføre kostnader.

² Ved bruk av internett overføres data (datatrafikk), noe som kan medføre kostnader.

◀ Avbryte nedlasting av programvare

- Trykk på krysset i aktivitetsindikatoren som erstattet **Installere** ved begynnelsen av nedlastingen.

Husk at det bare er nedlastingen som kan avbrytes. Når installasjonsfasen er i gang, er det ikke mulig å avbryte.

Deaktivere søk i bakgrunnen etter oppdatering av programvare

Automatisk søk etter oppdatert programvare er aktivert når bilen leveres fra fabrikk, men det er mulig å deaktivere funksjonen.

1. Trykk på **Innstillinger** i toppvinduet i midtdisplayet.
2. Trykk på **System** → **Nedlastingssenter**.
3. Velg bort **Bakgrunnskontroller for programvareoppdat..**

Relatert informasjon

- Nedlastingssenter (s. 583)
- Internettilkoblet bil* (s. 513)
- Navigere i vinduene i midtdisplayet (s. 107)

³ Gjelder enkelte markeder.

⁴ AdBlue Gjelder biler med dieselmotor.

Bilstatus

Bilens generelle status kan vises på midtdisplayet sammen med muligheten å bestille service³.



Appen **Bilstatus** startes fra appvisningen på midtdisplayet, og har fire fliker:

- **Meldinger** - statusmeldinger
- **Status** – kontroll av motoroljenivå og AdBlue-nivå⁴
- **TPMS** - kontroll av dekktrykk
- **Avtaler** - bestillingsinformasjon og bilinformasjon³.

Relatert informasjon

- Håndtere melding som er lagret fra førerdisplayet (s. 99)
- Kontrollere og fylle motorolje (s. 593)
- Systemet dekktrykkovervåking* (s. 544)
- Bestill service og reparasjon (s. 585)
- Sende bilinformasjon til verksted (s. 586)
- Navigere i vinduene i midtdisplayet (s. 107)

- Eksosrensing med AdBlue[®] (s. 450)

Bestill service og reparasjon⁵

Med denne tjenesten er det mulig å sende bestillingsforespørsel for service og verksted-timer direkte fra bilen.

Når det er på tide med service, og i noen tilfeller når bilen har behov for reparasjoner, vises en melding på førerdisplayet og øverst på midtdisplayet. Tidspunktet for service bestemmes av hvor lang tid som har gått, hvor mange timer motoren har vært igang eller strekningen som bilen har kjørt siden forrige service.

Før tjenesten kan brukes

- Opprett Volvo ID og, registrer den på bilen.
- Velg Volvo-forhandleren du ønsker å ha kontakt med ved å gå inn på www.volvocars.com og logge inn.
- Bilen må være koblet til internett for at det skal være mulig å sende og motta bestillingsinformasjon⁶.

Bestille service

Fyll ut en timeforespørsel når du ønsker det eller når en melding om behov for service eller reparasjon viser.

1. Åpne appen **Bilstatus** fra appvinduet i midtdisplayet.
2. Trykk på **Avtaler**.
3. Trykk på **Be om avtale**.
4. Sørg for at riktig **Volvo-ID** er fylt ut.
5. Sørg for at ønsket **Verksted** er fylt ut.
6. Skriv i feltet **Info til verksted** hvis det er noe du vil ha utført ved verkstedbesøket eller du har annen viktig informasjon til verkstedet.
7. Trykk på **Send forespørsel om avtale**.
 - > Du vil få sendt et forslag til verksted-time via e-post innen et par dager⁷.

Du vil også få den samme kommunikasjonen via e-post og når du går inn på www.volvocars.com og logger inn.

Når du har sendt bestillingsforespørsel, slukkes meldingen om at bilen trenger service på førerdisplayet (i en del markeder).
8. Trykk på **Avbryt forespørsel** hvis du ikke vil sende forespørselen likevel.

Forespørsler som sendes fra bilen, inneholder bilinformasjon som letter planleggingen for verkstedet.

Forhandleren kommer tilbake med et digitalt bestillingsforslag. Du har også informasjon om din forhandler tilgjengelig i bilen, slik at du kan kontakte verkstedet.

Godkjenn bestillingsforslaget

Når bilen har tatt imot et bestillingsforslag, vises en melding øverst på midtdisplayet.

1. Trykk på meldingen.
2. Hvis forslaget til verkstedtime passer, trykker du på **Godta**. Hvis ikke, trykker du på **Send nytt tilbud** eller **Avvis**.

I noen markeder minner systemet deg om bestilt tid når det nærmer seg, i tillegg kan navigasjonssystemet⁸ veilede deg til verkstedet når det er tid for avtalen.

Relatert informasjon

- Bilstatus (s. 584)
- Sende bilinformasjon til verksted (s. 586)
- Navigere i vinduene i midtdisplayet (s. 107)

⁵ Gjelder enkelte markeder.

⁶ Ved bruk av internett overføres data (datatrafikk), noe som kan medføre kostnader.

⁷ Tidsperioden kan variere avhengig av marked.

⁸ Gjelder Sensus Navigation*.



- Volvo ID (s. 26)
- Internettilkoblet bil* (s. 513)

Sende bilinformasjon til verksted⁹

Det er mulig å sende bilinformasjon fra bilen når som helst, for eksempel hvis du bestiller verkstedtime og ønsker å hjelpe verksted med bedre dokumentasjon for å planlegge timen. Å sende bilinformasjon er ikke det samme som å bestille tid for service.

1. Åpne appen **Bilstatus** fra appvinduet i midtdisplayet.
2. Trykk på **Avtaler**.
3. Trykk på **Send bildata**.
 - > En melding om at bilinformasjon sendes, vises øverst på midtdisplayet. Du kan avbryte dataoverføringen ved å trykke på krysset i aktivitetsindikatoren.

Informasjonen sendes via bilens internetttoppkobling¹⁰.

Bilinformasjonen kan nås av valgfri forhandler hvis vedkommende får bilens understellsnummer (VIN¹¹).

Bilinformasjonens innhold

Dataene som sendes, er de som sist ble lagret (sist bilen var i gang) og består av informasjon om følgende:

- servicebehov
- tid siden forrige service

- funksjonsstatus
- væsketilstand
- målerstilling
- bilens understellsnummer (VIN¹¹)
- bilens programvareversjon
- bilens diagnoseinformasjon.

Relatert informasjon

- Bestill service og reparasjon (s. 585)
- Bilstatus (s. 584)
- Navigere i vinduene i midtdisplayet (s. 107)
- Internettilkoblet bil* (s. 513)

⁹ Gjelder enkelte markeder.

¹⁰ Ved bruk av internett overføres data (datatrafikk), noe som kan medføre kostnader.

¹¹ Vehicle Identification Number.

Løfte bilen

Ved løfting av bilen er det viktig at jekken plasseres på riktig sted på bilens understell. Gjelder biler med **Nivåregulering***: Hvis bilen har luftfjæring, må denne slås av før bilen jekkes opp.

ADVARSEL

Hvis bilen løftes med verkstedjekk, skal den plasseres under et av de fire løftepunktene. Vær nøye med å sette verkstedjekken slik at bilen ikke kan gli av jekken. Pass på at jekkplaten er utstyrt med en gummibeskyttelse for at bilen skal stå stabilt og ikke skades. Bruk alltid støttebukker eller lignende.

NB!

Volvo anbefaler å bare bruke den jekken som hører til den enkelte bilmodell. Følg instruksjonene som følger med utstyret hvis du bruker en annen jekk enn den Volvo anbefaler

Bilens vanlige jekk er kun beregnet til bruk i enkelttilfeller og gjennom kort tid, som ved bytte av hjul ved punktering. Hvis bilen skal løftes oftere eller over lengre tid enn for et hjulskifte, anbefales det å bruke en garasjejekk. I så tilfelle følges bruksanvisningene som følger med utstyret.



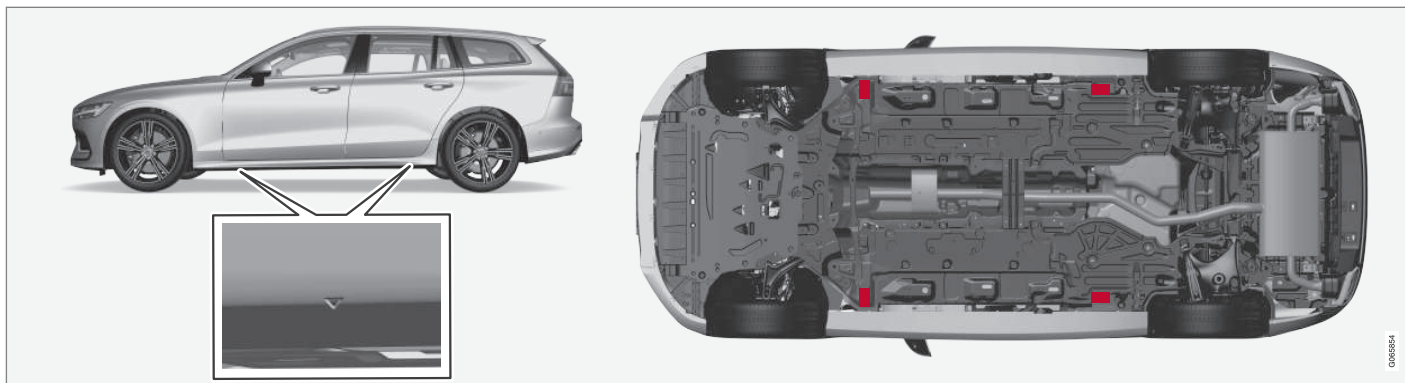

Trekantene i plastlokket peker på hvor jekkefestene/løftepunktene (rødmarkerte) befinner seg.

Relatert informasjon

- Ta av hjul (s. 550)
- Jekk* (s. 549)
- Innstillinger for nivåkontroll* (s. 438)

Service på klimaanlegg

Service og reparasjon av klimaanlegget må kun utføres av et autorisert verksted.

Feilsøking og reparasjon

Klimaanlegget inneholder fluorescerende spormidler. Ultrafiolett lys skal brukes ved lek-kasjesøk.

Volvo anbefaler at du kontakter et autorisert Volvo-verksted.

Biler med kjølemedium R134a

ADVARSEL

Klimaanlegget inneholder kjølemiddelet R134a under trykk. Service og reparasjon av systemet må kun utføres av et autorisert verksted.

Biler med kjølemedium R1234yf

ADVARSEL

Klimaanlegget inneholder kjølemiddelet R1234yf under trykk. Ifølge SAE J2845 (Technician Training for Safe Service and Containment of Refrigerants Used in Mobile A/C System) må service og reparasjoner på kjølemediesystemer bare utføres av opplærte og sertifiserte teknikere for at systemet skal være sikkert.

Relatert informasjon

- Volvos serviceprogram (s. 582)

Frontrutedisplay ved bytte av frontrute*

Biler med head-up-display har en spesiell type frontrute som oppfyller kravene for visning av det projiserte bildet.

Volvo anbefaler at et autorisert Volvo-verksted kontaktes ved bytte av frontrute. Riktig front-rutevariant må monteres for at head-up-displayets grafikk skal kunne vises på riktig måte.

Relatert informasjon

- Frontrutedisplay* (s. 134)
- Rengjøring av frontrutedisplay* (s. 619)

Åpne og lukke motorpanseret

Panseret åpnes med et håndtak i kupeen og et håndtak under panseret.

Åpne panseret

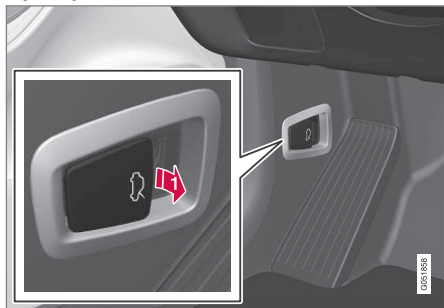

1 Dra i håndtaket ved pedalene for å frigjøre panseret fra helt lukket posisjon.



2 Sveip fra venstre til høyre i åpningen under panseret, før håndtaket opp mot siden for å frigjøre panseret fra panserlåsens sperrehake, og løft panseret.

Advarsler – panser ikke lukket



Når panseret er frigjort, tenes varselsymbolet og grafikk i førerdispleyet samtidig som det høres en påminnelselyd. Hvis bilen begynner å kjøre, høres flere ganger en varsellyd.

i NBI

Hvis varselsymbolet lyser eller du hører et varsel signal selv om panseret er ordentlig stengt, må du oppsøke et verksted. Et autorisert Volvo-verksted anbefales.

Lukk panseret

1. Skyv ned panseret til det begynner å falle av egen vekt.
2. Når panseret har stoppet mot hovedlåsen, trykker du på det for å lukke det helt.

! ADVARSEL

Klemfare! Pass på at stengningsveien under panseret er fri, ellers finnes det risiko for personskade.

! ADVARSEL

Kontroller at panseret låses skikkelig når du lukker det. Panser må gå i hørbart inngrep på begge sider.



Panseret ikke helt lukket.

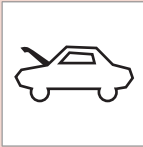

Panseret helt lukket.

⚠ ADVARSEL

Ikke kjør med åpent panseret!

Stopp umiddelbart og lukk panseret ordentlig hvis dette symbolet vises eller noe annet tyder på at panseret ikke er helt lukket

under kjøring.

Relatert informasjon

- Oversikt over motorrommet (s. 591)
- Dør- og beltepåminner (s. 46)

Oversikt over motorrommet

Oversikten viser noen servicerelaterte komponenter.

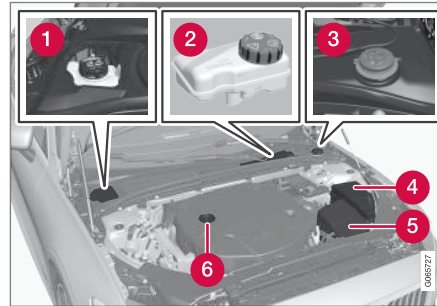

Motorrommets utseende kan variere avhengig av modell- og motorvariant.

- 1 Ekspansjonsbeholder for kjølesystem
- 2 Bremsvæskebeholder (plassert på førersiden)
- 3 Påfyllingsrør for spylervæske¹²
- 4 Strømsentral
- 5 Luftfilter
- 6 Påfyllingsrør for motorolje

⚠ ADVARSEL

Husk at kjøleviften (plassert foran i motorrommet bak radiatoren) kan starte eller fortsette å gå automatisk i opptil ca. 6 minutter etter at motoren er slått av.

La alltid verksted utføre motorvask - vi anbefaler et autorisert Volvo-verksted. Hvis motoren er varm, kan det bli brann.

⚠ ADVARSEL

Tenningsystemet har høy og livsfarlig spenning. Bilens strømsystem skal alltid være i tenningsposisjon **0** når det utføres arbeid i motorrommet.

Ikke berør tennplugg eller tenningsspole når bilens elektriske system er i tenningsposisjon **II**, eller når motoren er varm.

Relatert informasjon

- Åpne og lukke motorpanseret (s. 590)
- Påfylling av spylervæske (s. 634)
- Fylle på kjølevæske (s. 594)
- Sikringer i motorrommet (s. 603)
- Kontrollere og fylle motorolje (s. 593)
- Tenningsposisjoner (s. 408)

¹² Fyll spylervæske med jevne mellomrom, f.eks. ved tanking.

Motorolje

For at de anbefalte serviceintervallene skal kunne holdes og garantien skal opprettholdes, kreves det at det brukes godkjent motorolje.



Volvo anbefaler:



Hvis motoroljen ikke kontrolleres regelmessig og nivået blir for lavt, kan det forårsake alvorlige skader på motoren.

! VIKTIG

For å oppfylle kravene til motorens serviceintervall, fylles alle motorer med en spesielt tilpasset syntetisk motorolje på fabriken. Valget av olje er gjort med stor omhu og av hensyn til levetid, startvillighet, drivstofforbruk og miljøbelastning.

For at de anbefalte serviceintervallene skal kunne holdes, kreves det at det brukes godkjent motorolje. Bruk bare foreskrevet oljekvalitet, både ved etterfylling og ved oljeskift, ellers kan levetid, startvillighet, drivstofforbruk og miljøbelastning påvirkes.

Hvis det ikke blir brukt motorolje av foreskrevet kvalitet og viskositet, kan motorrelaterte deler skades. Volvo Personbiler frasier seg garantiansvar for denne typen skader.

Volvo anbefaler at oljeskift utføres i et autorisert Volvo-verksted.

Volvo bruker ulike systemer for å advare om for lavt/høyt oljenivå eller ved lavt oljetrykk. Noen motorvarianter har oljetrykkføler. Da brukes førerdisplayskets varselsymbol for lavt oljetrykk . Andre varianter har oljenivåføler.

Da informeres føreren via førerdisplayskets varselsymbol  og displaytekster. Visse varianter har begge systemene. Ta kontakt med en Volvo-forhandler hvis du vil ha mer informasjon.

Skift motorolje og oljefilter i henhold til oljeskiftintervallene som er angitt i Service- og garantiheftet. Det er tillatt å bruke olje av høyere kvalitet enn den som er angitt. Ved kjøring under ugunstige forhold anbefaler Volvo en olje med høyere kvalitet enn spesifisert.

Relatert informasjon

- Kontrollere og fylle motorolje (s. 593)
- Spesifikasjoner for motorolje (s. 645)
- Ugunstige kjøreforhold for motorolje (s. 646)

Kontrollere og fylle motorolje

Oljenivået registreres med en elektronisk nivåføler.

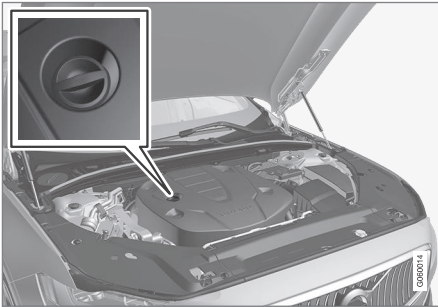

Påfyllingsrør¹³¹⁴

I enkelte tilfeller kan en trenge å fylle på olje mellom serviceintervallene.

Det er ikke nødvendig å iverksette tiltak med hensyn til motoroljenivået før du ser en melding på førerdisplayet.

⚠ ADVARSEL



Dersom dette symbolet vises sammen med meldingen **Motoroljenivå Service nødvendig**, må du dra til et verksted - et autorisert Volvo-verksted anbefales. Oljenivået kan være for høyt.

! VIKTIG



Dersom dette symbolet vises sammen med melding om lavt oljenivå, for eksempel **Motoroljenivå lavt Fyll på 1 liter**, fyller du bare det angitte volumet, for eksempel 1 liter (1 quart).

⚠ ADVARSEL

Sø ikke olje på de varme manifoldrørene, det kan bli brann.

Se oljenivået i midtdisplayet

Oljenivået visualiseres ved hjelp av den elektroniske oljenivåmåleren på midtdisplayet når bilen er startet. Oljenivået bør kontrolleres jevnlig.

1. Åpne appen **Bilstatus** fra appvinduet i midtdisplayet.
2. Trykk på **Status** for å vise oljenivået.



Grafikk for oljenivå på midtdisplayet.

i NBI!

Systemet registrerer ikke forandringer med én gang olje fylles på eller tappes ut. Bilen må være kjørt ca.30 km (ca. 20 miles) og ha stått stille i 5 minutter med avslått motor på flatt underlag før visning av oljenivået blir riktig.

¹³ Motor med elektronisk oljenivåføler har ikke peilepinne.

¹⁴ Motorrommets utseende kan variere avhengig av modell- og motorvariant.



i **NB!**

Hvis det ikke foreligger riktige forutsetninger for måling av oljenivå (tid etter avslått motor, bilens helningsgrad, utetemperatur osv.), vises meldingen **Ingen verdi tilgjengelig** på midtdisplayet. Dette innebærer **ikke** at det er feil i bilens system.

Relatert informasjon

- Motorolje (s. 592)
- Ugunstige kjøreforhold for motorolje (s. 646)
- Spesifikasjoner for motorolje (s. 645)
- Tenningsposisjoner (s. 408)
- Bilstatus (s. 584)

Fylle på kjølevæske

Kjølevæsken kjøler forbrenningsmotoren til riktig arbeidstemperatur. Den varmen som overføres fra motoren til kjølevæsken, kan brukes til å varme kupeen.

Ved påfylling skal instruksjonene på emballasjen følges. Fyll aldri på med bare rent vann. Faren for at væsken fryser øker både med for liten og for stor andel kjølevæske.

Hvis det er kjølevæske under bilen, det damper av kjølevæsken eller om det er fylt på mer enn 2 liter (ca. 2 quarts), må du alltid ringe etter berging for ikke å risikere motorskader ved startforsøk pga. et kjølesystem som ikke er i orden.

⚠ ADVARSEL

Kjølevæske kan være svært varm. Åpne aldri lokket når kjølevæsken er varm. Hvis påfylling er nødvendig, skal lokket til ekspansjonstanken skrus av langsomt, slik at eventuelt overtrykk slipper ut.

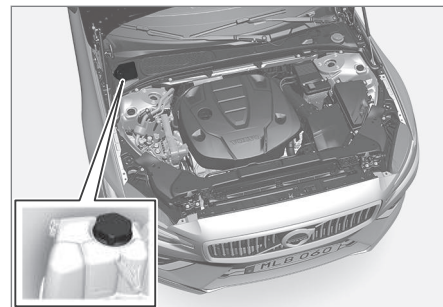

Ekspansjonsbeholder for kjølesystem.





1 Åpne lokket i plastdekselet.

2 Skru av lokket på ekspansjonstanken og fyll på kjølevæske ved behov. Kjølevæskens nivå skal ikke overstige den gule **MAX**-markeringen inne i ekspansjonskaret.

Monter delene i motsatt rekkefølge.

! VIKTIG

- Skadelig å innta. Kan forårsake skader på organer (nyrer).
- Bruk ferdigblandet kjølevæske i samsvar med Volvos anbefalinger. Hvis konsentrert væske brukes, må blandingen være 50 % kjølevæske og 50 % vann av godkjent kvalitet.
- Ikke bland forskjellige kjølevæsker.
- Ved utskifting av en større komponent i kjølesystemet må det bare brukes ny kjølevæske; dette for å sikre tilstrekkelig rustbeskyttelse i systemet.
- Motoren må bare kjøres med velfyllt kjølesystem. I andre tilfeller kan det oppstå for høye temperaturer med fare for skader (sprekker) i sylinderhodet.
- Høyt innhold av klor, klorider og andre salter kan føre til korrosjon i kjølesystemet.

Relatert informasjon

- Oversikt over motorrommet (s. 591)
- Spesifikasjoner for kjølevæske (s. 647)

Bytte pære

Denne bilen er utelukkende utstyrt med LED¹⁶-lamper og har dermed ingen lyspærer av glødelampetype som kan skiftes ut. Kontakt et verksted¹⁵ hvis det oppstår feil på belysningen.

Hvis det oppstår feil på lamper av LED¹⁶-type, skiftes i de fleste tilfeller hele lampeenheten.

i NBI

Kontakt en Volvo-forhandler eller en sertifisert Volvo-servicetekniker for informasjon om lyspærer som ikke er nevnt i førerveiledningen.

i NBI

Utvendige lykter, som frontlykter og baklykter, kan av og til få kondens på innsiden av glasset. Dette er normalt. All utvendig belysning er konstruert for å motstå dette. Kondensens luftes vanligvis ut av lykتهuset når lykta har vært tent en stund.

¹⁶ Lysdiode (Light Emitting Diode)

¹⁵ Vi anbefaler at du kontakter et autorisert Volvo-verksted.

Startbatteri

Det elektriske anlegget er enpolet og bruker understell og motorramme som leder.

Startbatteriet brukes til å starte opp det elektriske systemet og drive startmotoren og annet elektrisk utstyr i bilen.

Startbatteriet bør byttes av et verksted¹⁷.

Bilen har en spenningsregulert vekselstrømsdynamo.

Startbatteriet er et 12 V batteri som er dimensjonert for de CO₂-reducerende funksjonene Start/stopp og regenerativ lading, og for å støtte funksjonen til de forskjellige systemene til bilen.

Startbatteriets levetid og funksjon påvirkes av antallet starter, utladninger, kjørestil, kjøreforhold, klimaforhold osv.

- Koble aldri fra startbatteriet mens motoren går.
- Kontroller at kablene til startbatteriet er koblet til riktig og trukket til skikkelig.

⚠ ADVARSEL

- Startbatteriet kan danne knallgass. Denne er svært eksplosiv. En gnist, som kan oppstå hvis en startkabel kobles til feil, kan være tilstrekkelig til at batteriet eksploderer.
- Startkablene må ikke kobles til noen del av drivstoffsystemet eller bevegelige deler. Vær forsiktig med varme motordeler.
- Startbatteriet inneholder svovelsyre, som kan gi alvorlige etseskader.
- Skyll med store mengder vann hvis svovelsyre kommer i kontakt med øyne, hud eller klær. Kontakt lege omgående ved sprut i øynene.
- Røyk aldri i nærheten av batteriet.

Ladepunkter

Ved tilkobling av eksternt startbatteri eller batterilader brukes bilens ladepunkter i motorrommet.

Batteripolene på bilens startbatteri i bagasjerommet skal **ikke** brukes.

Ved lading vil både startbatteriet og støttebatteriet lades.

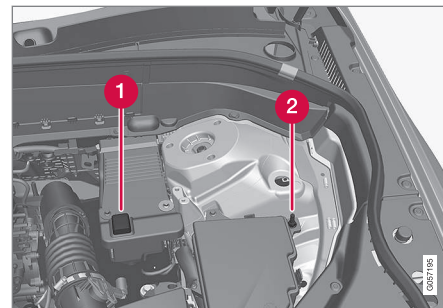

1 Positivt ladepunkt

2 Negativt ladepunkt

⚠ VIKTIG

Når startbatteriet og støttebatteriet lades, må du bare bruke moderne batterilader med kontrollert ladespenning. Hurtiglade-funksjon må ikke brukes, da det kan skade batteriet.

¹⁷ Vi anbefaler at du kontakter et autorisert Volvo-verksted.

! VIKTIG

Hvis det ikke tas hensyn til følgende, kan energisparefunksjonen for infotainment midlertidig bli satt ut av drift og/eller en melding på førerdisplayet om startbatteriet ladestatus midlertidig være uaktuell etter innkobling av et eksternt startbatteri eller en batterilader:

- Den negative batteripolen på bilens startbatteri må **aldri** brukes til tilkobling av eksternt startbatteri eller batterilader. Bare **bilens negative ladepunkt** skal brukes som jordingspunkt.

i NBI

Hvis startbatteriet lades ut mange ganger, kan det forkorte levetiden.

Batteriets levetid påvirkes av flere faktorer, bl.a. av kjøreforhold og klima. Startkapasiteten synker gradvis med tiden, og batteriet må derfor lades hvis bilen står ubrukt i lengre tid eller bare kjøres korte turer. Sterk kulde begrenser startkapasiteten ytterligere.

For at startbatteriet skal holdes i god stand, anbefales minst 15 minutters kjøring i uka eller at batteriet kobles til en batterilader med automatisk vedlikeholdslading.

Et batteri som alltid holdes fulladet, har lengst levetid.

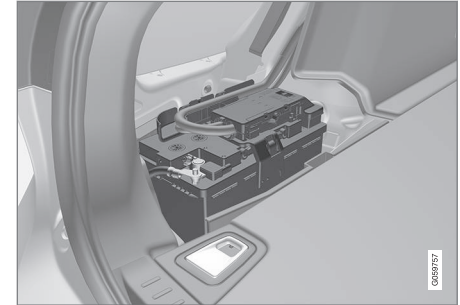
Plassering

Startbatteriet sitter i bagasjerommet.

! ADVARSEL

Hvis startbatteriet kobles fra, må funksjonen automatisk åpning og lukking gjenopprettes for å fungere riktig. Tilbakestilling er nødvendig for at klemmebeskyttelsen skal fungere.

! VIKTIG

På enkelte modeller er batteriet festet med et strammebånd. Sørg for at spennbåndet alltid er ordentlig strammet.

« Spesifikasjoner for startbatteri

Batteritype	H7 AGM	H8 AGM
Spenning (V)	12	12
Kaldstartegenskaper ^A - CCA ^B (A)	800	850
Størrelse, L × B × H	315 × 175 × 190 mm (12,4 × 6,9 × 7,5 tommer)	353 × 175 × 190 mm (13,9 × 6,9 × 7,5 tommer)
Kapasitet (Ah)	80	95

^A I henhold til EN-standard.

^B Cold Cranking Amperes.

Volvo anbefaler å la et autorisert Volvo-verksted utføre bytte av batterier.

! **VIKTIG**

Hvis batteriet skiftes, pass på å skifte til et batteri med samme størrelse, kaldstartegenskaper og type som originalbatteriet (se etikett på batteriet).

Relatert informasjon

- Symboler på batterier (s. 600)
- Hjelpbatteri (s. 599)
- Bruke starthjelp med annet batteri (s. 457)
- Tilbakestillingssekvens for klemmebeskyttelse (s. 161)
- Gjenvinning av batteri (s. 601)

Hjelpebatteri

Biler med start/stopp-funksjon har to batterier – et sterkere 12 V startbatteri og et hjelpebatteri som hjelper til under funksjonens startsekvens.

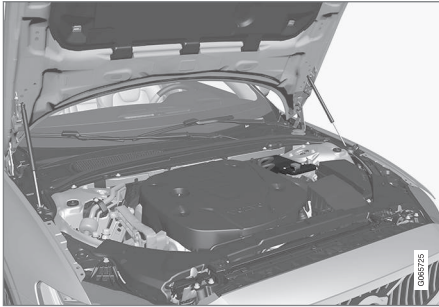

12 V-hjelpebatteriet er plassert i motorrommet.

i NBI

- Jo høyere strømuttak det er i bilen, desto mer må generatoren jobbe og batteriene lades = økt drivstofforbruk.
- Når startbatteriets kapasitet har sunket under laveste tillatte nivå, kobles Start/stopp-funksjonen ut.

Midlertidig redusert Start/stopp-funksjon på grunn av høyt strømuttak innebærer:

- Motoren starter automatisk¹⁸ uten at føreren trår inn clutchpedalen (manuell girkasse).
- Motoren starter automatisk uten at føreren løfter foten fra kjørebremsepedalen (automatisk girkasse).

Hjelpebatteriet trenger normalt ikke mer service enn det vanlige startbatteriet. Ved spørsmål eller problemer bør du kontakte et verksted. Vi anbefaler at du kontakter et autorisert Volvo-verksted.

i VIKTIG

Hvis ikke anvisningene nedenfor følges, kan Start/stopp-funksjonen slutte å virke midlertidig etter innkobling av et eksternt startbatteri eller en batterilader:

- Den negative batteripolen på bilens startbatteri må **aldri** brukes til tilkobling av eksternt startbatteri eller batterilader. Bare **bilens negative lade-punkt** skal brukes som jordingspunkt.

i NBI

Hvis startbatteriet er så utladet at bilen har mistet normale elektriske funksjoner og motoren deretter hjelpestarter med et eksternt batteri eller batterilader, kan start/stopp-funksjonen fortsatt være aktivert. Hvis start/stopp-funksjonen kort etter auto-stopper motoren, er det stor fare for at autostart vil mislykkes på grunn av utilstrekkelig batterikapasitet, siden batteriet ikke har fått tid til å lades opp igjen.

Hvis bilen er hjelpestartet eller hvis det ikke er nok tid til å lade batteriet med en batterilader, skal start/stopp-funksjonen deaktiveres midlertidig til batteriet er ladet opp igjen av bilen. Ved utetemperatur på ca. +15 °C (ca 60 °F) må batteriet lades av bilen i minst 1 time. Ved lavere utetemperatur kan ladetiden øke til 3–4 timer. Det anbefales å lade batteriet med en eksternt batterilader.

Spesifikasjoner for hjelpebatteri

Type	AGM
Spenning (V)	12
Kaldstartegenskaper ^A - CCA ^B (A)	170

¹⁸ Automatisk start kan bare skje når girspaken står i nøytralstilling.



Størrelse, L x B x H	150 x 90 x 130 mm (5,9 x 3,5 x 5,1 tommer)
Kapasitet (Ah)	10

A I henhold til EN-standard.
B Cold Cranking Amperes.

! VIKTIG
Hvis batteriet skiftes, pass på å skifte til et batteri med samme størrelse, kaldstartegenskaper og type som originalbatteriet (se etikett på batteriet).

Relatert informasjon

- Startbatteri (s. 596)
- Start/Stop-funksjon (s. 433)
- Symboler på batterier (s. 600)
- Gjenvinning av batteri (s. 601)

Symboler på batterier

Det er symboler på batterier som informerer og varsler.

	Bruk vernebriller.
	Ytterligere informasjon i bilens førerveiledning.
	Oppbevar batteriet utenfor barns rekkevidde.
	Batteriet inneholder etsende syre.

	Unngå gnister eller åpen flamme.
	Eksplisjonsfare.
	Skal leveres til gjenvinning.

Relatert informasjon

- Startbatteri (s. 596)
- Hjelpbatteri (s. 599)
- Gjenvinning av batteri (s. 601)

Gjenvinning av batteri

Utbrukt startbatteri eller støttebatteri skal gjenvinnes på en miljøvennlig måte - det inneholder bly.

Rådfør deg med et verksted hvis du er usikker på hvordan denne typen avfall skal håndteres. Vi anbefaler at du kontakter et autorisert Volvo-verksted.

Relatert informasjon

- Startbatteri (s. 596)
- Hjelpbatteri (s. 599)
- Symboler på batterier (s. 600)

Sikringer og strømsentraler

For å forhindre at bilens elektriske system skades gjennom kortslutning eller overbelastning, er alle de forskjellige elektriske funksjonene og komponentene beskyttet gjennom et antall sikringer.

⚠ ADVARSEL

Bruk aldri en fremmed gjenstand eller en sikring med høyere amperetall enn spesifisert, når en sikring har gått. Dette kan føre til betydelige skader på det elektriske anlegget, og kanskje føre til brann.

Hvis en elektrisk komponent eller funksjon ikke fungerer, kan det skyldes at komponentens sikring har blitt midlertidig overbelastet og brutt. Hvis den samme sikringen brytes gjentatte ganger, er det feil på en komponent. Volvo anbefaler at et autorisert Volvo-verksted kontaktes for kontroll.

Plassering av elsentraler

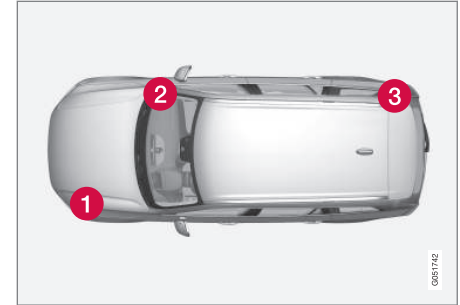

Bildet er skjematisk. Utseendet kan variere avhengig av bilmodellen.

Plasseringen av elektriske sentraler i biler med vensterratt. Hvis bilen har høyerratt, er sentralen under hanskerommet plassert på den andre siden.

- 1 Motorrom
- 2 Under hanskerommet
- 3 Bagasje-/lasterom

Relatert informasjon

- Bytte sikring (s. 602)
- Sikringer i bagasjerommet (s. 613)
- Sikringer i motorrommet (s. 603)
- Sikringer under hanskerommet (s. 608)

Bytte sikring

For å forhindre at bilens elektriske system skades gjennom kortslutning eller overbelastning, er alle de forskjellige elektriske funksjonene og komponentene beskyttet gjennom et antall sikringer.

1. Se i sikringsfortegnelsen for å finne fram til sikringen.
2. Trekk ut sikringen og se fra siden om den bøyde tråden er brutt.
3. Skift eventuelt til en ny sikring med samme farge og samme amperetall.

ADVARSEL

Bruk aldri en fremmed gjenstand eller en sikring med høyere amperetall enn spesifisert, når en sikring har gått. Dette kan føre til betydelige skader på det elektriske anlegget, og kanskje føre til brann.

ADVARSEL

Kontakt et autorisert Volvo-verksted for sikringer som ikke er nevnt i førerveiledningen. Hvis sikringer skiftes på feil måte, kan det føre til alvorlig skade på det elektriske systemet.

Relatert informasjon

- Sikringer og strømsentraler (s. 601)
- Sikringer i bagasjerommet (s. 613)
- Sikringer i motorrommet (s. 603)
- Sikringer under hanskerommet (s. 608)

Sikringer i motorrommet

Sikringene i motorrommet beskytter blant annet motor- og bremsefunksjoner.

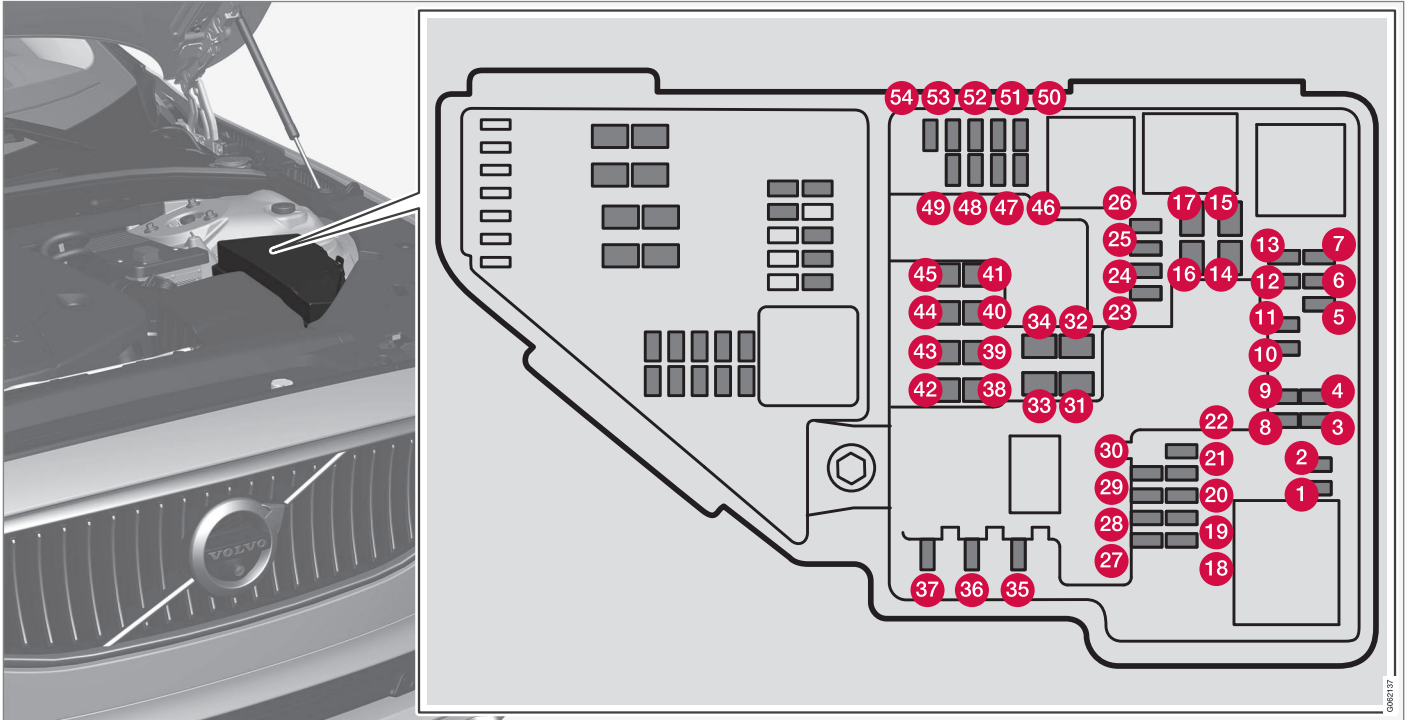

◀ På innsiden av lokket er det en tang som forenkler håndteringen når en sikring skal dras ut eller settes på plass.

I sikringsboksen er det også plass til et antall reservesikringer.

Posisjoner

På innsiden av lokket er det et klistremerke som viser sikringsplasseringen.

	Funksjon	Ampere	Type
1	–	–	Micro
2	–	–	Micro
3	–	–	Micro
4	Tennspoler (bensin), Tennstift (bensin), Avgassføler, Dieselpartikkelføler	15	Micro
5	Solenoid for motoroljepumpe, magnetkobling A/C, lambdasonde, midtre (bensin), lambdasonde, bakre (diesel), lambda-sonde, fremre (bensin/diesel)	15	Micro
6	Vakuumregulatorer, ventil, ventil for effektpuls (diesel), oljenivå-/oljetemperaturføler (diesel), glødeplugg (GCU) (diesel)	7,5	Micro
7	Motorstyreenhet, innstillingsverktøy, gasspjeldenhet, EGR-ventil (diesel), nivåføler for turbo (diesel), ventil for turbolader (bensin)	20	Micro
8	Motorstyreenhet	5	Micro
9	–	–	Micro
10	Solenoider (bensin), ventil, termostat for motorkjølesystem (bensin), kjølepumpe for EGR (diesel), glødestyreenhet (diesel), kompressorkobling (bensin), veivakselventilasjonsvarmer (diesel), ventil for girokjele (diesel)	10	Micro
11	Styreenhet for spoilerspjeld, styreenhet for kjølerspjeld; reléspoler for effektpuls (diesel)	5	Micro
12	Kjølevæskpumpe	15	Micro
13	Motorstyreenhet	20	Micro

	Funksjon	Ampere	Type
14	Startmotor	40	MCase ^A
15	Startmotor	Shunt	MCase ^A
16	Drivstoffiltervarmer (diesel)	30	MCase ^A
17	–	–	MCase ^A
18	Beregningsenhet	5	Micro
19	–	–	Micro
20	–	–	Micro
21	–	–	Micro
22	–	–	Micro
23	–	–	Micro
24	12 V-uttak i tunnelkonsoll foran	15	Micro
25	12 V-uttak i tunnelkonsollen, ved benplassen for andre seterad*	15	Micro
26	12 V-uttak i bagasje-/lasterom*	15	Micro
27	–	–	Micro
28	Venstre hovedlys, LED ^B	15	Micro
29	Høyre hovedlys, LED ^B	15	Micro
30	–	–	Micro





	Funksjon	Ampere	Type
31	Elektrisk oppvarmet frontrute* venstre side	Shunt	MCas ^A
32	Elektrisk oppvarmet frontrute* venstre side	40	MCas ^A
33	Lyktespyler*	25	MCas ^A
34	Spylervæskepumpe	25	MCas ^A
35	Girstyreenhet, elektrisk girvelger	15	Micro
36	Signalhorn	20	Micro
37	Alarmsirene*	5	Micro
38	Styreenhet for bremsesystem (ventiler, parkeringsbrems)	40	MCas ^A
	Bremsekontroll med 48 V batteri	30	MCas ^A
39	Vindusvisker	30	MCas ^A
40	Bakrutespyler	25	MCas ^A
41	Elektrisk oppvarmet frontrute* høyre side	40	MCas ^A
42	Parkeringsvarmer*	20	MCas ^A
43	–	–	MCas ^A
44	–	–	MCas ^A
45	Elektrisk oppvarmet frontrute* høyre side	Shunt	MCas ^A
46	Mates når tenningen er slått på: Motorstyreenhet, transmisjonskomponenter, elektrisk styreservo, sentral elektronikkstyreenhet, styreenhet for bremsesystem	5	Micro

	Funksjon	Ampere	Type
47	–	–	Micro
48	Høyre hovedlys, LED ^B	15	Micro
49	Alkolås*	5	Micro
50	Girstyreenhet	10	Micro
51	Enhet for styring av batteriinnkobling	5	Micro
52	Kollisjonsputer, passasjervektføler	5	Micro
53	Venstre hovedlys, LED ^B	15	Micro
54	Gasspedalføler	5	Micro

^A Denne typen sikring bør byttes av et verksted. Et autorisert Volvo-verksted anbefales.

^B Lysdiode (Light Emitting Diode)

Relatert informasjon

- Sikringer og strømsentraler (s. 601)
- Bytte sikring (s. 602)

Sikringer under hanskerommet

Sikringene under hanskerommet beskytter bl.a. strømuttak, displayer og dørmoduler.

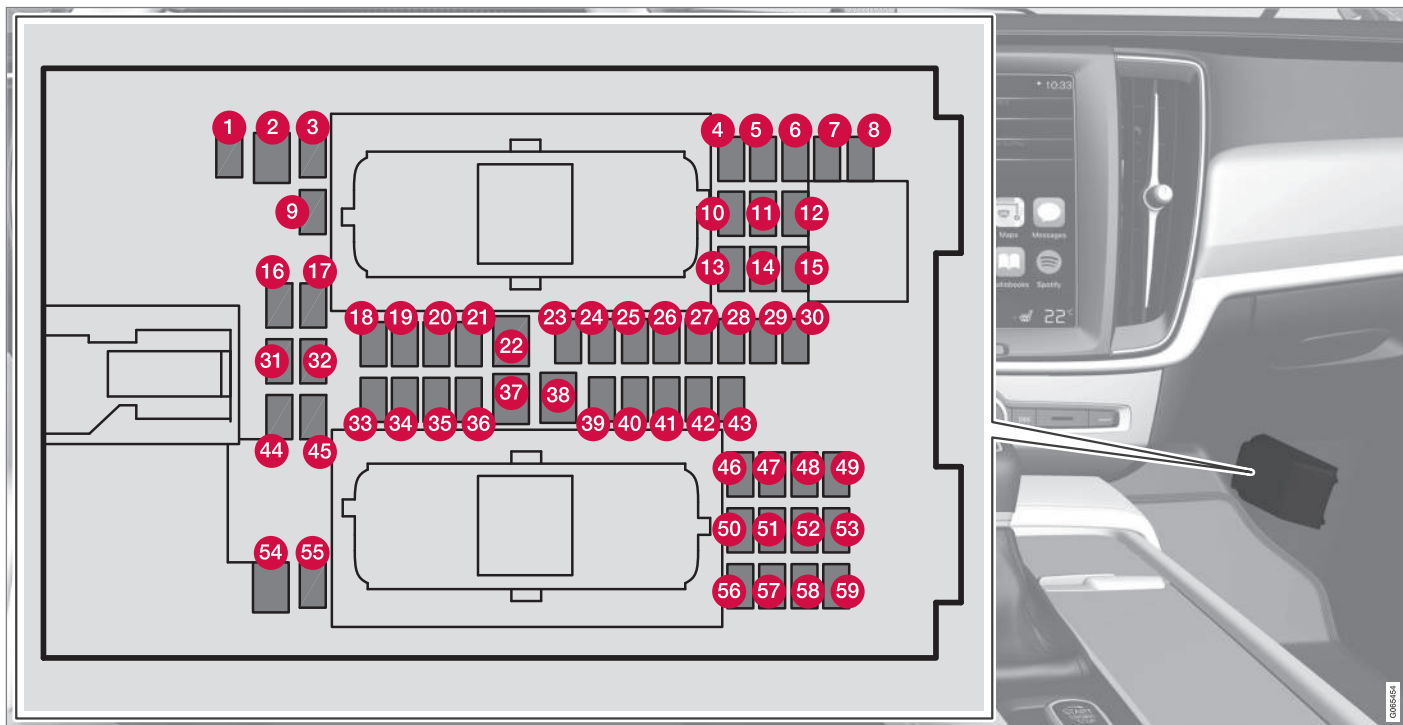

På innsiden av lokket er det en tang som forenkler håndteringen når en sikring skal dras ut eller settes på plass.

I **sikringsboksen i motorrommet** er det også plass til et antall reservesikringer.

Posisjoner

På innsiden av lokket er det et klistremerke som viser sikringsplasseringen.

	Funksjon	Ampere	Type
1	Mellomspenningsmodul	10	Micro
2	Strømuttak i tunnelkonsollen, ved benplassen for baksetet*	30	MCase ^A
3	–	–	Micro
4	Bevegelsesføler*	5	Micro
5	Mediespiller	5	Micro
6	Førerdisplay	5	Micro
7	Knapperad i midtkonsoll	5	Micro
8	Solføler	5	Micro
9	–	–	Micro
10	–	–	Micro
11	Rattmodul	5	Micro
12	Modul for startbryter og for brytere, parkeringsbrems	5	Micro
13	Rattmodul for elektrisk oppvarmet ratt*	15	Micro
14	–	–	Micro





	Funksjon	Ampere	Type
15	–	–	Micro
16	–	–	Micro
17	–	–	Micro
18	Styreenhet for klimaanlegg	10	Micro
19	Rattlås	7,5	Micro
20	Feilsøkingsuttak OBDII	10	Micro
21	Midtdisplay	5	Micro
22	Viftemodul for klimaanlegg foran	40	MCase ^A
23	USB HUB	5	Micro
24	Bryterbelysning; innvendig belysning, avblending av innvendig speil*; regn- og lyssensor*; knapperad i tunnelkonsoll, ved benplass for baksetet*; elektrisk betjente forseter*; bryterpaneler i bakdører; viftemodul for klimaanlegg venstre/høyre	7,5	Micro
25	Styreenhet for førerstøttefunksjoner	5	Micro
26	Panoramatak med solgardin*	20	Micro
27	Frontrutedisplay*	5	Micro
28	Kupébelysning	5	Micro
29	–	–	Micro
30	Display i takkonsollen (beltepåminner/indikator for kollisjonspute på passasjerplass foran)	5	Micro

	Funksjon	Ampere	Type
31	–	–	Micro
32	–	–	Micro
33	Dørmodul i høyre bakdør	20	Micro
34	Sikringer i bagasje-/lasterommet	10	Micro
35	Styreenhet for internettilkoblet bil; styreenhet for Volvo On Call	5	Micro
36	Dørmodul i venstre bakdør		Micro
37	Lydstyringsenhet (forsterker)	40	MCase ^A
38	–	–	MCase ^A
39	Modul for multibåndantenne	5	Micro
40	Moduler for setekomfort (massasje) foran*	5	Micro
41	Alkolås*	5	Micro
42	Bakrutevisker	15	Micro
43	Styreenhet for drivstoffpumpe	15	Micro
44	–	–	Micro
45	Åpning av koffertlokk/bakluke med fotbevegelse*	5	Micro
46	Setevarme førerside foran	15	Micro
47	Setevarme passasjerside foran	15	Micro





	Funksjon	Ampere	Type
48	Kjølevæskepumpe	7,5	Micro
49	–	–	Micro
50	Dørmodul i venstre fordør	20	Micro
51	Styreenhet for hjuloppheng (aktivt chassis)*	20	Micro
52	–	–	Micro
53	Styreenhet for Sensus	10	Micro
54	–	–	MCase ^A
55	–	–	Micro
56	Dørmodul i høyre fordør	20	Micro
57	–	–	Micro
58	TV* (visse markeder)	5	Micro
59	Primærsikring for sikring 52, 53, 57 og 58	15	Micro

A Denne typen sikring bør byttes av et verksted. Et autorisert Volvo-verksted anbefales.

Relatert informasjon

- Sikringer og strømsentraler (s. 601)
- Bytte sikring (s. 602)

Sikringer i bagasjerommet

Sikringer i bagasjerommet beskytter bl.a. elektrisk styrte seter*, kollisjonsputer og beltestrammere.



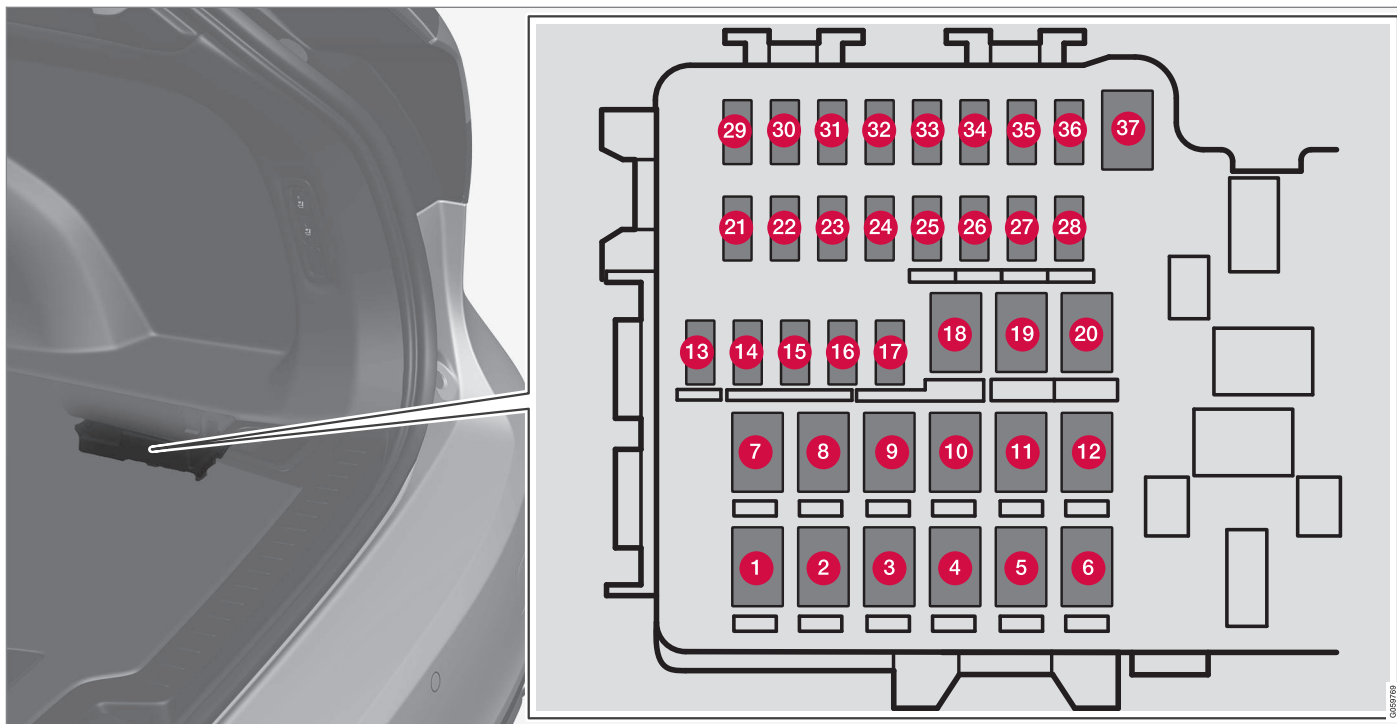

Sentralen er plassert på høyre side.

På innsiden av lokket er det en tang som forenkler håndteringen når en sikring skal dras ut eller settes på plass.

I **sikringsboksen i motorrommet** er det også plass til et antall reservesikringer.

Posisjoner

	Funksjon	Ampere	Type
1	Elektrisk oppvarmet bakrute	30	MCas ^A
2	–	–	MCas ^A
3	Kompressor for luftfjæring*	40	MCas ^A
4	Låsemotor for seterygg på høyre side bak	15	MCas ^A
5	–	–	MCas ^A
6	Låsemotor for seterygg på venstre side bak	15	MCas ^A
7	Elektrisk styrt passasjer sete foran* Dørmodul høyre side bak	20	MCas ^A
8	Styreenhet for reduksjon av nitrogenmonoksid (diesel)	30	MCas ^A
9	Elektrisk betjent bakluke*	25	MCas ^A
10	Elektrisk styrt passasjer sete foran* Dørmodul høyre side foran	20	MCas ^A
11	Styreenhet for tilhengerfeste*	40	MCas ^A
12	Modul for beltestrømmer på høyre side	40	MCas ^A
13	Interne reléspoler	5	Micro
14	Styreenhet for reduksjon av nitrogenmonoksid (diesel)	15	Micro
15	Dørmodul venstre side bak	20	Micro





	Funksjon	Ampere	Type
16	Alkolås*, USB-hub/tilbehørsinngang	5	Micro
17	Utvidet tilbehørsmodul	5	Micro
18	Styreenhet for tilhengerfeste*	25	MCas ^A
	Tilbehørsmodul	40	MCas ^A
19	Elektrisk styrt fører sete* Dørmodul venstre side foran	20	MCas ^A
20	Modul for beltestrammer på venstre side	40	MCas ^A
21	Parkeringskamera*	5	Micro
22	–	–	Micro
23	–	–	Micro
24	–	–	Micro
25	–	–	Micro
26	–	–	Micro
27	–	–	Micro
28	Setevarme venstre side bak*	15	Micro
29	–	–	Micro
30	Blind Spot Information (BLIS)* Styreenhet for utvendig ryggelyd	5	Micro

	Funksjon	Ampere	Type
31	–	–	Micro
32	Moduler for beltestrammer	5	Micro
33	Innstillingsverktøy for avgasser (bensin, enkelte motorvarianter)	5	Micro
34	–	–	Micro
35	All Wheel Drive (AWD)-styreenhet*	15	Micro
36	Setevarme høyre side bak*	15	Micro
37	–	–	MCase ^A

A Denne typen sikring bør byttes av et verksted. Et autorisert Volvo-verksted anbefales.

Relatert informasjon

- Sikringer og strømsentraler (s. 601)
- Bytte sikring (s. 602)

Rengjøring av interiør

Bruk bare rengjøringsmidler og bilpleieprodukter som anbefales av Volvo. Rengjør jevnlig, og behandle flekker umiddelbart. Det er viktig å støvsuge før du rengjør med rengjøringsmiddel.

! VIKTIG

- En del fargete klesplagg (f.eks. mørke jeans og plagg i semsket skinn) kan misfarge trekket. Hvis dette skjer, er det viktig å rengjøre og etterbehandle disse delene av trekket så fort som mulig.
- Ikke bruk sterke løsemidler, f.eks. spyler væske, aceton, nafta eller konsentrert alkohol til å rengjøre interiøret, da det kan skade både setetrekk og andre interiørdeler.
- Dusj aldri rengjøringsmiddel direkte på deler som har elektriske knapper og brytere. Tørk i stedet av dem med en klut fuktet i rengjøringsmiddel.
- Skarpe gjenstander og borrelåser kan skade bilens tekstiltrekk.
- Bruk kun rengjøringsmiddel på den typen material som det er beregnet til.

Relatert informasjon

- Rengjøre midtdisplayet (s. 618)
- Rengjøre tekstiltrekk og taktrekk (s. 620)

- Rengjøre sikkerhetsbeltene (s. 620)
- Rengjøre gulvmatter og innleggsmatter (s. 620)
- Rengjøre skinninteriør* (s. 621)
- Rengjøre skinnratt (s. 622)
- Rengjøre innvendige plast-, metall- og tre detaljer (s. 622)

Rengjøre midtdisplayet

Smuss, flekker og fett fra fingre kan påvirke ytelsen og lesbarheten til midtdisplayet. Rengjør skjermen ofte med en mikrofiberklut.



1. Slå av midtdisplayet med et langt trykk på hjemknappen.
2. Tørk av skjermen med medfølgende mikrofiberklut, eller bruk en annen mikrofiberklut av tilsvarende kvalitet. Tørk av skjermen med en ren og tørr mikrofiberklut med små sirkelbevegelser. Ved behov fuktes mikrofiberduken lett med rent vann.
3. Aktiver displayet med et kort trykk på hjemknappen.

! VIKTIG

Mikrofiberduken skal være fri for sand og smuss når midtdisplayet rengjøres.

! VIKTIG

Ved rengjøring av midtdisplayet må det bare brukes lett trykk mot skjermen. Hardt trykk kan skade skjermen.

! VIKTIG

Ikke sprøyt væske eller etsende kjemikalier direkte på midtdisplayet. Ikke bruk vinduspuss, rengjøringsmiddel, spray, løsemidler, alkohol, ammoniakk eller rengjøringsmidler som inneholder slipemidler.

Ikke bruk kluter med slipeeffekt, papirhåndklær eller silkepapir, som kan lage riper på midtdisplayet.

- Rengjøre innvendige plast-, metall- og tredetaljer (s. 622)

Rengjøring av frontrutedisplay*

Tørk forsiktig av displayets dekkeglass med en ren og tørr mikrofiberklut. Ved behov fukter du mikrofiberkluten litt.

Bruk aldri sterke flekkfjerningsmidler. På vanskelige flekker kan du bruke et spesielt rengjøringsmiddel som føres av Volvo-forhandlerne.

Relatert informasjon

- Aktivere og deaktivere frontrutedisplay* (s. 135)
- Frontrutedisplay* (s. 134)

Relatert informasjon

- Rengjøring av interiør (s. 618)
- Rengjøre tekstiltrekk og taktrekk (s. 620)
- Rengjøre sikkerhetsbeltene (s. 620)
- Rengjøre gulvmatter og innleggsmatter (s. 620)
- Rengjøre skinninteriør* (s. 621)
- Rengjøre skinnratt (s. 622)

Rengjøre tekstiltrekk og taktrekk

Bruk bare rengjøringsmidler og bilpleieprodukter som anbefales av Volvo. Rengjør jevnlig, og behandle flekker umiddelbart. Det er viktig å støvsuge før du rengjør med rengjøringsmiddel.

Unngå å skrape eller gni på en flekk når du rengjør tekstil- eller taktrekket. Det kan ødelegge trekket. Flekkfjerningsmiddel må aldri brukes. Det kan føre til misfarging av trekket.

Relatert informasjon

- Rengjøring av interiør (s. 618)
- Rengjøre midtdisplayet (s. 618)
- Rengjøre sikkerhetsbeltene (s. 620)
- Rengjøre gulvmatter og innleggsmatter (s. 620)
- Rengjøre skinninteriør* (s. 621)
- Rengjøre skinnratt (s. 622)
- Rengjøre innvendige plast-, metall- og tredetaljer (s. 622)

Rengjøre sikkerhetsbeltene

Bruk bare rengjøringsmidler og bilpleieprodukter som anbefales av Volvo. Rengjør jevnlig, og behandle flekker umiddelbart. Det er viktig å støvsuge før du rengjør med rengjøringsmiddel.

Bruk vann og syntetisk vaskemiddel. Volvo-forhandlere fører spesielle tekstilvaskemidler. Sørg for at beltet er tørt før det rulles inn igjen.

Relatert informasjon

- Rengjøring av interiør (s. 618)
- Rengjøre midtdisplayet (s. 618)
- Rengjøre tekstiltrekk og taktrekk (s. 620)
- Rengjøre gulvmatter og innleggsmatter (s. 620)
- Rengjøre skinninteriør* (s. 621)
- Rengjøre skinnratt (s. 622)
- Rengjøre innvendige plast-, metall- og tredetaljer (s. 622)

Rengjøre gulvmatter og innleggsmatter

Bruk bare rengjøringsmidler og bilpleieprodukter som anbefales av Volvo. Rengjør jevnlig, og behandle flekker umiddelbart. Det er viktig å støvsuge før du rengjør med rengjøringsmiddel.

Ta ut innleggsmattene for å rengjøre gulvmatten og innleggsmattene separat. De løse gulvmattene festes med tapper.

1. Ta ut matten ved å holde i hver av piggene og løfte rett opp.
2. Sug bort støv og skitt med en støvsuger.

i NBI

Sving ikke ileggsmattene uforsiktig eller slå dem mot gjenstander for å fjerne skitt, ettersom ileggsmattene da kan brette.

3. Det anbefales å bruke spesielt tekstilrengjøringsmiddel på flekker på gulvmattene. Støvsug først. Gulvmatter skal rengjøres med middel som anbefales av Volvo-forhandlere.
4. Legg på plass gulvmatten igjen etter rengjøringen ved å trykke den fast på feste-tappene.

⚠ ADVARSEL

Bruk bare ileggsmatte ved hver plass og kontroller før kjøring at matten ved førerplassen er stukket ordentlig ned og forankret i piggene, så den ikke kommer i klem ved og under pedalene.

Relatert informasjon

- Rengjøring av interiør (s. 618)
- Rengjøre midtdisplayet (s. 618)
- Rengjøre tekstiltrekk og taktrekk (s. 620)
- Rengjøre sikkerhetsbeltene (s. 620)
- Rengjøre skinninteriør* (s. 621)
- Rengjøre skinnratt (s. 622)
- Rengjøre innvendige plast-, metall- og tre-detaller (s. 622)

Rengjøre skinninteriør*

Bruk bare rengjøringsmidler og bilpleieprodukter som anbefales av Volvo. Rengjør jevnlig, og behandle flekker umiddelbart. Det er viktig å støvsuge før du rengjør med rengjøringsmiddel.

Volvos skinntrekk* er behandlet for å bevare sitt opprinnelige utseende.

Skinntrekket* er et naturprodukt som forandres og får en vakker patina med tiden. For at skinnets egenskaper og farge skal bevares, kreves regelmessig rengjøring og etterbehandling. Volvo tilbyr et heldekkende produkt, Volvo Leather Care Kit/Wipes, til rengjøring og etterbehandling av skinntrekk. Produktet bevarer skinnets beskyttende overflatelag når det brukes ifølge instruksjonene.

For å oppnå best mulig resultat anbefaler Volvo å rengjøre samt smøre på en beskyttelses krem én til fire ganger i året (flere ganger ved behov). Volvo Leather Care Kit/Wipes føres av Volvo-forhandlere.

Rengjøre skinntrekket

1. Påfør skinnrensmeddelet på en fuktig svamp og klem til det danner seg skum.
2. Bruk svampen på flekken i en sirkelbevegelse.

3. Fukt flekken rikelig med svampen, la svampen absorbere flekken uten å skrubbe.
4. Tørk flekken med et mykt håndkle og la skinnen tørke ordentlig.

Beskytte skinntrekket

1. Påfør litt skinnbeskyttelsesmiddel på en klut og smør det så på skinnen med en lett sirkelbevegelse.
2. La det tørke i omkring 20 minutter.
 - > Når skinntrekket beskyttes, tåler det bedre påkjenningene fra solas UV-stråling.

Relatert informasjon

- Rengjøring av interiør (s. 618)
- Rengjøre midtdisplayet (s. 618)
- Rengjøre tekstiltrekk og taktrekk (s. 620)
- Rengjøre sikkerhetsbeltene (s. 620)
- Rengjøre gulvmatter og innleggsmatter (s. 620)
- Rengjøre skinnratt (s. 622)
- Rengjøre innvendige plast-, metall- og tre-detaller (s. 622)

Rengjøre skinnratt

Bruk bare rengjøringsmidler og bilpleieprodukter som anbefales av Volvo. Rengjør jevnlig, og behandle flekker umiddelbart. Det er viktig å støvsuge før du rengjør med rengjøringsmiddel.

Skinn må puste. Dekk aldri skinnrattet med trekk i plast. Til rengjøring av skinnratt anbefales Volvo Leather Care Kit/Wipes. Fjern først skitt, støv osv. med en fuktig svamp eller klut.

! VIKTIG

Skarpe gjenstander, f.eks. ringer kan skade skinnen på rattet.

Relatert informasjon

- Rengjøring av interiør (s. 618)
- Rengjøre midtdisplayet (s. 618)
- Rengjøre tekstiltrekk og taktrekk (s. 620)
- Rengjøre sikkerhetsbeltene (s. 620)
- Rengjøre gulvmatter og innleggsmatter (s. 620)
- Rengjøre skinninteriør* (s. 621)
- Rengjøre innvendige plast-, metall- og tredetaljer (s. 622)

Rengjøre innvendige plast-, metall- og tredetaljer

Bruk bare rengjøringsmidler og bilpleieprodukter som anbefales av Volvo. Rengjør jevnlig, og behandle flekker umiddelbart.

Til rengjøring av interiørdetaljer og -flater anbefales en splittfiber- eller mikrofiberklut fuktet med litt vann. Slike kluter føres av Volvo-forhandlerne.

Skrap eller gni aldri på en flekk. Bruk heller aldri sterke flekkfjerningsmidler.

! VIKTIG

Ikke bruk løsemidler som inneholder alkohol ved rengjøring av førerdisplayglasset.

! VIKTIG

Husk at høyglansflater lett får riper. Tørk av disse flatene med sirkelbevegelser med en ren og tørr mikrofiberklut. Fukt mikrofiberkluten litt med rent vann ved behov.

Relatert informasjon

- Rengjøring av interiør (s. 618)
- Rengjøre midtdisplayet (s. 618)
- Rengjøre tekstiltrekk og taktrekk (s. 620)
- Rengjøre sikkerhetsbeltene (s. 620)
- Rengjøre gulvmatter og innleggsmatter (s. 620)

- Rengjøre skinninteriør* (s. 621)
- Rengjøre skinnratt (s. 622)

Rengjøring av eksteriør

Bilen bør vaskes med en gang den har blitt skitten. Da blir bilen lettere å rengjøre, etter som skitten ikke rekker å feste seg så godt. Det reduserer også faren for riper, og holder bilen pen. Utfør rengjøringen på en spyleplate med oljeutskiller, og bruk bilsjampo.

Relatert informasjon

- Rengjøring av eksteriør (s. 623)
- Polering og voksing (s. 623)
- Håndvask (s. 624)
- Automatisk bilvask (s. 625)
- Høytrykksvask (s. 626)
- Rengjøre viskerblad (s. 627)
- Rengjøre utvendige plast-, gummi- og dekordetaljer (s. 627)
- Rengjøre felger (s. 628)
- Rustbeskyttelse (s. 628)

Polering og voksing

Poler og voks bilen når lakken har blitt matt eller for å gi den en ekstra beskyttelse. Bilen trenger ikke poleres før den er minst ett år gammel. Du kan vokse den tidligere. Ikke poler og voks bilen i direkte sollys, flaten som poleres bør være maks. 45 °C (113 °F).

- Vask og tørk bilen svært grundig før polering eller voksing. Vask bort asfalt og tjæreflekker med asfaltfjerner eller lakknafta. Vanskelige flekker kan fjernes med fin slipepasta (rubbing) som er beregnet for bil-lakk.
- Poler først med poleringsmiddel, og voks deretter med flytende eller fast voks. Anvisningene på forpakningene må følges nøye. Mange preparater inneholder både poleringsmiddel og voks.

! VIKTIG

Unngå boning og polering av plast og gummi.

Gni om nødvendig bare med et lett trykk hvis du bruker avfettingsmiddel på plast og gummi. Bruk en myk svamp.

Polering av blanke lister kan slite vekk eller skade den blanke overflaten.

Polermiddel som inneholder slipemiddel må ikke brukes.

! VIKTIG

Bare lakkbehandling som er anbefalt av Volvo skal brukes. Andre behandlinger, som konservering, forsegling, beskyttelse, glansforsegling og lignende kan skade lakken. Lakkskader som skyldes slik behandling, dekkes ikke av Volvos garanti.

Relatert informasjon

- Rengjøring av eksteriør (s. 623)
- Håndvask (s. 624)
- Automatisk bilvask (s. 625)
- Høytrykksvask (s. 626)
- Rengjøre viskerblad (s. 627)
- Rengjøre utvendige plast-, gummi- og dekordetaljer (s. 627)
- Rengjøre felger (s. 628)
- Rustbeskyttelse (s. 628)

Håndvask

Bilen bør vaskes med en gang den har blitt skitten. Da blir bilen lettere å rengjøre, etter som skitten ikke rekker å feste seg så godt. Det reduserer også faren for riper, og holder bilen pen. Utfør rengjøringen på en spyleplate med oljeutskiller, og bruk bilsjampo.

Viktig å tenke på ved håndvask av bilen

- Unngå å vaske bilen i direkte sollys. Dette kan føre til at rengjøringsmiddel eller voks tørker og får en slipende virkning.
- Vask bort fugleskitt på lakken snarest mulig. Den inneholder stoffer som svært raskt påvirker og misfarger lakken. Bruk f.eks. mykt papir eller en svamp som er dyppet i rikelig med vann. Vi anbefaler at eventuelle misfarginger utbedres av et autorisert Volvo-verksted.
- Spyl understellet, medregnet hjulhus og støtfangere.
- Spyl hele bilen til den løse smussen er fjernet, for å minske risikoen for vaskeriper. Ikke sprut direkte på låsene.
- Bruk om nødvendig et kaldavfettingsmiddel på svært skitne overflater. Vær oppmerksom på at overflatene ikke skal være solvarme.
- Vask med svamp og bilsjampo og rikelig med lunkent vann.

- Vask viskerbladene med lunken såpeøsing eller bilsjampo.
- Tørk bilen med et rent, mykt pusseskinn eller en vannskrape. Hvis du unngår å la vannråper selv tørke i sterkt sollys, minskes risikoen for vannørkeflekker som det kan være nødvendig å polere bort.
- Etter at bilen er vasket, kan det sitte igjen tjære fra asfalt. Bruk tjærefjerningsmiddel for å fjerne de siste flekkene.

ADVARSEL

La alltid motorvask utføres av et verksted. Hvis motoren er varm, kan det bli brann.

VIKTIG

Skitne frontlykter fungerer dårligere. Vask dem regelmessig, f.eks. ved fylling av drivstoff.

Ikke bruk etsende rengjøringsmidler, men bruk vann og en ikke-ripende svamp.

NBI

Utvendige lykter, som frontlykter og baklys, kan av og til få kondens på innsiden av glasset. Dette er normalt. All utvendig belysning er konstruert for å motstå dette. Kondensen luftes vanligvis ut av lyktehuset når lykta har vært tent en stund.

VIKTIG

- Sørg for at panoramataket* og solskjermen er stengt før vask av bilen.
- Bruk aldri polermiddel med slipeegenskaper på panoramataket.
- Bruk aldri voks på gummilistene rundt panoramataket.

VIKTIG

Husk å fjerne smuss fra dreneringshullene i dørene og på tersklene etter vask av bilen.

Relatert informasjon

- Rengjøring av eksteriør (s. 623)
- Polering og voksing (s. 623)
- Automatisk bilvask (s. 625)
- Høytrykksvask (s. 626)
- Rengjøre viskerblad (s. 627)

- Rengjøre utvendige plast-, gummi- og dekodetaljer (s. 627)
- Rengjøre felger (s. 628)
- Rustbeskyttelse (s. 628)
- Innstilling for automatisk aktivering av parkeringsbrems (s. 415)

Automatisk bilvask

Bilen bør vaskes med en gang den har blitt skitten. Jo lengre skitten får sitte, desto vanskeligere blir det å få bilen helt ren, og det er fare for riper i lakken.

Vask i automat er en enkel måte å få bilen ren på, men automaten kommer ikke til overalt. Volvo anbefaler å vaske bilen for hånd, eventuelt i automat komplettert med håndvask.

NBI

Volvo anbefaler ikke å vaske bilen i bilvaskautomat de første månedene (på grunn av at lakken ikke er fullstendig herdet).

VIKTIG

Før bilen kjøres inn i automatvask deaktiveres funksjonene Automatisk bremsing ved stillstand og Automatisk aktivering av parkeringsbrems. Hvis ikke funksjonene deaktiveres, vil bremsesystemet sette seg fast når bilen står stille, og bilen kan ikke rulle.

VIKTIG

For vaskeautomater der bilen trekkes frem med rullende hjul gjelder følgende:

1. Før vask av bilen må det påses at den automatiske regnføleren er deaktivert, ellers vil den kunne starte og viskerarmene kan skades.
2. Sørg for at sidespeilene er innfelt, eventuelle ekstralys er sikret, antenner innfelt eller fjernet, ellers er det fare for at vaskeautomaten skader disse.
3. Kjør inn i vaskeautomaten.
4. Slå av funksjonen "Automatisk brems ved stillstand" med knappen  i tunnelkonsollen.
5. Slå av funksjonen "Automatisk parkeringsbrems" via toppvinduet i midtdisplayet.
6. Slå av motoren ved å dreie startbryteren i tunnelkonsollen med urviseren. Hold knappen i minst 2 sekunder.

Bilen er klar for vask i automat.



! VIKTIG

Systemet veksler automatisk til posisjon **P** hvis ovenstående skritt ikke følges. I **P**-modus er hjulene låst, noe de ikke skal være når automatvask gjennomføres.

i NBI

Vær oppmerksom på at dersom bilen har funksjonen nøkkelfri låsing og opplåsing*, kan bilen låses / låses opp i forbindelse med vask av bilen hvis nøkkelen til den fjernbetjente sentrallåsen er innenfor rekkevidde.

Relatert informasjon

- Rengjøring av eksteriør (s. 623)
- Polering og voksing (s. 623)
- Håndvask (s. 624)
- Høytrykksvask (s. 626)
- Rengjøre viskerblad (s. 627)
- Rengjøre utvendige plast-, gummi- og dekordetaljer (s. 627)
- Rengjøre felger (s. 628)
- Rustbeskyttelse (s. 628)
- Automatisk brems ved stillstand (s. 417)
- Innstilling for automatisk aktivering av parkeringsbrems (s. 415)

- Nøkkelfri og berøringsfølsomme overflater* (s. 254)

Høytrykksvask

Bilen bør vaskes med en gang den har blitt skitten. Jo lengre skitten får sitte, desto vanskeligere blir det å få bilen helt ren, og det er fare for riper i lakken. Stå på en spyleplate med oljeutskiller. Bruk bilsjampo.

Bruk sveipende bevegelser ved høytrykksvask, og pass på at ikke munnstykket kommer nærmere bilens overflater enn 30 cm (13 tommer). Ikke sprut direkte på låsene.

Relatert informasjon

- Rengjøring av eksteriør (s. 623)
- Polering og voksing (s. 623)
- Håndvask (s. 624)
- Automatisk bilvask (s. 625)
- Rengjøre viskerblad (s. 627)
- Rengjøre utvendige plast-, gummi- og dekordetaljer (s. 627)
- Rengjøre felger (s. 628)
- Rustbeskyttelse (s. 628)

Rengjøre viskerblad

Bilen bør vaskes med en gang den har blitt skitten. Jo lengre skitten får sitte, desto vanskeligere blir det å få bilen helt ren, og det er fare for riper i lakken. Stå på en spyleplate med oljeutskiller. Bruk bilsjampo.

Rester av asfalt, støv og salt og insekter, is osv. på frontruten reduserer viskerbladenes levetid.

Ved rengjøring stilles viskerbladene i servicestilling.

i NBI

Vask viskerbladene og frontruten regelmessig med en lunken såpeoppløsning eller bilsjampo. Bruk ikke sterke løsemidler.

Relatert informasjon

- Rengjøring av eksteriør (s. 623)
- Polering og voksing (s. 623)
- Håndvask (s. 624)
- Automatisk bilvask (s. 625)
- Høytrykksvask (s. 626)
- Rengjøre utvendige plast-, gummi- og dekordetaljer (s. 627)
- Rengjøre felger (s. 628)
- Rustbeskyttelse (s. 628)

Rengjøre utvendige plast-, gummi- og dekordetaljer

Bilen bør vaskes med en gang den har blitt skitten. Jo lengre skitten får sitte, desto vanskeligere blir det å få bilen helt ren, og det er fare for riper i lakken. Utfør rengjøringen på en spyleplate med oljeutskiller, og bruk bilsjampo.

Til rengjøring og pleie av innfargede plastdeler, gummi- eller dekordetaljer, f.eks. lister, anbefales spesielt rengjøringsmiddel som føres av Volvo-forhandlerne. Anvisningene må følges nøye ved bruk av slike rengjøringsmidler.

Unngå å vaske bilen med rengjøringsmiddel med pH-verdi under 3,5 eller over 11,5. Dette kan gi misfarging på anodiserte aluminiumsdetaljer*, se bildet. Slipende poleringsmiddel anbefales ikke, se bildet.

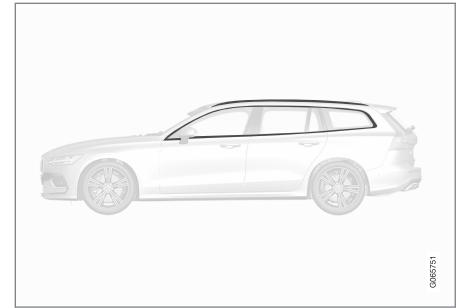

Detaljer som bør vaskes med et rengjøringsmiddel med en pH-verdi på mellom 3,5 og 11,5.

i VIKTIG

Unngå boning og polering av plast og gummi.

Gni om nødvendig bare med et lett trykk hvis du bruker avfettingsmiddel på plast og gummi. Bruk en myk svamp.

Polering av blanke lister kan slite vekk eller skade den blanke overflaten.

Polermiddel som inneholder slipemiddel må ikke brukes.





! VIKTIG

Unngå å vaske bilen med rengjøringsmidler med pH-verdi under 3,5 eller over 11,5. Dette kan gi misfarging av elokserte aluminiumsdetaljer som taksinnene og rundt sidevindue.

Bruk aldri metallpoleringsmiddel på anodiserte aluminiumdetaljer, det kan gi misfarging og ødelegge overflatebehandlingen.

Relatert informasjon

- Rengjøring av eksteriør (s. 623)
- Polering og voksing (s. 623)
- Håndvask (s. 624)
- Automatisk bilvask (s. 625)
- Høytrykksvask (s. 626)
- Rengjøre viskerblad (s. 627)
- Rengjøre felger (s. 628)
- Rustbeskyttelse (s. 628)

Rengjøre felger

Bilen bør vaskes med en gang den har blitt skitten. Jo lengre skitten får sitte, desto vanskeligere blir det å få bilen helt ren, og det er fare for riper i lakken. Utfør rengjøringen på en spyleplate med oljeutskiller, og bruk bil-sjampo.

Bruk bare felg rengjøringsmiddel som anbefales av Volvo.

Sterke felg rengjøringsmidler kan skade overflaten og forårsake flekker på forkrommede aluminiumsfelger.

Relatert informasjon

- Rengjøring av eksteriør (s. 623)
- Polering og voksing (s. 623)
- Håndvask (s. 624)
- Automatisk bilvask (s. 625)
- Høytrykksvask (s. 626)
- Rengjøre utvendige plast-, gummi- og dekkdetaljer (s. 627)
- Rengjøre felger (s. 628)
- Rustbeskyttelse (s. 628)

Rustbeskyttelse

Bilen har beskyttelse mot korrosjon.

For karosseriet består korrosjonsbeskyttelsen av metalliske beskyttelsesbelegg på metallet, en avansert lakkeringsprosess, korrosjonsbeskyttede og minimerte plateoverlappinger samt avskjermede plastdeler, skjøtbeskyttelse og kompletterende rustbeskyttelsesvæske på utsatte steder. I chassiset er hjulopphengets utsatte detaljer utført i korrosjonsresistent aluminium.

Kontroll og vedlikehold

Bilens korrosjonsbeskyttelse trenger vanligvis ikke vedlikeholdes, men det å holde bilen ren bidrar til at risikoen for korrosjon reduseres. Sterke alkaliske eller sure rengjøringsvæsker må unngås på blanke dekkdetaljer. Eventuell steinsprut bør utbedres så snart det oppdages.

Relatert informasjon

- Rengjøring av eksteriør (s. 623)
- Polering og voksing (s. 623)
- Håndvask (s. 624)
- Automatisk bilvask (s. 625)
- Høytrykksvask (s. 626)
- Rengjøre viskerblad (s. 627)
- Rengjøre utvendige plast-, gummi- og dekkdetaljer (s. 627)
- Rengjøre felger (s. 628)

Billakk

Lakken består av flere lag, og utgjør en viktig del av bilens rustbeskyttelse. Derfor må den kontrolleres regelmessig.

De vanligste lakkskadene er mindre steinsprut, riper og skader på for eksempel skjermkanter, dører og støtfanger. For å unngå rustangrep bør lakkskader utbedres omgående.

Relatert informasjon

- Utbedring av mindre lakkskader (s. 629)
- Fargekoder (s. 630)

Utbedring av mindre lakkskader

Lakken utgjør en viktig del av bilens rustbeskyttelse og må derfor kontrolleres regelmessig. De vanligste lakkskadene er mindre steinsprut, riper og skader på for eksempel skjermkanter, dører og støtfangere.

For å unngå rustangrep bør lakkskader utbedres omgående.

i **NBI**

Når lakken skal repareres, må overflaten være rengjort og tørr. Temperaturen på overflaten bør være minst 15 °C (59 °F).

Materiell som kan være nødvendig

- Grunning (primer) – til for eksempel plastkledde støtfangere finnes en spesiell heftprimer på sprayboks.
- Basislakk og klarlakk finnes på spraybokser eller som fargepenn/stift¹⁹.
- Maskeringstape.
- Fin slipeklut.

Påføre utbedringslakk på en skadet overflate

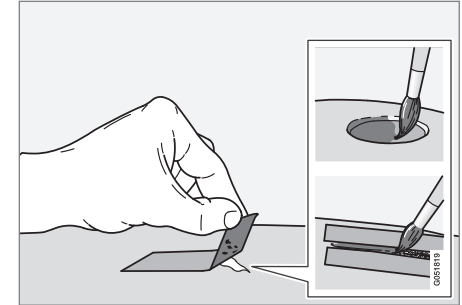

Hvis skaden ikke har nådd ned til metallet, kan utbedringslakken påføres umiddelbart etter at overflaten er rengjort.

1. Fest en bit maskeringstape over det skadede området. Trekk deretter av tapebiten slik at eventuelle lakkrester følger med.

Hvis skaden har nådd ned til metalloverflaten (metallplate), bør det benyttes en grunnfarge (primer). Ved skade i en plastoverflate bør en heftprimer brukes for bedre resultat - sprøyt i sprayboksens lokk og pensle tynt.

¹⁹ Følg instruksjonene som følger med pakningen til fargepennen/stiften.

- ◀ 2. Før lakkning kan man ved behov (f.eks. ved ujevne kanter) slipe lett og lokalt med et svært fint sandpapir. Overflaten rengjøres nøye og får tørke.
3. Rør om grunningen (primeren) godt, og påfør den ved hjelp av en fin pensel, fyrstikk eller lignende. Avslutt med en basislakk og klarlakk når grunnfargen har tørket.

Utfør samme prosedyre ved riper, men masker rundt skaden for å beskytte den uskadede lakk.

Lakkpenn-/stift og sprayfarge for utbedring av lakkskader fås hos Volvo-forhandleren.

i NBI

Hvis steinspruten ikke har nådd helt inn til metalloverflaten (metallplaten), og det fortsatt er et uskadet fargesjikt, kan du fylle i basislakk og klarlakk straks overflaten er rengjort.

Relatert informasjon

- Billakk (s. 629)
- Fargekoder (s. 630)

Fargekoder

Fargekode

Etiketten for fargekoden er plassert på bilens høyre dørstolpe mellom for- og bakk døren, og blir synlig når høyre bakdør åpnes.

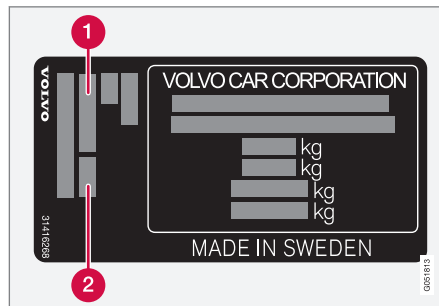

- 1 Fargekode for eksteriør
- 2 Eventuell sekundær fargekode for eksteriør

Relatert informasjon

- Billakk (s. 629)
- Utbedring av mindre lakkskader (s. 629)

Bytte viskerblader for bakruten

Viskerbladene visker bort vann fra front- og bakruten. Sammen med spylervæsken skal de rengjøre rutene og sikre sikten under kjøring. Frontrute- og bakruteviskerbladene kan byttes.

Bytte viskerblader for bakruten

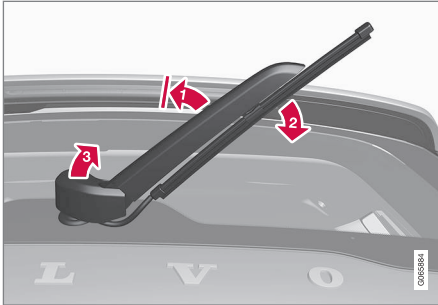

Løft viskerarmen fra ruten, og dra den øvre delen av bladet skrått mot høyre.

- 1) Ta tak i midten av viskerarmen, og løft den fra ruten til sperreposisjonen.

i NBI

Ved halv utfellingsvinkel er det en sperrestilling som kan føles som en motstand. Denne sperren hindrer at armen faller tilbake og ned på bakruten. Viskerarmen må trekkes forbi sperren ved bytte av viskerblad.

- 2) Ta umiddelbart tak i bladets midtfeste, og dra skrått nedover mot høyre til bladet løsner fra armen.

- 3) Løft dekelet til pusserarmens feste. Vær forsiktig, slik at ikke pusserarmen felles ned mot ruten igjen utilsiktet.

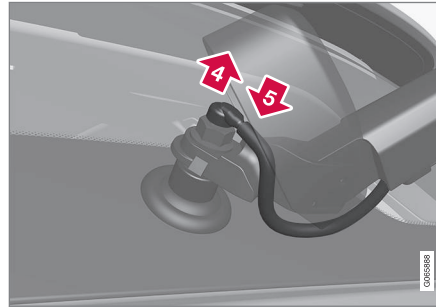

- 4) Løsne spylerslangen fra festet.

- 5) Sett fast den nye spylerslangen med tilhørende viskerblad i festet. Fell ned dekelet til pusserarmens feste.

i NBI

Pass på at slangen ligger som vist på bildet. Ellers kan den bli klemt av dekelet når det felles ned igjen.

6. Trykk på det nye viskerbladet. Du skal høre et klikk. Kontroller at det sitter skikkelig fast.
7. Fell tilbake pusserarmen.

i VIKTIG

Kontroller bladene regelmessig. Utsettelse av vedlikeholdet forkorter bilens levetid.

Relatert informasjon

- Bruke regnsensoren (s. 171)
- Bruke frontrute- og lyktespyler (s. 173)
- Bruke automatisk bakrutevisker ved rygging (s. 174)
- Bruke regnsensorens minnefunksjon (s. 172)
- Bruke bakrutevisker og -spyler (s. 173)
- Påfylling av spylevæske (s. 634)
- Sette viskerbladet i servicestilling (s. 633)
- Skifte viskerblad for frontrute (s. 632)
- Bruke vindusviskere (s. 170)
- Viskerblad og spylevæske (s. 170)

Skifte viskerblad for frontrute

Viskerbladene visker bort vann fra front- og bakruten. Sammen med spylervæsken skal de rengjøre rutene og sikre sikten under kjøring. Frontrute- og bakruteviskerbladene kan byttes.

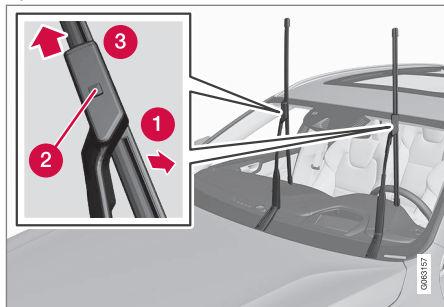

Fell opp viskerarmen når den er i serviceposisjon. Servicemodus aktiveres/deaktiveres via funksjonsvinduet i midtdisplayet når bilen står stille og vindusviskerne ikke er slått på.

- 1 Still viskerbladet i demonteringsstilling ved å vinkle det ut fra armen til det høres en klikkelyd.
- 2 Trykk og hold inne sperreknappen som sitter på viskerbladfestet.
- 3 Dra samtidig bladet rett ut parallelt med viskerarmen.

4. Skyv inn det nye viskerbladet til sperreknappen hektes fast.
5. Vinkle bladet inn mot armen til det høres en klikkelyd. Bladet er ikke i demonteringsstillingen lenger, og det er igjen bevegelig.
6. Kontroller at viskerbladet sitter skikkelig fast.
7. Fell tilbake viskerarmen mot vindusruten.

Viskerbladene har forskjellig lengde

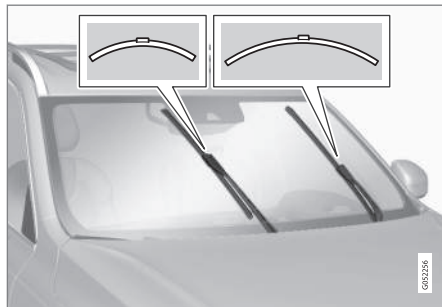

i NBI

Ved bytte av viskerblad er det viktig å huske at de har forskjellig lengde. Bladet på førersiden er lengre enn det på passasjersiden.

Relatert informasjon

- Bruke regnsensoren (s. 171)
- Bruke frontrute- og lyktespyler (s. 173)
- Bruke automatisk bakrutevisker ved rygging (s. 174)
- Bruke regnsensorens minnefunksjon (s. 172)
- Bruke bakrutevisker og -spylere (s. 173)
- Påfylling av spylevæske (s. 634)
- Sette viskerbladet i servicestilling (s. 633)
- Bytte viskerblader for bakruten (s. 630)
- Bruke vindusviskere (s. 170)
- Viskerblad og spylevæske (s. 170)

Sette viskerbladet i servicestilling

Viskerbladene til frontruten må i enkelte situasjoner settes i servicestilling (loddrett), for eksempel når de skal skiftes.



Viskerblader i servicestilling.

For at det skal være mulig å bytte, rengjøre eller løfte viskerbladene (f.eks. ved fjerning av is fra frontruten), må de være i servicestilling.

! VIKTIG

Før viskerbladene settes i servicestilling, må du passe på at de ikke er fastfrosne.

Aktivere/deaktivere servicemodus

Servicemodus kan aktiveres/deaktiveres når bilen står stille og vindusviskerne ikke er slått på. Servicestilling aktiveres/deaktiveres via funksjonsvinduet i midtdisplayet:



Trykk på knappen **Vindusvisker servicestilling**. Lysindikatoren i knappen lyser når servicemodus er aktivert. Ved aktivering settes viskerne i servicemodus. Trykk en gang

til på **Vindusvisker servicestilling** for å deaktivere servicemodus. Lysindikatoren i knappen slukker når servicemodus er deaktivert.

Viskerbladene forlater også servicemodus hvis:

- Vindusviskene på frontruten aktiveres.
- Spyling av frontruten aktiveres.
- Regnsensoren aktiveres.
- Bilen kjører avsted.

! VIKTIG

Hvis viskerarmene i forbindelse med service er løftet vekk fra frontruten, må de legges tilbake på frontruten før visking, spyling eller regnføler aktiveres, og før kjøring. Dette for å unngå riper i lakken på panseret.

Relatert informasjon

- Bruke regnsensoren (s. 171)
- Bruke frontrute- og lyktespyler (s. 173)

- Bruke automatisk bakrutevisker ved rygging (s. 174)
- Bruke regnsensorens minnefunksjon (s. 172)
- Bruke bakrutevisker og -spylere (s. 173)
- Påfylling av spylevæske (s. 634)
- Skifte viskerblad for frontrute (s. 632)
- Bytte viskerblader for bakruten (s. 630)
- Bruke vindusviskere (s. 170)
- Viskerblad og spylevæske (s. 170)

Påfylling av spylevæske

Spylervæske brukes til rengjøring av frontlykter, frontrute og bakrute. Ved temperaturer under frysepunktet skal spylevæske med frostbeskyttelse brukes.

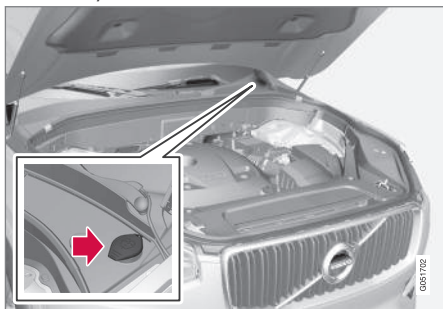

Spylervæske fylles på i beholderen med blått lokk. Beholderen brukes for frontrutespyler, bakrutespyler og lyskasterspyler*

i NBI

Når det er igjen ca. 1 liter (1 qt) spylervæske i beholderen, vises meldingen **Vindusspylervæske Lavt nivå, fyll på** sammen med symbolet  på førerdisplayet.

Foreskrevet kvalitet: Spylervæske som er anbefalt av Volvo – med frostbeskyttelse i

kaldt vær og for temperaturer under frysepunktet.

! VIKTIG

Bruk Volvos originale spylervæske eller tilsvarende med anbefalt pH mellom 6 og 8, i bruksløsning (f.eks. 1:1 med nøytralt vann).

! VIKTIG

Bruk spylevæske med frostbeskyttelse når temperaturen er under frysepunktet, slik at det ikke blir frost i pumpe, beholder og slanger.

Volum:

- Biler **med** lyktespylere: 5,5 liter (5,8 qt).
- Biler **uten** lyktespylere: 3,5 liter (3,7 qt).

Relatert informasjon

- Bruke regnsensoren (s. 171)
- Bruke frontrute- og lyktespyler (s. 173)
- Bruke automatisk bakrutevisker ved ryging (s. 174)
- Bruke regnsensorens minnefunksjon (s. 172)
- Bruke bakrutevisker og -spylere (s. 173)
- Sette viskerbladet i servicestilling (s. 633)
- Skifte viskerblad for frontrute (s. 632)

- Bytte viskerblader for bakruten (s. 630)
- Bruke vindusviskere (s. 170)
- Viskerblad og spylevæske (s. 170)

SPESIFIKASJONER

Typebetegnelser

Klistremerkene i bilen inneholder informasjon om understellsnummer, typebetegnelse, fargekode osv.

Plassering av klistremerker

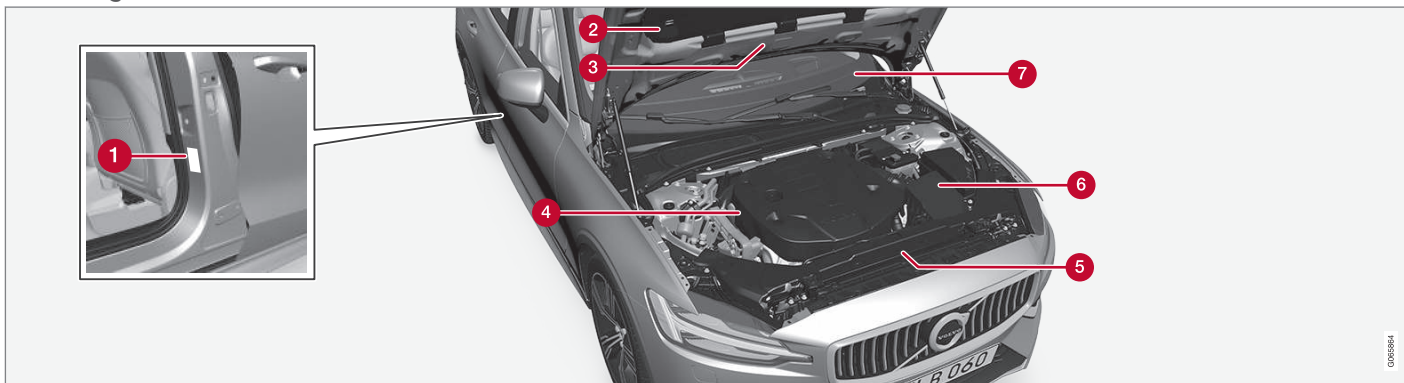

Bildet er skjematisk - detaljene kan variere avhengig av marked og modell.

Ved alle kontakter med Volvo-forhandleren om bilen og ved bestilling av reservedeler og tilbehør, kan det forenkle håndteringen av ærendet om man vet bilens typebetegnelse, chassis- og motornummer.

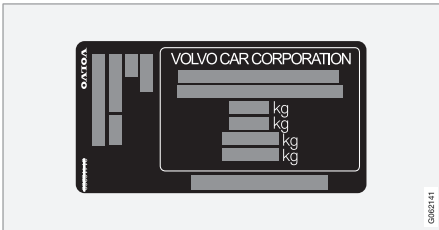

1 Etikett for typebetegnelse, chassisnummer, tillatte maksvekter og kodebetegnelse for eksteriør farge samt typegodkjenning. Etiketten er plassert på dørstolpen og blir synlig når høyre bakdør åpnes.



2 Etikett på A/C-systemet for biler med kjølemiddelet R1234yf.

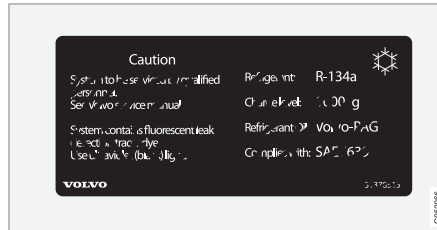

2 Etikett på A/C-systemet for biler med kjølemiddelet R134a.

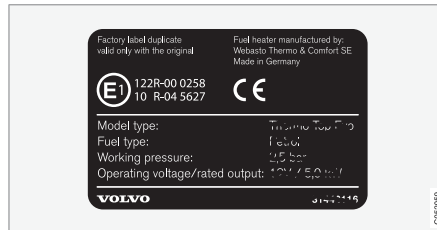

3 Merke for parkeringsvarmer.

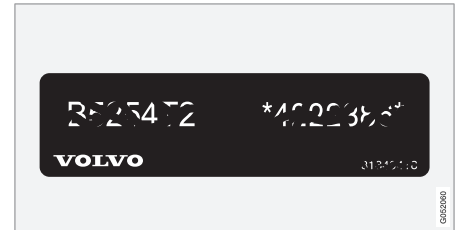

4 Etikett for motorkode og motorens produktjonsnummer.

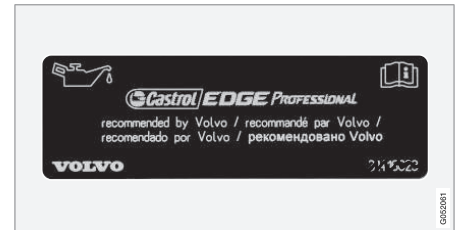

5 Merke for motorolje.

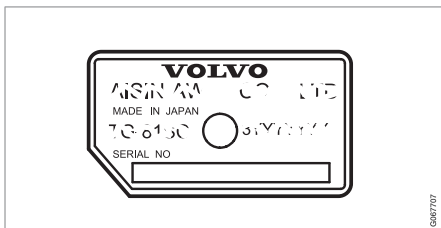

6 Etikett for girkassens typebetegnelse og produksjonsnummer.



7 Etikett for bilens understellsnummer - VIN (Vehicle Identification Number).

I bilens vognkort finner du ytterligere informasjon om bilen.



NBI

Skiltene som er avbildet i førerhåndboken, trenger ikke være nøyaktig like som de du finner i bilen. Hensikten er å vise omtrent hvordan de ser ut, og omtrent hvor i bilen de er plassert. Den informasjonen som gjelder akkurat din bil, finner du på de aktuelle merkelappene i bilen.

Relatert informasjon

- Spesifikasjoner for klimaanlegg (s. 648)

Mål

Mål på bilens lengde, høyde osv. kan leses fra tabellen.

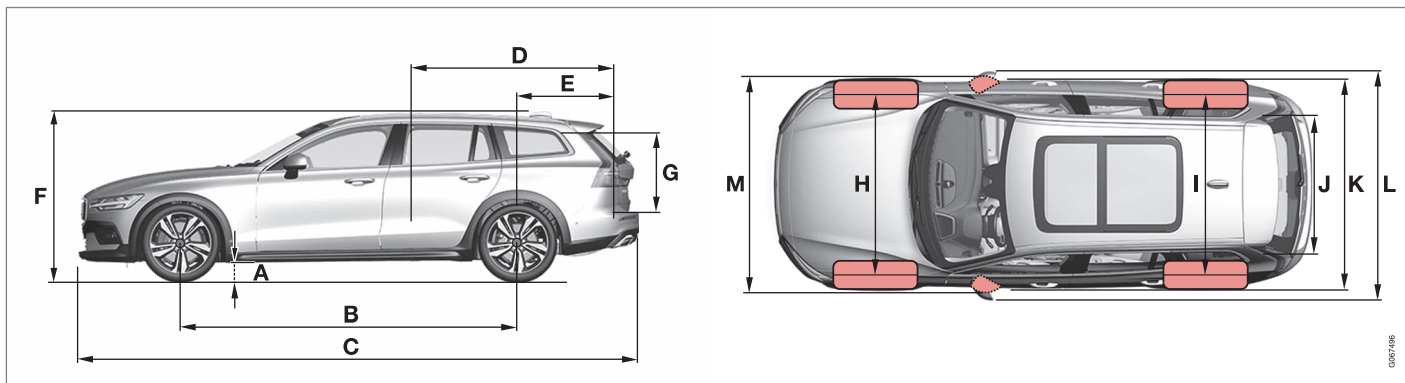

	Mål	mm	tomme
A	Bakkekla- ring ^A	197	7,8
B	Akselav- stand	2875	113,2
C	Lengde	4784	188,3
D	Lastelengde, gulv, nedfelt sete	1821	71,7

	Mål	mm	tomme
E	Lastelengde, gulv	1033	40,7
F	Høyde ^B	1504	59,2
G	Lastehøyde	644	25,4
H	Sporvidde foran	1649 ^C 1640 ^D 1636 ^E	64,9 ^C 64,6 ^D 64,4 ^E

	Mål	mm	tomme
I	Sporvidde bak	1633 ^C 1625 ^D 1621 ^E	64,3 ^C 64,0 ^D 63,8 ^E
J	Lastebredde, gulv	1064	41,9
K	Bredde	1893 (1850 ^F)	74,5 (72,8 ^F)



SPESIFIKASJONER



	Mål	mm	tomme
L	Bredde inkl. sidespeil	2040	80,3
M	Bredde inkl. innfelte sidespeil	1916	75,4

A Ved egenvekt + 2 personer. (Varierer noe avhengig av dekkdimensjon, understellsalternativ osv.)

B Inkludert takantenne, ved egenvekt.

C Gjelder biler med 18-tommers hjul.

D Gjelder biler med 19-tommers hjul.

E Gjelder biler med 20-tommers hjul.

F Karosseribredde

Relatert informasjon

- Vekt (s. 641)

Vekt

Maks. totalvekt kan leses på et etikett i bilen. Egenvekten inkluderer føreren, drivstofftankens vekt når den er fylt til 90 %, samt alle oljer og væsker.

Passasjerenes vekt og montert tilleggsutstyr samt kuletrykk (ved tilkoblet tilhenger) påvirker lasteevnen og regnes ikke med i egenvekten.

Tillatt maks. last = totalvekt - egenvekt.

i NBI!

Dokumentert egenvekt gjelder bil i basisversjon - altså en bil uten ekstrautstyr eller tilleggsutstyr. Det innebærer at for alt tilleggsutstyr som legges til, minsker bilens lastekapasitet tilsvarende vekten av tilleggsutstyret.

Eksempler på tilleggsutstyr som reduserer lasteevnen er en del utstyrsnivåer (f.eks. Kinetic, Momentum og Summum), samt annet tilleggsutstyr som tilhengerfeste, lastholder, takboks, lydanlegg, ekstralys, GPS, drivstoffdrevet varmeapparat, beskyttelsesgitter, matter, innsynsvern, elektrisk betjente seter osv.

Ved å veie bilen får du vite nøyaktig egenvekt for akkurat din bil.

! ADVARSEL

Bilens kjøreegenskapet forandres etter hvor tungt den er lastet og hvor lasten er plassert.

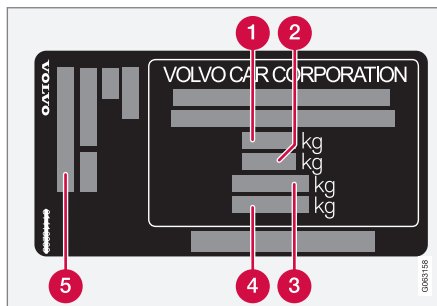

Etiketten er plassert på dørstolpen og blir synlig når høyre bakdør åpnes.

- 1** Maks. totalvekt
- 2** Maks. togvekt (bil + tilhenger)
- 3** Maks. forakseltrykk
- 4** Maks. bakakseltrykk
- 5** Utstyrsnivå

Maks. last: Se vognkort.

Maks. taklast: 75 kg.

Relatert informasjon

- Typebetegnelser (s. 636)
- Tilhengervekt og kuletrykk (s. 642)

Tilhengervekt og kuletrykk

Tilhengervekt og kuletrykk for kjøring med tilhenger er oppgitt i tabellene.

Maks. vekt bremset tilhenger

NBI

Bruk av svingningsdemper på slepekroken anbefales for tilhengere som veier mer enn 1800 kg.

Motor	Motorkode ^A	Girkasse	Maks.vekt bremset tilhenger (kg)	Maks. kuletrykk (kg)
T5 AWD	B4204T23	Automat	1800	100
T5 AWD	B4204T26	Automat	1800	100
D3 AWD	D4204T4	Automat	2000	100
D4 AWD	D4204T14	Automat	2000	100

^A Motorkode, detalj- og produksjonsnummer finner du på motoren.

VIKTIG

Ved kjøring med tilhenger er det tillatt at kjøretøyets totalvekt (inkludert kuletrykk) overskrides med maksimalt 100 kg (220 lb), forutsatt at farten begrenses til 100 km/t (62 mph). Det må tas hensyn til nasjonale lovkrav, som fart osv., for kjøretøykombinasjonen.

Maksvekt ubremset tilhenger

Maks.vekt ubremset tilhenger (kg)	Maks. kuletrykk (kg)
750	50

Relatert informasjon

- Typebetegnelser (s. 636)
- Vekt (s. 641)
- Kjøre med tilhenger (s. 462)
- Tilhengerstabilisator* (s. 464)

Motorspesifikasjoner

Motorspesifikasjoner (effekt osv.) for respektive motoralternativer kan finnes i tabellen nedenfor.

 NBI
Alle motorene tilbys ikke på alle markeder.

Motor	Motorkode^A	Effekt (kW/o/min)	Effekt (hk/rpm)	Dreiemoment (Nm/o/min)	Antall sylindere
T5 AWD	B4204T23	187/5500	254/5500	350/1500-4800	4
T5 AWD	B4204T26	184/5500	250/5500	350/1800-4800	4
D3 AWD	D4204T4	110/4250	150/4250	350/1500-2500	4
D4 AWD	D4204T14	140/4250	190/4250	400/1750-2500	4

^A Motorkode, detalj- og produksjonsnummer finner du på motoren.

Relatert informasjon

- Typebetegnelser (s. 636)
- Spesifikasjoner for motorolje (s. 645)
- Spesifikasjoner for kjølevæske (s. 647)

Spesifikasjoner for motorolje

Motoroljekvalitet og volum for de enkelte motoralternativ kan leses ut av tabellen.

Volvo anbefaler:



Motor	Motorkode ^A	Oljekvalitet	Volum, inkl. oljefilter (liter, ca.)
T5 AWD	B4204T23	Castrol Edge Professional V 0W-20 eller VCC RBS0-2AE 0W-20	5,6
T5 AWD	B4204T26		5,6
D3 AWD	D4204T4	Castrol Edge Professional V 0W-20 eller VCC RBS0-2AE 0W-20	5,2
D4 AWD	D4204T14		5,2

^A Motorkode, detalj- og produksjonsnummer finner du på motoren.

Relatert informasjon

- Typebetegnelser (s. 636)
- Ugunstige kjøreforhold for motorolje (s. 646)
- Kontrollere og fylle motorolje (s. 593)
- Motorolje (s. 592)

Ugunstige kjøreforhold for motorolje

Krevende kjøreforhold kan gi unormalt høy oljetemperatur eller unormalt høyt oljeforbruk. Nedenfor følger noen eksempler på krevende kjøreforhold.

Kontroller oljenivået oftere ved langvarig kjøring:

- med campingvogn eller tilhenger
- i kupert landskap
- ved høy hastighet
- i temperaturer under -30 °C (-22 °F) eller over $+40\text{ °C}$ ($+104\text{ °F}$).

Det ovenstående gjelder også ved kortere kjøreavstand i lave temperaturer.

Velg en helsyntetisk motorolje ved krevende kjøreforhold. Det gir motoren ekstra beskyttelse.

Volvo anbefaler:



! VIKTIG

For å oppfylle kravene til motorens serviceintervall, fylles alle motorer med en spesielt tilpasset syntetisk motorolje på fabrikk. Valget av olje er gjort med stor omhu og av hensyn til levetid, startvillighet, drivstofforbruk og miljøbelastning.

For at de anbefalte serviceintervallene skal kunne holdes, kreves det at det brukes godkjent motorolje. Bruk bare foreskrevet oljekvalitet, både ved etterfylling og ved oljeskift, ellers kan levetid, startvillighet, drivstofforbruk og miljøbelastning påvirkes.

Hvis det ikke blir brukt motorolje av foreskrevet kvalitet og viskositet, kan motorrelaterte deler skades. Volvo Personbiler frasier seg garantiansvar for denne typen skader.

Volvo anbefaler at oljeskift utføres i et autorisert Volvo-verksted.

Relatert informasjon

- Spesifikasjoner for motorolje (s. 645)
- Motorolje (s. 592)

Spesifikasjoner for kjølevæske

Foreskrevet kvalitet: Ferdigblandet kjølevæske godkjent av Volvo. Hvis det brukes konsentrert kjølevæske, skal den blandes med 50 % vann (av godkjent kvalitet, ikke saltvann osv.). Rådfør deg med en Volvo-forhandler hvis du er usikker.

For å unngå et kjølesystemet svekkes og for å unngå problemer med motoren osv. bør du bare bruke kjølevæske som er godkjent av Volvo.

ADVARSEL

Det er farlig å svelge kjølevæske. Den kan forårsake skade på indre organer (nyrene). Produktet inneholder etylenglykol, inhibitor, vann osv.

Relatert informasjon

- Fyll på kjølevæske (s. 594)

Spesifikasjoner for girolje

Ved normale kjøreforhold behøver giroljen ingen utskifting i løpet av girkassens levetid. Dette kan likevel bli nødvendig ved ugunstige kjøreforhold.

Automatgir

Foreskrevet girolje:	AW-1
-----------------------------	------

Relatert informasjon

- Typebetegnelser (s. 636)

Spesifikasjoner for bremsevæske

Bremsevæske kalles mediet i et hydraulisk bremsesystem som brukes for å overføre trykk fra for eksempel en bremsepedal via en hovedbremsesyylinder til en eller flere slavesynder som i sin tur påvirker en mekanisk brems.

Foreskrevet kvalitet: Volvo Original eller tilsvarende væske som oppfyller en kombinasjon av Dot 4, 5.1 og ISO 4925 klass 6.

NBI

Det anbefales at bremsevæske fylles på eller byttes hos et autorisert Volvo-verksted.

Relatert informasjon

- Oversikt over motorrommet (s. 591)

Drivstofftank - kapasitet

Drivstofftankens kapasitet er oppført i tabellen nedenfor.

	Alle modeller
Liter (ca)	60
US gallons (ca)	15,9

Relatert informasjon

- Fyll på drivstoff (s. 444)

Tankvolum for AdBlue®¹

Tankvolumet for tilsetningen AdBlue er ca. 11,5 liter.

Relatert informasjon

- Kontrollere og fyller på AdBlue® (s. 452)

Spesifikasjoner for klimaanlegg

Klimaanlegget i bilen bruker et freonfritt kjølemiddel og avhengig av marked (land) brukes enten R1234yf eller R134a. Informasjon om hvilket kjølemiddel bilens klimaanlegg bruker finnes på en etikett som er plassert på innsiden av panseret.

Foreskrevne kvaliteter og volumer på væsker og smøremidler i klimaanlegget kan du lese fra tabellene nedenfor.

A/C-etikett

Etikett for R134a

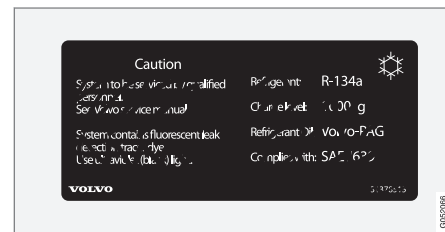

¹ Registrert varemerke som tilhører Verband der Automobilindustrie e.V. (VDA)

Etikett for R1234yf

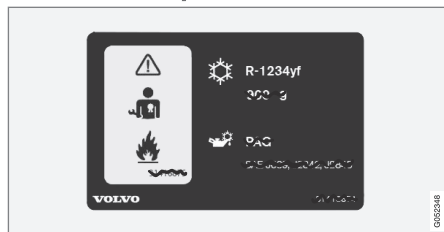

Symbolforklaring R1234yf

Symbol	Betydning
	Forsiktig
	Mobilt luftkondisjoneringssystem (MAC)
	Smøremiddelttype

Symbol	Betydning
	Service på det mobile klima- legget (MAC) skal kun utføres av en kvalifisert og sertifisert meka- niker.
	Brannfarlig kjølemiddel

Kjølemiddel

Biler med kjølemedium R134a

Vekt	Foreskrevet kvalitet
700 g (1,54 lb)	R134a

⚠ ADVARSEL

Klima-
legget inneholder kjøle-
middelet R134a under trykk. Service og reparasjon
av systemet må kun utføres av et autorisert
verksted.

Biler med kjølemedium R1234yf

Vekt	Foreskrevet kvalitet
650 g (1,43 lb)	R1234yf

⚠ ADVARSEL

Klima-
legget inneholder kjøle-
middelet R1234yf under trykk. Ifølge SAE J2845
(Technician Training for Safe Service and
Containment of Refrigerants Used in
Mobile A/C System) må service og repara-
sjoner på kjølemediesystemer bare utføres
av opplærte og sertifiserte teknikere for at
systemet skal være sikkert.

Kompressorolje

Volum	Foreskrevet kvalitet
130 ml (4,40 fl. oz.)	PAG SP-A2

Evaporator

ⓘ VIKTIG

Klima-
leggets fordampere må aldri reparere
eller byttes ut med en tidligere brukt
fordampere. Ny fordampere må være sertifisert
og merket etter SAE J2842.

Relatert informasjon



- Service på klima-
legg (s. 589)

Drivstofforbruk og CO₂-utslipp

Informasjonen i tabellene nedenfor er i samsvar med WLTP (Worldwide Harmonized Light-Duty Vehicles Test Procedure), som er en internasjonal testmetode for kjøretøy tilsvarende personbil, som er ment for laboratorietester.

Drivstofforbruket til et kjøretøy måles i liter per 100 km, og karbondioksidutslippet (CO₂) i gram CO₂ per km.















Forklaring















	Bykjøring (langsom)
	Kjøring i tettbygde strøk (mid-dels)

	Landeveiskjøring (høy hastighet)
	Motorveikjøring (svært høy hastighet)
	Kombinert verdi (blandet kjøring)
CO ₂	gram CO ₂ /km
	liter/100 km
man	Manuell girkasse
aut	Automatgir

	Lav verdi
	Høy verdi

 NBI!
Hvis forbruks- og utslippsdata mangler i tabellen, finnes de i et vedlagt tillegg.

												
			CO ₂		CO ₂		CO ₂		CO ₂		CO ₂	
T5 AWD (B4204T26)	aut		-	-	-	-	-	-	-	-	-	-
			-	-	-	-	-	-	-	-	-	-

												
			CO ₂		CO ₂		CO ₂		CO ₂		CO ₂	
D3 AWD (D4204T4)	aut		195	7,4	162	6,2	132	5,0	156	6,0	155	5,9
			213	8,2	181	6,9	151	5,8	172	6,6	173	6,6
D4 AWD (D4204T14)	aut		195	7,4	162	6,2	132	5,0	156	6,0	155	5,9
			213	8,2	181	6,9	151	5,8	172	6,6	173	6,6

Verdiene i tabellen over for drivstofforbruk og CO₂-utslipp er basert på spesielle kjøresykluser (se nedenfor). Bilens vekt kan øke avhengig av utstyrsnivå. Dette, og hvor tungt bilen lastes, påvirker drivstofforbruket og CO₂-utslippet. Ifølge WLTP får hver bil unike drivstofforbruks- og CO₂-utslippsverdier avhengig av hvordan bilen er utstyrt. Disse verdiene ligger mellom den lave og høye verdien i tabellen over. På mange markeder kan du finne din bils unike drivstofforbruks- og CO₂-utslippsverdier i bilens vognkort.

Det finnes flere årsaker til økt drivstofforbruk sammenlignet med tabellverdiene. Eksempler på dette er:

- Hvis bilen er utstyrt med tilleggsutstyr som påvirker bilens vekt.
- Førerens kjørestil
- Hvis kunden velger andre hjul enn de standardmonterte på basisversjonen av modellen, kan rullemotstanden øke.
- Høy hastighet gir økt luftmotstand.
- Drivstoffkvalitet, vei- og trafikkforhold, vær og bilens tilstand.

En kombinasjon av de ovennevnte eksemplene kan gi betydelig høyere forbruk.

Store avvik i drivstofforbruket kan oppstå ved sammenligning med kjøresyklusprofilene (se nedenfor) som brukes ved sertifisering av bilen, og som forbrukstallene i tabellen er

basert på. Se ytterligere informasjon i regelverkene det henvises til.

NBI

Ekstreme værforhold, kjøring med tilhenger eller kjøring i store høyder i kombinasjon med dårligere drivstoffkvalitet enn anbefalt er faktorer som øker bilens drivstofforbruk vesentlig.

WLTP-standarden

Fra og med 1. september 2018 gjelder en ny standard for beregning av forbruksverdier på bilen. WLTP-standarden (Worldwide Harmonized Light-Duty Vehicles Test Procedure) representerer de gjennomsnittlige kjøreforholdene for vanlig kjøring. Sammenlignet med



SPESIFIKASJONER

- ◀ den tidligere standarden (NEDC) tar hensyn til WLTP mer varierende trafikksituasjoner og hastigheter, men også utstyr og vektclasser. Tilleggsutstyr som påvirker forbruket er slått av under testingen. Dette gjelder blant annet klimaanlegg og setevarme. Den nye standarden skal gi mer realistiske verdier for drivstofforbruk, karbondioksid og utslipp. Hensikten med verdiene er å gi mulighet til å sammenligne ulike biler med hverandre, de skal ikke representere din bils typiske normalforbruk.

Kjøresyklusprofiler

En kjøresyklus simulerer en virkelig gjennomsnittlig kjøring av bilen. Standarden er basert på fire ulike kjøresyklusprofiler. De fire kjøresyklusprofilene er:

- **Bykjøring** – langsom kjøring
- **Kjøring i tettbygde strøk** – kjøring med middels hastighet
- **Landeveiskjøring** – rask kjøring
- **Motorveikjøring** – kjøring med svært høy hastighet.

Hver kjøresyklus bestemmes av forskjellige forutsetninger som for eksempel hastighet, tid og kjørestrekning.

Den offisielle verdien for blandet kjøring, som er oppgitt i tabellen, er ifølge lovkrav en kombinasjon av resultatene fra de fire kjøresyklusene.

Avgassene i de fire kjøresyklusene samles opp for å finne utslippet av karbondioksid (CO₂-utslippet). Deretter blir de analysert og gir verdien for CO₂-utslipp.

Relatert informasjon

- Typebetegnelser (s. 636)
- Vekt (s. 641)
- Økonomisk kjøring (s. 441)

Godkjente hjul- og dekkdimensjoner

I noen lande framgår ikke alle godkjente dimensjoner av registreringsbevis eller andre

dokumenter. Tabellen nedenfor viser alle godkjente kombinasjoner av felger og dekk.

✓ = Godkjent

Motor	man/ aut	215/55R18 7,5x18x50,5	235/45R19 8x19x55	245/40R20 8x20x55
T5 AWD (B4204T23)	aut	✓	✓	✓
T5 AWD (B4204T26)	aut	✓	✓	✓
D3 AWD (D4204T4)	aut	✓	✓	✓
D4 AWD (D4204T14)	aut	✓	✓	✓

Relatert informasjon

- Laveste tillatte lastindeks og hastighetsklasse for dekk (s. 654)
- Typebetegnelser (s. 636)
- Dimensjonsbetegnelse for dekk (s. 539)
- Dimensjonsbetegnelse for felg (s. 540)
- Kjettinger (s. 555)

Laveste tillatte lastindeks og hastighetsklasse for dekk

Tabellen nedenfor viser laveste tillatte lasteindeks (LI) og hastighetsklasse (SS).

Motor		man/ aut	Laveste tillatte lasteindeks (LI) ^A	Laveste tillatte hastighetsklasse (SS) ^B
T5 AWD	B4204T23	aut	95	V
T5 AWD	B4204T26	aut	95	V
D3 AWD	D4204T4	aut	95	H
D4 AWD	D4204T14	aut	95	V

^A Dekkets lastindeks skal minst være lik eller høyere enn verdien som er oppgitt i tabellen.

^B Dekkets hastighetsklasse skal minst være lik eller høyere enn verdien som er oppgitt i tabellen.

Relatert informasjon

- Godkjente hjul- og dekkdimensjoner (s. 653)
- Godkjente dekktrykk (s. 655)
- Typebetegnelser (s. 636)
- Dimensjonsbetegnelse for dekk (s. 539)
- Dimensjonsbetegnelse for felg (s. 540)

Godkjente dekktrykk

Godkjente dekktrykk for de enkelte motoralternativ kan leses ut av tabellen.

i NBI
Alle motorer, dekk eller kombinasjoner av disse tilbys ikke på alle markeder.

Motor	Dekkstørrelse	Hastighet	Last, 1-3 personer		Maks. last		ECO-trykk ^A
			Foran (kPa) ^B	Bak (kPa)	Foran (kPa)	Bak (kPa)	Foran/bak (kPa)
Alle motorer	215/55 R18	0-160 km/t (0-100 mph)	230	230	260	260	260
	235/45 R19	160+ km/t (100+ mpt)	270	270	300	300	–
	245/40 R20						
Midlertidig reservedekk		maks. 80 km/t (maks 50 mpt)	420	420	420	420	–

^A Drivstofføkonomisk kjøring.

^B I noen land forekommer enheten bar ved siden av SI-enheten Pascal: 1 bar = 100 kPa.

Relatert informasjon

- Typebetegnelser (s. 636)
- Kontrollere dekktrykk (s. 542)
- Godkjente hjul- og dekkdimensjoner (s. 653)
- Anbefalt dekktrykk (s. 543)

INDEKS

INDEKS

1, 2, 3 ...

4WD 427

A

ABS

låsefrie bremsere 411

AC (Air conditioning) 218

Adaptiv cruisekontroll 293

aktivere 296

Autobremser 316

begrensninger 299

bytte mål 313

feilsøking 299

forbikjøring 319

håndtere hastighet 314

klarstilling 297

skifte fartholderfunksjonalitet 299

slå av 297

stille inn tidsintervall 315

Symboler og meldinger 301

varsling 312

AdBlue 450

håndtering 451

påfylling 452

Symboler og meldinger 454

tankvolum 648

Airbag, se kollisjonspute 47

Air conditioning 218

Aktive kurvelys 150

Aktiv parkeringshjelp 396

begrensninger 401

bruke 398

forlate parkeringsplass 401

parallell parkering 397

Symboler og meldinger 404

vinkelrett parkering 397

Alarm 268

bevegelses- og helningssensorer 268

deaktivering 269

redusert alarmnivå 270

Alarm om glatt vei - Connected Safety 279

Alarm om varselblinklys - Connected Safety 279

Alkolås 409, 410

Allergenfri sone 196

Allergi- og astmafremkallende stoffer 196

Anbefalinger for lasting 571

Android Auto 502, 503, 504

Antenne

plassering 257

Antiskrens 275

Apper 480

Apple CarPlay 498, 499, 501

Assistanse ved kollisjonsrisiko 375

aktivere/deaktivere 376

begrensninger 379

Symboler og meldinger 380

ved fare for kollisjon med møtende

kjøretøy 377

ved fare for påkjørsel bakfra 378

ved fare for utforkjøring 376

Auto hold 417

Automatgir 419, 420

kickdown 426

olje 647

tilhenger 462

Automatisk bilvask 625

Automatisk brems 417

aktivere/deaktivere 417

etter kollisjon 418

Førerstøtte 274

Automatisk fartsbegrenser 287

aktivere/deaktivere 288

begrensninger 290

toleranse 289

Automatisk fjernlys 148

Automatisk gjenlåsing 233, 255

Automatisk låsing 261

Automatisk stans av motor

autostans 433

INDEKS

Automatisk styrt klima	209
Automatvask (maskinvask)	625
Avstandsvarsel	281
aktivere/deaktivere	282
begrensninger	283
Stille inn tidsavstand	315
Avstengning av motor	407
AWD, firehjulstrekk	427

B

Bagasjedeksel	574, 575	låse opp fra innsiden	259	symboler på batteriet	600
Bagasjegitter	576	åpne/lukke bakluken med fotbeve-		vedlikehold	596
Bagasjerom	571	gelse	265	Beltepåminner	46
beskyttelsesnett	578	Bakrute		Beltestrammer	45
festepunkter	574	elektrisk oppvarming	213	Tilbakestille	46
lys	156	Spylar	173, 174	bensin	446
strømuttak	566, 568	Visker	173, 174	Bensinpartikkelfilter	447
Bakkehjelp	439	Baksete		Berging	469
aktivere med funksjonsknapp	440	elektrisk oppvarming	206	Beskyttelsesgitter	576
Bakkestarthjelp	418	felle ned seterygg	185	Beskyttelsesnett	578
Hill Start Assist (HSA)	418	Klima	203	Bestill service og reparasjon	585
Bakluke		Nakkestøtte	187	Bevegelsessensor	268
elektrisk styrt	261	Temperatur	216	Bilbatteri	457, 596
låse og låse opp	235, 256	Vifte	214	overbelastning	457
		Barnesikring	56, 57, 59, 60, 259	Bilbelte, se sikkerhetsbelte	43
		i-Size/ISOFIX-festepunkter	59	Bilberging	469
		nedre festepunkter	58	Bilferie	442
		oversiktstabell	63	Bilfunksjoner	
		plassering/montering	59, 60	i midtdisplay	114
		tabell for i-Size	66	Bilmodem	
		tabell for ISOFIX	67	innstillinger	516
		tabell for plassering	64	koble bilen til Internett	516
		Øvre festepunkter	57	Bilpleie	623, 624, 625, 626, 627, 628
		Batteri		Skinntrekk	621
		gjenvinning	601	Bilstatus	584
		Start	596	Dekktrykk	546
		starthjelp	457		
		Støtte	599		

Biltrekk	618, 620, 621, 622	Bremsesystem		CO2-utslipp	650
Bilvask	623, 624, 625, 626, 627, 628	væske	647	Connected Safety	279
Blinklys	150	Bremsevæske		aktivere/deaktivere	280
BLIS	351	kvalitet	647	begrensninger	281
aktivere/deaktivere	352	Bryterbelysning	156	Corner Traction Control	275
begrensninger	353	Bytte mål		Cross Traffic Alert	355
Symboler og meldinger	354	med adaptiv cruisekontroll	313	aktivere/deaktivere	356
Blokkert låsestilling	271	med Pilot Assist	313	begrensninger	356
deaktivering	271	Bæreposeholder	573	meldinger	358
Bluetooth (blåttann)				Cruisekontroll	290
innstillinger	513			aktivere	291
koble bilen til Internett	514	C		håndtere hastighet	314
koble til	495			klarstilling	293
telefon	505	CD-spiller	493	slå av	292
Bremsefunksjoner	411	City Safety	336	CZIP (Allergenfri sone)	196
Bremsehjelp		begrensninger	346		
etter kollisjon	418	begrensninger ved kryssende tra-		D	
Bremser	411	fikk	343	Data	
automatisk ved stillstand	417	begrensninger ved unnamanøver	344	innspilling	34
blokkeringsfrie bremsesystemer, ABS	411	bremsesystemer for møtende kjøretøy	345	overføring mellom bil og verksted	582
bremseforsterkning, BAS	412	delfunksjoner	337	Datadeling	519, 520
bremselys	153	hindret unnamanøver	345	Dekk	538
bremsesystem	411	kryssende trafikk	342	dekktrykkstabell	655
nødbremselys	153	registrering av hinder	340	dimensjoner	653
Parkeringsbrems	413	stille inn varslingsavstand	339	løsne og ta av	550
på saltede veier	413	Symboler og meldinger	349	montering	552
på våt veibane	412	unnamanøver	344		
vedlikehold	413	Clean Zone	195		

INDEKS

oppbevaring	538	Digitalradio (DAB)	488	E	
rotasjonsretning	541	Display			
rotasjon ved skift	538	førerinformasjon	75	eCall	534
slitasjevarsler	541	Displaylys	156	ECO-klima	430
spesifikasjoner	653, 654, 655	DivX®	494	ECO-modus	430
trykk	655	Drive-E		aktivere med funksjonsknapp	433
vinterdekk	555	Miljøfilosofi	28	ECO-trykk	543, 655
Dekkdimensjon	539	Driver Alert Control	366	Effekt	644
Dekkdimensjoner		aktivere/deaktivere	367	Egenvekt	641
ved dekkskift	548	begrensninger	368	Eierskifte	126
Dekke		veivisning til rasteplass	367	Eksosrensing	450
bagasjerom	575	Drivlinje		Ekstravarmer (Tilleggsvarmer)	228
Dekklappesett		Girkasse	419	Elektrisk betjent bakluke	261
bruke	557	Drivstoff	445, 446, 448	Elektriske vindusheiser	161
Pumpe opp dekk	561	drivstofforbruk	650	Elektrisk innfellbare sidespeil	165
Dekktrykk		identifikator	446, 448	Elektrisk oppvarming	
Juster	542	Drivstoffdamp	445	ratt	208
Kontrollere	542	Drivstoffmåler	80	seter	205, 206
merke med anbefalt trykk	543	Drivstoffstopp		Vinduer	211, 213
dekktrykkovervåking	544	Diesel	449	Elektrisk parkeringsbrems	413
lagre nytt dekktrykk	545	Drivstofftank		Elektrisk styrt panoramatak	166
Status	546	volum	648	Elektrisk styrt sete	177
tiltak	547	Dugg		Elektrisk system	596
Dekktrykkstabell	655	kondens i frontlykter	623, 625	Elektronisk startsperre	244
Diagnoseuttak	37			Enheter	124
Diesel	448				
drivstoffstopp	449				
Dieselpartikkelfilter	450				

Etanolinnhold	446	begrensninger	371	Forkondisjonering	219
Etiketter		displayvisning	374	start/avstengning	219
plassering	636	Symboler og meldinger	372	Tidsinnstilling	220
		velg assistansealternativ	370	Forsete	
F		Filholder	376	elektrisk oppvarming	205, 206
		Firehjulstrekk	427	Klima	203
		Firehjulstrekk, AWD	427	Temperatur	216
Fargekode, lakk	630	Fjernkontroll	231	Ventilasjon	208
Fargekoder	630	avtagbart nøkkelblad	241	Vifte	214
Fartsbegrenser	283	koble til førerprofil	130	Forsete, elektrisk styrt	177
aktiverer	284	rekkevidde	235	justere passasjeretet fra føreretet	184
automatisk	287	skifte batteri	236	justere sete	177
begrensninger	286	tap	239	Korsryggstøtte	183
endre hastighet	314	Fjernkontrollsystem, typegodkjenning	245	lagre plassering	178, 179
midlertidig deaktivering	286	Fjernlys	148	massasje	180, 181
slå av	285	Fjernmanøvrert startsperre	244	multifunksjonsbryter	180, 181, 182, 183
Fartsklasser, dekk	539	Fjernoppdateringer	583	Sidestøtte	182
feilsøking		Fjernstyring HomeLink®		Forsete, manuelt	176
adaptiv cruisekontroll	299	programmerbar	470	Fotbrems	411
City Safety	346	Flekker	618, 620, 621, 622	Fotgjengerbeskyttelse	42
Kameraenhet	331	Forbikjøringsassistanse		Fotoboksinformasjon	363
Radarenhet	331	adaptiv cruisekontroll	319	Four-C	437
Felger		Pilot Assist	319	Frontlys	
dimensjoner	540	starte med adaptiv cruisekontroll	320	tilpasning	145
rengjøring	628	start med Pilot Assist	320	Frontrute	
Ferjetransport	437	forbikobling av alkoholås	410	elektrisk oppvarming	211
Filassistanse	368			projisert bilde	134, 136
aktiverer/deaktiverer	370			Frontrutespyling	173

INDEKS

Frostfjerning	210
FSC, miljømerking	23
Fylle drivstoff	444
følere	
Kameraenhet	330
Klima	193
Luftkvalitet	197
Radarenhet	321
Førerdisplay	75
applikasjonsmeny	95, 96
innstillinger	79
meldinger	97
Førerinformasjon	16
Førerprestasjon	83
innstillinger	84
Førerprofil	128
redigere	129, 130, 131
velge	129
førerstøttesystem	274
Kjøremodus	317
Førerveiledning	21
i midtdisplay	17, 18
miljømerking	23
på mobil	20
Førstehjelp	579
Førstehjelpsveske	579

G

Gir	419
Girindikator	426
Girkasse	419
automat	419, 420
Girposisjoner	
Automatgir	420
Girvelgersperre	425
deaktivere	425
Gjennomlasteluke	574
Gjennomtrekkfunksjon	231
Glass, laminert/forsterket	160
Glatt vei	442, 443
glatt veibane	443
Gode råd for kjøringen	442
Gracernote®	493
GSI - girvelgerhjelp	426

H

Hanskerom	569
Harddisk	
plass	521
HDC (utforbakkekontroll)	439

Head-up-display	134
aktivere/deaktivere	135
Avstandsvarsel	281
innstillinger	136
lagre posisjon	136, 178, 179
rengjøring	619
utskifting av frontrute	589
Helningssensor	268
Hill Descent Control (utforbakkekontroll)	439, 440
Hjelpebatteri	599
Hjul	
løsne og ta av	550
montering	552
snøkjettinger	555
Hjul og dekk	
godkjente dimensjoner	653
lastindeks og hastighetsklasse	654
Hjulskift	548
HomeLink®	470
bruke	473
programmere	471
Typegodkjenning	473
Hovedlysbyter	144, 156
Hovedlystilpasning	145
Hulskruer	549
Høy motortemperatur	456

Høytrykksvask	626
Håndbrems	413
Håndvask	624

I

IAQS (Luftkvalitetssystem)	196
IC (Inflateble Curtain)	53
ID, Volvo	26
Identifikasjonsnummer	38
Immobilizer	
Elektronisk startsperre	244
Individuell kjøremodus	428
Inflateble Curtain	53
Informasjonsdisplay	75, 79
Infotainment (Lyd og medier)	478
Innlasting	
generelt	571
lang last	571
lastsikringskroker	574
Innstilling av rattet	189
Innstillinger	
Kategorier	127
kontekstuell	125
Tilbakestille	126

Innvendig og utvendig speil	
elektrisk innfellbare	165
elektrisk oppvarming	213
innvendig	163
kompass	474
Nedblending	164
utvendig	163
vinkle de utvendige speilene	165
Innvendig speil	163
Nedblending	164
Instrumentbelysning	156
Instrumenter og brytere	72, 73
Instrumentoversikt	
bil med høyre ratt	73
bil med venstre ratt	72
IntelliSafe	
Førerstøtte	30
Internett, se Tilkoblet bil	513
Internetttilkoblet bil	
bestill service og reparasjon	585
sende bilinformasjon	586
systemoppdateringer	583
Intervallvisking	171
iPod®, tilkobling	496
ITPMS - Indirect Tyre Pressure Monitoring System	544

J

Jekk	549
------	-----

K

Kameraenhet	330
begrensninger	331
vedlikehold og rengjøring	335
Kamerafølger	
se Kameraenhet	330
Katalysator	
Berging	467
Key tag	231
Kjølemiddel	589
klimaanlegg	648
Kjølesystem	
overoppheting	456
Kjølevæske	647
påfylling	594
Kjørecomputer	80
vise i førerdisplay	82
Kjøremodus	428
ECO	430, 433
endre	430
Førerstøtte	317

INDEKS

Kjørestatistikk	83	Klokke, innstilling	85	Kupébelysning	155
innstillinger	84	Koble bilen til Internett		automatikk	155
Kjøring		ingen eller dårlig tilkobling	518	tilpasse	156
kjølesystem	456	via bilmodem	516	Kupéfilter	197
med tilhenger	462	via en mobil enhet (WiFi)	515	Kupéinteriør	564
Kjøring i lav fart	438	via telefon (Bluetooth)	514	hanskerom	569
aktivere med funksjonsknapp	439	Koble til telefon	506	sigarettenner	565
Kjøring i vann	443	Kollisjon	40, 43, 47, 54	Solbeskyttelse	570
Kjøring med tilhenger		Kollisjonsgardin	53	strømuttak	566
kuletrykk	642	Kollisjonspute	47	tunnellkonsoll	565
tilhengervekt	642	Aktivering/deaktivering	50	Kupévarmer (Parkeringsvarmer)	227
klemmebeskyttelse	160	førerside	48	Kurvelys	151
tilbakestilling	161	passasjerside	49, 50		
Klima	192	Kollisjonsvarsler		L	
autoregulering	209	bakfra	350	Lakk	
følere	193	kryssende trafikk bak	355	fargekode	630
opplevd temperatur	193	se City Safety	336	lakkskader og utbedring	629, 630
Parkering	219	Kombiinstrument	75	Laminert glass	160
soner	192	innstillinger	79	Lane Keeping Aid	
talestyring	194	Kompass	474	se Filassistanse	368
temperaturregulering	216, 217	kalibrering	474	Large Animal Detection (LAD)	340
vifteregulering	214	Kondens i frontlykter	624, 625, 626, 627	Lasteindeks	539
Klimabryter	203	Konfidensialitetspolicy (Personvernbestemmelser for kunder)	35	Lastekroker	573
baksete	203	Kontroll av motoroljenivå	593	lastenett	578
midtdisplay	203	kontrollsymboler	86	Lastholder	572
Klimaanlegg	192, 203, 218				
Kjølemiddel	648				
reparasjon	589				

Lastsikringskroker		Lyd og medier	478	Lås	
bagasjerom	574	Lydopplevelse	479	låse og låse opp	233
Lav batterispenning		Lys		Låsbare hjulskruer	549
Bilbatteri	457	aktive kurvelys	150	Låse og låse opp	
Lavt oljenivå	593	Automatisk fjernlys	148	bakluke	235, 256
Ledelys, Homesafe Lighting, Follow me		blinklys	150	Låse opp	
home lighting, follow-me-home lighting	154	bremselys	153	innstillinger	234
Limp home	419	bryter, instrument, display	156	med nøkkelblad	242
Lisensavtale	89, 522	brytere	144, 155	Låsindikasjon	230
Luftfordeling	197	fjernlys	148	innstilling	231
endre	198	i kupé	155		
frostfjerning	210	innstillinger	145	M	
Luftdyser	197, 199	kurvelys	151		
resirkulasjon	209	lysdioder	154	maks taklast	641
tabell over alternativer	200	nærlys	147	Mediespiller	489, 490, 491
Luftkondisjonering, væske		nødbremselys	153	kompatible filformater	497
volum og kvalitet	648	parkeringslys	146	talestyring	140
Luftkvalitet	195, 196	sikkerhetsbelysning	154	Meldinger og symboler	
allergi og astma	196	tåkelys	151	adaptiv cruisekontroll	301
kupéfilter	197	tåkelys bak	152	Aktiv parkeringshjelp	404
Luftkvalitetssystem	196	Varselblinklys	153	Assistanse ved kollisjonsrisiko	380
Luftresirkulering	209	varsellys	146	BLIS	354
Lukeparkering	396	Lys, skifte av pære	595	City Safety	349
Lydinnstillinger	478, 511	Lyspærer		Cross Traffic Alert	358
spille medier	490, 491	bytte	595	Filassistanse	372
Tekstmelding	511	Lærtrekk, vaskeråd	621	Parkeringshjelp	385
telefon	512	Løfte bilen	587	Parkeringskamera	394
		Løfteverktøy	549		

INDEKS

Pilot Assist	311	Motorolje	592, 646	Nivåkontroll	
stabilitets- og trekraftsystem	278	filter	592	demping	437
Meldinger på displayer	97, 132	kvalitet og volum	645	innstillinger	438
håndtere	98, 132	påfylling	593	Nullstilling trippsteller	83
lagrede	99, 133	vanskelige kjøreforhold	646	nærlys	147
Midtdisplay		Motorrom		nødbremselys	153
endre utseende	123	kjølevæske	594	Nødutstyr	
funksjonsvindu	114	Motorolje	592	Førstehjelpspakke	579
håndtering	104, 107, 111, 116	oversikt	591	varseltrekant	580
innstillinger	124, 125	Motorspesifikasjoner	644	Nøkkel	231
klimabryter	203	Motortemperatur		Nøkkelbatteri lavt	236
meldinger	132, 133	høy	456	Nøkkelfritt	
oversikt	101	Mønsterdybde	541	berøringsfølsomme overflater	254
rengjøring	618	vinterdekk	555	innstillinger	256
slå av og endre volum	123	Mål	639	låse og låse opp	255
symboler i statusfelt	116	Tilhengerfeste	459		
Tastatur	118	Måler			
vinduer	107	drivstoffmåler	80		
Miljø	28				
Mobiltelefon, se telefon	506				
Motor		N			
overoppheting	456	Nakkestøtte	187	oktan	446
slå av	407	Nedlastingssenter	583	Olje, se også Motorolje	645, 646
Start/Stoppfunksjon	433	bruke	583	Oppbevaringsplasser	564
starte	406	Nett		hanskerom	569
Motorbrems	411, 439	bagasjerom	578	Solbeskyttelse	570
Motorbremskontroll	275			tunnellkonsoll	565
				Opprettholdt klimakomfort	223
				start/avstengning	224

Oppvarmede viskerblader	170
Overoppheting	456, 462
Oversvømt vei	443

P

PACOS (Passenger Airbag Cut Off Switch)	50
Panoramatak	166
klemmebeskyttelse	160
Solgardin	170
ventilasjonsstilling	168
åpne og lukke	167
Panser, åpne	590
Park Assist Pilot	396
Parkering	
i bakke	416
Parkeringsbrems	413
aktivere/deaktivere	414
automatisk aktivering	415
lav batterispenning (lite strøm)	416
Parkeringshjelp	381
aktivere/deaktivere	383
begrensninger	383
forover, bakover og til sidene	382
Symboler og meldinger	385

Parkeringskamera	386
aktivere	392
begrensninger	331
hjelpelinjer	389
sensorfelt	391
Symboler og meldinger	394
vinduer	387
Parkeringsklima	219
Symboler og meldinger	225
Parkeringslys	146
Parkeringsvarmer	227
Passenger Airbag Cut Off Switch	50
Peilepinne, elektronisk	593
Personopplysninger (Personvernbestem- melser for kunder)	35
Personvernbestemmelser for kunder	35
Pilot Assist	303
aktivere	306
Autobrems	316
begrensninger	309
bytte mål	313
forbikjøring	319
håndtere hastighet	314
klarstilling	308
slå av	307
stille inn tidsintervall	315
styreassistanse koblet ut	309

Symboler og meldinger	311
varsling	312
PIN-kode	516
Privat låsing	266
Polering	623
PPS (Fotgjengerbeskyttelse)	42
Privat låsing	266
aktivere/deaktivere	266
Programvareoppdateringer	34
Provisorisk dekketningssett	556
Pumpe opp dekk	561
utførelse, etterkontroll	557
Pumpe opp dekk	561
Pærer	
bytte	595
tilhenger	465

R

Radarenhet	321
begrensninger	331
Typegodkjenning	322
vedlikehold og rengjøring	335
Radarføler	
se Radarenhet	321
Radio	482
bytte radiobånd og radiostasjon	484

SIM-kort	516	Start/Stop		Sykelstativ	
SIPS (Side Impact Protection System)	53	begrensninger	435	slepekrokmontert	466
Skiluke	574	bilfunksjon	433	Symboler	
Slepekrok	467	deaktivere	435	dynamisk	75
Slitasjevarsler	541	Kjøring	433	kontrollsymboler	86
Slitebane	541	Start bilen	406	varselsymboler	88
Slå av motor	407	Starte motor	406	Symboler og meldinger	
Snøkjettinger	555	etter kollisjon	55	midtdisplayets statusfelt	116
Solbeskyttelse	570	Starthjelp	457	parkeringsklima	225
speilbelysning	156	Startsperre	244	systemoppdateringer	583
Solgardin		Steinsprut og riper	629, 630		
klemmebeskyttelse	160	Stemningslys	156		
panoramatak	166, 170	tilpasse	156		
Spin control	275	Stille inn tidsavstand for avstandsvarsling	315		
Språk	124	Stol, se Seter	176	Taklast, maks. vekt	641
Spyler		Stopp/start-funksjon	433	Takluke	
bakrute	173, 174	Strekning	80	klemmebeskyttelse	160
Frontlykter	173	Strømsparemodus	457	Talestyring	137
frontrute	173	Strømuttak	566	innstillinger	141
spylevæske, påfylling	634	bruke	568	Klima	194
Spylervæske	170, 634	Styreassistanse ved kollisjonsrisiko	375	radio og medier	140
Stabilisator		Styrekraftnivå, se Rattmotstand	274	telefon	140
sleping	464	Svingassistent	317	Tanke	
Stabilitets- og trekkraftsystem	275	aktivere/deaktivere	318	AdBlue	452
sportsmodus	276, 277	begrensninger	319	påfylling	444
Symboler og meldinger	278			tanklokk	444
				Tastatur	118, 121
				endre språk	121

T

INDEKS

Tauing	466	Tilhengerfeste	459	Trippteller	80
Telefon	505	inn- og utfellbar	460	Trippteller nullstilling	83
bytte til annen	509	spesifikasjoner	459	TSA - tilhengerstabilisator	464
fjerne	509	Tilhengerstabilisator	276, 464	Tunnellkonsoll	565
koble fra	508	Tilkoblet bil	513	Tunnelregistrering	147
koble til	506	ingen eller dårlig tilkobling	518	Tute (signalhorn)	188
koble til automatisk	507	Tilleggsutstyr/tilbehør	21	Typebetegnelser	636
koble til manuelt	508	Tilleggsvarmer	228	Typegodkjenning	
Samtale	509, 512	Tilpassing av kjøreegenskaper	428	fjernnøkkelsystem	245
talestyring	140	Tilpassing av lysmønster/frontlys	145	HomeLink®	473
Tekstmelding	510	Toppvindu	124	radarsystem	322
Temperatur		Totalvekt	641	radioutstyr	329
opplevd	193	Traction control	275	Tåkelys	
Regulering	216, 217	Trafikkinformasjon	486	bak	152
Temporary Spare	553	Trafikkskiltinformasjon	359	foran	151
Tenningsposisjon	408, 409	aktivere/deaktivere	360	U	
Tetningsvæske	556	begrensninger	365	Ulykke, se Kollisjon	40
Tilbakestille innstillinger	126	fotoboksinformasjon	363	USB	
eierskifte	126	Hastighetsvarsel	363	kontakt for tilkobling av medier	496
Førerprofil	131	innstillinger	364	utetermometer	85
Tilbakestilling av utvendige sidespeil	165	Sensus Navigation	362	Utkobling av girvelgersperre	425
Tilbehør og tilleggsutstyr	36	visning	360	Utvendige sidespeil	163
installasjon	36	Trailer Stability Assist	276	lagre plassering	178, 179
Tilhenger		Transmisjonsolje			
kabel	462	kvalitet	647		
kjøring med tilhenger	462	Trekkvekt og kuletrykk	642		
Pærer	465				
vingling	464				

Nedblending	164	Vedlikehold		Viskerblad	170
tilbakestilling	165	rustbeskyttelse	628	servicestilling	633
		Vekt		skifte	630, 632
V		egenvekt	641	Viskerblader, oppvarmede	170
<hr/>		Ventilasjon	197, 198, 199	Viskerblad og spylervæske	170
Varmer	226	seter	208	VOL-merking	538
parkeringsvarmer	227	Verktøy	548	Volvo ID	26
Tilleggsvarmer	228	Vibrasjonsdemper	459	opprette og registrere	26
Varselblinklys	153	Video	494, 496	Væsker, volumopplysninger	634, 648
Varsellamper		innstillinger	495	væsker og oljer	647, 648
adaptiv cruisekontroll	312	Vifte			
beltepåminner	88	Luftdyser	199	W	
dynamoen lader ikke	88	Luftfordeling	198	<hr/>	
feil i bremsesystemet	88	Regulering	214	Whiplash-beskyttelse	41
kollisjonsputer-SRS	88	Vilkår		Whiplash Protection System	41
lavt oljetrykk	88	brukere	519	WHIPS (Whiplash Protection System)	41
parkeringsbrems trukket til	88	tjenester	35	Wi-fi	
Pilot Assist	312	Vinduer og ruteglass	160	dele internettilkobling, hot spot	517
stabilitets- og trekkraftsystem	275	Vindusheiser	161, 162	fjerne nettverk	519
startbatteriet lades ikke	88	klemmebeskyttelse	160	koble bilen til Internett	515
systemfeil	88	Vindusvisker	170	teknikk og sikkerhet	519
varsling	88	regnføler	171, 172		
Varsellyd		Vinterkjøring	442	Y	
Parkeringsbrems	416	snøkjettinger	555	<hr/>	
Varsellys	146	vinterdekk	555	Ytre mål	639
varselsymboler	88	Vippebryter på rattet	188		
sikkerhet	40				
Varseltrekant	580				

INDEKS

Ø

Økonomisk kjøring

430, 441

V O L V O