



V60

CROSS COUNTRY

ĪPAŠNIEKA ROKASGRĀMATA

VÄLKOMMEN!

Mēs ceram, ka braukšana ar Volvo sagādās Jums prieku daudzus gadus. Automašīna ir izstrādāta Jūsu un Jūsu pasažieru drošībai un komfortam. Volvo ir viena no drošākajām automašīnām pasaulē. Jūsu Volvo ir izstrādāta tā, lai atbilstu visām esošajām drošības un vides aizsardzības prasībām.

Lai jūsu Volvo jums sagādātu vēl vairāk prieka, iesakām izlasīt šajā īpašnieka rokasgrāmatā sniegtos norādījumus un apkopes informāciju. Īpašnieka rokasgrāmata ir pieejama arī kā mobilo ierīču lietotne (Volvo Manual) un Volvo Cars atbalsta vietnē (support.volvocars.com).

SATURA RĀDĪTĀJS

IEVADS

Īpašnieka informāciju varat atrast šādi	12
Digitālā īpašnieka rokasgrāmata automašīnā	13
Volvo Cars atbalsta vietne	16
Īpašnieka rokasgrāmatas lasīšana	17
Datu ierakstīšana	20
Aksesuāri un papildu aprīkojums	21
Volvo ID	21
Vides filozofija	23
Īpašnieka rokasgrāmata un vide	25
Daudzslāņainais (tripleksa) stikls	25

DROŠĪBA

Vispārīga informācija par drošības jostām	28
Drošības josta - piesprādzēšana	29
Drošības jostas - atsprādzēšana	30
Drošības josta - grūtniecība	30
Drošības jostu atgādinātājs	31
Drošības jostas nospriegotājs	31
Drošība - brīdinājuma simbols	32
Drošības spilvenu sistēma	33
Drošības gaisa spilvens vadītāja pusē	34
Pasažiera drošības gaisa spilvens	34
Pasažiera drošības gaisa spilvens – aktivizēšana/deaktivizēšana*	36
Sānu drošības gaisa spilvens (SIPS)	37
Sānu logu drošības aizkars (IC)	38
Vispārīga informācija par WHIPS (kakla skriemeļu aizsardzība)	39
WHIPS - sēdekļa pozīcija	40
Pretapgāšanās aizsardzības sistēma (ROPS)	41
Kad sistēmas izplešas	41
Vispārīga informācija par drošības režīmu	42
Drošības režīms - automašīna iedarbināšanas mēģinājums	43
Drošības režīms - braukšana ar automašīnu	44
Vispārīga informācija par bērnu drošību	44

Bērnu sēdekļi	46
Bērnu sēdekļi - atrašanās vieta	52
Bērnu sēdekļi – divpakāpju sēdekļa paliktņi*	53
Divpakāpju sēdekļa paliktņi* - pacelšana	54
Divpakāpju sēdekļa paliktņi* - nolaišana	56
Bērnu sēdekļi - ISOFIX	56
ISOFIX - auguma kategorijas	57
ISOFIX - bērnu sēdekļu tipi	58
Bērnu sēdekļi - augšējie stiprinājuma punkti	60

INSTRUMENTU PANELIS UN VADĪBAS SVIRAS

Instrumenti un vadības slēdži, automašīna ar stūri kreisajā pusē - pārskats	62	Sēdekļi, aizmugures	87	Kompass*	111
Instrumenti un vadības slēdži, automašīna ar stūri labajā pusē - pārskats	65	Stūre	90	Jumta lūka*	113
Kombinētais instrumentu panelis	68	Stūres apsilde*	91	Izvēlnes navigācija - kombinētais instrumentu panelis	115
Analogais kombinētais instrumentu panelis - pārskats	68	Gaismu slēdži	92	Izvēlņu pārskats - kombinētais instrumentu panelis	116
Digitālais kombinētais instrumentu panelis - pārskats	69	gabarītlukturi;	94	Ziņojumi	116
Eco guide un Power guide*	72	Dienas gaismas lukturi	94	Paziņojumi - rīkošanās	118
Kombinētais instrumentu panelis - indikatoru simbolu nozīme	73	Tuneļu uztveršana*	95	MY CAR	118
Kombinētais instrumentu panelis - brīdinājuma simbolu nozīme	75	Tālās/tuvās gaismas	95	Vadītāja infocentrs	119
Āra temperatūras mērierīce	77	Aktīvās tālās gaismas*	96	Vadītāja infocentrs — analogais kombinētais instrumentu panelis	121
Brauciena odometrs	78	Aktīvie ksenona priekšējie lukturi*	99	Vadītāja infocentrs - digitālais kombinētais instrumentu panelis	125
Pulkstenis	78	Priekšējie lukturi - gaismas formas regulēšana	100	Vadītāja infocentrs — brauciena statistika*	128
Kombinētais instrumentu panelis — licences līgums	78	Aizmugurējais miglas lukturis	100		
Displeja simboli	79	Bremžu signāls	101		
Volvo Sensus	82	Avārijas gaismas signāls	101		
Atslēgas pozīcijas	83	Pagrieziena rādītāji	102		
Atslēgas pozīcijas - dažādu līmeņu funkcijas	84	Salona apgaismojums	102		
Sēdekļi, priekšējie	85	Mājās nokļūšanas apgaismojuma degšanas ilgums	104		
Sēdekļi, priekšējie - elektriski vadāmi*	86	Approach light duration	104		
		Tīrītāji un mazgātāji	104		
		Elektriskie logu pacelāji	107		
		Sānu spoguļi	109		
		Logi un sānu spoguļi — apsilde	110		
		Atpakaļskata spoguļis - salons	111		

KLIMATA KONTROLE

Galvenā informācija par klimata kontroli	130
Pašreizējā temperatūra	131
Sensori - klimata kontrole	131
Gaisa kvalitāte	131
Gaisa kvalitāte — pasažieru salona filtrs	132
Gaisa kvalitāte — tīrās zonas salona komplekts (CZIP — Clean Zone Interior Package)*	132
Gaisa kvalitāte — IAQS*	132
Gaisa kvalitāte — materiāls	133
Izvēlnes iestatījumi - klimata kontrole	133
Gaisa plūsmas sadalījums pasažieru salonā	133
Elektroniskā klimata kontrole — ECC	136
Priekšējo sēdekļu apsilde*	137
Aizmugurējā sēdekļa apsilde*	138
Ventilators	138
Automātiska regulēšana	139
Temperatūras kontrole pasažieru salonā	139
Gaisa kondicionēšana	140
Vējstikla aizsvīduma likvidēšana un atkausēšana	140
Gaisa plūsmas sadalījums - recirkulācija	141
Gaisa plūsmas sadalījums - tabula	142
Dzinēja bloka un pasažieru salona sildītājs*	145

Dzinēja bloka sildītājs un pasažieru salona sildītājs* - tiešā iedarbināšana	146
Dzinēja bloka sildītājs un pasažieru salona sildītājs* - tūlītēja apstāšanās	147
Dzinēja bloka un pasažieru salona sildītājs* - taimeris	147
Dzinēja bloka un pasažieru salona sildītājs* - paziņojumi	149
Papildu sildītājs*	151
Ar degvielu darbināms papildu sildītājs*	151
Elektrisks papildu sildītājs*	152

BAGĀŽAS IEKRAUŠANA UN GLABĀŠANA

Glabāšanas nodalījumi	154
Tuneļkonsole	156
Tuneļkonsole – piesmēķētājs un pelnu trauks*	156
Cimdu nodalījums	156
Iekārtas paklājiņi*	157
Pasažiera spoguļis	157
Apakšējā konsole — 12 V kontaktligzdas	157
Bagāžas iekraušana	159
Bagāžas iekraušana - gara krava	160
Bagāža uz jumta	160
Kravas fiksēšanas cilpas	161
Bagāžas iekraušana – somu turētājs*	161
12 V elektrības kontaktligzda - bagāžas nodalījums*	161
Drošības tīkls*	162
Aizsargrestes	163
Bagāžas pārsegs	164

ATSLĒGAS UN SIGNALIZĀCIJA

Tālvadības pults atslēga	166	Bezatslēgas vadība* – droša rikošanās ar tālvadības pults atslēgu	179	Signalizācija - automātiska atkārtota aktivizēšana	191
Tālvadības pults atslēga - nozaudēšana	166	Bezatslēgas vadība* – iejaukšanās tālvadības pults atslēgas funkcijas darbībā	179	Signalizācija - tālvadības pults atslēga nedarbojas	191
Tālvadības pults atslēga - personalizācija*	167	Bezatslēgas vadība* – aizslēgšana	180	Signalizācijas trauksmes signāli	192
Aizslēgšana/atslēgšana – indikators	168	Bezatslēgas vadība* – atslēgšana	180	Samazināts signalizācijas līmenis	192
Aizslēgšanas indikators	169	Bezatslēgas vadība* – atslēgšanas ar atslēgas slēdzošo daļu	181	Tipa apstiprinājums - tālvadības pults atslēgas sistēma	192
Imobilizators	169	Bezatslēgas vadība* – aizslēgšanas iestatījumi	181		
Tālvadības imobilizators ar izsekošanas sistēmu*	170	Bezatslēgas vadība* – antenas atrašanās vieta	182		
Tālvadības pults atslēga - funkcijas	170	Aizslēgšana/atslēgšana - no ārpusē	182		
Tālvadības pults atslēga - darbības rādiuss	171	Manuāla durvju aizslēgšana	183		
Tālvadības pults atslēga ar PCC* – unikālas funkcijas	172	Aizslēgšana/atslēgšana - no salona	184		
Tālvadības pults atslēga ar PCC* – rādiuss	173	Vispārēja atvēršana	185		
Noņemama atslēgas slēdzošā daļa	173	Aizslēgšana/atslēgšana - cimdu nodalījums	185		
Noņemama atslēgas slēdzošā daļa - noņemšana/piestiprināšana	174	Aizslēgšana/atslēgšana - aizmugures durvis	186		
Noņemama atslēgas slēdzošā daļa - durvju atslēgšana	175	Vispārējā bloķēšana*	187		
Individuālā aizslēgšana*	175	Slēdži bērnu drošībai - manuāla aktivizēšana	188		
Tālvadības pults atslēga - baterijas nomaiņa	177	Slēdži bērnu drošībai – elektriska aktivizēšana*	189		
Bezatslēgas piedziņa*	178	Signalizācija	190		
Bezatslēgas vadība* – tālvadības pults atslēgas diapazons	178	Signalizācijas indikators	191		

VADĪTĀJA ATBALSTS

Aktīvā piekare - Four C*	196	Adaptīvā kruīza kontrole – ACC*	211	City Safety™ - lāzera sensors	233
Regulējams stūrēšanas spēks*	196	Adaptīvā kruīza kontrole* - funkcija	212	City Safety™ - simboli un paziņojumi	235
Elektroniskā stabilitātes vadība (ESC) - vispārīgi	197	Adaptīvā kruīza kontrole* - pārskats	213	Sadursmes brīdinājuma sistēma*	236
Elektroniskā stabilitātes kontrole (ESC) – darbība	198	Adaptīvā kruīza kontrole* - ātruma pārvaldība	214	Sadursmes brīdinājuma sistēma* - funkcija	237
Elektroniskā stabilitātes kontrole (ESC) – simboli un paziņojumi	199	Adaptīvā kruīza kontrole* - laika intervāla iestatīšana	216	Sadursmes brīdinājuma sistēma* – velosipēdistu uztveršana	238
Ātruma ierobežotājs	201	Adaptīvā kruīza kontrole* - īslaicīga deaktivizēšana un gaidīšanas režīms	216	Sadursmes brīdinājuma sistēma* - gājēju uztveršana	239
Ātruma ierobežotājs - darba sākšana	201	Adaptīvā kruīza kontrole* - cita transportlīdzekļa apdzīšana	217	Sadursmes brīdinājuma sistēma* - darbība	240
Ātruma ierobežotājs - ātruma maiņa	202	Adaptīvā kruīza kontrole* - deaktivizēšana	218	Sadursmes brīdinājuma sistēma* – ierobežojumi	242
Ātruma ierobežotājs - īslaicīga deaktivizēšana un gaidīšanas režīms	202	Adaptīvā kruīza kontrole* – rindā stāvēšanas palīgsistēma	218	Sadursmes brīdinājuma sistēma* - kameras sensora ierobežojumi	243
Ātruma ierobežotājs - skaņas signāls, ja ir pārsniegts ātrums	203	Adaptīvā kruīza kontrole* - kruīza kontroles slēdža darbība	220	Sadursmes brīdinājuma sistēma* - simboli un paziņojumi	245
Ātruma ierobežotājs - deaktivizēšana	204	Adaptīvā kruīza kontrole* - traucējummeklēšana un rīcība	221	BLIS*	247
Kruīza kontrole*	204	Adaptīvā kruīza kontrole* - simboli un paziņojumi	222	BLIS* - darbība	248
Kruīza kontrole* - ātruma pārvaldība	205	Radiolokācijas sensors	224	CTA*	249
Kruīza kontroles* īslaicīga deaktivizēšana un gaidīšanas režīms	206	Radiolokācijas sensors - ierobežojumi	224	BLIS - simboli un paziņojumi	251
Kruīza kontrole* - iestatītā ātruma atjaunināšana	206	Tīpa apstiprinājums - radaru sistēma	226	Čeļazīmju informācija (RSI)*	251
Kruīza kontrole* - deaktivizēšana	207	City Safety™	229	Čeļazīmju informācija (RSI)* - darbība	252
Distances brīdinājums*	207	City Safety™ - funkcijas	229	Čeļazīmju informācija (RSI)* - ierobežojumi	254
Distance Alert* - ierobežojumi	208	City Safety™ - ekspluatācija	230	Sistēma Driver Alert*	255
Distances brīdinājuma sistēma* - simboli un paziņojumi	210	City Safety™ - ierobežojumi	231	Driver Alert Control (DAC)*	255

Driver Alert Control (DAC)* - darbība	256
Driver Alert Control (DAC)* - simboli un paziņojumi	257
Brīdinājums par izbraukšanu no joslas (LDW)*	258
Brīdinājums par izbraukšanu no joslas (LDW) - funkcija	259
Brīdinājums par izbraukšanu no joslas (LDW) – darbība	260
Brīdinājums par izbraukšanu no joslas (LDW) – ierobežojumi	260
Brīdinājums par izbraukšanu no joslas (LDW) - simboli un paziņojumi	261
Joslas saglabāšanas palīgfunckcija (LKA)*	262
Joslas saglabāšanas palīgfunckcija (LKA) – funkcija	263
Joslas saglabāšanas palīgfunckcija (LKA) – darbība	264
Joslas saglabāšanas palīgfunckcija (LKA) – ierobežojumi	265
Joslas saglabāšanas palīgfunckcija (LKA) - simboli un paziņojumi	266
Stāvietā novietošanas sistēma*	267
Stāvietā novietošanas sistēma* - funkcija	267
Stāvietā novietošanas sistēma* - aizmugurējā	268
Stāvietā novietošanas sistēma* - priekšējā	269

Stāvietā novietošanas sistēma* - kļūmju rādīšana	270
Stāvietā novietošanas sistēma* - sensoru tīrīšana	270
Stāvietā novietošanas kamera*	271
Stāvietā novietošanas kamera - iestatījumi	274
Stāvietā novietošanas kamera - ierobežojumi	275
Aktīvā stāvietā novietošanas palīg-sistēma — (PAP)*	275
Aktīvā stāvietā novietošanas palīg-sistēma (PAP)* - funkcija	276
Aktīvā stāvietā novietošanas palīg-sistēma (PAP)* - darbība	276
Aktīvā stāvietā novietošanas palīg-sistēma (PAP)* - ierobežojumi	278
Aktīvā stāvietā novietošanas palīg-sistēma — (PAP)* — simboli un paziņojumi	280

IEDARBINĀŠANA UN BRAUKŠANA

Dzinēja iedarbināšana	282
Dzinēja izslēgšana	283
Stūres bloķētājs	283
Attālā iedarbināšana (ERS)*	283
Attālā iedarbināšana (ERS) - darbība	284
Iedarbināšana no attāluma (ERS) – simboli un paziņojumi	285
Iedarbināšana, izmantojot savienotāj-vadus un citu akumulatoru	287
Pārnesumkārbas	288
Manuālā pārnesumkārbā	288
Pārnesumu maiņas indikators*	289
Automātiskā pārnesumkārbā - Geartronic*	290
Pārnesumu pārslēga bloķētājs	293
Palīg-sistēma automašīnas iedarbināšanai kalnā (HSA)*	294
Pilnpiedziņa – (AWD)*	295
Hill Descent Control (HDC)*	295
Start/Stop*	296
Start/Stop* - funkcijas un darbība	297
Start/Stop* - dzinējs neizslēdzas	298
Start/Stop* - dzinējs ieslēdzas automātiski	299

Start/Stop* - dzinējs neieslēdzas automātiski	300
Start/Stop* - nevēlama manuālās pānesumkārbas izslēgšanās	301
Start/Stop* - iestatījumi	301
Start/Stop* - simboli un paziņojumi	303
Braukšanas režīms ECO*	305
Kājas bremze	307
Kājas bremze - bremžu pretbloķēšanas sistēma	308
Kājas bremze - avārijas bremžu signāli un automātiskais avārijas gaismas signāls	309
Kājas bremze - avārijas bremžu palīgfunkcija	309
Stāvbremze	310
Ūdens šķērsošana	314
Pārkaršana	314
Braukšana ar atvērtām aizmugures durvīm/bagāžas nodalījuma pārsegu	315
Pārslodze - startera akumulators	315
Pirms tāla brauciena	316
Braukšana ziemā	316
Degvielas tvertnes aizvairtnis - atvēršana/aizvēršana	317
Degvielas tvertnes aizvairtnis - manuāla atvēršana	317

Piepildīšana ar degvielu	317
Degviela - rīkošanās	318
Degviela - benzīns	319
Degviela - dīzeļdegviela	319
Dīzeļdzinēja daļiņu filtrs (DPF)	321
Katalizatori	321
Ekonomiska braukšana	322
Braukšana ar piekabi*	323
Braukšana ar piekabi* — manuālā pānesumkārbā	324
Braukšana ar piekabi* — automātiskā pānesumkārbā	324
Vilkšanas kronšteins/vilkšanas iekārta*	325
Noņemama vilkšanas iekārta* — glabāšana	326
Noņemama vilkšanas iekārta* — specifiskācijas	326
Noņemama vilkšanas iekārta* — piestiprināšana/noņemšana	327
Piekabes stabilitātes palīgsistēma - TSA	330
Vilkšana	331
Vilkšanas cilpa	332
Evakuācija	333

RITEŅI UN RIEPAS

Riepas - kopšana	336
Riepas - griešanās virziens	337
Riepas - protektoru nodiluma indikatori	338
Riepas - gaisa spiediens	338
Riteņu un riteņu disku izmēri	340
Riepas - izmēri	340
Riepas - slodzes indekss	341
Riepas - ātruma indeksi	341
Riteņu skrūves	342
Ziemas riepas	342
Riteņu maiņa - riteņu noņemšana	343
Riteņu maiņa - uzstādīšana	346
Brīdinājuma trijstūris	347
Darba rīki	347
Domkrats*	348
Pirmās palīdzības aptieciņa*	348
Riepu spiediena uzraudzīšanas sistēma*	349
Riepu uzraudzība (TM)*	349
Avārijas pārdūruma remonts	351
Avārijas pārdūruma remonta komplekts - atrašanās vieta	352
Avārijas pārdūruma remonta komplekts - pārskats	352
Avārijas pārdūruma remonts - darbība	353

Avārijas pārdūruma remonts - atkārtota pārbaude	355
Avārijas caurdūruma remonta komplekts- riepu piesūknēšana	356

TEHNISKĀ APKOPE UN SERVISS

Volvo apkopes programma	358	Lukturu nomaiņa - numura zīmes apgaismojums	378
Apkopes un remonta pieteikšana*	358	Lukturu nomaiņa - bagāžas nodalījuma apgaismojums	378
Automobiļa pacelšana	361	Lukturu nomaiņa - pasažiera spoguļa apgaismojums	378
Dzinēja pārsegs - atvēršana un aizvēršana	363	Lukturi - specifikācijas	379
Dzinēja nodalījums - pārskats	363	Logu tīrītāja slotiņas	380
Dzinēja nodalījums - pārbaude	364	Mazgāšanas šķidrums - papildināšana	382
Dzinēja eļļa - vispārīgi	365	Startera akumulators - vispārīgi	382
Dzinēja eļļa - pārbaude un iepildīšana	366	Akumulators - simbols	384
Dzesēšanas šķidrums - līmenis	369	Startera akumulators - nomaiņa	385
Bremžu un sajūga šķidrums - līmenis	370	Akumulators - Start/Stop	386
Stūres pastiprinātāja šķidrums - līmenis	370	Elektriskā sistēma	389
Klimata kontroles sistēma - traucējummeklēšana un remonts	371	Drošinātāji - vispārīgi	389
Lukturu nomaiņa — vispārīgi	372	Drošinātāji - dzinēja nodalījumā	391
Lukturu nomaiņa - priekšējie lukturi	373	Drošinātāji - zem cimdu nodalījuma	395
Lukturu nomaiņa - tālo/tuvo gaismu spuldžu vāks	374	Drošinātāji - vadības modulī zem cimdu nodalījuma	397
Lukturu nomaiņa - tuvās gaismas	374	Drošinātāji - bagāžas nodalījumā	399
Lukturu nomaiņa - tālās gaismas	375	Drošinātāji - dzinēja nodalījuma aukstajā zonā	401
Lukturu maiņa - papildu tālās gaismas	376	Automazgātava	403
Lukturu nomaiņa - priekšējie pagrieziena rādītāji	376	Pulēšana un vaskošana	405
Lukturu nomaiņa - aizmugurējais lukturis	377	Ūdeni un netīrumus atgrūdošs pārklājums	405
Lukturu nomaiņa - aizmugures lukturu atrašanās vieta	377		

Pretkorozijas aizsardzība	406
Salona tīrīšana	406
Krāsas bojājumi	408

TEHNISKIE PARAMETRI

Tipa apzīmējums	412
Izmēri	415
Svars	416
Vilkšanas jauda un slodze uz piekabes āķi	417
Dzinēja specifikācijas	418
Dzinēja eļļa - nelabvēlīgi braukšanas apstākļi	419
Dzinēja eļļa - kategorija un tilpums	420
Dzesēšanas šķidrums - kategorija un tilpums	422
Transmisijas šķidrums - kategorija un tilpums	423
Bremžu šķidrums - kategorija un tilpums	424
Stūres pastiprinātāja šķidrums - kategorija	424
Degvielas tvertne - tilpums	425
Gaisa kondicionētāja specifikācijas	426
Degvielas patēriņš un CO2 emisija	428
Riepas - apstiprinātais riepu spiediens	431

ALFABĒTISKAIS RĀDĪTĀJS

Alfabētiskais rādītājs	433
------------------------	-----

IEVADS

Īpašnieka informāciju varat atrast šādi

Īpašnieka rokasgrāmata ir pieejama vairākos dažādos produktu formātos — gan digitālos, gan drukātos. Īpašnieka rokasgrāmata ir pieejama automašīnas ekrānā, kā mobilā lietotne un Volvo Cars atbalsta vietnē. Cimdņu nodalījumā ir pieejama Quick Guide un īpašnieka rokasgrāmatas pielikums, kurā ir norādītas specifikācijas un drošinātāju informācija, kā arī citi dati. Var pasūtīt drukātu īpašnieka rokasgrāmatas versiju.

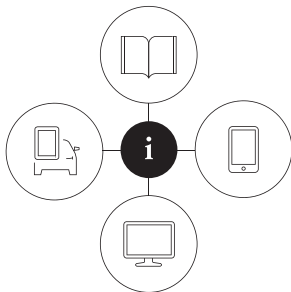

©VOLVO

Automašīnas ekrānā¹



Īpašnieka rokasgrāmatas digitālā versija ir pieejama automašīnas ekrānā. Nospiediet vidus-konsoles taustiņu **MY CAR**, nospiediet **OK/MENU** un atlasiet **Owner's manual**. Informāciju var meklēt, un to var iedalīt

kategoriņās.

Plašāku informāciju skatiet Automašīnas digitālajā īpašnieka rokasgrāmatā.

Mobilā lietotne

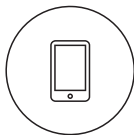

Veikalā App Store vai Google Play meklējiet "Volvo Manual" (Volvo rokasgrāmata), lejupielādējiet lietotni viedtālrunī vai planšetdatorā un atlasiet automašīnu.

Lietotnē ir pieejamas video pamācības, kā arī vizuālās navigācijas opcijas ar automašīnas eksterjera un interjera attēliem. Starp īpašnieka rokasgrāmatas sadaļām var vienkārši pārvietoties, un tās saturu var meklēt. Skatiet plašāku informāciju par Īpašnieka rokasgrāmatu mobilajās ierīcēs.

Volvo Cars atbalsta vietne



Atveriet vietni support.volvocars.com un atlasiet savu valsti. Šeit varat atrast īpašnieka rokasgrāmatas: gan tiešsaistē, gan PDF formātā. Volvo Cars atbalsta vietnē ir pieejamas arī video pamācības

un plašāka informācija un palīdzība par jūsu Volvo un tā lietošanu. Šī vietne ir pieejama lielākajā daļā tirgu. Lasiet vairāk Volvo Cars atbalsta vietnē.

Drukāta informācija



Cimdņu nodalījumā atrodas īpašnieka rokasgrāmatas pielikums², kurā ir ietverta informācija par drošinātājiem un specifikācijām, kā arī svarīgas un praktiskas informācijas kopsavilkums.

Quick Guide ir pieejama arī drukātā formātā — tā palīdz sākt lietot visbiežāk izmantotās automašīnas funkcijas.

Atkarībā no atlasītā aprīkojuma līmeņa, tirgus, u.c., automašīnas drukātajā rokasgrāmatā var būt pieejama papildu īpašnieka informācija.

¹ Tirgos, kuros īpašnieka rokasgrāmata nav pieejama ekrānā, automašīnas komplektācijā ir iekļauta pilna drukātās rokasgrāmatas versija.

² Tirgos, kuros īpašnieka rokasgrāmata nav pieejama ekrānā, automašīnas komplektācijā ir iekļauta pilna drukātās rokasgrāmatas versija.

Var pasūtīt drukātu īpašnieka rokasgrāmatu un tās pielikumu. Lai to pasūtītu, sazinieties ar Volvo izplatītāju. Īpašnieka rokasgrāmatas struktūru skatiet Īpašnieka rokasgrāmatas lasīšana.

Valodas maiņa automašīnas ekrānā

Nomainot automašīnas displeja valodu, iespējams, daļa informācijas var neatbilst valsts vai vietējiem likumiem un noteikumiem. Nemainiet uz valodu, ko ir grūti saprast, jo pēc tam var būt grūti ekrānā atkal atrast valodas nomaiņas opciju.

! SVARĪGI

Vadītājs vienmēr ir atbildīgs par drošu automašīnas vadīšanu un spēkā esošo likumu un noteikumu ievērošanu. Ir svarīgi arī, lai automašīna tiktu uzturēta un lietota atbilstoši īpašnieka rokasgrāmatā sniegtajiem Volvo ieteikumiem.

Ja ir neatbilstība starp ekrānā redzamo informāciju un drukāto informāciju, vienmēr spēkā ir drukātā informācija.

Saistītā informācija

- Digitālā īpašnieka rokasgrāmatā automašīnā (13 lpp.)
- Volvo Cars atbalsta vietne (16 lpp.)
- Īpašnieka rokasgrāmatas lasīšana (17 lpp.)

Digitālā īpašnieka rokasgrāmatā automašīnā

Īpašnieka rokasgrāmatu var lasīt automašīnas ekrānā³. Saturā var veikt meklēšanu, ir pārvietojšanās starp sadaļām ir vienkārša.

Atveriet digitālo īpašnieka rokasgrāmatu – nospiediet viduskonsoles taustiņu **MY CAR**, nospiediet **OK/MENU** un atlasiet **Owner's manual**.

Pamata informāciju par navigāciju skatiet sadaļā Sistēmas darbināšana un Izvēlnu navigācija. Plašāku aprakstu skatiet tālāk.

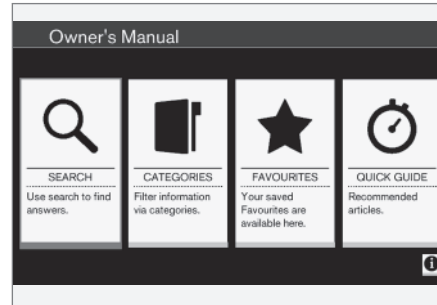

Īpašnieka rokasgrāmatā, sākuma lapa.

Digitālajā īpašnieka rokasgrāmatā var meklēt informāciju četros veidos:

- **Meklēt** – rakstu meklēšanas funkcija.
- **Kategorijas** – visi raksti sašķiroti kategorijās.
- **Izlase** – ātra piekļuve rakstiem, kas atzīmēti ar izlases grāmatzīmi.
- **Quick Guide** – bieži izmantoto funkciju rakstu atlase.

Lai saņemtu informāciju par digitālo īpašnieka rokasgrāmatu, atlasiet apakšējā labās puses stūrī esošo informācijas simbolu.

i PIEZĪME

Digitālā īpašnieka rokasgrāmatā nav pieejama braukšanas laikā.

³ Attiecas uz noteiktiem automašīnu modeļiem.

◀◀ Meklēšana

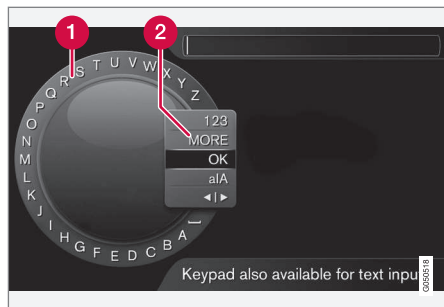

Meklēšana, izmantojot ritentiņu.

- 1 Rakstzīmju saraksts.
- 2 Ievades režīma maiņa (skatiet tabulu tālāk).

Izmantojiet ritentiņu, lai ievadītu meklējamo vārdu, piemēram, "drošības josta".

1. Pagrieziet **TUNE** līdz vajadzīgajam burtam, nospiediet **OK/MENU**, lai apstiprinātu. Var izmantot arī viduskonsoles vadības panelā ciparu un burtu taustiņus.
2. Turpiniet ar nākamo burtu utt.

3. Lai mainītu ievadišanas režīmu uz cipariem vai speciālajām rakstzīmēm vai veiktu meklēšanu, pagrieziet **TUNE** līdz kādai no opcijām (skatiet skaidrojumu tabulā tālāk) ievadišanas režīma mainīšanas sarakstā (2) un nospiediet **OK/MENU**.

123/ABC	Pārslēdzieties starp burtu un ciparu režīmu, nospiežot OK/MENU .
MORE	Mainiet uz speciālajām rakstzīmēm, nospiežot OK/MENU .
OK	Veiciet meklēšanu. Pagrieziet TUNE , lai atlasītu meklēšanas rezultātos redzamo rakstu un nospiediet OK/MENU , lai dotos uz šo rakstu.

a A	Nospiežot OK/MENU , pārslēdzas starp mazajiem un lielajiem burtiem.
◀ ▶	Pārslēdzas no ritentiņa uz meklēšanas lauku. Pārvietojiet kursoru ar TUNE . Izdzēsiet nepareizi ievadītu rakstzīmi, izmantojot EXIT . Lai atgrieztos pie ritentiņa, nospiediet OK/MENU . Ņemiet vērā, ka ciparu un burtu taustiņus vadības panelī var izmantot meklēšanas lauka rediģēšanai.

Ievadīšana, izmantojot ciparu tastatūru



Ciparu tastatūra

Rakstzīmes var ievadīt arī, izmantojot viduskonsoles taustiņus **0-9**, * un **#**.

Nospiežot, piemēram, **9**, zem taustiņa tiek parādīta josla ar visām rakstzīmēm⁴, piemēram, **W**, **x**, **y**, **z** un **9**. Ātri nospiežot taustiņu, kursora pārvietošanas starp šīm rakstzīmēm.

- Apturiet kursoru virs vajadzīgās rakstzīmes, lai to atlasītu — ievadīšanas ailē tiek parādīta šī rakstzīme.
- Dzēsiet/atceliet darbību, nospiežot **EXIT**.

Lai ievadītu numuru, turiet nospiestu attiecīgā cipara taustiņu.

Kategorijas

Īpašnieka rokasgrāmatas raksti iedalās galvenajās kategorijās un apakškategorijās. Viens no tas pats raksts var būt ievietots vairākās atbilstošās kategorijās, lai atvieglotu tā atrašanu.

Pagrieziet **TUNE**, lai pārvietotos pa kategoriju koku, un nospiediet **OK/MENU**, lai atvērtu kategoriju — atlasiet **IF** vai rakstu un atlasiet **IF**. Nospiediet **EXIT**, lai dotos atpakaļ uz iepriekšējo skatu.

Izlases

Šeit atrodas raksti, kas saglabāti kā izlases. Informāciju par raksta atlasīšanu kā izlasi skatiet sadaļu "Pārvietošanās pa rakstu" tālāk.

Pagrieziet **TUNE**, lai pārvietotos pa izlašu sarakstu, un nospiediet **OK/MENU**, lai atvērtu rakstu. Nospiediet **EXIT**, lai dotos atpakaļ uz iepriekšējo skatu.

Quick Guide

Šeit atrodas rakstu izlase, kas ļauj iepazīt automašīnas visbiežāk izmantotās funkcijas. Rakstiem var piekļūt arī, izmantojot kategorijas, bet tie ir apkopoti šeit, lai tiem varētu āri piekļūt.

Pagrieziet **TUNE**, lai pārvietotos pa Quick Guide, un nospiediet **OK/MENU**, lai atvērtu rakstu. Nospiediet **EXIT**, lai dotos atpakaļ uz iepriekšējo skatu.

Pārvietošanās pa rakstu

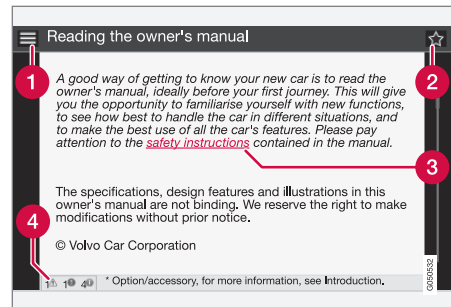

- 1 Sākums** — ļauj doties uz īpašnieka rokasgrāmatas sākuma lapu.
- 2 Izlase** — pievieno/noņem rakstu kā izlasi. Varat arī nospiegt taustiņu **FAV** viduskonsolē, lai pievienotu/noņemtu rakstu kā izlasi.
- 3 Izcelta saite** — ļauj doties uz saistītu rakstu.
- 4 Speciālie teksti** — ja raksts satur brīdinājumus, svarīgus tekstus vai piezīmes, šeit tiek attēlots saistītais simbols, kā arī šādu tekstu numurs rakstā.

Pagrieziet **TUNE**, lai pārvietotos starp saitēm vai ritinātu cauri rakstam. Kad ekrānā ir aizritināts raksta sākums/beigas, sākuma un izlases funkcijām var piekļūt, ritinot vēl vienu soli uz augšu/uz leju. Nospiediet **OK/MENU**, lai aktivizētu atlasī/

⁴ Katra taustiņa rakstzīmes var atšķirties atkarībā no tirgus/valsts/valodas.

iezīmēto saiti. Nospiediet **EXIT**, lai dotos atpakaļ uz iepriekšējo skatu.

Volvo Cars atbalsta vietne

Volvo Cars tīmekļa vietnē un atbalsta lapā ir sniegta papildu informācija par jūsu automašīnu. Šajā tīmekļa vietnē var arī pārlūkot My Volvo — jūsu un jūsu automašīnas personīgo tīmekļa vietni.

Atbalsts internetā

Lai apmeklētu lapu, dodieties uz support.volvocars.com vai izmantojiet QR kodu. Atbalsta lapa ir pieejama lielākajā daļā tirgu.



QR kods, kas ļauj atvērt atbalsta lapu.

Atbalsta lapas informāciju var meklēt, un to var iedalīt dažādās kategorijās. Šeit ir pieejams atbalsts opcijām, kas ir saistītas ar, piemēram, pakalpojumiem un funkcijām, kuru darbībai nepieciešams internets, Volvo On Call (VOC)*, navigācijas sistēmu* un lietotnēm. Videoklipi un instrukcijas soli pa solim izskaidro dažādas procedūras, piemēram, kā automašīnā izveidot interneta savienojumu, izmantojot mobilo tālruni.

Atbalsta lapā lejupielādējamā informācija

Kartes

Automašīnām, kas aprīkotas ar Sensus Navigation*, atbalsta lapā var lejupielādēt kartes.

Mobilās lietotnes

Noteiktiem 2014. un 2015. gada izlaiduma Volvo modeļiem īpašnieka rokasgrāmata ir pieejama lietotnes formā. Šeit var piekļūt arī lietotnei VOC*.

Īpašnieka rokasgrāmatas agrāka izlaiduma modeļiem

Īpašnieka rokasgrāmatas agrāka izlaiduma modeļiem ir pieejamas šeit PDF formātā. Ātrās darba sākšanas rokasgrāmata un pielikums ir pieejams arī atbalsta vietnē. Atlasiet automašīnas modeli un modeļa gadu, lai lejupielādētu vajadzīgo publikāciju.

Kontaktinformācija

Atbalsta vietnē ir sniegta klientu atbalsta un tuvākā Volvo izplatītāja kontaktinformācija.

My Volvo internetā⁵

No vietnes www.volvocars.com var doties uz vietni My Volvo, kas ir jūsu un jūsu automašīnas personīgā tīmekļa vietne.

Izveidojiet personīgo Volvo ID, piesakieties vietnē My Volvo un saņemiet apkopes, līgumu, garantiju u.c. pārskatus. Vietnē My Volvo ir sniegta informā-

⁵ Attiecas uz dažu valstu tirgiem.

cija par jūsu automašīnai pielāgotiem piederumiem un programmatūru.

Saistītā informācija

- Volvo ID (21 lpp.)

Īpašnieka rokasgrāmatas lasīšana

Labs veids, kā iepazīt savu jauno automašīnu, ir izlasīt īpašnieka rokasgrāmatu, ideālā gadījumā - pirms pirmā brauciena.

Īpašnieka rokasgrāmatā ļaus iepazīties ar jaunajām funkcijām, izprast, kā vislabāk rīkoties ar automašīnu dažādās situācijās, un uzzināt, kā vislabākajā veidā izmantot visas automašīnas iespējas. Lūdzu, pievērsiet uzmanību rokasgrāmatā esošajiem norādījumiem par drošību.

Notiek nepārtraukts izstrādes darbs, lai uzlabotu mūsu produktu. Pārveidojumi var nozīmēt, ka īpašnieka rokasgrāmatā iekļautā informācija, apraksti un attēli var atšķirties no automašīnas faktiskā aprīkojuma. Paturam tiesības veikt izmaiņas bez iepriekšēja brīdinājuma.

© Volvo Car Corporation

! SVARĪGI

Neizņemiet šo rokasgrāmatu no automašīnas — pretējā gadījumā, ja radīsies problēma, nebūs pieejama nepieciešamā informācija par to, kur un kā saņemt profesionālu palīdzību.

Īpašnieka rokasgrāmatu mobilo sakaru ierīcēs



i PIEZĪME

Īpašnieka rokasgrāmatu var lejupielādēt kā mobilo lietotni (attiecas uz dažiem automašīnu modeļiem un mobilajām ierīcēm), skatiet www.volvocars.com.

Mobilā aplikācija ietver video un meklējamu saturu, un tā ļauj vienkārši pārvietoties starp dažādām sadaļām.

Papildu aprīkojums/piederumi

Visa veida papildaprīkojums/piederumi ir atzīmēti ar zvaigznīti*.

Papildus informācijai par standarta aprīkojumu, šajā īpašnieka rokasgrāmatā aprakstīts arī papildu



- ◀◀ aprīkojums (rūpnīcā uzstādīts aprīkojums) un dažādi piederumi (papildu uzlabojumu komplekti).

Īpašnieka rokasgrāmatā aprakstītais aprīkojums nav pieejams visās automašīnās - to aprīkojums atšķiras atkarībā no pielāgošanas dažādu valstu tirgu vajadzībām, kā arī nacionālajiem vai vietējiem likumiem un noteikumiem.

Ja rodas neskaidrības par standarta vai papildu aprīkojumu, sazinieties ar Volvo izplatītāju.

Īpašie teksti

BRĪDINĀJUMS

Ja pastāv ievainojumu risks, tiek parādīti brīdinājumu paziņojumi.

SVARĪGI

Paziņojumi "Svarīgi" parādās, ja pastāv bojājumu risks.

PIEZĪME

Teksts IEVĒROJIET sniedz ieteikumu vai padomus, kas atvieglo, piemēram, funkciju izmantošanu.

Parinde

Īpašnieka rokasgrāmatā lapušu apakšā atrodas zemsvītras piezīmes. Šī informācija papildina tekstu, ar kuru to saista numurs. Ja zemsvītras

piezīmes attiecas uz tekstu tabulā, tad atsaucei skaitļū vietā izmantoti burti.

Ziņojumu teksti

Automašīnā ir pieejami izvēlņu tekstu un paziņojumu tekstu rādījumi. Īpašnieka rokasgrāmatā šo tekstu izskats atšķiras no parastā teksta. Izvēlņu tekstu un paziņojumu tekstu piemēri: **Media**, **Sending location**.

Uzlīmes

Automobilim ir dažāda veida uzlīmes, kas ir paredzētas, lai vienkārši un skaidri paziņotu svarīgu informāciju. Uzlīmes automobilī atbilst turpmākās brīdinājuma/informācijas svarīguma pakāpēm pēc nozīmes lejupejošā secībā.

Brīdinājums par iespējamām traumām

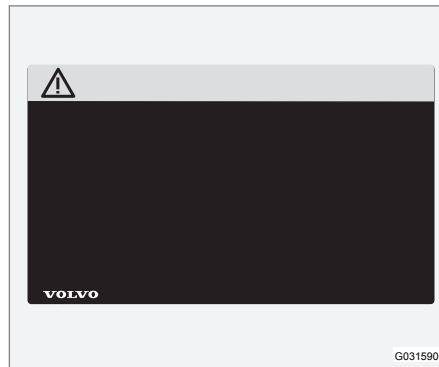

Melni ISO simboli uz dzeltena brīdinājumu lauka, balts teksts/attēls uz melna ziņojuma lauka. Izmanto, lai informētu par bīstamību, kas brīdinājuma neievērošanas gadījumā var izraisīt ievainojumus vai nāvi.

Īpašuma bojājuma risks



Balti ISO simboli un balts teksts/attēls uz melna vai zila brīdinājuma lauka un ziņojuma lauka. Izmanto, lai informētu par bīstamību, kas brīdinājuma neievērošanas gadījumā var izraisīt īpašuma bojājumus.

Information

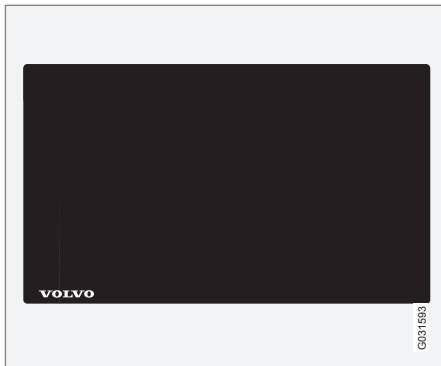

Balti ISO simboli un balts teksts/attēls uz melna ziņojuma lauka.

i PIEZĪME

Īpašnieka rokasgrāmatas attēlos redzamās uzlīmes ne vienmēr precīzi atbilst automašīnā esošajām. Attēlu mērķis ir parādīt uzlīmju aptuveno izskatu un atrašanās vietu automašīnā. Informācija, kas attiecas tieši uz jūsu automašīnu, ir sniegta automašīnas uzlīmē.

Procedūru saraksti

Procedūras, kurās darbības jāveic noteiktā secībā, īpašnieka rokasgrāmatā ir numurētas.

1 Ja pakāpeniskām instrukcijām ir vairākas ilustrācijas, katrs instrukcijas solis ir numurēts tāpat kā atbilstošā ilustrācija.

A Blakus attēlu sērijām ir numurēti saraksti ar burtiem, kur instrukciju kārtība nav būtiska.

1 Bultiņas ir numurētas un nenumurētas, un tiek lietotas kustības apzīmēšanai.

A Bultiņas ar burtiem izmanto, lai norādītu kustību gadījumos, kad apgrieztajai secībai nav nozīmes.

Ja pakāpeniskām instrukcijām nav ilustrāciju, instrukciju soļi ir numurēti ar parastiem cipariem.

Atrašanās vietu saraksti

1 Sarkanos aplūš ar cipariem izmanto pārskata attēlos, norādot vairākas detaļas. Cipars ir arī atrašanās vietas sarakstā, kas dots saistībā ar ilustrāciju, kurā paskaidrota attiecīgā pozīcija.

Darbības soļu saraksti

Darbības soļu sarakstus izmanto, ja īpašnieka rokasgrāmatā dota numurēta secība.

Piemērs:

- Dzesēšanas šķidrums
- Dzinēja eļļa

Saistītā informācija

Saistītā informācija attiecas uz citām sadaļām, kurās ir sniegta saistīta informācija.

Attēli

Reizēm rokasgrāmatā ievietotie attēli ir shematiski un var atšķirties no automašīnas izskata atkarībā no aprīkojuma līmeņa un tirgus.

Turpinājums sekos

▶▶ Šis simbols atrodas vistālāk lejā pa lapi, kad raksts turpinās nākamajā lappusē.

Turpinājums no iepriekšējās lappuses

◀◀ Šis simbols atrodas vistālāk augšā pa kreisi, kad raksts turpinās no iepriekšējās lappuses.

Saistītā informācija

- Īpašnieka rokasgrāmatā un vide (25 lpp.)
- Volvo Cars atbalsta vietne (16 lpp.)

Datu ierakstīšana

Volvo drošības un kvalitātes kontroles procesa ietvaros automašīnā tiek reģistrēta noteikta informācija par transportlīdzekļa darbību, funkcionālītāti un incidentiem.

Šis transportlīdzeklis ir aprīkots ar "Event Data Recorder" (EDR). Tā galvenais mērķis ir reģistrēt un ierakstīt datus, kas ir saistīti ar satiksmes negadījumiem vai sadursmēm līdzīgām situācijām, piemēram, gadījumos, kad izplešas drošības gaisa spilveni vai transportlīdzeklis saduras ar šķērslī uz ceļa. Dati tiek reģistrēti, lai labāk izprastu, kā šādās situācijās darbojas automašīnas sistēmas. EDR uzdevums ir īslaicīgi reģistrēt datus, kas ir saistīti ar automašīnas dinamiku un drošības sistēmām (parasti 30 sekundes vai mazāk).

Šīs automašīnas sistēmas EDR mērķis ir reģistrēt datus satiksmes negadījumos vai sadursmēm līdzīgās situācijās, lai uzzinātu:

- to, kā darbojas dažādas automašīnas sistēmas;
- vai vadītāja un blakussēdētāja drošības jostas bijušas piesprādzētas/nospriegotas;
- kā vadītājs ir izmantojis gāzes vai bremžu pedāli;
- kāds ir bijis automašīnas braukšanas ātrums.

Šī informācija var palīdzēt mums labāk izprast apstākļus, kādos notiek satiksmes negadījumi, tiek gūtas traumas un bojājumi. EDR reģistrē datus tikai neparastās situācijās. EDR neregistrē

datus parastas braukšanas apstākļos. Tāpat sistēma nekad neregistrē, kurš vada automašīnu, kā arī negadījuma vai gandrīz notikuša negadījuma ģeogrāfisko atrašanās vietu. Taču citas puses, piemēram, policija, var izmantot reģistrētos datus kopā ar identificējamu personas informāciju, kas parasti tiek iegūta pēc satiksmes negadījuma. Lai varētu nolasīt reģistrētos datus, nepieciešams īpašs aprīkojums un piekļuve vai nu transportlīdzeklim, vai EDR.

Papildus EDR automašīna ir aprīkota arī ar vairākiem datoriem, kas nepārtraukti pārbauda un uzrauga automašīnas funkcijas. Tās var ierakstīt datus parastas braukšanas laikā, bet tās jo īpaši reģistrē kļūmes, kas ietekmē automašīnas darbu un funkcionālītāti vai kas rodas pēc automašīnas vadītāja atbalsta funkcijas (piemēram, City Safety un automātiskās bremzēšanas funkcijas) aktivizēšanas.

Daļa reģistrēto datu ir nepieciešami, lai apkopes mehāniķi varētu diagnosticēt un novērst kļūmes, kas radušās automašīnas darbībā. Reģistrētā informācija ir nepieciešama arī tādēļ, lai Volvo varētu ievērot likumos noteiktās un varas iestāžu izdotās juridiskās prasības. Automašīnā reģistrētā informācija tiek saglabāta tās datorā līdz automašīnas apkopei vai remontam.

Papildus iepriekš minētajam reģistrēto informāciju var izmantot apkopotā formā izpētēm un produktu izstrādes vajadzībām ar mērķi nepārtraukti uzlabot Volvo automašīnu drošību un kvalitāti.

Volvo neizpauž iepriekš aprakstīto informāciju trešajām pusēm bez automašīnas īpašnieka piekrišanas. Lai ievērotu valsts normatīvo aktu un noteikumu prasības, Volvo var būt spiests izpaust šāda veida informāciju policijai vai citām varas iestādēm, kam var būt juridiskas tiesības tai piekļūt. Lai varētu nolasīt un izprast ierakstītos datus, ir nepieciešams īpašs tehniskais aprīkojums, kurš ir Volvo un to servisu rīcībā, kuri noslēguši līgumu ar Volvo. Volvo ir atbildīgs par to, lai informācija, kas nodota Volvo tehniskās apkopes un uzturēšanas laikā, tiktu saglabāta un apstrādāta droši un rīkošanās ar to atbilstu spēkā esošajām juridiskajām prasībām. Lai saņemtu plašāku informāciju, sazinieties ar Volvo izplatītāju.

Aksesuāri un papildu aprīkojums

Nepareiza piederumu un papildu aprīkojuma savienošana un uzstādīšana var negatīvi ietekmēt automašīnas elektrosistēmu.

Daži piederumi darbojas tikai tad, ja automašīnas datorsistēmā ir instalēta attiecīga programmatūra. Tādēļ pirms tādu piederumu uzstādīšanas, kas tiek pievienoti elektrosistēmai vai var to ietekmēt, Volvo iesaka vienmēr sazināties ar autorizētu Volvo servisu.

Siltumu atstarojošs vējstikls*

Vējstikls ir aprīkots ar siltumu atstarojošu plēvi (IR), kas salonā samazina saules radiācijas siltumu.

Elektroniskā aprīkojuma, piemēram, retranslators novietošana aiz stikla virsmas ar siltumu atstarojošo plēvi var ietekmēt tā funkcionēšanu un veiktspēju.

Lai elektroniskais aprīkojums funkcionētu optimāli, tam jābūt novietotam uz vējstikla daļas bez atstarojošās plēves (skatiet iezīmēto zonu attēlā).

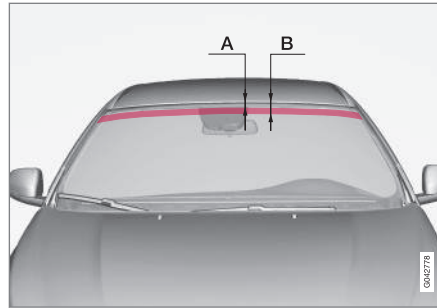

Zonas, kurās IR plēve nav izmantota.

"A" ir attālums no vējstikla augšējās malas līdz lauka sākumam. "B" ir attālums no vējstikla augšējās malas līdz lauka beigām.

	Izmēri
A	40 mm
B	80 mm

Volvo ID

Volvo ID ir jūsu personīgais ID, kas nodrošina piekļu dažādiem pakalpojumiem⁶.

Pakalpojumu piemēri:

- My Volvo - jūsu un jūsu automašīnas personīgā tīmekļa vietne.
- Automašīna ar interneta pieslēgumu* – lai lietotu noteiktas funkcijas un pakalpojumus, automašīna jāpiereģistrē personīgajā Volvo ID, piemēram, lai sūtītu jaunu adresi no karšu pakalpojuma internetā tieši uz automašīnu.
- Volvo On Call, VOC* - Volvo ID lieto, piesakoties Volvo On Call mobilajā lietotnē.

Volvo ID priekšrocības

- Viens lietotājvārds un viena parole, lai piekļūtu tiešsaistes pakalpojumiem, t.i., jāatceras tikai viens lietotājvārds un viena parole.
- Mainot lietotājvārdu/paroli vienam pakalpojumam (piemēram, VOC), tie tiks automātiski nomainīti arī pārējiem pakalpojumiem (piemēram, My Volvo)

Izveidojiet Volvo ID

Lai izveidotu Volvo ID, jāievada personīgā e-pasta adrese. Lai pabeigtu reģistrāciju, ievērojiet norādījumus, kas sniegti e-pasta ziņojumā, kas tiek automātiski nosūtīts uz pasūtījumā norādīto

⁶ Pieejamie pakalpojumi var laika gaitā mainīties, un tie atšķiras atkarībā no aprīkojuma līmeņa un tirgus.

◀◀ adresi. Volvo ID var izveidot, izmantojot vienu no šiem pakalpojumiem:

- My Volvo — ievadiet savu e-pasta adresi un ievērojiet instrukcijas.
- Automašīnai ar interneta pieslēgumu* – ievadiet savu e-pasta adresi aplikācijā, kas pieprasa Volvo ID, un ievērojiet instrukcijas. Tā vietā varat divreiz nospiegt viduskonsolē esošo savienojuma taustiņu , atlasīt **Apps** → **Settings** un ievērot instrukcijas.
- Volvo On Call, VOC* - Iejupielādējiet visjaunāko VOC lietotnes versiju. Sākulmapā izvēlieties iespēju izveidot Volvo ID, ievadiet e-pasta adresi un ievērojiet instrukcijas.

Saisītā informācija

- Volvo Cars atbalsta vietne (16 lpp.)

Vides filozofija

Volvo Car Corporation nepārtraukti izstrādā drošākus un efektīvākus produktus un risinājumus, lai samazinātu to negatīvo ietekmi uz vidi.



Saudzīga attieksme pret vidi ir viena no Volvo Car pamatvērtībām, kas ietekmē visas darbības. Vides aizsardzības darbs ir balstīts uz visu automašīnas ekspluatācijas ciklu, un tiek ņemta vērā ietekme uz vidi, kas radīta visa procesa laikā — sākot ar automašīnas dizaina izstrādi un beidzot ar tās nodošanu metāllūžņos un pārstrādi. Volvo Cars pamatprincips nosaka, ka katra jaunā izstrādātā produkta ietekmei uz vidi jābūt mazākai, nekā produktam, ko tas aizstāj.

Volvo vides pārvaldības darbs ir sekmējies efektīvāku un mazāk piesārņojošu Drive-E transmisiju

izstrādi. Volvo ir svarīga arī personīgā vide — piemēram, Volvo salona gaiss ir tīrāks par āra gaisu, pateicoties klimata kontroles sistēmai.

Jūsu Volvo automašīna atbilst stingriem vides standartiem. Visām Volvo ražotnēm jābūt sertificētām saskaņā ar ISO 14001 – šis uzstādījums nosaka sistemātisku pieeju darbību vides jautājumiem, kā rezultātā tiek veikti nepārtraukti uzlabojumi, kas samazina ietekmi uz vidi. ISO sertifikāta iegūšana nozīmē arī to, ka ir ievēroti spēkā esošie likumi un noteikumi attiecībā uz vidi. Volvo arī prasa, lai tā partneri ievērotu šīs prasības.

Degvielas patēriņš

Tā kā lielu daļu no automašīnas kopējās ietekmes uz vidi rada tās lietošana, Volvo Cars vides aizsardzības darba uzsvars tiek likts uz degvielas patēriņa, oglekļa dioksīda izmešu un citu gaisa piesārņotāju daudzuma samazināšanu. Volvo automašīnām, salīdzinot ar citām automašīnām attiecīgajās mašīnu klasēs, ir konkurētspējīgs degvielas patēriņš. Zemāks degvielas patēriņš parasti rada zemāku siltumnīcas efektu izraisošās gāzes - oglekļa dioksīda - emisiju.



◀◀ **Ieguldījums rūpēs par vidi**

Enerģiju un degvielu taupoša automašīna samazina ne tikai ietekmi uz vidi, bet arī ekspluatācijas izmaksas. Vadītājs var vienkārši samazināt degvielas patēriņu, tādējādi ietaupot naudu un rūpēties par vidi, ievērojot šos padomus.

- Plānojiet braukt ar efektīvu vidējo ātrumu. Ātrums, kas ir lielāks par aptuveni 80 km/h (50 mph) vai mazāks par 50 km/h (30 mph), palielina enerģijas patēriņu.
- Ievērojiet apkopes un garantijas grāmatiņā ieteiktos automašīnas apkopes intervālus.
- Neļaujiet dzinējam darboties tukšgaitā - izslēdziet dzinēju, ilgāku laiku stāvot. Ievērojiet vietējos noteikumus.
- Plānojiet braucienus — daudz nevajadzīgu pieturu un nevienmērīgs ātrums palielina degvielas patēriņu.
- Ja automobilis ir aprīkots ar dzinēja bloka sil-dītāju*, izmantojiet to, pirms iedarbināt aukstu dzinēju - tas uzlabo iedarbināšanas spēju un samazina nodilumu aukstā laikā, kā arī dzinējs ātrāk sasniedz normālu darba temperatūru, tādējādi samazinot patēriņu un izmešu daudzumu.

Tāpat atcerieties vienmēr likvidēt videi bīstamus atkritumus, piemēram, akumulatorus un eļļu, nekaitējot videi. Ja nezināt, kā jāatbrīvojas no šāda tipa atkritumiem, sazinieties ar servisu - ieteicams autorizētu Volvo servisu.

Ievērojot šo padomu, varat ietaupīt naudu, planētas resursus un pagarināt automobiļa kalpošanas ilgumu. Plašāku informāciju un papildu ieteikumus skatiet sadaļā Eco guide (72 lpp.), Ekonomiska braukšana (322 lpp.) un Degvielas patēriņš (428 lpp.).

Efektīva izmešu ierobežošana

Jūsu Volvo ir izgatavots, ievērojot "Clean inside and out" (tīrība iekšpusē un ārpusē) – koncepciju, kas ietver tīru iekšējo vidi un ļoti efektīvu emisijas kontroli. Daudzos gadījumos izmešu daudzums ir ievērojami zemāks par attiecīgo standartu prasībām.

Tīrs gaiss automašīnas salonā

Pasažieru salona gaisa filtrs neļauj pa gaisu ieplūdes kanāliem salonā ieplūst putekļiem un ziedputekšņiem.

Interior Air Quality System (IAQS)* (salona gaisa kvalitātes sistēma) — nodrošina, ka salonā ienākošais gaiss ir tīrāks nekā ārpusē esošais.

Sistēma attīra gaisu salonā no tādiem piemaisījumiem kā daļiņas, ogļūdeņraži, slāpekļa oksīdi un zemes līmeņa ozons. Ja āra gaiss ir piesārņots, gaisa ieplūde tiek aizvērta, un gaiss tiek recirkulēts. Šāda situācija var rasties, piemēram, sastrēgumos, rindās un tuneļos.

IAQS ir daļa no tīrās zonas salona pakotnes (CZIP)*, kas ietver arī funkciju, kas ļauj iedarbināt ventilatoru, kad automašīna ir atslēgta ar tālvadības pults atslēgu.

Salons

Volvo salonā izmantotie materiāli ir rūpīgi izvēlēti un pārbaudīti, lai būtu patīkami un ērti. Dažas detaļas ir roku darbs, piemēram, stūres rata šuves ir šūtas ar rokām. Tiek veikta salona uzraudzība, lai nepieļautu spēcīgu, diskomfortu izraisošu smaku vai vielu rašanos, piemēram, liela karstuma vai spilgtas gaismas rezultātā.

Volvo remontdarbnīcas un apkārtējā vide

Regulāra apkope nodrošina priekšnoteikumus ilgam automobiļa kalpošanas laikam un zemam degvielas patēriņam. Šādi jūs arī veicināt tīrākas vides nodrošināšanu. Ja Volvo servisam tiek uzticēts veikt remontu un apkopi jūsu automašīnai, tas kļūst par Volvo sistēmas daļu. Volvo izvirza skaidras prasības attiecībā uz veidu, kādā mūsu servisi novērs piesārņojuma nokļūšanu apkārtējā vidē. Mūsu servisu apkalpojošajam personālam ir pietiekamas zināšanas un aprīkojums, lai garantētu apkārtējai videi nekaitīgu darbību.

Otreizēja pārstrāde

Tā kā Volvo darbība balstās uz ekspluatācijas cikla perspektīvu, ir svarīgi arī pārstrādāt automašīnu videi draudzīgā veidā. Pārstrādāt iespējams gandrīz visu automobili. Tādēļ pēdējam automobiļa īpašniekam vajadzētu sazināties ar izplatītāju, lai saņemtu informāciju par sertificētu/apstiprinātu pārstrādes vietu.

Saistītā informācija

- Īpašnieka rokasgrāmata un vide (25 lpp.)

Īpašnieka rokasgrāmata un vide

Drukātās īpašnieka rokasgrāmatas ražošanā izmantotais papīrs ir iegūts no Mežu uzraudzības padomes (Forest Stewardship Council)[®] sertificētas koksnes vai citiem kontrolētiem avotiem.

FSC[®] simbols norāda, ka šajā publikācijā izmantotais papīrs ir iegūts no FSC[®] sertificētas koksnes vai citiem kontrolētiem avotiem.



Saistītā informācija

- Vides filozofija (23 lpp.)

Daudzslāņainais (tripleksa) stikls



Stikls ir rūdīts, un tas nodrošina labāku aizsardzību pret ielaušanos, kā arī labāku skaņas izolāciju pasažieru nodalījumā. Vējstiklam un pārējiem logiem* ir daudzslāņainais stikls.

DROŠĪBA

Vispārīga informācija par drošības jostām

Ja netiek lietotas drošības jostas, asas bremsēšanas laikā pastāv risks gūt smagas traumas. Pārļecinieties, ka visi pasažieri brauciena laikā ir piesprādzējuši drošības jostas.

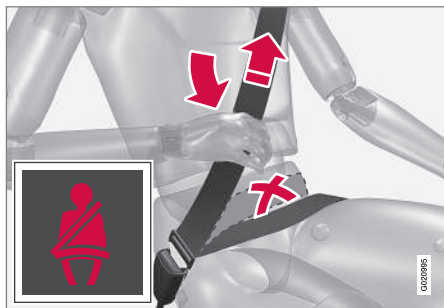

Nostiepiet jostas gurnu daļu pār klēpi, pavelkot diagonālo plecu jostu uz augšu pleca virzienā. Klēpja josta jābūt uzliktai zemu (tā nedrīkst stiepties pār vēderu).

Ir svarīgi lai drošības josta atrastos ap ķermeni tā lai nodrošinātu maksimālu aizsardzību. Neatgāziet atzveitni pārāk tālu atpakaļ. Drošības josta spēj pasažieri pasargāt, ja tas atrodas normālā sēdēšanas pozīcijā.

Ja pasažieri nav piesprādzējušies ar drošības jostu, tiem tiks atgādināts piesprādzēties (29 lpp.), izmantojot skaņas un vizuālu atgādinājumu (31 lpp.).

Atcerieties

- Nelietojiet saspraudes vai jebko citu, kas var neļaut drošības jostai pareizi piegult ķermenim.
- Drošības josta nedrīkst būt savijusies vai aiz kaut kā aizķērusies.

⚠ BRĪDINĀJUMS

Drošības jostas un drošības gaisa spilveni viens otru papildina. Ja drošības josta netiek lietota vai tiek lietota nepareizi, var samazināties drošības gaisa spilvena sniegtā aizsardzība sadursmes gadījumā.

⚠ BRĪDINĀJUMS

Katra drošības josta ir paredzēta tikai vienai personai.

⚠ BRĪDINĀJUMS

Nekad nepārveidojiet vai neremontējiet drošības jostas pats. Volvo iesaka sazināties ar Volvo pilnvarotu servisu.

Ja drošības josta ir bijusi pakļauta lielai slodzei, piemēram, sadursmes gadījumā, jānomaina visa drošības josta. Dažas drošības jostas aizsargģpašības var būt zaudētas, kaut arī tā neizskatās bojāta. Nomainiet drošības jostu arī tad, ja josta ir nodilusi vai bojāta. Jaunajai drošības jostai ir jābūt apstiprināta tipa un paredzētai uzstādģšanai tajā pašā pozģcijā, kur iepriekšģjā.

Saistģtģ informģcija

- Drošģbas josta - grģtnģcģba (30 lpp.)
- Drošģbas jostas - atsprģdzģšana (30 lpp.)
- Drošģbas jostas nosprģgotģjs (31 lpp.)

Drošības josta - piesprādzēšana

Pirms sākt braukšanu, piesprādzējiet drošības jostu (28 lpp.).

Izvelciet jostu lēnām un nofiksējiet to, iespiežot metāla mēlīti drošības jostas fiksatorā. Skaļš "klikšķis" norāda, ka josta ir nofiksēta.



Pareizi piesprādzēta drošības josta.



Nepareizi piesprādzēta drošības josta. Jostai jābūt nostieptai pār plecu.



Drošības jostas augstuma regulēšana. Nospiediet taustiņu un virziet jostu vertikāli. Novietojiet jostu pēc iespējas augstāk tā, lai josta neskartu kaklu.

Sprādzes der tikai paredzētajam aizmugurējā sēdekļa fiksatoram¹.

Atcerieties

Josta nobloķējas, un to nav iespējams izvilkt:

- ja to velk laukā pārāk strauji
- bremsēšanas un paātrināšanās laikā
- ja automobilis strauji sasveras.

Saisītā informācija

- Drošības josta - grūtniecība (30 lpp.)
- Drošības jostas - atsprādzēšana (30 lpp.)
- Drošības jostas nospriegotājs (31 lpp.)
- Drošības jostu atgādinātājs (31 lpp.)

¹ Dažos tirgos.

Drošības jostas - atsprādzēšana

Atsprādzējiet drošības jostu (28 lpp.), kad automašīna stāv uz vietas.

Nospiediet sarkano pogu drošības jostas fiksatorā un ļaujiet jostai iefīties. Ja josta neietinas pilnībā, ievadiet to ar roku uzlīšanas mehānismā, lai tā brīvi nekarātos.

Saistītā informācija

- Drošības josta - piesprādzēšana (29 lpp.)
- Drošības jostu atgādinātājs (31 lpp.)

Drošības josta - grūtniecība

Grūtniecības laikā vienmēr jāizmanto drošības josta (28 lpp.). Taču ir ļoti svarīgi to aplikt pareizi.



Diagonālajai daļai jāgulstas pār plecu, tad starp krūtīm un uz vēdera sānu daļas.

Jostas klēpja daļai jāguļ plakaniski uz augšstilbiem, pēc iespējas zemāk zem vēdera. – Nedrīkst tai ļaut slīdēt augšup. Nostiepiet jostu stingri un raugieties, lai tā piegulētu augumam pēc iespējas ciešāk. Turklāt pārbaudiet, vai drošības josta nav sagriezusi.

Grūtniecībai attīstoties, autovadītājām grūtniecēm jānoregulē sēdekli (85 lpp.) un stūri (90 lpp.) tā, lai varētu viegli vadīt automašīnu (t. i., ērti lietot pedāļus un stūri). Tādēļ vajadzētu censties novietot sēdekli tā, lai panāktu iespējami lielu atstatumu starp vēderu un stūri.

Saistītā informācija

- Drošības josta - piesprādzēšana (29 lpp.)
- Drošības jostas - atsprādzēšana (30 lpp.)

Drošības jostu atgādinātājs

Ja pasažieri nav piesprādzējušies ar drošības jostu, tiem tiks atgādināts piesprādzēties (29 lpp.), izmantojot skaņas un vizuālu atgādinājumu.



Skaņas atgādinājums atkarīgs no ātruma un dažos gadījumos arī no laika. Vizuālais atgādinātājs atrodas jumta konsolē un kombinētajā instrumentu panelī (68 lpp.).

Bērnu sēdekļi nav apgādāti ar drošības jostu atgādinātāju.

Aizmugurējais sēdekļis

Drošības jostu atgādinātājam aizmugurējā sēdekļī ir divas apakšfunkcijas:

- Tas sniedz informāciju par to, kuras drošības jostas (28 lpp.) ir piesprādzētas aizmugurējā sēdekļī. Ja drošības jostas ir piesprādzētas vai ir atvērtas kādas no aizmugurējām durvīm,

kombinētajā instrumentu panelī parādās paziņojums. Šis paziņojums tiek automātiski izdzēsts pēc apmēram 30 sekunžu braukšanas vai indikatora sviras taustiņa **OK** (115 lpp.) nospiešanas.

- Brīdina, ja braukšanas laikā tiek atsprādzēta kāda aizmugures drošības josta. Šis brīdinājums parādās paziņojuma veidā kombinētajā instrumentu panelī, un to pavada skaņas vai vizuāls signāls. Brīdinājums tiek pārtraukts, kad no jauna piesprādzē drošības jostu, vai arī to var apstiprināt manuāli, nospiežot **OK** taustiņu.

Kombinētajā instrumentu panelī vienmēr ir pieejams paziņojums par to, kuras drošības jostas tiek lietotas. Lai aplūkotu saglabātos paziņojumus, nospiediet pogu **OK**.

Dažās valstīs

Skaņas signāls un indikatora lampiņa atgādina vadītājam un pasažieriem priekšējā sēdekļī piesprādzēt drošības jostu, ja kāds no viņiem to nav izdarījis. Braucot ar nelielu ātrumu, skaņas atgādinātājs skan pirmās 6 sekundes.

Drošības jostas nospriegotājs

Visas drošības jostas (28 lpp.) ir apgādātas ar drošības jostu spriegotājiem. Mehānisms drošības jostu spriegotājā savēl ciešāk drošības jostu pietiekami spēcīgas sadursmes gadījumā. Drošības josta tad nodrošina daudz efektīvāku braucēju noturēšanu savās vietās.

BRĪDINĀJUMS

Nekādā gadījumā neievietojiet blakussēdētāja drošības jostas plāksnes mēlīti vadītāja puses sprādzē. Vienmēr ievietojiet drošības jostas plāksnes mēlīti pareizās puses sprādzē. Nekādā gadījumā nebojājiet drošības jostas un neievietojiet sprādzēs svešķermeņus. Pretējā gadījumā sadursmes laikā drošības jostas un sprādzes var nedarboties kā paredzēts. Pastāv nopietnu savainojumu risks.

Drošība - brīdinājuma simbols

Brīdinājuma simbols ir attēlots, ja traucējummeklēšanas gaitā ir konstatēta kļūme vai ja ir aktīvizēta sistēma. Ja nepieciešams, brīdinājuma simbols tiek attēlots kopā ar paziņojumu kombinētā instrumentu panelē (68 lpp.) informācijas displejā.

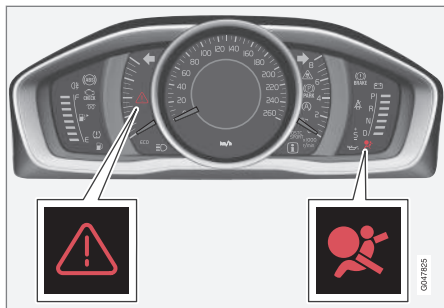

Brīdinājuma trijstūris un drošības gaisa spilvenu sistēmas (33 lpp.) brīdinājuma simbols analogajā kombinētajā instrumentu panelī.

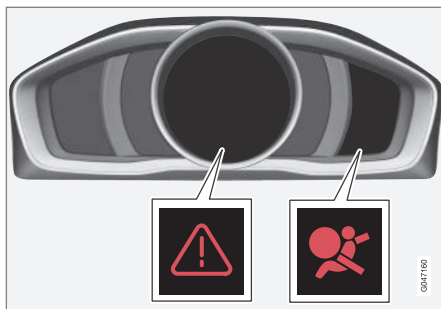

Brīdinājuma trijstūris un drošības gaisa spilvenu sistēmas brīdinājuma simbols digitālajā kombinētajā instrumentu panelī.

Kombinētā instrumentu panelē brīdinājuma simbols izgaismojas, kad tālvadības pults atslēga atrodas atslēgas pozīcijā II (84 lpp.). Ja drošības gaisa spilvenu sistēmā nav kļūmju, simbols nodzīst pēc aptuveni 6 sekundēm.

BRĪDINĀJUMS

Ja drošības spilvenu sistēmas brīdinājuma simbols paliek izgaismots vai izgaismojas braukšanas laikā, tas nozīmē, ka drošības spilvenu sistēma nav pilnībā funkcionējoša. Šis simbols norāda uz kļūmi drošības jostu spriegotāja sistēmā, SIPS, IC sistēmā vai uz kādu citu sistēmas kļūmi. Volvo iesaka nekavējoties sazināties ar Volvo pilnvarotu servisu.

Ja brīdinājuma simbols nedarbojas, izgaismojas brīdinājuma trijstūris un displejā parādās **SRS**

droš. spilvens Jāveic apkope vai **SRS droš. spilvens Jāveic apkope nekav.** Volvo iesaka nekavējoties sazināties ar Volvo pilnvarotu servisu.

Saistītā informācija

- Vispārīga informācija par drošības režīmu (42 lpp.)

Drošības spilvenu sistēma

Frontālas sadursmes gadījumā drošības gaisa spilvenu sistēma palīdz pasargāt vadītāju un pasažieri no galvas, sejas un krūškurvja traumām.

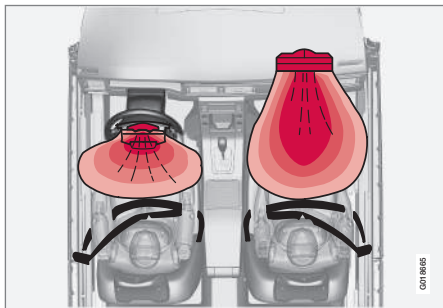

Drošības spilvenu sistēmas skats no augšas, automobīlis ar stūri kreisajā pusē.

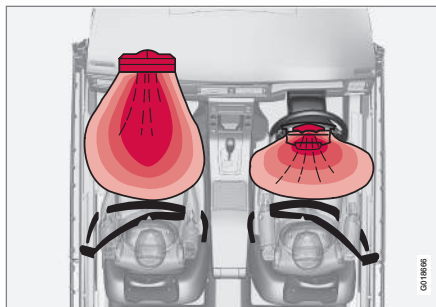

Drošības spilvenu sistēmas skats no augšas, automobīlis ar stūri labajā pusē.

Sistēmu veido drošības spilveni un sensori. Pietiekami stipras sadursmes trieciens iedarbina sensorus, un drošības spilvens (-i) tiek piepūsts (-i) ar karstu gāzi. Drošības spilvens amortizē vadītāja vai pasažiera sākotnējo sadursmes triecienu. Kad drošības spilveni sadursmē tiek saspiesti, tie saplok. Kad tas notiek, salonā izplatās dūmi. Tas ir pilnīgi normāli. Viss process, ieskaitot drošības spilvena piepildīšanu un saplakšanu, norisinās sekundes desmitdaļās.

BRĪDINĀJUMS

Volvo iesaka sazināties ar Volvo pilnvarotu servisu, lai veiktu remontu. Nepareizi veikts darbs ar drošības spilvenu sistēmu var izraisīt kļūmi un tādējādi smagus ievainojumus.

PIEZĪME

Detektori reaģē atšķirīgi atkarībā no sadursmes veida un tā, vai ir piesprādzētas drošības jostas. Attiecas uz visām sēkšanas pozīcijām.

Tādēļ ir iespējams, ka sadursmē izplešas tikai viens (vai neviens) no drošības gaisa spilveniem. Detektori nosaka sadursmes spēku uz automašīnu un attiecīgi pielāgojas, izplešot vienu vai vairākus drošības gaisa spilvenus.

Saistītā informācija

- Drošības gaisa spilvens vadītāja pusē (34 lpp.)
- Pasažiera drošības gaisa spilvens (34 lpp.)
- Drošība - brīdinājuma simbols (32 lpp.)

Drošības gaisa spilvens vadītāja pusē

Lai papildinātu aizsardzību, kuru nodrošina drošības josta (28 lpp.) blakussēdētāja pusē, automašīna ir aprīkota ar drošības gaisa spilvenu (33 lpp.).

Šis drošības spilvens ir uzstādīts stūres centrā. Uz stūres ir marķējums **AIRBAG**.

⚠ BRĪDINĀJUMS

Drošības jostas un drošības gaisa spilveni viens otru papildina. Ja drošības josta netiek lietota vai tiek lietota nepareizi, var samazināties drošības gaisa spilvena sniegtā aizsardzība sadursmes gadījumā.

Saistītā informācija

- Pasažiera drošības gaisa spilvens (34 lpp.)

Pasažiera drošības gaisa spilvens

Lai papildinātu aizsardzību, kuru nodrošina drošības josta (28 lpp.) blakussēdētāja pusē, automašīna ir aprīkota ar drošības gaisa spilvenu (33 lpp.).

Drošības gaisa spilvens ir uzstādīts vietā virs cimdu nodalījuma. Uz tā pārsega paneļa ir marķējums **AIRBAG**.



Priekšējā pasažiera drošības spilvena atrašanās vieta automobili ar stūri kreisajā pusē.



Priekšējā pasažiera drošības spilvena atrašanās vieta automobili ar stūri labajā pusē.

Blakussēdētāja drošības spilvena uzlīme



Uzlīme uz blakussēdētāja puses saulesarga.



Uzlīme uz blakussēdētāja puses durvju statņa. Drošības gaisa spilvena uzlīme kļūst redzama, atverot pasažiera durvis.

Blakussēdētāja drošības spilvena atrašanās vietas brīdinājuma uzlīme ir novietota, kā parādīts attēlā iepriekš.

⚠ BRĪDINĀJUMS

Nekādā gadījumā neuzstādiet uz aizmuguri vērstu bērnu sēdekli sēdvietā, kuru aizsargā aktivizēts drošības gaisa spilvens. Neievērojot šo padomu, varat apdraudēt bērna dzīvību vai radīt nopietnu traumu risku.

⚠ BRĪDINĀJUMS

Drošības jostas un drošības gaisa spilveni viens otru papildina. Ja drošības josta netiek lietota vai tiek lietota nepareizi, var samazināties drošības gaisa spilvena sniegtā aizsardzība sadursmes gadījumā.

Lai samazinātu savainojumu gūšanas risku gadījumā, ja izplešas drošības gaisa spilveni, pasažieriem jāsež vertikāli, atbalstot abas kājas pret grīdu, bet muguras - pret atzveitni. Drošības jostas ir jāpiesprādzē.

⚠ BRĪDINĀJUMS

Nenovietojiet nekādus priekšmetus instrumentu paneļa priekšpusē vai virs tā vietā, kur atrodas pasažiera drošības gaisa spilvens.

⚠ BRĪDINĀJUMS

Nekādā gadījumā neļaujiet nevienam stāvēt vai sēdēt priekšējā pasažiera sēdekļa priekšā.

Priekšējā pasažiera sēdekli nekādā gadījumā neizmantojiet uz aizmuguri vērstu bērnu sēdekli, ja ir aktivizēts pasažiera gaisa drošības spilvens.

Priekšējā pasažiera sēdekli ar seju uz priekšu nedrīkst sēdēt pasažieri (ne bērni, ne pieaugušie), ja pasažiera gaisa drošības spilvens ir deaktivizēts.

Iepriekšminēto norādījumu neievērošana var apdraudēt dzīvību vai izraisīt nopietnas traumas.

Slēdzis – PACOS*

Priekšējā pasažiera drošības gaisa spilvenu var deaktivizēt (36 lpp.), ja automašīna ir aprīkota ar slēdzi PACOS (Passenger Airbag Cut Off Switch).

⚠ BRĪDINĀJUMS

Ja automobilis ir aprīkots ar priekšējā pasažiera drošības spilvenu, bet tam nav slēdža PACOS (Passenger Airbag Cut Off Switch - Pasažiera drošības spilvena izslēgšanas slēdzis), tad drošības spilvens vienmēr ir aktivizēts.

Saisītā informācija

- Drošības gaisa spilvens vadītāja pusē (34 lpp.)
- Bērnu sēdekļi (46 lpp.)

Pasažiera drošības gaisa spilvens – aktivizēšana/deaktivizēšana*

Priekšējā pasažiera drošības gaisa spilvenu (34 lpp.) priekšējā sēdekļi var deaktivēt, ja automašīna ir aprīkota ar slēdzi PACOS (Passenger Airbag Cut Off Switch).

Slēdzis - PACOS

Priekšējā pasažiera drošības gaisa spilvena izslēgšanas slēdzis (PACOS) atrodas instrumentu paneļa galā pasažiera pusē, un tas ir pieejams, kad pasažiera durvis ir atvērtas.

Pārbaudiet, vai slēdzis ir vajadzīgajā pozīcijā. Lai mainītu pozīciju, jāizmanto tālvadības pults atslēgas slēdzošā daļa (174 lpp.).

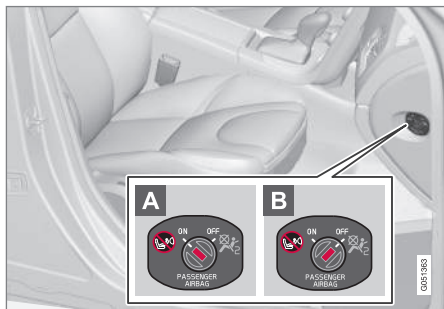

Drošības gaisa spilvena slēdža atrašanās vieta.

A ON — drošības spilvens tiek aktivizēts. Kad slēdzis atrodas šajā pozīcijā, visi pasažieri

(bērni un pieaugušie) var droši sēdēt pasažiera sēdekļi ar seju uz priekšu.

B OFF — drošības spilvens tiek deaktivizēts. Kad slēdzis atrodas šajā pozīcijā, priekšējā pasažiera sēdekļi novietotā uz aizmuguri vērstā bērna sēdekļi var droši sēdināt bērnu.

⚠ BRĪDINĀJUMS

Aktivēts drošības spilvens (pasažiera sēdekļis):

Priekšējā pasažiera sēdekļi nekādā gadījumā neizmantojiet uz aizmuguri vērstu bērna sēdekļi, ja ir aktivizēts pasažiera gaisa drošības spilvens.

Deaktivēts drošības spilvens (pasažiera sēdekļis):

Priekšējā pasažiera sēdekļi ar seju uz priekšu nedrīkst sēdēt pasažieri (ne bērni, ne pieaugušie), kad pasažiera gaisa drošības spilvens ir deaktivizēts.

Iepriekšminēto norādījumu neievērošana var apdraudēt dzīvību vai izraisīt nopietnas traumas.

ⓘ PIEZĪME

Kad tālvadības pults atslēga atrodas atslēgas pozīcijā II (84 lpp.), kombinētajā instrumentu panelī aptuveni 6 sekundes ir redzams drošības gaisa spilvenu brīdinājuma simbols (32 lpp.).

Pēc tam izgaismojās indikators jūmta konsolē, norādot priekšējā pasažiera sēdekļa drošības spilvena pareizo statusu.



Indikators, kas parāda, ka klussēdētāja drošības spilvens ir aktivizēts.

Brīdinājuma simbols jūmta konsolē norāda, ka priekšējā pasažiera sēdekļa drošības spilvens ir deaktivēts (skatiet iepriekšējo attēlu).

⚠ BRĪDINĀJUMS

Nekādā gadījumā neizmantojiet priekšējā sēdekli uz aizmuguri vērstu bērna sēdekli, ja ir aktivizēts pasažiera gaisa drošības spilvens un jūmta konsolē ir iedegts simbols , par to norādot. Neievērojot šo padomu, varat apdraudēt bērna dzīvību.



Indikators, kas norāda, ka blakussēdētāja drošības spilvens ir deaktivēts.

Teksta ziņojums un simbols jūmta konsolē norāda, ka priekšējā pasažiera sēdekļa drošības spilvens ir deaktivēts (skatiet iepriekšējo attēlu).

⚠ BRĪDINĀJUMS

Neļaujiet nevienam sēdēt priekšējā pasažiera sēdekli, ja jūmta konsolē ir redzams paziņojums, ka drošības gaisa spilvens ir deaktivizēts, un ja drošības gaisa spilvenu sistēmas brīdinājuma simbols (32 lpp.) ir redzams arī kombinētajā instrumentu panelī. Tas norāda, ka sistēmā ir nopietna kļūme. Brauciet uz servisu pēc iespējas drīzāk. Volvo iesaka jums sazināties ar Volvo pilnvarotu servisu.

⚠ BRĪDINĀJUMS

Iepriekšminēto norādījumu neievērošana var apdraudēt automašīnas pasažieru dzīvību.

Saistītā informācija

- Bērnu sēdekļi (46 lpp.)

Sānu drošības gaisa spilvens (SIPS)

Sānu sadursmes gadījumā liela daļa sadursmes spēka tiek novadīta ar SIPS (Side Impact Protection System) uz sijām, statņiem, grīdu, jūmtu un citām automašīnas virsbūves daļām. Sānu drošības spilveni pie vadītāja un priekšējā pasažiera sēdekļiem aizsargā krūškurvja un gurnu rajonu, un tie ir svarīga SIPS sastāvdaļa.



SIPS drošības spilvenu sistēma sastāv no diviem galvenajiem komponentiem, sānu drošības spilveniem un sensoriem. Sānu drošības gaisa spilveni ir novietoti priekšējo sēdekļu atzveltnēs.

Pietiekami spēcīga sadursme iedarbina sensorus, un sānu drošības spilveni tiek piepūsti. Drošības spilvens piepūšas starp braucēju un durvju paneli, tādējādi amortizējot sākotnējo triecienu. Kad drošības spilveni sadursmē tiek saspiesti, tie saplok. Sānu drošības spilvens parasti tiek piepūsts trieciena pusē.



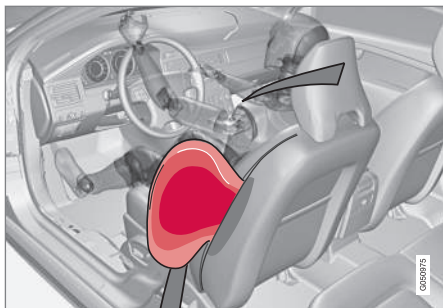

Vadītāja sēdekļis, stūre kreisajā pusē.

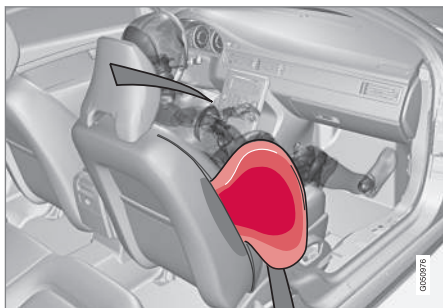

Blakussēdētāja sēdekļis, stūre kreisajā pusē.

BRĪDINĀJUMS

- Volvo iesaka šo nomaiņu uzticēt tikai autorizēta Volvo servisa darbiniekiem. Nepilnīgs SIPS spilvenu sistēmas remonts var izraisīt darbības kļūmes un nopietnus savainojumus.
- Nenovietojiet nekādus priekšmetus vietā starp sēdekļa ārmalu un durvju paneli, jo šī vieta ir nepieciešama, lai varētu izplēties sānu drošības gaisa spilvens.
- Volvo iesaka lietot tikai Volvo apstiprinātus sēdekļu pārvalkus. Citi sēdekļu pārvalki var traucēt sānu drošības gaisa spilvenu darbību.
- Sānu drošības gaisa spilveni papildina drošības jostu sniegto aizsardzību. Vienmēr piesprādzējiet drošības jostu.

SIPS un bērnu sēdekļi

Sānu drošības spilveni nemazina automobiļa aizsardzību bērniem, kuri sēž bērnu sēdekļī vai uz sēdekļa paliktņā.

Saistītā informācija

- Drošības gaisa spilvens vadītāja pusē (34 lpp.)
- Pasažiera drošības gaisa spilvens (34 lpp.)
- Sānu logu drošības aizkars (IC) (38 lpp.)

Sānu logu drošības aizkars (IC)

Drošības aizsargs sadursmes laikā palīdz pasargāt vadītāja un priekšējā sēdekļa pasažiera galvu no trieciena pret salona iekšpusi.



Sānu logu drošības (piepūšamie) aizkari IC (Inflatable Curtain) ir daļa no SIPS sistēmas (37 lpp.) un drošības gaisa spilvenu sistēmas (33 lpp.). Tie ir piestiprināti abās griestu apšuvuma pusēs un palīdz pasargāt vadītāju un automašīnas ārējās sēdvietās sēdošos pasažierus. Pietiekami spēcīga sadursme iedarbina sensorus un drošības aizkari tiek piepūsti.

⚠ BRĪDINĀJUMS

Nekad nepakariniet vai nepiestipriniet smagus priekšmetus pie griestu rokturiem. Āķis ir paredzēts tikai vieglu apģērbu gabalu (nevis cietu priekšmetu, piemēram, lietussargu) pakarināšanai.

Neko nepieskrūvējiet vai neuzstādiat pie automobiļa griestiem, durvju statņiem vai sānu paneļiem. Tas var mazināt paredzēto aizsardzību. Volvo iesaka vienmēr izmantot tikai Volvo oriģinālās rezerves daļas, kas ir apstiprinātas izvietojumam šajās zonās.

⚠ BRĪDINĀJUMS

Nenovietojiet kravu augstāk par 50 mm zem durvju logu augšējās malas. Pretējā gadījumā griestu apdarē esošo aizkarveida drošības gaisa spilvenu sniegtā aizsardzība var pasliktināties.

⚠ BRĪDINĀJUMS

Aizkarveida drošības gaisa spilveni papildina drošības jostu sniegto aizsardzību. Vienmēr piesprādzējiet drošības jostu.

Saistītā informācija

- Vispārīga informācija par drošības jostām (28 lpp.)

Vispārīga informācija par WHIPS (kakla skriemeļu aizsardzība)

WHIPS (kakla skriemeļu aizsardzības sistēma) aizsargā pret kakla skriemeļu traumām. Šo sistēmu veido enerģiju absorbējošas atzveltnes un speciāli konstruēti priekšējo sēdekļu galvas balsti.

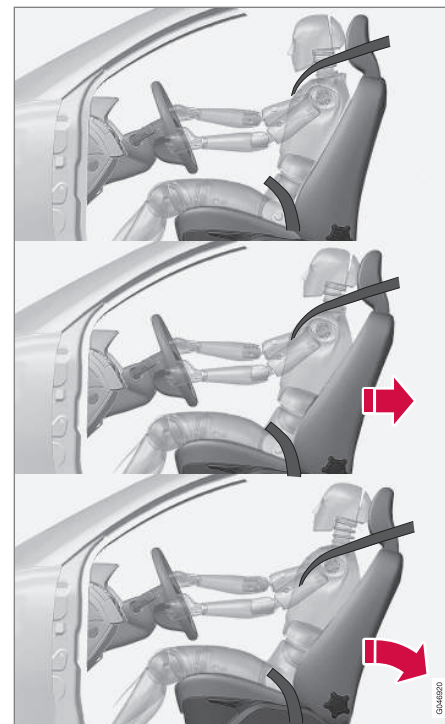

WHIPS sistēma tiek aktivizēta aizmugures sadursmē, kurā ietekme ir sadursmes leņķim un

- ◀ ātrumam, kā arī sadursmē iesaistītā transporta līdzekļa tehniskajiem parametriem.

⚠ BRĪDINĀJUMS

WHIPS sistēma papildina drošības jostu sniegto aizsardzību. Vienmēr piesprādzējiet drošības jostu.

Sēdekļa īpašības

Aktivējoties WHIPS sistēmai, priekšējo sēdekļu atzveltnes atkrīt atpakaļ, mainot vadītāja un priekšējā pasažiera stāvokli. Tas samazina risku gūt kakla un sprandas ievainojumus.

⚠ BRĪDINĀJUMS

Nekādā gadījumā nepārveidojiet un nelabojiet sēdekli vai WHIPS sistēmu saviem spēkiem. Volvo iesaka jums sazināties ar Volvo pilnvarotu servisu.

WHIPS un bērnu sēdekļi

WHIPS sistēma nemazina automobiļa aizsardzību bērniem, kuri sēž bērnu sēdekļī vai uz sēdekļa paliktņa.

Saistītā informācija

- WHIPS - sēdekļa pozīcija (40 lpp.)
- Vispārīga informācija par drošības jostām (28 lpp.)

WHIPS - sēdekļa pozīcija

Lai nodrošinātu optimālu WHIPS sistēmas (39 lpp.) aizsardzību, vadītāja un pasažiera sēdekļa pozīcijai jābūt pareizi noregulētai un jānodrošina, lai sistēmas darbība netiktu traucēta.

Sēdēšanas pozīcija

Pirms braukšanas noregulējiet pareizu priekšējā sēdekļa (85 lpp.) pozīciju.

Maksimālas aizsardzības nolūkā vadītājam un blakussēdētājam jāsež sēdekļa vidū tā, lai starp galvu un galvas balstu būtu pēc iespējas mazāks attālums.

Funkcijas



Neatstājiet nekādus priekšmetus uz grīdas aiz vadītāja/ blakussēdētāja sēdekļa, pretējā gadījumā var tikt kavēta WHIPS sistēmas darbība.

⚠ BRĪDINĀJUMS

Neiespiediet cietus priekšmetus starp aizmugurējā sēdekļa polsterējumu un priekšējo sēdekļu atzveltnēm. Pārliecinieties, ka nav traucēta WHIPS sistēmas darbība.

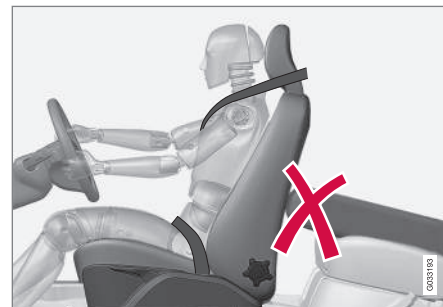

Nenovietojiet priekšmetus aizmugurējā sēdekļī, pretējā gadījumā var tikt kavēta WHIPS sistēmas darbība.

⚠ BRĪDINĀJUMS

Nolokot aizmugurējā sēdekļa atzveltni, attiecīgais priekšējais sēdekļis jāpabīda uz priekšu, lai tas nesaskartos ar nolocīto atzveltni.

⚠ BRĪDINĀJUMS

Ja sēdekļi ir bijis pakļauts ārkārtīgi lielum triecienam, piemēram, aizmugures sadursmei, WHIPS sistēma ir jāpārbauda. Volvo iesaka to pārbaudīt autorizētā Volvo servisā.

Pat ja šķiet, ka sēdekļi nav bojāti, WHIPS sistēmas aizsargspēja var būt daļēji zudusi.

Volvo iesaka sazināties ar autorizētu Volvo servisu, lai pārbaudītu sistēmu pat pēc nelieļām aizmugures sadursmēm.

Pretapgāšanās aizsardzības sistēma (ROPS)

Volvo Roll-Over Protection System (ROPS) ir izstrādāta, lai samazinātu automobiļa apgāšanās risku un nodrošinātu vislabāko iespējamo aizsardzību šādā nelaimes gadījumā.

Sistēma sastāv no divām daļām: profilaktiskas stabilizēšanas sistēmas un aizsargsistēmas.

Stabilizējošā sistēma Roll Stability Control (RSC) līdz minimumam samazina automašīnas apgāšanās risku, piemēram, strauja izvairīšanās manevra gadījumā vai tad, ja automašīna sāk slidēt.

RSC sistēmā tiek izmantots žirosensors, kurš reģistrē automobiļa sāniskā slīpuma leņķa izmaiņas. Šī informācija tiek izmantota, lai aprēķinātu automobiļa apgāšanās risku. Riska gadījumā iedarbojas ESC sistēma (197 lpp.), dzinēja griezes moments tiek samazināts un viens vai vairāki riteņi tiek bremsēti, līdz automašīna atgūst stabilitāti.

Ja tomēr notiek apgāšanās negadījums, aizsargsistēma iejaucas un atkarībā no situācijas var aktivizēt automašīnas drošības jostu spriegotāju (31 lpp.) un sānu logu drošības aizkarus (38 lpp.).

⚠ BRĪDINĀJUMS

Parastos braukšanas apstākļos RSC sistēma uzlabo automašīnas vadāmību uz ceļa, bet to nevajadzētu uztvert kā iespēju palielināt ātrumu. Vienmēr ievērojiet parastos drošas braukšanas priekšnoteikumus.

Kad sistēmas izplešas

Sadursmes gadījumā Volvo dažādās personālās drošības sistēmas darbojas kopā, lai samazinātu traumu iespējamību.

Sistēma	Iedarbināta
Drošības jostu spriegotājs (31 lpp.) priekšējiem sēdekļiem	Frontālas sadursmes un/vai sadursmes ar triecienu no sāniem un/vai aizmugurējās sadursmes un/vai apgāšanās gadījumā
Drošības jostas spriegotājs, aizmugurējais sēdekļi	Frontālas sadursmes un/vai sadursmes ar triecienu no sāniem un/vai aizmugurējās sadursmes un/vai apgāšanās gadījumā
Drošības spilveni (Stūre (34 lpp.) un pasažiera drošības gaisa spilvens (34 lpp.))	Frontālā sadursmē ^A
Sānu drošības gaisa spilveni (SIPS) (37 lpp.)	Negadījumā ar triecienu no sāniem ^A

Sistēma	Iedarbināta
Sānu logu drošības (piepūšamie) aizkari IC (38 lpp.)	Sānu sadursmes un/vai apgāšanās, un/vai dažu frontālo sadursmju gadījumā ^A
Kakla skriemeļu aizsardzība WHIPS (39 lpp.)	Sadursmē no aizmugures

^A Automobilā virsbūve, arī nenestrādājot drošības spilveniem, sadursmē var tikt ievērojami deformēta. Automobilā drošības sistēmu darbību ietekmē vairāki apstākļi, piemēram, objekta, ar kuru notikusi sadursme, cietība un masa, automobiļa ātrums, trieciena leņķis u.c.

Ja drošības gaisa spilveni (33 lpp.) ir izpletušies, ievērojiet šādus ieteikumus:

- Automobilā evakuēšana. Volvo iesaka to nogādāt Volvo pilnvarotā servisā. Nebrauciet, ja drošības spilveni ir atvērušies.
- Automobilā drošības sistēmu komponentu maiņas veikšanu Volvo iesaka uzticēt Volvo pilnvarotam servisam.
- Noteikti sazinieties ar ārstu.

i PIEZĪME

Drošības gaisa spilvena un jostas spriegotāja sistēmas tiek aktivētas tikai vienu reizi sadursmes laikā.

! BRĪDINĀJUMS

Drošības spilvenu sistēmas vadības modulis atrodas viduskonsolē. Ja viduskonsolē ir iekļuvis ūdens vai cits šķidrums, atvienojiet akumulatora kabelus. Nemēģiniet iedarbināt automobili, jo var nostrādāt drošības spilveni. Automobilā evakuācija. Volvo iesaka nogādāt automobili uz Volvo pilnvarotu servisu.

! BRĪDINĀJUMS

Nekādā gadījumā nebrauciet, ja drošības gaisa spilveni ir izpletušies. Tie var apgrūtināt stūrēšanu. Var tikt bojātas arī citas drošības sistēmas. Ilgstoša atrašanās dūmos un putekļos, kas radušies drošības gaisa spilvenu izplešanās laikā, var izraisīt ādas un acu kairinājumu/savainojumus. Ja rodas kairinājums, izskalojiet acis ar aukstu ūdeni. Ātrā drošības gaisa spilvenu izplešanās un to audums var izraisīt berzi un ādas apdegumus.

Vispārīga informācija par drošības režīmu

Drošības režīms ir aizsardzības stāvoklis, kas tiek ieslēgts, ja sadursmes gadījumā var būt bojātas svarīgas automašīnas funkcijas, piemēram, degvielas padeves sistēma, kādas drošības sistēmas sensori vai bremžu sistēma.

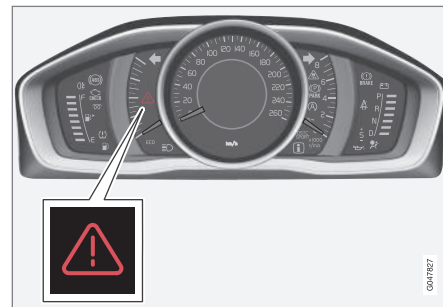

Analogā kombinētā instrumentu paneļa brīdinājuma trijstūris.

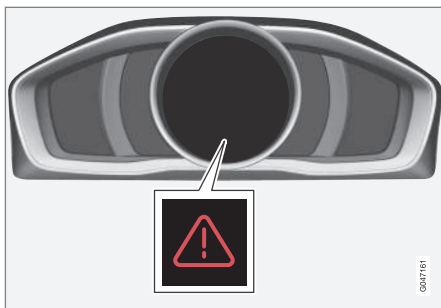

Brīdinājuma trijstūris digitālajā kombinētajā instrumentu panelī.

Ja automašīna ir iekļuvusi sadursmē, kombinētā instrumentu paneļa (68 lpp.) informācijas displejā var parādīties teksts **Drošības rež. Sk. rokasgr.** Tas nozīmē, ka ir samazinājusies automobiļa funkcionalitāte.

⚠ BRĪDINĀJUMS

Nekad nemēģiniet saremontēt savu automobili vai atiestatīt elektroniku pats, ja automobilis ir bijis drošības režīmā. Tas var izraisīt ievainojumus vai neatbilstošu automobiļa sistēmu darbību. Automobiļa pārbaudi un atjaunošanu normālā statusā pēc tam, kad ticis parādīts **Drošības rež. Sk. rokasgr.**, Volvo iesaka uzticēt Volvo pilnvarotam servisam.

Saistītā informācija

- Drošības režīms - automašīna iedarbināšanas mēģinājums (43 lpp.)
- Drošības režīms - braukšana ar automašīnu (44 lpp.)

Drošības režīms - automašīna iedarbināšanas mēģinājums

Ja automašīnai ir iestatīts drošības režīms (42 lpp.), automašīnu var mēģināt iedarbināt, ja viss šķiet kā parasti un esat pārliecinājies, ka nenotiek degvielas noplūde.

Pirmkārt, pārbaudiet, vai no automašīnas neiztek degviela. Nedrīkst būt jūtama degvielas smaka.

Ja viss šķiet kārtībā un esat pārbaudījis, vai nenoplūst degviela, varat mēģināt iedarbināt automašīnu.

Izņemiet tālvadības pults atslēgu un atveriet vadītāja durvis. Ja parādās ziņojums par to, ka aizdedze ir ieslēgta, nospiediet iedarbināšanas pogu. Pēc tam aizveriet durvis un vēlreiz ievietojiet tālvadības pults atslēgu. Automobiļa elektroniskā sistēma tagad mēģinās atgriezties normālā režīmā. Pēc tam mēģiniet iedarbināt automašīnu.

Ja displejā joprojām ir attēlots paziņojums **Drošības rež. Sk. rokasgr.**, tad ar automašīnu nedrīkst braukt vai to vilkt, tā vietā jāizmanto tehniskās palīdzības dienesta (333 lpp.) pakalpojums. Pat tad, ja mašīna šķiet braucama, slēpts defekts braucot var padarīt to nevadāmu.



BRĪDINĀJUMS

Nekādā gadījumā un nekādos apstākļos nemēģiniet iedarbināt automobili atkārtoti, ja parādās ziņojums **Drošības rež. Sk. rokasgr.** un ir jūtama degvielas smaka. Nekavējoties izkāpiet no automobiļa.

BRĪDINĀJUMS

Ja automobilis atrodas drošības režīmā, to nedrīkst vilkt. Tas ir jātransportē. Volvo iesaka to transportēt uz Volvo pilnvarotu servisu.

Saistītā informācija

- Drošības režīms - braukšana ar automašīnu (44 lpp.)

Drošības režīms - braukšana ar automašīnu

Ja pēc tam, kad veikts mēģinājums iedarbināt automašīnu (43 lpp.) , pēc **Normal mode** atiesatīšanas tiek rādīts **Drošības rež. Sk. rokasgr.**, automašīnu drīkst uzmanīgi izbaukt ārā no bīstamās zonas.

Nepārvietojiet automašīnu tālāk nekā nepieciešams.

Saistītā informācija

- Vispārīga informācija par drošības režīmu (42 lpp.)

Vispārīga informācija par bērnu drošību

Volvo ir konkrēti jūsu automašīnai paredzēts bērnu drošības aprīkojums (bērnu sēdekļi, sēdekļa paliktņi un stiprināšanas ierīces).

Lietojot Volvo bērnu drošības aprīkojumu, tiek nodrošināti optimāli apstākļi drošai bērna pārvadāšanai automašīnā. Turklāt bērnu drošības aprīkojums piemērots automašīnai, un tā lietošana ir vienkārša.

Visu vecumu un augumu bērniem automobili vienmēr jābūt pareizi nosēdinātiem. Nekādā gadījumā neļaujiet bērnam sēdēt klēpī pasažierim.

Volvo iesaka pārvadāt bērnus uz aizmuguri vērstā bērna sēdekļi pēc iespējas ilgāk, vismaz līdz 3-4 gadu vecumam, un pēc tam izmantot uz priekšu vērstu sēdekļa paliktņi/bērna sēdekli, līdz bērna augums sasniedz 140 cm.

PIEZĪME

Juridiskie noteikumi par bērnu sēdekļiem, kas jāizmanto dažāda vecuma un auguma bērniem, katrā valstī atšķiras. Pārbaudiet, kuri noteikumi ir spēkā jūsu valstī.

PIEZĪME

Ja rodas jautājumi par bērnu drošības aprīkojuma uzstādīšanu, sazinieties ar ražotāju, lai saņemtu skaidrākus norādījumus.

Bēnu drošības slēdži

Aizmugures durvis un aizmugures durvju logus* var aizslēgt/nobloķēt manuāli (188 lpp.) vai elektroniski (189 lpp.)*, lai tos nevarētu atvērt no iekšpuses.

Saistītā informācija

- Bēnu sēdekļi - atrašanās vieta (52 lpp.)
- Bēnu sēdekļi - ISOFIX (56 lpp.)
- Bēnu sēdekļi - augšējie stiprinājuma punkti (60 lpp.)

Bērnu sēdekļi

Bērnam jāsež ērti un droši. Nodrošiniet, lai bērnu sēdekļis tiktu lietots pareizi.

PIEZĪME

Lietojot bērnu drošības aprikojumu, ir svarīgi izlasīt komplektā iekļautās uzstādīšanas instrukcijas.

BRĪDINĀJUMS

Nepiestipriniet bērnu sēdekļa siksnas sēdekļa horizontālajam regulēšanas stienim, atsperēm vai slīdēm un balstiem, kas atrodas zem sēdekļa. Asas malas var sabojāt siksnas.

Lai pareizi uzstādītu bērna sēdekli, izlasiet uzstādīšanas instrukciju.

Ieteicamie bērnu sēdekļi²

Masa	Priekšējais sēdekļis (ar deaktivizētu drošības gaisa spilvenu, tikai uz aizmuguri vērsti bērnu sēdekļi)	Priekšējais sēdekļis (ar aktivizētu drošības gaisa spilvenu, tikai uz priekšu vērsti bērnu sēdekļi)	Malējais aizmugurējais sēdekļis	Vidējais aizmugurējais sēdekļis
0 grupa maks. 10 kg 0+ grupa maks. 13 kg			Volvo mazuļu sēdekļītis (Volvo Infant Seat) - uz aizmuguri vērsts bērnu sēdekļītis, piestiprināms, izmantojot ISOFIX stiprinājuma sistēmu. Apstiprinātais tips: E1 04301146 (L)	
0 grupa maks. 10 kg 0+ grupa maks. 13 kg	Volvo mazuļu sēdekļītis (Volvo Infant Seat) – uz aizmuguri vērsts bērnu sēdekļītis, piestiprināms, izmantojot automobiļa drošības jostu. Apstiprinātais tips: E1 04301146 (U)		Volvo mazuļu sēdekļītis (Volvo Infant Seat) – uz aizmuguri vērsts bērnu sēdekļītis, piestiprināms, izmantojot automobiļa drošības jostu. Apstiprinātais tips: E1 04301146 (U)	Volvo mazuļu sēdekļītis (Volvo Infant Seat) – uz aizmuguri vērsts bērnu sēdekļītis, piestiprināms, izmantojot automobiļa drošības jostu. Apstiprinātais tips: E1 04301146 (U)
0 grupa maks. 10 kg 0+ grupa maks. 13 kg	Universāli apstiprināti bērnu sēdekļīši. (U)		Universāli apstiprināti bērnu sēdekļīši. (U)	Universāli apstiprināti bērnu sēdekļīši. (U)

² Izmantojot citus bērnu sēdekļītis, jūsu automobilim ir jābūt iekļautam to ražotāja pievienotajā transportlīdzekļu sarakstā vai tam jābūt apstiprinātam kā universālam sēdekļītim atbilstoši ECE R44 likuma prasībām.



Masa	Priekšējais sēdekļis (ar deaktivizētu drošības gaisa spilvenu, tikai uz aizmuguri vērsti bērnu sēdekļi)	Priekšējais sēdekļis (ar aktivizētu drošības gaisa spilvenu, tikai uz priekšu vērsti bērnu sēdekļi)	Malējais aizmugurējais sēdekļis	Vidējais aizmugurējais sēdekļis
1 grupa 9–18 kg	Volvo pagriežamais bērns sēdekļis (Volvo Convertible Child Seat) — uz aizmuguri vērsts bērns sēdekļis, piestiprināms ar automašīnas drošības jostu un siksnām. Apstiprinātais tips: E5 04192 (L)		Volvo pagriežamais bērns sēdekļis (Volvo Convertible Child Seat) — uz aizmuguri vērsts bērns sēdekļis, piestiprināms ar automašīnas drošības jostu un siksnām. Apstiprinātais tips: E5 04192 (L)	
1 grupa 9–18 kg	Volvo uz aizmuguri vērsts bērns sēdekļis Tipa apstiprinājums: E5 04212 (L)		Volvo uz aizmuguri vērsts bērns sēdekļis Tipa apstiprinājums: E5 04212 (L)	
1 grupa 9–18 kg		Universāli apstiprināti uz priekšu vērsti bērns sēdekļi. ^A (UF)	Universāli apstiprināti bērns sēdekļi. (U)	Universāli apstiprināti bērns sēdekļi. (U)

Masa	Priekšējais sēdekļis (ar deaktivizētu drošības gaisa spilvenu, tikai uz aizmuguri vērsti bērnu sēdekļi)	Priekšējais sēdekļis (ar aktivizētu drošības gaisa spilvenu, tikai uz priekšu vērsti bērnu sēdekļi)	Malējais aizmugurējais sēdekļis	Vidējais aizmugurējais sēdekļis
2. grupa 15-25 kg	Volvo pagriežamais bērns sēdekļis (Volvo Convertible Child Seat) — uz aizmuguri vērsts bērns sēdekļis, piestiprināms ar automašīnas drošības jostu un siksnām. Apstiprinātais tips: E5 04192 (L)		Volvo pagriežamais bērns sēdekļis (Volvo Convertible Child Seat) — uz aizmuguri vērsts bērns sēdekļis, piestiprināms ar automašīnas drošības jostu un siksnām. Apstiprinātais tips: E5 04192 (L)	
2. grupa 15-25 kg	Volvo uz aizmuguri vērsts bērns sēdekļis Tipa apstiprinājums: E5 04212 (L)		Volvo uz aizmuguri vērsts bērns sēdekļis Tipa apstiprinājums: E5 04212 (L)	
2. grupa 15-25 kg		Volvo pagriežamais bērns sēdekļis (Volvo Convertible Child Seat) — uz priekšu vērsts bērns sēdekļis, piestiprināms ar automašīnas drošības jostu. Apstiprinātais tips: E5 04191 (U)	Volvo pagriežamais bērns sēdekļis (Volvo Convertible Child Seat) — uz priekšu vērsts bērns sēdekļis, piestiprināms ar automašīnas drošības jostu. Apstiprinātais tips: E5 04191 (U)	Volvo pagriežamais bērns sēdekļis (Volvo Convertible Child Seat) — uz priekšu vērsts bērns sēdekļis, piestiprināms ar automašīnas drošības jostu. Apstiprinātais tips: E5 04191 (U)



Masa	Priekšējais sēdekis (ar deaktivizētu drošības gaisa spilvenu, tikai uz aizmuguri vērsti bērnu sēdekļi)	Priekšējais sēdekis (ar aktivizētu drošības gaisa spilvenu, tikai uz priekšu vērsti bērnu sēdekļi)	Malējais aizmugurējais sēdekis	Vidējais aizmugurējais sēdekis
Grupa 2/3 15–36 kg		Volvo sēdekļa paliktnis ar atzveltni (Volvo Booster Seat with backrest). Apstiprinātais tips: E1 04301169 (UF)	Volvo sēdekļa paliktnis ar atzveltni (Volvo Booster Seat with backrest). Apstiprinātais tips: E1 04301169 (UF)	Volvo sēdekļa paliktnis ar atzveltni (Volvo Booster Seat with backrest). Apstiprinātais tips: E1 04301169 (UF)
Grupa 2/3 15–36 kg		Sēdekļa paliktnis ar atzveltni un bez tās (Booster Cushion with and without backrest). Apstiprinātais tips: E5 04216 (UF)	Sēdekļa paliktnis ar atzveltni un bez tās (Booster Cushion with and without backrest). Apstiprinātais tips: E5 04216 (UF)	Sēdekļa paliktnis ar atzveltni un bez tās (Booster Cushion with and without backrest). Apstiprinātais tips: E5 04216 (UF)
Grupa 2/3 15–36 kg		Volvo paaugstinošais sēdekis Apstiprinātais tips: E1 04301312 (UF)	Volvo paaugstinošais sēdekis Apstiprinātais tips: E1 04301312 (UF, L)	Volvo paaugstinošais sēdekis Apstiprinātais tips: E1 04301312 (UF)

Masa	Priekšējais sēdekļis (ar deaktivizētu drošības gaisa spilvenu, tikai uz aizmuguri vērsti bērnu sēdekļi)	Priekšējais sēdekļis (ar aktivizētu drošības gaisa spilvenu, tikai uz priekšu vērsti bērnu sēdekļi)	Malējais aizmugurējais sēdekļis	Vidējais aizmugurējais sēdekļis
Grupa 2/3 15–36 kg			Integrētais sēdekļa paliktnis (Integrated Booster Cushion) - pieejams kā rūpnīcā uzstādīts papildaprīkojums. Apstiprinātais tips: E5 04189 (B)	

L: piemērots specifiskiem bērnu sēdekļiem. Šie bērnu sēdekļi var būt paredzēti lietošanai īpašā automobiļa modelī, ierobežotās vai daļēji ierobežotās kategorijās.

U: piemērots universāli apstiprinātiem bērnu sēdekļiem šajā svara kategorijā.

UF: piemērots uz priekšu vērsti, universāli apstiprinātiem bērnu sēdekļiem šajā svara kategorijā.

B: iebūvēti bērnu sēdekļi, kas apstiprināti lietošanai šajā svara kategorijā.

^A Šajā svara grupā Volvo iesaka lietot uz aizmuguri vērstu bērnu sēdekli.

Saistītā informācija

- Bērnu sēdekļi - atrašanās vieta (52 lpp.)
- Bērnu sēdekļi - augšējie stiprinājuma punkti (60 lpp.)
- Bērnu sēdekļi - ISOFIX (56 lpp.)
- Vispārīga informācija par bērnu drošību (44 lpp.)

Bērnu sēdekļi - atrašanās vieta

Bērnu sēdekliša novietojums automobilī un aprīkojuma izvēle ir atkarīga no bērnu svara un auguma.



Uz aizmuguri vērsti bērnu sēdekliši un drošības gaisa spilveni nav saderīgi.

Ja ir aktivizēts (36 lpp.) pasažiera drošības gaisa spilvens, uz aizmuguri vērstu bērnu sēdekli (46 lpp.) ir noteikti jāuzstāda aizmugurējā sēdekļi. Ja bērns sēž priekšējā pasažiera sēdekļī, viņš var gūt smagas traumas, drošības spilvenam izplešoties.

Ja pasažiera drošības gaisa spilvens ir deaktivizēts, tad priekšējā pasažiera sēdekļi var uzstādīt uz aizmuguri vērstus bērnu drošības sēdeklišus.

Blakussēdētāja drošības spilvena uzlīme



Uzlīme uz blakussēdētāja puses saulesarga.



Uzlīme uz blakussēdētāja puses durvju statņa. Drošības gaisa spilvena uzlīme kļūst redzama, atverot pasažiera durvis.

Blakussēdētāja drošības spilvena atrašanās vietas brīdinājuma uzlīme ir novietota, kā parādīts attēlā iepriekš.

Jūs drīkstat novietot:

- uz aizmuguri vērstu bērnu sēdekli priekšējā pasažiera sēdekļī, kad pasažiera drošības gaisa spilvens ir deaktivizēts;
- uz priekšu vērstu bērnu sēdekli/sēdekļa paliktņi priekšējā pasažiera sēdekļī, kad pasažiera drošības gaisa spilvens ir aktivizēts;
- viens vai vairāki bērnu sēdekliši/sēdekļa paliktņi aizmugurējā sēdekļī.

⚠ BRĪDINĀJUMS

Nekādā gadījumā neuzstādiet uz aizmuguri vērstu bērnu sēdekli sēdvietā, kuru aizsargā aktivizēts drošības gaisa spilvens. Neievērojot šo padomu, varat apdraudēt bērna dzīvību vai radīt nopietnu traumu risku.

⚠ BRĪDINĀJUMS

Nekādā gadījumā neļaujiet nevienam stāvēt vai sēdēt priekšējā pasažiera sēdekļa priekšā.

Priekšējā pasažiera sēdekli nekādā gadījumā neizmantojiet uz aizmuguri vērstu bērnu sēdekli, ja ir aktivizēts pasažiera gaisa drošības spilvens.

Priekšējā pasažiera sēdekli ar seju uz priekšu nedrīkst sēdēt pasažieri (ne bērni, ne pieaugušie), ja pasažiera gaisa drošības spilvens ir deaktivizēts.

Iepriekšminēto norādījumu neievērošana var apdraudēt dzīvību vai izraisīt nopietnas traumas.

⚠ BRĪDINĀJUMS

Nedrīkst lietot sēdekļa paliktņus/bērnu sēdekļus ar tērauda stiprinājumiem vai citiem piederumiem, kas var atbalstīties pret drošības jostas sprādzes atvēršanas pogu, pretējā gadījumā drošības jostas sprādze var nejauši atsprādzēties.

Neļaujiet bērnu sēdekļa augšdaļai atbalstīties pret vējstiklu.

i PIEZĪME

Dažādu valstu noteikumi par bērnu izvietošanu automašīnās atšķiras. Pārbaudiet, kuri noteikumi ir spēkā jūsu valstī.

Saistītā informācija

- Bērnu sēdekļi (46 lpp.)
- Vispārīga informācija par bērnu drošību (44 lpp.)
- Bērnu sēdekļi - augšējie stiprinājuma punkti (60 lpp.)
- Bērnu sēdekļi - ISOFIX (56 lpp.)

Bērnu sēdekļi – divpakāpju sēdekļa paliktņi*

Aizmugurējā sēdekli integrētie sēdekļu paliktņi ļauj bērniem sēdēt ērti un droši.

Sēdekļa paliktņi ir speciāli konstruēti, lai nodrošinātu optimālu drošību. Kombinācijā ar drošības jostu (28 lpp.) tie ir apstiprināti bērniem, kuru svars ir starp 15 un 36 kg un kuru garums ir vismaz 95 cm.



Pareiza pozīcija, drošības jostai jābūt pārvilkta pār plecu.



Nepareizs izvietojums, drošības jostu nedrīkst likt zem pleca.

Pirms braukšanas pārliedzinieties, vai:

- integrētais divpakāpju sēdekļa paliktnis ir pareizi novietots atbilstoši tabulas informācijai (54 lpp.) un nostiprināts fiksētā pozīcijā
- drošības josta atrodas saskarē ar bērna ķermeni un tā nav vaļīga vai sagrieziesies
- drošības josta neatrodas šķērsām pāri bērna kaklam vai zem pleciem (skatiet iepriekšējās attēlus)
- drošības jostas klēpja daļa ir novietota zemu pāri iegurnim, nodrošinot optimālu aizsardzību.

Sēdekļa paliktņa līmeņu regulēšanu veic, to paceļot (54 lpp.) un nolaižot (56 lpp.).

⚠ BRĪDINĀJUMS

Volvo iesaka remontu vai maiņu veikt tikai Volvo pilnvarotā servisā. Neveiciet nekādus pārveidojumus vai papildinājumus sēdekļa paliktņim. Ja iebūvētais sēdekļa paliktņis ir bijis pakļauts lielai slodzei, piemēram, sadursmes gadījumā, jānomaina viss sēdekļa paliktņis. Pat tad, ja sēdekļa paliktņis neizskatās bojāts, tas var nenodrošināt atbilstošu aizsardzības līmeni. Sēdekļa paliktņis ir jānomaina arī tad, ja tas ir ļoti nodilis.

⚠ BRĪDINĀJUMS

Ja netiek ievērotas divpakāpju sēdekļa paliktņa lietošanas instrukcijas, bērns var negadījumā gūt nopietnas traumas.

Divpakāpju sēdekļa paliktņis* - pacelšana

Aizmugurējā sēdekļi integrēto sēdekļa paliktņi (53 lpp.) var salocīt divos līmeņos. Tas, cik līmeņos ir jāsaliec sēdekļa paliktņis, ir atkarīgs no bērna svara.

	1 pakāpe	2 pakāpes
Masa	22-36 kg	15-25 kg

1 pakāpe³

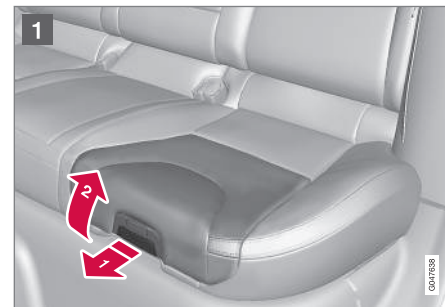

- 1 Lai nolaistu sēdekļa paliktņi, pavelciet rokturi uz priekšu un uz augšu.

³ Apakšējais līmenis.



- 2 Piespiediet sēdekļa paliktni atpakaļ, līdz tas nofiksējas.

2 pakāpes⁴



- 1 Sāciet no zemākās pakāpes. Nospiediet taustiņu.



- 2 Paceliet sēdekļa paliktni aiz priekšējās malas un piespiediet to atpakaļ pret atzveltni, lai tas fiksētos.

i PIEZĪME

Sēdekļa paliktni nevar noregulēt no 2. pakāpes uz 1. pakāpi. Tas vispirms jāatstata, līdz galam nolokot uz leju (56 lpp.) sēdekļa polsterējumā.

Saistītā informācija

- Divpakāpju sēdekļa paliktnis* - nolaišana (56 lpp.)

⁴ Augšējais līmenis.

Divpakāpju sēdekļa paliktis* - nolaišana

Aizmugurējā sēdekļa integrēto sēdekļa paliktņi (53 lpp.) var noliekt no augšējā vai apakšējā līmeņa pilnīgi nolaištā pozīcijā sēdekļa polsterējumā. Taču nav iespējams noregulēt sēdekļa paliktņi no augstākās pakāpes uz zemāko pakāpi.



- 1 Lai atbrīvotu paliktņi, pavelciet rokturi uz priekšu.

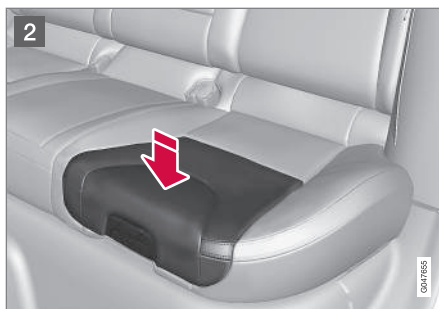

- 2 Nospiediet ar roku uz leju paliktņa vidusdaļu, lai to nofiksētu.

! SVARĪGI

Pirms nolaišanas pārbaudiet, vai brīvajā vietā zem sēdekļa paliktņa nav atstāti nostiprināti priekšmeti (piem., rotaļlietas).

i PIEZĪME

Pirms atzveltnes nolaišanas jānolaiž paliktņa polsterējums.

Saistītā informācija

- Divpakāpju sēdekļa paliktis* - pacelšana (54 lpp.)

Bērnu sēdekļi - ISOFIX

ISOFIX ir automašīnas bērnu sēdekļu (46 lpp.) stiprinājumu sistēma, kas ir balstīta uz starptautiskiem standartiem.



Montāžas punkti ISOFIX stiprinājumiem bērnu sēdekļiem ir paslēpti aiz aizmugurējo ārējo sēdekļu atzveltnes apakšējās daļas.

Montāžas punktu atrašanās vietas ir norādītas ar simboliem atzveltnu polsterējumā (skatiet iepriekšējo attēlu).

Piespiediet sēdekļa spilvenu uz leju, lai piekļūtu montāžas punktiem.

Pievienojot bērnu sēdekli ISOFIX stiprinājuma punktiem, vienmēr ievērojiet ražotāja sniegtās uzstādīšanas instrukcijas.

Saistītā informācija

- ISOFIX - auguma kategorijas (57 lpp.)
- ISOFIX - bērnu sēdekļu tipi (58 lpp.)
- Vispārīga informācija par bērnu drošību (44 lpp.)

ISOFIX - auguma kategorijas

Bērnu sēdekļi, kas izmanto ISOFIX (56 lpp.) stiprinājumu sistēmu, iedalās auguma kategorijās, lai palīdzētu lietotājiem izvēlēties pareiza tipa bērnu sēdekli (58 lpp.).

Izmēra klase	Apraksts
A	Pilns izmērs, uz priekšu vērsts bērna sēdekļis
B	Samazināts izmērs (1. altern.), uz priekšu vērsts bērna sēdekļis
B1	Samazināts izmērs (2. altern.), uz priekšu vērsts bērnu sēdekļītis
C	Pilns izmērs, uz aizmuguri vērsts bērna sēdekļis
D	Samazināts izmērs, uz aizmuguri vērsts bērna sēdekļis
E	Uz aizmuguri vērsts zīdaiņa sēdekļītis
F	Šķērsenisks zīdaiņa sēdekļītis, kreisā puse
G	Šķērsenisks zīdaiņa sēdekļītis, labā puse

BRĪDINĀJUMS

Priekšējā pasažiera sēdekli nekādā gadījumā neizmantojiet uz aizmuguri vērstu bērnu sēdekļīti, ja ir aktivizēts pasažiera gaisa drošības spilvens.

PIEZĪME

Ja ISOFIX bērnu sēdeklim nav izmēru klasifikācijas, automašīnas modelim jābūt norādītam bērnu sēdekļa ražotāja izstrādātajā automašīnu sarakstā.

PIEZĪME

Lai saņemtu informāciju par Volvo ieteiktajiem ISOFIX bērnu sēdekļiņiem, Volvo iesaka sazināties ar Volvo pilnvarotu izplatītāju.

ISOFIX - bērnu sēdekļu tipi

Bērnu sēdekļi ir dažādu izmēru – automobiļi ir dažādu izmēru. Tas nozīmē, ka ne visi bērnu

sēdekļi ir piemēroti visiem sēdekļiem visos automobiļu modeļos.

Bērnu sēdekļa veids	Masa	Izmēra klase	Pasažieru sēdekji ISOFIX bērnu sēdekļu uzstādīšanai	
			Priekšējais sēdekis	Malējais aizmugurējais sēdekis
Zīdaiņa sēdekļītis šķērsenisks	maks. 10 kg	F	X	X
		G	X	X
Zīdaiņa sēdekļītis, uz aizmuguri vērsts	maks. 10 kg	E	X	Der (IL)
Zīdaiņa sēdekļītis, uz aizmuguri vērsts	maks. 13 kg	E	X	Der (IL)
		D	X	Der (IL)
		C	X	Der (IL)
Bērnu sēdekļītis, uz aizmuguri vērsts	9–18 kg	D	X	Der (IL)
		C	X	Der (IL)

Bērnu sēdekliša veids	Masa	Izmēra klase	Pasažieru sēdekļi ISOFIX bērnu sēdeklišu uzstādīšanai	
			Priekšējais sēdekļis	Malējais aizmugurējais sēdekļis
Uz priekšu vērsts bērnu sēdekļis	9–18 kg	B	X	Der ^A (IUF)
		B1	X	Der ^A (IUF)
		A	X	Der ^A (IUF)

X: ISOFIX pozīcija nav piemērota ISOFIX bērnu sēdekļiem šajā svara un/vai izmēra kategorijā.

IL: piemērots specifiskiem ISOFIX bērnu sēdekļiem. Šie bērnu sēdekļi var būt paredzēti lietošanai īpašā automašīnas modeli, ierobežotās vai daļēji ierobežotās kategorijās.

IUF: piemērots uz priekšu vēršiem ISOFIX bērnu sēdekļiem, kas ir universāli apstiprināti lietošanai šajā svara kategorijā.

^A Šai grupai Volvo iesaka uz aizmuguri vērstus bērnu sēdeklišus.

Noteikti izvēlieties atbilstošas izmēra kategorijas (57 lpp.) bērnu sēdekli ar ISOFIX (56 lpp.) stiprinājumu sistēmu.

Bērnu sēdekļi - augšējie stiprinājuma punkti

Šai automašīnai ir augšējie stiprinājumu punkti dažiem uz priekšu vēršiem bērnu sēdekļiem (46 lpp.). Šie stiprinājumu punkti atrodas sēdekļu aizmugurē.

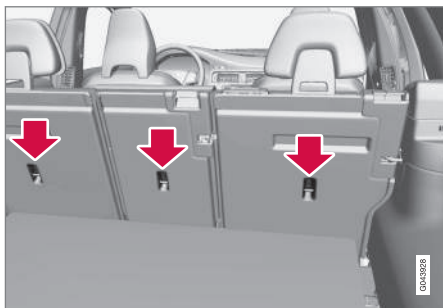

Augšējie stiprinājuma punkti galvenokārt ir paredzēti izmantošanai uz priekšu vēršiem bērnu sēdekļiem. Volvo iesaka maziem bērniem izmantot uz aizmuguri vērstus bērnu sēdekļus iespējami ilgi.

i PIEZĪME

Nolokiet galvas balstus, lai atvieglotu šāda veida bērnu sēdekļa uzstādīšanu automašīnās, kuru ārmalu sēdekļiem iespējams nolocīt galvas balstus.

i PIEZĪME

Automašīnām, kas aprīkotas ar kravas pārsegu virs bagāžas nodalījuma, tas jānoņem, lai stiprinājuma punktiem varētu piestiprināt bērnu sēdekļus.

Plašāku informāciju par to, kā bērnu sēdekļītis jāpievelk pie augšējiem montāžas punktiem, skatiet sēdekļa izgatavotāja instrukcijās.

⚠ BRĪDINĀJUMS

Pirms nospriegot bērnu sēdekļa siksnas stiprināšanas vietā, tās vienmēr jāizvelk cauri galvas balsta kāju atvērumam.

Saistītā informācija

- Vispārīga informācija par bērnu drošību (44 lpp.)
- Bērnu sēdekļi - atrašanās vieta (52 lpp.)
- Bērnu sēdekļi - ISOFIX (56 lpp.)

INSTRUMENTU PANELIS UN VADĪBAS SVIRAS

**Instrumenti un vadības slēdži,
automašīna ar stūri kreisajā pusē -
pārskats**

Pārskatā ir redzams, kur atrodas automašīnas displeji un vadības slēdži.

Pārskats, automašīnas ar stūri kreisajā pusē

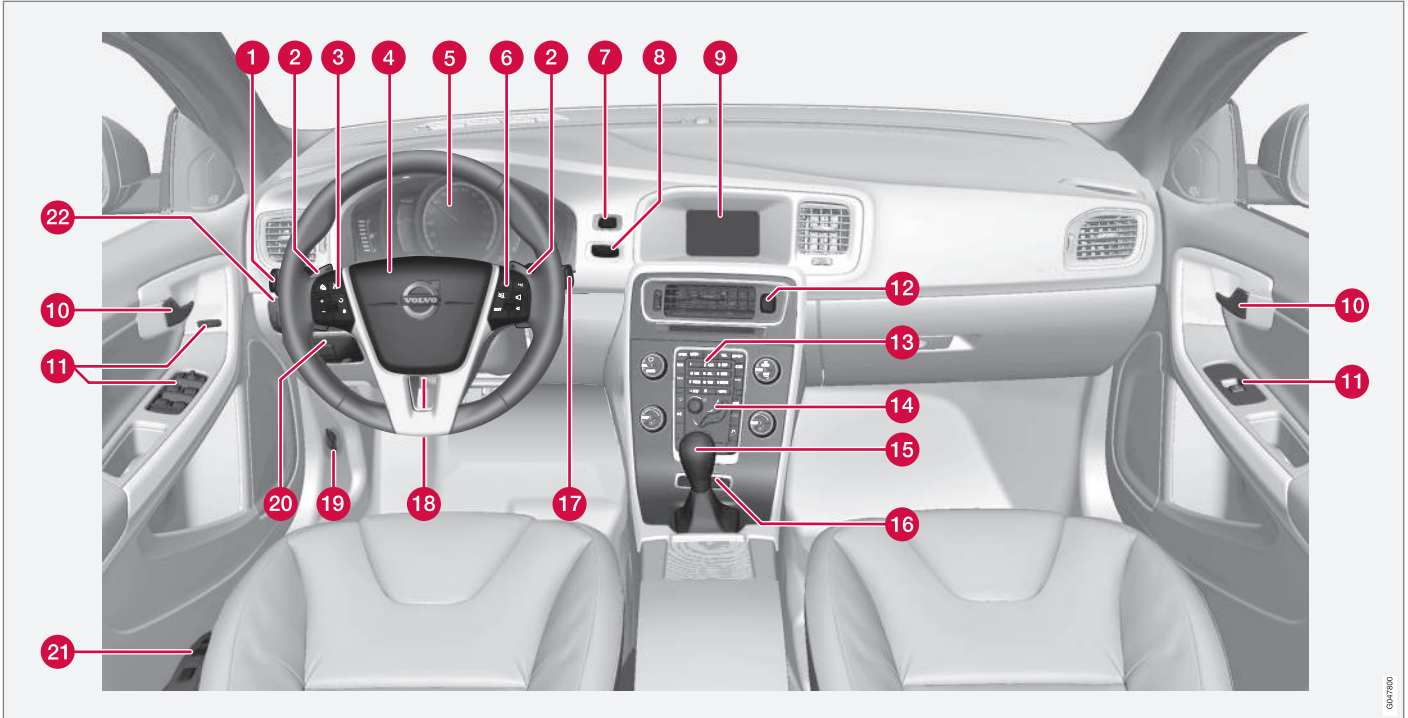

GM/1000



	Funkcija	Skatiet
1	Izvēlnes un ziņojumi, pagrieziena rādītāji, tālās/tuvās gaismas, vadītāja infocentrs	(115 lpp.), (118 lpp.), (102 lpp.), (95 lpp.) un (119 lpp.).
2	Manuāla automātiskās pārnenumkārbas pārnenumu pārslēgšana*	(290 lpp.).
3	Kruīza kontrole*	(204 lpp.) un (211 lpp.).
4	Skaņas signāls, drošības gaisa spilveni	(90 lpp.) un (33 lpp.).
5	Kombinētais instrumentu panelis	(68 lpp.).
6	Izvēlņu navigācija, audio vadība, tālruna vadība*	(118 lpp.) un Sensus Infotainment pielikumu.
7	Taustiņš START/STOP ENGINE	(282 lpp.).
8	Aizdedzes slēdzis	(83 lpp.).
9	Informācijas un izklaides sistēmas un izvēlņu rādījumu ekrāns	(118 lpp.) un Sensus Infotainment pielikumu.

	Funkcija	Skatiet
10	Durvju rokturis	–
11	Vadības panelis	(184 lpp.), (189 lpp.), (107 lpp.) un (109 lpp.).
12	Avārijas gaismas signāls	(101 lpp.).
13	Informācijas un izklaides sistēmas un izvēlņu navigācijas vadības panelis	(118 lpp.) un Sensus Infotainment pielikumu.
14	Klimata kontroles vadības panelis	(136 lpp.).
15	Pārnenumu pārslēgs	(288 lpp.) vai (290 lpp.).
16	Aktīvās šasijas vadības ierīces (Four-C)*	(196 lpp.).
17	Vējstikla tīrītāji un vējstikla mazgāšana	(104 lpp.).
18	Stūres pielāgošana	(90 lpp.).
19	Dzinēja pārsega atvērējs	(363 lpp.).
20	Stāvbremze	(310 lpp.).

	Funkcija	Skatiet
21	Sēdekļu regulēšana*	(86 lpp.).
22	Priekšējo lukturu vadības iekārta, degvielas tvertnes aizvērtna un bagāžnieka vāka atvērējs	(92 lpp.), (317 lpp.) un (186 lpp.).

Saistītā informācija

- Āra temperatūras mērierīce (77 lpp.)
- Brauciena odometrs (78 lpp.)
- Pulkstenis (78 lpp.)

Instrumenti un vadības slēdži, automašīna ar stūri labajā pusē - pārskats

Pārskatā ir redzams, kur atrodas automašīnas displeji un vadības slēdži.

◀ Pārskats, automobiļi ar stūri labajā pusē

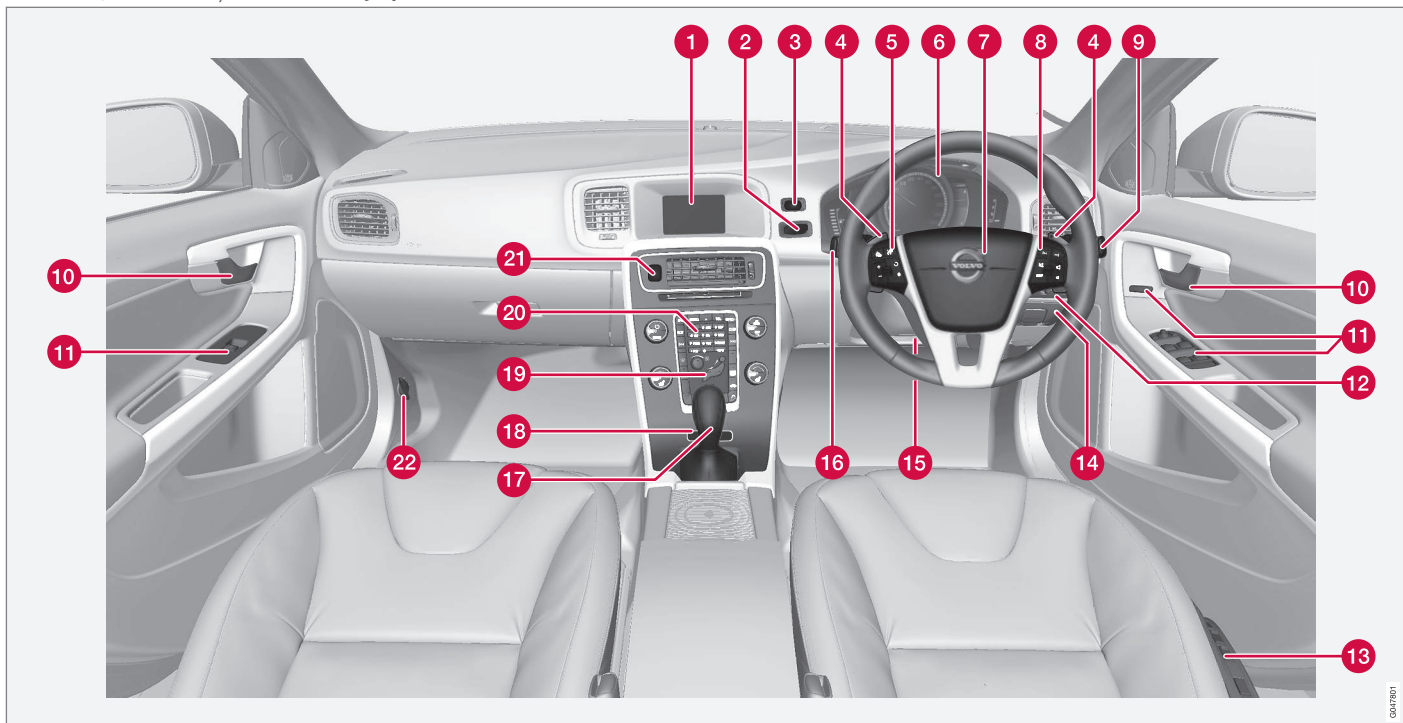

	Funkcija	Skatiet
1	Informācijas un izklaides sistēmas un izvēlņu rādījumu ekrāns	(118 lpp.) un Sensus Infotainment pielikumu.
2	Aizdedzes slēdzis	(83 lpp.).
3	Taustiņš START/STOP ENGINE	(282 lpp.).
4	Manuāla automātiskās pārnesumkārbas pārnesumu pārslēgšana*	(290 lpp.).
5	Kruīza kontrole*	(204 lpp.) un (211 lpp.).
6	Kombinētais instrumentu panelis	(68 lpp.).
7	Skaņas signāls, drošības gaisa spilveni	(90 lpp.) un (33 lpp.).
8	Izvēlņu navigācija, audio vadība, tālruņa vadība*	(118 lpp.) un Sensus Infotainment pielikumu.
9	Vējstikla tīrītāji un vējstikla mazgāšana	(104 lpp.).
10	Durvju rokturis	–

	Funkcija	Skatiet
11	Vadības panelis	(184 lpp.), (189 lpp.), (107 lpp.) un (109 lpp.).
12	Priekšējo lukturu vadības iekārta, degvielas tvertnes aizvērta un bagāžnieka vāka atvērējs	(92 lpp.), (317 lpp.) un (186 lpp.).
13	Sēdekļu regulēšana*	(86 lpp.).
14	Stāvbremze	(310 lpp.).
15	Stūres pielāgošana	(90 lpp.).
16	Izvēlnes un ziņojumi, pagrieziena rādītāji, tālās/tuvās gaismas, vadītāja infocentrs	(115 lpp.), (118 lpp.), (102 lpp.), (95 lpp.) un (119 lpp.).
17	Pārnesumu pārslēgs	(288 lpp.) vai (290 lpp.).
18	Aktīvās šasijas vadības ierīces (Four-C)*	(196 lpp.).
19	Klimata kontroles vadības panelis	(136 lpp.).

	Funkcija	Skatiet
20	Informācijas un izklaides sistēmas un izvēlņu navigācijas vadības panelis	(118 lpp.) un Sensus Infotainment pielikumu.
21	Avārijas gaismas signāls	(101 lpp.).
22	Dzinēja pārsega atvērējs	(363 lpp.).

Saistītā informācija

- Āra temperatūras mērierīce (77 lpp.)
- Brauciena odometrs (78 lpp.)
- Pulkstenis (78 lpp.)

Kombinētais instrumentu panelis

Kombinētā instrumentu paneļa displejā ir redzama informācija par vairākām automašīnas funkcijām, kā arī paziņojumi.

- Analogais kombinētais instrumentu panelis - pārskats (68 lpp.)
- Digitālais kombinētais instrumentu panelis - pārskats (69 lpp.)
- Kombinētais instrumentu panelis - indikatoru simbolu nozīme (73 lpp.)
- Kombinētais instrumentu panelis - brīdinājuma simbolu nozīme (75 lpp.)

Analogais kombinētais instrumentu panelis - pārskats

Kombinētā instrumentu paneļa displejā ir redzama informācija par vairākām automašīnas funkcijām, kā arī paziņojumi.

Informācijas displejs

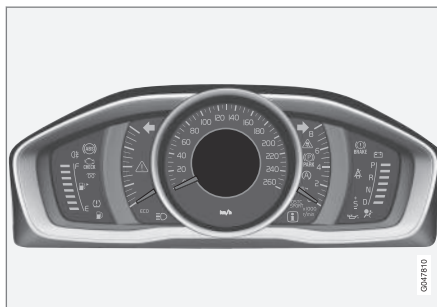

Informācijas displejs, analogais instrumentu panelis.

Kombinētā instrumentu paneļa displejā ir redzama informācija par vairākām automašīnas funkcijām, piemēram, kruīza kontroli un vadītāja infocentru, kā arī paziņojumi. Informācija tiek rādīta, izmantojot simbolus un tekstu. Zem displejā parādītajām funkcijām doti plašāki apraksti.

Mērierīces un indikatori

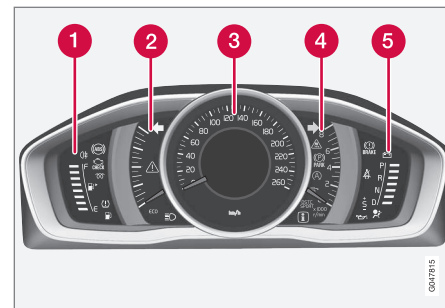

- 1 Degvielas daudzuma rādītājs. Kad indikatora rādījums pazeminās līdz tikai vienai baltajai atzīmei¹, izgaismojas zema degvielas līmeņa indikatora simbols dzeltenā krāsā. Skatiet arī Vadītāja infocentru (119 lpp.) un Piepildīšana ar degvielu (317 lpp.).
- 2 Eco mērierīce. Šī mērierīce sniedz informāciju par to, cik ekonomiski tiek vadīta automašīna. Jo augstāks skalas rādījums, jo ekonomiskāka ir automašīnas vadīšana.
- 3 Spidometrs

¹ Kad displeja paziņojums "Attālums līdz tukšai degv. tvertnei:" sāk rādīt "----", atzīme kļūst sarkana.

- 4 Tahometrs. Mēritājs rāda dzinēja apgriezies-tus tūkstošos apgr./min. (rpm).
- 5 Pārnesumu pārslēgšanas indikators²/pārnesumu pārslēgšanas indikators³. Skatiet arī Pārnesumu maiņas indikators* (289 lpp.) vai Automātiskā pārnesumkārbā - Geartronic* (290 lpp.).

Indikatora un brīdinājuma simboli

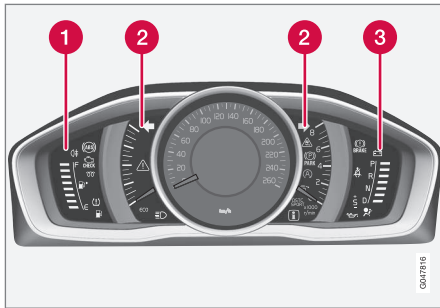

Indikatoru un brīdinājuma simboli, analogais instrumentu panelis.

- 1 Indikatoru simboli
- 2 Indikatora un brīdinājuma simboli
- 3 Brīdinājuma simboli⁴

² Manuālā pārnesumkārbā.

³ Automātiskā pārnesumkārbā.

⁴ Dažiem dzinēja variantiem nav sistēmas, kas brīdinātu par eļļas spiediena zudumu. Automašīnās, kas aprīkotas ar šiem variantiem, netiek izmantots zema eļļas spiediena simbols. Brīdinājums par zemu eļļas līmeni tiek parādīts kā displeja teksts. Plašāku informāciju skatiet Dzinēja eļļa - vispārīgi (365 lpp.).

Funkcionalitātes pārbaude

Visi indikatori un brīdinājuma simboli, izņemot simbolus informācijas displeja centrā, izgaismojas atslēgas pozīcijā II vai iedarbinot dzinēju. Pēc dzinēja palaišanas visiem simboliem jāizdziest, izņemot stāvbremzes simbolu, kas izdziest tikai tad, kad stāvbremze tiek atbrīvota.

Ja dzinēju neizdodas iedarbināt, vai ja funkcionalitātes pārbaude tiek veikta, kad atslēga atrodas pozīcijā II, tad visi simboli nodziest dažu sekunžu laikā, izņemot simbolu, kas norāda uz kļūmēm automašīnas emisijas sistēmā, un zema eļļas spiediena simbolu.

Saistītā informācija

- Kombinētais instrumentu panelis (68 lpp.)
- Kombinētais instrumentu panelis - indikatoru simbolu nozīme (73 lpp.)
- Kombinētais instrumentu panelis - brīdinājuma simbolu nozīme (75 lpp.)

Digitālais kombinētais instrumentu panelis - pārskats

Kombinētā instrumentu paneļa displejā ir redzama informācija par vairākām automašīnas funkcijām, kā arī paziņojumi.

Informācijas displejs

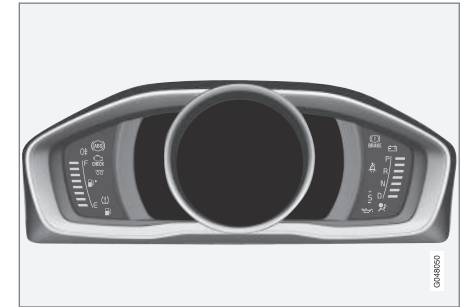

Informācijas displejs, digitālais instrumentu panelis*.

Kombinētā instrumentu paneļa displejā ir redzama informācija par vairākām automašīnas funkcijām, piemēram, kruīza kontroli un vadītāja infocentru, kā arī paziņojumi. Informācija tiek rādīta, izmantojot simbolus un tekstu. Zem displejā parādītajām funkcijām doti plašāki apraksti.

◀ Mērierīces un indikatori

Digitālajam kombinētajam instrumentu panelim var izvēlēties alternatīvus motīvus. Iespējamie motīvi ir "Elegance", "Eco" un "Performance".

Motīvu var izvēlēties tikai laikā, kad darbojas dzinējs.

Lai atlasītu motīvu, nospiediet kreisās puses svirslēdža taustiņu **OK** un pēc tam atlasiet izvēlnes funkciju **Tēmas**, pagriežot sviras ikšķratu.

Nospiediet taustiņu **OK**. Pagrieziet ikšķratu, lai atlasītu motīvu, un apstipriniet savu izvēli, nospiežot taustiņu **OK**.

Dažiem modeļu variantiem viduskonsoles ekrāna izskats mainās līdz ar kombinētā instrumentu paneļa motīva iestatījumu.

Instrumentu paneļa kontrasta režīmu un krāsu režīmu var iestatīt ar kreisās puses svirslēdzi.

Plašāku informāciju par izvēlnes pārvaldību skatiet Izvēlnes navigācija - kombinētais instrumentu panelis (115 lpp.).

Motīva, kā arī kontrasta režīma un krāsu režīma izvēli var saglabāt katras tālvadības pults atslēgas atmiņā*, skatiet Tālvadības pults atslēga - personalizācija* (167 lpp.).

Motīvs "Elegance"

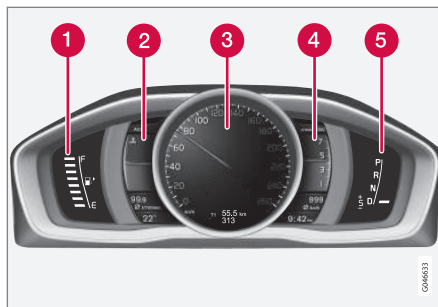

Mērierīces un indikatori, motīvs "Elegance".

- 1 Degvielas daudzuma rādītājs. Kad indikatora rādījums pazeminās līdz tikai vienai baltajai atzīmei⁵, izgaismojas zema degvielas līmeņa indikatora simbols dzeltenā krāsā. Skatiet arī Vadītāja infocentrs (119 lpp.) un Piepildīšana ar degvielu (317 lpp.).
- 2 Dzinēja dzesēšanas šķidruma temperatūras rādītājs
- 3 Spidometrs
- 4 Tahometrs. Mēritājs rāda dzinēja apgriezienu tūkstošos apgr./min. (rpm).
- 5 Pārnesumu pārslēgšanas indikators⁶/pārnesumu pārslēgšanas indikators⁷. Skatiet arī Pārnesumu maiņas indikators* (289 lpp.) vai

⁵ Kad displeja paziņojums "Attālums līdz tukšai degv. tvertnei:" sāk rādīt "----", atzīme kļūst sarkana.

⁶ Manuālā pārnesumkārbā.

⁷ Automātiskā pārnesumkārbā.

Automātiskā pārnesumkārbā - Geartronic* (290 lpp.).

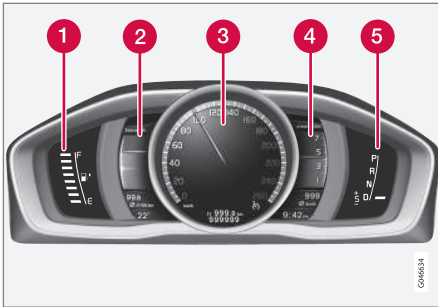
Motīvs "Eco"

Mērierīces un indikatori, motīvs "Eco".

- 1** Degvielas rādītājs. Kad indikatora rādījums pazeminās līdz tikai vienai baltajai atzīmei⁵, izgaismojas zema degvielas līmeņa indikatora simbols dzeltenā krāsā. Skatiet arī Vadītāja infocentrs (119 lpp.) un Piepildīšana ar degvielu (317 lpp.).
- 2** Eco guide. Skatiet arī Eco guide un Power guide* (72 lpp.).
- 3** Spidometrs
- 4** Tahometrs. Mēritājs rāda dzinēja apgriezīnus tūkstošos apgr./min. (rpm).
- 5** Pārnesumu pārslēgšanas indikators⁶/pārnesumu pārslēgšanas indikators⁷. Skatiet arī

Pārnesumu maiņas indikators* (289 lpp.) vai Automātiskā pārnesumkārbā - Geartronic* (290 lpp.).

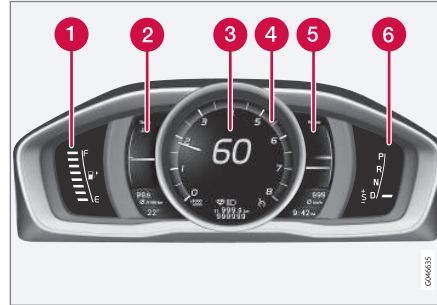
Motīvs "Performance"

Mērierīces un indikatori, motīvs "Performance".

- 1** Degvielas rādītājs. Kad indikatora rādījums pazeminās līdz tikai vienai baltajai atzīmei⁵, izgaismojas zema degvielas līmeņa indikatora simbols dzeltenā krāsā. Skatiet arī Vadītāja infocentrs (119 lpp.) un Piepildīšana ar degvielu (317 lpp.).
- 2** Dzinēja dzesēšanas šķidruma temperatūras rādītājs
- 3** Spidometrs

- 4** Tahometrs. Mēritājs rāda dzinēja apgriezīnus tūkstošos apgr./min. (rpm).
- 5** Power guide. Skatiet arī Eco guide un Power guide* (72 lpp.).
- 6** Pārnesumu pārslēgšanas indikators⁶/pārnesumu pārslēgšanas indikators⁷. Skatiet arī Pārnesumu maiņas indikators* (289 lpp.) vai Automātiskā pārnesumkārbā - Geartronic* (290 lpp.).

⁵ Kad displeja paziņojums "Attālums līdz tukšai degv. tvertnei:" sāk rādīt "----", atzīme kļūst sarkana.

⁶ Manuālā pārnesumkārbā.

⁷ Automātiskā pārnesumkārbā.

◀◀ Indikatora un brīdinājuma simboli

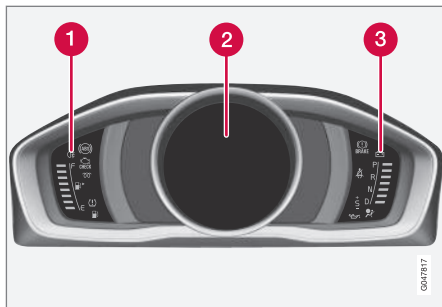

Indikatori un brīdinājuma simboli, digitālais instrumentu panelis.

- 1 Indikatoru simboli
- 2 Indikatora un brīdinājuma simboli
- 3 Brīdinājuma simboli⁸

Funkcionalitātes pārbaude

Visi indikatori un brīdinājuma simboli, izņemot simbolus informācijas displeja centrā, izgaismojas atslēgas pozīcijā **II** vai iedarbinot dzinēju. Pēc dzinēja palaišanas visiem simboliem jādzīst, izņemot stāvbremzes simbolu, kas izdzīst tikai tad, kad stāvbremze tiek atbrīvota.

Ja dzinēju neizdodas iedarbināt, vai ja funkcionalitātes pārbaude tiek veikta, kad atslēga atrodas pozīcijā **II**, tad visi simboli nodzīst dažu sekunžu

laikā, izņemot simbolu, kas norāda uz kļūmēm automašīnas emisijas sistēmā, un zema eļļas spiediena simbolu.

Saisītā informācija

- Kombinētais instrumentu panelis (68 lpp.)
- Kombinētais instrumentu panelis - indikatoru simbolu nozīme (73 lpp.)
- Kombinētais instrumentu panelis - brīdinājuma simbolu nozīme (75 lpp.)

Eco guide un Power guide*

Eco guide un Power guide ir divas kombinētā instrumentu paneļa (68 lpp.) mērierīces, kas palīdz vadītājam vadīt automašīnu, nodrošinot optimālu degvielas patēriņu.

Automašīna saglabā arī veikto braucienu statistiku, kuru var skatīt kā bloku diagrammu; skatiet Vadītāja infocentrs — brauciena statistika* (128 lpp.).

Eco guide

Šī mērierīce sniedz informāciju par to, cik ekonomiski tiek vadīta automašīna.

Lai skatītu šo funkciju, atlasiet motīvu "Eco"; skatiet Digitālais kombinētais instrumentu panelis - pārskats (69 lpp.).

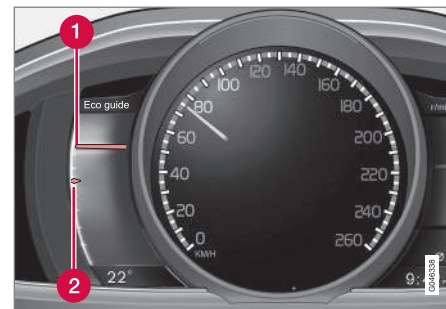

⁸ Dažiem dzinēja variantiem nav sistēmas, kas brīdinātu par eļļas spiediena zudumu. Automašīnas, kas aprīkotas ar šiem variantiem, netiek izmantots zema eļļas spiediena simbols. Brīdinājums par zemu eļļas līmeni tiek parādīts kā displeja teksts. Plašāku informāciju skatiet Dzinēja eļļa - vispārīgi (365 lpp.).

* Papildaprīkojums/piederums; lai iegūtu plašāku informāciju, skatīt nodaļu "Ievads".

- 1 Pašreizējā vērtība
- 2 Vidējā vērtība

Pašreizējā vērtība

Pašreizējā vērtība tiek rādīta šeit - jo augstāks skalas rezultāts, jo labāk.

Pašreizējā vērtība tiek aprēķināta, balstoties uz ātrumu, dzinēja ātrumu, izmantoto dzinēja jaudu, kā arī kājas bremzes izmantošanu.

Ieteicams izmantot optimālu braukšanas ātrumu (50-80 km/h (30-50 mph)) un zemu dzinēja ātrumu. Ātruma palielināšanas un samazināšanas laikā rādītāji nokrītas.

Ļoti zemas pašreizējās vērtības izgaismo mērierīces sarkano zonu (ar nelielu laika nobīdi), kas norāda uz vāju ekonomiju un tādēļ no tām būtu jāizvairās.

Vidējā vērtība

Vidējā vērtība tiek lēnām parādīta pēc pašreizējās vērtības, un tā rāda, kā automašīnas ir vadīta pēdējā laikā. Jo augstāk skalā atrodas rādītāji, jo labāka automašīnas ekonomija ir sasniegta.

Power guide

Šī mērierīce rāda, cik daudz jaudas (Power) tiek ņemts no dzinēja, un cik daudz jaudas ir pieejams.

Lai skatītu šo funkciju, atlasiet motīvu "Performance"; skatiet Digitālais kombinētais instrumentu panelis - pārskats (69 lpp.).

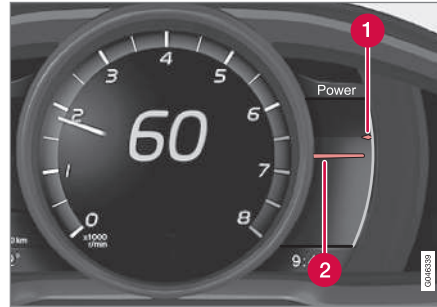

- 1 Pieejamā dzinēja jauda
- 2 Izmantotā dzinēja jauda

Pieejamā dzinēja jauda

Mazākais augšējais rādītājs rāda pieejamo dzinēja jaudu⁹. Jo augstāks ir skalas rezultāts, jo vairāk jaudas ir pieejams pašreizējā pārnesumā.

Izmantotā dzinēja jauda

Lielākais apakšējais rādītājs rāda izmantoto dzinēja jaudu⁹. Jo augstāks ir skalas rezultāts, jo vairāk jaudas tiek ņemts no dzinēja.

Liela atstarpe starp abiem rādītājiem norāda lielu jaudas rezervi.

Kombinētais instrumentu panelis - indikatoru simbolu nozīme

Indikatoru simboli brīdina vadītāju par to, ka funkcija ir aktivizēta, sistēma darbojas vai ir radusies kļūda vai atteice.

Indikatoru simboli

Simbols	Tehniskie parametri
	ABL sistēmas bojājums
	Emisijas sistēma
	ABS sistēmas bojājums
	Aizmugurējais miglas lukturnis ieslēgts
	Stabilitātes sistēma, skatiet Elektroniskā stabilitātes vadība (ESC) - vispārīgi (197 lpp.)
	Stabilitātes sistēma, sporta režīms, skatiet Elektroniskā stabilitātes kontrole (ESC) – darbība (198 lpp.)
	Dzinēja iepriekšējās uzsildīšanas iekārta (dīzeļdzinējiem)
	Zems degvielas līmenis tvertnē

⁹ Jauda ir atkarīga no dzinēja ātruma.



Simbols	Tehniskie parametri
	Informācija, nolasīt tekstu displejā
	Tālās gaismas iesļ
	Kreisās puses pagriezienu rādītājs
	Labās puses pagriezienu rādītājs
	Eco- funkcija ir ieslēgta, skatiet Braukšanas režīms ECO* (305 lpp.)
	Start/Stop, dzinējs ir automātiski izslēdzies; skatiet Start/Stop* - funkcijas un darbība (297 lpp.)
	Riepu gaisa spiediena sistēma , skatiet Riepu spiediena uzraudzības sistēma* (349 lpp.)

ABL sistēmas bojājums

Simbols izgaismojas ABL funkcijas (aktīvie pagriezienu lukturi) bojājuma gadījumā.

Emisijas sistēma

Ja simbols izgaismojas pēc dzinēja iedarbināšanas, tas var norādīt, ka radusies kļūme automašīnas emisijas sistēmā. Brauciet uz servisu, lai veiktu pārbaudi. Volvo iesaka vērsties pēc palīdzības Volvo pilnvarotā servisā.

ABS sistēmas bojājums

Ja šis simbols iedegas, sistēma nedarbojas. Automašīnas parastā bremžu sistēma turpina darboties, bet bez ABS funkcijas.

1. Apturiet automobili drošā vietā un izslēdziet dzinēju.
2. Iedarbiniet dzinēju no jauna.
3. Ja simbols paliek izgaismots, brauciet uz servisu, lai pārbaudītu ABS sistēmu. Volvo iesaka vērsties Volvo pilnvarotā servisā.

Aizmugurējais miglas lukturis ieslēgts

Šis simbols iedegas, kad ir ieslēgts automašīnas aizmugurējais miglas lukturis.

Stabilitātes sistēma

Ja simbols mirgo, tas norāda uz to, ka stabilitātes sistēma pašlaik darbojas. Ja šis simbols deg pastāvīgi, sistēmā ir kļūme.

Stabilitātes sistēma, sporta režīms

Sporta režīms nodrošina aktīvākas braukšanas baudījumu. Šī sistēma konstatē, vai akceleratora pedāļa un stūres kustības un pagriezienu veikšana notiek aktīvāk nekā parasti, un atļauj veikt kontrolētu aizmugurējās daļas buksēšanu līdz noteiktam brīdim, pirms tā iejaucas un stabilizē automobili. Šis simbols izgaismojas, kad ir aktīvēts sporta režīms.

Dzinēja iepriekšējās uzsildīšanas iekārta (dīzeļdzinējiem)

Šis simbols iedegas dzinēja iepriekšējās uzsildīšanas laikā. Priekšsildīšana pārsvarā notiek zemas temperatūras dēļ.

Zems degvielas līmenis tvertnē

Kad simbols izgaismojas, degvielas līmenis tvertnē ir zems, uzpildiet iespējami drīz.

Informācija, nolasīt tekstu displejā

Ja kāda no automašīnas sistēmām nedarbojas, kā paredzēts, informācijas displejā parādās šis informācijas simbols un teksts. Paziņojuma tekstu nodzēš ar taustiņu **OK**, skatiet Izvēlnes navigācija - kombinētais instrumentu panelis (115 lpp.), vai arī tas automātiski izzūd pēc kāda laika (laiks atkarīgs no tā, uz kuru funkciju tas norāda). Informācijas simbols var izgaismoties arī saistībā ar citiem simboliem.

i PIEZĪME

Kad tiek parādīts apkopes paziņojums, simbolu un paziņojumu var notīrīt, nospiežot **OK** taustiņu. Pretējā gadījumā tie pēc laika izzūd automātiski.

Tālās gaismas iesļ

Šis simbols iedegas, kad ir ieslēgta tālās gaismas un kad tālās gaismas zibsnis.

Labās/kreisās puses pagriezienu rādītājs

Kad tiek izmantots avārijas gaismas signāls, mirgo abi pagriezienu rādītāju simboli.

Funkcija Eco ieslēgta

Šis simbols izgaismojas, kad ir aktivizēta funkcija Eco.

Start/Stop

Simbols izgaismojas, kad dzinējs ir automātiski izslēdzies.

Riepu gaisa spiediena sistēma

Simbols izgaismojas, ja riepiņās ir zems gaisa spiediens vai riepu gaisa spiediena sistēmā ir radusies kļūme.

Atgādinājums – durvis nav aizvērtas

Ja kādas no durvīm nav aizvērtas pareizi, informācijas displejā izgaismojas informācijas vai brīdinājuma simbols un parādās skaidrojošs attēls.

Tiklīdz iespējams, apturiet automašīnu drošā vietā un aizveriet neaizvērtās durvis.

 Ja automašīna brauc ar ātrumu, kas mazāks par aptuveni 7 km/h (aptuveni 4 mph), izgaismojas informācijas simbols.

 Ja automašīna brauc ar ātrumu, kas lielāks par aptuveni 7 km/h (aptuveni 4 mph), izgaismojas brīdinājuma simbols.

Ja dzinēja pārsegs¹⁰ nav aizvērts pareizi, informācijas displejā izgaismojas brīdinājuma simbols un parādās skaidrojošs attēls. Tiklīdz iespējams,

apturiet automašīnu drošā vietā un aizveriet dzinēja pārsegu.

Ja aizmugures durvis nav aizvērtas pareizi, informācijas displejā izgaismojas informācijas simbols un parādās skaidrojošs attēls. Tiklīdz iespējams, apturiet automašīnu drošā vietā un aizveriet aizmugures durvis.

Saistītā informācija

- Kombinētais instrumentu panelis (68 lpp.)
- Kombinētais instrumentu panelis - brīdinājuma simbolu nozīme (75 lpp.)
- Analogais kombinētais instrumentu panelis - pārskats (68 lpp.)
- Digitālais kombinētais instrumentu panelis - pārskats (69 lpp.)

Kombinētais instrumentu panelis - brīdinājuma simbolu nozīme

Brīdinājuma simboli brīdina vadītāju par to, ka visas svarīgās funkcijas ir aktivizētas vai ir radusies nopietna kļūda vai atteice.

Brīdinājuma simboli

Simbols	Tehniskie parametri
	Zems eļļas spiediens ^A
	Ieslēgta stāvbremze (digitālais instrumentu panelis)
	Ieslēgta stāvbremze (analogais instrumentu panelis)
	Drošības spilveni – SRS
	Drošības jostu atgādinātājs
	Ģenerators nelādē
	Bojājums bremžu sistēmā
	Brīdinājums

^A Dažiem dzinēja variantiem nav sistēmas, kas brīdinātu par eļļas spiediena zudumu. Automašīnās, kas aprīkotas ar šiem variantiem, netiek izmantots zema eļļas spiediena simbols. Brīdinā-

¹⁰ Tikai automobiļiem ar signalizāciju*.



jums par zemu eļļas līmeni tiek parādīts kā displeja teksts. Plašāku informāciju skatiet Dzinēja eļļa - vispārīgi (365 lpp.).

Zems eļļas spiediens

Ja šis simbols iedegas braukšanas laikā, dzinēja eļļas spiediens ir pārāk zems. Nekavējoties apstādiniet dzinēju un pārbaudiet eļļas līmeni dzinējā, nepieciešamības gadījumā papildiniet eļļu. Ja simbols izgaismojas, bet eļļas līmenis ir normāls, sazinieties ar servisu. Volvo iesaka vērsties pēc palīdzības Volvo pilnvarotā servisā.

Stāvbremze novilkta

Šis simbols iedegas ar pastāvīgu gaismu, ja novilkta stāvbremze. Novelkot stāvbremzi, simbols mirgo, un pēc tam iedegas ar pastāvīgu gaismu.

Ja simbols mirgo jebkurā citā situācijā, tas nozīmē, ka radusies kļūme. Izlasiet ziņojumu informācijas displejā.

Plašāku informāciju skatiet Stāvbremze (310 lpp.).

Drošības spilveni – SRS

Ja šis simbols nenodziest vai izgaismojas braucot, tas nozīmē, ka drošības jostas sprādzē, SRS, SIPS vai IC sistēmā noteikts defekts. Nekavējoties brauciet uz servisu, lai veiktu sistēmu pārbaudi. Volvo iesaka vērsties pēc palīdzības Volvo pilnvarotā servisā.

Drošības jostu atgādinātājs

Šis simbols mirgo, ja kāds no priekšā sēdošajiem nav piesprādzējies drošības jostu vai ja kāds no aizmugurē sēdošajiem ir atsprādzējies drošības jostu.

Generators nelādē

Šis simbols iedegas braukšanas laikā, ja elektriskajā sistēmā atgadījies bojājums. Dodieties uz servisu. Volvo iesaka vērsties pēc palīdzības Volvo pilnvarotā servisā.

Bojājums Bremžu sistēmā

Ja šis simbols deg, bremžu šķidrums ir pārāk zems. Apturiet automašīnu drošā vietā un pārbaudiet līmeni bremžu šķidrums tvertnē; skatiet Bremžu un sajūga šķidrums - līmenis (370 lpp.).

Ja bremžu un ABS simboli iedegas vienlaicīgi, iespējams, ka kļūme ir bremžu spēka sadalījuma sistēmā.

1. Apturiet automobili drošā vietā un izslēdziet dzinēju.
2. Iedarbiniet dzinēju no jauna.
 - Ja abi simboli nodziest, turpiniet braukt.
 - Ja simboli nenodziest, pārbaudiet šķidrums līmeni bremžu šķidrums tvertnē; skatiet Bremžu un sajūga šķidrums - līmenis (370 lpp.). Ja bremžu šķidrums līmenis ir normas robežās, bet simboli turpina izgaismoties, ar automobili drīkst ļoti uzmanīgi braukt līdz servisam, lai pārbaudītu bremžu sistēmu. Volvo iesaka vērsties pēc palīdzības Volvo pilnvarotā servisā.



BRĪDINĀJUMS

Ja bremžu šķidrums bremžu šķidrums tvertnē ir zem **MIN** līmeņa, nebrauciet tālāk, pirms neesat papildinājis bremžu šķidrums.

Bremžu šķidrums zuduma iemeslu var noteikt servisā. Volvo iesaka sazināties ar Volvo pilnvarotu servisu.



BRĪDINĀJUMS

Ja vienlaikus ir izgaismots simbols BRAKE un ABS, pastāv risks, ka spēcīgas bremzēšanas laikā var izslēgt automašīnas aizmugure.

Brīdinājums

Sarkanais brīdinājuma simbols iedegas, ja ir konstatēts bojājums, kas var ietekmēt drošību un/vai automašīnas vadāmību. Vienlaikus informācijas displejā redzams paskaidrojošais teksts. Simbols ir redzams tik ilgi, kamēr kļūme netiek novērsta, bet teksta paziņojumu var nodzēst, nospiežot taustiņu **OK**; skatiet Izvēlnes navigācija - kombinētais instrumentu panelis (115 lpp.). Brīdinājuma simbols var izgaismoties arī saistībā ar citiem simboliem.

Darbība:

1. Apstājieties drošā vietā. Neturpiniet vadīt automašīnu.
2. Izlasiet ziņojumu informācijas displejā. Rīkojieties saskaņā ar displejā redzamo ziņojumu. Nodzēsiet ziņojumu ar taustiņu **OK**.

Atgādinājums – durvis nav aizvērtas

Ja kādas no durvīm nav aizvērtas pareizi, informācijas displejā izgaismojas informācijas vai brīdinājuma simbols un parādās skaidrojošs attēls. Tiklīdz iespējams, apturiet automašīnu drošā vietā un aizveriet neaizvērtās durvis.

 Ja automašīna brauc ar ātrumu, kas mazāks par aptuveni 7 km/h (aptuveni 4 mph), izgaismojas informācijas simbols.

 Ja automašīna brauc ar ātrumu, kas lielāks par aptuveni 7 km/h (aptuveni 4 mph), izgaismojas brīdinājuma simbols.

Ja dzinēja pārsegs¹¹ nav aizvērts pareizi, informācijas displejā izgaismojas brīdinājuma simbols un parādās skaidrojošs attēls. Tiklīdz iespējams, apturiet automašīnu drošā vietā un aizveriet dzinēja pārsegu.

Ja aizmugures durvis nav aizvērtas pareizi, informācijas displejā izgaismojas informācijas simbols un parādās skaidrojošs attēls. Tiklīdz iespējams, apturiet automašīnu drošā vietā un aizveriet aizmugures durvis.

Saistītā informācija

- Kombinētais instrumentu panelis (68 lpp.)
- Kombinētais instrumentu panelis - indikatoru simbolu nozīme (73 lpp.)

- Analogais kombinētais instrumentu panelis - pārskats (68 lpp.)
- Digitālais kombinētais instrumentu panelis - pārskats (69 lpp.)

Āra temperatūras mērierīce

Kombinētajā instrumentu panelī parādās āra temperatūras mērierīces rādījums.

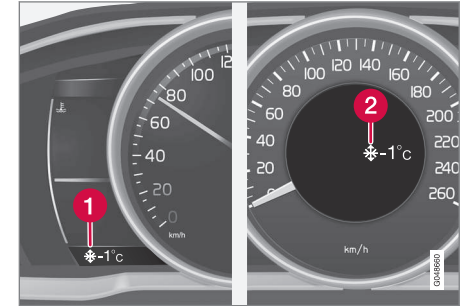

- 1 Āra temperatūras mērierīces rādījums, digitālais instrumentu panelis
- 2 Āra temperatūras mērierīces rādījums, analogais instrumentu panelis

Kad temperatūra ir no +2 °C līdz -5 °C, displejā izgaismojas sniegpārslīņas simbols. Tas brīdina par iespējamu ceļa apledošumu. Ja automobilis stāv, rādītājs var rādīt augstāku temperatūru nekā patiesībā.

Saistītā informācija

- Kombinētais instrumentu panelis (68 lpp.)

¹¹ Tikai automobiļiem ar signalizāciju*.

Brauciena odometrs

Kombinētajā instrumentu panelī parādās brauciena odometra rādījums.



Brauciena odometrs, digitālais instrumentu panelis.

1 Brauciena odometra displejs¹²

Abus brauciena odometrus **T1** un **T2** lieto, lai izmēritu īsus attālumus. Attālums tiek parādīts displejā.

Pagrieziet kreisās puses svirslēdža īkšķkratu, lai parādītu vajadzīgo mērierīci.

Turot nospiestu kreisās puses svirslēdža taustiņu **RESET** (līdz notiek izmaiņas), tiek atiestatīts vadītāja infocentrs. Plašāku informāciju skatiet Vadītāja infocentrs (119 lpp.).

Saistītā informācija

- Kombinētais instrumentu panelis (68 lpp.)

¹² Displeja izskats var mainīties atkarībā no instrumentu paneļa varianta.

Pulkstenis

Kombinētajā instrumentu panelī parādās pulksteņa rādījums.



Pulkstenis, digitālais instrumentu panelis.

1 Displejs laika rādīšanai¹³

Pulksteņa iestatīšana

Pulksteni var regulēt izvēlņu sistēmā MY CAR, skatiet MY CAR (118 lpp.).

Saistītā informācija

- Kombinētais instrumentu panelis (68 lpp.)

Kombinētais instrumentu panelis — licences līgums

Licence ir vienošanās par tiesībām veikt noteiktu darbību vai tiesībām izmantot kāda cita pilnvaras atbilstoši vienošanās noteikumiem un nosacījumiem. Turpmākais teksts ir Volvo vienošanās ar ražotāju/izstrādātāju angļu valodā.

Combined Instrument Panel Software Open Source Software Notice

This product uses certain free / open source and other software originating from third parties, that is subject to the GNU Lesser General Public License version 2 (LGPLv2), The FreeType Project License ("FreeType License") and other different and/or additional copy right licenses, disclaimers and notices. The links to access the exact terms of LGPLv2, and the other open source software licenses, disclaimers, acknowledgements and notices are provided to you below. Please refer to the exact terms of the relevant License, regarding your rights under said licenses. Volvo Car Corporation (VCC) offers to provide the source code of said free/open source software to you for a charge covering the cost of performing such distribution, such as the cost of media, shipping and handling, upon written request. Please contact your nearest Volvo Dealer.

The offer is valid for a period of at least three (3) years from the date of the distribution of this product by VCC / or for as long as VCC offers spare parts or customer support.

Portions of this product uses software copyrighted © 2007 The FreeType Project (www.freetype.org). All rights reserved.

Portions of this product uses software with Copyright © 1994–2013 Lua.org, PUC-Rio (<http://www.lua.org/>)



This product includes software under following licenses:

LGPL v2.1: <http://www.gnu.org/licenses/old-licenses/lgpl-2.1.html>

- GNU FriBidi
- DevIL

The FreeType Project License: <http://git.savannah.gnu.org/cgit/freetype/freetype2.git/tree/docs/FTL.TXT>

- FreeType 2

MIT License: <http://opensource.org/licenses/mit-license.html>

- Lua

Displeja simboli



Automobiļā displejā redzami dažādi simboli. Simbolus iedala brīdinājuma, indikatoru un informācijas simbolos.

Tālāk ir parādīti visbiežāk sastopamie simboli un to nozīme, kā arī atsaucē uz rokasgrāmatas vietu, kurā sniegta plašāka informācija.

 - sarkanais brīdinājuma simbols izgaismojas, ja ir konstatēta kļūme, kas var ietekmēt drošību un/vai automašīnas vadāmību. Vienlaikus kombinētā instrumentu paneļa informācijas displejā ir redzams paskaidrojošais teksts.

 - informācijas simbols izgaismojas kopā ar tekstu kombinētā instrumentu paneļa informācijas displejā, ja kādā no automašīnas sistēmām radusies nobīde. Informācijas simbols var izgaismoties arī saistībā ar citiem simboliem.

Brīdinājuma simboli kombinētajā instrumentu panelī

Simbols	Tehniskie parametri	Skatiet
	Zems eļļas spiediens	(75 lpp.)
	Stāvbremze novilkta	(75 lpp.), (310 lpp.)

¹³ Laiks tiek rādīts analogā instrumentu paneļa centrā.



Simbols	Tehniskie parametri	Skatiet
	Ieslēgta stāvbremze, alternatīvs simbols	(75 lpp.)
	Drošības spilveni – SRS	(32 lpp.), (75 lpp.)
	Drošības jostu atgādinātājs	(28 lpp.), (75 lpp.)
	Ģenerators nelādē	(75 lpp.)
	Bojājums bremžu sistēmā	(75 lpp.), (307 lpp.)
	Brīdinājums, drošības režīms	(32 lpp.), (42 lpp.), (75 lpp.)

Vadības simboli kombinētajā instrumentu panelī







Simbols	Tehniskie parametri	Skatiet
	ABL kļūme*	(73 lpp.), (99 lpp.)
	Emisijas sistēma	(73 lpp.)
	ABS sistēmas bojājums	(73 lpp.), (307 lpp.)

Simbols	Tehniskie parametri	Skatiet
	Aizmugurējais miglas lukturis ieslēgts	(73 lpp.), (100 lpp.)
	Stabilitātes sistēma, ESC (elektroniskā stabilitātes kontrole), piekabes stabilitātes palīg-sistēma	(73 lpp.), (199 lpp.), (330 lpp.)
	Stabilitātes sistēma, sporta režīms	(73 lpp.), (199 lpp.)
	Dzinēja iepriekšējās uzsildīšanas iekārta (dīzeļdzinējiem)	(73 lpp.)
	Zems degvielas līmenis tvertnē	(73 lpp.), (149 lpp.)
	Informācija, nolasīt tekstu displejā	(73 lpp.)
	Tālās gaismas iesl	(73 lpp.), (95 lpp.)
	Kreisā pagrieziņa rādītāji	(73 lpp.)
	Labā pagrieziņa rādītāji	(73 lpp.)

Simbols	Tehniskie parametri	Skatiet
	Iedarbināšanas/izslēgšanas funkcija*, dzinējs ieslēdzas automātiski	(73 lpp.), (303 lpp.)
	Funkcija ECO* ieslēgta	(73 lpp.), (305 lpp.)
	Riepu gaisa spiediena sistēma*	(73 lpp.), (349 lpp.)

Informācijas simboli kombinētajā instrumentu panelī

Simbols	Tehniskie parametri	Skatiet
	Kruīza kontrole*	(204 lpp.)
	Adaptīvā kruīza kontrole*	(222 lpp.)
	Adaptīvā kruīza kontrole*, laika intervāls	(211 lpp.), (213 lpp.)
	Adaptīvā kruīza kontrole*, Distances brīdinājums* (Distance Alert)	(216 lpp.), (207 lpp.)
	Radiolokācijas sensors*	(222 lpp.), (210 lpp.), (245 lpp.)



Simbols	Tehniskie parametri	Skatiet
	Ātruma ierobežotājs	(201 lpp.)
	Vējstikla sensors*, kameras sensors*, lāzera sensors*	(96 lpp.), (235 lpp.), (245 lpp.), (257 lpp.), (261 lpp.), (266 lpp.)
	Automātiskās bremzēšanas sistēma*, Distances brīdinājums* (Distance Alert), City Safety™, Sadursmes brīdinājuma sistēma*	(210 lpp.), (235 lpp.), (245 lpp.)
	ABL sistēma*	(99 lpp.)
	Driver Alert sistēma*, Laiks atpūtai	(256 lpp.)
	Driver Alert sistēma*, Laiks atpūtai	(257 lpp.)
	Stāvbremze	(310 lpp.)

Simbols	Tehniskie parametri	Skatiet
	Lietus sensors*	(104 lpp.)
	Aktīvās tālās gaismas AHB (Active High Beam)*	(96 lpp.)
	Iedarbināšana/ izslēgšana*	(303 lpp.)
	Iedarbināšana/ izslēgšana*	(303 lpp.)
	Driver Alert System*, brīdinājums par izbraukšanu no joslas (LDW), Lane Keeping Aid (LKA)	(257 lpp.), (261 lpp.), (266 lpp.)
	Driver Alert sistēma*, Lane Departure Warning*	(260 lpp.)
	Driver Alert sistēma*, Lane Departure Warning*	(261 lpp.), (266 lpp.)
	Reģistrētā ātruma informācija*	(252 lpp.)

Simbols	Tehniskie parametri	Skatiet
	Dzinēja un pasažieru salona sildītājs*	(149 lpp.)
	Dzinēja bloka sildītājs un pasažieru salona sildītājs* Nepieciešama apkope	(149 lpp.)
	Aktivizēts taimeris*	(149 lpp.)
	Aktivizēts taimeris*	(149 lpp.)
	Izlādējies akumulators	(149 lpp.)
	Degvielas tvertnes aizvirknis, labās puses	(317 lpp.)
	Pārnesumu maiņas indikators	(289 lpp.)
	Pārnesumu pozīcijas	(290 lpp.)





Simbols	Tehniskie parametri	Skatiet
	Eļļas līmeņa mērīšana	(366 lpp.)
	Aktīvā stāvietā novietošanas palīg-sistēma - PAP*	(275 lpp.)

Jumta konsoles displeja informācijas simboli

Simbols	Tehniskie parametri	Skatiet
	Drošības jostu atgādinātājs	(31 lpp.)
	Drošības spilvens, blakussēdētāja sēdekļis, aktivēts	(36 lpp.)
	Drošības spilvens, blakussēdētāja sēdekļis, deaktivēts	(36 lpp.)

Saistītā informācija

- Kombinētais instrumentu panelis - indikatoru simbolu nozīme (73 lpp.)
- Kombinētais instrumentu panelis - brīdinājuma simbolu nozīme (75 lpp.)
- Paziņojumi - rīkošanās (118 lpp.)

Volvo Sensus

Volvo Sensus ļauj gūt personisku Volvo pieredzi un izveidot saikni starp automašīnu un ārpusauli. Sensus sniedz informāciju, izklaidi un palīdzību, kad tā nepieciešama. Sensus sastāv no intuitīvām funkcijām, kas gan pastiprina braukšanas izjūtas, gan atvieglo automašīnas izmantošanu.



Intuitīva navigācijas struktūra ļauj saņemt vajadzīgo atbalstu, informāciju un izklaidi, kad tas ir nepieciešams, nenovēršot vadītāja uzmanību.

Sensus piedāvā visus automašīnas risinājumus, kas ļauj izveidot saikni* ar ārpusauli, ļaujot intuitīvi vadīt visas automašīnas funkcijas.

Viduskonsoles rādījumu ekrānā Volvo Sensus apvieno un piedāvā vairāku automašīnas sistēmu funkcijas. Ar Volvo Sensus automobili var personalizēt, izmantojot nepārprotamu lietotāja interfeisu. Iestatījumus var veikt laukos Automašīnas

iestatījumi, Audio un multivide, Klimata kontrole u.c.

Ar viduskonsoles taustiņiem un vadības slēdžiem vai stūres vadības tastatūru* var aktivēt vai deaktivēt funkcijas un veikt vairākus dažādus iestatījumus.

Nospiežot **MY CAR**, parādās visi ar braukšanu un automašīnas vadību saistītie iestatījumi, piemēram, City Safety, slēdzenes un signalizācija, automātiska ventilatora ātruma regulēšana, pulksteņa uzstādīšana u.c.

Nospiežot attiecīgo funkciju: **RADIO, MEDIA, TEL***, , **NAV*** un **CAM**¹⁴, var aktivizēt citus avotus, sistēmas un funkcijas, piemēram, AM, FM, CD, DVD*, TV*, Bluetooth®, navigāciju* un stāvietā novietošanas palīg-sistēmas kameru*.

Plašāku informāciju par visām funkcijām/sistēmām skatiet īpašnieka rokasgrāmatas vai tās pielikuma attiecīgajā sadaļā.

¹⁴ Attiecas uz noteiktiem automašīnu modeļiem.

Pārskats

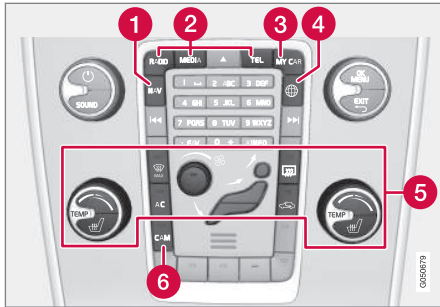

Viduskonsoles vadības panelis. Attēls ir shematisks – funkciju skaits un taustiņu izvietojums var atšķirties atkarībā no izvēlētā aprīkojuma un tirgus.

- 1 Navigācija* - **NAV**, skatiet atsevišķu pielikumu (Sensus Navigation).
- 2 Audio un multivide - **RADIO, MEDIA, TEL***, skatiet atsevišķo pielikumu (Sensus Infotainment).
- 3 Funkciju iestatījumi - **MY CAR**, skatiet MY CAR (118 lpp.).
- 4 Automašīna ar interneta pieslēgumu - , skatiet atsevišķo pielikumu (Sensus Infotainment).
- 5 Klimata kontroles sistēma (130 lpp.).
- 6 Stāvētā novietošanas kamera* (271 lpp.) – **CAM***.

Atslēgas pozīcijas

Tālvadības pults atslēgu var izmantot, lai iestatītu transportlīdzekļa elektrosistēmai dažādus režīmus/līmeņus, lai būtu pieejamas dažādas funkcijas; skatiet Atslēgas pozīcijas - dažādu līmeņu funkcijas (84 lpp.).



Aizdedzes slēdzis ar izvērstu/ievietotu tālvadības pults atslēgu.

PIEZĪME

Automašīnām ar bezatslēgas iedarbināšanas un aizslēgšanas sistēmu* tālvadības atslēga nav jāievieto aizdedzes slēdzī, bet to var noglabāt, piemēram, kabatā. Plašāku informāciju par bezatslēgas iedarbināšanas un aizslēgšanas sistēmu skatiet Bezatslēgas piezīdņa* (178 lpp.).

Tālvadības pults atslēgas ievietošana

1. Satveriet tālvadības pults atslēgu ar noņemamo atslēgas slēdzošo daļu un ievietojiet atslēgu aizdedzes slēdzī.
2. Pēc tam iespiediet tālvadības pults atslēgu līdz galam aizdedzes slēdzī.

SVARĪGI

Aizdedzes slēdzī esoši svešķermeņi var pasliktināt tā darbību vai sabojāt slēdzi.

Nemēģiniet iespiest tālvadības pults atslēgu, ja tā ir nepareizi pagriežta – satveriet to galu, kurā atrodas noņemamā atslēgas slēdzošā daļa; skatiet Noņemama atslēgas slēdzošā daļa - noņemšana/piestiprināšana (174 lpp.).

Tālvadības pults atslēgas izņemšana

Satveriet tālvadības atslēgu un izvelciet to no aizdedzes slēdža.

Atslēgas pozīcijas - dažādu līmeņu funkcijas

Lai iespējotu ierobežota funkciju skaita izmantošanu laikā, kad dzinējs ir izslēgts, automašīnas elektrosistēmai var iestatīt 3 dažādus līmeņus — **0**, **I** un **II** — izmantojot tālvadības pults atslēgu. Visā īpašnieka rokasgrāmatā šie līmeņi ir apzīmēti kā "atslēgas pozīcijas".

Turpmākajā tabulā ir norādītas funkcijas, kas pieejamas katrā atslēgas pozīcijā/līmenī.

Līme- nis	Funkcijas
0	<ul style="list-style-type: none"> Tiek apgaismots odometrs, pulkstenis un temperatūras rādītājs. Var regulēt elektriski vadāmos sēdekļus. Audiosistēmu var lietot ierobežotu laika periodu - skatiet Sensus Infotainment pielikumu.
I	<ul style="list-style-type: none"> Var lietot jumta lūku, elektriskos logu pacelājus, salona 12 V kontaktligzdu, navigāciju, tālruni, ventilatoru un vējstikla tīrītājus.
II	<ul style="list-style-type: none"> Iedegas priekšējie lukturi. Brīdinājuma un indikatoru lampiņas iedegas uz piecām sekundēm. Tiek aktivētas arī vairākas citas sistēmas. Taču sēdekļu elektrisko apsildi un aizmugurējā stikla apsildi var aktivēt tikai pēc dzinēja iedarbināšanas. <p>Šajā atslēgas pozīcijā tiek patērēts liels daudzums akumulatora enerģijas, tādēļ to nevajadzētu izmantot!</p>

Atslēgas pozīcijas/līmeņa izvēle

- Atslēgas pozīcija 0** - atslēdziet automašīnu - tas nozīmē, ka automašīnas elektrosistēma atrodas līmenī **0**.

i PIEZĪME

Lai sasniegtu līmeni **I** vai **II** **neiedarbinot** dzinēju, **nenospiediet** bremžu/sajūga pedāli, kad gatavojaties ieslēgt šīs atslēgas pozīcijas.

- Atslēgas pozīcija I** - kad tālvadības pults atslēga ir līdz galam ievietota aizdedzes slēdzi¹⁵, īsi nospiediet **START/STOP ENGINE**.
- Atslēgas pozīcija II** - kad tālvadības pults atslēga ir līdz galam ievietota aizdedzes slēdzi¹⁵, turiet ilgāk¹⁶ nospiestu **START/STOP ENGINE**.
- Atpakaļ atslēgas pozīcijā 0** - lai vēlreiz ieslēgtu atslēgas pozīciju **0** no pozīcijas **II** un **I**, īsi nospiediet **START/STOP ENGINE**.

Audio sistēma

Informāciju par audiosistēmas funkcijām, kas pieejamas, kad tālvadības pults atslēga ir izņemta, skatiet Sensus Infotainment pielikumā.

Dzinēja iedarbināšana un izslēgšana

Informāciju par dzinēja iedarbināšanu/izslēgšanu skatiet Dzinēja iedarbināšana (282 lpp.).

¹⁵ Neattiecas uz automašīnām ar bezatslēgas iedarbināšanas un aizslēgšanas sistēmu*.

¹⁶ Aptuveni 2 sekundes.

Vilkšana

Svarīgu informāciju par tālvadības pults atslēgu vilkšanas laikā skatiet Vilkšana (331 lpp.).

Saistītā informācija

- Atslēgas pozīcijas (83 lpp.)

Sēdekļi, priekšējie

Automašīnas priekšējiem sēdekļiem ir atšķirīgas iestatījumu opcijas, kas ļauj nodrošināt optimālu sēdēšanas komfortu.

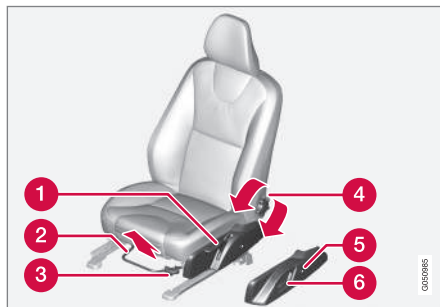

- 1 Sēdekļa pacelšana un nolaišana, sūknējiet uz augšu/uz leju.
- 2 Uz priekšu/atpakaļ: paceliet rokturi, lai noregulētu attālumu līdz stūrei un pedāļiem. Pārbaudiet, vai sēdekļis nofiksējas pēc stāvokļa izmaiņš.
- 3 Sēdekļa paliktņa priekšējās malas pacelšana/nolaišana*, sūknējiet uz augšu/uz leju.
- 4 Atzveltnes slīpuma regulēšana, pagrieziet ritenīti.

INSTRUMENTU PANELIS UN VADĪBAS SVIRAS

- 5 Mainiet gurnu atbalsta pozīciju*, nospiediet taustiņu.
- 6 Vadības panelis elektriski vadāms sēdeklim*, skatiet Sēdekļi, priekšējie - elektriski vadāmi* (86 lpp.).

! BRĪDINĀJUMS

Noregulējiet vadītāja sēdekli, pirms sākt braukšanu - nekādā gadījumā nedariet to braukšanas laikā. Pārliecinieties, ka sēdekļis ir nofiksēts, lai nesavainotos straujas bremsēšanas vai negadījuma laikā.

Pasažiera sēdekļa atzveltnes nolaišana*¹⁷

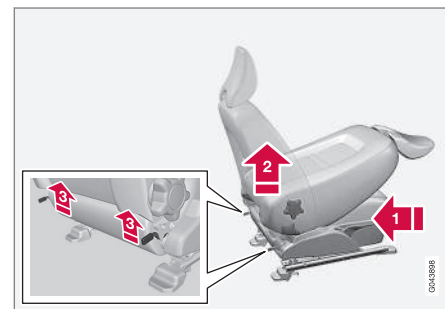

¹⁷ Attiecas tikai uz komforta sēdekļiem.

◀ Pasažiera sēdekļa atzveltni var nolicīt uz priekšu, lai automašīnā varētu ievietot garus priekšmetus.

- 1 Pārvietojiet sēdekli uz priekšu un uz leju, cik vien tālu iespējams.
- 2 Noregulējiet atzveltni vertikāli.
- 3 Paceliet fiksatorus no atzveltnes aizmugures un salokiet to uz priekšu.
- 4 Pavelciet sēdekli uz priekšu tā, lai galvas balsts "fiksētos" zem cimdū nodalījuma.

Pacelšana notiek pretējā secībā.

BRĪDINĀJUMS

Satveriet atzveltni un pārliecinieties, ka pēc atliekšanas tā ir kārtīgi nofiksēta, lai nesavainotos straujas bremsēšanas vai negadījuma laikā.

Saistītā informācija

- Sēdekļi, priekšējie - elektriski vadāmi* (86 lpp.)
- Sēdekļi, aizmugures (87 lpp.)

Sēdekļi, priekšējie - elektriski vadāmi*

Automašīnas priekšējiem sēdekļiem ir atšķirīgas iestatījumu opcijas, kas ļauj nodrošināt optimālu sēdēšanas komfortu. Elektriski vadāmo sēdekli var pārbīdīt uz priekšu/atpakaļ un uz augšu/uz leju. Sēdekļa polsterējuma priekšējo malu var pacelt/nolaist. Var mainīt atzveltnes leņķi un gurnu atbalstu*.

Elektriski vadāms sēdeklis

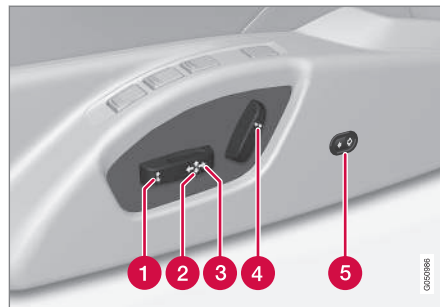

- 1 Sēdekļa spilvena priekšējās daļas pacelšana/nolaišana
- 2 Sēdekļa pacelšana/nolaišana
- 3 Sēdekļa bīdīšana uz priekšu/atpakaļ
- 4 Atzveltnes slīpums
- 5 Gurnu atbalstu* var regulēt uz iekšu un uz āru

Elektriski vadāmie sēdekļi ir aizsargāti pret pārslogdi, kas var rasties, ja kāds priekšmets bloķē sēdekļu pārvietošanos. Ja tā notiek, iestatiet automašīnas elektrosistēmu atslēgas pozīcijā **I** vai **O** un brīdi nogaidiet, pirms atkal regulēt sēdekli.

Vienlaikus var veikt tikai vienu kustību (uz priekšu/atpakaļ/uz augšu/uz leju/uz iekšu/uz āru).

Sagatavošana

Sēdekli var regulēt kādu laiku pēc durvju atslēgšanas ar tālvadības pults atslēgu, neievietojot atslēgu aizdedzes slēdzi. Sēdekļu regulēšana parasti tiek veikta, kad atslēga ir pozīcijā **I**, un regulēšanu var veikt vienmēr, kamēr darbojas dzinējs.

Sēdeklis ar atmiņas funkciju*

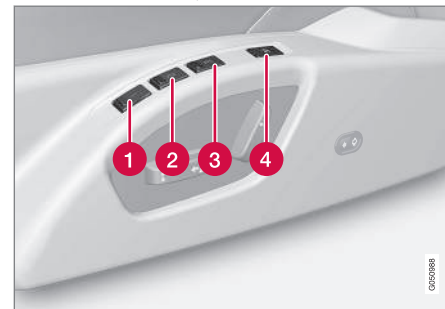

Atmiņas funkcija saglabā sēdekļa un sānu spoguļu iestatījumus.

Iestatījumu saglabāšana

- 1 Atmiņas poga
- 2 Atmiņas poga
- 3 Atmiņas poga
- 4 Poga iestatījumu saglabāšanai

1. Noregulējiet sēdekli un sānu spoguļus.
2. Nospiediet un turiet taustiņu **M**, vienlaikus nospiežot taustiņu **1**, **2** vai **3**. Turiet taustiņus nospiešus, līdz atskan skaņas signāls un kombinētajā instrumentu panelī tiek parādīts teksts.

Lai varētu saglabāt jaunu atmiņas iestatījumu, sēdekļi jāneregulē atkārtoti.

Gurnu atbalsta iestatījums netiek saglabāts.

Saglabāto iestatījumu izmantošana

Nospiediet kādu no atmiņas taustiņiem **1-3**, līdz sēdekļi un sānu spoguļi apstājas. Atlaižot taustiņu, sēdekļa un sānu spoguļu kustība tiek pārtraukta.

Tālvadības pulsts atslēgas atmiņas funkcija*

Visas tālvadības pulsts atslēgas var lietot dažādi vadītāji, lai saglabātu vadītāja sēdekļa un sānu spoguļu iestatījumus¹⁸, skatiet Tālvadības pulsts atslēga - personalizācija* (167 lpp.).

Ārkārtas apstādināšana

Ja sēdekļi nejauši sāk kustību, nospiediet kādu no sēdekļu vai atmiņas iestatījumu taustiņiem, lai to apstādinātu.

Atkārtota atjaunošana, lai sasniegtu atslēgas atmiņā saglabāto sēdekļa pozīciju, tiek veikta, nospiežot tālvadības pulsts atslēgas atslēgšanas taustiņu. Tad vadītāja durvīm ir jābūt atvērtām.

BRĪDINĀJUMS

Iespēšanas risks! Nodrošiniet, lai bērni nerotaļātos ar vadības slēdzīem. Pārliecinieties, ka regulēšanas laikā nekas neatrodas priekšā sēdekļiem, aiz vai zem tiem. Nodrošiniet, lai neviens no aizmugurējā sēdekļa pasažieriem netiktu iespiests.

Apsildāmie sēdekļi

Informāciju par apsildāmajiem sēdekļiem skatiet Priekšējo sēdekļu apsilde* (137 lpp.) un Aizmugurējā sēdekļa apsilde* (138 lpp.).

Saistītā informācija

- Sēdekļi, priekšējie (85 lpp.)
- Sēdekļi, aizmugures (87 lpp.)

Sēdekļi, aizmugures

Aizmugures sēdekļu atzveltnes un ārējo sēdvietu galvas balstus var nolocīt. Vidējā sēdekļa galvas balstu var noregulēt tā, lai tas atbilstu pasažiera augumam.

Galvas balsts, vidējais aizmugurējais sēdekļi

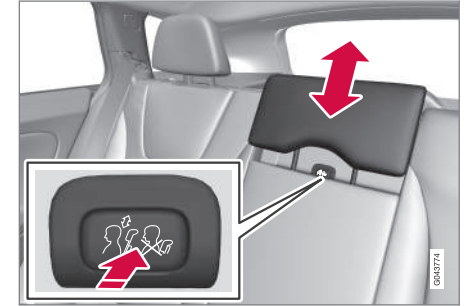

Pielāgojiet galvas balstu pasažiera augumam, lai, ja vien iespējams, būtu nosepta visa galvas aizmugure. Nepieciešamības gadījumā pārbīdiet to uz augšu.

Lai atkal nolaistu galvas balstu, jānospiež taustiņš (atrodas vidū starp atzveltni un galvas balstu, skatiet attēlu), vienlaikus uzmanīgi spiežot galvas balstu uz leju.

¹⁸ Attiecas tikai uz automašīnām, kas aprīkotas ar elektriski vadāmiem sēdekļiem ar atmiņas funkciju un ievēlamiem elektriski vadāmiem sānu spoguļiem. Gurnu atbalsta iestatījums netiek saglabāts.



⚠ BRĪDINĀJUMS

Ja vidējās sēdvietā netiek lietota, tās galvas balstam jāatrodas viszemākajā pozīcijā. Ja vidējā sēdvietā tiek lietota, galvas balsts pareizi jānoregulē pasažiera augumā, lai tas atbalstītu visu pakausi, ja tas ir iespējams.

Malējo galvas balstu nolaišana ar rokām, aizmugurējais sēdekļis

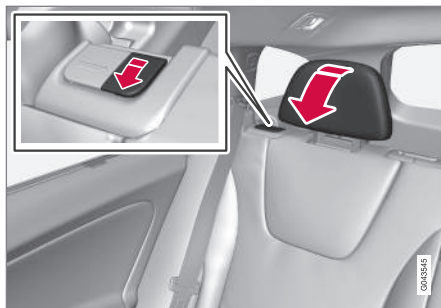
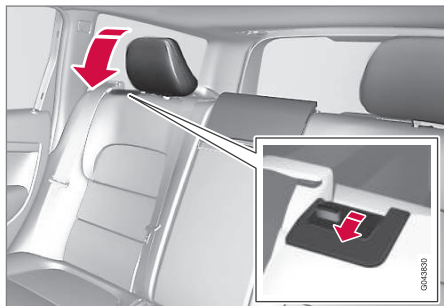

Pavelciet fiksēšanas rokturi tuvāk galvas balstam, lai nolocītu galvas balstu uz priekšu.

Galvas balstu atbīda atpakaļ manuāli, līdz atskan "klikšķis".

⚠ BRĪDINĀJUMS

Pēc pacelšanas galvas balstiem jābūt fiksētā pozīcijā.

Aizmugures sēdekļa atzveltnes nolaišana uz leju

⚠ SVARĪGI

Pirms noliek uz leju atzveltni, pārliecinieties, ka uz aizmugures sēdekļa neatrodas nekādi priekšmeti. Arī drošības jostas nedrīkst būt piesprādzētas. Pretējā gadījumā pastāv risks sabojāt aizmugures sēdekļa polsterējumu.

Trīsdalīgo atzveltni var noliekt vairākos veidos.

i PIEZĪME

Lai līdz galam uz priekšu varētu nolocīt aizmugurējā sēdekļa atzveltnes, var nākties pabīdīt uz priekšu priekšējos sēdekļus un/vai noregulēt augstāk sēdekļu atzveltnes.

- Kreiso pusi var noliekt atsevišķi.
- Vidusdaļu var noliekt atsevišķi.
- Labo pusi var noliekt tikai kopā ar vidējo daļu.

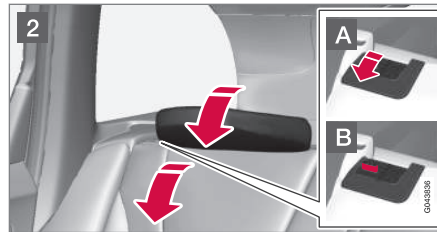
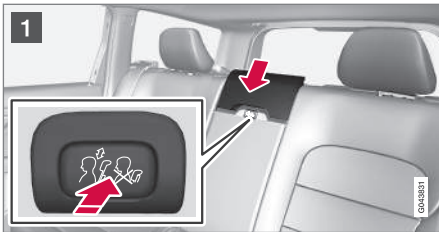

1 Ja ir nolaista vidējā atzveltnē, atlaidiet un noregulējiet vidējā sēdekļa galvas balstu; skatiet sadaļu "Galvas balsts, vidējais aizmugurējais sēdekļis" iepriekš.

1 Ja ir nolaista vidējā atzveltnē, atlaidiet un noregulējiet vidējā sēdekļa galvas balstu; skatiet sadaļu "Galvas balsts, vidējais aizmugurējais sēdekļis" iepriekš.

2 Ārējie galvas balsti tiek nolaisti zemāk automātiski, kad tiek nolaistas zemāk ārējās atzveltnes. Pavelciet uz augšu atzveltnes fiksācijas rokturi **A**, vienlaikus lokot atzveltni uz priekšu. Sarkans indikators fiksatorā **B** norāda, ka atzveltnē vairs nav nostiprināta.

i **PIEZĪME**
Ja atzveltnes ir nolaistas, galvas balsti nedaudz jāpabīda uz priekšu, lai tie nesaskartos ar sēdekļu polsterējumu.

Pacelšana notiek pretējā secībā.

i **PIEZĪME**
Kad atzveltnē ir pacelta, sarkanajam indikatoram vajadzētu izzust. Ja tas joprojām ir redzams, atzveltnē nav nofiksējusies vietā.

A **BRĪDINĀJUMS**
Pārliecinieties, ka pēc atliekšanas aizmugurējā sēdekļa atzveltnē un galvas balsti un kārtīgi nofiksēti.

Aizmugurējā sēdekļa ārējo galvas balstu elektriska nolaišana*

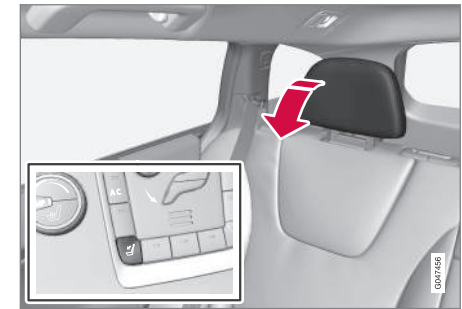

1. Tālvadības pults atslēgai ir jāatrodas pozīcijā **II**.

2. Nospiediet taustiņu, lai nolaistu aizmugurējo ārējo sēdekļu galvas balstus, tādējādi uzlabojot atpakaļskata redzamību.

BRĪDINĀJUMS

nenolaidiet ārējos galvas balstus, ja kādā no ārējām sēdvietām atrodas pasažieri.

Manuāli bidiet galvas balstu uz aizmuguri, līdz atskan klikšķis.

BRĪDINĀJUMS

Pēc pacelšanas galvas balstiem jābūt fiksētā pozīcijā.

Saistītā informācija

- Sēdekļi, priekšējie (85 lpp.)
- Sēdekļi, priekšējie - elektriski vadāmi* (86 lpp.)

Stūre

Stūri var noregulēt dažādās pozīcijās, un uz tās atrodas vadības slēdži signāltaures un krūza kontroles, kā arī izvēlņu, audio un tālruņa darbināšanai.

Regulēšana

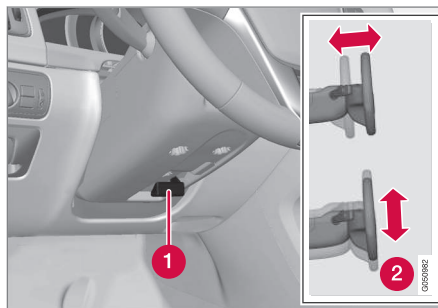

Stūres pielāgošana.

- 1 Svira - stūres atbrīvošana
- 2 Iespējamās stūres pozīcijas

Ir iespējams pielāgot gan stūres augstumu, gan arī attālumu līdz stūrei:

1. Lai atbloķētu stūri, svira jāpavelk savā virzienā.
2. Noregulējiet stūri stāvoklī, kas jums vislabāk piemērots.

3. Atspiediet sviru, lai nofiksētu stūri vietā. Ja sviru nevar pakustināt, spiežot sviru atpakaļ, vienlaicīgi nedaudz uzspiediet arī stūrei.

BRĪDINĀJUMS

Pirms braukšanas sākšanas noregulējiet un nofiksējiet stūri.

Pateicoties no ātruma atkarīgajam stūres pastiprinātājam*, stūrēšanas spēka līmeni var regulēt, skatiet Regulējams stūrēšanas spēks* (196 lpp.).

Vadības tastatūra* un vadības sviras*

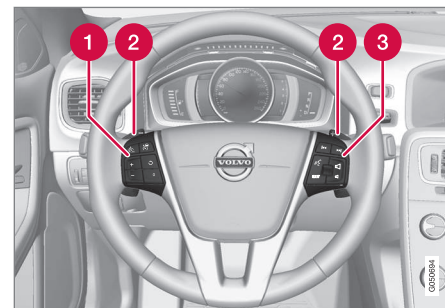

Stūres vadības tastatūra un vadības sviras.

- 1 Krūza kontrole* (204 lpp.)* un Adaptīvā krūza kontrole – ACC* (211 lpp.)*.
- 2 Svira manuālai automātiskās pārnesumkārbas pārnesumu pārlēgšanai, skatiet Auto-

mātiskā pārnesumkārbā - Geartronic* (290 lpp.).

- 3** Audio un tālruņa vadība, skatiet pielikumu Sensus Infotainment.

Skaņas signāls



Skaņas signāls.

Lai padotu skaņas signālu, piespiediet stūres centrā.

Saistītā informācija

- Stūres apsilde* (91 lpp.)

Stūres apsilde*

Stūri var apsildīt, izmantojot elektrisko apsildi.

Funkcija

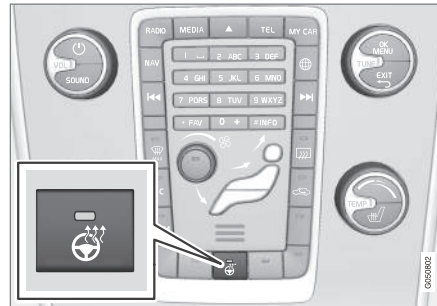

Taustiņu atrašanās vieta var atšķirties atkarībā no izvēlēta aprīkojuma un tirgus.

Vairākas reizes **nospiediet taustiņu, lai pārslēgtu** šādas funkcijas:

Funkcija	Indikators
Izslēgts	Taustiņa lampiņa nodzisisi
Apsilde	Taustiņa lampiņa izgaismota

Automātiska stūres apsilde

Ja ir aktivizēta automātiska stūres apsildes sākšana, tā sākas, tiklīdz tiek iedarbināts dzinējs. Apsilde automātiski ieslēdzas, kad automašīna ir auksta un apkārtējā temperatūra ir zemāka par

aptuveni 10°C. Funkciju var aktivizēt/deaktivizēt izvēlnē sistēmā **MY CAR** (118 lpp.).

Gaismu slēdži

Ar priekšējo lukturu vadību var aktivizēt un regulēt ārējo apgaismojumu. Ar to var regulēt arī displeja un instrumentu paneļa apgaismojumu, kā arī noskaņas apgaismojumu (102 lpp.).

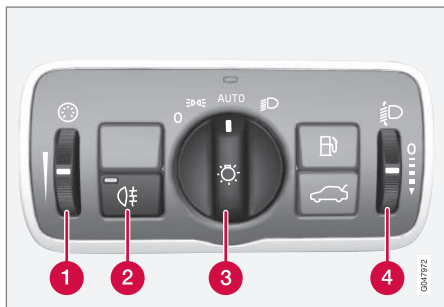

Pārskats, gaismu slēdži.

- 1 Īkšķrats displeja un instrumentu apgaismojuma, kā arī apkārtējā apgaismojuma regulēšanai*
- 2 Spiedpoga aizmugurējā miglas luktura ieslēgšanai
- 3 Slēdzis apgaismojuma ieslēgšanai braukšanas un automašīnas novietošanas laikā
- 4 Īkšķrats priekšējo lukturu regulēšanai

Automašīnām ar aktivajiem ksenona priekšējiem lukturiem* ir automātiska priekšējo lukturu stara augstuma regulēšanas funkcija, un tādēļ tie nav

aprīkoti ar priekšējo lukturu augstuma regulēšanas īkšķratu.

Slēdža pozīcijas

i PIEZĪME

Dienas gaitas lukturi un priekšējie gabarītlukturi izmanto vienus un tos pašus lukturus. Izmantojot šos lukturus kā dienas gaitas lukturus, to gaisma ir spilgtāka.

Stāvoklis	Tehniskie parametri
0	Dienas gaitas lukturi ^A , kad automašīnas elektrosistēmai ir ieslēgta atslēgas pozīcija II vai dzinējs darbojas. Var izmantot tālo gaismu mirgošanas funkciju.
	Dienas gaitas lukturi, aizmugurējie gabarītlukturi un sānu gabarītlukturi, kad automašīnas elektrosistēma atrodas atslēgas pozīcijā II vai dzinējs darbojas. Gabarītlukturi/sānu gabarītlukturi, kad automašīna ir novietota stāvēšanai ^B . Var izmantot tālo gaismu mirgošanas funkciju.

0

Dienas gaitas lukturi^A, kad automašīnas elektrosistēmai ir ieslēgta atslēgas pozīcija II vai dzinējs darbojas.

Var izmantot tālo gaismu mirgošanas funkciju.



Dienas gaitas lukturi, aizmugurējie gabarītlukturi un sānu gabarītlukturi, kad automašīnas elektrosistēma atrodas atslēgas pozīcijā II vai dzinējs darbojas.

Gabarītlukturi/sānu gabarītlukturi, kad automašīna ir novietota stāvēšanai^B.

Var izmantot tālo gaismu mirgošanas funkciju.

Stāvoklis	Tehniskie parametri
AUTO	Dienas gaitas lukturi, aizmugurējie gabarītlukturi un sānu gabarītlukturi dienas gaismā, kad automašīnas elektrosistēma atrodas atslēgas pozīcijā II vai dzinējs darbojas. Tuvās gaismas un gabarītlukturi/sānu gabarītlukturi un gabarītlukturi vājā dienas gaismā vai tumsā, kad ir ieslēgts aizmugurējais miglas lukturis vai vējstikla tīrītāji ar nepārtrauktu tīrīšanas kustības režīmu. Ir aktivizēta funkcija tuneļa uztveršana (95 lpp.)*. Var lietot aktīvo tālo gaismu (96 lpp.)* funkciju. Tālās gaismas var aktivizēt, kad ir ieslēgtas tuvās gaismas. Var izmantot tālo gaismu mirgošanas funkciju.
	Tuvās gaismas un gabarītlukturi/sānu gabarītlukturi. Var ieslēgt tālās gaismas. Var izmantot tālo gaismu mirgošanas funkciju.

^A Uzstādīti priekšējā buferi vai zem tā.

^B Arī tukšgaitas laikā, kad dzinējs darbojas, ar noteikumu, ka rotējošais slēdzis ir pārvietots šajā pozīcijā no citas pozīcijas.

Volvo iesaka braukšanas laikā izmantot režīmu

AUTO

⚠ BRĪDINĀJUMS

Automašīnas apgaismojuma sistēma nespēj noteikt, kad dienas gaisma ir pārāk vāja vai pietiekoši spēcīga, piemēram, miglā un lietū.

Vadītājam vienmēr jānodrošina, lai automašīna tiktu vadīta ar satiksmes apstākļiem atbilstoši noregulētiem lukturiem un ievērojot visus spēkā esošos satiksmes noteikumus.

Displeja un instrumentu paneļa apgaismojums

Atkarībā no atslēgas pozīcijas tiek ieslēgts atšķirīgs displeja un instrumentu apgaismojums, skatiet Atslēgas pozīcijas - dažādu līmeņu funkcijas (84 lpp.).

Displeja apgaismojums tumsā tiek automātiski samazināts, un tā jutību var iestatīt ar īkškratu.

Instrumentu apgaismojuma intensitāti noregulē ar īkškratu.

Priekšējo lukturu stara augstuma regulēšana

Mašīnas noslogojums maina starmešu stara vertikālo virzienu, radot iespēju apzīlbināt pretimbraucējus. No tā var izvairīties, noregulējot stara augstumu. Pazeminiet staru, ja automašīna ir smagi piekrauta.

1. Atstājiet dzinēju darbojamies vai ieslēdziet automašīnas elektrosistēmu atslēgas pozīcijā I.
2. Paritiniet īkškratu uz augšu vai uz leju, lai staru paceltu uz augšu vai nolaistu uz leju.

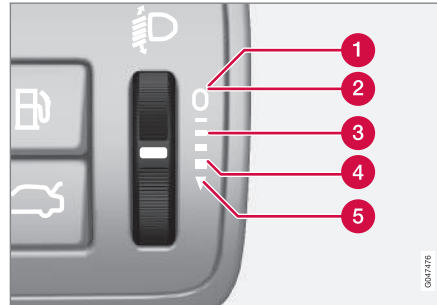

Īkškrata pozīcijas dažādiem noslodzes gadījumiem.

1. Tikai vadītājs
2. Vadītājs un pasažieris priekšējā pasažiera sēdekļi
3. Pasažieri visos sēdekļos
4. Pasažieri visos sēdekļos un maksimālā krava bagāžas nodaļumā
5. Vadītājs un maksimālā krava bagāžas nodaļumā

Saistītā informācija

- gabarītlukturi; (94 lpp.)
- Dienas gaismas lukturi (94 lpp.)
- Tālās/tuvās gaismas (95 lpp.)

Gabarītlukturi;

Gabarītlukturus var ieslēgt ar priekšējo lukturu vadības slēdzi.

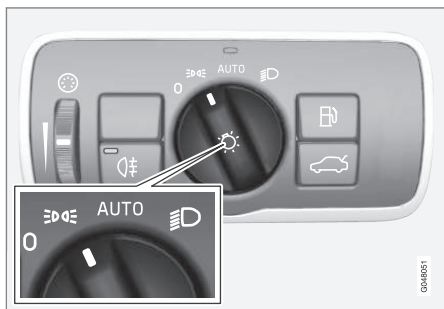

Priekšējo lukturu vadības slēdzis gabarītlukturu pozīcijā

Pagrieziet slēdzi pozīcijā **☰☑☑** (vienlaikus ieslēdzas numura zīmes apgaismojums).

Ja automašīnas elektrosistēma atrodas atslēgas pozīcijā **II** vai darbojas dzinējs, ieslēdzas dienas gaitas lukturi, nevis priekšējie gabarītlukturi.

Ja ārā ir tumšs un tiek atvērtas aizmugurējās durvis, iedegas aizmugurējie gabarītlukturi, brīdinot aizmugurē esošo transportlīdzekļu vadītājus. Tas notiek neatkarīgi no slēdža pozīcijas un automašīnas elektrosistēmas atslēgas pozīcijas.

Saistītā informācija

- Gaismu slēdži (92 lpp.)

Dienas gaismas lukturi

Kad priekšējo lukturu vadības slēdzis atrodas pozīcijā **AUTO** un automašīnas elektrosistēma atrodas atslēgas pozīcijā **II** vai dzinējs darbojas, diennakts gaišajā laikā dienas gaitas lukturi tiek aktivizēti automātiski.

Dienas gaismas lukturi diennakts gaišajā laikā. DRL



Priekšējo lukturu vadības slēdzis pozīcijā **AUTO**.

Kad priekšējo lukturu slēdzis atrodas pozīcijā **AUTO**, automātiski tiek aktivizēti dienas gaitas lukturi (Daytime Running Lights - DRL), ja automašīna brauc diennakts gaišajā laikā. Instrumentu paneļa augšdaļā esošais gaismas sensors pārslēdz dienas gaitas lukturus uz tuvajām gaismām krēslā vai tad, kad dienas gaisma kļūst pārāk vāja. Tuvās gaismas tiek ieslēgtas arī tad, ja tiek aktivi-

zēti vējstikla tīrītāji vai aizmugurējais miglas lukturis.

BRĪDINĀJUMS

Šī sistēma palīdz taupīt enerģiju - tā nespēj visās situācijās, piemēram, miglā un lietū, noteikt, kad dienas gaisma ir pārāk vāja vai pietiekoši spēcīga.

Vadītājam vienmēr jānodrošina, lai automašīna tiktu vadīta ar atbilstoši satiksmes situācijai neregulētiem lukturiem un ievērojot visus spēkā esošos satiksmes noteikumus.

Saistītā informācija

- Tālās/tuvās gaismas (95 lpp.)
- Gaismu slēdži (92 lpp.)

Tuneļu uztveršana*

Iebraucot tuneļi, tuneļu uztveršanas funkcija pārslēdz dienas gaitas lukturus uz tuvajām gaismām.

Tuneļu uztveršanas funkcija ir pieejama automašīnām ar lietus sensoru*. Sensors uztver tuneļa ieeju un pārslēdz dienas gaitas lukturus uz tuvajām gaismām. Aptuveni 20 sekundes pēc izbraukšanas no tuneļa tiek atkal ieslēgti dienas gaitas lukturi. Ja šajā laikā automašīna iebrauc citā tuneļi, tuvās gaismas paliek ieslēgtas. Tas novērš automašīnas apgaismojuma iestatījumu atkārtotu maiņu.

Nemiet vērā, ka, lai darbotos tuneļu uztveršanas funkcija, priekšējo lukturu vadības slēdzim jāpaliek pozīcijā **AUTO**.

Saistītā informācija

- Tālās/tuvās gaismas (95 lpp.)
- Gaismu slēdži (92 lpp.)

Tālās/tuvās gaismas

Kad priekšējo lukturu vadības slēdzis atrodas pozīcijā **AUTO** un automašīnas elektriskā sistēma atrodas atslēgtas pozīcijā II vai dzinējs darbojas, slikta apgaismojuma apstākļos tuvās gaismas tiek aktivizētas automātiski.



Svirslēdzis un priekšējo lukturu vadības slēdzis.

- ➔ Tālo gaismu zibsnišanas pozīcija
- ➔ Tālo gaismu pozīcija

Tuvās gaismas

Kad slēdzis atrodas pozīcijā **AUTO**, tuvās gaismas ieslēdzas automātiski krēslā vai tad, kad dienas gaisma kļūst pārāk vāja. Tuvās gaismas ieslēdzas automātiski arī tad, ja ir ieslēgti vējstikla tīrītāji vai aizmugurējie miglas lukturi.

Ja slēdzis atrodas pozīcijā **II**, tuvās gaismas vienmēr ir ieslēgtas, kad darbojas dzinējs vai atslēga atrodas pozīcijā II.

Tālo gaismu "zibsnišana"

Viegli pārvietojiet svirslēdzi virzienā pret stūri tālo gaismu zibsnišanas pozīcijā. Tiklīdz svirslēdzis tiks atlaists, iedegsies tālās gaismas.

Tālās gaismas

Tālās gaismas var aktivizēt, ja slēdzis atrodas pozīcijā **AUTO**¹⁹ vai **II**. Lai aktivizētu/deaktivizētu tālās gaismas, pārvietojiet svirslēdzi virzienā pret stūri līdz galējai pozīcijai un atlaidiet. Tālās gaismas var izslēgt arī, viegli pavelkot svirslēdzi uz stūres pusi.

Ja tālās gaismas ir aktivizētas, kombinētajā instrumentu panelī izgaismojas simbols **II**.

Papildu lukturi*

Ja automašīna ir aprīkota ar papildu lukturiem, vadītājs var izmantot MY CAR izvēlņu sistēmu, lai izvēlētos, vai tos deaktivizēt vai ieslēgt/izslēgt vienlaicīgi ar tālajām gaismām²⁰, skatiet MY CAR (118 lpp.).

Saistītā informācija

- Aktīvie ksenona priekšējie lukturi* (99 lpp.)
- Aktīvās tālās gaismas* (96 lpp.)

¹⁹ Kad ir ieslēgtas tuvās gaismas.

²⁰ Autoservisa darbiniekiem jāpievieno papildu lukturi pie elektrosistēmas. Volvo iesaka sazināties ar autorizētu Volvo servisu.

- Gaismu slēdži (92 lpp.)
- Priekšējie lukturi - gaismas stara formas regulēšana (100 lpp.)
- Tuneļu uztveršana* (95 lpp.)

Aktīvās tālās gaismas*

Aktīvo tālo gaismu funkcija uztver pretī braucošo transportlīdzekļu priekšējo lukturu gaismas vai priekšā esošo transportlīdzekļu aizmugures lukturu gaismas un pārslēdz apgaismojumu no tālajām gaismām uz tuvajām. Kad ienākošā gaisma vairs netiek konstatēta, atkal tiek ieslēgtas tālās gaismas.

Automātiskas tālās gaismas — AHB

Aktīvās tālās gaismas (Active High Beam — AHB) ir funkcija, kas izmanto vējstikla augšpusē esošo kameras sensoru, lai uztvertu pretī braucošo transportlīdzekļu priekšējo lukturu gaismas vai priekšā esošo transportlīdzekļu aizmugurējo lukturu gaismas, un pēc tam pārslēdz tālās gaismas uz tuvajām gaismām. Šī funkcija var ņemt vērā arī ielas apgaismojumu.

Tālās gaismas tiek atkal aktivizētas, kad kameras sensors vairs neredz pretī vai priekšā braucošos transportlīdzekļus.

Automašīnas ar halogēna lukturiem

Tālās gaismas tiek atkal ieslēgtas apmēram sekundi pēc tam, kad kameras sensors vairs neuztver pretī braucošo transportlīdzekļu priekšējo lukturu gaismas vai priekšā esošo transportlīdzekļu aizmugures lukturu gaismas.

Automašīnas ar aktīvajiem ksenona priekšējiem lukturiem

Ja aktīvajām tālajām gaismām ir ieslēgšanas/izslēgšanas funkcija²¹, tālās gaismas tiek atkal ieslēgtas apmēram sekundi pēc tam, kad kameras sensors vairs neuztver pretī braucošo transportlīdzekļu priekšējo lukturu gaismas vai priekšā esošo transportlīdzekļu aizmugures lukturu gaismas.

Ja aktīvajām tālajām gaismām ir adaptīvā funkcija²¹, tad, atšķirībā no parastās aptumšošanas funkcijas tālās gaismas paliek iedegtas abās pretī braucošo vai priekšā esošo transportlīdzekļu pusēs — tiek aptumšots tikai tas gaismas stara punkts, kurš ir vērstis tieši uz transportlīdzekli.

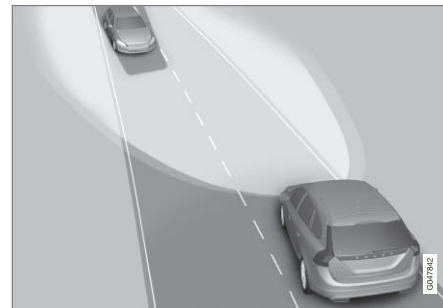

Adaptīvā funkcija: Tuvās gaismas tieši pretī braucošajiem transportlīdzekļiem, bet pastāvīgas tālās gaismas abās transportlīdzekļa pusēs.

Tālās gaismas tiek atkal ieslēgtas apmēram sekundi pēc tam, kad kameras sensors vairs

²¹ Atkarībā no automašīnas aprīkojuma līmeņa.

neuztver pretī braucošo transportlīdzekļu priekšējo lukturu gaismas vai priekšā esošo transportlīdzekļu aizmugures lukturu gaismas.

Aktivēšana/deaktivēšana

AHB var deaktivizēt, kad priekšējo lukturu vadības slēdzis atrodas pozīcijā **AUTO** (ja šī funkcija nav deaktivizēta izvēlņu sistēmā MY CAR, skatiet MY CAR (118 lpp.)).





Svirlēdzis un priekšējo lukturu vadības slēdzis pozīcijā **AUTO**.

Funkcija var ieslēgties, braucot tumšā ar aptuveni 20 km/h (12 mph) vai lielāku ātrumu.

Lai aktivizētu/deaktivizētu AHB, pārvietojiet kreisās puses svirlēdzi virzienā pret stūri līdz galējai pozīcijai un atlaidiet. Deaktivizējot, kad ir ieslēgtas tālās gaismas, nozīmē, ka uzreiz tiek ieslēgtas tuvās gaismas.

Automašīnas ar analogo kombinēto instrumentu paneli

Ja ir aktivizēts AHB, instrumentu panela informācijas displejā izgaismojas simbols .

Ja ir ieslēgtas tālās gaismas, kombinētajā instrumentu panelī izgaismojas arī simbols . Tas attiecas arī uz aktīvajiem ksenona priekšējiem lukturiem, ja tālās gaismas ir daļēji aptumšotas, t.i., tiklīdz gaismas stars ir mazliet spēcīgāks par tuvajām gaismām.

Automašīnas ar digitālo kombinēto instrumentu paneli

Ja ir aktivizēts AHB, instrumentu panela informācijas displeja simbols  iekrāsojas baltā krāsā.



Ja ir aktivizētas tālās gaismas, simbols iekrāsojas zilā krāsā. Tas attiecas arī uz aktīvajiem ksenona priekšējiem lukturiem, ja tālās gaismas ir daļēji aptumšotas, t.i., tiklīdz gaismas stars ir mazliet spēcīgāks par tuvajām gaismām.

Manuālā darbība

PIEZĪME

Nodrošiniet, lai vējstikla virsma priekšā kameras sensoram būtu brīva no ledus, sniega, aizsviduma un netīrumiem.

Nepielimējiet un nepiestipriniet neko pie vējstikla priekšā kameras sensoram, pretējā gadījumā var samazināties kādas sistēmas efektivitāte vai tikt pārtraukta vienas vai vairāku no kameras atkarīgu sistēmu darbība.

Ja kombinētā instrumentu panela informācijas displejā tiek parādīts paziņojums **Aktīvā tālās gaismas Īslaicīgi nav pieejama Ieslēdziet manuāli**, starp tālajām un tuvajām gaismām ir jāpārslēdzas manuāli. Taču priekšējo lukturu vadības slēdzis joprojām var palikt pozīcijā **AUTO**. Tas pats attiecas uz situāciju, ja parādās paziņojums **Vējstikla sensori bloķ.** **Sk. rokasgr.** un simbols . Kad parādās šie paziņojumi, simbols  nodziest.

AHB var būt īslaicīgi nepieejams, piemēram, situācijā, kad ir bieža migla vai spēcīgs lietus. Kad AHB atkal ir pieejams vai vējstikla sensori vairs nav bloķēti, paziņojums nodziest un izgaismojas simbols .



⚠️ BRĪDINĀJUMS

AHB ir optimāla gaismas stara izmantošanas palīg līdzeklis piemērotos apstākļos.

Vadītājs ir vienmēr atbildīgs par manuālo pārslēgšanos starp tālajām un tuvajām gaismām, kad to prasa satiksmes situācijas vai laika apstākļi.

⚠️ SVARĪGI

Situācijas, kurās var būt nepieciešama manuāla pārslēgšanās starp tālajām un tuvajām gaismām:

- spēcīgā lietū vai biežā miglā;
- Lietū, kad temperatūra ir ap nulli
- sniegputeņos vai slapjdraņķī;
- mēnesgaismā;
- braucot slikti apgaismotās apdzīvotās vietās;
- ja priekšā braucošajam transportlīdzeklim ir vājš apgaismojums;
- ja uz ceļa vai blakus tam atrodas gājēji;
- ja ceļa tuvumā atrodas izteikti atstarojoši priekšmeti, piemēram, ceļazīmes;
- ja pretī braucošo transportlīdzekļu apgaismojumu aizsedz, piemēram, aizsargstienis;
- ja pa savienojošiem ceļiem pārvietojas transportlīdzekļi;
- uz kalna kraujas vai ieplakas;
- asos līkumos.

Plašāku informāciju par kameras sensora ierobežojumiem skatiet Sadursmes brīdinājuma sistēma* - kameras sensora ierobežojumi (243 lpp.).

Saistītā informācija

- Tālās/tuvās gaismas (95 lpp.)
- Gaismu slēdži (92 lpp.)

Aktīvie ksenona priekšējie lukturi*

Aktīvie ksenona priekšējie lukturi/aktīvie pagriezienu lukturi ļauj maksimāli izgaismot ceļu līkumos un krustojumos, palielinot drošību.

Aktīvie ksenona priekšējie lukturi/ aktīvie pagriezienu lukturi — ABL

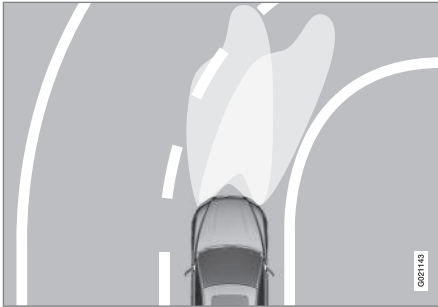

Priekšējo lukturu gaismas staru trajektorija, kad šī funkcija ir attiecīgi izslēgta (pa kreisi) un ieslēgta (pa labi).

Ja automobilim ir uzstādīti aktīvie ksenona priekšējie lukturi/aktīvie pagriezienu lukturi (Active Bending Lights, ABL), gaismas stars no priekšējiem lukturiem seko stūres pagriešanas kustībai, lai nodrošinātu maksimālu apgaismojumu līkumos un krustojumos, tādējādi garantējot paaugstinātu drošību.

Iedarbinot automašīnu, šī funkcija tiek aktivizēta automātiski (ja tā nav deaktivizēta izvēlnu sistēmā

MY CAR, skatiet MY CAR (118 lpp.)). Funkcijas traucējumu gadījumā kombinētajā instrumentu panelī izgaismojas simbols  un vienlaikus informācijas displejā tiek parādīts skaidrojošs teksts un papildu izgaismots simbols.

Simbols	Paziņojums	Tehniskie parametri
	Priekš. lukturu kļūme Jāveic apkope	Sistēma ir atvienota. Ja ziņojums neizzūd, apmeklējiet servisu. Volvo iesaka sazināties ar Volvo pilnvarotu servisu.

Funkcija ir aktīva tikai krēslā vai tumsā un tikai, automobilim pārvietojoties.

Funkciju²² var deaktivizēt/aktivizēt izvēlnu sistēmā MY CAR, skatiet MY CAR (118 lpp.).

Līkumu izgaismošanas gaismas*

Aktīvie ksenona priekšējie lukturi/aktīvie pagriezienu lukturi ar automātisko tālo gaismu funkciju un adaptīvo funkcionalitāti ir aprīkoti ar līkumu izgaismošanas lukturiem. Līkumu izgaismošanas lukturi īslaicīgi izgaismo diagonāli pretī automašīnas priekšpusei esošo zonu stūres pagriešanas virzienā asos līkumos vai tajā virzienā, kura pagriezienu rādītāji ir ieslēgti.

Šī funkcija tiek aktivizēta, kad ir ieslēgtas tālās vai tuvās gaismas un automašīnas ātrums ir mazāks par aptuveni 30 km/h (20 mph).

Turklāt, braucot atpakaļgaitā, papildus atpakaļgaitas lukturiem tiek ieslēgti abi līkumu izgaismošanas lukturi.

Saistītā informācija

- Tālās/tuvās gaismas (95 lpp.)
- Aktīvās tālās gaismas* (96 lpp.)
- Gaismu slēdži (92 lpp.)

²² Piegādājot no rūpnīcas ir aktivizēts.

Priekšējie lukturi - gaismas stara formas regulēšana

Ja automašīna ir aprīkota ar aktīvajiem ksenona priekšējiem lukturiem, un tai ir aktīvo tālo gaismu funkcija, tad, pārslēdzoties starp labās un kreisās puses automašīnas vadību un otrādi, jāatiet tātā priekšējo lukturu gaismas stara forma.

Aktīvie ksenona priekšējie lukturi*

Automašīnām, kas nav aprīkotas ar aktīvo tālo gaismu* funkciju, nav nepieciešama priekšējo lukturu gaismas stara formas regulēšana. Priekšējo lukturu gaismas stara forma ir tā veidota, lai neapzīlbinātu pretī braucošos transportlīdzekļus.

Priekšējo lukturu gaismas stara forma jāregulē automašīnām ar aktīvajām tālajām gaismām. Pārslēdzot priekšējo lukturu gaismas staru formu no labās uz kreisās puses satiksmi un otrādi, automobilim ir jāstāv uz vietas un dzinējam jābūt iedarbinātam.

Priekšējo lukturu gaismas stara formu var mainīt izvēlņu sistēmā MY CAR, skatiet MY CAR (118 lpp.).

Halogēna lukturi

Priekšējo lukturu gaismas stara forma nav jāregulē. Priekšējo lukturu gaismas stara forma ir tā veidota, lai neapzīlbinātu pretī braucošos transportlīdzekļus.

Aizmugurējais miglas lukturis

Ja redzamība ir apgrūtināta miglas dēļ, var ieslēgt aizmugures miglas lukturi, lai citi satiksmes dalībnieki jau laicīgi pamanītu transportlīdzekli.

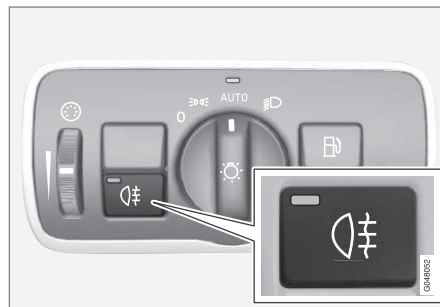

Spiedpoga aizmugurējā miglas luktura ieslēgšanai.

Aizmugurējo miglas lukturi var ieslēgt tikai tad, kad ir aktivizēta atslēgas pozīcija II vai dzinējs darbojas un priekšējo lukturu slēdzis atrodas pozīcijā **AUTO** vai **☰**.

Nospiediet taustiņu **iesl./izsl.** Kad aizmugurējais miglas lukturis ir ieslēgts, kombinētajā instrumentu panelī izgaismojas indikatora simbols **☰** un lampa taustiņā.

Nospiežot pogu **START/STOP ENGINE** vai pagriežot priekšējo lukturu vadības slēdzi pozīcijā

0 vai **☰** aizmugurējais miglas lukturis tiek izslēgts automātiski.

PIEZĪME

Dažādās valstīs atšķiras noteikumi par aizmugurējo miglas lukturu izmantošanu.

Saistītā informācija

- Gaismu slēdži (92 lpp.)

Bremžu signāls

Bremžu signāls automātiski iedegas bremzēšanas laikā.

Nospiežot bremžu pedāli, ieslēdzas bremžu signāls. Turklāt tas ieslēdzas arī tad, kad kāda no vadītāja atbalsta sistēmām - Adaptīvā kruīza kontrole (211 lpp.), City Safety (229 lpp.) vai Sadurmes brīdinājuma sistēma (236 lpp.) - bremzē automašīnu.

Saistītā informācija

- Kājas bremze - avārijas bremžu signāli un automātiskais avārijas gaismas signāls (309 lpp.)

Avārijas gaismas signāls

Kad šī funkcija ir aktivizēta, avārijas gaismas signāls brīdina citus ceļa lietotājus, vienlaicīgi mirkšķinot visu automašīnas pagriezienu rādītājus.



Avārijas gaismas signālu taustiņš.

Nospiediet taustiņu, lai aktivētu mirgojošo avārijas gaismas signālu. Kad tiek izmantots avārijas gaismas signāls, kombinētajā instrumentu panelī mirgo abi pagriezienu rādītāju simboli.

Ja automašīna bremzē tik strauji, ka ieslēdzas avārijas bremžu signāli un ātrums ir mazāks par aptuveni 10 km/h (6 mph), automātiski ieslēdzas avārijas gaismas signāls. Avārijas gaismas signāls deg tik ilgi, līdz automašīna apstājas. Vēlreiz uzsākot braukšanu, tas tiek izslēgts automātiski (to var deaktivizēt arī, nospiežot taustiņu).

Saistītā informācija

- Pagriezienu rādītāji (102 lpp.)
- Kājas bremze - avārijas bremžu signāli un automātiskais avārijas gaismas signāls (309 lpp.)

Pagriezienu rādītāji

Automātiskās pagriezienu rādītājus var darbināt ar kreisās puses svirslēdzi. Pagriezienu rādītāju lukturi iemirgojas trīs reizes vai mirgo nepārtraukti atkarībā no tā, cik tālu augšā vai lejā ir pārvietots svirslēdzis.



Pagriezienu rādītāji.

Īslaicīgs mirgojošs signāls

1 Pārvietojiet svirslēdzi uz augšu vai uz leju līdz pirmajai pozīcijai un atlaidiet. Pagriezienu rādītāju lukturi iemirgojas trīs reizes. Funkciju var aktivizēt/deaktivizēt izvēlnu sistēmā MY CAR, skatiet MY CAR (118 lpp.).

Pastāvīgs mirgojošs signāls

2 Pārvietojiet svirslēdzi uz augšu vai uz leju līdz gala pozīcijai.

Svirslēdzis paliek savā stāvoklī, pārslēgšana atpakaļ notiek manuāli vai automātiski, pagriežot stūri.

Pagriezienu rādītāju simboli

Informāciju par pagriezienu rādītāju simboliem skatiet Kombinētais instrumentu panelis - indikatoru simbolu nozīme (73 lpp.).

Saistītā informācija

- Avārijas gaismas signāls (101 lpp.)

Salona apgaismojums

Pasažieru salona apgaismojumu var aktivizēt/deaktivizēt ar vadības taustiņiem virs priekšējiem sēdekļiem un aizmugures sēdekļa.



Priekšējo lasāmlampu un salona apgaismojuma slēdži jumta konsolē.

- 1** Lasāmlampa, kreisā puse
- 2** Lasāmlampa, labā puse
- 3** Salona apgaismojums

Visu salona apgaismojumu var ieslēgt un izslēgt manuāli 30 minūšu laikā pēc:

- dzinēja izslēgšanas un automātiskās elektrosistēmas iestāšanās atslēgas pozīcijā **0**
- automobiļa atslēgšanas, ja dzinējs nav iedarbināts.

Priekšējais griestu apgaismojums

Priekšējās lasāmlampas ieslēdz un izslēdz, nospiežot attiecīgo taustiņu jumta konsolē.

Aizmugurējā griestu gaisma



Aizmugurējā griestu gaisma.

Lampas tiek ieslēgtas vai izslēgtas, piespiežot attiecīgo spiedpogu.

Salona apgaismojums

Grīdas apgaismojums (un salona apgaismojums) ieslēdzas vai izslēdzas tad, kad attiecīgi tiek atvērtas vai aizvērtas sānu durvis.

Cimdu nodalījuma apgaismojums

Cimdu nodalījuma apgaismojums ieslēdzas un izslēdzas, kad nodalījuma vāks attiecīgi tiek atvērts vai aizvērts.

Saulessarga spoguļa apgaismojums

Pasažiera spoguļa (157 lpp.) apgaismojums ieslēdzas un izslēdzas, attiecīgi atverot vai aizvērot pārsegu.

Bagāžas nodalījuma apgaismojums

Apgaismojums bagāžas nodalījumā ieslēdzas un izslēdzas attiecīgi, kad tiek atvērtas vai aizvērtas aizmugures durvis.

Automātiskais apgaismojums

Salona apgaismojuma slēdzim ir trīs pozīcijas salona apgaismošanai:

- **Izsl.** – labā puse iespiesta, automātiskais apgaismojums deaktivēts.
- **Neitrālā pozīcija** – automātiskais apgaismojums aktivēts.
- **Iesl.** – kreisā puse iespiesta, salona apgaismojums ieslēgts.

Neitrālā pozīcija

Kad poga ir neitrālā pozīcijā, salona apgaismojums tiek ieslēgts un izslēgts automātiski atbilstoši turpmāk minētajiem nosacījumiem.

Salona apgaismojums tiek ieslēgts un deg 30 sekundes, ja:

- automašīna tiek atslēgta ar tālvadības pults atslēgu vai atslēgas slēdzošo daļu, skatiet Tālvadības pults atslēga - funkcijas

(170 lpp.) vai Noņemama atslēgas slēdzošā daļa - durvju atslēgšana (175 lpp.)

- dzinēja izslēgšanas un automašīnas elektro-sistēmas iestatīšanas atslēgas pozīcijā **O**.

Salona apgaismojums izslēdzas, kad:

- iedarbina dzinēju
- automobilis ir aizslēgts.

Salona apgaismojums ieslēdzas un deg divas minūtes, ja tiek atvērtas kādas no durvīm.

Ja kāds apgaismojums tiek ieslēgts manuāli un automobilis tiek aizslēgts, apgaismojums izslēgsies automātiski pēc divām minūtēm.

Noskaņas apgaismojums*

Ja parastais salona apgaismojums ir izslēgts un dzinējs darbojas, deg dažas gaismas diodes, tostarp viena griestu apgaismojumā, nodrošinot nelielu apgaismojumu un sniedzot papildu ērtības braukšanas laikā. Apgaismojums arī atvieglo glabāšanas nodalījumā u.c. esošo priekšmetu saskaņošanu diennakts tumšajā laikā. Aizslēdzot automašīnu, šis apgaismojums izslēdzas brīdi pēc parastā pasažieru salona apgaismojuma izslēgšanās. Spilgtumu var kontrolēt ar priekšējo lukturu vadības (92 lpp.) īkškratu.

Mājās nokļūšanas apgaismojuma degšanas ilgums

Mājās nokļūšanas apgaismojums ietver tuvās gaismas, gabarītlukturus, sānu spoguļu lampiņas, numura zīmes apgaismojumu, salona jumta apgaismojumu un grīdas apgaismojumu.

Daļa ārējā apgaismojuma var palikt ieslēgta un kalpot par apgaismojumu drošai nokļūšanai mājās pēc tam, kad automobilis ir aizslēgts.

1. Izņemiet tālvadības pults atslēgu no aizdedzes slēdža.
2. Pārvietojiet kreisās puses svirslēdzi stūres virzienā līdz gala pozīcijai un atlaidiet to. Funkciju var aktivizēt tāpat kā tālo gaismu zibsnīšanu, skatiet Tālās/tuvās gaismas (95 lpp.).
3. Izkāpiet no mašīnas un aizslēdziet durvis.

Kad šī funkcija tiek aktivizēta, iedegas tuvās gaismas, gabarītlukturi, sānu spoguļu lampiņas, numura zīmes apgaismojums, iekšējais griestu apgaismojums un grīdas apgaismojums.

Pietuvošanās apgaismojuma degšanas ilgumu var iestatīt izvēlņu sistēmā MY CAR, skatiet MY CAR (118 lpp.).

Saistītā informācija

- Approach light duration (104 lpp.)

Approach light duration

Pietuvošanās apgaismojums ietver gabarītlukturus, sānu spoguļu lampiņas, numura zīmes apgaismojumu, salona jumta apgaismojumu un grīdas apgaismojumu.

Pietuvošanās apgaismojumu ieslēdz ar tālvadības pults atslēgu, skatiet Tālvadības pults atslēga - funkcijas (170 lpp.), un to izmanto, lai no attāluma ieslēgtu automašīnas apgaismojumu.

Kad šī funkcija tiek aktivizēta ar tālvadības atslēgu, iedegas gabarītlukturi, sānu spoguļu lampiņas, numura zīmes apgaismojums, iekšējais griestu apgaismojums un grīdas apgaismojums.

Pietuvošanās apgaismojuma degšanas ilgumu var iestatīt izvēlņu sistēmā MY CAR, skatiet MY CAR (118 lpp.).

Saistītā informācija

- Mājās nokļūšanas apgaismojuma degšanas ilgums (104 lpp.)

Tīrītāji un mazgātāji

Tīrītāji un mazgātāji tīra vējstiklu un aizmugures logu. Priekšējos lukturus mazgā ar augstspiediena strūklu.

Vējstikla tīrītāji²³

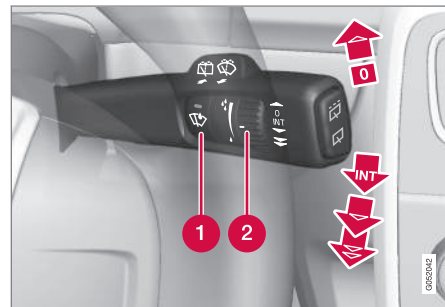

Vējstikla tīrītāji un vējstikla apskaloņi.

- 1 Lietus sensors — ieslēgts/izslēgts
- 2 Īkšķrata jutība/frekvence

Vējstikla tīrītāji izslēgti

0 Pārvietojiet svirslēdzi pozīcijā 0, lai izslēgtu vējstikla tīrītājus.

Viens vēziens

Pārceliet svirslēdzi un atlaidiet, lai tiktu izpildīts viens vēziens.

²³ Informāciju par tīrītāju slotiņu maiņu un to apkopes pozīciju skatiet Logu tīrītāja slotiņas (380 lpp.). Informāciju par mazgāšanas šķidrums iepildīšanu skatiet Mazgāšanas šķidrums - papildināšana (382 lpp.).

Regulārā tīrīšana

INT Iestatiet vēzienu skaitu laika vienībā ar īkšķratu, kad izvēlēta regulārā tīrīšana.

Nepārtrauktā tīrīšana

 Tīrītāji darbojas parastā ātrumā.

 Tīrītāji darbojas paātrināti.

! SVARĪGI

Pirms ieslēgt stiklu tīrītājus, pārliecinieties, ka tīrītāju slotiņas nav piesalušas, un notīriet no vējstikla (un aizmugures stikla) sniegu un ledu.

! SVARĪGI

Pirms ieslēgt stiklu tīrītājus ziemā, pārliecinieties, ka tīrītāju slotiņas nav piesalušas, un notīriet no vējstikla sniegu un ledu.

! SVARĪGI

Kad stiklu tīrītāji tīra vējstiklu, izsmidziniet lielu daudzumu stikla skalošanas šķidrums. Kad vējstikla tīrītāji darbojas, vējstiklam jābūt slapjam.

Tīrītāju slotiņu apkopes pozīcija

Informāciju par vējstikla/tīrītāju slotiņu tīrīšanu un tīrītāju slotiņu nomaiņu skatiet Automazgātava (403 lpp.) un Logu tīrītāja slotiņas (380 lpp.).

Lietus sensors*

Lietus sensors atkarībā no lietus daudzuma, kas tiek noteikts uz vējstikla, automātiski aktivizē vējstikla tīrītājus. Lietus sensora jutību var noregulēt ar īkšķratu.

Ja ir aktivizēts lietus sensors, taustiņā ir iedegta lampiņa un kombinētajā instrumentu panelī ir attēlots lietus sensora simbols .

Aktivēšana un jutības iestatīšana

Aktivējot lietus sensoru, automobilim jābrauc vai tālvadības pults atslēgai jābūt pozīcijā **I** vai **II** tajā laikā, kad vējsikla tīrītāju svirslēdzim jābūt pozīcijā **0** vai viena vēzienu pozīcijā.

Aktivējiet lietus sensoru, nospiežot lietus sensora taustiņu . Vējstikla tīrītājiem jāveic viens vēziens.

Piespiediet svirslēdzi uz augšu, un stikla tīrītāji veiks vienu papildu vēzienu.

Pagrieziet īkšķratu uz augšu, lai paaugstinātu jutību, vai uz leju, lai pazeminātu jutību. (Papildu vēziens tiek izdarīts, ja īkšķrats tiek pagriezts uz augšu.)

Deaktivizēt

Deaktivizējiet lietus sensoru, nospiežot lietus sensora taustiņu  vai pārslēdzot svirslēdzi uz leju, uz citu vējstikla tīrītāja programmu.

Lietus sensors tiek automātiski deaktivizēts, kad tālvadības pults atslēga tiek izņemta no aizdedzes slēdža, vai piecas minūtes pēc dzinēja izslēgšanas.

! SVARĪGI

Automātiskajā automazgātavā vējstikla tīrītāji var sākt darboties un tikt sabojāti. Izslēdziet lietus sensoru, kamēr automašīna atrodas kustībā vai tālvadības pults atslēga atrodas pozīcijā **I** vai **II**. Nodziest kombinētā instrumentu paneļa simbols un taustiņā iebūvētā lampiņa.



◀◀ Priekšējo lukturu skalošana un vējstikla skalošana



Apskalošanas funkcija.

Vējstikla skalošana

Lai iedarbinātu vējstikla un priekšējo lukturu mazgātājus, pārvietojiet svirslēdzi uz priekšu stūres virzienā.

Pēc sviras atbrīvošanas vējstikla tīrītāji veiks vēl vairākus vēzienus un priekšējie lukturi tiks apskalojami.

Apsildāmas apskaloņtāja sprauslas*

Aukstā laikā apskaloņtāja sprauslas tiek automātiski apsildītas, lai izvairītos no mazgāšanas šķidruma sasalšanas.

Priekšējo lukturu augstspiediena mazgāšana*

Priekšējo lukturu augstspiediena mazgāšana patērē lielu daudzumu mazgāšanas šķidruma. Šķidruma taupīšanas nolūkā priekšējie lukturi tiek skaloti automātiski ik pēc pieciem vējstikla skalošanas cikliem.

Samazināta apskalošana

Ja mazgāšanas šķidruma tvertnē ir atlicis tikai 1 litrs šķidruma un kombinētajā instrumentu panelī tiek parādīts paziņojums par mazgāšanas šķidruma uzpildīšanu, tiek pārtraukta mazgāšanas šķidruma padeve priekšējiem lukturiem. Tā notiek tādēļ, ka vējstikla mazgāšanai un redzamībai caur to ir piešķirta lielāka prioritāte.

Aizmugurējā loga tīrīšana un mazgāšana



- 1 Aizmugurējā loga tīrītājs – tīrīšana pārtrauktajā režīmā
- 2 Aizmugurējā loga tīrītājs – nepārtraukts režīms

Nospiediet svirslēdzi uz priekšu (skatiet bultiņu iepriekšējā attēlā), lai sāktu aizmugurējā loga skalošanu un tīrīšanu.

i PIEZĪME

Aizmugurējā stikla tīrītājs ir aprīkots ar pārkaršanas aizsardzības sistēmu, kas izslēdz dzinēju, ja tas pārkarst. Pēc atdzišanas perioda aizmugurējā stikla tīrītājs atkal darbojas.

Tīrītāja – darbība atpakaļgaitā

Atpakaļgaitas pārnese ieslēgšana, kamēr vējstikla tīrītāji ir ieslēgti, ieslēdz aizmugurējā loga tīrīšanu ar pārtraukumiem²⁴. Šī funkcija tiek aktivizēta, kad tiek ieslēgts atpakaļgaitas pārnese.

Ja aizmugurējā loga tīrītājs jau ir ieslēgts nepārtrauktā režīmā, nekādas izmaiņas nenotiek.

i PIEZĪME

Automašīnām ar lietus sensoru braucot atpakaļgaitā, tiek ieslēgts aizmugures tīrītājs, ja sensors ir aktivizēts un lietus.

Saistītā informācija

- Mazgāšanas šķidrums - papildināšana (382 lpp.)

Elektriskie logu pacēlāji

Visus elektriskos logu pacēlājus var darbināt, izmantojot vadītāja durvju vadības paneli - ar citu durvju vadības paneļiem var darbināt attiecīgo elektrisko logu pacēlāju.



Vadības panelis vadītāja durvīs.

- 1 Slēdzis bērnu drošības elektrisko bloķētāju deaktivizēšanai* un aizmugurējo elektrisko logu pacēlāju taustiņu deaktivizēšanai, skatiet Slēdži bērnu drošībai – elektriska aktivizēšana* (189 lpp.).
- 2 Aizmugures logu slēdži
- 3 Priekšējo logu slēdži

⚠ BRĪDINĀJUMS

Aizverot logus ar vadītāja durvju vadības slēdžiem, nodrošiniet, lai neiespiestu tajos bērņus vai citus pasažierus.

⚠ BRĪDINĀJUMS

Aizverot logus ar tālvadības pults atslēgu, pārliedcinieties, ka tajos netiks iespiesti bērni vai citi pasažieri.

⚠ BRĪDINĀJUMS

Ja automašīnā atrodas bērni, atcerieties vienmēr izslēgt elektrisko logu pacēlāju strāvas padevi, ieslēdzot atslēgas pozīciju **0** un, izkāpjot no automašīnas, ņemiet tālvadības pults atslēgu sev līdzī. Informāciju par atslēgas pozīcijām – skatiet Atslēgas pozīcijas - dažādu līmeņu funkcijas (84 lpp.).

²⁴ Šo funkciju (tīrīšana ar pārtraukumiem, braucot atpakaļgaitā) var deaktivizēt. Apmeklējiet servisu. Volvo iesaka vērsties autorizētā Volvo servisu.

« Eksploatācija



Elektrisko logu pacelēju darbība.

- 1 Eksploatācija, neizmantojot automātisko darbības režīmu
- 2 Eksploatācija, izmantojot automātisko darbības režīmu

Visus elektriskos logu pacelējus var darbināt, izmantojot vadītāja durvju vadības paneli - ar citu durvju vadības paneļiem var darbināt attiecīgo elektrisko logu pacelēju. Vienlaikus var darbināt tikai vienu vadības paneli.

Lai varētu lietot elektriskos logu pacelējus, atslēgas pozīcijai jābūt vismaz I - skatiet Atslēgas pozīcijas - dažādu līmeņu funkcijas (84 lpp.). Elektrisko logu pacelējus var regulēt dažas minūtes pēc dzinēja izslēgšanas un pēc tālvadības pults atslēgas izņemšanas, taču ne pēc tam, kad ir atvērtas kādas no durvīm.

Logu aizvēršana tiek apturēta un logs tiek atvērts, ja kaut kas traucē to kustību. Ja loga aizvēršana tiek apturēta, piemēram, ledus dēļ, aizsardzību pret iespiešanu var ignorēt. Ja aizvēršana tiek pārtraukta divas reizes pēc kārtas, ieslēdzas aizsardzība pret iespiešanu un automātiskā funkcija tiek uz brīdi deaktivēta. Tagad logu var aizvērt, nepārtraukti turot taustiņu uz augšu, līdz logs ir aizvērts.

i PIEZĪME

Viens no veidiem, kā samazināt pulsējošo vēja troksni, kas rodas, kad aizmugures logi ir atvērti, ir nedaudz pavērt arī priekšējos logus.

Eksploatācija, neizmantojot automātisko darbības režīmu

Viegli pabīdiet vienu no slēdžiem uz augšu/uz leju. Elektriskie logu pacelēji darbosies uz augšu/uz leju tik ilgi, cik slēdzis tiks turēts attiecīgajā pozīcijā.

Eksploatācija, izmantojot automātisko darbības režīmu

Pārvietojiet kādu vadību uz augšu/uz leju līdz galējam stāvoklim un atbrīvojiet to. Logs pārvietojas automātiski līdz tā galējam stāvoklim.

Darbināšana, izmantojot tālvadības atslēgu vai centrālās aizslēgšanas taustiņu

Informāciju par elektrisko logu pacelēju darbināšanu ar tālvadības atslēgu no ārpuses vai ar centrālās aizslēgšanas taustiņu no iekšpuses skatiet

Tālvadības pults atslēga - funkcijas (170 lpp.) vai Aizslēgšana/atslēgšana - no salona (184 lpp.).

Atkārtota iestatīšana

Ja baterija tiek atvienota, tad automātiskās atvēršanas funkcija jāiestata jauna, lai tā varētu darboties pareizi.

1. Uzmanīgi paceliet spiedpogas priekšējo daļu, lai paceltu logu līdz tā galējam stāvoklim, un noturiet to šādā stāvoklī vienu sekundi.
2. Īsi atbrīvojiet spiedpogu.
3. Vēlreiz uz vienu sekundi paceliet spiedpogas priekšējo daļu.

⚠ BRĪDINĀJUMS

Lai darbotos aizsardzība pret iespiešanu, jāveic atiestatīšana.

Sānu spoguļi

Sānu spoguļu pozīcijas var regulēt ar vadības sviru, kas atrodas vadītāja durvīs.



Sānu spoguļu slēdži.

Regulēšana

1. Nospiediet **L** kreisās puses sānu spoguļa taustiņu vai **R** labās puses sānu spoguļa taustiņu. Iedegas gaisma spiedpogā.
2. Noregulējiet spoguļi ar vadības sviru centrā.
3. Vēlreiz nospiediet **L** vai **R** taustiņu. Gaismai jānodziest.

⚠ BRĪDINĀJUMS

Abi spoguļi ir platleņķa tipa, kas ļauj nodrošināt optimālu redzamību. Var šķist, ka priekšmeti atrodas tālāk, nekā tie ir patiesībā.

Iestatījumu saglabāšana²⁵

Sānu spoguļu iestatījumus, kā arī vadītāja sēdekļa pozīcijas var saglabāt katras tālvadības pults atslēgas atmiņā*, skatiet Tālvadības pults atslēga - personalizācija* (167 lpp.).

Sānu spoguļu nolocīšana slīpi, novietojot automašīnu stāvētā²⁵

Sānu spoguļi var nolocīt uz leju, lai vadītājs varētu redzēt ceļu apmali, piemēram, novietojot automobili stāvēšanai.

- Ieslēdziet atpakaļgaitas pārnesumu un nospiediet **L** vai **R** taustiņu.

Kad tiek izslēgts atpakaļgaitas pārnesums, spogulis automātiski atgriežas sākotnējā pozīcijā pēc aptuveni 10 sekundēm vai ātrāk, nospiežot attiecīgi apzīmēto taustiņu **L** vai **R**

Automātiska sānu spoguļa nolocīšana slīpi, novietojot automašīnu stāvētā²⁵

Ieslēdzot atpakaļgaitu, sānu spogulis tiek automātiski nolocīts uz leju, lai vadītājs varētu redzēt ceļu apmali, piemēram, novietojot automobili stāvēšanai. Izslēdzot atpakaļgaitu, spogulis pēc brīža automātiski atgriežas sākotnējā pozīcijā.

Funkciju var aktivizēt/deaktivizēt izvēlņu sistēmā MY CAR, skatiet MY CAR (118 lpp.).

Automātiskā pielocīšana, automobili aizslēdzot²⁵

Kad automašīna tiek aizslēgta/atslēgta ar tālvadības pults atslēgu, sānu spoguļi tiek automātiski pielocīti/atlocīti.

Funkciju var aktivizēt/deaktivizēt izvēlņu sistēmā MY CAR, skatiet MY CAR (118 lpp.).

Atiestatīšana neitrālā pozīcijā

Spoguļi, kuri ārējas iedarbības dēļ ir izregulēti, ir jānoregulē atpakaļ neitrālā pozīcijā ar elektropievadu, lai to pielocīšanas/atlocīšanas funkcija darbotos pareizi:

1. Ievieciat spoguļus ar **L** un **R** taustiņiem.
2. Izbīdiat spoguļus uz āru, vēlreiz izmantojot **L** un **R** taustiņus.
3. Ja nepieciešams, atkārtojiet iepriekšējās darbības.

Tagad spoguļi ir atiestatīti neitrālā stāvoklī.

Automātiskā aptumšošana*

Lai sānu spoguļu varētu aprīkot ar šo funkciju, salona atpakaļskata spogulim jābūt aprīkotam ar automātisko aptumšošanas funkciju, skatiet Atpakaļskata spogulis - salons (111 lpp.).

²⁵ Tikai kombinācijā ar elektriski vadāmo sēdekļu atmiņas funkciju, skatiet Sēdekļi, priekšējie - elektriski vadāmi* (86 lpp.).

◀◀ **levelkamie elektriski vadāmie sānu spoguļi***

Spoguļus iespējams ievilkāt, kad novietojat auto- mašīnu stāvēšanai vai braucat šaurās vietās:

1. Nospiediet **L** un **R** taustiņus vienlaicīgi (jābūt ieslēgtai vismaz atslēgas pozīcijai I).
2. Atlaidiet tos pēc apmēram 1 sekundes. Spoguļi automātiski apstājas pilnībā ievilkta stāvoklī.

Atlokiem spoguļus, vienlaikus nospiežot **L** un **R** taustiņus. Spoguļi automātiski apstājas pilnībā izbīdītā stāvoklī.

Mājas gaismas un tuvošanās apgaismojums

Ja izvēlēts pietuvošanās apgaismojums (104 lpp.) vai mājās nokļūšanas apgaismojums (104 lpp.), iedegas lukturi sānu spoguļos.

Saistītā informācija

- Atpakaļskata spoguļis - salons (111 lpp.)
- Logi un sānu spoguļi — apsilde (110 lpp.)

Logi un sānu spoguļi — apsilde

Izmantojiet apsildi, lai ātri likvidētu aizsivīdumu un apledojumu uz vējstikla, aizmugurējā loga un sānu spoguļiem.

Apsildāms vējstikls*, aizmugurējais stikls un sānu spoguļi

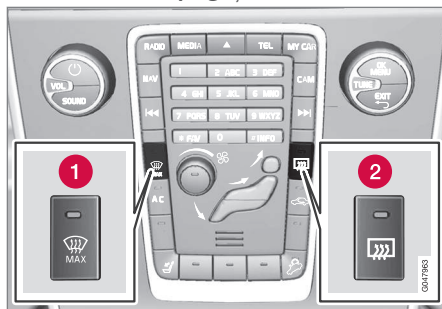

- 1 Apsilde, vējstikls
- 2 Apsilde, aizmugurējais stikls un sānu spoguļi

Šo funkciju izmanto, lai no vējstikla, aizmugures stikla un sānu spoguļiem notīrītu apledojumu un aizsivīdumu.

Vienu reizi nospiežot attiecīgo pogu, tiek sāta apsilde. Gaisma spiedpogā norāda, ka funkcija ir aktīva. Izslēdziet apsildi, tiklīdz apledojums / aizsivīdums ir izzudis, lai nevajadzīgi nenoslogotu akumulatoru. Pēc noteikta laika funkcija tiek izslēgta automātiski.

Skatiet arī Vējstikla aizsivīduma likvidēšana un atkausēšana (140 lpp.).

Sānu spoguļi un aizmugurējais stikls tiek automātiski apsildīts/atkausēts, ja automašīna tiek iedarbināta, kad āra temperatūra nepārsniedz +7 °C. Automātisko atkausēšanu var atlasīt izvēlņu sistēmā MY CAR, skatiet MY CAR (118 lpp.).

Izmantojot dzinēja attālinātās iedarbināšanas (Engine Remote Start, ERS)* funkciju, tiek automātiski mazināts apsildāmā vējstikla aizsivīdums/tas tiek atkausēts, ja apkārtējā temperatūra ir zemāka par +5 °C un izvēlņu sistēmā MY CAR ir atlasīta automātiska atkausēšana.

Atpakaļskata spogulis - salons

Salona atpakaļskata spoguļi var aptumšot ar spoguļa apakšdaļā esošo vadības slēdzi. Tā vietā atpakaļskata spoguļis var aptumšoties automātiski.



- 1** Aptumšošanas vadība

Manuālā aptumšošana

Spilgta gaisma no aizmugures var atspīdēt atpakaļskata spoguļi un apzīlbināt vadītāju. Izmantojiet aptumšošanu, aktivējot to ar aptumšošanas slēdzi, kad braukšanu traucē gaismas, kas spīd no aizmugures:

1. Izmantojiet aptumšošanas funkciju, pārvietojot slēdzi salona virzienā.
2. Atiestatiet parastā pozīcijā, pārvietojot slēdzi vējstikla virzienā.

Automātiskā aptumšošana*

Atpakaļskata spoguļis automātiski aptumšo spilgtu gaismu no aizmugures. Manuālās aptumšošanas slēdzis nav pieejams spoguļiem ar automātisko aptumšošanas funkciju.

Atpakaļskata spoguļim ir divi sensori - viens pavērsts turpgaitas virzienā, bet otrs - atpakaļgaitas virzienā; tie kopā palīdz identificēt un samazināt žilbinošo gaismu. Turpgaitas virzienā vērstais sensors uztver apkārtējo gaismu, bet atpakaļgaitā vērstais sensors - aizmugurē braucošā transportlīdzekļa priekšējo lukturu gaismu.

i PIEZĪME

Ja sensorus aizklāj, piemēram, stāvēšanas atļaujas, raidītāji, saulesargi vai sēdekļos vai bagāžas nodalījumā esošie priekšmeti tā, ka gaisma nesusniedz sensorus, atpakaļskata spoguļa aptumšošanas funkcija ir samazināta.

Tikai atpakaļskata spoguļi ar automātiskās aptumšošanas funkciju var aprīkot ar kompasu (111 lpp.).

Saistītā informācija

- Sānu spoguļi (109 lpp.)

Kompas*

Augšējais labais atpakaļskata spoguļa stūris vienlaikus ir arī displejs, kas parāda kompas virzienu, kurā vērsta automašīnas priekšpuse.

Ekspluatācija



Atpakaļskata spoguļis ar kompasu.

Ar angļu valodas saīsinājumiem tiek parādīti astoņi dažādi virzieni: **N** (ziemeļi), **NE** (ziemeļaustrumi), **E** (austrumi), **SE** (dienvidaustrumi), **S** (dienvidi), **SW** (dienvidrietumi), **W** (rietumi) un **NW** (ziemeļrietumi).

Kompas ieslēdzas automātiski, kad tiek iedarbināta automašīna vai ir aktīva atslēgas pozīcija **II**; skatiet Atslēgas pozīcijas - dažādu līmeņu funkcijas (84 lpp.). Lai deaktivizētu/aktivizētu kompasu, iespiediet uz iekšu spoguļa apakšā esošo taustiņu, izmantojot, piemēram, papīra saspraudi.



◀◀ Kalibrēšana

Lai kompass rādītu pareizu virzienu, to var būt nepieciešams kalibrēt.

Zemeslode ir sadalīta 15 magnētiskajās zonās. Kompasam jābūt kalibrētam, ja automobilis pārvietojas pāri vairākām magnētiskām zonām.

Lai veiktu kalibrēšanu, rīkojieties šādi:

1. Apturiet automobili plašā no tērauda konstrukcijām un augstsprieguma līnijām brīvā teritorijā.
2. Iedarbiniet automašīnu, izslēdziet visas elektriskās ierīces (gaisa kondicionētāju, stiklu tīrītājus u.c.) un pārliecinieties, ka visas durvis ir aizvērtas.

i PIEZĪME

Ja elektroierīce nav izslēgta, kalibrēšana var neizdoties vai vispār nesākties.

3. Turiet nospiestu atpakaļskata spoguļa apakšdaļā esošo pogu (izmantojiet papīra saspraudi vai līdzīgu priekšmetu), apmēram 3 sekundes. Tiek parādīts pašreizējās magnētiskās zonas numurs.

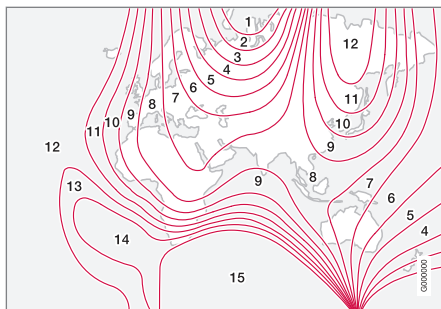

Magnētiskās zonas.

4. Nospiediet šo pogu atkārtoti, līdz tiek parādīta nepieciešamā magnētiskā zona (1–15). Skatiet magnētisko zonu karti kompasam.
5. Nogaidiet, līdz displejā atkal ir redzams simbols **C** vai turiet nospiestu atpakaļskata spoguļa apakšdaļā esošo pogu apmēram 6 sekundes, līdz tiek parādīts simbols **C**.
6. Brauciet lēnām pa apli, nepārsniedzot 10 km/h (6 mph), līdz displeja ekrānā ir redzams kompassa virziens, norādot, ka kalibrēšana ir pabeigta. Pēc tam brauciet vēl 2 apļus precīzai kalibrēšanai.

7. **Automašīnām ar apsildāmu vējstiklu***: Ja laikā, kamēr ir ieslēgta vējstikla apsilde, displejā ir attēlots simbols **C**, veiciet kalibrēšanu, kā aprakstīts 6. punktā, atstājot vējstikla apsildi ieslēgtu, skatiet Vējstikla aizsvīduma likvidēšana un atkausēšana (140 lpp.).
8. Ja nepieciešams, atkārtojiet iepriekšējās darbības.

Jumta lūka*

Jumta lūku var darbināt ar jumta panelī esošo vadības slēdzi.

Jumta lūkas iekšējo saulesargu var aizvērt manuāli.

Jumta lūka ir aprīkota ar vēja plūsmvirzi.

Jumta lūkas vadība atrodas griestu panelī. Jumta lūku var atvērt vertikāli aiz aizmugurējās malas vai horizontāli. Lai varētu atvērt jumta lūku, atslēgai jābūt pozīcijā I vai II.

Horizontāla atvēršana

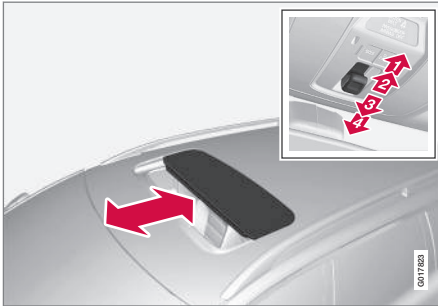

Horizontāla atvēršana, atpakaļ/uz priekšu.

- 1** ▶ Atvēršana, automātiska
- 2** ▶ Atvēršana, manuāla

- 3** ▶ Aizvēršana, manuāla
- 4** ▶ Aizvēršana, automātiska

Atvēršana

Lai atvērtu jumta lūku komforta pozīcijā²⁶, pārvietojiet vadības ierīci atpakaļ līdz automātiskās atvēršanas pozīcijai un tad atlaidiet. Lai atvērtu jumta lūku līdz galam, vēlreiz pārvietojiet vadības ierīci atpakaļ līdz automātiskās atvēršanas pozīcijai un tad atlaidiet.

Atveriet manuāli, pavelkot slēdzi atpakaļ līdz manuālās atvēršanas atdures punktam. Jumta lūka pārvietojas līdz komforta pozīcijai, kamēr taustiņš tiek turēts nospiests. Lai atvērtu jumta lūku līdz galam, vēlreiz pārvietojiet vadības ierīci atpakaļ.

Aizvēršana

Aizveriet manuāli, pastumjot slēdzi uz priekšu līdz manuālās atvēršanas atdures punktam. Jumta lūka pārvietojas līdz aizvērtai pozīcijai, kamēr taustiņš tiek turēts nospiests.

BRĪDINĀJUMS

Iespiešanas risks, aizverot jumta lūku. Jumta lūkas aizsardzība pret iespīšanu darbojas tikai automātiskās aizvēršanās laikā, bet ne manuālās aizvēršanās laikā.

Aizveriet automātiski, nospiežot vadības ierīci līdz automātiskās aizvēršanas pozīcijai un tad atlaižot to.

Strāvas padevi jumta lūkai atslēdz, pagriežot atslēgu pozīcijā **0** un izņemot tālvadības pults atslēgu no aizdedzes slēdža.

BRĪDINĀJUMS

Ja automašīnā atrodas bērni:

Atcerieties vienmēr izslēgt jumta lūkas strāvas padevi, ieslēdzot atslēgas pozīciju **0** un, izkāpjot no automašīnas, ņemiet tālvadības pults atslēgu sev līdzi. Informāciju par atslēgas pozīcijām - skatiet Atslēgas pozīcijas - dažādu līmeņu funkcijas (84 lpp.).

²⁶ Jumta lūkas komforta pozīcija ir atvērta pozīcija, kas braukšanas laikā nodrošina komfortabli zemu vēja un rezonanses trokšņa līmeni.

« Vertikāla atvēršana

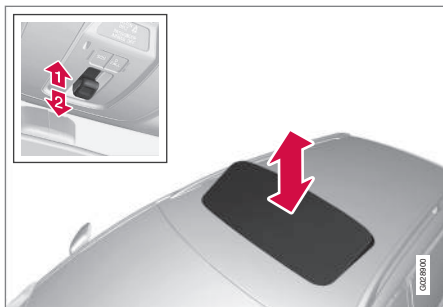

Vertikāla atvēršana, pacelta aizmugurējā mala.

- 1 Atveriet, spiežot slēdža aizmugurējo daļu uz augšu.
- 2 Aizveriet, nospiežot slēdža aizmugurējo daļu uz leju.

Aizvēršana, izmantojot tālvadības pults atslēgu vai centrālās atslēgas spiedpogu

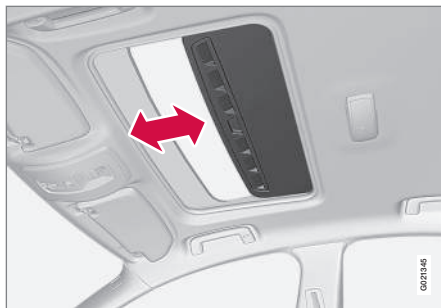

Tālvadības pults atslēgu;

- Turiet nospiestu tālvadības atslēgas aizslēgšanas taustiņu  līdz jumta lūka un visi logi tiek aizvērti, bet durvis un aizmugures durvis — aizslēgtas.

Lai pārtrauktu aizvēršanu, vēlreiz nospiediet tālvadības atslēgas aizslēgšanas taustiņu.

Centrālās aizslēgšanas taustiņš

Vadītāja vai blakussēdētāja durvju centrālās aizslēgšanas pogu* var izmantot, lai aizvērtu jumta lūku.

- Turiet nospiestu centrālās aizslēgšanas taustiņu  līdz jumta lūka un visi logi tiek aizvērti, bet durvis un aizmugures durvis — aizslēgtas.

Lai pārtrauktu aizvēršanu, vēlreiz piespiediet centrālās aizslēgšanas taustiņu.

BRĪDINĀJUMS

Ja jumta lūka tiek aizvērtā, izmantojot tālvadības atslēgu vai centrālās aizslēgšanas taustiņu, pārliecinieties, ka neviens neiespiedīs rokas.

Saules aizsargs

Jumta lūka ir aprīkota ar manuāli darbināmu, slīdošu saules aizsargu. Saules aizsargs automātiski aizslīd atpakaļ, kad jumta lūka tiek atvērta. Satveriet rokturi un pavelciet saules aizsargu uz priekšu, lai to aizvērtu.

Aizsardzība pret iespiešanu

Jumta lūkas aizsardzības pret iespiešanu funkcija tiek aktivēta, ja jumta lūku bloķē kāds priekšmets automātiskās aizvēršanās laikā. Pēc bloķēšanas jumta lūka apstāsies un automātiski atvērsies līdz sākotnējai pozīcijai.

Vēja aizsargs

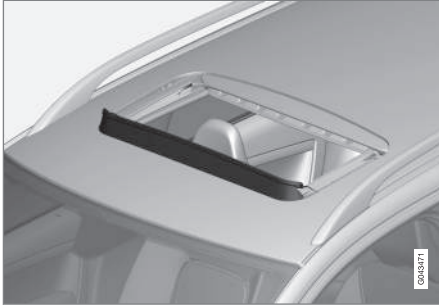

Jumta lūka ir aprīkota ar vēja aizsargu, kas tiek uzlocīts uz augšu, kas jumta lūka ir atvērtā pozīcijā.

Saistītā informācija

- Tālvadības pults atslēga - funkcijas (170 lpp.)
- Aizslēgšana/atslēgšana - no salona (184 lpp.)

Izvēlnes navigācija - kombinētais instrumentu panelis

Ar kreisās puses svirslēdzi var kontrolēt kombinētā instrumentu panela (116 lpp.) informācijas displejā parādītās izvēlnes (68 lpp.). Tas, kuras izvēlnes tiek parādītas, ir atkarīgs no atslēgas pozīcijas (84 lpp.).

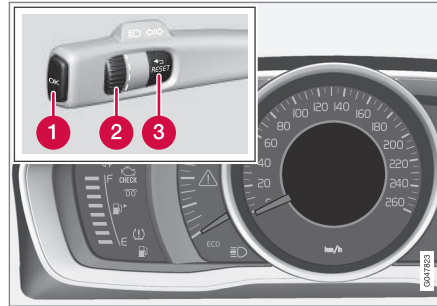

Displejs (analogais kombinētais instrumentu panelis) un izvēlņu navigācijas vadības slēdži.

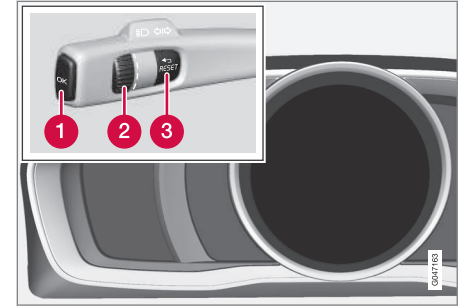

Displejs (digitālais kombinētais instrumentu panelis) un izvēlņu navigācijas vadības slēdži.

- 1 OK** – piekļūst ziņojumu sarakstam un ziņojumu apstiprinājumiem.
- 2** Īkšķrats – ritiniet starp izvēlņu iespējām.
- 3 RESET** – atiestata aktīvo funkciju. Izmanto dažos gadījumos, lai izvēlētos/aktivizētu funkciju, skatīt paskaidrojumu zem katras attiecīgās spiedpogas.

Jā parādās paziņojums (116 lpp.), tas jāapstiprina, nospiežot **OK**, lai parādītu izvēlnes.

Saistītā informācija

- Paziņojumi - rīkošanās (118 lpp.)

Izvēlņu pārskats - kombinētais instrumentu panelis

Tas, kuras izvēlnes ir redzamas kombinētā instrumentu panela informācijas displejā, ir atkarīgs no atslēgas pozīcijas (84 lpp.).

Dažām no šīm izvēlnes funkcijām nepieciešama funkciju un tehniskā nodrošinājuma uzstādīšana automobiļi.

Analogais kombinētais instrumentu panelis

Digitālais ātr.

Sildītājs*

Papildu sild.*

TC opcijas

Apk. statuss

Eļļas līmenis²⁷

Ziņojumi (##)²⁸

Digitālais kombinētais instrumentu panelis

Lestatījumi*

Tēmas

Kontrasta režīms/Krāsu režīms

Apkopes statuss

Ziņojumi²⁸

Eļļas līmenis²⁷

Autonomais sild.*

Borta dat. atiest.

Saistītā informācija

- Analogais kombinētais instrumentu panelis - pārskats (68 lpp.)
- Digitālais kombinētais instrumentu panelis - pārskats (69 lpp.)
- Izvēlnes navigācija - kombinētais instrumentu panelis (115 lpp.)

Ziņojumi

Ja izgaismojas brīdinājuma, informācijas vai indikatora simbols, informācijas displejā parādās attiecīgais ziņojums.

Paziņojums	Tehniskie parametri
Apt. drošā vietā^A	Apstājieties un izslēdziet dzinēju. Nopietns bojājumu risks - sazinieties ar remontdarbniecu ^B .
Izsl. dzinēju^A	Apstājieties un izslēdziet dzinēju. Nopietns bojājumu risks - sazinieties ar remontdarbniecu ^B .
Jāveic apk. nek.^A	Sazinieties ar remontdarbniecu ^B , lai nekavējoties veiktu automobiļim pārbaudi.
Jāveic apkope^A	Sazinieties ar remontdarbniecu ^B , lai veiktu automobiļim pārbaudi pēc iespējas ātrāk.
Sk. rokasgrāmatu^A	Izlasiet īpašnieka rokasgrāmatu.
Piesakiet apkopi	Laiks pieteikt periodisko apkopi - sazinieties ar remontdarbniecu ^B .

²⁷ Noteiktiem dzinējiem.

²⁸ Paziņojumu skaits ir norādīts iekavās.

Paziņojums	Tehniskie parametri
Laiks veikt reg. apkopi	Laiks veikt periodisko apkopi - sazinieties ar remontdarbniņu ^B . Laiku nosaka nobraukto kilometru skaits, kopš pēdējās apkopes pagājušais mēnešu skaits, dzinēja kalpošanas laiks un eļļas kvalitāte.
Apkope tiek kavēta	Ja periodiskās apkopes intervāli nav ievēroti, garantija uz sabojātajām detaļām neattiecas - sazinieties ar remontdarbniņu ^B .
Pārnesumkārbā Jāmaina eļļa	Sazinieties ar remontdarbniņu ^B , lai veiktu automobiliim pārbaudi pēc iespējas ātrāk.
Pārnesumkārbā Samaz. veikspēja	Pārnesumkārbā nevar darboties ar pilnu jaudu. Brauciet uzmanīgi, līdz ziņojums nodziest ^C . Ja parādās atkārtoti - sazinieties ar remontdarbniņu ^B .

Paziņojums	Tehniskie parametri
Karsta pārnesumk. Samaziniet ātrumu	Brauciet vienmērīgāk vai apturiet automobili drošā veidā. Izslēdziet pārnesumkārbu un darbiniet dzinēju ar tukšgaitas apgriezieniem, līdz ziņojums nodziest ^C .
Karsta pārnesumk. Apt. drošā vietā Gaidiet, lai atdziest	Kritisks bojājums. Nekavējoties apturiet automobili drošā veidā un sazinieties ar remontdarbniņu ^B .
Īslaicīgi izslēgta^A	Funkcija ir pagaidām izslēgta un automātiski tiks atiestatīta braukšanas laikā vai pēc atkārtotas iedarbināšanas.
Zems akumulācijas līmenis Enerģ. taupīš. rež.	Audio sistēma ir izslēgta, lai taupītu enerģiju. Uzlādējiet akumulatoru.

A Ziņojuma daļa, kas ir redzama kopā ar informāciju par problēmas atrašanās vietu.

B Ieteicams sazināties ar autorizētu Volvo servisu.

C Plašāku informāciju par automātisko pārnesumkārbu skatiet Automātiskā pārnesumkārbā - Geartronic* (290 lpp.).

Saistītā informācija

- Paziņojumi - rikošanās (118 lpp.)
- Izvēlnes navigācija - kombinētais instrumentu panelis (115 lpp.)

Paziņojumi - rīkošanās

Izmantojiet kreisās puses svirslēdži, lai apstiprinātu un pārliktu paziņojumus (116 lpp.), kuri ir attēloti kombinētā instrumentu paneļa informācijas displejā.

Ja izgaismojas brīdinājuma, informācijas vai indikatora simbols, informācijas displejā vienlaicīgi parādās attiecīgs paziņojums. Kļūdas ziņojums tiek saglabāts atmiņas sarakstā, kamēr kļūme nav novērsta.

Nospiediet kreisās puses svirslēdža taustiņu **OK**, lai apstiprinātu paziņojumu. Ritiniet paziņojumus ar īrkškratu (115 lpp.).

i PIEZĪME

Ja vadītāja infocentra lietošanas laikā tiek parādīts brīdinājuma paziņojums, tas jāizlasa (nospiediet **OK**), lai varētu atsākt iepriekšējo darbību.

Saisītā informācija

- Izvēlņu pārskats - kombinētais instrumentu panelis (116 lpp.)

MY CAR

MY CAR ir izvēlņu avots, kurā var kontrolēt vairākas automašīnas funkcijas, piemēram, City Safety™, slēdzenes un signalizāciju, automātisko ventilatora ātrumu, pulksteņa regulēšanu u.c.

Dažas no funkcijām ir iekļautas standarta komplektācijā, bet citas ir pieejamas kā papildaprīkojums - to klāsts ir atkarīgs arī no tirgus.

Eksploatācija

Navigāciju pa izvēlnēm var veikt, izmantojot viduskonsoles taustiņus vai stūres labās puses vadības tastatūru*.

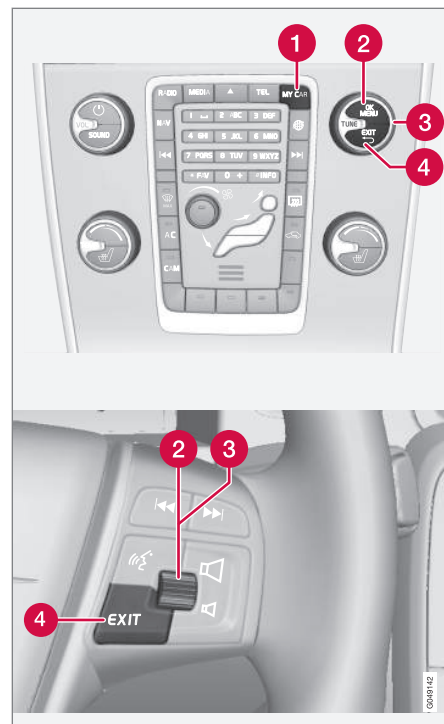

Viduskonsoles vadības panelis un vadības taustiņi uz stūres. Attēls ir shematisks - funkciju skaits un taustiņu

izvietojums var atšķirties atkarībā no izvēlēta aprīkojuma un tirgus.

- 1 **MY CAR** – atver izvēlņu sistēma MY CAR.
- 2 **OK/MENU** – nospiediet viduskonsoles taustiņu vai iekškratu uz stūres, lai atlasītu/atzīmētu izcelto izvēlnes funkciju vai saglabātu atlasīto funkciju atmiņā.
- 3 **TUNE** – pagrieziet viduskonsoles slēdzi vai iekškratu uz stūres, lai ritinātu uz augšu/uz leju cauri izvēlnes funkcijām.
- 4 **EXIT**

EXIT funkcijas

Atkarībā no funkcijas, uz kuras atrodas kursora laikā, kad tiek īsi nospiests **EXIT**, un no izvēlnes līmeņa, var rasties kāda no šīm situācijām:

- tālruņa zvans tiek noraidīts
- pašreizējā funkcija tiek pārtraukta
- ievadītās rakstzīmes tiek nodzēstas
- pēdējās atlasīšanas tiek atceltas
- ļauj doties uz augšu izvēlņu sistēmā.

Turot nospiešu **EXIT**, tiek atvērts parastais MY CAR skats. Ja parastais skats jau ir atvērts, tiek atvērts visaugstākais izvēlņu līmenis (galvenā avota skats).

Izvēlņu funkcijas un meklēšanas ceļi

Izvēlņu funkciju un meklēšanas ceļu aprakstu sistēmā MY CAR skatiet Sensus Infotainment pielikumā.

Vadītāja infocentrs

Automatīnais vadītāja infocentrs braukšanas laikā reģistrē un aprēķina dažādas vērtības, piemēram, attālumu, degvielas patēriņu un vidējo ātrumu.

Vadītāja infocentra saturs un izskats var atšķirties atkarībā no tā, vai automašīna ir aprīkota ar analogo vai digitālo kombinēto instrumentu paneli:

- Vadītāja infocentrs – analogais kombinētais instrumentu panelis (121 lpp.)
- Vadītāja infocentrs - digitālais kombinētais instrumentu panelis (125 lpp.)



Vadītāja infocentra informāciju var attēlot kombinētā instrumentu paneļa informācijas displejā²⁹.

Brauciena odometrs

Vadītāja infocentram ir divi brauciena odometri un viens kopējā nobraukuma odometrs.

Vidējais

Vidējais degvielas patēriņš tiek aprēķināts kopš pēdējās atiestatīšanas reizes.

i PIEZĪME

Ja ir lietots ar degvielu darbināms sildītājs*, var rasties neliela nobīde.

Vidējais ātrums

Vidējais ātrums tiek aprēķināts attālumam, kurš veikts pēc pēdējās nulles vērtības atiestatīšanas.



« Pašreizējais

Informācija par pašreizējo degvielas patēriņu tiek nepārtraukti aktualizēta - aptuveni reizi sekundē. Braucot nelielā ātrumā, patēriņš tiek attēlots laika vienībā, bet lielākā ātrumā tas tiek rādīts attiecībā pret nobraukumu.

Displeja rādījumam var atlasīt dažādas mērvienības (km/jūdzes) - skatiet sadaļu "Mērvienības maiņa" (119 lpp.).

Nobraucamais attālums - attālums līdz tukšai tvertnei

Vadītāja infocentrā redzams aptuvenais attālums, ko iespējams nobraukt ar tvertnē atlikušo degvielas daudzumu.

Kad virsraksts **Līdz tukš. tv.** rāda "----", netiek saglabāts garantētais patēriņa diapazons.

- Tādā gadījumā uzpildiet degvielu pēc iespējas ātrāk.

Aprēķinos tiek izmantots vidējais degvielas patēriņš pēdējos 30 km un atlikušais braukšanai izmantojamais degvielas daudzums.

i PIEZĪME

Ja esat mainījis braukšanas stilu, var rasties neliela nobīde.

Ekonomiskam braukšanas stilam galvenie rezultāti ir lielos braukšanas attālumos. Lai iegūtu plašāku informāciju par to, kā var ietekmēt degvielas patēriņu, skatiet Volvo Car Corporation vides filozofiju (23 lpp.).

Digitāls ātruma rādījums citā mērvienībā³⁰

Ja galvenā instrumentu paneļa iedaļas ir apzīmētas ar mph, attiecīgais digitālais ātrums tiek rādīts kā km/h.

Mērvienības maiņa

Attāluma un degvielas mērvienību var mainīt izvēlņu sistēmā **MY CAR**, skatiet MY CAR (118 lpp.).

i PIEZĪME

Šis mērvienības tiek mainītas ne tikai vadītāja infocentrā, bet arī Volvo navigācijas sistēmā*.

Saistītā informācija

- Vadītāja infocentrs – analogais kombinētais instrumentu panelis (121 lpp.)
- Vadītāja infocentrs - digitālais kombinētais instrumentu panelis (125 lpp.)
- Vadītāja infocentrs — brauciena statistika* (128 lpp.)

²⁹ Displeja izskats un attēlošana var atšķirties atkarībā no instrumentu paneļa varianta.

³⁰ Tikai digitālajā kombinētajā instrumentu panelī un noteiktos tirgos.

Vadītāja infocentrs – analogais kombinētais instrumentu panelis

Vadītāja infocentra informāciju var attēlot kombinētajā instrumentu panelī, un to var darbināt, izmantojot kreisās puses svirslēdža vadības ierīces un kombinētā instrumentu paneļa izvēlni.

Pārbaudi un iestatījumus var veikt uzreiz pēc tam, kad kombinētais instrumentu panelis ir automātiski izgaismots pēc automašīnas atslēgšanas. Ja aptuveni 30 sekunžu laikā pēc vadītāja durvju atvēršanas netiek aktivizēts neviens no vadītāja infocentra slēdžiem, instrumentu paneļa apgaismojums nodziest — lai pēc tam darbinātu vadītāja infocentru, atslēga jāpagriež pozīcijā **II** vai jāiedarbina dzinējs.

i PIEZĪME

Ja brīdinājuma ziņojums parādās laikā, kamēr izmantojat vadītāja infocentru, tad jāapstiprina ziņojums, lai infocentru varētu atkal aktivēt.

- Apstipriniet paziņojumu, vienreiz īsi nospiežot indikatora sviras taustiņu **OK**.

Vadības

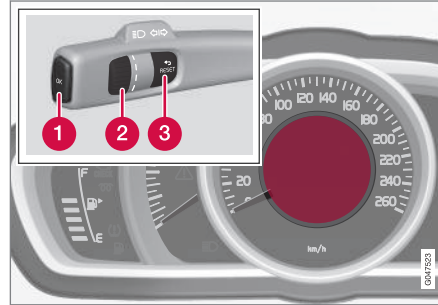

Informācijas displejs un vadība.

- 1 OK** — var atvērt kombinētā instrumentu paneļa izvēlni, apstiprināt paziņojumus vai izvēlnes atlasas.
- 2 Īkšķrats** — var pārlūkot izvēlnes vai vadītāja infocentra opcijas.
- 3 RESET** — var atiestatīt pašreizējo brauciena odometru vai doties atpakaļ izvēlnes struktūrā.

Vad. infocentra opc.

Izvēlieties, kuru vadītāja infocentru attēlot:

1. Lai nodrošinātu, ka nevienam no slēdžiem nepaliek nepabeigta darbība, vispirms atiestatiet tos, divas reizes nospiežot **RESET**.
2. Pagrieziet īkšķratu, lai pārlūkotu opcijas un apstātos pie vajadzīgā virsraksta.

Kombinētā instrumentu paneļa vadītāja infocentru var mainīt uz citu opciju jebkurā brauciena laikā. Viena no opcijām nozīmē, ka vadītāja infocentrs netiek attēlots.

Vadītāja infocentra virsraksts kombinētajā instrumentu panelī	Information
Brauciena odometrs T1 un kop. att.	<ul style="list-style-type: none"> • Turot nospiestu RESET, tiek atiestatīts brauciena odometrs T1.
Brauciena odometrs T2 un k. att.	<ul style="list-style-type: none"> • Turot nospiestu RESET, tiek atiestatīts brauciena odometrs T2.



Vadītāja infocentra virsraksts kombinētajā instrumentu panelī	Information
Līdz tukš. tv.	Plašāku informāciju skatiet sadaļā "Ar atlikušo degvielas daudzumu nobraucamais attālums" (119 lpp.).
Degv. pat.	Pašreizējais patēriņš.
Vid. ātr.	<ul style="list-style-type: none"> Turot nospiestu RESET, tiek atiestatīts Vid. ātr.
Nav vadītāja infocentra informācijas.	Šī opcija rāda tukšu displeju — tā arī apzīmē apla sākumu/beigas.

Vadītāja infocentra atiestatīšana

- Pagrieziet iekškratu un apstājieties pie tā vadītāj infocentra virsraksta, kuru vēlaties atiestatīt: **T1 un kop. att.**, **T2 un k. att.** vai **Vid. ātr.**
- Turot nospiestu **RESET**, tiek atiestatīta atlasītā virsraksta vērtība.

Katram virsrakstam nulles vērtība jāatiestata atsevišķi.

Kombinētā instrumentu paneļa izvēlnes funkcijas

Kombinētā instrumentu paneļa izvēlne ietver vadītāja infocentra iestatīšanas opcijas. Atveriet izvēlni, lai pārbaudītu/noregulētu tālāk tabulā norādītās funkcijas.

- Lai nodrošinātu, ka nevienam no slēdžiem nepaliek nepabeigta darbība, vispirms atiestatiet tos, divas reizes nospiežot **RESET**.
- Nospiediet **OK**.
- Pārlūkojiet funkcijas ar iekškratu un atlasiet/apstipriniet, nospiežot **OK**.
- Kad pārbaude/regulēšana ir pabeigta, divreiz nospiediet **RESET**.

Funkcijas	Information
Digitālais ātr. <ul style="list-style-type: none"> ● km/h ● mph ● Nav rādījumu 	Atveido automašīnas ātrumu digitāli kombinētā instrumentu paneļa centrā.
Sildītājs* <ul style="list-style-type: none"> ● TIEŠĀ IEDARBINĀŠANA ● - 1. taimeris – atver izvēlni laika atlasīšanai. ● - 2. taimeris – atver izvēlni laika atlasīšanai. 	Taimera programmēšanas aprakstu skatiet Dzinēja bloka un pasažieru salona sildītājs* - taimeris (147 lpp.).
Papildu sild.* <ul style="list-style-type: none"> ● Auto ies ● Izsl. 	Plašāku informāciju skatiet Papildu sildītājs* (151 lpp.).
TC opcijas <ul style="list-style-type: none"> ● Attālums līdz tukšai tvertnei ● Degvielas patēriņš ● Vidējais ātrums ● Brauciena odometrs T1 un kop. att. ● Brauciena odometrs T2 un k. att. 	Šeit varat aktivizēt opcijas, kuras varēs atlasīt vadītāja infocentrā. Jau atlasīto opciju simboli ir baltā krāsā un atzīmēti ar "ķeksīti" — pārējie ir pelēkā krāsā un bez "ķeksīša".
Apk. statuss	Rāda mēnešu skaitu un nobraukumu līdz nākamajai apkopei.
Eļļas līmenis ^A	Plašāku informāciju skatiet Dzinēja eļļa - pārbaude un iepildīšana (366 lpp.).
Ziņojumi (##)	Plašāku informāciju skatiet Paziņojumi - rīkošanās (118 lpp.).

^A Noteiktiem dzinējiem.





Saistītā informācija

- Vadītāja infocentrs (119 lpp.)
- Vadītāja infocentrs — brauciena statistika* (128 lpp.)

Vadītāja infocentrs - digitālais kombinētais instrumentu panelis

Vadītāja infocentra informāciju var attēlot kombinētajā instrumentu panelī, un to var darbināt, izmantojot kreisās puses svirslēdža vadības ierīces un kombinētā instrumentu paneļa izvēlni.

Pārbaudi un iestatījumus var veikt uzreiz pēc tam, kad kombinētais instrumentu panelis ir automātiski izgaismots pēc automašīnas atslēgšanas. Ja aptuveni 30 sekunžu laikā pēc vadītāja durvju atvēršanas netiek aktivizēts neviens no vadītāja infocentra slēdžiem, instrumentu paneļa apgaismojums nodziest — lai pēc tam darbinātu vadītāja infocentru, atslēga jāpagriež pozīcijā **II** vai jāiedarbina dzinējs.

i PIEZĪME

Ja brīdinājuma ziņojums parādās laikā, kamēr izmantojat vadītāja infocentru, tad jāapstiprina ziņojums, lai infocentru varētu atkal aktivēt.

- Apstipriniet paziņojumu, vienreiz īsi nospiežot indikatora sviras taustiņu **OK**.

Vadības

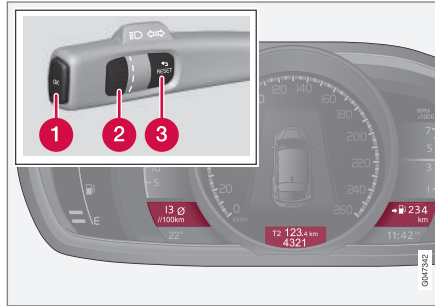

Vienlaikus var parādīt trīs vadītāja infocentra opcijas — pa vienam katrā no "logiem".

- 1 OK** — var atvērt kombinētā instrumentu paneļa izvēlni, apstiprināt paziņojumus vai izvēlnes atlasē.
- 2 Īkškrats** — var pārlūkot izvēlnes vai vadītāja infocentra opcijas.
- 3 RESET** — var atiestatīt pašreizējo brauciena odometru vai doties atpakaļ izvēlnes struktūrā.

Vad. infocentra opc.

Izvēlieties, kuru vadītāja infocentru attēlot:

1. Lai nodrošinātu, ka nevienam no slēdžiem nepaliek nepabeigta darbība, vispirms atiestatiet tos, divas reizes nospiežot **RESET**.
2. Pagrieziet Īkškratu, lai pārlūkotu virsrakstu kombinācijas.
3. Apstājieties pie vajadzīgās kombinācijas, lai pastāvīgi attēlotu šos brauciena datus kombinētajā instrumentu panelī.

Kombinētā instrumentu paneļa vadītāja infocentru var mainīt uz citu opciju jebkurā brauciena laikā. Viena no opcijām nozīmē, ka vadītāja infocentrs netiek attēlots.

Virsrakstu kombinācijas			Information
Vidējais	Brauciena odometrs T1 + mērierīces rādījums	Vidējais ātrums	• Turot nospiestu RESET , tiek atiestatīts brauciena odometrs T1.
Pašreizējais	Brauciena odometrs T2 + mērierīces rādījums	Attālums līdz tukšai tvertnei	• Turot nospiestu RESET , tiek atiestatīts brauciena odometrs T2.





Virsrakstu kombinācijas			Information
Pašreizējais	Mērierīces rādījums	kmh↔mph	kmh↔mph — skatiet sadaļu Apgrīztais digitālais ātruma rādījums (119 lpp.).
	Nav vadītāja infocentra informācijas.		Šī opcija nodzēš visus trīs vadītāja infocentra rādījumus, un tā arī apzīmē apla sākumu/beigas.

Vadītāja infocentra atiestatīšana

Brauciena odometrs

1. Pagrieziet iekškratu un apstājieties pie tās vadītāja infocentra virsraksta kombinācijas ar brauciena odometru, kuru vēlaties atiestatīt.
2. Turot nospiežot **RESET**, tiek atiestatīta atlasītā virsraksta vērtība.

Vidējais ātrums un vidējais patēriņš

1. Nospiediet **OK**, lai atvērtu kombinētā instrumentu paneļa izvēlni.
2. Ar iekškratu pārlūkojiet līdz izvēlnes opcijai **Borta dat. atiest.** un apstipriniet, nospiežot **OK**.

3. Izvēlieties atiestatīt vidējo patēriņu, vidējo ātrumu vai abus. Apstipriniet veikto izvēli, nospiežot **OK**.

4. Beigās nospiediet **RESET**.

Kombinētā instrumentu paneļa izvēlnes funkcijas

Kombinētā instrumentu paneļa izvēlnē ietver vadītāja infocentra iestatīšanas opcijas. Atveriet izvēlni, lai pārbaudītu/noregulētu tālāk tabulā norādītās funkcijas.

1. Lai nodrošinātu, ka nevienam no slēdzēm nepaliek nepabeigta darbība, vispirms atiestatiet tos, divas reizes nospiežot **RESET**.
2. Nospiediet **OK**.
3. Pārlūkojiet funkcijas ar iekškratu un atlasiet/apstipriniet, nospiežot **OK**.
4. Kad pārbaude/regulēšana ir pabeigta, divreiz nospiediet **RESET**.

Funkcijas	Information
Borta dat. atiest. <ul style="list-style-type: none"> • Vidējais • Vidējais ātrums 	Atiestatiet vidējā degvielas patēriņa un vidējā ātruma vērtības. Ņemiet vērā, ka šī funkcija neatiestata abus brauciena odometrus (T1 un T2).
Ziņojumi	Plašāku informāciju skatiet Paziņojumi - rīkošanās (118 lpp.).

Funkcijas	Information
Tēmas	Atlasiet kombinētā instrumentu paneļa (68 lpp.) izskata motīvu.
Lestatījumi*	Izvēlieties Auto ies vai Izsl. Plašāku informāciju skatiet Papildu sildītājs* (151 lpp.).
Kontrasta režīms/Krāsu režīms	Kombinētā instrumentu paneļa spilgtuma un krāsu intensitātes regulēšana.
Autonomais sild.* <ul style="list-style-type: none"> ● Tiešā iedarb. ● Simbols "1. taimeris" – atver izvēlni laika atlasīšanai. ● Simbols "2. taimeris" – atver izvēlni laika atlasīšanai. 	Taimera programmēšanas aprakstu skatiet Dzinēja bloka un pasažieru salona sildītājs* - taimeris (147 lpp.).
Apkopes statuss	Rāda mēnešu skaitu un nobraukumu līdz nākamajai apkopei.
Eļļas līmenis ^A	Plašāku informāciju skatiet Dzinēja eļļa - pārbaude un iepildīšana (366 lpp.).

^A Noteiktiem dzinējiem.

Saistītā informācija

- Vadītāja infocentrs (119 lpp.)
- Vadītāja infocentrs — brauciena statistika* (128 lpp.)

Vadītāja infocentrs — brauciena statistika*

Vadītāja infocentra viduskonsoles ekrānā var attēlot brauciena statistiku un skatīt grafisku degvielas patēriņa pārskatu.

Funkcija

- Atveriet izvēlņu sistēmu MY CAR (118 lpp.) un atlasiet **Trip statistics**, lai skatītu joslu diagrammu.

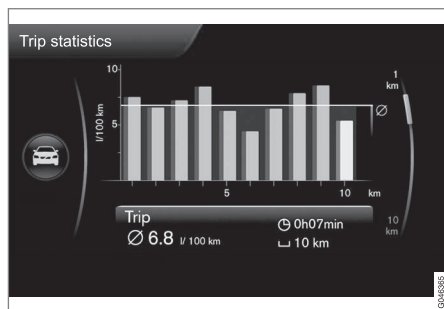

Brauciena statistika³¹

Atkarībā no izvēlētā mēroga katra josla simbolizē 1 km vai 10 km nobraukto attālumu - vistālāk labajā pusē esošā josla rāda pašreizējā kilometra vai 10 km vērtību.

Izmantojot slēdzi **TUNE**, joslu mērogu var mainīt starp 1 km un 10 km – vistālāk labajā pusē eso-

šais kursora maina pozīciju starp augšējo un apakšējo atkarībā no atlasītā mēroga.

Iestatījumi

Izvēlņu sistēmā **MY CAR** var veikt dažādus brauciena statistikas iestatījumus — **Trip statistics**.

- Reset when vehicle has been off for minimum 4h** – iezīmējiet lauku, atlasot **ENTER**, un dodieties ārā no izvēlnes, atlasot **EXIT**. Ja šī opcija ir atlasīta, visa statistika tiek automātiski izdzēsta, tiklīdz braukšana tiek pabeigta un automašīna ir stāvējusi uz vietas ilgāk par 4 stundām. Nākamreiz iedarbinot dzinēju, brauciena statistika tiek atkal sākota no nulles.
- Start new trip** – **ENTER** izmanto, lai izdzēstu visu iepriekšējo statistiku. Dodieties ārā no izvēlnes, atlasot **EXIT**. Ja jauns braukšanas cikls jāsāk, pirms ir pagājušas 4 stundas, tad pašreizējais periods jāizdzēš manuāli, izmantojot šo opciju.

Skatiet arī informāciju par Eco guide (72 lpp.).

Saistītā informācija

- Vadītāja infocentrs (119 lpp.)

³¹ Attēls ir shematisks – izkārtojums var atšķirties atkarībā no automašīnas modeļa vai atjauninātās programmatūras.

KLIMATA KONTROLE

Galvenā informācija par klimata kontroli

Šī automašīna ir aprīkota ar elektronisko klimata kontroli (136 lpp.). Klimatkontroles sistēma sistēma dzesē vai silda, kā arī sausina gaisu salonā.

i PIEZĪME

Gaisa kondicionētāja sistēmu (AC) (140 lpp.) var izslēgt, bet, lai salonā nodrošinātu vislabāko iespējamo klimata komfortu un novērstu logu aizsvīšanu, tai vajadzētu vienmēr būt ieslēgtai.

Jāpatur prātā

- Lai nodrošinātu, ka gaisa kondicionēšana darbojas optimāli, jāaizver sānu logi un jumta lūka*.
- Vispārējās atvēršanas funkcija (185 lpp.) vienlaikus atver vai aizver visus sānu logus, un to var izmantot, piemēram, lai ātri izvēdinātu automašīnu karstā laikā.
- Notīriet ledu un sniegu no klimata kontroles gaisa ieplūdes atveres (restes starp dzinēja pārsegu un vējstiklu).
- Siltos laika apstākļos zem automašīnas no kondicionēšanas sistēmas var pilēt kondensāts. Tas ir normāli.
- Kad dzinējam nepieciešama pilna jauda, piemēram, jāpalielina ātrums ar pilnu jaudu, gaisa kondicionētājs var tikt īslaicīgi izslēgts.

Tad īslaicīgi var paaugstināties temperatūra salonā.

- Novērsiet aizsvīšanu no logu iekšpuses, vispirms izmantojot atkausēšanas funkciju (140 lpp.). Lai samazinātu logu aizsvīšanas risku, uzturiet logus tīrus un tīriet, izmantojot logu tīrīšanas līdzekli.

Automobiļi ar Start/Stop*

Ja dzinējs ir izslēdzies automātiski (296 lpp.), dažu ierīču funkcionalitāte, piemēram, klimata kontroles ventilatora ātrums (138 lpp.), var īslaicīgi samazināties.

Automobiļi ar ECO*

Kad ir aktivizēta funkcija ECO (305 lpp.), dažu ierīču, piemēram, gaisa kondicionētāja (140 lpp.) funkcionalitāte var īslaicīgi samazināties vai tās var izslēgties.

i PIEZĪME

Kad ir aktivizēta ECO funkcija, mainās vairāki klimata kontroles sistēmas iestatījumu parametri un samazinās vairāku elektroierīču funkcijas. Dažus iestatījumus var atiestatīt manuāli, bet pilnu funkcionalitāti var atgūt tikai, deaktivējot ECO funkciju.

Saistītā informācija

- Pašreizējā temperatūra (131 lpp.)
- Izvēlnes iestatījumi - klimata kontrole (133 lpp.)

- Elektroniskā klimata kontrole — ECC (136 lpp.)
- Gaisa plūsmas sadalījums pasažieru salonā (133 lpp.)
- Gaisa kvalitāte (131 lpp.)

Pašreizējā temperatūra

Pasažieru salonam izvēlēta temperatūra atbilst fiziskajām sajūtām, ņemot vērā tādus faktorus kā pašreizējā apkārtējā gaisa temperatūra, gaisa ātrums, mitrums, saules iedarbība salonā un automašīnas ārpusē u.c.

Sistēmā iekļauts saules sensors (131 lpp.), kas nosaka, no kuras puses pasažieru salonā spīd saule. Tas nozīmē, ka temperatūra starp labās un kreisās puses ventilācijas atverēm var atšķirties, neskatoties uz to, ka abām pusēm iestatīta vienāda temperatūra.

Saistītā informācija

- Galvenā informācija par klimata kontroli (130 lpp.)
- Temperatūras kontrole pasažieru salonā (139 lpp.)

Sensori - klimata kontrole

Klimata kontroles sistēmai ir vairāki sensori, kas palīdz kontrolēt salona temperatūru (131 lpp.).

- Saules sensors ir novietots priekšējā paneļa augšpusē.
- Pasažieru salona temperatūras sensors atrodas zem klimata kontroles paneļa.
- Āra temperatūras sensors atrodas sānu spogulī.
- Mitruma sensors* atrodas blakus salona atpakaļskata spogulim.

PIEZĪME

Neapklājiet un nenobloķējiet sensorus ar apģērbu vai citiem priekšmetiem.

Saistītā informācija

- Galvenā informācija par klimata kontroli (130 lpp.)

Gaisa kvalitāte

Volvo pasažieru salona interjers ir veidots tā, lai būtu patīkams un ērts, arī cilvēkiem, kam ir kontaktalerģijas vai astma.

- Pasažieru salona gaisa filtrs (132 lpp.)
- Pasažieru salonā izmantotie materiāli (133 lpp.)
- Tīrās zonas salona komplekts (CZIP — Clean Zone Interior Package) (132 lpp.)*
- Salona gaisa kvalitātes sistēma (IAQS — Interior Air Quality System) (132 lpp.)*

Saistītā informācija

- Galvenā informācija par klimata kontroli (130 lpp.)

Gaisa kvalitāte — pasažieru salona filtrs

Viss automašīnas pasažieru salonā ienākošais gaiss tiek attīrīts filtrā.

Filtrs regulāri jāmaina. Ieteicamie maiņas intervāli atrodami Volvo apkopes programmā. Ja automobilis tiek ekspluatēts nopietni piesārņotā apkārtnējā vidē, var būt nepieciešams filtru nomainīt daudz biežāk.

i PIEZĪME

Ir dažādu veidu pasažieru salona filtri. Pārliedzieties, ka ir uzstādīts pareizais filtrs.

Saistītā informācija

- Gaisa kvalitāte (131 lpp.)

Gaisa kvalitāte — tīrās zonas salona komplekts (CZIP — Clean Zone Interior Package)*

CZIP ietver vairākas modifikācijas, kas nodrošina vēl lielāku pasažieru salona tīrību attiecībā uz alerģijas un astmu izraisošām vielām.

Komplektā ietverts:

- Pastiprināta ventilatora darbība, kas nozīmē, ka ventilators sāk darboties pēc automobiļa atvēršanas ar tālvadības pults atslēgu. Ventilators piepilda pasažieru salonu ar svaigu gaisu. Šī funkcija sāk darboties pēc vajadzības un tiek izslēgta automātiski pēc kāda laika, kad tiek atvērtas kādas no salona durvīm. Ventilatora darbības laiks tiek pakāpeniski samazināts, samazinoties nepieciešamībai, līdz automobilis kļūst 4 gadus vecs.
- Gaisa kvalitātes sistēma IAQS (132 lpp.) ir pilnībā automatizēta sistēma, kas attīra gaisu salonā no tādiem piemaisījumiem kā daļiņas, ogļūdeņraži, slāpekļa oksīdi un zemes līmeņa ozons.

Saistītā informācija

- Galvenā informācija par klimata kontroli (130 lpp.)
- Gaisa kvalitāte (131 lpp.)

Gaisa kvalitāte — IAQS*

Gaisa kvalitātes sistēma IAQS atdala gāzes un daļiņas, lai samazinātu aromātu un piesārņojuma līmeņus pasažieru salonā.

Ja āra gaiss ir piesārņots, gaisa iepļūde tiek aizvērta, un gaiss tiek recirkulēts.

Funkciju var aktivizēt/deaktivizēt izvēlņu sistēmā MY CAR. Izvēlņu sistēmas aprakstu skatiet MY CAR (118 lpp.).

i PIEZĪME

Gaisa kvalitātes sensoram vienmēr jābūt iespējamam, lai nodrošinātu pasažieru salonā vislabāko gaisa kvalitāti.

Auksta klimata zonās recirkulācijas funkcija ir ierobežota, lai novērstu aizsvīduma veidošanos.

Ja veidojas aizsvīdums, ieteicams deaktivizēt gaisa kvalitātes sensoru un izmantot vējstikla, sānu logu un aizmugurējā loga atkausēšanas funkcijas.

Saistītā informācija

- Galvenā informācija par klimata kontroli (130 lpp.)
- Gaisa kvalitāte (131 lpp.)
- Gaisa kvalitāte — tīrās zonas salona komplekts (CZIP — Clean Zone Interior Package)* (132 lpp.)

Gaisa kvalitāte — materiāls

Ir izstrādāti pārbaudīti materiāli, lai samazinātu putekļu daudzumu pasažieru salonā, un tie atvieglo pasažieru salona uzturēšanu tīrībā.

Paklāji gan salonā, gan bagāžas nodalījumā ir izņemami, tos ir viegli izņemt un iztīrīt. Salona tīrīšanai (406 lpp.) lietojiet Volvo ieteiktos tīrīšanas līdzekļus un automašīnas kopšanas produktus.

Saistītā informācija

- Gaisa kvalitāte (131 lpp.)

Izvēlnes iestatījumi - klimata kontrole

Izmantojot viduskonsoli, var aktivizēt/deaktivizēt sešas klimata kontroles sistēmas funkcijas vai mainīt to noklusējuma iestatījumus.

- Ventilatora līmenis automātiskās klimata kontroles (139 lpp.) darbības laikā.
- Recirkulācijas taimeris (141 lpp.).
- Aizmugures loga apsildes (110 lpp.)¹ automātiska ieslēgšana.
- Salona gaisa kvalitātes sistēma* (132 lpp.).
- Vadītāja sēdekļa apsildes (137 lpp.) automātiska ieslēgšanās.
- Stūres apsildes (91 lpp.) automātiska ieslēgšanās.

Plašāka informācija ir pieejama izvēlņu sistēmas (118 lpp.) aprakstā.

Izvēlņu sistēmā MY CAR klimata kontroles sistēmas funkcijām var atiestatīt noklusējuma vērtības. Izvēlņu sistēmas aprakstu skatiet MY CAR (118 lpp.).

Saistītā informācija

- Galvenā informācija par klimata kontroli (130 lpp.)

Gaisa plūsmas sadalījums pasažieru salonā

Iepilūstošais gaiss tiek sadalīts uz vairākām dažādām ventilācijas atverēm salonā.

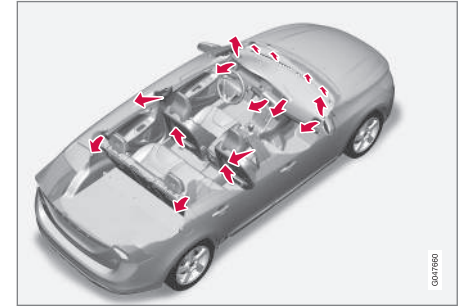

Gaisa plūsmas sadalījums ir pilnībā automātisks **AUTO** režīmā.

Vajadzības gadījumā to var kontrolēt manuāli; skatiet gaisa plūsmas sadalījuma tabulu (142 lpp.).

¹ Izmantojot dzinēja attālinātās iedarbināšanas (Engine Remote Start, ERS)* tiek automātiski mazināts apsildāmā vējstikla aizsvīdums/tas tiek atkausēts, ja ir aktivizēta aizmugurējā loga atkausētāja funkcija.

◀ Gaisa kanāli instrumentu panelī

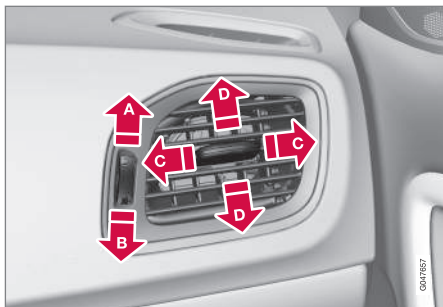

- A** Atvērtas
- B** Aizvērtas
- C** Gaisa plūsma uz sāniem
- D** Gaisa plūsma uz augšu/leju

Novadiet sānu kanālus uz sānu logiem, lai likvidētu aizsvīdumu.

Gaisa kanāli durvju statnēs

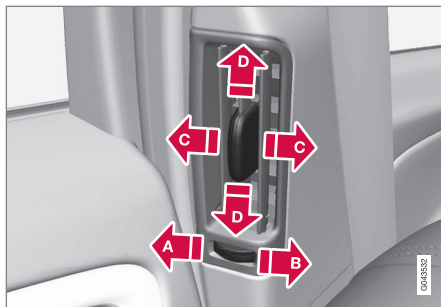

- A** Aizvērtas
- B** Atvērtas
- C** Gaisa plūsma uz sāniem
- D** Gaisa plūsma uz augšu/leju

Pavērsiet ventilatorus pret logiem, lai aukstā laikā likvidētu aizsvīdumu.

Pavērsiet ventilatorus pret salonu, lai karstā laikā uzturētu aizmugurējā sēdekļī patīkamu klimatu.

i PIEZĪME

Atcerieties, ka mazi bērni var būt jutīgi pret gaisa plūsmu un caurvēju.

Gaisa plūsmas sadalījums

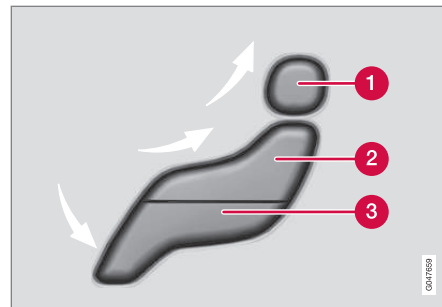

- 1** Gaisa sadale - vējstikla atkausētājs
- 2** Gaisa plūsmas sadalījums - instrumentu paneļa gaisa ventilācija
- 3** Gaisa plūsmas sadalījums - grīdas ventilācija

Attēlā parādītas trīs spiedpogas. Nospiežot pogas, displeja ekrānā iedegas atbilstošais attēls (skatiet attēlu tālāk) un bultiņa katras attēla daļas priekšpusē norāda izvēlēto gaisa plūsmas sadalījumu. Plašāku informāciju skatiet gaisa plūsmas sadalījuma tabulā (142 lpp.).

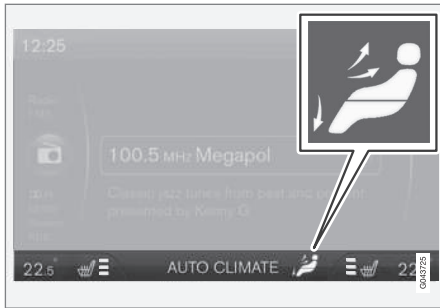

Izvēlētais gaisa plūsmas sadalījums ir attēlots viduskonsoles rādījumu ekrānā.

Saistītā informācija

- Galvenā informācija par klimata kontroli (130 lpp.)
- Automātiska regulēšana (139 lpp.)
- Gaisa plūsmas sadalījums - recirkulācija (141 lpp.)

Elektroniskā klimata kontrole — ECC

ECC (Elektroniskā klimata kontrole) uztur atlasīto pasažieru salona temperatūru, ko var atsevišķi iestatīt vadītāja pusei un pasažiera pusei.

Automātiskās kontroles funkciju izmanto, lai automātiski kontrolētu temperatūru, gaisa kondicionēšanu, ventilatora ātrumu, recirkulāciju un gaisa plūsmas sadalījumu.

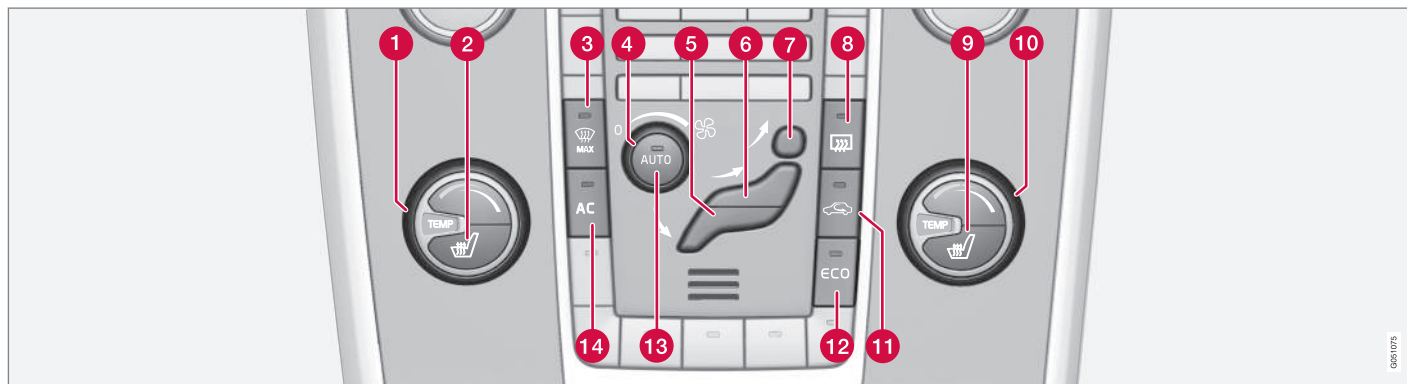

- | | | |
|--|---|---|
| <p>1 Temperatūras kontrole (139 lpp.), kreisajā pusē</p> <p>2 Priekšējā sēdekļa elektriskā apsilde (137 lpp.) kreisajā pusē</p> <p>3 Apsildāms vējstikls* un maks. atkausēšanas funkcija (140 lpp.)</p> <p>4 Ventilators (138 lpp.)</p> <p>5 Gaisa plūsmas sadalījums (133 lpp.) — grīdas ventilācija</p> | <p>6 Gaisa plūsmas sadalījums - instrumentu paneļa gaisa ventilācija</p> <p>7 Gaisa sadale - vējstikla atkausētājs</p> <p>8 Aizmugurējā stikla un sānu spoguļu atkausētāji (110 lpp.)</p> <p>9 Priekšējā sēdekļa elektriskā apsilde (137 lpp.) labajā pusē</p> <p>10 Temperatūras kontrole (139 lpp.), labajā pusē</p> | <p>11 Gaisa recirkulācija (141 lpp.)</p> <p>12 ECO* (305 lpp.)</p> <p>13 AUTO - Automātiskā klimata kontrole (139 lpp.)</p> <p>14 AC - Gaisa kondicionētājs ieslēgts/izslēgts (140 lpp.)</p> <p>Saistītā informācija</p> <ul style="list-style-type: none"> Galvenā informācija par klimata kontroli (130 lpp.) |
|--|---|---|

Priekšējo sēdekļu apsilde*

Priekšējo sēdekļu apsildei ir trīs pozīcijas, kas ļauj uzlabot vadītāja un pasažiera komfortu aukstā laikā.

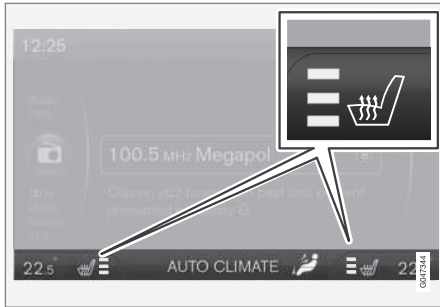

Viduskonsoles rādītāju ekrānā ir attēlots pašreizējais siltuma līmenis.



Vairākas reizes nospiediet pogu, lai aktivizētu funkciju:

- Visaugstākais apsildes līmenis - viduskonsoles ekrānā (skatiet attēlu iepriekš) izgaismojas trīs oranži lauki.
- Zemāks apsildes līmenis - ekrānā izgaismojas divi oranži lauki.
- Viszemākais apsildes līmenis - ekrānā izgaismojas viens oranžs lauks.
- Izslēdziet apsildi - nav izgaismots neviena lauks.

BRĪDINĀJUMS

Apsildāmos sēdekļus nedrīkst lietot cilvēki, kuriem ir apgrūtināta spēja sajūst temperatūras paaugstināšanos samazinātas jutības dēļ vai kuriem ir apgrūtināta apsildāmo sēdekļu vadības slēdžu regulēšana. Pretējā gadījumā var gūt apdegumus.

Vadītāja sēdekļa apsildes automātiska ieslēgšana

Ja ir ieslēgta vadītāja sēdekļa apsildes automātiska ieslēgšana, tad, iedarbinot dzinēju, sēdeklis tiks sildīts ar visaugstāko apsildes līmeni.

Automātiskā iedarbināšana tiek veikta, kad automašīna ir auksta un āra temperatūra ir zemāka par aptuveni +10 °C.

Funkciju var aktivizēt/deaktivizēt izvēlņu sistēmā MY CAR. Izvēlņu sistēmas aprakstu skatiet MY CAR (118 lpp.).

Saistītā informācija

- Galvenā informācija par klimata kontroli (130 lpp.)
- Aizmugurējā sēdekļa apsilde* (138 lpp.)

Aizmugurējā sēdekļa apsilde*

Aizmugures sēdekļa ārējo sēdvietu apsildei² ir trīs pozīcijas, kas ļauj uzlabot pasažieru komfortu aukstā laikā.



Pašreizējo apsildes līmeni norāda pogas lampiņas.

Vairākas reizes nospiediet pogu, lai aktivizētu funkciju:

- Visaugstākais apsildes līmenis - izgaismojas trīs lampiņas.
- Zemāks apsildes līmenis - izgaismojas divas lampiņas.
- Vismāks apsildes līmenis - neizgaismojas neviena lampiņa.
- Izslēdziet apsildi - nav izgaismota neviena lampiņa.

⚠ BRĪDINĀJUMS

Apsildāmos sēdekļus nedrīkst lietot cilvēki, kuriem ir apgrūtināta spēja sajūst temperatūras paaugstināšanos samazinātas jutības dēļ vai kuriem ir apgrūtināta apsildāmo sēdekļu vadības slēdžu regulēšana. Pretējā gadījumā var gūt apdegumus.

Saistītā informācija

- Galvenā informācija par klimata kontroli (130 lpp.)
- Priekšējo sēdekļu apsilde* (137 lpp.)

Ventilators

Lai novērstu logu aizsvīšanu, ventilatoram vienmēr jādarbojas.

i PIEZĪME

Ja ventilators ir pilnīgi izslēgts, tad gaisa kondicionētājs nedarbojas, un tas var izraisīt logu aizsvīšanu.

Ventilatora slēdzis



Pagrieziet pogu, lai palielinātu vai samazinātu ventilatora darbības ātrumu. Ja ir atlasīts **AUTO** režīms, ventilatora ātrums tiek regulēts automātiski (139 lpp.), un iepriekš iestatītais ventilatora ātrums tiek deaktivizēts.

Saistītā informācija

- Galvenā informācija par klimata kontroli (130 lpp.)
- Elektroniskā klimata kontrole — ECC (136 lpp.)

² Apsildāmo aizmugurēji sēdekli nevar aprīkot ar integrēto divpakāpju sēdekļa paliktni (53 lpp.).

Automātiska regulēšana

Automātiskā funkcija automātiski regulē temperatūru (139 lpp.), gaisa kondicionētāju (140 lpp.), ventilatora ātrumu (138 lpp.), recirkulāciju (141 lpp.) un gaisa sadali (133 lpp.).



Ja jūs izvēlaties vienu vai vairākas manuālās funkcijas, citas funkcijas turpina kontrolēt automātiski. Nospiežot **AUTO**, visi manuālie iestatījumi tiek izslēgti. Rādījumu ekrānā parādās **AUTO CLIMATE**.

Ventilatora ātruma automātisko režīmu var iestatīt izvēļņu sistēmā MY CAR. Izvēļņu sistēmas aprakstu skatiet MY CAR (118 lpp.).

Saistītā informācija

- Galvenā informācija par klimata kontroli (130 lpp.)

Temperatūras kontrole pasažieru salonā

Iedarbinot dzinēju, tiek atjaunoti pēdējie temperatūras iestatījumi.

PIEZĪME

Apsildi vai atdzesēšanu nevar paātrināt, izvēloties augstāku vai zemāku temperatūru nekā nepieciešams.

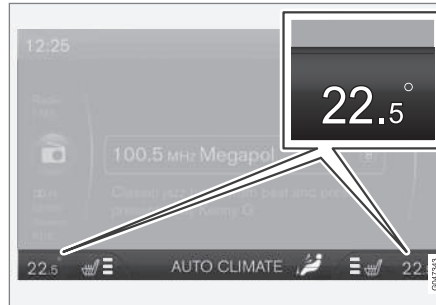

Katras puses pašreizējā temperatūra ir attēlota vidus-konsoles displeja ekrānā.



Temperatūru var regulēt ar slēdzi - atsevišķi vadītāja un pasažiera pusei.

Saistītā informācija

- Galvenā informācija par klimata kontroli (130 lpp.)
- Pašreizējā temperatūra (131 lpp.)
- Elektroniskā klimata kontrole — ECC (136 lpp.)

Gaisa kondicionēšana

Gaisa kondicionētājs pēc vajadzības atdzesē ienākošo gaisu un samazina gaisa mitrumu.



Ja iedegas lampiņa **AC** pogā, gaisa kondicionētāju darbina sistēmas automātiskā funkcija.

Ja lampiņa **AC** pogā nav izgaismota, gaisa kondicionētājs ir izslēgts. Citas funkcijas joprojām tiek kontrolētas automātiskajā režīmā. Ieslēdzot maks. atkausēšanu (140 lpp.), automātiski ieslēdzas gaisa kondicionētājs, lai maksimāli aizvadītu mitrumu.

Vējstikla aizsviduma likvidēšana un atkausēšana

Vējstikla apsildi* un maks. atkausētāja funkciju lieto, lai ātri likvidētu aizsvidumu un apledojuumu no vējstikla un sānu logiem.

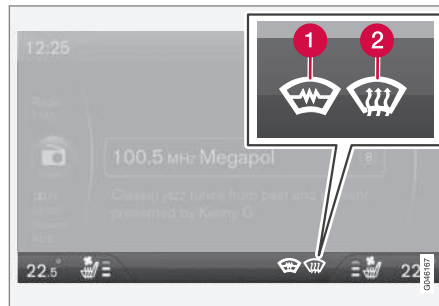

Izvēlētais iestatījums ir attēlots viduskonsoles ekrānā.

1 Apsildāms vējstikls*

2 Maks. atkausēšana



Kad darbojas šī funkcija, atkausētāja taustiņā deg lampiņa.

Vairākas reizes nospiediet pogu, lai aktivizētu funkciju.

Automašīnām ar apsildāmo vējstiklu:

- Gaisa plūsma uz logiem - ekrānā izgaismojas simbols (2).
- Izslēdziet funkciju - nav izgaismots neviens simbols.

Automašīnām ar apsildāmo vējstiklu:

- Ieslēdziet vējstikla apsildi³ - ekrānā izgaismojas simbols (1).
- Ieslēdziet vējstikla apsildi³ un gaisa plūsmu uz logiem - ekrānā izgaismojas simbols (1) un (2).
- Izslēdziet funkciju - nav izgaismots neviens simbols.

i PIEZĪME

Apsildāms vējstikls un IR logi (21 lpp.) var ietekmēt raidītāju un citu sakaru ierīču darbību.

i PIEZĪME

Trīsstūra zona katrā vējstikla galā netiek apsildīta elektriski, tādēļ tā atkausēšana vai aizņem ilgāku laiku.

³ Ja, aktivizējot apsildāmo vējstiklu, atpakaļskata spoguli ir redzams simbols **C**, kompasam (111 lpp.)* jāveic kalibrēšana.

i PIEZĪME

Kamēr dzinējs ir automātiski izslēgts (296 lpp.), vējstikla elektriskā apsilde nav pieejama.

Lai nodrošinātu maksimālu pasažieru salona gaisa sausināšanu, kad ir aktivizēta maks. atkausēšanas funkcija, notiek arī turpmāk uzskaitītāis:

- automātiski ieslēdzas gaisa kondicionēšana
- recirkulācija un gaisa kvalitātes sistēma tiek automātiski izslēgta.

i PIEZĪME

Ja ventilators darbojas ar maks. jaudu, trokšņu līmenis pieaug.

Kad apsildītājs tiek izslēgts, klimata kontrole automātiski atgriežas iepriekš uzstādītajos parametros.

Saistītā informācija

- Galvenā informācija par klimata kontroli (130 lpp.)

Gaisa plūsmas sadalījums - recirkulācija

Atlasiet recirkulāciju, lai novērstu sliktas kvalitātes gaisa, izplūdes gāzu u.c. ieplūšanu pasažieru salonā, t.i., kad ir aktivizēta šī funkcija, āra gaiss neieplūst automašīnā.



Ja ir ieslēgta gaisa recirkulācija, pogā iedegas oranža lampiņa.

i SVARĪGI

Ja gaiss salonā cirkulē pārāk ilgi, pastāv risks, ka logi automašīnas iekšpusē var aizsvīst.

Taimeris

Ar aktivētu taimera funkciju sistēma izies no manuāli aktivēta recirkulācijas režīma pēc laika, kas atkarīgs no ārējās temperatūras. Tas samazina ledus, aizsvīšanas un smaku veidošanās iespēju.

Funkciju var aktivizēt/deaktivizēt izvēlņu sistēmā MY CAR. Izvēlņu sistēmas aprakstu skatiet MY CAR (118 lpp.).

i PIEZĪME





Izvēloties maks. atkausētāja jaudu, cirkulācija tiek vienmēr deaktivēta.





Saistītā informācija

- Galvenā informācija par klimata kontroli (130 lpp.)
- Gaisa plūsmas sadalījums pasažieru salonā (133 lpp.)
- Gaisa plūsmas sadalījums - tabula (142 lpp.)

Gaisa plūsmas sadalījums - tabula

Gaisa plūsmas sadalījumu (133 lpp.) var izvēlēties ar trim taustiņiem.

	Gaisa plūsmas sadalījums	Lietošana
	Gaisa plūsma uz logiem. Zināma gaisa daļa plūst no gaisa ventilācijas atverēm. Netiek veikta gaisa recirkulācija. Gaisa kondicionēšana vienmēr ir aktīvā.	lai ātri likvidētu aizsvidumu un apledoju.
	Gaisa plūsma pret vējstiklu, caur atkausētāja ventilatoru un sānu logiem. Zināma gaisa daļa plūst no gaisa ventilācijas atverēm.	lai novērstu aizsvišanu un apledošanu aukstā un mitrā laikā (lai to nodrošinātu, ventilatora darbības līmenis nedrīkst būt pārāk zems).
	Gaisa plūsma uz logiem un no priekšējā paneļa ventilācijas atverēm.	lai nodrošinātu labu komfortu siltos, sausos laika apstākļos.
	Gaisa plūsma uz galvu un krūškurvi no ventilācijas atverēm priekšējā panelī.	lai nodrošinātu efektīvu dzesēšanu siltos laika apstākļos.

	Gaisa plūsmas sadalījums	Lietošana
	Gaisa plūsma uz salona lejasdaļu un logiem. Zināma gaisa plūsmas daļa plūst no priekšējā paneļa gaisa ventilācijas atverēm.	lai nodrošinātu komfortablus apstākļus un ātru aizsīduma likvidēšanu aukstos un mitros laika apstākļos.
	Gaisa plūsma uz salona lejasdaļu un no priekšējā paneļa ventilācijas atverēm.	saulainā laikā ar vēsu āra temperatūru.
	Gaisa plūsma uz salona lejasdaļu. Neliela gaisa plūsma uz ventilācijas atverēm priekšējā panelī un uz logiem.	lai virzītu siltu vai vēsu plūsmu grīdai.
	Gaisa plūsma uz logiem, no ventilācijas atverēm priekšējā panelī un uz salona lejasdaļu.	lai atdesētu pie grīdas esošo gaisu karstā, sausā laikā vai sasildītu to un virzītu uz augšu aukstā laikā.

◀◀ **Saistītā informācija**

- Galvenā informācija par klimata kontroli
(130 lpp.)
- Gaisa plūsmas sadalījums - recirkulācija
(141 lpp.)

Dzinēja bloka un pasažieru salona sildītājs*

Sagatavošanas darbi sagatavo automašīnas sildītāju, dzinēju un pasažieru salonu pirms došanās ceļā, lai brauciena laikā samazinātu gan nolietojumu, gan enerģijas vajadzības.

Sildītāju var ieslēgt tieši (146 lpp.) vai ar taimeru (147 lpp.).

Stāvapsildi nevar iedarbināt, ja ārējā temperatūra pārsniedz 15 °C. Temperatūrā –5 °C vai zemākā maksimālais sildītāja darbības laiks ir 50 minūtes.

BRĪDINĀJUMS

Nelietojiet ar degvielu darbināmo sildītāju iekštelpās. Izplūdes gāzes nav redzamas.

PIEZĪME

Ar degvielu darbināmā papildu sildītāja darbības laikā no labās puses riteņa korpusa var pacelties dūmi – tas ir normāli.

Degvielas uzpilde

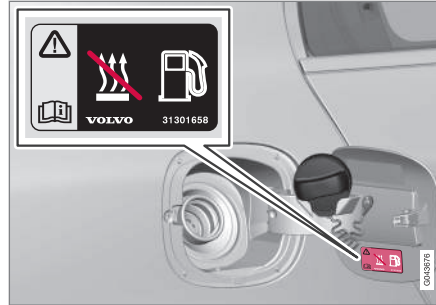

Brīdinājuma uzlīme uz degvielas tvertnes aizvitrņa.

BRĪDINĀJUMS

Izlijusi degviela var aizdegties. Pirms degvielas uzpildes sākšanas izslēdziet ar degvielu darbināmo papildu sildītāju.

Kombinētajā instrumentu panelī pārlicinieties, ka sildītājs ir izslēgts. Tā darbības laikā ir attēlots apsildes simbols.

Automašīnas novietošana stāvēšanai uz pakalna

Ja novietojat automašīnu stāvā nogāzē, automašīnas priekšpusei jābūt vērstai uz leju, lai nodrošinātu, ka ar degvielu darbināmajam sildītājam tiek pievadīta degviela.

Akumulators un degviela

Ja akumulators ir nepietiekami uzlādēts vai degvielas līmenis ir pārāk zems, sildītājs izslēgsies automātiski, un informācijas displejā parādīsies ziņojums. Apstipriniet ziņojumu, vienreiz nospiežot indikatora sviras (115 lpp.) taustiņu **OK**.

SVARĪGI

Ja ar automašīnu dodas tikai īsos pārbraucienos, sildītāja ilgstoša lietošana izlādē akumulatoru un apgrūtina iedarbināšanu.

Lai nodrošinātu, ka automašīnas akumulators tiek pietiekoši uzlādēts un varētu aizstāt stāvapsildes regulāras izmantošanas laikā patērēto enerģiju, automašīnai jābrauc tikpat ilgi, cik ilgi tiek darbināta stāvapsilde. Katrā reizē sildītāju var lietot ne ilgāk kā 50 minūtes.

Saistītā informācija

- Dzinēja bloka un pasažieru salona sildītājs* - paziņojumi (149 lpp.)
- Papildu sildītājs* (151 lpp.)

Dzinēja bloka sildītājs un pasažieru salona sildītājs* - tiešā iedarbināšana

Dzinēja bloka sildītāju un pasažieru salona sildītāju var iedarbināt tieši.

Tiešo iedarbināšanu var veikt, izmantojot:

- informācijas displeju
- tālvadības pults atslēgu*
- mobilo tālruni*.

Tieši iedarbinot dzinēja bloka un pasažieru salona sildītāju (145 lpp.), tas darbosies 50 minūtes.

Salona apsilde tiks uzsākta tiklīdz dzinēja dzesēšanas šķidrums sasniegs pareizo temperatūru.

i PIEZĪME

Automašīnu var iedarbināt un braukt, kamēr darbojas sildītājs.

Tiešā iedarbināšana, izmantojot informācijas displeju

1. Nospiediet **OK**, lai atvērtu izvēlni.
2. Ritiniet ar iekškrātu līdz **Sildītājs** un atlasiet, nospiežot **OK**.
3. Nākamajā izvēlnē ritiniet uz priekšu līdz **Tiešā iedarb.**, lai aktivizētu sildītāju, un atlasiet, nospiežot **OK**.
4. Izejiet no izvēlnes, nospiežot **RESET**.

Tiešās iedarbināšanas aktivizēšana ar tālvadības pults atslēgu*

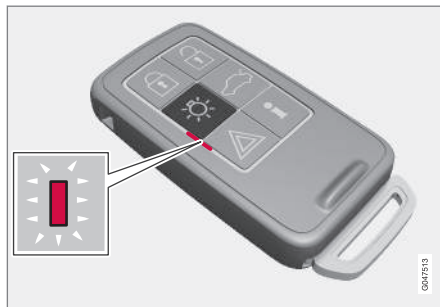

Tālvadības pults atslēgas ar PCC indikatora lampiņa*.

Dzinēja bloka sildītāju un pasažieru salona sildītāju var aktivizēt ar tālvadības pults atslēgu:

- Turiet nospiestu pietuvošanās apgaismojuma taustiņu  2 sekundes.
- Avārijas gaismas signāli sniedz šādu informāciju:
- 5 reizes īsi iemirgojas un pēc tam nepārtraukti izgaismojas apmēram 3 sekundes - signāls ir sasniedzis automašīnu, un sildītājs ir aktivizēts.
 - 5 reizes īsi iemirgojas - signāls ir sasniedzis automašīnu, bet sildītājs nav aktivizēts.
 - Avārijas gaismas signāls paliek izslēgts - signāls nav sasniedzis automašīnu.

Ja laikā, kad ir aktivizēts sildītājs, tiek nospiests informācijas taustiņš  indikatora lampiņa parāda tā statusu vienlaicīgi ar automašīnas aizslēgšanas statusu (172 lpp.). Kamēr tiek noteikts statuss, indikatora lampiņa pāris reizes īsi iemirgojas un pēc tam pastāvīgi izgaismojas, ja sildītājs ir aktivizēts.

Apsildes laikā statuss ir redzams arī vadītāja informācijā.

Tiešās iedarbināšanas aktivizēšana ar mobilo tālruni*

Aktivizēšanu var veikt un informāciju par izvēlētajiem iestatījumiem, kurus var pārvaldīt mobilajā tālruni, var saņemt, izmantojot Volvo On Call*

Saistītā informācija

- Dzinēja bloka un pasažieru salona sildītājs* - taimeris (147 lpp.)
- Dzinēja bloka sildītājs un pasažieru salona sildītājs* – tūlītēja apstāšanās (147 lpp.)
- Dzinēja bloka un pasažieru salona sildītājs* - paziņojumi (149 lpp.)

Dzinēja bloka sildītājs un pasažieru salona sildītājs* – tūlītēja apstāšanās

Dzinēja bloka sildītāju un pasažieru salona sildītāju var deaktivizēt tieši informācijas displejā.

1. Nospiediet **OK**, lai atvērtu izvēlni.
2. Ritiniet ar iekškrātu līdz **Sildītājs** un atlasiet, nospiežot **OK**.
3. Nākamajā izvēlnē ritiniet uz priekšu līdz **Apturēt**, lai deaktivizētu sildītāju, un atlasiet, nospiežot **OK**.
4. Izejiet no izvēlnes, nospiežot **RESET**.

Saistītā informācija

- Dzinēja bloka sildītājs un pasažieru salona sildītājs* - tiešā iedarbināšana (146 lpp.)
- Dzinēja bloka un pasažieru salona sildītājs* - taimeris (147 lpp.)
- Dzinēja bloka un pasažieru salona sildītājs* - paziņojumi (149 lpp.)

Dzinēja bloka un pasažieru salona sildītājs* - taimeris

Dzinēja bloka un pasažieru salona sildītāja (145 lpp.) taimeris ir savienots ar automašīnas pulksteni.

Izmantojot taimeris, var izvēlēties divus atšķirīgus laikus. Šeit laiks attiecas uz laiku, kad automobīlis ir uzsilis un gatavībā. Automašīnas elektronika pēc āra temperatūras aprēķina, kad vajadzētu sākt apsildi.

PIEZĪME

Atiestatot automašīnas pulksteni, visas taimera ieprogrammētās vērtības tiks nodzēstas.

Regulēšana⁴

1. Nospiediet **OK**, lai atvērtu izvēlni.
2. Ritiniet ar iekškrātu (115 lpp.) līdz vienam no taimeriem **Sildītājs** un atlasiet, nospiežot **OK**.
3. Atlasiet vienu no abiem taimeriem ar iekškrātu un apstipriniet, nospiežot **OK**.
4. Īsi nospiediet **OK**, lai piekļūtu izgaismoto stundu iestatīšanai.
5. Izvēlieties vajadzīgo stundu, izmantojot iekškrātu.

6. Īsi nospiediet **OK**, lai sāktu mirgot minūšu iestatīšana.
7. Izvēlieties vajadzīgo minūti, izmantojot iekškrātu.
8. Nospiediet **OK**⁵, lai apstiprinātu iestatījumu.
9. Dodieties atpakaļ izvēlnu struktūrā, nospiežot **RESET**.
10. Atlasiet otru taimeris (turpinājums no 2. punkta) vai izejiet no izvēlnes, nospiežot **RESET**.

Iedarbināšana

1. Nospiediet **OK**, lai atvērtu izvēlni.
2. Ritiniet ar iekškrātu līdz **Sildītājs** un atlasiet, nospiežot **OK**.
3. Atlasiet vienu no abiem taimeriem ar iekškrātu un aktivizējiet, nospiežot **OK**.
4. Izejiet no izvēlnes, nospiežot **RESET**.

Izslēgšana

Ar taimeris iedarbinātu sildītāju var izslēgt manuāli, pirms pagājis iestatītais laiks. Rīkojieties šādi:

1. Nospiediet **OK**, lai atvērtu izvēlni.

⁴ Taimeris var iestatīt tikai tad, kad dzinējs ir izslēgts.

⁵ Vēlreiz nospiežot **OK**, tiek aktivizēts taimeris.

KLIMATA KONTROLE

2. Ritiniet ar ikšķratu līdz **Sildītājs** un atlasiet, nospiežot **OK**.
 - > Ja taimeris ir iestatīts, bet nav aktivizēts, blakus iestatītajam laikam ir attēlota pulksteņa ikona.
3. Atlasiet vienu no abiem taimeriem ar ikšķratu un apstipriniet, nospiežot **OK**.
4. Izslēdziet taimerī:
 - turot nospiešanu **OK** vai
 - īsi nospiežot **OK**, lai dotos tālāk izvēlnē.
Pēc tam atlasiet taimera apturēšanu un apstipriniet, nospiežot **OK**.
5. Izejiet no izvēlnes, nospiežot **RESET**.

Ar taimerī iedarbinātu sildītāju var izslēgt tieši (147 lpp.).

Saistītā informācija

- Dzinēja bloka un pasažieru salona sildītājs* - paziņojumi (149 lpp.)

Dzinēja bloka un pasažieru salona sildītājs* - paziņojumi

Simboli un displeja paziņojumi par dzinēja bloka un pasažieru salona sildītāju (145 lpp.) atšķiras atkarībā no tā, vai automašīna ir aprīkota ar analogo vai digitālo kombinēto instrumentu paneli (68 lpp.).



Kad darbojas ar degvielu darbināmais sildītājs, informācijas displejā izgaismojas apsildes simbols.

Kad ir aktivizēts viens no taimeriem, displejā izgaismojas aktivizēta taimera simbols un vienlaikus blakus tam tiek attēlots iestatītais laiks.





Aktivizēta taimera simbols analogajā kombinētajā instrumentu panelī.





Aktivizēta taimera simbols digitālajā kombinētajā instrumentu panelī.

Tabulā ir redzami simboli un displeja teksti, kas var parādīties.

Simbols	Paziņojums	Tehniskie parametri
		Sildītājs ir ieslēgts un darbojas.
 	Ar degv. darb. sild. izsl. Akumulatora taupīš. rež.	Sildītāju izslēdza automobiļa elektronika, lai atvieglotu dzinēja iedarbināšanu.





Simbols	Paziņojums	Tehniskie parametri
	Ar degv. darb. sild. izsl. Zems degv. līm.	Sildītāju nevar ieslēgt, jo degvielas līmenis ir pārāk zems - tas atvieglo dzinēja iedarbināšanu, kā arī ļauj nobraukt apmēram 50 km.
	Ar degv. darb. sild. Jāveic apkope	Sildītājs nedarbojas. Sazinieties ar servisu, lai veiktu remontu. Volvo iesaka sazināties ar Volvo pilnvarotu servisu.

Displeja teksts tiek nodzēsts automātiski pēc brīža vai pēc tam, kad vienreiz nospiests indikatora sviras (115 lpp.) taustiņš **OK**.

Papildu sildītājs*

Auksta klimata zonās⁶ var būt nepieciešams papildu sildītājs, lai sasniegtu pareizu dzinēja darbības temperatūru un nodrošinātu pietiekamu salona apsildi.

Ar degvielu darbināmu papildu sildītāju (151 lpp.) uzstāda automašīnās ar dīzeļdzinēju.

Vidēji aukstās⁶ klimata zonās automašīnām ar dīzeļdzinēju lieto papildu sildītāju, ko darbina elektriski (152 lpp.), nevis ar degvielu.

Automobiļiem ar noteiktiem benzīna dzinējiem⁷ ir elektriski papildu sildītāji, kas iebūvēti automobiļa klimata kontroles sistēmā.

Saistītā informācija

- Dzinēja bloka un pasažieru salona sildītājs* (145 lpp.)

Ar degvielu darbināms papildu sildītājs*

Automašīna ir aprīkota vai nu ar elektrisku (152 lpp.), vai ar degvielu darbināmu papildu sildītāju (151 lpp.).

Kad dzinējs darbojas, sildītājs ieslēdzas automātiski, ja ir nepieciešams papildu siltums.

Sildītājs izslēdzas automātiski kad ir sasniegta pareizā temperatūra, vai kad tiek izslēgts dzinējs.

PIEZĪME

Papildu sildītāja darbības laikā no labās puses riteņa korpusa var pacelties dūmi – tas ir normāli.

Automātisks režīms vai atslēgšana

Papildu sildītāja automātiskās ieslēgšanās funkciju vajadzības gadījumā var izslēgt.

PIEZĪME

Veicot īsus attālumus, Volvo iesaka izslēgt ar degvielu darbināmo papildu sildītāju.

1. Pirms dzinēja iedarbināšanas: Pagrieziet atslēgu pozīcijā **I** (84 lpp.).
2. Nospiediet **OK**, lai atvērtu izvēlni.
3. Ritiniet ar iekškrātu līdz **Papildu sild.**⁸ vai **Lestatījumi**⁹ un atlasiet, nospiežot **OK**.
4. Atlasiet alternatīvu **ON** vai **OFF** ar iekškrātu un apstipriniet, nospiežot **OK**.
5. Izejiet no izvēlnes, nospiežot **RESET**.

PIEZĪME

Izvēlnes opcijas ir redzamas tikai tad, ja tālvadības pults atslēga atrodas pozīcijā **I** - tādēļ regulēšana jāveic pirms dzinēja iedarbināšanas.

Salona sildītājs*

Ja papildu sildītājs ir papildināts ar taimera funkciju tad to var lietot kā pasažieru salona sildītāju (145 lpp.).

⁶ Autorizētam Volvo izplatītājam ir informācija par ģeogrāfiskajām zonām, uz kurām attiecas šī informācija.

⁷ Autorizētam Volvo izplatītājam ir informācija par dzinējiem, uz kurām attiecas šī informācija.

⁸ Analogais kombinētais instrumentu panelis.

⁹ Digitālais kombinētais instrumentu panelis.

Elektrisks papildu sildītājs*

Automašīna ir aprīkota vai nu ar degvielu darbināmu (151 lpp.), vai elektrisku papildu sildītāju (151 lpp.).

Sildītāju nevar kontrolēt manuāli, taču to var ieslēgt automātiski pēc dzinēja iedarbināšanas temperatūrā, kas zemāka par 14 °C, un izslēgt pēc tam, kad ir sasniegta iestatītā salona temperatūra.

Saistītā informācija

- Dzinēja bloka un pasažieru salona sildītājs* (145 lpp.)

BAGĀŽAS IEKRAUŠANA UN GLABĀŠANA

Glabāšanas nodaļumi

Pasažieru salona glabāšanas nodaļumu pārskats.

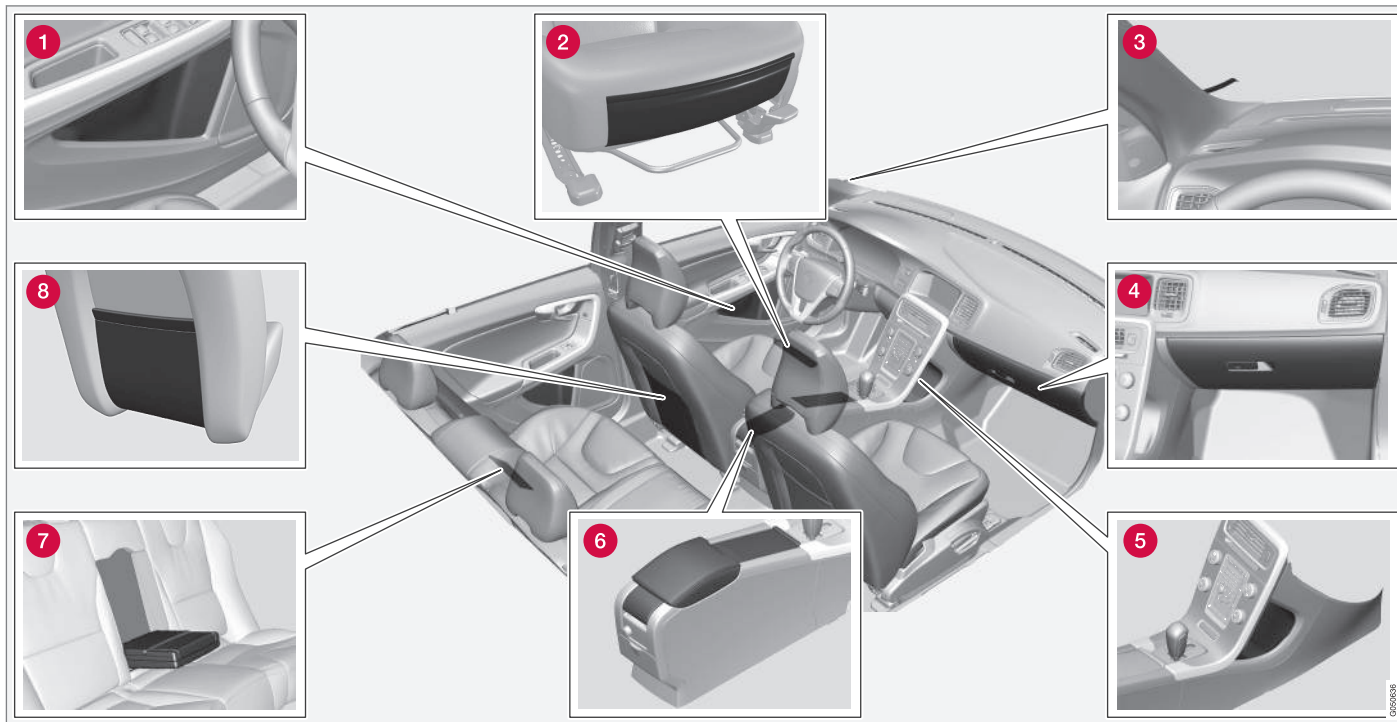

- 1 Glabāšanas nodalījums durvju panelī
- 2 Glabāšanas kabata* priekšējo sēdekļu sēdvirsmu priekšdaļā
- 3 Čeku piespraude
- 4 Cimdu nodalījums (156 lpp.)
- 5 Uzglabāšanas nodalījums
- 6 Glabāšanas nodalījums, glāžu turētājs (156 lpp.)
- 7 Glāžu turētājs* elkoņbalstā aizmugurējā sēdekļī
- 8 Novietošanas kabata

BRĪDINĀJUMS

Glabājiet nenostiprinātus priekšmetus, piemēram, mobilos tālruņus, kameras, piederumu tālvadības pultis u.c. cimdu nodalījumā vai citos nodalījumos. Pretējā gadījumā straujas bremsēšanas vai sadursmes laikā tie var kādu savainot.

Tuneļkonsole

Tuneļkonsole atrodas starp priekšējiem sēdekļiem.

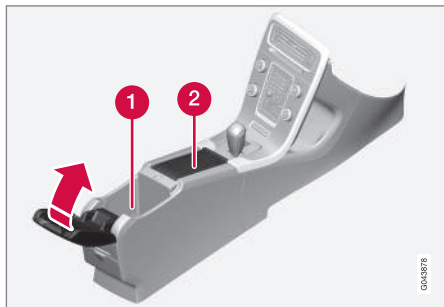

- 1 Glabāšanas nodaļums (piem., kompaktdiskiem) un USB*/AUX ievade zem elkoņbalsta.
- 2 Ietver glāžu turētāju vadītājam un pasažierim. Ja pasūtīts pelnu trauks un piesmēķētājs (156 lpp.), tad 12 V kontaktligzdā (157 lpp.) priekšējiem sēdekļiem ir piesmēķētājs, un glāžu turētājā ir izņemams pelnu trauks.

Saistītā informācija

- Glabāšanas nodaļumi (154 lpp.)
- Tuneļkonsole – piesmēķētājs un pelnu trauks* (156 lpp.)

Tuneļkonsole – piesmēķētājs un pelnu trauks*

Izņemamais pelnu trauks atrodas glāžu turētājā zem elkoņbalsta. Piesmēķētājs ir uzstādīts priekšējā sēdekļa 12 V kontaktligzdā (157 lpp.).

Tuneļkonsoles pelnu traukupelnu trauku (156 lpp.) var izņemt, paceļot paliktni taisni uz augšu.

Cigarešu piesmēķētāju aktivizē, piespiežot spiedpogu. Kad cigarešu piesmēķētājs ir uzkarsis, spiedpoga ar plaukšņi izlec laukā. Izvelciet cigarešu piesmēķētāju un pie sakarsētās spirāles aizdedziniet cigareti.

Saistītā informācija

- Glabāšanas nodaļumi (154 lpp.)

Cimdu nodaļums

Cimdu nodaļums atrodas pasažiera pusē.



Šeit var glabāt, piemēram, īpašnieka rokasgrāmatu un kartes. Vāciņa iekšpusē ir arī turētāji pildspalvām. Cimdu nodaļumu var aizslēgt* (185 lpp.) ar atslēgas slēdzošo daļu (174 lpp.).

Saistītā informācija

- Glabāšanas nodaļumi (154 lpp.)

Ieklātie paklājiņi*

Ieklātajos paklājiņos sabirst un iesūcas, piemēram, neīrums un dubļi. Volvo piegādā speciāli izgatavotus ieklājamos paklājus.

⚠ BRĪDINĀJUMS

Katra sēdekļa kāju zonā lietojiet tikai vienu ieklājamo paklājiņu un pirms braukšanas pārļiecinieties, ka vadītāja kāju zonas paklājiņš ir stingri nofiksēts un iestiprināts tapās, lai tas neiesprūstu zem pedālēm vai netālu no tiem.

Saistītā informācija

- Salona tīrīšana (406 lpp.)

Pasažiera spoguļis

Pasažiera spoguļis atrodas saulesarga aizmugurē.

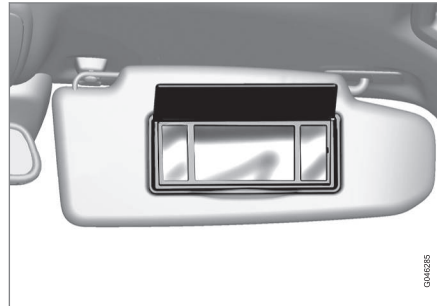

Pasažiera spoguļis ar apgaismojumu.

Gaisma ieslēdzas automātiski, kad tiek pacelts pārsegs.

Saistītā informācija

- Lukturu nomaina - pasažiera spoguļa apgaismojums (378 lpp.)

Apakšējā konsole — 12 V kontaktligzdas

Elektrības kontaktligzdas (12 V) atrodas blakus glāžu turētājam¹ un tuneļkonsoles aizmugurē.

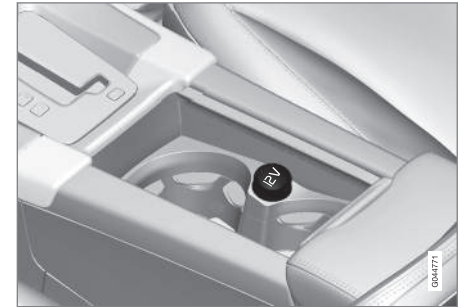

12 V ligzda tuneļkonsole, priekšējais sēdekļis.

¹ Ja automašīna ir aprīkota ar pelnutrauku un cigarešu piesmēkētāju, tad automašīnā nav glāžu turētāja un tam blakus esošās 12 V ligzdas.



12 V līgda tuneļkonsolē, aizmugurējais sēdekļis.

Elektrības kontaktlīgzdu var izmantot dažādiem piederumiem, kas paredzēti lietošanai 12 V sprieguma kontaktlīgzdās, piemēram, rādījumu ekrāniem, mūzikas atskaņotājiem un mobilajiem tālruņiem. Lai kontaktlīgzdā būtu strāvas padeve, tālvadības pults atslēgai ir jābūt pagrieztai vismaz atslēgas pozīcijā I (84 lpp.).

BRĪDINĀJUMS

Kad kontaktlīgzda netiek lietota, vienmēr atstājiet kontaktspraudni kontaktlīgzdā.

PIEZĪME

Klimata kontrole var aktivēt papildaprīkojumu un piederumus, piemēram, rādījumu ekrānus, mūzikas atskaņotājus un mobilos tālruņus, kas ir pievienoti kādai no pasažieru salona 12V elektrības kontaktlīgzdām, pat tādā gadījumā, ja tālvadības pults atslēga ir izņemta vai automobilis aizslēgts, piemēram, ja iepriekš noteiktā laikā ir aktivēta stāvapsilde.

Tādēļ atvienojiet papildaprīkojumu vai piederumus no elektrības kontaktlīgzdām, ja tos nelietojat, pretējā gadījumā akumulators var izlādēties, ja tie tiks ieslēgti!

SVARĪGI

Vienlaikus lietojot vienu kontaktlīgzdu, maks. kontaktlīgzdas strāvas stiprums ir 10 A (120 W). Vienlaikus lietojot abas tuneļkonsoles kontaktlīgzdas, katras kontaktlīgzdas strāvas stiprums ir 7,5 A (90W).

Ja avārijas caurdūrumu remonta komplekta kompresors ir pievienots kādai no abām kontaktlīgzdām, otrai nedrīkst pievienot nevienu citu ierīci, kas patērē strāvu.

PIEZĪME

Volvo ir pārbaudījis un apstiprinājis avārijas caurdūrumu remonta (351 lpp.) komplekta kompresoru.

Saistītā informācija

- Tuneļkonsole – piesmēķētājs un pelnu trauks* (156 lpp.)
- 12 V elektrības kontaktlīgzda - bagāžas nodalījums* (161 lpp.)

Bagāžas iekraušana

Derīgās kravas svars ir atkarīgs no automobiļa masas.

Pasažieru un visa aprīkojuma kopējais svars par atbilstošu vērtību samazina automobiļa derīgās kravas svaru.

Plašāku informāciju par svaru skatiet Svars (416 lpp.).



Aizmugures durvis var atvērt ar taustiņu apgaismojuma panelī vai tālvadības pults atslēgu, skatiet Aizslēgšana/atslēgšana - aizmugures durvis (186 lpp.).

⚠ BRĪDINĀJUMS

Automašīnas vadāmība mainās atkarībā no bagāžas svara un izvietojuma.

Jāpatur prātā, ievietojot automobiļi bagāžā

- Novietojiet bagāžu, to stingri atspiežot pret aizmugurējā sēdekļa atzveltni.

Nemiet vērā, ka gadījumā, ja kāda no aizmugurējā sēdekļa atzveltnēm ir nolocīta, nekādi priekšmeti nedrīkst traucēt priekšējo sēdekļu WHIPS sistēmas darbību, skatiet WHIPS - sēdekļa pozīcija (40 lpp.).

- Novietojiet bagāžu centrā.
- Smagi priekšmeti jānovieto pēc iespējas zemāk. Nenovietojiet smagas kravas uz nolaištām atzveltnēm.
- Nosedziet asus galus ar kaut ko mīkstu, lai izvairītos no polsterējuma sabojāšanas.
- Nostipriniet visas kravas ar kravas fiksēšanas cilpu palīdzību, tās piestiprinot ar saitēm vai tīklu.

⚠ BRĪDINĀJUMS

Braucot ar 50 km/h (30 mph) ātrumu, nenostiprināts priekšmets, kas sver 20 kg, frontālā sadursmē var triekties ar spēku, kas līdzvērtīgs 1000 kg smaga priekšmeta spēkam.

⚠ BRĪDINĀJUMS

Aizsardzību, ko sniedz jumta apšuvumā iebūvētais drošības spilvens, var daļēji vai pilnīgi samazināt augstu novietota bagāža.

- Nekādā gadījumā nenovietojiet bagāžu virs sēdekļu atzveltnēm.

⚠ BRĪDINĀJUMS

Vienmēr nostipriniet bagāžu. Pretējā gadījumā straujas bremzēšana laikā bagāža var pārvietoties, kādu savainojot.

Aplājiet asās malas un stūrus ar kaut ko mīkstu.

Iekraujot/izkraujot garus priekšmetus, izslēdziet dzinēju un ieslēdziet stāvbremzi. Pretējā gadījumā varat ar bagāžu nejauši aizskart ātrumpārslēga sviru, pārbīdot to braukšanas pozīcijā, un automobilis var sākt braukt.

Saistītā informācija

- Kravas fiksēšanas cilpas (161 lpp.)
- Drošības tīkls* (162 lpp.)
- Bagāžas iekraušana - gara krava (160 lpp.)
- Bagāža uz jumta (160 lpp.)

Bagāžas iekraušana - gara krava

Lai atvieglotu mantu iekraušanu (159 lpp.) bagāžas nodalījumā, automašīnas aizmugurējo sēdekļu atzveltnes var nolocīt. Lai pārvadātu sevišķi garas kravas, iespējams nolocīt arī pasažiera sēdekļa² atzveltni*.

Aizmugures sēdekļa atzveltnes nolaišana uz leju

Ja aizmugurējo sēdekļu atzveltnes jānolaiž, skatiet Sēdekļi, aizmugures (87 lpp.).

Bagāža uz jumta

Jumta bagāžas pārvadāšanai ieteicams izmantot Volvo jumta bagāžniekus. Tas ļaus novērst automašīnas bojājumus un brauciena laikā nodrošināt maksimālo iespējamo drošību.

Rūpīgi ievērojiet no piegādātāja saņemtās montāžas instrukcijas norādījumus.

- Periodiski pārbaudiet, vai jumta šķērsstieņi un krava ir pienācīgi nostiprināta. Droši piesitpiniet kravu ar stiprinājuma saitēm.
- Kravu izlīdziniet vienmērīgi virs jumta šķērsstieņiem. Smagākos priekšmetus novietojiet apakšā.
- Pieaugot kravas izmēriem, pieaug arī platība, kas pakļauta vēja spiedienam, un tādējādi palielinās arī degvielas patēriņš.
- Brauciet uzmanīgi. Izvairieties no strauja pātrinājuma, straujas bremzēšanas un asas līkumu izbraukšanas.

BRĪDINĀJUMS

Automobiļa gravitātes centrs un braukšanas īpašības mainās atkarībā no jumta slodzes.

Lai saņemtu informāciju par maksimālo atļauto jumta bagāžas svaru, ieskaitot jumta šķērsstieņus un jumta bagāžas kasti, ja tā tiek izmantota, skatiet Svārs (416 lpp.).

Saistītā informācija

- Bagāžas iekraušana (159 lpp.)

² Attiecas tikai uz komforta sēdekļiem.

Kravas fiksēšanas cilpas

Lai ar siksnām nostiprinātu priekšmetus bagāžas nodalījumā, tiek izmantotas atlokāmās kravas fiksēšanas cilpas.

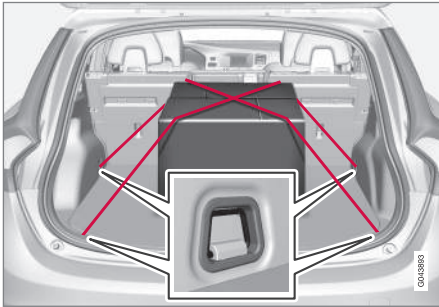

⚠ BRĪDINĀJUMS

Cieti, asi un/vai smagi priekšmeti, kas var izvirzīties uz āru, var asas bremsēšanas gadījumā izraisīt savainojumus.

Vienmēr nostipriniet lielus un smagus priekšmetus ar drošības jostu vai bagāžas nostiprināšanas siksnām.

Saistītā informācija

- Bagāžas iekraušana (159 lpp.)

Bagāžas iekraušana – somu turētājs*

Somu turētājs notur vedamās somas vietā un neļauj tām apgāzties un saturam izbirt pa visu bagāžas nodalījumu.

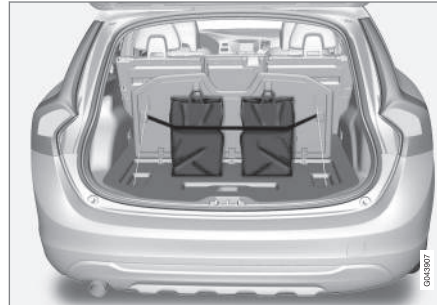

Somas turētājs zem nolokāmā grīdas pārsega.

1. Atlieciet turētāju, kas ir daļa no grīdas lūkas.
2. Nostipriniet somas ar siksnām un ievietojiet pārnēsāšanas rokturi āķos.

Saistītā informācija

- Bagāžas iekraušana (159 lpp.)

12 V elektrības kontaktligzda - bagāžas nodalījums*

Elektrības kontaktligzdu var izmantot dažādiem piederumiem, kas paredzēti lietošanai 12 V sprieguma kontaktligzdās, piemēram, rādītāju ekrāniem, mūzikas atskaņotājiem un mobilajiem tālruniem.



Nolaidiet vāciņu, lai piekļūtu elektrības kontaktligzdai.

- Kontaktligzdā ir spriegums arī tad, ja tālvadības pults atslēga nav ievietota aizdedzes slēdzī.

⚠ SVARĪGI

Maks. jaudas noņemšana ir 10 A (120 W).



i PIEZĪME

Atcerieties, ka, lietojot elektrības kontaktligzdu laikā, kad dzinējs ir izslēgts, automobiļa akumulators var izlādēties.

i PIEZĪME

Volvo ir pārbaudījis un apstiprinājis pagaidu avārijas caurdūruma remonta komplekta kompresoru. Informāciju par Volvo ieteikto pagaidu avārijas caurdūruma remonta komplektu (TMK) skatiet Avārijas pārdūruma remonta (351 lpp.).

Saistītā informācija

- Apakšējā konsole — 12 V kontaktligzdas (157 lpp.)

Drošības tīkls*

Aizsargtīkls neļauj bagāžai straujas bremzēšanas gadījumā ietriekties pasažieru salonā.

Piestiprināšana



Drošības tīkls neļauj bagāžai un mājdzīvniekiem straujas bremzēšanas gadījumā ietriekties salonā. Drošības apsvērumu dēļ šim tīklam vienmēr jābūt pareizi uzstādītām un nostiprinātām.

Tīkls gatavots no stingra neilona materiāla, un to automobili var nostiprināt divās atšķirīgās vietās.

- Aizmugurējā uzstādīšana - aiz aizmugurējā sēdekļa atzveltnes
- Priekšējā uzstādīšana - aiz priekšējo sēdekļu atzveltnēm.



BRĪDINĀJUMS

Bagāžas nodalījumā esošā krava kārtīgi jānostiprina (arī izmantojot pareizi uzstādītu drošības tīklu).

Aizmugurējais stiprinājums

1. Atlokiet drošības tīklu. Pārliecinieties, ka drošības tīkla glabāšanas kabatas atrodas aizmugurē.
2. Aizāķējiet vienu no tīkla nostiprināšanas āķiem aizmugurējā jumta stiprinājumā.

Aizāķējiet otru tīkla nostiprināšanas āķi pretējā pusē esošajā jumta stiprinājumā.

Raugieties, lai piespiestu tīkla fiksācijas āķus katrai attiecīgajai jumta stiprinājuma priekšpusē pozīcijai.

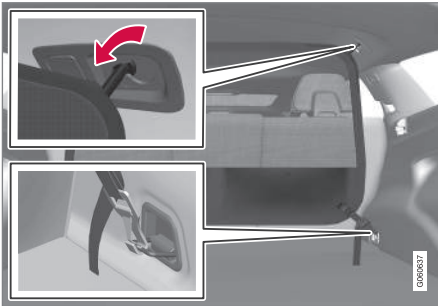

3. Aizāķējiet āķi aiz kravas fiksēšanas cilpām abās pusēs un nospriegojiet fiksatoru, spiežot uz leju mēlīti un nospriegojot saiti.

Priekšējā uzstādīšana

1. Atlokiet drošības tīklu. Pārliecinieties, ka drošības tīkla glabāšanas kabatas atrodas aizmugurē.

2. Novietojiet sēdekļus tik tālu uz priekšu, cik vien iespējams.
3. Aizāķējiet vienu no tīkla nostiprināšanas āķiem priekšējā jumta stiprinājumā.

Aizāķējiet otru tīkla nostiprināšanas āķi pretējā pusē esošajā jumta stiprinājumā.

Raugieties, lai piespiestu tīkla fiksācijas āķus katrai attiecīgajai jumta stiprinājuma priekšpusē pozīcijai.

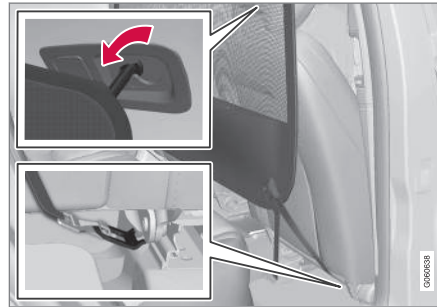

4. Aizāķējiet āķi aiz sēdekļa slīdes cilpas abās pusēs un nospriegojiet fiksatoru, spiežot uz leju mēlīti un nospriegojot saiti.

Saistītā informācija

- Bagāžas iekraušana (159 lpp.)
- Aizsargrestes (163 lpp.)

Aizsargrestes

Aizsargrežģis neļauj bagāžai un mājdzīvniekiem straujas bremsēšanas gadījumā ietriekties salonā.

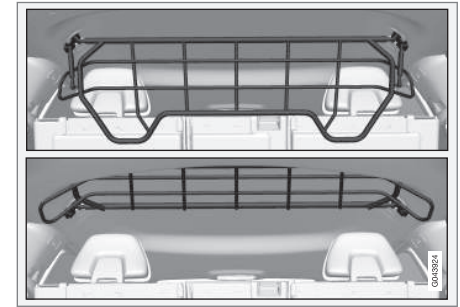
**Uzlocīšana**

Satveriet aizsargrežģa apakšējo daļu un velciet atpakaļ/uz augšu.

! SVARĪGI

Uzstādot bagāžas nodalījuma pārsegu, aizsargrežģi var nolocīt uz augšu vai uz leju.

Piestiprināšana / noņemšana

Aizsargrežģis parasti tiek uz ilgstošu laiku uzstādīts automobilī, jo vajadzības gadījumā to var vienkārši salocīt jumta daļā, un tas netraucēs, ja būs jāpārvadā gara krava. Taču, ja vēlaties, drošības grilu var izjaukt un noņemt no automobiļa.



- ◀ Informāciju par nepieciešamajiem instrumentiem un piestiprināšanas / noņemšanas metodēm skatiet instalācijas norādījumos³, kas iekļauti automobiļa iegādes komplektā.

Drošības apsvērumu dēļ šim aizsargrežģim vienmēr jābūt pareizi nofiksētam un, atkārtoti uzstādot, pareizi nostiprinātam.

Saistītā informācija

- Drošības tīkls* (162 lpp.)
- Bagāžas iekraušana (159 lpp.)
- Kravas fiksēšanas cilpas (161 lpp.)

Bagāžas pārsegs

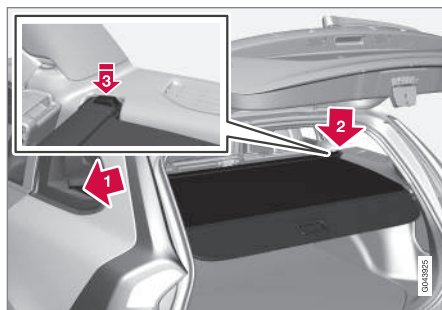

Pārvelciet bagāžas pārsegu pāri bagāžai n aizākējiet to aiz bagāžas nodalījuma aizmugures balstu padziļinājumiem.

SVARĪGI

Uzstādot bagāžas nodalījuma pārsegu, aizsargrežģi var nolocīt uz augšu vai uz leju.

Kravas pārsega piestiprināšana

- 1) Iebīdīiet vienu pārsega galējo daļu iedobē sānu panelī.
- 2) Ievietojiet otru galējo daļu atbilstošajā iedobē.

- 3) Spiediet abas puses uz iekšu. Jābūt dzirdamam "klikšķim", un jāparādās sarkanajam marķējumam.
> Pārļecinieties, ka abas galējās daļas ir fiksētas.

Kravas pārsega noņemšana

1. Nospiediet uz iekšu vienas galējās daļas taustiņu un izceliet to ārā.
2. Uzmanīgi palieciet pārsegu uz augšu/uz āru, un otrs gals atbrīvosies automātiski.

Bagāžas pārsega aizmugurējā piespiedējdiska nolaišana

Satītā pozīcijā bagāžas pārsega piespiedējdiska bagāžas nodalījumā izvirzās horizontāli, kad ir uzstādīts.

- Viegli pavelciet piespiedējdisku uz aizmuguri, lai tas atbrīvotos no plaukta, un nolaidiet.

Saistītā informācija

- Bagāžas iekraušana (159 lpp.)
- Bagāžas iekraušana - gara krava (160 lpp.)

³ Instalācijas norādījumi nr. 30756681.

ATSLĒGAS UN SIGNALIZĀCIJA

Tālvadības pults atslēga

Cita starpā tālvadības pults atslēgu izmanto automašīnas aizslēgšanai/atslēgšanai un dzinēja iedarbināšanai.

Ir divi tālvadības pults atslēgas varianti - pamata versijas tālvadības pults atslēga un tālvadības pults atslēga ar PCC (Personal Car Communicator)*.

Funkcija	Pamata ^A	ar PCC ^B
Aizslēgšana/atslēgšana un noņemama atslēgas slēdzošā daļa	X	X
Bezatslēgas aizslēgšana/atslēgšana		X
Dzinēja bezatslēgas iedarbināšana		X
Informācijas taustiņš un indikatora lampiņa		X

A 5 taustiņu atslēga

B 6 taustiņu atslēga

Tālvadības atslēgai ar PCC ir plašākas funkcijas salīdzinājumā ar pamata versijas tālvadības atslēgu, piemēram, bezatslēgas iedarbināšanas un aizslēgšanas/atslēgšanas (bezatslēgas piedziņas (178 lpp.)) atbalsts un dažas unikālas funkcijas (172 lpp.).

Visās tālvadība pults atslēgās atrodas no metāla izgatavota noņemama atslēgas slēdzošā daļa (173 lpp.). Redzamā daļa ir pieejama divos variants, lai tālvadības pults atslēgas varētu atšķirt.

Var pasūtīt vairāk tālvadības pulšu, taču tikai tādu variantu, kāds iekļauts automašīnas komplektācijā. Vienai automašīnai var ieprogrammēt un lietot līdz sešām atslēgām.

Automobilis tiek piegādāts ar divām tālvadības pults atslēgām.

BRĪDINĀJUMS

Ja automašīnā atrodas bērni:

Atcerieties izslēgt elektrisko logu un jumta lūkas pacēlāju strāvas padevi, izņemot tālvadības pults atslēgu, kad izkāpjat no automašīnas.

Saistītā informācija

- Tālvadības pults atslēga - funkcijas (170 lpp.)

Tālvadības pults atslēga - nozaudēšana

Ja esat nozaudējis tālvadības pults atslēgu, tad jaunu varat pasūtīt servisā, ieteicams autorizētā Volvo servisā.

Atlikušās tālvadības pults atslēgas ir jānogādā Volvo servisā. Pazaudētas tālvadības pults atslēgas kods ir jāizdzēš no sistēmas pretaizdzišanas aizsardzības nolūkā.

Pašreizējo automašīnai reģistrēto atslēgu skaitu var pārbaudīt izvēlņu sistēmā MY CAR. Izvēlņu sistēmas aprakstu skatiet MY CAR (118 lpp.).

Saistītā informācija

- Tālvadības pults atslēga - funkcijas (170 lpp.)

Tālvadības pults atslēga - personalizācija*

Tālvadības pults atslēgas (166 lpp.) atmiņas funkcija ļauj individuāli pielāgot noteiktus automašīnas iestatījumus dažādiem cilvēkiem.

Atslēgas atmiņas funkcija ir pieejama kombinācijā, piemēram, ar elektriski vadāmo* vadītāja sēdekli.

Atkarībā no automašīnas aprīkojuma līmeņa atmiņā var saglabāt sānu spoguļu (109 lpp.), vadītāja sēdekļa, stūres spēka (196 lpp.) un kombinētā instrumentu paneļa motīva, kontrasta un krāsu režīma (69 lpp.) iestatījumus.

Funkciju¹ var aktivizēt/deaktivizēt izvēlņu sistēmā MY CAR. Izvēlņu sistēmas aprakstu skatiet MY CAR (118 lpp.).

Kad funkcija ir aktivizēta, iestatījumi tiek automātiski saistīti ar atslēgas atmiņas funkciju. Tas nozīmē, ka izmaiņas iestatījumos tiks automātiski saglabātas specifiskā tālvadības pults atslēgas atmiņas funkcijas daļā.

Iestatījumu saglabāšana

Lai saglabātu iestatījumus un lietu tālvadības pults atslēgas atmiņas funkciju, rīkojieties šādi:

1. Atslēdziet automašīnu ar to tālvadības pults atslēgu, kuras atmiņā vēlaties saglabāt iestatījumu².
2. Pārlicinieties, ka atslēgas atmiņas funkcija ir aktivizēta izvēlņu sistēmā MY CAR.
3. Veiciet vēlamos iestatījumus, piemēram, noregulējot sēdekļa un sānu spoguļu pozīciju.
4. Iestatījumi tiek saglabāti pašreizējā tālvadības pults atslēgas atmiņā.

Nākamreiz atslēdzot automašīnu ar to pašu tālvadības pults atslēgu, tās atmiņas funkcijā saglabātās pozīcijas tiek noregulētas automātiski - ja tās ir mainītas kopš pēdējās reizes, kad izmantota attiecīgā tālvadības pults atslēga.

Ārkārtas apstādīnāšana

Ja sēdekļi nejauši sāk kustību, nospiediet kādu no sēdekļu vai atmiņas iestatījumu taustiņiem, lai to apstādīnātu.

Atkārtota atjaunošana, lai noregulētu atslēgas atmiņā saglabāto sēdekļa pozīciju, tiek veikta, nospiežot tālvadības pults atslēgas atslēgšanas taustiņu. Tad vadītāja durvīm ir jābūt atvērtām.

BRĪDINĀJUMS

Iespēšanas risks! Nodrošiniet, lai bērni nerotaļātos ar vadības slēdzīem. Pārlicinieties, ka regulēšanas laikā nekas neatrodas priekšā sēdekļiem, aiz vai zem tiem. Nodrošiniet, lai neviens no aizmugurējā sēdekļa pasažieriem netiktu iespiests.

Iestatījumu mainīšana

Ja automašīnai tuvojas vairāki cilvēki, un katram no viņiem rokās ir tālvadības pults atslēga, tad tiek noregulēti tās tālvadības pults atslēgas iestatījumi, piemēram, sēdekļa un sānu spoguļu pozīcija, ar kuru tiek atslēgta automašīna.

Ja vadītāja durvis ir atvērusi persona A ar tālvadības pults atslēgu A, bet ar automašīnu brauks persona B ar tālvadības pults atslēgu B, iestatījumus var mainīt šādi:

- Stāvēt pie vadītāja durvīm vai sēžot pie stūres, persona B nospiež savas tālvadības pults atslēgšanas pogu, skatiet Tālvadības pults atslēga - funkcijas (170 lpp.).
- Atlasiet vienu no trim iespējamajiem sēdekļa pozīcijas iestatīšanas atmiņas stāvokļiem, nospiežot sēdekļa taustiņu 1-3, skatiet

¹ Izvēlnē MY CAR dēvēts par Car key memory.

² Šis iestatījums neietekmē iestatījumus, kas saglabāti elektriski vadāmā sēdekļa atmiņā.



Sēdekļi, priekšējie - elektriski vadāmi* (86 lpp.).

- Noregulējiet sēdekli un sānu spoguļus manuāli, skatiet Sēdekļi, priekšējie - elektriski vadāmi* (86 lpp.) un Sānu spoguļi (109 lpp.).

Iestatījumu atkārtota aktivizēšana

Atslēgas atmiņas funkcija tiek deaktivizēta un tiek iestatīts standarta vadītāja profils, tiklīdz automašīna tiek aizslēgta vai pēc 30 minūtēm, ja automašīna ir atstāta atslēgta. Lai atkārtoti aktivizētu pašreizējās tālvadības pults atslēgas atmiņas funkciju, jāievēro:

Automašīnām bez bezatslēgas

iedarbināšanas un aizslēgšanas sistēmas

Atslēgas atmiņā saglabātie iestatījumi tiek aktivizēti, ja automašīna tiek atslēgta, nospiežot tālvadības pults atslēgas atslēgšanas taustiņu.

Automašīnām ar bezatslēgas iedarbināšanas un aizslēgšanas sistēmu

Atslēgas atmiņas funkcija tiek aktivizēta, ja:

1. Automašīna tiek atslēgta, vai nu nospiežot tālvadības atslēgas atslēgšanas taustiņu, vai izmantojot bezatslēgas atslēgšanas funkciju.
2. Ja automašīna ir atslēgta, atverot vadītāja durvis, tiek veikta atslēgas skenēšana. Ja tiek atrasta unikāla tālvadības pults atslēga, tiek aktivizēti tajā saglabātie iestatījumi. Ja automašīna ir aizslēgta, skatiet iepriekšējo punktu.

Saistītā informācija

- Tālvadības pults atslēga ar PCC* – unikālas funkcijas (172 lpp.)

Aizslēgšana/atslēgšana – indikators

Aizslēdzot vai atslēdzot mašīnu ar tālvadības pults atslēgu (166 lpp.), pagrieziena rādītāji mirgo, apstiprinot, ka aizslēgšanas/atslēgšanas darbība bijusi veiksmīga.

- Aizslēgšana - viens zibsnis un durvju spoguļi tiek pieliekti³.
- Atslēgšana - divi zibšņi, un durvju spoguļi³ tiek atliekti atpakaļ.

Pēc aizslēgšanas indikācija nomirgo tikai tad, ja visi fiksatori pēc durvju aizvēršanas ir aktivēti.

Funkcijas izvēle

Automašīnas izvēlņu sistēmā MY CAR var iestatīt dažādas iespējas, kā norādīt aizslēgšanu/atslēgšanu ar gaismu. Izvēlņu sistēmas aprakstu skatiet MY CAR (118 lpp.).

Saistītā informācija

- Bezatslēgas piedziņa* (178 lpp.)
- Aizslēgšanas indikators (169 lpp.)
- Signalizācijas indikators (191 lpp.)

Aizslēgšanas indikators

Vējstiklā mirgojoša lampiņa norāda, ka automašīna ir aizslēgta.

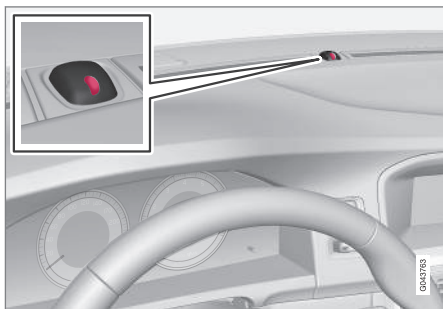

Tā pati gaismas diode, kas signalizācijas indikatoram (191 lpp.).

i PIEZĪME

Šis indikators ir arī tiem automobiļiem, kas nav aprīkoti ar signalizāciju.

Saistītā informācija

- Aizslēgšana/atslēgšana – indikators (168 lpp.)

Imobilizērs

Elektroniskais imobilizērs ir pret aizdzīšanas sistēma, kas noļauj nepiederošām personām iedarbināt automašīnu.

Katrai tālvadības pults atslēgai (166 lpp.) ir savs unikāls kods. Automašīnu var iedarbināt tikai ar pareizo tālvadības pults atslēgu ar pareizo kodu.

Turpmāk norādītie kļūdu paziņojumi kombinētā instrumentu paneļa informācijas displejā attiecas uz elektronisko imobilizēru:

Paziņojums	Tehniskie parametri
lev. autom. atsl.	Kļūme nolasot tālvadības pults atslēgas informāciju iedarbināšanas laikā - izņemiet atslēgu no aizdedzes slēdža, vēlreiz ievietojiet un mēģiniet iedarbināt vēlreiz.
Autom. atsl. nav atrasta	Kļūme nolasot tālvadības pults atslēgu iedarbināšanas laikā - mēģiniet iedarbināt vēlreiz. Ja kļūme neizzūd: ievietojiet tālvadības pults atslēgu aizdedzes slēdžī un mēģiniet iedarbināt vēlreiz.
Imobilizērs Mēģiniet iedarb. vēlreiz	Kļūme imobilizēra sistēmā iedarbināšanas brīdī. Ja kļūme neizzūd: Sazinieties ar servisu - ieteicams autorizētu Volvo servisu.

Informāciju par automašīnas iedarbināšanu skatiet Dzinēja iedarbināšana (282 lpp.).

Saistītā informācija

- Tālvadības imobilizērs ar izsekošanas sistēmu* (170 lpp.)

³ Tikai automobiļiem ar elektriski pieliecamiem sānu spoguļiem.

Tālvadības imobilizators ar izsekošanas sistēmu*

Automašīna ir aprīkota ar imobilizatoru un izsekošanas sistēmu⁴, kas ļauj izsekot automašīnu un noteikt tās atrašanās vietu, kā arī attālināti aktivizēt imobilizatoru, lai izslēgtu dzinēju.

Sazinieties ar tuvāko Volvo izplatītāju, lai saņemtu plašāku informāciju un palīdzību sistēmas aktivēšanā.

Saistītā informācija

- Tālvadības pults atslēga (166 lpp.)
- Imobilizators (169 lpp.)





Tālvadības pults atslēga - funkcijas

Ar pamata versijas tālvadības pults atslēgu var aizslēgt un atslēgt durvis.

Funkcijas



Pamata versijas tālvadības pults atslēga.

-  Aizslēgšana
-  Atslēgšana
-  Pietuvošanās apgaismojums
-  Aizmugurējās durvis
-  Trauksmes funkcija



Tālvadības pults atslēga ar PCC*(Personal Car Communicator).

 Information

Funkciju pogas

 **Aizslēgšana** – aktivējot signalizāciju, aizslēdz durvis un aizmugures durvis.

Turot nospiestu, vienlaicīgi tiek aizvērti visi logi un jumta lūka*. Plašāku informāciju skatiet Vispārēja atvēršana (185 lpp.).

BRĪDINĀJUMS

Ja jumta lūka un logi tiek aizvērti, izmantojot tālvadības pults atslēgu, pārliecinieties, ka neviens neiespiedīs rokas.

⁴ Tikai noteiktos tirgos un kombinācijā ar Volvo On Call*.



Atslēgšana – deaktivējot signalizāciju, atslēdz durvis un aizmugures durvis.

Nospiediet un turiet, lai vienlaicīgi atvērtu visus logus. Plašāku informāciju skatiet Vispārēja atvēršana (185 lpp.).

Šo funkciju var mainīt tā, lai, vienu reizi nospiežot taustiņu netiktu vienlaicīgi atslēgtas visas durvis, bet gan tikai vadītāja durvis, un, desmit sekunžu laikā nospiežot taustiņu vēlreiz – tiktu atslēgtas pārējās durvis.

Šo funkciju var mainīt izvēlnu sistēmā MY CAR. Izvēlnu sistēmas aprakstu skatiet MY CAR (118 lpp.).



Pietuvošanās apgaismojuma ilgums – tiek izmantots, lai no attāluma ieslēgtu automobiļa apgaismojumu. Plašāku informāciju skatiet Approach light duration (104 lpp.).



Aizmugures durvis (186 lpp.) – atslēdz tikai aizmugures durvis un deaktivizē signalizāciju tikai aizmugures durvīm.



Trauksmes funkcija – tiek izmantota, lai ārkārtas situācijā piesaistītu uzmanību.

Nospiediet un turiet taustiņu vismaz 3 sekundes vai arī nospiediet to divreiz 3 sekunžu laikā, lai ieslēgtu pagrieziena rādītājus un signāltauri.

Funkciju, ja tā bijusi aktīva vismaz 5 sekundes, iespējams izslēgt ar to pašu taustiņu. Pretējā gadījumā funkcija automātiski izslēdzas aptuveni pēc 3 minūtēm.

Saistītā informācija

- Tālvadības pults atslēga (166 lpp.)
- Tālvadības pults atslēga ar PCC* – unikālas funkcijas (172 lpp.)
- Aizslēgšana/atslēgšana - no ārpusē (182 lpp.)

Tālvadības pults atslēga - darbības rādiuss

Tālvadības pults atslēgas funkcijas (pamata versijā) darbojas apmēram 20 metru rādiusā ap automašīnu.

Ja automobīlis nereaģē uz taustiņa nospiešanu, pieejiet tuvāk un mēģiniet vēlreiz.



PIEZĪME

Tālvadības pults atslēgas funkcijas var traucēt apkārt esošie radio viļņi, ēkas, topogrāfiskais novietojums u.c. Automašīnu vienmēr var aizslēgt/atslēgt ar atslēgas slēdzošo daļu (175 lpp.).

Ja tālvadības pults atslēga tiek izņemta no automašīnas, kad dzinējs darbojas vai atslēga atrodas pozīcijā **I** vai **II** (83 lpp.) un visas durvis ir aizvērtas, kombinētā instrumentu paneļa informācijas displejā tiek parādīts brīdinājuma paziņojums un vienlaikus dzirdams īss skaņas atgādinājuma signāls.

Paziņojums nodziest, tiklīdz tālvadības atslēga atkal tiek novietota automašīnā un tiek nospiesti taustiņš **OK** vai tiek aizvērtas visas durvis.

Saistītā informācija

- Tālvadības pults atslēga (166 lpp.)
- Tālvadības pults atslēga - funkcijas (170 lpp.)

Tālvadības pults atslēga ar PCC* – unikālas funkcijas

Tālvadības atslēgai ar PCC (Personal Car Communicator) ir vairāk funkciju salīdzinājumā ar pamata versijas tālvadības atslēgu (166 lpp.) – tā ir aprīkota ar informācijas taustiņu un indikatora lampiņām.

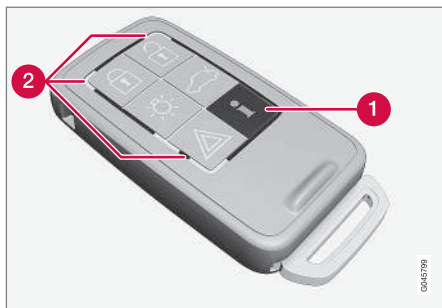

Tālvadības pults atslēga ar PCC.

- 1 Informācijas spiedpoga
- 2 Indikatora lampiņas

Informācijas taustiņa izmantošana aktivē piekļuvi noteiktai automobiļa informācijai, vērojot indikatora lampiņas.

Informācijas spiedpogas izmantošana

- Nospiediet informācijas taustiņu 
 - > Visas indikatora lampiņas mirgo apmēram 7 sekundes, un ap tālvadības pults atslēgu ir redzama gaismas kustība. Tas norāda, ka tiek skenēta automašīnas informācija.

Ja šajā laikā tiek nospiests kāds cits taustiņš, nolasišana tiek pārtraukta.

PIEZĪME

 Ja, dažādās vietās atkārtoti nospiežot informācijas taustiņu (arī pēc 7 sekundēm un pēc tam, kad ir bijusi izgaismota PCC ierīce), neviena indikatora lampiņa neiedegas, sazinieties ar remontdarbnīcas speciālistiem - ieteicams autorizētu Volvo servisu.

Indikatoru lampiņas parāda informāciju atbilstoši šim attēlam:

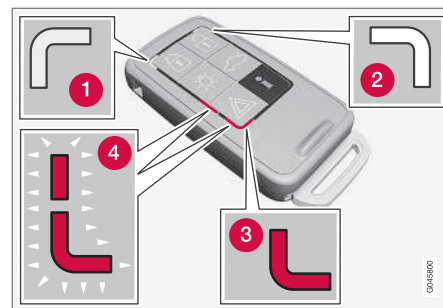

- 1 Zaļa nepārtraukta gaisma – automobilis ir aizslēgts.
- 2 Dzeltēna nepārtraukta gaisma – automobilis ir atslēgts.
- 3 Sarkana, nepārtraukti izgaismota lampiņa - signalizācija ir bijusi iedarbināta kopš automobiļa aizslēgšanas.
- 4 Abās indikatora lampiņās pārmaiņus mirgojoša sarkana gaisma - signalizācija ir bijusi iedarbināta mazāk nekā pirms 5 minūtēm.

Saistītā informācija

- Tālvadības pults atslēga ar PCC* – rādīuss (173 lpp.)

Tālvadības pults atslēga ar PCC* – rādiuss

Tālvadības pults atslēgas ar PCC (Personal Car Communicator) darbības rādiuss durvju un aizmugures durvju aizslēgšanai un atslēgšanai ir apmēram 20 metri no automašīnas – citas funkcijas darbojas līdz 100 metru attālumā.

Ja automobilis nereaģē uz taustiņa nospiešanu, pieeļiet tuvāk un mēģiniet vēlreiz.

i PIEZĪME

Informācijas taustiņa funkciju var traucēt apkārt esošie radio viļņi, ēkas, topogrāfiskais novietojums u.c.

Ārpus tālvadības pults atslēgas darbības rādiusa

Ja tālvadības pults atslēga ir pārāk tālu no automašīnas, lai nolasītu informāciju, tiek parādīts stāvoklis, kādā automašīna pēdējo reizi atstāta, neparādot indikatoru lampiņu gaismas kustību ap tālvadības pults atslēgu.

Ja automašīnai tiek izmantotas vairākas tālvadības pults atslēgas, tikai pēdējā aizslēgšanai/atslēgšanai izmantotā atslēga rāda pareizu statusu.

i PIEZĪME

i Ja, nospiežot informācijas taustiņu, neviena indikatora lampiņa neiedegas, iespējams, tā noticis tādēļ, ka pēdējo saziņu starp tālvadības pults atslēgu un automašīnu ir pārtraukuši apkārt esošie radio viļņi, ēkas, topogrāfiskie apstākļi u.c.

Saistītā informācija

- Bezatslēgas vadība* – tālvadības pults atslēgas diapazons (178 lpp.)
- Tālvadības pults atslēga - darbības rādiuss (171 lpp.)

Noņemama atslēgas slēdzošā daļa

Tālvadības pults atslēgai ir noņemama metāla slēdzošā daļa, ar kuru var aktivēt dažas funkcijas un veikt dažas darbības.

Atslēgas slēdzošās daļas unikālo kodu apstiprina Volvo pilnvaroti servisi, kuros ieteicams vērsties arī, pasūtot jaunas atslēgas slēdzošās daļas.

Atslēgas slēdzošās daļas funkcijas

Izmantojot tālvadības pults atslēgas noņemamo atslēgas slēdzošo daļu:

- var manuāli atslēgt priekšējās kreisās puses durvis, ja centrālo atslēgu nevar aktivizēt ar tālvadības atslēgu, skatiet Noņemama atslēgas slēdzošā daļa - durvju atslēgšana (175 lpp.);
- var aktivizēt/deaktivizēt (188 lpp.) aizmugurējo durvju mehāniskos slēdžus bērnu drošībai.
- var manuāli aizslēgt (183 lpp.) priekšējās labās puses durvis un aizmugurējās durvis, piemēram, ja pazudusi strāvas padeve;
- var bloķēt piekļuvi cimdus nodalījumam un bagāžas nodalījumam (individuālā aizslēgšana (175 lpp.)*);
- var aktivizēt/deaktivizēt (36 lpp.) drošības spilvenu priekšējā pasažiera sēdeklim (PACOS*).



◀ Saistītā informācija

- Tālvadības pults atslēga - funkcijas (170 lpp.)
- Tālvadības pults atslēga (166 lpp.)

Noņemama atslēgas slēdzošā daļa - noņemšana/piestiprināšana

Noņemamās atslēgas slēdzošās daļas (173 lpp.) noņemšanu/piestiprināšanu veic šādi:

Atslēgas slēdzošās daļas noņemšana



- 1) Bidiet atsperes nospriegoto atturi uz sāniem.
- 2) Vienlaikus velciet atslēgas slēdzošo daļu taisni atpakaļ.

Atslēgas slēdzošās daļas pievienošana

Uzmanīgi ievietojiet atslēgas slēdzošo daļu atpakaļ tālvadības pults atslēgā (166 lpp.).

1. Turiet tālvadības pults atslēgu ar šauru galu vērstu uz leju un ieslidiniet atslēgas slēdzošo daļu tai paredzētajā atverē.
2. Viegli piespiediet atslēgas slēdzošo daļu. Kad atslēgas slēdzošā daļa nofiksējas savā stāvoklī, ir jābūt dzirdamam "klikšķim".

Saistītā informācija

- Noņemama atslēgas slēdzošā daļa - durvju atslēgšana (175 lpp.)
- Slēdži bērnu drošībai - manuāla aktivizēšana (188 lpp.)
- Pasażiera drošības gaisa spilvens – aktivizēšana/deaktivizēšana* (36 lpp.)

Noņemama atslēgas slēdzošā daļa - durvju atslēgšana

Noņemamo atslēgas slēdzošo daļu (173 lpp.) var izmantot, ja centrālo aizslēgšanu nevar aktivizēt ar tālvadības pults atslēgu (166 lpp.), piemēram, ja atslēgas baterija ir izlādējusies.

Ja centrālās aizslēgšanas funkciju nevar aktivizēt ar tālvadības atslēgu, piemēram, ja izlādējušās baterijas, tad priekšējās kreisās puses durvis var atslēgt šādi:

1. Atslēdziet priekšējās kreisās puses durvis, ievietojot atslēgas slēdzošo daļu durvju roktura slēdzenes cilindrā. Attēlu un plašāku informāciju skatiet Bezatslēgas vadība* – atslēgšanas ar atslēgas slēdzošo daļu (181 lpp.).

i PIEZĪME

Kad durvis tiek atslēgtas un atvērtas, izmantojot atslēgas slēdzošo daļu, tiek iedarbināta signalizācija.

2. Deaktivējiet signalizāciju, ievietojot tālvadības pults atslēgu aizdedzes slēdži.

Automašīnām ar bezatslēgas iedarbināšanas un aizslēgšanas sistēmu, skatiet Bezatslēgas vadība* – atslēgšanas ar atslēgas slēdzošo daļu (181 lpp.).

Saistītā informācija

- Tālvadības pults atslēga (166 lpp.)
- Tālvadības pults atslēga - baterijas nomaīņa (177 lpp.)

Individuālā aizslēgšana*

Individuālās aizslēgšanas funkcija paredzēta gadījumiem, kad automašīna tiek atstāta apkopes veikšanai, novietošanai pie viesnīcas vai tamlīdzīgi. Tādā gadījumā cimdū nodalījums tiek aizslēgts un aizmugures durvju slēdzis atvienots no centrālās aizslēgšanas sistēmas - aizmugures durvis nevar atvērt ne ar centrālās aizslēgšanas taustiņu priekšējās durvīs, ne ar tālvadības pults atslēgu (166 lpp.).

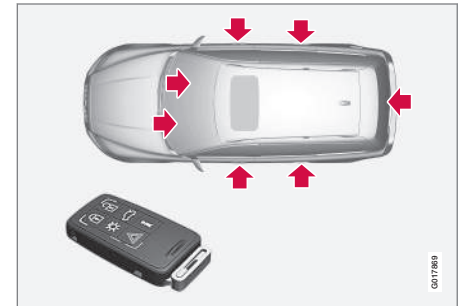

Aktīvie slēdži tālvadības pults atslēgai **ar** atslēgas slēdzošo daļu.



Aktivējiet slēdzenes tālvadības pults atslēgai **bez** atslēgas slēdzošās daļas un individuālās aizslēgšanas **aktivēšanas**.

Tas nozīmē, ka tālvadības atslēgu bez atslēgas slēdzošās daļas var izmantot tikai, lai aktivizētu/deaktivizētu signalizāciju (190 lpp.), atslēgtu durvis un iedarbinātu automašīnu.

Tagad tālvadības pults atslēgu bez atslēgas slēdzošās daļas var nodot apkopes personālam vai viesnīcas darbiniekiem - atslēgas slēdzošā daļa paliek pie īpašnieka.

i PIEZĪME

Pirms aizmugures durvju aizvēršanas neaizmirstiet pārvilkt bagāžas nodaļuma pārsegu (164 lpp.) pāri bagāžas nodaļumam.

Aktivēšana / deaktivēšana

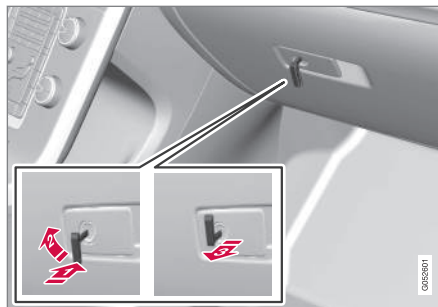

Individuālās aizslēgšanas aktivēšana.

Lai aktivētu individuālo aizslēgšanu:

- 1** Ievietojiet atslēgas slēdzošo daļu cimdus nodaļuma slēdzenes cilindrā.
- 2** Pagrieziet atslēgas slēdzošo daļu par 180 grādiem pulksteņrādītāju kustības virzienā.
- 3** Izņemiet atslēgas slēdzošo daļu. Vienlaikus kombinētā instrumentu paneļa informācijas displejā parādās paziņojums.

Cimdus nodaļums tiek aizslēgts un aizmugures durvis vairs nevar atslēgt ar tālvadības pults atslēgu vai centrālās aizslēgšanas taustiņu.

i PIEZĪME

Neievietojiet atslēgas slēdzošo daļu atpakaļ tālvadības pults atslēgā - tā vietā noglabājiet to drošā vietā.

- Deaktivēšana notiek pretējā secībā. Informāciju par cimdus nodaļuma aizslēgšanu skatiet Aizslēgšana/atslēgšana - cimdus nodaļums (185 lpp.).

Tālvadības pulsts atslēga - baterijas nomaīņa

Iespējams, var būt nepieciešama Tālvadības pulsts atslēgas baterijas⁵ nomaīņa.

Tālvadības pulsts atslēgas baterija jāmaina, ja:

- izgaismojas kombinētajā instrumentu panelī esošais informācijas simbols un displejā ir attēlots **Autom. atsl. baterija tukša Sk. rokasgr.**

un/vai

- slēdži atkārtoti nereaģē uz tālvadības pulsts atslēgas signāliem 20 metru rādiusā ap automašīnu.

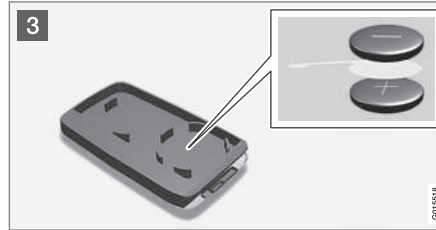
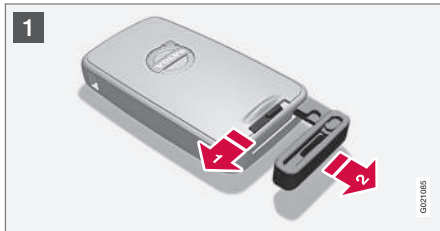

Atvēršana

- 1** **1** Bīdīet atsperes nospiiegoto atturi uz sāniem.
- 2** **2** Vienlaikus velciet atslēgas slēdzošo daļu taisni atpakaļ.
- 2** **3** Ievietojiet 3 mm skrūvgriezi atverē aiz atspērotā aizslēga un viegli izņemiet tālvadības pulsts atslēgu.

i PIEZĪME

Pagrieziet tālvadības pulsts atslēgu tā, lai taustiņi atrastos augšpusē - tas neļaus baterijām pēc atvēršanas izkrist.

! SVARĪGI

Nepieskarieties ar pirktiem jauniem akumulatoriem un to saskares virsmām, pretējā gadījumā to funkcionēšana var pasliktināties.

Baterijas nomaīņa

- 3** Uzmanīgi apskatiet, kā baterija/baterijas ir nofiksētas korpusa iekšpusē atbilstoši to (+) un (-) pusēm.

Tālvadības pulsts atslēga (vienu baterija)

- Uzmanīgi izņemiet bateriju.
- Uzstādiat jauno bateriju ar (+) pusi uz leju.

Tālvadības pulsts atslēga ar PCC* (divas baterijas)

- Uzmanīgi izņemiet baterijas.
- No sākuma uzstādiat vienu jauno bateriju ar (+) pusi uz augšu.
- Novietojiet starpā balto plastmasas ieliktni un pēc tam uzstādiat otru jauno bateriju ar (+) pusi uz leju.

⁵ Tālvadības pulsts atslēgai ar PCC ir divas baterijas.

« Baterijas tips

Izmantojiet baterijas ar apzīmējumu CR2430, 3V - vienu ievietojot tālvadības pults atslēgā, bet otru - tālvadības pults atslēgā ar PCC.

i PIEZĪME

Volvo iesaka nodrošināt, lai tālvadības pults atslēgā/PCC izmantotā baterija atbilstu UN Manual of Test and Criteria, Part III, sub-section 38.3 prasībām. Rūpniecā uzstādītās vai autorizētā Volvo autoservisā nomainītās baterijas atbilst šiem kritērijiem.

Montāža

1. Saspiediet tālvadības pults atslēgu kopā.
2. Turiet tālvadības pults atslēgu ar šauru galu vērstu uz leju un ieslidiniet atslēgas slēdzošo daļu tai paredzētajā atverē.
3. Viegli piespiediet atslēgas slēdzošo daļu. Kad atslēgas slēdzošā daļa nofiksējas savā stāvoklī, ir jābūt dzirdamam "klikšķim".

! SVARĪGI

Noteikti atbrīvojieties no izlietotajiem akumulatoriem videi draudzīgā veidā.

Saistītā informācija

- Tālvadības pults atslēga (166 lpp.)
- Tālvadības pults atslēga - funkcijas (170 lpp.)

Bezatslēgas piedziņa*

Automašīnām, kas aprīkotas ar bezatslēgas piedziņu, ir iedarbināšanas un aizslēgšanas sistēma, ko var darbināt bez atslēgas.

Pateicoties bezatslēgas iedarbināšanas un aizslēgšanas sistēmai, automašīnu var iedarbināt, aizslēgt un atslēgt, neievietojot aizdedzes slēdzi tālvadības atslēgu (166 lpp.)⁶. Pietiek, ja tālvadības pults atslēga atrodas kabatā. Sistēma atvieglo un padara ērtāku automašīnas atvēršanu, ja jums, piemēram, abas rokas ir aizņēmas.

Abas automašīnas komplektācijā iekļautās tālvadības atslēgas ir aprīkotas ar bezatslēgas vadības funkciju. Var pasūtīt vēl citas tālvadības atslēgas.

Automašīnas elektrosistēmai ar tālvadības pults atslēgu var iestatīt trīs dažādus līmeņus – atslēgas pozīciju **0**, **I** un **II** (84 lpp.).

Saistītā informācija

- Bezatslēgas vadība* – tālvadības pults atslēgas diapazons (178 lpp.)
- Bezatslēgas vadība* – droša rīkošanās ar tālvadības pults atslēgu (179 lpp.)
- Bezatslēgas vadība* – iejaukšanās tālvadības pults atslēgas funkcijas darbībā (179 lpp.)

Bezatslēgas vadība* – tālvadības pults atslēgas diapazons

Lai atslēgtu kādas sānu vai aizmugures durvis, nospiežot tālvadības pults atslēgas taustiņu⁷, tālvadības pults atslēgai jāatrodas apmēram 1,5 m attālumā no automašīnas durvju riktura vai aizmugures durvīm.

Tas nozīmē, ka tam, kurš vēlas atslēgt vai aizslēgt kādas no durvīm, ir jābūt klāt tālvadības pults atslēgai. Nav iespējams aizslēgt vai atslēgt durvis, ja tālvadības pults atslēga atrodas automobiļa otrā pusē.

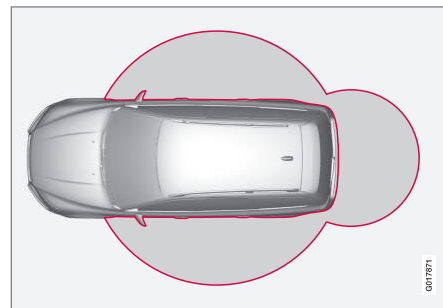

Sarkanie apli turpmākajā attēlā norāda sistēmas antenu uztveršanas zonu.

Ja visas tālvadības pults atslēgas tiek izņemtas no automašīnas, kad dzinējs darbojas vai atslēga atrodas pozīcijā **I** vai **II** (84 lpp.) un visas durvis ir aizvērtas, kombinētā instrumentu paneļa informā-

cijas displejā tiek parādīts brīdinājuma paziņojums un vienlaikus dzirdams skaņas atgādinājuma signāls.

Kad tālvadības pults atslēga atkal atrodas automobilī, brīdinājuma paziņojums izzūd un skaņas signāls apklust, ja rodas kāda no šīm situācijām:

- durvis tikušas atvērtas un aizvērtas
- tālvadības pults atslēga tiek ievietota aizdedzes slēdžī
- tiek nospiesta poga **OK**.

Saistītā informācija

- Bezatslēgas piedziņa* (178 lpp.)
- Bezatslēgas vadība* – antenas atrašanās vieta (182 lpp.)

Bezatslēgas vadība* – droša rīkošanās ar tālvadības pults atslēgu

Ir svarīgi ar visām automašīnas tālvadības pults atslēgām apieties ļoti uzmanīgi.

Ja kāda no tālvadības atslēgām⁶ ir palikusi automašīnā, bezatslēgas funkcijas tiek deaktivizētas, ja automašīna tiek piemēram, aizslēgta ar citu šai automašīnai piederošu tālvadības atslēgu. Tas novērš iespēju nesankcionēti iekļūt automašīnā.

Nākamreiz aizslēdzot automašīnu ar citu tālvadības pults atslēgu, aizmirstā tālvadības pults atslēga atkal tiks aktivizēta.

! SVARĪGI

Neatstājiet tālvadības pults atslēgu ar PCC automašīnā. Ja kāds ielaužas automašīnā un paņem tālvadības pults atslēgu, automašīnu varēs iedarbināt, piemēram, iespējot tālvadības pults atslēgu aizdedzes slēdžī un pēc tam nospējot taustiņu **START/STOP ENGINE**.

Saistītā informācija

- Bezatslēgas piedziņa* (178 lpp.)

Bezatslēgas vadība* – iejaukšanās tālvadības pults atslēgas funkcijas darbībā

Elektromagnētiskie lauki un ekranēšana var traucēt tālvadības atslēgas bezatslēgas funkcijas (178 lpp.) darbību.

i PIEZĪME

Nenovietojiet/ilgstoši neglabājiet PCC blakus mobilajam tālrunim vai metāla priekšmetiem. Šis attālums nedrīkst būt mazāks par 10-15 cm.

Ja tomēr rodas traucējumi, izmantojiet tālvadības pults atslēgu un atslēgas slēdzošo daļu kā pamata versijas tālvadības pults atslēgu, skatiet Tālvadības pults atslēga - funkcijas (170 lpp.).

Saistītā informācija

- Tālvadības pults atslēga - baterijas nomaiņa (177 lpp.)
- Bezatslēgas vadība* – droša rīkošanās ar tālvadības pults atslēgu (179 lpp.)
- Bezatslēgas vadība* – tālvadības pults atslēgas diapazons (178 lpp.)

⁶ Attiecas tikai uz tālvadības pults atslēgām ar PCC.

⁷ Attiecas uz tālvadības pults atslēgu ar PCC (personiskās automašīnas sakarierces) funkciju.

⁸ Attiecas uz tālvadības pults atslēgu ar PCC (personiskās automašīnas sakarierces) funkciju.

Bezatslēgas vadība* – aizslēgšana

Automašīnām, kas aprīkotas ar bezatslēgas iedarbināšanas un aizslēgšanas sistēmu, uz durvju ārējā roktura ir skārienjutīga zona, un blakus aizmugures durvju gumijas spiediena plāksnei atrodas gumijas poga, ko lieto aizslēgšanai/atslēgšanai.

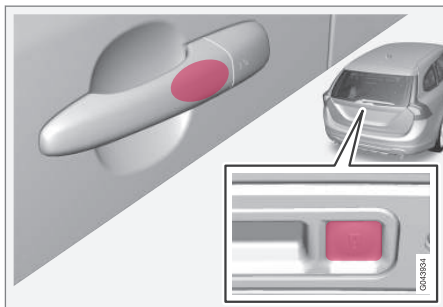

Skārienjutīga zona uz durvju ārējā roktura un gumijas poga blakus aizmugures durvju gumijas spiediena plāksnei.

Aizslēdziet durvis un aizmugures durvis, turot nospiestu kādu no durvju rokturu skārienjutīgām vietām vai nospiediet mazāko no aizmugures durvju gumijas taustiņiem – vēstīklā esošais aizslēgšanas indikators (169 lpp.) sāk mirgot, norādot, ka automašīna ir aizslēgta.

Lai aizslēgtu automobili, vispirms jāaizver visas durvis un aizmugures durvis - pretējā gadījumā automobīlis netiks aizslēgts.

i PIEZĪME

Automašīnām ar automātisko pārnesumkārbu pārnesumu pārslēgs jāieslēdz **P** pozīcijā, pretējā gadījumā automašīnu nevarēs atslēgt un signalizāciju nevarēs iedarbināt.

Saistītā informācija

- Bezatslēgas piedziņa* (178 lpp.)
- Signalizācijas indikators (191 lpp.)

Bezatslēgas vadība* – atslēgšana

Durvis tiek atslēgtas, ar roku satverot durvju rokturi vai aktivējot aizmugures durvju gumijas spiediena plāksni. Tagad durvis vai aizmugures durvis var atvērt kā parasti.

i PIEZĪME

Durvju rokturi parasti konstatē, kad roka satver rokturi, bet, ja rokās ir biezi cimdi vai rokas kustība ir ļoti ātra, iespējams, būs jāmēģina vēlreiz vai jānovelk cimdi.

Saistītā informācija

- Bezatslēgas piedziņa* (178 lpp.)
- Bezatslēgas vadība* – aizslēgšana (180 lpp.)

Bezatslēgas vadība* – atslēgšanas ar atslēgas slēdzošo daļu

Ja centrālo atslēgšanu nav iespējams aktivizēt ar tālvadības pults atslēgu, piemēram, ja izlādējusās baterijas, tad priekšējās kreisās puses durvis var atvērt ar noņemamo atslēgas slēdzošo daļu.

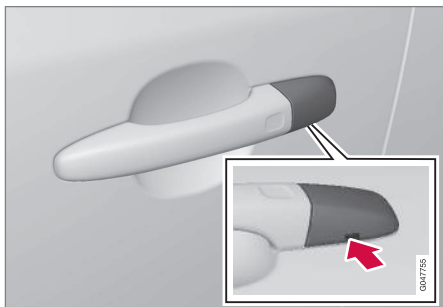

Atvere atslēgas slēdzošajai daļai - lai noņemtu pārsegu.

Lai piekļūtu slēdzenes cilindram, jānoņem durvju roktura plastmasas pārsegs - to var izdarīt arī ar atslēgas slēdzošo daļu:

1. Ievietojiet atslēgas slēdzošo daļu apmēram 1 cm dziļumā tieši atverē zem durvju roktura / pārsega - nemēģiniet atvērt ar spēku.
 - > Iespiežot slēdzošo daļu tieši atverē, griezes moments automātiski atbrīvo plastmasas pārsegu.

2. Pēc tam ievietojiet atslēgas slēdzošo daļu slēdzenes cilindrā un atslēdziet durvis.
3. Pēc atslēgšanas uzlieciet plastmasas pārsegu vietā.

i PIEŅĪME

Kad vadītāja durvis tiek atslēgtas un atvērtas, izmantojot atslēgas slēdzošo daļu, tiek iedarbināta signalizācija. Tā tiek izslēgta, ievietojot PCC aizdedzes slēdži, skatiet Signalizācija - tālvadības pults atslēga nedarbojas (191 lpp.).

Saistītā informācija

- Bezatslēgas piedziņa* (178 lpp.)
- Noņemama atslēgas slēdzošā daļa - noņemšana/piestiprināšana (174 lpp.)
- Signalizācija (190 lpp.)

Bezatslēgas vadība* – aizslēgšanas iestatījumi

Aizslēgšanas iestatījumus automašīnām, kas aprīkotas ar bezatslēgas iedarbināšanas un aizslēgšanas sistēmu, var pielāgot izvēlņu sistēmā MY CAR norādot, kuras durvis jāatslēdz.

Izvēlņu sistēmas aprakstu skatiet MY CAR (118 lpp.).

Saistītā informācija

- Bezatslēgas piedziņa* (178 lpp.)

Bezatslēgas vadība* – antenas atrašanās vieta

Automašīnām, kas aprīkotas ar bezatslēgas iedarbināšanas un aizslēgšanas sistēmu, dažādas automašīnas atrašanās vietās atrodas vairākas iebūvētās antenas.

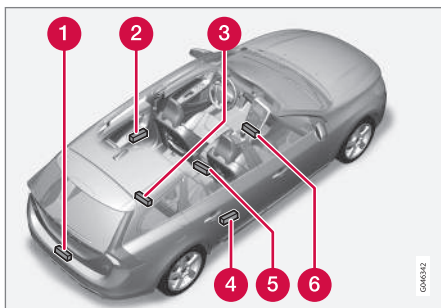

- 1 Aizmugurējais buferis, vidū
- 2 Durvju rokturis, kreisās puses aizmugurējais
- 3 Bagāžas nodalījums, vidū un vistālāk zem grīdas
- 4 Durvju rokturis, labās puses aizmugurējais
- 5 Viduskonsole, zem aizmugurējās daļas
- 6 Viduskonsole, zem priekšējās daļas.

⚠ BRĪDINĀJUMS

Cilvēki, kuriem ir ievietots elektrokardiostimulators, nedrīkst atrasties tuvāk par 22 cm no bezatslēgas sistēmas antenām. Tādējādi tiks novērsti elektrokardiostimulatora no bezatslēgas sistēmas traucējumi.

Saistītā informācija

- Bezatslēgas piedziņa* (178 lpp.)

Aizslēgšana/atslēgšana - no ārpusēs

Aizslēgšanu/atslēgšanu no ārpusēs veic ar tālvadības pults atslēgu (166 lpp.). Ar tālvadības pults atslēgu atslēdz/aizslēdz visas durvis un aizmugurējās durvis vienlaikus. Var izvēlēties dažādas atslēgšanas funkcijas, skatiet Tālvadības pults atslēga - funkcijas (170 lpp.).

Lai varētu aktivēt aizslēgšanas funkciju, vadītāja durvīm jābūt aizvērtām - ja ir atvērtas kādas no durvīm vai aizmugures durvis, tad tās tiek aizslēgtas un signalizācija tiek aktivēta tikai tad, kad tas ir aizvērts. Automašīnām, kas aprīkotas ar bezatslēgas aizslēgšanas sistēmu*, jābūt aizvērtām visām durvīm un aizmugures durvīm.

i PIEZĪME

Ņemiet vērā, ka pastāv risks ieslēgt tālvadības pults atslēgu automobili.

Ja nav iespējams aizslēgt/atslēgt ar tālvadības pults atslēgu, baterija var būt izlādējusies - aizslēdziet vai atslēdziet priekšējās kreisās puses durvis ar noņemamo atslēgas slēdzošo daļu, skatiet Noņemama atslēgas slēdzošā daļa - noņemšana/piestiprināšana (174 lpp.).

i PIEZĪME

Atcerieties, ka signalizācija ieslēdzas, ja durvis tiek atvērtas pēc tam, kad tās atslēgtas ar atslēgas slēdzošo daļu, un izslēdzas, kad tālvadības pults atslēga tiek ievietota aizdedzes slēdži.

⚠ BRĪDINĀJUMS

Ja automobilis ir aizslēgts no ārpusē ar tālvadības pults atslēgu, pastāv risks tikt ieslēgtam automobili, jo nevienu no durvīm nevarēs atvērt no salona, izmantojot durvju vadības slēdžus.

Plašāku informāciju skatiet Vispārējā bloķēšana* (187 lpp.).

Atkārtota automātiskā aizslēgšana

Ja nevienas durvis vai arī aizmugurējās durvis netiek atvērtas divu minūšu laikā pēc atslēgšanas, tās visas tiek atkal automātiski aizslēgtas. Šī funkcija samazina risku, ka automašīna nejauši var tikt atstāta neaizslēgta. (Automašīnām ar signalizāciju skatiet Signalizācija (190 lpp.).)

Saistītā informācija

- Aizslēgšana/atslēgšana - no salona (184 lpp.)
- Bezatslēgas piedziņa* (178 lpp.)

Manuāla durvju aizslēgšana

Dažās situācijās automobilis ir jāaizslēdz manuāli, piem., ja pazūd strāvas padeve.

Priekšējās kreisās puses durvis var aizslēgt, izmantojot slēdzenes cilindru un tālvadības pults atslēgas noņemamo slēdzošo daļu, skatiet Bezatslēgas vadība* – atslēgšanas ar atslēgas slēdzošo daļu (181 lpp.).

Citām durvīm nav slēdžu cilindru, un uz katrām no durvīm atrodas aizslēgšanas slēdži, kas jāpagriež - tad tās tiks mehāniski aizslēgtas / bloķētas pret atvēršanu no ārpusē. Durvis joprojām varēs atvērt no iekšpuses.

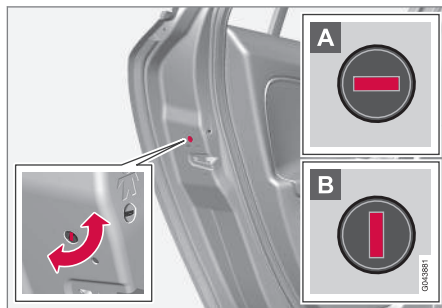

Manuāla durvju aizslēgšana Nejauciet ar slēdžiem bērnu drošībai (188 lpp.).

- Pagrieziet slēdzi, izmantojot tālvadības pults atslēgas noņemamo slēdzošo daļu, skatiet Noņemama atslēgas slēdzošā daļa - noņemšana/piestiprināšana (174 lpp.).

- A** Durvis tiek bloķētas, lai tās nevarētu atvērt no ārpusē.
- B** Durvis var atvērt gan no ārpusē, gan iekšpusē.

i PIEZĪME

- Durvju slēdzis aizslēdz tikai attiecīgās durvis, nevis visas durvis vienlaicīgi.
- Manuāli aizslēgtas aizmugurējās durvis ar aktivētu manuālo bērnu drošības slēdzi nevar atvērt ne no ārpusē, ne no iekšpusē, skatiet Slēdži bērnu drošībai - manuāla aktivizēšana (188 lpp.). Šādi aizslēgtas aizmugurējās durvis var atslēgt tikai ar tālvadības pults atslēgu vai centrālās aizslēgšanas taustiņu.

Saistītā informācija

- Tālvadības pults atslēga - baterijas nomaīņa (177 lpp.)

Aizslēgšana/atslēgšana - no salona

Visas durvis un aizmugures durvis var aizslēgt vai atslēgt vienlaikus, izmantojot vadītāja durvju un pasažiera durvju centrālās aizslēgšanas pogu*.

Centrālā aizslēgšana



Centrālā aizslēgšana.

- Lai aizslēgtu, nospiediet taustiņa vienu pusi  - otru pusi  lai atslēgtu.

Nospiediet un turiet, lai atvērtu arī visus sānu logus vienlaicīgi*.

Atslēgšana

Durvis var atslēgt no iekšpuses divos dažādos veidos:

- Nospiediet centrālās aizslēgšanas taustiņu .

Turot nospiestu, visi sānu logi tiek atvērti vienlaicīgi* (skatiet arī Vispārējās atvēršanas funkcija (185 lpp.)).

- Pavelciet durvju rokturi un atveriet durvis - durvis tiks vienlaikus atslēgtas un atvērtas.

Aizslēgšanas pogas lampiņa

Centrālās aizslēgšanas funkcija ir pieejama divos variantos - centrālās aizslēgšanas taustiņa lampiņai vadītāja durvīs ir atšķirīga nozīme atkarībā no izmantotā varianta.

Ja centrālās aizslēgšanas taustiņš atrodas tikai vadītāja durvīs, un citās durvīs taustiņu nav:

- IZGAISMOTA lampiņa norāda, ka visas durvis ir aizslēgtas.

Ja centrālās aizslēgšanas taustiņš atrodas abās durvīs un elektriskās aizslēgšanas taustiņš - abās aizmugurējās durvīs:

- IZGAISMOTA lampiņa norāda, ka ir aizslēgtas tikai šīs konkrētās durvis. Ja ir izgaismotas visas lampiņas, tas norāda, ka visas durvis ir aizslēgtas.

Aizslēgšana

- Nospiediet centrālās aizslēgšanas taustiņu  - visas aizvērtās durvis tiek aizslēgtas.

Turot nospiestu, visi sānu logi un jumta lūka tiek aizvērti vienlaicīgi (skatiet arī Vispārējās atvēršanas funkcija (185 lpp.)).

Aizslēgšanas poga* aizmugurējām durvīm



Pogas lampiņa izgaismojas, ja durvis ir aizslēgtas.

Ar aizmugurējo durvju aizslēgšanas pogām var atslēgt tikai attiecīgās durvis.

Lai atslēgtu durvis:

- Pavelciet durvju rokturi - durvis tiek atslēgtas un atvērtas.

Automātiskā aizslēgšana

Durvis un aizmugurējās durvis tiek automātiski aizslēgtas, kad automobilis sāk braukt.

Funkciju var aktivizēt/deaktivizēt izvēlnu sistēmā **MY CAR**. Izvēlnu sistēmas aprakstu skatiet MY CAR (118 lpp.).

Saistītā informācija



- Aizslēgšana/atslēgšana - no ārpuses (182 lpp.)
- Signalizācija (190 lpp.)
- Tālvadības pults atslēga - funkcijas (170 lpp.)

Vispārēja atvēršana

Vispārējas atvēršanas funkcija vienlaikus atver vai aizver visus sānu logus, un to var izmantot, piemēram, lai ātri izvēdinātu automašīnu karstā laikā.



Centrālās aizslēgšanas taustiņš

Turot nospiestu centrālās aizslēgšanas pogas vai tālvadības atslēgas simbolu  vienlaicīgi tiek **atvērti** visi sānu logi. Turot nospiestu simbolu  vienlaicīgi tiek **aizvērti** visi sānu logi.

Saistītā informācija

- Aizslēgšana/atslēgšana - no salona (184 lpp.)
- Elektriskie logu pacelāji (107 lpp.)

Aizslēgšana/atslēgšana - cimdņu nodalījums

Cimdņu nodalījumu (156 lpp.) var aizslēgt/atslēgt tikai, izmantojot tālvadības pults atslēgas noņemamo slēdzošo daļu.

Informāciju par atslēgas slēdzošo daļu skatiet Noņemama atslēgas slēdzošā daļa - noņemšana/piestiprināšana (174 lpp.).

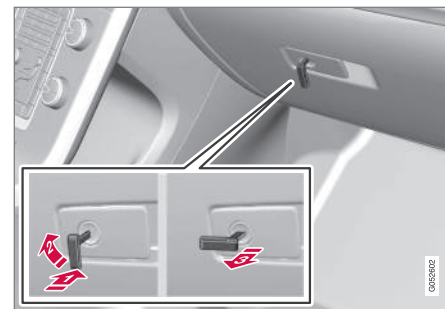

Cimdņu nodalījuma aizslēgšana:

- 1 Ievietojiet atslēgas slēdzošo daļu cimdņu nodalījuma slēdzenes cilindrā, kā parādīts attēlā.
 - 2 Pagrieziet atslēgas slēdzošo daļu par 90 grādiem pulksteņrādītāju kustības virzienā.
 - 3 Izņemiet atslēgas slēdzošo daļu.
- Lai atslēgtu, veiciet to pretējā secībā.



- ◀ Informāciju par individuālo aizslēgšanu skatiet Individuālā aizslēgšana* (175 lpp.).

Saistītā informācija

- Tālvadības pults atslēga (166 lpp.)

Aizslēgšana/atslēgšana - aizmugures durvis

Aizmugures durvis var atvērt, aizslēgt un atslēgt vairākos veidos.

Manuāla atvēršana

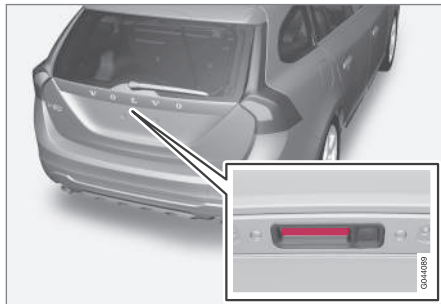

Gumijas plāksne ar elektrisko kontaktu.

Aizmugures durvis aizvērtas notur elektrisks fiksators. Lai atvērtu:

1. Viegli nospiediet platāko no abām gumijas spiediena plāksnēm zem ārējā roktura, lai atbrīvotu fiksatoru.
2. Paceliet ārējo rokturi, lai pilnībā atvērtu aizmugures durvis.

! SVARĪGI

- Lai atbrīvotu nodalījuma fiksatoru, ir nepieciešams minimāls spēks - vienkārši viegli nospiediet uz gumijas paneļa.
- Atverot nodalījumu, neceliet uz augšu gumijas paneli - lai paceltu, izmantojiet rokturi. Lietojot pārāk daudz spēka, varat sabojāt gumijas panelī esošos elektriskos savienojumus.

Atslēgšana ar tālvadības pults atslēgu

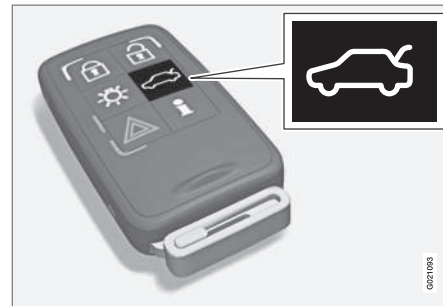

Aizmugurējo durvju signalizāciju var deaktivēt  un aizmugurējās durvis var atslēgt atsevišķi, izmantojot tālvadības pults atslēgas *taustiņu.

Instrumentu panelī esošais aizslēgšanas indikators (169 lpp.) pārtrauc mirgot, norādot, ka ne visas durvis ir aizslēgtas un ka signalizācijas*

līmenis, kā arī kustības sensori un aizmugures durvju atvēršanas sensori ir atvienoti.

Durvis paliek aizslēgtas, un signalizācija paliek aktivizētā stāvoklī.

- Aizmugures durvis ir atslēgtas, taču joprojām ir aizvērtas - viegli nospiediet uz gumijas spiediena plāksnes, kas atrodas zem ārējā roktura, un paceliet aizmugures durvis.

Ja aizmugures durvis netiek atvērtas 2 minūšu laikā, tās atkal aizslēdzas un no jauna tiek aktivizēta signalizācija.

Automašīnas atslēgšana no iekšpuses



- 1 Atslēgšana, aizmugures durvis

Lai atslēgtu aizmugures durvis:

- Nospiediet taustiņu (1) apgaismojuma panelī.
 - > Aizmugures durvis tiek atslēgtas, un tās var atvērt 2 minūšu laikā (ja automobilis ir aizslēgts no salona).

Aizslēgšana ar tālvadības pults atslēgu

- Lai aizslēgtu, nospiediet tālvadības pults atslēgas aizslēgšanas taustiņu  skatiet Tālvadības pults atslēga - funkcijas (170 lpp.).
 - > Instrumentu panelī esošais aizslēgšanas indikators sāk mirgot, norādot, ka automobilis ir aizslēgts un signalizācija* aktivizēta.

Saistītā informācija

- Aizslēgšana/atslēgšana - no salona (184 lpp.)
- Aizslēgšana/atslēgšana - no ārpusē (182 lpp.)

Vispārējā bloķēšana*

Vispārējās bloķēšanas funkcija⁹ paredz visu durvju rokturu mehānisku bloķēšanu, kas neļauj durvis atvērt ne no automašīnas salona, ne ārpusē.

Vispārējo bloķēšanu aktivizē ar tālvadības pults atslēgu (166 lpp.), un tā tiek iestatīta ar apmēram desmit sekunžu nobīdi pēc durvju aizslēgšanas.

PIEZĪME

Ja aizkaves laikā tiek atvērtas durvis, tad secība tiek pārtraukta un signalizācija - deaktivizēta.

Automašīnu var atslēgt ar tālvadības pults atslēgu tikai gadījumā, ja ir aktivizēta vispārējās bloķēšanas funkcija. Priekšējās kreisās puses durvis var atslēgt arī ar noņemamo atslēgas slēdzošo daļu (173 lpp.). Turklāt automašīnām, kas aprīkotas ar bezatslēgas iedarbināšanas un aizslēgšanas sistēmu*, durvis un aizmugures durvis var atslēgt un atvērt, pieskaroties durvju rokturiem vai aizmugures durvju rokturim.

BRĪDINĀJUMS

Lai novērstu iespēju kādu ieslēgt automobili, neļaujiet nevienam tajā atrasties, ja nav izslēgta vispārējās bloķēšanas funkcija.

⁹ Tikai kopā ar signalizāciju.

« Pagaidu deaktivēšana

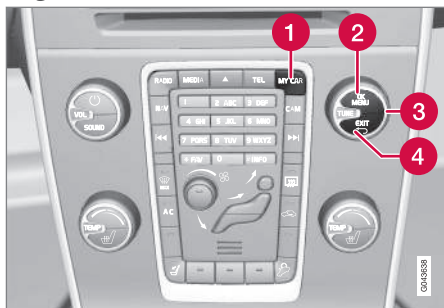

Aktīvās izvēlnes iespējas ir norādītas ar krustiņu.

- 1 MY CAR
- 2 OK MENU
- 3 Taustiņš TUNE
- 4 EXIT

Ja kāds paliek automobilī, bet durvis nepieciešams aizslēgt no ārpuses, vispārējās bloķēšanas funkciju var īslaicīgi izslēgt. To var izdarīt izvēlņu sistēmā **MY CAR**. Izvēlņu sistēmas aprakstu skatiet MY CAR (118 lpp.).

i **PIEZĪME**

- Atcerieties, ka signalizācija tiek ieslēgta, kad automobilis tiek aizslēgts.
- Ja kādas durvis tiek atvērtas no iekšpuses, tad tiek iedarbināta signalizācija.

Iepriekš minētā informācija attiecas uz gadījumiem, kad vispārējā bloķēšana nav īslaicīgi deaktivizēta.

Saistītā informācija

- Bezatslēgas vadība* – atslēgšanas ar atslēgas slēdzošo daļu (181 lpp.)
- Tālvadības pults atslēga (166 lpp.)

Slēdži bērnu drošībai - manuāla aktivizēšana

Slēdži bērnu drošībai neļauj bērniem no iekšpuses atvērt aizmugurējās durvis.

Bērnu drošības slēdžu aktivizēšana/ deaktivizēšana

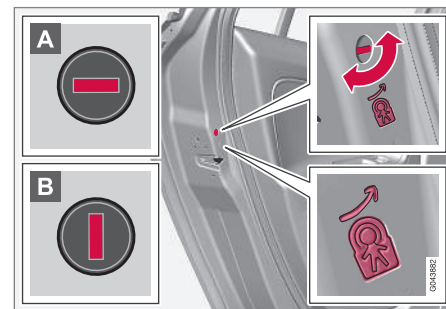

Manuāli slēdži bērnu drošībai. Nejauciet ar manuālajiem durvju slēdžiem (183 lpp.).

Bērnu drošības fiksatori atrodas aizmugures durvju tālākajā malā, un tiem var piekļūt tikai tad, ja durvis ir atvērtas.

Lai aktivētu / deaktivētu slēdžus bērnu drošībai:

- Pagrieziet slēdži, izmantojot tālvadības pults atslēgas noņemamo slēdzošo daļu (173 lpp.).
- A** Durvis tiek bloķētas, lai tās nevarētu atvērt no iekšpuses.
- B** Durvis var atvērt gan no ārpuses, gan iekšpuses.

⚠ BRĪDINĀJUMS

Abas aizmugurējās durvis ir aprīkotas ar diviem slēdžiem - nesajauciet slēdžus bērnu drošībai ar manuālajiem durvju slēdžiem.

i PIEZĪME

- Durvju slēdzis bloķē tikai attiecīgās durvis, nevis abas aizmugurējās durvis vienlaicīgi.
- Automobiļiem, kas aprīkoti ar elektrisko bērnu drošības slēdži, nav manuāla bērnu drošības slēdža.

Saistītā informācija

- Slēdži bērnu drošībai – elektriska aktivizēšana* (189 lpp.)
- Aizslēgšana/atslēgšana - no salona (184 lpp.)
- Aizslēgšana/atslēgšana - no ārpuses (182 lpp.)

Slēdži bērnu drošībai – elektriska aktivizēšana*

Slēdži bērnu drošībai ar elektriskās aktivizēšanas funkciju neļauj bērniem atvērt aizmugures durvis vai logus no salona.

Aktivēšana

Slēdžus bērnu drošībai vai aktivizēt/deaktivizēt visās atslēgas pozīcijās (83 lpp.), kas pārsniedz **0**. Aktivizēšanu/deaktivizēšanu var veikt līdz 2 minūtēm pēc dzinēja izslēgšanas, ja nav atvērtas nevienas no durvīm.

Lai aktivizētu slēdžus bērnu drošībai:



Vadītāja durvju vadības panelis.

1. Iedarbiniet dzinēju vai pagrieziet atslēgu pozīcijā, kas pārsniedz **0**.

2. Nospiediet taustiņu vadītāja durvju panelī.
 - > Kombinētā instrumentu panela informācijas displejā parādās paziņojums **Aizm. slēdži bērnu drošībai aktivēti**, un taustiņa lampiņa izgaismojas - slēdzenes ir aktivizētas.

Kad slēdzis bērnu drošībai ir aktivizēts, tad aizmugurējās:

- logus var atvērt tikai ar slēdžiem vadītāja durvju panelī
- durvis nevar atvērt no iekšpuses.

Izslēdzot dzinēju, pašreizējais iestatījums saglabājas - ja slēdži bērnu drošībai tiek aktivēti, kad dzinējs ir izslēgts, šī funkcija tiks ieslēgta arī, nākamreiz iedarbinot dzinēju.

Saistītā informācija

- Slēdži bērnu drošībai - manuāla aktivizēšana (188 lpp.)
- Aizslēgšana/atslēgšana - no salona (184 lpp.)

Signalizācija

Signalizācija ir ierīce, kas brīdina, ja, piemēram, automašīnā notikusi ielaušanās.

Aktivēta signalizācija atskan, ja:

- tiek atvērtas durvis, dzinēja pārsegs vai aizmugurējās durvis
- salonā konstatēta kustība (ja salons ir aprīkots ar kustību detektoru*)
- automobilis tiek pacelts vai vilkts projām (ja automobilis ir aprīkots ar saskāšanās detektoru*)
- tiek atvienots akumulatora kabelis
- sirēna tiek atslēgta.

Ja signalizācijas sistēmā ir kļūme, kombinētā instrumentu paneļa informācijas displejā tiek parādīts paziņojums. Šajā gadījumā sazinieties ar servisu, ieteicams Volvo pilnvarotu servisu.

i PIEZĪME
Ja salonā tiek konstatēta kustība, tajā skaitā gaisa plūsmas, tad kustības sensori iedarbina signalizāciju. Tādēļ, ja automašīnai ir atstāts atvērts logs vai jumta lūka vai pasažieru salonā tiek izmantots ventilators, var ieslēgties signalizācija.
Lai tā nenotiktu: Izkāpjot no automobiļa, vienmēr aizveriet logu/jumta lūku. Ja jāizmanto automobiļa iebūvētais salona sildītājs (vai pārnesājamais elektriskais sildītājs), pagrieziet ventilatorus tā, lai gaisa plūsma nebūtu vērsta uz augšu. Var arī izmantot samazinātu signalizācijas līmeni, skatiet Samazināts signalizācijas līmenis (192 lpp.).

i PIEZĪME
Nemēģiniet saviem spēkiem salabot vai mainīt signalizācijas sistēmas komponentus. Jebkurš šāds mēģinājums var ietekmēt apdrošināšanas nosacījumus.

Signalizācijas aktivizēšana

- Piespiediet tālruni pults atslēgas aizslēgšanas spiedpogu.

Deaktivējiet signalizāciju.

- Piespiediet tālruni pults atslēgas atslēgšanas spiedpogu.

Ieslēgušās signalizācijas izslēgšana

- Nospiediet tālruni pults atslēgas atslēgšanas taustiņu vai ievietojiet aizdedzes slēdzi tālruni pults atslēgu.

Saistītā informācija

- Signalizācijas indikators (191 lpp.)
- Signalizācija - automātiska atkārtota aktivizēšana (191 lpp.)
- Signalizācija - tālruni pults atslēga nedarbojas (191 lpp.)

Signalizācijas indikators

Signalizācijas indikators rāda signalizācijas sistēmas (190 lpp.) statusu.

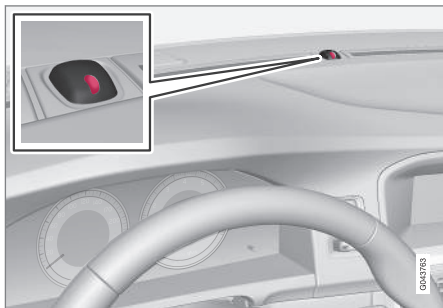

Tā pati gaismas diode, kas aizslēgšanas indikatoram (169 lpp.).

Sarkana gaismas diode kontrolmērinstrumentu panelī norāda signalizācijas sistēmas statusu:

- Gaismas diode nedeg – signalizācija nav ieslēgta
- Gaismas diode mirgo vienu reizi sekundē – signalizācija ir ieslēgta
- Gaismas diode ātri mirgo pēc signalizācijas izslēgšanas (un, līdz tālvadības pults atslēga tiek ievietota aizdedzes slēdzī un atslēga ir pozīcijā I) – signalizācija ir nostrādājusi.

Signalizācija - automātiska atkārtota aktivizēšana

Automātiskā atkārtota signalizācijas (190 lpp.) ieslēgšana novērš iespēju nejauši pamest automašīnu ar neaktivizētu signalizāciju.

Ja automobili atslēdz ar tālvadības pults atslēgu (un signalizācija ir ieslēgta), bet nevienas sānu durvis vai aizmugurējās durvis netiek atvērtas 2 minūšu laikā, signalizācija automātiski tiek ieslēgta no jauna. Vienlaikus automobīlis tiek aizslēgts no jauna.

Saistītā informācija

- Samazināts signalizācijas līmenis (192 lpp.)

Signalizācija - tālvadības pults atslēga nedarbojas

Ja signalizāciju (190 lpp.) nevar izslēgt ar tālvadības pults atslēgu, piemēram, ja atslēgas baterija (177 lpp.) ir izlādējusies, tad automašīnu var atslēgt, deaktivizēt signalizāciju un iedarbināt dzinēju šādi:

1. Atveriet vadītāja durvis ar noņemamo atslēgas slēdzošo daļu (181 lpp.).
 - > Signalizācija tiek aktivizēta, signalizācijas indikators (191 lpp.) ātri mirgo un atskan sirēna.



2. Ievietojiet tālvadības pults atslēgu aizdedzes slēdzī.
 - > Signalizācija tiek deaktivēta, un signalizācijas indikators nodziest.
3. Iedarbiniet dzinēju.

Signalizācijas trauksmes signāli

Kad signalizācija (190 lpp.) tiek aktivizēta, atskan skaņas signāls un mirgo visi pagrieziena rādītāji.

- Sirēna skan 30 sekundes vai kamēr signalizācija tiek izslēgta. Sirēna ir apgādāta pati ar savu akumulatoru, un tā darbojas neatkarīgi no automobiļa akumulatora.
- Pagriezienu rādītāji mirgo 5 minūtes vai kamēr signalizācija tiek izslēgta.

Samazināts signalizācijas līmenis

Samazināta aizsardzība nozīmē, ka kustības un savēršanās sensorus var īslaicīgi deaktivizēt.

Lai nejauši neieslēgtu signalizāciju (190 lpp.), piem., ja aizslēgtā automašīnā ir atstāts suns vai automašīna tiek transportēta ar vilcienu vai prāmi, iespējams īslaicīgi izslēgt kustības un savēršanās detektorus.

Procedūra ir tāda pati, kā īslaicīgi deaktivizējot vispārējās bloķēšanas funkciju (187 lpp.)¹⁰.

Saistītā informācija

- Signalizācijas indikators (191 lpp.)

Tipa apstiprinājums - tālvadības pults atslēgas sistēma

Tālvadības pults atslēgas tipa apstiprinājumu var izlasīt tabulā.

Aizslēgšanas sistēma, standarta

Valsts/reģions	
ES, Ķīna	 Continental FCC ID: KR259K68284 IC:2677-59048284 CCL:2677-59048284 CET9/77C0305R TRCLP3/2000222 CHSE ID:2000222 Complies with IEC Standard DE91782 TA-2000/10 ILV03705-248 Made in Cz

¹⁰ Tikai kopā ar signalizāciju.

Bezatslēgas aizslēgšanas sistēma (bezatslēgas piedziņa)

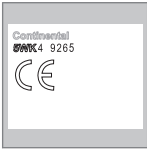
Valsts/reģions	
ES	 <p>Confidential SWK 4 9265 CE</p>
Koreja	 <p>Confidential STE-SWK 49268 Made in Cz KC</p>
Ķīna	 <p>Confidential SWK 6269 CETS/RS1D/0808/R TKCL/PD/SB/2008/08 CMI 12-2008/03/11/1 Complies with ICA Standards D801732 CE TA-2008/489 Made in Cz</p>
Honkonga	 <p>Confidential SWK 4 9209</p>

Saistītā informācija

- Tālvadības pults atslēga (166 lpp.)

VADĪTĀJA ATBALSTS

Aktīvā piekare - Four C*

Aktīvā šasija, "Four-C" (Continously Controlled Chassis Concept) regulē amortizatoru raksturlielumus tā, lai varētu regulēt automašīnas braukšanas parametrus. Ir trīs iestatījumi: **Comfort**, **Sport** un **Advanced**.

Comfort

Šis iestatījums nozīmē, ka automobilis tiek uzskatīts par ērtāku braukšanai pa grūti izbraucamiem un nelīdzeniem ceļiem. Trieciena absorbcija ir mīksta, un visas korpusa pārvietošanās ir gludas un lēnas.

Sport

Šis iestatījums nozīmē, ka automašīna tiek uzskatīta par sportiskāku, un šis režīms tiek ieteikts aktīvākai braukšanai. Reakcija uz stūres pagriešanu ir straujāka nekā Comfort režīmā. Trieciena absorbcija ir cietāka, un mašīnas korpusi seko ceļam, lai samazinātu sānsveri, izbraucot līkumus.

Advanced

Šo iestatījumu ieteicams izmantot tikai uz ļoti gludas un līdzenas ceļa virsmas.

Trieciena absorbētāji ir optimizēti maksimālai saķerei ar ceļu, un sānsvere līkumos ir vēl vairāk samazināta.

Ekspluatācija



Vadības pogas.

Vajadzīgo šasijas iestatījumu var atlasīt ar viduskonsoles taustiņiem. Ieslēdzot dzinēju, tiek aktivizēts iestatījums, kurš bija aktivizēts brīdī, kad tika izslēgts dzinējs.

Regulējams stūrēšanas spēks*

Stūrēšanas spēks palielinās līdz ar automašīnas ātrumu, vadītājam piešķirot uzlabotu automašīnas jutību.

Uz automaģistrālēm stūres kustība šķiet stingrāka. Stūrēšana ir viegla un neprasa papildu piepūli, mazā ātrumā novietojot automobili stāvēšanai.

Izvēlņu sistēmā **MY CAR** (118 lpp.) vadītājs var izvēlēties vienu no trim dažādiem stūrēšanas spēka līmeņiem atkarībā no reakcijas uz ceļa vai stūres jutības.

- Kad tā ir atvērta, atrodiat **Steering force level** un atlasiet **Low**, **Medium** vai **High**.

Šim iestatījumam nevar piekļūt, kamēr automašīna atrodas kustībā.

i PIEZĪME

Noteiktās situācijās stūres pastiprinātājs var pārāk sakarst, tādēļ tas ir īslaicīgi jāatdzesē. Šajā laikā stūres apstiprinātājs darbojas ar samazinātu jaudu, un stūres pagriešana var būt nedaudz apgrūtināta.

Laikā, kad īslaicīgi ir samazināta stūres pastiprinātāja funkcija, kombinētajā instrumentu panelī ir redzams paziņojums.

Saistītā informācija

- MY CAR (118 lpp.)

Elektroniskā stabilitātes vadība (ESC) - vispārīgi

Stabilitātes sistēma ESC (Electronic Stability Control) palīdz vadītājam izvairīties no riteņu bukšanās un uzlabo automašīnas vilkmi.



ESC sistēmas aktivizēšana bromzēšanas laikā ir sajūtama kā pulsējoša skaņa. Automobili paātrināt var lēnāk, nekā sagaidāms pēc gāzes pedāļa nospiešanas.

⚠ BRĪDINĀJUMS

Stabilitātes sistēma ESC ir palīgfunckija – tā nevar nevarojami darboties visās situācijās un visos ceļa apstākļos.

Vadītājs vienmēr ir atbildīgs par drošu automašīnas vadīšanu un spēkā esošo ceļu satiksmes noteikumu ievērošanu.

ESC sistēmai ir šādas funkcijas:

- Aktīvā novirzīšanās no ceļa kontrole
- Spolēšanas kontrole
- Saskares kontroles sistēma
- Dzinēja darbības kontrole - EDC
- Vilkmes kontrole pagriezienos - CTC
- Piekabes stabilitātes palīgsistēma - TSA

Aktīvā novirzīšanās no ceļa kontrole

Funkcija pārbauda katra atsevišķā riteņa braukšanas un bromzēšanas spēku, lai stabilizētu automašīnu.

Spolēšanas kontrole

Funkcija novērš dzenošo riteņu spolēšanu pa ceļa virsmu ātruma uzņemšanas laikā.

Saskares kontroles sistēma

Funkcija darbojas pie neliela ātruma un pārnes spēku no spolējošā dzenošā riteņa uz nespolējošo.

Dzinēja darbības kontrole - EDC

EDC ((Engine Drag Control)) novērš neparedzētu riteņu bloķēšanos, piemēram, pēc zemāka pārnesuma ieslēgšanas vai bromzēšanas ar dzinēju, braucot ar zemu pārnesumu pa slideniem ceļiem.

Nejauša riteņu bloķēšanās braukšanas laikā var cita starpā negatīvi ietekmēt vadītāja spēju stūrēt automobili.

Vilkmes kontrole pagriezienos — CTC*

CTC kompensē nepietiekamu stūres griešanas spēju un līkumos ļauj veikt lielāku paātrinājumu nekā parasti, novēršot iekšējo riteņu izslīdēšanu, piem., uz ceļiem, kas piekļaujas autostrādēm, lai ātri iekļautos kopējā satiksmes plūsmā.

Piekabes stabilitātes palīgsistēma* - TSA¹

Piekabes stabilitātes palīgsistēmas (330 lpp.) funkcija ir stabilizēt automašīnu un piekabi, ja sākas sānnovirze. Plašāku informāciju skatiet Braukšana ar piekabi* (323 lpp.).

i PIEZĪME

Ja vadītājs izvēlas **Sport** režīmu, funkcija tiek deaktivēta.

Saistītā informācija

- Elektroniskā stabilitātes kontrole (ESC) – darbība (198 lpp.)
- Elektroniskā stabilitātes kontrole (ESC) – simboli un paziņojumi (199 lpp.)

¹ Trailer Stability Assist ir iekļauts Volvo oriģinālās vilkšanas iekārtas uzstādīšanas komplektā.

Elektroniskā stabilitātes kontrole (ESC) – darbība

Līmeņa izvēle - Sport režīms

ESC sistēma vienmēr ir aktivizēta – to nevar deaktivizēt.



Taču vadītājs var izvēlēties

Sport režīmu, kas sniedz aktīvākas braukšanas izjūtas.

Sport režīmu var atlasīt izvēļņu sistēmā MY CAR. Izvēļņu sistēmas aprakstu skatiet MY CAR

(118 lpp.).

Sport režīmā sistēma nosaka, vai akseleratora pedāļa un stūres kustības un braukšana līkumos ir aktīvāka nekā parasti, un pēc tam atļauj veikt aizmugurējo riteņu kontrolētu izslīdēšanu, pirms tā iejaucas un stabilizē automašīnu.

Piemēram, ja vadītājs aptur kontrolēto izslīdēšanu, atlaižot gāzes pedāli, tad ESC sistēma iejaucas un stabilizē automašīnu.

Sport režīmā maksimālā vilkme tiek sasniegta arī tad, ja automašīna ir iestīgusi vai braucat pa nestabilu virsmu, piemēram, smiltīm vai dziļu sniegu.









Par **Sport** režīma darbību liecina simbola pastāvīga izgaismošanās kombinētajā instrumentu panelī. Tas darbojas, līdz vadītājs izslēdz funkciju vai dzinēju – nākamreiz iedarbinot dzinēju, ECS sistēma atsāk darboties parastajā režīmā.

Saistītā informācija

- Elektroniskā stabilitātes vadība (ESC) - vispārīgi (197 lpp.)
- Elektroniskā stabilitātes kontrole (ESC) – simboli un paziņojumi (199 lpp.)

Elektroniskā stabilitātes kontrole (ESC) – simboli un paziņojumi

Tabula

Simbols	Paziņojums	Tehniskie parametri
	ESC Īslaic. IZSL.	ESC sistēma uz laiku darbojas ierobežotā režīmā bremžu disku pārmērīgas sakaršanas dēļ. Šī funkcija atkal automātiski ieslēgsies, tiklīdz bremzes būs atdzisušas.
	ESC Jāveic apkope	ESC sistēma ir deaktivēta. <ul style="list-style-type: none"> • Apturiet automašīnu drošā vietā, izslēdziet dzinēju un vēlreiz iedarbiniet. • Ja ziņojums neizzūd, brauciet uz servisu, ieteicams uz Volvo pilnvarotu servisu.
 un 	"Message"	Kombinētajā instrumentu panelī (68 lpp.) ir redzams teksta paziņojums – izlasiet to!
	Nepārtraukti izgaismojas 2 sekundes.	Iedarbinot dzinēju, tiek veikta sistēmas pārbaude.
	Mirgo.	ESC sistēma tiek aktivēta.
	Deg nepārtraukti.	Ir aktivēts Sport režīms. PIEZĪME: ESC sistēma šajā režīmā nav deaktivizēta – tā ir tikai ierobežota.





Saistītā informācija

- Elektroniskā stabilitātes vadība (ESC) - vispārīgi (197 lpp.)
- Elektroniskā stabilitātes kontrole (ESC) – darbība (198 lpp.)

Ātruma ierobežotājs

(Speed Limiter) var uzvert kā kruīza kontroli, kas darbojas pretēji - vadītājs regulē ātrumu ar gāzes pedāli, bet ātruma ierobežotājs neļauj viņam pārsniegt iepriekš izvēlētu / iestatītu ātrumu.

Pārskats

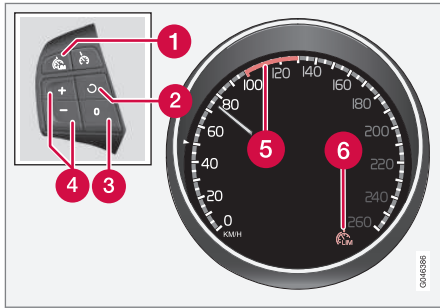

Stūres vadības tastatūra un kombinētais instrumentu panelis.

- 1 Ātruma ierobežotājs - ieslēgts / izslēgts.
- 2 Gaidīšanas režīms tiek pārtraukts, un atjaunojas atmiņā saglabātais ātrums.
- 3 Gaidīšanas režīms.
- 4 Aktivējiet un noregulējiet maksimālo ātrumu.
- 5 Atlasītais ātrums.
- 6 Ātruma ierobežotājs aktīvs.

Saistītā informācija

- Ātruma ierobežotājs - darba sākšana (201 lpp.)
- Ātruma ierobežotājs - īslaicīga deaktivizēšana un gaidīšanas režīms (202 lpp.)
- Ātruma ierobežotājs - skaņas signāls, ja ir pārsniegts ātrums (203 lpp.)
- Ātruma ierobežotājs - deaktivizēšana (204 lpp.)



Ātruma ierobežotājs - darba sākšana

Ieslēdziet un aktivējiet

Kad ātruma ierobežotājs ir aktīvs, tā simbols (6) ir attēlots kopā ar zīmi (5) blakus maksimālā ātruma rādījumam kombinētajā instrumentu panelī.

Augstākā iespējamā ātruma izvēli un saglabāšanu atmiņā var veikt gan brauciena laikā, gan tad, kad automobīlis stāv uz vietas.

Braukšanas laikā

1. Nospiediet stūres vadības taustiņu , lai ieslēgtu ātruma ierobežotāju.
 - > Kombinētajā instrumentu panelī izgaismojas ātruma ierobežotāja simbols (6).
2. Ja automobīlis brauc ar vēlamo visaugstāko iespējamo ātrumu: Nospiediet stūres vadības taustiņu  vai , līdz kombinētajā instrumentu panelī blakus vēlamajam maksimālajam ātrumam tiek parādīta zīme (5).
 - > Ātruma ierobežotājs ir aktīvs, un atlasītais maks. ātrums ir saglabāts atmiņā.

Automobīlim stāvo

1. Nospiediet stūres vadības taustiņu , lai ieslēgtu ātruma ierobežotāju.



2. Ritiniet ar  taustiņu, kamēr kombinētajā instrumentu panelī blakus vēlamajam maksimālajam ātrumam tiek parādīta zīme (5).
- > Ātruma ierobežotājs ir aktīvs, un atlasītais maks. ātrums ir saglabāts atmiņā.

Saistītā informācija

- Ātruma ierobežotājs (201 lpp.)

Ātruma ierobežotājs - ātruma maiņa

Saglabātā ātruma maiņa

Saglabāto maksimālo ātrumu var mainīt, īsi nospiežot vai turot nospiestu stūres taustiņu  vai .

Lai noregulētu +/- 5 km/h (+/- 5 mph):

- Īsi nospiediet — katru reizi nospiežot ātrums mainās par +/- 5 km/h (+/- 5 mph).

Lai noregulētu +/- 1 km/h (+/- 1 mph):

- Turiet taustiņu nospiestu un atlaidiet to, kad ir sasniegts vajadzīgais maksimālais ātrums.

Pēdējā taustiņa nospiešanas reize tiek saglabāta atmiņā.

Saistītā informācija

- Ātruma ierobežotājs (201 lpp.)

Ātruma ierobežotājs - Īslaicīga deaktivizēšana un gaidīšanas režīms

(Speed Limiter) var uztvert kā kruīza kontroli, kas darbojas pretēji - vadītājs regulē ātrumu ar gāzes pedāli, bet ātruma ierobežotājs neļauj viņam pārsniegt iepriekš izvēlētu / iestatītu ātrumu.

Īslaicīga deaktivēšana - gaidīšanas režīms

Lai īslaicīgi deaktivētu ātruma ierobežotāju un iestatītu tam gaidīšanas režīmu:

- Nospiediet .
- > Kombinētajā instrumentu panelī attēlotā zīme (5) maina krāsu no ZAĻAS uz BALTU, un vadītājs var īslaicīgi pārslēgt iestatīto maksimālo ātrumu.

Vienu reizi nospiežot , ātruma ierobežotājs tiek atkal aktivizēts. Tādā gadījumā attēlotā zīme (5) maina krāsu no BALTAS uz ZAĻU, un automašīnas maksimālais ātrums ir atkal ierobežots.

Īslaicīga deaktivēšana ar akseleratora pedāli

Ātruma ierobežotājam var iestatīt gaidīšanas režīmu arī, nospiežot akseleratora pedāli, piem., ja kādā situācijā strauji jāpalielina ātrums:

- Līdz galam nospiediet akseleratora pedāli.
- > Kombinētajā instrumentu panelī tiek attēlots saglabātais maksimālais ātrums un krāsaina zīme (5), un vadītājs var īslaicīgi pārsniegt iestatīto maksimālo ātrumu - attēlotā zīme (5) šoreiz maina krāsu no ZAĻAS uz BALTU.

Atlaižot gāzes pedāli, ātruma ierobežotājs tiek automātiski vēlreiz aktivizēts, un automašīnas ātrums samazinās zem izvēlētā / atmiņā saglabātā maksimālā ātruma robežas - displeja zīme (5) maina krāsu no BALTAS uz ZAĻU, un automašīnas maksimālais ātrums atkal ir ierobežots.

Saistītā informācija



- Ātruma ierobežotājs (201 lpp.)
- Ātruma ierobežotājs - darba sākšana (201 lpp.)
- Ātruma ierobežotājs - ātruma maiņa (202 lpp.)
- Ātruma ierobežotājs - deaktivizēšana (204 lpp.)
- Ātruma ierobežotājs - skaņas signāls, ja ir pārsniegts ātrums (203 lpp.)

Ātruma ierobežotājs - skaņas signāls, ja ir pārsniegts ātrums

Ātruma ierobežotāju (Speed Limiter) var uztvert kā kruīza kontroli, kas darbojas pretēji — vadītājs regulē ātrumu ar gāzes pedāli, bet ātruma ierobežotājs neļauj viņam pārsniegt iepriekš izvēlētu/iestatītu ātrumu.

Braucot pa stāviem ceļu kritumiem, ātruma ierobežotāja efekts bremzēšanai ar dzinēju var būt neadekvāts un izvēlētais maksimālais ātrums var tikt pārsniegts. Vadītāju par to brīdina skaņas signāls.

Signāls skan, kamēr vadītājs samazina ātrumu zem izvēlētā maksimālā ātruma robežas.

 PIEZĪME	
Ja ātrums ir bijis pārsniegts par vismaz 3 km/h (aptuveni 2 mph), signāls ieslēdzas tikai pēc 5 sekundēm ar noteikumu, ka pēdējās pusminūtes laikā nav nospiests ne taustiņš  , ne  .	

Saistītā informācija



- Ātruma ierobežotājs (201 lpp.)
- Ātruma ierobežotājs - ātruma maiņa (202 lpp.)
- Ātruma ierobežotājs - darba sākšana (201 lpp.)
- Ātruma ierobežotājs - īslaicīga deaktivizēšana un gaidīšanas režīms (202 lpp.)

- Ātruma ierobežotājs - deaktivizēšana (204 lpp.)

Ātruma ierobežotājs - deaktivizēšana

(Speed Limiter) var uzvert kā krūiza kontroli, kas darbojas pretēji - vadītājs regulē ātrumu ar gāzes pedāli, bet ātruma ierobežotājs neļauj viņam pārsniegt iepriekš izvēlētu / iestatītu ātrumu.

Lai deaktivētu ātruma ierobežotāju:

- Nospiediet stūres vadības taustiņu 
 - > Kombinētajā instrumentu panelī nodziest ātruma ierobežotāja simbols (6) un iestatītā ātruma atlase (5) – iestatītais/saglabātais ātrums tiek notīrīts, un to vairs nevarēs atjaunot, nospiežot taustiņu .
- Tagad vadītājs var lietot akceleratora pedāli, lai izvēlētos ātrumu bez ierobežojuma.

Saistītā informācija

- Ātruma ierobežotājs (201 lpp.)
- Ātruma ierobežotājs - darba sākšana (201 lpp.)
- Ātruma ierobežotājs - īslaicīga deaktivizēšana un gaidīšanas režīms (202 lpp.)
- Ātruma ierobežotājs - skaņas signāls, ja ir pārsniegts ātrums (203 lpp.)

Krūiza kontrole*

Krūiza kontrole (CC – Cruise Control) palīdz vadītājam uzturēt nemainīgu ātrumu, ļaujot relaksēti veikt garus braucienus pa ātrgaitas ceļiem un taisniem galvenajiem ceļiem ar vienmērīgu satiksmes plūsmu.

Pārskats

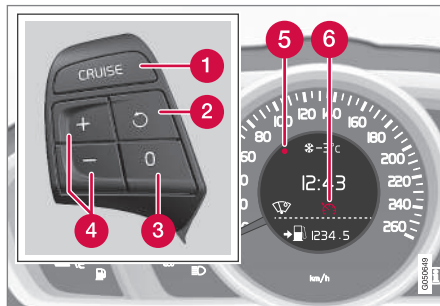

Stūres vadības taustiņi un kombinētais instrumentu panelis automašīnās **bez** ātruma ierobežotāja².

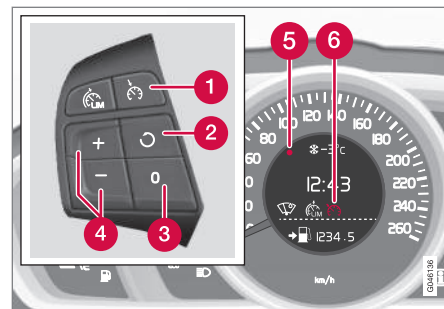

Stūres vadības taustiņi un kombinētais instrumentu panelis automašīnās **ar** ātruma ierobežotāju².

- 1 Krūiza kontrole - ieslēgta / izslēgta.
- 2 Gaidīšanas režīms tiek pārtraukts, un atjaunojas atmiņā saglabātais ātrums.
- 3 Gaidīšanas režīms
- 4 Aktivizējiet un noregulējiet ātrumu.
- 5 Atlasītais ātrums (PELĒKS = gaidīšanas režīms).
- 6 Krūiza kontrole aktīva - BALTS simbols (PELĒKS = gaidīšanas režīms).

² Volvo izplatītajam ir aktualizēta informācija par aprīkojumu, kas ietilpst katras valsts tirgum paredzētajā specifikācijā.

BRĪDINĀJUMS

Vadītājam ir vienmēr jāievēro satiksmes noteikumi un jāiejaucas, ja kruīza kontrole neuztur piemērotu ātrumu un/vai piemērotu attālumu.

Vadītājs vienmēr ir atbildīgs par drošu automašīnas vadīšanu.

Saistītā informācija

- Kruīza kontrole* - ātruma pārvaldība (205 lpp.)
- Kruīza kontroles* īslaicīga deaktivizēšana un gaidīšanas režīms (206 lpp.)
- Kruīza kontrole* - iestatītā ātruma atjaunināšana (206 lpp.)
- Kruīza kontrole* - deaktivizēšana (207 lpp.)
- Adaptīvā kruīza kontrole – ACC* (211 lpp.)



Kruīza kontrole* - ātruma pārvaldība

Var aktivizēt, iestatīt vai mainīt saglabāto ātrumu.

Aktivizēšana un ātruma iestatīšana**Lai ieslēgtu kruīza kontroli:**

- Nospiediet **CRUISE** stūres taustiņu (**bez** ātruma ierobežotāja) vai  (**ar** ātruma ierobežotāju).
- > Kombinētajā instrumentu panelī izgaismojas kruīza kontroles simbols (6) – kruīza kontrole atrodas gaidīšanas režīmā.



Lai aktivizētu kruīza kontroli:

- Kad ir sasniegts vajadzīgais ātrums, nospiediet stūres vadības taustiņu  vai .
- > Pašreizējais ātrums tiek saglabāts atmiņā, pie izvēlēta ātruma izgaismojas kombinētā instrumentu paneļa atzīme (5) un simbols (6) maina krāsu no PEĻĒKAS uz BALTU – automašīna brauc ar saglabāto ātrumu.

 PIEZĪME

Kruīza kontroli nevar iespējot, ja braukšanas ātrums ir zemāks par 30 km/h (20 mph).

Saglabātā ātruma maiņa

Saglabāto ātrumu var mainīt, īsi nospiežot vai turot nospiestu stūres taustiņu  vai .

Lai noregulētu 5 km/h (5 mph):

- Īsi nospiediet — katru reizi nospiežot ātrums mainās par 5 km/h (5 mph).

Lai noregulētu 1 km/h (1 mph):

- Turiet taustiņu nospiestu un atlaidiet to, kad ir sasniegts vajadzīgais ātrums.

Pēdējā taustiņa nospiešanas reize tiek saglabāta atmiņā.

Ja ātrums tiek palielināts, pirms taustiņa  nospiešanas nospiežot gāzes pedāli, tiek saglabāts automašīnas ātrums, ar kādu automašīna pārvietojusies taustiņa nospiešanas laikā.

Īslaicīgs ātruma palielinājums ar akseleratora pedāli, piem., apdzīšanas laikā, neietekmē kruīza kontroles iestatījumu - atlaižot akseleratora pedāli, automobīlis atjauno pēdējo atmiņā saglabāto ātrumu.

 PIEZĪME

Turot jebkuru no kruīza kontroles taustiņiem nospiestu vairākas minūtes, tā tiek bloķēta un deaktivizēta. Lai varētu vēlreiz ieslēgt kruīza kontroli, automašīna ir jāaptur, dzinējs jāizslēdz un vēlreiz jāieslēdz.

Saistītā informācija

- Kruīza kontrole* (204 lpp.)

Kruīza kontroles* Islaicīga deaktivizēšana un gaidīšanas režīms

Šo funkciju var īslaicīgi deaktivizēt un iestatīt gaidīšanas režīmā.

Īslaicīga deaktivēšana - gaidīšanas režīms

Lai īslaicīgi izslēgtu kruīza kontroli un iestatītu tai gaidīšanas režīmu:

- Nospiediet stūres vadības taustiņu **[0]**.
- > Kombinētā instrumentu paneļa atzīme (5) un simbols (6) maina krāsu no BALTAS uz PELĒKU – kruīza kontrole tiek īslaicīgi deaktivizēta.

Gaidīšanas režīma iestatīšana vadītāja iejaukšanās dēļ

Kruīza kontrole tiek īslaicīgi deaktivizēta, un tai tiek automātiski iestatīts gaidīšanas režīms, ja:

- tiek nospiežs bremžu pedālis
- sajūga pedālis ir turēts nospiežs ilgāk par 1 minūti³
- pārnesumu pārslēgsvira/selektora svira tiek pārvietota pozīcijā **N**
- vadītājs saglabā ātrumu, kas ir lielāks par saglabāto ātrumu ilgāk par 1 minūti.

Tādā gadījumā vadītājam pašam jāregulē automobiļa ātrums.

Īslaicīgs ātruma palielinājums ar gāzes pedāli, piem., apdzīšanas laikā, neietekmē iestatījumu – atlaižot gāzes pedāli, automašīna atjauno pēdējo atmiņā saglabāto ātrumu.

Automātisks gaidīšanas režīms

Kruīza kontrole tiek īslaicīgi deaktivēta un tai tiek iestatīts gaidīšanas režīms, ja:

- riteņi zaudējuši saķeri
- dzinēja ātrums ir pārāk zems/augsts;
- ātrums samazinās zem 30 km/h (20 mph).

Tādā gadījumā vadītājam pašam jāregulē automobiļa ātrums.

Saistītā informācija

- Kruīza kontrole* (204 lpp.)
- Kruīza kontrole* - ātruma pārvaldība (205 lpp.)
- Kruīza kontrole* - iestatītā ātruma atjaunināšana (206 lpp.)
- Kruīza kontrole* - deaktivizēšana (207 lpp.)

Kruīza kontrole* - iestatītā ātruma atjaunināšana

Kruīza kontrole (CC – Cruise Control) palīdz vadītājam saglabāt ātrumu nemainīgu.

Iestatīto ātrumu var atjaunot pēc īslaicīgas deaktivizēšanas un gaidīšanas režīma(206 lpp.).

Lai vēlreiz aktivizētu kruīza kontroli, kad ir ieslēgts gaidīšanas režīms:

- Nospiediet stūres vadības taustiņu **[C]**.
- > Kombinētā instrumentu paneļa atzīme (5) un simbols (6) maina krāsu no PELĒKAS uz BALTU – automašīna brauc ar pēdējo saglabāto ātrumu.

i PIEZĪME
Ātrums var pieaugt par noteiktu vērtību tikai pēc tam, kad ātrums ir atjaunots, atlasot taustiņu [C] .

Saistītā informācija

- Kruīza kontrole* (204 lpp.)
- Kruīza kontrole* - ātruma pārvaldība (205 lpp.)
- Kruīza kontroles* Islaicīga deaktivizēšana un gaidīšanas režīms (206 lpp.)
- Kruīza kontrole* - deaktivizēšana (207 lpp.)

³ Deaktivējot to un izvēloties augstāku vai zemāku pārnesumu, netiek ieslēgts gaidīšanas režīms.

Kruīza kontrole* - deaktivizēšana

Tās deaktivizēšana ir aprakstīta šeit.

Kruīza kontroli var izslēgt ar stūres taustiņu (1) vai izslēdzot dzinēju – iestatītais/saglabātais ātrums tiks notīrīts, un to vairs nevarēs atjaunot, nospiežot taustiņu .

Saistītā informācija

- Kruīza kontrole* (204 lpp.)
- Kruīza kontrole* - ātruma pārvaldība (205 lpp.)
- Kruīza kontroles* īslaicīga deaktivizēšana un gaidīšanas režīms (206 lpp.)
- Kruīza kontrole* - iestatītā ātruma atjaunināšana (206 lpp.)

Distances brīdinājums*

Distances brīdinājuma funkcija (Distance Alert) brīdina vadītāju, ja laika intervāls līdz priekšā esošajam transportlīdzeklim kļūst pārāk īss.

Distances brīdinājums ir aktīvs tad, ja ātrums pārsniedz 30 km/h (20 mph), un reaģē tikai uz priekšā braucošajiem transportlīdzekļiem, kas dodas tajā pašā virzienā. Distances informācija netiek sniegta par transportlīdzekļiem, kas tuvojās, brauc lēni vai stāv uz vietas.

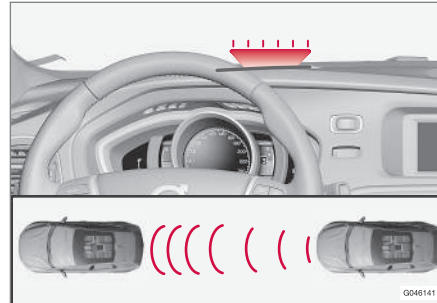

Oranža brīdinājuma lampiņa⁴.

Oranžā brīdinājuma lampiņa vējstiklā izgaismojas ar pastāvīgu gaismu, ja attālums līdz priekšā braucošajam transportlīdzeklim ir mazāks par iestatīto laika intervālu.

PIEZĪME

Laikā, kamēr ir aktivēta adaptīvā kruīza kontrole, distances brīdinājuma funkcija ir izslēgta.

BRĪDINĀJUMS

Distances brīdinājuma funkcija reaģē tikai tad, ja attālums līdz priekšā braucošajam transportlīdzeklim ir mazāks, nekā iestatītā vērtība - automobiļa ātrums netiek ietekmēts.

Ekspluatācija

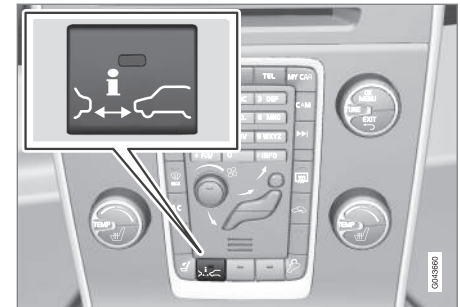

Nospiediet pogu viduskonsolē, lai ieslēgtu vai izslēgtu funkciju. Funkcija ir ieslēgta, ja taustiņā deg viena lampiņa.

⁴ IEVĒROJIET: attēls ir shematisks, un dažādiem automašīnu modeļiem detaļas var atšķirties.

- ◀ Dažām izvēlētā aprīkojuma kombinācijām viduskonsolē nav brīvas vietas, lai tur izvietotu taustiņu, tādēļ šo funkciju var regulēt automašīnas izvēlņu sistēmā **MY CAR** (118 lpp.) — kad tā ir atvērta, atrodiat funkciju **Distance Alert**.

Iestatīt laika intervālu

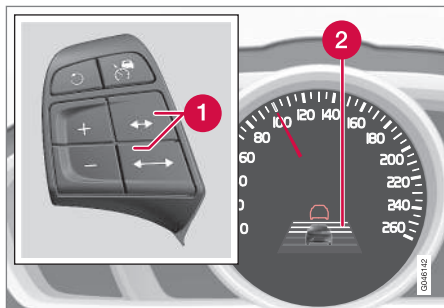

Laika intervāla vadības slēdži un simbols.

- 1 Laika intervāls - palielināt / samazināt.
- 2 Laika intervāls - ieslēgts



Var izvēlēties dažādus laika intervālus līdz priekšā braucošajam transportlīdzeklim, kas tiek kombinētajā instrumentu panelī attēloti kā 1-5 horizontālas līnijas - jo vairāk līniju, jo ilgāks laika intervāls. Viena līnija

atbilst apmēram 1 sekundeī līdz priekšā braucošajam transportlīdzeklim, 5 līnijas - apmēram 3 sekundēm.

Tas pats simbols tiek parādīts arī, kad ir aktivizēta adaptīvā krūza kontrole (212 lpp.).

PIEZĪME

Jo lielāks ātrums, jo lielāks aprēķinātais attālums metros noteiktā laika intervālā.

Iestatīto laika intervālu izmanto arī adaptīvās krūza kontroles (212 lpp.) funkcija.

Lietojiet tikai tādus laika intervālus, kādi ir atļauti vietējos satiksmes noteikumos.

Saistītā informācija

- Distance Alert* - ierobežojumi (208 lpp.)
- Distances brīdinājuma sistēma* - simboli un paziņojumi (210 lpp.)

Distance Alert* - ierobežojumi

Šai funkcijai, kura izmanto to pašu radiolokācijas sensoru, kuru lieto adaptīvā krūza kontrole (211 lpp.) un sadursmes brīdinājuma sistēma ar automātisko bremsēšanu (236 lpp.), ir noteikti ierobežojumi.

PIEZĪME

Spēcīgas saules gaismas, atspīdumu vai krasu gaismas intensitātes izmaiņu, kā arī saulesbrīļļu valkāšanas dēļ varat neredzēt, ka vējstiklā ir izgaismojusies brīdinājuma lampiņa

Slikti laika apstākļi vai līkumoti ceļi var ietekmēt radiolokācijas sensora spēju uztvert priekšā esošos transportlīdzekļus.

Arī citu transportlīdzekļu, piemēram, motociklu, izmērs var ietekmēt uztveršanas spēju. Tas var nozīmēt, ka brīdinājuma lampiņa izgaismojas tad, kad līdz šķērslim ir palicis mazāks attālums, nekā iestatīts vai ka brīdinājums īslaicīgi netiek dots.

Arī tad, ja ātrums ir ārkārtīgi liels, lampiņa var iedegties tad, kad līdz šķērslim ir palicis mazāks attālums, nekā iestatīts, jo sensora darbības diapazons ir ierobežots.



Plašāku informāciju par radiolokācijas sensora ierobežojumiem skatiet Radiolokācijas sensors - ierobežojumi (224 lpp.) un (241 lpp.).

Saistītā informācija

- Distances brīdinājums* (207 lpp.)
- Distances brīdinājuma sistēma* - simboli un paziņojumi (210 lpp.)

Distances brīdinājuma sistēma* - simboli un paziņojumi

Ja šī funkcija nedarbojas pilnīgi tās ierobežojumu dēļ, tā var parādīt kombinētajā instrumentu panelī noteiktus simbolus un paziņojumus.

Simbols ^A	Paziņojums	Tehniskie parametri
	Radars bloķ. Sk. rokasgr.	Distances brīdinājums ir īslaicīgi deaktivēts. Radiolokācijas sensors ir bloķēts, un tas nevar uztvert citus transportlīdzekļus, piem., kad spēcīgs lietus vai šķīdonis ir aizsedzis radiolokācijas sensoru. Izlasiet informāciju par radiolokācijas sensora ierobežojumiem (224 lpp.).
	Sadursmes brīd. Jāveic apkope	Distances brīdinājums un sadursmes brīdinājuma sistēma ar automātisko bremzēšanas funkciju ir pilnībā vai daļēji deaktivēta. Ja ziņojums neizzūd, brauciet uz servisu, ieteicams uz Volvo pilnvarotu servisu.

A Simboli ir shematiski - tie var atšķirties atkarībā no tirgus un automašīnas modeļa.

Saistītā informācija

- Distances brīdinājums* (207 lpp.)
- Distance Alert* - ierobežojumi (208 lpp.)

Adaptīvā kruīza kontrole – ACC*

Adaptīvā kruīza kontrole (ACC – Adaptive Cruise Control) palīdz vadītājam saglabāt nemainīgu un drošu attālumu, kā arī iepriekš iestatīto laika intervālu līdz priekšā braucošajam transportlīdzeklim.

Adaptīvā kruīza kontrole ļauj relaksēti veikt garus braucienus pa ātrgaitas ceļiem un taisniem galvenajiem ceļiem ar vienmērīgu satiksmes plūsmu.

Vadītājs iestata vēlamo ātrumu (214 lpp.) un laika intervālu (216 lpp.) līdz priekšā braucošajam transportlīdzeklim. Ja radara detektors uztver priekšā lēni braucošu transportlīdzekli, ātrums tiek automātiski pielāgots šī transportlīdzekļa ātrumam. Kad ceļš atkal ir brīvs, automobilis atjauno izvēlēto ātrumu.

Ja adaptīvā kruīza kontrole tiek izslēgta vai tai tiek iestatīts gaidīšanas režīms (216 lpp.) un automašīna piebrauc pārāk tuvu priekšā esošajam transportlīdzeklim, tad distances brīdinājuma funkcija (207 lpp.) brīdina vadītāju par to, ka starp transportlīdzekļiem ir neliels attālums.

BRĪDINĀJUMS

Vadītājam ir vienmēr jāievēro satiksmes noteikumi un jāiejaucas, ja adaptīvā kruīza kontrole neuztur piemērotu ātrumu vai piemērotu attālumu.

Adaptīvā kruīza kontrole nespēj tikt galā ar visām satiksmes situācijām, visiem laika apstākļiem un ceļa stāvokļiem.

Izlasiet visas īpašnieka rokasgrāmatas sadaļas par adaptīvo kruīza kontroli, lai uzzinātu par tās ierobežojumiem, kas vadītājam jāzina pirms tās lietošanas.

Vadītājam vienmēr jāuzņemas atbildība par pareiza attāluma un ātruma uzturēšanu pat tad, ja tiek lietota adaptīvā kruīza kontrole.

SVARĪGI

Adaptīvās kruīza kontroles sistēmas komponentu apkopi drīkst veikt tikai servisā – ieteicams autorizētā Volvo servisā.

Noteiktu laiku pēc apkopes funkcijas ACC darbība var būt nedaudz ierobežota. Braukšanas laikā sistēma tiek kalibrēta, un pilna funkcionalitāte atjaunojas automātiski.

Automātiskā pārnēsūmkārba

Automašīnām ar automātisko pārnēsūmkārbu ir paplašināta funkcionalitāte ar adaptīvās kruīza kontroles rindā stāvēšanas palīgsistēmu (218 lpp.).

Saisītā informācija

- Adaptīvā kruīza kontrole* - funkcija (212 lpp.)
- Adaptīvā kruīza kontrole* - pārskats (213 lpp.)
- Adaptīvā kruīza kontrole* - ātruma pārvaldība (214 lpp.)
- Adaptīvā kruīza kontrole* - laika intervāla iestatīšana (216 lpp.)
- Adaptīvā kruīza kontrole* - īslaicīga deaktivizēšana un gaidīšanas režīms (216 lpp.)
- Adaptīvā kruīza kontrole* - cita transportlīdzekļa apdzišana (217 lpp.)
- Adaptīvā kruīza kontrole* - deaktivizēšana (218 lpp.)
- Adaptīvā kruīza kontrole* – rindā stāvēšanas palīgsistēma (218 lpp.)
- Adaptīvā kruīza kontrole* - kruīza kontroles slēdža darbība (220 lpp.)
- Radiolokācijas sensors (224 lpp.)
- Radiolokācijas sensors - ierobežojumi (224 lpp.)
- Adaptīvā kruīza kontrole* - traucējummeklēšana un rīcība (221 lpp.)
- Adaptīvā kruīza kontrole* - simboli un paziņojumi (222 lpp.)

Adaptīvā krūza kontrole* - funkcija

Tā sastāv no krūza kontroles sistēmas un saskaņotas attāluma ievērošanas sistēmas.

Funkciju pārskats

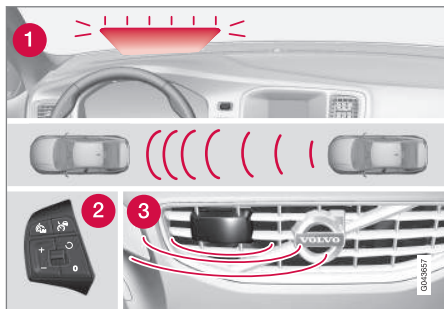

Funkciju pārskats⁵.

- 1 Brīdinājuma lampiņa - vadītājam jābremzē pašam
- 2 Stūres vadības tastatūra (213 lpp.)
- 3 Radiolokācijas sensors (224 lpp.)

⚠ BRĪDINĀJUMS

Adaptīvā krūza kontrole nav sadursmes novēršanas sistēma. Ja sistēma neuztver priekšā braucošu transportlīdzekli, vadītājam ir jāiejaucas.

Adaptīvā krūza kontrole nebremzē, ja tā uztver cilvēkus vai dzīvniekus, kā arī mazus transportlīdzekļus, piemēram, velosipēdus un motociklus. Tāpat tā nebremzē, ja tiek uztvertas zemas piekaves, pretī braucoši, lēni vai stāvoši transportlīdzekļi un objekti.

Neizmantojiet adaptīvo krūza kontroli, piemēram, pilsētas satiksmē, intensīvā satiksmē, ceļu krustojumos, uz slideniem vai applūdušiem ceļiem, šļūdonī, stiprā lietū/sniegā, sliktas redzamības apstākļos, uz līkumotiem vai slideniem ceļiem.

Attālumu līdz priekšā braucošajam transportlīdzeklim (216 lpp.) mēra galvenokārt, izmantojot radiolokācijas sensoru (224 lpp.). Krūza kontroles funkcija regulē ātrumu ar automašīnas gaitas paātrināšanu un bremsēšanu. Ir normāli, ja bremses izdod kļušu skaņu, kad tās lieto adaptīvās krūza kontrole.

⚠ BRĪDINĀJUMS

Adaptīvajai krūza kontrolei bremsējot, bremžu pedālis tiek pārvietots. Neturiet kāju zem bremžu pedāļa - tā var tikt iespiesta.

Adaptīvās krūza kontroles mērķis ir braukt aiz priekšā esošā transportlīdzekļa pa to pašu joslu, ievērojot vadītāja iestatīto laika intervālu (216 lpp.). Ja radiolokācijas sensors priekšā neuztver nevienu transportlīdzekli, automašīna uztur vadītāja iestatīto un saglabāto ātrumu. Tā notiek arī tad, ja priekšā esošā transportlīdzekļa ātrums pārsniedz saglabāto ātrumu.

Adaptīvās krūza kontroles mērķis ir uzturēt vienmērīgu ātrumu. Situācijās, kad nepieciešams strauji bremsēt, tas vadītājam jādara pašam. Tas notiek tādos gadījumos, kad ir liels ātruma atšķirības vai arī priekšējais transportlīdzeklis strauji bremsē. Radiolokācijas sensora darbības ierobežojumu (224 lpp.) dēļ bremsēšana var notikt negaidīti vai nenotikt nemaz.

Adaptīvo krūza kontroli var aktivizēt, lai sekotu citam transportlīdzeklim ar ātrumu no 30 km/h⁶ (20 mph) līdz 200 km/h (125 mph). Ja ātrums samazinās zem 30 km/h (20 mph) vai dzinēja ātrums kļūst pārāk zems, krūza kontrolei tiek iestatīts gaidīšanas režīms (216 lpp.), kurā tiek izslēgta automātiskās bremsēšanas funkcija — vadītājam pašam jā rūpējas par drošu attāluma

⁵ IEVĒROJIET: attēls ir shematisks, un dažādiem automašīnu modeļiem detaļas var atšķirties.

⁶ Rindā stāvēšanas palīg sistēma (218 lpp.) (automašīnām ar automātisko pāresumkārbu) darbojas ātruma diapazonā 0-200 km/h (0-125 mph).

ievērošanu līdz priekšā braucošajam transportlīdzeklim.

Brīdinājuma lampiņa - vadītājam jābremzē pašam

Adaptīvās kruīza kontroles bremsēšanas spēja ir ekvivalenta aptuveni 40% no automašīnas bremsēšanas spējas.

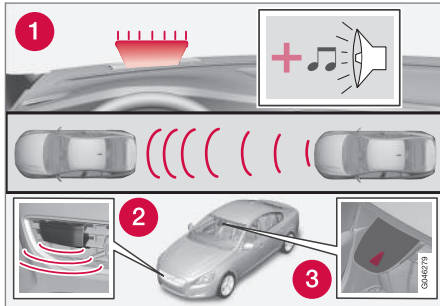

1. Sadursmes brīdinājuma sistēmas brīdinājuma lampiņa un brīdinājuma skaņas signāls⁷.

Ja automašīnu ir nepieciešams bremsēt spēcīgāk, nekā to spēj adaptīvā kruīza kontrole, un vadītājs nebremzē, tiek izmantota sadursmes brīdinājuma sistēmas (236 lpp.) brīdinājuma lampiņa un skaņas signāls, lai brīdinātu vadītāju, ka nepieciešama tūlītēja iejaukšanās.

PIEZĪME

Spēcīgā saules gaismā vai ar saulesbrīlēm vējstiklā projicētās informācijas saskatīšana var būt apgrūtināta.

BRĪDINĀJUMS

Adaptīvā kruīza kontrole brīdina tikai par tiem transportlīdzekļiem, kurus uztvēris tās radiolokācijas sensora bloks - tādēļ brīdinājums var netikt raidīts vai var tikt raidīts ar aizkavēšanos. Negaidiet brīdinājumu, lai bremsētu, kad tas ir nepieciešams.

Stāvi ceļi un / vai smaga bagāža

Paturiet prātā, ka adaptīvo kruīza kontroli galvenokārt ir paredzēts izmantot braukšanai pa līdzeniem ceļiem. Braucot pa stāviem ceļiem, ar smagu bagāžu vai piekabi, kruīza kontrolei var sagādāt grūtības saglabāt pareizu attālumu līdz priekšā braucošajam transportlīdzeklim - tādā gadījumā brauciet īpaši piesardzīgi un esiet gatavs bremsēt.

Saistītā informācija

- Adaptīvā kruīza kontrole - ACC* (211 lpp.)
- Adaptīvā kruīza kontrole* - deaktivizēšana (218 lpp.)
- Adaptīvā kruīza kontrole* - cita transportlīdzekļa apdzīšana (217 lpp.)

Adaptīvā kruīza kontrole* - pārskats

Adaptīvās kruīza kontroles un stūres vadības tastatūras darbība ir atkarīga no tā, vai automašīna ir aprīkota ar ātruma ierobežotāju⁸.

Adaptīvā kruīza kontrole ar ātruma ierobežotāju

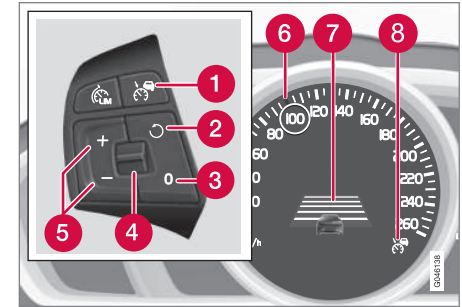

- 1 Kruīza kontrole - ieslēgta / izslēgta.
- 2 Gaidīšanas režīms tiek pārtraukts, un atjaunojas atmiņā saglabātais ātrums.
- 3 Gaidīšanas režīms
- 4 Laika intervāls - palielināt / samazināt.
- 5 Aktivējiet un noregulējiet ātrumu.

⁷ IEVĒROJIET: attēls ir shematisks, un dažādiem automašīnu modeļiem detaļas var atšķirties.

⁸ Volvo izplatītajam ir aktualizēta informācija par aprīkojumu, kas ietilpst katras valsts tirgum paredzētajā specifikācijā.

- ◀ 6 Zaļais apzīmējums pie saglabātā ātruma (BALTS = gaidīšanas režīms)
- 7 Laika intervāls
- 8 ACC ir aktīvs, kad simbols ir ZAĻŠ (BALTS = gaidīšanas režīms).

Adaptīvā kruīza kontrole bez ātruma ierobežotāja

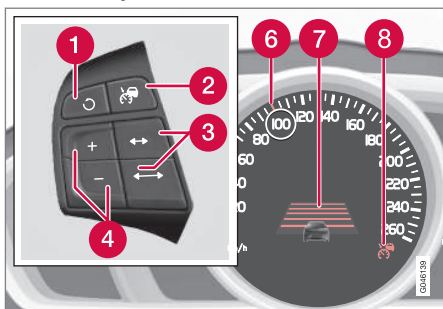

- 1 Gaidīšanas režīms tiek pārtraukts, un atjaunojas atmiņā saglabātais ātrums.
- 2 Kruīza kontrole - ieslēgta / izslēgta vai gaidīšanas režīms.
- 3 Laika intervāls - palielināt / samazināt.
- 4 Aktivējiet un noregulējiet ātrumu.
- 5 (Netiek lietots)
- 6 Zaļais apzīmējums pie saglabātā ātruma (BALTS = gaidīšanas režīms)

- 7 Laika intervāls
- 8 ACC ir aktīvs, kad simbols ir ZAĻŠ (BALTS = gaidīšanas režīms).

Saistītā informācija

- Adaptīvā kruīza kontrole – ACC* (211 lpp.)
- Adaptīvā kruīza kontrole* – funkcija (212 lpp.)
- Adaptīvā kruīza kontrole* – simboli un paziņojumi (222 lpp.)

Adaptīvā kruīza kontrole* - ātruma pārvaldība

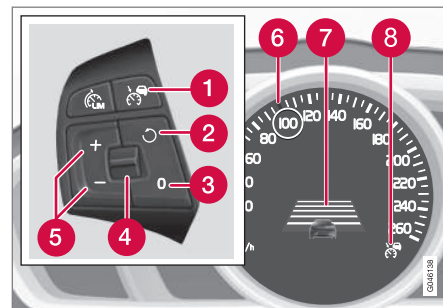

Adaptīvā kruīza kontrole ar ātruma ierobežotāju

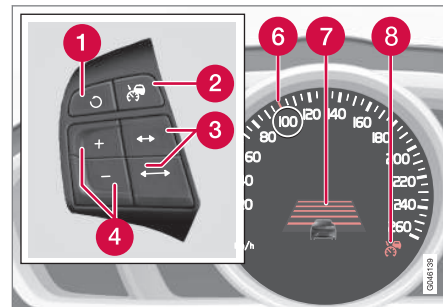



Adaptīvā kruīza kontrole bez ātruma ierobežotāja

Lai ieslēgtu ACC:

- Nospiediet stūres taustiņu  – kombinētajā instrumentu panelī (8) izgaismojas līdzīgs BALTS simbols, kas norāda, ka adaptīvā krūza kontrole atrodas gaidīšanas režīmā (216 lpp.).

Lai aktivizētu ACC:

- Kad ir sasniegts vajadzīgais ātrums, nospiediet stūres vadības taustiņu  vai .
- > Pašreizējais ātrums tiek saglabāts atmiņā, kombinētajā instrumentu panelī ap saglabāto ātrumu dažas sekundes ir redzams "palielināmais stikls" (6), un tā apzīmējums mainās no BALTA uz ZAĻU.



Kad simbols maina krāsu no BALTAS uz ZAĻU, ACC ir aktīva, un automašīna uztur saglabāto ātrumu.





ACC regulē **attālumu** līdz priekšā esošajam transportlīdzeklim tikai tad, kad simbols attēlo citu transportlīdzekli.



Vienlaikus tiek apzīmēts ātruma intervāls:

- lielākais ātrums ar ZAĻO apzīmējumu ir iepriekš ieprogrammētais ātrums;
- mazākais ātrums ir priekšā esošā transportlīdzekļa ātrums.

Saglabātā ātruma maiņa

Saglabāto ātrumu var mainīt, īsi nospiežot vai turot nospiestu stūres taustiņu  vai .

Lai noregulētu +/- 5 km/h (+/- 5 mph):

- Īsi nospiediet — katru reizi nospiežot ātrums mainās par +/- 5 km/h (+/- 5 mph).

Lai noregulētu +/- 1 km/h (+/- 1 mph):

- Turiet taustiņu nospiestu un atlaidiet to, kad ir sasniegts vajadzīgais ātrums.

Pēdējā taustiņa nospiešanas reize tiek saglabāta atmiņā.

Ja ātrums tiek palielināts, pirms taustiņa  nospiešanas nospiežot gāzes pedāli, tiek saglabāts automašīnas ātrums, ar kādu automašīna pārvietojusies taustiņa nospiešanas laikā.

Īslaicīgs ātruma palielinājums ar gāzes pedāli, piem., apdzīšanas laikā, neietekmē iestatījumu - atlaižot gāzes pedāli, automašīna atjauno pēdējo atmiņā saglabāto ātrumu.

 PIEZĪME

Turot jebkuru no adaptīvās krūza kontroles taustiņiem nospiestu vairākas minūtes, tā tiek bloķēta un deaktivizēta. Lai to varētu vēlreiz aktivizēt, automašīna ir jāaptur, dzinējs jāieslēdz un vēlreiz jāieslēdz.

Dažās situācijās to nevar aktivizēt atkārtoti - tādā gadījumā kombinētajā instrumentu panelī (222 lpp.) ir redzams **Adapt. krūza kontr. nav pieejama.**

Saistītā informācija

- Adaptīvā krūza kontrole – ACC* (211 lpp.)
- Adaptīvā krūza kontrole* - pārskats (213 lpp.)
- Adaptīvā krūza kontrole* - funkcija (212 lpp.)



Adaptīvā kruīza kontrole* - laika intervāla iestatīšana



Var izvēlēties dažādus laika intervālus līdz priekšā braucošajam transportlīdzeklim, kas tiek kombinētajā instrumentu panelī attēloti kā 1-5 horizontālas līnijas - jo vairāk līniju, jo ilgāks laika intervāls. Viena līnija

atbilst apmēram 1 sekundeī līdz priekšā braucošajam transportlīdzeklim, 5 līnijas - apmēram 3 sekundēm.

Lai iestatītu/mainītu laika attālumu:

- Pagrieziet stūres vadības tastatūras (213 lpp.) iekškratu (vai automašīnai bez ātruma ierobežotāja lietojiet taustiņus /.

Nelielā ātrumā, kad attālumi ir mazi, adaptīvā pastāvīga ātruma uzturēšanas sistēma nedaudz palielina laika intervālu.

Adaptīvā pastāvīga ātruma uzturēšanas sistēma noteiktās situācijās pieļauj ievērojamu laika intervāla maiņu, lai automobīlis varētu sekot priekšējam transportlīdzeklim vienmērīgi un viegli.

legaumējiet, ka neparedzētu satiksmes problēmu gadījumā īss laika intervāls vadītājam nodrošina īsu reaģēšanas un rīkošanās laiku.

Tas pats simbols tiek parādīts arī tad, kad ir aktivizēta distances brīdinājuma (207 lpp.) funkcija.

PIEZĪME

Lietojiet tikai tādus laika intervālus, kādi ir atļauti vietējos satiksmes noteikumos.

Ja šķiet, ka adaptīvā kruīza kontrole pēc aktivēšanas nereaģē, iespējams, tas ir tādēļ, ka laika attālums līdz priekšā esošajam transportlīdzeklim neļauj palielināt ātrumu.

Jo lielāks ātrums, jo lielāks aprēķinātais attālums metros noteiktā laika intervālā.

Lasiet plašāku informāciju par to, kā mainīt ātrumu (214 lpp.).

Saistītā informācija

- Adaptīvā kruīza kontrole - ACC* (211 lpp.)
- Adaptīvā kruīza kontrole* - pārskats (213 lpp.)
- Adaptīvā kruīza kontrole* - funkcija (212 lpp.)
- Adaptīvā kruīza kontrole* - deaktivizēšana (218 lpp.)

Adaptīvā kruīza kontrole* - Īslaicīga deaktivizēšana un gaidīšanas režīms

Adaptīvo kruīza kontroli var īslaicīgi deaktivizēt un iestatīt gaidīšanas režīmā.

Īslaicīga deaktivizēšana/gaidīšanas režīms ar ātruma ierobežotāju

Lai īslaicīgi izslēgtu adaptīvo kruīza kontroli un iestatītu tai gaidīšanas režīmu:

- Nospiediet stūres vadības taustiņu .



Tagad šis simbols un saglabātais ātruma apzīmējums maina krāsu no ZAĻAS uz BALTU.

Īslaicīga deaktivizēšana/gaidīšanas režīms bez ātruma ierobežotāja

Lai īslaicīgi izslēgtu adaptīvo kruīza kontroli un iestatītu tai gaidīšanas režīmu:

- Nospiediet stūres vadības taustiņu .

Gaidīšanas režīma iestatīšana vadītāja iejaukšanās dēļ

Adaptīvā kruīza kontrole tiek īslaicīgi deaktivizēta, un tai automātiski tiek iestatīts gaidīšanas režīms, ja:

- tiek nospiests bremžu pedālis
- sajūga pedālis ir turēts nospiests ilgāk par 1 minūti⁹

⁹ Deaktivējot to un izvēloties augstāku vai zemāku pārnēsumu, netiek ieslēgts gaidīšanas režīms.

- pārnese pārslēgs ir pārvietots **N** pozīcijā (automātiskā pārnese)
- vadītājs saglabā ātrumu, kas ir lielāks par saglabāto ātrumu ilgāk par 1 minūti.

Tādā gadījumā vadītājam pašam jāregulē automobiļa ātrums.

Īslaicīgs ātruma palielinājums ar gāzes pedāli, piem., apdzīšanas laikā, neietekmē iestatījumu - atlaižot gāzes pedāli, automašīna atjauno pēdējo atmiņā saglabāto ātrumu.

Automātisks gaidīšanas režīms

Adaptīvā kruīza kontrole ir atkarīga no citām sistēmām, piemēram, stabilitātes sistēmas ESC (197 lpp.). Ja kāda no šīm sistēmām beidz darboties, adaptīvā kruīza kontrole tiek automātiski deaktivizēta.

Automātiskās deaktivizēšanas gadījumā skanēs signāls un kombinētajā instrumentu panelī parādīsies paziņojums **Adapt. kruīza kontr. atcelta**. Tādā gadījumā vadītājam ir jāiejaucas un jāpielāgo ātrums un attālums priekšā braucošajam transportlīdzeklim.

Automātiskā deaktivēšana var notikt šādu iemeslu dēļ:

- vadītājs atver durvis;
- vadītājs atsprādzē drošības jostu;
- dzinēja ātrums ir pārāk zems/augsts;

- ātrums ir samazinājies zem 30 km/h¹⁰ (20 mph)
- riteņi zaudējuši saķeri
- bremžu temperatūra ir pārāk augsta
- radara sensors ir aizsegts, piemēram, ar slapju sniegu vai spēcīgas lietusgāzes dēļ (bloķēti radara viļņi).

Atjaunināt iestatīto ātrumu

Adaptīvo kruīza kontroli gaidīšanas režīmā var vēlreiz aktivizēt, vienu reizi nospiežot stūres vadības taustiņu  - tādā gadījumā tiek iestatīts pēdējais atmiņā saglabātais ātrums.

PIEZĪME

Pēc tam, kad kruīza kontrole ir atkārtoti aktivizēta ar taustiņu , ātrums var ievērojami pieaugt.

Saistītā informācija

- Adaptīvā kruīza kontrole – ACC* (211 lpp.)
- Adaptīvā kruīza kontrole* - pārskats (213 lpp.)
- Kruīza kontrole* (204 lpp.)

Adaptīvā kruīza kontrole* - cita transportlīdzekļa apdzīšana

Ja automašīna seko citam transportlīdzeklim un vadītājs signalizē par apdzīšanas manevru, ieslēdzot pagriezienu rādītāju¹¹, adaptīvā kruīza kontrole palīdz īslaicīgi palielināt braukšanas ātrumu.

Funkcija ir aktīva, ja ātrums pārsniedz 70 km/h (43 mph).

BRĪDINĀJUMS

Nemiet vērā, ka šī funkcija var ieslēgties ne tikai apdzīšanas laikā, bet arī citās situācijās, piemēram, ja ir ieslēgts pagriezienu rādītājs, lai signalizētu par joslas maiņu vai izbraukšanu uz cita ceļa - tādā gadījumā automašīna īsu brīdi palielina ātrumu.

Saistītā informācija



- Adaptīvā kruīza kontrole – ACC* (211 lpp.)
- Adaptīvā kruīza kontrole* - pārskats (213 lpp.)
- Adaptīvā kruīza kontrole* - funkcija (212 lpp.)

¹⁰ Neattiecas uz automašīnām ar rindā stāvēšanas palīgsistēmu – tās samazina ātrumu, līdz pilnīgi apstājas (0 km/h).



¹¹ Darbojas, ja ir ieslēgts kreisais pagriezienu rādītājs tikai automašīnām ar stūri kreisajā pusē vai labais pagriezienu rādītājs tikai automašīnām ar stūri labajā pusē.

Adaptīvā kruīza kontrole* - deaktivizēšana

Tastatūra ar ātruma ierobežotāju

Adaptīvo kruīza kontroli var izslēgt ar stūres taustiņu , kas atrodas stūres tastatūrā (213 lpp.) – iestatītais/saglabātais ātrums tiks notīrīts, un to vairs nevarēs atjaunot, nospiežot taustiņu .

Vadības tastatūra bez ātruma ierobežotāja

Īsi nospiežot stūres vadības taustiņu , adaptīvajai kruīza kontrolei tiek iestatīts gaidīšanas režīms (216 lpp.). To var izslēgt, vēlreiz īsi nospiežot – iestatītais/saglabātais ātrums tiks notīrīts, un to vairs nevarēs atjaunot, nospiežot taustiņu .

Saistītā informācija

- Adaptīvā kruīza kontrole – ACC* (211 lpp.)
- Adaptīvā kruīza kontrole* - funkcija (212 lpp.)
- Adaptīvā kruīza kontrole* - simboli un paziņojumi (222 lpp.)

Adaptīvā kruīza kontrole* – rindā stāvēšanas palīgsistēma

Rindā stāvēšanas palīgsistēma arī nodrošina uzlabotu adaptīvās kruīza kontroles funkcionalitāti, ja braukšanas ātrums ir mazāks par 30 km/h (20 mph).

Automatizētām ar automatisko pārnesumkārbu adaptīvā kruīza kontrole ir papildināta ar rindā stāvēšanas palīgsistēmas funkciju (to dēvē arī par "Queue Assist").

Rindā stāvēšanas palīgsistēmai ir šādas funkcijas:

- Paplašināts ātruma diapazons — arī zem 30 km/h (20 mph) un stāvēt uz vietas
- Mērķa maiņa
- Automatiskā bremzēšana tiek pārtraukta, ja automobilis ir apstājies
- Automatiska stāvbremzes aktivēšana.

Ņemiet vērā, ka viszemākais adaptīvajai kruīza kontrolei ieprogrammējams ātrums ir 30 km/h (20 mph). Lai gan tā spēj sekot citam transportlīdzeklim, līdz tas apstājas (0 km/h), zemāku ātrumu par 30 km/h (20 mph) **nevar** izvēlēties/saglabāt.

Lielāks ātruma diapazons

PIEZĪME

Lai varētu ieslēgt adaptīvo kruīza kontroli, vadītāja durvīm jābūt aizvērtām un vadītāja drošības jostai - piesprādzētai.

Ja automašīna aprīkota ar automatisko pārnesumkārbu, adaptīvā kruīza kontrole var sekot citam transportlīdzeklim ātruma diapazonā 0-200 km/h (0 - 125 mph).

PIEZĪME

Lai adaptīvo kruīza kontroli varētu aktivizēt, kad braukšanas ātrums ir mazāks par 30 km/h (20 mph), priekšā esošajam transportlīdzeklim jāatrodas saprātīgā attālumā.

Vairākas reizes veicot īslaicīgu apstāšanos, piemēram, lēnas satiksmes vai luksofora signālu dēļ, braukšana tiek automatiski atsākta, ja apstāšanās ilgums nepārsniedz apmēram 3 sekundes -. Ja nepieciešams ilgāks laiks, pirms priekšā esošais transportlīdzeklis atsāk kustību, tad adaptīvajai kruīza kontrolei tiek iestatīts gaidīšanas režīms ar automatisko bremzēšanas funkciju. Tādā gadījumā vadītājam vēlreiz jāaktivizē kruīza kontrole kādā no šiem veidiem:

- Nospiediet stūres vadības taustiņu .

vai

- Nospiediet akceleratora pedāli.
- > Adaptīvā krūiza kontrole atsāks sekot priekšā braucošajam transportlīdzeklim.

i PIEZĪME

Rindā stāvēšanas palīgsistēma spēj noturēt automašīnu nekustīgu maksimāli 4 minūtes — pēc tam ieslēdzas stāvbremze, bet adaptīvā krūiza kontrole izslēdzas.

- Lai varētu vēlreiz aktivizēt adaptīvo krūiza kontroli stāvbremze ir jāizslēdz.

Mērķa maiņa

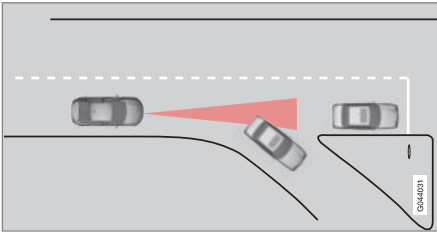

Ja priekšā esošais mērķa transportlīdzeklis pēkšņi veic pagriezienu, iespējams, ka priekšā atrodas stāvoši transportlīdzekļi.

Ja adaptīvā krūiza kontrole seko citam transportlīdzeklim ar ātrumu, kas **ir mazāks par 30 km/h (20 mph)** un mērķis tiek mainīts no braucoša transportlīdzekļa uz stāvošu, adaptīvā krūiza kontrole bremzē, ņemot vērā stāvošo transportlīdzekli.

! BRĪDINĀJUMS

Ja adaptīvā krūiza kontrole seko priekšā braucošam transportlīdzeklim ar ātrumu, kas **pārsniedz 30 km/h (20 mph)** un mērķis tiek mainīts no priekšā braucoša transportlīdzekļa uz stāvošu, adaptīvā krūiza kontrole ignorē stāvošo transportlīdzekli, tā vietā izvēloties saglabāto ātrumu.

- Vadītājam ir pašam jāiejaucas un jābremzē.

Automātisks gaidīšanas režīms ar mērķa maiņu

Adaptīvā krūiza kontrole tiek deaktivizēta, un tai tiek iestatīts gaidīšanas režīms:

- ja ātrums ir mazāks par 5 km/h (5 mph) un adaptīvā krūiza kontrole nevar izšķirt, vai mērķis ir stāvošs transportlīdzeklis vai cits priekšmets, piemēram, guļošais policists.
- ja ātrums ir mazāks par 5 km/h (5 mph) un priekšā esošais transportlīdzeklis nogriežas, tādējādi adaptīvajai krūiza kontrolei vairs nav kam sekot.

Automātiskās bremzēšanas pārtraukšana, kad automašīna stāv uz vietas

Dažās situācijās rindā stāvēšanas palīgsistēma aptur automātisko bremzēšanu, kad automašīna stāv uz vietas. Tas nozīmē, ka bremzes tiek atbrīvotas un automašīna var sākt rīpot - tādēļ vadītā-

jam jāiejaucas un pašam jābremzē, lai noturētu automašīnu uz vietas.

Rindā stāvēšanas palīgsistēma atbrīvo kājas bremzi un iestata adaptīvo krūiza kontroli gaidīšanas režīmā šādās situācijās:

- vadītājs novieto kāju uz bremžu pedāļa
- tiek ieslēgta stāvbremze
- pārnese pārslēgta uz P, N vai R pozīcijā
- vadītājs iestata adaptīvajai krūiza kontrolei gaidīšanas režīmu.

Automātiska stāvbremzes aktivēšana

Dažās situācijās rindā stāvēšanas palīgsistēma ieslēdz stāvbremzi, lai noturētu stāvošu automašīnu uz vietas.

Tā notiek, ja:

- vadītājs atver durvis vai atsprādzē savu drošības jostu
- ESC režīms mainās no **Normal** uz **Sport**
- Rindā stāvēšanas palīgsistēma ir turējusi automašīnu uz vietas ilgāk par 4 minūtēm
- tiek izslēgts dzinējs
- bremzes ir pārkarušas.



◀ Saistītā informācija

- Adaptīvā krūiza kontrole – ACC* (211 lpp.)
- Adaptīvā krūiza kontrole* - pārskats (213 lpp.)
- Adaptīvā krūiza kontrole* - funkcija (212 lpp.)



Adaptīvā krūiza kontrole* - krūiza kontroles slēdža darbība

Pārslēgšanās no ACC uz CC

Kombinētajā instrumentu panelī ir attēlots aktīvas krūiza kontroles simbols:

CC Cruise Control	ACC Adaptive Cruise Control
	
Kruīzkontrole	Adaptīvā pastāvīga ātruma uzturēšanas sistēma

Vienu reizi nospiežot taustiņu, tiek deaktivizēta krūiza kontroles adaptīvā daļa (attāluma ievērošanas sistēma), un automašīna vienkārši brauc ar iestatīto/saglabāto ātrumu.

- Turiet **ilgāk** nospiestu stūres taustiņu  - kombinētajā instrumentu panelī redzamais simbols mainās no  uz .
- > Tādējādi tiek aktivizēta standarta krūiza kontrole (204 lpp.) CC (Cruise Control).

BRĪDINĀJUMS

Pārslēdzoties no sistēmas ACC uz CC, automašīna vairs nebremzē automātiski - tā vienkārši uztur iestatīto ātrumu.

Pārslēgšanās atpakaļ no CC uz ACC

Izslēdziet krūiza kontroli, 1-2 reizes nospiežot taustiņu , kā aprakstīts deaktivizēšanas instrukcijās (218 lpp.). Nākamreiz ieslēdzot sistēmu, tiek aktivizēta adaptīvā krūiza kontrole.

Saistītā informācija

- Adaptīvā krūiza kontrole – ACC* (211 lpp.)
- Adaptīvā krūiza kontrole* - pārskats (213 lpp.)
- Adaptīvā krūiza kontrole* - funkcija (212 lpp.)

Adaptīvā kruīza kontrole* - traucējummeklēšana un rīcība

ja kombinētajā instrumentu panelī ir redzams paziņojums **Radars bloķ. Sk. rokasgr.**, tas nozīmē, ka adaptīvās kruīza kontroles radiolokācijas

jas sensors (224 lpp.) nevar uztvert citus automašīnas priekšā esošos transportlīdzekļus.

Šis paziņojums norāda, ka nedarbojas ne distanču brīdinājuma (207 lpp.) funkcija, ne sadursmes

brīdinājuma sistēma ar automātisko bremzēšanu (236 lpp.).

Tālāk esošajā tabulā ir norādīti iespējamo paziņojuma parādīšanas cēloņu piemēri, kā arī veicamās darbības:

Cēlonis	Rīcība
Radara virsma režģī ir netīra vai pārsegta ar ledu vai sniegu.	Tīriet no radara virsmas režģī netīrumus, ledu un sniegu.
Spēcīgs lietus vai sniegš bloķē radara signālus.	Nedarbojas. Dažkārt radars nedarbojas spēcīga lietus vai intensīvas snigšanas laikā.
Ūdens un sniegš uz ceļa virsmas tiek mestš uz augšu, tādējādi bloķējot radara signālus.	Nedarbojas. Dažkārt radars nedarbojas, braucot pa ļoti slapjām vai sniegainām ceļu virsmām.
Radara virsma ir notīrīta, taču ziņojums nepazūd.	Uzgaidiet. Kamēr radars uztver, ka tas vairs nav bloķēts, var paiet dažas minūtes.





Saistītā informācija

- Adaptīvā kruīza kontrole* - pārskats (213 lpp.)
- Adaptīvā kruīza kontrole* - funkcija (212 lpp.)
- Adaptīvā kruīza kontrole* - simboli un paziņojumi (222 lpp.)

Adaptīvā kruīza kontrole* - simboli un paziņojumi

Reizēm adaptīvā kruīza kontrole var parādīt simbolu un/vai teksta paziņojumu. Tālāk ir sniegti

daži piemēri - ievērojiet ieteikumus, ja tādi ir sniegti:

Simbols	Paziņojums	Tehniskie parametri
	Simbols ir ZAĻŠ	Automašīna uztur saglabāto ātrumu.
	Simbols ir BALTS	Adaptīvajai kruīza kontrolei ir iestatīts gaidīšanas režīms.
		Standarta kruīza kontroli var atlasīt manuāli.
	Iest. ESC uz Norm. , lai iesl. kruīza kontr.	Adaptīvo kruīza kontroli nevar aktivizēt, kamēr stabilitātes sistēmai (ESC) (197 lpp.) nav noregulēts režīms "Normal" (Parastais).
	Adapt. kruīza kontr. atcelta	Adaptīvā kruīza kontrole ir deaktivizēta - vadītājam ir jāregulē ātrums pašam.
	Adapt. kruīza kontr. nav pieejama	Adaptīvo kruīza kontroli nevar aktivizēt. Tas var notikt šādu iemeslu dēļ: <ul style="list-style-type: none"> • bremžu temperatūra ir pārāk augsta • radiolokācijas sensoru ir bloķējis, piemēram, slapjš sniegs vai lietus.
	Radars bloķ. Sk. rok-asgr.	Adaptīvā kruīza kontrole ir īslaicīgi izslēgta. <ul style="list-style-type: none"> • Radiolokācijas sensors ir bloķēts, un tas nevar uztvert citus transportlīdzekļus, piem., kad spēcīgs lietus vai šķīdo-nis ir aizsedzis radiolokācijas sensoru. <p>Tagad vadītājs var ieslēgt (220 lpp.) parasto kruīza kontroli (CC) - teksta paziņojumi informē par piemērotām alternatīvām.</p> <p>Izlasiet informāciju par radiolokācijas sensora ierobežojumiem (224 lpp.).</p>

Simbols	Paziņojums	Tehniskie parametri
	Adapt. kruīza kontr. Jāveic apkope	Adaptīvā kruīza kontrole ir izslēgta. <ul style="list-style-type: none"> Sazinieties ar servisu - ieteicams autorizētu Volvo servisu.
	Nosp. bremzes, lai apturētu auto + skaņas signāls^A	Automobilis stāv uz vietas, un kruīza kontrole atbrīvo kājas bremzi, lai iedarbinātu stāvbremzi un noturētu automobili vietā, bet kļūme stāvbremzes darbībā nozīmē, ka automobilis drīz vien sāks rīpot. <ul style="list-style-type: none"> Vadītājam ir jābremzē pašam. Ziņojums neizzūd un skaņas signāls skan, līdz vadītājs nospiež bremžu vai akselelatora pedāli.
	Zem 30 km/h Priekšā jābūt auto^A	Tiek parādīts, ja mēģināt aktivizēt adaptīvo kruīza kontroli, braucot ar ātrumu, kas ir mazāks par 30 km/h (20 mph), bet priekšā aktivizēšanas zonā neatrodas neviens transportlīdzeklis.

^A Tikai ar rindā stāvēšanas palīgsistēmu.

Saistītā informācija

- Adaptīvā kruīza kontrole – ACC* (211 lpp.)
- Adaptīvā kruīza kontrole* - pārskats (213 lpp.)
- Adaptīvā kruīza kontrole* - funkcija (212 lpp.)

Radiolokācijas sensors

Radiolokācijas sensora funkcija ir uztvert tajā pašā virzienā un tajā pašā joslā braucošus automobiļus vai lielākus transportlīdzekļus.

Radiolokācijas sensoru izmanto šādas funkcijas:

- Distances brīdinājums*
- Adaptīvā kruīza kontrole*
- Sadursmes brīdinājuma sistēma ar automātiskās bremzēšanas funkciju un velosipēdistu un gājēju uztveršanu*

! SVARĪGI

Ja ir redzami automašīnas priekšējā režģa bojājumi vai ja jums ir radušās aizdomas, ka radara sensors varētu būt bojāts:

- Sazinieties ar servisu - ieteicams ar Volvo pilnvarotu servisu.

Šī funkcija var pilnīgi vai daļēji nedarboties — vai darboties nepareizi —, ja režģis, radara sensors vai tā kronšteins ir bojāts vai nav stingri nostiprināts.

Radiolokācijas sensora modificēšana var to padarīt par neizmantojamu.

Saistītā informācija

- Radiolokācijas sensors - ierobežojumi (224 lpp.)
- Adaptīvā kruīza kontrole – ACC* (211 lpp.)

- Sadursmes brīdinājuma sistēma* (236 lpp.)
- Distances brīdinājums* (207 lpp.)

Radiolokācijas sensors - ierobežojumi

Radiolokācijas sensoram (224 lpp.) ir zināmi ierobežojumi, kurus rada piemēram, ierobežots redzamības lauks.

Adaptīvās kruīza kontroles spēja uztvert priekšā esošo transportlīdzekli ievērojami pavājinās, ja:

- priekšā esošo transportlīdzekļu ātrums ievērojami atšķiras no jūsu automašīnas ātruma;
- tās radiolokācijas sensors tiek bloķēts, piemēram, spēcīgā lietū vai šķīdonī, vai, ja radiolokācijas sensoru aizklāj citi priekšmeti.

i PIEZĪME

Nodrošiniet, lai vieta radiolokācijas sensora priekšpusē būtu tīra - skatiet apakšsadaļu "Apkope" (240 lpp.).

Redzamības lauks

Radara sensora redzes lauks ir ierobežots. Dažās situācijās cits transportlīdzeklis var netikt uztverts vai uztveršana var notikt vēlāk nekā gaidīts.

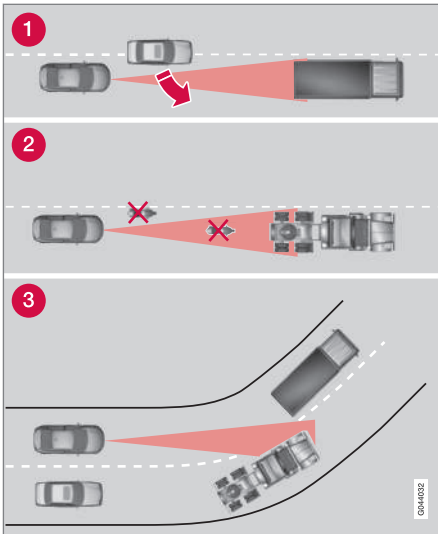

ACC redzamības lauks.

- 1 Dažreiz radiolokācijas sensors ar nokavēšanos nosaka tiešā tuvumā esošus transportlīdzekļus, piemēram, transportlīdzekli, kas iebrauc starp jūsu vadīto automašīnu un priekšā esošajiem transportlīdzekļiem.
- 2 Neuzverti var palikt mazi transportlīdzekļi, tādi kā motocikli vai transportlīdzekļi, kas nebrauc radiolokācijas sensora ass līnijas centrā.

- 3 Līkumos radiolokācijas sensors var uzvert citu transportlīdzekli vai pazaudēt uzverta transportlīdzekļa signālu.

⚠ BRĪDINĀJUMS

Vadītājam ir vienmēr jāievēro satiksmes noteikumi un jāiejaucas, ja adaptīvā kruīza kontrole neuztur piemērotu ātrumu vai piemērotu attālumu.

Adaptīvā kruīza kontrole nespēj tikt galā ar visām satiksmes situācijām, visiem laika apstākļiem un ceļa stāvokļiem.

Izlasiet visas īpašnieka rokasgrāmatas sadaļas par adaptīvo kruīza kontroli, lai uzzinātu par tās ierobežojumiem, kas vadītājam jāzina pirms tās lietošanas.

Vadītājam vienmēr jāuzņemas atbildība par pareiza attāluma un ātruma uzturēšanu pat tad, ja tiek lietota adaptīvā kruīza kontrole.

⚠ BRĪDINĀJUMS

Papildu aprīkojumu vai citus priekšmetus, piemēram, papildu lukturnus, nedrīkst uzstādīt priekšā restēm.

⚠ BRĪDINĀJUMS

Adaptīvā kruīza kontrole nav sadursmes novēršanas sistēma. Ja sistēma neuzvert priekšā braucošu transportlīdzekli, vadītājam ir jāiejaucas.

Adaptīvā kruīza kontrole nebremzē, ja tā uzvert cilvēkus vai dzīvniekus, kā arī mazus transportlīdzekļus, piemēram, velosipēdus un motociklus. Tāpat tā nebremzē, ja tiek uzverti pretī braucoši, lēni vai stāvoši transportlīdzekļi un priekšmeti.



Neizmantojiet adaptīvo kruīza kontroli, piemēram, pilsētas satiksmē, intensīvā satiksmē, ceļu krustojumos, uz slideniem vai applūdušiem ceļiem, šļūdonī, stiprā lietū/sniegā, sliktas redzamības apstākļos, uz līkumotiem vai slideniem ceļiem.

Saistītā informācija

- Adaptīvā kruīza kontrole – ACC* (211 lpp.)
- Sadursmes brīdinājuma sistēma* (236 lpp.)
- Distances brīdinājums* (207 lpp.)

Tipa apstiprinājums - radaru sistēma



Automašīnas radiolokācijas bloku tipa apstiprinājums ir norādīts tabulā tālāk.

Tirgus	ACC ^A	BLIS ^B	Simbols	Tipa apstiprinājums
Brazīlija	✓			<p>Este equipamento opera em caráter secundário, isto é, não tem direito à proteção contra interferência prejudicial, mesmo de estações do mesmo tipo e não pode causar interferência a sistemas operando em caráter primário.</p> <p>Modelo: L2C0038TR 1071-10-3451 EAN: 07897843800248</p>
		✓		<p>Modelo: L2C0055TR 1500-15-8065 EAN: 07897843840978</p>
Eiropa	✓	✓		<p>Hereby, Delphi Electronics & Safety declares that L2C0038TR / L2C0055TR are in compliance with the essential requirements and other relevant provisions of Directive 1999/5/EC.</p> <p>The Declaration of Conformity may be consulted at Delphi Electronics & Safety / 2151 E. Lincoln Road / Kokomo, Indiana 46902 USA</p>

Tirgus	ACCA ^A	BLIS ^B	Simbols	Tipa apstiprinājums
Apvienotie Arābu Emirāti	✓			TRA REGISTERED No: 0018923/09 DEALER No: DA37380/15
		✓		TRA REGISTERED No: ER37357/15 DEALER No: DA37380/15
Indonēzija	✓			14785/POSTEL/2010 1982
		✓		38806/SDPPI/2015 4927
Jordāna	✓			Type Approval No.: TRC/LPD/2009/87 Equipment type: Low Power Device (LPD)
		✓		Type Approval No.: TRC/LPD/2015/3 Equipment Type: Low Power Device (LPD)
Maroka	✓			AGREE PAR L'ANRT MAROC Numero d'agrement : MR 4838 ANRT 2009 Date d'agrement : 22/05/2009
		✓		AGREE PAR L'ANRT MAROC NUMÉRO D'AGRÉMENT: MR 9929 ANRT 2014 DATE D'AGRÉMENT: 26/12/2014

VADĪTĀJA ATBALSTS



Tirgus	ACC ^A	BLIS ^B	Simbols	Tipa apstiprinājums
Singapūra	✓	✓	Complies with IDA standards DA105753	Complies with IDA Standards DA105753
Dienvidāfrika	✓			TA-2009/163 APPROVED
		✓		TA-2014/2390 APPROVED
Taivāna	✓			CCAB09LP4590T3
		✓		CCAB15LP0680T0

^A ACC = Adaptive Cruise Control

^B BLIS = Blind Spot Information

Saistītā informācija

- Radiolokācijas sensors (224 lpp.)

City Safety™

City Safety™ ir funkcija, kas palīdz vadītājam izvairīties no sadursmes, braucot rindā, kad izmaiņas satiksmes kustībā priekšā apvienojumā ar uzmanības atlābuma brīdi var izraisīt negadījumu.

Funkcija City Safety™ ir aktīva ātrumā līdz 50 km/h (30 mph) un nenovēršamas sadursmes riska gadījumā ar priekšā braucošo automašīnu tā, automātiski bremzējot, palīdz vadītājam, ja vadītājs nav laikus noreāģējis, bremzējot un/vai pagriežot stūri, lai izvairītos no sadursmes.

Sistēma City Safety™ tiek aktivēta situācijās, kad autovadītājam jāsāk bremzēt agrāk, un tāpēc tā nevar palīdzēt autovadītājam jebkurā situācijā.

City Safety™ ir paredzēts aktivēt iespējami vēlu, lai novērstu nevajadzīgu iejaukšanos.

Sistēmu City Safety™ nedrīkst izmantot par attaisnojums autovadītājam, lai mainītu viņa braukšanas stilu. Ja autovadītājs paļaujas vienīgi uz sistēmu City Safety™, lai bremzētu, agrāk vai vēlāk notiks sadursme.

Autovadītājs vai pasažieri parasti ievēro sistēmu City Safety™ tikai tad, ja rodas situācija, kad automobilis ir ļoti tuvu tam, lai nokļūtu sadursmē.

Ja automašīna ir aprīkota arī ar sadursmju brīdināšanas funkciju ar automātisko bremzēšanu (236 lpp.)*, šīs abas sistēmas viena otru papildina.

SVARĪGI

City Safety™ komponentu apkopi un nomaiņu drīkst veikt tikai servisā - ieteicams autorizētā Volvo servisā.

BRĪDINĀJUMS

City Safety™ netiek ieslēgta visās braukšanas un satiksmes situācijās vai jebkādos laika un ceļa apstākļos.

City Safety™ nereaģē uz citā virzienā braucošiem transportlīdzekļiem, maziem transportlīdzekļiem un motocikliem, kā arī cilvēkiem un dzīvniekiem.

City Safety™ var novērst sadursmi, ja ātruma atšķirība ir mazāka par 15 km/h (9 mph) — ja atšķirība ir lielāka, var samazināt tikai sadursmes ātrumu. Lai nodrošinātu pilnīgu bremžu funkciju, autovadītājam jānospiež bremžu pedālis.

Nekādā gadījumā negaidiet, kamēr ieslēgsies City Safety™. Vadītājs ir vienmēr atbildīgs par piemērota attāluma un ātruma uzturēšanu.

Saisītā informācija

- City Safety™ - ierobežojumi (231 lpp.)
- City Safety™ - funkcijas (229 lpp.)
- City Safety™ - ekspluatācija (230 lpp.)
- City Safety™ - lāzera sensors (233 lpp.)
- City Safety™ - simboli un paziņojumi (235 lpp.)

City Safety™ - funkcijas

Sistēma City Safety kontrolē satiksmi automašīnas priekšpusē ar lāzera sensoru, kas uzstādīts vējstikla augšpusē. Ja pastāv sadursmes draudi, City Safety automātiski bremzē automašīnu, ko var sajaukt kā asu bremzēšanas kustību.



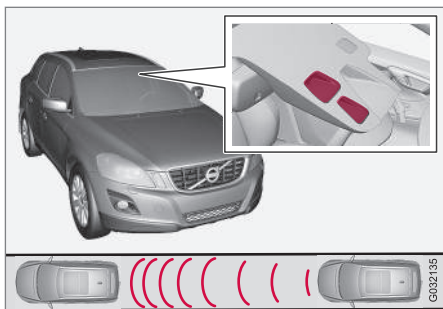

Lāzera ierīces raidītāja un uztvērēja lodziņš¹².

Ja ātrumu starpība ar priekšā esošo transportlīdzekli ir 4-15 km/h (3-9 mph), sistēma City Safety var novērst sadursmi pilnībā.

City Safety aktivizē īsu, strauju bremsēšanu un normālos apstākļos aptur automašīnu nedaudz aiz priekšā esošā transportlīdzekļa. Vairumam vadītāju tas neietilpst normālā braukšanas stilā un var traucēt.

Ja transportlīdzekļu ātrumu starpība ir lielāka par 15 km/h (9 mph), sistēma City Safety viena pati sadursmi novērst nevar. Lai iegūtu pilnu bremsēšanas spēku, vadītājam jānospiež bremžu pedālis. Tas var ļaut novērst sadursmi pat situācijā, kad ātrumu starpība pārsniedz 15 km/h (9 mph).

Kad funkcija ir aktivizēta un veic bremsēšanu, kombinētajā instrumentu panelī ir redzams teksta paziņojums, kas norāda, ka funkcija ir/bija aktīva.

i PIEZĪME

Kad City Safety™ bremzē, iedegas bremžu signāllukturi.

Saistītā informācija

- City Safety™ - ierobežojumi (231 lpp.)
- City Safety™ (229 lpp.)
- City Safety™ - ekspluatācija (230 lpp.)
- City Safety™ - lāzera sensors (233 lpp.)
- City Safety™ - simboli un paziņojumi (235 lpp.)

City Safety™ - ekspluatācija

City Safety™ ir funkcija, kas palīdz vadītājam izvairīties no sadursmes, braucot rindā, kad izmaiņas satiksmes kustībā priekšā apvienojumā ar uzmanības atlābuma brīdi var izraisīt negadījumu.

Ieslēgšana un izslēgšana

i PIEZĪME

Iedarbinot dzinēju, funkcija City Safety™ tiek aktivizēta automātiski.

Dažās situācijās var būt ieteicams izslēgt sistēmu City Safety™, piemēram, ja koku zari ar lapām var slidēt pa dzinēja pārsegu un / vai vējstiklu.

City Safety™, kas regulēts izvēlņu sistēmā **MY CAR** (118 lpp.), un pēc dzinēja iedarbināšanas šo funkciju var deaktivizēt šādi:

- Sistēmā **MY CAR** atrodiet **Driver support system** un atlasiet opciju **Off** pie **City Safety**.

Šī funkcija tomēr tiks aktivizēta nākamajā reizē, kad tiks iedarbināts dzinējs, neatkarīgi no tā, vai šī sistēma bijusi ieslēgta vai izslēgta, izslēdzot dzinēju.

¹² IEVĒROJIET: attēls ir shematisks, un dažādiem automašīnu modeļiem detaļas var atšķirties.

⚠ BRĪDINĀJUMS

Lāzera ierīce izstaro lāzera gaismu arī tad, ja City Safety™ ir izslēgta manuāli.

Saistītā informācija

- City Safety™ (229 lpp.)
- City Safety™ - ierobežojumi (231 lpp.)
- City Safety™ - funkcijas (229 lpp.)
- City Safety™ - lāzera sensors (233 lpp.)
- City Safety™ - simboli un paziņojumi (235 lpp.)
- MY CAR (118 lpp.)

City Safety™ - ierobežojumi

Sistēmas City Safety sensors ir paredzēts, lai uztvertu automobiļus un citus lielus transportlīdzekļus automobiļa priekšā gan dienas, gan nakts laikā.

Taču šai funkcijai ir zināmi ierobežojumi.

Sensora ierobežojumi nozīmē to, ka City Safety darbojas sliktāk (vai nedarbojas nemaz), piemēram, stiprā sniegputenī vai lietū, biežā miglā, putekļu vētrā vai šķīdonī. Arī aizsvīdums, dubļi, ledus vai sniegs uz vējstikla var traucēt tā darbību.

Darbību ierobežo arī piekārti priekšmeti, piemēram, karodziņš pie pagarinātas kravas uz jumta, vai arī tādi piederumi kā papildu lukturi un triecienstieņi, kas ir augstāki par dzinēja pārsegu.

City Safety sistēmas sensora lāzera gaisma nosaka, kā tiek atstarota gaisma. Sensors nevar uztvert objektus ar zemu atstarošanas spēju. Transportlīdzekļu aizmugurējā daļa parasti pietiekami atstaro gaismu, jo tur atrodas numura zīme un aizmugurējo lukturu atstarotāji.

Uz slidenām ceļa virsmām bremsēšanas attālums palielinās, un tas var samazināt City Safety spēju novērst sadursmi. Šādās situācijās ABS¹³ un ESC¹⁴ sistēmas nodrošinās labāko iespējamo bremsēšanas spēku ar pastāvīgu stabilitāti.

Braucot atpakaļgaitā, City Safety™ tiek īslaicīgi deaktivizēta.

City Safety netiek aktivizēta mazā ātrumā — zem 4 km/h (3 mph), un tādēļ sistēma neiejaucas situācijās, kad tuvošanās priekšā esošam transportlīdzeklim notiek ļoti lēni, piemēram, novietojot stāvēšanai.

Vadītāja komandām vienmēr tiek dota priekšroka, un tādēļ City Safety neiejaucas situācijās, kad vadītājs apzināti stūrē vai palielina ātrumu pat tad, ja sadursme nav novēršama.

Kad City Safety ir novērsusi sadursmi ar stacionāru objektu, automobilis paliek nekustīgs maksimums 1,5 sekundes. Ja automobilis tiek bremsēts priekšā braucošā transportlīdzekļa dēļ, ātrums tiek samazināts līdz tādām pašām līmenim kā priekšā braucošajam transportlīdzeklim.

Automobilim ar manuālo pānesumkārbu dzinējs izslēdzas, kad sistēma City Safety ir apturējusi automobili, ja vien vadītājs pirms tam nepaspēj nospīest sajūga pedāli.

¹³ (Anti-lock Braking System) – bremžu pretbloķēšanas sistēma.

¹⁴ (Electronic Stability Control) - Stabilitātes sistēma.



i PIEZĪME	
<ul style="list-style-type: none"> • Nodrošiniet, lai vējstikla virsma priekšā lāzera sensoram būtu brīva no ledus, sniega un netīrumiem (skatiet attēlā lāzera sensora atrašanās vietu (229 lpp.)). • Nepiestipriniet un neuzstādiet nekādus priekšmetus uz vējstikla priekšā lāzera sensoram. • Notīriet no dzinēja pārsega ledu un sniegu - tā augstums nedrīkst pārsniegt 5 cm. 	

Traucējummeklēšana un veicamās darbības

Ja kombinētajā instrumentu panelī ir redzams paziņojums **Vējstikla sensori bloķ.** **Sk. rokasgr.**, tas norāda, ka lāzera sensors ir bloķēts un nevar uztvert transportlīdzekļus automašīnas priekšpusē. Tas nozīmē, ka sistēma City Safety nedarbojas.

Ziņojums **Vējstikla sensori bloķ.** **Sk. rokasgr.** netiek rādīts visās situācijās, kurās ir bloķēts sensors. Autovadītājam tāpēc jābūt uzmanīgam, lai uzturētu vējstiklu un zonu lāzera sensora priekšpusē tīru.

Tabulā ir norādīti iespējamie ziņojuma parādīšanas cēloņi, kā arī ieteikumi veicamām darbībām.

Cēlonis	Rīcība
Vējstikla virsma lāzera sensora priekšpusē ir netīra vai aizsegta ar ledu vai sniegu.	Notīriet netīrumus, ledu un sniegu no vējstikla virsmas sensora priekšā.
Lāzera sensora redzeslauks ir bloķēts.	Noņemiet bloķējošo priekšmetu.

i SVARĪGI	
<p>Ja vējstiklā kāda lāzera ierīces "lodziņa" priekšā ir plaisas, skrāpējumi vai akmeņu skrambas, kas aptver aptuveni 0,5 x 3,0 mm (vai vairāk), jāvēršas remontdarbnīcā, lai nomainītu vējstiklu (skatiet attēlā lāzera sensora atrašanās vietu (229 lpp.)). Ieteicams vērsties autorizētā Volvo servisā.</p> <p>Ja netiek veikta atbilstoša rīcība, var samazināties City Safety™ veikspēja.</p> <p>Lai novērstu risku, ka City Safety™ varētu nedarboties, darboties nepilnīgi vai daļēji, jāievēro arī šādi nosacījumi:</p> <ul style="list-style-type: none"> • Volvo iesaka neremontēt plaisas, skrāpējumus vai akmens šķembu radītus bojājumus, ja tie atrodas priekšā lāzera sensoram - tā vietā jānomaina viss vējstikls. • Pirms vējstikla nomainīšanas sazinieties ar autorizētu Volvo servisu, lai pārliecinātos, ka ir pasūtīts pareizs vējstikls, kurš derēs jūsu automašīnai. • Mainot vējstiklu, jāuzstāda tāda paša tipa vai Volvo apstiprināti vējstikla tīrītāji. 	

Saistītā informācija

- City Safety™ (229 lpp.)
- City Safety™ - funkcijas (229 lpp.)
- City Safety™ - ekspluatācija (230 lpp.)

City Safety™ - lāzera sensors

City Safety™ funkcija ietver sensoru, kas pār-raida lāzera gaismu (sensors atrašanās vietu skatiet attēlā (229 lpp.)). Ja radusies kļūme vai lāzera sensoram jāveic apkope, sazinieties ar kvalificētu servisu - ieteicams autorizētu Volvo servisu. Darbojoties ar lāzera sensoru, obligāti jāizpilda norādītās instrukcijas.

Saistībā ar lāzera sensoru ir pieejamas divas uzlīmes.

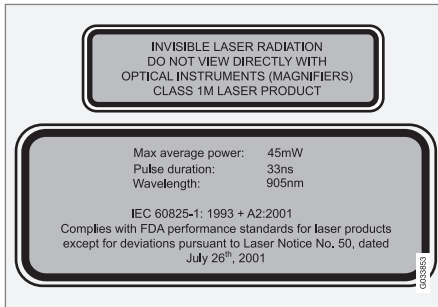

Attēlā redzamā augšējā uzlīme norāda lāzera stara klasifikāciju:

- Lāzera radiācija - neskatieties uz lāzera staru bez optiskajiem instrumentiem - 1M klases lāzera izstrādājums.

Attēlā redzamā apakšējā uzlīme norāda lāzera stara fiziskos datus:

- IEC 60825-1:1993 + A2:2001. Atbilst FDA (ASV Pārtikas administrācija) lāzera izstrādājumu dizaina standartiem, izņemot nobīdes saskaņā ar 2001. gada 26. jūlija "Paziņojumu par lāzēriem nr. 50".

Lāzera sensora starojuma dati

Tālāk esošajā tabulā ir norādīti lāzera sensora fiziskie dati.

Maksimālā impulsu enerģija	2,64 μ J
Maksimālā vidējā izejas jauda	45 mW
Impulsa ilgums	33 ns
Novirze (horizontālā x vertikālā)	28° x 12°

BRĪDINĀJUMS

Neievērojot kādu no šiem nosacījumiem, pastāv acu savainošanas risks!

- Nekādā gadījumā neskatieties lāzera sensorā (kurš raida neredzamu lāzera radiāciju), ja attālums ir 100 mm vai mazāks, ar palielinošo optiku, piemēram, lupu, mikroskopu, lēcu vai līdzīgiem optiskiem instrumentiem.
- Lāzera detaļu pārbaudi, remontēšanu, noņemšanu, regulēšanu un/vai nomaiņu drīkst veikt tikai kvalificētas remontdarbnieces personāls - mēs iesakām autorizētu Volvo servisu.
- Lai nepakļautu sevi kaitīgai radiācijai, neveiciet nekādus regulēšanas vai apkopes darbus, izņemot šeit aprakstītos.
- Remontdarbu veicējam ir jāievēro īpaši izstrādāta remontdarbniecu lāzera sensora informācija.
- Nenoņemiet lāzera sensoru (tai skaitā lēcas). Noņemts lāzera sensora neatbilst lāzera klasei 3B, kā noteikts standartā IEC 60825-1. Lāzera klase 3B nav droša acīm un tādēļ ietver savainojumu gūšanas risku.
- Pirms noņemt vējstiklu, lāzera sensora savienotājam jābūt atvienotam.
- Lāzera sensors jāuzstāda uz vējstikla, pirms tiek pievienots sensora savienotājs.
- Kad tālvadības pults atslēga atrodas atslēgas pozīcijā II (84 lpp.), lāzera sen-



sors raida lāzera gaismu pat, ja dzinējs ir izslēgts.



Saistītā informācija

- City Safety™ (229 lpp.)
- City Safety™ - ierobežojumi (231 lpp.)
- City Safety™ - funkcijas (229 lpp.)
- City Safety™ - ekspluatācija (230 lpp.)
- City Safety™ - simboli un paziņojumi (235 lpp.)

City Safety™ - simboli un paziņojumi

Kopā ar automātisku bremzēšanu ar sistēmu City Safety™ (229 lpp.), kombinētajā instrumentu

panelī var izgaismoties viens vai vairāki simboli un var tikt attēlots teksta paziņojums. Teksta ziņojums var tikt apstiprināts, īsi nospiežot taustiņu **OK** uz virzienu rādītāja svirslēdža.

Simbols	Paziņojums	Nozīme/darbība
	City Safety autom. bremzēšana	Sistēma City Safety™ veic bremzēšanu vai ir automātiski bremzējusi.
	Vējstikla sensori bloķ. Sk. rokasgr.	Lāzera sensors pagaidām nedarbojas, jo to kaut kas ir bloķējis. <ul style="list-style-type: none"> Noņemiet priekšmetu, kas bloķē sensoru, un/vai notīriet vējstiklu sensora priekšpusē. Izlasiet informāciju par lāzera sensora ierobežojumiem (231 lpp.).
	City Safety Jāveic apkope	City Safety™ ir deaktivēta. <ul style="list-style-type: none"> Ja ziņojums neizzūd, brauciet uz servisu, ieteicams uz Volvo pilnvarotu servisu.

Saistītā informācija

- City Safety™ (229 lpp.)
- City Safety™ - ierobežojumi (231 lpp.)
- City Safety™ - funkcijas (229 lpp.)
- City Safety™ - ekspluatācija (230 lpp.)
- City Safety™ - lāzera sensors (233 lpp.)

Sadursmes brīdinājuma sistēma*

Sadursmes brīdinājuma sistēma ar automātisko bremsēšanu un velosipēdistu un gājēju aizsardzību ir paredzēta, lai palīdzētu vadītājam gadījumā, kad pastāv risks sadursmei ar gājēju, velosipēdu vai automašīnas priekšā esošu transportlīdzekli, kas stāv uz vietas vai brauc tajā pašā virzienā.

"Sadursmes brīdinājuma sistēma ar automātisko bremsēšanu un velosipēdistu un gājēju aizsardzību" tiek aktivizēta situācijās, kad vadītājam bija jāsāk bremsēt daudz agrāk, tādēļ šī funkcija nevar palīdzēt vadītājam visās situācijās.

"Sadursmes brīdinājuma sistēmu ar automātisko bremsēšanu un velosipēdistu un gājēju aizsardzību" ir paredzēts aktivizēt iespējami vēlu, lai novērstu nevajadzīgu iejaukšanos.

"Sadursmes brīdinājuma sistēma ar automātisko bremsēšanu un velosipēdistu un gājēju aizsardzību" var novērst sadursmi vai samazināt sadursmes ātrumu.

"Sadursmes brīdinājuma sistēmu ar automātisko bremsēšanu un velosipēdistu un gājēju aizsardzību" nedrīkst izmantot par attaisnojumu vadītājam, lai mainītu savu braukšanas stilu. Ja vadītājs paļaujas vienīgi uz sadursmes brīdinājuma sistēmu ar automātisko bremsēšanas funkciju, lai bremsētu, agrāk vai vēlāk var notikt sadursme.

Divi sistēmas līmeņi

Atkarībā no automašīnas aprīkojuma "sadursmes brīdinājuma sistēma ar automātisko bremsēšanu un velosipēdistu un gājēju aizsardzību" var ieslēgties divos variantos:

1. līmenis

Vadītājs tiek tikai brīdināts¹⁵ par šķēršļiem, kas ir radušies, izmantojot vizuālus un skaņas signālus - nenotiek automātiskā bremsēšana, tā vietā vadītājam ir jābremzē pašam.

2. līmenis

Vadītājs tiek tikai brīdināts par šķēršļiem, kas ir radušies, izmantojot vizuālus un skaņas signālus - ja vadītājs pats laicīgi nereaģē, automobilis tiek bremsēts automātiski.

! SVARĪGI

"Sadursmes brīdinājuma sistēmā ar automātisko bremsēšanu un ritenbraucēju un gājēju noteikšanas funkciju" ietverta iekšējo komponentu apkopi drīkst veikt tikai servisā – ieteicams autorizētā Volvo servisā.

Saistītā informācija

- Sadursmes brīdinājuma sistēma* - funkcija (237 lpp.)
- Sadursmes brīdinājuma sistēma* - gājēju uztveršana (239 lpp.)

- Sadursmes brīdinājuma sistēma* – velosipēdistu uztveršana (238 lpp.)
- Sadursmes brīdinājuma sistēma* - darbība (240 lpp.)
- Sadursmes brīdinājuma sistēma* – ierobežojumi (242 lpp.)
- Sadursmes brīdinājuma sistēma* - kameras sensora ierobežojumi (243 lpp.)
- Sadursmes brīdinājuma sistēma* - simboli un paziņojumi (245 lpp.)

¹⁵ "1. līmenis" netiek sniegts brīdinājums par velosipēdistiem.

Sadursmes brīdinājuma sistēma* - funkcija

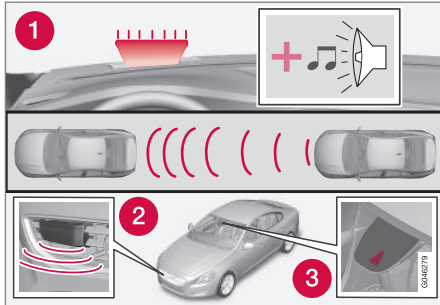

Funkciju pārskats¹⁶.

- 1 Skaņas un vizuāls brīdinājuma signāls sadursmes riska gadījumā.
- 2 Radiolokācijas sensors¹⁷
- 3 Kameras sensors

Sadursmes brīdinājuma sistēma ar automātisko bremzēšanu veic trīs darbības šādā secībā:

1. **Sadursmes brīdinājums**
2. **Bremžu atbalsta sistēma¹⁷**
3. **Automātiskā bremzēšana¹⁷**

Sadursmes brīdinājuma sistēma un City Safety™ (229 lpp.) papildina viens otru.

1 - Sadursmes brīdinājums

Vispirms vadītājs tiek brīdināts par draudošu sadursmi.

Sadursmes brīdinājuma sistēma var noteikt gājējus, velosipēdistus vai transportlīdzekļus, kas stāv uz vietas vai atrodas priekšā jūsu automašīnai un brauc tajā pašā virzienā.

Ja pastāv sadursmes risks ar gājēju, velosipēdistu vai transportlīdzekli, vadītāja uzmanība tiek pievērsta ar mirgojošu sarkanu brīdinājuma signālu (1) un skaņas signālu.

2 - Bremžu atbalsta sistēma¹⁷

Ja pēc sadursmes brīdinājuma aktivizēšanas sadursmes risks joprojām palielinās, tiek aktivēta bremžu atbalstsistēma.

Tas nozīmē, ka bremžu sistēma tiek sagatavota ātrai bremzēšanai, viegli nospiežot bremžu pedāli, par ko liecina nelieli automašīnas grūdieni.

Ja bremžu pedālis tiek nospiests pietiekoši ātri, tad tiek izmantota pilnīga bremžu funkcija.

Bremžu atbalsts arī papildina vadītāja veiktu bremzēšanu, ja sistēma uzskata, ka bremzēšana nav pietiekoša, lai spētu izvairīties no sadursmes.

3 - Automātiskā bremzēšana¹⁷

Automātiskā bremzēšanas funkcija tiek aktivēta pēdējā.

Ja šādā situācijā vadītājs vēl nav sācis veikt darbības, kas ļautu izvairīties no sadursmes, un sadursmes risks ir nenovēršams, tiek izmantota automātiskās bremzēšanas funkcija neatkarīgi no tā, vai vadītājs bremzē. Tādā gadījumā bremzēšana notiek ar ierobežotu bremzēšanas spēku, lai samazinātu sadursmes ātrumu vai ar tādu bremzēšanas spēku, kas ir pietiekošs, lai izvairītos no sadursmes. Pamanot velosipēdistus, sistēma var ieslēgt pilnu bremžu vadības pārņemšanu ļoti vēlu vai vienlaicīgi.

¹⁶ IEVĒROJIET: attēls ir shematisks, un dažādiem automašīnu modeļiem detaļas var atšķirties.

¹⁷ Tikai 2. sistēmas līmenim.



⚠️ BRĪDINĀJUMS

Sadursmes brīdinājuma sistēma netiek ieslēgta visās braukšanas un satiksmes situācijās vai jebkādos laika un ceļa apstākļos. Sadursmes brīdinājuma sistēma nereaģē uz automašīnām vai velosipēdistiem, kas brauc pretējā virzienā, un uz dzīvniekiem.

Brīdinājums tiek aktivēts tikai tad, ja pastāv nopietns sadursmes risks. Šajā sadaļā "Funkcijas" un sadaļā "Ierobežojumi" ir sniegta informācija par ierobežojumiem, kas vadītājam jāapzinās, pirms lietot sadursmes brīdinājuma sistēmu ar automātiskās bremzēšanas funkciju.

Brīdinājumi un bremžu iedarbināšana gadījumos, kad tiek uztverti gājēji un velosipēdisti, izslēdzas, ja automašīnas ātrums pārsniedz 80 km/h (50 mph).

Brīdinājumi un bremžu iedarbināšana gadījumos, kad tiek uztverts gājējs vai velosipēdistis, nedarbojas tumsā un tuneļos – pat tad, ja degielu apgaismojums.

Automātiskās bremzēšanas funkcija var novērst sadursmi vai samazināt sadursmes ātrumu. Lai nodrošinātu optimālu bremžu veikspēju, vadītājam vienmēr jānospiež bremžu pedālis – pat tad, ja automašīna bremzē automātiski.

Nekādā gadījumā negaidiet, līdz parādīsies sadursmes brīdinājums. Vadītājs vienmēr ir atbildīgs par pareizā attāluma un ātruma saglabāšanu – pat tad, ja tiek izmantota sadursmes brīdinājuma sistēma ar automātiskās bremzēšanas funkciju.

Saistītā informācija

- Sadursmes brīdinājuma sistēma* (236 lpp.)

Sadursmes brīdinājuma sistēma* – velosipēdistu uztveršana

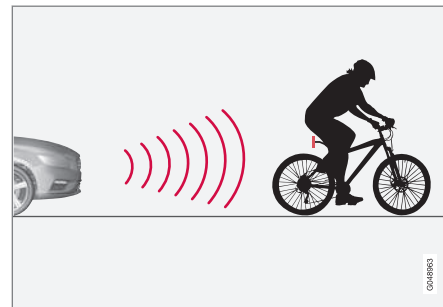

Funkcija "red" tikai tajā pašā virzienā braucošus velosipēdistus no aizmugures.

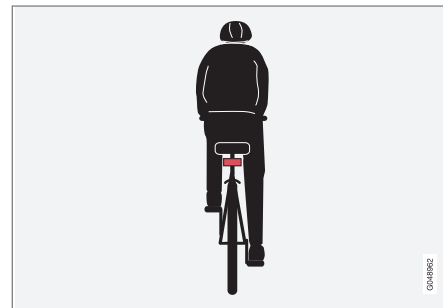

Sistēma kā velosipēdistu uztver cilvēkus ar skaidrām auguma aprisēm un velosipēda kontūrām, atrodoties tam tieši aiz muguras automašīnas centrālajā līnijā.

Lai sistēma darbotos optimāli, funkcijai, kas uztver velosipēdistus, ir jāsaņem pēc iespējas skaidrāka informācija par ķermeņa aprišiem un velosipēda kontūrām – tai jāspēj identificēt velosipēds, galva, rokas, pleci, kājas, ķermeņa augšdaļa un apakšdaļa, kā arī jāspēj atpazīt normālas cilvēka kustības pazīmes.

Ja šīs funkcijas kamera neredz lielu daļu velosipēdistu auguma vai velosipēda, sistēma nespēj uztvert velosipēdistu.

- Lai funkcija varētu uztvert velosipēdistu, viņam jābūt pieaugušajam un jābrauc ar "pieaugušo" velosipēdu.
- Velosipēdam jābūt aprīkotam ar labi redzamu un apstiprinātu¹⁸ sarkanu atstarotāju, kas ir vērsts uz aizmuguri un uzstādīts vismaz 70 cm augstumā virs brauktuves.
- Šī funkcija spēj uztvert tikai tajā pašā virzienā braucošus velosipēdistus tieši no aizmugures, bet ne slīpi no aizmugures vai no sāniem.
- Velosipēdisti, kas brauc pa automašīnas iedomāto/pagarināto kreisās vai labās puses sānu līniju, var tikt uztverti vēl vai netikt uztverti vispār.
- Šīs funkcijas spēja redzēt velosipēdistus krēslā un rītausmā ir ierobežota – līdzīgi kā cilvēka acij.

- Šīs funkcijas spēja uztvert velosipēdistus tiek deaktivizēta, braucot tumsā vai cauri tuneļiem pat tad, ja ir ieslēgts ielu apgaismojums.
- Lai nodrošinātu optimālu velosipēdistu uztveršanu, jābūt aktivizētai funkcijai City Safety™, skatiet City Safety™ (229 lpp.).

BRĪDINĀJUMS

Sadursmes brīdinājuma sistēma ar automātiskās bremzēšanas un riteņbraucēju noteikšanas funkciju ir palīgīdzeklis.

Šī funkcija nevar noteikt:

- visus riteņbraucējus visās situācijās; piemēram, tā nenosaka riteņbraucējus, kurus daļēji aizsedz cita automašīna;
- riteņbraucējus apgērbā, kas sedz ķermeņa kontūras, vai riteņbraucējus, kas tuvojas no sāniem;
- velosipēdus, kuriem nav atpakaļvērsta sarkana reflektora;
- velosipēdus, kuriem ir piestiprināti lieli priekšmeti.

Vadītājs ir vienmēr atbildīgs par to, lai automašīna tiktu vadīta pienācīgi un ievērojot drošu attālumu, kas izvēlēts, ņemot vērā automašīnas ātrumu.

Saistītā informācija

- Sadursmes brīdinājuma sistēma* (236 lpp.)

Sadursmes brīdinājuma sistēma* - gājēju uztveršana

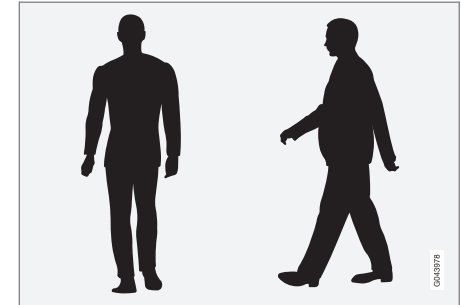

Piemēri tam, ko sistēma uzskata par gājējiem ar skaidrām ķermeņa kontūrām.

Lai sistēma darbotos optimāli, funkcijai, kas uztver gājējus, ir jāsaņem pēc iespējas skaidrāka informācija par ķermeņa kontūrām - tai jāspēj identificēt galva, rokas, pleci, kājas, ķermeņa augšdaļa un apakšdaļa, kā arī jāspēj atpazīt normālas cilvēka kustības pazīmes.

Ja šīs funkcijas kamera neredz lielu daļu ķermeņa, sistēma nespēj uztvert gājēju.

¹⁸ Atstarotājam jāatbilst attiecīgā tirgus satiksmes pārvaldes izdotajiem ieteikumiem un nosacījumiem.

- Lai gājēju varētu uztvert, viņam jābūt redzamam visā augumā un jābūt vismaz 80 cm garam.
- Kameras sensora spēja redzēt gājējus krēslā un rītausmā ir ierobežota - līdzīgi kā cilvēka acij.
- Kameras sensora spēja uztvert gājējus tiek deaktivēta, braucot tumsā vai cauri tuneliem pat tad, ja ir ieslēgts ielu apgaismojums.

BRĪDINĀJUMS

"Sadursmes brīdinājuma sistēma ar automātiskās bremzēšanas un riteņbraucēju un gājēju noteikšanas funkciju" ir palīglīdzeklis. Šī funkcija nespēj uztvert visus gājējus jebkurā situācijā, un tā neredz, piemēram:

- daļēji aizsegtus gājējus, cilvēkus brīvi krītošā apgērbā vai gājējus, kuru augums ir mazāks par 80 cm;
- gājējus, kas nes lielus priekšmetus.

Vadītājs ir vienmēr atbildīgs par to, lai automobīlis tiktu vadīts pienācīgi un ievērojot drošu attālumu, kas izvēlēts, ņemot vērā automobīļa ātrumu.

Saistītā informācija

- Sadursmes brīdinājuma sistēma* (236 lpp.)

Sadursmes brīdinājuma sistēma* - darbība

Brīdinājuma signālu ieslēgšana un izslēgšana

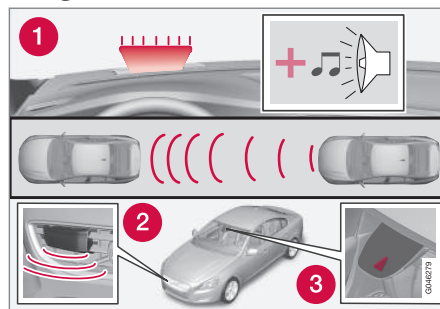

1. Skaņas un vizuāls brīdinājuma signāls sadursmes riska gadījumā¹⁹.

Sadursmes brīdinājuma sistēmas skaņas un vizuālos brīdinājuma signālus var ieslēgt vai izslēgt.

Iedarbinot dzinēju, automātiski tiek noregulēts uzstādījums, kas bija izvēlēts dzinēja izslēgšanas brīdī.

i PIEZĪME

Bremžu atbalsta sistēma un automātiskās bremzēšanas funkcija ir vienmēr ieslēgtas - tās nevar izslēgt.

Sadursmes brīdinājuma sistēmas iestatījumus var veikt viduskonsoles ekrānā un izvēlņu sistēmā **MY CAR**, skatiet (118 lpp.).

Gaismas un skaņas signāli

Ja ir aktivizēti sadursmes brīdinājuma sistēmas gaismas un skaņas signāli, tad, ikreiz ieslēdzot dzinēju, tiek pārbaudīta brīdinājuma lampiņa (nr. [1] iepriekšējā attēlā), tsi izgaismojot atsevišķus lampiņas gaismas punktus.

Pēc dzinēja iedarbināšanas var izslēgt gan gaismas, gan skaņas signālus.

- Izvēlņu sistēmā **MY CAR** (118 lpp.), atrodiet **Collision warning** zem **Driver support system** un tur notīriet funkcijas atzīmi.

Skaņas signāls

Pēc dzinēja iedarbināšanas brīdinājuma skaņu var aktivizēt/deaktivizēt atsevišķi:

- Izvēlņu sistēmā **MY CAR** (118 lpp.), atrodiet **Warning sound** zem **Collision warning** un tur atlasiet vai On vai Off.

Pēc tam sadursmes brīdinājuma sistēma tiek apzīmēta tikai ar gaismas signālu.

¹⁹ Attēls ir shematisks - automašīnas modelis un detaļas var atšķirties.

Brīdinājuma attāluma iestatīšana

Brīdinājuma attālums nosaka attālumu, kādā tiek aktivēti vizuālie un skaņas brīdinājumi.

- Izvēlņu sistēmā **MY CAR** (118 lpp.) atrodiat **Warning distance** zem **Collision warning** un tur atlasiet **Long**, **Normal** vai **Short**.

Brīdinājuma attālums nosaka sistēmas jutību. Brīdinājuma attālums **Long** nodrošina agrāku brīdināšanu. Vispirms pārbaudiet ar iestatījumu **Long** un, ja šis iestatījums aktivē pārāk daudz brīdinājumu, kas noteiktās situācijās var traucēt, tad mainiet brīdinājuma attālumu uz **Normal**.

Brīdinājuma attālumu **Short** izmantojiet tikai izņēmuma gadījumos, piemēram, braucot dinamiski.

i PIEZĪME

Ja tiek lietota adaptīvā krūīza kontrole, tā izmanto brīdinājuma lampiņu un skaņas signālu pat tad, ja ir izslēgta sadursmes brīdinājuma sistēma.

Sadursmes brīdinājuma sistēma brīdina vadītāju, ja rodas sadursmes risks, taču šī funkcija nevar samazināt vadītāja reakcijas laiku.

Lai sadursmes brīdinājuma sistēma darbotos, vienmēr brauciet ar iestatītu distances brīdinājuma (207 lpp.) laika intervālu 4-5.

i PIEZĪME

Pat ja brīdinājuma attālums ir iestatīts uz **Long**, dažās situācijās brīdinājumi var tikt saņemti ar nokavēšanos, piemēram, ja automobiļu ātrumi ir ļoti atšķirīgi vai priekšā esošie transportlīdzekļi strauji bremzē.

! BRĪDINĀJUMS

Neviena automātiskā sistēma nevar garantēt 100 % pareizu darbību visās situācijās. Tādēļ nekādā gadījumā nepārbaudiet sadursmes brīdinājuma sistēmu ar automātisko bremzēšanu, braucot virsū cilvēkiem vai transportlīdzekļiem - varat izraisīt nopietnus bojājumus un savainojumus, kā arī apdraudēt kāda dzīvību.

Iestatījumu pārbaude

Pašreizējais iestatījums var kontrolēt viduskonsoles ekrānā un izvēlņu sistēmā (118 lpp.) **MY CAR**.

Apkope

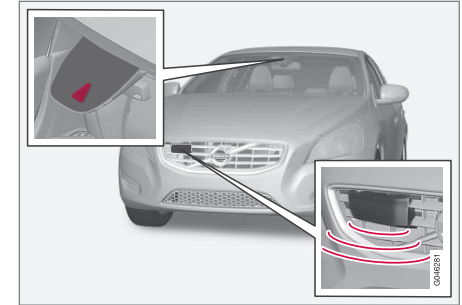

Kamera un radiolokācijas sensors²⁰.

Lai sensori pienācīgi funkcionētu, uz tiem nedrīkst atrasties netīrumi, ledus un sniegs, un tie regulāri jāmazgā ar ūdeni un autošampūnu.

i PIEZĪME

Ja sensorus klāj netīrumi, ledus vai sniegs, to funkcionalitāte samazinās un mērījumu veikšana var nebūt iespējama.

Saistītā informācija

- Sadursmes brīdinājuma sistēma* (236 lpp.)

²⁰ IEVĒROJIET: attēls ir shematisks, un dažādiem automašīnu modeļiem detaļas var atšķirties.

Sadursmes brīdinājuma sistēma* – ierobežojumi

Funkcijai ir zināmi ierobežojumi, piemēram, tā nav aktīva, ja braukšanas ātrums ir mazāks par 4 km/h (3 mph).

Sadursmes brīdinājuma sistēmas vizuālo brīdinājuma signālu (skatiet (1) attēlā (237 lpp.)) var būt grūti pamanīt spēcīgas saules gaismas un atspīduma gadījumā, ja tiek izmantotas saulesbrilles, kā arī ja vadītājs neskatās taisni uz priekšu. Tādēļ vienmēr jābūt aktivētam brīdinājuma skaņas signālam.

Uz slidenām ceļa virsmām bremzēšanas attālums palielinās, un tas var samazināt spēju novērst sadursmi. Šādās situācijās ABS un ESC (197 lpp.) sistēmas nodrošinās labāko iespējamo bremzēšanas spēku ar pastāvīgu stabilitāti.

PIEZĪME

Ja pasažieru salonā ir augsta temperatūra, ko izraisījis, piemēram, spēcīga saules gaisma, vizuālā brīdinājuma signālu var īslaicīgi deaktivēt. Ja tā notiek, tad brīdinājuma skaņas signāls tiek aktivēts pat tad, ja izvēlņu sistēmā tas ir deaktivēts.

- Brīdinājumi var neparādīties, ja attālums līdz priekšā esošajam transportlīdzeklim ir neliels vai stūres un pedāļa kustības amplitūda ir liela, piemēram, braucot ļoti sportiski.

BRĪDINĀJUMS

Brīdinājumu sniegšana un bremžu iedarbināšana var notikt vēlāk vai nenotikt vispār, ja situācija uz ceļa vai kāda ārēja ietekme nozīmē to, ka radiolokācijas vai kameras sensors nespēj pareizi uztvert priekšā esošu gājēju, transportlīdzekli vai velosipēdistu.

Sensoru sistēmas spēja uztvert gājējus un velosipēdistus²¹ ir ierobežota — sistēma var raidīt brīdinājumus un bremzēt, ja transportlīdzekļa ātrums nepārsniedz 50 km/h (30 mph). Brīdinājumi un bremžu iedarbināšana gadījumos, kad tiek uztverti stāvoši vai lēni braucoši transportlīdzekļi, ir aktīva, ja braukšanas ātrums nepārsniedz 70 km/h (43 mph).

Brīdinājumus uz vietas stāvošiem vai lēni braucošiem automobiļiem var izslēgt tumsas vai sliktas redzamības dēļ.

Brīdinājumi un bremžu iedarbināšana gadījumos, kad tiek uztverti gājēji un velosipēdisti, izslēdzas, ja automašīnas ātrums pārsniedz 80 km/h (50 mph).

Sadursmes brīdinājuma sistēma izmanto tos pašus radiolokācijas sensorus, kuru izmanto adaptīvā kruīza kontrole (211 lpp.). Skatiet plašāku informāciju par radiolokācijas sensora ierobežojumiem (224 lpp.).

Ja šķiet, ka brīdinājumi tiek aktivizēti pārāk bieži vai tie traucē, brīdinājuma attālumu var samazināt

²¹ Ja tiek uztverts velosipēdisti, brīdinājums var parādīties un pilnīga bremžu iedarbināšana var notikt ļoti vēlu vai vienlaicīgi.

(240 lpp.). Tādējādi sistēma brīdinās vēlāk, un tiek samazināts kopējais brīdinājumu skaits.

Ieslēdzot atpakaļgaitu, sadursmes brīdinājuma sistēma ar automātisko bremsēšanu tiek īslaicīgi deaktivēta.

Sadursmes brīdinājums ar automātiskās bremsēšanas funkciju netiek aktivizēts mazā ātrumā — zem 4 km/h (3 mph), un tādēļ sistēma neiejaucas situācijās, kad automašīna tuvojas priekšā braucošajam transportlīdzeklim ļoti lēni, piemēram, novietojot auto stāvēšanai.

Situācijās, kad vadītājs rīkojas aktīvi un apzināti, sadursmes brīdinājums var tikt nedaudz atlikts, lai līdz minimumam samazinātu nevajadzīgu brīdinājumu skaitu.

Ja automātiskās bremsēšanas funkcija ir novērsusi sadursmi ar stacionāru objektu, automobilis paliek nekustīgs maksimāli 1,5 sekundes. Ja automobilis tiek bremsēts priekšā braucošā transportlīdzekļa dēļ, ātrums tiek samazināts līdz tādām pašām līmenim kā priekšā braucošajam transportlīdzeklim.

Automobilim ar manuālo pārnesumkārbu dzinējs izslēdzas, kad automātiskās bremsēšanas funkcija ir apturējusi automobili, ja vien vadītājs pirms tam nepaspēj nospriest sajūga pedāli.

Saistītā informācija

- Sadursmes brīdinājuma sistēma* (236 lpp.)

Sadursmes brīdinājuma sistēma* - kameras sensora ierobežojumi

Sadursmes brīdinājuma sistēma ar automātisko bremsēšanu un velosipēdistu un gājēju aizsardzību ir paredzēta, lai palīdzētu vadītājam gadījumā, kad pastāv risks sadursmei ar gājēju, velosipēdu vai automašīnas priekšā esošu transportlīdzekli, kas stāv uz vietas vai brauc tajā pašā virzienā.

Šī funkcija izmanto automašīnas kameras sensoru, kuram ir zināmi ierobežojumi.

Kameras sensoru izmanto arī sadursmes brīdinājuma sistēma ar automātisko bremsēšanu, ieslēdzot šādas funkcijas:

- Aktīvās tālās gaismas (96 lpp.)
- Ceļazīmju informācija (251 lpp.)
- Driver Alert Control - DAC(255 lpp.)
- Joslas saglabāšanas palīgfunckija (258 lpp.)

PIEZĪME

Nodrošiniet, lai vējstikla virsma priekšā kameras sensoram būtu brīva no ledus, sniega, aizsviduma un netīrumiem.

Nepielimējiet un nepiestipriniet neko pie vējstikla priekšā kameras sensoram, pretējā gadījumā var samazināties kādas sistēmas efektivitāte vai tikt pārtraukta vienas vai vairāku no kameras atkarīgu sistēmu darbība.

Kameras sensoriem ir ierobežojumi līdzīgi kā cilvēka acij, t.i. tie "redz" sliktāk, piemēram, tumšā, intensīvas snigšanas, lietus vai biezas miglas gadījumā. Šādos apstākļos no kameras atkarīgo sistēmu darbība var ievērojami pasliktināties vai tās var īslaicīgi nedarboties vispār.

Spilgtas pretimbraucošā transportlīdzekļa gaismas, brauktuves atspīdums, apsnigusi, apledojuši, netīra brauktuve vai neskaidrs joslu marķējums arī var ievērojami pasliktināt kameras sensora darbību, ja tā tiek izmantota, lai skenēt brauktuvi un uztvertu citus transportlīdzekļus.

Kameras sensora redzamības lauks ir ierobežots, tādēļ tas dažās situācijās nespēj uztvert gājējus, velosipēdistus un transportlīdzekļus, vai arī tie tiek uztverti vēlāk nekā prognozēts.

Ja temperatūra ir ļoti augsta, kamera īslaicīgi tiek izslēgta apmēram uz 15 minūtēm pēc dzinēja iedarbināšanas, lai novērstu kameras funkciju traucējumus.

Traucējummeklēšana un veicamās darbības

Ja displejā parādās paziņojums **Vējstikla sensori bloķ.** **Sk. rokasgr.**, tas nozīmē, ka kameras sensors ir bloķēts un nevar uztvert gājējus, transportlīdzekļus vai ceļa marķējumus priekšā automašīnai.

Tas nozīmē, ka daļēji funkcionēs ne tikai sadursmes brīdinājuma funkcija ar automātisko bremsēšanu, bet arī šādas funkcijas:



- ◀◀ ● Aktīvās tālās gaismas
- Driver Alert Control
- Joslas saglabāšanas palīgfunkcija
- Ceļazīmju informācija

Tālāk esošajā tabulā ir norādīti iespējamie ziņojuma parādīšanas cēloņi, kā arī veicamās darbības.

Cēlonis	Rīcība
Vējstikla virsma kameras priekšā ir netīra vai aizsegta ar ledu vai sniegu.	Tīriet netīrumus, ledu un sniegu no vējstikla virsmas kameras priekšā.
Bieza migla, spēcīgs lietus vai intensīva snigšana nozīmē, ka kamera nefunkcionē pietiekami labi.	Nedarbojas. Gadījumos, kad kamera nedarbojas spēcīga lietus vai snigšanas laikā.
Vējstikla virsma kameras priekšā ir notīrīta, taču ziņojums nepazūd.	Uzgaidiet. Kamēr kamera izmēra redzamību, var paiet vairākas minūtes.
Parādījušies netīrumi starp vējstikla iekšpusi un kameru.	Lai notīrītu vējstikla iekšpusi kameras priekšā, brauciet uz servisu, ieteicams uz Volvo pilnvarotu servisu.

Saistītā informācija





- Sadursmes brīdinājuma sistēma* (236 lpp.)

Sadursmes brīdinājuma sistēma* - simboli un paziņojumi

Sadursmes brīdinājuma sistēma ar automātisko bremzēšanu un velosipēdistu un gājēju aizsar-



dziņu ir paredzēta, lai palīdzētu vadītājam gadījumā, kad pastāv risks sadursmei ar gājēju, velosipēdu vai automašīnas priekšā esošu transport-

līdzekli, kas stāv uz vietas vai brauc tajā pašā virzienā.

Simbols ^A	Paziņojums	Tehniskie parametri
	Collision warning system IZSL.	Sadursmes brīdinājuma sistēma ir izslēgta. Redzams, kad tiek iedarbināts dzinējs. Paziņojums tiek nodzēsts pēc aptuveni 5 sekundēm vai pēc tam, kad vienu reizi ir nospiests OK taustiņš.
	Sadursmes brīd. sist. nav pieejama	Sadursmes brīdinājuma sistēmu nevar aktivēt. Redzams, kad vadītājs mēģina aktivēt funkciju. Paziņojums tiek nodzēsts pēc aptuveni 5 sekundēm vai pēc tam, kad vienu reizi ir nospiests OK taustiņš.
	Aktivēta autom. bremzēšana	Automātiskā bremzēšana bija aktīva. Ziņojumu var nodzēst, vienu reizi nospiežot OK taustiņu.
	Vējistikla sensori bloķ. Sk. rokasgr.	Kameras sensors ir īslaicīgi deaktivēts. Parādās, piemēram, ja uz vējistikla ir sniegš, ledus vai netīrumi. <ul style="list-style-type: none"> Notīriet vējistikla virsmu kameras sensora priekšā. Izlasiet informāciju par kameras sensora ierobežojumiem (243 lpp.).





Simbols ^A	Paziņojums	Tehniskie parametri
	Radars bloķ. Sk. rokasgr.	<p>Sadursmes brīdinājuma sistēma ar automātisko bremzēšanas funkciju ir īslaicīgi deaktivēta.</p> <p>Radiolokācijas sensors ir bloķēts, un tas nevar uztvert citus transportlīdzekļus, piem., kad spēcīgs lietus vai šķīdonis ir aizsedzis radiolokācijas sensoru.</p> <p>Izlasiet informāciju par radiolokācijas sensora ierobežojumiem (224 lpp.).</p>
	Sadursmes brīd. Jāveic apkope	<p>Sadursmes brīdinājuma sistēma ar automātisko bremzēšanas funkciju ir pilnībā vai daļēji deaktivēta.</p> <ul style="list-style-type: none"> • Ja ziņojums neizzūd, brauciet uz servisu, ieteicams uz Volvo pilnvarotu servisu.

^A Simboli ir shematiski - tie var atšķirties atkarībā no tirgus un automašīnas modeļa.

Saistītā informācija

- Sadursmes brīdinājuma sistēma* (236 lpp.)
- Sadursmes brīdinājuma sistēma* - funkcija (237 lpp.)
- Sadursmes brīdinājuma sistēma* - gājēju uztveršana (239 lpp.)
- Sadursmes brīdinājuma sistēma* – velosipēdistu uztveršana (238 lpp.)
- Sadursmes brīdinājuma sistēma* - darbība (240 lpp.)
- Sadursmes brīdinājuma sistēma* – ierobežojumi (242 lpp.)
- Sadursmes brīdinājuma sistēma* - kameras sensora ierobežojumi (243 lpp.)

BLIS*

BLIS (Blind Spot Information) ir funkcija, kuras mērķis ir palīdzēt vadītājam intensīvā satiksmē uz ceļiem ar vairākām joslām vienā virzienā.

BLIS ir vadītāja palīglīdzeklis, kura mērķis ir brīdināt par:

- transportlīdzekļiem automašīnas "aklajā zonā";
- transportlīdzekļiem, kas automašīnai strauji tuvojas pa blakus esošo kreiso un labo joslū.

BLIS funkcija CTA (249 lpp.) (Cross Traffic Alert) ir vadītāja palīglīdzeklis, kura mērķis ir brīdināt par:

- ceļu šķērsojošiem transportlīdzekļiem situācijās, kad automašīna brauc atpakaļgaitā.

⚠ BRĪDINĀJUMS

BLIS ir palīgsistēma, un tā nedarbojas visās situācijās.

BLIS neaizstāj drošu braukšanas stilu, kā arī atpakaļskata un sānu spoguļu lietošanu.

BLIS nekādā gadījumā neaizstāj vadītāja atbildību un uzmanību - vadītājs ir vienmēr atbildīgs par joslu maiņu drošā veidā.

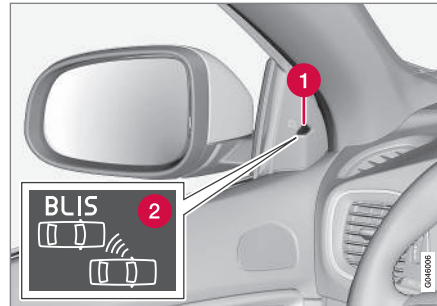
Pārskats

BLIS lampiņas atrašanās vieta²².

- 1 Indikatora lampa
- 2 BLIS simboli

i PIEZĪME

Lampiņa iedegas tajā automašīnas pusē, kurā sistēma ir uztvērusi transportlīdzekli. Ja automašīna vienlaikus tiek apdzīta no abām pusēm, iedegas abas lampiņas.

Apkope

BLIS funkcijas sensori atrodas aizmugurējā spārma/trieciensienīņa iekšpusē visos automašīnas stūros.



Uzturiet šo virsmu tīru - arī kreisajā pusē.

- Lai nodrošinātu optimālu funkcionalitāti, vietai priekšā sensoriem jābūt tīrai.

Saistītā informācija

- BLIS* - darbība (248 lpp.)
- BLIS - simboli un paziņojumi (251 lpp.)
- CTA* (249 lpp.)

²² IEVĒROJIET: attēls ir shematisks, un dažādiem automašīnu modeļiem detaļas var atšķirties.

BLIS* - darbība

BLIS (Blind Spot Information) ir funkcija, kuras mērķis ir palīdzēt vadītājam intensīvā satiksmē uz ceļiem ar vairākām joslām vienā virzienā.

BLIS aktivizēšana/deaktivizēšana

BLIS tiek aktivizēta, ieslēdzot dzinēju. To apstiprina durvju paneļos esošo indikatora lampiņu iemirgošanās vienu reizi.

Funkciju **BLIS** var deaktivizēt/aktivizēt automašīnas izvēlņu sistēmā MY CAR (118 lpp.).

Kad BLIS ir deaktivizēta/aktivizēta, taustiņā esošā lampiņa nodziest/iedegas un kombinētajā instrumentu panelī tiek attēlots paziņojums, apstiprinot izmaiņas. Pēc aktivizēšanas vienreiz iemirgojas durvju panelī esošās indikatora lampiņas.

Lai nodzēstu paziņojumu:

- Nospiediet kreisās puses svirslēdža taustiņu **OK**.

vai

- nogaidiet aptuveni 5 sekundes - paziņojums nodzīsīs.

BLIS aktivizēšana/deaktivizēšana

BLIS tiek aktivizēta, ieslēdzot dzinēju. To apstiprina durvju paneļos esošo indikatora lampiņu iemirgošanās vienu reizi.

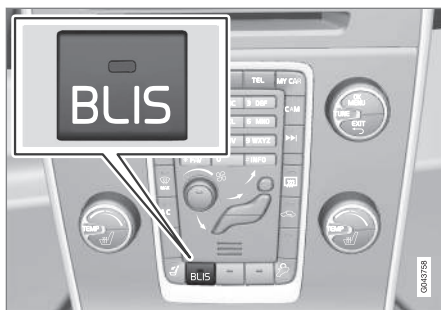

Taustiņš aktivizēšanai/deaktivizēšanai.

BLIS funkciju var deaktivizēt/aktivizēt, nospiežot viduskonsoles taustiņu **BLIS**.

Dažām izvēlētā aprīkojuma kombinācijām viduskonsolē nav brīvas vietas, lai tur izvietotu taustiņu, tādēļ šo funkciju var regulēt automašīnas izvēlņu sistēmā MY CAR (118 lpp.).

Kad BLIS ir deaktivizēta/aktivizēta, taustiņā esošā lampiņa nodziest/iedegas un kombinētajā instrumentu panelī tiek attēlots paziņojums, apstiprinot izmaiņas. Pēc aktivizēšanas vienreiz iemirgojas durvju panelī esošās indikatora lampiņas.

Lai nodzēstu paziņojumu:

- Nospiediet kreisās puses svirslēdža taustiņu **OK**.

vai

- nogaidiet aptuveni 5 sekundes - paziņojums nodzīsīs.

Kad BLIS darbojas

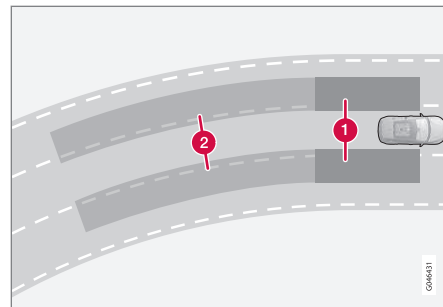

BLIS princips: 1. "Aklā punkta" zona. 2. Ātri tuvojošos transportlīdzekļu zona.

Funkcija BLIS ir aktīva, ja ātrums pārsniedz 10 km/h (6 mph).

Sistēmai paredzēts reaģēt, kad:

- vadītāja automašīnu apdzien citi transportlīdzekļi;
- vadītāja automašīnai ātri tuvojas cits transportlīdzeklis.

Ja BLIS uztver transportlīdzekli 1. zonā vai ātri tuvojošos transportlīdzekli 2. zonā, durvju panelī esošā BLIS lampiņa pastāvīgi izgaismojas. Ja vadītājs ieslēdz pagriezienu rādītāju, kas atrodas tajā pašā pusē, kurā brīdinājums, tad BLIS lampiņa pārštāj nepārtraukti izgaismoties un sāk mirgot ar spilgtāku gaismu.

⚠ BRĪDINĀJUMS

- BLIS nedarbojas asos līkumos.
- BLIS nedarbojas, braucot atpakaļgaitā.

Ierobežojumi

- Netīrumi, ledus un sniegs, kas klāj sensorus, var samazināt funkcionalitāti un neļaut sniegt brīdinājumus. BLIS nespēj uzvert draudus, ja tas ir bloķēts.
- Nepiestipriniet nekādus priekšmetus, līmlenti vai uzlīmes vietai ap sensoriem.
- Pievienojot automašīnai elektrosistēmai piekabi, BLIS tiek deaktivizēta.

⚠ SVARĪGI

BLIS un CTA komponentu remonts vai pārkrāsošana jāveic tikai servisā - ieteicams autorizētā Volvo servisā.

Saistītā informācija

- BLIS* (247 lpp.)
- BLIS - simboli un paziņojumi (251 lpp.)

CTA*

Funkcija BLIS CTA (Cross Traffic Alert) ir vadītāja palīgīdzeklis, kura mērķis ir brīdināt par šķērsojošu satiksmi, kad automašīna brauc atpakaļgaitā. CTA papildina BLIS (247 lpp.).

CTA aktivizēšana/deaktivizēšana

CTA tiek aktivizēta, ieslēdzot dzinēju. To apstiprina durvju paneļos esošo BLIS indikatora lampiņa iemirgošanās vienu reizi.



Automašīnas novietošanas sensoru un CTA sensoru ieslēgšanas/izslēgšanas poga.

CTA funkciju var deaktivizēt/aktivizēt atsevišķi, nospiežot automašīnas novietošanas sensoru (267 lpp.) ieslēgšanas/izslēgšanas pogu. Veicot atkārtotu aktivizēšanu, BLIS lampiņa iemirgojas vienu reizi.

Taču pēc tam, kad CTA ir deaktivizēta, funkcija BLIS paliek aktivizēta.

⚠ BRĪDINĀJUMS

CTA ir palīg sistēma, un tā nedarbojas visās situācijās.

CTA neaizstāj drošu braukšanas stilu, kā arī atpakaļskata un sānu spoguļu lietošanu.

CTA nekādā gadījumā neaizstāj vadītāja atbildību un uzmanību - vadītājs ir vienmēr atbildīgs par drošu braukšanu atpakaļgaitā.

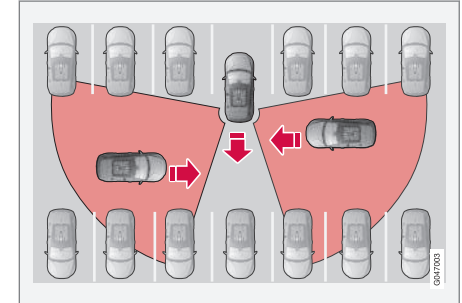
Kad CTA darbojas

CTA darbības princips.

CTA papildina BLIS funkciju, spējot uzvert transportlīdzekļus, kuri šķērso ceļu no sāniem laikā, kad automašīna brauc atpakaļgaitā, piemēram, izbraucot no stāvvietas.

CTA ir paredzēta galvenokārt transportlīdzekļu uzveršanai. Labvēlīgos apstākļos tā var spēt



- ◀ uztvert arī mazākus priekšmetus, piemēram, velosipēdistus un gājējus.

CTA ir aktīva tikai, braucot atpakaļgaitā, un tā ieslēdzas automātiski, kad tiek ieslēgts atpakaļgaitas pārnesums.

- Ja CTA uztver no sāniem tuvojošos objektu, atskan skaņas signāls. Atkarībā no virziena, no kura tuvojas transportlīdzekļi, signāls skan vai nu no kreisās, vai labās puses skaļruņa.
- CTA brīdina arī, izgaismojot BLIS lampiņas.
- Papildu brīdinājums tiek sniegts, ekrāna PAS grafikā (267 lpp.) izgaismojot ikonu.

Ierobežojumi

CTA nedarbojas optimāli visās situācijās - tai ir noteikti ierobežojumi, piemēram, CTA sensori "neredz" cauri citiem autostāvvietā novietotiem transportlīdzekļiem vai šķēršļiem.

Tālāk ir sniegti daži piemēri situācijām, kad CTA "redzamības lauks" sākumā var būt ierobežots, tādēļ tuvojošos transportlīdzekļus nevar uztvert līdz brīdim, kad tie ir pietiekoši pietuvojušies:

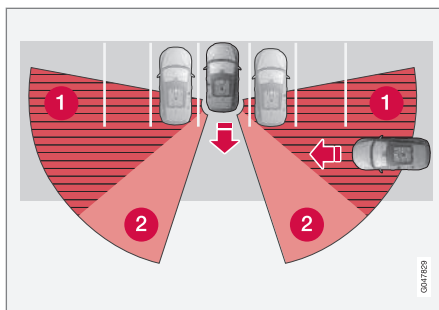

automašīna ir novietota stāvēšanai dziļi stāvvietā;

- 1 CTA sektorā ir "aklā zona";
- 2 sektors, kurā CTA nespēj uztvert/"redzēt".

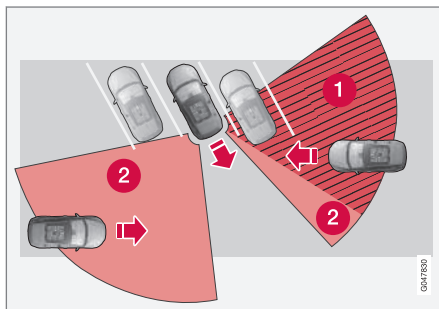

Slīpā stāvvietā CTA var pilnīgi neuztvert vienā pusē.

Taču, ja vadītājs lēnām brauc atpakaļgaitā, mainās lenķis attiecībā pret bloķējošo transportlīdzekli/

objektu, pie kura strauji samazinās "aklās zonas" apmērs.

Papildu ierobežojumu piemēri:

- Netīrumi, ledus un sniegš, kas klāj sensorus, var samazināt funkcionalitāti un neļaut sniegt brīdinājumus. CTA nespēj uztvert draudus, ja tas ir bloķēts.
- Pievienojot automobilim elektrosistēmai piekabi, CTA tiek deaktivēta.

! SVARĪGI

BLIS un CTA komponentu remonts vai pārkrāsošana jāveic tikai servisā - ieteicams autorizētā Volvo servisā.

Apkope

Funkcijas BLIS un CTA sensori atrodas aizmugurējā spārna/trieciensienīņa iekšpusē visos automašīnas stūros.



Uzturiet šo virsmu tīru - arī kreisajā pusē.

- Lai nodrošinātu optimālu funkcionalitāti, vietai priekšā sensoriem jābūt tīrai.
- Nepiestipriniet nekādus priekšmetus, līmlenti vai uzlīmes vietai ap sensoriem.

Saistītā informācija

- BLIS* (247 lpp.)
- BLIS - simboli un paziņojumi (251 lpp.)

BLIS - simboli un paziņojumi

Situācijās, kad funkcijas BLIS (Blind Spot Information) (247 lpp.) un CTA (Cross Traffic Alert) (249 lpp.) nedarbojas vai to darbība tiek pārtraukta, kombinētajā instrumentu panelī var tikt parādīts simbols kopā ar skaidrojošu paziņojumu. Ievērojiet visus sniegtos norādījumus.

Paziņojumu piemēri:

Paziņojums	Tehniskie parametri
CTA Izslēgta	CTA ir izslēgta manuāli - BLIS ir aktīva.
BLIS un CTA IZSL. Pievienota piekabe	BLIS un CTA ir īslaicīgi deaktivizētas, jo automašīnas elektrosistēmai ir pievienota piekabe.
BLIS un CTA Jāveic apkope	BLIS un CTA nedarbojas. <ul style="list-style-type: none"> • Ja ziņojums neizzūd, brauciet uz servisu, ieteicams uz Volvo pilnvarotu servisu.

Teksta ziņojums var tikt apstiprināts, īsi nospiežot taustiņu **OK** uz virzienu rādītāja svirslēdža.

Saistītā informācija

- BLIS* (247 lpp.)

Ceļazīmju informācija (RSI)*

Ceļazīmju informācijas funkcija (RSI - Road Sign Information) palīdz vadītājam atcerēties, kurām ātruma ierobežojuma ceļazīmēm automašīna ir pabraukusi garām.

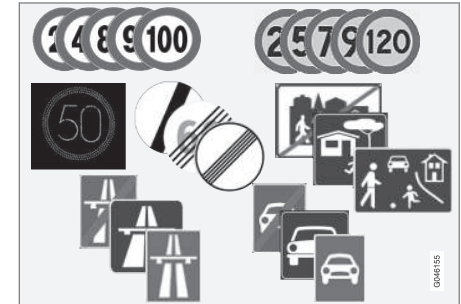

Nolasāmu ātruma ierobežojuma zīmju piemēri²³.

RSI sniedz informāciju par pašreiz atļauto ātrumu, piemēram, automaģistrāles vai ceļa sākumu/beigām un apdzīšanas aizliegumu.

Ja automašīna pabrauc garām gan zīmei par autotransportam paredzētu automaģistrāli/ceļu, gan zīmei, kas norāda maksimālo atļauto braukšanas ātrumu, RSI parāda maksimālā atļautā braukšanas ātruma zīmes simbolu.

²³ Kombinētajā instrumentu panelī redzamas ceļazīmes ir atkarīgas no tirgus - šo instrukciju attēlos ir redzami tikai daži piemēri.



⚠️ BRĪDINĀJUMS

RSI nedarbojas visās situācijās, taču tam ir tikai palīgīdzekļa funkcija.

Vadītājs vienmēr ir atbildīgs par drošu automašīnas vadīšanu un spēkā esošo ceļu satiksmes noteikumu ievērošanu.

Saistītā informācija

- Ceļazīmju informācija (RSI)* - darbība (252 lpp.)
- Ceļazīmju informācija (RSI)* - ierobežojumi (254 lpp.)

Ceļazīmju informācija (RSI)* - darbība

Ceļazīmju informācijas funkcija (RSI – Road Sign Information) palīdz vadītājam atcerēties, kurām ātruma ierobežojuma ceļazīmēm automašīna ir pabraukusi garām.

Funkciju vada šādi:

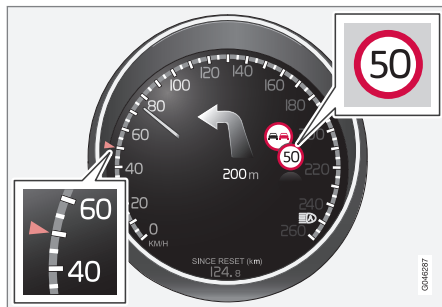

Reģistrētā ātruma informācija²⁴.

Ja RSI ir reģistrējusi ātruma ierobežojuma ceļazīmi, tad šī zīme tiek parādīta kombinētajā instrumentu panelī kā simbols.



Noteiktās situācijās kopā ar pašreizējā ātruma ierobežojuma simbolu var tikt parādīta arī apdzīšanas aizlieguma zīme.

Ierobežojuma vai automaģistrāles beigas

Situācijās, kad RSI uztver zīmi, kas norāda ātruma ierobežojuma beigas, vai citu ar ātrumu saistītu informāciju, piemēram, par automaģistrāles beigām, kombinētajā instrumentu panelī aptuveni 10 sekundes ir redzama atbilstoša ceļazīme.

Šādu zīmju piemēri ir:

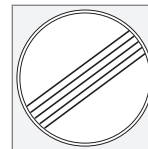

Visu ierobežojumu beigas.



Automaģistrāles beigas.

Pēc tam zīmes informācija tiek paslēpta, līdz tiek uztverta nākamā ar ātrumu saistītā ceļazīme.

²⁴ Kombinētajā instrumentu panelī redzamas ceļazīmes ir atkarīgas no tirgus - šo instrukciju attēlos ir redzami tikai daži piemēri.

Papildu zīmes

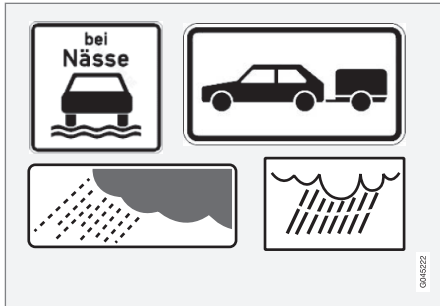

Papildu zīmju piemēri²⁴.

Dažreiz vienam un tam pašam ceļam ir noteikti atšķirīgi ātruma ierobežojumi - tādā gadījumā papildu zīme norāda apstākļus, kādos ir spēkā atšķirīgi braukšanas ātrumi. Konkrētais ceļa posms var, piemēram, būt īpaši bīstams satiksmei lietū un/vai miglā.

Papildu zīme ar informāciju par lietu tiek rādīta tikai gadījumā, ja tiek lietoti vējstikla tīrītāji.

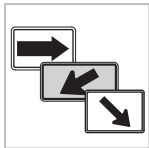

Ātruma ierobežojums, kas ir spēkā, nobraucot no ātrgaitas ceļa, dažos tirgos tiek norādīts, izmantojot papildu zīmi ar bulciņu.

Ātruma ierobežojuma zīmes, kas ir saistītas ar šāda veida papildu zīmēm, tiek rādītas tikai gadījumā, ja vadītājs ir ieslēdzis pagrieziena rādītāju.

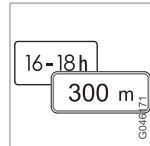

Daži ātruma ierobežojumi ir spēkā, piemēram, tikai pēc noteikta attāluma vai noteiktā diennakts laikā. Vadītājs tiek informēts par šādu informāciju, zem ātruma ierobežojuma simbola attēlojot papildu zīmes simbolu.

Papildu informācijas rādīšana



Kombinētajā instrumentu panelī zem ātruma simbola novietots papildu zīmes simbols tukša rāmja veidolā nozīmē, ka RSI ir uztvēris papildu zīmi ar informāciju, kura papildina pašreizējo ātruma ierobežojumu.

Izvēlnes "MY CAR" iestatījumi

RSI opcijas ir pieejamas **MY CAR** izvēlnē sistēmā; skatiet MY CAR (118 lpp.).

Ceļazīmju informācijas ieslēgšana/izslēgšana



Kombinētā instrumentu panela ātruma ierobežojuma simbolu rādījumus var deaktivizēt. Funkciju var aktivizēt/deaktivizēt izvēlnē sistēmā **MY CAR**. Izvēlnē sistēmas aprakstu skatiet MY CAR (118 lpp.).

²⁴ Kombinētajā instrumentu panelī redzamas ceļazīmes ir atkarīgas no tirgus - šo instrukciju attēlos ir redzami tikai daži piemēri.

« Brīdinājums par ātruma pārsniegšanu



Vadītājs var izvēlēties saņemt brīdinājumu, kad spēkā esošais ātruma ierobežojums tiek pārsniegts par 5 km/h (5 mph) vai vairāk. Šis brīdinājums tiek sniegts, ātruma pārsniegšanas laikā īslaicīgi mirgojot simbolam, kas norāda spēkā esošo maksimālo ātrumu. Funkciju var aktivizēt/deaktivizēt izvēlņu sistēmā **MY CAR**. Izvēlņu sistēmas aprakstu skatiet MY CAR (118 lpp.).

Sensus Navigation

Ja automašīna ir aprīkota ar Sensus Navigation, ātruma informācija tiek nolasīta no navigācijas ierīces šādos gadījumos:

- Uztverot zīmes, kas netieši norāda uz ātruma ierobežojumu²⁵, piemēram, automaģistrāles un ātrgaitas šosejas zīmes.
- Ja sistēmai šķiet, ka iepriekš uztvertā zīme vairs nav spēkā, bet jauna zīme nav uztverta.

²⁵ Var atšķirties dažādos tirgos.

Saistītā informācija

- Ceļazīmju informācija (RSI)* (251 lpp.)
- Ceļazīmju informācija (RSI)* - ierobežojumi (254 lpp.)
- MY CAR (118 lpp.)

Ceļazīmju informācija (RSI)* - ierobežojumi

Ceļazīmju informācijas funkcija (RSI – Road Sign Information) palīdz vadītājam atcerēties, kurām ātruma ierobežojuma ceļazīmēm automašīna ir pabraukusi garām. Funkcijai ir šādi ierobežojumi.

Funkcijas RSI kamerai ir ierobežojumi līdzīgi kā cilvēka acij - izlasiet plašāku informāciju par kameras sensora ierobežojumiem (243 lpp.).

RSI funkcija neregistrē zīmes, kas netieši sniedz informāciju par spēkā esošu ātruma ierobežojumu, piemēram, pilsētu/rajonu nosaukuma zīmes.

Šīs funkcijas darbību cita starpā var pārtraukt:

- Izbalējušas zīmes;
- Ceļa līkumos izvietotas zīmes;
- Pagrieztas vai bojātas zīmes;
- Paslēptas vai slikti izvietotas zīmes;
- ar salnu, sniegu un/vai dubļiem pilnīgi vai daļēji noklātas zīmes.

Saistītā informācija

- Ceļazīmju informācija (RSI)* (251 lpp.)
- Ceļazīmju informācija (RSI)* - darbība (252 lpp.)

Sistēma Driver Alert*

Driver Alert System ir paredzēta, lai palīdzētu vadītājiem, kuriem pasliktinās vadīšanas spējas vai kuri nejauši ir pārkāpuši braukšanas joslu, pa kuru tie pirms tam brauca.

Driver Alert System sastāv no atšķirīgām funkcijām, kuras var ieslēgt gan reizē, gan atsevišķi:

- Driver Alert vadība - DAC (256 lpp.).
- Joslas saglabāšanas palīgfunckija - LDW (258 lpp.).

vai

- Joslas saglabāšanas palīgfunckija – LKA (262 lpp.)

Ieslēgtā funkcija tiek iestatīta gaidīšanas režīmā un netiek aktivizēta automātiski, līdz ātrums pārsniedz 65 km/h (40 mph).

Funkcija tiek deaktivizēta atkal, kad ātrums samazinās zem 60 km/h (37 mph).

Abas funkcijas izmanto kameru, kuras darbība ir atkarīga no braucamās joslas malu marķējuma katrā malā.

⚠ BRĪDINĀJUMS

Driver Alert System nedarbojas visās situācijās, taču tam ir tikai palīgīdzekļa funkcija.

Vadītājs vienmēr ir atbildīgs par drošu automašīnas vadīšanu.

Saistītā informācija

- Driver Alert Control (DAC)* (255 lpp.)
- Brīdinājums par izbraukšanu no joslas (LDW)* (258 lpp.)
- Joslas saglabāšanas palīgfunckija (LKA)* (262 lpp.)

Driver Alert Control (DAC)*

DAC funkcija ir paredzēta, lai piesaistītu vadītāja uzmanību, kad viņš/viņa sāk braukt nevienmērīgāk, piemēram, ja viņš/viņa kļūst izklaidīgs vai miegains.

DAC uzdevums ir uztvert lēnu braukšanas spēju pasliktināšanos, un tā galvenokārt ir paredzēta izmantošanai, braucot pa maģistrālajiem ceļiem. Funkcija nav paredzēta pilsētas satiksmei.

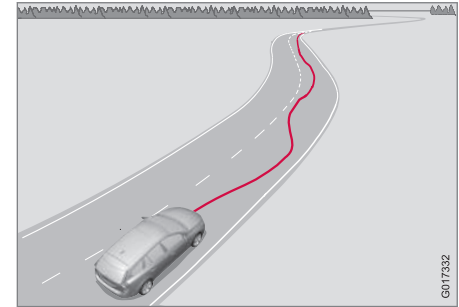

Kamera uztver malu marķējumus, kas uzkrāsotus uz brauktuves, un salīdzina ceļa daļu ar vadītāja stūrēšanas kustībām. Vadītājs tiek brīdināts, ja transportlīdzeklis vienmērīgi neseko brauktuves marķējumam.

Dažkārt braukšanas spējas nav ietekmētas, neskatoties uz to, ka vadītājs ir noguris. Šādā gadījumā vadītājs netiek brīdināts. Tādēļ neatkarīgi no tā, vai DAC brīdina vai ne, vienmēr ir svarīgi



- ◀ apstāties un paņemt pārtraukumu, ja manāmas jebkādas vadītāja noguruma pazīmes.

PIEZĪME

Šo funkciju nedrīkst lietot, lai paildzinātu braukšanas laiku. Vienmēr iepļanojiet regulārus pārtraukumus un kārtīgi atpūties.

Ierobežojums

Dažkārt sistēma var brīdināt, neraugoties uz to, ka braukšanas spējas nav pasliktinājušās, piemēram:

- spēcīga sānu vēja gadījumā
- nelīdzenas ceļa virsmas gadījumā.

PIEZĪME

Kameras sensoram ir noteikti ierobežojumi (243 lpp.).

Saistītā informācija

- Sistēma Driver Alert* (255 lpp.)
- Driver Alert Control (DAC)* - darbība (256 lpp.)
- Driver Alert Control (DAC)* - simboli un paziņojumi (257 lpp.)

Driver Alert Control (DAC)* - darbība

Iestatījumus var veikt viduskonsoles displeja ekrānā un tā izvēlņu sistēmā.

Ieslēgts/izslēgts

Izvēlņu sistēmā **MY CAR** (118 lpp.) funkcijai Driver Alert var iestatīt gaidīšanas režīmu:

- Atzīmēta izvēles rūtiņa – funkcija aktivizēta.
- Neatzīmēta izvēles rūtiņa – funkcija ir deaktivizēta.

Funkcijas

Driver Alert tiek aktivizēta, kad ātrums pārsniedz 65 km/h (40 mph), un paliek aktīva tik ilgi, kamēr ātrums ir lielāks par 60 km/h (37 mph).



Ja automašīna tiek vadīta nekontrolēti, vadītājs tiek brīdināts ar skaņas signālu un teksta paziņojumu **Driver Alert Laiks atpūtai** - kombinētajā instrumentu panelī vienlaikus izgaismojas saistītais simbols. Brīdinājums tiek atkārtots pēc laika, ja braukšanas spējas neuzlabojas.

Brīdinājuma simbolu var izslēgt.

- Nospiediet kreisās puses svirslēdža taustiņu **OK**.

BRĪDINĀJUMS

Skaņas signāls jāuztver ļoti nopietni, jo miegains šoferis bieži vien pats neapzinās savu stāvokli.

Ja atskan skaņas signāls vai jūtaties noguris, apturiet automobili drošā veidā pēc iespējas drīzāk un atpūties.

Pētījumi liecina, ka braukt nogurušam ir tikpat bīstami, cik braukt reibumā.

Saistītā informācija



- Sistēma Driver Alert* (255 lpp.)
- Driver Alert Control (DAC)* (255 lpp.)

Driver Alert Control (DAC)* - simboli un paziņojumi

DAC (255 lpp.) var dažādās situācijās parādīt simbolus un teksta paziņojumus kombinētajā

instrumentu panelī vai viduskonsoles rādījumu ekrānā.

Tālāk ir sniegti daži piemēri:

Simbols ^A	Paziņojums	Tehniskie parametri
	Driver Alert Laiks atpūtai	Transportlīdzeklis ir vadīts nevienmērīgi - vadītājs tiek brīdināts, izmantojot skaņas signālu un tekstu.
	Vējstikla sensori bloķ. Sk. rokasgr.	Kameras sensors ir īslaicīgi deaktivēts. Parādās, piemēram, ja uz vējstikla ir sniegs, ledus vai netīrumi. <ul style="list-style-type: none"> Notīriet vējstikla virsmu kameras sensora priekšā. Izlasiet informāciju par kameras sensora ierobežojumiem (243 lpp.).
	Driver Alert sist. Jāveic apkope	Sistēma ir atvienota. <ul style="list-style-type: none"> Ja ziņojums neizzūd, brauciet uz servisu, ieteicams uz Volvo pilnvarotu servisu.

^A Simboli ir shematiski - tie var atšķirties atkarībā no tirgus un automašīnas modeļa.

Saistītā informācija

- Sistēma Driver Alert* (255 lpp.)
- Driver Alert Control (DAC)* (255 lpp.)
- Driver Alert Control (DAC)* - darbība (256 lpp.)

Brīdinājums par izbraukšanu no joslas (LDW)*

Brīdinājuma par izbraukšanu no joslas (Lane Departure Warning) mērķis ir palīdzēt vadītājam samazināt risku, ka transportlīdzeklis var dažās situācijās nejauši izbraukt no savas joslas uz automaģistrālēm un līdzīgiem lielas nozīmes ceļiem.

Brīdinājums par izbraukšanu no joslas LDW vai LKA

Joslas saglabāšanas palīgfuncijai ir divas versijas:

- LDW — **Lane Departure Warning** — brīdina vadītāju ar skaņas signālu vai stūres vibrēšanu.
- LKA — **Lane Keeping Aid** (Lane Keeping Aid) — stūrē automašīnu atpakaļ savā joslā un/vai brīdina vadītāju ar skaņas signālu vai stūres vibrēšanu.

Automašīna ir aprīkota ar vienu no šīm abām sistēmām — tirgus un dzinēja alternatīva nosaka to, kura no sistēmām ir iekļauta aprīkojumā.

Ja neesat pārliecināts par to, vai automašīna ir aprīkota ar LDW vai LKA:

- Atveriet izvēlni sistēmu **MY CAR** un atrodiat **Driver support system** – šeit ir norādīts **Lane Departure Warning**, vai automašīna ir aprīkota ar LDW vai **Lane Keeping Aid LKA**.

LDW darbības princips

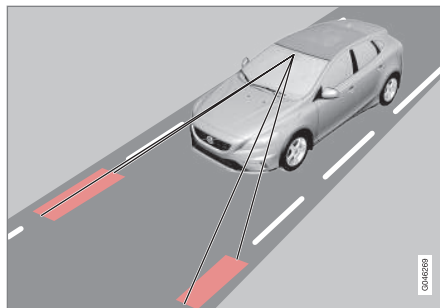

(Attēls ir shematisks – tas nav attiecināms uz konkrētu modeli.)

Kamera uztver ceļa/joslas sānu līnijas.

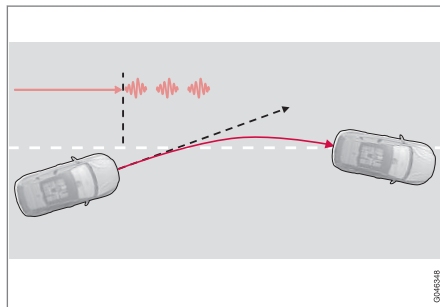

Brīdinājums ar stūres vibrēšanu²⁶.

Ja automašīna šķērso kādu no sānu līnijām, vadītājs tiek brīdināts ar skaņas signālu vai stūres vibrēšanu. Stūres vibrāciju līmenis var atšķirties – jo ilgāks laiks pagājis kopš sānu līnijas šķērsošanas, jo garākas vibrācijas.

i PIEZĪME

Katru reizi, kad riteņi šķērso līniju, vadītājs tiek brīdināts tikai vienreiz. Tādēļ skaņas signāls nav dzirdams laikā, kad līnija atrodas starp automašīnas riteņiem.

A BRĪDINĀJUMS

Joslas saglabāšanas palīgfuncija ir tikai vadītāja palīgīdzeklis, un tā neieslēdzas visās braukšanas situācijās vai jebkādos laika un ceļa apstākļos.

Vadītājs vienmēr ir atbildīgs par drošu automašīnas vadīšanu un spēkā esošo likumu un ceļu satiksmes noteikumu ievērošanu.

Saistītā informācija

- Brīdinājums par izbraukšanu no joslas (LDW) - funkcija (259 lpp.)
- Brīdinājums par izbraukšanu no joslas (LDW) – darbība (260 lpp.)
- Brīdinājums par izbraukšanu no joslas (LDW) – ierobežojumi (260 lpp.)

²⁶ Attēlā ir redzamas 3 vibrācijas, ko izmanto, ja automašīna šķērso sānu līniju.

- Brīdinājums par izbraukšanu no joslas (LDW) - simboli un paziņojumi (261 lpp.)
- Joslas saglabāšanas palīgfunkcija (LKA)* (262 lpp.)
- Sistēma Driver Alert* (255 lpp.)

Brīdinājums par izbraukšanu no joslas (LDW) - funkcija

Brīdinājumam par izbraukšanu no joslas (Lane Departure Warning) var veikt dažus iestatījumus.

Ieslēgts/Izslēgts

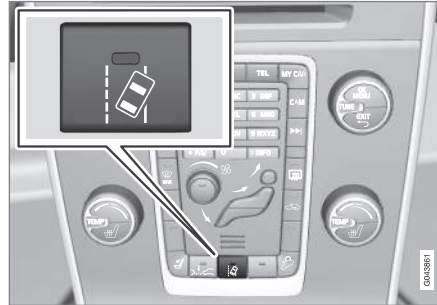

Nospiediet taustiņu viduskonsolē, lai aktivizētu vai deaktivizētu šo funkciju. Ieslēdzot funkciju, taustiņa lampiņa izgaismojas.

Šī funkcija tiek dažādās situācijās papildināta ar kombinētajā instrumentu panelī attēlotiem viegli saprotamiem attēliem.

Personīgie režīmi

Iestatījumus var veikt viduskonsoles ekrānā, izmantojot izvēlnu sistēmu **MY CAR**. Izvēlnu sistēmas aprakstu skatiet MY CAR (118 lpp.).

Izvēlieties kādu no šīm opcijām:

- **On at startup** — ikreiz iedarbinot dzinēju, funkcijai tiek iestatīts gaidīšanas režīms. Pretējā gadījumā, iedarbinot dzinēju, tiek iegūtas tās pašas vērtības.
- **Increased sensitivity** – pieaug jutība, signalizācija tiek ieslēgta ātrāk, un to ietekmē mazāk ierobežojumu.

Saistītā informācija

- Brīdinājums par izbraukšanu no joslas (LDW)* (258 lpp.)
- Joslas saglabāšanas palīgfunkcija (LKA)* (262 lpp.)

Brīdinājums par izbraukšanu no joslas (LDW) – darbība

Brīdinājums par izbraukšanu no joslas (Lane Departure Warning) tiek dažādās situācijās papildināts ar kombinētajā instrumentu panelī attēlotiem viegli saprotamiem attēliem. Tālāk ir sniegti daži piemēri:



LDW funkcijas sānu līnijas.

- LDW simbolam ir BALTAS sānu līnijas - funkcija ir aktīva un uztver/"redz" vienu sānu līniju vai abas.
- LDW simbolam ir PELĒKAS sānu līnijas - funkcija ir aktīva, bet neuztver ne kreisās, ne labās puses līniju.

vai

- LDW simbolam ir PELĒKAS sānu līnijas — funkcija atrodas gaidīšanas režīmā, jo ātrums ir zemāks par 65 km/h (40 mph).
- LDW simbolam nav sānu līniju - funkcija ir deaktivizēta.

Saistītā informācija

- Brīdinājums par izbraukšanu no joslas (LDW)* (258 lpp.)
- Joslas saglabāšanas palīgfunckcija (LKA)* (262 lpp.)

Brīdinājums par izbraukšanu no joslas (LDW) – ierobežojumi

Brīdinājuma par izbraukšanu no joslas (Lane Departure Warning) kameras sensora darbība ir ierobežota līdzīgi kā cilvēka acs darbība.

Lai iegūtu plašāku informāciju, izlasiet par kameras sensora ierobežojumiem (243 lpp.).

i PIEZĪME

Dažās situācijās LDW nesniedz brīdinājumus, piemēram:

- Ir ieslēgti pagriežiena rādītāji
- Vadītāja kāja atrodas uz bremžu pedāļa²⁷
- Tiek ātri nospiests gāzes pedālis²⁷
- Tiek veiktas straujas stūres kustības²⁷
- Tiek veikts tik ass pagrieziens, ka automašīna apgāžas.

Saistītā informācija

- Brīdinājums par izbraukšanu no joslas (LDW)* (258 lpp.)
- Joslas saglabāšanas palīgfunckcija (LKA)* (262 lpp.)



²⁷ Ja ir atlasīts "Increased sensitivity", joprojām tiek sniegts brīdinājums, skatiet Brīdinājums par izbraukšanu no joslas (LDW) - funkcija (259 lpp.).

Brīdinājums par izbraukšanu no joslas (LDW) - simboli un paziņojumi

Situācijās, kad nav ieslēgta joslas saglabāšanas palīgfunkcija, kombinētajā instrumentu panelī var

tikt attēlots simbols kopā ar paskaidrojošu paziņojumu — ja ir sniegti ieteikumi, ievērojiet tos.

Paziņojumu piemēri:

Simbols	Paziņojums	Tehniskie parametri
	Lane Departure Warning IESL./Lane Departure Warning IZSL.	Funkcija tiek ieslēgta/izslēgta. Parādās ieslēdzot/izslēdzot. Teksts pazūd pēc aptuveni 5 sekundēm.
	Vējstikla sensori bloķ. Sk. rokasgr.	Kameras sensors ir īslaicīgi deaktivēts. Parādās, piemēram, ja uz vējstikla ir sniegs, ledus vai netīrumi. <ul style="list-style-type: none"> Notīriet vējstiklu kameras sensora priekšā. Izlasiet informāciju par kameras sensora ierobežojumiem (243 lpp.).
	Driver Alert sist. Jāveic apkope	Sistēma ir atvienota. <ul style="list-style-type: none"> Ja ziņojums neizzūd, brauciet uz servisu, ieteicams uz Volvo pilnvarotu servisu.

Saistītā informācija

- Brīdinājums par izbraukšanu no joslas (LDW)* (258 lpp.)
- Joslas saglabāšanas palīgfunkcija (LKA)* (262 lpp.)

Joslas saglabāšanas palīgfunkcija (LKA)*

Brīdinājuma par izbraukšanu no joslas mērķis ir palīdzēt vadītājam samazināt risku, ka transportlīdzeklis var dažās situācijās nejauši izbraukt no savas joslas uz automaģistrālēm un līdzīgiem lielas nozīmes ceļiem.

Brīdinājums par izbraukšanu no joslas LDW vai LKA

Joslas saglabāšanas palīgfunkcijai ir divas versijas:

- LDW — **Lane Departure Warning** — brīdina vadītāju ar skaņas signālu vai stūres vibrēšanu.
- LKA — **Lane Keeping Aid** (Lane Keeping Aid) — stūrē automašīnu atpakaļ savā joslā un/vai brīdina vadītāju ar skaņas signālu vai stūres vibrēšanu.

Automašīna ir aprīkota ar vienu no šīm abām sistēmām — tirgus un dzinēja alternatīva nosaka to, kura no sistēmām ir iekļauta aprīkojumā.

Ja neesat pārliecināts par to, vai automašīna ir aprīkota ar LDW vai LKA:

- Atveriet izvēlņu sistēmu **MY CAR** un atrodiat **Driver support system** – šeit ir norādīts **Lane Departure Warning**, vai automašīna ir aprīkota ar LDW vai **Lane Keeping Aid** LKA.

LKA darbības princips

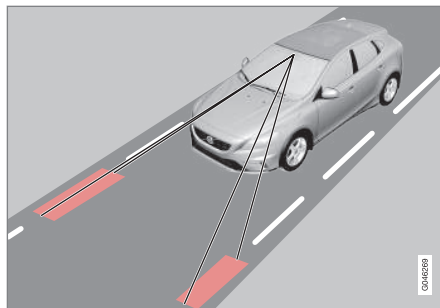

(Attēls ir shematisks – tas nav attiecināms uz konkrētu modeli.)

Kamera uztver ceļa/joslas sānu līnijas.

Ja automašīna gatavojas šķērsot sānu līniju, joslas saglabāšanas palīgfunkcija aktīvi stūrē automašīnu atpakaļ savā joslā, pielietojot nelielu stūres vadības momentu.

Ja automašīna sasniedz vai šķērsro sānu līniju, Lane Keeping Aid brīdina vadītāju ar stūres vibrāciju.

BRĪDINĀJUMS

Joslas saglabāšanas palīgfunkcija ir tikai vadītāja palīglīdzeklis, un tā neieslēdzas visās braukšanas situācijās vai jebkādos laika un ceļa apstākļos.

Vadītājs vienmēr ir atbildīgs par drošu automašīnas vadīšanu un spēkā esošo likumu un ceļu satiksmes noteikumu ievērošanu.

Saistītā informācija

- Joslas saglabāšanas palīgfunkcija (LKA) – funkcija (263 lpp.)
- Joslas saglabāšanas palīgfunkcija (LKA) – darbība (264 lpp.)
- Joslas saglabāšanas palīgfunkcija (LKA) – ierobežojumi (265 lpp.)
- Joslas saglabāšanas palīgfunkcija (LKA) – simboli un paziņojumi (266 lpp.)
- Brīdinājums par izbraukšanu no joslas (LDW)* (258 lpp.)
- Sistēma Driver Alert* (255 lpp.)

Joslas saglabāšanas palīgfunkcija (LKA) – funkcija

Funkcijai Lane Keeping Aid (Lane Keeping Aid) var veikt dažus iestatījumus.

Ieslēgts/Izslēgts

Joslas saglabāšanas palīgfunkcija ir aktīva braukšanas ātruma intervālā 65-200 km/h (40 - 125 mph) uz ceļiem ar skaidri redzamām sānu līnijām. Funkcija tiek īslaicīgi deaktivizēta uz šauriem ceļiem, ja attālums starp joslas sānu līnijām ir mazāks par 2,6 metriem.

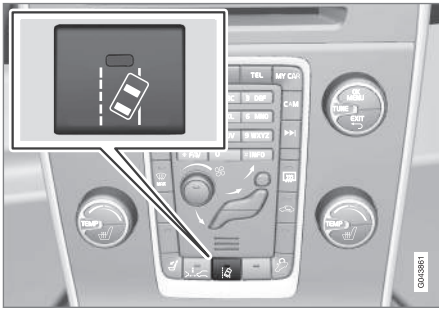

Nospiediet taustiņu viduskonsolē, lai aktivizētu vai deaktivizētu šo funkciju. Ieslēdzot funkciju, taustiņa lampiņa izgaismojas.

Dažām izvēlētā aprīkojuma kombinācijām viduskonsolē nav brīvas vietas, lai tur izvietotu ieslēg-

šanas/izslēgšanas taustiņu, tādēļ šo funkciju var regulēt automašīnas izvēlņu sistēmā izvēlņu sistēmā **MY CAR**. Izvēlņu sistēmas aprakstu skatiet MY CAR (1 18 lpp.).

Turklāt izvēlņu sistēmā **MY CAR** var veikt šādas atlasas:

- Brīdinājums ar stūres vibrēšanu: **Vibration only** — On vai Off.
- Aktīvā stūrēšana: **Steering assist only** — On vai Off.
- Gan brīdinājums ar stūres vibrēšanu, gan aktīvā stūrēšana: **Full function** — On vai Off.

Aktīvā stūrēšana

Joslas saglabāšanas palīgfunkcija cenšas noturēt automašīnu starp joslas sānu līnijām.

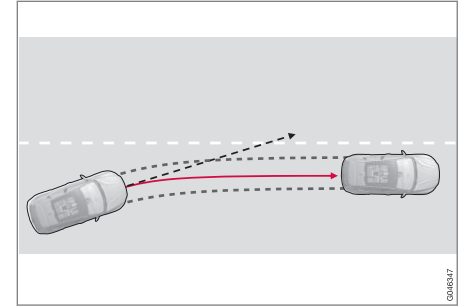

LKA iejaucas un stūrē uz citu pusi.

Ja automašīna tuvojas joslas kreisās vai labās puses sānu līnijai un pagrieziena rādītājs nav ieslēgts, automašīna tiek stūrēta atpakaļ savā joslā.

◀ Brīdinājums ar stūres vibrēšanu

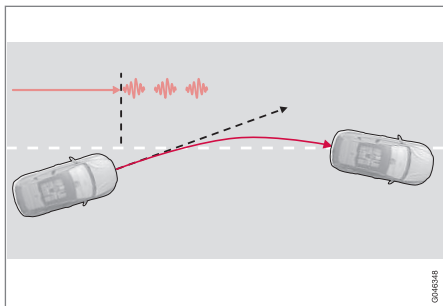

LKA stūrē un brīdina ar stūres vibrēšanu²⁸.

Ja automašīna šķērso sānu līniju, Lane Keeping Aid brīdina vadītāju ar stūres vibrāciju²⁹. Tas notiek neatkarīgi no tā, vai automašīna tiek aktīvi stūrēta atpakaļ, pielietojot nelielu stūres vadības momentu.

Dinamiska pagriezienu veikšana

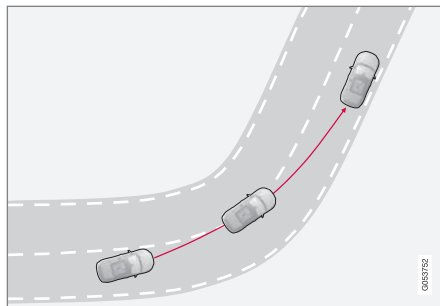

LKA neiejaucas asu līkumu iekšmalās.

Dažos gadījumos joslas saglabāšanas palīgfunkcija ļauj automašīnai šķērsot sānu līnijas, neieslēdzot aktīvās stūrēšanas funkciju un neaktivizējot brīdinājumu. Šāds gadījums ir, piemēram, situācija, kad automašīna izmanto blakus joslu, lai brauktu pa īsāko ceļu labas redzamības apstākļos.

Saistītā informācija

- Joslas saglabāšanas palīgfunkcija (LKA)* (262 lpp.)
- Brīdinājums par izbraukšanu no joslas (LDW)* (258 lpp.)

Joslas saglabāšanas palīgfunkcija (LKA) – darbība

Lane Keeping Aid (Lane Keeping Aid) tiek dažādās situācijās papildināta ar kombinētajā instrumentu panelī attēlotiem viegli saprotamiem attēliem. Tālāk ir sniegti dažī piemēri:

i PIEZĪME

Kamēr ir ieslēgts pagriezienu rādītājs, LKA tiek īslaicīgi deaktivizēta.



LKA "redz" sānu līnijas un seko tām.

Ja joslas saglabāšanas palīgfunkcija ir aktīva un uztver/"redz" sānu līnijas, LKA simbols to norāda, izmantojot BALTAS līnijas.

²⁸ Attēlā ir redzamas 3 vibrācijas, ko izmanto, ja automašīna šķērso sānu līniju.

²⁹ Stūres vibrāciju līmenis var atšķirties – jo ilgāks laiks pagājis kopš sānu līnijas šķērsošanas, jo biežāka pulsēšana.

- PELĒKA sānu līnija - joslas saglabāšanas palīgfunkcija neuztver līniju šajā automašīnas pusē.



LKA iejaucas labajā pusē.

Joslas saglabāšanas palīgfunkcija iejaucas un stūrē prom no malējās līnijas - uz to norāda:

- SARKANA līnija attiecīgajā pusē.

Saistītā informācija

- Joslas saglabāšanas palīgfunkcija (LKA)* (262 lpp.)
- Brīdinājums par izbraukšanu no joslas (LDW)* (258 lpp.)

Joslas saglabāšanas palīgfunkcija (LKA) – ierobežojumi

Funkcijas Lane Keeping Aid (Lane Keeping Aid) kameras sensora darbība ir ierobežota līdzīgi kā cilvēka acs darbība.

Lai iegūtu plašāku informāciju, izlasiet par kameras sensora ierobežojumiem (243 lpp.) un skatiet Sadursmes brīdinājuma sistēma* - darbība (240 lpp.).

i PIEZĪME

Noteiktās situācijās, kurās ātri jāreaģē, joslas saglabāšanas palīgfunkcija var nespēt palīdzēt vadītājam kā nākas — tādā gadījumā deaktivizējiet šo funkciju.

Šādu situāciju piemēri ir:

- ceļu būve
- situācija uz ceļiem ziemā;
- sliktas kvalitātes ceļa segums;
- ļoti sportisks braukšanas stils;
- slikti laikapstākļi ar samazināta redzamību.

Rokas uz stūres

Lai joslas saglabāšanas palīgfunkcija darbotos, vadītāja rokām jāatrodas uz stūres. LKA to nepārtraukti uzrauga. Ja laikā, kad tiek parādīts teksta paziņojums, sistēma konstatē, ka rokas neatrodas

uz stūres, parādās paziņojums, aicinot vadītāju aktīvi stūrēt automašīnu.

Ja vadītājs neievēro prasību sākt stūrēt, joslas saglabāšanas palīgfunkcija ieslēdz gaidīšanas režīmu, kuru uztur tik ilgi, līdz vadītājs atsāk stūrēt automašīnu.

Saistītā informācija



- Joslas saglabāšanas palīgfunkcija (LKA)* (262 lpp.)
- Brīdinājums par izbraukšanu no joslas (LDW)* (258 lpp.)

Joslas saglabāšanas palīgfunkcija (LKA) - simboli un paziņojumi

Situācijās, kad nav ieslēgta joslas saglabāšanas palīgfunkcija, kombinētajā instrumentu panelī var

tikt attēlots simbols kopā ar paskaidrojošu paziņojumu — ja ir sniegti ieteikumi, ievērojiet tos.

Paziņojumu piemēri:

Simbols	Paziņojums	Tehniskie parametri
	Vējstikla sensori bloķ. Sk. rokasgr.	<p>Kameras sensors ir īslaicīgi deaktivēts.</p> <p>Parādās, piemēram, ja uz vējstikla ir sniegš, ledus vai netīrumi.</p> <ul style="list-style-type: none"> Notīriet vējstiklu kameras sensora priekšā. <p>Izlasiet par kameras sensora ierobežojumiem; skatiet Sadursmes brīdinājuma sistēma* - kameras sensora ierobežojumi (243 lpp.) un Sadursmes brīdinājuma sistēma* - darbība (240 lpp.).</p>
	Lane Keeping Aid Jāveic apkope	<p>Sistēma ir atvienota.</p> <ul style="list-style-type: none"> Ja ziņojums neizzūd, brauciet uz servisu, ieteicams uz Volvo pilnvarotu servisu.
	Lane Keeping Aid Pārtraukta	LKA funkcijai ir iestatīts gaidīšanas režīms. LKA simbola līnijas norāda, kad funkcija ir atkal aktivizēta.

Saistītā informācija

- Joslas saglabāšanas palīgfunkcija (LKA)* (262 lpp.)
- Brīdinājums par izbraukšanu no joslas (LDW)* (258 lpp.)

Stāvvietā novietošanas sistēma*

Automatizētas novietošanas sensors tiek izmantots, lai palīdzētu mašīnu novietot stāvvietā. Skaņas signāls, kā arī simboli viduskonsoles displejā norāda attālumu līdz uztvertajam šķērslim.

Automatizētas novietošanas sensora skaņas līmeni var noregulēt akustiskā signāla laikā, izmantojot viduskonsoles slēdzi **VOL**. Skaņas līmeni var regulēt arī audio iestatījumu izvēlnē, kuru var atvērt, nospiežot **SOUND**, vai automašīnas izvēlni sistēmu (118 lpp.) **MY CAR**³⁰.

Stāvvietā novietošanas sistēma ir pieejama divos variantos:

- Tikai aizmugurējā
- Priekšējā un aizmugurējā.

i PIEZĪME

Kad vilkšanas iekārta ir konfigurēta ar automašīnas elektrosistēmu, vilkšanas iekārtas izvirkājums tiek ņemts vērā, funkcijai aprēķinot stāvvietas izmērus.

! BRĪDINĀJUMS

- Auto novietošanas palīgsistēma nemazina vadītāja atbildību auto novietošanas laikā.
- Sensoriem ir aklās zonas, kurā tie neuztver šķēršļus.
- Uzmanieties, piemēram, no automobiļa tuvumā esošiem cilvēkiem vai dzīvniekiem.

Saistītā informācija

- Stāvvietā novietošanas sistēma* - funkcija (267 lpp.)
- Stāvvietā novietošanas sistēma* - priekšējā (269 lpp.)
- Stāvvietā novietošanas sistēma* - aizmugurējā (268 lpp.)
- Stāvvietā novietošanas sistēma* - sensoru tīrīšana (270 lpp.)
- Stāvvietā novietošanas sistēma* - kļūmju rādīšana (270 lpp.)
- Stāvvietā novietošanas kamera* (271 lpp.)

Stāvvietā novietošanas sistēma* - funkcija

Iedarbinot dzinēju, automašīnas novietošanas sensoru sistēma tiek aktivizēta automātiski – izgaismojas slēdža ieslēgšanas/izslēgšanas lampiņa. Ja stāvvietā novietošanas sistēmu izslēdz ar taustiņu, lampiņa nodziest.

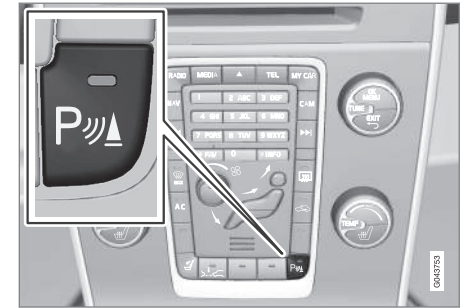

Automašīnas novietošanas sensoru un CTA sensoru ieslēgšana/izslēgšana*.

Ja automašīna ir aprīkota ar CTA (249 lpp.), vienu reizi iemirgojas BLIS (247 lpp.) indikatora lampiņa un pēc tam automašīnas novietošanas sensorus var aktivizēt ar taustiņu.

³⁰ Atkarībā no audio un multivides sistēmas.

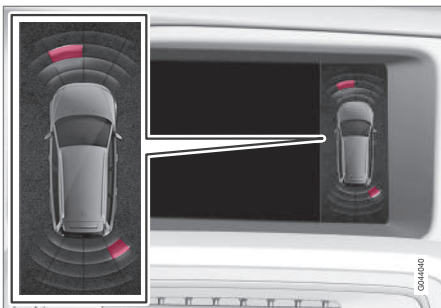

Displeja ekrāna skats - parāda šķērslī priekšpusē, pa kreisi un aizmugurē, pa labi.

Viduskonsoles displejs parāda pārskatu par automobiļa un uztvertā šķēršļa attiecību.

Iezīmētie lauki parāda, kurš(-i) no četriem sensoriem uztvēris(-usi) šķērslī. Jo tuvāk automobiļa simbolam ir izvēlētais sektors, jo īsāks attālums starp automobili un uztverto šķērslī.

Jo īsāks attālums līdz šķērslī automobiļa priekšā vai aizmugurē, jo palielinās signāla biežums. Citas audiosistēmas skaņas tiek apklusinātas automātiski.

Ja attālums nepārsniedz 30 cm, skaņas signāls ir vienmērīgs un aktīvais sensora lauks, kas atrodas vistuvāk automobilim, ir aizpildīts. Ja uztvertais šķērslī ir nemainīgas skaņas attālumā gan automobiļa priekšā, gan aizmugurē, tad skaņa skanēs pārmaiņus no skaļruņiem.

! SVARĪGI

Priekšmeti, piemēram, kēdes, tievi, spīdīgi ceļu stabiņi vai zemas barjeras var atrasties "signāla ēnā", un tādā gadījumā sensori tos neuztver - pulsējošais signāls var negaidīti pārtrūkt tā vietā, lai sāktu skanēt nepārtraukts signāls.

Sensori nevar uztvert augstus priekšmetus, piemēram, izvirzītus kravas ielādēšanas dokus.

- Tādās situācijās esiet īpaši piesardzīgs un manevrējiet/pārvietojiet automašīnu īpaši lēni vai pārtrauciet automašīnas novietošanas manevru — var rasties būtisks risks sabojāt citus transportlīdzekļus vai citus priekšmetus, jo informācija no sensoriem šādās situācijās ne vienmēr ir uzticama.

Saistītā informācija

- Stāvvietā novietošanas sistēma* (267 lpp.)
- Stāvvietā novietošanas sistēma* - priekšējā (269 lpp.)
- Stāvvietā novietošanas sistēma* - aizmugurējā (268 lpp.)
- Stāvvietā novietošanas sistēma* - sensoru tīrīšana (270 lpp.)
- Stāvvietā novietošanas sistēma* - kļūmju rādīšana (270 lpp.)
- Stāvvietā novietošanas kamera* (271 lpp.)

Stāvvietā novietošanas sistēma* - aizmugurējā

Automašīnas novietošanas sensors tiek izmantots, lai palīdzētu mašīnu novietot stāvvietā. Skaņas signāls, kā arī simboli viduskonsoles displejā norāda attālumu līdz uztvertajam šķērslī.

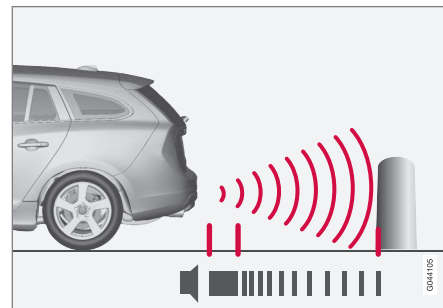

Uztveršanas zona automobiļa aizmugurē ir apmēram 1,5 metri. Skaņas signāls, kas brīdina par šķēršļiem automobiļa aizmugurē, atskan no viena aizmugurējā skaļruņa.

Aizmugurējā stāvvietā novietošanas sistēma tiek aktivēta, ieslēdzot atpakaļgaitas pārniesumu.

Braucot atpakaļgaitā, piemēram, ar vilkšanas iekārtai pievienotu piekabi, aizmugures automašīnas novietošanas sensori tiek automātiski izslēgti - pretējā gadījumā sensori reaģētu uz piekabi.

i PIEZĪME

Braucot atpakaļgaitā ar, piemēram, piekabi vai uz vilkšanas ierīces piestiprinātu velosipēdu turētāju (bez Volvo oriģinālā piekabes vadojuma), iespējams, nāksies manuāli izslēgt automašīnas novietošanas sensorus, lai tie nereaģētu uz piekabi vai turētāju.

Saistītā informācija

- Stāvvietā novietošanas sistēma* (267 lpp.)
- Stāvvietā novietošanas sistēma* - funkcija (267 lpp.)
- Stāvvietā novietošanas sistēma* - priekšējā (269 lpp.)
- Stāvvietā novietošanas sistēma* - sensoru tīrīšana (270 lpp.)
- Stāvvietā novietošanas sistēma* - kļūmju rādīšana (270 lpp.)
- Stāvvietā novietošanas kamera* (271 lpp.)

Stāvvietā novietošanas sistēma* - priekšējā

Automašīnas novietošanas sensors tiek izmantots, lai palīdzētu mašīnu novietot stāvvietā. Skaņas signāls, kā arī simboli viduskonsoles displejā norāda attālumu līdz uztvertajiem šķēršļiem.

Iedarbinot dzinēju, stāvvietā novietošanas sistēma tiek aktivizēta automātiski - iedegas slēdža ieslēgšanas/izslēgšanas lampiņa. Ja stāvvietā novietošanas sistēmu izslēdz ar taustiņu, lampiņa nodziest.

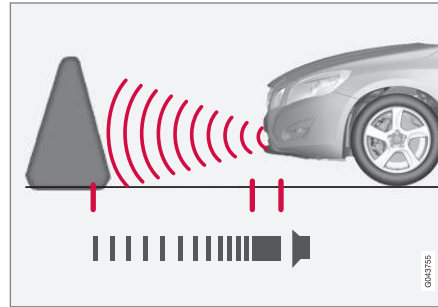

Uztveršanas zona automobiļa priekšpusē ir apmēram 0,8 metri. Skaņas signāls, kas brīdina par šķēršļiem automobiļa priekšpusē, atskan no viena priekšējā skaļruņa.

Priekšējais automašīnas novietošanas sensors ir aktīvs, kamēr braukšanas ātrums ir mazāks par 10 km/h (6 mph).

Ja novietošanas palīgsistēma ir deaktivizēta, jo automašīna brauc pārāk ātri — 11 km/h (7 mph) vai ātrāk —, šī funkcija atkal tiek aktivizēta, kad ātrums samazinās zem 10 km/h (6 mph).

i PIEZĪME

Ja automašīnai ar automātisko pārnesumkārbu tiek ieslēgta stāvbremze vai ir ieslēgts režīms **P**, automašīnas novietošanas sensori tiek deaktivizēti.

! SVARĪGI

Ja ir uzstādīti papildu lukturi: Atcerieties, ka tie nedrīkst aizklāt sensorus, pretējā gadījumā papildu lukturi var tikt uztverti kā šķēršļi.

Saistītā informācija

- Stāvvietā novietošanas sistēma* (267 lpp.)
- Stāvvietā novietošanas sistēma* - funkcija (267 lpp.)
- Stāvvietā novietošanas sistēma* - aizmugurējā (268 lpp.)
- Stāvvietā novietošanas sistēma* - sensoru tīrīšana (270 lpp.)
- Stāvvietā novietošanas sistēma* - kļūmju rādīšana (270 lpp.)
- Stāvvietā novietošanas kamera* (271 lpp.)

Stāvvietā novietošanas sistēma* - kļūmju rādīšana

Automašīnas novietošanas sensors tiek izmantots, lai palīdzētu mašīnu novietot stāvvietā. Skaņas signāls, kā arī simboli viduskonsoles displejā norāda attālumu līdz uztvertajam šķērslim.

 Ja kombinētā instrumentu paneļa informācijas simbols izgaismojas ar nemainīgu spilgtumu un ir redzams teksta paziņojums **Novietošanas sistēmai jāveic apkope**, tad stāvvietā novietošanas sensori ir deaktivizēti.

SVARĪGI

Noteiktos apstākļos stāvvietā novietošanas palīgsistēma var raidīt nepareizus brīdinājuma signālus, kurus izraisa ārēji skaņas avoti un kas izstaro tādas pašas ultraskaņas frekvences, ar kādām darbojas sistēma.

Šādu avotu piemēri ir signāлтаures, slapjas riepas uz asfalta, pneimatiskās bremzes, motociklu izplūdes gāzu radītie trokšņi u.c.

Saistītā informācija

- Stāvvietā novietošanas sistēma* (267 lpp.)
- Stāvvietā novietošanas sistēma* - sensoru tīrīšana (270 lpp.)
- Stāvvietā novietošanas sistēma* - funkcija (267 lpp.)

- Stāvvietā novietošanas sistēma* - priekšējā (269 lpp.)
- Stāvvietā novietošanas sistēma* - aizmugurējā (268 lpp.)
- Stāvvietā novietošanas kamera* (271 lpp.)

Stāvvietā novietošanas sistēma* - sensoru tīrīšana

Automašīnas novietošanas sensors tiek izmantots, lai palīdzētu mašīnu novietot stāvvietā. Skaņas signāls, kā arī simboli viduskonsoles displejā norāda attālumu līdz uztvertajam šķērslim.

Lai sensori pienācīgi funkcionētu, tie regulāri jātīra. Tīriet tos ar ūdeni un autošampūnu.

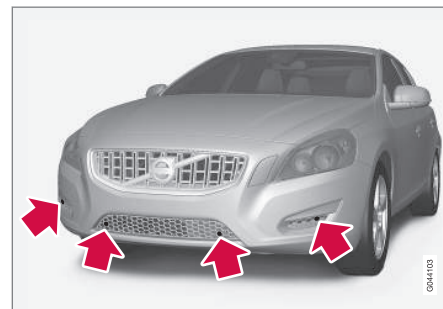

Sensoru atrašanās vieta, priekšpuse.

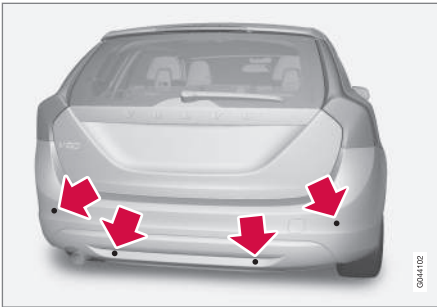

Sensoru atrašanās vieta, aizmugure.

i PIEZĪME

Ja sensorus klāj netīrumi, ledus un sniegs, tie var izraisīt nepareizus brīdinājuma signālus, ierobežotu darbību vai darbības pārtraukumus.

Saisītā informācija

- Stāvietā novietošanas sistēma* (267 lpp.)
- Stāvietā novietošanas sistēma* - funkcija (267 lpp.)
- Stāvietā novietošanas sistēma* - priekšējā (269 lpp.)
- Stāvietā novietošanas sistēma* - aizmugurējā (268 lpp.)
- Stāvietā novietošanas sistēma* - kļūmju rādīšana (270 lpp.)
- Stāvietā novietošanas kamera* (271 lpp.)

Stāvietā novietošanas kamera*

Stāvietā novietošanas kamera ir palīgsistēma, kas tiek aktivizēta, ieslēdzot atpakaļgaitu.

Kameras attēls ir redzams viduskonsoles ekrānā.

i PIEZĪME

Kad vilkšanas iekārta ir konfigurēta ar automašīnas elektrosistēmu, vilkšanas iekārtas izvirkājums tiek ņemts vērā, funkcijai aprēķinot stāvietas izmērus.

⚠ BRĪDINĀJUMS

- Novietošanas stāvietā kamera tiek izmantota kā palīgīdzeklis. Tā nenosūta automašīnām atbildību, braucot atpakaļgaitā.
- Kamerai ir "aklā zona", kurā nevar atklāt šķēršļus.
- Uzmaniēt cilvēkus un dzīvniekus, kas atrodas automašīnā tuvumā.

Funkcijas un darbība



Kameras atrašanās vieta blakus atvēršanas rokturim.

Kamera parāda to, kas atrodas aiz automašīnā, kā arī to, kas parādās no sāniem.

Kamera parāda platu zonu aiz automašīnā, kā arī daļu bufera un vilkšanas iekārtas, ja tāda uzstādīta.

Ekrānā redzami objekti var šķīst nedaudz sasniedzies, tas ir normāli.

i PIEZĪME

Objekti displeja ekrānā var atrasties automašīnā tuvāk, nekā tie šķiet redzami ekrānā.

Ja ir aktīvs cits skats, stāvietā novietošanas kamerai tiek automātiski dota priekšroka, un tās attēls parādās ekrānā.



- « Ieslēdzot atpakaļgaitu, grafiski tiek attēlotas divas nepārtrauktas līnijas, kas ilustrē vietu, kur atrodas automašīnas aizmugurējie riteņi attiecībā pret pašreizējo stūres leņķi. Tas atvieglo paralēlo auto novietošanu un braukšanu atpakaļgaitā šaurās vietās, kā arī piekabes vilkšanu. Automašīnas aptuvenie ārējie izmēri tiek apzīmēti ar pārtrauktām līnijām. Kontroles līnijas var deaktivizēt - skatiet sadaļu "Leģenda" (274 lpp.).

Ja automašīna ir aprīkota arī ar automašīnas novietošanas sensoriem (267 lpp.), to informācija tiek grafiski attēlota kā krāsaini laukumi, lai ilustrētu attālumu līdz uztvertajiem šķēršļiem. Skatiet sadaļu "Automašīnas ar atpakaļgaitas sensoriem" tālāk.

Kamera ir aktīva apmēram 5 sekundes pēc atpakaļgaitas izslēgšanas vai līdz brīdim, kad automašīnas ātrums pārsniedz 10 km/h (6 mph), braucot uz priekšu, vai 35 km/h (22 mph), braucot atpakaļgaitā.

Apgaismojuma apstākļi

Kameras attēls tiek regulēts automātiski, ņemot vērā āra apgaismojuma apstākļus. Šī iemesla dēļ nedaudz var mainīties attēla spilgtums un kvalitāte. Vāja apgaismojuma apstākļos attēla kvalitāte var nedaudz pasliktināties.

i PIEZĪME

Uzturiet kameras lēcas tīras no netīrumiem, sniega un ledus, lai nodrošinātu to optimālu darbību. Tas ir sevišķi svarīgi sliktā apgaismojumā.

Kontroles līnijas

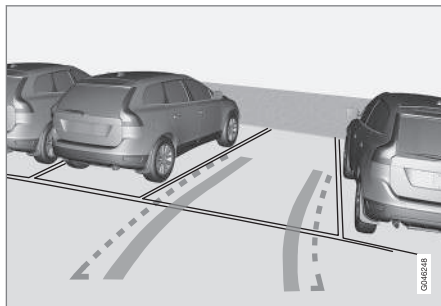

Piemēri tam, kā vadītājam tiek attēlotas kontroles līnijas.

Līnijas uz ekrāna tiek projicētas, it kā tās būtu zemes līmenī automašīnas aizmugurē, un tās ir tieši saistītas ar stūres kustībām, kas parāda vadītājam ceļu, kādu veiks automašīna tad, ja tā veic pagriezienu.

i PIEZĪME

- Braucot atpakaļgaitā ar piekabi, kas automobilim nav pievienota elektroniski, displejā redzamās līnijas rāda **automobiļa**, nevis piekabes maršrutu.
- Ekrāns līnijas nerāda, ja piekabe ir elektroniski pievienota automobiļa elektrosistēmai.
- Automobiļa novietošanas kamera tiek automātiski deaktivēta, ja, braucot ar piekabi, izmantojat oriģinālo Volvo piekabes vadu.

i SVARĪGI

Atcerieties, ka tad, kad ir atlasīts aizmugurējās kameras skats, monitorā ir redzama tikai zona aiz automašīnas. Veicot atpakaļgaitas manevrus, pievērsiet uzmanību automašīnas sāniem un priekšpusēi.

Robežlīnijas

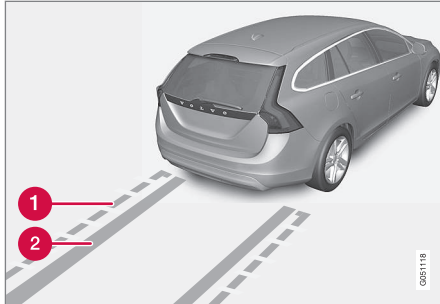

Sistēmas dažādās līnijas.

- 1 Robežlīnija, brīvā atpakaļgaitas zona
- 2 "Riteņu sliedes"

Pārtrauktā līnija (1) apzīmē zonu līdz apmēram 1,5 m no bufera aizmugures. Tā arī ir pielaide tādām visvairāk izvīrītākajām automašīnas daļām kā sānu spoguļiem un buferu stūriem - arī veicot pagriešanos.

Platās "riteņu sliedes" (2) starp sānu līnijām norāda, kur atradīsies automobiļa riteņi, un šajā ceļā var pārsniegt apmēram 3,2 m no bufera aizmugures līdz šķērslim.

Automašīnas ar atpakaļgaitas sensoriem*

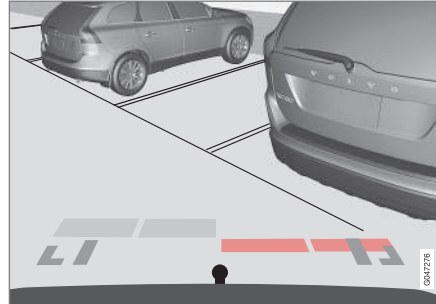

Iekrāsotās zonas (viena katram sensoram) norāda attālumu.

Ja automašīna ir aprīkota arī automašīnas novietošanas sensoriem (267 lpp.), attālums katram sensoram, kas reģistrē šķērslī, tiek rādīts ar krāsainiem laukumiem.

Zonu krāsas mainās, samazinoties attālumam līdz šķērslim - no gaiši dzeltenas līdz dzeltenai, oranžai un sarkanai.

Krāsa / krāsojums	Attālums (metros)
Gaiši dzeltena	0,7–1,5
Dzeltena	0,5–0,7
Oranžs	0,3–0,5
Sarkans	0–0,3

Saistītā informācija

- Stāvietā novietošanas kamera - iestatījumi (274 lpp.)
- Stāvietā novietošanas kamera - ierobežojumi (275 lpp.)
- Stāvietā novietošanas sistēma* (267 lpp.)
- Aktīvā stāvietā novietošanas palīgsistēma — (PAP)* (275 lpp.)

Stāvvietā novietošanas kamera - iestatījumi

Izslēgtās kameras aktivizēšana

Kamera tiek automātiski ieslēgta, izvēloties atpakaļgaitas pārnesumu, bet to var aktivizēt arī manuāli, rīkojoties šādi:

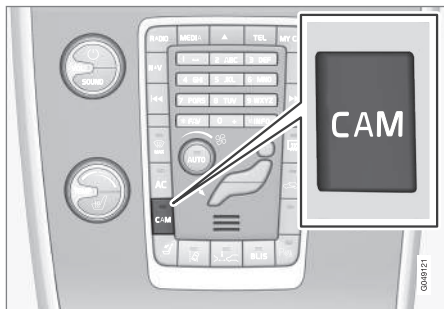

- Nospiediet **CAM** - ekrānā tiek parādīts pašreizējais kameras skats.

Iestatījumu maiņa

Stāvvietā novietošanas kameras iestatījumus var mainīt, kad ekrānā ir redzams kameras skats:

1. Kad ir redzams kameras skats, nospiediet **OK/MENU** - ekrānā tiek parādīta izvēlne ar vairākām opcijām.
2. Pagrieziet, lai sasniegtu vajadzīgo opciju, izmantojot **TUNE**.

3. Iezīmējiet opciju, vienreiz nospiežot **OK/MENU**, un dodieties ārā, nospiežot **EXIT**.

Vilkšanas iekārta

Kamera var būt noderīga arī, velkot aiz automobiļa piekabi. Vilkšanas iekārtas prognozētās "trajektorijas" kontroles līnijas uz piekabes pusi var parādīt ekrānā - tieši tāpat kā "riteņu sliedēm".

Var izvēlēties rādīt "riteņu sliedes" vai vilkšanas iekārtas trajektoriju - abas opcijas nevar rādīt vienlaicīgi.

1. Kad ir redzams kameras skats, nospiediet **OK/MENU**.
2. Pagrieziet, lai sasniegtu **Tow bar trajectory guide line** opciju, izmantojot **TUNE**.
3. Iezīmējiet opciju, vienreiz nospiežot **OK/MENU**, un dodieties ārā, nospiežot **EXIT**.

Tuvināšana

Ja nepieciešama precīza manevrēšana, kameras skatu var pietuvināt:

- Nospiediet **CAM** vai pagrieziet **TUNE** - vēlreiz nospiežot/pagriežot, tiek atjaunots parastais skats.

Ja ir pieejamas papildu opcijas, tās ir izkārtotas aplī - nospiediet/pagrieziet, līdz tiek parādīts vēlamais kameras skats.

Saistītā informācija

- Stāvvietā novietošanas kamera* (271 lpp.)
- Stāvvietā novietošanas sistēma* (267 lpp.)

- Aktivā stāvvietā novietošanas palīgsistēma — (PAP)* (275 lpp.)

Stāvvietā novietošanas kamera - ierobežojumi

i PIEZĪME

Velosipēdu turētājs vai citi piederumi, kas ir uzmontēti automobiļa aizmugurē, var aizsegēt kameras skatu.

Jāpatur prātā

Pievērsiet uzmanību tam, ka pat gadījumā, ja tikai šķiet, ka ir aizšķērsota neliela attēla daļa, no skata var būt paslēpts relatīvi liels sektors. Šķēršļi tāpēc var tikt neatklāti, kamēr tie nav pietiekami tuvu automobilim.

- Uzturiet kameras objektīvu brīvu no netīrumiem, ledus un sniega.
- Regulāri tīriet kameras objektīvu ar remdenu ūdeni un autošampūnu - uzmanieties, lai nesaskrāpētu objektīvu.

Saistītā informācija

- Stāvvietā novietošanas kamera* (271 lpp.)
- Stāvvietā novietošanas kamera - iestatījumi (274 lpp.)
- Stāvvietā novietošanas sistēma* (267 lpp.)

Aktīvā stāvvietā novietošanas palīgsistēma — (PAP)*

Aktīvā stāvvietā novietošanas palīgsistēma (PAP – Park Assist Pilot) palīdz vadītājam novietot automobili, vispirms pārliecinoties, vai vieta ir pietiekoši liela, un pēc tam pagriežot stūri un iebraucot automobili šajā vietā.

Kombinētais instrumentu panelis izmanto simbolus, grafiskus attēlus un tekstu, lai informētu, kad jāveic dažādas darbības.

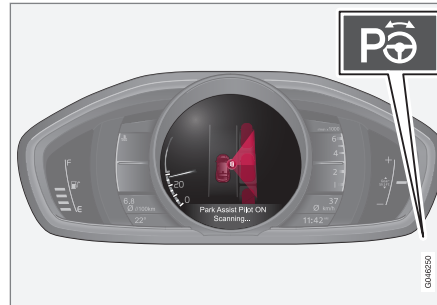

Ieslēgšanas/izslēgšanas poga atrodas viduskonsole.

i PIEZĪME

Kad vilkšanas iekārta ir konfigurēta ar automašīnas elektrosistēmu, vilkšanas iekārta izvirzījums tiek ņemts vērā, funkcijai aprēķinot stāvvietas izmērus.

! BRĪDINĀJUMS

PAP nedarbojas visās situācijās, taču tam ir tikai palīgīdzekļa funkcija.

Vadītājs ir vienmēr atbildīgs par drošu automašīnas vadīšanu un uzmanības pievēršanu apkārtnē un citiem ceļu satiksmes dalībniekiem, kas tuvojas vai brauc garām automašīnas novietošanas laikā.

Saistītā informācija

- Aktīvā stāvvietā novietošanas palīgsistēma — (PAP)* — simboli un paziņojumi (280 lpp.)
- Aktīvā stāvvietā novietošanas palīgsistēma (PAP)* - darbība (276 lpp.)
- Aktīvā stāvvietā novietošanas palīgsistēma (PAP)* - funkcija (276 lpp.)
- Aktīvā stāvvietā novietošanas palīgsistēma (PAP)* - ierobežojumi (278 lpp.)
- Stāvvietā novietošanas sistēma* (267 lpp.)
- Stāvvietā novietošanas kamera* (271 lpp.)

Aktīvā stāvvietā novietošanas palīgsistēma (PAP)* - funkcija

i PIEZĪME

Funkcija PAP nosaka stāvvietas izmērus un pagriež automašīnas stūri — vadītāja uzdevums ir:

- vērot vietu ap automašīnu;
- ievērot kombinētajā instrumentu panelī redzamās instrukcijas;
- pārslēgt pārnesumus (atpakaļ/uz priekšu);
- regulēt un uzturēt drošu ātrumu;
- bremsēt un apturēt automašīnu.

PAP var aktivizēt, ja pēc dzinēja ieslēgšanas ir ievēroti šādi kritēriji:

- Funkcija ABS³¹ vai ESC³² nedrīkst iejaukties, kad funkcija PAP ir aktivizēta — tās var aktivizēties, piemēram, uz stāvam un slidenām brauktuvēm; plašāku informāciju skatiet sadaļās Kājas bremsē un Stabilitātes sistēma ESC (197 lpp.).
- Automobilim nedrīkst pievienot piekabi.
- Braukšanas ātrumam jābūt mazākam par 50 km/h (30 mph).

³¹ (Anti-lock Braking System) - bremžu pretbloķēšanas sistēma.

³² (Electronic Stability Control) - Stabilitātes sistēma.

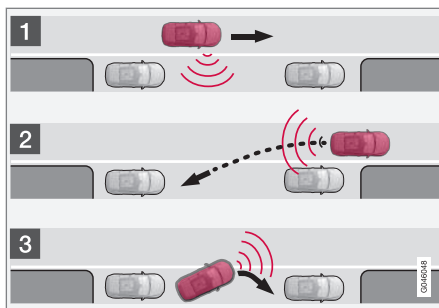

PAP darbības princips.

Funkcija PAP novieto automašīnu stāvvietā, veicot šādas darbības:

1. Funkcija meklē stāvvietu un nosaka tās izmērus. Mērījumu veikšanas laikā ātrums nedrīkst pārsniegt 30 km/h (20 mph).
2. Automašīna tiek iebraukta stāvvietā atpakaļgaitas manevra laikā.
3. Automašīna stāvvietā tiek novietota, braucot uz priekšu un atpakaļ.

Saistītā informācija

- Aktīvā stāvvietā novietošanas palīgsistēma — (PAP)* (275 lpp.)
- Stāvvietā novietošanas sistēma* (267 lpp.)
- Stāvvietā novietošanas kamera* (271 lpp.)

Aktīvā stāvvietā novietošanas palīgsistēma (PAP)* - darbība

i PIEZĪME

Atcerieties, ka, griežot stūri, lai novietotu automašīnu stāvvietā, dažas stūres pozīcijas var traucēt kombinētā instrumentu paneļa instrukciju redzamību.

1 - Mērījumu meklēšana un pārbaude

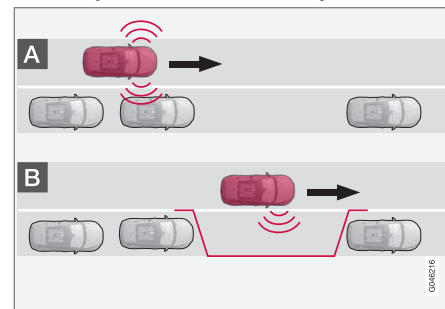

i PIEZĪME

Funkcija PAP nosaka stāvvietas izmērus un pagriež automašīnas stūri — vadītāja uzdevums ir:

- vērot vietu ap automašīnu;
- ievērot kombinētajā instrumentu panelī redzamās instrukcijas;
- pārslēgt pārnesumus (atpakaļ/uz priekšu);
- regulēt un uzturēt drošu ātrumu;
- bremsēt un apturēt automašīnu.

i PIEZĪME

Kamēr PAP meklē stāvvietu, attālumam starp automašīnu un stāvvietu ir jābūt no 0,5 līdz 1,5 metriem.

PAP funkcija meklē stāvvietu un pārbauda, vai tā ir pietiekami liela. Rīkojieties šādi:



1. Aktivizējiet PAP, nospiežot šo taustiņu, un nebrauciet ātrāk par 30 km/h (20 mph).

2. Ik pa laikam aplūkojiet kombinēto instrumentu paneli un esiet gatavs apturēt automašīnu, kad grafiskie attēli un teksta paziņojumi tiks to darīt.
3. Apturiet automobili, kad grafiskie attēli un teksta paziņojumi liek to darīt.

i PIEZĪME

PAP meklē stāvvietu, parāda instrukcijas un novieto automašīnu stāvvietā pasažiera pusē. Vajadzības gadījumā automašīnu var novietot stāvvietā vadītāja puses ielas malā.

- Ieslēdziet vadītāja puses pagrieziena rādītāju — sistēma meklēs stāvvietu šajā automašīnas pusē.

2 - Iebraukšana stāvvietā atpakaļgaitā

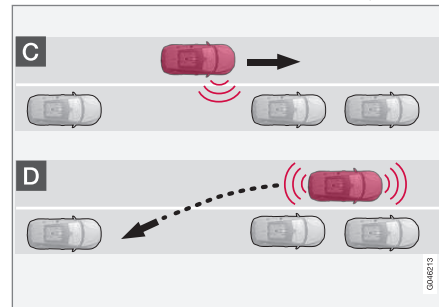

Braucot atpakaļgaitā, PAP iegriež automobili stāvvietā. Rīkojieties šādi:

1. Pārliecinieties, ka vieta aiz automobiļa ir brīva, un pēc tam ieslēdziet atpakaļgaitas pārnesumu.
2. Brauciet atpakaļgaitā lēnām un uzmanīgi, nepieskaroties stūrei un ne ātrāk par 7 km/h (4 mph).
3. Ik pa laikam aplūkojiet kombinēto instrumentu paneli un esiet gatavs apturēt automašīnu, kad grafiskie attēli un teksta paziņojumi liek to darīt.

i PIEZĪME

- Kad ir ieslēgta PAP funkcija, neaiztieciot stūri.
- Nodrošiniet, lai stūres kustību nekas netraucētu un to varētu brīvi pagriezt.
- Lai nodrošinātu optimālus rezultātus, nogaidiet, līdz stūre ir pagriezta, un tikai tad sāciet braukt atpakaļ/uz priekšu.

3 - Izvietošana

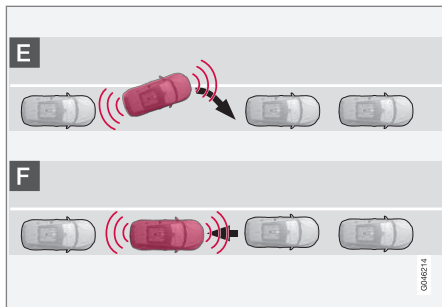

Kad automobilis ir atpakaļgaitā iebraucis stāvvietā, tas jānovieto taisni un pareizi jāizvieto.

1. Vispirms ieslēdziet pirmo pārnesumu vai pozīciju **D**, nogaidiet, līdz stūre tiek pagriežta, un pēc tam lēnām brauciet uz priekšu.
2. Apturiet automobili, kad grafiskie attēli un teksta paziņojumi liek to darīt.
3. Ieslēdziet atpakaļgaitas pārnesumu un lēnām brauciet atpakaļgaitā, līdz grafiskie attēli un teksta paziņojumi liek apstāties.

Šī funkcija tiek automātiski deaktivizēta, un grafiskais attēls un paziņojumi informē, ka novietošana stāvvietā ir pabeigta. Iespējams, vadītājam nāksies pielabot automašīnas novietojumu. Tikai vadītājs var noteikt, vai automašīna ir pareizi novietota stāvvietā.

! SVARĪGI

Brīdinājuma distance ir īsāka, ja sensorus izmanto PAP, nevis parastā stāvvietā novietošanas palīgsistēma.

Saistītā informācija

- Aktīvā stāvvietā novietošanas palīgsistēma — (PAP)* — simboli un paziņojumi (280 lpp.)
- Aktīvā stāvvietā novietošanas palīgsistēma (PAP)* - funkcija (276 lpp.)
- Aktīvā stāvvietā novietošanas palīgsistēma (PAP)* - ierobežojumi (278 lpp.)
- Stāvvietā novietošanas sistēma* (267 lpp.)
- Stāvvietā novietošanas kamera* (271 lpp.)
- Aktīvā stāvvietā novietošanas palīgsistēma — (PAP)* (275 lpp.)

Aktīvā stāvvietā novietošanas palīgsistēma (PAP)* - ierobežojumi

PAP darbība tiek izbeigta:

- ja braukšanas ātrums ir pārāk liels — lielāks par 7 km/h (4 mph)
- ja vadītājs pieskaras stūrei
- ja tiek iespējota ABS³³ vai ESC³⁴ funkcija, piemēram, ja riteņi zaudē saķeri uz slidenas brauktuves.

Teksta paziņojums norāda, ka PAP darbība ir izbeigta.

i PIEZĪME

Ja sensorus klāj netīrumi, ledus vai sniegš, to funkcionalitāte samazinās un mērījumu veikšana var nebūt iespējama.

! SVARĪGI

Noteiktos apstākļos PAP nevar atrast stāvvietu - viens no iemesliem var būt fakts, ka sensoru darbību traucē ārēji skaņas avoti, kas raida tās pašas frekvences, kurās darbojas šī sistēma.

Šādu avotu piemēri ir signāлтаures, slapjas riepas uz asfalta, pneimatiskās bremzes, motociklu izplūdes gāzu radītie trokšņi u.c.

Jāpatur prātā

Vadītājam jāpatur prātā, ka novietošanas palīg sistēma ir tikai palīg līdzeklis, nevis nekļūdīga, pilnīgi automatiska funkcija. Tādēļ vadītājam jābūt gatavam iejaukties. Novietojot automašīnu stāvvietā, jāpatur prātā arī citi faktori, piemēram:

- PAP sāk darbību, ņemot vērā stāvvietā novietotās automašīnas pašreizējo atrašanās vietu, — ja tā ir novietota nepareizi, iespējams, automašīnas riepas un diski tiks sabojāti, atduroties pret ietves malu.
- PAP ir paredzēta novietošanai stāvvietā uz taisnām ielām, nevis asos līkumos vai pagriezienos. Tādēļ gādājiet, lai automašīna būtu novietota paralēli stāvvietai, kad PAP mēra vietu.
- Ne vienmēr var atrast stāvvietu šaurās ielās, jo nepietiek vietas manevrēšanai. Šādās situācijās, ja gatavojaties novietot automašīnu stāvvietā, ieteicams braukt pēc iespējas tuvāk ielas malai.
- Paturiet prātā, ka, novietojot automašīnu stāvēšanai, tās priekšpuse var izvīzīties uz āru pret pretējā virzienā braucošajiem transportlīdzekļiem.
- Veicot aprēķinus stāvvietā novietošanas manevram, netiek ņemti vērā objekti, kas atrodas augstāk par uztveršanas zonām. Tas

var izraisīt PAP iegriešanos stāvvietā pārāk ātri, tādēļ jāizvairās no šādām stāvvietām.

- Vadītājam ir jānosaka, vai PAP izvēlēta vieta ir piemērota automašīnas novietošanai.
- Lietojiet apstiprinātas riepas³⁵ ar pareizu gaisa spiedienu riepās, jo tas ietekmē PAP spēju novietot automašīnu.
- Spēcīgā lietū vai sniegā sistēma var nepareizi noteikt stāvvietas izmērus.
- Nelietojiet PAP, ka ir uzstādīts sniega ķēdes vai rezerves riteņi.
- Nelietojiet PAP, ja kāds no automašīnā esošajiem priekšmetiem ir izvīzījies uz āru.

! SVARĪGI

Mainīšana uz citu apstiprinātu riteņa disku un/vai riepas izmēru var būt saistīta ar apkārtmēra maiņu, kas nozīmē, ka var būt jāatjaunina PAP sistēmas parametri. Sazinieties ar autoservisu — ieteicams sazināties ar Volvo pilnvarotu servisu.

³³ (Anti-lock Braking System) - bremžu pretbloķēšanas sistēma.

³⁴ (Electronic Stability Control) – elektroniskās stabilitātes kontrole.

³⁵ "Apstiprinātas riepas" ir tāda paša veida un ražojuma riepas, kādas automašīnai bija uzstādītas brīdī, kad tā tika piegādāta no rūpnīcas.

« Apkope

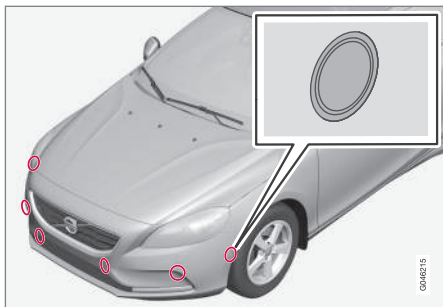

PAP sensori atrodas buferos³⁶ — 6 priekšā un 4 aizmugurē.

Lai funkcija PAP darbotos pareizi, tās sensori regulāri jātīra ar ūdeni un autošampūnu.

Saistītā informācija

- Stāvvietā novietošanas sistēma* (267 lpp.)
- Stāvvietā novietošanas kamera* (271 lpp.)
- Aktīvā stāvvietā novietošanas palīgsistēma — (PAP)* (275 lpp.)
- Stāvvietā novietošanas sistēma* - sensoru tīrīšana (270 lpp.)

Aktīvā stāvvietā novietošanas palīgsistēma — (PAP)* — simboli un paziņojumi

Kombinētais instrumentu panelis izmanto simbolus, grafiskus attēlus un tekstu, lai informētu, kad jāveic dažādas darbības.

Kombinētajā instrumentu panelī var tikt parādītas dažādas simbolu un teksta kombinācijas ar atšķirīgu nozīmi — reizēm ar skaidriem ieteikumiem par turpmāko rīcību.

Ja paziņojumā ir norādīts, ka PAP nedarbojas, ieteicams sazināties ar autorizētu Volvo autoservisū.

Saistītā informācija

- Aktīvā stāvvietā novietošanas palīgsistēma (PAP)* - darbība (276 lpp.)
- Aktīvā stāvvietā novietošanas palīgsistēma (PAP)* - funkcija (276 lpp.)
- Aktīvā stāvvietā novietošanas palīgsistēma (PAP)* - ierobežojumi (278 lpp.)
- Stāvvietā novietošanas sistēma* (267 lpp.)
- Stāvvietā novietošanas kamera* (271 lpp.)
- Aktīvā stāvvietā novietošanas palīgsistēma — (PAP)* (275 lpp.)

³⁶ PIEZĪME. Attēls ir shematisks, un dažādiem automašīnu modeļiem detaļas var atšķirties.

IEDARBINĀŠANA UN BRAUKŠANA

Dzinēja iedarbināšana

Dzinēju var iedarbināt un izslēgt ar tālvadības pults atslēgu un pogu **START/STOP ENGINE**.



Aizdedzes slēdzis ar izvērstu/ievietotu tālvadības pults atslēgu un poga **START/STOP ENGINE**.

! SVARĪGI

Nemēģiniet iespiest tālvadības pults atslēgu, ja tā ir nepareizi pagriezta – satveriet to galu, kurā atrodas noņemamā atslēgas slēdzošā daļa; skatiet Noņemama atslēgas slēdzošā daļa - noņemšana/piestiprināšana (174 lpp.).

1. Ievietojiet tālvadības pults atslēgu aizdedzes slēdzī un iespiediet līdz galam.

2. Turiet sajūga pedāli līdz galam nospiestu¹. (Automobiļiem ar automatisko pārnesumkārbu nospiediet bremžu pedāli.)
3. Nospiediet **START/STOP ENGINE** taustiņu un tad atlaidiet.

Iedarbinot dzinēju, startera motors darbojas, līdz sāk darboties dzinējs vai ieslēdzas pārkaršanas aizsardzība.

! SVARĪGI

Ja dzinēju neizdodas iedarbināt ar 3 mēģinājumiem, nogaidiet 3 minūtes, pirms mēģināt vēlreiz. Ļaujot akumulatoram atpūsties, iedarbināšanas jauda pieaug.

! BRĪDINĀJUMS

Pēc dzinēja iedarbināšanas vai, velkot automašīnu, nekādā gadījumā neizņemiet tālvadības pults atslēgu no slēdža.

! BRĪDINĀJUMS

Izkāpjot no automašīnas, vienmēr izņemiet tālvadības pults atslēgu no aizdedzes slēdža un pārliecinieties, ka ir ieslēgta atslēgas pozīcija **0** - īpaši, ja automašīnā atrodas bērni. Informāciju par darbības principu, skatiet Atslēgas pozīcijas (83 lpp.).

i PIEZĪME

Noteikta tipa dzinējiem aukstās iedarbināšanas laikā tukšgaitas ātrums var būt ievērojami lielāks nekā parasti. Tā notiek tādēļ, lai emisiju sistēma varētu pēc iespējas ātrāk sasniegt normālu darba temperatūru, tādējādi samazinot izplūdes emisiju daudzumu un aizsargājot vidi.

Bezatslēgas iedarbināšana (bezatslēgas piedziņa)*

Izpildiet 2. un 3. soli, lai veiktu dzinēja bezatslēgas (178 lpp.) iedarbināšanu.

i PIEZĪME

Lai dzinēju varētu iedarbināt, pasažieru salonā vai bagāžas nodaļā jāatrodas vienai no automašīnas tālvadības pults atslēgām ar bezatslēgas iedarbināšanas un aizslēgšanas funkciju.

! BRĪDINĀJUMS

Nekādā gadījumā neizņemiet tālvadības pults atslēgu no automašīnas braukšanas vai vilkšanas laikā.

Saistītā informācija

- Dzinēja izslēgšana (283 lpp.)

¹ Ja automašīna izkustas, tad pietiek nospiegt taustiņu **START/STOP ENGINE**, lai iedarbinātu dzinēju.

Dzinēja izslēgšana

Dzinēju var izslēgt, nospiežot pogu **START/STOP ENGINE**.

Lai izslēgtu dzinēju:

- Nospiediet **START/STOP ENGINE** - dzinējs pārtrauc darboties.

Ja nav ieslēgta **P** pozīcija vai automašīna atrodas kustībā:

- Divreiz nospiediet **START/STOP ENGINE** vai turiet šo taustiņu nospiestu, līdz dzinējs pārtrauc darboties.

Saistītā informācija

- Atslēgas pozīcijas (83 lpp.)

Stūres bloķētājs

Stūres bloķēšanas mehānisms aprūtinā stūrēšanu, piemēram, automašīnas zādzības gadījumā. Stūres slēdzeni fiksējoties vai atbloķējoties, var būt dzirdams mehāniskais troksnis.

Funkcija

- Stūres bloķētājs tiek aktivēts, ja vadītāja durvis tiek atvērtas pēc tam, kad dzinējs ir izslēgts.
- Ja tālvadības pults atslēga atrodas aizdedzes slēdzī² un tiek nospiesta poga **START/STOP ENGINE**, stūres fiksators tiek deaktivizēts.

Saistītā informācija

- Dzinēja iedarbināšana (282 lpp.)
- Atslēgas pozīcijas (83 lpp.)
- Stūre (90 lpp.)

Attālā iedarbināšana (ERS)*

Attālā iedarbināšana (ERS – Engine Remote Start) nozīmē, ka automašīnas dzinēju var iedarbināt no attāluma, lai pirms braucienu uzsildītu/atdzesētu pasažieru salonu. Attālās iedarbināšanas funkciju var aktivizēt ar atslēgu un/vai Volvo On Call*.

Klimata kontroles sistēma sāk darboties ar automātiskajiem iestatījumiem. Ar attālās iedarbināšanas funkciju iedarbināts dzinējs tiek darbināts maksimāli 15 minūtes, pēc tam tas tiek izslēgts. Pēc divām attālās iedarbināšanas reizēm dzinējs ir jāiedarbina kā parasti un tikai pēc tam varēs vēlreiz izmantot attālās iedarbināšanas funkciju.

Dzinēja attālās iedarbināšanas funkcija ir pieejama tikai automašīnās, kas aprīkotas ar automātisko pārnesumkārbu un kam uzstādīts dzinēja pārsega slēdzis³.

PIEZĪME

Tālvadības atslēgas baterijas kalpošanas ilgumu ietekmē attālās iedarbināšanas funkcija. Ja bieži izmantojat attālās iedarbināšanas funkciju, baterija jāuzlādē reizi gadā, skatiet Tālvadības pults atslēga - baterijas nomaina (177 lpp.).

² Automašīnās ar bezatslēgas iedarbināšanas un aizslēgšanas sistēmu tālvadības atslēgai pietiek atrasties pasažieru salonā.

³ Tā ir pieejama XC60 automašīnās ar signalizāciju, lielākajā daļā automašīnu ar 4 cilindru dzinējiem un gadījumos, kad ERS ir izvēlēta iebūvēšanai.



i PIEZĪME

Ievērojiet vietējos/nacionālos noteikumus/liikumus par darbināšanu tukšgaitā. Dzinēja darbības laikā ievērojiet arī vietējos/valsts noteikumus par trokšņu līmeni.

⚠ BRĪDINĀJUMS

Lai attāli iedarbinātu dzinēju, jāievēro šādi nosacījumi:

- automašīnai jābūt uzraudzītai;
- automašīnā un ap to nedrīkst atrasties cilvēki vai dzīvnieki;
- automašīna nedrīkst būt novietota slēgtā, neventilējamā telpā - izplūdes gāzes var izraisīt nopietnus cilvēku un dzīvnieku savainojumus.

Saisītā informācija

- Attālā iedarbināšana (ERS) - darbība (284 lpp.)
- Iedarbināšana no attāluma (ERS) – simboli un paziņojumi (285 lpp.)

Attālā iedarbināšana (ERS) - darbība

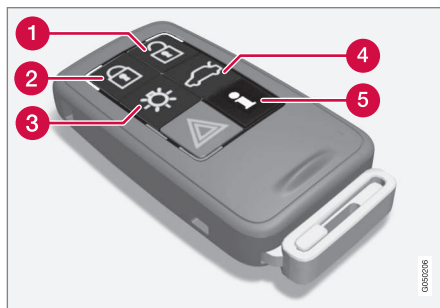

Atslēgas taustiņi iedarbināšanai no attāluma.

- 1 Atslēgšana
- 2 Aizslēgšana
- 3 Pietuvošanās apgaismojums
- 4 Atslēgšana, aizmugures durvis
- 5 Informācija⁴

Dzinēja iedarbināšana no attāluma

Lai dzinēju varētu iedarbināt no attāluma, automašīnai jābūt aizslēgtai, bet dzinēja pārsegam – aizvērtam.

Rīkojieties šādi:

1. Īsi nospiediet atslēgas taustiņu (2).
2. Uzreiz pēc tam turiet nospiestu taustiņu (3) vismaz 2 sekundes.

Ja ir ievēroti attālās iedarbināšanas nosacījumi, tad notiek šādas darbības:

1. Pagrieziens rādītāji vairākas reizes ātri iemirgojas.
2. dzinējs sāk darboties;
3. Pagrieziens rādītāji 3 sekundes nepārtraukti izgaismojas, apstiprinot, ka dzinējs ir sācis darboties.

i PIEZĪME

Pēc attālās iedarbināšanas automašīna joprojām būs aizslēgta, bet kustības detektors būs deaktivizēts*.

Ar PCC⁵ atslēgu



Nospiežot taustiņu, pietuvošanās apgaismojuma⁶ gaismas indikators vairākas reizes iemirgojas un pēc tam nepārtraukti izgaismojas, ja ir izpildīti visi attālās iedarbināšanas nosacījumi. Taču tas nenozīmē, ka attālās iedarbināšanas funkcija ir iedarbinājusi dzinēju.

⁴ Tikai PCC atslēgai, skatiet Tālvadības pults atslēga ar PCC* – unikālas funkcijas (172 lpp.).

⁵ Plašāku informāciju par PCC atslēgu skatiet Tālvadības pults atslēga ar PCC* – unikālas funkcijas (172 lpp.).

⁶ Plašāku informāciju par pietuvošanās apgaismojumu skatiet Tālvadības pults atslēga - funkcijas (170 lpp.) un Approach light duration (104 lpp.).

Lai pārbaudītu, vai attālās iedarbināšanas funkcija ir iedarbinājusi dzinēju, lietotājs var nospiegt taustiņu (5) – ja dzinējs ir iedarbināts, taustiņš (2) un (3) izgaismojas rādījumus.

Aktīvās funkcijas

Iedarbinot dzinēju no attāluma, tiek aktivizētas šādas funkcijas:

- Klimata kontroles sistēma
- Audio/video sistēma
- Approach light duration.

Deaktivizētās funkcijas

Iedarbinot dzinēju no attāluma, tiek deaktivizētas šādas funkcijas:

- priekšējie luksturi
- gabarītluksturi;
- numura zīmes apgaismojums;
- priekšējā loga tīrītāji;

Attālās iedarbināšanas funkcija ir apturēta

Ar attālās iedarbināšanas funkciju iedarbinātu dzinēju var izslēgt, ja tiek veiktas šādas darbības:

- tiek nospiests tālvadības pults taustiņš (1), (2) vai (4);
- tiek atslēgta automašīna;
- tiek atvērtas durvis;
- tiek nospiests akseļatorā vai bremžu pedālis;

- pārnesumu pārslēgs tiek pārvietots no P pozīcijas;
- attālās iedarbināšanas funkcijas aktivizācijas laiks pārsniedz 15 minūtes.

Izslēdzot ar attālās iedarbināšanas funkciju iedarbinātu dzinēju, pagrieziena rādītāji 3 sekundes nepārtraukti izgaismojas.

Saistītā informācija

- Attālā iedarbināšana (ERS)* (283 lpp.)
- Iedarbināšana no attāluma (ERS) – simboli un paziņojumi (285 lpp.)

Iedarbināšana no attāluma (ERS) – simboli un paziņojumi

Situācijās, kad ERS nedarbojas vai tās darbība tiek pārtraukta, instrumentu panelī tiek parādīts simbols kopā ar skaidrojošu teksta paziņojumu.

ERS funkcija nav pieejama

Paziņojums	Tehniskie parametri
Nevar iedarb. no attāl. Pārāk daudz mēg.	ERS nav pieejama, jo ERS drīkst secīgi aktivizēt maksimāli 2 reizes.
Nevar iedarb. no attāl. Zems degv. līm.	ERS nav pieejama, jo degvielas tvertnē ir pārāk zems degvielas līmenis.
Nevar iedarb. no attāl. Nav iesl. P	ERS nav pieejama, jo pārnesumu pārslēgs neatrodas pozīcijā P (Stāvēšana).
Nevar iedarb. no attāl. Vadītājs automašīnā	ERS nav pieejama, ja kāds atrodas pasažieru salonā.
Nevar iedarb. no attāl. Akum. izlād.	ERS nav pieejama, ja akumulatorā ir zems spriegums. Uzlādējiet akumulatoru, iedarbinot dzinēju.





Paziņojums	Tehniskie parametri
Nevar iedarb. no attāl. Dzin. brīdinājums	ERS nav pieejama, jo ir parādīts dzinēja brīdinājuma paziņojums. Sazinieties ar servisu ^A .
Nevar iedarb. no attāl. Zems dzin. dzesēš. šķ. līm.	ERS nav pieejama, jo ir parādīts dzesēšanas sistēmas kļūmes paziņojums, skatiet Dzesēšanas šķidrums - līmenis (369 lpp.).
Nevar iedarb. no attāl. Durvis atvērtas	ERS nav pieejama, jo nav aizvērtas durvis/aizmugures durvis.
Nevar iedarbināt no attāluma Dzinēja pārsegs atvērts	ERS netika aktivizēta, jo nav aizvērts dzinēja pārsegs.
Nevar iedarb. no attāl. Autom. nav aizsl.	ERS nav pieejama, jo automašīna nav aizslēgta.
Nevar iedarbināt no attāluma Atslēga automašīnā	ERS netika aktivizēta, jo atslēgas atradās automašīnā.

^A Ieteicams izvēlēties autorizētu Volvo servisu.

Pārtraukta ERS funkcija

Paziņojums	Tehniskie parametri
Iedarb. no attāl. izsl. Nav iesl. P	ERS ir pārtraukta, jo pārnesumu pārslēgs neatrodas P pozīcijā.
Iedarb. no attāl. izsl. Vadītājs automašīnā	ERS ir pārtraukta, jo kāds atrodas pasažieru salonā.
Iedarb. no attāl. izsl. Dzinēja brīdinājums	ERS ir pārtraukta, jo ir parādīts dzinēja kļūmes paziņojums. Sazinieties ar servisu ^A .
Nevar iedarb. no attāl. Zems dzin. dzesēš. šķ. līm.	ERS ir pārtraukta, jo ir saņemts dzesēšanas sistēmas kļūmes paziņojums.
Iedarbināšana no attāluma izslēgta Dzinēja pārsegs atvērts	ERS tika pārtraukta, jo ir atvērts dzinēja pārsegs.
Iedarb. no attāl. izsl. Akum. izlād.	ERS ir pārtraukta, jo akumulatora spriegums ir pārāk zems.
Iedarb. no attāl. izsl. Zems degv. līm.	ERS ir pārtraukta, jo degvielas līmenis ir pārāk zems.

^A Ieteicams izvēlēties autorizētu Volvo servisu.

Saistītā informācija

- Attālā iedarbināšana (ERS)* (283 lpp.)
- Attālā iedarbināšana (ERS) - darbība (284 lpp.)

Iedarbināšana, izmantojot savienotājus un citu akumulatoru

Ja startera akumulators (382 lpp.) ir izlādējies, automašīnu var iedarbināt, izmantojot strāvu no cita akumulatora.

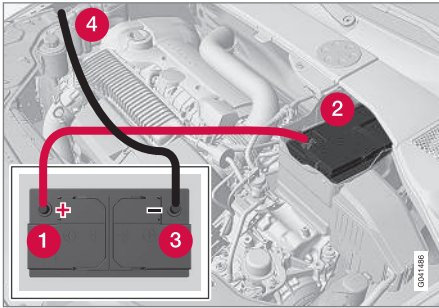

Lai izvairītos no īssavienojumiem vai citiem bojājumiem, iedarbinot automašīnu ar savienotājsvadu palīdzību, ieteicams rīkoties šādi:

1. Iestatiet automašīnas elektrosistēmu atslēgas pozīcijā **0**, skatiet Atslēgas pozīcijas - dažādu līmeņu funkcijas (84 lpp.).
2. Pārliedzinieties, ka donora akumulatora spriegums ir 12 V.
3. Ja paralēlais akumulators ir uzstādīts citā automobilī, izslēdziet paralēlā automobiļa dzinēju un pārliedzinieties, ka abi automobiļi nesaskaras.
4. Pievienojiet vienu sarkanā vada spaili paralēlā akumulatora pozitīvajam terminālim (1).

! SVARĪGI

Uzmanīgi pievienojiet dzinēja iedarbināšanas kabeli, lai izvairītos no īssavienojumiem, ko var radīt citas dzinēja nodalījumā esošās detaļas.

5. Atveriet klipšus automašīnas akumulatora priekšējā pārsegā un noņemiet pārsegu, skatiet Startera akumulators - nomaīņa (385 lpp.).
6. Pievienojiet otru sarkanā vada spaili automašīnas pozitīvajam terminālim (2).
7. Pievienojiet vienu melnā vada spaili paralēlā akumulatora negatīvajam terminālim (3).
8. Pievienojiet otru spaili zemējuma punktam, piemēram, labās puses dzinēja stiprinājuma augšdaļai, ārējās skrūves galviņai (4).
9. Pārliedzinieties, vai ārējā savienotājvada spaiļes ir droši nostiprinātas, lai iedarbināšanas mēģinājuma laikā nerastos dzirksteles.

10. Iedarbiniet paralēlā automobiļa dzinēju un ļaujiet tam dažas minūtes darboties ar apgrīzieniem, kas ir nedaudz lielāki par tukšgaitas apmēram 1500 apgr./min.
11. Iedarbiniet tā automobiļa dzinēju, kura akumulators ir izlādējies.

! SVARĪGI

Iedarbināšanas laikā neskariet saspiedējspaiļes. Pastāv risks radīt dzirksteles.

12. Noņemiet vadus apgriezta secībā - vispirms melno, pēc tam sarkano.
 - > Nodrošiniet to, lai neviena melnā vada spaiļe neskartu akumulatora pozitīvo termināli vai spaili, kas pievienota sarkanajam vadam.

⚠ BRĪDINĀJUMS

- Akumulators var radīt ļoti sprādzienbīstamu gāzi. Nepareizi pievienojot akumulatora savienotājsvadu, var rasties dzirksteles, kas savukārt var izraisīt akumulatora eksploziju.
- Akumulators satur sērskābi, kas var izraisīt nopietnus apdegumus.
- Ja sērskābe iekļūst acīs, nonāk uz ādas vai apģērba, skalojiet skarto vietu ar lielu ūdens daudzumu. Ja sērskābe iekļūst acīs, nekavējoties vērsieties pie ārsta.

◀ Saistītā informācija

- Dzinēja iedarbināšana (282 lpp.)

Pārnesumkārbas

Ir divi galvenie pārnesumkārbu veidi. Manuālā pārnesumkārbā un automātiskā pārnesumkārbā.

- Manuālā pārnesumkārbā (288 lpp.)
- Automātiskā pārnesumkārbā, Geartronic (290 lpp.)

! SVARĪGI

Lai novērstu jebkura piedziņas sistēmas komponenta bojājumus, tiek pārbaudīta pārnesumkārbas darba temperatūra. Ja pastāv pārkaršanas risks, kombinētajā instrumentu panelī izgaismojas brīdinājuma simbols un tiek attēlots teksta paziņojums. Ievērojiet teksta paziņojuma norādījumus.

Saistītā informācija

- Automātiskā pārnesumkārbā - Geartronic* (290 lpp.)

Manuālā pārnesumkārbā

Pārnesumkārbas funkcija ir mainīt pārnesumskaitli atkarībā no ātruma un jaudas prasībām.

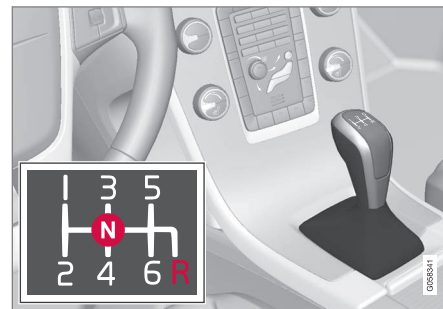

Pārnesumu pārlēgšanas shēma.

Manuālajai pārnesumkārbai ir 6 pārnesumi, un pārnesumu pārlēgšanas shēma ir norādīta uz pārnesumu pārlēgsviras.

- Pie katras pārnesumu pārlēgšanas nospiediet sajūga pedāli līdz galam.
- Pārnesumu maiņas starplaikos noņemiet kāju no sajūga pedāļa.

! BRĪDINĀJUMS

Novietojot automašīnu stāvēšanai slīpumā, vienmēr ieslēdziet stāvbremzi - pārnesuma ieslēgšana nav pietiekoša, lai automašīnu noturētu uz vietas visās situācijās.

Atpakaļgaitas pārnese bloķētājs

Atpakaļgaitas pārnese bloķētājs novērš nejaušu atpakaļgaitas pārnese ieslēgšanas iespēju parastās braukšanas turpgaitā laikā.

- Pārslēdzot pārnese, dariet to atbilstoši shēmai, kas norādīta uz pārnese pārslēgsvira, sāciet no neitrālās pozīcijas **N** un pēc tam pārvietojiet pārnese pārslēgviru pozīcijā **R**.
- Ieslēdziet atpakaļgaitu tikai tad, ja automobilis ir pilnīgi apstājies.

Saistītā informācija

- Pārnesekārbas (288 lpp.)
- Transmisijas šķidrums - kategorija un tilpums (423 lpp.)

Pārnese maiņas indikators*

Pārnese maiņas indikators informē vadītāju, kad ir piemērots laiks nākamā augstākā vai zemākā pārnese ieslēgšanai.

Svarīgs nosacījums saistībā ar videi draudzīgu braukšanu ir pareizā pārnese izvēlēšanās un laicīga pārnese pārslēgšana.

Noteiktiem variantiem kā papildlīdzeklis ir pieejams rādītājs - GSI (Gear Shift Indicator) - kas informē vadītāju, kad pienācis laiks ieslēgt nākamo augstāko vai zemāko pārnese, lai nodrošinātu vismazāko degvielas patēriņu.

Taču, ņemot vērā tādus raksturlielumus kā veiktspēju un darbību bez vibrācijām, var būt ieteicams pārslēgt pārnese, kad dzinēja ātrums ir lielāks. Rāmī esošais cipars apzīmē pašreizējo pārnese.

Manuālā pārnesekārbā

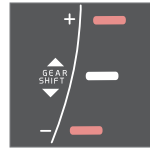

Pārnese maiņas indikators manuālajām pārnesekārbām. Vienlaicīgi tiek izgaismots tikai viens rādītājs - parastās braukšanas laikā tas izgaismojas tikai centrā.

Kad ieteicams ieslēgt augstāku pārnese, kurssors izgaismo "+", bet, kad ieteicams ieslēgt zemāku pārnese, kurssors izgaismo "-" (attēlā atzīmēts sarkanā krāsā).

Automātiskā pārnesekārbā



Kombinētais instrumentu panelis "Digital" ar pārnese maiņas indikatoru.

Rāmī esošais cipars apzīmē pašreizējo pārnese.



Instrumentu paneli "Analogue" pārnese pozīcijas un indikatora bultiņas ir redzamas kombinētā instrumentu paneļa centrā.

Saistītā informācija

- Manuālā pārnesekārbā (288 lpp.)
- Automātiskā pārnesekārbā - Geartronic* (290 lpp.)

Automātiskā pārnesumkārbā - Geartronic*

Geartronic pārnesumkārbai ir divi pārnesumu režīmi - automātiskais un manuālais.



D: Automātisko pārnesumu pozīcijas. **+/-:** Manuālo pārnesumu pozīcijas. **S:** Sporta režīms*.

Kombinētais instrumentu panelis (68 lpp.) rāda pārnesumu pārslēga pozīciju, izmantojot šādus rādījumus: **P, R, N, D, S*, 1, 2, 3** u.c.

Pārnesumu pozīcijas

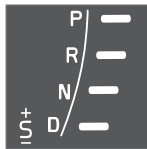

Automātisko pārnesumu pozīcijas ir norādītas kombinētā instrumentu paneļa labajā pusē. (Vienlaikus izgaismojas tikai viens rādītājs - tas, kurš norāda pašreizējo pārnesumu pārslēga pozīciju.)

Simbols "**S**" ORANŽĀ krāsā apzīmē aktivizētu sporta režīmu.

Stāvēšanas pozīcija - P

Iedarbinot dzinēju vai automašīnai atrodoties stāvvietā, izvēlieties pozīciju **P**.

Lai varētu pārvietot pārnesumu pārslēgu no pozīcijas **P**, jānospiež bremžu pedālis un jābūt ieslēgtai aizdedzes pozīcijai **II**, skatiet Atslēgas pozīcijas - dažādu līmeņu funkcijas (84 lpp.).

Kad pārslēgs ir pozīcijā **P**, pārnesumkārbā tiek mehāniski bloķēta. Kad automašīna ir novietota stāvēšanai, ieslēdziet arī stāvbremzi (310 lpp.).

i PIEZĪME

Lai varētu aizslēgt automašīnu un ieslēgt signalizāciju, pārnesumu pārslēgam jāatrodas **P** pozīcijā.

! SVARĪGI

Ieslēdzot **P** pozīciju, automašīnai jābūt pilnīgi apturētai

! BRĪDINĀJUMS

Novietojot automašīnu stāvēšanai slīpumā, vienmēr ieslēdziet stāvbremzi - automātiskās pārnesumkārbas **P** pozīcijas ieslēgšana nav pietiekoša, lai automašīnu noturētu uz vietas visās situācijās.

Atpakaļgaitas pozīcija - R

Automašīnai jāstāv uz vietas, kad tiek izvēlēta pozīcija **R**.

Neitrālā pozīcija - N

Nav ieslēgts neviens no pārnesumiem, un dzinēju var iedarbināt. Izmantojiet stāvbremzi, ja automašīna stāv uz vietas un pārnesumu pārslēgs atrodas pozīcijā **N**.

Lai pārnesumu pārslēgu varētu pārvietot no pozīcijas **N** citā pārnesumā, jābūt nospiegtam bremžu pedālim un atslēgai jābūt ieslēgtai pozīcijā **II**, skatiet Atslēgas pozīcijas - dažādu līmeņu funkcijas (84 lpp.).

Braukšanas pozīcija - D

D ir parastā braukšanas pozīcija. Pārslēgšanās uz augšu un leju notiek automātiski atkarībā no paātrinājuma un ātruma līmeņa. Automašīnai jāstāv uz vietas, kad pārnesumu pārslēgs tiek pārvietots pozīcijā **D** no pozīcijas **R**.

Geartronic - manuālo pārnesumu pozīcijas (+S-)

Izmantojot Geartronic automātisko pārnesumkārbu, vadītājs var arī mainīt pārnesumus manuāli. Automobilis bremzē ar dzinēju, kad akseleratora pedālis ir atlaists.

S Manuālās pārnesumu pozīcijas var ieslēgt, pārvietojot sviru uz sāniem no pozīcijas **D** līdz galējai pozīcijai pie **+S-**. Kombinētā instrumentu paneļa simbols **+S-** maina krāsu no BALTAS uz ORANŽU, un cipari **1, 2, 3** u.c. ir redzami laukā, kas atbilst tikko ieslēgtajam pārnesumam.

- Pārvietojiet sviru uz priekšu **+** (plus) virzienā, lai ieslēgtu augstāku pārnesumu, un atlaidiet sviru, lai tā atgrieztos sākuma pozīcijā starp **+** un **-**.

vai

- Velciet sviru atpakaļ uz **-** (mīnus), lai ieslēgtu zemāku pārnesumu, un atlaidiet to.

Manuālo pārnesumu pārslēgšanas režīmu **+S-** var iestatīt jebkurā brīdī braukšanas laikā.

Lai nepieļautu raustīšanos un apstāšanos, Geartronic automātiski pārslēdz zemāku pārnesumu, ja vadītājs ļauj ātrumam samazināties zem ieslēgtajam pārnesumam atbilstošā līmeņa.

Lai vēlreiz noregulētu automātisko braukšanas režīmu:

- Pārvietojiet sviru uz sāniem līdz galējai pozīcijai **D**.

i PIEZĪME

Ja pārnesumkārbai ir sporta programma, pārnesumkārbā kļūs par manuālo tikai pēc tam, kad pārnesumu pārslēgs tiks pārvietots uz priekšu vai atpakaļ (**+S-**) pozīcijā. Kombinētā instrumentu paneļa rādījumi mainīsies no **S**, lai parādītu, kāds pārnesums (**123** u.c.) ir ieslēgts.

Vadības sviras*

Kā papildinājums manuālajai pārnesumu pārslēgšanai ar pārnesumu pārslēgu ir pieejami vadības slēdži, kas atrodas uz stūres - tā dēvētās "vadības sviras".

Lai pārnesumus varētu mainīt ar vadības svirām, tām jābūt aktivizētām. To var izdarīt, pavelkot vienu no vadības svirām uz stūres pusi - kombinētā instrumentu paneļa rādījums mainās no **"D"** uz attēlu, kas norāda pašreizējo pārnesumu.

Lai pēc tam mainītu pārnesumu par vienu soli:

- Pavelciet vienu no vadības svirām uz aizmuguri - pret stūri - un atlaidiet.



Abas stūres vadības sviras.

- 1** "-": atlasa nākamo zemāko pārnesumu.
- 2** "+": atlasa nākamo augstāko pārnesumu.

Pārnesumi tiek pārslēgtu, ikreiz pavelkot vadības sviru, ar noteikumu, ka dzinēja ātrums neatrodas ārpus atļautā diapazona.

Pēc katras pārnesumu maiņas kombinētajā instrumentu panelī mainās attēls, kurš norāda pašreizējo pārnesumu.



i PIEZĪME

Automātiska deaktivizēšana

Ja stūres vadības sviras netiek lietotas, tās pēc īsa brīža tiek deaktivizētas - uz to norāda rādījuma maiņa kombinētajā instrumentu panelī no pašreizējā pārnesuma attēla uz "**D**".

Izņēmums ir bremzēšanas laikā - tad vadības sviras ir aktivizētas tik ilgi, kamēr notiek bremzēšana ar dzinēju.

Manuāla deaktivizēšana

Stūres vadības sviras var deaktivizēt arī manuāli.

- Pavelciet abas vadības sviras uz savu pusi un turiet, līdz kombinētā instrumentu paneļa pašreizējā pārnesuma rādījums mainās uz "**D**".

Sporta režīmā* vadības sviras var izmantot arī kopā ar pārnesumu pārslēgu. Tādā gadījumā vadības sviras ir pastāvīgi aktivizētas - tās netiek deaktivizētas.

⁷ Tikai noteiktiem dzinējiem.

⁸ Ja automašīnai ir sporta režīms*, vispirms tiek parādīts "**S**".

Geartronic - sporta režīms* (S)⁷



Sporta režīms nodrošina sportiskākus raksturlielumus un ļauj sasniegt lielākus dzinēja apgriezienus ar katru pārnesumu. Vienlaikus tas ātrāk reaģē uz paātrinājumu. Aktīvi braucot, priekšroka tiek dota zemākam pārnesumam, kas izraisa vēlāku pārslēgšanu uz augstāku pārnesumu.

Lai aktivizētu sporta režīmu:

- Pārvietojiet pārnesumu pārslēgu uz sāniem no pozīcijas **D** līdz galējai pozīcijai pie "**+S-**" - kombinētā instrumentu paneļa rādījums mainās no **D** uz **S**.

Sporta režīmu var ieslēgt gaitā jebkurā laikā.

Geartronic - ziemas režīms

Var būt vieglāk uzsākt braukšanu uz slidena ceļa, manuāli ieslēdzot 3. pārnesumu.

1. Nospiediet bremžu pedāli un pārvietojiet pārnesumu pārslēgu no pozīcijas **D** līdz galējai pozīcijai pie **+S-** - kombinētā instrumentu paneļa rādījums mainās no **D** uz ciparu **1⁸**.
2. Ritiniet uz augšu līdz 3. pārnesumam, divreiz spiežot sviru uz priekšu "**+**" (plus) virzienā - displejā rādījums mainās no **1** uz **3**.
3. Atlaidiet bremzes un uzmanīgi spiediet akselelatora pedāli.

Pārnesumkārbas "ziemas režīms" nozīmē to, ka automobili izkustina ar mazākiem dzinēja apgriezieniem un samazinātu dzinēja jaudu dzenošajiem riteņiem.

Kick-down

Kad akseleratora pedālis tiek pilnībā nospiests līdz grīdai (garām pozīcijai, kuru parasti uzskata par pilnu paātrinājumu), tūlīt tiek ieslēgts zemāks pārnesums. To dēvē par kick-down funkciju.

Ja akseleratora pedālis tiek atlaists no kick-down pozīcijas, pārnesumkārbā automātiski pārslēdzas uz augšu.

Kick-down funkciju izmanto, kad ir nepieciešams straujš paātrinājums, piemēram, apdzēnot.

Drošības funkcija

Lai nepieļautu pieļaujamo dzinēja apgriezienu skaita pārsniegšanu, pārnesumkārbas kontroles programmai ir aizsardzības bloķētājs pārnesumu pārslēgšanai uz leju, kas nepieļauj zemāku pārnesumu automātiskas ieslēgšanas funkciju.

Geartronic nepieļauj pārslēgšanos uz leju jeb "kick-down" funkciju, kā rezultātā dzinēja ātrums kļūtu tik liels, ka spētu bojāt dzinēju. Nekas nenotiek, ja vadītājs joprojām mēģina šādi pārslēgt zemāku pārnesumu pie augstiem dzinēja apgriezieniem - paliek ieslēgts sākotnējais pārnesums.

Ja ir aktivēta kickdown funkcija, automašīna var pārslēgt vienu vai vairākus pārnēsumus vienlaicīgi atkarībā no dzinēja apgriezieniem. Automašīna pārslēdzas pārnēsumu uz augšu, kad dzinējs sasniedz maksimālo ātrumu, lai nepieļautu bojājumu radīšanu dzinējā.

Vilkšana

Ja automašīna ir jāvelk, skatiet svarīgu informāciju sadaļā Vilkšana (331 lpp.).

Saistītā informācija

- Transmisijas šķidrums - kategorija un tilpums (423 lpp.)
- Pārnēsумkārbas (288 lpp.)

Pārnēsumu pārslēgma bloķētājs

Ir divi dažādi pārnēsumu pārslēgma bloķētāja veidi — mehāniskais un automātiskais.

Mehāniskais pārnēsumu pārslēgma bloķētājs

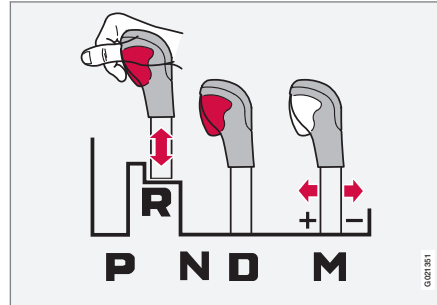

M: manuāla pārslēgšana⁹ – "+/-" vai režīms "Sport".

Pārnēsumu pārslēgu brīvi var pārslēgt uz priekšu un atpakaļ starp **N** un **D**. Citas pozīcijas ir bloķētas ar fiksatoru, ko var atbrīvot, nospiežot bloķētāja pogu uz pārnēsumu pārslēgma.

Kad bloķētājapoga ir nospiesta, sviru var pārvietot uz priekšu vai atpakaļ pozīcijās **P**, **R**, **N** un **D**.

Automātiskais pārnēsumu pārslēgma bloķētājs

Automātiskajai pārnēsумkārbai ir speciālas drošības sistēmas:

Stāvēšanas pozīcija (P)

Stāvoša automašīna ar ieslēgtu dzinēju:

- Pārvietojot pārnēsumu pārslēgu citā stāvoklī, turiet kāju uz bremzes pedāļa.

Elektriskais pārnēsumu pārslēgma bloķētājs – pārslēgma bloķētājs stāvēšanas pozīcijā (P)

Lai pārnēsumu pārslēgu varētu pārvietot no pozīcijas **P** citā pārnēsумā, jābūt nospiegtam bremžu pedālim un jābūt ieslēgtai atslēgas pozīcijai (84 lpp.) II.

Pārslēgma bloķētājs – neitrālā pozīcijā (N)

Ja pārnēsumu pārslēgs ir pozīcijā **N** un automašīna ir stāvējusi vismaz 3 sekundes (neatkarīgi no tā, vai dzinējs darbojas), pārnēsumu pārslēgs ir bloķēts.

Lai pārnēsumu pārslēgu varētu pārvietot no pozīcijas **N** citā pārnēsумā, jābūt nospiegtam bremžu pedālim un jābūt ieslēgtai atslēgas pozīcijai (84 lpp.) II.

⁹ Attēls ir shematisks.

« Deaktivējiet automātisko pārnēsumu pārslēga bloķētāju.



Ja automašīna nav braukšanas kārtībā, piemēram, ja akumulators izlādējies, tad pārnēsumu pārslēgs jāizslēdz no **P** pozīcijas, lai automašīnu varētu pārvietot.

- 1 Paceliet gumijas paklājiņu salonā aiz viduskonsoles un atrodiet atslēgas slēdzošās daļas (174 lpp.) atveri¹⁰ nodalījuma apakšdaļā.
 - 2 Ar atslēgas slēdzošo daļu atrodiet atverē ar atsperi nospriegotu pogu, nospiediet to ar atslēgu un turiet šādā stāvoklī.
 - 3 Pārslēdziet pārnēsumu pārslēgu no pozīcijas **P** un izvelciet laukā atslēgas slēdzošo daļu.
4. Novietojiet atpakaļ vietā gumijas paklājiņu.

¹⁰ Tur var atrasties 2 atveres - viena atslēgas slēdzošajai daļai, bet otra - gumijas paklājiņa nostiprināšanai.

¹¹ Ir atkarīgs no dzinēja un pārnēsūmkārbas kombinācijas. Dažām kombinācijām HSA nav pieejams.

Saistītā informācija

- Automātiskā pārnēsūmkārba - Geartronic* (290 lpp.)

Paļģisistēma automašģnas iedarbināšanai kalnā (HSA)*¹¹

Pirms uzsākt braukšanu no kalna vai braukt kalnā atpakaļgaitā, kājas bremzi var atlaist - funkcija HSA (Hill Start Assist) neļauj automašģnai ripot atpakaļ.

Šģ funkcija nozģmģ, ka bremžu sistģmas pedāļa spiediens saglabājas vairākas sekundes, kamģr vadģtģja kģja tiek pģrvietota no bremžu pedāļa uz gģzes pedģli.

ģslaicģgais bremzģšanas efekts izzģd pģc dažģm sekundģm vai tad, kad tiek nospiests gģzes pedģlis.

Saistģtģ informģcija

- Dzinģja iedarbinģšana (282 lpp.)

Pilnpiedziņa – (AWD)*

Optimālu vilkmi nodrošina pilnpiedziņa.

Pilnpiedziņa pastāvīgi ir aktivēta

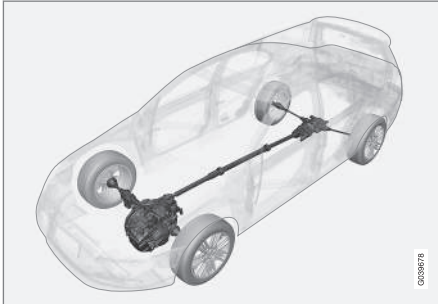

Pilnpiedziņa (All Wheel Drive) nozīmē to, ka automašīnai visi četri riteņi vienlaikus ir dzenošie.

Jauda tiek automātiski sadalīta starp priekšējiem un aizmugurējiem riteņiem. Sajūga sistēma ar elektronisko vadību novirza vairāk jaudas uz tiem riteņiem, kam ir labāka sākere ar ceļa virsmu attiecīgajā brīdī. Tas nodrošina vislabāko vilkmi un novērš riteņu izslīdēšanu. Parastos braukšanas apstākļos lielākā jaudas daļa tiek novadīta uz priekšējiem riteņiem.

Pilnpiedziņa uzlabo braukšanas drošību lietūs, sniega un apledojuša ceļa apstākļos.

Saistītā informācija

- Hill Descent Control (HDC)* (295 lpp.)

Hill Descent Control (HDC)*¹³

HDC var salīdzināt ar automātisku dzinēja bremzi. Kad, braucot uz leju pa nogāzi, atlaiž akceleratora pedāli, automobili parasti bremzē dzinējs, tiekdamiessasniegtzemusbrīvgaitas apgrīzienus, kas ir tā saucamā bremzēšana ar dzinēju. Jo stāvāks ceļš un smagāka automašīnas krava, jo ātrāk automašīna ripo ar inerci par spīti bremzēšanai ar dzinēju - HDC funkcija to kompensē ar automātisko bremzēšanu.

Vispārīga informācija par HDC

HDC ļauj palielināt/samazināt ātrumu uz leju stāvās nogāzēs, turot kāju tikai uz akceleratora pedāļa un neizmantojot bremžu pedāli. Akceleratora pedāļa jutīgums samazinās un kļūst precīzāks, pilnībā nospiežot pedāli, kas ir ierobežots dzinēja apgrīzienu regulēšanai noteiktā diapazonā. Bremžu sistēma pati veic bremzēšanu, nodrošinot nelielu un vienmērīgu automobiļa ātrumu, tādējādi ļaujot vadītājam pilnībā pievērsties stūrēšanai.

HDC ir īpaši noderīga stāvās nogāzēs ar nelielzenu ceļa virsmu un slideniem posmiem. Piemēram, nogādājot laivu piekabē no rampas.

BRĪDINĀJUMS

HDC nedarbojas visās situācijās, taču tai ir tikai palīgīdzekļa funkcija.

Vadītājs vienmēr ir atbildīgs par drošu automašīnas vadīšanu.

Funkcija



HDC ieslēgta/izslēgta.

HDC var aktivizēt vai deaktivizēt ar vienu no viduskonsoles slēdzīem. Kad funkcija ir aktivizēta, tajā esošā lampiņa izgaismojas.

 Kad HDC darbojas, kombinētā instrumentu paneļa simbols izgaismojas kopā ar teksta paziņojumu **Nobr. no kalna vadība IESL.**

Ar manuālo transmisiju šī funkcija darbojas tikai pirmajā pārnēsumā un atpakaļgaitas pārnēsumā.

Ar automātisko transmisiju manuālajā pārnēsumā pārslēgšanas režīmā (+S-) ir jāizvēlas pārnēsums **1** vai ir jāizvēlas **R**. To norāda skaitlis **1** vai **R** kombinētajā instrumentu panelī, skatiet sadaļu Automātiskā pārnēsūmkārba - Geartronic* (290 lpp.).



i PIEZĪME

Automašīnām ar automātisko pārnenumkārbu HDC nevar ieslēgt **D** pozīcijā.

Darbība

HDC ļauj automašīnai braukt uz leju ne ātrāk par 10 km/h (6 mph) turpgaitā, izmantojot bremzēšanu ar dzinēju, un ar 7 km/h (4 mph) atpakaļgaitā. Tomēr ar akseleratora pedāli var izvēlēties jebkuru ātrumu šī pārnenuma ātrumu diapazonā. Atlaižot gāzes pedāli, automašīna tiek ātri nobremzēta līdz attiecīgi 10 vai 7 km/h (6 vai 4 mph), neatkarīgi no nogāzes stāvuma, neizmantojot kājas bremzi.

Kad darbojas šī funkcija, automātiski iedegas bremžu signāllukturi. Vadītājs jebkurā laikā var bremzēt vai apturēt automašīnu ar kājas bremzi.

HDC ir deaktivēta:

- viduskonsoles ieslēgšanas/izslēgšanas taustiņu viduskonsolē
- ja ar manuālo pārnenumkārbu tiek izvēlēts kāds cits pārnenums (nevis **1** vai **R**);
- ja ar automātisko pārnenumkārbu manuālajā pārnenuma pārslēgšanas režīmā tiek izvēlēts kāds cits pārnenums (nevis **1** vai **R**).

Šo funkciju var izslēgt jebkurā brīdī. Ja tas notiek stāvā nogāzē, tad bremzēšanas efekts nepazūd uzreiz, bet gan lēni, pakāpeniski.

i PIEZĪME

Kad HDC ir aktivēts, var būt aizkave starp akseleratora pedāļa aktivāciju un dzinēja reakciju.

Saistītā informācija

- Pilnpiedziņa – (AWD)* (295 lpp.)
- Automātiskā pārnenumkārbā - Geartronic* (290 lpp.)
- Manuālā pārnenumkārbā (288 lpp.)

Start/Stop*

Dažas dzinēja un pārnenumkārbas kombinācijas ir aprīkotas ar funkciju Start/Stop, kas ieslēdzas, piemēram, satiksmes sastrēgumos vai pie luksoforiem - dzinējs tiek īslaicīgi izslēgts un automātiski atsāk darboties, kad braucieni var turpināt.

Saudzīga attieksme pret vidi ir viena no Volvo Car Corporation pamatvērtībām, un tā ietekmē visas mūsu darbības. Orientējoties uz šo mērķi, ir iegūtas vairākas enerģijas taupīšanas funkcijas, no kurām viena ir Start/Stop un kuru visu kopīgais mērķis ir samazināt degvielas patēriņu, kas savukārt palīdz samazināt izmešu daudzumu atmosfērā.

Vispārīga informācija par Start/Stop

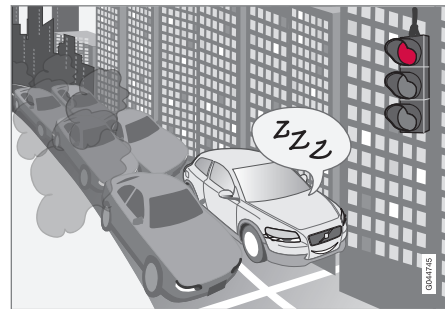

Dzinējs ir izslēgts - tas kļūst klusāks un tīrāks.

¹³ Attiecas tikai uz V60 Cross Country pilnpiedziņas modeļiem.

Start/Stop funkcija ļauj vadītājam vadīt automašīnu videi draudzīgākā veidā, noteiktās situācijās ļaujot dzinējam automātiski izslēgties.

Manuālā vai automātiskā

Ņemiet vērā, ka manuālajām un automātiskajām pārnesumkārbām Start/Stop funkcija darbojas atšķirīgi.

Saistītā informācija

- Start/Stop* - funkcijas un darbība (297 lpp.)
- Dzinēja iedarbināšana (282 lpp.)
- Start/Stop* - iestatījumi (301 lpp.)
- Start/Stop* - dzinējs neieslēdzas automātiski (300 lpp.)
- Start/Stop* - dzinējs ieslēdzas automātiski (299 lpp.)
- Start/Stop* - dzinējs neizslēdzas (298 lpp.)
- Start/Stop* - nevēlama manuālās pārnesumkārbas izslēgšanās (301 lpp.)
- Start/Stop* - simboli un paziņojumi (303 lpp.)
- Akumulators - Start/Stop (386 lpp.)

Start/Stop* - funkcijas un darbība

Iedarbinot dzinēju ar atslēgu, Start/Stop funkcija ieslēdzas automātiski.



Iedarbinot dzinēju ar atslēgu, Start/Stop funkcija ieslēdzas automātiski. Vadītāju par to informē funkcijas simbola izgaismošanās kombinētajā instrumentu panelī un ieslēgšanas/izslēgšanas taustiņa lampiņas izgaismošanās.

Visas parastās automašīnas sistēmas, piemēram, apgaismojums, radio u.c. darbojas kā parasti pat tad, ja dzinējs ir automātiski izslēdzies, izņemot dažas ierīces, kuru funkcionēšana var īslaicīgi pasliktināties, piemēram, klimata kontroles sistēmas ventilatora ātrums vai ārkārtīgi liels audiosistēmas skaļums.

Dzinēja automātiska izslēgšanās

Lai dzinējs varētu automātiski izslēgties, jāievēro šādi priekšnosacījumi:

Nosacījumi	M/A A
Ieslēdziet sajūgu, pārvietojiet pārnesumu pārslēgsviru neitrālā pozīcijā un atlaidiet sajūga pedāli - dzinējs automātiski izslēgsies.	M
Apturiet automašīnu, nospiežot bremžu pedāli, un atstājiet kāju uz pedāļa - dzinējs izslēgsies automātiski.	A

A = M = manuālā pārnesumkārbā, A = automātiskā pārnesumkārbā.



Ja ir aktivizēta funkcija ECO, dzinējs var automātiski izslēgties vēl pirms automašīna ir pilnībā apstājusies.

Noteikti dzinēja varianti var izslēgties automātiski, pirms automašīna ir apstājusies, neatkarīgi no tā, vai funkcija ECO ir aktivizēta.



Kad dzinējs ir izslēdzies automātiski, kombinētajā instrumentu panelī izgaismojas funkcijas Start/Stop simbols.



« Dzinēja automātiska ieslēgšanās

Nosacījumi	M/A A
Ja pārnesumu pārslēgvirā ir neitrālā pozīcijā: 1. Nospiediet sajūga pedāli vai akceleratora pedāli - dzinējs sāks darboties. 2. Ieslēdziet piemērotu pārnesumu un brauciet.	M
Samaziniet spiedienu uz bremžu pedāli - dzinējs sāk darboties automātiski, un brauciens var turpināties.	A
Saglabājiet kājas spiedienu uz bremžu pedāli un nospiediet gāzes pedāli – dzinējs sāk darboties automātiski.	A
Šī opcija ir pieejama arī lejupejošās nogāzēs: Atlaidiet bremžu pedāli un ļaujiet automašīnai uzsākt kustību - dzinējs sāk darboties automātiski, tiklīdz braukšanas ātrums pārsniedz parasto iešanas ātrumu.	M + A

A M = manuālā pārnesumkārbā, A = automātiskā pārnesumkārbā.

Start/Stop funkcijas deaktivēšana



Noteiktās situācijās ieteicams īslaicīgi izslēgt automātisko Start/Stop funkciju - to var izdarīt, nospiežot šo taustiņu.



Ja funkcija ir izslēgta, kombinētajā instrumentu panelī ir attēlots simbols Start/Stop un iedarbināšanas/izslēgšanas pogā esošā lampiņa nodziest.

Start/Stop funkcija paliek deaktivēta tik ilgi, līdz tiek vēlreiz ieslēgta, nospiežot taustiņu, vai dzinējs tiek iedarbināts ar atslēgu.

Saistītā informācija

- Start/Stop* (296 lpp.)
- Dzinēja iedarbināšana (282 lpp.)
- Start/Stop* - iestatījumi (301 lpp.)
- Start/Stop* - dzinējs neieslēdzas automātiski (300 lpp.)
- Start/Stop* - dzinējs ieslēdzas automātiski (299 lpp.)
- Start/Stop* - dzinējs neizslēdzas (298 lpp.)
- Start/Stop* - nevēlama manuālās pārnesumkārbas izslēgšanās (301 lpp.)
- Start/Stop* - simboli un paziņojumi (303 lpp.)
- Akumulators - Start/Stop (386 lpp.)

Start/Stop* - dzinējs neizslēdzas

Pat ja Start/Stop funkcija ir aktivizēta, dzinējs ne vienmēr izslēdzas automātiski.

Dzinējs neizslēdzas automātiski, ja:

Nosacījumi	M/A ^A
automašīna nav sasniegusi aptuveni 10 km/h (6 mph) pēc iedarbināšanas ar atslēgu vai pēdējās automātiskās izslēgšanās.	M + A
vadītājs ir atsprādzējis drošības jostu.	M + A
akumulatora jauda ir zemāka par minimālo atļauto līmeni.	M + A
dzinējs nav parastā darba temperatūrā.	M + A
apkārtējā gaisa temperatūra ir ap nulli vai virs aptuveni 30 °C.	M + A
ir aktivizēta vējstikla elektriskā apsilde.	M + A
salona klimats atšķiras no iepriekš iestatītajām vērtībām - to norāda ventilatora darbošanās lielā ātrumā.	M + A
ir ieslēgts atpakaļgaitas pārnesums.	M + A

Nosacījumi	M/A ^A
startera akumulatora temperatūra ir zemāka par sasalšanas punktu vai ir pārāk augsta.	M + A
vadītājs pagriež stūri lielā amplitūdā.	M + A
izplūdes sistēmas daļiņu filtrs ir pilns - īslaicīgi deaktivizētā Start/Stop funkcija atkal ieslēdzas, tiklīdz ir veikts automātiskais tīrīšanas cikls (skatiet Dizeldzinēja daļiņu filtrs (DPF) (321 lpp.)).	M + A
ceļš ir ļoti stāvs.	M + A
automašīnas elektrosistēmai ir elektriski pievienota piekabe.	M + A
ir atvērts dzinēja pārsegs ^B .	M + A
pārnesumkārbā nav sasniegusi normālu darba temperatūru.	A
atmosfēras gaisa spiediens ir mazāks par spiedienu, kāds sastopams 1500-2500 metrus virs jūras līmeņa - pašreizējais gaisa spiediens mainās atkarībā no laika apstākļiem.	A

Nosacījumi	M/A ^A
ir aktivēta adaptīvās kruīza kontroles rindā stāvēšanas palīgsistēma.	A
pārnesumu pārslēgš atrodas pozīcijā R, S ^C vai "+/-".	A

^A M = manuālā pārnesumkārbā, A = automātiskā pārnesumkārbā.

^B Tikai noteiktiem dzinējiem.

^C Sporta režīms.

Saistītā informācija

- Start/Stop* (296 lpp.)
- Start/Stop* - funkcijas un darbība (297 lpp.)
- Dzinēja iedarbināšana (282 lpp.)
- Start/Stop* - iestatījumi (301 lpp.)
- Start/Stop* - dzinējs neieslēdzas automātiski (300 lpp.)
- Start/Stop* - dzinējs ieslēdzas automātiski (299 lpp.)
- Start/Stop* - nevēlama manuālās pārnesumkārbas izslēgšanās (301 lpp.)
- Start/Stop* - simboli un paziņojumi (303 lpp.)
- Akumulators - Start/Stop (386 lpp.)

Start/Stop* - dzinējs ieslēdzas automātiski

Dažos gadījumos automātiski izslēdzies dzinējs var vēlreiz ieslēgties, lai gan vadītājs nav domājais braucieni turpināt.

Turpmākajos gadījumos dzinējs sāk darboties automātiski, ja vadītājs nav nospiedis sajūga pedāli (manuālā pārnesumkārbā) vai noņem kāju no bremžu pedāļa (automātiskā pārnesumkārbā):

Nosacījumi	M/A ^A
Uz loga veidojas aizsīdums.	M + A
Salona klimats neatbilst iepriekš iestatītajam vērtībam.	M + A
Īslaicīgi ir augsts strāvas patēriņš vai akumulatora jauda samazinās līdz zemākajam atļautajam līmenim.	M + A
Bremžu pedālis tiek nospiests vairākas reizes.	M + A
Tiek atvērts dzinēja pārsegs ^B .	M + A
Automašīna sāk kustēties vai nedaudz palielina ātrumu, ja dzinējs ir automātiski izslēdzies, bet automašīna vēl nav pilnībā apstājusies.	M + A
Vadītāja drošības jostas sprādze ir atvērta, kad pārnesumu pārslēgš atrodas D vai N pozīcijā.	A





Nosacījumi	M/A ^A
Stūres kustības ^B .	A
Pārnesumu pārslēgs tiek pārslēgts no pozīcijas D pozīcijā S ^C , R vai "+/-".	A
Vadītāja durvis ir atvērtas, kad pārnesumu pārslēgs atrodas D pozīcijā - skaņas signāls un teksta paziņojums informē, ka Start/Stop funkcija ir aktīva.	A

A M = manuālā pārnesumkārbā, A = automātiskā pārnesumkārbā.

B Tikai noteiktiem dzinējiem.

C Sporta režīms.

BRĪDINĀJUMS

Neatveriet dzinēja pārsegu, ja dzinējs ir izslēdzies automātiski - tas var negaidīti sākt darboties automātiski. Pirms atvērt dzinēja pārsegu, vispirms izslēdziet dzinēju kā parasti, nospiežot pogu **START/STOP ENGINE**.

Saistītā informācija

- Start/Stop* (296 lpp.)
- Start/Stop* - funkcijas un darbība (297 lpp.)
- Dzinēja iedarbināšana (282 lpp.)
- Start/Stop* - iestatījumi (301 lpp.)
- Start/Stop* - dzinējs neieslēdzas automātiski (300 lpp.)
- Start/Stop* - dzinējs neizslēdzas (298 lpp.)

- Start/Stop* - nevēlama manuālās pārnesumkārbas izslēgšanās (301 lpp.)
- Start/Stop* - simboli un paziņojumi (303 lpp.)
- Akumulators - Start/Stop (386 lpp.)

Start/Stop* - dzinējs neieslēdzas automātiski

Pēc tam, kad dzinējs ir automātiski izslēdzies, tas ne vienmēr sāk darboties automātiski.

Tālāk minētajos gadījumos dzinējs neieslēdzas automātiski pēc automātiskas izslēgšanās:

Nosacījumi	M/A A
Ir ieslēgts pārnesums, nospiežot sajūga pedāli - displeja ziņojums norāda, ka jāieslēdz neitrālais pārnesums, lai dzinējs varētu ieslēgties automātiski.	M
Vadītājs nav piesprādzējies.	M
Vadītājs nav piesprādzējies, pārnesumu pārslēgs atrodas P pozīcijā un vadītāja durvis ir atvērtas - dzinējs jāiedarbina kā parasti.	A

A M = manuālā pārnesumkārbā, A = automātiskā pārnesumkārbā

Saistītā informācija

- Start/Stop* (296 lpp.)
- Start/Stop* - funkcijas un darbība (297 lpp.)
- Dzinēja iedarbināšana (282 lpp.)
- Start/Stop* - iestatījumi (301 lpp.)
- Start/Stop* - dzinējs ieslēdzas automātiski (299 lpp.)

- Start/Stop* - dzinējs neizslēdzas (298 lpp.)
- Start/Stop* - nevēlama manuālās pārnenumkārbas izslēgšanās (301 lpp.)
- Start/Stop* - simboli un paziņojumi (303 lpp.)
- Akumulators - Start/Stop (386 lpp.)

Start/Stop* - nevēlama manuālās pārnenumkārbas izslēgšanās

Ja iedarbināšana neizdodas un dzinējs izslēdzas, rīkojieties šādi:

1. Pārliecinieties, vai vadītāja puses drošības josta ir nofiksēta drošības jostas sprādzē.
2. Vēlreiz nospiediet sajūga pedāli, un dzinējs sāks darboties automātiski.
3. Dažās situācijās pārnenumu pārslēgšvirai jābūt ieslēgtai neitrālajā pozīcijā. Tādos gadījumos kombinētajā instrumentu panelī tiek parādīts teksts **Put gear in neutral**.

Saistītā informācija

- Start/Stop* (296 lpp.)
- Start/Stop* - funkcijas un darbība (297 lpp.)
- Dzinēja iedarbināšana (282 lpp.)
- Start/Stop* - iestatījumi (301 lpp.)
- Start/Stop* - dzinējs neieslēdzas automātiski (300 lpp.)
- Start/Stop* - dzinējs ieslēdzas automātiski (299 lpp.)
- Start/Stop* - dzinējs neizslēdzas (298 lpp.)
- Start/Stop* - simboli un paziņojumi (303 lpp.)
- Akumulators - Start/Stop (386 lpp.)

Start/Stop* - iestatījumi

Automašīnas izvēlņu sistēmas MY CAR sadaļā **DRIVE** ir sniegta informācija par Volvo Start/Stop sistēmu, kā arī ieteikumi par braukšanas metodēm, kas ļauj taupīt enerģiju.

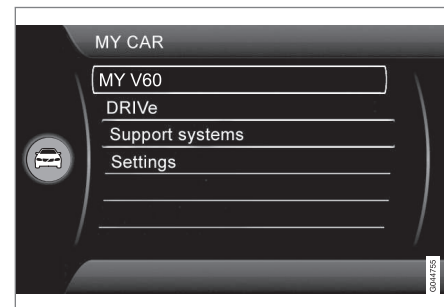

Saistītā informācija

- Start/Stop* (296 lpp.)
- Start/Stop* - funkcijas un darbība (297 lpp.)
- Dzinēja iedarbināšana (282 lpp.)
- Start/Stop* - dzinējs neieslēdzas automātiski (300 lpp.)
- Start/Stop* - dzinējs ieslēdzas automātiski (299 lpp.)
- Start/Stop* - dzinējs neizslēdzas (298 lpp.)
- Start/Stop* - nevēlama manuālās pārnenumkārbas izslēgšanās (301 lpp.)



IEDARBINĀŠANA UN BRAUKŠANA

- ◀ • Start/Stop* - simboli un paziņojumi (303 lpp.)
- Akumulators - Start/Stop (386 lpp.)

Start/Stop* - simboli un paziņojumi

Funkcija Start/Stop var rādīt teksta paziņojumus kombinētajā instrumentu panelī.

Teksta ziņojums

Noteiktās situācijās Start/Stop funkcija var parādīt teksta paziņojumus kombinētajā instrumentu panelī un var iedeg-

ties šī indikatora lampiņa. Dažos no ziņojumiem ir ieteikta turpmākā rīcība, kas jāveic. Tabulā tālāk ir parādīti daži piemēri.

Simbols	Paziņojums	Informācija/rīcība	M/A [*]
	Autom. iedarb./izsl. Jāveic apkope	Sistēma Start/Stop nedarbojas. Sazinieties ar servisu - ieteicams ar Volvo pilnvarotu servisu.	M + A
	Autostart Dzinējs darbojas + skaņas signāls	Tiek aktivizēts, ja vadītāja durvis tiek atvērtas, kad dzinējs ir izslēdzies automātiski, un pārnesumu pārslēgs atrodas pozīcijā D .	A
	Nosp. iedarb. pogu	Dzinējs neieslēdzas automātiski - iedarbiniet to kā parasti, nospiežot pogu START/STOP ENGINE .	M + A
	Nosp. sajūga ped., lai iedarbinātu	Dzinējs ir gatavs automātiski ieslēgties - gaida, līdz tiks nospiests sajūga pedālis.	M
	Nospiediet bremžu un sajūga pedāļus, lai iedarbinātu	Dzinējs ir gatavs automātiski ieslēgties - gaida, līdz tiks nospiests bremžu vai sajūga pedālis.	M
	Iesl. neutr. pārn., lai iedarbinātu	Pārnesums ir ieslēgts, nenospiežot sajūga pedāli - izslēdziet pārnesumu un ieslēdziet pārnesumu pārslēgvirvi neitrālā pozīcijā.	M





Simbols	Paziņojums	Informācija/rīcība	M/A ^A
	Iesl. P vai N , lai iedarbinātu	Start/Stop funkcija ir deaktivēta - pārvietojiet pārnesumu pārslēgu N vai P pozīcijā un iedarbiniet dzinēju kā parasti, nospiežot START/STOP ENGINE pogu.	A
	Nosp. iedarb. pogu	Dzinējs neieslēdzas automātiski - iedarbiniet to kā parasti, nospiežot pogu START/STOP ENGINE un ieslēdzot P vai N pārnesumu.	A

A M = manuālā pārnesumkārbā, A = automātiskā pārnesumkārbā

Ja pēc darbības beigām ziņojums neizzūd, jāsazinās ar remontdarbnīcu. Iesakām sazināties ar Volvo remontdarbnīcu.

Saistītā informācija

- Start/Stop* (296 lpp.)
- Start/Stop* - funkcijas un darbība (297 lpp.)
- Dzinēja iedarbināšana (282 lpp.)
- Start/Stop* - iestatījumi (301 lpp.)
- Start/Stop* - dzinējs neieslēdzas automātiski (300 lpp.)
- Start/Stop* - dzinējs ieslēdzas automātiski (299 lpp.)
- Start/Stop* - dzinējs neizslēdzas (298 lpp.)
- Start/Stop* - nevēlama manuālās pārnesumkārbas izslēgšanās (301 lpp.)
- Akumulators - Start/Stop (386 lpp.)

Braukšanas režīms ECO*

ECO ir inovatīva Volvo funkcija automašīnām, kas aprīkotas ar automātisko pārnesumkārbu un kas atkarībā no braukšanas stila spēj samazināt degvielas patēriņu līdz pat par 5%. Šī funkcija ļauj vadītājam braukt videi draudzīgāk.

Vispārējs pārskats



Aktivizējot funkciju ECO, mainās:

- pārnesumu pārslēgšanas punkti;
- dzinēja pārvaldība un gāzes pedāļa reakcija;
- funkcija Start/Stop – dzinējs var arī izslēgties automātiski, pirms automašīna ir pilnībā apstājusies.
- ir aktivizēta Eco Coast funkcija – bremzēšana ar dzinēju tiek pārtraukta.
- klimata kontroles sistēmas iestatījumi – dažas elektroierīces ir deaktivizētas vai darbojas ar samazinātu jaudu.

PIEZĪME

Kad ir aktivizēta ECO funkcija, mainās vairāki klimata kontroles sistēmas iestatījumu parametri un samazinās vairāku elektroierīču funkcijas. Dažus iestatījumus var atiestatīt manuāli, bet pilnu funkcionalitāti var atgūt tikai, deaktivizējot funkciju ECO.

ECO – darbība

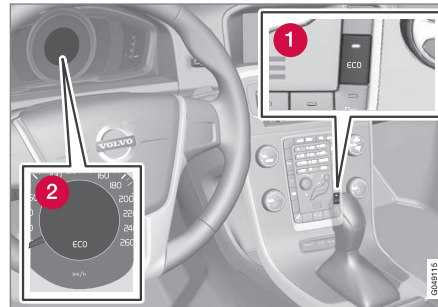

1 ECO ieslēgšana/izslēgšana

2 ECO simbols

Izslēdzot dzinēju, funkcija ECO tiek deaktivizēta, tādēļ tā jāaktivizē ikreiz, kad tiek iedarbināts dzinējs. Uz dažiem dzinējiem attiecas izņēmumi. Taču to var vienkārši pārbaudīt, izmantojot gan kombinētā instrumentu panela simbolu **ECO**, gan ECO ieslēgšanas/izslēgšanas taustiņa lampiņas izgaismošanos, kad funkcija ir aktivizēta.

Funkcija ECO ieslēgta vai izslēgta

ECO



Ja funkcija ECO ir izslēgta, kombinētajā instrumentu panelī ir attēlots simbols **ECO** un taustiņā ECO esošā lampiņa nodziest. Pēc tam funkcija izslēdzas, līdz atkal tiks aktivizēta, vēlreiz nospiežot taustiņu ECO.

Eco Coast – funkcija

Apakšfunkcija Eco Coast deaktivizē bremzēšanu ar dzinēju – tas nozīmē, ka ilgstošai ripošanai tiek izmantota automašīnas kinētiskā enerģija. Kad vadītājs atlaiž gāzes pedāli pārnesumkārbā automātiski atvienojas no dzinēja un tā ātrums tiek samazināts līdz tukšgaitas ātrumam ar minimālu degvielas patēriņu.

Šo funkciju lieto situācijās, kad tiek prognozēta ātruma pazemināšanās, piemēram, lai brīvгaitā ierīpotu zonā ar zemāku ātruma ierobežojumu.

Eco Coast iespējo proaktīvu braukšanu, kad vadītājs var izmantot tā dēvēto "Pulse & Glide" tehniku un minimālu bremzēšanu.

Arī Eco Coast kombinācija un īslaicīgi deaktivizēta funkcija ECO var palīdzēt samazināt degvielas patēriņu. Attiecīgi:

- Aktīvs Eco Coast: Ilgstoša ripošana, **neizmantojot** bremzēšanu ar dzinēju = zems patēriņš



« un

- Deaktivizēta funkcija ECO: īslaicīga ripošana, **izmantojot** bremzēšanu ar dzinēju = mini-māls patēriņš.

i PIEZĪME

Taču, lai nodrošinātu zemu degvielas patēriņu, parasti ieteicams neizvēlēties režīmu Eco Coast, ja braukšanas attālums ir neliels.

Eco Coast aktivēšana

Šī funkcija tiek aktivizēta, kad gāzes pedālis ir pilnībā atlaists, ja ir ievēroti šādi priekšnoteikumi:

- ir aktivizēts taustiņš **ECO**;
- pārnesumu pārslēgs atrodas pozīcijā **D**;
- Ātrums ir diapazonā aptuveni 65-140 km/h (40-87 mph)
- ceļa kritums nav stāvāks par aptuveni 6%.

Deaktivizēt Eco Coast

Dažās situācijās ieteicams deaktivizēt funkciju Eco Coast. Šādu situāciju piemēri:

- stāvos ceļa kritumos – lai varētu izmantot bremzēšanu ar dzinēju;
- pirms apdzīšanas manevra – lai varētu to pabeigt pēc iespējas drošākā veidā.

Eco Coast deaktivizēšanu un dzinēja bremzēšanas atjaunošanu var veikt šādi:

- Nospiediet taustiņu **ECO**.
- Pārvietojiet pārnesumu pārslēgvirū manuālajā pozīcijā "**S+/-**".
- Pārlēdziet pārnesumus ar stūres vadības svirām.
- Nospiediet gāzes vai bremžu pedāli.

Eco Coast – ierobežojumi

Funkcija nav pieejama, ja:

- ir aktivizēta kruīza kontrole;
- ceļa kritums ir stāvāks par aptuveni 6%;
- tiek veikta manuāla pārnesumu pārslēgšana, izmantojot stūres vadības sviras*;
- dzinēja un/vai pārnesumkārbas darba temperatūra nav normāla.
- pārnesumu pārslēgs ir pārvietots no pozīcijas **D-** pozīcijā "**S+/-**";
- braukšanas ātrums ir ārpus aptuveni 65-140 km/h (40-87 mph) diapazona

Plašāka informācija un iestatījumi

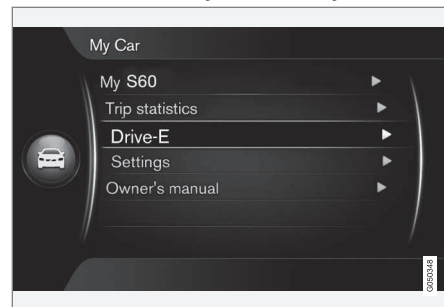

Automašīnas izvēlņu sistēma **MY CAR** ietver papildu informāciju par jēdzienu ECO – skatiet sadaļu MY CAR (118 lpp.).

Saistītā informācija

- Galvenā informācija par klimata kontroli (130 lpp.)

Kājas bremze

Kājas bremzi lieto, lai samazinātu automašīnas ātrumu braukšanas laikā.

Drošības apsvērumu dēļ automašīnai ir aprīkota ar diviem bremžu kontūriem. Ja bremžu kontūrs ir bojāts, bremžu pedāli var nospiegt tālāk un, lai sasniegtu normālu bremzēšanas efektu, ir vajadzīgs lielāks spiediens uz pedāli.

Vadītāja spiedienu uz bremžu pedāli pastiprina bremžu pastiprinātājs.

BRĪDINĀJUMS

Bremžu pastiprinātājs darbojas tikai dzinēja darbības laikā.

Ja kājas bremzes lieto tad, kad dzinējs ir izslēgts, pedālis šķiet ciets, un ir vajadzīgs lielāks spiediens uz pedāli, lai nobremzētu automašīnu.

Ja automašīna ir aprīkota ar funkciju Palīgsistēma automašīnas iedarbināšanai kalnā (HSA)* (294 lpp.)* un ir novietota slīpumā vai uz nelielzenas virsmas, pedālis atgriežas savā vietā lēnāk nekā parasti.

Braucot ļoti kalnainā apvidū vai ar smagu kravu, bremzes var atslogot, izmantojot bremzēšanu ar dzinēju. Braucot lejup no kalna, bremzēšanai ar dzinēju izmantojiet to pašu pārnese, kādu jūs izmantotu, braucot kalnā.

Plašāku informāciju par smagu kravu pārvadāšanu ar automašīnu skatiet Dzinēja eļļa - nelabvēlīgi braukšanas apstākļi (419 lpp.).

Bremzēšana uz slapjiem ceļiem

Ja ilgstoši braucat spēcīgā lietū bez bremzēšanas, tad, nākamreiz lietojot bremzes, bremzēšanas efekts var būt nedaudz aizkavēts. Tas pats attiecas uz situācijām, kad automašīna ir tikko nomazgāta. Tādā gadījumā bremzes jānospiež spēcīgāk. Tādēļ saglabājiet lielāku attālumu līdz priekšā braucošajiem transportlīdzekļiem.

Pēc braukšanas pa slapjiem ceļiem vai automašīnas mazgāšanas bremzējiet spēcīgi. Tādējādi bremžu diski uzsils, ātrāk izžūs un tiks pasargāti no korozijas. Bremzējot ņemiet vērā situāciju uz ceļa.

Bremzēšana uz ceļiem, kas nokaisīti ar sāli

Braucot pa ceļiem, kas nokaisīti ar sāli, uz bremžu diskus un bremžu uzlikām var veidoties sāls kārtiņa. Tas var palielināt bremzēšanas distanci. Tādēļ saglabājiet īpaši lielu drošības attālumu līdz priekšā braucošajam transportlīdzeklim. Ievērojiet arī:

- Bremzējiet regulāri, lai notīrītu sāls kārtiņu. Nodrošiniet, lai bremzēšana neradītu draudus citiem satiksmes dalībniekiem.
- Kad braukšana ir pabeigta un vēl nav sākts nākamais brauciens, viegli nospiediet bremžu pedāli.

Apkope

Lai automašīna būtu droša un uzticama, ievērojiet Volvo apkopes intervālus, kā norādīts apkopes un garantijas grāmatīnā.

Jaunas un nomainītas bremžu uzlikas un bremžu diski nenodrošina optimālu bremzēšanu, kamēr tās nav "iebrauktas" dažus simtus kilometru. Kompensējiet samazināto bremžu veiktspēju, nospiežot bremžu pedāli spēcīgāk. Volvo iesaka uzstādīt tikai Volvo apstiprinātas bremžu uzlikas.



SVARĪGI

Regulāri jāpārbauda bremžu sistēmas komponentu nodilums.

Sazinieties ar autoservisu, lai saņemtu informāciju par šo procedūru vai uzticiet šī pārbaudes veikšanu servisa darbiniekiem – ieteicams izvēlēties autorizētu Volvo servisu.



◀ Simboli un paziņojumi.

Simbols	Tehniskie parametri
	Deg pastāvīgi – Pārbaudiet Bremžu šķidruma līmeni. Ja līmenis ir zems, pielejiet bremžu šķidrumu un noskaidrojiet bremžu šķidruma zuduma iemeslu.
	Iedarbinot dzinēju, nepārtraukti izgaismojas 2 sekundes – automātiska funkcijas pārbaude.

BRĪDINĀJUMS

Ja vienlaicīgi deg gan , gan , iespējams, bremžu sistēmā ir radusies kļūme.

Ja šajā brīdī bremžu šķidruma līmenis tvertnē ir normāls, uzmanīgi brauciet līdz tuvākajam servisam un tur veiciet bremžu sistēmas pārbaudi - ieteicams izmantot autorizētu Volvo servisu.

Ja bremžu šķidruma līmenis ir zem bremžu šķidruma tvertnes **MIN** līmeņa, apturiet automašīnu un uzpildiet bremžu šķidrumu.

Jānosaka bremžu šķidruma zuduma iemesls.

- Kājas bremze - avārijas bremžu palīgfunckija (309 lpp.)
- Kājas bremze - bremžu pretbloķēšanas sistēma (308 lpp.)

Kājas bremze - bremžu pretbloķēšanas sistēma

Bremžu pretbloķēšanas sistēma, ABS (Anti-lock Braking System) novērš riteņu bloķēšanos bremzēšanas laikā.

Šī funkcija ļauj saglabāt vadāmību un atvieglo manevrēšanu, lai, piemēram, izvairītos no briesmām. Pēc bremžu pedāļa piespiešanas tajā var būt sajūtamas vibrācijas. Šāda parādība ir normāla.

Ātra ABS sistēmas pārbaude tiek veikta automātiski pēc dzinēja iedarbināšanas, kad vadītājs atlaiž bremžu pedāli. Turpmāku sistēmas ABS automātisku pārbaudi var veikt, braucot nelielā ātrumā. Pārbaudes laikā var būt jūtama bremžu pedāļa pulsēšana.

Saistītā informācija

- Kājas bremze (307 lpp.)
- Stāvbremze (310 lpp.)
- Kājas bremze - avārijas bremžu signāli un automātiskais avārijas gaismas signāls (309 lpp.)
- Kājas bremze - avārijas bremžu palīgfunckija (309 lpp.)

Saistītā informācija

- Stāvbremze (310 lpp.)
- Kājas bremze - avārijas bremžu signāli un automātiskais avārijas gaismas signāls (309 lpp.)

Kājas bremze - avārijas bremžu signāli un automātiskais avārijas gaismas signāls

Avārijas bremžu signāli tiek ieslēgti, lai brīdinātu aizmugurē esošos automobiļus par strauju bremzēšanu. Šī funkcija nozīmē, ka bremžu lukturi mirgo, nevis vienmērīgi izgaismojas kā parastas bremzēšanas laikā.

Avārijas bremžu signāllukturi iedegas, ja ātrums pārsniedz 50 km/h (31 mph) un bremzēšana ir asa. Pēc tam, kad automašīnas ātrums ir samazinājies zem 10 km/h (6 mph), bremžu signāls pārtrauc mirgot un pastāvīgi izgaismojas, un vienlaikus tiek ieslēgts automašīnas avārijas gaismas signāls (101 lpp.). Tie mirgo, līdz vadītājs atkal palielina ātrumu vai izslēdz avārijas signāllukturus.

Saistītā informācija

- Kājas bremze (307 lpp.)
- Stāvbremze (310 lpp.)
- Kājas bremze - avārijas bremžu palīgfunkcija (309 lpp.)
- Kājas bremze - bremžu pretbloķēšanas sistēma (308 lpp.)

Kājas bremze - avārijas bremžu palīgfunkcija

Avārijas bremžu palīgfunkcija EBA (Emergency Brake Assist) palīdz palielināt bremzēšanas spēku, tādējādi samazinot bremzēšanas attālumumu.

EBA nosaka vadītāja bremzēšanas stilu un vajadzības gadījumā palielina bremzēšanas spēku. Bremzēšanas spēks var palielināties līdz tādām līmenim, kad tiek iedarbināta ABS sistēma. EBA sistēmas darbība tiek pārtraukta, kad samazina spiedienu uz bremžu pedāli.

PIEZĪME

Kad EBA ir aktivēta, bremžu pedāli var nospiegt nedaudz tālāk nekā parasti. Nospiežiet un turiet bremžu pedāli nospiežot tik ilgi, cik nepieciešams. Atlaižot bremžu pedāli, bremzēšana tiek pārtraukta.

Saistītā informācija

- Kājas bremze (307 lpp.)
- Stāvbremze (310 lpp.)
- Kājas bremze - avārijas bremžu signāli un automātiskais avārijas gaismas signāls (309 lpp.)
- Kājas bremze - bremžu pretbloķēšanas sistēma (308 lpp.)

Stāvbremze

Stāvbremze neļauj automašīnai sākt ripot, mehāniski nobloķējot divus riteņus.

Funkcija

Kad elektriski vadāmā stāvbremze tiek ieslēgta, ir dzirdams viegls elektrodzinēja darbības trokšnis. Šis trokšnis ir dzirdams arī automātiskās stāvbremzes darbības pārbaudīšanas laikā.

Ja tad, kad tiek ieslēgta stāvbremze, automašīna nekustas, tā iedarbojas tikai uz aizmugurējiem riteņiem. Ja to izmanto, kad automašīna pārvietojas, tad darbojas normālā kājas bremze, t. i., bremze darbojas uz visiem četriem riteņiem.

Bremzēšanas funkcija pārslēdzas uz aizmugurējiem riteņiem, kad automašīna ir gandrīz apstājusies.

Zems spriegums akumulatorā

Ja akumulatora spriegums ir pārāk zems, stāvbremzi nav iespējams nedz atlaist, nedz arī iedarbināt. Ja akumulatora spriegums ir pārāk zems, pievienojiet donora akumulatoru, skatiet ledarbināšana, izmantojot savienotājvadus un citu akumulatoru (287 lpp.).

Stāvbremzes ieslēgšana



Stāvbremzes vadība - ieslēgšana.

1. Stingri nospiediet kājas bremzi.
2. Nospiediet stāvbremzes vadības ierīci.
 - >  Kombinētajā instrumentu panelī sāk mirgot simbols - kad šis simbols nepārtraukti izgaismojas, stāvbremze ir ieslēgta.
3. Atbrīvojiet kājas bremzi un pārliecinieties, ka automašīna nepārvietojas.

Novietojot transportlīdzekli stāvēšanai, vienmēr ieslēdziet 1. pārnese (manuālā pārnese - kārbā) vai iestatiet pārnese pārslēgu pozīcijā **P** (automātiskā pārnese - kārbā).

Avārijas bremzes

Ārkārtas situācijā stāvbremzi var ieslēgt, kad automašīna atrodas kustībā, nospiežot un turot

nospiestu stāvbremzes vadības ierīci. Atlaižot vadības slēdzi, bremzēšana tiek pārtraukta.

PIEZĪME

Ja avārijas bremzēšana tiek aktivizēta, braucot lielā ātrumā, atskan skaņas signāls.

Automašīnas novietošana stāvēšanai uz pakalna

Ja automašīna ir novietota ar skatu kalnā:

- Pagrieziet riteņus **prom** no ietves.

Ja automašīna ir novietota ar skatu lejā no kalna:

- Pagrieziet riteņus **uz** ietves pusi.

BRĪDINĀJUMS

Novietojot automašīnu stāvēšanai slīpumā, vienmēr ieslēdziet stāvbremzi - pārnese vai **P** pozīcijas (automašīnām ar automātisko pārnese - kārbu) ieslēgšana nav pietiekoša, lai automašīnu noturētu uz vietas visās situācijās.

Stāvbremzes izslēgšana

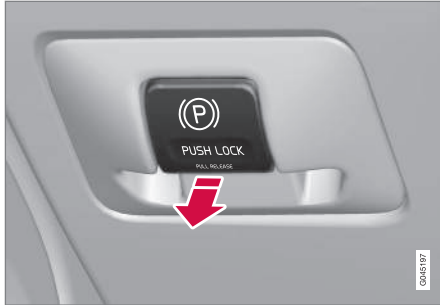

Stāvbremzes vadība - izslēgšana.

Automašīnas ar manuālo pārnenumkārbu

Manuālā atlaišana

1. Ievietojiet tālvadības pults atslēgu aizdedzes slēdžī¹⁴.
2. Stingri nospiediet kājas bremzi.
3. Ieslēdziet stāvbremzes vadības ierīci.
 - >  Stāvbremze tiek izslēgta, un kombinētajā instrumentu panelī nodziest simbols.

PIEZĪME

Stāvbremzi var izslēgt arī manuāli, nospiežot sajūga pedāli, nevis bremžu pedāli. Volvo iesaka lietot bremžu pedāli.

Automātiskā atlaišana

1. Iedarbiniet dzinēju.
2. Ieslēdziet 1. pārnenumkārbu vai atpakaļgaitas pārnenumkārbu.
3. Atlaidiet sajūgu un nospiediet akceleratora pedāli.
 - >  Stāvbremze tiek izslēgta, un kombinētajā instrumentu panelī nodziest simbols.

Automašīnas ar automātisko pārnenumkārbu

Manuālā atlaišana

1. Ievietojiet tālvadības pults atslēgu aizdedzes slēdžī¹⁴.
2. Stingri nospiediet kājas bremzi.
3. Pavelciet kontroles slēdzi.
 - >  Stāvbremze tiek izslēgta, un kombinētajā instrumentu panelī nodziest simbols.

Automātiskā atlaišana

1. Drošības jostas uzlikšana.
2. Iedarbiniet dzinēju.
3. Stingri nospiediet kājas bremzi.
4. Ieslēdziet pārnenumkārbu pārslēgu pozīcijā **D** vai **R** un nospiediet akceleratora pedāli.
 - >  Stāvbremze tiek izslēgta, un kombinētajā instrumentu panelī nodziest simbols.

PIEZĪME

Drošības apsvērumu dēļ stāvbremze izslēdzas automātiski tikai gadījumos, kad dzinējs darbojas un vadītājs ir piesprādzējies drošības jostā. Ja ar automātisko pārnenumkārbu aprīkotai automašīnai tiek nospiests gāzes pedālis un pārnenumkārbu pārslēgs atrodas pozīcijā **D** vai **R**, stāvbremze izslēdzas nekavējoties.

Ar smagu kravu pret kalnu

Smaga krava, piemēram, piekabe var izraisīt automašīnas ripošanu atpakaļ, ja stāvā kāpumā stāvbremze tiek atbrīvota automātiski. Novērsiet to, nospiežot slēdzi, kamēr uzsākat braukšanu. Atlaidiet vadības slēdzi, kad dzinējs sāk vilkt automobili.



¹⁴ Automašīnām ar bezatslēgas iedarbināšanas un aizslēgšanas sistēmu: nospiediet **START/STOP ENGINE**.

◀ Bremžu uzliku maiņa

Elektriskās stāvbremzes konstrukcijas dēļ aizmurgurējās bremžu uzlikas ir jānomaina servisā, ieteicams Volvo pilnvarotā servisā.

Simboli un paziņojumi.

Informāciju par kombinētā instrumentu paneļa teksta paziņojumu skatīšanu un dzēšanu skatiet Paziņojumi - rīkošanās (118 lpp.).

Simbols	Paziņojums	Nozīme/darbība
	"Paziņojums"	<ul style="list-style-type: none"> Izlasiet kombinētajā instrumentu panelī redzamo paziņojumu.
		<p>Mirgojošs simbols norāda, ka ir iedarbināta stāvbremze.</p> <p>Ja šis simbols mirgo jebkurā citā situācijā, tas nozīmē, ka radies bojājums.</p> <ul style="list-style-type: none"> Izlasiet kombinētajā instrumentu panelī redzamo paziņojumu.
	Stāvbremze nav pilnīgi izsl.	<p>Kļūmes dēļ stāvbremzi nevar izslēgt:</p> <ul style="list-style-type: none"> Mēģiniet ieslēgt un atbrīvot bremzes. <p>Ja pēc dažiem mēģinājumiem kļūme neizzūd:</p> <ul style="list-style-type: none"> Brauciet uz servisu, ieteicams uz Volvo pilnvarotu servisu. <p>Levērojiet: ja turpināt braukšanu, kad ir redzams šis kļūmes ziņojums, atskan brīdinājuma skaņas signāls.</p>

Simbols	Paziņojums	Nozīme/darbība
	Stāvbremze nav iesl.	<p>Kļūmes dēļ stāvbremzi nevar ieslēgt:</p> <ul style="list-style-type: none"> • Mēģiniet atbrīvot un ieslēgt bremzes. <p>Ja pēc dažiem mēģinājumiem kļūme neizzūd:</p> <ul style="list-style-type: none"> • Brauciet uz servisu, ieteicams uz Volvo pilnvarotu servisu. <p>Ziņojums arī tiek apgaismots automobiļos ar manuālajām pārnesumu kārbām, ja automobilis brauc ar mazu ātrumu un atvērtām durvīm, lai paziņotu vadītājam, ka stāvbremze varētu būt netišām atbrīvota.</p>
	Stāvbremze Jāveic apkope	<p>Radusies kļūme:</p> <ul style="list-style-type: none"> • Mēģiniet ieslēgt un atbrīvot bremzes. <p>Ja pēc dažiem mēģinājumiem kļūme neizzūd:</p> <ul style="list-style-type: none"> • Brauciet uz servisu, ieteicams uz Volvo pilnvarotu servisu.

Ja automašīnu nepieciešams novietot stāvēšanai, pirms iespējamā kļūme ir novērsta, tad riteņi ir jāpagriež tādā pozīcijā, kā novietojot stāvēšanai kalnā, un jāieslēdz pirmais pārnesums (manuālā pārnesumkārbā) vai pārnesuma pārslēgs jāiestata pozīcijā **P** (automātiskā pārnesumkārbā).

Teksta ziņojums var tikt apstiprināts, īsi nospiežot taustiņu **OK** uz virzienu rādītāja svirslēdža.

Saistītā informācija

- Kājas bremze (307 lpp.)

Ūdens šķērsošana

Braukšana pa ūdeni nozīmē automašīnas vadīšanu caur dziļu ūdeni pa pārplūdušu brauktuvi. Braucot cauri ūdenim, jāievēro ārkārtīga piesardzība.

Ar automašīnu var braukt pa ūdeni, kura dziļums ir maksimāli 25 cm (30 cm V60 Cross Country modeļiem), nepārsniedzot iešanas ātrumu. Braucot cauri tekošam ūdenim, jāievēro papildu piesardzība.

Ūdens šķērsošanas laikā saglabājiet nelielu ātrumu un neapturiet automašīnu. Kad ūdens ir šķērsots, viegli nospiediet bremžu pedāli un pārlicinieties, vai ir sasniegta pilna bremžu funkcija. Ūdens un dubļi var, piemēram, saslapināt bremžu uzlikas, un tas var izraisīt novēlotu bremžu darbību.

- Vajadzības gadījumā pēc braukšanas pa ūdeni un dubļiem notīriet elektriskā sildītāja un piekabes sakabes kontaktus.
- Neļaujiet automobilim ilgstoši atrasties ūdenī, kas sniedzas pāri sliekšņiem. Tas var radīt elektriskus bojājumus.

! SVARĪGI

Ja gaisa filtrā iekļūst ūdens, dzinējs var sabojāties.

Ja ūdens dziļums pārsniedz 25 cm (30 cm, braucot ar V60 Cross Country), tas var iekļūt transmisijā. Tas samazina eļļu ieeļļošanas spēju un samazina šo sistēmu kalpošanas ilgumu.

Garantija neattiecas uz bojājumiem, kas skāruši jebkuru no komponentiem, dzinēju, transmisiju, turbokompresoru, diferenciāli vai tā iekšējos komponentus hidrostatiskas bloķēšanās vai eļļas izbeigšanās gadījumā.

Ja dzinējs ūdenī noslāpst, nemēģiniet to vēlreiz iedarbināt - izvelciet automašīnu laukā no ūdens un nogādājiet servisā - ieteicams autorizētā Volvo servisā. Dzinēja salūšanas risks.

Saistītā informācija

- Evakuācija (333 lpp.)
- Vilkšana (331 lpp.)

Pārkaršana

Īpašos apstākļos, piemēram, braucot pa kalnainu apvidu vai ārkārtējā karstumā, pastāv dzinēja un piedziņas sistēmas pārkaršanas risks, un īpaši, ja pārvadājat smagu bagāžu.

Informāciju par pārkaršanu laikā, kamēr velkat piekabi, skatiet Braukšana ar piekabi* (323 lpp.).

- Noņemiet papildu lampas no radiatora restīšu priekšpusēs, ja braucat ļoti karstos laika apstākļos.
- Ja dzinēja dzesēšanas sistēmas temperatūra ir pārāk augsta, kombinētā instrumentu paneļa informācijas displejā izgaismojas brīdinājuma simbols un parādās teksta paziņojums **Augsta dzinēja temp. Apt. drošā vietā** - apturiet automašīnu drošā veidā un ļaujiet dzinējam vairākas minūtes darboties brīvgaitā, kamēr tas atdziest.
- Ja parādās teksta ziņojums **Augsta dzinēja temp. Izsl. dzinēju vai Dzinēja dzes. šķ. līm. zems Apt. drošā vietā**, tad pēc automašīna apturēšanas ir jāizslēdz dzinējs.
- Pārkaršanas gadījumā tiek aktivizēta iebūvētā aizsardzības funkcija, kas cita starpā izgaismo kombinētajā instrumentu panelī esošo brīdinājuma simbolu un displejā parāda teksta paziņojumu **Karsta pānesumk. Samaziniet ātrumu vai Karsta pānesumk. Apt. drošā vietā Gaidiet, lai atdziest.** Ievērojiet sniegtos norādījumus, samaziniet ātrumu un apturiet automašīnu

drošā veidā, dažas minūtes ļaujot dzinējam darboties brīvgaitā, lai pārnesumkārbā atdzistu.

- Ja automobilis pārkarst, uz laiku var izslēgt gaisa kondicionēšanas sistēmu.
- Pēc smaga brauciena tūlīt neizslēdziet dzinēju.

PIEZĪME

Ir normāli, ja dzinēja dzesēšanas ventilators darbojas vēl kādu brīdi pēc dzinēja izslēgšanas.

Braukšana ar atvērtām aizmugures durvīm/bagāžas nodalījuma pārsegu

Braucot ar atvērtām aizmugures durvīm, indīgās izplūdes gāzes var ieplūst automašīnā caur bagāžas nodalījumu.

BRĪDINĀJUMS

Nebrauciet ar atvērtām aizmugures durvīm! Indīgās izplūdes gāzes var ieplūst automašīnā caur bagāžas nodalījumu.

Saistītā informācija

- Bagāžas iekraušana (159 lpp.)

Pārslodze - startera akumulators

Automašīnas elektriskās funkcijas dažādi noslogo startera akumulatoru (382 lpp.). Neizmantojiet atslēgas pozīciju II (84 lpp.), kad dzinējs ir izslēgts. Tā vietā izmantojiet pozīciju I, kas patērē mazāk jaudas.

Izvairoties arī no atšķirīgām papildierīcēm, kas noslogo elektrisko sistēmu. Neizmantojiet lielu enerģijas daudzumu tērējošas funkcijas brīžos, kad dzinējs ir izslēgts. Šo funkciju piemēri ir:

- ventilators
- priekšējie lukturi
- priekšējā loga tīrītāji
- audio sistēma (darbināta lielā skaļumā).

Ja startera akumulatora spriegums ir zems, kombinētā instrumentu paneļa informācijas displejā parādās teksts **Zems akum. uzlādes līmenis Energ. taupīš. rež.**. Tādā gadījumā enerģijas taupīšanas funkcija izslēdz noteiktas funkcijas vai samazina akumulatora noslogojumu, piemēram, samazinot ventilatora griešanās ātrumu un / vai izslēdzot audiosistēmu.

- Ja tā notiek, uzlādējiet akumulatoru, iedarbinot dzinēju un ļaujot tam darboties vismaz 15 minūtes - startera akumulatora lādēšana ir efektīvāka braukšanas laikā, nevis darbinot dzinēju brīvgaitā, kamēr automašīna stāv.

Pirms tāla brauciena

Pirms gara brauciena ieteicams veikt šādas darbības:

- Pārlicinieties, vai dzinējs darbojas kā parasti un degvielas patēriņš (428 lpp.) ir normāls.
- Pārlicinieties, vai nav nekādu noplūžu (degviela, eļļa vai citi šķidrumi).
- Pārbaudiet visas lampas un riepu protektoru dziļumu.
- Dažās valstīs likums nosaka, ka automašīnā jāatrodas brīdinājuma trijstūris (347 lpp.).

Saistītā informācija

- Dzinēja eļļa - pārbaude un iepildīšana (366 lpp.)
- Riteņu maiņa - riteņu noņemšana (343 lpp.)
- Lukturnu nomaiņa — vispārīgi (372 lpp.)

Braukšana ziemā

Ziemā ir svarīgi veikt noteiktas pārbaudes, lai braukšana būtu droša.

Pirms aukstā gadalaika iestāšanās pārbaudiet:

- Dzinēja dzesēšanas šķidrums (369 lpp.) jā satur 50% glikola. Šis maisījums pasargā dzinēju pret eroziju līdz apmēram -35 °C. Lai neapdraudētu veselību, nedrīkst maisīt dažādu veidu glikolus.
- Lai izvairītos no kondensācijas, degvielas tvertne jātur piepildīta.
- Svarīgs parametrs ir dzinēja eļļas viskozitāte. Eļļas ar zemāku viskozitāti (šķidrākas eļļas) atvieglo dzinēja palaišanu aukstā laikā un arī pazemina degvielas patēriņu, kamēr dzinējs ir auksts. Plašāku informāciju par piemērotajām eļļām skatiet Dzinēja eļļa - nelabvēlīgi braukšanas apstākļi (419 lpp.).

! SVARĪGI

Apgrūtinātas braukšanas apstākļos vai karstā laikā nedrīkst lietot zemas viskozitātes eļļu.

- Jāpārbauda startera akumulatora stāvoklis un uzlādes pakāpe. Aukstā laikā pieaug prasības pret startera akumulatoru, bet tā kapacitāte aukstā laikā samazinās.
- Izmantojiet mazgāšanas šķidrumu (382 lpp.), lai izvairītos no ledus veidošanās mazgāšanas šķidruma tvertnē.

Lai nodrošinātu optimālu saķeri ar ceļu, Volvo iesaka izmantot ziemas riepas uz visiem riteņiem, ja pastāv iespēja, ka uz ceļa būs sniegs vai ledus.

i PIEZĪME

Dažās valstīs ziemas riepu lietošana ir noteikta ar likumu. Dažās valstīs radzotu riepu lietošana ir aizliegta ar likumu.

Slideni braukšanas apstākļi

Izmēģiniet braukšanu pa slidenām virsmām kontrolējamos apstākļos, lai uzzinātu, kā mašīna reaģē.

Saistītā informācija

- Braukšana ziemā (316 lpp.)

Degvielas tvertnes aizvirtsnis - atvēršana/aizvēršana

Degvielas tvertnes aizvirtsni var atvērt/aizvērt šādi:

Degvielas tvertnes aizvirtsņa atvēršana/aizvēršana



Atveriet degvielas tvertnes aizvirtsni, nospiežot taustiņu apgaismojuma panelī - aizvirtsnis atvēršies, tiklīdz atlaižīsiet taustiņu.

 Kombinētajā instrumentu paneļa displejā redzamā kultiņa uz simbola norāda, kurā automašīnas pusē atrodas degvielas uzpildes tvertne.

- Aizveriet degvielas tvertnes aizvirtsni, piespiežot to, kamēr klikšķis apstiprinās, ka aizvirtsnis ir aizvērts.

Saistītā informācija

- Piepildīšana ar degvielu (317 lpp.)

Degvielas tvertnes aizvirtsnis - manuāla atvēršana

Degvielas tvertnes aizvirtsni var atvērt manuāli, kad salona elektriskā atvēršana nav iespējama.

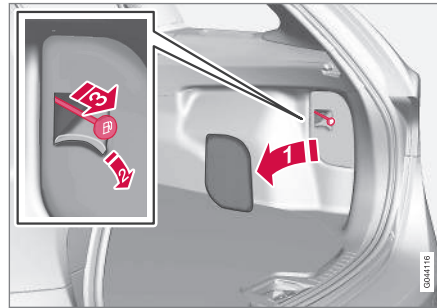

1. Atveriet/noņemiet bagāžas nodalījuma sānu lūku (tajā pašā pusē, kur ir degvielas tvertnes aizvirtsnis).
2. Izvelciet/atveriet izolācijas materiāla perforēto daļu un atrodiet zaļu vadu ar rokturi.
3. Viegli pavelciet auklu taisni atpakaļ, līdz degvielas tvertnes aizvirtsnis ar "klikšķi" atveras.

SVARĪGI

Viegli pavelciet vadu - lai atbrīvotu lūkas fiksatoru, nepieciešams minimāls spēks.

Saistītā informācija

- Piepildīšana ar degvielu (317 lpp.)

Piepildīšana ar degvielu

Svarīgas lietas, kas jāņem vērā, uzpildot degvielu.

Degvielas tvertnes vāciņa atvēršana/aizvēršana

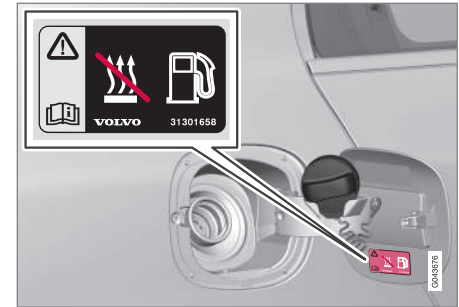

Degvielas tvertnes uzpildes vāciņu var piestiprināt aizvirtsnim.

Ja āra temperatūra ir augsta, degvielas tvertnē var rasties paaugstināts spiediens. Atveriet vāciņu lēnām.

- Pēc degvielas uzpildīšanas uzlieciet vāciņu vietā un pieskrūvējiet, līdz atskan viens vai vairāki klikšķi.

◀◀ **Piepildīšana ar degvielu**

- Nepārpildiet tvertni, bet apturiet piepildīšanu, tiklīdz sūkņa sprausla pati nāk ārā.

PIEZĪME

Karstā laikā no degvielas tvertnes var iztecēt liekā degviela.

Degvielas uzpilde no degvielas kannas¹⁵

Uzpildot ar degvielas kannu, izmantojiet piltuvi, kas atrodas bagāžas nodalījumā zem grīdas lūkas.

Kārtīgi ievietojiet piltuves kakliņu pieliešanas caurulē. Pieliešanas caurulei ir atverams vāciņš, un piltuves kakliņš jāpavirza garām šim vāciņam, lai varētu sākt uzpildi.

Saistītā informācija

- Degvielas tvertnes aizvārtis - manuāla atvēršana (317 lpp.)
- Degviela - rīkošanās (318 lpp.)

Degviela - rīkošanās

Nedrīkst izmantot zemākas kvalitātes degvielu par Volvo ieteikto, jo tas var negatīvi ietekmēt dzinēja jaudu un degvielas patēriņu.

BRĪDINĀJUMS

Centieties neieelpot degvielas garaiņus un raugieties, lai tā neieklūtu acīs.

Ja degviela iekļūst acīs, izņemiet kontaktlēcas, ja tās nēsājat, skalojiet acis ar lielu ūdens daudzumu vismaz 15 minūtes un vērsieties pie ārsta.

Nekādā gadījumā nenorijiet degvielu. Degviela, piemēram, benzīns, bioetanols un to maisījums, kā arī dīzeļdegviela ir ļoti toksiska un norīšanas gadījumā var izraisīt neatgriezeniskus savainojumus vai nāvi. Ja esat norijis degvielu, nekavējoties vērsieties pie ārsta.

BRĪDINĀJUMS

Zemē izlijusi degviela var aizdegties.

Pirms degvielas uzpildes izslēdziet ar degvielu darbināmo sildītāju.

Uzpildot degvielu, nekādā gadījumā neglabājiet pie sevis ieslēgtu mobilo tālruni. Zvana signāls var izraisīt dzirksteļu rašanos un aizdedzināt benzīna dūmus, izraisot ugunsgrēku un savainojumus.

SVARĪGI

Sajaucot dažādu tipu degvielu vai lietojot neieteiktu degvielu, Volvo garantijas un visi papildu apkopes līgumi, kas ir spēkā visiem dzinējiem, zaudē spēku.

PIEZĪME

Ārkārtas laika apstākļi, braukšana ar pievienotu piekabi vai lielā augstumā, kā arī degvielas kategorija ir tie faktori, kas var ietekmēt automašīnas veiktspēju.

Saistītā informācija

- Degviela - dīzeļdegviela (319 lpp.)
- Dīzeļdzinēja daļiņu filtrs (DPF) (321 lpp.)
- Degvielas patēriņš un CO2 emisija (428 lpp.)
- Degvielas tvertne - tilpums (425 lpp.)

¹⁵ Attiecas tikai uz automašīnām ar dīzeļdzinēju.

Degviela - benzīns

Kā degviela tiek izmantots benzīns.

Izmantojiet tikai labi pazīstamu ražotāju piedāvāto benzīnu. Nekādā gadījumā neizmantojiet apšaubāmas kvalitātes degvielu. Benzīnam jāatbilst standartam EN 228.

- Parastai braukšanai var izmantot 95 RON markas benzīnu.
- Maksimālai efektivitātei un minimālam degvielas patēriņam ieteicams 98 RON markas benzīns.

Ja ārvides temperatūra pārsniedz +38 °C, ieteicams izmantot degvielu ar iespējami augstāko ieteikto oktānskaitli, lai nodrošinātu maksimālu automobiļa veiktspēju un degvielas ekonomiju.

! SVARĪGI

- Lietojiet tikai bezsvina benzīnu, lai nepieļautu katalītiskā neitralizatora bojājumus.
- Nedrīkst lietot degvielu, kas satur metālliskas piedevas.
- Nelietojiet piedevas, kuras nav ieteicis Volvo.

Alkohols-etanols

! SVARĪGI

- Ir atļauts lietot degvielu, kurā ir ne vairāk par 10 tilpuma procentiem etanola.
- Drīkst lietot EN 228 E10 benzīnu (maks. 10 tilpuma procentu etanola).
- Nedrīkst lietot degvielu, kuras etanola saturs pārsniedz E10 (maks. 10 tilpuma procentus), piemēram, E85.

Saistītā informācija

- Degviela - rīkošanās (318 lpp.)
- Ekonomiska braukšana (322 lpp.)
- Degvielas patēriņš un CO2 emisija (428 lpp.)
- Degvielas tvertne - tilpums (425 lpp.)

Degviela - dīzeļdegviela

Kā degviela tiek izmantota dīzeļdegviela.

Izmantojiet tikai labi pazīstamu ražotāju piedāvāto dīzeļdegvielu. Nekādā gadījumā neizmantojiet apšaubāmas kvalitātes degvielu. Dīzeļdegvielai jāatbilst standartam EN 590, SS 155435 vai JIS K 2204. Dīzeļdzinēji ir jutīgi pret degvielas piesārņojumu, piemēram, metāliem un augstu sēra saturu.

Zemā temperatūrā (zemākā par 0 °C) dīzeļdegvielā var veidoties parafīna nogulsnes, kas savukārt var radīt aizdedzes problēmas. Tirgū piedāvātās degvielas īpašībām jābūt pielāgotām gadalaikam un klimata zonai, bet ārkārtējos laikapstākļos, vecas degvielas izmantošanas gadījumos vai pārvietojoties starp klimata zonām, var rasties parafīna nogulsnes.

Kondensāta veidošanās iespēja degvielas tvertnē samazinās, ja tvertne tiek turēta piepildīta. Uzpildot degvielu, nodrošiniet, lai laukums ap iepildīšanas vietu būtu tīrs. Sekojiet, lai degviela nenonāktu uz krāsojuma. Ja tas ir noticis, nomazgājiet degvielu ar šķīdinātāju un ūdeni.



! SVARĪGI

Dīzeļdegvielai:

- jāatbilst standartam EN 590, SS 155435 vai JIS K 2204;
- tās sēra saturs nedrīkst pārsniegt 10 mg/kg;
- tā drīkst saturēt maksimāli 7 tilpuma % FAME (Fatty Acid Methyl Ester).

! SVARĪGI

Dīzeļdegvielas tipa degviela, kuru nedrīkst lietot:

- īpašas piedevas;
- kuģu dīzeļdegviela;
- šķidrās kurināmais;
- FAME¹⁶ (Fatty Acid Methyl Ester) un augu eļļa.

Šie dīzeļdegvielas veidi neatbilst Volvo ieteikumu prasībām un palielina nodilumu un dzinēja bojājumus, uz ko neattiecas Volvo garantija.

Tukša degvielas tvertne

Ja dzinējs izslēdzas degvielas trūkuma dēļ, degvielas sistēmai nepieciešams kāds brīdis, lai

veiktu pārbaudi. Paveiciet to pirms dzinēja iedarbināšanas, kad tvertnē ir iepildīta degviela:

1. Ievietojiet tālvadības pults atslēgu aizdedzes slēdzī un iebīdiēt līdz galam. Plašāku informāciju skatiet Atslēgas pozīcijas (83 lpp.).
2. Nospiediet **START** pogu, **nenospiežot** bremžu un/vai sajūga pedāli.
3. Nogaidiet apmēram vienu minūti.
4. Lai iedarbinātu dzinēju: Nospiediet bremžu un/vai sajūga pedāli un pēc tam nospiediet **START** pogu vēlreiz.

i PIEZĪME

Pirms iepildīt degvielu, ja tā beigusies:

- Apturiet automobili uz pēc iespējas plaknākas/līdzenākas virsmas - ja automobilis sasveras, degvielas padevē var rasties gaisa kabatas.

Kondensāta novadīšana no degvielas filtra¹⁷

Degvielas filtrs atdala kondensātu no degvielas. Kondensēšanās var izraisīt motora darbības traucējumus.

Lai panāktu optimālu veiktspēju, ir svarīgi ievērot degvielas filtra maiņas intervālus un izmantot speciāli šim nolūkam izgatavotas oriģinālās daļas.

Degvielas filtrs jāiztukšo pēc apkopes un garantijas grāmatiņā norādītajiem laika intervāliem, kā arī tad, ja Jums rodas aizdomas, ka mašīna uzpildīta ar piesārņotu degvielu. Plašāku informāciju skatiet Volvo apkopes programma (358 lpp.).

! SVARĪGI

Noteiktas īpašas piedevas novērš ūdens atdalīšanu degvielas filtrā.

Saistītā informācija

- Degviela - rīkošanās (318 lpp.)
- Dīzeļdzinēja daļiņu filtrs (DPF) (321 lpp.)
- Degvielas patēriņš un CO2 emisija (428 lpp.)

¹⁶ Dīzeļdegviela var saturēt maksimāli 7 tilpuma procentus FAME, taču nedrīkst to pievienot vēl vairāk.

¹⁷ Attiecas tikai uz piecu cilindru dzinējiem.

Dīzeļdzinēja daļiņu filtrs (DPF)

Dīzeļdzinēji ir apgādāti ar daļiņu filtru, kas nodrošina daudz efektīvāku emisijas kontroli.

Normālas braukšanas laikā daļiņas no izplūdes gāzēm tiek savāktas filtrā. Lai sadedzinātu daļiņas un iztukšotu filtru, tiek uzsākta tā saucamā "reģenerācija". Tam nepieciešams, lai dzinējs sasniegtu normālu darbības temperatūru.

Daļiņu filtra reģenerācija notiek automātiski, un parasti tā aizņem 10–20 minūtes. Ja vidējais ātrums ir zems, reģenerācija var būt nedaudz ilgāka. Reģenerācijas laikā var nedaudz palielināties degvielas patēriņš.

Reģenerācija aukstos laika apstākļos

Ja automašīna bieži aukstos laika apstākļos nobrauc nelielus attālumus, dzinējs nespēj sasniegt normālu darbības temperatūru. Tas nozīmē, ka dīzeļdzinēja daļiņu filtra reģenerācija nevar notikt un filtrs netiek iztukšots.

Kad filtrs ir kļuvis par aptuveni 80% pilns ar daļiņām, kombinētajā instrumentu panelī izgaismojas dzeltens brīdinājuma trīsstūris un informācijas displejā parādās paziņojums **Daļ. filtrs pilns Sk. rokasgr.**

Uzsāciet filtra reģenerāciju, braucot ar automašīnu, kamēr dzinējs sasniedz normālo darbības temperatūru. Visieteicamāk to izdarīt uz šosejas vai automaģistrāles. Ar automobili jābrauc vēl 20 minūtes.

PIEZĪME

Reģenerācijas laikā var būt novērojams:

- neliels un īslaicīgs dzinēja jaudas samazinājums
- īslaicīgs degvielas patēriņa pieaugums
- deguma smaka.

Kad reģenerācija ir pabeigta, brīdinājuma teksts automātiski nodzīst.

Aukstā laikā izmantojiet stāvapsildi* - dzinējs ātrāk sasniegs normālu darba temperatūru.

SVARĪGI

Ja filtrs ir pilns ar daļiņām, dzinēja iedarbināšana var būt apgrūtināta un filtrs nedarbojas. Iespējams, filtrs būs jāmaina.

Saistītā informācija

- Degviela - rīkošanās (318 lpp.)
- Degviela - dīzeļdegviela (319 lpp.)
- Degvielas patēriņš un CO2 emisija (428 lpp.)
- Degvielas tvertne - tilpums (425 lpp.)

Katalizatori

Katalizatori ir paredzēti izplūdes gāzu attīrīšanai. Tie atrodas tuvu dzinējam, lai ātri sasniegtu darbības temperatūru.

Katalizatorus veido monolīts (keramikas vai metāla) bloks ar kanāliem. Kanālu sienīņas ir pārklātas ar plānu platīna/rodija/pallādijs kārtiņu. Šie metāli darbojas kā katalizatori, t.i., tie piedalās ķīmiskās reakcijas paātrināšanā, pašiem nenoārdoties.

Lambda zonde™ skābekļa sensors

Lambda zonde ir izplūdes gāzu samazināšanai un degvielas ekonomijas uzlabošanai paredzēta vadības sistēmas sastāvdaļa. Plašāku informāciju skatiet Degvielas patēriņš un CO2 emisija (428 lpp.).

Skābekļa sensors pārrauga skābekļa saturu dzinēja izplūdes gāzēs. Šis vērtības tiek ievadītas elektroniskajā sistēmā, kas nepārtraukti vada iesmidzi. Gaisa un degvielas attiecības tiek nepārtraukti pielāgotas. Šī regulēšana rada efektīvai sadegšanai optimālus apstākļus un kopā ar triju pakāpju katalizatoru samazina kaitīgās vielas izplūdes gāzēs (ogļūdeņražus, oglekļa monoksīdu un slāpekļa oksīdus).

Saistītā informācija

- Degviela - benzīns (319 lpp.)
- Degviela - dīzeļdegviela (319 lpp.)

Ekonomiska braukšana

Brauciet ekonomiski un atbildīgi pret apkārtējo vidi, paātrinoties plūstoši, paredzot satiksmes situācijas jau iepriekš un pielāgojot braukšanas stilu un ātrumu faktiskajiem apstākļiem.

- Izmantojiet ECO Guide*, kas norāda, cik efektīvi automašīna tiek vadīta, skatiet Eco guide un Power guide* (72 lpp.).
- Lai panāktu viszemāko degvielas patēriņu, aktivizējiet braukšanas režīmu ECO¹⁸.
- Izmantojiet brīvas ripošanas funkciju Eco Coast¹⁹ — bremzēšana ar dzinēju tiks pārtraukta, un automašīnas kinētisko enerģiju var izmantot, lai ar to aizbrauktu tālāk.
- Izvēlieties visaugstāko iespējamo pārnese, pielāgojoties pašreizējiem satiksmes apstākļiem un situācijai uz ceļa - zemāks dzinēja apgriezienu skaits nodrošina zemāku degvielas patēriņu. Izmantojiet pārnese indikatoru (289 lpp.)²⁰.
- Brauciet ar vienmērīgu ātrumu un ievērojiet pietiekamu attālumu līdz citiem transportlīdzekļiem un objektiem, lai bremzētu pēc iespējas mazāk.
- Braukšana lielā ātrumā palielina degvielas patēriņu — palielinoties ātrumam, pieaug arī vēja pretestība.

- Neuzsildiet dzinēju līdz darba temperatūrai ar tukšgaitas ātrumu, bet gan brauciet ar normālu slodzi tūlīt pēc dzinēja iedarbināšanas — auksts dzinējs patērē vairāk degvielas nekā silts.
- Brauciet ar pareizu gaisa spiedienu riepiņās un pārbaudiet to regulāri — lai sasniegtu vislabākos rezultātus, izvēlieties ECO spiedienu riepiņās, skatiet Riepiņas - apstiprinātais riepiņas spiediens (431 lpp.).
- Riepiņu izvēle var ietekmēt degvielas patēriņu — konsultējieties ar izplatītāju par piemērotām riepiņām.
- Nelietojiet ziemas riepiņas, kad ziema ir beigusies.
- Izmēriet no automobiļa nevajadzīgas lietas - jo lielāks svars, jo lielāks degvielas patēriņš.
- Bremzējiet ar dzinēju, lai samazinātu ātrumu, ja tas nerada draudus citiem ceļu satiksmes dalībniekiem.
- Jumta bagāža un slēpju nodalījums palielina gaisa pretestību, kas savukārt palielina degvielas patēriņu - noņemiet jumta bagāžnieku, kad to nelietojat.
- Izvairieties no braukšanas ar atvērtiem logiem.

Informāciju par Volvo Car Corporation vides filozofiju skatiet Vides filozofija (23 lpp.).

Plašāku informāciju par degvielas patēriņu skatiet Degvielas patēriņš un CO2 emisija (428 lpp.).

BRĪDINĀJUMS

Nekādā gadījumā neizslēdziet dzinēju, kamēr automobiļs atrodas kustībā, piemēram, braucot lejā no kalna. Pretējā gadījumā tiks deaktivētas svarīgas sistēmas, piemēram, stūres pastiprinātājs un bremžu pastiprinātājs.

Saistītā informācija

- Degviela - rīkošanās (318 lpp.)
- Degvielas patēriņš un CO2 emisija (428 lpp.)
- Degvielas tvertne - tilpums (425 lpp.)

¹⁸ Attiecas uz automātiskajām pārnesekārbām.

¹⁹ Skatiet sadaļu "Piedziņas režīms ECO".

²⁰ Attiecas uz manuālajām pārnesekārbām.

Braukšana ar piekabi*

Braucot ar piekabi, jāievēro vairāki svarīgi punkti, piemēram, attiecībā uz vilkšanas kronšteinu, piekabi un kravas izvietojumu piekabē.

Derīgās kravas svars ir atkarīgs no automobiļa masas. Pasāžieru un visu piederumu, piemēram, sakabes ierīces kopējais svars par atbilstošu vērtību samazina automobiļa derīgās kravas svaru. Plašāku informāciju skatiet Svārs (416 lpp.).

Ja piekabes āķis ir uzstādīts Volvo rūpnīcā, automašīna tiek piegādāta ar visu piekabes vilkšanai nepieciešamo aprīkojumu.

- Automašīnas piekabes āķa tipam jābūt apstiprinātam.
- Ja piekabes āķis ir modificēts, sazinieties ar pilnvaroto Volvo pārstāvi, lai tiktu veikta automašīnas pārbaude, vai automašīna ir pilnībā apgādāta piekabes vilkšanai.
- Izvietojiet kravu piekabē tā, lai svārs uz piekabes āķi atbilstu maksimālajam pieļaujamajam spiedienam uz sakabes lodi.
- Automašīnai ar pilnu kravu palieliniet gaisa spiedienu riepās līdz ieteiktajam. Informāciju par spiedienu riepās skatiet Riepas - apstiprinātais riepu spiediens (431 lpp.).
- Braucot ar piekabi, dzinējs tiek noslogots vairāk nekā parasti.

- Nevelciet smagu piekabi, kamēr automašīna ir pilnīgi jauna. Pagaidiet, līdz ar to būs nobraukti vismaz 1000 km.
- Braucot pa garām un stāvām nogāzēm, bremzes tiek noslogotas daudz vairāk nekā parasti. Pārslēdziet zemāku pārniesumu un pielāgojiet automašīnas ātrumu.
- Drošības apsvērumu dēļ nedrīkst pārsniegt maksimālo atļauto ātrumu automobilim ar piekabi. Ievērojiet spēkā esošos noteikumus par atļauto ātrumu un svāra ierobežojumiem.
- Kad vadāt automašīnu ar piekabi pa garu, stāvu kāpumu, brauciet nelielā ātrumā.
- Izvairieties no braukšanas ar piekabi pa nogāzēm, kas stāvākas par 12 %.

Piekabes trose

Ja automašīnas piekabes āķim ir 13 elektriskie kontakti, bet piekabī — 7, nepieciešams adapteris. Lietojiet Volvo apstiprinātu adaptera kabeli. Pārbaudiet, vai kabelis nevelkas pa zemi.

Piekabes virzienu rādītāji un bremžu lukturi

Ja kādi no piekabes virzienu rādītāju lukturiem ir bojāti, kombinētajā instrumentu panelī virziena rādītāju simbols mirgo ātrāk nekā parasti un informācijas displejā tiek parādīts teksts **Piekabes pagr. rād. kļūme**.

Ja kāds no piekabes bremžu lukturiem ir bojāts, tiek parādīts teksts **Piekabes bremžu lukt. kļūme**.

Līmeņa kontrole*

Aizmugurējie amortizatori uztur nemainīgu augstumu neatkarīgi no automašīnas noslodzes (nepārsniedzot maksimāli pieļaujamo masu). Kad automobilis stāv uz vietas, tā aizmugure nedaudz nolaižas; tas ir normāli.

Piekabes svārs

Informāciju par Volvo atļauto piekabes svāru skatiet Vilkšanas jauda un slodze uz piekabes āķi (417 lpp.).

i PIEZĪME

Noteiktais maksimālais atļautais piekabes svārs ir Volvo atļautais piekabes svārs. Katars valsts noteikumi var vēl vairāk ierobežot piekabes svāru un ātrumu. Vilkšanas ierīces var būt sertificētas lielāka vilkšanas svāra izmantošanai, nekā automašīna var pavilkt.

! BRĪDINĀJUMS

Ievērojiet ieteikumus par piekabes svāru. Pretējā gadījumā pēkšņas kustības vai bremzēšanas gadījumā automašīnas un piekabes vadāmība var būt apgrūtināta.



◀◀ Saistītā informācija

- Braukšana ar piekabi* — manuālā pārnesumkārbā (324 lpp.)
- Braukšana ar piekabi* — automātiskā pārnesumkārbā (324 lpp.)
- Vilkšanas kronšteins/vilkšanas iekārta* (325 lpp.)
- Lukturu nomaīņa — vispārīgi (372 lpp.)

Braukšana ar piekabi* — manuālā pārnesumkārbā

Braucot ar piekabi kalnainā apvidū un karstā klimatā, pastāv pārkaršanas risks.

Pārkaršana

Braucot ar piekabi kalnainā apvidū un karstā klimatā, pastāv pārkaršanas risks.

- Darbinot dzinēju, neļaujiet tā apgriezieniem pārsniegt 4500 apgr./min. (dīzeļdzinējiem: 3500 apgr./min.), pretējā gadījumā eļļas temperatūra var kļūt pārāk augsta.

Dīzeļdzinējs, 5 cil.

- Ja rodas pārkaršanas risks, ieteicamais dzinēja ātrums, lai dzesēšanas šķidrums spētu optimāli cirkulēt, ir 2300-3000 apgriezieni minūtē.

Saistītā informācija

- Braukšana ar piekabi* (323 lpp.)

Braukšana ar piekabi* — automātiskā pārnesumkārbā

Braucot ar piekabi kalnainā apvidū un karstā klimatā, pastāv pārkaršanas risks.

- Automātiskā pārnesumkārbā izvēlas slodzei un dzinēja ātruma atbilstošu pārnesumu.
- Pārkaršanas gadījumā kombinētajā instrumentu panelī izgaismojas brīdinājuma simbols un informācijas displejā tiek attēlots paziņojums - ievērojiet sniegtos ieteikumus.

Stāvas nogāzes

- Neizvēlieties automātiskajai pārnesumkārbai augstāku pārnesumu par to, ar kādu tā "spēj tikt galā" - ne vienmēr ieteicams braukt ar augstu pārnesumu pie zemiem dzinēja apgriezieniem.

Automašīnas novietošana stāvēšanai uz pakalna

1. Nospiediet bremžu pedāli.
 2. Iedarbiniet stāvbremzi.
 3. Pārslēdziet pārnesumu pārslēgu pozīcijā **P**.
 4. Atlaidiet bremžu pedāli.
- Pārvietojiet pārnesumu pārslēgu stāvēšanas stāvoklī **P**, ja novietojat stāvēšanai automobili ar automātisko pārnesumkārbu un tam pieāķētu piekabi. Vienmēr izmantojiet stāvbremzi.
 - Novietojot automašīnu ar piekabi stāvā nogāzē, palieciet zem riteniem ķīlus.

Automašīnas iedarbināšana uz pakalna

1. Nospiediet bremžu pedāli.
2. Pārvietojiet pārnesuma pārslēgu braukšanas pozīcijā **D**.
3. Atbrīvojiet stāvbremzi.
4. Atlaidiet bremžu pedāli un sāciet braukšanu.

Saistītā informācija

- Automātiskā pārnesumkārbā - Geartronic* (290 lpp.)

Vilkšanas kronšteins/vilkšanas iekārta*

Vilkšanas kronšteins ļauj, piemēram, aiz automašīnas vilkt piekabi.

Ja automašīna ir aprīkota ar noņemamu vilkšanas iekārta, rūpīgi jāievēro brīvās daļas uzstādīšanas norādījumi, skatiet Noņemama vilkšanas iekārta* — piestiprināšana/noņemšana (327 lpp.).

 BRĪDINĀJUMS

Ja automobilis ir aprīkots ar Volvo noņemamo vilkšanas ierīci:

- Rūpīgi ievērojiet uzstādīšanas instrukcijas.
- Pirms uzsākt braukšanu, noņemamā daļa jāaizslēdz ar atslēgu.
- Pārbaudiet, vai indikatora lodziņš izgaismojas zaļā krāsā.

Svarīgas pārbaudes

- Vilkšanas iekārtas lode regulāri jātīra un jāieziež ar smērvielu.

 PIEZĪME

Lietojot sakabi ar vibrāciju slāpētāju, vilkšanas āķi nedrīkst eļļot.

Tas attiecas arī uz tāda velosipēdu pārvadāšanas bagāžnieka uzstādīšanu, kurā vilkšanas āķis tiek iespīlēts.

Saistītā informācija

- Braukšana ar piekabi* (323 lpp.)

Noņemama vilkšanas iekārta* — glabāšana

Noglabājiet noņemamo vilkšanas iekārtu bagāžas nodalījumā.

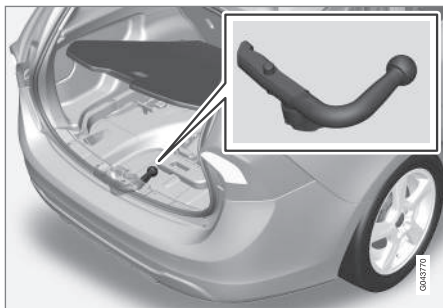

Vilkšanas iekārtas glabāšanas nodalījums.

! SVARĪGI

Pēc vilkšanas iekārtas lietošanas noņemiet to un novietojiet tai paredzētajā vietā automobilī.

Saistītā informācija

- Noņemama vilkšanas iekārta* — specifikācijas (326 lpp.)
- Noņemama vilkšanas iekārta* — piestiprināšana/noņemšana (327 lpp.)
- Braukšana ar piekabi* (323 lpp.)

Noņemama vilkšanas iekārta* — specifikācijas

Noņemamās vilkšanas iekārtas specifikācijas.

Tehniskie parametri

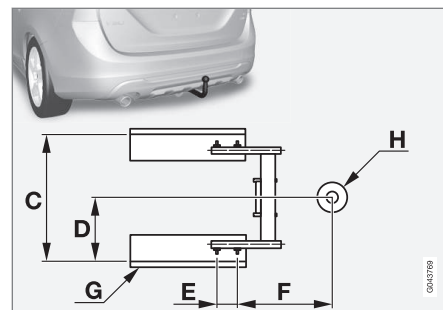
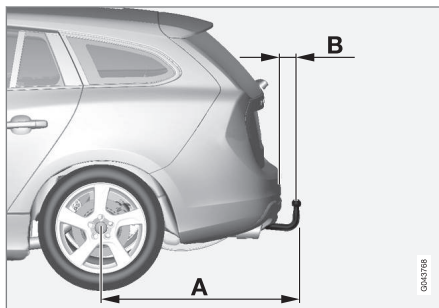

Izmēri, stiprinājuma vietas (mm)

A	998
B	81
C	854
D	427
E	109
F	282
G	Sānu garensija
H	Lodes centrs

Saistītā informācija

- Noņemama vilkšanas iekārta* — piestiprināšana/noņemšana (327 lpp.)
- Noņemama vilkšanas iekārta* — glabāšana (326 lpp.)
- Braukšana ar piekabi* (323 lpp.)

Noņemama vilkšanas iekārta* — piestiprināšana/noņemšana

Noņemamās vilkšanas iekārtas piestiprināšanu/noņemšanu veic šādi:

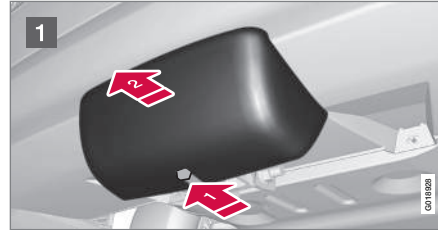
Piestiprināšana

- 1 Noņemiet aizsargvāku, vispirms nospiežot sprūdu **1** un pēc tam pavelkot vāku taisni atpakaļ **2**.

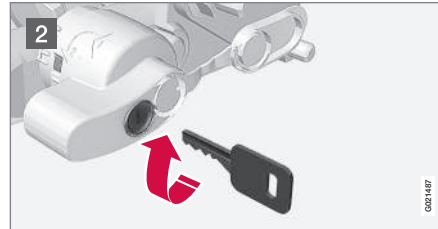

- 2 Pārliecinieties, vai mehānisms ir nenoblokētā stāvoklī, pagriežot atslēgu pulksteņa rādītāju kustības virzienā.

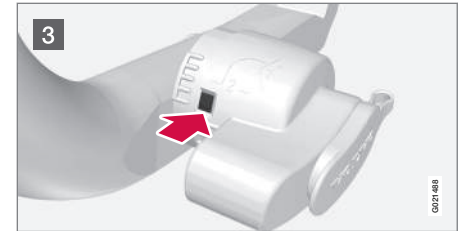

- 3 Indikatora logam jābūt sarkanam.

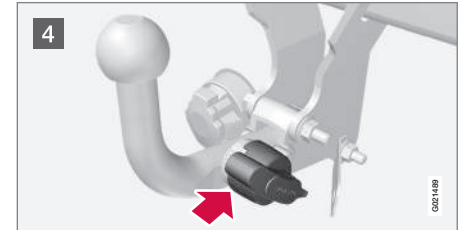

- 4 Ievietojiet vilkšanas iekārtu, līdz atskan klikšķis.

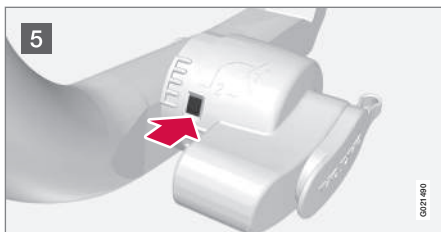

5 Indikatora logam jābūt zaļam.



6 Pagrieziet atslēgu pretēji pulksteņa rādītāju kustības virzienam bloķētā stāvoklī. Izņemiet atslēgu no slēdzenes.

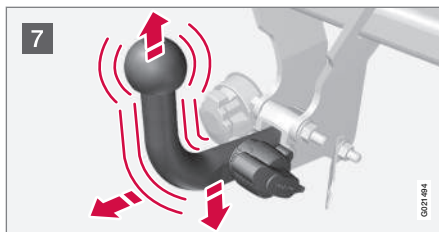

7 Pārbaudiet, vai vilkšanas iekārta ir droša, pavelkot to augšup, lejup un atpakaļ.

⚠ BRĪDINĀJUMS

Ja vilkšanas ierīce nav pareizi piestiprināta, tā jānoņem un vēlreiz jāpiestiprina saskaņā ar iepriekš norādītajām instrukcijām.

! SVARĪGI

Ieeļļojiet tikai vilkšanas iekārtas lodi, atstājot pārējās vilkšanas ierīces detaļas tīras un sausas.

i PIEZĪME

Lietojot viras ar vibrāciju klusinātāju, vilkšanas ierīci nedrīkst ieeļļot.



8 Drošības kabelis.

⚠ BRĪDINĀJUMS

Noteikti nostipriniet piekabes drošības kabeli tam paredzētajā kronšteinā.

Vilkšanas iekārtas noņemšana

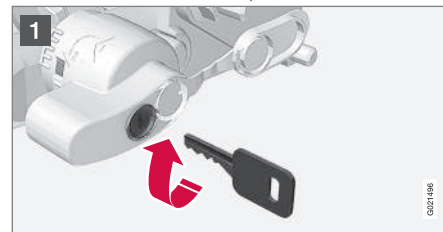

1 Ievietojiet atslēgu un pagrieziet to pulksteņa rādītāju kustības virzienā līdz atbloķētam stāvoklim.



2 Iestumiet uz iekšu bloķējošo ripu **1** un pagrieziet to pretēji pulksteņrādītāju kustības virzienam **2**, līdz atskan klikšķis.

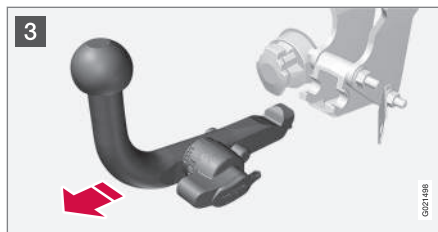

3 Pagrieziet bloķējošo riteni līdz galam uz leju, kamēr tas nonāk līdz atdurei. Turiet to šajā pozīcijā, vienlaikus velkot vilkšanas iekārtu atpakaļ un uz augšu.

BRĪDINĀJUMS
Ja vilkšanas ierīce atrodas automašīnā, cieši nostipriniet to, skatiet Noņemama vilkšanas iekārta* — glabāšana (326 lpp.).



4 Pastumiet aizsargapvalku, līdz tas cieši saslēdzas.

Saistītā informācija

- Noņemama vilkšanas iekārta* — glabāšana (326 lpp.)
- Noņemama vilkšanas iekārta* — specifikācijas (326 lpp.)
- Braukšana ar piekabi* (323 lpp.)

Piekabes stabilitātes palīg sistēma - TSA²¹

Piekabes stabilitātes palīg sistēma (TSA – (Trailer Stability Assist)) paredzēta automašīnas un piekabes stabilizēšanai, ja sākas sānnoīrīze.

TSA— šī funkcija ir iekļauta stabilitātes sistēmā (197 lpp.)ESC²².

Funkcija

Sānnoīrīze var rasties jebkuram automobiļa/ piekabes savienojumam. Parasti sānnoīrīze notiek, braucot ar lielu ātrumu. Tomēr pastāv risks, ka tā var rasties, braucot ar nelielu ātrumu, ja piekabe ir pārslogota vai krava nav pareizi sadalīta, piemēram, tā novietota pārāk tālu uz aizmuguri.

Lai notiktu sānnoīrīze, jābūt iemeslam, kas to ierosina, piem.:

- Automobīlis ar piekabi tiek pakļauts pēkšņam un spēcīgam sānu vējam.
- Automobīlis ar piekabi uzbrauc uz nelīdzenas ceļa virsmas vai iebrauc grambā.
- Sānnoīrīzi izraisošas stūres kustības.

Darbība

Ja ir sākusies sānnoīrīze, var būt grūti vai pat neiespējami to apturēt. Tas padara automobiļa/ piekabes savienojumu grūti vadāmu, un pastāv

rīks, ka varat, piemēram, nokļūt nepareizā braukšanas joslā vai nobraukt no brauktuves.

Piekabes stabilitātes palīg sistēma pastāvīgi kontrolē automašīnas kustības, it īpaši sāniskās kustības. Ja tiek konstatēta sānnoīrīze, priekšējie riteņi tiek bremzēti atsevišķi. Tas ir paredzēts, lai stabilizētu automobiļa/ piekabes savienojumu. Ar to bieži pietiek, lai palīdzētu autovadītājam atgūt automobiļa vadību.

Ja sānnoīrīze netiek novērsta pirmajā reizē, kad aktivējas TSA sistēma, automobiļa/ piekabes savienojums tiek bremzēts ar visiem riteņiem un dzinēja jauda tiek samazināta. Kad sānnoīrīze tiek pakāpeniski samazināta un automašīnas/ piekabes sastāvs atkal ir stabils, sistēma pārtrauc regulēšanu un autovadītājs atkal pilnībā kontrolē automašīnu. Plašāku informāciju skatiet Elektroniskā stabilitātes kontrole (ESC) – darbība (198 lpp.).

Dažādi

TSA ieslēgšana var notikt lielā ātrumā.

PIEZĪME

Ja vadītājs atlasa **Sport** režīmu, funkcija TSA tiek izslēgta, skatiet Elektroniskā stabilitātes vadība (ESC) - vispārīgi (197 lpp.).

TSA var neieslēgties, ja vadītājs izmanto straujas stūres kustības, lai mēģinātu izlīdzināt sānnoīrīzi, jo tādā situācijā sistēma nevar noteikt, vai likumdošanu izraisa piekabe vai autovadītājs.



Simbols **ESC**²² kombinētajā instrumentu panelī mirgo, kad sistēma TSA darbojas.

Saisītā informācija

- Elektroniskā stabilitātes vadība (ESC) - vispārīgi (197 lpp.)

²¹ Iekļauts Volvo oriģinālās vilkšanas iekārtas uzstādīšanas komplektā.

²² (Electronic Stability Control) – elektroniskā stabilitātes kontrole.

Vilkšana

Vilkšanas laikā viens transportlīdzeklis velk citu ar vilkšanai paredzētu virvi.

Pirms automašīnas vilkšanas noskaidrojiet atļauto vilkšanas maksimālo ātrumu.

1. Ieslēdziet automašīnas avārijas gaismas signālu.
2. Piestipriniet vilkšanas tauvu vilkšanas cilpai.
3. Atbloķējiet stūres fiksatoru, ievietojot tālvadības pults atslēgu aizdedzes slēdzī un turot nospiestu pogu **START/STOP ENGINE** – tiek aktivizēta atslēgas pozīcija **II**. Plašāku informāciju par atslēgas pozīcijām skatiet Atslēgas pozīcijas (83 lpp.).
4. Kamēr automobilis tiek vilkts, tālvadības pults atslēgai jāatrodas aizdedzes slēdzī.
5. Ja velkošais transportlīdzeklis samazina ātrumu, nodrošiniet, lai vilkšanas trose būtu nostiepta, turot kāju viegli piespiestu uz bremžu pedāļa un tādējādi novēršot straujas kustības.
6. Esiet gatavs bremsēt, lai apturētu.

BRĪDINĀJUMS

- Pirms vilkšanas pārlicinieties, ka stūres fiksators ir atbloķēts.
- Tālvadības pults atslēgai jāatrodas pozīcijā **II** - pozīcijā **I** visi drošības spilveni ir deaktivēti.
- Nekādā gadījumā neizņemiet tālvadības pults atslēgu no aizdedzes slēdža vilkšanas laikā.

BRĪDINĀJUMS

Bremžu pastiprinātājs un stūres pastiprinātājs nedarbojas, ja dzinējs ir izslēgts - bremžu pedālis ir jānospiež aptuveni 5 reizes spēcīgāk un stūrēšana ir daudz apgrūtinātāka nekā parasti.

Manuālā pārnēsūmkārba

Pirms vilkšanas:

- Pārvietojiet pārnēsūmu pārslēgu neitrālā pozīcijā un atbrīvojiet stāvbremzi.

Automātiskā pārnēsūmkārba

Geartronic

Pirms vilkšanas:

- Pārvietojiet pārnēsūmu pārslēgu pozīcijā **N** un atbrīvojiet stāvbremzi.

SVARĪGI

Nemiet vērā, ka automašīna vienmēr jāvelk tā, lai riteņi grieztos uz priekšu.

- Nevelciet automašīnas ar automātisko pārnēsūmkārbu ātrāk par 80 km/h (50 mph) vai tālāk par 80 km.

Iedarbināšanas palīdzība

Nemēģiniet iedarbināt dzinēju, ievelkot automobili. Ja akumulators ir izlādējies un dzinēju nevar iedarbināt, izmantojiet donora akumulatoru; skatiet Iedarbināšana, izmantojot savienotājvadus un citu akumulatoru (287 lpp.).

SVARĪGI

Mēģinot iedarbināt automašīnu to velkot, varat nodarīt bojājumus katalītiskajam neitralizatoram.

Saistītā informācija

- Avārijas gaismas signāls (101 lpp.)
- Vilkšanas cilpa (332 lpp.)
- Evakuācija (333 lpp.)

Vilkšanas cilpa

Vilkšanas cilpa ir ieskrūvēta vītņotā ligzdā aiz vāka bufera labās puses priekšpusē vai aizmugurē.

Vilkšanas cilpas piestiprināšana

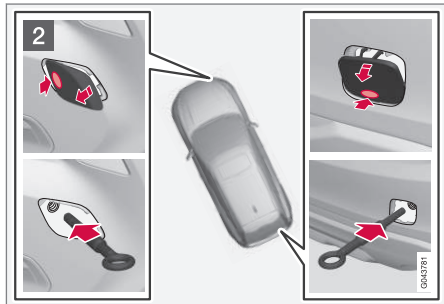
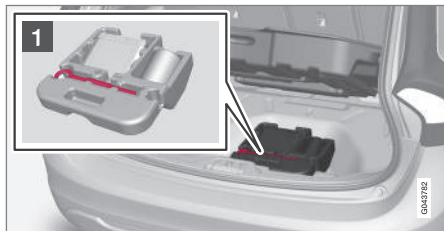

- 1 Izņemiet vilkšanas cilpu, kas ir novietota zem grīdas lūkas bagāžas nodalījumā.

- 2 Vilkšanas cilpas stiprinājuma vietas vākam ir pieejami divi veidi, ko var atvērt atšķirīgos veidos:

- Atveriet vāku ar padziļinājumu, tajā ievietojot monētu vai līdzīgu priekšmetu un izgriežot uz āru. Pēc tam izgrieziet vāku līdz galam uz āru un izņemiet.
- Otram vāka veidam vienā sānā vai stūrī atrodas marķējums: Ar pirkstu nospiediet marķējumu un izspiediet pretējo sānu/stūrī, vienlaikus izmantojot monētu vai līdzīgu priekšmetu - vāks griežas ap savu asi, un to var tādējādi izņemt.

Ieskrūvējiet vilkšanas cilpu līdz galam. Stingri piegrieziet vilkšanas cilpu, izmantojot, piemēram, uzgriežņu atslēgu.

Pēc izmantošanas atskrūvējiet vilkšanas cilpu un nolieciet to atpakaļ vietā.

Beigās uzlieciet vāku atpakaļ vietā uz bufera.

Vilkšanas cilpu var izmantot, lai uzvilktu automašīnu uz evakuatora platformas bez sānu bortiem. Automašīnas atrašanās vieta un klirens nosaka, vai tas ir iespējams. Ja evakuatora rampas slīpums ir pārāk stāvs vai klirens zem automašīnas nepiemērots, varat sabojāt automašīnu, ja mēģināsiet to uzvilkt augšā, izmantojot vilkšanas cilpu. Vajadzības gadījumā paceliet automašīnu, izmantojot evakuatora celšanas iekārtu.

BRĪDINĀJUMS

Neviens/nekas nedrīkst atrasties aiz evakuatora laikā, kad automašīna tiek vilkta augšā uz plakanās platformas.

SVARĪGI

Vilkšanas cilpa ir paredzēta tikai vilkšanai pa ceļu, **nevis** iestīguša automobiļa atbrīvošanai vai izvilkšanai no grāvja. Izsauciet evakuācijas dienestu, lai tas Jums palīdzētu.

Saistītā informācija

- Vilkšana (331 lpp.)
- Evakuācija (333 lpp.)

Evakuācija

Evakuācija nozīmē, ka transportlīdzekli transportē, izmantojot citu transportlīdzekli.

Izsauciet evakuācijas dienestu, lai tas Jums palīdzētu.

Vilkšanas cilpu var izmantot, lai uzvilktu automašīnu uz evakuatora platformas bez sānu bortiem. Automašīnas atrašanās vieta un klīrenss nosaka, vai tas ir iespējams. Ja evakuatora rampas slīpums ir pārāk stāvs vai klīrenss zem automašīnas nepiemērots, varat sabojāt automašīnu, ja mēģināsiet to uzvilkt augšā, izmantojot vilkšanas cilpu. Vajadzības gadījumā paceliet automašīnu, izmantojot evakuatora celšanas iekārtu.

BRĪDINĀJUMS

Neviens/nekas nedrīkst atrasties aiz evakuatora laikā, kad automašīna tiek vilkta augšā uz plakanās platformas.

SVARĪGI

Vilkšanas cilpa ir paredzēta tikai vilkšanai pa ceļu, **nevis** iestīguša automobiļa atbrīvošanai vai izvilkšanai no grāvja. Izsauciet evakuācijas dienestu, lai tas Jums palīdzētu.

SVARĪGI

Nemiet vērā, ka automobilis vienmēr jātransportē tā, lai riteņi grieztos uz priekšu.

Saistītā informācija

- Vilkšana (331 lpp.)

RITENI UN RIEPAS

Riepas - kopšana

Riepu funkcija cita starpā ir noturēt slodzi, nodrošināt saķeri ar ceļa virsmu, samazināt vibrācijas un aizsargāt riteņus pret nodilumu.

Braukšanas raksturiezīmes

Riepas būtiski ietekmē automašīnas braukšanas īpašības. Riepas veidam, izmēriem, spiedienam riepā un riepas ātruma jaudai ir liela nozīme automašīnas veiktspējā.

Riepas vecums

Visas riepas, kas vecākas par 6 gadiem, jāpārbauda ekspertam pat tad, ja tās izskatās nebojātas. Riepas noveco un sadalās, pat ja tās nemaz vai tikpat kā nemaz nav lietotas. To darbību ietekmē riepas materiāla sabrukšana. Tas attiecas uz visām riepām, kas tiek noglabātas vēlākai lietošanai. Dažas ārējās pazīmes, kas norāda uz riepas nederīgumu, ir plaisas un krāsas zudums.

Jaunas riepas



Riepas ātri bojājas. Pēc dažiem gadiem tās kļūst cietākas, vienlaikus pakāpeniski pasliktinoties to saķeres spējai un īpašībām. Tādēļ, mainot riepas, centieties iegādāties iespējami jaunas. Tas jo īpaši attiecas uz ziemas riepām. Pēdējie četri cipari skaitļu virknē nozīmē izgatavošanas nedēļu un gadu. Šis ir riepas DOT marķējums (Department of Transportation), kas ir norādīts ar četriem cipariem, piemēram, 1510. Attēlā redzamā riepa ir izgatavota 2010. gada 15. nedēļā.

Vasaras un ziemas riteņi

Mainot vasaras un ziemas riepas, tās ir jāmarķē, lai zinātu, kurā automobiļa pusē tās bija uzstādītas, piemēram, **K** kreisajai un **L** labajai pusei.

Nodilums un apkope

Pareizs gaisa spiediens riepās (338 lpp.) rada vienmērīgāku nodilumu. Braukšanas stils, gaisa spiediens riepās, klimats un ceļa stāvoklis nosaka to, cik ātri riepas noveco un nodilst.

Lai novērstu protektoru dziļuma atšķirības un nodiluma pazīmju pastiprināšanos, priekšējie un aizmugurējie riteņi ir savstarpēji jāmaina. Pirmā nomaīņa var notikt pēc aptuveni 5000 km un pēc tam ik pēc 10 000 km.

Volvo iesaka sazināties ar autorizētu Volvo servisu, ja neesat pārliecināts par protektora dziļumu. Ja riepām ir pamanāmas ievērojamas nodiluma atšķirības (> 1 mm protektora dziļuma atšķirība), riepas ar vismazāko nodilumu vienmēr jāuzstāda automašīnas aizmugurē. Nepietiekamu stūres vadību parasti ir vienkāršā izlabot nekā pārmērīgu stūres vadību, un tā izraisa automobiļa braukšanu uz priekšu pa taisnu līniju, nevis aizmugures izslīdēšanu uz vienu pusi, kas izraisa pilnīgu automobiļa vadāmības zudumu. Tādēļ ir svarīgi, lai aizmugurējie riteņi nekādā gadījumā nezaudētu saķeri, pirms tā notiek ar priekšējiem riteņiem.

⚠ BRĪDINĀJUMS

Bojāta riepa var izraisīt automašīnas kontroles zudumu.

Glabāšana

Riteņi ar uzstādītām riepām ir jāglabā guļus vai iekārtā stāvoklī, nevis novietotus stāvus.

Saistītā informācija

- Riepas - izmēri (340 lpp.)
- Riepas - ātruma indeksi (341 lpp.)
- Riepas - slodzes indekss (341 lpp.)
- Riepas - griešanās virziens (337 lpp.)
- Riepas - protektoru nodiluma indikatori (338 lpp.)

Riepas - griešanās virziens

Uz tāda protektoru modeļa riepām, kas paredzētas rotēšanai tikai vienā virzienā, rotācijas virziens ir norādīts ar bultiņu.

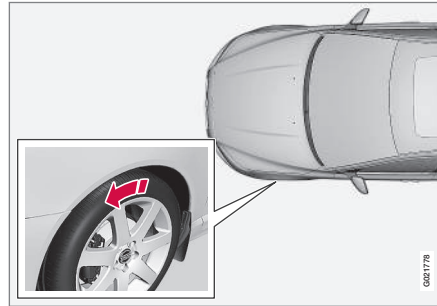

Bultiņa norāda riteņa griešanās virzienu.

Riepai visā tās ekspluatācijas laikā vienmēr jārotē vienā un tajā pašā virzienā. Riepas var mainīt tikai priekšējā un aizmugurējā stāvoklī, un tās nekad nedrīkst mainīt no labās puses uz kreiso un otrādi. Ja riepas ir piestiprinātas nepareizi, tiek nelabvēlīgi ietekmētas automašīnas bremzēšanas īpašības un braukšanas jauda lietūs un šķīdoņa apstākļos. Riepas ar lielāku protektoru dziļumu vienmēr jāuzstāda automobiļa aizmugurē (lai samazinātu slidēšanas risku).

PIEZĪME

Pārļiecinieties, ka abi riteņu pāri ir vienāda tipa un izmēra, kā arī ka tiem ir viens ražotājs.

Ievērojiet ieteikto gaisa spiedienu riepās, kāds norādīts riepu spiediena tabulā (431 lpp.).

Saistītā informācija

- Riepas - izmēri (340 lpp.)
- Riepas - ātruma indeksi (341 lpp.)
- Riepas - slodzes indekss (341 lpp.)
- Riepas - kopšana (336 lpp.)
- Riepas - protektoru nodiluma indikatori (338 lpp.)

Riepas - protektoru nodiluma indikatori

Protektoru nodiluma indikatori rāda riepas protektora dziļuma stāvokli.

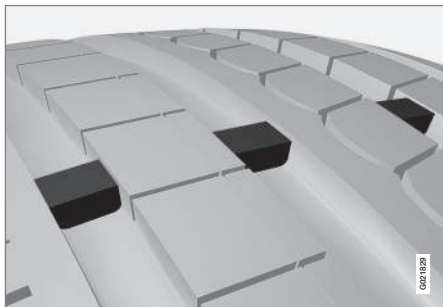

Protektoru nodiluma indikatori.

Protektoru nodiluma indikatori ir šaurs paaugstinājums šķērsām gareniskajām rievām riepas protektora rakstā. Riepas sānos ir norādīti burti TWI (Tread Wear Indicator). Kad riepas protektora dziļums ir mazāks par 1,6 mm, riepas protektors ir vienā augstumā ar riepas nodiluma indikatoriem. Pēc iespējas apmainiet pret jaunām riepām. Atcerieties, ka riepām ar sekliem protektoriem ir ļoti vāja saķere lietus un sniega laikā.

Saistītā informācija

- Riepas - izmēri (340 lpp.)
- Riepas - ātruma indeksi (341 lpp.)
- Riepas - slodzes indekss (341 lpp.)

- Riepas - griešanās virziens (337 lpp.)
- Riepas - kopšana (336 lpp.)

Riepas - gaisa spiediens

Riepu gaisa spiediens var atšķirties, un to mēra bāros.

Pārbaudiet gaisa spiedienu riepās

Spiediens riepās jāpārbauda katru mēnesi.

- Spiediens riepās automobilim ieteiktajiem riepu izmēriem.
- ECO spiediens¹.

Pārbaudiet gaisa spiedienu riepās, kad tās ir aukstas. "Aukstas riepas" nozīmē riepas, kurām ir tāda pat temperatūra, kāda ir apkārtējā vidē. Pēc dažu kilometru nobraukšanas riepas sasilst, un spiediens palielinās.

Nepareizs spiediens riepās palielina degvielas patēriņu, samazina riepu kalpošanas laiku un pasliktina automašīnas vadāmību. Braucot ar riepām, kurās spiediens ir pārāk zems, riepas var pārkarst un tikt bojātas. Spiediens riepās ietekmē braukšanas komfortu, braukšanas troksni un vadāmības rādītājus.

i PIEZĪME

Ar laiku gaisa spiediens riepās samazinās - tas ir normāli. Gaisa spiediens riepās mainās arī atkarībā no apkārtējās temperatūras.

Riepu spiediena uzlīme



Riepu spiedienu uzlīme uz vadītāja puses durvju statņa (starp rāmi un aizmugurējām durvīm) norāda, kādam jābūt riepu spiedienam pie dažādiem noslogojuma un ātruma nosacījumiem. Tas ir norādīts arī riepu spiediena tabulā, skatiet Riepas - apstiprinātais riepu spiediens (431 lpp.).

Degvielas ekonomija, ECO spiediens

Ja automašīna nav noslogota (tajā brauc ne vairāk kā 3 cilvēki) un brauc ar ātrumu līdz 160 km/h (100 mph), var atlasīt ECO spiedienu, lai panāktu vislabāko degvielas ekonomiju. Ja tomēr vēlaties sasniegt viszemāko trokšņa līmeni un vislabākos braukšanas komforta apstākļus, ieteicams iestatīt zemāku spiedienu.

(Skatiet riepu spiediena tabulu drukātajā īpašnieka rokasgrāmatā.)

Saistītā informācija

- Riepas - izmēri (340 lpp.)
- Riepas - ātruma indeksi (341 lpp.)
- Riepas - slodzes indekss (341 lpp.)
- Riepas - kopšana (336 lpp.)
- Riepas - protektoru nodiluma indikatori (338 lpp.)

¹ ECO spiediena rezultātā samazinās degvielas patēriņš.

Riteņu un riteņu disku izmēri

Riteņu un riteņu disku izmēru apzīmējumu piemēri ir sniegti tabulā tālāk.

Automobilim ir visa transportlīdzekļa apstiprinājums. Tas nozīmē, ka ir apstiprinātas noteiktas riteņu (riteņu disku) un riepu kombinācijas.

Riteņiem (diskiem) ir izmēru apzīmējumi, piemēram, 7Jx16x50.

7	Diska platums collās
J	Diska uzmalas profils
16	Riteņa diska diametrs collās
50	Attālums mm (attālums no riteņa vidus līdz riteņa saskares virsmai pret rumbu)

Saistītā informācija

- Riepas - izmēri (340 lpp.)
- Riepas - apstiprinātais riepu spiediens (431 lpp.)

Riepas - izmēri

Automašīnas riepām ir noteikti izmēri, skatiet piemērus tabulā tālāk.

Izmēri norādīti uz visu automašīnu riepām. **Apzīmējums piemērs:** 215/55R16 97W.

215	Riepas platums (mm)
55	Riepas šķērsriezuma sienu augstuma un platuma attiecība (%)
R	Radiālās kārtas
16	Riteņa diska diametrs collās (")
97	Maksimālās atļautās riepu slodzes kodi, riepu slodzes indekss (LI)
W	Maksimālā atļautā ātruma indekss, ātruma indekss (SS). (Šajā gadījumā 270 km/h (168 mph).)

Automašīnai ir apstiprinātas noteiktas disku un riepu kombinācijas.

Saistītā informācija

- Riepas - ātruma indeksi (341 lpp.)
- Riepas - slodzes indekss (341 lpp.)
- Riepas - griešanās virziens (337 lpp.)
- Riepas - kopšana (336 lpp.)
- Riepas - apstiprinātais riepu spiediens (431 lpp.)

- Riteņu un riteņu disku izmēri (340 lpp.)

Riepas - slodzes indekss

Slodzes indekss norāda riepas spēju izturēt noteiktu slodzi.

Katrai riepai ir noteikta slodzes nešanas jauda jeb slodzes indekss (LI). Automašīna masa nosaka riepu slodzes indeksu. Viszemākais atļautais indekss ir norādīts drukātajā īpašnieka rokasgrāmatā esošajā riepu slodzes tabulā, skatiet sadaļu "Specifikācijas".

Saistītā informācija

- Riepas - izmēri (340 lpp.)
- Riepas - apstiprinātais riepu spiediens (431 lpp.)
- Riepas - ātruma indeksi (341 lpp.)
- Riepas - kopšana (336 lpp.)

Riepas - ātruma indeksi

Katra riepa spēj izturēt noteiktu maksimālo ātrumu, tādēļ tai ir piešķirts noteikts ātruma indekss (SS - Speed Symbol).

Riepu ātruma indeksam jāatbilst vismaz automašīna maksimālajam ātrumam. Tabulā tālāk ir norādīts maksimālais atļautais ātrums, kas ir spēkā katram ātruma koeficientam (SS). Vienīgais šo noteikumu izņēmums ir ziemas riepas (342 lpp.)², kurām var tikt izmantots zemāks ātruma indekss. Ja ir izvēlētas šādas riepas, automašīnas braukšanas ātrums nedrīkst pārsniegt riepas ātruma indeksu (piemēram, Q kategorijas riepu maksimālais ātrums ir 160 km/h (100 mph)). Satiksmes noteikumi nosaka braukšanas ātrumu, nevis riepu ātruma indeksu.

PIEZĪME

Maksimālais atļautais ātrums ir norādīts tabulā.

Q	160 km/h (100 mph) (lieto tikai ziemas riepām)
T	190 km/h (118 mph)
H	210 km/h (130 mph)
V	240 km/h (149 mph)

W	270 km/h (168 mph)
Y	300 km/h (186 mph)

BRĪDINĀJUMS

Automašīnai jāpiestiprina riepas ar tādu pašu vai augstāku slodzes indeksu (341 lpp.) (LI) un ātruma indeksu (SS), kā norādīts. Lietojot riepu ar pārāk zemu slodzes vai ātruma indeksu, tā var pārkarst.

Saistītā informācija

- Riepas - izmēri (340 lpp.)
- Riepas - slodzes indekss (341 lpp.)
- Riepas - griešanās virziens (337 lpp.)

² Tas attiecas gan uz riepām ar metāla radzēm, gan uz riepām bez tām.

Riteņu skrūves

Riteņu skrūves izmanto, lai piestiprinātu riteņus pie rumbām, un tās ir pieejamas dažādās versijās.

! SVARĪGI

Riteņu uzgriežņi jāpievelk līdz 140 Nm. Pārvelkot vai nepietiekami pievelkot var sabojāt uzgriežņus un skrūves.

Izmantojiet tikai tādus riteņu diskus, kurus ir pārbaudījis un apstiprinājis Volvo un kuri ir Volvo oriģinālie piederumi. Pārbaudiet griezes momentu ar uzgriežņu atslēgu, kas parāda griezes momentu.

Neizmantojiet smērvielu uz riteņu skrūvju vītņiem.

Riteņa skrūvju nofiksēšana*

Riteņu skrūvju uznavas* var izmantot gan alumīnija, gan tērauda disku apmalēm. Zem bagāžas nodalījuma grīdas ir vieta riteņu skrūvju uznavām.

Saistītā informācija

- Riteņu un riteņu disku izmēri (340 lpp.)

Ziemas riepas

Ziemas riepas ir riepas, kas ir pielāgotas braukšanai ziemas apstākļos.

Ziemas riepas

Volvo iesaka noteiktu izmēru ziemas riepas. Riepu izmēri ir atkarīgi no dzinēja modeļa. Braucot ar ziemas riepiem, pareizā tipa riepas jāuzliek visiem četriem riteņiem.

i PIEZĪME

Volvo iesaka konsultēties ar Volvo izplatītāju par vispiemērotākajām riteņu aplocēm un riepu tiem.

Radzotas riepas

Radzotās ziemas riepas ir uzmanīgi jāiebrauc 500-1000 km, lai radzes pareizi iegulst riepi. Tas piešķir riepi un it īpaši radzēm ilgāku ekspluatācijas laiku.

i PIEZĪME

Likumi par radzotu riepu lietošanu dažādās valstīs atšķiras.

Protektoru dziļums

Ceļa apstākļi ar ledu, šķīdoni un zemu temperatūru izvirza ievērojami augstākas prasības attiecībā uz riepiem nekā vasaras apstākļi. Šī iemesla dēļ Volvo neiesaka braukt ar ziemas riepiem, kuru protektoru dziļums ir mazāks par 4 mm.

Sniega ķēžu izmantošana

Sniega ķēdes var izmantot tikai uz priekšējiem riteņiem (tas attiecas arī uz pilnpiedziņas automašīnām). Ja ir uzstādītas sniega ķēdes, nekādā gadījumā nebrauciet ātrāk par 50 km/h (31 mph). Izvairieties no braukšanas pa kailu zemi, jo tas veicina kā sniega ķēžu, tā riepu nodilumu.

! BRĪDINĀJUMS

Izmantojiet Volvo oriģinālās sniega ķēdes vai līdzvērtīgas ķēdes, kas paredzētas konkrētajam automobiļa modelim, kā arī riepu un aploču izmēriem. Šaubu gadījumā Volvo iesaka konsultēties ar autorizēta Volvo servisa darbiniekiem. Nepareizi izvēlētas sniega ķēdes var radīt nopietnus automašīnas bojājumus un izraisīt negadījumus.

Saistītā informācija

- Riteņu maiņa - riteņu noņemšana (343 lpp.)

Riteņu maiņa - riteņu noņemšana

Automašīnas riteņus var nomainīt, piemēram, pret ziemas riteņiem/ziemas riepām.

Rezerves riteņis*

Var tikt piegādātas divas dažādas rezerves riteņa versijas — maisā vai zem bagāžas nodalījuma grīdas.

Turpmākie norādījumi ir spēkā tikai gadījumā, ja rezerves riteņis ir iegādāts kā automašīnas papildu aprīkojums. Ja automašīna nav aprīkota ar rezerves riteņi, skatiet informāciju par avārijas caurdūruma remontu (TMK) (351 lpp.).

Rezerves riteņis (pagaidu) ir paredzēts tikai īslaicīgai lietošanai un jānomaina pret parasto riteņi, cik vien drīz iespējams. Automašīnas darbību ietekmē rezerves riteņa izmantošana. Rezerves riteņis ir mazāks par parasto riteņi. Tas ietekmē automobiļa klirensu. Esiet piesardzīgs, braucot gar augstām apmalēm, un nemazgājiet automobiļa automātiskajā automazgātavā. Ja rezerves riteņis ir uzstādīts uz priekšējās ass, vienlaikus nevar lietot sniega ķēdes. Automobiļiem ar četru riteņu piedziņu var atvienot aizmugurējās ass piedziņu. Rezerves riteņi nedrīkst remontēt.

Pareizais spiediens rezerves riteņa riepā ir norādīts riepu spiediena tabulā (431 lpp.).

! **SVARĪGI**

- Nekādā gadījumā nebrauciet ātrāk par 80 km/h (50 mph), ja automašīnai ir uzstādīts rezerves riteņi.
- Ar automašīnu nekādā gadījumā nedrīkst braukt, ja ir uzstādīti vairāk par vienu "pagaidu rezerves" riteņi.

Rezerves riteņis atrodas rezerves riteņa padziļinājumā ar ārpusi uz leju. Tā pati skrūve nofiksē rezerves riteņi un putuplasta kluci. Putuplasta kluci atrodas visi instrumenti.

Rezerves riteņis tiek piegādāts maisā, un tas ar saitēm jānostiprina pie bagāžas nodalījuma grīdas.

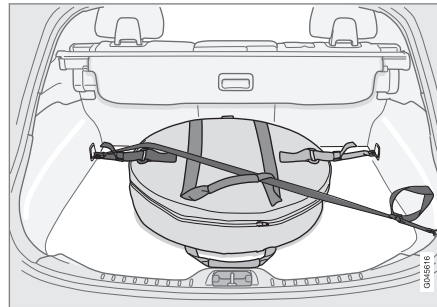

Automašīnas ar divām kravas fiksēšanas cilpām.

Pagrieziet rezerves riteņa somas rokturi uz āru, uz savu pusi. Piestipriniet iešūtos nosprīgošanas

cilpu āķus kravas fiksēšanas cilpām. Piestipriniet garo siksnu vienai no priekšējām kravas fiksēšanas cilpām, pārvelciet to diagonāli pāri rezerves riteņi un izvelciet cauri augšējam rokturim. Pievelciet īso nosprīgošanas siksnu uz garās siksnas. Piestipriniet aizmugurējo kravas fiksēšanas cilpu un pievelciet.

Rezerves riteņa izņemšana no somas

1. Atbrīvojiet siksnas, izceliet rezerves riteņi no bagāžas nodalījuma un izņemiet to no rezerves riteņa somas.
2. Paceliet bagāžas nodalījuma grīdu.
3. Izņemiet instrumentus un domkratu no putuplasta bloka.

Noņemšana

Ja riteņis jānomaina vietā, kur ir intensīva satiksme, uzstādiet avārijas trijstūri (347 lpp.). Automobiļim un domkratam* ir jāatrodas uz stingras horizontālas virsmas.

1. Iedarbiniet stāvbremzi (310 lpp.) un ieslēdziet atpakaļgaitu vai pozīciju **P**, ja automašīnai ir aprīkota ar automātisko pārnēsūmkārību.





⚠️ BRĪDINĀJUMS

Pārbaudiet, vai domkrats nav bojāts, vītnes ir rūpīgi ieeļļotas un tas ir tīrs.

i PIEZĪME

Volvo iesaka lietot tikai konkrētajam automobiļa modelim paredzēto domkratu*. Uz domkrata uzlīmes ir norādīts modelis, kam tas ir paredzēts.

Uz uzlīmes ir norādīta arī domkrata maksimālā celtspēja, ņemot vērā norādīto minimālo celšanas augstumu.

2. Izņemiet domkratu*, uzgriežņu atslēgu*, instrumentu riteņu disku* un riteņu skrūvju plastmasas uzgaļu noņemšanai. Tie atrodas putuplasta blokā. Ja tiek izvēlēts cits domkrats, skatiet Automobiļa pacelšana (361 lpp.).



Instruments riteņu skrūvju plastmasas uzgaļu noņemšanai.

3. Novietojiet bremzes klučus to riteņu priekšā un aizmugurē, kuri paliks uz zemes. Izmantojiet, piemēram, smagus koka klučus vai lielus akmeņus.

4. Automobiļiem ar tērauda diskām ir noņemamas dekoratīvās uzlīkas. Aizāķējiet visus pilnizmēra riteņu uzlīkas ar izvilcēju un izvelciet ārā. Riteņu uzlīkas var izvilkt arī ar roku.

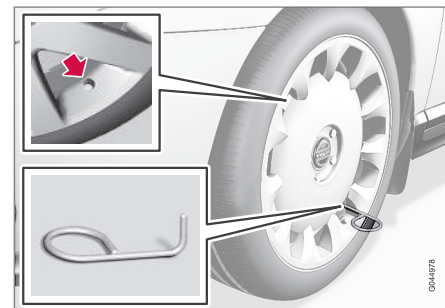

5. Ar uzgriežņu atslēgu* pieskrūvējiet vilkšanas cilpu līdz atdurim.



! SVARĪGI

Vilkšanas cilpa līdz galam jāieskrūvē riteņa uzgriežņu atslēgā.

6. Noņemiet riteņu skrūvju plastmasas uzgaļus ar šim nolūkam paredzēto instrumentu.
7. Atbrīvojiet riteņa uzgriežņus, ar uzgriežņu atslēgu* pagriežot tos 1/2-1 pagriezienu pretēji pulksteņrādītāju kustības virzienam.

! BRĪDINĀJUMS

Nekādā gadījumā nenovietojiet neko starp zemi un domkratu vai starp domkratu un automobiļa pacelšanas punktu.

8. Katrā automašīnas pusē atrodas divas domkrata pielikšanas vietas. Salieciet domkratu* tā, lai korpusa atloks atrastos domkrata galvas gropē.

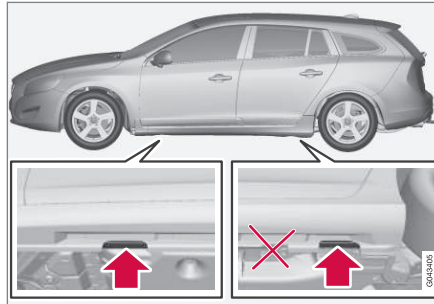

! SVARĪGI

Virsmai jābūt cietai, gludai un līdzenai.

9. Paceliet automašīnu tā, lai ritenis tiktu atbrīvots. Izņemiet riteņa skrūves un noceliet riteni.

! BRĪDINĀJUMS

Nekādā gadījumā nelieniet zem automašīnas, kad tā ir pacelta ar domkratu.

Pirms pacelt automašīnu ar domkratu, no tās jāizkāpj pasažieri. Ja ritenis jāmaina uz ceļu ar intensīvu satiksmi, pasažieriem jāatrodas drošā vietā.

i PIEZĪME

Parastais automašīnas domkrats ir paredzēts tikai neregulārai un īslaicīgai lietošanai, piemēram, lai nomainītu pārdurtu riteni, ziemas/vasaras riteņus u.c. Automašīnas celšanai drīkst izmantot tikai konkrētā automašīnas modeļa komplektācijā iekļauto domkratu. Ja gatavojaties automašīnu pacelt ar domkratu biežāk vai ilgāku laiku, nekā nepieciešams riteņa nomainīšanai, ieteicams izmantot autoservisā domkratu. Tādā gadījumā ievērojiet konkrētā aprīkojuma komplektā iekļautās lietošanas instrukcijas.

Saistītā informācija

- Riteņu maiņa - uzstādīšana (346 lpp.)
- Domkrats* (348 lpp.)
- Brīdinājuma trijstūris (347 lpp.)
- Riteņu skrūves (342 lpp.)

Riteņu maiņa - uzstādīšana

Ir svarīgi uzstādīt riteņi pareizi.

Uzstādīšana

⚠ BRĪDINĀJUMS

Nekādā gadījumā nelieniet zem automašīnas, kad tā ir pacelta ar domkratu.

Pirms pacelt automašīnu ar domkratu, no tās jāizkāpj pasažieriem. Ja riteņis jāmaina uz ceļa ar intensīvu satiksmi, pasažieriem jāatrodas drošā vietā.

1. Notīriet riteņa un rumbas saskares virsmas.
2. Uzlieciet riteņi. Rūpīgi pievelciet riteņa skrūves.

Neizmantojiet smēnvielu uz riteņu skrūvju vītņiem.

3. Nolaidiet automašīnu lejā tā, lai riteņi nevarētu brīvi griezties.



4. Pievelciet riteņa skrūves krustveidīgi. Ir svarīgi, lai riteņa skrūves tiktu pievilktas pareizi. Pievelciet līdz 140 Nm. Pārbaudiet griezes momentu ar uzgriežņu atslēgu, kas parāda griezes momentu.
5. Uzlieciet atpakaļ riteņu skrūvju plastmasas uzgaļus.
6. Uzlieciet atpakaļ pilnās riteņu uzlikas.

i PIEZĪME

- Pēc riepas piesūkņēšanas vienmēr uzlieciet putekļu vāciņu, lai novērstu grants, netīrumu u.c. radītos ventiļa bojājumus.
- Izmantojiet tikai plastmasas putekļu vāciņus. Metāla putekļu vāciņi var rūsēt, apgrūtinot atskrūvēšanu.

i PIEZĪME

Riteņa dekoratīvā pārsega ventiļa izvads uzstādīšanas laikā jānovieto virs riteņa stīpas ventiļa.

Mainot uz cita izmēra riepiem

Pēc katras riepu izmēra maiņas sazinieties ar autorizētu Volvo servisu, lai atjauninātu programmatūru. Gan mainot uz lielāka vai mazāka izmēra riepiem, gan mainot no vasaras riepiem uz ziemas un otrādi, var būt nepieciešama programmatūras lejupielāde.

Saistītā informācija

- Riteņu maiņa - riteņu noņemšana (343 lpp.)
- Domkrats* (348 lpp.)
- Brīdinājuma trijstūris (347 lpp.)
- Riteņu skrūves (342 lpp.)

Bīdinājuma trijstūris

Bīdinājuma trijstūri izmanto, lai bīdinātu citus satiksmes dalībniekus par stāvošu transportlīdzekli.

Glabāšana un salikšana

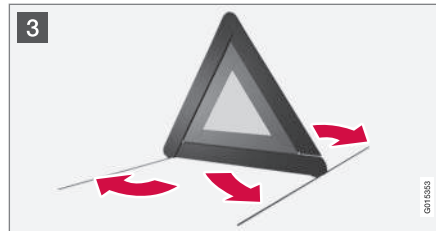
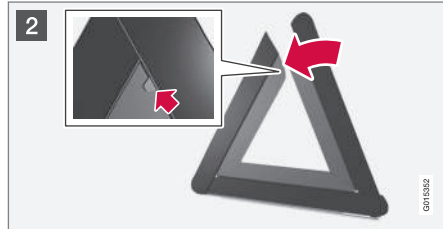
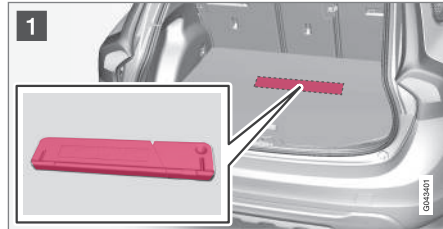

- 1 Paceliet grīdas lūku un izņemiet avārijas trijstūri.
- 2 Paņemiet avārijas trijstūri no korpusa, salokiet un samontējiet divas brīvās malas.
- 3 Salokiet avārijas trijstūra atbalsta kājas.

Ievērojiet avārijas trijstūra lietošanas noteikumus. Novietojiet avārijas trijstūri, ievērojot satiksmes noteikumu prasības.

Pārliecinieties, vai avārijas trijstūris un tā soma pēc lietošanas ir kārtīgi nostiprināti rezerves riteņa padziļinājumā.

Darba rīki

Cita starpā automašīna ir aprīkota ar vilkšanas cilpu, domkratu* un uzgriežņu atslēgu*.

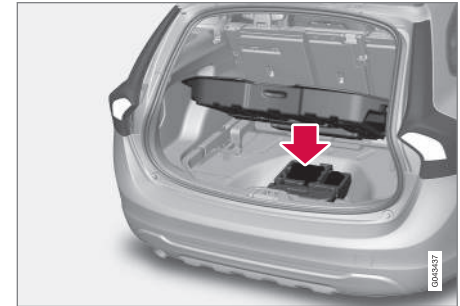

Zem bagāžas nodalījuma grīdas atrodas automašīnas vilkšanas cilpa, domkrats* un uzgriežņu atslēga*. Turpat ir paredzēta vieta riteņu skrūvju uzmvām un riteņu skrūvju plastmasas uzgaļu noņemšanas instrumentam.

Saisītā informācija

- Avārijas pārdūruma remonts (351 lpp.)
- Vilkšanas cilpa (332 lpp.)
- Riteņu maiņa - riteņu noņemšana (343 lpp.)
- Riteņu skrūves (342 lpp.)
- Domkrats* (348 lpp.)

Domkrats*

Izmantojiet domkratu, lai paceltu automašīnu, mainot riteņi.

Oriģinālo domkratu drīkst izmantot tikai rezerves riteņa maiņai. Domkrata vītne jāizmanto tikai labi ieeļļota.

i PIEZĪME

Parastais automašīnas domkrats ir paredzēts tikai neregulārai un īslaicīgai lietošanai, piemēram, lai nomainītu pārdurtu riteņi, ziemas/vasaras riteņus u.c. Automašīnas celšanai drīkst izmantot tikai konkrētā automašīnas modeļa komplektācijā iekļauto domkratu. Ja gatavojaties automašīnu pacelt ar domkratu biežāk vai ilgāku laiku, nekā nepieciešams riteņa nomaiņai, ieteicams izmantot autoservisa domkratu. Tādā gadījumā ievērojiet konkrētā aprīkojuma komplektā iekļautās lietošanas instrukcijas.

Instrumenti - nolikšana vietā

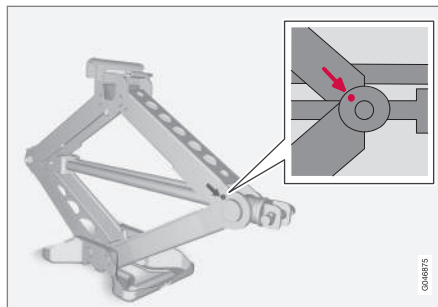

Instrumenti un domkrats* pēc lietošanas ir jāatliek atpakaļ vietā. Lai pietiktu vietas, domkrats ir jāsaliek atpakaļ pareizā pozīcijā.

! SVARĪGI

Kad instrumenti un domkrats* netiek lietoti, tie jānovieto tiem paredzētajā vietā automobiļa bagāžas nodalījumā.

Saistītā informācija

- Brīdinājuma trijstūris (347 lpp.)
- Avārijas pārdūruma remonts (351 lpp.)

Pirmās palīdzības aptieciņa*

Pirmās palīdzības aptieciņā atrodas aprīkojums pirmās palīdzības sniegšanai.

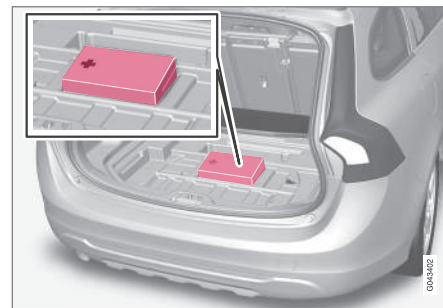

Kārba ar pirmās palīdzības piederumiem atrodas zem kravas nodalījuma grīdas.

Riepu spiediena uzraudzības sistēma*³

Ja vienā vai vairākās automašīnas riepās ir pārāk zems spiediens, riepu spiediena uzraudzības sistēma brīdina, attēlojot kombinētajā instrumentu panelī indikatora simbolu.

Dažos tirgos riepu spiediena uzraudzība ir standarts, kā to nosaka normatīvo aktu prasības. Sistēma neaizvieto parasto riepām nepieciešamo apkopi.



Riepu spiediena uzraudzības indikatora simbols.

Saistītā informācija

- Riepu uzraudzība (TM)* (349 lpp.)

Riepu uzraudzība (TM)*⁵

Sistēma TM (Tyre Monitor) mēra riepu griešanās ātrumu, lai noteiktu, vai riepās ir pareizs gaisa spiediens.

Sistēmas apraksts

Ja gaisa spiediens riepā ir pārāk zems, riepas diametrs mainās, un tā rezultātā mainās arī tās griešanās ātrums. Salīdzinot riepas savā starpā, sistēma var noteikt, vai vienā vai vairākās no riepām ir zems gaisa spiediens.

Sistēma neaizvieto parasto riepām nepieciešamo apkopi.

Ziņojumi

Ja gaisa spiediens riepā ir pārāk zems, kombinētajā instrumentu panelī izgaismojas indikatora simbols (⚠) un tiek parādīts viens no šiem paziņojumiem:

- **Zems gaisa spied. riepās, noregulējiet un kalibrējiet**
- **Riepu spied. sist. Jāveic apkope**
- **Riepu spied. sist. Pašreiz nav pieejama**

! SVARĪGI

Ja TM sistēmā rodas kļūme, kombinētajā instrumentu panelī apmēram ⚠ 1 minūti mirgo indikatora simbols un pēc tam pastāvīgi izgaismojas. Kombinētajā instrumentu panelī tiek parādīts arī paziņojums.

³ Standarts noteiktos tirgos.

⁵ Standarts noteiktos tirgos.

« Paziņojumu dzēšana

1. Pārbaudiet gaisa spiedienu visās riepās, izmantojot riepu spiediena mērierīci.
2. Piesūknējiet riepu(-as) līdz spiedienam, kas norādīts vadītāja sānu durvju balstā (starp priekšējām un aizmugurējām durvīm) esošajā riepu spiediena uzlīmē.
3. Kalibrējiet sistēmu TM atkārtoti izvēļņu sistēmā **MY CAR**.

i PIEZĪME

Lai nepielautu nepareizu gaisa spiedienu riepās, spiediens jāpārbauda aukstām riepām. "Aukstas riepas" nozīmē, ka riepu temperatūra ir tāda pati, ka apkārtējā gaisa temperatūra (apmēram 3 stundas pēc braukšanas). Pēc dažu kilometru nobraukšanas riepas sasilst, un spiediens palielinās.

A BRĪDINĀJUMS

- Nepareizs gaisa spiediens riepās var izraisīt riepu kļūmi, kā rezultātā vadītājs var zaudēt kontroli pār automašīnu.
- Sistēma nevar laicīgi norādīt pēkšņu riepu bojājumu.

TM kalibrēšana

Lai sistēma TM darbotos pareizi, jānosaka riepu spiediena atsauces vērtība. Tas jā dara ikreiz, kad tiek mainītas riepas vai regulēts gaisa spiediens

riepās, atkārtoti kalibrējot sistēmu sadaļā **MY CAR**.

Piemēram, gaisa spiediens riepās jānoregulē, braucot ar smagu kravu vai lielā ātrumā (virs 160 km/h (100 mph)). Pēc tam sistēma jākalibrē atkārtoti.

Atkārtota kalibrēšana

Iestatījumus var veikt, izmantojot viduskonsoles vadības slēdžus, skatiet MY CAR (1 18 lpp.).

1. Izslēdziet dzinēju.
2. Piepumpējiet visas riepas ar spiedienu, kas norādīts riepu spiediena uzlīmē uz vadītāja sānu durvju balsta (starp priekšējām un aizmugurējām durvīm).

Vai arī skatiet riepu spiediena tabulu.
3. Iedarbiniet dzinēju un ļaujiet automašīnai stāvēt.
4. Atveriet izvēļņu sistēmu **MY CAR** un atlasiet izvēlni **Tyre monitor**.
5. Atlasiet **Calibrate tyre pressure** un nospiediet OK.
6. Kad visas riepas ir pārbaudītas un noregulētas, nospiediet OK, lai sāktu kalibrēšanu.

7. Brauciet ar automašīnu.

- > Atkārtota kalibrēšana tiek automātiski veikta braukšanas laikā, un to var apturēt jebkurā brīdī. Ja dzinējs tiek izslēgts laikā, kad notiek atkārtota kalibrēšana, tā tiek atsākta nākamās braukšanas laikā. Kad kalibrēšana ir pabeigta, sistēma nesniedz apstiprinājumu.

Jaunā atsauces vērtība ir spēkā, līdz tiek atkārtots 1.-7. solis.

i PIEZĪME

Atcerieties, ka sistēma TM ir atkārtoti jākalibrē katrā riepu maiņas vai riepu spiediena regulēšanas reizē. Ja jaunās atsauces vērtības netiek saglabātas, sistēma nevar darboties pareizi.

i PIEZĪME

- Pēc riepas piesūknēšanas vienmēr uzlieciet putekļu vāciņu, lai novērstu grants, netīrumu u.c. radītos ventiļa bojājumus.
- Izmantojiet tikai plastmasas putekļu vāciņus. Metāla putekļu vāciņi var rūsēt, apgrūtinot atskrūvēšanu.

Sistēmas un riepu statuss

Sistēmas un riepu pašreizējo statusu var skatīt viduskonsoles ekrānā.

1. Atveriet izvēlni sistēmu **MY CAR**.
2. Atlasiet izvēlni **Tyre monitor**.
 - > Riepu spiediena statuss ir apzīmēts ar krāsu kodu.

Katras riepas statuss ir kodēts ar krāsu:

- Viss zaļš: sistēma darbojas normāli un gaisa spiediens visās riepās ir nedaudz virs ieteicamā līmeņa.
- Dzeltens ritenis: gaisa spiediens attiecīgajā riepā ir pārāk zems.
- Visi riteni dzelteni: gaisa spiediens divās vai vairāk riepās ir pārāk zems.
- Visi riteni pelēkā krāsā un paziņojums **Riepu spied. sist. Pašreiz nav pieejama**: riepu gaisa spiediena sistēma ir īslaicīgi deaktivizēta. Lai sistēmu atkal aktivizētu, iespējams, īsu brīdi būs jābrauc ar ātrumu, kas pārsniedz 30 km/h (20 mph).
- Visi riteni pelēki un paziņojums **Riepu spied. sist. Jāveic apkope**: sistēmā radusies kļūda. Sazinieties ar Volvo izplatītāju vai autoservisu.

Saistītā informācija

- Riepas - gaisa spiediens (338 lpp.)

Avārijas pārdūruma remonts

Avārijas caurdūruma remonta komplektu **Temporary Mobility Kit (TMK)** lieto, lai hermetizētu caurdūrumu, pārbaudītu un noregulētu gaisa spiedienu (431 lpp.) riepā.

Avārijas pārdūruma remonta komplekts (352 lpp.) sastāv no kompresora un hermētiķa pudeles. Komplekts darbojas kā pagaidu remonta līdzeklis. Blīvējošais šķidrums efektīvi hermetizē riepās, kuras pārdurtas protektorā.

Riepu remonta komplektam ir ierobežotas iespējas salāpīt riepās, ja plīsums atrodas riepās sienā. Neremontējiet riepās ar avārijas caurdūruma remonta komplektu, ja riepām ir lielāki šķelumi, plīsumi vai tamlīdzīgi bojājumi.

PIEZĪME

Avārijas caurdūruma remonta komplekts ir paredzēts tikai riepās protektora caurdūruma salabošanai.

PIEZĪME

Volvo ir pārbaudījis un apstiprinājis pagaidu avārijas caurdūruma remonta komplekta kompresoru.

Saistītā informācija

- Avārijas pārdūruma remonta komplekts - atrašanās vieta (352 lpp.)
- Avārijas pārdūruma remonta komplekts - pārskats (352 lpp.)
- Avārijas pārdūruma remonts - darbība (353 lpp.)
- Darba rīki (347 lpp.)

Avārijas pārdūruma remonta komplekts - atrašanās vieta

Avārijas caurdūruma remonta komplektu Temporary Mobility Kit (TMK) lieto, lai hermetizētu caurdūrumu, pārbaudītu un noregulētu gaisa spiedienu riepā.

Pārdurtas riepas avārijas remonta komplekta atrašanās vieta



Avārijas pārdūruma remonta komplekts atrodas zem grīdas bagāžas nodalījumā.

Saistītā informācija

- Avārijas pārdūruma remonta komplekts - pārskats (352 lpp.)
- Avārijas pārdūruma remonts (351 lpp.)

Avārijas pārdūruma remonta komplekts - pārskats

Avārijas caurdūruma remonta komplekta Temporary Mobility Kit (TMK) komponentu pārskats.

Daļas jāglabā zem bagāžas nodalījuma grīdas.

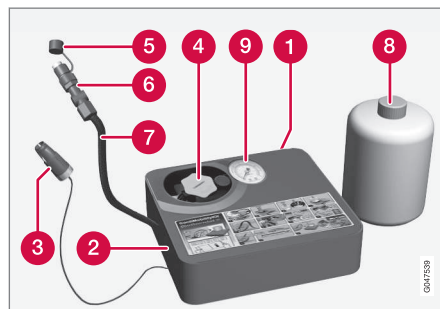

- 1 Uzlīme, maksimāli pieļaujamais ātrums
- 2 Slēdzis
- 3 Elektrības kabelis
- 4 Pudeli turētājs (oranžs vāks)
- 5 Aizsargājošs vāks
- 6 Spiedienu pazeminošs vārsts
- 7 Gaisa šļūtene

- 8 Pudele ar blīvējošu šķidrumu
- 9 Manometrs

Pudele ar blīvējošu šķidrumu

Nomainiet pudeli ar blīvējošo šķidrumu pirms tās derīguma termiņa beigām un pēc tās lietošanas. Ar veco pudeli apejieties, kā ar apkārtējai videi bīstamiem atkritumiem.

⚠ BRĪDINĀJUMS

Pudele satur 1.2 etanolu un dabīgo gumijas piensulu.

Bīstama norīšanas gadījumā. Saskaroties ar ādu, var izraisīt alerģisku reakciju.

Nepieļaujiet nonākšanu uz ādas un acīs. Glabājiet bērniem nepieejamā vietā.

⚠ BRĪDINĀJUMS

- Ja āda saskaras ar hermētiķa šķidrumu, tas nekavējoties jānomazgā ar ziepēm un lielu daudzumu ūdens.
- Ja hermētiķa šķidrumš nonāk acīs, tas ir nekavējoties jāizskalo ar lielu daudzumu ūdens. Ja diskomforts nepāriet, acs ir jāizmeklē ārstam.

Saistītā informācija

- Avārijas pārdūruma remonta komplekts - atrašanās vieta (352 lpp.)
- Avārijas pārdūruma remonts (351 lpp.)

Avārijas pārdūruma remonts - darbība

Caurdūruma hermetizēšana ar avārijas caurdūruma remonta komplektu Temporary Mobility Kit (TMK).

Avārijas pārdūruma remonts

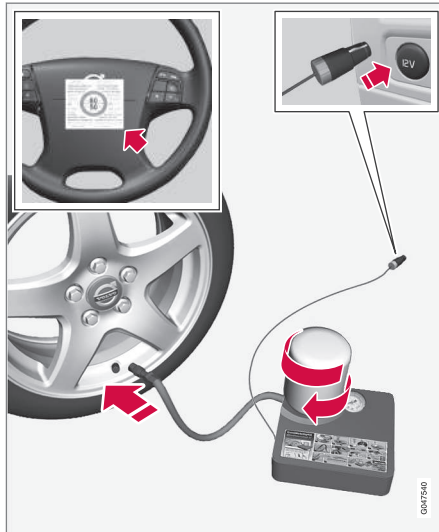

Informāciju par daļu darbību skatiet Avārijas pārdūruma remonta komplekts - pārskats (352 lpp.).

1. Ja riepa tiek hermetizēta vietā, kur notiek satiksme, uzstādi avārijas trīsstūri un ieslēdziet avārijas signāllukturus.

Ja pārdūrumu izraisījusi nagla vai līdzīgs priekšmets, atstājiet to riepā. Tas palīdz hermetizēt caurumu.

2. Izņemiet maksimāli pieļaujamā ātruma uzlīmi (atrodas kompresora sānos) un piestipriniet to pie stūres. Ja ir izmantots ārkārtas gadījumiem paredzētais riepu labošanas komplekts, braukšanas ātrums nedrīkst pārsniegt 80 km/h (50 mph).
3. Pārļiecinieties, ka slēdzis atrodas pozīcijā **0**, un izņemiet elektrības kabeli un gaisa šļūteni.
4. Atskrūvējiet kompresora oranžo vāciņu un pudeles korķi.

i PIEZĪME

Pirms lietošanas nesalauziet pudeles plombu. Plomba tiek automātiski salauzta, ieskrūvējot pudeli.

5. Pieskrūvējiet pudeli pudeles turētāja apakšdaļai.
 - > Pudele un pudeles turētājs ir aprīkoti ar apgriezto fiksatoru, kas ļauj novērst hermetizējošā šķidruma noplūdi. Kad pudele ir ieskrūvēta, to vairs nevar atskrūvēt no pudeles turētāja. Pudele jānoņem servisā — Volvo iesaka to darīt autorizētā Volvo servisā.

⚠ BRĪDINĀJUMS

- Ja āda saskaras ar hermētiķa šķidrumu, tas nekavējoties jānomazgā ar ziepēm un lielu daudzumu ūdens.
- Ja hermētiķa šķidrumš nonāk acīs, tas ir nekavējoties jāizskalo ar lielu daudzumu ūdens. Ja diskomforts nepāriet, acs ir jāizmeklē ārstam.

⚠ BRĪDINĀJUMS

Neatskrūvējiet pudeli - tā ir aprīkota ar rezerves airturi, kas novērš noplūdi.

6. Atskrūvējiet riepas putekļu vāciņu. Pārļiecinieties, ka gaisa šļūtenes spiediena samazināšanas vārsts ir pilnīgi uzskrūvēts, un ieskrūvējiet gaisa šļūtenes vārsta savienojumu riepas gaisa ventīļa vītnes apakšdaļā.

7. Pievienojiet elektrības kabeli tuvākajai 12 V kontaktligzdai un iedarbiniet automašīnu.

! PIEZĪME

Pārļecinieties, ka kompresora darbības laikā netiek lietota neviena no pārējām 12 V kontaktligzdām.

! BRĪDINĀJUMS

Kad dzinējs ir ieslēgts, neatstājiet bērnus automašīnā bez uzraudzības.

8. Iedarbiniet kompresoru, pārlēdzot slēdzi pozīcijā I.

! BRĪDINĀJUMS

Nekad nestāviet blakus riepai, kad darbojas kompresors. Ja rodas plaisas vai deformācija, kompresors nekavējoties ir jāizslēdz. Braucienu nedrīkst turpināt. Ieteicams sazināties ar specializētu riepu centru.

! PIEZĪME

Kad kompresors sāk darboties, spiediens var pieaugt līdz 6 bāriem, taču pēc aptuveni 30 sekundēm tas nokrītas.

9. Iesūknējiet gaisu riepā 7 minūtes.

! SVARĪGI

Pārkaršanas risks. Kompresors nedrīkst darboties ilgāk par 10 minūtēm.

10. Izslēdziet kompresoru un pārbaudiet spiedienu manometrā. Minimālais spiediens ir 1,8 bāri, bet maksimālais - 3,5 bāri. (Ja spiediens ir pārāk augsts, atbrīvojiet gaisu, izmantojot spiediena vārstu.)

! BRĪDINĀJUMS

Ja spiediens ir zem 1,8 bāriem, tad caurums riepā ir pārāk liels. Braucienu nedrīkst turpināt. Ieteicams sazināties ar specializētu riepu centru.

11. Izslēdziet kompresoru un atvienojiet elektrības kabeli.
12. Atskrūvējiet gaisa šļūteni no riepas gaisa ventīļa un uzlieciet atpakaļ riepas putekļu vāciņu.
13. Uzlieciet gaisa šļūtenei aizsargvāciņu, lai novērstu atlikušā hermetizējošā šķidruma noplūdi.

14. Iespējami drīz nobrauciet vismaz 3 km ne ātrāk par 80 km/h (50 mph), lai blīvējošais šķidrums varētu hermetizēt riepu.

! PIEZĪME

Veicot dažus pirmos apgriezienus, riepa izspiedīs hermetizējošo šķidrumu pa pārdūruma caurumu.

! BRĪDINĀJUMS

Uzsākot braukšanu, pārļecinieties, ka neviens neatrodas automašīnas tuvumā un nevienam nevar neuzšakstīties hermetizējošais šķidrums. Jāievēro vismaz divu metru attālums.

15. Kontroles pārbaude:

Vēlreiz pievienojiet gaisa šļūteni riepas gaisa ventilim un pārbaudiet gaisa spiedienu riepā, izmantojot manometru, skatiet Avārijas pārdūruma remonts - atkārtota pārbaude (355 lpp.).

Saisītā informācija

- Avārijas pārdūruma remonts (351 lpp.)
- Avārijas pārdūruma remonts - atkārtota pārbaude (355 lpp.)
- Avārijas pārdūruma remonta komplekts - pārskats (352 lpp.)

Avārijas pārdūruma remonts - atkārtota pārbaude

Kad riepa ir hermetizēta ar avārijas caurdūruma remonta komplektu Temporary Mobility Kit (TMK), ar automašīnu jānobrauc aptuveni 3 kilometri un vēlreiz jāpārbauda gaisa spiediens riepā.

Riepu spiediena pārbaudīšana

Izņemiet riepas hermetizējošo aprīkojumu. Kompresors ir jāizslēdz.

1. Atskrūvējiet riepas putekļu vāciņu.

Izņemiet gaisa šļūteni un ieskrūvējiet ventiļa savienojumu līdz galam riepas gaisa ventiļa vītnei.

2. Manometrā nolasi spiedienu riepā.

- Ja gaisa spiediens ir zemāks par 1,3 bāriem⁶, riepa ir nepietiekoši hermetizēta. Braucienu nevajadzētu turpināt. Sazinieties ar riepu remonta darbnīcu.
- Ja gaisa spiediens riepā ir lielāks par 1,3⁶ bāriem, riepa jāpiesūknē līdz riepu spiediena tabulā norādītajam spiedienam, skatiet Riepas - apstiprinātais riepu spiediens (431 lpp.).
- Ja spiediens riepā ir pārāk augsts, izlaidiet gaisu, izmantojot spiediena pazemināšanas vārstu.

3. Ja riepa jāpiesūknē:

1. Pievienojiet elektrības kabeli tuvākajai 12 V kontaktligzdai un iedarbiniet automašīnu.
2. Iedarbiniet kompresoru un piesūknējiet riepu līdz riepu spiediena uzlīmē norādītajam spiedienam.
3. Izslēdziet kompresoru.
4. Noņemiet riepas hermetizējošo aprīkojumu, uzlieciet gaisa šļūtenei aizsargvāciņu un ievietojiet šļūteni kastē.
Novietojiet TMP bagāžas nodalījumā.

BRĪDINĀJUMS

Neatskrūvējiet pudeli - tā ir aprīkota ar rezerves aizturi, kas novērš noplūdi.

5. Uzlieciet atpakaļ riepas putekļu vāciņu.

PIEZĪME

- Pēc riepas piesūknēšanas vienmēr uzlieciet putekļu vāciņu, lai novērstu grants, netīrumu u.c. radītos ventiļa bojājumus.
- Izmantojiet tikai plastmasas putekļu vāciņus. Metāla putekļu vāciņi var rūsēt, apgrūtinot atskrūvēšanu.

PIEZĪME

Pēc izmantošanas hermetizējošā šķidruma pudele un šļūtene ir jānomaina. Volvo iesaka šo nomainītu uzticēt autorizēta Volvo servisa darbiniekiem.

BRĪDINĀJUMS

Regulāri pārbaudiet riepas.

Lai nomainītu vai saremontētu bojāto riepu, Volvo iesaka doties uz tuvāko autorizēto Volvo servisu. Dariet zināmu servisam, ka riepa satur blīvējošo šķidrumu.

BRĪDINĀJUMS

Pēc avārijas caurdūruma remonta komplekta lietošanas nedrīkst braukt ātrāk par 80 km/h (50 mph). Volvo iesaka pārbaudīt salaboto riepu autorizētā Volvo servisa (maksimālais braukšanas attālums ir 200 km/h). Servisa personāls var noteikt, vai riepu var salabot vai to nāksies nomainīt.

⁶ 1 bārs = 100 kPa.

◀ Saistītā informācija

- Avārijas pārdūruma remonts (351 lpp.)
- Avārijas pārdūruma remonts - darbība (353 lpp.)
- Avārijas pārdūruma remonta komplekts - pārskats (352 lpp.)

Avārijas caurdūruma remonta komplekts- riepu piesūknēšana

Automašīnas oriģinālās riepas var piesūknēt, izmantojot kompresoru, kas iekļauts avārijas caurdūruma remonta komplektā (352 lpp.).

1. Kompresors ir jāizslēdz. Pārliedzieties, ka slēdzis atrodas pozīcijā **O** un izņemiet elektrības kabeli un gaisa šļūteni.
2. Atskrūvējiet riepas putekļu vāciņu un ieskrūvējiet gaisa šļūtenes ventiļa savienojumu līdz galam riepas gaisa ventiļa vītņē.
3. Pievienojiet elektrības kabeli tuvākajai 12 V kontaktligzdai un iedarbiniet automašīnu.

BRĪDINĀJUMS

Automašīnas izplūdes gāzu ieeļļošana var apdraudēt dzīvību. Nekādā gadījumā neļaujiet dzinējam darboties slēgtās telpās vai telpās bez pietiekamas ventilācijas.

BRĪDINĀJUMS

Kad dzinējs ir ieslēgts, neatstājiet bērnus automašīnā bez uzraudzības.

4. Iedarbiniet kompresoru, pārslēdzot slēdzi pozīcijā **I**.

SVARĪGI

Pārkaršanas risks. Kompresors nedrīkst darboties ilgāk par 10 minūtēm.

5. Piesūknējiet riepu līdz gaisa spiediena tabulā norādītajam spiedienam; skatiet Riepas - apstiprinātais riepu spiediens (431 lpp.). Ja spiediens riepā ir pārāk augsts, izlaidiet gaisu, izmantojot spiediena pazemināšanas vārstu.
6. Izslēdziet kompresoru. Atvienojiet gaisa šļūteni un elektrības kabeli.
7. Uzlieciet atpakaļ riepas putekļu vāciņu.

Saistītā informācija

- Avārijas pārdūruma remonts (351 lpp.)
- Avārijas pārdūruma remonta komplekts - pārskats (352 lpp.)
- Avārijas pārdūruma remonts - atkārtota pārbaude (355 lpp.)

TEHNISKĀ APKOPE UN SERVISS

Volvo apkopes programma

Lai uzturētu automašīnu pēc iespējas drošu, ievērojiet Volvo apkopes programmu, kā norādīts apkopes un garantijas grāmatiņā.

Volvo iesaka veikt tehnisko apkopi un servisu autorizētā Volvo servisā. Volvo remontdarbnīcās ir atbilstošs personāls, speciālie darba rīki un apkopes literatūra, kas garantē visaugstāko apkopes kvalitāti.

! SVARĪGI

Lai būtu spēkā Volvo garantija, pārbaudiet un ievērojiet Apkopes un garantijas grāmatiņā sniegtos norādījumus.

Saistītā informācija

- Klimata kontroles sistēma - traucējummeklēšana un remonts (371 lpp.)

Apkopes un remonta pieteikšana*¹

Pārvaldiet apkopes, remonta un apmeklējuma pieteikšanas informāciju tieši savā automašīnā, kurā izveidots interneta pieslēgums.

Šis pakalpojums¹ ļauj ērti pieteikt apkopi un servisu apmeklējumu tieši no automašīnas. Automašīnas informācija tiek nosūtīta izplatītājam, kas var sagatavot autoservisa apmeklējumu. Izplatītājs sazināsies ar jums, lai noteiktu apmeklējuma laiku. Dažos tirgos, tuvojoties apmeklējuma laikam, sistēma par to atgādina, un, kad pienācis laiks, navigācijas sistēma² var rādīt norādes nokļūšanai uz autoservisu.

Pirms pakalpojuma izmantošanas

Volvo ID un mans profils

- Reģistrējiet Volvo ID. Plašāku informāciju par Volvo ID izveidi skatiet Volvo ID (21 lpp.).
- Piesakieties īpašnieka portālā My Volvo, dodieties uz savu profilu un rīkojieties šādi:
 1. Pārbaudiet, vai automašīnā ir izveidots savienojums ar jūsu profilu.
 2. Pārliicinieties, ka jūsu kontaktinformācija ir pareiza.
 3. Atlasiet Volvo izplatītāju, ar kuru vēlaties sazināties par apkopi un remontu.

4. Atlasiet vēlamo saziņas kanālu (tālruni). Apmeklējuma pieteikšanas informācija vienmēr tiek nosūtīta uz automašīnu un jums, izmantojot e-pastu.

Priekšnoteikumi apmeklējuma pieteikšanai no automašīnas

- Lai nosūtītu apmeklējuma pieteikšanas informāciju no automašīnas un saņemtu to automašīnā, tajā jābūt izveidotam interneta savienojumam. Informāciju par interneta savienojuma izveidi automašīnā skatiet pielikumā Sensus Infotainment.
- Tā kā apmeklējuma pieteikšanas informācija tiek nosūtīta, izmantojot jūsu privātā tālruņa abonementu, sistēma vaicās, vai vēlaties sūtīt informāciju. Jautājums tiek uzdots vienu reizi, un pēc tam tiek piemērots atlasītajam savienojumam ierobežotu laika periodu.
- Lai pakalpojums darbotos un sistēma varētu sazināties, izmantojot automašīnas ekrānu, jāatļauj paziņojumu/uznirstošo paziņojumu rādīšana. Avota **MY CAR** parastajā skatā nospiediet **OK/MENU** un pēc tam - **Service & repair** → **Display notifications**.

Pakalpojuma izmantošana

Visām izvēlnēm un iestatījumiem var piekļūt, **MY CAR** parastajā skatā nospiežot **OK/MENU** un **Service & repair**.

¹ Attiecas uz dažu valstu tirgiem.

² Attiecas uz Sensus Navigation.

Kad pienācis laiks veikt apkopi, kā arī dažos gadījumos, kad automašīnai jāveic remonts, kombinētajā instrumentu panelī (68 lpp.) un ekrāna uznirostošajā izvēlnē tiek parādīts attiecīgs paziņojums.

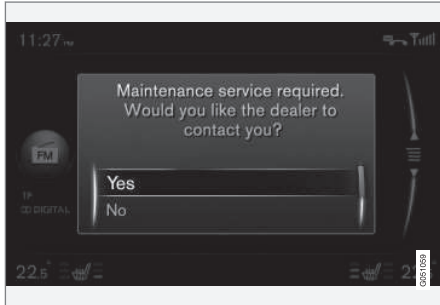

Paziņojums par apkopi ekrānā.

Atbilžu variantu nozīme ekrāna uznirostošajā izvēlnē:

- **Yes** — apmeklējuma pieprasījums ir nosūtīts izplatītājam, kurš ar jums sazināsies, lai izteiktu apmeklējuma piedāvājumu. Kombinētajā instrumentu panelī esošā apkopes lampiņa un apkopes paziņojumi ir nodzēsti.
- **No** — ekrānā vairs netiks rādīti uznirostošie paziņojumi. Kombinētajā instrumentu panelī esošais paziņojums paliek. Ja ir atlasīts šis

variants, automašīnā var veikt manuālu apmeklējuma pieteikšanu, skatiet tālāk.

- **Postpone** - nākamreiz iedarbinot automašīnu, tiks parādīta uznirostošā izvēlnē.

Apkopes vai remonta pieteikšana manuāli¹

1. Nospiediet viduskonsoles taustiņu **MY CAR** un atlasiet **Service & repair → Dealer information → Request service or repair**.
> Transportlīdzekļa dati tiek automātiski nosūtīti izplatītājam.
2. Izplatītājs nosūta apmeklējuma piedāvājumu uz jūsu automašīnu.
3. Pieņemiet to vai pieprasiet jaunu apmeklējuma piedāvājumu.

Kad apmeklējuma piedāvājums ir pieņemts, tā informācija tiek saglabāta automašīnā, skatiet Mani apmeklējumu pieteikumi. Automašīna ar jums automātiski sazināsies, izmantojot ekrāna atgādinājumus par apmeklējuma pieteikumu, un rādīs norādes nokļūšanai uz servisu.

Autoservisa apmeklējumu var pieteikt arī, izmantojot My Volvo. Dodieties uz "Mani apmeklējumu pieteikumi", lai piekļūtu pieteikumiem, izmantojot My Volvo.

Mani apmeklējumu pieteikumi¹

Parādiet apmeklējuma informāciju automašīnas ekrānā. Pieņemiet to vai pieprasiet jaunu apmeklējuma piedāvājumu.

- Atlasiet **Service & repair → My bookings**.

Zvanīšana izplatītājam¹

Izmantojot automašīnai pievienotu Bluetooth® tālruni, varat piezvanīt izplatītājam. Informāciju par tālruņa pievienošanu skatiet pielikumā Sensus Infotainment.

- Atlasiet **Service & repair → Dealer information → Call dealer**.

Navigācijas sistēmas izmantošana^{1, 2}

Ievadiet autoservisu navigācijas sistēmā kā gala-mērķi vai starpmērķi.

- Atlasiet **Service & repair → Dealer information → Set single destination**.
- Atlasiet **Service & repair → Dealer information → Add as waypoint**.

¹ Attiecas uz dažu valstu tirgiem.

² Attiecas uz Sensus Navigation.

« **Transportlīdzekļa datu sūtīšana¹**

Transportlīdzekļa dati tiek sūtīti uz centrālo Volvo datubāzi (nevis izplatītājam), no kuras Volvo izplatītāji var izgūt transportlīdzekļa informāciju, izmantojot automašīnas identifikācijas numuru (VIN³). Numurs ir norādīts automašīnas apkopes un garantijas grāmatīnā vai vējstikla apakšējā kreisās puses stūrī.

– Atlasiet **Service & repair** → **Send car data**.

Apmeklējuma pieteikšanas informācija un transportlīdzekļa dati

Izvēloties pieteikt apkopi no automašīnas, tiek nosūtīta pieteikšanās informācija un transportlīdzekļa dati. Transportlīdzekļa dati ietver šādu informāciju:

- Nepieciešamība pēc apkopes
- Funkcijas statuss
- Šķidrumu līmeņi
- Mērierīces rādījums
- Transportlīdzekļa identifikācijas numurs (VIN³)
- Automašīnas programmatūras versija.

Saistītā informācija

- Volvo ID (21 lpp.)

¹ Attiecas uz dažu valstu tirgiem.

³ Transportlīdzekļa identifikācijas numurs

Automobiļa pacelšana

Paceļot automašīnu ir svarīgi ievērot, lai domkrats vai celšanas sviras būtu piestiprinātas tam paredzētajās automašīnas šasijas vietās.

PIEZĪME

Volvo iesaka lietot tikai konkrētajam automobiļa modelim paredzēto domkratu. Izvēloties domkratu, kuru nav ieteicis Volvo, ievērojiet aprīkojuma komplektā iekļautās instrukcijas.

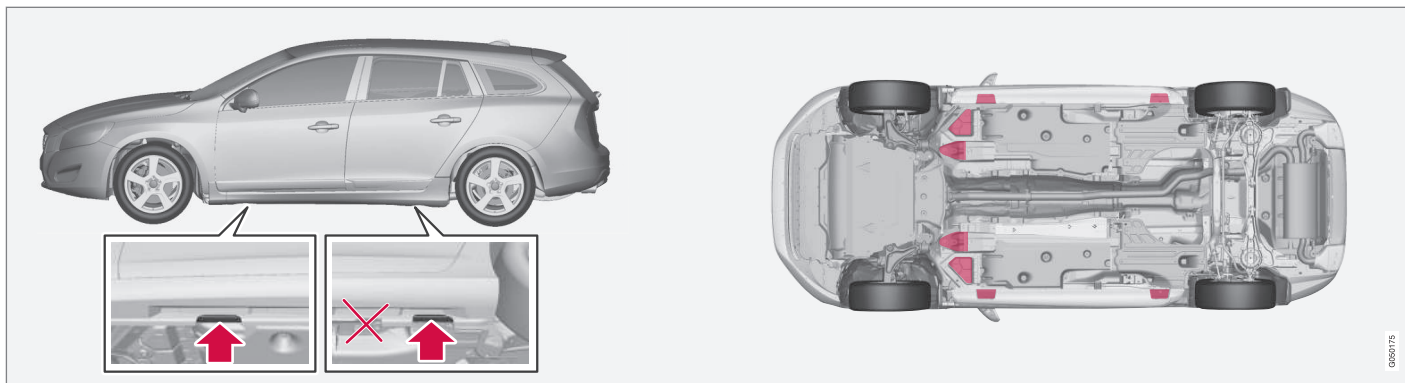

Automašīnas komplektācijā iekļautā domkrata pielikšanas punkti (bultiņas) un automašīnas celšanas punkti (atzīmēti sarkanā krāsā).

Ja automašīna tiek pacelta ar priekšējo autoservisa domkratu, tas jānovieto zem viena no četriem celšanas punktiem vistālākajā vietā zem automašīnas. Ja automašīna tiek pacelta ar aizmugures autoservisa domkratu, tas jānovieto zem viena no celšanas punktiem. Nodrošiniet, lai remontdarbnīcas domkrats būtu novietots tā, lai automobilis nevarētu noslidēt no domkrata. Vienmēr izmantojiet tiltu paliktnus vai kaut ko tamlīdzīgu.

Ja automašīna tiek pacelta ar autoservisa divu statņu celšanas iekārtu, priekšējās un aizmugures celšanas sviras var novietot zem ārējiem celšanas punktiem (domkrata pielikšanas punktiem). Tā vietā varat izmantot iekšējos celšanas punktus automašīnas priekšpusē.

Saistītā informācija

- Riteņu maiņa - riteņu noņemšana (343 lpp.)

Dzinēja pārsegs - atvēršana un aizvēršana

Dzinēja pārsegu var atvērt, pagriežot pasažieru salona rokturi pulksteņrādītāju kustības virzienā un pārvietojot pie radiatora režģa esošo fiksatoru pa kreisi.



Dzinēja pārsega atvēršanas rokturis vienmēr atrodas kreisajā pusē.

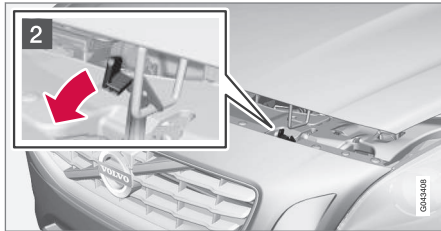

1 Pagrieziet rokturi pulksteņrādītāju kustības virzienā par apmēram 20-25 grādiem. Jūs dzirdēsiet, kad aizslēgs atbrīvosies.

2 Pabīdiet sprūdu pa kreisi un atveriet dzinēja pārsegu. (Sprūda āķis atrodas starp priekšējo lukturi un radiatora režģi, skatiet attēlu.)

⚠ BRĪDINĀJUMS

Aizverot dzinēja pārsegu, pārliecinieties, ka tas kārtīgi nofiksējas.

Saistītā informācija

- Dzinēja nodalījums - pārbaude (364 lpp.)
- Dzinēja nodalījums - pārskats (363 lpp.)

Dzinēja nodalījums - pārskats

Pārskatā ir redzami vairāki komponenti, kam jāveic apkope.

Dzinēja nodalījums, 4 cil. dzinējiem

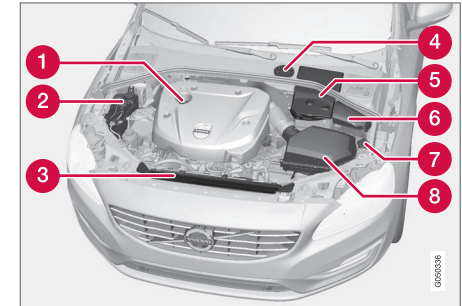

Dzinēja nodalījuma izskats var atšķirties atkarībā no modeļa un dzinēja varianta.

- 1 Dzinēja eļļas iepildīšanas caurule
- 2 Dzesēšanas šķidruma izplešanās tvertne
- 3 Radiators
- 4 Bremžu un sajūga šķidruma tvertne (atrodas vadītāja pusē)
- 5 Akumulators
- 6 Releju un drošinātāju bloks
- 7 Mazgāšanas šķidruma iepildīšanas caurule
- 8 Gaisa filtrs





⚠️ BRĪDINĀJUMS

Aizdedzes sistēmai ir ļoti augsts spriegums un jaudas izvade. Aizdedzes sistēmas spriegums ir ļoti bīstams. Veicot darbus dzinēja nodalījumā, automašīnas elektrosistēmai vienmēr jāatrodas pozīcijā **0**; skatiet Atslēgas pozīcijas - dažādu līmeņu funkcijas (84 lpp.).

Nepieskarieties aizdedzes svecei vai indukcijas spolei, kamēr automašīnas elektrosistēma atrodas pozīcijā **II** vai kamēr dzinējs ir karsts.

Dzinēja nodalījums, 5 cilindru dīzeļdzinējs

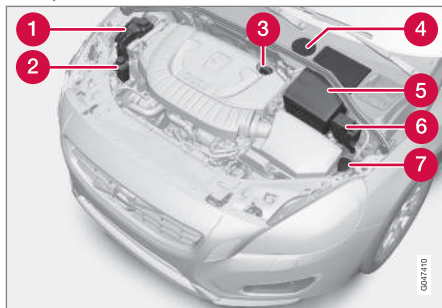

Dzinēja nodalījuma izskats var atšķirties atkarībā no modeļa un dzinēja varianta.

- 1 Dzesēšanas šķidruma izplešanās tvertne
- 2 Stūres pastiprinātāja šķidruma tvertne
- 3 Dzinēja eļļas iepildīšanas caurule

- 4 Bremžu un sajūga šķidruma tvertne (atrodas vadītāja pusē)
- 5 Akumulators
- 6 Releju un drošinātāju bloks
- 7 Mazgāšanas šķidruma iepildīšanas caurule

⚠️ BRĪDINĀJUMS

Veicot darbus dzinēja nodalījumā, automašīnas elektrosistēmai vienmēr jāatrodas pozīcijā **0**; skatiet Atslēgas pozīcijas - dažādu līmeņu funkcijas (84 lpp.).

Saistītā informācija

- Dzinēja pārsegs - atvēršana un aizvēršana (363 lpp.)
- Dzinēja nodalījums - pārbaude (364 lpp.)

Dzinēja nodalījums - pārbaude

Dažas eļļas un šķidrumi jāpārbauda regulāri.

Regulāra pārbaude

Regulāri pārbaudiet šīs eļļas un šķidrumus, piemēram, uzpildot degvielu:

- Dzesēšanas šķidrumus
- Dzinēja eļļa
- Stūres pastiprinātāja šķidrumus (izņemot automašīnas ar 4 cil. dzinējiem)
- Mazgāšanas šķidrumus

⚠️ BRĪDINĀJUMS

Atcerieties, ka radiatora ventilators (atrodas dzinēja nodalījuma priekšpusē, aiz radiatora) var sākt darboties automātiski pēc tam, kad dzinējs kādu laiku ir bijis izslēgts.

Vienmēr uzticiet dzinēja tīrīšanu servisam - ieteicams izmantot autorizētu Volvo servisu. Ja dzinējs ir karsts, pastāv aizdegšanās draudi.

Saistītā informācija

- Dzinēja pārsegs - atvēršana un aizvēršana (363 lpp.)
- Dzinēja nodalījums - pārskats (363 lpp.)
- Dzesēšanas šķidrumus - līmenis (369 lpp.)
- Dzinēja eļļa - pārbaude un iepildīšana (366 lpp.)

- Stūres pastiprinātāja šķidrums - līmenis (370 lpp.)
- Mazgāšanas šķidrums - papildināšana (382 lpp.)

Dzinēja eļļa - vispārīgi

Lai spēkā būtu ieteicamie apkopes intervāli, jālieto apstiprināta dzinēja eļļa.

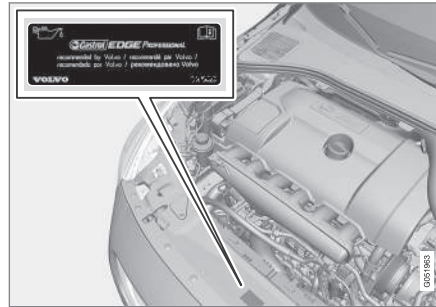

Volvo iesaka:



Informāciju par braukšanu nelabvēlīgos apstākļos skatiet Dzinēja eļļa - nelabvēlīgi braukšanas apstākļi (419 lpp.).

! SVARĪGI

Lai varētu ievērot dzinēja apkopes intervālu prasības, visi dzinēji rūpnīcā ir piepildīti ar īpaši pielāgotu sintētisko dzinēja eļļu. Eļļa ir ļoti rūpīgi izvēlēta, ņemot vērā ekspluatācijas ilgumu, iedarbināšanas īpašības, degvielas patēriņu un ietekmi uz vidi.

Lai spēkā būtu ieteicamie apkopes intervāli, jālieto apstiprināta dzinēja eļļa. Gan eļļas uzpildei, gan nomaīnai izmantojiet tikai ieteikto eļļas kategoriju, pretējā gadījumā varat ietekmēt ekspluatācijas ilgumu, iedarbināšanas īpašības, degvielas patēriņu un ietekmi uz vidi.

Ja netiek lietota ieteiktās kategorijas un viskozitātes dzinēja eļļa, Volvo Car Corporation nav atbildīgs par bojājumiem, kas radušies garantijas laikā.

Volvo iesaka eļļas maiņu veikt autorizētā Volvo servisā.

Volvo izmanto dažādas brīdināšanas sistēmas, kas ziņo par zemu/augstu eļļas līmeni vai zemu eļļas spiedienu. Daži dzinēju varianti ir aprīkoti ar eļļas spiediena sensoru — tādā gadījumā tiek izmantots kombinētā instrumentu paneļa zema eļļas spiediena brīdinājuma simbols . Citi

◀◀ varianti ir aprīkoti ar eļļas līmeņa sensoru - tādā gadījumā vadītāju informē, izmantojot instrumentu paneļa brīdinājuma simbolu  un displeja tekstus. Daži varianti ir aprīkoti ar abām sistēmām. Lai iegūtu plašāku informāciju, sazinieties ar Volvo izplatītāju.

Mainiet dzinēja eļļu un eļļas filtru saskaņā ar grāmatiņā "Apkope un garantija" norādītajiem intervāliem.

Drīkst izmantot arī augstākas klases eļļu, nekā noteikts. Braucot nelabvēlīgos braukšanas apstākļos, Volvo iesaka lietot augstākas kategorijas eļļu; skatiet Dzinēja eļļa - nelabvēlīgi braukšanas apstākļi (419 lpp.).

Informāciju par uzpildes tilpumiem skatiet Dzinēja eļļa - kategorija un tilpums (420 lpp.).

Saistītā informācija

- Dzinēja eļļa - pārbaude un iepildīšana (366 lpp.)

Dzinēja eļļa - pārbaude un iepildīšana

Eļļas līmeni nosaka ar elektronisko eļļas līmeņa sensoru.

4 cilindri



Pieliešanas caurule⁴.

Dažos gadījumos, iespējams, eļļas līmenis būs jāpapildina starp apkopes intervāliem.

Nekādas darbības saistībā ar eļļas līmeni nav jāveic, līdz kombinētā instrumentu paneļa displejā netiek attēlots paziņojums, skatiet turpmāko attēlu.

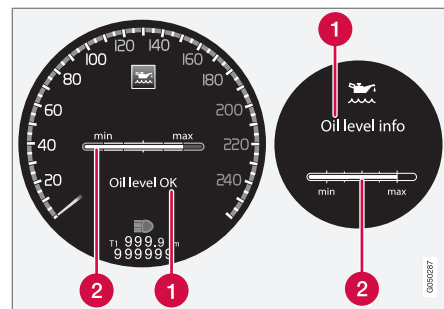

Paziņojums un attēls displejā. Kreisās puses displejs ir redzams digitālajā kombinētajā instrumentu panelī, bet labās puses displejs — analogajā.

- 1 Paziņojums
- 2 Dzinēja eļļas līmenis

Eļļas līmeni pārbauda, izmantojot elektronisko eļļas līmeņa mērstieni ar ikšķratu, kad dzinējs ir izslēgts, skatiet Izeļnes navigācija - kombinētais instrumentu panelis (115 lpp.).

BRĪDINĀJUMS

Ja tiek parādīts paziņojums **Jāveic eļļas apkope**, apmeklējiet servisu - ieteicams vērsties autorizētā Volvo servisā. Iespējams, eļļas līmenis ir pārāk augsts.

⁴ Dzinējiem ar elektronisko eļļas līmeņa sensoru nav mērstienā.

! SVARĪGI

Ja parādās paziņojums par zemu eļļas līmeni, iepildiet tikai norādīto daudzumu, piemēram, 0,5 litrus.

i PIEZĪME

Sistēma nevar uzreiz noteikt izmaiņas, kas rodas eļļu iepildot vai izlejot. Lai eļļas līmeņa rādījums būtu pareizs, automašīnai jābrauc aptuveni 30 km un pēc tam 5 minūtes jāstāv uz līdzenas brauktuves ar izslēgtu dzinēju.

⚠ BRĪDINĀJUMS

Neizlejiet eļļu uz karstajām izplūdes caurulēm - pastāv aizdegšanās risks.

Eļļas līmeņa noteikšana, 4 cil. dzinējiem

Ja jāpārbauda eļļas līmenis, tas jādara, veicot darbības šādā secībā.

1. Atslēgas pozīcijas aktivizēšana **II**; skatiet Atslēgas pozīcijas - dažādu līmeņu funkcijas (84 lpp.).

2. Pagrieziet iekškrātu uz kreisās puses svirslē-dža pozīcijā **Eļļas līmenis**.

> Parādās informācija par dzinēja eļļas līmeni.

Plašāku informāciju par izvēlnes pārvaldību skatiet Izvēlnes navigācija - kombinētais instrumentu panelis (115 lpp.).

i PIEZĪME

Ja nav ievēroti visi eļļas līmeņa mērīšanas priekšnoteikumi (laiks pēc dzinēja izslēgšanas, automašīnas savēršanās leņķis, āra temperatūra u.c.), tiek parādīts paziņojums **Nav pieejams**. Tas **nenozīmē**, ka automašīnās sistēmās ir radusies kļūme.

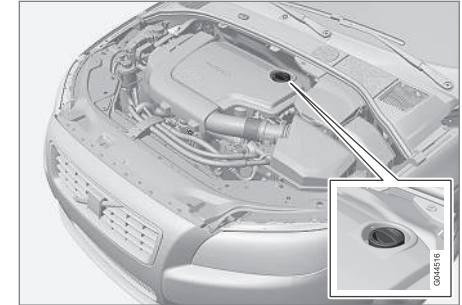
5 cilindru dīzeļdzinējs

Pieliešanas caurule⁵.

Nekādas darbības saistībā ar eļļas līmeni nav jāveic, līdz kombinētā instrumentu paneļa displejā netiek attēlots paziņojums, skatiet turpmāko attēlu.

⁵ Dzinējiem ar elektronisko eļļas līmeņa sensoru nav mērstienā.

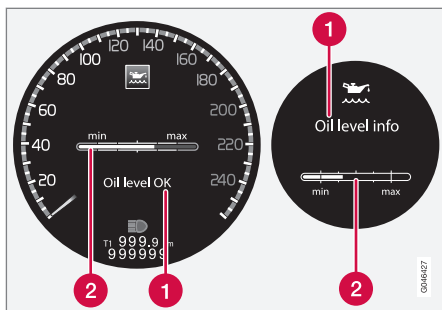

Paziņojums un attēls displejā. Kreisās puses displejs ir redzams digitālajā kombinētajā instrumentu panelī, bet labās puses displejs — analogajā.

- 1 Paziņojums
- 2 Dzinēja eļļas līmenis

Eļļas līmeni pārbauda, izmantojot elektronisko eļļas līmeņa mērstieni ar iekškratu, kad dzinējs ir izslēgts, skatiet Izvēlnes navigācija - kombinētais instrumentu panelis (115 lpp.).

BRĪDINĀJUMS

Ja tiek parādīts paziņojums **Jāveic eļļas apkope**, apmeklējiet servisu - ieteicams vērsties autorizētā Volvo servisā. Iespējams, eļļas līmenis ir pārāk augsts.

! SVARĪGI

Ja parādās paziņojums **Zems eļļas līmenis** lepdiet **0,5 litrus**, iepildiet tikai 0,5 litrus.

i PIEZĪME

Sistēma nosaka eļļas līmeni tikai braukšanas laikā. Sistēma nevar uzreiz noteikt izmaiņas, kas rodas eļļu iepildot vai izlejot. Lai eļļas līmeņa rādījums būtu pareizs, automobilim jānobrauc apmēram 30 km/h.

! BRĪDINĀJUMS

Neiepildiet vairāk eļļas, ja iepildes līmenis (3) vai (4) ir tāds, kā redzams attēlā. Līmenis nekādā gadījumā nedrīkst atrasties virs **MAX** vai zem **MIN**, pretējā gadījumā var rasties dzinēja bojājumi.

! BRĪDINĀJUMS

Neizlejiet eļļu uz karstajām izplūdes caurulēm - pastāv aizdegšanās risks.

Eļļas līmeņa noteikšana, 5 cil. dīzeļdzinējs

Ja jāpārbauda eļļas līmenis, tas jā dara, veicot darbības šādā secībā.

1. Atslēgas pozīcijas aktivizēšana II; skatiet Atslēgas pozīcijas - dažādu līmeņu funkcijas (84 lpp.).

2. Pagrieziet iekškratu uz kreisās puses svirslēdža pozīcijā **Eļļas līmenis**.
 - > Pēc tam tiek attēlota informācija par dzinēja eļļas līmeni; skatiet tālāk redzamo ilustrāciju, kurā ir norādīts ziņojums un displejā redzamais grafiskais simbols. Kreisās puses displejs ir redzams digitālajā kombinētajā instrumentu panelī, bet labās puses displejs — analogajā.

Plašāku informāciju par izvēlnes pārvaldību skatiet Izvēlnes navigācija - kombinētais instrumentu panelis (115 lpp.).

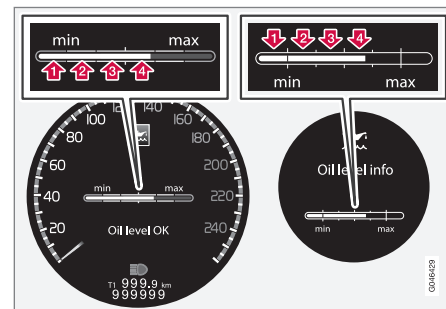

Cipari 1-4 apzīmē uzpildes līmeni. Neiepildiet vairāk eļļas, ja tiek rādīts uzpildes līmenis (3) vai (4). Ieteicamais uzpildes līmenis ir 4.

Saistītā informācija

- Dzinēja eļļa - vispārīgi (365 lpp.)

Dzesēšanas šķidrums - līmenis

Dzesēšanas šķidrums atdzesē iekšējās sadegšanas dzinēju līdz pareizai darba temperatūrai. No dzinēja uz dzesēšanas šķidrumu novadīto karstumu var izmantot pasažieru salona apsildei.

Līmeņa pārbaudīšana

Dzesēšanas šķidruma līmenim jābūt starp izplešanās tvertnes atzīmēm **MIN** un **MAX**. Ja dzesēšanas sistēma nav pietiekami piepildīta, var rasties pārmērīgi augsta temperatūra, kas rada dzinēja bojājuma risku.

i PIEZĪME

Regulāri pārbaudiet dzesēšanas šķidruma līmeni, kad dzinējs ir auksts.

Iepildīšana

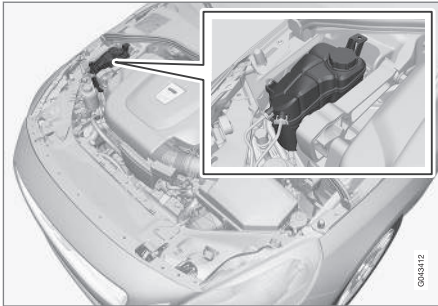

Kad veicat dzesēšanas šķidruma papildināšanu, ievērojiet norādījumus uz iepakojuma. Nekad nepapildiniet tikai ar ūdeni. Sasalšanas risks palielinās, ja dzesēšanas šķidruma koncentrāta daudzums ir pārāk liels vai pārāk mazs.

⚠ BRĪDINĀJUMS

Dzesēšanas šķidrums var būt ļoti karsts. Ja dzesēšanas šķidruma līmenis ir jāpapildina, kad dzinējs ir darba temperatūrā, atskrūvējiet izplešanās tvertnes vāciņu lēnām, lai atbrīvotu lieko spiedienu.

! SVARĪGI

- Augsts hlora, hlorīda un citu sāļu saturs var izraisīt dzesēšanas sistēmas koroziju.
- Vienmēr lietojiet dzesēšanas šķidrumu, kas satur pretkorozijas līdzekli, kā to iesaka Volvo.
- Pārlicinieties, ka dzesēšanas šķidruma maisījums sastāv no 50% ūdens un 50% dzesēšanas šķidruma.
- Sajauciet dzesēšanas šķidrumu ar apstiprinātas kvalitātes krāna ūdeni. Ja šaubāties par ūdens kvalitāti, izmantojiet jau sajauktu dzesēšanas šķidrumu atbilstoši Volvo ieteikumiem.
- Mainot dzesēšanas šķidrumu vai dzesēšanas sistēmas sastāvdaļas, izskalojiet dzesēšanas sistēmu ar apstiprinātas kvalitātes krāna ūdeni vai jau sajauktu dzesēšanas šķidrumu.
- Dzinēju drīkst darbināt tikai tad, ja dzesēšanas sistēma ir pareizi uzpildīta. Pretējā gadījumā pārāk augsta temperatūra var izraisīt cilindra galvas bojājumu (plaisu) risku.

Informāciju par tilpumiem un ūdens kvalitātes standartus skatiet Dzesēšanas šķidrums - kategorija un tilpums (422 lpp.).

Bremžu un sajūga šķidrums - līmenis

Bremžu un sajūga šķidruma līmenim jābūt starp tvertnes atzīmēm **MIN** un **MAX**.

Līmeņa pārbaudīšana

Bremžu un sajūga šķidrumam ir kopēja tvertne. Līmenim jābūt starp **MIN** un **MAX** atzīmēm, kas redzamas tvertnes iekšpusē. Regulāri pārbaudiet līmeni.

Nomainiet bremžu šķidrumu ik pēc diviem gadiem vai katrā otrajā kārtējās apkopes reizē.

Šķidrums katru gadu jāmaina automobiļiem, kas brauc apstākļos, kuros nepieciešama strauja, bieža bremzēšana, braucot kalnos vai tropiskā klimātā ar augstu mitruma līmeni.

Informāciju par tilpumiem un ieteicamajām bremžu šķidruma kategorijām skatiet Bremžu šķidrums - kategorija un tilpums (424 lpp.).

⚠ BRĪDINĀJUMS

Ja bremžu šķidruma līmenis tvertnē ir zem **MIN**, nebrauciet tālāk, pirms neesat papildinājis bremžu šķidrumu. Bremžu šķidruma zuduma iemeslu Volvo iesaka noskaidrot Volvo pilnvarotā servīs.

Iepildīšana

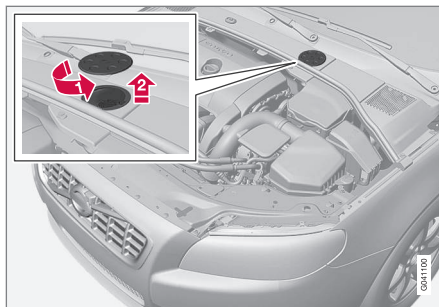

Šķidruma tvertne atrodas vadītāja pusē.

Šķidruma tvertne ir aizsargāta zem pārvalka dzinēja nodalījumā virs aukstās daļas. Vispirms jānoņem apaļais pārsegs, un tikai tad var piekļūt tvertnes vākam.

- 1) Pagrieziet un atveriet vāku, kas atrodas uz pārsega.
- 2) Atskrūvējiet tvertnes vāciņu un uzpildiet šķidrumu. Līmenim jābūt starp **MIN** un **MAX** atzīmēm, kas atrodas tvertnes iekšpusē.

⚠ SVARĪGI

Neaizmirstiet uzlikt atpakaļ vāciņu.

Stūres pastiprinātāja šķidrums - līmenis

Automašīnām ar 4 cilindru dzinēju nav stūres pastiprinātāja šķidruma. Automašīnām, kas aprīkotas ar citu dzinēju, stūres pastiprinātāja šķidruma līmenim jāatrodas starp tvertnes atzīmēm **MIN** un **MAX**. Šķidrums nav jāmaina.

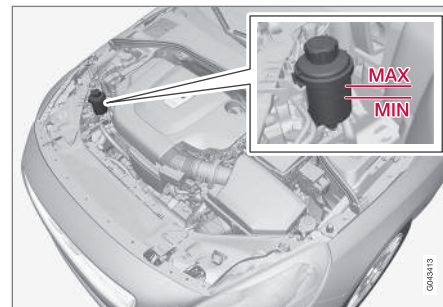

⚠ SVARĪGI

Pārbaudes laikā uzturiet vietu ap stūres pastiprinātāja šķidruma tvertni tīru. Vāciņu nedrīkst atvērt.

Katrā apkopes laikā pārbaudiet līmeni. Šķidrumu nav nepieciešams mainīt. Līmenim jāatrodas starp atzīmēm **MIN** un **MAX**.

Informāciju par ieteicamo šķidrums kategoriju skatiet Stūres pastiprinātāja šķidrums - kategorija (424 lpp.).

BRĪDINĀJUMS

Ja stūres pastiprinātāja sistēmā radusies kļūme vai tiek izslēgts dzinējs un automašīna ir jāvelk, stūrēšana ir ievērojami apgrūtināta. Izlasiet informāciju par vilkšanu (331 lpp.).

Klimata kontroles sistēma - traucējummeklēšana un remonts

Gaisa kondicionēšanas sistēmas apkopi un remontu drīkst veikt tikai autorizētā servisā.

Kļūmju novēršana un remonts

Gaisa kondicionētāja sistēma satur fluoescējošus izsekošanas līdzekļus. Lai noteiktu noplūdes vietu, jāizmanto ultravioletā gaisma.

Volvo iesaka sazināties ar autorizētu Volvo servisu.

Automašīnas ar dzesētāju R134a

BRĪDINĀJUMS

Gaisa kondicionētāja sistēma satur hermetizētu dzesētāju R134a. Šīs sistēmas apkopi un remontu drīkst veikt tikai autorizētā servisā.

Automašīnas ar dzesētāju R1234yf

BRĪDINĀJUMS

Gaisa kondicionētāja sistēma satur hermetizētu dzesētāju R1234yf. Saskaņā ar SAE J2845 (Pārvietojamajās gaisa kondicionētāju sistēmās izmantoto dzesējošo vielu drošas apkopes un ietvēruma mehāniku apmācību) dzesējošās vielas sistēmas apkopi un remontu drīkst veikt tikai apmācīti un sertificēti mehāniķi, lai garantētu sistēmas drošību.

Saisītā informācija

- Volvo apkopes programma (358 lpp.)

Lukturu nomaīņa — vispārīgi

Vairākas automašīnas spuldzes var nomainīt vadītājs. Lai nomainītu LED lukturus un ksenona lukturus, lūdzu, sazinieties ar autoservisu.

Spuldzes ir norādītas (379 lpp.). Šajā sarakstā uzskaitītas atrašanās vietas spuldzēm un citiem gaismas avotiem, kas ir specializēti, piemēram, gaismas diožu⁶ lukturiem, vai kuru maiņu ir iespējams veikt tikai servisā citu iemeslu dēļ⁷:

- Aktīvie ksenona priekšējie lukturi - ABL (ksenona lukturi)
- dienas gaitas lukturi/priekšējie gabarītlukturi
- Likumu izgaismošanas gaismas
- Sānu pagrieziena rādītāji, sānu spoguļi
- pietuvošanās apgaismojums sānu spoguļos
- Salona apgaismojums, izņemot priekšējo salona apgaismojumu
- Gabarītlukturi, aizmugurē
- Sānu gabarītlukturi
- Bremžu signāls.

⁶ Gaismas diodes (Light Emitting Diode)

⁷ Ieteicams izmantot autorizētu Volvo remontdarbnīcu.

BRĪDINĀJUMS

Automašīnām ar ksenona priekšējiem lukturiem ksenona lukturu maiņa jāveic servisā, ieteicams autorizētā Volvo servisā. Ar ksenona priekšējiem lukturiem jārikojas ārkārtīgi piesardzīgi, jo tie ir aprīkoti ar augsta sprieguma ierīci.

BRĪDINĀJUMS

Mainot spuldzes, automašīnas elektrosistēmai jāatrodas atslēgas pozīcijā **0**; skatiet Atslēgas pozīcijas - dažādu līmeņu funkcijas (84 lpp.).

SVARĪGI

Nekādā gadījumā nepieskarieties spuldžu stiklam ar pirkstiem. Pirkstu atstātie taukainie nospiedumi karstumā izgaro, pārklājot atstarotāju un izraisot bojājumu.

PIEZĪME

Ja kļūdas paziņojums neizzūd pēc bojātās spuldzes nomainīšanas, iesakām apmeklēt Volvo pilnvarotu servisu.

PIEZĪME

Uz ārējā apgaismojuma lukturiem, piemēram, priekšējiem lukturiem un aizmugures lukturiem lēcas iekšienē var rasties īslaicīgs kondensāts. Tas ir normāli - visi ārējā apgaismojuma lukturi ir izgatavoti tā, lai tas neradītu problēmas. Parasti kondensāts izzūd no luktura korpusa, kad lukturis ir kādu laiku bijis ieslēgts.

Saistītā informācija

- Lukturu nomaīņa - priekšējie lukturi (373 lpp.)
- Lukturu nomaīņa - aizmugures lukturu atrašanās vieta (377 lpp.)
- Lukturu nomaīņa - pasažiera spoguļa apgaismojums (378 lpp.)
- Lukturu nomaīņa - bagāžas nodalījuma apgaismojums (378 lpp.)
- Lukturu nomaīņa - numura zīmes apgaismojums (378 lpp.)

Lukturu nomaīņa - priekšējie lukturi

Visas priekšējo lukturu spuldzes jāmaina caur dzinēja nodalījumu. Vispirms atbrīvojiet un noņemiet visu priekšējo lukturi.

Priekšējā luktura noņemšana

Iestatiet automašīnas elektrosistēmu atslēgas pozīcijā **0**, skatiet Atslēgas pozīcijas - dažādu līmeņu funkcijas (84 lpp.).

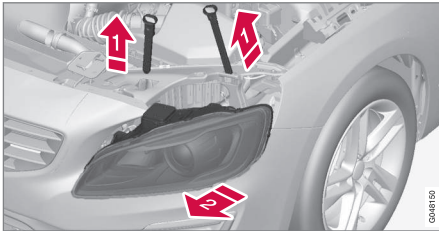

1 Izvelciet priekšējo lukturu slēgtapas.

2 Atbrīvojiet priekšējā luktura korpusu, pārmaiņus sasverot to un velkot uz ār.

! SVARĪGI

Nevelciet elektrības vadu, bet gan tikai savienotāju.

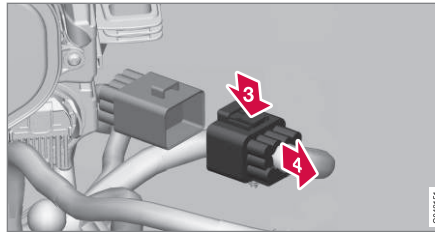

3 Atvienojiet priekšējā luktura korpusa savienotāju, ar īkšķi nospiežot uz leju klipsi.

4 Vienlaikus ar otru roku velciet ārā savienotāju.

5. Izceliet priekšējo lukturi un novietojiet to uz mīkstas virsmas, lai nesaskrāpētu lēcu.

6. Nomainiet vajadzīgo spuldzi.

Priekšējā luktura nostiprināšana

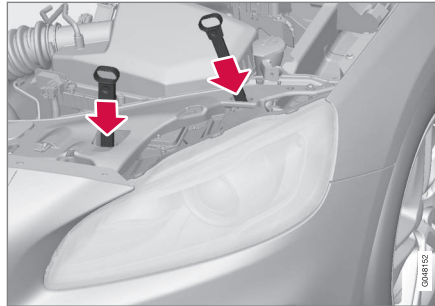

1. Iespraudiet savienotāju, jābūt sadzirdamam klikšķim.
2. Ievietojiet atpakaļ vietā priekšējā luktura korpusu un korpusa fiksatorus. Visīsākajai tapai jāatrodas vistuvāk radiatora režģim. Pārbaudiet, vai tie ir stingri ievietoti.
3. Pārbaudiet gaismas.

Pirms tiek ieslēgts apgaismojums vai tāl vadības pults atslēga tiek ievietota aizdedzes slēdzī, priekšējam lukturim jābūt uzstādītam un savienotājam – cieši piestiprinātam.

Saistītā informācija

- Lukturu nomaīņa — vispārīgi (372 lpp.)
- Lukturu nomaīņa - tālo/tuvo gaismu spuldžu vāks (374 lpp.)
- Lukturi - specifikācijas (379 lpp.)

Lukturu nomaīņa - tālo/tuvo gaismu spuldžu vāks

Tālo/tuvo gaismu spuldzēm var piekļūt, atbrīvojot priekšējo lukturu lielāko vāku.

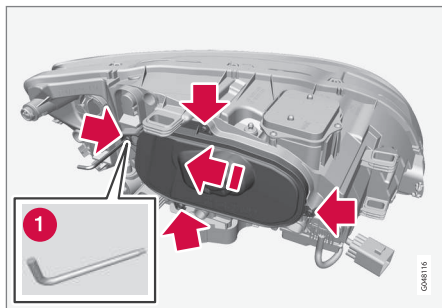

Pirms spuldzes nomaīņas skatiet Lukturu nomaīņa - priekšējie lukturi (373 lpp.).

1. Atskrūvējiet visas četras vāciņa skrūves, izmantojot sešstūra uzgriežņu atslēgu (izmērs T20) (1). Tās nevajag atskrūvēt pilnīgi. (3-4 apgriezieni ir pietiekoši.)
2. Pabīdīet vāciņu uz sāniem.
3. Noņemiet vāciņu.

Pārsegu ievietojiet atpakaļ pretējā secībā.

Saistītā informācija

- Lukturu nomaīņa - priekšējie lukturi (373 lpp.)
- Lukturu nomaīņa - tuvās gaismas (374 lpp.)
- Lukturu nomaīņa - tālās gaismas (375 lpp.)
- Lukturu maiņa - papildu tālās gaismas (376 lpp.)

Lukturu nomaīņa - tuvās gaismas

Tuvo gaismu spuldze ir uzstādīta aiz priekšējā luktura lielākā vāka.

i PIEZĪME

Attiecas uz automašīnām ar halogēnu priekšējiem lukturiem.

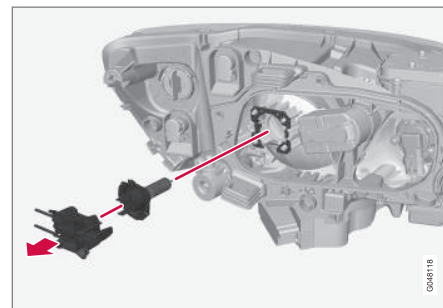

1. Noņemiet priekšējo lukturi (373 lpp.).
2. Noņemiet vāciņu (374 lpp.).
3. Atvienojiet savienotāju no spuldzes.
4. Atvienojiet spuldzi, velkot to taisni uz āru.
5. Uzstādot lampu, tās virzītājtapai jāatrodas augšpusē un, kad tā nofiksējas vietā, jāatstān klikšķim.

Detālas ievietojiet atpakaļ pretējā secībā.

Saistītā informācija

- Lukturi - specifikācijas (379 lpp.)

Lukturu nomaiņa - tālās gaismas

Tālo gaismu spuldze ir uzstādīta aiz priekšējā luktura lielākā vāka.

***i* PIEZĪME**

Attiecas uz automašīnām ar halogēnu priekšējiem lukturiem.

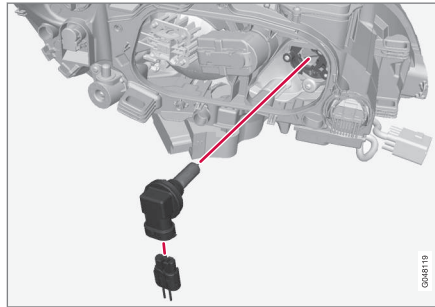

1. Noņemiet priekšējo lukturi (373 lpp.).
2. Noņemiet vāciņu (374 lpp.).
3. Atvienojiet spuldzi, pagriežot to pretēji pulksteņrādītāju kustības virzienam un izvelkot taisni ārā.
4. Atvienojiet savienotāju no spuldzes.

5. Nomainiet spuldzi, ievietojiet to ligzdā, un pagrieziet pulksteņrādītāju kustības virzienā, lai to nofiksētu. To var ievietot tikai vienā stāvoklī.

Daļas ievietojiet atpakaļ pretējā secībā.

Saistītā informācija

- Lukturi - specifikācijas (379 lpp.)

Lukturu maiņa - papildu tālās gaismas

Papildu tālo gaismu spuldze ir uzstādīta aiz priekšējā luktura lielākā vāka.

i PIEZĪME

Attiecas uz automašīnām ar ksenona priekšējiem lukturiem*.

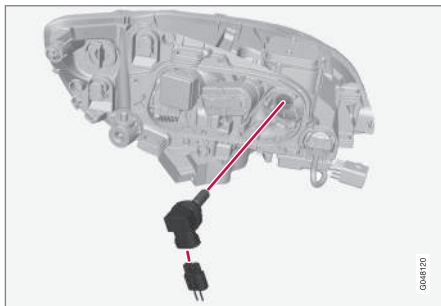

1. Noņemiet priekšējo lukturi (373 lpp.).
2. Noņemiet vāciņu (374 lpp.).
3. Atvienojiet spuldzi, pagriežot to pretēji pulksteņrādītāju kustības virzienam un izvelkot taisni ārā.
4. Atvienojiet savienotāju no spuldzes.

5. Nomainiet spuldzi, ievietojiet to ligzdā, un pagrieziet pulksteņrādītāju kustības virzienā, lai to nofiksētu. To var ievietot tikai vienā stāvoklī.

Detālas ievietojiet atpakaļ pretējā secībā.

Saistītā informācija

- Lukturi - specifikācijas (379 lpp.)

Lukturu nomaiņa - priekšējie pagriezienu rādītāji

Sānu pagriezienu rādītāju lukturis atrodas aiz priekšējā luktura mazākā vāka.

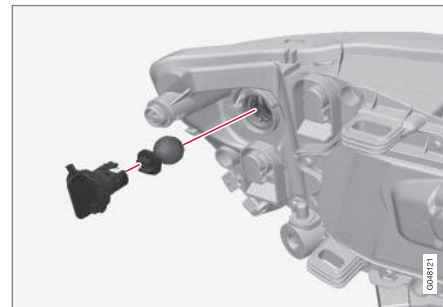

1. Noņemiet priekšējo lukturi (373 lpp.).
2. Atvienojiet vāciņu, velkot to taisni uz āru.
3. Pavelciet spuldzes turētāju, lai izņemtu spuldzi.
4. Nospiediet un vienlaikus pagrieziet spuldzi pretēji pulksteņrādītāju kustības virzienam, lai to atvienotu.

Detālas ievietojiet atpakaļ pretējā secībā.

Saistītā informācija

- Lukturi - specifikācijas (379 lpp.)

Lukturu nomaiņa - aizmugurējais lukturis

Aizmugurējos pagrieziena rādītājus, aizmugurējo miglas lukturi un atpakaļgaitas lukturus var nomainīt no bagāžas nodalījuma iekšpusēs.

Lampas korpuss, aizmugurējais



Atpakaļgaitas lukturu, miglas luktura un pagrieziena rādītāju spuldzes aizmugurējo lukturu blokā var nomainīt no bagāžas nodalījuma iekšpusēs.

1. Atveriet paneli.
2. Noņemiet izolāciju, kas ir piestiprināta spuldzes turētāja priekšpusē, izvelkot to taisni uz āru.
3. Nospiediet uz leju fiksatoru un izvelciet laukā spuldzes turētāju.
4. Izņemiet izdegušo spuldzi, spiežot to uz iekšu un griežot pretēji pulksteņrādītāju virzienam.

5. Ievietojiet jaunu spuldzi, spiediet to uz leju un griežiet pulksteņrādītāju virzienā.
6. Liekot atpakaļ vietā spuldzes turētāju, nospiediet uz leju fiksatoru.
7. Novietojiet atpakaļ izolāciju un paneli.

Saistītā informācija

- Lukturu nomaiņa - aizmugures lukturu atrašanās vieta (377 lpp.)
- Lukturi - specifikācijas (379 lpp.)

Lukturu nomaiņa - aizmugures lukturu atrašanās vieta

Pārskatā ir redzama aizmugures lukturu atrašanās vieta.

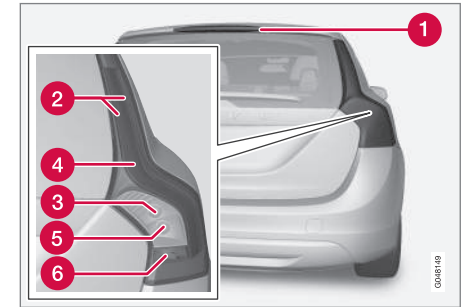

1. Bremžu signāllukturis (gaismas diožu)
2. Gabarītlukturis (gaismas diodes)/sānu gabarītlukturis (gaismas diodes)
3. Indikators (377 lpp.)
4. Bremžu signāllukturis (gaismas diožu)
5. Atpakaļgaitas lukturis
6. Miglas lukturis

Saistītā informācija

- Lukturu nomaiņa — vispārīgi (372 lpp.)
- Lukturi - specifikācijas (379 lpp.)

Lukturu nomaiņa - numura zīmes apgaismojums

Numura zīmes apgaismojums atrodas zem aizmugures durvju roktura.

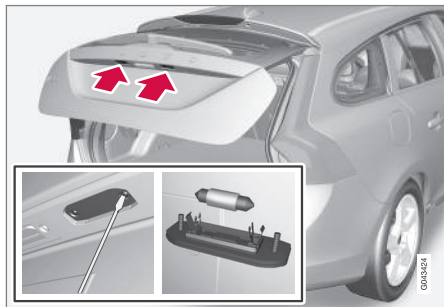

1. Ar skrūvgrieža palīdzību izskrūvējiet skrūves.
2. Uzmanīgi izņemiet visu lampas korpusu un atvienojiet to.
3. Nomainiet spuldzi.
4. Ielieciet atpakaļ visu luktura korpusu un ieskrūvējiet to vietā.

Saistītā informācija

- Lukturi - specifikācijas (379 lpp.)

Lukturu nomaiņa - bagāžas nodalījuma apgaismojums

Bagāžas nodalījuma apgaismojums atrodas zem aizmugures durvīm.

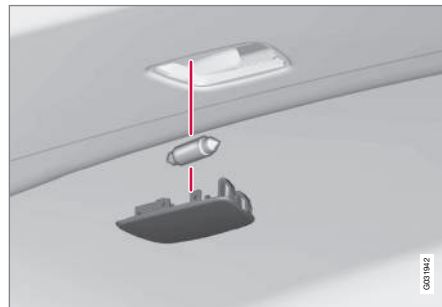

1. Ielieciet skrūvgriezi un uzmanīgi pavelciet, lai atbrīvotos luktura korpusa.
2. Nomainiet spuldzi.
3. Pārliecinieties, vai spuldze iedegas, un iespiediet vietā lampas korpusu.

Saistītā informācija

- Lukturi - specifikācijas (379 lpp.)

Lukturu nomaiņa - pasažiera spoguļa apgaismojums

Pasažiera spoguļa lampiņas atrodas aiz lampiņu lēcām.

Lampas lēcas izņemšana

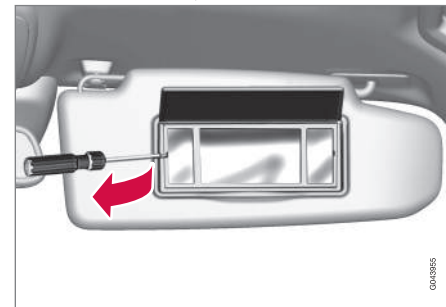

1. Ievietojiet skrūvgriezi zem apakšējās lampas lēcas un uzmanīgi paceliet uz augšu malā esošo izcilnīti.
2. Uzmanīgi atdaliel un izņemiet lampas lēcu.
3. Ar kņablēm izvelciet spuldzi taisni laukā un sāniem un nomainiet pret jaunu. Ievērojiet! Nesaspiediet ar kņablēm spēcīgi. Pretējā gadījumā varat saspiest lampas lēcu.

Lampas lēcas piestiprināšana

1. Uzlieciet lampas lēcu atpakaļ vietā.
2. Iespiediet to vietā.

Saistītā informācija

- Lukturi - specifikācijas (379 lpp.)

Lukturi - specifikācijas

Specifikācijas attiecas uz spuldzēm. Lai nomainītu LED lukturus un ksenona lukturus, lūdzu, sazinieties ar autoservisu.

Apgaismojums	W ^A	Veids
Tuvās gaismas, halogēnlukturu	55	H7 LL
Tālās gaismas, Halogēna gaismas	65	H9
Speciālie tālie lukturi, ABL	65	H9
Priekšējie pagrieziena rādītāji	24	PY24W
Priekšējais salona apgaismojums	3	T10 ligzda W2,1x9,5d
Cimdu nodalījuma apgaismojums	5	Ligzda SV8,5, garums 43 mm
Saulessarga spoguļa apgaismojums	1,2	T5 ligzda W2x4,6d
Bagāžas nodalījuma apgaismojums	5	Ligzda SV8,5, garums 43 mm
Numura zīmes apgaismojums	5	C5W LL
Aizmugurējie virzienu rādītāji	21	PY21W LL

Apgaismojums	W ^A	Veids
-	-	-
Atpakaļgaitas lukturis	21	P21W LL
Aizmugurējais miglas lukturis	21	H21W LL

A Vati

Saistītā informācija

- Lukturu nomaņa — vispārīgi (372 lpp.)

Logu tīrītāja slotiņas

Tīrītāju slotiņas aizslauka ūdeni no vējstikla un aizmugures stikla. Kopā ar mazgāšanas šķidrumu tās notīra logus un nodrošina labu redzamību.

Nomainot vējstikla tīrītāju slotiņas, tām jāatrodas apkopes pozīcijā.

Apkopes stāvoklis



Tīrītāju slotiņas apkopes pozīcijā.

Lai varētu veikt logu tīrītāju slotiņu nomaiņu, tās notīrītu vai paceltu (lai noskrāpētu ledu no vējstikla), tām jāatrodas apkopes pozīcijā.

! SVARĪGI

Pirms novietot tīrītāju slotiņas apkopes pozīcijā, pārliecinieties, ka tās nav piesalušas pie stikla.

1. Ievietojiet tālvadības pults atslēgu aizdedzes slēdzī⁸ un īsi nospiediet taustiņu **START/STOP ENGINE**, lai iestatītu automašīnas elektrosistēmu atslēgas pozīcijā **I**. Plašāku informāciju par atslēgas pozīcijām skatiet Atslēgas pozīcijas - dažādu līmeņu funkcijas (84 lpp.).
2. Vēlreiz īsi nospiediet **START/STOP ENGINE** pogu, lai iestatītu automobiļa elektrosistēmu atslēgas pozīcijā **0**.
3. 3 sekunžu laikā pārvietojiet labās puses svirslēdzi uz augšu un turiet šajā pozīcijā aptuveni 1 sekundi.
 - > Logu tīrītāju slotiņas pārvietojas pozīcijā taisni uz augšu.

Īsi nospiežot **START/STOP ENGINE** pogu, lai iestatītu automobiļa elektrosistēmu atslēgas pozīcijā **I** (vai iedarbinot automobili), tīrītāju slotiņas atgriežas sākuma pozīcijā.

! SVARĪGI

Ja tīrītāju slotiņas ir apkopes pozīcijā atliektas no vējstikla, tās jāpieliec atpakaļ pie vējstikla, un tikai tad slotiņas tiks aktivizētas. Tas ļaus novērst dzinēja pārsega krāsas noskrāpēšanu.

Logu tīrītāja slotiņu maiņa

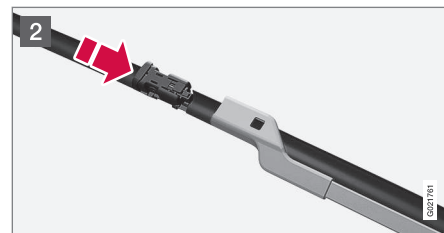
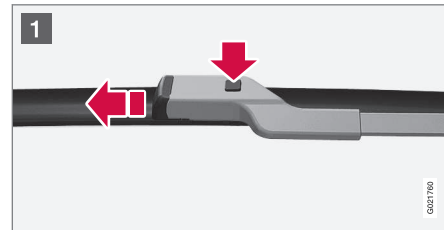

⁸ Neattiecas uz automašīnām ar bezatslēgas iedarbināšanas un aizslēgšanas sistēmu.

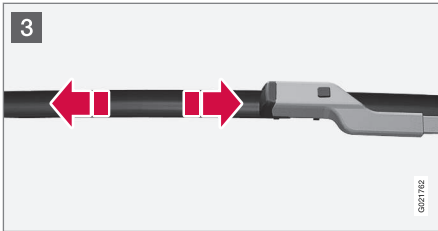

- 1 Kad tīrītāja svira atrodas apkopes pozīcijā, atlokiet to uz augšu. Piespiediet spiedpogu, kas atrodas uz logu tīrītāja slotiņas pamatnes un pavelciet to ārā paralēli logu tīrītāja svirai.
- 2 Iebīdiet iekšā jauno logu tīrītāja slotiņu, kamēr sadzirdams "klikšķis".
- 3 Pārliecinieties, vai logu tīrītāja slotiņa ir pareizi uzstādīta.
4. Nolokiet tīrītāja sviru atpakaļ pie vējstikla.

Īsi nospiežot **START/STOP ENGINE** pogu, lai iestāģtu automašīnas elektrosistēmu atslēgas pozīcijā **I** (vai iedarbinot automašīnu), tīrītāju slotiņas no apkopes pozīcijas atgriežas sākuma pozīcijā.

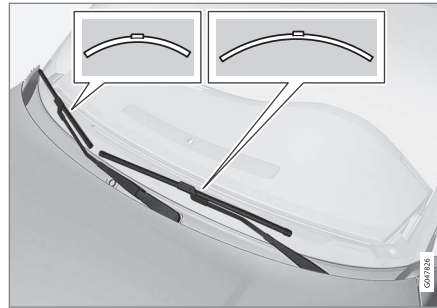

i PIEZĪME

Tīrītāju slotiņu garums atšķiras. Vadītāja puses slotiņa ir garāka par pasažiera puses slotiņu.

Logu tīrītāja slotiņu maiņa, aizmugurējais logs

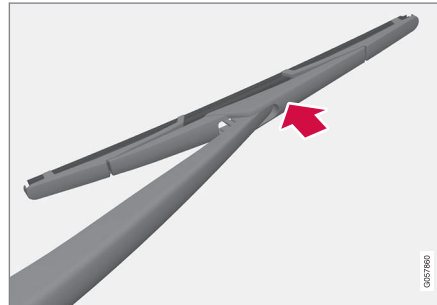

1. Paceliet tīrītāja sviru.
2. Nedaudz sasveriet tīrītāja slotiņu uz āru, prom no tīrītāja sviras.
3. Satveriet tīrītāja sviru un ar īkšķi spiediet slotiņu uz priekšu (pie bultiņas), lai atvienotu slotiņu.
4. Iespiediet jauno slotiņu vietā. Pārbaudiet, vai slotiņa ir stingri iestiprināta.
5. Nolaidiet tīrītāja sviru.

Tīrīšana

Informāciju par tīrītāju slotiņu un vējstikla tīrīšanu skatiet Automazgātava (403 lpp.).

i SVARĪGI

Tīriet slotiņas regulāri. Neveicot tīrītāju slotiņu apkopi, samazinās to kalpošanas ilgums.

Saisītā informācija

- Mazgāšanas šķidrums - papildināšana (382 lpp.)

Mazgāšanas šķidrums - papildināšana

Mazgāšanas šķidrumu lieto priekšējo lukturu un logu mazgāšanai. Kad temperatūra ir zemāka par sasalšanas punktu, jālieto mazgāšanas šķidrums ar pretsasalšanas piedevu.

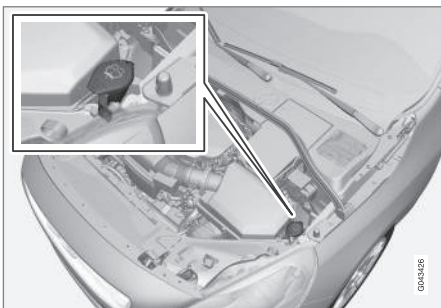

Mazgāšanas šķidrumu var iepildīt, atverot zilo vāciņu.

Vējstikla un lukturu apskaloņi izmanto vienu šķidruma tvertni.

i PIEZĪME

Kad tvertnē ir atlicis aptuveni 1 litrs mazgāšanas šķidruma, kombinētajā instrumentu panelī tiek attēlots paziņojums par mazgāšanas šķidruma iepildīšanu kopā ar simbolu .

Norādītā kvalitāte: Volvo ieteiktais mazgāšanas šķidrums - ar pretsasalšanas aizsardzību aukstā laikā un laikā, kad apkārtējā temperatūra ir zem ūdens sasalšanas punkta.

! SVARĪGI

Lietojiet Volvo oriģinālo mazgāšanas šķidrumu vai līdzvērtīgu līdzekli, kura pH līmenis darba šķīdumā (piemēram, attiecībā 1:1 ar neitrālu ūdeni) atbilst ieteicamajai vērtībai 6-8.

! SVARĪGI

Kad temperatūra ir zem nulles, lietojiet mazgāšanas šķidrumu ar pretsasalšanas piedevu, lai novērstu sasalšanu sūkņī, tvertnē un šļūtenēs.

Tilpums:

- Automašīnas **ar** priekšējo lukturu mazgāšanas funkciju: 5,4 litri.
- Automašīnas **ar** priekšējo lukturu mazgāšanas funkciju: 4,0 litri.

Saistītā informācija

- Logu tīrītāja slotiņas (380 lpp.)
- Tīrītāji un mazgātāji (104 lpp.)
- Dzinēja pārsegs - atvēršana un aizvēršana (363 lpp.)

Startera akumulators - vispārīgi

Startera akumulatoru lieto, lai darbinātu startera motoru un citas automašīnas elektroierīces.

Startera akumulators ir parastais 12 V akumulators.

Akumulatora kalpošanas laiku un darbību ietekmē dažādi faktori, piemēram, iedarbināšanas reižu skaits, izlādēšanās, braukšanas stils, braukšanas apstākļi, klimata apstākļi utt.

- Nekādā gadījumā neatvienojiet akumulatoru, kamēr darbojas dzinējs.
- Pārbaudiet, vai akumulatora kabeļi ir pareizi pievienoti un pareizi pievilkti.

	Dzinējs	
	Benzīndzinējs	Dīzelis
Spriegums (V)	12	12
Aukstās iedarbināšanas kapacitāte ^A - CCA ^B (A)	520-800	700-800

^A Saskaņā ar SAE un EN standartus.

^B Ampēri aukstajai iedarbināšanai.

! SVARĪGI

Mainot startera akumulatoru automašīnās ar Start/Stop funkciju, jāuzstāda pareiza tipa akumulators - EFB⁹ automašīnās ar manuālo pārnesumkārbu un AGM¹⁰ automašīnās ar automātisko pārnesumkārbu.

! SVARĪGI

Nomainot startera akumulatoru, pārliecinieties, ka jaunajam akumulatoram ir tāda pati aukstās iedarbināšanas kapacitāte un tips kā iepriekšējam (skatiet uzlīmi uz akumulatora).

i PIEZĪME

- Startera akumulatora tvertnes izmēram jāatbilst oriģinālā akumulatora izmēriem.
- Startera akumulatora augstums var atšķirties atkarībā no izmēriem.

! BRĪDINĀJUMS

- Akumulators var radīt ļoti sprādzienbīstamu gāzi. Nepareizi pievienojot akumulatora savienotājspadu, var rasties dzirksteles, kas savukārt var izraisīt akumulatora eksploziju.
- Akumulators satur sērskābi, kas var izraisīt nopietnus apdegumus.
- Ja sērskābe iekļūst acīs, nonāk uz ādas vai apģērba, skalojiet skarto vietu ar lielu ūdens daudzumu. Ja sērskābe iekļūst acīs, nekavējoties vērsieties pie ārsta.

! SVARĪGI

Uzlādējot startera akumulatoru vai rezerves akumulatoru (386 lpp.), lietojiet tikai modernu akumulatora lādētāju ar kontrolētu uzlādes spriegumu. Nedrīkst lietot ātrās uzlādes funkciju, jo tā var sabojāt akumulatoru.

! SVARĪGI

Neievērojot tālāk sniegtos norādījumus, pēc ārējā akumulatora vai akumulatora lādētāja pieslēgšanas īslaicīgi var tikt deaktivizēta informācijas un izklaides sistēmas enerģijas taupīšanas funkcija un/vai īslaicīgi var nebūt pieejams kombinētajā instrumentu panelī esošais paziņojums par startera akumulatora uzlādes līmeni.

- Automašīnas galvenā akumulatora negatīvo spaiļi **nekādā gadījumā** nedrīkst pievienot ārējam akumulatoram vai akumulatora lādētājam - par zemējuma punktu drīkst izmantot tikai **automašīnas šasiju**.

Aprakstu par kabeļu izvadspaiļu pievienošanu skatiet Iedarbināšana, izmantojot savienotājus un citu akumulatoru (287 lpp.).

⁹ Enhanced Flooded Battery.

¹⁰ Absorbed Glass Mat.



i PIEZĪME	
<p>Akumulatora kalpošanas laiks samazinās, ja tas atkārtoti pilnībā izlādējas.</p> <p>Akumulatora kalpošanas laiku ietekmē vairāki faktori, tostarp braukšanas apstākļi un klimats. Akumulatora iedarbināšanas jauda laika gaitā pakāpeniski samazinās, un tādēļ to nepieciešams uzlādēt atkārtoti, ja automobilis netiek izmantots ilgāku laiku vai ar to tiek braukti tikai nelieli attālumi. Ļoti zema temperatūra arī ierobežo iedarbināšanas jaudu.</p> <p>Lai uzturētu akumulatoru labā stāvoklī, ieteicams veikt vismaz 15 minūšu ilgu izbraucieni/nedēļā vai akumulatoru pievienot uzlādes ierīcei ar automātisko uzlādes kompensāciju.</p> <p>Ja akumulators tiek uzturēts pilnībā uzlādēts, tam ir maksimālais kalpošanas laiks.</p>	

Saistītā informācija

- Akumulators - simbols (384 lpp.)
- Startera akumulators - nomainīšana (385 lpp.)

Akumulators - simbols

Uz akumulatoriem ir sniegta informācija un norādīti brīdinājuma simboli.

Simboli uz akumulatoriem

	Lietojiet aizsargbrilles.
	Plašāka informācija ir sniegta automašīnas īpašnieka rokasgrāmatā.
	Glabājiet akumulatoru bērniem nepieejamā vietā.
	Akumulators satur kodīgu skābi.

	Izvairieties no dzirkstelēm un atklātas liesmas akumulatora tuvumā.
	Sprādzienbīstams.
	Jānodod atkārtotai pārstrādei.

i PIEZĪME

Nolietots startera vai rezerves akumulators jāpārstrādā videi draudzīgā veidā, jo tas satur svini.

Saistītā informācija

- Startera akumulators - vispārīgi (382 lpp.)
- Akumulators - Start/Stop (386 lpp.)

Startera akumulators - nomaiņa

Automašīnas startera akumulatoru var nomainīt, nevērsoties autoservisā.

Izņemšana

Vispirms: Izņemiet tālvadības pults atslēgu no aizdedzes slēdža un nogaidiet vismaz 5 minūtes, pirms aizskart kādu no elektriskajiem savienojumiem. tas nepieciešams tādēļ, ka automobiļa elektrosistēmai jā saglabā nepieciešamā informācija vadības moduļos.

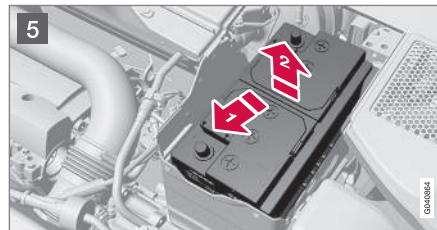
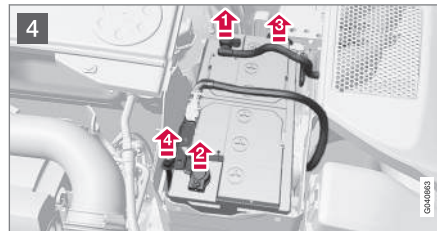
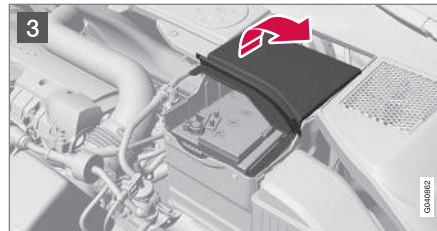
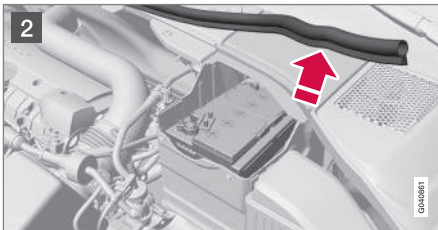
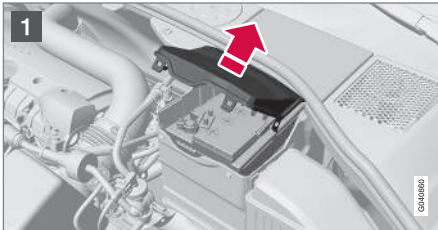

1 Atveriet fiksatorus uz priekšējā vāka un noņemiet vāku.

- 2 Noņemiet gumijas lējumu, atbrīvojot aizmugurējo vāku.
- 3 Noņemiet aizmugurējo vāciņu, atskrūvējot par ceturtdaļapgriezīenu un noceļot to nost.

⚠ BRĪDINĀJUMS

Pievienojiet un atvienojiet pozitīvos un negatīvos kabelus pareizā secībā.

- 4
 - 1 Atvienojiet melno negatīvo kabeli.
 - 2 Atvienojiet sarkano pozitīvo kabeli.
 - 3 Atvienojiet no akumulatora ventilācijas caurulīti.
 - 4 Atlaidiet akumulatora skavas savelkošo skrūvi.
- 5
 - 1 Nolieciet akumulatoru malā.
 - 2 Paceliet to.

◀ Uzstādīšana

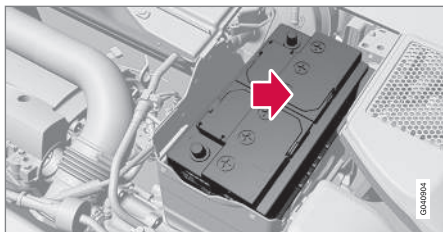

1. Nolaidiet akumulatoru akumulatora kārbā.
2. Iebīdiet akumulatoru iekšā un uz sāniem, kamēr tas sasniedz kārbas aizmugurējo malu.
3. Pievelciet skavu, kas fiksē akumulatoru.
4. Pievienojiet ventilācijas šļūteni.
 - > Pārbaudiet, vai tā ir pareizi pievienota gan akumulatoram, gan korpusa izejai.
5. Pievienojiet sarkano pozitīvo kabeli.
6. Pievienojiet melno negatīvo kabeli.
7. Iespiediet uz iekšu aizmugures vāku. (Skatiet sadaļu "Noņemšana" iepriekš.)
8. Uzstādiet vietā gumijas apmali. (Skatiet sadaļu "Noņemšana".)
9. Savietojiet priekšējo pārsegu un nofiksējiet to ar skavām. (Skatiet sadaļu "Noņemšana".)

Plašāku informāciju par automašīnas startera akumulatoru skatiet Startera akumulators - vispā-

rīgi (382 lpp.) un ledarbināšana, izmantojot savienotājvadus un citu akumulatoru (287 lpp.).

Akumulators - Start/Stop

Automašīnas ar Start/Stop funkciju ir aprīkotas ne tikai ar startera akumulatoru, bet arī ar rezerves akumulatoru.

Automobiļi ar Start/Stop funkciju ir aprīkoti ar diviem 12 V akumulatoriem - vienu īpaši jaudīgu akumulatoru iedarbināšanai un vienu gaidstāves akumulatoru, kas palīdz veikt Start/Stop funkcijas nodrošināto iedarbināšanu.

Plašāku informāciju par Start/Stop funkciju skatiet Start/Stop* (296 lpp.).

Plašāku informāciju par automašīnas startera akumulatoru skatiet ledarbināšana, izmantojot savienotājvadus un citu akumulatoru (287 lpp.).

Tālāk esošajā tabulā ir norādīts ar Start/Stop funkciju aprīkotu automašīnu startera akumulatora un atbalsta akumulatora specifikācijas.

	Akumulators	
	Iedarbināšana, 12 V	Rezerves, 12 V
Aukstās iedarbināšanas kapacitāte ^A - CCA ^B (A)	720 ^C 760 ^D	Automašīna ar stūri kreisajā pusē: 120 ^E 170 ^F Automašīna ar stūri labajā pusē: 120
Izmērs, gpxpx (mm)	278x175x190	Automašīna ar stūri kreisajā pusē: 150x90x106 ^E 150x90x130 ^F Automašīna ar stūri labajā pusē: 150x90x106

	Akumulators	
	Iedarbināšana, 12 V	Rezerves, 12 V
Jauda (Ah)	70	Automašīna ar stūri kreisajā pusē: 8 ^E 10 ^F Automašīna ar stūri labajā pusē: 8

A Saskaņā ar EN standartu.

B Ampēri aukstajai iedarbināšanai.

C Manuālā pārnesumkārbā.

D Automātiskā pārnesumkārbā.

E Manuālā pārnesumkārbā kombinācijā ar funkciju Start/Stop, kas izslēdzas automātiski tikai tad, kad automašīna ir pilnībā apstājusies.

F Citi.

! SVARĪGI

Mainot startera akumulatoru automašīnās ar Start/Stop funkciju, jāuzstāda pareiza tipa akumulators - EFB¹¹ automašīnās ar manuālo pārnesumkārbu un AGM¹² automašīnās ar automātisko pārnesumkārbu.

Mainot rezerves akumulatoru, jāuzstāda AGM tipa akumulators.

i PIEZĪME

- Jo augstāks jaudas noņemšanas līmenis automašīnā, jo vairāk jādarbina maiņstrāvas ģenerators un jāuzlādē akumulatori = palielināts degvielas patēriņš.
- Kad akumulatora jauda nokrītas zem zemākā pieļaujamā līmeņa, tad funkcija Start/Stop tiek izslēgta.

Īslaicīgi samazināta Start/Stop funkcija, ko izraisa liels strāvas patēriņš, nozīmē:

- Dzinējs tiek automātiski iedarbināts¹³, vadītājam nenošpiežot sajūga pedāli (manuālā pārnesumkārbā).
- Dzinējs tiek automātiski iedarbināts, vadītājam nenoņemot kāju no bremžu pedāļa (automātiskā pārnesumkārbā).

¹¹ Enhanced Flooded Battery.

¹² Absorbed Glass Mat.

¹³ Automātiskā iedarbināšana var notikt tikai tādā gadījumā, ja pārnesumu pārslēgvirva atrodas neitrālā pozīcijā.

◀ Akumulatoru atrašanās vietas

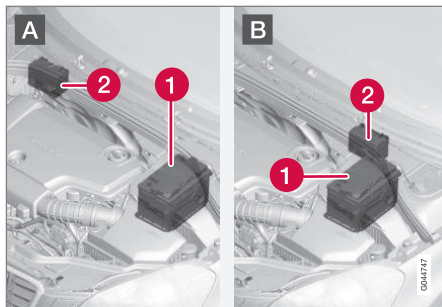

A: Automašīna ar stūri kreisajā pusē. B: Automašīna ar stūri labajā pusē.

1 Akumulators¹⁴

2 Atbalsta akumulators

Atbalsta akumulatoram parasti nav vajadzīga biežāka apkope nekā parastam akumulatoram, ko izmanto iedarbināšanai. Ja rodas jautājumi vai problēmas, jāsazinās ar servisu - ieteicams sazināties ar autorizētu Volvo servisu.

! SVARĪGI

Ja netiek ievēroti tālāk minētie norādījumi, tad iedarbināšanas/izslēgšanas funkcija var īslaicīgi beigt darboties pēc ārējā akumulatora vai akumulatora lādētāja pievienošanas:

- Automašīnas galvenā akumulatora negatīvo spaili **nekādā gadījumā** nedrīkst pievienot ārējam akumulatoram vai akumulatora lādētājam - par zemējuma punktu drīkst izmantot tikai **automašīnas šasiju**.

Aprakstu par kabeļu izvadspailļu pievienošanu skatiet Iedarbināšana, izmantojot savienotājus un citu akumulatoru (287 lpp.).

i PIEZĪME

Ja akumulators ir tik ļoti izlādējies, ka viss ir "melns" un automobilim nav visu parasto elektrisko funkciju, un šādā situācijā dzinējs tiek iedarbināts, izmantojot ārējo akumulatoru vai akumulatora lādētāju, tad ieslēdzas funkcija Start/Stop. Dzinējs varēs automātiski izslēgties, bet automātiskās izslēgšanās gadījumā funkcija Start/Stop var nespēt automātiski iedarbināt dzinēju nepietiekošas akumulatora jaudas dēļ.

Lai nodrošinātu, ka pēc automātiskas izslēgšanās dzinējs varētu automātiski ieslēgties, akumulators ir jāuzlādē. Ja āra temperatūra ir +15 °C, akumulators ir jālādē vismaz 1 stundu. Ja temperatūra ir zemāka, lādēšanas laiku ieteicams pagarināt līdz 3-4 stundām. Akumulatoru ieteicams lādēt, izmantojot ārējo akumulatora lādētāju.

Ja tas nav iespējams, tad ieteicams īslaicīgi deaktivēt funkciju Start/Stop, līdz akumulators tiks pienācīgi uzlādēts.

Plašāku informāciju par startera akumulatora uzlādi skatiet Startera akumulators - vispārīgi (382 lpp.).

Saistītā informācija

- Akumulators - simbols (384 lpp.)

¹⁴ Plašāku aprakstu par startera akumulatoru skatiet Startera akumulators - vispārīgi (382 lpp.).

Elektriskā sistēma

Elektrosistēmai ir viens pols, un tā izmanto šasiju un dzinēja korpusu par strāvas vadītāju.

Automobilim ir maiņstrāvas ģenerators ar sprieguma regulēšanas funkciju.

Startera akumulatora izmērs, tips un veiktspēja ir atkarīga no automašīnas aprīkojuma un funkcijas.

! SVARĪGI

Nomainot startera akumulatoru, pārliecinieties, ka jaunajam akumulatoram ir tāda pati aukstās iedarbināšanas kapacitāte un tips kā iepriekšējam (skatiet uzlīmi uz akumulatora).

Saistītā informācija

- Startera akumulators - nomaina (385 lpp.)
- Startera akumulators - vispārīgi (382 lpp.)

Drošinātāji - vispārīgi

Visas elektriskās funkcijas un daļas ir aizsargātas ar vairākiem drošinātājiem, lai pasargātu automobīļa elektrosistēmu no īsslēgumu vai pārslodzes radītiem bojājumiem.

Ja kāda elektriskā daļa vai funkcija nedarbojas, tas var būt tāpēc, ka šīs daļas drošinātājs ir ticis īslaicīgi pārslēgots un ir pārdedzis. Ja tas pats drošinātājs pārdeg atkārtoti, bojājums ir elektriskajā ierīcē. Volvo iesaka apmeklēt Volvo pilnvarotu servisu, lai veiktu pārbaudi.

Drošinātāju maiņa

1. Skatiet drošinātāju shēmu, lai atrastu attiecīgo drošinātāju.
2. Izņemiet drošinātāju un apskatiet to no sāniem, lai redzētu, vai liektais vads ir pārdedzis.
3. Ja tā ir noticis, nomainiet to ar jaunu tādas pašas krāsas un strāvas stipruma drošinātāju.

! BRĪDINĀJUMS

Nomainot drošinātāju, nekādā gadījumā neizmantojiet svešķermeni vai drošinātāju, kura strāvas stiprums ampēros pārsniedz norādīto. Tas var izraisīt ievērojamus elektrosistēmas bojājumus un, iespējams, izraisīt ugunsgrēku.

Centrālo elektrības bloku atrašanās vieta

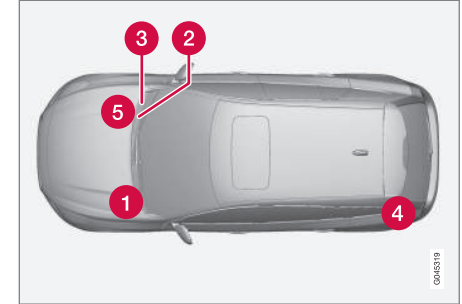

Centrālā elektrības bloka atrašanās vieta automašīnā ar stūri kreisajā pusē. Automašīnā ar stūri labajā pusē zem cimdņu nodalījuma esošais centrālais elektrības bloks atrodas pretējā pusē.

- 1 Dzinēja nodalījums
- 2 Zem cimdņu nodalījuma
- 3 Zem cimdņu nodalījuma
- 4 Bagāžas nodalījums zem bagāžas grīdas
- 5 Dzinēja nodalījuma aukstā zona (tikai Start/Stop)

Saistītā informācija

- Drošinātāji - dzinēja nodalījumā (391 lpp.)
- Drošinātāji - zem cimdņu nodalījuma (395 lpp.)



- ◀ • Drošinātāji - vadības modulī zem cimdu nodalījuma (397 lpp.)
- Drošinātāji - bagāžas nodalījumā (399 lpp.)
- Drošinātāji - dzinēja nodalījuma aukstajā zonā (401 lpp.)

Drošinātāji - dzinēja nodalījumā

Dzinēja nodalījumā esošie drošinātāji cita starpā aizsargā dzinēja un bremžu funkcijas.

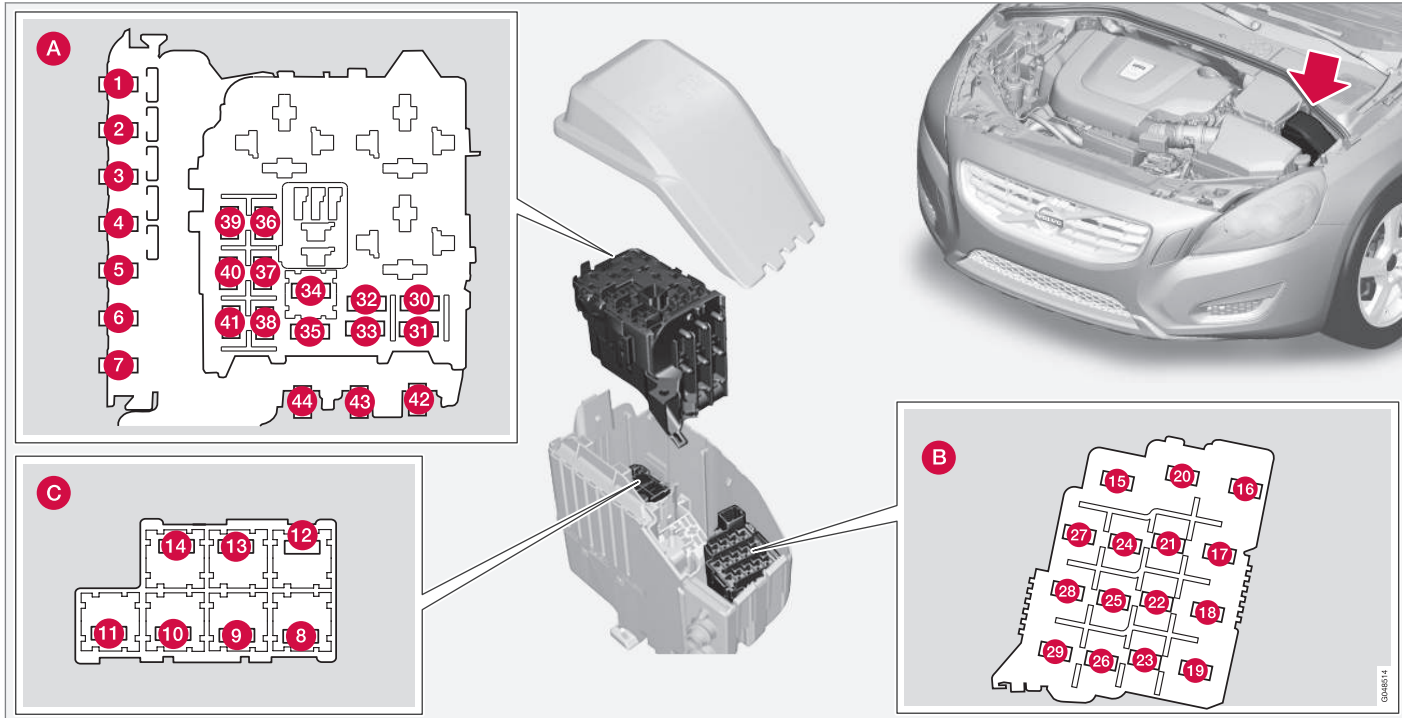

◀◀ **Kopējie drošinātāji, dzinēja nodalījums**

Vāciņa iekšpusē ir pincete, kas atvieglo drošinātāju izņemšanu un piestiprināšanu.

Novietojums (skatiet iepriekšējo attēlu)

A Dzinēja nodalījums, augšdaļa

B Dzinēja nodalījums, priekšdaļa

C Dzinēja nodalījums, lejasdaļa

Visi šie drošinātāji atrodas dzinēja nodalījuma blokā. Drošinātāji (C) atrodas zem (A).

Pārsega iekšpusē atrodas uzlīme, kurā norādītas drošinātāju atrašanās vietas.

- Drošinātāji 1-7 un 42-44 ir "Midi Fuse" tipa drošinātāji, un tos drīkst mainīt tikai remontdarbnīcā¹⁵.
- Drošinātāji 8-15 un 34 ir "JCASE" tipa drošinātāji, un tos drīkst mainīt tikai remontdarbnīcā¹⁵.
- Drošinātāji 16-33 un 35-41 ir "Mini Fuse" tipa drošinātāji.

	Funkcija	A ^A
1	Centrālā elektronikas moduļa (CEM) galvenais drošinātājs zem cimdu nodalījuma ^B	50
2	Centrālā elektronikas moduļa (CEM) galvenais drošinātājs zem cimdu nodalījuma	50
3	Bagāžas nodalījuma centrālā elektrības bloka galvenais drošinātājs ^B	60
4	Releju/drošinātāju kārbas galvenais drošinātājs zem cimdu nodalījuma	60
5	Releju/drošinātāju kārbas galvenais drošinātājs zem cimdu nodalījuma ^B	60
6	-	-
7	Elektriskais papildu sildītājs* ^B	100
8	Apsildāms vējstikls* ^B , kreisā puse	40
9	Vējstikla tīrītāji	30
10	Stāvapsilde*	25

	Funkcija	A ^A
11	Ventilators ^C	40
12	Apsildāms vējstikls* ^B , labā puse	40
13	ABS pumpis	40
14	ABS ventīļi	20
15	Priekšējo lukturu tīrītāji*	20
16	Stara augstuma regulēšana*, aktīvie ksenona priekšējie lukturi - ABL*	10
17	Centrālā elektronikas moduļa (CEM) galvenais drošinātājs zem cimdu nodalījuma	20
18	ABS	5
19	Regulējams stūrēšanas spēks*	5
20	Dzinēja vadības modulis, pārnesumkārbas vadības modulis, drošības gaisa spilveni	10
21	Apsildāms apsklotāja sprauslas*	10
22	-	-

¹⁵ Ieteicams izmantot autorizētu Volvo remontdarbnīcu.

	Funkcija	A ^A
23	Starpešu vadības slēdzis, priekšējo lukturu vadība	5
24	-	-
25	-	-
26	-	-
27	Releju spoles	5
28	Papildu lukturi*	20
29	Skaņas signāls	15
30	Dzinēja pārvaldības sistēmas releja tinums galvenajā relejā (4 cil. dzinējiem), dzinēja vadības modulis (4 cil. dzinējiem)	5
	Dzinēja pārvaldības sistēmas releja tinums galvenajā relejā (5 cilindru dīzeļdzinējiem), dzinēja vadības modulis (5 cilindru dīzeļdzinējiem)	10
31	Pārnesumkārbas vadības modulis	15
32	Atbalstošais dzesēšanas šķidruma sūknis (4 cilindru dīzeļdzinējiem)	15

	Funkcija	A ^A
33	Dzinēja nodalījuma aukstajā zonā esošā centrālā elektrības bloka releja tinums Start/Stop	5
34	-	-
35	Izgaismošanās vadības modulis (5 cil. dīzeļdzinējiem)	10
	Dzinēja vadības modulis (4 cil.)	20
36	Dzinēja vadības modulis (5 cil. dīzeļdzinējiem)	15
	Dzinēja vadības modulis (4 cil.)	20
37	Masas gaisa plūsmas sensors (4 cil. dzinējiem), termostats (4 cil. benzīna dzinējiem), EVAP vārsts (4 cil. benzīna dzinējiem), EGR dzesēšanas sūknis (4 cil. dīzeļdzinējiem)	10
	Gaisa plūsmas mērītājs (5 cilindru dīzeļdzinējiem); vadības vārsti (5 cilindru dīzeļdzinējiem)	15

	Funkcija	A ^A
38	Gaisa kondicionētāja sole-noīda sajūgs (5 cilindru dīzeļdzinējiem); vārsti (5 cilindru dīzeļdzinējiem); eļļas līmeņa sensors	10
	Vārsti (4 cil. dzinējiem), eļļas sūknis (4 cil. benzīna dzinējiem), lambda zonde, vidējā (4 cil. benzīna dzinējiem), lambda zonde, aizmugurējā (4 cil. dīzeļdzinējiem)	15
39	Lambda zonde, priekšējā (4 cil. dzinējiem), lambda zonde, aizmugurējā (4 cil. benzīna dzinējiem)	15
	Lambda zondes (5 cilindru dīzeļdzinējiem); vadības modulis, radiatora veltna pārsegs (5 cilindru dīzeļdzinējiem)	15
40	Aizdedzes spoles (4 cil. benzīna dzinējiem)	15
	Dīzeļdegvielas filtra sildītājs (dīzeļdzinējiem)	20





	Funkcija	AA
41	Gaisa kondicionētāja ieslēdzējreleja pārslēdzējs (4 cil. dzinējiem), izgaismošanās vadības modulis (4 cil. dīzeļdzinējiem), eļļas sūkņis (4 cil. dīzeļdzinējiem)	7,5
	Kloķa apvalka ventilācijas sildītājs (5 cil. dīzeļdzinējiem), eļļas sūkņa automātiskā pārnesumkārbā (5 cil. dīzeļdzinējiem Start/Stop)	10
42	Dzesēšanas šķidruma vārsts (4 cil. benzīna dzinējiem)	50
	Kvēlsvences (dīzeļdzinējs)	70
43	Dzesēšanas ventilators (benzīndzinējiem)	60/80 ^D
	Dzesēšanas ventilators (dīzeļdzinējiem)	80
44	Stūres pastiprinātājs	100

A Ampēri

B Automašīnām ar Start/Stop funkciju šī drošinātāju atrašanās vieta ir tukša - skatiet Drošinātāji - dzinēja nodaļuma aukstajā zonā (401 lpp.).

C Automašīnām ar Start/Stop funkciju šī drošinātāju atrašanās vieta ir tukša - skatiet Drošinātāji - dzinēja nodaļuma aukstajā zonā (401 lpp.).

D Atkarībā no dzesēšanas ventilatora varianta.

Saistītā informācija

- Drošinātāji - zem cimdu nodaļuma (395 lpp.)
- Drošinātāji - vadības moduli zem cimdu nodaļuma (397 lpp.)
- Drošinātāji - bagāžas nodaļumā (399 lpp.)

Drošinātāji - zem cimdu nodalījuma

Zem cimdu nodalījuma esošie drošinātāji cita starpā aizsargā sistēmu Infotainment un sēdekļu funkcijas.



Stāvokļi

	Funkcija	A ^A
1	Audio vadības moduļa* galvenais drošinātājs, 16.-20. drošinātāju galvenais drošinātājs, Infotainment sistēma	40
2	Vējstikla skalotāji; aizmugurējā stikla skalotājs	25
3	-	-

	Funkcija	A ^A
4	-	-
5	-	-
6	Durvju rokturi, bezatslēgas sistēma*	5
7	-	-
8	Vadības panelis, vadītāja durvis	20

	Funkcija	A ^A
9	Vadības panelis, blakussēdētāja durvis	20
10	Vadības panelis, aizmugurējās durvis, labajā pusē	20
11	Vadības panelis, aizmugurējās durvis, kreisajā pusē	20
12	Bezatslēgas sistēma*	7,5





	Funkcija	A ^A
13	Elektriski vadāms sēdekļis, vadītāja pusē*	20
14	Elektriski vadāms sēdekļis, pasažiera pusē*	20
15	-	-
16	Infotainment vadības modulis vai ekrāns ^B	5
17	Audio vadības bloks (pastiprinātājs)*, TV*, digitālais radio*	10
18	Audio vadības modulis vai vadības modulis Sensus ^B	15
19	Telemātika*, Bluetooth*	5
20	-	-
21	Jumta lūka*, salona jumta apgaismojums, klimata kontroles sensors*	5
22	12 V kontaktligzda, tuneļkonsole	15
23	Sēdekļu apsilde, aizmugurē, labajā pusē*	15
24	Sēdekļu apsilde, aizmugurē, kreisajā pusē*	15
25	Elektriskais papildu sildītājs*	5

	Funkcija	A ^A
26	Sēdekļu apsilde, priekšējā pasažiera pusē	15
27	Sēdekļu apsilde, vadītāja pusē	15
28	Automašīnas novietošanas sensors*, stāvietā novietošanas kamera*, BLIS*	5
29	Pilnpiedziņas vadības modulis*	15
30	Aktīvā šasija Four-C*	10

^A Ampēri

^B Dažiem modeļu variantiem.

Saistītā informācija

- Drošinātāji - dzinēja nodalījumā (391 lpp.)
- Drošinātāji - vadības moduļi zem cimdu nodalījuma (397 lpp.)
- Drošinātāji - bagāžas nodalījumā (399 lpp.)
- Drošinātāji - dzinēja nodalījuma aukstajā zonā (401 lpp.)

Drošinātāji - vadības moduļi zem cimdņu nodalījuma

Drošinātāji, kas atrodas vadības moduļi zem cimdņu nodalījuma, cita starpā aizsargā drošības

gaisa spilvena un sadursmes brīdinājuma sistēmas funkcijas.

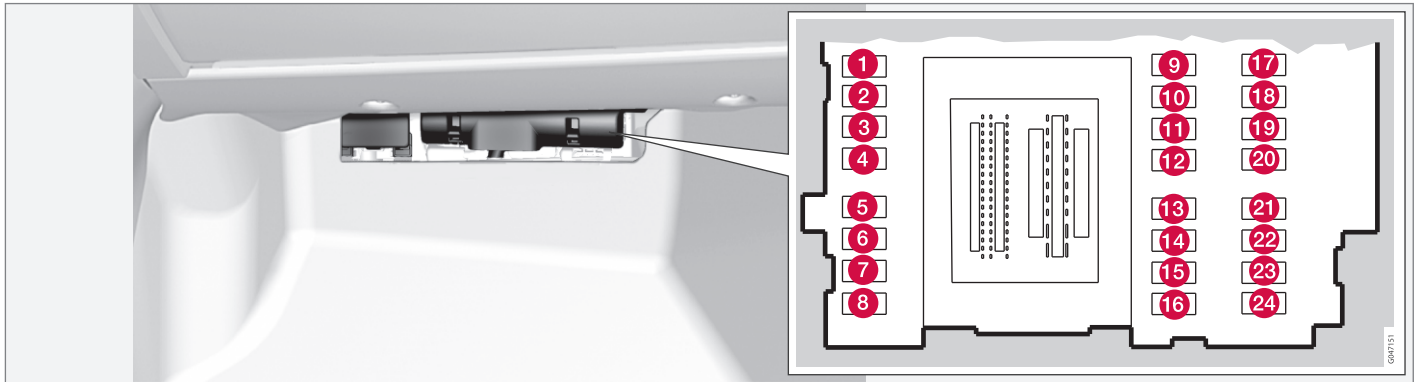

Stāvokļi

	Funkcija	A ^A
1	Aizmugurējā stikla tīrītājs	15
2	-	-
3	Salona apgaismojums, vadītāja durvju vadības panelis, elektriskie logu pacelāji, elektriski vadāmie sēdekļi*	7,5

	Funkcija	A ^A
4	Kombinētais instrumentu panelis	5
5	Adaptīvā krūza kontrole, ACC*, sadursmes brīdinājuma sistēma*	10
6	Salona apgaismojums, lietus sensors*	7,5
7	Stūres rata modulis	7,5

	Funkcija	A ^A
8	Centrālās aizslēgšanas sistēma, degvielas tvertnes aizvirts	10
9	Apsildāma stūre*	15
10	Apsildāms vējstikls*	15
11	Atslēgšana, aizmugures durvis	10
12	Galvas balsta noliekšana*	10



	Funkcija	AA
13	Degvielas sūknis	20
14	Kustības detektora signalizācija*, klimata panelis	5
15	Stūres slēdzene	15
16	Skaņas signāls*, datu pārraides kanāla savienotājs OBDII	5
17	-	-
18	Drošības spilveni	10
19	Sadursmes brīdinājuma sistēma*	5
20	Gāzes pedāļa sensors, salona atpakaļskata spogulis ar aptumšošanas funkciju*, sēdekļu apsilde, aizmugures*	7,5
21	Infotainment sistēmas vadības modulis (Performance); audiosistēma (Performance)	15
22	Bremžu signāls	5
23	Jumta lūka*	20
24	Imobilizators	5

A Ampēri

Saistītā informācija

- Drošinātāji - dzinēja nodalījumā (391 lpp.)
- Drošinātāji - zem cimdu nodalījuma (395 lpp.)
- Drošinātāji - bagāžas nodalījumā (399 lpp.)
- Drošinātāji - dzinēja nodalījuma aukstajā zonā (401 lpp.)

Drošinātāji - bagāžas nodaļumā

Bagāžas nodaļumā esošie drošinātāji cita starpā aizsargā elektriskās stāvbremzes funkciju.

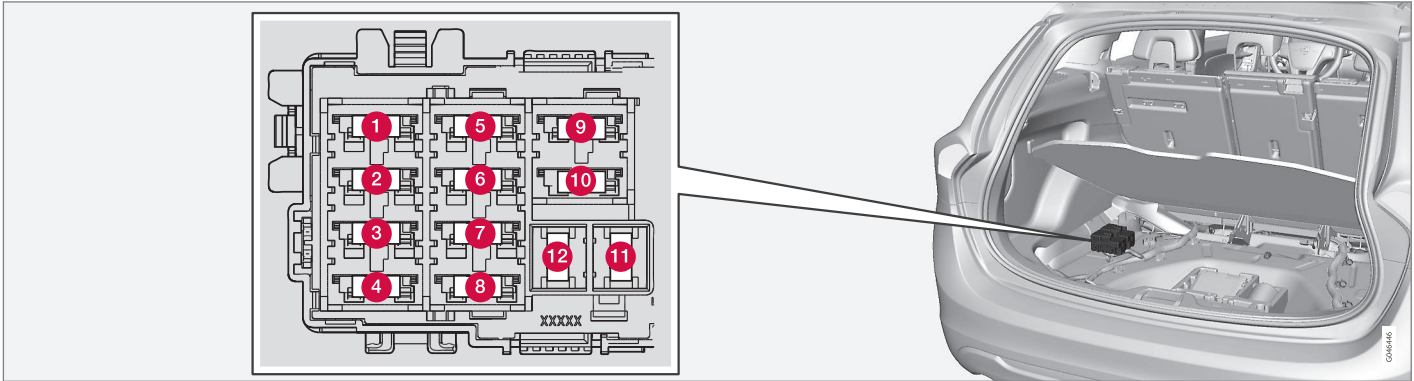

Stāvokļi

	Funkcija	A ^A
1	Elektriskā stāvbremze, kreisā puse	30
2	Elektriskā stāvbremze, labā puse	30
3	Aizmugures loga atkausētājs	30
4	Piekabes kontaktligzda 2*	15
5	-	-

	Funkcija	A ^A
6	12 V kontaktligzda, bagāžas nodaļums	15
7	-	-
8	-	-
9	-	-
10	-	-

	Funkcija	A ^A
11	Piekabes kontaktligzda 1*	40
12	-	-

A Ampēri

Saistītā informācija

- Drošinātāji - dzinēja nodaļumā (391 lpp.)
- Drošinātāji - zem cimdu nodaļuma (395 lpp.)



- ◀ • Drošinātāji - vadības modulī zem cimdu nodalījuma (397 lpp.)
- Drošinātāji - dzinēja nodalījuma aukstajā zonā (401 lpp.)

Drošinātāji - dzinēja nodalījuma aukstajā zonā

Drošinātāji dzinēja nodalījuma aukstajā zonā ir uzstādīti automašīnās ar funkciju Start/Stop.

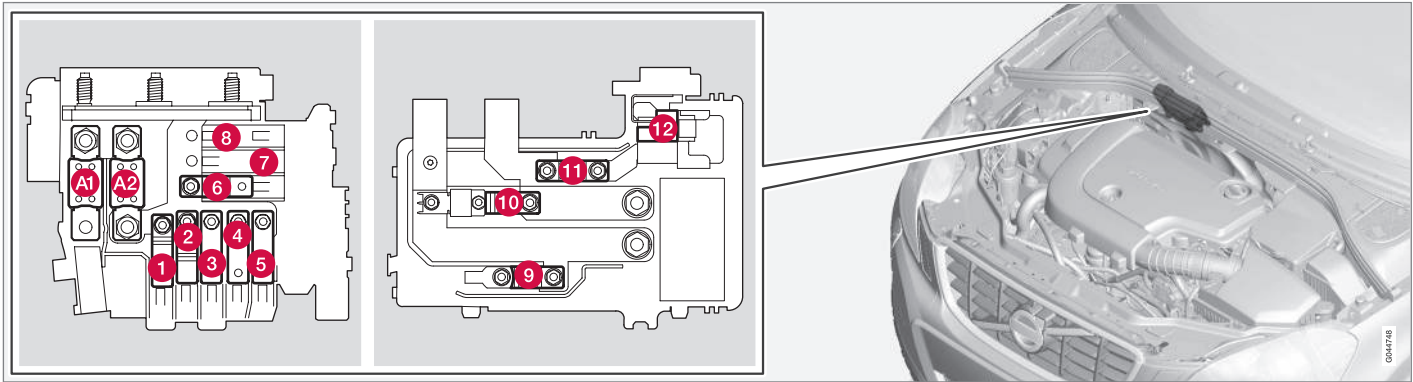

- Drošinātāji A1 un A2 ir "MEGA Fuse" tipa drošinātāji, un tos drīkst mainīt tikai remontdarbnīcā¹⁶.
- Drošinātāji 1-11 ir "Midi Fuse" tipa drošinātāji, un tos drīkst mainīt tikai remontdarbnīcā¹⁶.
- Drošinātājs 12 ir "Mini Fuse" tipa drošinātājs.

Plašāku informāciju par Start/Stop skatiet Start/Stop* (296 lpp.).

Stāvokļi

	Funkcija	A ^A
A1	Bagāžas nodalījumā esošā centrālā elektrības bloka galvenais drošinātājs	175

	Funkcija	A ^A
A2	Centrālā elektroniskā moduļa (CEM) galvenais drošinātājs zem cimdu nodalījuma, releju/drošinātāju bloks zem cimdu nodalījuma, centrālais elektriskais bloks bagāžas nodalījumā	175
1	Elektriskais papildu sildītājs*	100

¹⁶ Ieteicams izmantot autorizētu Volvo remontdarbnīcu.



	Funkcija	A ^A
2	Centrālā elektronikas moduļa (CEM) galvenais drošinātājs zem cimdu nodalījuma	50
3	Releju/drošinātāju kārbas galvenais drošinātājs zem cimdu nodalījuma	60
4	Apsildāms vējstikls*	60
5	Bagāžas nodalījuma centrālā elektrības bloka galvenais drošinātājs	60
6	Ventilators	40
7	-	-
8	-	-
9	Iedarbināšanas relejs	30
10	-	-
11	Atbalsta akumulators	70
12	Centrālais elektroniskais modulis (CEM) - atsauces sprieguma gaidstāves akumulators	5

^A Ampēri

Saistītā informācija

- Drošinātāji - dzinēja nodalījumā (391 lpp.)
- Drošinātāji - zem cimdu nodalījuma (395 lpp.)
- Drošinātāji - vadības moduli zem cimdu nodalījuma (397 lpp.)
- Drošinātāji - bagāžas nodalījumā (399 lpp.)

Automazgātava

Automašīna jāmazgā, tiklīdz tā ir kļuvusi netīra. Mazgājiet mašīnu automazgātavā ar notekūdeņu separatoru. Lietojiet auto šampūnu.

Roku mazgāšana

- Putnu izkārnījumus no krāsojuma notīriet pēc iespējas ātrāk. Putnu izkārnījumos ir vielas, kas ietekmē krāsojumu un ļoti ātri to izbalina. Šādi radušos izbalējušos traipus var likvidēt tikai speciālists autorizētā Volvo remontdarbnīcā.
- Skalojiet automašīnas apakšu.
- Noskalojiet visu automašīnu, kamēr ir noskaloti nepielīpušie netīrumi, lai samazinātu risku mazgāšanas procesā izraisīt skrāpējumus. Nevērsiet augstspiediena strūklu tieši pret slēdzenēm.
- Ja nepieciešams, mazgājiet automašīnu ar aukstu attaukojošu līdzekli. Ņemiet vērā, ka tādā gadījumā automašīnas virsmas nedrīkst būt sasīlušas saulē!
- Mazgāšanai lietojiet sūkli, auto šampūnu un lielu daudzumu remdena ūdens.
- Logu tīrītāju slotiņas notīriet ar remdenu ziepju ūdeni vai auto šampūnu.
- Nosusiniet automašīnu ar tīru, sausu zamšādu vai ūdens skrāpi. Neļaujot ūdens pilieniem nožūt spēcīgā saules gaismā, samazinās iespēja, ka radīsies ūdens traipi, ko vēlāk nāksies notīrīt.

BRĪDINĀJUMS

Vienmēr uzticiet dzinēja tīrīšanu autoservisa darbiniekiem. Ja dzinējs ir karsts, pastāv aizdegšanās draudi.

SVARĪGI

Netīri priekšējie lukturi darbojas sliktāk. Tīriet tos regulāri, piemēram, uzpildot degvielu.

Nelietojiet kodīgus mazgāšanas līdzekļus - tā vietā izmantojiet ūdeni un neskrāpējošu sūkli.

PIEZĪME

Uz ārējā apgaismojuma lukturiem, piemēram, priekšējiem lukturiem un aizmugures lukturiem lēcas iekšienē var rasties īslaicīgs kondensāts. Tas ir normāli - visi ārējā apgaismojuma lukturi ir izgatavoti tā, lai tas neradītu problēmas. Parasti kondensāts izzūd no luktura korpusa, kad lukturis ir kādu laiku bijis ieslēgts.

Automātiskā automazgātava

Mazgāšana automātiskajā automazgātavā ir vienkāršs un ātrs automobiļa mazgāšanas veids, bet ar to nevar aizņemt visas vietas. Optimālo rezultātu sasniegšanai iesakāma automobiļa mazgāšana ar rokām.

PIEZĪME

Dažu pirmo mēnešu laikā automašīnu drīkst mazgāt tikai ar rokām. Tas jāievēro tādēļ, ka jauna krāsa ir jutīgāka.

Mazgāšana ar augstspiediena strūklu

Izmantojot mazgāšanu ar augstspiediena strūklu, veiciet slaucīšanas kustības un raugieties, lai sprausla atomobiļa virsmai neatrastos tuvāk par 30 cm (šis attālums attiecas uz visām ārējām daļām). Nevērsiet augstspiediena strūklu tieši pret slēdzenēm.

Bremžu pārbaude

BRĪDINĀJUMS

Pēc automašīnas mazgāšanas vienmēr pārbaudiet bremzes, lai nodrošinātu, ka mitrums un korozija neskar bremžu uzlikas un nesamazinā bremžu veiktspēju.

Viegli piespiediet bremzes pedāli tagad un atkārtojiet šo darbību pēc lielu attālumu nobraukšanas lietū vai slapjā sniegā. Berzes izraisītais siltums izraisīs bremžu uzliku sasīšanu un izžūšanu. To pašu izdariet pēc mašīnas iedarbināšanas ļoti mitrā un aukstā laikā.



◀ Logu tīrītāja slotiņas

Asfalts, putekļi un sāls nosēžas uz logu tīrītāju slotiņām, tāpat kā insekti, ledus utt. uz vējstikla, saīsinot logu tīrītāju slotiņu darba mūžu.

Lai notīrītu:

- novietojiet stikla tīrītāju slotiņas apkopes pozīcijā, skatiet Logu tīrītāja slotiņas (380 lpp.).

i PIEZĪME

Regulāri nomazgājiet stiklu tīrītājus un vējstiklu ar remdenu ziepju šķīdumu vai automobiļu šampūnu. Neizmantojiet spēcīgus šķīdinātājus.

Ārējās plastmasas, gumijas un dekoratīvās daļas

Pie Volvo izplatītājiem iegādājams īpašs tīrīšanas līdzeklis, kas ieteicams krāsaino plastmasas daļu, gumijas un dekoratīvo elementu tīrīšanai, piemēram, spīdīgu dekoratīvo lējumu tīrīšanai un kopšanai. Izmantojot šādu tīrīšanas līdzekli, rūpīgi jāizmanto norādījumi.

! SVARĪGI

Neuzklājiet vasku uz plastmasas un gumijas detaļām un nepulējiet tās.

Lietojot attaukošanas līdzekli uz plastmasas un gumijas detaļām, vajadzības gadījumā veiciet beršanu pavisam viegli. Izmantojiet mikstu mazgāšanas sūkli.

Pulējot spīdīgas apdares ietvarlīstes, varat noberzt vai sabojāt spīdīgo virsmas kārtiņu.

Nedrīkst izmantot pulēšanas līdzekli, kas satur abrazīvas daļiņas.

! SVARĪGI

Nemazgājiet automašīnu ar tīrīšanas līdzekli, kura pH vērtība ir zemāka par 3,5 vai augstāka par 11,5. Šāda rīcība var izraisīt anodēto alumīnija daļu iekrāsošanos, piemēram, jumta bagāžniekam un ap sānu logiem.

Nekādā gadījumā neizmantojiet metāla pulēšanas līdzekli uz anodēta alumīnija detaļām, jo tas var sabojāt krāsu un iznīcināt virsmas pārklājumu.

Disku apmales

Izmantojiet tikai Volvo ieteiktos apdares tīrīšanas līdzekļus.

Stipri disku apmaļu tīrīšanas līdzekļi var sabojāt virsmu un radīt traipus uz alumīnija disku apmaļēm, kas pārklātas ar hromu.

Saistītā informācija

- Pulēšana un vaskošana (405 lpp.)
- Salona tīrīšana (406 lpp.)
- Ūdeni un netīrumus atgrūdošs pārklājums (405 lpp.)

Pulēšana un vaskošana

Nopulējiet un ievaskojiet mašīnu, ja krāsa ir kļuvusi matēta un ja vēlaties krāsu papildus aizsargāt.

Automašīnai pulēšana nav nepieciešama, kamēr tā nav vismaz vienu gadu veca. Tomēr šajā laikā automašīnu var ievaskot. Neveiciet automašīnas vaskošānu un pulēšanu tiešu saules staru iedarbībā.

Pirms pulēšanas vai vaskošānas uzsākšanas kārtīgi nomazgājiet un nožāvējiet automašīnu. Asfalta un darvas traipus notīriet ar darvas traipu tīrītāju vai lakbenzīnu. Grūtāk notīrāmus traipus var notīrīt ar automašīnas krāsojumam speciāli ražotu smalku pulēšanas pastu.

Vispirms nopulējiet ar pulēšanas līdzekli un tad ievaskojiet ar šķidru vai cietu vasku. Rūpīgi izlasiet lietošanas instrukciju uz iesaiņojuma. Daudzi līdzekļi satur gan pulēšanas līdzekli, gan vasku.

! SVARĪGI

Neuzklājiet vasku uz plastmasas un gumijas detaļām un nepulējiet tās.

Lietojot attaukošanas līdzekli uz plastmasas un gumijas detaļām, vajadzības gadījumā veiciet beršanu pavisam viegli. Izmantojiet mikstu mazgāšanas sūkli.

Pulējot spīdīgas apdares ietvarlīstes, varat noberzt vai sabojāt spīdīgo virsmas kārtiņu.

Nedrīkst izmantot pulēšanas līdzekli, kas satur abrazīvas daļiņas.

! SVARĪGI

Drīkst lietot tikai Volvo ieteikti krāsas apstrādes līdzekli. Cita veida apstrāde, piemēram, pretkorozijas aizsardzība, hermētisku līdzekļu lietošana, aizsardzība, spodrināšana un līdzīgas darbības var bojāt krāsojumu. Volvo garantija neattiecas uz šādas apstrādes izraisītiem krāsojuma bojājumiem.

Saistītā informācija

- Automazgātava (403 lpp.)

Ūdeni un netīrumus atgrūdošs pārklājums

Logi ir apstrādāti ar pārklājumu, kas uzlabo redzamību sliktos laika apstākļos.

Ūdeni un netīrumus atgrūdošs pārklājums*



Tas ir dabisks ūdeni atgrūdošā pārklājuma nodilums.

Apkope:

- Nekad neizmantojiet autovasku, attaukotājus vai līdzīgus produktus, jo tas var pasliktināt ūdeni un netīrumus atgrūdošās virsmas īpašības.
- Uzmanieties, lai tīrot nesabojātu stiklu virsmu.
- Lai izvairītos no stikla virsmu bojājumiem, tīrot ledu – izmantojiet tikai plastmasas skrāpjus.
- Apstrāde ar īpašu pārklājuma līdzekli ir pieejama pie Volvo izplatītājiem un tā ieteicama, lai uzturētu ūdeni atgrūdošās īpašības uz sānu logiem. To var pirmo reizi izmantot pēc trim gadiem un pēc tam ik gadu.

! SVARĪGI

Neizmantojiet metāla ledus skrāpi, lai no stikliem notīrītu ledu. Notīriet ledu no sānu spoguļiem, ieslēdzot apsildi, skatiet Logi un sānu spoguļi — apsilde (110 lpp.).



◀ Saistītā informācija

- Automazgātava (403 lpp.)

Pretkorozijas aizsardzība

Automašīnai rūpnīcā ir veikta pamatīga un pilnīga pretkorozijas aizsardzība. Virsbūves daļas izgatavotas no galvanizēta lokšņu metāla. Automašīnas apakšu aizsargā nedilstošs pretkorozijas slānis. Balsti, sānu durvis, iekšējie padziļinājumi un noslēgtās vietas ir noklātas ar zemas viskozitātes pretkorozijas līdzekli.

Pārbaudes un uzturēšana

Parasti nekas nav jādara, lai saglabātu automašīnas pretkorozijas aizsardzību, bet, uzturot automašīnu tīru, palīdzēsiet vēl vairāk samazināt korozijas risku. Nekādā gadījumā nelietojiet spēcīgus sārmains vai skābus šķīdumus uz spīdīgajiem apdares komponentiem. Akmeņu izraisīti bojājumi jānovērš, tiklīdz tos pamanāt.

Saistītā informācija

- Krāsas bojājumi (408 lpp.)

Salona tīrīšana

Izmantojiet tikai Volvo ieteiktos tīrīšanas līdzekļus un auto apkopes izstrādājumus. Lai nodrošinātu vislabākos rezultātus, tīriet regulāri un apstrādājiet traipus nekavējoties. Pirms lietot tīrīšanas līdzekļus, svarīgi salonu izsūkt ar putekļsūcēju.



SVARĪGI

- Reizēm krāsains apģērbs (piemēram, tumši džinsi un zamša apģērbs) var iekrāsot polsterējumu. Ja tā notiek, ir svarīgi notīrīt un apstrādāt šīs polsterējuma daļas pēc iespējas ātrāk.
- Salona tīrīšanai nekādā gadījumā neizmantojiet spēcīgus šķīdinātājus, piemēram, mazgāšanas šķīdumus, neatšķaidītu benzīnu vai lakbenzīnu, jo tie var sabojāt polsterējumu, kā arī citus salona materiālus.
- Nekādā gadījumā nesmidziniet tīrīšanas līdzekli tieši uz komponentiem ar elektriskajiem taustiņiem un vadības slēdžiem. Tā vietā notīriet tos ar drānu, kas samitrināta tīrīšanas līdzeklī.
- Asi priekšmeti un lipente var sabojāt auduma polsterējumu.

Auduma polsterējums un griestu apšuvums

Volvo piedāvā plašu auduma polsterējuma un griestu apšuvuma kopšanas produktu klāstu, kas,

lietojot tos saskaņā ar norādījumiem, saglabā polsterējuma īpašības. Auduma kopšanas produktus var iegādāties pie Volvo izplatītāja.

Ādas polsterējums

Volvo ādas apdare ir apstrādāta tā, lai saglabātu savu sākotnējo izskatu.

Ādas polsterējums ir dabisks produkts, kas ar laiku mainās un iegūst skaistu apsūbējumu. Lai saglabātu ādas īpašības un krāsas, tā regulāri jātīra un jāapstrādā. Volvo piedāvā pilnīgu līdzekli — Volvo ādas kopšanas komplektu/salvetes — ādas polsterējuma tīrīšanai un apstrādei, kas, lietojot to saskaņā ar norādījumiem, saglabā ādas aizsargpārklājumu.

Labāku rezultātu sasniegšanai Volvo iesaka tīrīšanu un aizsargkrēma uzklāšanu veikt vienu līdz četras reizes gadā (vai biežāk, ja nepieciešams). Volvo ādas kopšanas komplektu/salvetes var iegādāties pie Volvo izplatītāja.

Ādas stūre

Ādai ir jāelpo. Nekādā gadījumā neapklājiet ādas stūri ar aizsargājošu plastmasu. Ādas stūres tīrīšanai ieteicams lietot Volvo ādas kopšanas komplektu/salvetes.

Salona plastmasas, metāla un koka detaļas

Iekšējo daļu un virsmu tīrīšanai iesaka lietot nedaudz ar ūdeni samitrinātu smalkšķiedru vai

mikrošķiedru drānu, ko var iegādāties pie Volvo pārstāvjiem.

Neskrāpējiet un neberziet traipus. Nekad neizmantojiet spēcīgus traipu tīrītājus. Speciāls tīrīšanas līdzeklis, kas nepieciešams nopietnai tīrīšanai, iegādājams pie Volvo izplatītājiem.

Drošības jostas

Izmantojiet ūdeni un sintētisko mazgāšanas līdzekli. Pie Volvo izplatītāja ir pieejami īpaši auduma tīrīšanas līdzekļi. Pirms drošības jostas ietīšanās pārlicinieties, ka tā ir sausa.

Inkrustētie paklāji un grīdas paklājs

Izņemiet ieklātos paklājus, lai tos varētu iztīrīt atsevišķi. Izmantojiet putekļu tīrītāju, lai aizvāktu putekļus un netīrumus. Visi ieklātie paklājiņi ir nostiprināti ar tapām.

Izņemiet inkrustēto paklāju, satverot to aiz katras no tapām un ceļot taisni uz augšu.

Nostipriniet paklājiņu vietā, iespiežot katru tapu.

BRĪDINĀJUMS

Katra sēdekļa kāju zonā lietojiet tikai vienu ieklājamo paklājiņu un pirms braukšanas pārlicinieties, ka vadītāja kāju zonas paklājiņš ir stingri nofiksēts un iestiprināts tapās, lai tas neiesprūstu zem pedāļiem vai netālu no tiem.

Lai iztīrītu traipus, kas palikuši pēc tīrīšanas ar putekļsūcēju, lietojiet īpašu audumu tīrīšanas

līdzekli. Grīdas paklājiņi jātīra ar Volvo izplatītāja ieteiktajiem tīrīšanas līdzekļiem.

Saistītā informācija

- Automazgātava (403 lpp.)

Krāsas bojājumi

Krāsa ir būtiska daļa automašīnas nodrošinājumā pret koroziju, un tādēļ to vajadzētu regulāri pārbaudīt. Parastākie krāsojuma bojājumi ir akmeņu izraisīti bojājumi, skrāpējumi un traipi, piemēram, uz spārnu malām, durvīm un triecienstieņiem.

Nelielu krāsojuma bojājumu pielabošana

Lai novērstu rūsas rašanos, bojātais krāsojums nekavējoties jāsalabo.

Nepieciešamie materiāli

- Grunts krāsa¹⁷ – īpaša lipīga grunts krāsa izsmidzināma aerosola veidā, ko vajadzības gadījumā var lietot, piemēram, plastmasas triecienstieņiem
- pamata pārklājums un caurspīdīgais pārklājums - pieejams kā izsmidzināms aerosols vai defektus maskējošais zīmulis/nūjiņa¹⁸.
- Līmlente.
- smalks smilšpapīrs¹⁷.

Krāsas kods

Krāsu koda uzlīme atrodas uz durvju statņa, un to var redzēt, atverot aizmugurējās labās puses durvis.

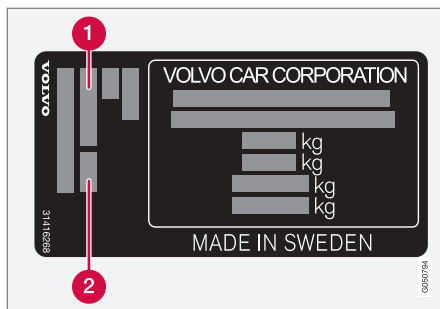

1 Ārējās krāsas kods

2 Jebkuras sekundārās krāsas kods

Ir svarīgi, lai tiktu izmantota pareiza krāsa. Informāciju par produkta uzlīmes atrašanās vietu skatiet Tipa apzīmējums (412 lpp.).

Nelielu krāsojuma bojājumu, piemēram, akmeņu izraisītu bojājumu un skrāpējumu novēršana

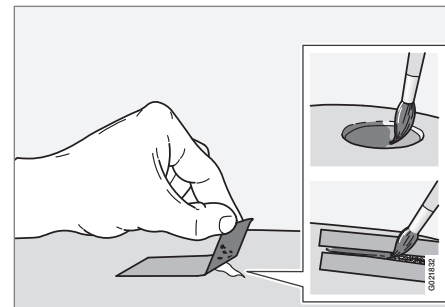

Pirms darba sākšanas automašīnai jābūt tīrai un sausai, un temperatūrai jābūt virs 15 °C.

1. Uzlīmējiet līmlentes gabalu uz bojājuma vietas. Tad noņemiet līmlenti, lai notīrītu visas mazākās krāsas daļiņas.

Ja bojājums ir skāris metālu (plāksņu tēraudu), ieteicams lietot grunts krāsu. Ja bojāta plastmasas virsma, labāku rezultātu sasniegšanai jālieto lipīgā grunts krāsa - iesmidziniet aerosola vākā un uzklājiet ar otu plānā kārtā.

¹⁷ Ar plastmasas pārklājumu.

¹⁸ Ievērojiet defektus maskējošā zīmūļa/nūjiņas komplektā iekļautos lietošanas norādījumus.

2. Pirms krāsošanas vajadzības gadījumā skarto vietu var maigi izpulēt ar smalkpulēšanas līdzekli (piemēram, ja malas nav līdzenas). Rūpīgi nomazgājiet virsmu un ļaujiet tai nožūt.
3. Kārtīgi izmaisiet grunts krāsu un uzklājiet to, izmantojot smalku otiņu, sērkociņu vai līdzīgu priekšmetu. Kad grunts krāsa ir nožuvusi, kā pašu pēdējo uzklājiet pamata pārklājumu un caurspīdīgo pārklājumu.
4. Ar skrāpējumiem rīkojieties tāpat, kā aprakstīts iepriekš, bet virsmu ap bojāto vietu nosedziet ar līmlenti, lai aizsargātu neskarto krāsojumu.

i PIEZĪME

Ja akmens šķemba nav izurbusies pārāk dziļi un ir palicis nesabojāts krāsas slānis, ieklājiet pamata pārklājumu un caurspīdīgo pārklājumu uzreiz pēc virsmas notīrīšanas.

Saistītā informācija

- Pretkorozijas aizsardzība (406 lpp.)

TEHNISKIE PARAMETRI

Tipa apzīmējums

Tipa apzīmējums, transportlīdzekļa identifikācijas numurs u.c. informācija, kas ir unikāla katrai automašīnai, ir norādīta automašīnas uzlīmē.

◀ kam būs vieglāk sazināties ar pilnvarotajiem Volvo pārstāvjiem gadījumos, kad būs nepieciešams pasūtīt rezerves daļas un piederumus.

- 1 Tipa apzīmējums, transportlīdzekļa identifikācijas numurs, atļautā maksimālā masa, eksterjera krāsas koda apzīmējums un tipa sertifikāta numurs. Uzlīme atrodas uz durvju statņa, un ir redzama, kas ir atvērtas aizmurgurējās labās puses durvis.
- 2 A/C sistēmas uzlīme.
- 3 Stāvapsildes uzlīme.
- 4 Dzinēja kods un dzinēja sērijas numurs.
- 5 Motoreļļas uzlīme.
- 6 Pārnesumkārbas tipa apzīmējums un sērijas numurs.
 - A manuālā pārnesumkārbā
 - B automātiskā pārnesumkārbā
- 7 Automašīna identifikācijas numurs (VIN - transportlīdzekļa identifikācijas numurs).

Plašāka informācija par automobili ir sniegta reģistrācijas dokumentos.



PIEZĪME

Īpašnieka rokasgrāmatas attēlos redzamās uzlīmes ne vienmēr precīzi atbilst automašīnā esošajām. Attēlu mērķis ir parādīt uzlīmju aptuveno izskatu un atrašanās vietu automašīnā. Informācija, kas attiecas tieši uz jūsu automašīnu, ir sniegta automašīnas uzlīmē.

Saistītā informācija

- Svārs (416 lpp.)
- Dzinēja specifikācijas (418 lpp.)
- Gaisa kondicionētāja specifikācijas (426 lpp.)

Izmēri

Automašīnas garums, augstums u.c. ir norādīts tabulā.

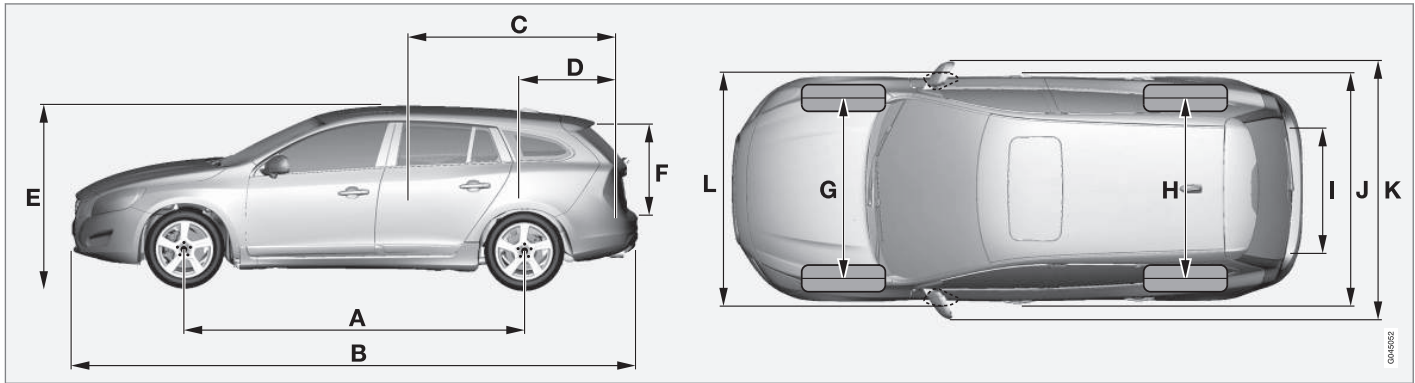

V60CC ^A	Izmēri	mm
A	Garenbāze	2774
B	Garums	4637
C	Kravas nodalījuma garums, grīdas līmenis, salocīts sēdekļis	1749
D	Kravas nodalījuma garums, grīdas līmenis	978
E	Augstums	1545

V60CC ^A	Izmēri	mm
F	Kravas augstums	658
G	Priekšējā šķērsbāze	1619 ^B 1609 ^C
H	Aizmugurējā šķērsbāze	1577 ^B 1567 ^C
I	Kravas platums, grīdas līmenis	1082

V60CC ^A	Izmēri	mm
J	Platums	1866
K	Platums ar sānu spoguļiem	2097
L	Platums ar pieliektiem sānu spoguļiem	1899

A V60 Cross Country

B Riepu platums 215 mm.

C Riepu platums 235 mm.

Svars

Informācija par maks. transportlīdzekļa pilna masu u.c. ir norādīta automašīnas uzlīmē.

Pašmasā iekļauts vadītājs, par 90 % uzpildīta degvielas tvertne un visi šķidrumi.

Pasažieru un piederumu svars, kā arī piekabes āķa lodi (417 lpp.) (ja ir pieāķēta piekabe) ietekmē kravnesību, bet nav iekļauta pašmasā.

Maks. pieļaujamā krava = transportlīdzekļa pilna masa - pašmasa.

PIEZĪME

Dokumentētā pašmasa attiecas uz standartā versijas automašīnām - t.i., automašīnām bez papildu aprīkojuma vai piederumiem. Tas nozīmē, ka katrs pievienotais papildu aprīkojums attiecīgi samazina kravnesību par konkrētā aprīkojuma svara vērtību.

Kravnesību samazinošā papildu aprīkojuma piemēri ir dažādi aprīkojuma līmeņi (piemēram, Kinetic/Momentum/Summum), kā arī cits aprīkojums, piemēram, vilkšanas iekārta, jumta bagāžnieks, jumta bagāžas kaste, audi-osistēma, papildu lukturi, GPS, ar degvielu darbināms sildītājs, drošības režģis, paklāji, bagāžas nodalījuma pārsegs, elektriski vadāmi sēdekļi u.c.

Automašīnas svērsana palīdz noteikt jūsu automašīnas pašmasu.

BRĪDINĀJUMS

Automašīnas vadāmības raksturlielumi mainās atkarībā no noslodzes un kravas izvietojums.

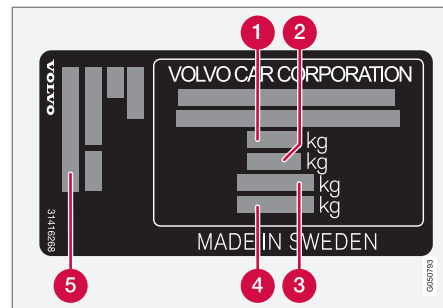

Informāciju par uzlīmju novietojumu skatiet Tipa apzīmējums (412 lpp.).

- 1** Maks. transportlīdzekļa pilna masa
- 2** Maks. braukšanas svars (automobilis+piekabe)
- 3** Maks. priekšējās ass noslogojums
- 4** Maks. aizmugurējās ass noslogojums
- 5** Aprīkojuma līmenis

Maks. slodze: Skatīt reģistrācijas dokumentu.

Maks. slodze uz jumta: 75 kg.

Saistītā informācija

- Vilkšanas jauda un slodze uz piekabes āķi (417 lpp.)
- Degvielas patēriņš un CO2 emisija (428 lpp.)

Vilkšanas jauda un slodze uz piekabes āķi

Vilkšanas jauda un slodze uz piekabes āķi, velkot piekabi, ir norādītas tabulās.

Maks. masa piekabei ar bremsēm

i PIEZĪME
Ne visi dzinēji ir pieejami visu valstu tirgos.

V60CC ^A Dzinējs	Dzinēja kods ^B	Pāresumkārbā	Maks. masa piekabei ar bremsēm (kg)	Maks. sakabes lodes slodze (kg)
T5	B4204T11	Automātiskā, TG-81SC	1600	75
T5 AWD	B4204T11	Automātiskā, TG-81SC	1800	90
D3	D4204T4	Manuālā, M66	1800	90
D3	D4204T4	Automātiskā, TG-81SC	1800	90
D4	D4204T14	Manuālā, M66	1800	90
D4	D4204T14	Automātiskā, TG-81SC	1800	90
D4 AWD	D5244T21	Automātiskā, TF-80SD	1900	90

^A V60 Cross Country

^B Dzinēja kods, daļas un sērijas numurs ir norādīts uz dzinēja; skatiet Tipa apzīmējums (412 lpp.).

Maks. masa piekabei bez bremsēm

Maks. masa piekabei bez bremsēm (kg)	Maks. sakabes lodes slodze (kg)
750	50

Saistītā informācija

- Svars (416 lpp.)
- Braukšana ar piekabi* (323 lpp.)

Dzinēja specifikācijas

Dzinēja specifikācijas (izvade u.c.) visām dzinēja alternatīvām ir norādīts tabulā.

ⓘ PIEZĪME
Ne visi dzinēji ir pieejami visu valstu tirgos.

V60CC ^A Dzinējs	Dzinēja kods ^B	Izvade (kW/apgr./min)	Izvade (ZS/apgr. min.)	Griezes moments (Nm/apgr./min)	Cilindru skaits	Iekšējais diametrs (mm)	Virzuļa gājiens (mm)	Darba apjoms (litri)	Kompresijas pakāpe
T5 / T5 AWD	B4204T11	180/5500	245/5500	350/1500-4800	4	82,0	93,2	1,969	10,8:1
D3	D4204T4	110/4250	150/4250	350/1500-2500	4	82,0	93,2	1,969	15,8:1
D4	D4204T14	140/4250	190/4250	400/1750-2500	4	82,0	93,2	1,969	15,8:1
D4 AWD	D5244T21	140/4000	190/4000	420/1500-3000	5	81,0	93,2	2,400	16,5:1

^A V60 Cross Country

^B Dzinēja kods, daļas un sērijas numurs ir norādīts uz dzinēja; skatiet Tipa apzīmējums (412 lpp.).

Saistītā informācija

- Dzesēšanas šķidrums - kategorija un tilpums (422 lpp.)
- Dzinēja eļļa - kategorija un tilpums (420 lpp.)

Dzinēja eļļa - nelabvēlīgi braukšanas apstākļi

Nelabvēlīgi braukšanas apstākļi var radīt nenormāli augstu eļļas temperatūru vai eļļas patēriņu. Tālāk ir sniegti dažādi nelabvēlīgu braukšanas apstākļu piemēri.

Garos braucienos pārbaudiet eļļas līmeni (366 lpp.) biežāk:

- ar autofurgonu vai piekabi
- kalnainā apvidū
- lielā ātrumā
- ja gaisa temperatūra ir zem $-30\text{ }^{\circ}\text{C}$ vai virs $+40\text{ }^{\circ}\text{C}$.

Iepriekš minētais attiecas arī uz īsu attālumu veikšanu zemā temperatūrā.

Nelabvēlīgos braukšanas apstākļos izvēlieties sintētisko eļļu. Tā nodrošina dzinējam papildu aizsardzību.

Volvo iesaka:



! SVARĪGI

Lai varētu ievērot dzinēja apkopes intervālu prasības, visi dzinēji rūpnīcā ir piepildīti ar īpaši pielāgotu sintētisko dzinēja eļļu. Eļļa ir ļoti rūpīgi izvēlēta, ņemot vērā ekspluatācijas ilgumu, iedarbināšanas īpašības, degvielas patēriņu un ietekmi uz vidi.

Lai spēkā būtu ieteicamie apkopes intervāli, jālieto apstiprināta dzinēja eļļa. Gan eļļas uzpildei, gan nomainībai izmantojiet tikai ieteikto eļļas kategoriju, pretējā gadījumā varat ietekmēt ekspluatācijas ilgumu, iedarbināšanas īpašības, degvielas patēriņu un ietekmi uz vidi.

Ja netiek lietota ieteiktās kategorijas un viskozitātes dzinēja eļļa, Volvo Car Corporation nav atbildīgs par bojājumiem, kas radušies garantijas laikā.

Volvo iesaka eļļas maiņu veikt autorizētā Volvo servisā.

Saisītā informācija

- Dzinēja eļļa - kategorija un tilpums (420 lpp.)
- Dzinēja eļļa - vispārīgi (365 lpp.)

Dzinēja eļļa - kategorija un tilpums

Dzinēja eļļas kategorija un degvielas tvertnes tilpums visām dzinēja alternatīvām ir norādīts tabulā.

Volvo iesaka:



i PIEZĪME
Ne visi dzinēji ir pieejami visu valstu tirgos.

V60CC ^A Dzinējs	Dzinēja kods ^B	Eļļas kategorija	Tilpums, iesk. eļļas filtru (litri)
T5 / T5 AWD	B4204T11	Castrol Edge Professional V 0W-20 vai VCC RBS0-2AE 0W-20	aptuveni 5,9
D3	D4204T4		aptuveni 5,2
D4	D4204T14		aptuveni 5,2
D4 AWD	D5244T21	Eļļas kategorija: ACEA A5/B5 Viskozitāte: SAE 0W-30	aptuveni 5,9

A V60 Cross Country

B Dzinēja kods, daļas un sērijas numurs ir norādīts uz dzinēja; skatiet Tipa apzīmējums (412 lpp.).

Saistītā informācija

- Dzinēja eļļa - nelabvēlīgi braukšanas apstākļi (419 lpp.)
- Dzinēja eļļa - pārbaude un iepildīšana (366 lpp.)

Dzesēšanas šķidrums - kategorija un tilpums

Apstiprinātais dzesēšanas šķidruma tilpums visām dzinēja alternatīvām ir norādīts tabulā.

Norādītā kvalitāte: Volvo ieteiktais dzesēšanas šķidrums sajaukts ar 50% ūdens¹, skatiet iepakojumu.

i PIEZĪME
Ne visi dzinēji ir pieejami visu valstu tirgos.

V60CC ^A		Tilpums (litri)
Dzinējs ^B		
T5 / T5 AWD	B4204T11	8,3 (8,7 ^C)
D4 AWD	D5244T21	8,9
D3	D4204T4	8,9 (9,2 ^C)
D4	D4204T14	

A V60 Cross Country

B Dzinēja kods, daļas un sērijas numurs ir norādīts uz dzinēja; skatiet Tipa apzīmējums (412 lpp.).

C Attiecas uz automašīnām ar sildītāju, kuru darbina degviela.

Saistītā informācija

- Dzesēšanas šķidrums - līmenis (369 lpp.)

¹ Ūdens kvalitātei jāatbilst STD 1285.1. standartam.

Transmisijas šķidrums - kategorija un tilpums

Katrai pārnesumkārbas alternatīvai paredzētais transmisijas šķidrums un tilpums ir norādīts tabulā.

Manuālā pārnesumkārbā

Manuālā pārnesumkārbā	Tilpums (litri)	Norādītais transmisijas šķidrums
M66	aptuveni 1,45	BOT 350M3

Automātiskā pārnesumkārbā

Automātiskā pārnesumkārbā	Tilpums (litri)	Norādītais transmisijas šķidrums
TF-80SD	aptuveni 7,0	AW1
TG-81 SC	aptuveni 6,6 ^A aptuveni 7,5 ^B	AW1

A Benzīna dzinēji

B Dīzeļdzinēji

i PIEZĪME

Parastos braukšanas apstākļos pārnesumkārbas eļļa nav jāmaina. Taču tas var būt nepieciešams apgrūtinātās braukšanas apstākļos.

Saistītā informācija

- Dzinēja eļļa - nelabvēlīgi braukšanas apstākļi (419 lpp.)
- Tipa apzīmējums (412 lpp.)

Bremžu šķidrums - kategorija un tilpums

Hidrauliskajā bremžu sistēmā atrodas bremžu šķidrums, kuru izmanto, lai novadītu spiedienu, piemēram, no bremžu pedāļa caur galveno bremžu cilindru uz vienu vai vairākiem pakārtotajiem cilindriem, kas savukārt iedarbojas uz mehāniskajām bremzēm.

Norādītā kvalitāte: Volvo Original bremžu šķidrums vai līdzvērtīgs.

Tilpums: 0,6 litri

Saistītā informācija

- Bremžu un sajūga šķidrums - līmenis (370 lpp.)

Stūres pastiprinātāja šķidrums - kategorija

Stūres pastiprinātāja šķidrums ir līdzeklis, ko lieto automašīnas stūres pastiprinātāja sistēmā.

Norādītā kvalitāte: Volvo ieteiktais stūres pastiprinātāja šķidrums.

Saistītā informācija

- Stūres pastiprinātāja šķidrums - līmenis (370 lpp.)

Degvielas tvertne - tilpums

Degvielas tvertnes tilpums visām dzinēja alternatīvām ir norādīts tabulā.

Dzinējs	Tilpums (litri)	Norādītā kvalitāte
Benzīndzinējs	aptuveni 67	Degviela - benzīns (319 lpp.)
Dīzeļdzinējs	aptuveni 67	Degviela - dīzeļdegviela (319 lpp.)

Saistītā informācija

- Piepildīšana ar degvielu (317 lpp.)
- Dzinēja specifikācijas (418 lpp.)

Gaisa kondicionētāja specifikācijas

Automašīnas klimata kontroles sistēmā tiek izmantots dzesētājs R1234yf vai R134a (atkarībā no tirgus). Informācija par klimata kontroles sistēmā izmantoto dzesētāju ir sniegta dzinēja pārsega iekšpusē esošajā uzlīmē.

Tabulās tālāk ir norādītas norādītās gaisa kondicionētāja sistēmas šķidrums un smērvielu kategorijas un tilpumi.

Gaisa kondicionētāja sistēmas uzlīme

R134a uzlīme

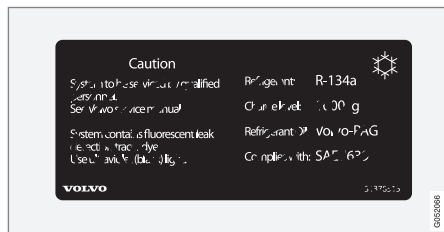

Uzlīme atrodas dzinēja pārsega iekšpusē.

R1234yf uzlīme

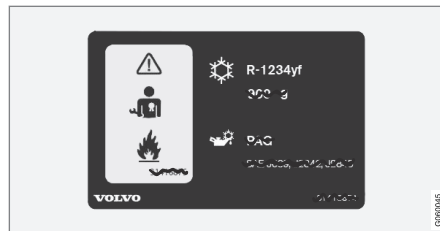

Uzlīme atrodas dzinēja pārsega iekšpusē.

R1234yf simbola skaidrojums

Simbols	Nozīme
	Uzmanību
	Mobilā gaisa kondicionētāja sistēma (MAC)
	Smērvielas tips

Simbols	Nozīme
	Mobilās gaisa kondicionētāja sistēmas (MAC) apkope jāveic autorizētam apkopes mehānikim.
	Viegli uzliesmojoši dzesētāji

Dzesējošā viela

Automašīnas ar dzesētāju R134a

Dzinējs	Masa	Norādītā kvalitāte
5 cilindru dīzeļdzinējs	720 g	R134a
cits	800 g	

BRĪDINĀJUMS

Gaisa kondicionētāja sistēma satur hermetizētu dzesētāju R134a. Šīs sistēmas apkopi un remontu drīkst veikt tikai autorizētā servisā.

Automašīnas ar dzesētāju R1234yf

Masa	Norādītā kvalitāte
750 g	R1234yf

⚠ BRĪDINĀJUMS

Gaisa kondicionētāja sistēma satur hermetizētu dzesētāju R1234yf. Saskaņā ar SAE J2845 (Pārvietojamajās gaisa kondicionētāju sistēmās izmantoto dzesējošo vielu drošas apkopes un ietvēruma mehāniku apmācību) dzesējošās vielas sistēmas apkopi un remontu drīkst veikt tikai apmācīti un sertificēti mehāniķi, lai garantētu sistēmas drošību.

Kompresora eļļa

Dzinējs	Tilpums	Norādītā kvalitāte
4 cilindri	60 ml	PAG SP-A2
5 cilindri	110 ml	PAG SP-A2

Iztvaikotājs**⚠ SVARĪGI**

Gaisa kondicionētāja sistēmas iztvaikotāju nekādā gadījumā nedrīkst labot vai nomainīt pret iepriekš lietotu iztvaikotāju. Jaunajam iztvaikotājam jābūt sertificētam un marķētam atbilstoši SAE J2842.

Saistītā informācija



- Klimata kontroles sistēma - traucējummeklēšana un remonts (371 lpp.)
- Tipa apzīmējums (412 lpp.)

Degvielas patēriņš un CO2 emisija

Transportlīdzekļa degvielas patēriņu rēķina litros uz 100 km, bet CO2 emisiju — CO2 gramus uz km.

Skaidrojums







CO ₂	grami CO ₂ /km
	litri/100 km







	Braukšana pa pilsētu
	Braukšana ārpus pilsētas
	Kombinētā braukšana

man	manuālā pānesumkārbā
aut	Automātiskā pānesumkārbā

i PIEZĪME
Ja trūkst dati par degvielas patēriņu un emisiju, tad tie tiek pievienoti komplektācijai.

i PIEZĪME
Ne visi dzinēji ir pieejami visu valstu tirgos.

V60CC ^A 							
		CO ₂		CO ₂		CO ₂	
T5 (B4204T11)	aut	201	8,7	125	5,4	153	6,6
T5 AWD (B4204T11)	aut	-	-	-	-	-	-
D3 ^B (D4204T4)	man	120	4,6	106	4,0	111	4,2
D3 ^C (D4204T4)	man	119	4,6	105	4,0	110	4,2
D3 (D4204T4)	aut	137	5,3	110	4,2	120	4,6

V60CC ^A 							
		CO ₂		CO ₂		CO ₂	
D4 ^B (D4204T14)	man	120	4,6	106	4,0	111	4,2
D4 ^C (D4204T14)	man	119	4,6	105	4,0	110	4,2
D4 (D4204T14)	aut	137	5,3	110	4,2	120	4,6
D4 AWD (D5244T21)	aut	178	6,8	132	5,1	149	5,7

A V60 Cross Country

B **Neattiecas** uz zemas emisijas variantiem.

C Tas attiecas **tikai** uz zemas emisijas variantiem.

Iepriekš tabulā norādītais degvielas patēriņš un emisijas vērtības ir balstītas uz specifiskiem ES cikliem², kas attiecas uz automobiļiem ar pamata versijas pašmasu un bez papildu aprīkojuma. Automobilja masa var pieaugt atkarībā no aprīkojuma. Tā kopā ar bagāžas svaru palielina degvielas patēriņu un ogļskābās gāzes emisijas.

Ir vairāki iemesli, kādēļ degvielas patēriņš var būt lielāks par tabulā norādīto. Piemēri:

- Vadītāja braukšanas stils.
- Ja klients ir norādījis riteņu izmēru, kas pārsniedz attiecīgā modeļa standarta versijā uzstādītos, pieaug rites pretestība.
- Liels ātrums rada palielinātu vēja pretestību.
- Degvielas kvalitāte, ceļa un satiksmes apstākļi, laika apstākļi un automobiļa stāvoklis.

Iepriekš sniegtajos piemēros minētie apstākļi kopā var ievērojami palielināt degvielas patēriņu.

Lai saņemtu plašāku informāciju, lūdzu, skatiet noteikumus, kas minēti².

Lielas nobīdes no degvielas patēriņa rādītājiem var rasties, salīdzinot ar ES braukšanas cikliem², kas tiek izmantoti automobiļa sertifikācijai un uz kuriem tiek balstīti tabulā norādītie patēriņa rādītāji.

² Oficiālie degvielas patēriņa rādītāji ir aprēķināti, balstoties uz diviem standarta braukšanas cikliem laboratorijas vidē ("ES braukšanas cikli") saskaņā ar EU Regulation no 692/2008, 715/2007 (Euro 5 / Euro 6) un UN ECE Regulation no 101. Šis regulas ietver informāciju par braukšanas cikliem pilsētā un ārpus pilsētas. - Braukšana pa pilsētu — mērījumi tiek sākti, iedarbinot aukstu dzinēju. Braukšana tiek simulēta. - Braukšana ārpus pilsētas — automašīnas ātrums tiek palielināts un samazināts amplitūdā 0 - 120 km/h (0-75 mph). Braukšana tiek simulēta. Automašīnas ar manuālo pārnesumkārbu tiek iedarbinātas 2. pārnesumā (attiecas uz automašīnām, kuru riteņu diametrs nepārsniedz 18 collas). Tabulā norādītā kombinētās braukšanas vērtība ir iegūta, apvienojot braukšanu pa pilsētu un ārpus pilsētas saskaņā ar spēkā esošo likumdošanu. CO₂ emisijas — tiek savāktas izplūdes gāzes, lai aprēķinātu ogļskābās gāzes emisijas divu braukšanas ciklu laikā. Pēc tam tas tiek analizētas un izteiktas kā CO₂ emisijas vērtība.



 PIEZĪME

Ārkārtas laika apstākļi, braukšana ar pievienotu piekabi vai lielā augstumā, kā arī degvielas kategorija ir tie faktori, kas var ietekmēt automašīnas veiktspēju.

Saistītā informācija

- Ekonomiska braukšana (322 lpp.)
- Svars (416 lpp.)

Riepas - apstiprinātais riepu spiediens

Apstiprinātais riepu spiediens visām dzinēja alternatīvām ir norādīts tabulā.

i PIEZĪME
Daži dzinēji, riepas vai to kombinācijas var nebūt pieejamas visu valstu tirgos.

V60CC ^A Dzinējs	Riepu izmērs	Ātrums (km/h)	Slodze, 1-3 personas		Maks. slodze		ECO spiediens ^B
			Priekšējais (kPa) ^C	Aizmugurējais (kPa)	Priekšējais (kPa)	Aizmugurējais (kPa)	Priekšējais/aizmugurējais (kPa)
Visi dzinēji	215/65 R 16	0 - 160 ^D	230	230	260	260	260
	235/55 R 17	160+ ^E	240	240	280	280	-
	235/50 R 18						
	235/45 R 19						
Pagaidu rezerves ritenis		maks. 80 ^F	420	420	420	420	-

A V60 Cross Country

B Ekonomiska braukšana.

C Dažās valstīs lieto ne tikai SI mērvienību "paskāls", bet arī "bārs": 1 bārs = 100 kPa.

D 0 - 100 jūdzes stundā

E 100+ mph

F maks. 50 jūdzes stundā

Saistītā informācija

- Riepas - izmēri (340 lpp.)
- Riepas - gaisa spiediens (338 lpp.)
- Tipa apzīmējums (412 lpp.)

Ā

āra temperatūras mērītājs 77

A

ACC - adaptīvā kruīza kontrole 211

Adaptīvā kruīza kontrole 211

apdzīšana 217

ātruma pārvaldība 214

deaktivizēt 218

funkcija 212

gaidīšanas režīms 216

īslaicīga deaktivācija 216

Kļūmju novēršana 221

kruīza kontroles darbības maiņa 220

laika intervāla iestāšana 216

pārskats 213

radiolokācijas sensors 224

Aizmugurējais logs

Apsilde 110

Aizmugurējais sēdekļs

Apsilde 138

Aizmugurējās durvis

Aizslēgšana/atslēgšana 186

Aizmugures spuldzes

atraššanās vieta 377

Aizsardzība pret iespiešanu, jumta lūka 114

Aizsargrežģis 163

Aizslēgšana

aizslēgšana 182

atslēgšana 182, 184

manuāla aizslēgšana 183

Aizslēgšana/atslēgšana

aizmugures durvis 186

Cimdu nodalījums 185

salons 184

Aizslēgšanas apstiprinājums 168

Aizslēgšanas indikators 169

Aizsvīšana

kondensāts priekšējos lukturos 403

logu kopšana 130

Akmeņu radīti robi un skrāpējumi 408

Aktīvā joslas saglabāšanas palīgfunkcija

darbība 275

funkcija 276

lerobežojumi 278

Simboli un paziņojumi 280

Aktīvā novirzīšanās no ceļa kontrole

197

Aktīvā šasija - FOUR-C

196

Aktīvie ksenona priekšējie lukturi

99

Aktīvie pagrieziena lukturi

99

Akumulators 287, 315, 382

mainīšana 385

pārslodze 315

Alerģiju un astmu izraisošas vielas 132

Amortizators 325

Apgaismojums

aizmugurējais miglas lukturis 100

aktīvie ksenona priekšējie lukturi 99

aktīvie pagrieziena lukturi 99

Automātiskas tālās gaismas 96

automātisks apgaismojums, pasažieru

salona 103

dienas gaismas lukturi 94

Displeja apgaismojums 93

līkumu izgaismošanas gaismas 99

mājās nokļūšanas apgaismojums 104

Mērinstrumentu apgaismojums 93

pasažieru salonā 102

pietuvošanās apgaismojums 104, 170

Position lamp 94

spuldzes, specifikācijas 379

Stara augstuma regulēšana 93

tālās/tuvās gaismas 95

tuneļu noteikšanas funkcija 95

vadības slēdži 92, 102

vadības slēdžu apgaismojums 93

Apgaismojums, spuldžu maiņa 372

bagāžas nodalījums 378

numura zīmes apgaismojums 378

pagrieziena rādītāji, priekšējie 376

pasažiera spogulis 378

spuldzes ligzda, aizmugurējā 377

ALFABĒTISKAIS RĀDĪTĀJS

tālās gaismas (automašīnām ar aktīvajiem ksenona priekšējiem lukturiem)	376	Atiestatīšana, brauciena odometrs	122, 126	Atzveltne	85
tālās gaismas (automašīnām ar halogēna lukturiem)	375	Atkārtota automātiskā aizslēgšana	183	aizmugurējais sēdeklis, nolaišana	88
tuvās gaismas (automašīnām ar halogēna lukturiem)	374	Atkausētājs	140	priekšējais sēdeklis, nolaišana	85
Apkope		Atpakaļgaitas pārnesuma bloķētājs	289	Augsta dzinēja temperatūra	314
Pretkorozijas aizsardzība	406	Atpakaļskata/sānu spoguļi		automašīna ar interneta pieslēgumu	
Apkopes pozīcija	380	Apsilde	110	apkopes un remonta pieteikšana	358
Apkopes programma	358	durvis	109	Automāšinas aprūpe	403
Apkopes un remonta pieteikšana	358	elektriski ievēlams	110	ādas polsterējums	407
Approach light duration	104, 170	Kompas	111	Automāšinas atslēgas atmiņas funkcija	167
Apsildāmas apskatotāja sprauslas	106	salons	111	Automāšinas polsterējums	406
Apsilde		Atslēga	166, 168	Automātiskā automazgātava	403
aizmugurējais logs	110	Atslēga ar tālvadības pulti	166, 167, 168	Automātiskā pārnesumkārbā	290
atpakaļskata un sānu spoguļi	110	bateriju nomainīšana	177	manuālās pārnesumkārbas pozīcijas	
Sēdekļi	137, 138	funkcijas	170	(Geartronic)	290
stūre	91	Nobraucamais attālums	171, 178	piekabe	324
Vējstikls	110	noņemama atslēgas slēdzošā daļa	173, 174, 175	vilkšana un tehniskā palīdzība	331
Apskatotājs		pazaudēšana	166	Automātiskas tālās gaismas	96
aizmugurējais logs	106	Atslēgas pozīcijas	83	Automazgātava	403
mazgāšanas šķidrums, papildināšana	382	Atslēgas slēdzošā daļa	173, 174, 175	Avārijas aprīkojums	
Vējstikls	106	Atslēgšana		brīdinājuma trijstūris	347
Ar degvielu darbināms		no ārpuses	182	Pirmās palīdzības aptieciņa	348
taimeris	147	no iekšpuses	184	Avārijas gaismas signāls	101
Atbalsta akumulators	386	Atslēgšana ar atslēgas slēdzošo daļu	181	Avārijas pārdūruma remontēšana	351, 352
Atbalsts	16	Attālā iedarbināšana - ERS	283	Avārijas riepas caurdūruma remonta komplekts	
				atrašanās vieta	352
				pārskats	352

Avārijas riepas caurdūruma remonts	
atkārtota pārbaude	355
darbība	353
riepu piesūkņēšana	356
AWD, pilnpiedziņa	295

Ā

Ādas tapsējums, mazgāšanas instrukcijas	407
Ārējie izmēri	415
Ātruma ierobežotājs	201
brīdinājums par pārsniegtu ātrumu	203
darba sākšana	201, 202
deaktivizēšana	204
īslaicīga deaktivācija	202
Ātruma indeksi, riepu	341

B

Bagāžas iekraušana	
bagāžas nodalījums	159
bagāža uz jumta	160
gara krava	160
Vispārīgi	159
Bagāžas nodalījuma pārsegs	164

Bagāžas nodalījums	
aizsargtīkls	162
Apgaismojums	103
bagāžas nodalījuma pārsegs	164
uzstādīšanas punkti	161

Baterija

apkope	382
Brīdinājuma simboli	384
ledarbināšana	382
iedarbināšanas palīdzība	287
Papildu	386
Simboli uz akumulatora	384
tālvadības pults atslēga/PCC	177

Benzīna kategorija

bērni	
atrasšanās vieta automašīnā	52
bērnu sēdekļi un drošības gaisa spilvens	52
bērnu sēdekļi un sānu drošības gaisa spilveni	37
drošība	44
slēdži bērnu drošībai	44

Bērnu drošības slēdži

Bērnu sēdekļi	44
augšējie montāžas punkti bērnu sēdekļiem	60
auguma kategorijas bērnu sēdekļiem ar ISOFIX stiprinājumu sistēmu	57
ieteicams	46

integrēts divpakāpju sēdekļa paliktņi	53
ISOFIX stiprinājumu sistēma bērnu sēdekļiem	56
tipi	58
Bezatslēgas - aizslēgšana	180
Bezatslēgas - atslēgšana	180
Bezatslēgas iedarbināšana (braukšana bezatslēgas režīmā)	178, 179, 180, 181, 182, 282
Bezatslēgas vadība	178, 179, 180, 181, 182, 282
Blakussēdētāja spogulis	157
Apgaismojums	103
BLIS	247, 248
BLIS kļūdas paziņojumi	251
BLIS paziņojumi	251
Brauciena odometrs	78, 119
Brauciena odometrs, atiestatīšana	122, 126
Brauciena statistika	128
Braukšana	316
ar atvērtām aizmugures durvīm	315
dzesēšanas sistēma	314
Braukšana ar piekabi	323
piekabes āķa lode	417
vilkšanas kapacitāte	417
Braukšanas īpašību pielāgošana	196

ALFABĒTISKAIS RĀDĪTĀJS

Braukšanas režīms ECO	305	Brīdinājuma skaņa		Degvielas tvertne	
Braukšana ziemā	316	Sadursmes brīdinājuma sistēma	240	tilpums	425
Bremzes	307, 309	Brīdinājuma trijstūris	347	Degvielas uzpilde	
ārkārtas bremzēšanas sistēma, EBA	309	Brīdinājums par izbraukšanu no joslas (LDW)	258, 259, 260	degvielas tvertnes aizvirknis	317
Bremžu pretbloķēšanas sistēma, ABS	308			degvielas tvertnes aizvirknis, manuāla darbināšana	317
Bremžu signāls	101			degvielas tvertnes vāciņš	317
bremžu sistēma	307, 308, 309			iepildīšana	317
bremžu šķidrums	370			Dienas gaismas lukturi	94
kombinētā instrumentu paneļa simboli	308			Disku apmales	
stāvbremze	310			tīrīšana	404
Bremzēšana ar dzinēju, automātiska	295			Displeja apgaismojums	93
Bremžu signāls	101			Distances brīdinājums	207
Bremžu šķidrums				lerobežojumi	208
kategorija un tilpums	424			Simboli un paziņojumi	210
Bremžu un sajūga šķidrums	370			Dīzelis	
Brīdinājuma lampiņa				degvielas beigšanās	320
Adaptīvā krūza kontrole	212			Dīzeļdaļiņu filtrs	321
Sadursmes brīdinājuma sistēma	240			Dīzeļdzinējs	319
stabilitātes un vilces kontroles sistēma	197			Domkrats	348
Brīdinājuma lampiņas				Driver Alert sistēma	255
Bojājums bremžu sistēmā	75			Drošības josta	28
Brīdinājums	75			Aizmugurējais sēdekļis	31
Drošības gaisa spilveni – SRS	75			atsprādzēšana	30
drošības jostas atgādinātājs	31, 75			drošības jostas atgādinātājs	31
ģenerators nelādē	75			drošības jostas spriegotājs	31
Stāvbremze ieslēgta	75				
Zems eļļas spiediens	75				
Brīdinājuma simboli	69, 72, 75				
		C			
		Ceļazīmju informācija	251		
		darbība	252		
		Ierobežojumi	254		
		Cimdu nodalījums	156		
		aizslēgšana	185		
		City Safety™	229		
		CO ₂ izmeši	428		
		CTA	249		
		CZIP (tirās zonas salona komplekts)	132		
		D			
		Daudzslāņainais (tripleksa) stikls	25		
		Degviela	318, 319		
		degvielas ekonomija	338, 339		
		degvielas filtrs	320		
		degvielas patēriņš	428		

grūtniecība	30	Dzesēšanas šķidrums, pārbaude un iepildīšana	369	Dzinējs	
piesprādzēšana	29	Dzesētājs	371	deaktivizēt	283
Drošības jostas nospriegotājs	31, 41	Dzinēja bloka sildītājs	145	iedarbināšana	282
Drošības jostu atgādinātājs	31	Dzinēja bloka sildītājs un salona sildītājs		pārkaršana	314
Drošības slēdzene		tiešā iedarbināšana	146	Start/Stop	296
bērni	44	tūlītēja apstāšanās	147		
Drošības spilvens		Dzinēja darbības kontrole	197	E	
aktīvēšana/deaktivēšana, PACOS	36	Dzinēja eļļa	365, 419	ECC, elektroniskā klimata kontrole	136
pasażiera puse	34, 36, 41	filtrs	365	Eco Cruise	305
vadītāja puse	34, 41	katēgorija un tilpums	420	EcoGuide	72
DROŠĪBAS SPILVENS	34	nelabvēlīgi braukšanas apstākļi	419	ECO spiediēns	431
Drošības spilvenu sistēma	33	Dzinēja eļļa, iepildīšana	366	Ekonomiska braukšana	322
brīdinājuma simbols	32	Dzinēja eļļas līmeņa pārbaude	366	Elektriskā sistēma	389
Drošinātāji		Dzinēja izslēgšana	283	Elektriskā stāvbremze	
bagāžas nodalījumā	399	Dzinēja nodalījums		zēms akumulatora spriegums	310
dzinēja nodalījumā	391	Bremžu un sajūga šķidrums	370	Elektriski darbināma jumta lūka	113
dzinēja nodalījuma aukstajā zonā	401	dzesēšanas šķidrums	369	Elektriskie logu pacēlāji	107
mainīšana	389	Dzinēja eļļa	365	Atiestatīšana	108
Vadības moduļi zem cimdu nodalījuma	397	Pārbaude	364	Elektriski vadāmo logu atiestatīšana	108
Vispārīgi	389	pārskats	363	Elektriski vadāms sēdekļis	86
zem cimdu nodalījuma	395	stūres pastiprinātāja šķidrums	370	Elektrokontaktlīdzda	157
Drošinātāju bloks	389	Dzinēja pārsegs, atvēršana	363	bagāžas nodalījums	161
Dzesēšanas sistēma	314	Dzinēja specifikācijas	418	Elektroniskā klimata kontrole - ECC	136
pārkaršana	314	Dzinēja un pasažieru nodalījuma sildītājs		Eļļa, skatiet arī Dzinēja eļļa	419, 420
Dzesēšanas šķidrums		paziņojumi	149	ERS - attālā iedarbināšana	283
tilpums un katēgorija	422	taimeris	147		

ALFABĒTISKAIS RĀDĪTĀJS

Evakuācija 333

F

Fiksējamas riteņu skrūves 342

FOUR-C - aktīvā šasija 196

FSC, vides marķējums 25

G

Gaisa attīrīšana

materiāls 133

pasażieru salons 131, 132, 133

Gaisa kondicionēšana 140

Gaisa kondicionētāja sistēma

remonts 371

Gaisa kondicionētājs, šķidrums

tilpums un kategorija 426

Gaisa kvalitātes sistēma IAQS 132

Gaisa plūsmas sadalījums 133

Recirkulācija 141

tabula 142

Gaismas rādījumi, PCC 172

Gājēju aizsardzība 236

galvas balsts

nolaišana 88, 89

vidējais sēdekļis, aizmugurē 87

Geartronic 290

Glabāšanas nodalījumi

Cimdu nodalījums 156

Tuneļa konsole 156

Glabāšanas nodalījumi pasažieru salonā 154

Glāzes

laminēts/rūdīts 25

griešanās virziens 337

GSI - pārnese pārslēga palīgsistēma 289

H

HDC 295

I

IAQS - salona gaisa kvalitātes sistēma 132

Iedarbināšanas palīdzība 287

Iekārtas paklājini 157

Iestatīt laika intervālu 208

Ieteicamie bērnu sēdekļi

tabula 46

levelkamie elektriski vadāmie sānu spo-
guļi 110

Imobilizators 169

Individuālā aizslēgšana 175

Informācijas displejs 68, 69

Informācijas taustiņš, PCC 172

Instrumenti 347

Instrumentu paneļa pārskats

automašīna ar stūri kreisajā pusē 62

automašīna ar stūri labajā pusē 65

Instrumentu un vadības slēdži 62, 65

Izmēri 415

Izplūdes gāzes, toksiskas, iesūktas 315

Izslīdēšana 316

Izslīdēšanas kontrole 197

Izvade 418

Izvēlnes

izvēlnes pārskats 116

Kombinētais instrumentu panelis 115

Ī

Īpašnieka rokasgrāmata, vides marķējums 25

J

Joslas saglabāšanas palīgfunkcija darbība	260, 264
Joslu ievērošanas palīdzība darbība	265
Jumta bagāža, maks. svars	416
Jumta lūka	
aizsardzība pret iespiešanu	114
atvēršana un aizvēršana	113
saulsargs	114
ventilācijas stāvoklis	114

K

Kabatas formāta stāvvietā novietošanas palīgsistēma - PAP	275
Kājas bremze	307, 308, 309
Kakla skriemeļu trauma, WHIPS	39
Kameras sensora traucējummeklēšana	232
Kameras sensors	231, 243
Katalizators	321
Evakuācija	331
Klimata kontrole	
automātiska regulēšana	139
pašreizējā temperatūra	131
personiskie iestatījumi	133

sensori	131
temperatūras kontrole	139
Vispārīgi	130
Kļūmju novēršana	
Adaptīvā kruīza kontrole	221
Kļūmju paziņojumi	
Adaptīvā kruīza kontrole	222
Lane Departure Warning	261
LKA	266
skatiet Paziņojumi un simboli	222, 312
Vadītāja uzmanības kontrole	257
Kombinētais instrumentu panelis	68, 69
Kompass	111
kalibrēšana	112
Kondensāts priekšējos lukturos	403
Krāsas kods, krāsa	408
Krāsojums	
bojājumi un neliels remonts	408
krāsas kods	408
Kravas režģis	163
Kruīza kontrole	
atjaunot iestatīto ātrumu	206
ātruma pārvaldība	205
deaktivizēt	207
īslaicīga deaktivācija	206
Kruīzkontrole	204

L

Lane Keeping Aid — LKA	262, 263
Lāzera sensors	233
Lietus sensors	105
Līkumu izgaismošanas gaismas	99
LKA — Lane Keeping Aid	262, 263
Logi un atpakaļskata un sānu spoguļi	405
Logu tīrītāja slotiņas	380
Apkopes pozīcija	380
maiņošana	380
nomaiņa, aizmugurējā loga	381
tīrīšana	381
Lūka gariem priekšmetiem	160
Lukturi	372

M

Mājās nokļūšanas apgaismojuma degšanas ilgums	104
Maks. jumta bagāžas svars	416
Manuālā pārnesumkārbā	288
GSI - pārnesumu pārslēga palīgsistēma	289
piekabe	324
vilkšana un tehniskā palīdzība	331

ALFABĒTISKAIS RĀDĪTĀJS

Manuālās pārnesumkārbas pozīcijas (Gear-tronic)	290
Mašīnas pacelšana	361
mazgāšanas šķidrums	382
Mērierīces	
degvielas daudzuma rādītājs	68, 70
spidometrs	68, 70
tahometrs	68, 70
Mērinstrumentu apgaismojums	93
Mērstienis, elektroniskais	366, 367
Miņas lukstis	
aizmugurējais	100
MY CAR	118

N

Nobrauciena kontrole	295
Nobraukums	119
Noņemama vilkšanas iekārta	
glabāšana	326
Noskaņas apgaismojums	103
Novietošanas palīdzība	267, 269
atpakaļ	268
automašīnas novietošanas sensori	270
darbības kļūmes indikatori	270
funkcija	267

Novietošanas palīdzības kamera	
lestatījumi	274

O

Oglekļa dioksīda emisija	428
--------------------------	-----

P

PACOS	36
Pagrieziena rādītāji	102
Pagrieziena rādītājs	102
Palīgsistēma braukšanas uzsākšanai	
kalnā	294
PAP = aktīvā stāvvietā novietošanas palīgsistēma	275
Papildu sildītājs	
degvielas	151
elektrisks	151, 152
Pārdūrums	351
Pārkaršana	314, 323
Pārnesumkārbas	288
automātiskā	290
manuālā	288
Pārnesumpārslēga bloķētāja atvienošana	293
Pārnesumu indikators	289

Pārnesumu pārslēga bloķētājs	293
Pārnesumu pārslēga bloķētājs, mehāniska izslēgšana	293
Pasažieru nodalījuma sildītājs	145
Pasažieru salona apgaismojums	102
automātisks	103
Pasažieru salona gaisa filtrs	132
Pašmasa	416
Paziņojumi	118
Paziņojumi informācijas displejā	116
Paziņojumi un simboli	
Adaptīvā krūza kontrole	222
Dzinēja un pasažieru nodalījuma sildītājs	149
Lane Departure Warning	261
LKA	266
Sadursmes brīdinājuma sistēma ar automātisko bremzēšanu	235, 245
Vadītāja uzmanības kontrole	257
PCC - personiskā automašīnas sakarierīce	
funkcijas	170
Nobraucamais attālums	173, 178
Personiskā automašīnas sakarierīce	173
piekabe	323
braukšana ar piekabi	323
kabelis	323

Piekabes sānnovirze	330	Priekšējo lukturu gaismas stara forma, regulēšana	100	Režīms ECO	305
Piekabes āķis	325, 326	Priekšējo lukturu gaismas stara regulē- šana	100	Riepas	
Tehniskie parametri	326	Priekšējo lukturu gaismas stars		apkope	336
Piekabes stabilitātes palīgsistēma	330	augstuma regulēšana	93	griešanās virziens	337
Piekabes stabilitātes palīgsistēma (Trailer stability assist)	197	pielāgošana	100	Nospiediet	338, 431
Piekabes stabilitātes palīgsistēma (TSA - trailer stability assist)	197, 330	Priekšējo lukturu stara regulēšana	100	pārdūruma remonts	351
Pilnīgas gaisa padeves funkcija	130, 185	Priekšējo lukturu vadība	92	protektora dziļums	342
Pilnpiedziņa, (AWD)	295	Protektora dziļums	342	protektoru nodiluma indikatori	338
Pilnpiedziņa (AWD)	295	Protektoru nodiluma indikatori	338	riepu spiediena uzraudzība	349
Pirmā palīdzība	348	Pulēšana	405	Tehniskie parametri	431
Pirmās palīdzības aptieciņa	348	Pulkstenis, regulēšana	78	ziemas riepas	342
Position lamp	94			Riepas izmērs	340
Power guide	72			Riepu gaisa spiediena uzlīme	338
Pretapgāšanās aizsardzība				Riepu slodzes indekss	341
ROPS (pretapgāšanās aizsardzības sis- tēma)	41			Riepu spiediena uzraudzīšanas sistēma	349
Pretkorozijas aizsardzība	406			Riepu uzraudzība	349
Priekšējā loga apskalošana	106			Rindā stāv. palīgsist.	218
Priekšējie lukturi	373			Rindā stāvēšanas palīgsistēma	218
Priekšējo lukturu augstspiediena mazgā- šana	106			Riteņa stīpa, izmēri	340
Priekšējo lukturu gaismas stara augstuma regulēšana	93			Riteņbraucēju noteikšana	238
				Riteņi	
				noņemšana	343
				sniega ķēdes	342
				uzstādīšana	346
				Riteņu maiņa	343
				Riteņu skrūves	342
				slēdzams	342

R

Radiolokācijas sensors	212				
Ierobežojumi	224				
Regulārā tīrīšana	105				
Reģenerācija	321				
Rekomendācijas braukšanas laikā	316				
Retranslators	21				
rezerves ritenis					
uzstādīšana	346				
Rezerves ritenis	343				

ROPS (pretapgāšanās aizsardzības sistēma) 41

S

Sadursme 42

Sadursme, skatiet Sadursme 42

Sadursmes brīdinājuma sistēma

darbība 240

funkcija 237

Gājēju uztveršanas funkcija 239

radiolokācijas sensors 224, 229

vispārīgi ierobežojumi 242

Sadursmes brīdinājuma sistēma ar automātisko bremsēšanu 236

Sadursmes brīdinājums 236, 237

Safety mode 42

automašīnas pārvietošana 44

iedarbināšanas mēģinājums 43

Salona atpakaļskata spogulis 111

automātiska aptumšošana 111

Salona gaisa kvalitātes sistēma (IAQS - Interior Air Quality System)

Gaisa attīrīšana 132

Sānu drošības spilvens, SIPS 37, 41

Sānu logu drošības (piepūšamie) aizkari 38, 41

Sānu spoguļi 109

Atiestatīšana 109

automātiska aptumšošana 109

Sānu spoguļu atiestatīšana 109

Saulsargs, jumta lūka 114

Sēdekļi, skatiet Sēdekļi 85

Sēdekļa atmiņas funkcija 86

Sēdekļa paliktņi

nolaišana 56

pacelšana 54

sēdēšanas pozīcija 53

Sēdekļi 85

aizmugurējā sēdekļa atzveltnei nolaišana 88

Apsilde 137, 138

galvas balsti, aizmugurējie 87

jauda 86

priekšējā sēdekļa atzveltnei nolaišana 85

Sensus 82

Signalizācija 190, 191, 192

automātiska atkārtota aktivizēšana 191

samazināts signalizācijas līmenis 192

signalizācijas indikators 191

signalizācijas pārbaude 172

signalizācijas trauksmes signāli 192

tālvadības pults atslēga nedarbojas 191

Signāltaure 91

Siltumu atstarojošs vējstikls 21

Simboli

Brīdinājuma simboli 69, 72

Vadības simboli 69, 72, 73

Simboli un paziņojumi

Adaptīvā kruīza kontrole 222

Lane Departure Warning 261

LKA 266

Sadursmes brīdinājuma sistēma ar automātisko bremsēšanu 235, 245

Vadītāja uzmanības kontrole 257

SIPS spilveni 37

Sistēma

atslēgšana 41

Skalošanas sprauslas, apsildāmās 106

Skaņas signāls 91

slidenas braukšanas apstākļi 316

Sodrēju filtrs 321

SODRĒJU FILTRS PILNS 321

Somas turētājs 161

spuldzes, specifiskācijas 379

Stabilitātes sistēma 197

Stabilitātes un vilces kontroles sistēma 197, 199

Stabilitātes un vilkmes kontroles sistēma darbība 198

Start/Stop	296
dzinējs neizslēdzas	298
Funkcijas un darbība	297
Stāvbremze	310
Stāvvietā novietošanas kamera	271
Stūre	90
Apsilde	91
stūres regulēšana	90
vadības svira	90
Vadības tastatūra	90
Stūres bloķētājs	283
stūres pastiprinātāja šķidrums	
kategorija	424
Līmeņa pārbaude	370
Stūres pielāgošana	90
Stūres ratā esošā tastatūra	90
Stūres vadības svira	90
Stūrēšanas spēka līmenis, skatiet Stūrēšanas spēks	196
Stūrēšanas spēks, ar ātrumu saistītais	196
Svars	
pašmasa	416

Š

Šasijas iestatījumi	196
Šķidrumi, tilpumi	382, 422, 423, 424, 425, 426
Šķidrumi un eļļas	422, 423, 424, 426

T

Tālās/tuvās gaismas	95
Tālās gaismas, automātiska aktivizēšana	96
Tālvadības pults atslēgas sistēma, apstiprināta tipa	192
Tālvadības pults imobilizators	170
Temperatūra	
pašreizējā temperatūra	131
Temperatūras kontrole	139
Tipa apstiprinājums	
radiolokācijas sistēma	226
tālvadības pults atslēgas sistēma	192
Tipa apzīmējums	412
Tīrās zonas salona komplekts (Clean Zone Interior Package, CZIP)	132
Tīrīšana	
automašīnas mazgāšana	403
automātiskā automazgātava	403

drošības jostas	407
polsterējums	406
riteņu diski	404
TM – riepu uzraudzība	349
TPMS - riepu spiediena uzraudzība	349
Traipi	406
Transmisija	288
Transmisijas eļļa	
tilpums un kategorija	423
Transportlīdzekļa pilna masa	416
Trauksmes funkcija	170
Tuneļa konsole	156
12 V ligzda	157
piesmēķētājs un pelnu trauks	156
Tuneļu noteikšanas funkcija	95

Ū

Ūdeni un netīrumus atgrūdošs pārklājums	405
Ūdens šķērsošana	314

U

Uzlīmes	412
---------	-----

V

Vadības simboli	69, 72, 73
Vadības slēdžu apgaismojums	93
Vadītāja infocentrs	119, 121, 125, 128
Vadītāja uzmanības kontrole	255
darbība	256
Vaskošana	405
Vējstikla tīrītāji	104
lietus sensors	105
Vējstikla tīrītāji un vējstikla mazgāšana	104
Vējstikls	
Apsilde	110, 140
Ventilācija	133
Ventilators	
ECC	138
Vides marķējums, FSC, īpašnieka rokasgrāmata	25
Vilkmes kontrole	197
Vilkmes kontrole pagriezienos	197
Vilkšana	331
vilkšanas cilpa	332
Vilkšanas cilpa	332
Vilkšanas iekārta, skatiet Vilkšanas aprīkojums	325

Vilkšanas iekārta - noņemama	
piestiprināšana/noņemšana	327, 328
Vilkšanas ierīce	
noņemama, noņemšana	328
noņemama, piestiprināšana	327
Vilkšanas jauda un slodze uz piekabes āķi	417
Virisma ar ūdens atgrūšanas īpašībām, mazgāšana	405
vispārēja bloķēšana	187
deaktivēšana	187
īslaicīga deaktivācija	188
Volvo ID	21
Volvo Sensus	82

W

WHIPS	
bērnusēdekļītis/sēdekļa paliktnis	39
kakla skriemeļu aizsardzība	39, 41
sēdēšanas pozīcija	40

Z

Zems eļļas līmenis	366
Ziemas riepas	342

