



# XC60

**TWIN ENGINE**

KEZELÉSI ÚTMUTATÓ





# VÄLKOMMEN!

Reméljük, hosszú évekig élvezni fogja Volvo járművét. Az autó úgy van kialakítva, hogy biztonságot és kényelmet nyújtson Önnek és utasainak. A Volvo arra törekszik, hogy a világ egyik legbiztonságosabb autóját hozza létre. Az Ön Volvója kielégíti az összes jelenlegi biztonsági és környezetvédelmi előírást.

Annak érdekében, hogy jobban élvezhesse a Volvóját, azt javasoljuk, hogy olvassa el a jelen kezelési útmutató utasításait és karbantartási

információit. A kezelési útmutató mobilalkalmazásként (Volvo Manual) és a Volvo Cars támogató oldalán ([support.volvocars.com](https://support.volvocars.com)) is elérhető.

Mindenkit arra buzdítunk, hogy, ebben és más autókban is mindig viseljen biztonsági övet. Kérjük, ne vezessen, ha alkohol vagy gyógyszer hatása alatt áll – illetve vezetési képessége bármely más módon csökkent.

# TARTALOMJEGYZÉK

## TULAJDONOSI INFORMÁCIÓK

Tulajdonosi információk	18
Kezelési útmutató a központi kijelzőn	19
Navigálás a kezelési útmutatóban a központi kijelzőn	20
A kezelési útmutató mobil eszközökön	22
A Volvo Cars támogató oldala	23
A kezelési útmutató olvasása	24
A kezelési útmutató és a környezet	25

## AZ ÖN VOLVÓJA

Volvo ID	28
Volvo ID létrehozása és regisztrálása	28
Drive-E - a vezetés tisztább élvezete	30
IntelliSafe – vezetőtámogatás és biztonság	33
Sensus - online kapcsolat és szórakoztatás	34
Szoftverfrissítések	37
Adatok rögzítése	37
A szolgáltatások felhasználási feltételei	38
Ügyfél-adatvédelmi nyilatkozat	38
A tartozékokkal és kiegészítő berendezésekkel kapcsolatos fontos információk	39
Tartozékok beszerelése	39
Berendezés csatlakoztatása az autó diagnosztikai aljzatához	40
Az autó azonosító számának mutatása	41
A járművezető figyelmének elvonása	41

## BIZTONSÁG

Biztonság	44
Biztonság terhések alatt	44
Whiplash Protection System	45
Biztonsági övek	46
Biztonsági övek felhelyezése és levétele	47
Biztonságiöv-feszítő	49
Az elektromos biztonságiöv-feszítő* visszaállítása	50
Ajtó és biztonsági öv emlékeztető	50
Légzsákok	51
Vezető oldali légzsákok	52
Utaslégzsák	53
Az utaslégzsák aktiválása és inaktíválása*	54
Oldallégzsákok	56
Függönylégzsákok	57
Biztonsági üzemmód	58
Az autó beindítása és mozgatása a biztonsági üzemmód bekapcsolása után	58
Gyermekbiztonság	59
Gyermekülés	60
A gyermekülések felső rögzítőpontjai	61
Gyermekülések alsó rögzítőpontjai	61
i-SizeISOFIX rögzítőpontok gyermekülésekhez	62
Gyermekülés elhelyezése	63



Gyermekbiztonsági rögzítés	64
Az autó biztonsági övével rögzített gyermekülések elhelyezésének táblázata	66
Az i-Size gyermekülések elhelyezésének táblázata	68
Az ISOFIX gyermekülések elhelyezésének táblázata	69
Beépített gyermekülés*	72
Az ülés párná felhajtása a beépített gyermekülésben*	73
Az ülés párná lehajtása a beépített gyermekülésben*	74

## KIJELZŐK ÉS HANGVEZÉRLÉS

Műszerek és kezelőszervek balkormányos autóban	76
Műszerek és kezelőszervek jobbormányos autóban	77
Járművezetői kijelző	80
A járművezetői kijelző beállításai	82
Üzemanyagszint-mérő	83
Hibrid műszer	83
Hibrid akkumulátor műszere	84
Fedélzeti számítógép	85
Út adatok megjelenítése a járművezetői kijelzőn	87
A napi kilométer-számláló visszaállítása	88
Útstatisztikák megjelenítése a központi kijelzőn.	88
Az útstatisztikák beállításai	89
Dátum és idő	90
Külső hőmérsékletmérő	90
Visszajelző szimbólumok a járművezetői kijelzőn	91
Figyelmeztető szimbólumok a járművezetői kijelzőn	93
A járművezetői kijelző licencszerződése.	95
Alkalmazás menü a járművezetői kijelzőn	100
Az alkalmazás menü kezelése a járművezetői kijelzőn	101
Üzenetek a járművezetői kijelzőn	102

Üzenetek kezelése a járművezetői kijelzőn	103
A járművezetői kijelzőről mentett üzenetek kezelése	104
A központi kijelző áttekintése	106
A központi kijelző kezelése	109
A központi kijelző aktiválása és inaktiválása	112
Navigálás a központi kijelző nézeteiben	112
Alnézetek kezelése a központi kijelzőn	116
Funkció nézet a központi kijelzőn	119
Alkalmazások és gombok mozgatása a központi kijelzőn	121
Szimbólumok a középső kijelző állapotsávján	121
Billentyűzet a központi kijelzőn	123
A billentyűzet nyelvének módosítása a központi kijelzőn	126
Írja be a karaktereket, betűket és szavakat manuálisan a központi kijelzőn	126
A megjelenés módosítása a központi kijelzőn	128
Kikapcsolás és a rendszerhang hangerejének módosítása a központi kijelzőn	129
Rendszermértékegységek módosítása	129
A rendszernyelv módosítása	129

Egyéb beállítások a központi kijelző felső nézetében	130
Környezetérzékeny beállítás megnyitása a központi kijelzőn	131
A felhasználói adatok visszaállítása tulajdonosváltás esetén	131
A járművezetői kijelző beállításainak visszaállítása	132
A központi kijelző beállításait mutató táblázat	132
Járművezetői profilok	134
Járművezetői profil kiválasztása	134
Járművezetői profil átnevezése	135
Járművezetői profil védelme	135
Távvezérlős kulcs járművezetői profilhoz rendelése	136
A járművezetői profilok beállításainak visszaállítása	137
Üzenet a központi kijelzőn	138
Üzenetek kezelése a központi kijelzőn	138
A központi kijelzőről mentett üzenetek kezelése	139
Szélvédőre vetített kijelző*	140
A szélvédőre vetített kijelző* bekapcsolása és kikapcsolása	141
A szélvédőre vetített kijelző beállításai*	142
Hangfelismerés	143
A hangfelismerés használata.	144

Telefon vezérlése hangvezérléssel	145
Rádió és média hangvezérlése	146
A hangfelismerés beállításai	147

## VILÁGÍTÁS

Világításkapcsolók	150
A világítás funkciók beállítása a központi kijelzőn	151
Helyzetjelző lámpák	152
Nappali világítás lámpái	152
Tompított fényszóró	153
A távolsági fényszóró használata	154
Aktív távolsági fényszóró	154
Az irányjelzők használata	156
Aktív kanyarlámpák*	157
Hátsó ködlámpa	157
Féklámpák	158
Vészféklámpák	158
Vészvillogók	159
A hazakísérő világítás használata	159
Megközelítő világítás időtartama	160
Belső világítás	160
A belső világítás beállítása	162

## ABLAKOK, ÜVEG ÉS TÜKRÖK

Ablakok, üvegek és tükrök	164
Az ablakok és napellenzők becsípődés-védelme	164
A becsípődés-védelem működésének alaphelyzetbe állítása	165
Elektromos ablakok	165
Az elektromos ablakok kezelése	166
Belső és külső visszapillantó tükrök	167
A visszapillantó tükrő sötétségének beállítása	168
A külső tükrök lebillentése	169
Panorámatető*	170
A panorámatető működtetése*	172
A panorámatető* napellenzőjének automatikus zárása	174
Ablaktörő lapátok és mosófolyadék	175
Az ablaktörők használata	175
Az esőérzékelő használata	176
Az esőérzékelő memória funkciójának használata	177
Ablak- és fényszórómosók használata	178
A hátsó ablaktörő és mosó használata	179
Az automatikus hátsó ablaktörés használata tolatáskor	180

## ÜLÉSEK ÉS KORMÁNYKERÉK

Manuális első ülés	182
Elektromos* első ülés	183
Az első elektromos* ülés beállítása	183
Az ülés, a külső tükrök és a szélvédőre vetített kijelző* helyzetének tárolása	184
Az ülés, a külső tükrök valamint a szélvédőre vetített kijelző* tárolt helyzetének használata	185
Masszázs-beállítások* az első ülésen	186
Az első ülés masszázs funkciójának beállítása*	187
Az első ülés üléspárnahosszának beállítása*	188
Az első ülés oldaltámaszának beállítása*	189
Az első ülés deréktámaszának beállítása*	190
Az utasülés beállítása a vezetőülésből*	192
A háttámlák lehajtása a hátsó ülésen	193
A hátsó ülés fejtámláinak beállítása	195
Kormánykerék-kezelőszervek és kürt	197
Kormányzár	198
A kormánykerék beállítása	198

## KLÍMAVEZÉRLÉS

Klímavezérlés	202
Klímazónák	202
Klímavezérlés - érzékelők	202
Érzékelt hőmérséklet	203
A klíma hangvezérléses szabályozása	203
Levegőminőség	204
Clean Zone*	205
Clean Zone Interior Package*	205
Interior Air Quality System*	206
A levegőminőség-érzékelő* aktiválása és inaktiválása	206
Utastérszűrő	207
Levegőelosztás	207
A levegőelosztás módosítása	208
A szellőzők nyitása/zárása és irányítása	208
A levegőelosztási lehetőségek táblázata	210
Klímakezelőszervek	213
Az első ülésfűtés* aktiválása és inaktiválása	214
Az első ülésfűtés* automatikus bekapcsolásának aktiválása és inaktiválása	215
A hátsó ülésfűtés* aktiválása és inaktiválása	215
Az első ülészellőztetés* aktiválása és inaktiválása	216

A kormánykerékfűtés* aktiválása és inaktiválása	217
A kormánykerékfűtés automatikus bekapcsolásának* aktiválása és inaktiválása	217
Az automata klímazabályozás aktiválása	217
A levegő-visszakeringtetés aktiválása és inaktiválása	218
A levegő-visszakeringtetés időbeállításának aktiválása és inaktiválása	219
A maximális páramentesítés bekapcsolása és kikapcsolása	219
A szélvédőfűtés* aktiválása és inaktiválása	220
A szélvédőfűtés* automatikus bekapcsolásának aktiválása és inaktiválása	221
A hátsó ablak és a külső tükrök fűtésének aktiválása és inaktiválása	221
A hátsó ablakfűtés és a tükrőfűtés automatikus aktiválása és inaktiválása	222
Az első ülés ventilátorszintjének szabályozása	222
Az első ülés hőmérsékletének szabályozása	223
Hőmérséklet szinkronizálása	224
A légkondicionáló aktiválása és inaktiválása	224
Állóklíma	225
Előkészítés	225

Az előkészítés elindítása és kikapcsolása	226
Előkészítési idő beállítása	227
Előkészítés időbeállításának hozzáadása és szerkesztése	228
Az előkészítés időbeállításának aktiválása és inaktiválása	229
Az előkészítés időbeállításának eltávolítása	230
Klímakomfort parkoláskor	231
A klímakomfort bekapcsolása és kikapcsolása parkoláskor	231
Az állóklíma-vezérlés szimbólumai és üzenetei	232
Fűtés	234
Állófűtés	235
Kiegészítő fűtés	236
A kiegészítő fűtés automatikus bekapcsolásának aktiválása és inaktiválása	236

## KULCS, ZÁRAK ÉS RIASZTÓ

Zárás megerősítése	240
A zárás jelzésének beállítása	241
táuvezérlős kulcs	242
Zárás és nyitás a táuvezérlős kulccsal	244
A távolról vezérelt és belső nyitás beállításai	245
A csomagterajtó nyitása a táuvezérlős kulccsal	245
A táuvezérlős kulcs hatótávolsága	246
Az elem cseréje a táuvezérlős kulcsban	247
További táuvezérlős kulcsok rendelése	250
Red Key - korlátozott táuvezérlős kulcs*	250
Red Key* beállítások	251
Kivehető kulcsszár	252
Zárás és nyitás a kivehető kulcsszárral	253
Indításgátló	255
A táuvezérlős kulcs rendszer típusengedélye	256
Kulcs nélküli és érintésérzékeny felületek*	265
Kulcs nélküli zárás és nyitás*	266
A kulcs nélküli nyitás beállításai*	267
A csomagterajtó kulcs nélküli kioldása*	268
Az indító- és zár rendszerek antennáinak elhelyezkedése	268
Zárás és nyitás az autó belsejéből	269

A csomagterajtó nyitása az autó bel-sejéből	270
A gyermekbiztonsági zárok aktiválása és inaktiválása	271
Automatikus zárás vezetéskor	272
Az elektromosan működtetett csomagterajtó nyitása és zárása*	273
Az elektromosan működtetett csomagterajtó* maximális nyílásának programozása	276
A csomagterajtó nyitása és zárása lábmozdulattal*	276
Szervizzárás	278
A szervizzárás aktiválása és inaktiválása	279
Riasztó*	280
Riasztók* aktiválása és inaktiválása	281
Csökkentett riasztási szint*	283
Biztonsági zár*	283
A biztonsági zárok ideiglenes inaktiválása*	284

## VEZETŐTÁMOGATÁS

Vezetéstámogató rendszer	286	A sebességtartó inaktiválása és készenléti üzemmódba kapcsolása	302
Sebességfüggő kormányzási erő	286	A sebességtartó újbóli aktiválása készenléti üzemmódból	303
elektronikus menetstabilizáló	287	A sebességtartó kikapcsolása	304
Elektronikus menetstabilizáló sport üzemmódban	288	Távolságfigyelmeztetés*	304
A sport üzemmód aktiválása/inaktiválása az elektronikus menetstabilizálóhoz	289	A távolságfigyelmeztetés aktiválása/inaktiválása	305
Az elektronikus menetstabilizáló szimbólumai és üzenetei	290	A távolságfigyelmeztetés korlátai	306
Stabilizáló rendszer	292	Adaptív sebességtartó*	307
Sebességhatároló	292	Az adaptív sebességtartó* kezelőszervei és kijelző nézete	308
A sebességhatároló aktiválása és elindítása	293	Az adaptív sebességtartó aktiválása és elindítása*	309
A sebességhatároló inaktiválása és készenléti üzemmódba kapcsolása	294	Az adaptív sebességtartó* inaktiválása/újbóli aktiválása	310
A sebességhatároló újbóli aktiválása készenléti üzemmódból	295	Az adaptív sebességtartó korlátai*	312
A sebességhatároló inaktiválása	295	Váltás a sebességtartó és az adaptív sebességtartó között*	312
A sebességhatároló korlátai	296	Az adaptív sebességtartó szimbólumai és üzenetei*	314
Automatikus sebességhatároló	296	Pilot Assist	316
Az automatikus sebességhatároló aktiválása/inaktiválása	298	A Pilot Assist kezelőszervei és kijelző nézete	319
Az automata sebességhatároló túré-sének módosítása	299	A Pilot Assist aktiválása és elindítása	320
Az automata sebességhatároló korlátai	300	A Pilot Assist inaktiválása/aktiválása	321
Sebességtartó	300	A Pilot Assist korlátai	323
A sebességtartó aktiválása és elindítása	301		

A Pilot Assist* szimbólumai és üzenetei	325	City Safety kormányzási segítség kitérő manőverhez	353	Jelzőtábla-felismerés és Sensus Navigation*	374
Figyelmeztetés a vezetőtámogatástól ütközés kockázata esetén	326	A City Safety kormányzási segítségének korlátai elkerülő manőver során	354	Jelzőtábla-felismerés sebességfigyelmeztetéssel és beállítások*	374
Cél módosítása vezetőtámogatással	327	City Safety kitérő manőverek megakadályozásakor	354	A sebességfigyelmeztetés és a jelzőtábla-felismerés aktiválása/inaktiválása	376
Időköz beállítása a vezetőtámogatáshoz	328	A City Safety fékez a szembejövő járművek esetén	355	Jelzőtábla-felismerő funkció sebességmérő kamera adatokkal*	376
Hajtásmód vezetőtámogatáshoz	329	A City Safety korlátai	356	A jelzőtábla-felismerés korlátai*	377
A tárolt sebesség beállítása vezetőtámogatáshoz	329	A City Safety funkcióval kapcsolatos üzenetek	359	Driver Alert Control	378
Automatikus fékezés vezetőtámogatással	330	Rear Collision Warning	360	Bekapcsolás/kikapcsolás Driver Alert Control	379
Előzési segéd	331	A Rear Collision Warning korlátai	360	Pihenőhelyre vezetés kiválasztása a Driver Alert Control funkció figyelmeztetése esetén	379
Az előzési segéd használata	332	BLIS*	361	A Driver Alert Control korlátai	380
Radar egység	333	A BLIS be- vagy kikapcsolása	363	Sávtartó segéd	380
A radar eszköz típusengedélye	334	A BLIS korlátai	363	Kormányzási segítség sávtartó segéddel	382
Kamera egység	338	A BLIS funkcióval kapcsolatos üzenetek	365	A sávtartó segéd aktiválása/inaktiválása	382
A kamera és radar egység korlátai	339	Cross Traffic Alert*	366	A sávtartó segéd segítségi módjának kiválasztása	382
A kamera és radar egység javasolt karbantartása	343	A Cross Traffic Alert bekapcsolása/kikapcsolása	367	A sávtartó segéd korlátai	383
City Safety™	344	A Cross Traffic Alert korlátai	367	A sávtartó segéd szimbólumai és üzenetei	384
A City Safety paraméterei és részfunkciói	345	A Cross Traffic Alert funkcióval kapcsolatos üzenetek	369	A sávtartó segéd szimbólumai a járművezetői kijelzőn	386
A City Safety figyelmeztetési távolságának beállítása	347	Jelzőtábla-felismerés*	370	Kormányzási segítség ütközés kockázatakor	387
Akadályok észlelése City Safety funkcióval	349	A jelzőtábla-felismerés aktiválása/inaktiválása*	371		
A City Safety keresztirányú forgalomban	351	Jelzőtábla-felismerés és megjelenítés*	372		
A City Safety korlátai keresztirányú forgalomban	352				

A kormányzási segítség aktiválása/ inaktiválása ütközés kockázata esetén	388
A kormányzási segítség szintje az úttest elhagyásának kockázata esetén	388
Kormányzási segítség sávelhagyás kockázata esetén	389
Kormányzási segítség szemből tör- ténő ütközés kockázata esetén	390
Kormányzási segítség hátulról tör- ténő ütközés kockázata esetén*	391
A kormányzási segéd korlátai ütkö- zés kockázatakor	392
A kormányzási segéd szimbólumai és üzenetei ütközés kockázata esetén	393
Parkolósegéd*	394
Park Assist Pilot elöl, hátul és az old- alak mentén*	395
A parkolósegéd* aktiválása/inaktiválása	397
A parkolósegéd korlátai	397
A parkolósegéd szimbólumai és üzenetei	399
Parkolókamera*	400
Parkolókamera nézetek*	401
Parkoló segédvonalak a parkoló kamerához*	403
A parkoló kamera érzékelőmezői a Pilot Assist funkcióból	405
A parkolókamera bekapcsolása	406

A parkolókamera szimbólumai és üzenetei	408
Parkolósegéd*	410
Parkolási változatok Park Assist Pilot használatával*	411
Parkolás Park Assist Pilot* használatával	412
Párhuzamos parkolóhely elhagyása Park Assist Pilot* használatával	414
A parkolósegéd* korlátai	415
A parkolósegéd* üzenetei	418

## HIBRID INFORMÁCIÓK

A Twin Engine rendszerrel kapcsola- tos általános információk	420
A hibrid akkumulátor töltése	421
Töltőáram	422
Töltőkábel	423
Földzárlat-megszakító a töltőkábelben	425
A töltőkábel hőmérséklet-figyelése	426
A bemenő töltőaljzat fedelének nyi- tása és zárása	427
A hibrid akkumulátor töltésének elin- dítása	427
Töltési állapot az autó bemenő töl- tőaljzatán	430
Töltési állapot a töltőkábel vezér- lőegységén	431
Töltési állapot az autó járművezetői kijelzőjén	434
A hibrid akkumulátor töltésének leállítás	436
A Twin Engine hajtással kapcsolatos szimbólumok és üzenetek a járműve- zetői kijelzőn	437
Hibrid akkumulátorral rendelkező autók hosszú távú tárolása	439

## ELINDULÁS ÉS VEZETÉS

Indítsa be az autót	442	Az automata sebességváltó fokozat-helyzetei	457	Hold és Charge funkció	480
Az autó leállítása.	444	Fokozatváltás a kormánykerék váltó-füleivel*	459	Előkészületek hosszú utazás előtt	481
Gyújtáshelyzetek	444	Fokozatválasztás-gátló	460	Téli vezetés	482
Gyújtásmód kiválasztása	445	Padlógáz funkció	461	Gázlás	483
Alkoholzár*	446	Fokozatváltás-jelző	461	Az üzemanyagöltő fedél nyitása és zárása	484
Az alkoholzár megkerülése*	446	Összkerékhajtás	462	Üzemanyag betöltés	485
A motor bendítése előtt az alkoholzárral	447	Hajtásrendszer	462	Az üzemanyag kezelése	486
Fék funkciók	447	A belsőégésű motor beindítása és leállítása Twin Engine esetén.	463	Benzin	487
Lábfék	448	Hajtásmódok	464	Benzin-részecskeszűrő	488
Fékerőnövelés	450	Hajtásmód váltása	468	Túlmelegedés a motorban és hajtásrendszerben	489
Fékezés nedves utakon	450	Energiaelosztás hibrid hajtásban térképadatok használatával*	469	Az indítóakkumulátor túlterhelése	490
Fékezés sózott utakon	450	Szintvezérlés* és lengéscsillapítás	471	Segédindítás másik akkumulátorral	490
A fékrendszer karbantartása	451	A szintszabályozás beállításai*	474	Vonóhorog*	492
Rögzítőfék	451	Alacsony sebességű szabályozás	475	A vonóhorog* műszaki adatai	493
A rögzítőfék aktiválása és inaktíválása	452	Az alacsony sebességű vezetés aktiválása és inaktíválása funkciógomb használatával	475	Kihúzható/visszahúzható vonókonzolk*	494
Az automatikus rögzítőfék aktiválásának beállítása	453	Lejtmenetvezérlő	476	Vezetés utánfutóval	496
Parkolás emelkedőn	453	A lejtmenetvezérlő aktiválása és inaktíválása a funkciógombbal	477	Utánfutó-stabilizáló*	497
A rögzítőfék hibája esetén	454	Gazdaságos vezetés	478	Az utánfutó lámpáinak ellenőrzése	498
Automatikus fékezés álló helyzetben	454	A hatótávolságot befolyásoló tényezők elektromos üzemmódban	479	Vonóhorogra rögzített kerékpártartó*	500
Az álló helyzetben történő automatikus fékezés aktiválása és inaktíválása	455			Vontatás	501
Segítség emelkedőn induláskor	456			A vonószem felszerelése és eltávolítása	501
Automatikus fékezés ütközés után	456			Szállítás	502
Sebességváltó	457			HomeLink®*	503



A HomeLink®* programozása	504
A HomeLink®* használata	506
HomeLink®* típusengedély	506
Íránytű*	507
Az íránytű aktiválása és inaktíválása*	507
Az íránytű* kalibrálása	507

## HANG, MÉDIA ÉS INTERNET

Hang, média és internet	510	Videó lejátszása	527
Audio-beállítások	510	DivX® lejátszása	527
Hangzásélmény*	511	A videó beállításai	527
Alkalmazások	512	Bluetooth® média	528
Alkalmazások letöltése	513	Készülék csatlakoztatása Bluetooth® kapcsolaton	528
Alkalmazások frissítése	514	Média USB-csatlakozón	528
Alkalmazások törlése	514	Készülék csatlakoztatása USB-csatlakozón	529
Rádió	515	Az USB eszközök műszaki adatai	529
A rádió bekapcsolása	516	Kompatibilis médiaformátumok	530
Rádiósáv és rádióállomás váltása	516	Apple® CarPlay®*	531
Rádióállomások keresése	517	Az Apple® CarPlay®* használata	532
Rádiókedvencek beállítása	518	Az Apple® CarPlay®* beállításai	533
A rádió beállításai	519	Tanácsok az Apple® CarPlay®* használatához	534
RDS rádió	520	Android Auto*	534
Digitális rádió*	521	Az Android Auto* használata	535
Kapcsolat az FM és a digitális rádió* között	521	Android Auto* beállítások	536
Médialejátszó	522	Tanácsok az Android Auto* használatához	537
Médialejátszás	522	Telefon	537
Média vezérlése és váltása	524	Telefon csatlakoztatása az autóhoz Bluetooth kapcsolaton az első alkalommal	538
Média keresése	525		
Gracenote®	525		
CD-lejátszó*	526		
Videó	526		

Telefon automatikus csatlakoztatása az autóhoz Bluetooth kapcsolaton	540
Telefon manuális csatlakoztatása az autóhoz Bluetooth kapcsolaton	541
Bluetooth kapcsolaton csatlakoztatott telefon lecsatlakoztatása	541
Bluetooth kapcsolaton csatlakoztatott telefonok közötti váltás	542
Bluetooth kapcsolaton csatlakozó készülékek eltávolítása	542
Telefonhívások kezelése	542
Szöveges üzenetek kezelése	544
Szöveges üzenetek beállításai	545
A telefont könyv kezelése	545
Telefon-beállítások	546
Bluetooth eszközök beállításai	546
Internetkapcsolattal rendelkező autó*	547
Az autó csatlakoztatása az internethez Bluetooth funkcióval rendelkező telefonon keresztül	548
Az autó csatlakoztatása az internethez telefonon keresztül (Wi-Fi)	549
Az autó csatlakoztatása az internethez autómódemen (SIM-kártyán) keresztül	550
Az autómódem beállításai*	551
Internet-hozzáférés megosztása az autóból Wi-Fi hotspoton keresztül	552

Nincs vagy gyenge internetkapcsolat	553
Wi-Fi hálózat eltávolítása	553
A Wi-Fi technológiája és biztonsága	554
Felhasználási feltételek és adatmegosztás	554
Az adatmegosztás aktiválása és inaktiválása	554
Tárolóhely a merevlemezen	555
Audio és média licencszerződés	556

## KEREKEK ÉS GUMIABRONCSOK

Gumiabroncsok	568
A gumiabroncs méretjelölése	570
A keréktárcsa méretjelölése	571
A gumiabroncsok forgási iránya	571
Futófelület-kopásjelzők a gumiabroncsokon	572
A gumiabroncsnyomás ellenőrzése	572
A gumiabroncsnyomás beállítása	573
Előírt gumiabroncsnyomás	574
Gumiabroncsnyomás-figyelő rendszer*	575
Új gumiabroncsnyomás mentése a megfigyelő rendszerben*	576
Lásd gumiabroncs-nyomás állapot a központi kijelzőn*	578
Teendők alacsony gumiabroncsnyomás-figyelmeztetés esetén	579
Amikor kerekeket cserél	580
Szerszámkészlet	580
Emelő*	581
Kerékcsavarak	581
Kerék eltávolítása	582
A kerekek felszerelése	584
Pótkerék*	585
A pótkerék kezelése	586
Téli gumiabroncsok	587
Hóláncok	587

Szükséghelyzeti defektjavító készlet	588
Defektjavító készlet használata	589
Fújja fel a gumiabroncsot a defektjavító készlet kompresszorával	593

## **RAKODÁS, TÁROLÁS ÉS UTASTÉR**

Az utastér belseje	596
Alagútkonzol	597
Elektromos aljzatok	598
Az elektromos aljzatok használata	600
A kesztyűtartó használata	602
Napellenzők	603
Raktér	603
Javaslatok a rakodáshoz	604
Tetőterhelés és rakodás tetőcsomagtartóra	605
Táskatartó kampók	606
Csomagrögzítő szemek	607
Átvezető rakodónyílás a hátsó ülésben	607
A csomagteretkaró* felszerelése és eltávolítása	607
A csomagteretkaró* használata	609
A biztonsági rácsok* felszerelése és eltávolítása	611
A biztonsági háló* felszerelése és eltávolítása	613
Elsősegélycsomag*	615
Elakadásjelző háromszög	615

## **KARBANTARTÁS ÉS SZERVIZELÉS**

Volvo szervizprogram	618
Adatátvitel az autó és a műhely között Wi-Fi kapcsolaton keresztül	618
Letöltési központ	619
Rendszerfrissítések kezelése a letöltési központban	619
Autó állapota	620
Szervizelés és javítás előjegyzése	621
Autóadatok küldése a szerviznek	622
Az autó felemelése	624
A klímavezérlő rendszer szervizelése	626
Szélvédőre vetített kijelző a szélvédő cseréjekor*	626
A motortérfedél nyitása és zárása	627
A motortér áttekintése	628
Motorolaj	629
A motorolaj ellenőrzése és feltöltése	630
A hűtőfolyadék feltöltése	631
Lámpacsere	633
Akkumulátor	634
Hibrid akkumulátor	638
Szimbólumok az akkumulátorokon	639
Akkumulátor-újrahasznosítás	639
Biztosítékok és központi elektromos egységek	640

Biztosítékcseré	641
Biztosítékok a motortérben	642
Biztosítékok a kesztyűtartó alatt	646
Biztosítékok a csomagterében	649
A belső tisztítása	653
A központi kijelző tisztítása	653
A szélvédőre vetített kijelző* tisztítása	654
Szövetkárpit és tetőkárpit tisztítása	655
A biztonsági övek tisztítása	655
Padlószőnyegek és berakott szőnyegek tisztítása	655
A bőr kárpitok tisztítása	656
A bőr kormánykerék tisztítása	657
A belső műanyag, fém és fa alkatrészek tisztítása	657
A külső tisztítása	658
Polírozás és viaszolás	658
Kézi mosás	659
Automata autómosó	660
Nagy nyomású mosás	661
Az ablaktörlő lapátok tisztítása	662
A külső műanyag, gumi és díszítő komponensek tisztítása	662
Keréktárcsák tisztítása	663
Rozsdavédelem	664

Az autó fényezése	664
Kisebb fényezési sérülések javítása	664
Színkódok	666
Ablaktörlőlapát-csere, hátsó ablak	666
Az ablaktörlő lapátok cseréje	667
Az ablaktörlő lapátok a szervizállásban	668
Mosófolyadék betöltése	669

## MŰSZAKI ADATOK

Típusjelölések	672
Méretek	675
Tömegek	677
Vontató képesség és vonóhorog-terhelés	678
A motor műszaki adatai	680
Motorolaj — műszaki adatok	681
A motorolaj tekintetében nehéz vezetési feltételek	682
Hűtőfolyadék — műszaki adatok	683
Sebességváltó-folyadék — műszaki adatok	683
Fékfolyadék — műszaki adatok	683
Üzemanyagtartály - méret	684
Légkondicionáló — műszaki adatok	684
Üzemanyag-fogyasztás és CO <sub>2</sub> -kibocsátás	686
Jóváhagyott kerék- és gumibroncs-méretek	688
A gumibroncsok minimális megengedett terhelésmutatója és sebesség-besorolása	689
Jóváhagyott gumibroncs-nyomások	690

## **BETŰRENDES TÁRGYMUTATÓ**

Betűrendes tárgymutató

691



TULAJDONOSI INFORMÁCIÓK

## Tulajdonosi információk

A kezelési információk számos különböző termék formájában, digitálisan és nyomtatva, állnak rendelkezésre. A kezelési útmutató elérhető az autó központi kijelzőjén, mobilalkalmazásként, a Volvo Cars támogató weboldalán. Egy Quick Guide és a kezelési útmutató melléklete megtalálható a kesztyűtartóban, amely többek között műszaki adatokat és a biztosítékokkal kapcsolatos információkat tartalmaz. A nyomtatott kezelési útmutató megrendelhető.

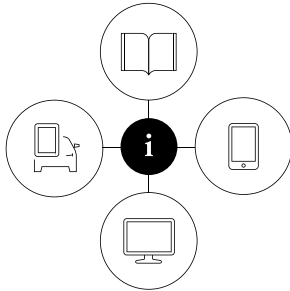

00000003

### Az autó központi kijelzője<sup>1</sup>



is vannak osztva.

### Mobilalkalmazás

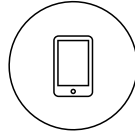

Az App Store vagy Google Play áruházban keressen a "Volvo Manual" kifejezésre, töltsse le az alkalmazást az okostelefonjára vagy táblagépére, és válassza ki az autót. Az alkalmazásban oktató videók és a vizuális navigáció lehetőségei érhetők el az autó külső és belső képeivel. A kezelési útmutató különböző szakaszai között könnyen lehet navigálni és annak tartalma kereshető.

A központi kijelzőn, húzza le a felső nézetet, és érintse meg a **Kezelési útmutató** lehetőséget. Itt érhetők el a vizuális navigáció lehetőségei az autó külső és belső képeivel. Az információk kereshetők és kategóriákra

### A Volvo Cars támogató weboldala



Volvójára és az autó tulajdonlására vonatkozó további segítség is található. Az oldalak a legtöbb piacon elérhetők.

Menjen a [support.volvocars.com](http://support.volvocars.com) oldalra, és válassza ki az országát. Itt online és PDF formátumú kezelési útmutatókat találhat. A Volvo Cars támogatói oldalon oktató videók és további információk valamint a

### Nyomtatott információk

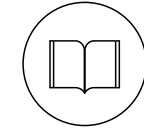

A kesztyűtartóban található a kezelési útmutató<sup>1</sup> melléklete, amely a biztosítékokkal kapcsolatos információkat és műszaki adatokat valamint fontos és gyakorlati információk összefoglalását tartalmazza.

Egy Quick Guide is elérhető nyomtatott formában, amely segít megismerkedni az autó leggyakrabban használt funkcióival.

A választott felszereltségi szinttől, piactól stb. függően további tulajdonosi információk is lehetnek nyomtatott formában az autóban.

Nyomtatott kezelési útmutató és hozzá kapcsolódó melléklet rendelhető. A rendeléshez lépjen kapcsolatba egy Volvo kereskedéssel.

<sup>1</sup> A teljes nyomtatott kezelési útmutató az olyan piacokon található meg az autóban, ahol nem áll rendelkezésre a központi kijelzőn.



**! FONTOS**

Mindig a járművezető felelős a jármű biztonságos vezetéséért és a vonatkozó törvények és szabályok betartásáért. Az is fontos, hogy az autót a Volvo kezelési útmutatóban leírt előírásainak megfelelően tartsa karban és kezelje.

Ha bármilyen eltérés van a központi kijelzőn megjelenő és a nyomtatott információk között, akkor mindig a nyomtatott információk élveznek elsőbbséget.

**i MEGJEGYZÉS**

A központi kijelző nyelvének módosítása azt jelenti, hogy bizonyos tulajdonosi információk nem felelnek meg az országos vagy helyi törvényeknek és szabályozásoknak. Ne váltson olyan nyelvre, amit nehéz megérteni, mert így nehézséget okozhat a képernyőstruktúrában történő eligazodás.

**Kapcsolódó információk**

- Kezelési útmutató a központi kijelzőn (19. oldal)
- A kezelési útmutató mobil eszközökön (22. oldal)
- A Volvo Cars támogató oldala (23. oldal)
- A kezelési útmutató olvasása (24. oldal)

**Kezelési útmutató a központi kijelzőn**

A kezelési útmutató digitális<sup>2</sup> változata elérhető az autó központi kijelzőjén.

A digitális kezelési útmutató a felső nézetből érhető el és bizonyos esetekben a környezetérzékeny kezelési útmutató szintén a felső nézetből érhető el.

**i MEGJEGYZÉS**

A digitális kezelési útmutató vezetés közben nem használható.

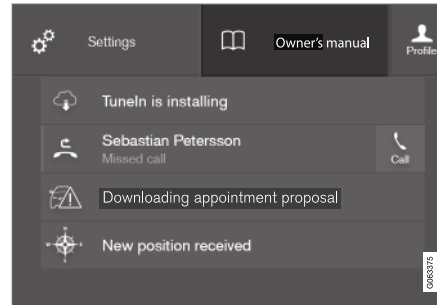
**Kezelési útmutató**

Felső nézet a kezelési útmutató gombjával.

A kezelési útmutató megnyitásához - húzza le a felső nézetet a középső kijelzőn, és érintse meg a **Kezelési útmutató** lehetőséget.

A kezelési útmutatóban található információk közvetlenül a kezelési útmutató kezdőlapján vagy annak felső menüéből érhető el.

<sup>2</sup> A legtöbb piacra érvényes.

## ◀◀ Környezetérzékeny kezelési útmutató

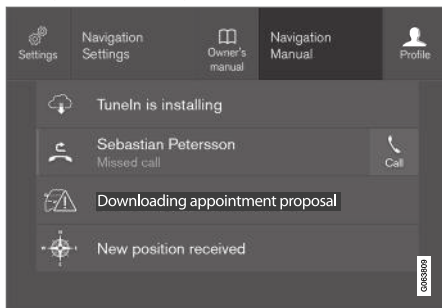

Felső nézet a környezetfüggő kezelési útmutató gombjával.

A környezetfüggő kezelési útmutató egy gyorsíratkozás a kezelési útmutató azon cikkéhez, amely a képernyőn látható aktív funkciót írja le. Amikor környezetfüggő kezelési útmutató áll rendelkezésre, akkor az a **Kezelési útmutató** jobb oldalán jelenik meg a felső nézetben.

A környezetfüggő kezelési útmutató megérintése ezért egy, a képernyőn megjelenő tartalommal kapcsolatos cikket nyit meg a kezelési útmutatóban. Például nyomja meg a **Navigáció kézikönyve** lehetőséget – a navigációval kapcsolatos cikk nyílik meg.

Ez csak az autó bizonyos alkalmazásaira vonatkozik. Harmadik felek által kínált alkalmazások letöltése esetén például nem lehet hozzáférni alkalmazás-specifikus cikkekhez.

## Kapcsolódó információk

- Navigálás a kezelési útmutatóban a központi kijelzőn (20. oldal)
- Navigálás a központi kijelző nézeteiben (112. oldal)
- Alkalmazások letöltése (513. oldal)

## Navigálás a kezelési útmutatóban a központi kijelzőn

A digitális kezelési útmutató az autó központi kijelzőjének felső nézetében érhető el. A tartalom kereshető és könnyen navigálható a különböző részek között.

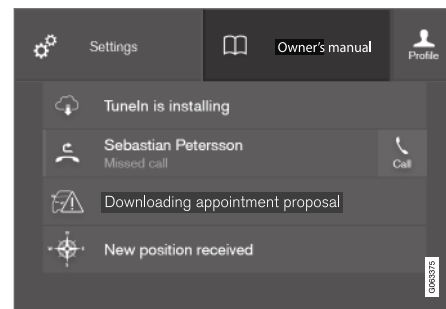

A kezelési útmutatót a felső nézetből érheti el.

- A kezelési útmutató megnyitásához - húzza le a felső nézetet a középső kijelzőn, és érintse meg a **Kezelési útmutató** lehetőséget.

A kezelési útmutatóban számos különböző módon kereshet információkat. A lehetőségek a kezelési útmutató kezdőlapjáról és a felső menüből érhetők el.

## A menü megnyitása a felső menüből

- Nyomja meg a ☰ lehetőséget a felső listában a kezelési útmutatóban.
  - > Egy információk megkeresésére szolgáló különböző funkciókat tartalmazó menü nyílik meg:

### Kezdőlap



Érintse meg a szimbólumot, hogy visszalépjen a kezelési útmutató kezdőlapjához.

### Kategóriák

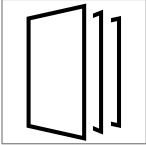

A kezelési útmutató szakaszai fő kategóriákba és alkategóriákba van szervezve. Ugyanazt a szakaszt több megfelelő kategória is tartalmazza, így könnyebben megtalálható.

1. Nyomja meg a **Kategóriák** gombot.
  - > A fő kategóriák egy listában jelennek meg.
2. Érintsen meg egy fő kategóriát (📁).
  - > Megjelenik az alkategóriák (📁) és cikkek (📄) listája.
3. Érintsen meg egy cikket a megnyitásához.

A visszalépéshez, nyomja meg a vissza nyilat.

## Quick Guide

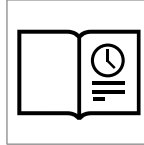

Nyomja meg a szimbólumot egy olyan oldal megnyitásához, amely különösen hasznos, az autó legáltalánosabb funkcióit ismertető cikkekhez mutató hivatkozásokat tartalmaz. A szakaszok kategóriák szerint is

elérhetőek, de itt össze vannak gyűjtve a gyors hozzáférés érdekében. Érintsen meg egy cikket annak teljes elolvasásához.

### Interaktív területek a belső és külső részekhez.

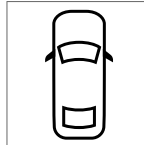

Az autó külső és belső áttekinthető képei. A különböző részek interaktív területekkel vannak jelölve, amelyek az autó adott részeivel kapcsolatos cikkekhez vezetnek.

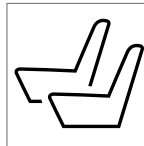

1. Nyomja meg a **Külső** vagy **Belső** gombot.
  - > Külső vagy belső képek jelennek meg interaktív területekkel. Az interaktív területek az autó vonatkozó részeivel kapcsolatos cikkekhez mutatnak. Csúsztassa az ujját vízszintesen a képernyőn a képek közötti váltáshoz.
2. Érintsen meg egy interaktív területet.
  - > A területről szóló cikk címe jelenik meg.
3. Érintse meg a címet a cikk megnyitásához.

A visszalépéshez, nyomja meg a vissza nyilat.

### Kedvencek

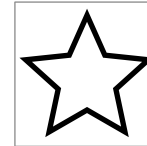

Nyomja meg a szimbólumot a kedvencként mentett cikkek eléréséhez. Érintsen meg egy cikket annak teljes elolvasásához.

### Kedvenc cikkek mentése vagy törlése

A cikkeket a jobb oldalon fent található ☆ megnyomásával mentheti el kedvencként, amikor meg van nyitva az adott cikk. Ha a cikk el van mentve kedvencként, akkor a csillag ki van töltve: ★.

A cikk eltávolításához a kedvencekből, nyomja meg újra a csillagot az aktuális cikkben.

### ◀ Videó



Nyomja meg a szimbólumot az autó funkcióit magyarázó rövid bemutató videókhöz.

### Információk

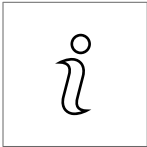

Érintse meg a szimbólumot az autóban található kezelési útmutató verziójával kapcsolatos valamint egyéb hasznos információk eléréséhez.

### A keresés funkció használata a felső menüben

1. Érintse meg a **Q** elemet a kezelési útmutató felső menüjében. Egy billentyűzet jelenik meg a képernyő alsó részén.
2. Írjon be egy kulcsszót, például "biztonsági öv".
  - > A javasolt cikkek és kategóriák a betűk beírása közben jelennek meg.
3. Érintse meg a cikket vagy kategóriát annak megnyitásához.

### Kapcsolódó információk

- Kezelési útmutató a központi kijelzőn (19. oldal)
- Billentyűzet a központi kijelzőn (123. oldal)

- A kezelési útmutató olvasása (24. oldal)

### A kezelési útmutató mobil eszközökön

A kezelési útmutató mobilalkalmazás<sup>3</sup> formájában is elérhető az App Store és Google Play áruházakban. Az alkalmazás okostelefonokhoz és táblagépekhez készült.



A kezelési útmutató letölthető mobilalkalmazásként az App Store és Google Play áruházakból. Az itt látható QR-kód közvetlenül az alkalmazásra mutat. Vagy meg is keresheti azt az App Store illetve Google Play

áruházban a "Volvo manual" keresési kifejezéssel.

Az alkalmazás tartalmaz egy videót a külső és belső képekkel, ahol az autók különböző részei interaktív területekkel vannak kiemelve, amelyek a

kérdéses területről szóló cikkhez vezetnek. A kezelési útmutató különböző szakaszai között könnyen lehet navigálni és annak tartalma kereshető.

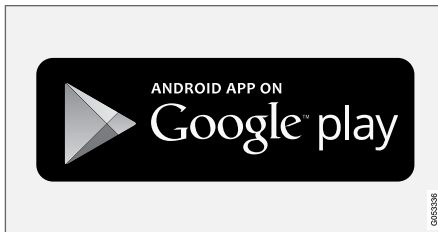
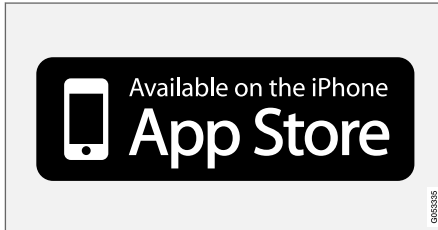

A mobilalkalmazás megtalálható az App Store és Google Play áruházakban.

### Kapcsolódó információk

- A kezelési útmutató olvasása (24. oldal)

### A Volvo Cars támogató oldala

Az autójával kapcsolatos további információk a Volvo Cars weboldalon és támogató oldalon találhatóak.

#### Támogatás az interneten

Menjen a support.volvocars.com címre az oldal meglátogatásához. A támogató oldal a legtöbb piacon elérhető.

Támogatást tartalmaz az olyan funkciókhoz, mint a webes alapú szolgáltatások és funkciók, a Volvo On Call\*, a navigációs rendszer\* és az alkalmazások. Videók és lépésenként leírt útmutatások magyarázzák a különböző eljárásokat, például azt, hogyan csatlakoztassa az autót az internethez mobiltelefonon keresztül.

#### Letölthető információk

##### Térképek

A Sensus navigation felszereltségű autókhoz lehetőség van térképek letöltésére a támogató weboldalról.

##### Kezelési útmutatók PDF formátumban

A kezelési útmutatók PDF formátumban tölthetők le. Válasszon autómódellet és módellevet az útmutató szükség szerinti letöltéséhez.

##### Kapcsolat

A támogató weboldal tartalmazza az ügyfélszolgálat és a legközelebbi Volvo kereskedő kapcsolati adatait.

### Jelentkezzen be a Volvo Cars weboldalra

Hozzon létre személyes Volvo ID azonosítót, és jelentkezzen be a [www.volvocars.com](http://www.volvocars.com) weboldalon. Amikor be van jelentkezve, akkor áttekintést láthat többek között a szervizekről, szerződésekről és garanciákról. Itt az autómódelljéhez illő tartozékokról és szoftverekről is találhat információkat.

#### Kapcsolódó információk

- Volvo ID (28. oldal)

<sup>3</sup> Bizonyos mobilkészülékek esetében.

## A kezelési útmutató olvasása

A kezelési útmutató elolvasása, ideális esetben az első út előtt, jó módja az autó megismerésének.

A kezelési útmutató tanulmányozása jó módja az új funkciók, az autó kezelésének megértésére a különböző helyzetekben és, hogy megtanulja az autó funkcióinak legjobb kihasználását. Kérjük, fordítson figyelmet a kezelési útmutatóban található biztonsági utasításokra.

A jelen kezelési útmutató célja, hogy elmagyarázza a Volvo járművekben található összes lehetséges funkciót, opciót és tartozékot. Nem arra szolgál, hogy garantálja azt, hogy az összes tárgyalt jellemző, funkció és opció minden járműbe be van építve. Előfordulhat, hogy bizonyos használt terminológia nem pontosan egyezik az értékesítési, marketing és reklámanyagokban.

A fejlesztési munka folyamatosan zajlik a termék javítása érdekében. A módosítások azt okozhatják, hogy a kezelési útmutatóban található információk, leírások és ábrák különböznek az autó berendezéseitől. Fenntartjuk az előzetes bejelentés nélküli változtatás jogát.

Ne vegye ki ezt az útmutatót az autóból - ha problémák merülnek fel, akkor itt található információkat arról, hol és hogyan érhető el szakszerű segítség.

© Volvo Car Corporation

## Opciók/tartozékok

A normál felszereltségen kívül, a használati útmutató az opciókat (gyárilag beszerelt berendezések) és bizonyos tartozékokat (utólagosan beszerelt extra tartozékok) is tárgyal.

A kiadás időpontjában, minden ismert opció és tartozék típusa csillaggal van jelölve: \*.

A kezelési útmutatóban tárgyalt felszerelések nem minden autóban állnak rendelkezésre - ezek a különböző piacok igényeinek és az adott országos vagy helyi törvényeknek és szabályozásoknak megfelelően változhatnak.

Ha kétségei vannak az alapfelszereltséggel és az opciókkal/tartozékokkal kapcsolatban, akkor vegye fel a kapcsolatot egy Volvo kereskedővel.

## Speciális szövegek

### FIGYELEM

Sérülés kockázata esetén figyelmeztető szövegek jelennek meg.

### FONTOS

A "fontos" szöveg jelenik meg, ha károsodás veszélye áll fenn.

## MEGJEGYZÉS

A MEGJEGYZÉS szövegek tanácsokat vagy tippeket adnak például szolgáltatások és funkciók használatakor.

## Címkék

Az autón különböző matricák találhatóak, amelyek egyszerű és világos módon, fontos információkat közölnek. Az autóban található matricák az alábbi, csökkenő fontosságú figyelmeztetéseket/információkat tartalmazzák.

## Személyi sérülésre vonatkozó figyelmeztetés



Fekete ISO szimbólumok sárga figyelmeztető mezőben, fehér szöveg/kép fekete üzenetmezőben. Olyan veszély jelenlétére figyelmeztet, amely, figyelmen kívül hagyása esetén súlyos vagy halálos személyi sérülést eredményezhet.

**Anyagi kár kockázata**

Fehér ISO szimbólumok és fehér szöveg/kép fekete vagy kék figyelmeztető mezőben és üzenetmezőben. Olyan veszély jelenlétére figyelmeztet, amely, figyelmen kívül hagyása esetén anyagi kárt eredményezhet.

**Információk**

Fehér ISO szimbólumok és fehér szöveg/kép fekete üzenetmezőben.

**i MEGJEGYZÉS**

A kezelési útmutatóban szereplő matricák nem pontosan egyeznek meg az autóban találhatóakkal. Ezek a hozzávetőleges megjelenést és az elhelyezkedésüket mutatják az autóban. Az adott autóra vonatkozó adatok az autóban található matricákon találhatóak.

**Illusztrációk és videók**

A kezelési útmutatóban használt illusztrációk és videók bizonyos esetekben vázlatosak, amelyek célja, hogy átfogó képet nyújtsanak egy bizonyos funkcióról. Ezek a felszereltségi szinttől és a piactól függően eltérhetnek az autós valóságos megjelenésétől.

**Kapcsolódó információk**

- Kezelési útmutató a központi kijelzőn (19. oldal)
- A kezelési útmutató mobil eszközökön (22. oldal)
- A Volvo Cars támogató oldala (23. oldal)

**A kezelési útmutató és a környezet**

A kezelési útmutatót ellenőrzött erdőkből származó papírra nyomtatták.

A Forest Stewardship Council (FSC)<sup>®</sup> (Erdőgazdálkodási Tanács) szimbólum mutatja, hogy a használati útmutató nyomtatásához felhasznált papírnyersanyag FSC<sup>®</sup> minősítésű erdőkből vagy egyéb ellenőrzött forrásokból származik.

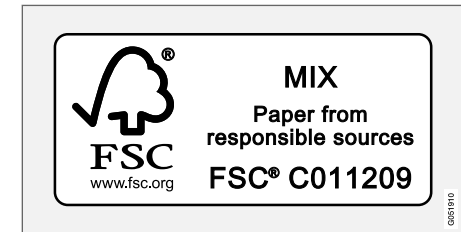
**Kapcsolódó információk**

- Drive-E - a vezetés tisztább élvezete (30. oldal)





AZ ÖN VOLVÓJA

## Volvo ID

A Volvo ID egy személyes azonosító, amely szolgáltatások széles köréhez biztosít hozzáférést egyetlen felhasználónévvel és jelszóval.

### MEGJEGYZÉS

Az elérhető szolgáltatások idővel változhatnak és függnek a felszereltségi szinttől valamint a piactól.

Példa a szolgáltatásokra:

- Volvo On Call alkalmazás\* – az autó ellenőrzése telefon használatával. Például ellenőrizheti az üzemanyagszintet, megjelenítheti a legközelebbi üzemanyagtöltő állomást és távolról bezárhatja az autót.
- Send to Car – címetek küldhet internetes térképszolgáltatásokból közvetlenül az autóhoz.
- Szervizelés és javítás előjegyzése – regisztrálhatja kedvenc műhelyét/kereskedését a volvocars.com weboldalon, hogy közvetlenül az autóból jegyezhesse elő a szervizeléseket.

### MEGJEGYZÉS

Ha egy szolgáltatáshoz (például Volvo On Call) használt felhasználónév megváltozik, akkor az automatikusan módosul a többi szolgáltatás esetében is.

Volvo ID létrehozása az autóból, a volvocars.com weboldalon vagy a Volvo On Call alkalmazásban lehetséges<sup>1</sup>.

Ha Volvo ID azonosítót regisztrált az autóban, akkor számos szolgáltatás válik elérhetővé. Számos Volvo ID használható ugyanahhoz az autóhoz és számos autó rendelhető akár ugyanahhoz a Volvo ID azonosítóhoz.

### Kapcsolódó információk

- Volvo ID létrehozása és regisztrálása (28. oldal)
- Szervizelés és javítás előjegyzése (621. oldal)

## Volvo ID létrehozása és regisztrálása

Volvo ID létrehozása különböző módokon lehetséges. Ha a Volvo ID azonosítót a volvocars.com oldalon vagy a Volvo On Call alkalmazásban<sup>2</sup> hozta létre, akkor a Volvo ID azonosítót regisztrálnia is kell az autóhoz, hogy használhassa a különböző Volvo ID szolgáltatásokat.

### Volvo ID létrehozása a Volvo ID alkalmazással

1. Töltse le a Volvo ID alkalmazást a **Letöltőközpont** helyről a központi kijelző alkalmazás nézetében.
2. Indítsa el az alkalmazást, és regisztrálja személyes e-mail címét.
3. Kövesse a megadott e-mail címre automatikusan küldött utasításokat.
  - > Létrehozott egy Volvo ID azonosítót, és automatikusan regisztrálta azt az autóhoz. Most már használhatja a Volvo ID szolgáltatásokat.

<sup>1</sup> Ha rendelkezik Volvo On Call\* opcióval.

<sup>2</sup> Csak bizonyos piacokra vonatkozik.

### Volvo ID létrehozása a Volvo Cars weboldalon

1. Menjen a [www.volvocars.com](http://www.volvocars.com) oldalra, és jelentkezzen be<sup>3</sup> a jobb felső részen található ikon használatával. Válassza a Volvo ID létrehozása lehetőséget.
2. Írjon be egy személyes e-mail címet.
3. Kövesse a megadott e-mail címre automatikusan küldött utasításokat.
  - > Létrehozta a Volvo ID azonosítót. Olvassa el az alábbiakban, hogyan regisztrálhatja az azonosítót az autóhoz.

### Volvo ID létrehozása a Volvo On Call alkalmazással<sup>4</sup>

1. Töltse le a Volvo On Call alkalmazás legújabb verzióját egy okostelefonra az App Store, Windows Phone vagy Google Play áruházból.
2. Válassza a Volvo ID létrehozása lehetőséget az alkalmazás kezdőoldalán, és írjon be egy személyes e-mail címet.
3. Kövesse a megadott e-mail címre automatikusan küldött utasításokat.
  - > Létrehozta a Volvo ID azonosítót. Olvassa el az alábbiakban, hogyan regisztrálhatja az azonosítót az autóhoz.

### Volvo ID regisztrálása az autóhoz

Ha Volvo ID azonosítóját az interneten vagy a Volvo On Call alkalmazásban hozta létre, akkor regisztrálja azt az autóhoz az alábbiak szerint:

1. Ha még nem tette meg, akkor tölts le a Volvo ID alkalmazást a **Letöltőközpont** webhelyről a központi kijelző alkalmazás nézetében.



#### MEGJEGYZÉS

Alkalmazások letöltéséhez az autónak az internethez kell csatlakoznia.

2. Indítsa el az alkalmazást, és írja be Volvo ID azonosítóját/e-mail címét.
3. Kövesse az automatikusan a Volvo ID azonosítójához rendelt e-mail címére küldött utasításokat
  - > A Volvo ID most már regisztrálva van az autóhoz. Használhatja Volvo ID szolgáltatásokat.

### Kapcsolódó információk

- Volvo ID (28. oldal)
- Alkalmazások letöltése (513. oldal)
- Rendszerfrissítések kezelése a letöltési központban (619. oldal)

<sup>3</sup> Bizonyos piacokon érhető el.

<sup>4</sup> Volvo On Call\* szolgáltatással felszerelt autók.

## Drive-E - a vezetés tisztább élvezete

A Volvo Car Corporation folyamatosan dolgozik a biztonságosabb és hatékonyabb termékek és

megoldások fejlesztésén, hogy csökkentse a káros környezeti hatásokat.



A környezetvédelem a Volvo Car egyik legfontosabb értéke, amely minden tevékenységére hatással van. A környezetvédelmi munka az autó teljes életciklusán alapszik és figyelembe veszi a környezeti hatást a tervezéstől a selejtezésig és újrahasznosításig. A Volvo Car alapelve, hogy minden újonnan fejlesztett terméknek a kevesebb környezeti hatással kell rendelkeznie, mint annak a terméknek, amelyet levált.

A Volvo környezetgazdálkodási munkája hatékonyabb és kevésbé szennyező hajtásláncok, a Drive-E kifejlesztését eredményezte. A személyes környezet szintén fontos a Volvo számára - a

Volvo belső levegője például a klímaszabályozó rendszernek köszönhetően tisztább, mint a külső levegő.

Az Ön Vólója megfelel a szigorú nemzetközi környezetvédelmi szabványoknak. A Volvo összes gyártóegységének ISO 14001 minősítéssel kell rendelkeznie, és ez támogatja a környezetvédelmi problémák módszeres megközelítését, ami folyamatos fejlődést tesz lehetővé a környezetre gyakorolt káros hatások csökkentése terén. Az ISO minősítés megtartása a hatályos környezetvédelmi törvények és szabályozások betartását is jelenti. A Volvo azt is megköveteli, hogy partnerei is megfeleljenek ezeknek a követelményeknek.

## Üzemanyag-fogyasztás

Mivel az autó teljes környezeti hatásának nagy része annak használatából ered, a Volvo Car környezetvédelmi munkájában az üzemanyag-fogyasztás, a széndioxid-kibocsátás és egyéb levegőszennyező anyagok kibocsátásának csökkentésére helyezi a hangsúlyt. A Volvo autók minden vonatkozó kategóriában versenyképes üzemanyag-fogyasztással rendelkeznek. Az alacsonyabb üzemanyag-fogyasztás általában az üvegház hatású gázok, széndioxid alacsonyabb kibocsátását eredményezi.

## Hozzájárulás egy jobb környezethez

Az energiahatékony és üzemanyag-hatékony autó nem csak a kisebb környezetre gyakorolt hatás-hoz járul hozzá, hanem kisebb költségekkel is jár az autó tulajdonosa számára. Mint járművezető, könnyen csökkentheti az üzemanyag-fogyasztást, és hozzájárulhat egy jobb környezethez - íme néhány tanács:

- Tervezzen hatékony átlagsebességet. A körülbelül 80 km/h (körülbelül 50 mph) feletti és 50 km/h (körülbelül 30 mph) alatti sebesség nagyobb energiafogyasztást eredményez.
- Tartsa be a szerviz és garanciafüzet által az autó szervizeléséhez és karbantartásához előírt intervallumokat.
- Kerülje a motor alapjáraton járatását - állítsa le a motort, amikor hosszabb időre megáll. Fordítson figyelmet a helyi rendelkezésekre.
- Tervezze meg az utat - a sok szükségtelen megállás és egyenetlen sebesség nagyobb üzemanyag-fogyasztással jár.
- Használja az előkészítést - ez növeli a hibrid akkumulátor hatótávolságát és csökkenti a vezetés közbeni energiaigényt.

Ne feledje a környezetre biztonságos módon selejtezni a veszélyes hulladékokat, például az akkumulátorokat és olajokat sem. Vegye fel a kapcsolatot egy műhellyel, ha bizonytalan az ilyen típusú hulladékok kezelésével kapcsolatban - lehetőleg forduljon hivatalos Volvo műhelyhez.

## Hatékony kibocsátás-szabályozás

Az Ön Volvója a "Kívül-belül tiszta" koncepció betartásával készült – ez a koncepció tiszta belső környezetet valamint nagy hatékonyságú kibocsátás-szabályozást foglal magában. A kipufogógázok károsanyag-kibocsátása sok esetben jóval a vonatkozó szabványok alatt van.

### Tiszta levegő az utastérben

Egy levegőszűrő segít megakadályozni a por és a pollenek bejutását az utastérbe a levegő beszívásakor.

A belső levegőminőség rendszer (IAQS)\* biztosítja, hogy a bejövő levegő tisztább legyen, mint a külső forgalom levegője.

Az rendszer megtisztítja az utastér levegőjét a szennyeződésektől, mint amilyenek a részecskék, szénhidrogének, nitrogén-oxidok és talajszinti ózon. Ha a külső levegő szennyezett, akkor a lég-beszívás megszűnik és a levegő visszakeringtetésre kerül. Az ilyen helyzetek például erős forgalomban, sorban állás közben és alagutakban fordulhatnak elő.

Az IAQS a tiszta belső zóna csomag (CZIP)\* része, amely egy olyan funkciót is tartalmaz, amely lehetővé teszi a ventilátor beindítását, amikor kinyitják az autót a távvezérlős kulccsal.

### Belső

A Volvók belsejében használt anyagok gondosan vannak kiválasztva és tesztelve, hogy az kellemes és kényelmes legyen. Bizonyos részek, például a

kormánykerék varratai kézzel készülnek. A belső megfigyelés alatt áll, hogy például nagy melegben vagy erős fényben ne bocsásson ki erős szagokat vagy anyagokat, amelyek kellemetlen érzést okoznak.

## Volvo műhelyek és a környezet

A rendszeres karbantartás biztosítja az autója hosszú hasznos élettartamát és alacsony üzemanyag-fogyasztását. Ilyen módon a tisztább környezethez is hozzájárulhat. Amikor egy Volvo műhelyre bizza az autója szervizelését és karbantartását, akkor az a Volvo rendszerének részévé válik. A Volvo világos követelményeket támaszt a műhelyek kialakítására vonatkozóan, hogy megakadályozza a káros anyagok környezetbe jutását. A műhelyek munkatársai rendelkeznek a jó környezetvédelem biztosításához szükséges tudással és eszközökkel.

## Újrahasznosítás

Mivel a Volvo életciklusban gondolkodik, fontos az is, hogy az autók újrahasznosítása környezetbarát módon történjen. Majdnem a teljes autó újrahasznosítható. Az autó utolsó tulajdonosát ezért arra kérjük, hogy vegye fel a kapcsolatot egy kereskedővel, ahol tanúsított/jóváhagyott újrahasznosító létesítményt tudnak ajánlani.

## Kapcsolódó információk

- Üzemanyag-fogyasztás és CO<sub>2</sub>-kibocsátás (686. oldal)
- Gazdaságos vezetés (478. oldal)



## AZ ÖN VOLVÓJA

- ◀◀ • Az előkészítés elindítása és kikapcsolása (226. oldal)
- A kezelési útmutató és a környezet (25. oldal)
- Levegőtminőség (204. oldal)

## IntelliSafe – vezetőtámogatás és biztonság

Az IntelliSafe a Volvo Cars biztonsági koncepciója. Az IntelliSafe számos rendszerből áll<sup>5</sup>, amelyek célja az autózás biztonságosabbá tétele, a sérülések elkerülése és az utasok valamint a többi közlekedő védelme.

### FIGYELEM

A funkciók kiegészítő segítségék - nem képesek minden szituáció kezelésére akármilyen feltételek mellett.

Mindig a járművezető viseli a felelősséget a jármű biztonságos vezetéséért és az érvényben lévő közlekedési szabályok betartásáért.

## Támogatás

Annak érdekében, hogy a járművezető biztonságosabb módon vezethesse az autót, az IntelliSafe az alábbi funkciókkal rendelkezik.

- Aktív távolsági fényszóró
- Alagútvészlelés
- Pilot Assist
- Cross Traffic Alert
- Blind Spot Information
- Parkolósegéd\*
- Parkolósegéd\*

- Parkolókamera\*
- Jelzőtábla-felismerés\*
- elektronikus menetstabilizáló
- Roll Stability Control
- Sebességhatároló\*
- Sebességtartó
- Adaptív sebességtartó\*
- Rear Collision Warning
- Driver Alert Control
- Összkerékajthás<sup>6</sup>

## Megelőzés

Annak érdekében, hogy segítsen a járművezetőnek a balesetek elkerülésében, az IntelliSafe az alábbi funkciókkal rendelkezik.

- City Safety
- Távolságfigyelmeztetés\*
- Sávtartó segéd
- **Ütközésmegelőző rendszer**

## Védelem

Annak érdekében, hogy balesetek esetén bizonyos helyzetekben védje a járművezetőt és az utasokat, az IntelliSafe az alábbi együttműködő funkciókkal rendelkezik:

- Whiplash Protection System
- Biztonsági övek biztonságiöv-feszítőkkel
- Légzsákok

### MEGJEGYZÉS

Olvassa el az egyes rendszerekkel kapcsolatos részeket, hogy teljes mértékben megértse a funkciót és megismerje a fontos figyelmeztetéseket.

## Kapcsolódó információk

- Aktív távolsági fényszóró (154. oldal)
- Biztonság (44. oldal)
- Vezetéstámogató rendszer (286. oldal)

<sup>5</sup> A rendszerek némelyike alapfelszereltség, míg mások opcionálisak. Ez a piactól, a modellévtől és az autómoddeltől függően változó.

<sup>6</sup> All Wheel Drive

## **Sensus - online kapcsolat és szórakoztatás**

A Sensus lehetővé teszi különböző típusú alkalmazások használatát és az autó Wi-Fi hozzáférési pontként történő használatát.

### **Ez a Sensus**



A Sensus intelligens interfészt és online kapcsolódási lehetőséget biztosít a digitális világhoz. Az intuitív navigációs struktúra lehetővé teszi a vonatkozó támogatás, információk és szórakoztatás elérését, amikor erre szükség van, anélkül, hogy elvonná a járművezető figyelmét.

A Sensus minden olyan megoldást lefed az autóban, amely a szórakoztatáshoz, online csatlakoztatáshoz, navigációhoz\* és a járművezető valamint az autó közötti felhasználói interfészhez kapcsolódik. A Sensus teszi lehetővé a kommunikációt Ön, az autó és a külső világ között.

## **Információk, amikor arra szükség van és ahol arra szükség van**

Az autó különböző kijelzői a megfelelő időben biztosítanak információkat. Az információk különböző helyeken jelennek meg, attól függően, hogy azok milyen fontosak a járművezető számára.





A különböző típusú információk különböző kijelzőkön jelennek meg azok fontosságától függően.

### Szélvédőre vetített kijelző\*

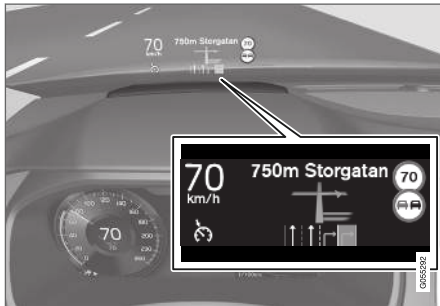

A szélvédőre vetített kijelző olyan válogatott információkat mutat, amelyekkel a járművezetőnek a lehető leghamarabb foglalkoznia kell. Az ilyen

információk például forgalmi figyelmeztetéseket, sebességinformációkat és navigációs\* információkat foglalnak magukban. A jelzőtábla-információ és a bejövő telefonhívások szintén a szélvédőre vetített kijelzőn jelennek meg.

### Járművezetői kijelző



A járművezetői kijelző a sebességről és például a bejövő hívásokról vagy lejátszott zeneszámokról



- ◀◀ mutat információkat. A kijelző kezelése a kormánykerék billentyűzeivel lehetséges.

### Középső kijelző



Az autó fő funkcióit a központi kijelzővel lehet vezérelni, ami egy érintésre reagáló érintőképernyő. A fizikai gombok és kezelőszervek száma ezért minimális. A képernyő akár kesztyűben is kezelhető.

Innen vezérelhető például a klímavezérlő rendszer, a szórakoztató rendszer és az ülés helyzet\*. A központi kijelzőn megjelenő információkra reagálhat a járművezető vagy valaki más az autóban, ha arra lehetőség adódik.

### Hangfelismerő rendszer



A hangfelismerő rendszer anélkül használható, hogy a járművezetőnek le kellene vennie a kezét a kormánykerékről. A rendszer képes a természetes beszéd megértésére. A hangfelismerést használhatja például zeneszámok lejátszására, személyek felhívására, a hőmérséklet növelésére vagy szöveges üzenetek felolvasatására.

### Kapcsolódó információk

- Szélvédőre vetített kijelző\* (140. oldal)
- Járművezetői kijelző (80. oldal)
- A központi kijelző áttekintése (106. oldal)
- Hangfelismerés (143. oldal)
- Internetkapcsolattal rendelkező autó\* (547. oldal)
- Internet-hozzáférés megosztása az autóból Wi-Fi hotspoton keresztül (552. oldal)

## Szoftverfrissítések

Annak érdekében, hogy a Volvo ügyfeleként a lehető legjobb tapasztalatai legyenek az autóval, a Volvo folyamatosan fejleszti az autó rendszereit és Önnek nyújtott szolgáltatásait.

A Vólójában található szoftvert a legújabb verzióra frissítheti, amikor az hivatalos Volvo kereskedőnél szervizelteti az autót. A legutolsó szoftverfrissítés lehetővé teszi a rendelkezésre álló fejlesztések, beleértve a korábbi szoftverfrissítések előnyeinek kihasználását.

A kiadott frissítésekkel és a gyakran felmerülő kérdésekre adott válaszokkal kapcsolatos további információkért, látogasson el a [support.volvocars.com](http://support.volvocars.com) oldalra.

### **i** MEGJEGYZÉS

A frissítést követő működés a piactól, modelltől, modellévtől és opcióktól függően változó lehet.

## Kapcsolódó információk

- Sensus - online kapcsolat és szórakoztatás (34. oldal)
- Rendszerfrissítések kezelése a letöltési központban (619. oldal)

## Adatok rögzítése

A Volvo biztonsági és minőségbiztosítási rendszerének részeként a jármű használatával, működésével és az eseményekkel kapcsolatos bizonyos információk rögzítésre kerülnek az autóban.

A jármű "Event Data Recorder" (EDR) egységgel van felszerelve. Ennek elsődleges feladata a közlekedési balesetekkel vagy ütközésekhez hasonló eseményekkel kapcsolatos adatok észlelése és rögzítése, például amikor a légzsák működésbe lép vagy a jármű valamilyen tárgynak ütközik az úton. Az adatok rögzítése annak a jobb megismerésére szolgál, hogy milyen módon működnek a járműrendszerek az ilyen típusú helyzetekben. Az EDR úgy van kialakítva, hogy rövid időtartamon keresztül, általában 30 másodpercig vagy ennél kevesebb ideig rögzítse a járműdinamikai és biztonsági rendszerekkel kapcsolatos adatokat.

A járműbe épített EDR az alábbiakkal kapcsolatos adatokat rögzíti a közlekedési balesetek vagy az ütközéshez hasonló események során:

- Hogyan működtek az autóban a különböző rendszerek
- Be volt-e kapcsolva/meg volt-e feszítve a járművezető illetve az utasok biztonsági öve
- Használta-e a járművezető a gáz- vagy fékpedált
- A jármű haladási sebessége

Ezek az adatok segítenek a közlekedési balesetek, sérülések és károsodások körülményeinek

jobb megismerésében. Az EDR csak akkor rögzít adatokat, amikor nem szokványos ütközési helyzet áll elő. Az EDR normál vezetési körülmények között nem rögzít semmilyen adatot. Ehhez hasonlóan, a rendszer soha nem rögzíti azt, hogy ki vezeti a járművet vagy a baleset földrajzi helyzetét illetve az ütközés közeli helyzeteket. Azonban egyéb felek, például a rendőrség felhasználhatja a rögzített adatokat a közlekedési baleset után szokásosan összegyűjtött személyes adatokkal együtt. A rögzített adatok értelmezéséhez speciális berendezés és hozzáférés szükséges a járműhöz illetve az EDR rendszerhez.

Az EDR rendszeren kívül, az autó számos számítógéppel rendelkezik, amelyek folyamatosan ellenőrzik és figyelik az autó működését. Ezek normál vezetési feltételek mellett is képesek adatok rögzítésére, de főleg a jármű működését és funkcióit befolyásoló hibákat vagy akkor rögzítenek, amikor a jármű vezetőtámogató funkciója (például a City Safety és az automatikus fékezés funkció) működésbe lép.

Bizonyos rögzített adatokra szüksége van a szerviz és karbantartó technikusoknak a járműben történt hibák meghatározásához és javításához. A rögzített információk ahhoz is szükségesek, hogy a Volvo eleget tudjon tenni a törvények és a hatóságok által megkövetelt jogi feltételeknek. A járműben rögzített információk annak számítógépében kerülnek tárolásra a jármű szervizeléséig vagy javításáig.



A fentiek mellett, a rögzített információk összesített formában kutatási és termékfejlesztési céllal is felhasználhatók a Volvo autók biztonságának és minőségének folyamatos fejlesztéséhez.

A Volvo nem járul hozzá a fenti információk harmadik feleknek történő kiadásához a jármű tulajdonosának beleegyezése nélkül. Országos rendelkezések és szabályozások teljesítése érdekében a Volvo felszólítható arra, hogy átadjon ilyen jellegű információkat a rendőrségnek vagy egyéb hatóságoknak, akiknek törvényes joguk lehet arra, hogy hozzáférjenek ezekhez. A rögzített adatok kiolvasásához és értelmezéséhez speciális műszaki berendezések szükségesek, amelyekhez a Volvo és a Volvóval szerződésben álló márkaszervizek férhetnek hozzá. A Volvo felelős azért, hogy ezek az információknak a tárolása és kezelése, amelyekhez a Volvo a szervizelési és karbantartási munkák során jutott, biztonságos módon történjen, amely megfelel a vonatkozó jogi követelményeknek. További tájékoztatásért - lépjen kapcsolatba egy Volvo kereskedéssel.

### **A szolgáltatások felhasználási feltételei**

A Volvo olyan szolgáltatásokat nyújt, hogy a lehető legbiztonságosabban és legkényelmesebben vezethesse Volvóját.

Ezek a szolgáltatások, a sürgőshelyzeti segítségnyújtástól a navigációig és a karbantartási szolgáltatásokig mindent magukban foglalnak.

A szolgáltatások használata előtt fontos, hogy elolvassa a szolgáltatásokra vonatkozó használati feltételeket a [support.volvocars.com](http://support.volvocars.com) oldalon.

### **Kapcsolódó információk**

- Ügyfél-adatvédelmi nyilatkozat (38. oldal)

### **Ügyfél-adatvédelmi nyilatkozat**

A Volvo tiszteletben tartja a weboldal minden látogatójának személyes integritását.

Ez a szabályzat az ügyféladatokat és személyes adatok kezelésére vonatkozik. Célja, hogy általános tájékoztatást nyújtson a meglévő, múltbeli és potenciális ügyfelek számára az alábbiakról:

- A személyes adatok gyűjtésének és kezelésének körülményei.
- A gyűjtött személyes adatok típusai.
- A személyes adatok gyűjtésének oka.
- Hogyan kezeljük a személyes adatokat.

A teljes szabályzat a [support.volvocars.com](http://support.volvocars.com) weboldalon olvasható el.

### **Kapcsolódó információk**

- Felhasználási feltételek és adatmegosztás (554. oldal)
- A szolgáltatások felhasználási feltételei (38. oldal)
- Adatok rögzítése (37. oldal)

## A tartozékokkal és kiegészítő berendezésekkel kapcsolatos fontos információk

A tartozékok és az extra felszerelések helytelen csatlakoztatása negatívan befolyásolja az autó elektronikus rendszerét.

Erősen ajánljuk, hogy a Volvo tulajdonosok csak a Volvo által jóváhagyott eredeti tartozékokat használjanak és a tartozékok beszerelését csak képzett és minősített Volvo szerviztechnikusok végezzék. Bizonyos tartozékok csak akkor működnek, amikor telepítik a hozzájuk tartozó szoftvert az autó számítógépes rendszerére.

A kezelési útmutatóban tárgyalt felszerelések nem minden autóban állnak rendelkezésre - ezek a különböző piacok igényeinek és az adott országos vagy helyi törvényeknek és szabályozásoknak megfelelően változhatnak.

A jelen útmutatóban található opciók és tartozékok csillaggal vannak jelölve. Ha kétségei vannak az alapfelszereltséggel és az opciókkal/tartozékokkal kapcsolatban, akkor vegye fel a kapcsolatot egy Volvo kereskedővel.

### FIGYELEM

Mindig a járművezető viseli a végső felelősséget az autó biztonságos használatáért és a hatályos törvények valamint szabályok betartásáért.

Az is fontos, hogy az autót a Volvo előírásainak megfelelően, a kezelési útmutató valamint a szerviz és garanciafüzet szerint karbantartsák és szervizeljék.

Ha a fedélzeti információk eltérnek a nyomtatott kezelési útmutatótól, akkor mindig a nyomtatott információk élveznek elsőbbséget.

### Kapcsolódó információk

- Tartozékok beszerelése (39. oldal)
- Berendezés csatlakoztatása az autó diagnosztikai aljzatához (40. oldal)
- A kezelési útmutató olvasása (24. oldal)

## Tartozékok beszerelése

Erősen ajánljuk, hogy a Volvo tulajdonosok csak a Volvo által jóváhagyott eredeti tartozékokat használjanak és a tartozékok beszerelését csak képzett és minősített Volvo szerviztechnikusok végezzék. Bizonyos tartozékok csak akkor működnek, amikor telepítik a hozzájuk tartozó szoftvert az autó számítógépes rendszerére.

- Az eredeti Volvo tartozékok teszteken esnek keresztül, ami biztosítja, hogy teljesítmény, biztonság és károsanyag-kibocsátás szempontjából együtt működjenek az autó rendszerével. Ezen felül, a képzett és minősített Volvo szerviztechnikusok tudják, hova vagy hova nem biztonságos beszerelni a tartozékokat a Volvójába. Mindig kérje képzett és minősített Volvo szerviztechnikus tanácsát, mielőtt bármilyen tartozékot szerelne az autójába vagy az autójára.
- Lehetséges, hogy a Volvo által nem jóváhagyott tartozékok nem estek át kifejezetten az autótól történő használathoz.
- Az autó funkcióira vagy biztonsági rendszereire negatív hatással lehet, ha olyan tartozékokat szerel be, amelyeket nem teszteltek a Volvóval vagy megengedi, hogy tapasztalattal nem rendelkező személy tartozékokat szereljen be.
- A nem jóváhagyott vagy helytelen módon beszerelt tartozékok által okozott károkra nem vonatkozik semmilyen új autó garancia.





A szervíz és garanciafüzetben további információkat találhat a garanciával kapcsolatban. A Volvo nem vállal semmilyen felelősséget a nem eredeti tartozékok beszerelése miatt bekövetkező halálesetekre, személyi sérülésekre vagy felmerülő költségekre vonatkozóan.

### Kapcsolódó információk

- A tartozékokkal és kiegészítő berendezésekkel kapcsolatos fontos információk (39. oldal)

### Berendezés csatlakoztatása az autó diagnosztikai aljzatához

Szoftver vagy diagnosztikai eszközök helytelen csatlakoztatása negatív hatással lehet az autó elektronikai rendszerére.

Erősen ajánljuk, hogy a Volvo tulajdonosok csak a Volvo által jóváhagyott eredeti tartozékokat használjanak és a tartozékok beszerelését csak képzett és minősített Volvo szerviztechnikusok végézzék. Bizonyos tartozékok csak akkor működnek, amikor telepítik a hozzájuk tartozó szoftvert az autó számítógépes rendszerére.



Az adatkapcsolati csatlakozó (On-board Diagnostic, OBDII) a vezető oldalon, a műszerfal alatt található.



### MEGJEGYZÉS

A Volvo Cars nem vállal felelősséget nem engedélyezett berendezéseknek az On-board Diagnostic aljzathoz (OBDII) csatlakoztatásáért. Ezt az aljzatot csak képzett és minősített Volvo szerviztechnikusok használhatják.

### Kapcsolódó információk

- A tartozékokkal és kiegészítő berendezésekkel kapcsolatos fontos információk (39. oldal)

## Az autó azonosító számának mutatója

Amikor felkeres egy Volvo kereskedést például a Volvo On Call előfizetésével kapcsolatban, akkor szüksége lesz az autó azonosító számára (VIN<sup>7</sup>).

1. Nyomja meg a **Beállítások** lehetőséget a központi kijelző felső nézetében
2. Lépjen tovább a **Rendszer** → **Rendszerinformációk** → **Alvászám** menüponthoz.  
> A jármű azonosító száma jelenik meg.

A VIN megkeresésének másik módja a műszerfal megtekintése az autó szélvédőjén keresztül vagy a szerviz és garanciafüzet első oldala vagy az autó forgalmi engedélye.



A VIN minden modellen hasonló helyen helyezkedik el.

<sup>7</sup> Vehicle Identification Number

## A járművezető figyelmenek elvonása

A járművezető felelős azért, hogy mindent megtegyen a saját, utasai és a többi közlekedő biztonsága érdekében. Ennek a felelősségnek a része, hogy elkerülje a figyelme elvonását áltál, hogy nem végez olyan tevékenységeket, amelyek nem kapcsolódnak az autó működtetéséhez a forgalmi környezetben.

Az Ön új Volvója tartalomgazdag szórakoztató és kommunikációs rendszerekkel van vagy lehet felszerelve. Ezek lehetnek kihangosított mobiltelefonok, navigációs rendszerek és sokféle funkcióval rendelkező audiorendszerek. Saját kényelme érdekében egyéb hordozható elektronikus eszközökkel is rendelkezhet. Helyesen, biztonságosan használva, ezek gazdaggá tehetik a vezetési élményt. Ha rosszul használja őket, akkor viszont elvonhatják a figyelmét.

Az alábbi figyelmeztetéseket szeretnénk adni az ilyen rendszerekkel kapcsolatban, hogy jelezzük a Volvo biztonságra vonatkozó törődését. Soha ne használjon készüléket vagy funkciókat az autóban olyan módon, ami elvonhatja a figyelmét a biztonságos vezetés feladatáról. A figyelemelvonás súlyos balesetekhez vezethet. Ezeken általános figyelmeztetéseken kívül, az alábbi tanácsokkal szolgálhatunk azokról az új funkciókról, amelyekkel az autó rendelkezhet.

### **FIGYELEM**

- Soha ne használjon vezetés közben tartott mobiltelefont. Bizonyos területeken a járművezető számára tilos a mobiltelefon használata, amíg az autó mozgásban van.
- Ha az autó navigációs rendszerrel van felszerelve, akkor csak az autó álló helyzetében szabad módosítani az útitervet.
- Soha ne programozza az audiorendszert, miközben az autó mozgásban van. Állítsa be a rádió programmemóriáját, amikor az autó parkol, majd használja az előre beállított memóriákat a rádió gyorsabb és egyszerűbb használatához.
- Soha ne használjon laptopokat vagy kézben tartott számítógépeket, miközben az autó mozog.

### **Kapcsolódó információk**

- Hang, média és internet (510. oldal)





BIZTONSÁG

## Biztonság

A jármű számos biztonsági rendszerrel rendelkezik, amelyek együttesen működve védik a jármű vezetőjét és utasait egy esetleges baleset során.

Az autó számos érzékelővel rendelkezik, amelyek baleset esetén reagálnak és különböző biztonsági rendszereket aktiválnak, mint amilyenek a különböző típusú légszékák és biztonsági övfeszítők. Az adott baleset körülményeitől függően, például a különböző szögben történő ütközés, felborulás vagy lehajtás az útról, a rendszerek eltérő módon reagálnak, hogy a legjobb védelmet nyújtsák.

Mechanikus biztonsági rendszerek is vannak, mint például az Whiplash Protection System. Az autó is úgy van kialakítva, hogy az ütközés erejének nagy része eloszlik a hossztartók, oszlopok, padló, tető és a karosszéria egyéb részei között.

Az autó biztonsági üzemmódja aktiválódhat egy olyan balesetet követően, amelyben az autó valamely fontos funkciója károsodott.

### Figyelmeztető szimbólum a járművezetői kijelzőn



A figyelmeztető szimbólum a járművezetői kijelzőn akkor világít, amikor az autó elektromos rendszere II gyújtás-helyzetben van. A szimbólum körülbelül 6 másodperc elteltével kikapcsol, ha az autó biztonsági rendszere hibamentes.

### ⚠ FIGYELEM

Ha a figyelmeztető szimbólum továbbra is világít vagy vezetés közben bekapcsol, és megjelenik a **SRS légszék Szerviz sürgős**.

**Menjen szervizbe** üzenet a járművezetői kijelzőn, akkor a biztonsági rendszerek valamelyike nem működik teljes mértékben. A Volvo azt javasolja, hogy amint lehetséges lépjen kapcsolatba egy hivatalos Volvo műhellyel.

### ⚠ FIGYELEM

Soha ne módosítsa vagy javítsa önállóan az autó különböző biztonsági rendszereit. Valamelyik rendszer helytelen javítása meghibásodáshoz és súlyos személyi sérüléshez vezethet. A Volvo azt javasolja, hogy lépjen kapcsolatba egy hivatalos Volvo műhellyel.



Ha az adott figyelmeztető szimbólum hibás, akkor helyette az általános figyelmeztető szimbólum világít és a járművezetői kijelzőn ugyanaz az üzenet jelenik meg.

### Kapcsolódó információk

- Biztonság terheltség alatt (44. oldal)
- Biztonsági övek (46. oldal)
- Légszékák (51. oldal)
- Whiplash Protection System (45. oldal)
- Biztonsági üzemmód (58. oldal)
- Gyermekbiztonság (59. oldal)

## Biztonság terheltség alatt

Fontos a biztonsági öv terheltség alatti megfelelő használata és, hogy a terhes járművezető megfelelően állítsa be az ülés helyzetét.

### Biztonsági öv

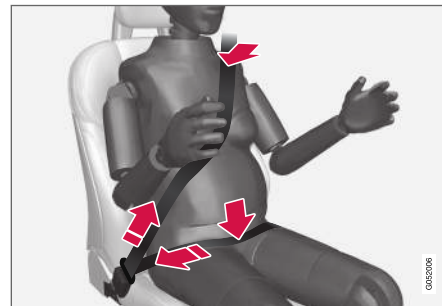

Az átlós szakasznak a váll felett, majd a mellék között kell áthaladnia a has oldaláig.

Az ölrésznek simán kell feküdni a combok felett és a lehető legalacsonyabban a has alatt. – Soha nem szabad hagyni, hogy feljebb csússzon. Szüntesse meg a biztonsági öv lazaságát és ügyeljen arra, hogy a testhez legközelebb helyezkedjen el. Továbbá, ellenőrizze, hogy nincsenek-e rajta csavarodások.

### Ülés helyzet

A terheltség előrehaladtával, a terhes járművezetőknek úgy kell beállítaniuk az ülést és a kormánykereket, hogy könnyen kezelhessék a jármű-

vet vezetés közben (ami azt jelenti, hogy könnyen kezelhessék a lábpedálokat és a kormánykereket). A cél az ülés olyan beállítása, hogy a lehető legnagyobb távolság legyen a has és a kormánykerék között.

### Kapcsolódó információk

- Biztonság (44. oldal)
- Biztonsági övek (46. oldal)
- Manuális első ülés (182. oldal)
- Elektromos\* első ülés (183. oldal)

## Whiplash Protection System

A Whiplash Protection System (WHIPS) csökkenti az ostorcsapásos sérülések kockázatát. A rendszer energia-elnyelő háttámlából és ülés-párnából valamint különlegesen kialakított fejtámlából áll az első üléseken.

A WHIPS rendszer a hátulról érkező ütközések esetén lép működésbe, amelyre az ütközés szöge és sebessége valamint az ütköző jármű természete is hatással van.

Amikor a WHIPS működésbe lép, akkor az első üléstámlák hátrafelé ereszkednek és az ülés párnák lefelé mozdulnak, hogy megváltoztassák a járművezető és az első utas ülés helyzetét. Ennek mozgása segít elnyelni a felmerülő és az ostorcsapás jelenséget okozó erők részét.

### FIGYELEM

A WHIPS a biztonsági övek kiegészítője. Mindig használjon biztonsági övet.

### FIGYELEM

Soha ne módosítsa vagy javítsa önállóan az ülést vagy a WHIPS rendszert. A Volvo azt javasolja, hogy lépjen kapcsolatba egy hivatalos Volvo műhellyel.

Ha az első ülések nagy terhelésnek lettek kitéve, például egy baleset során, akkor az üléseket ki kell cserélni. Az ülések akkor is elveszíthették bizonyos védelmi jellemzőiket, ha sértetlennek tűnnek.

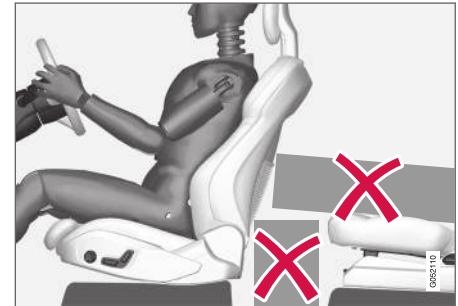

Ne hagyjon semmilyen tárgyat a padlón az első ülések mögött vagy alatt a hátsó ülésen, amely akadályozhatná a WHIPS működését.



### FIGYELEM

Ne szorítson merev tárgyakat a hátsó ülés-párna és az első üléstámla közé.

Ha a hátsó ülés háttámlája le van hajtva, akkor minden csomagot rögzíteni kell, hogy megakadályozza azok előre csúszását az első ülés háttámlájához egy baleset esetén.

### FIGYELEM

Ha lehajtja a hátsó ülés háttámláját vagy hátrafelé néző gyermekülést használ a hátsó ülésorban, akkor előre kell mozdítani a vonatkozó első ülést, hogy ne érjen hozzá a lehajtott háttámlához vagy gyermeküléshez.

## Üléshelyzet

A WHIPS által nyújtott optimális védelem érdekében a járművezetőnek és az utasnak megfelelő üléshelyzetben kell elhelyezkedniük és ügyelniük kell arra, hogy a funkció ne legyen gátolva.

Állítsa be a megfelelő üléshelyzetet az első ülésben, mielőtt elindulna.

A járművezetőnek és az első utasnak az ülés közepén kell ülnie úgy, hogy a feje és a fejtámasz között a hely a lehető legkisebb legyen.

## WHIPS és gyermekülések

Az autó által a gyermekülésbe vagy ülésmagasítóra ültetett gyermekek számára nyújtott védelmet nem csökkenti a WHIPS.

## Kapcsolódó információk

- Biztonság (44. oldal)
- Manuális első ülés (182. oldal)
- Elektromos\* első ülés (183. oldal)
- Rear Collision Warning (360. oldal)

## Biztonsági övek

Az erős fékezéseknek súlyos következményei lehetnek, ha nem használják a biztonsági öveket.

Fontos, hogy a biztonsági öv felfeküdjön a testre, hogy maximális védelmet nyújthasson. Ne hajtson túlságosan hátra a háttámlát. A biztonsági öv úgy van kialakítva, hogy normál ülés helyzetben nyújtson védelmet.

### FIGYELEM

Ügyeljen arra, hogy ne kapcsolja be vagy akasztja a biztonsági övet kampókra vagy egyéb belső eszközökbe, mert ezzel megakadályozza az öv megfelelő megfeszülését.

### FIGYELEM

A biztonsági övek és a légzsákok együtt működnek. Ha nem használják vagy használják helyesen az öveket, az csökkenti a biztosított védelmet egy baleset során.

**⚠ FIGYELEM**

Soha ne módosítsa vagy javítsa önállóan a biztonsági öveket. A Volvo azt javasolja, hogy lépjen kapcsolatba egy hivatalos Volvo műhellyel.

Ha a biztonsági öv nagy terhelésnek lett kitéve, például egy baleset során, akkor az egész biztonsági övet ki kell cserélni. A biztonsági öv elveszíthette bizonyos védelmi jellemzőit akkor is, ha sértetlennek tűnik. A biztonsági övet akkor is ki kell cserélni, ha kopás vagy sérülés jeleit mutatja. Az új biztonsági övnek típusjövőhagyással kell rendelkeznie és ugyanolyan beszerelési helyre tervezettnek kell lennie, mint a kicserélt biztonsági öv.

**Kapcsolódó információk**

- Biztonság (44. oldal)
- Biztonságiöv-feszítő (49. oldal)
- Biztonsági övek felhelyezése és levétele (47. oldal)
- Ajtó és biztonsági öv emlékeztető (50. oldal)

**Biztonsági övek felhelyezése és levétele**

Győződjön meg arról, hogy minden utas bekapcsolta a biztonsági övét, mielőtt elindul.

**Biztonsági övek felhelyezése**

1. Húzza ki lassan a biztonsági övet, és győződjön meg arról, hogy nincs megcsavarodva és nem sérült.

**ⓘ MEGJEGYZÉS**

A biztonsági öv tehetetlenségi zárral rendelkezik, amely az alábbi esetekben reteszel:

- ha az övet túl gyorsan kihúzzák.
- fékezés és gyorsítás közben.
- ha az autó erősen megdől.
- kanyarokban haladva.

2. Reteszelje az övet a reteszelő fül megfelelő csatba helyezésével.
  - > Egy hangos "kattanás" jelzi, hogy az öv be van csatolva.

**⚠ FIGYELEM**

Mindig helyezze a biztonsági öv nyelvét a megfelelő csatba. Különböző előfordulhat, hogy a biztonsági övek és csatok nem megfelelően működnek egy baleset során. Fennáll a súlyos sérülés kockázata.

## BIZTONSÁG

3. Az első üléseken állítható a biztonsági öv magassága.



Nyomja össze az üléstartót, és mozgassa fel vagy le a biztonsági övet.

Helyezze az övet a lehető legmagasabbra, anélkül, hogy az a torkához dörzsölnéne.

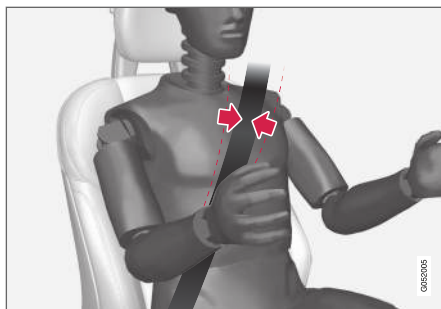

A biztonsági övnek a váll felett kell elhaladnia (nem a kar alatt).

4. Feszítse meg a medenceövet az öle felett, a válla felé felhúzva az átlós övet.

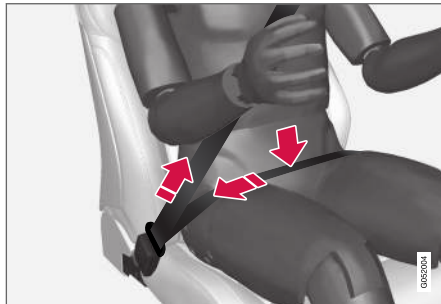

A medenceövet lent kell elhelyezkednie (nem a has felett).

### **FIGYELEM**

Minden biztonsági öv egy személy számára van tervezve.

### **FIGYELEM**

Ügyeljen arra, hogy ne kapcsolja vagy akasztja a biztonsági övet kampókra vagy egyéb belső eszközökbe, mert ezzel megakadályozza az öv megfelelő megfeszülését.

### **FIGYELEM**

Ne végezzen módosítást a biztonsági öveken és nem helyezzen idegen tárgyakat a csatba. Ilyenkor előfordulhat, hogy a biztonsági övek és csatok nem megfelelően működnek egy baleset során. Fennáll a súlyos sérülés kockázata.

### **Biztonsági övek levétele**

1. Nyomja meg a piros gombot a biztonsági öv csatján, majd hagyja visszahúzódni az övet.
2. Ha a biztonsági öv nem húzódik vissza teljesen, akkor tolja be kézzel, ne hagyja lazán lógni.

### **Kapcsolódó információk**

- Biztonsági övek (46. oldal)
- Biztonságiöv-feszítő (49. oldal)
- Ajtó és biztonsági öv emlékeztető (50. oldal)

## Biztonságiöv-feszítő

Az normál biztonságiöv-feszítővel és elektromos\* biztonságiöv-feszítővel van felszerelve, amelyek kritikus helyzetekben és ütközéskor megfeszíthetik a biztonsági öveket.

### Normál biztonságiöv-feszítő

Az összes biztonsági öv normál biztonságiöv-feszítővel van ellátva.

Az övfeszítő ütközés esetén elegendő erővel feszíti meg az övet ahhoz, hogy hatékonyabban tartsa az utast.

### Elektromos biztonságiöv-feszítő\*

A vezető és az első utas biztonsági övei elektromos övfeszítővel vannak felszerelve.

Az övfeszítő a vezetőtámogató rendszerekkel, City Safety és Rear Collision Warning, együtt működik és azokkal együtt aktiválható. Kritikus helyzetekben, például vészfékezéskor, az útról történő lehajtáskor (az autó például az árokbab borul, elemelkedik a talajtól vagy korlátnak ütközik), megcsúszáskor vagy ütközés kockázata esetén a biztonsági övet megfeszítheti az övfeszítő elektromos motorja.

Az elektromos övfeszítő segít jobb helyzetbe mozdítani az utast, csökkentve annak a kockázatát, hogy az autó belsejének ütközzön és javítva a biztonsági rendszerek, például a légzsákok hatását.

Amikor a kritikus helyzet megszűnik, a biztonsági öv és az elektromos biztonságiöv-előfeszítő automatikusan visszaáll, de manuálisan is visszaállítható.

### FONTOS

Ha az utaslégzsák ki van iktatva, akkor az utas oldali elektromos biztonságiöv-feszítő is inaktív.

### FIGYELEM

Soha ne módosítsa vagy javítsa önállóan a biztonsági öveket. A Volvo azt javasolja, hogy lépjen kapcsolatba egy hivatalos Volvo műhellyel.

Ha a biztonsági öv nagy terhelésnek lett kitéve, például egy baleset során, akkor az egész biztonsági övet ki kell cserélni. A biztonsági öv elveszíthette bizonyos védelmi jellemzőit akkor is, ha sértetlennek tűnik. A biztonsági övet akkor is ki kell cserélni, ha kopás vagy sérülés jeleit mutatja. Az új biztonsági övnek típusjóváhagyással kell rendelkeznie és ugyanolyan beszerelési helyre tervezettnek kell lennie, mint a kicserélt biztonsági öv.

### Kapcsolódó információk

- Biztonsági övek (46. oldal)
- Biztonsági övek felhelyezése és levétele (47. oldal)

- Az elektromos biztonságiöv-feszítő\* visszaállítás (50. oldal)
- Az utaslégzsák aktiválása és inaktíválása\* (54. oldal)
- City Safety™ (344. oldal)
- Rear Collision Warning (360. oldal)

## Az elektromos biztonságiöv-feszítő\* visszaállítása

Az elektromos biztonságiöv-feszítő úgy van kialakítva, hogy automatikusan visszaálljon, de a biztonságiöv-feszítő manuálisan visszaállítható, ha az öv kihúzva marad.

1. Álljon meg egy biztonságos helyen.
2. Csatolja ki, majd csatolja be újra a biztonsági övet.
  - > A biztonsági öv és az elektromos biztonságiöv-feszítő alaphelyzetbe áll.

### **FIGYELEM**

Soha ne módosítsa vagy javítsa önállóan a biztonsági öveket. A Volvo azt javasolja, hogy lépjen kapcsolatba egy hivatalos Volvo műhellyel.

Ha a biztonsági öv nagy terhelésnek lett kitéve, például egy baleset során, akkor az egész biztonsági övet ki kell cserélni. A biztonsági öv elveszíthette bizonyos védelmi jellemzőit akkor is, ha sértetlennek tűnik. A biztonsági övet akkor is ki kell cserélni, ha kopás vagy sérülés jeleit mutatja. Az új biztonsági övnek típusjóváhagyással kell rendelkeznie és ugyanolyan beszerelési helyre tervezettnek kell lennie, mint a kicserélt biztonsági öv.

### Kapcsolódó információk

- Biztonságiöv-feszítő (49. oldal)
- Biztonsági övek (46. oldal)

## Ajtó és biztonsági öv emlékeztető

A rendszer emlékezteti az utasokat a biztonsági öv használatára és a nyitott ajtókra, motorháztetőre vagy csomagterédfedélre is figyelmeztet.

### Járművezetői kijelző grafika

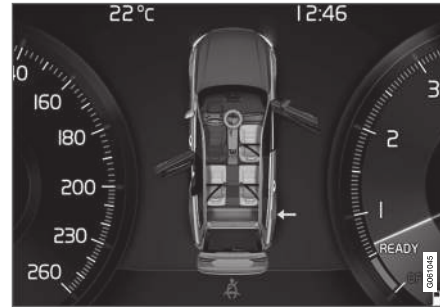

Ábrák a járművezetői kijelzőn különböző típusú figyelmeztetésekkel. A figyelmeztetés színe az ajtón és a csomagteréjén a jármű sebességétől függ.

A járművezetői kijelző grafikája mutatja, hogy az autó mely ülésein helyezkednek el utasok becsatolt és be nem csatolt biztonsági övel.

Ugyanez az ábra mutatja, ha a motorháztető, a csomagteréjén, az üzemyagtöltő fedél nyitva van.

Az ábra a **O** gomb megnyomásával nyugtázható a kormánykerék jobb oldali billentyűzetén.

## Biztonsági öv emlékeztető



Vizuális emlékeztető a tetőkonzolon.

Egy vizuális emlékeztető jelenik meg a tetőkonzolon és egy figyelmeztető szimbólum a járművezetői kijelzőn.

A hangos emlékeztető a sebesség, a vezetési idő és távolság függvénye.

A járművezető és az utasok övének állapota megjelenik a járművezetői kijelző ábráján, amikor becsatolnak vagy kicsatolnak egy övet.

A gyermekülésekre nem vonatkozik a biztonsági öv becsatolására emlékeztető rendszer.

### Első ülés

A járművezetőt és az első utast hangjelzés és visszajelző lámpa figyelmezteti a biztonsági öv használatára, ha valamelyikük nem viseli azt.



### Hátsó ülés

A biztonsági öv emlékeztetőnek a hátsó ülések esetében van két alfunkciója:

- Információt nyújt arról, hogy mely biztonsági övek vannak használatban a hátsó ülésen. A járművezetői kijelző grafikái megjelennek, amikor a biztonsági övek használatban vannak.
- Vizuális és akusztikus jelzés emlékeztet, hogy egy biztonsági övet kikapcsoltak a hátsó ülésen utazás közben. Az emlékeztető a biztonsági öv újbóli becsatolását követően megszűnik.

### Az ajtók, motorháztető, csomagterajtó és üzemanyagtöltő fedél emlékeztetője

Ha a motorháztető, csomagterajtó vagy üzemanyagtöltő fedél nincs megfelelően csukva, akkor a járművezetői kijelző grafikája mutatja, hogy mi van nyitva. Álljon meg az autóval egy biztonságos helyen amint lehetséges, és csukja be a figyelmeztetést okozó forrást.



Ha az autót körülbelül 10 km/h (6 mph) sebességnél lassabban vezet, akkor világít a járművezetői kijelző tájékoztató szimbóluma.



Ha az autót körülbelül 10 km/h (6 mph) sebességnél gyorsabban vezet, akkor világít a járművezetői kijelző figyelmeztető szimbóluma.

### Kapcsolódó információk

- Biztonsági övek (46. oldal)
- Biztonsági övek felhelyezése és levétele (47. oldal)

### Légszakok

Az autó légszakokkal és függőnylégszakokkal rendelkezik a járművezető és az utasok számára.

#### MEGJEGYZÉS

Az érzékelők eltérően reagálnak az ütközés természetétől és attól függően, hogy be vannak-e kapcsolva a biztonsági övek. Az összes biztonsági övre vonatkozik.

Ezért lehetséges, hogy csak egy (vagy egy sem) légszak lép működésbe egy ütközés során. Az érzékelők érzékelik az ütközés járműre ható erejét és a reagálás ennek megfelelően történik úgy, hogy egy sem vagy egy illetve több légszak működésbe lép.

#### FIGYELEM

A légszakrendszer vezérlőmodulja a középkonzolban helyezkedik el. Ha víz vagy egyéb folyadék folyik a középkonzolra, akkor csatlakoztassa le az indítóakkumulátor kábeleit. Ne próbálja beindítani az autót, mert a légszakok működésbe léphetnek. Az autó elszállítása. A Volvo azt javasolja, hogy szállíttassa hivatalos Volvo szervizbe.

## ◀ Felfúvódott légzsákok

Ha valamelyik légzsák kinyílt, akkor az alábbiakat javasoljuk:

- Az autó elszállítása. A Volvo azt javasolja, hogy ezt bízva hivatalos Volvo műhelyre. Ne vezessen felfúvódott légzsákokkal.
- A Volvo azt javasolja, hogy kérjen fel egy hivatalos Volvo műhelyt a biztonsági rendszer komponenseinek cseréjére.
- Mindig keressen fel egy orvost.

### ⚠ FIGYELEM

Soha ne vezessen felfúvódott légzsákokkal. Ezek nehezzé tehetik a kormányzást. Más biztonsági rendszerek is károsodhatnak. A légzsákok felfúvódásakor keletkező füst és por intenzív kitétség esetén a bőr és a szem irritációját /sérülését okozhatják. Irritáció esetén mossa le hideg vízzel. A gyors felfúvódási folyamat és a légzsák szövege horzsolást és bőrpíngést okozhat.

## Kapcsolódó információk

- Biztonság (44. oldal)
- Vezető oldali légzsákok (52. oldal)
- Utaslégzsák (53. oldal)
- Oldallégzsákok (56. oldal)
- Függőnylégzsákok (57. oldal)

## Vezető oldali légzsákok

A biztonsági övek kiegészítéseként az autó kormánykeréklégzsákkal és térlégzsákkal<sup>1</sup> rendelkezik a vezető felőli oldalon.

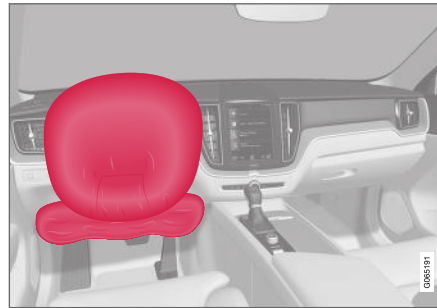

Kormánykeréklégzsák és térlégzsák<sup>1</sup> a vezető oldali első ülésnél.

Frontális ütközés során a légzsákok segítenek a járművezető fejének, nyakának, arcának és mellkasának valamint térdeinek és lábainak sérülése elleni védelmében.

Egy elégségesen heves ütközés kioldja az érzékelőket és a légzsák/légzsákok felfúvódnak. A légzsákpárnák jelentik az elsődleges behatást az utas számára. A légzsák az ütközés hatására összenyomódva leenged. Amikor ez történik, akkor füst áramlik az autóba. Ez teljesen normális. A teljes folyamat, a légzsák felfúvódását és leen-

gedését beleértve, tizedmásodpercek alatt lezajlik.

### ⚠ FIGYELEM

A biztonsági övek és a légzsákok együtt működnek. Ha nem használja aövet, az csökkenti a légzsák által biztosított védelmet egy baleset során.

A sérülés kockázatának minimálisra csökkentése érdekében a légzsák kinyílásakor, az utasoknak a lehető legeggyenesebben kell ülniük, lábukkal a padlón és hátukkal a háttámlának dőlve.

### ⚠ FIGYELEM

A Volvo azt javasolja, hogy lépjen kapcsolatba egy hivatalos Volvo műhellyel a javításhoz. A légzsákrendszer hibás javítása meghibásodáshoz és súlyos személyi sérüléshez vezethet.

## A kormánykeréklégzsák elhelyezkedése

Ez a légzsák a kormánykerék középebe van szerelve. A kormánykeréken az **AIRBAG** jelölés található.

<sup>1</sup> Az autó csak bizonyos piacokon rendelkezik térlégzsákkal.

## A térdlégszák<sup>1</sup> elhelyezkedése

A légszák a műszerfal alsó részébe van hajtogatva a vezető felőli oldalon. A fedőlapján az **AIRBAG** jelölés található.

### ⚠ FIGYELEM

Ne helyezzen vagy rögzítsen semmit a panel tetejére, ahol a térdlégszák elhelyezkedik.

## Kapcsolódó információk

- Légszákok (51. oldal)
- Utaslégszák (53. oldal)

## Utaslégszák

A biztonsági övek kiegészítéseként a jármű légszakkal van felszerelve az első utasüléshez.



Első utaslégszák az első ülésnél.

Frontális ütközés során a légszák segít a járművezető és az utas fejének, nyakának, arcának és mellkasának valamint térdeinek és lábainak sérülése elleni védelmében.

Egy elégségesen heves ütközés kioldja az érzékelőket és a légszák felfúvódik. A légszákpárnák jelentik az elsődleges behatást az utas számára. A légszák az ütközés hatására összenyomódva leenged. Amikor ez történik, akkor füst áramlik az autóból. Ez teljesen normális. A teljes folyamat, a légszák felfúvódását és leengedését beleértve, tíz másodperc alatt lezajlik.

### ⚠ FIGYELEM

A biztonsági övek és a légszákok együtt működnek. Ha nem használja vagy nem helyesen használja az övet, az csökkenti a légszák által biztosított védelmet egy baleset során.

A sérülés kockázatának minimálisra csökkentése érdekében a légszák kinyílásakor, az utasoknak a lehető legegyszerűbben kell ülniük, lábukkal a padlón és hátukkal a háttámlának dőlve.

### ⚠ FIGYELEM

A Volvo azt javasolja, hogy lépjen kapcsolatba egy hivatalos Volvo műhellyel a javításhoz. A légszákrendszer hibás javítása meghibásodáshoz és súlyos személyi sérüléshez vezethet.

## Az utaslégszák elhelyezkedése

A légszák a kesztyűtartó feletti rekeszbe van hajtogatva. A fedőlapján az **AIRBAG** jelölés található.

### ⚠ FIGYELEM

Ne helyezzen semmilyen tárgyat a műszerfalra vagy az elé, ahol az utaslégszák található.

<sup>1</sup> Az autó csak bizonyos piacokon rendelkezik térdlégszakkal.

## ◀ Az utaslégzsák címkéje



Címke az utas oldali napellenzőn.

Az utaslégzsák figyelmeztető matricája a fentiek szerint van elhelyezve.

## ⚠ FIGYELEM

Ha az autó nincs felszerelve az utaslégzsákat aktiváló/inaktiváló kapcsolóval, akkor a légzsák mindig aktív.

## ⚠ FIGYELEM

Soha ne hagyja, hogy valaki az első ülés előtt álljon vagy üljön.

Soha ne használjon hátrafelé néző gyermekülést az első utasülésen, ha aktiválva van a légzsák.

Az első utasülésen soha nem szabad előre néző utasoknak (gyermeknek és felnőtteknek) ülnie, amikor az utas oldali légzsák ki van kapcsolva.

A fentiek figyelmen kívül hagyása súlyos vagy halálos sérülést okozhat.

## Kapcsolódó információk

- Légzsákok (51. oldal)
- Vezető oldali légzsákok (52. oldal)
- Az utaslégzsák aktiválása és inaktiválása\* (54. oldal)

## Az utaslégzsák aktiválása és inaktiválása\*

Az utaslégzsák kikapcsolható, ha az autó rendelkezik Passenger Airbag Cut Off Switch (PACOS) kapcsolóval.

Az utaslégzsák kapcsolója a műszerfal utas oldalának végén található és akkor érhető el, ha ki van nyitva az utasajtó.

Ellenőrizze, hogy a kapcsoló a kívánt helyzetben van-e.

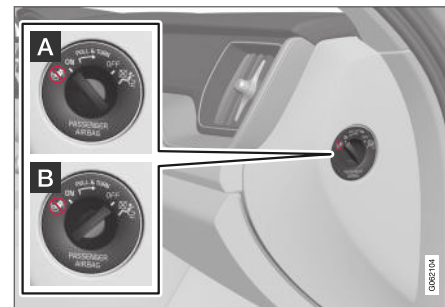

**A** **ON** - a légzsák aktív és az összes előre néző utasok (gyermek és felnőttek) biztonságosan ülhetnek az utasülésen.

**B** **OFF** - a légzsák inaktív és a gyermekek hátrafelé néző gyermekülésben biztonságosan utazhatnak az utasülésben.

**⚠ FIGYELEM**

Ha az autó nincs felszerelve az utaslégzsákot aktiváló/inaktiváló kapcsolóval, akkor a légzsák mindig aktív.

**Az utaslégzsák aktiválása**

- 1 Húzza ki a kapcsolót, és fordítsa **OFF** helyzetből **ON** helyzetbe.

> A járművezetői kijelző a **Utaslégzsák be** **Kérjük engedélyezze** üzenetet mutatja.

**i MEGJEGYZÉS**

Ha az utaslégzsákot az autó **I** vagy ennél alacsonyabb gyújtáshelyzetben aktiválták/inaktiválták, akkor egy üzenet jelenik meg a járművezetői kijelzőn és az alábbi visszajelző a tetőkonzolon körülbelül 6 másodperccel az autó elektromos rendszerének **II** gyújtáshelyzetbe kapcsolását követően.

2. Hagyja jóvá az üzenetet a kormánykerék jobb oldali billentyűzetének **O** gombjával.

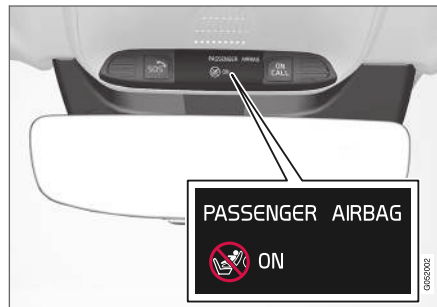

> Egy szöveges üzenet és a tetőkonzolon látható figyelmeztető szimbólum jelzi, hogy az első utaslégzsák aktív.

**⚠ FIGYELEM**

Soha ne használjon hátrafelé néző gyermekülést az első utasülésen, amikor aktiválva van a légzsák.

Mindig be kell kapcsolni az utaslégzsákot, amikor előre néző utas (gyermek vagy felnőtt) utazik az első utasülésen.

A fentiek figyelmen kívül hagyása súlyos vagy halálos sérülést okozhat.

**Az utaslégzsák inaktíválása**

- 1 Húzza ki a kapcsolót, és fordítsa **ON** helyzetből **OFF** helyzetbe.

> A járművezetői kijelző a **Utaslégzsák ki** **Kérjük engedélyezze** üzenetet mutatja.

**i MEGJEGYZÉS**

Ha az utaslégzsákot az autó **I** vagy ennél alacsonyabb gyújtáshelyzetben aktiválták/inaktiválták, akkor egy üzenet jelenik meg a járművezetői kijelzőn és az alábbi visszajelző a tetőkonzolon körülbelül 6 másodperccel az autó elektromos rendszerének **II** gyújtáshelyzetbe kapcsolását követően.

- ◀ 2. Hagyja jóvá az üzenetet a kormánykerék jobb oldali billentyűzetének **O** gombjával.

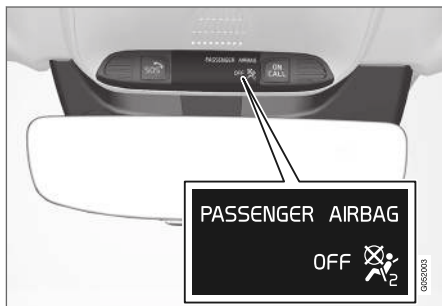

- > Egy szöveges üzenet és a tetőkonzolon látható figyelmeztető szimbólum jelzi, hogy az első utaslégzsák ki van iktatva.

### **▲ FIGYELEM**

Az utasülésen soha nem szabad előre néző utasoknak (gyermeknek és felnőtteknek) ülnie, amikor a légzsák ki van kapcsolva.

A fentiek figyelmen kívül hagyása súlyos vagy halálos sérülést okozhat.

### **! FONTOS**

Ha az utaslégzsák ki van iktatva, akkor az utas oldali elektromos biztonságiöv-feszítő is inaktív.

### **Kapcsolódó információk**

- Biztonságiöv-feszítő (49. oldal)
- Gyermekekülés (60. oldal)

### **Oldallégzsákok**

A vezető és az első utas üléseinek oldallégzsákjai védik a mellkast és a csípőt egy baleset esetén.



Az oldallégzsákok a első ülések külső háttámlakeretébe vannak szerelve és az első ülésben ülő járművezető és utas védelmében segítenek.

Egy elégségesen heves ütközés kioldja az érzékelőket és az oldallégzsákok felfúvódnak. Az légzsák az utas és az ajtópanel között fúvódik fel és így tompítja a kezdeti ütközést. A légzsák az ütközés hatására összenyomódva leenged. Az oldallégzsák normális esetben csak az ütközés oldalán lép működésbe.

**⚠ FIGYELEM**

A Volvo azt javasolja, hogy lépjen kapcsolatba egy hivatalos Volvo műhellyel a javításhoz. Az oldallégzsákrendszer hibás javítása meghibásodáshoz és súlyos személyi sérüléshez vezethet.

**⚠ FIGYELEM**

Ne helyezzen semmit az ülés külseje és az ajtópanel közé, mert erre a területre szüksége van az oldallégzsáknak.

A Volvo azt javasolja, hogy csak a Volvo által jóváhagyott ülészatokat használjon. Más ülészatok akadályozhatják az oldallégzsákok működését.

**⚠ FIGYELEM**

Az oldallégzsákok a biztonsági övek kiegészítői. Mindig használjon biztonsági övet.

**Oldallégzsákok és gyermekülések**

Az autó által a gyermekülésbe vagy ülésmagasítóra ültetett gyermekek számára nyújtott védelmet nem csökkenti az oldallégzsák.

**Kapcsolódó információk**

- Légzsákok (51. oldal)

**Függönylégzsákok**

A függönylégzsák, Inflatable Curtain (IC) segít megakadályozni azt, hogy a járművezető és az utasok egy ütközés során beüssék a fejüket az autón belül.

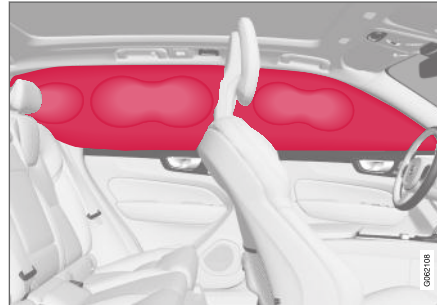

A függönylégzsák a tetőkárpit két oldalán helyezkedik el és segít a járművezető és az autó külső utasainak védelmében. A paneleken **IC AIRBAG** címke található.

Egy elégségesen heves ütközés kioldja az érzékelőket és a függönylégzsák felfúvódik.

**⚠ FIGYELEM**

A Volvo azt javasolja, hogy lépjen kapcsolatba egy hivatalos Volvo műhellyel a javításhoz. Az függönylégzsákrendszer helytelen javítása meghibásodáshoz és súlyos személyi sérüléshez vezethet.

**⚠ FIGYELEM**

Soha ne akasszon vagy rögzítsen nehéz tárgyakat a tető fogantyúira. A kampók csak könnyű kabátokhoz és zakókhoz vannak tervezve (nem nehezebb tárgyakhoz, például esernyőkhöz).

Ne csavarozzon vagy szereljen semmit az autó tetőkárpitjára, az ajtóoszlopokra vagy az oldalpanelekre. Ez ronthatja a tervezett védelmet. A Volvo azt javasolja, hogy csak eredeti Volvo alkatrészeket használjon, amelyek jóváhagyással rendelkeznek ezekhez a területekhez.

**⚠ FIGYELEM**

Hagyjon 10 cm (4 hüvelyk) távolságot a csomag és az oldalablakok között, ha az autóban az ajtóablakok felső szélénél magasabban helyez el csomagokat. Különben csökkenhet a tetőkárpitba süllyesztett függönylégzsák tervezett védelmi funkciója.

**⚠ FIGYELEM**

A függönylégzsák a biztonsági övek kiegészítője. Mindig használjon biztonsági övet.

**Kapcsolódó információk**

- Légzsákok (51. oldal)

## Biztonsági üzemmód

A biztonsági üzemmód egy védelmi állapot, amely akkor kapcsol be, amikor az ütközés károsította az autót valamely olyan alapvető funkcióját, mint például az üzemanyag-vezetékek, a biztonsági rendszerek érzékelői vagy a fékrendszer.

Ha az autót ütközésben vett részt, akkor a **Safety mode** **Lásd a kézikönyvet** üzenet jelenhet meg a járművezetői kijelzőn egy figyelmeztető szimbólummal, amennyiben nem károsodott a kijelző és még működőképes az autót elektromos rendszere. Ez az üzenet azt jelenti, hogy az autót csökkent funkcionalitással rendelkezik.

### FIGYELEM

Soha, semmilyen körülmények között ne próbálja újraindítani az autót, ha annak üzemanyagszága van és a **Safety mode** **Lásd a kézikönyvet** üzenet látható a járművezetői kijelzőn. Késedelem nélkül hagyja el az autót.

Ha az autót biztonsági üzemmódban van, akkor lehetőség van a rendszer alaphelyzetbe állítására, hogy az autót beindítható, és rövid távolságra vezethető legyen, ha például a közlekedés szempontjából veszélyes helyen tartózkodik.

### FIGYELEM

Soha ne próbálja önállóan javítani az autót, vagy visszaállítani az elektronikát, ha az autót biztonsági üzemmódba lépett. Ez személyi sérülést vagy azt okozhatja, hogy az autót nem normálisan működik. A Volvo azt javasolja, hogy hivatalos Volvo szervizben ellenőriztesse és állítsa vissza az autót normál állapotát a **Safety mode** **Lásd a kézikönyvet** üzenet megjelenését követően.

### FIGYELEM

Ha az autót biztonsági üzemmódban van, akkor nem szabad vontatni. Azt el kell szállítani a helyéről. A Volvo azt javasolja, hogy szállítsa hivatalos Volvo szervizbe.

## Kapcsolódó információk

- Biztonság (44. oldal)
- Az autót beindítása és mozgatása a biztonsági üzemmód bekapcsolása után (58. oldal)
- Szállítás (502. oldal)

## Az autót beindítása és mozgatása a biztonsági üzemmód bekapcsolása után

Ha az autót biztonsági üzemmódban van, akkor lehetőség van a rendszer alaphelyzetbe állítására, hogy az autót beindítható, és rövid távolságra vezethető legyen, ha például a közlekedés szempontjából veszélyes helyen tartózkodik.

## Az autót beindítása a biztonsági üzemmód bekapcsolása után

1. Ellenőrizze az autót általános károsodási állapotát és hogy van-e bármilyen üzemanyag-szivárgás. Nem szabad üzemanyagszágnak sem lennie.

Ha a sérülés csak kismértékű és az ellenőrzés során nem talált üzemanyag-szivárgást, akkor megpróbálható az indítás.

### FIGYELEM

Soha, semmilyen körülmények között ne próbálja újraindítani az autót, ha annak üzemanyagszága van és a **Safety mode** **Lásd a kézikönyvet** üzenet látható a járművezetői kijelzőn. Késedelem nélkül hagyja el az autót.

2. Állítsa le az autót.



3. Ezután próbálja meg beindítani az autót.
  - > Az autó elektronikája rendszerellenőrzést végez, majd megpróbál visszatérni normál állapotba. A járművezetői kijelző ezalatt a **Jármű indítása Rendszerellenőrzés, várjon** üzenetet mutatja. Ez akár egy percet is igénybe vehet.
4. Ezután próbálja meg újra beindítani az autót, amikor a **Jármű indítása Rendszerellenőrzés, várjon** üzenet már nem látható a járművezetői kijelzőn.

### **!** FONTOS

Ha a **Safety mode** **Lásd a kézikönyvet** üzenet még mindig látható a kijelzőn, akkor az autót nem szabad vezetni vagy vontatni, hanem autómentő szolgálattal kell elszállíttatni. Még ha vezethetőnek is tűnik az autó, rejtett károsodása lehet, amely lehetetlenné teszi annak mozgás közbeni irányítását.

### Az autó mozgatása a biztonsági üzemmód bekapcsolása után

1. Ha a járművezetői kijelző a **Normal mode** **The car is now in normal mode** üzenetet jeleníti meg az indítási próbálkozás után, akkor az autót óvatosan elmozdíthatja, ha veszélyes helyen áll.

2. Ne mozgassa az autót a szükségesnél tovább.

### **!** FIGYELEM

Ha az autó biztonsági üzemmódban van, akkor nem szabad vontatni. Azt el kell szállítani a helyéről. A Volvo azt javasolja, hogy szállíttassa hivatalos Volvo szervizbe.

### Kapcsolódó információk

- Biztonsági üzemmód (58. oldal)
- Indítsa be az autót (442. oldal)
- Szállítás (502. oldal)

## Gyermekbiztonság

A gyermekeknek mindig biztonságosan kell ülniük, amíg az autóban utaznak.

A Volvo kifejezetten az adott autóhoz tervezett gyermekbiztonsági felszereléseket (gyermekülések és rögzítőeszközök) kínál. A Volvo gyermekbiztonsági felszereléseit használva optimális feltételeket teremt a gyermek biztonságos utazásához az autóban. Ezen felül, a gyermekbiztonsági felszerelések illeszkednek és egyszerűen használhatók.

A használandó tartozékot a gyermek súlyának és méretének figyelembe vételével kell kiválasztani.

A Volvo azt javasolja, hogy a gyermekek a lehető legidősebb, legalább 3-4 éves korig hátrafelé néző gyermekülésben utazzanak, majd 140 cm (4 láb 7 hüvelyk) magasságig előre néző gyermekülésben.

### **i** MEGJEGYZÉS

A különböző korosztályokhoz tartozó gyermekek esetében használandó gyermeküléstípusokra országonként más jogi szabályozások érvényesek. Ellenőrizze a vonatkozó szabályokat.



### **i** MEGJEGYZÉS

A gyermekbiztonsági berendezések használatakor fontos a mellékelt használati útmutató tanulmányozása.

Ha kérdése merülne fel a gyermekbiztonsági berendezések beszerelésével kapcsolatban, akkor vegye fel a kapcsolatot a gyártóval.

Minden korú és méretű gyermeknek mindig megfelelően rögzítve kell ülnie az autóban. Soha ne hagyja, hogy egy gyermek egy másik utas ölében üljön.

#### **Kapcsolódó információk**

- Biztonság (44. oldal)
- Gyermekülés (60. oldal)
- A gyermekbiztonsági zárok aktiválása és inaktiválása (271. oldal)

## **Gyermekülés**

Mindig megfelelő gyermeküléseket kell használni, amikor gyermekek utaznak az autóban.

A gyermekeknek kényelmesen és biztonságosan kell ülniük. Ügyeljen a gyermekülés helyes elhelyezésére, beszerelésére és használatára.

Tanulmányozza a beszerelési útmutatóban a gyermekülés helyes beszerelésének módját.

### **i** MEGJEGYZÉS

A gyermekbiztonsági berendezések használatakor fontos a mellékelt használati útmutató tanulmányozása.

Ha kérdése merülne fel a gyermekbiztonsági berendezések beszerelésével kapcsolatban, akkor vegye fel a kapcsolatot a gyártóval.

### **i** MEGJEGYZÉS

Soha ne hagyjon rögzítetlen gyermekülést az autóban. Mindig rögzítse a gyermekülés utasításai szerint, akkor is, ha nincs használatban.

#### **Kapcsolódó információk**

- Gyermekbiztonság (59. oldal)
- Beépített gyermekülés\* (72. oldal)
- A gyermekülések felső rögzítőpontjai (61. oldal)

- Gyermekülések alsó rögzítőpontjai (61. oldal)
- i-Size|SOFIX rögzítőpontok gyermekülésekhez (62. oldal)
- Gyermekülés elhelyezése (63. oldal)
- Az utaslégszék aktiválása és inaktiválása\* (54. oldal)

## A gyermekülések felső rögzítőpontjai

Az autó felső rögzítőpontokkal rendelkezik gyermekülésekhez a hátsó ülésor külső ülésein.

A felső rögzítő pontok elsődlegesen előre néző gyermekülések számára vannak kialakítva.

Mindig tartsa be a gyártó beszerelési utasításait, amikor gyermekülést csatlakoztat a felső rögzítőpontokhoz.

## A rögzítőpontok elhelyezkedése

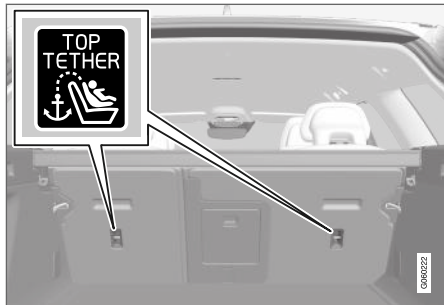

A rögzítőpontok helyét a háttámla hátulján található szimbólumok jelzik.

A rögzítőpontok a hátsó ülésor külső üléseinek hátulján helyezkednek el.

## **⚠ FIGYELEM**

A gyermekülés felső hevedereit át kell vezetni a fejtámla szárán található furaton, mielőtt megfeszítené a rögzítési pontnál. Ha ez nem lehetséges, akkor kövesse a gyermekülés gyártójának utasításait.

## **i MEGJEGYZÉS**

Hajtsa le a fejtámlákat az ilyen típusú gyermekülések rögzítésének lehetővé tételéhez a külső üléseken lehajtható fejtámlákkal rendelkező autókban.

## **i MEGJEGYZÉS**

A csomagtér felett csomagteretakaróval rendelkező autók esetében, azt el kell távolítani, mielőtt gyermeküléseket lehetne rögzíteni a rögzítő pontokhoz.

## Kapcsolódó információk

- Gyermekülés (60. oldal)
- Gyermekülések alsó rögzítőpontjai (61. oldal)
- i-SizelSOFIX rögzítőpontok gyermekülésekhez (62. oldal)
- Az autó biztonsági övével rögzített gyermekülések elhelyezésének táblázata (66. oldal)

## Gyermekülések alsó rögzítőpontjai

Az autó alsó rögzítőpontokkal rendelkezik a gyermekülésekhez az első ülésen\* és a hátsó ülésen.

Az alsó rögzítőpontok úgy vannak kialakítva, hogy bizonyos hátrafelé néző gyermekülésekkel lehessen azokat használni.

Mindig tartsa be a gyártó beszerelési utasításait, amikor gyermekülést csatlakoztat az alsó rögzítőpontokhoz.

## A rögzítőpontok elhelyezkedése



Rögzítőpontok elhelyezkedése az első ülésen.

A rögzítőpontok az első ülésen az utasülés lábtereinek oldalain helyezkednek el.

Az első ülés rögzítőpontjai csak akkor csak akkor található meg, ha a jármű rendelkezik az utaslégszék aktiválására/inaktiválására szolgáló kapcsolóval\*.



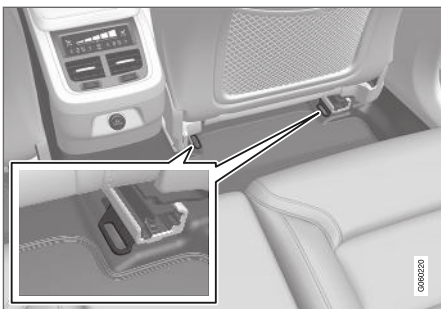

Rögzítők pontok elhelyezkedése a hátsó ülésen.

A hátsó ülés rögzítők pontjai az első ülések padló-sínjeinek hátsó részén helyezkednek el.

### Kapcsolódó információk

- Gyermekülés (60. oldal)
- A gyermekülések felső rögzítők pontjai (61. oldal)
- i-Size/SOFIX rögzítők pontok gyermekülésekhez (62. oldal)
- Az autó biztonsági övével rögzített gyermekülések elhelyezésének táblázata (66. oldal)

### i-Size/SOFIX rögzítők pontok gyermekülésekhez

Az autó i-Size/ISOFIX rögzítők pontokkal rendelkezik a gyermekülésekhez a hátsó ülésen.

Az i-Size/ISOFIX<sup>2</sup> egy nemzetközi szabványon alapuló gyermekülés-rögzítők rendszer.

Mindig tartsa be a gyártó beszerelési utasításait, amikor gyermekülést csatlakoztat az i-Size/ISOFIX rögzítők pontokhoz.

### A rögzítők pontok elhelyezkedése



A rögzítők pontok helyét a háttámla kárpitján található szimbólumok<sup>2</sup> jelzik.

Az i-Size/SOFIX rögzítők pontok a fedelek mögött helyezkednek el a hátsó üléstámla alsó részén, a külső üléseken.

Emelje fel a fedeleket, hogy hozzáférjen a rögzítők pontokhoz.

### Kapcsolódó információk

- Gyermekülés (60. oldal)
- A gyermekülések felső rögzítők pontjai (61. oldal)
- Gyermekülések alsó rögzítők pontjai (61. oldal)
- Az i-Size gyermekülések elhelyezésének táblázata (68. oldal)
- Az ISOFIX gyermekülések elhelyezésének táblázata (69. oldal)

<sup>2</sup> A nevek és szimbólumok a piactól függően változóak.

## Gyermekülés elhelyezése

Fontos a megfelelő helyen elhelyezni a gyermekülést az autóban. A hely kiválasztása többek között attól függ, hogy milyen típusú a gyermekülés és aktiválva van-e az utaslégzsák.



A hátrafelé néző gyermekülés és a légzsák nem kompatibilis egymással.

Mindig a hátsó ülésen helyezze el a hátrafelé néző gyermeküléseket, ha az utaslégzsák aktív van. Ha gyermek utazik az első utasülésben, akkor a kinyíló légszáktól súlyos sérüléseket szenvedhet.

Ha az utaslégzsák ki van kapcsolva, akkor szerelhetők hátrafelé néző gyermekülések az első utasülésre.

### MEGJEGYZÉS

A gyermekek autóban történő elhelyezésének szabályai országonként változhatnak. Ellenőrizze a vonatkozó szabályokat.

### FIGYELEM

Soha ne hagyja, hogy valaki az első ülés előtt álljon vagy üljön.

Soha ne használjon hátrafelé néző gyermekülést az első utasülésen, ha aktiválva van a légzsák.

Az első utasülésen soha nem szabad előre néző utasoknak (gyerekeknek és felnőtteknek) ülnie, amikor az utas oldali légzsák ki van kapcsolva.

A fentiek figyelmen kívül hagyása súlyos vagy halálos sérülést okozhat.

## Az utaslégzsák címkeje



Címke az utas oldali napellenzőn.

Az utaslégzsák figyelmeztető matricája a fentiek szerint van elhelyezve.

### Kapcsolódó információk

- Gyermekülés (60. oldal)
- Gyermekbiztonsági rögzítés (64. oldal)
- Az autó biztonsági övével rögzített gyermekülések elhelyezésének táblázata (66. oldal)
- Az i-Size gyermekülések elhelyezésének táblázata (68. oldal)
- Az ISOFIX gyermekülések elhelyezésének táblázata (69. oldal)

## Gyermekbiztonsági rögzítés

Fontos tisztában lenni azzal, hogy gyermekülés beszerelésekor és használatakor sok minden függ attól, hol helyezkedik el a gyermekülés.

### **A FIGYELEM**

Nem szabad olyan fém vázzal rendelkező vagy egyéb olyan kialakítású ülésmagasítót/gyermeküléseket használni, amelyek a biztonsági öv nyitó gombjára támaszkodhatnak, mert ezek a biztonsági öv csatjának véletlen kinyílását okozhatják.

Ne rögzítse a gyermekülés hevedereit az ülés vízszintes beállító rúdjaéhoz illetve az ülés alatt lévő rugókhoz vagy sínekhez és rudakhoz. Az éles szélék károsíthatják a hevedereket.

Ne hagyja a gyermekülés felső részét a szélvédőnek támaszkodni.

### **i MEGJEGYZÉS**

A gyermekbiztonsági berendezések használatakor fontos a mellékelt használati útmutató tanulmányozása.

Ha kérdése merülne fel a gyermekbiztonsági berendezések beszerelésével kapcsolatban, akkor vegye fel a kapcsolatot a gyártóval.

### **i MEGJEGYZÉS**

Soha ne hagyjon rögzítetlen gyermekülést az autóban. Mindig rögzítse a gyermekülés utasításai szerint, akkor is, ha nincs használatban.

### Beszerelés az első ülésbe

- Hátrafelé néző gyermekülések beszerelésekor ellenőrizze, hogy az utaslégszák ki van-e kapcsolva.
- Előre néző gyermekülések beszerelésekor ellenőrizze, hogy az utaslégszák be van-e kapcsolva.
- Csak a Volvo által javasolt, univerzálisan jóváhagyott vagy féluniverzális illetve olyan gyermeküléseket használjon, ahol az autó szerepel a gyártó járműlistáján.
- ISOFIX gyermekülések csak akkor szerelhetők be, ha az autó rendelkezik ISOFIX konzollal<sup>3</sup> tartozékkal.
- Ha a gyermekülés alsó hevederekkel rendelkezik, akkor a Volvo azt javasolja, hogy az alsó rögzítőpontokat ezekkel<sup>3</sup> használja.
- Ha a gyermekülés támasztó lábakkal rendelkezik, akkor mindig rögzítse a támasztó lábat/támasztó lábakat közvetlenül a padlóhoz. Soha ne rögzítse a támasztó lábat lábtartóhoz vagy más objektumhoz.

- Az ISOFIX vezetők a gyermekülés beszerelésének megkönnyítésére használható.

### Beszerelés a hátsó ülésre

- Csak a Volvo által javasolt, univerzálisan jóváhagyott vagy féluniverzális illetve olyan gyermeküléseket használjon, amelyeknél az autó szerepel a gyártó járműlistáján.
- A támasztó lábakkal rendelkező gyermeküléseket nem szabad a középső ülésre szerelni.
- A külső ülések ISOFIX rögzítőrendszerrel rendelkeznek és az i-Size<sup>4</sup> esetében jóváhagyottak.
- A külső ülések felső rögzítőpontokkal rendelkeznek. A Volvo azt javasolja, hogy a gyermekülés felső hevedereit húzza át a fejtámla nyílásán, mielőtt megfeszítené a felső rögzítőpontnál. Ha ez nem lehetséges, akkor kövesse a gyermekülés gyártójának utasításait.
- Ha a gyermekülés alsó hevederekkel rendelkezik, akkor soha ne állítsa az elől lévő ülés helyzetét, miután rögzítette a hevedereket az alsó rögzítőpontokhoz. Mindig ügyeljen arra, hogy eltávolítsa az alsó hevedereket, amikor nincs beszerelve a gyermekülés.
- Ha a gyermekülés támasztó lábakkal rendelkezik, akkor mindig rögzítse a támasztó lábat/támasztó lábakat közvetlenül a padló-

<sup>3</sup> A tartozékínálalat a piactól függően változó.

<sup>4</sup> A piactól függően változik.

hoz. Soha ne rögzítse a támasztó lábat lábtartóhoz vagy más objektumhoz.

### **Kapcsolódó információk**

- Gyermekülés elhelyezése (63. oldal)
- Az autó biztonsági övével rögzített gyermekülések elhelyezésének táblázata (66. oldal)
- Az i-Size gyermekülések elhelyezésének táblázata (68. oldal)
- Az ISOFIX gyermekülések elhelyezésének táblázata (69. oldal)

## Az autó biztonsági övével rögzített gyermekülések elhelyezésének táblázata

A táblázat javaslatot ad arra vonatkozóan, hogy melyik helyzetben és milyen méretű gyermekhez milyen gyermekülést használjon.

<b>i</b> <b>MEGJEGYZÉS</b>
Mindig olvassa el a kezelési útmutató gyermekülés beszerelésére vonatkozó részét, mielőtt az autóba szerelne egyet.

Súly	Első ülés (kikapcsolt légzsákkal, csak hátrafelé néző gyermekülések) <sup>A</sup>	Első ülés (aktivált légzsákkal, csak előre néző gyermekülések) <sup>A</sup>	Külső, hátsó ülés	Hátsó, középső ülés
0 csoport max. 10 kg	U <sup>B, C</sup>	X	U <sup>C</sup>	U <sup>C</sup>
0+ csoport max. 13 kg	U <sup>B, C</sup>	X	U <sup>C</sup>	U <sup>C</sup>
1. csoport 9-18 kg	L <sup>D</sup>	U <sup>F, B, E</sup>	U <sup>E, L<sup>D</sup></sup>	U <sup>E</sup>
2. csoport 15-25 kg	L <sup>D</sup>	U <sup>F, B, F</sup>	U <sup>F, B*, G, L<sup>D</sup></sup>	U <sup>F</sup>



Súly	Első ülés (kikapcsolt légzsákkal, csak hátrafelé néző gyermekülések) <sup>A</sup>	Első ülés (aktivált légzsákkal, csak előre néző gyermekülések) <sup>A</sup>	Külső, hátsó ülés	Hátsó, középső ülés
3. csoport 22-36 kg	X	UF <sup>B, F</sup>	U <sup>F</sup> , B*, G	U <sup>F</sup>

U: Univerzálisan jóváhagyott gyermekülésekhez alkalmas.

UF: Előre néző, univerzálisan jóváhagyott gyermekülésekhez alkalmas.

L: Speciális gyermekülésekhez alkalmas. Ezek korlátozott vagy féluniverzális kategóriájú gyermekülések az adott járműhöz.

B: beépített gyermekülés ehhez a súlycsoporthoz.

X: Az ülés nem alkalmas ebbe a súlycsoportba tartozó gyermekekhez.

<sup>A</sup> Az üléspármányúlványnak mindig visszahúzza kell lennie a gyermekülések beszerelésékor.

<sup>B</sup> Állítsa a háttámlát a legegyszerűsebb állásba.

<sup>C</sup> A Volvo az alábbiakat javasolja: Volvo babaülés (típusengedély: E1 04301146).

<sup>D</sup> A Volvo az alábbiakat javasolja: Volvo hátrafelé néző gyermekülés (típusengedély: E5 04212).

<sup>E</sup> A Volvo hátrafelé néző gyermekülést ajánl ebbe a súlycsoportba tartozó gyermekeknek.

<sup>F</sup> A Volvo az alábbiakat javasolja: Ülőmagasító háttámlával vagy anélkül (típusengedély: E5 04216); Volvo ülőmagasító (típusengedély: E1 04301312).

<sup>G</sup> A Volvo javaslata: beépített gyermekülés (típusengedély: E5 04220).

### FIGYELEM

Soha ne használjon hátrafelé néző gyermekülést az első utasülésen, ha aktiválva van az utaslégzsák.

- Az ISOFIX gyermekülések elhelyezésének táblázata (69. oldal)
- Biztonsági övek (46. oldal)

### Kapcsolódó információk

- Gyermekülés elhelyezése (63. oldal)
- Gyermekbiztonsági rögzítés (64. oldal)
- Az i-Size gyermekülések elhelyezésének táblázata (68. oldal)

## Az i-Size gyermekülések elhelyezésének táblázata

A táblázat javaslatot ad arra vonatkozóan, hogy melyik helyzetben és milyen méretű gyermekhez melyik i-Size gyermekülést használja.

A gyermekülést az UN Reg R129 figyelembe vételével kell jóváhagyni.

### MEGJEGYZÉS

Mindig olvassa el a kezelési útmutató gyermekülés beszerelésére vonatkozó részét, mielőtt az autóba szerelne egyet.

A gyermekülés típusa	Első ülés (kikapcsolt légzsákkal, csak hátrafelé néző gyermekülések)	Első ülés (aktivált légzsákkal, csak előre néző gyermekülések)	Külső, hátsó ülés	Hátsó, középső ülés
i-Size gyermekülések	X	X	i-U <sup>A,B</sup>	X

i-U: "Univerzális" i-Size előre és hátra néző gyermekülésekhez alkalmas.

X: Nem alkalmas univerzálisan jóváhagyott gyermekülésekhez.

A A Volvo hátrafelé néző gyermeküléseket javasol ehhez a csoporthoz.

B A Volvo javaslata: BeSafe iZi Kid X2 i-Size (típusengedély: E4-129R-000002).

## Kapcsolódó információk

- Gyermekülés elhelyezése (63. oldal)
- Gyermekbiztonsági rögzítés (64. oldal)
- Az autó biztonsági övével rögzített gyermekülések elhelyezésének táblázata (66. oldal)
- Az ISOFIX gyermekülések elhelyezésének táblázata (69. oldal)
- i-SizeISOFIX rögzítéspontok gyermekülésekhez (62. oldal)

## Az ISOFIX gyermekülések elhelyezésének táblázata

A táblázat javaslatot ad arra vonatkozóan, hogy melyik helyzetben és milyen méretű gyermekhez melyik ISOFIX gyermekülést használja.

A gyermekülésnek a UN Reg R44 szerint jóváhagyottnak kell lennie és az autómодellnek szerepelnie kell a gyártó járműlistájában.

<b>i</b> <b>MEGJEGYZÉS</b>
Mindig olvassa el a kezelési útmutató gyermekülés beszerelésére vonatkozó részét, mielőtt az autóba szerelne egyet.

Súly	Méretosztály <sup>A</sup>	A gyermekülés típusa	Első ülés (kikapcsolt légzsákkal, csak hátrafelé néző gyermekülések) <sup>B, C</sup>	Első ülés (aktivált légzsákkal, csak előre néző gyermekülések) <sup>B, C</sup>	Külső, hátsó ülés	Hátsó, középső ülés
0 csoport max. 10 kg	E	Hátra néző babaülés	IL <sup>B, D</sup> , X <sup>E</sup>	X	IL <sup>D</sup>	X
0+ csoport max. 13 kg	E	Hátra néző babaülés	IL <sup>B, D, F</sup> , X <sup>E</sup>	X	IL <sup>D</sup>	X
	C	Hátra néző gyermekülés				
	D	Hátra néző gyermekülés				



Súly	Méretosztály <sup>A</sup>	A gyermekülés típusa	Első ülés (kikapcsolt légzsákkal, csak hátrafelé néző gyermekülések) <sup>B, C</sup>	Első ülés (aktivált légzsákkal, csak előre néző gyermekülések) <sup>B, C</sup>	Külső, hátsó ülés	Hátsó, középső ülés
1. csoport 9-18 kg	A	Előre néző gyermekülés	X	IL <sup>B, F, G</sup> , X <sup>E</sup>	IL <sup>G</sup> , IUF <sup>G</sup>	X
	B	Előre néző gyermekülés				
	B1	Előre néző gyermekülés				
	C	Hátra néző gyermekülés	IL <sup>B, F</sup> , X <sup>E</sup>	X	IL	X
	D	Hátra néző gyermekülés				

IL: Speciális ISOFIX gyermekülésekhez alkalmas. Ezek a gyermekülések egy adott autómoddellhez készülhetnek, lehetnek korlátozottan használhatók vagy féluniverzálisak.

IUF: A súlycsoporthoz jóváhagyott univerzális kategóriájú ISOFIX előre néző gyermekülésekhez alkalmas.

X: Nem alkalmas ISOFIX gyermekülésekhez.

<sup>A</sup> Az ISOFIX rögzítőrendszerrel rendelkező gyermekülések esetében méretbesorolás segíti a felhasználókat a megfelelő típusú gyermekülés kiválasztásában. A méretbesorolás a gyermekülés címkéjén található.

<sup>B</sup> ISOFIX gyermekülések beszereléséhez, amelyek féluniverzálisan jóváhagyottak (IL), ha az autó ISOFIX konzollal van felszerelve (a tartozékvasztek piactól függően változik). Itt nincsenek felső rögzítőpontok gyermekülésekhez.

<sup>C</sup> Az üléspármányúválynak mindig visszahúzza kell lennie a gyermekülések beszerelésekor.

<sup>D</sup> A Volvo javaslata: ISOFIX rendszer használatával rögzített Volvo babakülés (típusengedély: E1 04301146).

<sup>E</sup> Akkor, ha az autó nincs ISOFIX konzollal felszerelve.

<sup>F</sup> Állítsa be úgy a háttámlát, hogy a fejtámla ne érjen hozzá a gyermeküléshez.

<sup>G</sup> A Volvo hátrafelé néző gyermekülést ajánl ebbe a súlycsoportba tartozó gyermekeknek.

### FIGYELEM

Soha ne használjon hátrafelé néző gyermekülést az első utasülésen, ha aktiválva van az utaslégzsák.

### MEGJEGYZÉS

Ha az i-SizeISOFIX gyermekülés nem rendelkezik méretbesorolással, akkor az autómoddellnek szerepelnie kell a gyermekülés járműlistájában.

### MEGJEGYZÉS

A Volvo azt javasolja, hogy vegye fel a kapcsolatot egy hivatalos Volvo kereskedéssel a Volvo által ajánlott i-SizeISOFIX gyermekülésekkel kapcsolatos tájékoztatásért.

**Kapcsolódó információk**

- Gyermekülés elhelyezése (63. oldal)
- Gyermekbiztonsági rögzítés (64. oldal)
- Az autó biztonsági övével rögzített gyermekülések elhelyezésének táblázata (66. oldal)
- Az i-Size gyermekülések elhelyezésének táblázata (68. oldal)
- i-SizeISOFIX rögzítők pontok gyermekülésekhez (62. oldal)

## Beépített gyermekülés\*

A hátsó ülés külső pozícióiban található beépített gyermekülések lehetővé teszik gyermekek kényelmes és biztonságos elhelyezését.

A gyermekülés kifejezetten úgy van kialakítva, hogy megfelelő biztonságot nyújtson a gyermeknek az autó biztonsági övével együtt. Az üléspárna, a gyermek súlyától függően két helyzetbe emelhető fel.

A gyermekülés 15-36 kg (33-80 font) súlyú és legalább 95 cm (37 hüvelyk) magas gyermekek számára van jóváhagyva.

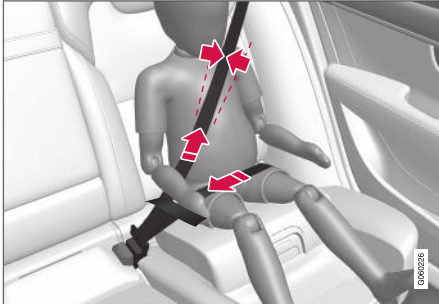

Megfelelő elhelyezés, a biztonsági övet a vállon kell elhelyezni.

Elindulás előtt ellenőrizze, hogy:

- az üléspárna a gyermek súlyának megfelelő magasságba van-e emelve
- az üléspárna rögzített helyzetben van-e

- a biztonsági öv érintkezik-e a gyermek testével és nem laza vagy csavarodott
- a biztonsági öv nincs-e a gyermek torka előtt vagy a vállá alatt
- az öv ölrésze lent, a medence felett helyezkedik-e el az optimális védelem érdekében.

### FIGYELEM

A Volvo azt javasolja, hogy a beépített gyermekülés javítását vagy cseréjét csak hivatalos Volvo műhelyben végeztesse. Ne végezzen módosításokat vagy kiegészítéseket a gyermekülésen. Ha a beépített gyermekülés például egy baleset kapcsán nagy terhelésnek lett kitéve, akkor ki kell cserélni az üléspárnát, a biztonsági övet és a háttámlát, vagy lehetséges, hogy az egész ülést. Még ha sértetlennek látszik is a gyermekülés, már nem nyújt ugyanolyan szintű védelmet. Ez vonatkozik arra az esetre is, amikor az üléspárna leengedett helyzetben volt egy baleset vagy hasonló során. Az üléspárnát akkor is ki kell cserélni, ha erősen meg van kopva.

### FIGYELEM

A gyermekülésre vonatkozó utasítások betartásának elmulasztása a gyermek súlyos sérüléséhez vezethet egy baleset során.

## Kapcsolódó információk

- Gyermekülés (60. oldal)
- Az üléspárna felhajtása a beépített gyermekülésben\* (73. oldal)
- Az üléspárna lehajtása a beépített gyermekülésben\* (74. oldal)

## Az üléspárna felhajtása a beépített gyermekülésben\*

Az üléspárnát mindig fel kell hajtani, amikor használatban van a beépített gyermekülés.

Az üléspárna két helyzetbe hajtható fel. A használandó helyzet a gyermek súlyától függ.

	Alsó helyzet	Felső helyzet
Súly	22-36 kg (50-80 font)	15-25 kg (33-55 font)

Alsó helyzet:

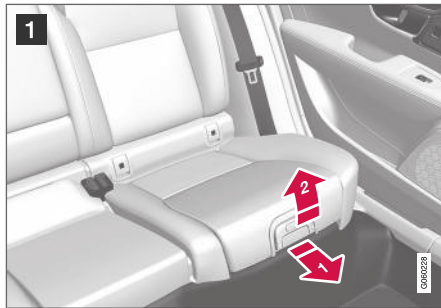

- 1** Húzza előre és felfelé a fogantyút az üléspárna kioldásához.



- 2** Nyomja hátrafelé az üléspárnát a rögzítéshez.

Felső helyzet, kezdje az alsó helyzetből:

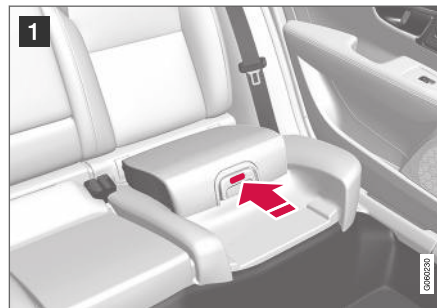

- 1** Nyomja meg a gombot az üléspárna kioldásához.

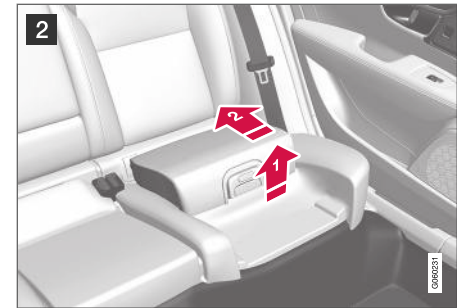

- 2** Emelje fel az üléspárnát az elejénél, majd nyomja vissza a háttámlához a rögzítéshez.

### **FIGYELEM**

A gyermekülésre vonatkozó utasítások betartásának elmulasztása a gyermek súlyos sérüléséhez vezethet egy baleset során.

### **MEGJEGYZÉS**

Az üléspárna nem állítható a felső helyzetből az alsó helyzetbe. A felső helyzetből az üléspárnát először teljesen a hátsó ülésbe kell engedni, majd az alsó helyzetbe hajtani.

### **Kapcsolódó információk**

- Beépített gyermekülés\* (72. oldal)
- Az üléspárna lehajtása a beépített gyermekülésben\* (74. oldal)

## Az ülés párná lehajtása a beépített gyermekülésben\*

Az ülés párnát le kell hajtani a hátsó ülésbe, amikor a beépített gyermekülés nincs használatban.

### **i** MEGJEGYZÉS

Az ülés párná nem állítható a felső helyzetből az alsó helyzetbe. A felső helyzetből az ülés párnát először teljesen a hátsó ülésbe kell engedni, majd az alsó helyzetbe hajtani.



**1** Húzza előre a fogantyút az ülés párná kioldásához.



**2** Nyomja le a kezével az ülés párná közepét, hogy rögzítse azt.

### **!** FONTOS

Ellenőrizze, hogy nincsenek-e szabadon álló tárgyak (például játékok) a gyermekülés ülés párnája mögötti helyen, mielőtt leengedi azt.

### **i** MEGJEGYZÉS

A hátsó üléstámla lehajtása előtt, először le kell hajtani a gyermekülés ülés párnáját.

### Kapcsolódó információk

- Beépített gyermekülés\* (72. oldal)
- Az ülés párná felhajtása a beépített gyermekülésben\* (73. oldal)



# KIJELZŐK ÉS HANGVEZÉRLÉS

## Műszerek és kezelőszervek balkormányos autóban

Az áttekintés mutatja, hogy találhatóak a vezető közelében a kijelzők és a kezelőszervek.

### Kormánykerék és műszerfal

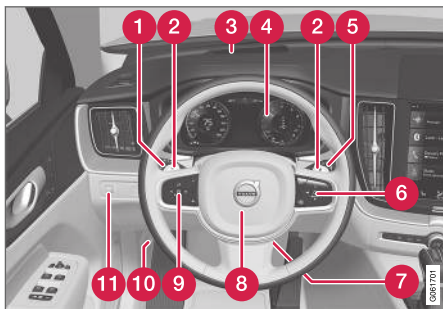

- 1 Helyzetjelző lámpák, nappali világítás, tompított fényszóró, távolsági fényszóró, irányjelzők, hátsó ködlámpa, a napi kilométer-számláló nullázása
- 2 Kormánykerékfülek a manuális fokozatváltáshoz automatikus sebességváltó\* esetén.
- 3 Szélvédőre vetített kijelző\*
- 4 Járművezetői kijelző
- 5 Ablaktörölők és mosó, esőérzékelő\*
- 6 Jobb oldali kormánykerék-billentyűzet

- 7 A kormánykerék beállítása
- 8 Kürt
- 9 Bal oldali kormánykerék-billentyűzet
- 10 Motorháztető-nyitás
- 11 Kijelző-világítás, csomagterajtőzár kioldása, csomagterajtő-nyitás\*/zárás\*, halogén fényszórómagasság-állítás

### Tetőkonzol



- 1 Első olvasólámpa és belső világítás
- 2 Panorámatető\*
- 3 Kijelző a tetőkonzolon, **ON CALL** gomb\*
- 4 A belső visszapillantó tükör manuális sötétítése

### Közép- és alagútkonzol

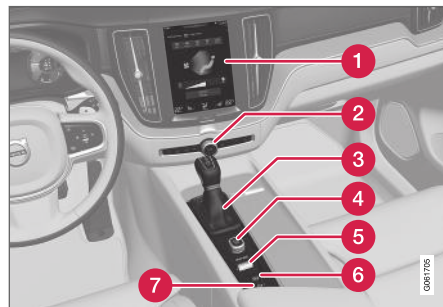

- 1 Középső kijelző
- 2 Vészvillogók, páramentesítés, média
- 3 Fokozatválasztó
- 4 Indító gomb
- 5 Hajtásmód kezelőszerv
- 6 Rögzítőfék
- 7 Automatikus fékezés álló helyzetben

### Vezetőajtó

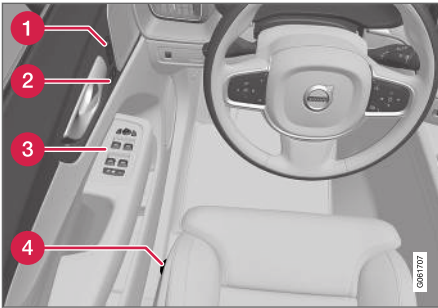

- Sebességváltó (457. oldal)

- 1 Az elektromos első ülés\* memóriái, a külső visszapillantó tükrök és szélvédőre vetített kijelző\* beállításai
- 2 Központi zárás
- 3 Elektromos ablakok, külső visszapillantó tükrök, elektromos gyermekbiztonsági zár\*
- 4 Az első ülés beállítása

### Kapcsolódó információk

- Manuális első ülés (182. oldal)
- Az első elektromos\* ülés beállítása (183. oldal)
- A kormánykerék beállítása (198. oldal)
- Világításkapcsolók (150. oldal)
- Indítsa be az autót (442. oldal)
- Járművezetői kijelző (80. oldal)
- A központi kijelző áttekintése (106. oldal)

## Műszerek és kezelőszervek jobb kormányos autóban

Az áttekintés mutatja, hogy található a vezető közelében a kijelzők és a kezelőszervek.

### Kormánykerék és műszerfal



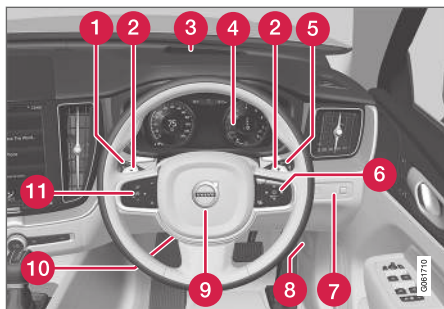

- 1 Helyzetjelző lámpák, nappali világítás, tompított fényszóró, távolsági fényszóró, irányjelzők, hátsó ködlámpa, a napi kilométer-számláló nullázása
- 2 Kormánykerékfülek a manuális fokozatváltáshoz automatikus sebességváltó\* esetén.
- 3 Szélvédőre vetített kijelző\*
- 4 Járművezetői kijelző
- 5 Ablaktörlők és mosó, esőérzékelő\*
- 6 Jobb oldali kormánykerék-billentyűzet
- 7 Kijelző-világítás, csomagterajtőzár kioldása, csomagterajtő-nyitás\*/zárás\*, halogén fényszórómagasság-állítás
- 8 Motorháztető-nyitás
- 9 Kürt

10 A kormánykerék beállítása

11 Bal oldali kormánykerék-billentyűzet

### Tetőkonzol



- 1 Első olvasólámpák és belső világítás
- 2 Panorámatető\*
- 3 Kijelző a tetőkonzolon, **ON CALL** gomb\*
- 4 A belső visszapillantó tükör manuális sötétítése

### Közép- és alagútvezérlés

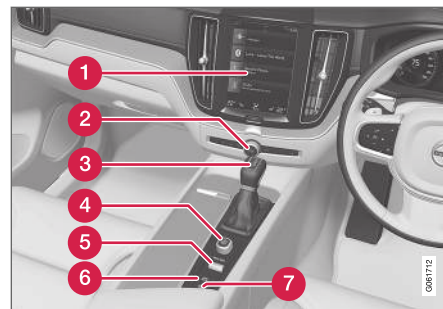

- 1 Középső kijelző
- 2 Vészvillogók, páramentesítés, média
- 3 Fokozatválasztó
- 4 Indító gomb
- 5 Hajtásmód kezelőszerv
- 6 Rögzítőfék
- 7 Automatikus fékezés álló helyzetben

## Vezetőajtó



- 1 Az elektromos első ülés\* memóriái, a külső visszapillantó tükrök és szélvédőre vetített kijelző\* beállításai
- 2 Központi zárás
- 3 Elektromos ablakok, külső visszapillantó tükrök, elektromos gyermekbiztonsági zár\*
- 4 Az első ülés beállítása

## Kapcsolódó információk

- Manuális első ülés (182. oldal)
- Az első elektromos\* ülés beállítása (183. oldal)
- A kormánykerék beállítása (198. oldal)
- Világításkapcsolók (150. oldal)
- Indítsa be az autót (442. oldal)
- Járművezetői kijelző (80. oldal)

- A központi kijelző áttekintése (106. oldal)
- Sebességváltó (457. oldal)

## Járművezetői kijelző

A járművezetői kijelző információkat mutat az autóról és a vezetésről.

A járművezetői kijelző műszereket, visszajelzőket és visszajelző valamint figyelmeztető szimbólumokat tartalmaz. A járművezetői kijelző tartalma az autó felszereltségétől, a beállításoktól és attól függően változik, hogy milyen funkciók aktívak az adott pillanatban.

A járművezetői kijelző egy ajtó kinyitásakor azonnal aktiválódik, azaz a **0** gyújtáshelyzetben. A járművezetői kijelző bizonyos idő elteltével kialszik, ha nincs használatban. Az újbóli aktiváláshoz, tegye az alábbiak valamelyikét:

- Nyomja be a fékpedált
- Aktiválja az **I** gyújtáshelyzetet.

- Nyissa ki valamelyik ajtót.

### FIGYELEM

Ha a járművezetői kijelző kialszik, bekapcsoláskor/indításkor nem világít illetve teljesen vagy részben olvashatatlan, akkor az autót nem szabad használni. Haladéktalanul szervizbe kell látogatnia. A Volvo azt javasolja, hogy vegyen igénybe hivatalos Volvo márkaszerviz segítségét.

### FIGYELEM

Ha meghibásodik a járművezetői kijelző, akkor lehetséges, hogy például a fékekre, légzsákokra vagy egyéb biztonsági rendszerekre vonatkozó információk nem jelennek meg. Ebben az esetben a járművezető nem tudja ellenőrizni az autó rendszereinek állapotát vagy fogadni az aktuális figyelmeztetéseket és információkat.



Az ábra vázlatos - az alkatrészek az autómoddeltől függően eltérőek lehetnek.

Elhelyezkedés a járművezetői kijelzőn:

Bal oldalon	Középen	Jobb oldalon
Sebességmérő	Visszajelző és figyelmeztető szimbólumok	Fordulatszámérő/hibrid műszer <sup>A</sup>
Napi kilométer-számláló	Külső hőmérsékletmérő	Fokozatváltás-jelző
Kilométer-számláló <sup>B</sup>	Óra	Vezetési mód
Sebességtartó és sebességhatároló információk	Üzenetek, bizonyos esetekben grafikákkal	Üzemanyagszint-mérő

Bal oldalon	Középen	Jobb oldalon
Jelzőtábla információk*	Ajtó és biztonsági öv információk	Hibrid akkumulátor műszere
–	Töltési állapot	Távolság a tartály kiürüléséig
–	Médialejátszó	Távolság az akkumulátor lemerüléséig
–	Navigációs térkép*	Pillanatnyi üzemanyag-fogyasztás
–	Telefon	Alkalmazás menü (a kormánykerék billentyűzetével aktiválható)
–	Hangfelismerés	–
–	Iránytű <sup>A</sup>	–

<sup>A</sup> A kiválasztott hajtásmódtól függően.

<sup>B</sup> Halmozott futásteljesítmény.

### Dinamikus szimbólum



A dinamikus szimbólum annak alapformájában.

A járművezetői kijelző közepe egy dinamikus szimbólumot tartalmaz, amely a különböző típusú üzenetek szerint változtatja a megjelenését. A kezelőszerv vagy figyelmeztető üzenet súlyosságát sárga vagy piros jelölés jelzi a szimbólum körül.



A visszajelző szimbólum példái.

Egy animációval az alap forma olyan grafikává alakítható, ami mutatja, hol a probléma, hogy világos legyen az információ.

### Kapcsolódó információk

- A járművezetői kijelző beállításai (82. oldal)
- Figyelmeztető szimbólumok a járművezetői kijelzőn (93. oldal)
- Visszajelző szimbólumok a járművezetői kijelzőn (91. oldal)
- Fedélzeti számítógép (85. oldal)
- Üzenetek a járművezetői kijelzőn (102. oldal)
- Az alkalmazás menü kezelése a járművezetői kijelzőn (101. oldal)

### A járművezetői kijelző beállításai

A járművezetői kijelző kijelzési beállításai a járművezetői kijelző alkalmazás menüjéből és a központi kijelző beállítások menüjéből módosíthatók.

### Beállítások a járművezetői kijelző alkalmazás menüjéből



Az ábra vázlatos - az alkatrészek az autómoddeltől függően eltérőek lehetnek.

Az alkalmazás menü a kormánykerék jobb oldali billentyűzetének használatával nyitható meg és kezelhető.

Az alkalmazás menüben beállíthatja, hogy milyen információk jelenjenek meg a járművezetői kijelzőn a

- Fedélzeti számítógép
- médialejátszó
- telefon
- navigációs rendszer\*.

### Beállítások a központi kijelzőn

#### Információ típus kiválasztása

1. Érintse meg a **Beállítások** lehetőséget a központi kijelző felső nézetében.
2. Nyomja meg a **My Car** → **Vezető kijelzője** → **Vezetői kijelzőn megjelenő információk** gombot.
3. Válassza ki, hogy minek kell megjelennie a háttérben.

- **Semmiféle információ ne jelenjen meg a háttérben**
- **Lejátszás alatt álló forrás információinak megjelenít.**
- **Navigáció megjelenítése, még beáll. útvonal nélkül is**

#### Téma kiválasztása

1. Érintse meg a **Beállítások** lehetőséget a központi kijelző felső nézetében.
2. Érintse meg a **My Car** → **Vezető kijelzője** → **Témák megjelenítése** menüpontot.
3. Válasszon ki egy témát (megjelenést) a járművezetői kijelzőhöz.
  - **Glass**
  - **Minimalistic**
  - **Performance**
  - **Chrome Rings**

### Nyelv kiválasztása

1. Érintse meg a **Beállítások** lehetőséget a központi kijelző felső nézetében.

2. Érintse meg a **Rendszer** →

**Rendszernyelvek és mértékegységek** → **Rendszer nyelve** menüpontot a nyelv kiválasztásához.

- > A módosítás az összes kijelző nyelvére hatással van.

Ezek a beállítások személyesek és automatikusan mentésre kerülnek a járművezetői profilban.

### Kapcsolódó információk

- Járművezetői kijelző (80. oldal)
- Az alkalmazás menü kezelése a járművezetői kijelzőn (101. oldal)
- Egyéb beállítások a központi kijelző felső nézetében (130. oldal)



## Üzemanyagszint-mérő

A járművezetői kijelzőn található üzemanyagszint-mérő mutatja az üzemanyag szintjét a tartályban.



Az üzemanyagszint-mérő bézs zónája jelzi az üzemanyag mennyiségét a tartályban.

Amikor az üzemanyagszint alacsony és rövidesen ideje tankolni, akkor az üzemanyagtöltő szimbólum világít és sárgára változik. A fedélzeti számítógép a tartály kiürüléséig hátralévő távolságot is jelzi.

### Kapcsolódó információk

- Járművezetői kijelző (80. oldal)
- Hibrid akkumulátor műszere (84. oldal)
- Üzemanyag betöltés (485. oldal)
- Üzemanyagtartály - méret (684. oldal)

## Hibrid műszer

A Hibrid és Pure hajtásmódokban a járművezetői kijelző egy hibrid műszert mutat, amely segíthet a járművezetőnek az autó energiahatékonyabb vezetésében.



A hibrid műszer különböző módokon mutatja az elektromos motortól nyert teljesítményt és a rendelkezésre álló teljesítmény viszonyát.

### Szimbólumok a hibrid műszeren



Az elektromos motor rendelkezésre álló teljesítményének pillanatnyi szintjét jelzi. Ha a szimbólum ki van töltve, akkor használatban van az elektromos

motor.



Ha a szimbólum nincs kitöltve, akkor nincs használatban az elektromos motor.



Az energiaszintet jelzi, amikor beindul a belsőégésű motor. Ha a szimbólum ki van töltve, akkor használatban van a belsőégésű motor.



Azt a teljesítményszintet jelzi, amikor a belsőégésű motornak be kell indulnia. Ha a szimbólum nincs kitöltve, akkor nincs használatban a belsőégésű

motor.



Visszajelző, amely azt mutatja, hogy a hibrid akkumulátor töltődik, például finoman benyomják a fékpedált.

### A járművezető által igényelt teljesítmény

A hibrid műszer nagymutatója mutatja a járművezető által, a gázpedál használatával kért teljesítményt. A magasabb érték a skálán azt jelenti, hogy a járművezető több teljesítményt kért a pillanatnyi sebességfokozatban. A villám és a csepp közötti jelzés mutatja azt a pontot, amelynél beindul a belsőégésű motor.

◀ **Példa:**



Az autó be van indítva, de álló helyzetben, nem igényel energiát.



Az elektromos motor nem képes a kért motorteljesítmény biztosítására és beindul a belsőégésű motor.



Az autó áramot fejleszt az akkumulátor számára, az akkumulátor töltődik, például, amikor be van nyomva a fékpedál vagy motorfékkel lejtőn halad.

### Kapcsolódó információk

- Hajtásmódok (464. oldal)
- Járművezetői kijelző (80. oldal)
- Lábbfék (448. oldal)
- A belsőégésű motor beindítása és leállítása Twin Engine esetén. (463. oldal)

### Hibrid akkumulátor műszere



A hibrid akkumulátor műszere azt mutatja, hogy mennyi energia van a hibrid akkumulátorban.



A hibrid akkumulátor energiája az elektromos motor meghajtására, de az autó hűtésére vagy fűtésére is szolgál. A fedélzeti számítógép kiszámítja a hibrid akkumulátorban maradt energiával megtehető hozzávetőleges távolságot.

## Szimbólumok a hibrid akkumulátor műszerén



A hibrid akkumulátor műszerének  szimbóluma jelzi, hogy aktív a **Hold** funkció és a  szimbólum jelzi, hogy aktív a **Charge** funkció.

### Kapcsolódó információk

- Járművezetői kijelző (80. oldal)
- A hibrid akkumulátor töltése (421. oldal)
- Hold és Charge funkció (480. oldal)

## Fedélzeti számítógép

Az autó fedélzeti számítógépe vezetés közben rögzíti az olyan értékeket, mint például a távolság, üzemanyag-fogyasztás és átlagsebesség.

Az üzemanyag-hatékony vezetés elősegítése érdekében rögzítésre kerülnek a pillanatnyi és az átlagos üzemanyag-fogyasztási adatok. A napi kilométer-számláló információi megjeleníthetők a központi kijelzőn.



Példák a fedélzeti számítógép információira a járművezetői kijelzőn.<sup>1</sup>

A fedélzeti számítógép az alábbi számlálókat foglalja magában:

- Napi kilométer-számláló
- Kilométer-számláló
- Pillanatnyi üzemanyag-fogyasztás

- Távolság a tartály kiürüléséig
- Távolság az akkumulátor lemerüléséig
- Turista - alternatív sebességmérő

A távolság, sebesség stb. mértékegységei a rendszerbeállításokon keresztül módosíthatók a központi kijelzőn.

### Napi kilométer-számláló

Két napi kilométer-számláló van, a TM és a TA.

A TM manuálisan nullázható, a TA pedig automatikusan nullázódik, ha az autót legalább négy óráig nem használja.

Az alábbi információk kerülnek rögzítésre vezetés közben:

- Megtett távolság
- Vezetési idő
- Átlagsebesség
- Átlagos üzemanyag-fogyasztás

Az értékek a napi kilométer-számláló utolsó visszaállítástól kerülnek kiszámításra.

### Kilométer-számláló

A kilométer-számláló rögzíti az autó teljes futás-teljesítményét. Ez az érték nem állítható vissza nullára.

<sup>1</sup> Az ábra vázlatos - az alkatrészek az autómoddeltől függően eltérőek lehetnek.

#### « Pillanatnyi üzemanyag-fogyasztás

Ez a műszer mutatja az autó pillanatnyi üzemanyag-fogyasztását. Az érték hozzávetőlegesen másodpercenként frissül.

#### Távolság a tartály kiürüléséig



A napi kilométer-számláló kiszámítja a tartályban lévő üzemanyaggal megtehető távolságot.

A számítás az utolsó megtett 30 km (20 mérföld) üzemanyag-fogyasztásán és a megmaradt felhasználható üzemanyag-mennyiségen alapszik.

Amikor a műszer a "----" jelzést mutatja, akkor nem maradt elég üzemanyag a megtehető távolság kiszámításához. Tankoljon a lehető leghamarabb.

#### **i** MEGJEGYZÉS

Az érték kissé eltérhet, ha megváltozik a vezetési stílus.

Gazdaságosabb vezetési stílussal hosszabb távolság tehető meg.

#### Távolság az akkumulátor lemerüléséig



A hibrid akkumulátorban maradt energiával megtehető hozzávetőleges távolság jelenik meg a szimbólum mellett.

A számítás normálisan terhelt jármű átlagos fogyasztásán alapszik normál vezetés közben és

figyelembe veszi, hogy be vagy ki van-e kapcsolva a légkondicionáló (AC). A **Hybrid** és **Pure** hajtásmódok közötti váltáskor a számított távolság növekszik, mert a **Pure** mód csökkentett klíma-beállításokat használ (ECO klíma).

Nincs elektromos energiával garantáltan megtehető távolság, amikor a műszeren a "----" érték jelenik meg.

#### **i** MEGJEGYZÉS

Az érték kissé eltérhet, ha megváltozik a vezetési stílus.

Gazdaságosabb vezetési stílussal hosszabb távolság tehető meg.

#### Kezdőérték teljesen feltöltött hibrid akkumulátor esetén

Mivel a vezetési stílus és az elektromos üzem hatótávolságát befolyásoló egyéb tényezők előre jelzése nehéz, a Volvo úgy döntött, hogy egy kezdőértéket használ arra az esetre, amikor az autó teljesen fel van töltve. A kezdőérték egy "akár" értéket használ az elektromos működés hatótávolságának előre jelzése helyett. A **Hybrid** és **Pure** közötti kezdőérték-különbség abból adódik, hogy az autó **Pure** módban több energiát használhat a hibrid akkumulátorból és abból, hogy az autó ECO klímára vált.

#### Elektromos működéssel megtehető távolság

A leghosszabb lehetséges távolság megtételéhez elektromos üzemmódban, az elektromos autó járművezetőjének gondolnia kell az energiatakarékosságra. Minél több fogyasztót használ (sztereó, az ablakok/tükrök/ülések elektromos fűtése, nagyon hideg levegő a klímaszabályozó rendszerből stb.), annál rövidebb a lehetséges megtehető távolság.

#### **i** MEGJEGYZÉS

Az utastér nagy áramfelvételén kívül, a hirtelen gyorsítás és fékezés, a magas sebesség, a nehéz terhek és az emelkedők is csökkentik a lehetséges megtehető távolságot.

#### Turista - alternatív sebességmérő

Az alternatív digitális sebességmérő megkönnyíti a vezetést az olyan országokban, ahol a sebességkorlátozások más mértékegységben vannak megadva, mint az autó műszerfalán.

A digitális sebesség ezután az ellentétes mértékegységben jelenik meg, mint az analóg sebességmérőn. Ha az analóg sebességmérő **mph** egységben van skálázva, akkor a digitális sebességmérő **km/h** egységben mutat és fordítva.

## Kapcsolódó információk

- Út adatok megjelenítése a járművezetői kijelzőn (87. oldal)
- A napi kilométer-számláló visszaállítása (88. oldal)
- Útstatistikák megjelenítése a központi kijelzőn. (88. oldal)
- Járművezetői kijelző (80. oldal)
- Rendszerértékegységek módosítása (129. oldal)

## Út adatok megjelenítése a járművezetői kijelzőn

A fedélzeti számítógép rögzített és számított adatai megjeleníthetők a járművezetői kijelzőn.

Az értékek egy fedélzeti számítógép alkalmazásában kerülnek mentésre. Az alkalmazás menüjében beállíthatja, hogy milyen információk jelenjenek meg a járművezetői kijelzőn.

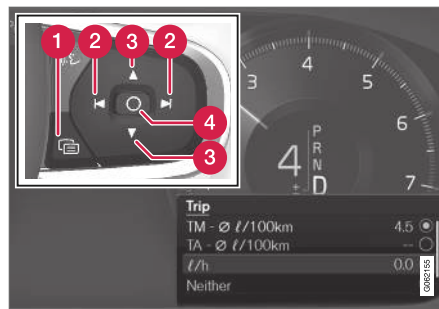

Az alkalmazás menüjét<sup>2</sup> a kormánykerék jobb oldali bilentyűzetével nyithatja meg és kezelheti.

- 1 Alkalmazás menü
- 2 Bal/jobbról
- 3 Fel/le
- 4 Megerősítés

1. Nyissa meg az alkalmazás menüt a járművezetői kijelzőn az (1) gomb megnyomásával.  
(Amíg nem nyugtázott üzenet van a járművezetői kijelzőn, addig nem lehet megnyitni az alkalmazás menüt. Először meg kell erősíteni az üzenetet a **O** gomb (4) megnyomásával, mielőtt megnyílna az alkalmazás menü.)
2. Navigáljon balra vagy jobbra a fedélzeti számítógép alkalmazáshoz a (2) használatával.  
> A felső négy menüsor a TM napi kilométer-számláló mért értékeit mutatja. A következő négy menüsor a TA napi kilométer-számláló mért értékeit mutatja. Görögösen fel vagy le a listában a (3) használatával.

<sup>2</sup> Az ábra vázlatos - az alkatrészek az autómoddeltől függően eltérőek lehetnek.

3. Görgessen le a lehetőségek gombjaihoz annak kiválasztásához, hogy milyen információk jelenjenek meg a kijelzőn:

- Kilométer-számláló
- Távolság a tartály kiürüléséig
- Távolság az akkumulátor lemerüléséig
- Turista - (alternatív sebességmérő)
- Megtett út a TM, TA számlálóra vonatkozóan vagy nem jelenik meg megtett út
- Pillanatnyi üzemanyag-fogyasztás, TM vagy TA átlagos üzemanyag-fogyasztás, nem jelenik meg az üzemanyag-fogyasztás

Válassza ki vagy szüntesse meg egy lehetőség kiválasztását a **O** gombbal (4). A módosítás azonnal megtörténik.

### Kapcsolódó információk

- Fedélzeti számítógép (85. oldal)
- A napi kilométer-számláló visszaállítása (88. oldal)

### A napi kilométer-számláló visszaállítása

A napi kilométer-számláló visszaállítása a bal oldali bajuszkapcsolóval.



- A TM napi kilométer-számláló összes adatát (azaz megtett távolság, átlagfogyasztás, átlagsebesség és vezetési idő) a bal oldali bajuszkapcsoló **RESET** gombjának hosszú megnyomásával állíthatja alaphelyzetbe.

A **RESET** gomb rövid megnyomása csak a megtett távolságot állítja alaphelyzetbe.

A TA napi kilométer-számláló csak akkor áll vissza automatikusan, amikor az autót négy vagy több óráig nem használták.

### Kapcsolódó információk

- Fedélzeti számítógép (85. oldal)

### Útstatisztikák megjelenítése a központi kijelzőn.

A fedélzeti számítógép útstatisztikái grafikusan megjelennek a központi kijelzőn és áttekintést nyújtanak, ami segít az üzemanyag-gazdaságosabb vezetésben.

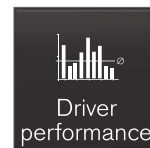

Nyissa meg a **Vezetési összefoglaló** alkalmazást az alkalmazás nézetben, hogy megtekinthesse az útstatisztikákat.

Az ábra egyes sávjai 1, 10 vagy 100 kilométert illetve mérföldet

jelentenek. A sávok jobbról kerülnek feltöltésre vezetés közben. A jobb oldali szélső sáv mutatja az értéket a pillanatnyi távolságra vonatkozóan.

Az átlagos üzemanyag-fogyasztás és a teljes vezetési idő az útstatisztikák legutolsó visszaállítása óta számítva.

Az üzemanyag- és elektromos fogyasztás különálló grafikonokon tekinthető meg. Az elektromos fogyasztás "nettó" fogyasztást jelent, azaz az elfogyasztott energia és a fékezés során visszanyert energia különbségét.

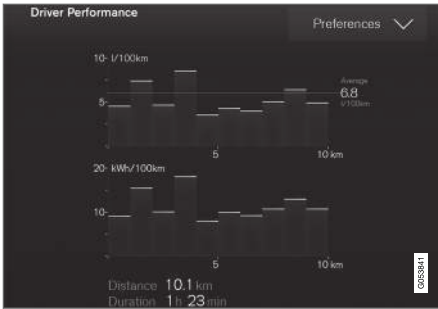

Utazási statisztikák a fedélzeti számítógépből<sup>3</sup>.

### **i** MEGJEGYZÉS

Amikor elektromos hajtással halad, üzemanyag-fogyasztás jelenhet meg az út statisztikákban, ha működik a kiegészítő fűtés<sup>4</sup>.

### Kapcsolódó információk

- Az útstatisztikák beállításai (89. oldal)
- Fedélzeti számítógép (85. oldal)

### Az útstatisztikák beállításai

Az út statisztikák beállításainak visszaállítása vagy beállítása.

1. Nyissa meg a **Vezetési összefoglaló** alkalmazást az alkalmazás nézetben, hogy megtekinthesse az útstatisztikákat.



2. Nyomja meg a **Preferenciák** lehetőséget

- a grafikon beosztásának módosításához. Válassza ki az 1, 10 vagy 100 km/mérföld felbontást a sávhoz.
- az adatok visszaállításához minden út után. Akkor kerül végrehajtásra, amikor az autó több mint 4 órán keresztül áll.
- az aktuális út adatainak visszaállításához.

Az útstatisztikák, a számított átlagos fogyasztás és a teljes vezetési idő visszaállítása mindig együtt történik.

A távolság, sebesség stb. mértékegységei a rendszerbeállításokon keresztül módosíthatók a központi kijelzőn.

### Kapcsolódó információk

- Útstatisztikák megjelenítése a központi kijelzőn. (88. oldal)
- Fedélzeti számítógép (85. oldal)
- A napi kilométer-számláló visszaállítása (88. oldal)

<sup>3</sup> Az ábra vázlatos - az alkatrészek az autómoddeltől függően eltérőek lehetnek.

<sup>4</sup> Üzemanyaggal működő fűtés esetén.

## Dátum és idő

Az óra a járművezetői kijelzőn és a központi kijelzőn is megjelenik.

### Az óra elhelyezkedése



Bizonyos helyzetekben az üzenetek és szimbólumok eltakarhatják a járművezetői kijelző óráját.

A központi kijelzőn az óra az állapotsáv jobb oldali felső részén jelenik meg.

### Dátum- és időbeállítások

- Válassza a **Beállítások** → **Rendszer** → **Dátum és idő** menüt a központi kijelző felső nézetében az idő és a dátum formátumának beállításához.

Állítsa be a dátumot és az időt az érintőképernyőn látható fel vagy le nyíl megnyomásával.

### Automatikus idő GPS rendszerrel felszerelt autókban

Ha az autó navigációs rendszerrel van felszerelve, akkor ki lehet választani a **Automatikus időbeállítás** lehetőséget. Az időzóna ezután automatikusan beállítható az autó helyének megfelelően. Bizonyos típusú navigációs rendszerek esetében az aktuális helyet (országot) is be kell állítani a megfelelő időzóna eléréséhez. Ha nincs kiválasztva az **Automatikus időbeállítás** lehetőség, akkor az idő és a dátum az érintőképernyő fel és le nyilával állítható be.

### Nyári időszámítás

Bizonyos országokban lehetőség van **Automatikus váltás nyári időszámításra** beállítás kiválasztására a nyári időszámítás automatikus beállításához. Más országokban a **Nyári időszámítás** beállítás manuálisan választható ki.

### Kapcsolódó információk

- Járművezetői kijelző (80. oldal)
- Egyéb beállítások a központi kijelző felső nézetében (130. oldal)

## Külső hőmérsékletmérő

A külső hőmérséklet megjelenik a járművezetői kijelzőn.

Az érzékelő észleli az autón kívüli hőmérsékletet.



Ha az autó egy ideig álló helyzetben volt, akkor a hőmérsékletmérő túl magas értéket mutathat.



Amikor a külső hőmérséklet a  $-5\text{ °C} - +2\text{ °C}$  ( $23\text{ °F} - 36\text{ °F}$ ) tartományban van, akkor egy hópehely szimbólum jelenik meg, ami a potenciálisan csúszós útviszonyokra figyelmeztet.

A szimbólum rövid időre a szélvédőre vetített kijelzőn\* is megjelenhet, ha az autó ilyenl van felszerelve.

A hőmérsékletmérő stb. mértékegysége a rendszerbeállításokon keresztül módosítható a központi kijelző felső nézetében.



**Kapcsolódó információk**

- Járművezetői kijelző (80. oldal)
- Rendszermértékegységek módosítása (129. oldal)

**Visszajelző szimbólumok a járművezetői kijelzőn**

A visszajelző szimbólumok értesítik a járművezetőt, hogy egy funkció aktív, a rendszer működik vagy hiba illetve rendellenes állapot állt elő.

Szimbólum	Leírás
	<p><b>Információ, olvassa el a megjelenített szöveget</b></p> <p>Amikor az autó rendszerei nem a megfelelő módon működnek, akkor ez a tájékoztató szimbólum világít, és egy szöveg jelenik meg a járművezetői kijelzőn. A tájékoztató szimbólum egyéb szimbólumokkal együtt is megjelenhet.</p>
	<p><b>Hiba a fékrendszerben</b></p> <p>A szimbólum akkor világít, amikor meghibásodás van jelen a rögzítőfékben.</p>
	<p><b>ABS hiba</b></p> <p>Ha ez a szimbólum világít, akkor a rendszer nem működik. Az autó rendes fékrendszere továbbra is működik, de az ABS funkció nélkül.</p>

Szimbólum	Leírás
	<p><b>Automatikus fék bekapcsolva</b></p> <p>A szimbólum akkor világít, amikor a funkció aktív, és a lábfék vagy a rögzítőfék működik. A fék álló helyzetben tartja az autót, amikor az megállt.</p>
	<p><b>Gumiabroncsnyomás rendszer</b></p> <p>A szimbólum alacsony gumiabroncsnyomás esetén világít. Ha hiba van a gumiabroncsnyomásfigyelő rendszerben, akkor a szimbólum körülbelül 1 percig villog, majd folyamatosan világít. A hiba az lehet, hogy a rendszer nem a tervezetteknek megfelelően képes az alacsony gumiabroncsnyomás észlelésére és a figyelmeztetésre.</p>



Szimbólum	Leírás
	<p><b>Kibocsátás-szabályozó rendszer</b></p> <p>Ha a szimbólum világít a motor beindítását követően, akkor hiba lehet az autó kibocsátás-szabályozó rendszerében. Menjen műhelybe az ellenőrzéshez. A Volvo azt javasolja, hogy lépjen kapcsolatba egy hivatalos Volvo műhellyel.</p>
 	<p><b>Bal és jobb oldali irányjelző</b></p> <p>A szimbólum az irányjelzők használata közben villog.</p>
	<p><b>Helyzetjelző lámpák</b></p> <p>A szimbólum akkor világít, amikor be vannak kapcsolva a helyzetjelző lámpák.</p>

Szimbólum	Leírás
	<p><b>Hiba a fényszóró rendszerben</b></p> <p>A szimbólum akkor világít, ha meghibásodás történt az ABL (aktív kanyarlámpa) funkcióban vagy más meghibásodás történt a fényszórórendszerben.</p>
	<p><b>Aktív távolsági fényszóró bekapcsolva</b></p> <p>A szimbólum kéken világít, amikor be van kapcsolva az automatikus távolsági fényszóró.</p>
	<p><b>Aktív távolsági fényszóró kikapcsolva</b></p> <p>A szimbólum fehéren világít, amikor ki van kapcsolva az automatikus távolsági fényszóró.</p>
	<p><b>Távolsági fényszóró be</b></p> <p>A szimbólum a távolsági fényszóró bekapcsolt állapotában és a fénykürt használatakor is világít.</p>

Szimbólum	Leírás
	<p><b>Aktív távolsági fényszóró bekapcsolva</b></p> <p>A szimbólum kéken világít, amikor be van kapcsolva az automatikus távolsági fényszóró. Be vannak kapcsolva a helyzetjelző lámpák.</p>
	<p><b>Aktív távolsági fényszóró kikapcsolva</b></p> <p>A szimbólum fehéren világít, amikor ki van kapcsolva az automatikus távolsági fényszóró. Be vannak kapcsolva a helyzetjelző lámpák.</p>
	<p><b>Távolsági fényszóró be</b></p> <p>A szimbólum akkor világít, amikor be vannak kapcsolva a távolsági fényszórók és a helyzetjelző lámpák.</p>
	<p><b>Hátsó ködlámpa be</b></p> <p>Ez a szimbólum akkor világít, amikor be van kapcsolva a hátsó ködlámpa.</p>

Szimbólum	Leírás
	<b>Esőérzékelő bekapcsolva</b> Ez a szimbólum akkor világít, ha be van kapcsolva az esőérzékelő.
	<b>Előkészítés bekapcsolva</b> A szimbólum akkor világít, amikor a motorblokkfűtés és az utastérfűtés/légkondicionáló előkészíti az autót.
	<b>Stabilizáló rendszer</b> Egy villogó szimbólum jelzi, hogy a menetstabilizáló rendszer működik. Ha a szimbólum folyamatosan világít, akkor hiba van a rendszerben.
	<b>Stabilizáló rendszer, sport üzemmód</b> A szimbólum világít, amikor a sport üzemmód aktív. A sport üzemmód aktívabb vezetési élményt tesz lehetővé.

Szimbólum	Leírás
	<b>Sávtartó segéd</b> Fehér szimbólum: A sávtartó segéd be van kapcsolva és észleli az útra festett vonalakat. Szürke szimbólum: A sávtartó segéd be van kapcsolva, de nem észleli az útra festett vonalakat. Sárga szimbólum: A sávtartó segéd figyelmeztet/beavatkozik.
	<b>Sávtartó segéd és esőérzékelő</b> Fehér szimbólum: A sávtartó segéd be van kapcsolva és észleli az útra festett vonalakat. Az esőérzékelő be van kapcsolva. Szürke szimbólum: A sávtartó segéd be van kapcsolva, de nem észleli az útra festett vonalakat. Az esőérzékelő be van kapcsolva.

### Kapcsolódó információk

- Járművezetői kijelző (80. oldal)
- Figyelmeztető szimbólumok a járművezetői kijelzőn (93. oldal)



## Figyelmeztető szimbólumok a járművezetői kijelzőn

A figyelmeztető szimbólumok figyelmeztetik a járművezetőt, hogy egy fontos funkció bekapcsolult, vagy súlyos hiba illetve súlyos meghibásodás történt.

Szimbólum	Leírás
	<b>Figyelem</b> A piros figyelmeztető szimbólum világít, amikor olyan hiba jelzése történt, amely befolyással lehet a biztonságra vagy az autó vezethetőségére. Ezzel egy időben magyarázó szöveg jelenik meg a járművezetői kijelzőn. A figyelmeztető szimbólum egyéb szimbólumokkal együtt is megjelenhet.
	<b>Biztonsági öv emlékeztető</b> Ez a szimbólum akkor világít vagy villog, ha az első üléseken valaki nem kapcsolta be a biztonsági övet vagy, ha valaki a hátsó ülésen kicsatolta a biztonsági övet.



Szimbólum	Leírás
	<p><b>Légzsákok</b></p> <p>Ha a szimbólum továbbra is világít vagy vezetés közben bekapcsol, akkor hiba észlelhető az autó valamelyik biztonsági rendszerében. Olvassa el az üzenetet a járművezetői kijelzőn. A Volvo azt javasolja, hogy lépjen kapcsolatba egy hivatalos Volvo műhellyel.</p>
	<p><b>Hiba a fékrendszerben</b></p> <p>Ha ez a szimbólum világít, akkor a fékfolyadék szintje alacsony lehet. Menjen a legközelebbi hivatalos szervizbe a fékfolyadékszint ellenőrzéséhez és beállításához.</p>
	<p><b>Rögzítőfék behúzza</b></p> <p>Ez a szimbólum folytonos fénnnyel világít, amikor be van húzva a rögzítőfék.</p> <p>A villogó szimbólum azt jelenti, hogy hiba merült fel. Olvassa el az üzenetet a járművezetői kijelzőn.</p>

Szimbólum	Leírás
	<p><b>Alacsony olajnyomás</b></p> <p>Ha ez a szimbólum vezetés közben világít, akkor a motorolajnyomás alacsony. Haladéktalanul állítsa le a motort és ellenőrizze a motorolajszintet, töltsse fel, ha szükséges. Ha a szimbólum világít és az olajszint normális, akkor vegye fel a kapcsolatot egy szervizzel. A Volvo azt javasolja, hogy lépjen kapcsolatba egy hivatalos Volvo műhellyel.</p>
	<p><b>A generátor nem tölt</b></p> <p>Ez a szimbólum akkor világít haladás közben, ha hiba lépett fel az elektromos rendszerben. Menjen szervizbe. A Volvo azt javasolja, hogy lépjen kapcsolatba egy hivatalos Volvo műhellyel.</p>
	<p><b>Ütközés kockázata</b></p> <p>A City Safety figyelmeztet a más járművekkel, gyalogosokkal, kerékpárosokkal vagy nagyobb állatokkal történő ütközés kockázatára.</p>

### Kapcsolódó információk

- Visszajelző szimbólumok a járművezetői kijelzőn (91. oldal)
- Járművezetői kijelző (80. oldal)

## A járművezetői kijelző licencszerződése.

Az engedély bizonyos tevékenységek működtetésének jogára vagy valaki más jogának a szerződés feltételeinek megfelelően történő használatára vonatkozó szerződés. Az alábbi szöveg a Volvo szerződése a gyártóval vagy fejlesztővel és angolul van.

### Boost Software License 1.0

Permission is hereby granted, free of charge, to any person or organization obtaining a copy of the software and accompanying documentation covered by this license (the "Software") to use, reproduce, display, distribute, execute, and transmit the Software, and to prepare derivative works of the Software, and to permit third-parties to whom the Software is furnished to do so, all subject to the following: The copyright notices in the Software and this entire statement, including the above license grant, this restriction and the following disclaimer, must be included in all copies of the Software, in whole or in part, and all derivative works of the Software, unless such copies or derivative works are solely in the form of machine-executable object code generated by a source language processor.

THE SOFTWARE IS PROVIDED "AS IS", WITHOUT WARRANTY OF ANY KIND, EXPRESS OR IMPLIED, INCLUDING BUT NOT LIMITED TO THE WARRANTIES OF MERCHANTABILITY, FITNESS FOR A PARTICULAR PURPOSE, TITLE AND NON-

INFRINGEMENT. IN NO EVENT SHALL THE COPYRIGHT HOLDERS OR ANYONE DISTRIBUTING THE SOFTWARE BE LIABLE FOR ANY DAMAGES OR OTHER LIABILITY, WHETHER IN CONTRACT, TORT OR OTHERWISE, ARISING FROM, OUT OF OR IN CONNECTION WITH THE SOFTWARE OR THE USE OR OTHER DEALINGS IN THE SOFTWARE.

### BSD 4-clause "Original" or "Old" License

Copyright (c) 1982, 1986, 1990, 1991, 1993 The Regents of the University of California. All rights reserved.

Redistribution and use in source and binary forms, with or without modification, are permitted provided that the following conditions are met:

1. Redistributions of source code must retain the above copyright notice, this list of conditions and the following disclaimer.
2. Redistributions in binary form must reproduce the above copyright notice, this list of conditions and the following disclaimer in the documentation and/or other materials provided with the distribution.
3. All advertising materials mentioning features or use of this software must display the following acknowledgement: This product includes software developed by the University of California, Berkeley and its contributors.

4. Neither the name of the University nor the names of its contributors may be used to endorse or promote products derived from this software without specific prior written permission.

THIS SOFTWARE IS PROVIDED BY THE REGENTS AND CONTRIBUTORS "AS IS" AND ANY EXPRESS OR IMPLIED WARRANTIES, INCLUDING, BUT NOT LIMITED TO, THE IMPLIED WARRANTIES OF MERCHANTABILITY AND FITNESS FOR A PARTICULAR PURPOSE ARE DISCLAIMED. IN NO EVENT SHALL THE REGENTS OR CONTRIBUTORS BE LIABLE FOR ANY DIRECT, INDIRECT, INCIDENTAL, SPECIAL, EXEMPLARY, OR CONSEQUENTIAL DAMAGES (INCLUDING, BUT NOT LIMITED TO, PROCUREMENT OF SUBSTITUTE GOODS OR SERVICES; LOSS OF USE, DATA, OR PROFITS; OR BUSINESS INTERRUPTION) HOWEVER CAUSED AND ON ANY THEORY OF LIABILITY, WHETHER IN CONTRACT, STRICT LIABILITY, OR TORT (INCLUDING NEGLIGENCE OR OTHERWISE) ARISING IN ANY WAY OUT OF THE USE OF THIS SOFTWARE, EVEN IF ADVISED OF THE POSSIBILITY OF SUCH DAMAGE.

◀◀ **BSD 3-clause "New" or "Revised" License**

Copyright (c) 2011-2014, Yann Collet.

Redistribution and use in source and binary forms, with or without modification, are permitted provided that the following conditions are met:

1. Redistributions of source code must retain the above copyright notice, this list of conditions and the following disclaimer.
2. Redistributions in binary form must reproduce the above copyright notice, this list of conditions and the following disclaimer in the documentation and/or other materials provided with the distribution.
3. Neither the name of the organisation nor the names of its contributors may be used to endorse or promote products derive from this software without specific prior written permission.

THIS SOFTWARE IS PROVIDED BY THE COPYRIGHT HOLDERS AND CONTRIBUTORS "AS IS" AND ANY EXPRESS OR IMPLIED WARRANTIES, INCLUDING, BUT NOT LIMITED TO, THE IMPLIED WARRANTIES OF MERCHANTABILITY AND FITNESS FOR A PARTICULAR PURPOSE ARE DISCLAIMED. IN NO EVENT SHALL THE COPYRIGHT HOLDER OR CONTRIBUTORS BE LIABLE FOR ANY DIRECT, INDIRECT, INCIDENTAL, SPECIAL, EXEMPLARY, OR CONSEQUENTIAL DAMAGES (INCLUDING, BUT NOT LIMITED TO, PROCUREMENT OF SUBSTITUTE GOODS OR

SERVICES; LOSS OF USE, DATA, OR PROFITS; OR BUSINESS INTERRUPTION) HOWEVER CAUSED AND ON ANY THEORY OF LIABILITY, WHETHER IN CONTRACT, STRICT LIABILITY, OR TORT (INCLUDING NEGLIGENCE OR OTHERWISE) ARISING IN ANY WAY OUT OF THE USE OF THIS SOFTWARE, EVEN IF ADVISED OF THE POSSIBILITY OF SUCH DAMAGE.

**BSD 2-clause "Simplified" license**

Copyright (c) <YEAR>, <OWNER> All rights reserved.

Redistribution and use in source and binary forms, with or without modification, are permitted provided that the following conditions are met:

1. Redistributions of source code must retain the above copyright notice, this list of conditions and the following disclaimer.
2. Redistributions in binary form must reproduce the above copyright notice, this list of conditions and the following disclaimer in the documentation and/or other materials provided with the distribution.

THIS SOFTWARE IS PROVIDED BY THE COPYRIGHT HOLDERS AND CONTRIBUTORS "AS IS" AND ANY EXPRESS OR IMPLIED WARRANTIES, INCLUDING, BUT NOT LIMITED TO, THE IMPLIED WARRANTIES OF MERCHANTABILITY AND FITNESS FOR A PARTICULAR PURPOSE ARE DISCLAIMED. IN NO EVENT SHALL THE COPYRIGHT OWNER

OR CONTRIBUTORS BE LIABLE FOR ANY DIRECT, INDIRECT, INCIDENTAL, SPECIAL, EXEMPLARY, OR CONSEQUENTIAL DAMAGES (INCLUDING, BUT NOT LIMITED TO, PROCUREMENT OF SUBSTITUTE GOODS OR SERVICES; LOSS OF USE, DATA, OR PROFITS; OR BUSINESS INTERRUPTION) HOWEVER CAUSED AND ON ANY THEORY OF LIABILITY, WHETHER IN CONTRACT, STRICT LIABILITY, OR TORT (INCLUDING NEGLIGENCE OR OTHERWISE) ARISING IN ANY WAY OUT OF THE USE OF THIS SOFTWARE, EVEN IF ADVISED OF THE POSSIBILITY OF SUCH DAMAGE.

The views and conclusions contained in the software and documentation are those of the authors and should not be interpreted as representing official policies, either expressed or implied, of the FreeBSD Project.

## FreeType Project License

1. Copyright 1996-1999 by David Turner, Robert Wilhelm, and Werner Lemberg  
Introduction The FreeType Project is distributed in several archive packages; some of them may contain, in addition to the FreeType font engine, various tools and contributions which rely on, or relate to, the FreeType Project. This license applies to all files found in such packages, and which do not fall under their own explicit license. The license affects thus the FreeType font engine, the test programs, documentation and makefiles, at the very least. This license was inspired by the BSD, Artistic, and IJG (Independent JPEG Group) licenses, which all encourage inclusion and use of free software in commercial and freeware products alike. As a consequence, its main points are that:
  - o We don't promise that this software works. However, we are interested in any kind of bug reports. ('as is' distribution)
  - o You can use this software for whatever you want, in parts or full form, without having to pay us. ('royalty-free' usage)
  - o You may not pretend that you wrote this software. If you use it, or only parts of it, in a program, you must acknowledge somewhere in your documentation that you've used the FreeType code. ('credits')
 We specifically permit and encourage the inclusion of this software, with or without modifications, in commercial products,

provided that all warranty or liability claims are assumed by the product vendor. Legal Terms 0. Definitions Throughout this license, the terms 'package', 'FreeType Project', and 'FreeType archive' refer to the set of files originally distributed by the authors (David Turner, Robert Wilhelm, and Werner Lemberg) as the 'FreeType project', be they named as alpha, beta or final release. 'You' refers to the licensee, or person using the project, where 'using' is a generic term including compiling the project's source code as well as linking it to form a 'program' or 'executable'. This program is referred to as 'a program using the FreeType engine'. This license applies to all files distributed in the original FreeType archive, including all source code, binaries and documentation, unless otherwise stated in the file in its original, unmodified form as distributed in the original archive. If you are unsure whether or not a particular file is covered by this license, you must contact us to verify this. The FreeType project is copyright (C) 1996-1999 by David Turner, Robert Wilhelm, and Werner Lemberg. All rights reserved except as specified below.

1. No Warranty THE FREETYPE ARCHIVE IS PROVIDED 'AS IS' WITHOUT WARRANTY OF ANY KIND, EITHER EXPRESSED OR IMPLIED, INCLUDING, BUT NOT LIMITED TO, WARRANTIES OF MERCHANTABILITY AND FITNESS FOR A PARTICULAR PURPOSE.

IN NO EVENT WILL ANY OF THE AUTHORS OR COPYRIGHT HOLDERS BE LIABLE FOR ANY DAMAGES CAUSED BY THE USE OR THE INABILITY TO USE, OF THE FREETYPE PROJECT. As you have not signed this license, you are not required to accept it. However, as the FreeType project is copyrighted material, only this license, or another one contracted with the authors, grants you the right to use, distribute, and modify it. Therefore, by using, distributing, or modifying the FreeType project, you indicate that you understand and accept all the terms of this license.

2. Redistribution Redistribution and use in source and binary forms, with or without modification, are permitted provided that the following conditions are met:
  - o Redistribution of source code must retain this license file ('licence.txt') unaltered; any additions, deletions or changes to the original files must be clearly indicated in accompanying documentation. The copyright notices of the unaltered, original files must be preserved in all copies of source files.
  - o Redistribution in binary form must provide a disclaimer that states that the software is based in part of the work of the FreeType Team, in the distribution documentation. We also encourage you to put an URL to the FreeType web page in your documentation, though this isn't mandatory. These conditions apply to any software derived from or based



- ◀ on the FreeType code, not just the unmodified files. If you use our work, you must acknowledge us. However, no fee need be paid to us.
3. Advertising The names of FreeType's authors and contributors may not be used to endorse or promote products derived from this software without specific prior written permission. We suggest, but do not require, that you use one or more of the following phrases to refer to this software in your documentation or advertising materials: 'FreeType Project', 'FreeType Engine', 'FreeType library', or 'FreeType Distribution'.
  4. Contacts There are two mailing lists related to FreeType: o freetype@freetype.org Discusses general use and applications of FreeType, as well as future and wanted additions to the library and distribution. If you are looking for support, start in this list if you haven't found anything to help you in the documentation. o devel@freetype.org Discusses bugs, as well as engine internals, design issues, specific licenses, porting, etc. o <http://www.freetype.org> Holds the current FreeType web page, which will allow you to download our latest development version and read online documentation. You can also contact us individually at: David Turner <david.turner@freetype.org> Robert Wilhelm <robert.wilhelm@freetype.org> Werner Lemberg <werner.lemberg@freetype.org>

### Libpng License

This copy of the libpng notices is provided for your convenience. In case of any discrepancy between this copy and the notices in the file png.h that is included in the libpng distribution, the latter shall prevail.

COPYRIGHT NOTICE, DISCLAIMER, and LICENSE:

If you modify libpng you may insert additional notices immediately following this sentence.

libpng versions 1.0.7, July 1, 2000, through 1.0.13, April 15, 2002, are Copyright (c) 2000-2002 Glenn Randers-Pehrson and are distributed according to the same disclaimer and license as libpng-1.0.6 with the following individuals added to the list of Contributing Authors

Simon-Pierre Cadieux

Eric S. Raymond

Gilles Vollant

and with the following additions to the disclaimer:

There is no warranty against interference with your enjoyment of the library or against infringement. There is no warranty that our efforts or the library will fulfill any of your particular purposes or needs. This library is provided with all faults, and the entire risk of satisfactory quality, performance, accuracy, and effort is with the user.

libpng versions 0.97, January 1998, through 1.0.6, March 20, 2000, are Copyright (c) 1998, 1999 Glenn Randers-Pehrson, and are distributed according to the same disclaimer and license as libpng-0.96, with the following individuals added to the list of Contributing Authors:

Tom Lane

Glenn Randers-Pehrson

Willem van Schaik

libpng versions 0.89, June 1996, through 0.96, May 1997, are Copyright (c) 1996, 1997 Andreas Dilger Distributed according to the same disclaimer and license as libpng-0.88, with the following individuals added to the list of Contributing Authors:

John Bowler

Kevin Brace

Sam Bushell

Magnus Holmgren

Greg Roelofs

Tom Tanner

libpng versions 0.5, May 1995, through 0.88, January 1996, are Copyright (c) 1995, 1996 Guy Eric Schalnat, Group 42, Inc.



For the purposes of this copyright and license, "Contributing Authors" is defined as the following set of individuals:

Andreas Dilger

Dave Martindale

Guy Eric Schalnat

Paul Schmidt

Tim Wegner

The PNG Reference Library is supplied "AS IS". The Contributing Authors and Group 42, Inc. disclaim all warranties, expressed or implied, including, without limitation, the warranties of merchantability and of fitness for any purpose. The Contributing Authors and Group 42, Inc. assume no liability for direct, indirect, incidental, special, exemplary, or consequential damages, which may result from the use of the PNG Reference Library, even if advised of the possibility of such damage.

Permission is hereby granted to use, copy, modify, and distribute this source code, or portions hereof, for any purpose, without fee, subject to the following restrictions:

1. The origin of this source code must not be misrepresented.
2. Altered versions must be plainly marked as such and must not be misrepresented as being the original source.

3. This Copyright notice may not be removed or altered from any source or altered source distribution.

The Contributing Authors and Group 42, Inc. specifically permit, without fee, and encourage the use of this source code as a component to supporting the PNG file format in commercial products. If you use this source code in a product, acknowledgment is not required but would be appreciated.

A "png\_get\_copyright" function is available, for convenient use in "about" boxes and the like:

```
printf("%s",png_get_copyright(NULL));
```

Also, the PNG logo (in PNG format, of course) is supplied in the files "pngbar.png" and "pngbar.jpg (88x31) and "pngnow.png" (98x31).

Libpng is OSI Certified Open Source Software. OSI Certified Open Source is a certification mark of the Open Source Initiative.

Glenn Randers-Pehrson randeg@alum.rpi.edu  
April 15, 2002

### **MIT License**

Copyright (c) <year> <copyright holders>

Permission is hereby granted, free of charge, to any person obtaining a copy of this software and associated documentation files (the "Software"), to deal in the Software without restriction, including without limitation the rights to use, copy, modify, merge, publish, distribute,

sublicense, and/or sell copies of the Software, and to permit persons to whom the Software is furnished to do so, subject to the following conditions:

The above copyright notice and this permission notice shall be included in all copies or substantial portions of the Software.

THE SOFTWARE IS PROVIDED "AS IS", WITHOUT WARRANTY OF ANY KIND, EXPRESS OR IMPLIED, INCLUDING BUT NOT LIMITED TO THE WARRANTIES OF MERCHANTABILITY, FITNESS FOR A PARTICULAR PURPOSE AND NONINFRINGEMENT. IN NO EVENT SHALL THE AUTHORS OR COPYRIGHT HOLDERS BE LIABLE FOR ANY CLAIM, DAMAGES OR OTHER LIABILITY, WHETHER IN AN ACTION OF CONTRACT, TORT OR OTHERWISE, ARISING FROM, OUT OF OR IN CONNECTION WITH THE SOFTWARE OR THE USE OR OTHER DEALINGS IN THE SOFTWARE.

### « **zlib License**

The zlib/libpng License Copyright (c) <year>  
<copyright holders>

This software is provided 'as-is', without any express or implied warranty. In no event will the authors be held liable for any damages arising from the use of this software.

Permission is granted to anyone to use this software for any purpose, including commercial applications, and to alter it and redistribute it freely, subject to the following restrictions:

1. The origin of this software must not be misrepresented; you must not claim that you wrote the original software. If you use this software in a product, an acknowledgment in the product documentation would be appreciated but is not required.
2. Altered source versions must be plainly marked as such, and must not be misrepresented as being the original software.
3. This notice may not be removed or altered from any source distribution.

### **SGI Free Software B License Version 2.0.**

SGI FREE SOFTWARE LICENSE B (Version 2.0, Sept. 18, 2008)

Copyright (C) [dates of first publication] Silicon Graphics, Inc. All Rights Reserved. Permission is hereby granted, free of charge, to any person obtaining a copy of this software and associated

documentation files (the "Software"), to deal in the Software without restriction, including without limitation the rights to use, copy, modify, merge, publish, distribute, sublicense, and/or sell copies of the Software, and to permit persons to whom the Software is furnished to do so, subject to the following conditions: The above copyright notice including the dates of first publication and either this permission notice or a reference to <http://oss.sgi.com/projects/FreeB/> shall be included in all copies or substantial portions of the Software.

THE SOFTWARE IS PROVIDED "AS IS", WITHOUT WARRANTY OF ANY KIND, EXPRESS OR IMPLIED, INCLUDING BUT NOT LIMITED TO THE WARRANTIES OF MERCHANTABILITY, FITNESS FOR A PARTICULAR PURPOSE AND NONINFRINGEMENT. IN NO EVENT SHALL SILICON GRAPHICS, INC. BE LIABLE FOR ANY CLAIM, DAMAGES OR OTHER LIABILITY, WHETHER IN AN ACTION OF CONTRACT, TORT OR OTHERWISE, ARISING FROM, OUT OF OR IN CONNECTION WITH THE SOFTWARE OR THE USE OR OTHER DEALINGS IN THE SOFTWARE.

Except as contained in this notice, the name of Silicon Graphics, Inc. shall not be used in advertising or otherwise to promote the sale, use or other dealings in this Software without prior written authorization from Silicon Graphics, Inc.

### **Kapcsolódó információk**

- Járművezetői kijelző (80. oldal)

## **Alkalmazás menü a járművezetői kijelzőn**

A járművezetői kijelző alkalmazás menüje gyors hozzáférést biztosít az általánosan használt funkciókhoz bizonyos alkalmazások esetében.



Az ábra vázlatos.

A járművezetői kijelző alkalmazás menüje használható a központi kijelző helyett és vezérelhető a kormánykerék jobb oldali billentyűzetével. Az alkalmazás menü megkönnyíti a különböző alkalmazások vagy funkciók közötti váltást az alkalmazásokon belül anélkül, hogy el kellene engednie a kormánykereket.

### **Az alkalmazás menü funkciói**

A különböző alkalmazások különböző típusú funkciókhoz nyújtanak hozzáférést. Az alábbi alkalmazások és a hozzájuk tartozó funkciók az alkalmazás menüből kezelhetők:

Alkalmazás	Funkciók
Fedélzeti számítógép	A fedélzeti számítógép valamint annak kiválasztása, hogy mi jelenjen meg a járművezetői kijelzőn stb.
Médialejátszó	A médialejátszó aktív forrásának kiválasztása.
Telefon	Partner hívása a hívásnaplóból.
Navigáció	Célbairányítás úti célhoz stb.

### Kapcsolódó információk

- Járművezetői kijelző (80. oldal)
- A központi kijelző áttekintése (106. oldal)
- Az alkalmazás menü kezelése a járművezetői kijelzőn (101. oldal)

### Az alkalmazás menü kezelése a járművezetői kijelzőn

A járművezetői kijelző alkalmazás menüjét a kormánykerék jobb oldali billentyűzetével lehet kezelni.

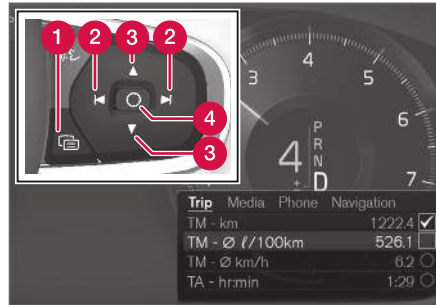

Az alkalmazás menü és a kormánykerék jobb oldali billentyűzete.

- 1 Nyitás/zárás
- 2 Bal/jobb
- 3 Fel/le
- 4 Megerősítés

### Az alkalmazás menü megnyitása/bezárása

- Nyomja meg a nyitást/zárást (1).
  - > Az alkalmazás menü megnyílik/bezárul.

### **i** MEGJEGYZÉS

Amíg nem nyugtázott üzenet van a járművezetői kijelzőn, addig nem lehet megnyitni az alkalmazás menüt. Először nyugtázni az üzenetet, mielőtt megnyitható lenne az alkalmazás menü.

Az alkalmazás menü egy idő elteltével vagy bizonyos lehetőségek kiválasztásakor automatikusan bezárul.

### Navigálás és kiválasztás az alkalmazás menüben

1. Az alkalmazások között balra vagy jobbra nyomással navigálhat (2).
  - > Az előző/következő alkalmazás funkciói megjelennek az alkalmazás menüben.
2. Fent vagy lent megérintve (3) böngészhet a kiválasztott alkalmazás funkciói között.
3. A megerősítés gomb (4) megnyomásával erősíthet meg vagy emelhet ki egy lehetőséget.
  - > A funkció aktiválódik és bizonyos lehetőségek kiválasztásra kerülnek, majd az alkalmazás menü bezárul.



- ◀◀ Ha újra megnyitja az alkalmazás menüt, akkor az a legutóbb kiválasztott alkalmazás funkciótól jobbra nyílik meg.

### Kapcsolódó információk

- Alkalmazás menü a járművezetői kijelzőn (100. oldal)
- Üzenetek a járművezetői kijelzőn (102. oldal)

### Üzenetek a járművezetői kijelzőn

A járművezetői kijelző üzeneteket képes megjeleníteni, hogy tájékoztassa a vezetőt a különböző eseményekről.



Példák a fedélzeti számítógép üzeneteire a járművezetői kijelzőn.

A járművezetői kijelző olyan üzeneteket jelenít meg, amelyek nagy fontosságúak a járművezető számára.

Az üzenetek a járművezető különböző részein lehetnek attól függően, hogy pillanatnyilag milyen egyéb információk jelennek meg. Egy idő elteltével vagy amikor az üzenetet nyugtázták/végrehajtották a szükséges tevékenységet, az üzenet eltűnik a járművezetői kijelzőről. Ha egy üzenetet menteni kell, akkor az az **Autó állapota** alkalmazásba kerül, amely a központi kijelző alkalmazások nézetéből nyitható meg.

Az üzenet szerkezete változó lehet és grafikákkal, szimbólumokkal vagy gombokkal együtt jelenhetnek meg például az üzenet nyugtázásához vagy egy kérés elfogadásához.

## Szervizüzenetek

Az alábbiakban néhány fontos szervizüzenetet és azok jelentését láthatja.

Üzenet	Leírás
<b>Biztonságosan álljon meg<sup>A</sup></b>	Álljon meg és állítsa le a motort. Károsodás súlyos kockázata - vegye fel a kapcsolatot egy műhellyel <sup>B</sup> .
<b>Kapcsolja ki a motort<sup>A</sup></b>	Álljon meg és állítsa le a motort. Károsodás súlyos kockázata - vegye fel a kapcsolatot egy műhellyel <sup>B</sup> .
<b>Szerviz sürgős. Menjen szervizbe<sup>A</sup></b>	Vegye fel a kapcsolatot egy műhellyel <sup>B</sup> az autó haladéktalan ellenőrzéséhez.
<b>Szerviz szükséges<sup>A</sup></b>	Vegye fel a kapcsolatot egy műhellyel <sup>B</sup> az autó lehető leghamarabbi ellenőrzéséhez.
<b>Rendszeres karbantart.</b> <b>Foglaljon időpontot a karbantartásra</b>	Ideje a rendszeres szerviznek - vegye fel a kapcsolatot egy műhellyel <sup>B</sup> . A következő szervizelési dátum előtt jelenik meg.

Üzenet	Leírás
<b>Rendszeres karbantart.</b> <b>Ideje elvégezni a karbantartást</b>	Ideje a rendszeres szerviznek - vegye fel a kapcsolatot egy műhellyel <sup>B</sup> . A következő szervizelési dátum időpontjában jelenik meg.
<b>Rendszeres karbantart.</b> <b>Karbantartás késésben</b>	Ideje a rendszeres szerviznek - vegye fel a kapcsolatot egy műhellyel <sup>B</sup> . Akkor jelenik meg, amikor túllépi a szervizelés dátumát.
<b>Ideiglenesen ki<sup>A</sup></b>	A funkció ideiglenesen kikapcsolt és vezetés közben vagy újraindításkor automatikusan visszaáll.

<sup>A</sup> Az üzenet egy része jelenik meg azzal az információval, hogy hol lépett fel a probléma.

<sup>B</sup> Lehetőleg hivatalos Volvo műhelyben.

## Kapcsolódó információk

- Üzenetek kezelése a járművezetői kijelzőn (103. oldal)
- A járművezetői kijelzőről mentett üzenetek kezelése (104. oldal)
- Üzenet a központi kijelzőn (138. oldal)

## Üzenetek kezelése a járművezetői kijelzőn

A járművezetői kijelzőn megjelenő üzenetek a kormánykerék jobb oldali billentyűzetével kezelhetők.



Példák üzenetekre a járművezetői kijelzőn és a kormánykerék jobb oldali billentyűzete.

- 1 Bal/jobb
- 2 Megerősítés

Bizonyos üzenetek a járművezetői kijelzőn egy vagy több gombot tartalmaznak például az üzenet nyugtázásához vagy egy kérés elfogadásához.

### ◀◀ Új üzenetek kezelése

Gombokkal rendelkező üzenetek:

1. A gombok között balra vagy jobbra nyomással navigálhat (1).
2. A megerősítés gombbal (2) erősítheti meg a kiválasztott lehetőséget.
  - > Az üzenet eltűnik a járművezetői kijelzőről.

Gombok nélküli üzenetek:

- Zárja be az üzenetet a megerősítés (2) gomb használatával vagy hagyja, hogy az üzenet egy idő elteltével magától bezáruljon.
  - > Az üzenet eltűnik a járművezetői kijelzőről.

Ha egy üzenetet menteni kell, akkor az az **Autó állapota** alkalmazásba kerül, amely a központi kijelző alkalmazások nézetéből nyitható meg. Ezzel együtt az **Autó üzenete tárolva a Autó állapota alk.-ban** üzenet jelenik meg a központi kijelzőn.

### Kapcsolódó információk

- Üzenetek a járművezetői kijelzőn (102. oldal)
- A járművezetői kijelzőről mentett üzenetek kezelése (104. oldal)
- Üzenet a központi kijelzőn (138. oldal)

### A járművezetői kijelzőről mentett üzenetek kezelése

Mind a járművezetői mind a központi kijelzőről mentett üzenetek kezelése a központi kijelzőn történik.

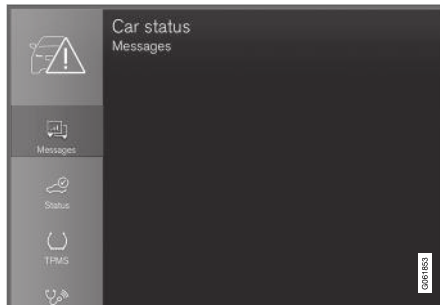

A mentett üzenetek a **Autó állapota** alkalmazásban tekinthetők meg.



A járművezetői kijelzőn megjelenő és mentendő üzenetek a központi kijelző **Autó állapota** alkalmazásába kerülnek. Ezzel együtt az **Autó üzenete tárolva a Autó állapota alk.-ban** üzenet jelenik meg a köz-

ponti kijelzőn.

### Mentett üzenet olvasása

Egy mentett üzenet azonnali olvasásához:

- Nyomja meg az **Autó üzenete tárolva a Autó állapota alk.-ban** jobb oldalán elhelyezkedő gombot a központi kijelző.
  - > A mentett üzenet az **Autó állapota** alkalmazásban jelenik meg.

Egy mentett üzenet későbbi olvasásához:

1. Nyissa meg az **Autó állapota** alkalmazást az alkalmazás nézetből a központi kijelzőn.
  - > Az alkalmazás a kezdőlap nézet alsó alnézetében nyílik meg.
2. Válassza ki az alkalmazás **Üzenetek** fülét.
  - > A mentett üzenetek listája jelenik meg.
3. Érintse meg az üzenetet annak kibontásához/összecsukásához.
  - > Az üzenettel kapcsolatos további információk a listában és a képen jelennek meg grafikus formában a bal oldalon az alkalmazásban.

### Mentett üzenetek kezelése

Kibontott módban bizonyos üzenetek két gombbal rendelkeznek szervizelés előjegyzéséhez vagy a kezelési útmutató olvasásához.

Szervizelés előjegyzéséhez egy mentett üzenet-höz:

- Az üzenet kibontott módjában, nyomja meg a **Időpont kérése****Hívás időpontfoglalási célból**<sup>5</sup> lehetőséget a szervizelés előjegyzésének segítéséhez.
  - > **Időpont kérése** esetén: A **Időpontok** fül az alkalmazásban nyílik meg, és egy kérést hoz létre szervizelési vagy javítási munka előjegyzéséhez.
  - Hívás időpontfoglalási célból** esetén: Elindul a telefon alkalmazás és felhív egy szervizközpontot a szervizelési és javítási munka előjegyzéséhez.

A kezelési útmutató olvasása egy mentett üzenettel kapcsolatban:

- Az üzenet kibontott módjában, nyomja meg a **Kezelési útmutató** lehetőséget a kezelési útmutató olvasásához az üzenettel kapcsolatban.
  - > Megnyílik a kezelési útmutató a központi kijelzőn, és információkat mutat az üzenettel kapcsolatban.

A mentett üzenetek az alkalmazásban a motor minden indításakor automatikusan törlésre kerülnek.

### Kapcsolódó információk

- Üzenetek a járművezetői kijelzőn (102. oldal)
- Üzenetek kezelése a járművezetői kijelzőn (103. oldal)
- Üzenet a központi kijelzőn (138. oldal)

<sup>5</sup> Piacfüggő. A Volvo ID azonosítót és a kiválasztott műhelyt is rögzíteni kell.

## **A központi kijelző áttekintése**

Az autó számos funkciójának kezelése a központi kijelzőről történik. Itt kerül bemutatásra a központi kijelző és annak lehetőségei.



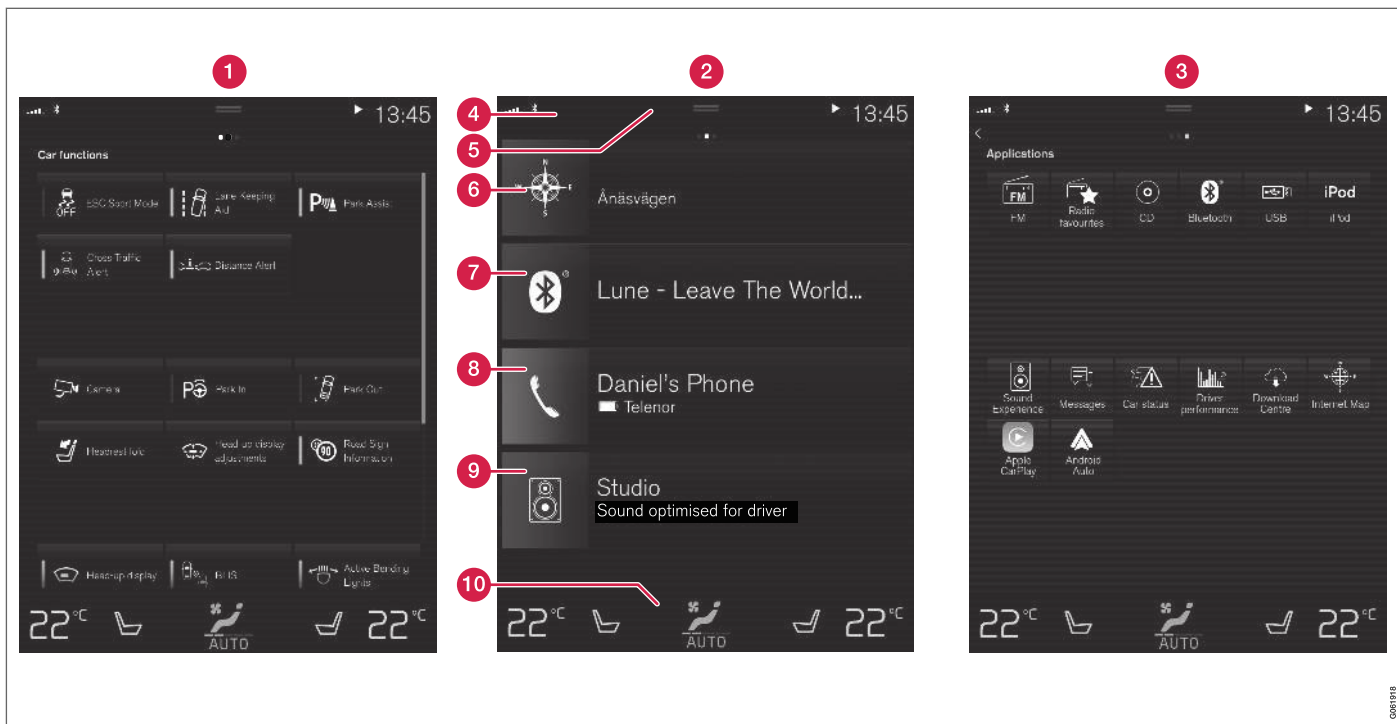

A központi kijelző három alapvető nézete. Pöccintsen jobbra vagy balra a funkció vagy az alkalmazás nézet eléréséhez<sup>6</sup>.

**1** Funkció nézet - az autó egy gombnyomással aktiválható vagy inaktíválható funkciói. Bizo-

nyos funkciók kiváltó funkciók is, ami azt jelenti, hogy megnyitnak egy beállítási lehetősé-

geket tartalmazó ablakot Erre példák többek között **Kamera**. A szélvédőre vetített

<sup>6</sup> A nézetek jobbkezes autókban fordított sorrendben helyezkednek el.



- kijelző\* a funkció nézetből állítható be, de a szabályozásokat a kormánykerék jobb oldali billentyűzetén végezheti el.
- 2** Kezdőlap nézet - az első nézet, amely a képernyő bekapcsolásakor megjelenik.
- 3** Alkalmazás nézet - a letöltött (harmadik féltől származó) alkalmazások és a beágyazott funkciók alkalmazásai, például **FM rádió**. Érintse meg egy alkalmazás ikonját az alkalmazás megnyitásához.
- 4** Állapotsáv - az autóban zajló tevékenységek jobbra a képernyő tetején jelennek meg. A hálózati és kapcsolati információk az állapotmező bal oldalán jelennek meg, miközben a médiával kapcsolatos információk, az óra és a folyamatban lévő háttértevékenységek a jobb oldalon.
- 5** Felső nézet - húzza le a fület a felső nézet eléréséhez. **Beállítások, Kezelési útmutató, Profil** és az autó mentett üzenetei innen érhetők el. Bizonyos esetekben környezetérzékeny beállítások (például **Navigáció beállításai**) és a környezetérzékeny kezelési útmutató (például **Navigáció kézikönyve**) is elérhető a felső nézetből.
- 6** Navigáció - a térképes navigációhoz vezet, például Sensus Navigation\* rendszerrel. Érintse meg az alnézetet annak kibontásához.
- 7** Média - a médiához kapcsolódó legutóbb használt alkalmazások. Érintse meg az alnézetet annak kibontásához.

- 8** Telefon - innen érhető el a telefon funkció. Érintse meg az alnézetet annak kibontásához.
- 9** Extra alnézet - azok a legutóbb használt alkalmazások vagy autófunkciók, amelyek nem tartoznak az egyéb alnézetekhez. Érintse meg az alnézetet annak kibontásához.
- 10** Klíma sor - információk és közvetlen interakció például a hőmérséklet és az ülésfűtés\* beállításához. Érintse meg a klíma sor közepén található szimbólumot, hogy megnyissa a további lehetőségeket tartalmazó klíma nézetet.

### Kapcsolódó információk

- A központi kijelző kezelése (109. oldal)
- Navigálás a központi kijelző nézeteiben (112. oldal)
- Funkció nézet a központi kijelzőn (119. oldal)
- Alkalmazások (512. oldal)
- Szimbólumok a középső kijelző állapotsávján (121. oldal)
- Egyéb beállítások a központi kijelző felső nézetében (130. oldal)
- Környezetérzékeny beállítás megnyitása a központi kijelzőn (131. oldal)
- Kezelési útmutató a központi kijelzőn (19. oldal)
- Médialejátszó (522. oldal)

- Telefon (537. oldal)
- Klímakezelőszervek (213. oldal)
- Kikapcsolás és a rendszerhang hangerejének módosítása a központi kijelzőn (129. oldal)
- A megjelenés módosítása a központi kijelzőn (128. oldal)
- A rendszernyelv módosítása (129. oldal)
- Rendszermértékegységek módosítása (129. oldal)
- A központi kijelző tisztítása (653. oldal)
- Üzenet a központi kijelzőn (138. oldal)

**A központi kijelző kezelése**

Az autó sok funkciója vezérelhető és szabályozható a központi kijelzőről. A központi kijelző egy érintőképernyő, amely reagál az érintésre.

**Az érintőképernyő funkció használata a központi kijelzőn**

A képernyő eltérően reagál attól függően, hogy megnyomja, húz vagy pöccint azon. Az olyan tevékenységek, mint a különböző nézetek közötti böngészés, objektumok kijelölése, görgetés lis-



táiban és az alkalmazások mozgatása a képernyő megérintésével lehetséges különböző módokon.

A képernyő felülete felett közvetlenül elhelyezkedő infravörös fényfüggöny teszi lehetővé, hogy a képernyő észlelje az ujját, amely közvetlenül a képernyő előtt van. Ez a technológia lehetővé teszi a képernyő kesztyűben történő használatát.





Két személy is kezelheti a képernyőt egy időben, például a klíma beállításához a járművezető és az utas felőli oldalon.

**! FONTOS**  
 Ne használjon éles tárgyakat a képernyőn, mert azok megkarcolhatják.

Az alábbi táblázat mutatja be a képernyő használatának különböző módjait:

Eljárás	Végrehajtás	Eredmény
	Nyomja meg egyszer.	Kiemel egy objektumot, megerősít egy választást vagy aktivál egy funkciót.
	Nyomja meg gyorsan egymást követően kétszer.	Digitális objektumokat, például a térképet nagyítja.
	Nyomja meg és tartsa.	Megfog egy objektumot. Alkalmazások vagy térképpontok mozgatásához használható a térképen. Nyomja meg, és tartsa az ujját a képernyőn, és ezzel egy időben húzza az objektumot a kívánt helyre.
	Koppintson egyszer két ujjal.	Digitális objektumokat, például a térképet kicsinyíti.



Eljárás	Végrehajtás	Eredmény
	Húzás	Vált a különböző nézetek között, görget egy listában, szövegben vagy nézetben. Tartsa nyomva, és húzza alkalmazások vagy térképpontok mozgatásához a térképen. Húzás vízszintesen vagy függőlegesen a képernyőn.
	Pöccintés/gyors húzás	Vált a különböző nézetek között, görget egy listában, szövegben vagy nézetben. Húzás vízszintesen vagy függőlegesen a képernyőn. Ne feledje, hogy a képernyő felső részének megérintése a felső nézet megnyitását okozhatja.
	Széthúzás	Nagyít.
	Összehúzás	Kicsinyít.

### Visszatérés a kezdőlap nézethez egy másik nézetből

1. Nyomja meg röviden a kezdőlap gombot a központi kijelző alatt.  
> A kezdőlap nézet utolsó pozíciója látható.
2. Nyomja meg újra röviden.  
> A kezdőlap nézet minden alnézete az alapértelmezéseire áll.

#### **i** MEGJEGYZÉS

A kezdőlap nézet normál módjában - röviden nyomja meg a kezdőlap gombot. Egy, a különböző nézetekhez való hozzáférést magyarázó animáció jelenik meg a képernyőn.

### Görgetés listában, cikkben vagy nézetben

Amikor görgetésjelző jelenik meg a képernyőn, akkor lehetőség van a lefelé vagy felfelé görgetésre a nézetben. Pöccintsen lefelé/felfelé bárhol a nézetben.

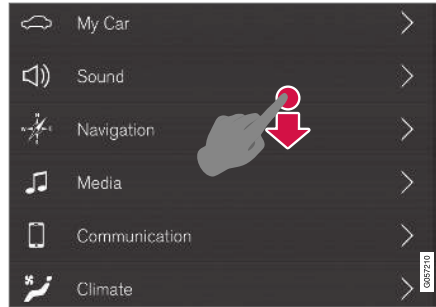

A görgetésjelző akkor jelenik meg a központi kijelzőn, amikor lehetőség van a nézet görgetésére.

### A kezelőszervek használata a központi kijelzőn



Hőmérséklet-szabályozás.

A kezelőszerv az autó számos funkciójához használható. Szabályozza például a hőmérsékletet az alábbiak szerint:

- húzza a kezelőszervet a kívánt hőmérséklethez
- érintse meg a + vagy – lehetőséget a hőmérséklet fokozatos növeléséhez vagy csökkentéséhez, vagy
- érintse meg a kívánt hőmérsékletet a kezelőszerven.

### Kapcsolódó információk

- A központi kijelző aktiválása és inaktiválása (112. oldal)
- Alkalmazások és gombok mozgatása a központi kijelzőn (121. oldal)
- Billentyűzet a központi kijelzőn (123. oldal)

## A központi kijelző aktiválása és inaktiválása

A központi kijelző a képernyő alatti kezdőlap gomb használatával sötétíthető el, majd aktiválható újra.



A központi kijelző kezdőlap gombja.

A kezdőlap gomb használatának hatása, hogy a képernyő elsötétül és az érintőképernyő nem reagál az érintésre. A klíma sor továbbra is látható. A képernyőhöz kapcsolódó összes funkció, mint a klíma, audio, célbairányítás\* és az alkalmazások továbbra is futnak. A központi kijelző elsötétített állapota jó alkalom a képernyő tisztítására. Az elsötétítés funkció is használható a képernyő elhárítására, hogy az vezetés közben legyen zavaró.

1. Nyomja meg hosszan a fizikai kezdőlap gombot a képernyő alatt.
  - > A képernyő elsötétül, a klíma sor kivételével, ami továbbra is látható. A képernyőhöz kapcsolódó összes funkció továbbra is fut.
2. A képernyő visszakapcsolása - érintse meg röviden a kezdőlap gombot.
  - > Újra megjelenik az a nézet, amely a képernyő kikapcsolásakor aktív volt.

### **i** MEGJEGYZÉS

A képernyő nem inaktiválható, ha egy tevékenység végrehajtására vonatkozó üzenet látható a képernyőn.

### **i** MEGJEGYZÉS

A központi kijelző automatikusan kikapcsol, amikor leállítja a motort és kinyitja a vezetőajtót.

### Kapcsolódó információk

- A központi kijelző tisztítása (653. oldal)
- A megjelenés módosítása a központi kijelzőn (128. oldal)
- A központi kijelző áttekintése (106. oldal)

## Navigálás a központi kijelző nézeteiben

A központi kijelző öt alapvető nézettel rendelkezik: kezdőlap nézet, felső nézet, klíma nézet, alkalmazás nézet és funkció nézet. A képernyő a vezetőajtó kinyitásakor automatikusan bekapcsol.

### Kezdőlap nézet

A kezdőlap nézet látható, amikor a képernyő bekapcsol. Ez négy alnézetet tartalmaz:

**Navigáció, Média, Telefon** és egy extra alnézet.

Az alkalmazás vagy funkció nézetben kiválasztott alkalmazások vagy funkciók a kezdőlap nézet vonatkozó alnézetében nyílnak meg. Például a **FM rádió** a **Média** csempéről indítható.

Az extra alnézet mutatja az utoljára használt alkalmazást vagy autófunkciót, amely nem kapcsolódik a másik három területhez.

Az alnézetek rövid információkat mutatnak az egyes különböző alkalmazásokról.

### **i** MEGJEGYZÉS

Az autó beindításakor a kezdőlap nézet különböző alnézetei mutatják az alkalmazások pillanatnyi állapotát.

**i MEGJEGYZÉS**

A kezdőlap nézet normál módjában - röviden nyomja meg a kezdőlap gombot. Egy, a különböző nézetekhez való hozzáférést magyarázó animáció jelenik meg a képernyőn.

**Állapotsáv**

Az autóban zajló tevékenységek a képernyő tetején jelennek meg. A hálózati és kapcsolati információk az állapotmező bal oldalán jelennek meg, miközben a médiával kapcsolatos információk, az óra és a folyamatban lévő háttértevékenységek a jobb oldalon.

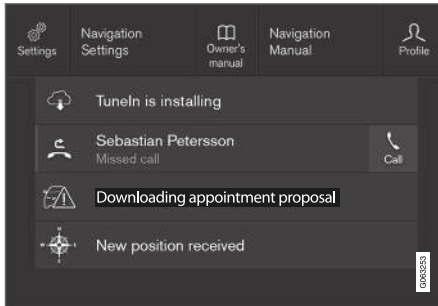
**Felső nézet**

A felső nézet lehúzza.

A képernyő tetején található állapotsáv közepén egy fül található. Nyissa meg a felső nézetet a fül

megnyomásával vagy a lefelé húzva/pöccintve a képernyőn.

A felső nézetben mindig elérheti az alábbiakat:

- **Beállítások**
- **Kezelési útmutató**
- **Profil**
- Az autó mentett üzenetei.

A felső nézetben bizonyos esetekben elérhetők az alábbiak:

- Környezetfüggő beállítás (például **Navigáció beállításai**). Beállítások megváltoztatása közvetlenül a felső nézetben, amikor egy alkalmazás (például navigáció) fut.
- Környezetfüggő kezelési útmutató (például **Navigáció kézikönyve**). Olyan cikkekhez férhet hozzá közvetlenül a felső nézetben a digitális kezelési útmutatóban, amelyek a képernyőn megjelenő tartalomhoz kapcsolódnak.

Lépjen ki a felső nézetből - nyomja meg a képernyőt a felső nézeten kívül, nyomja meg a kezdőlap gombot vagy nyomja meg a felső nézet alját, és húzza felfelé. Ekkor láthatóvá válik, és újból használható az alul elhelyezkedő nézet.

**i MEGJEGYZÉS**

A felülnézet nem elérhető indítás/leállítás közben vagy amikor üzenet látható a képernyőn. Akkor sem érhető el, amikor a klíma nézet látható.

**Klíma nézet**

A klíma sor mindig látható a képernyő alján. Közvetlenül innen elvégezhető a legáltalánosabb klímabeállítások, mint a hőmérséklet és az ülésfűtés\*.



Nyomja meg a szimbólumot a klíma sor közepén a klíma nézet megnyitásához, és további klímabeállítások eléréséhez.



Nyomja meg szimbólumot a klíma nézet bezárásához, és az előző nézethez történő visszatéréshez.

## Alkalmazás nézet



Alkalmazás nézet az autó alkalmazásaival.

Pöccintsen jobbról balra<sup>7</sup> a képernyőn az alkalmazás nézet eléréséhez a kezdőlap nézetből. Itt találhatóak a letöltött (harmadik féltől származó) alkalmazások és a beágyazott funkciók alkalmazásai, például **FM rádió**. Bizonyos alkalmazásokhoz rövid információk jelennek meg közvetlenül az alkalmazás nézetben, például az olvasatlan

szöveges üzenetek száma az **Üzenetek** esetében.

Érintsen meg egy alkalmazást a megnyitáshoz. Az alkalmazás ezután azon a csempén nyílik meg, amelyikhez tartozik, például **Média**.

Az alkalmazások számától függően, az alkalmazás nézet legörgethető. Ehhez pöccintsen alulról felfelé.

A kezdőlap nézethez balról jobbra<sup>7</sup> pöccintve a képernyőn vagy a kezdőlap gomb megnyomásával juthat.

## Funkció nézet



A funkció nézet gombokkal az autó különböző funkcióihoz.

Pöccintsen balról jobbra<sup>7</sup> a képernyőn a funkció nézet eléréséhez a kezdőlap nézetből. Innen kapcsolhatja be vagy ki a különböző autófunkciókat, például **BLIS\***, **Lane Keeping Aid\*** és **Parkoló automatika\***.

<sup>7</sup> Balkormányos autók esetében. Jobb kormányos autókban - pöccintsen az ellenkező irányban.



A funkciók mennyiségétől függően lehetőség van a nézet lefelé görgetésére is. Ehhez pöccintsen alulról felfelé.

Az alkalmazás nézettel eltérően, ahol az alkalmazások egy nyomással megnyithatók, a funkciókat a vonatkozó funkciógomb megnyomásával aktiválhatja vagy inaktiválhatja. Bizonyos funkciók (kiváltó funkciók) megnyomásakor új ablakban nyílnak meg.

A kezdőlap nézethez jobbról balra<sup>7</sup> pöccintve a képernyőn vagy a kezdőlap gomb megnyomásával juthat.

### **Kapcsolódó információk**

- Alnézetek kezelése a központi kijelzőn (116. oldal)
- Szimbólumok a középső kijelző állapotóján (121. oldal)
- Egyéb beállítások a központi kijelző felső nézetében (130. oldal)
- Környezetérzékeny beállítás megnyitása a központi kijelzőn (131. oldal)
- Kezelési útmutató a központi kijelzőn (19. oldal)
- Járművezetői profilok (134. oldal)
- Klímakezelőszervek (213. oldal)
- Alkalmazások (512. oldal)

- Funkció nézet a központi kijelzőn (119. oldal)
- A központi kijelző áttekintése (106. oldal)

<sup>7</sup> Balkormányos autók esetében. Jobb kormányos autókban - pöccintsen az ellenkező irányban.

## **Alnézetek kezelése a központi kijelzőn**

A kezdőlap nézet négy alnézetet tartalmaz:

**Navigáció, Média, Telefon** és egy extra alnézet.

Ezek a nézetek kibonthatók.

## Alnézetek kibontása az alapértelmezett módból

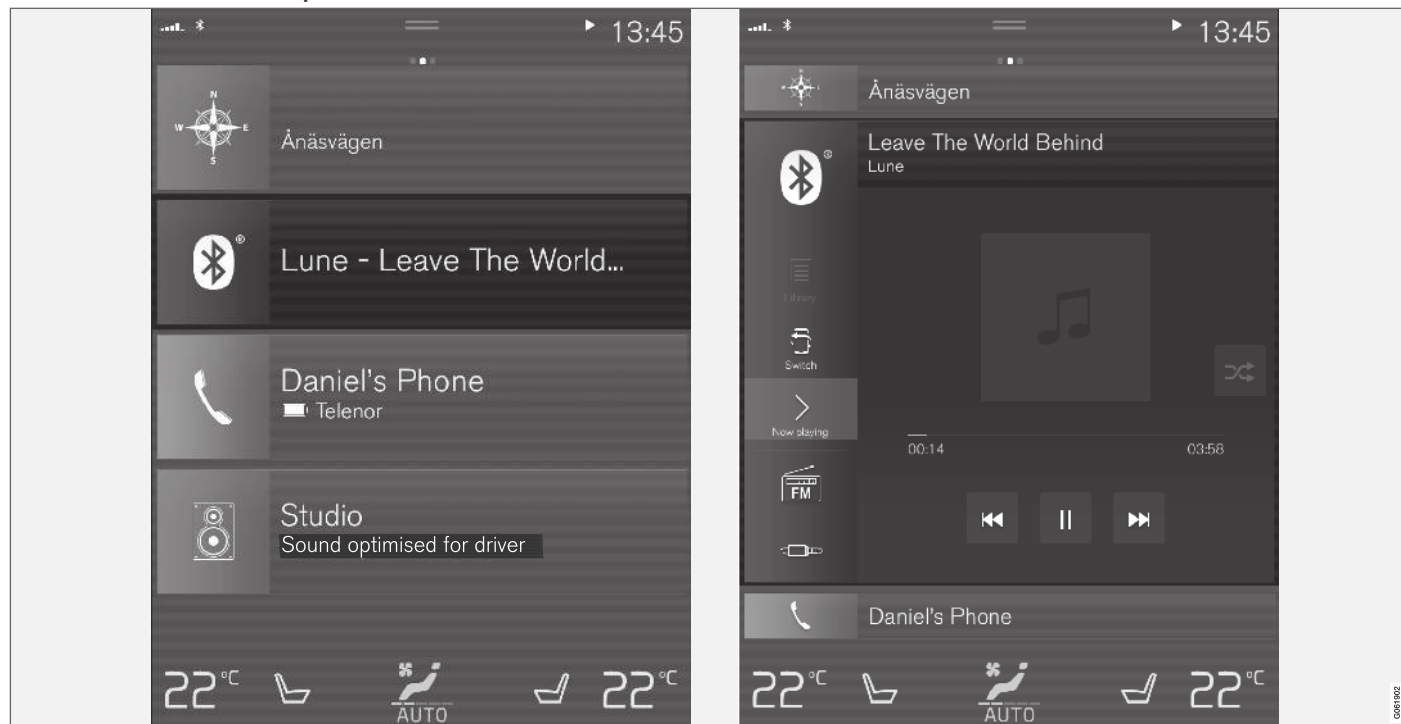

Alnézet normál módja és kibontott módja a központi kijelzőn.

### ◀ Alnézetek kibontása:

- A **Navigáció**, **Média** és **Telefon** csempék esetén. Nyomja meg bárhol az alnézetet. Amikor egy alnézet ki van bontva, akkor a kezdőlap nézet extra alnézete átmenetileg eltűnik. A kettő másik csempe kis méretű és csak bizonyos információk jelennek meg. Amikor megnyomja az extra alnézetet, akkor a másik három alnézet kis méretűvé válik, és csak bizonyos információk jelennek meg.

A kibontott nézet hozzáférést biztosít az alkalmazás alapvető funkcióihoz.

Kibontott alnézet összecsukása:

- Az alnézet három különböző módon zárható be.
  - Érintse meg a kibontott alnézet felső részét.
  - Érintsen meg egy másik csempét (ez a csempe jelenik meg kibontott módban).
  - Nyomja meg röviden a fizikai kezdőlap gombot a központi kijelző alatt.

### Alnézet megnyitása vagy bezárása teljes képernyős módban

Az extra alnézet<sup>8</sup> és a **Navigáció** alnézet teljes képernyős módban kinyitható, ami további információkat és beállítási lehetőségeket nyújt.

Amikor új alnézetet nyit meg teljes képernyős módban, akkor nem jelennek meg más alnézetek adatai.



Kibontott módban nyissa meg az alkalmazást teljes képernyőn - nyomja meg a szimbólumot.



Nyomja meg a szimbólumot a kibontott módhoz történő visszatéréshez vagy nyomja meg a képernyő kezdőlap gombját.



A központi kijelző kezdőlap gombja.

Mindig van lehetőség a kezdőlap nézethez lépni a kezdőlap gomb megnyomásával. Ha vissza szeretne térni a kezdőlap nézet normál nézetébe a teljes képernyős módból - nyomja meg kétszer a kezdőlap gombot.

### Kapcsolódó információk

- A központi kijelző kezelése (109. oldal)
- A központi kijelző aktiválása és inaktíválása (112. oldal)
- Navigálás a központi kijelző nézeteiben (112. oldal)

<sup>8</sup> Nem minden alkalmazásra vagy az extra csempén keresztül megnyitott autófunkcióra vonatkozik.

## Funkció nézet a központi kijelzőn

Az összes autófunkciókhoz tartozó gomb a funkció nézetben található, amely a központi kijelző egyik alapnézete. Menjen a funkció nézethez a

képernyőn balról jobbra pöccintve a kezdőlap nézetből<sup>9</sup>.

## Különböző típusú gombok

Az autó funkcióihoz három különböző típusú gomb áll rendelkezésre, lásd lent:

Gomb típusa	Tulajdonság	Befolyásolt autófunkció
Funkciógombok	Be/ki állapotokkal rendelkeznek. Amikor a funkció be van kapcsolva, akkor egy LED világít a gomb ikonjától balra. Nyomja meg a gombot a funkció aktiválásához/inaktiválásához.	A funkció nézet legtöbb gombja funkciógomb.
Kiváltó gombok	Nem rendelkeznek be/ki állapottal. Amikor megnyom egy működtető gombot, akkor a funkció egyik ablaka megnyílik. Például lehet egy ablak az ülés helyzet módosításához.	<ul style="list-style-type: none"> <li>• Kamera</li> <li>• Fejtámla lehajtása</li> <li>• Vetített kijelző beállításai</li> </ul>
Parkoló gombok	Be, ki és keresés módokkal rendelkeznek. A funkciógombokhoz hasonló, de egy extra helyzete van a parkolóhely-kereséshez.	<ul style="list-style-type: none"> <li>• Beparkolás</li> <li>• Kiállás parkolóhelyről</li> </ul>

<sup>9</sup> Balkormányos autók esetében. Jobb kormányos autókban - pöccintsen az ellenkező irányban.

## ◀ A gombok különböző módjai

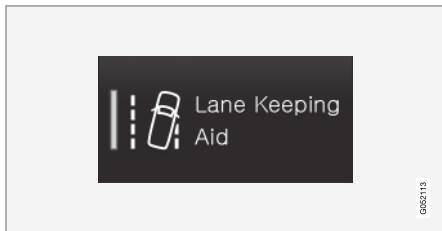

Amikor a LED visszajelző zölden világít egy funkció vagy parkoló gombon, akkor a funkció aktív. Amikor egy funkció aktív, akkor bizonyos funkciókhoz egy extra magyarázó szöveg jelenik meg. A szöveg néhány másodpercig látható, majd a gomb a LED visszajelző világító állapotával jelenik meg.

A Lane Keeping Aid esetében a **Csak bizonyos sebességeken működik** szöveg jelenik meg, például amikor megnyomnak egy gombot.

Nyomja meg egyszer röviden a gombot a funkció aktiválásához vagy inaktíválásához.

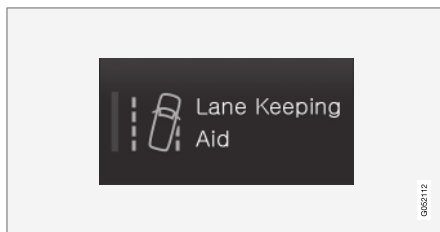

A funkció akkor van kikapcsolva, amikor a LED kialszik.

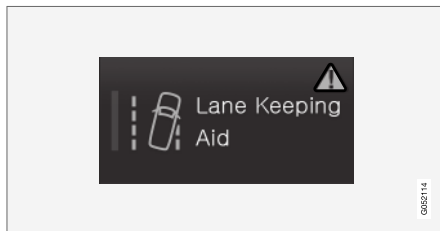

Amikor egy figyelmeztető háromszög látható a gomb jobb oldali részén, akkor valami nem a tervezett módnak megfelelően működik.

### Kapcsolódó információk

- A központi kijelző kezelése (109. oldal)
- Navigálás a központi kijelző nézeteiben (112. oldal)

## Alkalmazások és gombok mozgatása a központi kijelzőn

Az alkalmazások és az autófunkciók gombjai az alkalmazás nézetben és a funkció nézetben mozgathatók és igény szerint rendszerezhetőek.

1. Pöccintsen jobbról balra<sup>10</sup> az alkalmazás nézet eléréséhez vagy balról jobbra<sup>10</sup> a funkció nézet eléréséhez.
2. Érintsen meg, és tartson nyomva egy alkalmazást vagy gombot.
  - > Az alkalmazás vagy gomb mérete megváltozik és kissé átlátszó lesz. Ezután lehetséges a mozgatása.
3. Húzza az alkalmazást vagy gombot a nézet egy üres helyére.

Az alkalmazások vagy gombok elhelyezéséhez használható sorok maximális száma 48. Az alkalmazások vagy gombok látható nézetben kívülre mozgatásához húzza azt a nézet aljára. Ekkor új sorok jelennek meg, ahol elhelyezhető az alkalmazás vagy gomb.

Egy alkalmazás vagy gomb így lejjebb is elhelyezhető, és ilyenkor a nézet normál módjában nem látható.

Pöccintsen a képernyőn keresztben, a nézetben belüli felfelé vagy lefelé görgetéshez.

### MEGJEGYZÉS

Rejtse el a ritkán vagy soha nem használt alkalmazásokat alulra, a látható képernyőn kívülre mozgatva azokat. Így könnyebben megtalálja a gyakrabban használt alkalmazásokat.

### MEGJEGYZÉS

Alkalmazások és autófunkció gombok nem helyezhetők már foglalt helyekre.







## Kapcsolódó információk

- Funkció nézet a központi kijelzőn (119. oldal)
- Alkalmazások (512. oldal)
- A központi kijelző kezelése (109. oldal)

## Szimbólumok a középső kijelző állapotsváján

A központi kijelző állapotsváján megjeleníthető szimbólumok áttekintése.

Az állapotsváj mutatja a folyamatban lévő tevékenységeket és, bizonyos esetekben azok állapotát. Az állapotsváj korlátozott területe miatt nem minden szimbólum jelenik meg mindig.

Szimbólum	Leírás
	Az internethez csatlakoztatva
	Barangolás bekapcsolva.
	A mobiltelefon-hálózat jelerősége.
	Bluetooth eszköz csatlakoztatva.
	A Bluetooth bekapcsolva, de nem csatlakozik eszköz.
	GPS információk küldése és fogadása.
	Wi-Fi hálózathoz csatlakozva.

<sup>10</sup> Balkormányos autók esetében. Jobb kormányos autókban - pöccintsen az ellenkező irányban.



Szimbólum	Leírás
	Internetmegosztás bekapcsolva (Wi-Fi hotspot). Az autó megosztja a rendelkezésre álló kapcsolatot.
	Autómodem bekapcsolva.
	Aktív USB megosztás.
	Eljárás folyamatban.
	Időzítő az előkészítés aktiválásához.
	Audioforrás lejátszása folyamatban.
	Audioforrás leállítva.
	Telefonhívás folyamatban.
	Audioforrás elnémítva.
NEWS	Hírek fogadása a rádiócsatornáról.
TP	Közlekedési információk fogadása.
15:45	Óra.

### Kapcsolódó információk

- Navigálás a központi kijelző nézeteiben (112. oldal)
- Üzenet a központi kijelzőn (138. oldal)
- Internetkapcsolattal rendelkező autó\* (547. oldal)
- Készülék csatlakoztatása USB-csatlakozón (529. oldal)
- Telefon (537. oldal)
- Dátum és idő (90. oldal)



## **Billentyűzet a központi kijelzőn**

A központi kijelző lehetővé teszi a billentyűkön keresztüli adatbevitelt. Lehetőség van kézzel betűk és karakterek "rajzolására" a képernyőn.

A billentyűzet használható karakterek, betűk és számok bevitelére, például szöveges üzenetek írására, jelszavak bevitelére vagy cikkek keresésre a digitális kezelési útmutatóban az autóban.

A billentyűzet csak akkor jelenik meg, amikor bejegyzések végezhetők a képernyőn.

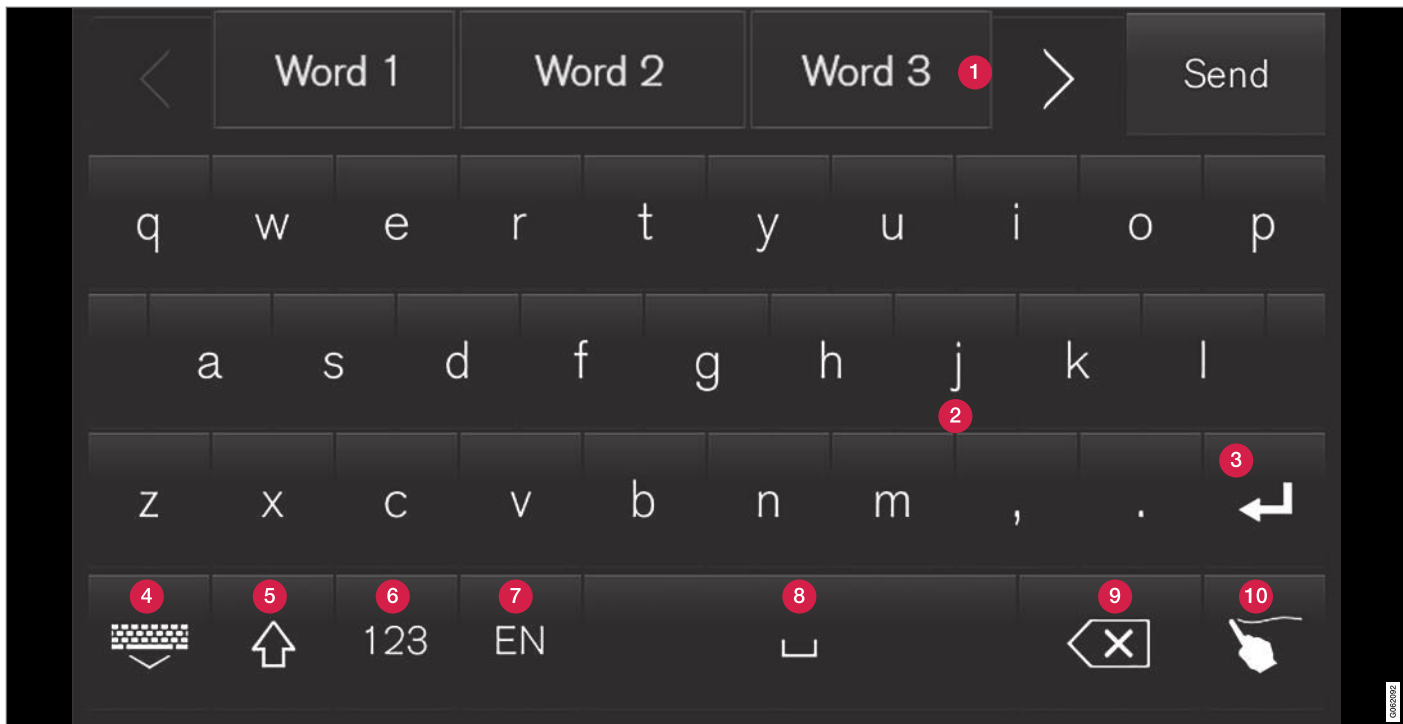

A kép bizonyos gombok áttekintését mutatja, amelyek megjelenhetnek a billentyűzeten. A megjelenés a nyelvi beállítások és a környezet függvényében változik, amelyben a billentyűzetet használják.

- 1 Javasolt szavak vagy karakterek sora<sup>11</sup>. A javasolt szavak sora az új betűk bevitelével módosul. A javaslatok között a jobb vagy bal nyíl megnyomásával lépegethet. Érintsen meg egy javaslatot annak kiválasztásához. Ne feledje, hogy ezt a funkciót nem minden nyelv támogatja. Ha nem áll rendelkezésre, akkor a sor nem jelenik meg a billentyűzeten.
- 2 A billentyűzeten rendelkezésre álló karakterek a kiválasztott nyelv függvényében változnak (lásd 7. pont). Érintsen meg egy karaktert a beviteléhez.
- 3 A gomb különböző módokon működik, attól függően, hogy milyen környezetben használja a billentyűzetet - @ karakter bevitelére (e-mail cím beírásakor) vagy új sor létrehozására szolgál (normál szöveg bevitele esetén).
- 4 Elrejtí a billentyűzetet. Ha ez nem lehetséges, akkor a gomb nem jelenik meg.
- 5 Nagybetűk írására szolgál. Nyomja meg újra, hogy egy nagybetűt írjon, majd kisbetűkkel folytassa. Újabb megnyomásra az összes betű nagybetű lesz. A következő megnyomás visszaállítja kisbetűkre a billentyűzetet. Ebben a módban az első pont, felkiáltójel vagy kérdőjel utáni betű nagybetű lesz. A szövegmező első betűje szintén nagybetű. A nevek vagy címek bevitelére szolgáló szövegmezők minden szava automatikusan nagybetű lesz. A jelszavak, webcímek vagy e-mail címek bevi-

telére szolgáló szövegmezők összes betűje automatikusan kisbetű, hacsak máshogy nem állítja be a gombbal.

- 6 Számbevitel. A billentyűzet (2) ilyenkor számokkal jelenik meg. Nyomja meg a ABC gombot, amely szám módban a 123 helyett jelenik meg, hogy visszatérjen a betűbillentyűzethez, vagy a #~ gombot, hogy megnyissa a speciális karaktereket tartalmazó billentyűzetet.
- 7 Módosítja a szövegbeviteli nyelvet, például EN. A rendelkezésre álló karakterek és szójavaslatok (1) a kiválasztott nyelvtől függően eltérőek. A billentyűzet nyelvei közötti váltáshoz, először be kell állítani a nyelveket a Beállítások alatt.
- 8 Szóköz.
- 9 Törli a bevitt szöveget. A rövid megnyomások egyszerre egy karaktert törölnek. Tartsa nyomva a gombot karakterek gyorsabb törléséhez.
- 10 Módosítja a billentyűzet módot, hogy kézzel vihessen be betűket és karaktereket.

A megerősítő gomb megnyomása (a képen nem látható) a billentyűzet felett megerősíti a bevitt szöveget. A gomb megjelenése a környezet függvényében változó.

## Betűk vagy karakterek változatai



A betűk vagy karakterek egyes változatai, például é vagy è a betű vagy karakter nyomva tartásával vihetők be. Egy négyzet jelenik meg, amely a betűk vagy karakterek lehetséges változatait mutatja. Nyomja meg a kívánt változatot. Ha nem választ ki egy változatot sem, akkor az eredeti betű/karakter kerül bevitelre.

## Kapcsolódó információk

- A billentyűzet nyelvének módosítása a központi kijelzőn (126. oldal)
- Írja be a karaktereket, betűket és szavakat manuálisan a központi kijelzőn (126. oldal)
- A központi kijelző kezelése (109. oldal)
- Szöveges üzenetek kezelése (544. oldal)

<sup>11</sup> Ázsiai nyelvek esetén.

## A billentyűzet nyelvének módosítása a központi kijelzőn

A különböző nyelvek közötti váltáshoz a billentyűzetet, először be kell állítani a nyelveket a **Beállítások** alatt.

### Nyelvek hozzáadása vagy törlése a beállításokban

A billentyűzet automatikusan a rendszernyelvvel megegyező nyelvre áll. A billentyűzet nyelve manuálisan módosítható anélkül, hogy befolyásolná a rendszernyelvet.

1. Nyomja meg a **Beállítások** lehetőséget a felső nézetben.
2. Nyomja meg a **Rendszer** → **Rendszernyelvek és mértékegységek** → **Billentyűzetkiosztások** gombot.
3. Válasszon ki egy vagy több nyelvet a listából.
  - > Mostantól lehetőség van a nyelvek közötti váltásra közvetlenül a billentyűzetről szöveg beírásához.

Ha nincsenek aktívan kiválasztva nyelvek a **Beállítások** alatt, akkor a billentyűzet nyelve ugyanaz, mint az autó rendszerének nyelve.

## Váltás a különböző nyelvek között a billentyűzeten



Ha több nyelv van kiválasztva a **Beállítások** alatt, akkor a billentyűzeten található gomb szolgál a különböző nyelvek közötti váltásra.

A billentyűzet nyelvének váltásához a listával:

1. Nyomja meg hosszan a gombot.
  - > Egy lista nyílik meg.
2. Válassza ki a kívánt nyelvet. Ha több mint négy nyelv van kiválasztva a **Beállítások** alatt, akkor lehetőség van a lista görgetésére a billentyűzetről.
  - > A billentyűzet alkalmazkodik a kiválasztott nyelvhöz és más szójavaslatokat kínál.

A billentyűzet nyelvének módosításához a lista megjelenítése nélkül:

- A gomb egyszeri rövid megnyomása.
  - > A billentyűzet a listában a következő nyelvre vált anélkül, hogy megjelenne a lista.

### Kapcsolódó információk

- A rendszernyelv módosítása (129. oldal)
- Billentyűzet a központi kijelzőn (123. oldal)

## Írja be a karaktereket, betűket és szavakat manuálisan a központi kijelzőn

A központi kijelző lehetővé teszi karakterek, betűk és szavak bevitelét a képernyőn, kézzel történő "rajzolással".



Nyomja meg a gombot a billentyűzeten a betűk billentyűkkel történő bevitele és a kézzel történő rajolás között.

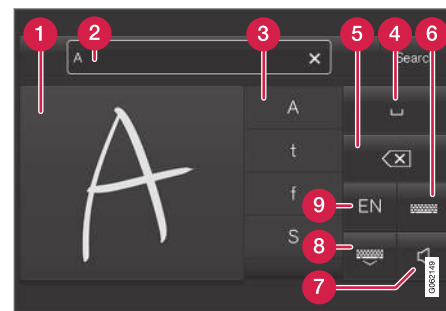

- 1 Karakterek/betűk/szavak részének beírására szolgáló terület.
- 2 A szövegmező, ahol a javasolt karakter vagy szó<sup>12</sup> megjelenik a képernyőn történő írás közben (1).

<sup>12</sup> Bizonyos rendszernyelvekre vonatkozik.

- 3 Javaslatok karakterekre/betűkre/szavakra/szórészetekre. Lehetőség van a listában történő görgetésre.
- 4 Szóköz. Szóköz kötőjel (-) rajzolásával is létrehozható a kézzel frott betűk területén (1). Lásd az alábbi "Szóköz bevitele a szabad szöveges mezőbe kézírás-felismeréssel" című szót.
- 5 Bevitt szöveg törlése. Nyomja meg röviden egyszerre egy karakter/egy betű törléséhez. Várjon egy kicsit, mielőtt újra megnyomná a következő karakter/betű törléséhez, és így tovább.
- 6 Visszatérés a normál karakterbeviteli billentyűzethez.
- 7 Beviteli hang be-/kikapcsolása.
- 8 A billentyűzet elrejtése. Ha ez nem lehetséges, akkor a gomb nem jelenik meg.
- 9 A szövegbevitel nyelvének módosítása.

### Karakterek/betűk/szavak bevitele kézzel

1. Írjon be egy karaktert, szót, szórészetet a kézzel írt betűk területén (1). Írjon be egy szót vagy szórészetet egymás fölé vagy egy sorban.
  - > Több javasolt karakter, betű vagy szó jelenik meg (3). A legvalószínűbb választás a lista elején található.

#### **! FONTOS**

Ne használjon éles tárgyakat a képernyőn, mert azok megkarcolhatják.

2. Írja be a karaktert/betűket/szót úgy, hogy vár egy kicsit.
  - > A lista elején elhelyezkedő karakter/betű/szó kerül beírásra. Lehetőség van más karakter kiválasztására is a kívánt karakter, betű vagy szó megnyomásával a listában.

### Kézzel írt karakterek/betűk törlése/módosítása

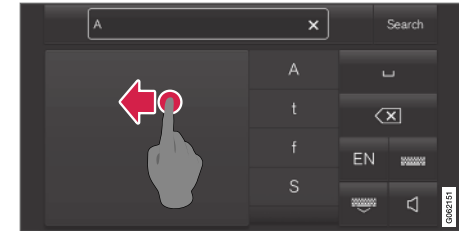

Pöccintsen a kézírásos mezőben (1) az összes bevitt karakter törléséhez a szövegmezőben (2).

- A karakterek/betűk törlésének/módosításának számos módja van.
  - Nyomja meg a kívánt betűt vagy szót a listában (3).
  - Nyomja meg a szövegtörlés gombot (5) a betű törléséhez, és az újakezdéshez.
  - Pöccintsen vízszintesen jobbról balra<sup>13</sup> a kézírásos betűk területén (1). Több betűt is törölhet, ha több alkalommal pöccint a terület felett.
  - Az X megnyomása a szövegmezőben (2) törli az összes bevitt szöveget.

<sup>13</sup> Arab billentyűzet esetén - pöccintsen az ellentétes irányba. Jobbról balra pöccintéssel helyet hoz létre.

#### ◀ Sorváltás a szabad szöveges mezőben kézírással

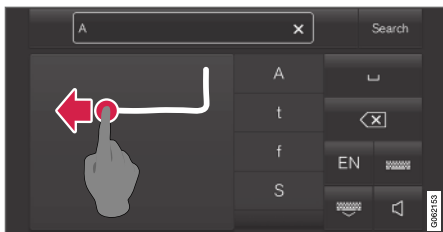

A kézírásos mezőben kézzel a fenti karaktert rajzolva válthat sort<sup>14</sup>.

#### Szóköz bevitelle a szabad szöveges mezőbe kézírás-felismeréssel

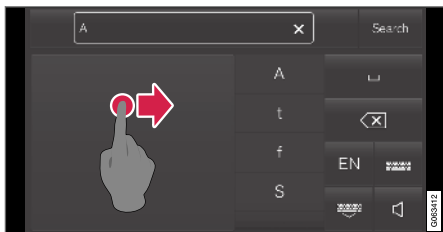

Írjon be egy szóközt egy kötőjel balról jobbra történő rajzolásával<sup>15</sup>.

#### Kapcsolódó információk

- Billentyűzet a központi kijelzőn (123. oldal)

#### A megjelenés módosítása a központi kijelzőn

A képernyő megjelenése a központi kijelzőn a téma kiválasztásával módosítható.

1. Nyomja meg a **Beállítások** lehetőséget a felső nézetben.
2. Nyomja meg a **My Car → Vezető kijelzője → Témák megjelenítése** gombot.
3. Ezután válassza ki a témát, például **Minimalistic** vagy **Chrome Rings**.

Ezen megjelenések kiegészítéseként lehetőség van a **Normál** és **Fényes** közötti választásra. A **Normál** beállítással a háttér sötét és a szöveg világos. Ez az alapértelmezett alternatíva az összes témához. Olyan világos változat is választható, amelyben a háttér világos és a szöveg sötét. Ez a változat például erős napsütésben lehet hasznos.

Ez az alternatíva mindig rendelkezésre áll a felhasználó számára és nem befolyásolja a környezeti megvilágítás.

#### Kapcsolódó információk

- Egyéb beállítások a központi kijelző felső nézetében (130. oldal)
- A központi kijelző aktiválása és inaktíválása (112. oldal)

- A központi kijelző tisztítása (653. oldal)

<sup>14</sup> Arab billentyűzetek esetén - rajzolja le ugyanezt a karaktert, de fordítva.

<sup>15</sup> Arab billentyűzet esetén - rajzoljon egy kötőjelet jobbról balra.

## Kikapcsolás és a rendszerhang hangerejének módosítása a központi kijelzőn

A központi kijelző használható a rendszer hangerejének módosítására vagy teljes kikapcsolására.

1. Nyomja meg a **Beállítások** lehetőséget a központi kijelző felső nézetében
2. Nyomja meg a **Hang → A rendszer hangereje** gombot.
3. Az **Érintési hangok** alatt húzza a kezelőszervet a képernyő-érintési hangok hangerejének módosításához/kikapcsolásához. Húzza a kezelőszervet a kívánt hangerőhöz.

### Kapcsolódó információk

- A központi kijelző áttekintése (106. oldal)
- Egyéb beállítások a központi kijelző felső nézetében (130. oldal)
- Audio-beállítások (510. oldal)

## Rendszermértékegységek módosítása

A mértékegységek beállításai a központi kijelző **Beállítások** menüjében határozhatók meg.

1. Nyomja meg a **Beállítások** lehetőséget a központi kijelző felső nézetében
2. Lépjen tovább a **Rendszer → Rendszernyelvek és mértékegységek → Mértékegységek** menüponthoz.
3. Válasszon mértékegység szabványt:
  - **Metrikus** - kilométer, liter és Celsius-fok.
  - **Angolszász** - mérföld, gallon és Celsius-fok.
  - **USA** - mérföld, gallon és Fahrenheit-fok.

> A járművezetői kijelző, központi kijelző és a szélvédőre vetített kijelző mértékegységei megváltoztak.

### Kapcsolódó információk

- A központi kijelző áttekintése (106. oldal)
- Egyéb beállítások a központi kijelző felső nézetében (130. oldal)
- A rendszernyelv módosítása (129. oldal)

## A rendszernyelv módosítása

A nyelvi beállítások a központi kijelző **Beállítások** menüjében vannak meghatározva.

### **i** MEGJEGYZÉS

A központi kijelző nyelvének módosítása azt jelenti, hogy bizonyos tulajdonosi információk nem felelnek meg az országos vagy helyi törvényeknek és szabályozásoknak. Ne váltson olyan nyelvre, amit nehéz megérteni, mert így nehézséget okozhat a képernyőstruktúrában történő eligazodás.

1. Nyomja meg a **Beállítások** lehetőséget a központi kijelző felső nézetében
2. Lépjen tovább a **Rendszer → Rendszernyelvek és mértékegységek** menüponthoz.
3. Válassza az **Rendszer nyelve** lehetőséget. A hangvezérlést támogató nyelvek egy hangvezérlés szimbólummal rendelkeznek.
  - > A járművezetői kijelző, központi kijelző és a szélvédőre vetített kijelző nyelve megváltozott.

#### ◀◀ Kapcsolódó információk

- A központi kijelző áttekintése (106. oldal)
- Egyéb beállítások a központi kijelző felső nézetében (130. oldal)
- Rendszermértékegységek módosítása (129. oldal)

### Egyéb beállítások a központi kijelző felső nézetében

Az autó számos beállításait módosíthatja és információkat tekinthet meg a központi kijelzőn.

1. Nyissa meg a felső nézetet a felül található fül megnyomásával vagy a lefelé húzva/pöccintve a képernyőn.
2. Nyomja meg a **Beállítások** lehetőséget a beállítások menü megnyitásához.

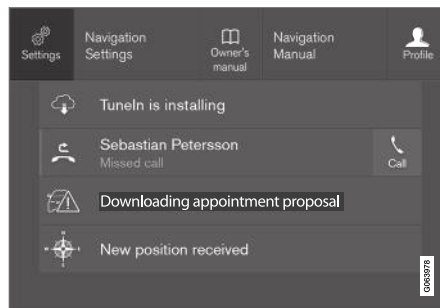

Felső nézet **Beállítások** gombbal.

3. Nyomja meg a kategóriák és az alkategóriák egyikét, hogy a kívánt beállításhoz jusson.
4. Egy vagy több beállítás módosítása. A különböző típusú beállítások eltérő módon módosíthatók.
  - > A módosítások azonnal mentésre kerülnek.

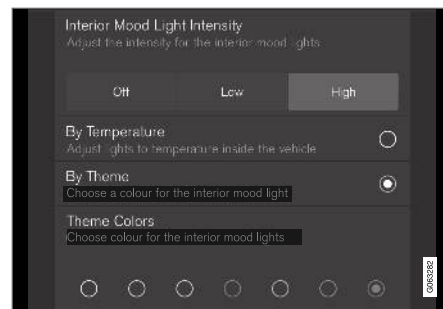

Alkategória a beállítások menüben különböző típusú beállításokkal (itt egy többszörös választógomb és választógombok).

#### Kapcsolódó információk

- A központi kijelző áttekintése (106. oldal)
- A járművezetői kijelző beállításainak visszaállítása (132. oldal)
- A központi kijelző beállításait mutató táblázat (132. oldal)



## Környezetérzékeny beállítás megnyitása a központi kijelzőn

Az autó legtöbb beépített alkalmazása esetén lehetőség van környezetérzékeny beállítás megnyitására, így közvetlenül a központi kijelző felső nézetében módosíthatja a beállításokat.

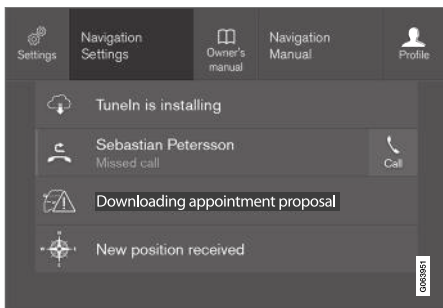

Felső nézet a környezeti beállítások gombjával.

A környezetfüggő beállítás egy gyorsíthatóság a képernyőn megjelenő aktív funkcióra vonatkozó specifikus beállítás eléréséhez. Az autóba kezdetől telepített alkalmazások, például **FM rádió** és **USB**, a Sensus és az autó beépített funkcióinak részei. Ezen alkalmazások beállításai környezetfüggő beállításokon keresztül módosíthatók közvetlenül a felső nézetben.

Amikor környezetérzékeny beállítás áll rendelkezésre:

1. Húzza le a felső nézetet az alkalmazás kibontott módjában, például **Navigáció**.
2. Nyomja meg a **Navigáció beállításai** gombot.
  - > Egy navigációs beállítás oldal nyílik meg.
3. Módosítsa igény szerint a beállításokat, majd hagyja jóvá a választásokat.

A beállítás nézet bezárásához nyomja meg a **Lezárás** lehetőséget vagy a központi kijelző fizikai kezdőlap gombját.

Az autó alapvető alkalmazásainak legtöbbje rendelkezik ezzel a külső beállítási lehetőséggel, de nem mindegyik.

### Harmadik fél alkalmazásai

A harmadik féltől származó alkalmazások nincsenek kezdetül az autó rendszerében, hanem letölthetők, ilyen például a **Volvo-azonosító**. Itt a beállítások mindig az alkalmazáson belül végezhetők el és nem a felső nézetben.

### Kapcsolódó információk

- Egyéb beállítások a központi kijelző felső nézetében (130. oldal)
- A központi kijelző áttekintése (106. oldal)
- A járművezetői kijelző beállításainak visszaállítása (132. oldal)
- Alkalmazások letöltése (513. oldal)

## A felhasználói adatok visszaállítása tulajdonosváltás esetén

Tulajdonosváltás esetén vissza kell állítani a felhasználói adatok és a rendszerbeállítások gyári értékeit.

Az autókban különböző szintekre állíthatók vissza a beállítások. Tulajdonosváltás esetén állítsa vissza az összes felhasználói adatot és rendszerbeállítást az eredeti gyári beállításokra. Tulajdonosváltás esetén a Volvo On Call\* szolgáltatás tulajdonosváltása is fontos.

### Kapcsolódó információk

- A járművezetői kijelző beállításainak visszaállítása (132. oldal)
- A járművezetői profilok beállításainak visszaállítása (137. oldal)

## A járművezetői kijelző beállításainak visszaállítása

Lehetőség van az összes beállítás alapértelmezett értékeinek visszaállítására a központi kijelző beállítások menüjében.

### A visszaállítás két típusa

A visszaállítási lehetőségeknek két különböző típusa van a beállítások menüben:

- **Gyári beállítások visszaállítása** - törli az összes adatot és fájlt, és az összes beállítást visszaállítja az alapértelmezett értékekre.
- **Személyes beállítások visszaállítása** - törli a személyes adatokat és visszaállítja a személyes beállításokat az alapértékekre.

### Visszaállítási beállítások

Kövesse ezeket az utasításokat a beállításai visszaállításához.

<b>i</b>	<b>MEGJEGYZÉS</b>
Gyári beállítások visszaállítása csak az autó álló helyzetében lehetséges.	

1. Nyomja meg a **Beállítások** lehetőséget a központi kijelző felső nézetében
2. Lépjen tovább a **Rendszer** → **Gyári beállítások visszaállítása** menüponthoz.
3. Válassza ki a kívánt visszaállítási típust.
  - > Egy felugró ablak jelenik meg.

4. Nyomja meg a **OK** lehetőséget a visszaállítás jóváhagyásához.

A **Személyes beállítások visszaállítása** esetében a visszaállítást meg kell erősíteni a **Visszaállítás az aktív profilra** vagy **Visszaállítás az összes profilra** megnyomásával.

> A kiválasztott beállítások visszaállításra kerülnek.

### Kapcsolódó információk

- A központi kijelző áttekintése (106. oldal)
- Egyéb beállítások a központi kijelző felső nézetében (130. oldal)
- A központi kijelző beállításait mutató táblázat (132. oldal)

## A központi kijelző beállításait mutató táblázat

A központi kijelző beállítások menüje számos fő kategóriát és alkategóriát tartalmaz, ahol az autó számos funkciójának beállítása és információi található.

Hét fő kategória létezik: **My Car**, **Hang**, **Navigáció**, **Média**, **Kommunikáció**, **Klíma** és **Rendszer**.

Másfelől, az egyes kategóriák számos alkategóriát és beállítási lehetőséget tartalmaznak. Az alábbi táblázatok az alkategóriák első szintjét mutatják. A funkciók vagy területek beállítási lehetőségei a kezelési útmutató vonatkozó részeiben kerülnek részletesen leírásra.

Bizonyos beállítások személyesek, ami azt jelenti, hogy menthetők **Vezetői profilok** profil alatt. Más beállítások globálisak, ami azt jelenti, hogy nem kapcsolódnak járművezetői profilokhoz.

### My Car

<b>Alkategóriák</b>
<b>Kijelzők</b>
<b>IntelliSafe</b>
<b>Vezetési beállítások/Egyedi vezetési mód*</b>
<b>Lámpák és világítás</b>
<b>Tükrök és kényelem</b>

<b>Alkategóriák</b>
Zárás
Rögzítőfék és felfüggesztés
Ablaktörlő
<b>Audio</b>
<b>Alkategóriák</b>
Hangszín
Bal-jobb hangeloszlás
A rendszer hangereje
<b>Navigáció</b>
<b>Alkategóriák</b>
Térkép
Útvonal és útmutatás
Forgalom
<b>MEDIA</b>
<b>Alkategóriák</b>
AM/FM rádió
DAB*
Gracenote®

<b>Alkategóriák</b>
TV*
Videó
<b>Kommunikáció</b>
<b>Alkategóriák</b>
Telefon
Szöveges üzenetek
Android Auto*
Apple CarPlay*
Bluetooth-eszközök
Wi-Fi
Autó Wi-Fi hotspotja
Autómodemes Internet*
Volvo On Call*
Volvo-szolgáltatónálzatok

**Klíma vezérlés**

A Klíma fő kategória nem rendelkezik alkategóriákkal.

**Rendszer**

<b>Alkategóriák</b>
Vezetői profil
Dátum és idő
Rendszernyelvek és mértékegységek
Adatok és adatvédelem
Billentyűzetkiosztások
Hangvezérlés*
Gyári beállítások visszaállítása
Rendszerinformációk

**Kapcsolódó információk**

- A központi kijelző áttekintése (106. oldal)
- Egyéb beállítások a központi kijelző felső nézetében (130. oldal)
- A járművezetői kijelző beállításainak visszaállítása (132. oldal)

### Járművezetői profilok

Az autó számos beállítása a járművezető személyes igényeihez alakítható és egy vagy több vezetői profilba menthető.

A személyes beállítások mentése automatikusan megtörténik az aktív járművezetői profilban. Az egyes kulcsok járművezetői profilokhoz rendelhetőek. A hozzárendelt kulcs használatakor az autó az adott járművezetői profil beállításait alkalmazza.

### Milyen beállítások kerülnek mentésre a járművezetői profilokban?

Az autóban végrehajtott számos beállítás automatikusan mentésre kerül az aktív járművezetői profilban, ha a profil nem védett. Az autóban a beállítások lehetnek személyesek vagy globálisak. Csak a személyes beállítások kerülnek mentésre a járművezetői profilokban.

A járművezetői profilba menthető beállítások többek között a képernyők, tükrök, első ülések, navigáció\*, audio és média rendszer, nyelv és hangvezérlés.

Bizonyos beállítások, amelyeket globális beállításoknak nevezünk, módosíthatók, de nem kerülnek mentésre a járművezetői profilban. A globális beállítások módosítása minden profilt érint.

### Globális beállítások

A globális beállítások és paraméterek nem változnak a járművezetői profilok közötti váltáskor. Ezek

attól függetlenül megmaradnak, hogy melyik járművezetői profil aktív.

A billentyűzet elrendezése például globális beállítás. Ha az X járművezetői profilban további nyelvet adnak a billentyűzethez, akkor azok elérhetőek lesznek az Y járművezetői profilban is. A billentyűzet elrendezésének beállításai nem kerülnek mentésre az adott járművezetői profilban - a beállítások globálisak.

### Személyes beállítások

Ha az X járművezetői profilt használták például a központi kijelző fényerejének beállításához, akkor az Y járművezetői profilt nem érinti ez a beállítás. Ez az X járművezetői profilban van mentve - a fényerő-beállítás személyes beállítás.

### Kapcsolódó információk

- Járművezetői profil kiválasztása (134. oldal)
- Járművezetői profil átnevezése (135. oldal)
- Távvezérlős kulcs járművezetői profilhoz rendelése (136. oldal)
- Járművezetői profil védelme (135. oldal)
- A járművezetői profilok beállításainak visszaállítása (137. oldal)
- A központi kijelző beállításait mutató táblázat (132. oldal)

### Járművezetői profil kiválasztása

A központi kijelző elindulását követően a kiválasztott járművezetői profil megjelenik a képernyő tetején. Az autó következő kinyitásokor az utoljára használt járművezetői profil lesz aktív. Az autó kinyitását követően lehetőség van másik járművezetői profilra váltásra. Azonban, ha a távvezérlős kulcs egy járművezetői profilhoz van rendelve, akkor ez kerül kiválasztásra az autó beindítása-kor.

Egy másik járművezetői profilra váltásnak kétféle módja van.

Lehetőségek 1:

1. Érintse meg a járművezetői profil nevét a központi kijelző tetején, amikor bekapcsolt a kijelző.
  - > Megjelenik a kiválasztható járművezetői profilok listája.
2. Válassza ki a kívánt járművezetői profilt.
3. Nyomja meg a **Megerősítés** gombot.
  - > A járművezetői profil kiválasztásra kerül, és a rendszer betölti az új járművezetői profil beállításait.

Lehetőségek 2:

1. Húzza le a felső nézetet a központi kijelzőn.
2. Nyomja meg a **Profil** gombot.
  - > Az 1. lehetőségben bemutatott lista jelenik meg.

3. Válassza ki a kívánt járművezetői profilt.
4. Nyomja meg a **Megerősítés** gombot.
  - > A járművezetői profil kiválasztásra kerül, és a rendszer betölti az új járművezetői profil beállításait.
3. lehetőségek:
  1. Húzza le a felső nézetet a központi kijelzőn.
  2. Nyomja meg a **Beállítások** lehetőséget a központi kijelző felső nézetében
  3. Nyomja meg a **Rendszer → Vezetői profilok** gombot.
    - > Megjelenik a kiválasztható járművezetői profilok listája.
  4. Válassza ki a kívánt járművezetői profilt.
  5. Nyomja meg a **Megerősítés** gombot.
    - > A járművezetői profil kiválasztásra kerül, és a rendszer betölti az új járművezetői profil beállításait.

### Kapcsolódó információk

- Járművezetői profilok (134. oldal)
- Navigálás a központi kijelző nézeteiben (112. oldal)
- Járművezetői profil átnevezése (135. oldal)
- Távezérlős kulcs járművezetői profilhoz rendelése (136. oldal)

### Járművezetői profil átnevezése

Lehetőség van az autóban használt különböző járművezetői profilok nevének módosítására.

1. Nyomja meg a **Beállítások** lehetőséget a központi kijelző felső nézetében
2. Nyomja meg a **Rendszer → Vezetői profilok** gombot.
3. Válassza az **Profil szerkesztése** lehetőséget.
  - > Egy menü nyílik meg, ahol szerkeszthető a profil.
4. Érintse meg a **Profilnév** négyzetet.
  - > Egy billentyűzet jelenik meg, és lehetőség van a név módosítására. Érintse meg a  lehetőséget a billentyűzet bezárásához.
5. Mentse a név módosítását a **Vissza** vagy **Lezárás** megnyomásával.
  - > A név megváltozott.

### MEGJEGYZÉS

A profilok neve nem kezdődhet szóközzel, mert akkor a profil neve nem menthető.

### Kapcsolódó információk

- Járművezetői profil kiválasztása (134. oldal)
- Billentyűzet a központi kijelzőn (123. oldal)

### Járművezetői profil védelme

Bizonyos esetekben nem kívánatos az autóban végrehajtott bizonyos beállítások mentése az aktív járművezetői profilba. Ebben az esetben lehetőség van a járművezetői profil védelmére.

### MEGJEGYZÉS

A járművezetői profilok védelme csak az autó álló helyzetében lehetséges.

Járművezetői profil védelméhez:

1. Nyomja meg a **Beállítások** lehetőséget a központi kijelző felső nézetében
2. Nyomja meg a **Rendszer → Vezetői profilok** gombot.
3. Válassza az **Profil szerkesztése** lehetőséget.
  - > Egy menü nyílik meg, ahol szerkeszthető a profil.
4. Válassza a **Profil védelme** lehetőséget a profil védelméhez.

- ◀ 5. Mentse a járművezetői profil védelmének lehetőségét a **Vissza/Lezárás** megnyomásával.
- > Amikor a profil védett, akkor az autóban végrehajtott beállítások nem kerülnek automatikusan mentésre a profilban. A módosítások ehelyett manuálisan menthetők a **Beállítások → Rendszer → Vezetői profilok → Profil szerkesztése** alatt a **Aktuális beállítások mentése a profilban** megnyomásával. Másrészt viszont, ha a járművezetői profil nem védett, akkor a beállítások automatikusan mentésre kerülnek a profilban.

### Kapcsolódó információk

- Járművezetői profilok (134. oldal)

### Távézérlős kulcs járművezetői profilhoz rendelése

Lehetőség van a kulcs járművezetői profilhoz rendelésére. Ezután a járművezetői profil az összes beállításával minden alkalommal automatikusan kiválasztásra kerül, amikor az adott távézérlős kulccsal használja az autót.

A távézérlős kulcs első használatakor nincs semmilyen járművezetői profilhoz rendelve. Amikor beindítja az autót, akkor automatikusan a **Vendég** profil aktiválódik.

A járművezetői profil manuálisan kiválasztható anélkül, hogy a kulcshoz rendelné azt. Az autó kinyitásakor az utoljára aktív járművezetői profil aktiválódik. Ha a kulcs egyszer egy járművezetői profilhoz lett rendelve, akkor a járművezetői profilt nem kell kiválasztani, amikor az adott kulcsot használja.

### Távézérlős kulcs járművezetői profilhoz rendelése

#### MEGJEGYZÉS

A távézérlős kulcs járművezetői profilhoz rendelése csak az autó álló helyzetében lehetséges.

Először válassza ki a profilt, amelyhez a kulcsot rendelni szeretné, ha a hozzárendelni kívánt profil

még nem aktív. Az aktív profil ezután a kulcshoz rendelhető.

1. Nyomja meg a **Beállítások** lehetőséget a központi kijelző felső nézetében
2. Nyomja meg a **Rendszer → Vezetői profilok** gombot.
3. Válassza ki a kívánt profilt. A kijelző visszatér a kezdőlap nézethez. A **Vendég** profil nem rendelhető kulcshoz.
4. Húzza le újra a felső nézetet, és érintse meg a **Beállítások → Rendszer → Vezetői profilok → Profil szerkesztése** menüpontot.

5. Válassza ki a **Kulcs kapcsolódása** lehetőséget a profil kulcshoz rendeléséhez. A járművezetői profilt nem lehet olyan kulcshoz rendelni, amelyet pillanatnyilag nem használ az autóban. Ha több kulcs van az autóban, akkor a **A rendszer több kulcsot talált. Tegye a másodlagos kulcsolvasóra azt a kulcsot, amellyel csatlakozni kíván** üzenet jelenik meg.

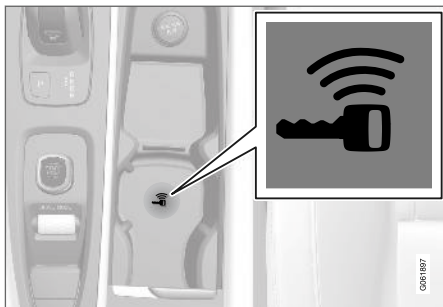

A tartalék olvasó helye az alagút konzolon.

- > Amikor megjelenik a **Profil a kulcshoz kapcsolva** üzenet, akkor a kulcs és a járművezetői profil egymáshoz vannak rendelve.
6. Nyomja meg a **OK** gombot.
- > Ez a kulcs mostantól a járművezetői profilhoz van rendelve, és ez így marad, amíg a **Kulcs kapcsolódása** jelölőnégyzet nincs bejelölve.

### Kapcsolódó információk

- Járművezetői profilok (134. oldal)
- Járművezetői profil átnevezése (135. oldal)
- távvezérlős kulcs (242. oldal)

### A járművezetői profilok beállításainak visszaállítása

Az egy vagy több járművezetői profilhoz mentett beállítások az autó álló helyzetében állíthatók vissza.

#### **i** MEGJEGYZÉS

Gyári beállítások visszaállítása csak az autó álló helyzetében lehetséges.

1. Nyomja meg a **Beállítások** lehetőséget a felső nézetben.
2. Nyomja meg a **Rendszer → Gyári beállítások visszaállítása → Személyes beállítások visszaállítása** gombot.
3. Válassza ki a **Visszaállítás az aktív profilra, Visszaállítás az összes profilra** vagy **Mégse** lehetőségek valamelyikét.

### Kapcsolódó információk

- Járművezetői profilok (134. oldal)
- A járművezetői kijelző beállításainak visszaállítása (132. oldal)

## Üzenet a központi kijelzőn

A központi kijelző üzeneteket képes megjeleníteni, hogy tájékoztassa a vezetőt a különböző eseményekről.

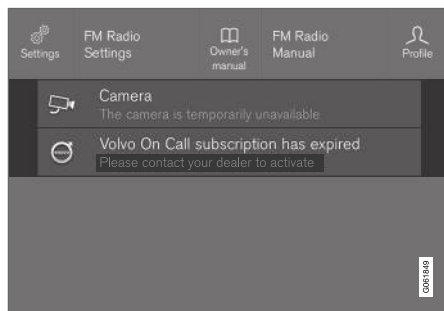

Példa az üzenetek megjelenítésére a központi kijelző felső nézetében.

A központi kijelző olyan üzeneteket jelenít meg, amelyek kisebb fontosságúak a járművezető számára.

A legtöbb üzenet a központi kijelző állapotsávja felett jelenik meg. Egy idő elteltével vagy amikor végrehajtanak valamilyen, az üzenettel kapcsolatos tevékenységet, az üzenet eltűnik az állapotsávról. Ha egy üzenetet menteni kell, akkor az a központi kijelző felső nézetébe kerül.

Az üzenet szerkezete változó lehet és grafikákkal, szimbólumokkal vagy gombokkal együtt jelenhetnek meg például az üzenethez kapcsolódó funkciók aktiválásához/inaktiválásához.

## Felugró üzenetek

Bizonyos esetekben az üzenetek felugró ablakban jelennek meg. A felugró üzenetek magasabb prioritással rendelkeznek, mint az állapotsávban megjelenő üzenetek és nyugtázást/valamilyen tevékenységet igényelnek, mielőtt eltűnnének.

## Kapcsolódó információk

- Üzenetek kezelése a központi kijelzőn (138. oldal)
- A központi kijelzőről mentett üzenetek kezelése (139. oldal)
- Üzenetek a járművezetői kijelzőn (102. oldal)

## Üzenetek kezelése a központi kijelzőn

A központi kijelzőn megjelenő üzenetek a központi kijelző nézeteiben kezelhetők.

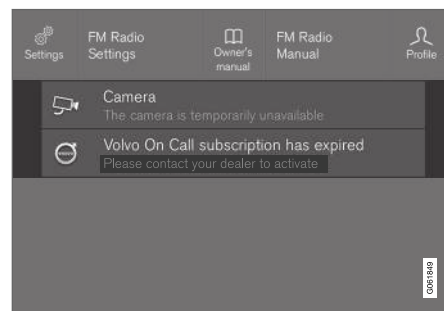

Példa az üzenetek megjelenítésére a központi kijelző felső nézetében.

Bizonyos üzenetek a központi kijelzőn egy gombbal rendelkeznek (vagy több gombbal a felugró üzenetekben), például az üzenethez kapcsolódó funkció aktiválásához/inaktiválásához.



## Új üzenetek kezelése

Gombokkal rendelkező üzenetek:

- Nyomja meg a gombot a tevékenység végrehajtásához vagy hagyja, hogy az üzenet egy idő elteltével bezáródjon.
  - > Az üzenet eltűnik az állapotsávról.

Gombok nélküli üzenetek:

- Zárja be az üzenetet annak megérintésével vagy hagyja, hogy az üzenet egy idő elteltével magától bezáruljon.
  - > Az üzenet eltűnik az állapotsávról.

Ha egy üzenetet menteni kell, akkor az a központi kijelző felső nézetébe kerül.

## Kapcsolódó információk

- Üzenet a központi kijelzőn (138. oldal)
- A központi kijelzőről mentett üzenetek kezelése (139. oldal)
- Üzenetek a járművezetői kijelzőn (102. oldal)

## A központi kijelzőről mentett üzenetek kezelése

Mind a járművezetői mind a központi kijelzőről mentett üzenetek kezelése a központi kijelzőn történik.

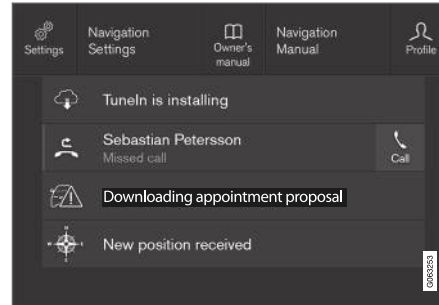

Példák mentett üzenetekre és lehetőségekre a felső nézetben.

A központi kijelzőn megjelenő és mentendő üzenetek a központi kijelző felső nézetébe kerülnek.

### Mentett üzenet olvasása

1. Nyissa meg a felső nézetet a központi kijelzőn.
  - > A mentett üzenetek listája jelenik meg. A jobb oldalon nyíllal rendelkező üzenetek kibonthatók.

2. Érintse meg az üzenetet annak kibontásához/összecsukásához.
  - > Az üzenettel kapcsolatos további információk a listában és a képen jelennek meg grafikus formában a bal oldalon az alkalmazásban.

### Mentett üzenetek kezelése

Bizonyos üzenetek egy gombbal rendelkeznek, például az üzenethez kapcsolódó funkció aktiválásához/inaktiválásához.

- Nyomja meg a gombot a tevékenység végrehajtásához.

A mentett üzenetek a felső nézetben automatikusan törlésre kerülnek, amikor az autó le van állítva.

## Kapcsolódó információk

- Üzenet a központi kijelzőn (138. oldal)
- Üzenetek kezelése a központi kijelzőn (138. oldal)
- Üzenetek a járművezetői kijelzőn (102. oldal)

## Szélvédőre vetített kijelző\*

A szélvédőre vetített kijelző kiegészíti az autó járművezetői kijelzőjét, és információkat vetít a járművezetői kijelzőről a szélvédőre. A kivetített kép csak a járművezető helyéről látható.



A szélvédőre vetített kijelző figyelmeztetéseket és a sebességgel kapcsolatos információkat, sebességtartó funkciókat, navigációt stb. jelenít meg a vezető látóterében. A jelzőtábla információk és a bejövő telefonhívások szintén megjelenhetnek a szélvédőre vetített kijelzőn.

### ! MEGJEGYZÉS

A járművezetőt az alábbiak akadályozhatják abban, hogy lássa a szélvédőre vetített kijelző adatait

- polarizáló napszemüveg használata
- olyan vezetési pozíció, amelyben a járművezető nem az ülés közepén ül
- a kijelző egység fedőüvegére helyezett tárgyak
- kedvezőtlen fényviszonyok.

### ! FONTOS

Az információkat kivetítő kijelző egység a műszerfalra helyezkedik el. A kijelző egység fedőüvegének védelme érdekében ne helyezzen semmilyen tárgyat a fedőüvegre és ügyeljen arra, hogy semmi ne eshessen rá.

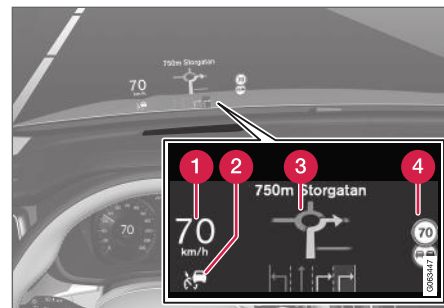

Példák arra, hogy mik jelenhetnek meg a kijelzőn.

- 1 Sebesség
- 2 Sebességtartó
- 3 Navigáció
- 4 Jelzőtábla

Számos szimbólum jelenhet meg ideiglenesen a szélvédőre vetített kijelzőn, például:



Ha a figyelmeztető szimbólum világít - olvassa el a figyelmeztető üzenetet a járművezetői kijelzőn.



Ha a tájékoztató szimbólum világít - olvassa el az üzenetet a járművezetői kijelzőn.



A hópehely szimbólum világít, ha jegesedés kockázata áll fenn.

### **i** MEGJEGYZÉS

Bizonyos látáshibák fejfájást és feszültségérzetet okozhatnak a szélvédőre vetített kijelző használatakor.

### **City Safety a szélvédőre vetített kijelzőn**

Ütközésfigyelmeztetés esetén a szélvédőre vetített kijelzőn megjelenő információk a City Safety figyelmeztető szimbólumára váltanak. Ez a grafika akkor is megjelenik, ha a szélvédőre vetített kijelző ki van kapcsolva.

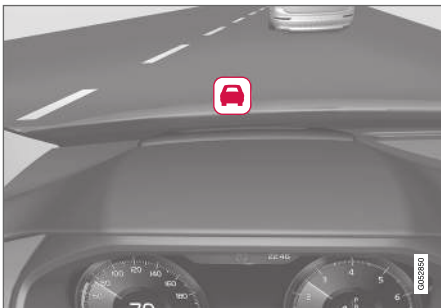

A City Safety figyelmeztető szimbóluma villog, hogy felhívja a járművezető figyelmét az ütközés kockázatára.

### **Kapcsolódó információk**

- A szélvédőre vetített kijelző\* bekapcsolása és kikapcsolása (141. oldal)
- A szélvédőre vetített kijelző\* tisztítása (654. oldal)
- Szélvédőre vetített kijelző a szélvédő cseréjekor\* (626. oldal)

### **A szélvédőre vetített kijelző\* bekapcsolása és kikapcsolása**

A szélvédőre vetített kijelző akkor aktiválható és inaktiválható, amikor be van indítva az autó.



Nyomja meg a **Vetített kijelző** gombot a központi kijelző funkció nézetében. Egy visszajelző lámpa világít a gombban, amikor a funkció aktív.

### **Kapcsolódó információk**

- A szélvédőre vetített kijelző beállításai\* (142. oldal)
- Szélvédőre vetített kijelző\* (140. oldal)

## A szélvédőre vetített kijelző beállításai\*

A kijelző szélvédőre vetítésének beállítása.

A beállítások akkor adhatók meg, amikor az autó be van indítva és kivetített kép látható a szélvédőn.

### Kijelző-beállítások kiválasztása

Válassza ki, hogy mely funkciók jelenjenek meg a szélvédőre vetített kijelzőn.

1. Érintse meg a **Beállítások** lehetőséget a központi kijelző felső nézetében.
2. Nyomja meg a **My Car → Kijelzők → Vetített kijelző opciók** gombot.
3. Válasszon ki egy vagy több funkciót:
  - Navigáció megjelenítése
  - Road Sign Information mutatása
  - Vezetőtámogatás megjelenítése
  - Telefon megjelenítése

A beállítások személyes beállításaként kerülnek mentésre a járművezetői profilban.

## A fényerő és a függőleges helyzet beállítása



1. Nyomja meg a **Vetített kijelző beállításai** gombot a központi kijelző funkció nézetében.
2. Állítsa be a járművezető látóterébe vetített kép fényerejét és a függőleges helyzetét a kormánykerék jobb oldali billentyűzetének használatával.

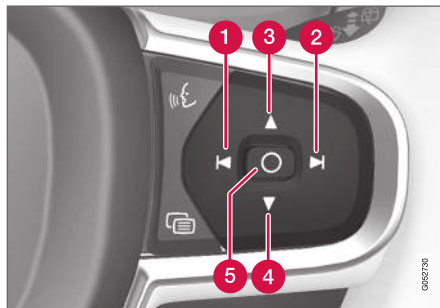

- 1 A fényerő csökkentése
- 2 A fényerő növelése
- 3 A helyzet emelése

4 A helyzet süllyesztése

5 Megerősítés

A grafika fényereje a háttér fényviszonyainak megfelelően módosul. A fényerőt befolyásolja az autó egyéb kijelzőinek fényerő-beállítása is.

A magassági helyzet a vezetőajtó billentyűzetének használatával tárolható az első elektromos\* ülés memória funkciójában.

## A vízszintes helyzet kalibrálása

A szélvédőre vetített kijelző vízszintes helyzete kalibrálásra szorulhat, ha kicserélték a szélvédőt vagy a kijelző egységet. A kalibrálás a kivetített képnek az óramutató járásával egyező vagy ellentétes irányú forgatását jelenti.

1. Érintse meg a **Beállítások** lehetőséget a központi kijelző felső nézetében.
2. Válassza a **My Car → Vezető kijelzője → Vetített kijelző opciók → Vetített kijelző kalibrálása** lehetőséget.
3. Kalibrálja a kép vízszintes helyzetét a kormánykerék jobb oldali billentyűzetével.

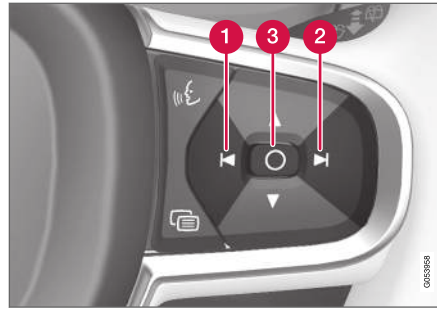

- 1 Forgatás az óramutató járásával ellentétes irányban
- 2 Forgatás az óramutató járásával egyező irányban
- 3 Megerősítés

## Kapcsolódó információk

- Szélvédőre vetített kijelző\* (140. oldal)
- A szélvédőre vetített kijelző\* bekapcsolása és kikapcsolása (141. oldal)
- Járművezetői profilok (134. oldal)
- Az ülés, a külső tükrök és a szélvédőre vetített kijelző\* helyzetének tárolása (184. oldal)

## Hangfelismerés<sup>16</sup>

A járművezető a médialejátszó, a Bluetooth kapcsolattal csatlakoztatott telefon, a klímarendszer és a Volvo navigációs rendszer\* bizonyos funkcióit vezérelheti hangfelismeréssel.

A hangutasítások további kényelmet és segítséget kínálnak a járművezető számára, hogy ne kelljen elvonnia a figyelmét a vezetésről, az útról és a forgalmi helyzetről.

### FIGYELEM

Mindig a járművezető viseli a felelősséget a jármű biztonságos vezetéséért és az érvényben lévő közlekedési szabályok betartásáért.

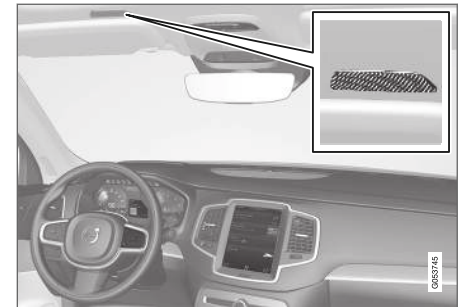

A hangvezérlő rendszer mikrofonja

<sup>16</sup> Bizonyos piacokra vonatkozik.

- ◀◀ A hangvezérlés párbeszédes formában működik, ahol a felhasználó utasításokat ad, és szöveges válaszokat kap a rendszertől. A hangfelismerő rendszer a ugyanazt a mikrofont használja, mint a Bluetooth kapcsolaton csatlakoztatott eszközök, és a hangfelismerő rendszer az autó hangszóróin keresztül válaszol. Bizonyos esetekben egy szöveges üzenet is megjelenik a járművezetői kijelzőn. A funkciók vezérlése a kormánykerék jobb oldali billentyűzetéről történik. A beállítások a központi kijelzőn hajthatók végre.

### Rendszerfrissítés

A hangfelismerő rendszer folyamatos fejlesztés alatt áll. Töltse le a frissítéseket az optimális működéshez a [support.volvocars.com](http://support.volvocars.com) oldalról.

### Kapcsolódó információk

- A hangfelismerés használata. (144. oldal)
- Telefon vezérlése hangvezérléssel (145. oldal)
- Rádió és média hangvezérlése (146. oldal)
- A klíma hangvezérléses szabályozása (203. oldal)
- A hangfelismerés beállításai (147. oldal)

## A hangfelismerés használata.<sup>17</sup>





Nyomja meg a kormánykerék  hangfelismerés gombját a rendszer aktiválásához és a hangutasításos párbeszéd kezdeményezéséhez.

Ügyeljen az alábbiakra:

- Beszéljen a hangot követően, normál hangon és normál tempóban.
- Ne beszéljen, miközben a rendszer válaszol (a rendszer eközben nem érti meg az utasításokat).
- Kerülje a háttérzajokat az utastérben az ajtók, ablakok és a panorámatető\* zárva tartásával.

A hangfelismerés az alábbiak szerint aktiválható:

- nyomja meg röviden a  lehetőséget, és monda "Cancel".
- a kormánykerék  hangvezérlő gombjának hosszú megnyomása, amíg két hangjelzést nem hall.

A kommunikáció gyorsításához és a rendszer üzeneteinek átugrásához, nyomja meg a kormánykerék  hangfelismerés gombját, amikor a rendszerhang beszél, és mondja ki a következő utasítást.

A rendszer audio hangerejének módosításához, forgassa a hangerő gombot, amikor a hang beszél. Lehetőség van más gombok használatára hangvezérlés közben. Azonban más hangok elnélnak a rendszerrel folytatott párbeszéd során, ami azt jelenti, hogy a hanggal kapcsolatos funkciók nem hajthatók végre a gombok használatával.

### Példa a hangfelismeréses vezérlésre

Nyomja meg a  lehetőséget, mondja "Call [keresztnév] [vezetéknév] [számkategória]" - tárcsázza a kiválasztott partnert a telefonkönyvből. Ha a partner több telefonszámmal rendelkezik (például otthoni, mobil, munkahelyi), akkor meg kell adni a megfelelő kategóriát.

Ezért nyomja meg az  gombot, és mondja "Call Robin Smith Mobil".

### Utasítások/kifejezések

Az alábbi utasítások általánosan, a helyzettől függetlenül használhatók:

- "Repeat" - megismétli az utolsó hangos üzenetet a folyó párbeszédben.
- "Cancel" - befejezi a párbeszédet
- "Help" - elindítja a súgó párbeszédet. A rendszer az adott helyzetben használható utasításokkal, egy kéréssel vagy egy példával válaszol.

<sup>17</sup> Bizonyos piacokra vonatkozik.

Az egyes funkciókhoz tartozó egyedi utasításokat, mint a telefon és a rádió, a vonatkozó fejezetekben találja.

**Számok**

A számokból álló utasításokat a vezérelt funkció-tól függően eltérően kell kiadni:

- **A telefonszámokat és irányítószámokat** egyenként, számról-számra kell kimondani, például nulla három egy kettő kettő négy négy három (03122443).
- **A házszámok** kimondhatók számjegyenként vagy csoportokban, például kettő kettő vagy huszonkettő (22). Az angol és a holland nyelv esetében több csoport is kimondható egymás után, például huszonkettő huszonkettő (22 22). Az angol nyelv esetében használható a dupla és a tripla kifejezés, például dupla nulla (00). A számok a 0-2300 tartományban adhatók meg.
- **A frekvenciák** kimondhatók kilencvennyolc pont nyolc (98.8), száz és négy pont kettő vagy száznégy pont kettő (104.2) formában.

**Sebesség és ismétlés mód**

Lehetőség van a sebesség beállítására, ha a hang túl gyorsan beszél.

Engedélyezhető az ismétlés mód, hogy a rendszer elismételje, amit Ön mondott.

A sebesség módosításához vagy az ismétlés mód aktiválásához/inaktiválásához.

1. Nyomja meg a **Beállítások** lehetőséget a felső nézetben.
2. Nyomja meg az **Rendszer → Hangvezérlés** gombot, és válassza ki a beállításokat.
  - **Hangutasítás megisméltése**
  - **Beszédsebesség**

**Kapcsolódó információk**

- Hangfelismerés (143. oldal)
- Telefon vezérlése hangvezérléssel (145. oldal)
- Rádió és média hangvezérlése (146. oldal)
- A klíma hangvezérléses szabályozása (203. oldal)
- A hangfelismerés beállításai (147. oldal)

**Telefon vezérlése hangvezérléssel<sup>18</sup>**

Bluetooth kapcsolatban csatlakozó telefontal felhívhat egy partnert, üzeneteket olvastathat fel vagy rövid üzeneteket diktálhat hangutasításokkal.

Egy partner megadásához a telefonkönyvből, a hangfelismeréses utasításnak tartalmaznia kell a telefonkönyvben szereplő kapcsolati adatokat. Ha egy partner, például **Robyn Smith**, több telefonszámmal rendelkezik, akkor a számkategóriát is meg kell adni, például **Home** vagy **Mobil**: "**Call Robin Smith Mobil**".

Nyomja meg a  gombot, és mondja ki az alábbi utasítások valamelyikét:

- "**Call [contact]**" - tárcsázza a telefonkönyvből kiválasztott partnert.
- "**Call [telefonszám]**" - tárcsázza a telefonszámot.
- "**Recent calls**" - megjeleníti a híváslistát.
- "**Read message**" - felolvassa az üzenetet. Ha több üzenet van - válassza ki, hogy melyik üzenetet kell felolvasni.
- "**Message to [contact]**" a felhasználók felhívást kapnak egy rövid üzenet kimondására. Az üzenetet ezután a rendszer hangosan megismélti, és a felhasználó választhat az üzenet küldésére<sup>19</sup> vagy módosítása között. A funkció működéséhez az autónak csatlakoznia kell az internethez.



#### ◀◀ **Kapcsolódó információk**

- Hangfelismerés (143. oldal)
- A hangfelismerés használata. (144. oldal)
- Rádió és média hangvezérlése (146. oldal)
- A klíma hangvezérléses szabályozása (203. oldal)
- A hangfelismerés beállításai (147. oldal)
- Internetkapcsolattal rendelkező autó\* (547. oldal)

#### **Rádió és média hangvezérlése<sup>20</sup>**

Az alábbiakban láthatók a rádió és a médialejátszó eszköz kezeléséhez szükséges utasítások.

Érintse meg a  lehetőséget, és mondja ki az alábbi utasítások valamelyikét:

- **"Media"** - elindít egy párbeszédet a média és rádió kezeléséhez, és példákat mutat az utasításokra.
- **"Play [előadó]"** - lejátszza a kiválasztott előadó zeneszámait.
- **"Play [zenesám címe]"** - lejátszza a kiválasztott zeneszámot.
- **"Play [zenesám címe] from [album]"** - lejátszza a kiválasztott zeneszámot a kiválasztott albumról.
- **"Play [TV channel name]"** - elindítja a kiválasztott TV-csatornát\*<sup>21</sup>.
- **"Play [rádióállomás]"** - elkezd a kiválasztott rádiócsatorna lejátszását.
- **"Tune to [frekvencia]"** - elkezd a kiválasztott rádiófrekvencia lejátszását az aktuális frekvenciasávban. Ha nincs aktív rádióforrás, akkor alapértelmezetten az FM hullámhossz indul el.

- **"Tune to [frekvencia] [hullámhossz]"** - elkezd a kiválasztott rádiófrekvencia lejátszását a kiválasztott frekvenciasávból.
- **"Radio"** - elindítja az FM rádiót.
- **"Radio FM"** - elindítja az FM rádiót.
- **"DAB"** - elindítja a DAB rádiót\*.
- **"TV"** - elindítja a lejátszást TV-ről\*<sup>21</sup>.
- **"CD"** - elindítja a lejátszást CD-lemezről\*.
- **"USB"** - elindítja a lejátszást USB-ről.
- **"iPod"** - elindítja a lejátszást iPod készülékről.
- **"Bluetooth"** - elindítja a lejátszást Bluetooth kapcsolaton csatlakoztatott médiaforrásról.
- **"Similar music"** — az USB-eszközről pillanatnyilag játszott zenéhez hasonló zenét játszik.

#### **Kapcsolódó információk**

- Hangfelismerés (143. oldal)
- A hangfelismerés használata. (144. oldal)
- Telefon vezérlése hangvezérléssel (145. oldal)
- A klíma hangvezérléses szabályozása (203. oldal)
- A hangfelismerés beállításai (147. oldal)

<sup>18</sup> Bizonyos piacokra vonatkozik.

<sup>19</sup> Csak bizonyos telefonok képesek üzenet közvetítésére az autóból. A kompatibilitáshoz, lásd support.volvocars.com.

<sup>20</sup> Bizonyos piacokra vonatkozik.

<sup>21</sup> Bizonyos piacokra vonatkozik.



## A hangfelismerés beállításai<sup>22</sup>

Itt választhatók ki a hangvezérlő rendszer beállításai.

Beállítások → Rendszer → Hangvezérlés

Az alábbi területeken végezhetők beállítások:

- **Hangutasítás megismétlése**
- **Neme**
- **Beszédsebesség**

### Audio-beállítások

Válassza ki a hangbeállításokat az alábbi alatt:

Beállítások → Hang → A rendszer hangereje → Hangvezérlés

### Nyelvi beállítások

A hangfelismerés nem minden nyelv esetében lehetséges. A hangfelismeréshez rendelkezésre álló nyelvek egy ikonnal vannak jelölve a nyelvek listájában - .

A nyelv módosítása a menüre, üzenetekre és sűgő szövegekre is hatással van.

Beállítások → Rendszer → Rendszernyelvek és mértékegységek → Rendszer nyelve

### Kapcsolódó információk

- Hangfelismerés (143. oldal)
- A hangfelismerés használata. (144. oldal)
- Telefon vezérlése hangvezérléssel (145. oldal)
- A klíma hangvezérléses szabályozása (203. oldal)
- Rádió és média hangvezérlése (146. oldal)
- Audio-beállítások (510. oldal)
- A rendszernyelv módosítása (129. oldal)

<sup>22</sup> Bizonyos piacokra vonatkozik.



VILÁGÍTÁS

## Világításkapcsolók

A különböző világítás-kezelőszervek szolgálnak a külső és belső világítás vezérlésére. A bal oldali bajuzskapcsoló szolgál a külső világítás bekapcsolására és beállítására. A belső fényerő a műszerfalon található forgókapcsolóval szabályozható.

### Külső világítás

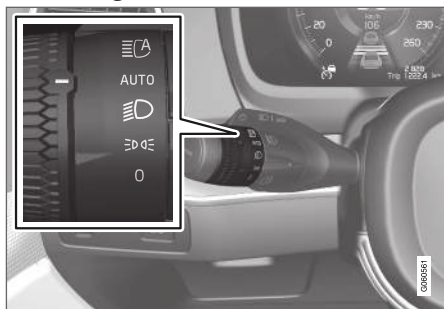

Forgógyűrű a bal oldali bajuzskapcsolón.

Amikor az autó elektromos rendszere a II gyújtás-helyzetben van, akkor az alábbi funkciók állnak rendelkezésre a forgógyűrű különböző helyzeteihez:

Állás	Leírás
	Nappali világítás lámpái. Használható a fénykürt.
	Nappali világítás és helyzetjelző lámpák. Helyzetjelző lámpák, amikor az autó parkol. <sup>A</sup> Használható a fénykürt.
	Tompított fényszóró és helyzetjelző lámpák. A távolsági fényszóró bekapcsolható. Használható a fénykürt.

Állás	Leírás
	Nappali világítás és helyzetjelző lámpák nappal.  Tompított fényszóró és helyzetjelző lámpák gyenge megvilágításban vagy sötétben vagy, amikor be vannak kapcsolva az első ködlámpák* és/vagy a hátsó ködlámpák.  Az aktív távolsági fényszóró funkció bekapcsolható.  A távolsági fényszóró akkor kapcsolható be, amikor be van kapcsolva a tompított fényszóró. Használható a fénykürt.
	Aktív távolsági fényszóró be-/kikapcsolva.

<sup>A</sup> Ha az autó álló helyzetben van, de jár a motor, akkor a forgógyűrű egy másik helyzetből a  állásba mozdítható csak a helyzetjelző lámpák bekapcsolásához a többi világítás helyett.

A Volvo a **AUTO** üzemmód használatát javasolja a jármű vezetése közben.

**FIGYELEM**

Az autó világítási rendszere nem minden helyzetben, például ködben vagy esőben, képes érzékelni a túl gyenge vagy elégségesen erős napfényt.

Mindig a járművezető felelőssége, hogy a közlekedési szabályoknak és a közlekedési helyzetnek megfelelő világítással vezesse az autót.

- Tomptított fényszóró (153. oldal)
- Hátsó ködlámpa (157. oldal)
- Aktív kanyarlámpák\* (157. oldal)
- Féklámpák (158. oldal)
- Vészféklámpák (158. oldal)
- Vészvillogók (159. oldal)

**Forgókapcsoló a műszerfalon**

Forgókapcsoló (balra) a belső fényerő beállításához.

**Kapcsolódó információk**

- A világítás funkciók beállítása a központi kijelzőn (151. oldal)
- Belső világítás (160. oldal)
- Helyzetjelző lámpák (152. oldal)
- Az irányjelzők használata (156. oldal)
- A távolsági fényszóró használata (154. oldal)

**A világítás funkciók beállítása a központi kijelzőn**

A központi kijelzőn számos világítás beállítás végezhető el és aktiválható. Ez vonatkozik például az aktív távolsági fényszóróra, a hazakisérő világításra és a megközelítő világításra.

1. Érintse meg a **Beállítások** lehetőséget a központi kijelző felső nézetében.
2. Nyomja meg a **My Car** → **Lámpák és világítás** gombot.
3. Válassza a **Külső világítás** vagy **Belső világítás** lehetőséget, majd válassza ki a beállítani kívánt funkciót.

**Kapcsolódó információk**

- Világításkapcsolók (150. oldal)
- Aktív távolsági fényszóró (154. oldal)
- A hazakisérő világítás használata (159. oldal)
- Megközelítő világítás időtartama (160. oldal)
- Az irányjelzők használata (156. oldal)
- Egyéb beállítások a központi kijelző felső nézetében (130. oldal)
- Funkció nézet a központi kijelzőn (119. oldal)

## Helyzetjelző lámpák

A helyzetjelző lámpák használhatók arra, hogy a többi közlekedő lássa az autót, ha az megáll vagy parkol. A helyzetjelző lámpa a kormánykerék bajuszkapcsolójának forgógyűrűjével kapcsolható be.

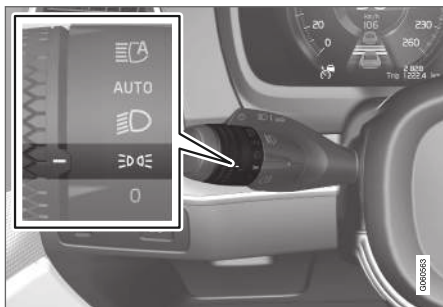

A bajuszkapcsoló forgógyűrűje helyzetjelző lámpa állásban.

Forgassa a forgógyűrűt **DRL** állásba - bekapcsolnak a helyzetjelző lámpák (ugyanakkor bekapcsol a rendszámtábla-világítás is).

Ha az autó elektromos rendszere **II** gyújtáshelyzetben van, akkor a nappali világítás kapcsol be a parkolólámpák helyett. Amikor ebbe az állásba mozdítja a gyűrűt, akkor a helyzetjelző lámpák attól függetlenül bekapcsolnak, hogy milyen gyújtáshelyzetben van az autó elektromos rendszere.

Ha az autó álló helyzetben van, de jár a motor, akkor a forgógyűrű egy másik helyzetből a **DRL** helyzetjelző lámpa állásba mozdítható csak a helyzetjelző lámpák bekapcsolásához a többi világítás helyett.

Amikor több mint 30 másodpercig 10 km/h (körülbelül 6 mph) alatti sebességgel vezet, vagy a sebesség meghaladja a 10 km/h (körülbelül 6 mph) értéket, akkor a nappali világítás bekapcsol. A járművezetőnek a **DRL** pozíciótól eltérő pozíciót kell választania.

Ha kinyitják a csomagterajtót amikor odakint sötét van, akkor bekapcsolnak a hátsó helyzetjelző lámpák (ha még nincsenek bekapcsolva), hogy figyelmeztessék a hátulról érkező közlekedőket. Ez a forgógyűrű helyzetétől és az autó elektromos rendszerének gyújtáshelyzetétől függetlenül megtörténik.

## Kapcsolódó információk

- Világításkapcsolók (150. oldal)
- Gyújtáshelyzetek (444. oldal)

## Nappali világítás lámpái

Az autó a fényviszonyokat és a környezetet figyelő érzékelőkkel rendelkezik. A nappali világítás akkor kapcsol be, amikor a kormánykerék bajuszkapcsolója **0**, **DRL** vagy **AUTO** állásban, az autó elektromos rendszere **II** gyújtáshelyzetben van. **AUTO** állásban a fényszórók gyenge napfényben vagy sötétben automatikusan tompított fényre váltanak.

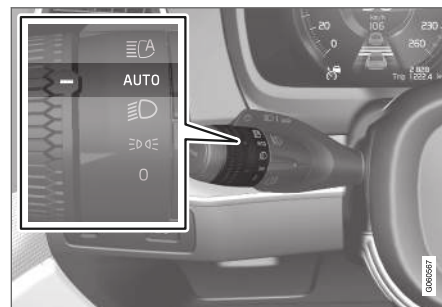

A bajuszkapcsoló forgógyűrűje **AUTO** állásban van.

Ha a bajuszkapcsoló forgógyűrűje a **AUTO** állásban van, akkor be van kapcsolva a nappali világítás (DRL<sup>1</sup>), amikor az autót nappali fényviszonyok között vezet. Az autó gyenge megvilágítás vagy sötétség esetén automatikusan tompított fényszóróra váltja a nappali világítást. Akkor is tompít

<sup>1</sup> Daytime Running Lights

tott fényszóróra vált, ha bekapcsolja az első ködlámpát\* és/vagy a hátsó ködlámpát.

### **FIGYELEM**

Ez a rendszer segít energiát megtakarítani - nem képes minden helyzetben meghatározni, mikor túl gyenge vagy elégségesen erős a megvilágítás, például ködben vagy esőben.

Mindig a járművezető felelőssége, hogy az autót a megfelelő állásba kapcsolja, és a közlekedési szabályoknak megfelelő, a közlekedési helyzetnek megfelelő állásba kapcsolja a fényszóróval vezesse.

### **Kapcsolódó információk**

- Világításkapcsolók (150. oldal)
- Gyújtáshelyzetek (444. oldal)
- Tompított fényszóró (153. oldal)

## **Tompított fényszóró**

Amikor a bajuszkapcsoló forgógyűrűjének **AUTO** állásában vezet, akkor a tompított fényszóró gyenge megvilágítás mellett vagy sötétben automatikusan bekapcsol, ha az autó elektromos rendszere **II** gyújtáshelyzetben van.

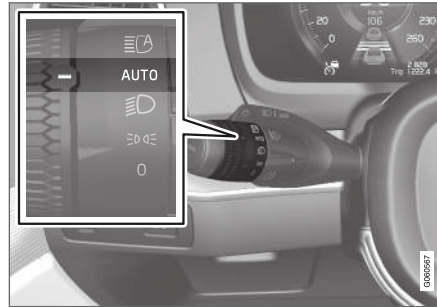

A bajuszkapcsoló forgógyűrűje **AUTO** állásban van.

A bajuszkapcsoló forgógyűrűjének **AUTO** helyzetében a tompított fényszóró is automatikusan bekapcsol, ha bekapcsolja a hátsó ködlámpát.

A bajuszkapcsoló forgógyűrűjének **☰** helyzetében a tompított fényszóró mindig be van kapcsolva, amikor az autó elektromos rendszere **II** gyújtáshelyzetben van.

### **Alagútszelés**

Az autó észleli, hogy alagútba fog hajtani, és nappali világításról tompított fényszóróra vált.

Ne feledje, hogy a bal oldali bajuszkapcsoló forgógyűrűjének **AUTO** módban kell lennie az alagútszelés működéséhez.

### **Kapcsolódó információk**

- Világításkapcsolók (150. oldal)
- Gyújtáshelyzetek (444. oldal)
- Nappali világítás lámpái (152. oldal)

## A távolsági fényszóró használata

A távolsági fényszóró a bal oldali bajuszkapcsolóval működtethető. A távolsági fényszóró az autó legerősebb világítása, sötétben történő használatra szolgál, amennyiben nem zavarja a többi közlekedőt.

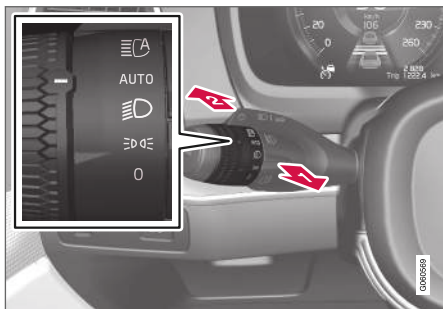

A kormánykerék bajuszkapcsolója a forgó gyűrűvel.

## Fénykürt

**1** Mozdítsa hátrafelé a bajuszkapcsolót a fénykürt helyzetbe. A távolsági fényszórók a bajuszkapcsoló elengedéséig világítanak.

## Távolsági fényszóró

**2** A távolsági fényszóró akkor kapcsolható be, amikor a kormánykerék bajuszkapcsolójának forgógyűrűje **AUTO**<sup>2</sup> vagy **D** állásban van. Kapcsolja be a távolsági fényszórót a bajusz-

kapcsoló előre mozdításával. Kapcsolja ki a bajuszkapcsoló hátrafelé mozdításával.

Amikor be van kapcsolva a távolsági fényszóró, akkor a **D** szimbólum világít a kombinált műszerfalon.

## Kapcsolódó információk

- Világításkapcsolók (150. oldal)
- Aktív távolsági fényszóró (154. oldal)

## Aktív távolsági fényszóró

Az aktív távolsági fényszóró egy olyan funkció, amely a szélvédő felső szélén található kameraérzékelőt használja a szembejövő forgalom fényszóróinak vagy az elől haladó forgalom hátsó lámpáinak észleléséhez, hogy távolsági fényszóróról tompított fényszóróra váltson.

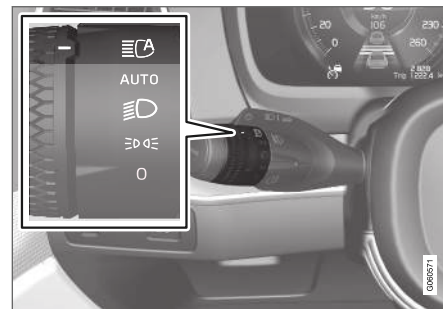



A **AUTO** szimbólum aktív távolsági fényszórót jelent.

A funkció akkor kapcsolhat be, amikor sötétben haladva a jármű sebessége körülbelül 20 km/h (körülbelül 12 mph) vagy ennél nagyobb. A funkció az utcai lámpákat is figyelembe veheti. Amikor a kamera-érzékelő már nem észlel szembejövő vagy elől haladó autót, akkor a távolsági fényszóró körülbelül egy másodperc múlva újra bekapcsol.

<sup>2</sup> Amikor a tompított fényszóró be van kapcsolva.



## Az aktív távolsági fényszóró bekapcsolása

Az aktív távolsági fényszóró a jobb oldali bajuszkapcsoló forgógyűrűjének  helyzetbe forgatásával aktiválható és inaktíválható. A forgógyűrű ezután visszatér **AUTO** állásba. Amikor be van kapcsolva a távolsági fényszóró, akkor a  szimbólum világít fehér fényel a járművezetői kijelzőn. Amikor a távolsági fényszóró aktív, akkor a szimbólum kéken világít.

Ha az aktív távolsági fényszórót a távolsági fényszóró bekapcsolott állapotában inaktíválja, akkor világítás azonnal tompított fényre kapcsol.

## Adaptív funkció

A LED-es<sup>3</sup> fényszóróval\* felszerelt autók esetén az aktív távolsági fényszóró adaptív funkcióval rendelkezik<sup>4</sup>. Ebben az esetben a hagyományos fényváltással ellentétben a fénysugár továbbra is megmarad a szembejövő vagy elöl haladó forgalom mindkét oldalán – csak a fénysugár közvetlenül a járműre mutató része kerül tompításra.

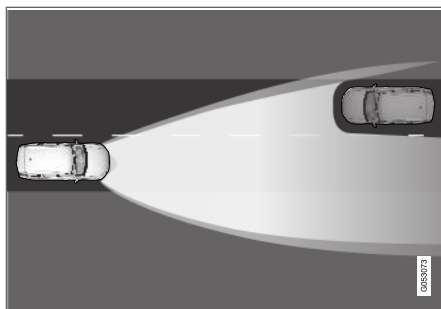

Adaptív funkció: Tompított fény közvetlenül a szembejövő járművek felé, de továbbra is távolsági fény a jármű két oldalán.

A távolsági fényszóró részben kerül tompításra, azaz ha a fényszóró kicsit jobban világít mint a tompított fény, akkor világít a  szimbólum a járművezetői kijelzőn.

## Az aktív távolsági fényszóró korlátai

A kameraérzékelő, amelyen a funkció alapszik, korlátokkal rendelkezik.



Ha ez a szimbólum a **Aktív távolsági fénysz. Ideiglenesen nem áll rendelkezésre** üzenettel együtt jelenik meg a járművezetői kijelzőn, akkor a távolsági és a tompított fényszóró közötti váltást manuálisan kell végrehajtani. A  szimbólum kiálszik, amikor az üzenet megjelenik.



Ugyanez vonatkozik arra az esetre is, amikor ez a szimbólum a **Szélvédő-érzékelő Érzékelő blokkolva, lásd a kézikönyvet** üzenettel jelenik meg.

Az aktív távolsági fényszóró ideiglenesen elérhetetlen lehet például olyan körülmények között, mint a sűrű köd vagy a zuhogó eső. Amikor az aktív távolsági fényszóró újra elérhető vagy a szélvédő-érzékelők már nincsenek gátolva, akkor az üzenet eltűnik és a  szimbólum világít.

## FIGYELEM

Az aktív távolsági fényszóró segítség a világítás optimális használatához, amikor a feltételek kedvezőek.

Mindig a járművezető felelős a távolsági és a tompított fényszóró közötti manuális váltásért, amikor a forgalmi helyzetek vagy az időjárási feltételek ezt igénylik.

<sup>3</sup> LED Light Emitting Diode

<sup>4</sup> Az autó felszereltségi szintjétől függően

#### ◀◀ **Kapcsolódó információk**

- Világításkapcsolók (150. oldal)
- A távolsági fényszóró használata (154. oldal)
- A kamera és radar egység korlátai (339. oldal)

#### **Az irányjelzők használata**

Az autó irányjelzői a bal oldali bajuszkapcsolóval működtethetők. Az irányjelző lámpák három alkalommal vagy folyamatosan villognak, attól függően, hogy milyen mértékben mozdítja fel vagy le a bajuszkapcsolót.

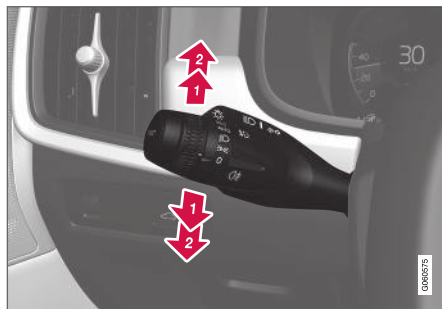

Irányjelzők.

#### **Rövid villogási sorozat**

- ➔ Mozdítsa a bajuszkapcsolót fel vagy le az első helyzetbe, majd engedje el. Az irányjelző lámpák három alkalommal felvillannak. Ha a funkciót kikapcsolja a központi kijelzőn, akkor a lámpák egyszer felvillannak.

**i MEGJEGYZÉS**

- Ez az automatikus villogási sorozat a bajuszkapcsoló azonnali ellentétes irányba mozgatásával leállítható.
- Ha az irányjelző szimbólum a normálisnál gyorsabban villog a járművezetői kijelzőn - lásd az üzenetet a járművezetői kijelzőn.

#### **Folyamatos villogási sorozat**

- ➔ Mozdítsa a bajuszkapcsolót fel vagy le a vég-helyzetbe.

A bajuszkapcsoló ebben a helyzetben marad és manuálisan kell visszamozdítani, vagy automatikusan mozdul vissza a kormánykerék mozgásának hatására.

#### **Kapcsolódó információk**

- Vészvillogók (159. oldal)
- A világítás funkciók beállítása a központi kijelzőn (151. oldal)

## Aktív kanyarlámpák\*

Az aktív kanyarlámpák úgy vannak kialakítva, hogy maximális megvilágítást biztosítsanak kanyarokban és útkereszteződésekben. A LED<sup>5</sup> fényszórókkal\* felszerelt autók, a felszereltségi szinttől függően, aktív kanyarlámpákkal rendelkezhetnek.

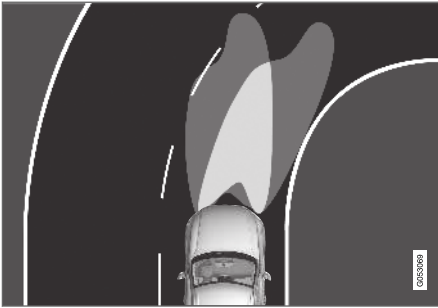

A fényszóróminta a funkció kikapcsolt (bal) és bekapcsolt (jobb) állapotában.

Az aktív kanyarlámpák követik a kormánymozdulatokat, hogy maximális megvilágítást nyújtsanak a kanyarokban és kereszteződésekben és így javíthatják a kilátást a járművezető számára.

A funkció az autó beindításakor automatikusan kapcsol be. A funkció hibája esetén a  szimbólum világít a járművezetői kijelzőn és ezzel

egy időben a járművezetői kijelző egy magyarázó szöveget jelenít meg.

A funkció csak gyenge megvilágítás mellett vagy sötétben és csak akkor aktív, amikor az autó mozog és be van kapcsolva a tompított fényszóró.

### A funkció kikapcsolása/bekapcsolása

A funkció be van kapcsolva, amikor az autó megérkezik a gyárból, és a központi kijelzőn keresztül aktiválható/inaktiválható a funkció nézetben.



Nyomja meg a **Aktív kanyarfényszórók** gombot.

### Kapcsolódó információk

- A világítás funkciók beállítása a központi kijelzőn (151. oldal)

## Hátsó ködlámpa

A hátsó ködlámpa jelentősen erősebb fényű, mint a hátsó lámpák és csak akkor szabad használni, ha a látótávolság köd, hó, füst vagy por miatt csökkent, hogy a többi közlekedő idejében észrevegye az előtte haladó járművet.

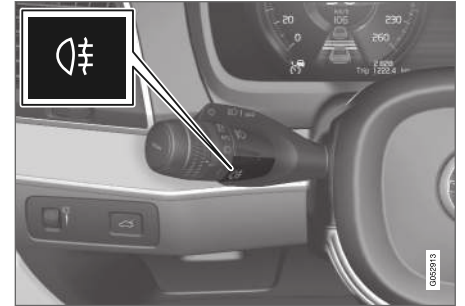

A hátsó ködlámpa gombja.

A hátsó ködlámpa az autó hátulján, a vezető oldalon elhelyezkedő lámpa.

A hátsó ködlámpa csak a II gyújtáshelyzetben és a kormánykerék bajuszkapcsolójának forgógyűrűjének **AUTO** vagy  állásában kapcsolható be.

Nyomja meg a gombot a lámpák be-/kikapcsolásához. A  szimbólum világít a járművezetői

<sup>5</sup> LED Light Emitting Diode

- ◀◀ kijelzőn, amikor be van kapcsolva a hátsó ködlámpa.

A hátsó ködlámpa automatikusan kikapcsol, amikor leállítja az autót vagy **O** vagy **☞☞☞** helyzetbe állítja a bajuszkapcsoló forgógyűrűjét.

### **i** MEGJEGYZÉS

A hátsó ködlámpák használatának szabályai országonként eltérőek.

### **Kapcsolódó információk**

- Világításkapcsolók (150. oldal)
- Gyújtáshelyzetek (444. oldal)

### **Féklámpák**

A féklámpa fékezés közben automatikusan bekapcsol.

A féklámpa akkor világít, amikor be van nyomva a fékpedál és amikor az autót valamely vezetőtámogató rendszer fékezi.

### **Kapcsolódó információk**

- Vészféklámpák (158. oldal)
- Fék funkciók (447. oldal)
- Vezetéstámogató rendszer (286. oldal)

### **Vészféklámpák**

A vészféklámpák figyelmeztetik a hátul jövő járműveket a hirtelen fékezésre.

A funkció azt jelenti, hogy a féklámpa villog **ahelyett, hogy - ahogyan a normál fékezés során - folytonosan világítana.**

A vészféklámpák erős fékezés esetén lépnek működésbe vagy amikor az ABS rendszer magas sebességek mellett aktiválódik.

Miután a járművezető alacsony sebességre fékezik, majd elengedi a fékpedált, a féklámpa normál világításra vált.

Ugyanakkor bekapcsolnak az autó vészvillogói. Ezek addig villognak, amíg a járművezető újra magasabb sebességre nem gyorsít vagy ki nem kapcsolja az autó vészvillogóit.

### **Kapcsolódó információk**

- Féklámpák (158. oldal)
- Lábfék (448. oldal)
- Vészvillogók (159. oldal)

## Vészvillogók

A vészvillogó az autó irányjelzőinek egyszerre történő működtetésével figyelmeztetik a többi közlekedőt. A funkció közlekedési veszélyekre történő figyelmeztetésre használható.

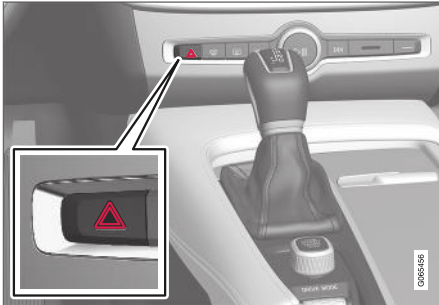

Vészvillogó gombja.

Nyomja meg a gombot a vészvillogó bekapcsolásához.

A vészvillogó automatikusan bekapcsol, amikor az autó olyan erőteljesen fékez, hogy bekapcsolnak a vészféklámpák és a sebesség alacsony. A vészvillogók villogni kezdenek, miután a vészféklámpák villogása megszűnik, majd automatikusan kikapcsolnak, amikor az autó újra elindul vagy megnyomja a gombot.

### **i** MEGJEGYZÉS

A vészvillogók használatára vonatkozó szabályozások országonként változhatnak.

### Kapcsolódó információk

- Vészféklámpák (158. oldal)
- Az irányjelzők használata (156. oldal)

## A hazakísérő világítás használata

Bizonyos külső lámpák bekapcsolva tarthatók az autók bekapcsolását követően, hogy hazakísérő világításként működjenek.

A funkció aktiválásához:

1. Állítsa le az autót.
2. Mozdítsa előre, a műszerfal felé a bal oldali bajuszkapcsolót, majd engedje el.
3. Szálljon ki az autóból, és zárja be az ajtót.

Amikor a funkció aktív, akkor a szimbólum világít a járművezetői kijelzőn és a helyzetjelző lámpák, a külső kilincsek világítása\* és a rendszertábla-világítás világít.

A hazakísérő világítás bekapcsolásának időtartama a központi kijelzőn állítható be.

### Kapcsolódó információk

- A világítás funkciók beállítása a központi kijelzőn (151. oldal)
- Megközelítő világítás időtartama (160. oldal)

## Megközelítő világítás időtartama

A megközelítő világítás az autó kinyitásával kapcsolható be és az autó világításának távoli bekapcsolására szolgál.

A funkció akkor aktiválódik, amikor a távvezérlős gombot használja a nyitáshoz. Ennél a pontnál, a helyzetjelző lámpák, a külső kilincsek világítása\*, a rendszámábla-világítás, a belső tetőlámpák, a padlólámpák és a csomagtér-világítás bekapcsol. Ha az aktiválási időn belül kinyitnak egy ajtót, akkor a külső ajtókilincsek világítása\* és a belső világítás időtartama meghosszabbodik.

A funkció a központi kijelzőn aktiválható és inaktíválható.

## Kapcsolódó információk

- A világítás funkciók beállítása a központi kijelzőn (151. oldal)
- A hazakísérő világítás használata (159. oldal)
- távvezérlős kulcs (242. oldal)

## Belső világítás

A belső tér számos különböző világítással rendelkezik az élmény javítása érdekében. Ez olvasólámpákat, kesztyűtartó-világítást és talajvilágítást foglal magában.

Az utastér összes világítása az alábbiaktól számított legalább 5 percen belül manuálisan be- és kikapcsolható:

- az autót leállították és elektromos rendszere 0 gyújtáshelyzetben van
- az autót kinyitották, de nem indították be.

## Első tetővilágítás



Az első olvasólámpák és az utastér-világítás kezelőszervei a tetőkonzolon.

- 1 Olvasólámpa, bal oldali
- 2 Belső világítás

- 3 Az utastér-világítás automatikus funkciója
- 4 Olvasólámpa, jobb oldali

## Olvasó világítás

A jobb és bal oldali olvasólámpák a tetőkonzol gombjainak rövid megnyomásával kapcsolhatók be és ki. A fényerőt a megnyomott gomb nyomva tartásával lehet állítani.

## Belső világítás

A padlóvilágítás és a belső tetővilágítás a tetőkonzolon található gomb rövid megnyomásával kapcsolhatók be és ki.

## Az utastér-világítás automatikus funkciója

Az automatikus funkció a tetőkonzol **AUTO** gombjának rövid megnyomásával aktiválható. Az automata rendszer aktív állapotában a gomb visszaszjelző lámpája világít és az utastér-világítás az alábbiaknak megfelelően van be- és kikapcsolva.

Az utastér világítása akkor kapcsol be, amikor:

- az autót kinyitják
- leállítja az autót
- egy oldalajtót kinyitnak
- 2 percig bekapcsolva marad, ha valamelyik oldalajtó nyitva van.

Az utastér világítása akkor kapcsol ki, amikor:

- az autót bezárják
- az autót beindítják
- egy oldalajtót becsuknak.

### Hátsó tetővilágítás\*

Az autó hátsó része olvasólámpával van felszerelve, amely utastér-világításként is szolgál.



Olvasólámpák a hátsó ülés felett.



A panorámatetővel\* felszerelt járművekben két lámpa egység van, a tető két oldalán.

Az olvasólámpák a lámpán található gomb rövid megnyomásával kapcsolhatók be vagy ki. A fény-

erőt a megnyomott gomb nyomva tartásával lehet állítani.

### Kesztyűtartó-világítás

A kesztyűtartó-világítás a fedél nyitásakor vagy zárásakor kapcsol be és ki.

### Napellenzőtükrök-világítás\*

A napellenző tükrének világítása a fedél nyitása-  
kor és zárásakor kapcsol be és ki.

### Talajvilágítás\*

A talajvilágítás a vonatkozó ajtó nyitásakor vagy csukásakor kapcsol be vagy ki.

### Világítás a csomagterben

A csomagter-világítás a csomagterajtó nyitásakor vagy zárásakor kapcsol be vagy ki.

### Díszvilágítás

A környezeti világítás akkor kapcsol be, amikor kinyitja az ajtókat és akkor kapcsol ki, amikor bezárja az autót. A dekorvilágítás intenzitása a központi kijelzőhöz igazítható és pontosan beállítható a műszerfali forgókapcsoló használatával.

### Hangulatvilágítás\*

Az autó LED-ekkel rendelkezik a világítás színének módosításához. Ezek a lámpák akkor világítanak, amikor az autó be van indítva. A környezeti világítás a központi kijelzőhöz igazítható és pontosan beállítható a műszerfali forgókapcsoló használatával.

### Világítás a tárolórekeszekben az ajtóknál

A tárolórekeszek világítása az ajtóknál akkor kapcsol be, amikor kinyitja az ajtókat és akkor kapcsol ki, amikor bezárja az autót. A fényerő finoman beállítható a műszerfalán található forgókapcsolóval.

### Világítás az alagútvezeték első pohártartójában

Az első pohártartók világítása akkor van bekapcsolva, amikor az autó ki van nyitva és kikapcsol, amikor az autót bezárja. A fényerő finoman beállítható a műszerfalán található forgókapcsolóval.

### Kapcsolódó információk

- A belső világítás beállítása (162. oldal)
- Világításkapcsolók (150. oldal)
- Gyújtáshelyzetek (444. oldal)
- Az utastér belseje (596. oldal)

## A belső világítás beállítása

A belső világítás a használt gyújtáshelyzettől függetlenül eltérően kapcsol be. A belső világítás a műszerfalon elhelyezkedő forgókapcsolóval állítható be és bizonyos világítás funkciók a központi kijelzőn is beállíthatók.



A műszerfal forgókapcsoló, a kormánykerék mellett, használható a kijelző-világítás, a térmegvilágítás és a környezeti világítás\* fényerejének beállításához.

## A környezeti dekorvilágítás beállítása

1. Nyomja meg a **Beállítások** lehetőséget a központi kijelző felső nézetében
2. Nyomja meg a **My Car → Lámpák és világítás → Belső világítás** gombot.
3. Válasszon az alábbi beállítások közül:
  - A **Szórt háttérvilágítás intenzitása** alatt válasszon a **Ki**, **Alacsony** és **Magas** lehetőségek közül.
  - A **Szórt háttérvilágítás szintje** alatt válasszon a **Csökkenett** és **Teljes** lehetőségek közül.

## A térmegvilágítás\* beállítása

Az autó számos LED-del rendelkezik a világítás színének módosításához. Ezek a lámpák akkor világítanak, amikor az autó be van indítva.

## A lámpák fényerejének módosítása

1. Nyomja meg a **Beállítások** lehetőséget a központi kijelző felső nézetében
2. Nyomja meg a **My Car → Lámpák és világítás → Belső világítás → Belső hangulatvilágítás** gombot.
3. A **Belső hangulatvilág. intenzitása** alatt válasszon a **Ki**, **Alacsony** és **Magas** lehetőségek közül.

## A lámpa színének módosítása

1. Nyomja meg a **Beállítások** lehetőséget a központi kijelző felső nézetében
2. Nyomja meg a **My Car → Lámpák és világítás → Belső világítás → Belső hangulatvilágítás** gombot.
3. Válasszon a **Hőmérséklet szerint** és **Szín szerint** lehetőségek közül a világítás színének módosításához.

A **Hőmérséklet szerint** lehetőség esetén a világítás az utastér beállított hőmérsékletének megfelelően változik.

A **Szín szerint** lehetőséggel, a **Téma színei** alkategória használható a további beállításához.

## Kapcsolódó információk

- Belső világítás (160. oldal)
- A világítás funkciók beállítása a központi kijelzőn (151. oldal)
- Gyújtáshelyzetek (444. oldal)



ABLAKOK, ÜVEG ÉS TÜKRÖK

### Ablakok, üvegek és tükrök.

Az autó kezelőszerveket tartalmaz az ablakokhoz, üvegekhez és tükrökhöz. Az autó bizonyos ablakai lamináltak.

### Többrétegű üveg

A szélvédő laminált üvegből készült és a laminált üveg opcionálisan bizonyos egyéb üvegfelületekhez is elérhető. A laminált üveg megerősített, ami jobb védelmet nyújt a betörések ellen és fejlettebb hangszigetelést biztosít az utastérnek.

A panorámatető\* szintén laminált üveggel rendelkezik.



Ez a szimbólum látható az ablakokon, ha az üveg többrétegű<sup>1</sup>

### Kapcsolódó információk

- Az ablakok és napellenzők becsípődés-védelme (164. oldal)
- Panorámatető\* (170. oldal)
- Elektromos ablakok (165. oldal)
- Belső és külső visszapillantó tükrök (167. oldal)
- Szélvédőre vetített kijelző\* (140. oldal)
- Az ablaktürlők használata (175. oldal)

- Ablak- és fényszórómosók használata (178. oldal)
- A szélvédőfűtés\* aktiválása és inaktiválása (220. oldal)
- A hátsó ablak és a külső tükrök fűtésének aktiválása és inaktiválása (221. oldal)

### Az ablakok és napellenzők becsípődés-védelme

Minden elektromos ablak és napellenző\* becsípődés-védelemmel rendelkezik, ami akkor lép működésbe, ha azokat nyitás vagy zárás közben valami gátolja a mozgásban.

Elakadás esetén a megakadás helyétől számítva körülbelül 50 mm-re (közelítőleg 2 hüvelykre) (vagy a teljes szellőztető helyzetbe) automatikusan visszahúzódik.

Lehetőség van a becsípődés-védelem kényszerítésére a zárás megszakadását követően, például amikor jég alakult ki az ablakon, a kezelőszerv egy és ugyanabban az irányban történő további nyomva tartásával.

Ha valamilyen hiba lép fel a becsípődés-védelemmel, akkor kipróbálhat egy visszaállítási eljárást.

### FIGYELEM

Ha az indítóakkumulátort lecsatlakoztatták, akkor az automata nyitás és zárás funkciót alaphelyzetbe kell állítani, hogy megfelelően működjön. A becsípődés-védelem működéséhez visszaállítást kell végrehajtani.

<sup>1</sup> Nem vonatkozik a szélvédőre és a panorámatetőre\*, amelyek minden esetben többrétegűek és így nem látható rajtuk ez a szimbólum.

### Kapcsolódó információk

- A becsípődés-védelem működésének alap-helyzetbe állítása (165. oldal)
- Az elektromos ablakok kezelése (166. oldal)
- Panorámatető\* (170. oldal)

### A becsípődés-védelem működésének alaphelyzetbe állítása

Ha probléma merül fel az elektromos ablakok elektromos működésével, akkor tesztelhető egy visszaállítási művelet.

#### **FIGYELEM**

Ha az indítóakkumulátort lecsatlakoztatták, akkor az automata nyitás és zárás funkciót alaphelyzetbe kell állítani, hogy megfelelően működjön. A becsípődés-védelem működéséhez visszaállítást kell végrehajtani.

Ha továbbra is fennáll a panorámatetőt vagy napfénytetőt érintő probléma, akkor lépjen kapcsolatba egy műhellyel<sup>2</sup>.

### Az elektromos ablak visszaállítása

1. Kezdje az ablak csukott helyzetében.
2. Ezután működtesse a kezelőszerveket manuális helyzetben 3 alkalommal felfelé, a csukott helyzet felé.
  - > A rendszer automatikusan alaphelyzetbe áll.

### Kapcsolódó információk

- Az ablakok és napellenzők becsípődés-védelme (164. oldal)
- Az elektromos ablakok kezelése (166. oldal)

### Elektromos ablakok

Az elektromos ablakok az egyes ajtók vezérlőpaneljeinek használatával működtethetők. A vezetőajtó az összes ajtó elektromos ablakjaihoz és a gyermekbiztonsági zárakhoz is rendelkezik kezelőszervvel.

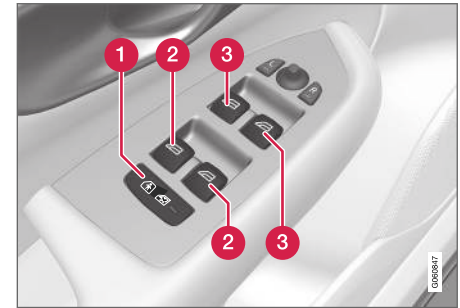

A vezetőajtó vezérlőpanelje.

- 1 Elektromos gyermekbiztonsági zárak\*, amelyek megakadályozzák a hátsó ajtók vagy ablakok kezelőszerveinek belülről történő működtetését.
- 2 A hátsó ablakok kezelőszervei.
- 3 Az első ablakok kezelőszervei.

Az elektromos ablakok becsípődés-védelemmel rendelkeznek. Ha valamilyen hiba lép fel a becsíp

<sup>2</sup> Lehetőleg hivatalos Volvo műhelyben.

- ◀◀ pődés-védelemmel, akkor kipróbálhat egy visszaállítási eljárást.

### **⚠ FIGYELEM**

A gyermekeket, egyéb utasokat vagy tárgyakat becsíphetik a mozgó alkatrészek.

- Mindig körültekintően működtesse az ablakokat.
- Ne hagyja, hogy a gyermekek a kezelőszervekkel játszanak.
- Soha ne hagyjon gyermekeket egyedül az autóban.
- Ne feledje mindig kikapcsolni az elektromos ablakok tápellátását a **0** gyújtáshelyzet kiválasztásával, és vigye magával a távvezérlős kulcsot, amikor elhagyja az autót.
- Soha ne dugjon ki tárgyakat vagy valamely testrészét az ablakokon, akkor sem, ha az autó elektromos rendszere teljesen ki van kapcsolva.

### **Kapcsolódó információk**

- Az elektromos ablakok kezelése (166. oldal)
- Az ablakok és napellenzők becsípődés-védelme (164. oldal)
- A becsípődés-védelem működésének alaphelyzetbe állítása (165. oldal)

### **Az elektromos ablakok kezelése**

A járművezető-ajtó vezérlőpaneljének használatával az összes elektromos ablak működtethető - a többi ajtón található vezérlőpanelek használatával az adott ajtó elektromos ablaka működtethető.

Az elektromos ablakok becsípődés-védelemmel rendelkeznek. Ha valamilyen hiba lép fel a becsípődés-védelemmel, akkor kipróbálhat egy visszaállítási eljárást.

### **⚠ FIGYELEM**

A gyermekeket, egyéb utasokat vagy tárgyakat becsíphetik a mozgó alkatrészek.

- Mindig körültekintően működtesse az ablakokat.
- Ne hagyja, hogy a gyermekek a kezelőszervekkel játszanak.
- Soha ne hagyjon gyermekeket egyedül az autóban.
- Ne feledje mindig kikapcsolni az elektromos ablakok tápellátását a **0** gyújtáshelyzet kiválasztásával, és vigye magával a távvezérlős kulcsot, amikor elhagyja az autót.
- Soha ne dugjon ki tárgyakat vagy valamely testrészét az ablakokon, akkor sem, ha az autó elektromos rendszere teljesen ki van kapcsolva.



Az elektromos ablakok használata.

- 1** Használat automata működés nélkül. Mozgassa finoman fel vagy le a kezelőszerveket. Az elektromos ablakok fel vagy le mozognak, amíg a helyén tartja a kezelőszervet.
- 2** Használat automata működéssel. Mozdítsa a kezelőszervet fel vagy le a végállásig, majd engedje el. Az ablakok automatikusan a vég helyzetbe mozognak.

Az elektromos ablakok működtetéséhez **I** vagy **II** gyújtáshelyzet szükséges. Az elektromos ablakok az autó leállítása és a gyújtás kikapcsolása után pár percig működtethetők - de az ajtók kinyitását követően már nem. Egyszerre csak egy kezelőszerv használható.

Távvezérlős kulcs használatával, kulcs nélküli nyitással\*, az ajtókilincssel is működtethető.

### **⚠ FIGYELEM**

Ellenőrizze, hogy gyermekek vagy más utasok nincsenek-e kitéve a becsípődés kockázatának, amikor az összes ablakot bezárja a távvezérlős kulccsal vagy a kulcs nélküli zárással\* az ajtókilincssel.

### **📌 MEGJEGYZÉS**

A lehúzott hátsó ablakok miatt keletkező lüktető szélzaj csökkentéséhez, nyissa ki kissé az első ablakokat is.

### **📌 MEGJEGYZÉS**

Az ablakok körülbelül 180 km/h (körülbelül 112 mph) sebesség felett nem nyithatók, de zárhatók.

Mindig a jármű vezetője felelős az érvényben lévő közlekedési szabályok betartásáért.

### **📌 MEGJEGYZÉS**

Alacsony hőmérsékleten előfordulhat, hogy nem lehetséges az ablakok működtetése.

### **Kapcsolódó információk**

- Elektromos ablakok (165. oldal)
- Az ablakok és napellenzők becsípődés-védelme (164. oldal)

- A becsípődés-védelem működésének alap helyzetbe állítása (165. oldal)
- Kulcs nélküli zárás és nyitás\* (266. oldal)
- Zárás és nyitás a távvezérlős kulccsal (244. oldal)

### **Belső és külső visszapillantó tükrök**

A visszapillantó tükrök és külső visszapillantó tükrök jobb kilátást biztosítanak hátrafelé.

#### **Belső visszapillantó tükör**

A belső visszapillantó tükör manuális döntéssel állítható be. A belső visszapillantó tükör HomeLink funkcióval\*, automatikus sötétéddel\* és iránytűvel\* rendelkezhet.

#### **Külső tükrök**

### **⚠ FIGYELEM**

Mindkét tükör széles az optimális látótér érdekében hajlított. A tárgyak távolabbinak látszhatnak a valóságosnál.

A külső tükör helyzetét a vezetőajtó kezelőpaneljének botkormányával állíthatja be. Számos automatikus beállítás is van, amelyek az elektromos ülés\* memória funkció gombjaihoz rendelhetők.

#### **Kapcsolódó információk**

- HomeLink®\* (503. oldal)
- Iránytű\* (507. oldal)
- A visszapillantó tükör sötétségének beállítása (168. oldal)
- A külső tükrök lebillentése (169. oldal)



- Az ülés, a külső tükrök és a szélvédőre vetített kijelző\* helyzetének tárolása (184. oldal)
- A hátsó ablak és a külső tükrök fűtésének aktiválása és inaktiválása (221. oldal)

### A visszapillantó tükör sötétségének beállítása

A hátulról jövő erős fény a visszapillantó tükrökből visszaverődve elvakíthatja a jármű vezetőjét. Használja a sötétítést, amikor zavarja a hátulról érkező fény.

#### Manuális sötétítés

A belső visszapillantó tükör a tükör alsó szélén található kezelőszervvel sötétíthető.



#### 1 Manuális sötétítő kezelőszerv.

1. Használja a sötétítést a kezelőszerv utastér felé mozdításával.
2. Helyezze vissza a normál helyzetbe a kezelőszerv szélvédő felé mozdításával.

A manuális sötétítés nem elérhető az automatikusan sötétedő tükrök esetében.

### Automatikus sötétedés\*

A hátulról jövő erős fényt automatikusan sötétítik a belső és a külső visszapillantó tükrök. Az automatikus sötétítés mindig aktív, kivéve a sebességváltó hátrameneti fokozatának kiválasztásakor.

#### **i** MEGJEGYZÉS

Az érzékenység módosításakor nincs azonnal észrevehető változás a fényerőben, a változás fokozatosan következik be:

A sötétedés érzékenysége a belső és a külső visszapillantó tükrökre is hatással van.

A sötétítés érzékenysége módosítása:

1. Nyomja meg a **Beállítások** lehetőséget a központi kijelző felső nézetében
2. Nyomja meg a **My Car → Tükrök és kényelem** gombot.
3. A **Visszapillantó tükör automatikus sötétítése** alatt válassza ki a **Normál, Sötét** vagy **Világos** lehetőséget.

A belső visszapillantó tükör két érzékelőt tartalmaz - egy előre nézőt és egy hátra nézőt - amelyek együttesen működnek a vakító fények azonosítása és kiküszöbölése érdekében. Az előre néző érzékelő észleli a környezeti fényt, míg a hátrafelé néző érzékelő észleli az autó mögött haladó járművek fényszóróit.

Ahhoz, hogy a külső tükrök automatikus sötétítés funkcióval legyenek ellátva, a belső visszapillantó tükröknek is automatikus sötétítés funkcióval kell rendelkeznie.

### **i** MEGJEGYZÉS

Ha az érzékelőket például parkolójegyek, jeladók, napellenzők vagy az üléseken illetve a csomagterben elhelyezett tárgyak takarják, amelyek megakadályozzák, hogy a fény elérje az érzékelőket, akkor a belső visszapillantó tükrök és a külső tükrök elsötétítés funkciója csökken.

### **Kapcsolódó információk**

- Belső és külső visszapillantó tükrök (167. oldal)
- A külső tükrök lebillentése (169. oldal)

### **A külső tükrök lebillentése**

A jobb kilátás érdekében a külső tükröket a járművezető igényeinek megfelelően kell beállítani. Számos automatikus beállítás van, amelyek az elektromos ülés\* memória funkció gombjaihoz rendelhetők.

### **A külső tükrök kezelőszerveinek használata**

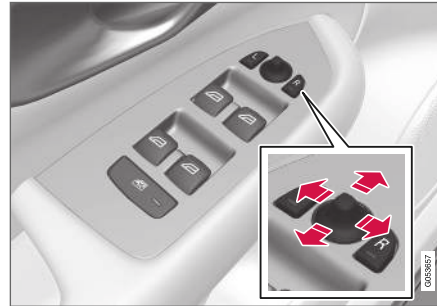

A külső tükrök kezelőszervei.

A külső tükrök helyzetét a vezetőajtó kezelőpaneljének botkormányával állíthatja be. Legalább **I** gűjtáshelyzetet kell választani.

1. Nyomja meg az **L** gombot a bal oldali külső tükrőhöz vagy az **R** gombot a jobb oldali külső tükrőhöz. A gomb lámpája világít.

2. Állítsa be a helyzetet a középső botkormány-nal.
3. Nyomja meg újra az **L** vagy **R** gombot. A lámpának ki kell aludnia.

### **A visszapillantó tükrök elektromos behajtása\***

A tükrök parkoláshoz/szűk helyen történő áthaldásához behajthatók.

1. Nyomja meg egyszerre az **L** és **R** gombot.
2. Engedje el azokat körülbelül 1 másodperc elteltével. A tükrök automatikusan megállnak a teljesen behajtott helyzetben.

Hajtsa ki a tükröket az **L** és **R** gombok egyszerre történő megnyomásával. A tükrök automatikusan megállnak a teljesen kihajtott helyzetben.

### **Visszaállítás semleges helyzetbe**

A külső erő hatására elmozdult tükröknek elektromosan vissza kell térniük a semleges helyzetbe az elektromos behajtás/kihajtás\* megfelelő működéséhez.

1. Hajtsa be a külső tükröket az **L** és **R** gombok egyszerre történő megnyomásával.
2. Hajtsa ki azokat újra az **L** és **R** gombok egyszerre történő megnyomásával.
3. Ha szükséges, ismételje meg a fenti eljárást.



- ◀ A tükrök most vissza vannak állítva a semleges helyzetbe.

### Lebillentés parkoláskor<sup>3</sup>

A külső tükrök lehajthatók, hogy a járművezető például parkoláskor láthassa az út szélét.

- Kapcsoljon hátramenetbe, és nyomja meg az **L** vagy **R** gombot.

Ne feledje, hogy lehetséges, hogy a gombot kétszer kell megnyomni, attól függően, hogy ki volt-e választva előre. A gomb villog a külső tükrő lehajtásakor. Amikor elkapcsol hátrameneti fokozatból, akkor a külső tükrő 3 másodperc elteltével automatikusan elkezd visszatérni, majd körülbelül 8 másodperc múlva éri el az eredeti helyzetét.

### Automatikus lebillentés parkoláskor<sup>3</sup>

Ezzel a beállítással a külső tükrő automatikusan lehajlik a hátrameneti sebességfokozat kiválasztásakor. A behajtott helyzet előre beállított és nem módosítható. A külső tükrőt az **L** és **R** gomb kétszeri megnyomásával állíthatja vissza eredeti helyzetébe.

1. Érintse meg a **Beállítások** lehetőséget a központi kijelző felső nézetében.
2. Nyomja meg a **My Car → Tükrök és kényelem** gombot.

3. A **Külső tükrő döntése tolatáshoz** alatt, válassza a **Ki**, **Vezető**, **Utas** vagy **Mindkettő** lehetőséget az aktiváláshoz/inaktiváláshoz és annak kiválasztásához, hogy melyik tükörnek kell lehajolnia.

### Automatikus behajtás záráskor\*

Az autó távvezérlős kulccsal történő zárásakor/nyitásakor, a külső tükrök automatikusan behajthatók/kihajthatók.

1. Érintse meg a **Beállítások** lehetőséget a központi kijelző felső nézetében.
2. Nyomja meg a **My Car → Tükrök és kényelem** gombot.
3. Válassza a **Tükrő behajtása záráskor** lehetőséget az aktiválásához/inaktiválásához.

### Kapcsolódó információk

- Belső és külső visszapillantó tükrök (167. oldal)
- A visszapillantó tükrő sötéttségének beállítása (168. oldal)
- Az ülés, a külső tükrök és a szélvédőre vetített kijelző\* helyzetének tárolása (184. oldal)
- A hátsó ablak és a külső tükrök fűtésének aktiválása és inaktiválása (221. oldal)

### Panorámatető\*

A panorámatető két üveg szakaszra van osztva. Az első rész függőlegesen a hátsó szélénél (szellőztető helyzet) vagy vízszintesen nyitható ki (nyitott helyzet). A hátsó rész rögzített tetőüveg.

A panorámatető szélterelővel és perforált szövetből készült napellenzővel van felszerelve az üvegtető alatt, hogy extra védelmet nyújtson az olyan tényezők ellen, mint az erős napsütés.



A panorámatető és a napellenző a tetőn elhelyezett kezelőszervelemmel működtethető.

A panorámatető és a napellenző működtetéséhez az autó elektromos rendszerének **I** vagy **II** gyújtáshelyzetben kell lennie.

<sup>3</sup> Csak memóriagombokkal\* rendelkező elektromos üléssel együtt.



**FIGYELEM**

A gyermekeket, egyéb utasokat vagy tárgyakat becsíphetik a mozgó alkatrészek.

- Mindig körültekintően működtesse az ablakokat.
- Ne hagyja, hogy a gyermekek a kezelőszervekkel játszanak.
- Soha ne hagyjon gyermekeket egyedül az autóban.
- Ne feledje mindig kikapcsolni az elektromos ablakok tápellátását a **0** gyújtáshelyzet kiválasztásával, és vigye magával a távvezérlős kulcsot, amikor elhagyja az autót.
- Soha ne dugjon ki tárgyakat vagy valamely testrészét az ablakokon, akkor sem, ha az autó elektromos rendszere teljesen ki van kapcsolva.

**FONTOS**

- Ne nyissa ki a panorámatetőt, ha tetőcsomagtartó van felszerelve.
- Ne helyezzen nehéz tárgyakat a panorámatetőre.

**FONTOS**

- A panorámatető kinyitása előtt távolítsa el a jeget és a havat. Ügyeljen arra, hogy ne karcolja meg a felületeket vagy sértse meg a csikokat.
- Ne működtesse a panorámatetőt, ha az befagyott.

**Szélterelő**

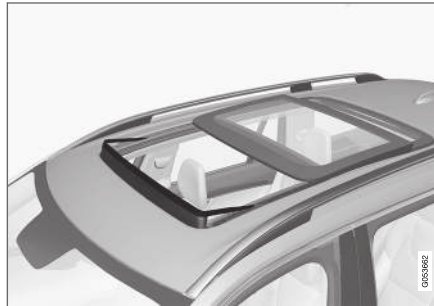

A panorámatető szélterelővel rendelkezik, amely akkor hajlik fel, amikor a panorámatető nyitott állásban van.

**Kapcsolódó információk**

- A panorámatető működtetése\* (172. oldal)
- A panorámatető\* napellenzójének automatikus zárása (174. oldal)

- Az ablakok és napellenzők becsípődés-védelme (164. oldal)
- Kulcs nélküli zárás és nyitás\* (266. oldal)
- Zárás és nyitás a távvezérlős kulccsal (244. oldal)

## A panorámatető működtetése\*

A panorámatető és a napellenző a tetőpanelen található kezelőszervvel működtethető és becsípődés-védelemmel rendelkezik.

### **FIGYELEM**

A gyermekeket, egyéb utasokat vagy tárgyakat becsíphetik a mozgó alkatrészek.

- Mindig körültekintően működtesse az ablakokat.
- Ne hagyja, hogy a gyermekek a kezelőszervekkel játszanak.
- Soha ne hagyjon gyermekeket egyedül az autóban.
- Ne feledje mindig kikapcsolni az elektromos ablakok tápellátását a **0** gyújtáshelyzet kiválasztásával, és vigye magával a távvezérlős kulcsot, amikor elhagyja az autót.
- Soha ne dugjon ki tárgyakat vagy valamely testrészét az ablakokon, akkor sem, ha az autó elektromos rendszere teljesen ki van kapcsolva.

### **FIGYELŐ**

- Ne nyissa ki a panorámatetőt, ha tetőcsomagtartó van felszerelve.
- Ne helyezzen nehéz tárgyakat a panorámatetőre.

### **FIGYELŐ**

- A panorámatető kinyitása előtt távolítsa el a jeget és a havat. Ügyeljen arra, hogy ne karcolja meg a felületeket vagy sértse meg a csíkokat.
- Ne működtesse a panorámatetőt, ha az befagyott.

A panorámatető és a napellenző működtetéséhez az autó elektromos rendszerének **I** vagy **II** gyújtáshelyzetben kell lennie.

Távvezérlős kulcs használatával, kulcs nélküli nyitással\*, az ajtókilincssel is működtethető.

### **FIGYELEM**

Ellenőrizze, hogy gyermekek vagy más utasok nincsenek-e kitéve a becsípődés kockázatának, amikor az összes ablakot bezárja a távvezérlős kulccsal vagy a kulcs nélküli zárással\* az ajtókilincssel.

### **FIGYELŐ**

Záráskor ellenőrizze, hogy a panorámatető megfelelően becsukódott-e.

A tető mozgása megáll, ha manuális működésközben elengedi a kezelőszervet vagy az üveg eléri a komfort helyzetet<sup>4</sup> vagy a teljesen nyitott illetve a csukott helyzetet. A panorámatető és a napellenző mozgása is megáll, ha újra működésbe hozza a tető kezelőszervét az aktuális mozgással ellentétes irányban.

A panorámatető és a napellenző is becsípődés-védelemmel rendelkezik. Ha valamilyen hiba lép fel a becsípődés-védelemmel, akkor kipróbálhat egy visszaállítási eljárást.

### **FIGYELŐ**

A manuális nyitáshoz a napellenzőnek teljesen nyitva kell lennie, mielőtt ki lehetne nyitni a panorámatetőt. Az eljárás megfordításakor a panorámatetőt teljesen be kell zárni ahhoz, hogy a napellenző teljesen bezárható legyen.

### **FIGYELŐ**

Alacsony hőmérsékleten előfordulhat, hogy nem lehetséges az ablakok működtetése.

<sup>4</sup> A komfort helyzet olyan helyzet, amikor a menetzaj és a rezonancia hangja vezetés közben komfortosan alacsony szinten marad.

### Szellőztető helyzet nyitása és csukása

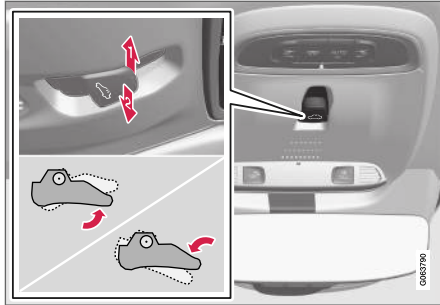

Szellőztető helyzet, függőleges nyitás a hátsó élnél.

- ➦ Nyissa ki a kezelőszerv egyszeri felfelé nyomásával.
- ➦ Csukja be a kezelőszerv egyszeri lefelé nyomásával.

A szellőztető helyzet kiválasztásakor az első üveg-fedél hátsó éle felemelkedik. Ha a napellenző teljesen zárva van a szellőztető helyzet kiválasztásakor - akkor az automatikusan körülbelül 50 mm-re (körülbelül 2 hüvelykre) kinyílik.

A napellenző automatikusan követi, ha a panorámatetőt szellőztető állásból becsukják.

### A panorámatető teljes nyitása és csukása a tető kezelőszerveinek használatával

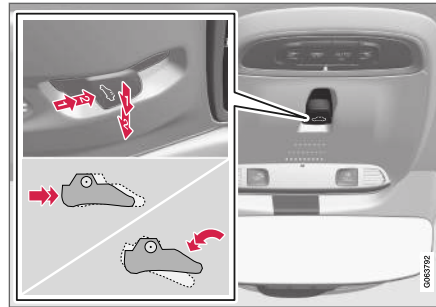

- ➦ Működtetés, manuális mód
- ➦ Működtetés, automata mód

#### Manuális működtetés

1. A napellenző kinyitására - nyomja hátrafelé a kezelőszervet a manuális nyitás helyzetéig.
2. Nyissa ki a panorámatetőt komfort helyzetbe - nyomja hátra a kezelőszervet másodszor a manuális nyitás állásba.
3. Nyissa ki a panorámatetőt maximálisan nyitott helyzetbe - nyomja hátra a kezelőszervet harmadszor a manuális nyitás állásba.

Az előző eljárás fordítva történő végrehajtásával lehet bezárni - nyomja előre/lefelé a kezelőszervet a manuális zárás helyzetbe.

### Automatikus működés

1. Nyissa ki a napellenzőt a maximális helyzetbe - nyomja hátrafelé a kezelőszervet az automatikus nyitás állásba, majd engedje el azt.
2. Nyissa ki a panorámatetőt komfort helyzetbe - nyomja hátra a kezelőszervet másodszor az automata nyitás állásba, majd engedje el azt.
3. Nyissa ki a panorámatetőt maximálisan nyitott helyzetbe - nyomja hátra a kezelőszervet harmadszor az automata nyitás állásba, majd engedje el azt.

Az előző eljárás fordítva történő végrehajtásával lehet bezárni - nyomja előre/lefelé a kezelőszervet az automatikus zárás helyzetbe.

### Automatikus működés - gyors nyitás vagy zárás

A panorámatető és a napellenző egyszerre is nyitható vagy csukható:

- A nyitáshoz - nyomja hátra a kezelőszervet az automatikus működés állásba kétszer, majd engedje el azt.
- A záráshoz - nyomja előre/lefelé a kezelőszervet az automatikus működés állásba kétszer, majd engedje el azt.

### Kapcsolódó információk

- Panorámatető\* (170. oldal)
- A panorámatető\* napellenzőjének automatikus zárása (174. oldal)



- Az ablakok és napellenzők becsípődés-védelve (164. oldal)
- Kulcs nélküli zárás és nyitás\* (266. oldal)
- Zárás és nyitás a távvezérlős kulccsal (244. oldal)

### **A panorámatető\* napellenzőjének automatikus zárása**

Ezzel a funkcióval meleg időben a napellenző 15 perccel az autó bezárását követően automatikusan becsukódik. Ez az autó utastér-hőmérsékletének csökkentése és az autó kárptjainak a nap okozta kifakulásának megelőzése érdekében történik.

A funkció ki van kapcsolva, amikor az autó megérkezik a gyárból, és a központi kijelzőn keresztül aktiválható/inaktiválható.

1. Nyomja meg a **Beállítások** lehetőséget a központi kijelző felső nézetében
2. Nyomja meg a **My Car → Zárás** gombot.

Válassza a **Napfénytető-árnyékoló automatikus zárása** lehetőséget az aktiválásához/inaktiválásához.

#### **MEGJEGYZÉS**

A napellenző is becsukódik, amikor becsukja az összes ablakot a távvezérlős kulcs vagy a kulcs nélküli nyitás\* használatával egy ajtóki-linccsel.

### **Kapcsolódó információk**

- Panorámatető\* (170. oldal)
- A panorámatető működtetése\* (172. oldal)

- Az ablakok és napellenzők becsípődés-védelve (164. oldal)
- Kulcs nélküli zárás és nyitás\* (266. oldal)
- Zárás és nyitás a távvezérlős kulccsal (244. oldal)

## Ablaktörlő lapátok és mosófolyadék

A mosófolyadékkal együtt, az ablaktörlők működése javítja a kilátást valamint a fényszóró mintáját.

A közvetlenül a törlőlapátokból áramló mosófolyadék és a törlőlapátok fűtése\* jobb kilátást biztosít.

A járművezetői kijelzőn a mosófolyadék feltöltésére vonatkozó tájékoztatás jelenik meg, amikor körülbelül 1 liter (1 kvart) mosófolyadék maradt.

## Kapcsolódó információk

- Az esőérzékelő használata (176. oldal)
- Ablak- és fényszórómosók használata (178. oldal)
- Az automatikus hátsó ablaktörlés használata tolatáskor (180. oldal)
- Az esőérzékelő memória funkciójának használata (177. oldal)
- A hátsó ablaktörlő és mosó használata (179. oldal)
- Mosófolyadék betöltése (669. oldal)
- Az ablaktörlő lapátok a szervizállásban (668. oldal)
- Az ablaktörlő lapátok cseréje (667. oldal)
- Ablaktörlőlapát-csere, hátsó ablak (666. oldal)
- Az ablaktörlők használata (175. oldal)

## Az ablaktörlők használata

Az ablaktörlő tisztítja a szélvédőt. Az ablaktörlő különböző beállításai a kormánykerék jobb oldali bajuszkapcsolójával módosíthatók.

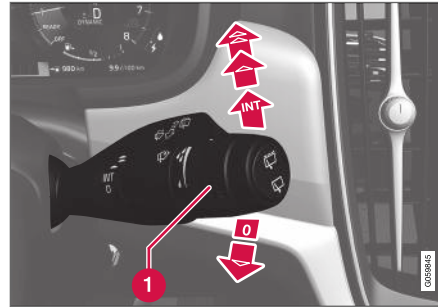

Jobb oldali bajuszkapcsoló.

- 1 A forgókapcsoló szolgál az esőérzékelő érzékenységének és a törlés gyakoriságának beállítására.

## Egy törlés

- ▼ Nyomja le a bajuszkapcsolót, majd engedje el egy törlés végrehajtásához.

## Ablaktörlők ki

- 0 Mozdítsa a bajuszkapcsolót a 0 állásba az ablaktörlők kikapcsolásához.

## Szakaszos törlés

- INT Állítsa be az időegységenkénti törlések számát a forgókapcsolóval, amikor a szakaszos törlés van kiválasztva.

## Folyamatos törlés

- ▲ Emelje fel a bajuszkapcsolót az ablaktörlők normál sebességű működéséhez.
- ▲▲ Emelje tovább a bajuszkapcsolót az ablaktörlők nagy sebességű működéséhez.

### ! FONTOS

Mielőtt télen bekapcsolná az ablaktörlőket - győződjön meg arról, hogy a törlőlapátok nincsenek-e lefagyva és kaparja le a szélvédőről és a hátsó ablakról a havat vagy jeget.

### ! FONTOS

Használjon bőséges mennyiségű mosófolyadékot, amikor az ablaktörlővel tisztítja a szélvédőt. A szélvédőnek nedvesnek kell lennie, amikor működnek az ablaktörlők.

## Kapcsolódó információk

- Az esőérzékelő használata (176. oldal)
- Ablak- és fényszórómosók használata (178. oldal)
- Az automatikus hátsó ablaktörlés használata tolatáskor (180. oldal)



- Ablaktörlő lapátok és mosófolyadék (175. oldal)
- Az esőérzékelő memória funkciójának használata (177. oldal)
- A hátsó ablaktörlő és mosó használata (179. oldal)
- Mosófolyadék betöltése (669. oldal)
- Az ablaktörlő lapátok a szervizállásban (668. oldal)
- Az ablaktörlő lapátok cseréje (667. oldal)
- Ablaktörlőlapát-csere, hátsó ablak (666. oldal)

### Az esőérzékelő használata

Az esőérzékelő automatikusan bekapcsolja az ablaktörlőket annak alapján, hogy mennyi vizet érzékel a szélvédőn. Az esőérzékelő érzékenysége a jobb oldali bajuszkapcsoló forgókapcsolójával állítható.

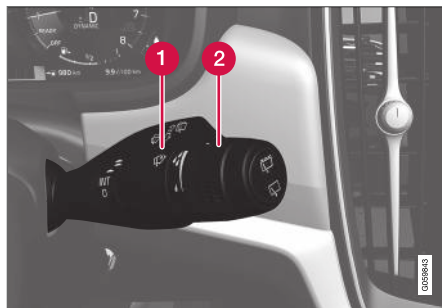

Jobb oldali bajuszkapcsoló.

- 1 Az esőérzékelő gombja
- 2 Forgókapcsoló, érzékenység/gyakoriság

Amikor be van kapcsolva az esőérzékelő, akkor az esőérzékelő  szimbóluma jelenik meg a járművezetői kijelzőn.

### Az esőérzékelő bekapcsolása

Az esőérzékelő aktiválásakor az autónak járnia kell vagy az I illetve II gyújtáshelyzetnek kell kapcsolva lennie, miközben az ablaktörlő bajuszkapcsolója a 0 vagy az egyes törlés helyzetében van.

Kapcsolja be az esőérzékelőt a  esőérzékelő gomb megnyomásával.

Mozdítsa lefelé a kart az ablaktörlők mozgásba hozásához.

Forgassa felfelé a forgókapcsolót a magasabb érzékenységhez és lefelé az alacsonyabb érzékenységhez. Egy extra törlés megy végbe, amikor felfelé forgatja a forgókapcsolót.

### Az esőérzékelő kikapcsolása

Kapcsolja ki az esőérzékelőt az  esőérzékelő gomb megnyomásával vagy mozdítsa fel a bajuszkapcsolót egy másik törlési programhoz.

Az esőérzékelő a 0 gyújtáshelyzetben vagy a motor leállításakor automatikusan kikapcsol.

Az esőérzékelő az ablaktörlő lapátok szervizhelyzetbe állításakor automatikusan kikapcsol. Az esőérzékelő a szervizmód inaktiválásakor újra bekapcsol.

### FONTOS

Az ablaktörlők elindulhatnak és károsodhatnak egy automata autómósóban. Kapcsolja ki az esőérzékelőt az autó járása közben vagy amikor az autó elektromos rendszere az I vagy II gyújtáshelyzetben van. Kialszik a szimbólum a járművezetői kijelzőn.

### Kapcsolódó információk

- Ablak- és fényszórómosók használata (178. oldal)
- Az automatikus hátsó ablaktörlés használata tolatáskor (180. oldal)
- Ablaktörlő lapátok és mosófolyadék (175. oldal)
- Az esőérezkelő memória funkciójának használata (177. oldal)
- A hátsó ablaktörlő és mosó használata (179. oldal)
- Mosófolyadék betöltése (669. oldal)
- Az ablaktörlő lapátok a szervizállásban (668. oldal)
- Az ablaktörlő lapátok cseréje (667. oldal)
- Ablaktörlőlapát-csere, hátsó ablak (666. oldal)
- Az ablaktörlők használata (175. oldal)

### Az esőérezkelő memória funkciójának használata

Az esőérezkelő automatikusan bekapcsolja az ablaktörlőket annak alapján, hogy mennyi vizet érzékel a szélvédőn.

### A memória funkció bekapcsolása/kikapcsolása

Az esőérezkelő memória funkciója bekapcsolható úgy, hogy nem kelljen minden alkalommal megnyomnia az esőérezkelő gombját, amikor beindítja az autót:

1. Nyomja meg a **Beállítások** lehetőséget a központi kijelző felső nézetében
2. Nyomja meg a **My Car → Ablaktörlő** gombot.
3. Válassza ki a **Esőérezkelő memóriája** lehetőséget a memória funkció aktiválásakor/inaktiválásakor.

### Kapcsolódó információk

- Az esőérezkelő használata (176. oldal)
- Ablak- és fényszórómosók használata (178. oldal)
- Az automatikus hátsó ablaktörlés használata tolatáskor (180. oldal)
- Ablaktörlő lapátok és mosófolyadék (175. oldal)
- A hátsó ablaktörlő és mosó használata (179. oldal)

- Mosófolyadék betöltése (669. oldal)
- Az ablaktörlő lapátok a szervizállásban (668. oldal)
- Az ablaktörlő lapátok cseréje (667. oldal)
- Ablaktörlőlapát-csere, hátsó ablak (666. oldal)
- Az ablaktörlők használata (175. oldal)

## Ablak- és fényszórómosók használata

Az ablak- és fényszórómosók tisztítják a szélvédőt és a fényszórókat. Az ablak- és lámpamosók a jobb oldali bajuszkapcsolóval kapcsolhatók be.

## Az ablak- és fényszórómosók bekapcsolása



Mosás funkció, jobb oldali bajuszkapcsoló.

- Mozdítsa a jobb oldali bajuszkapcsolót a kormánykerék felé az ablak- és fényszórómosók bekapcsolásához.
  - > Az ablaktörlők számos további törlést végeznek, miután elengedte a bajuszkapcsolót.

### ! FONTOS

Kerülje a mosó rendszer bekapcsolását, ha be van fagyva vagy üres a mosótartály, különben fennáll a szivattyú károsodásának kockázata.

### Fényszórómosó\*

A folyadéktakarékosság érdekében a fényszórók mosása meghatározott időközönként, automatikusan történik, amikor be vannak kapcsolva a fényszórók.

### Csökkentett mosás

Ha csak körülbelül 1 liter (1 kvart) mosófolyadék marad a tartályban és megjelenik a **Ablakmosó folyadék Alacsony szint, tölts fel** üzenet és a

 szimbólum a járművezetői kijelzőn, akkor a lámpamosók mosófolyadék-ellátása megszűnik. Ez azért van, mert a kilátás miatt az ablakmosó elsőbbséget élvez. A fényszórók mosása csak akkor működik, ha be van kapcsolva a távolsági vagy a tompított fényszóró.

### Kapcsolódó információk

- Az esőérzékelő használata (176. oldal)
- Az automatikus hátsó ablaktörlés használata tolatáskor (180. oldal)
- Ablaktörlő lapátok és mosófolyadék (175. oldal)
- Az esőérzékelő memória funkciójának használata (177. oldal)

- A hátsó ablaktörlő és mosó használata (179. oldal)
- Mosófolyadék betöltése (669. oldal)
- Az ablaktörlő lapátok a szervizállásban (668. oldal)
- Az ablaktörlő lapátok cseréje (667. oldal)
- Ablaktörlőlapát-csere, hátsó ablak (666. oldal)
- Az ablaktörlők használata (175. oldal)



## A hátsó ablaktörlő és mosó használata



A hátsó ablaktörlő és mosó tisztítja a hátsó ablakot. A mosás/törlés elindul, és a beállítások a kormánykerék jobb oldali bajuszkapcsolójával módosíthatók.

### A hátsó ablaktörlő és mosó aktiválása

#### **i** MEGJEGYZÉS

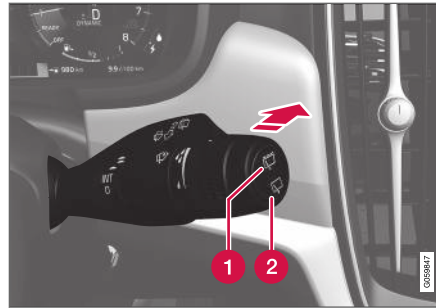
A hátsó ablaktörlő motor túlmelegedés-védelemmel rendelkezik, ami azt jelenti, hogy túlmelegedés esetén kikapcsol. A hátsó ablaktörlő a lehülési időszakot követően újra működik.



- 1 Válassza a  lehetőséget a hátsó ablaktörlő szakaszos működéséhez.
  - 2 Válassza a  lehetőséget a hátsó ablaktörlő folyamatos működéséhez.
- Mozdítsa előre a kormánykerék jobb oldali bajuszkapcsolóját a hátsó ablaktörlő és mosó bekapcsolásához.

### Kapcsolódó információk

- Az esőérzékelő használata (176. oldal)
- Ablak- és fényszórómosók használata (178. oldal)
- Az automatikus hátsó ablaktörlés használata tolatáskor (180. oldal)
- Az esőérzékelő memória funkciójának használata (177. oldal)
- Ablaktörlő lapátok és mosófolyadék (175. oldal)

- Mosófolyadék betöltése (669. oldal)
- Az ablaktörlő lapátok a szervizállásban (668. oldal)
- Az ablaktörlő lapátok cseréje (667. oldal)
- Ablaktörlőlapát-csere, hátsó ablak (666. oldal)
- Az ablaktörlők használata (175. oldal)

## Az automatikus hátsó ablaktörlés használata tolatáskor

A hátrameneti fokozat kiválasztása az ablaktörlő bekapcsolt állapotában, beindítja a hátsó ablaktörlő törlését. A funkció a hátrameneti fokozat kikapcsolásakor kikapcsol.

1. Nyomja meg a **Beállítások** lehetőséget a központi kijelző felső nézetében
2. Nyomja meg a **My Car** ➔ **Ablaktörlő** gombot.
3. Válassza a **Automatikus hátsó törlés** lehetőséget a törlés aktiválásához/inaktiválásához tolatáskor.

Ha a visszapillantó tükör már állandó sebességen működik, akkor nem történik változás a hátrameneti fokozat kiválasztásakor.

## Kapcsolódó információk

- Az esőérzékelő használata (176. oldal)
- Ablak- és fényszórómosók használata (178. oldal)
- Ablaktörlő lapátok és mosófolyadék (175. oldal)
- Az esőérzékelő memória funkciójának használata (177. oldal)
- A hátsó ablaktörlő és mosó használata (179. oldal)
- Mosófolyadék betöltése (669. oldal)

- Az ablaktörlő lapátok a szervizállásban (668. oldal)
- Az ablaktörlő lapátok cseréje (667. oldal)
- Ablaktörlőlapát-csere, hátsó ablak (666. oldal)
- Az ablaktörlők használata (175. oldal)

ÜLÉSEK ÉS KORMÁNYKERÉK

## Manuális első ülés

Az autó első ülései különböző beállítási lehetőségekkel rendelkeznek az optimális ülésényelem érdekében.



- 1 A kezelőszerv fel/le pumpálásával emelheti/süllyesztheti az üléspárnát<sup>1</sup>.
- 2 Az üléspárna hossza a kar felfelé húzásával, és az üléspárna kézzel történő előre/hátra moztatásával módosítható\*.
- 3 Állítsa az ülést előre/hátra a fogantyú fel-emelésével a kormánykeréktől és a pedáloktól való távolság beállításához. Ellenőrizze, hogy az ülés rögzült-e, miután beállította a helyzetét.
- 4 A deréktámaszt\* a gomb megnyomásával állíthatja felfelé/lefelé/előre/hátra<sup>2</sup>.

<sup>1</sup> Csak a vezetőülésre vonatkozik.

<sup>2</sup> Négyutas deréktámasz\* esetében. A kétutas deréktámasz\* előre/hátra állítható.

- 5 A kezelőszerv felfelé/lefelé állításával emelheti/süllyesztheti az ülést.
- 6 Az szabályozógomb forgatásával módosíthatja a háttámla dőlését.

### **FIGYELEM**

Indulás előtt állítsa be a vezetőülés helyzetét, soha ne vezetés közben. Ügyeljen arra, hogy az ülés rögzített állapotban legyen, hogy elkerülje a személyi sérüléseket egy erős fékezés vagy baleset esetén.

### Kapcsolódó információk

- Elektromos\* első ülés (183. oldal)
- Az első elektromos\* ülés beállítása (183. oldal)
- Az ülés, a külső tükrök és a szélvédőre vetített kijelző\* helyzetének tárolása (184. oldal)
- Az ülés, a külső tükrök valamint a szélvédőre vetített kijelző\* tárolt helyzetének használata (185. oldal)
- Az első ülés masszázsfunkciójának beállítása\* (187. oldal)
- Az első ülés üléspárnahosszának beállítása\* (188. oldal)
- Masszázs-beállítások\* az első ülésen (186. oldal)

- Az első ülés oldaltámaszának beállítása\* (189. oldal)
- Az első ülés deréktámaszának beállítása\* (190. oldal)
- Az utasülés beállítása a vezetőülésből\* (192. oldal)

## Elektromos\* első ülés

Az autó első ülései különböző beállítási lehetőségekkel rendelkeznek az optimális ülésnényelem érdekében. Az elektromosan állítható ülés előre/hátra és fel/le mozgatható. Az ülés párna eleje emelhető/süllyeszthető valamint hosszban állítható\* és a háttámla szöge változtatható. A deréktámasz\* felfelé/lefelé/előre/hátra állítható.<sup>3</sup>

Az ülésbeállítás a motor járó állapotában és az ajtó kinyitását követően bizonyos ideig mehet végbe anélkül, hogy járna a motor. A beállítás a motor leállítását követően is végrehajtható egy bizonyos ideig.

### ! FONTOS

Az elektromos ülések túlterhelés-védelemmel rendelkeznek, amely akkor lép működésbe, ha valami gátolja az ülés mozgását. Ha ez történik, akkor távolítsa el az akadályt, majd mozgassa újra az ülést.

## Kapcsolódó információk

- Manuális első ülés (182. oldal)
- Az első elektromos\* ülés beállítása (183. oldal)
- Az ülés, a külső tükrök és a szélvédőre vetített kijelző\* helyzetének tárolása (184. oldal)

- Az ülés, a külső tükrök valamint a szélvédőre vetített kijelző\* tárolt helyzetének használata (185. oldal)
- Az első ülés masszázsfunkciójának beállítása\* (187. oldal)
- Az első ülés ülés párnahosszának beállítása\* (188. oldal)
- Masszázsfunkciók\* az első ülésen (186. oldal)
- Az első ülés oldaltámaszának beállítása\* (189. oldal)
- Az első ülés deréktámaszának beállítása\* (190. oldal)
- Az utasülés beállítása a vezetőülésből\* (192. oldal)

## Az első elektromos\* ülés beállítása

Állítsa be a kívánt ülés helyzetet az első ülés ülő részén elhelyezett kezelőszerv használatával. A különböző kényelmi funkciók beállításához, forgassa fel/le a többfunkciós kezelőszervet<sup>4</sup>.

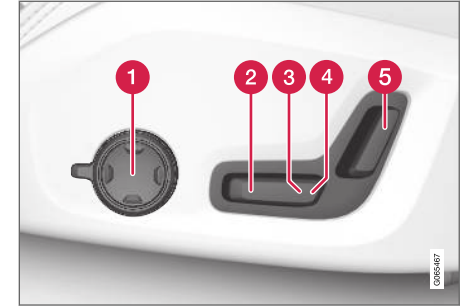

Az ábra négyutas deréktámaszsal\* felszerelt autó kezelőszervét mutatja. A kétutas deréktámaszsal\* rendelkező autókban nincs forgatható többfunkciós kezelőszerv.

- 1 A négyutas deréktámaszsal\* rendelkező autókban, forgassa fel/le a többfunkciós kezelőszervet<sup>4</sup> a különböző kényelmi funkciók beállításához. A kétutas deréktámaszsal\* rendelkező autókban használja a kerek gombot a deréktámasz előre/hátra állításához.
- 2 A kezelőszerv fel/le állításával emelheti/süllyesztheti az ülés párnát.

<sup>3</sup> Négyutas deréktámasz\* esetében. A kétutas deréktámasz\* előre/hátra állítható.

<sup>4</sup> Kétutas deréktámaszsal\* rendelkező autókban nem áll rendelkezésre.

- ◀◀ **3** A kezelőszerv felfelé/lefelé állításával emelheti/süllyesztheti az ülést.
- 4** Mozgassa előre/hátra az ülést a kezelőszerv előre/hátra mozgatásával.
- 5** A háttámla dőlését a kezelőszerv előre/hátra mozgatásával módosíthatja.

Egyszerre csak egyféle mozgás (előre/hátra/fel/le) végezhető.

Az első ülések háttámlái nem hajthatók teljesen előre.

### Kapcsolódó információk

- Manuális első ülés (182. oldal)
- Elektromos\* első ülés (183. oldal)
- Az ülés, a külső tükrök és a szélvédőre vetített kijelző\* helyzetének tárolása (184. oldal)
- Az ülés, a külső tükrök valamint a szélvédőre vetített kijelző\* tárolt helyzetének használata (185. oldal)
- Az első ülés masszázsfunkciójának beállítása\* (187. oldal)
- Az első ülés ülés párnahosszának beállítása\* (188. oldal)
- Masszázs-beállítások\* az első ülésen (186. oldal)
- Az első ülés oldaltámaszának beállítása\* (189. oldal)

- Az első ülés deréktámaszának beállítása\* (190. oldal)
- Az utasülés beállítása a vezetőülésből\* (192. oldal)

### Az ülés, a külső tükrök és a szélvédőre vetített kijelző\* helyzetének tárolása

Tárolhatja az elektromos\* ülés, a külső tükrök és a szélvédőre vetített kijelző\* helyzetét a memóriagombokon.

A memóriagombok használatával tárolhatja az elektromos\* ülés, a külső tükrök és a szélvédőre vetített kijelző\* két különböző helyzetét. A gombok az egyik vagy mindkét\* első ajtó belsején helyezkednek el.

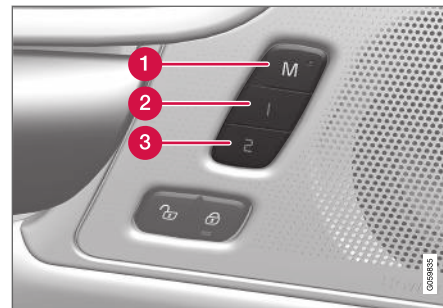

- 1** M gomb a beállítások tárolásához.
- 2** Memóriagomb.
- 3** Memóriagomb.

### Helyzet tárolása

1. Állítsa az ülést, a külső tükröket és a szélvédőre vetített kijelzőt a kívánt beállításokra.
2. Nyomja meg, és tartsa nyomva az **M** gombot. A gomb visszajelzője világít.
3. Három másodpercen belül nyomja meg, és tartsa nyomva az **1** vagy **2** gombot.
  - > Amikor a helyzet tárolásra került a kiválasztott memóriagombon, akkor egy hangjelzés hallható és az **M** gomb visszajelző lámpája elalszik.

Ha egy memóriagombot sem nyom meg három másodpercen belül akkor az **M** gomb kialszik, és nem tárolódnak a beállítások.

Az ülést, a külső tükröket vagy a szélvédőre vetített kijelzőt újra be kell állítani, mielőtt új memória lenne beállítható.

### Kapcsolódó információk

- Manuális első ülés (182. oldal)
- Elektromos\* első ülés (183. oldal)
- Az első elektromos\* ülés beállítása (183. oldal)
- Az ülés, a külső tükrök valamint a szélvédőre vetített kijelző\* tárolt helyzetének használata (185. oldal)
- Az első ülés masszázis funkciójának beállítása\* (187. oldal)

- Az első ülés üléspárnahosszának beállítása\* (188. oldal)
- Masszázs-beállítások\* az első ülésen (186. oldal)
- Az első ülés oldaltámaszának beállítása\* (189. oldal)
- Az első ülés deréktámaszának beállítása\* (190. oldal)
- Az utasülés beállítása a vezetőülésből\* (192. oldal)
- A külső tükrök lebillentése (169. oldal)
- A szélvédőre vetített kijelző beállításai\* (142. oldal)

### Az ülés, a külső tükrök valamint a szélvédőre vetített kijelző\* tárolt helyzetének használata

Ha az elektromos\* ülés, a külső tükrök és a szélvédőre vetített kijelző\* helyzete tárolva van, akkor azok egyszerűen a memóriagombok használatával aktiválhatók.

#### Tárolt beállítás használata

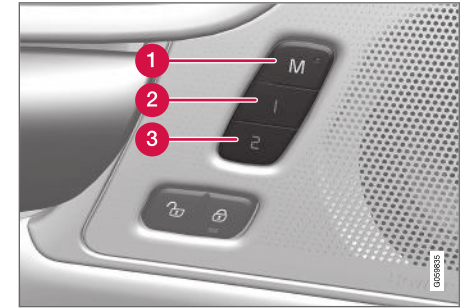

A tárolt beállítások akkor is használhatók, amikor az első ajtó nyitva vagy csukva van:

#### Nyitott első ajtó

- Nyomja meg röviden az **1** (2) vagy **2** (3) memóriagombot valamelyikét. Az elektromos ülés, a külső tükrök és a szélvédőre vetített kijelző mozogni kezdenek, és megállnak a kiválasztott memóriagombon tárolt helyzetben.



### ◀◀ **Csukott első ajtó**

- Tartsa nyomva az **1** (2) vagy **2** (3) memóriagombok valamelyikét, amíg az ülés, külső tükrök és a szélvédőre vetített kijelző meg nem áll a kiválasztott memóriagombon tárolt helyzetben.

Ha elengedi a memóriagombot, akkor az ülés, a külső tükrök és a szélvédőre vetített kijelző mozgása megáll.

### **⚠ FIGYELEM**

- Mivel a járművezető ülése állítható a gyújtás kikapcsolt állapotában, soha ne hagyjon felügyelet nélkül gyermekeket a járműben.
- Az ülés mozgása bármikor **MEGÁLLÍT-HATÓ** bármely gomb megnyomásával az elektromos ülés vezérlőpaneljén.
- Vezetés közben ne állítsa az ülést.
- Ügyeljen arra, hogy semmi ne legyen az ülések alatt, amikor beállítja azokat.

### **Kapcsolódó információk**

- Manuális első ülés (182. oldal)
- Elektromos\* első ülés (183. oldal)
- Az első elektromos\* ülés beállítása (183. oldal)
- Az ülés, a külső tükrök és a szélvédőre vetített kijelző\* helyzetének tárolása (184. oldal)

- Az első ülés masszázsfunkciójának beállítása\* (187. oldal)
- Az első ülés üléspárnahosszának beállítása\* (188. oldal)
- Masszázs-beállítások\* az első ülésen (186. oldal)
- Az első ülés oldaltámaszának beállítása\* (189. oldal)
- Az első ülés deréktámaszának beállítása\* (190. oldal)
- Az utasülés beállítása a vezetőülésből\* (192. oldal)
- A külső tükrök lebillentése (169. oldal)
- A szélvédőre vetített kijelző beállításai\* (142. oldal)

### **Masszázs-beállítások\* az első ülésen**

Mind az ülés oldalán található többfunkciós kezelőszerv, mind a központi kijelző használható a beállítások módosításához. Számos beállítás megjelenik a központi kijelzőn.



Többfunkciós kezelőszerv, az ülés ülőrésének oldalán.

### **A masszázs beállításai**

Az alábbi beállítási lehetőségek állnak rendelkezésre a masszázsához:

- **Be/Ki:** Válassza a **Be/Ki** lehetőséget a masszázsfunkció be-/kikapcsolásához.
- **1-5 program:** 5 előre beállított masszázsprogram közül választhat. Válasszon az **Küszöb**, **Belépő**, **Speciális**, **Derék** és **Váll** lehetőségek közül.



- **Intenzitás:** Válasszon az **Alacsony, Normál** és **Magas** lehetőségek közül.
- **Sebesség:** Válasszon az **Lassú, Normál** és **Gyors** lehetőségek közül.

#### A masszázss újraindítása

A masszázss funkció 20 perc elteltével automatikusan kikapcsol. A funkció újbóli bekapcsolása manuálisan történik.

- Érintse meg a központi kijelzőn található **Újraindítás** lehetőséget a kiválasztott masszázssprogram újraindításához.
- > A masszázssprogram újraindul. Ha nem tesz semmit, akkor az üzenet megmarad a felső nézetben.

#### Kapcsolódó információk

- Manuális első ülés (182. oldal)
- Elektromos\* első ülés (183. oldal)
- Az első elektromos\* ülés beállítása (183. oldal)
- Az ülés, a külső tükrök és a szélvédőre vetített kijelző\* helyzetének tárolása (184. oldal)
- Az ülés, a külső tükrök valamint a szélvédőre vetített kijelző\* tárolt helyzetének használata (185. oldal)
- Az első ülés masszázss funkciójának beállítása\* (187. oldal)
- Az első ülés ülés párnahosszának beállítása\* (188. oldal)

- Az első ülés oldaltámaszának beállítása\* (189. oldal)
- Az első ülés deréktámaszának beállítása\* (190. oldal)
- Az utasülés beállítása a vezetőülésből\* (192. oldal)

### Az első ülés masszázss funkciójának beállítása\*

Mind az ülésen található többfunkciós kezelőszerv, mind a központi kijelző használható a beállítások módosításához. Számos beállítás megjelenik a központi kijelzőn.

#### Az első ülés masszázss funkciójának beállítása

Az első ülések masszázss funkcióval rendelkező háttámlában. A masszázss léggárnak hajtják végre, amelyek különböző beállításokkal masszázssrozhatnak.

A masszázss funkció csak akkor kapcsolható be, amikor jár az autó motorja.

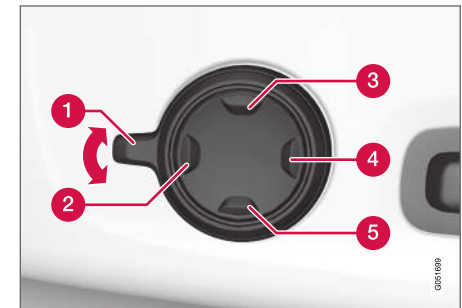

1. Aktiválja a **1** többfunkciós kezelőszervet annak felfelé/efelé fordításával. Az ülésbeállítások nézete jelenik meg a központi kijelzőn.



2. Válassza a **Masszázs** lehetőséget az ülés-beállítások nézetben.
3. A különböző masszázis funkciók közötti választáshoz, válassza ki azt közvetlenül a központi kijelzőn vagy a kurzor fel/le mozgásával a többfunkciós kezelőszerv felső **3** / alsó **5** gombjának használatával. Módosítsa a beállítást a kiválasztott funkcióban közvetlen kiválasztással a központi kijelzőn, a nyílak megnyomásával vagy a többfunkciós kezelőszerv első **2** / hátsó **4** gombjainak használatával.

### Kapcsolódó információk

- Manuális első ülés (182. oldal)
- Elektromos\* első ülés (183. oldal)
- Az első elektromos\* ülés beállítása (183. oldal)
- Az ülés, a külső tükrök és a szélvédőre vetített kijelző\* helyzetének tárolása (184. oldal)
- Az ülés, a külső tükrök valamint a szélvédőre vetített kijelző\* tárolt helyzetének használata (185. oldal)
- Az első ülés ülés párnahosszának beállítása\* (188. oldal)
- Masszázs-beállítások\* az első ülésen (186. oldal)
- Az első ülés oldaltámaszának beállítása\* (189. oldal)

- Az első ülés deréktámaszának beállítása\* (190. oldal)
- Az utasülés beállítása a vezetőülésből\* (192. oldal)

### Az első ülés ülés párnahosszának beállítása\*

A választott felszereltségi szinttől függően, az ülés párna hosszának beállítása az ülés párna oldalán elhelyezkedő többfunkciós kezelőszerv\* használatával vagy manuálisan történik az ülés párna elején elhelyezkedő kezelőszervvel.

### Az ülés párna hosszának beállítása a többfunkciós kezelőszerv használatával

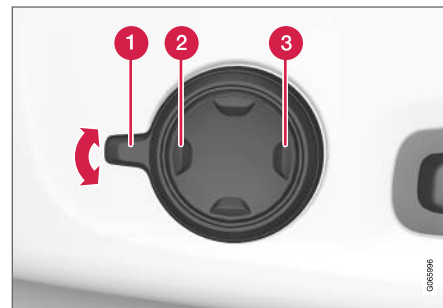

Többfunkciós kezelőszerv az ülés párna oldalán.

1. Aktiválja a **1** többfunkciós kezelőszervet annak felfelé/efelé fordításával. Az ülésbeállítások nézete jelenik meg a központi kijelzőn.

2. Válassza a **Párnatoldalék** lehetőséget az ülésbeállítások nézetben.
  - Nyomja a négyutas gomb **2** első részét az ülés párná nyújtásához.
  - Nyomja a négyutas gomb **3** hátsó részét az ülés párná visszahúzásához.

### Az ülés párná hosszának manuális beállítása



Az ülés párná beállításának kezelőszerve.

1. Fogja meg a **1** fogantyút az ülés elején, és húzza felfelé.
2. Állítsa be az ülés párná hosszát.
3. Engedje el a fogantyút, és győződjön meg arról, hogy az ülés párná elérte a megfelelő helyzetet.

### Kapcsolódó információk

- Manuális első ülés (182. oldal)
- Elektromos\* első ülés (183. oldal)
- Az első elektromos\* ülés beállítása (183. oldal)
- Az ülés, a külső tükrök és a szélvédőre vetített kijelző\* helyzetének tárolása (184. oldal)
- Az ülés, a külső tükrök valamint a szélvédőre vetített kijelző\* tárolt helyzetének használata (185. oldal)
- Az első ülés masszázis funkciójának beállítása\* (187. oldal)
- Masszázs-beállítások\* az első ülésen (186. oldal)
- Az első ülés oldaltámaszának beállítása\* (189. oldal)
- Az első ülés deréktámaszának beállítása\* (190. oldal)
- Az utasülés beállítása a vezetőülésből\* (192. oldal)

### Az első ülés oldaltámaszának beállítása\*

Az első ülés kényelme a háttámla oldalainak beállításával növelhető.

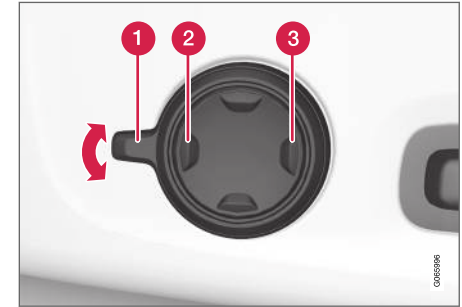

Többfunkciós kezelőszerv, az ülés ülőrésének oldalán.

A háttámla oldalai beállíthatók, hogy támasztást biztosítsanak. Mind az ülésen található többfunkciós kezelőszerv, mind a központi kijelző használható a beállítások módosításához. Számos beállítás megjelenik a központi kijelzőn.

Az oldaltámasz beállításához:

1. Aktiválja a többfunkciós kezelőszervet annak felfelé/efelé fordításával **1**. Az ülésbeállítások nézete jelenik meg a központi kijelzőn.



- ◀ 2. Válassza a **Oldalsó párnák** lehetőséget az ülésbeállítások nézetben.
- Nyomja a négyutas gomb első részét az oldaltámasz növeléséhez **2**.
  - Nyomja a négyutas gomb hátsó részét az oldaltámasz növeléséhez **3**.

### Kapcsolódó információk

- Manuális első ülés (182. oldal)
- Elektromos\* első ülés (183. oldal)
- Az első elektromos\* ülés beállítása (183. oldal)
- Az ülés, a külső tükrök és a szélvédőre vetített kijelző\* helyzetének tárolása (184. oldal)
- Az ülés, a külső tükrök valamint a szélvédőre vetített kijelző\* tárolt helyzetének használata (185. oldal)
- Az első ülés masszázis funkciójának beállítása\* (187. oldal)
- Az első ülés üléspárnahosszának beállítása\* (188. oldal)
- Masszázs-beállítások\* az első ülésen (186. oldal)
- Az első ülés deréktámaszának beállítása\* (190. oldal)
- Az utasülés beállítása a vezetőülésből\* (192. oldal)

### Az első ülés deréktámaszának beállítása\*

A deréktámasz beállítása az üléspárna oldalán található kezelőszervvel történik.



Többfunkciós kezelőszerv négyutas deréktámasszal\* rendelkező autókban.



Kezelőszerv kétutas deréktámasszal\* rendelkező autókban.

A deréktámaszt négyutas deréktámasszal\* rendelkező autókban a többfunkciós kezelőszerv használatával, kétutas deréktámasszal\* rendelkező autókban pedig a kerek gomb használatával lehet beállítani. A kezelőszerv az ülés ülőrésének oldalán helyezkedik el. A választott felszereltségi szinttől függően, a deréktámasz előre/hátra és fel/le (négyutas deréktámasz) vagy előre/hátra (kétutas deréktámasz) állítható.

### Állítsa be a deréktámaszt az autóban a négyutas kezelőszerv használatával

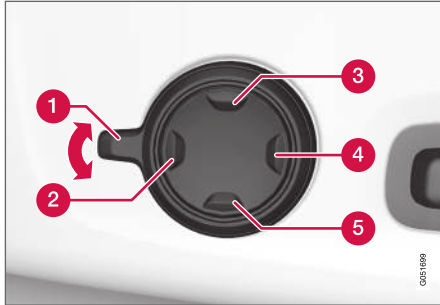

1. Aktiválja a **1** többfunkciós kezelőszervet annak felfelé/efelé fordításával. Az ülésbeállítások nézete jelenik meg a központi kijelzőn.
2. Válassza a **Derék** lehetőséget az ülésbeállítások nézetben.
  - Nyomja fel **3**/le **5** a kerek gombot a deréktámasz fel/le mozgatásához.
  - Nyomja a gomb **2** első részét a deréktámasz növeléséhez.
  - Nyomja a gomb **4** hátsó részét a deréktámasz csökkentéséhez.

### Állítsa be a deréktámaszt az autóban a kétutas kezelőszerv használatával

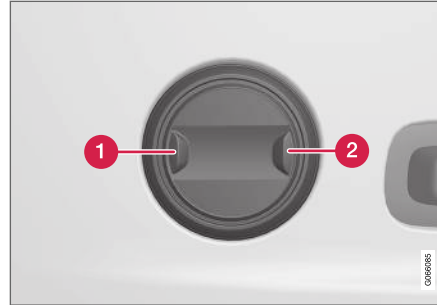

1. Nyomja a kerek gomb **1** első részét a deréktámasz növeléséhez.
2. Nyomja a kerek gomb **2** hátsó részét a deréktámasz csökkentéséhez.

#### Kapcsolódó információk

- Manuális első ülés (182. oldal)
- Elektromos\* első ülés (183. oldal)
- Az első elektromos\* ülés beállítása (183. oldal)
- Az ülés, a külső tükrök és a szélvédőre vetített kijelző\* helyzetének tárolása (184. oldal)
- Az ülés, a külső tükrök valamint a szélvédőre vetített kijelző\* tárolt helyzetének használata (185. oldal)

- Az első ülés masszázs funkciójának beállítása\* (187. oldal)
- Az első ülés üléspárnahosszának beállítása\* (188. oldal)
- Masszázs-beállítások\* az első ülésen (186. oldal)
- Az első ülés oldaltámaszának beállítása\* (189. oldal)
- Az utasülés beállítása a vezetőülésből\* (192. oldal)

### Az utasülés beállítása a vezetőülésből\*

Az első utasülés beállítható a vezetőülésről.

#### A funkció aktiválása

A funkció a központi kijelző funkció nézetében aktiválható.



Nyomja meg a **Utasülés beállítása** gombot az aktiváláshoz.

#### Utasülés beállítása

A járművezető a funkció aktiválásától számított 10 másodpercen belül állíthatja be az utasülést. Ha ezen az időn belül nem végez beállításokat, akkor a funkció kikapcsol.

A járművezető a vezetőülésen elhelyezett kezelőszervekkel állíthatja be az utasülést:



- 1 Mozgassa előre/hátra az utasülést a kezelőszerv előre/hátra mozgatásával.
- 2 Az utasülés háttámlájának dőlését a kezelőszerv előre/hátra mozgatásával módosíthatja.

#### Kapcsolódó információk

- Manuális első ülés (182. oldal)
- Elektromos\* első ülés (183. oldal)
- Az első elektromos\* ülés beállítása (183. oldal)
- Az ülés, a külső tükrök és a szélvédőre vetített kijelző\* helyzetének tárolása (184. oldal)
- Az ülés, a külső tükrök valamint a szélvédőre vetített kijelző\* tárolt helyzetének használata (185. oldal)
- Az első ülés masszázsfunkciójának beállítása\* (187. oldal)

- Az első ülés ülés párnahosszának beállítása\* (188. oldal)
- Masszázs-beállítások\* az első ülésen (186. oldal)
- Az első ülés oldaltámaszának beállítása\* (189. oldal)
- Az első ülés deréktámaszának beállítása\* (190. oldal)

## A háttámlák lehajtása a hátsó ülésen

A hátsó üléstámla két részre van osztva. A két rész külön lehajtható.

### FIGYELEM

- Állítsa be, és rögzítse az ülést, mielőtt elindulna. Legyen óvatos az ülés beállításakor. A szabályozatlan vagy figyelmetlen beállítás becsípődéses sérüléseket eredményezhet.
- Amikor nehéz tárgyakat helyez be, akkor mindig kösse le azokat szorosán, hogy hirtelen fékezéskor ne okozhassanak sérülést vagy kárt.
- Mindig állítsa le a motort, és húzza be a rögzítőféket az autó rakodásakor és kirakodásakor.
- Az automata sebességváltóval felszerelt autók esetében, állítsa a fokozatválasztót **P** állásba, hogy megakadályozza a nem szándékos elindulást.

### FONTOS

A háttámla lehajtásakor nem lehet semmilyen tárgy a hátsó ülésen. A biztonsági övek sem lehetnek becsatolva. Különben fennáll a hátsó ülésrápít sérülésének kockázata.

### FONTOS

A beépített gyermekülés\* üléspárnájának a leengedett helyzetben kell lennie, mielőtt lehajtaná a hátsó ülés háttámláját.

A középső ülés kartámaszát\* fel kell emelni az ülés lehajtása előtt.

A hátsó ülésben található átmenő fedélnek bezárva kell lennie a lehajtás előtt.

### MEGJEGYZÉS

Lehetséges, hogy az első üléseket előre kell csúsztatni és/vagy fel kell hajtani a háttámlájukat, hogy teljesen előre lehessen hajtani a háttámlát.

## A háttámla lehajtása elektronikusan vezérelt lehajtással\* rendelkező autókban

Ha az autó elektronikusan lehajtható hátsó ülésel van felszerelve, akkor lehajthatja az ülést a csomagterben található gombok használatával. A hátsó ülés az ülés tetején található fogantyúk használatával is lehajtható.

### FIGYELEM

Ügyeljen arra, hogy ne kockáztassa senki beszorulását a hátsó ülés automatikus lehajtása közben. Mivel ez automatikusan történik a gomb megnyomásakor, senkinek nem szabad a hátsó ülésen vagy annak közelében lennie.

◀◀ **A háttámla lehajtása a csomagterében elhelyezkedő gombok használatával**

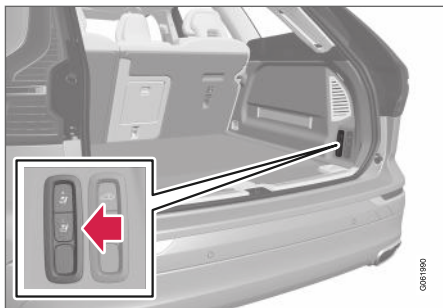

A hátsó ülés lehajtásának segítése érdekében az autónak álló helyzetben és a csomagteréjén nyitva kell lennie. Ügyeljen arra, hogy ne legyenek utasok vagy tárgyak a hátsó ülésen.

1. Engedje le manuálisan a középső ülés fejtámláját.
2. Tartsa nyomva a lejtés gombját. A bal és jobb oldali háttámla részekhez tartozó gombok **L** (bal) és **R** (jobb) betűkkel vannak jelölve.
3. A háttámlák kioldódnak a reteszekből. Először leereszkednek a fejtámlák, ezután történik meg a háttámlák lehajtása vízszintes helyzetbe.

**A háttámlák lehajtása a hátsó ülésben található fogantyúkkal**

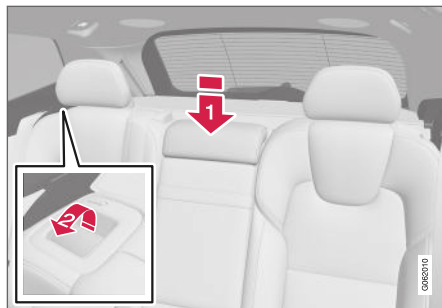

Ügyeljen arra, hogy ne legyenek utasok vagy tárgyak a hátsó ülésen.

- 1 Engedje le manuálisan a középső ülés fejtámláját.
- 2 Húzza előre az autó bal és jobb oldali üléseinek háttámláján elhelyezkedő fogantyúkat az ülés bal és jobb oldali részének lehajtásához.
  - > A háttámlák kioldódnak a reteszekből. Először leereszkednek a fejtámlák, ezután történik meg a háttámlák lehajtása vízszintes helyzetbe.

**A háttámlák manuális lehajtása**

Ha az autó csak a hátsó ülés manuális lehajtását teszi lehetővé, akkor hajtsa le az ülés bal és jobb oldalát a hátsó ülésen található fogantyúkkal.

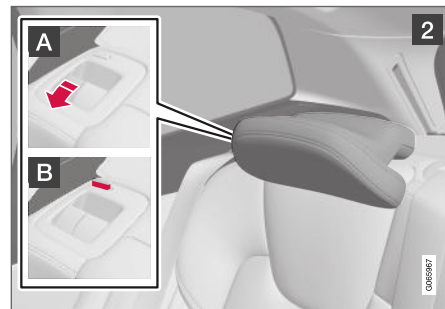
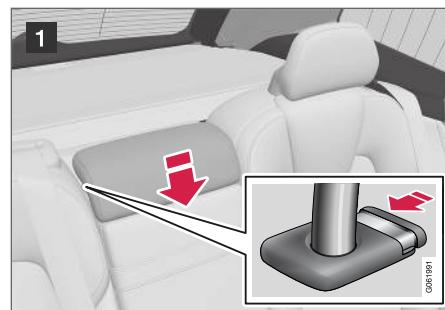

Ügyeljen arra, hogy ne legyenek utasok vagy tárgyak a hátsó ülésen.

- 1 Engedje le manuálisan a középső ülés fejtámláját.



- 2 Húzza fel a háttámla rögzítő fogantyúját **A**, miközben ezzel egyidejűleg előre hajtja a háttámlát. A fejtámlák záró fogantyúja a háttámla lehajtásakor automatikusan felhúzódik. A záróretesz piros visszajelzője **B** mutatja, hogy a háttámla már nincs rögzítve a helyén.

### **i** MEGJEGYZÉS

Amikor lehajtja a háttámlákat, a fejtámlák hozzáérhetnek a lehajtott ülés üléspárnájához. Állítsa be a lehajtott ülés fejtámláit, hogy elkerülje az anyag sérülését.

3. A háttámla kiad a reteszből és manuálisan kell lehajtani vízszintes helyzetbe.

### A háttámla felemelése

A háttámla egyenes helyzetbe történő felemelése manuálisan történik:

1. Mozdítsa fel/hátra a háttámlát.
2. Nyomja addig a háttámlát, amíg a retesz be nem akad.
3. Emelje fel manuálisan a fejtámlákat.

4. Ha szükséges, emelje fel a középső ülés fejtámláját.

### **⚠** FIGYELEM

Amikor fel van emelve a háttámla, akkor a piros visszajelzőnek el kell tűnnie. Ha még mindig látható, akkor a háttámla nem rögzült a helyén.

### **⚠** FIGYELEM

Ellenőrizze, hogy a háttámlák és a fejtámlák megfelelően rögzültek-e a felhajtást követően. A külső hátsó ülések fejtámláit mindig fel kell emelni, amikor utasok tartózkodnak a hátsó üléseken.

### Kapcsolódó információk

- A hátsó ülés fejtámláinak beállítása (195. oldal)
- Szervizzárás (278. oldal)
- A szervizzárás aktiválása és inaktíválása (279. oldal)

### A hátsó ülés fejtámláinak beállítása

Állítsa be a középső ülés fejtámláját az utas magasságának megfelelően. Hajtsa le a külső ülések fejtámláit\*, hogy javítsa a kilátást hátrafelé

### A középső ülés fejtámlájának beállítása

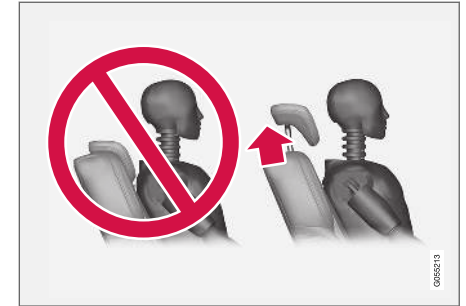

A középső ülés fejtámláját úgy kell beállítani az utas magasságának megfelelően, hogy lehetőleg az utas fejének teljes hátsó részét takarja. Szükség szerint csúsztassa fel manuálisan.

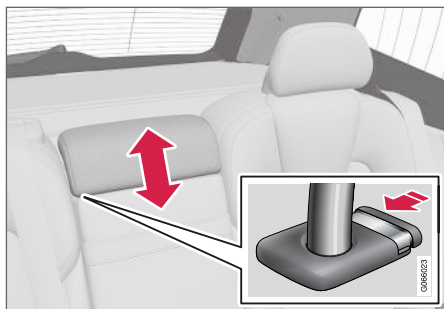

A fejtámla leengedéséhez meg kell nyomni a gombot (lásd az ábrát), miközben óvatosan lefelé nyomja a fejtámlát.

**⚠ FIGYELEM**

A középső ülés fejtámlájának a legalsó helyzetben kell lennie, amikor a középső ülés nincs használatban. Amikor használatban van a középső ülés, akkor a fejtámlát megfelelően be kell állítani az utas magasságához, hogy az lehetőleg takarja a fej teljes hátsó részét.

**Hajtsa le a hátsó ülés külső fejtámláit a központi kijelzőn keresztül\***

A külső fejtámlák a központi kijelző funkció nézetében húzhatók vissza. A fejtámlák leengedhetők O gyűjtéshelyzetben.



Nyomja meg a **Fejtámla lehajtása** gombot a leengedés aktiválásához/inaktiválásához.

**⚠ FIGYELEM**

Ne engedje le a külső fejtámlákat, ha utasok utaznak valamelyik hátsó, külső ülésben.

**⚠ FIGYELEM**

A fejtámlának a felhajtást követően rögzített állásban kell lennie.

**Hajtsa le a hátsó ülés külső fejtámláit a fogantyúk használatával**

Az elektronikusan vezérelt hátsó üléslehangajással\* rendelkező autókban a külső fejtámlák az ülés tetején elhelyezett fogantyúk használatával hajthatók le, lásd **1** ábra. Az elektronikus lehangajlás nélküli autók esetében, a külső fejtámlák lehangajtása manuálisan történik az ülés felső részén elhelyezkedő belső kezelőszerv használatával, lásd **2** ábra.





### Kapcsolódó információk

- A háttámlák lehajtása a hátsó ülésen (193. oldal)

### Kormánykerék-kezelőszervek és kürt

A kormánykerék tartalmazza a kürtöt és például a vezetőtámogató rendszerekhez valamint a hangfelismeréshez tartozó kezelőszerveket.

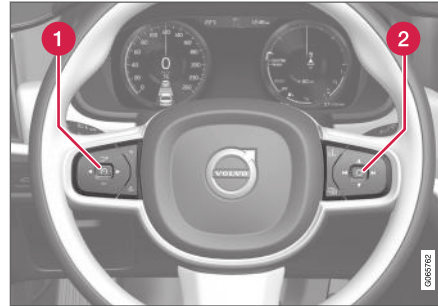

Billentyűzetek és fülek\* a kormánykeréken.

- 1 A vezetőtámogató rendszerek kezelőszervei<sup>5</sup>/ $\rightarrow$
- 2 Váltófül\* a manuális fokozatváltáshoz automata sebességváltó esetén.
- 3 Kezelőszervek a hangfelismeréshez és menühöz, üzenet és telefonkezeléshez.

### Kürt

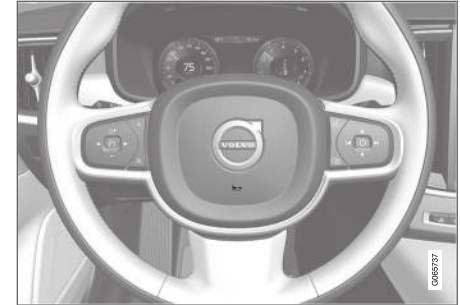

A kürt a kormánykerék közepén helyezkedik el.

### Kapcsolódó információk

- Kormányzár (198. oldal)
- A kormánykerék beállítása (198. oldal)

<sup>5</sup> Sebességátaroló, sebességtartó, adaptív sebességtartó\*, távolságfigyelmeztetés\* és Pilot Assist.

## Kormányzár

A kormányzár megnehezíti az autó kormányzását, ha például ellopják azt. A kormányzár zárásakor és kioldásakor mechanikus hang észlelhető.

## A kormányzár aktiválása

A kormányzár akkor aktiválódik, amikor az autót kívülről bezárja és a motor le van állítva. Ha az autót nyitva hagyja, akkor a kormányzár egy idő elteltével automatikusan aktiválódik.

## A kormányzár kioldása

A kormányzár akkor old ki, ha az autót kívülről kinyitja. Ha az autó nincs bezárva, akkor a kormányzár kikapcsol, amennyiben a távvezérlős kulcs az utastérben van és beindítja az autót.

## Kapcsolódó információk

- Kormánykerék-kezelőszervek és kürt (197. oldal)
- A kormánykerék beállítása (198. oldal)

## A kormánykerék beállítása

A kormánykerék különböző helyzetekbe állítható.

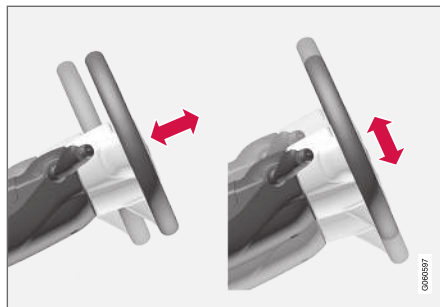

A kormánykerék magassága és mélysége állítható.

A kormánykerék különböző módokon állítható be, attól függően, hogy az autó rendelkezik-e térdlégszákkal<sup>6</sup>.

### FIGYELEM

Állítsa be és rögzítse a kormánykereket, mielőtt elindulna. A kormánykereket soha nem szabad vezetés közben állítani.

A sebességfüggő szervokormányval beállítható a kormányzási erő szintje. A kormányzási erő az autó sebességének megfelelően kerül beállításra, hogy fejlett útérzékenységet biztosítson a vezetőknek.

## A kormánykerék beállítása térdlégszákkal rendelkező autóban

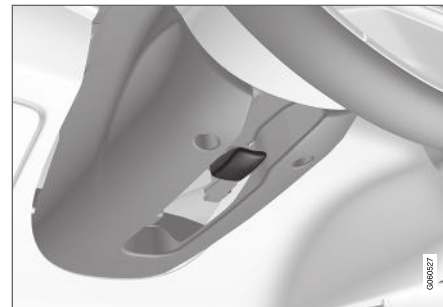

Kar a kormánykerék beállításához.

1. Nyomja előre a kart a kormánykerék kioldásához.
2. Állítsa a kormánykereket az Önnek megfelelő helyzetbe.
3. Húzza vissza a kart a kormánykerék helyzetének rögzítéséhez. Ha a kar merev, akkor a kar visszanyomásával egy időben nyomja meg kissé a kormánykereket.

<sup>6</sup> Az autó csak bizonyos piacokon rendelkezik térdlégszákkal.

### A kormánykerék beállítása térdlégzsákkal nem rendelkező autóban



Kar a kormánykerék beállításához.

1. Húzza hátrafelé a kart a kormánykerék kioldásához.
2. Állítsa a kormánykereket az Önnek megfelelő helyzetbe.
3. Nyomja előre a kart a kormánykerék rögzítéséhez. Ha a kar merev, akkor a kar visszanyomásával egy időben nyomja meg kissé a kormánykereket.

### Kapcsolódó információk

- Kormányzár (198. oldal)
- Kormánykerék-kezelőszervek és kürt (197. oldal)
- Az első elektromos\* ülés beállítása (183. oldal)



KLÍMAVEZÉRLÉS

## Klíma vezérlés

Az autó elektronikus klímavezérléssel rendelkezik. A klímavezérlő rendszer hűti vagy fűti valamint szárítja az utastér levegőjét.

Az összes klímavezérlő funkció a központi kijelzőn és a középkonzol fizikai gombjaival szabályozható.

A hátsó ülés bizonyos funkciói az alagútkonzol hátulján található klímakezelőszervekkel\* is szabályozhatók.

### Kapcsolódó információk

- Klímazónák (202. oldal)
- Klímavezérlés - érzékelők (202. oldal)
- Érzékelt hőmérséklet (203. oldal)
- A klíma hangvezérléses szabályozása (203. oldal)
- Állóklíma (225. oldal)
- Fűtés (234. oldal)
- Levegőminőség (204. oldal)
- Levegőelosztás (207. oldal)
- Klímakezelőszervek (213. oldal)

## Klímazónák

A klímazónák száma, amelyekre az autó osztva van, határozza meg az utastár különböző részeihez tartozó hőmérséklet-beállítási lehetőségeket.

### 2-zónás légkondicionáló

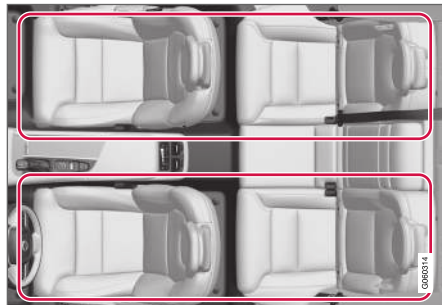

Klímazónák 2-zónás légkondicionáló esetén.

2-zónás légkondicionáló esetén az utastér hőmérséklete külön állítható be a bal és jobb oldalon.

### Kapcsolódó információk

- Klímavezérlés (202. oldal)

## Klímavezérlés - érzékelők

A klímavezérlő rendszer számos érzékelőt használ a klíma szabályozásának segítéséhez az autóban.

### Az érzékelő elhelyezkedése

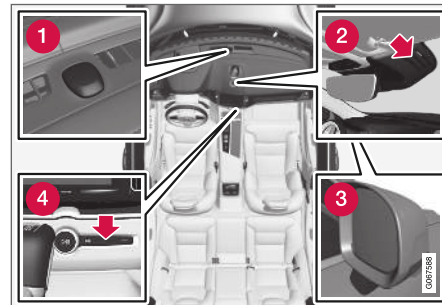

- 1 Napérzékelő - a műszerfal felső részén.
- 2 Nedvességérzékelő - a belső visszapillantó tükör házában.
- 3 Külső hőmérséklet-érzékelő - a jobb oldali külső tükörben.
- 4 Az utastér hőmérséklet-érzékelője - a fizikai gombokkal a középkonzolon.

### **i** MEGJEGYZÉS

Ne takarja le vagy gátolja az érzékelőket ruhákkal vagy egyéb tárgyakkal.



Az Interior Air Quality System\* esetén egy levegőminőség érzékelő is van a klímaszabályozó rendszer levegőbeszívó részébe építve.

### Kapcsolódó információk

- Klímavezérlés (202. oldal)
- Interior Air Quality System\* (206. oldal)

## Érzékelt hőmérséklet

A klímavezérlő rendszer az érzékelt hőmérséklet alapján szabályozza az utastér klímáját és nem a tényleges hőmérséklet alapján.

Az utastér beállított hőmérséklete folyamatosan megfelel a fizikai észlelésnek az olyan tényezőket figyelembe véve, mint a külső hőmérséklet, az autó környezetében lévő levegő áramlási sebessége, nedvességtartalma és a napsugárzás stb. az autóban és a környezetében.

A rendszer egy napérzékelőt tartalmaz, amely észleli, hogy melyik irányból süti a nap az utastérre. Ez azt jelenti, hogy a jobb és bal oldali szellőzőkből áramló levegő hőmérséklete annak ellenére eltérő lehet, hogy mindkét oldalon ugyanazt a hőmérsékletet állította be.

### Kapcsolódó információk

- Klímavezérlés (202. oldal)

## A klíma hangvezérléses szabályozása<sup>1</sup>

A klímaszabályozó rendszer hangutasításai például a hőmérséklet módosításához, az ülésfűtés\* aktiválásához vagy a ventilátor szintjének változtatásához.

Nyomja meg a  gombot, és mondja ki az alábbi utasítások valamelyikét:

- **"Climate"** - elindít egy párbeszédet a klíma szabályozásához, és példákat mutat az utasításokra.
- **"Set temperature to X degrees"** - beállítja a kívánt hőmérsékletet.
- **"Raise temperature"/"Lower temperature"** - a hőmérséklet-beállítás lépésenkénti növelése/csökkentése.
- **"Sync temperature"** - a vezető oldalon beállított hőmérséklettel szinkronizálja az összes klímazónát az autóban.
- **"Air on feet"/"Air on body"** - megnyitja a kívánt levegőáramlást.
- **"Air on feet off"/"Air on body off"** - bezárja a kívánt levegőáramlást.
- **"Set fan to max"/"Turn off fan"** - a **Max/Off** beállításra változtatja a levegőáramlást.

<sup>1</sup> Bizonyos piacokra vonatkozik.

- ◀ • **"Raise fan speed"/"Lower fan speed"** - lépésenként növeli/csökkenti a ventilátor szintjét.
- **"Turn on auto"** - aktiválja az automatikus klímaszabályozást.
- **"Air condition on"/"Air condition off"** - aktiválja/inaktiválja a légkondicionálást.
- **"Recirculation on"/"Recirculation off"** - aktiválja/inaktiválja a levegőkeringtetést.
- **"Turn on defroster"/"Turn off defroster"** - aktiválja/inaktiválja az ablakok és a külső tükrök páramentesítését.
- **"Turn on max defroster"/"Turn max defroster off"** - aktiválja/inaktiválja a maximális páramentesítést.
- **"Turn on electric defroster"/"Turn off electric defroster"** - aktiválja/inaktiválja a szélvédőfűtést\*.
- **"Turn on rear defroster"/"Turn off rear defroster"** - aktiválja/inaktiválja a hátsó ablak és a külső tükrök fűtését.
- **"Turn steering wheel heat on"/"Turn steering wheel heat off"** - aktiválja/inaktiválja a kormánykerékfűtést\*.
- **"Raise steering wheel heat"/"Lower steering wheel heat"** - lépésenként emeli/csökkenti a kormánykerékfűtés\* beállítását.
- **"Turn on seat heat"/"Turn off seat heat"** - aktiválja/inaktiválja az ülésfűtést\*.

- **"Raise seat heat"/"Lower seat heat"** - lépésenként emeli/csökkenti az ülésfűtés\* beállítását.
- **"Turn on seat ventilation"/"Turn off seat ventilation"** - aktiválja/inaktiválja az ülészellőztetést\*.
- **"Raise seat ventilation"/"Lower seat ventilation"** - lépésenként emeli/csökkenti az ülészellőztetés\* beállítását.

### Kapcsolódó információk

- Klímavezérlés (202. oldal)
- Hangfelismerés (143. oldal)
- A hangfelismerés használata. (144. oldal)
- A hangfelismerés beállításai (147. oldal)

## Levegőminőség

Az utastérhez kiválasztott anyagok és a levegőtisztító rendszer biztosítja az utastér levegőjének magas minőségét.

### Anyagok az utastérben

Az utastér belseje úgy van kialakítva, hogy a kellemes és kényelmes legyen, még az allergiától vagy asztmától szenvedő személyek számára is.

Tesztelt anyagok kerültek kifejlesztésre az utastér pormennyiségének minimálisra csökkentéséhez és, hogy hozzájáruljanak az utastér könnyebb tisztán tarthatóságához.

A szőnyegek az utastérben és a csomagtérben is könnyen kivehetők és tisztíthatók.

Használja a Volvo által ajánlott autóápolási termékeket a belső tisztításához.

### Levegőtisztító rendszer

Az utastér szűrőjén kívül a Clean Zone Interior Package\* és a Interior Air Quality System\* is segít fenntartani az utastér magas levegőminőségét.

### Kapcsolódó információk

- Klímavezérlés (202. oldal)
- Clean Zone\* (205. oldal)
- Clean Zone Interior Package\* (205. oldal)
- Interior Air Quality System\* (206. oldal)
- Utastérszűrő (207. oldal)

## Clean Zone\*

A Clean Zone funkció ellenőrzi és jelzi, hogy minden feltétel megfelel-e az utastér jó levegőminőségéhez.

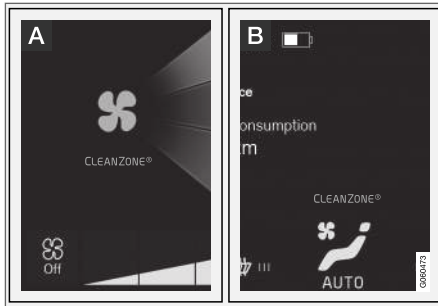

**A** A visszajelző a klíma nézetben látható a központi kijelzőn.

**B** A visszajelző a klímásorban látható, amikor nincs nyitva a klíma nézet.

Ha a feltételek megfelelőek, akkor a **Tiszta zóna** szöveg fehér. Amikor minden feltétel megfelelő, akkor ezt a szöveg kék színűre változása jelzi.

Az alábbi feltételeknek kell teljesülniük:

- Az összes ajtó és a csomagterajtó zárva van.
- Az összes oldalablak és a panorámatető\* zárva van.
- Be van kapcsolva a levegőminőség rendszer Interior Air Quality System\*.

- Be van kapcsolva a szellőztető ventilátor.
- Ki van kapcsolva a levegő-visszakeringtetés.

### **i** MEGJEGYZÉS

A Clean Zone nem azt jelenti, hogy a levegő minősége jó. Csak azt jelzi, hogy fennállnak a jó levegőminőség feltételei.

### Kapcsolódó információk

- Levegőminőség (204. oldal)
- Clean Zone Interior Package\* (205. oldal)
- Interior Air Quality System\* (206. oldal)
- Utastérszűrő (207. oldal)

## Clean Zone Interior Package\*

A Clean Zone Interior Package (CZIP) olyan módosítások összességéből áll, amelyek még tisztábban tartják az utasteret az allergiát és asztmát okozó anyagoktól.

Az alábbiakat tartalmazza:

- Fejlett ventilátor funkció, ami azt jelenti, hogy a ventilátor beindul, amikor kinyitják az autó ajtaját a távezérlős kulccsal. A ventilátor friss levegővel tölti meg az utasteret. A funkció akkor kapcsol be, amikor szükséges és egy idő elteltével vagy az utastér ajtóinak kinyitásakor kapcsol ki automatikusan. A ventilátor működési ideje az autó 4 éves koráig fokozatosan csökken a kisebb szükségesség miatt.
- A teljesen automatikus levegőminőség rendszer Interior Air Quality System (IAQS).

### Kapcsolódó információk

- Levegőminőség (204. oldal)
- Clean Zone\* (205. oldal)
- Interior Air Quality System\* (206. oldal)
- Utastérszűrő (207. oldal)

### Interior Air Quality System\*

Az Interior Air Quality System IAQS egy teljesen automatikus rendszer, amely kiválasztja a gázokat és részecskéket a szagok és szennyeződések szintjének csökkentéséhez az utastérben.

Az IAQS a Clean Zone Interior Package (CZIP) része és megtisztítja az utastér levegőjét az olyan szennyeződésektől, mint a részecskék, szénhidrogének, nitrogén-oxidok és talajsziintű ózon.

Ha a levegőminőség érzékelő azt észleli, hogy a külső levegő szennyezett, akkor a levegőbeszívás leáll, és bekapcsol a visszakeringtetés.

#### MEGJEGYZÉS

A levegőminőség-érzékelő mindig be van kapcsolva az utastér legjobb levegőminőségének biztosítása érdekében.

Hideg időben, a párasodás megelőzése érdekében, a visszakeringtetés korlátozott.

Párasodás esetén a szélvédő, oldalablakok és hátsó ablak páramentesítő funkcióját kell használni.

### Kapcsolódó információk

- A levegőminőség-érzékelő\* aktiválása és inaktiválása (206. oldal)
- Levegőminőség (204. oldal)
- Clean Zone\* (205. oldal)

- Clean Zone Interior Package\* (205. oldal)
- Utastérszűrő (207. oldal)

### A levegőminőség-érzékelő\* aktiválása és inaktiválása

A levegőminőség-érzékelő a teljesen automatikus levegőminőség rendszer, Interior Air Quality System (IAQS) része.

Lehetőség van annak beállítására, hogy a levegőminőség-érzékelő bekapcsoljon/kikapcsoljon-e.

1. Nyomja meg a **Beállítások** lehetőséget a központi kijelző felső nézetében
2. Nyomja meg a **Klíma** gombot.
3. Válassza a **Levegőminőség-érzékelő** lehetőséget a levegőminőség-érzékelő aktiválásához/inaktiválásához.

### Kapcsolódó információk

- Interior Air Quality System\* (206. oldal)

## Utastérszűrő

A szűrő megszűri az utastérbe áramló összes levegőt.

### Az utastérszűrő cseréje

A klímarendszer teljesítményének fenntartásához rendszeresen ki kell cserélni a szűrőt. Tartsa be a Volvo szervizprogramban előírt csereidőközöket. Ha az autót súlyosan szennyezett környezetben használja, akkor szükség lehet a szűrő gyakoribb cseréjére.

#### **i** MEGJEGYZÉS

Többféle típusú utastérszűrő létezik. Ügyeljen arra, hogy a megfelelő szűrőt szerelje be.

### Kapcsolódó információk

- Levegőminőség (204. oldal)
- Clean Zone\* (205. oldal)
- Clean Zone Interior Package\* (205. oldal)
- Interior Air Quality System\* (206. oldal)

## Levegőelosztás

A klímavezérlő rendszer számos szellőző között osztja el a levegőt az utastérben.

### Automatikus és manuális levegőelosztás

Az automatikusan szabályozott légkondicionáló működésekor a levegő elosztása automatikusan történik. Szükség esetén a levegőelosztás manuálisan szabályozható.

### Állítható szellőzők

Az autó bizonyos szellőzői állíthatók, ami azt jelenti, hogy kinyithatja/lezárhatja a szellőzőt a levegő áramlásának irányításához.

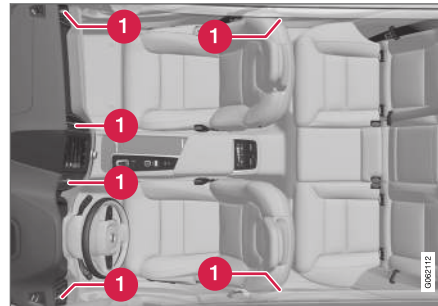

Az állítható szellőzők elhelyezkedése az utastérben.

- 1** Négy található a műszerfalon és egy az egyes ajtóoszlopokon az első és a hátsó ajtók között.

### Kapcsolódó információk

- Klímavezérlés (202. oldal)
- A levegőelosztás módosítása (208. oldal)
- A szellőzők nyitása/zárása és irányítása (208. oldal)
- A levegőelosztási lehetőségek táblázata (210. oldal)

## A levegőelosztás módosítása

A levegőelosztás szükség esetén manuálisan módosítható.



1. Nyissa meg a klíma nézetet a központi kijelzőn a klíma sor közepén található szimbólum megnyomásával.

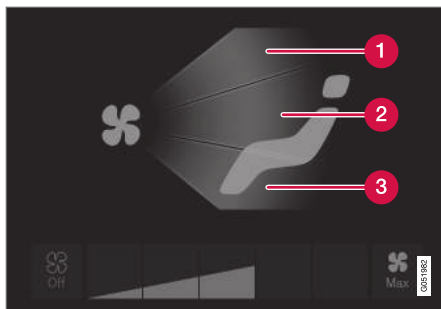

A levegőelosztó gombok a klíma nézetben.

1. Levegőelosztás - szélvédő-páramentesítő szellőzők
  2. Levegőelosztás - szellőzők a műszerfalon és középkonzolon
  3. Levegőelosztás - szellőzők a padlóban
2. Nyomjon meg egy vagy több levegőelosztás gombot az adott irányú levegőáramlás megnyitásához/elzárásához.
    - > A levegőelosztás módosul és a gombok világítanak/kialszanak.

### Kapcsolódó információk

- Levegőelosztás (207. oldal)
- A szellőzők nyitása/zárása és irányítása (208. oldal)
- A levegőelosztási lehetőségek táblázata (210. oldal)

## A szellőzők nyitása/zárása és irányítása

Az utastérben bizonyos szellőzők egyenként nyithatók, zárhatók és irányíthatók.

Ha az autó külső szellőzőit az oldalablakokra irányítja, akkor megszüntetheti a párásodást.

Ha az autó külső szellőzőit meleg időben befelé irányítja, akkor kényelmes környezetet hozhat létre az utastérben.

### A szellőzők nyitása és zárása

Szellőzők a műszerfalon:

- Forgassa a szellőző közepén található gombot a szellőző levegőáramának kinyitásához/elzárásához.

A levegő áramlása akkor a maximális, amikor a gombon látható jelölés függőleges helyzetben van.

Szellőzők az ajtóoszlopokban:

- Forgassa a szellőző alatt található forgókapcsolót a szellőzőből áramló levegő kinyitásához/elzárásához.

Minél hosszabbak a forgókapcsolón látható fehér vonalak, annál magasabb a levegőáramlás.

### A szellőzők irányítása



- Mozgassa vízszintesen/függőlegesen a szellőző közepén található kart a szellőző levegőáramának irányításához.

**Kapcsolódó információk**



- Levegőelosztás (207. oldal)
- A levegőelosztás módosítása (208. oldal)
- A levegőelosztási lehetőségek táblázata (210. oldal)

## A levegőelosztási lehetőségek táblázata



A levegőelosztás szükség esetén manuálisan módosítható. Az alábbi beállítási lehetőségek állnak rendelkezésre.

	Levegőelosztás	Cél
	Ha az összes levegőelosztó gomb manuális módban ki van iktatva, akkor a klímavezérlő rendszer visszatér az automatikusan szabályozott klímavezérlésre.	
	Fő levegőáramlás a páramentesítő szellőzőkből. Bizonyos mennyiségű levegő jön a többi szellőzőből.	Megakadályozza a párasodást és jegesedést hideg és nedves környezetben (ehhez a ventilátor szintjének nem szabad túl alacsonynak lennie).
	Fő levegőáramlás a műszerfal szellőzőiből. Bizonyos mennyiségű levegő jön a többi szellőzőből.	Hatékony hűtést biztosít meleg időben.



	<b>Levegőelosztás</b>	<b>Cél</b>
	Fő levegőáramlás a padló szellőzőiből. Bizonyos mennyiségű levegő jön a többi szellőzőből.	Jó fűtést és hűtést biztosít a padlónak.
	A levegő nagy része a páramentesítő szellőzőkből és a műszerfal szellőzőiből áramlik. Bizonyos mennyiségű levegő jön a többi szellőzőből.	Jó komfortot biztosít hideg és száraz időben.
	Fő levegőáramlás a páramentesítő szellőzőkből és a padló szellőzőiből. Bizonyos mennyiségű levegő jön a többi szellőzőből.	Jó komfortot és jó páramentesítést biztosít hideg vagy párás időben.



	Levegőelosztás	Cél
	<p>Fő levegőáramlás a műszerfal és a padló szellőzőiből. Bizonyos mennyiségű levegő jön a többi szellőzőből.</p>	<p>Jó komfortot biztosít napos időben, hideg külső hőmérséklet mellett.</p>
	<p>Fő levegőáramlás a páramentesítő szellőzőkből, a műszerfal és a padló szellőzőiből.</p>	<p>Kiegyensúlyozott komfortot biztosít az utastérben.</p>

**Kapcsolódó információk**

- Levegőelosztás (207. oldal)
- A szellőzők nyitása/zárása és irányítása (208. oldal)
- A levegőelosztás módosítása (208. oldal)

## Klímakezelőszervek

A klímavezérlő rendszer funkcióit a középkonzol fizikai gombjaival, a központi kijelzőről és az alagútikonzol hátsó klímavezérlőszerveivel\* lehet szabályozni.

### Fizikai gombok a középkonzolon

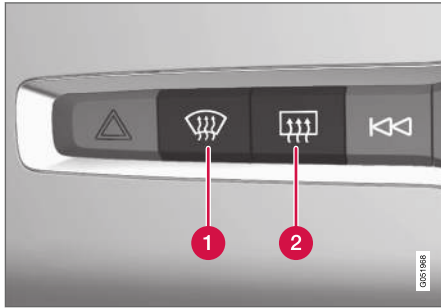

- 1 A szélvédőfűtés\* és a maximális páramentesítés gombja.
- 2 A hátsó ablakfűtés és a külső tükörfűtés gombja.

### Klíma sor a központi kijelzőn

A legáltalánosabb klímafunkciók szabályozhatók a klíma sorból.

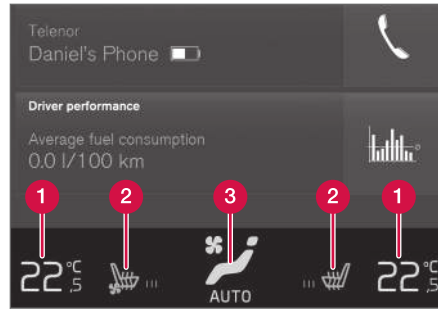

- 1 Hőmérséklet-kezelőszervek a vezető és utas oldalhoz.
- 2 A fűthető\* és szellőztethető\* vezető és utasülés valamint a kormánykerékfűtés\* kezelőszervei.
- 3 Gomb a klíma nézet eléréséhez. A gomb grafikája mutatja az aktív klímabeállításokat.

### Klíma nézet a központi kijelzőn



Nyissa meg a klíma nézetet a klíma sor közepén található szimbólum megnyomásával.

A felszereltségi szinttől függően, a klíma nézet számos fűlre lehet osztva. A fűlek között balra/jobbra pöccintve vagy a vonatkozó címsort megnyomva válthat.

### Fő klíma

A klíma sor funkcióin felül egyéb fő klíma funkciók is vezérelhetők a **Fő klíma** fűlön.

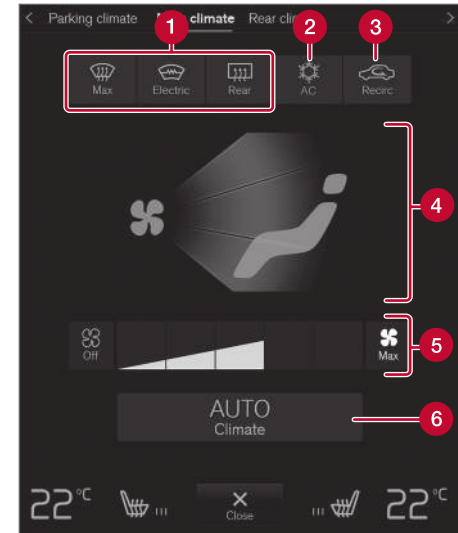

- 1 **Max, Elektromos, Hátsó** - Kezelőszervek az ablakok és külső tükrök páramentesítéséhez.
- 2 **Légkondi** - A légkondicionáló kezelőszervei.
- 3 **Légkeverés** - A levegő-visszakeringtetés kezelőszervei.
- 4 A levegőelosztás kezelőszervei.
- 5 Ventilátorvezérlés.
- 6 **AUTO** - A klíma automatikus szabályozása.



### ◀◀ **Állóklíma**

Az autó állófűtés-vezérlése a **Parkolási klíma** fülön szabályozható.

### **Klímakezelőszervek az alagútkonzol hátulján\***

Ha az autó hátsó ülésfűtéssel\* rendelkezik, akkor fizikai gombok találhatók az alagútkonzol hátulján a funkció kezeléséhez.

### **Kapcsolódó információk**

- Klímavezérlés (202. oldal)
- Az első ülésfűtés\* aktiválása és inaktiválása (214. oldal)
- A hátsó ülésfűtés\* aktiválása és inaktiválása (215. oldal)
- Az első ülészellőztetés\* aktiválása és inaktiválása (216. oldal)
- A kormánykerékfűtés\* aktiválása és inaktiválása (217. oldal)
- Az automata klímaszabályozás aktiválása (217. oldal)
- A levegő-visszakeringtetés aktiválása és inaktiválása (218. oldal)
- A maximális páramentesítés bekapcsolása és kikapcsolása (219. oldal)
- A szélvédőfűtés\* aktiválása és inaktiválása (220. oldal)
- A hátsó ablak és a külső tükrök fűtésének aktiválása és inaktiválása (221. oldal)

- Az első ülés ventilátorszintjének szabályozása (222. oldal)
- Hőmérséklet szinkronizálása (224. oldal)
- A légkondicionáló aktiválása és inaktiválása (224. oldal)

### **Az első ülésfűtés\* aktiválása és inaktiválása**

Az ülések hideg időben a járművezető és az utasok kényelme érdekében fűthetők.



1. Nyomja meg a kormánykerék bal vagy jobb oldali és az ülés gombját a központi kijelző klíma sorában az ülés és a kormánykerék kezelőszerveinek megnyitásához.

Ha az autó nincs ülészellőztetéssel vagy kormánykerékfűtéssel (a vezető oldalon) felszerelve, akkor az ülésfűtés gombja közvetlenül a klíma sorban érhető el.



2. Nyomja meg többször az ülésfűtés gombját a négy szint közötti váltáshoz: **Ki**, **Magas**, **Közepes** és **Alacsony**.  
> A szint változik, és a gomb mutatja a beállított szintet.

**FIGYELEM**

Az ülésfűtést nem használhatják olyan személyek, akiknek nehézségeik vannak a hőmérséklet emelkedésének észlelésével vagy egyéb problémáik vannak az ülésfűtés kezelőszerveinek használatával. Különböző égési sérüléseket szenvedhetnek.

**Kapcsolódó információk**

- Klímakezelőszervek (213. oldal)
- Az első ülésfűtés\* automatikus bekapcsolásának aktiválása és inaktíválása (215. oldal)

**Az első ülésfűtés\* automatikus bekapcsolásának aktiválása és inaktíválása**

Az ülések hideg időben a járművezető és az utasok kényelme érdekében fűthetők.

Lehetőség van annak beállítására, hogy az ülésfűtés automatikusan aktív/inaktív legyen-e a motor beindításakor. Az automatikus indítás bekapcsolt állapotában a fűtés alacsony környezeti hőmérséklet esetén bekapcsol.

1. Nyomja meg a **Beállítások** lehetőséget a központi kijelző felső nézetében
2. Nyomja meg a **Klíma** gombot.
3. Válassza a **Vezetőülés automatikus fűtésének szintje** és **Utasülés automatikus fűtésének szintje** lehetőséget az első vezetőülés és utasülés fűtésének automatikus aktiválásához/inaktíválásához.
  - > Egy "A" jelenik meg a fűtött ülések egyes gombjainál a klíma sorban, amikor az automatikus indítás aktiválva van.
4. Válassza a **Alacsony, Közepes** vagy **Magas** lehetőséget a szint kiválasztásához a funkció aktiválását követően.

**Kapcsolódó információk**

- Klímakezelőszervek (213. oldal)
- Az első ülésfűtés\* aktiválása és inaktíválása (214. oldal)

**A hátsó ülésfűtés\* aktiválása és inaktíválása**

Az ülések hideg időben a járművezető és az utasok kényelme érdekében fűthetők.

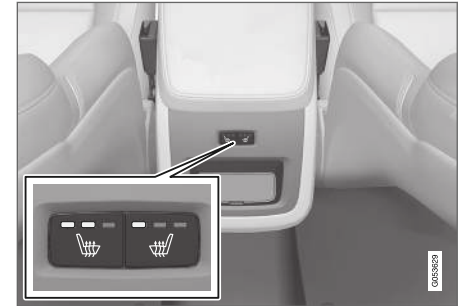
**A hátsó ülésfűtés aktiválása és inaktíválása a hátsó ülésekből**

Az ülésfűtés gombjai az alagútconsolek hátulján.

- Nyomja meg többször egymás után az ülésfűtés bal vagy jobb oldali fizikai gombját az alagútconsolek hátulján a négy szint közötti váltáshoz: **Ki**, **Magas**, **Közepes** és **Alacsony**.
  - > A szint változik, és a gomb LED-jei mutatják a beállított szintet.





### FIGYELEM

Az ülésfűtést nem használhatják olyan személyek, akiknek nehézségeik vannak a hőmérséklet emelkedésének észlelésével vagy egyéb problémáik vannak az ülésfűtés kezelőszerveinek használatával. Különben égési sérüléseket szenvedhetnek.

### Kapcsolódó információk

- Klímakezelőszervek (213. oldal)

## Az első ülészellőztetés\* aktiválása és inaktíválása

Az ülések szellőztethetők, hogy például meleg időben jobb komfortot biztosítsanak.

A szellőztető rendszer ventilátorokból áll az ülésekben és a háttámlákban, amelyek átszívják a levegőt az üléskárpiton. A hűtő hatás annál nagyobb lesz, minél hidegebbé válik az utastér levegője. A rendszer akkor kapcsolható be, amikor jár a motor.



1. Nyomja meg a kormánykerék bal vagy jobb oldali és az ülés gombját a központi kijelző klíma sorában az ülés és a kormánykerék kezelőszerveinek megnyitásához.

Ha az autó nincs ülésfűtéssel vagy kormánykerékfűtéssel (a vezető oldalon) felszerelve, akkor az ülészellőztetés gombja közvetlenül a klíma sorban érhető el.



2. Nyomja meg többször az ülészellőztetés gombját a négy szint közötti váltáshoz: **Ki**, **Magas**, **Közepes** és **Alacsony**.
  - > A szint változik, és a gomb mutatja a beállított szintet.

### Kapcsolódó információk

- Klímakezelőszervek (213. oldal)

## A kormánykerékfűtés\* aktiválása és inaktiválása

A kormánykerék hideg időben a járművezető kényelme érdekében fűthető.



1. Nyomja meg a vezető oldali kormánykerék és ülés gombot a központi kijelző klíma sorában az ülés és a kormánykerék kezelőszerveinek megnyitásához.

Ha az autó nincs ülésfűtéssel vagy ülészelőztetéssel felszerelve, akkor a kormánykerékfűtés gombja közvetlenül a klíma sorban érhető el.



2. Nyomja meg többször a kormánykerékfűtés gombját a négy szint közötti váltáshoz: **Ki**, **Magas**, **Közepes** és **Alacsony**.
  - > A szint változik, és a gomb mutatja a beállított szintet.

### Kapcsolódó információk

- Klímakezelőszervek (213. oldal)
- A kormánykerékfűtés automatikus bekapcsolásának\* aktiválása és inaktiválása (217. oldal)

## A kormánykerékfűtés automatikus bekapcsolásának\* aktiválása és inaktiválása

A kormánykerék hideg időben a járművezető kényelme érdekében fűthető.

Lehetőség van annak beállítására, hogy a kormánykerékfűtés automatikusan aktív/inaktív legyen-e a motor beindításakor. Az automatikus indítás bekapcsolt állapotában a fűtés alacsony környezeti hőmérséklet esetén bekapcsol.

1. Nyomja meg a **Beállítások** lehetőséget a központi kijelző felső nézetében
2. Nyomja meg a **Klíma** gombot.
3. Válassza az **Kormánykerék automatikus fűtésének szintje** lehetőséget a kormánykerékfűtés automatikus indításának aktiválásához/inaktiválásához.
  - > Egy "A" jelenik meg a fűtött kormánykerék gombjánál a klíma sorban, amikor az automatikus indítás aktiválva van.
4. Válassza az **Alacsony**, **Közepes** vagy **Magas** lehetőséget a szint kiválasztásához a funkció aktiválását követően.

### Kapcsolódó információk

- A kormánykerékfűtés\* aktiválása és inaktiválása (217. oldal)

## Az automata klímaszabályozás aktiválása

Az automata klímavezérlés bekapcsolt állapotában több klímafunkció automatikusan szabályozott.



1. Nyissa meg a klíma nézetet a központi kijelzőn a klíma sor közepén található szimbólum megnyomásával.
2. Nyomja meg röviden vagy hosszan az **AUTO Klíma** lehetőséget
  - Rövid megnyomás - a levegő-visszakeringtetés, légkondicionálás és levegőelosztás automatikus szabályozása.
  - Hosszú megnyomás - a levegő-visszakeringtetés, légkondicionálás és levegőelosztás automatikus szabályozása, a hőmérséklet és a ventilátor fordulatszámának normál beállításai: 22 °C/72 °F és 3 szint.
- > A klíma automatikus szabályozása aktív és a gomb világít.





**i MEGJEGYZÉS**

A hőmérséklet és a ventilátor fordulatszáma az automatikusan szabályozott klímavezérlő rendszer kikapcsolása nélkül módosítható. Az automatikusan szabályozott klímavezérlő rendszer akkor kapcsol ki, amikor manuálisan módosítja a levegőelosztást vagy bekapcsolja a maximális páramentesítést.

**Kapcsolódó információk**

- Klímakezelőszervek (213. oldal)

**A levegő-visszakeringtetés aktiválása és inaktíválása**

A levegő-visszakeringtetés úgy zárja ki az autón kívülről a rossz levegő, kipufogógázok stb. beáramlását, hogy a klímavezérlő rendszer újra felhasználja az utastér levegőjét.



1. Nyissa meg a klíma nézetet a központi kijelzőn a klíma sor közepén található szimbólum megnyomásával.



2. Nyomja meg a **Légkeverés** gombot.
  - > A levegő-visszakeringtetés bekapcsol/kikapcsol és a gomb világít/kialszik.

**i FONTOS**

Ha a levegő túl hosszú ideig kering az autóban, akkor fennáll a párasodás kockázata az ablakok belsején.

**i MEGJEGYZÉS**

A levegő-visszakeringtetést nem lehet bekapcsolni, amikor aktiválva van a maximális páramentesítés.

**Kapcsolódó információk**

- Klímakezelőszervek (213. oldal)
- A levegő-visszakeringtetés időbeállításának aktiválása és inaktíválása (219. oldal)



## A levegő-visszakeringtetés időbeállításának aktiválása és inaktíválása

A levegő-visszakeringtetés úgy zárja ki az autón kívülről a rossz levegő, kipufogógázok stb. beáramlását, hogy a klímavezérlő rendszer újra felhasználja az utastér levegőjét.

Lehetőség van annak beállítására, hogy a levegő-visszakeringtetés időzítője aktív/inaktív legyen-e. Amikor az időzítő aktívra van állítva, akkor a levegő-visszakeringtetés 20 perc elteltével automatikusan kikapcsol.

1. Nyomja meg a **Beállítások** lehetőséget a központi kijelző felső nézetében
2. Nyomja meg a **Klíma** gombot.
3. Válassza az **Belső levegő keringtetés időzítője** lehetőséget a levegő-visszakeringtetés időzítőjének aktiválásához/inaktíválásához.

### Kapcsolódó információk

- A levegő-visszakeringtetés aktiválása és inaktíválása (218. oldal)

## A maximális páramentesítés bekapcsolása és kikapcsolása

A max. páramentesítés a párásodás és a jég gyors eltávolítására szolgál az ablakokról.

A maximális páramentesítés kikapcsolja a klíma és a levegő-visszakeringtetés automatikus szabályozását, bekapcsolja a légkondicionálót, 5 fokozatra állítja a ventilátort és HI szintre állítja a hőmérsékletet.

### MEGJEGYZÉS

A ventilátor szintjének 5 beállítása növeli a zajszintet.

Amikor be van kapcsolva a maximális páramentesítés, akkor a klímavezérlő rendszer visszatér a korábbi beállításokhoz.

### A maximális páramentesítés aktiválása és inaktíválása a középkonzról

A maximális páramentesítés gyors eléréséhez a középkonzolon egy fizikai gomb helyezkedik el.

Szélvédőfűtéssel\* a maximális páramentesítés csak külön kapcsolható be a központi kijelző klíma nézetében.



Fizikai gomb a középkonzolon.

Szélvédőfűtés nélküli autók esetén:

- Nyomja meg a gombot.
  - > A maximális páramentesítés bekapcsol/kikapcsol és a gomb világít/kialszik.

Szélvédőfűtéssel rendelkező autók esetén:

- Nyomja meg többször a gombot a három szint közötti váltáshoz:
  - Bekapcsolt szélvédőfűtés
  - Bekapcsolt szélvédőfűtés és maximális páramentesítés
  - Kikapcsolva.
  - > A szélvédőfűtés és a maximális páramentesítés bekapcsol/kikapcsol és a gomb világít/kialszik.





### **i** MEGJEGYZÉS

A maximális páramentesítés bizonyos késleltetéssel kapcsol be, hogy elkerülje a ventilátorfokozat rövid növekedését, ha kikapcsolta a szélvédőfűtést a gomb két gyors megnyomásával.

### A maximális páramentesítés aktiválása és inaktíválása a központi kijelzőről



1. Nyissa meg a klíma nézetet a központi kijelzőn a klíma sor közepén található szimbólum megnyomásával.



2. Nyomja meg a **Max** gombot.
  - > A maximális páramentesítés bekapcsol/kikapcsol és a gomb világít/kialszik.

### Kapcsolódó információk

- Klímakezelőszervek (213. oldal)

### A szélvédőfűtés\* aktiválása és inaktíválása

A szélvédőfűtést a pára és jég gyors eltávolítására szolgál az ablakról.

### A szélvédőfűtés aktiválása és inaktíválása a középkonzollról

A középkonzollon egy fizikai gomb található a szélvédőfűtés gyors eléréséhez.



Fizikai gomb a középkonzollon.

- Nyomja meg többször a gombot a három szint közötti váltáshoz:
  - Bekapcsolt szélvédőfűtés
  - Bekapcsolt szélvédőfűtés és maximális páramentesítés
  - Kikapcsolva.
- > A szélvédőfűtés és a maximális páramentesítés bekapcsol/kikapcsol és a gomb világít/kialszik.

### A szélvédőfűtés aktiválása és inaktíválása a központi kijelzőről



1. Nyissa meg a klíma nézetet a központi kijelzőn a klíma sor közepén található szimbólum megnyomásával.



2. Nyomja meg a **Elektromos** gombot.
  - > A szélvédőfűtés bekapcsol/kikapcsol és a gomb világít/kialszik.

### **i** MEGJEGYZÉS

A szélvédő egyes oldalainak háromszögű területe nem elektromosan fűtött, itt a jégmentesítés hosszabb ideig tarthat.

### **i** MEGJEGYZÉS

A szélvédőfűtés befolyásolhatja a jeladókat vagy egyéb kommunikációs eszközök működését.

### Kapcsolódó információk

- Klímakezelőszervek (213. oldal)
- A szélvédőfűtés\* automatikus bekapcsolásának aktiválása és inaktíválása (221. oldal)

## A szélvédőfűtés\* automatikus bekapcsolásának aktiválása és inaktíválása

A szélvédőfűtés a pára és jég gyors eltávolítására szolgál az ablakról.

Lehetőség van annak beállítására, hogy a szélvédőfűtés automatikusan aktív/inaktív legyen-e a motor beindításakor. Az automatikus indítás aktiválása esetén a fűtés bekapcsol, ha fennáll a szélvédő/ablakok jegesedésének vagy párosodásának kockázata. A fűtés automatikusan kikapcsol, amikor a szélvédő/ablak elég meleg és a jegesedés vagy párosodás megszűnt.

1. Nyomja meg a **Beállítások** lehetőséget a központi kijelző felső nézetében
2. Nyomja meg a **Klíma** gombot.
3. Válassza az **Első szélvédő automatikus jégtelenítése** lehetőséget a szélvédőfűtés automatikus indításának aktiválásához/inaktíválásához.

### Kapcsolódó információk

- A szélvédőfűtés\* aktiválása és inaktíválása (220. oldal)

## A hátsó ablak és a külső tükrök fűtésének aktiválása és inaktíválása

A hátsó ablakfűtés és a külső tükörfűtés a pára és a jég gyors eltávolítására szolgál az ablakokról és a tükrökről.

### A hátsó ablak és a külső tükrök fűtésének aktiválása és inaktíválása a középkonzollról

A középkonzollon egy fizikai gomb található a hátsó ablakfűtés és a külső tükörfűtés gyors eléréséhez.



Fizikai gomb a középkonzollon.

- Nyomja meg a gombot.
  - > A hátsó ablak és a külső visszapillantó tükrök fűtése bekapcsol/kikapcsol és a gomb világít/kialszik.

## A hátsó ablak és a külső tükrök fűtésének aktiválása és inaktíválása a központi kijelzőről



1. Nyissa meg a klíma nézetet a központi kijelzőn a klíma sor közepén található szimbólum megnyomásával.



2. Nyomja meg a **Hátsó** gombot.
  - > A hátsó ablak és a külső visszapillantó tükrök fűtése bekapcsol/kikapcsol és a gomb világít/kialszik.

### Kapcsolódó információk

- Klímakezelőszervek (213. oldal)
- A hátsó ablakfűtés és a tükörfűtés automatikus aktiválása és inaktíválása (222. oldal)

## A hátsó ablakfűtés és a tükrőfűtés automatikus aktiválása és inaktíválása

A hátsó ablakfűtés és a külső tükrőfűtés a pára és a jég gyors eltávolítására szolgál az ablakokról és a tükrőről.

Lehetőség van annak beállítására, hogy a hátsó ablakfűtés és a külső tükrőfűtés automatikusan aktív/inaktív legyen-e a motor beindításakor. Az automatikus indítás aktiválása esetén a fűtés bekapcsol, ha fennáll a szélvédő/ablakok jegesedésének vagy párosodásának kockázata. A fűtés automatikusan kikapcsol, amikor a szélvédő/ablak elég meleg és a jegesedés vagy párosodás megszűnt.

1. Nyomja meg a **Beállítások** lehetőséget a központi kijelző felső nézetében
2. Nyomja meg a **Klíma** gombot.
3. Válassza a **Hátsó szélvédő automatikus jégtelenítése** lehetőséget az ablak- és külső tükrőfűtés automatikus indításának aktiválásához/inaktíválásához.

### Kapcsolódó információk

- A hátsó ablak és a külső tükrök fűtésének aktiválása és inaktíválása (221. oldal)

## Az első ülés ventilátorszintjének szabályozása<sup>2</sup>

A ventilátor számos különböző automatikusan szabályozott ventilátorszintre állítható az első üléshez.



1. Nyissa meg a klíma nézetet a központi kijelzőn a klíma sor közepén található szimbólum megnyomásával.

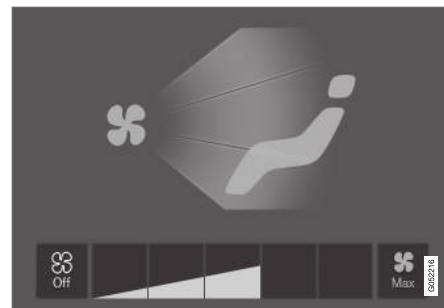

Ventilátorszabályozó gombok a klíma nézetben.

2. Érintse meg a kívánt ventilátorszintet, **Off**, **1-5** vagy **Max**.
  - > A ventilátor szintje megváltozik, és a kiválasztott szint világít.

### **!** FONTOS

Ha teljesen ki van kapcsolva a ventilátor, akkor a légkondicionáló nem működik, ami az ablakok belső párosodásának kockázatával jár.

<sup>2</sup> 2-zónás légkondicionáló esetében a hátsó ülésre vonatkozóan is.

**i MEGJEGYZÉS**

A klímaszabályozó rendszer a kiválasztott ventilátor-fordulatszámnak megfelelően szabályozza a levegő áramlását. Ez azt jelenti, hogy a ventilátor fordulatszáma akkor is változhat, ha a ventilátorfokozat ugyanaz.

**Kapcsolódó információk**

- Klímakezelőszervek (213. oldal)

**Az első ülés hőmérsékletének szabályozása<sup>3</sup>**

A hőmérséklet a kívánt fokra állítható az első ülés klímazónáiban.



Hőmérséklet gombok a klíma sorban.

1. Nyomja meg a bal vagy jobb oldali hőmérséklet gombot a központi kijelző klíma sorában a kezelőszervek megnyitásához.



Hőmérséklet-szabályozás.

2. A hőmérsékletet az alábbiak szerint szabályozhatja:
    - húzza a kezelőszervet a kívánt hőmérséklethez, vagy
    - nyomja meg a +/- gombot a hőmérséklet fokozatos emeléséhez/csökkentéséhez.
- > A hőmérséklet változik, és a gomb mutatja a beállított hőmérsékletet.

**i MEGJEGYZÉS**

A fűtést vagy hűtést nem lehet siettetni a ténylegesen kívánt hőmérsékletnél magasabb vagy alacsonyabb hőmérséklet beállításával.

**Kapcsolódó információk**

- Klímakezelőszervek (213. oldal)

<sup>3</sup> 2-zónás légkondicionáló esetében a hátsó ülésre vonatkozóan is.

## Hőmérséklet szinkronizálása

Az autó különböző klímazónáinak hőmérséklete szinkronizálható a vezetőoldalhoz beállított hőmérséklettel.

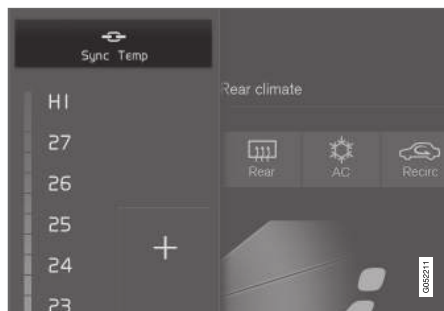

Szinkronizálás gomb a vezető oldali hőmérséklet-kezelőszerven.

1. Nyomja meg a vezető oldali hőmérséklet gombot a központi kijelző klíma sorában a kezelőszerv megnyitásához.
2. Nyomja meg a **Hőmérséklet szinkronizálása** gombot.
  - > Az autó összes zónájának hőmérséklete szinkronizálásra kerül a vezetőével és a szinkronizálás szimbóluma megjelenik a hőmérséklet gomb mellett.

A szinkronizálás a **Hőmérséklet szinkronizálása** további megnyomásával vagy a vezetőétől eltérő zóna hőmérsékleti beállításának módosításával kapcsolható ki.

## Kapcsolódó információk

- Klímakezelőszervek (213. oldal)

## A légkondicionáló aktiválása és inaktíválása

A légkondicionáló szükség szerint hűti és szárítja a beáramló levegőt.

Amikor be van kapcsolva a légkondicionáló, akkor a klímaszabályozó rendszer szükség szerint automatikusan vezérli a bekapcsolást és kikapcsolást.



1. Nyissa meg a klíma nézetet a központi kijelzőn a klíma sor közepén található szimbólum megnyomásával.



2. Nyomja meg a **Légkondi** gombot.
  - > A légkondicionáló bekapcsol/kikapcsol és a gomb világít/kialszik.

### **i** MEGJEGYZÉS

Csukja be az összes ablakot és a panorámatetőt\* a légkondicionáló optimális működéséhez.

**i MEGJEGYZÉS**

A légkondicionáló bekapcsolása nem lehetséges, ha a ventilátor kezelőszerve **Off** helyzetben van.

**Kapcsolódó információk**

- Klímakezelőszervek (213. oldal)

**Állóklíma**

Az állóklíma-vezérlés olyan általános kifejezés a különböző olyan funkciókra, amelyek javítják az utastér klímáját, amikor az autó parkol, ilyen például az előkészítés.



Az állóklíma-vezérléshez kapcsolatos funkciók a központi kijelző klíma nézetének **Parkolási klíma** menüpontjából vezérelhetők. Nyissa meg a klíma nézetet a klíma sor közepén található szimbólum megnyomásával.

**Kapcsolódó információk**

- Klímavezérlés (202. oldal)
- Előkészítés (225. oldal)
- Klímakomfort parkoláskor (231. oldal)
- Az állóklíma-vezérlés szimbólumai és üzenetei (232. oldal)

**Előkészítés**

Az előkészítés egy klíma funkció, amely, ha lehetséges, megpróbál komfortos hőmérsékletet elérni az utastérben az indulás előtt.

Az előkészítés közvetlenül vagy időzítőn keresztül indítható el.

A funkció számos rendszert használ a különböző esetekben:

- Hideg időben az állófűtés komfortos hőmérsékletre melegíti az utasteret.
- A légkondicionáló meleg időben a komfort-hőmérsékletre hűti az utasteret.
- Kiválasztható a kormánykerékfűtés\* és az ülésfűtés\* aktiválása a járművezető és az utasok számára.
- A szélvédőfűtés, a hátsó ablakfűtés és a külső tükörfűtések szükség szerint bekapcsolnak.

Meleg időben az előkészítés során a légkondicionálóból víz csepeghet az autó alá. Ez normális.





### **i** MEGJEGYZÉS

Az előkészítés csak akkor áll rendelkezésre, amikor az autó csatlakoztatva van egy elektromos aljzathoz<sup>4</sup>. Az olyan töltőállomások, amelyek nem mindig aktívak, például egy időzítő miatt, az előkészítés hibás működését okozhatják.

Ha az autó nincs elektromos aljzathoz csatlakoztatva, akkor is lehetséges meleg időben az utastér rövid idejű fűtése az előkészítés közvetlen indításával.

### **i** MEGJEGYZÉS

Az utastér előkészítése során az autó a komfort hőmérséklet és nem a klímavezérlő rendszeren beállított hőmérséklet elérésén dolgozik.

### Kapcsolódó információk

- Állóklíma (225. oldal)
- Az előkészítés elindítása és kikapcsolása (226. oldal)
- Előkészítési idő beállítása (227. oldal)

<sup>4</sup> Elektromos fűtés esetén.

<sup>5</sup> Elektromos fűtés esetén.

## Az előkészítés elindítása és kikapcsolása

Az előkészítés vezetés előtt fűti vagy hűti az utastert, ha lehetséges. A funkció közvetlenül a központi kijelzőről vagy mobiltelefonról indítható.

### Elindítás és kikapcsolás az autóból



1. Nyissa meg a klíma nézetet a központi kijelzőn a klíma sor közepén található szimbólum megnyomásával.
2. Válassza ki az **Parkolási klíma** fület.
3. Válassza ki, hogy bekapcsoljon-e az ülésfűtés és a kormánykerékfűtés az előkészítés során a vonatkozó funkció jelölőnégyzetének bejelölésével/jelölésének eltávolításával.
4. Nyomja meg a **Előkondicionálás** gombot.
  - > Az előkészítés elindul/kikapcsol és a gomb világít/kialszik.

### **i** MEGJEGYZÉS

Az előkészítés csak akkor áll rendelkezésre, amikor az autó csatlakoztatva van egy elektromos aljzathoz<sup>5</sup>. Az olyan töltőállomások, amelyek nem mindig aktívak, például egy időzítő miatt, az előkészítés hibás működését okozhatják.

Ha az autó nincs elektromos aljzathoz csatlakoztatva, akkor is lehetséges meleg időben az utastér rövid idejű fűtése az előkészítés közvetlen indításával.

### **i** MEGJEGYZÉS

Az autó ajtóinak és ablakainak zárva kell lenniük az utastér előkészítése során.



**FIGYELEM**

Ne használja az előkészítést<sup>6</sup>:

- Nem szellőző, zárt helyeken. A fűtés a bekapcsolásakor kipufogógázokat bocsát ki.
- Robbanó vagy gyúlékony anyagok közelében. Az üzemanyag, gáz, hosszú fű, fűrészpör stb. meggyulladhat.
- Amikor fennáll a kockázata, hogy a fűtés kipufogó-vezetéke elzáródik. Például a jobb oldali első kerékdobban található mély hó akadályozhatja a fűtés szellőzését.

Ne feledje, hogy az előkészítés hosszú időre előre beállítható időzítővel indítható.

**Indítás az alkalmazásból\***

Az előkészítés elindítása és a kiválasztott beállítások információi kezelhetők Volvo On Call\* alkalmazással rendelkező készülékről. Az előkészítés komfortos hőmérsékletre melegíti vagy hűti az utasteret (az autó légkondicionálójának használatával).

Az utastér a távoli autóindítás funkcióval (Engine Remote Start - ERS)<sup>7</sup> is előkészíthető a Volvo On Call\* alkalmazáson keresztül.

<sup>6</sup> Üzemanyaggal működő fűtés esetén.

<sup>7</sup> Bizonyos piacok.

<sup>8</sup> Elektromos fűtés esetén.

**Kapcsolódó információk**

- Állóklíma (225. oldal)
- Előkészítés (225. oldal)
- Előkészítési idő beállítása (227. oldal)

**Előkészítési idő beállítása**

Az időzítő beállítható úgy, hogy az előkészítés egy előre meghatározott időpontban fejeződjön be.

Az időzítő legfeljebb 8 különböző beállítást képes kezelni az alábbiakra vonatkozóan:

- Egy idő egy adott dátumon
- Egy idő a hát egy vagy több napján ismétléssel vagy anélkül.

**MEGJEGYZÉS**

Az előkészítés csak akkor áll rendelkezésre, amikor az autó csatlakoztatva van egy elektromos aljzathoz<sup>8</sup>. Az olyan töltőállomások, amelyek nem mindig aktívak, például egy időzítő miatt, az előkészítés hibás működését okozhatják.

Ha az autó nincs elektromos aljzathoz csatlakoztatva, akkor is lehetséges meleg időben az utastér rövid idejű fűtése az előkészítés közvetlen indításával.

**Kapcsolódó információk**

- Előkészítés (225. oldal)
- Előkészítés időbeállításának hozzáadása és szerkesztése (228. oldal)



- Az előkészítés időbeállításának aktiválása és inaktiválása (229. oldal)
- Az előkészítés időbeállításának eltávolítása (230. oldal)

### Előkészítés időbeállításának hozzáadása és szerkesztése

Az előkészítés időzítője legfeljebb 8 időbeállítást képes kezelni.

#### Időbeállítás hozzáadása

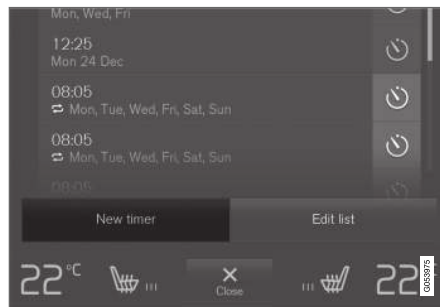

Az időbeállítás hozzáadására szolgáló gomb a klíma nézet **Parkolási klíma** menüjében.

1. Nyissa meg a központi kijelző klíma nézetét.
2. Válassza ki az **Parkolási klíma** fület.

3. Nyomja meg a **Időzítés hozzáadás** gombot.  
> Egy felugró ablak jelenik meg.

**i MEGJEGYZÉS**

Nem lehetséges időbeállítás hozzáadása, ha már bevitt 8 időzítő-beállítást. Egy időbeállítás törléséhez, hogy újat adhasson hozzá.

4. Érintse meg a **Dátum** lehetőséget az idő beállításához egy adott dátumhoz.  
Érintse meg a **Napok** lehetőséget az idő beállításához a hét egy vagy több napjához.  
**Napok** esetén: Az ismétlés bekapcsolásához/kikapcsolásához jelölje be a **Ismétlés hetente** jelölőnégyzetet vagy távolítsa el annak jelölését.
5. **Dátum** esetén: Válassza ki a dátumot az előkészítéshez a dátumlistában görgetve a nyilakkal.  
**Napok** esetén: Válassza ki a hét napjait az előkészítéshez a hét napjaihoz tartozó gombok megérintésével.
6. Állítsa be a nyilakkal az időt, amikor az előkészítésnek be kell fejeződnie.

7. Érintse meg a **Megerősítés** lehetőséget az időbeállítás hozzáadásához.
- > Az időbeállítás hozzáadódik a listához és aktiválódik.

### **FIGYELEM**

Ne használja az előkészítést<sup>9</sup>:

- Nem szellőző, zárt helyeken. A fűtés a bekapcsolásakor kipufogógázokat bocsát ki.
- Robbanó vagy gyúlékony anyagok közelében. Az üzemanyag, gáz, hosszú fű, fűrészporszórak stb. meggyulladhat.
- Amikor fennáll a kockázata, hogy a fűtés kipufogó-vezetéke elzáródik. Például a jobb oldali első kerékdobban található mély hó akadályozhatja a fűtés szellőzését.

Ne feledje, hogy az előkészítés hosszú időre előre beállítható időzítővel indítható.

### **Időbeállítások szerkesztése**

1. Nyissa meg a központi kijelző klíma nézetét.
2. Válassza ki az **Parkolási klíma** fület.
3. Nyomja meg a módosítani kívánt időbeállítást.
  - > Egy felugró ablak jelenik meg.

4. Szerkessze az időbeállítást a fenti "Időbeállítás hozzáadása" részben leírtaknak megfelelően.

### **Kapcsolódó információk**

- Előkészítés (225. oldal)
- Előkészítési idő beállítása (227. oldal)
- Az előkészítés időbeállításának aktiválása és inaktíválása (229. oldal)
- Az előkészítés időbeállításának eltávolítása (230. oldal)

## **Az előkészítés időbeállításának aktiválása és inaktíválása**

Az előkészítés időzítőjének időbeállítása szükség szerint aktiválható vagy inaktíválható.



Az időzítő gombok a **Parkolási klíma** fülön a klíma nézetben.

1. Nyissa meg a központi kijelző klíma nézetét.
2. Válassza ki az **Parkolási klíma** fület.
3. Az időbeállítás aktiválásához/inaktíválásához érintse meg az időzítő gombot a beállítás jobb oldalán.
  - > Az időbeállítás bekapcsol/kikapcsol és a gomb világít/kialszik.

<sup>9</sup> Üzemanyaggal működő fűtés esetén.



## FIGYELEM

Ne használja az előkészítést<sup>10</sup>:

- Nem szellőző, zárt helyeken. A fűtés a bekapcsolásakor kipufogógázokat bocsát ki.
- Robbanó vagy gyúlékony anyagok közelében. Az üzemanyag, gáz, hosszú fű, fűrészpör stb. meggyulladhat.
- Amikor fennáll a kockázata, hogy a fűtés kipufogó-vezetéke elzáródik. Például a jobb oldali első kerékdobban található mély hó akadályozhatja a fűtés szellőzősét.

Ne feledje, hogy az előkészítés hosszú időre előre beállítható időzítővel indítható.

## Kapcsolódó információk

- Előkészítés (225. oldal)
- Előkészítési idő beállítása (227. oldal)
- Előkészítés időbeállításának hozzáadása és szerkesztése (228. oldal)
- Az előkészítés időbeállításának eltávolítása (230. oldal)

## Az előkészítés időbeállításának eltávolítása

Az előkészítés már nem szükséges időbeállítása törölhető.

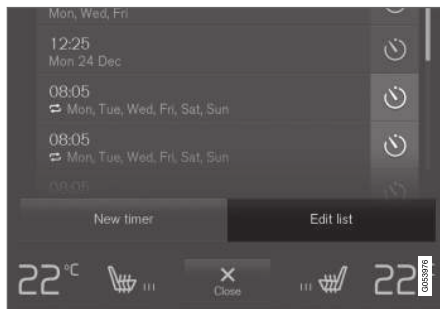

A lista szerkesztésére/időbeállítás törlésére szolgáló gomb a klíma nézet **Parkolási klíma** menüjében.

1. Nyissa meg a központi kijelző klíma nézetét.
2. Válassza ki az **Parkolási klíma** fület.
3. Nyomja meg a **Lista szerkesztése** gombot.
4. Nyomja meg a jobb oldali törlés ikont a listában.
  - > Az ikon a **Törlés** szövegre változik.
5. Nyomja meg az **Törlés** gombot a jóváhagyáshoz.
  - > Az időbeállítás eltávolításra kerül a listából.

## Kapcsolódó információk

- Előkészítés (225. oldal)
- Előkészítési idő beállítása (227. oldal)
- Előkészítés időbeállításának hozzáadása és szerkesztése (228. oldal)
- Az előkészítés időbeállításának aktiválása és inaktiválása (229. oldal)

<sup>10</sup> Üzemanyaggal működő fűtés esetén.

## Klímakomfort parkoláskor

Az autó utasterének klímája fenntartható, miközben az autó parkol, például amikor a motort le kell állítani, de a járművezető vagy az utas(ok) az autóban szeretnének maradni és fenn kell tartani a klímakomfort szintjét.

A klímakomfort-fenntartás csak közvetlenül indítható el.

A funkció számos rendszert használ a különböző esetekben:

- Hideg időben a motor maradék hője fűti komforthőmérsékletre az utasteret.
- Amikor meleg, akkor a szellőztetés külső levegő befúvásával hűti az utasteret.

### **i** MEGJEGYZÉS

A klímakomfort-fenntartás kikapcsol, ha az autót kívülről bezárja, hogy elkerülje a maradék hő szükségtelen felhasználását. A funkció célja a klímakomfort fenntartása, amikor a járművezető vagy az utasok az autóban maradnak.

## Kapcsolódó információk

- Állóklíma (225. oldal)
- A klímakomfort bekapcsolása és kikapcsolása parkoláskor (231. oldal)

## A klímakomfort bekapcsolása és kikapcsolása parkoláskor

A klímakomfort-fenntartás fenntartja a klímát az utastérben a vezetés után. A funkciót közvetlenül a központi kijelzőről lehet elindítani.



1. Nyissa meg a klíma nézetet a központi kijelzőn a klíma sor közepén található szimbólum megnyomásával.
2. Válassza ki az **Parkolási klíma** fület.
3. Nyomja meg a **Klíma komfort üzemmód** gombot.
  - > A klímakomfort-fenntartás elindul/kikapcsol és a gomb világít/kialszik.

### **i** MEGJEGYZÉS

A klímakomfort fenntartásának elindítása nem lehetséges, ha nincs elég maradék hő a motorban az utastér klímájának fenntartásához vagy a külső hőmérséklet körülbelül 20 °C (68°F) felett van.

### **i** MEGJEGYZÉS

A klímakomfort-fenntartás kikapcsol, ha az autót kívülről bezárja, hogy elkerülje a maradék hő szükségtelen felhasználását. A funkció célja a klímakomfort fenntartása, amikor a járművezető vagy az utasok az autóban maradnak.

## Kapcsolódó információk

- Klímakomfort parkoláskor (231. oldal)





## Az állóklíma-vezérlés szimbólumai és üzenetei

Az állóklímára vonatkozóan számos szimbólum és üzenet megjelenhet a járművezetői kijelzőn.



Az állóklíma-vezérléssel kapcsolatos üzenetek olyan készüléken is megjeleníthetők, amelyre telepítve van a Volvo On Call\* alkalmazás.



Ez a szimbólum világít a járművezetői kijelzőn<sup>11</sup>, amikor aktív az állófűtés.

Szimbólum	Üzenet	Leírás
	Parkolási klíma Szerviz szükséges	Az állóklíma-vezérlés ki van kapcsolva. Vegye fel a kapcsolatot egy műhellyel <sup>A</sup> a funkció lehető leghamarabbi ellenőrzéséhez.
	Parkolási klíma Ideiglenesen nem áll rendelkezésre	Az állóklíma-vezérlés ideiglenesen ki van kapcsolva. Ha a probléma továbbra is fennáll, akkor keressen fel egy műhelyt <sup>A</sup> a funkció ellenőrzéséhez.
	Parkolási klíma Nem áll rend., üzemanyag szintje túl alacsony <sup>B</sup>	Az állóklíma-vezérlés nem aktiválható, ha az üzemanyagszint túl alacsony az állófűtés bekapcsolásához. Töltse fel a jármű normál üzemanyagtartályát.
	Parkolási klíma Nem áll rendelkezésre töltés szintje túl alacsony	Az állóklíma-vezérlés nem aktiválható, ha a hibrid akkumulátor töltöttségi szintje túl alacsony az állófűtés bekapcsolásához. Indítsa be az autót.

<sup>11</sup> Üzemanyaggal működő fűtés esetén.

Szimbólum	Üzenet	Leírás
	<b>Parkolási klíma</b> Nem áll rendelkezésre, nem csatl. áramforráshoz <sup>C</sup>	Az állóklíma-vezérlés nem aktiválható, ha nincs csatlakoztatva a töltőkábel. Csatlakoztassa a töltőkábelt.
	<b>Parkolási klíma</b> Korlátozott, töltés szintje túl alacsony	Az állófűtés működési ideje korlátozott, amikor a hibrid akkumulátor töltöttsége alacsony. Indítsa be az autót.

A Lehetőleg hivatalos Volvo műhelyben.

B Üzemanyaggal működő fűtés esetén.

C Elektromos fűtés esetében.

## Kapcsolódó információk

- Állóklíma (225. oldal)

## Fűtés

A fűtés két részfunkcióval rendelkezik, amelyek különböző helyzetekben segítenek az utastér vagy a motor fűtésében.

A fűtésnek két alfunkciója van:

- Állófűtés - fűti az utasteret, ha szükséges, amikor be van kapcsolva az állóklima-vezérlés előkészítése.
- Kiegészítő fűtés - vezetés közben fűti az utasteret és a motort, ha szükséges.

A piactól függően<sup>12</sup> üzemanyaggal működő vagy elektromos fűtés van használatban.

A fűtés a jobb oldali első kerékdobban helyezkedik el.

### **i** MEGJEGYZÉS

Amikor működik a fűtés<sup>13</sup>, akkor füst távozhat a jobb oldali első kerékdobból és halk zümögés hallható. Az üzemanyag-szivattyútól származó kattogó hang is hallható az autó hátsó része felől. Ez teljesen normális.

## Akkumulátor és töltés

A fűtés tápellátását az autó hibrid akkumulátora biztosítja. Ha a hibrid akkumulátor töltöttségi

szintje túl alacsony, akkor a fűtés automatikusan kikapcsol és a járművezetői kijelző egy üzenetet jelenít meg.

### **i** MEGJEGYZÉS

Ügyeljen arra, hogy elegendő töltés legyen az akkumulátorban, ha használnia kell a fűtést.

## Üzemanyag és üzemanyagöltés<sup>14</sup>



Figyelmeztető címke az üzemanyagöltő fedélen.

A fűtés az autó normál üzemanyagtartályában található üzemanyagot használja.

Ha az autóval meredek lejtőn parkol, akkor az autó elejének lefelé kell néznie, hogy biztosítsa a fűtés üzemanyag-ellátását.

Ha az üzemanyagtartály töltöttségi szintje túl alacsony, akkor a fűtés automatikusan kikapcsol és a járművezetői kijelző egy üzenetet jelenít meg.

### **i** MEGJEGYZÉS

Ügyeljen arra, hogy elégséges üzemanyag legyen az autó üzemanyagtartályában, ha használni kell a fűtést.

### **!** FIGYELEM

A kiömlő üzemanyag meggyulladhat. Kapcsolja ki az üzemanyaggal működtetett kiegészítő fűtést az üzemanyagöltés megkezdése előtt.



Ellenőrizze a járművezetői kijelzőn, hogy ki van-e kapcsolva a fűtés. Ez a szimbólum világít, amikor állófűtésként működik.

## Kapcsolódó információk

- Klímavezérlés (202. oldal)
- Állófűtés (235. oldal)
- Kiegészítő fűtés (236. oldal)

<sup>12</sup> A hivatalos Volvo kereskedések tájékoztatást tudnak adni az egyes piacokon használt fűtéstípusokkal kapcsolatban.

<sup>13</sup> Üzemanyaggal működő fűtés esetén.

<sup>14</sup> Üzemanyaggal működő fűtés esetén.



## Állófűtés

Az állófűtés vezetés előtt szükség szerint felmelegíti az utasteret, ha be van kapcsolva az előkészítés.

Az állófűtés az autófűtés két részfunkciójának egyike. A fűtés a jobb oldali első kerékdozban helyezkedik el.



Amikor ez a szimbólum világít a járművezetői kijelzőn, akkor az állófűtés aktív lehet<sup>15</sup>.

### **i** MEGJEGYZÉS

Amikor működik a fűtés<sup>16</sup>, akkor füst távozhat a jobb oldali első kerékdozból és halk zümögés hallható. Az üzemanyag-szivattyútól származó kattogó hang is hallható az autó hátsó része felől. Ez teljesen normális.

Az állófűtés automatikusan bekapcsol, ha be van kapcsolva az állóklima előkészítése és fel kell fűteni az utasteret.

Automatikusan kikapcsol, amikor a beállított időzítő ideje lejár vagy beindítják az autót.

### **i** MEGJEGYZÉS

Ügyeljen arra, hogy elégséges üzemanyag legyen az autó üzemanyagtartályában, ha használni kell az állófűtést<sup>17</sup>.

Ügyeljen arra, hogy elegendő töltés legyen a hibrid akkumulátorban, ha használnia kell az állófűtést.

### **⚠** FIGYELEM

Ne használja az előkészítést<sup>18</sup>:

- Nem szellőző, zárt helyeken. A fűtés a bekapcsolásakor kipufogógázokat bocsát ki.
- Robbanó vagy gyúlékony anyagok közelében. Az üzemanyag, gáz, hosszú fű, fűrészpör stb. meggyulladhat.
- Amikor fennáll a kockázata, hogy a fűtés kipufogó-vezetéke elzáródik. Például a jobb oldali első kerékdozban található mély hó akadályozhatja a fűtés szellőzését.

Ne feledje, hogy az előkészítés hosszú időre előre beállítható időzítővel indítható.

### **⚠** FIGYELEM

Ha üzemanyagszagot érez vagy szokatlan mennyiségű füstöt, fekete füstöt érez vagy szokatlan hangokat hall az állófűtéstől<sup>19</sup>, akkor kapcsolja ki a fűtést és, ha lehetséges, húzza ki annak biztosítékát. A Volvo azt javasolja, hogy lépjen kapcsolatba egy hivatalos Volvo műhellyel a javításhoz.

### Kapcsolódó információk

- Fűtés (234. oldal)
- Kiegészítő fűtés (236. oldal)

<sup>15</sup> Üzemanyaggal működő fűtés esetén.

<sup>16</sup> Üzemanyaggal működő fűtés esetén.

<sup>17</sup> Üzemanyaggal működő fűtés esetén.

<sup>18</sup> Üzemanyaggal működő fűtés esetén.

<sup>19</sup> Üzemanyaggal működő fűtés esetén.

## Kiegészítő fűtés

A kiegészítő fűtés segíti az utastér és a motor vezetés közbeni fűtését.

A kiegészítő fűtés az autófűtés két részfunkciójának egyike. A fűtés a jobb oldali első kerékdobban helyezkedik el.

### **i** MEGJEGYZÉS

Amikor működik a fűtés<sup>20</sup>, akkor füst távozhat a jobb oldali első kerékdobból és halk zümögés hallható. Az üzemanyag-szivattyútól származó kattogó hang is hallható az autó hátsó része felől. Ez teljesen normális.

A kiegészítő fűtés indítása és vezérlése automatikusan történik, amikor fűtésre van szükség az autó vezetése közben.

Az autó leállításakor automatikusan kikapcsol.

### **i** MEGJEGYZÉS

Ügyeljen arra, hogy elégséges üzemanyag legyen az autó üzemanyagtartályában, ha használni kell a kiegészítő fűtést<sup>21</sup>.

## Kapcsolódó információk

- Fűtés (234. oldal)
- Állófűtés (235. oldal)
- A kiegészítő fűtés automatikus bekapcsolásának aktiválása és inaktíválása (236. oldal)

## A kiegészítő fűtés automatikus bekapcsolásának aktiválása és inaktíválása

A kiegészítő fűtés segíti az utastér és a motor vezetés közbeni fűtését.

Lehetőség van annak beállítására, hogy a kiegészítő fűtés automatikusan bekapcsoljon-e.

1. Nyomja meg a **Beállítások** lehetőséget a központi kijelző felső nézetében
2. Nyomja meg a **Klíma** gombot.
3. Válassza ki az **Kiegészítő fűtés** lehetőséget a kiegészítő fűtés automatikus indításának aktiválásához/inaktíválásához.

### **i** MEGJEGYZÉS

A Volvo azt javasolja, hogy rövidebb utakra kapcsolja ki a kiegészítő fűtés automatikus indítását<sup>22</sup>.

### **i** MEGJEGYZÉS

Ha ki van kapcsolva a kiegészítő fűtés automatikus indítása, az csökkentheti az utastér kényelmét, mert a klímazabályozó rendszernek nincs hőforrása a az elektromos üzem során.

<sup>20</sup> Üzemanyaggal működő fűtés esetén.

<sup>21</sup> Üzemanyaggal működő fűtés esetén.

<sup>22</sup> Üzemanyaggal működő fűtés esetén.

**Kapcsolódó információk**

- Kiegészítő fűtés (236. oldal)



KULCS, ZÁRAK ÉS RIASZTÓ

### Zárás megerősítése

Az autó a vészvillogókkal jelzi az autó bezárását vagy kinyitását.

### Külső visszajelzés

Zárás

- Az autó vészvillogóinak villogása jelzi a zárást és visszahúzódnak a külső visszapillantó tükrök<sup>1</sup>.

Nyitás

- Az autó vészvillogóinak két felvillanása jelzi a nyitást és kinyúlnak a külső visszapillantó tükrök<sup>1</sup>.

Minden ajtónak, a csomagterájtónak és a motorháztetőnek is csukva kell lennie ahhoz, hogy az autó jelezze a zárt állapotot. Ha a zárás csak a vezetőajtó zárt<sup>2</sup> helyzetében történik meg, akkor megtörténik a zárás, de a zárt állapot vészvillogókkal történő visszajelzése csak akkor, ha az összes ajtó, a csomagterájtó és a motorháztető csukva van.

### Zár és riasztó visszajelző a műszerfalon

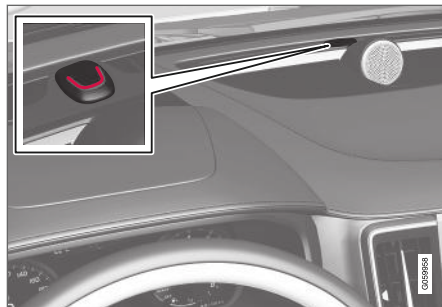

A zár és riasztó visszajelző mutatja a zárrendszer állapotát:

- Egy hosszú villanás jelzi a zárást.
- Rövid villanások jelzik, hogy az autó be van zárva.
- Gyors villanások jelzik a riasztó\* kikapcsolása után, hogy a riasztó működésbe lépett.

### Visszajelzés a zárógombokon

#### Első ajtó



Záró gombok visszajelző lámpával az első ajtóban.

A záró gomb világító visszajelző lámpája mutatja az első ajtókon, hogy minden ajtó zárva van. Ha a valamelyik ajtót kinyitják, akkor a lámpa mindkét ajtóban kialszik.

<sup>1</sup> Csak behajtható külső tükrök esetén.

<sup>2</sup> Kulcs nélküli zárással/nyitással\* felszerelt autókra nem vonatkozik.

**Hátsó ajtó\***

Záró gombok visszajelző lámpával a hátsó ajtóban.

A záró gomb világító visszajelző lámpája mutatja az ajtókon, hogy az ajtó zárva van. Ha valamelyik ajtót kinyitják, akkor annak lámpája kialszik, miközben a többi továbbra is világít.

**Egyéb jelzés**

A hazakísérő világítás és a megközelítő világítás funkció záráskor és nyitáskor is aktiválható.

**Kapcsolódó információk**

- A zárás jelzésének beállítása (241. oldal)
- Megközelítő világítás időtartama (160. oldal)
- A hazakísérő világítás használata (159. oldal)

**A zárás jelzésének beállítása**

A központi kijelző beállítások menüjében számos beállítás módosítható arra vonatkozóan, hogyan történjen meg a zárás és nyitás megerősítése.

A zárviszajelzés-beállítás módosítása:

1. Érintse meg a **Beállítások** lehetőséget a központi kijelző felső nézetében.
2. Nyomja meg a **My Car → Zárás** gombot.
3. Nyomja meg a **Zárás látható visszajelzése** lehetőséget annak beállításához, hogy az autó adjon-e látható visszajelzést:

- **Zárás**
- **Nyitás**
- **Mindkettő**

Vagy kapcsolja ki a funkciót a **Ki** kiválasztásával.

A behajtható visszapillantó tükrök\* beállításának módosításához záráskor:

1. Érintse meg a **Beállítások** lehetőséget a központi kijelző felső nézetében.
2. Nyomja meg a **My Car → Tükrök és kényelem** gombot.
3. Válassza a **Tükör behajtása záráskor** lehetőséget a funkció aktiválásához vagy inaktiválásához.

**Kapcsolódó információk**

- Zárás megerősítése (240. oldal)

## távezerlős kulcs

A távezerlős kulcs zárja és nyitja az ajtókat és a csomagterajtót. A távezerlős kulcsnak az autó belsejében kell lennie ennek elindításához.



Távezerlős kulcs<sup>3</sup> vagy kulcscímké (Key Tag)\*.

A távezerlős kulcs fizikailag nem szükséges a beindításhoz, mert az autó alapfelszereltségben támogatja a kulcs nélküli indítást (Passive Start). Egyszerűen az utastér első részében kell tartania a kulcsot.

A kulcs nélküli zárással és nyitással (Passive Entry)\* felszerelt autókban a kulcs bárhol lehet az autóban az autó beindításához. Ebben az esetben egy kicsit kisebb, könnyebb kulcscímké (Key Tag) is rendelkezésre áll.

A távezerlős kulcsok különböző járművezetői profilokhoz rendelhetők, hogy személyes beállításokat mentsen el az autóban.

## A távezerlős kulcs gombjai



A távezerlős kulcs négy gombbal rendelkezik - eggyel a bal oldalon és hárommal a jobb oldalon.

**Zárás** - A gomb megnyomása zárja az ajtókat, a csomagterajtót és az üzemanyagöltő fedelet, és élesíti a riasztót is\*.

Nyomja meg és tartsa nyomva az összes ablak és a panorámatető\* egyszerre történő záráshoz.

**Nyitás** - A gomb megnyomása nyitja az ajtókat, a csomagterajtót és az üzemanyagöltő fedelet és kikapcsolja a riasztót.

Egy hosszabb megnyomás egyszerre nyitja az összes ablakot. Ez a teljes szellőztetés

funkció használható például az autó gyors átszellőztetésére meleg időben.

**Csomagtérajtó** - Csak a csomagterajtót nyitja és hatástalanítja a riasztót. Az elektromos csomagterajtóval\* felszerelt autókban a csomagterajtó a gomb nyomva tartásával követően nyílik ki. A csomagterajtó mindig egy hosszú megnyomással zárható - figyelmeztető hangjelzések szólnak meg.

**Pánik funkció** - A figyelem felkeltésére szolgál vészhelyzet esetén. Nyomja meg és tartsa nyomva legalább 3 másodpercig vagy nyomja meg kétszer 3 másodpercen belül az irányjelzők és a kürt bekapcsolásához. A funkció ugyanakkor a gombnak a megnyomásával kapcsolható ki, miután legalább 5 másodpercig aktív volt. Ellenkező esetben a funkció 3 perc elteltével automatikusan kikapcsol.

### **FIGYELEM**

Ha valakit az autóban hagy, akkor ügyeljen arra, hogy kikapcsolja az ablakokat és a panorámatetőt\* úgy, hogy mindig magával viszi a távezerlős kulcsot, amikor elhagyja az autót.

<sup>3</sup> Az ábra vázlatos - az alkatrészek az autómoddeltől függően eltérőek lehetnek.



**i MEGJEGYZÉS**

Ügyeljen a távvezérlős kulcs autóba zárásának kockázatára.

- Az autóban hagyott távvezérlős kulcs vagy kulcscímké inaktiválódik, amikor bezárják az autót és élesítik a riasztót egy másik érvényes kulcs használatával. A "biztonsági zár" funkció is inaktiválódik. A hátrahagyott kulcs az autó nyitásakor lesz újra aktív.
- Az autóban hagyott Red Key akkor is inaktiválódik, amikor az autót a Volvo On Call használatával zárja be, és akkor aktíválódik újra, amikor kinyitja az autót a Volvo On Call használatával vagy egy érvényes másik kulccsal.

**Gomb nélküli kulcs (Key Tag)\***

A kulcs nélküli zárashoz és nyitáshoz biztosított kulcscímké a kulcs nélküli indítás valamint nyitás és zárás tekintetében ugyanolyan módon működik, mint a távvezérlős kulcs. A kulcs körülbelül 10 méteres (30 láb) mélységig és 60 percig vízálló. Nem rendelkezik kivehető kulcsszárral és az akkumulátora nem cserélhető.

**Red Key - korlátozott távvezérlős kulcs\***

A Red Key olyan kulcs, amely lehetővé teszi az autó bizonyos tulajdonságainak korlátozását, például a maximális sebesség és a hangszórórendszer maximális hangerejének beállítását. Egy

kulcs minden olyan autótulajdonosnak, aki azt szeretné, hogy akkor is felelősen vezessék az autót, amikor nem ő használja azt.

**Interferencia**

A távvezérlős kulcs nélküli indítást és kulcs nélküli zárást és nyitást\* elektromos mezők és árnyékolás zavarhatják.

**i MEGJEGYZÉS**

Kerülje a távvezérlős kulcs fém tárgyak vagy elektronikus készülékek, például mobiltelefonok, táblagépek, laptopok vagy töltők közelében tárolását - lehetőleg ne tárolja ezekhez 10-15 cm-nél (4-6 hüvelyknél) közelebb.

Ha még mindig fennáll a zavar, akkor használja a távvezérlős kulcs kivehető kulcsszárát a nyitáshoz, és helyezze a kulcsot a tartalék olvasóba a pohártartóban a riasztó kikapcsolásához.

**i MEGJEGYZÉS**

Amikor a távvezérlős kulcs a pohártartóba van helyezve, akkor ügyeljen arra, hogy ne legyenek más autókulcsok, fém tárgyak vagy elektronikus készülékek (például mobiltelefonok, táblagépek, laptopok vagy töltők) a pohártartóban. Ha több kulcs van egymás közelében a pohártartóban, akkor azok zavarhatják egymást.

**Kapcsolódó információk**

- Zárás és nyitás a távvezérlős kulccsal (244. oldal)
- A távvezérlős kulcs hatótávolsága (246. oldal)
- Az elem cseréje a távvezérlős kulcsban (247. oldal)
- Kivehető kulcsszár (252. oldal)
- Indításgátló (255. oldal)
- Távvezérlős kulcs járművezetői profilhoz rendelése (136. oldal)

## Zárás és nyitás a távvezérlős kulccsal

A távvezérlős kulcs gombjai is használhatók az összes ajtó és a csomagterajtó egyszerre történő zárásához és nyitásához.

### Zárás a távvezérlős kulccsal



Az ábra vázlatos - az alkatrészek az autómoddeltől függetlenül eltérőek lehetnek.

- Nyomja meg a távvezérlős kulcs  gombját az autó zárásához.

A zárási folyamat aktiválásához be kell csukni a vezetőajtót<sup>4</sup>. Ha valamelyik más ajtó vagy a csomagterajtó nyitva van, akkor ezek csak akkor záródnak le és élesednek\*, ha csukva vannak. A riasztó mozgásérzékelői\* akkor aktiválódnak, ami-

<sup>4</sup> Ha az autó kulcs nélküli zárás/nyitás funkcióval\* rendelkezik, akkor az összes oldaltajtót be kell csukni.

<sup>5</sup> Ha az autó kulcs nélküli zárással/nyitással rendelkezik és a kulcs észlelhető az autó belsejében, akkor a csomagterajtó nem záródik le a lecsukáskor.\*

kor az összes ajtó és a csomagterajtó be van csukva és le van zárva.

### MEGJEGYZÉS

Ügyeljen a távvezérlős kulcs autóba zárásának kockázatára.

- Az autóban hagyott távvezérlős kulcs vagy kulcscímké inaktíválódik, amikor bezárják az autót és élesítik a riasztót egy másik érvényes kulcs használatával. A "biztonsági zár" funkció is inaktíválódik. A hátrahagyott kulcs az autó nyitásakor lesz újra aktív.
- Az autóban hagyott Red Key akkor is inaktíválódik, amikor az autót a Volvo On Call használatával zárja be, és akkor aktiválódik újra, amikor kinyitja az autót a Volvo On Call használatával vagy egy érvényes másik kulccsal.

### Zárás, amikor a csomagterajtó nyitva van

### MEGJEGYZÉS

Ha az autót bezárja, miközben a csomagterajtó nyitva van, akkor ügyeljen arra, hogy ne hagyja a csomagteremben a távvezérlős kulcsot a csomagterajtó lecsukásakor és az autó teljes lezárásakor<sup>5</sup>.

## Nyitás a távvezérlős kulccsal

- Nyomja meg a távvezérlős kulcs  gombját az autó nyitásához.

### Automatikus visszazárás

Ha a zárok nyitását követő 2 percen belül nem nyitják ki valamelyik ajtót vagy a csomagterajtót, akkor azok automatikusan lezárnak. Ez a funkció megakadályozza az autó nem szándékos nyitva hagyását.

### Amikor a távvezérlős kulcs nem működik

### MEGJEGYZÉS

Mindig próbáljon közelebb menni az autóhoz, és próbálja újra kinyitni.

Ha nem lehetséges a távvezérlős kulccsal történő zárás vagy nyitás, akkor előfordulhat, hogy az elem lemerült - ebben az esetben zárja be vagy nyissa ki a vezető oldali ajtót a kivehető kulcszszárral.

### Kapcsolódó információk

- A távolról vezérelt és belső nyitás beállításai (245. oldal)
- A csomagterajtó nyitása a távvezérlős kulccsal (245. oldal)

- távvezérlős kulcs (242. oldal)
- Az elem cseréje a távvezérlős kulcsban (247. oldal)
- Zárás és nyitás a kivehető kulcsszárral (253. oldal)

## A távolról vezérelt és belső nyitás beállítása

A távoli nyitáshoz különböző nyitási műveletek választhatók ki.

A beállítás módosításához:

1. Érintse meg a **Beállítások** lehetőséget a központi kijelző felső nézetében.
2. Nyomja meg a **My Car → Zárás → Távvezérelt és belülről történő nyitás** gombot.
3. Válassza az alábbi lehetőségek valamelyikét:
  - **Minden ajtó** - egyszerre nyitja az összes ajtót.
  - **Egy ajtó** - kinyitja a vezetőajtót. Az összes ajtó nyitásához a távvezérlős kulcs nyitó gombjának két megnyomása szükséges.

A beállítások a nyitó kilincsekkel belülről történő központi zárásra is hatással vannak.

## Kapcsolódó információk

- Zárás és nyitás a távvezérlős kulccsal (244. oldal)
- Zárás és nyitás az autó belsejéből (269. oldal)

## A csomagterajtó nyitása a távvezérlős kulccsal

Lehetőség van csak a csomagterajtó nyitására a távvezérlős kulcs egy gombjának megnyomásával.

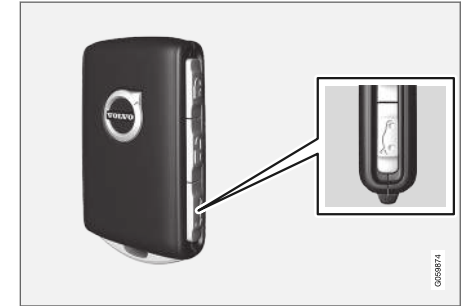

1. Nyomja meg a távvezérlős kulcs  gombját.
  - > A csomagterajtó zárja kinyílik, de csukva marad.

Az oldalajtók zárva és a riasztó\* élesítve marad. Kialszik a zár és a riasztó visszajelzője a műszerfalon annak jelzésére, hogy nincs zárva a teljes autó.

Finoman fogja meg a gumírozott nyomólapot a csomagterajtó kilincse alatt a csomagterajtó nyitásához. Ha nem nyitja ki 2 percen belül a csomagterajtót, akkor az visszazár és a riasztó újra bekapcsol.



- ◀ 2. Elektromosan működtetett csomagterajtó opció\* esetén -
- Nyomja meg hosszan (körülbelül 1,5 másodpercre) a távvezérlős kulcs  gombját
- > A csomagterajtó zárja kiold, és kinyílik, miközben az oldalajtók zárva és riasztó funkcióik élesítve maradnak.



### Kapcsolódó információk

- Zárás és nyitás a távvezérlős kulccsal (244. oldal)
- Az elektromosan működtetett csomagterajtó nyitása és zárása\* (273. oldal)

### A távvezérlős kulcs hatótávolsága

A távvezérlős kulcs megfelelő működéséhez annak az autó bizonyos közelségében kell elhelyezkednie.

### Manuális használat esetén

A távvezérlős kulcs olyan funkcióihoz, mint például a zárás/nyitás a  vagy  gomb megnyomásával, a kulcsnak az autótól körülbelül 20 méter (65 láb) távolságon belül kell lennie.

Ha az autó nem reagál a gombok megnyomására - akkor menjen közelebb, és próbálja újra.

### Kulcs nélküli használat\* esetén

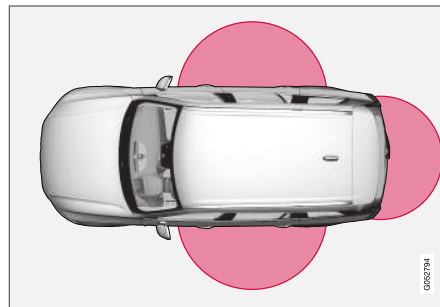

Az ábrán megjelölt terület mutatja a rendszer antennái általi lefedettséget.

A kulcs nélküli használatához a távvezérlős kulcsnak vagy a gomb nélküli kulcsnak (Key Tag) az autó két hosszú oldalától körülbelül 1,5 méteres

(5 láb) sugarú félkörön és a csomagterajtótól körülbelül 1 méteren (3 láb) belül kel lennie.

### MEGJEGYZÉS

A távvezérlős kulcs működését zavarhatják a környező rádióhullámok, épületek, földrajzi felteletek stb. Az autó a kulcsszárral ilyenkor is zárható/nyitható.

### Ha eltávolítja a távvezérlős kulcsot az autóból



Ha a távvezérlős kulcsot eltávolítja az autóból, miközben jár a motor, akkor a **Autókulcs nem található. Az autóból eltávolítva** figyelmeztető üzenet jelenik meg a járművezetői kijelzőn és hangos figyelmeztetés szólal meg, amikor becsukja az utolsó ajtót.

Az üzenet eltűnik, amikor a kulcsot visszahelyezi az autóba, és megnyomja a jobb oldali billentyűzet **O** gombját vagy becsukja az utolsó ajtót.

### Kapcsolódó információk

- távvezérlős kulcs (242. oldal)
- Az indító- és zár rendszerek antennáinak elhelyezkedése (268. oldal)
- Kulcs nélküli és érintésérzékeny felületek\* (265. oldal)

## Az elem cseréje a távvezérlős kulcsban

A távvezérlős kulcs elemét ki kell cserélni, ha lemerül.

### **i** MEGJEGYZÉS

Minden elem korlátozott élettartammal rendelkezik és végül ki kell cserélni (ez Key Tag esetében nem igaz). Az elem hasznos élettartama a jármű/kulcs használatának gyakoriságától függ.



A távvezérlős kulcs elemét akkor kell kicserélni, ha

- a tájékoztató szimbólum világít és az **Autókulcselem lemer.** üzenet látható a járművezetői kijelzőn
- a zárok többször egymást követően nem reagálnak a távvezérlős kulcs jeleire az autótól 20 méteren (65 láb) belülről.

### **i** MEGJEGYZÉS

Mindig próbáljon közelebb menni az autóhoz, és próbálja újra kinyitni.

A gomb nélküli kulcs<sup>6</sup> (Key Tag) eleme nem cserélhető - új kulcs rendelhető a hivatalos Volvo márkaszerviznek. A kulcsot törölni kell az autóból, mert az még alkalmas az autó beindítására a tartalék indításon keresztül.

### **!** FONTOS

A lemerült Key Tag kulcsokat át kell adni egy hivatalos Volvo márkaszerviznek. A kulcsot törölni kell az autóból, mert az még alkalmas az autó beindítására a tartalék indításon keresztül.

## A kulcs kinyitása és az akkumulátor töltése





- 1 **1** Tartsa a távvezérlős kulcsot az első oldalával láthatóan és a Volvo emblémával a jobb irányba mutatva - csúsztassa a gombot az alsó szélén a kulcstartóval jobbra. Csúsztassa az első oldal burkolatát néhány milliméterrel felfelé.

**2** A burkolat ezután kiszabadul, és leemelhető a kulcsról.

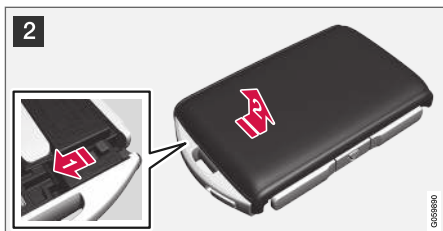
<sup>6</sup> Kulcs nélküli zárással/nyitással\* felszerelt autókhoz.



2  Fordítsa el a kulcsot, mozgassa oldalra a gombot, és csúsztassa a hátsó burkolatot néhány milliméterrel felfelé.

 A burkolat ezután kiszabadul, és leemelhető a kulcsról.

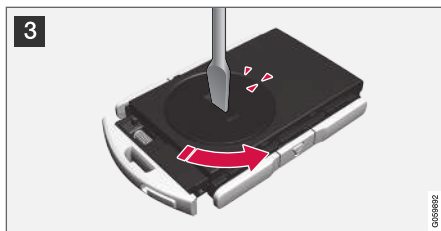

3 Használjon egy csavarhúzózt vagy hasonló eszközt az elemfedél elfordításához, amíg a jelek el nem érik az **OPEN** szöveget.

Óvatosan emelje le az elem fedelét, például a körmét a horonyba nyomva.

Ezután feszítse felfelé az elem fedelét.

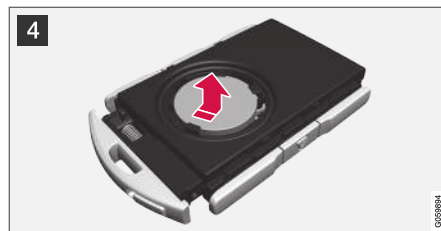

4 Az elem (+) oldala néz felfelé. Ezután óvatosan lazítsa meg az elemet az ábrának megfelelően.

### **FONTOS**

Kerülje az új elemek érintkező felületeinek ujjával történő megérintését, mert ez károsan befolyásolhatja a működésüket.

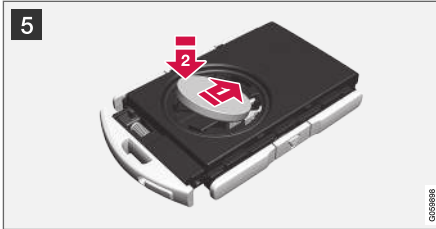

**5** Helyezze be az új elemet a (+) oldalával felfelé. Kerülje az elem érintkezőinek megérintését az ujjával.

**1** Helyezze az elemet a tartóba az élével lefelé. Ezután csúsztassa az elemet előre úgy, hogy az rögzüljön a két műanyag biztosítóelem alatt.

**2** Nyomja le az elemet úgy, hogy az rögzüljön a felső fekete műanyag biztosítóelem alatt.

### **i** MEGJEGYZÉS

Használjon CR2032, 3 V jelölésű elemeket.

### **i** MEGJEGYZÉS

A Volvo azt javasolja, hogy a távvezérlős kulcsban használt elemek megfeleljenek az UN Manual of Test and Criteria, Part III, subsection 38.3 követelményeinek. A gyárilag vagy a hivatalos Volvo műhelyben beszerelt elemek eleget tesznek a fenti követelményeknek.

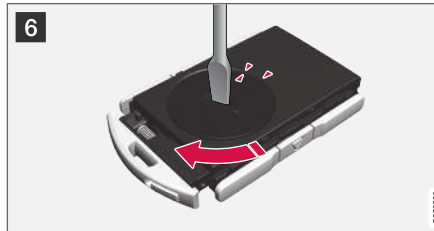

**6** Helyezze vissza az elem fedelét, és fordítsa el az óramutató járásával megegyező irányban, amíg a jelölések egybe nem esnek a **CLOSE** szöveggel.



**7** **1** Helyezze vissza a hátsó oldal burkolatát, és nyomja le, amíg kattánót hangot nem hall.

**2** Ezután csúsztassa vissza a burkolatot.  
> Egy további kattánás jelzi, hogy a burkolat megfelelően helyezkedik el és biztosan rögzült.

«



**8** Fordítsa meg a távezérlős kulcsot, és helyezze vissza az első oldal burkolatát addig nyomva lefelé, amíg kattánó hangot nem hall.

Ezután csúsztassa vissza a burkolatot.  
> Egy további kattánás jelzi, hogy a burkolat biztosan rögzült.

**! FONTOS**

Ügyeljen arra, hogy környezetbarát módon selejtezze a lemerült elemeket.

**Kapcsolódó információk**

- távezérlős kulcs (242. oldal)

**További távezérlős kulcsok rendelése**

Az autó az átadáskor két távezérlős kulccsal rendelkezik. Gomb nélküli kulcs tartozik az autohoz, ha az kulcs nélküli zárassal és nyitással van felszerelve\*. További kulcsok rendelhetők.

Egy autohoz legfeljebb tizenkét kulcs programozható és használható. Ha további kulcsokat rendel, akkor további járművezetői profilok adódnak hozzá - távezérlős kulcsoként egy. Ez a kulcs-cédulára is vonatkozik.

**A távezérlős kulcs elvesztése**

Ha elveszti a távezérlős kulcsot, akkor egy szervizben újat rendelhet - hivatalos Volvo műhelyt ajánlunk. A megmaradt kulcsokat el kell vinnie a műhelybe. A hiányzó kulcs kódját törlik a rendszerből a lopás megakadályozása érdekében.

Az autohoz regisztrált kulcsok száma vezetői profilokon keresztül ellenőrizhető a központi kijelző felső nézetében, válassza a **Beállítások** → **Rendszer** → **Vezetői profilok** menüpontot.

**Kapcsolódó információk**

- távezérlős kulcs (242. oldal)

**Red Key - korlátozott távezérlős kulcs\***

Egy Red Key lehetővé teszi az auto tulajdonosa számára, hogy az auto bizonyos tulajdonságaihoz korlátozásokat állítson be. A korlátozások az auto biztonságosabb vezetését szolgálják, amikor például kölcsönadja azt.



A Red Key esetében lehetőség van az auto maximális sebességének meghatározására, sebességlemlékeztetők beállítására és a hangszugárzó rendszer maximális hangerejének beállítására. Ezen felül az auto bizonyos vezetőtámogató rendszerei mindig aktívak lesznek. A kulcs egyéb funkciói megegyeznek a normál távezérlős kulccsal.

A korlátozások célja, hogy óvintézkedésként szolgáljanak a balesetek kockázatának csökkentése érdekében, így nyugodtabb érzéssel átadhatja az



autót például fiatal vezetőknek, parkolófiúknak vagy egy műhelynek.

### Red Key járművezetői profil

A Red Key egy speciális Red Key járművezetői profilhoz csatlakozik, és amikor ez aktív, akkor a kulcs beállításai nem módosíthatók. Más járművezetői profil kiválasztása sem lehetséges; ehhez normál távvezérlős kulcsra van szükség.

A Red Key járművezetői profil akkor aktiválódik, amikor az autót egy Red Key használatával nyitják ki anélkül, hogy normál távvezérlős kulcs lenne a közelben.

#### **i** MEGJEGYZÉS

A járművezetők váltásakor be kell zárni, majd ki kell nyitni az autót az új járművezetői profil aktiválásához.

### Red Key rendelése

Egy vagy több Red Key rendelhető a Volvo kereskedésekben. Egy autóhoz összesen tizenegy korlátozott kulcs programozható és használható – legalább egynek normál távvezérlős kulcsnak kell lennie.

### Kapcsolódó információk

- Red Key\* beállítások (251. oldal)
- távvezérlős kulcs (242. oldal)

### Red Key\* beállítások

A normál távvezérlős kulccsal rendelkező személy meghatározhatja a Red Key kulcsok beállításait. Azonban bizonyos járműtámogató funkciók mindig aktívak.

A beállítás módosításához:

1. Nyissa ki az autót a normál távvezérlős kulccsal.
2. Érintse meg a **Beállítások** lehetőséget a központi kijelző felső nézetében.
3. Nyomja meg a **Rendszer → Vezetői profilok → Piros kulcs** gombot.

> Az alábbi beállítások határozhatók meg:

- **Adaptive Cruise Control** követési idejének beállítása\*
- **Csökkentett maximális hangerő**
- **Max. sebességkorlát**
- **Sebességkorlátra figyelmeztetés**

### Részletek és beállítás az első használatkor

#### **Adaptive Cruise Control** követési idejének beállítása

**Időkésleltetés beállítása (1 = legrövidebb, 5 = leghosszabb).**

Az első használatkor a beállítás **5.0**.

### Csökkentett maximális hangerő

**A médiaforrások maximum hangereje kisebb.**

Az első használatkor a funkció "be" van kapcsolva.

#### **Max. sebességkorlát**

**Maximális sebesség beállítása erre a kulcsra.**

Az első használatkor a funkció "be" van kapcsolva és a sebesség 120 km/h (75 mph).

- Beállítási intervallum: 50-250 km/h (30-160 mph)
- Beállítási lépések: 1 km/h (1 mph)



Sebességkorlátozó funkció.

#### **Sebességkorlátra figyelmeztetés**

**Figyelmeztetés beállított értékek túllépésekor.**

Az első használatkor a funkció "be" van kapcsolva és az értékek 50, 70 és 90 km/h (30, 45 és 55 mph).

- Beállítási intervallum: 0-250 km/h (0-160 mph)
- Beállítási lépések: 1 km/h (1 mph)
- Az egyidejű emlékeztetők maximális száma: 6



### ◀ Vezetőtámogató funkciók

Az alábbi vezetőtámogató funkciók mindig aktívak a Red Key használója számára:

- Blind Spot Information (BLIS)\*
- Sávtartó segéd (LKA)\*
- Távfelfigyelmeztetés\*
- City Safety
- Driver Alert Control (DAC)\*
- Jelzőtábla-felismerés\*

### Kapcsolódó információk

- Red Key - korlátozott távvezérlős kulcs\* (250. oldal)

### Kivehető kulcsszár

A távvezérlős kulcs egy kivehető fém kulcsszárat tartalmaz, amellyel bizonyos funkciók aktiválhatók és végrehajthatók bizonyos műveletek.

A kulcsszár egyedi kódját, amelyet az új kulcsszárak rendelésekor kell használni, meg tudják adni a hivatalos Volvo műhelyekben.

### A kulcsszár alkalmazási területei

A távvezérlős kulcs kivehető kulcsszárnak használata

- a bal oldali<sup>7</sup> első ajtó manuálisan kinyitható, ha a központi zár nem aktiválható a távvezérlős kulccsal
- minden ajtó szükséghelyzeti zárása megtörténik
- a hátsó ajtó mechanikus gyermekbiztonsági zárai aktiválhatók és inaktíválhatók.

A gomb nélküli kulcs<sup>8</sup> nem rendelkezik kivehető kulcsszárral. Ha szükséges, használja a normál távvezérlős kulcs kivehető kulcsszárat.

### A kulcsszár leválasztása



- 1  Tartsa a távvezérlős kulcsot az első oldallal láthatóan és a Volvo emblémával a jobb irányba mutatva - csúsztassa a gombot az alsó szélén a kulcstartóval jobbra. Vezesse az első oldal burkolatát néhány milliméterrel felfelé.

- 2  A burkolat ezután kiszabadul, és leemelhető a kulcsról.

<sup>7</sup> Ez bal és jobb kormányos autókra is vonatkozik.

<sup>8</sup> Kulcs nélküli zárással/nyitással\* felszerelt autókhoz.



- 2 **1** Vegye ki a kulcsszárat annak felhajtásával.



- 3 Használat után tegye vissza a kulcsszárat a helyére a távvezérlős kulcsban.

**1** Helyezze vissza a fedelet előre nyomva, amíg kattánó hangot nem hall.

**2** Ezután csúsztassa vissza a burkolatot.

> Egy további kattánás jelzi, hogy a burkolat biztosan rögzült.

### Kapcsolódó információk

- Zárás és nyitás a kivehető kulcsszárral (253. oldal)
- távvezérlős kulcs (242. oldal)

### Zárás és nyitás a kivehető kulcsszárral

A kivehető kulcsszár használható többek között az autó kívülről történő nyitásához - például ha a távvezérlős kulcs eleme lemerült.

### Nyitás

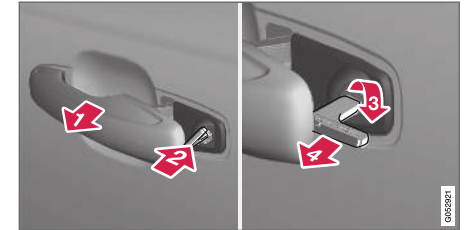

- 1** Húzza ki az első ajtókilincset a bal oldalon<sup>9</sup> a véghelyzetéig úgy, hogy láthatóvá váljon a zárhenger.
- 2** Helyezze a kulcsot a zárhengerbe.
- 3** Fordítsa el az óramutató járásával megegyező irányban 45 fokban úgy, hogy a kulcsszár egyenesen hátrafelé mutasson.
- 4** Fordítsa vissza a kulcsot 45 fokkal a kezdő helyzetébe. Vegye ki a kulcsot a zárhengerből, és engedje el a kilincset, hogy annak hátsó része újra az autón nyugodjon.

<sup>9</sup> Ez jobb- és balkormányos autókra is vonatkozik.

- ◀ 5. Húzza ki a kilincset.  
> Az ajtó kinyílik.

A zárás ugyanilyen módon hajtható végre, de 45 fokkal az óramutató járásával ellentétesen elfordítva a 3.lépésben.

### A riasztó\* kikapcsolása

#### **i** MEGJEGYZÉS

Ha oldja az ajtó zárját a kulcsszár használatával, majd kinyitja azt, akkor riasztást vált ki.



A biztonsági olvasó a pohártartóban helyezkedik el.

Kapcsolja ki a riasztót az alábbiak szerint:

1. Helyezze a távvezérlős kulcsot a biztonsági olvasó kulcs szimbólumára az alagútkonzol pohártartójának alján.
2. Ezután fordítsa el az indító gombot, és engedje el azt.  
> A riasztó jel elhallgat és a riasztó kikapcsol.

### Zárás

Lehetséges az autó bezárása is a kivehető kulcsszár használatával, például amikor nincs tápellátás vagy ha a kulcs eleme lemerült.

A bal oldali első ajtó annak zárhengerével és a kivehető kulcsszárával zárható.

A többi ajtó nem rendelkezik zárhengerrel és ehelyett az egyes ajtók végén található zárkapcsolót kell megnyomni a kulcsszár segítségével - ezek ekkor mechanikusan lesznek zárva/gátolva a kívülről történő nyitás megakadályozásához.

Az ajtók belülről továbbra is nyithatók.

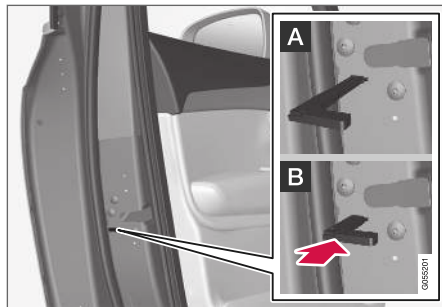

Az ajtó manuális zárása. Nem tévesztendő össze a gyermekbiztonsági zárral.

- Távolítsa el a kivehető kulcsszárat a távvezérlős kulcsról. Helyezze a kulcsszárat a zárviszsaállító nyílásba, majd nyomja be ütközésig a kulcsot, körülbelül 12 mm (0,5 hüvelyk).

**A** Az ajtót kívülről és belülről is ki lehet nyitni.

**B** Az ajtót nem lehet kívülről kinyitni. Az A helyzetbe történő visszatéréshez, ki kell nyitni az ajtót a belső ajtókilincssel.

Az ajtók a távvezérlős kulcs nyitó gombjával vagy a vezetőajtó nyitó gombjával is nyithatók.

#### **i** MEGJEGYZÉS

- Az ajtógomb csak az adott ajtót zárja - nem egyszerre az összes ajtót.
- A manuálisan zárt hátsó ajtó, bekapcsolt manuális vagy elektromos gyermekbiztonsági zárral, nem nyitható ki sem belülről, sem kívülről. Az ilyen módon zárt hátsó ajtó csak a távvezérlős kulccsal vagy a központi záró gombbal nyitható.

### Kapcsolódó információk

- Kivehető kulcsszár (252. oldal)
- Riasztók\* aktiválása és inaktíválása (281. oldal)
- Az elem cseréje a távvezérlős kulcsban (247. oldal)
- távvezérlős kulcs (242. oldal)

## Indításgátló

Az elektronikus indításgátló egy lopásvédelmi rendszer, amely megakadályozza, hogy illetéken személyek beindíthassák az autót.

Az autó csak a megfelelő távvezérlős kulccsal indítható be.

A járművezetői kijelzőn megjelenő alábbi hibaüzenet az elektronikus indításgátlóval kapcsolatos:

Szimbólum	Üzenet	Leírás
	<b>Autókulcs nem található.</b> <b>Lásd a kézikönyvet</b>	Hiba a távvezérlős kulcs olvasásakor az indítás során - helyezze a kulcsot a kulcs szimbólumra a pohártartóban, és próbálja újra.

### Kapcsolódó információk

- távvezérlős kulcs (242. oldal)
- További távvezérlős kulcsok rendelése (250. oldal)

## A távezérlős kulcs rendszer típusengedélye

Az alábbi táblázatban látható az autó távirányítós kulcs rendszerének típusengedélye.

A típusengedéllyel kapcsolatos további tájékoztatásért, lásd [support.volvocars.com](http://support.volvocars.com).

## Zárrendszer, kulcs nélküli indítás (passzív indítás) és kulcs nélküli zárás/nyitás (passzív beszállás\*)



CEM jelölés a távezérlős kulcs rendszerhez. A kiegészítő típusengedély számokhoz, lásd az alábbi táblázatokat.

Ország/terület	Típusengedély	
Európa	A Delphi Deutschland GmbH, 42367 Wuppertal ezennel kijelenti, hogy ez a V03-134TRX megfelel a 2014/53/EU (RED) irányelvbe foglalt alapvető követelményeknek és egyéb vonatkozó rendelkezéseknek. Az EU megfeleléségi nyilatkozat teljes szövege megtalálható a <a href="http://support.volvocars.com">support.volvocars.com</a> oldalon.	
Jordánia	TRC/LPD/2014/250	
Szerbia	P1614120100	
Argentína	CNC ID: C-14771	

Ország/terület	Típusengedély	
Brazília	MT-3245/2015	 ANATEL 0589-15-6830  (01) 0 7897843840961 <small>090812</small>
Indonézia	Nomor: 38301/SDPPI/2015	
Malajzia	RAAT/37A/1215/S(15-5198)	
Mexikó	IFETEL: RLVDEVO15-0396	
Oroszország		 <small>0907905</small>
Egyesült Arab Emírségek	ER37847/15 DA0062437/11	

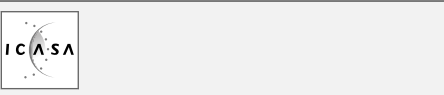

Ország/terület	Típusengedély	
Namíbia	TA-2016-02	
Dél-Afrika	TA-2014-1868	

### távezerlős kulcs

Ország/terület	Típusengedély	
Európa	<p>A Huf Hülsbeck &amp; Fürst GmbH &amp; Co. KG ezennel kijelenti, hogy ez a HUF8423 típusú rádiókészülék megfelel a 2014/53/EU irányelvnek.</p> <p>Az EU megfelelőségi nyilatkozat teljes szövege megtalálható a <a href="http://support.volvocars.com">support.volvocars.com</a> oldalon.</p> <p>Hullámhossz: 433,92 MHz</p> <p>Maximális sugárzási átviteli teljesítmény: 10 mW</p> <p>Gyártó: Huf Hülsbeck &amp; Fürst GmbH &amp; Co. KG, Steeger Str. 17, 42551 Velbert, Germany</p>	
Jordánia	TRC/LPD/2015/104	



Ország/terület	Típusengedély	
Marokkó	AGREE PAR L'ANRT MAROC Numéro d'agrément: MR 10668 ANRT 2015 Date d'agrément: 24/07/2015	
Mexikó	IFETEL Marca: HUF Modelo (s): HUF8423 NOM-121-SCT1-2009 La operación de este equipo está sujeta a las siguientes dos condiciones: (1) es posible que este equipo o dispositivo no cause interferencia perjudicial y (2) este equipo o dispositivo debe aceptar cualquier interferencia, incluyendo la que pueda causar su operación no deseada.	
Namíbia	TA-2015-102	 <p>The logo for CRAN (Communications Regulatory Authority of Namibia) features a stylized globe with signal waves emanating from the top right. To the right of the globe, the word "CRAN" is written in large, bold, black capital letters. Below "CRAN", the full name "Communications Regulatory Authority of Namibia" is written in a smaller font. A small vertical number "006337" is located in the bottom right corner of the logo area.</p>



Ország/terület	Típusengedély	
Oman		
Szerbia		

Ország/terület	Típusengedély	
Dél-Afrika	TA-2015-432	
Egyesült Arab Emírségek		<div style="border: 1px solid black; padding: 10px; text-align: center;"> <p><b>TRA</b>  <b>REGISTERED No:</b>  <b>ER38970/15</b>  <b>DEALER No:</b>  <b>DA36976/14</b></p> </div>

**Kulcscedula**

Ország/terület	Típusengedély	
Európa	<p>A Huf Hülsbeck &amp; Fürst GmbH &amp; Co. KG ezennel kijelenti, hogy ez a HUF8432 típusú rádiókészülék megfelel a 2014/53/EU irányelvnek.</p> <p>Az EU megfelelőségi nyilatkozat teljes szövege megtalálható a <a href="http://support.volvocars.com">support.volvocars.com</a> oldalon.</p> <p>Hullámhossz: 433,92 MHz</p> <p>Maximális sugárzási átviteli teljesítmény: 10 mW</p> <p>Gyártó: Huf Hülsbeck &amp; Fürst GmbH &amp; Co. KG, Steeger Str. 17, 42551 Velbert, Germany</p>	
Jordánia	TRC/LPD/2015/107	

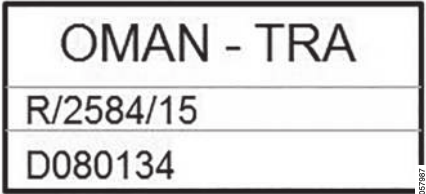
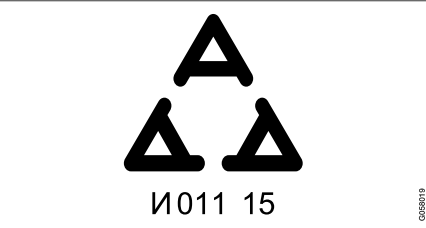

Ország/terület	Típusengedély	
Marokkó	AGREE PAR L'ANRT MAROC Numéro d'agrément: MR 10667 ANRT 2015 Date d'agrément: 24/07/2015	
Mexikó	IFETEL Marca: HUF Modelo (s): HUF8432 NOM-121-SCT1-2009 La operación de este equipo está sujeta a las siguientes dos condiciones: (1) es posible que este equipo o dispositivo no cause interferencia perjudicial y (2) este equipo o dispositivo debe aceptar cualquier interferencia, incluyendo la que pueda causar su operación no deseada.	
Namíbia	TA-2015-103	

Ország/terület	Típusengedély	
Oman		 <p>OMAN - TRA R/2584/15 D080134</p> <small data-bbox="1476 367 1485 404">0207197</small>
Szerbia		 <p>A I011 15</p> <small data-bbox="1476 624 1485 661">0208119</small>



Ország/terület	Típusengedély	
Dél-Afrika	TA-2015-414	
Egyesült Arab Emírségek		<div style="border: 1px solid black; padding: 10px; text-align: center;"> <p><b>TRA</b>  <b>REGISTERED No:</b>  <b>ER38971/15</b>  <b>DEALER No:</b>  <b>DA36976/14</b></p> </div> <div style="text-align: right; font-size: small; margin-top: 5px;">0018002</div>

**Kapcsolódó információk**

- távvezérlős kulcs (242. oldal)

## Kulcs nélküli és érintésérzékeny felületek\*

Kulcs nélküli zár és nyitó funkcióval elég ha magánál tartja a távvezérlős kulcsot a zsebében vagy a táskájában. Az autó zárása és nyitása az ajtókilincs érintésérzékeny felületével történik.

### Érintésérzékeny felületek

#### Ajtókilincs

Az ajtók külső kilincsei egy horonnyal rendelkeznek a záráshoz, miközben a belsők egy érintésre érzékeny felülettel rendelkeznek a nyitáshoz.

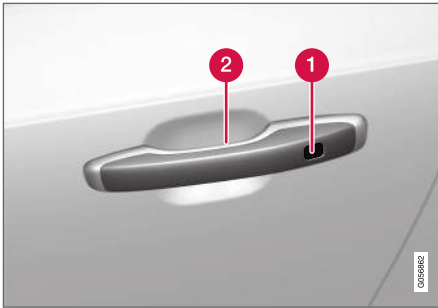

- 1 Érintésérzékeny mélyedés a záráshoz
- 2 Érintésérzékeny felület a nyitáshoz

### **i** MEGJEGYZÉS

Fontos, hogy egyszerre csak egy érintésérzékeny felületet aktiváljon. Ha megfogja a kilincset, miközben megérinti a záró felületet, akkor dupla utasítás kiadását kockáztatja. Ez azt jelenti, hogy a kért tevékenység (zárás/nyitás) nem vagy késéssel kerül végrehajtásra.

#### Csomagtérajtó-kilincs

A csomagtérajtó-kilincsnek egy gumírozott nyomólapja van, amely csak nyitásra szolgál.

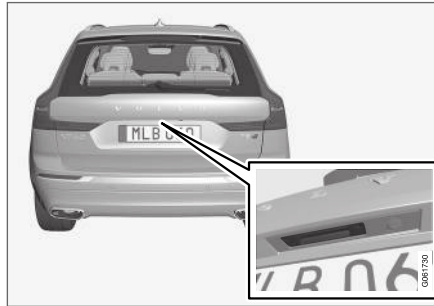

### **i** MEGJEGYZÉS

Legyen tudatában annak, hogy a rendszer autósórással kapcsolatban is aktiválódhat, ha a távvezérlős kulcs a hatótávolságon belül van.

### Kapcsolódó információk

- Kulcs nélküli zárás és nyitás\* (266. oldal)
- A csomagtérajtó kulcs nélküli kioldása\* (268. oldal)

## Kulcs nélküli zárás és nyitás\*

Kulcs nélküli zárással és nyitással elég megérinteni az ajtó fogantyújának érintésérzékeny felületét az autó zárásához vagy nyitásához.

### **i** MEGJEGYZÉS

Az autó egyik távvezérlős kulcsának a zárási és nyitási tartományon belül kell lennie a működéshez.

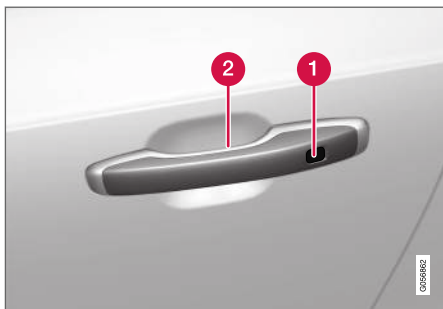

**1** Érintésérzékeny mélyedés a záráshoz

**2** Érintésérzékeny felület a nyitáshoz

### **i** MEGJEGYZÉS

Legyen tudatában annak, hogy a rendszer autómódszáll kapcsolatban is aktiválódhat, ha a távvezérlős kulcs a hatótávolságon belül van.

## Kulcs nélküli zárás

Az autó bezárásához be kell csukni az összes oldalajtót. A csomagterajtó másfelől nyitva lehet a külső ajtókilinccsel történő zárás közben.

- Érintse meg a megjelölt felületet az ajtókilincs külsejének hátulja felé, miután becsukta az ajtót, vagy nyomja meg a  gombot a csomagterajtó alján<sup>10</sup> mielőtt becsukná azt.
  - > A műszerfalán elhelyezett zárjelző villogni kezd, hogy jelezze az autó zárt állapotát.

Az összes oldalablak és a panorámatető\* egyszerre történő zárásához - helyezze az ujját az érintésérzékeny mélyedéshez az ajtókilincs külsején, és tartsa ott, amíg az oldalablakok és a panorámatető be nem záródnak.

## Zárás, amikor a csomagterajtó nyitva van

### **i** MEGJEGYZÉS

Ha az autót bezárja, miközben a csomagterajtó nyitva van, akkor ügyeljen arra, hogy ne hagyja a csomagterében a távvezérlős kulcsot a csomagterajtó lecsukásakor.

Ha a kulcs észlelhető az autó belsejében, akkor a csomagterajtó nem záródik le, amikor lecsukja azt.

<sup>10</sup> Elektromosan működtetett csomagterajtó\* esetén.



### Kulcs nélküli nyitás

- Fogjon meg egy ajtókilincset vagy finoman nyomja meg a csomagterajtó alatti gumírozott nyomólapot az autó nyitásához.
  - > A műszerfalán elhelyezett zárjelző abba-hagyja a villogást, hogy jelezze az autó nyitott állapotát.

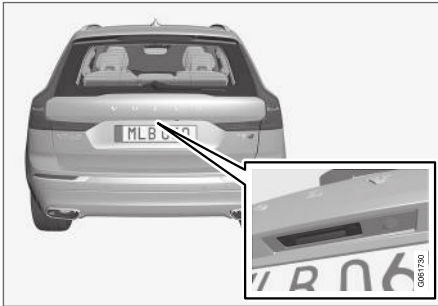

A csomagterajtó gumírozott nyomólapja csak nyitásra használható.

### Automatikus visszazárás

Ha a zárok nyitását követő 2 percn belül nem nyitják ki valamelyik ajtót vagy a csomagterajtót, akkor azok automatikusan lezárnak. Ez a funkció megakadályozza az autó nem szándékos nyitva hagyását.

### Kapcsolódó információk

- A kulcs nélküli nyitás beállításai\* (267. oldal)
- A csomagterajtó kulcs nélküli kioldása\* (268. oldal)
- Kulcs nélküli és érintésérzékeny felületek\* (265. oldal)

### A kulcs nélküli nyitás beállításai\*

A kulcs nélküli nyitáshoz különböző nyitási műveletek választhatók ki.

A beállítás módosításához:

1. Érintse meg a **Beállítások** lehetőséget a központi kijelző felső nézetében.
2. Érintse meg a **My Car → Zárás → Kulcs nélküli nyitás** menüpontot.
3. Válassza az alábbi lehetőségek valamelyikét:
  - **Minden ajtó** - egyszerre nyitja az összes ajtót.
  - **Egy ajtó** - kinyitja a kiválasztott ajtót.

### Kapcsolódó információk

- Kulcs nélküli zárás és nyitás\* (266. oldal)
- Kulcs nélküli és érintésérzékeny felületek\* (265. oldal)

## A csomagterajtó kulcs nélküli kioldása\*

Kulcs nélküli zárással és nyitással elég megérinteni a csomagterajtó fogantyújának érintésérzékeny felületét a csomagterajtó nyitásához.

### **i** MEGJEGYZÉS

Az autó egyik távvezérlős kulcsának a zárási és nyitási tartományon belül kell lennie az autó mögött a működéshez.

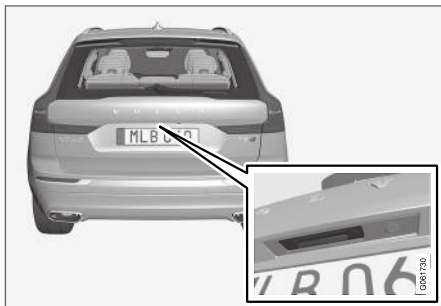

A csomagterajtót elektromos zár tartja zárva.

A nyitáshoz:

1. Nyomja meg finoman a gumírozott nyomólapot a csomagterajtó kilincse alatt.  
> A zár kiold.

2. Emelje fel a külső ajtókilincset a csomagterajtó kinyitásához.

### **!** FONTOS

- A csomagtér zárjának kioldásához minimális erő szükséges - csak finoman nyomja meg a gumírozott lapot.
- Ne fejtse ki emelő erőt a gumírozott lapra a csomagtér nyitásakor - emelje a kilincset. A túl nagy erő károsíthatja a gumírozott panel elektromos érintkezőit.

Kéz nélkül, a lökhárító alatt végzett lábmozdulattal is lehetséges a csomagterajtó nyitása, lásd a különálló részt.

### **!** FIGYELEM

Ne vezessen nyitott csomagterajtóval! Mérgező kipufogógázok juthatnak az utastérbe a csomagtéren keresztül.

## Kapcsolódó információk

- Kulcs nélküli zárás és nyitás\* (266. oldal)
- Kulcs nélküli és érintésérzékeny felületek\* (265. oldal)
- A távvezérlős kulcs hatótávolsága (246. oldal)
- A csomagterajtó nyitása és zárása lábmozdulattal\* (276. oldal)

## Az indító- és zár rendszerek antennáinak elhelyezkedése

Az autóba van építve egy antenna a kulcs nélküli indításhoz és több antenna a kulcs nélküli zárrendszerhez\*.

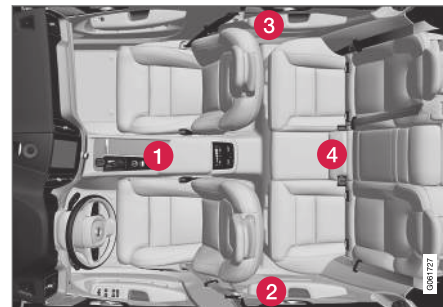

Antennák elhelyezkedése:

- 1 A pohártartó alatt, az alagút konzol első részében
- 2 A bal oldali hátsó ajtó felső, első részében<sup>11</sup>
- 3 A jobb oldali hátsó ajtó felső, első részében<sup>11</sup>
- 4 A csomagterében<sup>11</sup>

### FIGYELEM

A szívritmus-szabályozót használó személyek nem közelíthetik meg 22 cm-nél (9 hüvelyk) közelebb a kulcs nélküli antennát a szívritmus-szabályozójukkal. Ezzel elkerülheti a szívritmus-szabályozó és a kulcs nélküli rendszer közötti interferenciát.

### Kapcsolódó információk

- Kulcs nélküli és érintésérzékeny felületek\* (265. oldal)
- A távvezérlős kulcs hatótávolsága (246. oldal)

### Zárás és nyitás az autó belsejéből

Az ajtók és a csomagterajtó zárható és nyithatók az első ajtókon található központi zár kezelőszervekkel.

#### Központi zárás



Záró és nyitó gomb visszajelző lámpával az első ajtóban.

#### Nyitás az első ajtón elhelyezkedő gomb használatával

- Nyomja meg a  gombot az összes oldalajtó és a csomagterajtó nyitásához.

#### Alternatív nyitási mód



Nyitó fogantyú az oldalajtó alternatív nyitásához<sup>12</sup>.

- Húzza meg az egyik oldalajtó nyitó fogantyúját, majd engedje el azt.
- > A távvezérlős kulcs beállításaitól függően, az összes ajtó vagy csak a kiválasztott ajtó zárja oldható és nyitható.

Ennek a beállításnak a módosításához, érintse meg a **Beállítások → My Car → Zárás → Távvezérelt és belülről történő nyitás** menüpontot a központi kijelző felső nézetében.

<sup>11</sup> Csak kulcs nélküli zárással és nyitással\* felszerelt autók.

<sup>12</sup> Az ábra vázlatos - az alkatrészek az autómoddeltől függően eltérőek lehetnek.

### ◀ Zárás az első ajtón elhelyezkedő gomb használatával

- Nyomja meg a  gombot - mindkét első ajtónak zárva kell lennie.
  - > Az összes ajtó és a csomagterajtó bezáródik.

### Zárás a hátsó ajtón elhelyezkedő gomb használatával\*



Záró gomb visszajelző lámpával a hátsó ajtóban.

A hátsó ajtó zárógombjai az adott hátsó ajtót zárják.

### A hátsó ajtó nyitása

- Húzza meg a nyitó fogantyút.
  - > A hátsó ajtó zárja kiold és az ajtó kinyílik<sup>13</sup>.

### Kapcsolódó információk

- A távolról vezérelt és belső nyitás beállításai (245. oldal)
- A csomagterajtó nyitása az autó belsejéből (270. oldal)
- A gyermekbiztonsági zárok aktiválása és inaktíválása (271. oldal)

### A csomagterajtó nyitása az autó belsejéből

A csomagterajtó a műszerfalon található gomb megnyomásával nyitható belülről.



- Nyomja meg röviden a  gombot a műszerfalon.
  - > A csomagterajtó kioldható és kinyitható kívülről a gumírozott nyomólap megfogásával.

Elektromosan működtetett csomagterajtó opció\* esetén:

- Nyomja meg hosszan a  gombot a műszerfalon.
  - > A csomagterajtó kinyílik.

<sup>13</sup> Feltéve, hogy nincs aktiválva a gyermekbiztonsági zár.

**Kapcsolódó információk**

- Zárás és nyitás az autó belsejéből (269. oldal)
- Az elektromosan működtetett csomagérajtó nyitása és zárása\* (273. oldal)

**A gyermekbiztonsági zárok aktiválása és inaktíválása**

A gyermekbiztonsági zár megakadályozza a hátsó ajtók belülről történő nyitását.

A gyermekbiztonsági zárok lehetnek manuálisak vagy elektromosak\*.

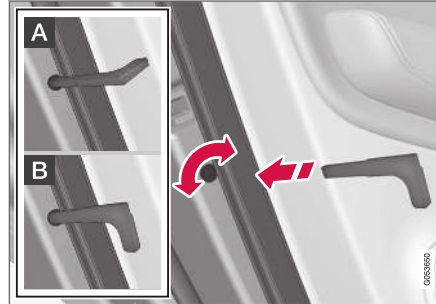
**A manuális gyermekbiztonsági zárok aktiválása és inaktíválása**

Gyermekbiztonsági zárokkal. Nem tévesztendő össze a manuális ajtózárokkal.

- Használja a távvezérlős kulcs kivehető kulcsszárát a gomb elfordításához.
- A** Az ajtó belülről történő nyitása gátolható.
- B** Az ajtót kívülről és belülről is ki lehet nyitni.

**i MEGJEGYZÉS**

- Az ajtógombok csak az adott ajtót zárják - nem egyszerre az összes ajtót.
- Az elektromos gyermekbiztonsági zárral felszerelt autók nem rendelkeznek manuális gyermekzárral.

**Az elektromos\* gyermekbiztonsági zárok aktiválása és inaktíválása**

Az elektromos gyermekbiztonsági zárok az összes, a **0** gyújtáshelyzetnél magasabb kulcs-helyzetben aktiválhatók és inaktíválhatók. Az aktiválás és inaktíválás az autó leállítását követően 2 percig hajtható végre, feltéve, hogy nem nyitnak ki egy ajtót sem.



Gomb az elektromos aktiváláshoz és inaktíváláshoz.

1. Indítsa be az autót vagy válasszon a **0**-nál magasabb gyújtáshelyzetet.



- ◀◀ 2. Nyomja meg a gombot a vezetőajtó vezérlőpaneljén.
- > A járművezetői kijelző a **Hátsó gyermekzár Aktiválva** üzenetet jeleníti meg és a gomb lámpája világít - a záruk aktívak.



Amikor az elektromos gyermekbiztonsági záruk be vannak kapcsolva, akkor a hátsó

- ablakok csak a vezető oldali ajtópanelről nyithatók
- az ajtók belülről nem nyithatók ki.

A záruk inaktíválásához:

- Nyomja meg a gombot a vezetőajtó vezérlőpaneljén.
- > A járművezetői kijelző a **Hátsó gyermekzár Deaktiválva** üzenetet jeleníti meg és a gomb lámpája kialszik - a záruk inaktívak.

Az autó leállításakor mentésre kerül a pillanatnyi beállítás – ha a gyermekbiztonsági záruk aktívak az autó leállításakor, akkor a funkció az autó következő beindításakor is aktív lesz.

Szimbólum	Üzenet	Leírás
	<b>Hátsó gyermekzár Aktiválva</b>	A gyermekbiztonsági záruk aktiválva.
	<b>Hátsó gyermekzár Deaktiválva</b>	A gyermekbiztonsági záruk inaktívak.

### Kapcsolódó információk

- Zárás és nyitás az autó belsejéből (269. oldal)
- Kivehető kulcsszár (252. oldal)

### Automatikus zárás vezetéskor

Az ajtók és a csomagtérajtó automatikusan lezár, amikor az autó elkezd mozogni.

A beállítás módosításához:

1. Érintse meg a **Beállítások** lehetőséget a központi kijelző felső nézetében.
2. Nyomja meg a **My Car → Zárás** gombot.
3. Válassza a **Automatikus ajtózáras menet közben** lehetőséget a funkció aktiválásához vagy inaktíválásához.

### Kapcsolódó információk

- Zárás és nyitás az autó belsejéből (269. oldal)

## Az elektromosan működtetett csomagterajtó nyitása és zárása\*

Funkció, ahol a csomagterajtó egy gomb megérintésével nyitható és csukható.

### Nyitás

Válassza az alábbi lehetőségek valamelyikét az elektromosan működtetett csomagterajtó nyitására:



- A távvezérlős gomb  gombjának hosszú megnyomása. Tartsa nyomva a gombot, amíg a csomagterajtó el nem kezd kinyílni.

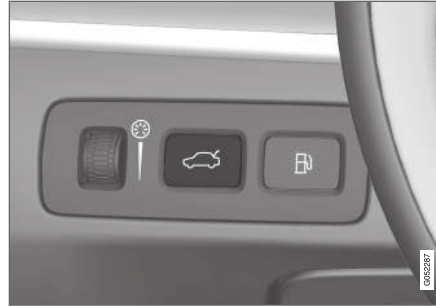

- A műszerfal  gombjának hosszú megnyomása. Tartsa nyomva a gombot, amíg a csomagterajtó el nem kezd kinyílni.

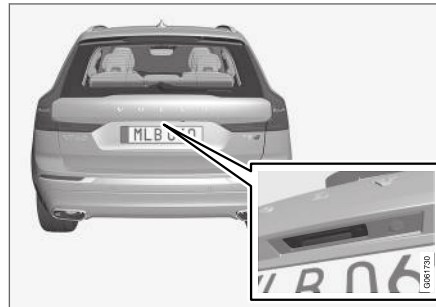

- A csomagterajtó kilincsenek finom megnyomása.



- Lábmozdulat\* a hátsó lökhárító alatt.

### Zárás

Válassza az alábbi lehetőségek valamelyikét az elektromosan működtetett csomagterajtó zárásához<sup>14</sup>:



<sup>14</sup> A kulcs nélküli zárás és nyitás\* funkcióval felszerelt autók esetében egy gomb szolgál a zárásra és egy a becsukásra és zárásra.



- Nyomja meg a  gombot a csomagterajtó alján a bezáráshoz.
  - > A csomagterédfedél automatikusan lecsukódik és a zárja nyitva marad.

### MEGJEGYZÉS

- A gomb a fedél nyitva hagyását követő 24 órán belül aktív. Ezután azt manuálisan kell bezárni.
- Ha a fedél több mint 30 percen keresztül nyitva van, akkor lassan becsukódik.

- Nyomja meg hosszan a  gombot a távvezérlős kulcsen.
  - > A csomagterajtó automatikusan becsukódik és hangjelzések szólnak meg – a csomagterajtó zárja nyitva marad.
- Nyomja meg hosszan a  gombot a műszerfalon.
  - > A csomagterajtó automatikusan becsukódik és hangjelzések szólnak meg – a csomagterajtó zárja nyitva marad.
- Lábmozdulat\* a hátsó lökhárító alatt.
  - > A csomagterajtó automatikusan becsukódik és hangjelzések szólnak meg – a csomagterajtó zárja nyitva marad.

## Lezárás és zárás



- Nyomja meg a csomagterajtó alján található  gombot a lezáráshoz és ezzel együtt a csomagterajtó és az ajtók zárásához<sup>14</sup> (a záráshoz az összes ajtóknak csukva kell lennie).
  - > A csomagterajtó automatikusan lecsukódik – a csomagterajtó és az ajtók bezáródnak és bekapcsol a riasztó\*.

### MEGJEGYZÉS

- Az autó egyik távvezérlős kulcsának a nyitási és zárási tartományon belül kell lennie a működéshez.
- A kulcs nélküli\* bezárás vagy zárás használatakor három hangjelzés szólal meg, ha

<sup>14</sup> A kulcs nélküli zárás és nyitás\* funkcióval felszerelt autók esetében egy gomb szolgál a zárásra és egy a becsukásra és zárásra.



nem érzékelhető kulcs a csomagterájtóhoz elégségesen közel.

## ! FONTOS

A csomagterájtó működtetése közben, nyissa és csukja azt lassan. Ne erőltesse a nyitást/zárást, ha ellenállást érez. Lehetséges, hogy megsérült, és nem működik megfelelően.

### A nyitás vagy zárás visszavonása

A nyitást vagy zárást az alábbi módokon szakíthatja meg:

- Nyomja meg a gombot a műszerfalon.
- Nyomja meg a távvezérlős kulcs gombját.
- Nyomja meg a zárógombot a csomagterájtó alján.
- Nyomja meg a gumírozott nyomólapot a külső kilincs alatt.
- Lábmozdulat használat\*.

A csomagterájtó mozgása megszakad és megáll. A csomagterájtó ezután manuálisan működtethető.

Ha a csomagterájtó a csukott helyzet közelében állt meg, akkor a következő aktiválás kinyitja azt.

### Becsípődés-védelem

Ha valami elégséges ellenállással megakadályozza a csomagterájtó nyitását vagy zárását, akkor aktiválódik a becsípődés-védelem.

- Nyitás közben - a mozgás megszakad, a csomagterájtó megáll, és egy hosszú jelzés szólal meg.
- Zárás közben - a mozgás megszakad, a csomagterájtó megáll, egy hosszú hangjelzés szólal meg, és a csomagterájtó visszatér a programozott maximális helyzetébe.

## ⚠ FIGYELEM

Záráskor és nyitáskor figyeljen a zúzódás kockázatára.

Ellenőrizze, hogy nincs-e valaki a csomagterájtó közelében, mielőtt elkezdené kinyitni vagy becsukni azt, mert a zúzódásos sérüléseknek súlyos következményei lehetnek.

Mindig körültekintően működtesse a csomagterájtót.

### Előfeszített rugók

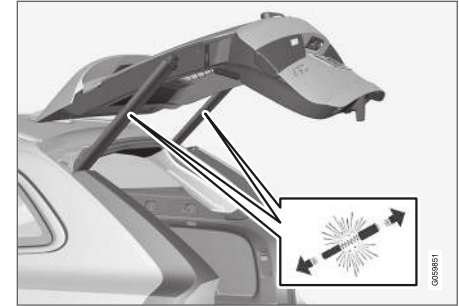

Az előfeszített rugók az elektromosan működtetett csomagterájtóhoz.

## ⚠ FIGYELEM

Ne nyissa fel az elektromosan működtetett csomagterájtó előfeszített rugóit. Ezek nagy nyomással vannak előfeszítve, ami felnyitáskor sérüléseket okozhat.

### Kapcsolódó információk

- Az elektromosan működtetett csomagterájtó\* maximális nyílásának programozása (276. oldal)
- A csomagterájtó nyitása és zárása lábmozdulattal\* (276. oldal)
- A távvezérlős kulcs hatótávolsága (246. oldal)

## Az elektromosan működtetett csomagterájtó\* maximális nyílásának programozása

Állítsa a csomagterájtó nyitási helyzetét a menünyezet magasságához.

A maximális nyílás beállításához:

1. Nyissa ki a csomagterájtót - állítsa meg azt a nyitott helyzetben.

### **i** MEGJEGYZÉS

A csomagterájtó alacsonyabb mint félig nyitott állapota nem lehetséges.

2. Nyomja meg a  gombot a csomagterájtó alján legalább 3 másodpercre.
  - > Két rövid hangjelzés szólal meg, jelezve, hogy a beállított helyzet mentésre került.

A maximális nyílás visszaállításához:

- Manuálisan mozdítsa a csomagterájtót a lehető legmagasabb helyzetbe – nyomja meg, és tartsa nyomva a  gombot a csomagterájtón legalább 3 másodpercig.
  - > Két hangjelzés szólal meg, jelezve, hogy a beállított helyzet törlésre került. A csomagterájtó ezután a maximális helyzetet veszi fel nyitáskor.

### **i** MEGJEGYZÉS

- Ha a rendszert hosszabb ideig folyamatosan működtette, akkor a túlterhelés elkerülése érdekében kapcsolt ki. Körülbelül 2 perc elteltével használható újra.

### Kapcsolódó információk

- Az elektromosan működtetett csomagterájtó nyitása és zárása\* (273. oldal)

## A csomagterájtó nyitása és zárása lábmozdulattal\*

Funkció, amely lehetővé teszi a csomagterájtó nyitását és zárását a hátsó lökhárító alatt végzett lábmozdulattal. Ez hasznos lehet, amikor a kezei foglaltak.

Ha az autó kulcs nélküli zárással és nyitással\* rendelkezik, akkor lábmozdulattal is nyithatja a csomagterájtót.

A csomagterájtó nyitásának és zárásának funkciója akkor is rendelkezésre áll, amikor az autó elektromosan működtetett csomagterájtóval\* rendelkezik.

### **i** MEGJEGYZÉS

A lábbal működtethető csomagterájtó kétféle változatban létezik:

- Nyitás és zárás lábmozdulattal
- Csak kioldás lábmozdulattal (a csomagterájtót manuálisan kell felemelni a nyitáshoz)

Ne feledje, hogy a lábmozdulattal történő nyitás és zárás funkcióhoz elektromosan működtetett csomagterájtó\* szükséges.

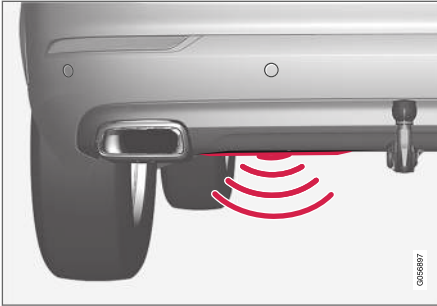

Az érzékelő a lökhárító közepétől balra található<sup>15</sup>.

Az autó egyik távvezérlős kulcsának az autó mögötti hatótávolságon belül körülbelül 1 méter (3 láb) kell lennie a nyitáshoz és záráshoz. Ez vonatkozik a már kinyitott autóra is, hogy megakadályozza a véletlen nyitást például egy autómódsóban.

### Nyitás és zárás lábmozdulattal



Rúgó mozgulat az érzékelő aktiválási területén belül.

- Végezzen **egy** lassú, előre irányuló rúgó mozgulatot a hátsó lökhárító bal oldali része alatt. Ezután lépjen hátra. Nem szabad hozzáérnie a lökhárítóhoz.
  - > Egy rövid hangjelzés szólal meg, amikor a nyitás vagy zárás aktiválódik - a csomagterajtó kinyílik/bezsukódik.

Ha több rúgó mozgulatot végez anélkül, hogy jóváhagyott távvezérlős kulcs lenne az autó mögött, akkor a nyitás egy bizonyos késleltetési idő elteltéig nem lehetséges.

Ne hagyja a lábát az autó alatt a rúgó mozgulat során. Ez az aktiválás sikertelenségét okozhatja.

### A nyitás vagy zárás megszakítása lábmozdulattal

- Végezzen **egy** lassú, előre irányuló rúgó mozgulatot a nyitás vagy zárás közben, hogy megállítsa a csomagterajtó mozgását.

A távvezérlős kulcsnak nem kell az autó közelében lennie a csomagterajtó nyitásának vagy zárásának megszakításához.

Ha a csomagterajtó a csukott helyzet közelében állt meg, akkor a következő aktiválás kinyitja azt.

#### **i** MEGJEGYZÉS

Fennáll a kockázata a korlátozott működésnek vagy a működésképtelenségnek, ha a hátsó lökhárítón nagy mennyiségű jég, hó, szennyeződés vagy ehhez hasonló anyag található. Ezért ügyeljen arra, hogy mindig tisztán tartsa azt.

#### **i** MEGJEGYZÉS

Ügyeljen arra, hogy fennáll a rendszer aktiválásának lehetősége egy autómódsóban vagy hasonló helyzetben, ha a távvezérlős kulcs a hatótávolságon belül van.

<sup>15</sup> Ha az autó koptató lemezzel\* rendelkezik, akkor az érzékelő kint, a lökhárító bal oldali sarkán található.

### ◀ Koptató lemezzel\* felszerelt autók

Ha az autó koptató lemezzel rendelkezik, akkor az érzékelő kint, a lökhárító bal oldali sarkán található.



A lábmozdulattal történő nyitás és zárás aktiválásához koptató lemezzel felszerelt autókra a rúgó mozdulatot az autó oldala felől kell végezni. Az autó egyik távezérlős kulcsának a hatótávolságán belül (körülbelül 1 méter (3 láb) kell lennie a nyitáshoz és záráshoz.



Rúgó mozdulat az érzékelő érvényes aktiválási területén belül.

### Kapcsolódó információk

- Kulcs nélküli és érintésérzékeny felületek\* (265. oldal)
- Az elektromosan működtetett csomagérajtó nyitása és zárása\* (273. oldal)
- A távezérlős kulcs hatótávolsága (246. oldal)

### Szervizzárás

A csomagterajtó a nyitást megakadályozó, szervizzár funkcióval zárható például akkor, amikor szervizbe viszi, szállodában vagy hasonló helyen hagyja az autót.



A szervizzárás funkciógombja a központi kijelző funkció nézetében található. A zár pillanatnyi állapotától függően, a **Szervizzár kioldva** vagy **Szervizzár lezárva** jelenik meg.

### Kapcsolódó információk

- A szervizzárás aktiválása és inaktíválása (279. oldal)

## A szervizzárás aktiválása és inaktiválása

A szervizzárás egy funkciógombbal és egy opcionális PIN-kóddal aktiválható a központi kijelzőn.

### MEGJEGYZÉS

Az autónak legalább I gyújtásmódban kell lennie a szervizzár funkció aktiválásához.

A szervizzárás két kóddal rendelkezik.

- A funkció első használatakor létre kell hozni egy biztonsági kódot.
- A funkció minden aktiválásakor új PIN-kódot kell választani.

### Írja be a biztonsági kódot az első használat előtt.

A funkció első használata során be kell állítani egy biztonsági kódot. Ezután ez használható a szervizzárás kikapcsolásához, ha elvesztette vagy elfelejtette a kiválasztott PIN-kódot. A biztonsági kód PUK-kódként szolgál a szervizzárás funkcióhoz a későbbiekben beállított összes PIN-kódhoz.

Őrizze meg biztos helyen a biztonsági kódot.

Biztonsági kód létrehozásához:

1. Nyomja meg a gombot a szervizzáráshoz a funkció nézetben.



> Egy felugró ablak jelenik meg.

2. Írja be a kívánt biztonsági kódot, majd nyomja meg a **Megerősítés** lehetőséget.
  - > A biztonsági kód mentve van. A szervizzárás funkció készen áll az aktiválásra.

### A szervizzár aktiválása

1. Nyomja meg a gombot a szervizzáráshoz a funkció nézetben.



> Egy felugró ablak jelenik meg.

2. Írja be a zárás után a csomagterajtó kinyitáshoz szükséges kódot, majd érintse meg a **Megerősítés** lehetőséget.
  - > A csomagterajtó zárva van. A zárás megerősítése egy, a funkció nézetben a gomb mellett megjelenő zöld visszajelzővel történik.

### A szervizzár inaktiválása

1. Nyomja meg a gombot a szervizzáráshoz a funkció nézetben.



> Egy felugró ablak jelenik meg.

2. Írja be a záraskor használt kódot, és érintse meg a **Megerősítés** lehetőséget.
  - > A csomagterajtó nyitva van. A nyitás megerősítése azzal történik, hogy a zöld visszajelző kialszik a funkció nézetben található gomb mellett.

### Elfelejtett PIN-kód

Ha elfelejtette a PIN-kódot vagy több mint három alkalommal rossz PIN-kódot írt be, akkor a biztonsági kód használható a szervizzárás inaktiválásához.

- ◀◀ Ha az autót a Volvo On Call\* vagy a Volvo On Call alkalmazás használatával nyitja ki, akkor a szerviz-zárás automatikusan kikapcsol.

### Elfelejtett biztonsági kód

Ha elfelejtette a biztonsági kódot, akkor vegye fel a kapcsolatot egy hivatalos Volvo kereskedővel, aki segít inaktíválni a szervizzárást.

### Kapcsolódó információk

- Szervizzárás (278. oldal)

### Riasztó\*

A riasztó hallható és látható figyelmeztetést ad, amikor valaki érvénytelen távvezérlős kulcs nélkül hatol az autóba vagy manipulálja az indítóakkumulátort illetve a riasztó szirénáját.

Az élesített riasztó akkor aktiválódik, ha:

- kinyitnak egy ajtót, a motorháztetőt vagy a csomagterajtót<sup>16</sup>
- mozgás észlelhető az utastérben (ha van beszerelve mozgásérzékelő\*)
- az autót megemelik vagy elvontatják (ha van beszerelve billenésérzékelő\*)
- lecsatlakoztatják az akkumulátor kábelét
- lecsatlakoztatják a szirénát.

### A riasztó jelei

Riasztás kiváltásakor az alábbiak történnek:

- Egy sziréna szólal meg körülbelül 30 másodpercre vagy a riasztó kikapcsolásáig.
- A vészvillogók 5 percig vagy a riasztó kikapcsolásáig villognak.

Ha a riasztó bekapcsolásának oka nem szűnt meg, akkor a riasztási ciklus legfeljebb 10 alkalommal megismétlődik<sup>16</sup>.

### Riasztó visszajelző

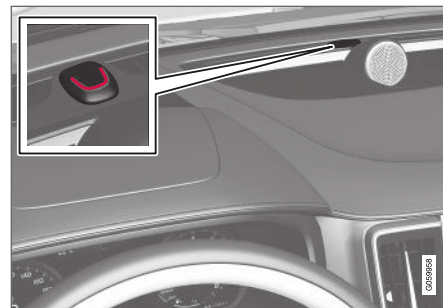

A műszerfal piros LED-je jelzi a riasztó rendszer állapotát:

- A LED nem világít – a riasztó nincs élesítve.
- A LED két másodpercenként egyet villan – a riasztó élesítve van.
- A riasztó kikapcsolását követően a LED legfeljebb 30 másodpercig vagy az I gyújtás-helyzet aktiválásáig gyorsan villog – a riasztó működésbe lépett.

<sup>16</sup> Bizonyos piacokra vonatkozik.

## Mozgás- és dőlésérzékelők\*

A mozgás és dőlésérzékelők az autón belüli mozgásra, az ablakok betörésére vagy arra reagálnak, ha valaki megpróbálja ellopni a kerekeket vagy elvontatni az autót.

A mozgásérzékelő riasztást vált ki, ha mozgást észlel az utastérben - a légáramlást is érzékeli. Ezért a riasztó akkor is bekapcsolhat, ha nyitva marad egy ablak vagy a panorámatető\* vagy, ha be van kapcsolva az utastérfűtés.

Ennek elkerüléséhez:

- Zárja be az ablakokat é a panorámatetőt, amikor elhagyja az autót.
- Ha használni kell az utasteret vagy az állófűtést – irányítsa úgy a levegőáramlást a szellőzőkből, hogy azok ne mutassanak felfelé az utastérben.

Vagy használjon kisebb riasztási szintet a mozgás- és dőlésérzékelők ideiglenes inaktiválásához.

Akkor is kapcsolja ki a mozgás- és dőlésérzékelőket, amikor az autót kompon vagy vonaton szállítja, mert ezek a mozgások hatással lehetnek az autóra, ami riasztást válthat ki.

## A riasztó rendszer hibája esetén



Ha hiba van a riasztó rendszerben, akkor a szimbólum és a **Riasztó műk. hibája Szervíz szükséges** üzenet jelenik meg a járművezetői kijelzőn.

Ebben az esetben, vegye fel a kapcsolatot egy szervizzel - lehetőleg hivatalos Volvo műhellyel.

### MEGJEGYZÉS

Ne próbálja maga megjavítani vagy módosítani a riasztórendszer komponenseit. Az ilyen próbálkozások hatással vannak a biztosítás feltételeire.

## Kapcsolódó információk

- Riasztók\* aktiválása és inaktiválása (281. oldal)
- Csökkentett riasztási szint\* (283. oldal)
- Biztonsági zár\* (283. oldal)

## Riasztók\* aktiválása és inaktiválása

A riasztó akkor élesedik, amikor bezárja az autót.

### A riasztó élesítése

Zárja be az autót és élesítse a riasztót az alábbiak szerint

- nyomja meg a távvezérlős kulcs záró gombját 
- érintse meg a jelölt felületet az ajtókilincsek külsején vagy a csomagterajtó gumírozott nyomólapján<sup>17</sup>.

Ha az autó kulcs nélküli zárással/nyitással\* és elektromosan működtetett csomagterajtóval\* is rendelkezik, akkor a csomagterajtó alján található  gomb is használható az autó bezárásához és a riasztó élesítéséhez.

<sup>17</sup> Kulcs nélküli zárással és nyitással\* rendelkező autók esetében.

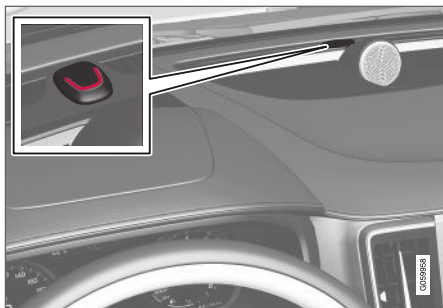

A piros LED két másodpercenként felvilan a műszerfalon, amikor az autó be van zárva és a riasztó élesítve van.

### A riasztó kikapcsolása

Nyissa ki az autót és kapcsolja ki a riasztót az alábbiak szerint

- nyomja meg a távvezérlős kulcs nyitó gombját 
- fogja meg valamelyik ajtókilincset vagy nyomja meg finoman a csomagterajtó gumírozott nyomólapját<sup>17</sup>.

### A riasztó inaktíválása működő távvezérlős kulcs nélkül

Az autó kinyitható és a riasztó kikapcsolható akkor is, ha a távvezérlős kulcs nem működik, például amikor a távvezérlős kulcs eleme lemerült.

1. Nyissa ki a vezetőajtót a levehető kulcsszárral.  
> A riasztás bekapcsol.



A biztonsági olvasó a pohártartóban helyezkedik el.

2. Helyezze a távvezérlős kulcsot a kulcs szimbólumra a biztonsági olvasóban az alagút-konzol pohártartójában.
3. Fordítsa az indító gombot az óramutató járásával megegyező irányba, majd engedje el azt.  
> A riasztó kikapcsol.

### Kiváltott riasztás kikapcsolása

- Nyomja meg a távvezérlős kulcs nyitó gombját vagy állítsa az autót I gyújtáshelyzetbe a gyújtás gombnak az óramutató járásával megegyező irányba fordításával, majd elengedésével.

### A riasztó automatikus élesítése és újbóli élesítése

Az automatikus újraélesítés megakadályozza az autó akaratlan élesített riasztó nélkül hagyását.

Ha az autót kinyitja a távvezérlős kulccsal (és kikapcsolja a riasztót), de egyik ajtót és a csomagterajtót sem nyitja ki két percen belül, akkor a riasztó újból élesedik. Az autó ugyanekkor visszazár.

Bizonyos piacokon a riasztó a vezetőajtó kinyitása, majd becsukása után automatikusan újra élesít egy bizonyos idő elteltével, ha nem zárja be az ajtót.

A beállítás módosításához:

1. Érintse meg a **Beállítások** lehetőséget a központi kijelző felső nézetében.
2. Nyomja meg a **My Car → Zárás** gombot.
3. Válassza ki a **Passzív élesítés deaktiv.** lehetőséget a funkció ideiglenes inaktíválásához.

### Kapcsolódó információk

- Riasztó\* (280. oldal)

<sup>17</sup> Kulcs nélküli zárással és nyitással\* rendelkező autók esetében.



## Csökkentett riasztási szint\*

A csökkentett riasztási szint azt jelenti, hogy a mozgás- és dőlésérzékelők ideiglenesen ki vannak kapcsolva.

Kapcsolja ki a mozgás- és dőlésérzékelőket, hogy elkerülje a riasztó akaratlan bekapcsolását - például amikor kutyát hagy az autóban vagy vonaton illetve kompon szállítja az autót.



Nyomja meg a **Csökkentett védelem** gombot a központi kijelző funkció nézetében a mozgás- és dőlésérzékelők kikapcsolásához, amikor a következő alkalommal bezárja az autót.

Ugyanakkor kikapcsol a biztonsági zárás funkció, azaz belülről lehetséges a nyitás.

Ha kinyitja, majd újra bezárja az autót, akkor inaktíválni kell a csökkentett riasztási szintet.

## Kapcsolódó információk

- Riasztó\* (280. oldal)
- Biztonsági zár\* (283. oldal)

## Biztonsági zár\*

A biztonsági zár azt jelenti, hogy kívülről történő nyitáskor minden nyitó fogantyú mechanikusan kiold, ami azt jelenti, hogy az ajtók nyitása belülről nem lehetséges.

A biztonsági zár távvezérlős kulcs vagy kulcs nélküli nyitás\* használatával történő záráskor aktiválódik és körülbelül 10 másodperces késleltetéssel rendelkezik az ajtók zárása után. Ha a késleltetési időn belül kinyitja valamelyik ajtót, akkor a folyamat megszakad és a riasztó nem aktiválódik.

Az autó csak a távvezérlős kulccsal, a kulcs nélküli nyitással\* vagy a Volvo On Call\* alkalmazással, amikor aktiválva van a biztonsági zár.

A bal oldali első ajtó a kivehető kulcsszárral is nyitható. Ha az autót a kivehető kulcsszárral nyitja ki, akkor bekapcsol a riasztó.

### MEGJEGYZÉS

- Ne feledje, hogy a riasztó az autó zárásakor élesedik.
- A riasztó akkor kapcsol be, ha valaki megpróbálja belülről kinyitni az ajtókat.

### FIGYELEM

Ne hagyja, hogy bárki az autóban maradjon, ha nem kapcsolta ki a funkciót, ezzel elkerülheti, hogy valaki csapdába essen az autóban.

## Kapcsolódó információk

- A biztonsági záruk ideiglenes inaktíválása\* (284. oldal)
- Riasztó\* (280. oldal)

### A biztonsági zárok ideiglenes inaktiválása\*

Ha valaki az autóban marad, de az ajtókat kívülről be kell zárni, akkor a biztonsági zárás funkciót ki kell kapcsolni a belülről történő nyitáshoz.

#### FIGYELEM

Ne hagyja, hogy bárki az autóban maradjon, ha nem kapcsolta ki a funkciót, ezzel elkerülheti, hogy valaki csapdába essen az autóban.



Nyomja meg a **Csökkentett védelem** gombot a központi kijelző funkció nézetében a biztonsági zárás funkció ideiglenes kikapcsolásához.

Ez azt jelenti, hogy a riasztó mozgás- és dőlésérzékelői\* ki vannak kapcsolva.

Ezután a **Csökkentett védelem** jelenik meg a központi kijelzőn és a biztonsági zárok az autó következő zárásakor ideiglenesen kikapcsolnak.

A hagyományos zárás esetén az elektromos aljzatok azonnal kikapcsolnak, de amikor ideiglenesen ki vannak iktatva a biztonsági zárok, akkor azok maximum 10 percig aktívak maradnak a zárást követően.

Ha kinyitja, majd újra bezárja az autót, akkor a biztonsági zárás funkciót újra ideiglenesen inaktiválni kell.

A rendszer a motor következő beindításakor visszaáll.

### Kapcsolódó információk

- Biztonsági zár\* (283. oldal)
- Riasztó\* (280. oldal)

VEZETŐTÁMOGATÁS

## Vezetéstámogató rendszer

Az autó különböző vezetőtámogató rendszerekkel van felszerelve, amelyek különböző helyzetekben segíthetik aktívan vagy passzívan a járművezetőt.

A rendszerek segíthetik a járművezetőt például:

- egy beállított sebesség fenntartásában
- bizonyos időköz fenntartásában az előhaladó autóhoz képest
- ütközés megelőzésében azzal, hogy figyelmezteti a járművezetőt és fékezi az autót
- segítenek a járművezetőnek a parkolásban.

Bizonyos rendszerek alapfelszereltségként be vannak építve, míg mások opcionálisak – ez az adott piactól függ.

## Kapcsolódó információk

- IntelliSafe – vezetőtámogatás és biztonság (33. oldal)
- Sebességfüggő kormányzási erő (286. oldal)
- Stabilizáló rendszer (292. oldal)
- elektronikus menetstabilizáló (287. oldal)
- Sebességhatároló (292. oldal)
- Automatikus sebességhatároló (296. oldal)
- Távolságfigyelmeztetés\* (304. oldal)
- Sebességtartó (300. oldal)
- Adaptív sebességtartó\* (307. oldal)
- Pilot Assist (316. oldal)

- Radar egység (333. oldal)
- Kamera egység (338. oldal)
- City Safety™ (344. oldal)
- Rear Collision Warning (360. oldal)
- BLIS\* (361. oldal)
- Cross Traffic Alert\* (366. oldal)
- Jelzőtábla-felismerés\* (370. oldal)
- Driver Alert Control (378. oldal)
- Sávtartó segéd (380. oldal)
- Kormányzási segítség ütközés kockázatakor (387. oldal)
- Parkolósegéd\* (394. oldal)
- Parkolókamera\* (400. oldal)
- Parkolósegéd\* (410. oldal)

## Sebességfüggő kormányzási erő

A sebességfüggő kormány szervó alkalmazásával a kormánykerékre kifejtendő erő nagysága az autó sebességével együtt növekszik, hogy jobb érzékenységet biztosítson a járművezető számára.

Autópályán a kormányzás keményebb. A kormányzáshoz parkoláskor és alacsonyabb sebesség mellett nem szükséges különösebb erő kifejtés.



### MEGJEGYZÉS



Bizonyos ritka helyzetekben a kormány szervó túlságosan felmelegedhet, és ideiglenesen hűtésre szorul – ezen idő alatt a kormány szervó csökkent rásegítéssel működik és a kormánykerék forgatása kissé nehezebbnek érezhető.

A csökkent kormányzási segítséggel párhuzamosan, a járművezetői kijelző a

**Szervokormányzás Segítségnyújtás ideiglenesen csökkentve** üzenetet valamint ezt a szimbólumot mutatja.

Miközben a kormány szervó csökkentett teljesítménnyel működik, a vezetőtámogató funkciók és a kormányzási segéd rendszer nem áll rendelkezésre.

**⚠ FIGYELEM**

Ha a hőmérséklet túlságosan megemelkedik, akkor a szervó teljes kikapcsolásra kényszerülhet. Ilyen helyzetekben a járművezetői kijelző a **Szervokormány hibája Biztonságosan álljon meg** üzenetet és egy szimbólumot mutat.

**A kormányzási erő módosítása\***

A kormányzási segéd az INDIVIDUAL hajtásmód használatakor beállítható.

1. Érintse meg a **Beállítások** lehetőséget a központi kijelző felső nézetében.
2. Válassza ki a **My Car → Vezetési módok → Kormányzási erő** lehetőséget.

A kormánykerék ellenállásának beállítása az autó álló helyzetében vagy alacsony sebességgel, egyenes vonalban haladva érhető el.

**Kapcsolódó információk**

- Vezetéstámogató rendszer (286. oldal)
- Hajtásmódok (464. oldal)

**elektronikus menetstabilizáló**

Az elektronikus menetstabilizáló rendszer (ESC<sup>1</sup>) segíti a járművezetőt a megcsúszás elkerülésében és javítja az autó tapadását.



A járművezetői kijelző ezt a szimbólumot mutatja, amikor az rendszer működik.

Az rendszer fékezése pulzáló hangként hallható és az autó a gázpedál használata közben a

vártnál lassabban gyorsul.

Az rendszer az alábbi részfunkciókból áll:

- Stabilizáló funkció<sup>2</sup>
- Forgásszabályozó és kipörgésgátló rendszer
- Motorellenállás-vezérlés
- Utánfutó-stabilizáló

**⚠ FIGYELEM**

- A funkció kiegészítő vezetőtámogató funkció, amelynek célja a vezetés megkönnyítése és biztonságosabbá tétele – nem képes minden helyzet kezelésére bármilyen forgalmi, időjárás és útviszonyok mellett.
- A járművezetőnek ajánlott elolvasnia a kezelési útmutató összes, ezzel a funkcióval kapcsolatos részét, hogy a rendszer használata előtt megismerjen bizonyos tényezőket, például a korlátokat és azt, hogy mire kell ügyelnie.
- A vezetőtámogató funkciók nem helyettesítik a járművezető figyelmét és ítéletképességét. Mindig a járművezető felelős az autó biztonságos vezetéséért és a sebesség valamint a többi járműtől való távolság helyes megválasztásáért az érvényben lévő közlekedési szabályoknak és rendelkezéseknek megfelelően.

**Stabilizáló funkció<sup>2</sup>**

A funkció egyenként ellenőrzi a kerekek hajtó- és fékerejét az autó stabilizálása érdekében.

<sup>1</sup> Electronic Stability Control

<sup>2</sup> Aktív farolásgátlóként is ismert.

### ◀◀ **Forgásszabályozó és kipörgésgátló rendszer**

A funkció alacsony sebesség mellett aktív és fékezi a kipörgő hajtott kerekeket, hogy további tapadást biztosítson azoknak a hajtott kereknek, amelyek nem pörögnek ki.

A funkció a kerekek kipörgését is megakadályozza az útfelületen gyorsítás közben.

### **Motorellenállás-vezérlés**

A motorellenállás-vezérlés (EDC<sup>3</sup>) megakadályozza a kerekek nem szándékos blokkolását, például visszakapcsoláskor vagy csúszós útfelületen történő motorfékezéskor alacsony sebességfokozatban.

A kerekek akaratlan blokkolása vezetés közben, többek között, akadályozza a járművezetőt az autó kormányzásában.

### **Utánfutó-stabilizáló\*<sup>4</sup>**

Az utánfutó-stabilizáló (TSA<sup>5</sup>) funkciója, hogy utánfutó vontatásakor stabilizálja az autót, ha az kigyózni kezdene.

#### **MEGJEGYZÉS**

Az utánfutó-stabilizáló funkció kikapcsol, ha a **ESC sport mód** be van kapcsolva.

### **Kapcsolódó információk**

- Vezetéstámogató rendszer (286. oldal)
- A sport üzemmód aktiválása/inaktiválása az elektronikus menetstabilizáléhoz (289. oldal)
- Az elektronikus menetstabilizáló szimbólumai és üzenetei (290. oldal)
- Utánfutó-stabilizáló\* (497. oldal)

### **Elektronikus menetstabilizáló sport üzemmódban**

A menetstabilizáló rendszer (ESC<sup>6</sup>) rendszer mindig aktív – nem kapcsolható ki. Azonban a járművezető kiválaszthatja a **ESC sport mód** lehetőséget, ami aktívabb vezetési élményt tesz lehetővé.

A **ESC sport mód** részfunkció kiválasztásával a rendszer beavatkozása csökken és az autó megcsúszhat, így a vezetőre a normálnál nagyobb irányítás hárul.

Amikor a **ESC sport mód** van kiválasztva, akkor a funkció kikapcsoltnak tekinthető, annak ellenére, hogy a funkció sok esetben továbbra is segíti a járművezetőt.

<sup>3</sup> Engine Drag Control

<sup>4</sup> Az eredeti Volvo vonóhorog tartalmazza az utánfutó-stabilizáló funkciót.

<sup>5</sup> Trailer Stability Assist

<sup>6</sup> Electronic Stability Control

**i MEGJEGYZÉS**

Ha ki van választva a **ESC sport mód**, akkor az utánfutó-stabilizáló (TSA<sup>7</sup>) kikapcsol.

A **ESC sport mód** maximális tapadást is biztosít, ha az autó megragadt vagy amikor laza felületen, például homokban vagy mély hóban halad.

A **ESC sport mód** funkció nem választható ki, amikor az alábbi funkciók valamelyike aktív:

- Sebességhatároló
- Sebességtartó
- Adaptív sebességtartó\*
- Pilot Assist

**Kapcsolódó információk**

- elektronikus menetstabilizáló (287. oldal)
- A sport üzemmód aktiválása/inaktiválása az elektronikus menetstabilizáléhoz (289. oldal)
- Utánfutó-stabilizáló\* (497. oldal)

**A sport üzemmód aktiválása/inaktiválása az elektronikus menetstabilizáléhoz**

A menetstabilizáló rendszer (ESC<sup>8</sup>) rendszer mindig aktív – nem kapcsolható ki. Azonban a járművezető kiválaszthatja a sport üzemmódot, ami aktívabb vezetési élményt tesz lehetővé.



A funkciót ezzel a gombbal kapcsolhatja be vagy ki a központi kijelző funkció nézetében.

- ZÖLD gombvisszajelzés – a funkció aktív.
- SZÜRKE gombvisszajelzés – a funkció inaktív.



A **ESC sport mód** aktív állapotát ennek a szimbólumnak a világítása jelzi a járművezetői kijelzőn a funkció kikapcsolásáig vagy a motor leállításáig. A motor következő beindítását követően a rendszer újra normál üzemmódban fog működni.

**Kapcsolódó információk**

- Elektronikus menetstabilizáló sport üzemmódban (288. oldal)
- elektronikus menetstabilizáló (287. oldal)





<sup>7</sup> Trailer Stability Assist

<sup>8</sup> Electronic Stability Control

## Az elektronikus menetstabilizáló szimbólumai és üzenetei

Az elektronikus menetstabilizálóra (ESC<sup>9</sup>) vonatkozóan számos szimbólum és üzenet jelenhet meg a járművezetői kijelzőn.

Az alábbi táblázat néhány példát mutat.

Szimbólum	Üzenet	Leírás
	Körülbelül 2 másodpercig folyamatosan világít.	Rendszerellenőrzés a motor beindításakor.
	Villogó fény.	A rendszer bekapcsolás alatt áll.
	Folyamatos fény.	A sport üzemmód ki van választva. <b>MEGJEGYZÉS:</b> A rendszer ebben az üzemmódban nem kapcsol ki — részlegesen csökken a működése.
	<b>ESC</b> Ideiglenesen ki	A rendszer ideiglenes csökkentése a fék túl magas hőmérséklete miatt - a funkció automatikusan visszaáll, amikor a fékek lehűltek. Lásd az üzenetet a járművezetői kijelzőn.
	<b>ESC</b> Szerviz szükséges	A rendszer kikapcsolva. <ul style="list-style-type: none"> <li>Álljon meg az autóval biztonságos helyen, állítsa le, majd indítsa be újra a motort.</li> </ul>

<sup>9</sup> Electronic Stability Control



A szöveges üzenetek a kormánykerék jobb oldali billentyűzetének közepén elhelyezkedő  gomb rövid megnyomásával törölhetők.

Ha az üzenet megmarad: Keressen fel egy műhelyt – hivatalos Volvo műhely ajánlott.

### **Kapcsolódó információk**

- elektronikus menetstabilizáló (287. oldal)

## Stabilizáló rendszer

A menetstabilizáló rendszer (RSC<sup>10</sup>) menetstabilizáló rendszer minimálisra csökkenti a felborulás kockázatát, például hirtelen kitérő manőverek során vagy amikor az autó megcsúszik.

Az rendszer figyeli, hogy milyen mértékben változik az autó oldalirányú dőlése. Ezt az információt használja a rendszer az autó felborulási kockázatának kiszámításához. Ha az autót a felborulás kockázata fenyegeti, akkor az elektronikus vezérlő rendszer bekapcsol, a motor nyomatéka csökken és egy vagy több keréken működésbe lép a fék, amíg az autó vissza nem nyeri a stabilitását.

### **A FIGYELEM**

Normál vezetési körülmények között a rendszer javítja az autó közúti biztonságát, de ez nem lehet ok a gyorsabb haladásra. Mindig tartsa be a biztonságos vezetésre vonatkozó normál óvintézkedéseket.

## Kapcsolódó információk

- elektronikus menetstabilizáló (287. oldal)

<sup>10</sup> Roll Stability Control  
<sup>11</sup> Speed Limiter

## Sebességhatároló

A sebességhatároló (SL<sup>11</sup>) fordított sebességtartóhoz hasonlítható - a járművezető szabályozza a sebességet a gázpedál használatával, de a sebességhatároló megakadályozza az előre kiválasztott/beállított maximális sebesség akaratlan túllépését.

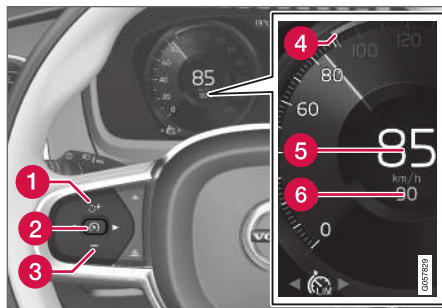

A funkció gombjai és szimbólumai.

- 1 : aktiválja a sebességhatárolót készenléti üzemmódból és visszatér a tárolt maximális sebességhez
- 1 : növeli a tárolt maximális sebességet
- 2 : készenléti üzemmódból – aktiválja a sebességhatárolót és tárolja a pillanatnyi sebességet

- 2 : **aktív módból** – inaktíválja/készenléti üzemmódba kapcsolja a sebességhatárolót
- 3 : Csökkenti a tárolt maximális sebességet
- 4 A tárolt maximális sebesség jele
- 5 Az autó pillanatnyi sebessége
- 6 Tárolt maximális sebesség

**FIGYELEM**

- A funkció kiegészítő vezetőtámogató funkció, amelynek célja a vezetés megkönnyítése és biztonságosabbá tétele – nem képes minden helyzet kezelésére bármilyen forgalmi, időjárási és útviszonyok mellett.
- A járművezetőnek ajánlott elolvasnia a kezelési útmutató összes, ezzel a funkcióval kapcsolatos részét, hogy a rendszer használata előtt megismerjen bizonyos tényezőket, például a korlátokat és azt, hogy mire kell ügyelnie.
- A vezetőtámogató funkciók nem helyettesítik a járművezető figyelmét és ítélőképességét. Mindig a járművezető felelős az autó biztonságos vezetéséért és a sebesség valamint a többi járműtől való távolság helyes megválasztásáért az érvényben lévő közlekedési szabályoknak és rendelkezéseknek megfelelően.

**Kapcsolódó információk**

- Vezetéstámogató rendszer (286. oldal)
- A sebességhatároló korlátai (296. oldal)
- A sebességhatároló aktiválása és elindítása (293. oldal)
- A sebességhatároló inaktíválása (295. oldal)
- A sebességhatároló inaktíválása és készenléti üzemmódba kapcsolása (294. oldal)

- A sebességhatároló újbóli aktiválása készenléti üzemmódból (295. oldal)
- A tárolt sebesség beállítása vezetőtámogatáshoz (329. oldal)
- Automatikus sebességhatároló (296. oldal)

**A sebességhatároló aktiválása és elindítása**

Először ki kell választani és aktiválni kell a sebességhatároló funkciót (SL<sup>12</sup>), hogy szabályozni lehessen a sebességet.

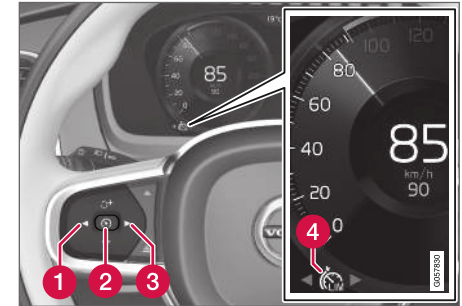

**A sebességhatároló készenléti módba állítása**

- Nyomja meg a ◀ (1) vagy ▶ (3) lehetőséget a sebességhatároló  (4) szimbólumhoz/funkcióhoz lépéshez.
- > Megjelenik a (4) szimbólum és a sebességhatároló készenléti üzemmódba kerül.

**A sebességhatároló elindítása**

A sebességhatároló nem aktiválható, amíg be nem indítja a motort. A sebességhatárolóban tárolt legalacsonyabb maximális sebesség 30 km/h (20 mph) lehet.



- ◀ – Amikor a sebességhatároló készenléti üzemmódban van és a látható a  szimbólum – nyomja meg a kormánykerék  gombját (2).
- > A sebességhatároló elindul és a pillanatnyi sebesség kerül tárolásra maximális sebességgént.

### Kapcsolódó információk

- Sebességhatároló (292. oldal)
- A sebességhatároló inaktíválása (295. oldal)
- A sebességhatároló újbóli aktiválása készenléti üzemmódból (295. oldal)
- A sebességhatároló inaktíválása és készenléti üzemmódbba kapcsolása (294. oldal)

### A sebességhatároló inaktíválása és készenléti üzemmódbba kapcsolása

A sebességhatároló (SL<sup>13</sup>) ideiglenesen inaktíválható és készenléti üzemmódbba kapcsolható.

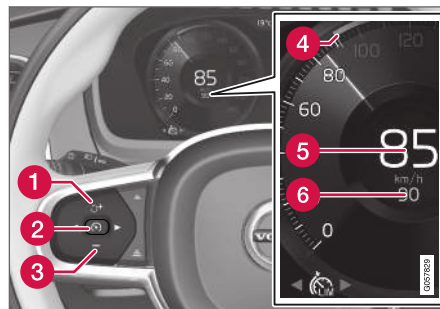

A sebességhatároló inaktíválásához és készenléti üzemmódbba kapcsolásához:

- Nyomja meg a kormánykerék  gombját (2).
  - > A sebességhatár jelzései és szimbólumai FEHÉR színűről SZÜRKE színűre változnak járművezetői kijelzőn – a sebességhatároló ideiglenesen kikapcsol, és a járművezető átlépheti a beállított maximális sebességet.

### Ideiglenes inaktíválás a gázpedállal

A sebességhatároló ideiglenesen inaktíválható és felülbírálható a gázpedállal anélkül, hogy először készenléti üzemmódbba kapcsolná a sebességhatárolót – hogy például gyorsan kigyorsítsa az autót egy helyzetből.

Ebben az esetben járjon el az alábbiak szerint:

1. Nyomja le teljesen a gázpedált, majd engedje fel úgy, hogy a gyorsulás megszakadjon, amikor elérte kívánt sebességet.
  - > Ebben a módban a sebességhatároló még aktív, ezért FEHÉR a szimbólum a járművezetői kijelzőn.
2. Engedje fel teljesen a gázpedált, amikor befejezte az átmeneti gyorsítást.
  - > Az autó ezután automatikusan az utoljára beállított küszöbérték alá motorfékez.

### Kapcsolódó információk

- Sebességhatároló (292. oldal)
- A sebességhatároló újbóli aktiválása készenléti üzemmódból (295. oldal)
- A sebességhatároló aktiválása és elindítása (293. oldal)
- A sebességhatároló inaktíválása (295. oldal)

<sup>12</sup> Speed Limiter

<sup>13</sup> Speed Limiter

## A sebességhatároló újbóli aktiválása készenléti üzemmódból

A sebességhatároló (SL<sup>14</sup>) az ideiglenes inaktíválás és készenléti üzemmódba helyezést követően újra aktiválható.

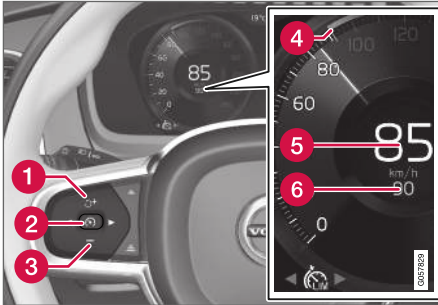

A sebességhatároló újbóli aktiválásához készenléti üzemmódból:

- Nyomja meg a kormánykerék  gombját (1).
  - > A járművezetői kijelző sebességhatároló jelölései SZÜRKE színűről FEHÉR színűre változnak - az autó sebessége ezután újra az utoljára tárolt maximális sebességre korlátozódik.

vagy

- Nyomja meg a kormánykerék  gombját (2).
  - > A sebességhatároló jelölései és szimbólumai SZÜRKE színűről FEHÉR színűre változnak járművezetői kijelzőn - az autó ezután a pillanatnyi sebességét alkalmazza maximális sebességként.

### Kapcsolódó információk



- Sebességhatároló (292. oldal)
- A sebességhatároló inaktíválása és készenléti üzemmódba kapcsolása (294. oldal)
- A sebességhatároló aktiválása és elindítása (293. oldal)
- A sebességhatároló inaktíválása (295. oldal)

## A sebességhatároló inaktíválása

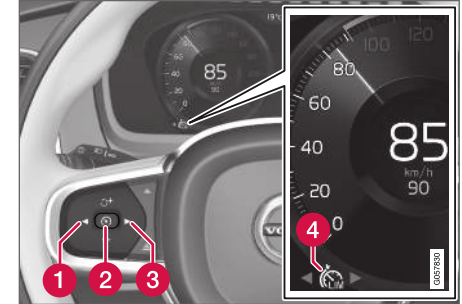
A sebességhatároló (SL<sup>15</sup>) kikapcsolható.



A sebességartó kikapcsolásához:

1. Nyomja meg a kormánykerék  gombját (2).
  - > A sebességhatároló készenléti üzemmódban van.
2. Nyomja meg a kormánykerék  (1) vagy  (3) gombját, hogy egy másik funkcióra váltson.
  - > A járművezetői kijelző sebességhatároló szimbóluma és visszajelzője (4) kikapcsol - ami törli a beállított/tárolt maximális sebességet.

<sup>14</sup> Speed Limiter

<sup>15</sup> Speed Limiter

3. Nyomja meg újra a kormánykerék  gombját (2).  
> Egy másik funkció aktiválódik.

### Kapcsolódó információk

- Sebességhatároló (292. oldal)
- A sebességhatároló aktiválása és elindítása (293. oldal)
- A sebességhatároló újbóli aktiválása készenléti üzemmódból (295. oldal)
- A sebességhatároló inaktíválása és készenléti üzemmódba kapcsolása (294. oldal)

### A sebességhatároló korlátai

Meredek lejtőkön a sebességhatároló (SL<sup>16</sup>) fékhatása elégtelen lehet, ami miatt a jármű túllépheti a tárolt maximális sebességet. Ebben az esetben a járművezetőt a **Sebességkorlát túllépve** üzenet figyelmezteti a járművezetői kijelzőn.

#### MEGJEGYZÉS

Egy, a maximális sebesség túllépésére vonatkozó szöveges üzenet jelenik meg, ha legalább 3 km/h (körülbelül 2 mph) értékkel túllépi a sebességet.

### Kapcsolódó információk

- Sebességhatároló (292. oldal)

### Automatikus sebességhatároló

Az automata sebességhatároló (ASL<sup>17</sup>) funkció segít a járművezetőnek az autó maximális sebességének a közlekedési jelzőtáblákon feltüntetett sebességhez igazításában.

A sebességhatároló funkció (SL<sup>18</sup>) automatikus sebességhatárolóra (ASL) váltható.

Az automata sebességkorlátozó a jelzőtábla-felismerő\* (RSI<sup>19</sup>) funkciótól származó információkat használja az autó maximális sebességének automatikus beállításához.

#### FIGYELEM

- A jelzőtábla-felismerő\* (RSI) funkciótól az ASL számára átadott sebesség információk akkor is helytelenek lehetnek, ha a járművezető tisztán látja a sebességre vonatkozó jelzőtáblát – ilyen esetekben a járművezetőnek kell beavatkoznia a megfelelő sebességre gyorsítás vagy lassítás érdekében.

<sup>16</sup> Speed Limiter

<sup>17</sup> Automatic Speed Limiter

<sup>18</sup> Speed Limiter



<sup>19</sup> Road Sign Information

**FIGYELEM**

- A funkció kiegészítő vezetőtámogató funkció, amelynek célja a vezetés megkönnyítése és biztonságosabbá tétele – nem képes minden helyzet kezelésére bármilyen forgalmi, időjárási és útviszonyok mellett.
- A járművezetőnek ajánlott elolvasnia a kezelési útmutató összes, ezzel a funkcióval kapcsolatos részét, hogy a rendszer használata előtt megismerjen bizonyos tényezőket, például a korlátokat és azt, hogy mire kell ügyelnie.
- A vezetőtámogató funkciók nem helyettesítik a járművezető figyelmét és ítéletképességét. Mindig a járművezető felelős az autó biztonságos vezetéséért és a sebesség valamint a többi járműtől való távolság helyes megválasztásáért az érvényben lévő közlekedési szabályoknak és rendelkezéseknek megfelelően.

**Aktiv az SL vagy az ASL?**

Szimbólumok mutatják a járművezetői kijelzőn, hogy melyik sebességhatároló funkció aktív:

Szimbólum	SL	ASL
 A	✓	✓
 A jelzés szimbóluma "70" után = az ASL aktív.		✓

<sup>A</sup> FEHÉR szimbólum: A funkció aktív, SZÜRKE szimbólum: Készenléti üzemmód.

**Az ASL szimbólum**

A jelzés szimbóluma (a tárolt sebesség, "70" mellett a sebességmérő közepén) háromféle színnel jelenhet meg az alábbi jelentésekkel:

A jelzés szimbólumának színe	Jelentés
Zöldessárga	Az ASL aktív
Szürke	Az ASL készenléti üzemmódba van kapcsolva
Sárga/narancs	Az ASL átmeneti készenléti üzemmódban van - például egy azért, mert egy közlekedési jelzőtábla nem olvasható.

**Kapcsolódó információk**

- Vezetéstámogató rendszer (286. oldal)
- Az automatikus sebességhatároló aktiválása/inaktiválása (298. oldal)
- Az automata sebességhatároló tűrésének módosítása (299. oldal)
- Az automata sebességhatároló korlátai (300. oldal)
- Sebességhatároló (292. oldal)
- Jelzőtábla-felismerés\* (370. oldal)

## Az automatikus sebességhatároló aktiválása/inaktiválása

Az automata sebességhatároló funkció (ASL<sup>20</sup>) a sebességhatároló (SL<sup>21</sup>) kiegészítőjeként aktiválható és inaktiválható.

### Az ASL aktiválása



Az **Automatikus sebességkorlát** gomb a központi kijelző funkció nézetében található.

Az automatikus sebességhatároló aktiválásához:

1. Nyomja meg a **Automatikus sebességkorlát** gombot.
  - > Az ASL készenléti üzemmódban van, egy zöld visszajelző jelenik meg a gombon, és a járművezetői kijelző egy jelzés szimbólumát mutatja a sebességmérő közepén.
2. Nyomja meg a kormánykerék  gombját.
  - > Az ASL az autó pillanatnyi sebességével aktiválódik.

### MEGJEGYZÉS

- Ha be van kapcsolva az automata sebességkorlátozó funkció, akkor a jelzőtábla-információk\* akkor is megjelennek a járművezetői kijelzőn, ha nincs bekapcsolva az RSI<sup>22</sup>.
- Ha el akarja távolítani a jelzőtábla-információkat a járművezetői kijelzőről, akkor **egyidejűleg** ki kell kapcsolni az automata sebességkorlátozót és az RSI funkciót is.
- Amikor az automata sebességhatároló funkció aktív, de az RSI inaktív, akkor nincsenek figyelmeztetések az RSI funkciótól. A figyelmeztetésekhez az RSI bekapcsolása is szükséges.

### Az ASL inaktiválása

Az automatikus sebességhatároló inaktiválásához:

- Érintse meg a **Automatikus sebességkorlát** gombot a funkció nézetben.
  - > Az ASL kikapcsol és a gomb jelzése SZÜRKE színűre változik - helyette az SL lesz aktív.

### FIGYELEM

Az ASL funkcióról SL funkcióra váltást követően az autó a későbbiekben nem a táblával jelzett, hanem a memóriában tárolt maximális sebességet követi.

### Kapcsolódó információk

- Sebességhatároló (292. oldal)
- Automatikus sebességhatároló (296. oldal)
- Az automata sebességhatároló korlátai (300. oldal)
- Jelzőtábla-felismerés\* (370. oldal)

<sup>20</sup> Automatic Speed Limiter

<sup>21</sup> Speed Limiter

<sup>22</sup> Jelzőtábla információk - RSI



## Az automata sebességhatároló tűrésének módosítása

Az automatikus sebességhatároló funkció (ASL<sup>23</sup>) különböző tűrés szintekhez állítható.

Lehetőség van a kitáblázott sebességkorlát növelésére/csökkentésére. Ha például az autó egy 70 km/h (43 mph) értékű kitáblázott sebességkorlátozást követ, akkor a járművezető dönthet úgy, hogy ehelyett 75 km/h (47 mph) sebességet tartson.

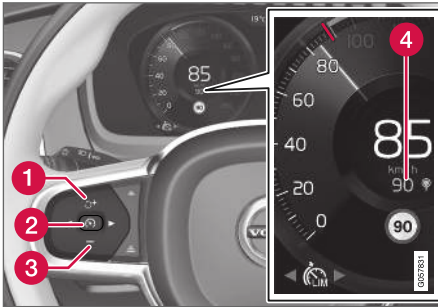

A funkció gombjai és szimbólumai.

- Nyomja a kormánykerék **+** gombját (1), amíg a sebességmérő (4) közepén a 70 km/h (43 mph) jelzés helyett a 75 km/h (47 mph) jelzés nem jelenik meg.
- > Ezután az autó a kiválasztott 5 km/h (4 mph) tűrést használja, amíg a táblák, amelyek mellett elhalad, 70 km/h (43 mph) sebességet mutatnak.

A tűrés addig marad érvényben, amíg el nem halad egy alacsonyabb vagy magasabb sebességértékű jelzőtábla mellett - ezután az autó az új kitáblázott sebességhatárt követi, és a tűrés törlődik a memóriából.

Ha a jelzőtábla-felismerő\*<sup>24</sup> funkció aktív, akkor a jelzett sebességkorlátozás a sebességmérőn is megjelenik egy színes visszajelzővel.

A tűrés beállítása ugyanúgy történik, mint a sebességhatároló sebesség-beállítása.

### **i** MEGJEGYZÉS

A legnagyobb kiválasztható tűrés +/- 10 km/h (5 mph).

## Kapcsolódó információk

- Automatikus sebességhatároló (296. oldal)
- Az automata sebességhatároló korlátai (300. oldal)
- Jelzőtábla-felismerés\* (370. oldal)

<sup>23</sup> Automatic Speed Limiter

<sup>24</sup> Road Sign Information - RSI

## Az automata sebességhatároló korlátai

Az automata sebességkorlátozás (ASL<sup>25</sup>) a jelzőtábla-felismerő funkció\* (RSI<sup>26</sup>) sebességinformációinak használatával történik – és nem a jelzőtáblán feltüntetett sebességet használva, amelyeket az autó elkerül.

Ha az RSI nem képes értelmezni és továbbítani a sebességinformációkat az ASL számára, akkor az ASL készenléti üzemmódba áll, és átvált SL funkcióra. Ilyen esetekben a járművezetőnek be kell avatkoznia, és megfelelő sebességre kell lassítania.

Az ASL újra aktiválódik, amikor az RSI funkció újra képes értelmezni és továbbítani a sebességinformációkat az ASL számára.

## Kapcsolódó információk

- Sebességhatároló (292. oldal)
- Automatikus sebességhatároló (296. oldal)
- Jelzőtábla-felismerés\* (370. oldal)

## Sebességtartó

A sebességtartó (CC<sup>27</sup>) segít a járművezetőnek az egyenletes sebesség fenntartásában, ami kényelmesebb vezetést eredményezhet autópályákon és hosszú, egyenes utakon a forgalom normális haladásakor.

### Áttekintés

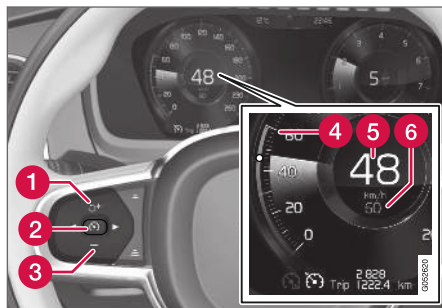

A funkció gombjai és szimbólumai.

- 1 : aktiválja a sebességtartót készenléti üzemmódból és visszatér a tárolt sebességhez
- 1 : növeli a tárolt sebességet

- 2 : **készenléti üzemmódból** – aktiválja a sebességtartót és tárolja a pillanatnyi sebességet
- 2 : **aktív módból** – inaktiválja/készenléti üzemmódba kapcsolja a sebességtartót
- 3 : Csökkenti a tárolt sebességet
- 4 : A tárolt sebesség jele
- 5 : Az autó pillanatnyi sebessége
- 6 : Tárolt sebesség

### **MEGJEGYZÉS**

Az adaptív sebességtartóval\* (ACC<sup>28</sup>) felszerelt autókban lehetőség van a sebességtartó és az adaptív sebességtartó közötti váltásra.

<sup>25</sup> Automatic Speed Limiter

<sup>26</sup> Road Sign Information - RSI

<sup>27</sup> Cruise Control

<sup>28</sup> Adaptive Cruise Control

**FIGYELEM**

- A funkció kiegészítő vezetőtámogató funkció, amelynek célja a vezetés megkönnyítése és biztonságosabbá tétele – nem képes minden helyzet kezelésére bármilyen forgalmi, időjárás- és útviszonyok mellett.
- A járművezetőnek ajánlott elolvasnia a kezelési útmutató összes, ezzel a funkcióval kapcsolatos részét, hogy a rendszer használata előtt megismerjen bizonyos tényezőket, például a korlátokat és azt, hogy mire kell ügyelnie.
- A vezetőtámogató funkciók nem helyettesítik a járművezető figyelmét és ítéletképességét. Mindig a járművezető felelős az autó biztonságos vezetéséért és a sebesség valamint a többi járműtől való távolság helyes megválasztásáért az érvényben lévő közlekedési szabályoknak és rendelkezéseknek megfelelően.

**A motorfék használata a lábfejk helyett**

A sebességtartóval a sebesség a lábfejk kevesebb használatával is szabályozható. Lejtőn haladva bizonyos esetekben kívánatosabb egy kissé gyorsabban haladni, és motorfékezéssel korlátozni a gyorsulást. Ebben az esetben a járművezető ideiglenesen kiválthatja a lábfejk használatát a sebességtartóval.

Ehhez tegye az alábbiakat:

- Nyomja be körülbelül félig a gázpedált, majd engedje el azt.
  - > A sebességtartó kikapcsolja az automatikus üzemi fékezést, és csak a motorfékét használja.

**Kapcsolódó információk**

- Vezetéstámogató rendszer (286. oldal)
- A sebességtartó aktiválása és elindítása (301. oldal)
- A sebességtartó inaktiválása és készenléti üzemmódba kapcsolása (302. oldal)
- A sebességtartó újbóli aktiválása készenléti üzemmódból (303. oldal)
- A sebességtartó kikapcsolása (304. oldal)
- A tárolt sebesség beállítása vezetőtámogatáshoz (329. oldal)
- Váltás a sebességtartó és az adaptív sebességtartó között\* (312. oldal)

**A sebességtartó aktiválása és elindítása**

Először ki kell választani és aktiválni kell a sebességtartó funkciót (CC<sup>29</sup>), hogy szabályozni lehessen a sebességet.

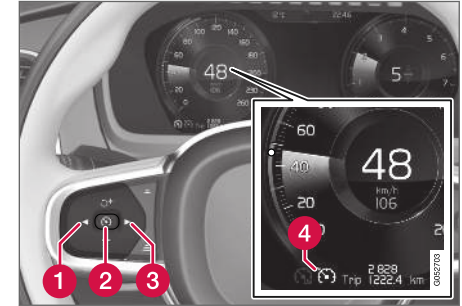
**A sebességtartó készenléti üzemmódba állítása**

A sebességtartó készenléti üzemmódba állításához:



- Nyomja meg a ◀ (1) vagy ▶ (3) gombot a  (4) szimbólumhoz/funkcióhoz lépéshez.
  - > A szimbólum megjelenik és a sebességtartó aktiválható.



#### « A sebességtartó aktiválása/elindítása

A sebességtartó elindításához készenléti üzemmódból, az autó pillanatnyi sebességének 30 km/h (20 mph) vagy ennél magasabb értékűnek kell lennie. A sebességátárolóban tárolt legalacsonyabb sebesség 30 km/h (20 mph) lehet.

A sebességtartó elindításához:

- A  szimbólum/funkció megjelenített állapotában, nyomja meg a kormánykerék  gombját (2).
- > A sebességtartó elindul és a pillanatnyi sebesség kerül beállításra tárolt sebességként.

#### **i** MEGJEGYZÉS

A sebességtartó 30 km/h (20 mph) sebesség alatt nem kapcsolható be.

#### Kapcsolódó információk

- Sebességtartó (300. oldal)
- A sebességtartó kikapcsolása (304. oldal)
- A sebességtartó inaktíválása és készenléti üzemmódba kapcsolása (302. oldal)
- A sebességtartó újbóli aktiválása készenléti üzemmódból (303. oldal)

#### A sebességtartó inaktíválása és készenléti üzemmódba kapcsolása

A sebességtartó (CC<sup>30</sup>) ideiglenesen kikapcsolható úgy, hogy készenléti üzemmódba lép, és később újra aktiválható.

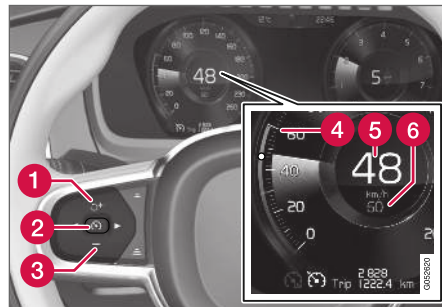

A sebességtartó készenléti üzemmódba állításához:

- Nyomja meg a kormánykerék  gombját (2).
- > A sebességtartó jelölései és szimbólumai a járművezetői kijelzőn FEHÉR színűről SZÜRKE színűre változnak – a sebességtartó ilyenkor átmenetileg inaktív és a járművezetőnek manuálisan kell szabályoznia a sebességet.

#### Készenléti üzemmód a járművezető beavatkozásával

A sebességtartó ideiglenesen kikapcsol és készenléti üzemmódba vált, ha:

- a vezető megnyomja a fékpedált
- a fokozatválasztót N állásba helyezik
- a tengelykapcsoló-pedált több mint 1 percig nyomva tartják
- a járművezető több mint 1 percig a tároltnál magasabb sebességet tart fenn.

Ezután a járművezetőnek kell szabályoznia a sebességet.

A sebesség ideiglenes növelése a gázpedállal, például előzés során, nincs befolyással a beállításra – az autó a gázpedál elengedésekor visszatér az utolsó tárolt sebességhez.

#### Automatikus készenléti üzemmód

A sebességtartó ideiglenesen inaktíválódik és készenléti üzemmódba kapcsol, ha:

- a kerekek elvesztik a tapadást
- a motor fordulatszámja túl alacsony/magas
- a fékek hőmérséklete túl magas
- a sebesség 30 km/h (20 mph) alá esett.

Ezután a járművezetőnek kell szabályoznia a sebességet.

29 Cruise Control

30 Cruise Control

### Kapcsolódó információk

- Sebességtartó (300. oldal)
- A sebességtartó újbóli aktiválása készenléti üzemmódból (303. oldal)
- A sebességtartó aktiválása és elindítása (301. oldal)
- A sebességtartó kikapcsolása (304. oldal)

### A sebességtartó újbóli aktiválása készenléti üzemmódból

A sebességtartó (CC<sup>31</sup>) ideiglenesen kikapcsolhat úgy, hogy készenléti üzemmódba lép, és később újra aktiválható.

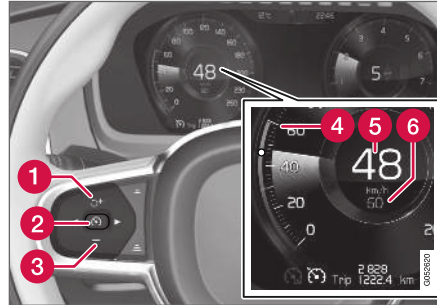

A sebességtartó elindításához készenléti üzemmódból:

- Nyomja meg a kormánykerék  gombját (1).
  - > A sebességtartó jelölései és szimbólumai SZÜRKE színűről FEHÉR színűre változnak a járművezetői kijelzőn — az autó ezután újra az utoljára tárolt sebességet tartja.

vagy

A sebességtartó elindításához készenléti üzemmódból:

- Nyomja meg a kormánykerék  gombját (2).
  - > A sebességtartó jelölései és szimbólumai SZÜRKE színűről FEHÉR színűre változnak a járművezetői kijelzőn — az autó ezután a pillanatnyi sebességet tartja.

### FIGYELEM

A sebesség jelentős növekedése következhet be, amikor visszaállítja a sebességet a kormánykerék  gombjával.

### Kapcsolódó információk

- Sebességtartó (300. oldal)
- A sebességtartó kikapcsolása (304. oldal)
- A sebességtartó inaktiválása és készenléti üzemmódba kapcsolása (302. oldal)
- A sebességtartó aktiválása és elindítása (301. oldal)

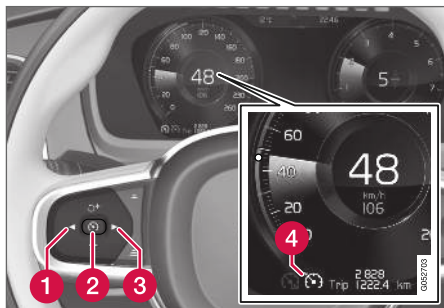

## A sebességtartó kikapcsolása

A sebességtartó (CC<sup>32</sup>) kikapcsolható.



A funkció gombjai és szimbólumai.

A sebességtartó kikapcsolásához:

- Nyomja meg a kormánykerék  gombját (2).
  - > A sebességtartó készenléti üzemmódban van.
- Nyomja meg a kormánykerék ◀ (1) vagy ▶ (3) gombját, hogy egy másik funkcióra váltson.
  - > A járművezetői kijelző  sebességtartó szimbóluma (4) kialszik - ami törlő a beállított/tárolt sebességet.

- Nyomja meg újra a kormánykerék  gombját (2).
  - > Egy másik funkció aktiválódik.

### Kapcsolódó információk

- Sebességtartó (300. oldal)
- Váltás a sebességtartó és az adaptív sebességtartó között\* (312. oldal)
- A sebességtartó aktiválása és elindítása (301. oldal)
- A sebességtartó újbóli aktiválása készenléti üzemmódból (303. oldal)
- A sebességtartó inaktiválása és készenléti üzemmódba kapcsolása (302. oldal)

## Távolságfigyelmeztetés<sup>\*33</sup>

A távolságfigyelmeztető funkció segíthet a járművezetőnek annak észlelésében, ha túl rövid az elöl haladó autéhoz viszonyított időköz. Ez azt igényli, hogy az autó szélvédőre vetített kijelzővel\* rendelkezzen, hogy megjeleníthesse a távolságfigyelmeztetést.



Távolságfigyelmeztetés szimbólum a szélvédőn szélvédőre vetített kijelzővel.

A szélvédőre vetített kijelzővel rendelkező autókban egy szimbólum jelenik meg a szélvédőn, amíg az elöl haladó járműhöz viszonyított időköz rövidebb, mint az előre beállított érték. Azonban ezt azt feltételezi, hogy a **Vezetőtámogatás megjelenítése** funkció be legyen kapcsolva az autó menürendszerének beállításaiiban.

<sup>32</sup> Cruise Control

<sup>33</sup> Distance Alert

A távolságfigyelmeztetés 30 km/h (20 mph) feletti sebességeken aktív és csak az elöl, ugyanolyan irányban haladó járművekre reagál. A szembejövő, lassú vagy álló járművekre vonatkozóan nincsenek távolsági információk.

### **i** MEGJEGYZÉS

Erős napfényben, fényvisszaverődések, szélsőséges fénykontrasztok, napszemüveg használata esetén vagy ha a járművezető nem néz egyenesen előre, akkor a vizuális figyelmeztető jelzéseket nehéz lehet felismerni a szélvédőn.

### **i** MEGJEGYZÉS

A távolságfigyelmeztetés az adaptív sebességtartó (ACC<sup>34</sup>) vagy Pilot Assist aktív állapotának idejére kikapcsol.

### **⚠** FIGYELEM

A távolságfigyelmeztetés csak akkor működik, ha az elöl haladó járműhöz viszonyított időablak kisebb mint a beállított érték - a járművezető járművének sebessége nem befolyásolja.

### Kapcsolódó információk

- Elsősegélycsomag\* (615. oldal)
- A távolságfigyelmeztetés aktiválása/inaktiválása (305. oldal)
- A távolságfigyelmeztetés korlátai (306. oldal)
- Időköz beállítása a vezetőtámogatáshoz (328. oldal)
- Figyelmeztetés a vezetőtámogatástól ütközés kockázata esetén (326. oldal)
- Szélvédőre vetített kijelző\* (140. oldal)

### A távolságfigyelmeztetés aktiválása/inaktiválása<sup>35</sup>

A távolságfigyelmeztetés funkció kikapcsolható. A funkció csak olyan autókban áll rendelkezésre, amelyek információkat képesek megjeleníteni egy úgynevezett szélvédőre vetített kijelzőn\*.



A funkciót ezzel a gombbal kapcsolhatja be vagy ki a központi kijelző funkció nézetében.

- ZÖLD gombvisszajelzés – a funkció aktív.
- SZÜRKE gombvisszajelzés – a funkció inaktív.

A távolságfigyelmeztetés a motor minden beindításakor automatikusan bekapcsol.

### Kapcsolódó információk

- Távolságfigyelmeztetés\* (304. oldal)
- A távolságfigyelmeztetés korlátai (306. oldal)

<sup>34</sup> Adaptive Cruise Control

<sup>35</sup> Distance Alert

**A távolságfigyelmeztetés korlátai<sup>36</sup>**

A távolságfigyelmeztetés funkció bizonyos helyzetekben korlátokkal rendelkezhet. A funkció csak olyan autókban áll rendelkezésre, amelyek információkat képesek megjeleníteni egy úgynevezett szélvédőre vetített kijelzőn\*.

**⚠ FIGYELEM**

- A jármű mérete befolyásolhatja az észlelési képességet, például motorkerékpárok esetén a figyelmeztető lámpa a beállítottnál rövidebb időablakkal világíthat vagy a figyelmeztetés átmenetileg elmaradhat.
- A szélsőségesen magas sebesség azt okozhatja, hogy a lámpa, a radar egység tartományának korlátozottsága miatt a beállítottnál rövidebb időablakkal világít.

**⚠ FIGYELEM**

- A funkció kiegészítő vezetőtámogató funkció, amelynek célja a vezetés megkönnyítése és biztonságosabbá tétele – nem képes minden helyzet kezelésére bármilyen forgalmi, időjárási és útviszonyok mellett.
- A járművezetőnek ajánlott elolvasnia a kezelési útmutató összes, ezzel a funkcióval kapcsolatos részét, hogy a rendszer használata előtt megismerjen bizonyos tényezőket, például a korlátokat és azt, hogy mire kell ügyelnie.
- A vezetőtámogató funkciók nem helyettesítik a járművezető figyelmét és ítélőképességét. Mindig a járművezető felelős az autó biztonságos vezetéséért és a sebesség valamint a többi járműtől való távolság helyes megválasztásáért az érvényben lévő közlekedési szabályoknak és rendelkezéseknek megfelelően.

**ℹ MEGJEGYZÉS**

Ez a funkció az autó kamera és radar egységét használja, amely bizonyos korlátokkal rendelkezik.

**Kapcsolódó információk**

- Távolságfigyelmeztetés\* (304. oldal)
- A kamera és radar egység korlátai (339. oldal)
- Szélvédőre vetített kijelző\* (140. oldal)

<sup>36</sup> Distance Alert



## Adaptív sebességtartó\*<sup>37</sup>

Az adaptív sebességtartó (ACC<sup>38</sup>) segít a járművezetőnek az egyenletes sebesség és az előző autóhoz képest beállított követési időköz fenntartásában.

Az adaptív sebességtartó kényelmesebb vezetési élményt nyújthat hosszú utakon, autópályákon és hosszú, egyenes főutakon a forgalom sima haladásakor.

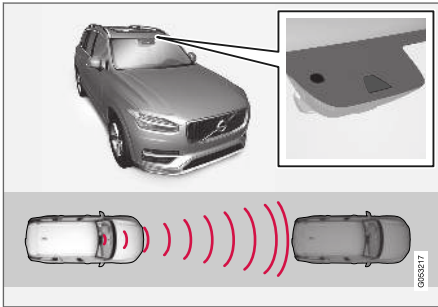

A kamera és radar egység méri a távolságot az elől haladó járműtől.

A járművezető kiválasztja a kívánt sebességet és az elől haladó járműhöz képest. Ha a kamera és radar egység egy lassabban haladó autót észlel az autó előtt, akkor automatikusan beállítja a sebességet a beállított időközhez. Amikor az út

újra szabad, akkor az autó visszatér a beállított sebességre.

### FIGYELEM

- A funkció kiegészítő vezetőtámogató funkció, amelynek célja a vezetés megkönnyítése és biztonságosabbá tétele – nem képes minden helyzet kezelésére bármilyen forgalmi, időjárási és útviszonyok mellett.
- A járművezetőnek ajánlott elolvasnia a kezelési útmutatót, ezzel a funkcióval kapcsolatos részét, hogy a rendszer használata előtt megismerjen bizonyos tényezőket, például a korlátokat és azt, hogy mire kell ügyelnie.
- A vezetőtámogató funkciók nem helyettesítik a járművezető figyelmét és ítélőképességét. Mindig a járművezető felelős az autó biztonságos vezetéséért és a sebesség valamint a többi járműtől való távolság helyes megválasztásáért az érvényben lévő közlekedési szabályoknak és rendelkezéseknek megfelelően.

Az adaptív sebességtartó gyorsítással és fékezéssel szabályozza a sebességet. Normális, hogy a fékek halk hangot adnak a sebesség beállításakor.

Az adaptív sebességtartó célja a sebesség finom szabályozása. A hirtelen fékezést igénylő helyzetekben a járművezetőnek magának kell beavatkoznia. Ez nagy sebességkülönbségek esetén vagy akkor lehet szükséges, ha az elől haladó jármű hirtelen fékez. A radar egység korlátai miatt előfordulhat, hogy a fékezés váratlanul vagy egyáltalán nem történik meg.

Az adaptív sebességtartó célja, hogy egy, a járművezető által beállított időközzel kövesse az elől, ugyanabban a sávban haladó járművet. Ha a radar egység nem lát semmilyen járművet a jármű előtt, akkor ehelyett a járművezető által beállított sebességet tartja. Akkor is ez történik, ha az elől haladó jármű sebessége növekszik, és meghaladja a tárolt sebességet.

<sup>37</sup> Ez a funkció piactól függően lehet alapfelszereltség vagy opció.

<sup>38</sup> Adaptive Cruise Control



### **FIGYELEM**

- Ez nem ütközés-elkerülő rendszer. Mindig a járművezető felelős és neki kell beavatkoznia, ha a rendszer nem észlel egy elől haladó járművet.
- A funkció nem fékez emberek vagy állatok valamint kisméretű járművek, például kerékpárok és motorkerékpárok esetén. Sem alacsony utánfutók, szembejövő, lassú vagy álló járművek vagy tárgyak esetén.
- Ne használja a funkciót nagy körülményt igénylő helyzetekben, például városi forgalomban, kereszteződéseknél, csúszós útfelületeken, ha sok víz vagy hóé van az útműsten, erős esőben/havazásban, rossz látási viszonyok mellett, kanyargós vagy keskeny utakon.

### **FONTOS**

A vezetőtámogató komponensek karbantartása csak műhelyben lehetséges<sup>39</sup>.

### **Kapcsolódó információk**

- Vezetéstámogató rendszer (286. oldal)
- Az adaptív sebességtartó\* kezelőszervei és kijelző nézete (308. oldal)

- Az adaptív sebességtartó aktiválása és elindítása\* (309. oldal)
- Az adaptív sebességtartó korlátai\* (312. oldal)
- Az adaptív sebességtartó szimbólumai és üzenetei\* (314. oldal)
- Figyelmeztetés a vezetőtámogatástól ütközés kockázata esetén (326. oldal)
- Időköz beállítása a vezetőtámogatáshoz (328. oldal)
- A tárolt sebesség beállítása vezetőtámogatáshoz (329. oldal)
- Automatikus fékezés vezetőtámogatással (330. oldal)
- Cél módosítása vezetőtámogatással (327. oldal)
- Előzési segéd (331. oldal)

### **Az adaptív sebességtartó\* kezelőszervei és kijelző nézete**

A kijelzőn megjelenik egy összefoglaló arról, hogyan kezelhető az adaptív sebességtartó a kormánykerék bal oldali billentyűzetének használatával és hogyan jelenik meg a funkció a kijelzőn.

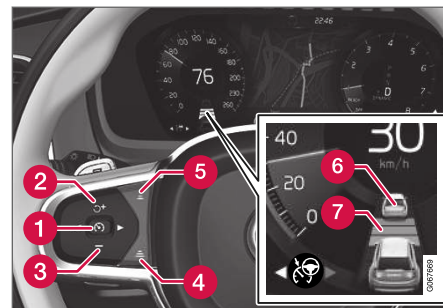

- 1** : **készletléti üzemmódból** - aktiválja a funkciót, és tárolja a pillanatnyi sebességet
- 1** : **aktív módból** - inaktiválja/készletléti üzemmódba kapcsolja a funkciót
- 2** : aktiválja a funkciót készletléti üzemmódból és visszatér a tárolt sebességhez
- 2** **+** : növeli a tárolt sebességet
- 3** **-** : Csökkenti a tárolt sebességet

<sup>39</sup> Lehetőleg hivatalos Volvo műhelyben.

- 4 Növeli az időközt az elöl haladó járműhöz képest
- 5 Csökkenti az időközt az elöl haladó járműhöz képest
- 6 A céljármű kijelzés: a funkció észlelt és követ egy céljárművet az előre beállított időközzel
- 7 Az időköz és az elöl haladó járművek szimbóluma

### Járművezetői kijelző

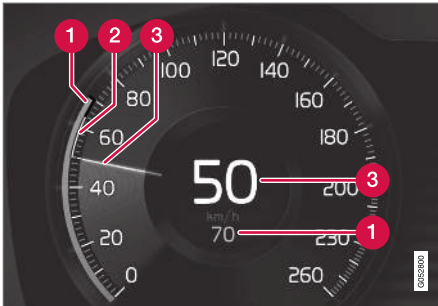

A sebességek jelzése.

- 1 Tárolt sebesség
- 2 Az elöl haladó jármű sebessége.
- 3 Az Ön autójának pillanatnyi sebessége.

### Kapcsolódó információk

- Adaptív sebességtartó\* (307. oldal)

### Az adaptív sebességtartó aktiválása és elindítása\*

A adaptív sebességtartót (ACC<sup>40</sup>) először aktiválni kell, majd el kell indítani, hogy szabályozza a sebességet és a távolságot.

### Az adaptív sebességtartó készenléti üzemmódba kapcsolása

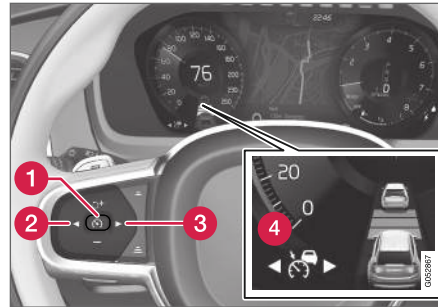

Közvetlenül a motor beindítását követően az adaptív sebességtartó készenléti üzemmódba lép. Az aktív módból készenléti üzemmódba kapcsoláshoz, járjon el az alábbiak szerint:

- Nyomja meg a kormánykerék ◀ (2) vagy ▶ (3) gombját a  (4) szimbólumhoz/funkcióhoz lépéshez.
- > A szimbólum megjelenik és az adaptív sebességtartó készenléti üzemmódba kapcsol.



### Az adaptív sebességtartó elindítása/aktiválása

Az alábbi feltételeknek kell teljesülniük az ACC elindításához:

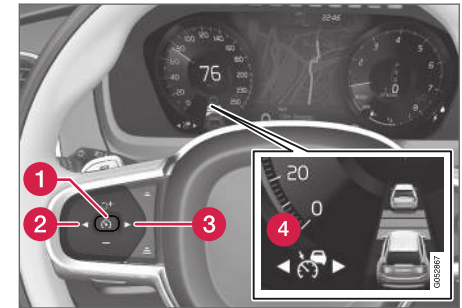
- A járművezető biztonsági övének becsatlolva és a vezető ajtajának csukva kell lennie.
- Kell, hogy legyen az autó előtt ésszerű távolságban egy jármű (a "céljármű") vagy a pillanatnyi sebességnek legalább 15 km/h (9 mph) értékűnek kell lennie.
- Manuális sebességváltóval felszerelt autók esetén. A sebességnek legalább 30 km/h (20 mph) értékűnek kell lennie.



<sup>40</sup> Adaptive Cruise Control

- ◀ – A  szimbólum/funkció (4) megjelenített állapotában, nyomja meg a kormánykerék  gombját (1).
- > Az adaptív sebességtartó elindul, és a pillanatnyi sebesség tárolásra kerül, ami számként megjelenik a sebességmérő közepén.



Az időintervallumot csak akkor állítja be az ACC az elől haladó járműhöz képest, ha a távolság szimbólum két járművet mutat.



Ezzel egyidejűleg a sebesség-tartomány jelölése.

A magasabb sebesség a tárolt/kiválasztott sebesség, az alacsonyabb sebesség pedig az elől haladó jármű (céljármű)

sebessége.

### Kapcsolódó információk

- Adaptív sebességtartó\* (307. oldal)
- Az adaptív sebességtartó\* inaktíválása/újbolí aktiválása (310. oldal)
- Váltás a sebességtartó és az adaptív sebességtartó között\* (312. oldal)



### Az adaptív sebességtartó\* inaktíválása/újbolí aktiválása

Az adaptív sebességtartó (ACC<sup>41</sup>) ideiglenesen kikapcsolhat úgy, hogy készenléti üzemmódba lép, és később újra aktiválható.

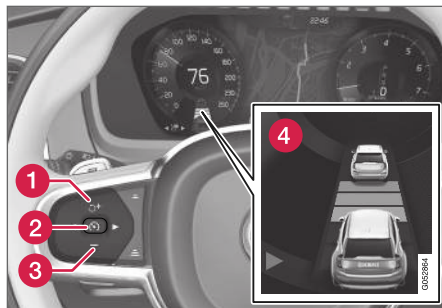
### Az adaptív sebességtartó inaktíválása és készenléti üzemmódba kapcsolása



Az adaptív sebességtartó ideiglenes kikapcsolásához és készenléti módba kapcsolásához:

- Nyomja meg a kormánykerék  gombját (2).
- > A  szimbólum a járművezetői kijelzőn FEHÉR színűről SZÜRKE színűre és a tárolt sebesség a sebességmérő közepén BÉZS színűről SZÜRKE színűre változik.

### FIGYELEM

- Az adaptív sebességtartó készenléti üzemmódjában a járművezetőnek kell beavatkoznia és szabályozni a sebességet és az elől haladó járműhöz viszonyított távolságot.
- Amikor az adaptív sebességtartó készenléti üzemmódban van és az autó túl közel kerül az elől haladó járműhöz, akkor a járművezetőt ehelyett a távolságfigyelmeztető funkció\* figyelmeztetheti.

<sup>41</sup> Adaptive Cruise Control

### Készenléti üzemmód a járművezető beavatkozásával

Az adaptív sebességtartó ideiglenesen kikapcsol és készenléti üzemmódba vált, ha:

- a vezető megnyomja a fékpedált.
- a fokozatválasztót N állásba helyezik.
- a járművezető több mint 1 percig a tároltnál magasabb sebességet tart fenn.
- a tengelykapcsoló-pedál körülbelül 1 percig be van nyomva - manuális sebességváltóval felszerelt autók esetén.

A sebesség ideiglenes növelése a gázpedállal, például előzés során, nincs befolyással a beállításra - az autó a gázpedál elengedésekor visszatér az utolsó tárolt sebességhez.

### Automatikus készenléti üzemmód

Az adaptív sebességtartó más rendszerektől függ, amilyen például a menetstabilizáló/kipörgésgátló ESC<sup>42</sup>. Ha ezen rendszerek valamelyikének működése leáll, akkor az adaptív sebességtartó automatikusan kikapcsol.

### ⚠ FIGYELEM

Az automatikus készenléti üzemmódban a járművezetőt hangjelzés és üzenet figyelmezteti a járművezetői kijelzőn.

- Ezután a járművezetőnek kell szabályoznia az autó sebességét, használnia a fékeket, hogy fenntartsa a biztonságos távolságot a többi járműtől.

Az automatikus készenléti üzemmód oka lehet, hogy:

- a sebesség 5 km/h (3 mph) alatt van és a ACC nem biztos abban, hogy a céltárgy egy álló jármű vagy valamilyen más objektum, például egy fekvőrendőr.
- a sebesség 5 km/h (3 mph) alatt van és az elől haladó jármű elfordul, akkor a ACC funkciónak már nincs mit követnie.
- a sebesség 30 km/h (20 mph) alá csökken - csak manuális sebességváltóval felszerelt autókra vonatkozik.
- a járművezető kinyitja az ajtót.
- a járművezető leveszi a biztonsági övét.
- a motor fordulatszáma túl alacsony/magas.
- egy vagy több kerék elveszti a tapadást.
- a fékek hőmérséklete magas.
- be van húzva a rögzítőfék.

- a kamera és radar egységet például hó vagy zuhogó eső takarja el (kameralencse/rádióhullámok blokkolása).

### Az adaptív sebességtartó újbóli aktiválása készenléti üzemmódból

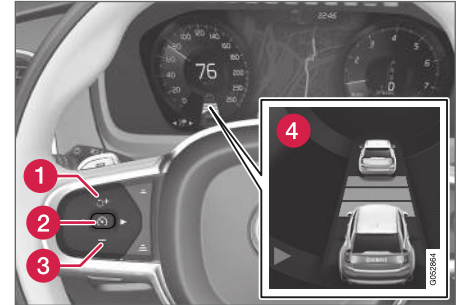

Az ACC újbóli aktiválásához készenléti üzemmódból:

- Nyomja meg a kormánykerék  gombját (1).
  - > A sebesség ekkor a legutolsó tárolt sebességre áll.

### ⚠ FIGYELEM

A sebesség jelentős növekedése következhet be, amikor visszaállítja a sebességet a kormánykerék  gombjával.

<sup>42</sup> Electronic Stability Control

#### ◀◀ **Kapcsolódó információk**

- Adaptív sebességartó\* (307. oldal)
- Az adaptív sebességartó aktiválása és elindítása\* (309. oldal)
- Váltás a sebességartó és az adaptív sebességartó között\* (312. oldal)

#### **Az adaptív sebességartó korlátai\***

Az adaptív sebességartó (ACC<sup>43</sup>) bizonyos helyzetekben korlátokkal rendelkezhet.

#### **Meredek utak és/vagy nehéz rakomány**

Ne feledje, hogy az adaptív sebességartó elsődlegesen egyenes útfelületeken történő használatra szolgál. A funkciónak meredek lejtőkön nehézséget okozhat a megfelelő távolság tartása - ilyen esetekben különös figyelem szükséges és készen kell állni a fékezésre.

- Ne használja az adaptív sebességartót, ha az autó nehéz rakományt szállít vagy utánfutót vontat.

#### **Különféle beállítások**

- A **Off Road** hajtásmód nem választható ki, amikor aktív az adaptív sebességartó.

#### **MEGJEGYZÉS**

Ez a funkció az autó kamera és radar egységét használja, amely bizonyos korlátokkal rendelkezik.

#### **Kapcsolódó információk**

- Adaptív sebességartó\* (307. oldal)
- A kamera és radar egység korlátai (339. oldal)

#### **Váltás a sebességartó és az adaptív sebességartó között\***

Az adaptív sebességartóval (ACC<sup>44</sup>) felszerelt autókban a járművezető válthat a sebességartó (CC<sup>45</sup>) és az ACC között.

Egy szimbólum mutatja a járművezetői kijelzőn, hogy melyik sebességartó aktív:

CC	ACC
	
Sebességartó	Adaptív sebességartó

A FEHÉR szimbólum: A funkció aktív, SZÜRKE szimbólum: Készenléti üzemmód

#### **Váltás ACC sebességartóról CC sebességartóra**



Járjon el az alábbiak szerint:

1. Állítsa készenléti üzemmódba az adaptív sebességartót a kormánykerék  gombjával.

<sup>43</sup> Adaptive Cruise Control

<sup>44</sup> Adaptive Cruise Control

<sup>45</sup> Cruise Control

2. Nyomja meg a **Tempomat** gombot a központi kijelző funkció nézetében - a gomb visszajelzője SZÜRKE színűről ZÖLD színűre változik.
- > A járművezetői kijelző az  ACC szimbólumról a  CC szimbólumra vált. Az adaptív sebességtartó most ki van kapcsolva, a sebességtartó pedig készenléti üzemmódban van.
3. Nyomja meg a kormánykerék  gombját.
- > A sebességtartó bekapcsol, és tárolja a pillanatnyi sebességet.

### FIGYELEM

Az ACC funkcióról CC funkcióra váltás azt jelenti, hogy az autó:



- a továbbiakban nem tartja fenn az előre beállított időintervallumot az elöl haladó járműhöz képest.
- csak a tárolt sebességet tartja, ezért a járművezetőnek szükség esetén használnia kell a fékeket.

Ha a CC aktív a motor leállításakor, akkor a motor következő beindításakor automatikusan az ACC lesz aktív.

## Váltás CC sebességtartóról ACC sebességtartóra

Járjon el az alábbiak szerint:

1. Állítsa készenléti üzemmódba a sebességtartót a kormánykerék  gombjával.
2. Érintse meg a **Tempomat** gombot a funkció nézetben - a gomb visszajelzője ZÖLD színűről SZÜRKE színűre változik.
 

> A járművezetői kijelzőn a  CC szimbólum az  ACC szimbólumra változik. Az adaptív sebességtartó most aktív és készenléti üzemmódban van.
3. Nyomja meg a kormánykerék  gombját.
 

> Az adaptív sebességtartó bekapcsol, és tárolja a pillanatnyi sebességet az elöl haladó járműhöz viszonyított beállított időközellel együtt.

## Kapcsolódó információk

- Adaptív sebességtartó\* (307. oldal)
- Sebességtartó (300. oldal)

## Az adaptív sebességtartó szimbólumai és üzenetei\*

Az adaptív sebességtartó (ACC<sup>46</sup>) funkcióval kapcsolatban számos szimbólum és üzenet jelenhet meg a járművezetői kijelzőn és/vagy a szélvédőre vetített kijelzőn\*.

Az alábbi szemléltető példában az RSI\* (Road Sign Information) funkció arról tájékoztat, hogy a maximális megengedett sebesség 130 km/h (80 mph).

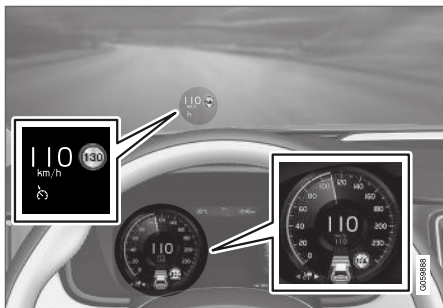



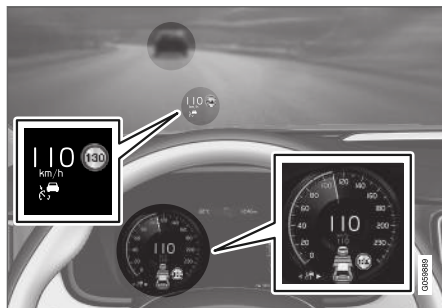

Az előző ábra azt mutatja, hogy az adaptív sebességtartó 110 km/h (68 mph) sebesség tartására van beállítva és nincs jármű, amelyet követhetne.



A fenti ábra azt mutatja, hogy az adaptív sebességtartó 110 km/h (68 mph) sebesség tartására van beállítva és ugyanakkor követi az elől haladó járművet, amely ugyanazt a sebességet tartja.

<sup>46</sup> Adaptive Cruise Control



Szimbólum	Üzenet	Leírás
	A szimbólum FEHÉR.	Az autó tartja a tárolt/beállított sebességet.
	<b>Adaptive Cruise Contr.</b> <b>Nem elérhető</b> A szimbólum SZÜRKE.	Az adaptív sebességtartó készenléti üzemmódban van.
	<b>Adaptive Cruise Contr.</b> <b>Szerviz szükséges</b> A szimbólum SZÜRKE.	A rendszer nem úgy működik ahogyan kellene. Fel kell keresni egy szervizt - hivatalos Volvo márkaszerviz igénybe vételét javasoljuk.
	<b>Szélvédő-érzékelő</b> <b>Érzékelő blokkolva, lásd a kézikönyvet</b>	Tisztítsa meg a szélvédőt a kamera és radar egység érzékelői előtt.

A szöveges üzenetek a kormánykerék jobb oldali billentyűzetének közepén elhelyezkedő  gomb rövid megnyomásával törölhetők.

Ha az üzenet megmarad: Keressen fel egy műhelyt – hivatalos Volvo műhely ajánlott.

### Kapcsolódó információk

- Adaptív sebességtartó\* (307. oldal)

## Pilot Assist<sup>47</sup>

A Pilot Assist kormányzási segítség használatával segít a járművezetőnek az autónak a sáv oldalvonalai között tartásában és az egyenes sebesség fenntartásában, előre kiválasztott időköz tartásával az elől haladó járműhöz viszonyítva.

### Így működik a Pilot Assist

A Pilot Assist funkció elsődlegesen autópályákon és hasonló nagyobb utakon történő használatra szolgál, ahol hozzájárulhat a kényelmesebb vezetéshez és nyugodtabb vezetési élményt nyújthat.

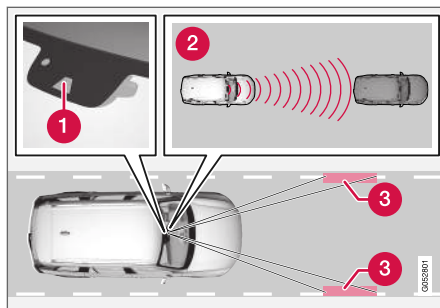

A kamera és radar egység méri a távolságot a z elől haladó járműtől és észleli az oldalvonalakat.

- 1 Kamera és radar egység
- 2 Távolságjelzők
- 3 Leolvasók, oldalsó jelzések

A járművezető kiválasztja a kívánt sebességet és az elől haladó járműhöz viszonyított időközt. A Pilot Assist méri a távolságot az elől haladó járműhöz és az útfelületen található sávjelzésekhez képest a kamera és radar egység használatával. A beállított időköz fenntartása automatikus sebesség-beállítással történik, miközben a kormányzási segéd segít az autót a sávban tartani.

A Pilot Assist kormányzási segítségével figyelembe veszi az elől haladó autó sebességét és a sáv jelöléseit. A járművezető bármikor figyelmen kívül

hagyhatja a Pilot Assist kormányzási segítségét és kormányozhat más irányban, például sávot válthat vagy kikerülhet egy akadályt az úton.

Ha a Pilot Assist nem képes egyértelműen értelmezni a sávot, például a kamera és radar egység nem látja a sáv oldalvonalait, akkor a Pilot Assist ideiglenesen kikapcsolja a kormányzási segítséget, de visszakapcsolja azt, ha újra képes felismerni a sávot - ilyenkor a sebesség és távolság-szabályozó funkciók továbbra is aktívak.

### ⚠ FIGYELEM

A Pilot Assist kormányzási segítségével előzetes figyelmeztetés nélkül, automatikusan kapcsol ki és vissza.

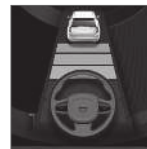

A kormányzási segítség pillanatnyi állapotát a kormánykerék szimbólumának színe jelzi:

- A ZÖLD kormánykerék azt jelzi, hogy a kormányzási segítség aktív
- A SZÜRKE kormánykerék azt jelzi (illusztrációként), hogy a kormányzási segítség inaktív.

<sup>47</sup> Ez a funkció piactól függően lehet alapfelszereltség vagy opció.

**⚠ FIGYELEM**

A Pilot Assist csak akkor használható, ha egyértelműen felfestett vonalak vannak a sáv két oldalán. Minden más használat megnöveli a környező olyan akadályokkal történő ütközés kockázatát, amelyeket a funkció nem képes észlelni.

**⚠ FIGYELEM**

- A funkció kiegészítő vezetőtámogató funkció, amelynek célja a vezetés megkönnyítése és biztonságosabbá tétele – nem képes minden helyzet kezelésére bármilyen forgalmi, időjárási és útviszonyok mellett.
- A járművezetőnek ajánlott elolvasnia a kezelési útmutató összes, ezzel a funkcióval kapcsolatos részét, hogy a rendszer használata előtt megismerjen bizonyos tényezőket, például a korlátokat és azt, hogy mire kell ügyelnie.
- A vezetőtámogató funkciók nem helyettesítik a járművezető figyelmét és ítélőképességét. Mindig a járművezető felelős az autó biztonságos vezetéséért és a sebesség valamint a többi járműtől való távolság helyes megválasztásáért az érvényben lévő közlekedési szabályoknak és rendelkezéseknek megfelelően.

A Pilot Assist funkció gázadással és fékezéssel szabályozza a sebességet. Normális, hogy a fékek halk hangot adnak a sebesség beállításakor.

A Pilot Assist megpróbálja finoman szabályozni a sebességet. A hirtelen fékezést igénylő helyzetekben a járművezetőnek magának kell beavatkoznia. Ez nagy sebességkülönbségek esetén

vagy akkor lehet szükséges, ha az elől haladó autó hirtelen fékez. A kamera és radar egység korlátai miatt előfordulhat, hogy a fékezés váratlanul vagy egyáltalán nem történik meg.

A Pilot Assist célja, hogy egy, a járművezető által beállított időközzel kövesse az elől, ugyanabban a sávban haladó járművet. Ha a radar egység nem lát semmilyen járművet a jármű előtt, akkor ehelyett a járművezető által beállított sebességet tartja. Akkor is ez történik, ha az elől haladó jármű sebessége növekszik, és meghaladja a tárolt sebességet.



## ⚠ FIGYELEM

- Ez nem ütközés-elkerülő rendszer. Mindig a járművezető felelős és neki kell beavatkoznia, ha a rendszer nem észlel egy előhaladó járművet.
- A funkció nem fékez emberek vagy állatok valamint kisméretű járművek, például kerékpárok és motorkerékpárok esetén. Sem alacsony utánfutók, szembejövő, lassú vagy álló járművek vagy tárgyak esetén.
- Ne használja a funkciót nagy körülményt igénylő helyzetekben, például városi forgalomban, kereszteződéseknél, csúszós útfelületeken, ha sok víz vagy hólé van az útesten, erős esőben/havazásban, rossz látási viszonyok mellett, kanyargós vagy keskeny utakon.

## ! FONTOS

A vezetőtámogató komponensek karbantartása csak műhelyben lehetséges<sup>48</sup>.

### Hajtűkanyarok és amikor az út elágazik

A Pilot Assist jelez a járművezetőnek, akinek nem szabad várnia a Pilot Assist kormányzási segítségére, hanem mindig fel kell készülnie a kormányzás növelésére, különösen kanyarokban.

<sup>48</sup> Lehetőleg hivatalos Volvo műhelyben.

- Amikor az autó kijáráshoz vagy elágazáshoz közeledik, akkor a járművezetőnek a kívánt sáv felé kell kormányoznia, hogy megadja a kívánt irányt a Pilot Assist számára.

### A Pilot Assist arra törekszik, hogy a sáv közepén tartsa az autót

Amikor a Pilot Assist segít a kormányzásban, akkor a sáv jelölései között igyekszik elhelyezni az autót, ezért a lehető legsimább vezetési élmény érdekében ajánlatos hagyni, hogy az autó megtalálja az optimális elhelyezkedést. A járművezető ellenőrzi, hogy az autó biztonságosan helyezkedik-e el a sávban és mindig van lehetősége arra, hogy saját kormányzási korrekcióival beállítsa a helyzetet.

- Ha a Pilot Assist nem a megfelelő módon helyezi el az autót a sávban, akkor ajánlott kikapcsolni a Pilot Assist funkciót vagy adaptív sebességtartóra váltani.

### Kapcsolódó információk

- Vezetéstámogató rendszer (286. oldal)
- A Pilot Assist kezelőszervei és kijelző nézete (319. oldal)
- A Pilot Assist aktiválása és elindítása (320. oldal)
- A Pilot Assist korlátai (323. oldal)
- A Pilot Assist\* szimbólumai és üzenetei (325. oldal)

- Figyelmeztetés a vezetőtámogatástól ütközés kockázata esetén (326. oldal)
- Cél módosítása vezetőtámogatással (327. oldal)
- Időköz beállítása a vezetőtámogatáshoz (328. oldal)
- A tárolt sebesség beállítása vezetőtámogatáshoz (329. oldal)
- Automatikus fékezés vezetőtámogatással (330. oldal)
- Előzési segéd (331. oldal)

## A Pilot Assist kezelőszervei és kijelző nézete

A kijelzőn megjelenik egy összefoglaló arról, hogyan kezelhető a Pilot Assist a kormánykerék bal oldali billentyűzetének használatával és hogyan jelenik meg a funkció a kijelzőn.

### Kezelőszervek

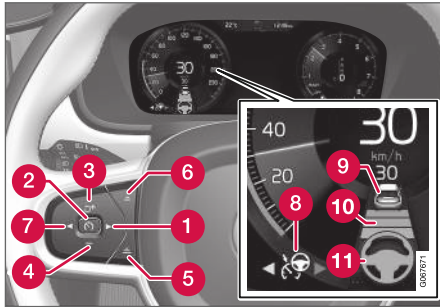

A funkció gombjai és szimbólumai.

- 1 ▶ : adaptív sebességtartóról Pilot Assist funkcióra vált
- 2 🚗 : **készenléti üzemmódból** - aktiválja a Pilot Assist funkciót, és tárolja a pillanatnyi sebességet
- 2 🚗 : **aktív módból** - inaktíválja/készenléti üzemmódba kapcsolja a Pilot Assist funkciót
- 3 🚗 : készenléti üzemmódból aktiválja a Pilot Assist funkciót, és visszatér a tárolt sebességhez és időközkhöz.

- 3 + : növeli a tárolt sebességet
- 4 - : Csökkenti a tárolt sebességet
- 5 Növeli az időközt az elől haladó járműhöz képest
- 6 Csökkenti az időközt az elől haladó járműhöz képest
- 7 ◀ : Pilot Assist funkcióról adaptív sebességtartóra vált
- 8 A funkció szimbóluma
- 9 Célautó szimbólumok
- 10 Az időköz és az elől haladó járművek szimbóluma
- 11 Az aktív/inaktív kormányzási segítség szimbóluma

### Járművezetői kijelző

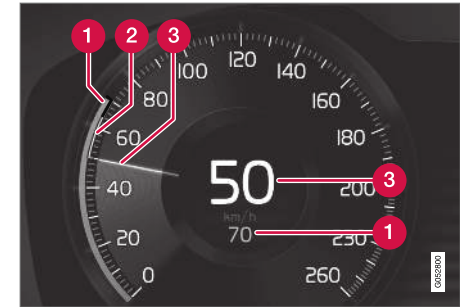

A sebességek jelzése.

- 1 Tárolt sebesség
- 2 Az elől haladó jármű sebessége
- 3 Az Ön autójának pillanatnyi sebessége

### Kapcsolódó információk

- Pilot Assist (316. oldal)

## A Pilot Assist aktiválása és elindítása

Először aktiválni kell, majd el kell indítani a Pilot Assist rendszert, hogy szabályozhassa a sebességet és a távolságot valamint kormányzási segítséget nyújtson.

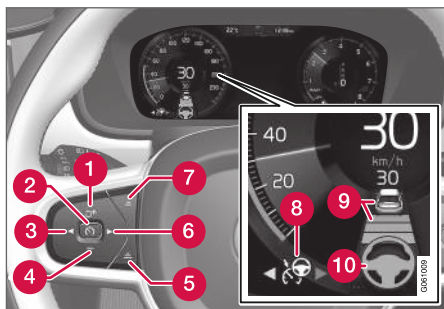

MEGJEGYZÉS: Az ábra csak szemléltető jellegű - a részletek modellenként változhatnak.

Az alábbi feltételeknek kell teljesülniük a Pilot Assist elindításához:

- A járművezető biztonsági övének becsatolva és a vezető ajtajának csukva kell lennie.
- Kell, hogy legyen az autó előtt ésszerű távolságban egy jármű (a "céljármű") vagy a pillanatnyi sebességnek legalább 15 km/h (9 mph) értékűnek kell lennie.
- Manuális sebességváltóval felszerelt autók esetén. A sebességnek legalább 30 km/h (20 mph) értékűnek kell lennie.

Az adaptív sebességtartó **készletli üzemmódjában**:

1. Nyomja meg a kormánykerék ► gombját (6).
  - > A szimbólum Pilot Assist szimbólumra vált készletli üzemmódban (8).
2. Nyomja meg a kormánykerék gombját (2).
  - > A Pilot Assist elindul, és tárolásra kerül a pillanatnyi sebesség, amely számokkal jelenik meg a sebességmérő közepén.

...vagy...

Az adaptív sebességtartó **elindított** állapotában:

- Nyomja meg a kormánykerék ► gombját (6).
  - > A Pilot Assist elindult.

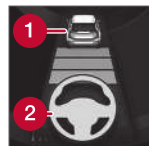

A Pilot Assist kormányzási segítsége csak akkor aktív, amikor a kormánykerék szimbólum (2) SZÜRKE színűről ZÖLD színűre változik.

A Pilot Assist csak akkor szabályozza az időintervallumot az elől haladó autohoz képest, amikor a távolság szimbólum egy járművet (1) mutat a kormánykerék szimbólum felett.



Ezzel egyidejűleg a sebességtartomány jelölése.

A magasabb sebesség a tárolt/kiválasztott sebesség, az alacsonyabb sebesség pedig az elől haladó jármű (céljármű) sebessége.

## Kezek a kormánykeréken

A Pilot Assist működéséhez a járművezetőnek a kormánykeréken kell tartania a kezeit.



Ha a Pilot Assist azt észleli, hogy a járművezető nem fogja a kormánykereket, akkor a járművezetőt egy idő után egy szimbólum és egy üzenet figyelmezteti az autó aktív kormányzására.

Ha néhány másodperc múlva a járművezető kezei még mindig nem észlelhetők a kormánykeréken, akkor megismétlődik a figyelmeztetés, amelyet hangjelzés egészít ki.

Ha a Pilot Assist további néhány másodpercig nem észleli a járművezető kezeit a kormányon, akkor a figyelmeztető jel intenzívvé válik és a kikapcsol a kormányzási funkció. Ezután a Pilot Assist funkciót újra kell indítani a kormánykerék gombjának használatával.

**i MEGJEGYZÉS**

Ne feledje, hogy a Pilot Assist csak akkor működik, amikor a járművezető a kezeit a kormánykeréken tartja.

**Kapcsolódó információk**

- Pilot Assist (316. oldal)
- A Pilot Assist inaktíválása/aktíválása (321. oldal)

**A Pilot Assist inaktíválása/aktíválása**

A Pilot Assist készenléti üzemmód beállításával ideiglenesen kikapcsolható, és később újra aktíválható.

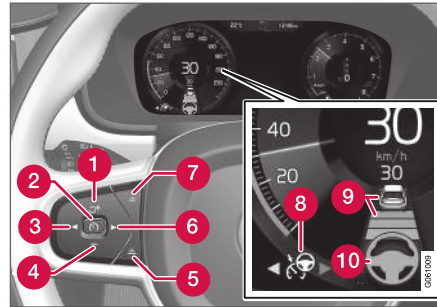
**A Pilot Assist inaktíválása és készenléti üzemmódba kapcsolása**

MEGJEGYZÉS: Az ábra csak szemléltető jellegű - a részletek modellenként változhatnak.

A Pilot Assist ideiglenes kikapcsolásához és készenléti módba kapcsolásához:

- Nyomja meg a kormánykerék  gombját (2).
  - > A Pilot Assist készenléti üzemmódba vált - a szimbólum (8) a járművezetői kijelzőn FEHÉR színűről SZÜRKE színűre és a tárolt sebesség a sebességmérő közepén BÉZS színűről SZÜRKE színűre változik.

...vagy...

- Nyomja meg a kormánykerék  gombját (3).
  - > A Pilot Assist ki van kapcsolva, és aktív üzemmódu adaptív sebességtartóra vált.

**⚠ FIGYELEM**

- A Pilot Assist készenléti üzemmódjában a járművezetőnek be kell avatkoznia és kormányoznia kell, szabályoznia kell a sebességet és az elől haladó autóhoz viszonyított távolságot is.
- Amikor a Pilot Assist készenléti üzemmódban van és az autó túl közel kerül az elől haladó járműhöz, akkor a járművezetőt ehelyett a távolságfigyelmeztetés\* funkció figyelmezteti.



#### ◀ Készenléti üzemmód a járművezető beavatkozásával

A Pilot Assist ideiglenesen kikapcsol és készenléti üzemmódba vált, ha:

- a vezető megnyomja a fékpedált.
- a fokozatválasztót **N** állásba helyezik.
- több mint 1 percig be vannak kapcsolva az irányjelzők
- a járművezető több mint 1 percig a tároltnál magasabb sebességet tart fenn.
- a tengelykapcsoló-pedal körülbelül 1 percig be van nyomva - manuális sebességváltóval felszerelt autók esetén.

A sebesség ideiglenes növelése a gázpedállal, például előzés során, nincs befolyással a beállításra - az autó a gázpedál elengedésekor visszatér az utolsó tárolt sebességhez.

Az irányjelzők használatakor a Pilot Assist kormányzási segítsége ideiglenesen kikapcsol. Amikor ez már nem áll fenn, akkor a kormányzási segítség automatikusan újra bekapcsol, ha még észlelhetők a sáv oldaljelzései.

#### Automatikus készenléti üzemmód

A Pilot Assist működése más rendszerektől függ, mint amilyen az ESC<sup>49</sup> menetstabilizáló/kipörgésgátló. Ha ezen egyéb rendszerek bármelyiké-

nek a működése megszűnik, akkor a Pilot Assist automatikusan kikapcsol.

#### FIGYELEM

Az automatikus készenléti üzemmódban a járművezetőt hangjelzés és üzenet figyelmezteti a járművezetői kijelzőn.

- Ezután a járművezetőnek kell szabályoznia az autó sebességét, használnia a fékeket, hogy fenntartsa a biztonságos távolságot a többi járműtől.

Az automatikus készenléti üzemmód oka lehet például, hogy:

- a járművezető kinyitja az ajtót.
- a fékek hőmérséklete magas.
- a járművezető kezei nincsenek a kormánykeréken.
- be van húzva a rögzítőfék.
- a motor fordulatszáma túl alacsony/magas.
- a járművezető leveszi a biztonsági övét.
- egy vagy több kerék elveszti a tapadást.
- a kamera és radar egységet például hó vagy zuhogó eső takarja el (kameralencse/rádióhullámok blokkolása).
- a sebesség 5 km/h (3 mph) alatt van és a Pilot Assist nem biztos abban, hogy a cél-

tárgy egy álló jármű vagy valamilyen más objektum, például egy fekvőrendőr.

- a sebesség 5 km/h (3 mph) alatt van és az elől haladó jármű elfordul, akkor a Pilot Assist funkciónak már nincs mit követnie.
- a sebesség 30 km/h (20 mph) alá csökken - csak manuális sebességváltóval felszerelt autókra vonatkozik.

#### A Pilot Assist újbóli aktiválása készenléti üzemmódból

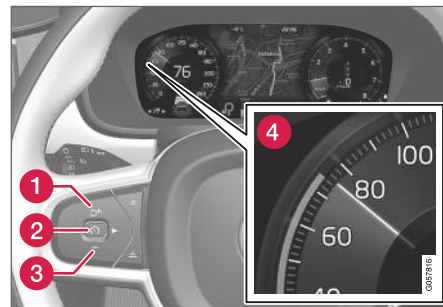

MEGJEGYZÉS: Az ábra csak szemléltető jellegű - a részletek modellenként változhatnak.

<sup>49</sup> Electronic Stability Control



A Pilot Assist újbóli aktiválásához.

- Nyomja meg a kormánykerék  gombját (1).
  - > A sebesség ekkor a legutolsó tárolt sebességre áll.

### FIGYELEM

A sebesség jelentős növekedése következhet be, amikor visszaállítja a sebességet a kormánykerék  gombjával.

### Kapcsolódó információk

- Pilot Assist (316. oldal)
- A Pilot Assist aktiválása és elindítása (320. oldal)

### A Pilot Assist korlátai

A Pilot Assist funkció bizonyos helyzetekben korlátokkal rendelkezhet.

A Pilot Assist funkció egy segítség, amely sok helyzetben segítheti a járművezetőt. Azonban mindig a járművezető felelős a biztonságos távolság fenntartásáért környező objektumoktól és a megfelelő elhelyezkedésért a sávban.

### FIGYELEM

Bizonyos helyzetekben a Pilot Assist kormányzási segítségének nehézséget okozhat a járművezető megfelelő segítése vagy automatikusan kikapcsolhat - ilyen esetekben a Pilot Assist használata nem javasolt. Példák az ilyen helyzetekre:

- a sávokat jelölő vonalak kopottak, hiányoznak vagy keresztezik egymást.
- a sávok elválasztása nem egyértelmű, például amikor a sávok egyesülnek vagy kijáratoknál illetve, amikor több jelölés is jelen van.
- élek vagy egyéb vonalak vannak jelen az úton vagy annak közelében, például járdaszegélyek, illesztések vagy javítások az útfelületen, korlátok szélei, az út szélének pereme vagy erős árnyékok.
- a sáv szűk vagy kanyargós.
- a sáv gerinceket vagy lyukakat tartalmaz.
- az időjárási viszonyok rosszak, például esik, havazik, köd van illetve latyak van az úton vagy rosszak a fényviszonyok, fényvisszaverődés van jelen, nedves az útfelület stb.

A járművezetőnek azt is figyelembe kell vennie, hogy a Pilot Assist az alábbi korlátokkal rendelkezik:

- A magas járdaszegélyek, útelzáró eszközök (terelőkúpok, biztonsági korlátok stb.)





nem észlelhetők. Vagy a rendszer tévesen sávjelöléseként észleli ezeket, és emiatt fennáll az autó és az ilyen akadályok közötti ütközés kockázata. A járművezetőnek biztosítania kell azt, hogy az autó megfelelő távolságra legyen az ilyen akadálytól.

- A kamera és radarérzékelő nem képes minden közeledő minden tárgyat és akadályt észlelni a forgalmi környezetben, ilyenek például a kátyúk, álló akadályok vagy az olyan objektumok, amelyek teljesen vagy részben elzárják az utat.
- A Pilot Assist nem "látja" a gyalogosokat, állatokat stb.
- A javasolt kormányzási bemenet ereje korlátozott, ami azt jelenti, hogy nem mindig képes segíteni a járművezetőt a kormányzásban és az autó sávjában tartásban.
- A Sensus Navigation\* felszereltségű autókban a funkció használhatja a térképadatok információit, ami eltérő működéshez vezethet.
- A Pilot Assist ki van kapcsolva, ha a sebességfüggő kormányzási erejű kormánysservo csökkent teljesítménnyel működik - például túlmelegedés miatti hűtés esetén.

A járművezetőnek mindig megvan a lehetősége a Pilot Assist kormányzási beavatkozásainak módosítására és a kívánt helyzetbe forgathatja a kormánykereket.

### Meredek utak és/vagy nehéz rakomány

Ne feledje, hogy a Pilot Assist elsődlegesen egyenes útfelületeken történő használatra szolgál. A funkciónak meredek lejtőkön nehézséget okozhat a megfelelő távolság tartása - ilyen esetekben különös figyelem szükséges és készen kell állni a fékezésre.

- Ne használja a Pilot Assist funkciót, ha az autó nehéz rakományt szállít vagy utánfutót vontat.



#### MEGJEGYZÉS

A Pilot Assist nem aktiválható, ha utánfutó, kerékpártartó vagy hasonló van csatlakoztatva az autó elektromos rendszeréhez.

### Különbféle beállítások

- A **Off Road** hajtásmód nem választható ki, amikor be van kapcsolva a Pilot Assist.



#### MEGJEGYZÉS

Ez a funkció az autó kamera és radar egységét használja, amely bizonyos korlátokkal rendelkezik.

### Kapcsolódó információk

- Pilot Assist (316. oldal)
- A kamera és radar egység korlátai (339. oldal)
- Sebességfüggő kormányzási erő (286. oldal)
- Hajtásmódok (464. oldal)

## A Pilot Assist\* szimbólumai és üzenetei

A Pilot Assist funkcióval kapcsolatban számos szimbólum és üzenet jelenhet meg a járművezetői kijelzőn és/vagy a szélvédőre vetített kijelzőn\*.

Az alábbiakban néhány példát láthat<sup>50</sup>.

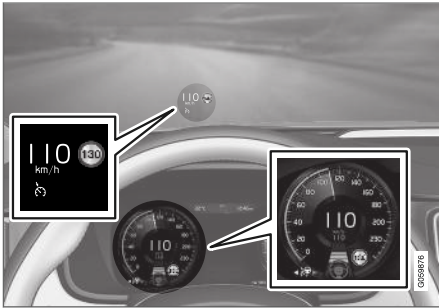

Az előző ábra<sup>51</sup> azt mutatja, hogy a Pilot Assist 110 km/h (68 mph) sebesség tartására van beállítva és nincs jármű, amelyet követhetne.

A Pilot Assist nem nyújt kormányzási segítséget, mert nem észlelhetők a sáv oldalvonalai.

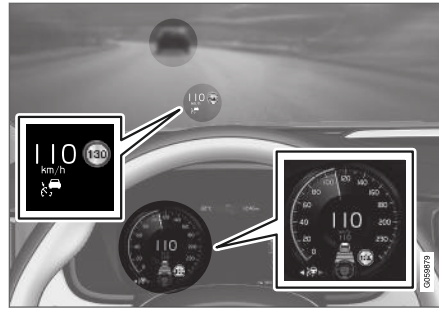

A fenti ábra<sup>51</sup> azt mutatja, hogy a Pilot Assist 110 km/h (68 mph) sebesség tartására van beállítva és ugyanakkor követi az elöl haladó járművet, amely ugyanazt a sebességet tartja.

A Pilot Assist nem nyújt kormányzási segítséget, mert nem észlelhetők a sáv oldalvonalai.

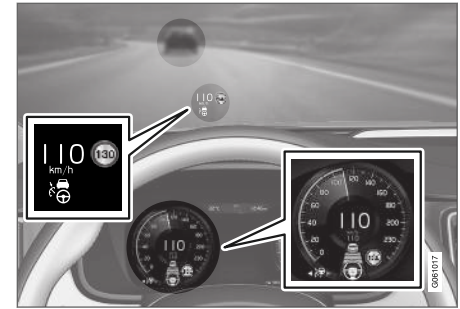

A fenti ábra<sup>51</sup> azt mutatja, hogy a Pilot Assist 110 km/h (68 mph) sebesség tartására van beállítva és ugyanakkor követi az elöl haladó járművet, amely ugyanazt a sebességet tartja.

Itt a Pilot Assist kormányzási segítséget is nyújt, mert észlelhetők a sáv oldalvonalai.

<sup>50</sup> Az alábbi szemléltető példában az RSI (Road Sign Information) funkció arról tájékoztat, hogy a maximális megengedett sebesség 130 km/h (80 mph).

<sup>51</sup> MEGJEGYZÉS: Az ábra csak szemléltető jellegű - a részletek modellenként változhatnak.



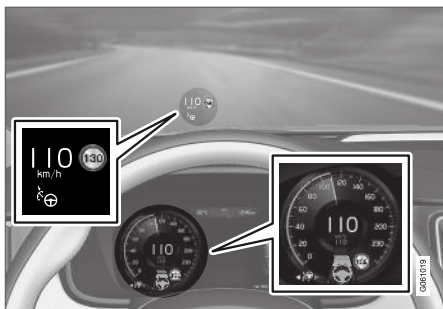

Az előző ábra<sup>51</sup> azt mutatja, hogy a Pilot Assist 110 km/h (68 mph) sebesség tartására van beállítva és nincs jármű, amelyet követhetne.

A Pilot Assist nem nyújt kormányzási segítséget, mert a sáv jelölései nem észlelhetők.

### Kapcsolódó információk

- Pilot Assist (316. oldal)

## Figyelmeztetés a vezetőtámogatástól ütközés kockázata esetén

A Pilot Assist és az adaptív sebességtartó (ACC)<sup>52</sup> figyelmeztetheti a járművezetőt, ha az elől haladó járműhöz viszonyított távolság hirtelen túl rövid lesz.

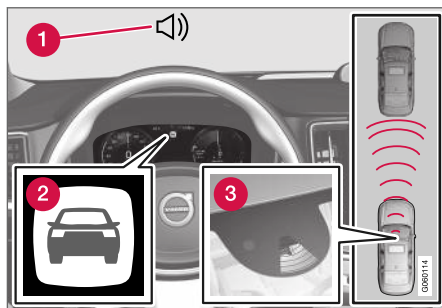

Hang és szimbólum az ütközésfigyelmeztetéshez.

- 1 Figyelmeztető hangjelzés ütközés kockázata esetén
- 2 Figyelmeztető jelzés ütközés kockázata esetén
- 3 Távolságmérés a kamera és a radar egységgel

A vezetőtámogatás az üzemi fék kapacitásának körülbelül 40%-át használja. Ha az autót a vezetőtámogatás fékezési kapacitásánál erősebben kell fékezni és a járművezető nem fékez, akkor bekapcsol a figyelmeztető lámpa és a figyelmeztető hangjelzés, hogy figyelmeztesse a járművezetőt az azonnali beavatkozás szükségességére.

### **FIGYELEM**

A vezetőtámogató rendszerek csak olyan járművekre figyelmeztet, amelyeket a radar egység észlel – ezért előfordulhat, hogy nem vagy csak bizonyos késéssel ad figyelmeztetést. Soha ne várjon a figyelmeztetésre. Fékezzen, amikor a helyzet úgy kívánja.

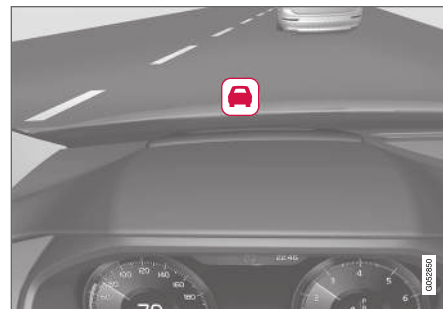

Ütközésfigyelmeztető szimbólum a szélvédőn.

<sup>51</sup> MEGJEGYZÉS: Az ábra csak szemléltető jellegű - a részletek modellenként változhatnak.

<sup>52</sup> Adaptive Cruise Control

Ha az autó szélvédőre vetített kijelzővel\* van felszerelve, akkor a figyelmeztetés egy villogó szimbólummal jelenik meg a szélvédőn.

### **i** MEGJEGYZÉS

Erős napfényben, fényvisszaverődések, szélsőséges fénykontrasztok, napszemüveg használata esetén vagy ha a járművezető nem néz egyenesen előre, akkor a vizuális figyelmeztető jelzéseket nehéz lehet felismerni a szélvédőn.

### Kapcsolódó információk

- Vezetéstámogató rendszer (286. oldal)
- Adaptív sebességtartó\* (307. oldal)
- Pilot Assist (316. oldal)
- Távolságfigyelmeztetés\* (304. oldal)
- Szélvédőre vetített kijelző\* (140. oldal)

## Cél módosítása vezetőtámogatással

Az adaptív sebességtartó (ACC)\*<sup>53</sup> és a Pilot Assist vezetőtámogató funkciók automata sebességváltóval bizonyos sebességeken rendelkezik a cél módosítása funkcióval.

### Cél váltása

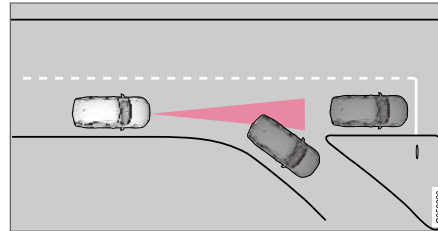

Ha az elől haladó céljármű hirtelen elfordul, akkor előfordulhat, hogy az autó előtt álló forgalom van.

Amikor a vezetőtámogatás **kisebb** mint 30 km/h ((20 mph)) sebességgel követ egy másik járművet és az mozgó céljárműről álló járműre változik, akkor a vezetőtámogatás lelassít az álló járműhöz.

### **!** FIGYELEM

Amikor a vezetőtámogatás **több** mint körülbelül 30 km/h (20 mph) sebességgel követ egy másik járművet és a cél mozgó járműből álló járműre változik, akkor a vezetőtámogatás **figyelman kívül hagyja** az álló járművet és ehelyett a tárolt sebességre gyorsít.

- A járművezetőnek ilyenkor magának kell beavatkozni és fékeznie.

### Automatikus készenléti üzemmód a cél váltásával

A vezetőtámogatás kikapcsol, és készenléti üzemmódba vált:

- mikor a sebesség 5 km/h (3 mph) alatt van és a vezetőtámogatás nem biztos abban, hogy a céltárgy egy álló jármű vagy valamilyen más objektum, például fekvőrendőr.
- amikor a sebesség 5 km/h (3 mph) alatt van és az elől haladó jármű elfordul, akkor a vezetőtámogató funkcióknak már nincs milyen járművet követnie.

### Kapcsolódó információk

- Vezetéstámogató rendszer (286. oldal)
- Adaptív sebességtartó\* (307. oldal)
- Pilot Assist (316. oldal)

<sup>53</sup> Adaptive Cruise Control

## Időköz beállítása a vezetőtámogatáshoz

Lehetőség van az elől haladó járműhöz képest fennálló időköz tartására az adaptív sebességtartó (ACC)\*<sup>54</sup>, a Pilot Assist és a távolságfigyelmeztető\* funkciók használatával.



Különböző időközök állíthatók be az elől haladó járműhöz képest és jelennek meg a járművezetői kijelzőn 1-5 vízszintes vonal formájában - a több vonal hosszabb időt jelent. Egy vonal körülbelül 1 másodpercre felel meg az elől haladó járműhöz képest, 5 vonal körülbelül 3 másodpercet jelent.

### **i** MEGJEGYZÉS

Amikor a járművezetői kijelzőn látható szimbólum egy autót és egy kormánykereket mutat, akkor a Pilot Assist előre beállított időközzel követi az elől haladó járművet.

Amikor csak egy kormánykereket mutat, akkor nincs elől ésszerű távolságban jármű.

### **i** MEGJEGYZÉS

Amikor a járművezetői kijelző szimbóluma két autót mutat, akkor az ACC az előre beállított időközzel követi elől haladó járművet.

Amikor csak egy autó látszik, akkor nem halad elől ésszerű távolságban jármű.

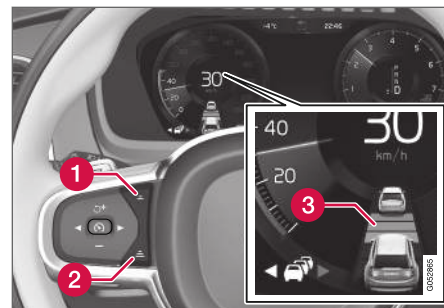

Az időintervallum kezelőszerve.

- 1** Az időköz csökkentése
  - 2** Az időköz növelése
  - 3** Távolságfigyelmeztetés
- Nyomja meg a kormánykerék (1) vagy (2) gombját az időköz növeléséhez vagy csökkentéséhez.
    - > A távolságjelző (3) mutatja a pillanatnyi időközt.

Az adaptív sebességtartó bizonyos helyzetekben lehetővé teszi az időköz jelentős változtatását, hogy elősegítse az elől haladó jármű sima és kényelmes követését. Alacsony sebességnél, amikor a távolság rövid, az adaptív sebességtartó enyhén növeli az időközt.

<sup>54</sup> Adaptive Cruise Control

**i MEGJEGYZÉS**

- Minél magasabb a sebesség, annál hosszabb az adott időintervallumhoz méterben kiszámított távolság.
- Csak a helyi közlekedési szabályoknak megfelelő időintervallumokat használjon.
- Ha úgy tűnik, hogy a vezetőtámogatás bekapcsoláskor nem reagál a sebesség növelésével, annak az lehet az oka, hogy az elől haladó járműhöz viszonyított időablak a beállított időablaknál rövidebb.

**⚠ FIGYELEM**

- Csak olyan időablakot használjon, amely megfelel a pillanatnyi forgalmi feltételeknek.
- A járművezetőnek mindig figyelembe kell vennie, hogy a rövid időablakok korlátozzák a cselekvésre rendelkezésre álló időt egy váratlan forgalmi helyzet felmerülése esetén.

**Kapcsolódó információk**

- Vezetéstámogató rendszer (286. oldal)
- Adaptív sebességtartó\* (307. oldal)
- Pilot Assist (316. oldal)
- Távolságfigyelmeztetés\* (304. oldal)
- Szélvédőre vetített kijelző\* (140. oldal)

**Hajtásmód vezetőtámogatáshoz**

A járművezető különböző vezetési stílusokat választhat ahhoz, hogyan tartsa a vezetőtámogatás az előre beállított időközt az elől haladó járműhöz képest.

A választást a **DRIVE MODE** hajtásmód-kezelőszervvel lehet végrehajtani.

Válasszon az alábbi lehetőségek közül:

- **Pure** – a vezetőtámogatás az optimális üzemanyag-fogyasztásra összpontosít, ami hosszabb időközt jelent az elől haladó járműhöz képest.
- Az **Hybrid** – a vezetőtámogatás a beállított időköz lehető legsimább tartására összpontosít az elől haladó járműhöz képest.
- Az **Power** – a vezetőtámogatás a beállított időköz szorosabb tartására összpontosít az elől haladó járműhöz képest, ami bizonyos esetekben hirtelenebb gyorsítást és fékezést jelenthet.

**Kapcsolódó információk**

- Vezetéstámogató rendszer (286. oldal)
- Hajtásmódok (464. oldal)

**A tárolt sebesség beállítása vezetőtámogatáshoz**

Lehetőség van tárolt sebesség beállítására a sebességhatároló, sebességtartó, adaptív sebességtartó (ACC)\*<sup>55</sup> és Pilot Assist funkciókhoz.

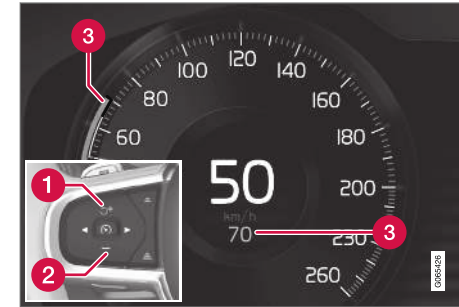

- 1** + : növeli a tárolt sebességet.
- 2** - : Csökkenti a tárolt sebességet.
- 3** Tárolt sebesség.

- ◀ – A sebesség a **+** (1) vagy **-** (2) gomb rövid megnyomásával vagy megnyomásával, és nyomva tartásával módosítható.
  - **Rövid** megnyomások: Az egyes megnyomások +/- 5 km/h (+/- 5 mph) mértékű lépésekben módosítják a sebességet.
  - **Megnyomás és nyomva tartás:** Engedje el a gombot, amikor a sebességjelző (3) a kívánt sebességhez mozdult.
  - Az utolsó gombnyomás után beállított sebesség tárolódik a memóriában.

Ha a járművezető a gázpedál használatával növeli az autó sebességét, mielőtt megnyomná a kormánykerék **+** gombját (1), akkor a tárolt sebesség az autó sebessége lesz, amikor megnyomja a gombot, feltéve, hogy a járművezető lába a gázpedálon van a gomb megnyomásának pillanatában.

A sebesség ideiglenes növelése a gázpedállal, például előzés során, nincs befolyással a beállításra - az autó a gázpedál elengedésekor visszatér az utolsó tárolt sebességhez.

### Automata sebességváltó

A vezetőtámogató funkciók 0 km/h sebességtől 200 km/h (125 mph) sebességig képesek egy másik jármű követésére.

A Pilot Assist majdnem álló helyzetből akár 140 km/h (87 mph) sebességig képes kormányzási segítséget nyújtani.

Ne feledje, hogy a legalacsonyabb programozható sebesség 30 km/h (20 mph) – még ha a sebességtartó képes is egy másik jármű követésére 0 km/h sebességig, 30 km/h-nál (20 mph) alacsonyabb sebesség nem választható/tárolható.

### Manuális sebességváltó

a vezetőtámogató funkciók 30 km/h (20 mph) sebességtől 200 km/h (125 mph) sebességig képesek más járművek követésére.

A Pilot Assist 30 km/h (20 mph) sebességtől 140 km/h (87 mph) sebességig képes kormányzási segítséget nyújtani.

A legalacsonyabb programozható sebesség 30 km/h (20 mph) – a maximális sebesség 200 km/h (125 mph).

### Kapcsolódó információk

- Vezetéstámogató rendszer (286. oldal)
- Sebességátaroló (292. oldal)
- Sebességtartó (300. oldal)
- Adaptív sebességtartó\* (307. oldal)
- Pilot Assist (316. oldal)

## Automatikus fékezés vezetőtámogatással

A Pilot Assist és az adaptív sebességtartó\* (ACC<sup>56</sup>) lassú forgalomban és álló helyzetben speciális fékezés funkcióval rendelkezik.

### Fékezés funkció lassú sorban álláskor és álló helyzetben

A lassú forgalomban történő araszolás közbeni vagy a közlekedési jelzőlámpáknál történő rövidebb megállások esetén a haladás automatikusan visszatér, ha a megállás időtartama nem haladja meg a körülbelül 3 másodpercet - ha az elől haladó jármű újbóli elindulásáig ennél hosszabb idő telik el, akkor a vezetőtámogatás funkció készenléti üzemmódba kapcsol automatikus fékezéssel.

- A funkció az alábbi módokon aktiválható újra:
  - Nyomja meg a kormánykerék  gombját.
  - Nyomja le a gázpedált.
- > A funkció folytatja az elől haladó jármű követését, ha az körülbelül 6 másodpercen belül mozogni kezd.

<sup>55</sup> Adaptive Cruise Control

<sup>56</sup> Adaptive Cruise Control



**i MEGJEGYZÉS**

A vezetőtámogatás legfeljebb 5 percig képes álló helyzetben tartani az autót – ezután bekapcsol a rögzítőfék és a funkció kikapcsol.

Mielőtt újra bekapcsolható lenne a vezetőtámogatás, ki kell engedni a rögzítőféket.

**Az automatikus fékezés megszűnése**

Bizonyos helyzetekben az automatikus fékezés az álló helyzet elérésekor megszűnik és a funkció készenléti üzemmódba kapcsol. Ez azt jelenti, hogy a fékek felengednek és az autó gurulni kezdhet - a járművezetőnek ezért be kell avatkoznia és magának kell fékeznie az autót, hogy az álló helyzetben maradjon.

Ez az alábbi helyzetekben történhet:

- a járművezető a fékpedálra helyezi a lábát
- behúzza a rögzítőféket
- a fokozatválasztót **P**, **N** vagy **R** állásba helyezik
- a járművezető készenléti üzemmódba állítja a funkciót.

**A rögzítőfék automatikus aktiválása**

Bizonyos helyzetekben a rendszer működésbe hozza a rögzítőféket, hogy álló helyzetben tartsa az autót.

Ez akkor történik, ha a funkció a lábfékkal álló helyzetben tartja az autót és:

- a járművezető kinyitja az ajtót vagy kikapcsolja a biztonsági övét
- a funkció több mint körülbelül 5 percig álló helyzetben tartotta az autót
- a fékek túlmelegedtek
- a vezető manuálisan leállítja a motort.

**Kapcsolódó információk**

- Vezetéstámogató rendszer (286. oldal)
- Adaptív sebességtartó\* (307. oldal)
- Pilot Assist (316. oldal)
- Fék funkciók (447. oldal)

**Előzési segéd**

Az előzési segéd segíthet a járművezetőnek más járművek előzésekor. A funkció Pilot Assist vagy adaptív sebességtartó\* (ACC<sup>57</sup>) funkcióval használható.

**Hogyan működik az előzési segéd**

Amikor a Pilot Assist vagy ACC egy másik járművet követ, és a járművezető az irányjelző bekapcsolásával<sup>58</sup> azt jelzi, hogy szeretné megelőzni azt, akkor a rendszerek segítenek a jármű másik jármű felé gyorsításával, **mielőtt** a járművezető elérné az előzősávot.

A funkció ezután késlelteti a sebesség csökkentését, hogy megakadályozza az idő előtti fékezést, amikor a járművezető autója egy lassabb járműhöz közelít.

A funkció addig marad aktív, amíg a járművezető járműve el nem hagyja a megelőzött járművet.

** FIGYELEM**

Legyen tudatában annak, hogy a funkció nem csak előzés során, hanem akkor is bekapcsolható, amikor például az irányjelzőt használja a sávváltás vagy egy másik útra hajtás jelzéséhez - ekkor az autó rövid időre gyorsítani fog.

<sup>57</sup> Adaptive Cruise Control

<sup>58</sup> Csak a bal oldali irányjelzőn balkormányos autók, vagy a jobb oldali irányjelzőn jobb kormányos autók esetében.

## ◀◀ Kapcsolódó információk

- Vezetéstámogató rendszer (286. oldal)
- Az előzési segéd használata (332. oldal)
- Adaptív sebességtartó\* (307. oldal)
- Pilot Assist (316. oldal)

## Az előzési segéd használata

Az előzési segéd használatának számos feltétele van.

Ezeknek a feltételeknek kell fennállniuk az előzési segéd aktiválásához:

- kell lennie egy járműnek elől (a "céljármű")
- a saját autója **pillanatnyi sebessége** legalább 70 km/h (43 mph)
- a **tárolt** sebességnek elegendőnek kell lennie az előzés biztonságos végrehajtásához.

Az előzési segéd elindításához:

- Kapcsolja be az irányjelzőt.

Balkormányos autóban használja a bal oldali irányjelzőt jobbkormányos autóban pedig a jobb oldalit.

> Az előzési segéd elindul.

## FIGYELEM

Az előzést segítő rendszer használatakor a járművezetőnek mindig tisztában kell lennie azzal, hogy nem kívánt gyorsítás következhet be, ha a körülmények hirtelen változnak.

Ezért használata bizonyos helyzetekben kerülendő, például amikor:

- az autó olyan kijáráshoz közeledik, amely ugyanabban az irányban van, amerre normál esetben az előzés történne.
- az elől haladó jármű lelassít, mielőtt a járművezető autója az előző sávba érne
- az előző sávban lelassul a forgalom
- jobbkormányos autót vezet olyan országban, ahol jobb oldali közlekedés van (vagy fordítva).

Az ilyen típusú helyzeteket az adaptív sebességtartó vagy Pilot Assist ideiglenes készenléti üzemmódba kapcsolásával lehet elkerülni.

## Kapcsolódó információk

- Előzési segéd (331. oldal)
- Adaptív sebességtartó\* (307. oldal)
- Pilot Assist (316. oldal)

## Radar egység

A radar egységet számos vezetőtámogató rendszer használja és a feladata más járművek észlelése.



A radar egység elhelyezkedése.

A radar egységet az alábbi funkciók használják:

- Távolságfigyelmeztetés\*
- Adaptív sebességtartó\*
- Sávartó segéd
- Pilot Assist\*
- City Safety



A radar egység módosítása ahhoz vezethet, hogy annak használata illegális lesz.

## Kapcsolódó információk

- Vezetéstámogató rendszer (286. oldal)
- A kamera és radar egység korlátai (339. oldal)
- A kamera és radar egység javasolt karbantartása (343. oldal)
- A radar eszköz típusengedélye (334. oldal)

## A radar eszköz típusengedélye



Itt olvasható ki az autó radar egységeinek típusengedélye az ACC<sup>59</sup>, PA<sup>60</sup> és BLIS<sup>61</sup> funkciókban.

Piac	ACC & PA	BLIS	Szimbólum	Típusengedély
Brazília	✓			<p>Este equipamento opera em caráter secundário, isto é, não tem direito à proteção contra interferência prejudicial, mesmo de estações do mesmo tipo, e não pode causar interferência a sistemas operando em caráter primário.</p> <p>Modelo: L2C0054TR 4122-14-8645 EAN: (01)07897843840855</p>
		✓		<p>Modelo: L2C0055TR 1500-15-8065 EAN: 07897843840978</p>
Európa	✓	✓		<p>Hereby, Delphi Electronics and Safety declares that L2C0054TR / L2C0055TR are in compliance with the essential requirements and other relevant provisions of Directive 2014/53/EU (RED). The original declaration of conformity can be accessed at the following link <a href="http://www.delphi.com/automotive-homologation">www.delphi.com/automotive-homologation</a>.</p> <p>Frequency Band: 76GHz – 77GHz Maximum Output Power: 55dBm EIRP</p> <p>The Declaration of Conformity may be consulted at Delphi Electronics &amp; Safety / 2151 E. Lincoln Road / Kokomo, Indiana 46902 USA</p>

<sup>59</sup> Adaptive Cruise Control



<sup>60</sup> Pilot Assist

<sup>61</sup> Blind Spot Information

Piac	ACC & PA	BLIS	Szimbólum	Típusengedély
Egyesült Arab Emírségek (UAE)	✓			REGISTERED No: ER37536/15 DEALER No: DA37380/15
		✓		REGISTERED No: ER37357/15 DEALER No: DA37380/15
Indonézia	✓			37295/POSTEL/2014 4927
		✓		38806/SDPPI/2015 4927
Jordánia	✓			Type Approval No.: TRC/LPD/2014/255 Equipment Type: Low Power Device (LPD)
		✓		Type Approval No.: TRC/LPD/2015/3 Equipment Type: Low Power Device (LPD)
Korea	✓			Certification No. MSIP-CMI- DPH-L2C0054TR
		✓		Certification No. MSIP-CMI-DPH-L2C0055TR
Marokkó	✓	✓		AGREE PAR L'ANRT MAROC NUMÉRO D'AGRÉMENT: MR 9929 ANRT 2014 DATE D'AGRÉMENT: 26/12/2014

VEZETŐTÁMOGATÁS

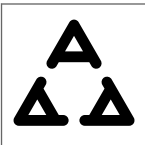
«

Piac	ACC & PA	BLIS	Szimbólum	Típusengedély
Mexikó	✓			IFETEL: RLVDEL215-0299
		✓		IFETEL: RLVDEL215-0314
Moldova	✓	✓		
Szerbia	✓			И011 14
		✓		И011 15
Szingapúr	✓	✓	Complies with IDA standards DA105753	
Dél-Afrika	✓			TA-2014/1824 APPROVED
		✓		TA-2014/2390 APPROVED

Piac	ACC & PA	BLIS	Szimbólum	Típusengedély
Taiwan	✓			CCAB15LP0560T3
		✓		CCAB15LP0680T0
Ukrajna	✓	✓		Delphi cím stverджує, що обладнання RACAM/SRR2 відповідає вимогам Про затвердження Технічного регламенту радіообладнання і телекомунікаційного кінцевого (термінального) обладнання (Постанова КМУ № 679 від 24 червня 2009 р.) Декларація відповідності знаходиться на сайті Delphi за адресою: Delphi.

#### A rádiókészülék típusengedélye

Piac	Szimbólum	Típusengedély
Európa		A Volvo Cars ezennel kijelenti, hogy minden rádió berendezés megfelel a 2014/53/EU irányelv alapvető követelményeinek és egyéb vonatkozó rendelkezéseinek.

#### Капcsolódó információк

- Radar egység (333. oldal)

### Kamera egység

A kamera egységet számos vezetőtámogató rendszer használja és feladata például a sávot jelölő vonalak vagy a közlekedési jelzőtáblák észlelése.



A kamera egység elhelyezkedése.

A kamera egységet az alábbi funkciók használják:

- Adaptív sebességtartó\*
- Pilot Assist\*
- Sávartó segéd\*
- Kormányzási segítség ütközés kockázatakor
- City Safety
- Driver Alert Control\*
- Jelzőtábla-felismerés\*
- Aktív távolsági fényszóró \*

### Kapcsolódó információk

- Vezetéstámogató rendszer (286. oldal)
- A kamera és radar egység korlátai (339. oldal)
- A kamera és radar egység javasolt karbantartása (343. oldal)



## A kamera és radar egység korlátai

A kamera és radar egység bizonyos korlátokkal rendelkezik - ami korlátozza az egységet használó funkciókat is. A járművezetőnek tisztában kell lennie a rendszer korlátainak alábbi példáival.

### Kamera és radar

#### Gátolt egység



A jelzett terület rendszeresen tisztítani kell és matricáktól, tárgyaktól, árnyékoló fóliától stb. mentesen kell tartani.

A kamera egység a szélvédő felső részének belső felületén helyezkedik el az autó radar egységével együtt.

Ne helyezzen, ragasszon vagy szereljen semmit a szélvédő belsejére vagy külsejére a kamera és radar egység elé vagy mellé – ez zavarhatja a kamera és radar alapú funkciókat. Ez a funkciók csökkenését, teljes kikapcsolását vagy helytelen működését eredményezheti.



Ha a járművezetői kijelző ezt a szimbólumot és a **"Szelvédő-érzékelő Érzékelő blokkolva, lásd a kézikönyvet"** üzenetet mutatja, az azt

jelenti, hogy a kamera és radar egység nem képes más járművek, kerékpárosok, gyalogosok és nagyobb állatok észlelésére az autó előtt és az autó kamera valamint radar alapú funkciói megszakadhattak, csökkenhetnek vagy teljesen kikapcsolhattak vagy helytelen választ adnak.

Az alábbi táblázat az üzenet megjelenésének lehetséges okaira és a megfelelő teendőkre tartalmaz példát:

Ok	Teendő
A szélvédő kamera és radar egység előtti felülete szennyezett, vagy jég illetve hó takarja.	Tisztítsa meg a szélvédő kamera és radar egység előtti felületét a szennyeződésektől, jégtől és hótól.
A sűrű köd és a zuhogó eső vagy hó gátolhatja a radarjeleket vagy a kamera képét.	Nincs teendő. Bizonyos esetekben az egység zuhogó esőben vagy hóesésben nem működik.





Ok	Teendő
Az útfelületről felverődő víz vagy hó gátolja a radarjeleket vagy a kamera képét.	Nincs teendő. Bizonyos esetekben a radar egység nagyon nedves vagy hóval borított útfelületeken nem működik.
Szennyeződések jelentek meg a szélvédő belseje és a kamera és radar egység között.	Menjen szervizbe a szélvédő belsejének az egység előtti fedélen belüli tisztításához - hivatalos Volvo szakszerviz igénybe vétele ajánlott.
Erős szembejövő fény	Nincs teendő. A kamera egység kedvezőbb fényviszonyok között automatikusan visszaáll.

### Magas hőmérséklet

Nagyon magas hőmérsékleten a kamera és radar egység a motor beindítása után körülbelül 15 percre ideiglenesen kikapcsolhat, hogy védje az egység elektronikáját. A kamera és radar egység automatikusan újraindul, amikor a hőmérséklet megfelelően lecsökkent.

### Sérült szélvédő

#### **i** MEGJEGYZÉS

Ha nem javíttatja meg, akkor csökken az olyan járművezető-támogató rendszerek teljesítménye, amelyek használják a kamera és radar egységet. Ez a funkciók csökkenését, teljes kikapcsolását vagy helytelen működését eredményezheti.

Az alábbiakra is ügyelni kell, hogy ne kockáztassa a radar egységet használó vezetőtámogató funkciók helytelen vagy csökkent működését:

- Ha karcolás, repedés vagy kőfelverődés jelenik meg a szélvédőn a kamera és radar egység "ablakai" előtt, amely körülbelül 0,5 x 3,0 mm (0,02 x 0,12 hüvelyk) vagy nagyobb területet fed le, akkor fel kell keresni egy műhelyt<sup>62</sup> a szélvédő cseréje érdekében.
- A Volvo azt javasolja, hogy **ne** javíttassa meg a repedéseket, karcolásokat vagy kőfelverődéseket a kamera és radar egység előtt – ehelyett a teljes szélvédőt ki kell cserélni.
- Mielőtt kicserélné a szélvédőt, vegye fel a kapcsolatot egy műhellyel<sup>62</sup>, hogy ellenőrizze, milyen szélvédőt kell rendelni és beszerezni.
- A szélvédő cseréjekor ugyanolyan típusú, a Volvo által jóváhagyott ablaktörlőket kell felszerelni.

- A szélvédő cseréjekor a kamera és radar egységet műhelyben<sup>62</sup> kalibrálni kell, hogy a radar alapú rendszerek megfelelően működjenek az autóban.

### Radar

#### Járműsebesség

Nagyban csökkenhet a radar egység azon képessége, hogy észleljen egy elől haladó járművet, ha az elől haladó jármű sebessége nagyon eltér a saját autója sebességétől.

<sup>62</sup> Lehetőleg hivatalos Volvo műhelyben.

**Korlátozott látómező**

A radar egység korlátozott látómezővel rendelkezik. Bizonyos helyzetekben a másik jármű nem észlelhető vagy észlelése a vártnál később történik.

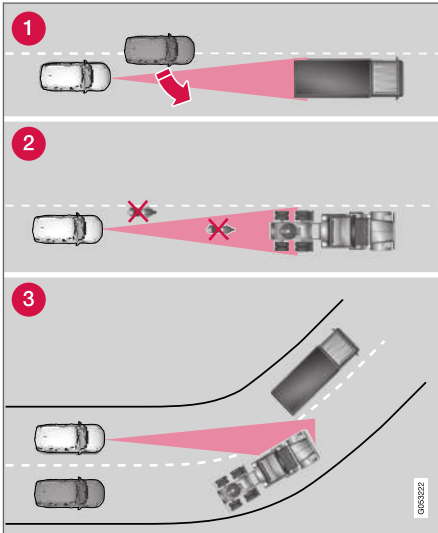

A radar egység látómezeje.

- 1 Bizonyos esetekben a radar egység későn észleli a közel lévő járműveket - például egy,

az elöl haladó jármű és az Ön járműve közé haladó járművet.

- 2 A kis méretű járművek, például motorkerékpárok vagy nem a sáv közepén haladó járművek észrevétlenek maradhatnak.
- 3 Kanyarokban, a radar egység a rossz járművet észlelheti vagy szem elől tévesztheti az észlelt járművet.

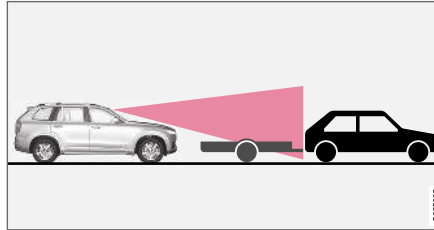
**Alacsony utánfutók**

Alacsony utánfutó a radarárnyékban.

Az alacsony utánfutók észlelése szintén nehéz vagy nem lehetséges a radarérzékelő számára - a járművezetőnek ezért különösen óvatosnak kell lennie, amikor alacsony utánfutók mögött halad bekapcsolt adaptív sebességtartóval vagy Pilot Assist funkcióval.

**Kamera****Csökkent látás**

A kamerák az emberi szemhez hasonló korlátokkal rendelkeznek, például rosszul "láthatnak" erős hőésésben vagy esőben, sűrű ködben, erős porvi-

harokban és hóviharakban. Ilyen körülmények között a kamerától függő rendszerek funkciói jelentősen csökkenhetnek vagy átmenetileg megszűnhetnek.

Az erős ellenfény, fényvisszaverődések az úton, hó vagy jég az útfelületen, a szennyezett útfelület vagy elmosódott sávjelölések szintén jelentősen csökkenthetik a kamera képességét az úttest figyelésére és a gyalogosok, kerékpárosok, nagytestű állatok és egyéb járművek észlelésére vonatkozóan.

## ◀◀ Parkolókamera\*

### Holtterek

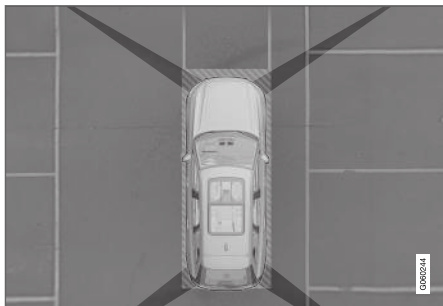

A kameralátóterek között "vak" szektorok vannak.

A parkoló kamera 360°-os nézetében\* az akadályok/objektumok "elmosódhatnak" az egyes kamerák közötti hézagokban.

### **FIGYELEM**

Ügyeljen arra a lehetőségre, hogy amikor a képek akár egy viszonylag kis része van eltakarva, viszonylag nagy terület lehet rejtve a nézetből. Az akadályok ezért rejtve maradhatnak, amíg az autó nagyon közel nem ér azokhoz.

### Hibás kamera



Ha egy kamera szektor fekete és ezt a szimbólumot tartalmazza, az azt jelenti, hogy a kamera nem működik.

Az alábbi ábra egy példát mutat.



Az autó bal oldali kamerája nem működik.

A fekete kamera szektor az alábbi esetekben is megjelenik, de a hibás kamerát jelző szimbólum **nélkül**.

- nyitott ajtó
- nyitott csomagterajtó
- behajtott külső tükör.

### Fényviszonyok

A kamera képe automatikusan igazodik a környezeti fényviszonyokhoz. Ezért a kép fényereje és

minősége enyhén változó lehet. A gyenge megvilágítás csökkentheti a képminőséget.

### Hátsó parkoló kamera

#### **FIGYELEM**

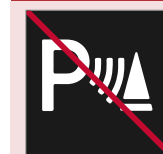

Fordítson különös figyelmet a tolatásra, amikor ez a szimbólum látható, ha utánfutó, kerékpártartó vagy hasonló van szerelve és elektromosan csatlakoztatva az autóhoz.

A szimbólum azt jelzi, hogy a hátsó parkolóseged érzékelők **ki vannak kapcsolva** és nem figyelmeztetnek az akadályokra.

#### **MEGJEGYZÉS**

Az autó hátuljára szerelt kerékpártartók vagy egyéb tartozékok eltakarhatják a kamera látótengelyét.

### Kapcsolódó információk

- Kamera egység (338. oldal)
- Radar egység (333. oldal)
- A kamera és radar egység javasolt karbantartása (343. oldal)
- Parkolókamera\* (400. oldal)

## A kamera és radar egység javasolt karbantartása

A kamera és radar egység megfelelő működéséhez azt szennyeződésektől, jégtől és hótól tisztán kell tartani és rendszeresen meg kell tisztítani vízzel és autósamponnal.

### **i** MEGJEGYZÉS

A szennyezett, jéggel és hóval borított érzékelők helytelen figyelmeztető jelzéseket, csökkent működést vagy nem működést okozhatnak.

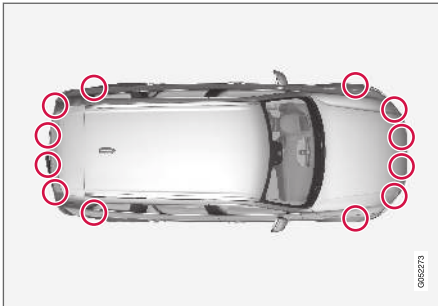

A parkolóérezkelők elhelyezkedése.

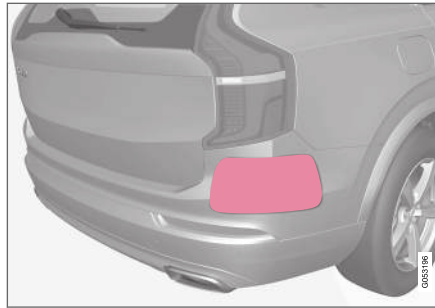

A hátsó radar egységek elhelyezkedése. Tartsa tisztán a jelzett felületet – az autó bal és jobb oldalán is.

- Az optimális működés biztosításához az érzékelők előtti területeket tisztán kell tartani.
- Ne rögzítsen semmilyen tárgyat, szalagot vagy címkéket az érzékelők területén.
- Tisztítsa meg rendszeresen a kameralencsét kézmeleg vízzel és autósamponnal - ügyeljen arra, hogy ne karcolja meg a lencsét.

### **!** FONTOS

A vezetőtámogató komponensek karbantartása csak műhelyben lehetséges<sup>63</sup>.

## Kapcsolódó információk

- Kamera egység (338. oldal)
- Radar egység (333. oldal)
- A kamera és radar egység korlátai (339. oldal)
- Parkolókamera\* (400. oldal)

<sup>63</sup> Lehetőleg hivatalos Volvo műhelyben.

## City Safety™

A City Safety<sup>64</sup> vizuális, akusztikus figyelmeztetéssel és a fékpedál remegésével figyelmeztetheti a járművezetőt, hogy segítsen a hirtelen megjelenő gyalogosok, kerékpárosok, nagyobb állatok és járművek észlelésében - az autó megpróbál automatikusan fékezni, ha a járművezető nem reagál ésszerű időn belül.

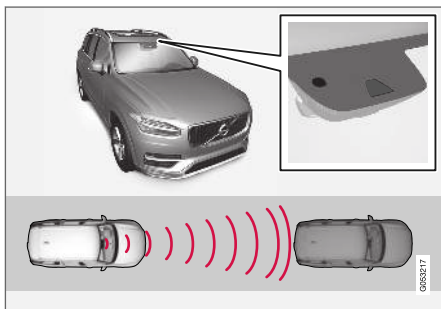

A radar egység elhelyezkedése.

A City Safety képes megakadályozni az ütközéseket vagy csökkenteni azok sebességét.

A City Safety egy segítség, amely segít a járművezetőnek, amikor fennáll a veszélye, hogy gyalogossal, nagyobb állattal, kerékpárossal vagy járművel ütközik.

A City Safety egy olyan funkció, amely segíthet a járművezetőnek az ütközések elkerülésében, pél-

dául sorban álláskor, amikor az elől haladó forgalom változik, ami a járművezető figyelmének csökkenésével együtt balesethez vezethet.

A funkció az autó automatikus fékezésével segít a járművezetőnek amikor ütközés fenyeget, ha a járművezető nem reagál időben fékezéssel vagy elkörmányzással.

A City Safety rövid, erős fékezést aktivál és normál körülmények között éppen az első jármű mögött megállítja az autót.

A City Safety olyan helyzetekben kapcsol be, amikor a járművezetőnek korábban kellett volna fékeznie, ezért nem segíthet a vezetőnek minden helyzetben.

A City Safety, a szükségtelen beavatkozások elkerülése érdekében úgy van tervezve, hogy a lehető legkésőbb kapcsoljon be.

A járművezető vagy az utasok normális esetben nem észlelik City Safety funkció működését - csak akkor ha olyan helyzet alakul ki, amikor a jármű rendkívül közel kerül az ütközéshez.

## ⚠ FIGYELEM

- A City Safety automatikus fékezés funkciója megakadályozhatja az ütközést vagy csökkentheti annak sebességét, de a teljes fékhatás biztosításához a járművezetőnek mindig be kell nyomnia a fékpedált – akkor is, amikor az autó automatikusan fékez.
- A figyelmeztetés és a kormányzási segítség csak akkor aktiválódik, ha az ütközés kockázata magas – ezért soha nem szabad megvárni, hogy a City Safety beavatkozzon.
- A gyalogosokra és kerékpárosokra vonatkozó figyelmeztetések és fékezéses beavatkozások 80 km/h (50 mph) feletti járműsebességeknél kapcsolódnak.
- A City Safety erős gyorsítás esetén nem aktivál semmilyen automata fék funkciót.

<sup>64</sup> A funkció nem minden piacon áll rendelkezésre.

**⚠ FIGYELEM**

- A funkció kiegészítő vezetőtámogató funkció, amelynek célja a vezetés megkönnyítése és biztonságosabbá tétele – nem képes minden helyzet kezelésére bármilyen forgalmi, időjárás és útviszonyok mellett.
- A járművezetőnek ajánlott elolvasnia a kezelési útmutató összes, ezzel a funkcióval kapcsolatos részét, hogy a rendszer használata előtt megismerjen bizonyos tényezőket, például a korlátokat és azt, hogy mire kell ügyelnie.
- A vezetőtámogató funkciók nem helyettesítik a járművezető figyelmét és ítéletképességét. Mindig a járművezető felelős az autó biztonságos vezetéséért és a sebesség valamint a többi járműtől való távolság helyes megválasztásáért az érvényben lévő közlekedési szabályoknak és rendelkezéseknek megfelelően.

**Kapcsolódó információk**

- Vezetéstámogató rendszer (286. oldal)
- A City Safety paraméterei és részfunkciói (345. oldal)
- A City Safety figyelmeztetési távolságának beállítása (347. oldal)
- Akadályok észlelése City Safety funkcióval (349. oldal)

- A City Safety fékez a szembejövő járművek esetén (355. oldal)
- City Safety kitérő manőverek megakadályozásakor (354. oldal)
- A City Safety keresztirányú forgalomban (351. oldal)
- City Safety kormányzási segítség kitérő manőverhez (353. oldal)
- A City Safety korlátai keresztirányú forgalomban (352. oldal)
- A City Safety kormányzási segítségének korlátai elkerülő manőver során (354. oldal)
- A City Safety korlátai (356. oldal)
- A City Safety funkcióval kapcsolatos üzenetek (359. oldal)

**A City Safety paraméterei és részfunkciói**

A City Safety képes a járművekkel, kerékpárossal, gyalogosokkal vagy nagyobb állatokkal történő ütközés elkerülésére az autó sebességének csökkentésével, az automatikus fékezés funkcióval.

Ha a sebességkülönbség nagyobb, mint az alábbiakban meghatározott sebességek, akkor a City Safety automatikus fékezés funkciója nem képes elkerülni az ütközést, de enyhítheti annak következményeit.

**Járművek**

Elöl haladó jármű esetén a City Safety legfeljebb 60 km/h (37 mph) értékkel képes a sebesség csökkentésére.

**Kerékpárosok**

Kerékpárosok esetén a City Safety legfeljebb 50 km/h (30 mph) értékkel képes a sebesség csökkentésére.

**Gyalogosok**

Gyalogos esetén a City Safety legfeljebb 45 km/h (28 mph) értékkel képes a sebesség csökkentésére.



#### ◀◀ **Nagyobb állapotok**

Ha fennáll az ütközés kockázata egy nagyobb állattal, akkor a City Safety akár 15 km/h (9 mph) mértékben képes csökkenteni az autó sebességét.

A fékezés funkció nagyobb állapotok esetén elsősorban az ütközés erejének csökkentését szolgálja nagyobb sebességek mellett és 70 km/h (43 mph) sebesség felett a leghatékonyabb, viszont alacsonyabb sebességek mellett kevésbé hatékony.

#### **A City Safety részfunkciói**

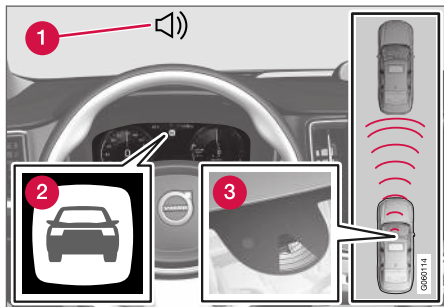

A funkció áttekintése.

- 1** Figyelmeztető hangjelzés ütközés kockázata esetén
- 2** Figyelmeztető jelzés ütközés kockázata esetén
- 3** Távolságmérés a kamera és a radar segítségével

Az City Safety három lépést hajt végre az alábbi sorrendben:

1. Ütközésfigyelmeztetés
2. Féksegéd
3. Automatikus fék

Az alábbi szöveg azt magyarázza, hogy mi történik a három eljárás során:

#### **1 - Ütközésfigyelmeztetés**

A rendszer először figyelmezteti a járművezetőt a fenyegető ütközésre.

Ha az autó szélvédőre vetített kijelzővel\* van felszerelve, akkor a figyelmeztetés egy villogó szimbólummal jelenik meg a szélvédőn.

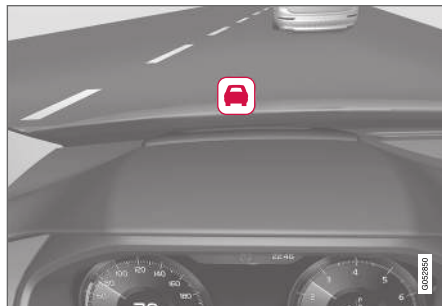

Ütközésfigyelmeztető szimbólum a szélvédőn.

**i MEGJEGYZÉS**

Erős napfényben, fényvisszaverődések, szélsőséges fénykontrasztok, napszemüveg használata esetén vagy ha a járművezető nem néz egyenesen előre, akkor a vizuális figyelmeztető jelzéseket nehéz lehet felismerni a szélvédőn.

A City Safety képes észlelni az autó előtt lévő álló vagy az autóval azonos irányban mozgó gyalogosokat, kerékpárosokat vagy járműveket. A City Safety az olyan gyalogosokat, kerékpárosokat vagy nagyobb állatokat is észlelni képes, amelyek az autó előtt keresztezik az utat.

Gyalogossal, nagyobb állattal, kerékpárossal vagy járművel/járművekkel történő ütközés kockázata esetén a járművezető figyelmét vizuális, akusztikus és fékimpulzusos figyelmeztetés hívja fel. Alacsony sebesség mellett, és ha a járművezető hirtelen fékez illetve gyorsít, nincs fékimpulzusos figyelmeztetés. A fék lüktetésének frekvenciája az autó sebességétől függően változik.

#### **2 - Féksegéd**

Ha az ütközés kockázata az ütközésfigyelmeztést követően tovább növekszik, akkor a bekapcsol a féksegéd.

A féksegéd fel is erősíti a járművezető fékezését, ha a rendszer úgy ítéli meg, hogy a fékezés nem elégséges mértékű az ütközés elkerüléséhez.



### 3. - Automata fék

Az automatikus fék funkció kapcsol be utójára.

Ebben a helyzetben a járművezető még nem kezdte meg a fékezést a megelőző tevékenység végrehajtásához és az ütközés kockázata fenyeget, ekkor bekapcsol az automatikus fékezés funkció - ez attól függetlenül történik, hogy fékező-e a járművezető vagy sem. A fékezés ezután teljes fékerővel történik az ütközés sebességének csökkentése érdekében, vagy korlátozott fékerővel, ha ez is elégséges az ütközés elkerüléséhez.

A biztonságiövfeszítő aktiválható az automatikus fék funkció működésbe lépésével együtt.

Bizonyos helyzetekben az automatikus fékezés enyhe fékezéssel kezdődhet, majd teljes fékezéssel folytatódik.

Amikor a City Safety megakadályozott egy ütközést egy álló objektummal, akkor az autó álló helyzetben marad a járművezető cselekvésére várva. Ha az autót egy elől haladó lassabb jármű miatt lefékez, akkor a sebesség az elől haladó járművel megegyező értékre csökken.

#### **i** MEGJEGYZÉS

A manuális sebességváltóval rendelkező autókban a motor leáll, amikor az automata fékezés funkció megállítja az autót, akkor is, ha a járművezető korábban benyomta a tengelykapcsoló-pedált.

A járművezető mindig megszakíthatja a fékezési beavatkozást a gázpedál padlóig nyomásával.

#### **i** MEGJEGYZÉS

Amikor a City Safety rendszer fékez, akkor kigyulladások a féklámpák.

Amikor a City Safety funkció aktiválja a fékeket, akkor a járművezetői kijelzőn megjelenik egy üzenet, hogy a funkció aktív/aktív volt.

#### **!** FIGYELEM

A City Safety rendszert a járművezető nem használhatja arra, hogy megváltoztassa a vezetési stílusát - a járművezető nem támaszkodhat kizárólag a City Safety rendszerre és hagyhatja, hogy egyedül az fékezzen.

#### Kapcsolódó információk

- City Safety™ (344. oldal)
- Szélvédőre vetített kijelző\* (140. oldal)
- Biztonságiövfeszítő (49. oldal)

### A City Safety figyelmeztetési távolságának beállítása

A City Safety mindig aktív, de a járművezetőnek lehetősége van a funkció figyelmeztetési távolságának beállítására.

#### **i** MEGJEGYZÉS

A City Safety funkció nem kapcsolható ki. Automatikusan aktiválódik, amikor beindítja a motort/elektromos működést, és aktív marad, amíg le nem állítja a motort/elektromos működést.

A figyelmeztetési távolság határozza meg a rendszer érzékenységet és szabályozza a távolságot, amelynél vizuális, akusztikus és fékimpulzusos figyelmeztetést kell adni.

A figyelmeztetési távolság beállításához:

1. Válassza ki a **Beállítások** → **My Car** → **IntelliSafe** lehetőséget a központi kijelző felső nézetében.
2. A **City Safety figyelmeztetés** alatt, válassza ki a **Késői**, **Normál** vagy **Korai** lehetőséget a kívánt figyelmeztetési távolság beállításához.

Ha a **Korai** beállítás túl sok figyelmeztetést okoz, ami bizonyos helyzetekben zavaró lehet, akkor beállítható a **Normál** vagy **Késői** figyelmeztetési távolság.



- ◀◀ Ha túl gyakran vagy zavarónak érzi a figyelmeztetéseket, akkor csökkenthető a figyelmeztetési távolság, ami csökkenti a figyelmeztetések teljes számát és azt eredményezi, hogy a City Safety később ad figyelmeztetést.

A **Késői** figyelmeztetési távolságot ezért csak kivételes esetekben, például dinamikus vezetéskor szabad használni.

### FIGYELEM

- Semmilyen automata rendszer nem garantálhatja a 100 %-osan helyes működést minden helyzetben. Ezért, soha ne tesztelje a City Safety rendszert úgy, hogy embereknek, állatoknak vagy járműveknek hajt - ez súlyos károsodáshoz és súlyos vagy halálos sérüléshez vezethet.
- A City Safety figyelmezteti a járművezetőt az ütközés kockázatára, de a funkció nem rövidítheti a járművezető reakcióidejét.
- Bizonyos esetekben még a figyelmeztetési távolság **Korai** beállításakor is későn észlelhetők a figyelmeztetések, például, amikor nagy különbségek vannak a sebességek között vagy az elől haladó járművek hirtelen erősen fékeznek.
- A **Korai** figyelmeztetési távolság beállítás esetén a figyelmeztetések előre érkeznek. Ez azt jelentheti, hogy a figyelmeztetések gyakrabban érkeznek, mint **Normál** figyelmeztetési távolság esetén, de javasolt, mert ez hatékonyabbá teszi a City Safety funkciót.

### MEGJEGYZÉS

A Rear Collision Warning irányjelzőkkel történő figyelmeztetése kikapcsol, ha a City Safety funkció ütközésfigyelmeztetés figyelmeztetési távolsága a legalacsonyabb **"Késői"** szintre van állítva.

A biztonságiöv-előfeszítő és fékező funkciók azonban aktívak maradnak.

### Kapcsolódó információk

- City Safety™ (344. oldal)
- Rear Collision Warning (360. oldal)

## Akadályok észlelése City Safety funkcióval

A City Safety segíthet a járművezetőnek a járművek, kerékpárosok, nagyobb állatok és gyalogosok észlelésében.

### Járművek

A City Safety észleli a legtöbb álló vagy a járművezető saját autójával megegyező irányban mozgó járművet. Ez a funkció bizonyos esetekben a szembejövő és a keresztirányban haladó járművek észlelésére is képes.

Ahhoz, hogy a City Safety sötétben is észlelni tudja a járműveket, a járművek első és hátsó lámpáinak működniük kell és tisztán kell világítaniuk.

### Kerékpárosok

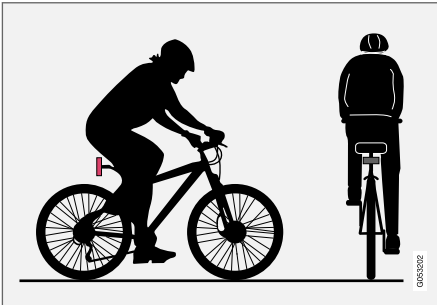

Optimális példák arra, hogy mit értelmaz a City Safety kerékpárosként — tiszta testkontúrokkal és a kerékpárkörvonalakkal.

Az optimális kerékpáros-észleléshez az szükséges, hogy a rendszer lehetőleg egyértelmű információkat kapjon a test és a kerékpár körvonalairól, ez magában foglalja a lehetőséget a kerékpár, a fej, a karok, a vállak, lábak a felső és alsó test és a normál emberi mozgásminta felismerésére.

Ha a kerékpár vagy a kerékpáros testének nagy részei nem láthatók a funkció kamerája számára, akkor a rendszer nem képes a kerékpáros észlelésére.

Ahhoz, hogy a funkció észlelni tudja a kerékpárosokat, azoknak felnőtteknek kell lenniük és felnőtt méretű kerékpáron kell közlekedniük.

## FIGYELEM

A City Safety egy kiegészítő vezetőtámogató funkció, de nem képes minden kerékpárost minden helyzetben észlelni, például nem látja:

- a részben takarásban lévő kerékpárosokat.
- a kerékpárosokat, ha a kerékpáros háttérének kontrasztja gyenge – ilyenkor a figyelmeztetés és a fékezéses beavatkozások késchetnek vagy teljesen elmaradhatnak.
- a testük korvonalait elfedő ruházatot viselő kerékpárosokat.
- a nagy tárgyakat hordozó kerékpárosokat.

Mindig a járművezető felelőssége, hogy helyesen vezesse a járművet és a sebességnek megfelelő biztonságot távolságot tartson.

## ◀ Gyalogosok

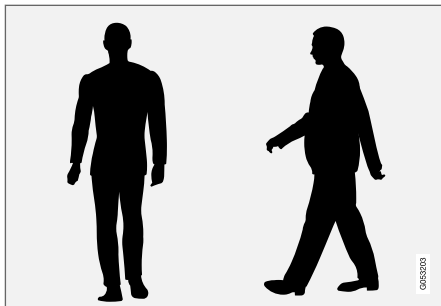

A világos testkörvonalakkal rendelkező gyalogosok optimális példák arra, hogy mit tekint a rendszer gyalogosnak.

Az optimális gyalogosészleléshez az szükséges, hogy a rendszer lehetőleg egyértelmű információkat kapjon a test körvonalairól, ez magában foglalja a lehetőséget a fej, a karok, a vállak, lábak a felső és alsó test és a normál emberi mozgásminta felismerésére.

Ahhoz, hogy a gyalogosok észlelhetőek legyenek, kontrasztnak kell lennie a háttérrel és ezt olyan tényezők befolyásolják, mint a ruházat, a háttér és az időjárás. Gyenge kontraszt esetén a gyalogos későn vagy egyáltalán nem észlelhető, ami azt jelenti, hogy a figyelmeztetés illetve a fékezés késik vagy elmarad.

A City Safety sötétben is képes észlelni a gyalogosokat, ha megvilágítják őket az autó fényszórói.

## ⚠ FIGYELEM

A City Safety egy kiegészítő vezetőtámogató funkció, de nem képes minden gyalogost minden helyzetben észlelni, például nem látja:

- a részben takarásban lévő gyalogosokat, a testük kontúrjait elrejtő ruházatot viselő gyalogosokat vagy a 80 centiméternél (32 in.) alacsonyabb gyalogosokat.
- a gyalogosokat, ha a gyalogosok háttérnek kontrasztja gyenge - ilyenkor a figyelmeztetés és a fékezéses beavatkozások késhetnek vagy teljesen elmaradhatnak.
- a nagyobb tárgyakat hordozó gyalogosokat.

Mindig a járművezető felelőssége, hogy helyesen vezesse a járművet és a sebességnek megfelelő biztonságos távolságot tartson.

## Nagyobb állatok

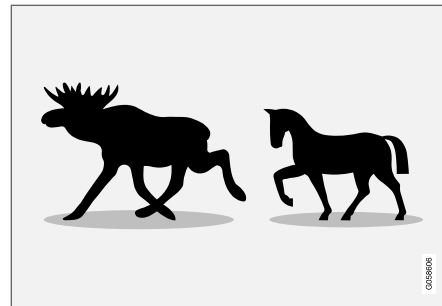

Optimális példák arra, hogy mit értelmez a City Safety nagyobb állatokként - egy helyben állva vagy lassan mozogva és világosan kivehető testkörvonalakkal.

Ha egy nagyobb állat jelenik meg az autó előtt, akkor a Large Animal Detection, ami a City Safety része, bizonyos esetekben figyelmeztetheti Önt az állatra és fékezési segítséget is nyújthat.

Az optimális működéshez az szükséges, hogy a nagyobb állatokat (például szarvas vagy ló) észlelő rendszerfunkció a legvilágosabb információkat kapja a test körvonalairól, ami az állat közvetlen azonosításának képességét igényli oldalról azzal kombinálva, hogy milyen az állat normál mozgási mintája.

Ha az állat testének egyes részei nem láthatók a funkció kamerája számára, akkor a rendszer nem képes az állat észlelésére.

A City Safety sötétben is képes észlelni a nagyobb állatokat, ha megvilágítják azokat az autó fényszórói.

### **FIGYELEM**

A City Safety egy kiegészítő vezetőtámogató funkció, de nem képes minden nagyobb állatot minden helyzetben észlelni, például nem látja:

- részben takarásban lévő nagyobb állatokat,
- szemből vagy hátulról látható nagyobb állatokat.
- gyorsan futó vagy mozgó nagyobb állatokat,
- a nagyobb állatokat, ha az állat háttérének kontrasztja gyenge - ilyenkor a figyelmeztetés és a fékezéssel beavatkozások késhetnek vagy teljesen elmaradhatnak.
- kisebb állatokat, például kutyákat és macskákat.

Mindig a járművezető felelőssége, hogy helyesen vezesse a járművet és a sebességnek megfelelő biztonságos távolságot tartson.

### **Kapcsolódó információk**

- City Safety™ (344. oldal)
- A City Safety korlátai (356. oldal)
- A City Safety korlátai keresztirányú forgalomban (352. oldal)

- A City Safety kormányzási segítségének korlátai elkerülő manőver során (354. oldal)

### **A City Safety keresztirányú forgalomban**

A City Safety segíthet a járművezetőnek az elfordulásban és amikor más közeledő járművek útját keresztezi kereszteződésekben.

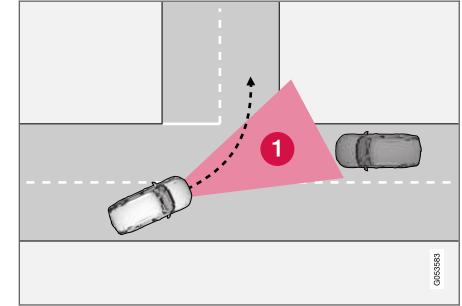

**1** Szektor, amelyben a City Safety észlelni képes a keresztirányban közeledő járműveket.

Ahhoz, hogy a City Safety észlelni tudja az ütközési pályán közeledő járműveket, a közeledő járműnek először be kell lépnie a szektorba, amelyben a City Safety elemezni tudja a helyzetet.

◀◀ Az alábbiakban felsorolt további feltételeknek is teljesülniük kell:

- a saját autójának 4 km/h (3 mph) sebesség-nél nem szabad gyorsabban haladnia
- az autónak balra kell fordulnia jobb oldali közlekedés esetén (vagy jobbra bal oldali közlekedés esetén)
- a közeledő jármű fényszóróinak bekapcsolva kell lenniük

### **FIGYELEM**

A vezetőtámogató rendszerek csak olyan akadályokra figyelmeztetnek, amelyeket a radar egység észlel – ezért előfordulhat, hogy nem vagy csak bizonyos késéssel ad figyelmeztetést.

- Soha ne várjon figyelmeztetésre vagy beavatkozásra. Fékezzen, amikor a helyzet úgy kívánja.

### **FIGYELEM**

- A funkció kiegészítő vezetőtámogató funkció, amelynek célja a vezetés megkönnyítése és biztonságosabbá tétele – nem képes minden helyzet kezelésére bármilyen forgalmi, időjárás- és útviszonyok mellett.
- A járművezetőnek ajánlott elolvasnia a kezelési útmutató összes, ezzel a funkcióval kapcsolatos részét, hogy a rendszer használata előtt megismerjen bizonyos tényezőket, például a korlátokat és azt, hogy mire kell ügyelnie.
- A vezetőtámogató funkciók nem helyettesítik a járművezető figyelmét és ítéletképességét. Mindig a járművezető felelős az autó biztonságos vezetéséért és a sebesség valamint a többi járműtől való távolság helyes megválasztásáért az érvényben lévő közlekedési szabályoknak és rendelkezéseknek megfelelően.

### **Kapcsolódó információk**

- City Safety™ (344. oldal)
- A City Safety korlátai keresztirányú forgalomban (352. oldal)

## **A City Safety korlátai keresztirányú forgalomban**

Bizonyos esetekben a City Safety számára nehéz lehet a járművezető segítése a közeledő keresztirányú forgalom ütközési kockázata miatt.

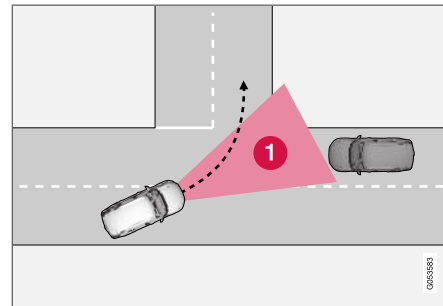

Példák:

- a menetstabilizáló (ESC) csúszós útviszonyok esetén beavatkozik
- ha a közeledő jármű észlelése túl későn történik
- ha a szembejövő járművet eltakarja valami
- ha a közeledő jármű fényszórói ki vannak kapcsolva
- ha a közeledő jármű előre nem megjósolható módon halad, például hirtelen sávot vált egy késői időpontban.

**i MEGJEGYZÉS**

Ez a funkció az autó kamera és radar egységét használja, amely bizonyos korlátokkal rendelkezik.

**Kapcsolódó információk**

- A City Safety keresztirányú forgalomban (351. oldal)
- A City Safety korlátai (356. oldal)
- A kamera és radar egység korlátai (339. oldal)

**City Safety kormányzási segítség kitérő manőverhez**

A City Safety kormányzási sebessége segíthet a járművezetőnek járművek/akadályok kikerülésében, amikor egyszerű fékezéssel nem kerülhető el az ütközés. A City Safety kormányzási sebessége nem kapcsolható ki, mindig aktív.

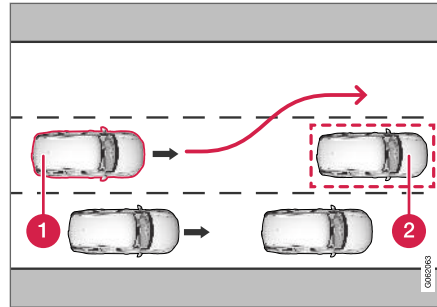

- 1 Az autó elkormányoz
- 2 Lassan mozgó/álló járművek vagy akadályok.

A City Safety a járművezető kormányzását erősíti fel, ami csak akkor történik meg, ha a járművezető kitérő manőverbe kezdett - és akkor, ha a járművezető nem kormányoz eléggé az ütközés elkerüléséhez.

A megerősített kormányzással párhuzamosan, a fékrendszer használata is tovább erősíti a kor-

mányzást. A funkció az autó újbóli egyenesbe hozásában is segít, miután elkerülte az akadályt.

A City Safety kormányzási sebessége az alábbiak észlelésére képes:

- Járművek
- Kerékpárosok
- Gyalogosok
- Nagyobb állatok

**⚠ FIGYELEM**

- A funkció kiegészítő vezetőtámogató funkció, amelynek célja a vezetés megkönnyítése és biztonságosabbá tétele – nem képes minden helyzet kezelésére bármilyen forgalmi, időjárási és útviszonyok mellett.
- A járművezetőnek ajánlott elolvasnia a kezelési útmutató összes, ezzel a funkcióval kapcsolatos részét, hogy a rendszer használata előtt megismerjen bizonyos tényezőket, például a korlátokat és azt, hogy mire kell ügyelnie.
- A vezetőtámogató funkciók nem helyettesítik a járművezető figyelmét és ítélpességét. Mindig a járművezető felelős az autó biztonságos vezetéséért és a sebesség valamint a többi járműtől való távolság helyes megválasztásáért az érvényben lévő közlekedési szabályoknak és rendelkezéseknek megfelelően.



#### ◀◀ **Kapcsolódó információk**

- City Safety™ (344. oldal)
- A City Safety kormányzási segítségének korlátai elkerülő manőver során (354. oldal)

### **A City Safety kormányzási segítségének korlátai elkerülő manőver során**

Bizonyos helyzetekben a City Safety funkció korlátozott működéssel rendelkezhet, és nem avatkozik be, például:

- az 50-100 km/h (30-62 mph) sebességtartományon kívül
- ha a járművezető kitérő manőverbe kezd
- ha a sebességfüggő kormánykerék-ellenállást létrehozó kormányzervo csökkent teljesítménnyel működik – például túlmelegedés miatti hűtés során.

#### **i MEGJEGYZÉS**

Ez a funkció az autó kamera és radar egységét használja, amely bizonyos korlátokkal rendelkezik.

#### **Kapcsolódó információk**

- City Safety kormányzási segítség kitérő manőverhez (353. oldal)
- A City Safety korlátai (356. oldal)
- Sebességfüggő kormányzási erő (286. oldal)
- A kamera és radar egység korlátai (339. oldal)

### **City Safety kitérő manőverek megakadályozásakor**

A City Safety segíthet a járművezetőnek az autó automatikus fékezésével, amikor az ütközés elkerülése csak félkormányzással nem lehetséges.

A City Safety annak feltérképezésével segít a járművezetőnek, hogy vannak-e oldalra "menekülési útvonalak" a lassú vagy álló járművek késői stádiumban történő észlelése esetén.

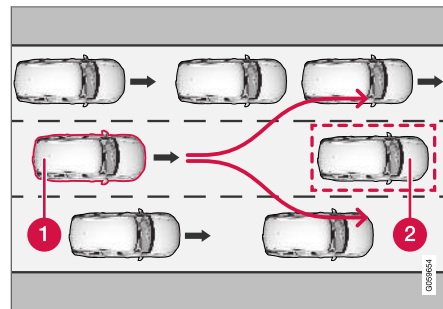

Az autója (1) "látja", hogy nem kerülhető ki az elől haladó jármű (2), ezért korábban automatikusan fékezhetsz.

- 1** Az Ön autója
- 2** Lassú/álló jármű

A City Safety nem avatkozik be az automata fékezés funkcióval, amíg a járművezetőnek magának is van lehetősége kormányzással elkerülni az ütközést.



Azonban, ha a City Safety azt látja, hogy az elkerülő manőver egy szomszédos sáv forgalma miatt nem lehetséges, akkor a funkció egy korábbi stádiumban automatikusan fékezve segíthet a járművezetőnek.

## **FIGYELEM**

- A funkció kiegészítő vezetőtámogató funkció, amelynek célja a vezetés megkönnyítése és biztonságosabbá tétele – nem képes minden helyzet kezelésére bármilyen forgalmi, időjárási és útviszonyok mellett.
- A járművezetőnek ajánlott elolvasnia a kezelési útmutató összes, ezzel a funkcióval kapcsolatos részét, hogy a rendszer használata előtt megismerjen bizonyos tényezőket, például a korlátokat és azt, hogy mire kell ügyelnie.
- A vezetőtámogató funkciók nem helyettesítik a járművezető figyelmét és ítéletképességét. Mindig a járművezető felelős az autó biztonságos vezetéséért és a sebesség valamint a többi járműtől való távolság helyes megválasztásáért az érvényben lévő közlekedési szabályoknak és rendelkezéseknek megfelelően.

## **MEGJEGYZÉS**

Ez a funkció az autó kamera és radar egységét használja, amely bizonyos korlátokkal rendelkezik.

## **Kapcsolódó információk**

- City Safety™ (344. oldal)
- A City Safety korlátai (356. oldal)
- A kamera és radar egység korlátai (339. oldal)

## **A City Safety fékez a szembejövő járművek esetén**

A City Safety segíthet a járművezetőnek a vészfékezésben, ha egy szembejövő jármű az autó sávjában van.

Ha egy szembejövő jármű az autó sávjába lép, és az ütközés elkerülhetetlen, akkor a City Safety csökkentheti az autó sebességét, hogy csökkenesse az ütközés erősségét.

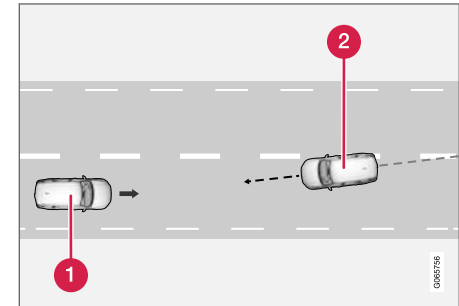

- 1 Az Ön autója
- 2 Szembejövő járművek

A funkció működéséhez az alábbi feltételeknek kell teljesülniük:

- a saját autójának több mint 4 km/h (3 mph) sebességgel kell haladnia
- az útszakasznak egyenesnek kell lennie



- az autó sávjának világosan látható sávjelölésekkel kell rendelkeznie
- az autónak egyenesen kell elhelyezkednie a sávban
- a szembejövő járműnek az Ön autójának sávjában kell lennie
- a közeledő jármű fényszóróinak bekapcsolva kell lenniük
- a funkció csak "szemtől szemben" ütközéseket képes kezelni
- ez a funkció csak négykerekű járművek észlelésére képes.

### **i** MEGJEGYZÉS

Ez a funkció az autó kamera és radar egységét használja, amely bizonyos korlátokkal rendelkezik.

### **A** FIGYELEM

A vezetőtámogató rendszerek csak olyan akadályokra figyelmeztetnek, amelyeket a radar egység észlel – ezért előfordulhat, hogy nem vagy csak bizonyos késéssel ad figyelmeztetést.

- Soha ne várjon figyelmeztetésre vagy beavatkozásra. Fékezzen, amikor a helyzet úgy kívánja.

### **A** FIGYELEM

- A funkció kiegészítő vezetőtámogató funkció, amelynek célja a vezetés megkönnyítése és biztonságosabbá tétele – nem képes minden helyzet kezelésére bármilyen forgalmi, időjárás és útviszonyok mellett.
- A járművezetőnek ajánlott elolvasnia a kezelési útmutató összes, ezzel a funkcióval kapcsolatos részét, hogy a rendszer használata előtt megismerjen bizonyos tényezőket, például a korlátokat és azt, hogy mire kell ügyelnie.
- A vezetőtámogató funkciók nem helyettesítik a járművezető figyelmét és ítélőképességét. Mindig a járművezető felelős az autó biztonságos vezetéséért és a sebesség valamint a többi járműtől való távolság helyes megválasztásáért az érvényben lévő közlekedési szabályoknak és rendelkezéseknek megfelelően.

### **Kapcsolódó információk**

- City Safety™ (344. oldal)
- A City Safety korlátai (356. oldal)
- A kamera és radar egység korlátai (339. oldal)

## **A City Safety korlátai**

A City Safety<sup>65</sup> funkció bizonyos helyzetekben korlátokkal rendelkezhet.

### **Környezet**

#### **Alacsony objektumok**

Az alacsonyan lógó tárgyak, például a kinyúló rakományokra helyezett jelzőzászló vagy az olyan tartozékok, mint a kiegészítő lámpák és a motorháztető fölé nyúló gallytörő rácsok korlátozhatják a működést.

<sup>65</sup> A funkció nem minden piacon áll rendelkezésre.

**Megcsúszás**

Csúszós útfelületeken a féktávolság nagyobb, ami csökkenti a City Safety rendszer ütközés-elkerülő képességét. Ilyen helyzetekben a blokkolásgátló fékek és a menetstabilizáló (ESC<sup>66</sup>) nyújtja a lehető legjobb fékerőt, miközben fenntartja a stabilitást.

**Szemből jövő fény**

A szélvédő vizuális figyelmeztető jelét nehéz lehet észrevenni erős napfényben, visszatükröződések esetén, napszemüvegben vagy, ha a járművezető nem egyenesen előre néz.

**Hőség**

Az utastér magas hőmérséklete esetén, például erős napsütés miatt, a vizuális figyelmeztető szimbólum a szélvédőn ideiglenesen kikapcsolhat.

**A kamera és radar egység látómezeje**

A kamera látótere korlátozott, ezért van az, hogy bizonyos helyzetekben a gyalogosok, nagyobb állatok, kerékpárosok és járművek nem észlelhetők vagy a vártnál később észlelhetők.

Lehetséges, hogy a szennyezett járművek észlelése később történik meg, mint másoké és amikor sötét van, akkor a motorkerékpárosok későn vagy egyáltalán nem észlelhetők.

Ha egy szöveges üzenet a járművezetői kijelzőn azt mondja, hogy a radar egység gátolva van, akkor előfordulhat, hogy a City Safety nem képes

a gyalogosok, nagyobb állatok, kerékpárosok vagy járművek vagy az út vonalainak észlelésére az autó előtt. Ez azt jelenti, hogy a City Safety működése csökkent lehet.

Azonban a hibaüzenet nem minden helyzetben jelenik meg, amikor a szélvédő érzékelői gátolva vannak. A járművezetőnek ezért figyelmet kell fordítania a szélvédő és a kamera és radar egység előtti területek tisztán tartására.

**! FONTOS**

A vezetőtámogató komponensek karbantartása csak műhelyben lehetséges<sup>67</sup>.

**Vezetői beavatkozás****Hátmenet**

Tolatáskor a City Safety rendszer ideiglenesen kikapcsol.

**Alacsony sebesség**

A City Safety nagyon alacsony sebességek mellett - 4 km/h (3 mph) alatt - nem kapcsol be, ami miatt a rendszer nem avatkozik be az olyan helyzetekben, amikor az autó lassan közelíti meg elől haladó járművet, például parkoláskor.

**Aktív járművezető**

A járművezető utasításai mindig elsőbbséget élveznek, ezért a City Safety nem avatkozik be

vagy elhalasztja a figyelmeztetést/beavatkozást az olyan helyzetekben, amikor a járművezető egyértelmű módon kormányoz vagy gázt ad, akkor sem, ha az ütközés elkerülhetetlen.

Az aktív és éber vezetési magatartás, a szükségtelen figyelmeztetések elkerülése érdekében ezért késleltetheti az ütközési figyelmeztetést és beavatkozást.

<sup>66</sup> Electronic Stability Control

<sup>67</sup> Lehetőleg hivatalos Volvo műhelyben.

## ◀◀ Különbéle beállítások

### FIGYELEM

- A figyelmeztetések és a fékezéses beavatkozások késhetnek vagy egyáltalán nem működhetnek, ha a forgalmi helyzet vagy a külső hatások megakadályozzák azt, hogy a kamera és radar egység észlelje a gyalogosokat, kerékpárosokat, nagyobb állatokat vagy az elől haladó járműveket.
- Ahhoz, hogy a járművek éjjel észlelhetőek legyenek, a fényszóróiknak és a hátsó lámpáiknak bekapcsolva kell lenniük és fényesen világítaniuk kell.
- A kamera és radar egység a gyalogosokra és kerékpárosokra vonatkozóan korlátozott hatótávolsággal rendelkezik. A rendszer addig képes hatékony figyelmeztetéseket és fékezéses beavatkozásokat nyújtani, amíg a relatív sebesség 50 km/h (30 mph) alatt van. Az álló vagy lassan mozgó járművek esetében a figyelmeztetések és a fékezéses beavatkozások 70 km/h (43 mph) sebességig hatásosak. A nagyobb állatok esetében a sebesség csökkenése kisebb mint 15 km/h (9 mph) és 70 km/h (43 mph) felett érhető el. A nagyobb állatok esetében megjelenő figyelmeztetés és a féke-

zéses beavatkozás alacsonyabb sebességeken kevésbé hatásos.

- Sötét vagy rossz látási viszonyok miatt az álló és a lassan mozgó járművekre valamint nagyobb állatokra vonatkozóan kikapcsolhatnak a figyelmeztetések.
- A gyalogosokra vonatkozó figyelmeztetések és fékezéses beavatkozások 80 km/h (50 mph) feletti járműsebességeknél kikapcsolnak.
- Ne helyezzen, ragasszon vagy szereljen semmit a szélvédő külsejére a kamera és radar egység elé vagy közelébe — ez zavarhatja a kamerától függő funkciókat.
- A kameraérzékelő közelében lévő tárgyak, hó, jég vagy szennyeződések csökkenthetik annak működését, teljesen inaktívváhatják azt vagy helytelen működést okozhatnak.

### MEGJEGYZÉS

Ez a funkció az autó kamera és radar egységét használja, amely bizonyos korlátokkal rendelkezik.

### Piaci korlátozások

A City Safety nem minden országban áll rendelkezésre. Ha a City Safety nem jelenik meg a központi kijelző **Beállítások** menüjében, akkor az autó nincs felszerelve ezzel a funkcióval.

Keresési útvonal a központi kijelző felső nézetében:

- **Beállítások** → **My Car** → **IntelliSafe**

### Kapcsolódó információk

- City Safety™ (344. oldal)
- A City Safety korlátai keresztirányú forgalomban (352. oldal)
- A City Safety kormányzási segítségének korlátai elkerülő manőver során (354. oldal)
- A kamera és radar egység korlátai (339. oldal)

## A City Safety funkcióval kapcsolatos üzenetek

A City Safety funkcióra vonatkozóan számos üzenet jelenhet meg a járművezetői kijelzőn. Az alábbi táblázat néhány példát mutat.

Üzenet	Leírás
<b>City Safety</b> <b>Automat. beavatkozás</b>	Amikor a City Safety fékez vagy automatikus fékezést hajtott végre, akkor a járművezetői kijelző számos szimbóluma világit egy szöveges üzenettel együtt.
<b>City Safety</b> <b>Csökkentett funkciók. Szerviz szükséges</b>	A rendszer nem úgy működik ahogyan kellene. Fel kell keresni egy szervizt - hivatalos Volvo márkaszerviz igénybe vételét javasoljuk.

A szöveges üzenetek a kormánykerék jobb oldali billentyűzetének közepén elhelyezkedő  gomb rövid megnyomásával törölhetők.

Ha az üzenet megmarad: Keressen fel egy műhelyt – hivatalos Volvo műhely ajánlott.

### Kapcsolódó információk

- City Safety™ (344. oldal)

## Rear Collision Warning<sup>68</sup>

A Rear Collision Warning<sup>69</sup> (RCW) funkció segíthet a járművezetőnek annak elkerülésében, hogy egy hátulról érkező autó a járműnek ütközzön.

Ez a funkció a motor minden beindításakor automatikusan bekapcsol.

Az autó mögött haladó járművek vezetőit az irányjelzők intenzív villogásával figyelmezteti a funkció a fenyegető ütközésre.

Ha 30 km/h (20 mph) alatti sebesség mellett az funkció azt észleli, hogy fennáll a veszélye egy hátulról érkező járművel történő ütközésnek, akkor megfeszülhetnek a biztonságiöv-feszítők és aktiválódhat a Whiplash Protection System biztonsági rendszer.

A hátulról történő ütközés előtt közvetlenül a funkció a lábfeket is működésbe hozhatja, hogy csökkentse az autó gyorsulását az ütközés során. Azonban a lábfeék csak akkor aktiválódnak, ha az autó álló helyzetben van. A lábfeék azonnal felold, ha megnyomja a gázpedált.

### Kapcsolódó információk

- Vezetéstámogató rendszer (286. oldal)
- A Rear Collision Warning korlátai (360. oldal)
- Whiplash Protection System (45. oldal)

<sup>68</sup> RCW: hátsó ütközésfigyelmeztetés.

<sup>69</sup> A funkció nem minden piacon érhető el.

## A Rear Collision Warning<sup>70</sup> korlátai

Bizonyos esetekben az Rear Collision Warning (RCW) funkciónak nehéz lehet segíteni a járművezetőt egy ütközés esetén.

Ez előfordulhat például, ha:

- a hátulról közelítő jármű észlelése túl későn történik
- a hátulról érkező jármű az utolsó pillanatban vált sávot
- utánfutó, kerékpártartó vagy hasonló eszköz van az autó elektromos rendszeréhez csatlakoztatva - az funkció ekkor automatikusan kikapcsol.

### MEGJEGYZÉS

Bizonyos piacokon az RCW a helyi közlekedési szabályok miatt **nem** ad figyelmeztetést az irányjelzőkkel - ilyen esetekben a funkciónak ez a része ki van iktatva.

### MEGJEGYZÉS

A Rear Collision Warning irányjelzőkkel történő figyelmeztetése kikapcsol, ha a City Safety funkció ütközésfigyelmeztetés figyelmeztetési távolsága a legalacsonyabb "Késői" szintre van állítva.

A biztonságiöv-előfeszítő és fékező funkciók azonban aktívak maradnak.

### Kapcsolódó információk

- Rear Collision Warning (360. oldal)

**BLIS\***

A BLIS<sup>71</sup> funkció célja, hogy segítsen a járművezetőnek az autója mögött vagy mellett átlósan haladó járművek észlelésében, hogy segítséget nyújtson az egy irányban sok sávval rendelkező, nagy forgalmú utakon.

A BLIS egy járművezetői segédfunkció, amely az alábbiakra figyelmeztet:

- járművek az autó holttérben
- gyorsan közeledő járművek az autóhoz legközelebbi bal és jobb oldali sávokban.

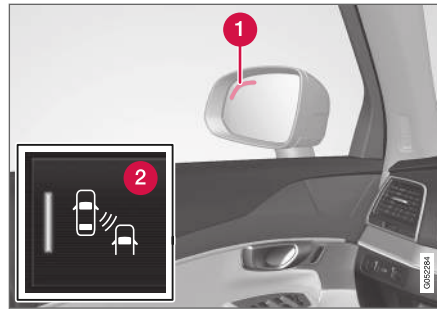

A BLIS lámpa<sup>72</sup> elhelyezkedése.

- 1 Visszajelző lámpa
- 2 A funkció a központi kijelző funkció nézetében található BLIS gomb használatával aktiválható/inaktiválható.

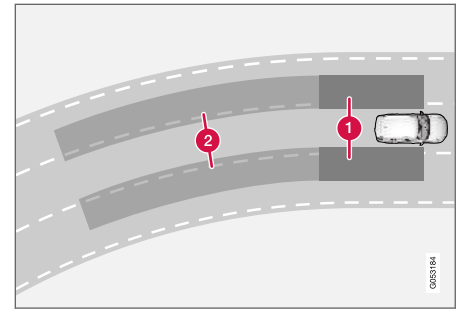

A BLIS alapelve

- 1 Zóna a holttérben
- 2 Gyorsan közeledő jármű zónája.

A BLIS funkció 10 km/h (6 mph) feletti sebességeken aktív.

A rendszer úgy van kialakítva, hogy akkor reagáljon, amikor:

- az autóját más járművek előzik
- az autójához gyorsan közelít egy másik jármű.

Amikor a BLIS járművet észlel a 1. zónában vagy gyorsan közeledő járművet a 2. zónában, akkor a külső tükrön elhelyezett BLIS lámpa bekapcsol, és folyamatosan világít. Ha a járművezető a figyelmeztetéssel megegyező oldalon aktiválja az irány-

<sup>70</sup> RCW: hátsó ütközésfigyelmeztetés.

<sup>71</sup> Blind Spot Information Systems

<sup>72</sup> MEGJEGYZÉS: Az ábra csak szemléltető jellegű - a részletek modellenként változhatnak.

- ◀◀ jelzőt, akkor a visszajelző lámpa folyamatos fényről villogó és erősebb fényre vált.

### MEGJEGYZÉS

A lámpa az autó azon oldalán világít, ahol a rendszer észlelte a járművet. Ha az autót mindkét oldalról előzik, akkor mindkét lámpa egyszerre világít.

### FIGYELEM

- A funkció kiegészítő vezetőtámogató funkció, amelynek célja a vezetés megkönnyítése és biztonságosabbá tétele – nem képes minden helyzet kezelésére bármilyen forgalmi, időjárási és útviszonyok mellett.
- A járművezetőnek ajánlott elolvasnia a kezelési útmutató összes, ezzel a funkcióval kapcsolatos részét, hogy a rendszer használata előtt megismerjen bizonyos tényezőket, például a korlátokat és azt, hogy mire kell ügyelnie.
- A vezetőtámogató funkciók nem helyettesítik a járművezető figyelmét és ítélőképességét. Mindig a járművezető felelős az autó biztonságos vezetéséért és a sebesség valamint a többi járműtől való távolság helyes megválasztásáért az érvényben lévő közlekedési szabályoknak és rendelkezéseknek megfelelően.

### MEGJEGYZÉS

Ez a funkció az autó kamera és radar egységét használja, amely bizonyos korlátokkal rendelkezik.

### Kapcsolódó információk

- A BLIS korlátai (363. oldal)
- A BLIS funkcióval kapcsolatos üzenetek (365. oldal)
- Vezetéstámogató rendszer (286. oldal)
- A BLIS be- vagy kikapcsolása (363. oldal)



## A BLIS be- vagy kikapcsolása

A BLIS<sup>73</sup> funkció aktiválható vagy inaktíválható.

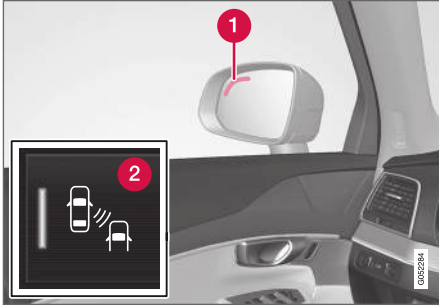

A BLIS lámpa elhelyezkedése.

- 1 Visszajelző lámpa
- 2 A funkciót ezzel a gombbal kapcsolhatja be vagy ki a központi kijelző funkció nézetében.
  - ZÖLD gombvisszajelzés – a funkció aktív.
  - SZÜRKE gombvisszajelzés – a funkció inaktív.

Ha a BLIS a motor beindításakor aktív, akkor ezt a külső tükörbe épített visszajelző lámpák egy-egy felvillanása erősíti meg.

Ha a BLIS a motor leállításakor ki volt kapcsolva, akkor a motor újbóli beindításakor továbbra is inaktív marad, és nem világítanak a visszajelző lámpák.

## Kapcsolódó információk

- BLIS\* (361. oldal)

## A BLIS korlátai

A BLIS<sup>74</sup> funkció bizonyos helyzetekben korlátokkal rendelkezhet.

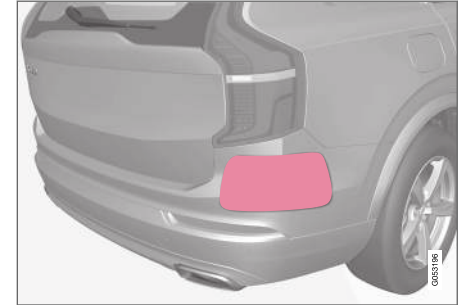

Tartsa tisztán a jelzett felületet – az autó bal és jobb oldalán is<sup>75</sup>.

Példák a korlátokra:

- A szennyeződések, jég és hó borította érzékelők csökkenthetik a funkciókat és inaktíválhatják a riasztásokat.
- A BLIS funkció automatikusan kikapcsol, ha utánfutó, kerékpártartó vagy hasonló van csatlakoztatva az autó elektromos rendszeréhez.
- A BLIS optimális működéséhez, nem lehet kerékpártartó, csomagtartó vagy hasonló az autó vonóhorgához csatlakoztatva.

<sup>73</sup> Blind Spot Information Systems



**FIGYELEM**

- A BLIS éles kanyarokban nem működik.
- A BLIS tolatás közben nem működik.

**MEGJEGYZÉS**

Ez a funkció az autó kamera és radar egységét használja, amely bizonyos korlátokkal rendelkezik.

**Kapcsolódó információk**

- BLIS\* (361. oldal)
- A kamera és radar egység korlátai (339. oldal)

<sup>74</sup> Blind Spot Information Systems

<sup>75</sup> MEGJEGYZÉS: Az ábra csak szemléltető jellegű - a részletek modellenként változhatnak.

## A BLIS funkcióval kapcsolatos üzenetek

A BLIS<sup>76</sup> funkcióra vonatkozóan számos üzenet jelenhet meg a járművezetői kijelzőn. Az alábbi táblázat néhány példát mutat.

Üzenet	Leírás
Holttérérzékelő Szerviz szükséges	A rendszer nem úgy működik ahogyan kellene. Fel kell keresni egy szervizt - hivatalos Volvo márkaszerviz igénybe vételét javasoljuk.
Holttér-info rendsz. ki Utánfutó csatlakoztatva	A BLIS és a CTA <sup>A</sup> kikapcsolt, mert utánfutót csatlakoztattak az autó elektromos rendszeréhez.

<sup>A</sup> Cross Traffic Alert\*

A szöveges üzenetek a kormánykerék jobb oldali billentyűzetének közepén elhelyezkedő  gomb rövid megnyomásával törölhetők.

Ha az üzenet megmarad: Keressen fel egy műhelyt – hivatalos Volvo műhely ajánlott.

### Kapcsolódó információk

- BLIS\* (361. oldal)
- Cross Traffic Alert\* (366. oldal)

<sup>76</sup> Blind Spot Information System

**Cross Traffic Alert<sup>77\*</sup>**

A Cross Traffic Alert (CTA) kiegészítő vezetőtámogatás a BLIS<sup>78</sup> funkcióhoz, ami úgy van kialakítva, hogy tolatáskor segítse a járművezetőt az autó mögötti keresztirányú forgalom észlelésében.

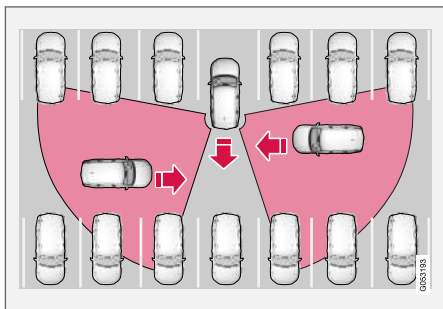

A CTA alapelve

A CTA a BLIS funkció kiegészítője azzal, hogy tolatás közben, például parkolóhelyről történő kitolatáskor, észlelni képes a keresztirányú forgalmat.

A CTA elsődlegesen járművek észlelésére szolgál. Kedvező körülmények között kisebb objektumok, például kerékpárosok és gyalogosok észlelésére is képes.

A CTA csak akkor aktív, ha az autó hátrafelé gurul vagy ki van választva a hátrameneti sebességfokozat.

Ha a CTA azt észleli, hogy valami oldalról közelít, akkor ezt az alábbiak is jelzik:

- hangjelzés - a hang a bal oldali vagy a jobb oldali hangszóróból hallható az iránynak megfelelően, amelyből az objektum közelít.
- világító ikon a **Parkoló automatika** ábrában a képernyőn.
- ikon a parkolókamera felső nézetében.

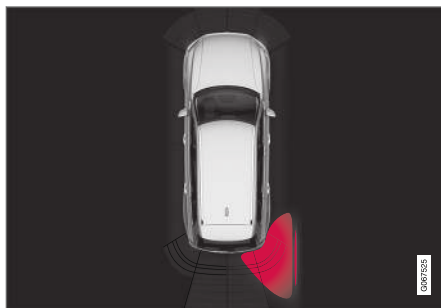

A CTA világító ikonja a **Parkoló automatika** ábrában a képernyőn.

**FIGYELEM**

- A funkció kiegészítő vezetőtámogató funkció, amelynek célja a vezetés megkönnyítése és biztonságosabbá tétele – nem képes minden helyzet kezelésére bármilyen formalmi, időjárás- és útviszonyok mellett.
- A járművezetőnek ajánlott elolvasnia a kezelési útmutató összes, ezzel a funkcióval kapcsolatos részét, hogy a rendszer használata előtt megismerjen bizonyos tényezőket, például a korlátokat és azt, hogy mire kell ügyelnie.
- A vezetőtámogató funkciók nem helyettesítik a járművezető figyelmét és ítélőképességét. Mindig a járművezető felelős az autó biztonságos vezetéséért és a sebesség valamint a többi járműtől való távolság helyes megválasztásáért az érvényben lévő közlekedési szabályoknak és rendelkezéseknek megfelelően.

**Kapcsolódó információk**

- Vezetéstámogató rendszer (286. oldal)
- A Cross Traffic Alert bekapcsolása/kikapcsolása (367. oldal)
- A Cross Traffic Alert korlátai (367. oldal)

<sup>77</sup> Keresztforgalom-figyelmeztetés, amikor az autó tolat.

<sup>78</sup> Blind Spot Information

- A Cross Traffic Alert funkcióval kapcsolatos üzenetek (369. oldal)
- BLIS\* (361. oldal)
- Parkolósegéd\* (394. oldal)

## A Cross Traffic Alert<sup>79</sup> bekapcsolása/kikapcsolása

A járművezető kikapcsolhatja a CTA<sup>80</sup> funkciót:



A funkciót ezzel a gombbal kapcsolhatja be vagy ki a központi kijelző funkció nézetében.

- ZÖLD gombvisszajelzés – a funkció aktív.
- SZÜRKE gombvisszajelzés – a funkció inaktív.

A funkció a motor minden beindításakor automatikusan bekapcsol.

### Kapcsolódó információk

- Cross Traffic Alert\* (366. oldal)

## A Cross Traffic Alert<sup>81</sup> korlátai

A CTA<sup>82</sup> funkció bizonyos helyzetekben korlátokkal rendelkezhet.

A CTA nem minden helyzetben működik optimálisan, hanem bizonyos korlátokkal rendelkezik. Például a CTA érzékelők nem "látanak" át a többi parkoló járművön vagy akadályokon.

Az alábbiakban néhány példát láthat az olyan helyzetekre, amikor a CTA "látómezője" korlátozott és ezért a közeledő járművek nem észlelhetők, amíg nagyon közel nem érnék:

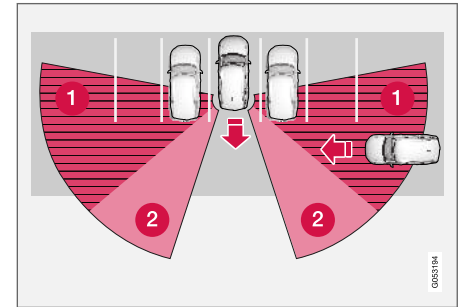

Az autó mélyen helyezkedik el egy parkolóhelyen.

<sup>79</sup> Keresztforgalom-figyelmeztetés, amikor az autó tolat.

<sup>80</sup> Cross Traffic Alert

<sup>81</sup> Keresztforgalom-figyelmeztetés, amikor az autó tolat.

<sup>82</sup> Cross Traffic Alert

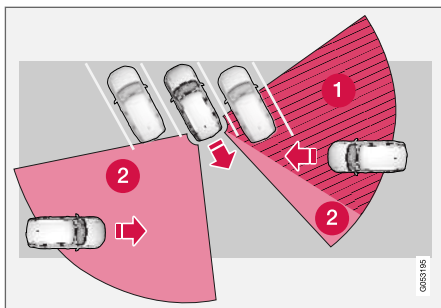

Ferde parkolóhelyen a CTA az egyik oldalon teljesen "vak".

- 1 Vak CTA szektor.
- 2 Az a szektor, ahol a CTA észlelni/"látni" képes.

Azonban, amikor lassan tolat az autóval, akkor a takaró járműhöz/objektumhoz viszonyított szög megváltozik, és a holttér gyorsan csökkenni kezd.

#### Példák a további korlátokra

- A szennyeződések, jég és hó borította érzékelők csökkenthetik a funkciókat és inaktívvá teszik a riasztásokat.
- A CTA automatikusan kikapcsol, ha utánfutó, kerékpártartó vagy hasonló van csatlakoztatva az autó elektromos rendszeréhez.
- A CTA optimális működéséhez, nem lehet kerékpártartó, csomagtartó vagy hasonló az autó vonóhorgához csatlakoztatva.

#### **i** MEGJEGYZÉS

Ez a funkció az autó kamera és radar egységét használja, amely bizonyos korlátokkal rendelkezik.

#### Kapcsolódó információk

- Cross Traffic Alert\* (366. oldal)
- A kamera és radar egység korlátai (339. oldal)

## A Cross Traffic Alert<sup>83</sup> funkcióval kapcsolatos üzenetek

A CTA<sup>84</sup> funkcióra vonatkozóan számos üzenet jelenhet meg a járművezetői kijelzőn.

Az alábbi táblázat példákat mutat.

Üzenet	Leírás
Holttérérzékelő Szerviz szükséges	A rendszer nem úgy működik ahogyan kellene. Fel kell keresni egy szervizt - hivatalos Volvo márkaszerviz igénybe vételét javasoljuk.
Holttér-info rendsz. ki Utánfutó csatlakoztatva	A BLIS <sup>A</sup> és a CTA kikapcsolt, mert utánfutót csatlakoztattak az autó elektromos rendszeréhez.

A Blind Spot Information System

A szöveges üzenetek a kormánykerék jobb oldali billentyűzetének közepén elhelyezkedő  gomb rövid megnyomásával törölhetők.

Ha az üzenet megmarad: Keressen fel egy műhelyt – hivatalos Volvo műhely ajánlott.

### Kapcsolódó információk

- Cross Traffic Alert\* (366. oldal)
- BLIS\* (361. oldal)

<sup>83</sup> Keresztforgalom-figyelmeztetés, amikor az autó tolat.

<sup>84</sup> Cross Traffic Alert

## Jelzőtábla-felismerés\*

A jelzőtábla-felismerő funkció (RSI<sup>85</sup>) segíthet a járművezetőnek a sebességgel kapcsolatos jelzőtáblák és bizonyos tiltó táblák észlelésében.

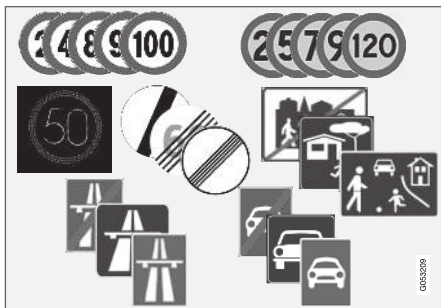

Példák az olvasható jelzőtáblákra<sup>86</sup>.

Az RSI tájékoztatást nyújthat a pillanatnyi sebességről, amellyel az autópálya vagy országút kezdődik/végződik és például az előzés tilalmáról vagy a tilos haladási irányról.

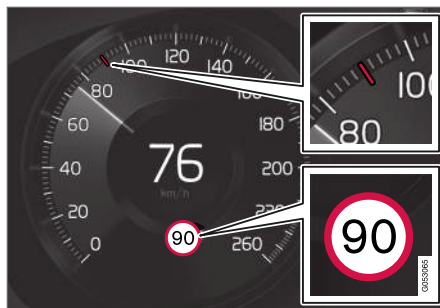

Példa<sup>86</sup> az észlelt sebességinformációkra.

Ha az autó elkerül egy sebességkorlátozó táblát, akkor ez megjelenik a járművezetői kijelzőn és a szélvédőre vetített kijelzőn\*.

### **i** MEGJEGYZÉS

Bizonyos piacokon a jelzőtábla-felismerő funkció\* csak Sensus Navigation\* esetén lehetséges.

### **!** FIGYELEM

- A funkció kiegészítő vezetőtámogató funkció, amelynek célja a vezetés megkönnyítése és biztonságosabbá tétele – nem képes minden helyzet kezelésére bármilyen forgalmi, időjárási és útviszonyok mellett.
- A járművezetőnek ajánlott elolvasnia a kezelési útmutató összes, ezzel a funkcióval kapcsolatos részét, hogy a rendszer használata előtt megismerjen bizonyos tényezőket, például az korlátokat és azt, hogy mire kell ügyelnie.
- A vezetőtámogató funkciók nem helyettesítik a járművezető figyelmét és ítéletképességét. Mindig a járművezető felelős az autó biztonságos vezetéséért és a sebesség valamint a többi járműtől való távolság helyes megválasztásáért az érvényben lévő közlekedési szabályoknak és rendelkezéseknek megfelelően.

### Kapcsolódó információk

- Vezetéstámogató rendszer (286. oldal)
- A jelzőtábla-felismerés aktiválása/inaktiválása\* (371. oldal)
- Jelzőtábla-felismerés és megjelenítés\* (372. oldal)

<sup>85</sup> Road Sign Information

<sup>86</sup> Az útjelző táblák piacfüggőek - a jelen leírásban található ábrák csak néhány példát mutatnak.



- Jelzőtábla-felismerés és Sensus Navigation\* (374. oldal)
- Jelzőtábla-felismerés sebességfigyelmeztetéssel és beállítások\* (374. oldal)
- Jelzőtábla-felismerő funkció sebességmérő kamera adatokkal\* (376. oldal)
- A jelzőtábla-felismerés korlátai\* (377. oldal)

### A jelzőtábla-felismerés aktiválása/inaktiválása\*

A jelzőtábla-felismerés funkció (RSI<sup>87</sup>) opcionális – a járművezető ki- vagy bekapcsolhatja ezt a funkciót.



A funkciót ezzel a gombbal kapcsolhatja be vagy ki a központi kijelző funkció nézetében.

- ZÖLD gombvisszajelzés – a funkció aktív.
- SZÜRKE gombvisszajelzés – a funkció inaktív.

### **i** MEGJEGYZÉS

- Ha be van kapcsolva az automata sebességkorlátozó funkció, akkor a jelzőtábla-információk akkor is megjelennek a járművezetői kijelzőn, ha nincs bekapcsolva a jelzőtábla-felismerő funkció.
- Ha el akarja távolítani a jelzőtábla-információkat a járművezetői kijelzőről, akkor ki kell kapcsolnia az automata sebességkorlátozót és a jelzőtábla-felismerést **is**.
- Amikor az automata sebességhatároló funkció aktív, de a jelzőtábla-felismerés inaktív, akkor nincsenek figyelmeztetések a jelzőtábla-felismerés funkciótól. A figyelmeztetésekhez be kell kapcsolni a jelzőtábla-felismerést is.

### Kapcsolódó információk

- Jelzőtábla-felismerés\* (370. oldal)
- Automatikus sebességhatároló (296. oldal)

<sup>87</sup> RSI: Road Sign Information.

## Jelzőtábla-felismerés és megjelenítés\*

A jelzőtábla-felismerés funkció (RSI<sup>88</sup>) a helyzet-től és a jelzőtáblától függően különböző módokon mutatja a jelzőtáblákat.

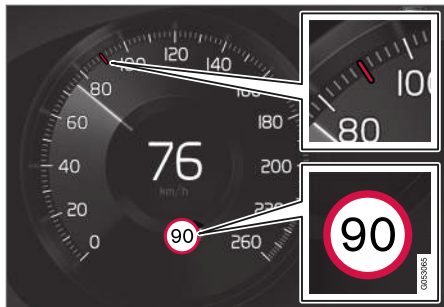

Példa<sup>89</sup> az észlelt sebességinformációkra.

Amikor a funkció sebességkorlátozást magában foglaló jelzőtáblát észlel, akkor szimbólumként megjeleníti a táblát és egy színes jelzést a sebességmérőben.

Ha az autó Sensus Navigation\* rendszerrel van felszerelve, akkor a sebességgel kapcsolatos információk is felhasználásra kerülnek a térképadatokból, ami azt jelenti, hogy a járművezetői kijelző akkor is mutathatja vagy módosíthatja a sebességkorlátozásra vonatkozó információkat,

ha nem haladt el a sebességre vonatkozó jelzőtábla mellett.



A sebességhatároló szimbólum mellett, egy további<sup>89</sup> jelzés is megjelenhet, például az "előzni tilos".

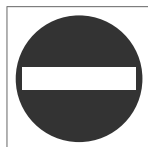

Ha a járművezető behajt egy behajtani tilos táblával jelzett útra, akkor figyelmeztetésként ennek a jelzőtáblának<sup>89</sup> a szimbóluma villog a járművezetői kijelzőn.

Ha az autó Sensus Navigation\* felszereltségű, akkor a térkép adatokat is felhasználja annak meghatározásához, hogy az autó rossz irányban halad-e.

A járművezető hangos figyelmeztetést is kaphat, amikor behajtani tilos táblával jelzett út felé halad, ha be van kapcsolva a **Jelzőtábla hangos figyelmeztetés** funkció.

### Sebességkorlátozás vagy autópálya vége

Amikor a funkció "közvetett sebességkorlátozó táblát" észlel, amely a jelenlegi sebességkorlátozó végét jelzi – például egy autópálya végén – akkor

egy szimbólum jelenik meg a járművezetői kijelzőn a megfelelő jelzőtáblával.

Ha az autó Sensus Navigation\* felszereltségű, akkor normális esetben a közvetlen sebességkorlátozó táblák jelennek meg – a közvetett sebességkorlátozó táblák csak akkor jelennek meg, ha a térképadatok nem tartalmaznak a kérdéses útszakaszra vonatkozó információkat.

Példa közvetett sebességkorlátozó táblára<sup>89</sup>:

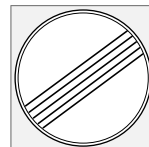

Összes korlátozás vége.



Autópálya vége.

A járművezetői kijelzőn látható szimbólum 10-30 másodperc után kialszik, és ez addig így marad, amíg el nem kerül a következő sebességgel kapcsolatos jelzőtáblát.

<sup>88</sup> Road Sign Information

<sup>89</sup> Az útjelző táblák piacfüggők - a jelen útmutatóban található illusztrációk csak egy példát mutatnak.

## Módosult sebességkorlátozás

Amikor elkerül egy közvetlen sebességkorlátozó táblát, és a sebességkorlátozás változik, akkor megjelenik a megfelelő jelzőtábla a járművezetői kijelzőn.



Példa közvetlen sebességkorlátozó táblára<sup>89</sup>.

A járművezetői kijelzőn látható szimbólum körülbelül 5 perc után kialszik, amíg el nem kerül a következő sebességgel kapcsolatos jelzőtáblát.

Ha az autó Sensus Navigation\* felszereltségű, akkor a sebességkorlátozó táblák megjelennek a járművezetői kijelzőn, amikor a térképadatok sebességre vonatkozó információkat tartalmaznak, akkor is, ha nem került el közvetlen jelzőtáblát. Ha nincsenek információk a térképadatokban, akkor a jelzőtáblák a sebességkorlátozó tábla elkerülését követően körülbelül 3 perc elteltével eltűnnek.

## Kiegészítő táblák

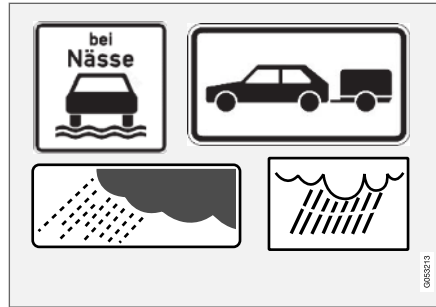

Példák a kiegészítő táblákra<sup>89</sup>.

Bizonyos esetekben ugyanarra az útra különböző sebességkorlátozások érvényesek - egy kiegészítő tábla jelzi azokat a körülményeket, amelyekre a különböző sebességek vonatkoznak. Az útszakasz különösen balesetveszélyes lehet például esőben és/vagy ködben.

Az esőre vonatkozó kiegészítő tábla csak akkor jelenik meg a kijelzőn, ha használatban vannak az ablaktörlők.

Ha az autó elektromos rendszeréhez utánfutó van csatlakoztatva és elhagy egy jelzőtáblát, amely a "pótkocsi" kiegészítő jelzéssel van ellátva, akkor a jelzett sebesség megjelenik a járművezetői kijelzőn.

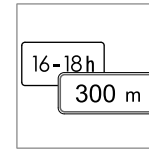

Bizonyos sebességkorlátozások például csak bizonyos távolság után vagy bizonyos napszakban érvényesek. A járművezetőt egy kiegészítő jel figyelmezteti a helyzetre a sebességet mutató szimbólum alatt. A járművezetői

kijelző kiegészítő szimbóluma a "DIST" vagy "TIME" jelzést mutatja.

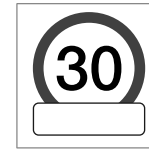

A kiegészítő tábla üres keret formájában jelenik meg a járművezetői kijelző sebesség szimbóluma alatt<sup>89</sup>, ami azt jelenti, hogy a funkció kiegészítő táblát észlelt a pillanatnyi sebességkorlátozásra vonatkozó további információkkal.

## "Iskola" és "Gyermekek" jelzőtábla.



Ha "Iskola" vagy "Gyermekek" veszélyt jelző tábla<sup>89</sup> szerepel a műholdas navigáció térképadatában<sup>90</sup>, akkor a járművezetői kijelző ilyen típusú táblát mutat.

## Kapcsolódó információk

- Jelzőtábla-felismerés\* (370. oldal)

<sup>89</sup> Az útjelző táblák piactüggők - a jelen útmutatóban található illusztrációk csak egy példát mutatnak.

<sup>90</sup> Csak Sensus Navigation\* rendszerrel felszerelt autókban.

## Jelzőtábla-felismerés és Sensus Navigation\*

Ha az autó Sensus Navigation\* rendszerrel van felszerelve, akkor a sebességinformációk az alábbi esetekben jelennek meg a navigációban:

- Olyan jelzőtáblák észlelésekor, amelyek közvetve jeleznek sebességkorlátozást, például autópálya, osztottpályás úttest és településnévtáblák.
- Ha az előzőleg észlelt sebességkorlátozó tábla feltételezhetően már nem érvényes, hanem új jelzőtábla észlelése történik.

### **i** MEGJEGYZÉS

Bizonyos piacokon a jelzőtábla-felismerő funkció\* csak Sensus Navigation\* esetén lehetséges.

### **i** MEGJEGYZÉS

Ha harmadik fél letöltött alkalmazását használja a navigáláshoz, akkor nincs támogatás a sebességgel kapcsolatos információkhoz.

## Kapcsolódó információk

- Jelzőtábla-felismerés\* (370. oldal)

## Jelzőtábla-felismerés sebességfigyelmeztetéssel és beállítások\*

A jelzőtábla-felismerés **Sebességkorlátra figyelmeztetés** részfunkciója (RSI<sup>91</sup>) opcionális – a járművezető ki- vagy bekapcsolhatja ezt a funkciót.

A **Sebességkorlátra figyelmeztetés** figyelmezteti a járművezetőt, amikor túllépi az érvényben lévő sebességkorlátozást vagy egy előre beállított "csúcsebességet" – ez a figyelmeztetés körülbelül 1 perc elteltével megismétlődik ugyanazon a sebességkorlátozási területen belül, ha a járművezető nem csökkenti a sebességet.

A sebességkorlát túllépésére vonatkozó új figyelmeztetés, egy emlékeztetőt is beleértve, csak akkor kerül kiadásra, amikor az autó új/különböző sebességkorlátozási területre ér.



A sebességfigyelmeztetés az érvényben lévő maximális sebességet mutató szimbólum<sup>92</sup> átmeneti villogása formájában jelenik meg a járművezetői kijelzőn a megengedett sebesség túllépésekor.



Mindig sebességfigyelmeztetést kap, ha meghaladja a sebességhatárt egy sebességmérő kamera információval kapcsolatban.

<sup>91</sup> Road Sign Information

<sup>92</sup> A jelzőtáblák az egyes piacok esetében egyediek lehetnek – a képen csak egy példa látható.

## Beállítások

### A sebességfigyelmeztetés határának beállítása

A járművezető beállíthatja, hogy a kitáblázott sebességnél magasabb sebesség esetén kapjon-e figyelmeztetést.

Állítsa be a sebességfigyelmeztetés határát az alábbiak szerint:

1. Válassza ki a **Beállítások → My Car → IntelliSafe → Road Sign Information** lehetőséget a központi kijelző felső nézetében.
2. Válassza a **Sebességkorlátra figyelmeztetés** lehetőséget.
  - > A funkció aktiválódik és megjelenik a sebességhatár-választó.
3. Állítsa be a sebességfigyelmeztetés határát a fel/le nyilakkal a képernyőn.



Vegye figyelembe, hogy a funkció semmilyen beállított korlátot nem vesz figyelembe, amikor a járművezetői kijelző a sebességmérő kamera szimbólumot mutatja.

### Hallható figyelmeztetés bekapcsolva/kikapcsolva

A sebességfigyelmeztetésre vonatkozó hallható figyelmeztetés beállítása is lehetséges.

A hangos figyelmeztetés beállítása az alábbiak szerint módosítható:

1. Válassza ki a **Beállítások → My Car → IntelliSafe → Road Sign Information** lehetőséget a központi kijelző felső nézetében.
2. Jelölje ki/szüntesse meg a **Jelzőtábla hangos figyelmeztetés** jelölését a hangos figyelmeztetés aktiválásához/kikapcsolásához.

A **Jelzőtábla hangos figyelmeztetés** funkció aktív állapotában a járművezető akkor is figyelmeztetést kap, amikor egy egyirányú forgalom/behajtani tilos bejáratához közelít.

### Traffipaxra figyelmeztetés bekapcsolva/kikapcsolva



Ha az autó Sensus Navigation\* felszereltséggel rendelkezik és a térképadatok sebességmérő kamerákra vonatkozó információkat tartalmaznak, akkor a járművezető beállíthatja, hogy hangos figyelmeztetést kapjon, amikor sebességmérő kamerához közeledik.

A hangos figyelmeztetés beállítása az alábbiak szerint módosítható:

1. Válassza ki a **Beállítások → My Car → IntelliSafe → Road Sign Information** lehetőséget a központi kijelző felső nézetében.

2. Jelölje ki/távolítsa a **Sebességmérő kamera hangos figyelmeztetés** jelölését a hallható sebességmérő kamera figyelmeztetés aktiválásához/kikapcsolásához.

### Kapcsolódó információk

- Jelzőtábla-felismerés\* (370. oldal)
- A sebességfigyelmeztetés és a jelzőtábla-felismerés aktiválása/inaktiválása (376. oldal)

## A sebességfigyelmeztetés és a jelzőtábla-felismerés aktiválása/inaktiválása

A **Sebességkorlátra figyelmeztetés** részfunkció az alábbiak szerint aktiválható:

1. Válassza ki a **Beállítások** → **My Car** → **IntelliSafe** → **Road Sign Information** lehetőséget a központi kijelző felső nézetében.
2. Válassza a **Sebességkorlátra figyelmeztetés** lehetőséget.
  - > A funkció aktiválódik és megjelenik a sebességhatár-választó.

### Kapcsolódó információk

- Jelzőtábla-felismerés\* (370. oldal)
- Jelzőtábla-felismerés sebességfigyelmeztéssel és beállítások\* (374. oldal)

## Jelzőtábla-felismerő funkció sebességmérő kamera adatokkal\*

A jelzőtábla-felismerés (RSI<sup>93</sup>) és Sensus Navigation\* felszereltségű autó tájékoztatást nyújthat a közeledő sebességmérő kamerákról a járművezetői kijelzőn.



Sebességmérő kamera információk a járművezetői kijelzőn.



Ha az autó a **Sebességkorlátra figyelmeztetés** funkció bekapcsolt állapotában túllépi az észlelt sebességkorlátozást, akkor sebességfigyelmeztetés figyelmezteti a járművezetőt,

amikor az autó egy sebességmérő kamerához közeledik, feltéve, hogy a kérdéses terület navigációs térképe tartalmaz információkat a sebességmérő kamerákról.

<sup>93</sup> Road Sign Information

**i MEGJEGYZÉS**

- Ahhoz, hogy hangos figyelmeztetést kapjon a kívánt sebesség meghaladásakor, akkor a **Sebességkorlátra figyelmeztetés** funkciót aktiválni kell és a **Jelzőtábla hangos figyelmeztetés** részfunkciót **Be** állásba kell kapcsolni. Ezután hangos figyelmeztetést kap, ha az autó átlépi az RSI funkció által, a járművezetői kijelzőn jelzett sebességet.
- Akusztikus figyelmeztetés lehetősége áll rendelkezésre a sebességmérő kamerához, attól függetlenül, hogy az autó sebessége meghaladta-e a sebességkorlátot, akkor is, ha ki van kapcsolva a **Jelzőtábla hangos figyelmeztetés** funkció.
- A sebességmérő kamerákra vonatkozó információk nem minden piacon/területen állnak rendelkezésre a navigációs térképen.

**Kapcsolódó információk**

- Jelzőtábla-felismerés\* (370. oldal)

**A jelzőtábla-felismerés korlátai\***

A jelzőtábla-felismerés (RSI<sup>94</sup>) funkció bizonyos helyzetekben korlátokkal rendelkezhet.

Az alábbiakban talál példákat arra, hogy mi csökkentheti a funkció működését:

- Kifakult jelzőtáblák
- Kanyarokban elhelyezett jelzőtáblák
- Elfordult vagy sérült jelzőtáblák
- A táblák magasan az út felett vannak elhelyezve
- Teljesen/részben takarásban lévő vagy rosszul elhelyezett táblák
- teljesen vagy részben jéggel, hóval és/vagy szennyeződéssel takart jelzőtáblák
- a digitális úttérképek<sup>95</sup> elavultak, pontatlanok vagy nem tartalmaznak sebesség információkat<sup>96</sup>.

**i MEGJEGYZÉS**

Az RSI funkció bizonyos típusú kerékpártartókat (az elektromos utánfutó-csatlakozó aljzathoz) csatlakoztatott utánfutóként értelmezhet. Ilyen esetekben a járművezetői kijelző helytelen sebességinformációkat mutathat.

**i MEGJEGYZÉS**

Ez a funkció az autó kamera és radar egységét használja, amely bizonyos korlátokkal rendelkezik.

**Kapcsolódó információk**

- Jelzőtábla-felismerés\* (370. oldal)
- A kamera és radar egység korlátai (339. oldal)

<sup>94</sup> Road Sign Information

<sup>95</sup> Sensus Navigation\* felszereltségű autókban.

<sup>96</sup> A térképadatok nem minden területen állnak rendelkezésre sebesség információkkal.

## Driver Alert Control

A Driver Alert Control (DAC) funkció célja, hogy segítsen a járművezetőnek észlelni azt, amikor elkezdheti következetlenül vezetni a járművet, például, ha a járművezető figyelmetlenné válik vagy elálmosodik.

A DAC célja a vezetési képesség lassú csökkenésének észlelése és elsősorban főúton történő használatra szolgál. A funkció nem városi forgalomban történő használatra szolgál.

A funkció akkor aktív, amikor a sebesség meghaladja a 65 km/h (40 mph) értéket és addig marad bekapcsolva, amíg a sebesség 60 km/h (37 mph) felett van.

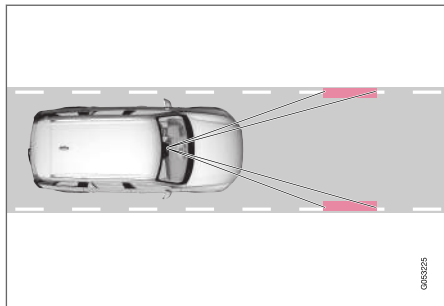

A DAC meghatározza az autó helyzetét a sávban.

A kamera észleli az úttest szélének jelöléseit és összeveti az út elhelyezkedését a járművezető kormányozdulataival.

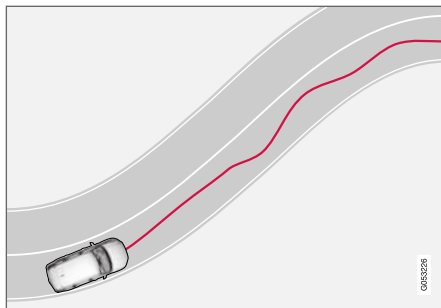

Az autót szabálytalanul vezetik a sávban.



Ha a vezetési viselkedés jelentősen következtelenné válik, akkor a járművezetőt ez a szimbólum figyelmezteti a járművezetői kijelzőn, amelyet egy hangjelzés és a **Ideje**

**szünetet tartani** szöveges üzenet kíséri.

Ha az autó Sensus Navigation\* felszereltségű és aktív a **Útmutatás pihenő megállóhoz** funkció, akkor javaslatok jelennek meg a pihenő megfelelő helyével kapcsolatban.

A figyelmeztetés egy idő után megismétlődik, ha a járművezetési viselkedés nem javul.

## ⚠ FIGYELEM

A Driver Alert Control használata nem javasolt a vezetés meghosszabbítására. A járművezetőnek ehelyett rendszeres időnként pihenőket kell terveznie, és gondoskodnia kell arról, hogy jól kipihent legyen.

## ⚠ FIGYELEM

- A funkció kiegészítő vezetőtámogató funkció, amelynek célja a vezetés megkönnyítése és biztonságosabbá tétele – nem képes minden helyzet kezelésére bármilyen forgalmi, időjárás és útviszonyok mellett.
- A járművezetőnek ajánlott elolvasnia a kezelési útmutató összes, ezzel a funkcióval kapcsolatos részét, hogy a rendszer használata előtt megismerjen bizonyos tényezőket, például a korlátokat és azt, hogy mire kell ügyelnie.
- A vezetőtámogató funkciók nem helyettesítik a járművezető figyelmét és ítéletképességét. Mindig a járművezető felelős az autó biztonságos vezetéséért és a sebesség valamint a többi járműtől való távolság helyes megválasztásáért az érvényben lévő közlekedési szabályoknak és rendelkezéseknek megfelelően.



**FIGYELEM**

A Driver Alert Control riasztásait nagyon komolyan kell venni, mert az álmos járművezető gyakran nincs tudatában saját állapotának.

Ha a riasztás megszólal vagy fáradtnak érzi magát:

- Amint lehet, álljon meg biztonságosan az autóval, és pihenjen.

Tanulmányok igazolják, hogy fáradtan éppen olyan veszélyes vezetni, mint alkohol vagy egyéb serkentő szerek befolyása alatt.

**Kapcsolódó információk**

- Vezetéstámogató rendszer (286. oldal)
- Bekapcsolás/kikapcsolás Driver Alert Control (379. oldal)
- Pihenőhelyre vezetés kiválasztása a Driver Alert Control funkció figyelmeztetése esetén (379. oldal)
- A Driver Alert Control korlátai (380. oldal)

**Bekapcsolás/kikapcsolás Driver Alert Control**

A Driver Alert Control (DAC) funkció aktiválható/inaktiválható.

**Be/ki**

A DAC beállításainak módosítása:

1. Érintse meg a **Beállítások** lehetőséget a központi kijelző felső nézetében.
2. Válassza ki a **My Car → IntelliSafe → Driver Alert Control** lehetőséget.
3. Jelölje ki/szüntesse meg a **Éberségi figyelmeztetés** kijelölését a DAC aktiválásához/inaktiválásához.

**Kapcsolódó információk**

- Driver Alert Control (378. oldal)
- A Driver Alert Control korlátai (380. oldal)

**Pihenőhelyre vezetés kiválasztása a Driver Alert Control funkció figyelmeztetése esetén**

Lehetőség van annak kiválasztására, hogy aktív/inaktív legyen a **Útmutatás pihenő megállóhoz** funkció.

A Sensus Navigation\* felszereltségű autókban a járművezető aktiválhat egy útmutatót, amely automatikusan javaslatot tesz egy megfelelő pihenőhelyre, amikor a DAC figyelmeztetést ad.

A **Útmutatás pihenő megállóhoz** beállításához:

1. Érintse meg a **Beállítások** lehetőséget a központi kijelző felső nézetében.
2. Válassza ki a **My Car → IntelliSafe → Driver Alert Control** lehetőséget.
3. Jelölje ki/szüntesse meg a **Útmutatás pihenő megállóhoz** kijelölését a funkció aktiválásához/inaktiválásához.

**Kapcsolódó információk**

- Driver Alert Control (378. oldal)

## A Driver Alert Control korlátai

A Driver Alert Control (DAC) funkció bizonyos helyzetekben korlátokkal rendelkezhet.

Bizonyos esetekben a rendszer akkor is figyelmeztetést ad ki, ha a vezetési képesség nem csökken, például:

- erős oldalszélben
- nyomvályús útfelületeken.

### **⚠ FIGYELEM**

Bizonyos esetekben – például a Pilot Assist funkció használatakor – a vezetési stílus akkor sem változik, ha a járművezető fáradt, ami azt eredményezi, hogy a vezető nem kap figyelmeztetést a DAC funkciótól.

Ezért fontos, hogy mindig álljon meg, és tartson pihenőt már a fáradtság legenyhébb érzése esetén is, akár kap figyelmeztetést a DAC funkciótól, akár nem.

### **i MEGJEGYZÉS**

Ez a funkció az autó kamera és radar egységét használja, amely bizonyos korlátokkal rendelkezik.

## Kapcsolódó információk

- Driver Alert Control (378. oldal)
- A kamera és radar egység korlátai (339. oldal)

## Sávtartó segéd

A sávtartó segéd (LKA<sup>97</sup>) funkciója, hogy autópályán vagy hasonló főbb útvonalakon haladva csökkentse annak a kockázatát, hogy az autó véletlenül elhagyja a sávot.

A sávtartó segéd visszakormányozza az autót a sávjába és/vagy a kormánykerék rezgésével figyelmezteti a járművezetőt.

A sávtartó rendszer a 65-200 km/h (40-125 mph) sebességtartományban működik a tisztán látható oldalvonalakkal rendelkező utakon.

Keskeny utakon előfordulhat, hogy a funkció nem elérhető, ebben az esetben készenléti üzemmódba kapcsol. A funkció akkor válik újra elérhetővé, amikor az út elég széles.

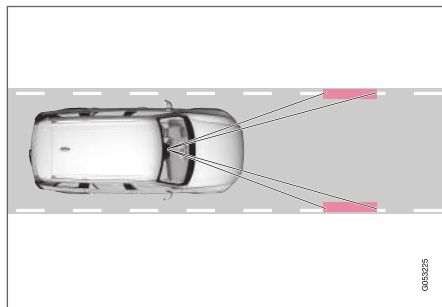

Egy kamera figyelni az út/sáv oldalvonalait.

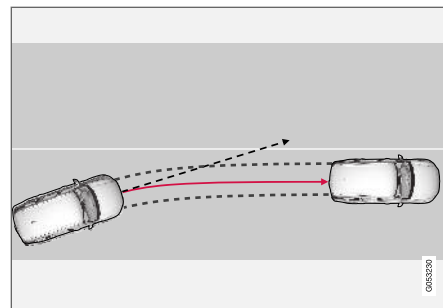

A sávtartó segéd visszakormányozza az autót a sávjába.

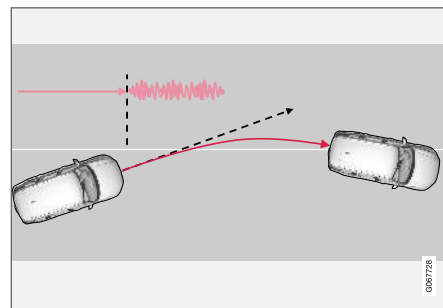

A sávtartó segéd a kormánykerék rezgésével figyelmeztet.

A beállításoktól függően, a sávtartó segéd az alábbiaknak megfelelően viselkedik:

- **Kormányzássegítő** aktíválva: Amikor az autó megközelít egy oldalvonalat, akkor a funkció aktívan visszakormányozza az autót a

sávjába, enyhe nyomatékot alkalmazva a kormánykerékre.

- **Figyelmeztetés** aktiválva: Ha az autó átlépne egy oldalon, akkor a kormánykerék rezgése figyelmezteti a járművezetőt.

### **i** MEGJEGYZÉS

Amikor be van kapcsolva az irányjelző/villogó, akkor nincsenek kormányzásos beavatkozások vagy riasztások a sávtartó segédttől.

### **!** FIGYELEM

- A funkció kiegészítő vezetőtámogató funkció, amelynek célja a vezetés megkönnyítése és biztonságosabbá tétele – nem képes minden helyzet kezelésére bármilyen forgalmi, időjárási és útviszonyok mellett.
- A járművezetőnek ajánlott elolvasnia a kezelési útmutató összes, ezzel a funkcióval kapcsolatos részét, hogy a rendszer használata előtt megismerjen bizonyos tényezőket, például a korlátokat és azt, hogy mire kell ügyelnie.
- A vezetőtámogató funkciók nem helyettesítik a járművezető figyelmét és ítélőképességét. Mindig a járművezető felelős az autó biztonságos vezetéséért és a sebesség valamint a többi járműtől való távolság helyes megválasztásáért az érvényben lévő közlekedési szabályoknak és rendelkezéseknek megfelelően.

### A sávtartó segéd nem avatkozik be

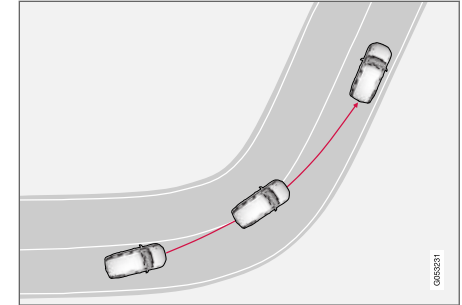

A sávtartó segéd éles belső kanyarokban nem kapcsol be.

Bizonyos esetekben a sávtartó segéd lehetővé teszi az oldalon átlépését anélkül, hogy kormányzási segítséggel avatkozna be vagy figyelmeztetne – például az irányjelzők használatakor vagy kanyarok levágásakor.

### Kapcsolódó információk

- Vezetéstámogató rendszer (286. oldal)
- Kormányzási segítség sávtartó segéddel (382. oldal)
- A sávtartó segéd aktiválása/inaktiválása (382. oldal)
- A sávtartó segéd korlátai (383. oldal)
- A sávtartó segéd szimbólumai és üzenetei (384. oldal)

## Kormányzási segítség sávtartó segédrel

A kormányzási segéd Lane Keeping Aid funkcióval (LKA<sup>98</sup>) működéséhez a járművezetőnek a kormánykeréken kell tartania a kezeit, amit a rendszer folyamatosan figyel.

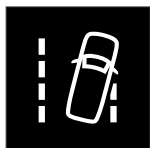

Ha a járművezető nem tartja a kezeit a kormánykeréken, akkor egy figyelmeztető jelzés hallható és egy üzenet ösztönzi a járművezetőt az autó aktív kormányzására.

### • Lane Keeping Aid Kormányozzon

Ha a járművezető engedelmeskedik a kormányzás elkezdésére történő felhívásnak, akkor a funkció készenléti üzemmódba kapcsol, és ez az üzenet jelenik meg:

### • Lane Keeping Aid Készenlét a kormányzás alkalmazásáig

A funkció ezután nem lesz elérhető, amíg a járművezető el nem kezdi újból kormányozni az autót.

## Kapcsolódó információk

- Sávtartó segéd (380. oldal)

## A sávtartó segéd aktiválása/ inaktíválása

A Lane Keeping Aid (LKA) funkció (LKA<sup>99</sup>) opcionális – a járművezető ki- vagy bekapcsolhatja ezt a funkciót.



A funkciót ezzel a gombbal kapcsolhatja be vagy ki a központi kijelző funkció nézetében.

- ZÖLD gombvisszajelzés – a funkció aktív.
- SZÜRKE gombvisszajelzés – a funkció inaktív.

## Kapcsolódó információk

- Sávtartó segéd (380. oldal)
- A sávtartó segéd segítési módjának kiválasztása (382. oldal)

## A sávtartó segéd segítési módjának kiválasztása

A járművezető beállíthatja, hogyan reagáljon a Lane Keeping Aid (LKA<sup>100</sup>), ha az autó elhagyja a sávját.

1. Válassza ki a **Beállítások** → **My Car** → **IntelliSafe** lehetőséget a központi kijelző felső nézetében.
2. Válassza ki, hogyan reagáljon a funkció **Lane Keeping Aid mód** esetén:
  - **Kormányzásssegítő** - a járművezető figyelmeztetés nélkül kormányzási támogatást kap.
  - **Mindkettő** – a járművezető a kormánykerék rezgésével és kormányzások segítségével kap figyelmeztetést.
  - **Figyelmeztetés** – a járművezetőt csak a kormánykerék rezgése figyelmezteti.

## Kapcsolódó információk

- Sávtartó segéd (380. oldal)

<sup>98</sup> Lane Keeping Aid

<sup>99</sup> Lane Keeping Aid

<sup>100</sup> Lane Keeping Aid

## A sávtartó segéd korlátai

Bizonyos nehéz feltételek mellett a sávtartó segédnek (LKA<sup>101</sup>) gondot okozhat a járművezető megfelelő segítése. Ilyen esetekben ajánlatos kikapcsolni ezt a funkciót.

Példák az ilyen feltételekre:

- útjavítási munkák
- téli útviszonyok
- rossz minőségű útfelület
- nagyon "sportos" vezetési stílus
- rossz időjárás korlátozott látási viszonyokkal
- gyengén látszó vagy nem létező oldajelölések
- éles szegélyek vagy vonalak az oldajelzéseken kívül
- a sebességfüggő kormánykerék-ellenállású kormányszervo csökkent teljesítménnyel működik – például túlmelegedés miatti hűtés során.

A funkció nem képes az úttest mentén elhelyezkedő korlátok, sorompók vagy hasonló akadályok észlelésére.

### MEGJEGYZÉS

Ez a funkció az autó kamera és radar egységét használja, amely bizonyos korlátokkal rendelkezik.

### Kapcsolódó információk





- Sávtartó segéd (380. oldal)
- Sebességfüggő kormányzási erő (286. oldal)
- A kamera és radar egység korlátai (339. oldal)

<sup>101</sup>Lane Keeping Aid

## A sávtartó segéd szimbólumai és üzenetei

A sávtartó segéd (LKA<sup>102</sup>) funkcióra vonatkozóan számos szimbólum és üzenet jelenhet meg a járművezetői kijelzőn.

Az alábbi táblázat néhány példát mutat.

Szimbólum	Üzenet	Leírás
	Vez.támogató rendsz. Csökkentett funkciók. Szerviz szükséges	A rendszer nem úgy működik ahogyan kellene. Fel kell keresni egy szervizt - hivatalos Volvo márkaszerviz igénybe vételét javasoljuk.
	Szélvédő-érzékelő Érzékelő blokkolva, lásd a kézikönyvet	Csökken a kamera képessége az úttest figyelésére az autó előtt.
	Lane Keeping Aid Kormányozzon	Az LKA kormányzási segítség funkciója nem működik, ha a járművezető nem tartja kezeit a kormánykeréken. Kövesse az utasításokat és kormányozza az autót.
	Lane Keeping Aid Készenlét a kormányzás alkalmazásáig	Az LKA készenléti üzemmódban marad, amíg a járművezető újra kormányozni nem kezdi az autót.

<sup>102</sup>Lane Keeping Aid

A szöveges üzenetek a kormánykerék jobb oldali billentyűzetének közepén elhelyezkedő  gomb rövid megnyomásával törölhetők.

Ha az üzenet megmarad: Keressen fel egy műhelyt – hivatalos Volvo műhely ajánlott.

### **Kapcsolódó információk**

- Sávartó segéd (380. oldal)
- A sávartó segéd szimbólumai a járművezetői kijelzőn (386. oldal)

## A sávtartó segéd szimbólumai a járművezetői kijelzőn

A sávtartó segéd (LKA<sup>103</sup>) a helyzettől függően szimbólumokat jelenít meg a járművezetői kijelzőn.



Az alábbiakban néhány példát láthat a szimbólumokra és a helyzetekre, amelyben megjelennek:

### Elérhető



Elérhető — a sáv oldalvonalai a szimbólumban FEHÉREK.

A sávtartó segéd figyel az egyik vagy mindkét oldalvonalat.

### Nem elérhető



Nem elérhető — a sáv oldalvonalai a szimbólumban SZÜRKEK.

A sávtartó segéd nem képes az oldalvonalak észlelésére, a sebesség túl alacsony vagy az út túl keskeny.

### A kormányzási segítség jelzése/figyelmeztetés

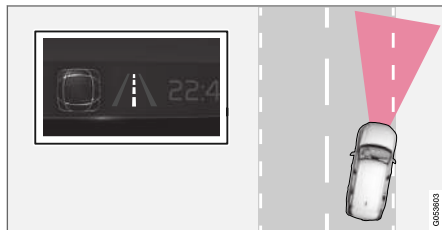

Kormányzási segítség/figyelmeztetés - a sáv oldalvonalai SZÍNESEN jelennek meg a szimbólumban.

A sávtartó segéd azt jelenti, hogy a rendszer figyelmeztetést ad és/vagy megpróbálja viszszaakormányozni az autót a sávba.

### Kapcsolódó információk

- Sávtartó segéd (380. oldal)

<sup>103</sup>Lane Keeping Aid



## Kormányzási segítség ütközés kockázatakor

A **Ütközésmegelőző rendszer** funkció az autó sávba történő visszakormányzásával és/vagy elfordulással segíthet a járművezetőnek a kockázat csökkentésében, hogy az autó akaratlanul elhagyja a sávját és/vagy egy másik járművel vagy akadállyal ütközzön.

A funkció az alábbi részfunkciókból áll:

- Kormányzási segítség sávelhagyás kockázata esetén
- Kormányzási segítség szemből történő ütközés kockázata esetén
- Kormányzási segítség hátulról történő ütközés kockázata esetén\*

Az automatikus bekapcsolást követően, a járművezetőt erről egy szöveges üzenet tájékoztatja:

- **Ütközésmegelőző rendszer Automat. beavatkozás**

### FIGYELEM

- A funkció kiegészítő vezetőtámogató funkció, amelynek célja a vezetés megkönnyítése és biztonságosabbá tétele – nem képes minden helyzet kezelésére bármilyen forgalmi, időjárás és útviszonyok mellett.
- A járművezetőnek ajánlott elolvasnia a kezelési útmutató összes, ezzel a funkcióval kapcsolatos részét, hogy a rendszer használata előtt megismerjen bizonyos tényezőket, például a korlátokat és azt, hogy mire kell ügyelnie.
- A vezetőtámogató funkciók nem helyettesítik a járművezető figyelmét és ítélőképességét. Mindig a járművezető felelős az autó biztonságos vezetéséért és a sebesség valamint a többi járműtől való távolság helyes megválasztásáért az érvényben lévő közlekedési szabályoknak és rendelkezéseknek megfelelően.

### MEGJEGYZÉS

Mindig a járművezető dönti el, milyen mértékben kell kormányozni az autót – az autó soha nem veheti át az irányítást.

## Kapcsolódó információk

- Vezetéstámogató rendszer (286. oldal)
- A kormányzási segítség aktiválása/inaktiválása ütközés kockázata esetén (388. oldal)
- A kormányzási segítség szintje az úttét elhagyásának kockázata esetén (388. oldal)
- A kormányzási segéd korlátai ütközés kockázatakor (392. oldal)
- A kormányzási segéd szimbólumai és üzenetei ütközés kockázata esetén (393. oldal)

## A kormányzási segítség aktiválása/inaktiválása ütközés kockázata esetén

A kormányzási segéd funkció opcionális – a járművezető ki- vagy bekapcsolhatja ezt a funkciót.

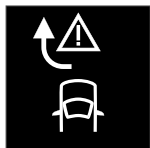

A funkciót ezzel a gombbal kapcsolhatja be vagy ki a központi kijelző funkció nézetében.

- ZÖLD gombvisszajelzés – a funkció aktív.
- SZÜRKE gombvisszajelzés – a funkció inaktív.

Ez a funkció a motor minden beindításakor automatikusan bekapcsol<sup>104</sup>.

### **i** MEGJEGYZÉS

Amikor a **Ütközésmegelőző rendszer** funkció inaktív, akkor az összes részfunkció ki van kapcsolva:

- Kormányzási segítség sávelhagyás kockázatakor
- Kormányzási segítség szemből történő ütközés kockázatakor
- Kormányzási segítség hátulról történő ütközés kockázatakor\*

Habár a funkció inaktiválható, tanácsos mindig bekapcsolva tartani, mert a legtöbb esetben javítja a vezetés biztonságát.

### Kapcsolódó információk

- Kormányzási segítség ütközés kockázatakor (387. oldal)

## A kormányzási segítség szintje az ütközés elhagyásának kockázata esetén

A funkció a beavatkozás két aktiválási szintjével rendelkezik:

- Csak kormányzási segítség
- Kormányzási segítség fékezőes beavatkozással

### Csak kormányzási segítség

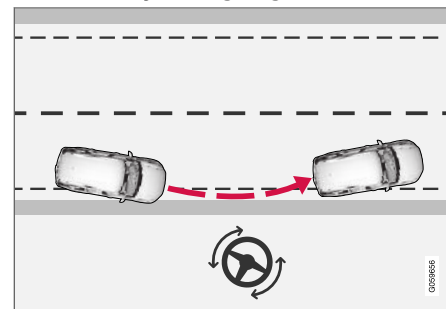

Beavatkozás kormányzási segítséggel.

<sup>104</sup>Bizonyos piacokon a motor leállításakor aktív beállítás aktiválódik újra.

### Kormányzási segítség fékezéses beavatkozással

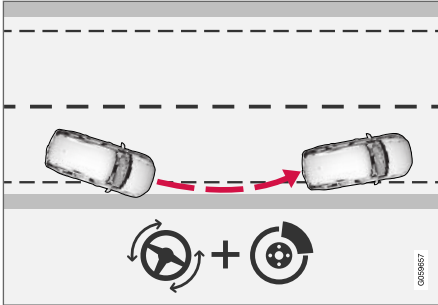

Beavatkozás kormányzási segítséggel és fékezéssel.

A fékezéses beavatkozás az olyan helyzetekben segít, amikor a kormányzási segítség önmagában nem elégséges. A fékezési erő automatikusan alkalmazkodik az úttelhagyási helyzettől és az időtől.

### Kapcsolódó információk

- Kormányzási segítség ütközés kockázatakor (387. oldal)

### Kormányzási segítség sávelhagyás kockázata esetén

A kormányzási segéd számos részfunkcióval rendelkezik. A kormányzási segítség az úttést elhagyásának kockázatakor az autó aktív visszakormányzásával segíthet a járművezetőnek annak a kockázatnak az elkerülésében, hogy az autó elhagyja az úttestet.

A funkció a 65-140 km/h (40-87 mph) sebességtartományban működik a tisztán látható jelölésekkel/oldalvonallal rendelkező utakon.

Egy kamera figyeli az úttést széleit és festett oldaljelzéseket. Ha az autó arra készül, hogy elhagyja az út szélét, akkor az autó visszakormányoz az útra, és ha a kormányzós beavatkozás nem elég az út elhagyásának megakadályozásához, akkor a fékek is működésbe lépnek.

Azonban a funkció **nem** avatkozik be aktív kormányzási segítséggel vagy fékezéssel, ha használja az irányjelzőket. És ha a funkció azt észleli, hogy a járművezető aktívan vezeti az autót, akkor a funkció aktiválása késhet.

Az automatikus bekapcsolást követően, a járművezetőt erről egy szöveges üzenet tájékoztatja:

- **Ütközésmegelőző rendszer Automat. beavatkozás**

### FIGYELEM

- A funkció kiegészítő vezetőtámogató funkció, amelynek célja a vezetés megkönnyítése és biztonságosabbá tétele – nem képes minden helyzet kezelésére bármilyen forgalmi, időjárás és útviszonyok mellett.
- A járművezetőnek ajánlott elolvasnia a kezelési útmutató összes, ezzel a funkcióval kapcsolatos részét, hogy a rendszer használata előtt megismerjen bizonyos tényezőket, például a korlátokat és azt, hogy mire kell ügyelnie.
- A vezetőtámogató funkciók nem helyettesítik a járművezető figyelmét és ítélőképességét. Mindig a járművezető felelős az autó biztonságos vezetéséért és a sebesség valamint a többi járműtől való távolság helyes megválasztásáért az érvényben lévő közlekedési szabályoknak és rendelkezéseknek megfelelően.

### Kapcsolódó információk

- Kormányzási segítség ütközés kockázatakor (387. oldal)

## Kormányzási segítség szemből történő ütközés kockázata esetén

A kormányzási segéd számos részfunkcióval rendelkezik. A kormányzási segéd szemből történő ütközés esetén segíthet a figyelmetlen járművezetőnek annak észlelésében, hogy az autó a szemközti sávban van.

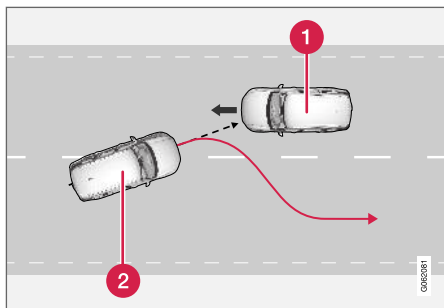

A funkció az autó saját sávba történő visszairányításával segíthet.

- 1 Szembejövő járművek
- 2 Az Ön autója

A kormányzatos beavatkozás aktiválásával egy időben a vezetőtámogatás ütközésfigyelmeztetés funkciója is aktiválódik. Azonban az ütközésfigyelmeztetésben foglalt fékpedál pulzálás nem aktiválódik.

A funkció a 60-140 km/h (37-87 mph) sebességterületben működik a tisztán látható jelöléssel/oldalonalakkal rendelkező utakon.

Ha az autó a sáv elhagyására készül, miközben egy szembejövő jármű közeledik, akkor a funkció segíthet a járművezetőnek az autó visszakormányzásában a saját sávjába.

Azonban funkció **nem** avatkozik be kormányzási segítséggel, ha használja az irányjelzőt. És ha a funkció azt észleli, hogy a járművezető aktívan vezeti az autót, akkor a funkció aktiválása késhet.

Az automatikus bekapcsolást követően, a járművezetőt erről egy szöveges üzenet tájékoztatja:

- **Ütközésmegelőző rendszer Automat. beavatkozás**

## FIGYELEM

- A funkció kiegészítő vezetőtámogató funkció, amelynek célja a vezetés megkönnyítése és biztonságosabbá tétele – nem képes formalmi helyzet kezelésére bármilyen forgalmi, időjárás és útviszonyok mellett.
- A járművezetőnek ajánlott elolvasnia a kezelési útmutató összes, ezzel a funkcióval kapcsolatos részét, hogy a rendszer használata előtt megismerjen bizonyos tényezőket, például a korlátokat és azt, hogy mire kell ügyelnie.
- A vezetőtámogató funkciók nem helyettesítik a járművezető figyelmét és ítéletképességét. Mindig a járművezető felelős az autó biztonságos vezetéséért és a sebesség valamint a többi járműtől való távolság helyes megválasztásáért az érvényben lévő közlekedési szabályoknak és rendelkezéseknek megfelelően.

## Kapcsolódó információk

- Kormányzási segítség ütközés kockázatakor (387. oldal)
- Figyelmeztetés a vezetőtámogatástól ütközés kockázata esetén (326. oldal)

## Kormányzási segítség hátulról történő ütközés kockázata esetén\*

A kormányzási segéd számos részfunkcióval rendelkezik. A kormányzási segéd hátulról történő ütközés kockázata esetén segíthet a figyelmetlen vezetőnek, aki nem veszi észre, hogy az autó a sáv elhagyására készül, miközben egy jármű közeledik hátulról vagy a holttérben.

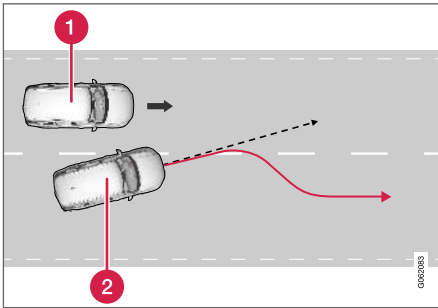

A funkció az autó saját sávba történő visszakormányzásával segíthet.

- 1 Másik jármű a holttérben
- 2 Az Ön autója

Ha az autó a sáv elhagyására készül, miközben egy másik jármű tartózkodik a holttérben vagy másik jármű közeledik gyorsan a szomszédos sávban, akkor a funkció segíthet a járművezető-

nek az autó visszakormányzásában a saját sávjába.

A funkció akkor is segíthet, ha a járművezető szándékosan sávot vált az irányjelzők használatával, anélkül, hogy észrevenné, hogy egy másik jármű közeledik.

A funkció a 60-140 km/h (37-87 mph) sebességtartományban működik a tisztán látható jelölésekkel/oldalvonalakkal rendelkező utakon.

Kormányzásos beavatkozás közben attól függetlenül villognak a külső visszapillantó tükörbe épített lámpák, hogy aktív-e a BLIS<sup>105</sup> funkció.

Az automatikus bekapcsolást követően, a járművezetőt erről egy szöveges üzenet tájékoztatja:

- **Ütközésmegelőző rendszer Automat. beavatkozás**

## **FIGYELEM**

- A funkció kiegészítő vezetőtámogató funkció, amelynek célja a vezetés megkönnyítése és biztonságosabbá tétele – nem képes minden helyzet kezelésére bármilyen forgalmi, időjárási és útviszonyok mellett.
- A járművezetőnek ajánlott elolvasnia a kezelési útmutató összes, ezzel a funkcióval kapcsolatos részét, hogy a rendszer használata előtt megismerjen bizonyos tényezőket, például a korlátokat és azt, hogy mire kell ügyelnie.
- A vezetőtámogató funkciók nem helyettesítik a járművezető figyelmét és ítéletképességét. Mindig a járművezető felelős az autó biztonságos vezetéséért és a sebesség valamint a többi járműtől való távolság helyes megválasztásáért az érvényben lévő közlekedési szabályoknak és rendelkezéseknek megfelelően.

## Kapcsolódó információk

- Kormányzási segítség ütközés kockázatakor (387. oldal)
- BLIS\* (361. oldal)

<sup>105</sup>Blind Spot Information System

## A kormányzási segéd korlátai ütközés kockázatakor

Bizonyos helyzetekben a funkció korlátozott működéssel rendelkezhet, és nem avatkozik be, például az alábbi esetekben:

- kis járművek, például motorkerékpárok esetében
- ha az autó nagy része a szomszédos sávba van kormányozva
- gyengén látszó vagy nem létező oldajelölések az úton/sávban
- a 60-140 km/h (37-87 mph) sebességtartományon kívül
- a sebességfüggő kormánykerék-ellenállású kormányszervo csökkent teljesítménnyel működik – például túlmelegedés miatti hűtés során.

Az egyéb, nagy kihívást jelentő helyzetek többek között az alábbiak lehetnek:

- útjavítási munkák
- téli útviszonyok
- keskeny utak
- rossz minőségű útfelület
- nagyon "sportos" vezetési stílus
- rossz időjárás és látási viszonyok

Ezekben a nehéz helyzetekben a funkciónak gondot okozhat a járművezető megfelelő segítése.

Ilyen esetekben ajánlatos kikapcsolni ezt a funkciót.

### MEGJEGYZÉS



Ez a funkció az autó kamera és radar egységét használja, amely bizonyos korlátokkal rendelkezik.

### Kapcsolódó információk

- Kormányzási segítség ütközés kockázatakor (387. oldal)
- Kormányzási segítség sávelhagyás kockázata esetén (389. oldal)
- Kormányzási segítség szemből történő ütközés kockázata esetén (390. oldal)
- Kormányzási segítség hátulról történő ütközés kockázata esetén\* (391. oldal)

## A kormányzási segéd szimbólumai és üzenetei ütközés kockázata esetén

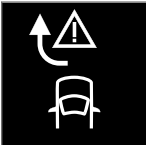
A funkcióra vonatkozóan számos szimbólum és üzenet jelenhet meg a járművezetői kijelzőn. Az alábbi táblázat néhány példát mutat.

Szimbólum	Üzenet	Leírás
	Ütközésmegelőző rendszer Automat. beavatkozás	A funkció aktiválásakor egy üzenet jelenik meg, hogy tájékoztassa a járművezetőt a rendszer aktív állapotáról.
	Szélvédő-érzékelő Érzékelő blokkolva, lásd a kézikönyvet	Csökken a kamera képessége az úttest figyelésére az autó előtt.

A szöveges üzenetek a kormánykerék jobb oldali billentyűzetének közepén elhelyezkedő  gomb rövid megnyomásával törölhetők.

Ha az üzenet megmarad: Keressen fel egy műhelyt – hivatalos Volvo műhely ajánlott.

### Kapcsolódó információk

- Kormányzási segítség ütközés kockázatakor (387. oldal)

## Parkolósegéd\*

A parkolósegéd funkció segít a vezetőknek, amikor szűk helyekre jár be, az akadályoktól való távolság hallható egy grafikus jelzéssel együtt a központi kijelzőn.



Képernyőnézet az akadályzónákkal és érzékelő szektorokkal.

A központi kijelző áttekintést mutat az autó és az észlelt akadályok viszonyáról.

A kiemelt szektor jelzi az akadály elhelyezkedését. Minél közelebb van elől/hátul a kiemelt szektornégyzet az autó szimbólumhoz, annál kisebb a távolság az autó és az észlelt akadály között.

Az oldalsó szektorok színe megváltozik, ahogy csökken az autó és az akadály közötti távolság.

Minél rövidebb a távolság, annál gyorsabban szól a hangjelzés. Az audiorendszer egyéb hangjai automatikusan elnémulnak.

Az elől és oldalt található akadályokra vonatkozó hangjelzés akkor aktív, amikor az autó mozog, de kikapcsol, miután az autó körülbelül 2 másodperce álló helyzetben van. A hátul elhelyezkedő akadályokra vonatkozó hangjelzés akkor is aktív, amikor az autó áll.

Amikor az autó mögött vagy előtt elhelyezkedő akadály körülbelül 30 cm (1 láb) távolságon belül van, akkor a hangjelzés állandó és az autóhoz legközelebbi aktív érzékelőmező ki van töltve.

Az oldalsó akadályoktól körülbelül 25 cm távolságon belül (0,8 láb) a hangjelzés intenzíven pulzál és az aktív szektormező színe NARANCSSÁRGÁRÓL PIROSRA változik.

A parkolósegéd jelzésének hangereje akkor állítható be a középkonzol [**>II**] gombjával, amikor hallható a hangjelzés. A beállítás a felső nézet

**Beállítások** menüpontjában is elvégezhető.

### **i** MEGJEGYZÉS

- Az autó szimbólumhoz legközelebbi szektor kivételével, hangos figyelmeztetések csak közvetlenül az autó nyomvonalán elhelyezkedő akadályok esetében hallhatók.

### **!** FIGYELEM

- A parkolóérzékelők holtterekkel rendelkeznek, ahol az akadályok nem észlelhetők.
- Legyen különösen figyelmes, ha az autó közelében emberek vagy állatok tartózkodnak.
- Ne feledje, hogy az autó eleje a parkolási manőver során a szembejövő forgalom irányába mozdulhat.



**FIGYELEM**

- A funkció kiegészítő vezetőtámogató funkció, amelynek célja a vezetés megkönnyítése és biztonságosabbá tétele – nem képes minden helyzet kezelésére bármilyen forgalmi, időjárás és útviszonyok mellett.
- A járművezetőnek ajánlott elolvasnia a kezelési útmutató összes, ezzel a funkcióval kapcsolatos részét, hogy a rendszer használata előtt megismerjen bizonyos tényezőket, például a korlátokat és azt, hogy mire kell ügyelnie.
- A vezetőtámogató funkciók nem helyettesítik a járművezető figyelmét és ítéletképességét. Mindig a járművezető felelős az autó biztonságos vezetéséért és a sebesség valamint a többi járműtől való távolság helyes megválasztásáért az érvényben lévő közlekedési szabályoknak és rendelkezéseknek megfelelően.

**Kapcsolódó információk**

- Vezetéstámogató rendszer (286. oldal)
- Park Assist Pilot elől, hátul és az oldalak mentén\* (395. oldal)
- A parkolósegéd\* aktiválása/inaktiválása (397. oldal)
- A parkolósegéd szimbólumai és üzenetei (399. oldal)

- A kamera és radar egység korlátai (339. oldal)

**Park Assist Pilot elől, hátul és az oldalak mentén\***

A Park Assist Pilot eltérő viselkedéssel rendelkezik, attól függően, hogy az autó mely része közelíti meg akadályt.

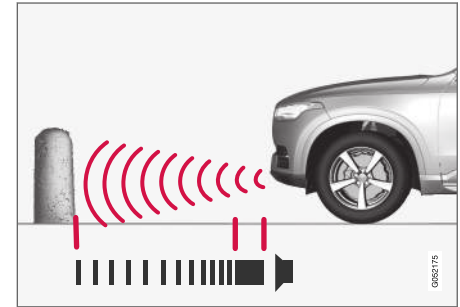
**Elöl**

A figyelmeztető jelzés kevesebb mint körülbelül 30 cm (1 láb) távolságra az akadálytól folyamatos hangjelzés.

A parkolósegéd rendszer első érzékelői a motor beindításakor automatikusan bekapcsolnak. Ezek 10 km/h alatti (6 mph) sebesség mellett aktívak.

A mérési tartomány körülbelül 80 centiméterre (2,5 láb) terjed ki az autó előtt.





**i MEGJEGYZÉS**

A parkolósegéd a rögzítőfék használatakor vagy automata sebességváltó esetén **P** mód kiválasztásakor kapcsol ki.

**! FONTOS**

Ha kiegészítő lámpákat szerel fel: Ne feledd, hogy ezek nem takarhatják el az érzékelőket - a kiegészítő lámpákat így akadályként érzékelhetik.

**Hátrafelé**

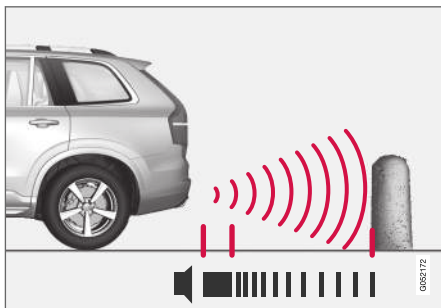

A figyelmeztető jelzés kevesebb mint körülbelül 30 cm (1 láb) távolságra az akadálytól folyamatos hangjelzés.

A hátsó érzékelők akkor aktíválódnak, ha az autó hátrafelé gurul anélkül hogy sebességben lenne vagy hátrameneti fokozatba kapcsol.

A mérési tartomány körülbelül 1,5 méterre (5 láb) terjed ki az autó mögött.

Amikor az autó elektromos rendszeréhez csatlakoztatott utánfutóval tolat, akkor a parkolósegéd automatikusan kikapcsol.

**i MEGJEGYZÉS**

Amikor például utánfutóval vagy kerékpártartóval a vonóhorogra szerelve - eredeti Volvo utánfutó-vezérlés nélkül - tolat, akkor lehetséges, hogy a parkolósegédet ki kell kapcsolni, hogy ne érzékelje ezeket.

**Az oldalak mentén**

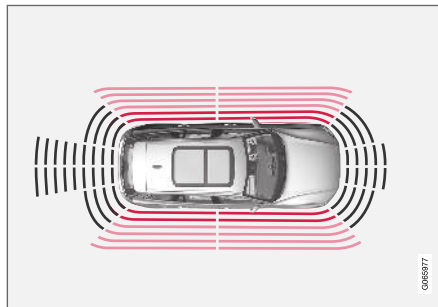

A figyelmeztető jelzés kevesebb mint körülbelül 25 cm (0,8 láb) távolságra az akadálytól intenzíven pulzál.

A parkolósegéd oldalsó érzékelői automatikusan aktíválódnak a motor beindításakor. Ezek 10 km/h alatti (6 mph) sebesség mellett aktívak.

A mérési tartomány az oldalaktól körülbelül 25 cm-re (0,8 láb) kezdődik.

Az oldalsó érzékelők észlelési tartománya azonban jelentősen növekszik az első kerekek kormányzási szögének növelésekor, és a jármű mögött vagy előtt akár körülbelül 90 cm (3 láb) távolságban elhelyezkedő akadályok is észlelhetők, ha el van forgatva a kormánykerék.

**Kapcsolódó információk**

- Parkolósegéd\* (394. oldal)
- A parkoló kamera érzékelőmezői a Pilot Assist funkcióból (405. oldal)

## A parkolőségéd\* aktiválása/ inaktiválása

A parkolőségéd funkció aktiválható/inaktiválható.

Az első és oldalsó parkolőségéd detektorok automatikusan kapcsolnak be a motor beindításakor. A hátsó detektorok akkor aktívak, amikor az autó hátrafelé halad vagy hátrameneti fokozatba van kapcsolva.



A funkciót ezzel a gombbal kapcsolhatja be vagy ki a központi kijelző funkció nézetében.

- ZÖLD gombvisszajelzés – a funkció aktív.
- SZÜRKE gombvisszajelzés – a funkció inaktív.

Parkoló kamerával\* felszerelt autókban a Park Assist Pilot a vonatkozó kamera nézetből is aktiválható vagy inaktiválható.

### Kapcsolódó információk

- Parkolőségéd\* (394. oldal)

## A parkolőségéd korlátai

A parkolőségéd rendszer nem képes minden helyzetben mindent észlelni, ezért bizonyos esetekben korlátozott működéssel rendelkezhet.

A járművezetőnek tisztában kell lennie a parkolőségéd rendszer korlátainak alábbi példáival:

### FIGYELEM



Fordítson különös figyelmet a tolatásra, amikor ez a szimbólum látható, ha utánfutó, kerékpártartó vagy hasonló van szerelve és elektromosan csatlakoztatva az autóhoz.

A szimbólum azt jelzi, hogy a hátsó parkolőségéd érzékelők **ki vannak kapcsolva** és nem figyelmeztetnek az akadályokra.

### FONTOS

Bizonyos tárgyak, például láncok, vékony fényes oszlopok vagy alacsony akadályok "jelárnyékban" lehetnek és átmenetileg nem észlelhetők az érzékelők számára - a lüktető hang váratlanul megszűnhet ahelyett, hogy a várt folyamatos hangra változna.

Az érzékelők nem képesek a magas tárgyak, például kiugró rakodórampák észlelésére.

- Ilyen esetekben fordítson különös figyelmet és nagyon lassan manőverezzen/váltson irányt vagy hagyja abba a pillanatnyi parkolási manővert - fennáll járművek vagy egyéb tárgyak károsodásának a kockázata, mert az érzékelők információi ilyen helyzetekben nem mindig megbízhatók.

### FONTOS

Bizonyos körülmények között a parkolőségéd rendszer helytelen figyelmeztető jeleket adhat, amelyeket olyan külső hangforrások okoznak, amelyek a rendszer által használtlalt megegyező ultrahang-frekvenciákat használnak.

Ilyenek lehetnek például többek között a kürtök, nedves gumiabroncsok az aszfalton, légfúvók, motorkerékpárok kipufogóhangja stb.





**i** **MEGJEGYZÉS**

Mivel a vonóhorog az autó elektromos rendszeréhez van konfigurálva, annak kinyúlását figyelembe veszi a rendszer az autó mögötti akadály távolságának kiszámításakor.

**Kapcsolódó információk**

- Parkolósegéd\* (394. oldal)

## A parkolósegéd szimbólumai és üzenetei

A parkolósegéd rendszer szimbólumai és üzenetei a járművezetői kijelzőn és/vagy a központi kijelzőn láthatók.

Az alábbi táblázat néhány példát mutat.

Szimbólum	Üzenet	Leírás
		A hátsó parkolósegéd érzékelők <b>inaktíva vannak</b> , így nincsenek az akadályokra/tárgyakra vonatkozó hangos figyelmeztetések.
	<b>Parkolássegítő rendszer. Érzékelők blokkolva, tisztítás szükséges</b>	A funkció egy vagy több érzékelője gátolva van - ellenőrizze és javítsa ki, amint lehetséges.
	<b>Parkolássegítő rendszer. Nem áll rendelkezésre, szerviz szükséges</b>	A rendszer nem úgy működik ahogyan kellene. Fel kell keresni egy szervizt - hivatalos Volvo márkaszerviz igénybe vételét javasoljuk.

A szöveges üzenetek a kormánykerék jobb oldali billentyűzetének közepén elhelyezkedő  gomb rövid megnyomásával törölhetők.

Ha az üzenet megmarad: Keressen fel egy műhelyt – hivatalos Volvo műhely ajánlott.

### Kapcsolódó információk

- Parkolósegéd\* (394. oldal)

## Parkolókamera\*

A parkolósegéd segíthet a járművezetőnek, amikor szűk helyekre jár be, a kamera képével és ábrákkal jelezve az akadályokat a központi kijelzőn.

A parkolókamera egy támogató funkció, amely automatikusan kapcsol be a hátrameneti sebességfokozat kapcsolásakor vagy manuálisan is bekapcsolható a központi kijelzőn.



Példa a kameranézetre.

- 1 **Zoom**<sup>106</sup> - nagyítás/kicsinyítés
- 2 **360°-os nézet\*** - aktiválja/inaktiválja az összes kamerát.
- 3 **PAS\*** - aktiválja/inaktiválja a parkolósegéd rendszert
- 4 **Vonalak** - aktiválja/inaktiválja a parkolási segédvonalakat

- 5 **Vonórúd\*** - aktiválja/inaktiválja a vonóhorog parkolási segédvonalát<sup>107</sup>
- 6 **CTA\*** - aktiválja/inaktiválja a Cross Traffic Alert funkciót

Az objektumok/akadályok közelebb lehetnek az autóhoz, mint ahogyan megjelennek a képernyőn.

### FIGYELEM

- A parkolóérzékelők holtterekkel rendelkeznek, ahol az akadályok nem észlelhetők.
- Legyen különösen figyelmes, ha az autó közelében emberek vagy állatok tartózkodnak.
- Ne feledje, hogy az autó eleje a parkolási manőver során a szembejövő forgalom irányába mozdulhat.

<sup>106</sup>Nagyításkor a parkolósegéd-vonalak kikapcsolnak.

<sup>107</sup>Nem minden piacon áll rendelkezésre.

**⚠ FIGYELEM**

- A funkció kiegészítő vezetőtámogató funkció, amelynek célja a vezetés megkönnyítése és biztonságosabbá tétele – nem képes minden helyzet kezelésére bármilyen forgalmi, időjárás és útviszonyok mellett.
- A járművezetőnek ajánlott elolvasnia a kezelési útmutató összes, ezzel a funkcióval kapcsolatos részét, hogy a rendszer használata előtt megismerjen bizonyos tényezőket, például a korlátokat és azt, hogy mire kell ügyelnie.
- A vezetőtámogató funkciók nem helyettesítik a járművezető figyelmét és ítéletképességét. Mindig a járművezető felelős az autó biztonságos vezetéséért és a sebesség valamint a többi járműtől való távolság helyes megválasztásáért az érvényben lévő közlekedési szabályoknak és rendelkezéseknek megfelelően.

- A parkolókamera szimbólumai és üzenetei (408. oldal)
- A kamera és radar egység korlátai (339. oldal)
- Parkolásegéd\* (394. oldal)
- Cross Traffic Alert\* (366. oldal)

**Parkolókamera nézetek\***

A funkció képes 360° összetett nézetet és egyedi nézeteket megjeleníteni a négy kamerára vonatkozóan: hátsó, első, bal és jobb oldali kamera nézet.

**Kapcsolódó információk**

- Vezetéstámogató rendszer (286. oldal)
- Parkolókamera nézetek\* (401. oldal)
- Parkoló segédvonalak a parkoló kamerához\* (403. oldal)
- A parkoló kamera érzékelőmezői a Pilot Assist funkcióból (405. oldal)
- A parkolókamera bekapcsolása (406. oldal)



◀◀ **360°-os nézet\***

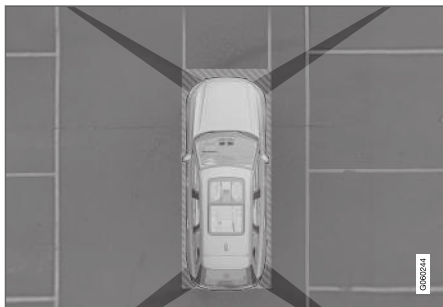

A parkolókamerák "látótere" a hozzávetőlegesen lefedett területtel.

A **360°-os nézet** funkció aktiválja az összes parkolókamerát, miután az autó négy oldala egyszerre jelenik meg a központi kijelzőn, ami segít a járművezetőnek az autó körüli terület megfigyelésében, amikor alacsony sebességgel manőverez.

A 360°-os nézetből az egyes kamera nézetek különállóan aktiválhatók:

- Nyomja meg a kívánt kamera "látóterét" a képernyőn, például az első kamera előtti/feletti felületen.



Egy kamera szimbólum jelzi a központi kijelzőn az autó szimbólumán, hogy melyik kamera aktív.

Ha az autó **Parkoló automatika\*** funkcióval is rendelkezik, akkor színes mezőkkel, különböző színekkel megjelenik az észlelt akadályok távolsága.

A kamerák automatikusan vagy manuálisan aktiválhatók.

**Hátrafelé**

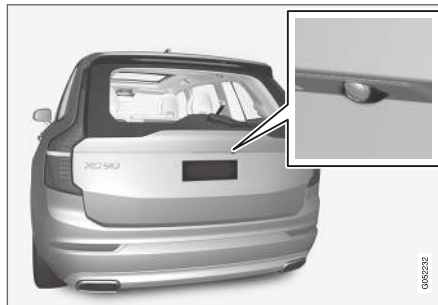

A hátra néző kamera a rendszámábla felett helyezkedik el.

A hátra néző kamera széles területet mutat az autó mögött. Bizonyos modellek esetén a lökhárító egy része valamint bizonyos esetekben a vonóhorog is látható.

A központi kijelzőn megjelenő objektumok kissé ferdén jelenhetnek meg — ez normális.

**Első**

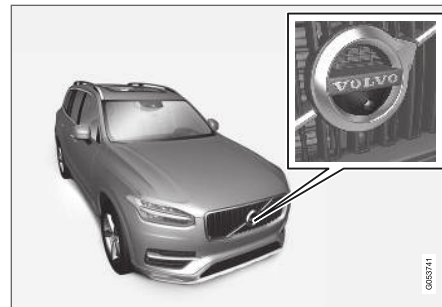

Az első parkolókamera a hűtőrácsban helyezkedik el.

Az első kamera hasznos lehet akkor, amikor korlátozott kilátással rendelkező kereszteződésen halad át, például amikor magas sövények találhatók a kereszteződésben. Ez 25 km/h (16 mph) sebességig aktív - ezután az első kamera kikapcsol.

Ha az autó nem éri el az 50 km/h (30 mph) sebességet, és a sebesség az első kamera kikapcsolását követő 1 percen belül 22 km/h (14 mph) alá esik, akkor a kamera újra bekapcsol.



**Az oldalak**

Az oldalsó kamerák az egyes külső tükrökben helyezkednek el.

Az oldalsó kamerák mutathatják, mi helyezkedik el az autó egyes oldalai mellett.

**Kapcsolódó információk**

- Parkolókamera\* (400. oldal)
- A parkolókamera bekapcsolása (406. oldal)

**Parkoló segédvonalak a parkoló kamerához\***

A parkolókamerák vonalak megjelenítésével jelzik a képernyőn az autó helyzetét annak környezetéhez képest.



Példa a parkolási segédvonalakra.

A parkolósegéd-vonalak mutatják az autó külső méreteinek jövőbeni útvonalát a pillanatnyi kormánykerékszög esetén - ez segíti a párhuzamos

parkolást, a szűk helyekre tolatást és az utánfutó csatlakoztatását.

A képernyőn megjelenő vonalak úgy vannak kivetítve, mintha a talaj szintjén lennének és közvetlen kapcsolatban vannak a kormánykerék mozgásával, ami akár forgatás közben is mutatja a járművezetőnek, hogy milyen útvonalon haladna az autó, akkor is, amikor az autó kanyarodik.

Ezek a parkolósegéd-vonalak magukban foglalják az autó kiálló részeit, mint a vonóhorog, a külső tükrök és sarkok.

**i MEGJEGYZÉS**

- Amikor olyan utánfutóval tolat, amely nincs elektromosan csatlakoztatva az autóhoz, akkor a parkolósegéd vonalait az **autó** útvonalát mutatják - nem az utánfutótét.
- A képernyő nem mutat parkolósegéd-vonalakat, amikor az utánfutó elektromosan csatlakoztatva van az autó elektromos rendszeréhez.
- A parkolási segédvonalak nagyításkor nem láthatók.





**! FONTOS**

- Ne feledje, hogy amikor a hátsó kamera van kiválasztva, akkor a monitor csak az autó mögötti területet mutatja. Figyeljen az autó melletti és előtti területre, amikor hátrafelé halad.
- Ugyanez fordítva is igaz - figyelje, hogy mi történik az autó hátuljánál, amikor az első kamera van kiválasztva.
- Ne feledje, hogy a parkolósegéd-vonalak a **legrövidebb** útvonalat mutatják. Ezért fordítson különös figyelmet az autó oldalaira, hogy azok ne menjenek neki semminek/rá semmire, amikor elforgatja a kormánykereket és előre halad, vagy az autó első része ne ne kaszáljon neki semminek/rá semmire, amikor forgatja a kormánykereket és hátrafelé halad.

**Parkolósegéd-vonalak 360°-os nézetben\***

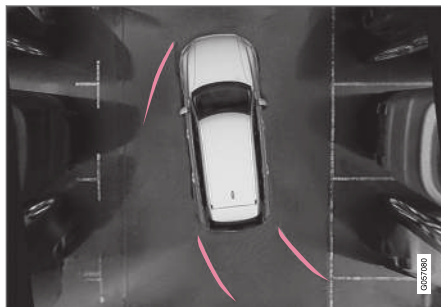

360°-os nézet parkolósegéd vonalakkal.

A 360°-os nézetben a parkolósegéd vonalai az autó mögött, előtt és mellett jelennek meg (a menetiránytól függően):

- Amikor előre halad: Első vonalak
- Tolatáskor: Oldalvonalak és tolatóvonalak

Ha az első vagy a hátsó kamera van kiválasztva, akkor az autó haladási irányától függően megjelennek a parkolási segédvonalak.

Ha egy oldalsó kamera van kiválasztva, akkor a parkolási segédvonalak csak tolatáskor jelennek meg.

**A vonóhorog segédvonalai\***



Vonóhorog segédvonalal.

- 1 Vonórúd** - aktiválja a vonóhorog segédvonalát.
- 2 Zoom** - nagyítás/kicsinyítés

A kamera megkönnyítheti az utánfutó csatlakoztatását úgy, hogy segédvonalat jelenít meg a vonóhorog tervezett "nyomvonaláról" az utánfutóhoz.

- Nyomja meg a **Vonórúd** gombot (1).
  - Megjelennek a parkolási segédvonalak a vonóhorog előre látható "nyomvonalán" - ezzel egy időben eltűnnek az autó parkolási segédvonalai.
  - Az autó és a vonóhorog parkolási segédvonalai nem jeleníthetők meg egyszerre.
- Nyomja meg a **Zoom** (2) lehetőséget, ha pontosabb manőverezésre van szükség.
  - A kamera nézete nagyításra kerül.

### Kapcsolódó információk

- Parkolókamera\* (400. oldal)

## A parkoló kamera érzékelőmezői a Pilot Assist funkcióból

Ha az autó parkolósegéddel is fel van szerelve, akkor a távolságot színes mezők mutatják a 360°-os nézetben azt akadályt észlelő egyes érzékelőkre vonatkozóan.

### Első és hátsó érzékelő mezők



A képernyő színes érzékelő mezőket mutathat az autó szimbólumon.

Az első és hátsó érzékelő mezőinek színe változik, ahogy az akadály távolsága csökken — SÁRGÁRÓL NARANCSSÁRGÁRA, majd PIROSRA.

Mezőszín tolatás-kor	Távolság méterben (lábban)
Sárga	0,6-1,5 (2,0-4,9)
Narancs	0,3-0,6 (1,0-2,0)
Piros	0-0,3 (0-1,0)

Mezőszín előre	Távolság méterben (lábban)
Sárga	0,6-0,8 (2,0-2,6)
Narancs	0,3-0,6 (1,0-2,0)
Piros	0-0,3 (0-1,0)

A PIROS érzékelő mezők esetén a szaggatott hangjelzés folyamatosra változik.

#### ◀◀ Oldalsó érzékelő mezők

A figyelmeztető jelzések az autó tervezett útvonalától függenek. Teljes kormányzási szög esetén ezért átlósan az autó előtti és átlósan az autó mögötti akadályokra vonatkozó figyelmeztetések is előfordulhatnak, nem csak egyenesen az autó előtt vagy közvetlenül az autó mögött.

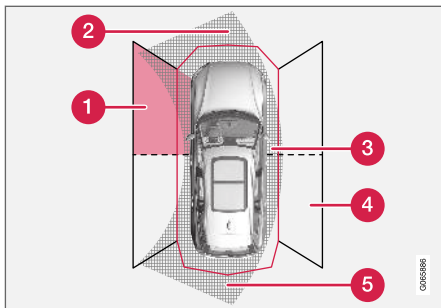

Parkolóérzékelő szektorok, ahol akadályok észlelhetők.

- 1 Bal oldali első érzékelő mező
- 2 Akadályszektor az autó tervezett útvonalán előre – a kormányzási szögtől függően
- 3 PIROS mezőszínű szektor és intenzíven pulzáló hangjelzés
- 4 Jobb oldali első érzékelőmező
- 5 Akadályszektor az autó tervezett útvonalán tolatáskor – a kormányzási szögtől függően

Az oldalsó mező színe az akadályhoz közeledve – SÁRGÁRÓL PIROSRA változik.

Az oldalsó mezők színe	Távolság méterben (lábban)
Sárga	0,25–0,9 (0,8–3,0)
Piros	0–0,25 (0–0,8)

PIROS érzékelő mezők esetén a hangjelzés pulzálásról intenzív pulzálásra vált.

#### Kapcsolódó információk

- Parkolókamera\* (400. oldal)

#### A parkolókamera bekapcsolása

A parkolókamera automatikusan bekapcsol, amikor hátrameneti sebességfokozatba kapcsol vagy a központi kijelző funkciógombjainak egyikevel manuálisan is bekapcsolható.

#### Kamera nézet tolatás közben

Amikor hátrameneti sebességfokozatba kapcsol, akkor a képernyő a 360°-os nézetet mutatja, ha ez vagy valamelyik oldalnézet volt az utoljára használt kamera nézet, különben a hátsó nézet jelenik meg.

#### Kamera nézet a kamera manuális indításakor



Ezzel a gombbal indíthatja el a parkolókamerát a központi kijelző funkció nézetében.

A képernyő ezután először az utoljára használt kamera nézetet mutatja. Azonban a motor minden indításakor az előzőleg mutatott oldalnézetet a 360°-os nézet, az előzőleg mutatott nagyított hátsó nézetet pedig a hátsó nézet váltja fel.

#### A kamera automatikus kikapcsolása

Az első nézet 25 km/h (16 mph) sebességnél eltűnik, hogy ne vonja el a járművezető figyelmét – automatikusan újra megjelenik, ha a sebesség 1 percen belül 22 km/h (14 mph) alá csökken, feltéve, hogy a sebesség nem haladta meg az 50 km/h (31 mph) értéket.

A többi kamera nézet 15 km/h (9 mph) sebességnél kapcsol ki, és nem kapcsol be újra.



**Kapcsolódó információk**

- Parkolókamera\* (400. oldal)

## A parkolókamera szimbólumai és üzenetei

A parkolókamera szimbólumai és üzenetei a járművezetői kijelzőn és/vagy a központi kijelzőn láthatók.

Az alábbi táblázat példákat mutat.

Szimbólum	Üzenet	Leírás
		A hátsó parkolósegéd érzékelők <b>inaktívalva vannak</b> , így nincsenek az akadályokra/tárgyakra vonatkozó hangos figyelmeztetések és mezőjelek.
		A kamera ki van kapcsolva.
	<b>Parkolássegítő rendsz.</b> <b>Érzékelők blokkolva, tisztítás szükséges</b>	A funkció egy vagy több érzékelője gátolva van - ellenőrizze és javítsa ki, amint lehetséges.
	<b>Parkolássegítő rendsz.</b> <b>Nem áll rendelkezésre, szerviz szükséges</b>	A rendszer nem úgy működik ahogyan kellene. Fel kell keresni egy szervizt - hivatalos Volvo márkaszerviz igénybe vételét javasoljuk.

A szöveges üzenetek a kormánykerék jobb oldali billentyűzetének közepén elhelyezkedő  gomb rövid megnyomásával törölhetők.

Ha az üzenet megmarad: Keressen fel egy műhelyt – hivatalos Volvo műhely ajánlott.

### **Kapcsolódó információk**

- Parkolókamera\* (400. oldal)

## Parkolósegéd\*

A Park Assist Pilot (PAP<sup>108</sup>) segíthet a járművezetőnek az autó manőverezésében parkoláskor. A funkció akkor is segíthet kormányzással, amikor párhuzamos parkolásból hajt ki.



A funkció először ellenőrzi, hogy a hely elég nagy-e, és ha igen, akkor segít a járművezetőnek az autó bekormányzásában a parkolóhelyre.

A központi kijelző szimbólumokkal, ábrákkal és szöveggel jelzi a végrehajtandó műveleteket és, hogy mikor kell azokat végrehajtani.

### FIGYELEM

- A parkolóérzékelők holtterekkel rendelkeznek, ahol az akadályok nem észlelhetők.
- Legyen különösen figyelmes, ha az autó közelében emberek vagy állatok tartózkodnak.
- Ne feledje, hogy az autó eleje a parkolási manőver során a szembejövő forgalom irányába mozdulhat.

### FIGYELEM

- A funkció kiegészítő vezetőtámogató funkció, amelynek célja a vezetés megkönnyítése és biztonságosabbá tétele – nem képes minden helyzet kezelésére bármilyen forgalmi, időjárás és útviszonyok mellett.
- A járművezetőnek ajánlott elolvasnia a kezelési útmutató összes, ezzel a funkcióval kapcsolatos részét, hogy a rendszer használata előtt megismerjen bizonyos tényezőket, például a korlátokat és azt, hogy mire kell ügyelnie.
- A vezetőtámogató funkciók nem helyettesítik a járművezető figyelmét és ítélőképességét. Mindig a járművezető felelős az autó biztonságos vezetéséért és a sebesség valamint a többi járműtől való távolság helyes megválasztásáért az érvényben lévő közlekedési szabályoknak és rendelkezéseknek megfelelően.

### MEGJEGYZÉS

A PAP funkció felméri a helyet és kormányozza az autót - a járművezető feladata:

- az autó környezetének figyelése
- a központi kijelző utasításainak követése
- válasszon ki egy sebességfokozatot (hátramenet/előremenet) - egy "fütyülő" hang jelzi a járművezetőnek, hogy mikor kell sebességfokozatot váltania
- biztonságos sebesség fenntartása
- fékezés és megállás.

### Kapcsolódó információk

- Vezetéstámogató rendszer (286. oldal)
- Parkolási változatok Park Assist Pilot használatával\* (411. oldal)
- Parkolás Park Assist Pilot\* használatával (412. oldal)
- Párhuzamos parkolóhely elhagyása Park Assist Pilot\* használatával (414. oldal)
- A parkolósegéd\* korlátai (415. oldal)
- A kamera és radar egység korlátai (339. oldal)
- A parkolósegéd\* üzenetei (418. oldal)

<sup>108</sup>Park Assist Pilot



## Parkolási változatok Park Assist Pilot használatával\*

A Park Assist Pilot (PAP<sup>109</sup>) az alábbi különböző parkolási helyzetekben használható.

### Párhuzamos parkolás

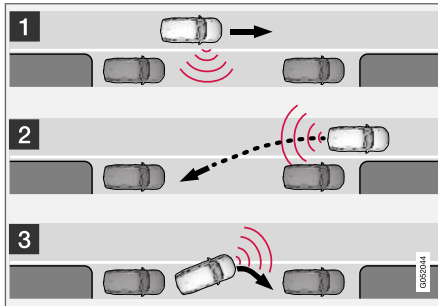

A párhuzamos parkolás alapelve.

A funkció az alábbi lépésekben parkolja le az autót:

1. Azonosításra és bemérésre kerül egy parkolóhely.
2. Az autó a tolatás során a parkolóhelyre kormányoz.
3. Az autó előre/hátra haladva elhelyezkedik a parkolóhelyen.

A **Kiállítás parkolóhelyről** funkció használatával a párhuzamosan parkoló autó a parkolóhely elhagyásához is segítséget kaphat a funkciótól.

### Merőleges parkolás

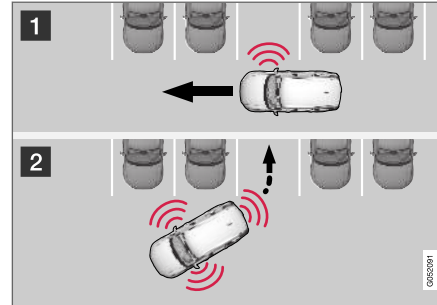

A merőleges parkolás alapelve.

A funkció az alábbi lépésekben parkolja le az autót:

1. Azonosításra és bemérésre kerül egy parkolóhely.
2. Az autó tolatva hajt a parkolóba és előre/hátra haladva manőverezik a parkolóhelyre.

### **i** MEGJEGYZÉS

Amikor elhagyja a parkolóhelyet, akkor a **Kiállítás parkolóhelyről** funkciót csak párhuzamosan parkoló autó esetében szabad használni - merőlegesen parkló autó esetén nem működik.

### Kapcsolódó információk

- Parkolósegéd\* (410. oldal)
- Párhuzamos parkolóhely elhagyása Park Assist Pilot\* használatával (414. oldal)

<sup>109</sup>Park Assist Pilot

## Parkolás Park Assist Pilot\* használatával

Az aktív parkolósegéd (PAP<sup>110</sup>) három lépésben keresztül segít a járművezetőnek a parkolásban. A funkció a parkolóhely elhagyásában is segíthet a járművezetőnek.

A funkció felméri a helyet és kormányozza az autót – a járművezető munkája, hogy:

- figyelje, hogy mi történik az autó körül
- kövesse a központi kijelző utasításait
- fokozatot váltson (előre/hátramenet) – hangjelzés hallható, amikor a járművezetőnek fokozatot kell váltania
- biztonságos sebességet tartson fenn
- fékezzen és megálljon.

Szimbólumok, ábrák és/vagy szöveg jelenik meg a központi kijelzőn a különböző lépések végrehajtásakor.

A funkció az alábbi feltételek teljesülése esetén kapcsolható be a motor beindítását követően:

- Nincs csatlakoztatva utánfutó az autóhoz
- A sebesség kisebb mint 30 km/h (20 mph).

### MEGJEGYZÉS

Az autó és a parkolóhelyek közötti távolságnak 0,5 - 1,5 méternek (1,6-5,0 láb) kell lennie, miközben a funkció parkolóhelyet keres.

### Parkolás

A funkció az alábbi lépésekben parkolja le az autót:

1. Azonosításra és bemérésre kerül egy parkolóhely.
2. Az autó a tolatás során a parkolóhelyre kormányoz.
3. Az autó elhelyezkedik a parkolóhelyen - a rendszer ezután fokozatváltásra és fékezésre kérheti a járművezetőt.

### Parkolóhelyek keresése és bemérése



A funkció aktiválható a központi kijelző funkció nézetében.

Ez a kamera nézetekből is elérhető.

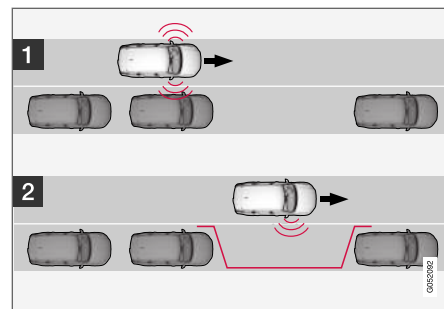

A párhuzamos parkolás alapelve.

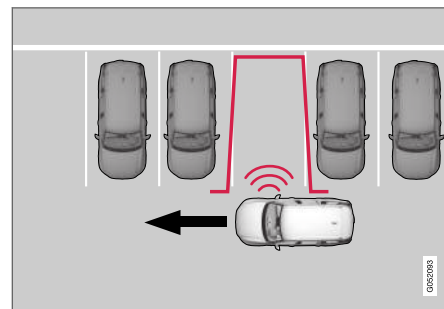

A merőleges parkolás alapelve.

Haladjon alacsonyabb mint 30 km/h (20 mph) a párhuzamos parkolás vagy alacsonyabb mint

<sup>110</sup>Park Assist Pilot

20 km/h (12 mph) sebességgel a merőleges parkolás esetén.

1. Érintse meg a **Beparkolás** gombot a funkció nézetben vagy a kamera nézetben.
  - > A PAP parkolóhelyet keres, és ellenőrzi, hogy az elég nagy-e.
2. Készüljön fel az autó megállítására, amikor a központi kijelzőn megjelenő ábra és üzenet azt jelzi, hogy alkalmas parkolóhelyet talált.
  - > Egy felugró ablak jelenik meg.
3. Válassza a **Párhuzamos parkolás** vagy **Merőleges parkolás** lehetőséget, és kapcsoljon hátramenetbe.

### **i** MEGJEGYZÉS

A funkció megkeresi a parkolóhelyet, utasításokat jelenít meg és a parkolóhelyre irányítja az autót az utas felőli oldalán. De ha szükséges, akkor az autó az utca vezető felőli oldalán is leparkolható.

- Kapcsolja be a vezető oldali irányjelzőt - ekkor a rendszer ehelyett az autónak azon az oldalán keres parkolóhelyet.

### Betolítás a parkolóhelyre

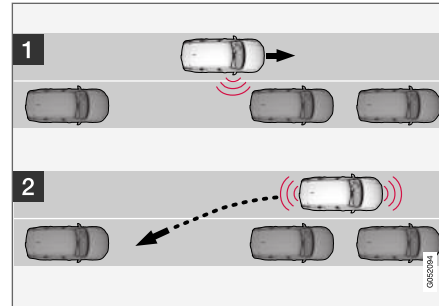

Párhuzamos.

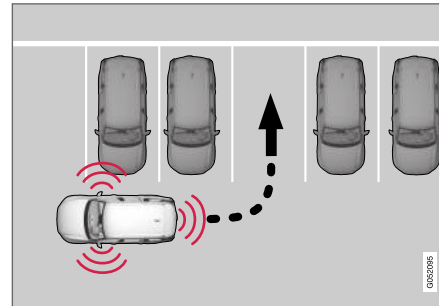

Merőleges.

Hajtsa végre az alábbi lépéseket, hogy az autóval a parkolóhelyre tolasson:

1. Ellenőrizze, hogy az autó mögötti terület szabad-e, majd kapcsoljon hátrameneti sebesséfgokozatba.
2. Tolasson lassan és óvatosan, anélkül, hogy a kormánykerékhez érne - és 7 km/h (4 mph) sebességnél ne gyorsabban.
3. Készüljön fel az autó megállítására, amikor a központi kijelzőn megjelenő ábra és üzenet erre utasítja.

### **i** MEGJEGYZÉS

- Tartsa távol a kezét a kormánykeréktől, amikor aktiválva van a funkció.
- Ügyeljen arra, hogy semmi nem akadályozza a kormánykerék mozgását és az szabadon foroghasson.
- Az optimális eredmény eléréséhez - várjon, amíg a kormánykerék teljesen elfordul, mielőtt előre/hátra indulna.

## ◀◀ Az autó elhelyezése a parkolóhelyen

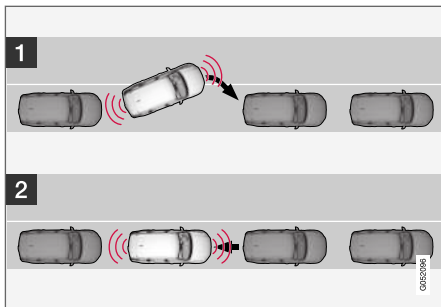

A párhuzamos parkolás alapelvei

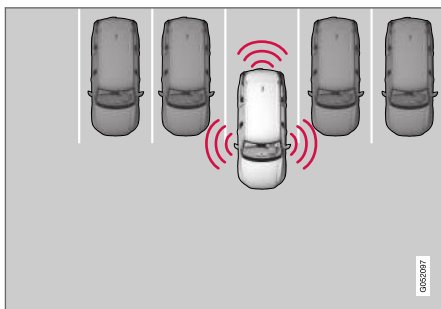

A merőleges parkolás alapelvei.

Járjon el az alábbiak szerint:

1. Mozdítsa a rendszer által kért fokozathelyzetbe a fokozatválasztót, várjon, amíg a kormánykerék elfordul, és hajtson lassan előre.
2. Készüljön fel az autó megállítására, amikor a központi kijelzőn megjelenő ábra és üzenet erre utasítja.
3. Válassza ki a hátrameneti sebességfokozatot, és haladjon lassan hátra.
4. Készüljön fel az autó fékezésére, amikor a központi kijelzőn megjelenő ábra és üzenet erre utasítja.

A funkció automatikusan kikapcsol, és az ábra valamint az üzenet mutatja, hogy a parkolás befejeződött. Szükség lehet arra, hogy a járművezető javítson az elhelyezkedésen. Csak a járművezető döntheti el, hogy az autó megfelelően parkol-e.

### ! FONTOS

A figyelmeztetési távolság rövidebb, amikor az érzékelőket a Park Assist Pilot (PAP<sup>111</sup>) használja, összehasonlítva azzal, amikor a parkolósegéd rendszer használja azokat.

### Kapcsolódó információk

- Parkolósegéd\* (410. oldal)

## Párhuzamos parkolóhely elhagyása Park Assist Pilot\* használatával

A **Kiállás parkolóhelyről** funkció segíthet a járművezetőnek a parkolóhely elhagyásában párhuzamos parkoláskor.

### i MEGJEGYZÉS

Amikor elhagyja a parkolóhelyet, akkor a **Kiállás parkolóhelyről** funkciót csak párhuzamosan parkoló autó esetében szabad használni - merőlegesen parkoló autó esetén nem működik.



A **Kiállás parkolóhelyről** központi kijelző funkció nézetében vagy a kamera nézetben aktiválható.

Járjon el az alábbiak szerint:

1. Érintse meg a **Kiállás parkolóhelyről** gombot a funkció nézetben vagy a kamera nézetben.
2. Használja az irányjelzőt annak kiválasztásához, hogy milyen irányban kell az autónak elhagynia a parkolóhelyet.

<sup>111</sup>Park Assist Pilot

3. Készüljön fel az autó megállítására, amikor a központi kijelzőn megjelenő ábra és üzenet erre utasítja - kövesse az utasításokat a parkolási eljárással megegyező módon.

Ne feledje, hogy a kormánykerék "visszarugózhat", amikor a funkció befejeződik - lehetséges, hogy a járművezetőnek vissza kell kormányoznia a maximális kormányzási szögbe, hogy elhagyja a parkolóhelyet.

Ha a funkció úgy ítéli meg, hogy a járművezető további manőverezés nélkül el tudja hagyni a parkolóhelyet, akkor a funkció leáll, akkor is, ha a járművezető úgy gondolja, hogy az autó még mindig a parkolóhelyen van.

### Kapcsolódó információk

- Parkolósegéd\* (410. oldal)

## A parkolósegéd\* korlátai

A Park Assist Pilot (PAP<sup>112</sup>) funkció nem képes minden helyzetben mindent észlelni, ezért korlátozott funkcionalitással rendelkezhet.

### FIGYELEM

- A parkolóérzékelők holtterekkel rendelkeznek, ahol az akadályok nem észlelhetők.
- Legyen különösen figyelmes, ha az autó közelében emberek vagy állatok tartózkodnak.
- Ne feledje, hogy az autó eleje a parkolási manőver során a szembejövő forgalom irányába mozdulhat.

### FIGYELEM

- A funkció kiegészítő vezetőtámogató funkció, amelynek célja a vezetés megkönnyítése és biztonságosabbá tétele – nem képes minden helyzet kezelésére bármilyen forgalmi, időjárási és útviszonyok mellett.
- A járművezetőnek ajánlott elolvasnia a kezelési útmutató összes, ezzel a funkcióval kapcsolatos részét, hogy a rendszer használata előtt megismerjen bizonyos tényezőket, például a korlátokat és azt, hogy mire kell ügyelnie.
- A vezetőtámogató funkciók nem helyettesítik a járművezető figyelmét és ítélőképességét. Mindig a járművezető felelős az autó biztonságos vezetéséért és a sebesség valamint a többi járműtől való távolság helyes megválasztásáért az érvényben lévő közlekedési szabályoknak és rendelkezéseknek megfelelően.

<sup>112</sup>Park Assist Pilot



### ! FONTOS

Az érzékelő észlelési területénél magasabban elhelyezkedő tárgyakat a parkolási manőver során nem veszi figyelembe a rendszer, ami azt okozhatja, hogy a funkció túl korán fordul a parkolóhelyre – az ilyen parkolóhelyek ezért kerülendőek.

A járművezetőnek tisztában kell lennie a parkolósegéd alábbi példáival:

### A parkolás megszakad

A parkolási folyamat megszakad:

- ha a járművezető a kormánykerékhez ér
- ha az autót túl gyorsan vezeti - 7 km/h (4 mph) felett
- ha a járművezető megnyomja a **Mégse** lehetőséget a központi kijelzőn
- amikor a blokkolásgátló fékek vagy az elektronikus menetstabilizáló működésbe lép - például amikor egy kerék csúszós útfelületen elveszíti a tapadást.
- a sebességfüggő kormánykerék-ellenállású kormányszervo csökkent teljesítménnyel működik – például túlmelegedés miatti hűtés során.

Ahol alkalmazható, egy üzenet jelenik meg a központi kijelzőn a parkolási műveletor megszakadásának okával.

### ! FONTOS

Bizonyos körülmények között a funkció nem képes parkolóhelyet találni - ennek egyik oka az lehet, hogy olyan külső hangforrások zavarják az érzékelőket, amelyek a rendszer által használthoz hasonló frekvenciát használnak.

Ilyenek lehetnek például többek között a kürtök, nedves gumiabroncsok az aszfalton, légfékék vagy motorkerékpárok kipufogóhangja stb.

### i MEGJEGYZÉS

A szennyeződésekkel, jéggel és hóval fedett érzékelők csökkentik a működést és megakadályozhatják a mérést.

### A járművezető felelőssége

A járművezetőnek észben kell tartania, hogy a funkció egy segítség – nem tévedhetetlen, teljesen automatikus funkció. A járművezetőnek ezért készen kell állnia a parkolási eljárás megszakítására.

Vannak más részletek is, amelyekre a vezetőnek gondolnia kell a parkolásakor, például:

- Mindig a járművezető felelős annak eldöntéséért, hogy a funkció által kiválasztott hely alkalmas-e a parkolásra.
- Ne használja a funkciót, ha a hóláncok vagy pötterék van felszerelve.
- Ne használja a funkciót, ha a csomagterbe helyezett rakomány kilóg az autóból.
- Zuhogó esőben vagy hóesésben a rendszer helytelenül mérheti fel a parkolóhelyet.
- A parkolóhely keresése és méretének ellenőrzése közben a funkció figyelmen kívül hagyhat a parkolóhelyen mélyen elhelyezkedő akadályokat.
- A szűk utcákon található parkolóhelyek nem mindig alkalmasak, mert előfordulhat, hogy nincs elegendő hely a manőverezéshez.
- Használjon helyes gumiabroncsnyomású jóváhagyott gumiabroncsokat<sup>113</sup> - ez befolyásolja a funkció képességét az autó leparkolására.
- A funkció a parkoló járművek pillanatnyi helyzetéből indul ki - ha ezek nem megfelelően parkolnak, akkor az autó gumiabroncsai és keréktárcsái a szegélynek ütközhetnek és károsodhatnak.

<sup>113</sup>A "jóváhagyott gumiabroncsok" az autóra gyárilag felszerelttel megegyező típusú és gyártmányú gumiabroncsokat jelent.

- Merőleges parkolóhelyek maradhatnak ki vagy kerülhetnek szükségtelenül felkínálásra, ha egy parkoló autó jobban kinyúlik a többi parkoló autónál.
- A funkció egyenes utcákon, és nem éles kanyarokban történő parkoláshoz van kialakítva. Ezért ügyeljen arra, hogy az autó párhuzamosan álljon a potenciális parkolóhelyekkel, amikor a funkció felméri a helyet.

**! FONTOS**

Másik jóváhagyott keréktárcsára és/vagy gumiabroncsra váltáskor változhat a gumiabroncs kerülete, ami azt jelenti, hogy a rendszer paramétereit módosítani kell. Forduljon szervizhez - lehetőleg hivatalos Volvo műhelyhez.

**Kapcsolódó információk**

- Parkolósegéd\* (410. oldal)
- Sebességfüggő kormányzási erő (286. oldal)
- A kamera és radar egység korlátai (339. oldal)

## A parkolósegéd\* üzenetei

Az aktív parkolósegéd (PAP<sup>114</sup>) szimbólumai és üzenetei a járművezetői kijelzőn és/vagy a központi kijelzőn láthatók.

Az alábbi táblázat példákat mutat.

Üzenet	Leírás
Parkolássegítő rendsz. Érzékelők blokkolva, tisztítás szükséges	A funkció egy vagy több érzékelője gátolva van - ellenőrizze és javítsa ki, amint lehetséges.
Parkolássegítő rendsz. Nem áll rendelkezésre, szerviz szükséges	A rendszer nem úgy működik ahogyan kellene. Fel kell keresni egy szervizt - hivatalos Volvo márkaszerviz igénybe vételét javasoljuk.

A szöveges üzenetek a kormánykerék jobb oldali billentyűzetének közepén elhelyezkedő  gomb rövid megnyomásával törölhetők.

Ha az üzenet megmarad: Keressen fel egy műhelyt – hivatalos Volvo műhely ajánlott.

### Kapcsolódó információk

- Parkolósegéd\* (410. oldal)

<sup>114</sup>Park Assist Pilot



HIBRID INFORMÁCIÓK

## A Twin Engine rendszerrel kapcsolatos általános információk

A Twin Engine ugyanúgy működik, mint egy szokásos autó, de bizonyos funkciói eltérnek a csak benzinnel vagy gázolajjal működő autótól. Az elektromos motor főleg alacsony sebességeken, a benzinmotor pedig magasabb sebességeken és aktívabb vezetés közben működik.

A járművezetői kijelző mutat bizonyos információkat, amelyek kizárólag a Twin Engine modellekre jellemzőek - töltési információk, kiválasztott hajtásmód, távolság az akkumulátor lemerülési szintjéig és a hibrid akkumulátor töltöttségi szintje.

Az autó vezetés közben különböző hajtásmódokra állítható, például csak elektromos működés, amikor teljesítményre van szükség, az elektromos motor és a benzinmotor is. Az autó a kiválasztott hajtásmódnak megfelelően számítja ki a vezethetőséget, vezetési élményt, környezeti terhelést és üzemanyag-gazdaságosság optimális kombinációját.

Az autó optimális működéséhez fontos, hogy a hibrid akkumulátor és a kapcsolódó elektromos meghajtó rendszerek valamint a benzinmotor és annak hajtórendszerei megfelelő üzemi hőmérsékletűek legyenek. Az akkumulátor kapacitása jelentősen csökkenhet, ha az akkumulátor túl hideg vagy meleg. Az előkészítés az elindulás előtt felkészíti az autó hajtásrendszereit és az utasteret, hogy csökkentse a kopást és az út

során felhasznált energiát. A hibrid akkumulátor hatótávolsága növekszik.

Az elektromos motort hajtó hibrid akkumulátor a töltőkábelben keresztül tölthető de nyhe fékezés-kor és motorfékezés-kor is töltődik a **B** fokozathelyzetben. A hibrid akkumulátor az autó motorjával is tölthető.

### Fontos tudni

#### Tápellátás nélküli autó

Ne feledje, hogy olyan fontos funkciók, mint a fékek és a szervokormány nem működnek, ha az autó tápellátása megszűnik.

#### FIGYELEM

Az elektromos motor kikapcsolts és az üzemanyaggal működő motor leállított állapotában az autó fékezése nem lehetséges.

#### A vontatás nem megengedett

A Twin Engine vontatása nem megengedett, mert ez károsítja az elektromos motort.

#### Külső motorhang

#### FIGYELEM

Ne feledje, hogy az autónak nincs hangja, amikor azt csak az elektromos motor hajtja és ezért a gyermekek, gyalogosok, kerékpárosok és állatok számára nehezebben észrevehető. Ez különösen alacsony sebességek mellett, például parkolóknál igaz.

## Nagyfeszültségű áram

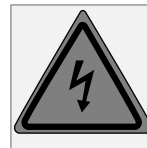

#### FIGYELEM

Az autóban számos komponens nagy feszültségű árammal működik, ami helytelen beavatkozás esetén veszélyes lehet. Ezeket a komponenseket és az összes narancsszínű kábelt csak képzett szakemberek kezelhetik.

Ne érjen semmihez, ami nincs egyértelműen leírva ebben a használati útmutatóban.

## Kapcsolódó információk

- A hibrid akkumulátor töltése (421. oldal)
- Hibrid műszer (83. oldal)
- Hajtásmódok (464. oldal)
- Az előkészítés elindítása és kikapcsolása (226. oldal)
- Hibrid akkumulátor (638. oldal)
- A hatótávolságot befolyásoló tényezők elektromos üzemmódban (479. oldal)
- Az automata sebességváltó fokozathelyzetei (457. oldal)
- Vontatás (501. oldal)

## A hibrid akkumulátor töltése

A normál autókban található üzemanyagtartály mellett, az autó egy tölthető akkumulátorral - úgynevezett hibrid akkumulátorral is rendelkezik, amely lítium-ion típusú.

A hibrid akkumulátor töltőkábellel tölthető, amely a csomagterben elhelyezkedő tároló rekeszben található.

### **i** MEGJEGYZÉS

A Volvo az IEC 62196 és IEC 61851 szabványoknak megfelelő, a hőmérséklet-figyelést támogató töltőkábel használatát javasolja.

A hibrid akkumulátor töltési ideje a használt töltőáramtól függ.

### **i** MEGJEGYZÉS

A hibrid akkumulátor kapacitása az idővel és a használattal kissé csökken, ami a benzinmotor megnövekedett használatát és ezért az üzemanyag-fogyasztás kis mértékű növekedését okozhatja.

### **⚠** FIGYELEM

A hibrid akkumulátor cseréjét csak szervizben szabad végezni - lehetőleg hivatalos Volvo műhelyben.

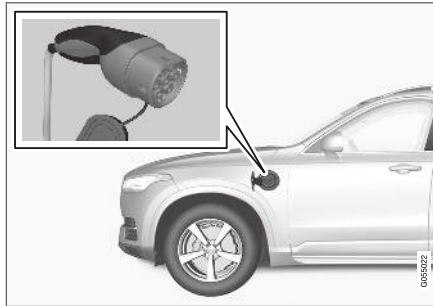

Töltőkábel-fogantyú és bemenő töltőaljzat.

A töltési állapot visszajelzése háromféle módon történik:

- Visszajelzők a töltőkábel vezérlőegységén.
- Visszajelző lámpa az autó bemenő töltőaljzatán.
- Illusztráció és szöveg a járművezetői kijelzőn.

Az indítóakkumulátor a hibrid akkumulátor töltésekor töltődik és töltése a hibrid akkumulátor teljes töltöttségének elérésekor fejeződik be.

Ha a hibrid akkumulátor hőmérséklete  $-10\text{ °C}$  ( $14\text{ °F}$ ) alatt vagy  $40\text{ °C}$  ( $104\text{ °F}$ ) felett van, akkor az autó bizonyos funkciói megváltoznak vagy elérhetelenné válnak, mert a hibrid akkumulátorok kapacitása csökken ezen a hőmérsékleti tartományon kívül.

Az elektromos üzem nem lehetséges, ha az akkumulátor hőmérséklete túl alacsony vagy túl magas. Ha a PURE hajtásmód van kiválasztva, akkor beindul a belsőégésű motor.

## Töltés rögzített vezérlőegységgel a 3. módnak<sup>1</sup> megfelelően

Bizonyos piacokon a vezérlőegység az elektromos hálózathoz csatlakoztatott töltőállomásba van építve. Ebben az esetben, a töltőkábel nem rendelkezik saját vezérlőegységgel. Ehelyett egy speciális csatlakozó szolgál a töltőkábel töltőállomáshoz csatlakoztatására. Kövesse a töltőállomás megjelenő utasításokat.

<sup>1</sup> Európai Szabvány - EN 61851-1.

## ◀ Töltés benzinmotorral



Az autó áramot termel az akkumulátor számára és az akkumulátor töltődik, például amikor enyhén benyomja a fékpedált vagy motorfékkel lejtőn halad.

Az autó is termelhet energiát a hibrid akkumulátor számára és az akkumulátor töltődik.

- A hibrid akkumulátor a fékpedállal végzett finom fékezés közben töltődik. Az autó mozgási energiája elektromos energiává alakul, ami tölti a hibrid akkumulátort.
- **B** fokozathelyzetben az autó elektromos motorfékezést használ a gázpedál elengedésekor, miközben tölti a hibrid akkumulátort.
- A hibrid akkumulátor az autó belsőégésű motorjával is tölthető.

### Kapcsolódó információk

- Töltőkábel (423. oldal)
- Töltőáram (422. oldal)

- A bemenő töltőaljzat fedelének nyitása és zárása (427. oldal)
- A hibrid akkumulátor töltésének elindítása (427. oldal)
- A hibrid akkumulátor töltésének leállítása (436. oldal)
- Töltési állapot a töltőkábel vezérlőegységén (431. oldal)
- Töltési állapot az autó bemenő töltőaljzatán (430. oldal)
- Töltési állapot az autó járművezetői kijelzőjén (434. oldal)
- A Twin Engine hajtással kapcsolatos szimbólumok és üzenetek a járművezetői kijelzőn (437. oldal)
- Az automata sebességváltó fokozathelyzetei (457. oldal)
- Hajtásmód váltása (468. oldal)
- Hibrid akkumulátorral rendelkező autók hosszú távú tárolása (439. oldal)

## Töltőáram

A töltőáram a hibrid akkumulátor töltésére és az autó előkészítésére szolgál. A töltés az autó bemenő töltőaljzatához csatlakoztatott töltőkábelen és egy 230 voltos aljzaton<sup>2</sup> (váltakozó áram) keresztül történik.

Amikor a töltőkábel aktív, akkor a járművezetői kijelző egy üzenetet jelenít meg és egy lámpa világít az autó bemenő töltőaljzatán. A töltőáram főleg az akkumulátor töltését, hanem az autó előkészítését is szolgálja. Az autó hibrid akkumulátorának töltésekor az indítóakkumulátor is töltődik.

### ! FONTOS

Soha ne húzza ki a töltőkábelt a 230 voltos aljzathoz (váltakozó áram) a töltési folyamat közben - ilyenkor fennáll a 230 voltos aljzat károsodásának kockázata. Mindig állítsa le a töltést, mielőtt kihúzza a töltőkábelt az autó bemenő töltőaljzatából, majd a 230 voltos aljzathoz.

### i MEGJEGYZÉS

- Ha nagyon meleg vagy hideg idő van, akkor a töltőáram egy része a hibrid akkumulátort és az utasteret hűti/fűti, ami hosszabb töltési időt eredményez.
- A töltési idő hosszabb, ha be van állítva az előkészítés. A szükséges idő főként a külső hőmérséklettől függ.

## Biztosíték

Normális esetben számos 230 voltos fogyasztó osztozik ugyanazon a biztosíték-áramkörön, így további fogyasztók (például világítás, porszívó, elektromos fűrógép stb.) lehetnek ugyanazon a biztosítékon.

## Kapcsolódó információk

- Töltőkábel (423. oldal)
- Töltési állapot az autó járművezetői kijelzőjén (434. oldal)
- Töltési állapot az autó bemenő töltőaljzatán (430. oldal)
- Az előkészítés elindítása és kikapcsolása (226. oldal)
- A hibrid akkumulátor töltésének leállítása (436. oldal)

## Töltőkábel

A töltőkábel és a vezérlőegység az autó hibrid akkumulátorának töltésére szolgál.

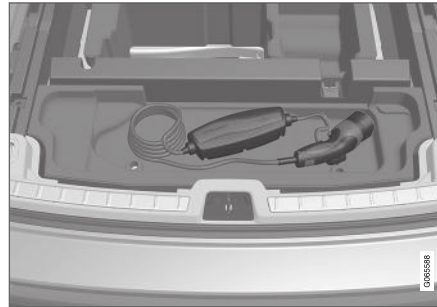

A töltőkábel a csomagtér padlófedele alatti tároló rekeszben található.

### FIGYELEM

Csak az autohoz tartozó vagy a Volvo által ajánlott töltőkábelt használjon.

### Műszaki adatok, töltőkábel

Környezeti hőmérséklet	-32 °C - 50 °C (-25 °F - 122 °F)
------------------------	----------------------------------

### FIGYELEM

- A töltőkábel beépített áramkör-megszakítóval rendelkezik. A töltést csak földelt és jóváhagyott aljzatokról szabad végezni.
  - Biztosítson felügyeletet a gyermekek számára, amikor a töltőkábel közelében vannak és az csatlakoztatva van.
  - A töltőkábelben magas feszültség van. A magas feszültséggel történő érintkezés súlyos vagy halálos sérülést okozhat.
  - Ne használja a töltőkábelt, ha az bármilyen módon sérült. A sérült vagy nem működő töltőkábelt csak szervizben szabad javíttatni - hivatalos Volvo szerviz ajánlott.
  - Mindig helyezze el úgy a töltőkábelt, hogy ne lehessen rajta áthajtani, rálépni, megbotlani benne és ne tudjon egyéb módon károsodni vagy személyi sérülést okozni.
  - Tisztítás előtt csatlakoztassa le a töltőt a fali aljzatról.
  - Soha ne csatlakoztassa a töltőkábelt hosszabbító zsinórhoz vagy többcsatlakozós aljzathoz.
- Tartsa be a gyártó utasításait a töltőkábel és komponensei használatára vonatkozóan.

<sup>2</sup> Az aljzat feszültsége a piactól függően változó lehet.



**! FONTOS**

Elosztók, hosszabbító kábelek, túlfeszültségvédők vagy hasonló eszközök nem használhatók a töltőkábellel együtt, mert ez tüzet, elektromos áramütéseket stb. okozhat.

A 230 voltos aljzat (váltakozó áram) és a töltőkábel között csak akkor használható adapter, ha az adapter az IEC 61851 és IEC 62196 szabványoknak megfelelő jóváhagyással rendelkezik.

**! FONTOS**

Soha ne húzza ki a töltőkábelt a 230 voltos aljzataból (váltakozó áram) a töltési folyamat közben - ilyenkor fennáll a 230 voltos aljzat károsodásának kockázata. Mindig állítsa le a töltést, mielőtt kihúzza a töltőkábelt az autó bemenő töltőaljzatából, majd a 230 voltos aljzataból.

**! FONTOS**

Tisztítsa meg a töltőkábelt vízzel vagy enyhé tisztítószerszel nedvesített tiszta ruhával. Ne használjon vegyszereket vagy oldószereket.

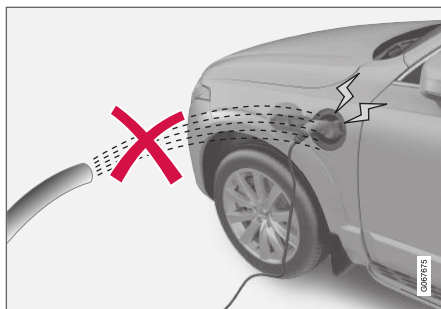

**! FIGYELEM**

A töltőkábelt és a kapcsolódó alkatrészeket nem szabad nedvességnek kitenni vagy vízbe mártani.

**! FONTOS**

Ne tegye ki a vezérlőegységet és csatlakozóját közvetlen napfénynek. Ilyen esetekben fennáll annak a kockázata, hogy a csatlakozó túlmelegedés-védelme csökkenti vagy megszakítja a hibrid akkumulátor töltését.

**Kapcsolódó információk**

- Földzárlat-megszakító a töltőkábelben (425. oldal)
- A töltőkábel hőmérséklet-figyelése (426. oldal)

- A hibrid akkumulátor töltése (421. oldal)

## Földzárlat-megszakító a töltőkábelben

A töltőkábel vezérlőegysége beépített földzárlati megszakítóval rendelkezik, amely védi az autót és a felhasználót a rendszerhibákból eredő elektromos áramütéstől.

### FIGYELEM

A hibrid akkumulátort csak földelt és jóváhagyott 230 voltos aljzatokról (váltakozó áram) szabad tölteni. Ha az aljzat vagy a biztosítékkör kapacitása ismeretlen, akkor kérjen fel egy villanyszerelőt a kapacitás ellenőrzésére. A biztosítékkör kapacitásán felüli töltés tüzet vagy a biztosítékkör károsodását okozhatja.

### FIGYELEM

- A töltőkábel túlfeszültség-védelme segíti az autó töltőrendszerének védelmét, de nem garantálja azt, hogy soha nem történik túlterhelés.
- Soha ne használjon kopott vagy sérült elektromos aljzatokat. Ez tüzet vagy súlyos sérülést okozhat.
- Soha ne csatlakozassa a töltőkábelt kábelhosszabbítóhoz.
- A hibrid akkumulátor karbantartását vagy cseréjét csak képzett és minősített Volvo szerviztechnikus végezheti.

### FONTOS

A földzárlati megszakító nem védi a 230 V aljzatot (váltakozó áram)/elektromos berendezést.

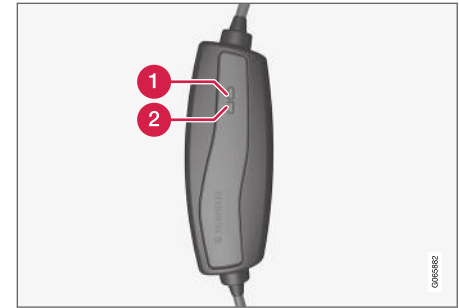

A vezérlőegység LED-es<sup>3</sup> lámpái.

1. LED-es lámpa
2. LED-es lámpa

Ha a vezérlőmodul beépített földzárlati megszakítója kioldott, akkor a 2. LED-es lámpa pirosan világog, miközben az 1. LED-es lámpa ki van kapcsolva - ellenőrizze a 230 voltos aljzatot (váltakozó áram).

<sup>3</sup> LED Light Emitting Diode

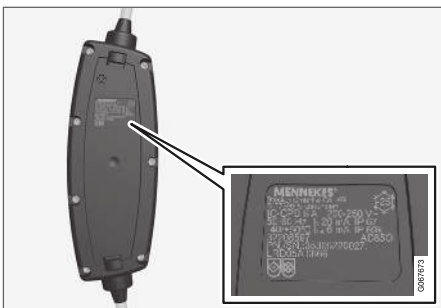

**! FONTOS**

- Ellenőrizze az aljzat kapacitását.
- Ha túllépi a teljes terhelhetőséget, akkor az ugyanarra a biztosíték-áramkörre csatlakoztatott elektronikus berendezéseket le kell csatlakoztatni.
- Ne csatlakoztasson töltőkábelt, ha sérült az aljzat.

**Kapcsolódó információk**

- Töltőkábel (423. oldal)
- Töltési állapot a töltőkábel vezérlőegységén (431. oldal)

**A töltőkábel hőmérséklet-figyelése**

Annak érdekében, hogy az autó hibrid akkumulátora mindig biztonságosan fel legyen töltve, a töltőkábel vezérlőegysége és a csatlakozó beépített hőmérséklet-figyelő eszközzel rendelkezik.

A hőmérséklet-figyelés a vezérlőegységben és a csatlakozóban történik.

**i MEGJEGYZÉS**

A Volvo az IEC 62196 és IEC 61851 szabványoknak megfelelő, a hőmérséklet-figyelést támogató töltőkábel használatát javasolja.

**A vezérlőegység figyelése**

Ha a vezérlőegység hőmérséklete túl magas, akkor a töltés kikapcsol. Ez az elektronika védelmét szolgálja. Ez például magas külső hőmérséklet mellett történik meg és/vagy, amikor a vezérlőegységet közvetlen erős napsugárzás éri.

**A csatlakozó figyelése**

Ha a tápforrásnál, amelyhez a töltőkábel csatlakoztatva van, túl magas a hőmérséklet, akkor csökken a töltőáram. Ha a hőmérséklet meghalad egy kritikus szintet, akkor a töltés teljesen leáll.

**! FONTOS**

Ha a hőmérsékletfigyelés többször automatikusan csökkenti a töltőáramot, akkor meg kell szakítani az akkumulátor töltését, majd meg kell vizsgálni és ki kell küszöbölni a túlmelegedés okát.

**Kapcsolódó információk**

- Töltőkábel (423. oldal)



## A bemenő töltőaljzat fedelének nyitása és zárása

A hibrid akkumulátor bemenő töltőaljzatának fedele manuálisan nyitható.

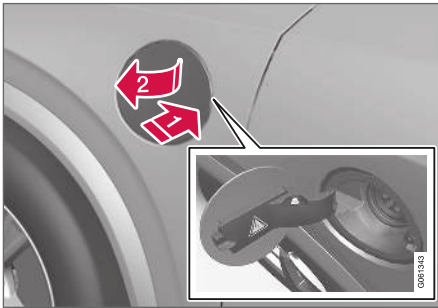

**1** Nyomja meg, majd engedje el a fedél hátsó részét.

**2** Nyissa ki a fedelet.

Zárja be a bemenő töltőaljzat fedelét fordított sorrendben.

### Kapcsolódó információk

- A hibrid akkumulátor töltésének elindítása (427. oldal)
- A hibrid akkumulátor töltésének leállítása (436. oldal)
- A hibrid akkumulátor töltése (421. oldal)

<sup>4</sup> Az aljzat feszültsége a piactól függően változó lehet.

## A hibrid akkumulátor töltésének elindítása

Az autó hibrid akkumulátorának töltése az autó és egy 230 voltos aljzat<sup>4</sup> (váltakozó áram) közötti töltőkábel használatával történik.

Csak az autóhoz kapott vagy a Volvo által ajánlott egyéb töltőkábelt használjon.

### **!** FONTOS

Soha ne csatlakoztassa a töltőkábelt, amikor zivatar vagy villámlás kockázata áll fenn.

### **i** MEGJEGYZÉS

A Volvo az IEC 62196 és IEC 61851 szabványoknak megfelelő, a hőmérséklet-figyelést támogató töltőkábel használatát javasolja.

### **!** FIGYELEM

- A hibrid akkumulátor csak a maximális megengedett vagy ennél alacsonyabb töltőárammal szabad tölteni, a hibrid akkumulátorok 230 voltos aljzatokról (váltakozó áram) történő töltésére vonatkozó helyi és országos előírásoknak megfelelően.
- A hibrid akkumulátor töltését csak jóváhagyott, földelt 230 voltos aljzatról<sup>5</sup> vagy a Volvo által biztosított önálló töltőkábelről (Mode 3) szabad végrehajtani.
- A vezérlőegység földzárlati megszakítója védi az autót, de a fennáll a 230 voltos hálózati áramkör túlterhelésének kockázata.
- Kerülje a láthatóan kopott vagy sérült hálózati aljzatok használatát, mert ez tüzet és/vagy személyi sérülést okozhat.
- Soha ne használjon hosszabbító kábelt.
- Soha ne használjon adaptert.



## ⚠ FIGYELEM

- A töltőkábel beépített áramkör-megszakítóval rendelkezik. A töltést csak földelt és jóváhagyott aljzatokról szabad végezni.
- Biztosítson felügyeletet a gyermekek számára, amikor a töltőkábel közelében vannak és az csatlakoztatva van.
- A töltőkábelben magas feszültség van. A magas feszültséggel történő érintkezés súlyos vagy halálos sérülést okozhat.
- Ne használja a töltőkábelt, ha az bármilyen módon sérült. A sérült vagy nem működő töltőkábelt csak szervizben szabad javíttatni - hivatalos Volvo szerviz ajánlott.
- Mindig helyezze el úgy a töltőkábelt, hogy ne lehessen rajta áthajtani, rálépni, megbotlani benne és ne tudjon egyéb módon károsodni vagy személyi sérülést okozni.
- Tisztítás előtt csatlakoztassa le a töltőt a fali aljzatról.
- Soha ne csatlakoztassa a töltőkábelt hosszabbító zsinórhoz vagy többcsatlakozós aljzathoz.

Tartsa be a gyártó utasításait a töltőkábel és komponensei használatára vonatkozóan.

## ⚠ FONTOS

Ellenőrizze, hogy a 230 VAC aljzat (váltakozó áram) elegendő tápellátással rendelkezik-e elektromos járművek töltéséhez - ha bizonytalan, akkor ellenőriztesse az aljzatot képzett szakemberrel.

Vegye ki a töltőkábelt a csomagtér padlója alatti tároló rekeszből. Ne feledje, hogy az autót a töltés előtt le kell állítani.

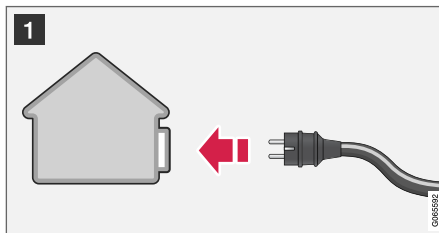

- 1 Csatlakoztassa a töltőkábelt egy 230 voltos aljzatba. Soha ne használjon hosszabbító kábelt.



- 2 Nyissa ki a töltőfedelelet. Távolítsa el a töltőfogantyú védőfedelét, és nyomja be teljesen a fogantyút az autó aljzatába.

<sup>5</sup> Vagy, a piactól függően, ettől eltérő feszültségű aljzatról.

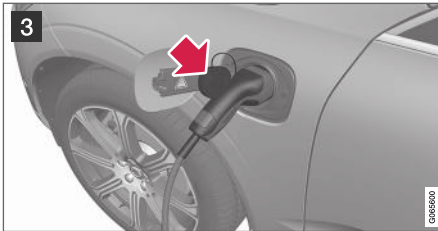

**3** Rögzítse a töltőfogantyú fedelét a helyére az ábrának megfelelően.

**! FONTOS**

A festés károsodásának elkerülése érdekében, például erős szél esetén, helyezze el úgy a töltőfogantyú védőfedelét, hogy az ne érjen hozzá az autóhoz.

3. A töltőkábel töltő fogantyúja rögzítve/zárva van és a töltés 5 másodpercen belül elkezdődik. A töltés elindításakor a bemenő töltőaljzat LED lámpája zöld fényel villog. A járművezetői kijelző mutatja a becsült hátralévő töltési időt vagy azt, ha a töltés nem megfelelően működik.

Az akkumulátor töltése egy időre megszakadhat, ha az autót kinyitják:

- és kinyitják az ajtót - a töltés néhány perc elteltével újratezdődik.
- az ajtó kinyitása nélkül - az autó automatikusan visszazár. A töltés körülbelül 1 perc múlva újratezdődik.

**! FONTOS**

Soha ne húzza ki a töltőkábelt a 230 voltos aljzataból (váltakozó áram) a töltési folyamat közben - ilyenkor fennáll a 230 voltos aljzat károsodásának kockázata. Mindig állítsa le a töltést, mielőtt kihúzza a töltőkábelt az autó bemenő töltőaljzatából, majd a 230 voltos aljzataból.

A légkondicionálóból származó páralecsapódás a töltés során csöpöghet az autó alatt. Ez normális és a hibrid akkumulátor hűlése miatt történik.

**Kapcsolódó információk**

- A hibrid akkumulátor töltése (421. oldal)
- A bemenő töltőaljzat fedelének nyitása és zárása (427. oldal)
- Töltési állapot az autó bemenő töltőaljzatán (430. oldal)
- Töltési állapot az autó járművezetői kijelzőjén (434. oldal)
- Töltési állapot a töltőkábel vezérlőegységén (431. oldal)
- A hibrid akkumulátor töltésének leállítása (436. oldal)

## Töltési állapot az autó bemenő töltőaljzatán

A bemenő töltőaljzat egy LED lámpa segítségével mutatja a töltési állapotot.

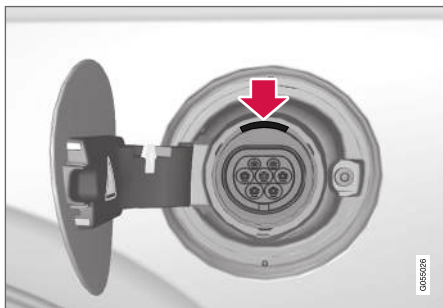

A LED lámpa elhelyezkedése az autó bemenő töltőaljzatán.

A LED lámpa mutatja a fennálló állapotot a töltés közben. Ha a LED lámpák nem világítanak, akkor ellenőrizze, hogy a kábel szilárdan a fali aljzathoz és az autó aljzatához van-e csatlakoztatva. A fehér, piros vagy sárga lámpák az utastér világításának bekapcsolásakor kapcsolnak be - az utastér világításának kikapcsolását követően egy ideig bekapcsolva maradnak.

A LED lámpa fénye	Leírás
Fehér	LED fény.
Sárga	Várakozás mód <sup>A</sup> - várakozás a töltés elkezdésére.
Villogó zöld	Töltés folyamatban <sup>B</sup> .
Zöld	A töltés befejeződött <sup>C</sup> .
Piros	Hiba lépett fel.

<sup>A</sup> Például miután kinyitottak egy ajtót vagy a töltőkábel fogantyúja nincs reteszelve.

<sup>B</sup> Minél lassabban villog, annál közelebb áll a teljes töltöttségi állapothoz.

<sup>C</sup> Egy idő elteltével kialszik.

## Kapcsolódó információk

- A hibrid akkumulátor töltése (421. oldal)
- Töltési állapot az autó járművezetői kijelzőjén (434. oldal)
- Töltési állapot a töltőkábel vezérlőegységén (431. oldal)
- A hibrid akkumulátor töltésének leállítása (436. oldal)

## Töltési állapot a töltőkábel vezérlőegységén

A töltőkábel vezérlőegységén különböző visszajelzők mutatják a folyamatban lévő töltés valamint a töltés befejezésének állapotát.



1. LED-es lámpa
2. LED-es lámpa

A vezérlőegység LED-es<sup>6</sup> lámpái.

<sup>6</sup> LED Light Emitting Diode



1. LED	2. LED	Status	Leírás	Javasolt teendő
Kéken, sárgán és pirosan villog	Kéken, sárgán és pirosan villog	Indítás	Önellenőrzés	Várjon, amíg befejeződik az önellenőrzés.
Kéken világít	Kialszik	Készenlét	A töltőkábel nincs csatlakoztatva az autóhoz.	Csatlakoztassa a töltőkábelt az autó bemenő töltőaljzatához.
Kéken villog	Kialszik	Készenlét	A töltés lehetséges, de még nem aktiválta az autó elektronikája.	Várjon, amíg elindul a töltés.
Kéken villog	Kéken villog	Töltés folyamatban.	<ul style="list-style-type: none"> <li>Az autó elektronikája megkezdte a töltést.</li> <li>Töltés folyamatban.</li> </ul>	Várjon, amíg az akkumulátor teljesen fel nem töltődik.
Kialszik	Sárgán villog	Töltés folyamatban.	A hőmérséklet-figyelés megnövekedett hőmérsékletet észlelt. A töltés csökkent teljesítménnyel folytatódik.	Indítsa újra a töltést. Ha a probléma továbbra is fennáll - akkor forduljon szakemberhez.
Kialszik	Sárgán világít	A töltés nem lehetséges.	A hőmérséklet-figyelés bekapcsolt a 230 voltos aljzatra vonatkozóan.	Indítsa újra a töltést. Ha a probléma továbbra is fennáll - akkor forduljon szakemberhez.
Kialszik	Pirosan villog	A töltés nem lehetséges.	A töltőkábel földzárlati megszakítója kioldott.	<ol style="list-style-type: none"> <li>Húzza ki a töltőkábelt a 230 voltos aljzataból.</li> <li>A földzárlati megszakító 10 másodperc elteltével alap helyzetbe áll, és az egység újraindul.</li> <li>Csatlakoztassa a töltőkábelt a 230 voltos aljzathoz.</li> <li>Ha a probléma továbbra is fennáll - akkor forduljon szakemberhez.</li> </ol>
Pirosan villog	Pirosan világít	A töltés nem lehetséges.	A töltőkábel nem földelt 230 voltos aljzathoz van csatlakoztatva.	Csatlakoztassa a töltőkábelt egy földelt 230 voltos aljzatba. Ha a probléma továbbra is fennáll - akkor forduljon képzett szakemberhez



1. LED	2. LED	Status	Leírás	Javasolt teendő
Pirosan villog	Pirosan villog	A töltés nem lehetséges.	Belső hiba. A töltőkábel károsodott és javításra szorul.	Lépjen kapcsolatba képzett szakemberrel.

### Kapcsolódó információk

- A hibrid akkumulátor töltése (421. oldal)
- Töltési állapot az autó bemenő töltőaljzatán (430. oldal)
- Töltési állapot az autó járművezetői kijelzőjén (434. oldal)
- A hibrid akkumulátor töltésének leállítása (436. oldal)

## Töltési állapot az autó járművezetői kijelzőjén

A járművezetői kijelző képpel és szöveggel is mutatja a töltési állapotot. Az információk addig láthatók, amíg működik a járművezetői kijelző

Kép	Üzenet	Leírás
	A <b>Teljesen feltöltve</b> ekkor: <b>[Time]</b> egy animációval együtt jelenik meg, amelyen egy lüktető kék fény halad át a töltőkábelén.	A töltés folytatódik, és egy hozzávetőleges idő jelenik meg az akkumulátor teljes töltöttségére vonatkozó becslés alapján.
	A <b>Feltöltés kész</b> szöveg látható. Az autó ábrája jelenik meg egy LED visszajelzővel a bemenő töltőaljzatnál, amely zölden világít.	Az akkumulátor teljesen fel van töltve.
	A <b>Feltöltési hiba</b> szöveg jelenik meg. A LED visszajelző a bemenő töltőaljzatnál pirosan világít.	Hiba történt, ellenőrizze a töltőkábel csatlakozását az autó bemenő töltőaljzatához és a 230 voltos aljzathoz <sup>A</sup> (váltakozó áram).

<sup>A</sup> Az aljzat feszültsége a piactól függően változó lehet.



** MEGJEGYZÉS**

Ha egy ideig nem használja a járművezetői kijelzőt, akkor elsötétedik. A kijelzést az alábbi módokon aktiválhatja újra:

- a fékpedál benyomása
- valamelyik ajtó kinyitása
- állítsa az autó gyújtását I állásba a **START** gombot az óramutató járásával egyező irányba fordítva, majd elengedve.

**Kapcsolódó információk**

- A hibrid akkumulátor töltése (421. oldal)
- A Twin Engine hajtással kapcsolatos szimbólumok és üzenetek a járművezetői kijelzőn (437. oldal)
- Töltési állapot az autó bemenő töltőaljzatán (430. oldal)
- Töltési állapot a töltőkábel vezérlőegységén (431. oldal)
- A hibrid akkumulátor töltésének leállítása (436. oldal)

## A hibrid akkumulátor töltésének leállítása

Fejezze be a töltést az autó kinyitásával, a töltőkábel kihúzásával az autó bemenő töltőaljzatából, majd a 230 voltos aljzattól<sup>7</sup> (váltakozó áram).

### ! FONTOS

Mielőtt lecsatlakoztatná a töltőkábelt az autó bemenő töltőaljzatáról, az autót ki kell nyitni a távvezérlős kulcs nyitó gombjának használatával. Ezt akkor is végre kell hajtani, ha az autó ajtóit már nyitva vannak. Ha nem nyitja ki az autót a nyitó gomb használatával, az a töltőkábel vagy a rendszer károsodásához vezethet.

### i MEGJEGYZÉS

Mindig úgy nyissa ki az autót, hogy a töltés leálljon, mielőtt kihúzza a 230 voltos aljzat (váltakozó áram) csatlakozóját. Ne feledje, hogy a töltőkábelt ki kell húzni az autó bemenő töltőaljzatából, mielőtt kihúzná azt a 230 voltos aljzattól, részben a rendszer károsodásának megelőzése, részben a töltés akaratlan leállításának elkerülése érdekében.

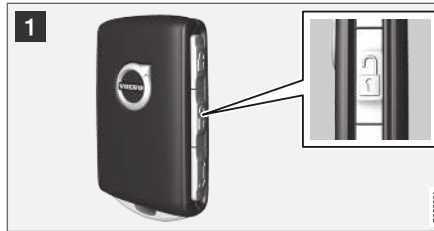

- 1 Nyissa ki az autót a távvezérlős kulcs használatával - a töltés befejeződik, és a töltőkábel rögzített fogantyúja kiold/nyitva van.

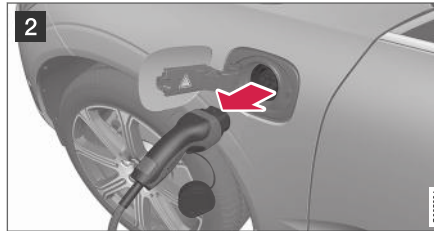

- 2 Húzza ki a kábelt az autó bemenő töltőcsatlakozójából és zárja le a fedelet.

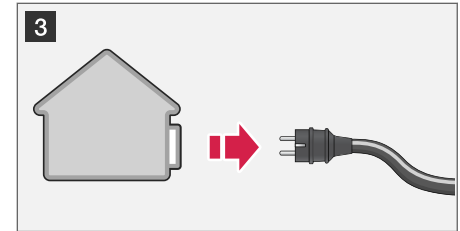

- 3 Húzza ki a kábelt a 230 voltos aljzattól. Helyezze vissza a töltőkábelt a tároló rekeszbe a csomagtér padlója alá.

## A töltőkábel automatikusan rögzül

Ha nem húzza ki a töltőkábelt a bemenő töltőaljzattól, akkor az röviddel a kioldást követően újra rögzül, hogy maximálisra növelje a töltést és a hatótávolságot valamint segítse az előkészítést az utazás előtt. A töltőkábel újra kihúzható, ha kinyitja az autót a távvezérlős kulcs használatával. A Passive Entry\* felszereltségű autók esetén zárhatja és nyithatja a kilincset újraindítás nélkül.

## Kapcsolódó információk





- A bemenő töltőaljzat fedelének nyitása és zárása (427. oldal)
- Töltőkábel (423. oldal)
- A hibrid akkumulátor töltése (421. oldal)
- A hibrid akkumulátor töltésének elindítása (427. oldal)

<sup>7</sup> Az aljzat feszültsége a piactól függően változó lehet.



## A Twin Engine hajtással kapcsolatos szimbólumok és üzenetek a járművezetői kijelzőn

A Twin Engine funkcióra vonatkozóan számos szimbólum és üzenet jelenhet meg a járműveze-

tői kijelzőn. Ezek általános visszajelző és figyelmeztető szimbólumokkal együtt is megjelenhetnek, majd a problémák megoldását követően kialszanak.

Szimbólum	Üzenet	Leírás
	12 V-os akkumulátor Töltési hiba, szerviz sürgős. Menjen szervizbe.	Hibrid akkumulátor hiba. Vegye fel a kapcsolatot egy műhellyel <sup>A</sup> az akkumulátor lehető leghamarabbi ellenőrzéséhez.
	12 V-os akkumulátor Töltési hiba. Biztonságosan álljon meg	Hibrid akkumulátor hiba. Álljon meg biztonságosan az autóval, és amint lehetséges, vegye fel a kapcsolatot egy szervizzel <sup>A</sup> az akkumulátor ellenőrzése érdekében.
	12 V-os akkumulátor Biztosítékhiba Szerviz szükséges	Hibrid akkumulátor hiba. Vegye fel a kapcsolatot egy műhellyel <sup>A</sup> a funkció lehető leghamarabbi ellenőrzéséhez.
	Hibrid akkumulátor Túlmelegedés, biztonságosan álljon meg	Úgy tűnik, hogy hibrid akkumulátor hőmérséklete rendellenesen emelkedik. Álljon meg az autóval, és állítsa le a motort. Várjon legalább 5 perct, mielőtt folytatná az utazást. Hívjon egy szervizt <sup>A</sup> vagy ellenőrizze, hogy kívülről minden normálisnak tűnik-e, mielőtt folytatná a vezetést.
	Csökkentett teljesítm. Jármű max. sebessége korlátozva	A hibrid akkumulátor nincs a magas sebességű vezetéshez elégségesen feltöltve. Töltse fel az akkumulátort a lehető leghamarabb.
	Hibrid rendszer Autó kis seb.-en nehezen kezelhető, de használható	A hibrid rendszer nem úgy működik, ahogyan kellene. Vegye fel a kapcsolatot egy műhellyel <sup>A</sup> a funkció lehető leghamarabbi ellenőrzéséhez.



Szimbólum	Üzenet	Leírás
	<b>Hibrid rendszer hibája</b> Szervíz szükséges	A hibrid rendszer kikapcsolt. Vegye fel a kapcsolatot egy műhellyel <sup>A</sup> a funkció lehető leghamarabbi ellenőrzéséhez.
	<b>Töltőkábel</b> Távolítsa el indítás előtt	Akkor jelenik meg, amikor a járművezető megpróbálja beindítani az autót, és a töltőkábel csatlakoztatva van az autóhoz. Csatlakoztassa le a töltőkábelt, és csukja be a töltőfedelelet.
	<b>Töltőkábel</b> Eltávolítva? Indítógombot ford. el és 7 mp-ig tartsa	Akkor jelenik meg, amikor a járművezető beindítja az autót és a töltőkábel csatlakoztatva van az autóhoz egy korábbi próbálkozás után. Csatlakoztassa le a töltőkábelt vagy vizsgálja meg, hogy ténylegesen le van-e csatlakoztatva a töltőkábel, és be van-e csukva a töltőfedél.

<sup>A</sup> Lehetőleg hivatalos Volvo műhelyben.

### Kapcsolódó információk

- A hibrid akkumulátor töltésének elindítása (427. oldal)
- A hibrid akkumulátor töltésének leállítása (436. oldal)
- A hibrid akkumulátor töltése (421. oldal)
- Figyelmeztető szimbólumok a járművezetői kijelzőn (93. oldal)
- Visszajelző szimbólumok a járművezetői kijelzőn (91. oldal)
- Hibrid műszer (83. oldal)
- Hibrid akkumulátor műszere (84. oldal)

## Hibrid akkumulátorral rendelkező autók hosszú távú tárolása

A hibrid akkumulátorok a jármű hosszabb tárolása (több mint 1 hónap) során történő károsodásának minimálisra csökkentése érdekében körülbelül a járművezetői kijelzőn megjelenő adat szerinti körülbelül 25%-os töltöttségi szintet ajánlott.

Járjon el az alábbiak szerint:

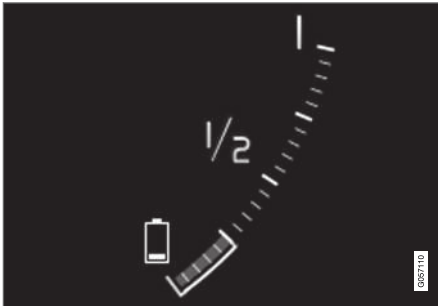

1. Ha a töltöttség magas – akkor járassa az autót, amíg körülbelül 25 % marad. Ha a töltöttségi szint alacsony – töltsd az akkumulátort, amíg el nem éri a körülbelül 25%-os szintet.

2. Ha a tárolási idő meghaladja a 6 hónapot vagy a hibrid akkumulátor töltöttségi szintje jelentősen alacsonyabb mint 25% – töltsd újra az akkumulátort körülbelül 25%-os szintre, hogy ellensúlyozza a hosszabb tárolás során bekövetkező természetes önkisülését. Folyamatosan ellenőrizze a töltöttségi szintet a járművezetői kijelzőn.

### **i** MEGJEGYZÉS

Válassza a lehető leghidegebb helyet a jármű tárolásához, hogy minimálisra csökkentse az akkumulátor öregedését a hosszú távú tárolás során. Nyáron a járművet lehetőleg beltérben vagy kívül árnyékban kell tartani, attól függően, hogy hol a legalacsonyabb a hőmérséklet.

### Kapcsolódó információk

- A hibrid akkumulátor töltésének elindítása (427. oldal)
- Hibrid akkumulátor műszere (84. oldal)
- A hibrid akkumulátor töltése (421. oldal)



# ELINDULÁS ÉS VEZETÉS

## Indítsa be az autót

Az autó az alagút Konzolon található indítógombbal indítható be, amikor a távvezérlős kulcs az utastérben van.



Indító gomb az alagút konzolon.

### FIGYELEM

Indulás előtt:

- Csatolja be a biztonsági övet.
- Állítsa be az ülést, a kormánykereket és a tükröket.
- Ellenőrizze, hogy teljesen be tudja-e nyomni a fékpedált.

A távvezérlős kulcs fizikailag nem szükséges az autó beindításához, mert az támogatja a kulcs nélküli indítást (passzív indítás).

Az autó beindításához:

1. A távvezérlős kulcsnak az autóban kell lennie. A passzív indítás funkcióval rendelkező autók esetében a kulcsnak az utastér első részében kell lennie. Az autó kulcs nélküli zárásával/nyitásával\* a kulcs bárhol lehet az autóban.
2. Tartsa teljesen nyomva a tengelykapcsoló-pedált<sup>1</sup>. Az automata fokozatváltással rendelkező autók esetében ügyeljen arra, hogy a **P** vagy **N** fokozathelyzet legyen kiválasztva. A manuális sebességváltóval rendelkező autók esetében ügyeljen arra, hogy a váltókar üres állásban legyen vagy be legyen nyomva a tengelykapcsoló-pedál.
3. Fordítsa az óramutató járásával ellentétes irányba az indítógombot, majd engedje el. A kezelőszerv automatikusan visszatér a kezdő állásába.

A motor indításakor addig működik az indítómotor, amíg a motor be nem indul vagy be nem kapcsol a túlmelegedés-védelem.

Amikor normál körülmények között indítja be az autót, akkor az autó elektromos hajtómotorja rendelkezik elsőbbséggel - a benzinmotor leállításával.

marad. Ez azt jelenti, hogy az indító gombnak az óramutató járásával megegyező irányban történő elfordítását követően az elektromos motor "beindul" és az autó készen áll a vezetésre. Az autó beindított állapotát a járművezetői kijelző lámpáinak kikapcsolása és a beállított téma világitása jelzi.

Azonban, bizonyos esetekben ehelyett a benzinmotor indul be, például amikor a hőmérséklet túl alacsony vagy a hibrid akkumulátor töltésre szorul.

Az autót nem szabad beindítani, amikor csatlakoztatva van a töltőkábel, de amikor nem csatlakoztatható le vagy az autó tévesen észleli a töltőkábelt, akkor lehetőség van az autó kényszerített indítására:

1. Nyomja be a fékpedált, és fordítsa el az óramutató járásával megegyező irányban az indítógombot.
2. **A Töltőkábel Távolítsa el indítás előtt** szöveg jelenik meg a járművezetői kijelzőn.
3. Fordítsa újra az óramutató járásával megegyező irányba a gyújtásgombot.
4. **A Eltávolítva? Indítógombot ford. el és 7 mp-ig tartsa** szöveg jelenik meg, ekkor fordítsa el az óramutató járásával megegyező irányban a gombot, és tartsa így 7 másodpercig az autó beindításához.

<sup>1</sup> Ha az autó mozog, akkor a motor beindításához elég az óramutató járásával megegyező irányba fordítani a gyújtásgombot.



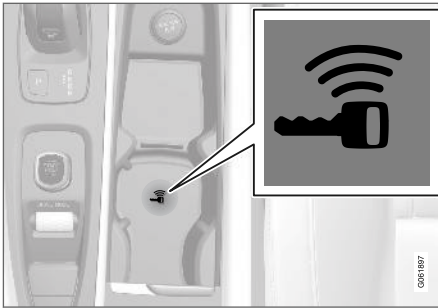

A tartalék olvasó helye az alagútconszolon.

Ha indításkor a **Autókulcs nem találh.** üzenet jelenik meg a járművezetői kijelzőn, akkor helyezze a távvezérlős kulcsot a tartalék olvasó mellé. Ezután próbálja meg újra az autó beindítását.

### **i** MEGJEGYZÉS

Amikor a távvezérlős kulcs a tartalék olvasó mellé van helyezve, akkor ügyeljen arra, hogy ne legyenek autókulcsok, fém tárgyak vagy elektronikus eszközök (például mobiltelefonok, táblagépek, laptopok vagy töltők) a tartalék olvasó közelében. Ha több autókulcs van egymáshoz közel a tartalék olvasó mellett, akkor azok zavarhatják egymást.

Ha indításkor a **Jármű indítása Rendszerellenőrzés, várjon** üzenet jelenik meg

a járművezetői kijelzőn, akkor várjon, amíg az üzenet eltűnik, majd próbálja meg újra beindítani az autót.

### **!** FONTOS

Ha a motor 3 próbálkozást követően sem indul be - akkor várjon 3 percet, mielőtt újra próbálkozna. Az indítóképesség növekszik, ha állni hagyja az akkumulátort.

### **i** MEGJEGYZÉS

Az autó nem indítható be, ha a hibrid akkumulátor le van merülve.

### **!** FIGYELEM

**Soha** ne távolítsa el a távvezérlős kulcsot az autóból vezetés közben.

### **!** FIGYELEM

Mindig vegye ki az autóból a távvezérlős kulcsot, amikor elhagyja az autót, és ügyeljen arra, hogy az autó elektromos rendszere a **0** gyújtáshelyzetben legyen - különösen, ha gyermekek vannak az autóban.

### **i** MEGJEGYZÉS

Bizonyos motortípusok esetén hidegindításkor az alapjáratú fordulatszám észrevehetően magasabb lehet a normálisnál. Ez arra szolgál, hogy a kibocsátás-szabályozó rendszer a lehető leggyorsabban elérhesse a normál üzemi hőmérsékletet, ami minimálisra csökkenti a károsanyag-kibocsátást és védi a környezetet.

### Kapcsolódó információk

- Az autó leállítása. (444. oldal)
- Gyújtáshelyzetek (444. oldal)
- A kormánykerék beállítása (198. oldal)
- Segédindítás másik akkumulátorral (490. oldal)
- Gyújtásmód kiválasztása (445. oldal)

### Az autó leállítása.

Az autót az alagútvezérlő indító gombjával lehet leállítani.



Indító gomb az alagútvezérlőn.

Az autó leállításához:

- Fordítsa az óramutató járásával megegyező irányba az indító gombot, és engedje el azt - az autó leáll. A kezelőszerv automatikusan visszatér a kezdő állásába.

Ha az automata sebességváltóval felszerelt autók fokozatválasztója nem **P** állásban van vagy az autó gurul:

- Fordítsa el az indítógombot az óramutató járásával megegyező irányban, és tartsa, amíg az autó le nem áll.

### Kapcsolódó információk

- Indítsa be az autót (442. oldal)
- Gyújtáshelyzetek (444. oldal)
- A kormánykerék beállítása (198. oldal)
- Segédindítás másik akkumulátorral (490. oldal)
- Gyújtásmód kiválasztása (445. oldal)

### Gyújtáshelyzetek

Az autó elektromos rendszere különböző szintekbe/helyzetekbe állítható és így különböző funkciók érhetők el.

Egy korlátozott számú funkció használatának megkönnyítése érdekében az autó elektromos rendszere három különböző szintre állítható – **0**, **I** és **II**. Ezek a szintek "gyújtáshelyzet" néven szerepelnek a kezelési útmutatóban.

Az alábbi táblázat mutatja az egyes gyújtáshelyzetekben/szinteken elérhető funkciókat:

Szint	Funkciók
0	<ul style="list-style-type: none"> <li>A kilométer-számláló, az óra és a hőmérsékletmérő világít<sup>A</sup>.</li> <li>Beállíthatók az elektromos* ülések.</li> <li>Az elektromos ablakok használhatóak.</li> <li>A központi kijelző bekapcsol és használható<sup>A</sup>.</li> <li>Használható az infotainment rendszer<sup>A</sup>.</li> </ul> <p>Ebben az üzemmódban a funkciókat idő vezérli és rövid idő elteltével automatikusan kikapcsolnak.</p>
I	<ul style="list-style-type: none"> <li>Használható a panorámatető, az elektromos ablakok, a 12 voltos elektromos aljzat az utastérben, a Bluetooth, a navigáció, a telefon, a szellőztető ventilátor és az ablaktörlők.</li> <li>Beállíthatók az elektromos ülések.</li> <li>Használható a 12 voltos elektromos aljzatok* a csomagtérben.</li> </ul> <p><b>Ebben a gyújtáshelyzetben az áramfogyasztás az akkumulátort terheli.</b></p>

Szint	Funkciók
II	<ul style="list-style-type: none"> <li>Bekapcsolnak a fényszórók.</li> <li>5 másodpercre bekapcsolnak a figyelmeztető/visszajelző lámpák.</li> <li>Számos egyéb rendszer bekapcsol. Azonban az ülésfűtés és a hátsó ablakfűtés csak akkor kapcsolható be, ha be van indítva az autó.</li> </ul> <p><b>Ez a gyújtáshelyzet sok áramot vesz fel az akkumulátorból, ezért kerülni kell!</b></p>

<sup>A</sup> Azt ajtó kinyitásakor is bekapcsol.

### Kapcsolódó információk

- Indítsa be az autót (442. oldal)
- A kormánykerék beállítása (198. oldal)
- Segédindítás másik akkumulátorral (490. oldal)
- Gyújtásmód kiválasztása (445. oldal)

### Gyújtásmód kiválasztása

Az autó elektromos rendszere különböző szintekbe/helyzetekbe állítható és így különböző funkciók érhetőek el.

### Gyújtáshelyzet kiválasztása



Indító gomb az alagút konzolon.

- 0 gyújtáshelyzet** – Nyissa ki az autót, és tartsa a távezérlős kulcsot az autó belsejében.

### **i** MEGJEGYZÉS

A I vagy II szintnek a motor beindítása **nélküli** eléréséhez - **ne** nyomja be a fékpedált vagy manuális sebességváltó esetén a tengelykapcsoló-pedált, amikor ezeket a gyújtáshelyzeteket szeretné kiválasztani.

- I gyújtáshelyzet** – Fordítsa az óramutató járásával megegyező irányba a gyújtásgom-





bot, majd engedje el azt. A kezelőszerv automatikusan visszatér a kezdő állásába.

- **II gyújtáshelyzet** – Fordítsa az óramutató járásával megegyező irányba az indító gombot, és tartsa így körülbelül 5 másodpercig. Ezután engedje el a gombot, ami automatikusan visszatér a kezdő helyzetébe.
- **Vissza 0 gyújtáshelyzetbe** – A 0 gyújtáshelyzetbe történő visszatéréshez az I vagy II helyzetből - fordítsa az óramutató járásával megegyező irányba az indító gombot, majd engedje el azt. A kezelőszerv automatikusan visszatér a kezdő állásába.

### Kapcsolódó információk

- Indítsa be az autót (442. oldal)
- Az autó leállítása. (444. oldal)
- Gyújtáshelyzetek (444. oldal)
- A kormánykerék beállítása (198. oldal)
- Segédindítás másik akkumulátorral (490. oldal)

### Alkoholzár\*

Az alkoholzár funkciója, hogy megakadályozza a járműnek az alkoholos befolyás alatt álló személyek által történő vezetését. Mielőtt a motor beindítható lenne, a járművezetőnek alkoholpróbát kell végrehajtania, ami ellenőrzi, hogy alkohol befolyása alatt áll-e. Az alkoholzár kalibrálása az egyes piacok határértékei szerint történik.

Az autó elektromos csatlakozó interfésszel rendelkezik a Volvo által ajánlott különböző gyártmányú alkoholzár modellek csatlakoztatásához. Az interfész lehetővé teszi alkoholzár csatlakoztatását és integrált működéshez kínál lehetőséget, beleértve az alkoholzárrel kapcsolatos üzenetek megjelenítését az autó fő kijelzőjén. Az egyes alkoholzárakkal kapcsolatos információkat az adott gyártó kezelési útmutatójában találhatja meg.

### FIGYELEM

Az alkoholzár csak segédeszköz és nem mentesíti a járművezetőt a felelősség alól. Mindig a járművezető felelőssége, hogy józanul és biztonságosan vezesse az autót.

### Kapcsolódó információk

- Az alkoholzár megkerülése\* (446. oldal)
- A motor bendítése előtt az alkoholzárrel (447. oldal)
- Indítsa be az autót (442. oldal)
- Gyújtáshelyzetek (444. oldal)

### Az alkoholzár megkerülése\*

Szükséghelyzetben vagy amikor az alkoholzár működésképtelen, meg lehet kerülni az alkoholzárát, hogy az autó használható legyen.

Az egyes alkoholzárak inaktiválásához, lásd azok különálló útmutatóját.

### A megkerülés funkció aktiválása (Bypass)

#### MEGJEGYZÉS

Minden megkerülés naplózásra és mentésre kerül az alkoholzár vezérlőegységének memóriájában. A megkerülés visszavonása nem lehetséges.

A **Fújjon a szondába Inkább megkerüli?** üzenet jelenik meg a képernyőn:

- Ha megjelenik a "Mégse/igen" lehetőség - válassza a megkerülést a kormánykerék jobb oldali billentyűzetének jobb nyíl gombjának, majd a **O** gomb megnyomásával.
- Ha az "Igen" látható - válassza a megkerülést a **O** gombbal.

Az alkoholzár most megkerülhető és az autó beindítható.

A megkerülések lehetséges számát, mielőtt szervizre lenne szükség, az alkoholzár telepítése során lehet beállítani.

### Kapcsolódó információk

- Alkoholzár\* (446. oldal)
- A motor bendítése előtt az alkoholzárral (447. oldal)
- Indítsa be az autót (442. oldal)
- Gyújtáshelyzetek (444. oldal)

### A motor bendítése előtt az alkoholzárral

Az alkoholzár automatikusan aktiválódik és az autót nyitásakor készen áll a használatra.

#### Ne feledje

A megfelelő funkció és a lehető legpontosabb mérés eléréséhez:

- Kerülje az evést és ivást körülbelül 5 perccel az alkoholpróba előtt.
- Kerülje a szélvédő túlzott mosását - a mosó-folyadékban található alkohol helytelen mérési eredményt okozhat.

#### MEGJEGYZÉS

Egy végrehajtott vezetési periódust követően a motor 30 percen belül indítható be újabb alkoholpróba nélkül.

### Kapcsolódó információk

- Az alkoholzár megkerülése\* (446. oldal)
- Alkoholzár\* (446. oldal)
- Indítsa be az autót (442. oldal)
- Gyújtáshelyzetek (444. oldal)

### Fék funkciók

Az autó fékei a sebesség csökkentésére és az autó gurulásának megakadályozására szolgálnak.

A lábfék és a rögzítőfék mellett az autó számos automatikus féksegéd funkcióval rendelkezik. Ezek segíthetik a járművezetőt azzal, hogy nem kell a lábát a fékpedálra tartania, amikor közlekedési lámpánál áll, amikor emelkedőn indul vagy lejtőn ereszkedik le.

Az autó felszereltségétől függően az alábbi automatikus fékezési funkciók állnak rendelkezésre:

- Automatikus fékezés álló helyzetben (Auto Hold)
- Visszagurulás-gátló (Hill Start Assist)
- Automatikus fékezés ütközés után
- City Safety
- Lejtmenetvezérlő (Hill Descent Control)

### Kapcsolódó információk

- Lábfék (448. oldal)
- Rögzítőfék (451. oldal)
- Automatikus fékezés álló helyzetben (454. oldal)
- Automatikus fékezés ütközés után (456. oldal)
- Segítség emelkedőn induláskor (456. oldal)



- City Safety™ (344. oldal)
- Lejtmenetvezérlő (476. oldal)

### Lábfék

A lábfék a fékrendszer része.

Az autó két fékkörrel rendelkezik. Ha egy fékkör sérült, akkor a fékpedál mélyebben fog. Ezért a normál fékhatás eléréséhez a pedál erősebb nyomása szükséges.

#### FIGYELEM

A fékrásegítő csak akkor működik, amikor jár az elektromos vagy a belsőégésű motor.

Ha az üzemi féket az autó leállított állapotában használja, akkor nagyobb pedálynomás szükséges az autó fékezéséhez.

Nagyon hegyes terepen vagy nehéz teherrel haladva, a fékek terhelése **B** fokozatváltás üzemmódban motorfékezéssel enyhíthető.

Használja a Off Road vezetési módot a nagyobb motorfékezéshez, amikor meredek lejtőn alacsony sebességgel halad.

### Blokkolásgátló fékrendszer

Az autó blokkolásgátló fékekkel (ABS<sup>2</sup>) rendelkezik, ami megakadályozza a kerekek blokkolását fékezés közben és lehetővé teszi a kormányozhatóság fenntartását. A fékpedálon remegés érezhető, amikor működik, ez normális.

Az ABS rendszer az autó beindítása után rövid ellenőrzésen esik át, amikor a járművezető felenyomja a fékpedált. Alacsony sebességen a rendszer egy további automatikus tesztet hajthat végre. A teszt a fékpedálon érezhető lüktetés formájában észlelhető.

### Az enyhe fékezés tölti a hibrid akkumulátort

Enyhe fékezések során az autó az elektromos motor motorfékhatását használja. Az autó mozgási energiája ilyenkor elektromos energiává alakul, ami tölti a hibrid akkumulátort. Az akkumulátor elektromos motorfékezéssel történő töltését jelzi a járművezetői kijelző.





A járművezetői kijelző elektromos motorfékezés közben jelzi a töltést.

Ez a funkció a 150-5 km/h (93-3 mph) sebéstartományban aktív. Erős fékezés közben vala-

<sup>2</sup> Anti-lock Braking System

mint a sebességtartományon kívül a fékezést a hidraulikus fékrendszer egészíti ki. A járművezetői kijelző ezt a mutató piros zónában történő elhelyezkedésével jelzi.

### Szimbólumok a járművezetői kijelzőn

Szimbólum	Leírás
	Ellenőrizze a fékfolyadékszintet. Ha a szint túl alacsony, akkor töltsen fel fékfolyadékkal, és ellenőrizze a fékfolyadékvesztés okát.
	Hiba a pedálérzékelőben.

Szimbólum	Leírás
	A motor beindításakor 2 másodpercig folyamatosan világít: Automatikus működésellenőrzés.  Több mint 2 másodpercig folyamatosan világít: Hiba az ABS rendszerben. Az autó normál fékrendszere működik, de az ABS funkció nélkül.
	Ha a <b>Fékpedal Jellemzők megváltoztak Szerviz szükséges</b> üzenet látható, akkor a "Brake-by-wire" rendszer (elektronikusan vezérelt fékrendszer) ki van iktatva. A fékhatás eléréséhez nagyobb pedálynomás szükséges.

### FIGYELEM

Ha a fékhiba és az ABS hiba figyelmeztető lámpa egyszerre világít, akkor hiba van jelen a fékrendszerben.

- Ha a fékfolyadéktartály szintje ekkor a normál tartományban van, akkor óvatosan vezessen a legközelebbi műhelybe, és ellenőriztesse a fékrendszert - hivatalos Volvo szerviz ajánlott.
- Ha a fékfolyadék a tartály **MIN** szintje alatt van, akkor ne vezessen tovább, amíg fel nem tölti a fékfolyadékot. A fékfolyadék-vesztés okát ki kell vizsgálni.

### Kapcsolódó információk

- Fékerőnövelés (450. oldal)
- Automatikus fékezés álló helyzetben (454. oldal)
- Segítség emelkedőn induláskor (456. oldal)
- Fékezés nedves utakon (450. oldal)
- Fékezés sózott utakon (450. oldal)
- A fékrendszer karbantartása (451. oldal)
- Féklámpák (158. oldal)

### Fékerőnövelés

A féksegéd rendszer (BAS<sup>3</sup>) segít a fékerő növelésében fékezés közben, így csökkentheti a fékutat.

A rendszer észleli a járművezető fékezési stílusát és szükség esetén megnöveli a fékerőt. A fékerő addig a szintig növelhető, amikor bekapcsol az ABS rendszer. A funkció a fékpedál nyomásának csökkentésekor megszűnik.

### Kapcsolódó információk

- Lábbék (448. oldal)

### Fékezés nedves utakon

Amikor hosszabb ideig erős esőben autózik fékezés nélkül, akkor a fékhatás kissé késhet az első fékezés során.

Ez az autó autósosóban történő mosását követően is előfordulhat. Ilyenkor nagyobb erővel kell nyomni a fékpedált. Ezért nagyobb követési távolságot kell tartania.

Fékezze erősebben az autót, miután nedves úton haladt vagy autósosót használt. Ezzel felmelegíti a féktárcsákat, lehetővé téve, hogy hamarabb kiszáradjanak és védi azokat a korróziótól. Fékezéskor vegye figyelembe a pillanatnyi közlekedési helyzetet.

### Kapcsolódó információk

- Lábbék (448. oldal)
- Fékezés szózott utakon (450. oldal)

### Fékezés szózott utakon

Amikor szózott utakon közlekedik, akkor sóréteg alakulhat ki a féktárcsákon és a fékbetéteken.

Ez növelheti a féktávolságot. Ezért nagyobb biztonsági távolságot kell tartania az Ön előtt haladó járművektől. Ezen felül, ügyeljen az alábbiakra:

- Időnként fékezzen, hogy eltávolítsa a sóréteget. Ügyeljen arra, hogy ne veszélyeztesse a többi közlekedőt a fékezéssel.
- Óvatosan nyomja be a fékpedált a vezetés végén és mielőtt újra útnak indul.

### Kapcsolódó információk

- Lábbék (448. oldal)
- Fékezés nedves utakon (450. oldal)

---

<sup>3</sup> Brake Assist System



## A fékrendszer karbantartása

Ellenőrizze rendszeresen a fékrendszer komponenseinek kopását.

Az autó lehető legbiztonságosabb és legmegbízhatóbb működése érdekében, tartsa be a Volvo szervizidőközeit a szerviz és garanciafüzet előírásainak megfelelően. Az új és kicserélt fékbetétek és féktárcsák nem nyújtanak optimális fékhatást, amíg néhány száz kilométeren (mértföldön) "be nem kopnak". Kompenzálja a csökkent fékhatást a fékpedál erősebb nyomásával. A Volvo azt javasolja, hogy kizárólag a Volvo által jóváhagyott fékbetéteket használjon.

### **!** FONTOS

A fékrendszer komponenseinek kopását rendszeresen ellenőrizni kell.

Forduljon műhelyhez az eljárással kapcsolatban vagy kérjen meg egy műhelyt a vizsgálat elvégzésére - hivatalos Volvo műhely igénybe vétele javasolt.

## Kapcsolódó információk

- Lábbék (448. oldal)

## Rögzőtőfék

A rögzőtőfék a kerekek mechanikus rögzítésével/ blokkolásával megakadályozza, hogy az autó elguruljon az álló helyzetéből.



A rögzőtőfék kezelőszerve az alagútkonzolban, az ülések között helyezkedik el.

Az elektromosan működtetett rögzőtőfék behúzásakor az elektromos motor halk hangja hallható. A hang akkor is hallható, amikor az automatikus funkció ellenőrzi a rögzőtőféket.

Ha az autó álló helyzetben van a rögzőtőfék aktiválásakor, akkor csak a hátsó kerekekre hat. Ha az autó mozgó helyzetében aktiválja, akkor a normál lábféket használja, azaz a fékezés mind a négy kerékre hat. A fék funkció a hátsó kerekekre tevődik, amikor az autó majdnem álló helyzetben van.

## Kapcsolódó információk

- A rögzőtőfék aktiválása és inaktiválása (452. oldal)
- Parkolás emelkedőn (453. oldal)
- A rögzőtőfék hibája esetén (454. oldal)
- Automatikus fékezés álló helyzetben (454. oldal)

## A rögzítőfék aktiválása és inaktiválása

Használja a rögzítőféket, hogy megakadályozza az autó elmozdulását az álló helyzetből.

### A rögzítőfék aktiválása



- Húzza felfelé a kezelőszervet.
  - > A szimbólum bekapcsol a járművezetői kijelzőn, amikor aktiválva van a rögzítőfék.
- Ellenőrizze, hogy az autó álló helyzetben van-e.

### Szimbólum a járművezetői kijelzőn

Szimbólum	Leírás
	A szimbólum akkor világít, amikor aktiválva van a rögzítőfék. Ha a szimbólum villog, az meghibásodást jelez. Olvassa el az üzenetet a járművezetői kijelzőn.

### Automatikus aktiválás

A rögzítőfék aktiválása automatikusan történik

- amikor az autó le van állítva és aktív a rögzítőfék automatikus aktiválásának beállítása aktiválva van a központi kijelzőn.
- amikor a **P** állás van kiválasztva egy meredek emelkedőn.
- ha az Auto hold (automatikus fékezés álló helyzetben) funkció aktív és
  - az autó hosszú ideig álló helyzetben van (5-10 perc)
  - leállítja az autót
  - a járművezető elhagyja az autót.

### Vészfék

Vészhelyzetben a rögzítőfék a kezelőszerv felhúzásával és tartásával akkor is aktiválható, amikor az autó mozgásban van. A fékezés a kezelőszerv kiengedésekor vagy a gázpedál benyomásakor abbamarad.

### **i** MEGJEGYZÉS

Egy jelzés szólal meg, miközben a vészfékezés magas sebességek mellett aktív.

### A rögzítőfék inaktiválása



### Manuális inaktiválás

- Nyomja be erősen a lábfékpedált.
- Nyomja lefelé a kezelőszervet.
  - > A rögzítőfék kiold, és a szimbólum eltűnik a járművezetői kijelzőről.

**Automatikus inaktíválás**

1. Indítsa be az autót.
2. Nyomja be erősen a lábfékpedált. Válassza ki a **D** vagy **R** állást, és nyomja be a gázpedált.
  - > A rögzítőfék kiold, és a szimbólum eltűnik a járművezetői kijelzőről.

**i MEGJEGYZÉS**

Az automatikus kikapcsoláshoz a járművezetőnek be kell csatolnia a biztonsági övét vagy be kell csukni a vezetőajtót.

**Kapcsolódó információk**

- Az automatikus rögzítőfék aktiválásának beállítása (453. oldal)
- A rögzítőfék hibája esetén (454. oldal)
- Rögzítőfék (451. oldal)
- Parkolás emelkedőn (453. oldal)

**Az automatikus rögzítőfék aktiválásának beállítása**

Válassza ki, hogy automatikusan aktiválni kell-e a rögzítőféket az autó leállításakor.

A beállítás módosításához:

1. Érintse meg a **Beállítások** lehetőséget a központi kijelző felső nézetében.
2. Nyomja meg a **My Car → Rögzítőfék és felfüggesztés** menüpontot a **Rögzítőfék automatikus aktiválása** funkció kiválasztásához vagy kiválasztásának megszüntetéséhez.

**Kapcsolódó információk**

- A rögzítőfék aktiválása és inaktíválása (452. oldal)
- Rögzítőfék (451. oldal)

**Parkolás emelkedőn**

Mindig használja a rögzítőféket, amikor emelkedőn parkol.

**⚠ FIGYELEM**

Mindig használja a rögzítőféket, amikor lejtős felületen parkol. A sebességfokozatba kapcsolás vagy az automata sebességváltó **P** állása nem minden helyzetben elégséges az autó álló helyzetben tartásához.

Ha az autó emelkedőn felfelé parkol:

- Fordítsa **el** a kerekeket az útpadkától.

Ha az autó lejtőn lefelé parkol:

- Fordítsa a kerekeket az útpadka **felé**.

**Nagy terheléssel emelkedőn**

A nagy terhelés, például egy utánfutó azt okozhatja, hogy az autó visszagurul, amikor a rögzítőfék automatikusan kiold egy meredek emelkedőn. Ennek elkerüléséhez húzza felfelé a kezelőszervet, miközben elindul az autóval. Engedje el a kezelőszervet, amikor a motor elkezd hajtani.

**Kapcsolódó információk**

- A rögzítőfék aktiválása és inaktíválása (452. oldal)

## A rögzítőfék hibája esetén

Lépjén kapcsolatba egy hivatalos Volvo műhellyel, ha többszöri próbálkozásra sem lehetséges inaktíválni vagy aktiválni a rögzítőféket.

Egy figyelmeztető hangjelzés szólal meg, amikor a rögzítőfék behúzott állapotában vezet.

Ha az autóval parkolni kell a hiba kijávítása előtt, akkor a kerekeket úgy kell elfordítani, mintha emelkedőn parkolna és a fokozatválasztót **P** állásba kell helyezni.



## Alacsony akkumulátorfeszültség

Ha az akkumulátor feszültsége túl alacsony, akkor a rögzítőfék nem engedhető ki vagy húzható be. Csatlakoztasson segédakkumulátort, ha az akkumulátor feszültsége alacsony.

## A fékbetétek cseréje

A hátsó fékbetéteket, az elektronikus rögzítőfék kialakítása miatt műhelyben kell cseréltetni - azt javasoljuk, hogy forduljon hivatalos Volvo műhelyhez.

## Szimbólumok a járművezetői kijelzőn

Szimbólum	Leírás
	Ha a szimbólum villog, az meghibásodást jelez. Lásd az üzenetet a járművezetői kijelzőn.
	Hiba a fékrendszerben. Lásd az üzenetet a járművezetői kijelzőn.
	Tájékoztató üzenet a járművezetői kijelzőn.

## Kapcsolódó információk

- A rögzítőfék aktiválása és inaktíválása (452. oldal)
- Parkolás emelkedőn (453. oldal)
- Akkumulátor (634. oldal)
- Volvo szervizprogram (618. oldal)

## Automatikus fékezés álló helyzetben

Az automatikus fékezés álló helyzetben (Auto hold) azt jelenti, hogy a járművezető felengedheti a fékpedált, miközben megmarad a fékező hatás, amikor az autó megáll egy közlekedési lámpánál vagy kereszteződésben.

Amikor az autó megáll, akkor a fékek automatikusan aktiválódnak. A funkció használhatja a lábfeket vagy a rögzítőféket az autó álló helyzetben tartásához, és minden meredekség mellett működik. Amikor elindul, akkor a fékek automatikusan kioldanak, ha a járművezető viseli a biztonsági övet.



### **i** MEGJEGYZÉS

Amikor emelkedőn vagy lejtőn álló helyzetig fékez, akkor a fékpedált kicsit erősebben kell benyomni, mielőtt elengedné, hogy az autó biztosan ne guruljon el.

A rögzítőfék akkor aktiválódik, amikor

- leállítja az autót
- kinyitja a vezetőajtót
- kicsatolja a járművezető biztonsági övét
- az autó hosszabb ideig álló helyzetben van (5-10 perc).

## Szimbólumok a járművezetői kijelzőn

Szimbólum	Leírás
	A szimbólum akkor világít, amikor a funkció az üzemi féket használja az autó álló helyzetben tartásához.
	A szimbólum akkor világít, amikor a funkció a rögzítőféket használja az autó álló helyzetben tartásához.

## Kapcsolódó információk

- Az álló helyzetben történő automatikus fékezés aktiválása és inaktiválása (455. oldal)
- Lábbfék (448. oldal)
- Rögzítőfék (451. oldal)
- Segítség emelkedőn induláskor (456. oldal)

## Az álló helyzetben történő automatikus fékezés aktiválása és inaktiválása

Az álló helyzetben történő automatikus fékezés az alagútkonzolon található gomb használatával aktiválható.



- Nyomja meg az alagútkonzol gombját a funkció aktiválásához vagy inaktiválásához.
  - > A visszajelző lámpa világít a gombban, amikor a funkció aktív. Az aktivált funkció akkor az autó következő beindításakor is aktív marad.

## A kikapcsolásra érvényes



Ha a funkció aktív és az üzemi fékkel tartja az autót (világít az A szimbólum), akkor a fékpedál a gomb benyomásával egy időben be kell nyomni a kikapcsoláshoz.

láshoz.

- A funkció kikapcsolva marad, amíg újra be nem kapcsolja.
- Amikor a funkció ki van kapcsolva, akkor a visszagurulás-gátló (HSA) aktív marad, hogy megakadályozza az autó visszagurulását az emelkedőn történő elinduláskor.

## Kapcsolódó információk

- Automatikus fékezés álló helyzetben (454. oldal)

### **Segtség emelkedőn induláskor**

A visszagurulás-gátló (HSA<sup>4</sup>) megakadályozza az autó visszagurulását emelkedőn történő elinduláskor. Amikor emelkedőn hátramenetben halad, akkor megakadályozza az autó előre gurulását.

A funkció néhány másodpercig fenntartja a nyomást a fékrendszerben, miközben a járművezető a fékpedálról a gázpedálra helyezi a lábát.

Az ideiglenes fékhatás néhány másodperc elteltével, vagy akkor szűnik meg, amikor a járművezető felgyorsít.

A visszagurulás-gátló akkor is rendelkezésre áll, amikor ki van kapcsolva az automatikus fékezés álló helyzetben (Auto hold) funkció.

### **Kapcsolódó információk**

- Automatikus fékezés álló helyzetben (454. oldal)
- Lábbfék (448. oldal)

### **Automatikus fékezés ütközés után**

Ütközés esetén, amikor az aktiválási szint eléri a pirotechnikai biztonságiöv-előfeszítők vagy légszáraknak működésbe lépését vagy amikor nagy állattal történő ütközés észlelése történik, akkor az autó fékei automatikusan aktiválódnak. A funkció célja, hogy csökkentse az esetleges következő ütközés hatásait.

Egy súlyos ütközés után fennáll a kockázata annak, hogy az autó kormányzása többé nem lehetséges. Az esetleges további olyan járműveknek vagy tárgyaknak ütközések veszélyének elkerülése érdekében, amelyek az autó útjában vannak, az automatikus fékrendszer bekapcsol, és biztonságos módon lefékezi az autót.

A féklámpák és vészvillogók fékezés közben világítanak. Amikor az autó megállt, a vészvillogók továbbra is villognak és működésbe lép a rögzítőfék.

Ha a fékezés nem megfelelő megoldás, például fennáll a kockázata, hogy a mögötte forgalom útjában marad, akkor a rendszer felülbíráható azzal, hogy a járművezető benyomja a gázpedált.

A funkció azt feltételezi, hogy a fékrendszer az ütközés után épen maradt.

A féksegéd a Rear Collision Warning és a Blind Spot Information biztonsági rendszerek része.

### **Kapcsolódó információk**

- Rear Collision Warning (360. oldal)
- BLIS\* (361. oldal)
- Fék funkciók (447. oldal)

---

<sup>4</sup> Hill Start Assist

## Sebességváltó

A sebességváltó az autó hajtásláncának (erőátvitel) része a motor és a hajtott kerekek között. A sebességváltó feladata az áttétel változtatása a sebességtől és a teljesítményigénytől függően.

Az autó nyolcsebességű automata sebességváltóval és elektromos motorral rendelkezik a hátsó kerekek hajtásához. A fokozatváltásokkal hatékonyan használhatók a motor nyomaték- és teljesítménytartományai. Két sebességfokozat overdrive fokozat, ami állandó sebességgel haladva üzemanyag-megtakarítást eredményez. A kormánykerék váltófüleinek\* használatával lehetőség van a manuális fel- és visszakapcsolásra. A járművezetői kijelző mutatja, hogy melyik állás van pillanatnyilag kiválasztva.

### ! FONTOS

A hajtásrendszer-komponensek károsodásának megelőzéséhez, a sebességváltó üzemi hőmérséklete megfigyelés alatt áll. Ha fennáll a túlmelegedés kockázata, akkor egy figyelmeztető szimbólum világít a járművezetői kijelzőn, és egy szöveges üzenet jelenik meg - kövesse a szöveges üzenetben található javaslatokat.

## Szimbólumok a járművezetői kijelzőn

Ha meghibásodás történik a sebességváltóban, akkor a járművezetői kijelző egy szimbólumot és egy üzenetet jelenít meg.

Szimbólum	Leírás
	A sebességváltóra vonatkozó tájékoztató vagy hibaüzenet. Kövesse a kapott javaslatot.
	Meleg vagy túlmelegedett sebességváltó. Kövesse a kapott javaslatot.
	<b>Csökkentett teljesítmény/ Gyorsítási teljesítmény csökkenve</b>  Ideiglenes hajtáslánchiba esetén az autó vészüzemmódba kapcsolhat, ami csökkent motorteljesítménnyel jár a hajtáslánc károsodásának megelőzése érdekében.

## Kapcsolódó információk

- Az automata sebességváltó fokozathelyzeti (457. oldal)
- Fokozatváltás-jelző (461. oldal)

## Az automata sebességváltó fokozathelyzeti

Automata sebességváltó esetén a rendszer azt a fokozatot választja, amelyben a vezetés optimális. A sebességváltó manuális fokozatváltási móddal is rendelkezik.



A járművezetői kijelző mutatja a kiválasztott fokozathelyzetet:

**P, R, N, D** vagy **B**.

Manuális kapcsolás közben a használt sebességfokozat is megjelenik.

## Fokozatváltás

A fokozatválasztó elektronikusan vezérelt típusú, ahol a kapcsolás nem mechanikusan hanem elektronikusan megy végbe. Ez egyszerűbb kapcsolást és határozottabb fokozathelyzeteket jelent.



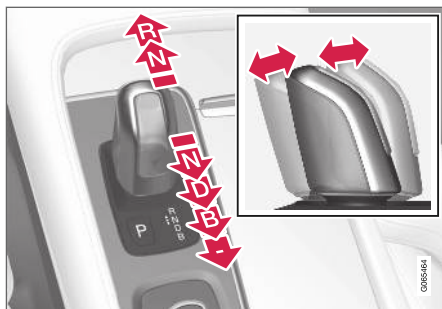

A fokozathelyzetet a rugóterhelésű fokozatválasztó előre vagy hátra nyomásával lehet váltani.

## Fokozathelyzetek

### Parkoló állás - P



A parkoló állás a fokozatválasztó mellett elhelyezett **P** gombbal aktiválható.

Válassza a **P** állást, amikor leparkol az autóval vagy amikor beindítja a motort. Az autónak álló helyzetben kell lennie a parkoló állás kiválasztásakor.

Ahhoz, hogy a parkoló állásból egy másik állásba kapcsoljon, be kell nyomnia a fékpedált és a gyújtásnak legalább **II** helyzetben kell lennie.

Parkoláskor - először húzza be a rögzítőféket, majd válassza ki a parkolás helyzetet.

### FIGYELEM

Mindig használja a rögzítőféket, amikor lejtős felületen parkol. A sebességfokozatba kapcsolás vagy az automata sebességváltó **P** állása nem minden helyzetben elégséges az autó álló helyzetben tartásához.

### MEGJEGYZÉS

A fokozatválasztónak **P** állásban kell lennie az autó bezárásához és a riasztó élesítéséhez.

### Segítő funkciók

A rendszer automatikusan **P** állásba kapcsol

- ha az autót **D** vagy **R** állásban állítja le.
- ha a járművezető kikapcsolja a biztonsági övét, és kinyitja a vezetőajtót, amikor be van indítva az autó és a fokozatválasztó nem **P** állásban van.

Ha a biztonsági öv bekapcsolása nélkül és nyitott ajtóval szeretne parkolni - kapcsoljon el **P** állásból az **R** vagy **D** helyzet újbóli kiválasztásával.

Ha az autót üres állásban leállítja, akkor nincs automatikus váltás **P** helyzetbe. Ez azért van, hogy lehetővé tegye az autó mosását az olyan típusú autómosókban, amelyek az autó berendezésén történő átgurulását igénylik.

### Hátrameneti állás - R

Válassza az **R** állást a hátramenethez. Az autónak álló helyzetben kell lennie a hátrameneti állás kiválasztásakor.

### Üres állás - N

Semmilyen fokozat nincs kapcsolva és a motor beindítható. Húzza be a rögzítőféket, ha az autó álló helyzetben van a fokozatválasztó **N** állásában.

Ahhoz, hogy üres állásból egy másik állásba váltson, be kell nyomni a fékpedált és a gyújtásnak **II** állásban kell lennie.

### Vezetés állás - D

A **D** a normál vezetési helyzet. A fel- és visszakapcsolás automatikusan történik a gyorsítás és a sebesség szintjének függvényében.

Az autónak álló helyzetben kell lennie, amikor **R** állásból **D** állásba kapcsol.

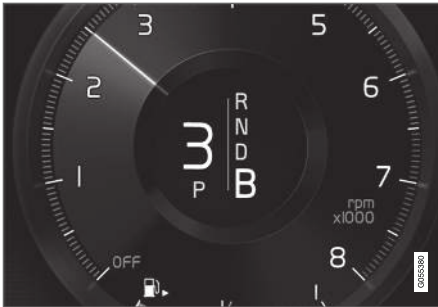

**Fék állás - B**

**B** állásból lehetőség van manuálisan alacsonyabb fokozatba kapcsolni. A **B** állás vezetés közben bármikor kapcsolható. Az autó az elektromos motor használatával fékez, amikor felengedi a gázpedált, miközben tölti a hibrid akkumulátort. Ez több lehetőséget biztosít a hibrid akkumulátor töltésére, mert a töltés anélkül is végbemeget, hogy a járművezető használná a fékpedált.

A fékezési helyzet a fokozatválasztó hátra mozdításával választható ki **D** állásból. A járművezetői kijelző mutatja, hogy melyik sebességfokozat van használatban.

- Nyomja hátra a fokozatválasztót, ha a következő alacsonyabb fokozatba szeretne visszakapcsolni.
- Nyomja hátra még egyszer a fokozatválasztót a további visszakapcsoláshoz.

A manuálisan magasabb fokozatba váltáshoz az szükséges, hogy az autó kormánykerék-váltófüllekkel\* rendelkezzen.

- Nyomja előre a fokozatválasztót a visszatéréshez a **D** fokozatba.

A sebességváltó automatikusan kapcsol vissza, ha a sebesség a kiválasztott sebességfokozathoz megfelelő szint alá csökken, hogy megakadályozza az autó rángatását és a motor lefulladását.

**Kapcsolódó információk**

- Fokozatválasztás-gátló (460. oldal)
- Fokozatváltás a kormánykerék váltófülleivel\* (459. oldal)
- Padlógáz funkció (461. oldal)
- Fokozatváltás-jelző (461. oldal)

**Fokozatváltás a kormánykerék váltófülleivel\***

A kormánykerék váltófüllei kiegészítik a fokozatválasztót és lehetővé teszik a manuális fokozatváltást anélkül, hogy levonná a kezeit a kormánykerékről.



- 1 "-": Kiválasztja a következő alacsonyabb sebességfokozatot.
- 2 "+": Kiválasztja a következő magasabb sebességfokozatot.

**A kormánykerék váltófülleinek aktiválása**

Ha a kormánykerék váltófülleivel szeretne fokozatot váltani, akkor előbb aktiválni kell azokat:



- ◀ – Húzza az egyik váltófület a kormánykerék felé.
  - > A járművezetői kijelzőn egy szám jelzi a pillanatnyi sebességfokozatot.



A járművezetői kijelző, amikor a kormánykerék fülével vált sebességfokozatot.

### Váltás

A sebességfokozat egy lépéssel történő váltásához:

- Húzza hátrafelé - a kormánykerék felé - az egyik fület, majd engedje el azt.

A fül minden meghúzására végbemeget egy fokozatváltás, feltéve, hogy a motor fordulatszáma nem hagyja el a megengedett tartományt. Az egyes fokozatváltások után megváltozik a pillanatnyi sebességfokozatot mutató szám a járművezetői kijelzőn.

### A funkció kikapcsolása

#### Manuális inaktíválás D és B fokozathelyzetben.

- A kormánykerék váltófüleinek inaktíválásához húzza a jobb oldali fület (+) a kormánykerék felé, és tartsa így, amíg a pillanatnyi sebességfokozat száma el nem tűnik a járművezetői kijelzőről.
  - > A sebességváltó a fűlek aktiválása előtt kiválasztott pozíciótól függően visszatér a **D** és **B** pozícióba.

#### Automatikus inaktíválás

A **D** állásban a kormánykerék fülei rövid idő elteltével kikapcsolnak, ha nem használja azokat. Ezt a pillanatnyi sebességfokozat számának eltűnése jelzi.

A **B** állásban nincs automatikus kikapcsolás.

#### Kapcsolódó információk

- Az automata sebességváltó fokozathelyzetei (457. oldal)
- Fokozatváltás-jelző (461. oldal)

### Fokozatválasztás-gátló

A fokozatváltózár megakadályozza a különböző fokozathelyzetek közötti véletlen váltást az automatikus sebességváltóban.

#### Automata sebességváltózár

Az automata fokozatváltózár speciális biztonsági rendszerekkel rendelkezik.

#### Parkoló állásból - P

Ahhoz, hogy a **P** állástól eltérő sebességfokozatba kapcsoljon, be kell nyomnia a fékpedált és a gyújtásnak legalább a **II** helyzetben kell lennie.

#### Üres állásból - N

Ha a fokozatválasztó **N** állásban van és az autó legalább 3 másodperce áll (függetlenül attól, hogy jár-e a motor), akkor a fokozatválasztó lezár.

Ahhoz, hogy elmozdíthassa a fokozatválasztót az **N** állásból egy másik állásba, be kell nyomni a fékpedált, és a gyújtásnak **II** állásban kell lennie.

#### Üzenetek a járművezetői kijelzőn

Ha a fokozatváltó gátolva van, akkor egy üzenet jelenik meg a járművezetői kijelzőn, például **Sebességváltó kar Nyomja meg a fékpedált a sebváltó kar aktiválásához.**

A fokozatváltó nincs mechanikusan gátolva.

#### Kapcsolódó információk

- Az automata sebességváltó fokozathelyzetei (457. oldal)

## Padlógáz funkció

A padlógáz maximális gyorsítás esetére szolgál, például előzéskor.

Amikor a gázpedált teljesen lenyomja a padlóig (a normálisan teljes gyorsításnak tekinthető helyzetén túl), akkor azonnal egy alacsonyabb sebességfokozat kapcsolását váltja ki. Ezt nevezük padlógáz (kick-down) állásnak.

Ha a gázpedált felengedi a padlógáz helyzetből, akkor a sebességváltó automatikusan felkapcsol.

## Biztonsági funkció

A motor túl magas fordulatszámának elkerülése érdekében, a sebességváltó vezérlőprogramja egy védelmi visszakapcsolás-gátló funkcióval rendelkezik.

A sebességváltó nem engedi a visszakapcsolás/patlógáz funkció működését, ha az a motor károsodásához vezető motorfordulatszámot eredményezne. Semmi sem történik, ha a járművezető túl magas fordulatszámon próbál meg ilyen módon visszakapcsolni - a sebességváltó az eredeti sebességfokozatban marad.

Padlógáz használatakor az autó, a motorfordulatszámától függően egy vagy több lépésben visszakapcsolhat. Az autó felkapcsol, amikor a motor elérte a maximális fordulatszámot, hogy megakadályozza a motor károsodását.

## Kapcsolódó információk

- Az automata sebességváltó fokozathelyzetei (457. oldal)

## Fokozatváltás-jelző

A fokozatváltás-jelző mutatja a járművezetői kijelzőn a pillanatnyi sebességfokozatot a manuális fokozatváltás során és azt, hogy mikor célszerű a következő fokozatba kapcsolni az optimális üzemanyag-fogyasztás érdekében.

Ahhoz, hogy manuális fokozatváltás közben gazdaságosan vezessen, fontos, hogy a megfelelő sebességfokozatban haladjon és jó időben váltson fokozatot.

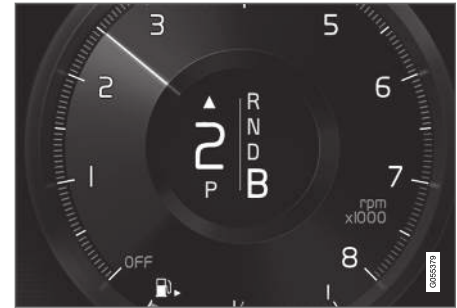

Fokozatváltás-jelző a járművezetői kijelzőn<sup>5</sup>

A fokozatváltás-jelző a **B** állást mutatja. A fokozatváltás-jelző mutatja a pillanatnyi sebességfokozatot a járművezetői kijelzőn és egy felfelé mutató nyilat használ annak jelzésére, hogy mikor ajánlott egy magasabb fokozatba kapcsolni.

Egy magasabb fokozat manuális kapcsolásához az autónak kormánykerék-váltófülekkel kell rendelkeznie\*, a jobb oldali fül (+) szolgál felkapcsolásra. Ha az autó nem rendelkezik kormánykeréken elhelyezett váltófülekkel, akkor a fokozatválasztó előre nyomása a **D** helyzetbe vált.

## Kapcsolódó információk

- Az automata sebességváltó fokozathelyzetei (457. oldal)

### Összkerékajtás

Az összkerékajtás (AWD<sup>6</sup>) azt jelenti, hogy az autó mind a négy kereket egyszerre hajtja.

A hátsó kerekeket hajtó elektromos motor elektromos összkerékajtás funkciót biztosít. Az összkerékajtási jellemzők a kiválasztott hajtásmódtól függően változóak.

### Kapcsolódó információk

- Hajtásmódok (464. oldal)
- Alacsony sebességű szabályozás (475. oldal)
- Sebességváltó (457. oldal)

### Hajtásrendszer

A Volvo Twin Engine az első kerekeket hajtó belsőégésű motort a hátsó kerekeket hajtó elektromos motorral kombinálja.

### Két hajtásrendszer

A járművezető által kiválasztott hajtásmódtól és a rendelkezésre álló energiától függően, a két hajtásrendszer külön vagy egymással párhuzamosan is használható.

Az elektromos motor az alagút konzolba épített hibrid akkumulátorból nyeri az energiáját. A hibrid akkumulátor fali aljzaton keresztül vagy speciális töltőállomással tölthető. A belsőégésű motor a hibrid akkumulátor töltésére is képes egy speciális nagyfeszültségű generátorral.

Mind a belsőégésű motor, mind az elektromos motor képes hajtóerő létrehozására közvetlenül a kerekhez. Egy fejlett vezérlőrendszer kombinálja a két hajtásrendszer jellemzőit, hogy optimális vezetési gazdaságosságot biztosítson.

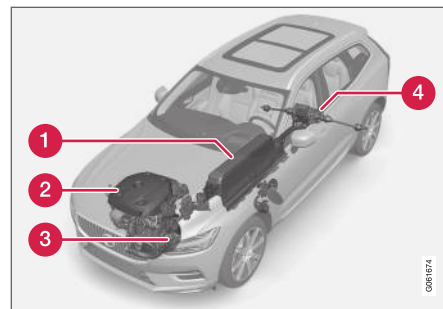

- 1** Hibrid akkumulátor - A hibrid akkumulátor funkciója az energia tárolása. Az elektromos hálózatra csatlakoztatva, regeneratív fékezés közben vagy a nagyfeszültségű generátorból kap energiát. Energiát szolgáltat az elektromos működéshez valamint átmenetileg működteti az elektromos légkondicionálót az utastér előkészítése közben.
- 2** Belsőégésű motor - A belsőégésű motor akkor indul be, amikor a hibrid akkumulátor energiaszintje nem elégséges ahhoz a motorteljesítményhez, amelyet a járművezető kér.
- 3** Nagyfeszültségű generátor<sup>7</sup> - Tölti a hibrid akkumulátort. Indítómotor a belsőégésű

<sup>5</sup> Az ábra vázlatos – az alkatrészek az autómoddeltől függően eltérőek lehetnek.

<sup>6</sup> All Wheel Drive

<sup>7</sup> CISG (Crank Integrated Starter Generator) - Kombinált nagyfeszültségű generátor és indítómotor.

motorhoz. Extra elektromos energiával támogathatja a belsőégésű motort.

- 4** Elektromos motor - elektromos működéskor hajtja az autót. Ha szükséges, akkor extra nyomatékot és hajtást biztosít gyorsítás közben. Elektromos összerékhajtás funkciót biztosít. A fékezési energiát elektromos energiává alakítja vissza.

### Kapcsolódó információk

- A Twin Engine rendszerrel kapcsolatos általános információk (420. oldal)
- A belsőégésű motor beindítása és leállítása Twin Engine esetén. (463. oldal)
- Hajtásmódok (464. oldal)
- Sebességváltó (457. oldal)
- A hatótávolságot befolyásoló tényezők elektromos üzemmódban (479. oldal)

### A belsőégésű motor beindítása és leállítása Twin Engine esetén.

Egy fejlett vezérlőrendszer határozza meg azt, hogy meddig kell az autónak a belsőégésű motorral, az elektromos motorral illetve mindkettővel párhuzamosan üzemelnie. Elektromos működés közben az autónak bizonyos esetekben külső körülmények miatt, például alacsony külső hőmérséklet, automatikusan be kell indítania a belsőégésű motort, ami teljesen normális. Ezen felül, a belsőégésű motor mindig beindul, amikor a hibrid akkumulátor eléri a legalacsonyabb töltöttségi állapotát.

### Klíma-beállítások alacsony hőmérsékleten

Alacsony külső hőmérsékletek esetén a belsőégésű motor bizonyos esetekben automatikusan beindul a kívánt utastér-hőmérséklet és levegőminőség elérése érdekében. Azt, hogy mennyi ideig jár a belsőégésű motor, az alábbiak befolyásolják

- a hőmérséklet csökkenése
- a ventilátor fordulatszámának csökkentése
- a Pure hajtásmód aktiválása.

### Elektromos működés alacsony vagy magas hőmérsékletek mellett

Alacsony vagy magas külső hőmérsékletek esetén az autó elektromos hatótávolsága és teljesítménye csökkenhet és ez hatással lehet arra, hogy milyen gyakran indul be a belsőégésű motor.

### Kibocsátás-szabályozás

A kibocsátás-szabályozó rendszer optimális működésének biztosításához a belsőégésű motornak több percig járnia kell, ha egyszer beindult. A belsőégésű motor járási ideje a katalizátor hőmérsékletétől függően változó.

### Kapcsolódó információk

- Hajtásrendszer (462. oldal)
- Gazdaságos vezetés (478. oldal)
- Hajtásmódok (464. oldal)

## Hajtásmódok

A hajtásmód kiválasztása hatással van az autó vezetési jellemzőire, hogy javítsa a vezetési élményt és segítsen a speciális helyzetekben.

A hajtásmódok használatával lehetőség van az autó számos funkciójának és beállításának elérésére a különböző vezetési igényekhez. Az alábbi rendszerek alkalmazása történik a lehető legjobb vezetési jellemzők elérésére az egyes hajtásmódokban:

- Kormányzás
- Motor/sebességváltó/összkerékajítás
- Fékek
- Légrugózás\* és lengéscsillapítás
- Járművezetői kijelző
- Klímabeállítások

Válassza az aktuális vezetési feltételekhez legjobban illő hajtásmódot. Ne feledje, hogy nem minden hajtásmód áll rendelkezésre minden helyzetben.

## Választható hajtásmódok

### FIGYELEM

Ne feledje, hogy az autónak nincs hangja, amikor azt csak az elektromos motor hajtja és ezért a gyermekek, gyalogosok, kerékpárosok és állatok számára nehezebben észrevehető. Ez különösen alacsony sebességek mellett, például parkolóokban igaz.

### FIGYELEM

Ne hagyja az autót nem szellőző helyen bekapcsolt hajtásmódban és a belső égésű motor kikapcsolt állapotában - a hibrid akkumulátor alacsony töltöttségi szintjén a motor automatikusan beindulhat, és a kipufogógázok emberek vagy állatok súlyos sérülését okozhatják.

## Hybrid

- Ez az autó normál módja, amelyben az elektromos motor és a belsőégésű motor együtt dolgozik.

Az autó beindításkor **Hybrid** módban van. A vezérlő rendszer az elektromos és a belsőégésű motort is használja - önállóan vagy párhuzamosan - és kiszámítja az optimális használatot a teljesítmény, üzemanyag-fogyasztás és kényelem figyelembe vételével. Magasabb sebességek mellett a hasmagasság automatikusan alacsonyabb

szintre<sup>8</sup> áll, hogy csökkentse a légellenállást. A kizárólag elektromos motorral történő működés képessége a hibrid akkumulátor töltöttségi szintjétől és például az utastér fűtési vagy hűtési igényétől függ.

Ha magas kimenőteljesítmény áll rendelkezésre, akkor lehetőség van kizárólag elektromos hajtással közlekedni. A gázpedál benyomásakor csak az elektromos motor aktív, amíg el nem ér egy bizonyos helyzetet. A belsőégésű motor csak ezután a helyzet után és olyankor indul be amikor az akkumulátor energiaszintje nem elégséges ahhoz a motorteljesítményhez, amelyet a járművezető a gázpedállal kér.

Alacsony töltöttségi szinten (a hibrid akkumulátor majdnem lemerült) az akkumulátor energiaszintjét is fenn kell tartani, ami a belsőégésű motor gyakoribb beindulásához vezet. Töltse a hibrid akkumulátort 230 voltos aljzatból a töltőkábellel vagy aktiválja a **Charge** hajtásmódot a funkció nézetben, hogy visszaállítsa a kizárólag elektromos hajtással történő működés képességét.

<sup>8</sup> Légrugós felfüggesztésre vonatkozik.

A hajtásmód alacsony üzemanyag-fogyasztáshoz van kialakítva, az elektromos motor és a belsőégésű motor optimális használatával, anélkül, hogy befolyásolná a klímakomfortot és a vezetési élményt. Amikor nagyobb gyorsulásra van szükség, akkor az elektromos hajtáslánc maximális teljesítménye van használatban.

Az autó azt is észleli, ha a vezetési feltételek összerékhajtást igényelnek, és szükség esetén automatikusan bekapcsolja azt. Az összerékhajtás és az elektromos többleteljesítmény az akkumulátor töltöttségi állapotától függetlenül mindig rendelkezésre áll.

### Információk a járművezetői kijelzőn

Amikor hibrid módban halad, akkor a járművezetői kijelző egy hibrid műszert jelenít meg. A hibrid műszer mutatója jelzi, hogy mennyi energiát kér a járművezető a gázpedállal. A villám és a csepp közötti jelzés mutatja, hogy mennyi energia áll rendelkezésre.



A meghajtás járművezetői kijelzője elektromos motorral és belsőégésű motorral.



A járművezetői kijelző azt is mutatja, amikor energia áramlik vissza az akkumulátorba (regenerálódás) az enyhe fékezések során.

### Pure

- Vezesse az autót az elektromos motorral, a lehető legalacsonyabb energiafelhasználással és lehető legalacsonyabb széndioxid-kibocsátással.

A hajtásmód maximálisra növeli a hibrid akkumulátorral történő hajtást. Ez például alacsonyabb a hasmagasság<sup>8</sup> jelent, hogy csökkentse a légellenállást és bizonyos klímabeállítások csökkent módban működnek, hogy a lehető legnagyobb távolság megtételét biztosítsa kizárólag elektromos hajtással.

Ez a **Pure** mód akkor érhető el, ha a hibrid akkumulátor elégséges töltöttségi szinttel rendelkezik. A belsőégésű motor akkor is **Pure** módban indul, ha az akkumulátor energiaszintje nagyon alacsonyra csökken. A belsőégésű motor is beindul

- ha a sebesség meghaladja a 125 km/h (78 mph) értéket
- ha a járművezető nagyobb hajtóerőt kér, mint amekkorát az elektromos hajtás nyújtani tud
- a rendszerek/komponensek korlátai miatt, például alacsony külső hőmérséklet.

A hajtásmód maximális hatótávolsághoz van optimalizálva elektromos hajtással és kifejezetten városi forgalomhoz van kifejlesztve. A **Pure** alacsonyabb égést jelent, akkor is, ha a hibrid akkumulátor lemerült. Az utastér klímájának szabályozása Eco klímaszabályozásra vált és csúszós körülmények között nagyobb kerékkipörgés megengedett, mielőtt automatikusan bekapcsolna az összerékhajtás.

<sup>8</sup> Légrugós felfüggesztésre vonatkozik.

### ECO klímavezérlés

**Pure** hajtásmódban az energiafogyasztás csökkentése érdekében automatikusan aktiválódik az Eco klímavezérlés az utastérben.

#### **i** MEGJEGYZÉS

Amikor aktiválva van az **Pure** hajtásmód, akkor a klímavezérlő rendszer számos paraméter-beállítása megváltozik és számos elektromos fogyasztó funkcionalitása csökken. Bizonyos beállítások manuálisan visszaállíthatók, de a teljes működés csak az **Pure** hajtásmód elhagyása vagy a **Individual** hajtásmód állítja vissza teljes klíma működéssel.

A párasodással kapcsolatos nehézségek esetén, nyomja meg a maximális páramentesítés gombját, amely normál működéssel rendelkezik.

#### **Off Road**

- Maximalizálja az autó tapadását, amikor nehéz terepen és rossz minőségű utakon halad.

A hajtásmód magasabb hasmagasságot<sup>8</sup> biztosít, a kormányzás könnyű, aktív az összkerékhajtás és a lassú sebességű vezérlés lejtmenetvezérléssel (Hill Descent Control).

A hajtásmód csak alacsony sebességeken, 40 km/h (25 mph) sebességig áll rendelkezésre. Ha túllépi ezt a sebességet, akkor a **Off Road**

üzemmód kikapcsol, és helyette a **Constant AWD** hajtásmód lesz aktív.

A négykerékhajtáshoz folyamatosan működnie kell a belsőégésű motornak és az elektromos motornak, ami nagyobb üzemanyag-fogyasztást eredményez.

**Off Road** módban a járművezetői kijelző egy iránytűvel rendelkezik a sebességmérő és a fordulatszámérő között. A sebességmérő mutatja a sebességkorlátozás tartományát.

A hajtásmód maximális kézben tarthatósághoz van optimalizálva alacsony sebesség, rossz útvízesnyok vagy nehéz terep esetén. Megemeli az alvázat<sup>8</sup>, csökkenti a hajtáslánc gázadásra adott válaszát és összkerékhajtásban tartja az autót. A Hill Descent Control funkció megkönnyíti a kontrollált vezetést meredek lejtőkön.

#### **i** MEGJEGYZÉS

A hajtásmód nem közutakon történő használatra szolgál.

#### **i** MEGJEGYZÉS

Ha az autót **Off Road** üzemmódban állítja le, és ezért a hasmagassága magas, akkor az autó a legközelebbi beindításkor leereszkedik.

#### **i** FONTOS

Az **Off Road** hajtásmódot nem szabad utánfutóval használni utánfutó-csatlakozó nélkül. Különböző fennáll a légrugók károsodásának kockázata.

#### **Constant AWD**

- Fejlett összkerékhajtással javítja az autó úttartását és tapadását.

A hajtásmód összkerékhajtásban tartja az autót. Az első és a hátsó tengelyre jutó nyomaték optimális elosztása nyújtja a legjobb tapadást, stabilitást és úttartást például csúszós utakon, nehéz utánfutóval közlekedve vagy vontatáskor. Az **Constant AWD** hajtásmód az akkumulátor töltöttségi állapotától függetlenül mindig rendelkezésre áll.

Mind a belsőégésű, mind az elektromos motor bekapcsol, hogy hajtja a négy kerekeket, ami megnövekedett üzemanyag-fogyasztást eredményez.

Az autó egyéb hajtásmódjaiban az autó az útfelületnek megfelelően automatikusan alkalmazza a négykerékhajtást, és kapcsolja be az elektromos motort vagy indítja be a belsőégésű motort, amikor szükséges.

<sup>8</sup> Légrugós felfüggesztésre vonatkozik.



## Power

- Az autó sportosabb jellemzőkkel rendelkezik és gyorsabban reagál a gázadásra.

A hajtásmód maximálisra növeli a belsőégésű motor és az elektromos motor kombinált teljesítményét azzal, hogy az autót az első és a hátsó kerekek is hajtják. A fokozatváltások gyorsabbak és határozottabbak és a sebességváltó a nagyobb vonóerővel rendelkező fokozatot részesíti előnyben. A kormányzás gyorsabban reagál, a lengéscsillapítás keményebb és az alacsonyabb hasmagasság<sup>8</sup> azt jelenti, hogy a karosszéria követi az útfelületet, hogy kanyarodás közben csökkentse a billenést.

Mind a belsőégésű, mind az elektromos motor bekapcsol, hogy hajtja a négy kerekeket, ami megnövekedett üzemanyag-fogyasztást eredményez.

A hajtásmód maximális teljesítményhez és a gázadásra történő gyors reagáláshoz van optimalizálva. Módosítja a belsőégésű motor gázadásra adott válaszát, a fokozatváltási mintát és a feltöltőnyomás rendszert. Az alvázbeállítások, a kormányzás és a fékezésre történő reagálás is optimalizált. Az **Power** hajtásmód az akkumulátor töltöttségi állapotától függetlenül mindig rendelkezésre áll.

## Individual

- Állítson be az egyéni igényei szerinti hajtásmódot.

Válasszon egy hajtásmódot az elinduláshoz, majd állítsa be a beállításokat a kívánt vezetési jellemzőknek megfelelően. Ezek a beállítások egy egyedi járművezetői profilban kerülnek tárolásra.

Egyedi hajtásmód csak akkor áll rendelkezésre, ha először bekapcsolta azt a központi kijelzőn.

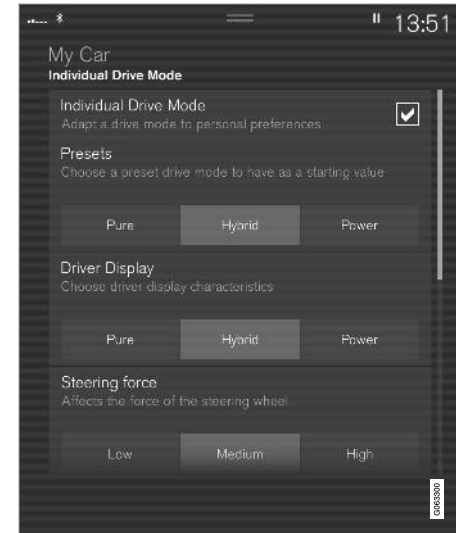

Beállítások nézet<sup>9</sup> egyedi vezetési üzemmódhoz.

1. Nyomja meg a **Beállítások** lehetőséget a felső nézetben.
2. Nyomja meg az **My Car** → **Egyedi vezetési mód**, és válassza a **Egyéni vezetési mód** lehetőséget.

<sup>8</sup> Légrugós felfüggesztésre vonatkozik.

<sup>9</sup> Az ábra vázlatos - az alkatrészek az autómoddeltől függően eltérőek lehetnek.

- ◀ 3. A **Előbeállítások** menüben válasszon ki egy hajtásmódot az induláshoz: **Pure, Hybrid** vagy **Power**.

Az alábbi beállításaira vonatkozó lehetséges beállítások:

- **Vezető kijelzője**
- **Kormányzási erő**
- **Erőátvitel jellemzői**
- **Fékkarakterizációk**
- **Felfüggesztés vezérlése**
- **ECO klíma**

### Az elektromos motor vagy a belsőégésű motor használata

Egy fejlett vezérlőrendszer határozza meg azt, hogy meddig kell az autónak a belsőégésű motorral, az elektromos motorral illetve mindkettővel párhuzamosan üzemelnie.

Az elsődleges funkció a belsőégésű illetve az elektromos motor és a hibrid akkumulátor rendelkezésre álló energiájának lehető leghatékonyabb kihasználása, tekintetbe véve a különböző hajtásmódokat valamint a járművezető gázpedálon keresztüli teljesítménykérését.

Olyan esetek is vannak, amikor a rendszer ideiglenes korlátai vagy az autó alacsony károsanyag-kibocsátását célzó jogi követelmények által szabályozott funkciók miatt a belsőégésű motor nagyobb arányban működhet.

### Kapcsolódó információk

- Hajtásmód váltása (468. oldal)
- Gazdaságos vezetés (478. oldal)
- Energiaelosztás hibrid hajtásban térképadoatok használatával\* (469. oldal)
- Hibrid műszer (83. oldal)
- A Twin Engine rendszerrel kapcsolatos általános információk (420. oldal)

### Hajtásmód váltása

Válassza az aktuális vezetési feltételekhez legjobban illő hajtásmódot.

A középkonzolon található kezelőszerv használatával válthat hajtásmódot.

Ne feledje, hogy nem minden hajtásmód áll rendelkezésre minden helyzetben.

A hajtásmód váltásához:



1. Nyomja meg a **DRIVE MODE** vezetési mód kezelőszervet.
  - > Egy felugró menü jelenik meg a központi kijelzőn.
2. Görgesse felfelé vagy lefelé a kereket a kívánt hajtásmódhoz.

3. Nyomja meg a hajtásmód kezelőszervet vagy erősítse meg a választást közvetlenül az érintőképernyőn.
- > A kiválasztott hajtásmód megjelenik a járművezetői kijelzőn.

### Kapcsolódó információk

- Hajtásmódok (464. oldal)
- Az alacsony sebességű vezetés aktiválása és inaktiválása funkciógomb használatával (475. oldal)
- A lejtmenetvezérlő aktiválása és inaktiválása a funkciógombbal (477. oldal)

## Energiaelosztás hibrid hajtásban térképadatok használatával\*

A **Hybrid** hajtásmód az autó normál üzemmódja, amikor az elektromos motor és a belsőégésű motor külön vagy együtt működik a hibrid hajtásban. Ha van kiválasztva úti cél a navigációs rendszerben\*, akkor a Predictive Efficiency<sup>10</sup> funkció intelligens módon osztja be az elektromos energiát a teljes út során, a térképadatok használatával.

Az üzemanyag-fogyasztás ezáltal csökkenthető a normál hibrid hajtáshoz képest, amikor is az autó először elektromos hajtással halad, majd a belsőégésű motorra vált, amikor a hibrid akkumulátor lemerült.

### Funkció

Ha a kiválasztott úti célig hosszabb a távolság, mint amennyi elektromos hajtással megtehető, akkor a funkció úgy osztja be az energiát, hogy a teljes távolságon optimalizálja a fogyasztást. Ez lehetővé teszi az olyan helyzetek elkerülését, amikor a normál hibrid hajtás az elektromos energia nagy részét felhasználná például autópályán nagy sebességgel haladva, majd a belsőégésű motor használatával kis sebességű városi közlekedés során.

A legnagyobb üzemanyag-megtakarítás akkor érhető el amikor

- az utazás autópályán történő vezetéssel kezdődik
- a távolság 50 és 100 km (30 és 60 mérföld) között van
- a hibrid akkumulátor kezdetben teljesen fel van töltve

### A funkció feltételei

A funkció működéséhez számos feltételnek teljesülnie kell:

- Van beállítva úti cél a navigációs rendszerben és a vezetési távolság az úti célig nagyobb mint az elektromos hajtással megtehető távolság.
- Ki van választva a **Hybrid** hajtásmód.
- Ki van kapcsolva a **Hold** és **Charge** funkció.
- Fel van töltve a hibrid akkumulátor.

### Használati tanácsok

Ha az autót munkába járásra használja és a munkahelyén nem tudja tölteni az autót, akkor adja meg a munkahelyét köztes úti célként, az otthonát pedig végső úti célként. A hibrid akkumulátor lemerülése ilyenkor munkába és haza utazás közben történik meg.

Adjon hozzá hasonló ingázó útvonalakat, úgymint két töltési pont közötti útvonalat, mint

<sup>10</sup> Csak bizonyos piacok esetén.

- ◀◀ **Kedvencek** a navigációs rendszerben az érkezés elősegítéséhez.

### **Kapcsolódó információk**

- [Hajtásmódok \(464. oldal\)](#)
- [Gazdaságos vezetés \(478. oldal\)](#)

## Szintvezérlés\* és lengéscsillapítás

A szintszabályozó automatikusan szabályozza az autó felfüggesztését és csillapítási jellemzőit, hogy biztosítsa a legjobb kényelmet és működést vezetés közben. Lehetőség van a szint manuális beállítására is a rakodás vagy a be- és kiszállás megkönnyítése érdekében.

## Légrugózás és lengéscsillapítás

A rendszer a kiválasztott hajtásmódhoz és az autó sebességéhez igazodik. A levegőrugózás használatával az autó hasmagassága magasabb sebességek mellett alacsonyabb szintre áll, ami csökkenti a légellenállást és növeli a stabilitást. A lengéscsillapítás normál esetben a lehető legjobb kényelemhez van beállítva és az útfelülettől, az autó gyorsulásától, a fékezéstől és kanyarodástól függően folyamatosan szabályozásra kerül.



A járművezetői kijelző jelzi, hogy a szintszabályozás folyamatban van.

Amikor egy oldalajtó vagy a csomagterajtó nyitva van, akkor az alábbiak érvényesek:

- Ha nyitva van egy oldalajtó, akkor a szint csak felfelé szabályozható.
- Ha nyitva van a csomagterajtó, akkor a szint csak lefelé szabályozható.

## Parkolás közben

Parkolás közben ügyeljen arra, hogy megfelelő hely legyen az autó felett és alatt, mert az autó

hasmagassága a külső hőmérséklet, az autó terhelése, a terhelési mód vagy az indítás után kiválasztott hajtásmód függvényében változhat.





A szint egy ideig az autó leparkolását követően is beállítható. Ez azért van, hogy kompenzálja a magasság változásait, amelyeket a légrugókban található levegő hőmérsékletének változása okoz.



## Szállítás során

Az autó kompon, vonaton vagy teherautón történő szállítása közben az autót a gumibroncsok körül és nem az alváz más részei körül kell rögzíteni. A légrugózásban változások következhetnek be a szállítás során, ami károsan befolyásolja a rögzítést.



◀◀ Szimbólumok és üzenetek a járművezetői kijelzőn

Szimbólum	Üzenet	Leírás
	<b>Felfüggesztés</b> A felhasználó kikapcsolta	A felhasználó manuálisan kikapcsolta az aktív felfüggesztést.
	<b>Felfüggesztés</b> Ideiglenesen csökkentett teljesítmény	Az aktív felfüggesztés teljesítménye a rendszer kiterjedt használata miatt ideiglenesen csökkent. Ha az üzenet gyakran megjelenik (például hetente több alkalommal), akkor lépjen kapcsolatba egy műhellyel <sup>A</sup> .
	<b>Felfüggesztés</b> Szerviz szükséges	Hiba történt. A lehető leghamarabb látogasson el egy műhelybe <sup>A</sup> .
	<b>Felfügg. hibája</b> Biztonságosan álljon meg	Kritikus hiba történt. Álljon meg biztonságosan, és szállíttassa az autót (mind a négy kerékkel a platón) egy műhelybe <sup>A</sup> .

Szimbólum	Üzenet	Leírás
	<b>Felfüggesztés</b> <b>Lassítson! A jármű túl magas</b>	Hiba történt. Ha az üzenet vezetés közben megjelenik, akkor lépjen kapcsolatba egy műhellyel <sup>A</sup> .
	<b>Felfüggesztés</b> <b>Jármű szintjének automatikus beállítása</b>	Célmagasságba történő szintszabályozás folyamatban.

<sup>A</sup> Lehetőleg hivatalos Volvo műhelyben.

### Kapcsolódó információk

- A szintszabályozás beállításai\* (474. oldal)
- Hajtásmódok (464. oldal)

### A szintszabályozás beállításai\*

Kapcsolja ki a szintszabályozást, amikor felemeli az autót, hogy megakadályozza az automata szabályozásból adódó problémákat.

A szint a rakodás vagy a ki- és beszállás megkönnyítése érdekében szabályozható.

### Rakodási mód beállítása

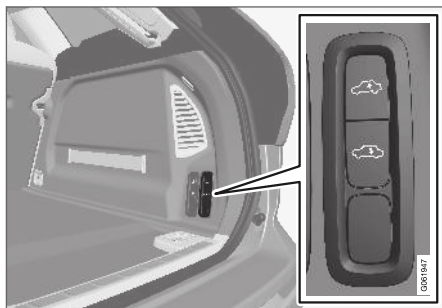

Használja a gombokat a csomagterben az autó hátsó részének magasság szabályozásához és a berakodás és kirakodás vagy az utánfutó csatlakoztatásának vagy lecsatlakoztatásának megkönnyítéséhez.

### Beállítások a központi kijelzőn

#### Beszállási segéd

Az autó a be- és kiszállás megkönnyítése érdekében leengedhető.

A beszállási segéd aktiválásához a központi kijelzőn keresztül:

1. Nyomja meg a **Beállítások** lehetőséget a felső nézetben.
2. Nyomja meg a **My Car → Tükrök és kényelem** gombot.
3. Válassza az **Könnyű be-/kiszállás felfüggetlen vezérléssel** lehetőséget.
  - > Amikor az autó leállított állapotban parkol, akkor az autó leereszkedik (a szintszabályozás megáll, ha kinyitnak egy ajtót és bizonyos késés lehet, mielőtt a szintszabályozás újra működésbe lép az ajtó becsukását követően). Amikor beindítják az autót, és az mozogni kezd, akkor az autó a kiválasztott hajtásmódnak megfelelő magasságba emelkedik.

#### Szintbeállítás vezérlésének letiltása

Bizonyos esetekben a funkciót ki kell kapcsolni, például mielőtt emelővel\* felemeli az autót. Az autó emelése során létrejövő szintkülönbség egyébként ahhoz vezetne, hogy az automata szabályozás elkezdene szabályozni a magasságot, ami nem kívánatos hatással jár.

A funkció inaktíválása a központi kijelzővel:

1. Nyomja meg a **Beállítások** lehetőséget a felső nézetben.
2. Nyomja meg a **My Car → Rögzítőfék és felfüggesztés** gombot.

3. Válassza az **Szintbeállítás vezérlésének letiltása** lehetőséget.

#### Kapcsolódó információk

- Szintvezérlés\* és lengéscsillapítás (471. oldal)
- Javaslatok a rakodáshoz (604. oldal)



## Alacsony sebességű szabályozás

Az alacsony sebességű szabályozás funkció (LSC<sup>11</sup>) megkönnyíti és javítja a terepen vagy csúszós felületeken történő haladást, amikor például fűvön lakókocsit vontat vagy hajószállító utánfutóval a kikötőrámpára hajt.

A funkció az **Off Road** vezetési mód része.

A funkció terepen történő vezetésre és utánfutó lassú vontatására szolgál, körülbelül 40 km/h (25 mph) sebességig.

Az alacsony sebességű szabályozás az alacsony sebességfokozatokat és az összkerék-hajtást részesíti előnyben, ami segít a kerekek kipörgésének megakadályozásában és minden keréknek jobb tapadást biztosít. A gázpedál kevésbé gyorsan reagál, hogy javítsa a tapadást és a sebesség szabályozását alacsony sebesség mellett.

A lejtmenetvezérlő (HDC<sup>12</sup>) funkcióval együtt aktiválódik, ami azt jelenti, hogy a lejtmenet közben a gázpedállal szabályozható a sebesség, ami csökkenti a fékpedál használatának szükségességét. A rendszer megkönnyíti az alacsony és egyenesletes sebesség fenntartását meredek lejtőkön.

### **i** MEGJEGYZÉS

Amikor az LSC HDC funkcióval aktiválja az **Off Road** hajtásmódot, akkor a gázpedál érzete és a motor reagálása megváltozik.

### **i** MEGJEGYZÉS

A hajtásmód nem közutakon történő használatra szolgál.

### **i** MEGJEGYZÉS

A funkció magasabb sebességek mellett kikapcsol, és szükség esetén alacsonyabb sebességen újra be kell kapcsolni.

## Kapcsolódó információk

- Az alacsony sebességű vezetés aktiválása és inaktiválása funkciógomb használatával (475. oldal)
- Hajtásmód váltása (468. oldal)
- Lejtmenetvezérlő (476. oldal)
- Összkerék-hajtás (462. oldal)

## Az alacsony sebességű vezetés aktiválása és inaktiválása funkciógomb használatával

Az alacsony sebességű vezetés egy funkciógombbal rendelkezik (**Hill Descent Control**) a központi kijelző funkció nézetében, ha az autó nem rendelkezik hajtásmód kezelőszervevel az alagútikonzon.

## Az alacsony sebességű vezetés kiválasztása a központi kijelző funkció nézetében

- Nyomja meg a **Hill Descent Control** gombot a funkció bekapcsolásához vagy kikapcsolásához.



- > Egy visszajelző lámpa világít a gombban, amikor a funkció aktív.

Ez a funkció a motor leállításakor automatikusan kikapcsol.

<sup>11</sup> Low Speed Control

<sup>12</sup> Hill Descent Control



### **i** MEGJEGYZÉS

A funkció magasabb sebességek mellett kikapcsol, és szükség esetén alacsonyabb sebességen újra be kell kapcsolni.

### Kapcsolódó információk

- Alacsony sebességű szabályozás (475. oldal)
- Hajtásmód váltása (468. oldal)

## Lejtmenetvezérlő

A lejtmenetvezérlő (HDC<sup>13</sup>) egy alacsony sebességen működő funkció, fejlett motorfékezéssel. A funkció lehetővé teszi az autó sebességének növelését vagy csökkentését meredek lejtőkön, kizárólag a gázpedál használatával, a fékpedál használata nélkül.

A funkció az **Off Road** vezetési mód része.

A lejtmenetvezérlő terepen történő használatra van tervezve lassú sebességekhez, és megkönnyíti a nehéz felületű lejtőkön történő leereszkedést. A járművezetőnek nem kell használnia a fékpedált, ehelyett a kormányzásra összpontosíthat.

### **⚠** FIGYELEM

A HDC nem minden helyzetben működik, és csak kiegészítő segítségül szolgál.

Mindig a járművezető viseli a teljes felelősséget a jármű biztonságos vezetéséért.

## Funkció

A lejtmenetvezérlő lehetővé teszi az autó lépésben történő gurulását előre és hátra, a fékrendszer támogatásával. A sebesség a gázpedál használatával növelhető. Amikor felengedi a gázpedált, akkor az autó a lejtő meredekségétől függetlenül visszalassul anélkül, hogy használni kellene a

féket. A féklámpák a funkció működése közben be vannak kapcsolva.

A járművezető bármikor fékezhet és lassíthatja vagy megállíthatja az autót a lábfejk használatával.

A funkció az alacsony sebességű szabályozás (LSC<sup>14</sup>) funkcióval együtt kapcsol be, ami segíti a vezetést és növeli a tapadást terepen és csúszós felületeken. A rendszerek alacsony sebességhez vannak tervezve, körülbelül 40 km/h (25 mph) sebességig.

## Ügyeljen az alábbiakra, amikor HDC használatával halad

- Ha a funkció kikapcsolását vezetés közben hajtja végre egy meredek lejtőn, akkor a fékhatás fokozatosan fog csökkenni.
- A HDC a **D, R** fokozathelyzetben és manuális fokozatváltás esetén 1. vagy 2. fokozatban használható.
- Manuális fokozatváltással nem lehetséges 3. vagy ennél magasabb fokozatba kapcsolni.

<sup>13</sup> Hill Descent Control

<sup>14</sup> Low Speed Control

**i MEGJEGYZÉS**

Amikor az LSC HDC funkcióval aktiválja az **Off Road** hajtásmód, akkor a gázpedál érzete és a motor reagálása megváltozik.

**i MEGJEGYZÉS**

A hajtásmód nem közutakon történő használatra szolgál.

**i MEGJEGYZÉS**

A funkció magasabb sebességek mellett kikapcsol, és szükség esetén alacsonyabb sebességen újra be kell kapcsolni.

**Kapcsolódó információk**

- A lejtmenetvezérlő aktiválása és inaktíválása a funkciógombbal (477. oldal)
- Hajtásmód váltása (468. oldal)
- Alacsony sebességű szabályozás (475. oldal)
- Összkerékajítás (462. oldal)

**A lejtmenetvezérlő aktiválása és inaktíválása a funkciógombbal**

A lejtmenetvezérlő egy funkciógombbal rendelkezik (**Hill Descent Control**) a központi kijelző funkció nézetében, ha az autó nem rendelkezik hajtásmód kezelőszervvel az alagút konzolon.

**A lejtmenetvezérlő kiválasztása a központi kijelző funkció nézetében**

A lejtmenetvezérlő alacsony sebességeken működik.

- Nyomja meg a **Hill Descent Control** gombot a funkció bekapcsolásához vagy kikapcsolásához.



- > Egy visszajelző lámpa világít a gombban, amikor a funkció aktív.

Ez a funkció a motor leállításkor automatikusan kikapcsol.

**i MEGJEGYZÉS**

A funkció magasabb sebességek mellett kikapcsol, és szükség esetén alacsonyabb sebességen újra be kell kapcsolni.

**Kapcsolódó információk**

- Lejtmenetvezérlő (476. oldal)
- Hajtásmód váltása (468. oldal)

## Gazdaságos vezetés

Vezessen gazdaságosan és környezetbarát módon azzal, hogy finoman vezet és előre látja a helyzeteket.

Igazítsa vezetési stílusát és a sebességet a várható helyzethez.

A lehető leghosszabb vezetési távolság és a legalacsonyabb energiafogyasztás eléréséhez Twin Engine járművek esetén, ne felelde az alábbiakat:

### Töltés

- Töltse rendszeresen az autót az elektromos hálózatról. Válgjon szokásává, hogy mindig teljesen feltöltött hibrid akkumulátorral kezdje el az utazást.
- Keresse meg, hogy hol található töltőállomások.
- Ha lehetséges, akkor keressen töltőállomással rendelkező parkolóhelyet.

### **i** MEGJEGYZÉS

Töltse az autót az elektromos hálózatról, amilyen gyakran csak lehetséges!

### Előkészítés

- Ha lehetséges, akkor készítse elő az autót vezetés előtt, miközben a töltőkábel csatlakozik az elektromos hálózathoz.
- Kerülje az olyan parkolóhelyeket, ahol a belső tér parkolás közben lehűl vagy túlmelegszik.

Parkoljon az autóval például klimatizált garázsban.

- Az utastér előkészítése utáni rövid vezetés során kapcsolja ki a szellőztető ventilátort vagy meleg időben a légkondicionálót, ha lehetséges.
- Ha az előkészítés nem lehetséges, amikor kint hideg van, elsősorban az ülésfűtést és a kormánykerékfűtést használja. Kerülje a teljes belső felfűtését, ami energiát fogyaszt a hibrid akkumulátorból.

### Hajtás

- A legalacsonyabb energiafogyasztás érdekében, kapcsolja be a **Pure** vezetési módot.
- Vezessen állandó sebességgel és tartson megfelelő távolságot az egyéb járművektől és objektumoktól, hogy kerülje a fékezést. Ez a vezetési stílus jár a legalacsonyabb energiafogyasztással.
- Egyensúlyozza ki a teljesítményigényt a gázpedállal. Használja a rendelkezésre álló elektromos motorteljesítmény visszajelzőjét a járművezetői kijelzőn, hogy kerülje a belsőégű motor szükségtelen beindulását. Az elektromos motor, különösen alacsony sebességen, hatékonyabb, mint a belsőégű motor.
- Ha fékezésre van szükség - finoman fékezzen a fékpedállal, ezzel tölti a hibrid akkumulátort. A regeneratív fékezés funkció a fékpedálba van építve és elektromos motorfékezéssel erősíthető a **B** fokozathelyzetben.

dálba van építve és elektromos motorfékezéssel erősíthető a **B** fokozathelyzetben.

- A magas sebesség nagyobb energiafogyasztást eredményez - a sebességgel nő a légellenállás.
- Aktiválja a **Hold** funkciót a funkció nézetben magasabb sebességek mellett, amikor az elektromos hatótávolságnál hosszabb úton halad.
- Ha lehetséges, kerülje a **Charge** funkció használatát a hibrid akkumulátor töltésére. A belsőégű motorral történő töltés növeli az üzemanyag-fogyasztást és magasabb széndioxid-kibocsátást eredményez.
- Hideg időben csökkentse az ablakok, tükrök, ülések és a kormánykerék elektromos fűtését, ha lehetséges.
- Vezessen a helyes levegőnyomással a gumiabroncsokban és ellenőrizze azt rendszeresen - a legjobb eredmény eléréséhez, válassza az ECO gumiabroncsnyomást.
- A gumiabroncs-választás hatással van az energiafogyasztásra - kérje egy kereskedő tanácsát a megfelelő gumiabroncsokkal kapcsolatban.
- Távolítsa el a szükségtelen dolgokat az autóból - a nagyobb terhelés nagyobb fogyasztáshoz vezet.
- A tetőn elhelyezett csomagok és a tetődoboz növeli a légellenállást, ami magasabb

fogyasztáshoz vezet - távolítsa el a tetőcsomagtartót, ha nem használja azt.

- Kerülje a nyitott ablakokkal vezetést.
- Ne tartsa álló helyzetben az autót emelkedőn a gázpedál használatával. Ehelyett használja a lábfejeket.

### Kapcsolódó információk

- Drive-E - a vezetés tisztább élvezete (30. oldal)
- Energiaelosztás hibrid hajtásban térképadoatok használatával\* (469. oldal)
- A hatótávolságot befolyásoló tényezők elektromos üzemmódban (479. oldal)
- Hibrid műszer (83. oldal)
- A gumiabroncsnyomás ellenőrzése (572. oldal)

## A hatótávolságot befolyásoló tényezők elektromos üzemmódban

Az autó elektromos üzemi hatótávolsága számos tényezőtől függ. A hosszú hatótávolság elérésének képessége azoktól a körülményektől és feltételektől függően változik, amelyek között az autót vezeti.

Az autó elektromos hatótávolságaként megadott értéket nem szabad várható tartományként értelmezni. A hitelesített értékek speciális "EU vezetési ciklusok" (lásd lent) során elért összehasonlító értékek. A tényleges hatótávolság számos tényezőtől függ.

### A hatótávolságot befolyásoló tényezők

A járművezető képes befolyásolni bizonyos tényezőket, másokra viszont nincs hatással.

A leghosszabb hatótávolság szélsőségesen kedvező feltételek mellett érhető el, amikor minden tényezőnek pozitív hatása van.

### A járművezető által nem befolyásolható tényezők

Számos olyan külső tényező van, amelyek különböző mértékben hatással vannak a megtehető távolságra:

- közlekedési helyzet
- rövid vezetési távolságok
- topográfia
- külső hőmérséklet és ellenszél
- az út állapota és felülete.

A táblázat a hozzávetőleges kapcsolatot mutatja a külső hőmérséklet és a hatótávolság között, kikapcsolt utastérklíma-vezérlési beállításokkal rendelkező autóban valamint egy normál utastérklíma-vezérléssel rendelkező autóban.

A melegebb külső hőmérséklet bizonyos mértékig pozitív hatással van a hatótávolságra.

Külső hőmérséklet	Kikapcsolt utastérklíma-vezérlés	Normál utastérklíma-vezérlés
30 °C (86 °F)	95 %	80 %
20 °C (68 °F)	100 %	90%
10 °C (50 °F)	90 %	80 %
0 °C (32 °F)	80 %	60 %
-10 °C (14 °F)	70 %	40 %



### ◀◀ **A járművezető által befolyásolható tényezők**

A járművezetőnek tudatában kell lennie azzal, hogy az alábbi tényezők befolyásolják a megtehető távolságot, ezért energiahatékony módon kell üzemeltetnie az autót:

- rendszeres töltés
- Előkészítés
- **Pure** hajtásmód
- Klímabeállítások
- sebesség és gyorsítás
- **Hold** funkció
- gumiabroncsok és gumiabroncsnyomás.

A táblázat az állandó sebesség és a megtehető távolság közötti hozzávetőleges viszonyt mutatja, ahol az alacsonyabb állandó sebesség pozitív hatással van a hatótávolságra.

Állandó sebesség	
100 km/h (62 mph)	50 %
80 km/h (50 mph)	70 %
60 km/h (37 mph)	90 %
50 km/h (31 mph)	100 %

**MEGJEGYZÉS**

- A táblázatban található értékek új autóra vonatkoznak.
- Ezek az értékek nem abszolútak, hanem a vezetési szokásoktól, a környezettől és egyéb körülményektől függően változnak.

### Kapcsolódó információk

- Gazdaságos vezetés (478. oldal)
- Hold és Charge funkció (480. oldal)
- Hajtásmódok (464. oldal)

## Hold és Charge funkció

Bizonyos helyzetekben hasznos lehet a hibrid akkumulátor töltöttségi állapotának szabályozása, miközben vezet. Ez a **Hold** és **Charge** funkciókkal lehetséges.

A **Hold** és **Charge** az összes hajtásmódban rendelkezésre áll. A funkciók megszűnnek, ha aktív a **Pure** hajtásmód.

### A Hold és Charge funkciógombjai

A funkciók aktiválása a központi kijelző funkció nézetében történik.

#### Hold



#### Akku szintje későbbi használatra megtartva.

A funkció fenntartja a hibrid akkumulátor töltöttségét az elektromos hajtásmódhoz és elektromosságot takarít meg későbbi használatához, például városi vagy lakott területen történő közlekedéshez.

Az autó normál hibridként működik lemerült akkumulátorral, ahol a fékezés által generált energia újbóli felhasználása mellett, az autó például többször indítja be a belsőégésű motort, hogy fenntartsa az akkumulátor töltöttségét.

**Charge**

**A motor feltölti a hibrid akkumulátort.**

A funkció a belsőégésű motor segítségével tölti a hibrid akkumulátort, hogy később hosszabb elektromos működésre

legyen képes.

**Szimbólumok a járművezetői kijelzőn**

A  szimbólum jelenik meg a hibrid akkumulátor műszerében, amikor aktív a Hold (tartás) funkció.

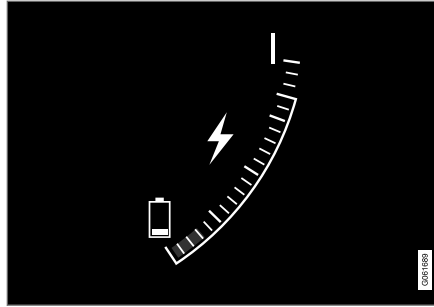

A  szimbólum jelenik meg a hibrid akkumulátor műszerében, amikor aktív a Charge (töltés) funkció.

**Kapcsolódó információk**

- Gazdaságos vezetés (478. oldal)
- Hibrid műszer (83. oldal)

**Előkészületek hosszú utazás előtt**

Mielőtt nyaralni vagy hosszabb útra indulna, fontos gondosan ellenőrizni az autó funkcióit és berendezéseit.

Ellenőrizze, hogy

- a motor normálisan működik-e és az üzemanyag-fogyasztás normális-e
- nincsenek-e szivárgások (üzemanyag, olaj vagy egyéb folyadék)
- a fékerő fékezés közben optimális-e
- minden lámpa működik-e - állítsa be a fényszóró magasságát, ha az autó erősen le van terhelve
- megfelelő-e a gumiabroncsok profilmélysége és nyomása. Szereljen fel téli gumiabroncsokat, amikor olyan területre utazik, ahol fennáll a havas vagy jeges útfelületek kockázata
- jó-e az indítóakkumulátor töltése
- jó állapotban vannak-e az ablaktörlő lapátok
- található-e elakadásjelző háromszög és látóhatósági mellények az autóban - bizonyos országokban törvényi követelmény.

**Kapcsolódó információk**

- A gumiabroncsnyomás ellenőrzése (572. oldal)
- Üzemanyag-fogyasztás és CO<sub>2</sub>-kibocsátás (686. oldal)
- Mosófoliadék betöltése (669. oldal)



- Téli vezetés (482. oldal)
- Gazdaságos vezetés (478. oldal)
- Az autómódem beállításai\* (551. oldal)
- Javaslatok a rakodáshoz (604. oldal)
- Vezetés utánfutóval (496. oldal)
- Pilot Assist (316. oldal)
- Sebességhatároló (292. oldal)
- Szükséghelyzeti defektjavító készlet (588. oldal)

### Téli vezetés

A téli vezetéshez fontos bizonyos ellenőrzések elvégzése az autón, hogy biztosítsa annak biztonságos vezethetőségét.

A hideg évszak előtt főként az alábbiakat kell ellenőrizni:

- A motorhűtő-folyadéknek 50% glikolt kell tartalmaznia. Ez a keverék körülbelül -35°C (-31°F) hőmérsékletig védi a motort a fagyástól. Az egészségügyi kockázatok elkerülése érdekében, a különböző típusú glikolokat nem szabad keverni.
- Az üzemanyagtartályt feltöltve kell tartani a párakicsapódás elkerülése érdekében.
- Fontos a motorolaj viszkozitása. Az alacsonyabb viszkozitású (vékonyabb) olajok segítik a hidegindítást és a hideg motor üzemanyag-fogyasztását is csökkentik.

#### **FONTOS**

Alacsony viszkozitású olajat nem szabad kemény vezetéshez vagy meleg időben használni.

- Meg kell vizsgálni az indítóakkumulátor állapotát és a töltöttségi szintet. A hideg időjárás nagy követelményeket támaszt az indítóakku-

mulátorral szemben és a hideg csökkenti annak kapacitását.

- Használjon fagyálló adalékot tartalmazó ablakmosó folyadékot, hogy elkerülje a jégképződést a mosófolyadék-tartályban.

### Csúszós útviszonyok

Az optimális úttartás érdekében, a Volvo azt javasolja, hogy használjon téli gumiabroncsokat az összes keréken, ha fennáll a havas vagy jeges utak kockázata.

#### **MEGJEGYZÉS**

A téli gumiabroncsok használata bizonyos országokban kötelező. A szegecselt gumiabroncsok használata nem minden országban megengedett.

Gyakorolja ellenőrzött körülmények között a csúszós útfelületen vezetést, hogy megtanulja, hogyan reagál az autó.

### Kapcsolódó információk

- Téli gumiabroncsok (587. oldal)
- Hóláncok (587. oldal)
- Fékezés sózott utakon (450. oldal)
- Fékezés nedves utakon (450. oldal)
- Mosófolyadék betöltése (669. oldal)
- Akkumulátor (634. oldal)
- Az ablaktörlő lapátok cseréje (667. oldal)



- Ablaktörlőlapát-csere, hátsó ablak (666. oldal)
- A hűtőfolyadék feltöltése (631. oldal)
- A motorolaj tekintetében nehéz vezetési feltételek (682. oldal)

## Gázlás

A gázlás azt jelenti, hogy az autó vízen, például elárasztott úton halad keresztül. A vízben történő vezetést nagyon körültekintően kell végrehajtani.

Vegye figyelembe az alábbiakat, hogy megakadályozza az autó károsodását, amikor vízen hajt keresztül.

- A víz szintje nem lehet magasabban az autó padlójánál. Ha lehetséges, ellenőrizze a mélységet a legmélyebb ponton, mielőtt áthajtana a vízen. Különös figyelemmel kell eljárni, amikor folyó vízen halad át.
- Mindig kapcsoljon **Off Road** hajtásmódba mielőtt vízen hajtana keresztül annak biztosítása érdekében hogy járjon a belsőégésű motor.
- Csak lépésben haladjon.
- Ne álljon meg az autóval a vízben. Haladjon óvatosan előre vagy tolasson ki az autóval a vízből.
- Ne feledje, hogy a szembejövő forgalom által keltett hullámok az autó padlószintje fölé emelhetik a víz szintjét.
- Kerülje a sós vízen történő áthajtást (korróziós kockázat).

## ! FONTOS

Az autó alkatrészei (például a sebességváltó, a hajtáslánc vagy az elektromos részek egységei) károsodhatnak, amikor az autó padlójánál magasabb vízen halad át. Az elárasztás, vízbejutás miatti megszorulás vagy olajhiány miatti bekövetkező károsodásokra nem vonatkozik a garancia.

Ha vízben lefullad a motor, akkor ne próbálja meg újraindítani. Ehelyett, vontassa ki a vízből az autót, és szállíttassa műhelybe autószállítóval. Hivatalos Volvo márkaszerviz igénybe vételét javasoljuk.

Amikor elhagyta a vizet, nyomja be finoman a fékpedált és ellenőrizze, hogy a fék teljes mértékben működik-e. A víz és a sár például nedvessé teheti a fékbetéteket, ami késleltetett fékműködést eredményez.

Ha szükséges, tisztítsa meg az utánfutó-csatlakozó érintkezőit, miután vízben és sárban haladt.

## Kapcsolódó információk

- Szállítás (502. oldal)
- Alacsony sebességű szabályozás (475. oldal)

## Az üzemanyagtöltő fedél nyitása és zárása

Az üzemanyagtöltő fedél a műszerfalon található gomb használatával nyitható.



A járművezetői kijelzőben a tartály szimbólum melletti nyíl jelzi, hogy az autó melyik oldalán helyezkedik el az üzemanyag-töltő fedél.



1. Nyomja meg a gombot a műszerfalon.
  - > Az üzemanyagtartály nyomás-kiegyenlítése miatt a fedél kinyitása bizonyos késéssel történik. A **Üzemanyagtartály Tanksapka nyitása**, majd a **Üzemanyagtartály Üzemanyagfeltöltésre kész** üzenet jelenik meg a járművezetői kijelzőn.

### **i** MEGJEGYZÉS

Az üzemanyagtöltő fedél kinyitását követően körülbelül 15 percen belül el kell végezni az üzemanyagfeltöltést. Ezután az üzemanyagfedelet nyitó gomb megnyomásával kinyitott szelep lezár, és a továbbiakban nem lehetséges a tankolás, mert a szivattyú töltőszelepe kikapcsol.

Ha a szelep bezáródik, mielőtt befejeződne az üzemanyagfeltöltés - nyomja meg újra a gombot, és várjon, amíg a járművezetői kijelzőn megjelenik a **Üzemanyagtartály Üzemanyagfeltöltésre kész** üzenet.

2. Az üzemanyagfeltöltés befejezését követően - zárja be a fedelet egy finom nyomással.

### **Kapcsolódó információk**

- Üzemanyag betöltés (485. oldal)

## Üzemanyag betöltés

Az üzemanyagtartály fedél nélküli üzemanyag-töltő rendszerrel rendelkezik.

### Az autó tankolása üzemanyagtöltő állomáson

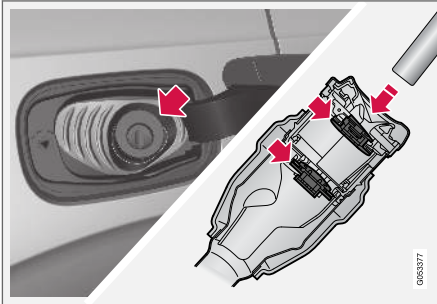

Fontos, hogy a töltőpisztolyt túlnyomja a töltőcső két nyitható fedelén, mielőtt elkezdni tölteni az autót.

Üzemanyagtöltési utasítás:

1. Állítsa le az autót, és nyissa ki az üzemanyag-töltő fedelet.

### **i** MEGJEGYZÉS

Az üzemanyagtöltő fedél kinyitását követően körülbelül 15 percen belül el kell végezni az üzemanyagtöltést. Ezután az üzemanyagfedelelet nyitó gomb megnyomásával kinyitott szelep lezár, és a továbbiakban nem lehetséges a tankolás, mert a szivattyú töltőszelepe kikapcsol.

Ha a szelep bezáródik, mielőtt befejeződné az üzemanyagtöltés - nyomja meg újra a gombot, és várjon, amíg a járművezetői kijelzőn megjelenik a **Üzemanyagtartály Üzemanyag-feltöltésre kész** üzenet.

2.

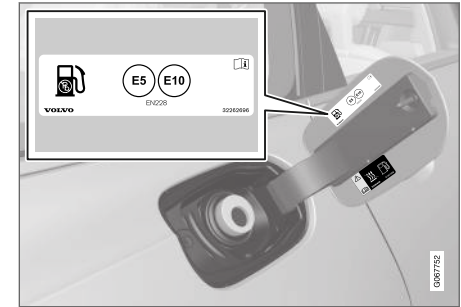

Válasszon az autóban történő használatra jóváhagyott üzemanyagot, amelynek azonosítója<sup>15</sup> az üzemanyagtöltő fedél belsején található. A jóváhagyott üzemanyagokkal és azonosítóval kapcsolatos információkat a "Benzin" részben találja.

3. Helyezze a töltőpisztolyt az üzemanyagtöltő nyílásba. A töltőcső két nyitható fedelet tartalmaz. A töltőpisztolyt mindkét fedélén át kell nyomni, mielőtt elkezdene az üzemanyagtöltést.

<sup>15</sup> Az EN16942 CEN szabványnak megfelelő jelölés az üzemanyagtöltő fedél belsején található, és legkésőbb 2018 október 12-ig szerte Európában fel lesz tüntetve az üzemanyagtöltő szivattyúkon és azok töltőpisztolyain.

4. Ne töltse túl a tartályt, töltse addig, amíg a töltőpisztoly először kikapcsol.  
> A tartály megtelt.

### **i** MEGJEGYZÉS

A tartályban lévő túl nagy mennyiségű üzemanyag meleg időben túlfolyhat.

## Üzemanyag töltése üzemanyagkannából

Amikor üzemanyagtöltő kannából tölti fel, akkor használja a csomagterben, a padlófedél alatti szivacsömbben található tölcserít.

1. Nyissa ki az üzemanyagtöltő fedelet.
2. Helyezze a tölcserít az üzemanyagtöltő nyílásba. A töltőcső két nyitható fedelet tartalmaz. A tölcserít csővét mindkét fedélen át kell nyomni, mielőtt elkezdhetné a feltöltést.

## Üzemanyaggal működő fűtéssel\* rendelkező autók esetén

Soha ne használja az üzemanyaggal működő fűtést, amikor az autó üzemanyagtöltő állomáson van.

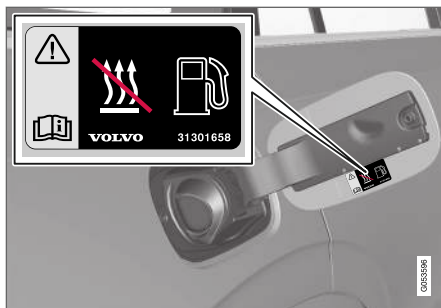

Matrica az üzemanyagtöltő fedél belsején.

### Kapcsolódó információk

- Az üzemanyagtöltő fedél nyitása és zárása (484. oldal)
- Benzin (487. oldal)

## Az üzemanyag kezelése

Ne használjon a Volvo által ajánlottnál alacsonyabb minőségű üzemanyagot, mert ez negatívan befolyásolja a motor teljesítményét és az üzemanyag-fogyasztást.

### **⚠** FIGYELEM

Mindig kerülje az üzemanyagpára belélegzését, és ügyeljen arra, hogy az üzemanyag ne fröccsenjen a szemébe.

Ha üzemanyag kerül a szemébe, akkor vegye ki a kontaktlencséjét és öblítse a szemét bőségesen vízzel legalább 15 percig, majd kérjen orvosi segítséget.

Soha ne nyelje le az üzemanyagot. Az olyan üzemanyagok, mint a benzin, a bioetanol és ezek keveréke, valamint a gázolaj erősen mérgezőek és lenyelés esetén maradandó vagy halálos sérülést okozhatnak. Azonnal forduljon orvoshoz, ha üzemanyagot nyelt le.

### **⚠** FIGYELEM

A talajra ömlő üzemanyag meggyulladhat.

Kapcsolja ki az üzemanyaggal működő fűtést az üzemanyagtöltés előtt.

Soha ne tartson magánál bekapcsolt mobiltelefon üzemanyagtöltés közben. A csengőhang megszólalása szikrát okozhat és meggyújthatja a benzinpárát, ami tüzet vagy sérülést okozhat.

**! FONTOS**

A különböző típusú üzemanyagok keveréke, amely nem engedélyezett, érvényteleníti a Volvo garanciát és minden kiegészítő szervíz-szerződést; ez minden motorra vonatkozik.

**Kapcsolódó információk**

- Benzin (487. oldal)

**Benzin**

A benzin olyan üzemanyag, amely benzinmotorral szerelt autók üzemeltetésére szolgál.

Csak jól ismert gyártóktól vásároljon benzint. Soha ne használjon bizonytalan minőségű üzemanyagot. A benzinnek meg kell felelnie az EN 228 szabvány követelményeinek.

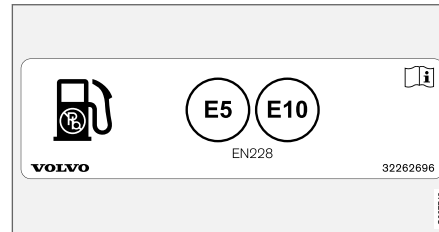
**A benzin azonosítója**

Matrica az üzemanyagtöltő fedél belsején.

Az EN16942 CEN szabványnak megfelelő jelölés az üzemanyagtöltő fedél belsején található, és legkésőbb 2018 október 12-ig szerte Európában fel lesz tüntetve az üzemanyagtöltő szivattyúkon és azok töltőpisztolyain.

Ezek az azonosítók vonatkoznak a jelenlegi szabványos üzemanyagokra Európában. A benzinmotoros autókban az alábbi azonosítókkal rendelkező benzin használható:



Az E5 maximum 2,7% oxigént és maximum 5 térfogat % etanolt tartalmaz.



Az E10 maximum 3,7% oxigént és maximum 10 térfogat % etanolt tartalmaz.

**! FONTOS**

- Legfeljebb 10 térfogatszázalék etanoltartalmú üzemanyag használata megengedett.
- EN 228 E10 benzin (legfeljebb 10 térfogatszázalék etanol) használata megengedett.
- A magasabb mint E10 (max. 10 térfogatszázalék etanol) etanoltartalmú üzemanyagok, például az E85 használata nem megengedett.

### « Oktánszám

- RON 95 üzemanyag használható normál vezetéshez.
- RON 98 javasolt az optimális teljesítményhez és a minimális üzemanyag-fogyasztáshoz.
- Alacsonyabb mint RON 95 oktánszámú üzemanyagot nem szabad használni.

Amikor a hőmérséklet +38 °C (100 °F) felett van, akkor a legmagasabb oktánszámú üzemanyagot kell használni az optimális teljesítményhez és üzemanyag-gazdaságossághoz.

#### **! FONTOS**

- Csak ólommentes benzint használjon a katalizátor károsodásának elkerülése érdekében.
- Fémtartalmú üzemanyag-adalékokat nem szabad használni.
- Ne használjon a Volvo által nem ajánlott adalékanyagokat.

### Kapcsolódó információk

- Az üzemanyag kezelése (486. oldal)
- Üzemanyag betöltés (485. oldal)
- Benzin-részecskeszűrő (488. oldal)
- Üzemanyag-fogyasztás és CO<sub>2</sub>-kibocsátás (686. oldal)

### Benzin-részecskeszűrő

A benzines autók a károsanyag-kibocsátás hatékonyabb szabályozásához részecskeszűrővel rendelkeznek.

A kipufogógázban található részecskék normál vezetés közben összegyűlnek a benzin-részecskeszűrőben. Normál vezetési körülmények között passzív regenerálás történik, ami a részecskék oxidálódásához és elégetéséhez vezet. A szűrő ilyen módon ürül ki.

Ha az autót alacsony sebességgel vagy ismételt hidegindításokkal vezetik, alacsony külső hőmérsékleten, akkor aktív regenerálásra lehet szükség. A részecskeszűrő regenerálása automatikus és normális esetben 10-20 percet vesz igénybe. Előfordulhat, hogy regenerálás közben égett szag érezhető.

Hideg időben használja az állófűtést - a motor így gyorsabban eléri az üzemi hőmérsékletet.

### Amikor rövid távolságokat vezet alacsony sebességgel benzines autóval

A kibocsátás-szabályozó rendszer kapacitását befolyásolja az autó vezetésének módja. Az optimális teljesítmény eléréséhez fontos, hogy változó távolságokra és különböző sebességeken vezesse az autót.

A gyakori rövid távolságú és alacsony sebességű (vagy hideg időben történő) vezetések, amikor a motor nem éri el a normál üzemi hőmérsékletet, olyan problémákhoz vezethetnek, amelyek végül

hibás működést és figyelmeztető üzenet megjelenését okozzák. Ha a járművet főleg városi forgalomban vezet, akkor fontos, hogy rendszeresen vezessen magasabb sebességgel, hogy lehetővé tegye a kibocsátás-szabályozó rendszer regenerálását.

- Az autót az egyes üzemanyag-feltöltések között legalább 20 percig 60 km/h (38 mph) feletti sebességgel kell vezetni elsődrendű utakon.

### Kapcsolódó információk

- Benzin (487. oldal)

## Túlmelegedés a motorban és hajtásrendszerben

Bizonyos körülmények között, például megerősített vezetés esetén hegyes területeken vagy meleg időben, fennáll a motor és a hajtásrendszer túlmelegedésének kockázata – különösen nehéz terhet szállítva.

- Túlmelegedés esetén a motor teljesítménye átmenetileg csökkenhet.
- Távolítsa el a kiegészítő lámpákat a hűtőrács elől, ha meleg körülmények között autózik.
- Ha a motor hűtőrendszerének hőmérséklete túl magasra emelkedik, akkor egy figyelmeztető szimbólum világít és a járművezetői kijelző a **Motor hőmérséklete Magas hőmérséklet. Biztonságosan álljon meg** üzenetet jeleníti meg. Álljon meg biztonságosan az autóval, és hagyja néhány percig alaphajráton járva lehűlni a motort.
- Ha a **Motor hőmérséklete Magas hőmérséklet. Állítsa le a motort** vagy **Motorhűtő folyadék Alacsony szint. Állítsa le a motort** üzenet jelenik meg, akkor álljon meg az autóval, és állítsa le a motort.
- A sebességváltó túlmelegedése esetén egy alternatív kapcsolási program kerül kiválasztásra. Ezen felül, egy beépített védelmi funkció aktiválódik, ami többek között megjelenít a járművezetői kijelzőn egy figyelmeztető szimbólumot és a **Sebességváltó meleg**

Csökkentse a sebességet a hőmérséklet csökk.-hez vagy **Sebességváltó forró Biztonságosan álljon meg, várjon a hűtésre** üzenetet.



Kövesse a kapott javaslatot, csökkentse a sebességet vagy biztonságos módon álljon meg az autóval, és járassa több percig alaphajráti fordulatszámom, hogy lehetővé tegye a sebességváltó lehűlését.

- Ha az autó túlmelegszik, akkor a légkondicionáló ideiglenesen kikapcsolhat.
- Megerősített vezetést követően ne állítsa le azonnal a motort.

### MEGJEGYZÉS

Normális, hogy a motor hűtőventilátora a motor leállítását követően egy ideig még működik.

## Szimbólumok a járművezetői kijelzőn

Szimbólum	Leírás
	Magas motorhőmérséklet. Kövesse a kapott javaslatot.
	Alacsony szint, hűtőfolyadék. Kövesse a kapott javaslatot.
	A sebességváltó meleg/túlmelegedett/lehűlt. Kövesse a kapott javaslatot.

## Kapcsolódó információk

- A hűtőfolyadék feltöltése (631. oldal)
- Vezetés utánfutóval (496. oldal)
- Előkészületek hosszú utazás előtt (481. oldal)
- Fokozatváltás-jelző (461. oldal)

## Az indítóakkumulátor túlterhelése

Az autó elektromos funkciói különböző mértékben terhelik az akkumulátort. Kerülje a II gyújtás-helyzet használatát, amikor nem jár a motor. Ehelyett, használja az I gyújtás-helyzetet - amely kevesebb energiát fogyaszt.

Szintén figyeljen az elektromos rendszert terhelő különböző tartozékokra. Ne használjon sok energiát fogyasztó funkciókat, amikor nem jár a motor. Példák az ilyen funkciókra:

- hűtőventilátor
- fényszórók
- ablaktörlő
- audiorendszer (magas hangerőn).

Ha az indítóakkumulátor feszültsége alacsony, akkor egy üzenet jelenik meg a járművezetői kijelzőn. Az energiatakarékos funkció ezután kikapcsol vagy csökkent bizonyos funkciókat, például a hűtőventilátort és/vagy az audiorendszert.

- Ebben az esetben, töltsé az akkumulátort az autó beindításával, és járassa legalább 15 percig - az indítóakkumulátor töltése a jármű vezetése közben hatékonyabb, mint a motort álló helyzetben alapjáraton járátva.

## Kapcsolódó információk

- Akkumulátor (634. oldal)
- Gyújtás-helyzetek (444. oldal)

## Segédindítás másik akkumulátorral

Ha az akkumulátor lemerül, akkor az autó beindítható egy másik akkumulátorból származó árammal.

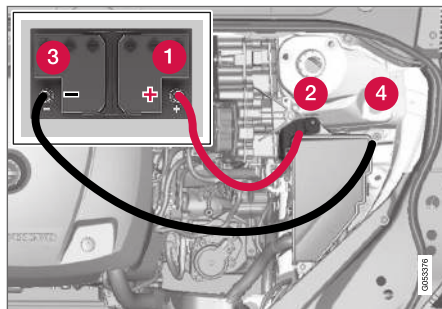

Töltési pont a saját autó segédindításához.

### ! FONTOS

Az autó töltőpontja csak az autó segédindítására használható. A töltőpont nem más autók segédindítására szolgál. Ha másik autó segédindítására használja a töltőpontot, azzal egy biztosíték kioldását okozza, ami megszünteti a töltőpont működését.

Amikor egy biztosíték megszakad, akkor a **12 V-os akkumulátor Biztosítékhiba Szerviz szükséges** üzenet látható a járművezetői kijelzőn. A Volvo azt javasolja, hogy lépjen kapcsolatba egy hivatalos Volvo műhellyel.

Az autó segédakkumulátorról történő indításakor az alábbi lépéseket kell megtenni a rövidzárlatok vagy egyéb károsodások elkerüléséhez:



1. Állítsa az autó elektromos rendszerét **0** gyűjtéshelyzetbe.
2. Ellenőrizze, hogy a segédakkumulátor 12 V feszültségű-e.
3. Ha a segédakkumulátor egy másik autóra van szerelve, akkor állítsa le az azt tartalmazó autó motorját és ellenőrizze, hogy a két autó nem ér-e egymáshoz.
4. Csatlakoztassa a piros indítókábel kapcsát a segédakkumulátor pozitív kivezetéséhez (1).

### ! FONTOS

Csatlakoztassa óvatosan az indítókábelt, hogy elkerülje a rövidzárlatot a motortér más komponenseivel.

5. Nyissa ki a pozitív segédindító pont fedelét (2).
6. Csatlakoztassa a piros indítókábel másik kapcsát az autó pozitív segédindító pontjához (2).
7. Csatlakoztassa a fekete indítókábel kapcsát a segédakkumulátor negatív kivezetéséhez (3).
8. Csatlakoztassa a fekete indítókábel másik kapcsát az autó negatív segédindító pontjához (4).

9. Ellenőrizze, hogy az indítókábel kapcsai biztonságosan rögzítve vannak-e, hogy ne lépjen fel szikrázás az indítási próbálkozás során.
10. Indítsa be a segédakkumulátort tartalmazó autó motorját és hagyja járni pár percig kissé az alapjáratú fordulatszám feletti, körülbelül 1500/perc fordulatszámon.
11. Indítsa be a saját autója motorját. Ha az indítási próbálkozás sikertelen, akkor hosszabbítsa meg 10 perccel a töltési időt, majd próbálkozzon újra az indítással.

### i MEGJEGYZÉS

Amikor normál körülmények között indítja be a motort, akkor az autó elektromos hajtómotora rendelkezik elsőbbséggel - a benzinmotor leállítva marad. Ez azt jelenti, hogy az indító gombnak az óramutató járásával megegyező irányban történő elfordítása után az elektromos motor "beindul" és az autó készen áll az indulásra. A beindított motort a járművezetői kijelző lámpáinak kikapcsolása és annak előre beállított témájának világítása jelzi.

### ! FONTOS

Indítás közben ne érjen a kábel és az autó közötti csatlakozásokhoz. Fennáll a szikrázás kockázata.

12. Távolítsa el az indítókábeleket fordított sorrendben - először a fekete, majd a piros kábelt.

Ügyeljen arra, hogy a fekete kábel egyik kapcsa se érjen hozzá az autó pozitív segédindító pontjához/a segédakkumulátor pozitív kivezetéséhez vagy a csatlakoztatott piros indítókábelhez.

### ! FIGYELEM

- Az akkumulátor durranógázt fejleszthet, ami erősen robbanékony. Ha a segédindító kábelt helytelenül csatlakoztatja, akkor szikra keletkezhet és ez elég az akkumulátor felrobbanásához.
- Ne csatlakoztassa a segédindító kábelt az üzemanyag-ellátó rendszer komponenseihez vagy bármely mozgó alkatrészhez. Legyen óvatos a motor forró alkatrészeivel.
- Az akkumulátor kénsavat tartalmaz, ami súlyos égési sérüléseket okozhat.
- Ha kénsav kerül a szemébe, bőrére vagy ruhájára, akkor öblítse le nagy mennyiségű vízzel. Ha a sav a szemébe kerül - azonnal kérjen orvosi segítséget.
- Soha ne dohányozzon az akkumulátor közelében.



**i MEGJEGYZÉS**

Az autó nem indítható be, ha a hibrid akkumulátor le van merülve.

**i MEGJEGYZÉS**

Ha az indító akkumulátor annyira lemerült, hogy az autó nem rendelkezik a normális elektromos funkciókkal, és a motort külső segédakkumulátor vagy akkumulátortöltő segítségével indítják be, akkor a Start/Stop funkció továbbra is aktív maradhat. Ha a Start/Stop funkció ezután nem sokkal leállítja a motort, akkor nagy a kockázata annak, hogy a motor automatikus beindítása az akkumulátor elégtelen kapacitása miatt sikertelen lesz, mert az akkumulátornak nem volt ideje feltöltődni.

Ha az autót segédakkumulátorral indítják be vagy az akkumulátort elégtelen ideig töltötték akkumulátortöltővel, akkor a Start/Stop funkció ideiglenesen kikapcsol, amíg az autó fel nem töltötte az akkumulátort. Körülbelül +15 °C (körülbelül 60 °F) külső hőmérsékleten az akkumulátort legalább 1 óráig kell töltenie az autónak. Alacsonyabb külső hőmérséklet esetén a töltési idő 3–4 órára növekedhet. Azt javasoljuk, hogy töltsa a lemerült akkumulátort külső akkumulátortöltővel.

**Kapcsolódó információk**

- Indítsa be az autót (442. oldal)
- Gyújtáshelyzetek (444. oldal)
- A kormánykerék beállítása (198. oldal)
- Gyújtásmód kiválasztása (445. oldal)

**Vonóhorog\***

Az autó vonóhoroggal lehet felszerelve, amely lehetővé teszi például utánfutó vontatását az autó mögött.

Az autóhoz különböző vonóhorog-változatok állhatnak rendelkezésre, további tájékoztatásért, lépjen kapcsolatba egy Volvo kereskedővel.

**i FONTOS**

Amikor a motor le van állítva, akkor az utánfutó-csatlakozóra jutó állandó akkumulátorfeszültség automatikusan kikapcsol, hogy ne merítse le az indítóakkumulátort.

**i FONTOS**

A vonóhorog rendszeres tisztítást és kenőszírral történő kenést igényel a kopás megelőzéséhez.

**i MEGJEGYZÉS**

Ha rezgéscsillapítóval felszerelt vonóhorogot használ, akkor nem szabad kenni a vonófejet.

Ez a vonóhorog köré felfogatott kerékpártartó felszerelésére is vonatkozik.

**i MEGJEGYZÉS**

Ha az autó vonóhoroggal van felszerelve, akkor nincs felszerelési helye a vonószemnek.

**Kapcsolódó információk**

- Kihúzható/visszahúzható vonókonzolok\* (494. oldal)
- Vezetés utánfutóval (496. oldal)
- Vonóhorogra rögzített kerékpártartó\* (500. oldal)
- A vonóhorog\* műszaki adatai (493. oldal)

**A vonóhorog\* műszaki adatai**

A vonóhorog méretei és rögzítőpontjai.

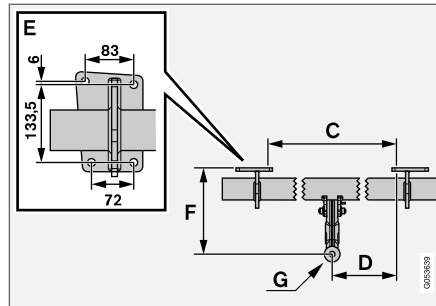
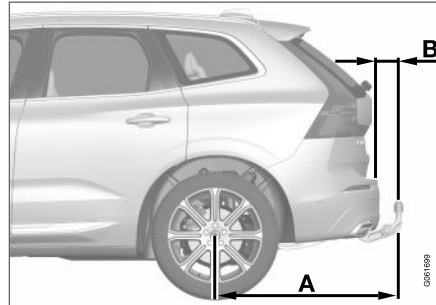
**Méretek, rögzítési pontok mm (hüvelyk) egy-ségben**

A	1041,3 (41)
B	90 (3,5)
C	875 (34,4)
D	437,5 (17,2)
E	Lásd a fenti képet
F	283,5 (11,1)
G	A vonófej közepe

**Kapcsolódó információk**

- Vonóhorog\* (492. oldal)
- Vontató képesség és vonóhorog-terhelés (678. oldal)

## Kihúzható/visszahúzható vonókonzolok\*

A visszahúzható vonóhorog szükség szerint könnyen kihúzható és visszahúzható. Visszahúzott állapotban a vonóhorog teljesen rejtve van.

### **FIGYELEM**

Gondosan tartsa be a vonórúd visszahúzására és kinyújtására vonatkozó utasításokat.

### **FIGYELEM**

Ne nyomja meg a kinyújtás/behúzás gombot, ha utánfutó van csatlakoztatva a vonóhoroghoz.

## A vonóhorog kihúzása

### **FIGYELEM**

A vonóhorog kinyújtás közben ne álljon közel az autóhoz a lökhárító közepénél.

1.



Nyissa ki az csomagtérajtót. A vonóhorog kihúzására/visszahúzására szolgáló gomb a csomagtér jobb oldalán, hátul helyezkedik el. A gombban egy visszajelző lámpának kell folyamatos narancssárga színnel világítania a kihúzó funkció működéséhez.

2. Nyomja meg, és engedje el a gombot – előfordulhat, hogy a kihúzás nem kezdődik el, ha túl hosszú ideig nyomja a gombot.



> A vonóhorog kinyúlik és lemozdul egy kioldott helyzetbe - a visszajelző lámpa narancssárgán villog. A vonóhorog készen áll a rögzített helyzetbe történő mozgásra.

3.



Mozdítsa a vonóhorgot a véghelyzetbe, ahol az rögzül a helyén - a visszajelző lámpa folyamatosan narancssárgán világít.

> A vonóhorog készen áll a használatra.

### **i** MEGJEGYZÉS

A vonóhorognak be kell fejeznie a kinyúlási eljárást, mielőtt a reteszelt helyzetbe lehetne mozgatni. Ez az eljárás több másodpercet vehet igénybe. Ha a vonóhorog nem rögzült a reteszelt helyzetben, akkor várjon néhány másodpercet, majd próbálja újra.

### **⚠** FIGYELEM

Ügyeljen arra, hogy az erre szolgáló konzolba rögzítse az utánfutó biztonsági kábelét.

### **i** MEGJEGYZÉS

Az energiatakarékos üzemmód egy idő után aktiválódik, és a visszajelző lámpa kialszik. A rendszert a csomagterájtó becsukása és kinyitása aktiválja újra. Ez a vonórúd visszahúzására vagy kinyújtására is vonatkozik.

Ha az autó elektromosan csatlakoztatott utánfutót észlel, akkor a visszajelző lámpa folyamatos világítása megszűnik.

### A vonóhorog visszahúzása

### **!** FONTOS

Ügyeljen arra, hogy az adapter az elektromos aljzatban legyen a vonórúd visszahúzásakor.

1. Nyissa ki a csomagterájtót. Nyomja meg, és engedje el a gombot a csomagtér jobb oldali, hátsó részén - elfordulhat, hogy a visszahúzás nem kezdődik el, ha túl hosszú ideig nyomja a gombot.
  - > A vonóhorog automatikusan leereszkedik egy kioldott helyzetbe - a gombban elhelyezkedő visszajelző lámpa narancssárgán villog.

2.

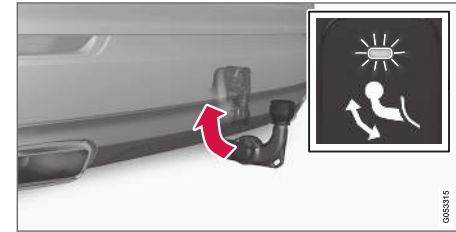

Rögzítse a vonóhorgot visszamozgatva azt a visszahúzott helyzetbe, ahol rögzül.

> A visszajelző lámpa most folyamatosan világít, ha a vonóhorog megfelelően visszahúzódt.



### Kapcsolódó információk

- Vezetés utánfutóval (496. oldal)
- Vonóhorog\* (492. oldal)

## Vezetés utánfutóval

Amikor utánfutóval közlekedik, akkor számos fontos dolgot kell figyelembe vennie a vonóhoroggal, az utánfutóval és a rakomány elhelyezésének módjával kapcsolatban az utánfutón.

A hasznos teher az autó menetkész tömegétől függ. Az utasok és az összes tartozék, például a vonóhorog, teljes tömege ennek megfelelő mértékben csökkenti az autó hasznos terhelhetőségét.

Az autó fel van szerelve az utánfutó vontatásához szükséges berendezésekkel.

- Az autó vonóhorgának jóváhagyott típusának kell lennie.
- Ossa el úgy a súlyt az utánfutón, hogy a vonóhorog terhelése megfeleljen az előírt maximális vonóhorog-terhelésnek. A vonóhorog-terhelés az autó hasznos terhelésének része.
- Növelje a gumiabroncsnyomást a teljes terheléshez előírt nyomásra.
- Utánfutóval közlekedve a motor terhelése nagyobb, mint normál vezetés közben.
- Ne vontasson nehéz utánfutót, amikor az autó teljesen új. Várjon legalább 1000 km (620 mérföld) futásteljesítményig.
- A fékekre a szokásosnál erősebb terhelés hat hosszú és meredek lejtőkön. Kapcsoljon alacsonyabb sebességfokozatba, amikor

manuálisan vált sebességet és válassza meg ennek megfelelően a sebességet.

- Tartsa be a megengedett sebességekre és tömegekre vonatkozó hatályos szabályozásokat.
- Tartsa alacsonyan a sebességet, amikor utánfutóval hosszú, meredek lejtőkön halad.
- A maximális feltüntetett utánfutótömeg csak 1000 méter tengerszint feletti magasságig (3280 láb) érvényes. Nagyobb magasságokban a motor teljesítménye és a jármű kapacitódó képessége a levegő kisebb sűrűsége miatt csökken, ezért csökkenteni kell a maximális vontatható tömeget. Az autó és az utánfutó súlyát 10%-kal vagy ennek egy részével kell csökkenteni minden további 1000 m (3280 láb) szintkülönbség esetén.
- Utánfutóval, kerülje a 12%-nál meredekebb emelkedőket.

### MEGJEGYZÉS

Utánfutó-vontatás megkönnyítéséhez légrugós autók\* esetén, válassza a **Felfüggesztés vezérlése** → **Dinamikus** beállítást az Individual hajtásmódban.

### MEGJEGYZÉS

A szélsőséges időjárási viszonyok között, utánfutóval vagy nagy magasságokban történő vezetés az előírtnál gyengébb minőségű üzemanyaggal együtt olyan tényezők, amelyek jelentősen növelhetik az autó üzemanyagfogyasztását.

## Utánfutó-csatlakozó

Ha az autó vonóhorga 13-érintkezős elektromos csatlakozóval rendelkezik, az utánfutó pedig 7-érintkezős csatlakozóval, akkor egy adapter használata szükséges. Használjon a Volvo által jóváhagyott adaptert. Győződjön meg arról, hogy a kábel ne dörzsölődjön a talajon.

### FONTOS

Amikor a motor le van állítva, akkor az utánfutó-csatlakozóra jutó állandó akkumulátorfeszültség automatikusan kikapcsol, hogy ne merítse le az indítóakkumulátort.

## Vontatott tömegek

### FIGYELEM

Tartsa be a vontatott tömegekre vonatkozó előírásokat. Különben az autó és az utánfutó közben tartása hirtelen irányváltások és fékezés közben nehezzé válhat.

**i MEGJEGYZÉS**

A meghatározott maximális megengedett vontatott tömegek a Volvo által jóváhagyott értékeket jelentik. Az egyes országok szabályozásai tovább korlátozhatják a vontatott tömegeket és sebességeket. A vonóhorgok nagyobb vontatott tömegekhez lehetnek méretezve, mint amelyeket a jármű ténylegesen képes vontatni.

**Szintvezérlés\***

Az autó szintszabályozó rendszere arra törekszik, hogy a terheléstől függetlenül állandó magasságot tartson fent (a maximális megengedett terhelésig). Amikor az autó áll, akkor az autó hátulja kissé leereszkedik, ami normális.

**Amikor hegyes terepen és meleg klímájú helyeken közlekedik**

Bizonyos körülmények között utánfutót vontatva fennáll a túlmelegedés kockázata. Ha a motor és a hajtórendszer túlmelegszik, akkor egy figyelmeztető szimbólum és egy üzenet jelenik meg a járművezetői kijelzőn.

Az automata sebességváltó kiválasztja az optimális sebességfokozatot a terhelés és a motorfordulatszám függvényében.

**Meredek dőlés**

Ne zárolja az automata sebességváltót magasabb sebességfokozatban, mint amivel a motor "meg tud birkózni" - nem mindig jó ötlet magas foko-

zatban alacsony motorfordulatszám mellett haladni.

**Parkolás emelkedőn**

1. Nyomja be teljesen a fékpedált.
2. Húzza be a rögzítőféket.
3. Válassza a **P** fokozathelyzetet.
4. Engedje fel a fékpedált.

Ékelje ki a kerekeket, amikor csatlakoztatott utánfutóval emelkedőn parkol.

**Elindulás emelkedőn**

1. Nyomja be teljesen a fékpedált.
2. Válassza ki a **D** állást.
3. A rögzítőfék kiengedése.
4. Engedje fel a fékpedált, és induljon el.

**Kapcsolódó információk**

- Utánfutó-stabilizáló\* (497. oldal)
- Az utánfutó lámpáinak ellenőrzése (498. oldal)
- Vontató képesség és vonóhorgor-terhelés (678. oldal)
- Túlmelegedés a motorban és hajtásrendszerben (489. oldal)
- A motorolaj tekintetében nehéz vezetési feltetelek (682. oldal)

**Utánfutó-stabilizáló\***

Az utánfutó-stabilizáló, (TSA<sup>16</sup>) funkciója, hogy stabilizálja az utánfutót vontató autót, ha az kigyózní kezdene. A funkció a menetstabilizáló rendszer, ESC<sup>17</sup> része.

**A kigyózás okai**

A kigyózás jelensége bármely autó/utánfutó szervénynél előfordulhat. Normális esetben, a kigyózás magas sebességek mellett fordul elő. Azonban alacsonyabb sebesség mellett is fennáll a kockázata, ha az utánfutó túl van terhelve vagy a rakomány egyenetlenül van elosztva, például nagyon hátul van.

A kigyózást ki kell váltania valamilyen tényezőnek, például:

- Az autó és az utánfutó hirtelen és erős szél-lökésnek van kitéve.
- Az autó és az utánfutó egyenetlen útfelületen halad vagy kátyúba fut.
- Legyező kormánykerék-mozdulatok.

Ha a kigyózás megkezdődik, akkor nehéz vagy akár lehetetlen lehet megszüntetni. Ez nehezen kezelhetővé teszi az autó/utánfutó szerelvényt és fennáll a kockázata annak, hogy például a sáv vagy az úttest elhagyásával végződik.

**Utánfutó-stabilizáló funkció**

Az utánfutó-stabilizáló funkció folyamatosan figyeli az autó mozgását, különösen az oldalirányú mozgásokat. Ha kigyózást észlel, akkor az első



- ◀◀ kerekeket egymástól függetlenül fékezi. Ez stabilizálja az autót/utánfutó szerelvényt. Ez gyakran elég ahhoz, hogy segítsen a járművezetőnek az autót kézben tartásában.

Ha a kigyózás kiküszöbölése nem sikerül elsőre, akkor beavatkozik az utánfutó-stabilizáló rendszer, az autót/utánfutó szerelvényt az összes fékkel fékezi és csökkenti a motor teljesítményét. Amint fokozatosan megszüntette a kigyózást és az autót/utánfutó szerelvény újra stabil, akkor a TSA rendszer abbahagyja a szabályozást és újra teljesen a járművezető tartja kézben az autót.

### **i** MEGJEGYZÉS

A menetstabilizáló funkció kikapcsol, ha a járművezető a Sport üzemmódot választja a **ESC** kikapcsolásával a központi kijelző menüjében.

Előfordulhat, hogy az utánfutó-stabilizáló rendszer nem avatkozik be, ha a járművezető erős kormányozdulatokkal próbálja helyrehozni a kigyózást, mert ilyen esetekben a rendszer nem képes meghatározni, hogy az utánfutó vagy a járművezető okozza-e azt.



Amikor működik az utánfutó-stabilizáló (TSA), akkor az ESC szimbólum villog a járművezetői kijelzőn.

### Kapcsolódó információk



- Vezetés utánfutóval (496. oldal)
- elektronikus menetstabilizáló (287. oldal)

## Az utánfutó lámpáinak ellenőrzése

Utánfutó csatlakoztatásakor - elindulás előtt ellenőrizze, hogy az utánfutó minden lámpája működik-e.

### Írányjelzők és féklámpák az utánfutón

Ha az utánfutó egy vagy több irányjelző vagy féklámpája nem működik, akkor a járművezetői kijelző egy szimbólumot és egy üzenetet jelenít meg. Az utánfutó többi lámpáját a járművezetőnek kell ellenőriznie indulás előtt.

Szimbólum	Üzenet
	<ul style="list-style-type: none"> <li>• Utánfutó irányjelzője Jobb kanyarodásjelző működési hibája</li> <li>• Utánfutó irányjelzője Bal irányjelző működési hibája</li> </ul>
	<ul style="list-style-type: none"> <li>• Utánfutó féklámpája Működési hiba</li> </ul>

Ha az utánfutó valamelyik irányjelző lámpája nem működik, akkor a járművezetői kijelző irányjelző szimbóluma a normálisnál gyorsabban villog.

<sup>16</sup> Trailer Stability Assist

<sup>17</sup> Electronic Stability Control



## Hátsó ködlámpa az utánfutón

Amikor utánfutót csatlakoztat, akkor lehetséges, hogy a hátsó ködlámpa nem világít az autón, ilyen esetekben a hátsó ködlámpa funkciót az utánfutó veszi át. A hátsó ködlámpa bekapcsolásakor ezért a biztonságos közlekedés érdekében ellenőrizze, hogy az utánfutó rendelkezik-e hátsó ködlámpával.

## Az utánfutó lámpáinak ellenőrzése\*

### Automatikus ellenőrzés

Az utánfutó elektromos csatlakoztatását követően automatikus aktiválással lehetőség van annak ellenőrzésére, hogy működnek-e az utánfutó lámpái. A funkció segít a járművezetőnek az utánfutó lámpáinak ellenőrzésében az elindulás előtt.

Az autónak leállított állapotban kell lennie az ellenőrzés végrehajtásához.

1. Amikor utánfutó van csatlakoztatva a vonóóroghoz, akkor az **Utánfutó lámpájának automatikus ellenőrzése** üzenet jelenik meg a járművezetői kijelzőn.
2. Hagyja jóvá az üzenetet a kormánykerék jobb oldali billentyűzetének **O** gombjával.  
> A lámpaellenőrzés elindul.
3. Szálljon ki az autóból a lámpák működésének ellenőrzéséhez.  
> Az utánfutó összes lámpája villogni kezd - ezután a lámpák egyenként bekapcsolnak.

4. Vizuálisan ellenőrizze, hogy az utánfutó összes lámpája működik-e.
5. Egy kis idő múlva újra villogni kezd az utánfutó összes lámpája.  
> Az ellenőrzés befejeződött.

### Az automatikus ellenőrzés kikapcsolása

Az automatikus ellenőrzés funkció a központi kijelzőn kapcsolható ki.

1. Nyomja meg a **Beállítások** lehetőséget a felső nézetben.
2. Nyomja meg a **My Car → Lámpák és világítás** gombot.
3. Távolítsa el az **Utánfutó lámpájának automatikus ellenőrzése** jelölését.

### Manuális ellenőrzés

Ha ki van kapcsolva az automatikus ellenőrzés, akkor lehetőség van a manuális ellenőrzés elindítására.

1. Nyomja meg a **Beállítások** lehetőséget a felső nézetben.
2. Nyomja meg a **My Car → Lámpák és világítás** gombot.
3. Válassza az **Utánfutó lámpájának manuális ellenőrzése** lehetőséget.  
> A lámpaellenőrzés elindul. Szálljon ki az autóból a lámpák működésének ellenőrzéséhez.

## Kapcsolódó információk

- Vezetés utánfutóval (496. oldal)

### Vonóhorogra rögzített kerékpártartó\*

Kerékpártartó használatakor a Volvo által kifejlesztett kerékpártartók használatát javasoljuk.

Ez azért van, hogy elkerülje az autó károsodását, és a lehető legnagyobb biztonságot érje el az utazás során. A Volvo kerékpártartók hivatalos Volvo kereskedésekben szerezhetők be.

Gondosan tartsa be a kerékpártartóhoz kapott utasításokat.

- A kerékpártartó a terheléssel együtt legfeljebb 75 kg (165 font) lehet.
- A kerékpártartó legfeljebb három kerékpár szállításához lehet tervezve.

#### FIGYELEM

A kerékpártartó helytelen használata károsíthatja a vonóhorogot és az autót.

A kerékpártartó lelazulhat a vonóhorogról, ha

- helytelenül van a vonóhorogra szerelve
- túl van terhelve, lásd a gyártónak a kerékpártartó maximális terhelésére vonatkozó utasításait
- nem kerékpár szállítására használják.

Ha kerékpártartó van a vonóhorogra rögzítve, akkor az autó vezetési jellemzői megváltoznak. Például az alábbiak miatt:

- nagyobb tömeg
- csökkent gyorsulási képesség
- csökkent hasmagasság
- megváltozott fékezési kapacitás.

### Javaslatok kerékpárok kerékpártartóra helyezéséhez

Minél nagyobb a távolság a teher tömegközéppontja és a vonóhorog között, annál nagyobb a vonóhorog terhelése.

Rakodjon az alábbi javaslatoknak megfelelően:

- Helyezze a legnehezebb kerékpárt az autóhoz legközelebb.
- Tartsa szimmetrikusan és az autó közepéhez a lehető legközelebb a terhelést, például a kerékpárok váltakozó irányú elhelyezésével, ha több kerékpárt szállít.
- A szállításhoz távolítsa el a kerékpárokról a levehető felszereléseket, például kosár, akkumulátor, gyermekülés. Részben, hogy csökkentse a vonóhorog és a kerékpártartó terhelését, részben, hogy csökkentse a légellenállást, ami befolyásolja az üzemanyag-fogyasztást.
- Ne használjon védőtakarókat a kerékpárokon. Ez befolyásolhatja a manőverezhetőséget, akadályozza a kilátást és növeli az üzema-

anyag-fogyasztást. A vonóhorog nagyobb terhelését is okozhatja.

### Kapcsolódó információk

- Vonóhorog\* (492. oldal)

## Vontatás

Vontatás közben, az autót vontatókötél használatával egy másik járművet vontatja.

A Twin Engine autók vontatása nem megengedett; mert ez károsítja az elektromos motort. Az autót ehelyett az összes kerekét felemelve, autóméntő jármű platóján kell szállítani úgy, hogy egyik kereke se legyen az úton.

## Másik autó vontatásakor

Egy autó vontatása sok energiát igényel - használja a **Constant AWD** hajtásmódot. Ez aztán tölti a hibrid akkumulátort és javítja az autó vezetőképességét és úttartását.

Ellenőrizze a vontatásra vonatkozó törvényes megengedett maximális sebességet, mielőtt a vontatás elkezdődik.

## Segédindítás

A motor vontatással történő beindítása nem megengedett; mert ez károsítja az elektromos motort. Használjon segédakkumulátort, ha az akkumulátor lemerült és a motor nem indítható.

### ! FONTOS

Az elektromos hajtómotor és a katalizátor károsodhat, ha az autót vontatással próbálja beindítani.

## Kapcsolódó információk

- A vonószerem felszerelése és eltávolítása (501. oldal)
- Vészvillogók (159. oldal)
- Szállítás (502. oldal)
- Segédindítás másik akkumulátorral (490. oldal)
- Gyűjtésmód kiválasztása (445. oldal)

## A vonószerem felszerelése és eltávolítása

Használja a vonószeremet, ha az autónak egy másik járművet kell vontatnia. A vonószeremet egy menetes aljzatba kell csavarozni egy, a hátsó lökhárító jobb oldali részén található fedél mögött.

### i MEGJEGYZÉS

Ha az autó vonóhoroggal van felszerelve, akkor nincs felszerelési helye a vonószeremnek.

## A vonószerem felszerelése

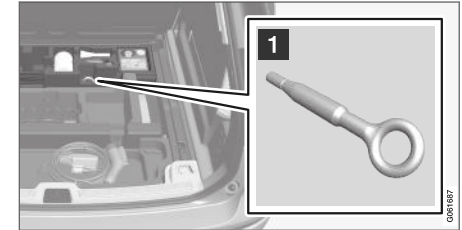

- 1 Vegye ki a vonószeremet a csomagter padlója alatt található szivacsömbből.

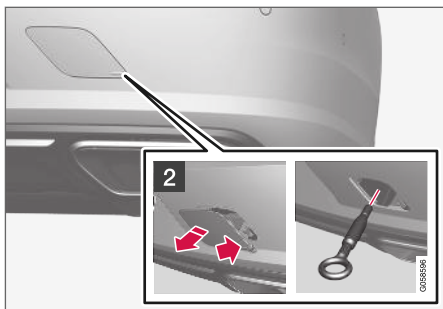

**2** Távolítsa el a fedelet – nyomja meg az ujjával a jelölést, miközben kihajtja az ellenkező oldalt/sarkot.

> A fedél elfordul a középvonala körül és ezután eltávolítható.

3. Csavarozza be ütközésig a vonószemet.

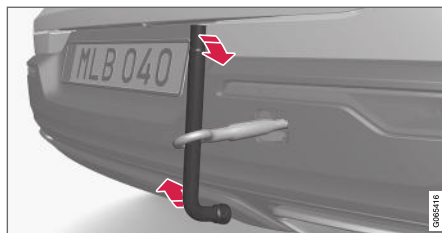

Csavarja be szilárdan a vonószemet. Például vezessen át rajta egy kerékcavarkulcsot\*, és használja karként.

### **!** FONTOS

Fontos, hogy a vonószem biztosan a helyére legyen csavarozva - teljesen ütközésig.

### A vonószem eltávolítása

- Használat után csavarozza ki, és távolítsa el a vonószemet, majd tegye vissza a helyére a szivacs tömbben.

Fejezze be a fedél visszaszerelésével a lökhárítóra.

### Kapcsolódó információk

- Vontatás (501. oldal)
- Szállítás (502. oldal)
- Szerszámkészlet (580. oldal)

### Szállítás

Az autó szállítását egy másik jármű segítségével kell elvégezni.

A szállításhoz hívjon autómentő szolgálatot.

A vonószemet lehet használni az autómentőre történő vontatáshoz.

### **!** FONTOS

Ne feledje, hogy a Twin Engine autók szállítását csak felemelve szabad végezni, az összes kerékkel a szállító jármű platóján.

**Szintszabályozással\*** rendelkező autók esetén: Ha az autó légrugózással rendelkezik, akkor azt ki kell kapcsolni az autó felemelése előtt. A funkció inaktiválása a központi kijelzővel.

1. Nyomja meg a **Beállítások** lehetőséget a felső nézetben.
2. Nyomja meg a **My Car** → **Rögzítőfék és felfüggesztés** gombot.
3. Válassza az **Szintbeállítás vezérlésének letiltása** lehetőséget.

Az autó helyzete és hasmagassága határozza meg, hogy fel lehet-e húzni a platóra. Ha a szállító jármű rámpája túl meredek vagy az autó alatti hasmagasság elégtelen, akkor az autó megsérülhet, ha megpróbálja felhúzni. Az autót ezután fel kell emelni a mentő jármű emelő berendezésével.

**FIGYELEM**

Senki/semmi nem maradhat a szállító jármű mögött az autó platóra húzása közben.

**Kapcsolódó információk**

- A vonószem felszerelése és eltávolítása (501. oldal)

**HomeLink®\*18**

A HomeLink®19 az autó elektromos rendszerébe épített programozható távvezérlő, amely három különböző eszköz (például garázsnyitó, riasztó rendszer, külső és belső világítás) távvezérlésére alkalmas, így helyettesítheti azok távvezérlőit.

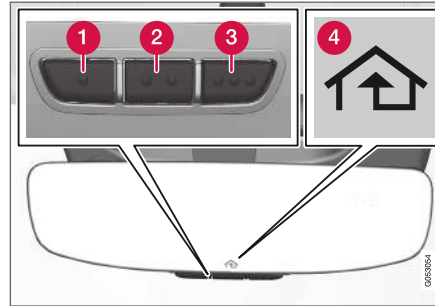
**Általános leírás**

Az ábra vázlatos - a verzió változó lehet.

1. gomb
2. gomb
3. gomb
4. Visszajelző lámpa

A HomeLink® a belső visszapillantó tükörbe van építve. A HomeLink® panel három programozható gombból és egy visszajelző lámpából áll a tükör üvegében.

A HomeLink® funkcióval kapcsolatos további tájékoztatásért, látogasson el a [www.HomeLink.com](http://www.HomeLink.com) oldalra vagy hívja a 00 8000 466 354 65 telefonszámot (vagy a +49 6838 907 277 fizetős telefonszámot)<sup>20</sup>.

Tartsa meg az eredeti távvezérlőket a jövőbeni programozáshoz (például, ha autót cserél vagy másik autóban történő használathoz). Szintén ajánlott a gombok programozásának törlése, amikor eladja az autót.

**Kapcsolódó információk**

- A HomeLink®\* használata (506. oldal)
- A HomeLink®\* programozása (504. oldal)
- HomeLink®\* típusengedély (506. oldal)

<sup>18</sup> Bizonyos piacokra vonatkozik.

<sup>19</sup> A HomeLink és a HomeLink ház szimbólum a Gentex Corporation bejegyzett védjegye.

<sup>20</sup> Ne feledje, előfordulhat, hogy az ingyenesen hívható szám a szolgáltatótól függően nem áll rendelkezésre.

## A HomeLink®\*21 programozása

Hajtsa végre ezeket az utasításokat a HomeLink® programozásához, az összes programozás alap helyzetbe állításához vagy egyes gombok újbóli programozásához.

### MEGJEGYZÉS

Bizonyos járművekben a gyújtás "tartozék helyzetbe" kell kapcsolni a HomeLink® programozása vagy használata előtt. Ha lehetséges, szereljen új elemeket a távvezérlőbe, amelyet helyettesíteni szeretne a HomeLink® funkcióval a gyorsabb programozás és a rádiójelek jobb átvitele érdekében. A HomeLink® gombokat vissza kell állítani a programozás előtt.

### FIGYELEM

A HomeLink® programozása közben a garázsajtó vagy kapu működésbe léphet. Ezért ügyeljen arra, hogy a programozás ideje alatt senki ne legyen az ajtó vagy kapu közelében. Az autónak a garázszon kívül kell lennie a garázsajtónyitó programozása közben.

1. Irányítsa a távvezérlőt a programozandó HomeLink® gomb felé, és tartsa körülbelül 2-8 cm (körülbelül 1-3 hüvelyk) távolságra a gombtól. Ne takarja el a HomeLink® visszajelző lámpáját.
 

**Megjegyzés:** Bizonyos távvezérlők HomeLink® programozása körülbelül 15-20 cm (körülbelül 6-12 hüvelyk) távolságból könnyebb. Tartsa ezt észben, ha probléma történik a programozással.
2. Nyomja meg, és tartsa nyomva mindkét gombot a távvezérlőn és a HomeLink® újraprogramozni kívánt gombját.
3. Ne engedje el a gombokat, amíg a visszajelző lámpa lassú villogásról (körülbelül másodpercenként egy) gyors villogásra (körülbelül másodpercenként 10) vagy folyamatos villogásra nem vált.
 

> **Ha a visszajelző lámpa folyamatosan világít:** Azt jelzi, hogy a programozás befejeződött. Nyomja meg kétszer a programozott gombot az aktiváláshoz.

**Ha a visszajelző lámpa gyorsan villog:** A HomeLink® funkcióhoz programozandó eszköz biztonsági funkcióval rendelkezhet, ami extra lépéseket igényel. Ellenőrizze a programozott gomb kétszeri megnyomásával, hogy megtekintse, működik-e a programozás. Különben folytassa az alábbi lépésekkel.

<sup>21</sup> Bizonyos piacokra vonatkozik.

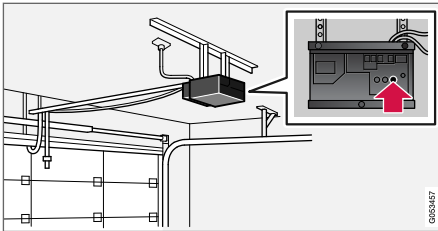

4. Keresse meg a garázsajtó vagy hasonló vevőjének programozás gombját<sup>22</sup>. Normálisan az antennakonzol közelében helyezkedik el a vevőn.
5. Nyomja meg egyszer, majd engedje el a vevő betanítás gombját. A programozást a gomb megnyomását követően 30 másodpercen belül végre kell hajtani.
6. Nyomja meg, majd engedje el a HomeLink® gombot, amelyet programozni szeretne. Ismétlje meg a megnyomás/nyomva tartás/elengetés sorozatot még egyszer vagy akár háromszor is a vevő modelljétől függően.
  - > A programozásnak most már végbe kellett mennie és a garázsajtónak, kapunak vagy hasonló eszköznek működnie kell a programozott gomb megnyomásakor.

Programozási problémák esetén keresse fel HomeLink® [www.HomeLink.com](http://www.HomeLink.com) weboldalát vagy

hívja a 00 8000 466 354 65 számot (vagy a +49 6838 907 277 fizetős telefonszámot)<sup>23</sup>.

### Egyedi gombok programozása

Egy egyedi HomeLink® gomb programozásához járjon el az alábbiak szerint:

1. Nyomja meg a kívánt gombot, és tartsa nyomva körülbelül 20 másodpercig.
2. Ha a HomeLink® visszajelző lámpája lassan villogni kezd, akkor a programozás a szokott módon folytatható.

**Megjegyzés:** Ha a programozandó gombot nem programozza új egységhez, akkor visszatér az előzőleg mentett programozáshoz.

### A HomeLink® gombok visszaállítása

Csak a HomeLink® összes gombjának egyszerre történő visszaállítása lehetséges, egyedi gomboké nem. Az egyedi gombok csak átprogramozhatók.

- Nyomja meg, és tartsa nyomva a HomeLink® külső gombjait (1 és 3) körülbelül 10 másodpercig.
  - > Amikor a visszajelző lámpa folyamatos világításról villogásra vált, akkor a gombok vissza vannak állítva és készen állnak a programozásra.

### Kapcsolódó információk

- A HomeLink®\* használata (506. oldal)
- HomeLink®\* (503. oldal)
- HomeLink®\* típusengedély (506. oldal)

<sup>22</sup> A gomb jelölése és színe gyártónként változik.

<sup>23</sup> Ne feledje, előfordulhat, hogy az ingyenesen hívható szám a szolgáltatótól függően nem áll rendelkezésre.

## A HomeLink®\*<sup>24</sup> használata

Amikor a HomeLink® teljesen programozva van, akkor használható a különálló eredeti távvezérlők helyett.

Nyomja meg a programozott gombot. A garázsajtó, kapu, riasztó rendszer vagy hasonló aktiválódik (néhány másodpercet vehet igénybe). Ha több mint 20 másodpercig nyomja a gombot, akkor a programozás elkezdődik. A visszajelző lámpa világít vagy villog, amikor megnyomja a gombot. Természetesen az eredeti távvezérlők továbbra is használhatók a HomeLink® rendszerrel párhuzamosan, ha szükséges.

### **i** MEGJEGYZÉS

A gyújtás kikapcsolása után a HomeLink® legalább 7 percig működik.

### **i** MEGJEGYZÉS

A HomeLink® nem használható, ha az autó bezárása és a riasztó\* élesítése kívülről történik.

### **!** FIGYELEM

- Ha a HomeLink® funkciót garázsajtó vagy kapu vezérlésére használja, akkor ügyeljen arra, hogy senki ne legyen a mozgó ajtó közelében.
- Ne használja a HomeLink® funkciót olyan garázsajtóhoz, amely nem rendelkezik biztonsági leállító és biztonsági visszamozgó funkcióval.

### Kapcsolódó információk

- HomeLink®\* (503. oldal)
- A HomeLink®\* programozása (504. oldal)
- HomeLink®\* típusengedély (506. oldal)

## HomeLink®\* típusengedély<sup>25</sup>

### EU típusengedély

A Gentex Corporation ezennel kijelenti, hogy a HomeLink® UAHL5 modell megfelel a 2014/53/EU rádiókészülékekkel kapcsolatos irányelvnek.

Hullámhossztartomány, amelyen belül a rádiókészülék működik:

- 433,05MHz-434,79MHz <10mW E.R.P.
- 868,00MHz-868,60MHz <25mW E.R.P.
- 868,70MHz-868,20MHz <25mW E.R.P.
- 869,40MHz-869,65MHz <25mW E.R.P.
- 869,70MHz-870,00MHz <25mW E.R.P.

A tanúsítvány birtokosának címe: Gentex Corporation, 600 North Centennial Street, Zeeland MI 49464, USA

További tájékoztatásért, lásd [support.volvocars.com](http://support.volvocars.com).

### Kapcsolódó információk

- HomeLink®\* (503. oldal)

<sup>24</sup> Bizonyos piacokra vonatkozik.

<sup>25</sup> Bizonyos piacokra vonatkozik.



## Íránytű\*

A visszapillantó tükör jobb oldali felső sarkában található egy beépített kijelző, amely mutatja, hogy milyen irányba<sup>26</sup> néz az autó eleje.



Visszapillantó tükör iránytűvel.

Nyolc különböző irányt képes megjeleníteni angol rövidítésekkel: **N** (észak), **NE** (északkelet), **E** (kelet), **SE** (délkelet), **S** (dél), **SW** (délnyugat), **W** (nyugat) és **NW** (északnyugat).

## Kapcsolódó információk

- Az iránytű aktiválása és inaktiválása\* (507. oldal)
- Az iránytű\* kalibrálása (507. oldal)

## Az iránytű aktiválása és inaktiválása\*

A visszapillantó tükör jobb oldali felső sarkában található egy beépített kijelző, amely mutatja, hogy milyen irányba<sup>27</sup> néz az autó eleje.

### Az iránytű aktiválása és inaktiválása

Az iránytű az autó beindításakor automatikusan aktiválódik.

Az iránytű manuális bekapcsolásához/kikapcsolásához:

- Nyomja meg a gombot a visszapillantó tükör alatt például egy iratkapoccsal.

### Kapcsolódó információk

- Iránytű\* (507. oldal)
- Az iránytű\* kalibrálása (507. oldal)

## Az iránytű\* kalibrálása

A föld 15 mágneses zónára osztható. Ha a jármű több mágneses zónán is áthalad, akkor az iránytű<sup>28</sup> kalibrálni kell.

A kalibrálás végrehajtásához tegye az alábbiakat:

1. Álljon meg az autóval nyílt terepen, acélszerkezetektől és nagyfeszültségű távvezetékektől távol.
2. Indítsa be az autót és kapcsolja ki az összes elektromos berendezést (légkondicionáló, ablaktörők stb.) és ellenőrizze, hogy minden ajtó be van-e csukva.

### **i** MEGJEGYZÉS

A kalibrálás sikertelen lehet vagy nem történik meg, ha az elektromos berendezések nincsenek kikapcsolva.

3. Tartsa nyomva a visszapillantó tükör alján található gombot körülbelül 3 másodpercig (használgjon például gemkapocst). Megjelenik az aktuális mágneses zóna száma.

<sup>26</sup> Az iránytűvel ellátott visszapillantó tükör csak bizonyos piacokon és modellekhez elérhető opció.

<sup>27</sup> Az iránytűvel ellátott visszapillantó tükör csak bizonyos piacokon és modellekhez elérhető opció.

<sup>28</sup> Az iránytűvel ellátott visszapillantó tükör csak bizonyos piacokon és modellekhez elérhető opció.

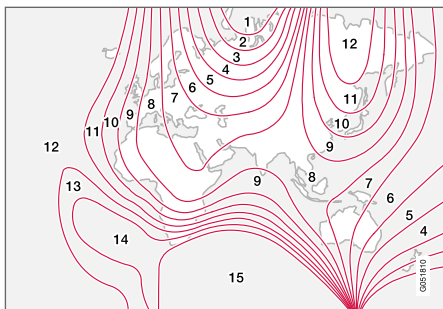

Mágneses zónák

4. Nyomja meg többször egymás után a gombot, amíg a kívánt mágneses zóna (1-15) meg nem jelenik. Lásd az iránytűhöz tartozó mágneses zónák térképét.
5. Várjon, amíg a kijelző vissza nem tér a **C** karakter mutatóására vagy tartsa nyomva a gombot a visszapillantó tükör alatt körülbelül 6 másodperce, amíg meg nem jelenik a **C** karakter.
6. Hajtson lassan körbe nem több mint 10 km/h (6 mph) sebességgel, amíg az iránytű iránya meg nem jelenik a kijelzőn, jelezve, hogy a kalibrálás befejeződött. Ezután hajtson további 2 kört a kalibrálás finomhangolásához.

7. **Szélvédőfűtéssel rendelkező autók esetén\***: Ha a **C** karakter látható a kijelzőn, amikor be van kapcsolva a szélvédőfűtés, akkor hajtson végre a kalibrálást a 6. pontnak megfelelően a szélvédőfűtés bekapcsolt állapotában.
8. Ha szükséges, ismételje meg a fenti eljárást.

### Kapcsolódó információk

- Iránytű\* (507. oldal)
- Az iránytű aktiválása és inaktiválása\* (507. oldal)

HANG, MÉDIA ÉS INTERNET

### Hang, média és internet

Az audio- és médiarendszer a médialejátszóból és a rádióból áll. Bluetooth kapcsolaton keresztül is csatlakoztathat telefont a kihangosítás funkciók használatához vagy vezeték nélküli zenelejátszáshoz az autóban. Amikor az autó csatlakozik az internethez, akkor alkalmazásokat is használhat médialejátszáshoz.

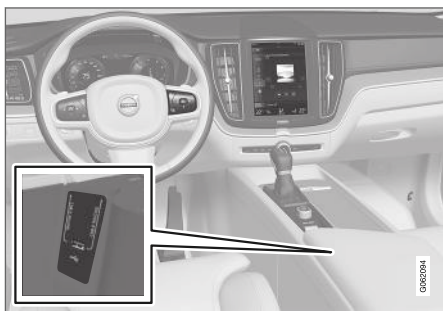

Az audio és média áttekintése

A funkciókat a hangjával, a kormánykerék billentyűzetével vagy a központi kijelzővel vezérelheti. A hangszórók és az erősítők száma attól függ, hogy melyik hangrendszerrel van felszerelve az autó.

### Rendszerfrissítés

Az audio és média rendszer folyamatos fejlesztés alatt áll. Amikor az autó csatlakozik az internethez, akkor lehetőség van rendszerfrissítések letöltésére az optimális működéshez, lásd [support.volvocars.com](http://support.volvocars.com).

### Kapcsolódó információk

- Médialejátszó (522. oldal)
- Rádió (515. oldal)
- Telefon (537. oldal)
- Internetkapcsolattal rendelkező autó\* (547. oldal)
- Alkalmazások (512. oldal)
- Hangfelismerés (143. oldal)
- Gyújtáshelyzetek (444. oldal)
- A járművezető figyelmenek elvonása (41. oldal)
- Rendszerfrissítések kezelése a letöltési központban (619. oldal)
- Audio és média licenyszerződés (556. oldal)

### Audio-beállítások

Az audiorendszer előre be van állítva az optimális hangviszsaadáshoz, de be is állítható.

A hangerő beállítása normális esetben a központi kijelző alatti hangerő-kezelőszervvel vagy a kormánykerék jobb oldali billentyűzetével történik. Ez vonatkozik például zene lejátszására, rádió hallgatására, folyamatban lévő telefonhívásokra és aktív forgalmi üzenetekre.

### Optimális hangviszsaadás

Az audiorendszer digitális jelfeldolgozás útján van kalibrálva az optimális hangviszsaadáshoz. Ez a kalibrálás figyelembe veszi a hangszórókat, erősítőket, az utastér akusztikáját, a hallgató helyzetét stb. az egyes autómodellek és audiorendszerek kombinációihoz. Dinamikus kalibrálás is történik, amely figyelembe veszi a hangerő-szabályozó állását és a jármű sebességét.

### Személyes beállítások

A felső nézet **Beállítások** → **Hang** menüpontjában, az autó audiorendszerétől függően különböző beállítások állnak rendelkezésre.

**Premium Sound\* (Bowers & Wilkins)**

- **Hangsín** — a mély, magas, hangszínszabályozó stb. beállításai.
- **Bal-jobb hangeloszlás** - egyensúly a jobb/bal oldali hangszórók és az első/hátsó hangszórók között.
- **A rendszer hangereje** – beállítja a hangereőt az autó különböző rendszereiben, mint például **Hangvezérlés, Parkoló automatika** és **Telefon csengőhang**.

**High Performance Pro\* (Harman Kardon)**

- **Equalizer** – hangszínszabályozó beállítás.
- **Bal-jobb hangeloszlás** - egyensúly a jobb/bal oldali hangszórók és az első/hátsó hangszórók között.
- **A rendszer hangereje** – beállítja a hangereőt az autó különböző rendszereiben, mint például **Hangvezérlés, Parkoló automatika** és **Telefon csengőhang**.

**High Performance**

- **Hangsín** — a mély, magas, hangszínszabályozó stb. beállításai.
- **Bal-jobb hangeloszlás** - egyensúly a jobb/bal oldali hangszórók és az első/hátsó hangszórók között.
- **A rendszer hangereje** – beállítja a hangereőt az autó különböző rendszereiben, mint

például **Hangvezérlés, Parkoló automatika** és **Telefon csengőhang**.

**Kapcsolódó információk**

- Hangzásélmény\* (511. oldal)
- Médialejátszó (522. oldal)
- A hangfelismerés beállításai (147. oldal)
- Telefon-beállítások (546. oldal)
- Hang, média és internet (510. oldal)
- Internetkapcsolattal rendelkező autók\* (547. oldal)

**Hangzásélmény\***

Az audio élmény egy alkalmazás, amely további hangbeállításokhoz nyújt hozzáférést.

Az **Hangzási élmény** a központi kijelző alkalmazás nézetéből nyitható meg. Az autóba épített audiorendszertől függően, az alábbi beállítások határozhatók meg:

**Premium Sound\* (Bowers & Wilkins)**

- **Stúdió** - a hang **Vezető, Mind** és **Hátsó** szerint optimalizálható.
- **Egyéni színpad** - surround hangzás mód intenzitás és utastér beállításokhoz.
- **Koncertterem** - a göteborgi koncertterem hangzását adja vissza.



A Göteborgi Hangversenyterem hangzásának újratérése.



## ◀◀ High Performance Pro\* (Harman Kardon)

- **Ülés optimalizálás** - a hang **Vezető, Mind** és **Hátsó** szerint optimalizálható.
- **Surround** - surround hangzás mód szint-beállításokkal.
- **Hangszín** — a mély, magas, hangszínszabályozó stb. beállításai.

### Kapcsolódó információk

- Audio-beállítások (510. oldal)
- Navigálás a központi kijelző nézeteiben (112. oldal)

## Alkalmazások

Az alkalmazás nézet alkalmazásokat tartalmaz, amelyek az autó bizonyos szolgáltatásaihoz nyújtanak hozzáférést.

Pöccintsen jobbról balra<sup>1</sup> a központi kijelző képernyőjén az alkalmazás nézet eléréséhez a kezdőlap nézetből. Itt található a letöltött (harmadik féltől származó) alkalmazások és a beágyazott funkciók alkalmazásai, például **FM rádió**.



Alkalmazás nézet (általános kép, az alap alkalmazások piaconként és modellenként eltérőek)

Bizonyos alapvető alkalmazások mindig elérhetők. További alkalmazások, például internetrádió és zenei szolgáltatások tölthetők le, amikor az autó csatlakoztatva van az internethez.

Bizonyos alkalmazások csak akkor érhetőek el, ha az autó az internethez csatlakozik.

<sup>1</sup> Balkormányos autók esetében. Jobb kormányos autókban - pöccintsen az ellenkező irányban.

Az alkalmazások az alkalmazás megnyomásával indíthatók el a központi kijelző alkalmazás nézetében.

Minden alkalmazást frissíteni kell a legújabb verzióra.

### Kapcsolódó információk

- Alkalmazások letöltése (513. oldal)
- Alkalmazások frissítése (514. oldal)
- Alkalmazások törlése (514. oldal)
- Apple® CarPlay®\* (531. oldal)
- Android Auto\* (534. oldal)
- Internetkapcsolattal rendelkező autó\* (547. oldal)
- Tárolóhely a merevlemezen (555. oldal)
- Felhasználási feltételek és adatmegosztás (554. oldal)

## Alkalmazások letöltése

Új alkalmazások tölthetők le, amikor az autó csatlakozik az internethez.

### MEGJEGYZÉS

Az adatletöltés hatással lehet az egyéb adattávitellel járó szolgáltatásokra, mint például az internetrádió. Ha az egyéb szolgáltatások megszakadását észleli, akkor a letöltés megszakítható. Vagy kikapcsolhatja illetve megszakíthatja a többi szolgáltatást.

### MEGJEGYZÉS

Amikor a mobiltelefon használatával tölt le, akkor fokozottan ügyeljen az adatforgalmi költségekre.

1. Nyissa meg a **Letöltőközpont** alkalmazást az alkalmazás nézetben.



2. Válassza ki a **Új alkalmazások** lehetőséget a rendelkezésre álló, de az autóba nem telepített alkalmazások listájának megtekintéséhez.

3. Érintse meg egy alkalmazás sorát, hogy kibontsa a listában, és további információkat kapjon az alkalmazásról.
4. Válassza a **Telepítés** lehetőséget a kívánt alkalmazás letöltésének és telepítésének indításához.
  - > A letöltés és a telepítés állapota jelenik meg, amíg az folyamatban van.

Egy üzenet jelenik meg, hogy a letöltés pillanatnyilag nem indítható el. Az alkalmazás a listában marad, és lehetőség van a letöltés újbóli megpróbálására.

### Letöltés megszakítása

- Érintse meg a **Mégse** lehetőséget a folyamatban lévő letöltés megszakításához.

Ne feledje, hogy csak a letöltés szakítható meg, amikor elkezdődött a telepítési fázis, akkor az már nem törölhető.

### Kapcsolódó információk

- Alkalmazások (512. oldal)
- Alkalmazások frissítése (514. oldal)
- Alkalmazások törlése (514. oldal)
- Internetkapcsolattal rendelkező autó\* (547. oldal)
- Rendszerfrissítések kezelése a letöltési központban (619. oldal)
- Tárolóhely a merevlemezen (555. oldal)

## Alkalmazások frissítése

Az alkalmazások akkor frissíthetők, amikor az autó csatlakoztatva van az internethez.

### MEGJEGYZÉS

Az adatletöltés hatással lehet az egyéb adatvitellel járó szolgáltatásokra, mint például az internetrádió. Ha az egyéb szolgáltatások megszakadását észleli, akkor a letöltés megszakítható. Vagy kikapcsolhatja illetve megszakíthatja a többi szolgáltatást.

### MEGJEGYZÉS

Amikor a mobiltelefon használatával tölt le, akkor fokozottan ügyeljen az adatforgalmi költségekre.

Ha egy alkalmazás használatban van egy folyamatban lévő frissítés során, akkor az újraindul a telepítés befejezéséhez.

### Összes frissítése

1. Nyissa meg a **Letöltőközpont** alkalmazást az alkalmazás nézetben.

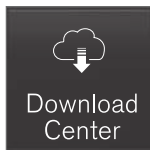

2. Válassza az **Összes telepítése** lehetőséget.
  - > A frissítés elindul.

### Néhány frissítése

1. Nyissa meg a **Letöltőközpont** alkalmazást az alkalmazás nézetben.
2. Válassza a **Alkalmazásfrissítések** menüpontot az összes rendelkezésre álló frissítés listájának megnyitásához.
3. Keresse meg a kívánt alkalmazást, és válassza a **Telepítés** lehetőséget.
  - > A frissítés elindul.

### Kapcsolódó információk

- Alkalmazások (512. oldal)
- Alkalmazások letöltése (513. oldal)
- Alkalmazások törlése (514. oldal)
- Rendszerfrissítések kezelése a letöltési központban (619. oldal)
- Internetkapcsolattal rendelkező autó\* (547. oldal)

## Alkalmazások törlése

Az alkalmazások akkor távolíthatók el, amikor az autó csatlakoztatva van az internethez.

A használatban lévő alkalmazást be kell zárni az eltávolítás végrehajtásához.

1. Nyissa meg a **Letöltőközpont** alkalmazást az alkalmazás nézetben.

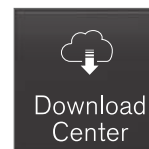

2. Válassza a **Alkalmazásfrissítések** menüpontot az összes telepített alkalmazás listájának megnyitásához.
3. Keresse meg a kívánt alkalmazást, és válassza ki az **Eltávolítás** lehetőséget az alkalmazás eltávolításának elindításához.
  - > Amikor az alkalmazás eltávolítása megtörtént, akkor eltűnik a listából.

### Kapcsolódó információk

- Alkalmazások (512. oldal)
- Alkalmazások letöltése (513. oldal)
- Alkalmazások frissítése (514. oldal)



- Rendszerfrissítések kezelése a letöltési központban (619. oldal)
- Internetkapcsolattal rendelkező autó\* (547. oldal)

## Rádió

Lehetséges az FM sávok valamint digitális rádió (DAB)\* hallgatása. Amikor az autó csatlakozik az internethez, akkor internetes rádió hallgatása is lehetséges.



A rádió hangfelismeréssel, a kormánykerék billentyűzetével vagy a központi kijelzővel kezelhető.

## Kapcsolódó információk

- A rádió bekapcsolása (516. oldal)
- Rádiósáv és rádióállomás váltása (516. oldal)
- Rádiókedvencek beállítása (518. oldal)
- A rádió beállításai (519. oldal)

- Digitális rádió\* (521. oldal)
- RDS rádió (520. oldal)
- Internetkapcsolattal rendelkező autó\* (547. oldal)
- Rádió és média hangvezérlése (146. oldal)
- Médialejátszó (522. oldal)

## A rádió bekapcsolása

A rádió a központi kijelző alkalmazás nézetében kapcsolható be.

1. Nyissa meg a kívánt frekvenciasávot (például **FM**) az alkalmazás nézetben.



2. Rádióállomás kiválasztása.

## Kapcsolódó információk

- Rádió (515. oldal)
- Rádióállomások keresése (517. oldal)

- Rádiósáv és rádióállomás váltása (516. oldal)
- Rádiókedvencek beállítása (518. oldal)
- A rádió beállításai (519. oldal)
- Rádió és média hangvezérlése (146. oldal)

## Rádiósáv és rádióállomás váltása

Itt találhat útmutatót arra vonatkozóan, hogyan válthat rádiósávot és jelenítheti meg a rádiósávok és rádióállomások listáját a kiválasztott listában.

## Rádió-hullámhossz váltása

Pöccintsen az alkalmazás nézet mutatásához a központi kijelzőn, és válasszon ki egy tetszőleges rádiósávot (például **FM**), vagy nyissa meg a járművezetői kijelző alkalmazás menüjét a kormánykerék jobb oldali billentyűzetével, és válassza ki onnan.

## Listák váltása a frekvenciasávon belül

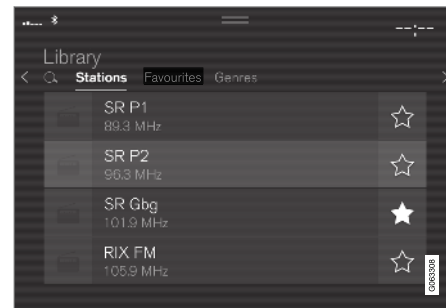

1. Nyomja meg a **Könyvtár** gombot.

2. Válassza az **Állomások**, **Kedvencek**, **Műfajok** vagy **Együttesek**<sup>2</sup> lejátszást.
3. Érintse meg a kívánt állomást a listában.

**Kedvencek** - csak kiválasztott kedvenc csatornákat játszik le.

**Műfajok** — csak a kiválasztott műfajt/műsortípust játssza le, például pop vagy klasszikus.

### Állomások váltása a kiválasztott listában

- Nyomja meg a **⏮** vagy **⏭** lehetőséget a központi kijelzőn vagy a kormánykerék jobb oldali billentyűzetén.
  - > A kiválasztás egy helyet fel vagy le mozog a kiválasztott lejátszási listában.

Rádióállomást a kiválasztott listán keresztül is válthat a központi kijelzőn.

### Kapcsolódó információk

- Rádió (515. oldal)
- Rádióállomások keresése (517. oldal)
- Rádió és média hangvezérlése (146. oldal)
- Rádiókedvencek beállítása (518. oldal)
- A rádió beállításai (519. oldal)
- Alkalmazás menü a járművezetői kijelzőn (100. oldal)

## Rádióállomások keresése

A rádió automatikusan összeállítja a területen elérhető, legnagyobb jelerősséggel sugárzó rádióállomások listáját.

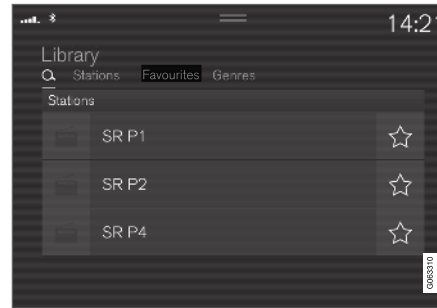

A paraméterek, amelyekkel kereshet, a kiválasztott frekvenciasávtól függenek:

- FM — állomás, műfaj és frekvencia.
  - DAB\* - halmazok és állomások.
1. Nyomja meg a **Könyvtár** gombot.
  2. Nyomja meg a **Q** gombot.
    - > Megnyílik a keresés nézet és a billentyűzet.

3. Írja be a keresési kifejezést.

- > A keresés minden bevitt karakterre vonatkozóan megtörténik és a keresési eredmények kategóriánként jelennek meg.

### Manuális hangolás



Amikor manuális hangolásra vált, akkor a rádió frekvenciája nem vált automatikusan frekvenciát, ha a vétel gyenge.

- Nyomja meg a **Kézi hangolás** lehetőséget, húzza a kezelőszervet vagy nyomja meg a **⏮** vagy **⏭** lehetőséget. Hosszú megnyomásra, a keresés a következő fogható állomáshoz ugrik a frekvenciasávban. A kormánykerék jobb oldali billentyűzete is használható.

<sup>2</sup> Csak digitális rádió (DAB\*).

## ◀◀ Kapcsolódó információk

- Rádió (515. oldal)
- A rádió bekapcsolása (516. oldal)
- Rádiósáv és rádióállomás váltása (516. oldal)
- Rádió és média hangvezérlése (146. oldal)
- A rádió beállításai (519. oldal)

## Rádiókedvencek beállítása

Lehetőség van rádiócsatornák hozzáadására a **Rádiókedvencek** alkalmazáshoz és a rádiósáv (például FM) kedvencek listájához. Az alábbiakban található a kedvencek hozzáadásának és eltávolításának módja.

### Rádiókedvencek



A rádió kedvencek a mentett kedvenceket mutatja az összes frekvenciasávban.

1. Nyissa meg a **Rádiókedvencek** alkalmazást az alkalmazás nézetben.
2. Érintse meg a kívánt állomást a listában a hallgatás megkezdéséhez.

### Rádiókedvencek hozzáadása és eltávolítása

- Érintse meg a ☆ lehetőséget, hogy rádióállomásokat adjon hozzá/távolítson el a frekvenciasáv kedvencekből és rádiókedvencekből.

Amikor kedvenct ment az állomáslistából, akkor a rádió automatikusan megkeresi a legjobb frekvenciát. Viszont ha egy kedvenct manuális állomáskeresésből mentett, akkor a rádió nem vált automatikusan erősebb frekvenciára.

Amikor eltávolított egy kedvenct, akkor az eltávolításra kerül a frekvenciasáv-kedvencek közül is.

## Kapcsolódó információk

- Rádió (515. oldal)
- A rádió bekapcsolása (516. oldal)
- Rádióállomások keresése (517. oldal)
- Rádiósáv és rádióállomás váltása (516. oldal)
- Rádió és média hangvezérlése (146. oldal)
- A rádió beállításai (519. oldal)
- Alkalmazás menü a járművezetői kijelzőn (100. oldal)

## A rádió beállításai

A rádió számos funkciója aktiválható és inaktíválható.

### Forgalmi üzenetek törlése

A sugárzott közlekedési üzenetek stb. ideiglenesen megszakíthatók a  megérintésével a kormánykerék jobb oldali billentyűzetén vagy a **Mégse** megérintésével a központi kijelzőn.

### A rádió funkcióinak aktiválása és inaktíválása

Húzza le a felső nézetet, majd válassza ki a **Beállítások** → **Média** menüpontot és a kívánt rádiósávot a rendelkezésre álló funkciók megtekintéséhez.

### FM rádió

- **Műsorszórási információk megjelenítése:** információkat jelenít meg a műsortartalommal, előadókkal stb. kapcsolatban.
- **Program nevének rögzítése:** jelölje be a műsorszolgáltató nevének folyamatos görgetésének megállításához. Ehelyett az 20 másodperc elteltével megáll.
- **Közlemények kiválasztása:**
  - **Helyi megszakítások:** megszakítja a pillanatnyilag játszott médiát és a közeli közlekedési dugókkal kapcsolatos információkat sugároz. Az üzenet lejátszásának befejeztével folytatódik az előző médiaforrás lejátszása. A

**Helyi megszakítások** funkció a **Közlekedési közlemények** funkció földrajzilag korlátozott változata. Ugyanekkor aktiválni kell a **Közlekedési közlemények** funkciót.

- **Hírek** : megszakítja a pillanatnyilag játszott médiát és híreket sugároz. A hírek sugárzásának befejeztével folytatódik az előző médiaforrás lejátszása.

- **Riasztás:** megszakítja a pillanatnyilag játszott médiát és nagyobb balesetekkel és katasztrófákkal kapcsolatos információkat sugároz. Az üzenet lejátszásának befejeztével folytatódik az előző médiaforrás lejátszása.

- **Közlekedési közlemények:** megszakítja a pillanatnyilag játszott médiát és közlekedési dugókkal kapcsolatos információkat sugároz. Az üzenet lejátszásának befejeztével folytatódik az előző médiaforrás lejátszása.

### DAB\* (digitális rádió)

- **Szolgáltatások rendezése:** a csatornák rendezési módjának lehetősége. Ábécérendben vagy szolgáltatási szám szerint.
- **DAB-DAB kapcsolat** - elindítja a DAB-on belüli összekapcsolást. Ha egy rádiócsatorna vétele megszűnik, akkor egy másik keresése történik egy másik csoportban (halmazban).
- **DAB-FM kapcsolat:** elindítja a DAB és FM közötti összekapcsolás funkciót. Ha egy rádiócsatorna vétele megszűnik, akkor a rendszer automatikusan másik FM frekvenciát keres.

- **Műsorszórási információk megjelenítése:** jelölje be a rádiószöveg vagy a kiválasztott típusú rádiószöveg, például előadó mutatóhoz.
- **Programmal kaps. képek megjelenítése:** válassza ki, hogy megjelenjen-e képek a képernyőn a különböző műsorokhoz.
- **Közlemények kiválasztása:** válassza ki a DAB lejátszása közben fogadni kívánt üzenettípusokat. A kiválasztott üzenetek megszakítják a pillanatnyi média lejátszást az üzenet lejátszásához. Az üzenet lejátszásának befejeztével folytatódik az előző médiaforrás lejátszása.
  - **Riasztás:** megszakítja a pillanatnyilag játszott médiát és nagyobb balesetekkel és katasztrófákkal kapcsolatos információkat sugároz. Az üzenet lejátszásának befejeztével folytatódik az előző médiaforrás lejátszása.
  - **Útinform:** információkat fogad a forgalmi zavarokkal kapcsolatban.
  - **Gyorshírek:** híreket fogad.
  - **Fuvarozási hírek:** információkat fogad a tömegközlekedéssel, például komp és vonatmenetrendekkel kapcsolatban.
  - **Figyelmeztetés/szolgáltatások:** információkat fogad a riasztás funkciónál alacsonyabb jelentőségű balesetekkel, például fenakadásokkal kapcsolatban.



## ◀◀ Kapcsolódó információk

- Rádió (515. oldal)
- Digitális rádió\* (521. oldal)
- Szimbólumok a középső kijelző állapotsávján (121. oldal)

## RDS rádió

Az RDS (Radio Data System) azt jelenti, hogy a rádió automatikusan a legerősebb adóra vált. Az RDS lehetőséget biztosít például közlekedési információk vételére és bizonyos műsortípusok keresésére.

Az RDS hálózatba kapcsolja az FM jeladókat. Az ilyen hálózatban az FM adók olyan információkat sugároznak, amelyek az alábbi funkciókat nyújtják az RDS rádióknak:

- Automatikusan a legerősebb adóra vált, ha az adott területen gyenge a vétel.
- Műsorkategóriák keresése, például műsortípusok vagy közlekedési információk.
- Szöveges adatokat fogad az aktuális rádióműsorról.

### MEGJEGYZÉS

Bizonyos rádióállomások nem használnak RDS-t vagy csak annak részleges funkcióit használja.

Hírek vagy forgalmi üzenetek sugárzásakor a rádióállomást válthat, megszakítva a pillanatnyilag használatban lévő audioforrást. Például, ha a CD-lejátszó\* van használatban, akkor annak lejátszása szünetelni fog. Ha a beállított műsortípus már nem sugároz, akkor a rádió visszatér a korábbi audioforráshoz és hangerőhöz. A korábbihoz történő visszatéréshez, nyomja meg a .

gombot a kormánykerék jobb oldali billentyűzetén vagy érintse meg a **Mégse** lehetőséget a központi kijelzőn.

## Kapcsolódó információk

- Rádió (515. oldal)
- A rádió beállításai (519. oldal)

## Digitális rádió\*

A digitális rádió (DAB<sup>3</sup>) egy digitális rádiós műsorszóró rendszer. A rádió támogatja a DAB, DAB+ és DMB<sup>4</sup> szabványokat.



A rádió hangfelismeréssel, a kormánykerék billentyűzetével vagy a központi kijelzővel kezelhető.



A digitális rádió alkalmazás a központi kijelző alkalmazás nézetéből indítható el.

A digitális rádió ugyanúgy hallgatható, mint más rádiósávok, például az FM. A **Állomások**, **Kedvencek** és **Műfajok** lejátszása mellett, lehetőség van alcsatornák és **Együttesek** kiválasztására is. A halmazok rádióállomások gyűjteményei (állomáscsoport) ugyanazon a frekvencián.

Ha a rádiócsatorna emblémát közvetít, akkor az letöltődik, és megjelenik az állomás neve mellett (a letöltési idő változó).

## DAB alcsatorna

A másodlagos komponenseket általában alcsatornáknak nevezzük. Ezek ideiglenesek és például a fő műsor más nyelvű fordításait tartalmazzák. Az alcsatornákat nyíl szimbólum jelöli a csatornalistában.

## Kapcsolódó információk

- Kapcsolat az FM és a digitális rádió\* között (521. oldal)
- Rádiósáv és rádióállomás váltása (516. oldal)
- Rádióállomások keresése (517. oldal)
- Rádiókedvencek beállítása (518. oldal)
- Rádió és média hangvezérlése (146. oldal)
- A rádió beállításai (519. oldal)

## Kapcsolat az FM és a digitális rádió\* között

A funkció lehetővé teszi, hogy a digitális rádió (DAB) egy gyengén vagy nem fogható csatornáról ugyanarra a csatornára vált egy másik, jobb vétellel rendelkező csatornacsoportban (halmazban) a DAB-on belül és/vagy a DAB és az FM között.

## DAB - DAB és DAB - FM összekapcsolás

1. Nyomja meg a **Beállítások** lehetőséget a felső nézetben.
2. Nyomja meg a **Média → DAB** gombot.
3. Jelölje be vagy távolítsa el a **DAB-DAB kapcsolat** és/vagy **DAB-FM kapcsolat** jelölését a vonatkozó funkciók aktiválásához/inaktiválásához.

## Kapcsolódó információk

- Digitális rádió\* (521. oldal)
- Rádió (515. oldal)
- A rádió beállításai (519. oldal)

<sup>3</sup> Digital Audio Broadcasting

<sup>4</sup> Digital Multimedia Broadcasting

## Médialejátszó

A médialejátszó hangot képes lejátszani a CD-lejátszóról\* és az USB-csatlakozóhoz vagy Bluetooth kapcsolatban csatlakoztatott külső audioforrásokról. Videókat képes lejátszani az USB-csatlakozón keresztül.

Amikor az autó az internethez csatlakozik, akkor lehetséges webrádió, hangskönyvek és zenei szolgáltatások hallgatása alkalmazásokon keresztül.

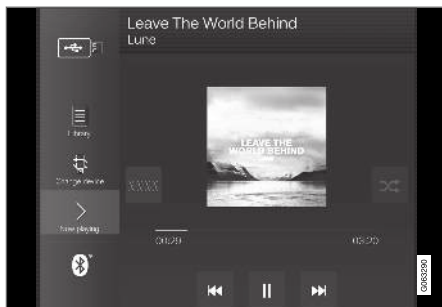

A médialejátszó a központi kijelzőről kezelhető, de számos funkció használható a kormánykerék jobb oldali billentyűzetével vagy hangvezérléssel.

A rádió a médialejátszóban kezelhető és leírása egy külön részben található.

## Kapcsolódó információk

- Médialejátszás (522. oldal)
- Média vezérlése és váltása (524. oldal)
- Média keresése (525. oldal)
- Alkalmazások (512. oldal)
- Rádió (515. oldal)
- CD-lejátszó\* (526. oldal)
- Videó (526. oldal)
- Bluetooth® média (528. oldal)
- Média USB-csatlakozón (528. oldal)
- Internetkapcsolattal rendelkező autó\* (547. oldal)

## Médialejátszás

A médialejátszó a központi kijelzőről vezérelhető. Számos funkció használható a kormánykerék jobb oldali billentyűzetével vagy hangvezérléssel is.

A médialejátszó működteti a rádiót is, amely egy másik részben kerül leírásra.

## A médiaforrás elindítása



Alkalmazás nézet. (Általános kép, az alap alkalmazások piacokként és modellenként eltérőek.)



**CD\***

1. Helyezzen be egy CD-lemezt.
2. Nyissa meg a **CD** alkalmazást az alkalmazás nézetben.
3. Válassza ki, hogy mit szeretne lejátszani.  
> A lejátszás elkezdődik.

**USB memória**

1. Helyezze be az USB memóriát.
2. Nyissa meg a **USB** alkalmazást az alkalmazás nézetben.
3. Válassza ki, hogy mit szeretne lejátszani.  
> A lejátszás elkezdődik.

**MP3 lejátszó és iPod®****i MEGJEGYZÉS**

Az iPod lejátszás indításához használja az iPod alkalmazást (nem az USB forrást).

Amikor iPod készüléket használ audioforrásként, akkor az autó audio- és médiarendszer menüje az iPod lejátszó saját menüszerkezetéhez hasonló.

1. Csatlakoztassa a médiaforrást.
2. Indítsa el a lejátszást a csatlakoztatott médiaforráson.

3. Nyissa meg az alkalmazást (**iPod, USB**) az alkalmazás nézetből.  
> A lejátszás elkezdődik.

**Bluetooth kapcsolaton csatlakoztatott eszköz**

1. Aktiválja a Bluetooth funkciót a médiaforráson.
2. Csatlakoztassa a médiaforrást.
3. Indítsa el a lejátszást a csatlakoztatott médiaforráson.
4. Nyissa meg a **Bluetooth** alkalmazást az alkalmazás nézetben.  
> A lejátszás elkezdődik.

**Média internetkapcsolattal**

Média lejátszása az internethez csatlakozó alkalmazásokkal:

1. Csatlakoztassa az autót az internethez.
2. Nyissa meg az adott alkalmazást az alkalmazás nézetben.  
> A lejátszás elkezdődik.

Olvassa el az alkalmazások letöltésének módjával kapcsolatos különálló részt.

**Videó**

1. Csatlakoztassa a médiaforrást.
2. Nyissa meg a **USB** alkalmazást az alkalmazás nézetben.

3. Érintse meg a kívánt elem címét a lejátszás-hoz.  
> A lejátszás elkezdődik.

**Apple CarPlay**

Az CarPlay bemutatása egy külön részben található.

**Android Auto**

Az Android Auto bemutatása egy külön részben található.

**Kapcsolódó információk**

- Az alkalmazás menü kezelése a járművezetői kijelzőn (101. oldal)
- Rádió (515. oldal)
- Média vezérlése és váltása (524. oldal)
- Készülék csatlakoztatása USB-csatlakozón (529. oldal)
- Készülék csatlakoztatása Bluetooth® kapcsolaton (528. oldal)
- Alkalmazások letöltése (513. oldal)
- Internetkapcsolattal rendelkező autó\* (547. oldal)
- Videó (526. oldal)
- Apple® CarPlay®\* (531. oldal)
- Android Auto\* (534. oldal)
- Rádió és média hangvezérlése (146. oldal)
- Kompatibilis médiaformátumok (530. oldal)

## Média vezérlése és váltása

A médialejátszás vezérelhető hangvezérléssel, a kormánykerék billentyűzetével vagy a központi kijelzőről.



A médialejátszó hangfelismeréssel, a kormánykerék billentyűzetével vagy a központi kijelzővel kezelhető.

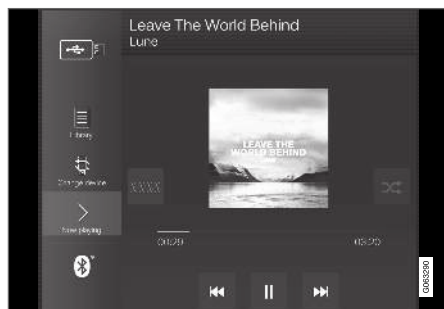

Hangerő - forgassa a vezérlőgombot a központi kijelző alatt vagy nyomja meg a ▲ ▼ gombot a kormánykerék jobb oldali billentyűzetén a hangerő növeléséhez vagy csökkentéséhez.

Lejátszás/szüneteltetés - érintse meg az éppen lejátszott hanghoz tartozó képet, a központi kijelző alatti fizikai gombot vagy a ○ gombot a kormánykerék jobb oldali billentyűzetén.

Sáv/zeneszám váltása - érintse meg a kívánt sávot a központi kijelzőn, nyomja meg a ⏪ vagy ⏩ lehetőséget a központi kijelző alatt vagy a kormánykerék jobb oldali billentyűzetén.

Gyors előre/mozgás az időben - érintse meg az idő tengelyt a központi kijelzőn és húzza oldalra, vagy nyomja meg, és tartsa nyomva a ⏪ vagy ⏩ gombot a központi kijelző alatt vagy a kormánykerék jobb oldali billentyűzetén.

Médiaváltás - válasszon az előző források közül az alkalmazásban, nyomja meg a kívánt alkalmazást vagy válasszon a kormánykerék jobb oldali billentyűzetével az alkalmazás menüben 📁.



**Könyvtár** - érintse meg a gombot a lejátszáshoz a könyvtárból.



**Véletlen lejátszás** - érintse meg a gombot a véletlen sorrendű lejátszáshoz.



**Hasonló** - érintse meg a gombot a Gracenote használatához, hogy hasonló zenét keresen az USB eszközön és lejátszási listát hozzon létre ezekből. A lejátszási lista legfeljebb 50 zeneszámot tartalmazhat.



**Eszköz váltása** - érintse meg a gombot az USB eszközök közötti váltáshoz, amikor több van csatlakoztatva.

## Kapcsolódó információk

- Médialejátszó (522. oldal)
- Média keresése (525. oldal)
- Audio-beállítások (510. oldal)
- Alkalmazások (512. oldal)
- Gracenote® (525. oldal)
- Rádió és média hangvezérlése (146. oldal)

## Média keresése

Lehetséges az előadó, zeneszerző, zeneszám (címek), album, videó, hangoskönyv, lejátszási lista és, internetkapcsolattal rendelkező autó esetén, podcastok (internetes digitális média) szerinti keresés.

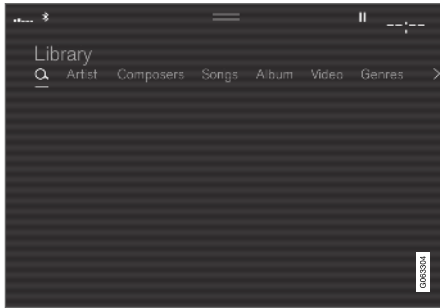

1. Nyomja meg a **Q** gombot.
  - > Megnyílik a keresés nézet és a billentyűzet.
2. Írja be a keresési kifejezést.
3. Nyomja meg a **Keresés** gombot.
  - > A rendszer csatlakoztatott eszközöket keres, és az eredmények kategóriánként jelennek meg.

Pöccintsen oldalra a képernyőn keresztül az egyes kategóriák egyenkénti megjelenítéséhez.

## Kapcsolódó információk

- Médialejátszó (522. oldal)
- Internetkapcsolattal rendelkező autó\* (547. oldal)
- Médialejátszás (522. oldal)
- Írja be a karaktereket, betűket és szavakat manuálisan a központi kijelzőn (126. oldal)

## Gracenote®

A Gracenote felismeri az előadót, albumot, zeneszámok címeit és a kapcsolódó képeket, amelyek a lejátszás során megjelennek.

A Gracenote MusicID® egy zenefelismerési szabvány. A zenével kapcsolatos információk a zenei fájlokban található metaadatok azonosításával és elemzésével jeleníthetők meg. Bizonyos esetekben a különböző forrásokból származó metaadatok ellentmondóak vagy pontatlanok lehetnek.

A Gracenote támogatja az előadók nevének, az albumok címének és a műfajoknak a fonetikus feldolgozását, és így a hangvezérlés használható zene lejátszására.

1. Nyomja meg a **Beállítások** lehetőséget a felső nézetben.
2. Nyomja meg a **Média → Gracenote®** gombot.
3. Válassza ki a Gracenote adatok beállításait:
  - **Gracenote® online keresés** - a Gracenote online adatbázisában keresi a lejátszott médiát.
  - **Gracenote®: többszörös eredmények** - kiválasztja hogyan jelenjenek meg a Gracenote adatok több keresési eredményben.



- ◀◀ 1 - a fájl eredeti adatainak használata.
  - 2 - Gracenote adatok használata.
  - 3 - a Gracenote vagy az eredeti adatok választhatók ki.
- **Nincs** - nem jelennek meg eredmények.

### A Gracenote frissítése

A Gracenote adatbázis tartalma folyamatosan frissül. Az optimális működéshez töltsse le a legújabb frissítést. Információkért és a letöltéshez, lásd [support.volvocars.com](http://support.volvocars.com).

### Kapcsolódó információk

- Médialejátszás (522. oldal)
- Audio és média licencszerződés (556. oldal)
- Rádió és média hangvezérlése (146. oldal)

### CD-lejátszó\*

A médialejátszó kompatibilis audiofájlokat tartalmazó CD-lemezek lejátszására képes.



- ❶ Lemezbehelyező és kiadó nyílás.
- ❷ Lemezkiadó gomb.

### Kapcsolódó információk

- Médialejátszás (522. oldal)
- Rádió és média hangvezérlése (146. oldal)
- Kompatibilis médiaformátumok (530. oldal)

### Videó

Az USB-kapcsolaton csatlakoztatott készülékeken található videók lejátszhatók a médialejátszó használatával.

Amikor az autó mozogni kezd, akkor nem jelenik meg kép, csak a hang hallható. A kép újra megjelenik, amikor az autó megáll.

A kompatibilis médiaformátumokkal kapcsolatos információk külön részben találhatóak.

### Kapcsolódó információk

- Videó lejátszása (527. oldal)
- DivX® lejátszása (527. oldal)
- A videó beállításai (527. oldal)
- Kompatibilis médiaformátumok (530. oldal)

## Videó lejátszása

A videók az alkalmazás nézetből elérhető **USB** alkalmazás használatával játszhatók le.

1. Médiaforrás (USB eszköz) csatlakoztatása.
2. Nyissa meg a **USB** alkalmazást az alkalmazás nézetben.
3. Nyomja meg a lejátszani kívánt címet.  
> A lejátszás elkezdődik.

### Kapcsolódó információk

- Videó (526. oldal)
- DivX® lejátszása (527. oldal)
- A videó beállításai (527. oldal)
- Kompatibilis médiaformátumok (530. oldal)

## DivX® lejátszása

Ezt a DivX Certified® minősítésű eszközt regisztrálni kell a megvásárolt DivX Video-on-Demand (VOD) filmek lejátszásához.

1. Nyomja meg a **Beállítások** lehetőséget a felső nézetben.
2. Érintse meg a **Videó → DivX® VOD** lehetőséget, és olvassa ki a regisztrációs kódot.
3. Menjen a vod.divx.com weboldalra a regisztráció befejezéséhez szükséges további információkért.

### Kapcsolódó információk

- Videó (526. oldal)
- Videó lejátszása (527. oldal)
- A videó beállításai (527. oldal)
- Kompatibilis médiaformátumok (530. oldal)

## A videó beállításai

Lehetőség van bizonyos videolejátszási beállítások, például a nyelv módosítására.

A videólejátszó teljes képernyős módjában vagy a felső nézetet megnyitva és a **Beállítások → Videó** megnyomásával az alábbiak állíthatók be: **Hang nyelve**, **Ki** és **Felirat nyelve**.

### Kapcsolódó információk

- Videó (526. oldal)

## Bluetooth® média

Az autó médialejátszója Bluetooth lehetőséggel rendelkezik és képes audiofájlok lejátszására vezeték nélküli Bluetooth eszközökről, például mobiltelefonokról és táblagépekről.

Ahhoz, hogy a médialejátszó vezeték nélkül legyen képes audiofájlok lejátszására külső eszköztől, az eszközt először Bluetooth kapcsolaton csatlakoztatni kell az autóhoz.

## Kapcsolódó információk

- Készülék csatlakoztatása Bluetooth® kapcsolaton (528. oldal)
- Telefon csatlakoztatása az autóhoz Bluetooth kapcsolaton az első alkalommal (538. oldal)
- Médialejátszás (522. oldal)
- Kompatibilis médiaformátumok (530. oldal)

## Készülék csatlakoztatása Bluetooth® kapcsolaton

Bluetooth® eszköz csatlakoztatása az autóhoz vezeték nélküli médialejátszáshoz és internetkapcsolat biztosításához az autó számára, ahol lehetséges.

Sok Bluetooth® technológiát használó telefon van a piacon, de nem mindegyik teljesen kompatibilis az autóval.

A kompatibilitással kapcsolatos további tájékoztatásért, lásd [support.volvocars.com](http://support.volvocars.com).

A médiaeszköz csatlakoztatási eljárása ugyanaz, mint telefonok Bluetooth® kapcsolaton keresztüli csatlakoztatása esetében.

## Kapcsolódó információk

- Bluetooth® média (528. oldal)
- Telefon csatlakoztatása az autóhoz Bluetooth kapcsolaton az első alkalommal (538. oldal)
- Médialejátszás (522. oldal)

## Média USB-csatlakozón

Az audiorendszerhez külső audioforrások, például iPod® vagy MP3-lejátszó csatlakoztatható az autó USB-csatlakozóján keresztül.

A tölthető elemekkel rendelkező készülékek az USB aljzathoz csatlakoztatva tölthetők a gyújtás I vagy II állásában vagy a motor járó állapotában.

A külső forrás tartalma gyorsabban betölthető, ha csak kompatibilis formátumokat tartalmaz. Az USB-csatlakozón keresztül videofájlok is lejátszhatók.

Bizonyos MP3 lejátszók saját fájlrendszerrel rendelkeznek, amelyet az autó nem támogat.

## Kapcsolódó információk

- Készülék csatlakoztatása USB-csatlakozón (529. oldal)
- Médialejátszás (522. oldal)
- Videó (526. oldal)
- Gyújtáshelyzetek (444. oldal)
- Az USB eszközök műszaki adatai (529. oldal)
- Apple® CarPlay®\* (531. oldal)
- Android Auto\* (534. oldal)

## Készülék csatlakoztatása USB-csatlakozón

Az audiorendszerhez külső audioforrások, például iPod® vagy MP3-lejátszó csatlakoztatható az autó valamelyik USB-csatlakozóján keresztül.

Az Apple CarPlay\* és Android Auto\* használatkor a telefonnak a fehér kerettel rendelkező USB csatlakozóhoz kell csatlakoznia (ha két USB csatlakozó van).



USB bemenetek (A-típusú) az alagút konzolon. Ügyeljen arra, hogy a kábel úgy legyen előre vezetve, hogy ne csússzon be a fedél lezárásakor.

### Kapcsolódó információk

- Médialejátszás (522. oldal)
- Média USB-csatlakozón (528. oldal)
- Médialejátszó (522. oldal)
- Az USB eszközök műszaki adatai (529. oldal)

- Az USB eszközök műszaki adatai (529. oldal)
- Apple® CarPlay®\* (531. oldal)
- Android Auto\* (534. oldal)

## Az USB eszközök műszaki adatai

Az USB eszközöknek az alábbi műszaki előírásoknak kell megfelelniük az olvasáshoz.

Lejátszás során nem látható mappaszerkezet a központi kijelzőn.

	Fájlok maximális
száma	15 000
Mappák	1 000
Mappaszintek	8
Lejátszási listák	100
Elemek a lejátszási listákban	1 000
Almappák	Nincs korlátozás

### Az USB A csatlakozó műszaki adatai

- Type A aljzat
- 2,0 változat
- 5 V feszültségellátás
- 2,1 A maximális áramellátás

### Kapcsolódó információk

- Média USB-csatlakozón (528. oldal)

## Kompatibilis médiaformátumok

Médialejátszáshoz az alábbi fájlformátumokat kell használni.

### Audiofájlok

Formátum	Fájlkiterjesztés	Kodek
MP3	.mp3	MPEG1 Layer III, MPEG2 Layer III, MP3 Pro (mp3 kompatibilis), MP3 HD (mp3 kompatibilis)
AAC	.m4a, .m4b, .aac	AAC LC (MPEG-4 part III Audio), HE-AAC (aacPlus v1/v2)
WMA	.wma	WMA8/9, WMA9/10 Pro
WAV	.wav	LPCM
FLAC	.flac	FLAC

### Videofájlok

Formátum	Fájlkiterjesztés
MP4	.mp4, .m4v
MPEG-PS	.mpeg, .mp2, .mpeg, .m1v

Formátum	Fájlkiterjesztés
AVI	.avi
AVI (DivX)	.avi, .divx
ASF	.asf, .wmv
MKV	.mkv

### Feliratok

Formátum	Fájlkiterjesztés
SubViewer	.sub
SubRip	.srt
SSA	.ssa

### DivX®

A DivX tanúsítvánnyal rendelkező eszközöket tesztelték a csúcsmínőségű DivX (.divx, .avi) videolejátszáshoz. Amikor a DivX emblémát látja, akkor DivX filmeket játszhat le.

Profil	DivX Home Theater
Videokodek	DivX, MPEG-4
Felbontás	720x576
Bitsebesség	4.8Mbps
Képkockasebesség	30 képkocka/másodperc

Fájlkiterjesztés	.divx, .avi
Max. fájlméret	4 GB
Audiokodek	MP3, AC3
Feliratok	XSUB
Különleges funkciók	Többféle felirat, többféle hang, lejátszás folytatása
Referencia	Megfelel a DivX Home Theater profil összes követelményének. További tájékoztatásért és fájljai DivX Home Theater videó formátumba konvertálásához látogasson el a divx.com weboldalra.

### Kapcsolódó információk

- Médialejátszó (522. oldal)
- Videó (526. oldal)
- DivX® lejátszása (527. oldal)



## Apple® CarPlay®\*

A CarPlay zene hallgatására, telefonhívások kezdeményezésére, útirányok fogadására, üzenetek küldésére/fogadására és a Siri használatára nyújt lehetőséget, miközben továbbra is a vezetésre tud összpontosítani.

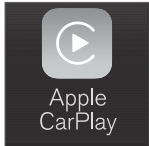



A CarPlay a kiválasztott iOS készülékekkel működik. Ha az autó még nem támogatja a CarPlay szolgáltatást, akkor lehetőség van annak utólagos telepítésére. Az CarPlay telepítéséhez, lépjen kapcsolatba egy

Volvo kereskedéssel.

A támogatott alkalmazásokkal és a kompatibilis iOS készülékekkel kapcsolatos telefonokkal kapcsolatos információk az Apple weboldalán állnak rendelkezésre: [www.apple.com/ios/carplay/](http://www.apple.com/ios/carplay/). Az CarPlay szolgáltatással nem kompatibilis alkalmazások használata bizonyos esetekben azt eredményezheti, hogy a készülék és az autó közötti kapcsolat megszakad. Kérjük, ne feledje, hogy a Volvo nem felelős az CarPlay tartalmáért.

Amikor térképes navigációt használ a CarPlay szolgáltatáson keresztül, akkor a célbairányítás nem jelenik a járművezetői kijelzőn vagy a szélvédőre vetített kijelzőn, csak a központi kijelzőn.

Amikor elindítja a navigációt az Apple CarPlay szolgáltatáson keresztül, akkor a beépített lépésről lépésre történő célbairányítás befejeződik.

A CarPlay a központi kijelzőről, iOS készülékkel vagy a kormánykerék jobb oldali billentyűzetének használatával (bizonyos funkciók esetében) vezérelhető. Az alkalmazások Siri használatával is vezérelhetők hangvezérléssel. A kormánykerék  gombjának hosszú megnyomása elindítja a hangvezérlést Siri használatával, a rövid megnyomás pedig aktiválja az autó hangvezérlését. Ha a Siri túl korán megszakad, akkor tartsa nyomva a kormánykerék  gombját<sup>5</sup>.

**Az Apple CarPlay használatával Ön elfogadja a következőket: Az Apple CarPlay az Apple Inc. által, saját feltételek és kikötések mellett nyújtott szolgáltatás. A Volvo Cars ezért nem vállal felelősséget az Apple CarPlay szolgáltatásért, illetve annak jellemzőiért/ alkalmazásaiért. Az Apple CarPlay használatakor a rendszer az autójából származó bizonyos adatok (egyebek között pozícióadatokat) az iPhone-jára küld. A Volvo Cars vállalattal szemben Ön teljes felelősséget vállal az Apple CarPlay önmaga és mások általi használatáért.**

## Kapcsolódó információk

- Az Apple® CarPlay®\* használata (532. oldal)
- Az Apple® CarPlay®\* beállításai (533. oldal)
- Hangfelismerés (143. oldal)
- A járművezetői kijelző beállításainak visszaállítása (132. oldal)

<sup>5</sup> Az Apple és a CarPlay az Apple Inc. bejegyzett védjegyei

## Az Apple® CarPlay®\* használata

A CarPlay, Siri használatához be kell kapcsolni a hangvezérlést az iOS készüléken. A készüléknek Wi-Fi vagy mobilhálózati internetkapcsolatra is szüksége van.

### Csatlakoztasson iOS készüléket, és indítsa el a CarPlay szolgáltatást

#### MEGJEGYZÉS

Az CarPlay csak akkor használható, ha ki van kapcsolva a Bluetooth. Ezért az autóhoz Bluetooth kapcsolaton csatlakoztatott telefon vagy médialejátszó nem lesz elérhető, amikor a CarPlay aktív. Más internetforrást kell használni az internethez történő csatlakozáshoz az autó alkalmazásainak működéséhez. Használjon Wi-Fi kapcsolatot vagy az autó beépített modemét\*.

1. Csatlakoztasson iOS készüléket az USB-csatlakozóhoz. Ha két USB-csatlakozó van, akkor a csatlakozó körül fehér kerettel rendelkezőt kell használni.
2. Olvassa el a felugró ablak információit, majd érintse meg az **OK** lehetőséget.
3. Érintse meg az **Apple CarPlay** lehetőséget az alkalmazás nézetben.

4. Olvassa el a felhasználási feltételeket, majd érintse meg az **Elfogadás** lehetőséget a csatlakozáshoz.
  - > Megnyílik az CarPlay alnézet és megjelennek a kompatibilis alkalmazások.
5. Érintse meg a kívánt alkalmazást.
  - > Az alkalmazás elindul.

#### Indítás CarPlay

A CarPlay az alábbi módon indítható el iOS készülék csatlakoztatását követően.

1. Csatlakoztasson iOS készüléket az USB-csatlakozóhoz. Ha két USB-csatlakozó van, akkor a csatlakozó körül fehér kerettel rendelkezőt kell használni.
  - > **Ha az automatikus indítás van kiválasztva** - megjelenik a készülék neve.
2. Érintse meg a készülék nevét - megnyílik a CarPlay alnézet és a kompatibilis alkalmazások.
3. Ha nem nyílik meg az CarPlay alnézet, akkor érintse meg a **Apple CarPlay** lehetőséget az alkalmazás nézetben.
  - > Megnyílik az CarPlay alnézet és megjelennek a kompatibilis alkalmazások.
4. Érintse meg a kívánt alkalmazást.
  - > Az alkalmazás elindul.

Az CarPlay a háttérben fut, amikor más alkalmazás van megnyitva ugyanabban az alnézetben. Az CarPlay újbóli mutatásához az alnézetben - érintse meg az CarPlay ikont az alkalmazás nézetben.

### Kapcsolat váltása az CarPlay és az iPod között.

#### CarPlay - iPod

1. Nyomja meg a **Beállítások** lehetőséget a felső nézetben.
2. Lépjen tovább a **Kommunikáció** → **Apple CarPlay** menüponthoz.
3. Távolítsa el az iOS eszköz jelölését, hogy induljon el automatikusan az CarPlay, amikor csatlakoztatja az USB-kábelt.
4. Csatlakoztassa le, majd csatlakoztassa újra az iOS eszközt az USB-bemenethez.
5. Nyissa meg a **iPod** alkalmazást az alkalmazás nézetben.

## iPod - CarPlay

1. Érintse meg az **Apple CarPlay** lehetőséget az alkalmazás nézetben.
2. Olvassa el a felugró ablak információit, majd érintse meg az **OK** lehetőséget.
3. Csatlakoztassa le, majd csatlakoztassa újra az iOS eszközt az USB-bemenethez.
  - > Megnyílik az Apple CarPlay alnézet és megjelennek a kompatibilis alkalmazások<sup>6</sup>.

## Kapcsolódó információk

- Készülék csatlakoztatása USB-csatlakozón (529. oldal)
- Apple® CarPlay®\* (531. oldal)
- Az Apple® CarPlay®\* beállításai (533. oldal)
- Az autó csatlakoztatása az internethez telefonon keresztül (Wi-Fi) (549. oldal)
- Az autó csatlakoztatása az internethez autómódemen (SIM-kártyán) keresztül (550. oldal)
- Hangfelismerés (143. oldal)

## Az Apple® CarPlay®\* beállításai

CarPlay<sup>7</sup> használatával csatlakoztatott iOS készülék beállításai.

### Automatikus indítás

1. Nyomja meg a **Beállítások** lehetőséget a felső nézetben.
2. Lépjen tovább a **Kommunikáció** → **Apple CarPlay** menüponthoz, és válassza az alábbi beállítást:
  - Jelölje be a négyzetet - az CarPlay az USB-kábel csatlakoztatásakor automatikusan elindul.
  - Távolítsa el a négyzet jelölését - az CarPlay nem indul el automatikusan az USB-kábel csatlakoztatásakor.

Ha az autót sok ember használja, például gépjárműpark esetén, akkor érdemes tudni, hogy legfeljebb 20 iOS készülék tárolható egyszerre a listában. Amikor a lista megtelt, akkor egy új készülék csatlakoztatása törli a legrégebbit.

A lista törléséhez alaphelyzetbe kell állítani a központi kijelző beállításait (gyári beállítások).

### Rendszerhangerők

1. Nyomja meg a **Beállítások** lehetőséget a felső nézetben.

2. Érintse meg a **Hang** → **A rendszer hangereje** menüpontot, és végezze el az alábbi beállításokat:

- **Hangvezérlés**
- **Navi hangos útmutat.**
- **Telefon csengőhang**

### Kapcsolódó információk

- Apple® CarPlay®\* (531. oldal)
- Az Apple® CarPlay®\* használata (532. oldal)
- A járművezetői kijelző beállításainak visszaállítása (132. oldal)

<sup>6</sup> Az Apple, CarPlay, iPhone és iPod az Apple Inc. bejegyzett védjegyei.

<sup>7</sup> Az Apple és a CarPlay az Apple Inc. bejegyzett védjegyei.

## Tanácsok az Apple® CarPlay®\* használatához

Az alábbiakban néhány hasznos tanácsot talál a CarPlay® használatához.

- Frissítse iOS készülékét az iOS operációs rendszer legújabb verziójával, és győződjön meg arról, hogy az alkalmazások naprakészek.
- Ha probléma van a CarPlay szolgáltatással, akkor csatlakoztassa le az iOS készüléket az USB csatlakozóról, majd csatlakoztassa vissza. Különböző próbálják meg bezárni a nem működő alkalmazást a készüléken, majd indítsa újra az alkalmazást vagy próbálja meg bezárni az összes alkalmazást, és újraindítani a készüléket.
- Ha az alkalmazások nem jelennek meg a CarPlay indításakor (fekete képernyő), akkor próbálja összecuskní, majd kibontani a CarPlay csempét.
- Az CarPlay szolgáltatással nem kompatibilis alkalmazások használata bizonyos esetekben azt eredményezheti, hogy az iOS készülék és az autó közötti kapcsolat megszakad. A támogatott alkalmazásokkal és kompatibilis telefonkészülékekkel kapcsolatos információk az Apple weboldalán található. Megkeresheti a CarPlay alkalmazást az App Store áruházban is, hogy információkat találjon a

CarPlay szolgáltatásokkal az adott piacon kompatibilis alkalmazásokról.

- A Siri használatával lehetőség van üzenetek írására/diktálására és felolvasására. Az üzenetek felolvasása és diktálása a Siri beállításokban kiválasztott nyelven történik. Amikor üzeneteket ír/diktál, akkor a szöveg nem a központi kijelzőn, hanem az iOS készüléken jelenik meg.
- Ha a készülék Bluetooth kapcsolaton kapcsolódik az autóhoz, akkor a kapcsolat a CarPlay használatakor megszakad. Visszaállíthatja az internetkapcsolatot az autóban az internet Wi-Fi kapcsolaton keresztül megosztásával a készülékről.
- A CarPlay csak iPhone® készülékekkel működik.

### **i** MEGJEGYZÉS

A rendelkezésre állás és a működés piaconként változó lehet.

### Kapcsolódó információk

- Apple® CarPlay®\* (531. oldal)
- Az autó csatlakoztatása az internethez telefonon keresztül (Wi-Fi) (549. oldal)

## Android Auto\*

Az Android Auto zenehallgatásra, telefonhívások bonyolítására, útirányok fogadására és az autohoz illesztett alkalmazások használatára biztosít lehetőséget egy Android készülékről. Az Android Auto bizonyos Android készülékekkel működik.

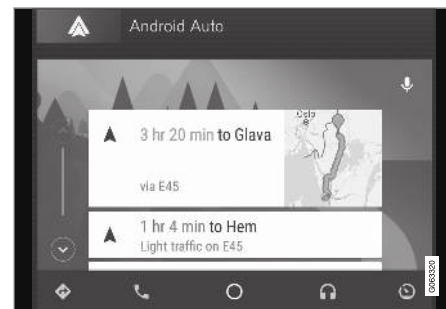

A támogatott alkalmazásokkal és a kompatibilis Android készülékekkel kapcsolatos információk a [www.android.com/auto/](http://www.android.com/auto/) weboldalon állnak rendelkezésre. Harmadik felek alkalmazásaival kapcsolatban, lásd Google Play. Kérjük, ne feledje, hogy a Volvo nem felelős az Android Auto tartalmáért.

Az Android Auto indítása az alkalmazás nézetből történik. Az Android Auto elindítását követően az

\* Az Apple, a CarPlay és az iPhone az Apple Inc. bejegyzett védjegyei.

alkalmazás a készülék legközelebbi csatlakoztatásakor automatikusan elindul. Az automatikus indítás a beállítások alatt kapcsolható ki.

### **i** MEGJEGYZÉS

Amikor készülék van csatlakoztatva az Android Auto funkcióhoz, akkor lehetőség van Bluetooth kapcsolaton keresztüli adatfolyam továbbítására egy másik médialejátszóhoz. A Bluetooth az Android Auto használata közben aktív.

Amikor térképes navigációt használ az Android Auto eszközön keresztül, akkor a célbairányítás nem jelenik a járművezetői kijelzőn vagy a szélvédőre vetített kijelzőn, csak a központi kijelzőn.

Az Android Auto a központi kijelzőről a kormánykerék jobb oldali billentyűzetével vagy hangvezérléssel vezérelhető. A kormánykerék  gombjának hosszú megnyomása elindítja a Google Asszisztenst rövid megnyomása pedig leállítja azt.

**Az Android Auto használatával Ön elfogadja az alábbiakat: az Android Auto a Google Inc. által nyújtott szolgáltatás, saját feltételekkel. A Volvo Cars nem felel az Android Auto szolgáltatásért, illetve annak jellemzőiért és alkalmazásaiért. Amikor Ön az Android Auto szolgáltatást használja, autója bizonyos információkat (például a földrajzi helyzetét) továbbítja az Ön csatlakoztatott Android**

**telefonjának. Ön teljes mértékben felelős az Android Auto saját maga vagy bármely más személy általi használatáért.**

### **Kapcsolódó információk**

- Az Android Auto\* használata (535. oldal)
- Android Auto\* beállítások (536. oldal)

## **Az Android Auto\* használata**

Az Android Auto alkalmazás használatához az alkalmazásnak telepítve kell lennie az Android készülékre és a készüléknek csatlakoznia kell az autó USB-bemenetéhez.

### **i** MEGJEGYZÉS

Az Android Auto telepítéséhez az autónak két USB csatlakozóval (USB-hubbal)\* kell rendelkeznie. Ha az autó csak egy USB csatlakozóval rendelkezik, akkor az Android Auto használata nem lehetséges.

### **Android csatlakoztatása az első alkalommal.**

1. Csatlakoztassa Android készülékét a fehér kerettel rendelkező USB-bemenethez.
2. Olvassa el a felugró ablak információit, majd érintse meg az **OK** lehetőséget.
3. Érintse meg az **Android Auto** lehetőséget az alkalmazás nézetben.
4. Olvassa el a felhasználási feltételeket, majd érintse meg az **Elfogadás** lehetőséget a csatlakozáshoz.
  - > Megnyílik az Android Auto alnézet és megjelennek a kompatibilis alkalmazások.
5. Érintse meg a kívánt alkalmazást.
  - > Az alkalmazás elindul.



## ◀◀ Előzőleg csatlakoztatott Android

1. Csatlakoztassa készülékét a fehér kerettel rendelkező USB-bemenethez.
  - > **Ha az automatikus indítás van kiválasztva** - megjelenik a készülék neve.
2. Érintse meg a készülék nevét - megnyílik a Android Auto alnézet és a kompatibilis alkalmazások.
3. **Ha nincs beállítva az automatikus indítás** - nyissa meg az **Android Auto** alkalmazást az alkalmazás nézetben.
  - > Megnyílik az Android Auto alnézet és megjelennek a kompatibilis alkalmazások.
4. Érintse meg a kívánt alkalmazást.
  - > Az alkalmazás elindul.

Az Android Auto a háttérben fut, amikor más alkalmazás van megnyitva ugyanabban az alnézetben. Az Android Auto újbóli mutatásához az alnézetben - érintse meg az Android Auto ikont az alkalmazás nézetben.

## Kapcsolódó információk

- Android Auto\* (534. oldal)
- Android Auto\* beállítások (536. oldal)
- Készülék csatlakoztatása USB-csatlakozón (529. oldal)
- Hangfelismerés (143. oldal)

## Android Auto\* beállítások

Az Android készülék Android Auto használatával először csatlakoztatott telefon beállításai.

### Automatikus indítás

1. Nyomja meg a **Beállítások** lehetőséget a felső nézetben.
2. Nyomja meg a **Kommunikáció → Android Auto** gombot, és válassza ki a beállítást:
  - Jelölje be a négyzetet - az Android Auto az USB-kábel csatlakoztatásakor automatikusan elindul.
  - Távolítsa el a négyzet jelölését - az Android Auto nem indul el automatikusan az USB-kábel csatlakoztatásakor.

Legfeljebb 20 Android készülék tárolható a listában. Amikor a lista megtelt, akkor egy új készülék csatlakoztatása törli a legrégebbit.

A lista törléséhez vissza kell állítani a gyári beállításokat.

### Rendszerhangerők

1. Nyomja meg a **Beállítások** lehetőséget a felső nézetben.

2. Érintse meg a **Hang → A rendszer hangereje** menüpontot, és végezze el az alábbi beállításokat:

- **Hangvezérlés**
- **Navi hangos útmutat.**
- **Telefon csengőhang**

### Kapcsolódó információk

- Android Auto\* (534. oldal)
- Az Android Auto\* használata (535. oldal)
- A járművezetői kijelző beállításainak visszaállítása (132. oldal)

## Tanácsok az Android Auto\* használatához

Az alábbiakban néhány hasznos tanácsot talál az Android Auto használatához.

- Győződjön meg arról, hogy az alkalmazásai naprakészek.
- Az autó beindításakor várjon, amíg elindul a központi kijelző, csatlakoztassa a készüléket, majd nyissa meg az Android Auto szolgáltatást az alkalmazás nézetből.
- Ha problémák vannak az Android Auto szolgáltatással, akkor csatlakoztassa le az Android készülékét az USB csatlakozóról, majd csatlakoztassa újra az USB csatlakozóhoz, próbálja meg bezárni az alkalmazást a készüléken, és indítsa újra az alkalmazást.
- Amikor készülék van csatlakoztatva az Android Auto szolgáltatáshoz, akkor is lehetséges média lejátszása Bluetooth kapcsolaton keresztül egy másik médialejátszóra. A Bluetooth funkció működik az Android Auto használatakor.
- Ha az Android Auto ikon ki van szürkítve, az azt jelenti, hogy nincs csatlakoztatva készülék. Amikor készüléket csatlakoztat, akkor az ikon világítani fog. Ha az ikon egyáltalán nem látható, akkor az autó nem támogatja készülékek ilyen célú csatlakoztatását.
- Ha a készülék Bluetooth kapcsolaton kapcsolódik az autóhoz, akkor a kapcsolat a Android Auto használatakor megszakad. Visz-

zaállíthatja az internetkapcsolatot az autóban az internet Wi-Fi kapcsolaton keresztüli megosztásával a készülékről.

- Ha az autót sok ember használja, például gépjárműpark esetén, akkor érdemes tudni, hogy legfeljebb 20 Android készülék tárolható egyszerre. Amikor a lista megtelt, akkor egy új készülék csatlakoztatása törli a legrégebbit. A lista törléséhez végre kell hajtani a gyári beállítások visszaállítását.

### Kapcsolódó információk

- Android Auto\* (534. oldal)
- Az autó csatlakoztatása az internethez telefonon keresztül (Wi-Fi) (549. oldal)

## Telefon

A Bluetooth funkcióval rendelkező telefonok vezeték nélkül csatlakoztathatók az autó beépített kihangosító rendszeréhez.

Az audio- és médiarendszer kihangosítóként működik és lehetőséget biztosít a telefon számos funkciójának távvezérlésére. A telefon akkor is használható a saját gombjaival, ha csatlakoztatva van az autóhoz.

Amikor internetkapcsolattal rendelkező telefon van csatlakoztatva az autóhoz, akkor használható hívások kezdeményezéséhez, üzenetek küldéséhez/fogadásához, vezeték nélküli médialejátszáshoz és internetkapcsolathoz.

A telefon a központi kijelzőről kezelhető, de hangfelismeréssel is elérhető az alkalmazás menüben, amely a kormánykerék jobb oldali billentyűzetéről érhető el.



## ◀◀ Áttekintés

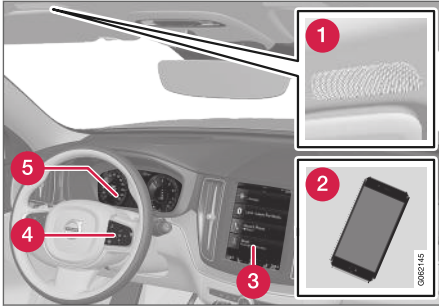

- 1 Mikrofon.
- 2 Telefon.
- 3 A telefon kezelése a központi kijelzőn.
- 4 Billentyűzet a járművezetői kijelzőn megjelenő telefonfunkciók és a hangfelismerés kezeléséhez.
- 5 Járművezetői kijelző.

### Kapcsolódó információk

- Telefonhívások kezelése (542. oldal)
- A telefonkönyv kezelése (545. oldal)
- Szöveges üzenetek kezelése (544. oldal)
- Telefon csatlakoztatása az autóhoz Bluetooth kapcsolaton az első alkalommal (538. oldal)

- Telefon automatikus csatlakoztatása az autóhoz Bluetooth kapcsolaton (540. oldal)
- Telefon manuális csatlakoztatása az autóhoz Bluetooth kapcsolaton (541. oldal)
- Bluetooth kapcsolaton csatlakoztatott telefon lecsatlakoztatása (541. oldal)
- Bluetooth kapcsolaton csatlakoztatott telefonok közötti váltás (542. oldal)
- Bluetooth kapcsolaton csatlakozó készülékek eltávolítása (542. oldal)
- Telefon-beállítások (546. oldal)
- Hangfelismerés (143. oldal)
- Az alkalmazás menü kezelése a járművezetői kijelzőn (101. oldal)
- Audio-beállítások (510. oldal)
- Az autó csatlakoztatása az internethez Bluetooth funkcióval rendelkező telefonon keresztül (548. oldal)

## Telefon csatlakoztatása az autóhoz Bluetooth kapcsolaton az első alkalommal

Aktív Bluetooth kapcsolattal rendelkező telefont csatlakoztathat az autóhoz, hogy azután hívásokat kezdeményezhessen az autóból, üzeneteket küldhessen/fogadhasson, médiát játszhasson le vezeték nélkül és csatlakoztathassa az autót az internethez.

Lehetőség van két Bluetooth eszköz egyszerre történő csatlakoztatására, ilyenkor az egyik csak vezeték nélküli lejátszásra használható. A legutóbb csatlakoztatott telefon automatikusan csatlakozik hívások/üzenetek küldéséhez és fogadásához, média lejátszásához és internetkapcsolat biztosításához. A központi kijelző felső nézetének **Bluetooth-eszközök** menüpontja alatt lehetőség van annak módosítására, hogy mire használja a telefont. A mobiltelefonnak Bluetooth kapcsolattal kell rendelkeznie és támogatnia kell az internetmegosztást.

A készülék első Bluetooth kapcsolaton keresztüli csatlakoztatása/regisztrálása után a továbbiakban nem kell láthatóan/felderíthetőnek lennie, csak be kell kapcsolni a Bluetooth funkciót. Legfeljebb 20 csatlakoztatott Bluetooth eszköz tárolható az autóban.

Kétféle lehetőség van a csatlakoztatásra. A telefont keresi az autóból vagy az autót keresi a telefonról.



## 1. lehetőség - telefon keresése az autóból

1. Tegye kereshetővé/láthatóvá a telefont Bluetooth kapcsolaton keresztül.
2. Nyissa meg a telefon csempét a központi kijelzőn.
  - Ha nincs csatlakoztatva telefon az autóhoz, akkor érintse meg a **Telefon hozzáadása** lehetőséget.
  - Ha nincs csatlakoztatva telefon az autóhoz, akkor érintse meg a **Módosítás**  lehetőséget. A felugró ablakban, érintse meg a **Tel. hozzáadása** lehetőséget.

> Megjelenik a Bluetooth eszközök listája. A lista új eszközök észlelésekor frissül.
3. Érintse meg a telefon nevét, amelyhez csatlakozni szeretne.
4. Ellenőrizze, hogy az autóban megadott szám-kód megegyezik-e a telefonéval. Ebben az esetben fogadja el mindkét helyen.
5. Fogadja el vagy utasítsa vissza a telefonon a telefonpartnerekre és üzenetekre vonatkozó lehetőségeket.

### MEGJEGYZÉS

- Bizonyos telefonokon aktiválni kell az üzenet funkciót.
- Nem minden mobiltelefon teljesen kompatibilis, ezért lehetséges, hogy nem képes a kapcsolatok és üzenetek megjelenítésére az autóban.

## 2. lehetőség - autó keresése a telefonról

1. Nyissa meg a telefon csempét a központi kijelzőn.
  - Ha nincs csatlakoztatva telefon az autóhoz, akkor érintse meg a **Telefon hozzáadása** → **Autó észlelhetővé tétele** lehetőséget.
  - Ha nincs csatlakoztatva telefon az autóhoz, akkor érintse meg a **Módosítás**  lehetőséget. A felugró ablakban, érintse meg a **Telefon hozzáadása** → **Autó észlelhetővé tétele** menüpontot.
2. Kapcsolja be a Bluetooth funkciót a telefonon.
3. Keressen Bluetooth eszközöket a telefonon.
 

> Megjelenik a Bluetooth eszközök listája.
4. Válassza ki az autó nevét a telefonon.

5. Egy felugró ablak jelenik meg a kapcsolathoz az autóban. Erősítse meg a kapcsolatot.
6. Ellenőrizze, hogy az autóban megadott szám-kód megegyezik-e a külső eszközön megjelöléssel. Ebben az esetben fogadja el mindkét helyen.
7. Fogadja el vagy utasítsa vissza a telefonon a telefonpartnerekre és üzenetekre vonatkozó lehetőségeket.

### MEGJEGYZÉS

- Bizonyos telefonokon aktiválni kell az üzenet funkciót.
- Nem minden mobiltelefon teljesen kompatibilis, ezért lehetséges, hogy nem képes a kapcsolatok és üzenetek megjelenítésére az autóban.

### MEGJEGYZÉS

Ha frissítette a telefon operációs rendszerét, akkor a kapcsolat megszakadhat. Ebben az esetben törölje a telefont az autóból, és csatlakoztassa újra.

### Kompatibilis telefonok

Sok Bluetooth technológiát használó telefon van a piacon, de nem mindegyik teljesen kompatibilis az autóval.

A kompatibilitáshoz, lásd [support.volvocars.com](http://support.volvocars.com).



#### ◀◀ **Kapcsolódó információk**

- Telefon (537. oldal)
- Telefon automatikus csatlakoztatása az autóhoz Bluetooth kapcsolaton (540. oldal)
- Telefon manuális csatlakoztatása az autóhoz Bluetooth kapcsolaton (541. oldal)
- Bluetooth kapcsolaton csatlakoztatott telefon lecsatlakoztatása (541. oldal)
- Bluetooth kapcsolaton csatlakoztatott telefonok közötti váltás (542. oldal)
- Bluetooth kapcsolaton csatlakozó készülékek eltávolítása (542. oldal)
- Bluetooth eszközök beállításai (546. oldal)
- Internetkapcsolattal rendelkező autó\* (547. oldal)
- Az autó csatlakoztatása az internethez Bluetooth funkcióval rendelkező telefonon keresztül (548. oldal)

#### **Telefon automatikus csatlakoztatása az autóhoz Bluetooth kapcsolaton**

Lehetőség van a telefon automatikus csatlakoztatására az autóhoz Bluetooth kapcsolaton. A telefont első alkalommal kell az autóhoz csatlakoztatni.

Csak az utoljára csatlakoztatott két telefon csatlakoztatható automatikusan.

1. Aktiválja a Bluetooth funkciót a telefonon, mielőtt I gyűjtéshelyzetbe kapcsolja az autót.
2. Helyezze az autó gyűjtését I vagy magasabb helyzetbe.
  - > A telefon csatlakozik.

#### **Kapcsolódó információk**

- Telefon (537. oldal)
- Telefon csatlakoztatása az autóhoz Bluetooth kapcsolaton az első alkalommal (538. oldal)
- Telefon manuális csatlakoztatása az autóhoz Bluetooth kapcsolaton (541. oldal)
- Bluetooth kapcsolaton csatlakoztatott telefon lecsatlakoztatása (541. oldal)
- Bluetooth kapcsolaton csatlakoztatott telefonok közötti váltás (542. oldal)
- Bluetooth kapcsolaton csatlakozó készülékek eltávolítása (542. oldal)
- Bluetooth eszközök beállításai (546. oldal)

- Internetkapcsolattal rendelkező autó\* (547. oldal)
- Az autó csatlakoztatása az internethez Bluetooth funkcióval rendelkező telefonon keresztül (548. oldal)
- Gyűjtéshelyzetek (444. oldal)

## Telefon manuális csatlakoztatása az autóhoz Bluetooth kapcsolaton

Lehetőség van telefon manuális csatlakoztatására az autóhoz Bluetooth kapcsolaton keresztül. A telefon első alkalommal kell az autóhoz csatlakoztatni.

1. Kapcsolja be a Bluetooth funkciót a telefonon.
2. Nyissa meg a telefon alnézetet.
  - > Megjelenik a csatlakoztatott telefonok listája.
3. Érintse meg a telefon nevét, amelyhez csatlakozni szeretne.
  - > A telefon csatlakozik.

## Kapcsolódó információk

- Telefon (537. oldal)
- Telefon csatlakoztatása az autóhoz Bluetooth kapcsolaton az első alkalommal (538. oldal)
- Telefon automatikus csatlakoztatása az autóhoz Bluetooth kapcsolaton (540. oldal)
- Bluetooth kapcsolaton csatlakoztatott telefon lecsatlakoztatása (541. oldal)
- Bluetooth kapcsolaton csatlakoztatott telefonok közötti váltás (542. oldal)
- Bluetooth kapcsolaton csatlakozó készülékek eltávolítása (542. oldal)
- Bluetooth eszközök beállításai (546. oldal)

- Internetkapcsolattal rendelkező autó\* (547. oldal)
- Az autó csatlakoztatása az internethez Bluetooth funkcióval rendelkező telefonon keresztül (548. oldal)

## Bluetooth kapcsolaton csatlakoztatott telefon lecsatlakoztatása

Lehetőség van Bluetooth kapcsolaton csatlakoztatott telefonok lecsatlakoztatására és az a továbbiakban nem csatlakozik az autóhoz.

- Amikor a telefon az autó hatósugarán kívülre kerül, akkor automatikusan lecsatlakozik. Ha aktív telefonhívás közben történik lecsatlakozás, akkor a hívás a telefonon folytatódik.
- Lehetőség van a telefon manuális lecsatlakoztatására is a Bluetooth kikapcsolásával.

## Kapcsolódó információk

- Telefon (537. oldal)
- Telefon-beállítások (546. oldal)
- Bluetooth kapcsolaton csatlakoztatott telefonok közötti váltás (542. oldal)
- Bluetooth kapcsolaton csatlakozó készülékek eltávolítása (542. oldal)
- Bluetooth eszközök beállításai (546. oldal)

## Bluetooth kapcsolaton csatlakoztatott telefonok közötti váltás

Lehetőség van több Bluetooth kapcsolaton csatlakoztatott telefon közötti váltásra.

1. Nyissa meg a telefon alnézetet.
2. Érintse meg a **Módosítás**  lehetőséget vagy húzza le a felső nézetet, és érintse meg a **Beállítások** → **Kommunikáció** → **Bluetooth-eszközök** → **Eszköz hozzáadása** menüpontot.  
> Megjelenik a Bluetooth eszközök listája.
3. Érintse meg a csatlakoztatni kívánt telefont.

## Kapcsolódó információk

- Telefon (537. oldal)
- Telefon csatlakoztatása az autóhoz Bluetooth kapcsolaton az első alkalommal (538. oldal)
- Bluetooth eszközök beállításai (546. oldal)
- Bluetooth kapcsolaton csatlakoztatott telefon lecsatlakoztatása (541. oldal)
- Bluetooth kapcsolaton csatlakozó készülékek eltávolítása (542. oldal)

## Bluetooth kapcsolaton csatlakozó készülékek eltávolítása

Lehetőség van telefonok eltávolítására például a regisztrált Bluetooth eszközök listájából.

1. Nyomja meg a **Beállítások** lehetőséget a felső nézetben.
2. Nyomja meg a **Kommunikáció** → **Bluetooth-eszközök** gombot.  
> Megjelenik a regisztrált Bluetooth eszközök listáját.
3. Érintse meg az eltávolítani kívánt készüléket.
4. Érintse meg a **Eszköz eltávolítása** lehetőséget, és erősítse meg a választását.  
> A készülék a továbbiakban nincs regisztrálva az autóhoz.

## Kapcsolódó információk

- Telefon (537. oldal)
- Telefon csatlakoztatása az autóhoz Bluetooth kapcsolaton az első alkalommal (538. oldal)
- Bluetooth kapcsolaton csatlakoztatott telefon lecsatlakoztatása (541. oldal)
- Bluetooth kapcsolaton csatlakoztatott telefonok közötti váltás (542. oldal)
- Bluetooth eszközök beállításai (546. oldal)

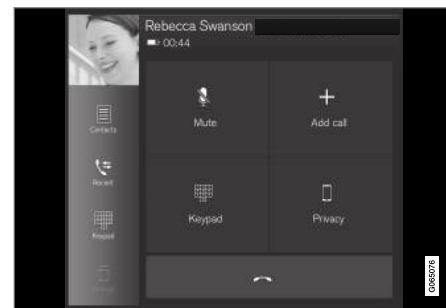

## Telefonszólások kezelése

Hívások kezelése az autóban Bluetooth kapcsolaton csatlakoztatott telefontal.



Általános illusztráció.



## Telefonszólások kezdeményezése

1. Nyissa meg a telefon alnézetet.
2. Válassza ki a hívást a híváslistából, vigye be a számot a billentyűzet használatával vagy válassza ki a partnerlistából. Lehetőség van a partnerlista keresésére vagy böngészésére. Érintse meg a  lehetőséget a partnerlistában, hogy hozzáadja a partnert a **Kedvencek** alatt.
3. Nyomja meg a  lehetőséget hívás kezdeményezéséhez.
4. Érintse meg a  lehetőséget a hívás befejezéséhez.

A hívásnaplóból is kezdeményezhet hívásokat az alkalmazás menüben, amelyet a kormánykerék jobb oldali billentyűzetéről  érhető el.

### Több résztvevős hívások kezdeményezése

Hívás közben:

1. Nyomja meg a **Hívás hozzáadása** gombot.
2. Válassza ki egy hívás kezdeményezéséhez a hívásnaplóból, kedvencekből vagy partnerlistából.
3. Érintsen meg egy bejegyzést/sort a hívásnaplóban vagy érintse meg a  lehetőséget a partner mellett a partnerek listájában.
4. Érintse meg a **Hívás váltása** lehetőséget a felek közötti váltáshoz.
5. Érintse meg a  lehetőséget az aktív hívás befejezéséhez.

### Konferenciahívások

Aktív több résztvevős hívás közben:

1. Érintse meg a **Konferenciahívás** lehetőséget az aktív több résztvevős hívások összevonásához.
2. Érintse meg a  lehetőséget a hívás befejezéséhez.

### Bejövő telefonhívások

A bejövő telefonhívások megjelennek a járművezetői kijelzőn és a központi kijelzőn. A hívást a

kormánykerék jobb oldali billentyűzetén vagy a központi kijelzőn kezelheti.

1. Érintse meg a **VálaszElutasítás** lehetőséget.
2. Érintse meg a  lehetőséget a hívás befejezéséhez.

### Bejövő telefonhívás egy aktív hívás közben.

1. Érintse meg a **VálaszElutasítás** lehetőséget.
2. Érintse meg a  lehetőséget a hívás befejezéséhez.

### Magánhívás

- Az aktuális hívás közben nyomja meg a **Magánbesz.** lehetőséget, és válasszon az alábbi lehetőségek közül:
  - **Váltás mobiltelefonra** - a kihangosítás funkció kikapcsol, és a hívás a mobiltelefonon folytatódik.
  - **Csak vezető** - a tetőn, az utas oldalon elhelyezkedő mikrofon kikapcsol, és a hívás folytatódik az autó kihangosítás funkciójával.

### Kapcsolódó információk

- Telefon (537. oldal)
- Telefon csatlakoztatása az autóhoz Bluetooth kapcsolaton az első alkalommal (538. oldal)
- Telefon vezérlése hangvezérléssel (145. oldal)

- Az alkalmazás menü kezelése a járművezetői kijelzőn (101. oldal)
- Írja be a karaktereket, betűket és szavakat manuálisan a központi kijelzőn (126. oldal)
- A telefonkönyv kezelése (545. oldal)
- Szöveges üzenetek kezelése (544. oldal)
- Audio-beállítások (510. oldal)

## Szöveges üzenetek kezelése<sup>9</sup>

Üzenetek kezelése az autóban Bluetooth kapcsolaton csatlakoztatott telefonnal.

Bizonyos telefonok esetén aktiválni kell az üzenet funkciót. Nem minden telefon kompatibilis. Ilyen esetekben ezek nem képesek a partnerek és az üzenetek megjelenítésére az autóban. A kompatibilitáshoz, lásd support.volvocars.com.

### Szöveges üzenetek kezelése a központi kijelzőn

A szöveges üzenetek csak akkor jelennek meg a központi kijelzőn, ha ki van választva a beállítás.

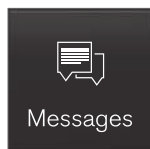

Nyomja meg az **Üzenetek** lehetőséget az alkalmazás nézetben a szöveges üzenetek kezeléséhez a központi kijelzőn.

### Szöveges üzenetek olvasása a központi kijelzőn



Nyomja meg az ikont az üzenet hangos felolvasásához.

### Szöveges üzenetek küldése a központi kijelzőn<sup>10</sup>

1. Üzenetekre válaszolhat és új üzeneteket hozhat létre.
  - Válassza az üzenetre — érintse meg a partnert, akinek az üzenetére válaszolni szeretne, majd érintse meg a **Válasz** lehetőséget.
  - Új üzenet létrehozása - érintse meg a **Új létrehozás** lehetőséget. Válassza ki a partnert vagy írjon be egy telefonszámot.
2. Írja meg az üzenetet.
3. Nyomja meg a **Elküldés** gombot.

### Szöveges üzenetek kezelése a járművezetői kijelzőn

A szöveges üzenetek csak akkor jelennek meg a járművezetői kijelzőn, ha ki van választva a beállítás.

### Új szöveges üzenet olvasása a járművezetői kijelzőn

- Az üzenet hangos felolvasatásához – válassza a **Kiolvasás** lehetőséget a kormánykerék billentyűzetén.

### Válasz diktálása a járművezetői kijelzőn

A szöveges üzenet felolvasását követően lehetőség van röviden, diktálással válaszolni, ha az autó csatlakozik az internethez.

- Nyomja meg a **Válasz** lehetőséget a kormánykerék billentyűzetével. Elindul egy diktálás párbeszéd.

### Üzenetértésítés

A szöveges üzenetek beállításában lehetőség van az értesítések aktiválására és inaktíválására.

### Kapcsolódó információk

- Telefon (537. oldal)
- Szöveges üzenetek beállításai (545. oldal)
- Telefon-beállítások (546. oldal)
- Internetkapcsolattal rendelkező autó\* (547. oldal)
- Telefon vezérlése hangvezérléssel (145. oldal)
- Írja be a karaktereket, betűket és szavakat manuálisan a központi kijelzőn (126. oldal)
- Telefon csatlakoztatása az autóhoz Bluetooth kapcsolaton az első alkalommal (538. oldal)
- Felhasználási feltételek és adatmegosztás (554. oldal)

<sup>9</sup> Csak bizonyos piacokra érvényes. További tájékoztatásért lépjen kapcsolatba egy Volvo kereskedéssel.

<sup>10</sup> Csak bizonyos telefonok képesek üzenet közvetítésére az autóból. A kompatibilitáshoz, lásd support.volvocars.com.

## Szöveges üzenetek beállításai

Szöveges üzenetek beállításai csatlakoztatott telefonon.

1. Nyomja meg a **Beállítások** lehetőséget a felső nézetben.
2. Nyomja meg az **Kommunikáció** → **Szöveges üzenetek** gombot, és válassza ki a beállításokat:

- **Értesítés a köz. kijelzőn** - a központi kijelző állapotsvábjában jeleníti meg az üzenetértesítéseket.
- **Értesítés a vezető kijelzőjén** - értesítéseket jelenít meg a járművezetői kijelzőn és a bejövő üzenetek a kormánykerék jobb oldali billentyűzetének használatával kezelhetők.
- **Üzenet hangjelzése** - bejövő üzenetek hangjelzésének kiválasztása.

## Kapcsolódó információk

- Telefon (537. oldal)
- Telefon csatlakoztatása az autóhoz Bluetooth kapcsolaton az első alkalommal (538. oldal)
- Szöveges üzenetek kezelése (544. oldal)
- Telefon-beállítások (546. oldal)

## A telefonkönyv kezelése

Amikor telefon van Bluetooth kapcsolaton keresztül csatlakoztatva az autóhoz, akkor a kapcsolatok kezelhetők közvetlenül a központi kijelzőn.

Legfeljebb 3000 kapcsolat mutatható a kiválasztott telefonról a központi kijelzőn.

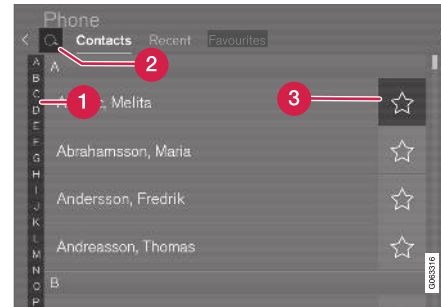

- 1 Böngésszen a betűk és # között a megfelelő kapcsolat megkereséséhez. A telefonkönyvben meglévő kapcsolatoktól függően, csak az egyező betűk jelennek meg.
- 2 **Kapcsolatok keresése** - érintse meg a 🔍 lehetőséget egy telefonszám kereséséhez a kapcsolatok listájából.
- 3 **Kedvencek** - érintse meg a ☆ lehetőséget, hogy kapcsolatokat adjon hozzá/távolítson el a kedvencek listájából.

## Rendezés

A kapcsolatok listája a betűrendben jelenik meg, ahol a speciális karakterek és számok a # alatt találhatóak. Lehetőség van vezetéknév vagy utónév szerinti rendezésre és ezt a telefon beállításaiban lehet módosítani.

## Kapcsolódó információk

- Telefon (537. oldal)
- Telefon-beállítások (546. oldal)
- Telefon vezérlése hangvezérléssel (145. oldal)
- Írja be a karaktereket, betűket és szavakat manuálisan a központi kijelzőn (126. oldal)
- Telefon csatlakoztatása az autóhoz Bluetooth kapcsolaton az első alkalommal (538. oldal)

## Telefon-beállítások

Amikor a telefon csatlakoztatva van az autóhoz, akkor az alábbi beállítások hajthatók végre:

1. Nyomja meg a **Beállítások** lehetőséget a felső nézetben.
2. Nyomja meg az **Kommunikáció → Telefon** gombot, és válassza ki a beállításokat:
  - **Csengőhangok** – csengőhang kiválasztása. Lehetőség van a telefon vagy az autó csengőhangjának használatára. Bizonyos telefonok nem teljesen kompatibilisek, ezért lehetséges, hogy csengőhangjaik nem használhatók az autóban.<sup>11</sup>
  - **Rendezési sorrend** - a partnerlista rendezési sorrendjének kiválasztása.

## Hívás értesítések a szélvédőre vetített kijelzőn\*

1. Érintse meg a **Beállítások** lehetőséget a központi kijelző felső nézetében.
2. Nyomja meg a **My Car → Kijelzők → Vetített kijelző opciók** gombot.
3. Válassza az **Telefon megjelenítése** lehetőséget.

## Kapcsolódó információk

- Telefon (537. oldal)
- Szöveges üzenetek beállításai (545. oldal)
- Bluetooth eszközök beállításai (546. oldal)
- Telefon csatlakoztatása az autóhoz Bluetooth kapcsolaton az első alkalommal (538. oldal)
- Szélvédőre vetített kijelző\* (140. oldal)
- Audio-beállítások (510. oldal)

## Bluetooth eszközök beállításai

Bluetooth-kapcsolaton csatlakoztatott eszközök beállításai.

1. Nyomja meg a **Beállítások** lehetőséget a felső nézetben.
2. Nyomja meg az **Kommunikáció → Bluetooth-eszközök** gombot, és válassza ki a beállításokat:
  - **Eszköz hozzáadása** - elindítja egy új eszköz párosítását.
  - **Korábban párosított eszközök** – felsorolja a regisztrált/párosított eszközöket.
  - **Eszköz eltávolítása** - eltávolítja a csatlakoztatott eszközt.
  - **Megengedett szolgáltatások ehhez az eszközhöz** - beállítja a készülék használati lehetőségeit: hívás, üzenetek küldése/fogadása, adatfolyamon keresztüli médialejátszás és mint internetkapcsolat.
  - **Internetkapcsolat** - az internethez csatlakoztatja az autót a készülék Bluetooth-kapcsolatán keresztül.

## Kapcsolódó információk

- Telefon (537. oldal)
- Telefon-beállítások (546. oldal)

<sup>11</sup> A kompatibilitáshoz, lásd [support.volvocars.com](http://support.volvocars.com).



- Internetkapcsolattal rendelkező autó\* (547. oldal)
- Telefon csatlakoztatása az autóhoz Bluetooth kapcsolaton az első alkalommal (538. oldal)

### Internetkapcsolattal rendelkező autó\*

Amikor az autó csatlakozik az internethez, akkor lehetőség van például internetrádió használatára és zenei szolgáltatások használatára alkalmazásokon keresztül, szoftverek letöltésére és a kereskedővel történő kapcsolatfelvételre az autóból.

Az autó Bluetooth, Wi-Fi kapcsolaton vagy az autó beépített modemén\* (SIM-kártya) keresztül csatlakozik.

Amikor az autó az internethez kapcsolódik, akkor lehetőség van az internetkapcsolat megosztására (Wi-Fi hotspot), hogy más készülékek, például táblagépek tudjanak csatlakozni az internethez<sup>12</sup>.

Az internetkapcsolat állapotát egy szimbólum jelzi a központi kijelző állapotsávjában.

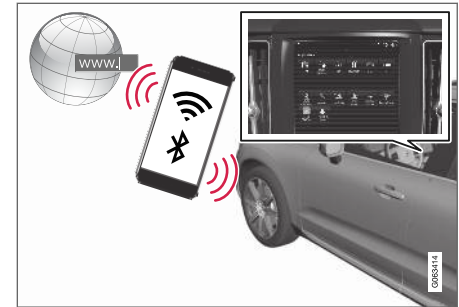

#### **i** MEGJEGYZÉS

Az internet használatakor adatok átvitele történik (adatforgalom), aminek költsége lehet.

Az adatbarangolás aktiválása további költségeket eredményezhet.

Vegye fel a kapcsolatot hálózatzüzemeltetőjével az adatforgalom költségeivel kapcsolatban.

#### **i** MEGJEGYZÉS

Az Apple CarPlay használatakor csak Wi-Fi kapcsolaton vagy autómódem\* használatával lehet az autót az internethez csatlakoztatni.

<sup>12</sup> Ez a Wi-Fi kapcsolatra nem vonatkozik.



### **i** MEGJEGYZÉS

Az Android Auto használatakor Wi-Fi, Bluetooth kapcsolaton vagy autómódem\* használatával lehet az autót az internethez csatlakoztatni.

Olvassa el a **Szolgáltatások felhasználási feltételeit** és az **Ügyfél-adatvédelmi szabályzatot** a [support.volvocars.com](http://support.volvocars.com) oldalon, mielőtt csatlakoztatná az autót az internethez.

### **Kapcsolódó információk**

- Szimbólumok a középső kijelző állapotsváján (121. oldal)
- Az autó csatlakoztatása az internethez Bluetooth funkcióval rendelkező telefonon keresztül (548. oldal)
- Az autó csatlakoztatása az internethez telefonon keresztül (Wi-Fi) (549. oldal)
- Az autó csatlakoztatása az internethez autómódemen (SIM-kártyán) keresztül (550. oldal)
- Alkalmazások (512. oldal)
- Nincs vagy gyenge internetkapcsolat (553. oldal)
- Internet-hozzáférés megosztása az autóból Wi-Fi hotspoton keresztül (552. oldal)
- Wi-Fi hálózat eltávolítása (553. oldal)

- A Wi-Fi technológiája és biztonsága (554. oldal)
- Volvo ID (28. oldal)
- Felhasználási feltételek és adatmegosztás (554. oldal)

### **Az autó csatlakoztatása az internethez Bluetooth funkcióval rendelkező telefonon keresztül**

Internetkapcsolat létrehozása Bluetooth kapcsolaton keresztül a telefonja internetkapcsolatának megosztásával, hogy számos online szolgáltatáshoz férjen hozzá az autóban.

1. Ahhoz, hogy az autó Bluetooth kapcsolaton csatlakoztatott telefonon keresztül csatlakozzon az internethez, a telefonnak előzőleg már csatlakoztatva kellett lennie az autóhoz Bluetooth kapcsolaton.
2. Győződjön meg arról, hogy a telefon támogatja az internetmegosztást és engedélyezve van ez a funkció. iPhone készülékeken ez a funkció a "Személyes hotspot". Android telefonokon ez a funkció különböző neveket rendelkezik, de gyakran ismert mint "hotspot". iPhone készülékek esetében az "Személyes hotspotnak" nyitva kell lennie, amíg létre nem jön az internetkapcsolat.
3. Ha a telefon korábban csatlakoztatva volt Bluetooth kapcsolaton keresztül, akkor nyomja meg a **Beállítások** lehetőséget a központi kijelző felső nézetében.
4. Nyomja meg a **Kommunikáció** → **Bluetooth-eszközök** gombot.

5. Jelölje be a **Bluetooth-internetkapcsolat** jelölőnégyzetet a(z) **Internetkapcsolat** cím-szó alatt.
6. Ha másik csatlakozási forrást használt, akkor erősítse meg a kapcsolat váltásának lehetőségét.
  - > Az autó most csatlakoztatva van az internethez a Bluetooth kapcsolattal rendelkező telefonon keresztül.

### MEGJEGYZÉS

A telefon- és internetszolgáltatónak támogatnia kell az internetmegosztást és az előfizetésnek adatforgalmat kell tartalmaznia.

### MEGJEGYZÉS

Az Apple CarPlay használatakor csak Wi-Fi kapcsolaton vagy autómódem\* használatával lehet az autót az internethez csatlakoztatni.

### Kapcsolódó információk

- Internetkapcsolattal rendelkező autó\* (547. oldal)
- Az autó csatlakoztatása az internethez autómódemen (SIM-kártyán) keresztül (550. oldal)
- Telefon csatlakoztatása az autóhoz Bluetooth kapcsolaton az első alkalommal (538. oldal)

- Az autó csatlakoztatása az internethez telefonon keresztül (Wi-Fi) (549. oldal)
- Apple® CarPlay®\* (531. oldal)
- Nincs vagy gyenge internetkapcsolat (553. oldal)
- Bluetooth eszközök beállításai (546. oldal)

## Az autó csatlakoztatása az internethez telefonon keresztül (Wi-Fi)

Internetkapcsolat létrehozása Wi-Fi kapcsolaton keresztül a telefon internetkapcsolatának megosztásával, hogy online szolgáltatásokhoz férjen hozzá az autóban.

1. Győződjön meg arról, hogy a telefon támogatja az internetmegosztást és engedélyezve van ez a funkció. iPhone készülékeken ez a funkció a "Személyes hotspot". Android telefonokon ez a funkció különböző nevekkkel rendelkezik, de gyakran ismert mint "hotspot". iPhone készülékek esetében az "Személyes hotspotnak" nyitva kell lennie, amíg létre nem jön az internetkapcsolat.
2. Nyomja meg a **Beállítások** lehetőséget a felső nézetben.
3. Lépjen tovább a **Kommunikáció** → **Wi-Fi** menüponthoz.
4. Aktiválja/inaktiválja a Wi-Fi jelölőnégyzet bejelölésével/jelölésének eltávolításával.
5. Ha másik csatlakozási forrást használt, akkor erősítse meg a kapcsolat váltásának lehetőségét.
6. Érintse meg a hálózat nevét, amelyhez csatlakozni kíván.
7. Írja be a hálózati jelszót.
  - > Az autó csatlakozik a hálózathoz.



- ◀ Ne feledje, hogy bizonyos telefonok kikapcsolják az internetmegosztást, miután megszakad a kapcsolat az autóval, például elhagyja az autót, és a következő használatig. Ezért a következő használatkor újra be kell kapcsolni az internetmegosztást a telefonon.

Ha telefont csatlakoztat az autóhoz, akkor az mentésre kerül a jövőbeni használathoz. A mentett hálózatok listájának mutatásához vagy a mentett hálózatok manuális törléséhez, menjen a

**Beállítások → Kommunikáció → Wi-Fi → Mentett hálózatok** menüponthoz.

### **i** MEGJEGYZÉS

A telefon- és internetszolgáltatónak támogatnia kell az internetmegosztást és az előfizetésnek adatforgalmat kell tartalmaznia.



A Wi-Fi kapcsolat műszaki és biztonsági követelményeit külön fejezet tárgyalja.

### **Kapcsolódó információk**

- Internetkapcsolattal rendelkező autó\* (547. oldal)
- Wi-Fi hálózat eltávolítása (553. oldal)

- Nincs vagy gyenge internetkapcsolat (553. oldal)
- A Wi-Fi technológiája és biztonsága (554. oldal)

## **Az autó csatlakoztatása az internethez autómódomen (SIM-kártyán) keresztül**

Lehetőség van internetkapcsolat létrehozására az autómódomen és egy személyes SIM-kártyán (P-SIM)\* keresztül.

A Volvo On Call felszereltségű autók az autómóddel használják az internetkapcsolatot a szolgáltatásokhoz.

1.

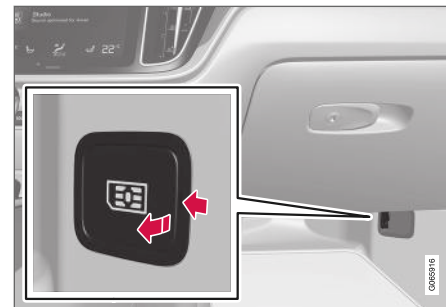

Helyezzen személyes SIM-kártyát a padló melletti tartóba az utas oldalon.

Ne feledje, hogy az autó kártyaolvasójába **mini SIM** kártya helyezhető.

2. Nyomja meg a **Beállítások** lehetőséget a felső nézetben.

3. Nyomja meg a **Kommunikáció** → **Autómodemes internet** gombot.
4. Bekapcsolás/kikapcsolás a **Autómodemes Internet** jelölőnégyzet bejelölésével/jelölésének eltávolításával.
5. Ha másik csatlakozási forrást használt, akkor erősítse meg a kapcsolat váltásának lehetőségét.
6. Írja be a SIM-kártya PIN-kódját  
> Az autó csatlakozik a hálózathoz.

### Kapcsolódó információk

- Internetkapcsolattal rendelkező autó\* (547. oldal)
- Nincs vagy gyenge internetkapcsolat (553. oldal)
- Az autómodem beállításai\* (551. oldal)

### Az autómodem beállításai\*

Az autó rendelkezik egy modemmel, amely az internethez kapcsolódásra használható. **Lehetőség van az internetkapcsolat megosztására Wi-Fi kapcsolaton.**

1. Nyomja meg a **Beállítások** lehetőséget a felső nézetben.
2. Nyomja meg az **Kommunikáció** → **Autómodemes internet** gombot, és válassza ki a beállításokat:
  - **Autómodemes Internet** - válassza ki, hogy az autómodemet kell-e használni az internetkapcsolathoz.
  - **Adathasználat** - a **Visszaáll.** megérintése nullázza a fogadott és küldött adatok számlálóját.
  - **Hálózat**  
**Szolgáltató kiválasztása** - a szolgáltató automatikus vagy manuális kiválasztása.  
**Adatroaming** - ha a négyzet be van jelölve, akkor az autómodem megpróbál csatlakozni az internethez, amikor az autó külföldön és a hazai hálózatán kívül van. Ne feledje, hogy ez magas költségekkel járhat. Ellenőrizze otthoni szolgáltatója barangolási szerződését az adatforgalomra vonatkozóan.
  - **SIM kártya PIN kódja**

**PIN módosítása** - legfeljebb 4 számjegy vihető be.

**PIN letiltása** - válassza ki, hogy szükséges legyen-e a PIN-kód a SIM-kártya eléréséhez.

- **Kérsi kód küldése** — például a feltölthető kártya töltésére vagy egyenlegének ellenőrzésére használható. A működés a szolgáltatótól függ.

### Kapcsolódó információk

- Az autó csatlakoztatása az internethez autómodemen (SIM-kártyán) keresztül (550. oldal)
- Nincs vagy gyenge internetkapcsolat (553. oldal)

## Internet-hozzáférés megosztása az autóból Wi-Fi hotspoton keresztül

Amikor az autó online, akkor annak internetkapcsolata megosztható, hogy más eszközök is használhassák azt<sup>13</sup>.

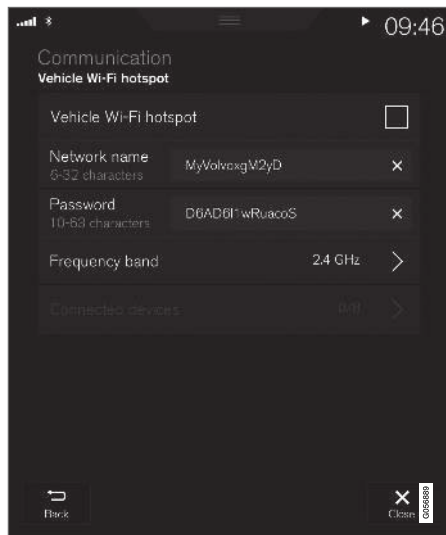

A hálózatüzemeltetőnek (SIM-kártya) támogatnia kell az internetkapcsolatot (az internetkapcsolat megosztása).

1. Nyomja meg a **Beállítások** lehetőséget a felső nézetben.
2. Nyomja meg a **Kommunikáció** → **Autó Wi-Fi hotspotja** gombot.
3. Érintse meg a **Hálózat neve** lehetőséget, és nevezze el az internetmegosztást.
4. Érintse meg a **Jelszó** lehetőséget, és válasszon egy jelszót, amelyet be kell írni a csatlakozó eszközökben.
5. Érintse meg a **Frekvenciasáv** lehetőséget, és válassza ki, hogy milyen frekvencián továbbítja a megosztás adatokat. Ne feledje, hogy a frekvencia kiválasztása nem minden piacon lehetséges.
6. Bekapcsolás/kikapcsolás a **Autó Wi-Fi hotspotja** jelölőnégyzet bejelölésével/jelölésének eltávolításával.
7. Ha a Wi-Fi kapcsolatot már használta csatlakozási forrásként, akkor erősítse meg a kapcsolatváltásának lehetőségét.
  - > Most lehetőség van külső eszközök csatlakoztatására az autó csatlakozási pontjához (Wi-Fi hotspot).

### **i** MEGJEGYZÉS

A Wi-Fi csatlakozási pont aktiválása esetén a hálózatüzemeltető további díjakat számolhat fel.

Vegye fel a kapcsolatot hálózatüzemeltetőjével az adatforgalom költségeivel kapcsolatban.

A kapcsolat állapotát a szimbólum jelzi a központi kijelző állapotosávjában.

Nyomja meg a **Kapcsolódott eszközök** lehetőséget, hogy megtekinthesse a pillanatnyilag csatlakoztatott eszközöket.

### **Kapcsolódó információk**

- Szimbólumok a középső kijelző állapotosávján (121. oldal)
- Internetkapcsolattal rendelkező autó\* (547. oldal)
- Nincs vagy gyenge internetkapcsolat (553. oldal)

<sup>13</sup> Nem vonatkozik arra az esetre, amikor az autó Wi-Fi kapcsolaton keresztül csatlakozik az internethez.

## Nincs vagy gyenge internetkapcsolat

Az internetkapcsolatot befolyásoló tényezők.

Az átvitt adatok mennyisége az autóban használt szolgáltatásoktól és alkalmazásoktól függ. Például az interneten történő zenehallgatás nagy mennyiségű adat átvitelét igényelheti, amihez jó kapcsolat és jelerősség szükséges.

### Telefon - autó

Az internetkapcsolat sebessége változó lehet a telefon elhelyezkedésétől függően az autóban. Vigye közelebb a telefont a központi kijelzőhöz, hogy javítsa a jelerősséget. Ügyeljen arra, hogy ne legyen közöttük interferencia.

### Telefon - hálózatszolgáltató

A mobilhálózat sebessége az adott hely lefedettségétől függően változik. A hálózati lefedettség gyenge lehet például alagutakban, hegyek mögött, mély völgyekben vagy beltérben. A sebesség a hálózatüzemeltetővel fennálló szerződésétől is függ.

#### **i** MEGJEGYZÉS

Ha problémák adódnak az adatforgalommal kapcsolatban, forduljon hálózatüzemeltetőjéhez.

### A telefon újraindítása

Ha problémák vannak az internetkapcsolattal, akkor segíthet a telefon újraindítása.

## Kapcsolódó információk

- Internetkapcsolattal rendelkező autó\* (547. oldal)
- A Wi-Fi technológiája és biztonsága (554. oldal)

## Wi-Fi hálózat eltávolítása

Nem használt hálózat eltávolítása.

1. Nyomja meg a **Beállítások** lehetőséget a felső nézetben.
2. Lépjen tovább a **Kommunikáció** → **Wi-Fi** → **Mentett hálózatok** menüponthoz.
3. Érintse meg a **Elfelejtés** lehetőséget az eltávolítani kívánt hálózat mellett.
4. Erősítse meg a választást.
  - > Az autó a jövőben nem csatlakozik automatikusan a hálózathoz.

## Összes hálózat eltávolítása

Az összes hálózat egyszerre is eltávolítható a gyári beállítások visszaállításával. Kérjük, ne feledje, hogy az összes felhasználói adat és rendszerbeállítás visszaáll a gyári beállításokra.

## Kapcsolódó információk

- Internetkapcsolattal rendelkező autó\* (547. oldal)
- Nincs vagy gyenge internetkapcsolat (553. oldal)
- A járművezetői kijelző beállításainak visszaállítása (132. oldal)
- Az autó csatlakoztatása az internethez telefonon keresztül (Wi-Fi) (549. oldal)

## A Wi-Fi technológiája és biztonsága

Lehetséges hálózattípusok a csatlakozáshoz.

Csak az alábbi típusú hálózatokhoz lehet csatlakozni:

- Frekvencia — 2,4 vagy 5 GHz<sup>14</sup>.
- Szabványok — 802.11 a/b/g/n.
- Biztonsági típus - WPA2-AES-CCMP.

Az autó Wi-Fi rendszerének célja a Wi-Fi eszközök kezelése az autó belsejében.

Ha több eszköz működik egyszerre a frekvencián, akkor ez csökkentheti a teljesítményt.

## Kapcsolódó információk

- Internetkapcsolattal rendelkező autó\* (547. oldal)

## Felhasználási feltételek és adatmegosztás

Amikor először indít el bizonyos szolgáltatásokat és alkalmazásokat, akkor egy felugró ablak jeleníthet meg a **Feltételek és kikötések és Adatmegosztás** fejlécekkel.

Ennek célja, hogy tájékoztasson a Volvo felhasználási feltételeiről és az adatmegosztási irányelvekről. Az adatmegosztás jóváhagyásával a felhasználó hozzájárul bizonyos adatok küldéséhez az autóból. Erre bizonyos szolgáltatások és alkalmazások teljes funkcionalitásához van szükség.

Az online szolgáltatások és alkalmazások adatmegosztás funkciója alapértelmezetten ki van kapcsolva. Bizonyos online szolgáltatások és alkalmazások autóban történő használatához be kell kapcsolni az adatmegosztást. Az adatmegosztás a központi kijelző beállítások menüjében állítható be.

### MEGJEGYZÉS

Az adatvédelmi és adatmegosztási beállítások az egyes járművezetői profilokban egyediek.

## Kapcsolódó információk

- Az adatmegosztás aktiválása és inaktíválása (554. oldal)

## Az adatmegosztás aktiválása és inaktíválása

A szolgáltatások és alkalmazások adatainak megosztása a központi kijelző beállítások menüjében állítható be.

1. Nyomja meg a **Beállítások** lehetőséget a központi kijelző felső nézetében
2. Nyomja meg a **Rendszer → Adatok és adatvédelem** gombot.
3. Válassza az adatmegosztás aktiválását vagy inaktíválását az egyes szolgáltatások és az összes alkalmazás számára.

Ha nincs aktiválva az adatmegosztás egy online szolgáltatáshoz vagy letöltött alkalmazáshoz, akkor ez a központi kijelző bekapcsolásakor tehető meg. Ha ez a szolgáltatás első indítása vagy például gyári visszaállítást illetve szoftverfrissítést követően el kell fogadni a Volvo felhasználási feltételeit. Ne feledje, hogy az adatmegosztás ezután más szolgáltatásokra vagy alkalmazásokra vonatkozóan is aktiválódik, amelyhez jóváhagyta az adatmegosztást.

### MEGJEGYZÉS

Miután Volvo műhelybe látogat, előfordulhat, hogy újra aktiválnia kell az adatmegosztást, hogy újból működjenek az online szolgáltatások és alkalmazások.

<sup>14</sup> A frekvenciaválasztás nem minden piacon áll rendelkezésre.



### **Kapcsolódó információk**

- Felhasználási feltételek és adatmegosztás (554. oldal)

### **Tárolóhely a merevlemezen**

Lehetőség van a szabad tárolóhely méretének megtekintésére az autó merevlemezén.

Az autó merevlemezére vonatkozó tárolási információk, beleértve a teljes kapacitást, a rendelkezésre álló kapacitást és a telepített alkalmazások által foglalt hely tekinthető meg. Az információk a

**Beállítások → Rendszer →**

**Rendszerinformációk → Tárhely** menüben található.

### **Kapcsolódó információk**

- Alkalmazások (512. oldal)

## Audio és média licencszerződés

Az engedély bizonyos tevékenységek működtetésének jogára vagy valaki más jogának a szerződés feltételeinek megfelelően történő használatára vonatkozó szerződés. Az alábbi szöveg a Volvo szerződése a gyártókkal/fejlesztőkkel és a szövegek többsége angolul van.

### Bowers & Wilkins

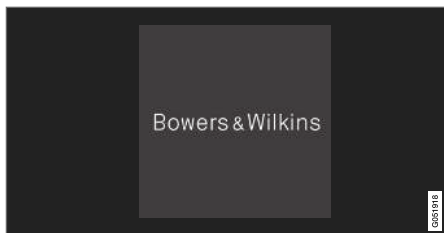

A Bowers & Wilkins és a B&W a B&W Group Ltd védjegyei. A Nautilus a B&W Group Ltd védjegye. A Kevlar a DuPont bejegyzett védjegye.

### Dirac Unison®



A Dirac Unison frekvenciában, időben és térben egymáshoz optimalizálja a hangszórókat a lehető legjobb mély hang integrálás és tisztaság érdekében. Ez adott helyek akusztikus jellemzőinek hűséges visszaadását teszi lehetővé. Fejlett algoritmusok használatával, a Dirac Unison Dirac Unison az összes hangszórót nagy pontosságú akusztikus mérések alapján digitálisan vezéri. Mint egy zenekar karmestere, garantálja, hogy a hangszórók tökéletes összhangban teljesítsenek.

### DivX®



A DivX®, DivX Certified® és a kapcsolódó emblémák a DivX, LLC vállalathoz és leányvállalataihoz tartoznak és használatuk engedély alapján történik.

Ez a DivX Certified® készülék DivX® Home Theater videofájlokat képes lejátszani 576p felbontásig (beleértve .avi, .divx). Digitális videók létrehozására, lejátszására és adatfolyamon keresztül lejátszására szolgáló ingyenes szoftvert tölthet le a [www.divx.com](http://www.divx.com) oldalról.

A DIVX VIDEO-ON-DEMAND-RÓL: Ezt a DivX Certified® készüléket regisztrálni kell a megvásárolt DivX Video-on-Demand (VOD) filmek lejátszásához. A regisztrációs kódot a készülék beállítások menüjének DivX VOD részében találja. Menjen a [vod.divx.com](http://vod.divx.com) weboldalra a regisztráció befejezéséhez szükséges további információkért.

### Szabadalomszámok

Az alábbi Amerikai Egyesült Államokbeli szabadalmak valamelyikével védett. 7,295,673; 7,460,668; 7,515,710; 8,656,183; 8,731,369; RE45,052

### Gracenote®



A tartalom egy része a Gracenote vagy szállítóinak szerzői jogilag (copyright ©) védett tartalma.

Gracenote, Gracenote embléma és a "Powered by Gracenote" és Gracenote MusicID logó a Gracenote, Inc. Amerikai Egyesült Államokban és más országokban bejegyzett védjegyei vagy védjegyei.

**Gracenote® Végfelhasználói licencszerződés**

Ez a program vagy eszköz a Gracenote, Inc. of Emeryville, California, USA ("Gracenote") szoftvert tartalmazza. A Gracenote-tól származó szoftver ("Gracenote szoftver") aktiválja ezt a programot a lemez- és/vagy fájlazonosításhoz és zenével kapcsolatos információk beszerzéséhez, beleértve a nevet, előadót, sávot és címet ("Gracenote adatok") az online kiszolgálókról vagy adatbázisokból (együttesen "Gracenote kiszolgálók") és egyéb tevékenységek végrehajtásához. Csak a program vagy az eszköz rendeltetésszerű végfelhasználói funkcióinak használatához használhatja fel a Gracenote adatokat.

Beleegyezik, hogy csak saját és nem kereskedelmi használatra használja fel a Gracenote adatokat, Gracenote szoftvert és Gracenote kiszolgálókat. Beleegyezik abba, hogy nem ruházza át, másolja, helyezi át vagy terjeszti ezt a Gracenote szoftvert vagy bármely Gracenote adatot semmilyen harmadik félnek. EGYETÉRT AZZAL, HOGY NEM HASZNÁLJA FEL VAGY HASZNOSÍTJA A GRACENOTE SZOFTVERT VAGY GRACENOTE SZERVEREKET A JELEN SZERZŐDÉSBN KIFEJEZETTEN MEGENGEDETT MÓDTÓL ELTÉRŐEN.

Egyetért azzal, hogy a Gracenote adatok, Gracenote szoftver és Gracenote kiszolgálók nem kizárólagos használati joga megszűnik, ha megsérti ezeket a korlátozásokat. Egyetért azzal, hogy a licence lejártát követően beszünteti a Gracenote adatok, Gracenote szoftver és Gracenote kiszol-

gálók használatát. A Gracenote kizárólagos joggal rendelkezik az összes Gracenote adat, Gracenote szoftver és Gracenote kiszolgáló felett, beleértve az összes tulajdonjogot is. A Gracenote semmilyen körülmények között nem köteles fizetni Önnek semmilyen Ön által biztosított információért. Beleegyezik abba, hogy a Gracenote, Inc. saját nevében érvényre juttathatja a jelen szerződés alapján Önnel szemben fennálló jogait.

A Gracenote szolgáltatások statisztikai célokból egyedi azonosítót használnak a kérések követéséhez. A véletlenszerűen hozzárendelt numerikus azonosító arra szolgál, hogy a Gracenote szolgáltatás anélkül számlálja a kéréseket, hogy bármit is tudna arról, hogy ki Ön. A Gracenote szolgáltatásra vonatkozó adatvédelmi szabállyal kapcsolatos további információkat a weboldalon találja.

A Gracenote szoftvert és a Gracenote adatok összességét az "adott formában" biztosítjuk az Ön számára. A Gracenote nem vállal kifejezett vagy benne foglalt kötelezettséget vagy garanciát a Gracenote kiszolgálókon tárolt Gracenote adatok pontosságára vonatkozóan. A Gracenote fenntartja az adatok törlésének jogát a Gracenote kiszolgálókról vagy az adatkategóriák bármely, a Gracenote által szükségesnek tartott változtatását. Nincs garancia arra, hogy a Gracenote szoftver vagy a Gracenote kiszolgálók hibamentesek vagy a Gracenote szoftver vagy Gracenote kiszolgálók megszakítás nélkül működnek. A Gracenote nem köteles a jövőben új, fejlesztett vagy

további adattípusokat vagy kategóriákat biztosítani, és a vállalat fenntartja a jogot a szolgáltatások bármely időben történő megszüntetésére.

A GRACENOTE NEM VÁLLAL SEMMILYEN KIFEJEZETT VAGY BENNE FOGLALT GARANCIÁT, BELEÉRTVE DE NEM KORLÁTOZVA AZ ÉRTÉKESÍTÉST, EGY ADOTT CÉLRA TÖRTÉNŐ FELHASZNÁLÁSI ALKALMASSÁGOT, JOGSULTSÁGOK ÉS SZELLEMI TULAJDONJOGOK MEGSÉRTÉSÉT. A GRACENOTE NEM GARANTÁLJA A GRACENOTE SZOFTVER VAGY GRACENOTE KISZOLGÁLÓK HASZNÁLATÁBÓL EREDŐ EREDMÉNYEK ELÉRÉSÉT. A GRACENOTE SEMMILYEN ESETBEN NEM FELTÖRÖG SEMMILYEN KÖVETKEZMÉNYE KÁRÉRT VAGY KIESETT NYERESÉGÉRT ILLETVE HASZONÉRT.

© Gracenote, Inc. 2009

**Sensus software**

This software uses parts of sources from clib2 and Prex Embedded Real-time OS - Source (Copyright (c) 1982, 1986, 1991, 1993, 1994), and Quercus Robusta (Copyright (c) 1990, 1993), The Regents of the University of California. All or some portions are derived from material licensed to the University of California by American Telephone and Telegraph Co. or Unix System Laboratories, Inc. and are reproduced herein with the permission of UNIX System Laboratories, Inc. Redistribution and use in source and binary forms, with or without



◀◀ modification, are permitted provided that the following conditions are met: Redistributions of source code must retain the above copyright notice, this list of conditions and the following disclaimer. Redistributions in binary form must reproduce the above copyright notice, this list of conditions and the following disclaimer in the documentation and/or other materials provided with the distribution. Neither the name of the <ORGANIZATION> nor the names of its contributors may be used to endorse or promote products derived from this software without specific prior written permission. THIS SOFTWARE IS PROVIDED BY THE COPYRIGHT HOLDERS AND CONTRIBUTORS "AS IS" AND ANY EXPRESS OR IMPLIED WARRANTIES, INCLUDING, BUT NOT LIMITED TO, THE IMPLIED WARRANTIES OF MERCHANTABILITY AND FITNESS FOR A PARTICULAR PURPOSE ARE DISCLAIMED. IN NO EVENT SHALL THE COPYRIGHT OWNER OR CONTRIBUTORS BE LIABLE FOR ANY DIRECT, INDIRECT, INCIDENTAL, SPECIAL, EXEMPLARY, OR CONSEQUENTIAL DAMAGES (INCLUDING, BUT NOT LIMITED TO, PROCUREMENT OF SUBSTITUTE GOODS OR SERVICES; LOSS OF USE, DATA, OR PROFITS; OR BUSINESS INTERRUPTION) HOWEVER CAUSED AND ON ANY THEORY OF LIABILITY, WHETHER IN CONTRACT, STRICT LIABILITY, OR TORT (INCLUDING NEGLIGENCE OR OTHERWISE) ARISING IN ANY WAY OUT OF THE USE OF

THIS SOFTWARE, EVEN IF ADVISED OF THE POSSIBILITY OF SUCH DAMAGE.

This software is based in part on the work of the Independent JPEG Group.

This software uses parts of sources from "libtess". The Original Code is: OpenGL Sample Implementation, Version 1.2.1, released January 26, 2000, developed by Silicon Graphics, Inc. The Original Code is Copyright (c) 1991-2000 Silicon Graphics, Inc. Copyright in any portions created by third parties is as indicated elsewhere herein. All Rights Reserved. Copyright (C) [1991-2000] Silicon Graphics, Inc. All Rights Reserved. Permission is hereby granted, free of charge, to any person obtaining a copy of this software and associated documentation files (the "Software"), to deal in the Software without restriction, including without limitation the rights to use, copy, modify, merge, publish, distribute, sublicense, and/or sell copies of the Software, and to permit persons to whom the Software is furnished to do so, subject to the following conditions: The above copyright notice including the dates of first publication and either this permission notice or a reference to <http://oss.sgi.com/projects/FreeB/> shall be included in all copies or substantial portions of the Software. THE SOFTWARE IS PROVIDED "AS IS", WITHOUT WARRANTY OF ANY KIND, EXPRESS OR IMPLIED, INCLUDING BUT NOT LIMITED TO THE WARRANTIES OF MERCHANTABILITY, FITNESS FOR A

PARTICULAR PURPOSE AND NONINFRINGEMENT. IN NO EVENT SHALL SILICON GRAPHICS, INC. BE LIABLE FOR ANY CLAIM, DAMAGES OR OTHER LIABILITY, WHETHER IN AN ACTION OF CONTRACT, TORT OR OTHERWISE, ARISING FROM, OUT OF OR IN CONNECTION WITH THE SOFTWARE OR THE USE OR OTHER DEALINGS IN THE SOFTWARE. Except as contained in this notice, the name of Silicon Graphics, Inc. shall not be used in advertising or otherwise to promote the sale, use or other dealings in this Software without prior written authorization from Silicon Graphics, Inc.

This software is based in parts on the work of the FreeType Team.

This software uses parts of SSLeay Library: Copyright (C) 1995-1998 Eric Young (eay@cryptsoft.com). All rights reserved

### Linux software

This product contains software licensed under GNU General Public License (GPL) or GNU Lesser General Public License (LGPL), etc.

You have the right of acquisition, modification, and distribution of the source code of the GPL/LGPL software.

You may download Source Code from the following website at no charge: [http://www.embedded-carmultimedia.jp/linux/oss/download/TVM\\_8351\\_013](http://www.embedded-carmultimedia.jp/linux/oss/download/TVM_8351_013)

The website provides the Source Code "As Is" and without warranty of any kind.

By downloading Source Code, you expressly assume all risk and liability associated with downloading and using the Source Code and complying with the user agreements that accompany each Source Code.

Please note that we cannot respond to any inquiries regarding the source code.

### **camellia:1.2.0**

Copyright (c) 2006, 2007

NTT (Nippon Telegraph and Telephone Corporation). All rights reserved.

Redistribution and use in source and binary forms, with or without modification, are permitted provided that the following conditions are met:

1. Redistributions of source code must retain the above copyright notice, this list of conditions and the following disclaimer as the first lines of this file unmodified.
2. Redistributions in binary form must reproduce the above copyright notice, this list of conditions and the following disclaimer in the documentation and/or other materials provided with the distribution.

THIS SOFTWARE IS PROVIDED BY NTT "AS IS" AND ANY EXPRESS OR IMPLIED WARRANTIES, INCLUDING, BUT NOT LIMITED TO, THE IMPLIED WARRANTIES OF MERCHANTABILITY AND FITNESS FOR A

PARTICULAR PURPOSE ARE DISCLAIMED. IN NO EVENT SHALL NTT BE LIABLE FOR ANY DIRECT, INDIRECT, INCIDENTAL, SPECIAL, EXEMPLARY, OR CONSEQUENTIAL DAMAGES (INCLUDING, BUT NOT LIMITED TO, PROCUREMENT OF SUBSTITUTE GOODS OR SERVICES; LOSS OF USE, DATA, OR PROFITS; OR BUSINESS INTERRUPTION) HOWEVER CAUSED AND ON ANY THEORY OF LIABILITY, WHETHER IN CONTRACT, STRICT LIABILITY, OR TORT (INCLUDING NEGLIGENCE OR OTHERWISE) ARISING IN ANY WAY OUT OF THE USE OF THIS SOFTWARE, EVEN IF ADVISED OF THE POSSIBILITY OF SUCH DAMAGE.

### **Unicode: 5.1.0**

COPYRIGHT AND PERMISSION NOTICE

Copyright c 1991-2013 Unicode, Inc. All rights reserved. Distributed under the Terms of Use in <http://www.unicode.org/copyright.html>.

Permission is hereby granted, free of charge, to any person obtaining a copy of the Unicode data files and any associated documentation (the "Data Files") or Unicode software and any associated documentation (the "Software") to deal in the Data Files or Software without restriction, including without limitation the rights to use, copy, modify, merge, publish, distribute, and/or sell copies of the Data Files or Software, and to permit persons to whom the Data Files or Software are furnished to do so, provided that (a)

the above copyright notice(s) and this permission notice appear with all copies of the Data Files or Software, (b) both the above copyright notice(s) and this permission notice appear in associated documentation, and (c) there is clear notice in each modified Data File or in the Software as well as in the documentation associated with the Data File(s) or Software that the data or software has been modified.



THE DATA FILES AND SOFTWARE ARE PROVIDED "AS IS", WITHOUT WARRANTY OF ANY KIND, EXPRESS OR IMPLIED, INCLUDING BUT NOT LIMITED TO THE WARRANTIES OF MERCHANTABILITY, FITNESS FOR A PARTICULAR PURPOSE AND NONINFRINGEMENT OF THIRD PARTY RIGHTS. IN NO EVENT SHALL THE COPYRIGHT HOLDER OR HOLDERS INCLUDED IN THIS NOTICE BE LIABLE FOR ANY CLAIM, OR ANY SPECIAL INDIRECT OR CONSEQUENTIAL DAMAGES, OR ANY DAMAGES WHATSOEVER RESULTING FROM LOSS OF USE, DATA OR PROFITS, WHETHER IN AN ACTION OF CONTRACT, NEGLIGENCE OR OTHER TORTIOUS ACTION, ARISING OUT OF OR IN CONNECTION WITH THE USE OR PERFORMANCE OF THE DATA FILES OR SOFTWARE.

Except as contained in this notice, the name of a copyright holder shall not be used in advertising or otherwise to promote the sale, use or other



◀◀ dealings in these Data Files or Software without prior written authorization of the copyright holder.

### Megfelelőségi nyilatkozat

 <p><b>MITSUBISHI ELECTRIC</b> C/O: 10-3-33, Minwa, Sanda-city, Hyogo, 669-1513, Japan</p>	<p><b>MITSUBISHI ELECTRIC CORPORATION SANDA WORKS</b> 2-3-33, Minwa, Sanda-city, Hyogo, 669-1513, Japan www.mitsubishielectric.com</p>
<p><b>DECLARATION OF CONFORMITY</b> <b>For</b></p>	
	<p>Product: Audio Navigation Unit Model: NR-0V</p>
<p>Supplied by Mitsubishi Electric Corporation Sanda Works 2-3-33, Minwa, Sanda-city, Hyogo, 669-1513, Japan</p>	<p>Technical File-hold by Mitsubishi Electric Corporation Sanda Works 2-3-33, Minwa, Sanda-city, Hyogo, 669-1513, Japan</p>
<p><b>RATTE Directive (Safety)</b></p>	<p><b>Standard used for comply</b> EN 60950-1:2006 + Amd.1: 2009 + Amd.1: 2010 + Amd.2: 2011 + Amd.2: 2013 EN 62479: 2011</p>
<p><b>RF Directive (EMC)</b></p>	<p>EN 301 488-1 V2.1.1: 2017-03 EN 301 489-17 V3.3.1: 2017-02</p>
<p><b>RF Directive (Spectrum)</b></p>	<p>EN 300 328 V2.2.1: 2016-11 EN 303 345 V1.1.7: 2017-03(Final Draft)</p>
<p><b>Means of Conformity</b> We declare under our sole responsibility that the Product(s) is conformity with the essential requirements and other relevant requirements of the Radio Equipment (RE) Directive (2014/53/EU).</p>	
<p>Date of issue: May 30, 2017</p>	
<p>Signature of Responsible Person:</p>	 <hr/> <p>Hirotsugu Mizuno Senior Manager Design B O/E Multiline Manufacturing-A Dept. MITSUBISHI ELECTRIC CORPORATION SANDA WORKS Mimato,hirotsugu@mitsubishielectric.co.jp</p>

<b>Ország/ terület</b>	
Brazília:	 <p>Este equipamento opera em caráter secundário isto e, não tem direito a proteção contra interferência prejudicial, mesmo tipo, e não pode causar interferência a sistemas operando em caráter primário.</p> <p>Para consultas, visite: <a href="http://www.anatel.gov.br">www.anatel.gov.br</a></p>
EU:	 <p>Gyártó: Mitsubishi Electric Corporation Sanda Works 2-3-33, Miwa, Sanda-city. Hyogo, 669-1513, Japan</p> <p>A Mitsubishi Electric Corporation ezennel kijelenti, hogy ez a típusú rádiókészülék [Audio Navigation Unit] megfelel a 2014/53/EU irányelvnek.</p> <p>További tájékoztatásért, lásd <a href="http://support.volvocars.com">support.volvocars.com</a>.</p>
Egyesült Arab Emírségek:	



Ország/ terület	
Kazahsztán	 <p>Modellnév: NR OV Gyártó: Mitsubishi Electric Corporation Exportáló ország: Japán</p>



Ország/ terület	
Kína:	<p>1.</p> <ul style="list-style-type: none"> <li>■ 使用频率：2.4 - 2.4835 GHz</li> <li>■ 等效全向辐射功率(EIRP)： 天线增益&lt; 10dBi 时：≤100 mW 或≤20 dBm ①</li> <li>■ 最大功率谱密度： 天线增益&lt; 10dBi 时：≤20 dBm / MHz (EIRP) ①</li> <li>■ 载频容限：20 ppm</li> <li>■ 带外发射功率(在 2.4-2.4835GHz 频段以外) ≤-80 dBm / Hz (EIRP)</li> <li>■ 杂散发射(辐射)功率(对应载波±2.5 倍信道带宽以外)： <ul style="list-style-type: none"> <li>• ≤-36 dBm / 100 kHz (30 - 1000 MHz)</li> <li>• ≤-33 dBm / 100 kHz (2.4 - 2.4835 GHz)</li> <li>• ≤-40 dBm / 1 MHz (3.4 - 3.53 GHz)</li> <li>• ≤-40 dBm / 1 MHz (5.725 - 5.85 GHz)</li> <li>• ≤-30 dBm / 1 MHz (其它 1 - 12.75 GHz)</li> </ul> </li> </ul> <p>2. 不得擅自更改发射频率、加大发射功率(包括额外加装射频功率放大器)，不得擅自外接天线或改用其它发射天线；</p> <p>3. 使用时不得对各种合法的无线电通信业务产生有害干扰；一旦发现有干扰现象时，应立即停止使用，并采取措施消除干扰后方可继续使用；</p> <p>4. 使用微功率无线电设备，必须忍受各种无线电业务的干扰或工业、科学及医疗应用设备的辐射干扰；</p> <p>5. 不得在飞机和机场附近使用。</p>



Ország/ terület	
Korea:	<p>B 급 기기 (가정용 방송통신기자재)</p> <p>이 기기는 가정용(B 급) 전자파적합기기로서 주로 가정에서 사용하는 것을 목적으로 하며, 모든 지역에서 사용할 수 있습니다.</p> <p>해당 무선설비는 전파혼신 가능성이 있으므로 인명안전과 관련된 서비스는 할 수 없습니다.</p>
Malajzia	<div data-bbox="225 400 371 549" style="border: 1px solid black; padding: 5px; text-align: center;">  </div> <p>This device has been certified under the Communications &amp; Multimedia Act of 1998, Communications and Multimedia (Technical Standards) Regulations 2000. To retrieve your device's serial number, please visit (<a href="http://support.volvocars.com">support.volvocars.com</a>) and search for "SIRIM Label Verification".</p> <p>Device category: Navigation equipment for vehicle (Bluetooth)</p> <p>Model: NR-0V</p> <p>Type Approval No.:</p> <p>RBAY/18A/1015S(15-4067)</p>

Ország/ terület	
Mexikó:	
Taiwan:	<p>低功率電波輻射性電機管理辦法</p> <p>第十二條</p> <p>經型式認證合格之低功率射頻電機，非經許可，公司、商號或使用者均不得擅自變更頻率、加大功率或變更原設計之特性及功能。</p> <p>第十四條</p> <p>低功率射頻電機之使用不得影響飛航安全及干擾合法通信；經發現有干擾現象時，應立即停用，改善至無干擾時方得繼續使用。前項合法通信，指依電信法規定作業之無線電通信。低功率射頻電機須忍受合法通信或工業、科學及醫療用電波輻射性電機設備之干擾。</p>

### Kapcsolódó információk

- Hang, média és internet (510. oldal)
- Internetkapcsolattal rendelkező autók\* (547. oldal)
- Médialejátszó (522. oldal)
- Gracenote® (525. oldal)
- Sensus - online kapcsolat és szórakoztatás (34. oldal)



KEREKEK ÉS GUMIABRONCSOK

## Gumiabroncsok

A gumiabroncs funkciója, többek között, hogy viselje a terhet, tapadást biztosítson az útfelülethez, csökkentsen a vibrációkat és védje a kereket a kopástól.

A gumiabroncsok jelentősen befolyásolják az autó vezetési jellemzőit. A gumiabroncs típusa, méretei, a gumiabroncsnyomás és a sebességbesorolás fontos tényezők az autó teljesítményében.

Az autó a vezetőajtó oszlopán (az első és a hátsó ajtó között) elhelyezett gumiabroncs-információs matricán található adatoknak megfelelő gumiabroncsokkal van felszerelve.

### FIGYELEM

A sérült gumiabroncs az autó feletti uralom elvesztéséhez vezethet.

## Ajánlott gumiabroncsok

Átadásakor az autó eredeti Volvo gumiabroncsokkal van felszerelve, amelyeknek az oldalán VOL<sup>1</sup> jelölés található. Ezek a gumiabroncsok gondosan az autóhoz vannak tervezve. Ezért, amikor gumiabroncsokat cserél, akkor fontos, hogy az új gumiabroncsok szintén rendelkezzenek ezzel a jelöléssel az autó vezetési jellemzőinek, kényelmének és üzemanyag-fogyasztásának fenntartása érdekében.

<sup>1</sup> Bizonyos gumiabroncsméreteknél eltérések lehetnek.

## Új gumiabroncsok

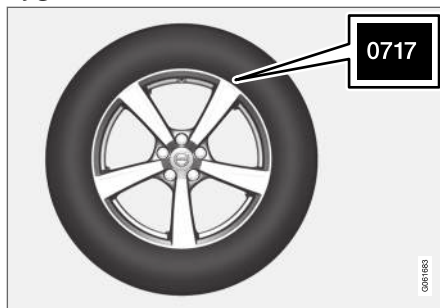

A gumiabroncsok romlandó alkatrészek. Néhány év után keményedni kezdenek, ugyanakkor tapadási képességük/jellemzőik fokozatosan romlanak. Ezért fontos, hogy a lehető legfrissebb gumiabroncsokat szerezz be, amikor lecseréli azokat. Ez különösen igaz a téli gumiabroncsokra vonatkozóan. A számsor utolsó négy számjegye mutatja a gyártási hetet és évet. Ez a gumiabroncs DOT jelölése (Department of Transportation) és négy számjegyből áll, például 0717. Így tehát a gumiabroncsot 2017. 07. hetén gyártották.

## A gumiabroncs kora

Minden 6 évesnél idősebb gumiabroncsot szakemberrel kell megvizsgáltatni, akkor is, ha az sértetlennek látszik. A gumiabroncsok öregsznek és romlanak, akkor is, ha alig vagy egyáltalán

nem használták azokat. Ez befolyásolja a működésüket. Ez vonatkozik az összes gumiabroncsra, azokra is, amelyeket jövőbeni használatra tárolnak. Példák azokra a külső jelekre, amelyek a gumiabroncs használhatatlanságát jelzik a repedések és az elszíneződés.

## A gumiabroncs gazdaságossága

- Tartson helyes nyomást a gumiabroncsokban.
- Kerülje a gyors indulásokat, az erős fékezést és a csikorgó kerekeket.
- A gumiabroncs kopása a sebességgel felgyorsul.
- A helyes futómű-beállítás nagyon fontos.
- A nem kiegyensúlyozott kerekek rontják a gumiabroncsok gazdaságosságát és az utazási komfortot.
- A gumiabroncsoknak teljes hasznos élettartamuk alatt ugyanabban az irányban kell forogniuk.
- Amikor lecseréli a gumiabroncsokat, akkor a legjobb profillal rendelkező gumiabroncsokat kell a hátsó kerekekre szerelni, hogy erős fékezéskor csökkentse a túlkormányzottság kockázatát.
- Ha szegélyeken vagy mély kátyúkon hajt át, azzal maradandóan károsíthatja a gumiabroncsokat és/vagy a keréktárcsákat.

## Gumiabroncsok forgatása

Az autóra nem vonatkozik kötelező gumiabroncsforgatás. Vezetési stílus, gumiabroncsnyomás, az időjárási- és útviszonyok befolyásolják a gumiabroncsok öregedésének és kopásának gyorsaságát. Helyes gumiabroncsnyomás használatokor egyenletesebb a kopás.

A gumiabroncsokon kialakuló profilmélység-eltérések és a kopási minták kialakulásának elkerülése érdekében, az első és a hátsó kerekeket fel kell cserélni egymással. Az első csere megfelelő távolsága körülbelül 5000 km (körülbelül 3100 mérföld), majd 10000 kilométerenként (körülbelül 6200 mérföld).

A Volvo azt javasolja, hogy vegye fel a kapcsolatot egy hivatalos Volvo műhellyel, ha bizonytalan a profilmélységgel kapcsolatban. A gumiabroncsok közötti jelentős kopásbeli eltérések (> 1 mm különbség a profilmélységben) esetén mindig a kevésbé kopott gumiabroncsokat kell hátulra szerelni. Az alulkormányzottságot könnyebb ellensúlyozni, és azt eredményezi, hogy az autó továbbra is egyenes vonalban halad, míg az autó hátuljának megcsúszása esetén lehetséges az autó felletti uralom teljes elvesztése. Ezért fontos, hogy a hátsó kerekek soha ne veszítsék el a tapadásukat az első kerekeknél korábban.

## Kerekek és gumiabroncsok tárolása

Amikor teljes kerekeket (gumiabroncsokkal felszerelt keréktárcsákat) tárol, akkor azokat fel kell akasztani vagy oldalukra kell fektetni a padlón.

A gumiabroncsokkal nem felszerelt kerekeket oldalukra fektetve vagy felállítva, és nem felakasztva kell tárolni.

### ! FONTOS

A gumiabroncsokat száraz, hűvös és sötét helyen és mindig oldószerektől, benzintől, olajtól távol kell tárolni.

### ⚠ FIGYELEM

- Volvója keréktárcsamérete és a gumiabroncsmérete szigorú követelményeknek megfelelően van meghatározva a stabilitás és a vezetési jellemzők érdekében. A nem jóváhagyott keréktárcsaméret és gumiabroncsméret kombinációk negatív hatással lehetnek az autó stabilitására és vezethetőségi jellemzőire.
- A nem jóváhagyott keréktárcsaméret és gumiabroncsméret kombinációk által okozott károokra nem vonatkozik az új autó garancia. A Volvo nem vállal felelősséget az ilyen összeszerelésből származó halálesetekért, személyi sérülésekért vagy felmerülő költségekért.

## Kapcsolódó információk

- A gumiabroncsnyomás ellenőrzése (572. oldal)
- A gumiabroncsok forgási iránya (571. oldal)
- Futófelület-kopásjelzők a gumiabroncsokon (572. oldal)
- Gumiabroncsnyomás-figyelő rendszer\* (575. oldal)
- Szükséghelyzeti defektjavító készlet (588. oldal)
- A gumiabroncs méretjelölése (570. oldal)
- Jóváhagyott kerék- és gumiabroncsméretek (688. oldal)
- Javaslatok a rakodáshoz (604. oldal)

## A gumiabroncs méretjelölése

A gumiabroncsok méretének, terhelési mutatójának és sebesség-besorolásának jelölései.

Az autó bizonyos keréktárcsa és gumiabroncs kombinációkkal rendelkezik a teljes járműre vonatkozó jóváhagyással.

### Méretjelölések

Az összes gumiabroncs rendelkezik méretjelöléssel, például 235/60 R18 103 V.

235	Gumiabroncs szélessége (mm)
60	A gumiabroncs falmagasságának és szélességének aránya (%)
R	Radiál
18	Keréktárcsa-átmérő hüvelykben
103	A maximális megengedett gumiabroncs-terhelés kódjai, terhelési mutató (LI)
V	Sebesség-besorolás a maximális megengedett sebességhez, sebesség-besorolás (SS). (Ebben az esetben 240 km/h (149 mph).)

### Terhelési mutató

Minden gumiabroncs bizonyos terhelés elviselésére képes, ez a terhelési mutató (LI). Az autó

tömege meghatározza a gumiabroncsok szükséges terhelhetőségi képességét.

### Sebesség-besorolás

Minden gumiabroncs egy bizonyos maximális sebesség elviselésére képes. A gumiabroncsok sebesség-besorolásának, SS (Speed Symbol), legalább az autó csúcsebességével kell megegyezniük. Az alábbi táblázat az egyes sebesség-besorolásokhoz (SS) tartozó maximális megengedett sebességet tartalmazza. Az egyetlen kivétel ezek alól a szabályok alól a téli gumiabroncs<sup>2</sup>, ahol alacsonyabb sebesség-besorolás is használható. Ha ilyen gumiabroncsot választ, akkor az autót nem szabad a gumiabroncs névleges sebességénél gyorsabban vezetni. Például a Q besorolású gumiabroncsokkal nem szabad túllépni a 160 km/h (100 mph) sebességet. Az útviszonyok és a vonatkozó közlekedési szabályok határozzák meg, hogy milyen gyorsan vezethető az autó, nem a gumiabroncsok sebesség-besorolása.

### MEGJEGYZÉS

A maximális megengedett sebesség a táblázatban van megadva.

Q	160 km/h (100 mph) (csak téli gumiabroncsok)
T	190 km/h (118 mph)
H	210 km/h (130 mph)
V	240 km/h (149 mph)
W	270 km/h (168 mph)
Y	300 km/h (186 mph)

### FIGYELEM

A gumiabroncsok egyes motorváltozatokhoz tartozó legalacsonyabb megengedett terhelésmutatója (LI) és sebesség-besorolása (SS) a nyomtatott kezelési útmutató műszaki adatok részében található. Ha túl alacsony terhelésmutatójú vagy sebesség-besorolású gumiabroncsot használ, akkor az túlmelegedhet és károsodhat.

### Kapcsolódó információk

- Gumiabroncsok (568. oldal)
- A keréktárcsa méretjelölése (571. oldal)
- Jóváhagyott kerék- és gumiabroncsméretek (688. oldal)
- A gumiabroncsok minimális megengedett terhelésmutatója és sebesség-besorolása (689. oldal)

<sup>2</sup> A fémzegecsesek és szegecsesek nélküliek is.



## A keréktárcsa méretjelölése

A kerék- és keréktárcsaméretek az alábbi táblázatban látható módon vannak jelölve.

Az autó bizonyos keréktárcsa és gumiabroncs kombinációkkal rendelkezik a teljes járműre vonatkozó jóváhagyással.

Az összes keréktárcsán méretjelölések találhatóak, például: 7,5Jx18x50,5.

7,5	A keréktárcsa szélessége hüvelykben
J	Keréktárcsaprofil
18	Keréktárcsa-átmérő hüvelykben
50,5	Eltolás milliméterben (a kerék középső távolsága a kerék érintkezési felületével az agyon)

## Kapcsolódó információk

- Gumiabroncsok (568. oldal)
- A gumiabroncs méretjelölése (570. oldal)
- Jóváhagyott kerék- és gumiabroncsméretek (688. oldal)

## A gumiabroncsok forgási iránya

A forgási iránnyal rendelkező mintájú gumiabroncsok csak egy irányban foroghatnak, ami egy nyíllal van jelölve.

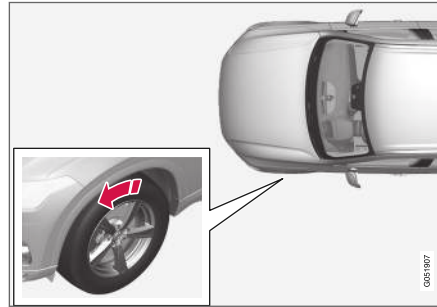

A nyíl a gumiabroncs forgási irányát mutatja.

- A gumiabroncsnak egész hasznos élettartama során ugyanabban az irányban kell forognia.
- A gumiabroncsokat csak az első és hátsó tengelyek között szabad cserélni, soha baljobb oldali vagy fordított irányban.
- Ha a gumiabroncsok helytelenül vannak felszerelve, akkor az károsan befolyásolja az autó fékezési jellemzőit és az abroncsok eső- vagy latyakkiszorítási képességét.
- A legnagyobb profilmélységű gumiabroncsokat mindig az autó hátuljára kell szerelni (a kicsúszás kockázatának csökkentése érdekében).

## **i** MEGJEGYZÉS

Ügyeljen arra, hogy mindkét kerékpár ugyanolyan típusú és méretű valamint gyártmányú legyen.

## Kapcsolódó információk

- Gumiabroncsok (568. oldal)

## Futófelület-kopásjelzők a gumiabroncsokon

A futófelület-kopásjelzők mutatják a gumiabroncs futófelületének profilmélységét.

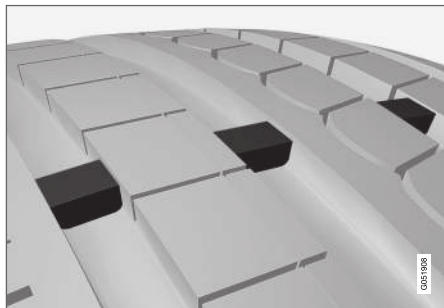

A futófelület-kopásjelzők keskeny kiemelkedések a futófelület hosszirányú hornyában. A gumiabroncs oldalán a TWI (Tread Wear Indicator) betűk láthatók. Amikor a gumiabroncs profilmélysége 1,6 mm (1/16 hüvelyk) mélységűre csökken, akkor a futófelület egy szintbe kerül a kopásjelzők magasságával. Amint lehetséges, cserélje újra a gumiabroncsokat. Ne feledje, hogy a kis profilmélységű gumiabroncsok nagyon gyengén tapadnak esőben és hóban.

### Kapcsolódó információk

- Gumiabroncsok (568. oldal)

## A gumiabroncsnyomás ellenőrzése

A helyes gumiabroncsnyomás segít a vezetési stabilitás javításában, üzemanyagot takaríthat meg és megnöveli a gumiabroncsok hasznos élettartamát.

A gumiabroncsok nyomása idővel csökken, ez normális jelenség. A gumiabroncsnyomás a környezeti hőmérséklettől függően is változik. Túl alacsony gumiabroncsnyomás használata a gumiabroncsok túlmelegedéséhez és károsodásához vezethet. A gumiabroncsnyomás hatással van az utazási kényelemre, a menetzajokra és a vezetési jellemzőkre.

Ellenőrizze havonta a gumiabroncsok nyomását. Használja a hideg gumiabroncsokhoz előírt gumiabroncsnyomást, hogy optimális gumiabroncs-terheltséget és kopást érjen el. A túl alacsony vagy túl magas gumiabroncsnyomás a gumiabroncsok egyenetlen kopását okozhatja.

### FIGYELEM

- A túl alacsony gumiabroncsnyomás a gumiabroncsok meghibásodásának legáltalánosabb oka és a gumiabroncs súlyos repedezését, a futófelület fellazulását vagy a gumiabroncs felrobbanását okozhatja, ami az autó feletti uralom váratlan elvesztése miatt a személyi sérülések magasabb kockázatával jár.
- A túl alacsony nyomású gumiabroncsok csökkentik az autó terhelhetőségét.

## Hideg gumiabroncsok

A gumiabroncsok nyomását akkor kell ellenőrizni, amikor a gumiabroncsok hidegek. A gumiabroncsok akkor tekinthetők hidegnek, amikor a környező levegővel egyező hőmérsékletűek. Ezt a hőmérsékletet normál esetben akkor éri el, amikor az autó legalább három órát parkolt.

Miután körülbelül 1,6 kilométert (1 mérföldet) vezetett, a gumiabroncsok melegnek tekinthetők. Ha ennél távolabbra kell vezetnie a gumiabroncsok felfújásához, akkor először ellenőrizze, és jegyezze fel a gumiabroncsnyomást, és fújja fel egy alkalmas gumiabroncsnyomásra, amikor megérkezik a pumpához.

Amikor a külső hőmérséklet változik, akkor változik a gumiabroncsok nyomása is. A hőmérséklet 10 fokos csökkenése 1 psi (7 kPa) mértékben csökkenti a gumiabroncsok nyomását. Ellenőrizze rendszeresen a gumiabroncsnyomást, és állítsa be a helyes nyomásra, ami az autó gumiabroncs-matricáján vagy hitelesítő címkéjén szerepel.

Ha meleg állapotban ellenőrzi a gumiabroncsok nyomását, akkor soha nem szabad levegőt kienvednie. A vezetéstől felmelegedett gumiabroncsok esetében normális a nyomásnak a hideg gumiabroncsokhoz megadott nyomás fölé emelkedése. A hideg gumiabroncsok nyomásával megegyező vagy annál alacsonyabb nyomású meleg gumiabroncsok nyomása nagyon alacsony lehet.

**Kapcsolódó információk**

- A gumiabroncsnyomás beállítása (573. oldal)
- Előírt gumiabroncsnyomás (574. oldal)
- Gumiabroncsnyomás-figyelő rendszer\* (575. oldal)
- Gumiabroncsok (568. oldal)

**A gumiabroncsnyomás beállítása**

A gumiabroncsok nyomása idővel csökken, ez normális jelenség. A gumiabroncsnyomást ezért időnként be kell állítani az előírt gumiabroncsnyomás fenntartása érdekében.

Használja a hideg gumiabroncsokhoz előírt gumiabroncsnyomást, hogy optimális gumiabroncs-teljesítményt és kopást érjen el.

** MEGJEGYZÉS**

A helytelen gumiabroncsnyomás elkerülése érdekében, a nyomást hideg gumiabroncsokon kell ellenőrizni. A "hideg gumiabroncs" a környezeti hőmérséklettel egyező hőmérsékletet jelent (a jármű használata után körülbelül 3 óra elteltével). Pár kilométeres vezetést követően a gumiabroncsok felmelegsznek és a nyomás megnő.

1. Távolítsa el a sapkát az egyik gumiabroncs szeleperőről, majd nyomja erősen a nyomásmérőt a szelepre.
2. Fújja fel a gumiabroncsokat a helyes nyomásra, lásd a vezető oldali ajtóoszlopon a gyári gumiabroncsok előírt nyomását feltüntető matricát.

3. Szerelje vissza a porvédő sapkát.

** MEGJEGYZÉS**

- Miután felfújta a gumiabroncsot, mindig szerelje vissza a porvédő sapkát, hogy elkerülje a szelep kavicsok, szennyeződések stb. okozta károsodását.
- Csak műanyag porvédő sapkákat használjon. A fém porvédő sapkák rozsdásodhatnak, ami miatt nehezzé válhat a lecsavarásuk.

4. Ellenőrizze vizuálisan a gumiabroncsokat beékelődött szegeket vagy hasonló tárgyakat keresve, amelyek defektet és szivárgást okozhatnak.
5. Ellenőrizze az oldalfalakban található üregeket, bevágásokat, dudorokat vagy egyéb szabálytalanságokat keresve.
6. Ismételje meg ezt az összes gumiabroncs esetében, beleértve a pótkereket\*.





### **i** MEGJEGYZÉS

Ha túl magas nyomásra fújta, akkor a fém csapot a szelep közepébe nyomva levegőt engedhet ki belőle. Ezután ellenőrizze újra a nyomást a gumiabroncs-nyomásmérővel.

Bizonyos pótkerekek magasabb nyomást igényelnek, mint a többi gumiabroncs. Ellenőrizze a gumiabroncsnyomás-táblázatban vagy a gumiabroncsnyomás-címkén.

### **Kapcsolódó információk**

- Előírt gumiabroncsnyomás (574. oldal)
- A gumiabroncsnyomás ellenőrzése (572. oldal)
- Fújja fel a gumiabroncsot a defektjavító készlet kompresszorával (593. oldal)
- Jóváhagyott gumiabroncs-nyomások (690. oldal)

### **Előírt gumiabroncsnyomás**

A vezető oldali ajtóoszlopon (a keret és a hátsó ajtó között) elhelyezkedő gumiabroncsnyomás-matrica mutatja, hogy milyen nyomásra kell beállítani a gumiabroncsokat a különböző terhelésekhez és sebességekhez.



A matrica az autóra gyárilag felszerelt gumiabroncsok jelölését valamint terhelési korlátait és gumiabroncsnyomását tünteti fel.

### **Jobb üzemanyag-gazdaságosság ECO nyomással**

Amikor kis terheléssel (max. 3 személy) és legfeljebb 160 km/h (100 mph) sebességgel közlekedik, akkor az ECO nyomás beállítása nyújtja a lehető legjobb üzemanyag-gazdaságosságot. Azonban az alacsonyabb komfort nyomás ajánlott, ha az optimális zajosságot és utazási komfortot részesíti előnyben.

### **Kapcsolódó információk**

- A gumiabroncsnyomás ellenőrzése (572. oldal)
- Jóváhagyott gumiabroncs-nyomások (690. oldal)

## Gumiabroncsnyomás-figyelő rendszer\*

A gumiabroncsnyomás-figyelő rendszer<sup>3</sup> figyelmeztetést ad egy visszajelző szimbólummal a járművezetői kijelzőn, amikor a nyomás az autó egy vagy több gumiabroncsában túl alacsony.

Szimbólum	Magyarázat
	<p>A szimbólum világít, hogy jelezze az alacsony gumiabroncsnyomást.</p> <p>Ha hiba van a rendszerben, akkor a gumiabroncsnyomás-figyelmeztető szimbólum körülbelül egy percig villog, majd folyamatosan világít.</p>

### A rendszer leírása

A gumiabroncsnyomás-figyelő az ABS rendszeren keresztül méri a kerekek forgási sebességének különbségét annak megállapítása érdekében, hogy azok nyomása helyes-e. Ha a gumiabroncs nyomása túl alacsony, akkor a gumiabroncs átmérője, és ennek eredményeként a forgási sebessége megváltozik. A gumiabroncsok egymáshoz hasonlításával a rendszer meghatározhatja, ha egy vagy több gumiabroncs nyomása túl alacsony.

### Általános információk a gumiabroncs-figyelő rendszerrel kapcsolatban

Az alábbi részben a gumiabroncsnyomás-figyelő rendszerre TPMS-ként hivatkozunk.

Az egyes gumiabroncsokat, beleértve a pótkereket\*, havonta egyszer ellenőrizni kell. Az ellenőrzéskor a gumiabroncsnak hidegnek kell lennie és a nyomásnak meg kell felelnie a gyártó által előírt vagy a gumiabroncsnyomás-matricán illetve gumiabroncsnyomás-táblán feltüntetett értékeknek. Ha az autón a gyártó által javasolttól eltérő méretű gumiabroncsok vannak, akkor tudja meg, hogy milyen ezek helyes levegőnyomása.

Extra biztonsági funkcióként, az autó gumiabroncsnyomás-figyelő rendszerrel (TPMS) van felszerelve, amely mutatja, ha egy vagy több gumiabroncs nyomása túl alacsony. Amikor világít az alacsony levegőnyomás visszajelző szimbóluma, akkor amint lehet álljon meg, ellenőrizze, és fújja fel a helyes levegőnyomásra.

Az alacsony nyomású gumiabroncsokkal történő közlekedés túlmelegedéshez vezethet, ami defektet okozhat. Az alacsony gumiabroncsnyomás az üzemanyag-hatékonyságot is csökkenti valamint hatással lehet az autó kezelésére és megállási képességére is. Ne feledje, hogy a TPMS nem helyettesíti a gumiabroncs-karbantartást. A járművezető felelőssége a helyes gumiabroncsnyomás fenntartása akkor is, ha az alacsony gumiab-

roncsnyomás még nem érte el azt a határt, amikor a visszajelző szimbólum bekapcsol.

Az autó TPMS rendszer hibajelzővel rendelkezik, ami jelzi, ha a rendszer nem működik megfelelően. A TPMS rendszer hibajelzője az alacsony gumiabroncsnyomás visszajelző szimbólumával van kombinálva. Amikor a rendszert hibát észlel, akkor a szimbólum körülbelül egy percig villog a járművezetői kijelzőn, majd folyamatosan világít. Ez az eljárás addig ismétlődik az autó beindításakor, amíg ki nem javítják a hibát. Amikor a szimbólum világít, akkor lehetséges, hogy a rendszer nem képes észlelni és figyelmeztetni az alacsony gumiabroncsnyomásra.

A TPMS rendszer számos okból meghibásodhat, például a pótkerék felszerelések vagy olyan gumiabroncsok illetve kerekek felszerelésekor, amelyek megakadályozzák a TPMS helyes működését.

Mindig ellenőrizze a TPMS visszajelző szimbólumát, miután egy vagy több gumiabroncsot kicserél, hogy megbizonyosodjon arról, hogy az új gumiabroncs megfelelően működik a TPMS rendszerrel.

### Üzenetek a műszerfalon

Amikor a gumiabroncsnyomás alacsony, akkor világít az alacsony gumiabroncsnyomás visszajelző szimbóluma a járművezetői kijelzőn és egy üzenet látható. Ellenőrizze a gumiabroncsnyomást

<sup>3</sup> Indirect Tyre Pressure Monitoring System (ITPMS)

◀ a **Autó állapota** alkalmazásban a központi kijelzőn.

- **Guminyomás alacsony**Ellenőrizze a gumikat, feltöltés után kalibráljon
- **Guminyomásrendszer Ideiglenesen nem áll rendelkezésre**
- **Guminyomásrendszer Szerviz szükséges**

### Ne feledje

- Mindig mentse új gumibroncsnyomást a rendszerben, miután kereket cserélt vagy beállította a gumibroncsnyomást.
- Ha a gyárilag felszereltetől eltérő méretű gumibroncsokat szerel fel, akkor a rendszert alaphelyzetbe kell állítani egy új gumibroncsnyomással a téves figyelmeztetések elkerülése érdekében.
- Ha pótkereket\* használ, akkor lehetséges, hogy a gumibroncsnyomás-figyelő rendszer a kerekek közötti különbség miatt nem működik helyesen.
- A rendszer nem helyettesíti a gumibroncsok rendszeres vizsgálatát és karbantartását.
- A gumibroncsnyomás-figyelő rendszer kikapcsolása nem lehetséges.

### FIGYELEM

- A helytelen gumibroncsnyomás gumibroncs-meghibásodáshoz vezethet, és a járművezető elveszítheti az autó feletti uralmat.
- A rendszer nem képes a hirtelen gumibroncs-károsodások előzetes jelzésére.

### Kapcsolódó információk

- Előírt gumibroncsnyomás (574. oldal)
- Lásd gumibroncs-nyomás állapot a központi kijelzőn\* (578. oldal)
- Teendők alacsony gumibroncsnyomás-figyelmeztetés esetén (579. oldal)
- Új gumibroncsnyomás mentése a megfigyelő rendszerben\* (576. oldal)

### Új gumibroncsnyomás mentése a megfigyelő rendszerben\*

A gumibroncsnyomás-figyelő rendszer<sup>4</sup> helyes működéséhez menteni kell egy referenciaértéket a gumibroncsnyomáshoz. Ezt a gumibroncsok minden cseréjekor vagy a gumibroncsnyomás módosításakor meg kell tenni, hogy a rendszer helyesen tudjon figyelmeztetni az alacsony nyomásra.

Például, amikor nehéz teherrel vagy nagy sebességgel közlekedik, 160 km/h (100 mph) felett, akkor a gumibroncsok nyomását a Volvo által ajánlott gumibroncsnyomás-értékre kell beállítani. A rendszer ekkor alapállapotba kerül az új gumibroncsnyomás mentésével.

Hajtsa végre az alábbi eljárást az új gumibroncs tárolásához a rendszer referenciaértékeként:

1. Állítsa le az autót.
2. Fújja fel a gumibroncsokat a helyes nyomásra, lásd a vezető oldali ajtóoszlopon a gyári gumibroncsok előírt nyomását feltüntető matricát.
3. Indítsa be az autót.

<sup>4</sup> Indirect Tyre Pressure Monitoring System (ITPMS)

4. Nyissa meg a **Autó állapota** alkalmazást az alkalmazás nézetben.

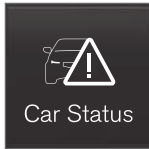

5. Nyomja meg a **TPMS** gombot.



### **i** MEGJEGYZÉS

Az autónak álló helyzetben kell lennie ahhoz, hogy a **Kalibrálás** gomb kiválasztható legyen.

6. Nyomja meg a **Kalibrálás** gombot.
7. Érintse meg a **OK** lehetőséget annak meg erősítéséhez, hogy mind a négy gumibroncs nyomása ellenőrizve van és be van állítva.

8. Vezesse az autót, amíg mentésre kerül az új gumibroncsnyomás.

Az új gumibroncsnyomás akkor kerül tárolásra, amikor 35 km/h (22 mph) feletti sebességgel vezeti az autót.

Ha az új gumibroncsnyomás tárolása előtt kikapcsolja az autó gyújtását, akkor az eljárást meg kell ismételni. Hagyja befejeződni ugyanabban a gyújtási ciklusban, hogy biztos lehessen az új gumibroncsnyomás helyes tárolásában.

> Ha a tárolás sikertelen, akkor egy üzenet jelenik meg: **A nyomás tárolása sikertelen. Próbálja újra..**

### **⚠** FIGYELEM

A kipufogógázok szén-monoxidot tartalmaznak, ami színtelen, szagtalan, de erősen mérgező. Az új gumibroncsnyomás mentésének eljárását ezért mindig a szabadban vagy kipufogógáz-elvezetéssel rendelkező műhelyben kell végrehajtani.

### Kapcsolódó információk

- Előírt gumibroncsnyomás (574. oldal)
- A gumibroncsnyomás beállítása (573. oldal)
- Lásd gumibroncs-nyomás állapot a központi kijelzőn\* (578. oldal)
- Teendők alacsony gumibroncsnyomás-figyelmeztetés esetén (579. oldal)

- Gumibroncsnyomás-figyelő rendszer\* (575. oldal)

## Lásd gumiabroncs-nyomás állapot a központi kijelzőn\*

A gumiabroncsnyomás-figyelő rendszerrel<sup>5</sup> a gumiabroncsnyomások állapota megtekinthető a központi kijelzőn.

### Állapot ellenőrzése

Több perces vezetésre van szükség 35 km/h (22 mph) felett ahhoz, hogy a rendszer aktívá váljon.

1. Nyissa meg a **Autó állapota** alkalmazást az alkalmazás nézetben.

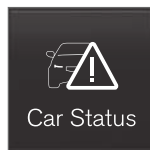

2. Érintse meg a **TPMS** lehetőséget a gumiabroncsok állapotának mutatásához.



### Állapotjelzés



Az ábra vázlatos. Az elrendezés az autómoddeltől vagy a szoftverváltozattól függően változó lehet.

Az alábbiakban néhány példát láthat az olyan üzenetekre, amelyek a gumiabroncsnyomás állapotával kapcsolatban megjelenhetnek és arra, hogy ezek mit jelentenek.

Központi kijelző: <b>Ellenőrizze a bal első abroncsot, és tárolja a nyomást</b>	A gumiabroncs nyomása túl alacsony. A lehető leghamarabb álljon meg, és ellenőrizze/javítsa ki a gumiabroncsnyomást <sup>A</sup> .
Központi kijelző: <b>Ellenőrizze az összes abroncsot, és tárolja a nyomást</b>	A nyomás egy vagy több gumiabroncsban túl alacsony. A lehető leghamarabb álljon meg, és ellenőrizze/javítsa ki a gumiabroncsnyomásokat <sup>A</sup> .
Járművezetői kijelző: <b>Gumi-nyomásrendszer Ideiglenesen nem áll rendelkezésre</b>	A visszajelző szimbólum villog, és körülbelül 1 perc elteltével folyamatosan világít. A rendszer pillanatnyilag nem elérhető, rövid időn belül aktív lesz.
Járművezetői kijelző: <b>Gumi-nyomásrendszer Szerviz szükséges</b>	A visszajelző szimbólum villog, és körülbelül 1 perc elteltével folyamatosan világít. A rendszer nem működik helyesen, keresen fel egy szervizt <sup>B</sup> .

<sup>A</sup> A gumiabroncsnyomás beállítását követően mindig mentse az új gumiabroncsnyomást a rendszerben.

<sup>B</sup> Lehetőleg hivatalos Volvo műhelyben.

<sup>5</sup> Indirect Tyre Pressure Monitoring System (ITPMS)



## Kapcsolódó információk

- Új gumiabroncsnyomás mentése a megfigyelő rendszerben\* (576. oldal)
- Teendők alacsony gumiabroncsnyomás-figyelmeztetés esetén (579. oldal)
- Gumiabroncsnyomás-figyelő rendszer\* (575. oldal)
- Autó állapota (620. oldal)

## Teendők alacsony gumiabroncsnyomás-figyelmeztetés esetén

Amikor a gumiabroncsnyomás rendszer<sup>6</sup> figyelmeztet, hogy a gumiabroncsnyomás túl alacsony, akkor beavatkozásra van szükség.



Ellenőrizze és javítsa ki a gumiabroncsnyomást, amikor a rendszer szimbóluma világít és a **Guminyomás alacsony** üzenet látható.

1. Állítsa le az autót.
2. Ellenőrizze a gumiabroncsnyomást mind a négy gumiabroncsban nyomásmérővel.
3. Fújja fel a gumiabroncsokat a helyes nyomásra, lásd a vezető oldali ajtóoszlopon a gyári gumiabroncsok előírt nyomását feltűnítő matricát.
4. A gumiabroncsnyomás beállítását követően mindig mentse az új gumiabroncsnyomást a rendszerben a központi kijelző használatával.

Ne feledje, hogy a visszajelző szimbólum nem kapcsol ki, amíg az alacsony gumiabroncsnyomást nem javította ki, és el nem indította el az új gumiabroncsnyomás tárolása.

### MEGJEGYZÉS

A helytelen gumiabroncsnyomás elkerülése érdekében, a nyomást hideg gumiabroncsokon kell ellenőrizni. A "hideg gumiabroncs" a környezeti hőmérséklettel egyező hőmérsékletet jelent (a jármű használata után körülbelül 3 óra elteltével). Pár kilométeres vezetést követően a gumiabroncsok felmelegsznek és a nyomás megnő.

### MEGJEGYZÉS

- Miután felfújta a gumiabroncsot, mindig szerelje vissza a porvédő sapkát, hogy elkerülje a szelep kavicsok, szennyeződések stb. okozta károsodását.
- Csak műanyag porvédő sapkákat használjon. A fém porvédő sapkák rozsdásodhatnak, ami miatt nehezzé válhat a lecsavarásuk.

### FIGYELEM

- A helytelen gumiabroncsnyomás gumiabroncs-meghibásodáshoz vezethet, és a járművezető elveszítheti az autó feletti uralmat.
- A rendszer nem képes a hirtelen gumiabroncs-károsodások előzetes jelzésére.

<sup>6</sup> Indirect Tyre Pressure Monitoring System (ITPMS)

### ◀◀ **Kapcsolódó információk**

- Előírt gumiabroncsnyomás (574. oldal)
- A gumiabroncsnyomás beállítása (573. oldal)
- Új gumiabroncsnyomás mentése a megfigyelő rendszerben\* (576. oldal)
- Lásd gumiabroncs-nyomás állapot a központi kijelzőn\* (578. oldal)
- Gumiabroncsnyomás-figyelő rendszer\* (575. oldal)
- Fújja fel a gumiabroncsot a defektjavító készlet kompresszorával (593. oldal)

### **Amikor kerekeket cserél**

Az autó kerekei cserélhetők, például téli kerekre vagy a pótkerekre. Tartsa be a kerekek eltávolítására és felszerelésére vonatkozó utasításokat.

### **Amikor más méretű gumiabroncsot szerel fel.**

Ellenőrizze, hogy a gumiabroncsméret jóváhagyott-e az autón történő használathoz.

Vegye fel a kapcsolatot egy hivatalos Volvo műhellyel a szoftver módosításához az egyes gumiabroncsméret-változásokkal kapcsolatban. Szoftverletöltésre lehet szükség a nagyobb vagy kisebb méretre történő módosításakor valamint a nyári és téli kerekek váltásakor is.

### **Kapcsolódó információk**

- Kerék eltávolítása (582. oldal)
- A kerekek felszerelése (584. oldal)
- Jóváhagyott kerék- és gumiabroncsméretek (688. oldal)
- Szerszámkészlet (580. oldal)
- Téli gumiabroncsok (587. oldal)
- Pótkerék\* (585. oldal)
- Kerékcsavarok (581. oldal)

### **Szerszámkészlet**

A vontatáshoz, kerékcseréhez vagy ehhez hasonlóhoz használatos szerszámok az autó csomagterében találhatóak.

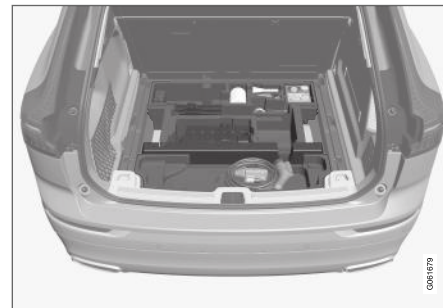

A csomagtér padlója alatti szivacs tömb tartalmazza az autó vonószemét, a defektjavító készletet, a kerékcsavarok műanyag sapkáinak eltávolítására szolgáló szerszámot és egy csöklulcsot a zárható kerékcsavarokhoz.

Ha az autó pótkerékkel\* rendelkezik, akkor van egy emelő és egy csavarkulcs.

### **Kapcsolódó információk**

- Amikor kerekeket cserél (580. oldal)
- Emelő\* (581. oldal)

## Emelő\*

Az emelő használható az autó emeléséhez például akkor, amikor felszereli a pótkereket.



### ! FONTOS

- Amikor az emelő\* nincs használatban, akkor a csomagtér padlója alatti tárolóhelyen kell tárolni.
- Az autóhoz kapott emelőt csak esetenkénti és rövid idejű használatra tervezték, például defektes kerekek cseréjéhez, a nyári és téli kerekek cseréjéhez stb. Csak az adott modellhez tartozó emelő használható az autó felemeléséhez. Ha az autót gyakrabban vagy egy kerékcseréhez szükségesnél hosszabb időre emeli fel, akkor műhelyemelő használata javasolt. Ebben az esetben, kövesse a berendezés gyártójának kezelési útmutatóját.

Az emelőt össze kell hajtani a megfelelő helyzetbe, hogy elférjen a helyén.

**Szintszabályozás vezérlése\*** funkcióval rendelkező autók esetén: Ha az autó légrugózással rendelkezik, akkor inaktíválni kell ezt a funkciót, mielőtt emelővel felemelné az autót.

### Kapcsolódó információk

- Szerszámkészlet (580. oldal)

## Kerécsavarok

A kerécsavarok a kerekek kerékagyhoz rögzítésére szolgálnak.

Csak a Volvo által tesztelt és jóváhagyott keréktárcsákat használjon, amelyek eredeti Volvo tartozékok.

Ellenőrizze kerécsavarok nyomatékát nyomatékulccsal.

**Ne** használjon kenőanyagot a kerécsavarok.

### ! FIGYELEM

A kerécsavarokat a csere után több nappal újra meg kell húzni. A hőmérséklet-változások és a rezgés azt jelezheti, hogy nincsenek egyenlő mértékben rögzítve.

### ! FONTOS

A kerécsavarokat 140 Nm (103 lábfont) nyomatékkal kell meghúzni. A túlhúzás vagy az elégtelen meghúzás károsíthatja az anyákat és a csavarokat.

### Zárható kerécsavarok\*

A csomagtér padlója alatti szivacstömbben található hely a zárható kerécsavarok perselye számára.



#### ◀◀ **Kapcsolódó információk**

- Kerék eltávolítása (582. oldal)
- A kerekek felszerelése (584. oldal)

### **Kerék eltávolítása**

A kerékcsereket mindig helyesen kell végrehajtani. Az alábbiakban található a kerék eltávolításának módjára vonatkozó utasítások és hogy mit kell figyelembe venni.

#### **! FONTOS**

- Amikor az emelő\* nincs használatban, akkor a csomagtér padlója alatti tárolóhelyen kell tárolni.
- Az autóhoz kapott emelőt csak esetenkénti és rövid idejű használatra tervezték, például defektes kerekek cseréjéhez, a nyári és téli kerekek cseréjéhez stb. Csak az adott modellhez tartozó emelő használható az autó felemeléséhez. Ha az autót gyakrabban vagy egy kerékcserehez szükségesnél hosszabb időre emeli fel, akkor műhelyemelő használata javasolt. Ebben az esetben, kövesse a berendezés gyártójának kezelési útmutatóját.

#### **⚠ FIGYELEM**

- Húzza be a rögzítőféket, és állítsa Park állásba (P) a fokozatválasztót.
- Ékelje ki a talajon maradó kerekeket tömör fa tömbökkel vagy nagy kövekkel.
- Ellenőrizze, hogy az emelő nem sérült-e, a menetek kenése megfelelő és szennyeződésekől mentes-e.
- Ellenőrizze, hogy az emelő szilárd, egyenesen, nem csúszós és nem lejtős felületen helyezkedik-e el.
- Az emelőt helyesen kell csatlakoztatni az emelőkonzolba.
- Soha ne helyezzen semmit a talaj és az emelő közé, sem az emelő és a jármű emelési pontja közé.
- Felemeléskor az utasoknak el kell hagyniuk az autót.
- Ha forgalmas környezetben kell kereket cserélni, akkor az utasoknak biztonságos helyre kell menniük.
- A kerekek cseréjéhez használjon az autohoz tervezett emelőt. Minden más munka esetén használjon támaszokat az autó biztosításához.
- Soha ne másszon az autó alá és ne nyúljon be semmilyen testrészével, amikor az emelővel fel van emelve.

1. Állítsa fel az elakadásjelző háromszöget, ha a kereket forgalmas helyen kell kicserélnie.
2. Húzza be a rögzítőféket, és kapcsoljon **P** fokozathelyzetbe vagy kapcsoljon első fokozatba, ha az autó manuális sebességváltóval rendelkezik.

**Szintszabályozás vezérlése\*** funkcióval rendelkező autók esetén: Ha az autó légrugózással rendelkezik, akkor azt ki kell kapcsolni az autó emelővel\* történő felemelése előtt.

3. Vegye ki az emelőt\*, kerékkulcsot\* és a műanyag kerécsavarsapkák eltávolítására szolgáló szerszámot a szivacstömbből.



Szerszám a kerécsavarok műanyag sapkájának eltávolításához.

4. Helyezzen ékeket a talajon maradó kerekek elé és mögé. Használjon például nehéz fa ékeket vagy nagyobb köveket.
5. Csavarozza össze a vonószemet és a kerékkulcsot, amíg el nem éri a véghelyzetet az utasításoknak megfelelően.

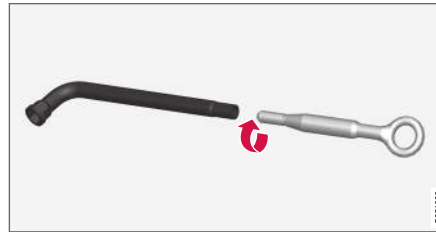

**! FONTOS**

A vonószemet a lehető legtávolabb be kell csavarni a kerékkulcsba\*.

6. Távolítsa el a műanyag sapkákat a kerécsavarokról az erre szolgáló szerszámmal.
7. Amíg az autó még a talajon van, lazítsa meg -1 fordulattal a kerécsavarokat a kerékkulcs/vonószem használatával, lefelé nyomva azt (az óramutató járásával ellentétes irányban).

8. Az autó emelésekor fontos, hogy az emelőt vagy az emelőkarokat az autó karosszériájának alsó részén erre kialakított pontokhoz helyezze. A műanyag fedélen található háromszög alakú jelek jelzik az emelési pontokat. Az autó mindkét oldalán két emelési pont helyezkedik el. Az egyes emelési pontokon egy mélyedés található az emelő számára.

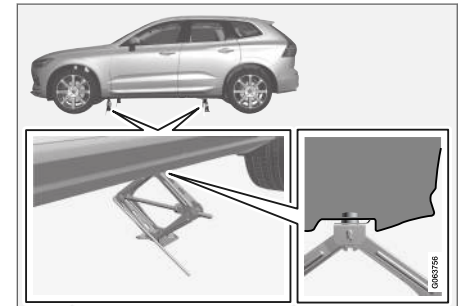

9. Helyezze az emelőt egyenes, szilárd és nem csúszós felületre, a használandó emelési pont alatt.

- ◀◀ 10. Tekerje fel az egységet, amíg az megfelelően nem áll, és hozzá nem ér az autó emelési pontjához. Ellenőrizze, hogy az emelő (vagy az emelőkarok a műhelyben) feje megfelelően helyezkedik-e el az emelési pontban úgy, hogy a fej középső kidudorodása illeszkedik az emelési pont nyílásába és az alapja függőlegesen, az emelési pont alatt helyezkedik-e el.
11. Úgy tekerje az emelőt, hogy a hajtókar a lehető legmesszebb helyezkedjen el az autótól, ugyanakkor az emelő karjai merőlegesek az autó irányára.
12. Emelje fel az autót eléggé ahhoz, hogy szabadon le lehessen venni a kereket. Távolítsa el a kerécsavarokat, és emelje le a kereket.

### Kapcsolódó információk

- A szintszabályozás beállításai\* (474. oldal)
- Amikor kerekeket cserél (580. oldal)
- Az autó felemelése (624. oldal)
- Emelő\* (581. oldal)
- Szerszámkészlet (580. oldal)
- A kerekek felszerelése (584. oldal)

### A kerekek felszerelése

Kerécserekor a kerék felszerelésére vonatkozó utasítások.

#### MEGJEGYZÉS

Az autóhoz kapott emelőt csak esetenkénti és rövid idejű használatra tervezték, például defektes kerekek cseréjéhez, a nyári és téli kerekek cseréjéhez stb. Csak az adott modellhez tartozó emelő használható az autó fel-emeléséhez. Ha az autót gyakrabban vagy egy kerékcseréhez szükségesnél hosszabb időre emeli fel, akkor műhelyemelő használata javasolt. Ebben az esetben, kövesse a berendezés gyártójának kezelési útmutatóját.

#### FIGYELEM

- Húzza be a rögzítőféket, és állítsa Park állásba (P) a fokozatválasztót.
- Ékelje ki a talajon maradó kerekeket tömör fa tömbökkel vagy nagy kövekkel.
- Ellenőrizze, hogy az emelő nem sérült-e, a menetek kenése megfelelő és szennyeződésektől mentes-e.
- Ellenőrizze, hogy az emelő szilárd, egyenesen, nem csúszós és nem lejtős felületen helyezkedik-e el.
- Az emelőt helyesen kell csatlakoztatni az emelőkonzolba.
- Soha ne helyezzen semmit a talaj és az emelő közé, sem az emelő és a jármű emelési pontja közé.
- Felemeléskor az utasoknak el kell hagyniuk az autót.
- Ha forgalmas környezetben kell kereket cserélni, akkor az utasoknak biztonságos helyre kell menniük.
- A kerekek cseréjéhez használjon az autóhoz tervezett emelőt. Minden más munka esetén használjon támaszokat az autó biztosításához.
- Soha ne másszon az autó alá és ne nyúljon be semmilyen testrészével, amikor az emelővel fel van emelve.

1. Tisztítsa meg a felületeket a kerék és az agy között.
2. Helyezze fel a kereket. Húzza meg alaposan a kerécsavarokat.  
**Ne** használjon kenőanyagot a kerécsavarok.
3. Engedje le az autót annyira, hogy a kerekek ne foroghassanak el.
4. Húzza meg átlósan a kerécsavarokat. Fontos, hogy a kerécsavarok megfelelően meg legyenek húzva. Húzza meg 140 Nm (103 lábfont) nyomatékkal. Ellenőrizze a nyomatékat nyomatékkulccsal.



5. Helyezze vissza a műanyag sapkákat a kerécsavarokra.
6. Ellenőrizze a gumiabroncsnyomást és kalibrálja a gumiabroncsnyomás-figyelő rendszert\*.

### **FIGYELEM**

A kerécsavarokat a csere után több nappal újra meg kell húzni. A hőmérséklet-változások és a rezgés azt jelezheti, hogy nincsenek egyenlő mértékben rögzítve.

### **MEGJEGYZÉS**

- Miután felfújta a gumiabroncsot, mindig szerelje vissza a porvédő sapkát, hogy elkerülje a szelep kavicsok, szennyeződések stb. okozta károsodását.
- Csak műanyag porvédő sapkákat használjon. A fém porvédő sapkák rozsdásodhatnak, ami miatt nehezzé válhat a lecsavarásuk.

### **Kapcsolódó információk**

- Amikor kerekeket cserél (580. oldal)
- Az autó felemelése (624. oldal)
- Emelő\* (581. oldal)
- Szerszámkészlet (580. oldal)
- Kerék eltávolítása (582. oldal)
- Új gumiabroncsnyomás mentése a megfigyelő rendszerben\* (576. oldal)
- A gumiabroncsnyomás ellenőrzése (572. oldal)

### **Pótkerék\***

A Temporary Spare típusú pótkerék ideiglenesen használható a defektes normál kerék helyett.

A pótkerék csak ideiglenes használatra szolgál. Amint lehet, cserélje normál kerékre.

Az autó vezetési jellemzői megváltozhatnak és csökken a hasmagasság, amikor pótkereket használ. Ne mossa az autót automata autómósóban Temporary Spare használatkor.

Az előírt gumiabroncsnyomást az ideiglenes pótkerék felszerelésének helyétől függetlenül fenn kell tartani.

Ha a pótkerék sérült, akkor Volvo kereskedőjénél újat vásárolhat.





## ⚠ FIGYELEM

- Soha ne vezessen 80 km/h (50 mph) sebességnél gyorsabban, ha pótkerék van az autóra szerelve.
- Az autóra soha nem szabad egynél több "Temporary Spare" kereket szerelni.
- Az autó más vezetési jellemzőkkel rendelkezhet, ha pótkerékkel közlekedik. A pótkereket a lehető leghamarabb normál kerekre kell cserélni.
- A pótkerék kisebb mint a normál kerék, ami befolyásolja az autó hasmagasságát. Vigyázzon a magasabb szegélyeknél és ne mossa automata mosóban az autót.
- Tartsa be a gyártónak a pótkerék gumiabroncsnyomására vonatkozó előírásait.
- Összkerékajítású autók esetén a hátsó kerék hajtása kikapcsolható.
- Ha az első tengelyre szereli a pótkereket, akkor ezzel egy időben nem használhatók hóláncok.
- A pótkereket nem szabad javítani.

## ⚠ FONTOS

Az autót nem szabad az eredetitől eltérő méretű gumiabroncsokkal vagy nem az autóhoz való pótkerékkel vezetni. Más méretű gumiabroncsok használata súlyosan károsíthatja az autó sebességváltóját.

### Kapcsolódó információk

- Amikor kerekeket cserél (580. oldal)
- Előírt gumiabroncsnyomás (574. oldal)

## A pótkerék kezelése

Kövesse az útmutatót a pótkerék kezelésekor.

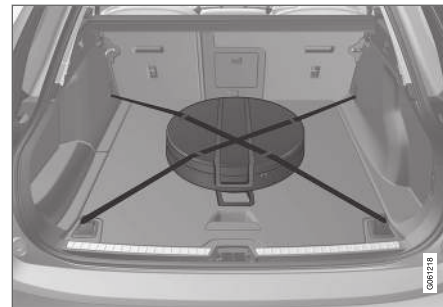

A pótkerék egy zsákban található és vezetés közben két hevederrel kell rögzítve lennie a csomagtér padlóján. A két hevedert keresztirányban kell a kerék fölé feszíteni, és az autó négy csomagrögzítő füléhez rögzíteni.

A kerékcseréhez szükséges szerszámok a csomagtér padlója alatt találhatóak.

### Kapcsolódó információk

- Pótkerék\* (585. oldal)



## Téli gumiabroncsok

A téli gumiabroncsok téli útviszonyokhoz vannak kialakítva.

A Volvo adott méretű téli gumiabroncsok használatát javasolja. A gumiabroncsméretek a motorváltozattól függenek. Amikor téli gumiabroncsokkal közlekedik, akkor mind a négy kerékre a megfelelő típusú gumiabroncsot kell szerelni.

### MEGJEGYZÉS

Kérje egy Volvo kereskedés segítségét a legmegfelelőbb keréktárcsával és gumiabroncsstípussal kapcsolatban.

## Tanácsok a téli kerekek cseréjéhez

Amikor lecseréli a nyári és téli gumiabroncsokat, akkor meg kell jelölni, hogy a kerekek az autó melyik oldalára voltak szerelve, például **B** a bal és **J** a jobb oldal esetében.

## Szegecses gumiabroncsok

A szegecses téli gumiabroncsokat 500-1000 km (300-600 mérföld) megtételéig finoman be kell járatni, hogy a szegecsek megfelelően elhelyezkedjenek a gumiabroncsokban. Ez hosszabb élettartamot biztosít a gumiabroncsok, és különösen a szegecsek számára.

### MEGJEGYZÉS

A szegecses gumiabroncsok használatának szabályai országonként eltérőek lehetnek.

## Profilmélység

A jeges, latyakos utak és az alacsony hőmérséklet jelentősen magasabb igénybevételt jelent a gumiabroncsok számára, mint a nyári körülmények. A Volvo ezért azt javasolja, hogy ne használjon 4 mm-nél (0.15 hüvelyk) kisebb profilmélységű téli gumiabroncsokat.

## Kapcsolódó információk

- Amikor kerekeket cserél (580. oldal)
- Téli vezetés (482. oldal)
- Futófelület-kopásjelzők a gumiabroncsokon (572. oldal)

## Hólánccok

A hólánccok és/vagy téli gumiabroncsok téli útviszonyok között segíthetnek a tapadás növelésében.

A Volvo azt javasolja, hogy ne használjon hólánccot 18 hüvelyknél nagyobb méretű keréken

### FIGYELEM

Használjon eredeti Volvo hólánccokat vagy ezzel egyenértékű, az autómoddellhez valamint gumiabroncs- és keréktárcsamérethez tervezett hólánccokat. Csak **egyoldalas** hólánccok használata megengedett.

Ha bizonytalan a hólánccal kapcsolatban, a Volvo azt javasolja, hogy keressen fel egy hivatalos Volvo műhelyt. A rossz hólánccok az autó súlyos károsodását okozhatják és balesethez vezethetnek.



## ! FONTOS

Hólánccok az alábbi korlátozásokkal használhatók az autón.

- Mindig gondosan tartsa be a gyártó felszerelési utasításait. Szerelje fel a láncokat a lehető legfeszesebben, és rendszeresen feszítse meg azokat.
- Hólánccokat csak az első kerekeken szabad használni (összkerékajtott autók esetén is).
- Bizonyos esetekben NEM szabad hólánccokat használni például olyan utólag felszerelt vagy "speciális" gumiabroncsok és kerekek esetén, amelyek mérete eltér az eredeti kerekek és gumiabroncsok méretétől. Elégséges távolságnak kell maradnia a láncok és a fékek, felfüggesztés és a karosszéria alkatrészei között.
- A hólánccok felszerelése előtt ellenőrizze a használatukra vonatkozó helyi szabályokat.
- Soha ne lépje túl a gyártó által meghatározott maximális sebességet. Soha, semmilyen körülmények között nem szabad túllépni az 50 km/h (30 mph) sebességet.
- Kerülje a zökkenőket, kátyúkat és éles fordulókat, amikor hólánccal közlekedik.

- Kerülje a pusztá földön történő vezetést, mert az koptatja a hólánccokat és gumiabroncsokat.
- A hólánccok negatív hatással lehetnek az autó vezetési jellemzőire. Kerülje az éles kanyarodást valamint a kerekek állóra fékezését.
- Bizonyos típusú láncok, amelyek erősen meg vannak feszítve, hatással lehetnek a fékek komponenseire és ezért NEM használhatók.

Volvo kereskedőjétől további tájékoztatást kaphat a hólánccokra vonatkozóan.

### Kapcsolódó információk

- Téli vezetés (482. oldal)

## Szükséghelyzeti defektjavító készlet

A szükséghelyzeti defektjavító készlet<sup>7</sup> a defekt tömítésére valamint a nyomás ellenőrzésére és beállítására szolgál a gumiabroncsban.

A pótkerékkel\* felszerelt autók nem rendelkeznek defektjavító készlettel.

A defektjavító készlet egy kompresszorból és egy palackból áll, amely tömítő folyadékot tartalmaz. A tömítőanyag ideiglenes javításra szolgál.

### i MEGJEGYZÉS

A tömítő folyadék a futófelületen található defektek esetén hatásos, de korlátozott képességgel rendelkezik az oldalfal sérülései esetén. Ne használja a defektjavító készletet nagyobb repedések vagy hasonló sérülésekkel rendelkező gumiabroncsok esetén.

### i MEGJEGYZÉS

A kompresszor az ideiglenes defektjavító készlethez tartozik és a Volvo által jóváhagyott.

## Elhelyezkedés

A defektjavító készlet a szivacs tömbben található a csomagtér padlója alatt.

<sup>7</sup> Temporary Mobility Kit (TMK)

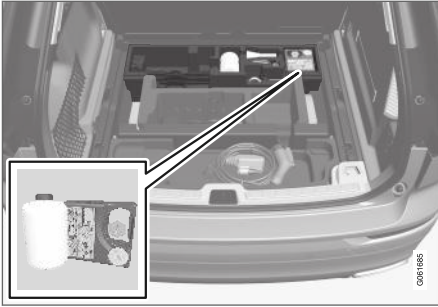

### A tömítőfolyadék lejárati dátuma

A tömítőfolyadék-palackot ki kell cserélni, ha elmúlt a palackon szereplő lejárati dátum (lásd a palack matricáját). Kezelje a környezetre veszélyes hulladékként a régi palackot.

### Kapcsolódó információk

- Defektjavító készlet használata (589. oldal)
- Fújja fel a gumiabroncsot a defektjavító készlet kompresszorával (593. oldal)
- Gumiabroncsok (568. oldal)

### Defektjavító készlet használata

Tömítse a defektet a szükséghelyzeti defektjavító készlettel, Temporary Mobility Kit (TMK).

#### Áttekintés

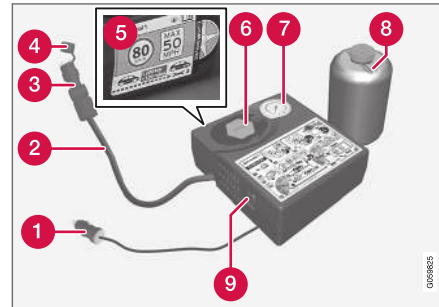

- 1 Elektromos kábel
- 2 Levegőtömlő
- 3 Nyomáscsökkentő szelep
- 4 Védősapka
- 5 Címke, maximális megengedett sebesség
- 6 Palacktartó (narancs sapka)
- 7 Nyomásmérő
- 8 Tömítőfolyadék-palack
- 9 Kapcsoló

### Csatlakoztatás

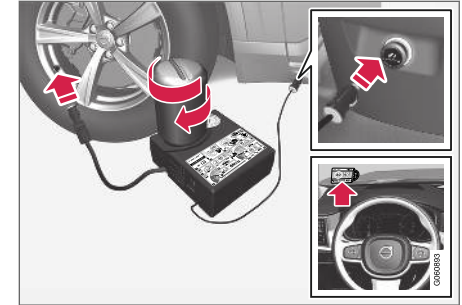

#### **i** MEGJEGYZÉS

Ne törje fel a palack zárját használat előtt. A zár automatikusan automatikusan törik el a palack becsavarásakor.



### FIGYELEM

Kérjük, tartsa be az alábbiakat a gumiabroncs-tömítő rendszer használatakor.

- A tömítőfolyadék-palack 1) latexet, természetes és 2) etáldiolot tartalmaz. Ezek az anyagok lenyelve ártalmasak.
- A palack tartalma allergiás bőrreakciókat okozhat és egyéb módon potenciálisan káros lehet a légzőszervekre, a bőrre, a központi idegrendszerre és a szemekre.

Óvintézkedések:

- Tárolja gyermekektől elzárva.
- A lenyelése ártalmas.
- Kerülje a bőrrel történő hosszabb vagy ismételt érintkezést. Ha a tömítőfolyadék érintkezésbe kerül a ruháival, akkor vegye le azokat.
- Mosson alaposan kezet a kezelése után.

Elsősegély:

- Bőr: Mossa le az érintett bőrfelületeket szappannal és vízzel. Kérjen orvosi segítséget, ha tünetek jelentkeznek.
- Szemek: Öblítse bő vízzel legalább 15 percig, időnként felemelve a felső és alsó szemhéjakat. Kérjen orvosi segítséget, ha tünetek jelentkeznek.

- Belélegzés: Vigye a kitett személyt friss levegőre. Ha az irritáció továbbra is fennáll, akkor kérjen orvosi segítséget.
- Lenyelés: NE végezzen hánytatást, ha az orvos nem utasítja erre. Kérjen orvosi segítséget.
- Selejtezés: Az anyag és a tárolóedény selejtezését veszélyes vagy különleges hulladékgyűjtő pontokon kell végrehajtani.

### FIGYELEM

- Ne távolítsa el a palackot, amikor használatban van a defektjavító készlet.
- Ne távolítsa el a levegőtömlőt, amikor használatban van a defektjavító készlet.

1. Állítsa fel az elakadásjelző háromszöget, ha a kereket forgalmas helyen kell tömítenie.  
Ha a defektet szeg vagy hasonló tárgy okozta, akkor hagyja azt a gumiabroncsban. Ez segít a nyílás tömítésében.

2. Vegye le a legnagyobb megengedett sebesség matricát, amely a kompresszor egyik oldalán található. Helyezze azt látható helyre a szélvédőn, hogy emlékeztessen a sebességkorlát betartására. A szükséghelyzeti defektjavító készlet használatát követően nem szabad 80 km/h (50 mph) sebességnél gyorsabban vezetni.
3. Ellenőrizze, hogy a kapcsoló **O** (ki) állásban van-e, és keresse meg az elektromos kábelt és a levegőtömlőt.
4. Csavarja le a narancssárga sapkát a kompresszorról, és csavarja ki a dugót a tömítőfolyadék-palackból.
5. Csavarja a palackot a palacktartó aljába.

A palack és a palacktartó egyirányú retesszel rendelkezik a tömítőanyag-szivárgás megakadályozása érdekében. Amikor becsavarja a palackot, az nem csavarható le újra a palacktartóról. A palackot műhelyben kell eltávolítani<sup>8</sup>.

### FIGYELEM

Ne csavarozza le a palackot, az a szivárgás megakadályozása érdekében visszaforgatásgátlóval van ellátva.

<sup>8</sup> Lehetőleg hivatalos Volvo műhelyben.

6. Csavarja le a gumiabroncs porvédő sapkáját és csavarja a levegőtömlő szelepének csatlakozását a gumiabroncs levegőszelep-menetének aljáig.

Ellenőrizze, hogy a nyomáscsökkentő szelep teljesen be van-e csavarva a levegőtömlőn.

7. Csatlakoztassa az elektromos kábelt a legközelebbi 12 voltos aljzathoz, és indítsa be az autót.

### MEGJEGYZÉS

Ügyeljen arra, hogy ne legyen használatban több 12 voltos aljzat, amikor működik a kompresszor.

### FIGYELEM

Ne hagyjon felügyelet nélkül gyermekeket az autóban, ha jár a motor.

### FIGYELEM

A kipufogógázok belélegzése életveszélyes lehet. Soha ne hagyja járt a motort zárt vagy nem elégséges szellőzésű helyeken.

8. Indítsa be a kompresszort a kapcsoló I (be) helyzetbe billentésével.

### FIGYELEM

Soha ne álljon a gumiabroncs mellé, amikor működik a kompresszor. Ha repedések vagy egyenetlenségek jelennek meg, akkor azonnal állítsa le a kompresszort. Az utat nem szabad folytatni. Hívjon országúti segélyszolgálatot, hogy elvontassa a járművet egy gumiszerelő műhelyhez. A Volvo azt javasolja, hogy vegyen igénybe hivatalos gumiszerelő műhelyt.

### MEGJEGYZÉS

Amikor bekapcsol a kompresszor, akkor a nyomás akár 6 bar (88 psi) értékre növekedhet, de a nyomás körülbelül 30 másodperc elteltével leesik.

9. Fújja a kereket 7 percig.

### FONTOS

A kompresszort nem szabad 10 percnél hosszabb ideig működtetni - túlmelegedés kockázata.

10. Kapcsolja ki a kompresszort, hogy ellenőrizze a nyomást a nyomásmérőn. A legkisebb nyomás 1,8 bar (22 psi), a legnagyobb pedig 3,5 bar (51 psi). Engedje le a nyomást a nyomáscsökkentő szeleppel, ha a gumiabroncs nyomása túl magas.

### FIGYELEM

Ha a nyomás 1,8 bar (22 psi) alatt van, akkor a gumiabroncsra lévő defekt túl nagy. Az utat nem szabad folytatni. Hívjon országúti segélyszolgálatot, hogy elvontassa a járművet egy gumiszerelő műhelyhez. A Volvo azt javasolja, hogy vegyen igénybe hivatalos gumiszerelő műhelyt.

11. Kapcsolja ki a kompresszort, és csatlakoztassa le az elektromos kábelt.

- ◀◀ 12. Csavarozza le a levegőtömlőt a gumibroncsról, és szerelje vissza a porvédő sapkát a gumibroncsra.

**i MEGJEGYZÉS**

- Miután felfújta a gumibroncsot, mindig szerelje vissza a porvédő sapkát, hogy elkerülje a szelep kavicsok, szennyeződések stb. okozta károsodását.
- Csak műanyag porvédő sapkákat használjon. A fém porvédő sapkák rozsdásodhatnak, ami miatt nehezzé válhat a lecsavarásuk.

13. Szerelje a védősapkát a levegőtömlőre, hogy elkerülje a maradék tömítőfolyadék szivárgását. Helyezze a berendezést a csomagterbe.

14. Amint lehetséges, vezessen legalább 3 kilométert (2 mérföldet) maximum 80 km/h (50 mph) sebességgel, hogy a tömítőfolyadék tömíthesse a gumibroncsot, majd hajtsa végre az utólagos ellenőrzést.

**⚠ FIGYELEM**

A gumibroncs első néhány forgásakor tömítőanyag lövell ki a defekt helyén. Ügyeljen arra, hogy senki ne álljon az autó közelében, hogy ne fröccsenhessen rájuk tömítő folyadék, amikor az autó elindul. A távolságnak legalább 2 méternek (7 láb) kell lennie.

**15. Ellenőrző vizsgálat**

Csatlakoztassa a levegőtömlőt a gumibroncsszelepre, és csavarozza a szelepcsatlakozást a gumibroncsszelep menetének aljára. A kompresszornak kikapcsolva kell lennie.

16. Olvassa le a gumibroncsnyomást a nyomásmérőn.

- Ha 1,3 bar (19 psi) alatt van, akkor a gumibroncs nincs elégségesen tömítve. Az utat nem szabad folytatni. Hívjon országúti segélyszolgálatot a mentéshez.
- Ha a gumibroncsnyomás magasabb mint 1,3 bar (19 psi), akkor a gumibroncs nyomását be kell állítani a vezető oldali ajtóoszlopon található gumibroncsnyomás-táblázatnak megfelelően (1 bar = 100 kPa = 14.5 psi). Engedje le a nyomást a nyomáscsökkentő szeleppel, ha a gumibroncs nyomása túl magas.

**⚠ FIGYELEM**

Ellenőrizze rendszeresen a nyomást.

A Volvo azt javasolja, hogy vezessen a legközelebbi hivatalos Volvo műhelybe a sérült gumibroncs cseréje/javítása érdekében. Tájékoztassa a műhelyt, hogy a gumibroncs tömítőfolyadékot tartalmaz.

A tömítőfolyadék-palackot és tömlőt használat után ki kell cserélni. A Volvo azt javasolja, hogy ezeket a cseréket hivatalos Volvo műhelyben végeztesse el.

**⚠ FIGYELEM**

A tömítőfolyadékot tartalmazó gumiabroncsokkal megtehető maximális távolság 200 km (120 mérföld).

**ℹ MEGJEGYZÉS**

A kompresszor elektromos készülék. Tartsa be a hulladékkezelésre vonatkozó helyi rendelkezéseket.

**Kapcsolódó információk**

- Előírt gumiabroncsnyomás (574. oldal)
- Szükséghelyzeti defektjavító készlet (588. oldal)
- Fújja fel a gumiabroncsot a defektjavító készlet kompresszorával (593. oldal)

**Fújja fel a gumiabroncsot a defektjavító készlet kompresszorával**

Az autó eredeti gumiabroncsa felfújható a szükséghelyzeti defektjavító készletben található kompresszorral.

1. A kompresszornak kikapcsolva kell lennie. Győződjön meg arról, hogy a kapcsoló **0** (ki) állásban van, és vegye ki az elektromos kábelt és a levegőtömlőt.
2. Csavarja le a gumiabroncs porvédő sapkáját és csavarja a levegőtömlő szelepének csatlakozását a gumiabroncs levegőszelep-menetének aljáig.  
Ellenőrizze, hogy a nyomáscsökkentő szelep teljesen be van-e csavarva a levegőtömlőn.

3. Csatlakoztassa az elektromos kábelt a legközelebbi 12 voltos aljzathoz, majd indítsa be az autót.

**⚠ FIGYELEM**

A kipufogógázok belélegzése életveszélyes lehet. Soha ne hagyja jární a motort zárt vagy nem elégséges szellőzésű helyeken.

**⚠ FIGYELEM**

Ne hagyjon felügyelet nélkül gyermekeket az autóban, ha jár a motor.

4. Indítsa be a kompresszort a kapcsoló **I** (be) helyzetbe billentésével.

**⚠ FONTOS**

A túlmelegedés kockázata. A kompresszornak több mint 10 percig nem szabad járnia.

5. Fújja fel a gumiabroncsot a vezető oldali ajtóoszlopon található gumiabroncsnyomás-címkén szereplő előírásnak megfelelően. Engedje le a nyomást a nyomáscsökkentő szeleppel, ha a gumiabroncs nyomása túl magas.
6. Kapcsolja ki a kompresszort. Válassza le a levegőtömlőt és az elektromos kábelt.



- ◀◀ 7. Szerelje vissza a porvédő sapkát a gumiabroncsra.

### **i** MEGJEGYZÉS

- Miután felfújta a gumiabroncsot, mindig szerelje vissza a porvédő sapkát, hogy elkerülje a szelep kavicsok, szennyeződések stb. okozta károsodását.
- Csak műanyag porvédő sapkákat használjon. A fém porvédő sapkák rozsdásodhatnak, ami miatt nehezzé válhat a lecsavarásuk.

### **i** MEGJEGYZÉS

A kompresszor elektromos készülék. Tartsa be a hulladékkezelésre vonatkozó helyi rendelkezéseket.

### **Kapcsolódó információk**

- Előírt gumiabroncsnyomás (574. oldal)
- Defektjavító készlet használata (589. oldal)
- Szükséghelyzeti defektjavító készlet (588. oldal)



RAKODÁS, TÁROLÁS ÉS UTASTÉR

## Az utastér belseje

Az utastér belsejének és tárolóhelyeinek áttekin-  
tése.

### Első ülés

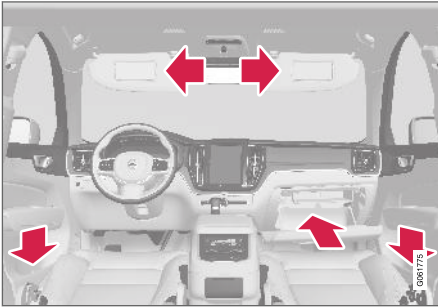

Tárolórekesz az ajtópanelben, kesztyűtartó és napel-  
lenző.

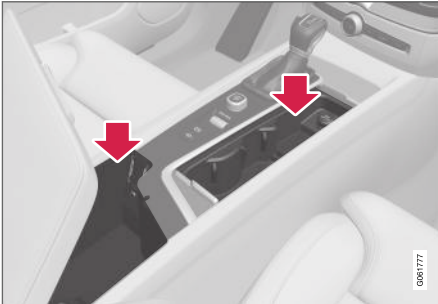

Pohártartóval, elektromos aljzattal és USB-csatlakozóval  
ellátott tárolóhelyek az alagútvezetékben.

### Hátsó ülés

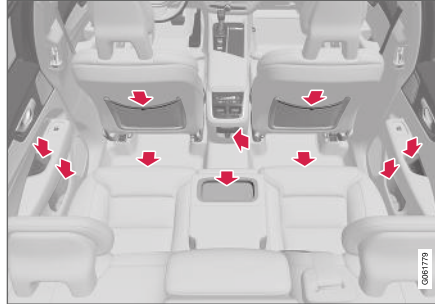

Tárolórekesz az ajtópanelben, pohártartó\* a középső  
ülés háttámlájában, tárolózseb\* az első ülés háttámlájá-  
ban, elektromos aljzatok az alagútvezetékben valamint  
tárolórekesz az ülés alatt.

### **FIGYELEM**

Tartsa a nem rögzített tárgyakat, például  
mobiltelefonokat, kamerákat, tartozékok távve-  
zérlőit stb. a kesztyűtartóban vagy más tároló  
rekeszekben. Különben sérüléseket okozhat-  
nak az autóban utazóknak egy hirtelen féke-  
zés vagy ütközés során.

### **FONTOS**

Ne feledje, hogy például a magas fényű fel-  
ületeket a fém tárgyak könnyen megkarcol-  
hatják. Ne helyezzen kulcsokat, telefonokat és  
egyéb tárgyakat az érzékeny felületekre.

### Kapcsolódó információk

- Elektromos aljzatok (598. oldal)
- A kesztyűtartó használata (602. oldal)
- Napellenzők (603. oldal)
- Alagútvezeték (597. oldal)
- Készülék csatlakoztatása USB-csatlakozón  
(529. oldal)

## Alagútkonzol

Az alagútkonzol az első ülések között helyezkedik el.

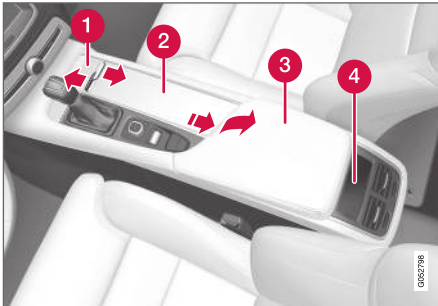

- 1 Tárolórekesz fedéllel\* A fedél a kilincs megnyomásával nyitható/csukható.
- 2 Tárolórekesz pohártartóval és 12 voltos aljzattal.
- 3 Tárolórekesz és USB csatlakozó a kartámasz alatt.
- 4 A hátsó ülések klíma funkcióinak\* klímakezelőszervei vagy tárolórekesz.

### **FIGYELEM**

Tartsa a nem rögzített tárgyakat, például mobiltelefonokat, kamerákat, tartozékok távvezérlőit stb. a kesztyűtartóban vagy más tárolórekeszekben. Különben sérüléseket okozhatnak az autóban utazóknak egy hirtelen fékezés vagy ütközés során.

### **FONTOS**

Ne feledje, hogy például a magas fényű felületeket a fém tárgyak könnyen megkarcolhatják. Ne helyezzen kulcsokat, telefonokat és egyéb tárgyakat az érzékeny felületekre.

### **MEGJEGYZÉS**

A riasztó\* érzékelőinek egyike az alagútkonzol pohártartója alatt helyezkedik el. Ne hagyjon érméket, kulcsokat vagy egyéb fémtárgyakat a pohártartóban, mert ez működésbe hozhatja a riasztót.

### **Kapcsolódó információk**

- Az utastér belseje (596. oldal)
- Elektromos aljzatok (598. oldal)
- Klímakezelőszervek (213. oldal)

## Elektromos aljzatok

Egy 12 voltos elektromos aljzat és egy 230 voltos elektromos aljzat\* helyezkedik el az alagút-konzolban és egy 12 voltos elektromos aljzat\* található a csomagtérben.

Ha probléma merül fel valamelyik elektromos aljzattal, akkor keressen fel egy szervízt - hivatalos Volvo műhely igénybe vétele ajánlott.

### 12 voltos elektromos aljzat



12 voltos elektromos aljzat az alagút-konzolban, első ülés.

A 12 voltos aljzatok különböző tartozékokhoz használhatók, például zenelejátszókhöz, hűtőtáskákhoz és mobiltelefonokhoz.



12 voltos elektromos aljzat az alagút-konzolban, hátsó ülés.

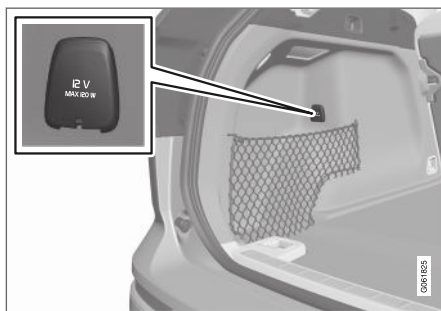

12 voltos elektromos aljzat a csomagtérben\*.

### Nagy feszültségű aljzat\*



Elektromos aljzat az alagút-konzolon, hátsó ülés.

A nagy feszültségű aljzat\* különböző tartozékokhoz, például töltőkhöz és hordozható számítógépekhez használható.

### Állapotjelzés, nagy feszültségű aljzat

Az aljzaton egy LED-es<sup>1</sup> lámpa jelzi az aljzat állapotát.

<sup>1</sup> LED Light Emitting Diode

Állapotjelzés	Ok	Teendő
Folyamatos zöld fény	Az aljzat áramot szolgáltat egy csatlakoztatott készüléknek.	Semmi.
Villogó narancssárga fény	Az aljzat feszültség-átalakítójának hőmérséklete túl magas (például azért, mert a tartozék túl sok áramot vesz fel vagy az utastér túl meleg).	Húzza ki a csatlakozó dugót, és hagyja lehűlni a feszültség-átalakítót, mielőtt újra csatlakoztatná azt.
	A csatlakoztatott tartozék túl sok áramot vesz fel (átmenetileg vagy folyamatosan) vagy meghibásodott.	Semmi. A tartozék nem csatlakoztatható az aljzathoz.
Kialudt lámpa	Az aljzat nem észleli, hogy csatlakozó dugót helyeztek be.	Ellenőrizze, hogy a csatlakozó dugó megfelelően az aljzatban van-e.
	Az aljzat nem aktív.	Kapcsolja az autó elektromos rendszerét a legalacsonyabb I gyújtáshelyzetbe.
	Az aljzat aktív volt, de most kikapcsolt.	Indítsa be a motort és/vagy töltse fel az akkumulátort.

### Kapcsolódó információk

- Az utastér belseje (596. oldal)
- Az elektromos aljzatok használata (600. oldal)

## Az elektromos aljzatok használata

A 12 voltos aljzatok különböző tartozékokhoz használhatók, például zenelejátszókhöz, hűtőtáskákhoz és mobiltelefonokhoz.

A nagy feszültségű aljzatok\* különböző tartozékokhoz használhatók, például töltőkhöz és hordozható számítógépekhez.

Ahhoz, hogy az aljzatok áramot biztosítsanak, az autó elektromos rendszerének legalább a legalacsonyabb I gyújtáshelyzetben kell lennie. Az aljzatok ezután addig aktívak, amíg az indítóakkumulátor töltöttségi szintje túl alacsony nem lesz.

Ha a motor le van állítva és be van zárva az autó, akkor az aljzatok kikapcsolnak. Ha le van állítva a motor és nincs bezárva az autó, vagy a blokkolt zárhelyzet ideiglenes kikapcsolásával van bezárva, akkor az aljzatok további tíz percig aktívak maradnak.

### MEGJEGYZÉS

Ne feledje, hogy az elektromos aljzatnak a motor leállított állapotában történő használatával az indítóakkumulátor lemerülését okozhatja, ami korlátozhatja a működését.

Az elektromos aljzatokhoz csatlakoztatott tartozékok akkor is működésbe léphetnek, amikor az autó elektromos rendszere ki van kapcsolva vagy amikor használja az előkészítést. Ezért csatlakoztassa le az aljzatokról, amikor nem használja ezeket, hogy elkerülje az indítóakkumulátor lemerülését.

### FIGYELEM

- Ne használjon nagy vagy nehéz csatlakozókkal rendelkező tartozékokat - ezek károsíthatják az aljzatot vagy vezetés közben meglazulhatnak.
- Ne használjon olyan tartozékokat, amelyek zavarhatják például az autó rádióvevőjét vagy elektromos rendszerét.
- Úgy helyezze el a tartozékot, hogy az ne veszélyeztesse a járművezetőt vagy az utasok testi épségét egy erős fékezés vagy baleset során.
- Tartsa szemmel a csatlakoztatott tartozékokat, mert azok hőt fejleszthetnek, ami megégetheti az utasokat vagy a jármű belsejét.

## A 12 voltos aljzatok használata

1. Távolítsa el a záródugót (alagútkonzol) vagy hajtsa le a fedelet (csomagtér) az aljzat előtt, és csatlakoztassa a tartozék csatlakozóját.
2. Húzza ki a tartozékot, és helyezze vissza a záródugót (alagútkonzol) vagy hajtsa fel a fedelet (csomagtér), amikor az aljzat nincs használatban vagy felügyelet nélkül hagyja azt.

**! FONTOS**

Az aljzatok maximális teljesítménye egyenként 120 W (10 A).

**A nagy feszültségű aljzatok használata**

- Húzza le az aljzat fedelét, és helyezze be a tartozék csatlakozó dugóját.
  - > Az aljzaton található LED-es<sup>2</sup> lámpa jelzi az állapotot.
- Ellenőrizze, hogy a lámpa folyamatos zöld fénnel világít-e - az aljzat csak ilyenkor szolgáltat áramot.
- Csak a tartozék csatlakozó dugójánál fogva csatlakoztassa le a tartozékot - ne húzza a kábelnél fogva.

Húzza fel a fedelet, amikor nem használja az aljzatot vagy felügyelet nélkül hagyja azt.

**! FONTOS**

Az aljzat maximális teljesítménye 150 W.

**! FIGYELEM**

Soha ne módosítsa vagy javítsa önállóan a nagyfeszültségű aljzatot. A Volvo azt javasolja, hogy lépjen kapcsolatba egy hivatalos Volvo műhellyel.

**! FIGYELEM**

- Csak ép és hibamentes tartozékokat használjon. A tartozékoknak CE jelöléssel, UL jelöléssel vagy ezzel egyenértékű biztonsági jelöléssel kell rendelkezniük.
- A tartozékoknak 230 V és 50 Hz tápellátáshoz tervezetteknek kell lenniük és az aljzathoz illeszkedő csatlakozókkal kell rendelkezniük.
- Soha ne hagyja, hogy az aljzatok, csatlakozók vagy tartozékok vízzel vagy egyéb folyadékokkal érintkezzenek. Ne érintse meg vagy használja az aljzatot, ha az sérültnek tűnik vagy vízzel illetve egyéb folyadékkal érintkezett.
- Ne csatlakoztasson elosztókat, adaptereket vagy hosszabbító kábeleket az aljzathoz, mert ezek hatástalanná teszik az aljzat biztonsági jellemzőit.
- Az aljzat védőfedéllel van ellátva, ügyeljen arra, hogy semmi ne nyúljon bele vagy károsítsa az aljzatot, megakadályozva azt, hogy a fedél ellássa a funkcióját. Ne hagyjon felügyelet nélkül gyermekeket az autóban, amikor aktív az aljzat.

A fentiek figyelmen kívül hagyása súlyos vagy halálos áramütéseket okozhat.

**Kapcsolódó információk**

- Elektromos aljzatok (598. oldal)
- Az utastér belseje (596. oldal)

<sup>2</sup> LED Light Emitting Diode

## A kesztyűtartó használata

A kesztyűtartó az utas oldalon található. A kesztyűtartóban tartható például a nyomtatott kezelési útmutató és a térképek. Toll és kártyatartó számára is van hely.

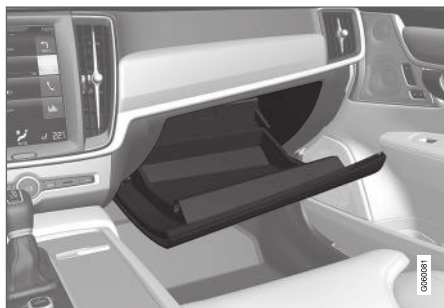

### A kesztyűtartó zárása és nyitása\*

A kesztyűtartó lezárható például akkor, amikor szervizbe viszi, szállodában vagy hasonló helyeken hagyja az autót. A kesztyűtartó csak a hozzá tartozó kulccsal zárható/nyitható.

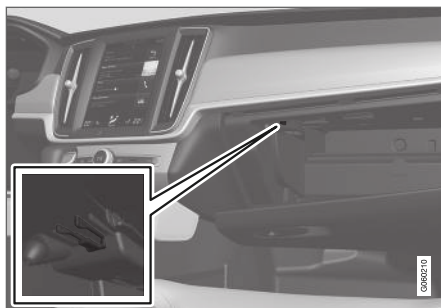

A kulcs kijelölt tárolóhelye. Az ábra vázlatos - a kialakítás változó lehet.

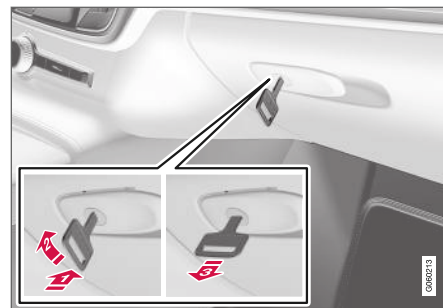

Az ábra vázlatos - a kialakítás változó lehet.

A kesztyűtartó zárása:

- 1 Helyezze a kulcsot a kesztyűtartó zárhengerebe.
  - 2 Forgassa el a kulcsszárat 90 fokkal az óramutató járásával megegyező irányban.
  - 3 Húzza ki a kulcsot.
- A nyitás fordított sorrendben történik.



### A kesztyűtartó használata hűtött területként\*

A kesztyűtartó használható például italok vagy ételek hűtésére. A hűtés akkor működik, amikor aktív a klímavezérlő rendszer (azaz amikor az autó II gyújtáshelyzetben van vagy jár a motor).

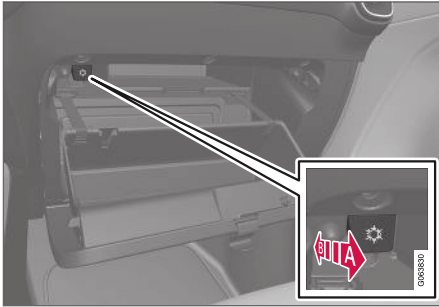

Az ábra vázlatos - a kialakítás változó lehet.

**A** A hűtés bekapcsolása

**B** A hűtés kikapcsolása

– A hűtést a kezelőszerv utastér/kesztyűtartó felőli végpontba mozgatásával lehet bekapcsolni vagy kikapcsolni.

### Kapcsolódó információk

- Az utastér belseje (596. oldal)
- Szervizzés (278. oldal)

### Napellenzők

A vezetőülés és az első utasülés előtt napellenzők találhatóak a tetőn, amelyek lehajthatók és oldalra hajthatók, amikor szükséges.

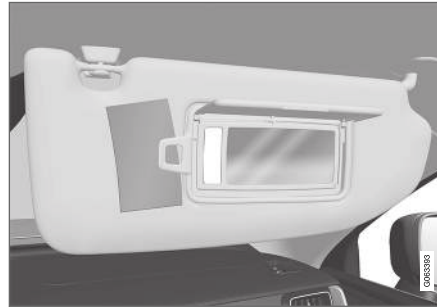

Az ábra vázlatos - a kialakítás változó lehet.

A tükör világítása\* a védőfedél felemelésekor automatikusan bekapcsol.

A tükör kerete egy tartót tartalmaz például kártyák vagy jegyek tárolásához.

### Kapcsolódó információk

- Az utastér belseje (596. oldal)

### Raktér

Az autó rugalmas csomagterrel rendelkezik, amely nagy tárgyak szállítását és rögzítését teszi lehetővé.

A hátsó ülések háttámlájának lehajtásával a csomagter megkeletősen tágassá tehető. A be- és kirakodás megkönnyítése érdekében az autó hátsó része a szintszabályozás funkcióval\* leengedhető. Használja a csomagrögzítő füleket vagy a táskatartókat a rakomány rögzítéséhez és a kihúzható csomagterttakarót\* annak szükség szerinti elrejtéséhez.

Ha az autó pótkerékkel rendelkezik, akkor az a csomagter padlójára van rögzítve. Az autó vonószele és a defektjavító készlet tárolása a csomagter padlója alatt történik.

### Kapcsolódó információk

- Javaslatok a rakodáshoz (604. oldal)
- Táskatartó kampók (606. oldal)
- Csomagrögzítő szemekek (607. oldal)
- A csomagterttakaró\* felszerelése és eltávolítása (607. oldal)

## Javaslatok a rakodáshoz

Az autó rakodásakor számos dolgot fontos figyelembe venni.

A hasznos teher az autó menetkész tömegétől függ. Az utasok és az összes tartozék teljes tömege ennek megfelelő mértékben csökkenti az autó hasznos terhelhetőségét.

### FIGYELEM

Az autó vezethetőségi tulajdonságai a teher tömegétől és elhelyezésétől függően megváltozhatnak.

## Rakodás a csomagtérben

A rakodáskor figyelembe veendő dolgok:

- Helyezze a csomagokat szorosan a hátsó ülés támlájához.
- A nehéz tárgyakat a lehető legalacsonyabban kell elhelyezni. Kerülje a nehéz csomagok lehajtott háttámlákra helyezését.
- Takarja le valami puha anyaggal az éles széleket, hogy elkerülje a kárpitok sérülését.
- Rögzítse az összes csomagot a csomagrögzítő szemekhez szíjakkal vagy hevederekkel.

### FIGYELEM

Egy nem rögzített 20 kg (44 font) tömegű tárgy 50 km/h (30 mph) sebességű ütközéskor egy 1000 kg (2200 font) tömegű tárgynak megfelelő ütközési energiát hordoz.

### FIGYELEM

Hagyjon 10 cm (4 hüvelyk) távolságot a csomag és az oldalablakok között, ha az autóban az ajtóablakok felső szélénél magasabban helyez el csomagokat. Különben csökkenhet a tetőkárpitba süllyesztett függőnylégzsák tervezett védelmi funkciója.

### FIGYELEM

Mindig rögzítse a rakományt. Mindig rögzítse a rakományt elcsúszhat és személyi sérülést okozhat az autó utasainak.

Takarja le valamilyen puha anyaggal az éleket és az éles sarkokat.

Állítsa le a motort és húzza be a rögzítőféket, amikor hosszú tárgyakat pakol be/ki. Különben véletlenül meglökheti a sebességváltó kart vagy választókart a rakománnyal - és az autó elindulhat.

## A csomagtér tárolókapacitásának növelése

A csomagtér megnövelése és a rakodás egyszerűsítése érdekében a hátsó üléstámla lehajtható. Ne feledje, hogy tárgyaknak nem szabad akadá-

lyozniuk az első ülések WHIPS rendszerének működését, ha a hátsó ülések valamelyike le van hajtva.

A hátsó ülésben található átvezető rakodónyílás fedele lehajtható, hogy hosszú és keskeny tárgyak behelyezését tegye lehetővé.

## Az autó hátsó részének szintszabályozása\*

Az autó hátsó része leengedhető/felemelhető a csomagtér használhatóbb magasságba hozásához vagy az utánfutó könnyebb csatlakoztatásának/lecsatlakoztatásának segítéséhez a vonóhorgokra/vonóhorogról\*.

A szintszabályozás a csomagtér jobb oldali oldalmezének hátulján elhelyezkedő kezelőszervek történik.

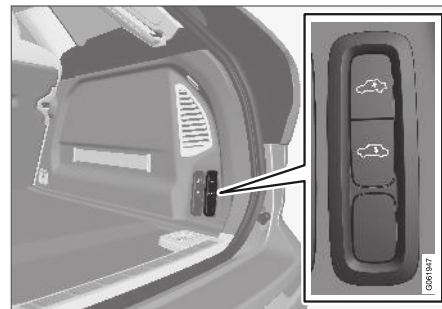

Az autó hátsó részét emelő/süllyesztő kezelőszervek

A kezelőszerv két gombból áll - az egyik gomb süllyeszti a másik pedig emeli az autó hátsó részét. Az emeléshez vagy süllyesztéshez addig kell nyomva tartani az egyes gombokat, amíg a hátsó rész el nem éri a kívánt magasságot.

Az autó hátsó részének a normál szint fölé emelése nem lehetséges.

Vezetés közben a hátsó rész magassága visszaáll a normál szintre.

### MEGJEGYZÉS

A hátsó rész magasságának állítása nem lehetséges, ha egy vagy több ajtó vagy a motorháztető nyitva van. Ez a csomagterajtóra nem vonatkozik.

### FIGYELEM

Ügyeljen arra, hogy senki és semmilyen állat vagy tárgy ne legyen az autó alatt, amikor leengedi azt. Ez életveszélyes lehet és károsíthatja az autót vagy tárgyat.

### Kapcsolódó információk

- Csomagrögzítő szemek (607. oldal)
- A háttámlák lehajtása a hátsó ülésen (193. oldal)
- Átvezető rakodónyílás a hátsó ülésben (607. oldal)

- Tetőterhelés és rakodás tetőcsomagtartóra (605. oldal)
- Szintvezérlés\* és lengéscsillapítás (471. oldal)
- Tömegek (677. oldal)

## Tetőterhelés és rakodás tetőcsomagtartóra

A tetőn történő szállításhoz a Volvo által kifejlesztett tetőcsomagtartók ajánlottak.

Ez azért van, hogy elkerülje az autó károsodását, és a lehető legnagyobb biztonságot érje el az utazás során. A Volvo tetőcsomagtartók a hivatalos Volvo kereskedésekben szerezhetők be.

Gondosan kövesse a tetőcsomagtartókhöz mellékelte használati útmutatót.

- Ossa el egyenletesen a csomagokat a tetőcsomagtartón. Helyezze alulra a nehezebb csomagokat.
- Rendszeresen ellenőrizze, hogy a tetőcsomagtartók és a csomagok megfelelően rögzítve vannak-e. Rögzítse a csomagokat biztonságosan rögzítőhevederekkel.
- Ha a szállított teher, például kenu vagy kajak, elől hosszabb az autónál, akkor szerelje a vonószemet az első aljzatba, és használja azt a gumipókkal történő rögzítéshez.
- A csomag méretének növekedésével a menetszélnek kitett felület és ezáltal a fogsztás is növekszik.
- Vezessen finoman. Kerülje a hirtelen gyorsításokat, az erős fékezéseket és az éles kanyarvételeket.





### **FIGYELEM**

A tetőn elhelyezett rakomány megváltoztatja az autó tömegközéppontját és vezetési jellemzőit.

Vegye figyelembe az autó tömegekre és megengedett maximális terhelésére vonatkozó műszaki adatait.

### **Kapcsolódó információk**

- Javaslatok a rakodáshoz (604. oldal)
- Tömegek (677. oldal)

### **Táskatartó kampók**

A táskatartók a helyükön tartják a táskákat és megakadályozzák azok eldőlését és tartalmának csomagtérbé borulását.

### **Az oldalak mentén**

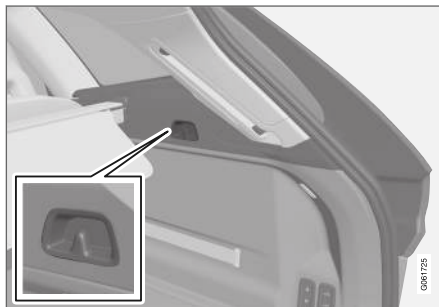

Az oldalpanelben a csomagtér mindkét oldalán egy táskaakasztó található.

### **FONTOS**

A táskakampók terhelhetősége legfeljebb 5 kg (11 font).

### **Kapcsolódó információk**

- Javaslatok a rakodáshoz (604. oldal)
- A kesztyűtartó használata (602. oldal)
- A biztonsági háló\* felszerelése és eltávolítása (613. oldal)

- A csomagtértakaró\* felszerelése és eltávolítása (607. oldal)
- A biztonsági rácsok\* felszerelése és eltávolítása (611. oldal)

## Csomagrögzítő szemek

A csomagrögzítő fülek hevederek csatlakoztatására használhatók csomagok rögzítéséhez a csomagterben.

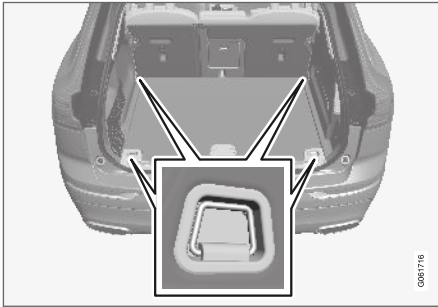

### **⚠ FIGYELEM**

A kemény, éles és/vagy nehéz, kiálló tárgyak erős fékezéskor sérülést okozhatnak.

Mindig rögzítse a nagy és nehéz tárgyakat biztonsági övel vagy csomagrögzítő hevederekkel.

## Kapcsolódó információk

- Javaslatok a rakodáshoz (604. oldal)
- Tömegek (677. oldal)

## Átvezető rakodónyílás a hátsó ülésben

A hátsó ülés háttámlájában található fedél hosszú tárgyak, például sílecek szállításához kinyitható.



Az ábra vázlatos - az alkatrészek az autómoddeltől függően eltérőek lehetnek.

1. Fogja meg a fedél fogantyúját a csomagterben, és hajtsa le a fedelet.
2. Hajtsa előre a kartámlát a hátsó ülésben.

A szervizzárás funkció használatához be kell csukni az átmenő fedelet.

## Kapcsolódó információk

- Javaslatok a rakodáshoz (604. oldal)
- Szervizzárás (278. oldal)
- Csomagrögzítő szemek (607. oldal)

## A csomagtértakaró\* felszerelése és eltávolítása

A kihúzott helyzetben a csomagtértakaró és a hátsó panel megakadályozza a csomagterbe látást.

### A csomagtértakaró felszerelése

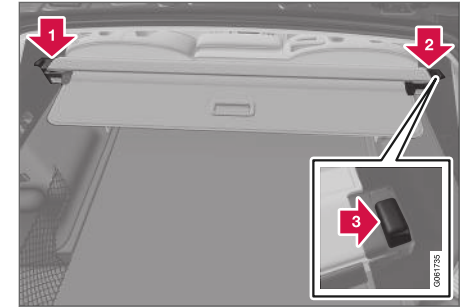

- ➔ Helyezze a csomagtértakaró végdarabjainak egyikét a csomagtér oldallemezén található mélyedésbe.

2. Ezután helyezze a végdarabot az oldallemez mélyedésébe az ellentétes oldalon.



Ügyeljen arra, hogy az első panel lefelé, a háttámlák felé mutasson, mielőtt a helyére tenné a kazettát.

3. Nyomja le a végdarabokat mindkét oldalon egyenként.  
 > Amikor "kattanást" hall és mindkét végdarabon eltűnik a piros jelölés, akkor a csomagértakaró rögzítve van - ellenőrizze, hogy biztonságosan rögzült-e.

### A csomagterajtó-panel felszerelése

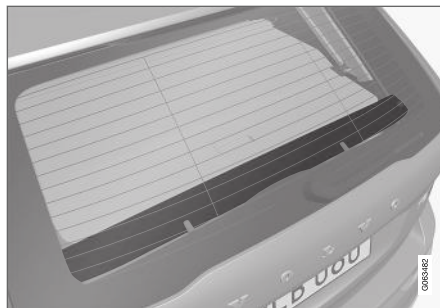

Csomagteraktakaró használatakor egy panelt kell a csomagterajtóra rögzíteni.

1.



Fordítsa a panelt jobbra a csavar felőli oldalával lefelé, és vezesse a csapot a konzolba a csomagterajtó egyik oldalán.

2. Szorítsa meg kissé a panelt, hogy megkönynyítse a csapnak a megfelelő konzolba vezetését a másik oldalon.

3.

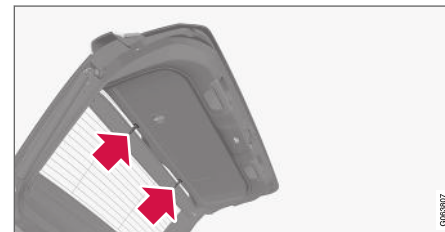

Nyomja a két felső kapcsolt a megfelelő aljzatba a csomagterajtón, hogy azok a helyükre kattanjanak.

### A csomagteraktakaró eltávolítása

Visszahúzott helyzetben:

1. Nyomja meg a gombot a visszahúzott csomagteraktakaró egyik végdarabján, és emelje ki azt a véget.
2. Billentse felfelé/kifelé óvatosan a takarót.  
 > A másik végdarab automatikusan meglazul, és a takaró kiemelhető a csomagteraktóból.

### A csomagterajtó-panel eltávolítása

Ha a csomagteraktakaró nincs használatban, akkor a hátsó panel eltávolítható.

1.

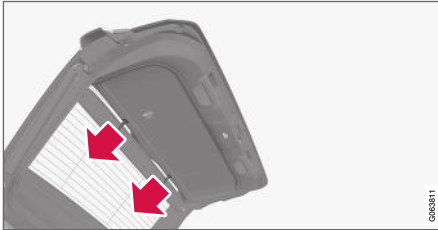

Húzza ki egyenesen a panel felső kapcsait a csomagterajtóból.

2.

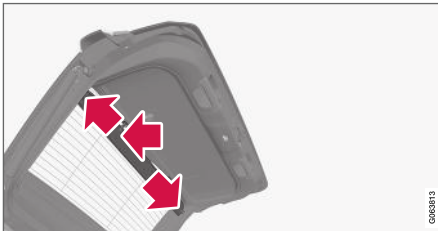

Óvatosan húzza el a panelt a konzoltól a csomagterajtó egyik oldalán, majd a másik oldalán. Ha szükséges, szorítsa meg kicsit a panelt, hogy rugalmasabb legyen és megkönnyítse az eltávolítást.

### Kapcsolódó információk

- A csomagteraktakaró\* használata (609. oldal)
- Javaslatok a rakodáshoz (604. oldal)

### A csomagteraktakaró\* használata

A csomagteraktakarónak két kihúzott helyzete van - egy teljesen takaró helyzet és egy rakodási helyzet, amikor részlegesen vissza van húzva, hogy megkönnyítse a csomagterékhez történő hozzáférést.



## Tejlesen takaró helyzet

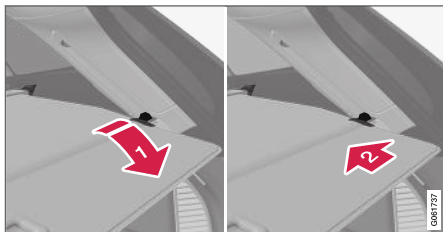

1 Fogja meg a fogantyút, és húzza a csomag-tértakarót a véghelyzetbe.

2 Akassza a rögzítőcsapokat a csomag-tér hátsó oszlopainak mélyedéseibe.

> A csomag-tértakaró rögzül a teljesen takaró helyzetben.



Csomagtértakaró teljesen takaró helyzetben.

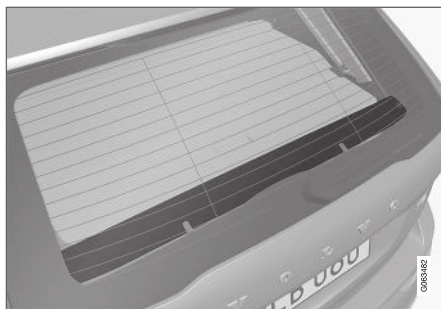

A csomag-tárajtó belsejébe rögzített hátsó panel kiegészíti a csomag-tértakarót.

### **! FONTOS**

Ne helyezzen tárgyakat a csomag-tértakaróra.

## Rakodási mód

A teljesen takaró helyzetből:

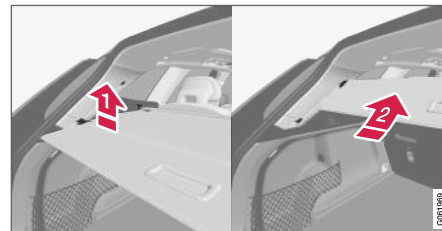

Nyomja enyhén felfelé a csomag-tértakaró fogantyú részét.

> A takaró felemelkedik, amíg meg nem áll a rakodási helyzetben.

Visszatérés a teljesen takaró helyzetbe a rakodási helyzetből:

1. Fogja meg a fogantyút, és húzza le a csomag-tértakarót a véghelyzetbe. Ennek megkönnyítéséhez hajtsa fel kissé a fogantyút, hogy a rögzítő csapok elkerüljék az ütközőket.
2. Engedje el a fogantyút, hogy a rögzítő csapok beakadjanak.
  - > A takaró a teljesen takaró helyzetben rögzül.



**! FONTOS**

A csomagtértakaró eltakarhatja a hátrafelé történő kilátást, amikor rakodási helyzetben van. Ügyeljen arra, hogy a csomagtértakaró vezetés közben teljesen ki vagy vissza legyen húzva.

**Visszahúzás**

1. A teljesen takaró helyzetből:

Emelje fel a fogantyút, és húzza hátrafelé, hogy kiakassza a csomagtértakaró rögzítő csapjait, majd engedje el.

A rakodási helyzetből:

Fogja meg a fogantyút, és húzza ki a csomagtértakarót a hornyokból - húzza a teljesen takaró helyzetbe. Emelje fel a fogantyút, és húzza hátrafelé, hogy kiakassza a rögzítő csapokat, majd engedje el.

2. Húzza vissza a takarót a rögzítő csapokkal a hornyokon kívül, meg nem áll a visszahúzott helyzetben.

**Kapcsolódó információk**

- A csomagtértakaró\* felszerelése és eltávolítása (607. oldal)

**A biztonsági rácsok\* felszerelése és eltávolítása**

A biztonsági rács megakadályozza, hogy erős fékezéskor a csomagtérben elhelyezett csomagok vagy állatok előre repüljenek az utastérben.

A biztonsági rács az ECE R17 szerinti törésteszten esett át és megfelel a Volvo szilárdsági követelményeinek.

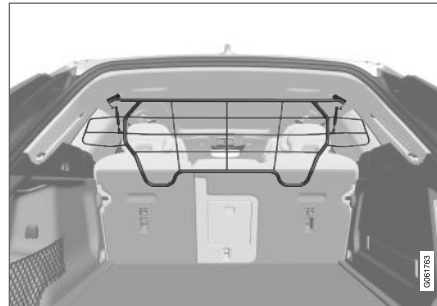

Biztonsági okokból, a biztonsági rácsot mindig helyesen rögzíteni kell.

**! FIGYELEM**

Semmilyen körülmények között, senki ne maradjon a raktérben, ha az autó mozog. Így elkerülhetők az erős fékezés vagy baleset okozta sérülések.

**Felszerelés**

**! FONTOS**

A biztonsági rács csak az itt leírtak szerinti hátsó helyzetben (a hátsó ülés mögött) használható.

A biztonsági rács első felszerelése előtt a meglévő műanyag tetőtartókat acél tetőtartókra kell cserélni. A Volvo azt javasolja, hogy a tetőtartók cseréjét hivatalos Volvo műhelyben vagy kereskedésben végeztesse el.

1. Hajtsa előre a hátsó üléstámlát.
2. Ügyeljen arra, hogy a megfelelő irányba fordítsa a biztonsági rácsot. Emelje be a biztonsági rácsot az egyik oldalajtón.



◀ 3.

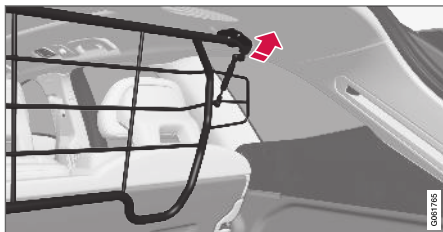

Helyezze a biztonsági rács konzoljait a tetőtartókra.

A következő lépést megkönnyíti, ha két ember tartja a biztonsági rácsot a megfelelő helyzetben.

4.



Helyezze be a mellékelt csavart, és húzza meg a hozzá tartozó 6 mm méretű imbuszkulccsal. Ismétlje meg a másik oldalon. Ajánlott meghúzási nyomaték: 20 Nm (15 lábfont).

> Ellenőrizze, hogy megfelelően fel van szerelve a biztonsági rács.

5. Hajtsa vissza egyenes állásba a háttámlát.

A felszereléshez/eltávolításhoz szükséges számmal kapcsolatos további információkért, tanulmányozza a vásárláskor kapott beszerelési utasítást.

### ! FONTOS

A biztonsági rács nem hajtható fel vagy le, amikor fel van szerelve a csomagteretakaró.

### Kapcsolódó információk

- Javaslatok a rakodáshoz (604. oldal)
- Csomagrögzítő szerek (607. oldal)

## A biztonsági háló\* felszerelése és eltávolítása

A biztonsági háló megakadályozza, hogy a csomagok előre repüljenek az utastérben egy hirtelen fékezés során.

A biztonsági háló négy rögzítő ponthoz van rögzítve.

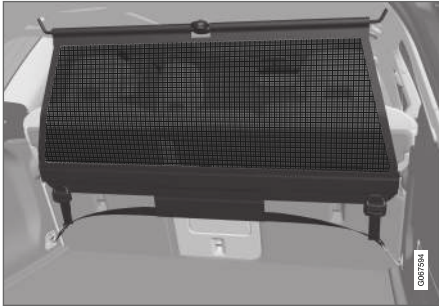

Biztonsági okokból a biztonsági hálót mindig rögzíteni kell és az alábbiak szerint kell biztosítani.

A háló erős műanyag szövetből készült és két különböző helyre rögzíthető az autóban:

- Hátsó rögzítés - a hátsó ülés mögött.
- Első rögzítés - az első ülések mögött.

### **FIGYELEM**

A csomagtérben jól rögzíteni kell a csomagokat és megfelelően elhelyezett biztonsági hálót kell használni.

## A biztonsági háló felszerelése

### **FIGYELEM**

Szükséges meggyőződni arról, hogy a biztonsági háló felső biztosító pontjai megfelelően vannak-e elhelyezve és a húzó hevederek megfelelően be vannak-e akasztva.

Sérült biztonsági hálót nem szabad használni.

### **MEGJEGYZÉS**

Előre történő szerelés esetén a biztonsági háló beszerelése valamelyik hátsó ajtón keresztül a legkönnyebb.

1. Hajtsa ki a biztonsági hálót és ellenőrizze, hogy az osztott felső rúd a hálóban kinyújtott helyzetben van-e rögzítve.
2. Akassza a háló rögzítő burkolatának egyik végét az első vagy hátsó tetőrögzítőbe a rögzítő hevederrel maga felé fordítva.

3. Akassza a háló második rögzítő kampóját a tetőkonzolja az ellentétes oldalon.

A teleszkopikusan rugózó rögzítő kampók megkönnyítik a felszerelést.

Ügyeljen arra, hogy előre nyomja a háló rögzítőkampóit az egyes tetőrögzítők első véghelyzetébe.



4.

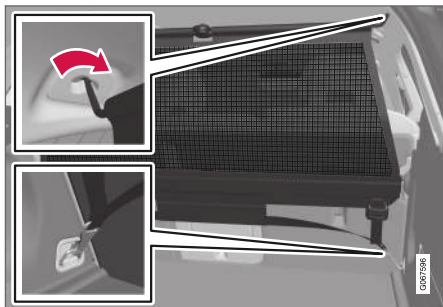

Hátsó rögzítés.

Hátsó rögzítés esetén:

A háló hátsó tetőrögzítőkhöz rögzített állapotban, akassza a biztonsági háló húzó hevedereit az első csomagrögzítő fülekbe a csomagterben.

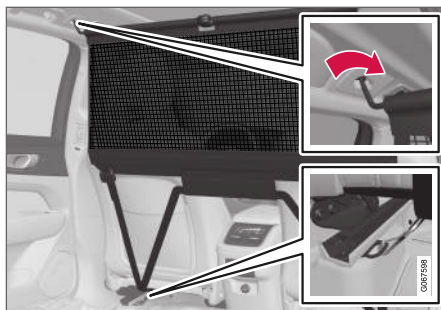

Első rögzítés.

Első rögzítés esetén:

A hálót az első tetőrögzítőkhöz rögzítve, akassza a rögzítőhevedereket a külső fülekbe az ülés csúszósínjeinek hátulján - könnyebb, ha a háttámlák egyenesre vannak állítva és az üléseket kissé előre vannak mozdítva.

Ügyeljen arra, hogy ne nyomja erősen az ülést és a háttámlát a hálónak, amikor újra visszamozdítja azokat - csak addig állítsa az ülést vagy háttámlát, amíg azok hozzá nem érnek a hálóhoz.

**! FONTOS**

Ha az ülést vagy háttámlát erősen a biztonsági hálónak nyomják, akkor a háló és annak tetőrögzítői károsodhatnak.

5. Feszítse meg a biztonsági hálót a rögzítő hevederekkel.

**A biztonsági háló eltávolítása**

A biztonsági háló könnyen eltávolítható és összehajtható.

1. Csökkentse a biztonsági háló feszességét a rögzítőheveder zárjában található gombbal, és húzzon ki kicsit a rögzítőhevederből mindkét oldalon.
2. Nyomja be a reteszeket, és válassza le mindkét rögzítőheveder kampóját.
3. Bontsa a felső rögzítéseket, és oldja le a hálót a tető rögzítőelemeiről.
4. Nyomja meg a piros gombot a rúdon, hogy behajthassa és feltekerhesse a hálót. Tárolja a hálót a saját csomagolásában.

**Kapcsolódó információk**

- Javaslatok a rakodáshoz (604. oldal)
- Csomagrögzítő szemek (607. oldal)

## Elsősegélycsomag\*

Az elsősegélycsomag tartalmazza az elsősegély-felszerelést.

Tartsa az elsősegélynyújtó készletet az elasztikus heveder mögött, ha az autó rendelkezik ilyennel.

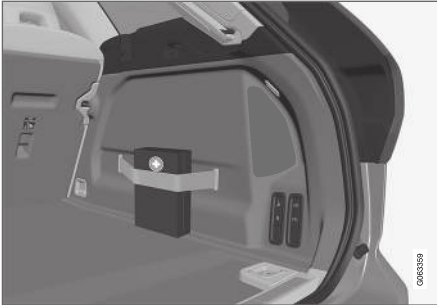

Az ábra vázlatos - az alkatrészek az autómoddeltől függően eltérőek lehetnek.

## Kapcsolódó információk

- Raktér (603. oldal)

## Elakadásjelző háromszög

Használja az elakadásjelző háromszöget, hogy figyelmeztesse a többi közlekedőt, ha forgalomban kénytelen megállni.

Kapcsolja be a vészvillogókat is.

### Tárolóhelyek

Az elakadásjelző háromszög a csomagterájtó bel-sején lévő rekeszben található.

### Az elakadásjelző háromszög felhajtása

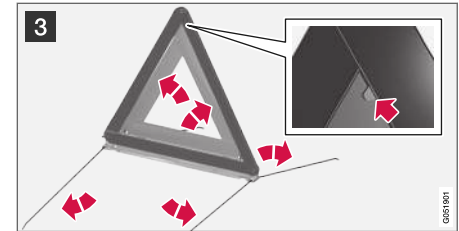
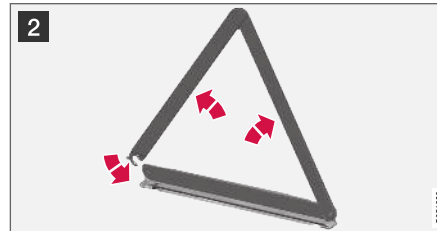

- 1 Nyissa ki a fedelet először negyed fordulattal elforgatva a gombot, majd lehúzva a fedelet a konzolokról a felső és alsó széleken.  
Nyomja kissé jobbra az elakadásjelző háromszöget rögzítő reteszt, és távolítsa el a tokot.
- 2 Vegye ki az elakadásjelző háromszöget a tokból, hajtsa ki, és helyezze össze a végeket.
- 3 Hajtsa ki az elakadásjelző háromszög támasztó lábait.

Tartsa be az elakadásjelző háromszög használatára vonatkozó szabályokat. Helyezze az elakadásjelző háromszöget a forgalom szempontjából alkalmas helyre.

Ügyeljen arra, hogy az elakadásjelző háromszög és a tok megfelelően legyen rögzítve a tárolóhelyén és a fedél teljesen zárva legyen a használatot követően.

## Kapcsolódó információk

- Raktér (603. oldal)
- Vészvillogók (159. oldal)



# KARBANTARTÁS ÉS SZERVIZELÉS

### Volvo szervizprogram

Az autó lehető legbiztonságosabb és legmegbízhatóbb működése érdekében, tartsa be a Volvo szervizprogramot a szerviz és garanciafüzet előírásainak megfelelően.

A Volvo azt javasolja, hogy a szervizelési és karbantartási munkákat hivatalos Volvo műhelyben végeztesse el. A Volvo műhelyek rendelkeznek a legmagasabb minőségű szolgáltatáshoz szükséges szakemberekkel, célszerszámokkal és szervizirodalommal.

#### **! FONTOS**

A Volvo garancia megmaradása érdekében, ellenőrizze és tartsa be a szerviz- és garanciafüzet utasításait.

### Szervizelés és javítás

Szervizeltesse rendszeresen az autóját. Tartsa be a Volvo által előírt szervizintervallumokat.

Ha átvizsgálásra és javításra van szükség, akkor csak egy hivatalos Volvo műhelyben tudják elvégezni a munkát.

#### **! FIGYELEM**

Ne hajtson végre semmilyen javítást önállóan a járművön. A leválasztott elektromos kábelek és/vagy komponensek javítása csak minősített műhelyben végezhető - Volvo szerviz igénybe vételét javasoljuk.

### Töltőkábel a vezérlőegységgel

#### **! FONTOS**

Semmilyen módon ne módosítsa a vezérlőegységet.

### Kapcsolódó információk

- Autó állapota (620. oldal)
- Szervizelés és javítás előjegyzése (621. oldal)
- Berendezés csatlakoztatása az autó diagnosztikai aljzatához (40. oldal)
- A klímavezérlő rendszer szervizelése (626. oldal)
- A fékrendszer karbantartása (451. oldal)
- A motortér áttekintése (628. oldal)

### Adatátvitel az autó és a műhely között Wi-Fi kapcsolaton keresztül

A Volvo műhelyek speciális Wi-Fi hálózattal rendelkeznek a biztonságos adatátvitel érdekében az autó és a műhely között. A műhelylátogatás egyszerűbb és hatékonyabb, amikor a diagnosztikai információk és a szoftver átvitele a műhely hálózatán keresztül történhet.

Műhelylátogatás során lehetséges, hogy a szerelő csatlakoztatni szeretné az autót a műhely hálózatához Wi-Fi kapcsolaton, hogy hibakeresést és szoftverletöltést hajtson végre. Az ilyen típusú kommunikáció esetében az autó csak egy műhely hálózatához csatlakozik. Az autó más Wi-Fi hálózathoz, például otthoni hálózathoz történő csatlakoztatása nem lehetséges ugyanolyan módon, mint a műhely hálózatához.

### Csatlakoztatás a távvezérlős kulccsal

A csatlakozást normális esetben a szerelő végzi a távvezérlős kulcs gombjainak használatával. Ezért fontos, hogy magával vigyen egy gombokkal ellátott kulcsot, amikor szervizbe megy. Nyomja meg háromszor a távvezérlős kulcs zár gombját, hogy csatlakoztassa az autót a műhelyhez Wi-Fi kapcsolaton.

Amikor az autó Wi-Fi hálózathoz csatlakozik, akkor a  szimbólum látható a központi kijelzőn.



**FIGYELEM**

Az autót nem szabad vezetni, amikor csatlakoztatva van a műhely hálózataihoz és rendszereihez.

**Kapcsolódó információk**

- Rendszerfrissítések kezelése a letöltési központban (619. oldal)
- Szervizelés és javítás előjegyzése (621. oldal)

**Letöltési központ**

Az autó számos rendszere frissíthető a központi kijelzőről az internethez csatlakozó autókban<sup>1</sup>.



A központi kijelző alkalmazás nézetéből megnyitható **Letöltőközpont** alkalmazás az alábbiakat teszi lehetővé:

- a rendszerszoftver frissítéseinek keresése és frissítése
- a Sensus Navigation\* térképadatainak frissítése
- alkalmazások letöltése, frissítése és eltávolítása.

**Kapcsolódó információk**

- Rendszerfrissítések kezelése a letöltési központban (619. oldal)
- Alkalmazások letöltése (513. oldal)
- Alkalmazások frissítése (514. oldal)
- Alkalmazások törlése (514. oldal)
- Internetkapcsolattal rendelkező autó\* (547. oldal)
- Navigálás a központi kijelző nézeteiben (112. oldal)

**Rendszerfrissítések kezelése a letöltési központban**

A funkciók online autóhoz és az infotainment rendszer a letöltési központon keresztül frissíthető. A frissítések egyenként vagy egyszerre az összes frissítés is végrehajtható.

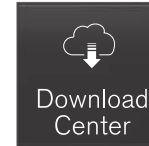
**Frissítés keresése**

Ha frissítés áll rendelkezésre, akkor megjelenik a **Új szoftverfrissítések elérhetők** üzenet a központi kijelző állapotsávjában.

A rendszerfrissítésekhez az autónak csatlakoznia kell az internethez<sup>2</sup>.

- Menjen a **Letöltőközpont** lehetőséghez a központi kijelző alkalmazás nézetében.
  - > Ha nem hajtott végre keresést az infotainment rendszer utolsó indítása óta, akkor keresés kerül végrehajtásra. Szoftver telepítése közben nem kerül végrehajtásra keresés.

A **Rendszerfrissítések** gombon látható szám mutatja a rendelkezésre álló frissítések számát. Egyszeri megérintése megjeleníti az autóba telepíthető frissítések listáját.

<sup>1</sup> Az adatok küldése (adatforgalom) az internet használatával történik és ez költségekkel járhat.

<sup>2</sup> Az adatok küldése (adatforgalom) az internet használatával történik és ez költségekkel járhat.





### **i** MEGJEGYZÉS

Az adatletöltés hatással lehet az egyéb adattávitellel járó szolgáltatásokra, mint például az internetrádió. Ha az egyéb szolgáltatások megszakadását észleli, akkor a letöltés megszakítható. Vagy kikapcsolhatja illetve megszakíthatja a többi szolgáltatást.

### **i** MEGJEGYZÉS

A frissítések megszakadhatnak, amikor kikapcsolja a gyújtást és elhagyja az autót.

Azonban nem szükséges befejezni a frissítést, mielőtt elhagyja az autót, mert a frissítés az autó következő használatakor folytatódik.

### **Az összes rendszerszoftver frissítése**

- Válassza ki az **Összes telepítése** lehetőséget a lista alján.

Ha nem szeretné látni a listát, akkor ehelyett választhatja az **Összes telepítése** lehetőséget a **Rendszerfrissítések** gombnál.

### **Egyes rendszerszoftver-programok frissítése**

- Válassza a **Telepítés** lehetőséget a szükséges szoftverre vonatkozóan.

### **Szoftverletöltés megszakítása**

- Érintse meg az X jelet a tevékenységjelzőben, amely felváltotta a **Telepítés** gombot a letöltés kezdetekor.

Ne feledje, hogy csak a letöltés szakítható meg, amikor elkezdődött a telepítési fázis, akkor az már nem törölhető.

### **Szoftverfrissítés háttérben történő keresésének inaktíválása**

Az automatikus szoftverfrissítés-keresés aktív, amikor az autó kikerül a gyárból, de a funkció inaktíválható.

1. Érintse meg a **Beállítások** lehetőséget a központi kijelző felső nézetében.
2. Nyomja meg a **Rendszer** → **Letöltőközpont** gombot.
3. Távolítsa el a **Automatikus Szoftverfrissítés** jelölését.

### **Kapcsolódó információk**

- Letöltési központ (619. oldal)
- Internetkapcsolattal rendelkező autók\* (547. oldal)
- Navigálás a központi kijelző nézeteiben (112. oldal)

### **Autó állapota**

Az autó általános állapota megjeleníthető a központi kijelzőn a szervizelés előjegyzésének lehetőségével<sup>3</sup>.

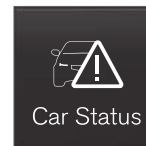

Az **Autó állapota** alkalmazás a központi kijelző alkalmazás nézetében indítható el és négy füllel rendelkezik.

- **Üzenetek** - állapotüzenetek
- **Állapot** - a motorolajszint és az AdBlue szint<sup>4</sup> ellenőrzése
- **TPMS** - a gumiabroncsnyomás ellenőrzése
- **Időpontok** - előjegyzési információk és autó információk<sup>3</sup>.

### **Kapcsolódó információk**

- A járművezetői kijelzőről mentett üzenetek kezelése (104. oldal)
- A motorolaj ellenőrzése és feltöltése (630. oldal)
- Gumiabroncsnyomás-figyelő rendszer\* (575. oldal)
- Szervizelés és javítás előjegyzése (621. oldal)

<sup>3</sup> Bizonyos piacokra vonatkozik.

<sup>4</sup> AdBlue Csak dízelmotoros autók esetén.

- Autóadatok küldése a szerviznek (622. oldal)
- Navigálás a központi kijelző nézeteiben (112. oldal)

## Szervizelés és javítás előjegyzése<sup>5</sup>

Ez a szolgáltatás a szervizelések és műhelylátogatások előjegyzésének kényelmes módját nyújtja közvetlenül az autóban.

Amikor elérkezik a szervizelés ideje és, bizonyos esetekben, amikor az autónak javításra van szüksége, akkor egy üzenet jelenik meg a járművezetői kijelzőn és a központi kijelző tetején. A szervizelés dátumát az határozza meg, hogy mennyi idő telt el, hány órát járt a motor vagy mekkora távolságot tett meg az utolsó szervizelés óta.

### A szolgáltatás használata előtt

- Volvo ID létrehozása és regisztrálása az autónak.
- Válassza ki a Volvo kereskedést, amellyel kapcsolatba szeretne lépni a [www.volvocars.com](http://www.volvocars.com) weboldal felkeresésével, majd bejelentkezve.
- Előjegyzési információk küldéséhez és fogadásához az autónak csatlakoznia kell az internethez<sup>6</sup>.

### Szervizelés előjegyzése

Töltsön ki előjegyzési kérelmet, amikor arra szükség van vagy amikor egy üzenet azt jelzi, hogy az autónak szervizelésre illetve javításra van szüksége.

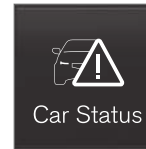

Car Status

1. Nyissa meg az **Autó állapota** alkalmazást az alkalmazás nézetből a központi kijelzőn.
2. Nyomja meg a **Időpontok** gombot.
3. Nyomja meg a **Időpont kérése** gombot.
4. Ügyeljen arra, hogy a megfelelő **Volvo-azonosító** adatot írja be.
5. Ügyeljen arra, hogy a kívánt **Műhely** adatot írja be.
6. Töltse ki a **Infó a műhelynek** mezőt, ha például azt szeretné, hogy végezzenek el valamit a műhelylátogatás során vagy egyéb fontos közlendője van a szervizzel.

<sup>5</sup> Bizonyos piacokra vonatkozik.

<sup>6</sup> Az adatok küldése (adatforgalom) az internet használatával történik és ez költségekkel járhat.

- ◀ 7. Nyomja meg a **Időpontkérés küldése** gombot.
- > Néhány napon belül e-mailben kap javaslatot az időpontra<sup>7</sup>.

Ugyanazt az információt kapja e-mailben és amikor a bejelentkezik a [www.volvocars.com](http://www.volvocars.com) oldalon.

Bizonyos piacokon, ha egyszer elküldte az időpontkérést, akkor a járművezetői kijelzőn elalszik az autó szervizelésére vonatkozó üzenet.

8. Érintse meg a **Kérés érvénytelenít.** lehetőséget a kérés törléséhez.

Az autóból elküldött előjegyzési kérelem olyan autóadatokat tartalmaz, amelyek megkönnyítik a szerviz számára a tervezést.

A kereskedő digitális előjegyzési ajánlattal jelentkezik. A kereskedés információi is elérhetők az autóban és bármikor kapcsolatba léphet a szervizzel.

### Fogadja el az időpont-egyeztetési kérést

Amikor az autó megkapta az előjegyzési javaslatot, akkor egy üzenet jelenik meg a központi kijelző tetején.

1. Érintse meg az üzenetet

2. Ha a javasolt előjegyzés elfogadható, akkor érintse meg az **Elfogadás** lehetőséget. Különben, érintse meg a **Új ajánlat küldése** vagy **Elutasít** lehetőséget.

Bizonyos piacokon a rendszer emlékezteti Önt a tervezett időpont közeledtéről, és a navigációs rendszer<sup>8</sup> a műhelybe is irányíthatja, amikor elérkezik az időpont.

### Kapcsolódó információk

- Autó állapota (620. oldal)
- Autóadatok küldése a szerviznek (622. oldal)
- Navigálás a központi kijelző nézeteiben (112. oldal)
- Volvo ID (28. oldal)
- Internetkapcsolattal rendelkező autó\* (547. oldal)

### Autóadatok küldése a szerviznek<sup>9</sup>

Bármikor lehetőség van információk küldésére az autóból, például szervizlátogatás előjegyzésekor vagy amikor adatokkal szeretné segíteni a szervizt, hogy szervizlátogatása tervezhető legyen. Az autóadatok küldése nem ugyanaz, mint a szervizlátogatás előjegyzése.



1. Nyissa meg az **Autó állapota** alkalmazást az alkalmazás nézetből a központi kijelzőn.
2. Nyomja meg a **Időpontok** gombot.

<sup>7</sup> Ez az időkeret piaconként változó lehet.

<sup>8</sup> Sensus Navigation\* esetében.

<sup>9</sup> Bizonyos piacokra vonatkozik.

3. Nyomja meg a **Autóadatok küldése** gombot.
- > Egy üzenet jelenik meg a központi kijelző tetején, hogy a járműadatok elküldése megtörtént. Megszakíthatja adatátvitelt, ha megérinti az X jelet a tevékenységjelzőben.

Az információk az autó internetkapcsolatán kerülnek küldésre<sup>10</sup>.

Ezek az autóadatok bármely kereskedés számára elérhetők, ha rendelkeznek az autó azonosító számával (VIN<sup>11</sup>).

### Az autóadatok tartalma

Az elküldött adatok az utolsó mentett adatokat tartalmazzák (amikor az autó utoljára üzemelt) és az alábbi területekről tartalmazznak információkat:

- Szervizelés szükségessége
- idő az utolsó szerviz óta
- működési állapot
- folyadékszintek
- Kilométer-számláló állása
- az autó járműazonosító száma (VIN<sup>11</sup>)
- Az autó szoftververziója
- az autó diagnosztikai adatai

### Kapcsolódó információk

- Szervizelés és javítás előjegyzése (621. oldal)
- Autó állapota (620. oldal)
- Navigálás a központi kijelző nézeteiben (112. oldal)
- Internetkapcsolattal rendelkező autó\* (547. oldal)

<sup>10</sup> Az adatok küldése (adatforgalom) az internet használatával történik és ez költségekkel járhat.

<sup>11</sup> Járműazonosító szám.

### Az autó felemelése

Az autó emelésekor fontos, hogy az emelőt az autó karosszériájának alsó részén erre kialakított pontokhoz helyezze.

**Szintszabályozás vezérlése\*** funkcióval rendelkező autók esetén: Ha az autó légrugózással rendelkezik, akkor azt ki kell kapcsolni az autó fel-emelése előtt.

#### FIGYELEM

Ha az autót műhelyemelővel emeli fel, akkor azt a négy emelőpont valamelyike alá kell helyezni. Ügyeljen az emelő olyan elhelyezésére, hogy az autó ne tudjon lecsúszni arról. Győződjön meg a gumivédővel ellátott emelőtárcsa olyan elhelyezésére, hogy az autó stabil maradjon és ne károsodjon. Mindig használjon tengelybakot vagy hasonló eszközt.

#### MEGJEGYZÉS

A Volvo azt ajánlja, hogy csak a kérdéses autómódellhez tartozó emelőt használja. Ha nem a Volvo által ajánlott emelőt használ, akkor tartsa be a gyártó utasításait.

Az autó normál emelőjét csak esetenkénti és rövid idejű használatra tervezték, például defektes kerekek cseréjéhez, a nyári és téli kerekek cseréjéhez stb. Ha az autót gyakrabban vagy egy kerékcseréhez szükségesnél hosszabb időre emeli fel, akkor műhelyemelő használata javasolt. Ebben az esetben, kövesse a berendezés gyártójának kezelési útmutatóját.



A háromszögek jelzik a műanyag fedélben az emelési pontok helyét (pirossal jelölve).

### Kapcsolódó információk

- Kerék eltávolítása (582. oldal)
- Emelő\* (581. oldal)
- A szintszabályozás beállításai\* (474. oldal)

### A klímavezérlő rendszer szervizelése

A légkondicionáló rendszer csak hivatalos szervizben szervizelhető és javítható.

#### Hibakeresés és javítás

A légkondicionáló rendszer fluoreszkáló jelzőanyagokat tartalmaz. A szívárgás-észlelési munka során ultraibolya fényt kell használni.

A Volvo azt javasolja, hogy lépjen kapcsolatba egy hivatalos Volvo műhellyel.

#### R134a hűtőközeget használó autók

##### FIGYELEM

A légkondicionáló rendszer nyomás alatt lévő R134a hűtőközeget tartalmaz. A rendszer csak hivatalos szervizben szervizelhető és javítható.

#### R1234yf hűtőközeget használó autók

##### FIGYELEM

A légkondicionáló rendszer nyomás alatt lévő R1234yf hűtőközeget tartalmaz. A SAE J2845 (a hordozható klímarendszerekben használt hűtőközegek biztonságos szervizelésére és tárolására vonatkozó technikusképzés) szabványnak megfelelően, a hűtőközeg rendszert a rendszer biztonsága érdekében csak szakképzett szerelők szervizelhetik és javíthatják.

### Kapcsolódó információk

- Volvo szervizprogram (618. oldal)

### Szélvédőre vetített kijelző a szélvédő cseréjekor\*

A szélvédőre vetített kijelzővel rendelkező autók speciális szélvédővel rendelkeznek, amely megfelel a képkivetítés követelményeinek.

A Volvo azt javasolja, hogy keressen fel egy hivatalos Volvo műhelyt a szélvédő cseréjéhez. A szélvédőre vetített kijelző grafikáinak helyes megjelenítéséhez megfelelő típusú szélvédőt kell beszerezni.

### Kapcsolódó információk

- Szélvédőre vetített kijelző\* (140. oldal)
- A szélvédőre vetített kijelző\* tisztítása (654. oldal)



## A motortérfedél nyitása és zárása

A motorháztető az utastérben található fogantyú és a motorháztető alatti fogantyú használatával nyitható ki.

### A motorháztetőt kinyitása

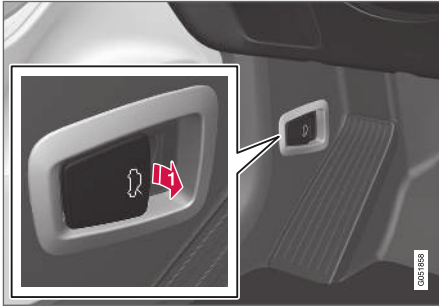

- ➔ Húzza meg a pedálok mellett található fogantyút a motorháztető kioldásához a teljesen zárt helyzetből.



- ➔ Csúsztassa a kezét balról jobbra a motorháztető alatti nyílásban, mozdítsa felfelé és oldalra a fogantyút, hogy kioldja a motorháztetőt a reteszből, és emelje fel azt.

### Figyelem - a motorháztető nincs zárva



Amikor a motorháztető ki van oldva, akkor világít egy figyelmeztető szimbólum és az ábra a járművezetői kijelzőn, és egy hangjelzés szólal meg. Ha az autó még mindig gurul, akkor megismétlődik a hangjelzés.

### **i** MEGJEGYZÉS

Ha világít a figyelmeztető szimbólum vagy hallható a figyelmeztető hangjelzés, annak ellenére, hogy a motorháztető megfelelően zárva van, akkor forduljon hivatalos Volvo márkaszervizhez.

## A motorháztető becsukása

1. Nyomja lefelé a motorháztetőt, amíg az a saját súlya miatt esni nem kezd.
2. Amikor a motorháztető a záróretesznek ütközik, nyomja le a motorháztetőt, hogy teljesen bezárja azt.

### **!** FIGYELEM

Zúzódásveszély! Ügyeljen arra, hogy ne legyen semmi a motorháztető lecsukódásának útjában, különben fennáll a személyi sérülés kockázata.

### **!** FIGYELEM

Ellenőrizze, hogy lecsukáskor megfelelően zár-e a motorháztető. A motorháztetőnek mindkét oldalon hallhatóan rögzülnie kell.



A motorháztető nincs teljesen zárva.





A motorháztető teljesen zárva van.

### **FIGYELEM**

Soha ne vezessen nyitott motorháztetővel!

Ha vezetés közben bármilyen jelét tapasztalja annak, hogy a motorháztető nincs megfelelően zárva, akkor haladéktalanul álljon meg, és zárja le azt.

### Kapcsolódó információk

- A motortér áttekintése (628. oldal)
- Ajtó és biztonsági öv emlékeztető (50. oldal)

### A motortér áttekintése

Az áttekintés néhány szervizzel kapcsolatos komponenszt mutat.

Az autó elektromos hajtásrendszerének bizonyos komponensei a motorháztető alatt helyezkednek el. Legyen óvatos ezen a területen, és csak a normál karbantartáshoz kapcsolódó részeket érintse meg.

### **FIGYELEM**

A narancs színű kábeleket csak képzett szakemberek kezelhetik.

### **FIGYELEM**

Az autóban számos komponens nagy feszültségű árammal működik, ami helytelen beavatkozás esetén veszélyes lehet.

- Ne érjen semmihez, ami nincs egyértelműen leírva ebben a használati útmutatóban.
- Legyen körültekintő, amikor ellenőrzi/ feltölti a folyadékokat a motortérben.

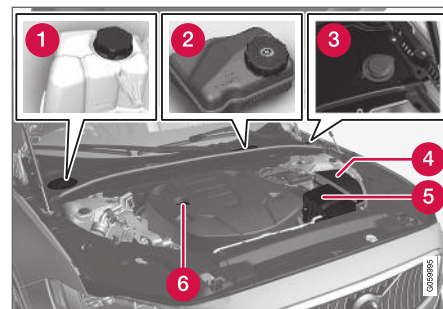

A motortér megjelenése a modelltől és a motorváloztatótól függően változhat.

- 1 A hűtőfolyadék túlagulási tartálya
- 2 Fékfolyadék tartály (a vezető oldalon helyezkedik el)
- 3 Mosófolyadék-töltőcső<sup>12</sup>
- 4 Központi elektromos egység
- 5 Levegőszűrő
- 6 Motorolaj-töltőcső

<sup>12</sup> Töltse fel rendszeresen, például tankolásakor mosófolyadékkal.

**⚠ FIGYELEM**

Ne feledje, hogy a hűtőventilátor (a motortér elején, a hűtő mögött található) automatikusan működésbe léphet vagy akár 6 percig tovább működhet a motor leállítását követően.

Mindig műhelyben tisztítsa a motort - lehetőleg hivatalos Volvo műhelyben. Tűzveszély kockázata áll fenn, ha a motor meleg.

**⚠ FIGYELEM**

A gyújtásrendszer nagyon magas és veszélyes feszültséggel működik. Az autó elektromos rendszerének mindig **O** gyújtáshelyzetben kell lennie, amikor munkát végez a motortérben.

Ne érjen a gyújtógyertyákhoz vagy a gyújtókerkcshez, amikor az autó elektromos rendszere a **II** gyújtáshelyzetben van vagy a motor meleg.

**Kapcsolódó információk**

- A motortérfedél nyitása és zárása (627. oldal)
- Mosófolyadék betöltése (669. oldal)
- A hűtőfolyadék feltöltése (631. oldal)
- Biztosítékok a motortérben (642. oldal)
- A motorolaj ellenőrzése és feltöltése (630. oldal)
- Gyújtáshelyzetek (444. oldal)

**Motorolaj**

Jóváhagyott motorolajat kell használni annak érdekében, hogy alkalmazhatók legyenek az előírt szervizintervallumok és érvényes legyen a jótállás.

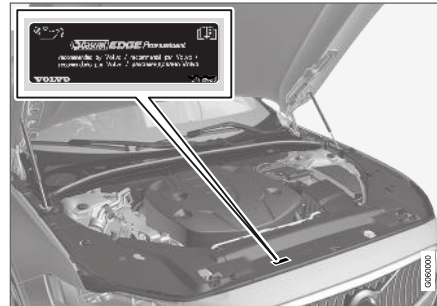

A Volvo az alábbiakat javasolja:



Ha a motorolaj nem ellenőrizhető rendszeresen és a szint túl alacsonyra csökken, akkor fennáll a kockázata annak, hogy a motor súlyosan károsodik.



**! FONTOS**

A motor szervizintervallumainak megfelelő követelmények teljesítése érdekében a gyárban minden motort speciálisan kiválasztott szintetikus motorolajjal töltenek fel. Az olaj kiválasztása nagyon gondosan történt a hasznos élettartam, az indítási jellemzők, az üzemanyag-fogyasztás és a környezetre gyakorolt hatás figyelembe vételével.

Jóváhagyott motorolajat kell használni annak érdekében, hogy alkalmazhatók legyenek az előírt szervizintervallumok. Csak az előírt fokozatú motorolajat használja az utántöltéshez és az olajcseréhez is, különben károsan befolyásolhatja a hasznos élettartamot, az indítási jellemzőket, az üzemanyag-fogyasztást és az autó környezetre gyakorolt hatását.

Ha nem az előírt fokozatú és viszkozitású a motorolajat használja, akkor károsodhatnak a motorral kapcsolatos komponensek. Az ilyen károkért a Volvo Car Corporation nem vállal felelősséget.

A Volvo azt javasolja, hogy az olajcseréket hivatalos Volvo szervizben végeztesse el.

- ◀◀ A Volvo különböző rendszereket használ a figyelmeztetésre, amikor az olaj szintje túl alacsony/magas vagy az olajnyomás alacsony. Bizonyos motorváltozatok olajnyomás-érzékelővel rendelkeznek, és a járművezetői kijelző figyelmeztető szimbólumát használják az alacsony olajnyomás  jelzéséhez. Más változatok olajsztint-érzékelővel rendelkeznek, ekkor a járművezetői kijelző  figyelmeztető szimbóluma és szöveges üzenete tájékoztatja a járművezetőt. Bizonyos változatok mindkét rendszerrel rendelkeznek. További tájékoztatásért, vegye fel a kapcsolatot egy Volvo kereskedővel.

A motorolajat és az olajsűrűt a szerviz és garanciafűzetben előírt időközönként le kell cserélni. Az előírtnál jobb minőségű olaj használata megengedett. Ha az autót kedvezőtlen körülmények között használja, akkor a Volvo az előírtnál magasabb fokozatú olaj használatát javasolja.

### Kapcsolódó információk

- A motorolaj ellenőrzése és feltöltése (630. oldal)
- Motorolaj — műszaki adatok (681. oldal)
- A motorolaj tekintetében nehéz vezetési feltételek (682. oldal)

### A motorolaj ellenőrzése és feltöltése

Az olajsztintet az elektronikus olajsztint-érzékelő észleli.

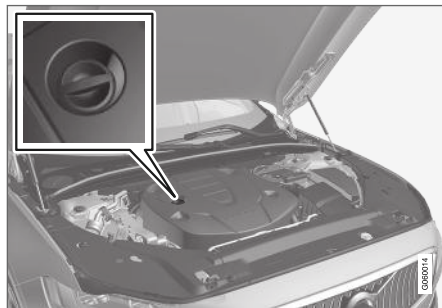

Töltőcső<sup>13</sup>.

Bizonyos esetekben az olajat a szervizintervallumok között is fel kell tölteni.

Nem kell a motorolajszinttel kapcsolatos tevékenységet végezni, amíg nem jelenik meg ezzel kapcsolatos üzenet a járművezetői kijelzőn.

### FIGYELEM



Ha ez a szimbólum a **Motorolajszint Szerviz szükséges** üzenettel együtt jelenik meg, akkor vegye szervizbe az autót - hivatalos Volvo márkaszerviz igénybe vétele ajánlott. Az olajsztint túl magas lehet.

### FONTOS



Ha ez a szimbólum egy alacsony olajsztinttel kapcsolatos, például **Motorolajszint alacs. Töltsön rá 1 liter olajat** üzenettel együtt jelenik meg, akkor csak az előírt mennyiséget töltsse be, például 1 litert (1 kvart).

### FIGYELEM

A tűzveszély miatt, ne öntsön olajat a kipufogócsónkra.

### Lásd olajsztint a központi kijelzőn

Az olajsztintet az elektronikus olajsztint-ellenőrző műszerrel jelenik meg a központi kijelzőn a motor leállított állapotában. Az olajsztintet rendszeresen ellenőrizni kell.

<sup>13</sup> Az elektronikus olajsztint-érzékelővel felszerelt motorok nem rendelkeznek nívópálcával.



1. Nyissa meg az **Autó állapota** alkalmazást az alkalmazás nézetből a központi kijelzőn.
2. Nyomja meg a **Állapot** lehetőséget az olajsint mutatójához.



Az olajsint ábrája a központi kijelzőn.

### **i** MEGJEGYZÉS

A rendszer nem képes a változások közvetlen észlelésére az olaj betöltésekor vagy leengedésekor. Az autót körülbelül 30 km (körülbelül 20 mérföld) hosszan kell vezetni, és 5 percig álló helyzetben kell hagyni a motor leállított állapotában és egyenes talajon, mielőtt az olajsint jelzése helyes lenne.

### **i** MEGJEGYZÉS

Ha nem állnak fenn az olajsint mérésének megfelelő feltételek (idő a leállítást követően, az autó dőlése, külső hőmérséklet stb.), akkor a **Nem áll rendelkezésre érték** üzenet jelenik meg a központi kijelzőn. Ez **nem** jelenti azt, hogy valami meghibásodott az autó rendszereiben.

### Kapcsolódó információk

- Motorolaj (629. oldal)
- A motorolaj tekintetében nehéz vezetési feltételek (682. oldal)
- Motorolaj — műszaki adatok (681. oldal)
- Gyűjtőhelyzetek (444. oldal)
- Autó állapota (620. oldal)

## A hűtőfolyadék feltöltése

A hűtőfolyadék hűti a belsőégésű motort a megfelelő üzemi hőmérséklet fenntartása érdekében. A motor által a hűtőfolyadéknak átadott hő felhasználható az utastér fűtéséhez.

A hűtőfolyadék feltöltésekor, kövesse a csomagoláson feltüntetett utasításokat. Soha ne tölts fel csak vízzel. A fagyás kockázata egyaránt nő a túl kevés és túl sok hűtőfolyadék-koncentrátum esetén.

Ha hűtőfolyadék található az autó alatt, ha hűtőfolyadékfüst van jelen vagy több mint 2 liter (körülbelül 2 quart) kellett utántölteni, akkor mindig hívjon autóműtőt, hogy elkerülje a motor hibás hűtőrendszer miatti károsodását, amikor megpróbálja beindítani az autót.

### **!** FIGYELEM

A hűtőfolyadék nagyon forró lehet. Soha ne nyissa ki a sapkát, amikor a hűtőfolyadék forró. Ha feltöltésre van szükség, akkor lassan csavarja le a tágulási tartály sapkáját, hogy megszűnhessen a túlnyomás.

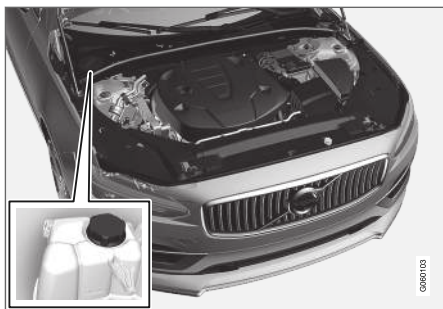

Hűtőfolyadék tágulási tartálya, balkormányos autó.



- 1 Csavarja le a sapkát a műanyag fedélben.
- 2 Csavarja le a kiegyenlítő tartály sapkáját, és töltsse fel hűtőfolyadékkal, ha szükséges. A hűtőfolyadékszintnek nem szabad a tágulási tartály **MAX** jelenél magasabban lennie.

Szerelje vissza az alkatrészeket ellentétes sorrendben.

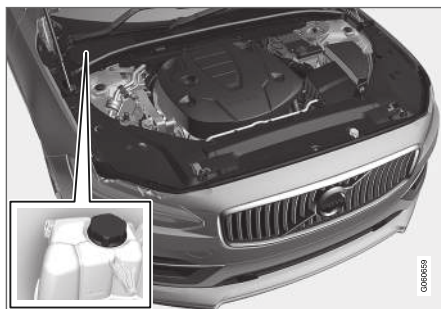

Hűtőfolyadék tágulási tartálya, jobbkormányos autó.



- 1 Fogja meg a fedél fogantyúját, és emelje/rántsa le a fedelet a műanyag fedélről.
- 2 Csavarja le a kiegyenlítő tartály sapkáját, és töltsse fel hűtőfolyadékkal, ha szükséges. A hűtőfolyadékszintnek nem szabad a tágulási tartály **MAX** jelenél magasabban lennie.

Szerelje vissza az alkatrészeket ellentétes sorrendben.

**! FONTOS**

- A lenyelése ártalmas. Szervkárosodást (vese) okozhat.
- A Volvo ajánlása szerint használjon előre kevert hűtőfolyadékot. Ha koncentrált folyadékot használ, akkor ügyeljen arra, hogy a keverési arány 50% hűtőfolyadék és 50% előírt minőségű víz.
- Ne keverjen különböző hűtőfolyadékokat.
- A hűtőrendszer fő alkatrészeinek cseréjekor, a rendszer elégséges korrózióvédelme érdekében, csak új hűtőfolyadékot szabad használni.
- A motort csak jól feltöltött hűtőrendszerrel szabad jártni. Különben a hőmérséklet olyan magasra emelkedhet, hogy károsodás keletkezhet (repedések) a hengerfejben.
- A magas klór-, klorid- és egyéb sótartalom a hűtőrendszer korrózióját okozza.

**Kapcsolódó információk**

- A motortér áttekintése (628. oldal)
- Hűtőfolyadék — műszaki adatok (683. oldal)

**Lámpacsere**

A lámpatípusok a modelltől és a felszereltségi szinttől függően változók. Ha tönkremegy egy izzó<sup>14</sup>, akkor az a kezelési útmutatóban leírt módon kicserélhető.

Keressen fel egy műhelyt<sup>15</sup>, ha nem az izzókkal kapcsolatos meghibásodás történik a lámpákban.

Ha meghibásodás történik a LED<sup>16</sup> lámpákban, akkor a teljes lámpa egységet ki kell cserélni.

**i MEGJEGYZÉS**

Az izzókkal kapcsolatos információkat ez a kezelési útmutató nem tartalmazza, lépjen kapcsolatba egy Volvo kereskedővel vagy képesített Volvo szerviztechnikussal.

**i MEGJEGYZÉS**

A külső lámpák, például a fényszórók és hátsó lámpák átmenetileg bepárasodhatnak a lencsén belül. Ez normális és az összes külső világítás úgy van tervezve, hogy ellenálljon ennek. A párákicsapódás normális esetben kiszellőzik a lámpatestből, amikor a lámpa egy időre be van kapcsolva.

<sup>14</sup> Bizonyos autók nem rendelkeznek izzókkal.

<sup>15</sup> Lehetőleg hivatalos Volvo műhelyben.

<sup>16</sup> LED Light Emitting Diode

## Akkumulátor

Az elektromos rendszer egypólusú és a jármű vázát valamint a motorblokkot használja vezetőként.

Az indítóakkumulátor az elektromos rendszer beindítására és az autó egyéb elektromos berendezéseinek tápellátására szolgál. A hibrid akkumulátor akkor van használatban, ha be van indítva a belsőégésű motor.

Az indítóakkumulátort hivatalos műhelyben kell cseréltetni<sup>17</sup>.

Az indítóakkumulátor egy 12 voltos AGM akkumulátor (Absorbed Glass Mat), amely a regeneratív töltéshez és az autó különböző rendszereinek támogatásához van tervezve.

Az akkumulátor hasznos élettartamát és működését olyan tényezők befolyásolják, mint az indítások száma, lemerülés, vezetési stílus, vezetési feltevélek, időjárási viszonyok stb.

- Soha ne csatlakoztassa le az akkumulátort, amikor jár a motor.
- Ellenőrizze, hogy az akkumulátor kábelei megfelelően csatlakoztatva vannak-e és megvannak-e húzva.

### FIGYELEM

- Az akkumulátor durranógázt fejleszthet, ami erősen robbanékony. Ha a segédindító kábelt helytelenül csatlakoztatja, akkor szikra keletkezhet és ez elég az akkumulátor felrobbanásához.
- Ne csatlakoztassa a segédindító kábelt az üzemanyag-ellátó rendszer komponenseihez vagy bármely mozgó alkatrészhez. Legyen óvatos a motor forró alkatrészeivel.
- Az akkumulátor kénsavat tartalmaz, ami súlyos égési sérüléseket okozhat.
- Ha kénsav kerül a szemébe, bőrére vagy ruhájára, akkor öblítse le nagy mennyiségű vízzel. Ha a sav a szemébe kerül - azonnal kérjen orvosi segítséget.
- Soha ne dohányozzon az akkumulátor közelében.

### Töltési pontok

Amikor külső indítóakkumulátort vagy akkumulátortöltőt csatlakoztat, akkor használja a töltő pontokat a motortérben.

Az autó indítóakkumulátorának akkumulátor-kivezetéseit a csomagterben/raktérben **nem** szabad használni.

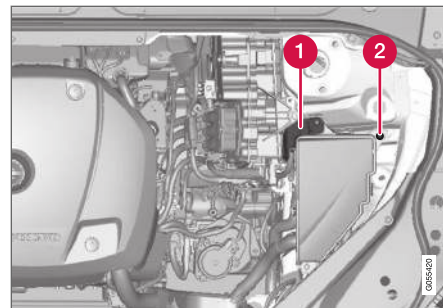

**1** Pozitív töltőpont

**2** Negatív töltőpont

### FONTOS

Más autó akkumulátorának töltése nem lehetséges a töltési pontokon keresztül. Ha a töltési pontokat más autó akkumulátorának töltésére használja, az egy biztosíték kiolvadását okozhatja, ami azt jelenti, hogy a töltési pontok működése megszűnik.

<sup>17</sup> Lehetőleg hivatalos Volvo műhelyben.



**! FONTOS**

Az indítóakkumulátor töltéséhez csak modern, szabályozott töltőfeszültségű akkumulátortöltőket használjon. A gyorsító funkciót nem szabad használni, mert károsíthatja az akkumulátort.

**i MEGJEGYZÉS**

Ha az indítóakkumulátor és a hibrid akkumulátor is lemerült, akkor **mindkét** akkumulátort fel kell tölteni. Ilyen esetben, először csak a hibrid akkumulátor töltése nem lehetséges.

A hibrid akkumulátor töltéséhez az indítóakkumulátornak bizonyos töltöttségi szinttel kell rendelkeznie.

**! FONTOS**

Ha nem tartja be az alábbi utasításokat, akkor az infotainment rendszer energiatakarékos funkciója átmenetileg kikapcsol és/vagy a fő akkumulátor töltöttségi állapotára vonatkozó járművezetői üzenet ideiglenesen használhatatlan lesz külső akkumulátor vagy akkumulátortöltő csatlakoztatását követően:

- Az autó indító akkumulátorának negatív kivezetését **soha** nem szabad külső akkumulátor vagy akkumulátortöltő csatlakoztatására használni - csak az **autó negatív töltőpontja** használható testelési pontként.

**i MEGJEGYZÉS**

Az akkumulátor élettartama rövidebb, ha ismételten lemerül.

Az akkumulátor élettartamát számos tényező befolyásolja, beleértve a vezetési körülményeket és az időjárást. Az akkumulátor indítási kapacitása az idővel fokozatosan csökken, ezért, ha az autót hosszabb ideig nem használja vagy csak rövid távolságokat tesz meg, akkor újra kell tölteni. A szélsőséges hideg tovább csökkenti az indítási kapacitást.

Az akkumulátor jó állapotban tartásához, legalább 15 percet kell vezetni hetente vagy az akkumulátort automatikus akkumulátor-cseptöltőhöz kell csatlakoztatni.

A teljesen feltöltött állapotban tartott akkumulátornak van a leghosszabb hasznos élettartama.

◀◀ **Elhelyezkedés**



Az indítóakkumulátor a csomagterben helyezkedik el.

**⚠ FIGYELEM**

Ha az indítóakkumulátort lecsatlakoztatták, akkor az automata nyitás és zárás funkciót alaphelyzetbe kell állítani, hogy megfelelően működjön. A becsípődés-védelem működéséhez visszaállítást kell végrehajtani.

**! FONTOS**

Bizonyos modellek esetében az akkumulátor hevederrel van rögzítve. Ügyeljen arra, hogy a rögzítő heveder megfelelően meg legyen húzva.

**Az indítóakkumulátor műszaki adatai**

Akkumulátor típusa	H8 AGM
Feszültség (V)	12
Hidegindítási képesség <sup>A</sup> - CCA <sup>B</sup> (A)	850
Méret, HxSxM	353x175x190 mm (13,9x6,9x7,5 hüvelyk)
Kapacitás (Ah)	95

A Az EN szabványnak megfelelően.

B Cold Cranking Amperes.

A Volvo azt javasolja, hogy bízva az akkumulátor cseréjét hivatalos Volvo műhelyre.

**! FONTOS**

Ha kicseréli az akkumulátort, akkor az eredeti akkumulátorral megegyező méretű, hidegindítási kapacitású és típusú akkumulátorra cserélje azt (lásd az akkumulátor matricáján).

**Kapcsolódó információk**

- Szimbólumok az akkumulátorokon (639. oldal)
- Hibrid akkumulátor (638. oldal)
- Segédindítás másik akkumulátorral (490. oldal)
- A becsípődés-védelem működésének alap helyzetbe állítása (165. oldal)
- Akkumulátor-újrahasznosítás (639. oldal)

## Hibrid akkumulátor

Az autó az elektromos motor működtetéséhez hibrid akkumulátorral rendelkezik - ez karbantartást nem igénylő, tölthető lítium-ion típusú akkumulátor.

### **i** MEGJEGYZÉS

Az autó nem indítható be, ha a hibrid akkumulátor le van merülve.

### **i** MEGJEGYZÉS

Ha az indítóakkumulátor és a hibrid akkumulátor is lemerült, akkor **mindkét** akkumulátort fel kell tölteni. Ilyen esetben, először csak a hibrid akkumulátor töltése nem lehetséges.

A hibrid akkumulátor töltéséhez az indítóakkumulátornak bizonyos töltöttségi szinttel kell rendelkeznie.

### **A** FIGYELEM

A hibrid akkumulátor cseréjét csak szervizben szabad végezni - lehetőleg hivatalos Volvo műhelyben.

## Hűtőfolyadék

A hibrid akkumulátor hűtőrendszere különálló tárgyalási tartállyal rendelkezik.

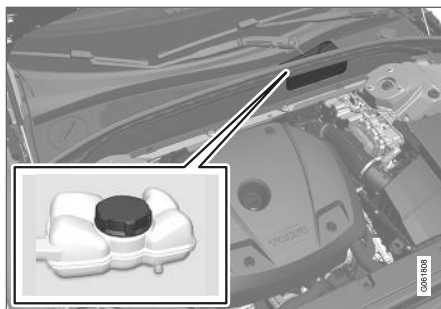

### **!** FONTOS

A hibrid akkumulátor hűtőfolyadék-feltöltését csak szervizben szabad végezni - lehetőleg hivatalos Volvo műhelyben.

## A hibrid akkumulátor műszaki adatai

**Típus:** Lítium-ion

**Teljes energiamennyiség:** 10,4 kWh.

### **i** MEGJEGYZÉS

A hibrid akkumulátor kapacitása a korrall és a használatl csökken, ami a belsőégésű motor megnövekedett használatát és ennek következményeként magasabb üzemanyag-fogyasztást és csökkent elektromos üzemű hatótávolságot eredményezhet.

## Kapcsolódó információk

- Szimbólumok az akkumulátorokon (639. oldal)
- Akkumulátor (634. oldal)
- A hibrid akkumulátor töltése (421. oldal)
- Akkumulátor-újrahasznosítás (639. oldal)

## Szimbólumok az akkumulátorokon

Az akkumulátorokon tájékoztató és figyelmeztető szimbólumok találhatóak.

	Használjon védőszemüveget.
	További tájékoztatás az autó kezelési útmutatójában.
	Tárolja az akkumulátort gyermekektől elzárva.
	Az akkumulátor korróziót okozó savat tartalmaz.

	Kerülje a szikrák és nyílt láng használatát.
	Robbanásveszély.
	Újra kell hasznosítani.

### Kapcsolódó információk

- Akkumulátor (634. oldal)
- Hibrid akkumulátor (638. oldal)
- Akkumulátor-újrahasznosítás (639. oldal)

## Akkumulátor-újrahasznosítás

A használt indítóakkumulátort környezetbarát módon kell újrahasznosítani – mert ólmot tartalmaz.

Vegye fel a kapcsolatot egy műhellyel, ha bizonytalan az ilyen típusú hulladékok kezelésével kapcsolatban - lehetőleg forduljon hivatalos Volvo műhelyhez.

### Kapcsolódó információk

- Akkumulátor (634. oldal)
- Hibrid akkumulátor (638. oldal)
- Szimbólumok az akkumulátorokon (639. oldal)

### Biztosítékok és központi elektromos egységek

Az összes elektromos funkciót és komponens számos biztosíték védi, hogy megakadályozza az autó elektromos rendszerének rövidzárlat vagy túlterhelés okozta károsodását.

#### **⚠ FIGYELEM**

Soha ne használjon idegen tárgyat vagy az előírtnál magasabb amperszámú biztosítékot a biztosíték cseréjekor. Ez az elektromos rendszer súlyos károsodását vagy tüzet okozhat.

#### **⚠ FIGYELEM**

A narancs színű kábeleket csak képzett szakemberek kezelhetik.

#### **⚠ FIGYELEM**

Az autóban számos komponens nagy feszültségű árammal működik, ami helytelen beavatkozás esetén veszélyes lehet.

Ne érjen semmihez, ami nincs egyértelműen leírva az autó jelen használati útmutatójában.

Ha egy elektromos komponens vagy funkció nem működik, annak oka lehet, hogy a komponens biztosítéka átmenetileg túlterhelődött vagy meghibásodott. Ha többször egymás után ugyanaz a biztosíték hibásodik meg, akkor meghibásodás lehet az áramkörben. A Volvo azt javasolja, hogy

lépjen kapcsolatba egy hivatalos Volvo műhellyel az ellenőrzéshez.

### A központi elektromos egységek elhelyezkedése

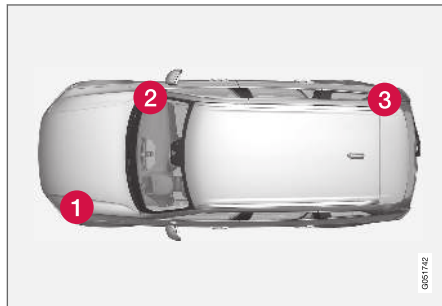

Az ábra vázlatos - a megjelenés az autómoddeltől függően változó lehetnek.

A központi elektromos egység elhelyezkedései balkormányos autókban. Jobbkormányos autókban a kesztyűtartó alatti központi elektromos egységek helyet cserélnek.

- 1 Motortér
- 2 A kesztyűtartó alatt
- 3 Csomagtér

### Kapcsolódó információk

- Biztosítékcseré (641. oldal)
- Biztosítékok a csomagtérben (649. oldal)

- Biztosítékok a motortérben (642. oldal)
- Biztosítékok a kesztyűtartó alatt (646. oldal)

## Biztosítékcseré

Az összes elektromos funkciót és komponens számos biztosíték védi, hogy megakadályozza az autó elektromos rendszerének rövidzárlat vagy túlterhelés okozta károsodását.

1. Keresse meg a biztosítékot a biztosítékok ábráján.
2. Húzza ki a biztosítékot és ellenőrizze oldalról, hogy a hajlított huzal elolvadt-e.
3. Ebben az esetben, cserélje ki azt egy ugyanolyan színű és amperszámú új biztosítékra.

### FIGYELEM

Soha ne használjon idegen tárgyat vagy az előírtnál magasabb amperszámú biztosítékot a biztosíték cseréjekor. Ez az elektromos rendszer súlyos károsodását vagy tüzet okozhat.

### FIGYELEM

A kezelési útmutatóban nem szereplő biztosítékokkal kapcsolatban keressen fel egy hivatalos Volvo műhelyt. Ha ezt nem helyesen hajtja végre, az súlyos károsodást okozhat az elektromos rendszerekben.

## Kapcsolódó információk

- Biztosítékok és központi elektromos egységek (640. oldal)
- Biztosítékok a csomagterben (649. oldal)

- Biztosítékok a motortérben (642. oldal)
- Biztosítékok a kesztyűtartó alatt (646. oldal)

## Biztosítékok a motortérben

A motortérben található biztosítékok védik, többek között, a motor- és fékfunkciókat.

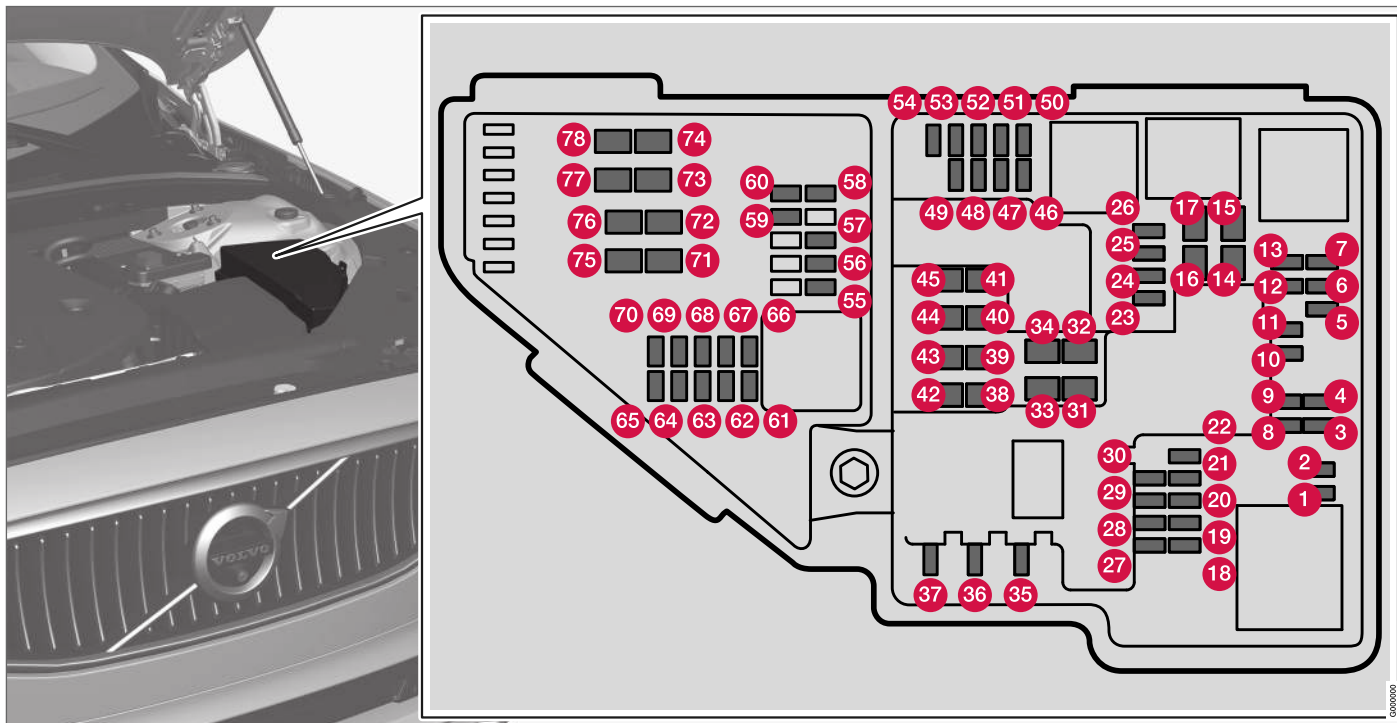



A fedél belsején található csipesz szolgál a biztosítékok eltávolítására és beszerelésére.

A biztosítéktábla több cserebiztosítéknak is helyet ad.

### Helyzetek

A fedél belsején egy címke mutatja a biztosítékok elhelyezkedését.

- Az 1-13., 18-30., 35-37. és 46-70. számú biztosítékok "Micro" típusúak.
- Az 14-17, 31-34, 38-45. és 71-78. számú biztosítékok "MCase" típusúak és csak szervizben cserélhetők<sup>18</sup>.

	Funkció	Amper
1	-	-
2	-	-
3	-	-
4	Vezérlőmodul az automata sebességváltó fokozatkapcsolásait/váltásait végrehajtó működtető egységhez	5
5	Vezérlőmodul a belsőégésű motor nagyfeszültségű hűtőfolyadék-fűtéséhez	5

	Funkció	Amper
6	Vezérlőmodul a légkondicionáléhoz; a hőcserélő elzáró szelepe; elzáró szelep a klímazabályozó rendszeren átáramló hűtőfolyadékhoz	5
7	Vezérlőmodul a hibrid akkumulátorhoz; nagyfeszültségű átalakító a kombinált nagyfeszültségű generátorhoz/indítómotorhoz 500 V - 12 V feszültség-átalakítóval	5
8	-	-
9	Átalakító a hátsó tengely elektromos motorjához jutó tápellátás szabályozásához	10
10	Vezérlőmodul a hibrid akkumulátorhoz; nagyfeszültségű átalakító a kombinált nagyfeszültségű generátorhoz/indítómotorhoz 500 V - 12 V feszültség-átalakítóval	10
11	Töltő egység	5

	Funkció	Amper
12	Leválasztószelep a hibrid akkumulátor hűtőfolyadékához; 1. hűtőfolyadék-szivattyú a hibrid akkumulátorhoz	10
13	Hűtőfolyadék-szivattyú az elektromos hajtásrendszerhez	10
14	Hűtőventilátor a hibrid komponensekhez	25
15	-	-
16	-	-
17	-	-
18	-	-
19	-	-
20	-	-
21	-	-
22	-	-
23	-	-
24	12 voltos aljzat az alagút konzolban, első	15

<sup>18</sup> Lehetőleg hivatalos Volvo műhelyben.



	Funkció	Amper
25	12 voltos aljzat az alagút konzolban, a lábtér mellett a második ülésorhoz	15
26	12 voltos aljzat a csomagteremben* USB-portok az iPad tartóhoz	15
27	-	-
28	Bal oldali fényszóró, bizonyos LED-es <sup>A</sup> változatok	15
29	jobb oldali fényszóró, bizonyos LED-es <sup>A</sup> változatok	15
30	-	-
31	Szélvédőfűtés* bal oldal	Sönt
32	Szélvédőfűtés* bal oldal	40
33	Fényszórómosók*	25
34	Ablakmosó	25
35	-	-
36	Kürt	20
37	Sziréna*	5

	Funkció	Amper
38	Vezérlőmodul a fékrendszerhez (szelepek, rögzítőfék)	40
39	Ablaktörlő	30
40	Hátsó ablakmosó	25
41	Szélvédőfűtés* jobb oldal	40
42	Állófűtés*	20
43	Vezérlőegység a fékrendszerhez (ABS szivattyú)	40
44	-	-
45	Szélvédőfűtés* jobb oldal	Sönt
46	Akkor kap tápellátást, amikor be van kapcsolva a gyújtás: Motorvezérlő egység; sebességváltó komponensek; elektromos kormányservo; központi elektromos vezérlőegység	5
47	Az autó külső hangja (bizonyos piacokon)	5
48	Jobb oldali fényszóró	7,5
	Jobb oldali fényszóró, bizonyos LED-es változatok <sup>A</sup>	15
49	Alkoholzár*	5

	Funkció	Amper
50	-	-
51	-	-
52	Légzsákok	5
53	Bal oldali fényszóró	7,5
	Bal oldali fényszóró, bizonyos LED-es <sup>A</sup> változatok	15
54	Gázpedál-érezékelő	5
55	Sebességváltó-vezérlő modul; vezérlőmodul a fokozatválasztóhoz	15
56	Motorvezérlő modul (ECM)	5
57	-	-
58	-	-
59	-	-
60	-	-
61	Motorvezérlő modul; működtető egység; fojtószelep egység; szelep a turbófeltöltőhöz	20

	Funkció	Amper
62	Mágnesszelepek; szelep; termosztát a motorhűtő rendszerhez	10
63	Vákuumszabályozók; szelep	7,5
64	Vezérlőmodul, spoiler görgőfedél; vezérlőmodul, hűtő görgőfedél	5
65	–	–
66	Lambda-szonda, első; Lambda-szonda, hátsó	15
67	Mágneskapcsoló a motorolajszivattyúhoz; mágneses tengelykapcsoló, A/C; Lambda-szonda; középső	15
68	–	–
69	Motorvezérlő modul (ECM)	20
70	Gyújtótekercek; gyújtógyertyák	15
71	–	–
72	–	–
73	Vezérlőmodul a sebességváltó-folyadékszivattyúhoz	30

	Funkció	Amper
74	Vezérlőmodul a vákuumszivattyúhoz	40
75	Működtető egység a sebességváltóhoz	25
76	–	–
77	–	–
78	–	–

A LED (fénykibocsátó dióda)

#### Kapcsolódó információk

- Biztosítékok és központi elektromos egységek (640. oldal)
- Biztosítékcseré (641. oldal)

## Biztosítékok a kesztyűtartó alatt

A kesztyűtartó alatt található biztosítékok védik többek között az elektromos alkatokat, kijelzőket és ajtómodulokat.

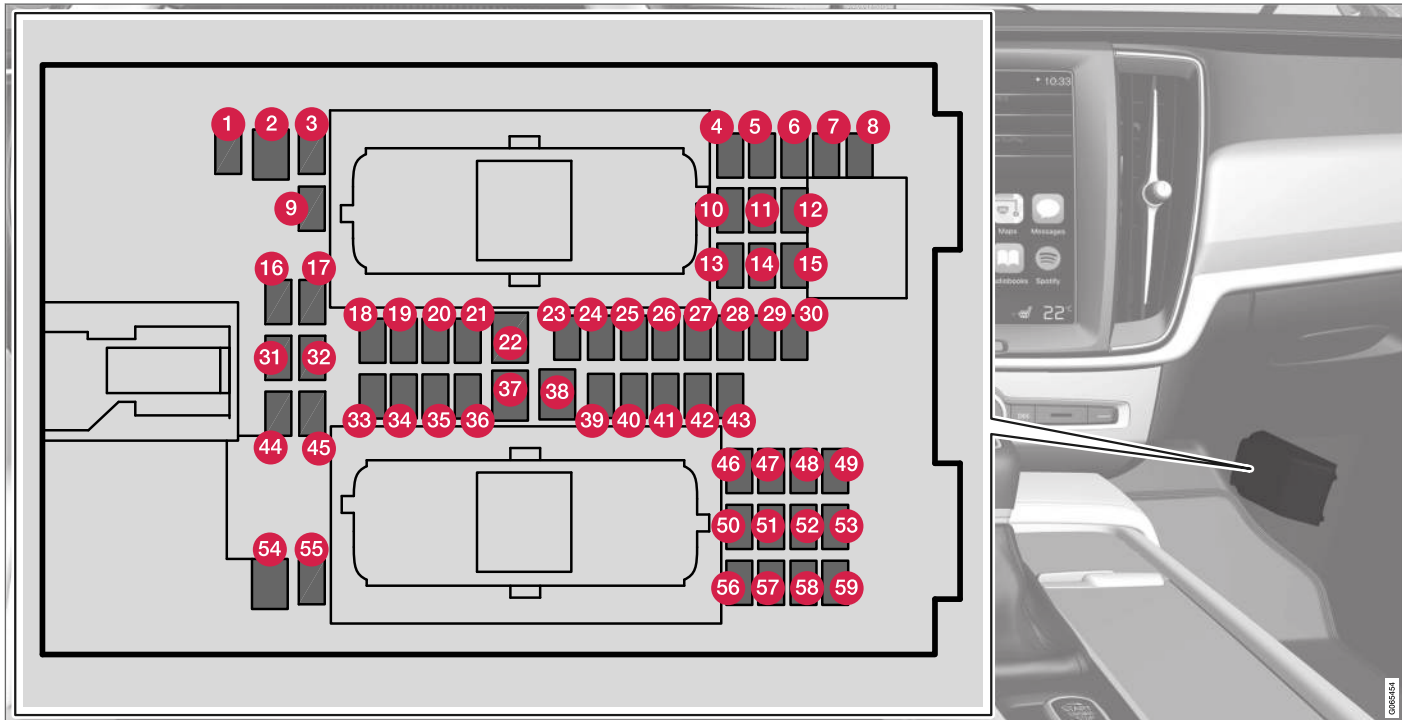

A fedél belsején található csipesz szolgál a biztosítékok eltávolítására és beszerelésére.

A **motortéri biztosítéktábla** több cserebiztosítéknak is helyet ad.

### Helyzetek

- Az 1, 3-21, 23-36, 39-53. és 55-59. számú biztosítékok "Micro" típusúak.
- A 2, 22, 37-38. és 54. számú biztosítékok "MCCase" típusúak és csak szervizben cserélhetők<sup>19</sup>.

	Funkció	Amper
1	-	-
2	-	-
3	-	-
4	Mozgásérzékelő*	5
5	Médialejátszó	5
6	Járművezetői kijelző	5
7	Billentyűzet a középkonzolon	5
8	Napérzékelő	5
9	-	-
10	-	-

	Funkció	Amper
11	Kormánykerékmodul	5
12	Modul az indító gombhoz és a rögzítőfék-vezérléshez	5
13	Kormánykerékmodul a kormánykerékfűtéshez*	15
14	-	-
15	-	-
16	-	-
17	-	-
18	Vezérlőmodul a klímavezérlő rendszerhez	10
19	Kormányzár	7,5
20	OBDII diagnosztikai aljzat	10
21	Középső kijelző	5
22	Ventilátormodul a klímavezérlő rendszerhez, első	40
23	USB HUB	5

	Funkció	Amper
24	Kezelőszervek, világítás; belső világítás; a belső visszapillantó tükör sötétítése*; eső- és fényérzékelő*; billentyűzet az alagút-konzolon, a lábtér mellett a hátsó üléshez*; elektromos első ülések*; vezérlőpanelek a hátsó ajtókon; ventilátormodul a bal/ jobb klímavezérléshez	7,5
25	Vezérlőegység a vezetőtámo-gató funkciókhoz	5
26	Panorámatető napellenzővel*	20
27	Szélvédőre vetített kijelző*	5
28	Belső világítás	5
29	-	-
30	Kijelző a tetőkonzolban (biztonsági öv emlékeztető/visszajelző a légzsákhöz és az első utasüléshez)	5
31	-	-
32	-	-
33	-	-

<sup>19</sup> Lehetőleg hivatalos Volvo műhelyben.





	Funkció	Amper
34	Biztosítékok a csomagtérben	10
35	Vezérlőmodul online autóhoz; Volvo On Call vezérlőmodul	5
36	–	20 –
37	Audiovezérlő eszköz (erősítő)	40
38	–	–
39	Modul a többsávós antennához	5
40	Modulok az ülés komforthoz (masszázs), első*	5
41	Alkoholzár*	5
42	Hátsó ablaktörlő	15
43	Vezérlőmodul az üzemanyag-szivattyúhoz	15
44	Relétekercek a központi elektromos egységhez a motortérben; relétekerce a sebességváltó-folyadék szivattyúhoz	5
45	–	–
46	Ülésfűtés, vezető oldali első	15
47	Ülésfűtés, utas oldali első	15

	Funkció	Amper
48	Hűtőfolyadék-szivattyú	7,5
49	–	–
50	Elektromos vezetőülés*	20
51	Vezérlőmodul a felfüggesztés-hez (aktív alváz)*	20
52	–	–
53	Sensus vezérlőmodul	10
54	–	–
55	–	–
56	Elektromosan működtetett első utasülés*	20
57	–	–
58	TV* (bizonyos piacokon)	5
59	Elsődleges biztosíték az 52, 53, 57 és 58. biztosítékokhoz	15

#### Kapcsolódó információk

- Biztosítékok és központi elektromos egységek (640. oldal)
- Biztosítékcseré (641. oldal)

**Biztosítékok a csomagtérben**

A csomagtérben található biztosítékok védik többek között az elektromos üléseket\*, légszákókat és biztonságiöv-feszítőket



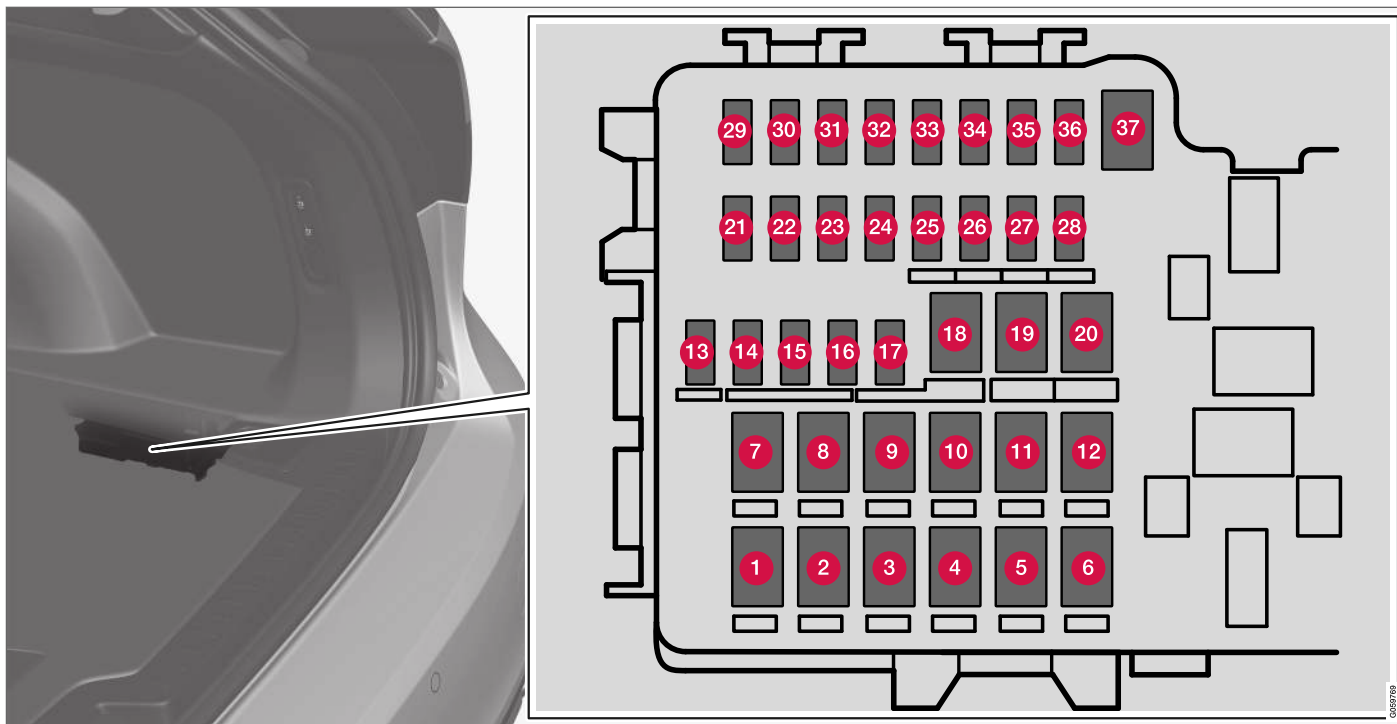

A központi elektromos egység a jobb oldalon helyezkedik el.

A fedél belsején található csipesz szolgál a biztosítékok eltávolítására és beszerelésére.

A **motortéri biztosítéktábla** több cserebiztosítéknak is helyet ad.



## Helyzetek

- A 13-17. és 21-36. számú biztosítékok "Micro" típusúak.
- Az 1-12, 18-20. és 37. számú biztosítékok "MCasé" típusúak és csak szervizben cserélhetők<sup>20</sup>.

	Funkció	Amper
1	Hátsó ablak-páramentesítő	30
2	Központi elektronikus modul	40
3	A levegőrugózás kompresszora*	40
4	Zárómotor a háttámlához jobb oldalt hátul	15
5	-	-
6	Zárómotor a háttámlához bal oldalt hátul	15
7	Elektromosan működtetett első utasülés* Ajtómodul, jobb oldali hátsó	20
8	Vezérlőmodul a nitrogén-oxidok csökkentéséhez (dízel)	30
9	Elektromosan működtetett csomagterajtó*	25

	Funkció	Amper
10	Elektromosan működtetett első utasülés* Ajtómodul, jobb oldali első	20
11	Vonóhorog-vezérlő modul*	40
12	Biztonságiöv-előfeszítő modul, jobb oldal	40
13	Belső relétekercecsek	5
14	Ajtómodul, bal oldali hátsó	20
15	Lábmozgás-észlelő modul* (az elektromosan működtetett csomagtérhez)	5
16	Alkoholzár*, USB hub/tartozék-csatlakozó	5
17	-	-
18	Vonóhorog-vezérlő modul* Tartozék modul	25 40
19	Ajtómodul, bal oldali első	20
20	Biztonságiöv-előfeszítő modul, bal oldal	40
21	Parkolókamera*	5

	Funkció	Amper
22	-	-
23	-	-
24	-	-
25	Tápellátás, amikor be van kapcsolva a gyújtás	10
26	Vezérlőmodul a légszákokhoz és biztonsági öv feszítőkhöz	5
27	-	-
28	Ülésfűtés, bal oldali hátsó*	15
29	-	-
30	Blind Spot Information (BLIS)*: vezérlőmodul, külső tolató hang	5
31	-	-
32	Biztonságiöv-előfeszítő modulok	5
33	Működtető egység a kipufogógázokhoz (benzines, bizonyos motorváltozatok)	5
34	-	-

<sup>20</sup> Lehetőleg hivatalos Volvo műhelyben.





	Funkció	Amper
35	–	–
36	Ülésfűtés, jobb oldali hátsó*	15
37	–	–

### Kapcsolódó információk

- Biztosítékok és központi elektromos egységek (640. oldal)
- Biztosítékcseré (641. oldal)

## A belső tisztítása

Csak a Volvo által ajánlott tisztítószereket és autóápolási termékeket használjon. A legjobb eredmény eléréséhez tisztítsa meg rendszeresen és kezelje azonnal a foltokat. A tisztítószer használata előtt fontos a porszívózás.

### ! FONTOS

- Bizonyos színes ruhák (például sötét farmerok vagy velúrok) foltot hagyhatnak a kárpiton. Ha ez történik, akkor fontos a kárpit ezen részeinek a lehető legkorábbi tisztítása és kezelése.
- Soha ne használjon erős oldószereket, például mosófolyadékot, tiszta benzint vagy oldószerbenzint vagy tömény szeszt a belső tisztításához, mert ezzel károsíthatja a kárpitot valamint az egyéb belső anyagokat.
- Soha ne permetezzen tisztítószert az elektromos gombokkal és kezelőszervekkel rendelkező komponensekre. Ehelyett törölje le azokat a tisztítószerezellel benedvesített ruhával.
- Az éles tárgyak és a tépőzár károsíthatják a szövetkárpitokat.
- Csak rendeltetésüknek megfelelő anyagú felületeken használjon tisztítószeret.

## Kapcsolódó információk

- A központi kijelző tisztítása (653. oldal)
- Szövetkárpit és tetőkárpit tisztítása (655. oldal)
- A biztonsági övek tisztítása (655. oldal)
- Padlószőnyegek és berakott szőnyegek tisztítása (655. oldal)
- A bőr kárpitok tisztítása (656. oldal)
- A bőr kormánykerék tisztítása (657. oldal)
- A belső műanyag, fém és fa alkatrészek tisztítása (657. oldal)

## A központi kijelző tisztítása

A szennyeződések, foltok és ujjlenyomatokról származó zsír befolyásolhatja a központi kijelző működését és olvashatóságát. Tisztítsa rendszeresen a képernyőt mikroszálás ruhával.



A központi kijelző tisztítása:

1. Kapcsolja ki a központi kijelzőt a kezdőlap gomb hosszú megnyomásával.
2. Törölje le a képernyőt az autohoz kapott mikroszálás ruhával vagy használjon azzal egyenértékű másik mikroszálás ruhát. A képernyőt egy tiszta és száraz mikroszálás ruhával, kis körkörös mozdulatokkal kell letörölni. Ha szükséges, kissé nedvesítse be a mikroszálás ruhát tiszta vízzel.
3. Aktiválja a kijelzőt a kezdőlap gomb rövid megnyomásával.





### **! FONTOS**

A központi kijelző tisztítására használt mikroszálás ruhának por- és pihementesnek kell lennie.

### **! FONTOS**

A központi kijelző tisztításakor csak enyhe nyomást gyakoroljon a képernyőre. Az erős nyomás károsíthatja a képernyőt.

### **! FONTOS**

Ne permetezzen semmilyen folyadékot vagy maró hatású vegyszert közvetlenül a központi kijelzőre. Ne használjon ablaktisztító szereket, egyéb tisztítószereket, aeroszolókat, oldószerkeket, alkoholt, ammóniát vagy súroló hatású tisztítószereket.

Soha ne használjon dörzsölő hatású ruhákat, papírtörölköket illetve selyempapírt, mert ezek megkarcolhatják a központi kijelzőt.

### **Kapcsolódó információk**

- A belső tisztítása (653. oldal)
- Szövetkárpit és tetőkárpit tisztítása (655. oldal)
- A biztonsági övek tisztítása (655. oldal)
- Padlószőnyegek és berakott szőnyegek tisztítása (655. oldal)

- A bőr kárpitok tisztítása (656. oldal)
- A bőr kormánykerék tisztítása (657. oldal)
- A belső műanyag, fém és fa alkatrészek tisztítása (657. oldal)

### **A szélvédőre vetített kijelző\* tisztítása**

Finoman törölje le a kijelző fedőüvegét egy tiszta és száraz mikroszálás ruhával. Ha szükséges, enyhén nedvesítse be a mikroszálás ruhát.

Soha ne használjon erős folteltávolítókat. A nehezebb tisztításokhoz a Volvo kereskedésekben beszerezhető speciális tisztítószerek használhatók.

### **Kapcsolódó információk**

- A szélvédőre vetített kijelző\* bekapcsolása és kikapcsolása (141. oldal)
- Szélvédőre vetített kijelző\* (140. oldal)

## Szövetkárpit és tetőkárpit tisztítása

Csak a Volvo által ajánlott tisztítószerkeket és autóápolási termékeket használjon. A legjobb eredmény eléréséhez tisztítsa meg rendszeresen és kezelje azonnal a foltokat. A tisztítószerkeket használata előtt fontos a porszívózás.

### Szövetkárpit és tetőkárpit.

Amikor tisztításra szorul a szövet kárpit vagy tetőkárpit, soha ne kaparja vagy dörzsölje a foltot, mert ez károsíthatja a szövetet. Folttisztító szereket sem szabad használni, mert ez a szövet elszíneződését okozhatja.

### Kapcsolódó információk

- A belső tisztítása (653. oldal)
- A központi kijelző tisztítása (653. oldal)
- A biztonsági övek tisztítása (655. oldal)
- Padlószőnyegek és berakott szőnyegek tisztítása (655. oldal)
- A bőr kárpitok tisztítása (656. oldal)
- A bőr kormánykerék tisztítása (657. oldal)
- A belső műanyag, fém és fa alkatrészek tisztítása (657. oldal)

## A biztonsági övek tisztítása

Csak a Volvo által ajánlott tisztítószerkeket és autóápolási termékeket használjon. A legjobb eredmény eléréséhez tisztítsa meg rendszeresen és kezelje azonnal a foltokat. A tisztítószerkeket használata előtt fontos a porszívózás.

### Biztonsági övek

Használjon vizet és szintetikus tisztítószeret. Volvo kereskedéseknél speciális textiltisztító szert szerezhet be. Ügyeljen arra, hogy a biztonsági öv száraz legyen, mielőtt hagyná azt visszahúzódni.

### Kapcsolódó információk

- A belső tisztítása (653. oldal)
- A központi kijelző tisztítása (653. oldal)
- Szövetkárpit és tetőkárpit tisztítása (655. oldal)
- Padlószőnyegek és berakott szőnyegek tisztítása (655. oldal)
- A bőr kárpitok tisztítása (656. oldal)
- A bőr kormánykerék tisztítása (657. oldal)
- A belső műanyag, fém és fa alkatrészek tisztítása (657. oldal)

## Padlószőnyegek és berakott szőnyegek tisztítása

Csak a Volvo által ajánlott tisztítószerkeket és autóápolási termékeket használjon. A legjobb eredmény eléréséhez tisztítsa meg rendszeresen és kezelje azonnal a foltokat. A tisztítószerkeket használata előtt fontos a porszívózás.

### Kivehető szőnyegek és padlószőnyeg

Távolítsa el a kivehető szőnyeget a padlókárpit és a kivehető szőnyegek külön tisztításához. Használjon porszívót a por és a szennyeződések eltávolításához.

#### **i** MEGJEGYZÉS

A szőnyegeknek nem szabad gondatlanul hülámosnak lenniük és nem szabad a szennyeződések eltávolításához tárgyaknak ütni azokat, mert így elrepedhetnek.

Az egyes kivehető szőnyegek csapokkal vannak rögzítve.

Távolítsa el a kivehető szőnyeget az egyes csapoknál fogva és egyenesen felemelve.

Rögzítse a kivehető szőnyeget a csapoknál benyomva azt.



## ⚠ FIGYELEM

Mindig csak egy kivehető szőnyeget használjon az egyes üléseknél, és indulás előtt ellenőrizze, hogy a vezetőülésknél elhelyezett szőnyeg szilárdan rögzítve van-e a csapokhoz úgy, hogy az nem akadhat be a pedálok mellé vagy alá.

A porszívózást követően speciális szövettisztító használata ajánlott a foltok eltávolításához a padlószőnyegről. A padlószőnyegeket a Volvo kereskedők által ajánlott tisztítószerrel kell megtisztítani.

### Kapcsolódó információk

- A belső tisztítása (653. oldal)
- A központi kijelző tisztítása (653. oldal)
- Szövetkárpit és tetőkárpit tisztítása (655. oldal)
- A biztonsági övek tisztítása (655. oldal)
- A bőr kárpitok tisztítása (656. oldal)
- A bőr kormánykerék tisztítása (657. oldal)
- A belső műanyag, fém és fa alkatrészek tisztítása (657. oldal)

## A bőr kárpitok tisztítása

Csak a Volvo által ajánlott tisztítószerrel és autópórolási termékeket használjon. Tisztítsa rendszeresen és a legjobb eredmény érdekében haladéktalanul kezelje a foltokat. A tisztítószer használata előtt fontos a porszívózás.

### Bőrkárpit\*

A Volvo bőrhuzatai kezelve vannak az eredeti megjelenés fenntartása érdekében.

A bőrkárpit természetes termék, amely idővel változik és szép patinát nyer. A bőr tulajdonságainak és színének megőrzéséhez rendszeres tisztítás és kezelés szükséges. A Volvo átfogó terméket, a Volvo Leather Care Kit/Wipes készletet kínálja a bőr kárpitok tisztításához és kezeléséhez. A bőr külső védőrétege az utasításoknak megfelelően használva ép marad.

A lehető legjobb eredmény eléréséhez a Volvo évente egy - négy alkalommal (szükség esetén gyakrabban) javasolja a tisztítást és a védőkrém alkalmazását. A Volvo Leather Care Kit/Wipes a Volvo kereskedőknél szerezhető be.

### A bőr kárpitok tisztítása

1. Vigyen fel bőrtisztítót egy nedves szivacsra, és nyomogassa, amíg hab nem képződik.
2. Használja a szivacsot a foltok körkörös mozdulatokkal.

3. Alaposan nedvesítse be a foltot a szivacs használatával, dörzsölés nélkül hagyja, hogy a szivacs felszívja a foltot.
4. Törölje le a foltot egy puha ruhával, és hagyja alaposan megszáradni a bőrt

### A bőr kárpitok védelme

1. Vigyen fel kis mennyiségű bőrvédő szert egy ruhára, majd vigye fel a bőrre finom körkörös mozdulatokkal.
2. Körülbelül 20 percig hagyja száradni.

A bőr védelme ellenállóbbá teszi azt a nap UV-sugárzásából eredő igénybevétellel szemben.

### Kapcsolódó információk

- A belső tisztítása (653. oldal)
- A központi kijelző tisztítása (653. oldal)
- Szövetkárpit és tetőkárpit tisztítása (655. oldal)
- A biztonsági övek tisztítása (655. oldal)
- Padlószőnyegek és berakott szőnyegek tisztítása (655. oldal)
- A bőr kormánykerék tisztítása (657. oldal)
- A belső műanyag, fém és fa alkatrészek tisztítása (657. oldal)

## A bőr kormánykerék tisztítása

Csak a Volvo által ajánlott tisztítószerkeket és autóápolási termékeket használjon. Tisztítsa rendszeresen és a legjobb eredmény érdekében haladéktalanul kezelje a foltokat. A tisztítószerkeket használata előtt fontos a porszívózás.

### Bőr kormánykerék

A bőrnek lélegeznie kell. Soha ne takarja le a bőr kormánykereket műanyag védőburkolattal. A Volvo Leather Care Kit/Wipes javasolt a bőr kormánykerék tisztításához. Először távolítsa el a szennyeződések, port stb. egy nedves szivacs-csal vagy ruhával.

#### **! FONTOS**

Az éles tárgyak, például gyűrűk károsíthatják a bőrt a kormánykeréken.

### Kapcsolódó információk

- A belső tisztítása (653. oldal)
- A központi kijelző tisztítása (653. oldal)
- Szövetkárpit és tetőkárpit tisztítása (655. oldal)
- A biztonsági övek tisztítása (655. oldal)
- Padlószőnyegek és berakott szőnyegek tisztítása (655. oldal)
- A bőr kárpitok tisztítása (656. oldal)
- A belső műanyag, fém és fa alkatrészek tisztítása (657. oldal)

## A belső műanyag, fém és fa alkatrészek tisztítása

Csak a Volvo által ajánlott tisztítószerkeket és autóápolási termékeket használjon. Tisztítsa rendszeresen és a legjobb eredmény érdekében haladéktalanul kezelje a foltokat.

### Belső műanyag, fém és fa alkatrészek

Szálas vagy mikroszálas, enyhén nedvesített ruha, a Volvo kereskedésekben beszerezhető, ajánlott a belső alkatrészek és felületek tisztításához.

Ne kaparja vagy dörzsölje a foltokat. Soha ne használjon erős folteltávolítókat sem.

#### **! FONTOS**

Ne használjon alkoholt tartalmazó oldószert a járművezetői kijelző üvegének tisztításához.

#### **! FONTOS**

Nem feledje, hogy a magas fényű felületek könnyen karcolódnak. Tisztítsa ezeket a felületeket tiszta, száraz mikroszálas ruhával, kis, körkörös mozdulatokkal. Ha szükséges, nedvesítse meg a mikroszálas ruhát egy kis tiszta vízzel.

### Kapcsolódó információk

- A belső tisztítása (653. oldal)
- A központi kijelző tisztítása (653. oldal)

- Szövetkárpit és tetőkárpit tisztítása (655. oldal)
- A biztonsági övek tisztítása (655. oldal)
- Padlószőnyegek és berakott szőnyegek tisztítása (655. oldal)
- A bőr kárpitok tisztítása (656. oldal)
- A bőr kormánykerék tisztítása (657. oldal)

### A külső tisztítása

Az autót haladéktalanul le kell mosni, ha szennyezett lesz. Ez azt jelenti, hogy az autó tisztítása könnyebb, mert a szennyeződések nem tapadnak meg olyan erősen. Ezzel csökkenti az karcok kockázatát is és frissen tartja az autót. Tisztítsa le olajleválasztóval rendelkező helyen és használjon autósampont.

### Kapcsolódó információk

- A külső tisztítása (658. oldal)
- Polírozás és viaszolás (658. oldal)
- Kézi mosás (659. oldal)
- Automata autómósó (660. oldal)
- Nagy nyomású mosás (661. oldal)
- Az ablaktörlő lapátok tisztítása (662. oldal)
- A külső műanyag, gumi és díszítő komponensek tisztítása (662. oldal)
- Keréktárcsák tisztítása (663. oldal)
- Rozsdavédelem (664. oldal)

### Polírozás és viaszolás

Polírozza és viaszolja az autót, ha a fényezés matt, vagy, hogy extra védelmet biztosítson a festségnek. Az autót nem kell polírozni, amíg egy éves nem lesz. Azonban ez alatt az idő alatt is viaszolható. Ne polírozza vagy viaszozza az autót közvetlen napfényben, a polírozott felület hőmérséklete legfeljebb 45 °C (113 °F) lehet.

- Mossa le alaposan az autót, mielőtt políroznia vagy viaszolni kezdené. Tisztítsa le az aszfalt- és kátrányfoltokat kátrány-eltávolítóval vagy könnyűbenzinnel. A makacsabb foltok autófényezésekhez gyártott finom súrolópasztával távolíthatók el.
- Először fényesítőszerrel, majd folyékony vagy szilárd viasszal fényesítse. Tartsa be gondosan a csomagoláson található utasításokat. Sok készítmény fényesítőszerrel és viasszal tartalmaz.

### ! FONTOS

Kerülje a műanyag és gumi felületek viaszolását és fényesítését.

Amikor zsírtalanítót használ műanyag és gumi felületeken, akkor csak enyhe nyomással dörzsölje. Használjon puha mosószivacsot.

A fényes műanyag elemek lekophatnak vagy megsérülhet a fényes felületréteg.

Súrolóanyagokat tartalmazó fényezőanyagokat nem szabad használni.

### ! FONTOS

Csak a Volvo által ajánlott fényezéskezelés használható. Az egyéb kezelések, mint a konzerválás, tömítés, védelem, fényezéstömítés vagy ehhez hasonló eljárások károsíthatják a fényezést. A fényezés ilyen kezeléseken által okozott károsodására nem vonatkozik a Volvo garancia.

### Kapcsolódó információk

- A külső tisztítása (658. oldal)
- Kézi mosás (659. oldal)
- Automata autómósó (660. oldal)
- Nagy nyomású mosás (661. oldal)
- Az ablaktörlő lapátok tisztítása (662. oldal)
- A külső műanyag, gumi és díszítő komponensek tisztítása (662. oldal)



- Keréktárcsák tisztítása (663. oldal)
- Rozsdavédelem (664. oldal)

## Kézi mosás

Az autót haladéktalanul le kell mosni, ha szennyezett lesz. Ez azt jelenti, hogy az autó tisztítása könnyebb, mert a szennyeződések nem tapadnak meg olyan erősen. Ezzel csökkenti az karcok kockázatát is és frissen tartja az autót. Tisztítsa le olajleválasztóval rendelkező helyen és használjon autósampont.

## Kézi mosás

Az alábbi lépéseket jó megjegyezni az autó mosásához:

- Kerülje az autó mosását közvetlen napfényben. Ez a mosószer vagy viasz száradását okozza, aminek dörzsölő hatása van.
- Távolítsa el a madárürüléket a fényezésről, amint lehetséges. Ezek olyan vegyi anyagokat tartalmaznak, amelyek károsítják a fényezést és annak nagyon gyors elszíneződését okozzák. Használjon például puha papírt vagy szivacsot bőséges mennyiségű vízzel átitatva. Az elszíneződések eltávolítását ajánlott hivatalos Volvo műhelyben végeztetni.
- Mossa le a karosszéria alsó részét, beleértve a kerékdobokat és lökhárítókat.
- Öblítse le a teljes autót, amíg a feloldott szennyeződések el nem távoznak, hogy csökkentsék a mosás okozta karcok kockázatát. Ne fecskendezzen közvetlenül a zárrakra.

- Ha szükséges, nagyon szennyezett felületeken használjon zsírtalanító anyagot. Ne fel-edge, hogy ebben az esetben a felületeknek nem szabad a naptól forrónak lenniük.
- Mossa le szivacs, autósampon és bőséges kézmeleg víz használatával.
- Tisztítsa meg az ablaktörlő lapátokat kézmeleg szappanos oldattal vagy autósamponnal.
- Szárítsa meg tiszta, puha szarvasbőrrel vagy vízlehúzóval. Ha elkerüli, hogy a vízcseppek erős napsütésben száradjanak le, akkor csökkenti a száradási foltok kialakulásának kockázatát, amelyeket ki kellene fényesíteni.
- Az autó mosását követően kátrány vagy aszfalt maradhat vissza. Használjon kátrány-eltávolítót, hogy megszabaduljon az utolsó foltoktól is, miután lemosta az autót.

### FIGYELEM

Mindig tisztítsa a motort szervizben. Tűzveszély kockázata áll fenn, ha a motor meleg.

### FONTOS

A szennyezett fényszórók működése gyengébb. Tisztítsa azokat rendszeresen, például üzemanagyöltéskor.

Ne használjon korróziót okozó tisztítószeret, csak tiszta vizet és nem dörzsölő szivacsot.





### **i** MEGJEGYZÉS

A külső lámpák, például a fényszórók és a hátsó lámpák átmenetileg bepárasodhatnak a lencsén belül. Ez normális és az összes külső világítás úgy van tervezve, hogy ellenálljon ennek. A párakicsapódás normális esetben kiszellőzik a lámpatestből, amikor a lámpa egy időre be van kapcsolva.

### **i** FONTOS

- Gondoskodjon a panorámatető\* és a napellenző becsukásáról az autó mosása előtt.
- Soha ne használjon dörzsölő hatású fényesítő anyagot a panorámatetőn.
- Soha ne használjon viaszt a panorámatető körüli gumicsíkokon.

### **i** FONTOS

Ne feledje eltávolítani a szennyeződések az ajtók és a küszöbök leeresztő furataiból az autó mosását követően.

### Kapcsolódó információk

- A külső tisztítása (658. oldal)
- Polírozás és viaszolás (658. oldal)
- Automata autómosó (660. oldal)
- Nagy nyomású mosás (661. oldal)

- Az ablaktörlő lapátok tisztítása (662. oldal)
- A külső műanyag, gumi és díszítő komponensek tisztítása (662. oldal)
- Keréktárcsák tisztítása (663. oldal)
- Rozsdavédelem (664. oldal)
- Az automatikus rögzítőfék aktiválásának beállítása (453. oldal)

### Automata autómosó

Az autót haladéktalanul le kell mosni, ha szennyezett lesz. Ez azt jelenti, hogy az autó tisztítása könnyebb, mert a szennyeződések nem tapadnak meg olyan erősen. Ezzel csökkenti az karcok kockázatát is és frissen tartja az autót.

Az automata autómosókkal egyszerűen és könnyen lemosható az autó, de ezek nem mindenhol elérhetők. A jó eredmény eléréséhez az autó kézzel történő mosása vagy az automata autómosók kézi mosással történő kiegészítése javasolt.

### **i** MEGJEGYZÉS

A Volvo azt javasolja, hogy az első hónapokban nem mossa az autót automata autómosóban (amíg a fényezés teljesen meg nem keményedik).

### **i** FONTOS

Mielőtt automata autómosóba hajtana az autóval, kapcsolja ki az automatikus fékezés álló helyzetben és a rögzítőfék automatikus behúzása funkciókat. Ha nem kapcsolja ki ezeket a funkciókat, akkor a fékrendszer álló helyzetben ragadhat, és az autó nem lesz képes elindulni.

**! FONTOS**

Az olyan autómósókra, amelyekben az autó forgó kerekekkel előre mozog, az alábbiak vonatkoznak:

1. Az autó mosása előtt győződjön meg arról, hogy ki van kapcsolva az automata esőérzékelő, különben fennáll az ablaktörő karok bekapcsolásának és károsodásának kockázata.
2. Ügyeljen arra, hogy a külső tükrök be legyenek hajtva és a kiegészítő lámpák biztosítva legyenek, az antennák vissza legyenek húzva vagy el legyenek távolítva, különben fennáll az esélye, hogy az automata autómosó károsítja azokat.
3. Hajtson az autómosóba.
4. Kapcsolja ki az "Automatikus fékezés álló helyzetben" funkciót az alagútkonzolon található gombbal .
5. kapcsolja ki az "Automatikus rögzítőfék-behúzás" funkciót a központi kijelző felső nézetében.
6. Állítsa le a motort az alagútkonzolon található indítógomb óramutató járásával megegyező irányú elforgatásával. Tartsa a helyén a gombot legalább 2 másodpercig.

Az autó készen áll az autómosásra.

**! FONTOS**

A rendszer automatikusan **P** módba kapcsol, hacsak nem hajlja végre a fenti lépést. A kerekek **P** módban zárolva vannak, amelyben nem szabad lenniük, amikor automata autómosóba viszi az autót.

**Kapcsolódó információk**

- A külső tisztítása (658. oldal)
- Polírozás és viaszolás (658. oldal)
- Kézi mosás (659. oldal)
- Nagy nyomású mosás (661. oldal)
- Az ablaktörő lapátok tisztítása (662. oldal)
- A külső műanyag, gumi és díszítő komponensek tisztítása (662. oldal)
- Keréktárcsák tisztítása (663. oldal)
- Rozsdavédelem (664. oldal)

**Nagy nyomású mosás**

Az autót haladéktalanul le kell mosni, ha szennyezett lesz. Ez azt jelenti, hogy az autó tisztítása könnyebb, mert a szennyeződések nem tapadnak meg olyan erősen. Ezzel csökkenti az karcolás kockázatát is és frissen tartja az autót.

Mossa az autót olajleválasztóval felszerelt autómosóban. Használjon autósampont.

**Nagy nyomású mosás**

Nagy nyomású mosás alkalmazásakor, használjon seprő mozdulatokat és ügyeljen arra, hogy a fűvóka ne kerüljön 30 cm-nél (13 in.) közelebbre az autó felületéhez. Ne fecskendezzen közvetlenül a zárakra.

**Kapcsolódó információk**

- A külső tisztítása (658. oldal)
- Polírozás és viaszolás (658. oldal)
- Kézi mosás (659. oldal)
- Automata autómosó (660. oldal)
- Az ablaktörő lapátok tisztítása (662. oldal)
- A külső műanyag, gumi és díszítő komponensek tisztítása (662. oldal)
- Keréktárcsák tisztítása (663. oldal)
- Rozsdavédelem (664. oldal)

### Az ablaktörő lapátok tisztítása

Az autót haladéktalanul le kell mosni, ha szennyezett lesz. Ez azt jelenti, hogy az autó tisztítása könnyebb, mert a szennyeződések nem tapadnak meg olyan erősen. Ezzel csökkenti az karcok kockázatát is és frissen tartja az autót.

Mossa az autót olajleválasztóval felszerelt autósóban. Használjon autósampont.

### Ablaktörő lapátok

Az ablaktörő lapáton maradó aszfalt, por és sómaradványok valamint a szélvédőn lévő rovarok, jég stb. károsan befolyásolják az ablaktörő lapátok hasznos élettartamát.

Tisztításkor állítsa az ablaktörő lapátokat szervizállásba.

#### **i** MEGJEGYZÉS

Mossa rendszeresen az ablaktörő lapátokat és a szélvédőt kézmeleg szappanos oldattal vagy autósamponnal. Ne használjon semmilyen erős oldószert.

### Kapcsolódó információk

- A külső tisztítása (658. oldal)
- Polírozás és viaszolás (658. oldal)
- Kézi mosás (659. oldal)
- Automata autósamosó (660. oldal)
- Nagy nyomású mosás (661. oldal)

- A külső műanyag, gumi és díszítő komponensek tisztítása (662. oldal)
- Keréktárcsák tisztítása (663. oldal)
- Rozsdavédelem (664. oldal)

### A külső műanyag, gumi és díszítő komponensek tisztítása

Az autót haladéktalanul le kell mosni, ha szennyezett lesz. Ez azt jelenti, hogy az autó tisztítása könnyebb, mert a szennyeződések nem tapadnak meg olyan erősen. Ezzel csökkenti az karcok kockázatát is és frissen tartja az autót. Tisztítsa le olajleválasztóval rendelkező helyen és használjon autósampont.

### Külső műanyag, gumi és díszítő komponensek

A Volvo kereskedések által kínált speciális tisztítószerek használata javasolt a színezett műanyag alkatrészek, gumi és díszítő komponensek, például a fényes díszlécek tisztításához és gondozásához. Amikor ilyen tisztítószereket használ, akkor gondosan tartsa be az utasításokat.

Kerülje az autó 3,5 alatti vagy 11,5 feletti pH-értékű tisztítószerezrel történő mosását. Ez az eloxált alumínium komponensek\* elszíneződését okozhatja, lásd az ábrát. Nem tanácsoljuk dörzsölő hatású fényezőanyagok használatát, lásd az ábrát.



Alkatrészek, amelyek 3,5 és 11,5 pH-érték közötti tisztítószerezrel moshatók.

### ! FONTOS

Kerülje a műanyag és gumi felületek viaszolását és fényesítését.

Amikor zsírtalanítót használ műanyag és gumi felületeken, akkor csak enyhe nyomással dörzsölje. Használjon puha mosószivacsot.

A fényes műanyag elemek lekophatnak vagy megsérülhet a fényes felületréteg.

Súrolóanyagokat tartalmazó fényezőanyagokat nem szabad használni.

### ! FONTOS

Kerülje az autó 3,5-nél alacsonyabb vagy 11,5-nél magasabb pH értékű tisztítószerekkel történő mosását. Ez az eloxált alumínium alkatrészek, például a tetősomagtartó és az oldalablakok körüli díszcsíkok elszíneződését okozhatja.

Soha ne használjon fémfényesítő anyagot az eloxált alumínium alkatrészekben, ez elszíneződést okozhat és tönkretelheti a felületkezelést.

### Kapcsolódó információk

- A külső tisztítása (658. oldal)
- Polírozás és viaszolás (658. oldal)
- Kézi mosás (659. oldal)
- Automata autómosó (660. oldal)
- Nagy nyomású mosás (661. oldal)
- Az ablaktörlő lapátok tisztítása (662. oldal)
- Keréktárcsák tisztítása (663. oldal)
- Rozsdavédelem (664. oldal)

### Keréktárcsák tisztítása

Az autót haladéktalanul le kell mosni, ha szennyezett lesz. Ez azt jelenti, hogy az autó tisztítása könnyebb, mert a szennyeződések nem tapadnak meg olyan erősen. Ezzel csökkenti az karcolás kockázatát is és frissen tartja az autót. Tisztítsa le olajleválasztóval rendelkező helyen és használjon autósampont.

### Keréktárcsák

Csak a Volvo által ajánlott keréktárcsa-tisztító szert használjon.

Az erős keréktárcsa-tisztító szerek károsíthatják a felületet és foltosodást okozhatnak a krómozott alumínium keréktárcsákon.

### Kapcsolódó információk

- A külső tisztítása (658. oldal)
- Polírozás és viaszolás (658. oldal)
- Kézi mosás (659. oldal)
- Automata autómosó (660. oldal)
- Nagy nyomású mosás (661. oldal)
- A külső műanyag, gumi és díszítő komponensek tisztítása (662. oldal)
- Keréktárcsák tisztítása (663. oldal)
- Rozsdavédelem (664. oldal)

### Rozsdavédelem

Az autó hatékony korrózióvédelemmel rendelkezik.

A karosszéria korrózióvédelme fémvédő bevonatból, csúcsmínőségű festési eljárásból, korrózióvédett és minimális fémátfedésből és védő műanyag komponensekből, súrlódásvédelemből és kiegészítő rozsdagátlóból áll a sérülékeny területeken. Az alvázban a kerékfelfüggesztés sebezhető pontjai korrózióálló alumínium öntvényből készültek.

### Vizsgálat és karbantartás

Az autó korrózióvédelme normális esetben karbantartásmentes de a korrózió kockázatának további csökkentése érdekében tisztán kell tartani az autót. Az erősen lúgos vagy savas tisztító folyadékok használata mindig kerülendő a fényes komponenseken. Minden kőfelverődést a felfedezését követően haladéktalanul ki kell javítani.

### Kapcsolódó információk

- A külső tisztítása (658. oldal)
- Polírozás és viaszolás (658. oldal)
- Kézi mosás (659. oldal)
- Automata autómósó (660. oldal)
- Nagy nyomású mosás (661. oldal)
- Az ablaktörlő lapátok tisztítása (662. oldal)
- A külső műanyag, gumi és díszítő komponensek tisztítása (662. oldal)
- Keréktárcsák tisztítása (663. oldal)

### Az autó fényezése

A fényezés számos rétegből áll és az autó rozsdavédelmének fontos részét képezi, ezért rendszeresen ellenőrizni kell.

A fényezés sérüléseinek legáltalánosabb típusai a kőfelverődések, karcolások és sérülések a sárvédő, ajtók és lökhárítók peremein. A rozsdá támadásának elkerülése érdekében, a sérült fényezést haladéktalanul ki kell javítani.

### Kapcsolódó információk

- Kiseb fényezési sérülések javítása (664. oldal)
- Színkódok (666. oldal)

### Kiseb fényezési sérülések javítása

A fényezés fontos része az autó rozsdavédelmének és ezért rendszeresen ellenőrizni kell. A fényezés sérüléseinek legáltalánosabb típusai a kőfelverődések, karcolások és sérülések például a sárvédő, az ajtók és a lökhárítók peremein.

### A fényezés sérüléseinek javítása

A rozsdá támadásának elkerülése érdekében, a sérült fényezést haladéktalanul ki kell javítani.

#### MEGJEGYZÉS

A festés javításakor a felületnek tisztának és száraznak kell lennie. A felületnek legalább 15 °C (59 °F) hőmérsékletűnek kell lennie.

**Anyagok, amelyekre szükség lehet**

- Alapozó<sup>21</sup> – szóróflakonos kiszerezésű speciális tapadó alapozó kapható például a műanyag bevonatú lökhárítókhoz.
- alapbevonat és szintelen lakkréteg – elérhető szóróflakonos vagy kannás kiszerezésben vagy javító tollak/rudak formájában<sup>22</sup>
- Fedőszalag.
- finom csiszolópapír<sup>21</sup>.

Ha a sérülés nem ér le a fémig, akkor a javító festés közvetlenül a felület tisztítását követően felvihető.

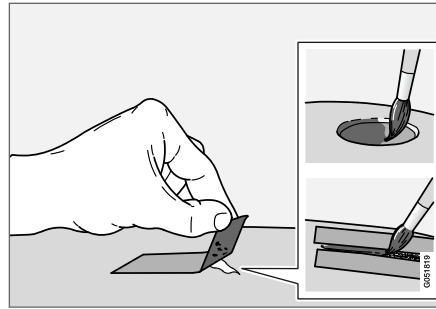

1. Helyezzen fedőszalagot a sérült felületre. Ezután vegye le a fedőszalagot, hogy eltávolítsa az esetlegesen megglazult festéket.  
Ha a sérülés a fémig terjed, akkor alapozót is kell használni. Ha a sérülés műanyag felületig terjed, akkor tapadó alapozót kell használni a legjobb eredmény eléréséhez - permetezze a szóróflakon fedelébe és vigye fel ecsettel vékonyan.
2. A festés előtt, nagyon finom csiszolóanyaggal történő finom csiszolás hajtható végre, ha szükséges (például, ha egyenetlen szélek vannak). A felületet alaposan meg kell tisztítani és száradni hagyni.

3. Keverje fel alaposan az alapozót, és vigye fel finom ecsettel, gyufaszállal vagy hasonló eszközzel. Fejezze be az alapréteggel és a szintelen lakkal, ha az alapozó megszáradt.

Karcolások esetén alkalmazza ugyanezt az eljárást, de ragassza le a sérült terület környékét a sértetlen festék védelme érdekében.

A Volvo kereskedőknél hibajavító tollak és festékspray szerzhetők be a fényezés javításához.

**i MEGJEGYZÉS**

Ha a kódarab nem hatolt be a fémbe és egy sértetlen festékréteg a helyén maradt, akkor a felület tisztítását követően haladéktalanul töltsse fel alapozó és lakkréteggel.

**Kapcsolódó információk**

- Az autó fényezése (664. oldal)
- Színcódok (666. oldal)

<sup>21</sup> Ha szükséges.

<sup>22</sup> Tartsa be a javító toll/rúd csomagolásában található utasításokat.

## Színkódok

### Színkód

A színkód matrica az autó jobb oldali hátsó ajtóoszlopán található és a jobb oldali hátsó ajtó kinyitásakor válik láthatóvá.

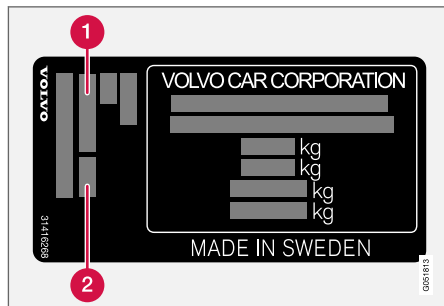

- 1 Külső színkód
- 2 Bármely másodlagos külső színkód

Fontos, hogy a megfelelő szintet használja.

### Kapcsolódó információk

- Az autó fényezése (664. oldal)
- Kisebb fényezési sérülések javítása (664. oldal)

## Ablaktörlőlapát-csere, hátsó ablak

Az ablaktörlő lapátok letörlik a vizet a szélvédőről és a hátsó ablakról. A mosófolyadékkal együtt tisztítják az ablakokat és biztosítják a kilátást a vezetéshez. A szélvédő és a hátsó ablak törlőlapátjai kicserélhetők.

## Ablaktörlőlapát-csere, hátsó ablak

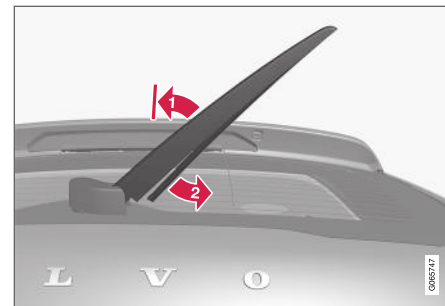

Emelje el az ablaktörlő kart az ablakról, és húzza jobbra a lapát alsó részét.

- 1 Fogja meg az ablaktörlő kart, és emelje el az a szélvédőről a rögzített helyzetbe.

### **i** MEGJEGYZÉS

Félig felhajtott szögben van egy rögzített állás, ahol egy kis ellenállás érezhető, ez megakadályozza azt, hogy a kar visszaessen a szélvédőre. Az ablaktörlő kart ezen a helyzetben túl kell húzni a törlőlapát cseréjéhez.

- 2 Fogja meg a lapát alsó részét, és húzza jobbra addig, amíg a lapát le nem lazul a karról.



3. Nyomja a helyére az ablaktörölő lapátot. Egy kattantást kell hallania. Ellenőrizze, hogy biztosan fel van-e szerelve.
4. Engedje le az ablaktörölő kart.

### ! FONTOS

Ellenőrizze rendszeresen a lapátokat. Az elhanyagolt karbantartás csökkenti az ablaktörölő lapátok élettartamát.

### Kapcsolódó információk

- Az esőérzékelő használata (176. oldal)
- Ablak- és fényoszórómosók használata (178. oldal)
- Az automatikus hátsó ablaktörölés használata tolatáskor (180. oldal)
- Az esőérzékelő memória funkciójának használata (177. oldal)
- A hátsó ablaktörölő és mosó használata (179. oldal)
- Mosófolyadék betöltése (669. oldal)
- Az ablaktörölő lapátok a szervizállásban (668. oldal)
- Az ablaktörölő lapátok cseréje (667. oldal)
- Az ablaktörölők használata (175. oldal)
- Ablaktörölő lapátok és mosófolyadék (175. oldal)

### Az ablaktörölő lapátok cseréje

Az ablaktörölő lapátok letörlik a vizet a szélvédőről és a hátsó ablakról. A mosófolyadékkal együtt tisztítják az ablakokat és biztosítják a kilátást a vezetéshöz. A szélvédő és a hátsó ablak törlőlapátjai kicserélhetők.

#### Az ablaktörölő lapát cseréje

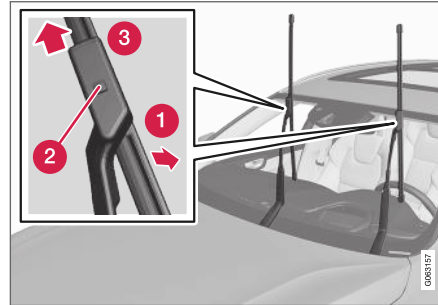

1. Hajtsa fel az ablaktörölő lapátot, amikor az a szervizállásban van. A szervizállás aktiválása/inaktiválása a központi kijelző funkció nézetében lehetséges, amikor az autó álló helyzetben van és nincs bekapcsolva az ablaktörölő.
2. **1** Állítsa eltávolítási helyzetbe úgy, hogy kihajtja azokat a karból, amíg kattantó hangot nem hall.

3. **2** Nyomja meg, és tartsa nyomva az ablaktörölő lapát tartóján található gombot, és húzza ki egyenesen **3** a lapátot az ablaktörölő karral párhuzamosan.
4. Csúsztassa be az új ablaktörölő lapátot, amíg a reteszelő gomb be nem akad.
5. Hajtsa be a lapátot a kar felé, amíg kattantó hangot nem hall. A lapát ezután már nincs eltávolítási helyzetben, és újra mozgatható.
6. Ellenőrizze, hogy az ablaktörölő lapát biztosan fel van-e szerelve.
7. Hajtsa vissza az ablaktörölő lapátot a szélvédő felé.

### Az ablaktörölő lapátok különböző hosszúságúak

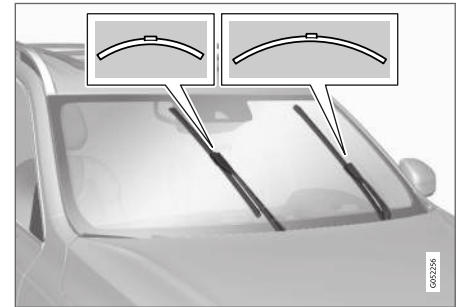



### **i** MEGJEGYZÉS

Amikor kicseréli az ablaktörlő lapátokat, ne feledje figyelembe venni az eltérő hosszakat. A vezető oldali lapát hosszabb, mint az utas oldali.

### Kapcsolódó információk

- Az esőérzékelő használata (176. oldal)
- Ablak- és fényszórómosók használata (178. oldal)
- Az automatikus hátsó ablaktörlés használata tolatáskor (180. oldal)
- Az esőérzékelő memória funkciójának használata (177. oldal)
- A hátsó ablaktörlő és mosó használata (179. oldal)
- Mosófolyadék betöltése (669. oldal)
- Az ablaktörlő lapátok a szervizállásban (668. oldal)
- Ablaktörlőlapát-csere, hátsó ablak (666. oldal)
- Az ablaktörlők használata (175. oldal)
- Ablaktörlő lapátok és mosófolyadék (175. oldal)

### Az ablaktörlő lapátok a szervizállásban

Bizonyos helyzetekben például amikor ki kell cserélni azokat, az ablaktörlő lapátoknak szerviz állásban (függőleges helyzetben) kell lenniük.



Az ablaktörlő lapátok a szervizállásban.

A csere elvégzéséhez, a tisztításhoz vagy az ablaktörlő lapátok felemeléséhez (például a jég lekaparásához a szélvédőről), azoknak szervizállásban kell lenniük.

### **i** FONTOS

Mielőtt szerviz állásba helyezné az ablaktörlőket, ellenőrizze, hogy nincsenek-e lefagyva.

### A szerviz üzemmód aktiválása/inaktiválása

A szerviz üzemmód akkor aktiválható/inaktiválható, amikor az autó álló helyzetben van és nincsenek bekapcsolva az ablaktörlők. A szerviz üzemmód a központi kijelző funkció nézetében aktiválható/inaktiválható.



Nyomja meg a **Ablaktörlők szervizállása** gombot. A gomb visszajelző lámpája világít, amikor aktív a szervizüzemmód. Amikor be van kapcsolva, akkor az ablaktörlők szerviz állásba mozdulnak. A szerviz üzemmód

inaktiválásához, nyomja meg újra a **Ablaktörlők szervizállása** lehetőséget. A gomb visszajelző lámpája kialszik, amikor kikapcsol a szervizüzemmód.

Az ablaktörlő lapátok akkor hagyják el a szervizállást, ha:

- Aktiválva van az ablaktörlés.
- Aktiválva van az ablakmosás.
- Aktiválódik az esőérzékelő.
- Elindulnak az autóval.

### ! FONTOS

Ha az ablaktörlő karok szervizállásban fel vannak hajtva a szélvédőről, akkor vissza kell hajtani azokat a szélvédőre, mielőtt bekapcsolná a törlést, mosást vagy az esőérzékelőt és mielőtt vezetni kezdene. Erre azért van szükség, hogy elkerülje a motorháztető fényezésének megkarcolását.

### Kapcsolódó információk

- Az esőérzékelő használata (176. oldal)
- Ablak- és fényszórómosók használata (178. oldal)
- Az automatikus hátsó ablaktörlés használata tolatáskor (180. oldal)
- Az esőérzékelő memória funkciójának használata (177. oldal)
- A hátsó ablaktörlő és mosó használata (179. oldal)
- Mosófolyadék betöltése (669. oldal)
- Az ablaktörlő lapátok cseréje (667. oldal)

- Ablaktörlőlapát-csere, hátsó ablak (666. oldal)
- Az ablaktörlők használata (175. oldal)
- Ablaktörlő lapátok és mosófolyadék (175. oldal)

### Mosófolyadék betöltése

A mosófolyadék a fényszórók valamint a szélvédő és a hátsó ablak tisztítására szolgál. Amikor a hőmérséklet fagypont alatt van, akkor fagyálló adalékot tartalmazó mosófolyadékot kell használni.

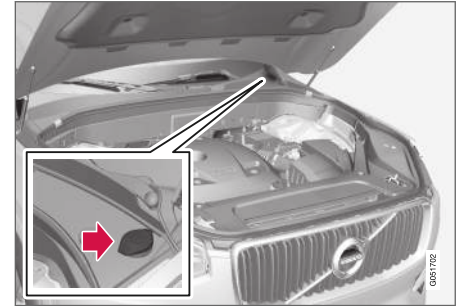

A mosófolyadékot a kék sapkával rendelkező tartályba kell tölteni. A tartályt az ablakmosó, a hátsó ablakmosó és a lámpamosók\* használják

### i MEGJEGYZÉS

Amikor körülbelül 1 liter (1 kvart) mosófolyadék marad a tartályban, akkor a **Ablakmosó folyadék Alacsony szint, töltsse fel** üzenet jelenik meg a járművezetői kijelzőn a  szimbólummal együtt.



- ◀◀ **Előírt minőség:** A Volvo által ajánlott mosófolyadék – hideg időben és fagypont alatti hőmérsékleten fagyvédelemmel.

### ! FONTOS

Használjon eredeti Volvo vagy ezzel egyenértékű, 8 és 6 között pH értékű mosófolyadékot üzemi hígításban (például 1:1 arányban semleges vízzel keverve).

### ! FONTOS

Amikor a hőmérséklet fagypont alatt van, akkor használjon fagyálló adalékot tartalmazó mosófolyadékot annak megelőzése érdekében, hogy a folyadék megfagyjon a szivattyú, a tartály és a tömlők belsejében.

- Az esőérzékelő memória funkciójának használata (177. oldal)
- A hátsó ablaktörlő és mosó használata (179. oldal)
- Az ablaktörlő lapátok a szervizállásban (668. oldal)
- Az ablaktörlő lapátok cseréje (667. oldal)
- Ablaktörlőlapát-csere, hátsó ablak (666. oldal)
- Az ablaktörlők használata (175. oldal)
- Ablaktörlő lapátok és mosófolyadék (175. oldal)

### Hangerő:

- Fényszórómosóval **felszerelt** autók: 5,3 liter (5,6 kvart).
- Fényszórómosó **nélküli** autók: 3,5 liter (3,7 kvart).

### Kapcsolódó információk

- Az esőérzékelő használata (176. oldal)
- Ablak- és fényszórómosók használata (178. oldal)
- Az automatikus hátsó ablaktörlés használata tolatáskor (180. oldal)

MŰSZAKI ADATOK

## Típusjelölések

Az autóban található matricák olyan információkat tartalmaznak, mint az alvázszám, típusjelölés, színkód stb.

### A címke elhelyezkedése

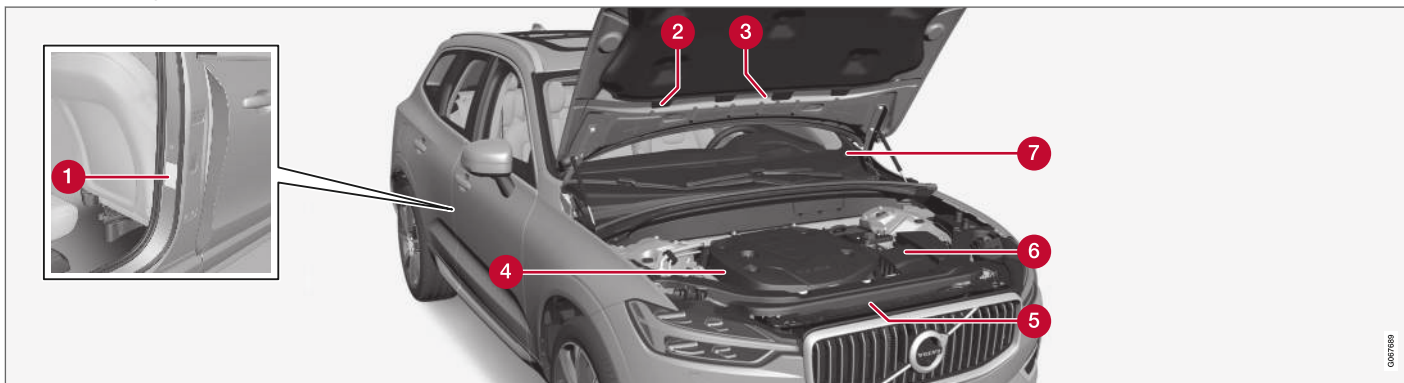

Az ábra vázlatos - a részletek piaconként és modellenként eltérőek lehetnek.

Az autó típusjelölése, járműazonosító és motor-száma használható az összes hivatalos Volvo kereskedésben az autóval kapcsolatban és a csererealkatrészek valamint tartozékok rendelésénél.

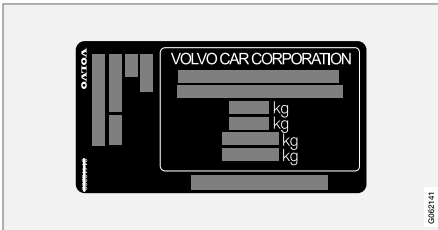

1 Matrica a típusleírás, járműazonosító szám, megengedett maximális tömegek és a külső szín kódjelése valamint a típusjöhagyási szám fel-tüntetéséhez. A matrica az ajtóoszlopon található és a jobb oldali hátsó ajtó kinyitásakor látszik.

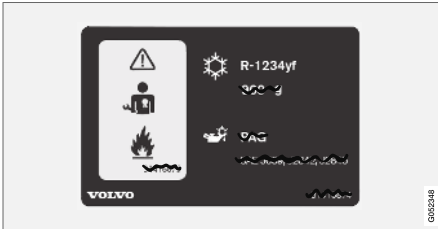

2 A/C rendszer matrica az R1234yf hűtőközeget használó autók esetében.

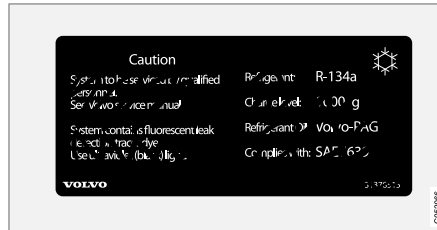

3 A/C rendszer matrica az R134a hűtőközeget használó autók esetében.

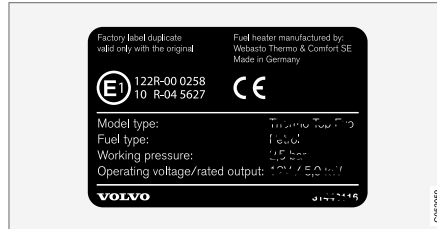

4 Az állófűtés címkéje.



5 Matrica a motorkód és motorsorozatszám fel-tüntetéséhez.

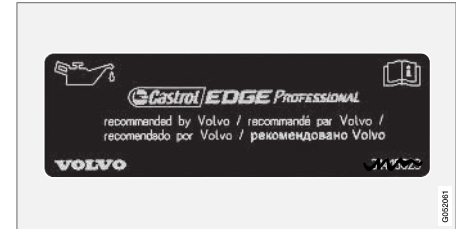

6 Motorolajcímke.

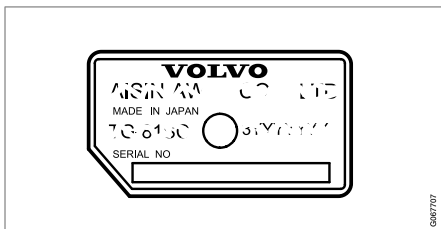

**6** Matrica a sebességváltó típusának és sorozatszámának feltüntetéséhez.

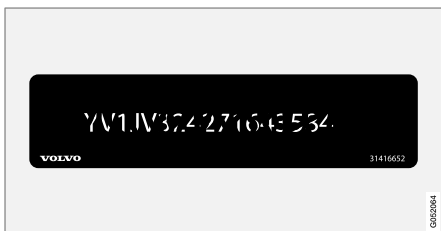

**7** Matrica az autó azonosító számához - VIN (járműazonosító szám).

A járművel kapcsolatos további adatok a forgalmi dokumentumban találhatóak.



### MEGJEGYZÉS

A kezelési útmutatóban szereplő matricák nem pontosan egyeznek meg az autóban találhatóakkal. Ezek a hozzávetőleges megjelenésüket és elhelyezkedésüket mutatják az autóban. Az Ön adott autójára vonatkozó adatok az autón található matricán találhatóak.

### Kapcsolódó információk

- Légh Kondicionáló — műszaki adatok (684. oldal)



## Méreték

A táblázatban található az autó hossza, magassága stb.

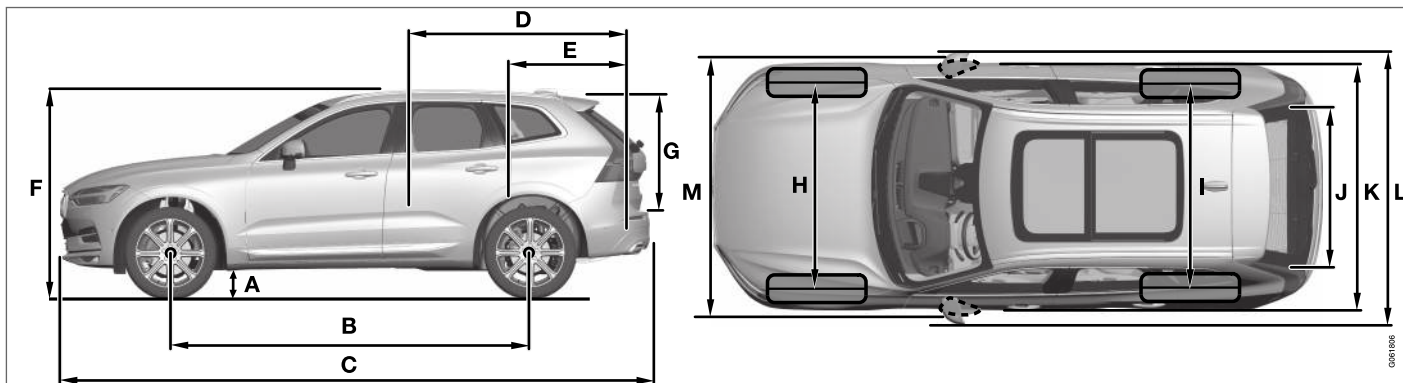

	Méreték	mm	hüvelyk
A	Hasmagasság <sup>A</sup>	211	8,3
B	Tengelytáv	2865	112,8
C	Hossz	4688	184,6
D	Rakomány hossza, a padlón, lehajtott hátsó ülésel	1746	68,7
E	Rakományhossz, a padlón	960	37,8

	Méreték	mm	hüvelyk
F	Magasság <sup>B</sup>	1658	65,3
G	Rakománymagasság	776	30,6
H	Első nyomtáv	1653 <sup>C</sup>	65,1 <sup>C</sup>
		1649 <sup>D</sup>	64,9 <sup>D</sup>
		1655 <sup>E</sup>	65,2 <sup>E</sup>
		1668 <sup>F</sup>	65,7 <sup>F</sup>

	Méreték	mm	hüvelyk
I	Hátsó nyomtáv	1657 <sup>C</sup>	65,2 <sup>C</sup>
		1653 <sup>D</sup>	65,1 <sup>D</sup>
		1659 <sup>E</sup>	65,3 <sup>E</sup>
		1673 <sup>F</sup>	65,9 <sup>F</sup>
J	Rakományszélesség, padló	1010	39,8
K	Szélesség	1902	74,9



## MŰSZAKI ADATOK



	<b>Méretek</b>	<b>mm</b>	<b>hüvelyk</b>
L	Szélesség a külső tükrökkel együtt	2117	83,3
M	Szélesség behajtott külső tükrökkel	1999	78,7

A Menetkész tömeg + 1 személy. (A gumibroncsméret, alvázváltozat stb. függvényében kis mértékben változó.)

B Beleértve a tetőantennát a menetkész tömeghez.

C 17/19-hüvelykes keréktárcsák esetén.

D 20-hüvelykes keréktárcsák esetén.

E 21-hüvelykes keréktárcsák esetén.

F 22-hüvelykes keréktárcsák esetén.

### Kapcsolódó információk

- Tömegek (677. oldal)

## Tömegek

Az össztömeg stb. az autóban elhelyezett címkéről olvasható le.

A menetkész tömeg tartalmazza a járművezetőt, a 90%-ban tele üzemanyagtartályt valamint az összes olajat és folyadékot.

Az utasok és tartozékok súlya valamint a vonóhorog-terhelés (ha van csatlakoztatva utánfutó) befolyásolja a terhelhetőséget és nem számít bele a menetkész tömegbe.

Megengedett maximális terhelhetőség = össztömeg - menetkész tömeg.

### MEGJEGYZÉS

A megadott menetkész tömeg az autó normál változatára vonatkozik - vagyis extra felszerelések vagy tartozékok nélkül. Ez azt jelenti, hogy minden tartozék hozzáadásával a tartozék súlyának megfelelően csökken az autó terhelhetősége.

Példák a terhelhetőségi kapacitást csökkentő tartozékokra a különböző felszereltségi szintek (például Kinetic, Momentum, Summum) valamint az olyan tartozékok, mint a vonóhorog, tetőcsomagtartó, tetődoboz, audiorendszer, kiegészítő lámpák, GPS, üzemanyaggal működő fűtés, biztonsági rács, szőnyegek, csomagteretkaró, elektromos ülések stb.

Az autó lemérése egy módja annak, hogy megállapítsa az autó tényleges menetkész tömegét.

### FIGYELEM

Az autó vezethetőségi jellemzői függenek attól, hogy mennyire van terhelve és hogyan van elosztva a terhelés.

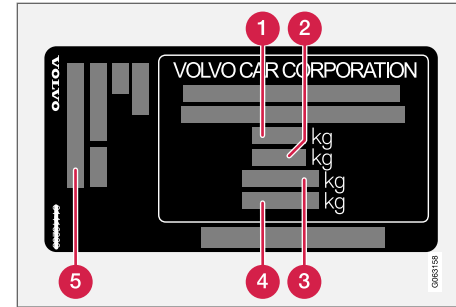

A matrica az ajtóoszlopon található és a jobb oldali hátsó ajtó kinyitásakor látszik.

- 1** Max. össztömeg
- 2** Max. szerelvénytömeg (autó+utánfutó)
- 3** Max. első tengelyterhelés
- 4** Max. hátsó tengelyterhelés
- 5** Felszereltségi szint

Max. terhelés: Lásd a forgalmi dokumentumot.

Max. tetőterhelés: 100 kg.

### Kapcsolódó információk

- Típusjelölések (672. oldal)
- Vontató képesség és vonóhorog-terhelés (678. oldal)

**Vontató képesség és vonóhorog-terhelés**

A vontató képesség és a vonóhorog-terhelés utánfutó vontatásakor az alábbi táblázatokban található.

**Fékes utánfutó max. tömege****i MEGJEGYZÉS**

Az 1800 kg-nál nehezebb utánfutók esetén lengéscsillapítók használata javasolt a vonóhorgon.

Motor	Motor kód <sup>A</sup>	Sebességváltó	Fékes utánfutó max. tömege (kg)	Max. vonóhorog-terhelés (kg)
T8 Twin Engine	B4204T35	Automata	2100	110
T8 Twin Engine	B4204T28	Automata	2100	110
T8 Twin Engine	B4204T34	Automata	2100	110

<sup>A</sup> A motor kód, alkatrész- és sorozatszám a motoron található.

**i FONTOS**

Amikor utánfutóval közlekedik, megengedett a jármű össztömegének (beleértve a vontatott tömeget) legfeljebb 100 kg-mal (220 font) történő túllépése, feltéve, hogy a sebessége nem haladja meg a 100 km/h (62 mph) értéket. Be kell tartani a járműszerelvényekre vonatkozó országos szabályokat, például sebességet stb.

**Fék nélküli utánfutó max. tömege**

<b>Fék nélküli utánfutó max. tömege (kg)</b>	<b>Max. vonóhorog-terhelés (kg)</b>
750	50

**Kapcsolódó információk**

- Típusjelölések (672. oldal)
- Tömegek (677. oldal)
- Vezetés utánfutóval (496. oldal)
- Utánfutó-stabilizáló\* (497. oldal)

**A motor műszaki adatai**

Az egyes motorváltozatok műszaki adatai (teljesítmény stb.) az alábbi táblázatban található.

Az Twin Engine változatot egy benzinmotor és egy elektromos motor hajtja (ERAD – Electric Rear Axle Drive).

<b>i</b> <b>MEGJEGYZÉS</b>
Nem minden motor rendelhető minden piacon.

Motor	Motor kód <sup>A</sup>	Teljesítmény (kW/rpm)	Teljesítmény (lóerő/rpm)	Max. névleges teljesítmény (kW/rpm)	Max. névleges teljesítmény (lóerő/rpm)	Nyomaték (Nm/rpm)	Hengerek száma
T8 Twin Engine	B4204T35	235/5700	320/5700	262/5700	356/5700	400/2200-5400	4
T8 Twin Engine	B4204T28	233/6000	318/6000	–	–	400/2200-5400	4
T8 Twin Engine	B4204T34	223/6000	303/6000	–	–	400/2200-4800	4

<sup>A</sup> A motor kód, alkatrész- és sorozatszám a motoron található.

**Elektromos hajtómotor**

**Max. teljesítmény:** 65 kW (87 lóerő).

**Nyomaték:** 240 Nm.

**Kapcsolódó információk**

- Típusjelölések (672. oldal)
- Motorolaj — műszaki adatok (681. oldal)
- Hűtőfolyadék — műszaki adatok (683. oldal)

## Motorolaj — műszaki adatok

Az egyes motorokhoz tartozó motorolaj-minőség a táblázatban láthatók.

A Volvo az alábbiakat javasolja:



Motor	Motor kód <sup>A</sup>	Olajminőség	Mennyiség, beleértve az olajsűrőt (liter, körülbelül)
T8 Twin Engine	B4204T35	Castrol Edge Professional V 0W-20 vagy VCC RBS0-2AE 0W-20	5,6
T8 Twin Engine	B4204T34		5,6
T8 Twin Engine	B4204T28		5,6

<sup>A</sup> A motor kód, alkatrész- és sorozatszám a motoron található.

## Kapcsolódó információk

- Típusjelölések (672. oldal)
- A motorolaj tekintetében nehéz vezetési feltételek (682. oldal)
- A motorolaj ellenőrzése és feltöltése (630. oldal)
- Motorolaj (629. oldal)

## A motorolaj tekintetében nehéz vezetési feltételek

A kedvezőtlen vezetési feltételek rendellenesen magas olajhőmérséklethez vagy olajfogyasztáshoz vezethetnek. Az alábbiakban néhány példát talál a kedvezőtlen vezetési feltételekre.

Hosszabb utakon ellenőrizze gyakrabban az olajszintet:

- lakókocsit vagy utánfutót vontatva
- hegyes vidékeken
- magas sebességek mellett
- alacsonyabb mint -30 °C (-22 °F) vagy magasabb mint +40 °C (+104 °F) hőmérsékleten.

A fentiek érvényesek rövidebb távolságokra is alacsony hőmérsékleteken.

Kedvezőtlen vezetési feltételekhez, válasszon teljesen szintetikus motorolajat. Ez extra védelmet biztosít a motor számára.

A Volvo az alábbiakat javasolja:



### **!** FONTOS

A motor szervizintervallumainak megfelelő követelmények teljesítése érdekében a gyárban minden motort speciálisan kiválasztott szintetikus motorolajjal töltenek fel. Az olaj kiválasztása nagyon gondosan történt a hasznos élettartam, az indítási jellemzők, az üzemanyag-fogyasztás és a környezetre gyakorolt hatás figyelembe vételével.

Jóváhagyott motorolajat kell használni annak érdekében, hogy alkalmazhatók legyenek az előírt szervizintervallumok. Csak az előírt fokozatú motorolajat használja az utántöltéshez és az olajcseréhez is, különben károsan befolyásolhatja a hasznos élettartamot, az indítási jellemzőket, az üzemanyag-fogyasztást és az autó környezetre gyakorolt hatását.

Ha nem az előírt fokozatú és viszkozitású a motorolajat használja, akkor károsodhatnak a motorral kapcsolatos komponensek. Az ilyen károkért a Volvo Car Corporation nem vállal felelősséget.

A Volvo azt javasolja, hogy az olajcseréket hivatalos Volvo szervizben végeztesse el.

### **Kapcsolódó információk**

- Motorolaj — műszaki adatok (681. oldal)
- Motorolaj (629. oldal)



## Hűtőfolyadék — műszaki adatok

**Előírt minőség:** A Volvo által jóváhagyott előre kevert hűtőfolyadék. Ha tömény hűtőfolyadékot használ, akkor keverje 50% vízzel (elfogadható minőségű, nem sós stb.). Ha nem biztos benne, akkor lépjen kapcsolatba egy Volvo kereskedővel.

Csak a Volvo által jóváhagyott hűtőfolyadékot szabad használni, hogy megakadályozza a hűtőrendszer károsodását, motorproblémákat stb.

### FIGYELEM

A hűtőfolyadék lenyelése veszélyes, károsíthatja a szerveket (veséket). A termék etilén-glikolt, gátlószert, hánytatószeret víz stb. tartalmaz.

## Kapcsolódó információk

- A hűtőfolyadék feltöltése (631. oldal)

## Sebességváltó-folyadék — műszaki adatok

Normál körülmények között a sebességváltó-folyadékot nem kell lecserélni a sebességváltó hasznos élettartama során. Azonban kedvezőtlen használati feltételek mellett szükséges lehet.

### Automata sebességváltó

<b>Előírt sebességváltó-folyadék:</b>	AW1
---------------------------------------	-----

### Kapcsolódó információk

- Típusjelölések (672. oldal)

## Fékfolyadék — műszaki adatok

A hidraulikus fékrendszer közvetítő közegét fékfolyadéknak nevezzük, amely arra szolgál, hogy továbbítsa a nyomást például a fékpedáltól a főfékhengeren keresztül egy vagy több munkahengerhez, amelyek ennek hatására működésbe hozzák a mechanikus féket.

**Előírt minőség:** Az eredeti Volvo vagy azzal egyenértékű, a Dot 4, 5.1 és ISO 4925 class 6 előírásoknak megfelelő folyadék.

### MEGJEGYZÉS

Azt javasoljuk, hogy hivatalos Volvo márkaszerviznél cseréltesse vagy töltesse fel a fékfolyadékot.

### Kapcsolódó információk

- A motortér áttekintése (628. oldal)

## Üzemanyagtartály - méret

Az üzemanyagtartály kapacitása az alábbi táblázatban található.

	Összes modell
Liter (körülbelül)	70
Amerikai gallon (körülbelül)	18,5

## Kapcsolódó információk

- Üzemanyag betöltés (485. oldal)

## Légkondicionáló — műszaki adatok

Az autó klímavezérlő rendszere a piactól függően R1234yf vagy R134a freonmentes hűtőközeget használ. Az autó klímavezérlő rendszerében használt hűtőközeggel kapcsolatos információk a motorháztető belsején elhelyezett matricára vannak nyomtatva.

A légkondicionáló rendszerben használt folyadékok és kenőanyagok előírt minősége és mennyisége az alábbi táblázatokban található:

### A/C matrica

#### R134a matrica

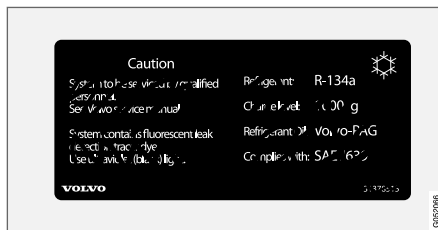

#### R1234yf matrica

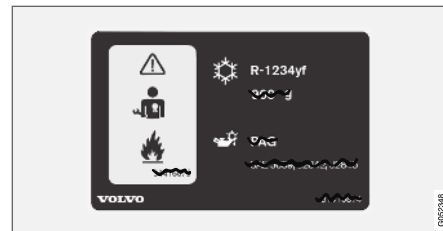

**R1234yf szimbólumok magyarázata**

Szimbólum	Jelentés
	Vigyázat
	Mobil légkondicionáló rendszer (MAC)
	Kenőanyag típusa
	A mobil légkondicionáló rendszer (MAC) szervizeléséhez képzett és képesített szakember szükséges.
	Gyúlékony hűtőközegek

**Hűtőközeg****R134a hűtőközeget használó autók**

Súly	Előírt fokozat
725 g (1,60 font)	R134a

**⚠ FIGYELEM**

A légkondicionáló rendszer nyomás alatt lévő R134a hűtőközeget tartalmaz. A rendszer csak hivatalos szervizben szervizelhető és javítható.

**R1234yf hűtőközeget használó autók**

Súly	Előírt fokozat
675 g	R1234yf

**⚠ FIGYELEM**

A légkondicionáló rendszer nyomás alatt lévő R1234yf hűtőközeget tartalmaz. A SAE J2845 (a hordozható klímarendszerekben használt hűtőközegek biztonságos szervizelésére és tárolására vonatkozó technikusképzés) szabványnak megfelelően, a hűtőközeg rendszert a rendszer biztonsága érdekében csak szakképzett szerelők szervizelhetik és javíthatják.

**Kompresszorolaj**

Mennyiség	Előírt fokozat
100 ml (3,38 fl. oz.)	PAG SP-A2

**Elpárologtató****ⓘ FONTOS**

A klímarendszer elpárologtatóját soha nem szabad javítani vagy egy előzőleg használt elpárologtatóra cserélni. Az új elpárologtatót a SAE J2842 szabványnak megfelelően kell hitelesíteni és felcímkézni.

**Kapcsolódó információk**



- A klímavezérlő rendszer szervizelése (626. oldal)

## Üzemanyag-fogyasztás és CO<sub>2</sub>-kibocsátás

A járművek üzemanyag-fogyasztását 100 km / liter, CO<sub>2</sub>-kibocsátását pedig gramm CO<sub>2</sub> / km egységben mérik.





### Magyarázat

CO <sub>2</sub>	gramm CO <sub>2</sub> /km
	liter/100 km
□range	Az autó potenciális ("akár") hatótávolságának hitelesített értéke elektromos üzemmódban. Az értéket nem szabad várható hatótávolságként értelmezni és ezt az értéket normál vezetés során nehéz elérni.

	Kombinált vezetés
	Gumiabroncsok gördülési ellenállás szerinti besorolása az 1222/2009 EU irányelv alapján
aut	Automata sebességváltó

<b>i</b> <b>MEGJEGYZÉS</b>
Ha nincsenek fogyasztási és kibocsátási adatok a táblán, akkor megtalálhatók a mellékelt függelékben.

<b>i</b> <b>MEGJEGYZÉS</b>
A hibrid akkumulátor kapacitása a korról és a használatlal csökken, ami a belsőégésű motor megnövekedett használatát és ennek következményeként magasabb üzemanyag-fogyasztást és csökkent elektromos üzemű hatótávolságot eredményezhet.

					
		CO <sub>2</sub>		□range	
T8 Twin Engine (B4204T34)	aut	A	50	2,2	43 <sup>A</sup>
		B	52	2,3	42 <sup>A</sup>
		C	55	2,4	42 <sup>A</sup>

<sup>A</sup> PURE hajtásmód

A fenti táblázatban található üzemanyag-fogyasztási, károsanyag-kibocsátási és elektromos hatótávolság értékek speciális EU vezetési ciklusokon alapszanak (lásd lent), amelyek menetkész tömegű alapváltozatú és extra felszerelések nélküli autókra vonatkoznak. Az autó tömege annak felszereltségi szintjétől függ. Ez, azzal együtt hogy mennyire van terhelve az autó, hatással van az üzemanyag-fogyasztásra és a CO<sub>2</sub>-kibocsátásra valamint csökkenti az elektromos üzemben megtehető távolságot.

Az autó hitelesített értékei nem értelmezhetők elvárható értékeként. A hitelesített értékek speciális "EU vezetési ciklusok" (lásd lent) során elért összehasonlító értékek.

A táblázatban szereplő értéknél magasabb üzemanyag-fogyasztásnak és alacsonyabb elektromos hatótávolságnak számos oka lehet. Erre példák lehetnek az alábbiak:

- Ha az autót nem rendszeresen töltik az elektromos hálózatról.
- Ha az autó extra felszereléssel rendelkezik, ami befolyásolja a tömegét.
- Vezetési stílus.
- Ha az ügyfél a modell alapváltozatára szerelt normál kerekektől eltérő kerekeket szerel fel, mert ez növelheti a gördülési ellenállást.
- A magas sebesség nagyobb légellenállást okoz.

- Az üzemanyag minősége, az út és forgalmi viszonyok, az időjárás és az autó állapota.

A fenti példák kombinációja jelentősen növelheti a fogyasztást.

Hatalmas eltérések lehetnek az üzemanyag-fogyasztásban, ha az EU vezetési ciklusokhoz hasonlítjuk (lásd lent), amelyeket az autó hitelesítésekor használnak és amelyeken a táblázat adatai alapszanak. További tájékoztatásért, kérjük, tanulmányozza a hivatkozott szabályozásokat.

### MEGJEGYZÉS

A szélsőséges időjárás viszonyok között, utánfutóval vagy nagy magasságokban történő vezetés az előírtnál gyengébb minőségű üzemanyaggal együtt olyan tényezők, amelyek jelentősen növelhetik az autó üzemanyag-fogyasztását.

### EU vezetési ciklusok

A hivatalos üzemanyag-fogyasztási adatok és az elektromos üzemmód hatótávolsága két szabványosított, laboratóriumi körülmények között végrehajtott vezetési cikluson alapszanak ("EU vezetési ciklusok"). Ezek teljes összhangban vannak az EU Regulation no 692/2008 és 715/2007 (Euro 5 / Euro 6) 2017/1151 valamint 2017/1153 szabályozásokkal. Mivel a vezetési ciklusokat minőségellenőrzéshez is használják, a teszt megismételhetőségének szigorú követelményei vannak. A tesztelést ezért ellenőrzött körülmények

között végzik és csak az autó alapvető funkcióival (azaz a légkondicionáló, rádió stb. ki van kapcsolva). A hivatalos számok eredményei ezért természetesen nem azt képviselik, amit az ügyfél a tényleges használat során tapasztal.

A szabályozások "városi vezetés" és "autópálya vezetés" vezetési ciklusokat foglalnak magukban.

- **Városi vezetés** – a mérés a motor hidegin-dításával kezdődik. A vezetés szimulált.
- **Autópálya vezetés** – az autót 0-120 km/h (0-75 mph) sebességre gyorsítják, és fékezik. A vezetés szimulált.

A kombinált vezetés táblázatban található hivatalos értéke a "Városi vezetés" és az "Autópálya vezetés" vezetési ciklusok eredményeinek kombinációja a jogi követelményeknek megfelelően.

A vezetési ciklusok során a kipufogógázokat összegyűjtik a széndioxid-kibocsátás (CO<sub>2</sub>-kibocsátás) meghatározásához. Ezek ezután elemzésre kerülnek a CO<sub>2</sub>-kibocsátás meghatározásához.

### Kapcsolódó információk

- Típusjelölések (672. oldal)
- Tömegek (677. oldal)
- Gazdaságos vezetés (478. oldal)
- A hatótávolságot befolyásoló tényezők elektromos üzemmódban (479. oldal)

## Jóváhagyott kerék- és gumibroncsméreték

Bizonyos országokban, nem minden jóváhagyott méretet van feltüntetve a forgalmi dokumentumban

vagy egyéb dokumentumokban. Az alábbi táblázat tartalmazza a megengedett keréktárcsa és gumibroncs kombinációkat.

✓ = jóváhagyott

Motor	man/ aut	235/60R18 7,5x18x50,5	235/55R19 7,5x19x50,5	255/45R20 8x20x52,5 9x20x38,5 <sup>A</sup>	255/40R21 8,5x21x49,5 <sup>B</sup> 9x21x38,5 <sup>A</sup>	265/35R22 9x22x43 <sup>A</sup>
Minden motor	aut	✓	✓	✓	✓	✓

A Csak komplett első és hátsó sárvédőnyúlvány készlettel együtt.

B Csak első és hátsó sárvédőperem-szegéllyel együtt.

## Kapcsolódó információk

- A gumibroncsok minimális megengedett terhelésmutatója és sebesség-besorolása (689. oldal)
- Típusjelölések (672. oldal)
- A gumibroncs méretjelölése (570. oldal)
- A keréktárcsa méretjelölése (571. oldal)
- Hólánckok (587. oldal)

## A gumiabroncsok minimális megengedett terhelésmutatója és sebesség-besorolása

Az alábbi táblázat mutatja a minimális megengedett terhelési mutatót (LI) és sebesség-besorolást (SS).

Motor	man/ aut	Minimális megengedett terhelési mutató (LI) <sup>A</sup>	Minimális megengedett sebesség-besorolás (SS) <sup>B</sup>
Minden motor	aut	98	V

<sup>A</sup> A gumiabroncs terhelési mutatójának legalább a táblázatban szereplő értékűnek vagy annál nagyobbak kell lennie.

<sup>B</sup> A gumiabroncs sebesség-besorolásának legalább a táblázatban szereplő értékűnek vagy annál nagyobbak kell lennie.

### Kapcsolódó információk

- Jóváhagyott kerék- és gumiabroncsméreték (688. oldal)
- Jóváhagyott gumiabroncs-nyomások (690. oldal)
- Típusjelölések (672. oldal)
- A gumiabroncs méretjelölése (570. oldal)
- A keréktárcsa méretjelölése (571. oldal)

## Jóváhagyott gumiabroncsnyomások

Az egyes motorokhoz tartozó jóváhagyott gumiabroncsnyomások a táblázatban láthatók.

 MEGJEGYZÉS
Nem minden motor, gumiabroncs vagy ezek kombinációja érhető el minden piacon.

Motor	Gumiabroncsméret	Sebesség	Terhelés, 1-3 személy		Max. terhelés		ECO nyomás <sup>A</sup>
			Első (kPa) <sup>B</sup>	Hátsó (kPa)	Első (kPa)	Hátsó (kPa)	Első/hátsó (kPa)
Minden motor	235/60 R18	0-160 km/h (0-100 mph)	230	230	270	270	270
	235/55 R19						
	255/45 R20	160+ km/h (100+ mph)	250	250	270	270	-
	255/40 R21						
	265/35 R22						
Ideiglenes pótkerék		max. 80 km/h (max. 50 mph)	420	420	420	420	-

<sup>A</sup> Gazdaságos vezetés.

<sup>B</sup> Bizonyos országokban "bar" mértékegységet használnak a "Pascal" SI egység mellett: 1 bar = 100 kPa.

## Kapcsolódó információk

- Típusjelölések (672. oldal)
- A gumiabroncsnyomás ellenőrzése (572. oldal)
- Jóváhagyott kerék- és gumiabroncsméretek (688. oldal)
- Előírt gumiabroncsnyomás (574. oldal)



## 1, 2, 3 ...

4WD 462

## A

A/C (Légkondicionáló) 224

Ablakok és üveg 164

Ablaktörlő 175

esőérzékelő 176, 177

Ablaktörlő lapátok 175

csere 666, 667

szervizállás 668

Ablaktörlőlapátok, fűtött 175

Ablaktörlőlapátok és mosófolyadék 175

Ablaktörlőlapátok tisztítása 662

ABS 448

Blokkolásgátló fékek 448

Adaptív sebességtartó 307

aktiválás 309

a sebességtartó funkciójának váltása 312

Automata fék 330

az időintervallum beállítása 328

cél váltása 327

előzés 331

figyelem 326

hibakeresés 312

kikapcsol 310

korlátok 312

sebesség kezelése 329

szimbólumok és üzenetek 314

### Adat

adatátvitel az autó és a szerviz között 618

felvétel 37

Adatkapcsolati csatlakozó 40

Adatmegosztás 554

Adatvédelmi szabályzat (Ügyfél-adatvédelem) 38

A hátsó rész felemelése 604

A hátsó rész leengedése 604

A hazakísérő világítás időtartama 159

Akadályok észlelése 349

City Safety 349

Akkumulátor 490, 634

HYBRID 638

Indítás 634

karbantartás 634

segédindítás 490

szimbólumok az akkumulátoron 639

túlterhelés 490

újrahasznosítás 639

A kormánykerék beállítása 198

A közlekedés gazdaságossága 478

Aktív farolásgátló 287

Aktív kanyarlámpák 157

Aktív parkolósegéd 410

korlátok 415

merőleges parkolás 411

párhuzamos parkolás 411

Parkolás 412

parkolóhely elhagyása 414

szimbólumok és üzenetek 418

A külső tükrök visszaállítása 169

Alacsony akkumulátorfeszültség 490

Akkumulátor 490

Alacsony olajsint 630

Alacsony sebességű szabályozás 475

aktiválás funkciógombbal 475

Alagúteszlelés 153

Alagútkenőanyag 597

Alagútkenőanyag 597

Alkalmazások 512

Alkalmazkodó vezetési jellemzők 464

Alkoholzár 446, 447

alkoholzár megkerülése 446

Allergiát és asztmát okozó anyagok 205

A motor beindítása 442

ütközés után 58

A motor leállítása 444

A motor műszaki adatai 680

A motorolajsint ellenőrzése 630

## BETŰRENDES TÁRGYMUTATÓ

A műszerek áttekintése		olaj	683	Az autó kárpitozása	653, 655, 656, 657
balkormányos autó	76	utánfutó	496	Az esőérzékelő memória funkciója	177
jobb kormányos autó	77	Automata távolsági fényszóró	154	Azonosító szám	41
Android Auto	534, 535, 537	Automatikus fék	454		
Antenna		bekapcsolás/kikapcsolás	455	<b>Á</b>	
elhelyezkedés	268	ütközés után	456	<hr/>	
Apple CarPlay	531, 532, 534	Vezetőtámogatás	286	Állófűtés	235
A szint ellenőrzése	471	Automatikus sebességhatároló	296	Állóklima	225
beállítások	474	bekapcsolás/kikapcsolás	298	szimbólumok és üzenetek	232
Audio-beállítások	510, 545	korlátok	300	Átmenő rakodó fedél	607
médialejátszás	522, 524	tűrés	299		
Szöveges üzenet	545	Automatikus visszazárás	244, 266		
telefon	546	Automatikus zárás	272	<b>B</b>	
Audio és média	510	Autómodem		<hr/>	
Autóállapot	620	az autó csatlakoztatása az internethez	550	Beállítások	
Autóápolás	658, 659, 660, 661, 662, 663	beállítások	551	Kategóriák	132
Bőr kárpit	656	Autómosás	658, 659, 660, 661, 662, 663	környezetérzékegy	131
Autófunkciók		Autós nyaralás	481	Visszaállítás	132
a középseb. kijelzőn	119	AWD, összerék hajtás	462	Beállítások visszaállítása	132
Auto hold	454	Az autó állapota		Járművezetői profil	137
Autókulcselem lemer.	247	Gumiabroncsnyomás	578	tulajdonosváltás	131
Automata autómosó	660	Az autó csatlakoztatása az internethez		Becsípődés-védelem	164
Automata autómosók	660	autómodemen keresztül	550	visszaállítás	165
Automata klímavezérlés	217	mobileszközön keresztül (WiFi)	549	Beépített gyermekülés	72
Automata sebességváltó	457	nincs vagy gyenge kapcsolat	553	emelés	73
gyors visszakapcsolás	461	telefonon keresztül (Bluetooth)	548	leengedés	74
		Az autó emelése	624	Behajtható elektromos külső tükrök	169

Belső levegőminőség rendszer	206	Biztonsági üzemmód	58	Charge	
Belső világítás	160	elindulás/mozgás	58	autófunkció	480
adaptálás	162	Biztonsági zárok	283	Címkék	
automatikus funkció	160	kiiktatás	284	elhelyezkedés	672
Belső visszapillantó tükör	167	Biztosítékok	640	City Safety	344
Fényváltás	168	a csomagtérben	649	akadályok észlelése	349
benzin	487	a kesztyűtartó alatt	646	fékezés szembejövő járművek esetén	355
Benzin-részecskeszűrő	488	a motortérben	642	figyelmeztetési távolság beállítása	347
Billentyűzet	123, 126	csere	641	keresztirányú forgalom	351
nyelv módosítása	126	Biztosítéktábla	640	kitérő manőverek	353
Billentyűzet a kormánykeréken	197	BLIS	361	kitérő manőver megakadályozva	354
Biztonság	44	bekapcsolás/kikapcsolás	363	korlátok	356
terhesség	44	korlátok	363	korlátozások keresztirányú forgalom	
Biztonsági háló	613	szimbólumok és üzenetek	365	esetén	352
Biztonsági kód	279	Bluetooth		korlátozások kitérő manőverek esetén	354
Biztonsági öv	46	az autó csatlakoztatása az internethez	548	részfunkciók	345
becsatolás/kicsatolás	47	beállítások	546	szimbólumok és üzenetek	359
biztonsági öv emlékeztető	50	csatlakozás	528	Clean Zone	205
biztonságiöv-feszítő	49	telefon	537	CO2 kibocsátás	686
terhesség	44	Bőrkárpit, mosási utasítások	656	Corner Traction Control	287
Biztonsági öv, lásd Biztonsági övek	46			Cross Traffic Alert	366
Biztonsági öv emlékeztető	50	<b>C</b>		bekapcsolás/kikapcsolás	367
Biztonságiöv-feszítő	49			korlátok	367
Visszaállítás	50	<hr/>		üzenetek	369
Biztonsági rács	611	CD-lejátszó	526	CZIP (Tiszta belső zóna csomag)	205
		Cél váltása		Csomagháló	613
		adaptív sebességtartóval	327	Csomagkampók	606
		Pilot Assist esetén	327	Csomagrács	611

## BETŰRENDES TÁRGYMUTATÓ

Csomagrögzítő szemek raktér	607
Csomagtartók	605
Csomagtérajtó	
elektromos ülés	273
nyitás/csökés lábmozdulattal	276
nyitás belülről	270
zárás/nyitás	245, 268
Csomagtértakaró	607, 609
Csúszós útviszonyok	482

## D

Digitális rádió (DAB)	521
DivX®	527
Dőlésérzékelő	281
Drive-E	
Környezeti filozófia	30
Driver Alert Control	378
bekapcsolás/kikapcsolás	379
korlátok	380
pihenőhelyekre vezetés	379

## E

ECO nyomás	574, 690
Egyéni hajtásmód	464
Egységek	129
Elakadásjelző háromszög	615
Elárasztott út	483
Elektromos ablakok	165, 166
becsípődés-védelem	164
Elektromos aljzat	598
használat	600
Elektromosan állítható ülés	183
Elektromosan működtetett rögzítőfék	451
Elektromos hajtómotor	
műszaki adatok	680
Elektromos motor	462
Elektromos működés	
hatótávolság	479
Elektromos működésű csomagtérajtó	273
Elektromos panorámatető	170
Elektromos rendszer	634
Előkészítés	225
Időzítő	227
indítás/leállítás	226

Előzési segéd	
Adaptív sebességtartó	331
elindulás adaptív sebességtartóval	332
elindulás Pilot Assist használatával	332
Pilot Assist	331
Elsősegély	615
Elsősegélykészlet	615
Első ülés	
fűtés	214, 215
Hőmérséklet	223
Klímavezérlés	213
Szellőztetés	216
Ventilátor	222
Első ülés, elektromos	183
az utasülés beállítása a vezetőülésből	192
Deréktámasz	190
masszázs	186, 187, 188
Oldaltámaszok	189
pozíció tárolása	184, 185
többfunkciós kezelőszerv	186, 187,
188,	189,
189,	190
ülés beállítása	183
Első ülés, manuális	182
Emelő	581
Emelő szerszám	581
Energiaelosztás	
térképadatokkal támogatott	469
Energiatakarékos üzemmód	490

Esőérzékelő	176, 177
Etanoltartalom	487

**É**

érzékelők	
Kamera egység	338
Klímavezérlés	202
Levegőminőség	206
Radar egység	333

**F**

Farolás	482
Fedélzeti számítógép	85
mutatás a járművezetői kijelzőn	87
Fejtámla	195
Fékek	448
álló helyzetben automatikus	454
Blokkolásgátló fékrendszer	448
féklámpa	158
fékrendszer	447
féksegéd rendszer, BAS	450
karbantartás	451
nedves utakon	450
Rögzítőfék	451

szórt utakon	450
vérszféklámpák	158
Fékezési energia	448, 462
Fékfolyadék	
fokozat	683
Fékfunkciók	447
Fékrendszer	
folyadék	683
Féksegéd	
ütközés után	456
Fék üzemmód	457
Felborulás-védelem	292
Felső nézet	130
Fenntartott klímakomfort	231
indítás/leállítás	231
Festék	
sérülés és javítás	664, 666
színkód	666
Figyelmeztető hang	
Rögzítőfék	454
Figyelmeztető lámpák	
Adaptív sebességtartó	326
a generátor nem tölt	93
alacsony olajnyomás	93
az indítóakkumulátor nem töltődik	93
biztonsági öv emlékeztető	93
figyelem	93

hiba a fékrendszerben	93
Légzsákok – SRS	93
menetstabilizáló és kipörgésgátló rendszer	287
Pilot Assist	326
rögzítőfék behúzza	93
Figyelmeztető szimbólumok	93
biztonság	44
Fokozathelyzetek	
Automata sebességváltó	457
Fokozatválasztás-gátló	460
Fokozatváltás-jelző	461
Foltok	653, 655, 656, 657
Folyadékok, mennyiségek	669, 684
Folyadékok és olajok	683, 684
Forgási irány	571
Four-C	471
Földzárlati megszakító	425
FSC, ökocímkezés	25
Futásteljesítmény	85
Elektromos működés	479
Futófelület	572
Futófelület-kopásjelzők	572
Függönylégzsák	57
Fűtés	234
Ablakok	220, 221

## BETŰRENDES TÁRGYMUTATÓ

állófűtés	235
Kiegészítő fűtés	236
kormánykerék	217
ülések	214, 215
Fűtött ablaktörőlapátok	175

## G

Gazdaságos vezetés	478
Gázlás	483
Gracernote®	525
GSI - fokozatválasztó segéd	461
Gumiabroncs felfújása	593
Gumiabroncsméret	570
Gumiabroncsméretek	
amikor kerekeket cserél	580
Gumiabroncsnyomás	
az előírt nyomást mutató címke	574
beállítás	573
Ellenőrzés	572
Gumiabroncsnyomás-figyelés	575
Állapot	578
tevékenység	579
új gumiabroncsnyomás mentése	576
Gumiabroncsnyomás-tábla	690

Gumiabroncsok	568
eltávolítás	582
felszerelés	584
forgási irány	571
forgatás csere közben	568
futófelület-kopásjelzők	572
gumiabroncsnyomás-tábla	690
méretek	688
műszaki adatok	688, 689, 690
nyomás	690
tárolás	568
téli gumiabroncsok	587
Gyermekbiztonság	59
Gyermekbiztonsági zárok	271
Gyermekülés	59, 60, 63, 64
alsó rögzítőpontok	61
asztal az elhelyezéshez	66
beépített gyermekülés	72
elhelyezés/rögzítés	63, 64
Felső rögzítő pontok	61
i-Size/ISOFIX rögzítőpontok	62
i-Size táblázat	68
ISOFIX táblázat	69
Gyűjtéshelyzet	444, 445

## H

Hajtáslánc	
Sebességváltó	457
Hajtásmód	464
váltás	468
Vezetőtámogatás	329
Hajtásrendszer	462
Háló	
raktér	613
Hangélmény	511
Hangfelismerés	143
Hangulatvilágítás	161
adaptálás	162
Hangvezérlés	
beállítások	147
Klímavezérlés	203
rádió és média	146
telefon	145
Használati feltételek	
felhasználó	554
szolgáltatások	38
Hatótávolság	
elektromos működés közben	686
Hátsó ablak	
Ablaktörő	179, 180
fűtés	221
Mosók	179, 180

Hátsó ülés		program	504	IntelliSafe	
a háttámla leengedése	193	Típusengedély	506	Vezetőtámogatás	33
fejtámla	195	Hosszú távú tárolás	439	Internet, lásd internetkapcsolatú autó	547
fűtés	215	Hőmérséklet		Internetkapcsolattal rendelkező autó	
Klímavezérlés	213	tapasztalt	203	autóadatok küldése	622
Háttámla		Vezérlés	223, 224	rendszerfrissítések	619
első ülés, beállítás	182, 183, 186,	Hőmérséklet-figyelés	426	szervizelés és javítás előjegyzése	621
187, 188, 189,	190	Hűtőfolyadék	683	iPod®, csatlakoztatás	528
hátsó ülés, lehajtás	193	feltöltés	631	Irányjelző	156
HDC	476	Hűtőközeg	626	Irányjelzők	156
Helyzetjelző lámpák	152	klímavezérlő rendszer	684	Iránytű	507
Hibakeresés		Hűtőrendszer		kalibrálás	507
Adaptív sebességtartó	312	túlmelegedés	489	ITPMS - közvetett gumiabroncsnyomás- figyelő rendszer	575
City Safety	356			Izzók	
Kamera egység	339	<b>I</b>		módosítás	633
Radar egység	339	IAQS (Belső levegőminőség rendszer)	206		
Hibrid akkumulátor	638	IC (Függönylégzsák)	57		
töltés	421	ID, Volvo	28	<b>J</b>	
Hibrid akkumulátor műszer	84	Időköz beállítása távolságfigyelmeztetés- hez	328	Jármű összetömege	677
Hibrid működés	464, 469	Indításgátló	255	Járművezetői kijelző	80
Hibrid műszer	83	Indításgátló	255	alkalmazás menü	100, 101
Hólánccok	587	Indítsa be az autót	442	beállítások	82
Hold		Információs kijelző	80, 82	hibrid hajtással kapcsolatos szimbólu- mok és üzenetek	437
autófunkció	480	Infotainment rendszer (Audio és média)	510	üzenetek	102
HomeLink®	503				
használat	506				

## BETŰRENDES TÁRGYMUTATÓ

Járművezetői profil	134	Katalizátor		Kiegészítő fűtés	236
kiválasztás	134	szállítás	501	Kiegészítő fűtés (Kiegészítő fűtés)	236
szerkesztés	135, 137	Kerékcsvarak	581	Kijelző	
Járművezetői teljesítmény	88	Kerékcseré	580	járművezetői információk	80
beállítások	89	Kerekek		Kijelző-világítás	162
Javaslatok a rakodáshoz	604	eltávolítás	582	Klímavezérlés	202, 213
Javaslatok vezetés közben	481	felszerelés	584	automatikus szabályozás	217
Jégtelenítés	219	hólánccok	587	érezékelők	202
Jelzőtábla-felismerés	370	Kerekek és gumiabroncsok		hangfelismeréses vezérlés	203
beállítások	374	megengedett méretek	688	hátsó ülés	213
bekapcsolás/kikapcsolás	371	terhelési mutató és sebesség-besorolás	689	hőmérséklet-szabályozás	223, 224
kijelző	372	Kerékpártartó		javítás	626
korlátok	377	vonóhorogra szerelt	500	középső kijelző	213
Sebességfigyelmeztetés	376	Keréktárcsák		Parkolás	225
sebességmérő kamera információk	376	méretek	571	tapasztalt hőmérséklet	203
Sensus Navigation	374	tisztítás	663	ventilátorvezérlés	222
		Keréktárcsák tisztítása	663	zónák	202
<b>K</b>		Kesztyűtartó	602	Klímavezérlő rendszer	
Kamera egység	338	Key tag	242	Hűtőközeg	684
karbantartás és tisztítás	343	Kezelési útmutató	24	Kombinált műszerfal	80
korlátok	339	a középső kijelzőn	19, 20	beállítások	82
Kameraérezékelő		mobilon	22	Kormánykerék	197, 198
lásd Kamera egység	338	ökocímkezés	25	a kormánykerék beállítása	198
Karbantartás		Kezelőszervek, világítás	162	billentyűzet	197
rozsdavédelem	664	Kézifék	451	fűtés	217
		Kézi mosás	659	váltófül	197
				Kormánykerék-váltófülek	459
				Kormányzár	198



Kormányzási erő, sebességfüggő	286	Kulcs nélküli		utas oldal	53, 54
Kormányzási erő szintje, lásd Kormányzási erő	286	beállítások	267	vezető oldal	52
Kormányzási segítség ütközés kockázatakor	387	érintésérzékeny felületek zárás/nyitás	265 266	Légzsák, lásd Légzsák	51
Ködlámpa		Külső hőmérsékletmérő	90	Lejtmenetvezérlő	475, 476, 477
hátsó	157	Külső méretek	675	aktiválás funkciógombbal	477
Környezet	30	Külső tükrök	167	Lengéscsillapító	492
Középső kijelző		Fényváltás	168	Letöltő központ	619
áttekintés	106	pozíció tárolása	184, 185	használat	619
beállítások	130, 131	visszaállítás	169	Levegőelosztás	207
Billentyűzet	123	Kürt	197	beállítási lehetőségek táblázata	210
funkció nézet	119			jégtelenítés	219
kikapcsolás és a hangerő módosítása	129	<b>L</b>		Szellőzők	207, 208
klimavezérlés	213	Lábfék	448	váltás	208
megjelenés módosítása	128	Lámpák		Visszakeringtetés	218
működés	109, 112, 116, 121	módosítás	633	Levegőminőség	204, 206
nézetek	112	utánfutó	498	allergia és asztma	205
szimbólumok az állapotsávban	121	Lane Keeping Aid		utastérszűrő	207
tisztítás	653	lásd Sávtartó segéd	380	Levegő-visszakeringtetés	218
üzenetek	138, 139	Large Animal Detection (LAD)	349	Licencszerződés	95, 556
Közlekedési információk	519	Légkondicionáló	224		
központi zárás	269	Légkondicionáló, folyadék mennyiség és minőség	684	<b>M</b>	
Kőfelverődések és karcolások	664, 666	Légzsák	51	Magas motorhőmérséklet	489
Kulcs	242	Aktiválás/kiiktatás	54	Magasságállítás	471, 474
				Max. tetőterhelés	677

## BETŰRENDES TÁRGYMUTATÓ

Médialejátszó	522, 524	kikapcsol	444	Napfénytető	
hangfelismeréses vezérlés	146	túlmelegedés	489	becsípődés-védelem	164
kompatibilis fájlformátumok	529, 530	Motorfékezés	448, 457, 476	Napi kilométer-számláló	85
Megközelítő világítás időtartama	160	Motorfék-szabályozó	287	Napi kilométer-számláló, visszaállítás	88
Menetkész tömeg	677	Motorháztető, nyitás	627	Nappali világítás lámpái	152
Menetstabilizáló és kipörgésgátló rendszer	287	Motor hőmérséklete		Nívópálca, elektronikus	630
sport üzemmód	288, 289	magas	489	Nyelv	129
szimbólumok és üzenetek	290	Motorolaj	629, 682	Nyitás	
Méretek	675	feltöltés	630	beállítások	245
Vonóhorog	493	kedvezőtlen vezetési körülmények	682	kulcsszárral	253
Merevlemez		minőség és mennyiség	681		
tárterület	555	szűrő	629		
Mérőórák		Motortér		<b>O</b>	
Hibrid akkumulátor	84	áttekintés	628	oktánszám-besorolás	487
üzemanyagszint-mérő	83	hűtőfolyadék	631	Olaj, lásd még motorolaj	681, 682
Mobiltelefon, lásd Telefon	538	Motorolaj	629	Oldallégsák	56
Mosófolyadék	175, 669	Mozgásérzékelő	281	Oldalsó ütközésvédelmi rendszer	56, 57
Mosók		Műszerek és kezelőszervek	76, 77	Online autó	547
Fényszórók	178	Műszervilágítás	162	nincs vagy gyenge kapcsolat	553
hátsó ablak	179, 180			Opció/tartozék	24
mosófolyadék, feltöltés	669	<b>N</b>		ostorcsapásos sérülés ellen védő rendszer	45
szélvédő	178			Ostorcsapásos sérülés ellen védő rendszer	45
Motor		Nagy nyomású mosás	661		
a belsőégésű motor automatikus indítása és leállítása	463	Napellenző	603		
indítás	442	becsípődés-védelem	164		
		panorámatető	170, 174		
		tűkörvilágítás	161		

**Ó**

---

 Óra, beállítás 90
**Ö**

---

 Összkerékajítás, (AWD) 462

Összkerékajítás (AWD) 462

**P**

---

 PACOS (Utaslégzsák-kikapcsoló kapcsoló) 54

Panorámatető 170

becsípődés-védelem 164

Napellenző 174

nyitás és zárás 172

szellőztető helyzet 173

 Páralecsapódás a fényszórókban 659,  
660, 661, 662

 Párásodás  
páralecsapódás a fényszórókban 658, 660

Párhuzamos parkolás 410

Park Assist Pilot 410

 Parkolás  
emelkedőn 453

Parkolókamera 400

aktiválás 406

érzékelő mezők 405

korlátok 339

nézetek 401

parkolósegéd vonalak 403

szimbólumok és üzenetek 408

Parkolósegéd 394

bekapcsolás/kikapcsolás 397

előre, hátra és az oldalak mentén 395

korlátok 397

szimbólumok és üzenetek 399

Pilot Assist 316

aktiválás 320

Automata fék 330

az időintervallum beállítása 328

cél váltása 327

előzés 331

figyelem 326

kikapcsol 321

korlátok 323

sebesség kezelése 329

szimbólumok és üzenetek 325

PIN-kód 551

Szervizzáras 279

Piros kulcs 251

beállítások 251

korlátozott távvezérlős kulcs 250

Polírozás 658

Pótkerék 585

kezelés 586

Profilmélység 572

téli gumibroncsok 587

**R**

---

 Radar egység 333

karbantartás és tisztítás 343

korlátok 339

Típusengedély 334

Radarérzékelő 333

lásd Radar egység 333

Rádió 515

beállítások 519

DAB 521

hangfelismeréses vezérlés 146

indítás 516

rádióállomás keresése 517

 rádiófrekvencia és rádióállomás módosí-  
tása 516

Rádió kedvencek 518

Rakodás 604

általános leírás 607

csomagrögzítő szemek 604

hosszú rakomány 604

Raktér 603

biztonsági háló 613

## BETŰRENDES TÁRGYMUTATÓ

elektromos aljzat	598, 600
rögzítőpontok	607
világítás	161
Rear Collision Warning	360
korlátok	360
Regenerálás	488
rendszerfrissítések	619
Riasztó	280
csökkentett riasztási szint	283
kiiktatás	281
mozgás és dőlésérzékelők	281
Roll Stability Control	292
Rozsdavédelem	664
Rögzítőfék	451
alacsony akkumulátorfeszültség	454
automatikus aktiválás	453
bekapcsolás/kikapcsolás	452

## S

Sávartó segéd	380
bekapcsolás/kikapcsolás	382
korlátok	383
kormányzási segítség	382
szimbólumok és üzenetek	384, 386
válasszon segédtípust	382
Sebesség-besorolások, gumibroncsok	570

Sebességghatároló	292
aktiválás	293
automata	296
ideiglenes inaktiválás	294
inaktiválás	295
korlátok	296
sebesség módosítása	329
újbolí aktiválás	295
Sebességmérő kamera információk	376
Sebességtartó	300
aktiválás	301
ideiglenes inaktiválás	302
kikapcsol	304
sebesség kezelése	329
újbolí aktiválás	303
Sebességváltó	457
automata	457
Sebességváltó-olaj	
fokozat	683
Segédindítás	490
Segítség ütközés kockázatakor	387
bekapcsolás/kikapcsolás	388
hátulról történő ütközés kockázata esetén	391
korlátok	392
sávelhagyás kockázata esetén	389
segítség szintje	388

szemből történő ütközés kockázata esetén	390
szimbólumok és üzenetek	393
Sensus	
kapcsolat és szórakoztatás	34
Sensus Navigation	
Jelzőtábla-felismerés	374
Sílcnyílás	607
SIM-kártya	551
SIPS (Oldalsó ütközésvédelmi rendszer)	56, 57
Spin control	287
Stabilizáló	
utánfutó	497
Szakaszos törlés	175
Szállítás	502
Szállítás kompon	471
Szellőztetés	207, 208
ülések	216
Szélvédő	
fűtés	220
vetített kép	140, 142
Szélvédőmosás	178
Szélvédőre vetített kijelző	140
beállítások	142
bekapcsolás/kikapcsolás	141
szélvédőcsere	626

tárolási helyzet	142, 184, 185	Szükséghelyzeti felszerelés		hatótávolság	246
Távolságfigyelmeztetés	304	elakadásjelző háromszög	615	kivehető kulcsszár	252
tisztítás	654	elsőségiycsomag	615	veszteség	250
Személyes információk (Ügyfél-adatvédelem)	38			Táwezérlős kulcs rendszer, típusengedély	256
Széndioxid-kibocsátás	686	<b>T</b>		Telefon	537
Szerszámok	580	Takaró		automatikus csatlakozás	540
Szervizállás	668	raktér	609	csatlakozás	538
Szervizelés és javítás előjegyzése	621	Tárolóhelyek	596	eltávolítás	542
Szervizprogram	618	alagútkonzol	597	hangfelismeréses vezérlés	145
Szervizzárás	278	kesztyűtartó	602	Hívások	542, 545
Aktiválás/kiiktatás	279	Napellenző	603	lecsatlakoztatás	541
Szimbólumok		Tartozékok és extra felszerelések	39	manuális csatlakoztatás	541
dinamikus	80	telepítés	39	Szöveges üzenet	544
figyelmeztető szimbólumok	93	Táskatartó	606	váltás másikra	542
visszajelző szimbólumok	91	Távolsági frissítések	619	Telefon csatlakoztatása	538
Szimbólumok és üzenetek		Távolságfigyelmeztetés	304	Téli vezetés	482
a központi kijelző állapotmezője	121	bekapcsolás/kikapcsolás	305	hóláncok	587
állóklima	232	Időköz beállítása	328	téli gumiabroncsok	587
hibriddel kapcsolatos	437	korlátok	306	Teljesítmény	680
Színkód, festék	666	Távolsági fényszóró	154	elektromos motor	680
Színkódok	666	Táwezérlő, HomeLink® programozható	503	Teljes szellőztetés funkció	242
Szoftverfrissítések	37	Táwezérlő indításgátló	255	Temporary Spare	585
Szükséghelyzeti defektjavító készlet	588	Táwezérlős kulcs	242	Terhelési mutató	570
Gumiabroncs felfújása	593	csatlakozás járművezetői profilhoz	136	Tetőterhelés, max. tömeg	677
használat	589	elemcsere	247	Típusengedély	
implementálás, ellenőrző vizsgálat	589			HomeLink®	506
				radarrendszer	334

## BETŰRENDES TÁRGYMUTATÓ

rádiókészülék	337	Tömítő folyadék	588	Utastérfűtés (Állófűtés)	235
távvezérlős kulcs rendszer	256	Traction control	287	Utastérszűrő	207
Típusjelölések	672	Trailer Stability Assist	288	Utazási statisztikák	88
Tiszta belső zóna csomag	205	TSA - utánfutó-stabilizáló	497	beállítások	89
Tisztítás	655, 657	Tulajdonosi információk	18		
automata autómosó	660	Tulajdonosváltás	131		
autómosás	658, 659, 660, 661, 662, 663	Túlmelegedés	489, 496	<b>Ü</b>	
Biztonsági övek	655	Twin Engine		Útelhagyás-védelem	389
kárпитozás	653, 655, 656, 657	általános leírás	420		
keréktárcsák	663				
középső kijelző	653				
Szövetkárpit	653, 655, 656				
Tolatókamera	400	<b>U</b>			
Tompított fényszóró	153	USB		Ügyfél-adatvédelem	38
Többrétegű üveg	164	csatlakozó média csatlakoztatásához	529	Ülés, lásd Ülések	182
Töltés		Utánfutó		Ülések	
Állapot	430, 431, 434	kábel	496	első elektromos ülés	183
a töltőfedél kinyitása és bezárása	427	kigyózás	497	fűtés	214, 215
Hibrid akkumulátor	421	Lámpák	498	manuális első ülés	182
töltés befejezése	436	vezetés utánfutóval	496	ostorcsapásos sérülés ellen védő rendszer	45
töltés indítása	427	Utánfutó-stabilizáló segéd	288, 497	pozíció tárolása	184, 185
Töltöttségi állapot		Utaslégszák-kikapcsoló kapcsoló	54	Szellőztetés	216
autófunkció	480	Utastér belső	596	Ütközés	44, 46, 51, 58
Töltőáram	422	alagútkonzol	597	Ütközésfigyelmeztetés	
Töltőkábel	423	elektromos aljzat	598	hátulról	360
Tömegek		kesztyűtartó	602		
menetkész tömeg	677	Napellenző	603		

Ütközésfigyelmeztető rendszer		Sávtartó segéd	384, 386	Világítás	
keresztirányú forgalom hátul	366	Segítség ütközés kockázatakor	393	aktív kanyarlámpák	157
lásd City Safety	344			Automata távolsági fényszóró	154
Üveg, laminált/megerősített	164	<b>V</b>		az utastérben	160
Üzemanyag	486, 487	Váltófűl a kormánykeréken	197	beállítások	151
azonosító	487	Ventilátor		féklámpa	158
üzemanyag-fogyasztás	686	Levegőelosztás	208	hátsó ködlámpa	157
Üzemanyagpára	486	Szellőzők	208	hazakisérő világítás	159
Üzemanyagszint-mérő	83	Vezérlés	222	helyzetjelző lámpák	152
Üzemanyagtartály		vészféklámpák	158	irányjelzők	156
mennyiség	684	Vészüzemmód	457	kezelőszervek	150, 160
Üzemanyagtöltés	485	Vészvillogók	159	kezelőszervek, műszerek, kijelző	162
feltöltés	485	Vezérlőegység		megközelítő világítás	160
üzemanyagtöltő fedél	484	töltési állapot	431	nappali világítás lámpái	152
Üzenetek a kijelzőkön	102, 138	Vezetés		távolsági fényszóró	154
kezelés	103, 138	hűtőrendszer	489	Tompított fényszóró	153
mentve	104, 139	utánfutóval	496	vészféklámpák	158
Üzenetek és szimbólumok		vezetéstámogató rendszer	286	Vészvillogók	159
Adaptív sebességtartó	314	Hajtásmód	329	Világítás, izzócserre	633
Aktív parkolósegéd	418	Vezetés utánfutóval		Világításkapcsolók	150, 162
BLIS	365	vonóhorog-terhelés	678	Visszaállítás, napi kilométer-számláló	88
City Safety	359	vontatási kapacitás	678	Visszagurulás-gátló	456
Cross Traffic Alert	369	Viaszolás	658	Visszagurulás-gátló (HSA)	456
menetstabilizáló és kipörgésgátló rendszer	290	Videó	526, 528	Visszajelző szimbólumok	91
Parkolókamera	408	beállítások	527	Visszapillantó és külső tükrök	
Parkolósegéd	399			ajtó	167
Pilot Assist	325			belső	167
				elektromosan behajtható	169
				Fényváltás	168

## BETŰRENDES TÁRGYMUTATÓ

fűtés	221
iránytű	507
külső tükrök szöge	169
VOL jelölés	568
Volvo ID	28
létrehozás és regisztrálás	28
Vonóhorog	492
behajtható	494
műszaki adatok	493
Vonószem	501
Vontatás	501, 502
Vontatóképesség és vonóhorog-terhelés	678

## W

---

WHIPS (Ostorcsapásos sérülés ellen védő rendszer)	45
Wi-Fi	
az autó csatlakoztatása az internethez	549
hálózat törlése	553
internetkapcsolat megosztása, hotspot technológia és biztonság	552
	554

## Z

---

Zár	
nyitás	244
zárás	244
Zárás/nyitás	
csomagtérajtó	245, 268
Zárás megerősítése	240
beállítás	241
Zárható kerékcavarok	581





**V O L V O**