



# V60

*CROSS COUNTRY*

WEB EDITION  
ĪPAŠNIEKA ROKASGRĀMATA



## VÄLKOMMEN!

Mēs ceram, ka braukšana ar Volvo sagādās Jums prieku daudzus gadus. Automašīna ir izstrādāta Jūsu un Jūsu pasažieru drošībai un komfortam. Volvo ir viena no drošākajām automašīnām pasaulē. Jūsu Volvo ir izstrādāta tā, lai atbilstu visām esošajām drošības un vides aizsardzības prasībām.

Lai varētu no automašīnas gūt maksimālu baudījumu, mēs iesakām Jums iepazīties ar aprīkojumu, instrukcijām un apkopes informāciju, kas sniegta šajā īpašnieka rokasgrāmatā.





## 01 Ievads

Šeit ir pieejama īpašnieka informācija.....	13
Digitālā īpašnieka rokasgrāmata automašīnā.....	14
Atbalsts un informācija par automašīnu internetā.....	16
Īpašnieka rokasgrāmatas lasīšana.....	17
Datu ierakstīšana.....	20
Aksesuāri un papildu aprīkojums.....	21
Volvo ID.....	22
Vides filozofija.....	23
Īpašnieka rokasgrāmata un vide.....	26
Daudzslāņainais (tripleksa) stikls.....	26



## 02 Drošība

Vispārīga informācija par drošības jostām.....	28
Drošības josta - piesprādzēšana.....	29
Drošības jostas - atsprādzēšana.....	30
Drošības josta - grūtniecība.....	30
Drošības jostu atgādinātājs.....	31
Drošības jostas nospriegotājs.....	31
Drošība - brīdinājuma simbols.....	32
Drošības spilvenu sistēma.....	33
Drošības gaisa spilvens vadītāja pusē.....	34
Pasažiera drošības gaisa spilvens.....	34
Pasažiera drošības gaisa spilvens – aktivizēšana/deaktivizēšana*.....	36
Sānu drošības gaisa spilvens (SIPS).....	37
Sānu drošības gaisa spilvens (SIPS) - bērnu sēdekļis/sēdekļa paliktņi.....	38
Sānu logu drošības aizkars (IC).....	39
Vispārīga informācija par WHIPS (kakla skriemeļu aizsardzība).....	39
WHIPS - bērnu sēdekļi.....	40
WHIPS - sēdekļa pozīcija.....	41
Kad sistēmas izplešas.....	42
Vispārīga informācija par drošības režīmu.....	43



Drošības režīms - automašīna iedarbināšanas mēģinājums.....	44
Drošības režīms - braukšana ar automašīnu.....	44
Vispārīga informācija par bērnu drošību.....	45
Bērnu sēdekļi.....	46
Bērnu sēdekļi - atrašanās vieta.....	50
Bērnu sēdekļis – divpakāpju sēdekļa paliktņi*.....	51
Divpakāpju sēdekļa paliktņi* - pacelšana.....	52
Divpakāpju sēdekļa paliktņi* - nolaišana.....	53
Bērnu sēdekļi - ISOFIX.....	54
ISOFIX - auguma kategorijas.....	54
ISOFIX - bērnu sēdekļu tipi.....	56
Bērnu sēdekļi - augšējie stiprinājuma punkti.....	58



**03 Instrumentu panelis un vadības sviras**

Instrumenti un vadības slēdži, automašīna ar stūri kreisajā pusē - pārskats.....	60
Instrumenti un vadības slēdži, automašīna ar stūri labajā pusē - pārskats.....	63
Kombinētais instrumentu panelis.....	66
Analogais kombinētais instrumentu panelis - pārskats.....	66
Digitālais kombinētais instrumentu panelis - pārskats.....	67
Eco guide un Power guide*.....	70
Kombinētais instrumentu panelis - indikatoru simbolu nozīme.....	71
Kombinētais instrumentu panelis - brīdinājuma simbolu nozīme.....	73
Āra temperatūras mērierīce.....	75
Brauciena odometrs.....	76
Pulkstenis.....	76
Kombinētais instrumentu panelis – licences līgums.....	76
Displeja simboli.....	77
Volvo Sensus.....	80
Atslēgas pozīcijas.....	81
Atslēgas pozīcijas - dažādu līmeņu funkcijas.....	82
Sēdekļi, priekšējie.....	83



Sēdekļi, priekšējie - elektriski vadāmi*.....	84
Sēdekļi, aizmugures.....	86
Stūre.....	88
Stūres apsilde*.....	89
Gaismu slēdži.....	90
gabarītlukturi;.....	92
Dienas gaismas lukturi.....	92
Tuneļu uztveršana*.....	93
Tālās/tuvās gaismas.....	93
Aktīvās tālās gaismas*.....	94
Aktīvie ksenona priekšējie lukturi*.....	97
Aizmugurējais miglas lukturis.....	98
Bremžu signāls.....	98
Avārijas gaismas signāls.....	99
Pagrieziena rādītāji.....	99
Salona apgaismojums.....	100
Mājās nokļūšanas apgaismojuma degšanas ilgums.....	101
Approach light duration.....	102
Priekšējie lukturi – gaismas stara formas regulēšana.....	102
Tīrītāji un mazgātāji.....	102
Elektriskie logu pacēlāji.....	105
Sānu spoguļi.....	106



Logi un atpakaļskata un sānu spoguļi - apsilde.....	108
Atpakaļskata spogulis - salons.....	108
Kompass*.....	109
Jumta lūka*.....	110
Izvēlnes navigācija - kombinētais instrumentu panelis.....	113
Izvēlnu pārskats - kombinētais instrumentu panelis.....	113
Ziņojumi.....	114
Paziņojumi - rīkošanās.....	115
MY CAR.....	116
Vadītāja infocentrs.....	117
Vadītāja infocentrs – analogais kombinētais instrumentu panelis.....	119
Vadītāja infocentrs - digitālais kombinētais instrumentu panelis.....	123
Vadītāja infocentrs – brauciena statistika*.....	126



## 04 Klimata kontrole

Galvenā informācija par klimata kontroli.....	128
Pašreizējā temperatūra.....	129
Sensori - klimata kontrole.....	129
Gaisa kvalitāte.....	129
Gaisa kvalitāte — pasažieru salona filtrs.....	130
Gaisa kvalitāte — tirās zonas salona komplekts (CZIP — Clean Zone Interior Package)*.....	130
Gaisa kvalitāte — IAQS*.....	131
Gaisa kvalitāte — materiāls.....	131
Izvēlnes iestatījumi - klimata kontrole.....	131
Gaisa plūsmas sadalījums pasažieru salonā.....	132
Elektroniskā klimata kontrole — ECC.....	134
Priekšējo sēdekļu apsilde*.....	135
Aizmugurējā sēdekļa apsilde*.....	135
Ventilators.....	136
Automātiska regulēšana.....	136
Temperatūras kontrole pasažieru salonā.....	137
Gaisa kondicionēšana.....	137
Vējstikla aizsviduma likvidēšana un atkausēšana.....	138
Gaisa plūsmas sadalījums - recirkulācija.....	139
Gaisa plūsmas sadalījums - tabula.....	140



Dzinēja bloka un pasažieru salona sildītājs*.....	142
Dzinēja bloka sildītājs un pasažieru salona sildītājs* - tiešā iedarbināšana.....	143
Dzinēja bloka sildītājs un pasažieru salona sildītājs* - tūlītēja apstāšanās.....	144
Dzinēja bloka un pasažieru salona sildītājs* - taimeris.....	144
Dzinēja bloka un pasažieru salona sildītājs* - paziņojumi.....	146
Papildu sildītājs*.....	148
Ar degvielu darbināms papildu sildītājs*.....	148
Elektrisks papildu sildītājs*.....	149



## 05 Bagāžas iekraušana un glabāšana

Glabāšanas nodalījumi.....	151
Tuneļkonsole.....	153
Tuneļkonsole – piesmēķētājs un pelnu trauks*.....	153
Cimdu nodalījums.....	153
Iekļātie paklājiņi*.....	154
Pasažiera spogulis.....	154
Apakšējā konsole — 12 V kontaktligzdas.....	154
Bagāžas iekraušana.....	155
Bagāžas iekraušana - gara krava.....	156
Bagāža uz jumta.....	157
Kravas fiksēšanas cilpas.....	157
Bagāžas iekraušana – somu turētājs*.....	158
12 V elektrības kontaktligzda - bagāžas nodalījums*.....	158
Drošības tīkls*.....	159
Drošības tīkls* apvienojumā ar bagāžas pārsegu.....	160
Aizsargrestes.....	160
Bagāžas pārsegs.....	161



## 06 Atslēgas un signalizācija

Tālvadības pults atslēga.....	163
Tālvadības pults atslēga - nozaudēšana	163
Tālvadības pults atslēga - personalizācija*	164
Aizslēgšana/atslēgšana – indikators.....	165
Aizslēgšanas indikators.....	166
Imobilaizers.....	166
Tālvadības imobilaizers ar izsekošanas sistēmu*	167
Tālvadības pults atslēga - funkcijas.....	167
Tālvadības pults atslēga - darbības rādiuss.....	168
Tālvadības pults atslēga ar PCC* – unikālas funkcijas.....	169
Tālvadības pults atslēga ar PCC* – rādiuss.....	170
Noņemama atslēgas slēdzošā daļa.....	171
Noņemama atslēgas slēdzošā daļa - noņemšana/piestiprināšana.....	171
Noņemama atslēgas slēdzošā daļa - durvju atslēgšana.....	172
Individuālā aizslēgšana*.....	173
Tālvadības pults atslēga - baterijas nomaiņa.....	174
Bezatslēgas piedziņa*.....	175



Bezatslēgas vadība* – tālvadības pults atslēgas diapazons.....	176
Bezatslēgas vadība* – droša rikošanās ar tālvadības pults atslēgu.....	176
Bezatslēgas vadība* – iejaukšanās tālvadības pults atslēgas funkcijas darbībā....	177
Bezatslēgas vadība* – aizslēgšana.....	177
Bezatslēgas vadība* – atslēgšana.....	178
Bezatslēgas vadība* – atslēgšanas ar atslēgas slēdzošo daļu .....	178
Bezatslēgas vadība* – aizslēgšanas iestatījumi.....	179
Bezatslēgas vadība* – antenas atrašanās vieta.....	179
Aizslēgšana/atslēgšana - no ārpuses....	180
Manuāla durvju aizslēgšana.....	180
Aizslēgšana/atslēgšana - no salona.....	181
Vispārēja atvēršana.....	182
Aizslēgšana/atslēgšana - cimdņu nodalījums.....	183
Aizslēgšana/atslēgšana - aizmugures durvis.....	183
Vispārējā bloķēšana*.....	185
Slēdži bērnu drošībai - manuāla aktivizēšana.....	186



Slēdži bērnu drošībai – elektriska aktivizēšana*.....	186
Signalizācija.....	187
Signalizācijas indikators.....	188
Signalizācija - automātiska atkārtota aktivizēšana.....	188
Signalizācija - tālvadības pults atslēga nedarbojas.....	189
Signalizācijas trauksmes signāli.....	189
Samazināts signalizācijas līmenis.....	189
Tipa apstiprinājums - tālvadības pults atslēgas sistēma.....	190



## 07 Vadītāja atbalsts

Aktivā piekare - Four C*.....	192
Regulējams stūrēšanas spēks*.....	192
Elektroniskā stabilitātes vadība (ESC) - vispārīgi.....	193
Elektroniskā stabilitātes kontrole (ESC) - darbība.....	194
Elektroniskā stabilitātes kontrole (ESC) - simboli un paziņojumi.....	195
Ceļazīmju informācija (RSI)*.....	197
Ceļazīmju informācija (RSI)* - darbība....	197
Ceļazīmju informācija (RSI)* - ierobežojumi.....	199
Ātruma ierobežotājs.....	200
Ātruma ierobežotājs - darba sākšana....	200
Ātruma ierobežotājs - ātruma maiņa.....	201
Ātruma ierobežotājs - īslaicīga deaktivizēšana un gaidīšanas režīms.....	201
Ātruma ierobežotājs - skaņas signāls, ja ir pārsniegts ātrums.....	202
Ātruma ierobežotājs - deaktivizēšana....	203
Kruiza kontrole*.....	203
Kruiza kontrole* - ātruma pārvaldība.....	204
Kruiza kontroles* īslaicīga deaktivizēšana un gaidīšanas režīms.....	205
Kruiza kontrole* - iestatītā ātruma atjaunināšana.....	205



Kruiza kontrole* - deaktivizēšana.....	206
Adaptīvā kruiza kontrole - ACC*.....	206
Adaptīvā kruiza kontrole* - funkcija.....	207
Adaptīvā kruiza kontrole* - pārskats.....	209
Adaptīvā kruiza kontrole* - ātruma pārvaldība.....	210
Adaptīvā kruiza kontrole* - laika intervāla iestatīšana.....	211
Adaptīvā kruiza kontrole* - īslaicīga deaktivizēšana un gaidīšanas režīms.....	212
Adaptīvā kruiza kontrole* - cita transportlīdzekļa apdzīšana.....	213
Adaptīvā kruiza kontrole* - deaktivizēšana.....	213
Adaptīvā kruiza kontrole* - rindā stāvēšanas palīgsistēma.....	213
Adaptīvā kruiza kontrole* - kruiza kontroles slēdža darbība.....	215
Radiolokācijas sensors.....	216
Radiolokācijas sensors - ierobežojumi... ..	216
Adaptīvā kruiza kontrole* - traucējummeklēšana un rīcība.....	218
Adaptīvā kruiza kontrole* - simboli un paziņojumi.....	219
Distances brīdinājums*.....	221
Distance Alert* - ierobežojumi.....	222



Distances brīdinājuma sistēma* - simboli un paziņojumi.....	223
City Safety™.....	224
City Safety™ - funkcijas.....	225
City Safety™ - ekspluatācija.....	225
City Safety™ - ierobežojumi.....	226
City Safety™ - lāzera sensors.....	228
City Safety™ - simboli un paziņojumi.....	230
Sadursmes brīdinājuma sistēma*.....	231
Sadursmes brīdinājuma sistēma* - funkcija.....	232
Sadursmes brīdinājuma sistēma* - velosipēdistu uztveršana.....	233
Sadursmes brīdinājuma sistēma* - gājēju uztveršana.....	234
Sadursmes brīdinājuma sistēma* - darbība.....	235
Sadursmes brīdinājuma sistēma* - ierobežojumi.....	237
Sadursmes brīdinājuma sistēma* - kamearas sensora ierobežojumi.....	238
Sadursmes brīdinājuma sistēma* - simboli un paziņojumi.....	240
Driver Alert sistēma*.....	242
Driver Alert Control (DAC)*.....	242
Driver Alert Control (DAC)* - darbība.....	243



Driver Alert Control (DAC)* - simboli un paziņojumi.....	244
Bridinājums par izbraukšanu no joslas (LDW)*.....	245
Bridinājums par izbraukšanu no joslas (LDW) - funkcija.....	246
Bridinājums par izbraukšanu no joslas (LDW) – darbība.....	247
Bridinājums par izbraukšanu no joslas (LDW) – ierobežojumi.....	247
Bridinājums par izbraukšanu no joslas (LDW) - simboli un paziņojumi.....	248
Joslas saglabāšanas palīgfunckcija (LKA)*	249
Joslas saglabāšanas palīgfunckcija (LKA) – funkcija.....	250
Joslas saglabāšanas palīgfunckcija (LKA) – darbība.....	251
Joslas saglabāšanas palīgfunckcija (LKA) – ierobežojumi.....	252
Joslas saglabāšanas palīgfunckcija (LKA) - simboli un paziņojumi.....	253
Stāvvietā novietošanas sistēma*.....	254
Stāvvietā novietošanas sistēma* - funkcija.....	254
Stāvvietā novietošanas sistēma* - aizmugurējā.....	255



Stāvvietā novietošanas sistēma* - priekšējā.....	256
Stāvvietā novietošanas sistēma* - kļūmju rādīšana.....	257
Stāvvietā novietošanas sistēma* - sensoru tīrīšana.....	257
Stāvvietā novietošanas kamera*.....	258
Stāvvietā novietošanas kamera - iestatījumi.....	261
Stāvvietā novietošanas kamera - ierobežojumi.....	262
Aktīvā stāvvietā novietošanas palīgsistēma – (PAP)*.....	262
Aktīvā stāvvietā novietošanas palīgsistēma (PAP)* - funkcija.....	263
Aktīvā stāvvietā novietošanas palīgsistēma (PAP)* - darbība.....	263
Aktīvā stāvvietā novietošanas palīgsistēma (PAP)* - ierobežojumi.....	265
Aktīvā stāvvietā novietošanas palīgsistēma – (PAP)* – simboli un paziņojumi.....	267
BLIS*.....	267
BLIS* - darbība.....	268
CTA*.....	270
BLIS - simboli un paziņojumi.....	272
Tipa apstiprinājums - radaru sistēma.....	273



## 08 Iedarbināšana un braukšana

Alkometrs*.....	277
Alkometrs* – funkcijas.....	277
Alkometrs* - glabāšana.....	278
Alkometrs* - pirms dzinēja iedarbināšanas.....	278
Alkometrs* - jāpatur prātā.....	279
Alkometrs* – teksta paziņojumi.....	281
Dzinēja iedarbināšana.....	281
Dzinēja izslēgšana.....	283
Stūres bloķētājs.....	283
Attālā iedarbināšana (ERS)*.....	283
Attālā iedarbināšana (ERS) - darbība.....	284
Iedarbināšana no attāluma (ERS) – simboli un paziņojumi.....	285
Iedarbināšana ar paralēlo akumulatoru.....	287
Pārnesumkārbas.....	288
Manuālā pārnesumkārbas.....	288
Pārnesumu maiņas indikators*.....	289
Automātiskā pārnesumkārbas - Geartronic*.....	290
Pārnesumu pārslēga bloķētājs.....	293
Palīgsistēma automašīnas iedarbināšanai kalnā (HSA)*.....	294
Pilnpiedziņa – (AWD)*.....	295
Hill Descent Control (HDC)*.....	295



Start/Stop*.....	296
Start/Stop* - funkcijas un darbība.....	297
Start/Stop* - dzinējs neizslēdzas.....	298
Start/Stop* - dzinējs ieslēdzas automātiski.....	299
Start/Stop* - dzinējs neieslēdzas automātiski.....	300
Start/Stop* - nevēlama manuālās pārnesumkārbas izslēgšanās.....	301
Start/Stop* - iestatījumi.....	301
Start/Stop* - simboli un paziņojumi.....	303
Braukšanas režīms ECO*.....	305
Kājas bremze.....	307
Kājas bremze - bremžu pretbloķēšanas sistēma.....	308
Kājas bremze - avārijas bremžu signāli un automātiskais avārijas gaismas signāls.....	309
Kājas bremze - avārijas bremžu palīgfunkcija.....	309
Stāvbremze.....	310
Ūdens šķērsošana.....	314
Pārkaršana.....	314
Braukšana ar atvērtām aizmugures durvīm/bagāžas nodalījuma pārsegu.....	315
Pārslodze - startera akumulators.....	315

Pirms tāla brauciena.....	316
Braukšana ziemā.....	316
Degvielas tvertnes aizvirktnis - atvēršana/aizvēršana.....	317
Degvielas tvertnes aizvirktnis - manuāla atvēršana.....	317
Piepildīšana ar degvielu.....	318
Degviela - rīkošanās.....	318
Degviela - benzīns.....	319
Degviela - dīzeļdegviela.....	320
Dīzeļdzinēja daļiņu filtrs (DPF).....	321
Katalizatori.....	322
Ekonomiska braukšana.....	322
Braukšana ar piekabi*.....	323
Braukšana ar piekabi* — manuālā pārnesumkārbā.....	324
Braukšana ar piekabi* — automātiskā pārnesumkārbā.....	325
Vilkšanas kronšteins/vilkšanas iekārta*..	325
Noņemama vilkšanas iekārta* — glabāšana.....	326
Noņemama vilkšanas iekārta* — specifiskācijas.....	326
Noņemama vilkšanas iekārta* — piesti-prināšana/noņemšana.....	327

Piekabes stabilitātes palīgsistēma - TSA	329
Vilkšana.....	330
Vilkšanas cilpa.....	331
Evakuācija.....	332



## 09 Riteņi un riepas

Riepas - kopšana.....	335
Riepas - griešanās virziens.....	336
Riepas - protektoru nodiluma indikatori.....	337
Riepas - gaisa spiediens.....	337
Riteņu un riteņu disku izmēri.....	339
Riepas - izmēri.....	339
Riepas - slodzes indekss.....	340
Riepas - ātruma indeksi.....	340
Riteņu skrūves.....	341
Ziemas riepas.....	341
Riteņu maiņa - riteņu noņemšana.....	342
Riteņu maiņa - uzstādīšana.....	345
Bridinājuma trijstūris.....	345
Darba rīki.....	346
Domkrats*.....	346
Pirmās palīdzības aptieciņa*.....	347
Riepu spiediena uzraudzīšanas sistēma*.....	347
Riepu uzraudzība (TM)*.....	348
Avārijas pārdūruma remonts.....	350
Avārijas pārdūruma remonta komplekts - atrašanās vieta.....	350
Avārijas pārdūruma remonta komplekts - pārskats.....	351
Avārijas pārdūruma remonts - darbība... ..	351



Avārijas pārdūruma remonts - atkārtota pārbaude.....	353
Avārijas caurdūruma remonta komplekts-rieļu piesūknēšana.....	354



## 10 Tehniskā apkope un serviss

Volvo apkopes programma.....	357
Apkopes un remonta pietiekšana*.....	357
Automobiļa pacelšana.....	360
Dzinēja pārsegs - atvēršana un aizvēršana.....	362
Dzinēja nodalījums - pārskats.....	362
Dzinēja nodalījums - pārbaude.....	363
Dzinēja eļļa - vispārīgi.....	364
Dzinēja eļļa - pārbaude un iepildīšana....	365
Dzesēšanas šķidrums - līmenis.....	369
Bremžu un sajūga šķidrums - līmenis.....	370
Stūres pastiprinātāja šķidrums - līmenis.....	371
Klimata kontroles sistēma - traucējumu-meklēšana un remonts.....	371
Lukturu nomaīņa — vispārīgi.....	372
Lukturu nomaīņa - priekšējie lukturi.....	373
Lukturu nomaīņa - tālo/tuvo gaismu spuldžu vāks.....	374
Lukturu nomaīņa - tuvās gaismas.....	374
Lukturu nomaīņa - tālās gaismas.....	375
Lukturu maiņa - papildu tālās gaismas... ..	375
Lukturu nomaīņa - priekšējie pagriezienu rādītāji.....	376
Lukturu nomaīņa - aizmugurējais lukturis ..	376



Lukturu nomainīna - aizmugures lukturu atrašanās vieta.....	377
Lukturu nomainīna - numura zīmes apgaismojums.....	377
Lukturu nomainīna - bagāžas nodalījuma apgaismojums.....	378
Lukturu nomainīna - pasažiera spoguļa apgaismojums.....	378
Lukturi - specifikācijas .....	379
Logu tīrītāja slotiņas.....	379
Mazgāšanas šķidrums - papildināšana..	381
Startera akumulators - vispārīgi.....	382
Akumulators - simbols.....	384
Startera akumulators - nomainīna.....	384
Akumulators - Start/Stop.....	386
Elektriskā sistēma.....	388
Drošinātāji - vispārīgi.....	389
Drošinātāji - dzinēja nodalījumā.....	390
Drošinātāji - zem cimdu nodalījuma.....	394
Drošinātāji - vadības moduli zem cimdu nodalījuma.....	396
Drošinātāji - bagāžas nodalījumā.....	398
Drošinātāji - dzinēja nodalījuma aukstajā zonā.....	400
Automazgātava.....	402



Pulēšana un vaskošana.....	403
Ūdeni un netīrumus atgrūdošs pārklājums.....	404
Pretkorozijas aizsardzība.....	405
Salona tīrīšana.....	405
Krāsas bojājumi.....	406



## 11 Tehniskie parametri

Tipa apzīmējums.....	410
Izmēri.....	412
Svars.....	413
Vilkšanas jauda un slodze uz piekabes āķi.....	414
Dzinēja specifikācijas.....	415
Dzinēja eļļa - nelabvēlīgi braukšanas apstākļi.....	416
Dzinēja eļļa - kategorija un tilpums.....	417
Dzesēšanas šķidrums - kategorija un tilpums.....	419
Transmisijas šķidrums - kategorija un tilpums.....	420
Bremžu šķidrums - kategorija un tilpums.....	422
Stūres pastiprinātāja šķidrums - kategorija.....	422
Degvielas tvertne - tilpums.....	423
Gaisa kondicionētāja specifikācijas.....	424
Degvielas patēriņš un CO2 emisija.....	425
Riepas - apstiprinātais riepu spiediens...	427





## 12 Alfabētiskais rādītājs

Alfabētiskais rādītājs..... 428

12

# 01



IEVADS





## Šeit ir pieejama īpašnieka informācija

Īpašnieka rokasgrāmata ir pieejama automašīnas ekrānā, kā mobilā lietotne un Volvo atbalsta vietnē. Cimdū nodalījumā atrodas rokasgrāmata *Quick Guide* un īpašnieka rokasgrāmatas pielikums kopā ar specifikācijām un informāciju par drošinātājiem. Var pasūtīt pilnu drukāto īpašnieka rokasgrāmatas versiju.

## Digitālā īpašnieka informācija

### Automašīnas ekrānā

Īpašnieka rokasgrāmatas digitālā<sup>1</sup> versija ir pieejama automašīnas ekrānā. Informāciju var meklēt, un to var iedalīt dažādās kategorijās.

Plašāku informāciju skatiet Automašīnas digitālajā īpašnieka rokasgrāmatā.

### Kā mobilā lietotne

Digitālā īpašnieka rokasgrāmata ir pieejama arī kā mobilā lietotne, un to var lejupielādēt, piemēram, App Store. Lietotne ietver video, kā arī vizuālās navigācijas opcijas ar automašīnas eksterjera un interjera attēliem. Starp īpašnieka rokasgrāmatas sadaļām var vienkārši pārvietoties, un tās saturu var meklēt. Skatiet plašāku informāciju par Īpašnieka rokasgrāmatu mobilajās ierīcēs .

### Timeklī

Īpašnieka rokasgrāmatai var piekļūt arī Volvo atbalsta vietnē [support.volvocars.com](http://support.volvocars.com) — gan tiešsaistē, gan PDF formātā. Atbalsta vietnē

var skatīt arī videoklipus un soli-pa-solim instrukcijas, piemēram, par pakalpojumiem un funkcijām, kam nepieciešamas interneta savienojums. Šī vietne ir pieejama lielākajā daļā tirgu. Plašāku informāciju skatiet Atbalsts un plašāka informācija par automašīnu internetā.

## Drukātā īpašnieka informācija

### Drukātais pielikums

Automašīnā esošā drukātā īpašnieka rokasgrāmata ir digitālās īpašnieka rokasgrāmatas<sup>1</sup> pielikums, un tā ietver svarīgus tekstus, informāciju par drošinātājiem un specifikācijas. Tā ietver arī instrukcijas, kas var noderēt gadījumos, kad praktisku apsvērumu dēļ vidējā displejā nevar lasīt informāciju. Īpašnieka rokasgrāmatas struktūru skatiet Īpašnieka rokasgrāmatas lasīšana .

### Quick Guide

Quick Guide ir pieejama arī drukātā formātā — tā palīdz sākt lietot visbiežāk izmantotās automašīnas funkcijas.

### Plašāka īpašnieka informācija drukātā formātā

Atkarībā no atlasītā aprīkojuma līmeņa, tirgus, u.c., automašīnas drukātajā rokasgrāmatā var būt pieejama papildu īpašnieka informācija. Var pasūtīt pilnu drukāto īpašnieka rokasgrāmatas versiju<sup>2</sup>. Lai pasūtītu drukāto īpašnieka

rokasgrāmatu vai tās pielikumus, sazinieties ar Volvo izplatītāju.

## Valodas maiņa automašīnas ekrānā

Nomainot automašīnas ekrāna valodu, iespējams, daļa informācijas var neatbilst valsts vai vietējiem likumiem un noteikumiem.

### SVARĪGI

Vadītājs vienmēr ir atbildīgs par drošu automašīnas vadīšanu un spēkā esošo likumu un noteikumu ievērošanu. Ir svarīgi arī, lai automašīna tiktu uzturēta un lietota atbilstoši īpašnieka rokasgrāmatā sniegtajiem Volvo ieteikumiem.

Ja ir neatbilstība starp ekrānā redzamo informāciju un drukātajā rokasgrāmatā iekļauto informāciju, vienmēr spēkā ir drukātā informācija.

## Saistītā informācija

- Digitālā īpašnieka rokasgrāmata automašīnā (14 lpp.)
- Atbalsts un informācija par automašīnu internetā (16 lpp.)
- Īpašnieka rokasgrāmatas lasīšana (17 lpp.)

<sup>1</sup> Tirgos, kuros īpašnieka rokasgrāmata nav pieejama ekrānā, automašīnas komplektācijā ir iekļauta pilna drukātās rokasgrāmatas versija.

<sup>2</sup> Tirgos, kuros īpašnieka rokasgrāmata nav pieejama ekrānā, šī rokasgrāmata ir iekļauta automašīnas komplektācijā.

## Digitālā īpašnieka rokasgrāmata automašīnā

Īpašnieka rokasgrāmatu var lasīt automašīnas ekrānā<sup>3</sup>. Saturā var veikt meklēšanu, ir pārvietošanās starp sadaļām ir vienkārša.

Atveriet digitālo īpašnieka rokasgrāmatu – nospiediet viduskonsoles taustiņu **MY CAR**, nospiediet **OK/MENU** un atlasiet **Owner's manual**.

Pamata informāciju par navigāciju skatiet sadaļā Sistēmas darbināšana un Izvēlņu navigācija. Plašāku aprakstu skatiet tālāk.

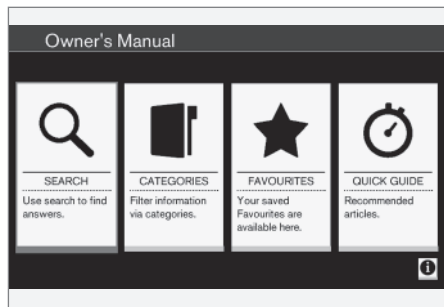

Īpašnieka rokasgrāmata, sākuma lapa.

Digitālajā īpašnieka rokasgrāmatā var meklēt informāciju četros veidos:

- **Meklēt** – rakstu meklēšanas funkcija.
- **Kategorijas** – visi raksti sašķiroti kategorijās.
- **Izlase** – ātra piekļuve rakstiem, kas atzīmēti ar izlases grāmatzīmi.
- **Quick Guide** – bieži izmantoto funkciju rakstu atlase.

Lai saņemtu informāciju par digitālo īpašnieka rokasgrāmatu, atlasiet apakšējā labās puses stūrī esošo informācijas simbolu.

### **i** PIEZĪME

Digitālā īpašnieka rokasgrāmata nav pieejama braukšanas laikā.

## Meklēšana

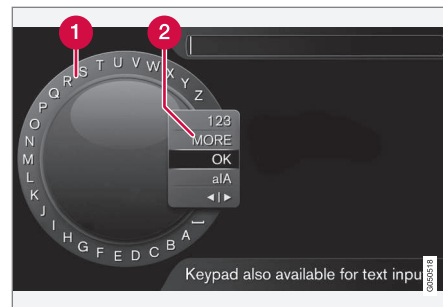

Meklēšana, izmantojot ritentiņu.

- 1 Rakstzīmju saraksts.
- 2 Ievades režīma maiņa (skatiet tabulu tālāk).

Izmantojiet ritentiņu, lai ievadītu meklējamo vārdu, piemēram, "drošības josta".

1. Pagrieziet **TUNE** līdz vajadzīgajam burtam, nospiediet **OK/MENU**, lai apstiprinātu. Var izmantot arī viduskonsoles vadības paneļa ciparu un burtu taustiņus.
2. Turpiniet ar nākamo burtu utt.

<sup>3</sup> Attiecas uz noteiktiem automašīnu modeļiem.

3. Lai mainītu ievadišanas režīmu uz cipariem vai speciālajām rakstzīmēm vai veiktu meklēšanu, pagrieziet **TUNE** līdz kādai no opcijām (skatiet skaidrojumu tabulā tālāk) ievadišanas režīma mainīšanas sarakstā (2) un nospiediet **OK/MENU**.

<b>123/ABC</b>	Pārslēdzieties starp burtu un ciparu režīmu, nospiežot <b>OK/MENU</b> .
<b>MORE</b>	Mainiet uz speciālajām rakstzīmēm, nospiežot <b>OK/MENU</b> .
<b>OK</b>	Veiciet meklēšanu. Pagrieziet <b>TUNE</b> , lai atlasītu meklēšanas rezultātos redzamo rakstu un nospiediet <b>OK/MENU</b> , lai dotos uz šo rakstu.

a A	Nospiežot <b>OK/MENU</b> , pārslēdzas starp mazajiem un lielajiem burtiem.
◀   ▶	Pārslēdzas no ritentiņa uz meklēšanas lauku. Pārvietojiet kursoru ar <b>TUNE</b> . Izdzēsiet nepareizi ievadītu rakstzīmi, izmantojot <b>EXIT</b> . Lai atgrieztos pie ritentiņa, nospiediet <b>OK/MENU</b> . Ņemiet vērā, ka ciparu un burtu taustiņus vadības panelī var izmantot meklēšanas lauka rediģēšanai.

### Ievadišana, izmantojot ciparu tastatūru



Ciparu tastatūra

Rakstzīmes var ievadīt arī, izmantojot viduskonsoles taustiņus **0-9**, \* un #.

Nospiežot, piemēram, **9**, zem taustiņa tiek parādīta josla ar visām rakstzīmēm<sup>4</sup>, piemēram, **W, x, y, z** un **9**. Ātri nospiežot taustiņu, kursorš pārvietojas starp šīm rakstzīmēm.

- Apturiet kursoru virs vajadzīgās rakstzīmes, lai to atlasītu — ievadišanas ailē tiek parādīta šī rakstzīme.
- Dzēsiet/atceliet darbību, nospiežot **EXIT**.

Lai ievadītu numuru, turiet nospiestu attiecīgā cipara taustiņu.

### Kategorijas

Īpašnieka rokasgrāmatas raksti iedalās galvenajās kategorijās un apakškategorijās. Viens un tas pats raksts var būt ievietots vairākās atbilstošās kategorijās, lai atvieglotu tā atrašanu.

Pagrieziet **TUNE**, lai pārvietotos pa kategoriju koku, un nospiediet **OK/MENU**, lai atvērtu kategoriju – atlasiet **■** vai rakstu un atlasiet **□**. Nospiediet **EXIT**, lai dotos atpakaļ uz iepriekšējo skatu.

### Izlases

Šeit atrodas raksti, kas saglabāti kā izlases. Informāciju par raksta atlasīšanu kā izlasi skatiet sadaļā "Pārvietošanās pa rakstu" tālāk.

<sup>4</sup> Katra taustiņa rakstzīmes var atšķirties atkarībā no tirgus/valsts/valodas.



# 01 Ievads



01

Pagrieziet **TUNE**, lai pārvietotos pa izlašu sarakstu, un nospiediet **OK/MENU**, lai atvērtu rakstu. Nospiediet **EXIT**, lai dotos atpakaļ uz iepriekšējo skatu.

## Quick Guide

Šeit atrodas rakstu izlase, kas ļauj iepazīt automašīnas visbiežāk izmantotās funkcijas. Rakstiem var piekļūt arī, izmantojot kategorijas, bet tie ir apkopoti šeit, lai tiem varētu arī piekļūt.

Pagrieziet **TUNE**, lai pārvietotos pa Quick Guide, un nospiediet **OK/MENU**, lai atvērtu rakstu. Nospiediet **EXIT**, lai dotos atpakaļ uz iepriekšējo skatu.

## Pārvietošanās pa rakstu

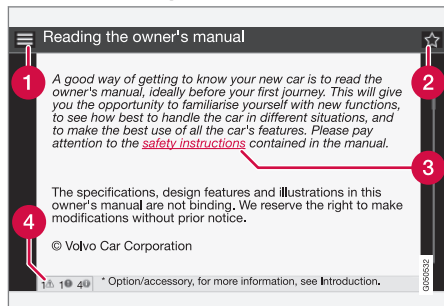

- 1 **Sākums** – ļauj doties uz īpašnieka rokasgrāmatas sākuma lapu.
- 2 **Izlase** – pievieno/ņņem rakstu kā izlasi. Var arī nospiegt taustiņu **FAV** viduskon-

solē, lai pievienotu/ņņemtu rakstu kā izlasi.

- 3 **Izcelta saite** – ļauj doties uz saistītu rakstu.
- 4 **Speciālie teksti** – ja raksts satur brīdinājumus, svarīgus tekstus vai piezīmes, šeit tiek attēlotas saistītais simbols, kā arī šādu tekstu numurs rakstā.

Pagrieziet **TUNE**, lai pārvietotos starp saitēm vai ritinātu cauri rakstam. Kad ekrānā ir aizritināts raksta sākums/beigas, sākuma un izlases funkcijām var piekļūt, ritinot vēl vienu soli uz augšu/uz leju. Nospiediet **OK/MENU**, lai aktivizētu atlasīto/iezīmēto saiti. Nospiediet **EXIT**, lai dotos atpakaļ uz iepriekšējo skatu.

## Atbalsts un informācija par automašīnu internetu

*Volvo Cars tīmekļa vietnē un atbalsta lapā ir sniegta papildu informācija par jūsu automašīnu. Šajā tīmekļa vietnē var arī pārlūkot My Volvo – jūsu un jūsu automašīnas personīgo tīmekļa vietni.*

## Atbalsts internetā

Lai apmeklētu lapu, dodieties uz support.volvocars.com vai izmantojiet QR kodu. Atbalsta lapa ir pieejama lielākajā daļā tirgu.



QR kods, kas ļauj atvērt atbalsta lapu.

Atbalsta lapas informāciju var meklēt, un to var iedalīt dažādās kategorijās. Šeit ir pieejams atbalsts opcijām, kas ir saistītas ar piemēram, pakalpojumiem un funkcijām, kuru darbībai nepieciešams internets, Volvo On Call (VOC)\*, navigācijas sistēmu\* un lietotnēm. Videoklipi un instrukcijas soli pa solim izskaidro dažādas procedūras, piemēram, kā automašīnā izveidot interneta savienojumu, izmantojot mobilo tālruni.



## Atbalsta lapā lejupielādējamā informācija

### Kartes

Automašinām, kas aprīkotas ar Sensus Navigation\*, atbalsta lapā var lejupielādēt kartes.

### Mobilās lietotnes

Noteikumiem 2014. un 2015. gada izlaiduma Volvo modeļiem īpašnieka rokasgrāmata ir pieejama lietotnes formā. Šeit var piekļūt arī lietotnei VOC\*.

### Īpašnieka rokasgrāmatas agrāka izlaiduma modeļiem

Īpašnieka rokasgrāmatas agrāka izlaiduma modeļiem ir pieejamas šeit PDF formātā.

Ātrās darba sāksanas rokasgrāmata un pielikums ir pieejams arī atbalsta vietnē. Atlasiet automašīnas modeli un modeļa gadu, lai lejupielādētu vajadzīgo publikāciju.

### Kontaktinformācija

Atbalsta vietnē ir sniegta klientu atbalsta un tuvākā Volvo izplatītāja kontaktinformācija.

### My Volvo internetā<sup>5</sup>

No vietnes [www.volvocars.com](http://www.volvocars.com) var doties uz vietni My Volvo, kas ir jūsu un jūsu automašīnas personīgā tīmekļa vietne.

Izveidojiet personīgo Volvo ID, piesakieties vietnē My Volvo un saņemiet apkopes, līgumu, garantiju u.c. pārskatus. Vietnē My Volvo ir sniegta informācija par jūsu automa-

šīnai pielāgotiem piederumiem un programmatūru.

### Saistītā informācija

- Volvo ID (22 lpp.)

## Īpašnieka rokasgrāmatas lasīšana

*Labs veids, kā iepazīt savu jauno automašīnu, ir izlasīt īpašnieka rokasgrāmatu, ideālā gadījumā - pirms pirmā brauciena.*

Īpašnieka rokasgrāmata ļaus iepazīties ar jaunajām funkcijām, izprast, kā vislabāk rīkoties ar automašīnu dažādās situācijās, un uzzināt, kā vislabākajā veidā izmantot visas automašīnas iespējas. Lūdzu, pievērsiet uzmanību rokasgrāmatā esošajiem norādījumiem par drošību.

Notiek nepārtraukts izstrādes darbs, lai uzlabotu mūsu produktu. Pārveidojumi var nozīmēt, ka īpašnieka rokasgrāmatā iekļautā informācija, apraksti un attēli var atšķirties no automašīnas faktiskā aprīkojuma. Paturam tiesības veikt izmaiņas bez iepriekšēja brīdinājuma.

© Volvo Car Corporation



### SVARĪGI

Neizņemiet šo rokasgrāmatu no automašīnas — pretējā gadījumā, ja radīsies problēma, nebūs pieejama nepieciešamā informācija par to, kur un kā saņemt profesionālu palīdzību.

<sup>5</sup> Attiecas uz dažu valstu tirgiem.



## Īpašnieka rokasgrāmata mobilo sakaru ierīcēs



### **i** PIEZĪME

Īpašnieka rokasgrāmatu var lejupielādēt kā mobilo lietotni (attiecas uz dažiem automašīnu modeļiem un mobilajām ierīcēm), skatīt [www.volvocars.com](http://www.volvocars.com).

Mobilā aplikācija ietver video un meklējamo saturu, un tā ļauj vienkārši pārvietoties starp dažādām sadaļām.

## Papildu aprīkojums/piederumi

Visa veida papildaprīkojums/piederumi ir atzīmēti ar zvaigznīti\*.

Papildus informācijai par standarta aprīkojumu, šajā īpašnieka rokasgrāmatā aprakstīts arī papildu aprīkojums (rūpnīcā uzstādīts aprīkojums) un dažādi piederumi (papildu uzlabojumu komplekti).

Īpašnieka rokasgrāmatā aprakstītais aprīkojums nav pieejams visās automašīnās - to aprīkojums atšķiras atkarībā no pielāgošanas dažādu valstu tirgu vajadzībām, kā arī nacionālajiem vai vietējiem likumiem un noteikumiem.

Ja rodas neskaidrības par standarta vai papildu aprīkojumu, sazinieties ar Volvo izplatītāju.

## Īpašie teksti



### BRĪDINĀJUMS

Ja pastāv ievainojumu risks, tiek parādīti brīdinājumu paziņojumi.



### SVARĪGI

Paziņojumi "Svarīgi" parādās, ja pastāv bojājumu risks.



### PIEZĪME

Teksts **IEVĒROJIET** sniedz ieteikumu vai padomus, kas atvieglo, piemēram, funkciju izmantošanu.

## Parinde

Īpašnieka rokasgrāmatā lappušu apakšā atrodas zemsvītras piezīmes. Šī informācija papildina tekstu, ar kuru to saista numurs. Ja zemsvītras piezīmes attiecas uz tekstu tabulā, tad atsaucei skaitļu vietā izmantoti burti.

## Ziņojumu teksti

Automašīnā ir pieejami izvēlņu tekstu un paziņojumu tekstu rādījumi. Īpašnieka rokasgrāmatā šo tekstu izskats atšķiras no parastā teksta. Izvēlņu tekstu un paziņojumu tekstu piemēri: **Media**, **Sending location**.

## Uzlīmes

Automobilim ir dažāda veida uzlīmes, kas ir paredzētas, lai vienkārši un skaidri paziņotu svarīgu informāciju. Uzlīmes automobili atbilst turpmākās brīdinājuma/informācijas svārguma pakāpēm pēc nozīmes lejupejošā secībā.

## Brīdinājums par iespējamām traumām

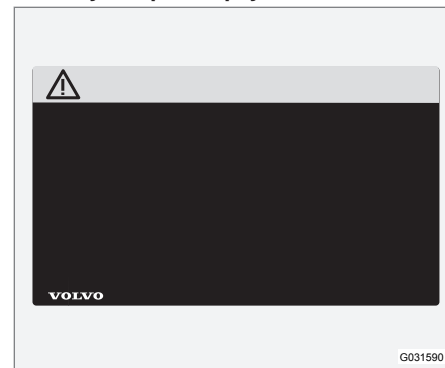

Melni ISO simboli uz dzeltena brīdinājumu lauka, balts teksts/attēls uz melna ziņojuma lauka. Izmanto, lai informētu par bīstamību,



kas brīdinājuma neievērošanas gadījumā var izraisīt ievainojumus vai nāvi.

### Īpašuma bojājuma risks



Balti ISO simboli un balts teksts/attēls uz melna vai zila brīdinājuma lauka un ziņojuma lauka. Izmanto, lai informētu par bīstamību, kas brīdinājuma neievērošanas gadījumā var izraisīt īpašuma bojājumus.

### Information

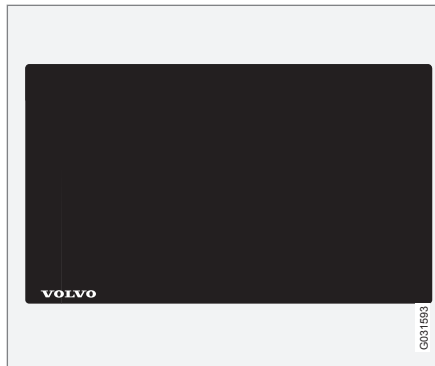

Balti ISO simboli un balts teksts/attēls uz melna ziņojuma lauka.

### PIEZĪME

Īpašnieka rokasgrāmatas attēlos redzamās uzlīmes ne vienmēr precīzi atbilst automašīnā esošajām. Attēlu mērķis ir parādīt uzlīmju aptuveno izskatu un atrašanās vietu automašīnā. Informācija, kas attiecas tieši uz jūsu automašīnu, ir sniegta automašīnas uzlīmē.

### Procedūru saraksti

Procedūras, kurās darbības jāveic noteiktā secībā, īpašnieka rokasgrāmatā ir numurētas.

- 1 Ja pakāpeniskām instrukcijām ir vairākas ilustrācijas, katrs instrukcijas solis ir numurēts tāpat kā atbilstošā ilustrācija.
- A Blakus attēlu sērijām ir numurēti saraksti ar burtiem, kur instrukciju kārtība nav būtiska.
- I Bultiņas ir numurētas un nenumurētas, un tiek lietotas kustības apzīmēšanai.
- A Bultiņas ar burtiem izmanto, lai norādītu kustību gadījumos, kad apgrieztajai secībai nav nozīmes.

Ja pakāpeniskām instrukcijām nav ilustrāciju, instrukciju soļi ir numurēti ar parastiem cipariem.

### Atrašanās vietu saraksti

- 1 Sarkanos apļus ar cipariem izmanto pārskata attēlos, norādot vairākas detaļas. Cipars ir arī atrašanās vietas sarakstā, kas dots saistībā ar ilustrāciju, kurā paskaidrota attiecīgā pozīcija.

### Darbības soļu saraksti

Darbības soļu sarakstus izmanto, ja īpašnieka rokasgrāmatā dota numurēta secība.

Piemērs:

- Dzesēšanas šķidrums
- Dzinēja eļļa

### Saistītā informācija

Saistītā informācija attiecas uz citām sadaļām, kurās ir sniegta saistīta informācija.



## Attēli

Reizēm rokasgrāmatā ievietotie attēli ir shematiski un var atšķirties no automašīnas izskata atkarībā no aprīkojuma līmeņa un tirgus.

## Turpinājums sekos

▶▶ Šis simbols atrodas vistālāk lejā pa lapi, kad raksts turpinās nākamajā lappusē.

## Turpinājums no iepriekšējās lappuses

◀◀ Šis simbols atrodas vistālāk augšā pa kreisi, kad raksts turpinās no iepriekšējās lappuses.

## Saistītā informācija

- Īpašnieka rokasgrāmatā un vide (26 lpp.)
- Atbalsts un informācija par automašīnu internetā (16 lpp.)

## Datu ierakstīšana

*Volvo drošības un kvalitātes kontroles procesa ietvaros automašīnā tiek reģistrēta noteikta informācija par transportlīdzekļa darbību, funkcionalitāti un incidentiem.*

Šis transportlīdzeklis ir aprīkots ar "Event Data Recorder" (EDR). Tā galvenais mērķis ir reģistrēt un ierakstīt datus, kas ir saistīti ar satiksmes negadījumiem vai sadursmēm līdzīgām situācijām, piemēram, gadījumos, kad izplešas drošības gaisa spilveni vai transportlīdzeklis saduras ar šķērslī uz ceļa. Dati tiek reģistrēti, lai labāk izprastu, kā šādās situācijās darbojas automašīnas sistēmas. EDR uzdevums ir islaicīgi reģistrēt datus, kas ir saistīti ar automašīnas dinamiku un drošības sistēmām (parasti 30 sekundes vai mazāk).

Šīs automašīnas sistēmas EDR mērķis ir reģistrēt datus satiksmes negadījumos vai sadursmēm līdzīgās situācijās, lai uzzinātu:

- to, kā darbojas dažādas automašīnas sistēmas;
- vai vadītāja un blakussēdētāja drošības jostas bijušas piesprādzētas/nospriegotas;
- kā vadītājs ir izmantojis gāzes vai bremžu pedāli;
- kāds ir bijis automašīnas braukšanas ātrums.

Šī informācija var palīdzēt jums labāk izprast apstākļus, kādos notiek satiksmes negadi-

jumi, tiek gūtas traumas un bojājumi. EDR reģistrē datus tikai neparastās situācijās. EDR neregistrē datus parastas braukšanas apstākļos. Tāpat sistēma nekad neregistrē, kurš vada automašīnu, kā arī negadījuma vai gadrīz notikuša negadījuma ģeogrāfisko atrašanās vietu. Taču citas puses, piemēram, policija, var izmantot reģistrētos datus kopā ar identificējamu personas informāciju, kas parasti tiek iegūta pēc satiksmes negadījuma. Lai varētu nolasīt reģistrētos datus, nepieciešams īpašs aprīkojums un piekļuve vai nu transportlīdzeklim, vai EDR.

Papildus EDR automašīna ir aprīkota arī ar vairākiem datoriem, kas nepārtraukti pārbauda un uzrauga automašīnas funkcijas. Tās var ierakstīt datus parastas braukšanas laikā, bet tās jo īpaši reģistrē kļūmes, kas ietekmē automašīnas darbu un funkcionalitāti vai kas rodas pēc automašīnas vadītāja atbalsta funkcijas (piemēram, City Safety un automātiskās bremzēšanas funkcijas) aktivizēšanas.

Daļa reģistrēto datu ir nepieciešami, lai apkopes mehāniķi varētu diagnosticēt un novērst kļūmes, kas radušās automašīnas darbībā. Reģistrētā informācija ir nepieciešama arī tādēļ, lai Volvo varētu ievērot likumos noteiktas un varas iestāžu izdotās juridiskās prasības. Automašīnā reģistrētā informācija tiek saglabāta tās datorā līdz automašīnas apkopei vai remontam.

Papildus iepriekš minētajam reģistrēto informāciju var izmantot apkopotā formā izpētēm

un produktu izstrādes vajadzībām ar mērķi nepārtraukti uzlabot Volvo automašīnu drošību un kvalitāti.

Volvo neizpauž iepriekš aprakstīto informāciju trešajām pusēm bez automašīnas īpašnieka piekrišanas. Lai ievērotu valsts normatīvo aktu un noteikumu prasības, Volvo var būt spiests izpaust šāda veida informāciju policijai vai citām varas iestādēm, kam var būt juridiskas tiesības tai piekļūt. Lai varētu nolāstīt un izprast ierakstītos datus, ir nepieciešams īpašs tehniskais aprīkojums, kurš ir Volvo un to servisu rīcībā, kuri noslēguši līgumu ar Volvo. Volvo ir atbildīgs par to, lai informācija, kas nodota Volvo tehniskās apkopes un uzturēšanas laikā, tiktu saglabāta un apstrādāta droši un rīkošanās ar to atbilstu spēkā esošajām juridiskajām prasībām. Lai saņemtu plašāku informāciju, sazinieties ar Volvo izplatītāju.

### Aksesuāri un papildu aprīkojums

*Nepareiza piederumu un papildu aprīkojuma savienošana un uzstādīšana var negatīvi ietekmēt automašīnas elektrosistēmu.*

Daži piederumi darbojas tikai tad, ja automašīnas datorsistēmā ir instalēta attiecīga programmatūra. Tādēļ pirms tādu piederumu uzstādīšanas, kas tiek pievienoti elektrosistēmai vai var to ietekmēt, Volvo iesaka vienmēr sazināties ar autorizētu Volvo servisu.

### Siltumu atstarojošs vējstikls\*

Vējstikls ir aprīkots ar siltumu atstarojošu plēvi (IR), kas salonā samazina saules radiācijas siltumu.

Elektroniskā aprīkojuma, piemēram, retranslatora novietošana aiz stikla virsmas ar siltumu atstarojošo plēvi var ietekmēt tā funkcionēšanu un veiktspēju.

Lai elektroniskais aprīkojums funkcionētu optimāli, tam jābūt novietotam uz vējstikla daļas bez atstarojošās plēves (skatiet iezīmēto zonu attēlā).

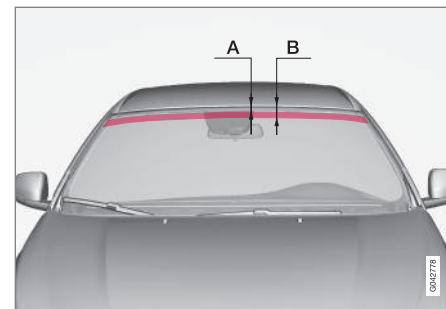

Zonas, kurās IR plēve nav izmantota.

"A" ir attālums no vējstikla augšējās malas līdz lauka sākumam. "B" ir attālums no vējstikla augšējās malas līdz lauka beigām.

	Izmēri
A	40 mm
B	80 mm



## Volvo ID

*Volvo ID ir jūsu personīgais ID, kas nodrošina piekļuvi dažādiem pakalpojumiem<sup>6</sup>.*

Pakalpojumu piemēri:

- My Volvo - jūsu un jūsu automašīnas personīgā tīmekļa vietne.
- Automašīna ar interneta pieslēgumu\* – lai lietotu noteiktas funkcijas un pakalpojumus, automašīna jāpiereģistrē personīgajā Volvo ID, piemēram, lai sūtītu jaunu adresi no kartes pakalpojuma internetā tieši uz automašīnu.
- Volvo On Call, VOC\* - Volvo ID lieto, piesakoties Volvo On Call mobilajā lietotnē.

## Volvo ID priekšrocības

- Viens lietotājvārds un viena parole, lai piekļūtu tiešsaistes pakalpojumiem, t.i., jāatceras tikai viens lietotājvārds un viena parole.
- Mainot lietotājvārdu/paroli vienam pakalpojumam (piemēram, VOC), tie tiks automātiski nomainīti arī pārējiem pakalpojumiem (piemēram, My Volvo)

## Izveidojiet Volvo ID

Lai izveidotu Volvo ID, jāievada personīgā e-pasta adrese. Lai pabeigtu reģistrāciju, ievērojiet norādījumus, kas sniegti e-pasta ziņojumā, kas tiek automātiski nosūtīts uz pasūti-

jumā norādīto adresi. Volvo ID var izveidot, izmantojot vienu no šiem pakalpojumiem:

- My Volvo – ievadiet savu e-pasta adresi un ievērojiet instrukcijas.
- Automašīnai ar interneta pieslēgumu\* – ievadiet savu e-pasta adresi aplikācijā, kas pieprasa Volvo ID, un ievērojiet instrukcijas. Tā vietā varat divreiz nospiegt viduskonsolē esošo savienojuma taustiņu , atlasīt **Apps** → **Settings** un ievērot instrukcijas.
- Volvo On Call, VOC\* - lejupielādējiet visjaunāko VOC lietotnes versiju. Sākumlapā izvēlieties iespēju izveidot Volvo ID, ievadiet e-pasta adresi un ievērojiet instrukcijas.

## Saisītā informācija

- Atbalsts un informācija par automašīnu internetā (16 lpp.)

<sup>6</sup> Pieejamie pakalpojumi var laika gaitā mainīties, un tie atšķiras atkarībā no aprikojuma līmeņa un tirgus.

## Vides filozofija

Volvo Car Corporation nepārtraukti izstrādā drošākus un efektīvākus produktus un risināju-

mus, lai samazinātu to negatīvo ietekmi uz vidi.



Saudzīga attieksme pret vidi ir viena no Volvo Car pamatvērtībām, kas ietekmē visas darbības. Vides aizsardzības darbs ir balstīts uz visu automašīnas ekspluatācijas ciklu, un tiek ņemta vērā ietekme uz vidi, kas radīta visa procesa laikā — sākot ar automašīnas dizaina izstrādi un beidzot ar tās nodošanu metāllūžņos un pārstrādi. Volvo Cars pamatprincips nosaka, ka katra jaunā izstrādātā produkta ietekmei uz vidi jābūt mazākai, nekā produktam, ko tas aizstāj.

Volvo vides pārvaldības darbs ir sekmējis efektīvāku un mazāk piesārņojošu Drive-E transmisiju izstrādi. Volvo ir svarīga arī perso-

nīgā vide — piemēram, Volvo salona gaiss ir tīrāks par āra gaisu, pateicoties klimata kontroles sistēmai.

Jūsu Volvo automašīna atbilst stingriem vides standartiem. Visām Volvo ražotnēm jābūt sertificētām saskaņā ar ISO 14001 – šis uzstādījums nosaka sistemātisku pieeju darbību vides jautājumiem, kā rezultātā tiek veikti nepārtraukti uzlabojumi, kas samazina ietekmi uz vidi. ISO sertifikāta iegūšana nozīmē arī to, ka ir ievēroti spēkā esošie likumi un noteikumi attiecībā uz vidi. Volvo arī prasa, lai tā partneri ievērotu šīs prasības.

## Degvielas patēriņš

Tā kā lielu daļu no automašīnas kopējās ietekmes uz vidi rada tās lietošana, Volvo Cars vides aizsardzības darba uzsvars tiek likts uz degvielas patēriņa, oglekļa dioksīda izmešu un citu gaisa piesārņotāju daudzuma samazināšanu. Volvo automašīnām, salīdzinot ar citām automašīnām attiecīgajās mašīnu klasēs, ir konkurētspējīgs degvielas patēriņš. Zemāks degvielas patēriņš parasti rada zemāku siltumnīcas efektu izraisošās gāzes - oglekļa dioksīda - emisiju.





ciju par sertificētu/apstiprinātu pārstrādes vietu.

**Saistītā informācija**

- Īpašnieka rokasgrāmata un vide (26 lpp.)



## Īpašnieka rokasgrāmata un vide

*Drukātās īpašnieka rokasgrāmatas ražošanā izmantotais papīrs ir iegūts no Mežu uzraudzības padomes (Forest Stewardship Council)<sup>®</sup> sertificētas koksnes vai citiem kontrolētiem avotiem.*

FSC<sup>®</sup> simbols norāda, ka šajā publikācijā izmantotais papīrs ir iegūts no FSC<sup>®</sup> sertificētas koksnes vai citiem kontrolētiem avotiem.

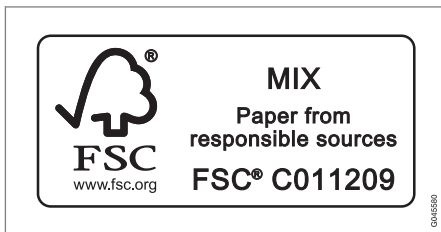

### Saistītā informācija

- Vides filozofija (23 lpp.)

## Daudzslāņainais (triplekša) stikls



Stikls ir rūdīts, un tas nodrošina labāku aizsardzību pret ielaušanos, kā arī labāku skaņas izolāciju pasažieru nodalījumā. Vējstiklam un pārējiem logiem\* ir daudzslāņainais stikls.



# 02

DROŠĪBA





### Vispārīga informācija par drošības jostām

Ja netiek lietotas drošības jostas, asas bremzēšanas laikā pastāv risks gūt smagas traumas. Pārliecinieties, ka visi pasažieri brauciena laikā ir piesprādzējuši drošības jostas.

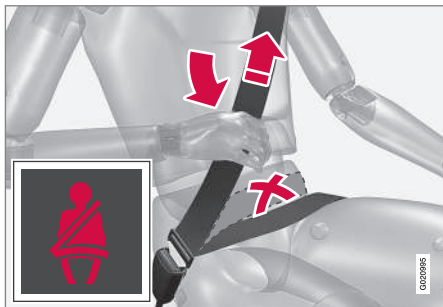

Nostiepiet jostas gurnu daļu pār klēpi, pavelkot diagonālo plecu jostu uz augšu pleca virzienā. Klēpja jostai jābūt uzliktai zemu (tā nedrīkst stiepties pār vēderu).

Ir svarīgi lai drošības josta atrastos ap ķermeni tā lai nodrošinātu maksimālu aizsardzību. Neatgāziet atzveltni pārāk tālu atpakaļ. Drošības josta spēj pasažieri pasargāt, ja tas atrodas normālā sēdēšanas pozīcijā.

Ja pasažieri nav piesprādzējušies ar drošības jostu, tiem tiks atgādināts piesprādzēties (29 lpp.), izmantojot skaņas un vizuālu atgādinājumu (31 lpp.).

### Atcerieties

- Nelietojiet saspraudes vai jebko citu, kas var neļaut drošības jostai pareizi piegult ķermenim.
- Drošības josta nedrīkst būt savijusies vai aiz kaut kā aizķērusies.



### BRĪDINĀJUMS

Drošības jostas un drošības gaisa spilveni viens otru papildina. Ja drošības josta netiek lietota vai tiek lietota nepareizi, var samazināties drošības gaisa spilvena sniegtā aizsardzība sadursmes gadījumā.



### BRĪDINĀJUMS

Katra drošības josta ir paredzēta tikai vienai personai.



### BRĪDINĀJUMS

Nekad nepārveidojiet vai neremontējiet drošības jostas pats. Volvo iesaka sazināties ar Volvo pilnvarotu servisu.

Ja drošības josta ir bijusi pakļauta lielai slodzei, piemēram, sadursmes gadījumā, jānomaina visa drošības josta. Dažas drošības jostas aizsarggipašības var būt zaudētas, kaut arī tā neizskatās bojāta. Nomainiet drošības jostu arī tad, ja josta ir nodilusī vai bojāta. Jaunajai drošības jostai ir jābūt apstiprināta tipa un paredzētai uzstādīšanai tajā pašā pozīcijā, kur iepriekšējā.

### Saistītā informācija

- Drošības josta - grūtniecība (30 lpp.)
- Drošības jostas - atsprādzēšana (30 lpp.)
- Drošības jostas nospriegotājs (31 lpp.)



## Drošības josta - piesprādzēšana

Pirms sākt braukšanu, piesprādzējiet drošības jostu (28 lpp.).

Izvelciet jostu lēnām un nofiksējiet to, iespiežot metāla mēlīti drošības jostas fiksatorā. Skaišs "klikšķis" norāda, ka josta ir nofiksēta.



Pareizi piesprādzēta drošības josta.

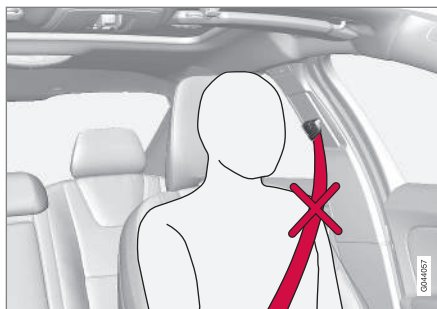

Nepareizi piesprādzēta drošības josta. Jostai jābūt nostieptai pār plecu.



Drošības jostas augstuma regulēšana. Nospiediet taustiņu un virziet jostu vertikāli. Novietojiet jostu pēc iespējas augstāk tā, lai josta neskartu kaklu.

Sprādzes der tikai paredzētajam aizmugurējā sēdekļa fiksatoram<sup>1</sup>.

## Atcerieties

Josta nobloķējas, un to nav iespējams izvilk:

- ja to velk laukā pārāk strauji
- bremsēšanas un paātrināšanās laikā
- ja automašīna strauji sasveras.

## Saistītā informācija

- Drošības josta - grūtniecība (30 lpp.)
- Drošības jostas - atsprādzēšana (30 lpp.)
- Drošības jostas nospriegotājs (31 lpp.)
- Drošības jostu atgādinātājs (31 lpp.)

<sup>1</sup> Dažos tirgos.



### Drošības jostas - atsprādzēšana

Atsprādzējiet drošības jostu (28 lpp.), kad automašīna stāv uz vietas.

Nospiediet sarkano pogu drošības jostas fiksatorā un ļaujiet jostai ietīties. Ja josta neietīnas pilnībā, ievadiet to ar roku uztišanas mehānismā, lai tā brīvi nekarātos.

### Saistītā informācija

- Drošības josta - piesprādzēšana (29 lpp.)
- Drošības jostu atgādinātājs (31 lpp.)

### Drošības josta - grūtniecība

Grūtniecības laikā vienmēr jāizmanto drošības josta (28 lpp.). Taču ir ļoti svarīgi to aplikt pareizi.



Diagonālajai daļai jāgulstas pār plecu, tad starp krūtīm un uz vēdera sānu daļas.

Jostas klēpja daļai jāguļ plakaniski uz augšstilbiem, pēc iespējas zemāk zem vēdera. – Nedrīkst tai ļaut slidēt augšup. Nostiepiet jostu stingri un raugieties, lai tā piegulētu augumam pēc iespējas ciešāk. Turklāt pārbaudiet, vai drošības josta nav sagriezusies.

Grūtniecībai attīstoties, autovadītājām grūtniecēm jānoregulē sēdekli (83 lpp.) un stūri (88 lpp.) tā, lai varētu viegli vadīt automašīnu (t. i., ērti lietot pedāļus un stūri). Tādēļ vajadzētu censties novietot sēdekli tā, lai panāktu iespējami lielu atstatumu starp vēderu un stūri.

### Saistītā informācija

- Drošības josta - piesprādzēšana (29 lpp.)
- Drošības jostas - atsprādzēšana (30 lpp.)



## Drošības jostu atgādinātājs

Ja pasažieri nav piesprādzējušies ar drošības jostu, tiem tiks atgādināts piesprādzēties (29 lpp.), izmantojot skaņas un vizuālu atgādinājumu.



Skaņas atgādinājums atkarīgs no ātruma un dažos gadījumos arī no laika. Vizuālais atgādinātājs atrodas jumta konsolē un kombinētajā instrumentu panelī (66 lpp.).

Bērnu sēdekļi nav apgādāti ar drošības jostu atgādinātāju.

## Aizmugurējais sēdekļis

Drošības jostu atgādinātājam aizmugurējā sēdekļī ir divas apakšfunkcijas:

- Tas sniedz informāciju par to, kuras drošības jostas (28 lpp.) ir piesprādzētas aizmugurējā sēdekļī. Ja drošības jostas ir piesprādzētas vai ir atvērtas kādas no aizmugurējām durvīm, kombinētajā instru-

mentu panelī parādās paziņojums. Šis paziņojums tiek automātiski izdzēsts pēc apmēram 30 sekunžu braukšanas vai indikatora sviras taustiņa **OK** (113 lpp.) nospiešanas.

- Brīdina, ja braukšanas laikā tiek atsprādzēta kāda aizmugures drošības josta. Šis brīdinājums parādās paziņojuma veidā kombinētajā instrumentu panelī, un to pavada skaņas vai vizuāls signāls. Brīdinājums tiek pārtraukts, kad no jauna piesprādzē drošības jostu, vai arī to var apstiprināt manuāli, nospiežot **OK** taustiņu.

Kombinētajā instrumentu panelī vienmēr ir pieejams paziņojums par to, kuras drošības jostas tiek lietotas. Lai aplūkotu saglabātos paziņojumus, nospiediet pogu **OK**.

## Dažās valstīs

Skaņas signāls un indikatora lampiņa atgādina vadītājam un pasažieriem priekšējā sēdekļī piesprādzēt drošības jostu, ja kāds no viņiem to nav izdarījis. Braucot ar nelielu ātrumu, skaņas atgādinātājs skan pirmās 6 sekundes.

## Drošības jostas nospriegotājs

Visas drošības jostas (28 lpp.) ir apgādātas ar drošības jostu spriegotājiem. Mehānisms drošības jostu spriegotājā savēl ciešāk drošības jostu pietiekami spēcīgas sadursmes gadījumā. Drošības josta tad nodrošina daudz efektīvāku braucēju noturēšanu savās vietās.



## BRĪDINĀJUMS

Nekādā gadījumā neievietojiet blakussēdētāja drošības jostas plāksnes mēlīti vadītāja puses sprādzē. Vienmēr ievietojiet drošības jostas plāksnes mēlīti pareizās puses sprādzē. Nekādā gadījumā nebojājiet drošības jostas un neievietojiet sprādzēs svešķermeņus. Pretējā gadījumā sadursmes laikā drošības jostas un sprādzes var nedarboties kā paredzēts. Pastāv nopietnu savainojumu risks.



## Drošība - brīdinājuma simbols

Brīdinājuma simbols ir attēlots, ja traucējummeklēšanas gaitā ir konstatēta kļūme vai ja ir aktivizēta sistēma. Ja nepieciešams, brīdinājuma simbols tiek attēlots kopā ar paziņojumu kombinētā instrumentu panelā (66 lpp.) informācijas displejā.

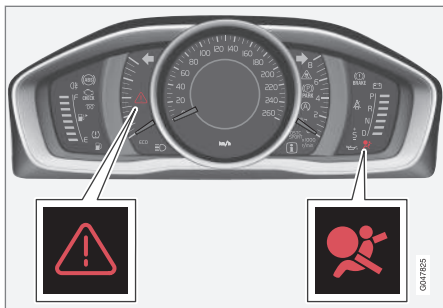

Brīdinājuma trijstūris un drošības gaisa spilvenu sistēmas (33 lpp.) brīdinājuma simbols analogajā kombinētajā instrumentu panelā.

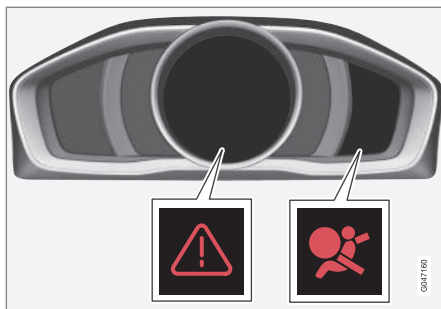

Brīdinājuma trijstūris un drošības gaisa spilvenu sistēmas brīdinājuma simbols digitālajā kombinētajā instrumentu panelā.

Kombinētā instrumentu panelā brīdinājuma simbols izgaismojas, kad tālvadības pults atslēga atrodas atslēgas pozīcijā II (82 lpp.). Ja drošības gaisa spilvenu sistēmā nav kļūmju, simbols nodzīst pēc aptuveni 6 sekundēm.

### BRĪDINĀJUMS

Ja drošības spilvenu sistēmas brīdinājuma simbols paliek izgaismots vai izgaismojas braukšanas laikā, tas nozīmē, ka drošības spilvenu sistēma nav pilnībā funkcionējoša. Šis simbols norāda uz kļūmi drošības jostu spriegotāja sistēmā, SIPS, IC sistēmā vai uz kādu citu sistēmas kļūmi. Volvo iesaka nekavējoties sazināties ar Volvo pilnvarotu servisu.

Ja brīdinājuma simbols nedarbojas, izgaismojas brīdinājuma trijstūris un displejā parādās **SRS droš. spilvens Jāveic apkope vai SRS droš. spilvens Jāveic apkope nekav..** Volvo iesaka nekavējoties sazināties ar Volvo pilnvarotu servisu.

### Saistītā informācija

- Vispārīga informācija par drošības režīmu (43 lpp.)



## Drošības spilvenu sistēma

Frontālas sadursmes gadījumā drošības gaisa spilvenu sistēma palīdz pasargāt vadītāju un pasažieri no galvas, sejas un krūškurvja traumām.

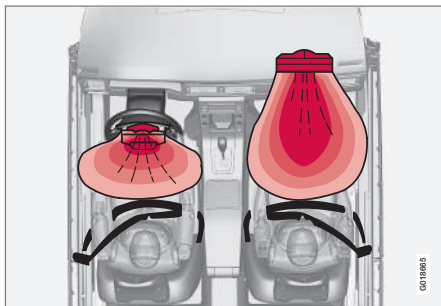

Drošības spilvenu sistēmas skats no augšas, automobilis ar stūri kreisajā pusē.

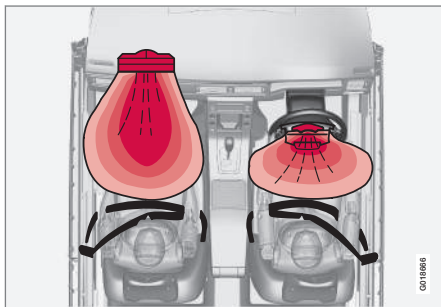

Drošības spilvenu sistēmas skats no augšas, automobilis ar stūri labajā pusē.

Sistēmu veido drošības spilveni un sensori. Pietiekami stipras sadursmes trieciens iedarbina sensorus, un drošības spilvens (-i) tiek piepūsts (-i) ar karstu gāzi. Drošības spilvens amortizē vadītāja vai pasažiera sākotnējo sadursmes triecienu. Kad drošības spilveni sadursmē tiek saspiesti, tie saplok. Kad tas notiek, salonā izplatās dūmi. Tas ir pilnīgi normāli. Viss process, ieskaitot drošības spilvena piepildīšanu un saplakšanu, norisinās sekundes desmitdaļās.

### BRĪDINĀJUMS

Volvo iesaka sazināties ar Volvo pilnvarotu servisu, lai veiktu remontu. Nepareizi veikts darbs ar drošības spilvenu sistēmu var izraisīt kļūmi un tādējādi smagus ievainojumus.

### PIEZĪME

Detektori reaģē atšķirīgi atkarībā no sadursmes veida un tā, vai ir piesprādzētas drošības jostas. Attiecas uz visām sīksnas pozīcijām.

Tādēļ ir iespējams, ka sadursmē izplešas tikai viens (vai neviens) no drošības gaisa spilveniem. Detektori nosaka sadursmes spēku uz automašīnu un attiecīgi pielāgojas, izplešot vienu vai vairākus drošības gaisa spilvenus.

## Saistītā informācija

- Drošības gaisa spilvens vadītāja pusē (34 lpp.)
- Pasažiera drošības gaisa spilvens (34 lpp.)
- Drošība - brīdinājuma simbols (32 lpp.)



### Drošības gaisa spilvens vadītāja pusē

Lai papildinātu aizsardzību, kuru nodrošina drošības josta (28 lpp.) blakussēdētāja pusē, automašīna ir aprīkota ar drošības gaisa spilvenu (33 lpp.).

Šis drošības spilvens ir uzstādīts stūres centrā. Uz stūres ir marķējums **AIRBAG**.

### BRĪDINĀJUMS

Drošības jostas un drošības gaisa spilveni viens otru papildina. Ja drošības josta netiek lietota vai tiek lietota nepareizi, var samazināties drošības gaisa spilvena sniegtā aizsardzība sadursmes gadījumā.

### Saistītā informācija

- Pasażiera drošības gaisa spilvens (34 lpp.)

### Pasažiera drošības gaisa spilvens

Lai papildinātu aizsardzību, kuru nodrošina drošības josta (28 lpp.) blakussēdētāja pusē, automašīna ir aprīkota ar drošības gaisa spilvenu (33 lpp.).

Drošības gaisa spilvens ir uzstādīts vietā virs cimdu nodalījuma. Uz tā pārsega paneļa ir marķējums **AIRBAG**.



Priekšējā pasažiera drošības spilvena atrašanās vieta automobili ar stūri kreisajā pusē.



Priekšējā pasažiera drošības spilvena atrašanās vieta automobili ar stūri labajā pusē.

### Blakussēdētāja drošības spilvena uzlīme



Uzlīme uz blakussēdētāja puses saulesarga.





*Uzlime uz blakussēdētāja puses durvju statņa. Drošības gaisa spilvena uzlime kļūst redzama, atverot pasažiera durvis.*

Blakussēdētāja drošības spilvena atrašanās vietas brīdinājuma uzlime ir novietota, kā parādīts attēlā iepriekš.

### **BRĪDINĀJUMS**

Nekādā gadījumā neuzstādi uz aizmuguri vērstu bērnu sēdekli sēdvietā, kuru aizsargā aktivizēts drošības gaisa spilvens. Neievērojot šo padomu, varat apdraudēt bērna dzīvību vai radīt nopietnu traumu risku.

### **BRĪDINĀJUMS**

Drošības jostas un drošības gaisa spilveni viens otru papildina. Ja drošības josta netiek lietota vai tiek lietota nepareizi, var samazināties drošības gaisa spilvena sniegtā aizsardzība sadursmes gadījumā.

Lai samazinātu savainojumu gūšanas risku gadījumā, ja izplešas drošības gaisa spilveni, pasažieriem jāsež vertikāli, atbalstot abas kājas pret grīdu, bet muguras - pret atzveltni. Drošības jostas ir jāpiesprādzē.

### **BRĪDINĀJUMS**

Nenovietojiet nekādus priekšmetus instrumentu paneļa priekšpusē vai virs tā vietā, kur atrodas pasažiera drošības gaisa spilvens.

### **BRĪDINĀJUMS**

Nekādā gadījumā bērnu nelieciet bērnu sēdekli vai uz sēdekļa paliktņa priekšējā sēdekli, ja ir aktivizēts drošības spilvens.

Nekādā gadījumā neļaujiet nevienam stāvēt vai sēdēt priekšējā pasažiera sēdekļa priekšā.

Bērni, kas īsāki par 140 cm, nekādā gadījumā nedrīkst sēdēt blakussēdētāja sēdekli, ja ir aktivizēts drošības spilvens.

Iepriekšminēto norādījumu neievērošana var apdraudēt dzīvību.

### **Slēdzis – PACOS\***

Priekšējā pasažiera drošības gaisa spilvenu var deaktivizēt (36 lpp.), ja automašīna ir aprīkota ar slēdzi PACOS Passenger Airbag Cut Off Switch.

### **BRĪDINĀJUMS**

Ja automobilis ir aprīkots ar priekšējā pasažiera drošības spilvenu, bet tam nav slēdža PACOS (Passenger Airbag Cut Off Switch - Pasažiera drošības spilvena izslēgšanas slēdzis), tad drošības spilvens vienmēr ir aktivizēts.

### **Saistītā informācija**

- Drošības gaisa spilvens vadītāja pusē (34 lpp.)
- Bērnu sēdekļi (46 lpp.)

\* Papildaprīkojums/piederums; lai iegūtu plašāku informāciju, skatīt nodaļu "Ievads".



## Pasažiera drošības gaisa spilvens – aktivizēšana/deaktivizēšana\*

Priekšējā pasažiera drošības gaisa spilvenu (34 lpp.) var deaktivizēt, ja automašīna ir aprīkota ar slēdzi PACOS (Passenger Airbag Cut Off Switch).

### Slēdzis - PACOS

Priekšējā pasažiera drošības gaisa spilvena izslēgšanas slēdzis (PACOS) atrodas instrumentu panela galā pasažiera pusē, un tas ir pieejams, kad pasažiera durvis ir atvērtas.

Pārbaudiet, vai slēdzis ir vajadzīgajā pozīcijā. Lai mainītu pozīciju, jāizmanto tālvadības pults atslēgas slēdzošā daļa (171 lpp.).

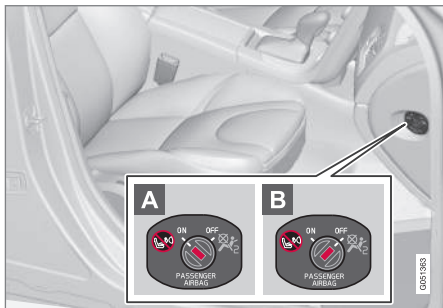

Drošības gaisa spilvena slēdža atrašanās vieta.

**A** Drošības spilvens ir aktivizēts. Ja slēdzis atrodas šajā pozīcijā, priekšējā pasažiera sēdekli var sēdēt personas, kas ir garākas

par 140 cm, bet nekādā gadījumā bērni bērnu sēdekli vai uz sēdekļa paliktņa.

**B** Drošības spilvens ir deaktivizēts. Ja slēdzis atrodas šajā pozīcijā, blakussēdētāja sēdekli bērni var sēdēt bērnu sēdekli vai uz sēdekļa paliktņa, bet nekādā gadījumā nevar sēdēt cilvēki, kuri ir garāki par 140 cm.

### **BRĪDINĀJUMS**

**Aktivizēts drošības spilvens** (pasažiera sēdekļi):

Nekādā gadījumā bērnu nelieciet bērnu sēdekli vai uz sēdekļa paliktņa priekšējā pasažiera sēdekli, ja ir aktivizēts drošības spilvens. Tas attiecas uz visām personām, kuru augums nepārsniedz 140 cm.

**Deaktivizēts drošības spilvens** (pasažiera sēdekļi):

Personas, kas garākas par 140 cm, nekādā gadījumā nedrīkst sēdēt priekšējā pasažiera sēdekli, ja drošības spilvens ir deaktivizēts.

Iepriekšminēto norādījumu neievērošana var apdraudēt dzīvību.

### **PIEZĪME**

Kad tālvadības pults atslēga atrodas atslēgas pozīcijā II (82 lpp.), kombinētajā instrumentu panelī aptuveni 6 sekundes ir redzams drošības gaisa spilvenu brīdinājuma simbols (32 lpp.).

Pēc tam izgaismojas indikators jumta konsolē, norādot priekšējā pasažiera sēdekļa drošības spilvena pareizo statusu.



Indikators, kas parāda, ka blakussēdētāja drošības spilvens ir aktivizēts.

Brīdinājuma simbols jumta konsolē norāda, ka priekšējā pasažiera sēdekļa drošības spilvens ir deaktivizēts (skatiet iepriekšējo attēlu).



### ⚠ BRĪDINĀJUMS

Nekādā gadījumā nesēdiniet bērnu tāda bērnu sēdekli vai uz tāda sēdekļa paliktņa, kurš piestiprināts priekšējā sēdekli, ja priekšējais drošības gaisa spilvens ir aktivēts un jumta konsolē deg simbols . Neievērojot šo padomu, varat apdraudēt bērna dzīvību.



Indikators, kas norāda, ka blakussēdētāja drošības spilvens ir deaktivēts.

Teksta ziņojums un simbols jumta konsolē norāda, ka priekšējā pasažiera sēdekļa drošības spilvens ir deaktivēts (skatiet iepriekšējo attēlu).

### ⚠ BRĪDINĀJUMS

Neļaujiet nevienam sēdēt priekšējā pasažiera sēdekli, ja jumta konsolē ir redzams paziņojums, ka drošības gaisa spilvens ir deaktivizēts, un ja drošības gaisa spilvenu sistēmas brīdinājuma simbols(32 lpp.) ir redzams arī kombinētajā instrumentu panelī. Tas norāda, ka sistēmā ir nopietna kļūme. Brauciet uz servisu pēc iespējas drīzāk. Volvo iesaka jums sazināties ar Volvo pilnvarotu servisu.

### ⚠ BRĪDINĀJUMS

Iepriekšminēto norādījumu neievērošana var apdraudēt automašīnas pasažieru dzīvību.

#### Saistītā informācija

- Bērnu sēdekļi (46 lpp.)

### Sānu drošības gaisa spilvens (SIPS)

Sānu sadursmes gadījumā liela daļa sadursmes spēka tiek novadīta ar SIPS (Side Impact Protection System) uz sijām, statņiem, grīdu, jumtu un citām automašīnas virsbūves daļām. Sānu drošības spilveni pie vadītāja un priekšējā pasažiera sēdekļiem aizsargā krūskurvjā un gurnu rajonu, un tie ir svarīga SIPS sastāvdaļa.



SIPS drošības spilvenu sistēma sastāv no diviem galvenajiem komponentiem, sānu drošības spilveniem un sensoriem. Sānu drošības gaisa spilveni ir novietoti priekšējo sēdekļu atzveltnēs.

Pietiekami spēcīga sadursme iedarbina sensorus, un sānu drošības spilveni tiek piepūsti. Drošības spilvens piepūšas starp braucēju un durvju paneli, tādējādi amortizējot sākotnējo triecienu. Kad drošības spilveni sadursmē tiek



saspiesti, tie saplok. Sānu drošības spilvens parasti tiek piepūsts trieciena pusē.

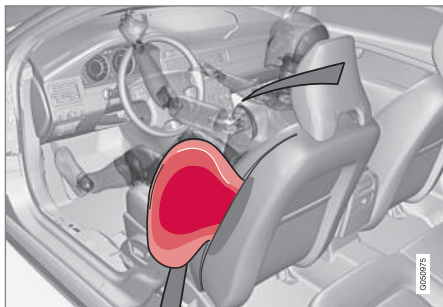

Vadītāja sēdekļis, stūre kreisajā pusē.

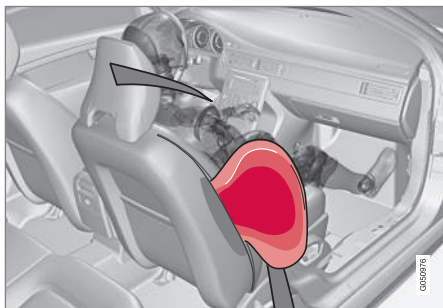

Blakussēdētāja sēdekļis, stūre kreisajā pusē.



## BRĪDINĀJUMS

- Volvo iesaka šo nomaīņu uzticēt tikai autorizēta Volvo servisa darbiniekiem. Nepilnīgs SIPS spilvenu sistēmas remonts var izraisīt darbības kļūmes un nopietnus savainojumus.
- Nenovietojiet nekādus priekšmetus vietā starp sēdekļa ārmalu un durvju paneli, jo šī vieta ir nepieciešama, lai varētu izplesties sānu drošības gaisa spilvens.
- Volvo iesaka lietot tikai Volvo apstiprinātus sēdekļu pārvalkus. Citi sēdekļu pārvalki var traucēt sānu drošības gaisa spilvenu darbību.
- Sānu drošības gaisa spilveni papildina drošības jostu sniegto aizsardzību. Vienmēr piesprādzējiet drošības jostu.

### Saistītā informācija

- Drošības gaisa spilvens vadītāja pusē (34 lpp.)
- Pasažiera drošības gaisa spilvens (34 lpp.)
- Sānu drošības gaisa spilvens (SIPS) - bērnu sēdekļis/sēdekļa paliktņis (38 lpp.)
- Sānu logu drošības aizkars (IC) (39 lpp.)

### Sānu drošības gaisa spilvens (SIPS) - bērnu sēdekļis/sēdekļa paliktņis

*sānu drošības gaisa spilveni (37 lpp.) nemazina automašīnas nodrošināto aizsardzību bērniem, kuri sēž bērnu sēdekļi vai uz sēdekļa paliktņa.*

Bērnu sēdekļi vai sēdekļa paliktņi (46 lpp.) drīkst novietot priekšējā pasažiera sēdekli tad, ja priekšējā pasažiera drošības gaisa spilvens nav aktivizēts (36 lpp.).

### Saistītā informācija

- Pasažiera drošības gaisa spilvens (34 lpp.)
- Vispārīga informācija par bērnu drošību (45 lpp.)



## Sānu logu drošības aizkars (IC)

Drošības aizsargs sadursmes laikā palīdz pasargāt vadītāja un priekšējā sēdekļa pasažiera galvu no trieciena pret salona iekšpusi.



Sānu logu drošības (piepūšamie) aizkari IC (Inflatable Curtain) ir daļa no SIPS sistēmas (37 lpp.) un drošības gaisa spilvenu sistēmas (33 lpp.). Tie ir piestiprināti abās griestu apšuvuma pusēs un palīdz pasargāt vadītāju un automašīnas ārējās sēdvietās sēdošos pasažierus. Pietiekami spēcīga sadursme iedarbina sensorus un drošības aizkari tiek piepūsti.

## ⚠ BRĪDINĀJUMS

Nekad nepakariniet vai nepiestipriniet smagus priekšmetus pie griestu rokturiem. Āķis ir paredzēts tikai vieglu apģērbu gabalu (nevis cietu priekšmetu, piemēram, lietussargu) pakarināšanai.

Neko nepieskrūvējiet vai neuzstādiat pie automobiļa griestiem, durvju statņiem vai sānu paneļiem. Tas var mazināt paredzēto aizsardzību. Volvo iesaka vienmēr izmantot tikai Volvo oriģinālās rezerves daļas, kas ir apstiprinātas izvietojumam šajās zonās.

## ⚠ BRĪDINĀJUMS

Nenovietojiet kravu augstāk par 50 mm zem durvju logu augšējās malas. Pretējā gadījumā griestu apdarē esošo aizkarveida drošības gaisa spilvenu sniegtā aizsardzība var pasliktināties.

## ⚠ BRĪDINĀJUMS

Aizkarveida drošības gaisa spilveni papildina drošības jostu sniegto aizsardzību. Vienmēr piesprādzējiet drošības jostu.

## Saistītā informācija

- Vispārīga informācija par drošības jostām (28 lpp.)

## Vispārīga informācija par WHIPS (kakla skriemeļu aizsardzība)

WHIPS (kakla skriemeļu aizsardzības sistēma) aizsargā pret kakla skriemeļu traumām. Šo sistēmu veido enerģiju absorbējošas atzveltnes un speciāli konstruēti priekšējo sēdekļu galvas balsti.

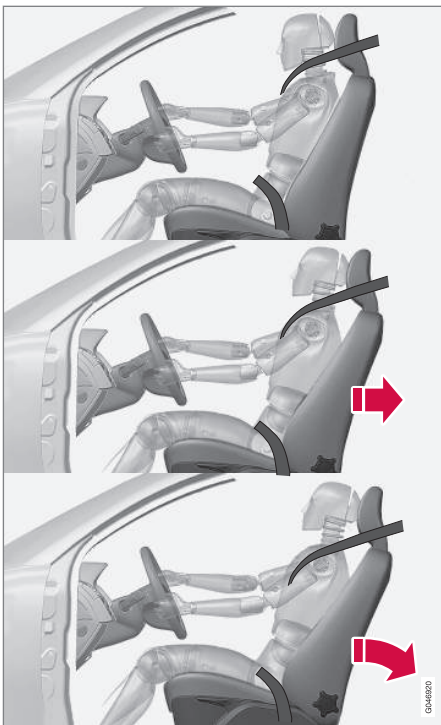

WHIPS sistēma tiek aktivizēta aizmugures sadursmē, kurā ietekme ir sadursmes leņķim un ātrumam, kā arī sadursmē iesaistītā transporta līdzekļa tehniskajiem parametriem.

## BRĪDINĀJUMS

WHIPS sistēma papildina drošības jostu sniegto aizsardzību. Vienmēr piesprādzējiet drošības jostu.

### Sēdekļa īpašības

Aktivizējoties WHIPS sistēmai, priekšējo sēdekļu atzveltnes atkrīt atpakaļ, mainot vadītāja un priekšējā pasažiera stāvokli. Tas samazina risku gūt kakla un sprandas ievainojumus.

## BRĪDINĀJUMS

Nekādā gadījumā nepārveidojiet un nelabojojiet sēdekli vai WHIPS sistēmu saviem spēkiem. Volvo iesaka jums sazināties ar Volvo pilnvarotu servisu.

### Saistītā informācija

- WHIPS - bērnu sēdekļi (40 lpp.)
- WHIPS - sēdekļa pozīcija (41 lpp.)
- Vispārīga informācija par drošības jostām (28 lpp.)

### WHIPS - bērnu sēdekļi

WHIPS sistēma (39 lpp.) nemazina automašīnas nodrošināto aizsardzību bērniem, kuri sēž bērnu sēdekļī vai uz sēdekļa paliktņa.

Bērnu sēdekli vai sēdekļa paliktņi (46 lpp.) drīkst novietot priekšējā pasažiera sēdekli tad, ja priekšējā pasažiera drošības gaisa spilvens nav aktivizēts (36 lpp.).

### Saistītā informācija

- Vispārīga informācija par bērnu drošību (45 lpp.)



## WHIPS - sēdekļa pozīcija

Lai nodrošinātu optimālu WHIPS sistēmas (39 lpp.) aizsardzību, vadītāja un pasažiera sēdekļa pozīcijai jābūt pareizi noregulētai un jānodrošina, lai sistēmas darbība netiktu traucēta.

## Sēdēšanas pozīcija

Pirms braukšanas noregulējiet pareizu priekšējā sēdekļa (83 lpp.) pozīciju.

Maksimālas aizsardzības nolūkā vadītājam un blakussēdētājam jāsež sēdekļa vidū tā, lai starp galvu un galvas balstu būtu pēc iespējas mazāks attālums.

## Funkcijas

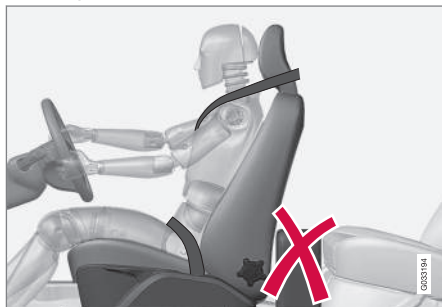

Neatstājiet nekādus priekšmetus uz grīdas aiz vadītāja/blakussēdētāja sēdekļa, pretējā gadījumā var tikt kavēta WHIPS sistēmas darbība.

## BRĪDINĀJUMS

Neiespiediet cietus priekšmetus starp aizmugurējā sēdekļa polsterējumu un priekšējo sēdekļa atzveltni. Parliecinieties, ka nav traucēta WHIPS sistēmas darbība.

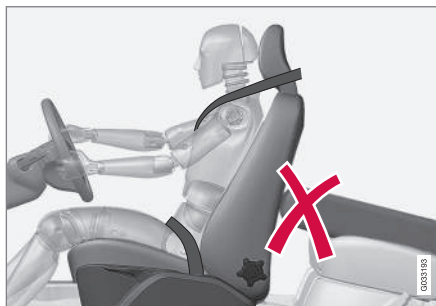

Nenovietojiet priekšmetus aizmugurējā sēdekļī, pretējā gadījumā var tikt kavēta WHIPS sistēmas darbība.

## BRĪDINĀJUMS

Nolokot aizmugurējā sēdekļa atzveltni, attiecīgais priekšējais sēdekļs jāpabīda uz priekšu, lai tas nesaskartos ar nolocīto atzveltni.

## BRĪDINĀJUMS

Ja sēdekļs ir bijis pakļauts ārkārtīgi liela triecienam, piemēram, aizmugures sadursmei, WHIPS sistēma ir jāpārbauda. Volvo iesaka to pārbaudīt autorizētā Volvo servisā.

Pat ja šķiet, ka sēdekļs nav bojāts, WHIPS sistēmas aizsargspēja var būt daļēji zudusi.

Volvo iesaka sazināties ar autorizētu Volvo servisu, lai pārbaudītu sistēmu pat pēc nelielām aizmugures sadursmēm.

**Kad sistēmas izplešas**

Sadursmes gadījumā Volvo dažādās personālās drošības sistēmas darbojas kopā, lai samazinātu traumu iespējamību.

Sistēma	Iedarbināta
Drošības jostu spriegotājs (31 lpp.) priekšējiem sēdekļiem	Frontālas sadursmes un/vai sadursmes ar triecienu no sāniem un/vai aizmugurējās sadursmes un/vai apgāšanās gadījumā
Drošības jostas spriegotājs, aizmugurējais sēdeklis	Frontālas sadursmes un/vai sānu trieciena, un/vai apgāšanās gadījumā
Drošības spilveni (Stūre (34 lpp.) un pasažiera drošības gaisa spilvens (34 lpp.))	Frontālā sadursmē <sup>A</sup>
Sānu drošības gaisa spilveni (SIPS) (37 lpp.)	Negadījumā ar triecienu no sāniem <sup>A</sup>

Sistēma	Iedarbināta
Sānu logu drošības (piepūšamie) aizkari IC (39 lpp.)	Sānu sadursmes un/vai apgāšanās, un/vai dažu frontālo sadursmju gadījumā <sup>A</sup>
Kakla skriemeļu aizsardzība WHIPS (39 lpp.)	Sadursmē no aizmugures

<sup>A</sup> Automobiļa virsbūve, arī nenostādājot drošības spilveniem, sadursmē var tikt ievērojami deformēta. Automobiļa drošības sistēmu darbību ietekmē vairāki apstākļi, piemēram, objekta, ar kuru notikusi sadursme, cietība un masa, automobiļa ātrums, trieciena leņķis u.c.

Ja drošības gaisa spilveni (33 lpp.) ir izpletušies, ievērojiet šādus ieteikumus:

- Automobiļa evakuēšana. Volvo iesaka to nogādāt Volvo pilnvarotā servisā. Nebrauciet, ja drošības spilveni ir atvērušies.
- Automobiļa drošības sistēmu komponentu maiņas veikšanu Volvo iesaka uzticēt Volvo pilnvarotam servisam.
- Noteikti sazinieties ar ārstu.

 **PIEZĪME**

Drošības gaisa spilvena un jostas spriegotāja sistēmas tiek aktivētas tikai vienu reizi sadursmes laikā.

 **BRĪDINĀJUMS**

Drošības spilvenu sistēmas vadības modulis atrodas viduskonsolē. Ja viduskonsolē ir iekļuvis ūdens vai cits šķidrums, atvienojiet akumulatora kabelus. Nemēģiniet iedarbināt automobili, jo var nostrādāt drošības spilveni. Automobiļa evakuācija. Volvo iesaka nogādāt automobili uz Volvo pilnvarotu servisu.

 **BRĪDINĀJUMS**

Nekādā gadījumā nebrauciet, ja drošības gaisa spilveni ir izpletušies. Tie var apgrūtināt stūrēšanu. Var tikt bojātas arī citas drošības sistēmas. Ilgstoša atrašanās dūmos un putekļos, kas radušies drošības gaisa spilvenu izplešanās laikā, var izraisīt ādas un acu kairinājumu/savainojumus. Ja rodas kairinājums, izskalojiet acis ar aukstu ūdeni. Ātrā drošības gaisa spilvenu izplešanās un to audums var izraisīt berzi un ādas apdegumus.





## Vispārīga informācija par drošības režīmu

Drošības režīms ir aizsardzības stāvoklis, kas tiek ieslēgts, ja sadursmes gadījumā var būt bojātas svarīgas automašīnas funkcijas, piemēram, degvielas padeves sistēma, kādas drošības sistēmas sensori vai bremžu sistēma.

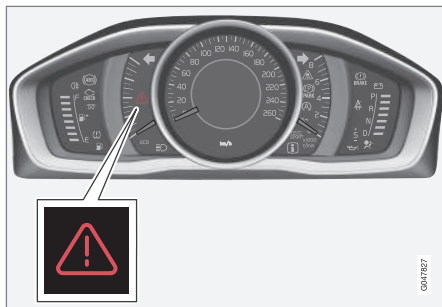

Analogā kombinētā instrumentu paneļa brīdinājuma trijstūris.

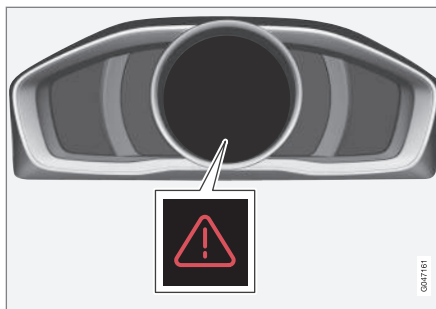

Brīdinājuma trijstūris digitālajā kombinētajā instrumentu panelī.

Ja automašīna ir iekļuvusi sadursmē, kombinētā instrumentu paneļa (66 lpp.) informācijas displejā var parādīties teksts **Drošības rež.** Sk. rokasgr.. Tas nozīmē, ka ir samazinājusies automobiļa funkcionalitāte.

### BRĪDINĀJUMS

Nekad nemēģiniet saremontēt savu automobili vai atiestatīt elektroniku pats, ja automobiļs ir bijis drošības režīmā. Tas var izraisīt ievainojumus vai neatbilstošu automobiļa sistēmu darbību. Automobiļa pārbaudi un atjaunošanu normālā statusā pēc tam, kad ticis parādīts **Drošības rež.** Sk. rokasgr., Volvo iesaka uzticēt Volvo pilnvarotam servisam.

## Saistītā informācija

- Drošības režīms - automašīna iedarbināšanas mēģinājums (44 lpp.)
- Drošības režīms - braukšana ar automašīnu (44 lpp.)



### Drošības režīms - automašīna iedarbināšanas mēģinājums

Ja automašīnai ir iestatīts drošības režīms (43 lpp.), automašīnu var mēģināt iedarbināt, ja viss šķiet kā parasti un esat pārliecinājies, ka nenotiek degvielas noplūde.

Pirmkārt, pārbaudiet, vai no automašīnas neiztek degviela. Nedrīkst būt jūtama degvielas smaka.

Ja viss šķiet kārtībā un esat pārbaudījis, vai nenoplūst degviela, varat mēģināt iedarbināt automašīnu.

Izņemiet tālvadības pults atslēgu un atveriet vadītāja durvis. Ja parādās ziņojums par to, ka aizdedze ir ieslēgta, nospiediet iedarbināšanas pogu. Pēc tam aizveriet durvis un vēlreiz ievietojiet tālvadības pults atslēgu. Automašīna elektroniskā sistēma tagad mēģinās atgriezties normālā režīmā. Pēc tam mēģiniet iedarbināt automašīnu.

Ja displejā joprojām ir attēlots paziņojums **Drošības rež.** Sk. **rokasgr.**, tad ar automašīnu nedrīkst braukt vai to vilkt, tā vietā jāizmanto tehniskās palīdzības dienesta (332 lpp.) pakalpojums. Pat tad, ja mašīna šķiet braucama, slēpts defekts braucot var padarīt to nevadāmu.



### BRĪDINĀJUMS

Nekādā gadījumā un nekādos apstākļos nemēģiniet iedarbināt automobili atkārtoti, ja parādās ziņojums **Drošības rež.** Sk. **rokasgr.** un ir jūtama degvielas smaka. Nekavējoties izkāpiet no automobiļa.



### BRĪDINĀJUMS

Ja automobilis atrodas drošības režīmā, to nedrīkst vilkt. Tas ir jātransportē. Volvo iesaka to transportēt uz Volvo pilnvarotu servisu.

### Saistītā informācija

- Drošības režīms - braukšana ar automašīnu (44 lpp.)

### Drošības režīms - braukšana ar automašīnu

Ja pēc tam, kad veikts mēģinājums iedarbināt automašīnu (44 lpp.), pēc **Normal mode** atiestatīšanas tiek rādīts **Drošības rež.** Sk. **rokasgr.**, automašīnu drīkst uzmanīgi izbraukt ārā no bīstamās zonas.

Nepārvietojiet automašīnu tālāk nekā nepieciešams.

### Saistītā informācija

- Vispārīga informācija par drošības režīmu (43 lpp.)



## Vispārīga informācija par bērnu drošību

*Visu vecumu un augumu bērniem automašīnā vienmēr jābūt pareizi nosēdinātiem. Nekādā gadījumā neļaujiet bērnam sēdēt klēpī pasāžierim.*

Volvo iesaka pārvadāt bērnus uz aizmuguri vērsta bērnu sēdekli pēc iespējas ilgāk, vismaz līdz 3-4 gadu vecumam, un pēc tam izmantot uz priekšu vērstu sēdekļa paliktņi/ bērnu sēdekli līdz 10 gadu vecumam.

Bērnu sēdekļa novietojums automašīnā un aprīkojuma izvēle ir atkarīga no bērna svara un auguma; skatiet Bērnu sēdekļi (46 lpp.).

### **i** PIEZĪME

Dažādu valstu noteikumi par bērnu izvietojumu automašīnās atšķiras. Pārbaudiet, kuri noteikumi ir spēkā jūsu valstī.

Volvo ir konkrēti jūsu automobilim paredzēts bērnu drošības aprīkojums (bērnu sēdekliši, sēdekļa paliktņi un stiprināšanas ierīces). Lietojot Volvo bērnu drošības aprīkojumu, bērnam tiek nodrošināti optimāli apstākļi drošai braukšanai automobilī. Turklāt bērnu drošības aprīkojums ir piemērots un vienkārši lietojams.

### **i** PIEZĪME

Ja rodas jautājumi par bērnu drošības aprīkojuma uzstādīšanu, sazinieties ar ražotāju, lai saņemtu skaidrākus norādījumus.

## Bērnu drošības slēdži

Aizmugures durvis un aizmugures durvju logus\* var bloķēt manuāli (186 lpp.) vai elektroniski (186 lpp.)\* no iekšpuses atvērums.

## Saistītā informācija

- Bērnu sēdekļi - atrašanās vieta (50 lpp.)
- Bērnu sēdekļi - ISOFIX (54 lpp.)
- Bērnu sēdekļi - augšējie stiprinājuma punkti (58 lpp.)



### Bērnu sēdekļi

Bērnām jāsež ērti un droši. Nodrošiniet, lai bērnu sēdekļi tiktu lietoti pareizi.



Bērnu sēdekļi un drošības spilveni nav savietojami.



### PIEZĪME

Lietojot bērnu drošības aprīkojumu, ir svarīgi izlasīt komplektā iekļautās uzstādīšanas instrukcijas.



### BRĪDINĀJUMS

Nepiestipriniet bērnu sēdekļa siksnas sēdekļa horizontālajam regulēšanas stienim, atsperēm vai sliedēm un balstiem, kas atrodas zem sēdekļa. Asas malas var sabojāt siksnas.

Lai pareizi uzstādītu bērna sēdekli, izlasiet uzstādīšanas instrukciju.

Ieteicamie bērnu sēdekļi<sup>2</sup>

Masa	Priekšējais sēdekļis (ar deaktivētu drošības spilvenu)	Malējais aizmugurējais sēdekļis	Vidējais aizmugurējais sēdekļis
0 grupa maks. 10 kg  0+ grupa maks. 13 kg		Volvo mazuļu sēdekļītis (Volvo Infant Seat) - uz aizmuguri vērsts bērnu sēdekļītis, piestiprināms, izmantojot ISOFIX stiprinājuma sistēmu.  Apstiprinātais tips: E1 04301146  (L)	
0 grupa maks. 10 kg  0+ grupa maks. 13 kg	Volvo mazuļu sēdekļītis (Volvo Infant Seat) – uz aizmuguri vērsts bērnu sēdekļītis, piestiprināms, izmantojot automobiļa drošības jostu.  Apstiprinātais tips: E1 04301146  (U)	Volvo mazuļu sēdekļītis (Volvo Infant Seat) – uz aizmuguri vērsts bērnu sēdekļītis, piestiprināms, izmantojot automobiļa drošības jostu.  Apstiprinātais tips: E1 04301146  (U)	Volvo mazuļu sēdekļītis (Volvo Infant Seat) – uz aizmuguri vērsts bērnu sēdekļītis, piestiprināms, izmantojot automobiļa drošības jostu.  Apstiprinātais tips: E1 04301146  (U)
0 grupa maks. 10 kg  0+ grupa maks. 13 kg	Universāli apstiprināti bērnu sēdekļi.  (U)	Universāli apstiprināti bērnu sēdekļi.  (U)	Universāli apstiprināti bērnu sēdekļi.  (U)

<sup>2</sup> Izmantojot citus bērnu sēdekļiņus, jūsu automobilim ir jābūt iekļautam to ražotāja pievienotajā sportlīdzekļu sarakstā vai tam jābūt apstiprinātam kā universālam sēdeklim atbilstoši ECE R44 likuma prasībām.



## 02 Drošība



Masa	Priekšējais sēdekļis (ar deaktivētu drošības spilvenu)	Malējais aizmugurējais sēdekļis	Vidējais aizmugurējais sēdekļis
1 grupa 9–18 kg	<p>Uz aizmuguri vērsts/grozāms Volvo bērnu sēdekļītis (Volvo Convertible Child Seat) - uz aizmuguri vērsts bērnu sēdekļītis, piestiprināms, izmantojot automobiļa drošības jostu un siksnas.</p> <p>Apstiprinātais tips: E5 04192 (L)</p>	<p>Uz aizmuguri vērsts/grozāms Volvo bērnu sēdekļītis (Volvo Convertible Child Seat) - uz aizmuguri vērsts bērnu sēdekļītis, piestiprināms, izmantojot automobiļa drošības jostu un siksnas.</p> <p>Apstiprinātais tips: E5 04192 (L)</p>	
1 grupa 9–18 kg	<p>Universāli apstiprināti bērnu sēdekļi.</p> <p>(U)</p>	<p>Universāli apstiprināti bērnu sēdekļi.</p> <p>(U)</p>	<p>Universāli apstiprināti bērnu sēdekļi.</p> <p>(U)</p>
2. grupa 15–25 kg	<p>Uz aizmuguri vērsts/grozāms Volvo bērnu sēdekļītis (Volvo Convertible Child Seat) - uz aizmuguri vērsts bērnu sēdekļītis, piestiprināms, izmantojot automobiļa drošības jostu un siksnas.</p> <p>Apstiprinātais tips: E5 04192 (L)</p>	<p>Uz aizmuguri vērsts/grozāms Volvo bērnu sēdekļītis (Volvo Convertible Child Seat) - uz aizmuguri vērsts bērnu sēdekļītis, piestiprināms, izmantojot automobiļa drošības jostu un siksnas.</p> <p>Apstiprinātais tips: E5 04192 (L)</p>	
2. grupa 15–25 kg	<p>Uz aizmuguri vērsts/grozāms Volvo bērnu sēdekļītis (Volvo Convertible Child Seat) - uz priekšu vērsts bērnu sēdekļītis, piestiprināms, izmantojot automobiļa drošības jostu.</p> <p>Apstiprinātais tips: E5 04191 (U)</p>	<p>Uz aizmuguri vērsts/grozāms Volvo bērnu sēdekļītis (Volvo Convertible Child Seat) - uz priekšu vērsts bērnu sēdekļītis, piestiprināms, izmantojot automobiļa drošības jostu.</p> <p>Apstiprinātais tips: E5 04191 (U)</p>	<p>Uz aizmuguri vērsts/grozāms Volvo bērnu sēdekļītis (Volvo Convertible Child Seat) - uz priekšu vērsts bērnu sēdekļītis, piestiprināms, izmantojot automobiļa drošības jostu.</p> <p>Apstiprinātais tips: E5 04191 (U)</p>



Masa	Priekšējais sēdekļis (ar deaktivētu drošības spilvenu)	Malējais aizmugurējais sēdekļis	Vidējais aizmugurējais sēdekļis
Grupa 2/3 15–36 kg	Volvo sēdekļa paliktnis ar atzveltni (Volvo Booster Seat with backrest). Apstiprinātais tips: E1 04301169 (UF)	Volvo sēdekļa paliktnis ar atzveltni (Volvo Booster Seat with backrest). Apstiprinātais tips: E1 04301169 (UF)	Volvo sēdekļa paliktnis ar atzveltni (Volvo Booster Seat with backrest). Apstiprinātais tips: E1 04301169 (UF)
Grupa 2/3 15–36 kg	Sēdekļa paliktnis ar atzveltni un bez tās (Booster Cushion with and without backrest). Apstiprinātais tips: E5 04216 (UF)	Sēdekļa paliktnis ar atzveltni un bez tās (Booster Cushion with and without backrest). Apstiprinātais tips: E5 04216 (UF)	Sēdekļa paliktnis ar atzveltni un bez tās (Booster Cushion with and without backrest). Apstiprinātais tips: E5 04216 (UF)
Grupa 2/3 15–36 kg		Integrētais sēdekļa paliktnis (Integrated Booster Cushion) - pieejams kā rūpniecā uzstādīts papild-aprikojums. Apstiprinātais tips: E5 04189 (B)	

L: piemērots specifiskiem bērnu sēdekļiņiem. Šie bērnu sēdekļiņi var būt paredzēti lietošanai īpašā automobiļa modeli, ierobežotās vai daļēji ierobežotās kategorijās.

U: piemērots universāli apstiprinātiem bērnu sēdekļiņiem šajā svara kategorijā.

UF: piemērots uz priekšu vēršiem, universāli apstiprinātiem bērnu sēdekļiem šajā svara kategorijā.

B: iebūvēti bērnu sēdekļi, kas apstiprināti lietošanai šajā svara kategorijā.

#### Saistītā informācija

- Bērnu sēdekļi - atrašanās vieta (50 lpp.)
- Bērnu sēdekļi - augšējie stiprinājuma punkti (58 lpp.)
- Bērnu sēdekļi - ISOFIX (54 lpp.)
- Vispārīga informācija par bērnu drošību (45 lpp.)



### Bērnu sēdekļi - atrašanās vieta

Ja blakussēdētāja drošības gaisa spilvens ir aktivizēts (46 lpp.), vienmēr uzstādiat bērnu sēdekļus vai sēdekļa paliktņus (36 lpp.) aizmugurējā sēdekli. Ja bērns sēž priekšējā pasažiera sēdekli, viņš var gūt smagus savainojumus, drošības spilvenam izplešoties.

### Blakussēdētāja drošības spilvena uzlīme



Uzlīme uz blakussēdētāja puses saulesarga.



Uzlīme uz blakussēdētāja puses durvju statņa. Drošības gaisa spilvena uzlīme kļūst redzama, atverot pasažiera durvis.

Blakussēdētāja drošības spilvena atrašanās vietas brīdinājuma uzlīme ir novietota, kā parādīts attēlā iepriekš.

Jūs drīkstat novietot:

- bērnu sēdekli/sēdekļa paliktņi priekšējā pasažiera sēdekli, ja pasažiera drošības gaisa spilvens nav aktivizēts.
- viens vai vairāki bērnu sēdekļi/sēdekļa paliktņi aizmugurējā sēdekli.

### BRĪDINĀJUMS

Nekādā gadījumā neuzstādiat uz aizmuguri vērstu bērnu sēdekli sēdvietā, kuru aizsargā aktivizēts drošības gaisa spilvens. Neievērojot šo padomu, varat apdraudēt bērna dzīvību vai radīt nopietnu traumu risku.

### BRĪDINĀJUMS

Nekādā gadījumā bērnu nelieciet bērnu sēdekli vai uz sēdekļa paliktņa priekšējā sēdekli, ja ir aktivizēts drošības spilvens.

Nekādā gadījumā neļaujiet nevienam stāvēt vai sēdēt priekšējā pasažiera sēdekļa priekšā.

Bērni, kas īsāki par 140 cm, nekādā gadījumā nedrīkst sēdēt blakussēdētāja sēdekli, ja ir aktivizēts drošības spilvens.

Iepriekšminēto norādījumu neievērošana var apdraudēt dzīvību.

### BRĪDINĀJUMS

Nedrīkst lietot sēdekļa paliktņus/bērnu sēdekļus ar tērauda stiprinājumiem vai citiem piederumiem, kas var atbalstīties pret drošības jostas sprādzes atvēršanas pogu, pretējā gadījumā drošības jostas sprādze var nejauši atsprādzēties.

Neļaujiet bērnu sēdekļa augšdaļai atbalstīties pret vējstiklu.

### Saisītā informācija

- Vispārīga informācija par bērnu drošību (45 lpp.)
- Bērnu sēdekļi - augšējie stiprinājuma punkti (58 lpp.)
- Bērnu sēdekļi - ISOFIX (54 lpp.)





## Bērnu sēdekļi – divpakāpju sēdekļa paliktņi\*

Aizmugurējā sēdekļi integrētie sēdekļu paliktņi ļauj bērniem sēdēt ērti un droši.

Sēdekļa paliktņi ir speciāli konstruēti, lai nodrošinātu optimālu drošību. Kombinācijā ar drošības jostu (28 lpp.) tie ir apstiprināti bērniem, kuru svars ir starp 15 un 36 kg un kuru garums ir vismaz 95 cm.



Pareiza pozīcija, drošības jostai jābūt pārvilkta pār plecu.



Nepareiza pozīcija, galvas balsts jānoregulē galvas augstumā, un drošības josta nedrīkst atrasties zem pleca.

Pirms braukšanas pārliecinieties, vai:

- integrētais divpakāpju sēdekļa paliktņi ir pareizi novietots atbilstoši tabulas informācijai (52 lpp.) un nostiprināts fiksētā pozīcijā
- drošības josta atrodas saskarē ar bērna ķermeni un tā nav vajīga vai sagriezusi
- drošības josta neatrodas šķērsām pāri bērna kaklam vai zem pleciem (skatiet iepriekšējos attēlus)
- drošības jostas klēpja daļa ir novietota zemū pāri iegurnim, nodrošinot optimālu aizsardzību.

Sēdekļa paliktņa līmeņu regulēšanu veic, to paceļot (52 lpp.) un nolaižot (53 lpp.).

## ⚠ BRĪDINĀJUMS

Volvo iesaka remontu vai maiņu veikt tikai Volvo pilnvarotā servisā. Neveiciet nekādus pārveidojumus vai papildinājumus sēdekļa paliktņim. Ja iebūvētais sēdekļa paliktņi ir bijis pakļauts lielai slodzei, piemēram, sadursmes gadījumā, jānomaina viss sēdekļa paliktņi. Pat tad, ja sēdekļa paliktņi neizskatās bojāti, tas var nenodrošināt atbilstošu aizsardzības līmeni. Sēdekļa paliktņi ir jānomaina arī tad, ja tas ir ļoti nodilis.

## ⚠ BRĪDINĀJUMS

Ja netiek ievērotas divpakāpju sēdekļa paliktņa lietošanas instrukcijas, bērns var negadījumā gūt nopietnas traumas.



## Divpakāpju sēdekļa paliktnis\* - pacelšana

Aizmuģurējā sēdekli integrēto sēdekļa paliktni (51 lpp.) var salocīt divos līmeņos. Tas, cik līmeņos ir jāsaliec sēdekļa paliktnis, ir atkarīgs no bērna svara.

	1 pakāpe	2 pakāpes
Masa	22-36 kg	15-25 kg

### 1 pakāpe<sup>3</sup>



- 1 Lai nolaistu sēdekļa paliktni, pavelciet rokturi uz priekšu un uz augšu.



- 2 Piespiediet sēdekļa paliktni atpakaļ, līdz tas nofiksējas.

### 2 pakāpes<sup>4</sup>

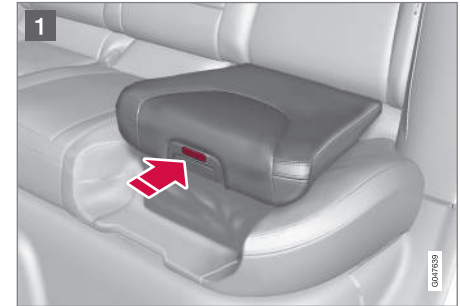

- 1 Sāciet no zemākās pakāpes. Nospiediet taustiņu.

<sup>3</sup> Apakšējais līmenis.

<sup>4</sup> Augšējais līmenis.



- 2 Paceliet sēdekļa paliktni aiz priekšējās malas un piespiediet to atpakaļ pret atzveltni, lai tas fiksētos.

### **i** PIEZĪME

Sēdekļa paliktni nevar noregulēt no 2. pakāpes uz 1. pakāpi. Tas vispirms jāatiestata, līdz galam nolokot uz leju (53 lpp.) sēdekļa polsterējumā.

### Saistītā informācija

- Divpakāpju sēdekļa paliktnis\* - nolaišana (53 lpp.)

### Divpakāpju sēdekļa paliktnis\* - nolaišana

Aizmugurējā sēdekļa integrēto sēdekļa paliktni (51 lpp.) var noliekt no augšējā vai apakšējā līmeņa pilnīgi nolaistā pozīcijā sēdekļa polsterējumā. Taču nav iespējams noregulēt sēdekļa paliktni no augstākās pakāpes uz zemāko pakāpi.



- 1 Lai atbrīvotu paliktni, pavelciet rokturi uz priekšu.

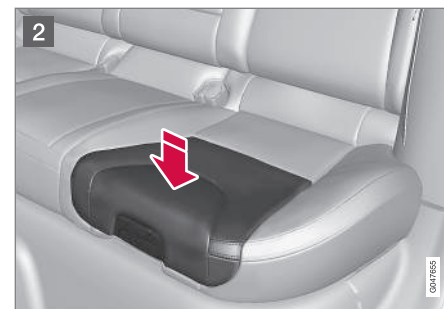

- 2 Nospiediet ar roku uz leju paliktna vidusdaļu, lai to nofiksētu.

### **i** SVARĪGI

Pirms nolaišanas pārbaudiet, vai brīvajā vietā zem sēdekļa paliktna nav atstāti nenostiprināti priekšmeti (piem., rotaļlietas).

### **i** PIEZĪME

Pirms atzveltnes nolaišanas jānolaiž paliktna polsterējums.

### Saistītā informācija

- Divpakāpju sēdekļa paliktnis\* - pacelšana (52 lpp.)



### Bērnu sēdekļi - ISOFIX

ISOFIX ir automašīnas bērnu sēdekļu (46 lpp.) stiprinājumu sistēma, kas ir balstīta uz starptautiskiem standartiem.



Montāžas punkti ISOFIX stiprinājumiem bērnu sēdekļiem ir paslēpti aiz aizmugurējo ārējo sēdekļu atzveltnes apakšējās daļas.

Montāžas punktu atrašanās vietas ir norādītas ar simboliem atzveltnu polsterējumā (skatiet iepriekšējo attēlu).

Piespiediet sēdekļa spilvenu uz leju, lai piekļūtu montāžas punktiem.

Pievienojot bērnu sēdekli ISOFIX stiprinājuma punktiem, vienmēr ievērojiet ražotāja sniegtās uzstādīšanas instrukcijas.

### Saistītā informācija

- ISOFIX - auguma kategorijas (54 lpp.)
- ISOFIX - bērnu sēdekļu tipi (56 lpp.)

- Vispārīga informācija par bērnu drošību (45 lpp.)

### ISOFIX - auguma kategorijas

Bērnu sēdekļi, kas izmanto ISOFIX (54 lpp.) stiprinājumu sistēmu, iedalās auguma kategorijās, lai palīdzētu lietotājiem izvēlēties pareiza tipa bērnu sēdekli (56 lpp.).

Izmēra klase	Apraksts
A	Pilns izmērs, uz priekšu vērsts bērna sēdekļis
B	Samazināts izmērs (1. altern.), uz priekšu vērsts bērna sēdekļis
B1	Samazināts izmērs (2. altern.), uz priekšu vērsts bērnu sēdekļītis
C	Pilns izmērs, uz aizmuguri vērsts bērna sēdekļis
D	Samazināts izmērs, uz aizmuguri vērsts bērna sēdekļis
E	Uz aizmuguri vērsts zīdaiņa sēdekļītis
F	Šķērsenisks zīdaiņa sēdekļītis, kreisā puse
G	Šķērsenisks zīdaiņa sēdekļītis, labā puse



### BRĪDINĀJUMS

Nekādā gadījumā nenovietojiet bērnu priekšējā pasažiera sēdekli, ja automašīna ir aprīkota ar aktivētu drošības gaisa spilvenu.

### PIEZĪME

Ja ISOFIX bērnu sēdeklim nav izmēru klasifikācijas, automašīnas modelim jābūt norādītam bērnu sēdekļa ražotāja izstrādātajā automašīnu sarakstā.

### PIEZĪME

Lai saņemtu informāciju par Volvo ieteiktajiem ISOFIX bērnu sēdekļiem, Volvo iesaka sazināties ar Volvo pilnvarotu izplatītāju.



### ISOFIX - bērnu sēdekļu tipi

Bērnu sēdekļi ir dažādu izmēru – automobiļi ir dažādu izmēru. Tas nozīmē, ka ne visi bērnu

sēdekļi ir piemēroti visiem sēdekļiem visos automobiļu modeļos.

Bērnu sēdekļa veids	Masa	Izmēra klase	Pasažieru sēdekļi ISOFIX bērnu sēdekļu uzstādīšanai	
			Priekšējais sēdekļis	Malējais aizmugurējais sēdekļis
Zīdaiņa sēdekļītis šķērsenisks	maks. 10 kg	F	X	X
		G	X	X
Zīdaiņa sēdekļītis, uz aizmuguri vērsts	maks. 10 kg	E	X	Der (IL)
Zīdaiņa sēdekļītis, uz aizmuguri vērsts	maks. 13 kg	E	X	Der (IL)
		D	X	Der (IL)
		C	X	Der (IL)
Bērnu sēdekļītis, uz aizmuguri vērsts	9–18 kg	D	X	Der (IL)
		C	X	Der (IL)



Bērnu sēdekļa veids	Masa	Izmēra klase	Pasažieru sēdekļi ISOFIX bērnu sēdekļu uzstādīšanai	
			Priekšējais sēdeklis	Malējais aizmugurējais sēdeklis
Uz priekšu vērsts bērnu sēdeklis	9–18 kg	B	X	Der <sup>A</sup> (IUF)
		B1	X	Der <sup>A</sup> (IUF)
		A	X	Der <sup>A</sup> (IUF)

02

X: ISOFIX pozīcija nav piemērota ISOFIX bērnu sēdekļiem šajā svara un/vai izmēra kategorijā.

IL: piemērots specifiskiem ISOFIX bērnu sēdekļiem. Šie bērnu sēdekļi var būt paredzēti lietošanai īpašā automašīnas modelī, ierobežotās vai daļēji ierobežotās kategorijās.

IUF: piemērots uz priekšu vērstiem ISOFIX bērnu sēdekļiem, kas ir universāli apstiprināti lietošanai šajā svara kategorijā.

<sup>A</sup> Šai grupai Volvo iesaka uz aizmuguri vērstus bērnu sēdekļus.

Noteikti izvēlieties atbilstošas izmēra kategorijas (54 lpp.) bērnu sēdekli ar ISOFIX (54 lpp.) stiprinājumu sistēmu.



### Bērnu sēdekļi - augšējie stiprinājuma punkti

Šai automašīnai ir augšējie stiprinājumu punkti dažiem uz priekšu vērštiem bērnu sēdekļiem (46 lpp.). Šie stiprinājumu punkti atrodas sēdekļu aizmugurē.

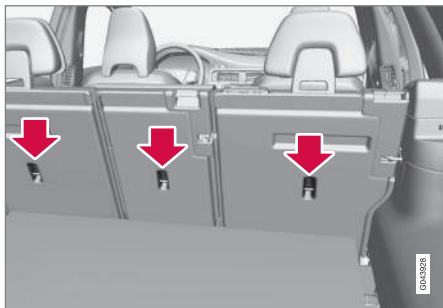

Augšējie stiprinājuma punkti galvenokārt ir paredzēti izmantošanai uz priekšu vērštiem bērnu sēdekļiem. Volvo iesaka maziem bērniem izmantot uz aizmuguri vērstus bērnu sēdekļus iespējami ilgi.

### PIEZĪME

Nolokiet galvas balstus, lai atvieglotu šāda veida bērnu sēdekļa uzstādīšanu automašīnās, kuru ārmaļu sēdekļiem iespējams nolocīt galvas balstus.

### PIEZĪME

Automašīnām, kas aprīkotas ar kravas pārsegu virs bagāžas nodalījuma, tas jānoņem, lai stiprinājuma punktiem varētu piesīpināt bērnu sēdekļus.

Plašāku informāciju par to, kā bērnu sēdekļītis jāpievelk pie augšējiem montāžas punktiem, skatiet sēdekļa izgatavotāja instrukcijās.

### BRĪDINĀJUMS

Pirms nospriegot bērnu sēdekļa siksnas stiprināšanas vietā, tās vienmēr jāizvelk cauri galvas balsta kāju atvēršanai.

### Saistītā informācija

- Vispārīga informācija par bērnu drošību (45 lpp.)
- Bērnu sēdekļi - atrašanās vieta (50 lpp.)
- Bērnu sēdekļi - ISOFIX (54 lpp.)



# 03

## INSTRUMENTU PANELIS UN VADĪBAS SVIRAS

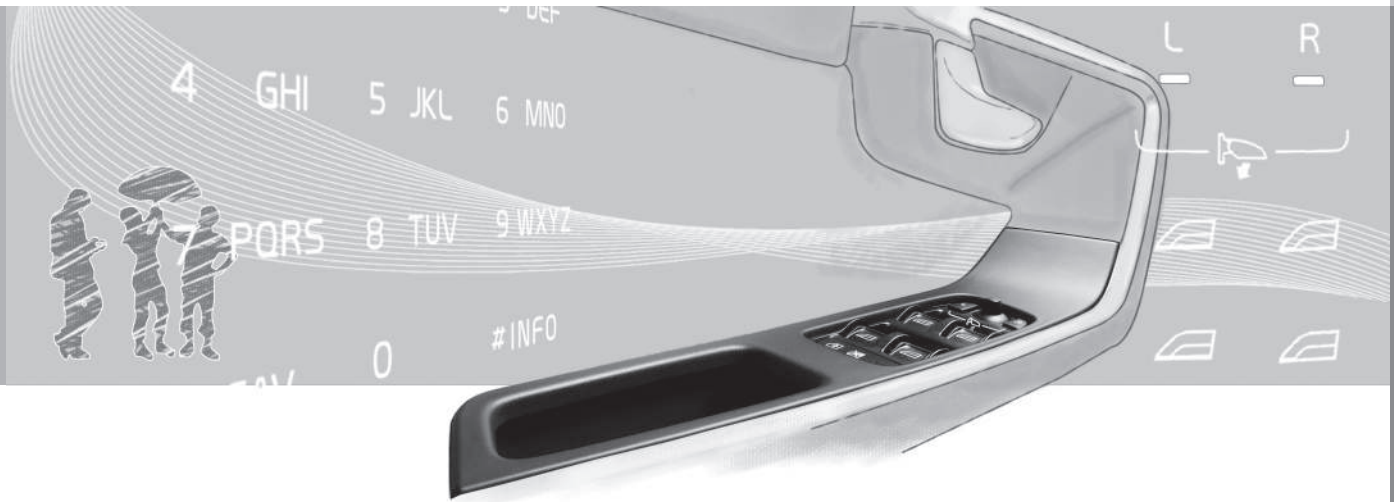



## 03 Instrumentu panelis un vadības sviras

### **Instrumenti un vadības slēdži, automašīna ar stūri kreisajā pusē - pārskats**

*Pārskatā ir redzams, kur atrodas automašīnas  
 displeji un vadības slēdži.*



## Pārskats, automašīnas ar stūri kreisajā pusē

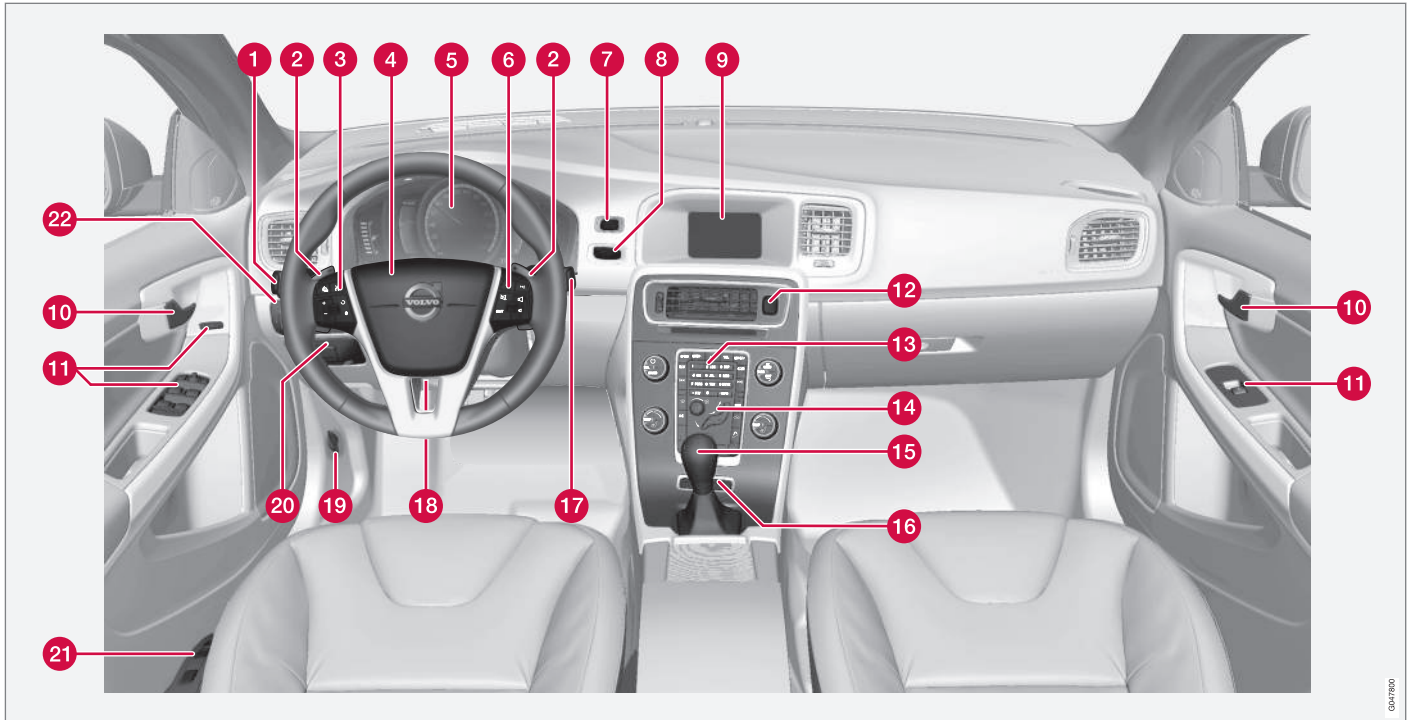



## 03 Instrumentu panelis un vadības sviras



	Funkcija	Skatiet
1	Izvēlnes un ziņojumi, pagrieziena rādītāji, tālās/tuvās gaismas, vadītāja infocentrs	(113 lpp.), (115 lpp.), (99 lpp.), (93 lpp.) un (117 lpp.).
2	Manuāla automātiskās pārnēsūmkārbas pārnēsūmu pārslēgšana*	(290 lpp.).
3	Kruīza kontrole*	(203 lpp.) un (206 lpp.).
4	Skaņas signāls, drošības gaisa spilveni	(88 lpp.) un (33 lpp.).
5	Kombinētais instrumentu panelis	(66 lpp.).
6	Izvēlņu navigācija, audio vadība, tālruņa vadība*	(116 lpp.) un Sensus Infotainment pielikumu.
7	Taustiņš <b>START/STOP ENGINE</b>	(281 lpp.).
8	Aizdedzes slēdzis	(81 lpp.).

	Funkcija	Skatiet
9	Informācijas un izklaides sistēmas un izvēlņu rādījumu ekrāns	(116 lpp.) un Sensus Infotainment pielikumu.
10	Durvju rokturis	–
11	Vadības panelis	(181 lpp.), (186 lpp.), (105 lpp.) un (106 lpp.).
12	Avārijas gaismas signāls	(99 lpp.).
13	Informācijas un izklaides sistēmas un izvēlņu navigācijas vadības panelis	(116 lpp.) un Sensus Infotainment pielikumu.
14	Klimata kontroles vadības panelis	(134 lpp.).
15	Pārnēsūmu pārslēgs	(288 lpp.) vai (290 lpp.).
16	Aktīvās šasijas vadības ierīces (Four-C)*	(192 lpp.).
17	Vējstikla tīrītāji un vējstikla mazgāšana	(102 lpp.).

	Funkcija	Skatiet
18	Stūres pielāgošana	(88 lpp.).
19	Dzinēja pārsega atvērējs	(362 lpp.).
20	Stāvbremze	(310 lpp.).
21	Sēdekļu regulēšana*	(84 lpp.).
22	Priekšējo lukturu vadības iekārta, degvielas tvertnes aizvērtna un bagāžnieka vāka atvērējs	(90 lpp.), (317 lpp.) un (183 lpp.).

### Saistītā informācija

- Āra temperatūras mērierīce (75 lpp.)
- Brauciena odometrs (76 lpp.)
- Pulkstenis (76 lpp.)



### **Instrumenti un vadības slēdži, automašīna ar stūri labajā pusē - pārskats**

*Pārskatā ir redzams, kur atrodas automašīnas  
 displeji un vadības slēdži.*

03



# 03 Instrumentu panelis un vadības sviras



Pārskats, automobiļi ar stūri labajā pusē

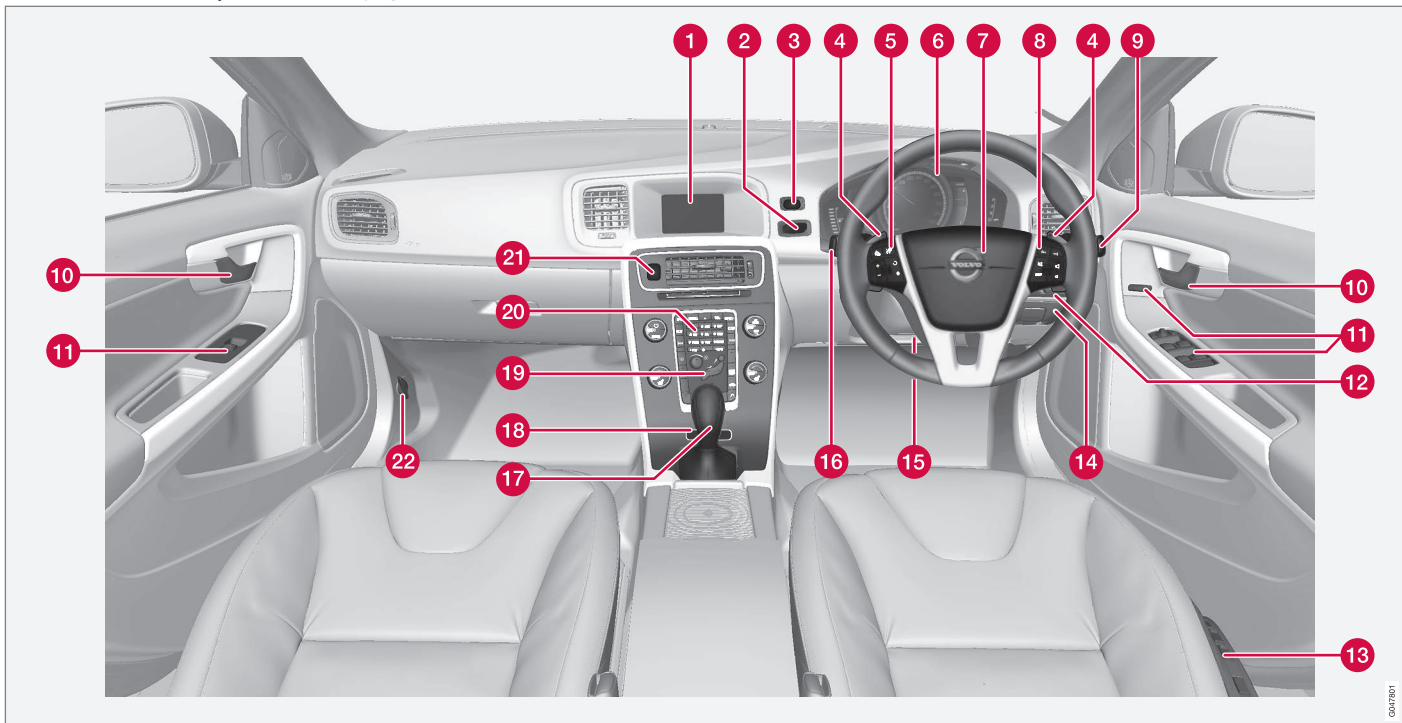

DAIMLER



	Funkcija	Skatiet
1	Informācijas un izklaides sistēmas un izvēlņu rādījumu ekrāns	(116 lpp.) un Sensus Infotainment pielikumu.
2	Aizdedzes slēdzis	(81 lpp.).
3	Taustiņš <b>START/STOP ENGINE</b>	(281 lpp.).
4	Manuāla automātiskās pārnesumkārbas pārnesumu pārslēgšana*	(290 lpp.).
5	Kruīza kontrole*	(203 lpp.) un (206 lpp.).
6	Kombinētais instrumentu panelis	(66 lpp.).
7	Skaņas signāls, drošības gaisa spilveni	(88 lpp.) un (33 lpp.).
8	Izvēlņu navigācija, audio vadība, tālruna vadība*	(116 lpp.) un Sensus Infotainment pielikumu.
9	Vējstikla tīrītāji un vējstikla mazgāšana	(102 lpp.).

	Funkcija	Skatiet
10	Durvju rokturis	–
11	Vadības panelis	(181 lpp.), (186 lpp.), (105 lpp.) un (106 lpp.).
12	Priekšējo lukturu vadības iekārta, degvielas tvertnes aizvērtna un bagāžnieka vāka atvērējs	(90 lpp.), (317 lpp.) un (183 lpp.).
13	Sēdekļu regulēšana*	(84 lpp.).
14	Stāvbremze	(310 lpp.).
15	Stūres pielāgošana	(88 lpp.).
16	Izvēlnes un ziņojumi, pagrieziena rādītāji, tālās/tuvās gaismas, vadītāja infocentrs	(113 lpp.), (115 lpp.), (99 lpp.), (93 lpp.) un (117 lpp.).
17	Pārnesumu pārslēgs	(288 lpp.) vai (290 lpp.).
18	Aktīvās šasijas vadības ierīces (Four-C)*	(192 lpp.).

	Funkcija	Skatiet
19	Klimata kontroles vadības panelis	(134 lpp.).
20	Informācijas un izklaides sistēmas un izvēlņu navigācijas vadības panelis	(116 lpp.) un Sensus Infotainment pielikumu.
21	Avārijas gaismas signāls	(99 lpp.).
22	Dzinēja pārsega atvērējs	(362 lpp.).

#### Saistītā informācija

- Āra temperatūras mērierīce (75 lpp.)
- Brauciena odometrs (76 lpp.)
- Pulkstenis (76 lpp.)

### Kombinētais instrumentu panelis

Kombinētā instrumentu paneļa displejā ir redzama informācija par vairākām automašīnas funkcijām, kā arī paziņojumi.

- Analogais kombinētais instrumentu panelis - pārskats (66 lpp.)
- Digitālais kombinētais instrumentu panelis - pārskats (67 lpp.)
- Kombinētais instrumentu panelis - indikatoru simbolu nozīme (71 lpp.)
- Kombinētais instrumentu panelis - brīdinājuma simbolu nozīme (73 lpp.)

### Analogais kombinētais instrumentu panelis - pārskats

Kombinētā instrumentu paneļa displejā ir redzama informācija par vairākām automašīnas funkcijām, kā arī paziņojumi.

#### Informācijas displejs

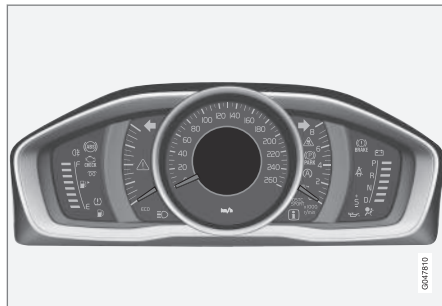

Informācijas displejs, analogais instrumentu panelis.

Kombinētā instrumentu paneļa displejā ir redzama informācija par vairākām automašīnas funkcijām, piemēram, kruīza kontroli un vadītāja infocentru, kā arī paziņojumi. Informācija tiek rādīta, izmantojot simbolus un tekstu. Zem displejā parādītajām funkcijām doti plašāki apraksti.

### Mērierīces un indikatori

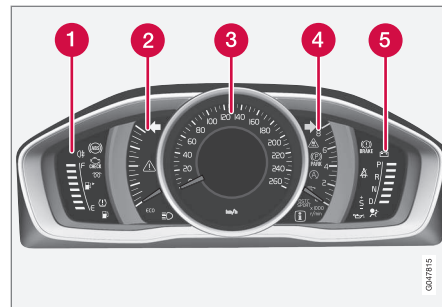

- 1 Degvielas daudzuma rādītājs. Kad indikatora rādījums pazeminās līdz tikai vienai baltajai atzīmei<sup>1</sup>, izgaismojas zema degvielas līmeņa indikatora simbols dzeltenā krāsā. Skatiet arī Vadītāja infocentru (117 lpp.) un Piepildīšana ar degvielu (318 lpp.).
- 2 Eco meter Šī mērierīce sniedz informāciju par to, cik ekonomiski tiek vadīta automašīna. Jo augstāks skalas rādījums, jo ekonomiskāka ir automašīnas vadīšana.
- 3 Spidometrs

<sup>1</sup> Kad displeja paziņojums "Attālums līdz tukšai degv. tvertnei:" sāk rādīt "-----", atzīme kļūst sarkana.





- 4 Tahometrs. Mērītājs rāda dzinēja apgriezienus tūkstošos apgr./min. (rpm).
- 5 Pārnesumu pārlēgšanas indikators<sup>2</sup>/ pārnesumu pārlēgšanas indikators<sup>3</sup>. Skatiet arī Pārnesumu maiņas indikators\* (289 lpp.) vai Automātiskā pārnesumkārbā - Geartronic\* (290 lpp.).

### Indikatora un brīdinājuma simboli

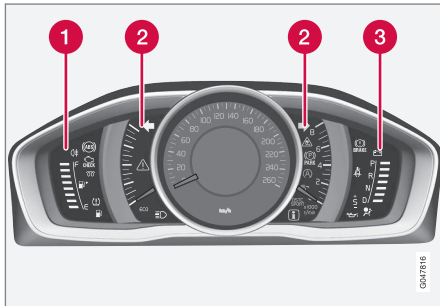

Indikatoru un brīdinājuma simboli, analogais instrumentu panelis.

- 1 Indikatoru simboli
- 2 Indikatora un brīdinājuma simboli
- 3 Brīdinājuma simboli<sup>4</sup>

<sup>2</sup> Manuālā pārnesumkārbā.

<sup>3</sup> Automātiskā pārnesumkārbā.

<sup>4</sup> Dažiem dzinēja variantiem nav sistēmas, kas brīdinātu par eļļas spiediena zudumu. Automašīnas, kas aprīkotas ar šiem variantiem, netiek izmantots zema eļļas spiediena simbols. Brīdinājums par zemu eļļas līmeni tiek parādīts kā displeja teksts. Plašāku informāciju skatiet Dzinēja eļļa - vispārīgi (364 lpp.).

### Funkcionalitātes pārbaude

Visi indikatori un brīdinājuma simboli, izņemot simbolus informācijas displeja centrā, izgaismojas atslēgas pozīcijā II vai iedarbinot dzinēju. Pēc dzinēja palaišanas visiem simboliem jāizdziest, izņemot stāvbremzes simbolu, kas izdziest tikai tad, kad stāvbremze tiek atbrīvota.

Ja dzinēju neizdodas iedarbināt, vai ja funkcionalitātes pārbaude tiek veikta, kad atslēga atrodas pozīcijā II, tad visi simboli nodziest dažu sekunžu laikā, izņemot simbolu, kas norāda uz kļūmēm automašīnas emisijas sistēmā, un zema eļļas spiediena simbolu.

### Saistītā informācija

- Kombinētais instrumentu panelis (66 lpp.)
- Kombinētais instrumentu panelis - indikatoru simbolu nozīme (71 lpp.)
- Kombinētais instrumentu panelis - brīdinājuma simbolu nozīme (73 lpp.)

### Digitālais kombinētais instrumentu panelis - pārskats

Kombinētā instrumentu paneļa displejā ir redzama informācija par vairākām automašīnas funkcijām, kā arī paziņojumi.

### Informācijas displejs



Informācijas displejs, digitālais instrumentu panelis\*.

Kombinētā instrumentu paneļa displejā ir redzama informācija par vairākām automašīnas funkcijām, piemēram, kruīza kontroli un vadītāja infocentru, kā arī paziņojumi. Informācija tiek rādīta, izmantojot simbolus un tekstu. Zem displejā parādītajām funkcijām doti plašāki apraksti.



## 03 Instrumentu panelis un vadības sviras



### Mērierīces un indikatori

Digitālajam kombinētajam instrumentu panelim var izvēlēties alternatīvus motīvus. Iespējamie motīvi ir "Elegance", "Eco" un "Performance".

Motīvu var izvēlēties tikai laikā, kad darbojas dzinējs.

Lai atlasītu motīvu, nospiediet kreisās puses svirslēdža taustiņu **OK** un pēc tam atlasiet izvēlnes funkciju **Tēmas**, pagriežot sviras iekškratu. Nospiediet taustiņu **OK**. Pagrieziet iekškratu, lai atlasītu motīvu, un apstipriniet savu izvēli, nospiežot taustiņu **OK**.

Dažiem modeļu variantiem viduskonsoles ekrāna izskats mainās līdz ar kombinētā instrumentu paneļa motīva iestatījumu.

Instrumentu paneļa kontrasta režīmu un krāsu režīmu var iestatīt ar kreisās puses svirslēdzi.

Plašāku informāciju par izvēlnes pārvaldību skatiet Izvēlnes navigācija - kombinētais instrumentu panelis (113 lpp.).

Motīva, kā arī kontrasta režīma un krāsu režīma izvēli var saglabāt katras tāl vadības pults atslēgas atmiņā\*, skatiet Tālvadības pults atslēga - personalizācija\* (164 lpp.).

### Motīvs "Elegance"

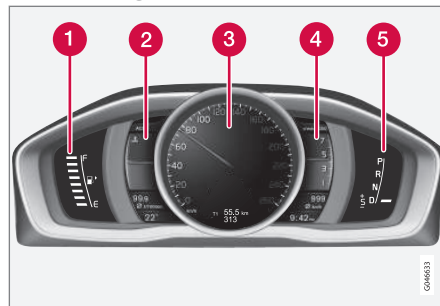

Mērierīces un indikatori, motīvs "Elegance".

- 1 Degvielas daudzuma rādītājs. Kad indikatora rādījums pazeminās līdz tikai vienai baltajai atzīmei<sup>5</sup>, izgaismojas zema degvielas līmeņa indikatora simbols dzeltenā krāsā. Skatiet arī Vadītāja infocentrs (117 lpp.) un Piepildīšana ar degvielu (318 lpp.).
- 2 Dzinēja dzesēšanas šķidruma temperatūras rādītājs
- 3 Spidometrs
- 4 Tahometrs. Mēritājs rāda dzinēja apgriezienus tūkstošos apgr./min. (rpm).
- 5 Pānesumu pārslēgšanas indikators<sup>6</sup>/pānesumu pārslēgšanas indikators<sup>7</sup>. Skatiet arī Pānesumu maiņas indikators\*

(289 lpp.) vai Automātiskā pānesumkārbā - Geartronic\* (290 lpp.).

<sup>5</sup> Kad displeja paziņojums "Attālums līdz tukšai degv. tvertnei:" sāk rādīt "----", atzīme kļūst sarkana.

<sup>6</sup> Manuālā pānesumkārbā.

<sup>7</sup> Automātiskā pānesumkārbā.



## Motīvs "Eco"

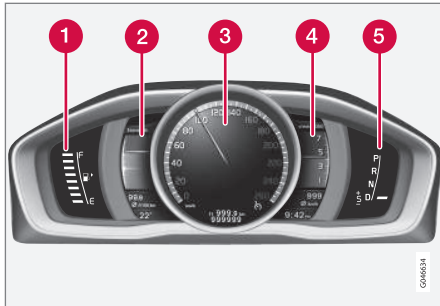

Mērierīces un indikatori, motīvs "Eco".

- 1 Degvielas rādītājs. Kad indikatora rādījums pazeminās līdz tikai vienai baltajai atzīmei<sup>5</sup>, izgaismojas zema degvielas līmeņa indikatora simbols dzeltenā krāsā. Skatiet arī Vadītāja infocentrs (117 lpp.) un Piepildīšana ar degvielu (318 lpp.).
- 2 Eco guide. Skatiet arī Eco guide un Power guide\* (70 lpp.).
- 3 Spidometrs
- 4 Tahometrs. Mēritājs rāda dzinēja apgriezienus tūkstošos apgr./min. (rpm).
- 5 Pārnēsumu pārslēgšanas indikators<sup>6</sup>/pārnēsumu pārslēgšanas indikators<sup>7</sup>.

Skatiet arī Pārnēsumu maiņas indikators\* (289 lpp.) vai Automātiskā pārnēsumkārbā - Geartronic\* (290 lpp.).

## Motīvs "Performance"

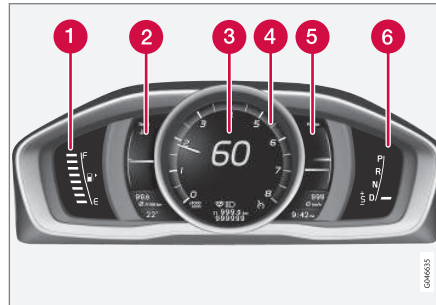

Mērierīces un indikatori, motīvs "Performance".

- 1 Degvielas rādītājs. Kad indikatora rādījums pazeminās līdz tikai vienai baltajai atzīmei<sup>5</sup>, izgaismojas zema degvielas līmeņa indikatora simbols dzeltenā krāsā. Skatiet arī Vadītāja infocentrs (117 lpp.) un Piepildīšana ar degvielu (318 lpp.).
- 2 Dzinēja dzesēšanas šķidruma temperatūras rādītājs
- 3 Spidometrs
- 4 Tahometrs. Mēritājs rāda dzinēja apgriezienus tūkstošos apgr./min. (rpm).
- 5 Power guide. Skatiet arī Eco guide un Power guide\* (70 lpp.).
- 6 Pārnēsumu pārslēgšanas indikators<sup>6</sup>/pārnēsumu pārslēgšanas indikators<sup>7</sup>. Skatiet arī Pārnēsumu maiņas indikators\* (289 lpp.) vai Automātiskā pārnēsumkārbā - Geartronic\* (290 lpp.).

<sup>5</sup> Kad displeja paziņojums "Attālums līdz tukšai degv. tvertnei:" sāk rādīt "-----", atzīme kļūst sarkana.

<sup>6</sup> Manuālā pārnēsumkārbā.

<sup>7</sup> Automātiskā pārnēsumkārbā.





### Indikatora un brīdinājuma simboli

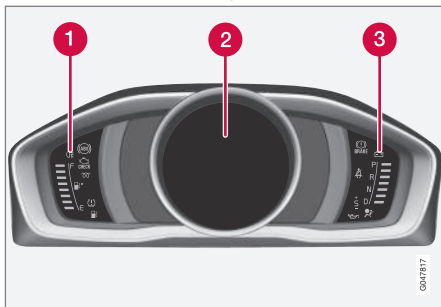

Indikatoru un brīdinājuma simboli, digitālais instrumentu panelis.

- 1 Indikatoru simboli
- 2 Indikatora un brīdinājuma simboli
- 3 Brīdinājuma simboli<sup>8</sup>

### Funkcionalitātes pārbaude

Visi indikatori un brīdinājuma simboli, izņemot simbolus informācijas displeja centrā, izgaismojas atslēgas pozīcijā II vai iedarbinot dzinēju. Pēc dzinēja palaišanas visiem simboliem jāizdzīst, izņemot stāvbremzes simbolu, kas izdzīst tikai tad, kad stāvbremze tiek atbrīvota.

Ja dzinēju neizdodas iedarbināt, vai ja funkcionalitātes pārbaude tiek veikta, kad atslēga atrodas pozīcijā II, tad visi simboli nodzīst

dažu sekunžu laikā, izņemot simbolu, kas norāda uz kļūmēm automašīnas emisijas sistēmā, un zema eļļas spiediena simbolu.

### Saisītā informācija

- Kombinētais instrumentu panelis (66 lpp.)
- Kombinētais instrumentu panelis - indikatoru simbolu nozīme (71 lpp.)
- Kombinētais instrumentu panelis - brīdinājuma simbolu nozīme (73 lpp.)

### Eco guide un Power guide\*

*Eco guide un Power guide ir divas kombinētā instrumentu paneļa (66 lpp.) mērierīces, kas palīdz vadītājam vadīt automašīnu, nodrošinot optimālu degvielas patēriņu.*

*Automašīna saglabā arī veikto braucienu statistiku, kuru var skatīt kā bloku diagrammu; skatiet Vadītāja infocentrs — brauciena statistika\* (126 lpp.).*

### Eco guide

Šī mērierīce sniedz informāciju par to, cik ekonomiski tiek vadīta automašīna.

Lai skatītu šo funkciju, atlasiet motīvu "Eco"; skatiet Digitālais kombinētais instrumentu panelis - pārskats (67 lpp.).

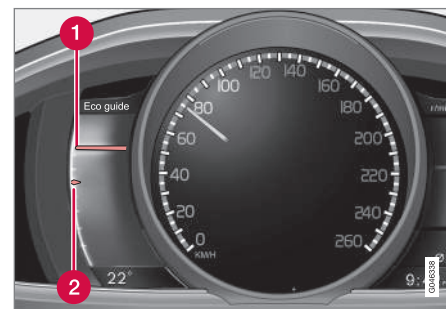

<sup>8</sup> Dažiem dzinēja variantiem nav sistēmas, kas brīdinātu par eļļas spiediena zudumu. Automašīnas, kas aprīkotas ar šiem variantiem, netiek izmantots zema eļļas spiediena simbols. Brīdinājums par zemu eļļas līmeni tiek parādīts kā displeja teksts. Plašāku informāciju skatiet Dzinēja eļļa - vispārīgi (364 lpp.).



- 1 Pašreizējā vērtība
- 2 Vidējā vērtība

## Pašreizējā vērtība

Pašreizējā vērtība tiek rādīta šeit - jo augstāks skalas rezultāts, jo labāk.

Pašreizējā vērtība tiek aprēķināta, balstoties uz ātrumu, dzinēja ātrumu, izmantoto dzinēja jaudu, kā arī kājas bremzes izmantošanu.

Ieteicams izmantot optimālu braukšanas ātrumu (50-80 km/h (30-50 mph)) un zemu dzinēja ātrumu. Ātruma palielināšanas un samazināšanas laikā rādītāji nokrītas.

Ļoti zemas pašreizējās vērtības izgaismo mērierīces sarkano zonu (ar nelielu laika nobīdi), kas norāda uz vāju ekonomiju un tādēļ no tām būtu jāizvairās.

## Vidējā vērtība

Vidējā vērtība tiek lēnām parādīta pēc pašreizējās vērtības, un tā rāda, kā automašīnas ir vadīta pēdējā laikā. Jo augstāk skalā atrodas rādītāji, jo labāka automašīnas ekonomija ir sasniegta.

## Power guide

Šī mērierīce rāda, cik daudz jaudas (Power) tiek ņemts no dzinēja, un cik daudz jaudas ir pieejams.

Lai skatītu šo funkciju, atlasiet motīvu "Performance"; skatiet Digitālais kombinētais instrumentu panelis - pārskats (67 lpp.).

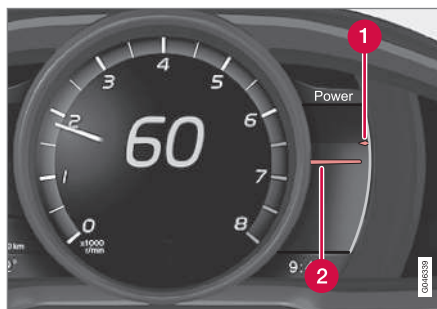

- 1 Pieejamā dzinēja jauda
- 2 Izmantotā dzinēja jauda

## Pieejamā dzinēja jauda

Mazākais augšējais rādītājs rāda pieejamo dzinēja jaudu<sup>9</sup>. Jo augstāks ir skalas rezultāts, jo vairāk jaudas ir pieejams pašreizējā pārnesumā.

## Izmantotā dzinēja jauda

Lielākais apakšējais rādītājs rāda izmantoto dzinēja jaudu<sup>9</sup>. Jo augstāks ir skalas rezultāts, jo vairāk jaudas tiek ņemts no dzinēja.

Lielā atstarpe starp abiem rādītājiem norāda lielu jaudas rezervi.

## Kombinētais instrumentu panelis - indikatoru simbolu nozīme

Indikatoru simboli brīdina vadītāju par to, ka funkcija ir aktivizēta, sistēma darbojas vai ir radusies kļūda vai atteice.

### Indikatoru simboli

Simbols	Tehniskie parametri
	ABL sistēmas bojājums
	Emisijas sistēma
	ABS sistēmas bojājums
	Aizmugurējais miglas lukturis ieslēgts
	Stabilitātes sistēma, skatiet Elektroniskā stabilitātes vadība (ESC) - vispārīgi (193 lpp.)
	Stabilitātes sistēma, sporta režīms, skatiet Elektroniskā stabilitātes kontrole (ESC) – darbība (194 lpp.)
	Dzinēja iepriekšējās uzsildīšanas iekārta (dīzeļdzinējiem)
	Zems degvielas līmenis tvertnē

<sup>9</sup> Jauda ir atkarīga no dzinēja ātruma.



# 03 Instrumentu panelis un vadības sviras



Simbols	Tehniskie parametri
	Informācija, nolasīt tekstu displejā
	Tālās gaismas iesl
	Kreisās puses pagrieziena rādītājs
	Labās puses pagrieziena rādītājs
	Eco- funkcija ir ieslēgta, skatiet Braukšanas režīms ECO* (305 lpp.)
	Start/Stop, dzinējs ir automātiski izslēdzies; skatiet Start/Stop* - funkcijas un darbība (297 lpp.)
	Riepu gaisa spiediena sistēma, skatiet Riepu spiediena uzraudzības sistēma* (347 lpp.)

## ABL sistēmas bojājums

Simbols izgaismojas ABL funkcijas (aktīvie pagrieziena lukturi) bojājuma gadījumā.

## Emisijas sistēma

Ja simbols izgaismojas pēc dzinēja iedarbināšanas, tas var norādīt, ka radusies kļūme automašīnas emisijas sistēmā. Brauciet uz

servisu, lai veiktu pārbaudi. Volvo iesaka vērsties pēc palīdzības Volvo pilnvarotā servisā.

## ABS sistēmas bojājums

Ja šis simbols iedegas, sistēma nedarbojas. Automašīnas parastā bremžu sistēma turpina darboties, bet bez ABS funkcijas.

1. Apturiet automobili drošā vietā un izslēdziet dzinēju.
2. Iedarbiniet dzinēju no jauna.
3. Ja simbols paliek izgaismots, brauciet uz servisu, lai pārbaudītu ABS sistēmu. Volvo iesaka vērsties Volvo pilnvarotā servisā.

## Aizmugurējais miglas lukturis ieslēgts

Šis simbols iedegas, kad ir ieslēgts automašīnas aizmugurējais miglas lukturis.

## Stabilitātes sistēma

Ja simbols mirgo, tas norāda uz to, ka stabilitātes sistēma pašlaik darbojas. Ja šis simbols deg pastāvīgi, sistēmā ir kļūme.

## Stabilitātes sistēma, sporta režīms

Sporta režīms nodrošina aktīvākas braukšanas baudījumu. Šī sistēma konstatē, vai akceleratora pedāļa un stūres kustības un pagriezienu veikšana notiek aktīvāk nekā parasti, un atļauj veikt kontrolētu aizmugurējās daļas buksēšanu līdz noteiktam brīdim, pirms tā iejaucas un stabilizē automobili. Šis simbols izgaismojas, kad ir aktivizēts sporta režīms.

## Dzinēja iepriekšējās uzsildīšanas

### iekārta (dīzeļdzinējiem)

Šis simbols iedegas dzinēja iepriekšējās uzsildīšanas laikā. Priekšsildīšana pārsvarā notiek zemas temperatūras dēļ.

## Zems degvielas līmenis tvertnē

Kad simbols izgaismojas, degvielas līmenis tvertnē ir zems, uzpildiet iespējami drīz.

## Informācija, nolasīt tekstu displejā

Ja kāda no automašīnas sistēmām nedarbojas, kā paredzēts, informācijas displejā parādās šis informācijas simbols un teksts. Paziņojuma tekstu nodzēš ar taustiņu **OK**, skatiet Izvēlnes navigācija - kombinētais instrumentu panelis (113 lpp.), vai arī tas automātiski izzūd pēc kāda laika (laiks atkarīgs no tā, uz kuru funkciju tas norāda). Informācijas simbols var izgaismoties arī saistībā ar citiem simboliem.



## PIEZĪME

Kad tiek parādīts apkopes paziņojums, simbolu un paziņojumu var notīrīt, nospiežot **OK** taustiņu. Pretējā gadījumā tie pēc laika izzudīs automātiski.

## Tālās gaismas iesl

Šis simbols iedegas, kad ir ieslēgtas tālās gaismas un kad tālās gaismas zibsni.



### Labās/kreisās puses pagriezienu rādītājs

Kad tiek izmantots avārijas gaismas signāls, mirgo abi pagriezienu rādītāju simboli.

### Funkcija Eco ieslēgta

Šis simbols izgaismojas, kad ir aktivizēta funkcija Eco.

### Start/Stop

Simbols izgaismojas, kad dzinējs ir automātiski izslēdzies.

### Riepu gaisa spiediena sistēma

Simbols izgaismojas, ja riepās ir zems gaisa spiediens vai riepu gaisa spiediena sistēmā ir radusies kļūme.

### Atgādinājums – durvis nav aizvērtas

Ja kādas no durvīm nav aizvērtas pareizi, informācijas displejā izgaismojas informācijas vai brīdinājuma simbols un parādās skaidrojošs attēls. Tiklīdz iespējams, apturiet automašīnu drošā vietā un aizveriet neaizvērtās durvis.

 Ja automašīna brauc ar ātrumu, kas mazāks par aptuveni 7 km/h (aptuveni 4 mph), izgaismojas informācijas simbols.

 Ja automašīna brauc ar ātrumu, kas lielāks par aptuveni 7 km/h (aptuveni 4 mph), izgaismojas brīdinājuma simbols.

Ja dzinēja pārsegs<sup>10</sup> nav aizvērts pareizi, informācijas displejā izgaismojas brīdinājuma simbols un parādās skaidrojošs attēls. Tiklīdz iespējams, apturiet automašīnu drošā vietā un aizveriet dzinēja pārsegu.

Ja aizmugures durvis nav aizvērtas pareizi, informācijas displejā izgaismojas informācijas simbols un parādās skaidrojošs attēls. Tiklīdz iespējams, apturiet automašīnu drošā vietā un aizveriet aizmugures durvis.

### Saistītā informācija

- Kombinētais instrumentu panelis (66 lpp.)
- Kombinētais instrumentu panelis - brīdinājuma simbolu nozīme (73 lpp.)
- Analogais kombinētais instrumentu panelis - pārskats (66 lpp.)
- Digitālais kombinētais instrumentu panelis - pārskats (67 lpp.)

### Kombinētais instrumentu panelis - brīdinājuma simbolu nozīme

*Brīdinājuma simboli brīdina vadītāju par to, ka visas svarīgās funkcijas ir aktivizētas vai ir radusies nopietna kļūda vai atteice.*

#### Brīdinājuma simboli

Simbols	Tehniskie parametri
	Zems eļļas spiediens <sup>A</sup>
	Ieslēgta stāvbremze (digitālais instrumentu panelis)
	Ieslēgta stāvbremze (analogais instrumentu panelis)
	Drošības spilveni – SRS
	Drošības jostu atgādinātājs
	Ģenerators nelādē
	Bojājums bremžu sistēmā
	Brīdinājums

<sup>A</sup> Dažiem dzinēja variantiem nav sistēmas, kas brīdinātu par eļļas spiediena zudumu. Automašīnās, kas aprīkotas ar šiem variantiem, netiek izmantots zema eļļas spiediena simbols. Brīdinājums par zemu eļļas līmeni tiek parādīts kā

<sup>10</sup> Tikai automobiļiem ar signalizāciju\*.



# 03 Instrumentu panelis un vadības sviras



displeja teksts. Plašāku informāciju skatiet Dzinēja eļļa - vispārīgi (364 lpp.).

## Zems eļļas spiediens

Ja šis simbols iedegas braukšanas laikā, dzinēja eļļas spiediens ir pārāk zems. Nekavējoties apstādiniet dzinēju un pārbaudiet eļļas līmeni dzinējā, nepieciešamības gadījumā papildiniet eļļu. Ja simbols izgaismojas, bet eļļas līmenis ir normāls, sazinieties ar servisu. Volvo iesaka vērsties pēc palīdzības Volvo pilnvarotā servisā.

## Stāvbremze novilkta

Šis simbols iedegas ar pastāvīgu gaismu, ja novilkta stāvbremze. Novelkot stāvbremzi, simbols mirgo, un pēc tam iedegas ar pastāvīgu gaismu.

Ja simbols mirgo jebkurā citā situācijā, tas nozīmē, ka radusies kļūme. Izlasiet ziņojumu informācijas displejā.

Plašāku informāciju skatiet Stāvbremze (310 lpp.).

## Drošības spilveni – SRS

Ja šis simbols nenodziest vai izgaismojas braucot, tas nozīmē, ka drošības jostas sprādzē, SRS, SIPS vai IC sistēmā noteikts defekts. Nekavējoties brauciet uz servisu, lai veiktu sistēmu pārbaudi. Volvo iesaka vērsties pēc palīdzības Volvo pilnvarotā servisā.

## Drošības jostu atgādinātājs

Šis simbols mirgo, ja kāds no priekšā sēdošajiem nav piesprādzējies drošības jostu vai ja

kāds no aizmugurē sēdošajiem ir atsprādzējies drošības jostu.

## Ģenerators nelādē

Šis simbols iedegas braukšanas laikā, ja elektriskajā sistēmā atgadījies bojājums. Dodieties uz servisu. Volvo iesaka vērsties pēc palīdzības Volvo pilnvarotā servisā.

## Bojājums bremžu sistēmā

Ja šis simbols deg, bremžu šķidruma līmenis var būt pārāk zems. Apturiet automašīnu drošā vietā un pārbaudiet līmeni bremžu šķidruma tvertnē; skatiet Bremžu un sajūga šķidrumus - līmenis (370 lpp.).

Ja bremžu un ABS simboli iedegas vienlaicīgi, iespējams, ka kļūme ir bremžu spēka sadalījuma sistēmā.

1. Apturiet automobili drošā vietā un izslēdziet dzinēju.
2. Iedarbiniet dzinēju no jauna.
  - Ja abi simboli nodziest, turpiniet braukt.
  - Ja simboli nenodziest, pārbaudiet šķidruma līmeni bremžu šķidruma tvertnē; skatiet Bremžu un sajūga šķidrumus - līmenis (370 lpp.). Ja bremžu šķidruma līmenis ir normas robežās, bet simboli turpina izgaismoties, ar automobili drīkst ļoti uzmanīgi braukt līdz servisam, lai pārbaudītu bremžu sistēmu. Volvo iesaka vērsties pēc palīdzības Volvo pilnvarotā servisā.



## BRĪDINĀJUMS

Ja bremžu šķidruma tvertnē ir zem **MIN** līmeņa, nebrauciet tālāk, pirms neesat papildinājis bremžu šķidrumu.

Bremžu šķidruma zuduma iemeslu var noteikt servisā. Volvo iesaka sazināties ar Volvo pilnvarotu servisu.



## BRĪDINĀJUMS

Ja vienlaikus ir izgaismots simbols BRAKE un ABS, pastāv risks, ka spēcīgas bremzēšanas laikā var izslidēt automašīnas aizmugure.





### Brīdinājums

Sarkanais brīdinājuma simbols iedegas, ja ir konstatēts bojājums, kas var ietekmēt drošību un/vai automašīnas vadāmību. Vienlaikus informācijas displejā redzams paskaidrojošais teksts. Simbols ir redzams tik ilgi, kamēr kļūme netiek novērsta, bet teksta paziņojumu var nodzēst, nospiežot taustiņu **OK**; skatiet IZVĒLNES navigācija - kombinētais instrumentu panelis (113 lpp.). Brīdinājuma simbols var izgaismoties arī saistībā ar citiem simboliem.

Darbība:

1. Apstājieties drošā vietā. Neturpiniet vadīt automašīnu.
2. Izlasiet ziņojumu informācijas displejā. Rikojieties saskaņā ar displejā redzamo ziņojumu. Nodzēsiet ziņojumu ar taustiņu **OK**.

### Atgādinājums – durvis nav aizvērtas

Ja kādas no durvīm nav aizvērtas pareizi, informācijas displejā izgaismojas informācijas vai brīdinājuma simbols un parādās skaidrojošs attēls. Tiklīdz iespējams, apturiet automašīnu drošā vietā un aizveriet neaizvērtās durvis.

**I** Ja automašīna brauc ar ātrumu, kas mazāks par aptuveni 7 km/h (aptuveni 4 mph), izgaismojas informācijas simbols.

**A** Ja automašīna brauc ar ātrumu, kas lielāks par aptuveni 7 km/h (aptuveni 4 mph), izgaismojas brīdinājuma simbols.

Ja dzinēja pārsegs<sup>11</sup> nav aizvērts pareizi, informācijas displejā izgaismojas brīdinājuma simbols un parādās skaidrojošs attēls. Tiklīdz iespējams, apturiet automašīnu drošā vietā un aizveriet dzinēja pārsegu.

Ja aizmugures durvis nav aizvērtas pareizi, informācijas displejā izgaismojas informācijas simbols un parādās skaidrojošs attēls. Tiklīdz iespējams, apturiet automašīnu drošā vietā un aizveriet aizmugures durvis.

### Saistītā informācija

- Kombinētais instrumentu panelis (66 lpp.)
- Kombinētais instrumentu panelis - indikatoru simbolu nozīme (71 lpp.)
- Analogais kombinētais instrumentu panelis - pārskats (66 lpp.)
- Digitālais kombinētais instrumentu panelis - pārskats (67 lpp.)

### Āra temperatūras mērierīce

Kombinētajā instrumentu panelī parādās āra temperatūras mērierīces rādījums.

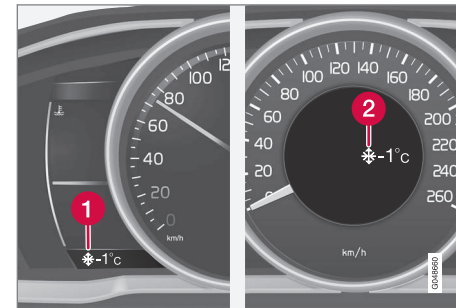

1. Āra temperatūras mērierīces rādījums, digitālais instrumentu panelis
2. Āra temperatūras mērierīces rādījums, analogais instrumentu panelis

Kad temperatūra ir no +2 °C līdz -5 °C, displejā izgaismojas sniegpārslīņas simbols. Tas brīdina par iespējamu ceļa apledošanu. Ja automobilis stāv, rādītājs var rādīt augstāku temperatūru nekā patiesībā.

### Saistītā informācija

- Kombinētais instrumentu panelis (66 lpp.)

<sup>11</sup> Tikai automobiļiem ar signalizāciju\*.



# 03 Instrumentu panelis un vadības sviras

## Brauciena odometrs

Kombinētajā instrumentu panelī parādās brauciena odometra rādījums.



Brauciena odometrs, digitālais instrumentu panelis.

- 1 Brauciena odometra displejs<sup>12</sup>

Abus brauciena odometrus T1 un T2 lieto, lai izmēritu isus attālumus. Attālums tiek parādīts displejā.

Pagrieziet kreisās puses svirslēdža ikšķratu, lai parādītu vajadzīgo mērierici.

Turot nospiestu kreisās puses svirslēdža taustiņu **RESET** (līdz notiek izmaiņas), tiek atiestatīts vadītāja infocentrs. Plašāku informāciju skatiet Vadītāja infocentrs (117 lpp.).

## Saistītā informācija

- Kombinētais instrumentu panelis (66 lpp.)

<sup>12</sup> Displeja izskats var mainīties atkarībā no instrumentu paneļa varianta.

<sup>13</sup> Laiks tiek rādīts analogā instrumentu paneļa centrā.

## Pulkstenis

Kombinētajā instrumentu panelī parādās pulksteņa rādījums.



Pulkstenis, digitālais instrumentu panelis.

- 1 Displejs laika rādīšanai<sup>13</sup>

## Pulksteņa iestatīšana

Pulksteni var regulēt izvēļņu sistēmā MY CAR, skatiet MY CAR (116 lpp.).

## Saistītā informācija

- Kombinētais instrumentu panelis (66 lpp.)

## Kombinētais instrumentu panelis — licences līgums

Licence ir vienošanās par tiesībām veikt noteiktu darbību vai tiesībām izmantot kāda cita pilnvaras atbilstoši vienošanās noteikumiem un nosacījumiem. Turpmākais teksts ir Volvo vienošanās ar ražotāju/izstrādātāju angļu valodā.

## Combined Instrument Panel Software Open Source Software Notice

This product uses certain free / open source and other software originating from third parties, that is subject to the GNU Lesser General Public License version 2 (LGPLv2), The FreeType Project License ("FreeType License") and other different and/or additional copy right licenses, disclaimers and notices. The links to access the exact terms of LGPLv2, and the other open source software licenses, disclaimers, acknowledgements and notices are provided to you below. Please refer to the exact terms of the relevant License, regarding your rights under said licenses. Volvo Car Corporation (VCC) offers to provide the source code of said free/open source software to you for a charge covering the cost of performing such distribution, such as the cost of media, shipping and handling, upon written request. Please contact your nearest Volvo Dealer.



The offer is valid for a period of at least three (3) years from the date of the distribution of this product by VCC / or for as long as VCC offers spare parts or customer support.

Portions of this product uses software copyrighted © 2007 The FreeType Project ([www.freetype.org](http://www.freetype.org)). All rights reserved.

Portions of this product uses software with Copyright © 1994–2013 Lua.org, PUC-Rio (<http://www.lua.org/>)



### This product includes software under following licenses:

LGPL v2.1: <http://www.gnu.org/licenses/old-licenses/lgpl-2.1.html>

- GNU FriBidi
- DevIL

The FreeType Project License: <http://git.savannah.gnu.org/cgi/freetype/freetype2.git/tree/docs/FTL.TXT>

- FreeType 2

MIT License: <http://opensource.org/licenses/mit-license.html>

- Lua

### Displeja simboli

*Automobilā displejā redzami dažādi simboli. Simbolus iedala brīdinājuma, indikatoru un informācijas simbolos.*







Tālāk ir parādīti visbiežāk sastopamie simboli un to nozīme, kā arī atsauce uz rokasgrāmatas vietu, kurā sniegta plašāka informācija.

 - sarkanais brīdinājuma simbols izgaismojas, ja ir konstatēta kļūme, kas var ietekmēt drošību un/vai automašīnas vadāmību. Vienlaikus kombinētā instrumentu paneļa informācijas displejā ir redzams paskaidrojošais teksts.



 - informācijas simbols izgaismojas kopā ar tekstu kombinētā instrumentu paneļa informācijas displejā, ja kādā no automašīnas sistēmām radusies nobīde. Informācijas simbols var izgaismoties arī saistībā ar citiem simboliem.

### Brīdinājuma simboli kombinētajā instrumentu panelī

Simbols	Tehniskie parametri	Skatiet
	Zems eļļas spiediens	(73 lpp.)
	Stāvbremze novilkta	(73 lpp.), (310 lpp.)

Simbols	Tehniskie parametri	Skatiet
	Ieslēgta stāvbremze, alternatīvs simbols	(73 lpp.)
	Drošības spilveni – SRS	(32 lpp.), (73 lpp.)
	Drošības jostu atgādinātājs	(28 lpp.), (73 lpp.)
	Ģenerators nelādē	(73 lpp.)
	Bojājums bremžu sistēmā	(73 lpp.), (307 lpp.)
	Brīdinājums, drošības režīms	(32 lpp.), (43 lpp.), (73 lpp.)

### Vadības simboli kombinētajā instrumentu panelī

Simbols	Tehniskie parametri	Skatiet
	ABL kļūme*	(71 lpp.), (97 lpp.)
	Emisijas sistēma	(71 lpp.)

03

\* Papildaprīkojums/piederums; lai iegūtu plašāku informāciju, skatīt nodaļu "Ievads".



# 03 Instrumentu panelis un vadības sviras



Simbols	Tehniskie parametri	Skatiet
	ABS sistēmas bojājums	(71 lpp.), (307 lpp.)
	Aizmugurējais miglas lukturis ieslēgts	(71 lpp.), (98 lpp.)
	Stabilitātes sistēma, ESC (elektroniskā stabilitātes kontrole), piekabes stabilitātes palīgsistēma	(71 lpp.), (195 lpp.), (329 lpp.)
	Stabilitātes sistēma, sporta režīms	(71 lpp.), (195 lpp.)
	Dzinēja iepriekšējās uzsildīšanas iekārta (dīzeļdzinējiem)	(71 lpp.)
	Zems degvielas līmenis tvertnē	(71 lpp.), (146 lpp.)
	Informācija, nolasīt tekstu displejā	(71 lpp.)

Simbols	Tehniskie parametri	Skatiet
	Tālās gaismas iesl	(71 lpp.), (93 lpp.)
	Kreisā pagrieziena rādītāji	(71 lpp.)
	Labā pagrieziena rādītāji	(71 lpp.)
	Iedarbināšanas/izslēgšanas funkcija*, dzinējs ieslēdzas automātiski	(71 lpp.), (303 lpp.)
	Funkcija ECO* ieslēgta	(71 lpp.), (305 lpp.)
	Riepu gaisa spiediena sistēma*	(71 lpp.), (347 lpp.)

## Informācijas simboli kombinētajā instrumentu panelī

Simbols	Tehniskie parametri	Skatiet
	Kruīza kontrole*	(203 lpp.)
	Adaptīvā kruīza kontrole*	(219 lpp.)

Simbols	Tehniskie parametri	Skatiet
	Adaptīvā kruīza kontrole*, laika intervāls	(206 lpp.), (209 lpp.)
	Adaptīvā kruīza kontrole*, Distances brīdinājums* (Distance Alert)	(211 lpp.), (221 lpp.)
	Radiolokācijas sensors*	(219 lpp.), (223 lpp.), (240 lpp.)
	Ātruma ierobežotājs	(200 lpp.)
	Vējstikla sensors*, kameras sensors*, lāzera sensors*	(94 lpp.), (230 lpp.), (240 lpp.), (244 lpp.), (248 lpp.), (253 lpp.)



Simbols	Tehniskie parametri	Skatiet
	Automātiskās bremzēšanas sistēma*, Distances brīdinājums* (Distance Alert), City Safety™, Sadursmes brīdinājuma sistēma*	(223 lpp.), (230 lpp.), (240 lpp.)
	ABL sistēma*	(97 lpp.)
	Driver Alert sistēma*, Laiks atpūtai	(243 lpp.)
	Driver Alert sistēma*, Laiks atpūtai	(244 lpp.)
	Stāvbremze	(310 lpp.)
	Lietus sensors*	(102 lpp.)
	Aktīvās tālās gaismas AHB (Active High Beam)*	(94 lpp.)

Simbols	Tehniskie parametri	Skatiet
	Iedarbināšana/izslēgšana*	(303 lpp.)
	Iedarbināšana/izslēgšana*	(303 lpp.)
	Driver Alert System*, brīdinājums par izbraukšanu no joslas (LDW), Lane Keeping Aid (LKA)	(244 lpp.), (248 lpp.), (253 lpp.)
	Driver Alert sistēma*, Lane Departure Warning*	(247 lpp.)
	Driver Alert sistēma*, Lane Departure Warning*	(248 lpp.), (253 lpp.)
	Reģistrētā ātruma informācija*	(197 lpp.)

Simbols	Tehniskie parametri	Skatiet
	Dzinēja un pasažieru salona sildītājs*	(146 lpp.)
	Dzinēja bloka sildītājs un pasažieru salona sildītājs* Nepieciešama apkope	(146 lpp.)
	Aktivizēts taimeris*	(146 lpp.)
	Aktivizēts taimeris*	(146 lpp.)
	Izlādējies akumulators	(146 lpp.)
	Degvielas tvertnes aizvirts, labās puses	(317 lpp.)
	Pārnesumu maiņas indikators	(289 lpp.)

03



Simbols	Tehniskie parametri	Skatiet
	Pārnesumu pozīcijas	(290 lpp.)
	Eļļas līmeņa mērīšana	(365 lpp.)
	Aktīvā stāvvietā novietošanas palīgsistēma - PAP*	(262 lpp.)

## Jumta konsoles displeja informācijas simboli

Simbols	Tehniskie parametri	Skatiet
	Drošības jostu atgādinātājs	(31 lpp.)
	Drošības spilvens, blakussēdētāja sēdekļis, aktivēts	(36 lpp.)
	Drošības spilvens, blakussēdētāja sēdekļis, deaktivēts	(36 lpp.)

## Saistītā informācija

- Kombinētais instrumentu panelis - indikatoru simbolu nozīme (71 lpp.)
- Kombinētais instrumentu panelis - brīdinājuma simbolu nozīme (73 lpp.)
- Paziņojumi - rikošanās (115 lpp.)

## Volvo Sensus

*Volvo Sensus ļauj gūt personisku Volvo pieredzi un izveidot saikni starp automašīnu un ārpasauli. Sensus sniedz informāciju, izklaidi un palīdzību, kad tā nepieciešama. Sensus sastāv no intuitīvām funkcijām, kas gan pastiprina braukšanas izjūtas, gan atvieglo automašīnas izmantošanu.*



Intuitīva navigācijas struktūra ļauj saņemt vajadzīgo atbalstu, informāciju un izklaidi, kad tas ir nepieciešams, nenovēršot vadītāja uzmanību.

Sensus piedāvā visus automašīnas risinājumus, kas ļauj izveidot saikni\* ar ārpasauli, ļaujot intuitīvi vadīt visas automašīnas funkcijas.

Viduskonsoles rādījumu ekrānā Volvo Sensus apvieno un piedāvā vairāku automašīnas sistēmu funkcijas. Ar Volvo Sensus automobili var personalizēt, izmantojot nepārprotamu lietotāja interfeisu. Iestatījumus var veikt laukos Automašīnas iestatījumi, Audio un multivide, Klimata kontrole u.c.



Ar viduskonsoles taustiņiem un vadības slēdžiem vai stūres vadības tastatūru\* var aktivēt vai deaktivēt funkcijas un veikt vairākus dažādu iestatījumus.

Nospiežot **MY CAR**, parādās visi ar braukšanu un automašīnas vadību saistītie iestatījumi, piemēram, City Safety, slēdzenes un signalizācija, automātiska ventilatora ātruma regulēšana, pulksteņa uzstādīšana u.c.

Nospiežot attiecīgo funkciju: **RADIO**, **MEDIA**, **TEL\***, **NAV\*** un **CAM**<sup>14</sup>, var aktivizēt citus avotus, sistēmas un funkcijas, piemēram, AM, FM, CD, DVD\*, TV\*, Bluetooth®, navigāciju\* un stāvvietā novietošanas palīg sistēmas kameru\*.

Plašāku informāciju par visām funkcijām/ sistēmām skatiet īpašnieka rokasgrāmatas vai tās pielikuma attiecīgajā sadaļā.

## Pārskats

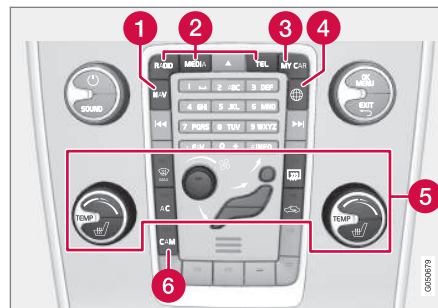

Viduskonsoles vadības panelis. Attēls ir shematisks - funkciju skaits un taustiņu izvietojums var atšķirties atkarībā no izvēlētā aprīkojuma un tirgus.

- 1 Navigācija\* - **NAV**, skatiet atsevišķu pielikumu (Sensus Navigation).
- 2 Audio un multivide - **RADIO, MEDIA, TEL\***, skatiet atsevišķo pielikumu (Sensus Infotainment).
- 3 Funkciju iestatījumi - **MY CAR**, skatiet MY CAR (116 lpp.).
- 4 Automašīna ar interneta pieslēgumu - **NAV\***, skatiet atsevišķo pielikumu (Sensus Infotainment).
- 5 Klimata kontroles sistēma (128 lpp.).
- 6 Stāvvietā novietošanas kamera\* (258 lpp.) - **CAM\***.

## Atslēgas pozīcijas

Tālvadības pults atslēgu var izmantot, lai iestatītu transportlīdzekļa elektrosistēmai dažādu režīmus/līmeņus, lai būtu pieejamas dažādas funkcijas; skatiet Atslēgas pozīcijas - dažādu līmeņu funkcijas (82 lpp.).



Aizdedzes slēdzis ar izvērstu/ievietotu tālvadības pults atslēgu.

## PIEZĪME

Automašīnām ar bezatslēgas iedarbināšanas un aizslēgšanas sistēmu\* tālvadības atslēga nav jāievieto aizdedzes slēdzī, bet to var noglabāt, piemēram, kabatā. Plašāku informāciju par bezatslēgas iedarbināšanas un aizslēgšanas sistēmu skatiet Bezatslēgas piedziņa\* (175 lpp.).

<sup>14</sup> Attiecas uz noteiktiem automašīnu modeļiem.



## 03 Instrumentu panelis un vadības sviras



### Tālvadības pults atslēgas ievietošana

1. Satveriet tālvadības pults atslēgu ar noņemamo atslēgas slēdzošo daļu un ievietojiet atslēgu aizdedzes slēdži.
2. Pēc tam iespiediet tālvadības pults atslēgu līdz galam aizdedzes slēdži.

### SVARĪGI

Aizdedzes slēdži esoši svešķermeņi var pasliktināt tā darbību vai sabojāt slēdži.

Nemēģiniet iespiest tālvadības pults atslēgu, ja tā ir nepareizi pagriezta – satveriet to galu, kurā atrodas noņemamā atslēgas slēdzošā daļa; skatiet Noņemama atslēgas slēdzošā daļa - noņemšana/piesitprināšana (171 lpp.).

### Tālvadības pults atslēgas izņemšana

Satveriet tālvadības atslēgu un izvelciet to no aizdedzes slēdža.

### Atslēgas pozīcijas - dažādu līmeņu funkcijas

*Lai iespējotu ierobežota funkciju skaita izmantošanu laikā, kad dzinējs ir izslēgts, automašīnas elektrosistēmai var iestatīt 3 dažādus līmeņus — 0, I un II — izmantojot tālvadības pults atslēgu. Visā īpašnieka rokasgrāmatā šie līmeņi ir apzīmēti kā "atslēgas pozīcijas".*

Turpmākajā tabulā ir norādītas funkcijas, kas pieejamas katrā atslēgas pozīcijā/līmenī.

Līmenis	Funkcijas
0	<ul style="list-style-type: none"> <li>• Tiek apgaismots odometrs, pulkstenis un temperatūras rādītājs.</li> <li>• Var regulēt elektriski vadāmos sēdekļus.</li> <li>• Audiosistēmu var lietot ierobežotu laika periodu - skatiet Sensus Infotainment pielikumu.</li> </ul>
I	<ul style="list-style-type: none"> <li>• Var lietot jumta lūku, elektriskos logu pacēlājus, salona 12 V kontaktligzdu, navigāciju, tālruni, ventilatoru un vējstikla tīrītājus.</li> </ul>





Līme- nis	Funkcijas
II	<ul style="list-style-type: none"> <li>Iedegas priekšējie luksturi.</li> <li>Bīdinājuma un indikatoru lampiņas iedegas uz piecām sekundēm.</li> <li>Tiek aktivētas arī vairākas citas sistēmas. Taču sēdekļu elektrisko apsildi un aizmugurējā stikla apsildi var aktivēt tikai pēc dzinēja iedarbināšanas.</li> </ul> <p><b>Šajā atslēgas pozīcijā tiek patērēts liels daudzums akumulatora enerģijas, tādēļ to nevajadzētu izmantot!</b></p>

### Atslēgas pozīcijas/līmeņa izvēle

- Atslēgas pozīcija 0** - atslēdziet automašīnu - tas nozīmē, ka automašīnas elektrosistēma atrodas līmenī 0.

### PIEZĪME

Lai sasniegtu līmeni I vai II **neiedarbinot** dzinēju, **nenospiediet** bremžu/sajūga pedāli, kad gatavojaties ieslēgt šīs atslēgas pozīcijas.

- Atslēgas pozīcija I** - kad tālvadības pults atslēga ir līdz galam ievietota aizdedzes

slēdzi<sup>15</sup>, isi nospiediet **START/STOP ENGINE**.

- Atslēgas pozīcija II** - kad tālvadības pults atslēga ir līdz galam ievietota aizdedzes slēdzi<sup>15</sup>, turiet ilgāk<sup>16</sup> nospiestu **START/STOP ENGINE**.
- Atpakaļ atslēgas pozīcijā 0** - lai vēlreiz ieslēgtu atslēgas pozīciju 0 no pozīcijas II un I, isi nospiediet **START/STOP ENGINE**.

### Audio sistēma

Informāciju par audiosistēmas funkcijām, kas pieejamas, kad tālvadības pults atslēga ir izņemta, skatiet Sensus Infotainment pielikumā.

### Dzinēja iedarbināšana un izslēgšana

Informāciju par dzinēja iedarbināšanu/izslēgšanu skatiet Dzinēja iedarbināšana (281 lpp.).

### Vilkšana

Svarīgu informāciju par tālvadības pults atslēgu vilkšanas laikā skatiet Vilkšana (330 lpp.).

### Saistītā informācija

- Atslēgas pozīcijas (81 lpp.)

### Sēdekļi, priekšējie

Automašīnas priekšējiem sēdekļiem ir atšķirīgas iestatījumu opcijas, kas ļauj nodrošināt optimālu sēdēšanas komfortu.

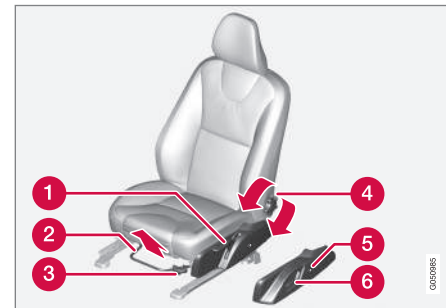

- Sēdekļa pacelšana un nolaišana, sūkņējiet uz augšu/uz leju.
- Uz priekšu/atpakaļ: paceliet rokturi, lai noregulētu attālumu līdz stūrei un pedāļiem. Pārbaudiet, vai sēdekļi nofiksējas pēc stāvokļa izmaiņām.
- Sēdekļa paliktņa priekšējās malas pacelšana/nolaišana\*, sūkņējiet uz augšu/uz leju.
- Atzveltnes slīpuma regulēšana, pagrieziet ritenīti.

<sup>15</sup> Neattiecas uz automašīnām ar bezatslēgas iedarbināšanas un aizslēgšanas sistēmu\*.

<sup>16</sup> Aptuveni 2 sekundes.



- 5 Mainiet gurnu atbalsta pozīciju\*, nospiediet taustiņu.
- 6 Vadības panelis elektriski vadāms sēdeklim\*, skatiet Sēdekļi, priekšējie - elektriski vadāmi\* (84 lpp.).

### BRĪDINĀJUMS

Noregulējiet vadītāja sēdekli, pirms sākt braukšanu - nekādā gadījumā nedariet to braukšanas laikā. Pārliedzinieties, ka sēdekļi ir nofiksēti, lai nesavainotos straujas bremzēšanas vai negadījuma laikā.

### Pasažiera sēdekļa atzveltnes nolaišana\*<sup>17</sup>

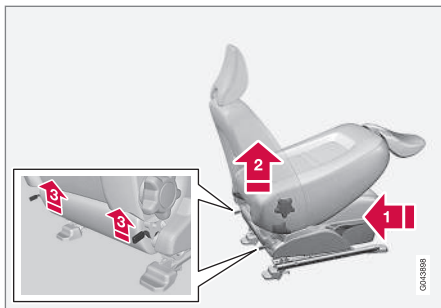

Pasažiera sēdekļa atzveltni var nolicīt uz priekšu, lai automašīnā varētu ievietot garus priekšmetus.

- 1 Pārvietojiet sēdekli uz priekšu un uz leju, cik vien tālu iespējams.
- 2 Noregulējiet atzveltni vertikāli.
- 3 Paceliet fiksatorus no atzveltnes aizmuģures un salokiet to uz priekšu.
- 4 Pavelciet sēdekli uz priekšu tā, lai galvas balsts "fiksētos" zem cimdu nodalījuma. Pacelšana notiek pretējā secībā.

### BRĪDINĀJUMS

Satveriet atzveltni un pārliedzinieties, ka pēc atliekšanas tā ir kārtīgi nofiksēta, lai nesavainotos straujas bremzēšanas vai negadījuma laikā.

### Saisītā informācija

- Sēdekļi, priekšējie - elektriski vadāmi\* (84 lpp.)
- Sēdekļi, aizmuģures (86 lpp.)

### Sēdekļi, priekšējie - elektriski vadāmi\*

Automašīnas priekšējiem sēdekļiem ir atšķirīgas iestatījumu opcijas, kas ļauj nodrošināt optimālu sēdēšanas komfortu. Elektriski vadāmo sēdekli var pārbīdīt uz priekšu/atpakaļ un uz augšu/uz leju. Sēdekļa polsterējuma priekšējo malu var pacelt/nolaiest. Var mainīt atzveltnes leņķi un gurnu atbalstu\*.

### Elektriski vadāms sēdekļis

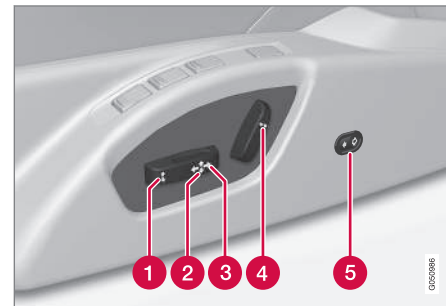

- 1 Sēdekļa spilvena priekšējās daļas pacelšana/nolaišana
- 2 Sēdekļa pacelšana/nolaišana
- 3 Sēdekļa bīdīšana uz priekšu/atpakaļ
- 4 Atzveltnes slīpums
- 5 Gurnu atbalstu\* var regulēt uz iekšu un uz āru

<sup>17</sup> Attiecas tikai uz komforta sēdekļiem.



Elektriski vadāmie sēdekļi ir aizsargāti pret pārslodzi, kas var rasties, ja kāds priekšmets bloķē sēdekļu pārvietošanos. Ja tā notiek, iestatiet automašīnas elektrosistēmu atslēgas pozīcijā **1** vai **0** un brīdi nogaidiet, pirms atkal regulēt sēdekli.

Vienlaikus var veikt tikai vienu kustību (uz priekšu/atpakaļ/uz augšu/uz leju/uz iekšu/uz āru).

### Sagatavošana

Sēdekli var regulēt kādu laiku pēc durvju atslēgšanas ar tālvadības pults atslēgu, neievietojot atslēgu aizdedzes slēdzi. Sēdekļu regulēšana parasti tiek veikta, kad atslēga ir pozīcijā **1**, un regulēšanu var veikt vienmēr, kamēr darbojas dzinējs.

### Sēdekļi ar atmiņas funkciju\*

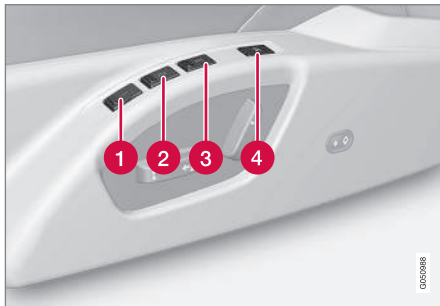

Atmiņas funkcija saglabā sēdekļa un sānu spoguļu iestatījumus.

### Iestatījumu saglabāšana

- 1** Atmiņas poga
- 2** Atmiņas poga
- 3** Atmiņas poga
- 4** Poga iestatījumu saglabāšanai

1. Noregulējiet sēdekli un sānu spoguļus.
2. Nospiediet un turiet taustiņu **M**, vienlaikus nospiežot taustiņu **1**, **2** vai **3**. Turiet taustiņus nospiežot, līdz atskan skaņas signāls un kombinētajā instrumentu panelī tiek parādīts teksts.

Lai varētu saglabāt jaunu atmiņas iestatījumu, sēdekļi jānoregulē atkārtoti.

Gurnu atbalsta iestatījums netiek saglabāts.

### Saglabāto iestatījumu izmantošana

Nospiediet kādu no atmiņas taustiņiem **1-3**, līdz sēdekļi un sānu spoguļi apstājas. Atlaižot taustiņu, sēdekļa un sānu spoguļu kustība tiek pārtraukta.

### Tālvadības pults atslēgas atmiņas funkcija\*

Visas tālvadības pults atslēgas var lietot dažādi vadītāji, lai saglabātu vadītāja sēdekļa

un sānu spoguļu iestatījumus<sup>18</sup>, skatiet Tālvadības pults atslēga - personalizācija\* (164 lpp.).

### Ārkārtas apstādināšana

Ja sēdekļi nejauši sāk kustību, nospiediet kādu no sēdekļu vai atmiņas iestatījumu taustiņiem, lai to apstādinātu.

Atkārtota atjaunošana, lai sasniegtu atslēgas atmiņā saglabāto sēdekļa pozīciju, tiek veikta, nospiežot tālvadības pults atslēgas atslēgšanas taustiņu. Tad vadītāja durvīm ir jābūt atvērtām.

### **BRĪDINĀJUMS**

Iespējamais risks! Nodrošiniet, lai bērni nerotaļātos ar vadības slēdzītiem. Pārliedziet, ka regulēšanas laikā nekas neatrodas priekšā sēdekļiem, aiz vai zem tiem. Nodrošiniet, lai neviens no aizmugurējā sēdekļa pasažieriem netiktu iespiests.

### Apsildāmie sēdekļi

Informāciju par apsildāmajiem sēdekļiem skatiet Priekšējo sēdekļu apsilde\* (135 lpp.) un Aizmugurējā sēdekļa apsilde\* (135 lpp.).

### Saistītā informācija

- Sēdekļi, priekšējie (83 lpp.)
- Sēdekļi, aizmugures (86 lpp.)

<sup>18</sup> Attiecās tikai uz automašīnām, kas aprīkotas ar elektriski vadāmiem sēdekļiem ar atmiņas funkciju un ievēlamiem elektriski vadāmiem atpakaļskata un sānu spoguļiem. Gurnu atbalsta iestatījums netiek saglabāts.

### Sēdekļi, aizmugures

Aizmugures sēdekļu atzveltnes un ārējo sēdvietu galvas balstus var nolocīt. Vidējā sēdekļa galvas balstu var noregulēt tā, lai tas atbalstītu pasažiera augumam.

### Galvas balsts, vidējais aizmugurējais sēdeklis

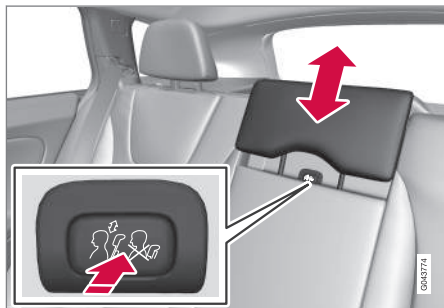

Pielāgojiet galvas balstu pasažiera augumam, lai, ja vien iespējams, būtu nosepta visa galvas aizmugure. Nepieciešamības gadījumā pārbīdiet to uz augšu.

Lai atkal nolaistu galvas balstu, jānospiež taustiņš (atrodas vidū starp atzveltni un galvas balstu, skatiet attēlu), vienlaikus uzmanīgi spiežot galvas balstu uz leju.

### BRĪDINĀJUMS

Ja vidējās sēdvietā netiek lietota, tās galvas balstam jāatrodas viszemākajā pozīcijā. Ja vidējā sēdvietā tiek lietota, galvas balsts pareizi jānoregulē pasažiera augumā, lai tas atbalstītu visu pakausi, ja tas ir iespējams.

### Malējo galvas balstu nolaišana ar rokām, aizmugurējais sēdeklis

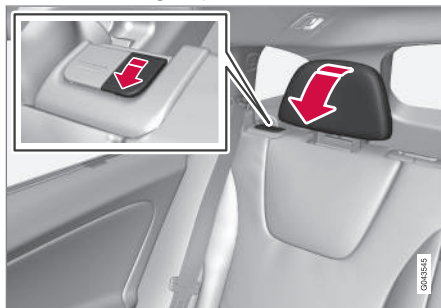

Pavelciet fiksēšanas rokturi tuvāk galvas balstam, lai nolocītu galvas balstu uz priekšu.

Galvas balstu atbīda atpakaļ manuāli, līdz atskan "klikšķis".

### BRĪDINĀJUMS

Pēc pacelšanas galvas balstiem jābūt fiksētā pozīcijā.

### Aizmugures sēdekļa atzveltnes nolaišana uz leju

#### SVARĪGI

Pirms noliek uz leju atzveltni, pārliecinieties, ka uz aizmugures sēdekļa neatrodas nekādi priekšmeti. Arī drošības jostas nedrīkst būt piesprādzētas. Pretējā gadījumā pastāv risks sabojāt aizmugures sēdekļa polsterējumu.

Trīsdaļīgo atzveltni var noliekt vairākos veidos.

#### PIEZĪME

Lai līdz galam uz priekšu varētu nolocīt aizmugurējā sēdekļa atzveltnes, var nākties pabīdīt uz priekšu priekšējos sēdekļus un/vai noregulēt augstāk sēdekļu atzveltnes.

- Kreiso pusi var noliekt atsevišķi.
- Vidusdaļu var noliekt atsevišķi.
- Labo pusi var noliekt tikai kopā ar vidējo daļu.
- Ja nepieciešams noliekt visu atzveltni, tad visas daļas jānoliec atsevišķi.

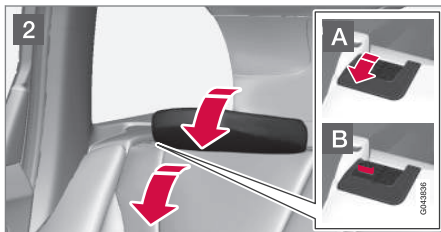

- 1 Ja ir nolaista vidējā atzveltnē, atlaidiet un noregulējiet vidējā sēdekļa galvas balstu; skatiet sadaļu "Galvas balsts, vidējais aizmugurējais sēdekļs" iepriekš.
- 2 Ārējie galvas balsti tiek nolaisti zemāk automātiski, kad tiek nolaistas zemāk ārējās atzveltnes. Pavelciet uz augšu atzveltnes fiksācijas rokturi **A**, vienlaikus lokot atzveltni uz priekšu. Sarkans indikators fiksatorā **B** norāda, ka atzveltnē vairs nav nostiprināta.

## **i** PIEZĪME

Ja atzveltnes ir nolaistas, galvas balsti nedaudz jāpabīda uz priekšu, lai tie nesaskartos ar sēdekļu polsterējumu.

Pacelšana notiek pretējā secībā.

## **i** PIEZĪME

Kad atzveltnē ir pacelta, sarkanajam indikatoram vajadzētu izzust. Ja tas joprojām ir redzams, atzveltnē nav nofiksējies vietā.

## **!** BRĪDINĀJUMS

Pārliecinieties, ka pēc atliekšanas aizmugurējā sēdekļa atzveltnē un galvas balsti un kārtīgi nofiksēti.

## Aizmugurējā sēdekļa ārējo galvas balstu elektriska nolaišana\*

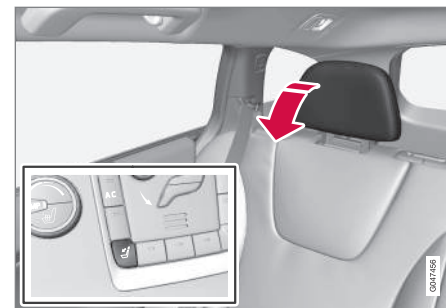

1. Tālvadības pults atslēgai ir jāatrodas pozīcijā **II**.
2. Nospiediet taustiņu, lai nolaistu aizmugurējo ārējo sēdekļu galvas balstus, tādējādi uzlabojot atpakaļskata redzamību.

## **!** BRĪDINĀJUMS

nenolaidiet ārējos galvas balstus, ja kādā no ārējām sēdvietām atrodas pasažieri.

Manuāli bīdiet galvas balstu uz aizmuguri, līdz atskan klikšķis.

## **!** BRĪDINĀJUMS

Pēc pacelšanas galvas balstiem jābūt fiksētā pozīcijā.



## 03 Instrumentu panelis un vadības sviras



### Saistītā informācija

- Sēdekļi, priekšējie (83 lpp.)
- Sēdekļi, priekšējie - elektriski vadāmi\* (84 lpp.)

### Stūre

Stūri var noregulēt dažādās pozīcijās, un uz tās atrodas vadības slēdži signāldaures un kruīza kontroles, kā arī izvēlņu, audio un tālruņa darbināšanai.

### Regulēšana

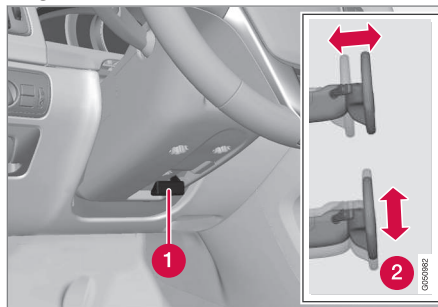

Stūres pielāgošana.

- 1 Svira - stūres atbrīvošana
- 2 Iespējamās stūres pozīcijas

Ir iespējams pielāgot gan stūres augstumu, gan arī attālumu līdz stūrei:

1. Lai atbloķētu stūri, svira jāpavelk savā virzienā.
2. Noregulējiet stūri stāvoklī, kas jums vislabāk piemērots.

3. Atspiediet sviru, lai nofiksētu stūri vietā. Ja sviru nevar pakustināt, spiežot sviru atpakaļ, vienlaicīgi nedaudz uzspiediet arī stūrei.



### BRĪDINĀJUMS

Pirms braukšanas sākšanas noregulējiet un nofiksējiet stūri.

Pateicoties no ātruma atkarīgajam stūres pastiprinātājam\*, stūrēšanas spēka līmeni var regulēt, skatiet Regulējams stūrēšanas spēks\* (192 lpp.).

### Vadības tastatūra\* un vadības sviras\*

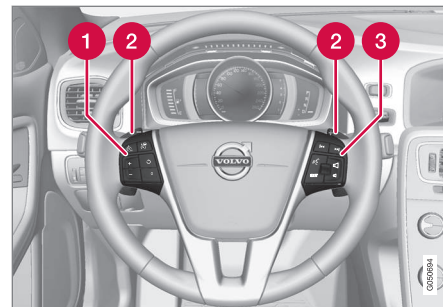

Stūres vadības tastatūra un vadības sviras.

- 1 Kruīza kontrole\* (203 lpp.)\* un Adaptīvā kruīza kontrole – ACC\* (206 lpp.)\*.
- 2 Svira manuālai automātiskās pārnesumkārbas pārnesumu pārslēgšanai, skatiet



Automātiskā pārnesumkārbā - Geartronic\* (290 lpp.).

- 3** Audio un tālruņa vadība, skatiet pielikumu Sensus Infotainment.

## Skaņas signāls



*Skaņas signāls.*

Lai padotu skaņas signālu, piespiediet stūres centrā.

## Saistītā informācija

- Stūres apsilde\* (89 lpp.)

## Stūres apsilde\*

*Stūri var apsildīt, izmantojot elektrisko apsildi.*

## Funkcija

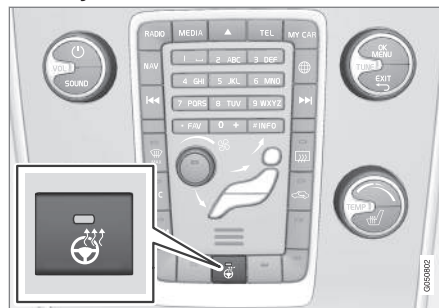

*Taustiņu atrašanās vieta var atšķirties atkarībā no izvēlētā aprīkojuma un tirgus.*

Vairākas reizes **nospiediet taustiņu, lai pārslēgtu** šādas funkcijas:

Funkcija	Indikators
Izslēgts	Taustiņa lampiņa nodzisisi
Apsilde	Taustiņa lampiņa izgaismota

## Automātiska stūres apsilde

Ja ir aktivizēta automātiska stūres apsildes sākšana, tā sākas, tiklīdz tiek iedarbināts dzinējs. Apsilde automātiski ieslēdzas, kad automašīna ir auksta un apkārtējā temperatūra ir zemāka par aptuveni 10°C. Funkciju var akti-

vizēt/deaktivizēt izvēļņu sistēmā **MY CAR** (116 lpp.).



## 03 Instrumentu panelis un vadības sviras

### Gaismu slēdži

Ar priekšējo lukturu vadību var aktivizēt un regulēt ārējo apgaismojumu. Ar to var regulēt arī displeja un instrumentu paneļa apgaismojumu, kā arī noskaņas apgaismojumu (100 lpp.).

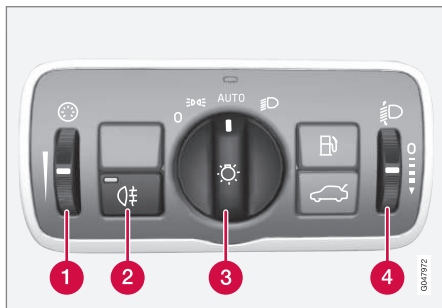



Pārskats, gaismu slēdži.



- 1 Īkšķrats displeja un instrumentu apgaismojuma, kā arī apkārtējā apgaismojuma regulēšanai\*
- 2 Spiedpoga aizmugurējā miglas luktura ieslēgšanai
- 3 Slēdzis apgaismojuma ieslēgšanai braukšanas un automašīnas novietošanas laikā
- 4 Īkšķrats<sup>19</sup> priekšējo lukturu stara augstuma regulēšanai

### Slēdža pozīcijas

#### PIEZĪME

Dienas gaitas lukturi un priekšējie gabarītlukturi izmanto vienus un tos pašus lukturus. Izmantojot šos lukturus kā dienas gaitas lukturus, to gaisma ir spilgtāka.

Stāvoklis	Tehniskie parametri
	Dienas gaitas lukturi <sup>A</sup> , kad automašīnas elektrosistēmai ir ieslēgta atslēgas pozīcija II vai dzinējs darbojas.  Var izmantot tālo gaismu mirgošanas funkciju.
	Dienas gaitas lukturi, aizmugurējie gabarītlukturi un sānu gabarītlukturi, kad automašīnas elektrosistēma atrodas atslēgas pozīcijā II vai dzinējs darbojas.  Gabarītlukturi/sānu gabarītlukturi, kad automašīna ir novietota stāvēšanai <sup>B</sup> .  Var izmantot tālo gaismu mirgošanas funkciju.

Stāvoklis	Tehniskie parametri
	Dienas gaitas lukturi, aizmugurējie gabarītlukturi un sānu gabarītlukturi dienas gaismā, kad automašīnas elektrosistēma atrodas atslēgas pozīcijā II vai dzinējs darbojas.  Tuvās gaismas un gabarītlukturi/sānu gabarītlukturi un gabarītlukturi vājā dienas gaismā vai tumsā, kad ir ieslēgts aizmugurējais miglas lukturis vai vējstikla tīrītāji ar nepārtrauktu tīrīšanas kustības režīmu.  Ir aktivizēta funkcija tuneļa uztveršana (93 lpp.)*.  Var lietot aktīvo tālo gaismu (94 lpp.)* funkciju.  Tālās gaismas var aktivizēt, kad ir ieslēgtas tuvās gaismas.  Var izmantot tālo gaismu mirgošanas funkciju.
	Tuvās gaismas un gabarītlukturi/sānu gabarītlukturi.  Var ieslēgt tālās gaismas.

<sup>19</sup> Nav pieejams automašīnām, kas ir aprīkotas ar ksenona priekšējiem lukturiem\*.

\* Papildaprīkojums/piederums; lai iegūtu plašāku informāciju, skatīt nodaļu "Ievads".





Stā-voklis	Tehniskie parametri
	Var izmantot tālo gaismu mirgošanas funkciju.

A Uzstādīti priekšējā buferi vai zem tā.

B Ari tukšgaitas laikā, kad dzinējs darbojas, ar noteikumu, ka rotojošais slēdzis ir pārvietots šajā pozīcijā no citas pozīcijas.

Volvo iesaka braukšanas laikā izmantot režīmu **AUTO**.

### **BRĪDINĀJUMS**

Automašīnas apgaismojuma sistēma nespēj noteikt, kad dienas gaisma ir pārāk vāja vai pietiekoši spēcīga, piemēram, miglā un lietū.

Vadītājam vienmēr jānodrošina, lai automašīna tiktu vadīta ar satiksmes apstākļiem atbilstoši neregulētiem lukturiem un ievērojot visus spēkā esošos satiksmes noteikumus.

### Displeja un instrumentu paneļa apgaismojums

Atkarībā no atslēgas pozīcijas tiek ieslēgts atšķirīgs displeja un instrumentu apgaismojums, skatiet Atslēgas pozīcijas - dažādu līmeņu funkcijas (82 lpp.).

Displeja apgaismojums tumsā tiek automātiski samazināts, un tā jutību var iestatīt ar ikšķratu.

Instrumentu apgaismojuma intensitāti noregulē ar ikšķratu.

### Priekšējo lukturu stara augstuma regulēšana

Mašīnas noslogojums maina starmešu stara vertikālo virzienu, radot iespēju apzīlbināt pretimbraucējus. No tā var izvairīties, noregulējot stara augstumu. Pazeminiet staru, ja automašīna ir smagi piekrauta.

1. Atstājiet dzinēju darbojamies vai ieslēdziet automašīnas elektrosistēmu atslēgas pozīcijā **I**.
2. Paritiniet ikšķratu uz augšu vai uz leju, lai staru paceltu uz augšu vai nolaiestu uz leju.

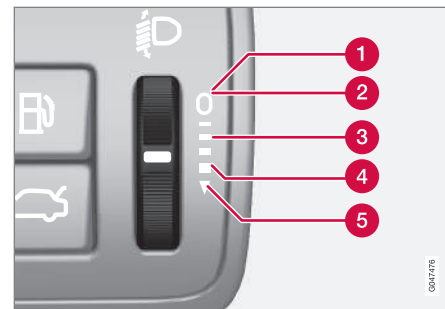

Ikšķrata pozīcijas dažādiem noslodzes gadījumiem.

1. Tikai vadītājs
2. Vadītājs un pasažieris priekšējā pasažiera sēdekļi
3. Pasažieri visos sēdekļos
4. Pasažieri visos sēdekļos un maksimālā krava bagāžas nodalījumā
5. Vadītājs un maksimālā krava bagāžas nodalījumā

Automašīnām ar ksenona priekšējiem lukturiem\* ir automātiskā priekšējo lukturu stara augstuma regulēšanas funkcija, un tādēļ tie nav aprīkoti ar ikšķratu.

### Saistītā informācija

- gabarītlukturi; (92 lpp.)
- Dienas gaismas lukturi (92 lpp.)
- Tālās/tuvās gaismas (93 lpp.)

## gabarītlukturi;

Gabarītlukturus var ieslēgt ar priekšējo lukturu vadības slēdzi.

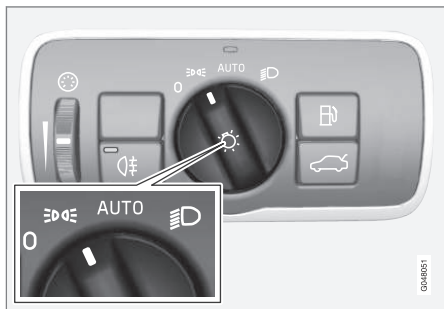

Priekšējo lukturu vadības slēdzis gabarītlukturu pozīcijā

Pagrieziet slēdzi pozīcijā **AUTO** (vienlaikus ieslēdzas numura zīmes apgaismojums).

Ja automašinas elektrosistēma atrodas atslēgas pozīcijā **II** vai darbojas dzinējs, ieslēdzas dienas gaitas lukturi, nevis priekšējie gabarītlukturi.

Ja ārā ir tumšs un tiek atvērtas aizmugurējās durvis, iedegas aizmugurējie gabarītlukturi, brīdinot aizmugurē esošo transportlīdzekļu vadītājus. Tas notiek neatkarīgi no slēdža pozīcijas un automašinas elektrosistēmas atslēgas pozīcijas.

## Saistītā informācija

- Gaismu slēdži (90 lpp.)

## Dienas gaismas lukturi

Kad priekšējo lukturu vadības slēdzis atrodas pozīcijā **AUTO** un automašinas elektrosistēma atrodas atslēgas pozīcijā **II** vai dzinējs darbojas, diennakts gaišajā laikā dienas gaitas lukturi tiek aktivizēti automātiski.

## Dienas gaismas lukturi diennakts gaišajā laikā. DRL



Priekšējo lukturu vadības slēdzis pozīcijā **AUTO**.

Kad priekšējo lukturu slēdzis atrodas pozīcijā **AUTO**, automātiski tiek aktivizēti dienas gaitas lukturi (Daytime Running Lights - DRL), ja automašīna brauc diennakts gaišajā laikā. Instrumentu paneļa augšdaļā esošais gaismas sensors pārslēdz dienas gaitas lukturus uz tuvajām gaismām krēslā vai tad, kad dienas gaisma kļūst pārāk vāja. Tuvās gaismas tiek ieslēgtas arī tad, ja tiek aktivizēti vējstikla tīrītāji vai aizmugurējais miglas lukturis.



## BRĪDINĀJUMS

Šī sistēma palīdz taupīt enerģiju - tā nespēj visās situācijās, piemēram, miglā un lietū, noteikt, kad dienas gaisma ir pārāk vāja vai pietiekoši spēcīga.

Vadītājam vienmēr jānodrošina, lai automašīna tiktu vadīta ar atbilstoši satiksmes situācijai neregulētiem lukturiem un ievērojot visus spēkā esošos satiksmes noteikumus.

## Saistītā informācija

- Tālās/tuvās gaismas (93 lpp.)
- Gaismu slēdži (90 lpp.)



## Tuneļu uztveršana\*

Iebraucot tunelī, tuneļu uztveršanas funkcija pārslēdz dienas gaitas lukturus uz tuvajām gaismām.

Tuneļu uztveršanas funkcija ir pieejama automašīnām ar lietus sensoru\*. Sensors uztver tuneļa ieeju un pārslēdz dienas gaitas lukturus uz tuvajām gaismām. Aptuveni 20 sekundes pēc izbraukšanas no tuneļa tiek atkal ieslēgti dienas gaitas lukturi. Ja šajā laikā posmā automašīna iebrauc citā tunelī, tuvās gaismas paliek ieslēgtas. Tas novērš automašīnas apgaismojuma iestatījumu atkārtotu maiņu.

Ņemiet vērā, ka, lai darbotos tuneļu uztveršanas funkcija, priekšējo lukturu vadības slēdzim jāpaliek pozīcijā **AUTO**.

## Saistītā informācija

- Tālās/tuvās gaismas (93 lpp.)
- Gaismu slēdži (90 lpp.)

## Tālās/tuvās gaismas

Kad priekšējo lukturu vadības slēdzis atrodas pozīcijā **AUTO** un automašīnas elektriskā sistēma atrodas atslēgas pozīcijā **II** vai dzinējs darbojas, slikta apgaismojuma apstākļos tuvās gaismas tiek aktivizētas automātiski.



Svirslēdzis un priekšējo lukturu vadības slēdzis.

- ➔ Tālo gaismu zibsnīšanas pozīcija
- ➔ Tālo gaismu pozīcija

## Tuvās gaismas

Kad slēdzis atrodas pozīcijā **AUTO**, tuvās gaismas ieslēdzas automātiski krēslā vai tad, kad dienas gaisma kļūst pārāk vāja. Tuvās gaismas ieslēdzas automātiski arī tad, ja ir ieslēgti vējstikla tīrītāji vai aizmugurējie miglas lukturi.

Ja slēdzis atrodas pozīcijā **II** tuvās gaismas vienmēr ir ieslēgtas, kad darbojas dzinējs vai atslēga atrodas pozīcijā **II**.

## Tālo gaismu "zibsnīšana"

Viegli pārvietojiet svirslēdzi virzienā pret stūri tālo gaismu zibsnīšanas pozīcijā. Tiklīdz svirslēdzis tiks atlaists, iedegsies tālās gaismas.

## Tālās gaismas

Tālās gaismas var aktivizēt, ja slēdzis atrodas pozīcijā **AUTO**<sup>20</sup> vai **II**. Lai aktivizētu/deaktivizētu tālās gaismas, pārvietojiet svirslēdzi virzienā pret stūri līdz galējai pozīcijai un atlai-diet. Tālās gaismas var izslēgt arī, viegli pavelkot svirslēdzi uz stūres pusi.

Ja tālās gaismas ir aktivizētas, kombinētajā instrumentu panelī izgaismojas simbols **II**.

## Papildu lukturi\*

Ja automašīna ir aprīkota ar papildu lukturiem, vadītājs var izmantot MY CAR izvēlnes sistēmu, lai izvēlētos, vai tos deaktivizēt vai ieslēgt/izslēgt vienlaicīgi ar tālajām gaismām<sup>21</sup>, skatiet MY CAR (116 lpp.).

## Saistītā informācija

- Aktīvie ksenona priekšējie lukturi\* (97 lpp.)
- Aktīvās tālās gaismas\* (94 lpp.)
- Gaismu slēdži (90 lpp.)

<sup>20</sup> Kad ir ieslēgtas tuvās gaismas.

<sup>21</sup> Autoservisa darbiniekiem jāpievieno papildu lukturi pie elektrosistēmas. Volvo iesaka sazināties ar autorizētu Volvo servisu.



## 03 Instrumentu panelis un vadības sviras

- Priekšējie lukturi – gaismas stara formas regulēšana (102 lpp.)
- Tuneļu uztveršana\* (93 lpp.)

### Aktīvās tālās gaismas\*

*Aktīvo tālo gaismu funkcija atkarībā no priekšējo lukturu varianta ir pieejama ar ieslēdzamu/izslēdzamu vai adaptējamu funkciju. Šī funkcija uztver pretī braucošo transportlīdzekļu priekšējo lukturu gaismas vai priekšā esošo transportlīdzekļu aizmugures lukturu gaismas un pārlēdz apgaismojumu no tālajām gaismām uz tuvajām. Aktīvās tālās gaismas ar adaptīvo funkciju aptumšo tikai to gaismas stara daļu, kas ir vērsta tieši uz transportlīdzekli. Kad ienākošā gaisma vairs netiek konstatēta, atkal tiek ieslēgtas tālās gaismas.*

### Automātiskas tālās gaismas — AHB

Aktīvās tālās gaismas (Active High Beam — AHB) ir funkcija, kas izmanto vējstikla augšpusē esošo kameras sensoru, lai uztvertu pretī braucošo transportlīdzekļu priekšējo lukturu gaismas vai priekšā esošo transportlīdzekļu aizmugurējo lukturu gaismas, un pēc tam pārlēdz tālās gaismas uz tuvajām gaismām. Šī funkcija var ņemt vērā arī ielas apgaismojumu.

### Automašīnas ar halogēna lukturiem

Tālās gaismas tiek atkal ieslēgtas apmēram sekundi pēc tam, kad kameras sensors vairs neuztver pretī braucošo transportlīdzekļu priekšējo lukturu gaismas vai priekšā esošo transportlīdzekļu aizmugures lukturu gaismas.

### Automašīnas ar aktīvajiem ksenona priekšējiem lukturiem

Ja aktivajām tālajām gaismām ir ieslēdzama/izslēdzama funkcija, tālās gaismas tiek atkal ieslēgtas apmēram sekundi pēc tam, kad kameras sensors vairs neuztver pretī braucošo transportlīdzekļu priekšējo lukturu gaismas vai priekšā esošo transportlīdzekļu aizmugures lukturu gaismas.

Ja aktivajām tālajām gaismām ir adaptīva funkcija, tad, atšķirībā no parastās aptumšošanas funkcijas gaismas stars turpinās ar tālajām gaismām abās pretī braucošo vai priekšā esošo transportlīdzekļu pusēs — tiek aptumšots tikai tas gaismas stara punkts, kurš ir vērsts tieši uz transportlīdzekli.

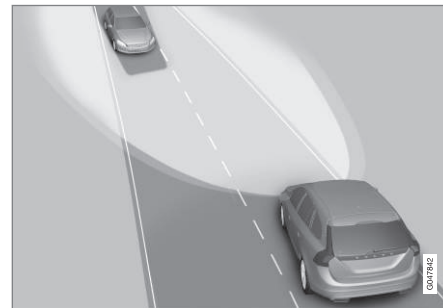

*Adaptīva funkcija: Tuvās gaismas tieši pret pretī braucošajiem transportlīdzekļiem, bet pastāvīgas tālās gaismas abās transportlīdzekļa pusēs.*

Tālās gaismas tiek atkal ieslēgtas apmēram sekundi pēc tam, kad kameras sensors vairs neuztver pretī braucošo transportlīdzekļu



priekšējo lukturu gaismas vai priekšā esošo transportlīdzekļu aizmugures lukturu gaismas.

### Aktivēšana/deaktivēšana

AHB var deaktivizēt, kad priekšējo lukturu vadības slēdzis atrodas pozīcijā **AUTO** (ja šī funkcija nav deaktivizēta izvēlnu sistēmā MY CAR, skatiet MY CAR (116 lpp.)).





*Svirslēdzis un priekšējo lukturu vadības slēdzis pozīcijā **AUTO**.*

Funkcija var ieslēgties, braucot tumsā ar aptuveni 20 km/h (12 mph) vai lielāku ātrumu.

Lai aktivizētu/deaktivizētu AHB, pārvietojiet kreisās puses svirslēdzi virzienā pret stūri līdz galējai pozīcijai un atlaidiet. Deaktivizējot, kad ir ieslēgtas tālās gaismas, nozīmē, ka uzreiz tiek ieslēgtas tuvās gaismas.

### Automašīnas ar analogo kombinēto instrumentu paneli

Ja ir aktivizēts AHB, instrumentu paneļa informācijas displejā izgaismojas simbols .

Ja ir ieslēgtas tālās gaismas, kombinētajā instrumentu paneli izgaismojas arī simbols . Tas attiecas arī uz aktivajiem ksenona priekšējiem lukturiem, ja tālās gaismas ir daļēji aptumšotas, t.i., tiklīdz gaismas stars ir mazliet spēcīgāks par tuvajām gaismām.

### Automašīnas ar digitālo kombinēto instrumentu paneli

Ja ir aktivizēts AHB, instrumentu paneļa informācijas displeja simbols  iekrāsojas baltā krāsā.



Ja ir aktivizētas tālās gaismas, simbols iekrāsojas zilā krāsā. Tas attiecas arī uz aktivajiem ksenona priekšējiem lukturiem, ja tālās gaismas ir daļēji aptumšotas, t.i., tiklīdz gaismas stars ir mazliet spēcīgāks par tuvajām gaismām.

### Manuālā darbība

#### **PIEZĪME**

Nodrošiniet, lai vējstikla virsma priekšā kameras sensoram būtu brīva no ledus, sniega, aizsviduma un neturumiem.

Nepielimējiet un nepiestipriniet neko pie vējstikla priekšā kameras sensoram, pretējā gadījumā var samazināties kādas sistēmas efektivitāte vai tikt pārtraukta vienas vai vairāku no kameras atkarīgu sistēmu darbība.

Ja kombinētā instrumentu paneļa informācijas displejā tiek parādīts paziņojums **Aktīvā tālās gaismas īslaicīgi nav pieejama Ieslēdziet manuāli**, starp tālajām un tuvajām gaismām ir jāpārslēdzas manuāli. Taču priekšējo lukturu vadības slēdzis joprojām var palikt pozīcijā **AUTO**. Tas pats attiecas uz situāciju, ja parādās paziņojums **Vējstikla sensori bloķ.** **Sk. rokasgr.** un simbols . Kad parādās šie paziņojumi, simbols  nodziest.

AHB var būt īslaicīgi nepieejams, piemēram, situācijā, kad ir bieza migla vai spēcīgs lietus. Kad AHB atkal ir pieejams vai vējstikla sensori vairs nav bloķēti, paziņojums nodziest un izgaismojas simbols .



# 03 Instrumentu panelis un vadības sviras



## BRĪDINĀJUMS

AHB ir optimāla gaismas stara izmantošanas palīg līdzeklis piemērotos apstākļos.

Vadītājs ir vienmēr atbildīgs par manuālo pārslēgšanos starp tālajām un tuvajām gaismām, kad to prasa satiksmes situācijas vai laika apstākļi.

## SVARĪGI

Situācijas, kurās var būt nepieciešama manuāla pārslēgšanās starp tālajām un tuvajām gaismām:

- spēcīgā lietū vai biežā miglā;
- Lietū, kad temperatūra ir ap nulli
- sniegunā vai slapjdraņķī;
- mēnesgaismā;
- braucot slikti apgaismotās apdzīvotās vietās;
- ja priekšā braucošajam transportlīdzeklim ir vājš apgaismojums;
- ja uz ceļa vai blakus tam atrodas gājēji;
- ja ceļa tuvumā atrodas izteikti atstarojoši priekšmeti, piemēram, ceļazīmes;
- ja pretī braucošo transportlīdzekļu apgaismojumu aizsedz, piemēram, aizsargstienis;
- ja pa savienojošiem ceļiem pārvietojas transportlīdzekļi;
- uz kalna kraujas vai ieplakas;
- asos līkumos.

Plašāku informāciju par kameras sensora ierobežojumiem skatiet Sadursmes brīdinājuma sistēma\* - kameras sensora ierobežojumi (238 lpp.).

## Saistītā informācija

- Tālās/tuvās gaismas (93 lpp.)
- Gaismu slēdži (90 lpp.)



### Aktīvie ksenona priekšējie lukturi\*

Aktīvie ksenona priekšējie lukturi ļauj maksimāli izgaismot ceļu līkumos un krustojumos, palielinot drošību.

### Aktīvie ksenona priekšējie lukturi ABL

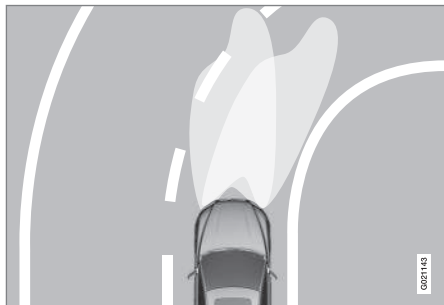

Priekšējo lukturu gaismas staru trajektorija, kad šī funkcija ir attiecīgi izslēgta (pa kreisi) un ieslēgta (pa labi).

Ja automašīnai ir uzstādīti aktīvie ksenona priekšējie lukturi (Active Bending Lights – ABL), gaismas stars no priekšējiem lukturiem seko stūres kustībai, lai nodrošinātu maksimālu apgaismojumu līkumos un krustojumos, tādējādi sniedzot paaugstinātu drošību.

Iedarbinot automašīnu, šī funkcija tiek aktivizēta automātiski (ja tā nav deaktivizēta izvēlņu sistēmā MY CAR, skatiet MY CAR (116 lpp.)). Funkcijas traucējumu gadījumā kombinētajā

instrumentu paneli izgaismojas simbols  un vienlaikus informācijas displejā tiek parādīts skaidrojošs teksts un papildu izgaismots simbols.

Simbols	Paziņojums	Tehniskie parametri
	Priekš. lukturu kļūme Jāveic apkope	Sistēma ir atvienota. Ja ziņojums neizzūd, apmeklējiet servisu. Volvo iesaka sazināties ar Volvo pilnvarotu servisu.

Funkcija ir aktīva tikai krēslā vai tumsā un tikai, automobilim pārvietojoties.

Funkciju<sup>22</sup> var deaktivizēt/aktivizēt izvēlņu sistēmā MY CAR, skatiet MY CAR (116 lpp.).

### Līkumu izgaismošanas gaismas\*

Aktīvie ksenona priekšējie lukturi ar adaptīvā tipa aktīvo tālo gaismu funkciju ir aprīkoti ar līkumu izgaismošanas gaismām, kas īslaicīgi izgaismo laukumu, kas atrodas pa diagonāli priekšā automašīnai virzienā, kurā tiek pagriezta stūre asā līkumā vai virzienā, kuru norāda pagriezienu rādītāji.

Šī funkcija tiek aktivizēta, kad ir ieslēgtas tālās vai tuvās gaismas un automašīnas ātrums ir mazāks par aptuveni 30 km/h (20 mph).

Turklāt, braucot atpakaļgaitā, papildus atpakaļgaitas lukturiem tiek ieslēgti abi līkumu izgaismošanas lukturi.

### Saisītā informācija

- Tālās/tuvās gaismas (93 lpp.)
- Aktivās tālās gaismas\* (94 lpp.)
- Gaismu slēdži (90 lpp.)

<sup>22</sup> Piegādājot no rūpnīcas ir aktivēts.



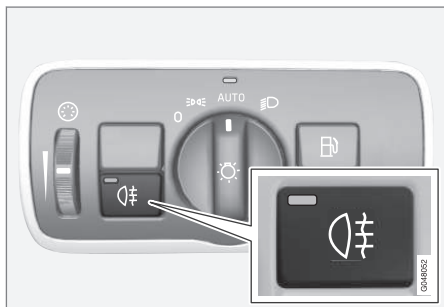

## Aizmugurējais miglas lukturis

Ja redzamība ir apgrūtināta miglas dēļ, var ieslēgt aizmugures miglas lukturi, lai citi satiksmes dalībnieki jau laicīgi pamanītu transportlīdzekli.



Spiedpoga aizmugurējā miglas luktura ieslēgšanai.

Aizmugurējo miglas lukturi var ieslēgt tikai tad, kad ir aktivizēta atslēgas pozīcija II vai dzinējs darbojas un priekšējo lukturu slēdzis atrodas pozīcijā **AUTO** vai .

Nospiediet taustiņu **Iesl./izsl.**. Kad aizmugurējais miglas lukturis ir ieslēgts, kombinētajā instrumentu panelī izgaismojas indikatora simbols  un lampiņa taustiņā.

Nospiežot pogu **START/STOP ENGINE** vai pagriežot priekšējo lukturu vadības slēdzi pozīcijā **0** vai , aizmugurējais miglas lukturis tiek izslēgts automātiski.

## PIEZĪME

Dažādās valstīs atšķiras noteikumi par aizmugurējo miglas lukturu izmantošanu.

## Saistītā informācija

- Gaismu slēdži (90 lpp.)

## Bremžu signāls

Bremžu signāls automātiski iedegas bremzēšanas laikā.

Nospiežot bremžu pedāli, ieslēdzas bremžu signāls. Turklāt tas ieslēdzas arī tad, kad kāda no vadītāja atbalsta sistēmām - Adaptīvā kruiza kontrole (206 lpp.), City Safety (224 lpp.) vai Sadursmes brīdinājuma sistēma (231 lpp.) - bremzē automašīnu.

## Saistītā informācija

- Kājas bremze - avārijas bremžu signāli un automātiskais avārijas gaismas signāls (309 lpp.)





### Avārijas gaismas signāls

Kad šī funkcija ir aktivizēta, avārijas gaismas signāls brīdina citus ceļa lietotājus, vienlaicīgi mirkšķinot visu automašīnas pagriezienu rādītājus.



Avārijas gaismas signālu taustiņš.

Nospiediet taustiņu, lai aktivētu mirgojošo avārijas gaismas signālu. Kad tiek izmantots avārijas gaismas signāls, kombinētajā instrumentu panelī mirgo abi pagriezienu rādītāju simboli.

Ja automašīna bremsē tik strauji, ka ieslēdzas avārijas bremžu signāli un ātrums ir mazāks par aptuveni 10 km/h (6 mph), automātiski ieslēdzas avārijas gaismas signāls.. Avārijas gaismas signāls deg tik ilgi, līdz automašīna apstājas. Vēlreiz uzsākot braukšanu, tas tiek izslēgts automātiski (to var deaktivizēt arī, nospiežot taustiņu).

### Saistītā informācija

- Pagriezienu rādītāji (99 lpp.)
- Kājas bremze - avārijas bremžu signāli un automātiskais avārijas gaismas signāls (309 lpp.)

### Pagriezienu rādītāji

Automašīnas pagriezienu rādītājus var darbināt ar kreisās puses svirslēdzi. Pagriezienu rādītāju lukturi iemirgojas trīs reizes vai mirgo nepārtraukti atkarībā no tā, cik tālu augšā vai lejā ir pārvietots svirslēdzis.



Pagriezienu rādītāji.

### Īslaicīgs mirgojošs signāls

- ➔ Pārvietojiet svirslēdzi uz augšu vai uz leju līdz pirmajai pozīcijai un atlaižiet. Pagriezienu rādītāju lukturi iemirgojas trīs reizes. Funkciju var aktivizēt/deaktivizēt izvēlnu sistēmā MY CAR, skatiet MY CAR (116 lpp.).

### Pastāvīgs mirgojošs signāls

- ➔ Pārvietojiet svirslēdzi uz augšu vai uz leju līdz ārējai pozīcijai.



## 03 Instrumentu panelis un vadības sviras



Svirlēdzis paliek savā stāvoklī, pārslēgšana atpakaļ notiek manuāli vai automātiski, pagriežot stūri.

### Pagrieziena rādītāju simboli

Informāciju par pagrieziena rādītāju simboliem skatiet Kombinētais instrumentu panelis - indikatoru simbolu nozīme (71 lpp.).

### Saistītā informācija

- Avārijas gaismas signāls (99 lpp.)

### Salona apgaismojums

Pasažieru salona apgaismojumu var aktivizēt/deaktivizēt ar vadības taustiņiem virs priekšējiem sēdekļiem un aizmugures sēdekļa.



Priekšējo lasāmlampu un salona apgaismojuma slēdži jumta konsolē.

- 1 Lasāmlampa, kreisā puse
- 2 Lasāmlampa, labā puse
- 3 Salona apgaismojums

Visu salona apgaismojumu var ieslēgt un izslēgt manuāli 30 minūšu laikā pēc:

- dzinēja izslēgšanas un automašīnas elektrosistēmas iestatīšanas atslēgas pozīcijā 0
- automobiļa atslēgšanas, ja dzinējs nav iedarbināts.

### Priekšējais griestu apgaismojums

Priekšējās lasāmlampas ieslēdz un izslēdz, nospiežot attiecīgo taustiņu jumta konsolē.

### Aizmugurējā griestu gaisma



Aizmugurējā griestu gaisma.

Lampas tiek ieslēgtas vai izslēgtas, piespiežot attiecīgo spiedpogu.

### Salona apgaismojums

Grīdas apgaismojums (un salona apgaismojums) ieslēdzas vai izslēdzas tad, kad attiecīgi tiek atvērtas vai aizvērtas sānu durvis.

### Cimdu nodalījuma apgaismojums

Cimdu nodalījuma apgaismojums ieslēdzas un izslēdzas, kad nodalījuma vāks attiecīgi tiek atvērts vai aizvērts.

### Saulesarga spoguļa apgaismojums

Pasažiera spoguļa (154 lpp.) apgaismojums ieslēdzas un izslēdzas, attiecīgi atverot vai aizverot pārsegu.



### Bagāžas nodalījuma apgaismojums

Apgaismojums bagāžas nodalījumā ieslēdzas un izslēdzas attiecīgi, kad tiek atvērtas vai aizvērtas aizmugures durvis.

### Automātiskais apgaismojums

Salona apgaismojuma slēdzim ir trīs pozīcijas salona apgaismošanai:

- **Izsl.** – labā puse iespiesta, automātiskais apgaismojums deaktivēts.
- **Neitrālā pozīcija** – automātiskais apgaismojums aktivēts.
- **Iesl.** – kreisā puse iespiesta, salona apgaismojums ieslēgts.

### Neitrālā pozīcija

Kad poga ir neitrālā pozīcijā, salona apgaismojums tiek ieslēgts un izslēgts automātiski atbilstoši turpmāk minētajiem nosacījumiem.

Salona apgaismojums tiek ieslēgts un deg 30 sekundes, ja:

- automašīna tiek atslēgta ar tālvadības pults atslēgu vai atslēgas slēdzošo daļu, skatiet Tālvadības pults atslēga - funkcijas (167 lpp.) vai Noņemama atslēgas slēdzošā daļa - durvju atslēgšana (172 lpp.)
- dzinēja izslēgšanas un automašīnas elektrosistēmas iestatišanas atslēgas pozīcijā 0.

Salona apgaismojums izslēdzas, kad:

- iedarbina dzinēju
- automobilis ir aizslēgts.

Salona apgaismojums ieslēdzas un deg divas minūtes, ja tiek atvērtas kādas no durvīm.

Ja kāds apgaismojums tiek ieslēgts manuāli un automobilis tiek aizslēgts, apgaismojums izslēgsies automātiski pēc divām minūtēm.

### Noskaņas apgaismojums\*

Ja parastais salona apgaismojums ir izslēgts un dzinējs darbojas, deg dažas gaismas diodes, tostarp viena griestu apgaismojumā, nodrošinot nelielu apgaismojumu un sniedzot papildu ērtības braukšanas laikā. Apgaismojums arī atvieglo glabāšanas nodalījumā u.c. esošo priekšmetu saskatīšanu diennakts tumšajā laikā. Aizslēdzot automašīnu, šis apgaismojums izslēdzas brīdi pēc parastā pasažieru salona apgaismojuma izslēgšanās. Spilgtumu var kontrolēt ar priekšējo lukturu vadības (90 lpp.) iekškratu.

### Mājās nokļūšanas apgaismojuma degšanas ilgums

*Mājās nokļūšanas apgaismojums ietver tuvās gaismas, gabarītlukturus, sānu spoguļu lampiņas, numura zīmes apgaismojumu, salona jumta apgaismojumu un grīdas apgaismojumu.*

Daļa ārējā apgaismojuma var palikt ieslēgta un kalpot par apgaismojumu drošai nokļūšanai mājās pēc tam, kad automobilis ir aizslēgts.

1. Izņemiet tālvadības pults atslēgu no aizdedzes slēdža.
2. Pārvietojiet kreisās puses svirslēdzi stūres virzienā līdz gala pozīcijai un atlaidiet to. Funkciju var aktivizēt tāpat kā tālo gaismu zibsnīšanu, skatiet Tālās/tuvās gaismas (93 lpp.).
3. Izkāpiet no mašīnas un aizslēdziet durvis.

Kad šī funkcija tiek aktivizēta, iedegas tuvās gaismas, gabarītlukturi, sānu spoguļu lampiņas, numura zīmes apgaismojums, iekšējais griestu apgaismojums un grīdas apgaismojums.

Pietuvošanās apgaismojuma degšanas ilgumu var iestatīt izvēlņu sistēmā MY CAR, skatiet MY CAR (116 lpp.).

### Saistītā informācija

- Approach light duration (102 lpp.)

\* Papildaprīkojums/piederums; lai iegūtu plašāku informāciju, skatīt nodaļu "Ievads".

### Approach light duration

Pietuvošanās apgaismojums ietver gabarītlukturus, sānu spoguļu lampiņas, numura zīmes apgaismojumu, salona jumta apgaismojumu un grīdas apgaismojumu.

Pietuvošanās apgaismojumu ieslēdz ar tālvadības pults atslēgu, skatiet Tālvadības pults atslēga - funkcijas (167 lpp.), un to izmanto, lai no attāluma ieslēgtu automašīnas apgaismojumu.

Kad šī funkcija tiek aktivizēta ar tālvadības atslēgu, iedegas gabarītlukturi, sānu spoguļu lampiņas, numura zīmes apgaismojums, iekšējais griestu apgaismojums un grīdas apgaismojums.

Pietuvošanās apgaismojuma degšanas ilgumu var iestatīt izvēlņu sistēmā MY CAR, skatiet MY CAR (116 lpp.).

### Saistītā informācija

- Mājās nokļūšanas apgaismojuma degšanas ilgums (101 lpp.)

### Priekšējie lukturi – gaismas stara formas regulēšana

Ja automašīna ir aprīkota ar aktīvajiem ksenona priekšējiem lukturiem, un tai ir aktīvo tālo gaismu funkcija, tad, pārslēdzoties starp labās un kreisās puses automašīnas vadību un otrādi, jāatiestata priekšējo lukturu gaismas stara forma.

### Aktīvie ksenona priekšējie lukturi\*

Automašīnām, kas nav aprīkotas ar aktīvo tālo gaismu\* funkciju, nav nepieciešama priekšējo lukturu gaismas stara formas regulēšana. Priekšējo lukturu gaismas stara forma ir tā veidota, lai neapžilbinātu preti braucošos transportlīdzekļus.

Priekšējo lukturu gaismas stara forma jāregulē automašīnām ar aktivajām tālajām gaismām. Pārslēdzot priekšējo lukturu gaismas staru formu no labās uz kreisās puses satiksmi un otrādi, automobilim ir jāstāv uz vietas un dzinējam jābūt iedarbinātam.

Priekšējo lukturu gaismas stara formu var mainīt izvēlņu sistēmā MY CAR, skatiet MY CAR (116 lpp.).

### Halogēna lukturi

Priekšējo lukturu gaismas stara forma nav jāregulē. Priekšējo lukturu gaismas stara forma ir tā veidota, lai neapžilbinātu preti braucošos transportlīdzekļus.

### Tīrītāji un mazgātāji

Tīrītāji un mazgātāji tira vējstiklu un aizmugures logu. Priekšējos lukturus mazgā ar augstspiediena strūklu.

### Vējstikla tīrītāji<sup>23</sup>



Vējstikla tīrītāji un vējstikla apskaloņi.

- 1 Lietus sensors — ieslēgts/izslēgts
- 2 Īkšķrata jutība/frekvence

### Vējstikla tīrītāji izslēgti

0 Pārvietojiet svirslēdzi pozīcijā 0, lai izslēgtu vējstikla tīrītājus.

### Viens vēziens

 Paceliet svirslēdzi un atlaidiet, lai tiktu izpildīts viens vēziens.

<sup>23</sup> Informāciju par tīrītāju slotiņu maiņu un to apkopes pozīciju skatiet Logu tīrītāja slotiņas (379 lpp.). Informāciju par mazgāšanas šķidrumsa iepildīšanu skatiet Mazgāšanas šķidrums - papildināšana (381 lpp.).



### Regulārā tīrīšana

**INT**

Iestatiet vēzienu skaitu laika vienībā ar ikšķratu, kad izvēlēta regulārā tīrīšana.

### Nepārtrauktā tīrīšana



Tīrītāji darbojas parastā ātrumā.



Tīrītāji darbojas paātrināti.

### ! SVARĪGI

Pirms ieslēgt stiklu tīrītājus, pārliecinieties, ka tīrītāju slotiņas nav piesalušas, un notīriet no vējstikla (un aizmugures stikla) sniegu un ledu.

### ! SVARĪGI

Pirms ieslēgt stiklu tīrītājus ziemā, pārliecinieties, ka tīrītāju slotiņas nav piesalušas, un notīriet no vējstikla sniegu un ledu.

### ! SVARĪGI

Kad stiklu tīrītāji tīra vējstiklu, izsmidziniet lielu daudzumu stikla skalošanas šķidruma. Kad vējstikla tīrītāji darbojas, vējstiklam jābūt slapjam.

### Tīrītāju slotiņu apkopes pozīcija

Informāciju par vējstikla/tīrītāju slotiņu tīrīšanu un tīrītāju slotiņu nomaiņu skatiet Automazgā-

tava (402 lpp.) un Logu tīrītāja slotiņas (379 lpp.).

### Lietus sensors\*

Lietus sensors atkarībā no lietus daudzuma, kas tiek noteikts uz vējstikla, automātiski aktivizē vējstikla tīrītājus. Lietus sensora jutību var noregulēt ar ikšķratu.

Ja ir aktivizēts lietus sensors, taustiņā ir iedegta lampiņa un kombinētajā instrumentu panelī ir attēlots lietus sensora simbols .

### Aktivizēšana un jutības iestatīšana

Aktivējot lietus sensoru, automobilim jābrauc vai tālvadības pults atslēgai jābūt pozīcijā **I** vai **II** tajā laikā, kad vējsikla tīrītāju svirslēdzim jābūt pozīcijā **0** vai viena vēzienu pozīcijā.

Aktivējiet lietus sensoru, nospiežot lietus sensora taustiņu . Vējstikla tīrītājiem jāveic viens vēziens.

Piespiediet svirslēdzi uz augšu, un stikla tīrītāji veiks vienu papildu vēzienu.

Pagrieziet ikšķratu uz augšu, lai paaugstinātu jutību, vai uz leju, lai pazeminātu jutību. (Papildu vēziens tiek izdarīts, ja ikšķrats tiek pagriezts uz augšu.)

### Deaktivizēt

Deaktivizējiet lietus sensoru, nospiežot lietus sensora taustiņu  vai pārslēdzot svirslēdzi uz leju, uz citu vējstikla tīrītāja programmu.

Lietus sensors tiek automātiski deaktivizēts, kad tālvadības pults atslēga tiek izņemta no aizmugures slēdža, vai piecas minūtes pēc dzinēja izslēgšanas.

### ! SVARĪGI

Automātiskajā automazgātavā vējstikla tīrītāji var sākt darboties un tikt sabojāti. Izslēdziet lietus sensoru, kamēr automašīna atrodas kustībā vai tālvadības pults atslēga atrodas pozīcijā **I** vai **II**. Nodziest kombinētā instrumentu paneļa simbols un taustiņā iebūvētā lampiņa.

### Priekšējo luksturu skalošana un vējstikla skalošana



*Apskalošanas funkcija.*

### Vējstikla skalošana

Lai iedarbinātu vējstikla un priekšējo luksturu mazgātājus, pārvietojiet svirslēdzi uz priekšās stūres virzienā.

\* Papildaprīkojums/piederums; lai iegūtu plašāku informāciju, skatīt nodaļu "Ievads".



## 03 Instrumentu panelis un vadības sviras



Pēc sviras atbrīvošanas vējstikla tīrītāji veiks vēl vairākus vēzienus un priekšējie lukturi tiks apskaloti.

### Apsildāmas apskatotāja sprauslas\*

Aukstā laikā apskatotāja sprauslas tiek automātiski apsildītas, lai izvairītos no mazgāšanas šķidruma sasalšanas.

### Priekšējo lukturu augstspiediena mazgāšana\*

Priekšējo lukturu augstspiediena mazgāšana patērē lielu daudzumu mazgāšanas šķidruma. Šķidruma taupīšanas nolūkā priekšējie lukturi tiek skaloti automātiski ik pēc pieciem vējstikla skalošanas cikliem.

### Samazināta apskalošana

Ja mazgāšanas šķidruma tvertnē ir atlicis tikai 1 litrs šķidruma un kombinētajā instrumentu panelī tiek parādīts paziņojums par mazgāšanas šķidruma uzpildīšanu, tiek pārtraukta mazgāšanas šķidruma padeve priekšējiem lukturiem. Tā notiek tādēļ, ka vējstikla mazgāšanai un redzamībai caur to ir piešķirta lielāka prioritāte.

### Aizmugurējā loga tīrīšana un mazgāšana



- 1 Aizmugurējā loga tīrītājs – tīrīšana pārtrauktajā režīmā
- 2 Aizmugurējā loga tīrītājs – nepārtraukts režīms

Nospiediet svirslēdzi uz priekšu (skatiet bulītiņu iepriekšējā attēlā), lai sāktu aizmugurējā loga skalošanu un tīrīšanu.

### PIEZĪME

Aizmugurējā stikla tīrītājs ir aprīkots ar pārkaršanas aizsardzības sistēmu, kas izslēdz dzinēju, ja tas pārkarst. Aizmugurējā stikla tīrītājs atsāk darboties pēc atdzišanas perioda (30 sekundes vai ilgāk, atkarībā no dzinēja karstuma pakāpes un āra temperatūras).

### Tīrītāja – darbība atpakaļgaitā

Atpakaļgaitas pārnese ievērojot, kamēr vējstikla tīrītāji ir ieslēgti, ieslēdz aizmugurējā loga tīrīšanu ar pārtraukumiem<sup>24</sup>. Šī funkcija tiek apturēta, kad tiek izslēgts atpakaļgaitas pārnese.

Ja aizmugurējā loga tīrītājs jau ir ieslēgts nepārtrauktā režīmā, nekādas izmaiņas nenotiek.



### PIEZĪME

Automašīnām ar lietuv sensoru braucot atpakaļgaitā, tiek ieslēgts aizmugures tīrītājs, ja sensors ir aktivēts un list lietus.

### Saistītā informācija

- Mazgāšanas šķidruma - papildināšana (381 lpp.)

<sup>24</sup> Šo funkciju (tīrīšana ar pārtraukumiem, braucot atpakaļgaitā) var deaktivizēt. Apmeklējiet servisu. Volvo iesaka vērsties autorizētā Volvo servisu.



### Elektriskie logu pacēļāji

Visus elektriskos logu pacēļājus var darbināt, izmantojot vadītāja durvju vadības paneli - ar citu durvju vadības paneļiem var darbināt attiecīgo elektrisko logu pacēļāju.



Vadības panelis vadītāja durvis.

- 1 Elektriskie slēdži bērnu drošībai\* un aizmugurējo elektrisko logu pacēļāju taustiņu deaktivizēšana; skatiet Slēdži bērnu drošībai – elektriska aktivizēšana\* (186 lpp.).
- 2 Aizmugures logu slēdži
- 3 Priekšējo logu slēdži

### BRĪDINĀJUMS

Aizverot logus ar vadītāja durvju vadības slēdžiem, nodrošiniet, lai neiespiestu tajos bērnus vai citus pasažierus.

### BRĪDINĀJUMS

Aizverot logus ar tālvadības pults atslēgu, pārliecinieties, ka tajos netiks iespiesti bērni vai citi pasažieri.

### BRĪDINĀJUMS

Ja automašīnā atrodas bērni, atcerieties vienmēr izslēgt elektrisko logu pacēļāju strāvas padevi, ieslēdzot atslēgas pozīciju 0 un, izkāpjot no automašīnas, ņemiet tālvadības pults atslēgu sev līdzī. Informāciju par atslēgas pozīcijām - dažādu līmeņu funkcijas (82 lpp.).

### Ekspluatācija



Elektrisko logu pacēļāju darbība.

- 1 Ekspluatācija, neizmantojot automātisko darbības režīmu
- 2 Ekspluatācija, izmantojot automātisko darbības režīmu

Visus elektriskos logu pacēļājus var darbināt, izmantojot vadītāja durvju vadības paneli - ar citu durvju vadības paneļiem var darbināt attiecīgo elektrisko logu pacēļāju. Vienlaikus var darbināt tikai vienu vadības paneli.

Lai varētu lietot elektriskos logu pacēļājus, atslēgas pozīcijai jābūt vismaz I - skatiet Atslēgas pozīcijas - dažādu līmeņu funkcijas (82 lpp.). Elektrisko logu pacēļājus var regulēt dažas minūtes pēc dzinēja izslēgšanas un pēc tālvadības pults atslēgas izņemšanas, taču ne pēc tam, kad ir atvērtas kādas no durvīm.





## 03 Instrumentu panelis un vadības sviras



Logu aizvēršana tiek apturēta un logs tiek atvērts, ja kaut kas traucē to kustību. Ja loga aizvēršana tiek apturēta, piemēram, ledus dēļ, aizsardzību pret iespiešanu var ignorēt. Ja aizvēršana tiek pārtraukta divas reizes pēc kārtas, ieslēdzas aizsardzība pret iespiešanu un automātiskā funkcija tiek uz brīdi deaktivēta. Tagad logu var aizvērt, nepārtraukti turot taustiņu uz augšu, līdz logs ir aizvērts.

### PIEZĪME

Viens no veidiem, kā samazināt pulsējošo vēja troksni, kas rodas, kad aizmugures logi ir atvērti, ir nedaudz pavērt arī priekšējos logus.

### Ekspluatācija, neizmantojot automātisko darbības režīmu

Viegli pabīdiēt vienu no slēdžiem uz augšu/uz leju. Elektriskie logu pacelāji darbosies uz augšu/uz leju tik ilgi, cik slēdzis tiks turēts attiecīgajā pozīcijā.

### Ekspluatācija, izmantojot automātisko darbības režīmu

Pārvietojiet kādu vadību uz augšu/uz leju līdz galējam stāvoklim un atbrīvojiet to. Logs pārvietojas automātiski līdz tā galējam stāvoklim.

### Darbināšana, izmantojot tālvadības atslēgu vai centrālās aizslēgšanas taustiņu

Informāciju par elektrisko logu pacelāju darbināšanu ar tālvadības atslēgu no ārpuses vai ar centrālās aizslēgšanas taustiņu no iekšpu-

ses skatiet Tālvadības pults atslēga - funkcijas (167 lpp.) vai Aizslēgšana/atslēgšana - no salona (181 lpp.).

### Atkārtota iestatīšana

Ja baterija tiek atvienota, tad automātiskās atvēršanas funkcija jāiestata jauna, lai tā varētu darboties pareizi.

1. Uzmanīgi paceliet spiedpogas priekšējo daļu, lai paceltu logu līdz tā galējam stāvoklim, un noturiet to šādā stāvoklī vienu sekundi.
2. Īsi atbrīvojiet spiedpogu.
3. Vēlreiz uz vienu sekundi paceliet spiedpogu priekšējo daļu.



### BRĪDINĀJUMS

Lai darbotos aizsardzība pret iespiešanu, jāveic atiestatīšana.

### Sānu spoguļi

Sānu spoguļu pozīcijas var regulēt ar vadības sviru, kas atrodas vadītāja durvis.



Sānu spoguļu slēdži.

### Regulēšana

1. Nospiediet **L** kreisās puses sānu spoguļa taustiņu vai **R** labās puses sānu spoguļa taustiņu. Iedegas gaisma spiedpogā.
2. Noregulējiet spoguļi ar vadības sviru centrā.
3. Vēlreiz nospiediet **L** vai **R** taustiņu. Gaismai jānodziest.



### BRĪDINĀJUMS

Abi spoguļi ir platleņķa tipa, kas ļauj nodrošināt optimālu redzamību. Var šķist, ka priekšmeti atrodas tālāk, nekā tie ir patiesībā.





### Iestatījumu saglabāšana<sup>25</sup>

Atpakaļskata un sānu spoguļu iestatījumus, kā arī vadītāja sēdekļa pozīcijas var saglabāt katras tālvadības pults atslēgas atmiņā\*, skatiet Tālvadības pults atslēga - personalizācija\* (164 lpp.).

### Sānu spoguļu nolocīšana slīpi, novietojot automašīnu stāvvietā<sup>25</sup>

Sānu spoguļi var nolocīt uz leju, lai vadītājs varētu redzēt ceļa apmali, piemēram, novietojot automobili stāvēšanai.

- Ieslēdziet atpakaļgaitas pārniesumu un nospiediet **L** vai **R** taustiņu.

Kad tiek izslēgts atpakaļgaitas pārniesums, spoguļis automātiski atgriežas sākotnējā pozīcijā pēc aptuveni 10 sekundēm vai ātrāk, nospiežot attiecīgi apzīmēto taustiņu **L** vai **R**.

### Automātiska sānu spoguļa nolocīšana slīpi, novietojot automašīnu stāvvietā<sup>25</sup>

Ieslēdzot atpakaļgaitu, sānu spoguļis tiek automātiski nolocīts uz leju, lai vadītājs varētu redzēt ceļa apmali, piemēram, novietojot automobili stāvēšanai. Izslēdzot atpakaļgaitu, spoguļis pēc brīža automātiski atgriežas sākotnējā pozīcijā.

Funkciju var aktivizēt/deaktivizēt izvēļņu sistēmā MY CAR, skatiet MY CAR (116 lpp.).

### Automātiskā pielocīšana, automobili aizslēdzot<sup>25</sup>

Kad automašīna tiek aizslēgta/atslēgta ar tālvadības pults atslēgu, sānu spoguļi tiek automātiski pielocīti/atlocīti.

Funkciju var aktivizēt/deaktivizēt izvēļņu sistēmā MY CAR, skatiet MY CAR (116 lpp.).

### Atiestatīšana neitrālā pozīcijā

Spoguļi, kuri ārējas iedarbības dēļ ir izregulēti, ir jāneregulē atpakaļ neitrālā pozīcijā ar elektropievadu, lai to pielocīšanas/atlocīšanas funkcija darbotos pareizi:

1. Ievērojiet spoguļus ar **L** un **R** taustiņiem.
2. Izbīdīet spoguļus uz āru, vēlreiz izmantojot **L** un **R** taustiņus.
3. Ja nepieciešams, atkārtojiet iepriekšējās darbības.

Tagad spoguļi ir atiestatīti neitrālā stāvoklī.

### Automātiskā aptumšošana\*

Lai sānu spoguļus varētu aprīkot ar šo funkciju, salona atpakaļskata spoguļim jābūt aprīkotam ar automātisko aptumšošanas funkciju, skatiet Atpakaļskata spoguļis - salons (108 lpp.).

### Levelkamie elektriski vadāmie sānu spoguļi\*

Spoguļus iespējams ievilkīt, kad novietojat automašīnu stāvēšanai vai braucat šaurās vietās:

1. Nospiediet **L** un **R** taustiņus vienlaicīgi (jābūt ieslēgtai vismaz atslēgas pozīcijai **I**).
2. Atlaidiet tos pēc apmēram 1 sekundes. Spoguļi automātiski apstājas pilnībā ievilkta stāvoklī.

Atlokiet spoguļus, vienlaikus nospiežot **L** un **R** taustiņus. Spoguļi automātiski apstājas pilnībā izbīdītā stāvoklī.

### Mājas gaismas un tuvošanās apgaismojums

Ja izvēlēts pietuvošanās apgaismojums (102 lpp.) vai mājas nokļūšanas apgaismojums (101 lpp.), iedegas lukturi sānu spoguļos.

### Saistītā informācija

- Atpakaļskata spoguļis - salons (108 lpp.)
- Logi un atpakaļskata un sānu spoguļi - apsilde (108 lpp.)

<sup>25</sup> Tikai kombinācijā ar elektriski vadāmo sēdekļu atmiņas funkciju, skatiet Sēdekļi, priekšējie - elektriski vadāmi\* (84 lpp.).



### Logi un atpakaļskata un sānu spoguļi - apsilde

Izmantojiet apsildi, lai ātri likvidētu aizsvidumu un apledojuumu uz vējstikla, aizmugurējā loga un sānu spoguļiem.

### Apsildāms vējstikls\*, aizmugurējais stikls un sānu spoguļi

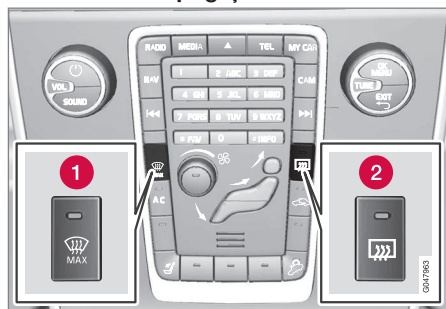

- 1 Apsilde, vējstikls
- 2 Apsilde, aizmugurējais stikls un sānu spoguļi

Šo funkciju izmanto, lai no vējstikla, aizmugures stikla un sānu spoguļiem notīrītu apledojuumu un aizsvidumu.

Vienu reizi nospiežot attiecīgo pogu, tiek sāka apsilde. Gaisma spiedpogā norāda, ka funkcija ir aktīva. Izslēdziet apsildi, tiklīdz apledojuums / aizsvidums ir izzudis, lai nevajadzīgi nenoslogotu akumulatoru. Pēc noteikta laika funkcija tiek izslēgta automātiski.

Skatiet arī Vējstikla aizsviduma likvidēšana un atkausēšana (138 lpp.).

Sānu spoguļi un aizmugurējais stikls tiek automātiski apsildīts/atkausēts, ja automašīna tiek iedarbināta, kad āra temperatūra nepārsniedz +7 °C. Automātisko atkausēšanu var atlasīt izvēlņu sistēmā MY CAR, skatiet MY CAR (116 lpp.).

### Atpakaļskata spoguļis - salons

Salona atpakaļskata spoguļi var aptumšot ar spoguļa apakšdaļā esošo vadības slēdzi. Tā vietā atpakaļskata spoguļis var aptumšoties automātiski.



- 1 Aptumšošanas vadība

### Manuālā aptumšošana

Spilgta gaisma no aizmugures var atspīdēt atpakaļskata spoguļi un apžilbināt vadītāju. Izmantojiet aptumšošanu, aktivējot to ar aptumšošanas slēdzi, kad braukšanu traucē gaismas, kas spīd no aizmugures:

1. Izmantojiet aptumšošanas funkciju, pārvietojot slēdzi salona virzienā.
2. Atiestatiet parastā pozīcijā, pārvietojot slēdzi vējstikla virzienā.



### Automātiskā aptumšošana\*

Atpakaļskata spogulis automātiski aptumšo spilgtu gaismu no aizmugures. Manuālās aptumšošanas slēdzis nav pieejams spoguļiem ar automātisko aptumšošanas funkciju.

Atpakaļskata spoguļim ir divi sensori - viens pavērsts turpgaitas virzienā, bet otrs - atpakaļgaitas virzienā; tie kopā palīdz identificēt un samazināt žilbinošo gaismu. Turpgaitas virzienā vērtais sensors uztver apkārtējo gaismu, bet atpakaļgaitā vērtais sensors - aizmugurē braucošā transportlīdzekļa priekšējo lukturu gaismu.

#### **i** PIEZĪME

Ja sensorus aizklāj, piemēram, stāvēšanas atļaujas, raidītāji, saulesargi vai sēdekļos vai bagāžas nodalījumā esošie priekšmeti tā, ka gaisma nenasniedz sensorus, atpakaļskata spoguļa aptumšošanas funkcija ir samazināta.

Tikai atpakaļskata spoguļi ar automātiskās aptumšošanas funkciju var aprīkot ar kompasu (109 lpp.).

### Saistītā informācija

- Sānu spoguļi (106 lpp.)

### Kompass\*

*Augšējais labais atpakaļskata spoguļa stūris vienlaikus ir arī displejs, kas parāda kompas virzienu, kurā vērsta automašīnas priekšpuse.*

#### Eksploatācija



*Atpakaļskata spogulis ar kompasu.*

Ar angļu valodas saīsinājumiem tiek parādīti astoņi dažādi virzieni: **N** (ziemeļi), **NE** (ziemeļaustrumi), **E** (austrumi), **SE** (dienvidaustrumi), **S** (dienvidi), **SW** (dienvidrietumi), **W** (rietumi) un **NW** (ziemeļrietumi).

Kompass ieslēdzas automātiski, kad tiek iedarbināta automašīna vai ir aktīva atslēgas pozīcija **II**; skatiet Atslēgas pozīcijas - dažādu līmeņu funkcijas (82 lpp.). Lai deaktivizētu/aktivizētu kompasu, iespiediet uz iekšu spoguļa apakšā esošo taustiņu, izmantojot, piemēram, papīra saspraudi.

### Kalibrēšana

Lai kompass rādītu pareizu virzienu, to var būt nepieciešams kalibrēt.

Zemeslode ir sadalīta 15 magnētiskajās zonās. Kompasam jābūt kalibrētam, ja automobilis pārvietojas pāri vairākām magnētiskām zonām.

Lai veiktu kalibrēšanu, rīkojieties šādi:

1. Apturiet automobili plašā no tērauda konstrukcijām un augstsprieguma līnijām brīvā teritorijā.
2. Iedarbiniet automašīnu, izslēdziet visas elektriskās ierīces (gaisa kondicionētāju, stiklu tīrītājus u.c.) un pārliecinieties, ka visas durvis ir aizvērtas.

#### **i** PIEZĪME

Ja elektroierīce nav izslēgta, kalibrēšana var neizdoties vai vispār nesākties.

3. Turiet nospiestu atpakaļskata spoguļa apakšdaļā esošo pogu (izmantojiet papīra saspraudi vai līdzīgu priekšmetu), apmēram 3 sekundes. Tiek parādīts pašreizējās magnētiskās zonas numurs.



## 03 Instrumentu panelis un vadības sviras

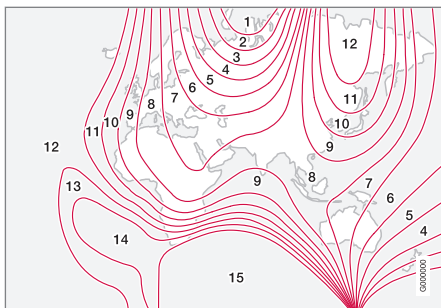

Magnētiskās zonas.

4. Nospiediet šo pogu atkārtoti, līdz tiek parādīta nepieciešamā magnētiskā zona (1–15). Skatiet magnētisko zonu karti kompasam.
5. Nogaidiet, līdz displejā atkal ir redzams simbols **C** vai turiet nospiestu atpakaļskata spoguļa apakšdaļā esošo pogu apmēram 6 sekundes, līdz tiek parādīts simbols **C**.
6. Brauciet lēnām pa apli, nepārsniedzot 10 km/h (6 mph), līdz displeja ekrānā ir redzams kompasa virziens, norādot, ka kalibrēšana ir pabeigta. Pēc tam brauciet vēl 2 aplis precīzai kalibrēšanai.

7. **Automašīnām ar apsildāmu vējstiklu\*:**  
Ja laikā, kamēr ir ieslēgta vējstikla apsilde, displejā ir attēlots simbols **C**, veiciet kalibrēšanu, kā aprakstīts 6. punktā, atstājot vējstikla apsildi ieslēgtu, skatiet Vējstikla aizsviduma likvidēšana un atkausēšana (138 lpp.).
8. Ja nepieciešams, atkārtojiet iepriekšējās darbības.

### Jumta lūka\*

Jumta lūku var darbināt ar jumta paneli esošo vadības slēdzi.

Jumta lūkas iekšējo saulesargu var aizvērt manuāli.

Jumta lūka ir aprīkota ar vēja plūsmvirzi.

Jumta lūkas vadība atrodas griestu panelī. Jumta lūku var atvērt vertikāli aiz aizmugurējās malas vai horizontāli. Lai varētu atvērt jumta lūku, atslēgai jābūt pozīcijā **I** vai **II**.

### Horizontāla atvēršana

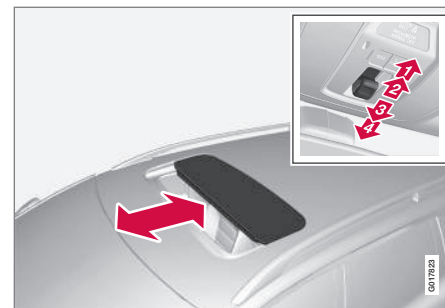

Horizontāla atvēršana, atpakaļ/uz priekšu.

**1** Atvēršana, automātiska

**2** Atvēršana, manuāla



3 Aizvēršana, manuāla

4 Aizvēršana, automātiska

### Atvēršana

Lai atvērtu jumta lūku komforta pozīcijā<sup>26</sup>, pārvietojiet vadības ierīci atpakaļ līdz automātiskās atvēršanas pozīcijai un tad atlaidiet. Lai atvērtu jumta lūku līdz galam, vēlreiz pārvietojiet vadības ierīci atpakaļ līdz automātiskās atvēršanas pozīcijai un tad atlaidiet.

Atveriet manuāli, pavelkot slēdzi atpakaļ līdz manuālās atvēršanas atdures punktam.

Jumta lūka pārvietojas līdz komforta pozīcijai, kamēr taustiņš tiek turēts nospiests. Lai atvērtu jumta lūku līdz galam, vēlreiz pārvietojiet vadības ierīci atpakaļ.

### Aizvēršana

Aizveriet manuāli, pastumjot slēdzi uz priekšu līdz manuālās atvēršanas atdures punktam.

Jumta lūka pārvietojas līdz aizvērtai pozīcijai, kamēr taustiņš tiek turēts nospiests.

### BRĪDINĀJUMS

Iespiešanas risks, aizverot jumta lūku. Jumta lūkas aizsardzība pret iespiešanu darbojas tikai automātiskās aizvēršanās laikā, bet ne manuālās aizvēršanās laikā.

Aizveriet automātiski, nospiežot vadības ierīci līdz automātiskās aizvēršanas pozīcijai un tad atlaižot to.

Strāvas padevi jumta lūkai atslēdz, pagriežot atslēgu pozīcijā 0 un izņemot tālvadības pults atslēgu no aizdedzes slēdža.

### BRĪDINĀJUMS

Ja automašīnā atrodas bērni:

Atcerieties vienmēr izslēgt jumta lūkas strāvas padevi, ieslēdzot atslēgas pozīciju 0 un, izkāpjot no automašīnas, ņemiet tālvadības pults atslēgu sev līdzī. Informāciju par atslēgas pozīcijām - skatiet Atslēgas pozīcijas - dažādu līmeņu funkcijas (82 lpp.).

### Vertikāla atvēršana

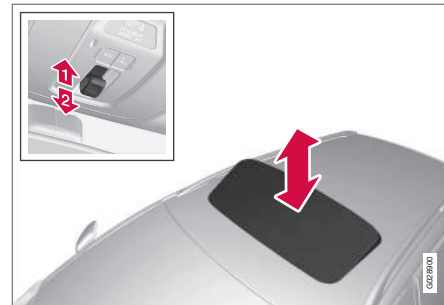

Vertikāla atvēršana, pacelta aizmugurējā mala.

- 1 Atveriet, spiežot slēdža aizmugurējo daļu uz augšu.
- 2 Aizveriet, nospiežot slēdža aizmugurējo daļu uz leju.

<sup>26</sup> Jumta lūkas komforta pozīcija ir atvērta pozīcija, kas braukšanas laikā nodrošina komfortabli zemu vēja un rezonanses trokšņa līmeni.



## 03 Instrumentu panelis un vadības sviras



### Aizvēršana, izmantojot tālvadības pults atslēgu vai centrālās atslēgas spiedpogu

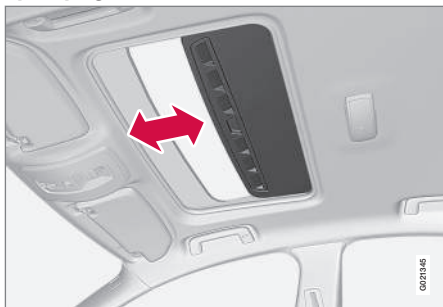

#### Tālvadības pults atslēgu;

- Turiet nospiestu tālvadības atslēgas aizslēgšanas taustiņu , līdz jumta lūka un visi logi tiek aizvērti, bet durvis un aizmugures durvis — aizslēgtas.

Lai pārtrauktu aizvēršanu, vēlreiz nospiediet tālvadības atslēgas aizslēgšanas taustiņu.

#### Centrālās aizslēgšanas taustiņš

Vadītāja vai blakussēdētāja durvju centrālās aizslēgšanas pogu\* var izmantot, lai aizvērtu jumta lūku.

- Turiet nospiestu centrālās aizslēgšanas taustiņu , līdz jumta lūka un visi logi tiek aizvērti, bet durvis un aizmugures durvis — aizslēgtas.

Lai pārtrauktu aizvēršanu, vēlreiz piespiediet centrālās aizslēgšanas taustiņu.



### BRĪDINĀJUMS

Ja jumta lūka tiek aizvērta, izmantojot tālvadības atslēgu vai centrālās aizslēgšanas taustiņu, pārlicinieties, ka neviens neiespiedis rokas.

#### Saules aizsargs

Jumta lūka ir apgādāta ar manuāli darbināmu, slidošu salona saules aizsargu. Saules aizsargs automātiski aizslīd atpakaļ, kad jumta lūka tiek atvērta. Satveriet rokturi un pavelciet saules aizsargu uz priekšu, lai to aizvērtu.

#### Aizsardzība pret iespiešanu

Jumta lūkas aizsardzības pret iespiešanu funkcija tiek aktivēta, ja jumta lūku bloķē kāds priekšmets automātiskās aizvēršanās laikā. Pēc bloķēšanas jumta lūka apstāsies un automātiski atvērsies līdz sākotnējai pozīcijai.

#### Vēja aizsargs



Jumta lūka ir aprīkota ar vēja aizsargu, kas tiek uzlocīts uz augšu, kas jumta lūka ir atvērtā pozīcijā.

#### Saistītā informācija

- Tālvadības pults atslēga - funkcijas (167 lpp.)
- Aizslēgšana/atslēgšana - no salona (181 lpp.)

020471



### Izvēlnes navigācija - kombinētais instrumentu panelis

Ar kreisās puses svirslēdzi var kontrolēt kombinētā instrumentu paneļa (113 lpp.) informācijas displejā parādītās izvēlnes (66 lpp.). Tas, kuras izvēlnes tiek parādītas, ir atkarīgs no atslēgas pozīcijas (82 lpp.).

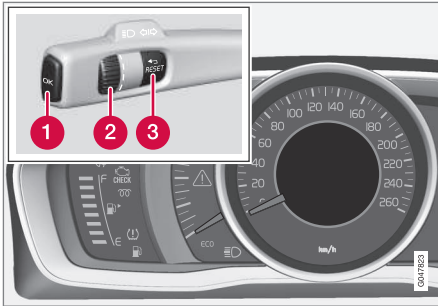

Displejs (analogais kombinētais instrumentu panelis) un izvēlņu navigācijas vadības slēdži.

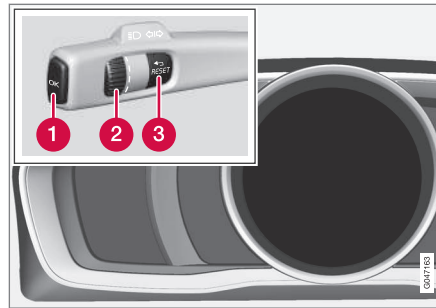

Displejs (digitālais kombinētais instrumentu panelis) un izvēlņu navigācijas vadības slēdži.

- 1 **OK** – piekļūst ziņojumu sarakstam un ziņojumu apstiprinājumiem.
- 2 Īkšķrats – ritiniet starp izvēlņu iespējām.
- 3 **RESET** – atiestata aktīvo funkciju. Izmanto dažos gadījumos, lai izvēlētos/aktivizētu funkciju, skatīt paskaidrojumu zem katras attiecīgās spiedpogas.

Ja parādās paziņojums (114 lpp.), tas jāapstiprina, nospiežot **OK**, lai parādītu izvēlnes.

#### Saistītā informācija

- Paziņojumi - rikošanās (115 lpp.)

### Izvēlņu pārskats - kombinētais instrumentu panelis

Tas, kuras izvēlnes ir redzamas kombinētā instrumentu paneļa informācijas displejā, ir atkarīgs no atslēgas pozīcijas (82 lpp.).

Dažām no šīm izvēlnes funkcijām nepieciešama funkciju un tehniskā nodrošinājuma uzstādīšana automobili.

#### Analogais kombinētais instrumentu panelis

##### Digitālais ātr.

##### Sildītājs\*

##### Papildu sild.\*

##### TC opcijas

##### Apk. statuss

##### Eļļas līmenis<sup>27</sup>

##### Ziņojumi (##)<sup>28</sup>

#### Digitālais kombinētais instrumentu panelis

##### Lestatījumi\*

##### Tēmas

##### Kontrasta režīms/Krāsu režīms

##### Apkopes statuss

##### Ziņojumi<sup>28</sup>

<sup>27</sup> Noteiktiem dzinējiem.

<sup>28</sup> Paziņojumu skaits ir norādīts iekavās.



## 03 Instrumentu panelis un vadības sviras



### Eļļas līmenis<sup>27</sup>

**Autonomais sild.\***

**Borta dat. atiest.**

### Saistītā informācija

- Analogais kombinētais instrumentu panelis - pārskats (66 lpp.)
- Digitālais kombinētais instrumentu panelis - pārskats (67 lpp.)
- Izvēlnes navigācija - kombinētais instrumentu panelis (113 lpp.)

### Ziņojumi

*Ja izgaismojas brīdinājuma, informācijas vai indikatora simbols, informācijas displejā parādās attiecīgais ziņojums.*

Paziņojums	Tehniskie parametri
<b>Apt. drošā vietā<sup>A</sup></b>	Apstājieties un izslēdziet dzinēju. Nopietns bojājumu risks - sazinieties ar remontdarbniecu <sup>B</sup> .
<b>Izsl. dzinēju<sup>A</sup></b>	Apstājieties un izslēdziet dzinēju. Nopietns bojājumu risks - sazinieties ar remontdarbniecu <sup>B</sup> .
<b>Jāveic apk. nek.<sup>A</sup></b>	Sazinieties ar remontdarbniecu <sup>B</sup> , lai nekavējoties veiktu automobilim pārbaudi.
<b>Jāveic apkope<sup>A</sup></b>	Sazinieties ar remontdarbniecu <sup>B</sup> , lai veiktu automobilim pārbaudi pēc iespējas ātrāk.
<b>Sk. rokasgrāmatu<sup>A</sup></b>	Izlasiet īpašnieka rokasgrāmatu.

Paziņojums	Tehniskie parametri
<b>Piesakiet apkopi</b>	Laiks pieteikt periodisko apkopi - sazinieties ar remontdarbniecu <sup>B</sup> .
<b>Laiks veikt reg. apkopi</b>	Laiks veikt periodisko apkopi - sazinieties ar remontdarbniecu <sup>B</sup> . Laiku nosaka nobraukto kilometru skaits, kopš pēdējās apkopes pagājušais mēnešu skaits, dzinēja kalpošanas laiks un eļļas kvalitāte.
<b>Apkope tiek kavēta</b>	Ja periodiskās apkopes intervāli nav ievēroti, garantija uz sabojātajām detaļām neattiecas - sazinieties ar remontdarbniecu <sup>B</sup> .
<b>Pārnesumkārbas Jāmaina eļļa</b>	Sazinieties ar remontdarbniecu <sup>B</sup> , lai veiktu automobilim pārbaudi pēc iespējas ātrāk.

<sup>27</sup> Noteiktiem dzinējiem.

\* Papildaprīkojums/piederums; lai iegūtu plašāku informāciju, skatīt nodaļu "Ievads".





Paziņojums	Tehniskie parametri
<b>Pārnesumkārbā Samaz. veikspēja</b>	Pārnesumkārbā nevar darboties ar pilnu jaudu. Brauciet uzmanīgi, līdz ziņojums nodziest <sup>C</sup> . Ja parādās atkārtoti - sazinieties ar remontdarbniecu <sup>B</sup> .
<b>Karsta pārnesumk. Samaziniet ātrumu</b>	Brauciet vienmērīgāk vai apturiet automobili drošā veidā. Izslēdziet pārnesumkārbu un darbiniet dzinēju ar tukšgaitas apgriezieniem, līdz ziņojums nodziest <sup>C</sup> .
<b>Karsta pārnesumk. Apt. drošā vietā Gaidiet, lai atdziest</b>	Kritisks bojājums. Nekavējoties apturiet automobili drošā veidā un sazinieties ar remontdarbniecu <sup>B</sup> .

Paziņojums	Tehniskie parametri
<b>Īslaicīgi izslēgta<sup>A</sup></b>	Funkcija ir pagaidām izslēgta un automātiski tiks atiestatīta braukšanas laikā vai pēc atkārtotas iedarbināšanas.
<b>Zems akum. uzlādes līmenis Energ. taupīš. rež.</b>	Audio sistēma ir izslēgta, lai taupītu enerģiju. Uzlādējiet akumulatoru.

<sup>A</sup> Ziņojuma daļa, kas ir redzama kopā ar informāciju par problēmas atrašanās vietu.

<sup>B</sup> Ieteicams sazināties ar autorizētu Volvo servisu.

<sup>C</sup> Plašāku informāciju par automātisko pārnesumkārbu skatiet Automātiskā pārnesumkārbā - Geartronic\* (290 lpp.).

### Saisītā informācija

- Paziņojumi - rīkošanās (115 lpp.)
- Izvēlnes navigācija - kombinētais instrumentu panelis (113 lpp.)

### Paziņojumi - rīkošanās

*Izmantojiet kreisās puses svirslēdzi, lai apstiprinātu un pārlūkotu paziņojumus (114 lpp.), kuri ir attēloti kombinētā instrumentu paneļa informācijas displejā.*

Ja izgaismojas brīdinājuma, informācijas vai indikatora simbols, informācijas displejā vienlaicīgi parādās attiecīgs paziņojums. Kļūdas ziņojums tiek saglabāts atmiņas sarakstā, kamēr kļūme nav novērsta.

Nospiediet kreisās puses svirslēdža taustiņu **OK**, lai apstiprinātu paziņojumu. Ritiniet paziņojumus ar iekšratu (113 lpp.).

### PIEZĪME

Ja vadītāja infocentra lietošanas laikā tiek parādīts brīdinājuma paziņojums, tas jāizlasa (nospiediet **OK**), lai varētu atsākt iepriekšējo darbību.

### Saisītā informācija

- Izvēlnu pārskats - kombinētais instrumentu panelis (113 lpp.)

## MY CAR

MY CAR ir izvēlņu avots, kurā var kontrolēt vairākas automašīnas funkcijas, piemēram, City Safety™, slēdzenes un signalizāciju, automātisko ventilatora ātrumu, pulksteņa regulēšanu u.c.

Dažas no funkcijām ir iekļautas standarta komplektācijā, bet citas ir pieejamas kā papildaprīkojums – to klāsts ir atkarīgs arī no tirgus.

## Ekspluatācija

Navigāciju pa izvēlnēm var veikt, izmantojot viduskonsoles taustiņus vai stūres labās puses vadības tastatūru\*.

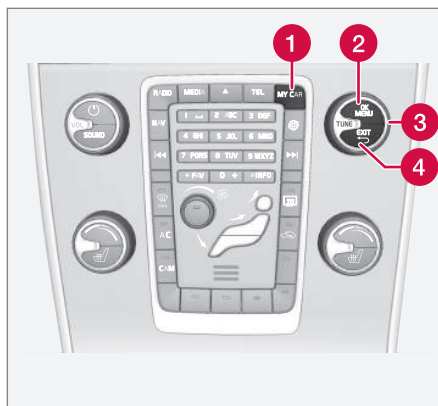

Viduskonsoles vadības panelis un vadības taustiņi uz stūres. Attēls ir shematisks – funkciju

skaits un taustiņu izvietojums var atšķirties atkarībā no izvēlētā aprīkojuma un tirgus.

- 1 **MY CAR** – atver izvēlņu sistēma MY CAR.
- 2 **OK/MENU** – nospiediet viduskonsoles taustiņu vai iekškrātu uz stūres, lai atlasītu/atzimētu izcelto izvēlnes funkciju vai saglabātu atlasīto funkciju atmiņā.
- 3 **TUNE** – pagrieziet viduskonsoles slēdzi vai iekškrātu uz stūres, lai ritinātu uz augšu/uz leju cauri izvēlnes funkcijām.
- 4 **EXIT**

## EXIT funkcijas

Atkarībā no funkcijas, uz kuras atrodas kursora laikā, kad tiek isi nospiests **EXIT**, un no izvēlnes līmeņa, var rasties kāda no šīm situācijām:

- tālruņa zvans tiek noraidīts;
- pašreizējā funkcija tiek pārtraukta;
- ievadītās rakstzīmes tiek nodzēstas;
- pēdējās atlases tiek atceltas;
- ļauj doties uz augšu izvēlņu sistēmā.

Turot nospiestu **EXIT**, tiek atvērts parastais MY CAR skats. Ja parastais skats jau ir atvērts, tiek atvērts visaugstākais izvēlņu līmenis (galvenā avota skats).

## Izvēlņu funkcijas un meklēšanas ceļi

Izvēlņu funkciju un meklēšanas ceļu aprakstu sistēmā MY CAR skatiet Sensus Infotainment pielikumā.



## Vadītāja infocentrs

Automašīnas vadītāja infocentrs braukšanas laikā reģistrē un aprēķina dažādas vērtības, piemēram, attālumu, degvielas patēriņu un vidējo ātrumu.

Vadītāja infocentra saturs un izskats var atšķirties atkarībā no tā, vai automašīna ir aprīkota ar analogo vai digitālo kombinēto instrumentu paneli:

- Vadītāja infocentrs – analogais kombinētais instrumentu panelis (119 lpp.)
- Vadītāja infocentrs - digitālais kombinētais instrumentu panelis (123 lpp.)



Vadītāja infocentra informāciju var attēlot kombinētā instrumentu paneļa informācijas displejā<sup>29</sup>.

## Brauciena odometrs

Vadītāja infocentram ir divi brauciena odometri un viens kopējā nobraukuma odometrs.

## Vidējais

Vidējais degvielas patēriņš tiek aprēķināts kopš pēdējās atiestatīšanas reizes.

### **i** PIEZĪME

Ja ir lietots ar degvielu darbināms sildītājs\*, var rasties neliela nobīde.

## Vidējais ātrums

Vidējais ātrums tiek aprēķināts attālumam, kurš veikts pēc pēdējās nulles vērtības atiestatīšanas.

## Pašreizējais

Informācija par pašreizējo degvielas patēriņu tiek nepārtraukti aktualizēta - aptuveni reizi sekundē. Braucot nelielā ātrumā, patēriņš tiek attēlots laika vienībā, bet lielākā ātrumā tas tiek rādīts attiecībā pret nobraukumu.

Displeja rādījumam var atlasīt dažādas mērvienības (km/jūdzes) - skatiet sadaļu "Mērvienības maiņa" (117 lpp.).

## Nobraucamais attālums - attālums līdz tukšai tvertnei

Vadītāja infocentrā redzams aptuvenais attālums, ko iespējams nobraukt ar tvertnē atlikušo degvielas daudzumu.

Kad virsraksts **Līdz tukš. tv.** rāda "----", netiek saglabāts garantētais patēriņa diapazons.

- Tādā gadījumā uzpildiet degvielu pēc iespējas ātrāk.

Aprēķinos tiek izmantots vidējais degvielas patēriņš pēdējos 30 km un atlikušais braukšanai izmantojamais degvielas daudzums.

### **i** PIEZĪME

Ja esat mainījis braukšanas stilu, var rasties neliela nobīde.

Ekonomiskam braukšanas stilam galvenie rezultāti ir lielos braukšanas attālumos. Lai iegūtu plašāku informāciju par to, kā var ietekmēt degvielas patēriņu, skatiet Volvo Car Corporation vides filozofiju (23 lpp.).

## Digitāls ātruma rādījums

Ātrums tiek rādīts mērvienībā (km/h / mph), kas ir pretēja galvenajā instrumentu panelī redzamajai. Ja tas ir kalibrēts mph, vadītāja infocentrā ir redzams attiecīgais ātrums km/h un otrādi.

## Mērvienības maiņa

Izvēlnē sistēmā **MY CAR** var mainīt, piemēram, attāluma un ātruma mērvienības (km/jūdzes), skatiet MY CAR (116 lpp.).

<sup>29</sup> Displeja izskats un attēlošana var atšķirties atkarībā no instrumentu paneļa varianta.



### PIEZĪME

Šīs mērvienības tiek mainītas ne tikai vadītāja infocentrā, bet arī Volvo navigācijas sistēmā\*.

### Saistītā informācija

- Vadītāja infocentrs – analogais kombinētais instrumentu panelis (119 lpp.)
- Vadītāja infocentrs - digitālais kombinētais instrumentu panelis (123 lpp.)
- Vadītāja infocentrs — brauciena statistika\* (126 lpp.)



## Vadītāja infocentrs – analogais kombinētais instrumentu panelis

Vadītāja infocentra informāciju var attēlot kombinētajā instrumentu panelī, un to var darbināt, izmantojot kreisās puses svirslēdža vadības ierīces un kombinētā instrumentu paneļa izvēlni.

Pārbaudi iestatījumus var veikt uzreiz pēc tam, kad kombinētais instrumentu panelis ir automātiski izgaismots pēc automašīnas atslēgšanas. Ja aptuveni 30 sekunžu laikā pēc vadītāja durvju atvēršanas netiek aktivizēts neviens no vadītāja infocentra slēdžiem, instrumentu paneļa apgaismojums nodziest — lai pēc tam darbinātu vadītāja infocentru, atslēga jāpagriež pozīcijā **II** vai jāiedarbina dzinējs.



### PIEZĪME

Ja brīdinājuma ziņojums parādās laikā, kamēr izmantojat vadītāja infocentru, tad jāapstiprina ziņojums, lai infocentru varētu atkal aktivēt.

- Apstipriniet paziņojumu, vienreiz īsi nospiežot indikatora sviras taustiņu **OK**.

## Vadības

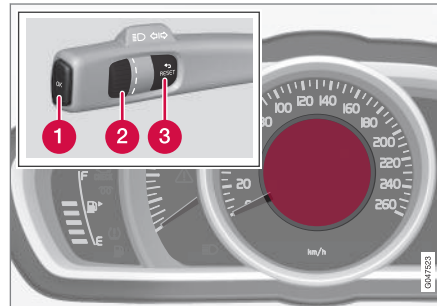

Informācijas displejs un vadība.

- 1 OK** — var atvērt kombinētā instrumentu paneļa izvēlni, apstiprināt paziņojumus vai izvēlnes atlases.
- 2 Īkšķrats** — var pārlūkot izvēlnes vai vadītāja infocentra opcijas.
- 3 RESET** — var atiestatīt pašreizējo brauciena odometru vai doties atpakaļ izvēlnes struktūrā.

## Vad. infocentra opc.

Izvēlieties, kuru vadītāja infocentru attēlot:

1. Lai nodrošinātu, ka nevienam no slēdžiem nepaliek nepabeigta darbība, vispirms atiestatiet tos, divas reizes nospiežot **RESET**.
2. Pagrieziet īkšķratu, lai pārlūkotu opcijas un apstātos pie vajadzīgā virsraksta.

Kombinētā instrumentu paneļa vadītāja infocentru var mainīt uz citu opciju jebkurā brauciena laikā. Viena no opcijām nozīmē, ka vadītāja infocentrs netiek attēlots.



## 03 Instrumentu panelis un vadības sviras



Vadītāja infocentra virsraksts kombinētajā instrumentu panelī	Information
Brauciena odometrs T1 un kop. att.	<ul style="list-style-type: none"> <li>Turot nospiestu <b>RESET</b>, tiek atiestatīts brauciena odometrs T1.</li> </ul>
Brauciena odometrs T2 un k. att.	<ul style="list-style-type: none"> <li>Turot nospiestu <b>RESET</b>, tiek atiestatīts brauciena odometrs T2.</li> </ul>
Līdz tukš. tv.	Plašāku informāciju skatiet sadaļā "Ar atlikušo degvielas daudzumu nobraucamais attālums" (117 lpp.).
Degv. pat.	Pašreizējais patēriņš.
Vid. ātr.	<ul style="list-style-type: none"> <li>Turot nospiestu <b>RESET</b>, tiek atiestatīts Vid. ātr..</li> </ul>
Nav vadītāja infocentra informācijas.	Šī opcija rāda tukšu displeju — tā arī apzīmē apļa sākumu/beigas.

### Vadītāja infocentra atiestatīšana

- Pagrieziet iekškratu un apstājieties pie tā vadītāj infocentra virsraksta, kuru vēlaties atiestatīt: **T1 un kop. att.**, **T2 un k. att.** vai **Vid. ātr.**.
- Turot nospiestu **RESET**, tiek atiestatīta atlasītā virsraksta vērtība.

Katram virsrakstam nulles vērtība jāatiesa-tata atsevišķi.

### Kombinētā instrumentu paneļa izvēlnes funkcijas

Kombinētā instrumentu paneļa izvēlne ietver vadītāja infocentra iestatīšanas opcijas. Atveriet izvēlni, lai pārbaudītu/noregulētu tālāk tabulā norādītās funkcijas.

- Lai nodrošinātu, ka nevienam no slēdžiem nepaliek nepabeigta darbība, vispirms atiestatiet tos, divas reizes nospiežot **RESET**.

- Nospiediet **OK**.
- Pārļūkojiet funkcijas ar iekškratu un atlasiet/apstipriniet, nospiežot **OK**.
- Kad pārbaude/regulēšana ir pabeigta, divreiz nospiediet **RESET**.



Funkcijas	Information
<b>Digitālais ātr.</b> <ul style="list-style-type: none"> <li>• km/h</li> <li>• mph</li> <li>• Nav rādījumu</li> </ul>	Atveido automašīnas ātrumu digitāli kombinētā instrumentu paneļa centrā.
<b>Sildītājs*</b> <ul style="list-style-type: none"> <li>• TIEŠĀ IEDARBINĀŠANA</li> <li>• - 1. taimeris – atver izvēlni laika atlasīšanai.</li> <li>• - 2. taimeris – atver izvēlni laika atlasīšanai.</li> </ul>	Taimera programmēšanas aprakstu skatiet Dzinēja bloka un pasažieru salona sildītājs* - taimeris (144 lpp.).
<b>Papildu sild.*</b> <ul style="list-style-type: none"> <li>• <b>Auto ies</b></li> <li>• <b>Izsl.</b></li> </ul>	Plašāku informāciju skatiet Papildu sildītājs* (148 lpp.).
<b>TC opcijas</b> <ul style="list-style-type: none"> <li>• Attālums līdz tukšai tvertnei</li> <li>• Degvielas patēriņš</li> <li>• Vidējais ātrums</li> <li>• Brauciena odometrs <b>T1 un kop. att.</b></li> <li>• Brauciena odometrs <b>T2 un k. att.</b></li> </ul>	Šeit varat aktivizēt opcijas, kuras varēs atlasīt vadītāja infocentrā. Jau atlasīto opciju simboli ir baltā krāsā un atzīmēti ar "ķeksiiti" — pārējie ir pelēkā krāsā un bez "ķeksiša".
<b>Apk. statuss</b>	Rāda mēnešu skaitu un nobraukumu līdz nākamajai apkopei.
<b>Eļļas līmenis<sup>A</sup></b>	Plašāku informāciju skatiet Dzinēja eļļa - pārbaude un iepildīšana (365 lpp.).
<b>Ziņojumi (##)</b>	Plašāku informāciju skatiet Paziņojumi - rīkošanās (115 lpp.).

A Noteiktiem dzinējiem.

03





## 03 Instrumentu panelis un vadības sviras



### Saistītā informācija

- Vadītāja infocentrs (117 lpp.)
- Vadītāja infocentrs — brauciena statistika\* (126 lpp.)

03





## Vadītāja infocentrs - digitālais kombinētais instrumentu panelis

Vadītāja infocentra informāciju var attēlot kombinētajā instrumentu panelī, un to var darbināt, izmantojot kreisās puses svirslēdža vadības ierīces un kombinētā instrumentu paneļa izvēlni.

Pārbaudi un iestatījumus var veikt uzreiz pēc tam, kad kombinētais instrumentu panelis ir automātiski izgaismots pēc automašīnas atslēgšanas. Ja aptuveni 30 sekunžu laikā pēc vadītāja durvju atvēršanas netiek aktivizēts neviens no vadītāja infocentra slēdžiem, instrumentu paneļa apgaismojums nodziest — lai pēc tam darbinātu vadītāja infocentru, atslēga jāpagriež pozīcijā **II** vai jāiedarbina dzinējs.

### **i** PIEZĪME

Ja brīdinājuma ziņojums parādās laikā, kamēr izmantojat vadītāja infocentru, tad jāapstiprina ziņojums, lai infocentru varētu atkal aktivēt.

- Apstipriniet paziņojumu, vienreiz īsi nospiežot indikatora sviras taustiņu **OK**.

## Vadības

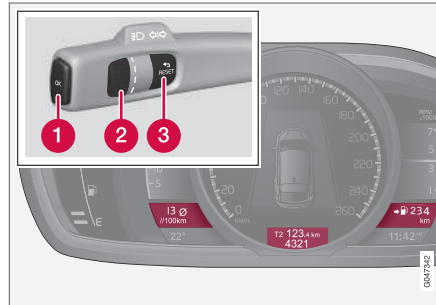

*Vienlaikus var parādīt trīs vadītāja infocentra opcijas – pa vienam katrā no "logiem".*

- 1 OK** — var atvērt kombinētā instrumentu paneļa izvēlni, apstiprināt paziņojumus vai izvēlnes atlasas.
- 2 Īkšķrats** — var pārlūkot izvēlnes vai vadītāja infocentra opcijas.
- 3 RESET** — var atiestatīt pašreizējo brauciena odometru vai doties atpakaļ izvēlnes struktūrā.

## Vad. infocentra opc.

Izvēlieties, kuru vadītāja infocentru attēlot:

1. Lai nodrošinātu, ka nevienam no slēdžiem nepaliek nepabeigta darbība, vispirms atiestatiet tos, divas reizes nospiežot **RESET**.
2. Pagrieziet īkšķratu, lai pārlūkotu virsrakstu kombinācijas.
3. Apstājieties pie vajadzīgās kombinācijas, lai pastāvīgi attēlotu šos brauciena datus kombinētajā instrumentu panelī.

Kombinētā instrumentu paneļa vadītāja infocentru var mainīt uz citu opciju jebkurā brauciena laikā. Viena no opcijām nozīmē, ka vadītāja infocentrs netiek attēlots.

Virsrakstu kombinācijas		Information
Vidējais	Brauciena odometrs T1 + mērierīces rādījums	Vidējais ātrums
		• Turot nospiestu <b>RESET</b> , tiek atiestatīts brauciena odometrs T1.



# 03 Instrumentu panelis un vadības sviras



Virsrakstu kombinācijas			Information
Pašreizējais	Brauciena odometrs T2 + mērierīces rādījums	Attālums līdz tukšai tvertnei	<ul style="list-style-type: none"> <li>Turot nospiestu <b>RESET</b>, tiek atiestatīts brauciena odometrs T2.</li> </ul>
Pašreizējais	Mērierīces rādījums	kmh<>mph	kmh<>mph — skatiet sadaļu "Digitālais ātruma rādījums" (117 lpp.).
	Nav vadītāja infocentra informācijas.		Šī opcija nodzēš visus trīs vadītāja infocentra rādījumus, un tā arī apzīmē aļļa sākumu/beigas.

03

## Vadītāja infocentra atiestatīšana

### Brauciena odometrs

- Pagrieziet ikšķratu un apstājieties pie tās vadītāja infocentra virsraksta kombinācijas ar brauciena odometru, kuru vēlaties atiestatīt.
- Turot nospiestu **RESET**, tiek atiestatīta atlasītā virsraksta vērtība.

### Vidējais ātrums un vidējais patēriņš

- Nospiediet **OK**, lai atvērtu kombinētā instrumentu paneļa izvēlni.

- Ar ikšķratu pārlūkojiet līdz izvēlnes opcijai **Borta dat. atiest.** un apstipriniet, nospiežot **OK**.
- Izvēlieties atiestatīt vidējo patēriņu, vidējo ātrumu vai abus. Apstipriniet veikto izvēli, nospiežot **OK**.
- Beigās nospiediet **RESET**.

### Kombinētā instrumentu paneļa izvēlnes funkcijas

Kombinētā instrumentu paneļa izvēlnē ietver vadītāja infocentra iestatišanas opcijas. Atve-

riet izvēlni, lai pārbaudītu/noregulētu tālāk tabulā norādītās funkcijas.

- Lai nodrošinātu, ka nevienam no slēdžiem nepaliek nepabeigta darbība, vispirms atiestatiet tos, divas reizes nospiežot **RESET**.
- Nospiediet **OK**.
- Pārlūkojiet funkcijas ar ikšķratu un atlasiet/apstipriniet, nospiežot **OK**.
- Kad pārbaude/regulēšana ir pabeigta, divreiz nospiediet **RESET**.

Funkcijas	Information
<b>Borta dat. atiest.</b> <ul style="list-style-type: none"> <li>Vidējais</li> <li>Vidējais ātrums</li> </ul>	Atiestatiet vidējā degvielas patēriņa un vidējā ātruma vērtības. Nemiet vērā, ka šī funkcija neatiestata abus brauciena odometrus (T1 un T2).
<b>Ziņojumi</b>	Plašāku informāciju skatiet Paziņojumi - rikošanās (115 lpp.).



Funkcijas	Information
<b>Tēmas</b>	Atlasiet kombinētā instrumentu paneļa (66 lpp.) izskata motīvu.
<b>Lestatījumi*</b>	Izvēlieties <b>Auto ies</b> vai <b>Izsl.</b> Plašāku informāciju skatiet Papildu sildītājs* (148 lpp.).
<b>Kontrasta režīms/Krāsu režīms</b>	Kombinētā instrumentu paneļa spilgtuma un krāsu intensitātes regulēšana.
<b>Autonomais sild.*</b> <ul style="list-style-type: none"> <li>• <b>Tiešā iedarb.</b></li> <li>• Simbols "1. taimeris" – atver izvēlni laika atlasīšanai.</li> <li>• Simbols "2. taimeris" – atver izvēlni laika atlasīšanai.</li> </ul>	Taimera programmēšanas aprakstu skatiet Dzinēja bloka un pasažieru salona sildītājs* - taimeris (144 lpp.).
<b>Apkopes statuss</b>	Rāda mēnešu skaitu un nobraukumu līdz nākamajai apkopei.
<b>Eļļas līmenis<sup>A</sup></b>	Plašāku informāciju skatiet Dzinēja eļļa - pārbaude un iepildīšana (365 lpp.).

<sup>A</sup> Noteiktiem dzinējiem.

### Saistītā informācija

- Vadītāja infocentrs (117 lpp.)
- Vadītāja infocentrs — brauciena statistika\* (126 lpp.)



## Vadītāja infocentrs – brauciena statistika\*

Vadītāja infocentra viduskonsoles ekrānā var attēlot brauciena statistiku un skatīt grafisku degvielas patēriņa pārskatu.

### Funkcija

- Atveriet izvēlņu sistēmu MY CAR (116 lpp.) un atlasiet **Trip statistics**, lai skatītu joslu diagrammu.

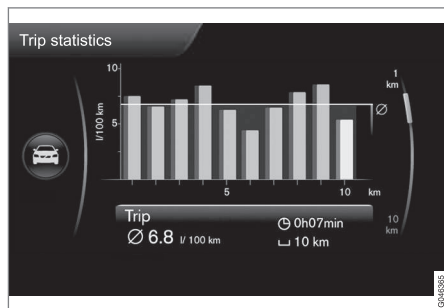

Brauciena statistika<sup>30</sup>

Atkarībā no izvēlētā mēroga katra josla simbolizē 1 km vai 10 km nobraukto attālumu - vistālāk labajā pusē esošā josla rāda pašreizējā kilometra vai 10 km vērtību.

Izmantojot slēdzi **TUNE**, joslu mērogu var mainīt starp 1 km un 10 km – vistālāk labajā pusē esošais kursors maina pozīciju starp

augšējo un apakšējo atkarībā no atlasītā mēroga.

### Iestatījumi

Izvēlņu sistēmā **MY CAR** var veikt dažādus brauciena statistikas iestatījumus – **Trip statistics**.

- **Reset when vehicle has been off for minimum 4h** – iezīmējiet lauku, atlasot **ENTER**, un dodieties ārā no izvēlnes, atlasot **EXIT**. Ja šī opcija ir atlasīta, visa statistika tiek automātiski izdzēsta, tiklīdz braukšana tiek pabeigta un automašīna ir stāvējusi uz vietas ilgāk par 4 stundām. Nākamreiz iedarbinot dzinēju, brauciena statistika tiek atkal sākota no nulles.
- **Start new trip** – **ENTER** izmanto, lai izdzēstu visu iepriekšējo statistiku. Dodieties ārā no izvēlnes, atlasot **EXIT**. Ja jauns braukšanas cikls jāsāk, pirms ir pagājušas 4 stundas, tad pašreizējais periods jāizdzēš manuāli, izmantojot šo opciju.

Skatiet arī informāciju par Eco guide (70 lpp.).

### Saistītā informācija

- Vadītāja infocentrs (117 lpp.)

<sup>30</sup> Attēls ir shematisks – izkārtojums var atšķirties atkarībā no automašīnas modeļa vai atjauninātās programmatūras.

\* Papildaprīkojums/piederums; lai iegūtu plašāku informāciju, skatīt nodaļu "Ievads".

# 04

## KLIMATA KONTROLE





# 04 Klimata kontrole

## Galvenā informācija par klimata kontroli

Šī automašīna ir aprīkota ar elektronisko klimata kontroli (134 lpp.). Klimatkontroles sistēma sistēma dzesē vai silda, kā arī sausina gaisu salonā.

### **i** PIEZĪME

Gaisa kondicionētāja sistēmu (AC) (137 lpp.) var izslēgt, bet, lai salonā nodrošinātu vislabāko iespējamo klimata komfortu un novērstu logu aizsvīšanu, tai vajadzētu vienmēr būt ieslēgtai.

## Jāpatur prātā

- Lai nodrošinātu, ka gaisa kondicionēšana darbojas optimāli, jāaizver sānu logi un jumta lūka\*.
- Vispārējās atvēršanas funkcija (182 lpp.) vienlaikus atver vai aizver visus sānu logus, un to var izmantot, piemēram, lai ātri izvēdinātu automašīnu karstā laikā.
- Notīriet ledu un sniegu no klimata kontroles gaisa ieplūdes atveres (restes starp dzinēja pārsegu un vējstiklu).
- Siltos laika apstākļos zem automašīnas no kondicionēšanas sistēmas var pilēt kondensāts. Tas ir normāli.
- Kad dzinējam nepieciešama pilna jauda, piemēram, jāpalielina ātrums ar pilnu jaudu, gaisa kondicionētājs var tikt īslaicīgi izslēgts. Tad īslaicīgi var paaugstināties temperatūra salonā.

- Novērsiet aizsvīšanu no logu iekšpuses, vispirms izmantojot atkausēšanas funkciju (138 lpp.). Lai samazinātu logu aizsvīšanas risku, uzturiet logus tīrus un tīriet, izmantojot logu tīrīšanas līdzekli.

## Automobilji ar Start/Stop\*

Ja dzinējs ir izslēdzies automātiski (296 lpp.), dažu ierīču funkcionalitāte, piemēram, klimata kontroles ventilatora ātrums (136 lpp.), var īslaicīgi samazināties.

## Automobilji ar ECO\*

Kad ir aktivizēta funkcija ECO (305 lpp.), dažu ierīču, piemēram, gaisa kondicionētāja (137 lpp.) funkcionalitāte var īslaicīgi samazināties vai tās var izslēgties.

### **i** PIEZĪME

Kad ir aktivizēta ECO funkcija, mainās vairāki klimata kontroles sistēmas iestatījumu parametri un samazinās vairāku elektroierīču funkcijas. Dažus iestatījumus var atiestatīt manuāli, bet pilnu funkcionalitāti var atgūt tikai, deaktivizējot ECO funkciju.

## Saistītā informācija

- Pašreizējā temperatūra (129 lpp.)
- IZVĒLNES IESTĀTĪJUMI - klimata kontrole (131 lpp.)
- Elektroniskā klimata kontrole — ECC (134 lpp.)
- Gaisa plūsmas sadalījums pasažieru salonā (132 lpp.)

- Gaisa kvalitāte (129 lpp.)



### Pašreizējā temperatūra

Pasažieru salonam izvēlētā temperatūra atbilst fiziskajām sajūtām, ņemot vērā tādus faktorus kā pašreizējā apkārtējā gaisa temperatūra, gaisa ātrums, mitrums, saules iedarbība salonā un automašīnas ārpusē u.c.

Sistēmā iekļauts saules sensors (129 lpp.), kas nosaka, no kuras puses pasažieru salonā spīd saule. Tas nozīmē, ka temperatūra starp labās un kreisās puses ventilācijas atverēm var atšķirties, neskatoties uz to, ka abām pusēm iestatīta vienāda temperatūra.

### Saistītā informācija

- Galvenā informācija par klimata kontroli (128 lpp.)
- Temperatūras kontrole pasažieru salonā (137 lpp.)

### Sensori - klimata kontrole

Klimata kontroles sistēmai ir vairāki sensori, kas palīdz kontrolēt salona temperatūru (129 lpp.).

- Saules sensors ir novietots priekšējā paneļa augšpusē.
- Pasažieru salona temperatūras sensors atrodas zem klimata kontroles paneļa.
- Āra temperatūras sensors atrodas sānu spogulī.
- Mitruma sensors\* atrodas blakus salona atpakaļskata spogulim.



#### PIEZĪME

Neapklājiet un nenobloķējiet sensorus ar apģērbu vai citiem priekšmetiem.

### Saistītā informācija

- Galvenā informācija par klimata kontroli (128 lpp.)

### Gaisa kvalitāte

Volvo pasažieru salona interjers ir veidots tā, lai būtu patīkams un ērts, arī cilvēkiem, kam ir kontaktalerģijas vai astma.

- Pasažieru salona gaisa filtrs (130 lpp.)
- Pasažieru salonā izmantotie materiāli (131 lpp.)
- Tīrās zonas salona komplekts (CZIP — Clean Zone Interior Package) (130 lpp.)\*
- Salona gaisa kvalitātes sistēma (IAQS — Interior Air Quality System) (131 lpp.)\*

### Saistītā informācija

- Galvenā informācija par klimata kontroli (128 lpp.)



## Gaisa kvalitāte — pasažieru salona filtrs

Viss automašīnas pasažieru salonā ienākošais gaiss tiek attīrīts filtrā.

Filtrs regulāri jāmaina. Ieteicamie maiņas intervāli atrodami Volvo apkopes programmā. Ja automobilis tiek ekspluatēts nopietni piesārņotā apkārtnē, var būt nepieciešams filtru nomainīt daudz biežāk.

### PIEZĪME

Ir dažādu veidu pasažieru salona filtri. Pārlicinieties, ka ir uzstādīts pareizais filtrs.

## Saistītā informācija

- Gaisa kvalitāte (129 lpp.)

## Gaisa kvalitāte — tīrās zonas salona komplekts (CZIP — Clean Zone Interior Package)\*

CZIP ietver vairākas modifikācijas, kas nodrošina vēl lielāku pasažieru salona tīrību attiecībā uz alerģijas un astmu izraisošām vielām.

Komplektā ietverts:

- Pastiprināta ventilatora darbība, kas nozīmē, ka ventilators sāk darboties pēc automobiļa atvēršanas ar tālvadības pults atslēgu. Ventilators piepilda pasažieru salonu ar svaigu gaisu. Šī funkcija sāk darboties pēc vajadzības un tiek izslēgta automātiski pēc kāda laika, kad tiek atvērtas kādas no salona durvīm. Ventilatora darbības laiks tiek pakāpeniski samazināts, samazinoties nepieciešamībai, līdz automobilis kļūst 4 gadus vecs.
- Gaisa kvalitātes sistēma IAQS (131 lpp.) ir pilnībā automatizēta sistēma, kas attīra gaisu salonā no tādiem piemaisījumiem kā daļiņas, ogļūdeņraži, slāpekļa oksīdi un zemes līmeņa ozons.

### PIEZĪME

Lai ievērotu CZIP standartu automobiļos ar CZIP, IAQS filtrs jāmaina pēc 15 000 km vai reizi gadā atkarībā no tā, kas iestājas pirmais. Tomēr maks. 75 000 km virs 5 gadiem. Automobiļiem bez CZIP un gadījumos, kad pircējs nevēlas saglabāt CZIP standartu, IAQS filtrs jāmaina regulārās apkopes laikā.

## Saistītā informācija

- Galvenā informācija par klimata kontroli (128 lpp.)
- Gaisa kvalitāte (129 lpp.)





### Gaisa kvalitāte — IAQS\*

Gaisa kvalitātes sistēma IAQS atdala gāzes un daļiņas, lai samazinātu aromātu un piesārņojuma līmeņus pasažieru salonā.

Ja āra gaiss ir piesārņots, gaisa ieplūde tiek aizvērta, un gaiss tiek recirkulēts.

Funkciju var aktivizēt/deaktivizēt izvēļņu sistēmā MY CAR. Izvēļņu sistēmas aprakstu skatiet MY CAR (116 lpp.).

#### PIEZĪME

Gaisa kvalitātes sensoram vienmēr jābūt iespējamam, lai nodrošinātu pasažieru salonā vislabāko gaisa kvalitāti.

Auksta klimata zonās recirkulācijas funkcija ir ierobežota, lai novērstu aizsvīduma veidošanos.

Ja veidojas aizsvīdums, ieteicams deaktivizēt gaisa kvalitātes sensoru un izmantot vējstikla, sānu logu un aizmugurējā loga atkausēšanas funkcijas.

### Saistītā informācija

- Galvenā informācija par klimata kontroli (128 lpp.)
- Gaisa kvalitāte (129 lpp.)
- Gaisa kvalitāte — tīrās zonas salona komplekts (CZIP — Clean Zone Interior Package)\* (130 lpp.)

### Gaisa kvalitāte — materiāls

Ir izstrādāti pārbaudīti materiāli, lai samazinātu putekļu daudzumu pasažieru salonā, un tie atvieglo pasažieru salona uzturēšanu tīrībā.

Paklāji gan salonā, gan bagāžas nodalījumā ir izņemami, tos ir viegli izņemt un iztīrīt. Salona tīrīšanai (405 lpp.) lietojiet Volvo ieteiktos tīrīšanas līdzekļus un automašīnas kopšanas produktus.

### Saistītā informācija

- Gaisa kvalitāte (129 lpp.)

### Izvēlnes iestatījumi - klimata kontrole

Izmantojot viduskonsoli, var aktivizēt/deaktivizēt sešas klimata kontroles sistēmas funkcijas vai mainīt to noklusējuma iestatījumus.

- Ventilatora līmenis automātiskās klimata kontroles (136 lpp.) darbības laikā.
- Recirkulācijas taimeris (139 lpp.).
- Aizmugures loga apsildes (108 lpp.) automātiska ieslēgšana.
- Salona gaisa kvalitātes sistēma\* (131 lpp.).
- Vadītāja sēdekļa apsildes (135 lpp.) automātiska ieslēgšanās.
- Stūres apsildes (89 lpp.) automātiska ieslēgšanās.

Plašāka informācija ir pieejama izvēļņu sistēmas (116 lpp.) aprakstā.

Izvēļņu sistēmā MY CAR klimata kontroles sistēmas funkcijām var atiestatīt noklusējuma vērtības. Izvēļņu sistēmas aprakstu skatiet MY CAR (116 lpp.).

### Saistītā informācija

- Galvenā informācija par klimata kontroli (128 lpp.)



## 04 Klimata kontrole

### Gaisa plūsmas sadalījums pasažieru salonā

Iepilūstošais gaiss tiek sadalīts uz vairākām dažādām ventilācijas atverēm salonā.

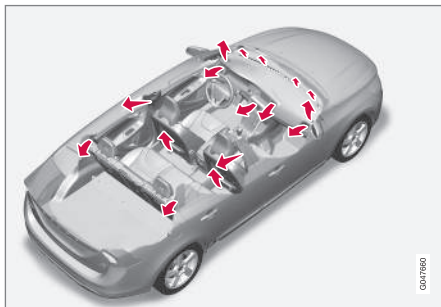

Gaisa plūsmas sadalījums ir pilnībā automātisks **AUTO** režīmā.

Vajadzības gadījumā to var kontrolēt manuāli; skatiet gaisa plūsmas sadalījuma tabulu (140 lpp.).

### Gaisa kanāli instrumentu panelī

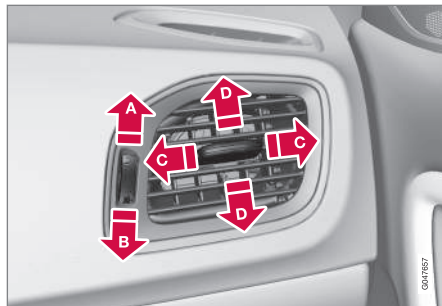

- A** Atvērtas
- B** Aizvērtas
- C** Gaisa plūsma uz sāniem
- D** Gaisa plūsma uz augšu/leju

Novadiet sānu kanālus uz sānu logiem, lai likvidētu aizsvīdumu.

### Gaisa kanāli durvju statnēs

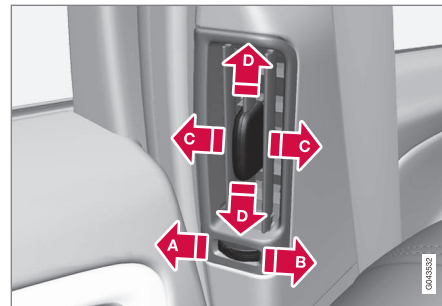

- A** Aizvērtas
- B** Atvērtas
- C** Gaisa plūsma uz sāniem
- D** Gaisa plūsma uz augšu/leju

Pavērsiet ventilatorus pret logiem, lai aukstā laikā likvidētu aizsvīdumu.

Pavērsiet ventilatorus pret salonu, lai karstā laikā uzturētu aizmugurējā sēdekli patikamu klimatu.



#### PIEZĪME

Atcerieties, ka mazi bērni var būt jutīgi pret gaisa plūsmu un caurvēju.



## Gaisa plūsmas sadalījums

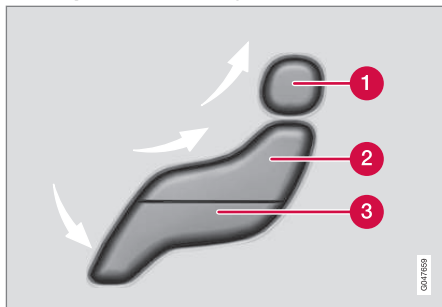

- 1 Gaisa sadale - vējstikla atkausētājs
- 2 Gaisa plūsmas sadalījums - instrumentu paneļa gaisa ventilācija
- 3 Gaisa plūsmas sadalījums - grīdas ventilācija

Attēlā parādītas trīs spiedpogas. Nospiežot pogas, displeja ekrānā iedegas atbilstošais attēls (skatiet attēlu tālāk) un bultiņa katras attēla daļas priekšpusē norāda izvēlēto gaisa plūsmas sadalījumu. Plašāku informāciju skatiet gaisa plūsmas sadalījuma tabulā (140 lpp.).



*Izvēlētais gaisa plūsmas sadalījums ir attēlots viduskonsoles rādījumu ekrānā.*

### Saistītā informācija

- Galvenā informācija par klimata kontroli (128 lpp.)
- Automātiska regulēšana (136 lpp.)
- Gaisa plūsmas sadalījums - recirkulācija (139 lpp.)



## 04 Klimata kontrole

**Elektroniskā klimata kontrole – ECC**  
ECC (Elektroniskā klimata kontrole) uztur atlasīto pasažieru salona temperatūru, ko var

atsevišķi iestatīt vadītāja pusei un pasažiera pusei.

Automātiskās kontroles funkciju izmanto, lai automātiski kontrolētu temperatūru, gaisa kondicionēšanu, ventilatora ātrumu, recirkulāciju un gaisa plūsmas sadalījumu.

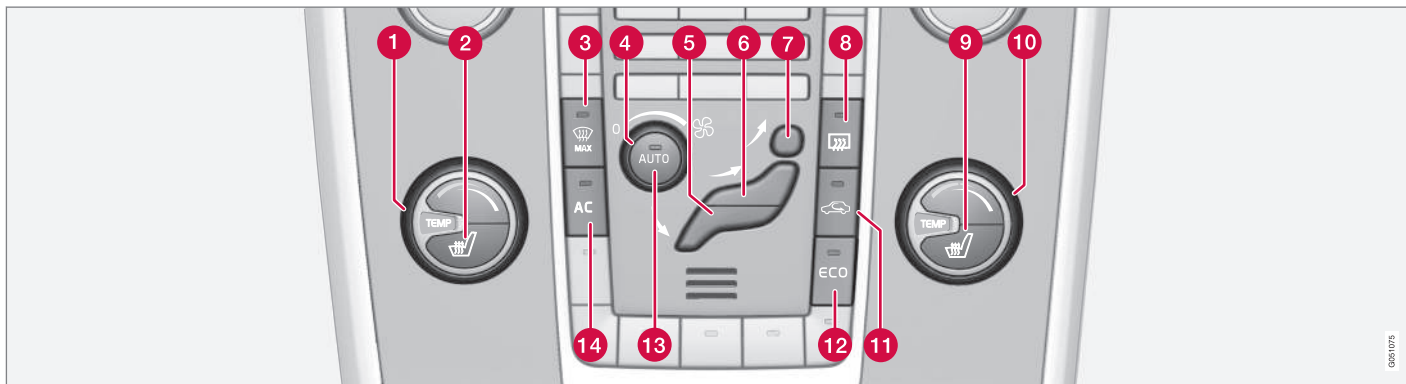

- 1 Temperatūras kontrole (137 lpp.), kreisajā pusē
- 2 Priekšējā sēdekļa elektriskā apsilde (135 lpp.) kreisajā pusē
- 3 Apsildāms vējstikls\* un maks. atkausēšanas funkcija (138 lpp.)
- 4 Ventilators (136 lpp.)
- 5 Gaisa plūsmas sadalījums (132 lpp.) – grīdas ventilācija
- 6 Gaisa plūsmas sadalījums - instrumentu paneļa gaisa ventilācija

- 7 Gaisa sadale - vējstikla atkausētājs
- 8 Aizmugurējā stikla un sānu spoguļu atkausētāji (108 lpp.)
- 9 Priekšējā sēdekļa elektriskā apsilde (135 lpp.) labajā pusē
- 10 Temperatūras kontrole (137 lpp.), labajā pusē
- 11 Gaisa recirkulācija (139 lpp.)
- 12 ECO\* (305 lpp.)

- 13 **AUTO** - Automātiskā klimata kontrole (136 lpp.)
- 14 **AC** - Gaisa kondicionētājs ieslēgts/izslēgts (137 lpp.)

### Saistītā informācija

- Galvenā informācija par klimata kontroli (128 lpp.)

0001075



### Priekšējo sēdekļu apsilde\*

Priekšējo sēdekļu apsildei ir trīs pozīcijas, kas ļauj uzlabot vadītāja un pasažiera komfortu aukstā laikā.

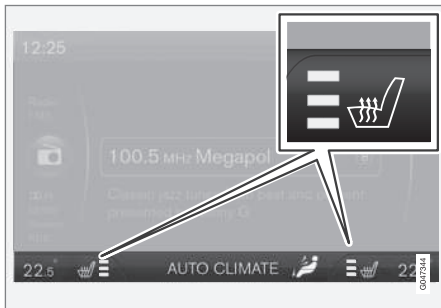

Viduskonsoles rādījumu ekrānā ir attēlots pašreizējais siltuma līmenis.



Vairākas reizes nospiediet pogu, lai aktivizētu funkciju:

- Visaugstākais apsildes līmenis - viduskonsoles ekrānā (skatiet attēlu iepriekš) izgaismojas trīs oranži lauki.
- Zemāks apsildes līmenis - ekrānā izgaismojas divi oranži lauki.

- Viszemākais apsildes līmenis - ekrānā izgaismojas viens oranžs lauks.
- Izslēdziet apsildi - nav izgaismots neviens lauks.

### ⚠ BRĪDINĀJUMS

Apsildāmos sēdekļus nedrīkst lietot cilvēki, kuriem ir apgrūtināta spēja sajūst temperatūras paaugstināšanos samazinātas jutības dēļ vai kuriem ir apgrūtināta apsildāmo sēdekļu vadības slēdžu regulēšana. Pretējā gadījumā var gūt apdegumus.

### Vadītāja sēdekļa apsildes automātiska ieslēgšana

Ja ir ieslēgta vadītāja sēdekļa apsildes automātiska ieslēgšana, tad, iedarbinot dzinēju, sēdeklis tiks sildīts ar visaugstāko apsildes līmeni.

Automātiskā iedarbināšana tiek veikta, kad automašīna ir auksta un āra temperatūra ir zemāka par aptuveni +10 °C.

Funkciju var aktivizēt/deaktivizēt izvēļņu sistēmā MY CAR. Izvēļņu sistēmas aprakstu skatiet MY CAR (116 lpp.).

### Saistītā informācija

- Galvenā informācija par klimata kontroli (128 lpp.)
- Aizmugurējā sēdekļa apsilde\* (135 lpp.)

### Aizmugurējā sēdekļa apsilde\*

Aizmugures sēdekļa ārējo sēdvietu apsildei<sup>1</sup> ir trīs pozīcijas, kas ļauj uzlabot pasažieru komfortu aukstā laikā.



Pašreizējo apsildes līmeni norāda pogas lampiņas.

Vairākas reizes nospiediet pogu, lai aktivizētu funkciju:

- Visaugstākais apsildes līmenis - izgaismojas trīs lampiņas.
- Zemāks apsildes līmenis - izgaismojas divas lampiņas.
- Viszemākais apsildes līmenis - neizgaismojas neviena lampiņa.
- Izslēdziet apsildi - nav izgaismota neviena lampiņa.



# 04 Klimata kontrole



## **!** BRĪDINĀJUMS

Apsildāmos sēdekļus nedrīkst lietot cilvēki, kuriem ir apgrūtināta spēja sajust temperatūras paaugstināšanos samazinātas jutības dēļ vai kuriem ir apgrūtināta apsildāmo sēdekļu vadības slēdžu regulēšana. Pretējā gadījumā var gūt apdegumus.

### Saistītā informācija

- Galvenā informācija par klimata kontroli (128 lpp.)
- Priekšējo sēdekļu apsilde\* (135 lpp.)

## Ventilators

*Lai novērstu logu aizsvīšanu, ventilatoram vienmēr jādarbojas.*

### **i** PIEZĪME

Ja ventilators ir pilnīgi izslēgts, tad gaisa kondicionētājs nedarbojas, un tas var izraisīt logu aizsvīšanu.

## Ventilatora slēdzis



Pagrieziet pogu, lai palielinātu vai samazinātu ventilatora darbības ātrumu. Ja ir atlasīts **AUTO** režīms, ventilatora ātrums tiek regulēts automātiski (136 lpp.), un iepriekš iestatītais ventilatora ātrums tiek deaktivizēts.

### Saistītā informācija

- Galvenā informācija par klimata kontroli (128 lpp.)
- Elektroniskā klimata kontrole — ECC (134 lpp.)

## Automātiska regulēšana

*Automātiskā funkcija automātiski regulē temperatūru (137 lpp.), gaisa kondicionētāju (137 lpp.), ventilatora ātrumu (136 lpp.), recirkulāciju (139 lpp.) un gaisa sadali (132 lpp.).*



Ja jūs izvēlaties vienu vai vairākas manuālās funkcijas, citas funkcijas turpina kontrolēt automātiski. Nospiežot **AUTO**, visi manuālie iestatījumi tiek izslēgti. Rādījumu ekrānā parādās **AUTO**

### CLIMATE.

Ventilatora ātruma automātisko režīmu var iestatīt izvēlņu sistēmā MY CAR. Izvēlņu sistēmas aprakstu skatiet MY CAR (116 lpp.).

### Saistītā informācija

- Galvenā informācija par klimata kontroli (128 lpp.)

<sup>1</sup> Apsildāmo aizmugurēji sēdekļi nevar aprīkot ar integrēto divpakāpju sēdekļa paliktni (51 lpp.).

\* Papildaprīkojums/piederums; lai iegūtu plašāku informāciju, skatīt nodaļu "Ievads".



## Temperatūras kontrole pasažieru salonā

Iedarbinot dzinēju, tiek atjaunoti pēdējie temperatūras iestatījumi.

### PIEZĪME

Apsildi vai atdzesēšanu nevar paātrināt, izvēloties augstāku vai zemāku temperatūru nekā nepieciešams.

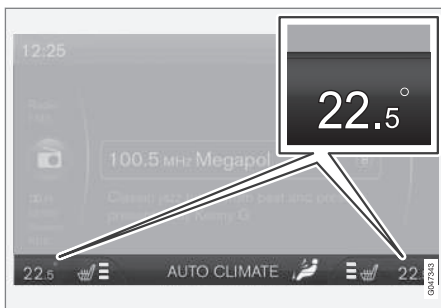

Katras puses pašreizējā temperatūra ir attēlota viduskonsoles displeja ekrānā.



Temperatūru var regulēt ar slēdzi - atsevišķi vadītāja un pasažiera pusei.

## Saistītā informācija

- Galvenā informācija par klimata kontroli (128 lpp.)
- Pašreizējā temperatūra (129 lpp.)
- Elektroniskā klimata kontrole — ECC (134 lpp.)

## Gaisa kondicionēšana

Gaisa kondicionētājs pēc vajadzības atdzesē ienākošo gaisu un samazina gaisa mitrumu.

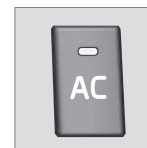

Ja iedegas lampiņa **AC** pogā, gaisa kondicionētāju darbina sistēmas automātiskā funkcija.

Ja lampiņa **AC** pogā nav izgaismota, gaisa kondicionētājs ir izslēgts. Citas funkcijas joprojām tiek kontrolētas automātiskajā režīmā. Ieslēdzot maks. atkausēšanu (138 lpp.), automātiski ieslēdzas gaisa kondicionētājs, lai maksimāli aizvadītu mitrumu.



## 04 Klimata kontrole

### Vējstikla aizsvīduma likvidēšana un atkausēšana

Vējstikla apsildi<sup>2</sup> un maks. atkausētāja funkciju lieto, lai ātri likvidētu aizsvīdumu un apledojumu no vējstikla un sānu logiem.

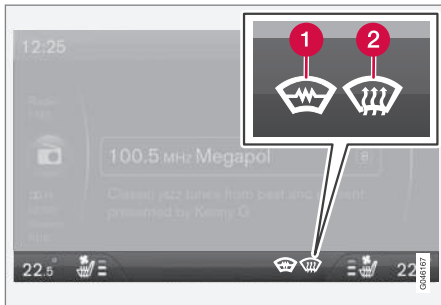

Izvēlētais iestatījums ir attēlots viduskonsoles ekrānā.

- 1 Apsildāms vējstikls\*
- 2 Maks. atkausēšana



Kad darbojas šī funkcija, atkausētāja taustiņā deg lampiņa.

Vairākas reizes nospiediet pogu, lai aktivizētu funkciju.

Automašīnām ar apsildāmo vējstiklu:

- Gaisa plūsma uz logiem - ekrānā izgaismojas simbols (2).
- Izslēdziet funkciju - nav izgaismots neviens simbols.

Automašīnām ar apsildāmo vējstiklu:

- Ieslēdziet vējstikla apsildi<sup>2</sup> - ekrānā izgaismojas simbols (1).
- Ieslēdziet vējstikla apsildi<sup>2</sup> un gaisa plūsma uz logiem - ekrānā izgaismojas simbols (1) un (2).
- Izslēdziet funkciju - nav izgaismots neviens simbols.

#### **i** PIEZĪME

Apsildāms vējstikls un IR logi (21 lpp.) var ietekmēt raidītāju un citu sakaru ierīču darbību.

#### **i** PIEZĪME

Trīsstūra zona katrā vējstikla galā netiek apsildīta elektriski, tādēļ tā atkausēšana vai aizņem ilgāku laiku.

#### **i** PIEZĪME

Kamēr dzinējs ir automātiski izslēgts (296 lpp.), vējstikla elektriskā apsilde nav pieejama.

Lai nodrošinātu maksimālu salona gaisa sausināšanu, notiek arī turpmāk uzskaitītais:

- automātiski ieslēdzas gaisa kondicionēšana
- recirkulācija un gaisa kvalitātes sistēma tiek automātiski izslēgta.

#### **i** PIEZĪME

Ja ventilators darbojas ar maks. jaudu, trokšņu līmenis pieaug.

Kad apsildītājs tiek izslēgts, klimata kontrole automātiski atgriežas iepriekš uzstādītajos parametros.

### Saisītā informācija

- Galvenā informācija par klimata kontroli (128 lpp.)

<sup>2</sup> Ja, aktivizējot apsildāmo vējstiklu, atpakaļskata spoguļi ir redzams simbols **C**, kompasam (109 lpp.)<sup>\*</sup> jāveic kalibrēšana.

<sup>\*</sup> Papildaprīkojums/piederums; lai iegūtu plašāku informāciju, skatīt nodaļu "Ievads".





## Gaisa plūsmas sadalījums - recirkulācija

Atlasiet recirkulāciju, lai novērstu sliktas kvalitātes gaisu, izplūdes gāzu u.c. ieplūšanu pasažieru salonā, t.i., kad ir aktivizēta šī funkcija, āra gaiss neieplūst automašīnā.



Ja ir ieslēgta gaisa recirkulācija, pogā iedegas oranža lampiņa.

### ! SVARĪGI

Ja gaiss salonā cirkulē pārāk ilgi, pastāv risks, ka logi automašīnas iekšpusē var aizsvīst.

## Taimeris

Ar aktivētu taimera funkciju sistēma izies no manuāli aktivēta recirkulācijas režīma pēc laika, kas atkarīgs no ārējās temperatūras. Tas samazina ledus, aizsvīšanas un smaku veidošanās iespēju.

Funkciju var aktivizēt/deaktivizēt izvēlņu sistēmā MY CAR. Izvēlņu sistēmas aprakstu skatiet MY CAR (116 lpp.).

### i PIEZĪME

Izvēloties maks. atkausētāja jaudu, recirkulācija tiek vienmēr deaktivēta.

## Saistītā informācija





- Galvenā informācija par klimata kontroli (128 lpp.)
- Gaisa plūsmas sadalījums pasažieru salonā (132 lpp.)
- Gaisa plūsmas sadalījums - tabula (140 lpp.)







## 04 Klimata kontrole

### Gaisa plūsmas sadalījums - tabula

Gaisa plūsmas sadalījumu (132 lpp.) var izvēlēties ar trim taustiņiem.

	Gaisa plūsmas sadalījums	Lietošana
	Gaisa plūsma uz logiem. Zināma gaisa daļa plūst no gaisa ventilācijas atverēm. Netiek veikta gaisa recirkulācija. Gaisa kondicionēšana vienmēr ir aktivēta.	lai ātri likvidētu aizsvīdumu un apledojumu.
	Gaisa plūsma pret vējstiklu, caur atkausētāja ventilatoru un sānu logiem. Zināma gaisa daļa plūst no gaisa ventilācijas atverēm.	lai novērstu aizsvīšanu un apledošanu aukstā un mitrā laikā (lai to nodrošinātu, ventilatora darbības līmenis nedrīkst būt pārāk zems).
	Gaisa plūsma uz logiem un no priekšējā paneļa ventilācijas atverēm.	lai nodrošinātu labu komfortu siltos, sausos laika apstākļos.
	Gaisa plūsma uz galvu un krūškurvi no ventilācijas atverēm priekšējā panelī.	lai nodrošinātu efektīvu dzesēšanu siltos laika apstākļos.



	Gaisa plūsmas sadalījums	Lietošana
	Gaisa plūsma uz salona lejasdaļu un logiem. Zināma gaisa plūsmas daļa plūst no priekšējā paneļa gaisa ventilācijas atverēm.	lai nodrošinātu komfortablus apstākļus un ātru aizsvīduma likvidēšanu aukstos un mitros laika apstākļos.
	Gaisa plūsma uz salona lejasdaļu un no priekšējā paneļa ventilācijas atverēm.	saulainā laikā ar vēsu āra temperatūru.
	Gaisa plūsma uz salona lejasdaļu. Neliela gaisa plūsma uz ventilācijas atverēm priekšējā paneli un uz logiem.	lai virzītu siltu vai vēsu plūsmu grīdai.
	Gaisa plūsma uz logiem, no ventilācijas atverēm priekšējā paneli un uz salona lejasdaļu.	lai atdzesētu pie grīdas esošo gaisu karstā, sausā laikā vai sasildītu to un virzītu uz augšu aukstā laikā.

#### Saistītā informācija

- Galvenā informācija par klimata kontroli (128 lpp.)
- Gaisa plūsmas sadalījums - recirkulācija (139 lpp.)

## Dzinēja bloka un pasažieru salona sildītājs\*

Sagatavošanas darbi sagatavo automašīnas sildītāju, dzinēju un pasažieru salonu pirms došanās ceļā, lai brauciena laikā samazinātu gan nolietojumu, gan enerģijas vajadzības.

Sildītāju var ieslēgt tieši (143 lpp.) vai ar taimerī (144 lpp.).

Stāvapsildi nevar iedarbināt, ja ārējā temperatūra pārsniedz 15 °C. Temperatūrā –5 °C vai zemākā maksimālais sildītāja darbības laiks ir 50 minūtes.

### BRĪDINĀJUMS

Nelietojiet ar degvielu darbināmo sildītāju iekšstelpās. Izplūdes gāzes nav redzamas.

### PIEZĪME

Ar degvielu darbināmā papildu sildītāja darbības laikā no labās puses riteņa korpusa var pacelties dūmi – tas ir normāli.

## Degvielas uzpilde

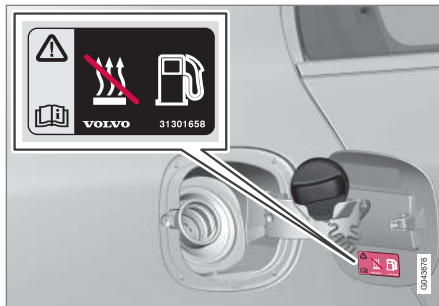

Brīdinājuma uzlīme uz degvielas tvertnes aizvitrņa.

### BRĪDINĀJUMS

Izlijusi degviela var aizdegties. Pirms degvielas uzpildes sākšanas izslēdziet ar degvielu darbināmo papildu sildītāju.

Kombinētajā instrumentu panelī pārliecinieties, ka sildītājs ir izslēgts. Tā darbības laikā ir attēlots apsildes simbols.

## Automašīnas novietošana stāvēšanai uz pakalna

Ja novietojat automašīnu stāvā nogāzē, automašīnas priekšpusei jābūt vērstai uz leju, lai nodrošinātu, ka ar degvielu darbināmajam sildītājam tiek pievadīta degviela.

## Akumulators un degviela

Ja akumulators ir nepietiekami uzlādēts vai degvielas līmenis ir pārāk zems, sildītājs izslēgsies automātiski, un informācijas displejā parādīsies ziņojums. Apstipriniet ziņojumu, vienreiz nospiežot indikatora sviras (113 lpp.) taustiņu **OK**.

### **SVARĪGI**

Ja ar automašīnu dodas tikai īsos pārbraucienos, sildītāja ilgstoša lietošana izlādē akumulatoru un apgrūtina iedarbināšanu.

Lai nodrošinātu, ka automašīnas akumulators tiek pietiekoši uzlādēts un varētu aizstāt stāvapsildes regulāras izmantošanas laikā patērēto enerģiju, automašīnai jābrauc tikpat ilgi, cik ilgi tiek darbināta stāvapsilde. Katrā reizē sildītāju var lietot ne ilgāk kā 50 minūtes.

## Saistītā informācija

- Dzinēja bloka un pasažieru salona sildītājs\* - paziņojumi (146 lpp.)
- Papildu sildītājs\* (148 lpp.)



### Dzinēja bloka sildītājs un pasažieru salona sildītājs\* - tiešā iedarbināšana

Dzinēja bloka sildītāju un pasažieru salona sildītāju var iedarbināt tieši.

Tiešo iedarbināšanu var veikt, izmantojot:

- informācijas displeju
- tālvadības pults atslēgu\*
- mobilo tālruni\*.

Tieši iedarbinot dzinēja bloka un pasažieru salona sildītāju (142 lpp.), tas darbosies 50 minūtes.

Salona apsilde tiks uzsākta tiklīdz dzinēja dzesēšanas šķidrums sasniegs pareizo temperatūru.

#### **i** PIEZĪME

Automašīnu var iedarbināt un braukt, kamēr darbojas sildītājs.

### Tiešā iedarbināšana, izmantojot informācijas displeju

1. Nospiediet **OK**, lai atvērtu izvēlni.
2. Ritiniet ar iekškrātu līdz **Sildītājs** un atlasiet, nospiežot **OK**.
3. Nākamajā izvēlnē ritiniet uz priekšu līdz **Tiešā iedarb.**, lai aktivizētu sildītāju, un atlasiet, nospiežot **OK**.
4. Izejiet no izvēlnes, nospiežot **RESET**.

### Tiešās iedarbināšanas aktivizēšana ar tālvadības pults atslēgu\*

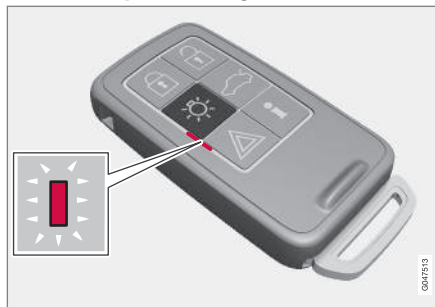

Tālvadības pults atslēgas ar PCC indikatora lampiņu\*.

Dzinēja bloka sildītāju un pasažieru salona sildītāju var aktivizēt ar tālvadības pults atslēgu:

- Turiet nospiestu pietuvošanās apgaismojuma taustiņu  2 sekundes.

Avārijas gaismas signāli sniedz šādu informāciju:

- 5 reizes īsi iemirgojas un pēc tam nepārtraukti izgaismojas apmēram 3 sekundes - signāls ir sasniedzis automašīnu, un sildītājs ir aktivizēts.
- 5 reizes īsi iemirgojas - signāls ir sasniedzis automašīnu, bet sildītājs nav aktivizēts.
- Avārijas gaismas signāls paliek izslēgts - signāls nav sasniedzis automašīnu.

Ja laikā, kad ir aktivizēts sildītājs, tiek nospiests informācijas taustiņš , indikatora lampiņa parāda tā statusu vienlaicīgi ar automašīnas aizslēgšanas statusu (169 lpp.). Kamēr tiek noteikts statuss, indikatora lampiņa pāris reizes īsi iemirgojas un pēc tam pastāvīgi izgaismojas, ja sildītājs ir aktivizēts.

Apsildes laikā statuss ir redzams arī vadītāja infocentrā.

### Tiešās iedarbināšanas aktivizēšana ar mobilo tālruni\*

Aktivizēšanu var veikt un informāciju par izvēlētajiem iestatījumiem, kurus var pārvaldīt mobilajā tālrunī, var saņemt, izmantojot Volvo On Call\*

### Saistītā informācija

- Dzinēja bloka un pasažieru salona sildītājs\* - taimeris (144 lpp.)
- Dzinēja bloka sildītājs un pasažieru salona sildītājs\* - tūlītēja apstāšanās (144 lpp.)
- Dzinēja bloka un pasažieru salona sildītājs\* - paziņojumi (146 lpp.)

\* Papildaprīkojums/piederums; lai iegūtu plašāku informāciju, skatīt nodaļu "Ievads".



## Dzinēja bloka sildītājs un pasažieru salona sildītājs\* – tūlītēja apstāšanās

Dzinēja bloka sildītāju un pasažieru salona sildītāju var deaktivizēt tieši informācijas displejā.

1. Nospiediet **OK**, lai atvērtu izvēlni.
2. Ritiniet ar iekškratu līdz **Sildītājs** un atlasiet, nospiežot **OK**.
3. Nākamajā izvēlnē ritiniet uz priekšu līdz **Apturēt**, lai deaktivizētu sildītāju, un atlasiet, nospiežot **OK**.
4. Izejiet no izvēlnes, nospiežot **RESET**.

### Saistītā informācija

- Dzinēja bloka sildītājs un pasažieru salona sildītājs\* - tiešā iedarbināšana (143 lpp.)
- Dzinēja bloka un pasažieru salona sildītājs\* - taimeris (144 lpp.)
- Dzinēja bloka un pasažieru salona sildītājs\* - paziņojumi (146 lpp.)

## Dzinēja bloka un pasažieru salona sildītājs\* - taimeris

Dzinēja bloka un pasažieru salona sildītāja (142 lpp.) taimeris ir savienots ar automašīnas pulksteni.

Izmantojot taimeris, var izvēlēties divus atšķirīgus laikus. Šeit laiks attiecas uz laiku, kad automobilis ir uzsilis un gatavībā. Automašīnas elektronika pēc āra temperatūras aprēķina, kad vajadzētu sākt apsildi.

### PIEZĪME

Atiestatot automašīnas pulksteni, visas taimera ieprogramētās vērtības tiks nodzēstas.

### Regulēšana<sup>3</sup>

1. Nospiediet **OK**, lai atvērtu izvēlni.
2. Ritiniet ar iekškratu (113 lpp.) līdz vienam no taimeriem **Sildītājs** un atlasiet, nospiežot **OK**.
3. Atlasiet vienu no abiem taimeriem ar iekškratu un apstipriniet, nospiežot **OK**.
4. Īsi nospiediet **OK**, lai piekļūtu izgaismoto stundu iestatīšanai.
5. Izvēlieties vajadzīgo stundu, izmantojot iekškratu.

6. Īsi nospiediet **OK**, lai sāktu mirgot minūšu iestatīšana.
7. Izvēlieties vajadzīgo minūti, izmantojot iekškratu.
8. Nospiediet **OK**<sup>4</sup>, lai apstiprinātu iestatījumu.
9. Dodieties atpakaļ izvēlņu struktūrā, nospiežot **RESET**.
10. Atlasiet otru taimeris (turpinājums no 2. punkta) vai izejiet no izvēlnes, nospiežot **RESET**.

### Iedarbināšana

1. Nospiediet **OK**, lai atvērtu izvēlni.
2. Ritiniet ar iekškratu līdz **Sildītājs** un atlasiet, nospiežot **OK**.
3. Atlasiet vienu no abiem taimeriem ar iekškratu un aktivizējiet, nospiežot **OK**.
4. Izejiet no izvēlnes, nospiežot **RESET**.

### Izslēgšana

Ar taimeris iedarbinātu sildītāju var izslēgt manuāli, pirms pagājis iestatītais laiks. Rīkojieties šādi:

1. Nospiediet **OK**, lai atvērtu izvēlni.

<sup>3</sup> Taimeris var iestatīt tikai tad, kad dzinējs ir izslēgts.

<sup>4</sup> Vēlreiz nospiežot **OK**, tiek aktivizēts taimeris.



2. Ritiniet ar ikšķratu līdz **Sildītājs** un atlasiet, nospiežot **OK**.
  - > Ja taimeris ir iestatīts, bet nav aktivizēts, blakus iestatītajam laikam ir attēlota pulksteņa ikona.
3. Atlasiet vienu no abiem taimeriem ar ikšķratu un apstipriniet, nospiežot **OK**.
4. Izslēdziet taimerī:
  - turot nospiešanu **OK** vai
  - īsi nospiežot **OK**, lai dotos tālāk izvēlnē. Pēc tam atlasiet taimera apturēšanu un apstipriniet, nospiežot **OK**.
5. Izejiet no izvēlnes, nospiežot **RESET**.

Ar taimerī iedarbinātu sildītāju var izslēgt tieši (144 lpp.).

#### Saistītā informācija

- Dzinēja bloka un pasažieru salona sildītājs\* - paziņojumi (146 lpp.)



# 04 Klimata kontrole

## Dzinēja bloka un pasažieru salona sildītājs\* - paziņojumi

Simboli un displeja paziņojumi par dzinēja bloka un pasažieru salona sildītāju (142 lpp.) atšķiras atkarībā no tā, vai automašīna ir aprīkota ar analogo vai digitālo kombinēto instrumentu paneli (66 lpp.).



Kad darbojas ar degvielu darbināmais sildītājs, informācijas displejā izgaismojas apsildes simbols.

Kad ir aktivizēts viens no taimeriem, displejā izgaismojas aktivizēta taimera simbols un vienlaikus blakus tam tiek attēlots iestatītais laiks.



Aktivizēta taimera simbols analogajā kombinētajā instrumentu paneli.



Aktivizēta taimera simbols digitālajā kombinētajā instrumentu paneli.

Tabulā ir redzami simboli un displeja teksti, kas var parādīties.

04

Simbols	Paziņojums	Tehniskie parametri
		Sildītājs ir ieslēgts un darbojas.
 	Ar degv. darb. sild. izsl. Akumulatora taupīš. rež.	Sildītāju izslēdza automobiļa elektronika, lai atvieglotu dzinēja iedarbināšanu.





Simbols	Paziņojums	Tehniskie parametri
	Ar degv. darb. sild. izsl. Zems degv. līm.	Sildītāju nevar ieslēgt, jo degvielas līmenis ir pārāk zems - tas atvieglo dzinēja iedarbināšanu, kā arī ļauj nobraukt apmēram 50 km.
	Ar degv. darb. sild. Jāveic apkope	Sildītājs nedarbojas. Sazinieties ar servisu, lai veiktu remontu. Volvo iesaka sazināties ar Volvo pilnvarotu servisu.

Displeja teksts tiek nodzēsts automātiski pēc brīža vai pēc tam, kad vienreiz nospiests indikatora sviras (113 lpp.) taustiņš **OK**.



# 04 Klimata kontrole

## Papildu sildītājs\*

Auksta klimata zonās<sup>5</sup> var būt nepieciešams papildu sildītājs, lai sasniegtu pareizu dzinēja darbības temperatūru un nodrošinātu pietiekamu salona apsildi.

Ar degvielu darbināmu papildu sildītāju (148 lpp.) uzstāda automašīnās ar dīzeļdzinēju.

Vidēji aukstās<sup>5</sup> klimata zonās automašīnām ar dīzeļdzinēju lieto papildu sildītāju, ko darbina elektriski (149 lpp.), nevis ar degvielu.

Automobiļiem ar noteiktiem benzīna dzinējiem<sup>6</sup> ir elektriski papildu sildītāji, kas iebūvēti automobiļa klimata kontroles sistēmā.

## Saistītā informācija

- Dzinēja bloka un pasažieru salona sildītājs\* (142 lpp.)

## Ar degvielu darbināms papildu sildītājs\*

Automašīna ir aprīkota vai nu ar elektrisku (149 lpp.), vai ar degvielu darbināmu papildu sildītāju (148 lpp.).

Kad dzinējs darbojas, sildītājs ieslēdzas automātiski, ja ir nepieciešams papildu siltums.

Sildītājs izslēdzas automātiski kad ir sasniegta pareizā temperatūra, vai kad tiek izslēgts dzinējs.

### PIEZĪME

Papildu sildītāja darbības laikā no labās puses riteņa korpusa var pacelties dūmi – tas ir normāli.

## Automātisks režīms vai atslēgšana

Papildu sildītāja automātiskās ieslēgšanās funkciju vajadzības gadījumā var izslēgt.

### PIEZĪME

Veicot īsus attālumus, Volvo iesaka izslēgt ar degvielu darbināmo papildu sildītāju.

1. Pirms dzinēja iedarbināšanas: Pagrieziet atslēgu pozīcijā **I** (82 lpp.).

2. Nospiediet **OK**, lai atvērtu izvēlni.
3. Ritiniet ar iekškratu līdz **Papildu sild.**<sup>7</sup> vai **Lestātijumi**<sup>8</sup> un atlasiet, nospiežot **OK**.
4. Atlasiet alternatīvu **ON** vai **OFF** ar iekškratu un apstipriniet, nospiežot **OK**.
5. Izejiet no izvēlnes, nospiežot **RESET**.

### PIEZĪME

Izvēlnes opcijas ir redzamas tikai tad, ja tālvadības pults atslēga atrodas pozīcijā **I** – tādēļ regulēšana jāveic pirms dzinēja iedarbināšanas.

## Salona sildītājs\*

Ja papildu sildītājs ir papildināts ar taimera funkciju tad to var lietot kā pasažieru salona sildītāju (142 lpp.).

<sup>5</sup> Autorizētam Volvo izplatītājam ir informācija par ģeogrāfiskajām zonām, uz kurām attiecas šī informācija.

<sup>6</sup> Autorizētam Volvo izplatītājam ir informācija par dzinējiem, uz kurām attiecas šī informācija.

<sup>7</sup> Analogais kombinētais instrumentu panelis.

<sup>8</sup> Digitālais kombinētais instrumentu panelis.



### Elektrisks papildu sildītājs\*

Automašīna ir aprīkota vai nu ar degvielu darbināmu (148 lpp.), vai elektrisku papildu sildītāju (148 lpp.).

Sildītāju nevar kontrolēt manuāli, taču to var ieslēgt automātiski pēc dzinēja iedarbināšanas temperatūrā, kas zemāka par 14 °C, un izslēgt pēc tam, kad ir sasniegta iestatītā salona temperatūra.

### Saistītā informācija

- Dzinēja bloka un pasažieru salona sildītājs\* (142 lpp.)

# 05



## BAGĀŽAS IEKRAUŠANA UN GLABĀŠANA

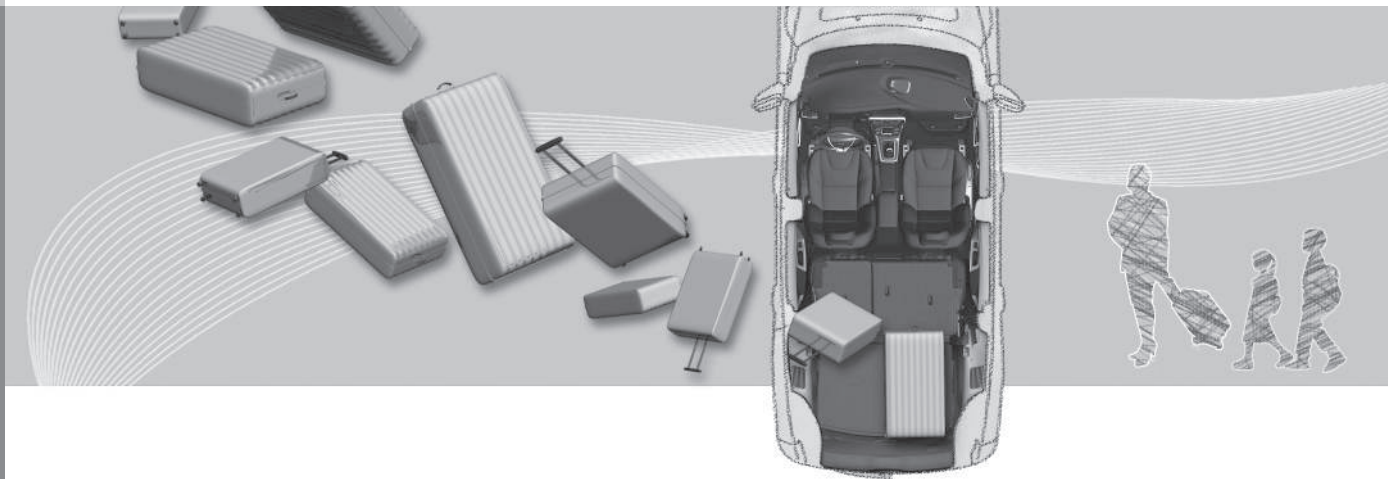



### Glabāšanas nodaļumi

Pasažieru salona glabāšanas nodaļumu pārskats.

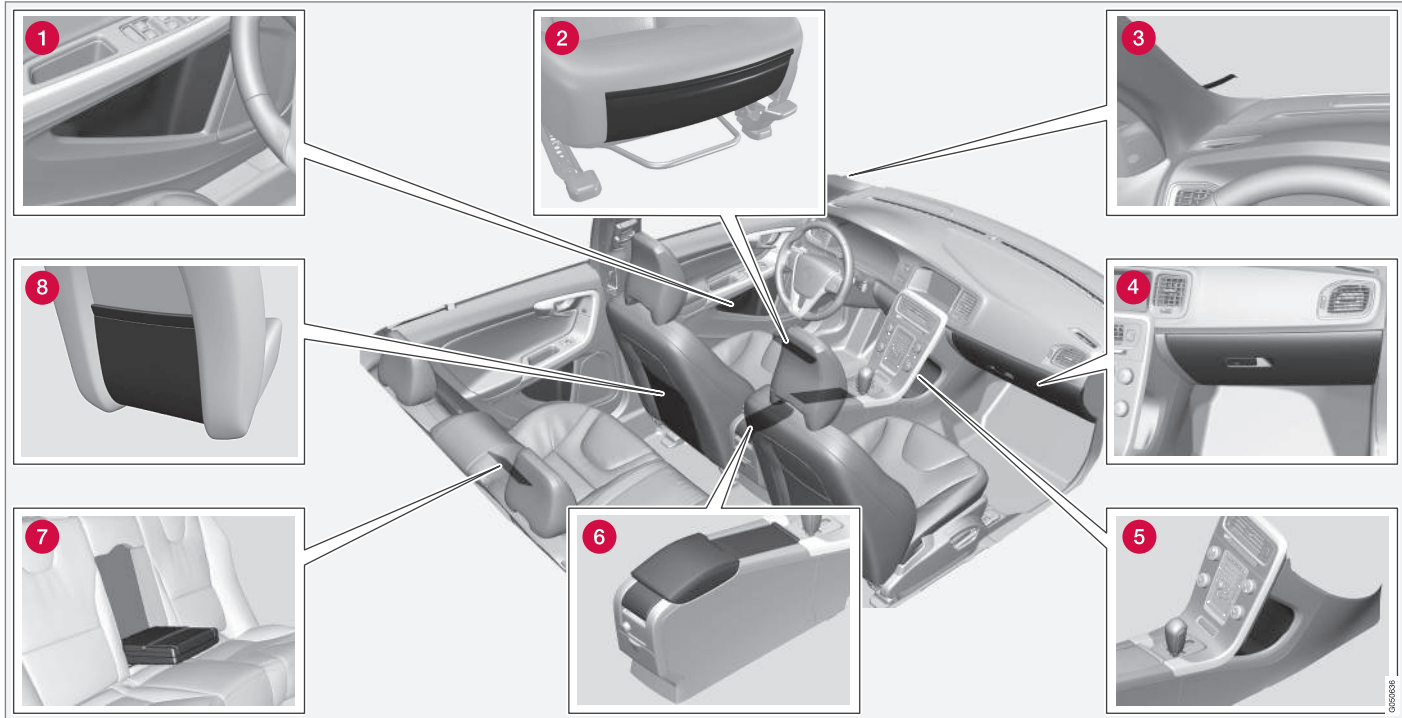



## 05 Bagāžas iekraušana un glabāšana



- 1 Glabāšanas nodaļums durvju panelī
- 2 Glabāšanas kabata\* priekšējo sēdekļu sēdvirsmu priekšdaļā
- 3 Čeku piespraude
- 4 Cimdu nodaļums (153 lpp.)
- 5 Uzglabāšanas nodaļums
- 6 Glabāšanas nodaļums, glāžu turētājs (153 lpp.)
- 7 Glāžu turētājs\* elkoņbalstā aizmugurējā sēdekli
- 8 Novietošanas kabata



### BRĪDINĀJUMS

Glabājiet nenostiprinātus priekšmetus, piemēram, mobilos tālruņus, kameras, piederumu tālvadības pultis u.c. cimdu nodaļumā vai citos nodaļumos. Pretējā gadījumā straujas bremzēšanas vai sadursmes laikā tie var kādu savainot.



## Tuneļkonsole

Tuneļkonsole atrodas starp priekšējiem sēdekļiem.

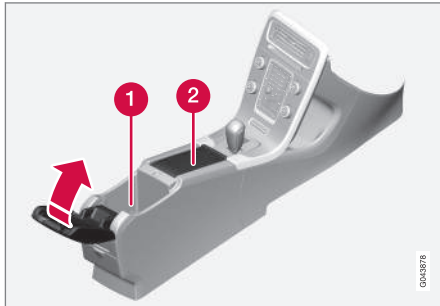

- 1 Glabāšanas nodaļums (piem., kompaktdiskiem) un USB\*/AUX ievade zem elkoņbalsta.
- 2 Ietver glāžu turētāju vadītājam un pasažierim. Ja pasūtīts pelnu trauks un piesmēķētājs (153 lpp.), tad 12 V kontaktligzdā (154 lpp.) priekšējiem sēdekļiem ir piesmēķētājs, un glāžu turētājā ir izņemams pelnu trauks.

### Saistītā informācija

- Glabāšanas nodaļumi (151 lpp.)
- Tuneļkonsole – piesmēķētājs un pelnu trauks\* (153 lpp.)

## Tuneļkonsole – piesmēķētājs un pelnu trauks\*

Izņemamais pelnu trauks atrodas glāžu turētājā zem elkoņbalsta. Piesmēķētājs ir uzstādīts priekšējā sēdekļa 12 V kontaktligzdā (154 lpp.).

Tuneļkonsoles pelnu traukupelnu trauku (153 lpp.) var izņemt, paceļot paliktni uz augšu.

Cigarešu piesmēķētāju aktivizē, piespiežot spiedpogu. Kad cigarešu piesmēķētājs ir uzkaisis, spiedpoga ar plaukšķi izlec laukā. Izvelciet cigarešu piesmēķētāju un pie sakarsētās spirāles aizdedziniet cigareti.

### Saistītā informācija

- Glabāšanas nodaļumi (151 lpp.)

## Cimdu nodaļums

Cimdu nodaļums atrodas pasažiera pusē.



Šeit var glabāt, piemēram, īpašnieka rokasgrāmatu un kartes. Vāciņa iekšpusē ir arī turētāji pildspalvām. Cimdu nodaļumu var aizslēgt\* (183 lpp.) ar atslēgas slēdzošo daļu (171 lpp.).

### Saistītā informācija

- Glabāšanas nodaļumi (151 lpp.)



## 05 Bagāžas iekraušana un glabāšana

### Ieklātie paklājiņi\*

ieklatajos paklājiņos sabirst un iesūcas, piemēram, netīrumi un dubļi. Volvo piegādā speciāli izgatavotus ieklājamos paklājus.

### BRĪDINĀJUMS

Katra sēdekļa kāju zonā lietojiet tikai vienu ieklājamo paklājiņu un pirms braukšanas pārļiecinieties, ka vadītāja kāju zonas paklājiņš ir stingri nofiksēts un iestiprināts tapās, lai tas neiesprūstu zem pedāļiem vai netālu no tiem.

### Saistītā informācija

- Salona tīrīšana (405 lpp.)

### Pasažiera spogulis

Pasažiera spogulis atrodas saulesarga aizmugurē.

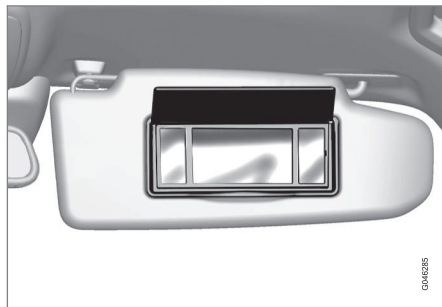

*Pasažiera spogulis ar apgaismojumu.*

Gaisma ieslēdzas automātiski, kad tiek pacelts pārsegs.

### Saistītā informācija

- Lukturu nomaīna - pasažiera spoģuļa apgaismojums (378 lpp.)

### Apakšējā konsole — 12 V kontaktligzdas

Elektrības kontaktligzdas (12 V) atrodas blakus glāžu turētājam<sup>1</sup> un tuneļkonsoles aizmugurē.



*12 V ligzda tuneļkonsole, priekšējais sēdeklis.*



*12 V ligzda tuneļkonsole, aizmugurējais sēdeklis.*

<sup>1</sup> Ja automašīna ir aprīkota ar pelnutrauku un cigarešu piesmēķētāju, tad automašīnā nav glāžu turētāja un tam blakus esošās 12 V ligzdas.





Elektrības kontaktligzdu var izmantot dažādiem piederumiem, kas paredzēti lietošanai 12 V sprieguma kontaktligzdās, piemēram, rādījumu ekrāniem, mūzikas atskaņotājiem un mobilajiem tālruņiem. Lai kontaktligzdā būtu strāvas padeve, tālvadības pults atslēgai ir jābūt pagrieztai vismaz atslēgas pozīcijā I (82 lpp.).

### BRĪDINĀJUMS

Kad kontaktligzda netiek lietota, vienmēr atstājiet kontaktspraudni kontaktligzdā.

### PIEZĪME

Klimata kontrole var aktivēt papildaprīkojumu un piederumus, piemēram, rādījumu ekrānus, mūzikas atskaņotājus un mobilos tālruņus, kas ir pievienoti kādai no pasažieru salona 12V elektrības kontaktligzdām, pat tādā gadījumā, ja tālvadības pults atslēga ir izņemta vai automobīlis aizslēgts, piemēram, ja iepriekš noteiktā laikā ir aktivēta stāvapsilde.

Tādēļ atvienojiet papildaprīkojumu vai piederumus no elektrības kontaktligzdām, ja tos nelietojat, pretējā gadījumā akumulators var izlādēties, ja tie tiks ieslēgti!

### SVARĪGI

Vienlaikus lietojot vienu kontaktligzdu, maks. kontaktligzdas strāvas stiprums ir 10 A (120 W). Vienlaikus lietojot abas tuneļkonsoles kontaktligzdas, katras kontaktligzdas strāvas stiprums ir 7,5 A (90W).

Ja avārijas caurdūrumu remonta komplekta kompresors ir pievienots kādai no abām kontaktligzdām, otrai nedrīkst pievienot nevienu citu ierīci, kas patērē strāvu.

### PIEZĪME

Volvo ir pārbaudījis un apstiprinājis avārijas caurdūrumu remonta (350 lpp.) komplekta kompresoru.

### Saisītā informācija

- Tuneļkonsole – piesmēķētājs un pelnu trauks\* (153 lpp.)
- 12 V elektrības kontaktligzda - bagāžas nodalījums\* (158 lpp.)

### Bagāžas iekraušana

*Derīgās kravas svars ir atkarīgs no automobiļa masas.*

Pasažieru un visa aprīkojuma kopējais svars par atbilstošu vērtību samazina automobiļa derīgās kravas svaru.

Plašāku informāciju par svaru skatiet Svars (413 lpp.).



Aizmugures durvis var atvērt ar taustiņu apgaismojuma paneli vai tālvadības pults atslēgu, skatiet Aizslēgšana/atslēgšana - aizmugures durvis (183 lpp.).

### BRĪDINĀJUMS

Automašīnas vadāmība mainās atkarībā no bagāžas svara un izvietojuma.

### Jāpatur prātā, ievietojot automobiļi bagāžu

- Novietojiet bagāžu, to stingri atspiežot pret aizmugurējā sēdekļa atzveltni.

Ņemiet vērā, ka gadījumā, ja kāda no aizmugurējā sēdekļa atzveltnēm ir nolocīta, nekādi priekšmeti nedrīkst traucēt priekšējo sēdekļu WHIPS sistēmas darbību, skatiet WHIPS - sēdekļa pozīcija (41 lpp.).



# 05 Bagāžas iekraušana un glabāšana



- Novietojiet bagāžu centrā.
- Smagi priekšmeti jānovieto pēc iespējas zemāk. Nenovietojiet smagas kravas uz nolaistām atzveltnēm.
- Nosedziet asus galus ar kaut ko mīkstu, lai izvairītos no polsterējuma sabojāšanas.
- Nostipriniet visas kravas ar kravas fiksēšanas cilpu palīdzību, tās piestiprinot ar saitēm vai tīklu.

## BRĪDINĀJUMS

Braucot ar 50 km/h (30 mph) ātrumu, nenostiprināts priekšmets, kas sver 20 kg, frontālā sadursmē var triekties ar spēku, kas līdzvērtīgs 1000 kg smaga priekšmeta spēkam.

## BRĪDINĀJUMS

Aizsardzību, ko sniedz jumta apšuvumā iebūvētais drošības spilvens, var daļēji vai pilnīgi samazināt augstu novietota bagāža.

- Nekādā gadījumā nenovietojiet bagāžu virs sēdekļu atzveltnēm.

## BRĪDINĀJUMS

Vienmēr nostipriniet bagāžu. Pretējā gadījumā straujas bremsēšana laikā bagāža var pārvietoties, kādu savainojot.

Aplājiet asās malas un stūrus ar kaut ko mīkstu.

Iekraujot/izkraujot garus priekšmetus, izslēdziet dzinēju un ieslēdziet stāvbremzi. Pretējā gadījumā varat ar bagāžu nejauši aizskart ātrumpārslēga sviru, pārbīdot to braukšanas pozīcijā, un automobilis var sākt braukt.

## Saistītā informācija

- Kravas fiksēšanas cilpas (157 lpp.)
- Drošības tīkls\* (159 lpp.)
- Bagāžas iekraušana - gara krava (156 lpp.)
- Bagāža uz jumta (157 lpp.)

## Bagāžas iekraušana - gara krava

*Lai atvieglotu mantu iekraušanu (155 lpp.) bagāžas nodalījumā, automašīnas aizmugurējo sēdekļu atzveltnes var nolocīt. Lai pārvaļētu sevišķi garas kravas, iespējams nolocīt arī pasažiera sēdekļa<sup>2</sup> atzveltni\*.*

## Aizmugures sēdekļa atzveltnes nolaišana uz leju

Ja aizmugurējo sēdekļu atzveltnes jānolaiž, skatiet Sēdekļi, aizmugures (86 lpp.).

<sup>2</sup> Attiecas tikai uz komforta sēdekļiem.

\* Papildaprīkojums/piederums; lai iegūtu plašāku informāciju, skatīt nodaļu "Ievads".



## Bagāža uz jumta

Jumta bagāžas pārvadāšanai ieteicams izmantot Volvo jumta bagāžniekus. Tas ļaus novērst automašīnas bojājumus un brauciena laikā nodrošināt maksimālo iespējamo drošību.

Rūpīgi ievērojiet no piegādātāja saņemtās montāžas instrukcijas norādījumus.

- Periodiski pārbaudiet, vai jumta šķērsstieņi un krava ir pienācīgi nostiprināta. Droši piestipriniet kravu ar stiprinājuma saitēm.
- Kravu izlīdziniet vienmērīgi virs jumta šķērsstieņiem. Smagākos priekšmetus novietojiet apakšā.
- Pieaugot kravas izmēriem, pieaug arī platība, kas pakļauta vēja spiedienam, un tādējādi palielinās arī degvielas patēriņš.
- Brauciet uzmanīgi. Izvairieties no strauja pāātrinājuma, straujas bremsēšanas un asas līkumu izbraukšanas.

### BRĪDINĀJUMS

Automobiļa gravitātes centrs un braukšanas īpašības mainās atkarībā no jumta slodzes.

Lai saņemtu informāciju par maksimālo atļauto jumta bagāžas svaru, ieskaitot jumta šķērsstieņus un jumta bagāžas kastī, ja tā tiek izmantota, skatiet Svārs (413 lpp.).

## Saistītā informācija

- Bagāžas iekraušana (155 lpp.)

## Kravas fiksēšanas cilpas

Lai ar siksnām nostiprinātu priekšmetus bagāžas nodalījumā, tiek izmantotas atlokāmās kravas fiksēšanas cilpas.

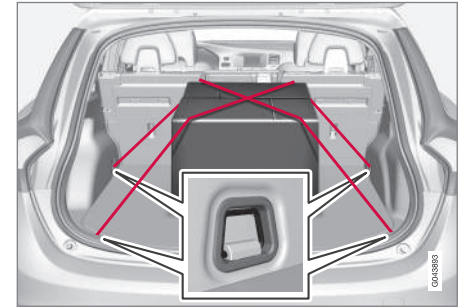

### BRĪDINĀJUMS

Cieti, asi un/vai smagi priekšmeti, kas var izvirzīties uz āru, var asas bremsēšanas gadījumā izraisīt savainojumus.

Vienmēr nostipriniet lielus un smagus priekšmetus ar drošības jostu vai bagāžas nostiprināšanas siksnām.

## Saistītā informācija

- Bagāžas iekraušana (155 lpp.)



## 05 Bagāžas iekraušana un glabāšana

### Bagāžas iekraušana – somu turētājs\*

Somu turētājs notur vedamās somas vietā un neļauj tām apgāzties un saturam izbirt pa visu bagāžas nodalījumu.



Somas turētājs zem nolokāmā grīdas pārsega.

1. Atlieciet turētāju, kas ir daļa no grīdas lūkas.
2. Nostipriniet somas ar siksnām un ievietojiet pārnēsāšanas rokturi āķos.

### Saistītā informācija

- Bagāžas iekraušana (155 lpp.)

### 12 V elektrības kontaktligzda - bagāžas nodalījums\*

Elektrības kontaktligzdu var izmantot dažādiem piederumiem, kas paredzēti lietošanai 12 V sprieguma kontaktligzdās, piemēram, rādījumu ekrāniem, mūzikas atskaņotājiem un mobilajiem tālruniem.



Nolaidiet vāciņu, lai piekļūtu elektrības kontaktligzdai.

- Kontaktligzdā ir spriegums arī tad, ja tālvadības pults atslēga nav ievietota aizdedzes slēdī.

### ! SVARĪGI

Maks. jaudas noņemšana ir 10 A (120 W).

### i PIEZĪME

Atcerieties, ka, lietojot elektrības kontaktligzdu laikā, kad dzinējs ir izslēgts, automobiļa akumulators var izlādēties.

### i PIEZĪME

Volvo ir pārbaudījis un apstiprinājis pagaidu avārijas caurdūruma remonta komplekta kompresoru. Informāciju par Volvo ieteikto pagaidu avārijas caurdūruma remonta komplektu (TMK) skatiet Avārijas pārdūruma remonts (350 lpp.).

### Saistītā informācija

- Apakšējā konsole — 12 V kontaktligzdas (154 lpp.)



### Drošības tīkls\*

Aizsargtīkls neļauj bagāžai straujas bremzēšanas gadījumā ietriekties pasažieru salonā.

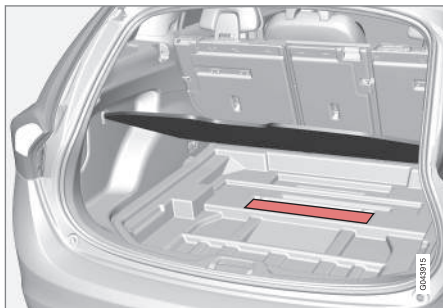

Glabāšanas nodalījums, drošības tīkla kasetes.

Izritināmajam drošības tīklam, kurā ir divas kasetes, ir glabāšanas vieta zem bagāžas nodalījuma grīdas lūkas.

### Tīkla nodalījumu nostiprināšana

Izritināmajam drošības tīklam, kurā ir divas kasetes, ir glabāšanas vieta zem bagāžas nodalījuma grīdas lūkas.

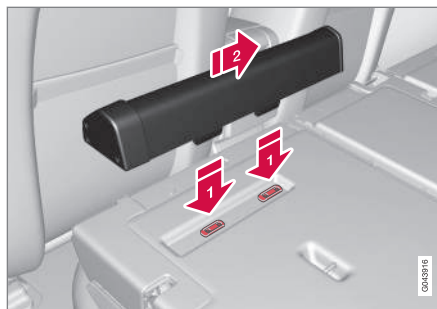

Divdaļīgā drošības tīkla kasete ir piestiprināta atzveltnes aizmugurē. Šaurākā kasete ir piestiprināta kreisajā pusē (skatoties no aizmugurējo durvju puses).

1. Nolokiet aizmugurējā sēdekļa atzveltni uz priekšu, skatiet Sēdekļi, aizmugures (86 lpp.).
2. Iecentrējiet kasetes fiksācijas slīdes atzveltnes stiprinājumu austiņu priekšā **1**.
3. Iebīdīet kaseti stiprinājumu austiņās **2**.
4. Atlokiet atpakaļ un fiksējiet atzveltnes.
  - Kasešu noņemšana notiek pretējā secībā.

### Drošības tīkla izmantošana

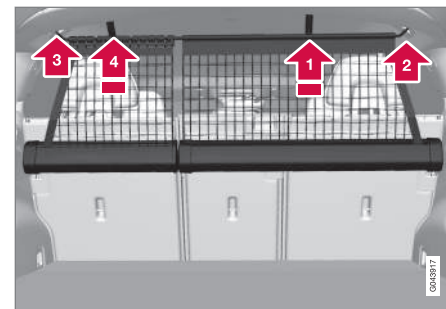

Pavelciet tīklu uz augšu no kasetēm. Tīkls fiksējas pats pēc apmēram vienas minūtes, ja tiek paceltas aizmugurējo sēdekļu atzveltnes.

- 1** Pavelciet uz augšu tīkla labo pusi, izmanojot tā auklu.
- 2** Ievietojiet stieni stiprinājumā labajā pusē un tad piespiediet to uz priekšu – stienis fiksējas vietā ar klikšķi.
- 3** Izvelciet ārā stieņa teleskopisko daļu un ar klikšķi iestipriniet to otrā pusē.
- 4** Pavelciet uz augšu kreisās puses drošības tīklu un uzāķējiet to uz stieņa.
  - Uzlocīšana notiek pretējā secībā.

Tīklu var izmantot arī tad, kad aizmugurējo sēdekļu atzveltnes ir nolocītas uz priekšu.



# 05 Bagāžas iekraušana un glabāšana



## Tikla kasešu noņemšana

1. Ieritiniet drošības tīklus kasetēs, veicot nodaļā "Drošības tīkla izmantošana" aprakstīto procedūru pretējā secībā.
2. Nolokiet visu atzveltni uz priekšu.
3. Bīdīet kasetes uz āru, līdz tās atbrīvojas no fiksācijas sliedēm.

Noglabājiet kasetes to novietnē zem bagāžas nodaļuma grīdas lūkas.

## BRĪDINĀJUMS

Bagāžas nodaļumā esošā krava kārtīgi jānostiprina (arī izmantojot pareizi uzstādītu drošības tīklu).

## Saistītā informācija

- Bagāžas iekraušana (155 lpp.)
- Aizsargrestes (160 lpp.)

## Drošības tīkls\* apvienojumā ar bagāžas pārsegu

Aizsargtīkls neļauj bagāžai straujas bremsēšanas gadījumā ietriekties pasažieru salonā.



Vilkšanas auklas tīkla pacelšanai.

Drošības tīklu var arī pacelt no aiz mugures sēdekļa, kad ir izstiepts kravas pārsegs.

Ievērojiet procedūru, kas aprakstīta sadaļā "Drošības tīkla izmantošana" (159 lpp.). Nosīpīnāšanas siksnas ir norādītas ar bultiņām.

## Saistītā informācija

- Drošības tīkls\* (159 lpp.)
- Bagāžas iekraušana (155 lpp.)
- Kravas fiksēšanas cilpas (157 lpp.)

## Aizsargrestes

Aizsargrežģis neļauj bagāžai un mājdzīvniekiem straujas bremsēšanas gadījumā ietriekties salonā.

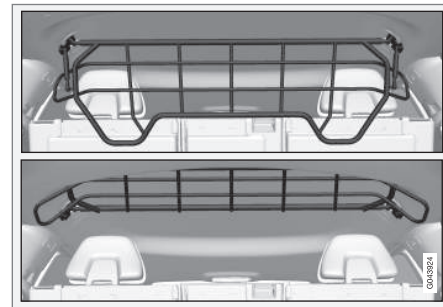

## Uzlocīšana

Satveriet aizsargrežģa apakšējo daļu un velciet atpakaļ/uz augšu.

## SVARĪGI

Uzstādot bagāžas nodaļuma pārsegu, aizsargrežģi var nolocīt uz augšu vai uz leju.

## Piestiprināšana / noņemšana

Aizsargrežģis parasti tiek uz ilgstāšu laiku uzstādīts automobili, jo vajadzības gadījumā to var vienkārši salocīt jumta daļā, un tas netraucēs, ja būs jāpārvalda gara krava. Taču,



ja vēlaties, drošības grilu var izjaukt un noņemt no automobiļa.

Informāciju par nepieciešamajiem instrumentiem un piestiprināšanas / noņemšanas metodēm skatiet instalācijas norādījumos<sup>3</sup>, kas iekļauti automobiļa iegādes komplektā.

Drošības apsvērumu dēļ šim aizsargrežģim vienmēr jābūt pareizi nofiksētam un, atkārtoti uzstādot, pareizi nostiprinātam.

### Saistītā informācija

- Drošības tīkls\* (159 lpp.)
- Bagāžas iekraušana (155 lpp.)
- Kravas fiksēšanas cilpas (157 lpp.)

### Bagāžas pārsegs

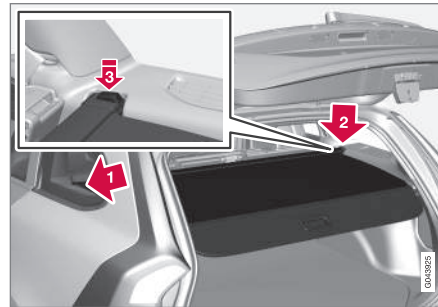

Pārvelciet bagāžas pārsegu pāri bagāžai n aizākējiet to aiz bagāžas nodalījuma aizmugures balstu padziļinājumiem.

### ! SVARĪGI

Uzstādot bagāžas nodalījuma pārsegu, aizsargrežģi var nolocīt uz augšu vai uz leju.

### Kravas pārsega piestiprināšana

- 1) Iebīdīet vienu pārsega galējo daļu iedobē sānu panelī.
- 2) Ievietojiet otru galējo daļu atbilstošajā iedobē.

- 3) Spiediet abas puses uz iekšu. Jābūt dzirdamam "klikšķim", un jāparādās sarkanajam marķējumam.
  - > Pārliecinieties, ka abas galējās daļas ir fiksētas.

### Kravas pārsega noņemšana

1. Nospiediet uz iekšu vienas galējās daļas taustiņu un izceliet to ārā.
2. Uzmanīgi palieciet pārsegu uz augšu/uz āru, un otrs gals atbrīvosies automātiski.

### Bagāžas pārsega aizmugurējā piespiedējdiska nolaišana

Satītā pozīcijā bagāžas pārsega piespiedējdisks bagāžas nodalījumā izvirsīs horizontāli, kad ir uzstādīts.

- Viegli pavelciet piespiedējdisku uz aizmuguri, lai tas atbrīvotos no plaukta, un nolaidiet.

### Saistītā informācija

- Bagāžas iekraušana (155 lpp.)
- Bagāžas iekraušana - gara krava (156 lpp.)

<sup>3</sup> Instalācijas norādījumi nr. 30756681.

# 06



## ATSLĒGAS UN SIGNALIZĀCIJA







## Tālvadības pults atslēga

Cita starpā tālvadības pults atslēgu izmanto automašīnas aizslēgšanai/atslēgšanai un dzinēja iedarbināšanai.

Ir divi tālvadības pults atslēgas varianti - pamata versijas tālvadības pults atslēga un tālvadības pults atslēga ar PCC (Personal Car Communicator)\*.

Funkcija	Pamata <sup>A</sup>	ar PCC <sup>B</sup>
Aizslēgšana/atslēgšana un noņemama atslēgas slēdzošā daļa	X	X
Bezatslēgas aizslēgšana/atslēgšana		X
Dzinēja bezatslēgas iedarbināšana		X
Informācijas taustiņš un indikatora lampiņa		X

<sup>A</sup> 5 taustiņu atslēga

<sup>B</sup> 6 taustiņu atslēga

Tālvadības atslēgai ar PCC ir plašākas funkcijas salīdzinājumā ar pamata versijas tālvadības atslēgu, piemēram, bezatslēgas iedarbināšanas un aizslēgšanas/atslēgšanas (bezt-

slēgas piedziņas (175 lpp.)) atbalsts un dažas unikālas funkcijas (169 lpp.).

Visās tālvadības pults atslēgās atrodas no metāla izgatavota noņemama atslēgas slēdzošā daļa (171 lpp.). Redzamā daļa ir pieejama divos variantos, lai tālvadības pults atslēgas varētu atšķirt.

Var pasūtīt vairāk tālvadības pulšu, taču tikai tādu variantu, kāds iekļauts automašīnas komplektācijā. Vienai automašīnai var ieprogramēt un lietot līdz sešām atslēgām.

Automobilis tiek piegādāts ar divām tālvadības pults atslēgām.



### BRĪDINĀJUMS

Ja automašīnā atrodas bērni:

Atcerieties izslēgt elektrisko logu un jumta lūkas pacelēju strāvas padevi, izņemot tālvadības pults atslēgu, kad izkāpjat no automašīnas.

### Saistītā informācija

- Tālvadības pults atslēga - funkcijas (167 lpp.)

## Tālvadības pults atslēga - nozaudēšana

Ja esat nozaudējis tālvadības pults atslēgu, tad jaunu varat pasūtīt servisā, ieteicams autorizētā Volvo servisā.

Atlikušās tālvadības pults atslēgas ir jānogādā Volvo servisā. Pazaudētas tālvadības pults atslēgas kods ir jāizdzēš no sistēmas pretaizdzīšanas aizsardzības nolūkā.

Pašreizējo automašīnai reģistrēto atslēgu skaitu var pārbaudīt izvēlņu sistēmā MY CAR. Izvēlņu sistēmas aprakstu skatiet MY CAR (116 lpp.).

### Saistītā informācija

- Tālvadības pults atslēga - funkcijas (167 lpp.)



## Tālvadības pults atslēga - personalizācija\*

Tālvadības pults atslēgas (163 lpp.) atmiņas funkcija ļauj individuāli pielāgot noteiktus automašīnas iestatījumus dažādiem cilvēkiem.

Atslēgas atmiņas funkcija ir pieejama kombinācijā, piemēram, ar elektriski vadāmo\* vadītāja sēdekli.

Atkarībā no automašīnas aprīkojuma līmeņa atmiņā var saglabāt sānu spoguļu (106 lpp.), vadītāja sēdekļa, stūres spēka (192 lpp.) un kombinētā instrumentu paneļa motīva, kontrasta un krāsu režīma (67 lpp.) iestatījumus.

Funkciju<sup>1</sup> var aktivizēt/deaktivizēt izvēlņu sistēmā MY CAR. Izvēlņu sistēmas aprakstu skatiet MY CAR (116 lpp.).

Kad funkcija ir aktivizēta, iestatījumi tiek automātiski saistīti ar atslēgas atmiņas funkciju. Tas nozīmē, ka izmaiņas iestatījumos tiks automātiski saglabātas specifiskā tālvadības pults atslēgas atmiņas funkcijas daļā.

## Iestatījumu saglabāšana

Lai saglabātu iestatījumus un lietotu tālvadības pults atslēgas atmiņas funkciju, rīkojieties šādi:

1. Atslēdziet automašīnu ar to tālvadības pults atslēgu, kuras atmiņā vēlaties saglabāt iestatījumus<sup>2</sup>.
2. Pārliedieties, ka atslēgas atmiņas funkcija ir aktivizēta izvēlņu sistēmā MY CAR.
3. Veiciet vēlamās iestatījumus, piemēram, noregulējot sēdekļa un sānu spoguļu pozīciju.
4. Iestatījumi tiek saglabāti pašreizējā tālvadības pults atslēgas atmiņā.

Nākamreiz atslēdzot automašīnu ar to pašu tālvadības pults atslēgu, tās atmiņas funkcijā saglabātās pozīcijas tiek noregulētas automātiski - ja tās ir mainītas kopš pēdējās reizes, kad izmantota attiecīgā tālvadības pults atslēga.

## Ārkārtas apstādīnāšana

Ja sēdekļis nejauši sāk kustību, nospiediet kādu no sēdekļu vai atmiņas iestatījumu taustiņiem, lai to apstādīnātu.

Atkārtota atjaunošana, lai noregulētu atslēgas atmiņā saglabāto sēdekļa pozīciju, tiek veikta, nospiežot tālvadības pults atslēgas atslēgšanas taustiņu. Tad vadītāja durvīm ir jābūt atvērtām.



## BRĪDINĀJUMS

Iespējamais risks! Nodrošiniet, lai bērni nerotaļātos ar vadības slēdzītiem. Pārliedieties, ka regulēšanas laikā nekas neatrodas priekšā sēdekļiem, aiz vai zem tiem. Nodrošiniet, lai neviens no aizmugurējā sēdekļa pasažieriem netiktu iespiests.

## Iestatījumu mainīšana

Ja automašīnai tuvojas vairāki cilvēki, un katram no viņiem rokās ir tālvadības pults atslēga, tad tiek noregulēti tās tālvadības pults atslēgas iestatījumi, piemēram, sēdekļa un sānu spoguļu pozīcija, ar kuru tiek atslēgta automašīna.

Ja vadītāja durvis ir atvērusi persona A ar tālvadības pults atslēgu A, bet ar automašīnu brauks persona B ar tālvadības pults atslēgu B, iestatījumus var mainīt šādi:

- Stāvēt pie vadītāja durvīm vai sēžot pie stūres, persona B nospiež savas tālvadības pults atslēgšanas pogu, skatiet Tālvadības pults atslēga - funkcijas (167 lpp.).
- Atlasiet vienu no trim iespējamajiem sēdekļa pozīcijas iestatīšanas atmiņas stāvokļiem, nospiežot sēdekļa taustiņu

<sup>1</sup> Izvēlnē MY CAR dēvēts par Car key memory.

<sup>2</sup> Šis iestatījums neietekmē iestatījumus, kas saglabāti elektriski vadāmā sēdekļa atmiņā.



1-3, skatiet Sēdekļi, priekšējie - elektriski vadāmi\* (84 lpp.).

- Noregulējiet sēdekli un sānu spoguļus manuāli, skatiet Sēdekļi, priekšējie - elektriski vadāmi\* (84 lpp.) un Sānu spoguļi (106 lpp.).

### Iestatījumu atkārtota aktivizēšana

Atslēgas atmiņas funkcija tiek deaktivizēta un tiek iestatīts standarta vadītāja profils, tiklīdz automašīna tiek aizslēgta vai pēc 30 minūtēm, ja automašīna ir atstāta atslēgta. Lai atkārtoti aktivizētu pašreizējās tālvadības pults atslēgas atmiņas funkciju, jāievēro:

### Automašīnām bez bezatslēgas iedarbināšanas un aizslēgšanas sistēmas

Atslēgas atmiņā saglabātie iestatījumi tiek aktivizēti, ja automašīna tiek atslēgta, nospiežot tālvadības pults atslēgas atslēgšanas taustiņu.

### Automašīnām ar bezatslēgas iedarbināšanas un aizslēgšanas sistēmu

Atslēgas atmiņas funkcija tiek aktivizēta, ja:

1. Automašīna tiek atslēgta, vai nu nospiežot tālvadības atslēgas atslēgšanas taustiņu, vai izmantojot bezatslēgas atslēgšanas funkciju.
2. Ja automašīna ir atslēgta, atverot vadītāja durvis, tiek veikta atslēgas skenēšana. Ja tiek atrasta unikāla tālvadības pults atslēga, tiek aktivizēti tajā saglabātie

iestatījumi. Ja automašīna ir aizslēgta, skatiet iepriekšējo punktu.

### Saistītā informācija

- Tālvadības pults atslēga ar PCC\* – unikālas funkcijas (169 lpp.)

### Aizslēgšana/atslēgšana – indikators

*Aizslēdzot vai atslēdzot mašīnu ar tālvadības pults atslēgu (163 lpp.), pagriezienu rādītāji mirgo, apstiprinot, ka aizslēgšanas/atslēgšanas darbība bijusi veiksmīga.*

- Aizslēgšana - viens zibsnis un durvju spoguļi tiek pieliekti<sup>3</sup>.
- Atslēgšana - divi zibšņi, un durvju spoguļi<sup>3</sup> tiek atliekti atpakaļ.

Pēc aizslēgšanas indikācija nomirgo tikai tad, ja visi fiksatori pēc durvju aizvēršanas ir aktīvēti.

### Funkcijas izvēle

Automašīnas izvēlņu sistēmā MY CAR var iestatīt dažādas iespējas, kā norādīt aizslēgšanu/atslēgšanu ar gaismu. Izvēlņu sistēmas aprakstu skatiet MY CAR (116 lpp.).

### Saistītā informācija

- Bezatslēgas piedziņa\* (175 lpp.)
- Aizslēgšanas indikators (166 lpp.)
- Signalizācijas indikators (188 lpp.)

\* Papildaprīkojums/piederums; lai iegūtu plašāku informāciju, skatīt nodaļu "Ievads".



## Aizslēgšanas indikators

Vējstiklā mirgojoša lampiņa norāda, ka automašīna ir aizslēgta.

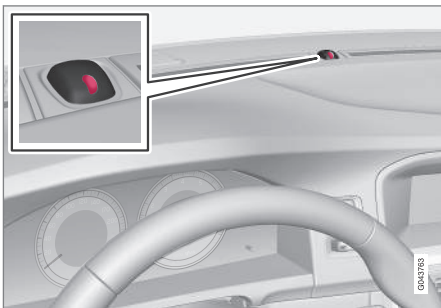

Tā pati gaismas diode, kas signalizācijas indikatoram (188 lpp.).

### **i** PIEZĪME

Šis indikators ir arī tiem automobiļiem, kas nav aprīkoti ar signalizāciju.

## Saistītā informācija

- Aizslēgšana/atslēgšana – indikators (165 lpp.)

## Imobilizērs

Elektroniskais imobilizērs ir pretaizdzīšanas sistēma, kas noļauj nepiederošām personām iedarbināt automašīnu.

Katrai tālvadības pults atslēgai (163 lpp.) ir savs unikāls kods. Automašīnu var iedarbināt tikai ar pareizo tālvadības pults atslēgu ar pareizo kodu.

Turpmāk norādītie kļūdu paziņojumi kombinētā instrumentu paneļa informācijas displejā attiecas uz elektronisko imobilizēru:

Paziņojums	Tehniskie parametri
lev. autom. atsl.	Kļūme nolasot tālvadības pults atslēgas informāciju iedarbināšanas laikā - izņemiet atslēgu no aizdedzes slēdža, vēlreiz ievietojiet un mēģiniet iedarbināt vēlreiz.
Autom. atsl. nav atrasta	Kļūme nolasot tālvadības pults atslēgu iedarbināšanas laikā - mēģiniet iedarbināt vēlreiz.  Ja kļūme neizzūd: Ievietojiet tālvadības pults atslēgu aizdedzes slēdži un mēģiniet iedarbināt vēlreiz.
Imobilizērs Mēģiniet iedarb. vēlreiz	Kļūme imobilizēra sistēmā iedarbināšanas brīdī. Ja kļūme neizzūd: Sazinieties ar servisu - ieteicams autorizētu Volvo servisu.

Informāciju par automašīnas iedarbināšanu skatiet Dzinēja iedarbināšana (281 lpp.).

## Saistītā informācija

- Tālvadības imobilizērs ar izsekošanas sistēmu\* (167 lpp.)

\* Tikai automobiļiem ar elektriski pieliecamiem sānu spoguļiem.



## Tālvadības imobilaizers ar izsekošanas sistēmu\*

Automašīna ir aprīkota ar imobilaizeru un izsekošanas sistēmu<sup>4</sup>, kas ļauj izsekot automašīnu un noteikt tās atrašanās vietu, kā arī attālināti aktivizēt imobilaizeru, lai izslēgtu dzinēju.

Sazinieties ar tuvāko Volvo izplatītāju, lai saņemtu plašāku informāciju un palīdzību sistēmas aktivēšanā.

### Saistītā informācija

- Tālvadības pults atslēga (163 lpp.)
- Imobilaizers (166 lpp.)

## Tālvadības pults atslēga - funkcijas

Ar pamata versijas tālvadības pults atslēgu var aizslēgt un atslēgt durvis.

### Funkcijas



Pamata versijas tālvadības pults atslēga.

- Aizslēgšana
- Atslēgšana
- Pietuvošanās apgaismojums
- Aizmugurējās durvis
- Trauksmes funkcija



Tālvadības pults atslēga ar PCC\* (Personal Car Communicator).

Information

### Funkciju pogas

**Aizslēgšana** – aktivējot signalizāciju, aizslēdz durvis un aizmugures durvis.

Turot nospiestu, vienlaicīgi tiek aizvērti visi logi un jumta lūka\*. Plašāku informāciju skatīt Vispārēja atvēršana (182 lpp.).

### BRĪDINĀJUMS

Ja jumta lūka un logi tiek aizvērti, izmantojot tālvadības pults atslēgu, pārliecinieties, ka neviens neiespiedis rokas.

**Atslēgšana** – deaktivējot signalizāciju, atslēdz durvis un aizmugures durvis.

<sup>4</sup> Tikai noteiktos tirgos un kombinācijā ar Volvo On Call\*.



Nospiediet un turiet, lai vienlaicīgi atvērtu visus logus. Plašāku informāciju skatiet Vispārēja atvēršana (182 lpp.).

Šo funkciju var mainīt tā, lai, vienu reizi nospiežot taustiņu netiktu vienlaicīgi atslēgtas visas durvis, bet gan tikai vadītāja durvis, un, desmit sekunžu laikā nospiežot taustiņu vēlreiz – tiktu atslēgtas pārējās durvis.

Šo funkciju var mainīt izvēlņu sistēmā MY CAR. Izvēlņu sistēmas aprakstu skatiet MY CAR (116 lpp.).



**Pietuvošanās apgaismojuma ilgums** – tiek izmantots, lai no attāluma ieslēgtu automobiļa apgaismojumu. Plašāku informāciju skatiet Approach light duration (102 lpp.).



**Aizmugures durvis (183 lpp.)** – atslēdz tikai aizmugures durvis un deaktivizē signalizāciju tikai aizmugures durvim.



**Trauksmes funkcija** – tiek izmantota, lai ārkārtas situācijā piesaistītu uzmanību.

Nospiediet un turiet taustiņu vismaz 3 sekundes vai arī nospiediet to divreiz 3 sekunžu laikā, lai ieslēgtu pagrieziena rādītājus un signāltauri.

Funkciju, ja tā bijusi aktīva vismaz 5 sekundes, iespējams izslēgt ar to pašu taustiņu. Pretējā gadījumā funkcija automātiski izslēdzas aptuveni pēc 3 minūtēm.

## Saistītā informācija

- Tālvadības pults atslēga (163 lpp.)
- Tālvadības pults atslēga ar PCC\* – unikālas funkcijas (169 lpp.)
- Aizslēgšana/atslēgšana - no ārpuses (180 lpp.)

## Tālvadības pults atslēga - darbības rādiuss

*Tālvadības pults atslēgas funkcijas (pamata versijā) darbojas apmēram 20 metru rādiusā ap automašīnu.*

Ja automobilis nereaģē uz taustiņa nospiešanu, pieeļiet tuvāk un mēģiniet vēlreiz.



### PIEZĪME

Tālvadības pults atslēgas funkcijas var traucēt apkārt esošie radio viļņi, ēkas, topogrāfiskais novietojums u.c. Automašīnu vienmēr var aizslēgt/atslēgt ar atslēgas slēdzošo daļu (172 lpp.).

Ja tālvadības pults atslēga tiek izņemta no automašīnas, kad dzinējs darbojas vai atslēga atrodas pozīcijā **I** vai **II** (81 lpp.) un visas durvis ir aizvērtas, kombinētā instrumentu paneļa informācijas displejā tiek parādīts brīdinājuma paziņojums un vienlaikus dzirdams skaņas atgādinājuma signāls.

Paziņojums nodziest un atgādinājuma skaņas signāls izslēdzas, tiklīdz tālvadības pults atslēga tiek nogādāta atpakaļ automašīnā pēc tam, kad tiek veiktas abas šīs darbības vai viena no tām:

- tālvadības pults atslēga ir ievietota aizdedzes slēdzī;
- ātrums pārsniedz 30 km/h (aptuveni 20 mph);
- tiek nospiesta poga **OK**.



### Saistītā informācija

- Tālvadības pults atslēga (163 lpp.)
- Tālvadības pults atslēga - funkcijas (167 lpp.)

### Tālvadības pults atslēga ar PCC\* – unikālas funkcijas

Tālvadības atslēgai ar PCC (Personal Car Communicator) ir vairāk funkciju salīdzinājumā ar pamata versijas tālvadības atslēgu (163 lpp.) – tā ir aprīkota ar informācijas taustiņu un indikatora lampiņām.

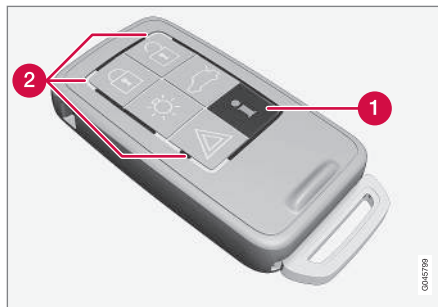

Tālvadības pults atslēga ar PCC.

- 1 Informācijas spiedpoga
- 2 Indikatora lampiņas

Informācijas taustiņa izmantošana aktivē piekļuvi noteiktai automobiļa informācijai, vērojot indikatoru lampiņas.

### Informācijas spiedpogas izmantošana

- Nospiediet informācijas taustiņu .
- > Visas indikatora lampiņas mirgo apmēram 7 sekundes, un ap tālvadības pults atslēgu ir redzama gaismas kustība. Tas norāda, ka tiek skenēta automašīnas informācija.

Ja šajā laikā tiek nospiests kāds cits taustiņš, nolasišana tiek pārtraukta.



### PIEZĪME



Ja, dažādās vietās atkārtoti nospiežot informācijas taustiņu (arī pēc 7 sekundēm un pēc tam, kad ir bijusi izgaismota PCC ierīce), neviena indikatora lampiņa neiedegas, sazinieties ar remontdarbnīcas speciālistiem - ieteicams autorizētu Volvo servisu.

Indikatoru lampiņas parāda informāciju atbilstoši šim attēlam:

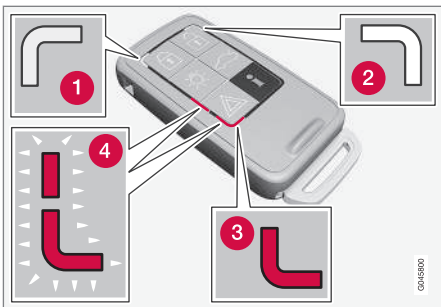

- 1 Zaļa nepārtraukta gaisma – automobilis ir aizslēgts.
- 2 Dzeltena nepārtraukta gaisma – automobilis ir atslēgts.
- 3 Sarkana, nepārtraukti izgaismota lampiņa - signalizācija ir bijusi iedarbināta kopš automobiļa aizslēgšanas.
- 4 Abās indikatora lampiņās pārmaiņus mirgojoša sarkana gaisma - signalizācija ir bijusi iedarbināta mazāk nekā pirms 5 minūtēm.

## Saistītā informācija

- Tālvadības pults atslēga ar PCC\* – rādiuss (170 lpp.)

## Tālvadības pults atslēga ar PCC\* – rādiuss

Tālvadības pults atslēgas ar PCC (Personal Car Communicator) darbības rādiuss durvju un aizmugures durvju aizslēgšanai un atslēgšanai ir apmēram 20 metri no automašīnas – citas funkcijas darbojas līdz 100 metru attālumā.

Ja automobilis nereaģē uz taustiņa nospiešanu, pieejiet tuvāk un mēģiniet vēlreiz.



## PIEZĪME

Informācijas taustiņa funkciju var traucēt apkārt esošie radio viļņi, ēkas, topogrāfiskais novietojums u.c.

## Ārpus tālvadības pults atslēgas darbības rādiusa

Ja tālvadības pults atslēga ir pārāk tālu no automašīnas, lai nolasītu informāciju, tiek parādīts stāvoklis, kādā automašīna pēdējo reizi atstāta, neparādot indikatoru lampiņu gaismas kustību ap tālvadības pults atslēgu.

Ja automašīnai tiek izmantotas vairākas tālvadības pults atslēgas, tikai pēdējā aizslēgšanai/atslēgšanai izmantotā atslēga rāda pareizu statusu.



## PIEZĪME



Ja, nospiežot informācijas taustiņu, neviens indikatora lampiņa neiedegas, iespējams, tā noticis tādēļ, ka pēdējo saziņu starp tālvadības pults atslēgu un automašīnu ir pārtraukuši apkārt esošie radio viļņi, ēkas, topogrāfiskie apstākļi u.c.

## Saistītā informācija

- Bezatslēgas vadība\* – tālvadības pults atslēgas diapazons (176 lpp.)
- Tālvadības pults atslēga - darbības rādiuss (168 lpp.)





### Noņemama atslēgas slēdzošā daļa

Tālvadības pults atslēgai ir noņemama metāla slēdzošā daļa, ar kuru var aktivēt dažas funkcijas un veikt dažas darbības.

Atslēgas slēdzošās daļas unikālo kodu apstiprina Volvo pilnvaroti servisi, kuros ieteicams vērsties arī, pasūtot jaunas atslēgas slēdzošās daļas.

### Atslēgas slēdzošās daļas funkcijas

Izmantojot tālvadības pults atslēgas noņemamo atslēgas slēdzošo daļu:

- var manuāli atslēgt priekšējās kreisās puses durvis, ja centrālo atslēgu nevar aktivizēt ar tālvadības atslēgu, skatiet Noņemama atslēgas slēdzošā daļa - durvju atslēgšana (172 lpp.);
- var aktivizēt/deaktivizēt (186 lpp.) aizmugurējo durvju mehāniskos slēdžus bērnu drošībai.
- var manuāli aizslēgt (180 lpp.) priekšējās labās puses durvis un aizmugurējās durvis, piemēram, ja pazudusi strāvas padeve;
- var bloķēt piekļuvi cimdu nodalījumam un bagāžas nodalījumam (individuālā aizslēgšana (173 lpp.\*));
- var aktivizēt/deaktivizēt (36 lpp.) drošības spilvenu priekšējā pasažiera sēdeklim (PACOS\*).

### Saistītā informācija

- Tālvadības pults atslēga - funkcijas (167 lpp.)
- Tālvadības pults atslēga (163 lpp.)

### Noņemama atslēgas slēdzošā daļa - noņemšana/piestiprināšana

Noņemamās atslēgas slēdzošās daļas (171 lpp.) noņemšanu/piestiprināšanu veic šādi:

#### Atslēgas slēdzošās daļas noņemšana



- 1 Bidiet atsperes nosprīegoto atturi uz sāniem.
- 2 Vienlaikus velciet atslēgas slēdzošo daļu taisni atpakaļ.

#### Atslēgas slēdzošās daļas pievienošana

Uzmanīgi ievietojiet atslēgas slēdzošo daļu atpakaļ tālvadības pults atslēgā (163 lpp.).

1. Turiet tālvadības pults atslēgu ar šauro galu vērstu uz leju un ieslidiniet atslēgas slēdzošo daļu tai paredzētajā atverē.





2. Viegli piespiediet atslēgas slēdzošo daļu. Kad atslēgas slēdzošā daļa nofiksējas savā stāvoklī, ir jābūt dzirdamam "klikšķim".

### Saistītā informācija

- Noņemama atslēgas slēdzošā daļa - durvju atslēgšana (172 lpp.)
- Slēdži bērnu drošībai - manuāla aktivizēšana (186 lpp.)
- Pasažiera drošības gaisa spilvens – aktivizēšana/deaktivizēšana\* (36 lpp.)

### Noņemama atslēgas slēdzošā daļa - durvju atslēgšana

*Noņemamo atslēgas slēdzošo daļu (171 lpp.) var izmantot, ja centrālo aizslēgšanu nevar aktivizēt ar tālvadības pults atslēgu (163 lpp.), piemēram, ja atslēgas baterija ir izlādējusies.*

Ja centrālās aizslēgšanas funkciju nevar aktivizēt ar tālvadības atslēgu, piemēram, ja izlādējušās baterijas, tad priekšējās kreisās puses durvis var atslēgt šādi:

1. Atslēdziet priekšējās kreisās puses durvis, ievietojot atslēgas slēdzošo daļu durvju roktura slēdzenes cilindrā. Attēlu un plašāku informāciju skatiet Bezatslēgas vadība\* – atslēgšanas ar atslēgas slēdzošo daļu (178 lpp.).



### PIEZĪME

Kad durvis tiek atslēgtas un atvērtas, izmantojot atslēgas slēdzošo daļu, tiek iedarbināta signalizācija.

2. Deaktivējiet signalizāciju, ievietojot tālvadības pults atslēgu aizdedzes slēdzī.

Automašīnām ar bezatslēgas iedarbināšanas un aizslēgšanas sistēmu, skatiet Bezatslēgas vadība\* – atslēgšanas ar atslēgas slēdzošo daļu (178 lpp.).

### Saistītā informācija

- Tālvadības pults atslēga (163 lpp.)
- Tālvadības pults atslēga - baterijas nomaiņa (174 lpp.)



### Individuālā aizslēgšana\*

Individuālās aizslēgšanas funkcija paredzēta gadījumiem, kad automašīna tiek atstāta apkopes veikšanai, novietošanai pie viesnīcas vai tamlīdzīgi. Tādā gadījumā cimdņu nodaļums tiek aizslēgts un aizmugures durvju slēdzis atvienots no centrālās aizslēgšanas sistēmas - aizmugures durvis nevar atvērt ne ar centrālās aizslēgšanas taustiņu priekšējās durvīs, ne ar tālvadības pults atslēgu (163 lpp.).



Aktīvie slēdži tālvadības pults atslēgai **ar** atslēgas slēdzošo daļu.



Aktivējiet slēdzenes tālvadības pults atslēgai **bez** atslēgas slēdzošās daļas un individuālās aizslēgšanas **aktivēšanas**.

Tas nozīmē, ka tālvadības atslēgu bez atslēgas slēdzošās daļas var izmantot tikai, lai aktivizētu/deaktivizētu signalizāciju (187 lpp.), atslēgtu durvis un iedarbinātu automašīnu.

Tagad tālvadības pults atslēgu bez atslēgas slēdzošās daļas var nodot apkopes personālam vai viesnīcas darbiniekiem - atslēgas slēdzošā daļa paliek pie īpašnieka.

#### **i** PIEZĪME

Pirms aizmugures durvju aizvēršanas neaizmirstiet pārvilkt bagāžas nodaļuma pārsegu (161 lpp.) pāri bagāžas nodaļumam.

### Aktivēšana / deaktivēšana

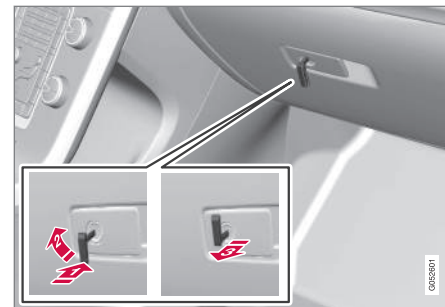

Individuālās aizslēgšanas aktivēšana.

Lai aktivētu individuālo aizslēgšanu:

- 1** Ievietojiet atslēgas slēdzošo daļu cimdņu nodaļuma slēdzenes cilindrā.
- 2** Pagrieziet atslēgas slēdzošo daļu par 180 grādiem pulksteņrādītāju kustības virzienā.
- 3** Izņemiet atslēgas slēdzošo daļu. Vienlaikus kombinētā instrumentu paneļa informācijas displejā parādās paziņojums.

Cimdņu nodaļums tiek aizslēgts un aizmugures durvis vairs nevar atslēgt ar tālvadības pults atslēgu vai centrālās aizslēgšanas taustiņu.



## **i** PIEZĪME

Neievietojiet atslēgas slēdzošo daļu atpakaļ tālvadības pults atslēgā - tā vietā noglabājiet to drošā vietā.

- Deaktivēšana notiek pretējā secībā.

Informāciju par cimdņu nodaļuma aizslēgšanu skatiet Aizslēgšana/atslēgšana - cimdņu nodaļums (183 lpp.).

## **Tālvadības pults atslēga - baterijas nomainīšana**

*Iespējams, var būt nepieciešama Tālvadības pults atslēgas baterijas<sup>5</sup> nomainīšana.*

Tālvadības pults atslēgas baterija jāmaina, ja:

- izgaismojas kombinētajā instrumentu panelī esošais informācijas simbols un displejā ir attēlots **Autom. atsl. baterija tukša Sk. rokasgr.**

un/vai

- slēdži atkārtoti nereaģē uz tālvadības pults atslēgas signāliem 20 metru rādiusā ap automašīnu.

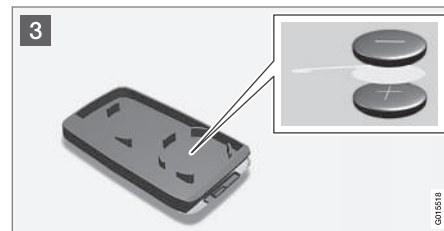

## **Atvēršana**

- 1** **1** Bidiet atsperes nosprīgoto atturi uz sāniem.
- 2** **2** Vienlaikus velciet atslēgas slēdzošo daļu taisni atpakaļ.
- 2** **3** Ievietojiet 3 mm skrūvgriezi atverē aiz atspertā aizslēga un viegli izņemiet tālvadības pults atslēgu.

<sup>5</sup> Tālvadības pults atslēgai ar PCC ir divas baterijas.

**! PIEZĪME**

Pagrieziet tālvadības pults atslēgu tā, lai taustiņi atrastos augšpusē - tas neļaus baterijām pēc atvēršanas izkrist.

**! SVARĪGI**

Nepieskarieties ar pirktiem jauniem akumulatoriem un to saskares virsmām, pretējā gadījumā to funkcionēšana var pasliktināties.

**Baterijas nomaiņa**

- 3** Uzmanīgi apskatiet, kā baterija/baterijas ir nofiksētas korpusa iekšpusē atbilstoši to (+) un (-) pusēm.

**Tālvadības pults atslēga (vienu bateriju)**

1. Uzmanīgi izņemiet bateriju.
2. Uzstādiet jauno bateriju ar (+) pusi uz leju.

**Tālvadības pults atslēga ar PCC\* (divas baterijas)**

1. Uzmanīgi izņemiet baterijas.
2. No sākuma uzstādiet vienu jauno bateriju ar (+) pusi uz augšu.
3. Novietojiet starpā balto plastmasas ieliktni un pēc tam uzstādiet otru jauno bateriju ar (+) pusi uz leju.

**Baterijas tips**

Izmantojiet baterijas ar apzīmējumu CR2430, 3V - vienu ievietojot tālvadības pults

atslēgā, bet otru - tālvadības pults atslēgā ar PCC.

**! PIEZĪME**

Volvo iesaka nodrošināt, lai tālvadības pults atslēgā/PCC izmantotā baterija atbilstu UN Manual of Test and Criteria, Part III, sub-section 38.3 prasībām. Rūpniecībā uzstādītās vai autorizētā Volvo auto-servisā nomainītās baterijas atbilst šiem kritērijiem.

**Montāža**

1. Saspieties tālvadības pults atslēgu kopā.
2. Turiet tālvadības pults atslēgu ar šauro galu vērstu uz leju un ieslidiniet atslēgas slēdzošo daļu tai paredzētajā atverē.
3. Viegli piespiediet atslēgas slēdzošo daļu. Kad atslēgas slēdzošā daļa nofiksējas savā stāvoklī, ir jābūt dzirdamam "klikšķim".

**! SVARĪGI**

Noteikti atbrīvojieties no izlietotajiem akumulatoriem videi draudzīgā veidā.

**Saistītā informācija**

- Tālvadības pults atslēga (163 lpp.)
- Tālvadības pults atslēga - funkcijas (167 lpp.)

**Bezatslēgas piedziņa\***

*Automašīnām, kas aprīkotas ar bezatslēgas piedziņu, ir iedarbināšanas un aizslēgšanas sistēma, ko var darbināt bez atslēgas.*

Pateicoties bezatslēgas iedarbināšanas un aizslēgšanas sistēmai, automašīnu var iedarbināt, aizslēgt un atslēgt, neievietojot aizdedzes slēdzi tālvadības atslēgu (163 lpp.)<sup>6</sup>. Pietiek, ja tālvadības pults atslēga atrodas kabatā. Sistēma atvieglo un padara ērtāku automašīnas atvēršanu, ja jums, piemēram, abas rokas ir aizņemtas.

Abas automašīnas komplektācijā iekļautās tālvadības atslēgas ir aprīkotas ar bezatslēgas vadības funkciju. Var pasūtīt vēl citas tālvadības atslēgas.

Automašīnas elektrosistēmai ar tālvadības pults atslēgu var iestatīt trīs dažādus līmeņus – atslēgas pozīciju **0**, **I** un **II** (82 lpp.).

**Saistītā informācija**

- Bezatslēgas vadība\* – tālvadības pults atslēgas diapazons (176 lpp.)
- Bezatslēgas vadība\* – droša rīkošanās ar tālvadības pults atslēgu (176 lpp.)
- Bezatslēgas vadība\* – iejaukšanās tālvadības pults atslēgas funkcijas darbībā (177 lpp.)



### Bezatslēgas vadība\* – tālvadības pults atslēgas diapazons

Lai atslēgtu kādas sānu vai aizmugures durvis, nenospiežot tālvadības pults atslēgas taustiņu<sup>7</sup>, tālvadības pults atslēgai jāatrodas apmēram 1,5 m attālumā no automašīnas durvju roktura vai aizmugures durvīm.

Tas nozīmē, ka tam, kurš vēlas atslēgt vai aizslēgt kādas no durvīm, ir jābūt klāt tālvadības pults atslēgai. Nav iespējams aizslēgt vai atslēgt durvis, ja tālvadības pults atslēga atrodas automobiļa otrā pusē.

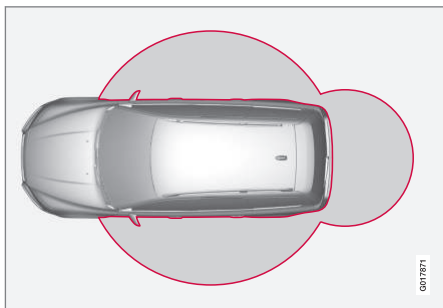

Sarkanie apli turpmākajā attēlā norāda sistēmas antenu uztveršanas zonu.

Ja visas tālvadības pults atslēgas tiek izņemtas no automašīnas, kad dzinējs darbojas vai atslēga atrodas pozīcijā **I** vai **II** (82 lpp.) un

visas durvis ir aizvērtas, kombinētā instrumentu paneļa informācijas displejā tiek parādīts brīdinājuma paziņojums un vienlaikus dzirdams skaņas atgādinājuma signāls.

Kad tālvadības pults atslēga atkal atrodas automobiļi, brīdinājuma paziņojums izzūd un skaņas signāls apklust, ja rodas kāda no šīm situācijām:

- durvis tikušas atvērtas un aizvērtas
- tālvadības pults atslēga tiek ievietota aizdedzes slēdzī
- tiek nospiesta poga **OK**.

### Saistītā informācija

- Bezatslēgas piedziņa\* (175 lpp.)
- Bezatslēgas vadība\* – antenas atrašanās vieta (179 lpp.)

### Bezatslēgas vadība\* – droša rīkošanās ar tālvadības pults atslēgu

*Ir svarīgi ar visām automašīnas tālvadības pults atslēgām apieties ļoti uzmanīgi.*

Ja kāda no tālvadības atslēgām<sup>8</sup> ir palikusi automašīnā, bezatslēgas funkcijas tiek deaktivizētas, ja automašīna tiek piemēram, aizslēgta ar citu šai automašīnai piederošu tālvadības atslēgu. Tas novērš iespēju nesankcionēti iekļūt automašīnā.

Nākamreiz aizslēdzot automašīnu ar citu tālvadības pults atslēgu, aizmirstā tālvadības pults atslēga atkal tiks aktivizēta.



### SVARĪGI

Neatstājiet tālvadības pults atslēgu ar PCC automašīnā. Ja kāds ielaužas automašīnā un paņem tālvadības pults atslēgu, automašīnu varēs iedarbināt, piemēram, iespiežot tālvadības pults atslēgu aizdedzes slēdzi un pēc tam nospiežot taustiņu **START/STOP ENGINE**.

### Saistītā informācija

- Bezatslēgas piedziņa\* (175 lpp.)

<sup>6</sup> Attiecas tikai uz tālvadības pults atslēgām ar PCC.

<sup>7</sup> Attiecas uz tālvadības pults atslēgu ar PCC (personiskās automašīnas sakarierīces) funkciju.

\* Papildaprīkojums/piederums; lai iegūtu plašāku informāciju, skatīt nodaļu "Ievads".



### Bezatslēgas vadība\* – ievilkšanā tāl vadības pults atslēgas funkcijas darbībā

Elektromagnētiskie lauki un ekranēšana var traucēt tālvadības atslēgas bezatslēgas funkcijas (175 lpp.) darbībai.

#### **i** PIEZĪME

Nenovietojiet/ilgstoši neglabājiet PCC blakus mobilajam tālrunim vai metāla priekšmetiem. Šis attālums nedrīkst būt mazāks par 10-15 cm.

Ja tomēr rodas traucējumi, izmantojiet tālvadības pults atslēgu un atslēgas slēdzošo daļu kā pamata versijas tālvadības pults atslēgu, skatiet Tālvadības pults atslēga - funkcijas (167 lpp.).

#### Saistītā informācija

- Tālvadības pults atslēga - baterijas nomaiņa (174 lpp.)
- Bezatslēgas vadība\* – droša rikošanās ar tālvadības pults atslēgu (176 lpp.)
- Bezatslēgas vadība\* – tālvadības pults atslēgas diapazons (176 lpp.)

### Bezatslēgas vadība\* – aizslēgšana

Automašīnām, kas aprīkotas ar bezatslēgas iedarbināšanas un aizslēgšanas sistēmu, uz durvju ārējā roktura ir skārienjutīga zona, un blakus aizmugures durvju gumijas spiediena plāksnei atrodas gumijas poga, ko lieto aizslēgšanai/atslēgšanai.

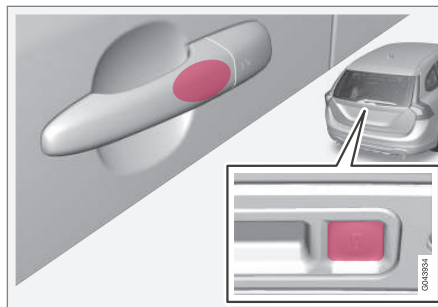

Skārienjutīga zona uz durvju ārējā roktura un gumijas poga blakus aizmugures durvju gumijas spiediena plāksnei.

Aizslēdziet durvis un aizmugures durvis, turot nospiestu kādu no durvju rokturu skārienjutīgajām vietām vai nospiediet mazāko no aizmugures durvju gumijas taustiņiem – vējstiklā esošais aizslēgšanas indikators (166 lpp.) sāks mirgot, norādot, ka automašīna ir aizslēgta.

Lai aizslēgtu automobili, vispirms jāaizver visas durvis un aizmugures durvis - pretējā gadījumā automobīlis netiks aizslēgts.

#### **i** PIEZĪME

Automašīnām ar automātisko pārsenumkārbu pārsenumu pārslēgs jāieslēdz **P** pozīcijā, pretējā gadījumā automašīnu nevarēs atslēgt un signalizāciju nevarēs iedarbināt.

#### Saistītā informācija

- Bezatslēgas piedziņa\* (175 lpp.)
- Signalizācijas indikators (188 lpp.)

\* Attiecās uz tālvadības pults atslēgu ar PCC (personiskās automašīnas sakarierīces) funkciju.



### Bezatslēgas vadība\* – atslēgšana

Durvis tiek atslēgtas, ar roku satverot durvju rokturi vai aktivējot aizmugures durvju gumijas spiediena plāksni. Tagad durvis vai aizmugures durvis var atvērt kā parasti.

#### **i** PIEZĪME

Durvju rokturi parasti konstatē, kad roka satver rokturi, bet, ja rokās ir biezi cimdi vai rokas kustība ir ļoti ātra, iespējams, būs jāmēģina vēlreiz vai jānovelk cimdi.

### Saistītā informācija

- Bezatslēgas piedziņa\* (175 lpp.)
- Bezatslēgas vadība\* – aizslēgšana (177 lpp.)

### Bezatslēgas vadība\* – atslēgšanas ar atslēgas slēdzošo daļu

Ja centrālo atslēgšanu nav iespējams aktivizēt ar tālvadības pults atslēgu, piemēram, ja izlādējušās baterijas, tad priekšējās kreisās puses durvis var atvērt ar noņemamo atslēgas slēdzošo daļu.

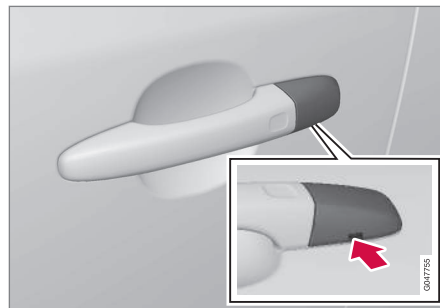

Atvere atslēgas slēdzošajai daļai - lai noņemtu pārsegu.

Lai piekļūtu slēdzenes cilindram, jānoņem durvju roktura plastmasas pārsegs - to var izdarīt arī ar atslēgas slēdzošo daļu:

1. Ievietojiet atslēgas slēdzošo daļu apmēram 1 cm dziļumā tieši atverē zem durvju roktura / pārsega - nemēģiniet atvērt ar spēku.
  - > Iespiežot slēdzošo daļu tieši atverē, griezes moments automātiski atbrīvo plastmasas pārsegu.

2. Pēc tam ievietojiet atslēgas slēdzošo daļu slēdzenes cilindrā un atslēdziet durvis.
3. Pēc atslēgšanas uzlieciet plastmasas pārsegu vietā.

#### **i** PIEZĪME

Kad vadītāja durvis tiek atslēgtas un atvērtas, izmantojot atslēgas slēdzošo daļu, tiek iedarbināta signalizācija. Tā tiek izslēgta, ievietojot PCC aizdedzes slēdzi, skatiet Signalizācija - tālvadības pults atslēga nedarbojas (189 lpp.).

### Saistītā informācija

- Bezatslēgas piedziņa\* (175 lpp.)
- Noņemama atslēgas slēdzošā daļa - noņemšana/piestiprināšana (171 lpp.)
- Signalizācija (187 lpp.)





### Bezatslēgas vadība\* – aizslēgšanas iestatījumi

Aizslēgšanas iestatījumus automašīnām, kas aprīkotas ar bezatslēgas iedarbināšanas un aizslēgšanas sistēmu, var pielāgot izvēlņu sistēmā MY CAR norādot, kuras durvis jāatslēdz.

Izvēlņu sistēmas aprakstu skatiet MY CAR (116 lpp.).

### Saistītā informācija

- Bezatslēgas piedziņa\* (175 lpp.)

### Bezatslēgas vadība\* – antenas atrašanās vieta

Automašīnām, kas aprīkotas ar bezatslēgas iedarbināšanas un aizslēgšanas sistēmu, dažādās automašīnas atrašanās vietās atrodas vairākas iebūvētās antenas.

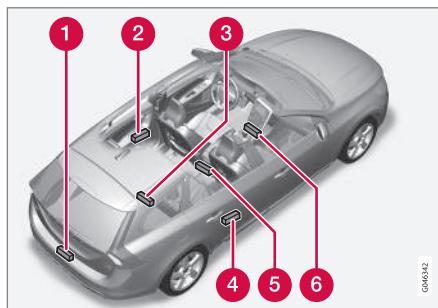

- 1 Aizmugurējais buferis, vidū
- 2 Durvju rokturis, kreisās puses aizmugurējais
- 3 Bagāžas nodalījums, vidū un vistālāk zem grīdas
- 4 Durvju rokturis, labās puses aizmugurējais
- 5 Viduskonsole, zem aizmugurējās daļas
- 6 Viduskonsole, zem priekšējās daļas.



### BRĪDINĀJUMS

Cilvēki, kuriem ir ievietots elektrokardiostimulators, nedrīkst atrasties tuvāk par 22 cm no bezatslēgas sistēmas antenām. Tādējādi tiks novērsti elektrokardiostimulatora un bezatslēgas sistēmas traucējumi.

### Saistītā informācija

- Bezatslēgas piedziņa\* (175 lpp.)



## Aizslēgšana/atslēgšana - no ārpusē

Aizslēgšanu/atslēgšanu no ārpusē veic ar tālvadības pults atslēgu (163 lpp.). Ar tālvadības pults atslēgu atslēdz/aizslēdz visas durvis un aizmugurējās durvis vienlaikus. Var izvēlēties dažādas atslēgšanas funkcijas, skatiet Tālvadības pults atslēga - funkcijas (167 lpp.).

Lai varētu aktivēt aizslēgšanas funkciju, vadītāja durvīm jābūt aizvērtām - ja ir atvērtas kādas no durvīm vai aizmugures durvis, tad tās tiek aizslēgtas un signalizācija tiek aktivēta tikai tad, kad tas ir aizvērts. Automašīnām, kas aprīkotas ar bezatslēgas aizslēgšanas sistēmu\*, jābūt aizvērtām visām durvīm un aizmugures durvīm.

### PIEZĪME

Nemiet vērā, ka pastāv risks ieslēgt tālvadības pults atslēgu automobili.

Ja nav iespējams aizslēgt/atslēgt ar tālvadības pults atslēgu, baterija var būt izlādējusies - aizslēdziet vai atslēdziet priekšējās kreisās puses durvis ar noņemamo atslēgas slēdzošo daļu, skatiet Noņemama atslēgas slēdzošā daļa - noņemšana/piestiprināšana (171 lpp.).

### PIEZĪME

Atcerieties, ka signalizācija ieslēdzas, ja durvis tiek atvērtas pēc tam, kad tās atslēgtas ar atslēgas slēdzošo daļu, un izslēdzas, kad tālvadības pults atslēga tiek ievietota aizdedzes slēdži.

### BRĪDINĀJUMS

Ja automobīlis ir aizslēgts no ārpusē ar tālvadības pults atslēgu, pastāv risks tikt ieslēgtam automobili, jo nevienu no durvīm nevarēs atvērt no salona, izmantojot durvju vadības slēdžus.

Plašāku informāciju skatiet Vispārējā bloķēšana\* (185 lpp.).

## Atkārtota automātiskā aizslēgšana

Ja nevienas durvis vai arī aizmugurējās durvis netiek atvērtas divu minūšu laikā pēc atslēgšanas, tās visas tiek atkal automātiski aizslēgtas. Šī funkcija samazina risku, ka automašīna nejauši var tikt atstāta neaizslēgta. (Automašīnām ar signalizāciju skatiet Signalizācija (187 lpp.).)

## Saistītā informācija

- Aizslēgšana/atslēgšana - no salona (181 lpp.)
- Bezatslēgas piedziņa\* (175 lpp.)

## Manuāla durvju aizslēgšana

Dažās situācijās automobīlis ir jāaizslēdz manuāli, piem., ja pazūd strāvas padeve.

Priekšējās kreisās puses durvis var aizslēgt, izmantojot slēdzenes cilindru un tālvadības pults atslēgas noņemamo slēdzošo daļu, skatiet Bezatslēgas vadība\* - atslēgšanas ar atslēgas slēdzošo daļu (178 lpp.).

Citām durvīm nav slēdzenes cilindru, un uz katrām no durvīm atrodas aizslēgšanas slēdži, kas jāpagriež - tad tās tiks mehāniski aizslēgtas / bloķētas pret atvēršanu no ārpusē. Durvis joprojām varēs atvērt no iekšpuses.

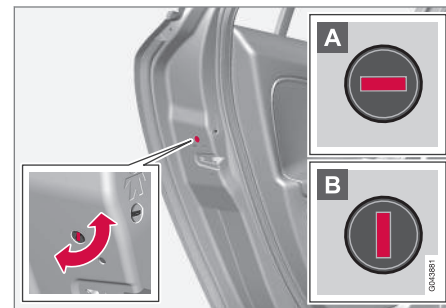

Manuāla durvju aizslēgšana Nejauciet ar slēdžiem bērnu drošībai (186 lpp.).



- Pagrieziet slēdzi, izmantojot tālvadības pults atslēgas noņemamo slēdzošo daļu, skatiet Noņemama atslēgas slēdzošā daļa - noņemšana/piestiprināšana (171 lpp.).

- A** Durvis tiek bloķētas, lai tās nevarētu atvērt no ārpusēs.
- B** Durvis var atvērt gan no ārpusēs, gan iekšpusēs.

### **PIEZĪME**

- Durvju slēdzis aizslēdz tikai attiecīgās durvis, nevis visas durvis vienlaicīgi.
- Manuāli aizslēgtas aizmugurējās durvis ar aktivētu manuālo bērnu drošības slēdzi nevar atvērt ne no ārpusēs, ne no iekšpusēs, skatiet Slēdži bērnu drošībai - manuāla aktivizēšana (186 lpp.). Šādi aizslēgtas aizmugurējās durvis var atslēgt tikai ar tālvadības pults atslēgu vai centrālās aizslēgšanas taustiņu.

### **Saistītā informācija**

- Tālvadības pults atslēga - baterijas nomainīšana (174 lpp.)

### **Aizslēgšana/atslēgšana - no salona**

Visas durvis un aizmugures durvis var aizslēgt vai atslēgt vienlaikus, izmantojot vadītāja durvju un pasažiera durvju centrālās aizslēgšanas pogu\*.

### **Centrālā aizslēgšana**



Centrālā aizslēgšana.

- Lai aizslēgtu, nospiediet taustiņa vienu pusi - otru pusi , lai atslēgtu.

Nospiediet un turiet, lai atvērtu arī visus sānu logus vienlaicīgi.\*

### **Atslēgšana**

Durvis var atslēgt no iekšpusēs divos dažādos veidos:

- Nospiediet centrālās aizslēgšanas taustiņu .

Turot nospiestu, visi sānu logi tiek atvērti vienlaicīgi\* (skatiet arī Vispārējās atvēršanas funkcija (182 lpp.)).

- Pavelciet durvju rokturi un atveriet durvis - durvis tiks vienlaikus atslēgtas un atvērtas.

### **Aizslēgšanas pogas lampiņa**

Centrālās aizslēgšanas funkcija ir pieejama divos variantos - centrālās aizslēgšanas taustiņa lampiņai vadītāja durvis ir atšķirīga nozīme atkarībā no izmantotā varianta.

Ja centrālās aizslēgšanas taustiņš atrodas tikai vadītāja durvis, un citās durvis taustiņu nav:

- Izgaismota lampiņa norāda, ka visas durvis ir aizslēgtas.

Ja centrālās aizslēgšanas taustiņš atrodas abās durvis un elektriskās aizslēgšanas taustiņš - abās aizmugurējās durvis:

- Izgaismota lampiņa norāda, ka ir aizslēgtas tikai šīs konkrētās durvis. Ja ir izgaismotas visas lampiņas, tas norāda, ka visas durvis ir aizslēgtas.

### **Aizslēgšana**

- Nospiediet centrālās aizslēgšanas taustiņu - visas aizvērtās durvis tiek aizslēgtas.

Turot nospiestu, visi sānu logi un jumta lūka tiek aizvērti vienlaicīgi (skatiet arī Vispārējās atvēršanas funkcija (182 lpp.)).





## Aizslēgšanas poga\* aizmugurējām durvīm



Pogas lampiņa izgaismojas, ja durvis ir aizslēgtas.

Ar aizmugurējo durvju aizslēgšanas pogām var aizslēgt tikai attiecīgās durvis.

Lai atslēgtu durvis:

- Pavelciet durvju rokturi - durvis tiek atslēgtas un atvērtas.

## Automātiskā aizslēgšana

Durvis un aizmugurējās durvis tiek automātiski aizslēgtas, kad automobilis sāk braukt.

Funkciju var aktivizēt/deaktivizēt izvēļņu sistēmā **MY CAR**. Izvēļņu sistēmas aprakstu skatiet MY CAR (116 lpp.).

## Saistītā informācija

- Aizslēgšana/atslēgšana - no ārpuses (180 lpp.)
- Signalizācija (187 lpp.)



- Tālvadības pults atslēga - funkcijas (167 lpp.)

## Vispārēja atvēršana

Vispārējās atvēršanas funkcija vienlaikus atver vai aizver visus sānu logus, un to var izmantot, piemēram, lai ātri izvēdinātu automašīnu karstā laikā.



Centrālās aizslēgšanas taustiņš

Turot nospiestu centrālās aizslēgšanas pogas vai tālvadības atslēgas simbolu , vienlaicīgi tiek **atvērti** visi sānu logi. Turot nospiestu simbolu , vienlaicīgi tiek **aizvērti** visi sānu logi.

## Saistītā informācija

- Aizslēgšana/atslēgšana - no salona (181 lpp.)
- Elektriskie logu pacelāji (105 lpp.)



## Aizslēgšana/atslēgšana - cimdņu nodaļums

Cimdņu nodaļumu (153 lpp.) var aizslēgt/atslēgt tikai, izmantojot tālvadības pults atslēgas noņemamo slēdzošo daļu.

Informāciju par atslēgas slēdzošo daļu skatiet Noņemama atslēgas slēdzošā daļa - noņemšana/piestiprināšana (171 lpp.).

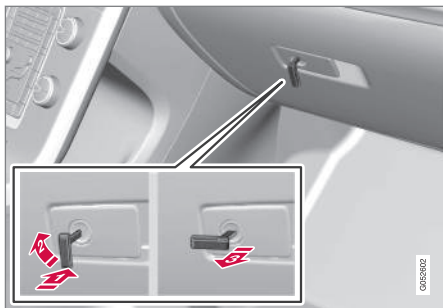

Cimdņu nodaļuma aizslēgšana:

- 1) Ievietojiet atslēgas slēdzošo daļu cimdņu nodaļuma slēdzenes cilindrā, kā parādīts attēlā.
- 2) Pagrieziet atslēgas slēdzošo daļu par 90 grādiem pulksteņrādītāju kustības virzienā.
- 3) Izņemiet atslēgas slēdzošo daļu.
  - Lai atslēgtu, veiciet to pretējā secībā.

Informāciju par individuālo aizslēgšanu skatiet Individuālā aizslēgšana\* (173 lpp.).

## Saistītā informācija

- Tālvadības pults atslēga (163 lpp.)

## Aizslēgšana/atslēgšana - aizmugures durvis

Aizmugures durvis var atvērt, aizslēgt un atslēgt vairākos veidos.

### Manuāla atvēršana

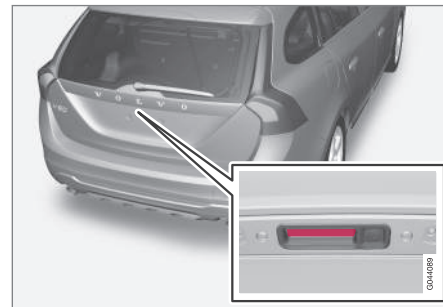

Gumijas plāksne ar elektrisko kontaktu.

Aizmugures durvis aizvērtas notur elektrisks fiksators. Lai atvērtu:

1. Viegli nospiediet platāko no abām gumijas spiediena plāksnēm zem ārējā roktura, lai atbrīvotu fiksatoru.
2. Paceliet ārējo rokturi, lai pilnībā atvērtu aizmugures durvis.



## 06 Atslēgas un signalizācija



### ! SVARĪGI

- Lai atbrīvotu nodalījuma fiksatoru, ir nepieciešams minimāls spēks - vienkārši viegli nospiediet uz gumijas paneļa.
- Atverot nodalījumu, neceliet uz augšu gumijas paneli - lai paceltu, izmantojiet rokturi. Lietojot pārāk daudz spēka, varat sabojāt gumijas paneli esošos elektriskos savienojumus.

### Atslēgšana ar tālvadības pults atslēgu

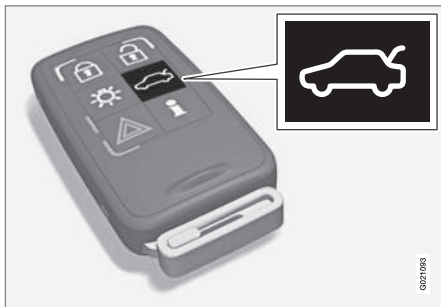

Aizmugurējo durvju signalizāciju var deaktivēt  un aizmugurējās durvis var atslēgt atsevišķi, izmantojot tālvadības pults atslēgas \*taustiņu.

Instrumentu panelī esošais aizslēgšanas indikators (166 lpp.) pārtrauc mirgot, norādot, ka ne visas durvis ir aizslēgtas un ka signalizāci-

jas\* līmenis, kā arī kustības sensori un aizmugures durvju atvēršanas sensori ir atvienoti.

Durvis paliek aizslēgtas, un signalizācija paliek aktivizētā stāvoklī.

- Aizmugures durvis ir atslēgtas, taču joprojām ir aizvērtas - viegli nospiediet uz gumijas spiediena plāksnes, kas atrodas zem ārējā roktura, un paceliet aizmugures durvis.

Ja aizmugures durvis netiek atvērtas 2 minūšu laikā, tās atkal aizslēdzas un no jauna tiek aktivizēta signalizācija.

### Automašīnas atslēgšana no iekšpuses

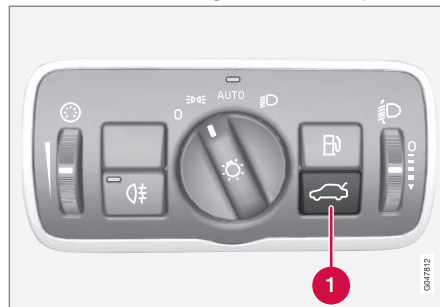

1 Atslēgšana, aizmugures durvis

Lai atslēgtu aizmugures durvis:

- Nospiediet taustiņu (1) apgaismojuma panelī.
  - > Aizmugures durvis tiek atslēgtas, un tās var atvērt 2 minūšu laikā (ja automobilis ir aizslēgts no salona).

### Aizslēgšana ar tālvadības pults atslēgu

- Lai aizslēgtu, nospiediet tālvadības pults atslēgas aizslēgšanas taustiņu , skatiet Tālvadības pults atslēga - funkcijas (167 lpp.).
  - > Instrumentu panelī esošais aizslēgšanas indikators sāk mirgot, norādot, ka automobilis ir aizslēgts un signalizācija\* aktivizēta.

### Saistītā informācija

- Aizslēgšana/atslēgšana - no salona (181 lpp.)
- Aizslēgšana/atslēgšana - no ārpusē (180 lpp.)



### Vispārējā bloķēšana\*

Vispārējās bloķēšanas funkcija<sup>9</sup> paredz visu durvju rokturu mehānisku bloķēšanu, kas neļauj durvis atvērt ne no automašīnas salona, ne ārpusē.

Vispārējo bloķēšanu aktivizē ar tālvadības pults atslēgu (163 lpp.), un tā tiek iestatīta ar apmēram desmit sekunžu nobīdi pēc durvju aizslēgšanas.

#### PIEZĪME

Ja aizkaves laikā tiek atvērtas durvis, tad secība tiek pārtraukta un signalizācija - deaktivēta.

Automašīnu var atslēgt ar tālvadības pults atslēgu tikai gadījumā, ja ir aktivizēta vispārējās bloķēšanas funkcija. Priekšējās kreisās puses durvis var atslēgt arī ar noņemamo atslēgas slēdzošo daļu (171 lpp.). Turklāt automašīnām, kas aprīkotas ar bezatslēgas iedarbināšanas un aizslēgšanas sistēmu\*, durvis un aizmugures durvis var atslēgt un atvērt, pieskaroties durvju rokturiem vai aizmugures durvju rokturim.

#### BRĪDINĀJUMS

Lai novērstu iespēju kādu ieslēgt automobīlī, neļaujiet nevienam tajā atrasties, ja nav izslēgta vispārējās bloķēšanas funkcija.

<sup>9</sup> Tikai kopā ar signalizāciju.

### Pagaidu deaktivēšana

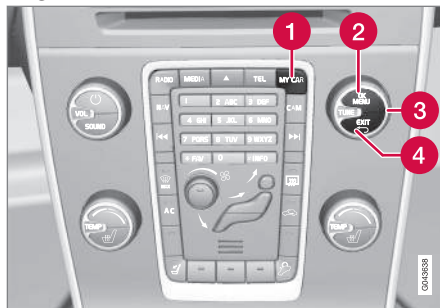

Aktīvās izvēlnes iespējas ir norādītas ar krustiņņu.

- 1 MY CAR
- 2 OK MENU
- 3 Taustiņš TUNE
- 4 EXIT

Ja kāds paliek automobīlī, bet durvis nepieciešams aizslēgt no ārpusē, vispārējās bloķēšanas funkciju var izslēgt. To var izdarīt izvēlnes sistēmā **MY CAR**. Izvēlnes sistēmas aprakstu skatiet MY CAR (116 lpp.).

#### PIEZĪME

- Atcerieties, ka signalizācija tiek ieslēgta, kad automobilis tiek aizslēgts.
- Ja kādas durvis tiek atvērtas no iekšpuses, tad tiek iedarbināta signalizācija.

Iepriekš minētā informācija attiecas uz gadījumiem, kad vispārējā bloķēšana nav izslēgta.

#### Saistītā informācija

- Bezatslēgas vadība\* – atslēgšanas ar atslēgas slēdzošo daļu (178 lpp.)
- Tālvadības pults atslēga (163 lpp.)



## Slēdži bērnu drošībai - manuāla aktivizēšana

Slēdži bērnu drošībai neļauj bērniem no iekšpuses atvērt aizmugurējās durvis.

### Bērnu drošības slēdžu aktivizēšana/deaktivizēšana

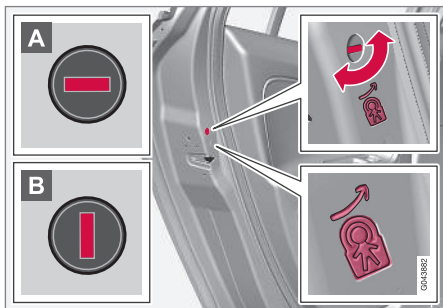

Manuāli slēdži bērnu drošībai. Nejauciet ar manuālajiem durvju slēdžiem (180 lpp.).

Bērnu drošības fiksatori atrodas aizmugures durvju tālākajā malā, un tiem var piekļūt tikai tad, ja durvis ir atvērtas.

Lai aktivētu / deaktivētu slēdžus bērnu drošībai:

- Pagrieziet slēdži, izmantojot tālvadības pults atslēgas noņemamo slēdzošo daļu (171 lpp.).

- A** Durvis tiek bloķētas, lai tās nevarētu atvērt no iekšpuses.
- B** Durvis var atvērt gan no ārpuses, gan iekšpuses.

### **BRĪDINĀJUMS**

Abas aizmugurējās durvis ir aprīkotas ar diviem slēdžiem - nesajauciet slēdžus bērnu drošībai ar manuālajiem durvju slēdžiem.

### **PIEZĪME**

- Durvju slēdzis bloķē tikai attiecīgās durvis, nevis abas aizmugurējās durvis vienlaicīgi.
- Automobiļiem, kas aprīkoti ar elektrisko bērnu drošības slēdži, nav manuāla bērnu drošības slēdža.

### Saisītā informācija

- Slēdži bērnu drošībai – elektriska aktivizēšana\* (186 lpp.)
- Aizslēgšana/atslēgšana - no salona (181 lpp.)
- Aizslēgšana/atslēgšana - no ārpuses (180 lpp.)

## Slēdži bērnu drošībai – elektriska aktivizēšana\*

Slēdži bērnu drošībai ar elektriskās aktivizēšanas funkciju neļauj bērniem atvērt aizmugures durvis vai logus no salona.

### Aktivizēšana

Slēdžus bērnu drošībai vai aktivizēt/deaktivizēt visās atslēgas pozīcijās (81 lpp.), kas pārsniedz 0. Aktivizēšanu/deaktivizēšanu var veikt līdz 2 minūtēm pēc dzinēja izslēgšanas, ja nav atvērtas nevienas no durvīm.

Lai aktivizētu slēdžus bērnu drošībai:



Vadītāja durvju vadības panelis.

1. Iedarbiniet dzinēju vai pagrieziet atslēgu pozīcijā, kas pārsniedz 0.





2. Nospiediet taustiņu vadītāja durvju panelī.

- > Kombinētā instrumentu paneļa informācijas displejā parādās paziņojums **Aizm. slēdži bērnu drošībai aktivēti**, un taustiņa lampiņa izgaismojas - slēdzenes ir aktivizētas.

Kad slēdzis bērnu drošībai ir aktivizēts, tad aizmugurējos:

- logus var atvērt tikai ar slēdžiem vadītāja durvju panelī
- durvis nevar atvērt no iekšpuses.

Izslēdzot dzinēju, pašreizējais iestatījums saglabājas - ja slēdži bērnu drošībai tiek aktivēti, kad dzinējs ir izslēgts, šī funkcija tiks ieslēgta arī, nākamreiz iedarbinot dzinēju.

### Saistītā informācija

- Slēdži bērnu drošībai - manuāla aktivizēšana (186 lpp.)
- Aizslēgšana/atslēgšana - no salona (181 lpp.)

### Signalizācija

*Signalizācija ir ierīce, kas brīdina, ja, piemēram, automašīnā notikusi ielaušanās.*

Aktivēta signalizācija atskan, ja:

- tiek atvērtas durvis, dzinēja pārsegs vai aizmugurējās durvis
- salonā konstatēta kustība (ja salons ir apriekots ar kustību detektoru\*)
- automobilis tiek pacelts vai vilkts projām (ja automobilis ir apriekots ar savēršanās detektoru\*)
- tiek atvienots akumulatora kabelis
- sirēna tiek atslēgta.

Ja signalizācijas sistēmā ir kļūme, kombinētā instrumentu paneļa informācijas displejā tiek parādīts paziņojums. Šajā gadījumā sazinieties ar servisu, ieteicams Volvo pilnvarotu servisu.



### PIEZĪME

Ja salonā tiek konstatēta kustība, tajā skaitā gaisa plūsmas, tad kustības sensori iedarbina signalizāciju. Tādēļ, ja automašīnai ir atstāts atvērts logs vai jumta lūka vai pasāžieru salonā tiek izmantots ventilators, var ieslēgties signalizācija.

Lai tā nenotiktu: Izkāpjot no automobiļa, vienmēr aizveriet logu/jumta lūku. Ja jāizmanto automobiļa iebūvētais salona sildītājs (vai pārnēsājamais elektriskais sildītājs), pagrieziet ventilatorus tā, lai gaisa plūsma nebūtu vērsta uz augšu. Var arī izmantot samazinātu signalizācijas līmeni, skatiet Samazināts signalizācijas līmenis (189 lpp.).



### PIEZĪME

Nemēģiniet saviem spēkiem salabot vai mainīt signalizācijas sistēmas komponentus. Jebkurš šāds mēģinājums var ietekmēt apdrošināšanas nosacījumus.

### Signalizācijas aktivizēšana

- Piespiediet tālvadības pults atslēgas aizslēgšanas spiedpogu.

### Deaktivējiet signalizāciju.

- Piespiediet tālvadības pults atslēgas atslēgšanas spiedpogu.





### Ieslēgušās signalizācijas izslēgšana

- Nospiediet tāl vadības pults atslēgas atslēgšanas taustiņu vai ievietojiet aizdedzes slēdzi tāl vadības pults atslēgu.

### Saistītā informācija

- Signalizācijas indikators (188 lpp.)
- Signalizācija - automātiska atkārtota aktivizēšana (188 lpp.)
- Signalizācija - tāl vadības pults atslēga nedarbojas (189 lpp.)

### Signalizācijas indikators

Signalizācijas indikators rāda signalizācijas sistēmas (187 lpp.) statusu.

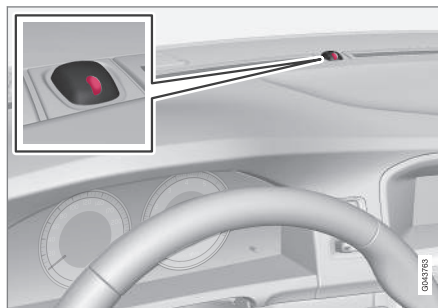

Tā pati gaismas diode, kas aizslēgšanas indikatoram (166 lpp.).

Sarkana gaismas diode kontrolmērinstrumentu panelī norāda signalizācijas sistēmas statusu:

- Gaismas diode nedeg – signalizācija nav ieslēgta
- Gaismas diode mirgo vienu reizi sekundē – signalizācija ir ieslēgta
- Gaismas diode ātri mirgo pēc signalizācijas izslēgšanas (un, līdz tāl vadības pults atslēga tiek ievietota aizdedzes slēdī un atslēga ir pozīcijā I) – signalizācija ir nostrādājusi.

### Signalizācija - automātiska atkārtota aktivizēšana

Automātiskā atkārtota signalizācijas (187 lpp.) ieslēgšana novērš iespēju nejauši pamest automašīnu ar neaktivizētu signalizāciju.

Ja automobili atslēdz ar tāl vadības pults atslēgu (un signalizācija ir ieslēgta), bet neviens sānu durvis vai aizmugurējās durvis netiek atvērtas 2 minūšu laikā, signalizācija automātiski tiek ieslēgta no jauna. Vienlaikus automobīlis tiek aizslēgts no jauna.

### Saistītā informācija

- Samazināts signalizācijas līmenis (189 lpp.)



## Signalizācija - tālvadības pults atslēga nedarbojas

Ja signalizāciju (187 lpp.) nevar izslēgt ar tālvadības pults atslēgu, piemēram, ja atslēgas baterija (174 lpp.) ir izlādējusies, tad automašīnu var atslēgt, deaktivizēt signalizāciju un iedarbināt dzinēju šādi:

1. Atveriet vadītāja durvis ar noņemamo atslēgas slēdzošo daļu (178 lpp.).
  - > Signalizācija tiek aktivizēta, signalizācijas indikators (188 lpp.) ātri mirgo un atskan sirēna.



2. Ievietojiet tālvadības pults atslēgu aizdedzes slēdži.
  - > Signalizācija tiek deaktivēta, un signalizācijas indikators nodziest.
3. Iedarbiniet dzinēju.

<sup>10</sup> Tikai kopā ar signalizāciju.

## Signalizācijas trauksmes signāli

Kad signalizācija (187 lpp.) tiek aktivizēta, atskan skaņas signāls un mirgo visi pagriezienu rādītāji.

- Sirēna skan 30 sekundes vai kamēr signalizācija tiek izslēgta. Sirēna ir apgādāta pati ar savu akumulatoru, un tā darbojas neatkarīgi no automobiļa akumulatora.
- Pagriezienu rādītāji mirgo 5 minūtes vai kamēr signalizācija tiek izslēgta.

## Samazināts signalizācijas līmenis

Samazināta aizsardzība nozīmē, ka kustības un savēršanās sensorus var islaicīgi deaktivizēt.

Lai nejauši neieslēgtu signalizāciju (187 lpp.), piem., ja aizslēgtā automašīnā ir atstāts suns vai automašīna tiek transportēta ar vilcienu vai prāmi, iespējams islaicīgi izslēgt kustības un savēršanās detektorus.

Procedūra ir tāda pati, kā islaicīgi deaktivizējot vispārējās bloķēšanas funkciju (185 lpp.)<sup>10</sup>.

## Saistītā informācija

- Signalizācijas indikators (188 lpp.)



# 06 Atslēgas un signalizācija

## Tipa apstiprinājums - tālvadības pults atslēgas sistēma

Tālvadības pults atslēgas tipa apstiprinājumu var izlasīt tabulā.

### Aizslēgšanas sistēma, standarta

Valsts/reģions	
ES, Ķīna	

### Bezatslēgas aizslēgšanas sistēma (bezatslēgas piedziņa)

Valsts/reģions	
ES	
Koreja	

Valsts/reģions	
Ķīna	
Honkonga	

### Saisītā informācija

- Tālvadības pults atslēga (163 lpp.)

06

07

VADĪTĀJA ATBALSTS

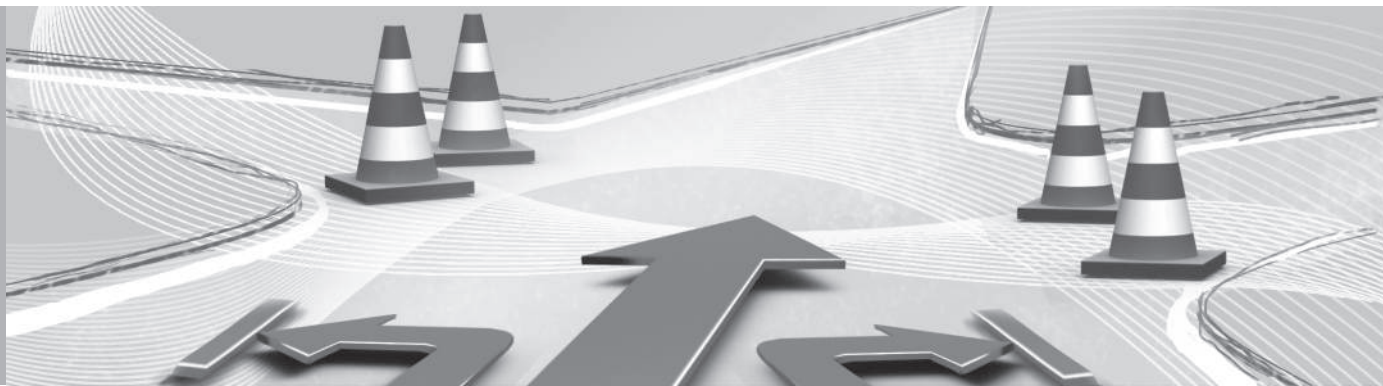



## Aktīvā piekare - Four C\*

Aktīvā šasija, "Four-C" (Continuously Controlled Chassis Concept) regulē amortizatoru raksturlielumus tā, lai varētu regulēt automašīnas braukšanas parametrus. Ir trīs iestatījumi: **Comfort**, **Sport** un **Advanced**.

### Comfort

Šis iestatījums nozīmē, ka automobilis tiek uzskatīts par ērtāku braukšanai pa grūti izbraucamiem un nelīdzīgiem ceļiem. Triecienu absorbcija ir mīksta, un visas korpusa pārvietošanās ir gludas un lēnas.

### Sport

Šis iestatījums nozīmē, ka automašīna tiek uzskatīta par sportiskāku, un šis režīms tiek ieteikts aktīvākai braukšanai. Reakcija uz stūres pagriešanu ir straujāka nekā Comfort režīmā. Triecienu absorbcija ir cietāka, un mašīnas korpusi seko ceļam, lai samazinātu sānsveri, izbraucot līkumos.

### Advanced

Šo iestatījumu ieteicams izmantot tikai uz ļoti gludas un līdzēnas ceļa virsmas.

Triecienu absorbētāji ir optimizēti maksimālai saķerei ar ceļu, un sānsvere līkumos ir vēl vairāk samazināta.

## Ekspluatācija



Vadības pogas.

Vajadzīgo šasijas iestatījumu var atlasīt ar viduskonsoles taustiņiem. Ieslēdzot dzinēju, tiek aktivizēts iestatījums, kurš bija aktivizēts brīdī, kad tika izslēgts dzinējs. Izņēmums ir Advanced - tas tiek aktivizēts kā Sport.

## Regulējams stūrēšanas spēks\*

Stūrēšanas spēks palielinās līdz ar automašīnas ātrumu, vadītājam piešķirot uzlabotu automašīnas jutību.

Uz automaģistrālēm stūres kustība šķiet stingrāka. Stūrēšana ir viegla un neprasa papildu piepūli, mazā ātrumā novietojot automobili stāvēšanai.

Izvēlņu sistēmā **MY CAR** (116 lpp.) vadītājs var izvēlēties vienu no trim dažādiem stūrēšanas spēka līmeņiem atkarībā no reakcijas uz ceļa vai stūres jutības.

- Kad tā ir atvērta, atrodiat **Steering force level** un atlasiet **Low**, **Medium** vai **High**.

Šim iestatījumam nevar piekļūt, kamēr automašīna atrodas kustībā.



### PIEZĪME

Noteiktās situācijās stūres pastiprinātājs var pārāk sakarst, tādēļ tas ir islaicīgi jāatdzesē. Šajā laikā stūres apstiprinātājs darbojas ar samazinātu jaudu, un stūres pagriešana var būt nedaudz apgrūtināta.

Laikā, kad islaicīgi ir samazināta stūres pastiprinātāja funkcija, kombinētajā instrumentu panelī ir redzams paziņojums.

## Saistītā informācija

- MY CAR (116 lpp.)



## Elektroniskā stabilitātes vadība (ESC) - vispārīgi

Stabilitātes sistēma ESC (Electronic Stability Control) palīdz vadītājam izvairīties no riteņu buksēšanas un uzlabo automašīnas vilkmi.



ESC sistēmas aktivizēšana bremsēšanas laikā ir sajūtama kā pulsējoša skaņa. Automobili paātrināt var lēnāk, nekā sagaidāms pēc gāzes pedāļa nospiešanas.

### BRĪDINĀJUMS

Stabilitātes sistēma ESC ir palīgfunckija – tā nevar nevainojami darboties visās situācijās un visos ceļa apstākļos.

Vadītājs vienmēr ir atbildīgs par drošu automašīnas vadīšanu un spēkā esošo ceļu satiksmes noteikumu ievērošanu.

ESC sistēmai ir šādas funkcijas:

- Aktivā novirzīšanās no ceļa kontrole
- Spolēšanas kontrole
- Saskares kontroles sistēma
- Dzinēja darbības kontrole - EDC
- Vilkmes kontrole pagriezienos - CTC
- Piekabes stabilitātes palīgsistēma - TSA

## Aktivā novirzīšanās no ceļa kontrole

Funkcija pārbauda katru atsevišķā riteņa braukšanas un bremsēšanas spēku, lai stabilizētu automašīnu.

## Spolēšanas kontrole

Funkcija novērš dzenošo riteņu spolēšanu pa ceļa virsmu ātruma uzņemšanas laikā.

## Saskares kontroles sistēma

Funkcija darbojas pie neliela ātruma un pārnes spēku no spolējošā dzenošā riteņa uz nespolējošo.

## Dzinēja darbības kontrole - EDC

EDC ((Engine Drag Control)) novērš neparedzētu riteņu bloķēšanos, piemēram, pēc zemāka pārnesuma ieslēgšanas vai bremsēšanas ar dzinēju, braucot ar zemu pārnesumu pa slideniem ceļiem.

Nejauša riteņu bloķēšanās braukšanas laikā var cita starpā negatīvi ietekmēt vadītāja spēju stūrēt automobili.

## Vilkmes kontrole pagriezienos – CTC\*

CTC kompensē nepietiekamu stūres griešanas spēju un līkumos ļauj veikt lielāku paātrinājumu nekā parasti, novēršot iekšējo riteņu izslīdēšanu, piem., uz ceļiem, kas piekļaujas autostrādēm, lai ātri iekļautos kopējā satiksmes plūsmā.

## Piekabes stabilitātes palīgsistēma\* - TSA<sup>1</sup>

Piekabes stabilitātes palīgsistēmas (329 lpp.) funkcija ir stabilizēt automašīnu un piekabi, ja sākas sānnovirze. Plašāku informāciju skatiet Braukšana ar piekabi\* (323 lpp.).



### PIEZĪME

Ja vadītājs izvēlas **Sport** režīmu, funkcija tiek deaktivēta.

## Saistītā informācija

- Elektroniskā stabilitātes kontrole (ESC) – darbība (194 lpp.)
- Elektroniskā stabilitātes kontrole (ESC) – simboli un paziņojumi (195 lpp.)

<sup>1</sup> Trailer Stability Assist ir iekļauts Volvo oriģinālās vilkšanas iekārtas uzstādīšanas komplektā.



### Elektroniskā stabilitātes kontrole (ESC) – darbība

#### Līmeņa izvēle - Sport režīms

ESC sistēma vienmēr ir aktivizēta – to nevar deaktivizēt.



Taču vadītājs var izvēlēties **Sport** režīmu, kas sniedz aktivākas braukšanas izjūtas.

**Sport** režīmu var atlasīt izvēļņu sistēmā MY CAR. Izvēļņu sistēmas aprakstu

skatiet MY CAR (116 lpp.).

**Sport** režīmā sistēma nosaka, vai akseleratora pedāļa, stūres kustības un braukšana likumos ir aktivāka nekā parasti, un pēc tam atļauj veikt kontrolētu riteņu izslidēšanu, noteiktā augstumā paceļoties aizmugures daļai, un pēc tam iejaucas un stabilizē automobili.

Piemēram, ja vadītājs aptur kontrolēto izslidēšanu, atlaižot gāzes pedāli, tad ESC sistēma iejaucas un stabilizē automašīnu.

**Sport** režīmā maksimālā vilkme tiek sasniegta arī tad, ja automašīna ir iestigusī vai braucat pa nestabilu virsmu, piemēram, smiltīm vai dziļu sniegu.



Par **Sport** režīma darbību liecina simbola pastāvīga izgaismošanās kombinētajā instrumentu panelī. Tas darbojas, līdz vadītājs izslēdz funkciju vai dzinēju – nākamreiz iedarbinot dzinēju, ECS sistēma atsāk darboties parastajā režīmā.

#### Saistītā informācija

- Elektroniskā stabilitātes vadība (ESC) - vispārīgi (193 lpp.)
- Elektroniskā stabilitātes kontrole (ESC) – simboli un paziņojumi (195 lpp.)





## Elektroniskā stabilitātes kontrole (ESC) – simboli un paziņojumi

Tabula

Simbols	Paziņojums	Tehniskie parametri
	ESC Īslaic. IZSL.	ESC sistēma uz laiku darbojas ierobežotā režīmā bremžu disku pārmērīgas sakaršanas dēļ. Šī funkcija atkal automātiski ieslēgsies, tiklīdz bremzes būs atdzisušas.
	ESC Jāveic apkope	ESC sistēma ir deaktivēta. <ul style="list-style-type: none"> <li>• Apturiet automašīnu drošā vietā, izslēdziet dzinēju un vēlreiz iedarbiniet.</li> <li>• Ja ziņojums neizzūd, brauciet uz servisu, ieteicams uz Volvo pilnvarotu servisu.</li> </ul>
 un 	"Message"	Kombinētajā instrumentu panelī (66 lpp.) ir redzams teksta paziņojums – izlasiet to!
	Nepārtraukti izgaismojas 2 sekundes.	Iedarbinot dzinēju, tiek veikta sistēmas pārbaude.
	Mirgo.	ESC sistēma tiek aktivēta.
	Deg nepārtraukti.	Ir aktivēts <b>Sport</b> režīms. <b>PIEZĪME:</b> ESC sistēma šajā režīmā nav deaktivizēta – tā ir tikai ierobežota.



### Saistītā informācija

- Elektroniskā stabilitātes vadība (ESC) - vispārīgi (193 lpp.)
- Elektroniskā stabilitātes kontrole (ESC) – darbība (194 lpp.)



## Ceļazīmju informācija (RSI)\*

Ceļazīmju informācijas funkcija (RSI – Road Sign Information) palīdz vadītājam atcerēties, kurām ātruma ierobežojuma ceļazīmēm automašīna ir pabraukusi garām.

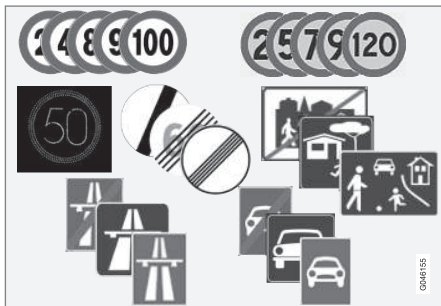

Nolasāmu ātruma ierobežojuma zīmju piemēri<sup>2</sup>.

RSI sniedz informāciju par pašreiz atļauto ātrumu, piemēram, automaģistrāles vai ceļa sākumu/beigām un apdzīšanas aizliegumu.

Ja automašīna pabrauc garām gan zīmei par autotransportam paredzētu automaģistrāli/ceļu, gan zīmei, kas norāda maksimālo atļauto braukšanas ātrumu, RSI parāda maksimālā atļautā braukšanas ātruma zīmes simbolu.

## BRĪDINĀJUMS

RSI nedarbojas visās situācijās, taču tam ir tikai palīgīdzekļa funkcija.

Vadītājs vienmēr ir atbildīgs par drošu automašīnas vadīšanu un spēkā esošo ceļu satiksmes noteikumu ievērošanu.

### Saisītā informācija

- Ceļazīmju informācija (RSI)\* - darbība (197 lpp.)
- Ceļazīmju informācija (RSI)\* - ierobežojumi (199 lpp.)

## Ceļazīmju informācija (RSI)\* - darbība

Ceļazīmju informācijas funkcija (RSI – Road Sign Information) palīdz vadītājam atcerēties, kurām ātruma ierobežojuma ceļazīmēm automašīna ir pabraukusi garām.

Funkciju vada šādi:

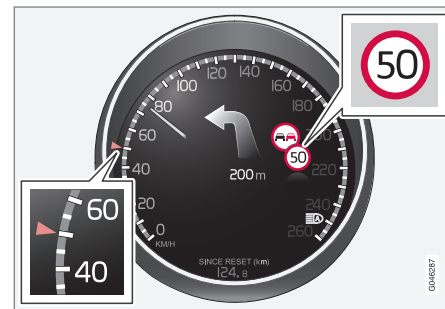

Reģistrētā ātruma informācija<sup>3</sup>.

Ja RSI ir reģistrējusi ātruma ierobežojuma ceļazīmi, tad šī zīme tiek parādīta kombinētajā instrumentu panelī kā simbols.

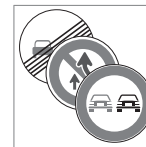

Noteiktās situācijās kopā ar pašreizējā ātruma ierobežojuma simbolu var tikt parādīta arī apdzīšanas aizlieguma zīme.

<sup>2</sup> Kombinētajā instrumentu panelī redzamās ceļazīmes ir atkarīgas no tirgus - šo instrukciju attēlos ir redzami tikai daži piemēri.

<sup>3</sup> Kombinētajā instrumentu panelī redzamās ceļazīmes ir atkarīgas no tirgus - šo instrukciju attēlos ir redzami tikai daži piemēri.



## Ierobežojuma vai automaģistrāles beigas

Situācijās, kad RSI uztver zīmi, kas norāda ātruma ierobežojuma beigas, vai citu ar ātrumu saistītu informāciju, piemēram, par automaģistrāles beigām, kombinētajā instrumentu panelī aptuveni 10 sekundes ir redzama atbilstoša ceļazīme.

Šādu zīmju piemēri ir:

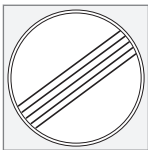

Visu ierobežojumu beigas.



Automaģistrāles beigas.

Pēc tam zīmes informācija tiek paslēpta, līdz tiek uztverta nākamā ar ātrumu saistītā ceļazīme.

## Papildu zīmes

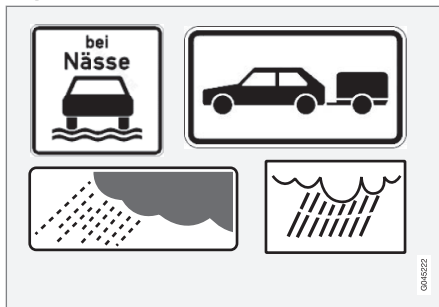

Papildu zīmju piemēri<sup>3</sup>.

Dažreiz vienam un tam pašam ceļam ir noteikti atšķirīgi ātruma ierobežojumi - tādā gadījumā papildu zīme norāda apstākļus, kādos ir spēkā atšķirīgie braukšanas ātrumi. Konkrētais ceļa posms var, piemēram, būt īpaši bīstams satiksmei lietū un/vai miglā.

Papildu zīme ar informāciju par lietu tiek rādīta tikai gadījumā, ja tiek lietoti vējstikla tīrītāji.

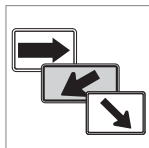

Ātruma ierobežojums, kas ir spēkā, nobraucot no ātrgaitas ceļa, dažos tirgos tiek norādīts, izmantojot papildu zīmi ar bultiņu.

Ātruma ierobežojuma zīmes, kas ir saistītas ar šāda veida papildu zīmēm, tiek rādītas tikai gadījumā, ja vadītājs ir ieslēdzis pagrieziena rādītāju.

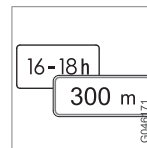

Daži ātruma ierobežojumi ir spēkā, piemēram, tikai pēc noteikta attāluma vai noteiktā diennakts laikā. Vadītājs tiek informēts par šādu informāciju, zem ātruma ierobežojuma simbola attēlojot papildu zīmes simbolu.

## Papildu informācijas rādīšana



Kombinētajā instrumentu panelī zem ātruma simbola novietots papildu zīmes simbols tukša rāmja veidolā nozīmē, ka RSI ir uztvēris papildu zīmi ar informāciju, kura papildina pašreizējo ātruma ierobežojumu.

<sup>3</sup> Kombinētajā instrumentu panelī redzamās ceļazīmes ir atkarīgas no tirgus - šo instrukciju attēlos ir redzami tikai daži piemēri.



### Izvēlnes "MY CAR" iestatījumi

RSI opcijas ir pieejamas **MY CAR** izvēlnju sistēmā; skatiet MY CAR (116 lpp.).

### Ceļazīmju informācijas ieslēgšana/izslēgšana



Kombinētā instrumentu paneļa ātruma ierobežojuma simbolu rādījumus var deaktivizēt. Funkciju var aktivizēt/deaktivizēt izvēlnju sistēmā **MY CAR**. Izvēlnju sistēmas aprakstu skatiet MY CAR (116 lpp.).

### Brīdinājums par ātruma pārsniegšanu



Vadītājs var izvēlēties saņemt brīdinājumu, kad spēkā esošais ātruma ierobežojums tiek pārsniegts par 5 km/h (5 mph) vai vairāk. Šis brīdinājums tiek sniegts, ātruma pārsniegšanas laikā īslaicīgi mirgojot simbolam, kas norāda spēkā esošo maksimālo ātrumu. Funkciju var aktivizēt/deaktivizēt izvēlnju sistēmā **MY CAR**. Izvēlnju sistēmas aprakstu skatiet MY CAR (116 lpp.).

### Saistītā informācija

- Ceļazīmju informācija (RSI)\* (197 lpp.)
- Ceļazīmju informācija (RSI)\* - ierobežojumi (199 lpp.)
- MY CAR (116 lpp.)

### Ceļazīmju informācija (RSI)\* - ierobežojumi

*Ceļazīmju informācijas funkcija (RSI – Road Sign Information) palīdz vadītājam atcerēties, kurām ātruma ierobežojuma ceļazīmēm automašīna ir pabraukusi garām. Funkcijai ir šādi ierobežojumi.*

Funkcijas RSI kamerai ir ierobežojumi līdzīgi kā cilvēka acij - izlasiet plašāku informāciju par kameras sensora ierobežojumiem (238 lpp.).

RSI funkcija neregistrē zīmes, kas netieši sniedz informāciju par spēkā esošu ātruma ierobežojumu, piemēram, pilsētu/rajonu nosaukuma zīmes.

Šīs funkcijas darbību cita starpā var pārtraukt:

- Izbalējušas zīmes;
- Ceļa likumos izvietotas zīmes;
- Pagrieztas vai bojātas zīmes;
- Paslēptas vai slikti izvietotas zīmes;
- ar salnu, sniegu un/vai dubļiem pilnīgi vai daļēji noklātas zīmes.

### Saistītā informācija

- Ceļazīmju informācija (RSI)\* (197 lpp.)
- Ceļazīmju informācija (RSI)\* - darbība (197 lpp.)



## Ātruma ierobežotājs

(Speed Limiter) var uztvert kā kruīza kontroli, kas darbojas pretēji - vadītājs regulē ātrumu ar gāzes pedāli, bet ātruma ierobežotājs neļauj viņam pārsniegt iepriekš izvēlētu / iestatītu ātrumu.

### Pārskats

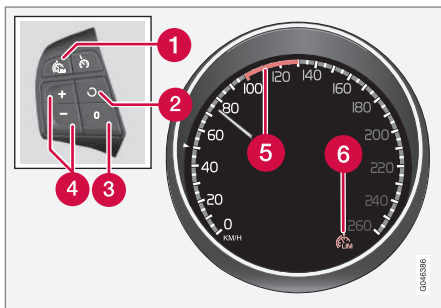

Stūres vadības tastatūra un kombinētais instrumentu panelis.

- 1 Ātruma ierobežotājs - ieslēgts / izslēgts.
- 2 Gaidišanas režīms tiek pārtraukts, un atjaunojas atmiņā saglabātais ātrums.
- 3 Gaidišanas režīms.
- 4 Aktivējiet un noregulējiet maksimālo ātrumu.
- 5 Atlasītais ātrums.
- 6 Ātruma ierobežotājs aktīvs.

## Saistītā informācija

- Ātruma ierobežotājs - darba sākšana (200 lpp.)
- Ātruma ierobežotājs - islaicīga deaktivizēšana un gaidišanas režīms (201 lpp.)
- Ātruma ierobežotājs - skaņas signāls, ja ir pārsniegts ātrums (202 lpp.)
- Ātruma ierobežotājs - deaktivizēšana (203 lpp.)

## Ātruma ierobežotājs - darba sākšana

### Ieslēdziet un aktivējiet

Kad ātruma ierobežotājs ir aktīvs, tā simbols (6) ir attēlots kopā ar zīmi (5) blakus maksimālā ātruma rādījumam kombinētajā instrumentu panelī.

Augstākā iespējamā ātruma izvēli un saglabāšanu atmiņā var veikt gan brauciena laikā, gan tad, kad automobilis stāv uz vietas.

### Braukšanas laikā

1. Nospiediet stūres vadības taustiņu lai ieslēgtu ātruma ierobežotāju.
  - > Kombinētajā instrumentu panelī izgaismojas ātruma ierobežotāja simbols (6).
2. Ja automobilis brauc ar vēlamo visaugstāko iespējamo ātrumu: Nospiediet stūres vadības taustiņu vai , līdz kombinētajā instrumentu panelī blakus vēlamajam maksimālajam ātrumam tiek parādīta zīme (5).
  - > Ātruma ierobežotājs ir aktīvs, un atlasītais maks. ātrums ir saglabāts atmiņā.

### Automobilim stāvot

1. Nospiediet stūres vadības taustiņu lai ieslēgtu ātruma ierobežotāju.





2. Ritiniet ar  taustiņu, kamēr kombinētajā instrumentu panelī blakus vēlamajam maksimālajam ātrumam tiek parādīta zīme (5).
- > Ātruma ierobežotājs ir aktīvs, un atlasītais maks. ātrums ir saglabāts atmiņā.

### Saistītā informācija

- Ātruma ierobežotājs (200 lpp.)

## Ātruma ierobežotājs - ātruma maiņa

### Saglabātā ātruma maiņa

Saglabāto maksimālo ātrumu var mainīt, īsi nospiežot vai turot nospieštu stūres taustiņu  vai .

Lai noregulētu +/- 5 km/h (+/- 5 mph):

- Īsi nospiediet — katru reizi nospiežot ātrums mainās par +/- 5 km/h (+/- 5 mph).

Lai noregulētu +/- 1 km/h (+/- 1 mph):

- Turiet taustiņu nospiestu un atlaidiet to, kad ir sasniegts vajadzīgais maksimālais ātrums.

Pēdējā taustiņa nospiešanas reize tiek saglabāta atmiņā.

### Saistītā informācija

- Ātruma ierobežotājs (200 lpp.)

## Ātruma ierobežotājs - īslaicīga deaktivēšana un gaidīšanas režīms

(Speed Limiter) var uztvert kā kruīza kontroli, kas darbojas pretēji - vadītājs regulē ātrumu ar gāzes pedāli, bet ātruma ierobežotājs neļauj viņam pārsniegt iepriekš izvēlētu / iestatītu ātrumu.

### Īslaicīga deaktivēšana - gaidīšanas režīms

Lai īslaicīgi deaktivētu ātruma ierobežotāju un iestatītu tam gaidīšanas režīmu:

- Nospiediet .
  - > Kombinētajā instrumentu panelī attēlotā zīme (5) maina krāsu no ZAĻAS uz BALTU, un vadītājs var īslaicīgi pārslēgt iestatīto maksimālo ātrumu.

Vienu reizi nospiežot , ātruma ierobežotājs tiek atkal aktivizēts. Tādā gadījumā attēlotā zīme (5) maina krāsu no BALTAS uz ZAĻU, un automašīnas maksimālais ātrums ir atkal ierobežots.

### Īslaicīga deaktivēšana ar akseleratora pedāli

Ātruma ierobežotājam var iestatīt gaidīšanas režīmu arī, nospiežot akseleratora pedāli, piem., ja kādā situācijā strauji jāpalielina ātrums:



## 07 Vadītāja atbalsts



- Līdz galam nospiediet akselelatora pedāli.
    - > Kombinētajā instrumentu panelī tiek attēlots saglabātais maksimālais ātrums un krāsaina zīme (5), un vadītājs var islaicīgi pārsniegt iestatīto maksimālo ātrumu - attēlotā zīme (5) šoreiz maina krāsu no ZAĻĀS uz BALTU.
- Atlaižot gāzes pedāli, ātruma ierobežotājs tiek automātiski vēlreiz aktivizēts, un automašīnas ātrums samazinās zem izvēlētā / atmiņā saglabātā maksimālā ātruma robežas - displeja zīme (5) maina krāsu no BALTAS uz ZAĻU, un automašīnas maksimālais ātrums atkal ir ierobežots.

### Saistītā informācija

- Ātruma ierobežotājs (200 lpp.)
- Ātruma ierobežotājs - darba sākšana (200 lpp.)
- Ātruma ierobežotājs - ātruma maiņa (201 lpp.)
- Ātruma ierobežotājs - deaktivizēšana (203 lpp.)
- Ātruma ierobežotājs - skaņas signāls, ja ir pārsniegts ātrums (202 lpp.)

### Ātruma ierobežotājs - skaņas signāls, ja ir pārsniegts ātrums



*Ātruma ierobežotāju (Speed Limiter) var uztvert kā kruīza kontroli, kas darbojas pretēji – vadītājs regulē ātrumu ar gāzes pedāli, bet ātruma ierobežotājs neļauj viņam pārsniegt iepriekš izvēlētu/iestatītu ātrumu.*

Braucot pa stāviem ceļu kritumiem, ātruma ierobežotāja efekts bremzēšanai ar dzinēju var būt neadekvāts un izvēlētais maksimālais ātrums var tikt pārsniegts. Vadītāju par to brīdina skaņas signāls.

Signāls skan, kamēr vadītājs samazina ātrumu zem izvēlētā maksimālā ātruma robežas.



### PIEZĪME

Ja ātrums ir bijis pārsniegts par vismaz 3 km/h (aptuveni 2 mph), signāls ieslēdzas tikai pēc 5 sekundēm ar noteikumu, ka pēdējās pusminūtes laikā nav nospiests ne taustiņš , ne .

### Saistītā informācija

- Ātruma ierobežotājs (200 lpp.)
- Ātruma ierobežotājs - ātruma maiņa (201 lpp.)
- Ātruma ierobežotājs - darba sākšana (200 lpp.)
- Ātruma ierobežotājs - islaicīga deaktivizēšana un gaidīšanas režīms (201 lpp.)

- Ātruma ierobežotājs - deaktivizēšana (203 lpp.)







### Ātruma ierobežotājs - deaktivizēšana

(Speed Limiter) var uztvert kā kruīza kontroli, kas darbojas pretēji - vadītājs regulē ātrumu ar gāzes pedāli, bet ātruma ierobežotājs neļauj viņam pārsniegt iepriekš izvēlētu / iestatītu ātrumu.

Lai deaktivētu ātruma ierobežotāju:

- Nospiežiet stūres vadības taustiņu .
  - > Kombinētajā instrumentu panelī nodziest ātruma ierobežotāja simbols (6) un iestatītā ātruma atlase (5) – iestatītais/saglabātais ātrums tiek notīrīts, un to vairs nevarēs atjaunot, nospiežot taustiņu .

Tagad vadītājs var lietot akceleratora pedāli, lai izvēlētos ātrumu bez ierobežojuma.

### Saistītā informācija

- Ātruma ierobežotājs (200 lpp.)
- Ātruma ierobežotājs - darba sākšana (200 lpp.)
- Ātruma ierobežotājs - īslaicīga deaktivizēšana un gaidīšanas režīms (201 lpp.)
- Ātruma ierobežotājs - skaņas signāls, ja ir pārsniegts ātrums (202 lpp.)

### Kruīza kontrole\*

Kruīza kontrole (CC – Cruise Control) palīdz vadītājam uzturēt nemainīgu ātrumu, ļaujot relaksēti veikt garus braucienus pa ātrgaitas ceļiem un taisniem galvenajiem ceļiem ar vienmērīgu satiksmes plūsmu.

### Pārskats

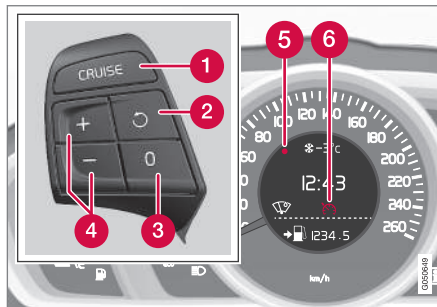

Stūres vadības taustiņi un kombinētais instrumentu panelis automašīnās **bez** ātruma ierobežotāja<sup>4</sup>.

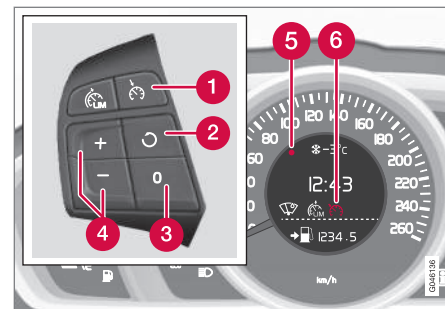

Stūres vadības taustiņi un kombinētais instrumentu panelis automašīnās **ar** ātruma ierobežotāju<sup>4</sup>.

- 1 Kruīza kontrole - ieslēgta / izslēgta.
- 2 Gaidīšanas režīms tiek pārtraukts, un atjaunojas atmiņā saglabātais ātrums.
- 3 Gaidīšanas režīms
- 4 Aktivējiet un noregulējiet ātrumu.
- 5 Atlasītais ātrums (PELĒKS = gaidīšanas režīms).
- 6 Kruīza kontrole aktīva - BALTS simbols (PELĒKS = gaidīšanas režīms).

<sup>4</sup> Volvo izplatītājam ir aktualizēta informācija par aprīkojumu, kas ietilpst katras valsts tirgum paredzētajā specifikācijā.



## BRĪDINĀJUMS

Vadītājam ir vienmēr jāievēro satiksmes noteikumi un jāiejaucas, ja kruīza kontrole neuztur piemērotu ātrumu un/vai piemērotu attālumu.

Vadītājs vienmēr ir atbildīgs par drošu automašīnas vadīšanu.

### Saistītā informācija

- Kruīza kontrole\* - ātruma pārvaldība (204 lpp.)
- Kruīza kontroles\* īslaicīga deaktivizēšana un gaidīšanas režīms (205 lpp.)
- Kruīza kontrole\* - iestatītā ātruma atjaunināšana (205 lpp.)
- Kruīza kontrole\* - deaktivizēšana (206 lpp.)
- Adaptīvā kruīza kontrole – ACC\* (206 lpp.)

### Kruīza kontrole\* - ātruma pārvaldība

*Var aktivizēt, iestatīt vai mainīt saglabāto ātrumu.*

#### Aktivizēšana un ātruma iestatīšana

##### Lai ieslēgtu kruīza kontroli:

- Nospiediet **CRUISE** stūres taustiņu (**bez** ātruma ierobežotāja) vai (**ar** ātruma ierobežotāju).
- > Kombinētajā instrumentu panelī izgaismojās kruīza kontroles simbols (6) – kruīza kontrole atrodas gaidīšanas režīmā.
- ##### Lai aktivizētu kruīza kontroli:
- Kad ir sasniegts vajadzīgais ātrums, nospiediet stūres vadības taustiņu vai .
- > Pašreizējais ātrums tiek saglabāts atmiņā, pie izvēlēta ātruma izgaismojās kombinētajā instrumentu paneļa atzīme (5) un simbols (6) maina krāsu no PELĒKAS uz BALTU – automašīna brauc ar saglabāto ātrumu.

### PIEZĪME

Kruīza kontroli nevar iespējot, ja braukšanas ātrums ir zemāks par 30 km/h (20 mph).

### Saglabātā ātruma maiņa

Saglabāto ātrumu var mainīt, īsi nospiežot vai turot nospiestu stūres taustiņu vai .

Lai noregulētu 5 km/h (5 mph):

- Īsi nospiediet — katru reizi nospiežot ātrums mainās par 5 km/h (5 mph).

Lai noregulētu 1 km/h (1 mph):

- Turiet taustiņu nospiestu un atlaidiet to, kad ir sasniegts vajadzīgais ātrums.

Pēdējā taustiņa nospiešanas reize tiek saglabāta atmiņā.

Ja ātrums tiek palielināts, pirms taustiņa / nospiešanas nospiežot gāzes pedāli, tiek saglabāts automašīnas ātrums, ar kādu automašīna pārvietojusies taustiņa nospiešanas laikā.

Īslaicīgs ātruma palielinājums ar akselelatora pedāli, piem., apdzīšanas laikā, neietekmē kruīza kontroles iestatījumu - atlaižot akselelatora pedāli, automobilis atjauno pēdējo atmiņā saglabāto ātrumu.

### PIEZĪME

Turot jebkuru no kruīza kontroles taustiņiem nospiestu vairākas minūtes, tā tiek bloķēta un deaktivizēta. Lai varētu vēlreiz ieslēgt kruīza kontroli, automašīna ir jāapstur, dzinējs jāizslēdz un vēlreiz jāieslēdz.

### Saistītā informācija

- Kruīza kontrole\* (203 lpp.)



### Kruīza kontroles\* īslaicīga deaktivēšana un gaidīšanas režīms

Šo funkciju var īslaicīgi deaktivizēt un iestatīt gaidīšanas režīmā.

#### Īslaicīga deaktivēšana - gaidīšanas režīms

Lai īslaicīgi izslēgtu kruīza kontroli un iestatītu tai gaidīšanas režīmu:

- Nospiediet stūres vadības taustiņu .
- > Kombinētā instrumentu paneļa atzīme (5) un simbols (6) maina krāsu no BALTAS uz PELĒKU – kruīza kontrole tiek īslaicīgi deaktivizēta.

#### Gaidīšanas režīma iestatīšana vadītāja iekabā

Kruīza kontrole tiek īslaicīgi deaktivizēta, un tai tiek automātiski iestatīts gaidīšanas režīms, ja:

- tiek nospriests bremžu pedālis
- sajūga pedālis ir turēts nospriests ilgāk par 1 minūti<sup>5</sup>
- pārnesumu pārslēgsvira/selektora svira tiek pārvietota pozīcijā **N**
- vadītājs saglabā ātrumu, kas ir lielāks par saglabāto ātrumu ilgāk par 1 minūti.

Tādā gadījumā vadītājam pašam jāregulē automobiļa ātrums.

Īslaicīgs ātruma palielinājums ar gāzes pedāli, piem., apdzīšanas laikā, neietekmē iestatījumu - atlaižot gāzes pedāli, automašīna atjauno pēdējo atmiņā saglabāto ātrumu.

#### Automātisks gaidīšanas režīms

Kruīza kontrole tiek īslaicīgi deaktivizēta un tai tiek iestatīts gaidīšanas režīms, ja:

- riteņi zaudējuši saķeri
- dzinēja ātrums ir pārāk zems/augsts;
- ātrums samazinās zem 30 km/h (20 mph).

Tādā gadījumā vadītājam pašam jāregulē automobiļa ātrums.

#### Saistītā informācija

- Kruīza kontrole\* (203 lpp.)
- Kruīza kontrole\* - ātruma pārvaldība (204 lpp.)
- Kruīza kontrole\* - iestatītā ātruma atjaunināšana (205 lpp.)
- Kruīza kontrole\* - deaktivizēšana (206 lpp.)

### Kruīza kontrole\* - iestatītā ātruma atjaunināšana

Kruīza kontrole (CC – Cruise Control) palīdz vadītājam saglabāt ātrumu nemainīgu.

Iestatīto ātrumu var atjaunot pēc īslaicīgas deaktivizēšanas un gaidīšanas režīma(205 lpp.).

Lai vēlreiz aktivizētu kruīza kontroli, kad ir ieslēgts gaidīšanas režīms:

- Nospiediet stūres vadības taustiņu .
- > Kombinētā instrumentu paneļa atzīme (5) un simbols (6) maina krāsu no PELĒKAS uz BALTU – automašīna brauc ar pēdējo saglabāto ātrumu.



#### PIEZĪME

Ātrums var pieaugt par noteiktu vērtību tikai pēc tam, kad ātrums ir atjaunots, atlasot taustiņu .

#### Saistītā informācija

- Kruīza kontrole\* (203 lpp.)
- Kruīza kontrole\* - ātruma pārvaldība (204 lpp.)
- Kruīza kontroles\* īslaicīga deaktivizēšana un gaidīšanas režīms (205 lpp.)
- Kruīza kontrole\* - deaktivizēšana (206 lpp.)

<sup>5</sup> Deaktivējot to un izvēloties augstāku vai zemāku pārnesumu, netiek ieslēgts gaidīšanas režīms.



### Kruīza kontrole\* - deaktivizēšana

Tās deaktivizēšana ir aprakstīta šeit.

Kruīza kontroli var izslēgt ar stūres taustiņu (1) vai izslēdzot dzinēju – iestatītais/saglabātais ātrums tiks notīrīts, un to vairs nevarēs atjaunot, nospiežot taustiņu

### Saistītā informācija

- Kruīza kontrole\* (203 lpp.)
- Kruīza kontrole\* - ātruma pārvaldība (204 lpp.)
- Kruīza kontroles\* īslaicīga deaktivizēšana un gaidīšanas režīms (205 lpp.)
- Kruīza kontrole\* - iestatītā ātruma atjaunināšana (205 lpp.)

### Adaptīvā kruīza kontrole – ACC\*

*Adaptīvā kruīza kontrole (ACC – Adaptive Cruise Control) palīdz vadītājam saglabāt nemainīgu un drošu attālumu, kā arī iepriekš iestatīto laika intervālu līdz priekšā braucošajam transportlīdzeklim.*

Adaptīvā kruīza kontrole ļauj relaksēti veikt garus braucienus pa ātrgaitas ceļiem un taisniem galvenajiem ceļiem ar vienmērīgu satiksmes plūsmu.

Vadītājs iestata vēlamu ātrumu (210 lpp.) un laika intervālu (211 lpp.) līdz priekšā braucošajam transportlīdzeklim. Ja radara detektors uztver priekšā lēni braucošu transportlīdzekli, ātrums tiek automātiski pielāgots šī transportlīdzekļa ātrumam. Kad ceļš atkal ir brīvs, automobilis atjauno izvēlēto ātrumu.

Ja adaptīvā kruīza kontrole tiek izslēgta vai tai tiek iestatīts gaidīšanas režīms (212 lpp.) un automašīna piebrauc pārāk tuvu priekšā esošajam transportlīdzeklim, tad distances brīdinājuma funkcija (221 lpp.) brīdina vadītāju par to, ka starp transportlīdzekļiem ir neliels attālums.



### BRĪDINĀJUMS

Vadītājam ir vienmēr jāievēro satiksmes noteikumi un jāiejaucas, ja adaptīvā kruīza kontrole neuztur piemērotu ātrumu vai piemērotu attālumu.

Adaptīvā kruīza kontrole nespēj tikt galā ar visām satiksmes situācijām, visiem laika apstākļiem un ceļa stāvokļiem.

Izlasiet visas īpašnieka rokasgrāmatas sadaļas par adaptīvo kruīza kontroli, lai uzzinātu par tās ierobežojumiem, kas vadītājam jāzina pirms tās lietošanas.

Vadītājam vienmēr jāuzņemas atbildība par pareiza attāluma un ātruma uzturēšanu pat tad, ja tiek lietota adaptīvā kruīza kontrole.



### SVARĪGI

Adaptīvās kruīza kontroles sistēmas komponentu apkopi drīkst veikt tikai servisā - ieteicams autorizētā Volvo servisā.

Noteiktu laiku pēc apkopes funkcijas ACC darbība var būt nedaudz ierobežota. Braukšanas laikā sistēma tiek kalibrēta, un pilna funkcionalitāte atjaunojas automātiski.

### Automātiskā pānesumkārbā

Automašīnām ar automātisko pānesumkārbu ir paplašināta funkcionalitāte ar adaptīvās kruīza kontroles rindā stāvēšanas palīg sistēmu (213 lpp.).



### Saistītā informācija

- Adaptīvā kruiza kontrole\* - funkcija (207 lpp.)
- Adaptīvā kruiza kontrole\* - pārskats (209 lpp.)
- Adaptīvā kruiza kontrole\* - ātruma pārvaldība (210 lpp.)
- Adaptīvā kruiza kontrole\* - laika intervāla iestatīšana (211 lpp.)
- Adaptīvā kruiza kontrole\* - īslaicīga deaktivizēšana un gaidīšanas režīms (212 lpp.)
- Adaptīvā kruiza kontrole\* - cita transportlīdzekļa apdzīšana (213 lpp.)
- Adaptīvā kruiza kontrole\* - deaktivizēšana (213 lpp.)
- Adaptīvā kruiza kontrole\* – rindā stāvēšanas palīgsistēma (213 lpp.)
- Adaptīvā kruiza kontrole\* - kruiza kontroles slēdža darbība (215 lpp.)
- Radiolokācijas sensors (216 lpp.)
- Radiolokācijas sensors - ierobežojumi (216 lpp.)
- Adaptīvā kruiza kontrole\* - traucējummeklēšana un rīcība (218 lpp.)
- Adaptīvā kruiza kontrole\* - simboli un paziņojumi (219 lpp.)

### Adaptīvā kruiza kontrole\* - funkcija

Tā sastāv no kruiza kontroles sistēmas un saskaņotas attāluma ievērošanas sistēmas.

#### Funkciju pārskats

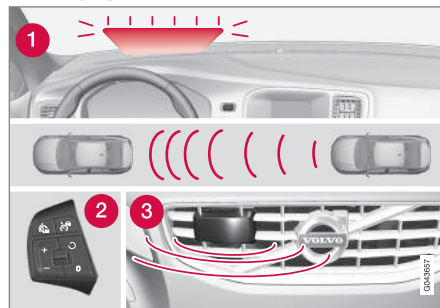

Funkciju pārskats<sup>6</sup>.

- 1 Brīdinājuma lampiņa - vadītājam jābremzē pašam
- 2 Stūres vadības tastatūra (209 lpp.)
- 3 Radiolokācijas sensors (216 lpp.)

### BRĪDINĀJUMS

Adaptīvā kruiza kontrole nav sadursmes novēršanas sistēma. Ja sistēma neuztver priekšā braucošu transportlīdzekli, vadītājam ir jāiejaucas.

Adaptīvā kruiza kontrole nebremzē, ja tā uztver cilvēkus vai dzīvniekus, kā arī mazus transportlīdzekļus, piemēram, velosipēdus un motociklus. Tāpat tā nebremzē, ja tiek uztvertas zemas piekabe, pretī braucoši, lēni vai stāvoši transportlīdzekļi un objekti.

Neizmantojiet adaptīvo kruiza kontroli, piemēram, pilsētas satiksmē, intensīvā satiksmē, ceļu krustojumos, uz slideniem vai applūdušiem ceļiem, šļūdoni, stiprā lietū/sniegā, sliktas redzamības apstākļos, uz likumotiem vai slideniem ceļiem.

Attālumu līdz priekšā braucošajam transportlīdzeklim (211 lpp.) mēra galvenokārt, izmantojot radiolokācijas sensoru (216 lpp.). Kruiza kontroles funkcija regulē ātrumu ar automašīnas gaitas pātrināšanu un bremzēšanu. Ir normāli, ja bremzes izdod kļušu skaņu, kad tās lieto adaptīvās kruiza kontrole.

<sup>6</sup> IEVĒROJIET: attēls ir shematisks, un dažādiem automašīnu modeļiem detaļas var atšķirties.



## **! BRĪDINĀJUMS**

Adaptīvajai kruīza kontrolei bremzējot, bremžu pedālis tiek pārvietots. Neturiet kāju zem bremžu pedāļa - tā var tikt iespiesta.

Adaptīvās kruīza kontroles mērķis ir braukt aiz priekšā esošā transportlīdzekļa pa to pašu joslu, ievērojot vadītāja iestatīto laika intervālu (211 lpp.). Ja radiolokācijas sensors priekšā neuztver nevienu transportlīdzekli, automašīna uztur vadītāja iestatīto un saglabāto ātrumu. Tā notiek arī tad, ja priekšā esošā transportlīdzekļa ātrums pārsniedz saglabāto ātrumu.

Adaptīvās kruīza kontroles mērķis ir uzturēt vienmērīgu ātrumu. Situācijās, kad nepieciešams strauji bremzēt, tas vadītājam jādara pašam. Tas notiek tādos gadījumos, kad ir liels ātruma atšķirības vai arī priekšējais transportlīdzeklis strauji bremzē. Radiolokācijas sensora darbības ierobežojumu (216 lpp.) dēļ bremzēšana var notikt negaidīti vai nenotikt nemaz.

Adaptīvo kruīza kontroli var aktivizēt, lai sekotu citam transportlīdzeklim ar ātrumu no 30 km/h<sup>7</sup> (20 mph) līdz 200 km/h (125 mph). Ja ātrums samazinās zem 30 km/h (20 mph) vai dzinēja ātrums kļūst pārāk zems, kruīza kontrolei tiek iestatīts gaidīšanas režīms

(212 lpp.), kurā tiek izslēgta automātiskās bremzēšanas funkcija — vadītājam pašam jāpūpējas par droša attāluma ievērošanu līdz priekšā braucošajam transportlīdzeklim.

## **Brīdinājuma lampiņa - vadītājam jābremzē pašam**

Adaptīvās kruīza kontroles bremzēšanas spēja ir ekvivalenta aptuveni 40% no automašīnas bremzēšanas spējas.

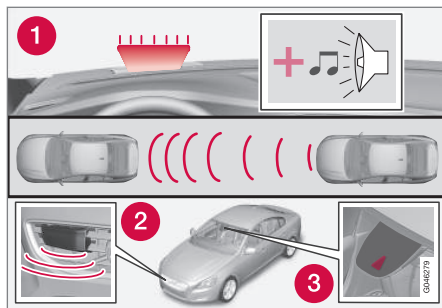

1. Sadursmes brīdinājuma sistēmas brīdinājuma lampiņa un brīdinājuma skaņas signāls<sup>8</sup>.

Ja automašīnu ir nepieciešams bremzēt spēcīgāk, nekā to spēj adaptīvā kruīza kontrole, un vadītājs nebremzē, tiek izmantota sadursmes brīdinājuma sistēmas (231 lpp.) brīdinājuma lampiņa un skaņas signāls, lai brīdi-

nātu vadītāju, ka nepieciešama tūlītēja iejaukšanās.

## **i PIEZĪME**

Spēcīgā saules gaismā vai lietojot saulesbrilles brīdinājuma lampiņas saskatīšana var būt apgrūtināta.

## **! BRĪDINĀJUMS**

Adaptīvā kruīza kontrole brīdina tikai par tiem transportlīdzekļiem, kurus uztvēris tās radiolokācijas sensora bloks - tādēļ brīdinājums var netikt raidīts vai var tikt raidīts ar aizkavēšanos. Negaidiet brīdinājumu, lai bremzētu, kad tas ir nepieciešams.

## **Stāvi ceļi un / vai smaga bagāža**

Paturiet prātā, ka adaptīvo kruīza kontroli galvenokārt ir paredzēts izmantot braukšanai pa lidzeniem ceļiem. Braucot pa stāviem ceļiem, ar smagu bagāžu vai piekabi, kruīza kontrolei var sagādāt grūtības saglabāt pareizu attālumu līdz priekšā braucošajam transportlīdzeklim - tādā gadījumā brauciet īpaši piesardzīgi un esiet gatavs bremzēt.

<sup>7</sup> Rindā stāvēšanas palīg sistēma (213 lpp.) (automašīnām ar automātisko pārnesumkārbu) darbojas ātruma diapazonā 0-200 km/h (0-125 mph).

<sup>8</sup> IEVĒROJIET: attēls ir shematisks, un dažādiem automašīnu modeļiem detaļas var atšķirties.



### Saistītā informācija

- Adaptīvā kruīza kontrole – ACC\* (206 lpp.)
- Adaptīvā kruīza kontrole\* - deaktivizēšana (213 lpp.)
- Adaptīvā kruīza kontrole\* - cita transportlīdzekļa apdzīšana (213 lpp.)

### Adaptīvā kruīza kontrole\* - pārskats

Adaptīvās kruīza kontroles un stūres vadības tastatūras darbība ir atkarīga no tā, vai automašīna ir aprīkota ar ātruma ierobežotāju<sup>9</sup>.

#### Adaptīvā kruīza kontrole ar ātruma ierobežotāju

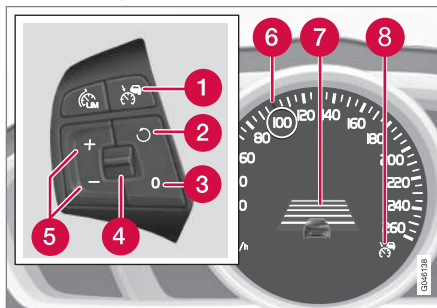

- 1 Kruīza kontrole - ieslēgta / izslēgta.
- 2 Gaidīšanas režīms tiek pārtraukts, un atjaunojas atmiņā saglabātais ātrums.
- 3 Gaidīšanas režīms
- 4 Laika intervāls - palielināt / samazināt.
- 5 Aktivējiet un noregulējiet ātrumu.
- 6 Zaļais apzīmējums pie saglabātā ātruma (BALTS = gaidīšanas režīms)

- 7 Laika intervāls

- 8 ACC ir aktīvs, kad simbols ir ZAĻŠ (BALTS = gaidīšanas režīms).

#### Adaptīvā kruīza kontrole bez ātruma ierobežotāja

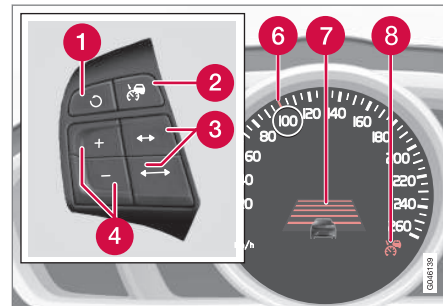

- 1 Gaidīšanas režīms tiek pārtraukts, un atjaunojas atmiņā saglabātais ātrums.
- 2 Kruīza kontrole - ieslēgta / izslēgta vai gaidīšanas režīms.
- 3 Laika intervāls - palielināt / samazināt.
- 4 Aktivējiet un noregulējiet ātrumu.
- 5 (Netiek lietots)
- 6 Zaļais apzīmējums pie saglabātā ātruma (BALTS = gaidīšanas režīms)

<sup>9</sup> Volvo izplatītājam ir aktualizēta informācija par aprīkojumu, kas ietilpst katras valsts tirgum paredzētajā specifikācijā.



# 07 Vadītāja atbalsts



- 7 Laika intervāls
- 8 ACC ir aktīvs, kad simbols ir ZAĻŠ (BALTS = gaidīšanas režīms).

## Saistītā informācija

- Adaptīvā kruīza kontrole – ACC\* (206 lpp.)
- Adaptīvā kruīza kontrole\* - funkcija (207 lpp.)
- Adaptīvā kruīza kontrole\* - simboli un paziņojumi (219 lpp.)

## Adaptīvā kruīza kontrole\* - ātruma pārvaldība

### Lai ieslēgtu ACC:

- Nospiediet stūres taustiņu – kombinētajā instrumentu panelī (8) izgaismojas līdzīgs BALTS simbols, kas norāda, ka adaptīvā kruīza kontrole atrodas gaidīšanas režīmā (212 lpp.).

### Lai aktivizētu ACC:

- Kad ir sasniegts vajadzīgais ātrums, nospiediet stūres vadības taustiņu vai .
- > Pašreizējais ātrums tiek saglabāts atmiņā, kombinētajā instrumentu panelī ap saglabāto ātrumu dažas sekundes ir redzams "palielināmais stikls" (6), un tā apzīmējums mainās no BALTA uz ZAĻU.



Kad simbols maina krāsu no BAL-TAS uz ZAĻU, ACC ir aktīva, un automašīna uztur saglabāto ātrumu.

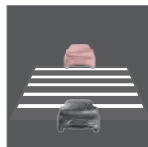

ACC regulē **attālumu** līdz priekšā esošajam transportlīdzeklim tikai tad, kad simbols attēlo citu transportlīdzekli.



Vienlaikus tiek apzīmēts ātruma intervāls:

- lielākais ātrums ar ZAĻO apzīmējumu ir iepriekš ieprogrammētais ātrums;
- mazākais ātrums ir priekšā esošā transportlīdzekļa ātrums.

### Saglabātā ātruma maiņa

Saglabāto ātrumu var mainīt, īsi nospiežot vai turot nospiestu stūres taustiņu vai .

Lai noregulētu +/- 5 km/h (+/- 5 mph):

- Īsi nospiediet — katru reizi nospiežot ātrums mainās par +/- 5 km/h (+/- 5 mph).

Lai noregulētu +/- 1 km/h (+/- 1 mph):

- Turiet taustiņu nospiestu un atlaidiet to, kad ir sasniegts vajadzīgais ātrums.

Pēdējā taustiņa nospiešanas reize tiek saglabāta atmiņā.

Ja ātrums tiek palielināts, pirms taustiņa / nospiešanas nospiežot gāzes pedāli, tiek saglabāts automašīnas ātrums, ar kādu automašīna pārvietojusies taustiņa nospiešanas laikā.

Īslaicīgs ātruma palielinājums ar gāzes pedāli, piem., apdzīšanas laikā, neietekmē iestatī-





jumu - atlaižot gāzes pedāli, automašīna atjauno pēdējo atmiņā saglabāto ātrumu.

### **i** PIEZĪME

Turot jebkuru no adaptīvās kruiza kontroles taustiņiem nospiešu vairākas minūtes, tā tiek bloķēta un deaktivizēta. Lai to varētu vēlreiz aktivizēt, automašīna ir jāpatur, dzinējs jāizslēdz un vēlreiz jāieslēdz.

Dažās situācijās to nevar aktivizēt atkārtoti - tādā gadījumā kombinētajā instrumentu panelī (219 lpp.) ir redzams **Adapt. kruiza kontr. nav pieejama**.

### Saistītā informācija

- Adaptīvā kruiza kontrole – ACC\* (206 lpp.)
- Adaptīvā kruiza kontrole\* - pārskats (209 lpp.)
- Adaptīvā kruiza kontrole\* - funkcija (207 lpp.)



### Adaptīvā kruiza kontrole\* - laika intervāla iestatīšana



Var izvēlēties dažādus laika intervālus līdz priekšā braucošajam transportlīdzeklim, kas tiek kombinētajā instrumentu panelī attēloti kā 1-5 horizontālas līnijas - jo vairāk līniju, jo ilgāks laika intervāls.

Viena līnija atbilst apmēram 1 sekunde līdz priekšā braucošajam transportlīdzeklim, 5 līnijas - apmēram 3 sekundēm.

Lai iestatītu/mainītu laika attālumu:

- Pagrieziet stūres vadības tastatūras (209 lpp.) ikšķratu (vai automašīnai bez ātruma ierobežotāja lietojiet taustiņus  ).

Nelielā ātrumā, kad attālumi ir mazi, adaptīvā pastāvīga ātruma uzturēšanas sistēma nedaudz palielina laika intervālu.

Adaptīvā pastāvīga ātruma uzturēšanas sistēma noteiktās situācijās pieļauj ievērojamu laika intervāla maiņu, lai automobilis varētu sekot priekšējam transportlīdzeklim vienmērīgi un viegli.

legaumējiet, ka neparedzētu satiksmes problēmu gadījumā īss laika intervāls vadītājam nodrošina īsu reaģēšanas un rīkošanās laiku.

Tas pats simbols tiek parādīts arī tad, kad ir aktivizēta distances brīdinājuma (221 lpp.) funkcija.

### **i** PIEZĪME

Lietojiet tikai tādus laika intervālus, kādi ir atļauti vietējos satiksmes noteikumos.

Ja šķiet, ka adaptīvā kruiza kontrole pēc aktivēšanas nereaģē, iespējams, tas ir tādēļ, ka laika attālums līdz priekšā esošajam transportlīdzeklim neļauj palielināt ātrumu.

Jo lielāks ātrums, jo lielāks aprēķinātais attālums metros noteiktā laika intervālā.

Lasiet plašāku informāciju par to, kā mainīt ātrumu (210 lpp.).

### Saistītā informācija

- Adaptīvā kruiza kontrole – ACC\* (206 lpp.)
- Adaptīvā kruiza kontrole\* - pārskats (209 lpp.)
- Adaptīvā kruiza kontrole\* - funkcija (207 lpp.)
- Adaptīvā kruiza kontrole\* - deaktivizēšana (213 lpp.)



## Adaptīvā kruīza kontrole\* - īslaicīga deaktivizēšana un gaidīšanas režīms

Adaptīvo kruīza kontroli var īslaicīgi deaktivizēt un iestatīt gaidīšanas režīmā.

### Īslaicīga deaktivizēšana/gaidīšanas režīms ar ātruma ierobežotāju

Lai īslaicīgi izslēgtu adaptīvo kruīza kontroli un iestatītu tai gaidīšanas režīmu:

- Nospiediet stūres vadības taustiņu 



Tagad šis simbols un saglabātais ātruma apzīmējums maina krāsu no ZAĻĀS uz BALTU.

### Īslaicīga deaktivizēšana/gaidīšanas režīms bez ātruma ierobežotāja

Lai īslaicīgi izslēgtu adaptīvo kruīza kontroli un iestatītu tai gaidīšanas režīmu:

- Nospiediet stūres vadības taustiņu 

### Gaidīšanas režīma iestatīšana vadītāja iejaukšanās dēļ

Adaptīvā kruīza kontrole tiek īslaicīgi deaktivizēta, un tai automātiski tiek iestatīts gaidīšanas režīms, ja:

- tiek nospiests bremžu pedālis
- sajūga pedālis ir turēts nospiests ilgāk par 1 minūti<sup>10</sup>

- pārnesumu pārslēgs ir pārvietots **N** pozīcijā (automātiskā pārnesumkārbā)
- vadītājs saglabā ātrumu, kas ir lielāks par saglabāto ātrumu ilgāk par 1 minūti.

Tādā gadījumā vadītājam pašam jāregulē automobiļa ātrums.

Īslaicīgs ātruma palielinājums ar gāzes pedāli, piem., apdzīšanas laikā, neietekmē iestatījumu - atlaižot gāzes pedāli, automašīna atjauno pēdējo atmiņā saglabāto ātrumu.

### Automātisks gaidīšanas režīms

Adaptīvā kruīza kontrole ir atkarīga no citām sistēmām, piemēram, stabilitātes sistēmas ESC (193 lpp.). Ja kāda no šīm sistēmām beidz darboties, adaptīvā kruīza kontrole tiek automātiski deaktivizēta.

Automātiskās deaktivizēšanas gadījumā skānēs signāls un kombinētajā instrumentu panelī parādīsies paziņojums **Adapt. kruīza kontr. atcelta**. Tādā gadījumā vadītājam ir jāiejaucas un jāpielāgo ātrums un attālums priekšā braucošajam transportlīdzeklim.

Automātiskā deaktivizēšana var notikt šādu iemeslu dēļ:

- vadītājs atver durvis;
- vadītājs atsprādzē drošības jostu;
- dzinēja ātrums ir pārāk zems/augsts;

- ātrums ir samazinājies zem 30 km/h<sup>11</sup> (20 mph)
- riteņi zaudējuši saķeri
- bremžu temperatūra ir pārāk augsta
- radara sensors ir aizsegts, piemēram, ar slapju sniegu vai spēcīgas lietusgāzes dēļ (bloķēti radara viļņi).

### Atjaunināt iestatīto ātrumu

Adaptīvo kruīza kontroli gaidīšanas režīmā var vēlreiz aktivizēt, vienu reizi nospiežot stūres vadības taustiņu  - tādā gadījumā tiek iestatīts pēdējais atmiņā saglabātais ātrums.



### PIEZĪME

Pēc tam, kad kruīza kontrole ir atkārtoti aktivizēta ar taustiņu , ātrums var ievērojami pieaugt.

### Saistītā informācija

- Adaptīvā kruīza kontrole – ACC\* (206 lpp.)
- Adaptīvā kruīza kontrole\* - pārskats (209 lpp.)
- Kruīza kontrole\* (203 lpp.)

<sup>10</sup> Deaktivējot to un izvēloties augstāku vai zemāku pārnesumu, netiek ieslēgts gaidīšanas režīms.

<sup>11</sup> Neattiecas uz automašīnām ar rinādā stāvēšanas palīgsistēmu – tās samazina ātrumu, līdz pilnīgi apstājas (0 km/h).

\* Papildaprīkojums/piederums; lai iegūtu plašāku informāciju, skatīt nodaļu "Ievads".



### Adaptīvā kruīza kontrole\* - cita transportlīdzekļa apdzīšana

Ja automašīna seko citam transportlīdzeklim un vadītājs signalizē par apdzīšanas manevru, ieslēdzot pagrieziena rādītāju<sup>12</sup>, adaptīvā kruīza kontrole palīdz islaicīgi palielināt braukšanas ātrumu.

Funkcija ir aktīva, ja ātrums pārsniedz 70 km/h (43 mph).

#### BRĪDINĀJUMS



Nemiet vērā, ka šī funkcija var ieslēgties ne tikai apdzīšanas laikā, bet arī citās situācijās, piemēram, ja ir ieslēgts pagrieziena rādītājs, lai signalizētu par joslas maiņu vai izbraukšanu uz cita ceļa - tādā gadījumā automašīna īsu brīdi palielina ātrumu.

#### Saistītā informācija



- Adaptīvā kruīza kontrole – ACC\* (206 lpp.)
- Adaptīvā kruīza kontrole\* - pārskats (209 lpp.)
- Adaptīvā kruīza kontrole\* - funkcija (207 lpp.)

### Adaptīvā kruīza kontrole\* - deaktivizēšana

#### Tastatūra ar ātruma ierobežotāju

Adaptīvo kruīza kontroli var izslēgt ar stūres taustiņu , kas atrodas stūres tastatūrā (209 lpp.) – iestatītais/saglabātais ātrums tiks notīrīts, un to vairs nevarēs atjaunot, nospiežot taustiņu .

#### Vadības tastatūra bez ātruma ierobežotāja

Īsi nospiežot stūres vadības taustiņu , adaptīvajai kruīza kontrolei tiek iestatīts gaidīšanas režīms (212 lpp.). To var izslēgt, vēlreiz īsi nospiežot – iestatītais/saglabātais ātrums tiks notīrīts, un to vairs nevarēs atjaunot, nospiežot taustiņu .

#### Saistītā informācija

- Adaptīvā kruīza kontrole – ACC\* (206 lpp.)
- Adaptīvā kruīza kontrole\* - funkcija (207 lpp.)
- Adaptīvā kruīza kontrole\* - simboli un paziņojumi (219 lpp.)

### Adaptīvā kruīza kontrole\* – rindā stāvēšanas palīgsistēma

*Rindā stāvēšanas palīgsistēma arī nodrošina uzlabotu adaptīvās kruīza kontroles funkcionalitāti, ja braukšanas ātrums ir mazāks par 30 km/h (20 mph).*

Automašīnām ar automātisko pārnēsūmkārību adaptīvā kruīza kontrole ir papildināta ar rindā stāvēšanas palīgsistēmas funkciju (to dēvē arī par "Queue Assist").

Rindā stāvēšanas palīgsistēmai ir šādas funkcijas:

- Paplašināts ātruma diapazons – arī zem 30 km/h (20 mph) un stāvot uz vietas
- Mērķa maiņa
- Automātiskā bremsēšana tiek pārtraukta, ja automobilis ir apstājies
- Automātiska stāvbremzes aktivēšana.

Nemiet vērā, ka viszemākais adaptīvajai kruīza kontrolei ieprogrammējams ātrums ir 30 km/h (20 mph). Lai gan tā spēj sekot citam transportlīdzeklim, līdz tas apstājas (0 km/h), zemāku ātrumu par 30 km/h (20 mph) **nevar** izvēlēties/saglabāt.

<sup>12</sup> Darbojas, ja ir ieslēgts kreisais pagrieziena rādītājs tikai automašīnām ar stūri kreisajā pusē vai labais pagrieziena rādītājs tikai automašīnām ar stūri labajā pusē.





# 07 Vadītāja atbalsts



## Lielāks ātruma diapazons

### **i** PIEZĪME

Lai varētu ieslēgt adaptīvo kruiza kontroli, vadītāja durvīm jābūt aizvērtām un vadītāja drošības jostai - piesprādzētai.

Ja automašīna aprikota ar automātisko pārnesumkārbu, adaptīvā kruiza kontrole var sekot citam transportlīdzeklim ātruma diapazonā 0-200 km/h (0 - 125 mph).

### **i** PIEZĪME

Lai adaptīvo kruiza kontroli varētu aktivizēt, kad braukšanas ātrums ir mazāks par 30 km/h (20 mph), priekšā esošajam transportlīdzeklim jāatrodas saprātīgā attālumā.

Vairākas reizes veicot īslaicīgu apstāšanos, piemēram, lēnas satiksmes vai luksofora signālu dēļ, braukšana tiek automātiski atsākta, ja apstāšanās ilgums nepārsniedz apmēram 3 sekundes -. Ja nepieciešams ilgāks laiks, pirms priekšā esošais transportlīdzeklis atsāk kustību, tad adaptīvajai kruiza kontrolei tiek iestatīts gaidīšanas režīms ar automātisko bremsēšanas funkciju. Tādā gadījumā vadītājam vēlreiz jāaktivizē kruiza kontrole kādā no šiem veidiem:

- Nospiediet stūres vadības taustiņu  vai
- Nospiediet akceleratora pedāli.

- > Adaptīvā kruiza kontrole atsāks sekot priekšā braucošajam transportlīdzeklim.

### **i** PIEZĪME

Rindā stāvēšanas palīgsistēma spēj noturēt automašīnu nekustīgu maksimāli 4 minūtes — pēc tam ieslēdzas stāvbremze, bet adaptīvā kruiza kontrole izslēdzas.

- Lai varētu vēlreiz aktivizēt adaptīvo kruiza kontroli stāvbremze ir jāizslēdz.

## Mērķa maiņa

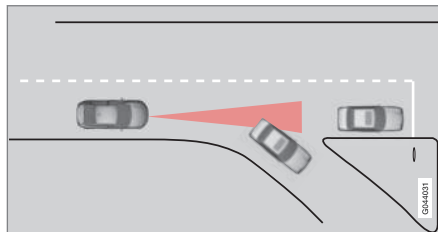

*Ja priekšā esošais mērķa transportlīdzeklis pēkšņi veic pagriezienu, iespējams, ka priekšā atrodas stāvoši transportlīdzekļi.*

Ja adaptīvā kruiza kontrole seko citam transportlīdzeklim ar ātrumu, kas **ir mazāks par 30 km/h (20 mph)** un mērķis tiek mainīts no braucoša transportlīdzekļa uz stāvošu, adaptīvā kruiza kontrole bremsē, ņemot vērā stāvošo transportlīdzekli.

## **!** BRĪDINĀJUMS

Ja adaptīvā kruiza kontrole seko citam transportlīdzeklim ar ātrumu, kas **pārsniedz 30 km/h (20 mph)** un mērķis tiek mainīts no braucoša transportlīdzekļa uz stāvošu, adaptīvā kruiza kontrole ignorē stāvošo transportlīdzekli, tā vietā izvēloties saglabāto ātrumu.

- Vadītājam ir pašam jāiejaucas un jābremzē.

## Automātisks gaidīšanas režīms ar mērķa maiņu

Adaptīvā kruiza kontrole tiek deaktivizēta, un tai tiek iestatīts gaidīšanas režīms:

- ja ātrums ir mazāks par 5 km/h (5 mph) un adaptīvā kruiza kontrole nevar izšķirt, vai mērķis ir stāvošs transportlīdzeklis vai cits priekšmets, piemēram, guļošais policists.
- ja ātrums ir mazāks par 5 km/h (5 mph) un priekšā esošais transportlīdzeklis nogriežas, tādējādi adaptīvajai kruiza kontrolei vairs nav kam sekot.

## Automātiskās bremsēšanas pārtraukšana, kad automašīna stāv uz vietas

Dažās situācijās rindā stāvēšanas palīgsistēma aptur automātisko bremsēšanu, kad automašīna stāv uz vietas. Tas nozīmē, ka bremses tiek atbrīvotas un automašīna var sākt rīpot - tādēļ vadītājam jāiejaucas un



pašam jābremzē, lai noturētu automašīnu uz vietas.

Rindā stāvēšanas palīgsistēma atbrīvo kājas bremzi un iestata adaptīvo kruīza kontroli gaidīšanas režīmā šādās situācijās:

- vadītājs novieto kāju uz bremžu pedāļa
- tiek ieslēgta stāvbremze
- pārnesumu pārlēgs tiek pārvietots **P**, **N** vai **R** pozīcijā
- vadītājs iestata adaptīvajai kruīza kontrolei gaidīšanas režīmu.

### Automātiska stāvbremzes aktivēšana

Dažās situācijās rindā stāvēšanas palīgsistēma ieslēdz stāvbremzi, lai noturētu stāvošu automašīnu uz vietas.

Tā notiek, ja:

- vadītājs atver durvis vai atsprādzē savu drošības jostu
- ESC režīms mainās no **Normal** uz **Sport**
- Rindā stāvēšanas palīgsistēma ir turējusi automašīnu uz vietas ilgāk par 4 minūtēm
- tiek izslēgts dzinējs
- bremzes ir pārkarušas.

### Saistītā informācija

- Adaptīvā kruīza kontrole – ACC\* (206 lpp.)
- Adaptīvā kruīza kontrole\* - pārskats (209 lpp.)
- Adaptīvā kruīza kontrole\* - funkcija (207 lpp.)

## Adaptīvā kruīza kontrole\* - kruīza kontroles slēdža darbība

### Pārlēgšanās no ACC uz CC

Kombinētajā instrumentu panelī ir attēlots aktīvas kruīza kontroles simbols:

CC Cruise Control	ACC Adaptive Cruise Control
Kruīzkontrole	Adaptīvā pastāvīga ātruma uzturēšanas sistēma

Vienu reizi nospiežot taustiņu, tiek deaktivizēta kruīza kontroles adaptīvā daļa (attāluma ievērošanas sistēma), un automašīna vienkārši brauc ar iestatīto/saglabāto ātrumu.

- Turiet **ilgāk** nospiestu stūres taustiņu - kombinētajā instrumentu panelī redzamais simbols mainās no uz .
- > Tādējādi tiek aktivizēta standarta kruīza kontrole (203 lpp.) CC (Cruise Control).



### BRĪDINĀJUMS

Pārlēdzoties no sistēmas ACC uz CC, automašīna vairs nebremzē automātiski - tā vienkārši uztur iestatīto ātrumu.

### Pārlēgšanās atpakaļ no CC uz ACC

Izslēdziet kruīza kontroli, 1-2 reizes nospiežot taustiņu , kā aprakstīts deaktivizēšanas instrukcijās (213 lpp.). Nākamreiz ieslēdzot sistēmu, tiek aktivizēta adaptīvā kruīza kontrole.

### Saistītā informācija

- Adaptīvā kruīza kontrole – ACC\* (206 lpp.)
- Adaptīvā kruīza kontrole\* - pārskats (209 lpp.)
- Adaptīvā kruīza kontrole\* - funkcija (207 lpp.)



### Radiolokācijas sensors

Radiolokācijas sensora funkcija ir uztvert tajā pašā virzienā un tajā pašā joslā braucošus automobiļus vai lielākus transportlīdzekļus.

Radiolokācijas sensoru izmanto šādas funkcijas:

- Distances brīdinājums\*
- Adaptīvā kruiza kontrole\*
- Sadursmes brīdinājuma sistēma ar automātiskās bremzēšanas funkciju un velosipēdistu un gājēju uztveršanu\*

#### SVARĪGI

Ja ir redzami automašīnas priekšējā režģa bojājumi vai ja jums ir radušās aizdomas, ka radara sensors varētu būt bojāts:

- Sazinieties ar servisu - ieteicams ar Volvo pilnvarotu servisu.

Šī funkcija var pilnīgi vai daļēji nedarboties — vai darboties nepareizi —, ja režģis, radara sensors vai tā kronšteins ir bojāts vai nav stingri nostiprināts.

Radiolokācijas sensora modificēšana var to padarīt par neizmantojamu.

### Saistītā informācija

- Radiolokācijas sensors - ierobežojumi (216 lpp.)
- Adaptīvā kruiza kontrole – ACC\* (206 lpp.)

- Sadursmes brīdinājuma sistēma\* (231 lpp.)
- Distances brīdinājums\* (221 lpp.)

### Radiolokācijas sensors - ierobežojumi

Radiolokācijas sensoram (216 lpp.) ir zināmi ierobežojumi, kurus rada piemēram, ierobežots redzamības lauks.

Adaptīvās kruiza kontroles spēja uztvert priekšā esošo transportlīdzekli ievērojami pavājinās, ja:

- priekšā esošo transportlīdzekļu ātrums ievērojami atšķiras no jūsu automašīnas ātruma;
- tās radiolokācijas sensors tiek bloķēts, piemēram, spēcīgā lietū vai šķīdonī, vai, ja radiolokācijas sensoru aizklāj citi priekšmeti.

#### PIEZĪME

Nodrošiniet, lai vieta radiolokācijas sensora priekšpusē būtu tīra - skatiet apakšsadaļu "Apkope" (235 lpp.).

### Redzamības lauks

Radara sensora redzes lauks ir ierobežots. Dažās situācijās cits transportlīdzeklis var netikt uztverts vai uztveršana var notikt vēlāk nekā gaidīts.

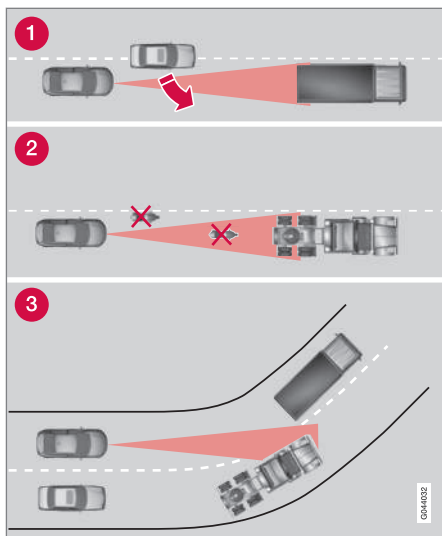

ACC redzamības lauks.

- 1 Dažreiz radiolokācijas sensors ar nokavēšanos nosaka tiešā tuvumā esošus transportlīdzekļus, piemēram, transportlīdzekli, kas iebrauc starp jūsu vadīto automašīnu un priekšā esošajiem transportlīdzekļiem.
- 2 Neuztverti var palikt mazi transportlīdzekļi, tādi kā motocikli vai transportlīdzekļi, kas nebrauc radiolokācijas sensora ass līnijas centrā.

- 3 Likumos radiolokācijas sensors var uztvert citu transportlīdzekli vai pazaudēt uztverta transportlīdzekļa signālu.

### BRĪDINĀJUMS

Vadītājam ir vienmēr jāievēro satiksmes noteikumi un jāiejaucas, ja adaptīvā kruīza kontrole neuztur piemērotu ātrumu vai piemērotu attālumu.

Adaptīvā kruīza kontrole nespēj tikt galā ar visām satiksmes situācijām, visiem laika apstākļiem un ceļa stāvokļiem.

Izlasiet visas īpašnieka rokasgrāmatas sadaļas par adaptīvo kruīza kontroli, lai uzzinātu par tās ierobežojumiem, kas vadītājam jāzina pirms tās lietošanas.

Vadītājam vienmēr jāuzņemas atbildība par pareiza attāluma un ātruma uzturēšanu pat tad, ja tiek lietota adaptīvā kruīza kontrole.

### BRĪDINĀJUMS

Papildu aprīkojumu vai citus priekšmetus, piemēram, papildu lukturnus, nedrīkst uzstādīt priekšā restēm.

### BRĪDINĀJUMS

Adaptīvā kruīza kontrole nav sadursmes novēršanas sistēma. Ja sistēma neuztver priekšā braucošu transportlīdzekli, vadītājam ir jāiejaucas.

Adaptīvā kruīza kontrole nebremzē, ja tā uztver cilvēkus vai dzīvniekus, kā arī mazus transportlīdzekļus, piemēram, velosipēdus un motociklus. Tāpat tā nebremzē, ja tiek uztverti pretī braucoši, lēni vai stāvoši transportlīdzekļi un priekšmeti.

Neizmantojiet adaptīvo kruīza kontroli, piemēram, pilsētas satiksmē, intensīvā satiksmē, ceļu krustojumos, uz slideniem vai applūdušiem ceļiem, šļūdoni, stiprā lietū/sniegā, sliktas redzamības apstākļos, uz likumotiem vai slideniem ceļiem.

### Saistītā informācija

- Adaptīvā kruīza kontrole – ACC\* (206 lpp.)
- Sadursmes brīdinājuma sistēma\* (231 lpp.)
- Distances brīdinājums\* (221 lpp.)



## 07 Vadītāja atbalsts

### Adaptīvā kruīza kontrole\* - traucējummeklēšana un rīcība

ja kombinētajā instrumentu panelī ir redzams paziņojums **Radars bloķ. Sk. rokasgr.**, tas nozīmē, ka adaptīvās kruīza kontroles radiolo-

kācijas sensors (216 lpp.) nevar uztvert citus automašīnas priekšā esošos transportlīdzekļus.

Šis paziņojums norāda, ka nedarbojas ne distances brīdinājuma (221 lpp.) funkcija, ne

sadursmes brīdinājuma sistēma ar automātisko bremzēšanu (231 lpp.).

Tālāk esošajā tabulā ir norādīti iespējamo paziņojuma parādīšanas cēloņu piemēri, kā arī veicamās darbības:

Cēlonis	Rīcība
Radara virsma režģī ir netīra vai pārsegta ar ledu vai sniegu.	Tīriet no radara virsmas režģī netīrumus, ledu un sniegu.
Spēcīgs lietus vai sniegs bloķē radara signālus.	Nedarbojas. Dažkārt radars nedarbojas spēcīga lietus vai intensīvas snigšanas laikā.
Ūdens un sniegs uz ceļa virsmas tiek mests uz augšu, tādējādi bloķējot radara signālus.	Nedarbojas. Dažkārt radars nedarbojas, braucot pa ļoti slapjām vai sniegainām ceļu virsmām.
Radara virsma ir notīrīta, taču ziņojums nepazūd.	Uzgaidiet. Kamēr radars uztver, ka tas vairs nav bloķēts, var paiet dažas minūtes.

### Saistītā informācija

- Adaptīvā kruīza kontrole\* - pārskats (209 lpp.)
- Adaptīvā kruīza kontrole\* - funkcija (207 lpp.)
- Adaptīvā kruīza kontrole\* - simboli un paziņojumi (219 lpp.)



**Adaptīvā kruīza kontrole\* - simboli un paziņojumi**

sniegti daži piemēri - ievērojiet ieteikumus, ja tādi ir sniegti:

Reizēm adaptīvā kruīza kontrole var parādīt simbolu un/vai teksta paziņojumu. Tālāk ir

Simbols	Paziņojums	Tehniskie parametri
	Simbols ir ZAĻŠ	Automašīna uztur saglabāto ātrumu.
	Simbols ir BALTS	Adaptīvajai kruīza kontrolei ir iestatīts gaidīšanas režīms.
		Standarta kruīza kontroli var atlasīt manuāli.
	<b>Iest. ESC uz Norm. , lai iesl. kruīza kontr.</b>	Adaptīvo kruīza kontroli nevar aktivizēt, kamēr stabilitātes sistēmai (ESC) (193 lpp.) nav noregulēts režīms "Normal" (Parastais).
	<b>Adapt. kruīza kontr. atcelta</b>	Adaptīvā kruīza kontrole ir deaktivizēta - vadītājam ir jāregulē ātrums pašam.
	<b>Adapt. kruīza kontr. nav pieejama</b>	Adaptīvo kruīza kontroli nevar aktivizēt. Tas var notikt šādu iemeslu dēļ: <ul style="list-style-type: none"> <li>• bremžu temperatūra ir pārāk augsta</li> <li>• radiolokācijas sensoru ir bloķējis, piemēram, slapjš sniegs vai lietus.</li> </ul>
	<b>Radars bloķ. Sk. rok-asgr.</b>	Adaptīvā kruīza kontrole ir īslaicīgi izslēgta. <ul style="list-style-type: none"> <li>• Radiolokācijas sensors ir bloķēts, un tas nevar uztvert citus transportlīdzekļus, piem., kad spēcīgs lietus vai šķīdonis ir aizsedzis radiolokācijas sensoru.</li> </ul> <p>Tagad vadītājs var ieslēgt (215 lpp.) parasto kruīza kontroli (CC) - teksta paziņojumi informē par piemērotām alternatīvām.</p> <p>Izlasiet informāciju par radiolokācijas sensora ierobežojumiem (216 lpp.).</p>



## 07 Vadītāja atbalsts



Simbols	Paziņojums	Tehniskie parametri
	<b>Adapt. kruīza kontr. Jāveic apkope</b>	Adaptīvā kruīza kontrole ir izslēgta. <ul style="list-style-type: none"> <li>Sazinieties ar servisu - ieteicams autorizētu Volvo servisu.</li> </ul>
	<b>Nosp. bremzes, lai apturētu auto + skaņas signāls<sup>A</sup></b>	Automobilis stāv uz vietas, un kruīza kontrole atbrīvo kājas bremzi, lai iedarbinātu stāvbremzi un noturētu automobili vietā, bet kļūme stāvbremzes darbībā nozīmē, ka automobilis drīz vien sāks rīpot. <ul style="list-style-type: none"> <li>Vadītājam ir jābremzē pašam. Ziņojums neizzūd un skaņas signāls skan, līdz vadītājs nospiež bremžu vai akseļeratora pedāli.</li> </ul>
	<b>Zem 30 km/h Priekšā jābūt auto<sup>A</sup></b>	Tiek parādīts, ja mēģināt aktivizēt adaptīvo kruīza kontroli, braucot ar ātrumu, kas ir mazāks par 30 km/h (20 mph), bet priekšā aktivizēšanas zonā neatrodas neviens transportlīdzeklis.

<sup>A</sup> Tikai ar rindā stāvēšanas palīgsistēmu.

### Saistītā informācija

- Adaptīvā kruīza kontrole – ACC\* (206 lpp.)
- Adaptīvā kruīza kontrole\* - pārskats (209 lpp.)
- Adaptīvā kruīza kontrole\* - funkcija (207 lpp.)



### Distances brīdinājums\*

Distances brīdinājuma funkcija (Distance Alert) brīdina vadītāju, ja laika intervāls līdz priekšā esošajam transportlīdzeklim kļūst pārāk īss.

Distances brīdinājums ir aktīvs tad, ja ātrums pārsniedz 30 km/h (20 mph), un reaģē tikai uz priekšā braucošajiem transportlīdzekļiem, kas dodas tajā pašā virzienā. Distances informācija netiek sniegta par transportlīdzekļiem, kas tuvojas, brauc lēni vai stāv uz vietas.

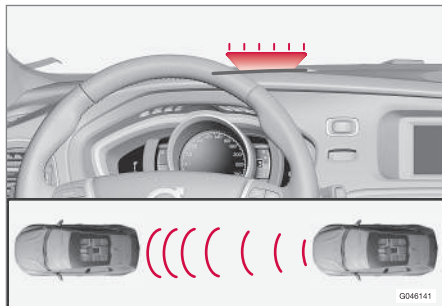

Oranža brīdinājuma lampiņa<sup>13</sup>.

Oranžā brīdinājuma lampiņa vējstiklā izgaismojas ar pastāvīgu gaismu, ja attālums līdz priekšā braucošajam transportlīdzeklim ir mazāks par iestatīto laika intervālu.

### PIEZĪME

Laikā, kamēr ir aktivēta adaptīvā kruiza kontrole, distances brīdinājuma funkcija ir izslēgta.

### BRĪDINĀJUMS

Distances brīdinājuma funkcija reaģē tikai tad, ja attālums līdz priekšā braucošajam transportlīdzeklim ir mazāks, nekā iestatītā vērtība - automobiļa ātrums netiek ietekmēts.

### Eksploatācija

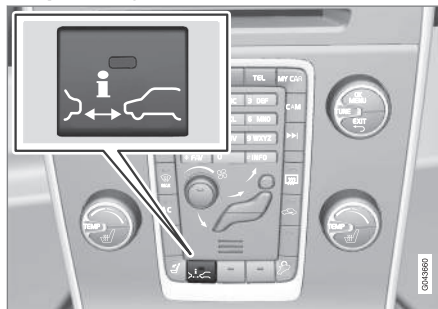

Nospiediet pogu viduskonsolē, lai ieslēgtu vai izslēgtu funkciju. Funkcija ir ieslēgta, ja taustiņā deg viena lampiņa.

Dažām izvēlētā aprikojuma kombinācijām viduskonsolē nav brīvas vietas, lai tur izvie-

totu taustiņu, tādēļ šo funkciju var regulēt automašīnas izvēlnes sistēmā **MY CAR** (116 lpp.) — kad tā ir atvērta, atrodiat funkciju **Distance Alert**.

### Iestatīt laika intervālu

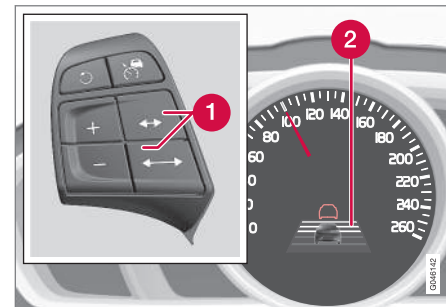

Laika intervāla vadības slēdži un simbols.

- 1 Laika intervāls - palielināt / samazināt.
- 2 Laika intervāls - ieslēgts

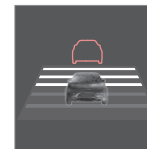

Var izvēlēties dažādus laika intervālus līdz priekšā braucošajam transportlīdzeklim, kas tiek kombinētajā instrumentu panelī attēloti kā 1-5 horizontālas līnijas - jo vairāk līniju, jo ilgāks laika intervāls.

Viena līnija atbilst apmēram 1 sekundei līdz priekšā braucošajam transportlīdzeklim, 5 līnijas - apmēram 3 sekundēm.

<sup>13</sup> IEVĒROJIET: attēls ir shematisks, un dažādiem automašīnu modeļiem detaļas var atšķirties.



## 07 Vadītāja atbalsts



Tas pats simbols tiek parādīts arī, kad ir aktivizēta adaptīvā kruīza kontrole (207 lpp.).

### PIEZĪME

Jo lielāks ātrums, jo lielāks aprēķinātais attālums metros noteiktā laika intervālā.

Iestatīto laika intervālu izmanto arī adaptīvās kruīza kontroles (207 lpp.) funkcija.

Lietojiet tikai tādus laika intervālus, kādi ir atļauti vietējos satiksmes noteikumos.

### Saistītā informācija

- Distance Alert\* - ierobežojumi (222 lpp.)
- Distances brīdinājuma sistēma\* - simboli un paziņojumi (223 lpp.)

### Distance Alert\* - ierobežojumi

Šai funkcijai, kura izmanto to pašu radiolokācijas sensoru, kuru lieto adaptīvā kruīza kontrole (206 lpp.) un sadursmes brīdinājuma sistēma ar automātisko bremzēšanu (231 lpp.), ir noteikti ierobežojumi.

### PIEZĪME

Spēcīgas saules gaismas, atspīdumu vai krasu gaismas intensitātes izmaiņu, kā arī saulesbrīļļu valkāšanas dēļ varat neredzēt, ka vējstiklā ir izgaismojusies brīdinājuma lampiņa

Slikti laika apstākļi vai likumoti ceļi var ietekmēt radiolokācijas sensora spēju uztvert priekšā esošos transportlīdzekļus.

Arī citu transportlīdzekļu, piemēram, motociklu, izmērs var ietekmēt uztveršanas spēju. Tas var nozīmēt, ka brīdinājuma lampiņa izgaismojas tad, kad līdz šķērslim ir palicis mazāks attālums, nekā iestatīts vai ka brīdinājums īslaicīgi netiek dots.

Arī tad, ja ātrums ir ārkārtīgi liels, lampiņa var iedegties tad, kad līdz šķērslim ir palicis mazāks attālums, nekā iestatīts, jo sensora darbības diapazons ir ierobežots.

Plašāku informāciju par radiolokācijas sensora ierobežojumiem skatiet Radiolokācijas sensors - ierobežojumi (216 lpp.) un (236 lpp.).

### Saistītā informācija



- Distances brīdinājums\* (221 lpp.)
- Distances brīdinājuma sistēma\* - simboli un paziņojumi (223 lpp.)



## Distances brīdinājuma sistēma\* - simboli un paziņojumi

mentu panelī noteiktus simbolus un paziņojumus.

Ja šī funkcija nedarbojas pilnīgi tās ierobežojumu dēļ, tā var parādīt kombinētajā instru-

Simbols <sup>A</sup>	Paziņojums	Tehniskie parametri
	<b>Radars bloķ. Sk. rokasgr.</b>	Distances brīdinājums ir īslaicīgi deaktivēts. Radiolokācijas sensors ir bloķēts, un tas nevar uztvert citus transportlīdzekļus, piem., kad spēcīgs lietus vai šķīdonis ir aizsedzis radiolokācijas sensoru. Izlasiet informāciju par radiolokācijas sensora ierobežojumiem (216 lpp.).
	<b>Sadursmes brīd. Jāveic apkope</b>	Distances brīdinājums un sadursmes brīdinājuma sistēma ar automātisko bremzēšanas funkciju ir pilnībā vai daļēji deaktivēta. Ja ziņojums neizzūd, brauciet uz servisu, ieteicams uz Volvo pilnvarotu servisu.

<sup>A</sup> Simboli ir shematiski - tie var atšķirties atkarībā no tirgus un automašīnas modeļa.

### Saistītā informācija

- Distances brīdinājums\* (221 lpp.)
- Distance Alert\* - ierobežojumi (222 lpp.)



## 07 Vadītāja atbalsts

### City Safety™

*City Safety™ ir funkcija, kas palīdz vadītājam izvairīties no sadursmes, braucot rindā, kad izmaiņas satiksmes kustībā priekšā apvienojumā ar uzmanības atlābuma brīdi var izraisīt negadījumu.*

Funkcija City Safety™ ir aktīva ātrumā līdz 50 km/h (30 mph) un nenovēršamas sadursmes riska gadījumā ar priekšā braucošo automašīnu tā, automātiski bremzējot, palīdz vadītājam, ja vadītājs nav laikus noreāģējis, bremzējot un/vai pagriežot stūri, lai izvairītos no sadursmes.

Sistēma City Safety™ tiek aktivēta situācijās, kad autovadītājam jāsāk bremzēt agrāk, un tāpēc tā nevar palīdzēt autovadītājam jebkurā situācijā.

City Safety™ ir paredzēts aktivēt iespējami vēlu, lai novērstu nevajadzīgu iejaukšanos.

Sistēmu City Safety™ nedrīkst izmantot par attaisnojums autovadītājam, lai mainītu viņa braukšanas stilu. Ja autovadītājs paļaujas vienīgi uz sistēmu City Safety™, lai bremzētu, agrāk vai vēlāk notiks sadursme.

Autovadītājs vai pasažieri parasti ievēro sistēmu City Safety™ tikai tad, ja rodas situācija, kad automobilis ir ļoti tuvu tam, lai nokļūtu sadursmē.

Ja automašīna ir aprīkota arī ar sadursmju brīdināšanas funkciju ar automātisko bremzē-

šanu (231 lpp.)\*, šīs abas sistēmas viena otru papildina.



### SVARĪGI

City Safety™ komponentu apkopi un nomaiņu drīkst veikt tikai servisā - ieteicams autorizētā Volvo servisā.



### BRĪDINĀJUMS

City Safety™ netiek ieslēgta visās braukšanas un satiksmes situācijās vai jebkādos laika un ceļa apstākļos.

City Safety™ nereaģē uz citā virzienā braucošiem transportlīdzekļiem, maziem transportlīdzekļiem un motocikliem, kā arī cilvēkiem un dzīvniekiem.

City Safety™ var novērst sadursmi, ja ātruma atšķirība ir mazāka par 15 km/h (9 mph) — ja atšķirība ir lielāka, var samazināt tikai sadursmes ātrumu. Lai nodrošinātu pilnīgu bremžu funkciju, autovadītājam jānospiež bremžu pedālis.

Nekādā gadījumā negaidiet, kamēr ieslēgsies City Safety™. Vadītājs ir vienmēr atbildīgs par piemērota attāluma un ātruma uzturēšanu.

- City Safety™ - simboli un paziņojumi (230 lpp.)

### Saistītā informācija

- City Safety™ - ierobežojumi (226 lpp.)
- City Safety™ - funkcijas (225 lpp.)
- City Safety™ - ekspluatācija (225 lpp.)
- City Safety™ - lāzera sensors (228 lpp.)



## City Safety™ - funkcijas

Sistēma City Safety kontrolē satiksmi automašīnas priekšpusē ar lāzera sensoru, kas uzstādīts vējstikla augšpusē. Ja pastāv sadursmes draudi, City Safety automātiski bremzē auto mašīnu, ko var sajukt kā asu bremzēšanas kustību.

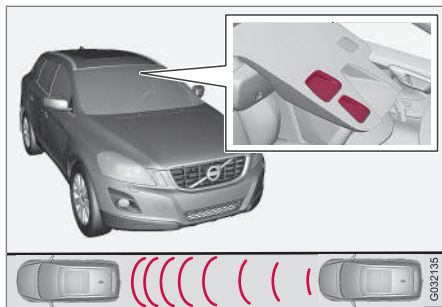

Lāzera ierīces raidītāja un uztvērēja lodziņš<sup>14</sup>.

Ja ātrumu starpība ar priekšā esošo transportlīdzekli ir 4-15 km/h (3-9 mph), sistēma City Safety var novērst sadursmi pilnībā.

City Safety aktivizē īsu, strauju bremzēšanu un normālos apstākļos aptur auto mašīnu nedaudz aiz priekšā esošā transportlīdzekļa. Vairumam vadītāju tas neietilpst normālā braukšanas stilā un var traucēt.

Ja transportlīdzekļu ātrumu starpība ir lielāka par 15 km/h (9 mph), sistēma City Safety

viena pati sadursmi novērst nevar. Lai iegūtu pilnu bremzēšanas spēku, vadītājam jānospiež bremžu pedālis. Tas var ļaut novērst sadursmi pat situācijā, kad ātrumu starpība pārsniedz 15 km/h (9 mph).

Kad funkcija ir aktivizēta un veic bremzēšanu, kombinētajā instrumentu panelī ir redzams teksta paziņojums, kas norāda, ka funkcija ir/bija aktīva.

### **i** PIEZĪME

Kad City Safety™ bremzē, iedegas bremžu signāllukturi.

### Saistītā informācija

- City Safety™ - ierobežojumi (226 lpp.)
- City Safety™ (224 lpp.)
- City Safety™ - ekspluatācija (225 lpp.)
- City Safety™ - lāzera sensors (228 lpp.)
- City Safety™ - simboli un paziņojumi (230 lpp.)

## City Safety™ - ekspluatācija

City Safety™ ir funkcija, kas palīdz vadītājam izvairīties no sadursmes, braucot rindā, kad izmaiņas satiksmes kustībā priekšā apvienojumā ar uzmanības atlābuma brīdi var izraisīt negadījumu.

### Ieslēgšana un izslēgšana

#### **i** PIEZĪME

Iedarbinot dzinēju, funkcija City Safety™ tiek aktivizēta automātiski.

Dažās situācijās var būt ieteicams izslēgt sistēmu City Safety™, piemēram, ja koku zari ar lapām var slidēt pa dzinēja pārsegu un / vai vējstiklu.

City Safety™, kas regulēts izvēlņu sistēmā **MY CAR** (116 lpp.), un pēc dzinēja iedarbināšanas šo funkciju var deaktivizēt šādi:

- Sistēmā **MY CAR** atrodiet **Driver support system** un atlasiet opciju **Off pie City Safety**.

Šī funkcija tomēr tiks aktivizēta nākamajā reizē, kad tiks iedarbināts dzinējs, neatkarīgi no tā, vai šī sistēma bijusi ieslēgta vai izslēgta, izslēdzot dzinēju.

<sup>14</sup> IEVĒROJIET: attēls ir shematisks, un dažādiem auto mašīnu modeļiem detaļas var atšķirties.



### BRĪDINĀJUMS

Lāzera ierīce izstaro lāzera gaismu arī tad, ja City Safety™ ir izslēgta manuāli.

#### Saistītā informācija

- City Safety™ (224 lpp.)
- City Safety™ - ierobežojumi (226 lpp.)
- City Safety™ - funkcijas (225 lpp.)
- City Safety™ - lāzera sensors (228 lpp.)
- City Safety™ - simboli un paziņojumi (230 lpp.)
- MY CAR (116 lpp.)

### City Safety™ - ierobežojumi

Sistēmas City Safety sensors ir paredzēts, lai uztvertu automobiļus un citus lielus transportlīdzekļus automobiļa priekšā gan dienas, gan nakts laikā.

*Taču šai funkcijai ir zināmi ierobežojumi.*

Sensora ierobežojumi nozīmē to, ka City Safety darbojas sliktāk (vai nedarbojas nemaz), piemēram, stiprā sniegunā vai lietū, biežā miglā, putekļu vētrā vai šķīdonī. Arī aizsvīdums, dubļi, ledus vai sniegs uz vēstikla var traucēt tā darbību.

Darbību ierobežo arī piekārti priekšmeti, piemēram, karodziņš pie pagarinātas kravas uz jumta, vai arī tādi piederumi kā papildu lukturi un triecienstieņi, kas ir augstāki par dzinēja pārsegu.

City Safety sistēmas sensora lāzera gaisma nosaka, kā tiek atstarota gaisma. Sensors nevar uztvert objektus ar zemu atstarošanas spēju. Transportlīdzekļu aizmugurējā daļa parasti pietiekami atstaro gaismu, jo tur atrodas numura zīme un aizmugurējo lukturu atstarotāji.

Uz slidenām ceļa virsmām bremzēšanas attālumš palielinās, un tas var samazināt City Safety spēju novērst sadursmi. Šādās situācijās ABS<sup>15</sup> un ESC<sup>16</sup> sistēmas nodrošinās

labāko iespējamo bremzēšanas spēku ar pastāvīgu stabilitāti.

Braucot atpakaļgaitā, City Safety™ tiek īslaiģi deaktivizēta.

City Safety netiek aktivizēta mazā ātrumā — zem 4 km/h (3 mph), un tādēļ sistēma neieļaucas situācijās, kad tuvošanās priekšā esošam transportlīdzeklim notiek ļoti lēni, piemēram, novietojot stāvēšanai.

Vadītāja komandām vienmēr tiek dota priekšroka, un tādēļ City Safety neieļaucas situācijās, kad vadītājs apzināti stūrē vai palielina ātrumu pat tad, ja sadursme nav novērsama.

Kad City Safety ir novērsusi sadursmi ar stacionāru objektu, automobilis paliek nekustīgs maksimums 1,5 sekundes. Ja automobilis tiek bremzēts priekšā braucošā transportlīdzekļa dēļ, ātrums tiek samazināts līdz tādām pašām līmenim kā priekšā braucošajam transportlīdzeklim.

Automobilim ar manuālo pārnēsūmkārbu dzinējs izslēdzas, kad sistēma City Safety ir apturējusi automobili, ja vien vadītājs pirms tam nepaspēj nospīest sajūga pedāli.

<sup>15</sup> (Anti-lock Braking System) – bremžu pretbloķēšanas sistēma.

<sup>16</sup> (Electronic Stability Control) – Stabilitātes sistēma.



**! PIEZĪME**

- Nodrošiniet, lai vējstikla virsma priekšā lāzera sensoram būtu brīva no ledus, sniega un netīrumiem (skatiet attēlā lāzera sensora atrašanās vietu (225 lpp.)).
- Nepiestipriniet un neuzstādiat nekādus priekšmetus uz vējstikla priekšā lāzera sensoram.
- Notīriet no dzinēja pārsega ledu un sniegu - tā augstums nedrīkst pārsniegt 5 cm.

**Traucējummeklēšana un veicamās darbības**

Ja kombinētajā instrumentu panelī ir redzams paziņojums **Vējstikla sensori bloķ.** **Sk. rokasgr.**, tas norāda, ka lāzera sensors ir bloķēts un nevar uztvert transportlīdzekļus automašīnas priekšpusē. Tas nozīmē, ka sistēma City Safety nedarbojas.

Ziņojums **Vējstikla sensori bloķ.** **Sk. rokasgr.** netiek rādīts visās situācijās, kurās ir bloķēts sensors. Autovadītājam tāpēc jā rūpējas par to, lai uzturētu vējstiklu un zonu lāzera sensora priekšpusē tīru.

Tabulā ir norādīti iespējamie ziņojuma parādīšanas cēloņi, kā arī ieteikumi veicamām darbībām.

Cēlonis	Rīcība
Vējstikla virsma lāzera sensora priekšpusē ir netīra vai aizsegta ar ledu vai sniegu.	Notīriet netīrumus, ledu un sniegu no vējstikla virsmas sensora priekšā.
Lāzera sensora redzeslauks ir bloķēts.	Noņemiet bloķējošo priekšmetu.

**! SVARĪGI**

Ja vējstiklā kāda lāzera ierīces "lodziņa" priekšā ir plaisas, skrāpējumi vai akmeņu skrambas, kas aptver aptuveni 0,5 x 3,0 mm (vai vairāk), jāvēršas remontdarbnīcā, lai nomainītu vējstiklu (skatiet attēlā lāzera sensora atrašanās vietu (225 lpp.)). Ieteicams vērsties autorizētā Volvo servīsa.

Ja netiek veikta atbilstoša rīcība, var samazināties City Safety™ veikspēja.

Lai novērstu risku, ka City Safety™ varētu nedarboties, darboties nepilnīgi vai daļēji, jāievēro arī šādi nosacījumi:

- Volvo iesaka **neremontēt** plaisas, skrāpējumus vai akmeņu šķembu radītus bojājumus, ja tie atrodas priekšā lāzera sensoram - tā vietā jānomaina viss vējstikls.
- Pirms vējstikla nomainīšanas sazinieties ar autorizētu Volvo servīsu, lai pārliecinātos, ka ir pasūtīts pareizs vējstikls, kurš derēs jūsu automašīnai.
- Mainot vējstiklu, jāuzstāda tāda paša tipa vai Volvo apstiprināti vējstikla tīrītāji.

**Saistītā informācija**

- City Safety™ (224 lpp.)
- City Safety™ - funkcijas (225 lpp.)
- City Safety™ - ekspluatācija (225 lpp.)



## City Safety™ - lāzera sensors

City Safety™ funkcija ietver sensoru, kas pār-raida lāzera gaismu (sensors atrašanās vietu skatiet attēlā (225 lpp.)). Ja radusies kļūme vai lāzera sensoram jāveic apkope, sazinieties ar kvalificētu servisu - ieteicams autorizētu Volvo servisu. Darbojoties ar lāzera sensoru, obligāti jāizpilda norādītās instrukcijas.

Saistībā ar lāzera sensoru ir pieejamas divas uzlīmes.

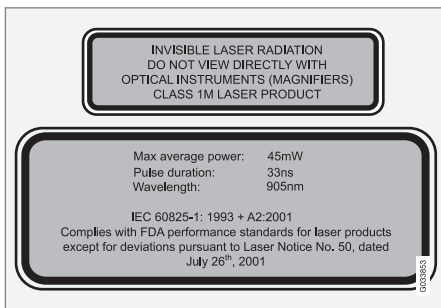

Attēlā redzamā augšējā uzlīme norāda lāzera stara klasifikāciju:

- Lāzera radiācija - neskatieties uz lāzera staru bez optiskajiem instrumentiem - 1M klases lāzera izstrādājums.

Attēlā redzamā apakšējā uzlīme norāda lāzera stara fiziskos datus:

- IEC 60825-1:1993 + A2:2001. Atbilst FDA (ASV Pārtikas administrācija) lāzera izstrā-

dājumu dizaina standartiem, izņemot nobīdes saskaņā ar 2001. gada 26. jūlija "Paziņojumu par lāzериem nr. 50".

## Lāzera sensora starojuma dati

Tālāk esošajā tabulā ir norādīti lāzera sensora fiziskie dati.

Maksimālā impulsu enerģija	2,64 μJ
Maksimālā vidējā izejas jauda	45 mW
Impulsa ilgums	33 ns
Novirze (horizontālā x vertikālā)	28° x 12°



## BRĪDINĀJUMS

Neievērojot kādu no šiem nosacījumiem, pastāv acu savainošanas risks!

- Nekādā gadījumā neskatieties lāzera sensorā (kurš raida neredzamu lāzera radiāciju), ja attālums ir 100 mm vai mazāks, ar palielinošo optiku, piemēram, lupu, mikroskopu, lēcu vai līdzīgiem optiskiem instrumentiem.
- Lāzera detaļu pārbaudi, remontēšanu, noņemšanu, regulēšanu un/vai nomaiņu drīkst veikt tikai kvalificētas remontdarbnīcas personāls - mēs iesakām autorizētu Volvo servisu.
- Lai nepakļautu sevi kaitīgai radiācijai, neveiciet nekādus regulēšanas vai apkopes darbus, izņemot šeit aprakstītos.
- Remontdarbu veicējam ir jāievēro īpaši izstrādāta remontdarbnīcu lāzera sensora informācija.
- Nenoveiciet lāzera sensoru (tai skaitā lēcas). Noņemts lāzera sensora neatbilst lāzera klasei 3B, kā noteikts standartā IEC 60825-1. Lāzera klase 3B nav droša acim un tādēļ ietver savainojumu gūšanas risku.
- Pirms noņemt vējstiklu, lāzera sensora savienotājam jābūt atvienotam.



- Lāzera sensors jāuzstāda uz vējstikla, pirms tiek pievienots sensora savienotājs.
- Kad tālvadības pults atslēga atrodas atslēgas pozīcijā **II** (82 lpp.), lāzera sensors raida lāzera gaismu pat, ja dzinējs ir izslēgts.

### Saistītā informācija

- City Safety™ (224 lpp.)
- City Safety™ - ierobežojumi (226 lpp.)
- City Safety™ - funkcijas (225 lpp.)
- City Safety™ - ekspluatācija (225 lpp.)
- City Safety™ - simboli un paziņojumi (230 lpp.)





## 07 Vadītāja atbalsts

### City Safety™ - simboli un paziņojumi

Kopā ar automātisku bremzēšanu ar sistēmu City Safety™ (224 lpp.), kombinētajā instru-

mentu panelī var izgaismoties viens vai vairāki simboli un var tikt attēlots teksta paziņojums. Teksta ziņojums var tikt apstiprināts, īsi

nospiežot taustiņu **OK** uz virzienu rādītāja svirslēdža.

Simbols	Paziņojums	Nozīme/darbība
	City Safety autom. bremzēšana	Sistēma City Safety™ veic bremzēšanu vai ir automātiski bremzējusi.
	Vējstikla sensori bloķ. Sk. rokasgr.	Lāzera sensors pagaidām nedarbojas, jo to kaut kas ir bloķējis. <ul style="list-style-type: none"> <li>Noņemiet priekšmetu, kas bloķē sensoru, un/vai notīriet vējstiklu sensora priekšpusē. Izlasiet informāciju par lāzera sensora ierobežojumiem (226 lpp.).</li> </ul>
	City Safety Jāveic apkope	City Safety™ ir deaktivēta. <ul style="list-style-type: none"> <li>Ja ziņojums neizzūd, brauciet uz servisu, ieteicams uz Volvo pilnvarotu servisu.</li> </ul>

### Saistītā informācija

- City Safety™ (224 lpp.)
- City Safety™ - ierobežojumi (226 lpp.)
- City Safety™ - funkcijas (225 lpp.)
- City Safety™ - ekspluatācija (225 lpp.)
- City Safety™ - lāzera sensors (228 lpp.)



### Sadursmes brīdinājuma sistēma\*

Sadursmes brīdinājuma sistēma ar automātisko bremsēšanu un velosipēdistu un gājēju aizsardzību ir paredzēta, lai palīdzētu vadītājam gadījumā, kad pastāv risks sadursmei ar gājēju, velosipēdu vai automašīnas priekšā esošu transportlīdzekli, kas stāv uz vietas vai brauc tajā pašā virzienā.

"Sadursmes brīdinājuma sistēma ar automātisko bremsēšanu un velosipēdistu un gājēju aizsardzību" tiek aktivizēta situācijās, kad vadītājam bija jāsāk bremsēt daudz agrāk, tādēļ šī funkcija nevar palīdzēt vadītājam visās situācijās.

"Sadursmes brīdinājuma sistēmu ar automātisko bremsēšanu un velosipēdistu un gājēju aizsardzību" ir paredzēts aktivizēt iespējami vēlu, lai novērstu nevajadzīgu iekļaušanos.

"Sadursmes brīdinājuma sistēma ar automātisko bremsēšanu un velosipēdistu un gājēju aizsardzību" var novērst sadursmi vai samazināt sadursmes ātrumu.

"Sadursmes brīdinājuma sistēmu ar automātisko bremsēšanu un velosipēdistu un gājēju aizsardzību" nedrīkst izmantot par attaisnojumu vadītājam, lai mainītu savu braukšanas stilu. Ja vadītājs paļaujas vienīgi uz sadursmes brīdinājuma sistēmu ar automātisko bremsēšanas funkciju, lai bremsētu, agrāk vai vēlāk var notikt sadursme.

### Divi sistēmas līmeņi

Atkarībā no automašīnas aprīkojuma "sadursmes brīdinājuma sistēma ar automātisko bremsēšanu un velosipēdistu un gājēju aizsardzību" var iekļauties divos variantos:

#### 1. līmenis

Vadītājs tiek tikai brīdināts<sup>17</sup> par šķēršļiem, kas ir radušies, izmantojot vizuālus un skaņas signālus - nenotiek automātiskā bremsēšana, tā vietā vadītājam ir jābremzē pašam.

#### 2. līmenis

Vadītājs tiek tikai brīdināts par šķēršļiem, kas ir radušies, izmantojot vizuālus un skaņas signālus - ja vadītājs pats laicīgi nereaģē, automobilis tiek bremsēts automātiski.



### SVARĪGI

"Sadursmes brīdinājuma sistēmā ar automātisko bremsēšanu un riteņbraucēju un gājēju noteikšanas funkciju" ietverta iekšējo komponentu apkopi drīkst veikt tikai servisā – ieteicams autorizētā Volvo servisā.

### Saisītā informācija

- Sadursmes brīdinājuma sistēma\* - funkcija (232 lpp.)
- Sadursmes brīdinājuma sistēma\* - gājēju uztveršana (234 lpp.)

- Sadursmes brīdinājuma sistēma\* – velosipēdistu uztveršana (233 lpp.)
- Sadursmes brīdinājuma sistēma\* - darbība (235 lpp.)
- Sadursmes brīdinājuma sistēma\* – ierobežojumi (237 lpp.)
- Sadursmes brīdinājuma sistēma\* - kamearas sensora ierobežojumi (238 lpp.)
- Sadursmes brīdinājuma sistēma\* - simboli un paziņojumi (240 lpp.)

<sup>17</sup> "1. līmeni" netiek sniegts brīdinājums par velosipēdistiem.



## Sadursmes brīdinājuma sistēma\* - funkcija

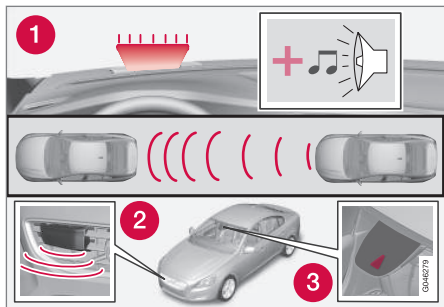

Funkciju pārskats<sup>18</sup>.

- 1 Skaņas un vizuāls brīdinājuma signāls sadursmes riska gadījumā.
- 2 Radiolokācijas sensors<sup>19</sup>
- 3 Kameras sensors

Sadursmes brīdinājuma sistēma ar automātisko bremzēšanu veic trīs darbības šādā secībā:

1. **Sadursmes brīdinājums**
2. **Bremžu atbalsta sistēma<sup>19</sup>**
3. **Automātiskā bremzēšana<sup>19</sup>**

Sadursmes brīdinājuma sistēma un City Safety™ (224 lpp.) papildina viens otru.

### 1 - Sadursmes brīdinājums

Vispirms vadītājs tiek brīdināts par draudošu sadursmi.

Sadursmes brīdinājuma sistēma var noteikt gājējus, velosipēdistus vai transportlīdzekļus, kas stāv uz vietas vai atrodas priekšā jūsu automašīnai un brauc tajā pašā virzienā.

Ja pastāv sadursmes risks ar gājēju, velosipēdistu vai transportlīdzekli, vadītāja uzmanība tiek pievērsta ar mirgojošu sarkanu brīdinājuma signālu (1) un skaņas signālu.

### 2 - Bremžu atbalsta sistēma<sup>19</sup>

Ja pēc sadursmes brīdinājuma aktivizēšanas sadursmes risks joprojām palielinās, tiek aktivēta bremžu atbalstsistēma.

Tas nozīmē, ka bremžu sistēma tiek sagatavota ātrai bremzēšanai, viegli nospiežot bremžu pedāli, par ko liecina nelieli automašīnas grūdieni.

Ja bremžu pedālis tiek nospiests pietiekoši ātri, tad tiek izmantota pilnīga bremžu funkcija.

Bremžu atbalsts arī papildina vadītāja veiktu bremzēšanu, ja sistēma uzskata, ka bremzēšana nav pietiekoša, lai spētu izvairīties no sadursmes.

### 3 - Automātiskā bremzēšana<sup>19</sup>

Automātiskā bremzēšanas funkcija tiek aktivēta pēdējā.

Ja šādā situācijā vadītājs vēl nav sācis veikt darbības, kas ļautu izvairīties no sadursmes, un sadursmes risks ir nenovēršams, tiek izmantota automātiskās bremzēšanas funkcija neatkarīgi no tā, vai vadītājs bremzē. Tādā gadījumā bremzēšana notiek ar ierobežotu bremzēšanas spēku, lai samazinātu sadursmes ātrumu vai ar tādu bremzēšanas spēku, kas ir pietiekošs, lai izvairītos no sadursmes. Pamanot velosipēdistus, sistēma var ieslēgt pilnu bremžu vadības pārņemšanu ļoti vēlu vai vienlaicīgi.

<sup>18</sup> IEVĒROJIET: attēls ir shematisks, un dažādiem automašīnu modeļiem detaļas var atšķirties.

<sup>19</sup> Tikai 2. sistēmas līmenim.



## BRĪDINĀJUMS

Sadursmes brīdinājuma sistēma netiek ieslēgta visās braukšanas un satiksmes situācijās vai jebkādos laika un ceļa apstākļos. Sadursmes brīdinājuma sistēma nereaģē uz automašīnām vai velosipēdistiem, kas brauc pretējā virzienā, un uz dzīvniekiem.

Brīdinājums tiek aktivēts tikai tad, ja pastāv nopietns sadursmes risks. Šajā sadaļā "Funkcijas" un sadaļā "Ierobežojumi" ir sniegta informācija par ierobežojumiem, kas vadītājam jāapzinās, pirms lietot sadursmes brīdinājuma sistēmu ar automātiskās bremzēšanas funkciju.

Brīdinājumi un bremžu iedarbināšana gadījumos, kad tiek uztverti gājēji un velosipēdisti, izslēdzas, ja automašīnas ātrums pārsniedz 80 km/h (50 mph).

Brīdinājumi un bremžu iedarbināšana gadījumos, kad tiek uztverts gājējs vai velosipēdisti, nedarbojas tumsā un tuneļos – pat tad, ja deg ielu apgaismojums.

Automātiskās bremzēšanas funkcija var novērst sadursmi vai samazināt sadursmes ātrumu. Lai nodrošinātu optimālu bremžu veikspēju, vadītājam vienmēr jānospiež bremžu pedālis – pat tad, ja automašīna bremzē automātiski.

Nekādā gadījumā negaidiet, līdz parādīsies sadursmes brīdinājums. Vadītājs vienmēr ir atbildīgs par pareizā attāluma un ātruma saglabāšanu – pat tad, ja tiek izmantota sadursmes brīdinājuma sistēma ar automātiskās bremzēšanas funkciju.

## Saistītā informācija

- Sadursmes brīdinājuma sistēma\* (231 lpp.)

## Sadursmes brīdinājuma sistēma\* – velosipēdistu uztveršana

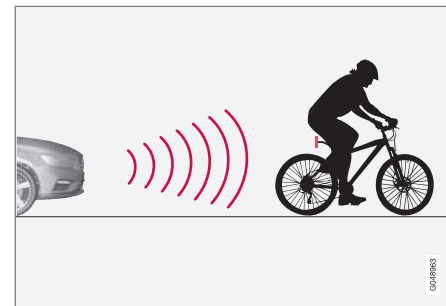

Funkcija "redz" tikai tajā pašā virzienā braucošus velosipēdistus no aizmugures.

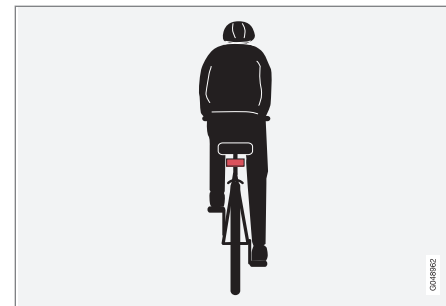

Sistēma kā velosipēdistu uztver cilvēkus ar skaidrām auguma aprisēm un velosipēda kontūrām, atrodoties tam tieši aiz muguras automašīnas centrālajā līnijā.



## 07 Vadītāja atbalsts



Lai sistēma darbotos optimāli, funkcijai, kas uztver velosipēdistus, ir jāsaņem pēc iespējas skaidrāka informācija par ķermeņa aprisēm un velosipēda kontūrām – tai jāspēj identificēt velosipēds, galva, rokas, pleci, kājas, ķermeņa augšdaļa un apakšdaļa, kā arī jāspēj atpazīt normālas cilvēka kustības pazīmes.

Ja šīs funkcijas kamera neredz lielu daļu velosipēdistu auguma vai velosipēda, sistēma nespēj uztvert velosipēdistu.

- Lai funkcija varētu uztvert velosipēdistu, viņam jābūt pieaugušajam un jābrauc ar "pieaugušo" velosipēdu.
- Velosipēdam jābūt aprīkotam ar labi redzamu un apstiprinātu<sup>20</sup> sarkanu atstarotāju, kas ir vērsts uz aizmuguri un uzstādīts vismaz 70 cm augstumā virs brauktuves.
- Šī funkcija spēj uztvert tikai tajā pašā virzienā braucošus velosipēdistus tieši no aizmugures, bet ne slīpi no aizmugures vai no sāniem.
- Velosipēdisti, kas brauc pa automašīnas iedomāto/pagarināto kreisās vai labās puses sānu līniju, var tikt uztverti vēlu vai netikt uztverti vispār.
- Šīs funkcijas spēja redzēt velosipēdistus krēslā un rītausmā ir ierobežota – līdzīgi kā cilvēka acij.
- Šīs funkcijas spēja uztvert velosipēdistus tiek deaktivizēta, braucot tumsā vai cauri

tunelīem pat tad, ja ir ieslēgts ielu apgaismojums.

- Lai nodrošinātu optimālu velosipēdistu uztveršanu, jābūt aktivizētai funkcijai City Safety™, skatiet City Safety™ (224 lpp.).



### BRĪDINĀJUMS

Sadursmes brīdinājuma sistēma ar automātiskās bremzēšanas un riteņbraucēju noteikšanas funkciju ir palīgīdzeklis.

Šī funkcija nevar noteikt:

- visus riteņbraucējus visās situācijās; piemēram, tā nenosaka riteņbraucējus, kurus daļēji aizsedz cita automašīna;
- riteņbraucējus apgērbā, kas sedz ķermeņa kontūras, vai riteņbraucējus, kas tuvojas no sāniem;
- velosipēdus, kuriem nav atpakaļvērsta sarkana reflektora;
- velosipēdus, kuriem ir piestiprināti lieli priekšmeti.

Vadītājs ir vienmēr atbildīgs par to, lai automašīna tiktu vadīta pienācīgi un ievērojot drošu attālumu, kas izvēlēts, ņemot vērā automašīnas ātrumu.

### Saistītā informācija

- Sadursmes brīdinājuma sistēma\* (231 lpp.)

### Sadursmes brīdinājuma sistēma\* - gājēju uztveršana

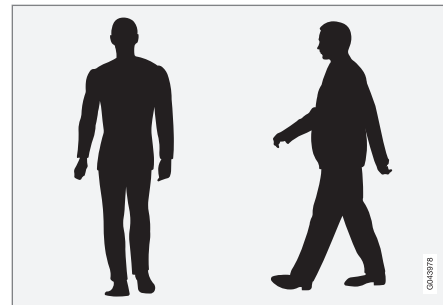

Piemēri tam, ko sistēma uzskata par gājējiem ar skaidrām ķermeņa kontūrām.

Lai sistēma darbotos optimāli, funkcijai, kas uztver gājējus, ir jāsaņem pēc iespējas skaidrāka informācija par ķermeņa kontūrām - tai jāspēj identificēt galva, rokas, pleci, kājas, ķermeņa augšdaļa un apakšdaļa, kā arī jāspēj atpazīt normālas cilvēka kustības pazīmes.

Ja šīs funkcijas kamera neredz lielu daļu ķermeņa, sistēma nespēj uztvert gājēju.

<sup>20</sup> Atstarotājam jāatbilst attiecīgā tirgus satiksmes pārvaldes izdotajiem ieteikumiem un nosacījumiem.

\* Papildaprīkojums/piederums; lai iegūtu plašāku informāciju, skatīt nodaļu "Ievads".





- Lai gājēju varētu uztvert, viņam jābūt redzamam visā augumā un jābūt vismaz 80 cm garam.
- Kameras sensora spēja redzēt gājējus krēslā un rītausmā ir ierobežota - līdzīgi kā cilvēka acij.
- Kameras sensora spēja uztvert gājējus tiek deaktivēta, braucot tumsā vai cauri tuneļiem pat tad, ja ir ieslēgts ielu apgaismojums.

### BRĪDINĀJUMS

"Sadursmes brīdinājuma sistēma ar automātiskās bremzēšanas un riteņbraucēju un gājēju noteikšanas funkciju" ir palīgīdzeklis. Šī funkcija nespēj uztvert visus gājējus jebkurā situācijā, un tā neredz, piemēram:

- daļēji aizsegtus gājējus, cilvēkus brīvi kritošā apgērbā vai gājējus, kuru augums ir mazāks par 80 cm;
- gājējus, kas nes lielus priekšmetus.

Vadītājs ir vienmēr atbildīgs par to, lai automobilis tiktu vadīts pienācīgi un ievērojot drošu attālumu, kas izvēlēts, ņemot vērā automobiļa ātrumu.

### Saistītā informācija

- Sadursmes brīdinājuma sistēma\* (231 lpp.)

## Sadursmes brīdinājuma sistēma\* - darbība

### Brīdinājuma signālu ieslēgšana un izslēgšana

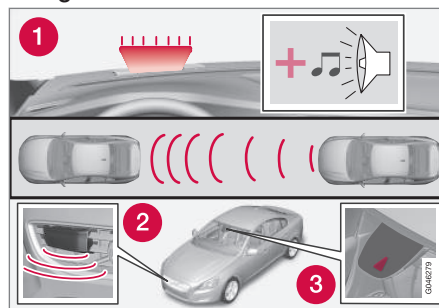

1. Skaņas un vizuāls brīdinājuma signāls sadursmes riska gadījumā<sup>21</sup>.

Sadursmes brīdinājuma sistēmas skaņas un vizuālos brīdinājuma signālus var ieslēgt vai izslēgt.

Iedarbinot dzinēju, automātiski tiek noregulēts uzstādījums, kas bija izvēlēts dzinēja izslēgšanas brīdī.

### PIEZĪME

Bremžu atbalsta sistēma un automātiskās bremzēšanas funkcija ir vienmēr ieslēgtas - tās nevar izslēgt.

Sadursmes brīdinājuma sistēmas iestatījumus var veikt viduskonsoles ekrānā un izvēlņu sistēmā **MY CAR**, skatiet (116 lpp.).

### Gaismas un skaņas signāli

Ja ir aktivizēti sadursmes brīdinājuma sistēmas gaismas un skaņas signāli, tad, ikreiz ieslēdzot dzinēju, tiek pārbaudīta brīdinājuma lampiņa (nr. [1] iepriekšējā attēlā), isi izgaismojot atsevišķus lampiņas gaismas punktus.

Pēc dzinēja iedarbināšanas var izslēgt gan gaismas, gan skaņas signālus.

- Izvēlņu sistēmā **MY CAR** (116 lpp.), atrodiet **Collision warning** zem **Driver support system** un tur notīriet funkcijas atzīmi.

### Skaņas signāls

Pēc dzinēja iedarbināšanas brīdinājuma skaņu var aktivizēt/deaktivizēt atsevišķi:

- Izvēlņu sistēmā **MY CAR** (116 lpp.), atrodiet **Warning sound** zem **Collision warning** un tur atlasiet vai On vai Off.

Pēc tam sadursmes brīdinājuma sistēma tiek apzīmēta tikai ar gaismas signālu.

### Brīdinājuma attāluma iestatīšana

Brīdinājuma attālums nosaka attālumu, kādā tiek aktivizēti vizuālie un skaņas brīdinājumi.

- Izvēlņu sistēmā **MY CAR** (116 lpp.) atrodiet **Warning distance** zem **Collision**

<sup>21</sup> Attēls ir shematisks - automašīnas modelis un detaļas var atšķirties.



## 07 Vadītāja atbalsts



warning un tur atlasiet **Long**, **Normal** vai **Short**.

Brīdinājuma attālums nosaka sistēmas jutību. Brīdinājuma attālums **Long** nodrošina agrāku brīdināšanu. Vispirms pārbaudiet ar iestatījumu **Long** un, ja šis iestatījums aktivē pārāk daudz brīdinājumu, kas noteiktās situācijās var traucēt, tad mainiet brīdinājuma attālumu uz **Normal**.

Brīdinājuma attālumu **Short** izmantojiet tikai izņēmuma gadījumos, piemēram, braucot dinamiski.

### **i** PIEZĪME

Ja tiek lietota adaptīvā kruīza kontrole, tā izmanto brīdinājuma lampiņu un skaņas signālu pat tad, ja ir izslēgta sadursmes brīdinājuma sistēma.

Sadursmes brīdinājuma sistēma brīdina vadītāju, ja rodas sadursmes risks, taču šī funkcija nevar samazināt vadītāja reakcijas laiku.

Lai sadursmes brīdinājuma sistēma darbotos, vienmēr brauciet ar iestatītu distances brīdinājuma (221 lpp.) laika intervālu 4-5.

### **i** PIEZĪME

Pat ja brīdinājuma attālums ir iestatīts uz **Long**, dažās situācijās brīdinājumi var tikt saņemti ar nokavēšanos, piemēram, ja automobiļu ātrumi ir ļoti atšķirīgi vai priekšā esošie transportlīdzekļi strauji bremzē.

### **!** BRĪDINĀJUMS

Neviena automātiskā sistēma nevar garantēt 100 % pareizu darbību visās situācijās. Tādēļ nekādā gadījumā nepārbaudiet sadursmes brīdinājuma sistēmu ar automātisko bremzēšanu, braucot virsū cilvēkiem vai transportlīdzekļiem - varat izraisīt nopietnus bojājumus un savainojumus, kā arī apdraudēt kāda dzīvību.

### Iestatījumu pārbaude

Pašreizējos iestatījumus var kontrolēt viduskonsoles ekrānā un izvēlņu sistēmā (116 lpp.) **MY CAR**.

### Apkope

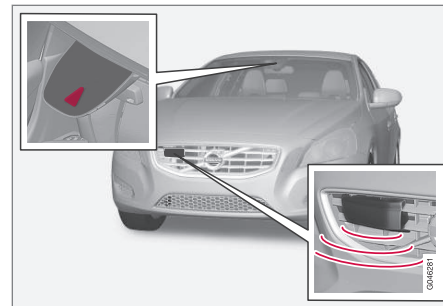

Kamera un radiolokācijas sensors<sup>22</sup>.

Lai sensori pienācīgi funkcionētu, uz tiem nedrīkst atrasties netīrumi, ledus un sniegs, un tie regulāri jāmazgā ar ūdeni un autošampūnu.

### **i** PIEZĪME

Ja sensorus klāj netīrumi, ledus vai sniegs, to funkcionalitāte samazinās un mērījumu veikšana var nebūt iespējama.

### Saistītā informācija

- Sadursmes brīdinājuma sistēma\* (231 lpp.)

<sup>22</sup> IEVĒROJIET: attēls ir shematisks, un dažādiem automašīnu modeļiem detaļas var atšķirties.

\* Papildaprīkojums/piederums; lai iegūtu plašāku informāciju, skatīt nodaļu "Ievads".



## Sadursmes brīdinājuma sistēma\* – ierobežojumi

*Funkcijai ir zināmi ierobežojumi, piemēram, tā nav aktīva, ja braukšanas ātrums ir mazāks par 4 km/h (3 mph).*

Sadursmes brīdinājuma sistēmas vizuālo brīdinājuma signālu (skatiet (1) attēlā (232 lpp.)) var būt grūti pamanīt spēcīgas saules gaismas un atspīduma gadījumā, ja tiek izmantotas saulesbrilles, kā arī ja vadītājs neskatās taisni uz priekšu. Tādēļ vienmēr jābūt aktivētam brīdinājuma skaņas signālam.

Uz slidenām ceļa virsmām bremzēšanas attālumš palielinās, un tas var samazināt spēju novērst sadursmi. Šādās situācijās ABS un ESC (193 lpp.) sistēmas nodrošinās labāko iespējamo bremzēšanas spēku ar pastāvīgu stabilitāti.

### PIEZĪME

Ja pasažieru salonā ir augsta temperatūra, ko izraisījusi, piemēram, spēcīga saules gaisma, vizuālā brīdinājuma signālu var īslaicīgi deaktivēt. Ja tā notiek, tad brīdinājuma skaņas signāls tiek aktivēts pat tad, ja izvēlņu sistēmā tas ir deaktivēts.

- Brīdinājumi var neparādīties, ja attālumš līdz priekšā esošajam transportlīdzeklim ir neliels vai stūres un pedāļa kustības amplitūda ir liela, piemēram, braucot ļoti sportiski.

### BRĪDINĀJUMS

Brīdinājumu sniegšana un bremžu iedarbināšana var notikt vēlāk vai nenotikt vispār, ja situācija uz ceļa vai kāda ārēja ietekme nozīmē to, ka radiolokācijas vai kameras sensors nespēj pareizi uztvert priekšā esošu gājēju, transportlīdzekli vai velosipēdistu.

Sensoru sistēmas spēja uztvert gājējus un velosipēdistus<sup>23</sup> ir ierobežota — sistēma var raidīt brīdinājumus un bremzēt, ja transportlīdzekļa ātrums nepārsniedz 50 km/h (30 mph). Brīdinājumi un bremžu iedarbināšana gadījumos, kad tiek uztverti stāvoši vai lēni braucoši transportlīdzekļi, ir aktīva, ja braukšanas ātrums nepārsniedz 70 km/h (43 mph).

Brīdinājums uz vietas stāvošiem vai lēni braucošiem automobiļiem var izslēgt tumsas vai sliktas redzamības dēļ.

Brīdinājumi un bremžu iedarbināšana gadījumos, kad tiek uztverti gājēji un velosipēdisti, izslēdzas, ja automašīnas ātrums pārsniedz 80 km/h (50 mph).

Sadursmes brīdinājuma sistēma izmanto tos pašus radiolokācijas sensorus, kuru izmanto adaptīvā kruīza kontrole (206 lpp.). Skatiet plašāku informāciju par radiolokācijas sensora ierobežojumiem (216 lpp.).

Ja šķiet, ka brīdinājumi tiek aktivizēti pārāk bieži vai tie traucē, brīdinājuma attālumu var

<sup>23</sup> Ja tiek uztverts velosipēdistš, brīdinājums var parādīties un pilnīga bremžu iedarbināšana var notikt ļoti vēlu vai vienlaicīgi.





## 07 Vadītāja atbalsts



samazināt (235 lpp.). Tādējādi sistēma brīdinās vēlāk, un tiek samazināts kopējais brīdinājumu skaits.

Ieslēdzot atpakaļgaitu, sadursmes brīdinājuma sistēma ar automātisko bremzēšanu tiek īslaicīgi deaktivēta.

Sadursmes brīdinājums ar automātiskās bremzēšanas funkciju netiek aktivizēts mazā ātrumā — zem 4 km/h (3 mph), un tādēļ sistēma neiejaucas situācijās, kad automašīna tuvojas priekšā braucošajam transportlīdzeklim ļoti lēni, piemēram, novietojot auto stāvēšanai.

Situācijās, kad vadītājs rikojas aktīvi un apzināti, sadursmes brīdinājums var tikt nedaudz atlikts, lai līdz minimumam samazinātu nevadzīgu brīdinājumu skaitu.

Ja automātiskās bremzēšanas funkcija ir novērsusi sadursmi ar stacionāru objektu, automobilis paliek nekustīgs maksimāli 1,5 sekundes. Ja automobilis tiek bremzēts priekšā braucošā transportlīdzekļa dēļ, ātrums tiek samazināts līdz tādām pašām līmenim kā priekšā braucošajam transportlīdzeklim.

Automobilim ar manuālo pārnesumkārbu dziņņs izslēdzas, kad automātiskās bremzēšanas funkcija ir apturējusi automobili, ja vien vadītājs pirms tam nepaspēj nospiegt sajūga pedāli.

### Saistītā informācija

- Sadursmes brīdinājuma sistēma\* (231 lpp.)

### Sadursmes brīdinājuma sistēma\* - kameras sensora ierobežojumi

*Sadursmes brīdinājuma sistēma ar automātisko bremzēšanu un velosipēdistu un gājēju aizsardzību ir paredzēta, lai palīdzētu vadītājam gadījumā, kad pastāv risks sadursmei ar gājēju, velosipēdu vai automašīnas priekšā esošu transportlīdzekli, kas stāv uz vietas vai brauc tajā pašā virzienā.*

*Šī funkcija izmanto automašīnas kameras sensoru, kuram ir zināmi ierobežojumi.*

Kameras sensoru izmanto arī sadursmes brīdinājuma sistēma ar automātisko bremzēšanu, ieslēdzot šādas funkcijas:

- Aktīvās tālās gaismas (94 lpp.)
- Ceļazīmju informācija (197 lpp.)
- Driver Alert Control - DAC(242 lpp.)
- Joslas saglabāšanas palīgfunckija (245 lpp.)



### PIEZĪME

Nodrošiniet, lai vējstikla virsma priekšā kameras sensoram būtu brīva no ledus, sniega, aizsviduma un netīrumiem.

Nepielīmējiet un nepiestipriniet neko pie vējstikla priekšā kameras sensoram, pretējā gadījumā var samazināties kādas sistēmas efektivitāte vai tikt pārtraukta vienas vai vairāku no kameras atkarīgu sistēmu darbība.



Kameras sensoriem ir ierobežojumi līdzīgi kā cilvēka acij, t.i. tie "redz" sliktāk, piemēram, tumsā, intensīvas snigšanas, lietus vai biezas miglas gadījumā. Šādos apstākļos no kameras atkarīgo sistēmu darbība var ievērojami pasliktināties vai tās var īslaicīgi nedarboties vispār.

Spilgtas pretimbraucošā transportlīdzekļa gaismas, brauktuves atspīdums, apsnigusi, apledojuši, netīra brauktuve vai neskaidrs joslu marķējums arī var ievērojami pasliktināt kameras sensora darbību, ja tā tiek izmantota, lai skenēt brauktuvi un uztvertu citus transportlīdzekļus.

Kameras sensora redzamības lauks ir ierobežots, tādēļ tas dažās situācijās nespēj uztvert gājējus, velosipēdistus un transportlīdzekļus, vai arī tie tiek uztverti vēlāk nekā prognozēts.

Ja temperatūra ir ļoti augsta, kamera īslaicīgi tiek izslēgta apmēram uz 15 minūtēm pēc dzinēja iedarbināšanas, lai novērstu kameras funkciju traucējumus.

### Traucējummeklēšana un veicamās darbības

Ja displejā parādās paziņojums **Vējstikla sensori bloķ.** **Sk. rokasgr.**, tas nozīmē, ka kameras sensors ir bloķēts un nevar uztvert gājējus, transportlīdzekļus vai ceļa marķējumus priekšā automašīnai.

Tas nozīmē, ka daļēji funkcionēs ne tikai sadursmes brīdinājuma funkcija ar automātisko bremsēšanu, bet arī šādas funkcijas:

- Aktivās tālās gaismas
- Driver Alert Control
- Joslas saglabāšanas palīgfunckcija
- Ceļazīmju informācija

Tālāk esošajā tabulā ir norādīti iespējamie ziņojuma parādīšanas cēloņi, kā arī veicamās darbības.

Cēlonis	Rīcība
Vējstikla virsma kameras priekšā ir netīra vai aizsegta ar ledu vai sniegu.	Tīriet netīrumus, ledu un sniegu no vējstikla virsmas kameras priekšā.
Bieza migla, spēcīgs lietus vai intensīva snigšana nozīmē, ka kamera nefunkcionē pietiekami labi.	Nedarbojas. Gadījumos, kad kamera nedarbojas spēcīga lietus vai snigšanas laikā.

Cēlonis	Rīcība
Vējstikla virsma kameras priekšā ir notīrīta, taču ziņojums nepazūd.	Uzgaidiet. Kamēr kamera izmēra redzamību, var paiet vairākas minūtes.
Parādījušies netīrumi starp vējstikla iekšpusi un kameru.	Lai notīrītu vējstikla iekšpusi kameras priekšā, brauciet uz servisu, ieteicams uz Volvo pilnvarotu servisu.

### Saistītā informācija

- Sadursmes brīdinājuma sistēma\* (231 lpp.)







## 07 Vadītāja atbalsts

### Sadursmes brīdinājuma sistēma\* - simboli un paziņojumi



Sadursmes brīdinājuma sistēma ar automātisko bremzēšanu un velosipēdistu un gājēju

aizsardzību ir paredzēta, lai palīdzētu vadītājam gadījumā, kad pastāv risks sadursmei ar gājēju, velosipēdu vai automašīnas priekšā

esošu transportlīdzekli, kas stāv uz vietas vai brauc tajā pašā virzienā.

Simbols <sup>A</sup>	Paziņojums	Tehniskie parametri
	Collision warning system IZSL.	Sadursmes brīdinājuma sistēma ir izslēgta. Redzams, kad tiek iedarbināts dzinējs. Ziņojums tiek nodzēsts pēc aptuveni 5 sekundēm vai pēc tam, kad vienu reizi ir nospiests <b>OK</b> taustiņš.
	Sadursmes brīd. sist. nav pieejama	Sadursmes brīdinājuma sistēmu nevar aktivēt. Redzams, kad vadītājs mēģina aktivēt funkciju. Ziņojums tiek nodzēsts pēc aptuveni 5 sekundēm vai pēc tam, kad vienu reizi ir nospiests <b>OK</b> taustiņš.
	Aktivēta autom. bremzēšana	Automātiskā bremzēšana bija aktīva. Ziņojumu var nodzēst, vienu reizi nospiežot <b>OK</b> taustiņu.
	Vējistikla sensori bloķ. Sk. rokasgr.	Kameras sensors ir īslaicīgi deaktivēts. Parādās, piemēram, ja uz vējistikla ir sniegs, ledus vai netīrumi. <ul style="list-style-type: none"> <li>Notīriet vējistikla virsmu kameras sensora priekšā.</li> </ul> Izlasiet informāciju par kameras sensora ierobežojumiem (238 lpp.).



Simbols <sup>A</sup>	Paziņojums	Tehniskie parametri
	<b>Radars bloķ. Sk. rokasgr.</b>	Sadursmes brīdinājuma sistēma ar automātisko bremzēšanas funkciju ir īslaicīgi deaktivēta. Radiolokācijas sensors ir bloķēts, un tas nevar uztvert citus transportlīdzekļus, piem., kad spēcīgs lietus vai šķīdonis ir aizsedzis radiolokācijas sensoru. Izlasiet informāciju par radiolokācijas sensora ierobežojumiem (216 lpp.).
	<b>Sadursmes brīd. Jāveic apkope</b>	Sadursmes brīdinājuma sistēma ar automātisko bremzēšanas funkciju ir pilnībā vai daļēji deaktivēta. <ul style="list-style-type: none"> <li>Ja ziņojums neizzūd, brauciet uz servisu, ieteicams uz Volvo pilnvarotu servisu.</li> </ul>

<sup>A</sup> Simboli ir shematiski - tie var atšķirties atkarībā no tirgus un automašīnas modeļa.

### Saistītā informācija

- Sadursmes brīdinājuma sistēma\* (231 lpp.)
- Sadursmes brīdinājuma sistēma\* - funkcija (232 lpp.)
- Sadursmes brīdinājuma sistēma\* - gājēju uztveršana (234 lpp.)
- Sadursmes brīdinājuma sistēma\* – velosipēdistu uztveršana (233 lpp.)
- Sadursmes brīdinājuma sistēma\* - darbība (235 lpp.)
- Sadursmes brīdinājuma sistēma\* – ierobežojumi (237 lpp.)
- Sadursmes brīdinājuma sistēma\* - kamearas sensora ierobežojumi (238 lpp.)



### Driver Alert sistēma\*

Driver Alert System ir paredzēta, lai palīdzētu vadītājiem, kuriem pasliktinās vadīšanas spējas vai kuri nejauši ir pārkāpuši braukšanas joslu, pa kuru tie pirms tam brauca.

Driver Alert System sastāv no atšķirīgām funkcijām, kuras var ieslēgt gan reizē, gan atsevišķi:

- Driver Alert vadība - DAC (243 lpp.).
- Joslas saglabāšanas palīgfuncija - LDW (245 lpp.).

vai

- Joslas saglabāšanas palīgfuncija – LKA (249 lpp.)

Ieslēgtā funkcija tiek iestatīta gaidīšanas režīmā un netiek aktivizēta automātiski, līdz ātrums pārsniedz 65 km/h (40 mph).

Funkcija tiek deaktivizēta atkal, kad ātrums samazinās zem 60 km/h (37 mph).

Abas funkcijas izmanto kameru, kuras darbība ir atkarīga no braucamās joslas malu marķējuma katrā malā.

### BRĪDINĀJUMS

Driver Alert System nedarbojas visās situācijās, taču tam ir tikai palīglīdzekļa funkcija.

Vadītājs vienmēr ir atbildīgs par drošu automašīnas vadīšanu.

### Saistītā informācija

- Driver Alert Control (DAC)\* (242 lpp.)
- Brīdinājums par izbraukšanu no joslas (LDW)\* (245 lpp.)
- Joslas saglabāšanas palīgfuncija (LKA)\* (249 lpp.)

### Driver Alert Control (DAC)\*

DAC funkcija ir paredzēta, lai piesaistītu vadītāja uzmanību, kad viņš/viņa sāk braukt nevienmērīgāk, piemēram, ja viņš/viņa kļūst izklaidīgs vai miegains.

DAC uzdevums ir uztvert lēnu braukšanas spēju pasliktināšanos, un tā galvenokārt ir paredzēta izmantošanai, braucot pa maģistrālajiem ceļiem. Funkcija nav paredzēta pilsētas satiksmei.

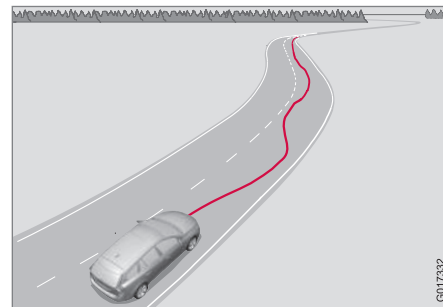

Kamera uztver malu marķējumus, kas uzkrāsot uz brauktuves, un salīdzina ceļa daļu ar vadītāja stūres kustībām. Vadītājs tiek brīdināts, ja transportlīdzeklis vienmērīgi neseko brauktuves marķējumam.

Dažkārt braukšanas spējas nav ietekmētas, neskatoties uz to, ka vadītājs ir noguris. Šādā gadījumā vadītājs netiek brīdināts. Tādēļ neatkarīgi no tā, vai DAC brīdina vai ne, vienmēr ir





svarīgi apstāties un paņemt pārtraukumu, ja manāmas jebkādas vadītāja noguruma pazīmes.

### PIEZĪME

Šo funkciju nedrīkst lietot, lai paildzinātu braukšanas laiku. Vienmēr iepļānojiēt regulārus pārtraukumus un kārtīgi atpūties.

### Ierobežojums

Dažkārt sistēma var brīdināt, neraugoties uz to, ka braukšanas spējas nav pasliktinājušās, piemēram:

- spēcīga sānu vēja gadījumā
- nelīdzena ceļa virsmas gadījumā.

### PIEZĪME

Kameras sensoram ir noteikti ierobežojumi (238 lpp.).

### Saistītā informācija

- Driver Alert sistēma\* (242 lpp.)
- Driver Alert Control (DAC)\* - darbība (243 lpp.)
- Driver Alert Control (DAC)\* - simboli un paziņojumi (244 lpp.)

### Driver Alert Control (DAC)\* - darbība

Iestatījumus var veikt viduskonsoles displeja ekrānā un tā izvēļņu sistēmā.

#### Ieslēgts/izslēgts

Izvēļņu sistēmā **MY CAR** (116 lpp.) funkcijai Driver Alert var iestatīt gaidīšanas režīmu:

- Atzīmēta izvēles rūtiņa – funkcija aktivizēta.
- Neatzīmēta izvēles rūtiņa – funkcija ir deaktivizēta.

#### Funkcijas

Driver Alert tiek aktivizēta, kad ātrums pārsniedz 65 km/h (40 mph), un paliek aktīva tik ilgi, kamēr ātrums ir lielāks par 60 km/h (37 mph).



Ja automašīna tiek vadīta nekontrolēti, vadītājs tiek brīdināts ar skaņas signālu un teksta paziņojumu **Driver Alert Laiks atpūtai** - kombinētajā

instrumentu panelī vienlaikus izgaismojas saistītais simbols. Brīdinājums tiek atkārtots pēc laika, ja braukšanas spējas neuzlabojas.

Brīdinājuma simbolu var izslēgt.

- Nospiediet kreisās puses svirslēdža taustiņu **OK**.

### BRĪDINĀJUMS

Skaņas signāls jāuztver ļoti nopietni, jo miegains šoferis bieži vien pats neapzinās savu stāvokli.

Ja atskan skaņas signāls vai jūtaties noguris, apturiet automobili drošā veidā pēc iespējas drīzāk un atpūties.

Pētījumi liecina, ka braukt nogurušam ir tikpat bīstami, cik braukt reibumā.

### Saistītā informācija

- Driver Alert sistēma\* (242 lpp.)
- Driver Alert Control (DAC)\* (242 lpp.)





## 07 Vadītāja atbalsts

### Driver Alert Control (DAC)\* - simboli un paziņojumi

DAC (242 lpp.) var dažādās situācijās parādīt simbolus un teksta paziņojumus kombinētajā

instrumentu panelī vai viduskonsoles rādījumu ekrānā.

Tālāk ir sniegti daži piemēri:

Simbols <sup>A</sup>	Paziņojums	Tehniskie parametri
	Driver Alert Laiks atpūtai	Transportlīdzeklis ir vadīts nevienmērīgi - vadītājs tiek brīdināts, izmantojot skaņas signālu un tekstu.
	Vējstikla sensori bloķ. Sk. rokasgr.	Kameras sensors ir īslaicīgi deaktivēts. Parādās, piemēram, ja uz vējstikla ir sniegs, ledus vai netīrumi. <ul style="list-style-type: none"> <li>Notīriet vējstikla virsmu kameras sensora priekšā.</li> </ul> Izlasiet informāciju par kameras sensora ierobežojumiem (238 lpp.).
	Driver Alert sist. Jāveic apkope	Sistēma ir atvienota. <ul style="list-style-type: none"> <li>Ja ziņojums neizzūd, brauciet uz servisu, ieteicams uz Volvo pilnvarotu servisu.</li> </ul>

<sup>A</sup> Simboli ir shematiski - tie var atšķirties atkarībā no tirgus un automašīnas modeļa.

### Saistītā informācija

- Driver Alert sistēma\* (242 lpp.)
- Driver Alert Control (DAC)\* (242 lpp.)
- Driver Alert Control (DAC)\* - darbība (243 lpp.)

\* Papildaprīkojums/piederums; lai iegūtu plašāku informāciju, skatīt nodaļu "Ievads".



## Brīdinājums par izbraukšanu no joslas (LDW)\*

Brīdinājuma par izbraukšanu no joslas (Lane Departure Warning) mērķis ir palīdzēt vadītājam samazināt risku, ka transportlīdzeklis var dažās situācijās nejauši izbraukt no savas joslas uz automaģistrālēm un līdzīgiem lielas nozīmes ceļiem.

## Brīdinājums par izbraukšanu no joslas LDW vai LKA

Joslas saglabāšanas palīgfuncijai ir divas versijas:

- LDW — Lane Departure Warning — brīdina vadītāju ar skaņas signālu vai stūres vibrēšanu.
- LKA — Lane Keeping Aid (Lane Keeping Aid) — stūrē automašīnu atpakaļ savā joslā un/vai brīdina vadītāju ar skaņas signālu vai stūres vibrēšanu.

Automašīna ir aprīkota ar vienu no šīm abām sistēmām — tirgus un dzinēja alternatīva nosaka to, kura no sistēmām ir iekļauta aprīkojumā.

Ja neesat pārliecināts par to, vai automašīna ir aprīkota ar LDW vai LKA:

- Atveriet izvēlni sistēmu **MY CAR** un atrodiat **Driver support system** – šeit ir norādīts **Lane Departure Warning**, vai automašīna ir aprīkota ar LDW vai **Lane Keeping Aid LKA**.

## LDW darbības princips

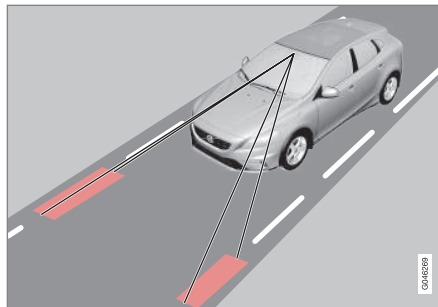

(Attēls ir shematisks – tas nav attiecināms uz konkrētu modeli.)

Kamera uztver ceļa/joslas sānu līnijas.

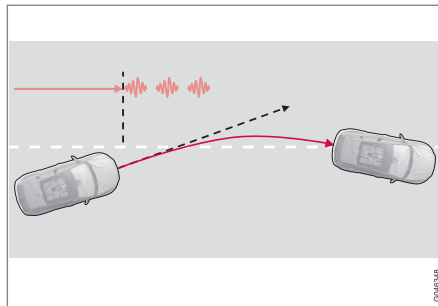

Brīdinājums ar stūres vibrēšanu<sup>24</sup>.

Ja automašīna šķērso kādu no sānu līnijām, vadītājs tiek brīdināts ar skaņas signālu vai stūres vibrēšanu. Stūres vibrāciju līmenis var atšķirties – jo ilgāks laiks pagājis kopš sānu līnijas šķērsošanas, jo garākas vibrācijas.

## PIEZĪME

Katru reizi, kad riteņi šķērso līniju, vadītājs tiek brīdināts tikai vienreiz. Tādēļ skaņas signāls nav dzirdams laikā, kad līnija atrodas starp automašīnas riteņiem.

## BRĪDINĀJUMS

Joslas saglabāšanas palīgfuncija ir tikai vadītāja palīglīdzeklis, un tā neieslēdzas visās braukšanas situācijās vai jebkādos laika un ceļa apstākļos.

Vadītājs vienmēr ir atbildīgs par drošu automašīnas vadīšanu un spēkā esošo likumu un ceļu satiksmes noteikumu ievērošanu.

## Saistītā informācija

- Brīdinājums par izbraukšanu no joslas (LDW) - funkcija (246 lpp.)
- Brīdinājums par izbraukšanu no joslas (LDW) – darbība (247 lpp.)
- Brīdinājums par izbraukšanu no joslas (LDW) – ierobežojumi (247 lpp.)

<sup>24</sup> Attēlā ir redzamas 3 vibrācijas, ko izmanto, ja automašīna šķērso sānu līniju.



## 07 Vadītāja atbalsts

- Brīdinājums par izbraukšanu no joslas (LDW) - simboli un paziņojumi (248 lpp.)
- Joslas saglabāšanas palīgfunkcija (LKA)\* (249 lpp.)
- Driver Alert sistēma\* (242 lpp.)

### Brīdinājums par izbraukšanu no joslas (LDW) - funkcija

Brīdinājumam par izbraukšanu no joslas (*Lane Departure Warning*) var veikt dažus iestatījumu-

#### Ieslēgts/Izslēgts

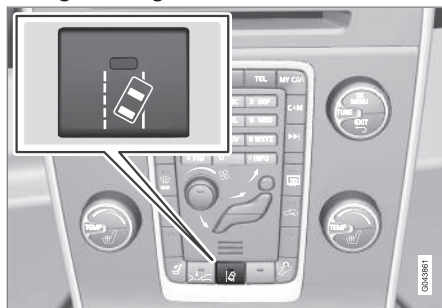

Nospiediet taustiņu viduskonsolē, lai aktivizētu vai deaktivizētu šo funkciju. Ieslēdzot funkciju, taustiņa lampiņa izgaismojas.

Šī funkcija tiek dažādās situācijās papildināta ar kombinētajā instrumentu panelī attēlotiem viegli saprotamiem attēliem.

#### Personīgie režīmi

Iestatījumus var veikt viduskonsoles ekrānā, izmantojot izvēlnu sistēmu **MY CAR**. Izvēlnu sistēmas aprakstu skatiet MY CAR (116 lpp.).

Izvēlieties kādu no šīm opcijām:

- **On at startup** — ikreiz iedarbinot dzinēju, funkcijai tiek iestatīts gaidīšanas režīms.

Pretējā gadījumā, iedarbinot dzinēju, tiek iegūtas tās pašas vērtības.

- **Increased sensitivity** – pieaug jutība, signalizācija tiek ieslēgta ātrāk, un to ietekmē mazāk ierobežojumu.

#### Saistītā informācija

- Brīdinājums par izbraukšanu no joslas (LDW)\* (245 lpp.)
- Joslas saglabāšanas palīgfunkcija (LKA)\* (249 lpp.)



## Brīdinājums par izbraukšanu no joslas (LDW) – darbība

Brīdinājums par izbraukšanu no joslas (Lane Departure Warning) tiek dažādās situācijās papildināts ar kombinētajā instrumentu panelī attēlotiem viegli saprotamiem attēliem. Tālāk ir sniegti daži piemēri:



LDW funkcijas sānu līnijas.

- LDW simbolam ir BALTAS sānu līnijas - funkcija ir aktīva un uztver/"redz" vienu sānu līniju vai abas.
- LDW simbolam ir PELĒKAS sānu līnijas - funkcija ir aktīva, bet neuztver ne kreisās, ne labās puses līniju.

vai

- LDW simbolam ir PELĒKAS sānu līnijas — funkcija atrodas gaidīšanas režīmā, jo ātrums ir zemāks par 65 km/h (40 mph).
- LDW simbolam nav sānu līniju - funkcija ir deaktivizēta.

## Saistītā informācija

- Brīdinājums par izbraukšanu no joslas (LDW)\* (245 lpp.)
- Joslas saglabāšanas palīgfuncija (LKA)\* (249 lpp.)

## Brīdinājums par izbraukšanu no joslas (LDW) – ierobežojumi

Brīdinājuma par izbraukšanu no joslas (Lane Departure Warning) kameras sensora darbība ir ierobežota līdzīgi kā cilvēka acs darbība.

Lai iegūtu plašāku informāciju, izlasiet par kameras sensora ierobežojumiem (238 lpp.).

## **i** PIEZĪME

Dažās situācijās LDW nesniedz brīdinājumus, piemēram:

- Ir ieslēgti pagriezienu rādītāji
- Vadītāja kāja atrodas uz bremžu pedāļa<sup>25</sup>
- Tiek ātri nospiests gāzes pedālis<sup>25</sup>
- Tiek veiktas straujas stūres kustības<sup>25</sup>
- Tiek veikts tik ass pagrieziens, ka automašīna apgāžas.

## Saistītā informācija

- Brīdinājums par izbraukšanu no joslas (LDW)\* (245 lpp.)
- Joslas saglabāšanas palīgfuncija (LKA)\* (249 lpp.)





## 07 Vadītāja atbalsts

### Brīdinājums par izbraukšanu no joslas (LDW) - simboli un paziņojumi

Situācijās, kad nav ieslēgta joslas saglabāšanas palīgfunckcija, kombinētajā instrumentu

panelī var tikt attēlots simbols kopā ar paskaidrojošu paziņojumu — ja ir sniegti ieteikumi, ievērojiet tos.

Paziņojumu piemēri:

Simbols	Paziņojums	Tehniskie parametri
	Lane Departure Warning IESL./Lane Departure Warning IZSL.	Funkcija tiek ieslēgta/izslēgta. Parādās ieslēdzot/izslēdzot. Teksts pazūd pēc aptuveni 5 sekundēm.
	Vējistikla sensori bloķ. Sk. rokasgr.	Kameras sensors ir īslaicīgi deaktivēts. Parādās, piemēram, ja uz vējistikla ir sniegs, ledus vai netīrumi. <ul style="list-style-type: none"> <li>Notīriet vējistiklu kameras sensora priekšā.</li> </ul> Izlasiet informāciju par kameras sensora ierobežojumiem (238 lpp.).
	Driver Alert sist. Jāveic apkope	Sistēma ir atvienota. <ul style="list-style-type: none"> <li>Ja ziņojums neizzūd, brauciet uz servisu, ieteicams uz Volvo pilnvarotu servisu.</li> </ul>

### Saistītā informācija

- Brīdinājums par izbraukšanu no joslas (LDW)\* (245 lpp.)
- Joslas saglabāšanas palīgfunckcija (LKA)\* (249 lpp.)

<sup>25</sup> Ja ir atlasīts "Increased sensitivity", joprojām tiek sniegts brīdinājums, skatiet Brīdinājums par izbraukšanu no joslas (LDW) - funckcija (246 lpp.).

\* Papildaprīkojums/piederums; lai iegūtu plašāku informāciju, skatīt nodaļu "Ievads".



## Joslas saglabāšanas palīgfunkcija (LKA)\*

Brīdinājuma par izbraukšanu no joslas mērķis ir palīdzēt vadītājam samazināt risku, ka transportlīdzeklis var dažās situācijās nejauši izbraukt no savas joslas uz automaģistrālēm un līdzīgiem lielas nozīmes ceļiem.

### Brīdinājums par izbraukšanu no joslas LDW vai LKA

Joslas saglabāšanas palīgfunkcijai ir divas versijas:

- LDW — **Lane Departure Warning** — brīdina vadītāju ar skaņas signālu vai stūres vibrēšanu.
- LKA — **Lane Keeping Aid** (Lane Keeping Aid) — stūrē automašīnu atpakaļ savā joslā un/vai brīdina vadītāju ar skaņas signālu vai stūres vibrēšanu.

Automašīna ir aprīkota ar vienu no šīm abām sistēmām — tirgus un dzinēja alternatīva nosaka to, kura no sistēmām ir iekļauta aprīkojumā.

Ja neesat pārliecināts par to, vai automašīna ir aprīkota ar LDW vai LKA:

- Atveriet izvēlņu sistēmu **MY CAR** un atrodiat **Driver support system** – šeit ir norādīts **Lane Departure Warning**, vai automašīna ir aprīkota ar LDW vai **Lane Keeping Aid LKA**.

### LKA darbības princips

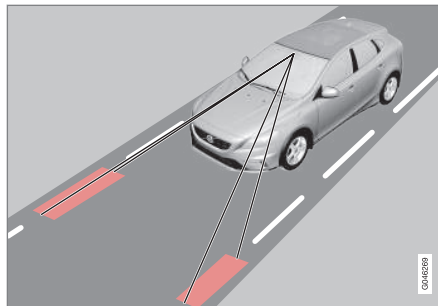

(Attēls ir shematisks – tas nav attiecināms uz konkrētu modeli.)

Kamera uztver ceļa/joslas sānu līnijas.

Ja automašīna gatavojas šķērsot sānu līniju, joslas saglabāšanas palīgfunkcija aktīvi stūrē automašīnu atpakaļ savā joslā, pielietojot nelielu stūres vadības momentu.

Ja automašīna sasniedz vai šķērso sānu līniju, Lane Keeping Aid brīdina vadītāju ar stūres vibrāciju.



### BRĪDINĀJUMS

Joslas saglabāšanas palīgfunkcija ir tikai vadītāja palīglīdzeklis, un tā neieslēdzas visās braukšanas situācijās vai jebkādos laika un ceļa apstākļos.

Vadītājs vienmēr ir atbildīgs par drošu automašīnas vadīšanu un spēkā esošo likumu un ceļu satiksmes noteikumu ievērošanu.

### Saistītā informācija

- Joslas saglabāšanas palīgfunkcija (LKA) – funkcija (250 lpp.)
- Joslas saglabāšanas palīgfunkcija (LKA) – darbība (251 lpp.)
- Joslas saglabāšanas palīgfunkcija (LKA) – ierobežojumi (252 lpp.)
- Joslas saglabāšanas palīgfunkcija (LKA) – simboli un paziņojumi (253 lpp.)
- Brīdinājums par izbraukšanu no joslas (LDW)\* (245 lpp.)
- Driver Alert sistēma\* (242 lpp.)



## Joslas saglabāšanas palīgfunkcija (LKA) – funkcija

Funkcijai Lane Keeping Aid (Lane Keeping Aid) var veikt dažus iestatījumus.

### Ieslēgts/Izslēgts

Joslas saglabāšanas palīgfunkcija ir aktīva braukšanas ātruma intervālā 65-200 km/h (40 - 125 mph) uz ceļiem ar skaidri redzamām sānu līnijām. Funkcija tiek īslaicīgi deaktivizēta uz šauriem ceļiem, ja attālums starp joslas sānu līnijām ir mazāks par 2,6 metriem.

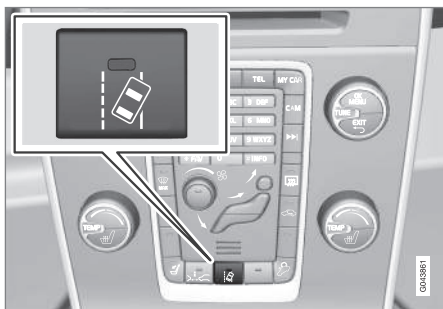

Nospiediet taustiņu viduskonsolē, lai aktivizētu vai deaktivizētu šo funkciju. Ieslēdzot funkciju, taustiņa lampiņa izgaismojas.

Dažām izvēlētā aprīkojuma kombinācijām viduskonsolē nav brīvas vietas, lai tur izvietotu ieslēgšanas/izslēgšanas taustiņu, tādēļ

šo funkciju var regulēt automašīnas izvēļņu sistēmā izvēļņu sistēmā **MY CAR**. Izvēļņu sistēmas aprakstu skatiet MY CAR (116 lpp.).

Turklāt izvēļņu sistēmā **MY CAR** var veikt šādas atlasas:

- Brīdinājums ar stūres vibrēšanu: **Vibration only** — On vai Off.
- Aktivā stūrēšana: **Steering assist only** — On vai Off.
- Gan brīdinājums ar stūres vibrēšanu, gan aktivā stūrēšana: **Full function** — On vai Off.

### Aktivā stūrēšana

Joslas saglabāšanas palīgfunkcija cenšas noturēt automašīnu starp joslas sānu līnijām.

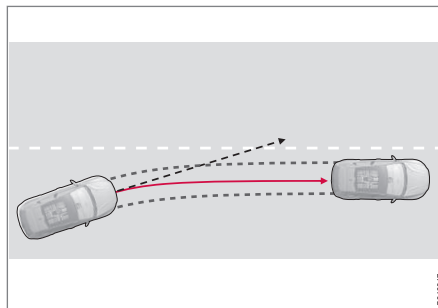

LKA iejaucas un stūrē uz citu pusi.

Ja automašīna tuvojas joslas kreisās vai labās puses sānu līnijai un pagrieziena rādītājs nav ieslēgts, automašīna tiek stūrēta atpakaļ savā joslā.

### Brīdinājums ar stūres vibrēšanu

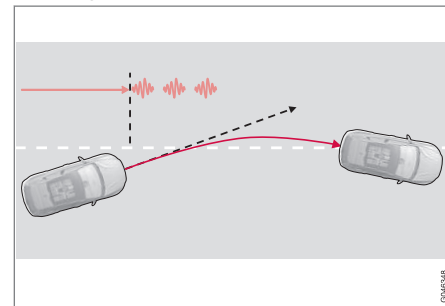

LKA stūrē un brīdina ar stūres vibrēšanu<sup>26</sup>.

Ja automašīna šķērso sānu līniju, Lane Keeping Aid brīdina vadītāju ar stūres vibrāciju<sup>27</sup>. Tas notiek neatkarīgi no tā, vai automašīna tiek aktīvi stūrēta atpakaļ, pielietojot nelielu stūres vadības momentu.

<sup>26</sup> Attēlā ir redzamas 3 vibrācijas, ko izmanto, ja automašīna šķērso sānu līniju.

<sup>27</sup> Stūres vibrāciju līmenis var atšķirties – jo ilgāks laiks pagājis kopš sānu līnijas šķērsošanas, jo biežāka pulsēšana.





## Dinamiska pagriezienu veikšana

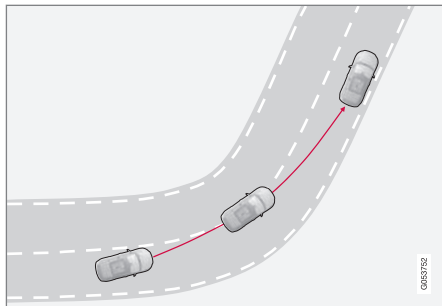

LKA neiejaucas asu līkumu iekšmalās.

Dažos gadījumos joslas saglabāšanas palīgfunckija ļauj automašīnai šķērsot sānu līnijas, neieslēdzot aktīvās stūrēšanas funkciju un neaktivizējot brīdinājumu. Šāds gadījums ir, piemēram, situācija, kad automašīna izmanto blakus joslu, lai brauktu pa īsa ceļu labas redzamības apstākļos.

## Saistītā informācija

- Joslas saglabāšanas palīgfunckija (LKA)\* (249 lpp.)
- Brīdinājums par izbraukšanu no joslas (LDW)\* (245 lpp.)

## Joslas saglabāšanas palīgfunckija (LKA) – darbība

Lane Keeping Aid (Lane Keeping Aid) tiek dažādās situācijās papildināta ar kombinētajā instrumentu panelī attēlotiem viegli saprotamiem attēliem. Tālāk ir sniegti daži piemēri:

### **i** PIEZĪME

Kamēr ir ieslēgts pagriezienu rādītājs, LKA tiek īslaicīgi deaktivizēta.



LKA "redz" sānu līnijas un seko tām.

Ja joslas saglabāšanas palīgfunckija ir aktīva un uztver/"redz" sānu līnijas, LKA simbols to norāda, izmantojot BALTAS līnijas.

- PELĒKA sānu līnija - joslas saglabāšanas palīgfunckija neuztver līniju šajā automašīnas pusē.



LKA iejaucas labajā pusē.

Joslas saglabāšanas palīgfunckija iejaucas un stūrē prom no malējās līnijas - uz to norāda:

- SARKANA līnija attiecīgajā pusē.

## Saistītā informācija

- Joslas saglabāšanas palīgfunckija (LKA)\* (249 lpp.)
- Brīdinājums par izbraukšanu no joslas (LDW)\* (245 lpp.)



### Joslas saglabāšanas palīgfunkcija (LKA) – ierobežojumi

*Funkcijas Lane Keeping Aid (Lane Keeping Aid) kameras sensora darbība ir ierobežota līdzīgi kā cilvēka acs darbība.*

Lai iegūtu plašāku informāciju, izlasiet par kameras sensora ierobežojumiem (238 lpp.) un skatiet Sadursmes brīdinājuma sistēma\* - darbība (235 lpp.).

#### PIEZĪME

Noteiktās situācijās, kurās ātri jāreaģē, joslas saglabāšanas palīgfunkcija var nespēt palīdzēt vadītājam kā nākas — tādā gadījumā deaktivizējiet šo funkciju.

Šādu situāciju piemēri ir:

- ceļu būve
- situācija uz ceļiem ziemā;
- sliktas kvalitātes ceļa segums;
- ļoti sportisks braukšanas stils;
- slikti laikapstākļi ar samazināta redzamību.

ņojums, aicinot vadītāju aktīvi stūrēt automašīnu.

Ja vadītājs neievēro prasību sākt stūrēt, joslas saglabāšanas palīgfunkcija ieslēdz gaidīšanas režīmu, kuru uztur tik ilgi, līdz vadītājs atsāk stūrēt automašīnu.

#### Saistītā informācija

- Joslas saglabāšanas palīgfunkcija (LKA)\* (249 lpp.)
- Brīdinājums par izbraukšanu no joslas (LDW)\* (245 lpp.)

### Rokas uz stūres

Lai joslas saglabāšanas palīgfunkcija darbotos, vadītāja rokām jāatrodas uz stūres. LKA to nepārtraukti uzrauga. Ja laikā, kad tiek parādīts teksta paziņojums, sistēma konstatē, ka rokas neatrodas uz stūres, parādās pazi-

\* Papildaprīkojums/piederums; lai iegūtu plašāku informāciju, skatīt nodaļu "Ievads".





## Joslas saglabāšanas palīgfunckija (LKA) - simboli un paziņojumi

Situācijās, kad nav ieslēgta joslas saglabāšanas palīgfunckija, kombinētajā instrumentu

panelī var tikt attēlots simbols kopā ar paskaidrojošu paziņojumu — ja ir sniegti ieteikumi, ievērojiet tos.

Paziņojumu piemēri:

Simbols	Paziņojums	Tehniskie parametri
	<b>Vējstikla sensori bloķ.</b> Sk. rokasgr.	Kameras sensors ir īslaicīgi deaktivēts. Parādās, piemēram, ja uz vējstikla ir sniegs, ledus vai netirumi. <ul style="list-style-type: none"> <li>Notīriet vējstiklu kameras sensora priekšā.</li> </ul> Izlasiet par kameras sensora ierobežojumiem; skatiet Sadursmes brīdinājuma sistēma* - kameras sensora ierobežojumi (238 lpp.) un Sadursmes brīdinājuma sistēma* - darbība (235 lpp.).
	<b>Lane Keeping Aid</b> Jāveic apkope	Sistēma ir atvienota. <ul style="list-style-type: none"> <li>Ja ziņojums neizzūd, brauciet uz servisu, ieteicams uz Volvo pilnvarotu servisu.</li> </ul>
	<b>Lane Keeping Aid Pārtraukta</b>	LKA funckijai ir iestatīts gaidīšanas režīms. LKA simbola līnijas norāda, kad funckija ir atkal aktivizēta.

### Saistītā informācija

- Joslas saglabāšanas palīgfunckija (LKA)\* (249 lpp.)
- Brīdinājums par izbraukšanu no joslas (LDW)\* (245 lpp.)



## Stāvvietā novietošanas sistēma\*

Automāšinas novietošanas sensors tiek izmantots, lai palīdzētu mašīnu novietot stāvvietā. Skaņas signāls, kā arī simboli viduskonsoles displejā norāda attālumu līdz uztvertajam šķērslim.

Automāšinas novietošanas sensora skaņas limeni var noregulēt akustiskā signāla laikā, izmantojot viduskonsoles slēdži **VOL**. Skaņas limeni var regulēt arī audio iestatījumu izvēlnē, kuru var atvērt, nospiežot **SOUND**, vai automāšinas izvēlņu sistēmu (116 lpp.) **MY CAR**<sup>28</sup>.

Stāvvietā novietošanas sistēma ir pieejama divos variantos:

- Tikai aizmugurējā
- Priekšējā un aizmugurējā.

### **i** PIEZĪME

Kad vilkšanas iekārta ir konfigurēta ar automāšinas elektrosistēmu, vilkšanas iekārtas izvirzījums tiek ņemts vērā, funkcionējot aprēķinot stāvvietas izmērus.



## BRĪDINĀJUMS

- Auto novietošanas palīgsistēma nemitina vadītāja atbildību auto novietošanas laikā.
- Sensoriem ir aklās zonas, kurās tie neuztver šķēršļus.
- Uzmanieties, piemēram, no automobiļa tuvumā esošiem cilvēkiem vai dzīvniekiem.

## Saistītā informācija

- Stāvvietā novietošanas sistēma\* - funkcija (254 lpp.)
- Stāvvietā novietošanas sistēma\* - priekšējā (256 lpp.)
- Stāvvietā novietošanas sistēma\* - aizmugurējā (255 lpp.)
- Stāvvietā novietošanas sistēma\* - sensoru tīrīšana (257 lpp.)
- Stāvvietā novietošanas sistēma\* - kļūmju rādīšana (257 lpp.)
- Stāvvietā novietošanas kamera\* (258 lpp.)

## Stāvvietā novietošanas sistēma\* - funkcija

Iedarbinot dzinēju, automāšinas novietošanas sensoru sistēma tiek aktivizēta automātiski – izgaismojas slēdža ieslēgšanas/izslēgšanas lampiņa. Ja stāvvietā novietošanas sistēmu izslēdz ar taustiņu, lampiņa nodziest.



Automāšinas novietošanas sensoru un CTA sensoru ieslēgšana/izslēgšana\*.

Ja automāšina ir aprīkota ar CTA (270 lpp.), vienu reizi iemirgojas BLIS (267 lpp.) indikatora lampiņas un pēc tam automāšinas novietošanas sensorus var aktivizēt ar taustiņu.

<sup>28</sup> Atkarībā no audio un multivides sistēmas.

\* Papildaprīkojums/piederums; lai iegūtu plašāku informāciju, skatīt nodaļu "Ievads".

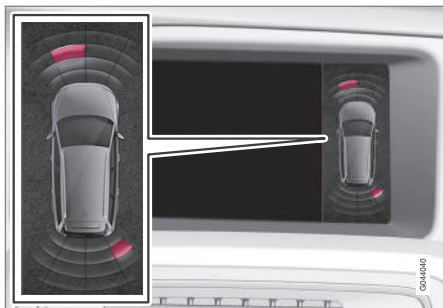

Displeja ekrāna skats - parāda šķērslī priekšpusē, pa kreisi un aizmugurē, pa labi.

Viduskonsoles displejs parāda pārskatu par automobiļa un uztvertā šķēršļa attiecību.

Iezīmētie lauki parāda, kurš(-i) no četriem sensoriem uztvēris(-uši) šķērslī. Jo tuvāk automobiļa simbolam ir izvēlētais sektors, jo īsāks attālums starp automobili un uztverto šķērslī.

Jo īsāks attālums līdz šķērslim automobiļa priekšā vai aizmugurē, jo palielinās signāla biežums. Citas audiosistēmas skaņas tiek aplūsinātas automātiski.

Ja attālums nepārsniedz 30 cm, skaņas signāls ir vienmērīgs un aktīvais sensora lauks, kas atrodas vistuvāk automobilim, ir aizpildīts. Ja uztvertais šķērslis ir nemainīgas skaņas attālumā gan automobiļa priekšā, gan aizmugurē, tad skaņa skanēs pārmaiņus no skaļruņiem.

## ! SVARĪGI

Priekšmeti, piemēram, kādes, tievi, spidīgi ceļu stabiņi vai zemas barjeras var atrasties "signāla ēnā", un tādā gadījumā sensori tos neuztver - pulsējošais signāls var negaidīti pārtrūkt tā vietā, lai sāktu skanēt nepārtraukts signāls.

Sensori nevar uztvert augstus priekšmetus, piemēram, izvīzītus kravas ielādēšanas dokus.

- Tādās situācijās esiet īpaši piesardzīgs un manevrējiet/pārvietojiet automašīnu īpaši lēni vai pārtrauciet pašreizējo automašīnas novietošanu stāvvietā - var rasties augsts risks sabojāt citus transportlīdzekļus vai citus priekšmetus, jo sensori īslaicīgi nespēj darboties optimāli.

## Saistītā informācija

- Stāvvietā novietošanas sistēma\* (254 lpp.)
- Stāvvietā novietošanas sistēma\* - priekšējā (256 lpp.)
- Stāvvietā novietošanas sistēma\* - aizmugurējā (255 lpp.)
- Stāvvietā novietošanas sistēma\* - sensoru tīrīšana (257 lpp.)
- Stāvvietā novietošanas sistēma\* - kļūmju rādīšana (257 lpp.)
- Stāvvietā novietošanas kamera\* (258 lpp.)

## Stāvvietā novietošanas sistēma\* - aizmugurējā

Automašīnas novietošanas sensors tiek izmantots, lai palīdzētu mašīnu novietot stāvvietā. Skaņas signāls, kā arī simboli viduskonsoles displejā norāda attālumu līdz uztvertajam šķērslim.

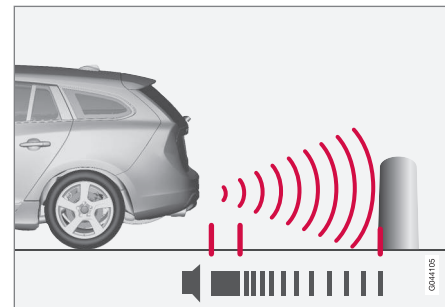

Uztveršanas zona automobiļa aizmugurē ir apmēram 1,5 metri. Skaņas signāls, kas brīdina par šķēršļiem automobiļa aizmugurē, atskan no viena aizmugurējā skaļruņa.

Aizmugurējā stāvvietā novietošanas sistēma tiek aktivēta, ieslēdzot atpakaļgaitas pārnesumu.

Braucot atpakaļgaitā, piemēram, ar vilkšanas iekārtai pievienotu piekabi, aizmugures automašīnas novietošanas sensori tiek automātiski izslēgti - pretējā gadījumā sensori reaģētu uz piekabi.

\* Papildaprīkojums/piederums; lai iegūtu plašāku informāciju, skatīt nodaļu "Ievads".



## **i** PIEZĪME

Braucot atpakaļgaitā ar, piemēram, piekabi vai uz vilkšanas ierīces piestiprinātu velosipēdu turētāju (bez Volvo oriģinālā piekabes vadojuma), iespējams, nāksies manuāli izslēgt automašīnas novietošanas sensorus, lai tie nereaģētu uz piekabi vai turētāju.

### Saistītā informācija

- Stāvvietā novietošanas sistēma\* (254 lpp.)
- Stāvvietā novietošanas sistēma\* - funkcija (254 lpp.)
- Stāvvietā novietošanas sistēma\* - priekšējā (256 lpp.)
- Stāvvietā novietošanas sistēma\* - sensoru tīrīšana (257 lpp.)
- Stāvvietā novietošanas sistēma\* - kļūmju rādīšana (257 lpp.)
- Stāvvietā novietošanas kamera\* (258 lpp.)

## Stāvvietā novietošanas sistēma\* - priekšējā

*Automatizētas novietošanas sensors tiek izmantots, lai palīdzētu mašīnu novietot stāvvietā. Skaņas signāls, kā arī simboli viduskonsoles displejā norāda attālumu līdz uztvertajiem šķēršļiem.*

Iedarbinot dzinēju, stāvvietā novietošanas sistēma tiek aktivizēta automātiski - iedegas slēdža ieslēgšanas/izslēgšanas lampa. Ja stāvvietā novietošanas sistēmu izslēdz ar taustiņu, lampa nodziest.

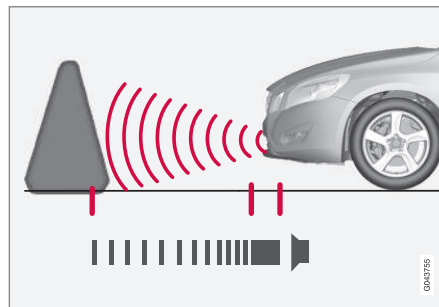

Uztveršanas zona automobiļa priekšpusē ir apmēram 0,8 metri. Skaņas signāls, kas brīdina par šķēršļiem automobiļa priekšpusē, atskan no viena priekšējā skaļruņa.

Priekšējais automašīnas novietošanas sensors ir aktīvs, kamēr braukšanas ātrums ir mazāks par 10 km/h (6 mph). Taustiņā esošā

lampa izgaismojas, norādot, ka sistēma ir aktivizēta. Kad ātrums ir mazāks par 10 km/h (6 mph), sistēma tiek aktivizēta no jauna.

## **i** PIEZĪME

Ja automašīnai ar automātisko pārnesumkārbu tiek ieslēgta stāvbremze vai ir ieslēgts režīms **P**, automašīnas novietošanas sensori tiek deaktivizēti.

## **i** SVARĪGI

Ja ir uzstādīti papildu lukturi: Atcerieties, ka tie nedrīkst aizklāt sensorus, pretējā gadījumā papildu lukturi var tikt uztverti kā šķēršļi.

### Saistītā informācija

- Stāvvietā novietošanas sistēma\* (254 lpp.)
- Stāvvietā novietošanas sistēma\* - funkcija (254 lpp.)
- Stāvvietā novietošanas sistēma\* - aizmurgurējā (255 lpp.)
- Stāvvietā novietošanas sistēma\* - sensoru tīrīšana (257 lpp.)
- Stāvvietā novietošanas sistēma\* - kļūmju rādīšana (257 lpp.)
- Stāvvietā novietošanas kamera\* (258 lpp.)



### Stāvvietā novietošanas sistēma\* - kļūmju rādīšana

Automašīnas novietošanas sensors tiek izmantots, lai palīdzētu mašīnu novietot stāvvietā. Skaņas signāls, kā arī simboli viduskonsoles displejā norāda attālumu līdz uztvertajam šķērslim.

 Ja kombinētā instrumentu panelā informācijas simbols izgaismojas ar nemainīgu spilgtumu un ir redzams teksta paziņojums **Novietošanas sistēmai jāveic apkope**, tad stāvvietā novietošanas sensori ir deaktivizēti.

### SVARĪGI

Noteiktos apstākļos stāvvietā novietošanas palīgsistēma var raidīt nepareizus brīdinājuma signālus, kurus izraisa ārēji skaņas avoti un kas izstaro tādas pašas ultraskaņas frekvences, ar kādām darbojas sistēma.

Šādu avotu piemēri ir signāлтаures, slapjas riepas uz asfalta, pneimatiskās bremzes, motociklu izplūdes gāzu radītie trokšņi u.c.

### Saistītā informācija

- Stāvvietā novietošanas sistēma\* (254 lpp.)
- Stāvvietā novietošanas sistēma\* - sensoru tīrīšana (257 lpp.)
- Stāvvietā novietošanas sistēma\* - funkcija (254 lpp.)

- Stāvvietā novietošanas sistēma\* - priekšējā (256 lpp.)
- Stāvvietā novietošanas sistēma\* - aizmugurējā (255 lpp.)
- Stāvvietā novietošanas kamera\* (258 lpp.)

### Stāvvietā novietošanas sistēma\* - sensoru tīrīšana

Automašīnas novietošanas sensors tiek izmantots, lai palīdzētu mašīnu novietot stāvvietā. Skaņas signāls, kā arī simboli viduskonsoles displejā norāda attālumu līdz uztvertajam šķērslim.

Lai sensori pienācīgi funkcionētu, tie regulāri jātīra. Tīriet tos ar ūdeni un autošampūnu.

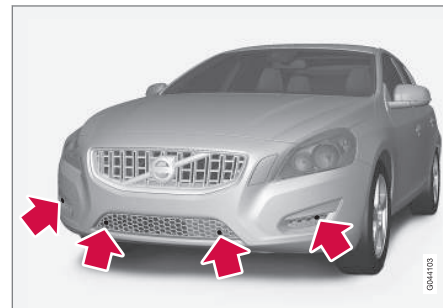

Sensoru atrašanās vieta, priekšpuse.

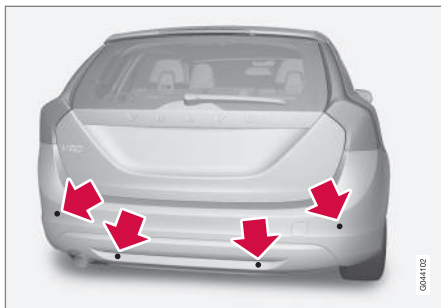

Sensoru atrašanās vieta, aizmugure.

## **i** PIEZĪME

Ja sensorus klāj netīrumi, ledus un sniegs, tie var izraisīt nepareizus brīdinājuma signālus.

## Saistītā informācija

- Stāvvietā novietošanas sistēma\* (254 lpp.)
- Stāvvietā novietošanas sistēma\* - funkcija (254 lpp.)
- Stāvvietā novietošanas sistēma\* - priekšējā (256 lpp.)
- Stāvvietā novietošanas sistēma\* - aizmugurējā (255 lpp.)
- Stāvvietā novietošanas sistēma\* - kļūmju rādīšana (257 lpp.)
- Stāvvietā novietošanas kamera\* (258 lpp.)

## Stāvvietā novietošanas kamera\*

Stāvvietā novietošanas kamera ir palīgsistēma, kas tiek aktivizēta, ieslēdzot atpakaļgaitu.

Kameras attēls ir redzams viduskonsoles ekrānā.

## **i** PIEZĪME

Kad vilkšanas iekārta ir konfigurēta ar automašīnas elektrosistēmu, vilkšanas iekārtas izvirkjums tiek ņemts vērā, funkcijai aprēķinot stāvvietas izmērus.

## **!** BRĪDINĀJUMS

- Novietošanas stāvvietā kamera tiek izmantota kā palīglīdzeklis. Tā nenonem autovadītājam atbildību, braucot atpakaļgaitā.
- Kameras ir "aklā zona", kurā nevar atklāt šķēršļus.
- Uzmaniet cilvēkus un dzīvniekus, kas atrodas automobiļa tuvumā.

## Funkcijas un darbība

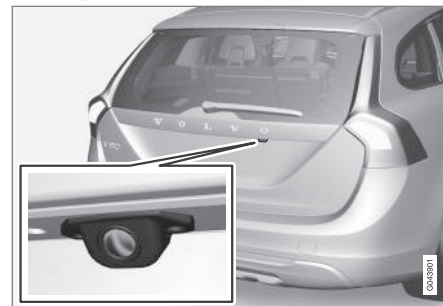

Kameras atrašanās vieta blakus atvēršanas rokturim.

Kamera parāda to, kas atrodas aiz automobiļa, kā arī to, kas parādās no sāniem.

Kamera parāda platu zonu aiz automobiļa, kā arī daļu bufera un vilkšanas iekārtas, ja tāda uzstādīta.

Ekrānā redzami objekti var šķīst nedaudz sasvērušies, tas ir normāli.

## **i** PIEZĪME

Objekti displeja ekrānā var atrasties automobiļim tuvāk, nekā tie šķiet redzami ekrānā.

Ja ir aktīvs cits skats, stāvvietā novietošanas kameras attēls tiek automātiski dota priekšroka, un tā attēls parādās ekrānā.





Ieslēdzot atpakaļgaitu, grafiski tiek attēlotas divas nepārtrauktas līnijas, kas ilustrē vietu, kur atrodas automašīnas aizmugurējie riteņi attiecībā pret pašreizējo stūres leņķi. Tas atvieglo paralēlo auto novietošanu un braukšanu atpakaļgaitā šaurās vietās, kā arī piekabes vilkšanu. Automašīnas aptuvenie ārējie izmēri tiek apzīmēti ar pārtrauktām līnijām. Kontroles līnijas var deaktivizēt - skatiet sadaļu Iestatījumi (261 lpp.).

Ja automašīna ir aprīkota arī ar automašīnas novietošanas sensoriem (254 lpp.)\*, to informācija tiek grafiski attēlota kā krāsaini laukumi, lai ilustrētu attālumu līdz uztvertajiem šķēršļiem. Skatiet sadaļu "Automašīnas ar atpakaļgaitas sensoriem" tālāk.

Kamera ir aktīva apmēram 5 sekundes pēc atpakaļgaitas izslēgšanas vai līdz brīdim, kad automašīnas ātrums pārsniedz 10 km/h (6 mph), braucot uz priekšu, vai 35 km/h (22 mph), braucot atpakaļgaitā.

### Apgaismojuma apstākļi

Kameras attēls tiek regulēts automātiski, ņemot vērā āra apgaismojuma apstākļus. Šī iemesla dēļ nedaudz var mainīties attēla spilgtums un kvalitāte. Vāja apgaismojuma apstākļos attēla kvalitāte var nedaudz pasliktināties.

### ! PIEZĪME

Uzturiet kameras lēcas tīras no netīrumiem, sniega un ledus, lai nodrošinātu to optimālu darbību. Tas ir sevišķi svarīgi sliktā apgaismojumā.

### Kontroles līnijas

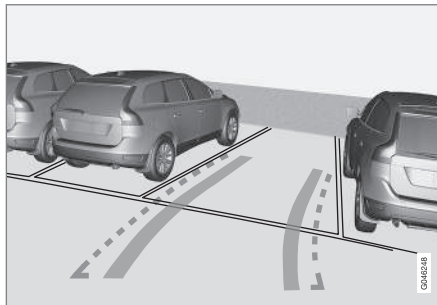

Piemēri tam, kā vadītājam tiek attēlotas kontroles līnijas.

Līnijas uz ekrāna tiek projicētas, it kā tās būtu zemes līmenī automašīnas aizmugurē, un tās ir tieši saistītas ar stūres kustībām, kas parāda vadītājam ceļu, kādu veiks automašīna tad, ja tā veic pagriezienu.

### ! PIEZĪME

- Braucot atpakaļgaitā ar piekabi, kas automobilim nav pievienota elektroniski, displejā redzamās līnijas rāda **automobiļa**, nevis piekabes maršrutu.
- Ekrāns līnijas nerāda, ja piekabe ir elektroniski pievienota automobiļa elektrosistēmai.
- Automobiļa novietošanas kamera tiek automātiski deaktivēta, ja, braucot ar piekabi, izmantojat oriģinālo Volvo piekabes vadu.

### ! SVARĪGI

Atcerieties, ka tad, kad ir atlasīts aizmugurējās kameras skats, monitorā ir redzama tikai zona aiz automašīnas. Veicot atpakaļgaitas manevrus, pievērsiet uzmanību automašīnas sāniem un priekšpusei.



## Robežlīnijas

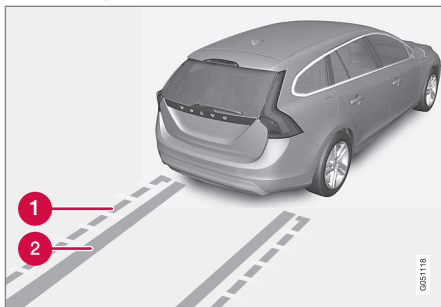

Sistēmas dažādās līnijas.

- 1 Robežlīnija, brīvā atpakaļgaitas zona
- 2 "Riteņu sliedes"

Pārtrauktā līnija (1) apzīmē zonu līdz apmēram 1,5 m no bufera aizmugures. Tā arī ir pielaide tādām visvairāk izvērztajām automašīnas daļām kā sānu spoguļiem un buferu stūriem - arī veicot pagriešanos.

Platās "riteņu sliedes" (2) starp sānu līnijām norāda, kur atradīsies automobiļa riteņi, un šajā ceļā var pārsniegt apmēram 3,2 m no bufera aizmugures līdz šķērslim.

## Automašīnas ar atpakaļgaitas sensoriem\*

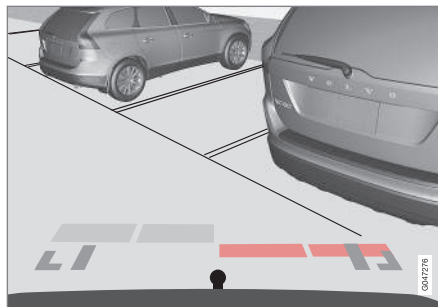

Iekrāsotās zonas (viena katram sensoram) norāda attālumu.

Ja automašīna ir aprīkota arī automašīnas novietošanas sensoriem (254 lpp.), attālums katram sensoram, kas reģistrē šķērslī, tiek rādīts ar krāsainiem laukumiem.

Zonu krāsas mainās, samazinoties attālumam līdz šķērslim - no gaiši dzeltenas līdz dzeltenai, oranžai un sarkanai.

Krāsa / krāsojums	Attālums (metros)
Gaiši dzeltena	0,7–1,5
Dzeltena	0,5–0,7
Oranžs	0,3–0,5
Sarkans	0–0,3

## Saistītā informācija

- Stāvvietā novietošanas kamera - iestatiņumi (261 lpp.)
- Stāvvietā novietošanas kamera - ierobežojumi (262 lpp.)
- Stāvvietā novietošanas sistēma\* (254 lpp.)
- Aktīvā stāvvietā novietošanas palīg sistēma — (PAP)\* (262 lpp.)



## Stāvvietā novietošanas kamera - iestatījumi

### Izslēgtās kameras aktivizēšana

Ja, ieslēdzot atpakaļgaitas pārnesumu, kameras funkcija ir izslēgta, tā tiek aktivizēta šādi:

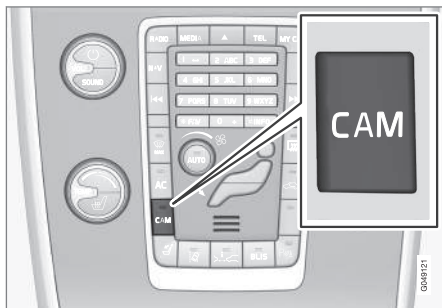

- Nospiediet **CAM** - ekrānā tiek parādīts pašreizējais kameras skats.

### Iestatījumu maiņa

Noklusējuma iestatījums nosaka, ka kamera tiek aktivizēta, ieslēdzot atpakaļgaitu.

Stāvvietā novietošanas kameras iestatījumus var mainīt, kad ekrānā ir redzams kameras skats:

1. Kad ir redzams kameras skats, nospiediet **OK/MENU** - ekrānā tiek parādīta izvēlnes ar vairākām opcijām.
2. Pagrieziet, lai sasniegtu vajadzīgo opciju, izmantojot **TUNE**.

3. Iezīmējiet opciju, vienreiz nospiežot **OK/MENU**, un dodieties ārā, nospiežot **EXIT**.

### Vilkšanas iekārta

Kamera var būt noderīga arī, velkot aiz automobiļa piekabi. Vilkšanas iekārtas prognozētās "trajektorijas" kontroles līnijas uz piekabes pusi var parādīt ekrānā - tieši tāpat kā "riteņu sliedēm".

Var izvēlēties rādīt "riteņu sliedes" vai vilkšanas iekārtas trajektoriju - abas opcijas nevar rādīt vienlaicīgi.

1. Kad ir redzams kameras skats, nospiediet **OK/MENU**.
2. Pagrieziet, lai sasniegtu **Tow bar trajectory guide line** opciju, izmantojot **TUNE**.
3. Iezīmējiet opciju, vienreiz nospiežot **OK/MENU**, un dodieties ārā, nospiežot **EXIT**.

### Tuvināšana

Ja nepieciešama precīza manevrēšana, kameras skatu var pietuvināt:

- Nospiediet **CAM** vai pagrieziet **TUNE** - vēlreiz nospiežot/pagriežot, tiek atjaunots parastais skats.

Ja ir pieejamas papildu opcijas, tās ir izkārtotas aplī - nospiediet/pagrieziet, līdz tiek parādīts vēlamais kameras skats.

### Automātiska tuvināšana

Automašīnās, kas aprīkotas ar automašīnas novietošanas sensoru (254 lpp.) un vilkšanas iekārtu, **Automatic zoom** ir pieejams kā kameras izvēlnes opcija. Kad šī opcija ir aktivizēta, kamera automātiski tuvina vilkšanas iekārtu, kad automašīna tuvojas priekšmetam/piekabei.

Informāciju par izvēlnu opciju aktivizēšanu skatiet sadaļā "Iestatījumu maiņa" iepriekš.

### Saistītā informācija

- Stāvvietā novietošanas kamera\* (258 lpp.)
- Stāvvietā novietošanas sistēma\* (254 lpp.)
- Aktīvā stāvvietā novietošanas palīg sistēma — (PAP)\* (262 lpp.)

\* Papildaprīkojums/piederums; lai iegūtu plašāku informāciju, skatīt nodaļu "Ievads".



## Stāvvietā novietošanas kamera - ierobežojumi

### PIEZĪME

Velosipēdu turētājs vai citi piederumi, kas ir uzmontēti automobiļa aizmugurē, var aizsegēt kameras skatu.

## Jāpatur prātā

Pievērsiet uzmanību tam, ka pat gadījumā, ja tikai šķiet, ka ir aizšķērsota neliela attēla daļa, no skata var būt paslēpts relatīvi liels sektors. Šķēršļi tāpēc var tikt neatklāti, kamēr tie nav pietiekami tuvu automobilim.

- Uzturiet kameras objektīvu brīvu no netīruniem, ledus un sniega.
- Regulāri tīriet kameras objektīvu ar remdenu ūdeni un autošampūnu - uzmanieties, lai nesaskrāpētu objektīvu.

## Saistītā informācija

- Stāvvietā novietošanas kamera\* (258 lpp.)
- Stāvvietā novietošanas kamera - iestatījumi (261 lpp.)
- Stāvvietā novietošanas sistēma\* (254 lpp.)

## Aktīvā stāvvietā novietošanas palīgsistēma — (PAP)\*

*Aktīvā stāvvietā novietošanas palīgsistēma (PAP – Park Assist Pilot) palīdz vadītājam novietot automobili, vispirms pārlecinoties, vai vieta ir pietiekoši liela, un pēc tam pagriežot stūri un iebraucot automobili šajā vietā.*

Kombinētais instrumentu panelis izmanto simbolus, grafiskus attēlus un tekstu, lai informētu, kad jāveic dažādas darbības.

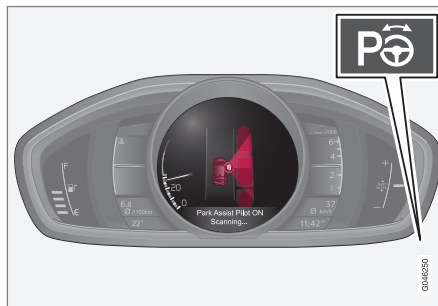

*Ieslēgšanas/izslēgšanas poga atrodas viduskonsole.*

### PIEZĪME

Kad vilkšanas iekārta ir konfigurēta ar automašīnas elektrosistēmu, vilkšanas iekārtas izvirzījums tiek ņemts vērā, funkcijai aprēķinot stāvvietas izmērus.



## BRĪDINĀJUMS

PAP nedarbojas visās situācijās, taču tam ir tikai palīglīdzekļa funkcija.

Vadītājs ir vienmēr atbildīgs par drošu automašīnas vadīšanu un uzmanības pievēršanu apkārtnē un citiem ceļu lietotājiem, kas tuvojas vai brauc garām automašīnas novietošanas laikā.

## Saistītā informācija

- Aktīvā stāvvietā novietošanas palīgsistēma — (PAP)\* — simboli un paziņojumi (267 lpp.)
- Aktīvā stāvvietā novietošanas palīgsistēma (PAP)\* - darbība (263 lpp.)
- Aktīvā stāvvietā novietošanas palīgsistēma (PAP)\* - funkcija (263 lpp.)
- Aktīvā stāvvietā novietošanas palīgsistēma (PAP)\* - ierobežojumi (265 lpp.)
- Stāvvietā novietošanas sistēma\* (254 lpp.)
- Stāvvietā novietošanas kamera\* (258 lpp.)



## Aktīvā stāvvietā novietošanas palīgsistēma (PAP)\* - funkcija

### PIEZĪME

Funkcija PAP nosaka stāvvietas izmērus un pagriež stūri — vadītāja uzdevums ir:

- vērot vietu ap automašīnu;
- ievērot kombinētajā instrumentu panelī redzamās instrukcijas;
- pārslēgt pārnēsumus (atpakaļ/uz priekšu);
- regulēt un uzturēt drošu ātrumu;
- bremsēt un apturēt automašīnu.

PAP var aktivizēt, ja pēc dzinēja ieslēgšanas ir ievēroti šādi kritēriji:

- Funkcija ABS<sup>29</sup> vai ESC<sup>30</sup> nedrīkst iejaukties, kad funkcija PAP ir aktivizēta — tās var aktivizēties, piemēram, uz stāvām un slidenām brauktuvēm; plašāku informāciju skatiet sadaļās Kājas bremze un Stabilitātes sistēma ESC (193 lpp.).
- Automobilim nedrīkst pievienot piekabi.
- Braukšanas ātrumam jābūt mazākam par 50 km/h (30 mph).

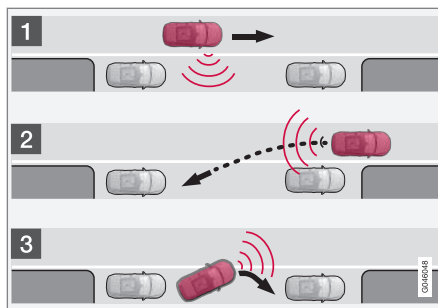

*PAP darbības princips.*

Funkcija PAP novieto automašīnu stāvvietā, veicot šādas darbības:

1. Funkcija meklē stāvvietu un nosaka tās izmērus. Mērījumu veikšanas laikā ātrums nedrīkst pārsniegt 30 km/h (20 mph).
2. Automašīna tiek iebraukta stāvvietā atpakaļgaitas manevra laikā.
3. Automašīna tiek pareizi novietota stāvvietā, braucot uz priekšu un atpakaļ.

### Saistītā informācija

- Aktīvā stāvvietā novietošanas palīgsistēma — (PAP)\* (262 lpp.)
- Stāvvietā novietošanas sistēma\* (254 lpp.)
- Stāvvietā novietošanas kamera\* (258 lpp.)

## Aktīvā stāvvietā novietošanas palīgsistēma (PAP)\* - darbība

### PIEZĪME

Atcerieties, ka, griežot stūri, lai novietotu automašīnu stāvvietā, dažas stūres pozīcijas var traucēt kombinētajā instrumentu panelā instrukciju redzamību.

### 1 - Mērījumu meklēšana un pārbaude

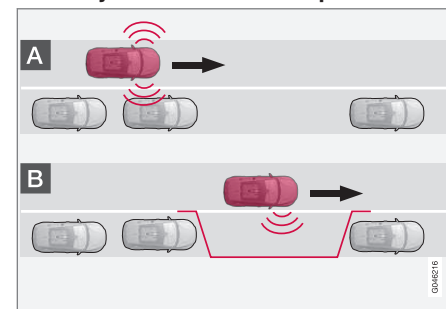

<sup>29</sup> (Anti-lock Braking System) - bremžu pretbloķēšanas sistēma.

<sup>30</sup> (Electronic Stability Control) - Stabilitātes sistēma.



# 07 Vadītāja atbalsts



## **i** PIEZĪME

Funkcija PAP nosaka stāvvietas izmērus un pagriež stūri — vadītāja uzdevums ir:

- vērot vietu ap automašīnu;
- ievērot kombinētajā instrumentu panelī redzamās instrukcijas;
- pārslēgt pārnēsumus (atpakaļ/uz priekšu);
- regulēt un uzturēt drošu ātrumu;
- bremsēt un apturēt automašīnu.

PAP funkcija meklē stāvvietu un pārbauda, vai tā ir pietiekami liela. Rīkojieties šādi:



1. Aktivizējiet PAP, nospiežot šo taustiņu, un nebrauciet ātrāk par 30 km/h (20 mph).

2. Ik pa laikam aplūkojiet kombinēto instrumentu paneli un esiet gatavs apturēt automašīnu, kad grafiskie attēli un teksta paziņojumi liks to darīt.
3. Apturiet automobili, kad grafiskie attēli un teksta paziņojumi liek to darīt.

## **i** PIEZĪME

PAP meklē stāvvietu, parāda instrukcijas un novieto automašīnu stāvvietā pasažiera pusē. Vajadzības gadījumā automašīnu var novietot stāvvietā vadītāja puses ielas malā.

- Ieslēdziet vadītāja puses pagrieziena rādītāju - tādā gadījumā automašīna tiks novietota stāvvietā vadītāja puses ielas malā.

## 2 - Iebraukšana stāvvietā atpakaļgaitā

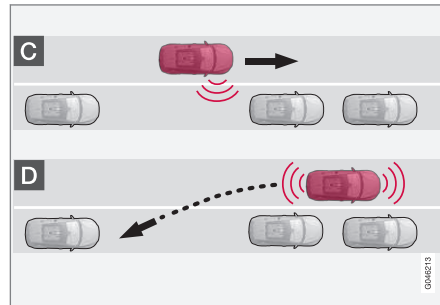

Braucot atpakaļgaitā, PAP iegriež automobili stāvvietā. Rīkojieties šādi:

1. Pārliecinieties, ka vieta aiz automobiļa ir brīva, un pēc tam ieslēdziet atpakaļgaitas pārnēsumu.
2. Brauciet atpakaļgaitā lēnām un uzmanīgi, nepieskaroties stūrei un ne ātrāk par 7 km/h (4 mph).

3. Ik pa laikam aplūkojiet kombinēto instrumentu paneli un esiet gatavs apturēt automašīnu, kad grafiskie attēli un teksta paziņojumi liks to darīt.

## **i** PIEZĪME

- Kad ir ieslēgta PAP funkcija, neaiztieciet stūri.
- Nodrošiniet, lai stūres kustību nekas netraucētu un to varētu brīvi pagriezt.
- Lai nodrošinātu optimālus rezultātus, nogaidiet, līdz stūre ir pagriezta, un tikai tad sāciet braukt atpakaļ/uz priekšu.

## 3 - Automobiļa iztaisnošana

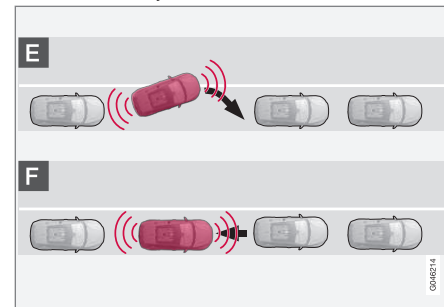

Kad automobilis ir atpakaļgaitā iebraucis stāvvietā, tas jānovieto taisni un jāaptur.

1. Vispirms ieslēdziet pirmo pārnēsumu vai pozīciju **D**, nogaidiet, līdz stūre tiek



pagriezta, un pēc tam lēnām brauciet uz priekšu.

2. Apturiet automobili, kad grafiskie attēli un teksta paziņojumi liek to darīt.
3. Ieslēdziet atpakaļgaitas pārnesumu un lēnām brauciet atpakaļgaitā, līdz grafiskie attēli un teksta paziņojumi liek apstāties.

Kad novietošana stāvvietā ir pabeigta, šī funkcija tiek automātiski deaktivēta un grafiskie attēli un teksta paziņojumi rāda, ka novietošana stāvvietā ir pabeigta. Iespējams, vadītājam nāksies pielabot automašīnas novietojumu. Tikai vadītājs var noteikt, vai automašīna ir pareizi novietota stāvvietā.

### SVARĪGI

Bīdīnājuma distance ir īsāka, ja sensorus izmanto PAP, nevis parastā stāvvietā novietošanas palīgsistēma.

### Saistītā informācija

- Aktīvā stāvvietā novietošanas palīgsistēma — (PAP)\* — simboli un paziņojumi (267 lpp.)
- Aktīvā stāvvietā novietošanas palīgsistēma (PAP)\* - funkcija (263 lpp.)
- Aktīvā stāvvietā novietošanas palīgsistēma (PAP)\* - ierobežojumi (265 lpp.)
- Stāvvietā novietošanas sistēma\* (254 lpp.)
- Stāvvietā novietošanas kamera\* (258 lpp.)

- Aktīvā stāvvietā novietošanas palīgsistēma — (PAP)\* (262 lpp.)

### Aktīvā stāvvietā novietošanas palīgsistēma (PAP)\* - ierobežojumi

PAP darbība tiek izbeigta:





## 07 Vadītāja atbalsts



- ja braukšanas ātrums ir pārāk liels — lielāks par 7 km/h (4 mph)
- ja vadītājs pieskaras stūrei
- ja tiek iespējota ABS<sup>31</sup> vai ESC<sup>32</sup> funkcija, piemēram, ja riteņi zaudē saķeri uz slideņas brauktuves.

Teksta paziņojums norāda, ka PAP darbība ir izbeigta.

### PIEZĪME

Ja sensorus klāj netīrumi, ledus vai sniegs, to funkcionalitāte samazinās un mērījumu veikšana var nebūt iespējama.

### SVARĪGI

Noteiktos apstākļos PAP nevar atrast stāvvietu - viens no iemesliem var būt fakts, ka sensoru darbību traucē ārēji skaņas avoti, kas raida tās pašas frekvences, kurās darbojas šī sistēma.

Šādu avotu piemēri ir signāltaures, slapjas riepas uz asfalta, pneimatiskās bremzes, motociklu izplūdes gāzu radītie trokšņi u.c.

### Jāpatur prātā

Vadītājam jāpatur prātā, ka stāvvietā novietošanas palīg sistēma ir tikai palīg līdzeklis, nevis nekļūdīga, pilnībā automātiska funkcija. Tādēļ vadītājam jābūt gatavam iejaukties. Novietojot

automašīnu stāvvietā, jāpatur prātā arī citi faktori, piemēram:

- PAP sāk darbību, ņemot vērā stāvvietā novietotās automašīnas pašreizējo atrašanās vietu, — ja tā ir novietota nepareizi, iespējams, automašīnas riepas un diski tiks sabojāti, atduroties pret ietves malu.
- PAP ir paredzēta novietošanai stāvvietā uz taisnām ielām, nevis asos līkumos vai pagriezienos. Tādēļ gādājiet, lai automašīna būtu novietota paralēli stāvvietai, kad PAP mēra vietu.
- Ne vienmēr var atrast stāvvietu šaurās ielās, jo nepietiek vietas manevrēšanai. Šādās situācijās, ja gatavojaties novietot automašīnu stāvvietā, ieteicams braukt pēc iespējas tuvāk ielas malai.
- Paturiet prātā, ka, novietojot automašīnu stāvēšanai, tās priekšpuse var izvirzīties uz āru pret pretējā virzienā braucošajiem transportlīdzekļiem.
- Veicot aprēķinus stāvvietā novietošanas manevram, netiek ņemti vērā objekti, kas atrodas augstāk par uztveršanas zonām. Tas var izraisīt PAP iegriešanos stāvvietā pārāk agri, tādēļ jāizvairās no šādām stāvvietām.
- Vadītājam ir jānosaka, vai PAP izvēlēta vieta ir piemērota automašīnas novietošanai.

- Lietojiet apstiprinātas riepas<sup>33</sup> ar pareizu gaisa spiedienu riepās, jo tas ietekmē PAP spēju novietot automašīnu.
- Spēcīgā lietū vai sniegā sistēma var nepareizi noteikt stāvvietas izmērus.
- Nelietojiet PAP, ka ir uzstādītas sniega ķēdes vai rezerves ritenis.
- Nelietojiet PAP, ja kāds no automašīnā esošajiem priekšmetiem ir izvirsījies uz āru.

### SVARĪGI

PAP sistēmas parametri var būt jāatjaunina, ja tiek uzstādīti citu apstiprinātu izmēru riteņu diski un ja mainās riepu apkārtmērs. Sazinieties ar autoservisu — ieteicams sazināties ar Volvo pilnvarotu servisu.

<sup>31</sup> (Anti-lock Braking System) - bremžu pretbloķēšanas sistēma.

<sup>32</sup> (Electronic Stability Control) – elektroniskās stabilitātes kontrole.

<sup>33</sup> "Apstiprinātas riepas" ir tāda paša veida un ražojuma riepas, kādas automašīnai bija uzstādītas brīdī, kad tā tika piegādāta no rūpnīcas.





## Apkope

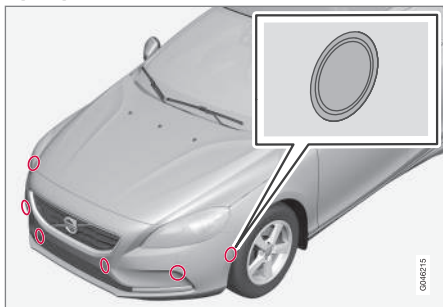

PAP sensori atrodas buferos<sup>34</sup> — 6 priekšā un 4 aizmugurē.

Lai funkcija PAP darbotos pareizi, tās sensori regulāri jāmazgā ar ūdeni un autošampūnu — tie ir tie paši sensori, kurus izmanto automašīnas novietošanas sensors; skatiet Stāvvietā novietošanas sistēma\* - sensoru tīrīšana (257 lpp.).

## Saistītā informācija

- Stāvvietā novietošanas sistēma\* (254 lpp.)
- Stāvvietā novietošanas kamera\* (258 lpp.)
- Aktīvā stāvvietā novietošanas palīgsistēma — (PAP)\* (262 lpp.)

## Aktīvā stāvvietā novietošanas palīgsistēma — (PAP)\* — simboli un paziņojumi

Kombinētais instrumentu panelis izmanto simbolus, grafiskus attēlus un tekstu, lai informētu, kad jāveic dažādas darbības.

Kombinētajā instrumentu panelī var tikt parādītas dažādas simbolu un teksta kombinācijas ar atšķirīgu nozīmi — reizēm ar skaidriem ieteikumiem par turpmāko rīcību.

Ja paziņojumā ir norādīts, ka PAP nedarbojas, ieteicams sazināties ar autorizētu Volvo autoservisu.

## Saistītā informācija

- Aktīvā stāvvietā novietošanas palīgsistēma (PAP)\* - darbība (263 lpp.)
- Aktīvā stāvvietā novietošanas palīgsistēma (PAP)\* - funkcija (263 lpp.)
- Aktīvā stāvvietā novietošanas palīgsistēma (PAP)\* - ierobežojumi (265 lpp.)
- Stāvvietā novietošanas sistēma\* (254 lpp.)
- Stāvvietā novietošanas kamera\* (258 lpp.)
- Aktīvā stāvvietā novietošanas palīgsistēma — (PAP)\* (262 lpp.)

## BLIS\*

BLIS (Blind Spot Information) ir funkcija, kuras mērķis ir palīdzēt vadītājam intensīvā satiksmē uz ceļiem ar vairākām joslām vienā virzienā.

BLIS ir vadītāja palīglīdzeklis, kura mērķis ir brīdināt par:

- transportlīdzekļiem automašīnas "aklajā zonā";
- transportlīdzekļiem, kas automašīnai strauji tuvojas pa blakus esošo kreiso un labo joslu.

BLIS funkcija CTA (270 lpp.) (Cross Traffic Alert) ir vadītāja palīglīdzeklis, kura mērķis ir brīdināt par:

- ceļu šķērsojošiem transportlīdzekļiem situācijās, kad automašīna brauc atpakaļgaitā.



## BRĪDINĀJUMS

BLIS ir palīgsistēma, un tā nedarbojas visās situācijās.

BLIS neaizstāj drošu braukšanas stilu, kā arī atpakaļskata un sānu spoguļu lietošanu.

BLIS nekādā gadījumā neaizstāj vadītāja atbildību un uzmanību - vadītājs ir vienmēr atbildīgs par joslu maiņu drošā veidā.

<sup>34</sup> IEVĒROJIET: attēls ir shematisks, un dažādiem automašīnu modeļiem detaļas var atšķirties.



## Pārskats

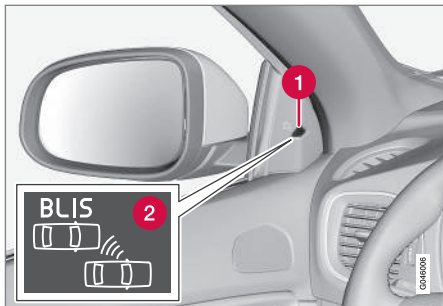

BLIS lampiņas atrašanās vieta<sup>35</sup>.

- 1 Indikatora lampa
- 2 BLIS simboli

### PIEZĪME

Lampīņa iedegas tajā automašīnas pusē, kurā sistēma ir uztvērusi transportlīdzekli. Ja automašīna vienlaikus tiek apdzīta no abām pusēm, iedegas abas lampiņas.

## Apkope

BLIS funkcijas sensori atrodas aizmugurējā spārna/trieciensienīņa iekšpusē visos automašīnas stūros.



Uzturiet šo virsmu tīru - arī kreisajā pusē.

- Lai nodrošinātu optimālu funkcionalitāti, vietai priekšā sensoriem jābūt tīrai.

## Saisītā informācija

- BLIS\* - darbība (268 lpp.)
- BLIS - simboli un paziņojumi (272 lpp.)
- CTA\* (270 lpp.)

## BLIS\* - darbība

BLIS (Blind Spot Information) ir funkcija, kuras mērķis ir palīdzēt vadītājam intensīvā satiksmē uz ceļiem ar vairākām joslām vienā virzienā.

## BLIS aktivizēšana/deaktivizēšana

BLIS tiek aktivizēta, ieslēdzot dzinēju. To apstiprina durvju paneļos esošo indikatora lampiņu iemirgošanās vienu reizi.



Taustiņš aktivizēšanai/deaktivizēšanai.

BLIS funkciju var deaktivizēt/aktivizēt, nospiežot viduskonsoles taustiņu **BLIS**.

Dažām izvēlētā aprīkojuma kombinācijām viduskonsole nav brīvas vietas, lai tur izvietotu taustiņu, tādēļ šo funkciju var regulēt automašīnas izvēlnu sistēmā MY CAR (116 lpp.).

<sup>35</sup> IEVĒROJIET: attēls ir shematisks, un dažādiem automašīnu modeļiem detaļas var atšķirties.

\* Papildaprīkojums/piederums; lai iegūtu plašāku informāciju, skatīt nodaļu "Ievads".



Kad BLIS ir deaktivizēta/aktivizēta, taustiņā esošā lampiņa nodziest/iedegas un kombinētajā instrumentu panelī tiek attēlots paziņojums, apstiprinot izmaiņas. Pēc aktivizēšanas vienreiz iemirgojas durvju panelī esošās indikatora lampiņas.

Lai nodzēstu paziņojumu:

- Nospiediet kreisās puses svirslēdža taustiņu **OK**.

vai

- nogaidiet aptuveni 5 sekundes - paziņojums nodzisis.

### Kad BLIS darbojas

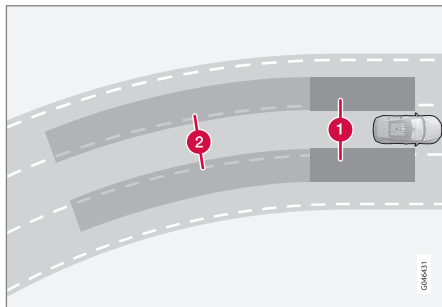

*BLIS princips: 1. "Aklā punkta" zona. 2. Ātri tuvojošos transportlīdzekļu zona.*

Funkcija BLIS ir aktīva, ja ātrums pārsniedz 10 km/h (6 mph).

Sistēmai paredzēts reaģēt, kad:

- vadītāja automašīnu apdzēn citi transportlīdzekļi;
- vadītāja automašīnai ātri tuvojas cits transportlīdzeklis.

Ja BLIS uztver transportlīdzekli 1. zonā vai ātri tuvojošos transportlīdzekli 2. zonā, durvju panelī esošā BLIS lampiņa pastāvīgi izgaismojas. Ja vadītājs ieslēdz pagrieziena rādītāju, kas atrodas tajā pašā pusē, kurā brīdinājums, tad BLIS lampiņa pārstāj nepārtraukti izgaismoties un sāk mirgot ar spilgtāku gaismu.



### BRĪDINĀJUMS

BLIS nedarbojas asos likumos.

BLIS nedarbojas, braucot atpakaļgaitā.

### Ierobežojumi

- Netīrumi, ledus un sniegs, kas klāj sensorus, var samazināt funkcionalitāti un neļaut sniegt brīdinājumus. BLIS nespēj uztvert draudus, ja tas ir bloķēts.
- Nepiestipriniet nekādus priekšmetus, līmlenti vai uzlīmes vietai ap sensoriem.
- Pievienojot automašīnai elektrosistēmai piekabi, BLIS tiek deaktivizēta.



### SVARĪGI

BLIS un CTA komponentu remonts vai pārkrāsošana jāveic tikai servisā - ieteicams autorizētā Volvo servisā.

### Saistītā informācija

- BLIS\* (267 lpp.)
- BLIS - simboli un paziņojumi (272 lpp.)



## CTA\*

Funkcija BLIS CTA (Cross Traffic Alert) ir vadītāja palīgīdzeklis, kura mērķis ir brīdināt par šķērsojošu satiksmi, kad automašīna brauc atpakaļgaitā. CTA papildina BLIS (267 lpp.).

### CTA aktivizēšana/deaktivizēšana

CTA tiek aktivizēta, ieslēdzot dzinēju. To apstiprina durvju paneļos esošo BLIS indikatora lampiņu iemirgošanās vienu reizi.



Automašīnas novietošanas sensoru un CTA sensoru ieslēgšanas/izslēgšanas poga.

CTA funkciju var deaktivizēt/aktivizēt atsevišķi, nospiežot automašīnas novietošanas sensoru (254 lpp.) ieslēgšanas/izslēgšanas pogu. Veicot atkārtotu aktivizēšanu, BLIS lampiņa iemirgojas vienu reizi.

Taču pēc tam, kad CTA ir deaktivizēta, funkcija BLIS paliek aktivizēta.

## BRĪDINĀJUMS

CTA ir palīg sistēma, un tā nedarbojas visās situācijās.

CTA neaizstāj drošu braukšanas stilu, kā arī atpakaļskata un sānu spoguļu lietošanu.

CTA nekādā gadījumā neaizstāj vadītāja atbildību un uzmanību - vadītājs ir vienmēr atbildīgs par drošu braukšanu atpakaļgaitā.

### Kad CTA darbojas

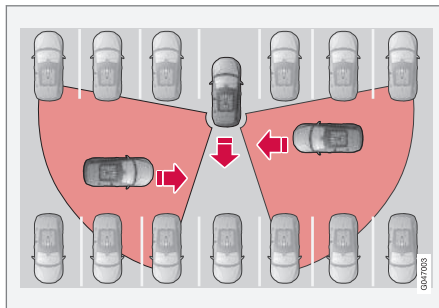

CTA darbības princips.

CTA papildina BLIS funkciju, spējot uztvert transportlīdzekļus, kuri šķērso ceļu no sāniem laikā, kad automašīna brauc atpakaļgaitā, piemēram, izbraucot no stāvvietas.

CTA ir paredzēta galvenokārt transportlīdzekļu uztveršanai. Labvēlīgos apstākļos tā var

spēt uztvert arī mazākus priekšmetus, piemēram, velosipēdistus un gājējus.

CTA ir aktīva tikai, braucot atpakaļgaitā, un tā ieslēdzas automātiski, kad tiek ieslēgts atpakaļgaitas pārnesums.

- Ja CTA uztver no sāniem tuvojošos objektu, atskan skaņas signāls. Atkarībā no virziena, no kura tuvojas transportlīdzekļi, signāls skan vai nu no kreisās, vai labās puses skaļruņa.
- CTA brīdina arī, izgaismojot BLIS lampiņas.
- Papildu brīdinājums tiek sniegts, ekrāna PAS grafikā (254 lpp.) izgaismojot ikonu.

### Ierobežojumi

CTA nedarbojas optimāli visās situācijās - tai ir noteikti ierobežojumi, piemēram, CTA sensori "neredz" cauri citiem autostāvvietā novietotiem transportlīdzekļiem vai šķēršļiem.

Tālāk ir sniegti dažādi piemēri situācijām, kad CTA "redzamības lauks" sākumā var būt ierobežots, tādēļ tuvojošos transportlīdzekļus nevar uztvert līdz brīdim, kad tie ir pietiekoši pietuvojušies:

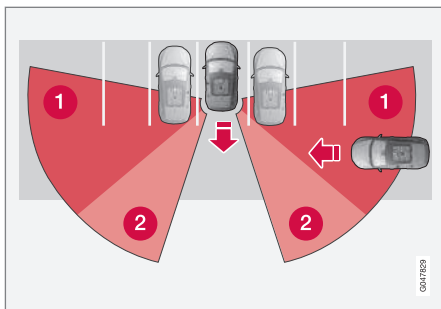

automāšina ir novietota stāvēšanai dziļi stāvvietā;

- 1 CTA sektorā ir "aklā zona";
- 2 sektors, kurā CTA nespēj uztvert/"redzēt".

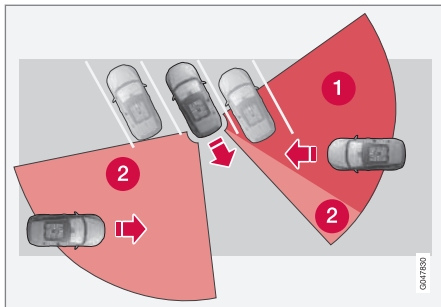

Slīpā stāvvietā CTA var pilnīgi neko neuztvert vienā pusē.

Taču, ja vadītājs lēnām brauc atpakaļgaitā, mainās leņķis attiecībā pret bloķejošo trans-

portlīdzekli/objektu, pie kura strauji samazinās "aklās zonas" apmērs.

Papildu ierobežojumu piemēri:

- Netīrumi, ledus un sniegs, kas klāj sensorus, var samazināt funkcionalitāti un neļaut sniegt brīdinājumus. CTA nespēj uztvert draudus, ja tas ir bloķēts.
- Pievienojot automobilim elektrosistēmai piekabi, CTA tiek deaktivēta.

### ! SVARĪGI

BLIS un CTA komponentu remonts vai pārkrāsošana jāveic tikai servisā - ieteicams autorizētā Volvo servisā.

### Apkope

Funkcijas BLIS un CTA sensori atrodas aizmugurējā spārna/trieciensienņa iekšpusē visos automašinas stūros.



Uzturiet šo virsmu tīru - arī kreisajā pusē.

- Lai nodrošinātu optimālu funkcionalitāti, vietai priekšā sensoriem jābūt tīrai.
- Nepiestipriniet nekādus priekšmetus, līmlenti vai uzlīmes vietai ap sensoriem.

### Saistītā informācija

- BLIS\* (267 lpp.)
- BLIS - simboli un paziņojumi (272 lpp.)



### BLIS - simboli un paziņojumi

Situācijās, kad funkcijas BLIS (Blind Spot Information) (267 lpp.) un CTA (Cross Traffic Alert) (270 lpp.) nedarbojas vai to darbība tiek pārtraukta, kombinētajā instrumentu panelī var tikt parādīts simbols kopā ar skaidrojošu paziņojumu. Ievērojiet visus sniegtos norādījumus.

Paziņojumu piemēri:

Paziņojums	Tehniskie parametri
CTA Izslēgta	CTA ir izslēgta manuāli - BLIS ir aktīva.
BLIS un CTA IZSL. Pievienota piekabe	BLIS un CTA ir īslaicīgi deaktivizētas, jo automašīnas elektrosistēmai ir pievienota piekabe.
BLIS un CTA Jāveic apkope	BLIS un CTA nedarbojas. <ul style="list-style-type: none"><li>Ja ziņojums neizzūd, brauciet uz servisu, ieteicams uz Volvo pilnvarotu servisu.</li></ul>

Teksta ziņojums var tikt apstiprināts, isi nospiežot taustiņu **OK** uz virzienu rādītāja svirsledža.



### Saistītā informācija

- BLIS\* (267 lpp.)

\* Papildaprīkojums/piederums; lai iegūtu plašāku informāciju, skatīt nodaļu "Ievads".

**Tipa apstiprinājums - radaru sistēma**



Automašīnas radiolokācijas bloku tipa apstiprinājums ir norādīts tabulā tālāk.

Tirgus	ACC <sup>A</sup>	BLIS <sup>B</sup>	Simbols	Tipa apstiprinājums
Brazīlija	✓			Este equipamento opera em caráter secundário, isto é, não tem direito à proteção contra interferência prejudicial, mesmo de estações do mesmo tipo e não pode causar interferência a sistemas operando em caráter primário.
Eiropa	✓	✓		Hereby, Delphi Electronics & Safety declares that L2C0038TR / L2C0055TR are in compliance with the essential requirements and other relevant provisions of Directive 1999/5/EC. The Declaration of Conformity may be consulted at Delphi Electronics & Safety / 2151 E. Lincoln Road / Kokomo, Indiana 46902 USA
Apvienotie Arābu Emirāti	✓			TRA REGISTERED No: 0018923/09 DEALER No: DA37380/15
		✓		TRA REGISTERED No: ER37357/15 DEALER No: DA37380/15
Indonēzija	✓			14785/POSTEL/2010 1982
		✓		38806/SDPPI/2015 4927



# 07 Vadītāja atbalsts



Tirgus	ACC <sup>A</sup>	BLIS <sup>B</sup>	Simbols	Tipa apstiprinājums
Jordāna	✓			Type Approval No.: TRC/LPD/2009/87 Equipment type: Low Power Device (LPD)
		✓		Type Approval No.: TRC/LPD/2015/3 Equipment Type: Low Power Device (LPD)
Maroka	✓			AGREE PAR L'ANRT MAROC Numero d'agrement : MR 4838 ANRT 2009 Date d'agrement : 22/05/2009
		✓		AGREE PAR L'ANRT MAROC NUMÉRO D'AGRÉMENT: MR 9929 ANRT 2014 DATE D'AGRÉMENT: 26/12/2014
Singapūra	✓	✓	 Complies with IDA standards DA105753	Complies with IDA Standards DA105753
Dienvidāfrika	✓			TA-2009/163 APPROVED
		✓		TA-2014/2390 APPROVED
Taivāna	✓			CCAB09LP4590T3
		✓		CCAB15LP0680T0

<sup>A</sup> ACC = Adaptive Cruise Control

<sup>B</sup> BLIS = Blind Spot Information



**Saistītā informācija**

- Radiolokācijas sensors (216 lpp.)

# 08



## IEDARBINĀŠANA UN BRAUKŠANA

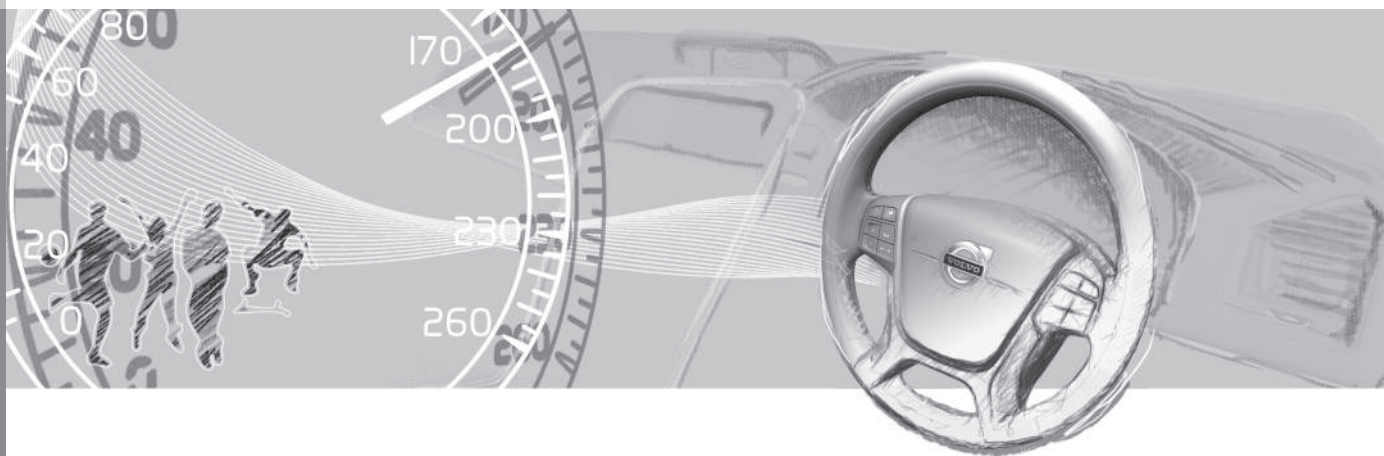



### Alkometrš\*

Alkometra uzdevums ir novērst automobiļa vadīšanu reibumā. Lai iedarbinātu dzinēju, vadītājam jāveic elptests, kas apliecina, ka viņš nav alkohola reibumā. Alkometra kalibrēšana notiek atbilstoši noteiktajam promiļu daudzumam, kas ir spēkā katrā no tirgiem.



#### BRĪDINĀJUMS

Alkometrš ir tikai palīgīdzeklis un neatbrīvo vadītāju no atbildības. Vadītāja pienākums ir vienmēr būt nedzērušam un vadīt automobili droši.

### Saistītā informācija

- Alkometrš\* — funkcijas (277 lpp.)
- Alkometrš\* - glabāšana (278 lpp.)
- Alkometrš\* - pirms dzinēja iedarbināšanas (278 lpp.)
- Alkometrš\* - jāpatur prātā (279 lpp.)
- Alkometrš\* — teksta paziņojumi (281 lpp.)

### Alkometrš\* — funkcijas

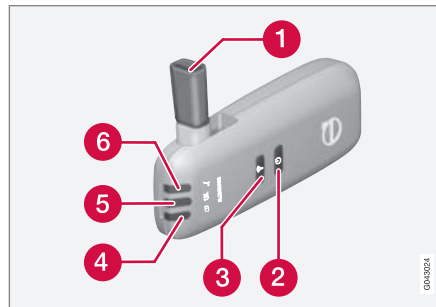

- 1 Elptesta ierīces uzgalis.
- 2 Vadītāju maiņas taustiņš
- 3 Informācijas nosūtīšanas taustiņš.
- 4 Sprieguma indikators.
- 5 Elptesta rezultāta lampiņa.
- 6 Lampiņa norāda gatavību elptesta veikšanai.



#### PIEZĪME

Noglabājiet alkometrš turētājā. Atverot automašīnu, automātiski tiek aktivizēts alkometrš.

### Saistītā informācija

- Alkometrš\* (277 lpp.)
- Alkometrš\* - glabāšana (278 lpp.)
- Alkometrš\* - pirms dzinēja iedarbināšanas (278 lpp.)
- Alkometrš\* - jāpatur prātā (279 lpp.)
- Alkometrš\* — teksta paziņojumi (281 lpp.)

## Alkomets\* - glabāšana

Noglabājiet alkometru turētājā.



Rokas ierīces glabāšanas nodalījuma atrašanās vieta.

- Atlaidiet rokas ierīci, atdalot turētāja augšējo malu un alkometru. Turētājs ir elastīgs, tādēļ tas atbrīvo alkometru.
- Ievietojiet rokas ierīci neizmantotā turētājā – tas nodrošina vislabāko aizsardzību. Ievietojiet rokas ierīci atpakaļ turētājā, iespiežot tajā.

## Saistītā informācija

- Alkomets\* (277 lpp.)
- Alkomets\* – funkcijas (277 lpp.)
- Alkomets\* - pirms dzinēja iedarbināšanas (278 lpp.)
- Alkomets\* - jāpatur prātā (279 lpp.)
- Alkomets\* – teksta paziņojumi (281 lpp.)

## Alkomets\* - pirms dzinēja iedarbināšanas

Alkomets tiek aktivēts automātiski un ir gatavs lietošanai, tiklīdz automobilis tiek atvērts.

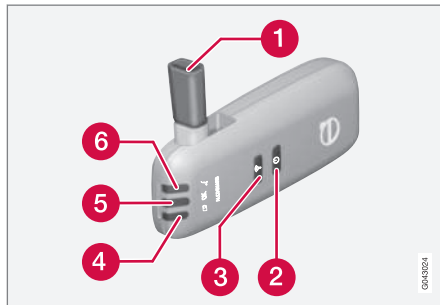

- 1 Elptesta ierīces uzgalis.
- 2 Vadītāju maiņas taustiņš
- 3 Informācijas nosūtišanas taustiņš.
- 4 Sprieguma indikators.
- 5 Elptesta rezultāta lampiņa.
- 6 Lampiņa norāda gatavību elptesta veikšanai.

1. Kad indikatora lampiņa (6) izgaismojas zaļā krāsā, alkomets ir gatavs lietošanai.
2. Iznemiet alkometru no turētāja.

3. Atlieciet uzgali (1), dziļi ievielciet elpu un vienmērīgi izpūtiet, līdz pēc apmēram 5 sekundēm atskan klikšķis. Rezultātā parādīsies viens no variantiem, kas redzami tālāk esošajā tabulā **Elptesta rezultāti**.
4. Ja nav redzams nekāds ziņojums, tad, iespējams, automobiļa pārnēsmaģiņas darbībā radusies kļūme - tādā gadījumā nospiediet pogu (3), lai manuāli pārraidītu rezultātu uz automobili.
5. Nolieciet uz leju uzgali un novietojiet alkometru atpakaļ turētājā.
6. Pēc apstiprinoša elptesta iedarbiniet dzinēju 5 minūšu laikā - pretējā gadījumā tas būs jāatkārto.



## Elptesta rezultāti

Indikatora lampiņa (5) + displeja teksts	Tehniskie parametri
Zaļa lampiņa + <b>Alcoguard</b> Apstipr. tests	Iedarbiniet dzinēju - alkohola saturs nav konstatēts.
Dzeltena lampiņa + <b>Alcoguard</b> Apstipr. tests	Dzinēju var iedarbināt - konstatētais alkohola saturs pārsniedz 0,1 promili, bet ir zemāks par spēkā esošo pieļaujamo promiļu daudzumu <sup>A</sup> .
Sarkana lampiņa + <b>Neapstipr. tests</b> Gaidiet 1 min, lai mēģinātu vēlreiz	Dzinēju nevar iedarbināt - konstatētais alkohola saturs pārsniedz spēkā esošo pieļaujamo promiļu daudzumu <sup>A</sup> .

<sup>A</sup> Robežvērtības dažādās valstīs atšķiras. Uzziniet, kādas robežvērtības ir spēkā jūsu valstī. Skatiet arī Alkometrus\* (277 lpp.).

### PIEZĪME

Pēc braukšanas dzinēju var iedarbināt vēlreiz 30 minūšu laikā, neveicot jaunu elptestu.

## Saistītā informācija

- Alkometrus\* (277 lpp.)
- Alkometrus\* — funkcijas (277 lpp.)
- Alkometrus\* - glabāšana (278 lpp.)
- Alkometrus\* - jāpatur prātā (279 lpp.)
- Alkometrus\* — teksta paziņojumi (281 lpp.)

## Alkometrus\* - jāpatur prātā

*Lai nodrošinātu pareizu ierīces darbību un pēc iespējas precīzāku mērījuma rezultātu:*

- Neēdiet un nedzeriet apmēram 5 minūtes pirms elptestas veikšanas.
- Pārmērīgi neapskalojiet priekšējo logu - mazgāšanas šķidrums esošais alkohols var izraisīt nepareizu mērījuma rezultātu.

## Vadītāju maiņa

Lai vadītāju maiņas gadījumā veiktu jaunu elptestu, vienlaicīgi turiet nospiestu vadītāju maiņas taustiņu (2) un nosūtīšanas taustiņu (3) apmēram 3 sekundes. Automobilis ielēdz aizturēšanas režīmu un, lai iedarbinātu dzinēju, jāveic jauns apstiprinošs elptests.

## Kalibrēšana un apkope

Alkometrus jāpārbauda un jākalibrē servisā<sup>1</sup> ik pēc 12 mēnešiem.

30 dienas pirms atkārtotas kalibrēšanas veikšanas kombinētajā instrumentu panelī tiek attēlots paziņojums **Alcoguard Jāveic kalibr. Sk. rokasgr.**. Ja šo 30 dienu laikā kalibrēšana netiks veikta, dzinēju nevarēs iedarbināt kā parasti - būs pieejama tikai iedarbināšana ar apiešanas funkciju, skatiet nākamo sadaļu "Ārkārtas situācijas".

Ziņojumu var nodzēst, vienreiz nospiežot nosūtīšanas pogu (3). Pretējā gadījumā tas nodziest pats pēc aptuveni 2 minūtēm, bet

<sup>1</sup> Ieteicams izvēlēties autorizētu Volvo servisu.





# 08 Iedarbināšana un braukšana



pēc tam parādās ikreiz, kad tiek iedarbināts dzinējs – ziņojumu pavisam nodzēst var tikai, veicot atkārtotu kalibrēšanu servisā<sup>1</sup>.

## Auksts vai karsts laiks

Jo aukstāks laiks, jo ilgāks laiks nepieciešams, pirms alkometrs ir gatavs lietošanai:

Temperatūra (°C)	Maksimālais uzsilšanas laiks (sekundes)
+10 līdz +85	10
-5 līdz +10	60
-40 līdz -5	180

## Ārkārtas situācijas

Ja rodas ārkārtas situācijas vai alkometrs nedarbojas, alkometra lietošanu ir iespējams apiet, lai varētu iedarbināt automobili.

### PIEZĪME

Visas apiešanas darbības tiek reģistrētas un saglabātas atmiņā, skatiet Datu ierakstīšanu (20 lpp.).

Pēc apiešanas funkcijas aktivizēšanas kombinētajā instrumentu panelī visu braukšanas laiku ir redzams **Alcoguard Apiešana aktiv.**, un to var atiestatīt tikai servisā<sup>1</sup>.

Apiešanas funkciju var pārbaudīt, neregistrējot kļūmes ziņojumu - tādā gadījumā veiciet visas darbības, neiedarbinot automobili. Aizslēdzot automobili, kļūmes ziņojums izzūd.

Instalējot alkometru, par apiešanas opciju tiek izvēlēta apiešanas vai ārkārtas funkcija. Šo iestatījumu var vēlāk mainīt servisā<sup>1</sup>.

## Apiešanas funkcijas aktivēšana

- Vienlaicīgi nospiediet un turiet nospiestu kreiso svirslēdža **OK** pogu un avārijas gaismas signāla pogu apmēram 5 sekundes - kombinētajā instrumentu panelī vispirms parādās **Apiešana aktiv. Lūdzu, gaidiet 1 min** un vēlāk **Alcoguard Apiešana aktiv.** - pēc tam dzinēju var iedarbināt.

Šo funkciju var aktivēt vairākas reizes. Braukšanas laikā redzamo ziņojumu var nodzēst tikai servisā<sup>1</sup>.

## Ārkārtas funkcijas aktivēšana

- Vienlaicīgi nospiediet un turiet nospiestu kreiso svirslēdža **OK** pogu un avārijas gaismas signāla pogu apmēram 5 sekundes - kombinētajā instrumentu panelī parādās **Alcoguard Apiešana aktiv.** un dzinēju var iedarbināt.

Šo funkciju var izmantot vienreiz - pēc tam servisā jāveic atiestatīšana<sup>1</sup>.

## Saistītā informācija

- Alkometrs\* — funkcijas (277 lpp.)
- Alkometrs\* - glabāšana (278 lpp.)
- Alkometrs\* - pirms dzinēja iedarbināšanas (278 lpp.)
- Alkometrs\* (277 lpp.)
- Alkometrs\* — teksta paziņojumi (281 lpp.)

<sup>1</sup> Ieteicams izvēlēties autorizētu Volvo servisu.

\* Papildaprīkojums/piederums; lai iegūtu plašāku informāciju, skatīt nodaļu "Ievads".



### Alkomets\* – teksta paziņojumi

Papildus iepriekš aprakstītajiem paziņojumiem par to, kā alkomets darbojas pirms dzinēja ieslēgšanas (278 lpp.), kombinētā instrumentu paneļa displejā var tikt parādīti arī:

Displeja teksts	Nozīme/darbība
Alcoguard Var iedarb. vēlr.	Dzinējs ir bijis izslēgts mazāk par 30 minūtēm - dzinēju var iedarbināt, neveicot jaunu testu.
Alcoguard Jāveic apkope	Sazinieties ar servisu <sup>A</sup> .
Alcoguard Nav saņemts signāls	Pārnesumkārbas kļūme - nosūtiet manuāli, nospiežot pogu (3) vai veiciet jaunu elptestu.
Alcoguard Lūdzu, mēģiniet vēlreiz	Testa kļūme - veiciet jaunu elptestu.
Alcoguard Lūdzu, pūstiet ilgāk	Gaiss izpūsts pārāk īsu brīdi - izpūstiet to ilgāk.
Alcoguard Lūdzu, pūstiet vieglāk	Gaiss izpūsts pārāk spēcīgi - pūstiet vājāk.

Displeja teksts	Nozīme/darbība
Alcoguard Lūdzu, pūstiet spēcīgāk	Gaiss izpūsts pārāk vāji - pūstiet spēcīgāk.
Alcoguard uzsilst Lūdzu, gaidiet	Uzsilšana nav pabeigta - gaidiet, līdz parādās teksts Alcoguard Lūdzu, pūstiet 5 sek..

<sup>A</sup> Ieteicams izvēlēties autorizētu Volvo servisu.

### Saistītā informācija

- Alkomets\* (277 lpp.)
- Alkomets\* – funkcijas (277 lpp.)
- Alkomets\* - glabāšana (278 lpp.)
- Alkomets\* - pirms dzinēja iedarbināšanas (278 lpp.)
- Alkomets\* - jāpatur prātā (279 lpp.)

### Dzinēja iedarbināšana

Dzinēju var iedarbināt un izslēgt ar tālvadības pults atslēgu un pogu **START/STOP ENGINE**.



Aizdedzes slēdzis ar izvērstu/ievietotu tālvadības pults atslēgu un pogu **START/STOP ENGINE**.

### ! SVARĪGI

Nemēģiniet iespiest tālvadības pults atslēgu, ja tā ir nepareizi pagriezta – satveriet to galu, kurā atrodas noņemamā atslēgas slēdzošā daļa; skatiet Noņemama atslēgas slēdzošā daļa - noņemšana/piesitiprināšana (171 lpp.).



# 08 Iedarbināšana un braukšana



1. Ievietojiet tālvadības pults atslēgu aizdedzes slēdzi un iespiediet līdz galam. Ņemiet vērā, ka gadījumā, ja automašīna ir aprīkota ar alkometru\*, tad, lai varētu iedarbināt dzinēju, vispirms jāveic elp-tests. Plašāku informāciju par alkometru skatiet Alkometrs\* (277 lpp.).
2. Turiet sajūga pedāli līdz galam nospiestu<sup>2</sup>. (Automobiļiem ar automātisko pārnesumkārbu nospiediet bremžu pedāli.)
3. Nospiediet **START/STOP ENGINE** taustiņu un tad atlaidiet.

Iedarbinot dzinēju, startera motors darbojas, līdz sāk darboties dzinējs vai ieslēdzas pārkaršanas aizsardzība.

## SVARĪGI

Ja dzinēju neizdodas iedarbināt ar 3 mēģinājumiem, nogaidiet 3 minūtes, pirms mēģināt vēlreiz. Ļaujot akumulatoram atpūsties, iedarbināšanas jauda pieaug.

## BRĪDINĀJUMS

Pēc dzinēja iedarbināšanas vai, velkot automašīnu, nekādā gadījumā neizņemiet tālvadības pults atslēgu no slēdža.

## BRĪDINĀJUMS

Izkāpjot no automašīnas, vienmēr izņemiet tālvadības pults atslēgu no aizdedzes slēdža un pārliecinieties, ka ir ieslēgta atslēgas pozīcija **0** - īpaši, ja automašīnā atrodas bērni. Informāciju par darbības principu, skatiet Atslēgas pozīcijas (81 lpp.).

## PIEZĪME

Noteikta tipa dzinējiem aukstās iedarbināšanas laikā tukšgaitas ātrums var būt ievērojami lielāks nekā parasti. Tā notiek tādēļ, lai emisiju sistēma varētu pēc iespējas ātrāk sasniegt normālu darba temperatūru, tādējādi samazinot izplūdes emisiju daudzumu un aizsargājot vidi.

## Bezatslēgas iedarbināšana (bezatslēgas piedziņa)\*

Izpildiet 2. un 3. soli, lai veiktu dzinēja bezatslēgas (175 lpp.) iedarbināšanu.

## PIEZĪME

Lai dzinēju varētu iedarbināt, pasažieru salonā vai bagāžas nodalījumā jāatrodas vienai no automašīnas tālvadības pults atslēgām ar bezatslēgas iedarbināšanas un aizslēgšanas funkciju.

## BRĪDINĀJUMS

**Nekādā gadījumā** neizņemiet tālvadības pults atslēgu no automašīnas braukšanas vai vilkšanas laikā.

## Saistītā informācija

- Dzinēja izslēgšana (283 lpp.)

<sup>2</sup> Ja automašīna izkustas, tad pietiek nospiegt taustiņu **START/STOP ENGINE**, lai iedarbinātu dzinēju.

\* Papildaprīkojums/piederums; lai iegūtu plašāku informāciju, skatīt nodaļu "Ievads".





## Dzinēja izslēgšana

Dzinēju var izslēgt, nospiežot pogu **START/STOP ENGINE**.

Lai izslēgtu dzinēju:

- Nospiediet **START/STOP ENGINE** - dzinējs pārtrauc darboties.

Ja nav ieslēgta **P** pozīcija vai automašīna atrodas kustībā:

- Divreiz nospiediet **START/STOP ENGINE** vai turiet šo taustiņu nospiestu, līdz dzinējs pārtrauc darboties.

## Saistītā informācija

- Atslēgas pozīcijas (81 lpp.)

## Stūres bloķētājs

Stūres bloķēšanas mehānisms apgrūtina stūrēšanu, piemēram, automašīnas zādzības gadījumā. Stūres slēdzenī fiksējoties vai atbloķējoties, var būt dzirdams mehānisks trokšnis.

### Funkcija

- Stūres bloķētājs tiek aktivēts, ja vadītāja durvis tiek atvērtas pēc tam, kad dzinējs ir izslēgts.
- Ja tālvadības pults atslēga atrodas aizdedzes slēdži<sup>3</sup> un tiek nospiesta poga **START/STOP ENGINE**, stūres fiksators tiek deaktivizēts.

## Saistītā informācija

- Dzinēja iedarbināšana (281 lpp.)
- Atslēgas pozīcijas (81 lpp.)
- Stūre (88 lpp.)

## Attālā iedarbināšana (ERS)\*

Attālā iedarbināšana (ERS – Engine Remote Start) nozīmē, ka automašīnas dzinēju var iedarbināt no attāluma, lai pirms braucienu uzsildītu/atdzesētu pasažieru salonu. Attālās iedarbināšanas funkciju var aktivizēt ar atslēgu un/vai Volvo On Call\*.

Klimata kontroles sistēma sāk darboties ar automātiskajiem iestatījumiem. Ar attālās iedarbināšanas funkciju iedarbināts dzinējs tiek darbināts maksimāli 15 minūtes, pēc tam tas tiek izslēgts. Pēc divām attālās iedarbināšanas reizēm dzinējs ir jāiedarbina kā parasti un tikai pēc tam varēs vēlreiz izmantot attālās iedarbināšanas funkciju.

Dzinēja attālās iedarbināšanas funkcija ir pieejama tikai automašīnās, kas aprīkotas ar automātisko pārnesumkārbu un kam uzstādīts dzinēja pārsega slēdzis<sup>4</sup>.



### PIEZĪME

Tālvadības atslēgas baterijas kalpošanas ilgumu ietekmē attālās iedarbināšanas funkcija. Ja bieži izmantojat attālās iedarbināšanas funkciju, baterija jāuzlādē reizi gadā, skatiet Tālvadības pults atslēga - baterijas nomaina (174 lpp.).

<sup>3</sup> Automašīnās ar bezatslēgas iedarbināšanas un aizslēgšanas sistēmu tālvadības atslēgai pietiek atrasties pasažieru salonā.

<sup>4</sup> Tā ir pieejama XC60 automašīnās ar signalizāciju, lielākajā daļā automašīnu ar 4 cilindru dzinējiem un gadījumos, kad ERS ir izvēlēta iebūvēšanai.





## **i** PIEZĪME

Ievērojiet vietējos/nacionālos noteikumus/liikumus par darbināšanu tukšgaitā. Dzinēja darbības laikā ievērojiet arī vietējos/valsts noteikumus par trokšņu līmeni.

## **!** BRĪDINĀJUMS

Lai attāli iedarbinātu dzinēju, jāievēro šādi nosacījumi:

- automašīnai jābūt uzraudzītai;
- automašīnā un ap to nedrīkst atrasties cilvēki vai dzīvnieki;
- automašīna nedrīkst būt novietota slēgtā, neventilējamā telpā - izplūdes gāzes var izraisīt nopietnus cilvēku un dzīvnieku savainojumus.

## Saistītā informācija

- Attālā iedarbināšana (ERS) - darbība (284 lpp.)
- Iedarbināšana no attāluma (ERS) – simboli un paziņojumi (285 lpp.)

## Attālā iedarbināšana (ERS) - darbība

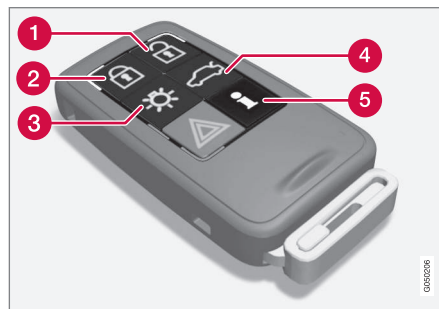

Atslēgas taustiņi iedarbināšanai no attāluma.

- 1 Atslēgšana
- 2 Aizslēgšana
- 3 Pietuvošanās apgaismojums
- 4 Atslēgšana, aizmugures durvis
- 5 Informācija<sup>5</sup>

## Dzinēja iedarbināšana no attāluma

Lai dzinēju varētu iedarbināt no attāluma, automašīnai jābūt aizslēgtai, bet dzinēja pārsegam – aizvērtam.

Rīkojieties šādi:

1. Īsi nospiediet atslēgas taustiņu (2).
2. Uzreiz pēc tam turiet nospiestu taustiņu (3) vismaz 2 sekundes.

Ja ir ievēroti attālās iedarbināšanas nosacījumi, tad notiek šādas darbības:

1. Pagrieziena rādītāji vairākas reizes ātri iemirgojas.
2. dzinējs sāk darboties;
3. Pagrieziena rādītāji 3 sekundes nepārtraukti izgaismojas, apstiprinot, ka dzinējs ir sācis darboties.

## **i** PIEZĪME

Pēc attālās iedarbināšanas automašīna joprojām būs aizslēgta, bet kustības detektors būs deaktivizēts\*.

## Ar PCC<sup>6</sup> atslēgu



Nospiežot taustiņu, pietuvošanās apgaismojuma<sup>7</sup> gaismas indikators vairākas reizes iemirgojas un pēc tam nepārtraukti izgaismojas, ja ir izpildīti visi attālās iedarbināšanas nosacījumi. Taču tas nenozīmē, ka attālās iedarbināšanas funkcija ir iedarbinājusi dzinēju.

<sup>5</sup> Tikai PCC atslēgai, skatiet Tālvadības pults atslēga ar PCC\* – unikālas funkcijas (169 lpp.).

<sup>6</sup> Plašāku informāciju par PCC atslēgu skatiet Tālvadības pults atslēga ar PCC\* – unikālas funkcijas (169 lpp.).

<sup>7</sup> Plašāku informāciju par pietuvošanās apgaismojumu skatiet Tālvadības pults atslēga - funkcijas (167 lpp.) un Approach light duration (102 lpp.).



Lai pārbaudītu, vai attālās iedarbināšanas funkcija ir iedarbinājusi dzinēju, lietotājs var nospriest taustiņu (5) – ja dzinējs ir iedarbināts, taustiņos (2) un (3) izgaismojas rādījums.

### Aktīvās funkcijas

Iedarbinot dzinēju no attāluma, tiek aktivizētas šādas funkcijas:

- Klimata kontroles sistēma
- Audio/video sistēma
- Approach light duration.

### Deaktivizētās funkcijas

Iedarbinot dzinēju no attāluma, tiek deaktivizētas šādas funkcijas:

- priekšējie lukturi
- gabarītlukturi;
- numura zīmes apgaismojums;
- priekšējā loga tīrītāji;

### Attālās iedarbināšanas funkcija ir apturēta

Ar attālās iedarbināšanas funkciju iedarbinātu dzinēju var izslēgt, ja tiek veiktas šādas darbības:

- tiek nospriests tālvadības pults taustiņš (1), (2) vai (4);
- tiek atslēgta automašīna;
- tiek atvērtas durvis;
- tiek nospriests akseļatoratora vai bremžu pedālis;

- pārnesumu pārslēgs tiek pārvietots no **P** pozīcijas;
- attālās iedarbināšanas funkcijas aktivizācijas laiks pārsniedz 15 minūtes.

Izslēdzot ar attālās iedarbināšanas funkciju iedarbinātu dzinēju, pagriezienu rādītāji 3 sekundes nepārtraukti izgaismojas.

### Saistītā informācija

- Attālā iedarbināšana (ERS)\* (283 lpp.)
- Iedarbināšana no attāluma (ERS) – simboli un paziņojumi (285 lpp.)

### Iedarbināšana no attāluma (ERS) – simboli un paziņojumi

Situācijās, kad ERS nedarbojas vai tās darbība tiek pārtraukta, instrumentu panelī tiek parādīts simbols kopā ar skaidrojošu teksta paziņojumu.

#### ERS funkcija nav pieejama

Paziņojums	Tehniskie parametri
Nevar iedarb. no attāl. Pārāk daudz mēģ.	ERS nav pieejama, jo ERS drīkst secīgi aktivizēt maksimāli 2 reizes.
Nevar iedarb. no attāl. Zems degv. līm.	ERS nav pieejama, jo degvielas tvertnē ir pārāk zems degvielas līmenis.
Nevar iedarb. no attāl. Nav iesl. P	ERS nav pieejama, jo pārnesumu pārslēgs neatrodas pozīcijā <b>P</b> (Stāvēšana).
Nevar iedarb. no attāl. Vadītājs automašīnā	ERS nav pieejama, jo kāds atrodas pasažieru salonā.
Nevar iedarb. no attāl. Akum. izlād.	ERS nav pieejama, jo akumulatorā ir zems spriegums. Uzlādējiet akumulatoru, iedarbinot dzinēju.

\* Papildaprīkojums/piederums; lai iegūtu plašāku informāciju, skatīt nodaļu "Ievads".





# 08 Iedarbināšana un braukšana



Paziņojums	Tehniskie parametri
Nevar iedarb. no attāl. Dzin. brīdinājums	ERS nav pieejama, jo ir parādīts dzinēja brīdinājuma paziņojums. Sazinieties ar servisu <sup>A</sup> .
Nevar iedarb. no attāl. Zems dzin. dzesēš. šķ. līm.	ERS nav pieejama, jo ir parādīts dzesēšanas sistēmas kļūmes paziņojums, skatiet Dzesēšanas šķidrums - līmenis (369 lpp.).
Nevar iedarb. no attāl. Durvis atvērtas	ERS nav pieejama, jo nav aizvērtas durvis/ aizmugures durvis.
Nevar iedarbināt no attāluma Dzinēja pārsegs atvērts	ERS netika aktivizēta, jo nav aizvērts dzinēja pārsegs.
Nevar iedarb. no attāl. Autom. nav aizsl.	ERS nav pieejama, jo automašīna nav aizslēgta.
Nevar iedarbināt no attāluma Atslēga automašīnā	ERS netika aktivizēta, jo atslēgas atradās automašīnā.

<sup>A</sup> Ieteicams izvēlēties autorizētu Volvo servisu.

## Pārtraukta ERS funkcija

Paziņojums	Tehniskie parametri
Iedarb. no attāl. izsl. Nav iesl. P	ERS ir pārtraukta, jo pārnesumu pārslēgs neatrodas <b>P</b> pozīcijā.
Iedarb. no attāl. izsl. Vadītājs automašīnā	ERS ir pārtraukta, jo kāds atrodas pasažieru salonā.
Iedarb. no attāl. izsl. Dzinēja brīdinājums	ERS ir pārtraukta, jo ir parādīts dzinēja kļūmes paziņojums. Sazinieties ar servisu <sup>A</sup> .
Nevar iedarb. no attāl. Zems dzin. dzesēš. šķ. līm.	ERS ir pārtraukta, jo ir saņemts dzesēšanas sistēmas kļūmes paziņojums.
Iedarbināšana no attāluma izslēgta Dzinēja pārsegs atvērts	ERS tika pārtraukta, jo ir atvērts dzinēja pārsegs.
Iedarb. no attāl. izsl. Akum. izlād.	ERS ir pārtraukta, jo akumulatora spriegums ir pārāk zems.
Iedarb. no attāl. izsl. Zems degv. līm.	ERS ir pārtraukta, jo degvielas līmenis ir pārāk zems.

<sup>A</sup> Ieteicams izvēlēties autorizētu Volvo servisu.

## Saistītā informācija

- Attālā iedarbināšana (ERS)\* (283 lpp.)
- Attālā iedarbināšana (ERS) - darbība (284 lpp.)



## Iedarbināšana ar paralēlo akumulatoru

Ja startera akumulators (382 lpp.) ir izlādējies, automašīnu var iedarbināt, izmantojot strāvu no cita akumulatora.

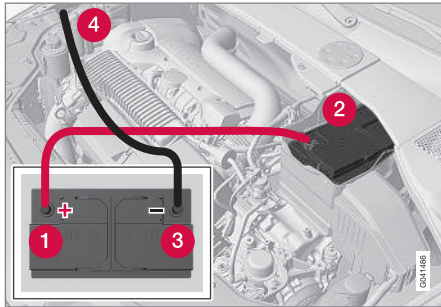

Lai izvairītos no īssavienojumiem vai citiem bojājumiem, iedarbinot automašīnu ar savienotājvadu palīdzību, ieteicams rīkoties šādi:

1. Iestatiet automašīnas elektrosistēmu atslēgas pozīcijā 0, skatiet Atslēgas pozīcijas - dažādu līmeņu funkcijas (82 lpp.).
2. Pārliedzieties, ka donora akumulatora spriegums ir 12 V.
3. Ja paralēlais akumulators ir uzstādīts citā automobili, izslēdziet paralēlā automobiļa dzinēju un pārliedzieties, ka abi automobiļi nesaskaras.

4. Pievienojiet vienu sarkanā vada spaili paralēlā akumulatora pozitīvajam terminālim (1).

### ! SVARĪGI

Uzmanīgi pievienojiet dzinēja iedarbināšanas kabeli, lai izvairītos no īssavienojumiem, ko var radīt citas dzinēja nodaļiņās esošās detaļas.

5. Atveriet klipšus automašīnas akumulatora priekšējā pārsegā un noņemiet pārsegu, skatiet Startera akumulators - nomainā (384 lpp.).
6. Pievienojiet otru sarkanā vada spaili automašīnas pozitīvajam terminālim (2).
7. Pievienojiet vienu melnā vada spaili paralēlā akumulatora negatīvajam terminālim (3).
8. Pievienojiet otru spaili zemējuma punktam, piemēram, labās puses dzinēja stiprinājuma augšdaļai, ārējās skrūves galviņai (4).
9. Pārliedzieties, vai ārējā savienotājvada spailis ir droši nostiprinātas, lai iedarbināšanas mēģinājuma laikā nerastos dzirksteles.

10. Iedarbiniet paralēlā automobiļa dzinēju un ļaujiet tam dažas minūtes darboties ar apgrīzieniem, kas ir nedaudz lielāki par tukšgaitas apmēram 1500 apgr./min.

11. Iedarbiniet tā automobiļa dzinēju, kura akumulators ir izlādējies.

### ! SVARĪGI

Iedarbināšanas laikā neskariet saspiedēj-spaiļus. Pastāv risks radīt dzirksteles.

12. Noņemiet vadus apgrieztā secībā - vispirms melno, pēc tam sarkano.
  - > Nodrošiniet to, lai neviena melnā vada spaiļe neskartu akumulatora pozitīvo termināli vai spaili, kas pievienota sarkanajam vadam.

### ! BRĪDINĀJUMS

- Akumulators var radīt ļoti sprādzienbīstamu gāzi. Nepareizi pievienojot akumulatora savienotājvadu, var rasties dzirksteles, kas savukārt var izraisīt akumulatora eksploziju.
- Akumulators satur sērskābi, kas var izraisīt nopietnus apdegumus.
- Ja sērskābe iekļūst acīs, nonāk uz ādas vai apģērba, skalojiet skarto vietu ar lielu ūdens daudzumu. Ja sērskābe iekļūst acīs, nekavējoties vērsieties pie ārsta.



## Saistītā informācija

- Dzinēja iedarbināšana (281 lpp.)

## Pārnesumkārbas

*Ir divi galvenie pārnesumkārbu veidi. Manuālā pārnesumkārbā un automātiskā pārnesumkārbā.*

- Manuālā pārnesumkārbā (288 lpp.)
- Automātiskā pārnesumkārbā, Geartronic (290 lpp.)

### SVARĪGI

Lai novērstu jebkura piedziņas sistēmas komponenta bojājumus, tiek pārbaudīta pārnesumkārbas darba temperatūra. Ja pastāv pārkaršanas risks, kombinētajā instrumentu panelī izgaismojas brīdinājuma simbols un tiek attēlots teksta paziņojums. Ievērojiet teksta paziņojuma norādījumus.

## Saistītā informācija

- Automātiskā pārnesumkārbā - Geartronic\* (290 lpp.)

## Manuālā pārnesumkārbā

*Pārnesumkārbas funkcija ir mainīt pārnesumskaitli atkarībā no ātruma un jaudas prasībām.*

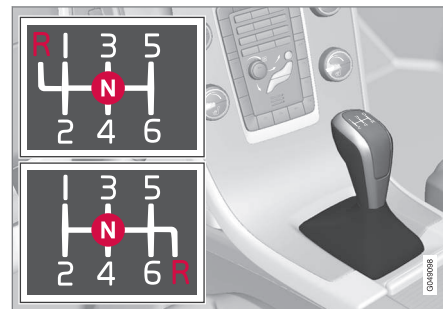

*6 ātrumu pārnesumkārbas pārnesumu shēma.*

6 ātrumu pārnesumkārbā ir pieejam divās versijās - tām atšķiras atpakaļgaitas pozīcija. Aplūkojiet faktisko pārnesumu shēmu, kas attēlota uz pārnesumu pārslēgsviras.

- Pie katras pārnesumu pārslēgšanas nospiediet sajūga pedāli līdz galam.
- Pārnesumu maiņas starplaikos noņemiet kāju no sajūga pedāļa.



### BRĪDINĀJUMS

Novietojot automašīnu stāvēšanai slīpumā, vienmēr ieslēdziet stāvbremzi - pārnesuma ieslēgšana nav pietiekoša, lai automašīnu noturētu uz vietas visās situācijās.



### Atpakaļgaitas pārnesuma bloķētājs

Atpakaļgaitas pārnesuma bloķētājs novērš nejaušu atpakaļgaitas pārnesuma ieslēgšanas iespēju parastas braukšanas turpgaitā laikā.

- Pārslēdzot pārnesumus, dariet to atbilstoši shēmai, kas norādīta uz pārnesumu pārslēgsvira, sāciet no neitrālās pozīcijas **N** un pēc tam pārvietojiet pārnesumu pārslēgsviru pozīcijā **R**.
- Ieslēdziet atpakaļgaitu tikai tad, ja automobilis ir pilnīgi apstājies.

### PIEZĪME

Ja automobilim ir augšējā 6 pakāpju pārnesumkārbas pārnesumu pārslēgšanas shēma (skatiet attēlu iepriekš), **vispirms pārslēdziet pārnesumu pārslēgsviru uz leju pozīcijā N**, lai ieslēgtu atpakaļgaitas pārnesumu.

### Saistītā informācija

- Pārnesumkārbas (288 lpp.)
- Transmisijas šķidrums - kategorija un tilpums (420 lpp.)

### Pārnesumu maiņas indikators\*

*Pārnesumu maiņas indikators informē vadītāju, kad ir piemērots laiks nākamā augstākā vai zemākā pārnesuma ieslēgšanai.*

Svarīgs nosacījums saistībā ar aridei draudzīgu braukšanu ir pareizā pārnesuma izvēlēšanās un laicīga pārnesumu pārslēgšana.

Noteiktiem variantiem kā papildlīdzeklis ir pieejams rādījums - GSI (Gear Shift Indicator) - kas informē vadītāju, kad pienācis laiks ieslēgt nākamo augstāko vai zemāko pārnesumu, lai nodrošinātu vismazāko degvielas patēriņu.

Taču, ņemot vērā tādus raksturlielumus kā veiktspēju un darbību bez vibrācijām, var būt ieteicams pārslēgt pārnesumus, kad dzinēja ātrums ir lielāks. Rāmī esošais cipars apzīmē pašreizējo pārnesumu.

### Manuālā pārnesumkārbā



Pārnesumu maiņas indikators manuālajām pārnesumkārbām. Vienlaicīgi tiek izgaismots tikai viens rādītājs - parastas braukšanas laikā tas izgaismojas tikai centrā.

Kad ieteicams ieslēgt augstāku pārnesumu, kursors izgaismo "+", bet, kad ieteicams ieslēgt zemāku pārnesumu, kursors izgaismo "-" (attēlā atzīmēts sarkanā krāsā).

### Automātiskā pārnesumkārbā



Kombinētais instrumentu panelis "Digital" ar pārnesumu maiņas indikatoru.

Rāmī esošais cipars apzīmē pašreizējo pārnesumu.



Instrumentu paneli "Analoge" pārnesumu pozīcijas un indikatora bultiņas ir redzamas kombinētā instrumentu paneļa centrā.

### Saistītā informācija

- Manuālā pārnesumkārbā (288 lpp.)
- Automātiskā pārnesumkārbā - Geartronic\* (290 lpp.)

\* Papildaprīkojums/piederums; lai iegūtu plašāku informāciju, skatīt nodaļu "Ievads".



## Automātiskā pārnesumkārbā - Geartronic\*

Geartronic pārnesumkārbai ir divi pārnesumu režīmi - automātiskais un manuālais.



**D:** Automātisko pārnesumu pozīcijas. **+/-:** Manuālo pārnesumu pozīcijas. **S:** Sporta režīms\*.

Kombinētais instrumentu panelis (66 lpp.) rāda pārnesumu pārslēga pozīciju, izmantojot šādus rādījumus: **P, R, N, D, S\***, **1, 2, 3** u.c.

### Pārnesumu pozīcijas

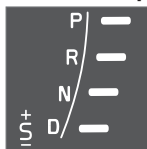

Automātisko pārnesumu pozīcijas ir norādītas kombinētā instrumentu paneļa labajā pusē. (Vienlaikus izgaismojas tikai viens rādītājs - tas, kurš norāda pašreizējo pārnesumu pārslēga

pozīciju.)

Simbols **"S"** ORANŽĀ krāsā apzīmē aktivizētu sporta režīmu.

### Stāvēšanas pozīcija - P

Iedarbinot dzinēju vai automašīnai atrodoties stāvvietā, izvēlieties pozīciju **P**.

Lai varētu pārvietot pārnesumu pārslēgu no pozīcijas **P**, jānospiež bremžu pedālis un jābūt ieslēgtai aizdedzes pozīcijai **II**, skatiet Atslēgas pozīcijas - dažādu līmeņu funkcijas (82 lpp.).

Kad pārslēgs ir pozīcijā **P**, pārnesumkārbā tiek mehāniski bloķēta. Kad automašīna ir novietota stāvēšanai, ieslēdziet arī stāvbremzi (310 lpp.).

### **i** PIEZĪME

Lai varētu aizslēgt automašīnu un ieslēgt signalizāciju, pārnesumu pārslēgam jāatrodas **P** pozīcijā.

### **!** SVARĪGI

Ieslēdzot **P** pozīciju, automašīnai jābūt pilnīgi apturētai

### **!** BRĪDINĀJUMS

Novietojot automašīnu stāvēšanai slīpumā, vienmēr ieslēdziet stāvbremzi - automātiskās pārnesumkārbas **P** pozīcijas ieslēgšana nav pietiekoša, lai automašīnu noturētu uz vietas visās situācijās.

### Atpakaļgaitas pozīcija - R

Automašīnai jāstāv uz vietas, kad tiek izvēlēta pozīcija **R**.

### Neitrālā pozīcija - N

Nav ieslēgts neviens no pārnesumiem, un dzinēju var iedarbināt. Izmantojiet stāvbremzi, ja automašīna stāv uz vietas un pārnesumu pārslēgs atrodas pozīcijā **N**.

Lai pārnesumu pārslēgu varētu pārvietot no pozīcijas **N** citā pārnesumā, jābūt nospiestam bremžu pedālim un atslēgai jābūt ieslēgtai pozīcijā **II**, skatiet Atslēgas pozīcijas - dažādu līmeņu funkcijas (82 lpp.).

### Braukšanas pozīcija - D

**D** ir parastā braukšanas pozīcija. Pārslēgšanās uz augšu un leju notiek automātiski atkarībā no paātrinājuma un ātruma līmeņa. Automašīnai jāstāv uz vietas, kad pārnesumu pārslēgs tiek pārvietots pozīcijā **D** no pozīcijas **R**.

### Geartronic - manuālo pārnesumu pozīcijas (+S-)

Izmantojot Geartronic automātisko pārnesumkārbu, vadītājs var arī mainīt pārnesumus manuāli. Automobilis bremzē ar dzinēju, kad akceleratora pedālis ir atlaists.





**+**  
**S**

Manuālās pārnēsumu pozīcijas var ieslēgt, pārvietojot sviru uz sāniem no pozīcijas **D** līdz galējai pozīcijai pie **+S-**. Kombinētā instrumentu paneļa simbols **+S-** maina krāsu no BAL-TAS uz ORANŽU, un cipari **1, 2, 3** u.c. ir redzami laukā, kas atbilst tikko ieslēgtajam pārnēsumam.

- Pārvietojiet sviru uz priekšu **+** (plus) virzienā, lai ieslēgtu augstāku pārnēsumu, un atlaiđiet sviru, lai tā atgrieztos sākuma pozīcijā starp **+** un **-**.

vai

- Velciet sviru atpakaļ uz **-** (mīnus), lai ieslēgtu zemāku pārnēsumu, un atlaiđiet to.

Manuālo pārnēsumu pārslēgšanas režīmu **+S- / -** var iestatīt jebkurā brīdī braukšanas laikā.

Lai nepieļautu raustiņanos un apstāšanos, Geartronic automātiski pārslēdz zemāku pārnēsumu, ja vadītājs ļauj ātrumam samazināties zem ieslēgtajam pārnēsumam atbilstošā līmeņa.

Lai vēlreiz noregulētu automātisko braukšanas režīmu:

- Pārvietojiet sviru uz sāniem līdz galējai pozīcijai **D**.

### **i** PIEZĪME

Ja pārnēsумкārbai ir sporta programma, pārnēsумкārba kļūs par manuālo tikai pēc tam, kad pārnēsumu pārslēgs tiks pārvietots uz priekšu vai atpakaļ (**+S-**) pozīcijā. Kombinētā instrumentu paneļa rādījumi mainīsies no **S**, lai parādītu, kāds pārnēsумс (**123** u.c.) ir ieslēgts.

### **Vadības sviras\***

Kā papildinājums manuālajai pārnēsumu pārslēgšanai ar pārnēsumu pārslēgu ir pieejami vadības slēdži, kas atrodas uz stūres - tā dēvētās "vadības sviras".

Lai pārnēsumus varētu mainīt ar vadības svirām, tām jābūt aktivizētām. To var izdarīt, pavelkot vienu no vadības svirām uz stūres pusi - kombinētā instrumentu paneļa rādījums mainās no **"D"** uz attēlu, kas norāda pašreizējo pārnēsumu.

Lai pēc tam mainītu pārnēsumu par vienu soli:

- Pavelciet vienu no vadības svirām uz aizmuguri - pret stūri - un atlaiđiet.



Abas stūres vadības sviras.

- 1** "-": atlasa nākamo zemāko pārnēsumu.
- 2** "+": atlasa nākamo augstāko pārnēsumu.

Pārnēsumi tiek pārslēgtu, ikreiz pavelkot vadības sviru, ar noteikumu, ka dzinēja ātrums neatrodas ārpus atļautā diapazona.

Pēc katras pārnēsumu maiņas kombinētajā instrumentu panelī mainās attēls, kurš norāda pašreizējo pārnēsumu.

\* Papildaprīkojums/piederums; lai iegūtu plašāku informāciju, skatīt nodaļu "Ievads".





## **i** PIEZĪME

### **Automātiska deaktivizēšana**

Ja stūres vadības sviras netiek lietotas, tās pēc īsa brīža tiek deaktivizētas - uz to norāda rādījuma maiņa kombinētajā instrumentu panelī no pašreizējā pārnesuma attēla uz "D".

Izņēmums ir bremsēšanas laikā - tad vadības sviras ir aktivizētas tik ilgi, kamēr notiek bremsēšana ar dzinēju.

### **Manuāla deaktivizēšana**

Stūres vadības sviras var deaktivizēt arī manuāli.

- Pavelciet abas vadības sviras uz savu pusi un turiet, līdz kombinētā instrumentu paneļa pašreizējā pārnesuma rādījums mainās uz "D".

Sporta režīmā\* vadības sviras var izmantot arī kopā ar pārnesumu pārslēgu. Tādā gadījumā vadības sviras ir pastāvīgi aktivizētas - tās netiek deaktivizētas.

## **Geartronic - sporta režīms\* (S)<sup>8</sup>**



Sporta režīms nodrošina sportiskākus raksturlielumus un ļauj sasniegt lielākus dzinēja apgriezienus ar katru pārnesumu. Vienlaikus tas

ātrāk reaģē uz paātrinājumu. Aktīvi braucot, priekšroka tiek dota zemākam pārnesumam, kas izraisa vēlāku pārslēgšanu uz augstāku pārnesumu.

Lai aktivizētu sporta režīmu:

- Pārvietojiet pārnesumu pārslēgu uz sāniem no pozīcijas **D** līdz galējai pozīcijai pie **+S-** - kombinētā instrumentu paneļa rādījums mainās no **D** uz **S**.

Sporta režīmu var ieslēgt gaitā jebkurā laikā.

## **Geartronic - ziemas režīms**

Var būt vieglāk uzsākt braukšanu uz slidena ceļa, manuāli ieslēdzot 3. pārnesumu.

1. Nospiediet bremžu pedāli un pārvietojiet pārnesumu pārslēgu no pozīcijas **D** līdz galējai pozīcijai pie **+S-** - kombinētā instrumentu paneļa rādījums mainās no **D** uz ciparu **1<sup>9</sup>**.
2. Ritiniet uz augšu līdz 3. pārnesumam, divreiz spiežot sviru uz priekšu **+** (plus) virzienā - displejā rādījums mainās no **1** uz **3**.
3. Atlaidiet bremzes uz uzmanīgi spiediet akceleratora pedāli.

Pārnesumkārbas "ziemas režīms" nozīmē to, ka automobili izkustina ar mazākiem dzinēja apgriezieniem un samazinātu dzinēja jaudu dzenošajiem riteņiem.

## **Kick-down**

Kad akceleratora pedālis tiek pilnībā nospiests līdz grīdai (garām pozīcijai, kuru parasti uzskata par pilnu paātrinājumu), tūlīt tiek ieslēgts zemāks pārnesums. To dēvē par kick-down funkciju.

Ja akceleratora pedālis tiek atlaists no kick-down pozīcijas, pārnesumkārbā automātiski pārslēdzas uz augšu.

Kick-down funkciju izmanto, kad ir nepieciešams straujš paātrinājums, piemēram, apdzēnot.

## **Drošības funkcija**

Lai nepieļautu pieļaujamo dzinēja apgriezienu skaita pārsniegšanu, pārnesumkārbas kontroles programmai ir aizsardzības bloķētājs pārnesumu pārslēgšanai uz leju, kas nepieļauj zemāku pārnesumu automātiskas ieslēgšanas funkciju.

Geartronic nepieļauj pārslēgšanos uz leju jeb "kick-down" funkciju, kā rezultātā dzinēja ātrums kļūtu tik liels, ka spētu bojāt dzinēju. Nekas nenotiek, ja vadītājs joprojām mēģina šādi pārslēgt zemāku pārnesumu pie aug-

<sup>8</sup> Tikai noteiktiem dzinējiem.

<sup>9</sup> Ja automašīnai ir sporta režīms\*, vispirms tiek parādīts "S".

\* Papildaprīkojums/piederums; lai iegūtu plašāku informāciju, skatīt nodaļu "Ievads".



stiem dzinēja apgriezieniem – paliek ieslēgts sākotnējais pārnēsums.

Ja ir aktivēta kickdown funkcija, automašīna var pārslēgt vienu vai vairākus pārnēsumus vienlaicīgi atkarībā no dzinēja apgriezieniem. Automašīna pārslēdzas pārnēsumu uz augšu, kad dzinējs sasniedz maksimālo ātrumu, lai nepieļautu bojājumu radīšanu dzinējā.

### Vilkšana

Ja automašīna ir jāvelk, skatiet svarīgu informāciju sadaļā Vilkšana (330 lpp.).

### Saistītā informācija

- Transmisijas šķidrums - kategorija un tilpums (420 lpp.)
- Pārnēsūmkārba (288 lpp.)

### Pārnēsumu pārslēgšanas bloķētājs

Ir divi dažādi pārnēsumu pārslēgšanas bloķētāja veidi – mehānisks un automātisks.

#### Mehānisks pārnēsumu pārslēgšanas bloķētājs

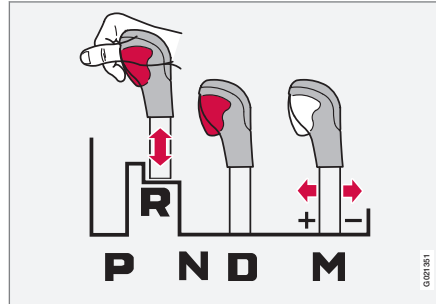

M: manuāla pārslēgšana<sup>10</sup> – "+/-" vai režīms "Sport".

Pārnēsumu pārslēgu brīvi var pārslēgt uz priekšu un atpakaļ starp **N** un **D**. Citas pozīcijas ir bloķētas ar fiksatoru, ko var atbrīvot, nospiežot bloķētāja pogu uz pārnēsumu pārslēga.

Kad bloķētājapogu ir nospiesta, sviru var pārvietot uz priekšu vai atpakaļ pozīcijās **P**, **R**, **N** un **D**.

### Automātiskais pārnēsumu pārslēgšanas bloķētājs

Automātiskajai pārnēsūmkārbai ir speciālas drošības sistēmas:

#### Stāvēšanas pozīcija (P)

Stāvoša automašīna ar ieslēgtu dzinēju:

- Pārvietojot pārnēsumu pārslēgu citā stāvoklī, turiet kāju uz bremzes pedāļa.

#### Elektriskais pārnēsumu pārslēgšanas bloķētājs – pārslēgšanas bloķētājs stāvēšanas pozīcijā (P)

Lai pārnēsumu pārslēgu varētu pārvietot no pozīcijas **P** citā pārnēsumā, jābūt nospiestam bremžu pedālim un jābūt ieslēgtai atslēgas pozīcijai (82 lpp.) II.

#### Pārslēgšanas bloķētājs – neitrālā pozīcijā (N)

Ja pārnēsumu pārslēgs ir pozīcijā **N** un automašīna ir stāvējusi vismaz 3 sekundes (neatkarīgi no tā, vai dzinējs darbojas), pārnēsumu pārslēgs ir bloķēts.

Lai pārnēsumu pārslēgu varētu pārvietot no pozīcijas **N** citā pārnēsumā, jābūt nospiestam bremžu pedālim un jābūt ieslēgtai atslēgas pozīcijai (82 lpp.) II.

<sup>10</sup> Attēls ir shematisks.



## Deaktivējiet automātisko pārnēsumu pārslēga bloķētāju.



Ja automašīna nav braukšanas kārtībā, piemēram, ja akumulators izlādējies, tad pārnēsumu pārslēgs jāizslēdz no **P** pozīcijas, lai automašīnu varētu pārvietot.

- 1) Paceliet gumijas paklājiņu salonā aiz viduskonsoles un atrodiet atslēgas slēdzošās daļas (171 lpp.) atveri<sup>11</sup> nodalījuma apakšdaļā.
- 2) Ar atslēgas slēdzošo daļu atrodiet atverē ar atsperi nospriegotu pogu, nospiediet to ar atslēgu un turiet šādā stāvoklī.
- 3) Pārslēdziet pārnēsumu pārslēgu no pozīcijas **P** un izvelciet laukā atslēgas slēdzošo daļu.
4. Novietojiet atpakaļ vietā gumijas paklājiņu.

## Saistītā informācija

- Automātiskā pārnēsumpārba - Geartronic\* (290 lpp.)

## Palīgsistēma automašīnas iedarbināšanai kalnā (HSA)\*<sup>12</sup>

*Pirms uzsākt braukšanu no kalna vai braukt kalnā atpakaļgaitā, kājas bremzi var atlaist - funkcija HSA (Hill Start Assist) neļauj automašīnai ripot atpakaļ.*

Šī funkcija nozīmē, ka bremžu sistēmas pedāļa spiedienu saglabājas vairākas sekundes, kamēr vadītāja kāja tiek pārvietota no bremžu pedāļa uz gāzes pedāli.

Īslaicīgais bremzēšanas efekts izzūd pēc dažām sekundēm vai tad, kad tiek nospiests gāzes pedālis.

## Saistītā informācija

- Dzinēja iedarbināšana (281 lpp.)

<sup>11</sup> Tur var atrasties 2 atveres - viena atslēgas slēdzošajai daļai, bet otra - gumijas paklājiņa nostiprināšanai.

\* Papildaprīkojums/piederums; lai iegūtu plašāku informāciju, skatīt nodaļu "Ievads".



## Pilnpiedziņa – (AWD)\*

Optimālu vilkmi nodrošina pilnpiedziņa.

### Pilnpiedziņa pastāvīgi ir aktivēta

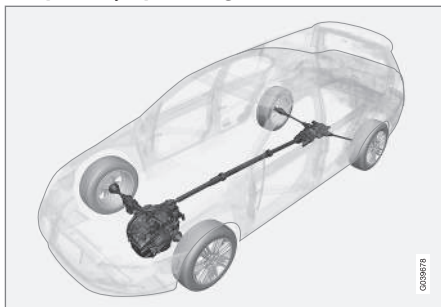

Pilnpiedziņa (All Wheel Drive) nozīmē to, ka automašīnai visi četri riteņi vienlaikus ir dzerošie.

Jauda tiek automātiski sadalīta starp priekšējiem un aizmugurējiem riteņiem. Sajūga sistēma ar elektronisko vadību novirza vairāk jaudas uz tiem riteņiem, kam ir labāka saķere ar ceļa virsmu attiecīgajā brīdī. Tas nodrošina vislabāko vilkmi un novērš riteņu izslīdēšanu. Parastos braukšanas apstākļos lielākā daļa jaudas tiek novadīta uz priekšējiem riteņiem.

Pilnpiedziņa uzlabo braukšanas drošību lietūs, sniega un apledojuša ceļa apstākļos.

<sup>12</sup> Ir atkarīgs no dzinēja un pārnesumkārbas kombinācijas. Dažām kombinācijām HSA nav pieejams.

<sup>13</sup> Attiecas tikai uz V60 Cross Country pilnpiedziņas modeļiem.

## Hill Descent Control (HDC)\*<sup>13</sup>

HDC var salīdzināt ar automātisku dzinēja bremzi. Kad, braucot uz leju pa nogāzi, atlaiž akceleratora pedāli, automobili parasti bremzē dzinējs, tiekdamiēs sasniegt zemus brīvgaitas apgrīzienus, kas ir tā saucamā bremzēšana ar dzinēju. Jo stāvāks ceļš un smagāka automašīnas krava, jo ātrāk automašīna ripo ar inerci par spīti bremzēšanai ar dzinēju - HDC funkcija to kompensē ar automātisko bremzēšanu.

### Vispārīga informācija par HDC

HDC ļauj palielināt/samazināt ātrumu uz leju stāvās nogāzēs, turot kāju tikai uz akceleratora pedāļa un neizmantojot bremžu pedāli. Akceleratora pedāļa jutīgums samazinās un kļūst precīzāks, pilnībā nospiežot pedāli, kas ir ierobežots dzinēja apgrīzumu regulēšanai noteiktā diapazonā. Bremžu sistēma pati veic bremzēšanu, nodrošinot nelielu un vienmērīgu automobiļa ātrumu, tādējādi ļaujot vadītājam pilnībā pievērsties stūrēšanai.

HDC ir īpaši noderīga stāvās nogāzēs ar nelielu ceļa virsmu un slideniem posmiem. Piemēram, nogādājot laivu piekabē no rampas.

## BRĪDINĀJUMS

HDC nedarbojas visās situācijās, taču tai ir tikai palīgizdevēļa funkcija.

Vadītājs vienmēr ir atbildīgs par drošu automašīnas vadīšanu.

### Funkcija

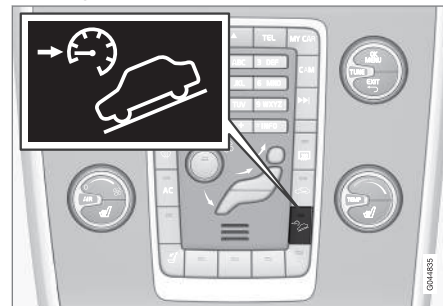

HDC ieslēgta/izslēgta.

HDC var aktivizēt vai deaktivizēt ar vienu no viduskonsoles slēdžiem. Kad funkcija ir aktivizēta, tajā esošā lampiņa izgaismojas.

 Kad HDC darbojas, kombinētā instrumentu paneļa simbols izgaismojas kopā ar teksta paziņojumu **Nobr. no kalna vadība IESL..**



Šī funkcija darbojas tikai tad, ja ieslēgts pirmais vai atpakaļgaitas pānesums. Automātiskajai pānesumkārbai jāizvēlas pānesuma pozīcija **1**, kas kopā ar simbolu **1** ir redzama kombinētajā instrumentu panelī, skatiet Automātiskā pānesumkārbā - Geartronic\* (290 lpp.).

## PIEZĪME

Automašīnām ar automātisko pānesumkārbu HDC nevar ieslēgt **D** pozīcijā.

## Darbība

HDC ļauj automašīnai braukt uz leju ne ātrāk par 10 km/h (6 mph) turpgaitā, izmantojot bremsēšanu ar dzinēju, un ar 7 km/h (4 mph) atpakaļgaitā. Tomēr ar akseleratora pedāli var izvēlēties jebkuru ātrumu šī pānesuma ātrumu diapazonā. Atlaižot gāzes pedāli, automašīna tiek ātri nobremzēta līdz attiecīgi 10 vai 7 km/h (6 vai 4 mph), neatkarīgi no nogāzes stāvuma, neizmantojot kājas bremsi.

Kad darbojas šī funkcija, automātiski iedegas bremžu signāllukturi. Vadītājs jebkurā laikā var bremsēt vai apturēt automašīnu ar kājas bremsi.

HDC ir deaktivēta:

- viduskonsoles ieslēgšanas/izslēgšanas taustiņu viduskonsolē
- ja manuālajai pānesumkārbai izvēlēts pānesums, kas augstāks nekā **1**

- ja automātiskajai pānesumkārbai izvēlēts pānesums, kas augstāks nekā **1**, vai pārvietojot pānesumu pārslēgu pozīcijā **D**.

Šo funkciju var izslēgt jebkurā brīdī. Ja tas notiek stāvā nogāzē, tad bremsēšanas efekts nepazūd uzreiz, bet gan lēni, pakāpeniski.

## PIEZĪME

Kad HDC ir aktivēts, var būt aizkave starp akseleratora pedāļa aktivāciju un dzinēja reakciju.

## Saistītā informācija

- Pilnpiedziņa – (AWD)\* (295 lpp.)

## Start/Stop\*

Dažas dzinēja un pānesumkārbas kombinācijas ir aprīkotas ar funkciju Start/Stop, kas ieslēdzas, piemēram, satiksmes sastrēgumos vai pie luksforiem - dzinējs tiek īslaicīgi izslēgts un automātiski atsāk darboties, kad braucieni var turpināt.

Saudzīga attieksme pret vidi ir viena no Volvo Car Corporation pamatvērtībām, un tā ietekmē visas mūsu darbības. Orientējoties uz šo mērķi, ir iegūtas vairākas enerģijas taupīšanas funkcijas, no kurām viena ir Start/Stop un kuru visu kopīgais mērķis ir samazināt degvielas patēriņu, kas savukārt palīdz samazināt izmešu daudzumu atmosfērā.

## Vispārīga informācija par Start/Stop

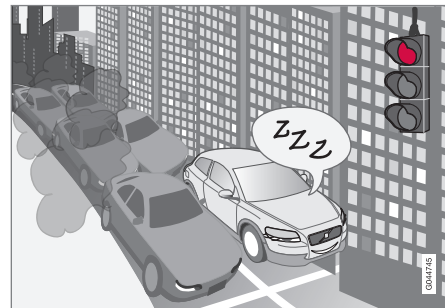

Dzinējs ir izslēgts - tas kļūst klusāks un tīrāks.

Start/Stop funkcija ļauj vadītājam vadīt automašīnu videi draudzīgākā veidā, noteiktās



situācijās ļaujot dzinējam automātiski izslēgties.

### Manuālā vai automātiskā

Nemiet vērā, ka manuālajām un automātiskajām pārnesumkārbām Start/Stop funkcija darbojas atšķirīgi.

### Saistītā informācija

- Start/Stop\* - funkcijas un darbība (297 lpp.)
- Dzinēja iedarbināšana (281 lpp.)
- Start/Stop\* - iestatījumi (301 lpp.)
- Start/Stop\* - dzinējs neieslēdzas automātiski (300 lpp.)
- Start/Stop\* - dzinējs ieslēdzas automātiski (299 lpp.)
- Start/Stop\* - dzinējs neizslēdzas (298 lpp.)
- Start/Stop\* - nevēlama manuālās pārnesumkārbas izslēgšanās (301 lpp.)
- Start/Stop\* - simboli un paziņojumi (303 lpp.)
- Akumulators - Start/Stop (386 lpp.)

### Start/Stop\* - funkcijas un darbība

Iedarbinot dzinēju ar atslēgu, Start/Stop funkcija ieslēdzas automātiski.



Iedarbinot dzinēju ar atslēgu, Start/Stop funkcija ieslēdzas automātiski. Vadītāju par to informē funkcijas simbola izgaismošanās kombinētajā instrumentu panelī un ieslēgšanas/izslēgšanas taustiņa lampiņas izgaismošanās.

Visas parastās automašīnas sistēmas, piemēram, apgaismojums, radio u.c. darbojas kā parasti pat tad, ja dzinējs ir automātiski izslēdzies, izņemot dažas ierīces, kuru funkcionēšana var iesaistīt pasliktināties, piemēram, klimata kontroles sistēmas ventilatora ātrums vai ārkārtīgi liels audiosistēmas skaļums.

### Dzinēja automātiska izslēgšanās

Lai dzinējs varētu automātiski izslēgties, jāievēro šādi priekšnosacījumi:

Nosacījumi	M/A A
Ieslēdziet sajūgu, pārvietojiet pārnesumu pārslēgvirvu neitrālā pozīcijā un atlaidiet sajūga pedāli - dzinējs automātiski izslēgsies.	M
Apturiet automašīnu, nospiežot bremžu pedāli, un atstājiet kāju uz pedāļa - dzinējs izslēgsies automātiski.	A

A M = manuālā pārnesumkārbā, A = automātiskā pārnesumkārbā



Ja ir aktivizēta funkcija ECO, dzinējs var automātiski izslēgties vēl pirms automašīna ir pilnībā apstājusies.

Noteikti dzinēja varianti var izslēgties automātiski, pirms automašīna ir apstājusies, neatkarīgi no tā, vai funkcija ECO ir aktivizēta.



Kad dzinējs ir izslēdzies automātiski, kombinētajā instrumentu panelī izgaismojas funkcijas Start/Stop simbols.



# 08 Iedarbināšana un braukšana



## Dzinēja automātiska ieslēgšanās

Nosacījumi	M/ A <sup>A</sup>
Ja pārnesumu pārslēgvira ir neitrālā pozīcijā:	M
1. Nospiediet sajūga pedāli vai akceleratora pedāli - dzinējs sāks darboties.	
2. Ieslēdziet piemērotu pārnesumu un brauciet.	
Samaziniet spiedienu uz bremžu pedāli - dzinējs sāk darboties automātiski, un brauciens var turpināties.	A
Saglabājiet kājas spiedienu uz bremžu pedāli un nospiediet gāzes pedāli – dzinējs sāk darboties automātiski.	A
Šī opcija ir pieejama arī lejupejošās nogāzēs:	M + A
Atļaidiet bremžu pedāli un ļaujiet automašīnai uzsākt kustību - dzinējs sāk darboties automātiski, tiklīdz braukšanas ātrums pārsniedz parasto iešanas ātrumu.	

<sup>A</sup> M = manuālā pārnesumkārbā, A = automātiskā pārnesumkārbā

## Start/Stop funkcijas deaktivēšana



Noteiktās situācijās ieteicams islaicīgi izslēgt automātisko Start/Stop funkciju - to var izdarīt, nospiežot šo taustiņu.



Ja funkcija ir izslēgta, kombinētajā instrumentu panelī ir attēlots simbols Start/Stop un iedarbināšanas/izslēgšanas pogā esošā lampiņa

nodziest.

Start/Stop funkcija paliek deaktivēta tik ilgi, līdz tiek vēlreiz ieslēgta, nospiežot taustiņu, vai dzinējs tiek iedarbināts ar atslēgu.

## Saistītā informācija

- Start/Stop\* (296 lpp.)
- Dzinēja iedarbināšana (281 lpp.)
- Start/Stop\* - iestatījumi (301 lpp.)
- Start/Stop\* - dzinējs neieslēdzas automātiski (300 lpp.)
- Start/Stop\* - dzinējs ieslēdzas automātiski (299 lpp.)
- Start/Stop\* - dzinējs neizslēdzas (298 lpp.)
- Start/Stop\* - nevēlama manuālās pārnesumkārbas izslēgšanās (301 lpp.)
- Start/Stop\* - simboli un paziņojumi (303 lpp.)
- Akumulators - Start/Stop (386 lpp.)

## Start/Stop\* - dzinējs neizslēdzas

Pat ja Start/Stop funkcija ir aktivizēta, dzinējs ne vienmēr izslēdzas automātiski.

Dzinējs neizslēdzas automātiski, ja:

Nosacījumi	M/A A
automašīna nav sasniegusi aptuveni 8 km/h (5 mph) pēc iedarbināšanas ar atslēgu vai pēdējās automātiskās izslēgšanās.	M + A
vadītājs ir atsprādzējis drošības jostu.	M + A
akumulatora jauda ir zemāka par minimālo atļauto līmeni.	M + A
dzinējs nav parastā darba temperatūrā.	M + A
apkārtējā gaisa temperatūra ir ap nulli vai virs aptuveni 30 °C.	M + A
ir aktivizēta vējstikla elektriskā apsilde.	M + A
salona klimats atšķiras no iepriekš iestatītajām vērtībām - to norāda ventilatora darbošanās lielā ātrumā.	M + A





Nosacījumi	M/A A
ir ieslēgts atpakaļgaitas pārnesums.	M + A
startera akumulatora temperatūra ir zemāka par sasalšanas punktu vai ir pārāk augsta.	M + A
vadītājs pagriež stūri lielā amplitūdā.	M + A
izplūdes sistēmas daļiņu filtrs ir pilns - īslaicīgi deaktivizētā Start/Stop funkcija atkal ieslēdzas, tiklīdz ir veikts automātiskais tīrīšanas cikls (skatiet Dizēldzinēja daļiņu filtrs (DPF) (321 lpp.)).	M + A
ceļš ir ļoti stāvs.	M + A
automašīnas elektrosistēmai ir elektriski pievienota piekabe.	M + A
ir atvērts dzinēja pārsegs <sup>B</sup> .	M + A
pārnesumkārbā nav sasniegusi normālu darba temperatūru.	A
atmosfēras gaisa spiediens ir mazāks par spiedienu, kāds sastopams 1500-2500 metrus virs jūras līmeņa - pašreizējais gaisa spiediens mainās atkarībā no laika apstākļiem.	A

Nosacījumi	M/A A
ir aktivēta adaptīvās kruīza kontroles rindā stāvēšanas palīgsistēma.	A
pārnesumu pārslēgs atrodas pozīcijā <b>S</b> <sup>C</sup> vai "+/-".	A

A M = manuālā pārnesumkārbā, A = automātiskā pārnesumkārbā

B Tikai noteiktiem dzinējiem.

C Sporta režīms.

### Saistītā informācija

- Start/Stop\* (296 lpp.)
- Start/Stop\* - funkcijas un darbība (297 lpp.)
- Dzinēja iedarbināšana (281 lpp.)
- Start/Stop\* - iestatījumi (301 lpp.)
- Start/Stop\* - dzinējs neieslēdzas automātiski (300 lpp.)
- Start/Stop\* - dzinējs ieslēdzas automātiski (299 lpp.)
- Start/Stop\* - nevēlama manuālās pārnesumkārbas izslēgšanās (301 lpp.)
- Start/Stop\* - simboli un paziņojumi (303 lpp.)
- Akumulators - Start/Stop (386 lpp.)

### Start/Stop\* - dzinējs ieslēdzas automātiski

*Dažos gadījumos automātiski izslēdzies dzinējs var vēlreiz ieslēgties, lai gan vadītājs nav domājis braucienu turpināt.*

Turpmākajos gadījumos dzinējs sāk darboties automātiski, ja vadītājs nav nospiedis sajūga pedāli (manuālā pārnesumkārbā) vai noņem kāju no bremžu pedāļa (automātiskā pārnesumkārbā):

Nosacījumi	M/A <sup>A</sup>
Uz loga veidojas aizsvidums.	M + A
Salona klimats neatbilst iepriekš iestatītajām vērtībām.	M + A
Īslaicīgi ir augsts strāvas patēriņš vai akumulatora jauda samazinās līdz zemākajam atļautajam līmenim.	M + A
Bremžu pedālis tiek nospiests vairākas reizes.	M + A
Tiek atvērts dzinēja pārsegs <sup>B</sup> .	M + A
Automašīna sāk kustēties vai nedaudz palielina ātrumu, ja dzinējs ir automātiski izslēdzies, bet automašīna vēl nav pilnībā apstājusies.	M + A



# 08 Iedarbināšana un braukšana



Nosacījumi	M/A <sup>A</sup>
Vadītāja drošības jostas sprādze ir atvērta, kad pārnese pārslēgs atrodas <b>D</b> vai <b>N</b> pozīcijā.	A
Stūres kustības <sup>B</sup> .	A
Pārnesumu pārslēgs tiek pārslēgts no pozīcijas <b>D</b> pozīcijā <b>S<sup>C</sup></b> , <b>R</b> vai "+/-".	A
Vadītāja durvis ir atvērtas, kad pārnesumu pārslēgs atrodas <b>D</b> pozīcijā - skaņas signāls un teksta paziņojums informē, ka Start/Stop funkcija ir aktīva.	A

A M = manuālā pārnesumkārbā, A = automātiskā pārnesumkārbā

B Tikai noteiktiem dzinējiem.

C Sporta režīms.

## BRĪDINĀJUMS

Neatveriet dzinēja pārsegu, ja dzinējs ir izslēdzies automātiski - tas var negaidīti sākt darboties automātiski. Pirms atvērt dzinēja pārsegu, vispirms izslēdziet dzinēju kā parasti, nospiežot pogu **START/STOP ENGINE**.

### Saistītā informācija

- Start/Stop\* (296 lpp.)
- Start/Stop\* - funkcijas un darbība (297 lpp.)

- Dzinēja iedarbināšana (281 lpp.)
- Start/Stop\* - iestatījumi (301 lpp.)
- Start/Stop\* - dzinējs neieslēdzas automātiski (300 lpp.)
- Start/Stop\* - dzinējs neizslēdzas (298 lpp.)
- Start/Stop\* - nevēlama manuālās pārnesumkārbas izslēgšanās (301 lpp.)
- Start/Stop\* - simboli un paziņojumi (303 lpp.)
- Akumulators - Start/Stop (386 lpp.)

### Start/Stop\* - dzinējs neieslēdzas automātiski

*Pēc tam, kad dzinējs ir automātiski izslēdzies, tas ne vienmēr sāk darboties automātiski.*

Tālāk minētajos gadījumos dzinējs neieslēdzas automātiski pēc automātiskas izslēgšanās:

Nosacījumi	M/A <sup>A</sup>
Ir ieslēgts pārnesums, nespiežot sajūga pedāli - displeja ziņojums norāda, ka jāieslēdz neitrālais pārnesums, lai dzinējs varētu ieslēgties automātiski.	M
Vadītājs nav piesprādzējies.	M
Vadītājs nav piesprādzējies, pārnesumu pārslēgs atrodas <b>P</b> pozīcijā un vadītāja durvis ir atvērtas - dzinējs jāiedarbina kā parasti.	A

A M = manuālā pārnesumkārbā, A = automātiskā pārnesumkārbā

### Saistītā informācija

- Start/Stop\* (296 lpp.)
- Start/Stop\* - funkcijas un darbība (297 lpp.)
- Dzinēja iedarbināšana (281 lpp.)
- Start/Stop\* - iestatījumi (301 lpp.)



- Start/Stop\* - dzinējs ieslēdzas automātiski (299 lpp.)
- Start/Stop\* - dzinējs neizslēdzas (298 lpp.)
- Start/Stop\* - nevēlama manuālās pārnesumkārbas izslēgšanās (301 lpp.)
- Start/Stop\* - simboli un paziņojumi (303 lpp.)
- Akumulators - Start/Stop (386 lpp.)

### Start/Stop\* - nevēlama manuālās pārnesumkārbas izslēgšanās

Ja iedarbināšana neizdodas un dzinējs izslēdzas, rīkojieties šādi:

1. Pārliecinieties, vai vadītāja puses drošības josta ir nofiksēta drošības jostas sprādzē.
2. Vēlreiz nospiediet sajūga pedāli, un dzinējs sāks darboties automātiski.
3. Dažās situācijās pārnesumu pārslēgsvirvai jābūt ieslēgtai neitrālajā pozīcijā. Tādos gadījumos kombinētajā instrumentu panelī tiek parādīts teksts **Put gear in neutral**.

### Saistītā informācija

- Start/Stop\* (296 lpp.)
- Start/Stop\* - funkcijas un darbība (297 lpp.)
- Dzinēja iedarbināšana (281 lpp.)
- Start/Stop\* - iestatījumi (301 lpp.)
- Start/Stop\* - dzinējs neieslēdzas automātiski (300 lpp.)
- Start/Stop\* - dzinējs ieslēdzas automātiski (299 lpp.)
- Start/Stop\* - dzinējs neizslēdzas (298 lpp.)
- Start/Stop\* - simboli un paziņojumi (303 lpp.)
- Akumulators - Start/Stop (386 lpp.)

### Start/Stop\* - iestatījumi

Automašīnas izvēļņu sistēmas MY CAR sadaļā **DRIVE** ir sniegta informācija par Volvo Start/Stop sistēmu, kā arī ieteikumi par braukšanas metodēm, kas ļauj taupīt enerģiju.

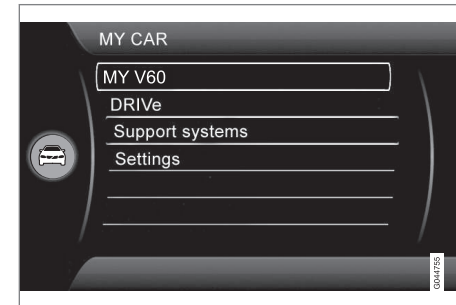

### Saistītā informācija

- Start/Stop\* (296 lpp.)
- Start/Stop\* - funkcijas un darbība (297 lpp.)
- Dzinēja iedarbināšana (281 lpp.)
- Start/Stop\* - dzinējs neieslēdzas automātiski (300 lpp.)
- Start/Stop\* - dzinējs ieslēdzas automātiski (299 lpp.)
- Start/Stop\* - dzinējs neizslēdzas (298 lpp.)
- Start/Stop\* - nevēlama manuālās pārnesumkārbas izslēgšanās (301 lpp.)

\* Papildaprīkojums/piederums; lai iegūtu plašāku informāciju, skatīt nodaļu "Ievads".





## 08 Iedarbināšana un braukšana



- Start/Stop\* - simboli un paziņojumi (303 lpp.)
- Akumulators - Start/Stop (386 lpp.)



### Start/Stop\* - simboli un paziņojumi

Funkcija Start/Stop var rādīt teksta paziņojumus kombinētajā instrumentu panelī.

### Teksta ziņojums



Noteiktās situācijās Start/Stop funkcija var parādīt teksta paziņojumus kombinētajā instrumentu panelī un

var iedegties šī indikatora lampiņa. Dažos no ziņojumiem ir ieteikta turpmākā rīcība, kas jāveic. Tabulā tālāk ir parādīti daži piemēri.

Simbols	Paziņojums	Informācija/rīcība	M/A <sup>A</sup>
	Autom. iedarb./izsl. Jāveic apkope	Sistēma Start/Stop nedarbojas. Sazinieties ar servisu - ieteicams ar Volvo pilnvarotu servisu.	M + A
	Autostart Dzinējs darbojas + skaņas signāls	Tiek aktivizēts, ja vadītāja durvis tiek atvērtas, kad dzinējs ir izslēdzies automātiski, un pārnesumu pārslēgs atrodas pozīcijā <b>D</b> .	A
	Nosp. iedarb. pogu	Dzinējs neieslēdzas automātiski - iedarbiniet to kā parasti, nospiežot pogu <b>START/STOP ENGINE</b> .	M + A
	Nosp. sajūga ped., lai iedarbinātu	Dzinējs ir gatavs automātiski ieslēgties - gaida, līdz tiks nospiests sajūga pedālis.	M
	Nospiediet bremžu un sajūga pedāļus, lai iedarbinātu	Dzinējs ir gatavs automātiski ieslēgties - gaida, līdz tiks nospiests bremžu vai sajūga pedālis.	M
	Iesl. neutr. pārņ., lai iedarbinātu	Pārnesums ir ieslēgts, nenospiežot sajūga pedāli - izslēdziet pārnesumu un ieslēdziet pārnesumu pārslēgvirvu neitrālā pozīcijā.	M



# 08 Iedarbināšana un braukšana



Simbols	Paziņojums	Informācija/rīcība	M/A <sup>A</sup>
	Iesl. <b>P</b> vai <b>N</b> , lai iedarbinātu	Start/Stop funkcija ir deaktivēta - pārvietojiet pārnēsumu pārslēgu <b>N</b> vai <b>P</b> pozīcijā un iedarbiniet dzinēju kā parasti, nospiežot <b>START/STOP ENGINE</b> pogu.	A
	<b>Nosp. iedarb. pogu</b>	Dzinējs neieslēdzas automātiski - iedarbiniet to kā parasti, nospiežot pogu <b>START/STOP ENGINE</b> un ieslēdzot <b>P</b> vai <b>N</b> pārnēsumu.	A

A M = manuālā pārnēsukārba, A = automātiskā pārnēsukārba

Ja pēc darbības beigām ziņojums neizzūd, jāsaazinās ar remontdarbniecu. Iesakām sazināties ar Volvo remontdarbniecu.

## Saistītā informācija

- Start/Stop\* (296 lpp.)
- Start/Stop\* - funkcijas un darbība (297 lpp.)
- Dzinēja iedarbināšana (281 lpp.)
- Start/Stop\* - iestatījumi (301 lpp.)
- Start/Stop\* - dzinējs neieslēdzas automātiski (300 lpp.)
- Start/Stop\* - dzinējs ieslēdzas automātiski (299 lpp.)
- Start/Stop\* - dzinējs neizslēdzas (298 lpp.)
- Start/Stop\* - nevēlama manuālās pārnēsukārba izslēgšanās (301 lpp.)
- Akumulators - Start/Stop (386 lpp.)



## Braukšanas režīms ECO\*

ECO ir inovatīva Volvo funkcija automašīnām, kas aprīkotas ar automātisko pānesumkārbu un kas atkarībā no braukšanas stila spēj samazināt degvielas patēriņu līdz pat par 5%. Šī funkcija ļauj vadītājam braukt videi draudzīgāk.

### Vispārējs pārskats



Aktivizējot funkciju ECO, mainās:

- pānesumu pārslēgšanas punkti;
- dzinēja pārvaldība un gāzes pedāļa reakcija;
- funkcija Start/Stop – dzinējs var arī izslēgties automātiski, pirms automašīna ir pilnībā apstājusies.
- ir aktivizēta Eco Coast funkcija – bremsēšana ar dzinēju tiek pārtraukta.
- klimata kontroles sistēmas iestatījumi – dažas elektroierīces ir deaktivizētas vai darbojas ar samazinātu jaudu.

### PIEZĪME

Kad ir aktivizēta ECO funkcija, mainās vairāki klimata kontroles sistēmas iestatījumu parametri un samazinās vairāku elektroierīču funkcijas. Dažus iestatījumus var atiestatīt manuāli, bet pilnu funkcionalitāti var atgūt tikai, deaktivizējot funkciju ECO.

### ECO – darbība

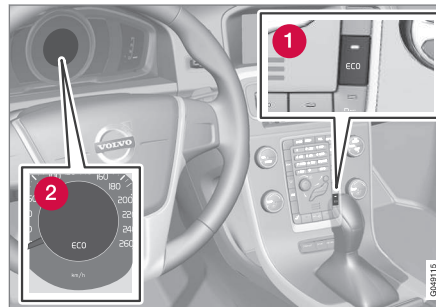

- 1 ECO ieslēgšana/izslēgšana
- 2 ECO simbols

Izslēdzot dzinēju, funkcija ECO tiek deaktivizēta, tādēļ tā jāaktivizē ikreiz, kad tiek iedarbināts dzinējs. Uz dažiem dzinējiem attiecas izņēmumi. Taču to var vienkārši pārbaudīt, izmantojot gan kombinētā instrumentu paneļa simbolu **ECO**, gan ECO ieslēgšanas/izslēgšanas taustiņa lampiņas izgaismošanos, kad funkcija ir aktivizēta.

### Funkcija ECO ieslēgta vai izslēgta

**ECO**



Ja funkcija ECO ir izslēgta, kombinētajā instrumentu panelī ir attēlots simbols **ECO** un taustiņā ECO esošā lampiņa nodziest. Pēc tam funkcija izslēdzas, līdz atkal tiks aktivizēta, vēlreiz nospiežot taustiņu ECO.

### Eco Coast – funkcija

Apakšfunkcija Eco Coast deaktivizē bremsēšanu ar dzinēju – tas nozīmē, ka ilgstošai ripošanai tiek izmantota automašīnas kinētiskā enerģija. Kad vadītājs atlaiž gāzes pedāli pānesumkārbā automātiski atvienojas no dzinēja un tā ātrums tiek samazināts līdz tukšgaitas ātrumam ar minimālu degvielas patēriņu.

Šo funkciju lieto situācijās, kad tiek prognozēta ātruma pazemināšanās, piemēram, lai brīvīgā ierīpotu zonā ar zemāku ātruma ierobežojumu.

Eco Coast iespējo proaktīvu braukšanu, kad vadītājs var izmantot tā dēvēto "Pulse & Glide" tehniku un minimālu bremsēšanu.

Arī Eco Coast kombinācija un īslaicīgi deaktivizētā funkcija ECO var palīdzēt samazināt degvielas patēriņu. Attiecīgi:

- Aktīvs Eco Coast: Ilgstoša ripošana, **neizmantojot** bremsēšanu ar dzinēju = zems patēriņš

\* Papildaprīkojums/piederums; lai iegūtu plašāku informāciju, skatīt nodaļu "Ievads".



un

- Deaktivizēta funkcija ECO: īslaicīga ripošana, **izmantojot** bremzēšanu ar dzinēju = minimāls patēriņš.

## **i** PIEZĪME

Taču, lai nodrošinātu zemu degvielas patēriņu, parasti ieteicams neizvēlēties režīmu Eco Coast, ja braukšanas attālums ir neliels.

### **Eco Coast aktivēšana**

Šī funkcija tiek aktivizēta, kad gāzes pedālis ir pilnībā atlaists, ja ir ievēroti šādi priekšnoteikumi:

- ir aktivizēts taustiņš **ECO**;
- pārnesumu pārslēgs atrodas pozīcijā **D**;
- Ātrums ir diapazonā aptuveni 65-140 km/h (40-87 mph)
- ceļa kritums nav stāvāks par aptuveni 6%.

### **Deaktivizēt Eco Coast**

Dažās situācijās ieteicams deaktivizēt funkciju Eco Coast. Šādu situāciju piemēri:

- stāvos ceļa kritumos – lai varētu izmantot bremzēšanu ar dzinēju;
- pirms apdzīšanas manevra – lai varētu to pabeigt pēc iespējas drošākā veidā.

Eco Coast deaktivizēšanu un dzinēja bremzēšanas atjaunošanu var veikt šādi:

- Nospiediet taustiņu **ECO**.
- Pārvietojiet pārnesumu pārslēgsviru manuālajā pozīcijā "**S+/-**"
- Pārslēdziet pārnesumus ar stūres vadības svirām
- Nospiediet gāzes vai bremžu pedāli.

### **Eco Coast – ierobežojumi**

Funkcija nav pieejama, ja:

- ir aktivizēta kruiza kontrole;
- ceļa kritums ir stāvāks par aptuveni 6%;
- tiek veikta manuāla pārnesumu pārslēgšana, izmantojot stūres vadības sviras\*;
- dzinēja un/vai pārnesumkārbas darba temperatūra nav normāla.
- pārnesumu pārslēgs ir pārvietots no pozīcijas **D**- pozīcijā "**S+/-**";
- braukšanas ātrums ir ārpus aptuveni 65-140 km/h (40-87 mph) diapazona

### **Plašāka informācija un iestatījumi**

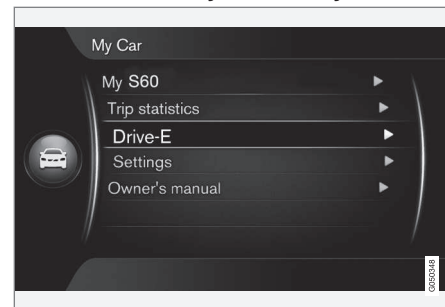

Automašīnas izvēlņu sistēma **MY CAR** ietver papildu informāciju par jēdzienu ECO – skatiet sadaļu MY CAR (116 lpp.).

### **Saistītā informācija**

- Galvenā informācija par klimata kontroli (128 lpp.)





## Kājas bremze

*Kājas bremzi lieto, lai samazinātu automašīnas ātrumu braukšanas laikā.*

Drošības apsvērumu dēļ automašīnai ir aprīkota ar diviem bremžu kontūriem. Ja bremžu kontūrs ir bojāts, bremžu pedāli var nospiegt tālāk un, lai sasniegtu normālu bremzēšanas efektu, ir vajadzīgs lielāks spiediens uz pedāli.

Vadītāja bremžu pedāli pastiprina bremžu pastiprinātājs.

### BRĪDINĀJUMS

Bremžu pastiprinātājs darbojas tikai dzinēja darbības laikā.

Ja kājas bremzes lieto tad, kad dzinējs ir izslēgts, pedālis šķiet ciets, un ir vajadzīgs lielāks spiediens uz pedāli, lai nobremzētu automašīnu.

Ja automašīna ir aprīkota ar funkciju Palīgsistēma automašīnas iedarbināšanai kalnā (HSA)\* (294 lpp.)\* un ir novietota slīpumā vai uz nelīdzenas virsmas, pedālis atgriežas savā vietā lēnāk nekā parasti.

Braucot ļoti kalnainā apvidū vai ar smagu kravu, bremzes var atslēgt, izmantojot bremzēšanu ar dzinēju. Braucot lejup no kalna, bremzēšanai ar dzinēju izmantojiet to pašu pārnesumu, kādu jūs izmantotu, braucot kalnā.

Plašāku informāciju par smagu kravu pārvešanu ar automašīnu skatiet Dzinēja eļļa - nelabvēlīgi braukšanas apstākļi (416 lpp.).

## Bremzēšana uz slapjiem ceļiem

Ja ilgstoši braucat spēcīgā lietū bez bremzēšanas, tad, nākamreiz lietojot bremzes, bremzēšanas efekts var būt nedaudz aizkavēts. Tas pats attiecas uz situācijām, kad automašīna ir tikko nomazgāta. Tādā gadījumā bremzes jānospiež spēcīgāk. Tādēļ saglabājiet lielāku attālumu līdz priekšā braucošajiem transportlīdzekļiem.

Pēc braukšanas pa slapjiem ceļiem vai automašīnas mazgāšanas bremzējiet spēcīgi. Tādējādi bremžu diski uzsils, ātrāk izžūs un tiks pasargāti no korozijas. Bremzējot ņemiet vērā situāciju uz ceļa.

## Bremzēšana uz ceļiem, kas nokaisīti ar sāli

Braucot pa ceļiem, kas nokaisīti ar sāli, uz bremžu diskkiem un bremžu uzlikām var veidoties sāls kārtiņa. Tas var palielināt bremzēšanas distanci. Tādēļ saglabājiet īpaši lielu drošības attālumu līdz priekšā braucošajam transportlīdzeklim. Ievērojiet arī:

- Bremzējiet regulāri, lai notīrītu sāls kārtiņu. Nodrošiniet, lai bremzēšana neradītu draudus citiem satiksmes dalībniekiem.
- Kad braukšana ir pabeigta un vēl nav sāksis nākamais brauciens, viegli nospiežiet bremžu pedāli.

## Apkope

Lai automašīna būtu droša un uzticama, ievērojiet Volvo apkopes intervālus, kā norādīts apkopes un garantijas grāmatīņā.

Jaunas un nomainītas bremžu uzlikas un bremžu diski nodrošina optimālu bremzēšanu, kamēr tās nav "iebrauktas" dažus simtus kilometru. Kompensējiet samazināto bremžu veikspēju, nospiežot bremžu pedāli spēcīgāk. Volvo iesaka uzstādīt tikai Volvo apstiprinātas bremžu uzlikas.

### SVARĪGI

Regulāri jāpārbauda bremžu sistēmas komponentu nodilums.

Sazinieties ar autoservisu, lai saņemtu informāciju par šo procedūru vai uzticiet šī pārbaudes veikšanu servisa darbiniekiem - ieteicams izvēlēties autorizētu Volvo servisu.

\* Papildaprīkojums/piederums; lai iegūtu plašāku informāciju, skatīt nodaļu "Ievads".





## Simboli un paziņojumi.

Simbols	Tehniskie parametri
	Deg pastāvīgi – Pārbaudiet bremžu šķidruma līmeni. Ja līmenis ir zems, pieļaujiet bremžu šķidrumu un noskaidrojiet bremžu šķidruma zuduma iemeslu.
	Iedarbinot dzinēju, nepārtraukti izgaismojas 2 sekundes – automātiska funkcijas pārbaude.

## BRĪDINĀJUMS

Ja vienlaicīgi deg gan , gan , iespējams, bremžu sistēmā ir radusies kļūme.

Ja šajā brīdī bremžu šķidruma līmenis tvertnē ir normāls, uzmanīgi brauciet līdz tuvākajam servisam un tur veiciet bremžu sistēmas pārbaudi - ieteicams izmantot autorizētu Volvo servisu.

Ja bremžu šķidruma līmenis ir zem bremžu šķidruma tvertnes **MIN** līmeņa, apturiet automašīnu un uzpildiet bremžu šķidrumu.

Jānosaka bremžu šķidruma zuduma iemesls.

## Saistītā informācija

- Stāvbremze (310 lpp.)
- Kājas bremze - avārijas bremžu signāli un automātiskais avārijas gaismas signāls (309 lpp.)
- Kājas bremze - avārijas bremžu palīgfunkcija (309 lpp.)
- Kājas bremze - bremžu pretbloķēšanas sistēma (308 lpp.)

## Kājas bremze - bremžu pretbloķēšanas sistēma

*Bremžu pretbloķēšanas sistēma, ABS (Anti-lock Braking System) novērš riteņu bloķēšanas bremzēšanas laikā.*

Šī funkcija ļauj saglabāt vadāmību un atvieglo manevrēšanu, lai, piemēram, izvairītos no briesmām. Pēc bremžu pedāļa piespiešanas tajā var būt sajūtamas vibrācijas. Šāda parādība ir normāla.

Ātra ABS sistēmas pārbaude tiek veikta automātiski pēc dzinēja iedarbināšanas, kad vadītājs atlaiž bremžu pedāli. Turpmāku sistēmas ABS automātisku pārbaudi var veikt, braucot nelielā ātrumā. Pārbaudes laikā var būt jūtama bremžu pedāļa pulsēšana.

## Saistītā informācija

- Kājas bremze (307 lpp.)
- Stāvbremze (310 lpp.)
- Kājas bremze - avārijas bremžu signāli un automātiskais avārijas gaismas signāls (309 lpp.)
- Kājas bremze - avārijas bremžu palīgfunkcija (309 lpp.)



## Kājas bremze - avārijas bremžu signāli un automātiskais avārijas gaismas signāls

Avārijas bremžu signāli tiek ieslēgti, lai brīdinātu aizmugurē esošos automobiļus par strauju bremzēšanu. Šī funkcija nozīmē, ka bremžu lukturi mirgo, nevis vienmērīgi izgaismojas kā parastas bremzēšanas laikā.

Avārijas bremžu signāllukturi iedegas, ja ātrums pārsniedz 50 km/h (31 mph) un bremzēšana ir asa. Pēc tam, kad automašīnas ātrums ir samazinājies zem 10 km/h (6 mph), bremžu signāls pārtrauc mirgot un pastāvīgi izgaismojas, un vienlaikus tiek ieslēgts automašīnas avārijas gaismas signāls (99 lpp.). Tie mirgo, līdz vadītājs atkal palielina ātrumu vai izslēdz avārijas signāllukturus.

### Saistītā informācija

- Kājas bremze (307 lpp.)
- Stāvbremze (310 lpp.)
- Kājas bremze - avārijas bremžu palīgfuncija (309 lpp.)
- Kājas bremze - bremžu pretbloķēšanas sistēma (308 lpp.)

## Kājas bremze - avārijas bremžu palīgfuncija

Avārijas bremžu palīgfuncija EBA (Emergency Brake Assist) palīdz palielināt bremzēšanas spēku, tādējādi samazinot bremzēšanas attālumu.

EBA nosaka vadītāja bremzēšanas stilu un vajadzības gadījumā palielina bremzēšanas spēku. Bremzēšanas spēks var palielināties līdz tādām līmenim, kad tiek iedarbināta ABS sistēma. EBA sistēmas darbība tiek pārtraukta, kad samazina spiedienu uz bremžu pedāli.

### PIEZĪME

Kad EBA ir aktivēta, bremžu pedāli var nospiegt nedaudz tālāk nekā parasti. Nospiediet un turiet bremžu pedāli nospiežot tik ilgi, cik nepieciešams. Atlaižot bremžu pedāli, bremzēšana tiek pārtraukta.

### Saistītā informācija

- Kājas bremze (307 lpp.)
- Stāvbremze (310 lpp.)
- Kājas bremze - avārijas bremžu signāli un automātiskais avārijas gaismas signāls (309 lpp.)
- Kājas bremze - bremžu pretbloķēšanas sistēma (308 lpp.)



## Stāvbremze

Kad vadītāja sēdekļis ir tukšs, stāvbremze notur automašīnu uz vietas, mehāniski nofik-sējot/bloķējot divus riteņus.

### Funkcija

Kad elektriski vadāmā stāvbremze tiek ieslēgta, ir dzirdams viegls elektrodzinēja darbības trokšnis. Šis trokšnis ir dzirdams arī automātiskās stāvbremzes darbības pārbaudīšanas laikā.

Ja tad, kad tiek ieslēgta stāvbremze, automašīna nekustas, tā iedarbojas tikai uz aizmugurējiem riteņiem. Ja to izmanto, kad automašīna pārvietojas, tad darbojas normālā kājas bremze, t. i., bremze darbojas uz visiem četriem riteņiem. Bremzēšanas funkcija pārslēdzas uz aizmugurējiem riteņiem, kad automašīna ir gandrīz apstājusies.

### Zems spriegums akumulatorā

Ja akumulatora spriegums ir pārāk zems, stāvbremzi nav iespējams nedz atlaist, nedz arī iedarbināt. Ja akumulatora spriegums ir pārāk zems, pievienojiet donora akumulatoru, skatiet Iedarbināšana ar paralēlo akumulatoru (287 lpp.).

## Stāvbremzes ieslēgšana



Stāvbremzes vadība - ieslēgšana.

1. Stingri nospiediet kājas bremzi.
2. Nospiediet stāvbremzes vadības ierīci.
  - > Kombinētajā instrumentu panelī sāk mirgot simbols - kad šis simbols nepārtraukti izgaismojas, stāvbremze ir ieslēgta.
3. Atbrīvojiet kājas bremzi un pārliecinieties, ka automašīna nepārvietojas.

Novietojot transportlīdzekli stāvēšanai, vienmēr ieslēdziet 1. pārnese (manuālā pārnesumkārbā) vai iestatiet pārnesumu pārslēgu pozīcijā **P** (automātiskā pārnesumkārbā).

### Avārijas bremzes

Ārkārtas situācijā stāvbremzi var ieslēgt, kad automašīna atrodas kustībā, nospiežot un turot nospiestu stāvbremzes vadības ierīci.

Atlaižot vadības slēdzi, bremzēšana tiek pārtraukta.



### PIEZĪME

Ja avārijas bremzēšana tiek aktivizēta, braucot lielā ātrumā, atskan skaņas signāls.

## Automašīnas novietošana stāvēšanai uz pakalna

Ja automašīna ir novietota ar skatu kalnā:

- Pagrieziet riteņus **prom** no ietves.

Ja automašīna ir novietota ar skatu lejā no kalna:

- Pagrieziet riteņus **uz** ietves pusi.



### BRĪDINĀJUMS

Novietojot automašīnu stāvēšanai slīpumā, vienmēr ieslēdziet stāvbremzi - pārnesuma vai **P** pozīcijas (automašīnām ar automātisko pārnesumkārbu) ieslēgšana nav pietiekoša, lai automašīnu noturētu uz vietas visās situācijās.



## Stāvbremzes izslēgšana



Stāvbremzes vadība - izslēgšana.

## Automašīnas ar manuālo pānesumkārbu

### Manuālā atlaišana

1. Ievietojiet tālvadības pults atslēgu aizdedzes slēdzi<sup>14</sup>.
2. Stingri nospiediet kājas bremsi.
3. Ieslēdziet stāvbremzes vadības ierīci.
  - > Stāvbremze tiek izslēgta, un kombinētajā instrumentu panelī nodziest simbols.



### PIEZĪME

Stāvbremzi var izslēgt arī manuāli, nospiežot sajūga pedāli, nevis bremžu pedāli. Volvo iesaka lietot bremžu pedāli.

## Automātiskā atlaišana

1. Iedarbiniet dzinēju.
2. Ieslēdziet 1. pānesumu vai atpakaļgaitas pānesumu.
3. Atlaidiet sajūgu un nospiediet akceleratora pedāli.
  - > Stāvbremze tiek izslēgta, un kombinētajā instrumentu panelī nodziest simbols.

## Automašīnas ar automātisko pānesumkārbu

### Manuālā atlaišana

1. Ievietojiet tālvadības pults atslēgu aizdedzes slēdzi<sup>14</sup>.
2. Stingri nospiediet kājas bremsi.
3. Pavelciet kontroles slēdzi.
  - > Stāvbremze tiek izslēgta, un kombinētajā instrumentu panelī nodziest simbols.

## Automātiskā atlaišana

1. Drošības jostas uzlikšana.
2. Iedarbiniet dzinēju.
3. Stingri nospiediet kājas bremsi.

4. Ieslēdziet pānesumu pārslēgu pozīcijā **D** vai **R** un nospiediet akceleratora pedāli.
  - > Stāvbremze tiek izslēgta, un kombinētajā instrumentu panelī nodziest simbols.



### PIEZĪME

Drošības apsvērumu dēļ stāvbremze izslēdzas automātiski tikai gadījumos, kad dzinējs darbojas un vadītājs ir piesprādzējies drošības jostu. Ja ar automātisko pānesumkārbu aprīkotai automašīnai tiek nospiežts gāzes pedālis un pānesumu pārslēgs atrodas pozīcijā **D** vai **R**, stāvbremze izslēdzas nekavējoties.

## Ar smagu kravu pret kalnu

Smaga krava, piemēram, piekabe var izraisīt automašīnas ripošanu atpakaļ, ja stāvā kāpumā stāvbremze tiek atbrīvota automātiski. Novērsiet to, nospiežot slēdzi, kamēr uzsākat braukšanu. Atlaidiet vadības slēdzi, kad dzinējs sāk vilkt automobili.

## Bremžu uzliku maiņa



Elektriskās stāvbremzes konstrukcijas dēļ aizmugurējās bremžu uzlikas ir jānomaina servisā, ieteicams Volvo pilnvarotā servisā.

<sup>14</sup> Automašīnām ar bezatslēgas iedarbināšanas un aizslēgšanas sistēmu: nospiediet **START/STOP ENGINE**.



## Simboli un paziņojumi.

Informāciju par kombinētā instrumentu paneļa teksta paziņojumu skatīšanu un dzēšanu skatiet Paziņojumi - rīkošanās (115 lpp.).

Simbols	Paziņojums	Nozīme/darbība
	"Paziņojums"	<ul style="list-style-type: none"><li>Izlasiet kombinētajā instrumentu panelī redzamo paziņojumu.</li></ul>
		<p>Mirgojošs simbols norāda, ka ir iedarbināta stāvbremze.</p> <p>Ja šis simbols mirgo jebkurā citā situācijā, tas nozīmē, ka radies bojājums.</p> <ul style="list-style-type: none"><li>Izlasiet kombinētajā instrumentu panelī redzamo paziņojumu.</li></ul>
	<b>Stāvbremze nav pilnīgi izsl.</b>	<p>Kļūmes dēļ stāvbremzi nevar izslēgt:</p> <ul style="list-style-type: none"><li>Mēģiniet ieslēgt un atbrīvot bremzes.</li></ul> <p>Ja pēc dažiem mēģinājumiem kļūme neizzūd:</p> <ul style="list-style-type: none"><li>Brauciet uz servisu, ieteicams uz Volvo pilnvarotu servisu.</li></ul> <p>Levērojiet: ja turpināt braukšanu, kad ir redzams šis kļūmes ziņojums, atskan brīdinājuma skaņas signāls.</p>



Simbols	Paziņojums	Nozīme/darbība
	<b>Stāvbremze nav iesl.</b>	<p>Kļūmes dēļ stāvbremzi nevar ieslēgt:</p> <ul style="list-style-type: none"> <li>• Mēģiniet atbrīvot un ieslēgt bremzes.</li> </ul> <p>Ja pēc dažiem mēģinājumiem kļūme neizzūd:</p> <ul style="list-style-type: none"> <li>• Brauciet uz servisu, ieteicams uz Volvo pilnvarotu servisu.</li> </ul> <p>Ziņojums arī tiek apgaismots automobiļos ar manuālajām pārnesumu kārbām, ja automobilis brauc ar mazu ātrumu un atvērtām durvīm, lai paziņotu vadītājam, ka stāvbremze varētu būt netišām atbrīvota.</p>
	<b>Stāvbremze Jāveic apkope</b>	<p>Radusies kļūme:</p> <ul style="list-style-type: none"> <li>• Mēģiniet ieslēgt un atbrīvot bremzes.</li> </ul> <p>Ja pēc dažiem mēģinājumiem kļūme neizzūd:</p> <ul style="list-style-type: none"> <li>• Brauciet uz servisu, ieteicams uz Volvo pilnvarotu servisu.</li> </ul>

Ja automašīnu nepieciešams novietot stāvēšanai, pirms iespējamā kļūme ir novērsta, tad riteņi ir jāpagriež tādā pozīcijā, kā novietojot stāvēšanai kalnā, un jāieslēdz pirmais pārnesums (manuālā pārnesumkārbā) vai pārnesuma pārslēgs jāiestata pozīcijā **P** (automātiskā pārnesumkārbā).

Teksta ziņojums var tikt apstiprināts, isi nospiežot taustiņu **OK** uz virzienu rādītāja svirslēdža.

#### Saistītā informācija

- Kājas bremze (307 lpp.)



## Ūdens šķērsošana

*Braukšana pa ūdeni nozīmē automašīnas vadīšanu caur dziļu ūdeni pa pārplūdušu brauktuvi. Braucot cauri ūdenim, jāievēro ārkārtīga piesardzība.*

Ar automašīnu var braukt pa ūdeni, kura dziļums ir maksimāli 25 cm (30 cm V60 Cross Country modeļiem), nepārsniedzot iešanas ātrumu. Braucot cauri tekošam ūdenim, jāievēro papildu piesardzība.

Ūdens šķērsošanas laikā saglabāiet nelielu ātrumu un neapturiet automašīnu. Kad ūdens ir šķērsots, viegli nospiediet bremžu pedāli un pārļiecinieties, vai ir sasniegta pilna bremžu funkcija. Ūdens un dubļi var, piemēram, saslapināt bremžu uzlikas, un tas var izraisīt novēlotu bremžu darbību.

- Vajadzības gadījumā pēc braukšanas pa ūdeni un dubļiem notīriet elektriskā sildītāja un piekabes sakabes kontaktus.
- Neļaujiet automobilim ilgstoši atrasties ūdenī, kas sniedzas pāri sliekšņiem. Tas var radīt elektriskus bojājumus.

## ! SVARĪGI

Ja gaisa filtrā iekļūst ūdens, dzinējs var sabojāties.

Ja ūdens dziļums pārsniedz 25 cm (30 cm, braucot ar V60 Cross Country), tas var iekļūt transmisijā. Tas samazina eļļas ieeļļošanas spēju un samazina šo sistēmu kalpošanas ilgumu.

Garantija neattiecas uz bojājumiem, kas skāruši jebkuru no komponentiem, dzinēju, transmisiju, turbokompresoru, diferenciāli vai tā iekšējos komponentus hidrostatiskas bloķēšanās vai eļļas izbeigšanās gadījumā.

Ja dzinējs ūdenī noslāpst, nemēģiniet to vēlreiz iedarbināt - izvelciet automašīnu laukā no ūdens un nogādāiet servisā - ieteicams autorizētā Volvo servisā. Dzinēja salūšanas risks.

## Saistītā informācija

- Evakuācija (332 lpp.)
- Vilkšana (330 lpp.)

## Pārkaršana

*Īpašos apstākļos, piemēram, braucot pa kalnainu apvidu vai ārkārtējā karstumā, pastāv dzinēja un piedziņas sistēmas pārkaršanas risks, it īpaši, ja pārvadājat smagu bagāžu.*

Informāciju par pārkaršanu laikā, kamēr velkat piekabi, skatiet Braukšana ar piekabi\* (323 lpp.).

- Noņemiet papildu lampas no radiatora restiņu priekšpusē, ja braucat ļoti karstos laika apstākļos.
- Ja dzinēja dzesēšanas sistēmas temperatūra ir pārāk augsta, kombinētā instrumentu paneļa informācijas displejā izgaismojas brīdinājuma simbols un parādās teksta paziņojums **Augsta dzinēja temp. Apt. drošā vietā** - apturiet automašīnu drošā veidā un ļaujiet dzinējam vairākas minūtes darboties brīvgaitā, kamēr tas atdziest.
- Ja parādās teksta ziņojums **Augsta dzinēja temp. Izsl. dzinēju vai Dzinēja dzes. šķ. līm. zems Apt. drošā vietā**, tad pēc automobiļa apturēšanas ir jāizslēdz dzinējs.
- Pārkaršanas gadījumā tiek aktivizēta iebūvētā aizsardzības funkcija, kas cita starpā izgaismo kombinētajā instrumentu panelī esošo brīdinājuma simbolu un displejā parāda teksta paziņojumu **Karsta pārnesumk. Samaziniet ātrumu vai Karsta pārnesumk. Apt. drošā vietā Gaidiet, lai atdziest.** Ievērojiet sniegtos





norādījumus, samaziniet ātrumu un apturiet automašīnu drošā veidā, dažas minūtes ļaujot dzinējam darboties brīvgaitā, lai pārnesumkārbā atdzistu.

- Ja automobilis pārkarst, uz laiku var izslēgt gaisa kondicionēšanas sistēmu.
- Pēc smaga brauciena tūlīt neizslēdziet dzinēju.



### PIEZĪME

Ir normāli, ja dzinēja dzesēšanas ventilators darbojas vēl kādu brīdi pēc dzinēja izslēgšanas.

### Braukšana ar atvērtām aizmugures durvīm/bagāžas nodalījuma pārsegu

*Braucot ar atvērtām aizmugures durvīm, indīgās izplūdes gāzes var ieplūst automašīnām caur bagāžas nodalījumu.*



### BRĪDINĀJUMS

Nebrauciet ar atvērtām aizmugures durvīm! Indīgās izplūdes gāzes var ieplūst automašīnā caur bagāžas nodalījumu.

### Saistītā informācija

- Bagāžas iekraušana (155 lpp.)

### Pārslodze - startera akumulators

*Automašīnas elektriskās funkcijas dažādi noslogo startera akumulatoru (382 lpp.). Neizmantojiet atslēgas pozīciju II (82 lpp.), kad dzinējs ir izslēgts. Tā vietā izmantojiet pozīciju I, kas patērē mazāk jaudas.*

Izvairieties arī no atšķirīgām papildierīcēm, kas noslogo elektrisko sistēmu. Neizmantojiet lielu enerģijas daudzumu tērējošas funkcijas brīžos, kad dzinējs ir izslēgts. Šo funkciju piemēri ir:

- ventilators
- priekšējie lukturi
- priekšējā loga tīrītāji
- audio sistēma (darbināta lielā skaļumā).

Ja startera akumulatora spriegums ir zems, kombinētā instrumentu paneļa informācijas displejā parādās teksts **Zems akum.**

**uzlādes līmenis Enerģ. taupīš. rež..** Tādā gadījumā enerģijas taupīšanas funkcija izslēdz noteiktas funkcijas vai samazina akumulatora noslogojumu, piemēram, samazinot ventilatora griešanās ātrumu un / vai izslēdzot audiosistēmu.

- Ja tā notiek, uzlādējiet akumulatoru, iedarbinot dzinēju un ļaujot tam darboties vismaz 15 minūtes - startera akumulatora lādēšana ir efektīvāka braukšanas laikā, nevis darbinot dzinēju brīvgaitā, kamēr automašīna stāv.



## Pirms tāla brauciena

Pirms gara brauciena ieteicams veikt šādas darbības:

- Pārlicinieties, vai dzinējs darbojas kā parasti un degvielas patēriņš (425 lpp.) ir normāls.
- Pārlicinieties, vai nav nekādu noplūžu (degviela, eļļa vai citi šķidrumi).
- Pārbaudiet visas lampas un riepu protektoru dziļumu.
- Dažās valstīs likums nosaka, ka automašīnā jāatrodas brīdinājuma trijstūrim (345 lpp.).

## Saistītā informācija

- Dzinēja eļļa - pārbaude un iepildīšana (365 lpp.)
- Riteņu maiņa - riteņu noņemšana (342 lpp.)
- Lukturu nomaiņa — vispārīgi (372 lpp.)

## Braukšana ziemā

Ziemā ir svarīgi veikt noteiktas pārbaudes, lai braukšana būtu droša.

Pirms aukstā gadalaika iestāšanās pārbaudiet:

- Dzinēja dzesēšanas šķidrums (369 lpp.) jāsaturs 50% glikola. Šis maisījums pasargā dzinēju pret eroziju līdz apmēram -35 °C. Lai neapdraudētu veselību, nedrīkst maisīt dažādu veidu gliokolu.
- Lai izvairītos no kondensācijas, degvielas tvertne jātur piepildīta.
- Svarīgs parametrs ir dzinēja eļļas viskozitāte. Eļļas ar zemāku viskozitāti (šķidrākas eļļas) atvieglo dzinēja palaišanu aukstā laikā un arī pazemina degvielas patēriņu, kamēr dzinējs ir auksts. Plašāku informāciju par piemērotajām eļļām skatiet Dzinēja eļļa - nelabvēlīgi braukšanas apstākļi (416 lpp.).



### SVARĪGI

Apgrūtinātas braukšanas apstākļos vai karstā laikā nedrīkst lietot zemas viskozitātes eļļu.

- Jāpārbauda startera akumulatora stāvoklis un uzlādes pakāpe. Aukstā laikā pie-

aug prasības pret startera akumulatoru, bet tā kapacitāte aukstā laikā samazinās.

- Izmantojiet mazgāšanas šķidrumu (381 lpp.), lai izvairītos no ledus veidošanās mazgāšanas šķidruma tvertne.

Lai nodrošinātu optimālu saķeri ar ceļu, Volvo iesaka izmantot ziemas riepas uz visiem riteņiem, ja pastāv iespēja, ka uz ceļa būs sniegs vai ledus.



### PIEZĪME

Dažās valstīs ziemas riepu lietošana ir noteikta ar likumu. Dažās valstīs radzotu riepu lietošana ir aizliegta ar likumu.

## Slideni braukšanas apstākļi

Izmēģiniet braukšanu pa slidenām virsmām kontrolējamos apstākļos, lai uzzinātu, kā mašīna reaģē.

## Saistītā informācija

- Braukšana ziemā (316 lpp.)



## Degvielas tvertnes aizvirtsnis - atvēršana/aizvēršana

Degvielas tvertnes aizvirtsni var atvērt/aizvērt šādi:

### Degvielas tvertnes aizvirtsņa atvēršana/aizvēršana



Atveriet degvielas tvertnes aizvirtsni, nospiežot taustiņu apgaismojuma panelī - aizvirtsnis atvēršies, tiklīdz atlaidsiet taustiņu.

 Kombinētajā instrumentu panelā displejā redzamā bultiņa uz simbola norāda, kurā automašīnas pusē atrodas degvielas uzpildes tvertne.

- Aizveriet degvielas tvertnes aizvirtsni, nospiežot to, kamēr klikšķis apstiprinās, ka aizvirtsnis ir aizvērts.

### Saistītā informācija

- Piepildīšana ar degvielu (318 lpp.)

## Degvielas tvertnes aizvirtsnis - manuāla atvēršana

Degvielas tvertnes aizvirtsni var atvērt manuāli, kad salona elektriskā atvēršana nav iespējama.

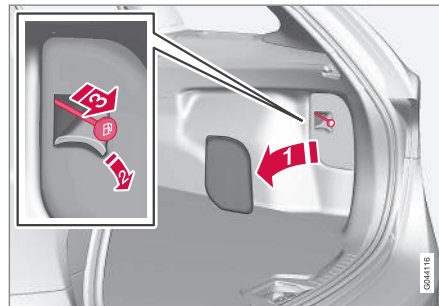

1. Atveriet/noņemiet bagāžas nodalījuma sānu lūku (tajā pašā pusē, kur ir degvielas tvertnes aizvirtsnis).
2. Izvelciet/atveriet izolācijas materiāla perforēto daļu un atrodiet zaļu vadu ar rokturi.
3. Viegli pavelciet auklu taisni atpakaļ, līdz degvielas tvertnes aizvirtsnis ar "klikšķi" atveras.

### SVARĪGI

Viegli pavelciet vadu - lai atbrīvotu lūkas fiksatoru, nepieciešams minimāls spēks.

### Saistītā informācija

- Piepildīšana ar degvielu (318 lpp.)



## Piepildīšana ar degvielu

Svarīgas lietas, kas jāņem vērā, uzpildot degvielu.

### Degvielas tvertnes vāciņa atvēršana/ aizvēršana



Degvielas tvertnes uzpildes vāciņu var piestiprināt aizvīrtim.

Ja āra temperatūra ir augsta, degvielas tvertnē var rasties paaugstināts spiediens. Atveriet vāciņu lēnām.

- Pēc degvielas uzpildīšanas uzlieciet vāciņu vietā un pieskrūvējiet, līdz atskan viens vai vairāki klikšķi.

## Piepildīšana ar degvielu

- Nepārpildiet tvertni, bet apturiet piepildīšanu, tiklīdz sūkņa sprausla pati nāk ārā.

### **i** PIEZĪME

Karstā laikā no degvielas tvertnes var iztecēt liekā degviela.

## Degvielas uzpilde no degvielas kannas<sup>15</sup>

Uzpildot ar degvielas kannu, izmantojiet piltuvi, kas atrodas bagāžas nodalījumā zem grīdas lūkas.

Kārtīgi ievietojiet piltuves kakliņu pieliešanas caurulē. Pieliešanas caurulei ir atverams vāciņš, un piltuves kakliņš jāpavirza garām šim vāciņam, lai varētu sākt uzpildi.

## Saistītā informācija

- Degvielas tvertnes aizvīrtis - manuāla atvēršana (317 lpp.)
- Degviela - rīkošanās (318 lpp.)

## Degviela - rīkošanās

Nedrīkst izmantot zemākas kvalitātes degvielu par Volvo ieteikto, jo tas var negatīvi ietekmēt dzinēja jaudu un degvielas patēriņu.

### **!** BRĪDINĀJUMS

Centieties neieelpot degvielas garaiņus un raugieties, lai tā neieķļūtu acīs.

Ja degviela iekļūst acīs, izņemiet kontaktlēcas, ja tās nēsājat, skalojiet acis ar lielu ūdens daudzumu vismaz 15 minūtes un vērsieties pie ārsta.

Nekādā gadījumā nenorijiet degvielu. Degviela, piemēram, benzīns, bioetānols un to maisījums, kā arī dīzeļdegviela ir ļoti toksiska un norīšanas gadījumā var izraisīt neatgriezeniskus savainojumus vai nāvi. Ja esat norījis degvielu, nekavējoties vērsieties pie ārsta.

### **!** BRĪDINĀJUMS

Zemē izlijusi degviela var aizdegties.

Pirms degvielas uzpildes izslēdziet ar degvielu darbināmo sildītāju.

Uzpildot degvielu, nekādā gadījumā neglabājiet pie sevis ieslēgtu mobilo tālruni. Zvana signāls var izraisīt dzirksteļu rašanos un aizdedzināt benzīna dūmus, izraisot ugunsgrēku un savainojumus.

<sup>15</sup> Attiecas tikai uz automašīnām ar dīzeļdzinēju.



### ! SVARĪGI

Sajaucot dažādu tipu degvielu vai lietojot neieteiktu degvielu, Volvo garantijas un visi papildu apkopes līgumi, kas ir spēkā visiem dzinējiem, zaudē spēku.

### i PIEZĪME

Ārkārtas laika apstākļi, braukšana ar pievienotu piekabi vai lielā augstumā, kā arī degvielas kategorija ir tie faktori, kas var ietekmēt automašīnas veiktspēju.

#### Saistītā informācija

- Degviela - dīzeļdegviela (320 lpp.)
- Dīzeļdzinēja daļiņu filtrs (DPF) (321 lpp.)
- Degvielas patēriņš un CO2 emisija (425 lpp.)
- Degvielas tvertne - tilpums (423 lpp.)

### Degviela - benzīns

*Kā degviela tiek izmantots benzīns.*

Izmantojiet tikai labi pazīstamu ražotāju piedāvāto benzīnu. Nekādā gadījumā neizmantojiet apšaubāmas kvalitātes degvielu. Benzīnam jāatbilst standartam EN 228.

- Parastai braukšanai var izmantot 95 RON markas benzīnu.
- Maksimālai efektivitātei un minimālam degvielas patēriņam ieteicams 98 RON markas benzīns.

Ja ārvides temperatūra pārsniedz +38 °C, ieteicams izmantot degvielu ar iespējami augstāko ieteikto oktānskaitli, lai nodrošinātu maksimālu automobiļa veiktspēju un degvielas ekonomiju.

### ! SVARĪGI

- Lietojiet tikai bezsvina benzīnu, lai nepieļautu katalītiskā neitralizatora bojājumus.
- Nedrīkst lietot degvielu, kas satur metāliskas piedevas.
- Nelietojiet piedevas, kuras nav ieteicis Volvo.

### Alkohols-etanols

### ! SVARĪGI

- Ir atļauts lietot degvielu, kurā ir ne vairāk par 10 tilpuma procentiem etanola.
- Drīkst lietot EN 228 E10 benzīnu (maks. 10 tilpuma procentu etanola).
- Nedrīkst lietot degvielu, kuras etanola saturs pārsniedz E10 (maks. 10 tilpuma procentu etanola). Nedrīkst lietot E85.

#### Saistītā informācija

- Degviela - rikošanās (318 lpp.)
- Ekonomiska braukšana (322 lpp.)
- Degvielas patēriņš un CO2 emisija (425 lpp.)
- Degvielas tvertne - tilpums (423 lpp.)



## Degviela - dīzeļdegviela

*Kā degviela tiek izmantota dīzeļdegviela.*

Izmantojiet tikai labi pazīstamu ražotāju piedāvāto dīzeļdegvielu. Nekādā gadījumā neizmantojiet apšaubāmas kvalitātes degvielu. Dīzeļdegvielai jāatbilst standartam EN 590, SS 155435 vai JIS K 2204. Dīzeļdzinēji ir jutīgi pret degvielas piesārņojumu, piemēram, metāliem un augstu sēra saturu.

Zemā temperatūrā (zemākā par 0 °C) dīzeļdegvielā var veidoties parafina nogulsnes, kas savukārt var radīt aizdedzes problēmas. Tirgū piedāvātās degvielas īpašībām jābūt pielāgotām gadalaikam un klimata zonai, bet ārkārtējos laikapstākļos, vecas degvielas izmantošanas gadījumos vai pārvietojoties starp klimata zonām, var rasties parafina nogulsnes.

Kondensāta veidošanās iespēja degvielas tvertnē samazinās, ja tvertne tiek turēta iepildīta. Uzpildot degvielu, nodrošiniet, lai laukums ap iepildīšanas vietu būtu tīrs. Sekojiet, lai degviela nenonāktu uz krāsojuma. Ja tas ir noticis, nomazgājiet degvielu ar šķīdinātāju un ūdeni.

### ! SVARĪGI

Dīzeļdegvielai:

- jāatbilst standartam EN 590, SS 155435 vai JIS K 2204;
- tās sēra saturs nedrīkst pārsniegt 10 mg/kg;
- tā drīkst saturēt maksimāli 7 tilpuma % FAME (Fatty Acid Methyl Ester).

### ! SVARĪGI

Dīzeļdegvielas tipa degviela, kuru nedrīkst lietot:

- īpašas piedevas;
- kuģu dīzeļdegviela;
- šķidrās kurināmais;
- FAME<sup>16</sup> (Fatty Acid Methyl Ester) un augu eļļa.

Šie dīzeļdegvielas veidi neatbilst Volvo ieteikumu prasībām un palielina nodilumu un dzinēja bojājumus, uz ko neattiecas Volvo garantija.

## Tukša degvielas tvertne

Degvielas sistēmas konstrukcija automobiliem ar dīzeļdzinēju ir izgatavota tā, ka gadījumā, ja automobilim izbeidzas degviela, tvertni var nākties izvēdināt servisā, lai dzinēju varētu iedarbināt pēc degvielas iepildīšanas.

Ja dzinējs izslēdzas degvielas trūkuma dēļ, degvielas sistēmai nepieciešams kāds brīdis, lai veiktu pārbaudi. Paveiciet to pirms dzinēja iedarbināšanas, kad tvertnē ir iepildīta degviela:

1. Ievietojiet tālvadības pults atslēgu aizdedzes slēdzi un iebīdiēt līdz galam. Plašāku informāciju skatiet Atslēgas pozīcijas (81 lpp.).
2. Nospiediet **START** pogu, **nenospiežot** bremžu un/vai sajūga pedāli.
3. Nogaidiet apmēram vienu minūti.
4. Lai iedarbinātu dzinēju: Nospiediet bremžu un/vai sajūga pedāli un pēc tam nospiediet **START** pogu vēlreiz.

### i PIEZĪME

Pirms iepildīt degvielu, ja tā beigusies:

- Apturiet automobili uz pēc iespējas plakanākas/līdzenākas virsmas - ja automobilis sasveras, degvielas padevē var rasties gaisa kabatas.

## Kondensāta novadīšana no degvielas filtra<sup>17</sup>

Degvielas filtrs atdala kondensātu no degvielas. Kondensēšanās var izraisīt motora darbības traucējumus.

<sup>16</sup> Dīzeļdegviela var saturēt maksimāli 7 tilpuma procentus FAME, taču nedrīkst to pievienot vēl vairāk.

<sup>17</sup> Neattiecas uz četru cilindru dzinējiem.



Lai panāktu optimālu veikspēju, ir svarīgi ievērot degvielas filtra maiņas intervālus un izmantot speciāli šim nolūkam izgatavotas oriģinālās daļas.

Degvielas filtrs jāiztukšo pēc apkopes un garantijas grāmatīņā norādītajiem laika intervāliem, kā arī tad, ja Jums rodas aizdomas, ka mašīna uzpildīta ar piesārņotu degvielu. Plašāku informāciju skatiet Volvo apkopes programma (357 lpp.).

### ! SVARĪGI

Noteiktas īpašas piedevas novērš ūdens atdalīšanu degvielas filtrā.

### Saistītā informācija

- Degviela - rikošanās (318 lpp.)
- Dīzeļdzinēja daļiņu filtrs (DPF) (321 lpp.)
- Degvielas patēriņš un CO2 emisija (425 lpp.)

### Dīzeļdzinēja daļiņu filtrs (DPF)

*Dīzeļdzinēji ir apgādāti ar daļiņu filtru, kas nodrošina daudz efektīvāku emisijas kontroli.*

Normālas braukšanas laikā daļiņas no izplūdes gāzēm tiek savāktas filtrā. Lai sadedzinātu daļiņas un iztukšotu filtru, tiek uzsākta tā saucamā "reģenerācija". Tam nepieciešams, lai dzinējs sasniegtu normālu darbības temperatūru.

Daļiņu filtra reģenerācija notiek automātiski, un parasti tā aizņem 10–20 minūtes. Ja vidējais ātrums ir zems, reģenerācija var būt nedaudz ilgāka. Reģenerācijas laikā var nedaudz palielināties degvielas patēriņš.

### Reģenerācija aukstos laika apstākļos

Ja automašīna bieži aukstos laika apstākļos nobrauc nelielus attālumus, dzinējs nespēj sasniegt normālu darbības temperatūru. Tas nozīmē, ka dīzeļdzinēja daļiņu filtra reģenerācija nevar notikt un filtrs netiek iztukšots.

Kad filtrs ir kļuvis par aptuveni 80% pilns ar daļiņām, kombinētajā instrumentu panelī izgaismojams dzeltens brīdinājuma trīsstūris un informācijas displejā parādās paziņojums **Daļiņu filtrs pilns Sk. rokasgr.**

Uzsāciet filtra reģenerāciju, braucot ar automašīnu, kamēr dzinējs sasniedz normālo darbības temperatūru. Visieteicamāk to izdarīt uz šosejas vai automaģistrāles. Ar automobili jābrauc vēl 20 minūtes.

### ! PIEZĪME

Reģenerācijas laikā var būt novērojams:

- neliels un īslaicīgs dzinēja jaudas samazinājums
- īslaicīgs degvielas patēriņa pieaugums
- deguma smaka.

Kad reģenerācija ir pabeigta, brīdinājuma teksts automātiski nodzīst.

Aukstā laikā izmantojiet stāvapsildi\* - dzinējs ātrāk sasniegs normālu darba temperatūru.

### ! SVARĪGI

Ja filtrs ir pilns ar daļiņām, dzinēja iedarbināšana var būt apgrūtināta un filtrs nedarbojas. Iespējams, filtrs būs jāmaina.

### Saistītā informācija

- Degviela - rikošanās (318 lpp.)
- Degviela - dīzeļdegviela (320 lpp.)
- Degvielas patēriņš un CO2 emisija (425 lpp.)
- Degvielas tvertne - tilpums (423 lpp.)

\* Papildaprīkojums/piederums; lai iegūtu plašāku informāciju, skatīt nodaļu "Ievads".



## Katalizatori

Katalizatori ir paredzēti izplūdes gāzu attīrīšanai. Tie atrodas tuvu dzinējam, lai ātri sasniegtu darbības temperatūru.

Katalizatorus veido monolīts (keramikas vai metāla) bloks ar kanāliem. Kanālu sienīņas ir pārklātas ar plānu platīna/rodija/pallādija kārtiņu. Šie metāli darbojas kā katalizatori, t.i., tie piedalās ķīmiskās reakcijas paātrināšanā, pašiem nenodardoties.

## Lambda zonde™ skābekļa sensors

Lambda zonde ir izplūdes gāzu samazināšanai un degvielas ekonomijas uzlabošanai paredzēta vadības sistēmas sastāvdaļa. Plašāku informāciju skatiet Degvielas patēriņš un CO2 emisija (425 lpp.).

Skābekļa sensors pārrauga skābekļa saturu dzinēja izplūdes gāzēs. Šis vērtības tiek ievadītas elektroniskajā sistēmā, kas nepārtraukti vada iesmidzi. Gaisa un degvielas attiecības tiek nepārtraukti pielāgotas. Šī regulēšana rada efektīvai sadegšanai optimālus apstākļus un kopā ar triju pakāpju katalizatoru samazina kaitīgās vielas izplūdes gāzēs (ogļūdenražus, oglekļa monoksīdu un slāpekļa oksīdus).

## Saistītā informācija

- Degviela - benzīns (319 lpp.)
- Degviela - dīzeldegviela (320 lpp.)

<sup>18</sup> Attiecas uz automātiskajām pārnesumkārbām.

<sup>19</sup> Skatiet sadaļu "Piedziņas režīms ECO".

<sup>20</sup> Attiecas uz manuālajām pārnesumkārbām.

## Ekonomiska braukšana

*Brauciet ekonomiski un atbildīgi pret apkārtējo vidi, paātrinoties plūstoši, paredzot satiksmes situācijas jau iepriekš un pielāgojot braukšanas stilu un ātrumu faktiskajiem apstākļiem.*

- Izmantojiet ECO Guide\*, kas norāda, cik efektīvi automašīna tiek vadīta, skatiet Eco guide un Power guide\* (70 lpp.).
- Lai panāktu viszemāko degvielas patēriņu, aktivizējiet braukšanas režīmu ECO<sup>18</sup>.
- Izmantojiet brīvas ripošanas funkciju Eco Coast<sup>19</sup> — bremzēšana ar dzinēju tiks pārtraukta, un automašīnas kinētisko enerģiju var izmantot, lai ar to aizbrauktu tālāk.
- Izvēlieties visaugstāko iespējamo pārnesumu, pielāgojoties pašreizējiem satiksmes apstākļiem un situācijai uz ceļa - zemāks dzinēja apgriezienu skaits nodrošina zemāku degvielas patēriņu. Izmantojiet pārnesumu indikatoru (289 lpp.)<sup>20</sup>.
- Brauciet ar vienmērīgu ātrumu un ievērojiet pietiekamu atātlumu līdz citiem transportlīdzekļiem un objektiem, lai bremzētu pēc iespējas mazāk.
- Braukšana lielā ātrumā palielina degvielas patēriņu – palielinoties ātrumam, pieaug arī vēja pretestība.

- Neuzsildiet dzinēju līdz darba temperatūrai ar tukšgaitas ātrumu, bet gan brauciet ar normālu slodzi tūlīt pēc dzinēja iedarbināšanas — auksts dzinējs patērē vairāk degvielas nekā silts.
- Brauciet ar pareizu gaisa spiedienu riepiņās un pārbaudiet to regulāri – lai sasniegtu vislabākos rezultātus, izvēlieties ECO spiedienu riepiņās, skatiet Riepiņas - apstiprinātais riepiņu spiediens (427 lpp.).
- Riepiņu izvēle var ietekmēt degvielas patēriņu – konsultējieties ar izplatītāju par piemērotām riepiņām.
- Nelietojiet ziemas riepiņas, kad ziema ir beigusies.
- Izņemiet no automobiļa nevajadzīgas lietas - jo lielāks svars, jo lielāks degvielas patēriņš.
- Bremzējiet ar dzinēju, lai samazinātu ātrumu, ja tas nerada draudus citiem ceļā satiksmes dalībniekiem.
- Jumta bagāža un slēpju nodalījums palielina gaisa pretestību, kas savukārt palielina degvielas patēriņu - noņemiet jumta bagāžnieku, kad to nelietojat.
- Izvairieties no braukšanas ar atvērtiem logiem.

Informāciju par Volvo Car Corporation vides filozofiju skatiet Vides filozofija (23 lpp.).





Plašāku informāciju par degvielas patēriņu skatiet Degvielas patēriņš un CO2 emisija (425 lpp.).

### BRĪDINĀJUMS

Nekādā gadījumā neizslēdziet dzinēju, kamēr automobīlis atrodas kustībā, piemēram, braucot lejā no kalna. Pretējā gadījumā tiks deaktivētas svarīgas sistēmas, piemēram, stūres pastiprinātājs un bremžu pastiprinātājs.

### Saistītā informācija

- Degviela - rikošanās (318 lpp.)
- Degvielas patēriņš un CO2 emisija (425 lpp.)
- Degvielas tvertne - tilpums (423 lpp.)

### Braukšana ar piekabi\*

*Braucot ar piekabi, jāievēro vairāki svarīgi punkti, piemēram, attiecībā uz vilkšanas kronšteinu, piekabi un kravas izvietojumu piekabē.*

Derīgās kravas svars ir atkarīgs no automobiļa masas. Pasažieru un visu piederumu, piemēram, sakabes ierīces kopējais svars par atbilstošu vērtību samazina automobiļa derīgās kravas svaru. Plašāku informāciju skatiet Svars (413 lpp.).

Ja piekabes āķis ir uzstādīts Volvo rūpnicā, automašīna tiek piegādāta ar visu piekabes vilkšanai nepieciešamo aprīkojumu.

- Automašīnas piekabes āķa tipam jābūt apstiprinātam.
- Ja piekabes āķis ir modificēts, sazinieties ar pilnvaroto Volvo pārstāvi, lai tiktu veikta automašīnas pārbaude, vai automašīna ir pilnībā apgādāta piekabes vilkšanai.
- Izvietojiet kravu piekabē tā, lai svars uz piekabes āķi atbilstu maksimālajam pieļaujamajam spiedienam uz sakabes lodi.
- Automašīnai ar pilnu kravu palieliniet gaisa spiedienu riepiēs līdz ieteiktajam. Informāciju par spiedienu riepiēs skatiet Riepas - apstiprinātais riepu spiediens (427 lpp.).
- Braucot ar piekabi, dzinējs tiek noslogots vairāk nekā parasti.

- Nevelciet smagu piekabi, kamēr automašīna ir pilnīgi jauna. Pagaidiet, līdz ar to būs nobraukti vismaz 1000 km.
- Braucot pa garām un stāvām nogāzēm, bremzes tiek noslogotas daudz vairāk nekā parasti. Pārslēdziet zemāku pārnesumu un pielāgojiet automašīnas ātrumu.
- Drošības apsvērumu dēļ nedrīkst pārsniegt maksimālo atļauto ātrumu automobīlim ar piekabi. Ievērojiet spēkā esošos noteikumus par atļauto ātrumu un svara ierobežojumiem.
- Kad vadāt automašīnu ar piekabi pa garu, stāvu kāpumu, brauciet nelielā ātrumā.
- Izvairieties no braukšanas ar piekabi pa nogāzēm, kas stāvākas par 12 %.

### Piekabes trose

Ja automašīnas piekabes āķim ir 13 elektriskie kontakti, bet piekabei — 7, nepieciešams adapteris. Lietojiet Volvo apstiprinātu adaptera kabeli. Pārbaudiet, vai kabelis nevelkas pa zemi.

### Piekabes virzienu rādītāji un bremžu lukturi

Ja kādi no piekabes virzienu rādītāju lukturiem ir bojāti, kombinētajā instrumentu panelī virziena rādītāju simbols mirgo ātrāk nekā parasti un informācijas displejā tiek parādīts teksts **Piekabes pagr. rād. kļūme**.

Ja kāds no piekabes bremžu lukturiem ir bojāts, tiek parādīts teksts **Piekabes bremžu lukt. kļūme**.

\* Papildaprīkojums/piederums; lai iegūtu plašāku informāciju, skatīt nodaļu "Ievads".





## Līmeņa kontrole\*

Aizmugurējie amortizatori uztur nemainīgu augstumu neatkarīgi no automašīnas noslodzes (nepārsniedzot maksimāli pieļaujamo masu). Kad automobilis stāv uz vietas, tā aizmugure nedaudz nolaižas; tas ir normāli

## Piekabes svars

Informāciju par Volvo atļauto piekabes svaru skatiet Vilkšanas jauda un slodze uz piekabes āķi (414 lpp.).



### PIEZĪME

Noteiktais maksimālais atļautais piekabes svars ir Volvo atļautais piekabes svars. Katars valsts noteikumi var vēl vairāk ierobežot piekabes svaru un ātrumu. Vilkšanas iekārtas var būt sertificētas lielāka vai mazāka vilkšanas svara izmantošanai, nekā automašīna var pāvilkt.



### BRĪDINĀJUMS

Ievērojiet ieteikumus par piekabes svaru. Pretējā gadījumā pēkšņas kustības vai bremzēšanas gadījumā automašīnas un piekabes vadāmība var būt apgrūtināta.

## Saistītā informācija

- Braukšana ar piekabi\* — manuālā pārnesumkārbā (324 lpp.)
- Braukšana ar piekabi\* — automātiskā pārnesumkārbā (325 lpp.)

- Vilkšanas kronšteins/vilkšanas iekārta\* (325 lpp.)
- Lukturu nomaiņa — vispārīgi (372 lpp.)

## Braukšana ar piekabi\* — manuālā pārnesumkārbā

*Braucot ar piekabi kalnainā apvidū un karstā klimatā, pastāv pārkaršanas risks.*

### Pārkaršana

Braucot ar piekabi kalnainā apvidū un karstā klimatā, pastāv pārkaršanas risks.

- Darbinot dzinēju, neļaujiet tā apgriezieniem pārsniegt 4500 apgr./min. (dīzeļdzinējiem: 3500 apgr./min.), pretējā gadījumā eļļas temperatūra var kļūt pārāk augsta.

### Dīzeļdzinējs, 5 cil.

- Ja rodas pārkaršanas risks, ieteicamais dzinēja ātrums, lai dzesēšanas šķidrums spētu optimāli cirkulēt, ir 2300-3000 apgriezieni minūtē.

### Saistītā informācija

- Braukšana ar piekabi\* (323 lpp.)



## Braukšana ar piekabi\* – automātiskā pārnenumkārbā

*Braucot ar piekabi kalnainā apvidū un karstā klimātā, pastāv pārkaršanas risks.*

- Automātiskā pārnenumkārbā izvēlas slo-dzei un dzinēja ātruma atbilstošu pārnesumu.
- Pārkaršanas gadījumā kombinētajā instrumentu panelī izgaismojas brīdinājuma simbols un informācijas displejā tiek attēlots paziņojums - ievērojiet sniegtos ieteikumus.

## Stāvas nogāzes

- Neizvēlieties automātiskajai pārnenumkārbai augstāku pārnesumu par to, ar kādu tā "spēj tikt galā" - ne vienmēr ieteicams braukt ar augstu pārnesumu pie zemiem dzinēja apgriezieniem.

## Automašīnas novietošana stāvēšanai uz pakalna

1. Nospiediet bremžu pedāli.
  2. Iedarbiniet stāvbremzi.
  3. Pārslēdziet pārnesumu pārslēgu pozīcijā **P**.
  4. Atlaidiet bremžu pedāli.
- Pārvietojiet pārnesumu pārslēgu stāvēšanas stāvoklī **P**, ja novietojat stāvēšanai automobili ar automātisko pārnesum-

kārba un tam pieāķētu piekabi. Vienmēr izmantojiet stāvbremzi.

- Novietojot automašīnu ar piekabi stāvā nogāzē, palieciet zem riteņiem ķīļus.

## Automašīnas iedarbināšana uz pakalna

1. Nospiediet bremžu pedāli.
2. Pārvietojiet pārnesuma pārslēgu braukšanas pozīcijā **D**.
3. Atbrīvojiet stāvbremzi.
4. Atlaidiet bremžu pedāli un sāciet braukšanu.

## Saistītā informācija

- Automātiskā pārnenumkārbā - Geartronic\* (290 lpp.)

## Vilkšanas kronšteins/vilkšanas iekārta\*

*Vilkšanas kronšteins ļauj, piemēram, aiz automašīnas vilkt piekabi.*

Ja automašīna ir aprīkota ar noņemamu vilkšanas iekārtu, rūpīgi jāievēro brīvās daļas uzstādīšanas norādījumi, skatiet Noņemama vilkšanas iekārta\* — piestiprināšana/noņemšana (327 lpp.).



## BRĪDINĀJUMS

Ja automobilis ir aprīkots ar Volvo noņemamo vilkšanas ierīci:

- Rūpīgi ievērojiet uzstādīšanas instrukcijas.
- Pirms uzsākt braukšanu, noņemamā daļa jāaizslēdz ar atslēgu.
- Pārbaudiet, vai indikatora lodziņš izgaismojas zaļā krāsā.

## Svarīgas pārbaudes

- Vilkšanas iekārtas lode regulāri jātīra un jāieziež ar smērvielu.



## PIEZĪME

Lietojot viras ar vibrāciju klusinātāju, vilkšanas ierīci nedrīkst ieeļļot.

## Saistītā informācija

- Braukšana ar piekabi\* (323 lpp.)

\* Papildaprīkojums/piederums; lai iegūtu plašāku informāciju, skatīt nodaļu "Ievads".



## Noņemama vilkšanas iekārta\* — glabāšana

Noglabājiet noņemamo vilkšanas iekārtu bagāžas nodalījumā.

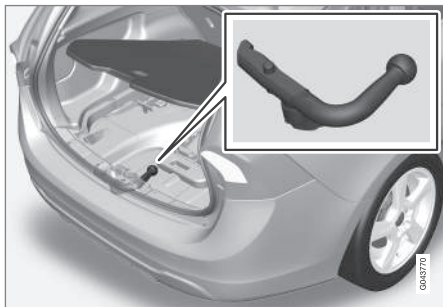

Vilkšanas iekārtas glabāšanas nodalījums.

### ! SVARĪGI

Pēc vilkšanas iekārtas lietošanas noņemiet to un novietojiet tai paredzētajā vietā automobilī.

### Saistītā informācija

- Noņemama vilkšanas iekārta\* — specifikācijas (326 lpp.)
- Noņemama vilkšanas iekārta\* — piestiprināšana/noņemšana (327 lpp.)
- Braukšana ar piekabi\* (323 lpp.)

## Noņemama vilkšanas iekārta\* — specifikācijas

Noņemamās vilkšanas iekārtas specifikācijas.

### Tehniskie parametri

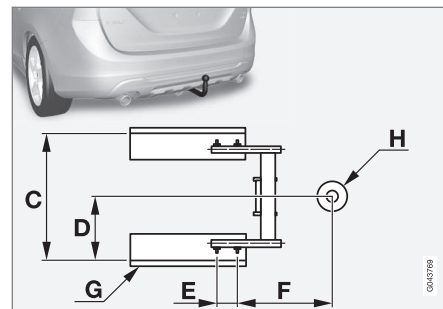
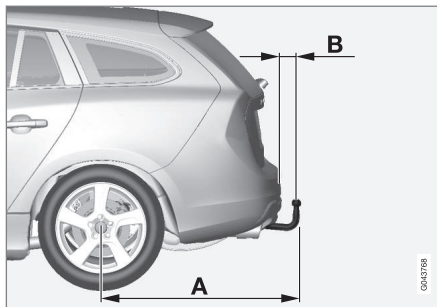

### Izmēri, stiprinājuma vietas (mm)

A	998
B	81
C	854
D	427
E	109
F	282
G	Sānu garensija
H	Lodes centrs



### Saistītā informācija



- Noņemama vilkšanas iekārta\* — piestiprināšana/noņemšana (327 lpp.)
- Noņemama vilkšanas iekārta\* — glabāšana (326 lpp.)
- Braukšana ar piekabi\* (323 lpp.)

### Noņemama vilkšanas iekārta\* — piestiprināšana/noņemšana

Noņemamās vilkšanas iekārtas piestiprināšanu/noņemšanu veic šādi:

#### Piestiprināšana



- 1 Noņemiet aizsargvāku, vispirms nospiežot sprūdu  un pēc tam pavelkot vāku taisni atpakaļ .

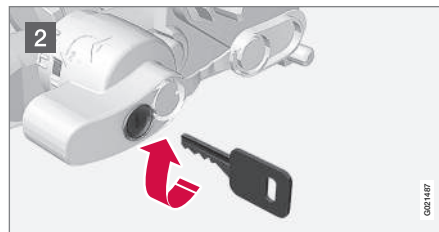

- 2 Pārliecinieties, vai mehānisms ir nenobloķēta stāvoklī, pagriežot atslēgu pulksteņa rādītāju kustības virzienā.

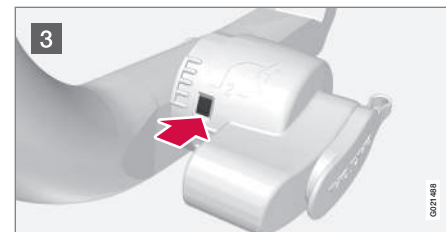

- 3 Indikatora logam jābūt sarkanam.

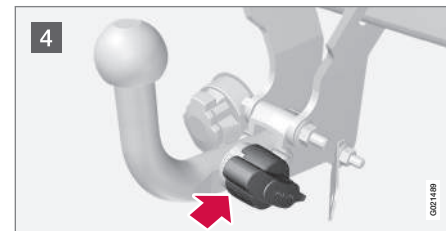

- 4 Ievietojiet vilkšanas iekārtu, līdz atskan klikšķis.



## 08 Iedarbināšana un braukšana

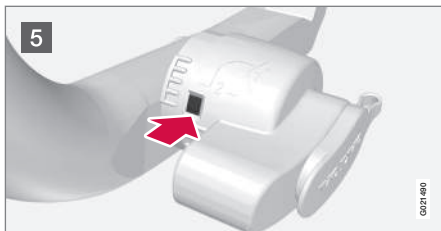

5 Indikatora logam jābūt zaļam.

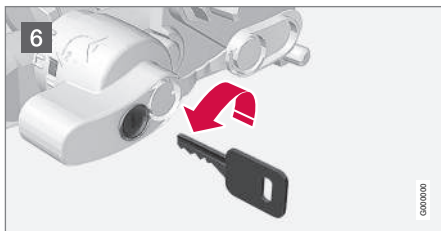

6 Pagrieziet atslēgu pretēji pulksteņa rādītāju kustības virzienam bloķētā stāvoklī. Izņemiet atslēgu no slēdzenes.

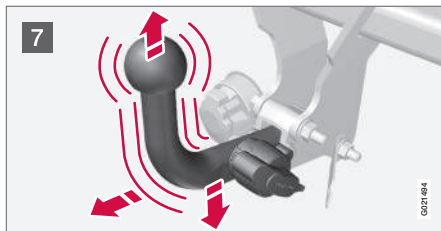

7 Pārbaudiet, vai vilkšanas iekārta ir droša, pavelkot to augšup, lejup un atpakaļ.

### BRĪDINĀJUMS

Ja vilkšanas ierīce nav pareizi piestiprināta, tā jānoņem un vēlreiz jāpiestiprina saskaņā ar iepriekš norādītajām instrukcijām.

### SVARĪGI

Ielļojiet tikai vilkšanas iekārtas lodi, atstājot pārējās vilkšanas ierīces detaļas tīras un sausas.



8 Drošības kabelis.

### BRĪDINĀJUMS

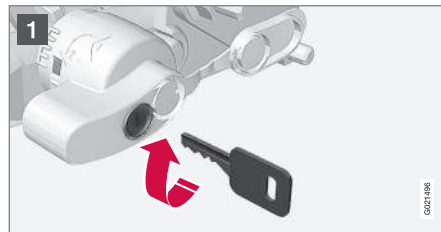

Noteikti nostipriniet piekabes drošības kabeli tam paredzētajā kronšteinā.

### Vilkšanas iekārtas noņemšana

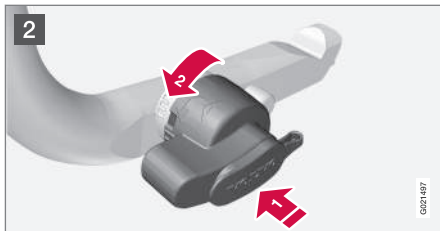

1 Ievietojiet atslēgu un pagrieziet to pulksteņa rādītāju kustības virzienā līdz atbloķētam stāvoklim.



- 2 Iestumiet uz iekšu bloķējošo ripu  un pagrieziet to pretēji pulksteņrādītāju kustības virzienam , līdz atskan klikšķis.

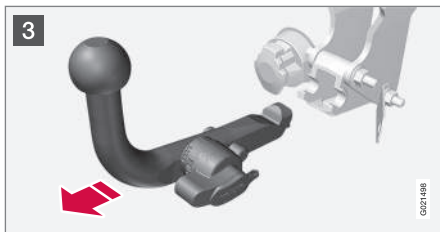

- 3 Pagrieziet bloķējošo riteni līdz galam uz leju, kamēr tas nonāk līdz atdurei. Turiet to šajā pozīcijā, vienlaikus velkot vilkšanas iekārtu atpakaļ un uz augšu.

### BRĪDINĀJUMS

Ja vilkšanas ierīce atrodas automašīnā, cieši nostipriniet to, skatiet Noņemama vilkšanas iekārta\* — glabāšana (326 lpp.).



- 4 Pastumiet aizsargapvalku, līdz tas cieši saslēdzas.

### Saistītā informācija

- Noņemama vilkšanas iekārta\* — glabāšana (326 lpp.)
- Noņemama vilkšanas iekārta\* — specifikācijas (326 lpp.)
- Braukšana ar piekabi\* (323 lpp.)

### Piekabes stabilitātes palīgsistēma - TSA<sup>21</sup>

Piekabes stabilitātes palīgsistēma (TSA – Trailer Stability Assist) paredzēta automašīnas un piekabes stabilizēšanai, ja sākas sānnovirze.

TSA— šī funkcija ir iekļauta stabilitātes sistēmā (193 lpp.)ESC<sup>22</sup>.

### Funkcija

Sānnovirze var rasties jebkuram automobiļai/ piekabes savienojumam. Parasti sānnovirze notiek, braucot ar lielu ātrumu. Tomēr pastāv risks, ka tā var rasties, braucot ar nelielu ātrumu, ja piekabe ir pārslogota vai krava nav pareizi sadalīta, piemēram, tā novietota pārāk tālu uz aizmuguri.

Lai notiktu sānnovirze, jābūt iemeslam, kas to ierosina, piem.:

- Automobilis ar piekabi tiek pakļauts pēkšņam un spēcīgam sānu vējam.
- Automobilis ar piekabi uzbrauc uz nelīdzenas ceļa virsmas vai iebruc gumbā.
- Sānnovirzi izraisošas stūres kustības.

### Darbība

Ja ir sākusies sānnovirze, var būt grūti vai pat neiespējami to apturēt. Tas padara automobiļai/piekabes savienojumu grūti vadāmu, un pastāv risks, ka varat, piemēram, nokļūt nepareizā braukšanas joslā vai nobraukt no brauktuves.

\* Papildaprīkojums/piederums; lai iegūtu plašāku informāciju, skatīt nodaļu "Ievads".





Piekabes stabilitātes palīgsistēma pastāvīgi kontrolē automašīnas kustības, it īpaši sāniskās kustības. Ja tiek konstatēta sānnovirze, priekšējie riteņi tiek bremzēti atsevišķi. Tas ir paredzēts, lai stabilizētu automobiļa/piekabes savienojumu. Ar to bieži pietiek, lai palīdzētu autovadītājam atgūt automobiļa vadību.

Ja sānnovirze netiek novērsta pirmajā reizē, kad aktivējas TSA sistēma, automobiļa/piekabes savienojums tiek bremzēts ar visiem riteņiem un dzinēja jauda tiek samazināta. Kad sānnovirze tiek pakāpeniski samazināta un automašīnas/piekabes sastāvs atkal ir stabils, sistēma pārtrauc regulēšanu un autovadītājs atkal pilnībā kontrolē automašīnu. Plašāku informāciju skatiet Elektroniskā stabilitātes kontrole (ESC) – darbība (194 lpp.).

## Dažādi

TSA ieslēgšana var notikt lielā ātrumā.



### PIEZĪME

Ja vadītājs atlasa **Sport** režīmu, funkcija TSA tiek izslēgta, skatiet Elektroniskā stabilitātes vadība (ESC) - vispārīgi (193 lpp.).

TSA var neieslēgties, ja vadītājs izmanto straujas stūres kustības, lai mēģinātu izlidināt sānnovirzi, jo tādā situācijā sistēma nevar noteikt, vai likumošanu izraisa piekabe vai autovadītājs.



Simbols **ESC**<sup>22</sup> kombinētajā instrumentu panelī mirgo, kad sistēma TSA darbojas.

## Saistītā informācija

- Elektroniskā stabilitātes vadība (ESC) - vispārīgi (193 lpp.)

## Vilkšana

*Vilkšanas laikā viens transportlīdzeklis velk citu ar vilkšanai paredzētu virvi.*

Pirms automašīnas vilkšanas noskaidrojiet atļauto vilkšanas maksimālo ātrumu.

1. Ieslēdziet automašīnas avārijas gaismas signālu.
2. Piestipriniet vilkšanas tauvu vilkšanas cilpai.
3. Atbloķējiet stūres fiksatoru, ievietojot tālvadības pults atslēgu aizdedzes slēdži un turot nospiestu pogu **START/STOP ENGINE** – tiek aktivizēta atslēgas pozīcija **II**. Plašāku informāciju par atslēgas pozīcijām skatiet Atslēgas pozīcijas (81 lpp.).
4. Kamēr automobilis tiek vilkts, tālvadības pults atslēgai jāatrodas aizdedzes slēdžī.
5. Ja velkošais transportlīdzeklis samazina ātrumu, nodrošiniet, lai vilkšanas trose būtu nostiepta, turot kāju viegli piespiestu uz bremžu pedāļa un tādējādi novēršot straujas kustības.
6. Esiet gatavs bremzēt, lai apturētu.

<sup>21</sup> Iekļauts Volvo oriģinālās vilkšanas iekārtas uzstādīšanas komplektā.

<sup>22</sup> (Electronic Stability Control) – elektroniskā stabilitātes kontrole.





### BRĪDINĀJUMS

- Pirms vilkšanas pārļiecinieties, ka stūres fiksators ir atbloķēts.
- Tālvadības pults atslēgai jāatrodas pozīcijā **II** - pozīcijā **I** visi drošības spilveni ir deaktivēti.
- Nekādā gadījumā neizņemiet tālvadības pults atslēgu no aizdedzes slēdža vilkšanas laikā.

### BRĪDINĀJUMS

Bremžu pastiprinātājs un stūres pastiprinātājs nedarbojas, ja dzinējs ir izslēgts - bremžu pedālis ir jānospiež aptuveni 5 reizes spēcīgāk un stūrēšana ir daudz apgrūtinātāka nekā parasti.

#### Manuālā pārnesumkārbā

Pirms vilkšanas:

- Pārvietojiet pārnesumu pārslēgu neitrālā pozīcijā un atbrīvojiet stāvbremzi.

#### Automātiskā pārnesumkārbā Geartronic

Pirms vilkšanas:

- Pārvietojiet pārnesumu pārslēgu pozīcijā **N** un atbrīvojiet stāvbremzi.

### SVARĪGI

Nemiet vērā, ka automobilis vienmēr jātransportē tā, lai riteņi grieztos uz priekšu.

- Nevelciet automašīnas ar automātisko pārnesumkārbu ātrāk par 80 km/h (50 mph) vai tālāk par 80 km.

#### Iedarbināšanas palīdzība

Nemēģiniet iedarbināt dzinēju, ievelkot automobili. Ja akumulators ir izlādējies un dzinēju nevar iedarbināt, izmantojiet donora akumulatoru; skatiet Iedarbināšana ar paralēlo akumulatoru (287 lpp.).

### SVARĪGI

Mēģinot iedarbināt automašīnu to velkot, varat nodarīt bojājumus katalītiskajam neītralizatoram.

#### Saistītā informācija

- Avārijas gaismas signāls (99 lpp.)
- Vilkšanas cilpa (331 lpp.)
- Evakuācija (332 lpp.)

#### Vilkšanas cilpa

Vilkšanas cilpa ir ieskrūvēta vītņotā ligzdā aiz vāka bufera labās puses priekšpusē vai aizmugurē.

#### Vilkšanas cilpas piestiprināšana

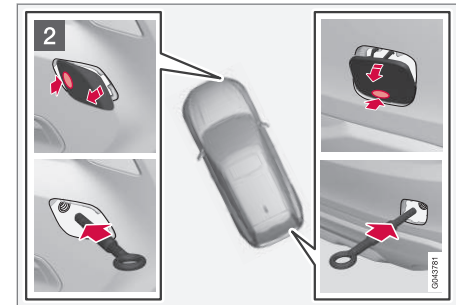
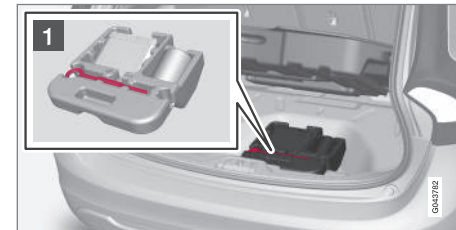

- 1 Izņemiet vilkšanas cilpu, kas ir novietota zem grīdas lūkas bagāžas nodalījumā.



**2** Vilkšanas cilpas stiprinājuma vietas vākam ir pieejami divi veidi, ko var atvērt atšķirīgos veidos:

- Atveriet vāku ar padziļinājumu, tajā ievietojot monētu vai līdzīgu priekšmetu un izgriezot uz āru. Pēc tam izgrieziet vāku līdz galam uz āru un izņemiet.
- Otram vāka veidam vienā sānā vai stūrī atrodas marķējums: Ar pirkstu nospiediet marķējumu un izspiediet pretējo sānu/stūri, vienlaikus izmantojot monētu vai līdzīgu priekšmetu - vāks griežas ap savu asi, un to var tādējādi izņemt.

Ieskrūvējiet vilkšanas cilpu līdz galam. Stingri piegrieziet vilkšanas cilpu, izmantojot, piemēram, uzgriežņu atslēgu.

Pēc izmantošanas atskrūvējiet vilkšanas cilpu un nolieciet to atpakaļ vietā.

Beigās uzlieciet vāku atpakaļ vietā uz bufera.

Vilkšanas cilpu var izmantot, lai uzvilktu automašīnu uz evakuatora platformas bez sānu bortiem. Automašīnas atrašanās vieta un klirenss nosaka, vai tas ir iespējams. Ja evakuatora rampas slīpums ir pārāk stāvs vai klirenss zem automašīnas nepiemērots, varat sabojāt automašīnu, ja mēģināsiet to uzvilkt augšā, izmantojot vilkšanas cilpu. Vajadzības gadījumā paceliet automašīnu, izmantojot evakuatora celšanas iekārtu.



## BRĪDINĀJUMS

Neviens/nekas nedrīkst atrasties aiz evakuatora laikā, kad automašīna tiek vilkta augšā uz plakanās platformas.



## SVARĪGI

Vilkšanas cilpa ir paredzēta tikai vilkšanai pa ceļu, **nevis** iestīguša automobiļa atbrīvošanai vai izvilkšanai no grāvja. Izsauciet evakuācijas dienestu, lai tas Jums palīdzētu.

### Saistītā informācija

- Vilkšana (330 lpp.)
- Evakuācija (332 lpp.)

## Evakuācija

*Evakuācija nozīmē, ka transportlīdzekli transportē, izmantojot citu transportlīdzekli.*

Izsauciet evakuācijas dienestu, lai tas Jums palīdzētu.

Vilkšanas cilpu var izmantot, lai uzvilktu automašīnu uz evakuatora platformas bez sānu bortiem. Automašīnas atrašanās vieta un klirenss nosaka, vai tas ir iespējams. Ja evakuatora rampas slīpums ir pārāk stāvs vai klirenss zem automašīnas nepiemērots, varat sabojāt automašīnu, ja mēģināsiet to uzvilkt augšā, izmantojot vilkšanas cilpu. Vajadzības gadījumā paceliet automašīnu, izmantojot evakuatora celšanas iekārtu.



## BRĪDINĀJUMS

Neviens/nekas nedrīkst atrasties aiz evakuatora laikā, kad automašīna tiek vilkta augšā uz plakanās platformas.



## SVARĪGI

Vilkšanas cilpa ir paredzēta tikai vilkšanai pa ceļu, **nevis** iestīguša automobiļa atbrīvošanai vai izvilkšanai no grāvja. Izsauciet evakuācijas dienestu, lai tas Jums palīdzētu.



### **SVARĪGI**

Nemiet vērā, ka automobilis vienmēr jātransportē tā, lai riteņi grieztos uz priekšu.

- Pilnpiedziņas automašīnu (AWD) ar paceltu priekšējo piekari nedrīkst vilkt ar ātrumu, kas pārsniedz 70 km/h (40 mph). To nedrīkst vilkt tālāk par 50 km.

### **Saistītā informācija**

- Vilkšana (330 lpp.)

# 09



RITENI UN RIEPAS

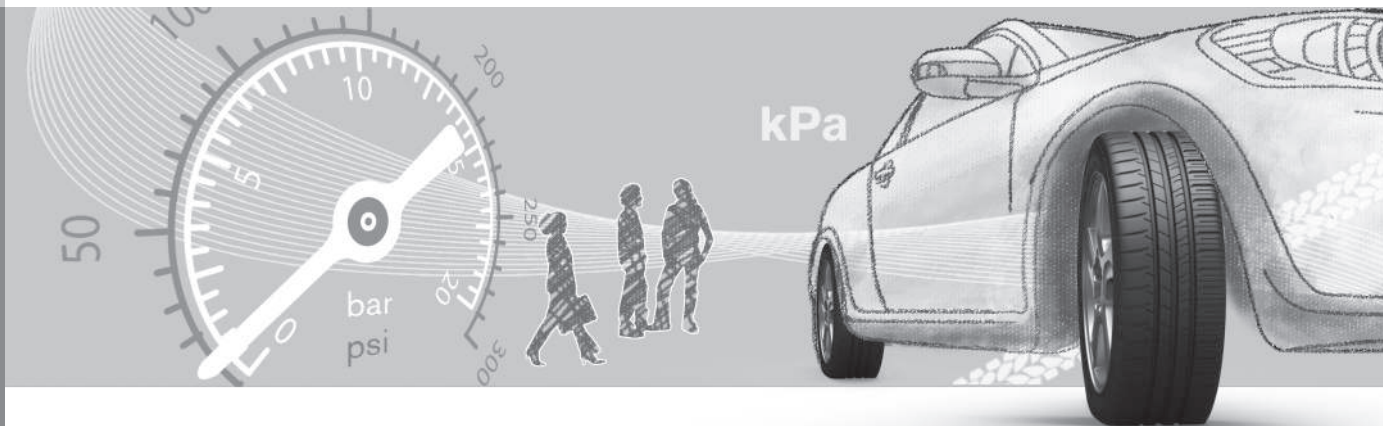



## Riepas - kopšana

*Riepu funkcija cita starpā ir noturēt slodzi, nodrošināt saķeri ar ceļa virsmu, samazināt vibrācijas un aizsargāt riteņus pret nodilumu.*

## Braukšanas raksturiezīmes

Riepas būtiski ietekmē automašīnas braukšanas īpašības. Riepas veidam, izmēriem, spiedienam riepā un riepas ātruma jaudai ir liela nozīme automašīnas veiktspējā.

## Riepas vecums

Visas riepas, kas vecākas par 6 gadiem, jāpārbauda ekspertam pat tad, ja tās izskatās nebojātas. Riepas noveco un sadalās, pat ja tās nemaz vai tikpat kā nemaz nav lietotas. To darbību ietekmē riepas materiāla sabrukšana. Tas attiecas uz visām riepām, kas tiek noglabātas vēlākai lietošanai. Dažas ārējās pazīmes, kas norāda uz riepas nederīgumu, ir plaisas un krāsas zudums.

## Jaunas riepas



Riepas ātri bojājas. Pēc dažiem gadiem tās kļūst cietākas, vienlaikus pakāpeniski pasliktinoties to saķeres spējai un īpašībām. Tādēļ, mainot riepas, centieties iegādāties iespējami jaunas. Tas jo īpaši attiecas uz ziemas riepām. Pēdējie četri cipari skaitļū virknē nozīmē izgatavošanas nedēļu un gadu. Šis ir riepas DOT marķējums (Department of Transportation), kas ir norādīts ar četriem cipariem, piemēram, 1510. Attēlā redzamā riepa ir izgatavota 2010. gada 15. nedēļā.

## Vasaras un ziemas riteņi

Mainot vasaras un ziemas riepas, tās ir jāmarķē, lai zinātu, kurā automobiļa pusē tās bija uzstādītas, piemēram, **K** kreisajai un **L** labajai pusei.

## Nodilums un apkope

Pareizs gaisa spiediens riepās (337 lpp.) rada vienmērīgāku nodilumu. Braukšanas stils,

gaisa spiediens riepās, klimats un ceļa stāvoklis nosaka to, cik ātri riepas noveco un nodilst.

Lai novērstu protektoru dziļuma atšķirības un nodiluma pazīmju pastiprināšanos, priekšējie un aizmugurējie riteņi ir savstarpēji jāmaina. Pirmā nomaiņa var notikt pēc aptuveni 5000 km un pēc tam ik pēc 10 000 km.

Volvo iesaka sazināties ar autorizētu Volvo servisu, ja neesat pārliecināts par protektora dziļumu. Ja riepām ir pamanāmas ievērojamas nodiluma atšķirības (> 1 mm protektora dziļuma atšķirība), riepas ar vismazāko nodilumu vienmēr jāuzstāda automašīnas aizmugurē. Nepietiekamu stūres vadību parasti ir vienkāršā izlabot nekā pārmērīgu stūres vadību, un tā izraisa automobiļa braukšanu uz priekšu pa taisnu līniju, nevis aizmugures izslīdēšanu uz vienu pusi, kas izraisa pilnīgu automobiļa vadāmības zudumu. Tādēļ ir svarīgi, lai aizmugurējie riteņi nekādā gadījumā nezaudētu saķeri, pirms tā notiek ar priekšējiem riteņiem.



## BRĪDINĀJUMS

Bojāta riepa var izraisīt automašīnas kontroles zudumu.

## Glabāšana

Riteņi ar uzstādītām riepām ir jāglabā guļus vai iekārtā stāvoklī, nevis novietotus stāvus.



## Saistītā informācija

- Riepas - izmēri (339 lpp.)
- Riepas - ātruma indeksi (340 lpp.)
- Riepas - slodzes indekss (340 lpp.)
- Riepas - griešanās virziens (336 lpp.)
- Riepas - protektoru nodiluma indikatori (337 lpp.)

## Riepas - griešanās virziens

*Uz tāda protektoru modeļa riepām, kas paredzētas rotēšanai tikai vienā virzienā, rotācijas virziens ir norādīts ar bultiņu.*

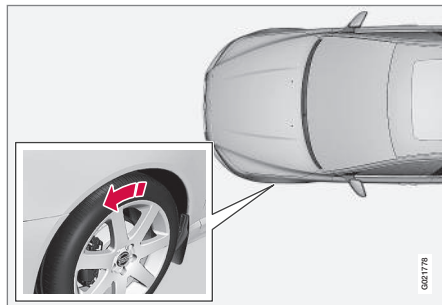

*Bultiņa norāda riteņa griešanās virzienu.*

Riepai visā tās ekspluatācijas laikā vienmēr jārotē vienā un tajā pašā virzienā. Riepas var mainīt tikai priekšējā un aizmugurējā stāvoklī, un tās nekad nedrīkst mainīt no labās puses uz kreiso un otrādi. Ja riepas ir piestiprinātas nepareizi, tiek nelabvēlīgi ietekmētas automašīnas bremsēšanas īpašības un braukšanas jauda lietus un šķidoņa apstākļos. Riepas ar lielāku protektoru dziļumu vienmēr jāuzstāda automobiļā aizmugurē (lai samazinātu slīdēšanas risku).



## PIEZĪME

Pārliedzieties, ka abi riteņu pāri ir vienāda tipa un izmēra, kā arī ka tiem ir viens ražotājs.

Ievērojiet ieteikto gaisa spiedienu riepās, kāds norādīts riepu spiediena tabulā (427 lpp.).

## Saistītā informācija

- Riepas - izmēri (339 lpp.)
- Riepas - ātruma indeksi (340 lpp.)
- Riepas - slodzes indekss (340 lpp.)
- Riepas - kopšana (335 lpp.)
- Riepas - protektoru nodiluma indikatori (337 lpp.)



## Riepas - protektoru nodiluma indikatori

Protektoru nodiluma indikatori rāda riepas protektora dziļuma stāvokli.

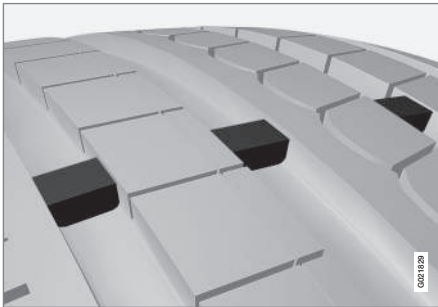

Protektoru nodiluma indikatori.

Protektoru nodiluma indikatori ir šaurs paaugstinājums šķērsām gareniskajām riepas protektora rakstā. Riepas sānos ir norādīti burti TWI (Tread Wear Indicator). Kad riepas protektora dziļums ir mazāks par 1,6 mm, riepas protektors ir vienā augstumā ar riepas nodiluma indikatoriem. Pēc iespējas apmaiņiet pret jaunām riepām. Atcerieties, ka riepām ar seklām protektoriem ir ļoti vāja saķere lietus un sniega laikā.

## Saistītā informācija

- Riepas - izmēri (339 lpp.)
- Riepas - ātruma indeksi (340 lpp.)
- Riepas - slodzes indekss (340 lpp.)

- Riepas - griešanās virziens (336 lpp.)
- Riepas - kopšana (335 lpp.)

## Riepas - gaisa spiediens

Riepu gaisa spiediens var atšķirties, un to mēra bāros.

## Pārbaudiet gaisa spiedienu riepās

Spiediens riepās jāpārbauda katru mēnesi.



- Spiediens riepās automobiļim ieteiktajiem riepju izmēriem.
- ECO spiediens<sup>1</sup>.

Pārbaudiet gaisa spiedienu riepās, kad tās ir aukstas. "Aukstas riepas" nozīmē riepas, kurām ir tāda pati temperatūra, kāda ir apkārtējā vidē. Pēc dažu kilometru nobraukšanas riepas sasilst, un spiediens palielinās.

Nepareizs spiediens riepās palielina degvielas patēriņu, samazina riepju kalpošanas laiku un pasliktina automašīnas vadāmību. Braucot ar riepām, kurās spiediens ir pārāk zems, riepas var pārkarst un tikt bojātas. Spiediens riepās ietekmē braukšanas komfortu, braukšanas troksni un vadāmības rādītājus.



## PIEZĪME

Ar laiku gaisa spiediens riepās samazinās - tas ir normāli. Gaisa spiediens riepās mainās arī atkarībā no apkārtējās temperatūras.

## Riepju spiediena uzlīme



Riepju spiedienu uzlīme uz vadītāja puses durvju statņa (starp rāmi un aizmugurējām durvīm) norāda, kādam jābūt riepju spiedienam pie dažādiem noslogojuma un ātruma nosacījumiem. Tas ir norādīts arī riepju spiediena tabulā, skatiet Riepas - apstiprinātais riepju spiediens (427 lpp.).

## Degvielas ekonomija, ECO spiediens

Lai panāktu optimālu degvielas ekonomiju, braucot ar ātrumu, kas ir zemāks par 160 km/h (100 mph), ieteicams izmantot ECO spiedienu (attiecas gan uz pilnu, gan nelielu noslodzi), skatiet Riepas - apstiprinātais riepju spiediens (427 lpp.).

## Saisītā informācija

- Riepas - izmēri (339 lpp.)
- Riepas - ātruma indeksi (340 lpp.)

- Riepas - slodzes indekss (340 lpp.)
- Riepas - kopšana (335 lpp.)
- Riepas - protektoru nodiluma indikatori (337 lpp.)

<sup>1</sup> ECO spiediena rezultātā samazinās degvielas patēriņš.





### Riteņu un riteņu disku izmēri

Riteņu un riteņu disku izmēru apzīmējumu piemēri ir sniegti tabulā tālāk.

Automobilim ir visa transportlīdzekļa apstiprinājums. Tas nozīmē, ka ir apstiprinātas noteiktas riteņu (riteņu disku) un riepu kombinācijas.

Riteņiem (diskiem) ir izmēru apzīmējumi, piemēram, 7Jx16x50.

7	Diska platums collās
J	Diska uzmalas profils
16	Riteņa diska diametrs collās
50	Attālums mm (attālums no riteņa vidus līdz riteņa saskares virsmai pret rumbu)

### Saistītā informācija

- Riepas - izmēri (339 lpp.)
- Riepas - apstiprinātais riepu spiediens (427 lpp.)

### Riepas - izmēri

Automašīnas riepām ir noteikti izmēri, skatiet piemērus tabulā tālāk.

Izmēri norādīti uz visu automašīnu riepām.

**Apzīmējums piemērs:** 215/55R16 97W.

215	Riepas platums (mm)
55	Riepas šķērsgriezuma sieniņas augstuma un platuma attiecība (%)
R	Radiālās kārtas
16	Riteņa diska diametrs collās (")
97	Maksimālās atļautās riepu slodzes kodi, riepu slodzes indekss (LI)
W	Maksimālā atļautā ātruma indekss, ātruma indekss (SS). (Šajā gadījumā 270 km/h (168 mph).)



### BRĪDINĀJUMS

19 collu riteņus **nekādā gadījumā** nedrīkst lietot automašīnām, kuras **nav** aprīkotas ar R-Design vai sporta šasiju. Lietojot 19 collu riteņus automašīnām ar **standarta šasiju**, rodas drošības un automašīnas bojājumu risks, kā arī pasliktinās automašīnas vadāmības īpašības.

Automašīnai ir apstiprinātas noteiktas disku un riepu kombinācijas.

### Saistītā informācija

- Riepas - ātruma indeksi (340 lpp.)
- Riepas - slodzes indekss (340 lpp.)
- Riepas - griešanās virziens (336 lpp.)
- Riepas - kopšana (335 lpp.)
- Riepas - apstiprinātais riepu spiediens (427 lpp.)
- Riteņu un riteņu disku izmēri (339 lpp.)



## Riepas - slodzes indekss

Slodzes indekss norāda riepas spēju izturēt noteiktu slodzi.

Katrai rīepai ir noteikta slodzes nešanas jauda jeb slodzes indekss (LI). Automobiļa masa nosaka rīepu slodzes indeksu. Viszemākais atļautais indekss ir norādīts drukātajā īpašnieka rokasgrāmatā esošajā rīepu slodzes tabulā, skatiet sadaļu "Specifikācijas".

## Saistītā informācija

- Riepas - izmēri (339 lpp.)
- Riepas - apstiprinātais rīepu spiediens (427 lpp.)
- Riepas - ātruma indeksi (340 lpp.)
- Riepas - kopšana (335 lpp.)

## Riepas - ātruma indeksi

Katra rīepa spēj izturēt noteiktu maksimālo ātrumu, tādēļ tai ir piešķirts noteikts ātruma indekss (SS - Speed Symbol).

Rīepu ātruma indeksam jāatbilst vismaz automobiļa maksimālajam ātrumam. Tabulā tālāk ir norādīts maksimālais atļautais ātrums, kas ir spēkā katram ātruma koeficientam (SS). Vienīgais šo noteikumu izņēmums ir ziemas rīepas (341 lpp.)<sup>2</sup>, kurām var tikt izmantots zemāks ātruma indekss. Ja ir izvēlētas šādas rīepas, automašīnas braukšanas ātrums nedrīkst pārsniegt rīepas ātruma indeksu (piemēram, Q kategorijas rīepu maksimālais ātrums ir 160 km/h (100 mph)). Satiksmes noteikumi nosaka braukšanas ātrumu, nevis rīepu ātruma indeksu.



## PIEZĪME

Maksimālais atļautais ātrums ir norādīts tabulā.

Q	160 km/h (100 mph) (lieto tikai ziemas rīepām)
T	190 km/h (118 mph)
H	210 km/h (130 mph)
V	240 km/h (149 mph)

W	270 km/h (168 mph)
Y	300 km/h (186 mph)



## BRĪDINĀJUMS

Automašīnai jāpiestiprina rīepas ar tādu pašu vai augstāku slodzes indeksu (340 lpp.) (LI) un ātruma indeksu (SS), kā norādīts. Lietojot rīepu ar pārāk zemu slodzes vai ātruma indeksu, tā var pārkarst.

## Saistītā informācija

- Riepas - izmēri (339 lpp.)
- Riepas - slodzes indekss (340 lpp.)
- Riepas - griešanās virziens (336 lpp.)

<sup>2</sup> Tas attiecas gan uz rīepām ar metāla radzēm, gan uz rīepām bez tām.



## Riteņu skrūves

Riteņu skrūves izmanto, lai piestiprinātu riteņus pie rumbām, un tās ir pieejamas dažādās versijās.

### SVARĪGI

Riteņu uzgriežņi jāpievelk līdz 140 Nm. Pārvelkot var sabojāt uzgriežņus un skrūves.

Izmantojiet tikai tādus riteņu diskus, kurus ir pārbaudījis un apstiprinājis Volvo un kuri ir Volvo oriģinālie piederumi. Pārbaudiet griezes momentu ar uzgriežņu atslēgu, kas parāda griezes momentu.

## Riteņa skrūvju nofiksēšana\*

Riteņu skrūvju uznavas\* var izmantot gan alumīnija, gan tērauda disku apmalēm. Zems bagāžas nodalījuma grīdas ir vieta riteņu skrūvju uznavām.

## Saistītā informācija

- Riteņu un riteņu disku izmēri (339 lpp.)

## Ziemas riepas

Ziemas riepas ir riepas, kas ir pielāgotas braukšanai ziemas apstākļos.

## Ziemas riepas

Volvo iesaka noteiktu izmēru ziemas riepas. Riepu izmēri ir atkarīgi no dzinēja modeļa. Braucot ar ziemas riepām, pareizā tipa riepas jāuzliek visiem četriem riteņiem.

### PIEZĪME

Volvo iesaka konsultēties ar Volvo izplatītāju par vispiemērotākajām riteņu aplocēm un riepu tiptiem.

## Radzotas riepas

Radzotās ziemas riepas ir uzmanīgi jāiebrauc 500-1000 km, lai radzes pareizi iegulst riepā. Tas piešķir riepai un it īpaši radzēm ilgāku ekspluatācijas laiku.

### PIEZĪME

Likumi par radzotu riepu lietošanu dažādās valstīs atšķiras.

## Protektoru dziļums

Ceļa apstākļi ar ledu, šķīdoni un zemu temperatūru izvirza ievērojami augstākas prasības attiecībā uz riepām nekā vasaras apstākļi. Šī iemesla dēļ Volvo neiesaka braukt ar ziemas riepām, kuru protektoru dziļums ir mazāks par 4 mm.

## Sniega ķēžu izmantošana

Sniega ķēdes var izmantot tikai uz priekšējiem riteņiem (tas attiecas arī uz pilnpiedziņas automašīnām). Ja ir uzstādītas sniega ķēdes, nekādā gadījumā nebrauciet ātrāk par 50 km/h (31 mph). Izvairieties no braukšanas pa kailu zemi, jo tas veicina kā sniega ķēžu, tā riepu nodilumu.

### BRĪDINĀJUMS

Izmantojiet Volvo oriģinālās sniega ķēdes vai līdzvērtīgas ķēdes, kas paredzētas konkrētajam automobiļa modelim, kā arī riepu un aploču izmēriem. Šaubu gadījumā Volvo iesaka konsultēties ar autorizēta Volvo servisa darbiniekiem. Nepareizi izvēlētas sniega ķēdes var radīt nopietnus automašīnas bojājumus un izraisīt negadījumu.

## Saistītā informācija

- Riteņu maiņa - riteņu noņemšana (342 lpp.)

\* Papildaprīkojums/piederums; lai iegūtu plašāku informāciju, skatīt nodaļu "Ievads".



## Riteņu maiņa - riteņu noņemšana

Automašīnas riteņus var nomainīt, piemēram, pret ziemas riteņiem/ziemas riepām.

### Rezerves ritenis\*

Rezerves riteni var piegādāt divās dažādās versijās - somā vai glabāšanai zem bagāžas nodalījuma grīdas.

**Turpmākie norādījumi ir spēkā tikai gadījumā, ja rezerves ritenis ir iegādāts kā automašīnas papildu aprīkojums.** Ja automašīna nav aprīkota ar rezerves riteni, skatiet informāciju par avārijas caurdūruma remontu (TMK) (350 lpp.).

Rezerves ritenis (pagaidu) ir paredzēts tikai īslaicīgai lietošanai un jānomaina pret parastu riteni, cik vien drīz iespējams. Automašīnas darbību ietekmē rezerves riteņa izmantošana. Rezerves ritenis ir mazāks par parasto riteni. Tas ietekmē automobiļa klirensu. Esiet piesardzīgs, braucot gar augstām apmalēm, un nemazgājiet automobili automātiskajā automazgātavā. Ja rezerves ritenis ir uzstādīts uz priekšējās ass, vienlaikus nevar lietot sniega ķēdes. Automobiļiem ar četru riteņu piedziņu var atvienot aizmugurējās ass piedziņu. Rezerves riteni nedrīkst remontēt.

Pareizais spiediens rezerves riteņa riepā ir norādīts riepu spiediena tabulā (427 lpp.).

### ! SVARĪGI

- Nekādā gadījumā nebrauciet ātrāk par 80 km/h (50 mph), ja automašīnai ir uzstādīts rezerves ritenis.
- Ar automašīnu nekādā gadījumā nedrīkst braukt, ja ir uzstādīti vairāk par vienu "pagaidu rezerves" riteni.

Rezerves ritenis atrodas rezerves riteņa padziļinājumā ar ārpusi uz leju. Tā pati skrūvē nofiksē rezerves riteni un putuplasta kluci. Putuplasta kluci atrodas visi instrumenti.

Rezerves ritenis atrodas somā, un tas ar saitēm jānostiprina pie bagāžas nodalījuma grīdas.

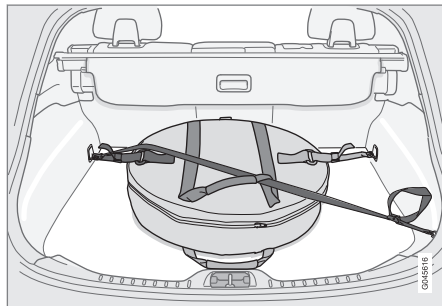

Automašīnas ar divām kravas fiksēšanas cilpām.

Pagrieziet rezerves riteņa somas rokturi uz āru, uz savu pusi. Piestipriniet iešūtos nosprīgošanas cilpu āķus kravas fiksēšanas cilpām. Piestipriniet garo siksnu vienai no

priekšējām kravas fiksēšanas cilpām, pārvelciet to diagonāli pāri rezerves riteni un izvelciet cauri augšējam rokturim. Pievelciet iso nosprīgošanas siksnu uz garās siksnas. Piestipriniet aizmugurējo kravas fiksēšanas cilpu un pievelciet.

### Rezerves riteņa izņemšana no somas

1. Atbrīvojiet siksnas, izceliet rezerves riteni no bagāžas nodalījuma un izņemiet to no rezerves riteņa somas.
2. Paceliet bagāžas nodalījuma grīdu.
3. Izņemiet instrumentus un domkratu no putuplasta bloka.

### Noņemšana

Ja ritenis jānomaina vietā, kur ir intensīva satiksme, uzstādiet avārijas trijstūri (345 lpp.). Automobiļim un domkratam\* ir jāatrodas uz stingras horizontālas virsmas.

1. Iedarbiniet stāvbremzi (310 lpp.) un ieslēdziet atpakaļgaitu vai pozīciju **P**, ja automašīnai ir aprīkota ar automātisko pārnesumkārbu.



## ⚠ BRĪDINĀJUMS

Pārbaudiet, vai domkrats nav bojāts, vīt-nes ir rūpīgi ieeļļotas un tas ir tīrs.

## ℹ PIEZĪME

Volvo iesaka lietot tikai konkrētajam auto-  
mobiļa modelim paredzēto domkratu\*. Uz  
domkrata uzlīmes ir norādīts modelis, kam  
tas ir paredzēts.

Uz uzlīmes ir norādīta arī domkrata maksi-  
mālā celtnespēja, ņemot vērā norādīto mini-  
mālo celšanas augstumu.

2. Izņemiet domkratu\*, uzgriežņu atslēgu\*,  
instrumentu riteņu disku\* un riteņu skrūvju  
plastmasas uzgaļu noņemšanai. Tie atro-  
das putuplasta blokā. Ja tiek izvēlēts cits  
domkrats, skatiet Automobiļa pacelšana  
(360 lpp.).



*Instrumenti riteņu skrūvju plastmasas uzgaļu  
noņemšanai*

3. Novietojiet bremzes klučus to riteņu  
priekšā un aizmugurē, kuri paliks uz  
zemes. Izmantojiet, piemēram, smagus  
koka klučus vai lielus akmeņus.

4. Automobiļiem ar tērauda diskām ir noņe-  
mamas dekoratīvās uzlīkas. Aizāķējiet  
visus pilnizmēra riteņu uzlīkas ar izvilcēju  
un izvelciet ārā. Riteņu uzlīkas var izvilkt  
arī ar roku.

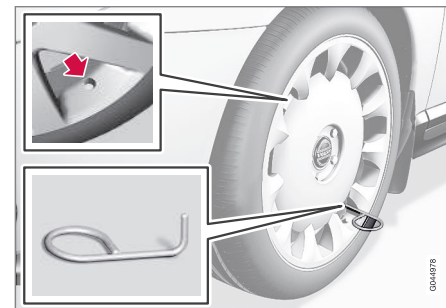



5. Ar uzgriežņu atslēgu\* pieskrūvējiet vilkšanas cilpu līdz atdurim.

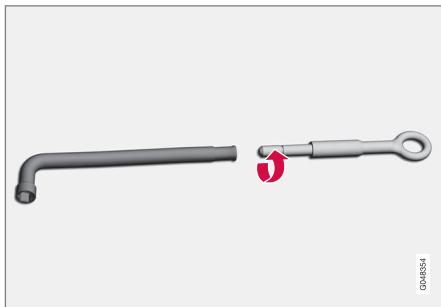

### ! SVARĪGI

Vilkšanas cilpa līdz galam jāieskrūvē riteņa uzgriežņu atslēgā.

6. Noņemiet riteņa skrūvju plastmasas uzgaļus ar šim nolūkam paredzēto instrumentu.
7. Atbrīvojiet riteņa uzgriežņus, ar uzgriežņu atslēgu pagriežot tos 1/2-1 pagriezienu pretēji pulksteņrādītāju kustības virzienam.

### ! BRĪDINĀJUMS

Nekādā gadījumā nenovietojiet neko starp zemi un domkratu vai starp domkratu un automobiļa pacelšanas punktu.

8. Katrā automašīnas pusē atrodas divas domkrata pielikšanas vietas. Salieciet domkratu tā, lai korpusa atloks atrastos domkrata galvas gropē.

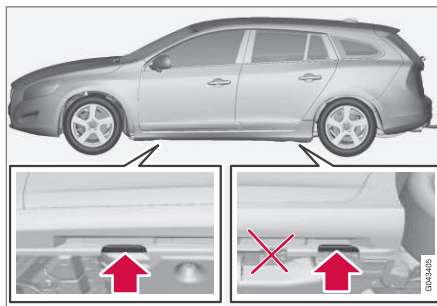

### ! SVARĪGI

Virsmai jābūt cietai, gludai un līdzenai.

9. Paceliet automašīnu tā, lai ritenis tiktu atbrīvots. Izņemiet riteņa skrūves un noceliet riteni.

### ! BRĪDINĀJUMS

Nekādā gadījumā nelieniet zem automašīnas, kad tā ir pacelta ar domkratu.

Pirms pacelt automašīnu ar domkratu, no tās jāizkāpj pasažieri. Ja ritenis jāmaina uz ceļa ar intensīvu satiksmi, pasažieriem jāatrodas drošā vietā.

### i PIEZĪME

Parastais automašīnas domkrats ir paredzēts tikai neregulārai un īslaicīgai lietošanai, piemēram, lai nomainītu pārdurtu riteni, ziemas/vasaras riteņus u.c. Automašīnas celšanai drīkst izmantot tikai konkrētā automašīnas modeļa komplektācijā iekļauto domkratu. Ja gatavojaties automašīnu pacelt ar domkratu biežāk vai ilgāku laiku, nekā nepieciešams riteņa nomainīšanai, ieteicams izmantot autoservisa domkratu. Tādā gadījumā ievērojiet konkrētā aprīkojuma komplektā iekļautās lietošanas instrukcijas.

### Saistītā informācija

- Riteņu maiņa - uzstādīšana (345 lpp.)
- Domkrats\* (346 lpp.)
- Brīdinājuma trijstūris (345 lpp.)
- Riteņu skrūves (341 lpp.)



## Riteņu maiņa - uzstādīšana

Ir svarīgi uzstādīt riteņi pareizi.

### Uzstādīšana

#### **!** BRĪDINĀJUMS

Nekādā gadījumā nelieniet zem automašīnas, kad tā ir pacelta ar domkratu.

Pirms pacelt automašīnu ar domkratu, no tās jāizkāpj pasažieriem. Ja riteņi jāmaina uz ceļa ar intensīvu satiksmi, pasažieriem jāatrodas drošā vietā.

1. Notīriet riteņa un rumbas saskares virsmas.
2. Uzlieciet riteņi. Rūpīgi pievelciet riteņa skrūves.
3. Nolaidiet automašīnu lejā tā, lai riteņi nevarētu brīvi griezties.



4. Pievelciet riteņa skrūves krustveidīgi. Ir svarīgi, lai riteņa skrūves tiktu pievilktas pareizi. Pievelciet līdz 140 Nm. Pārbaudiet griezes momentu ar uzgriežņu atslēgu, kas parāda griezes momentu.
5. Uzlieciet atpakaļ riteņu skrūvju plastmasas uzgaļus.
6. Uzlieciet atpakaļ pilnās riteņu uzlikas.

#### **i** PIEZĪME

- Pēc riepas piesūknēšanas vienmēr uzlieciet putekļu vāciņu, lai novērstu grants, netīrumu u.c. radītos ventīļa bojājumus.
- Izmantojiet tikai plastmasas putekļu vāciņus. Metāla putekļu vāciņi var rūsēt, apgrūtinot atskrūvēšanu.

#### **i** PIEZĪME

Riteņa dekoratīvā pārsega ventīļa izvads uzstādīšanas laikā jānovieto virs riteņa stipas ventīļa.

### Saisītā informācija

- Riteņu maiņa - riteņu noņemšana (342 lpp.)
- Domkrats\* (346 lpp.)
- Brīdinājuma trijstūris (345 lpp.)
- Riteņu skrūves (341 lpp.)

## Brīdinājuma trijstūris

Brīdinājuma trijstūri izmanto, lai brīdinātu citus satiksmes dalībniekus par stāvošu transportlīdzekli.

### Glabāšana un salikšana

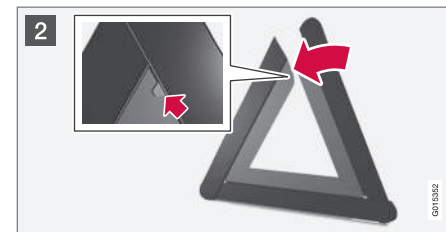
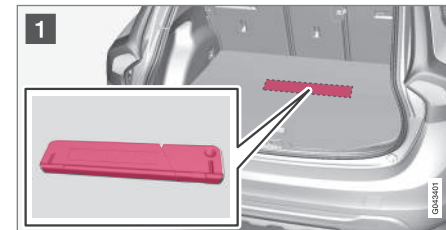



- 1 Paceliet grīdas lūku un izņemiet avārijas trīsstūri.
- 2 Paņemiet avārijas trīsstūri no korpusa, salokiet un samontējiet divas brīvās malas.
- 3 Salokiet avārijas trīsstūra atbalsta kājas.

Ievērojiet avārijas trīsstūra lietošanas noteikumus. Novietojiet avārijas trīsstūri, ievērojot satiksmes noteikumu prasības.

Pārliecinieties, vai avārijas trijstūris un tā soma pēc lietošanas ir kārtīgi nostiprināti rezerves riteņa padziļinājumā.

## Darba rīki

Cita starpā automašīna ir aprīkota ar vilkšanas cilpu, domkratu\* un uzgriežņu atslēgu\*.

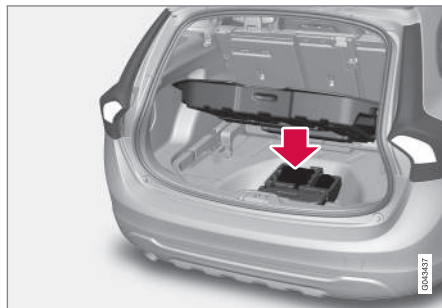

Zem bagāžas nodaļuma grīdas atrodas automašīnas vilkšanas cilpa, domkrats\* un uzgriežņu atslēga\*. Turpat ir paredzēta vieta riteņu skrūvju uzmašām un riteņu skrūvju plastmasas uzgaļu noņemšanas instrumentam.

## Saisītā informācija

- Avārijas pārdūruma remonts (350 lpp.)
- Vilkšanas cilpa (331 lpp.)
- Riteņu maiņa - riteņu noņemšana (342 lpp.)
- Riteņu skrūves (341 lpp.)
- Domkrats\* (346 lpp.)

## Domkrats\*

Domkratu lieto, lai paceltu automašīnu, piemēram, mainot riepas.

Oriģinālo domkratu drīkst izmantot tikai rezerves riteņa maiņai. Domkrata vītne jāizmanto tikai labi ieeļļota.



## PIEZĪME

Parastais automašīnas domkrats ir paredzēts tikai neregulārai un īslaicīgai lietošanai, piemēram, lai nomainītu pārdurtu riteņi, ziemas/vasaras riteņus u.c. Automašīnas ceļšanai drīkst izmantot tikai konkrētā automašīnas modeļa komplektācijā iekļauto domkratu. Ja gatavojaties automašīnu pacelt ar domkratu biežāk vai ilgāku laiku, nekā nepieciešams riteņa nomaiņai, ieteicams izmantot autoservisa domkratu. Tādā gadījumā ievērojiet konkrētā aprīkojuma komplektā iekļautās lietošanas instrukcijas.





### Instrumenti - nolikšana vietā

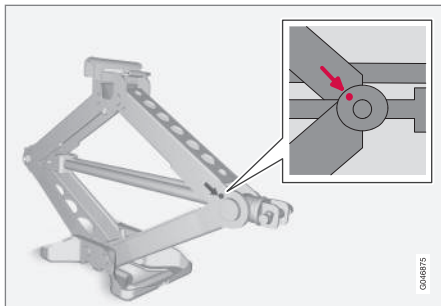

Instrumenti un domkrats\* pēc lietošanas ir jāatliek atpakaļ vietā. Lai pietiktu vietas, domkrats ir jāsaliek atpakaļ pareizā pozīcijā.

### ! SVARĪGI

Kad instrumenti un domkrats\* netiek lietoti, tie jānovieto tiem paredzētajā vietā automobiļa bagāžas nodalījumā.

### Saistītā informācija

- Brīdinājuma trijstūris (345 lpp.)
- Avārijas pārdūruma remonts (350 lpp.)

### Pirmās palīdzības aptieciņa\*

Pirmās palīdzības aptieciņā atrodas aprīkojums pirmās palīdzības sniegšanai.

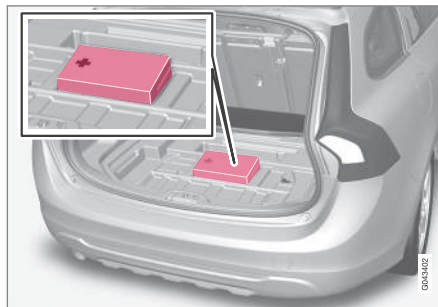

Kārba ar pirmās palīdzības piederumiem atrodas zem kravas nodalījuma grīdas.

### Riepu spiediena uzraudzības sistēma\*<sup>3</sup>

Ja vienā vai vairākās automašīnas riepās ir pārāk zems spiediens, riepu spiediena uzraudzības sistēma brīdina, attēlojot kombinētajā instrumentu panelī indikatora simbolu.

Dažos tirgos riepu spiediena uzraudzība ir standarts, kā to nosaka normatīvo aktu prasības. Sistēma neaizvieto parasto riepām nepieciešamo apkopi.



Riepu spiediena uzraudzības indikatora simbols.

### Saistītā informācija

- Riepu uzraudzība (TM)\* (348 lpp.)

<sup>3</sup> Standarts noteiktos tirgos.



## Riepu uzraudzība (TM)\*<sup>5</sup>

Sistēma TM (Tyre Monitor) mēra riepu griešanās ātrumu, lai noteiktu, vai riepās ir pareizs gaisa spiediens.

### Sistēmas apraksts

Ja gaisa spiediens riepā ir pārāk zems, riepas diametrs mainās, un tā rezultātā mainās arī tās griešanās ātrums. Salīdzinot riepas savā starpā, sistēma var noteikt, vai vienā vai vairākās no riepām ir zems gaisa spiediens.

Sistēma neaizvieto parasto riepām nepieciešamo apkopi.

### Ziņojumi

Ja gaisa spiediens riepā ir pārāk zems, kombinētajā instrumentu panelī izgaismojas indikatora simbols (U) un tiek parādīts viens no šiem paziņojumiem:

- **Zems gaisa spied. riepās, noregulējiet un kalibrējiet**
- **Riepu spied. sist. Jāveic apkope**
- **Riepu spied. sist. Pašreiz nav pieejama**

## ! SVARĪGI

Ja TM sistēmā rodas kļūme, kombinētajā instrumentu panelī apmēram U 1 minūti mirgo indikatora simbols un pēc tam pastāvīgi izgaismojas. Kombinētajā instrumentu panelī tiek parādīts arī paziņojums.

### Paziņojumu dzēšana

1. Pārbaudiet gaisa spiedienu visās riepās, izmantojot riepu spiediena mērierīci.
2. Piesūknējiet riepu(-as) līdz spiedienam, kas norādīts vadītāja sānu durvju balstā (starp priekšējām un aizmugurējām durvīm) esošajā riepu spiediena uzlīmē.
3. Kalibrējiet sistēmu TM atkārtoti izvēlņu sistēmā **MY CAR**.

## i PIEZĪME

Lai nepieļautu nepareizu gaisa spiedienu riepās, spiediens jāpārbauda aukstām riepām. "Aukstas riepas" nozīmē, ka riepu temperatūra ir tāda pati, ka apkārtējā gaisa temperatūra (apmēram 3 stundas pēc braukšanas). Pēc dažu kilometru nobraukšanas riepas sasilst, un spiediens palielinās.

## ! BRĪDINĀJUMS

- Nepareizs gaisa spiediens riepās var izraisīt riepu kļūmi, kā rezultātā vadītājs var zaudēt kontroli pār automašīnu.
- Sistēma nevar laicīgi norādīt pēkšņu riepu bojājumu.

### TM kalibrēšana

Lai sistēma TM darbotos pareizi, jānosaka riepu spiediena atsauces vērtība. Tas jā dara ikreiz, kad tiek mainītas riepas vai gaisa spiediens riepās, atkārtoti kalibrējot sistēmu izvēlņu sistēmā **MY CAR**.

Piemēram, gaisa spiediens riepās jānoregulē, braucot ar smagu kravu vai lielā ātrumā (virs 160 km/h (100 mph)). Pēc tam sistēma jākalibrē atkārtoti.

<sup>5</sup> Standarts noteiktos tirgos.



### Atkārtota kalibrēšana

Iestatījumus var veikt, izmantojot viduskonsoles vadības slēdžus, skatiet MY CAR (116 lpp.).

1. Izslēdziet aizdedzi.
2. Piesūknējiet visas riepas līdz spiedienam, kas norādīts vadītāja sānu durvju statnī (starp priekšējām un aizmugurējām durvīm) esošajā riepu spiediena uzlīmē un atlasiet atslēgas pozīciju **II**, skatiet Atslēgas pozīcijas - dažādu līmeņu funkcijas (82 lpp.).
3. Atveriet izvēlņu sistēmu **MY CAR**.
4. Atlasiet izvēlni **Tyre monitor**.
5. Izvēlieties **Calibrate tyre pressure**. Nospiediet OK, lai apstiprinātu, ka gaisa spiediens visās riepās ir pārbaudīts un noregulēts. Pēc tam tiks sākta kalibrēšana.
6. Iedarbiniet automašīnu un sāciet braukt.
  - > Atkārtota kalibrēšana tiek veikta braukšanas laikā, un to var apturēt jebkurā brīdī. Ja dzinējs tiek izslēgts laikā, kad notiek atkārtota kalibrēšana, tā tiek atsākta nākamās braukšanas laikā. Kad kalibrēšana ir pabeigta, sistēma nesniedz apstiprinājumu.

Jaunā atsaucēs vērtība ir spēkā, līdz tiek atkārtots 1.-5. solis.

### PIEZĪME

Atcerieties, ka TM sistēma atkārtoti jākalibrē ikreiz, mainot riepas vai katras riepu spiediena maiņas gadījumā. Ja jaunās atsaucēs vērtības netiek saglabātas, sistēma nevar darboties pareizi.

### PIEZĪME

- Pēc riepas piesūknēšanas vienmēr uzlieciet putekļu vāciņu, lai novērstu grants, netīrumu u.c. radītos ventiļa bojājumus.
- Izmantojiet tikai plastmasas putekļu vāciņus. Metāla putekļu vāciņi var rūsēt, apgrūtinot atskrūvēšanu.

### Sistēmas un riepu statuss

Sistēmas un riepu pašreizējo statusu var skatīt viduskonsoles ekrānā.

1. Atveriet izvēlņu sistēmu **MY CAR**.
2. Atlasiet izvēlni **Tyre monitor**.
  - > Riepu spiediena statuss ir apzīmēts ar krāsu kodu.

Katras riepas statuss ir kodēts ar krāsu:

- Viss zaļš: sistēma darbojas normāli un gaisa spiediens visās riepās ir nedaudz virs ieteicamā līmeņa.
- Dzeltens ritenis: gaisa spiediens attiecīgajā riepā ir pārāk zems.

- Visi riteņi dzeltēni: gaisa spiediens divās vai vairāk riepās ir pārāk zems.
- Visi riteņi pelēkā krāsā un paziņojums **Riepu spied. sist. Pašreiz nav pieejama**: riepu gaisa spiediena sistēma ir īslaicīgi deaktivizēta. Lai sistēmu atkal aktivizētu, iespējams, isu brīdī būs jābrauc ar ātrumu, kas pārsniedz 30 km/h (20 mph).
- Visi riteņi pelēki un paziņojums **Riepu spied. sist. Jāveic apkope**: sistēmā radusies kļūda. Sazinieties ar Volvo izplatītāju vai autoservisu.

### Saistītā informācija

- Riepas - gaisa spiediens (337 lpp.)



## Avārijas pārdūruma remonts

Avārijas caurdūruma remonta komplektu *Temporary Mobility Kit (TMK)* lieto, lai hermetizētu caurdūrumu, pārbaudītu un noregulētu gaisa spiedienu (427 lpp.) riepā.

Avārijas pārdūruma remonta komplekts (351 lpp.) sastāv no kompresora un hermētiķa pudeles. Komplekts darbojas kā pagaidu remonta līdzeklis. Blīvējošais šķidrums efektīvi hermetizē riepas, kuras pārdurtas protektorā.

Riepu remonta komplektam ir ierobežotas iespējas salāpīt riepas, ja plīsums atrodas riepas sienīnā. Neremontējiet riepas ar avārijas caurdūrumu remonta komplektu, ja riepām ir lielāki šķelumi, plīsumi vai tamlīdzīgi bojājumi.

### **i** PIEZĪME

Avārijas caurdūrumu remonta komplekts ir paredzēts tikai riepas protektora caurdūruma salabošanai.

### **i** PIEZĪME

Volvo ir pārbaudījis un apstiprinājis pagaidu avārijas caurdūrumu remonta komplekta kompresoru.

## Saistītā informācija

- Avārijas pārdūruma remonta komplekts - atrašanās vieta (350 lpp.)
- Avārijas pārdūruma remonta komplekts - pārskats (351 lpp.)
- Avārijas pārdūruma remonts - darbība (351 lpp.)
- Darba rīki (346 lpp.)

## Avārijas pārdūruma remonta komplekts - atrašanās vieta

Avārijas caurdūruma remonta komplektu *Temporary Mobility Kit (TMK)* lieto, lai hermetizētu caurdūrumu, pārbaudītu un noregulētu gaisa spiedienu riepā.

## Pārdurtas riepas avārijas remonta komplekta atrašanās vieta



Avārijas pārdūruma remonta komplekts atrodas zem grīdas bagāžas nodalījumā.

## Saistītā informācija

- Avārijas pārdūruma remonta komplekts - pārskats (351 lpp.)
- Avārijas pārdūruma remonts (350 lpp.)



## Avārijas pārdūruma remonta komplekts - pārskats

Avārijas caurdūruma remonta komplekta Temporary Mobility Kit (TMK) komponentu pārskats.

Daļas jāglabā zem bagāžas nodalījuma grīdas.

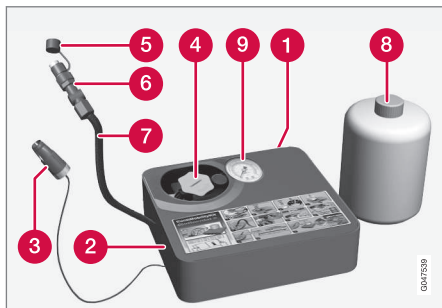

- 1 Uzlīme, maksimāli pieļaujamais ātrums
- 2 Slēdzis
- 3 Elektrības kabelis
- 4 Pudeli turētājs (oranžs vāks)
- 5 Aizsargājošs vāks
- 6 Spiedienu pazeminošs vārsts
- 7 Gaisa šļūtene

- 8 Pudele ar blīvējošu šķidrumu
- 9 Manometrs

### Pudele ar blīvējošu šķidrumu

Nomainiet pudeli ar blīvējošo šķidrumu pirms tās derīguma termiņa beigām un pēc tās lietošanas. Ar veco pudeli apejieties, kā ar apkārtējai videi bīstamiem atkritumiem.

#### BRĪDINĀJUMS

Pudele satur 1.2 etanolu un dabīgo gumiņas piensulu.

Bīstama norīšanas gadījumā. Saskaroties ar ādu, var izraisīt alerģisku reakciju.

Nepieļaujiet nonākšanu uz ādas un acis.

Glabājiet bērniem nepieejamā vietā.

#### BRĪDINĀJUMS

Ja āda saskaras ar šķidrumu, tas nekavējoties jānomazgā ar ziepēm un lielu daudzumu ūdens.

### Saistītā informācija

- Avārijas pārdūruma remonta komplekts - atrašanās vieta (350 lpp.)
- Avārijas pārdūruma remonts (350 lpp.)

## Avārijas pārdūruma remonts - darbība

Caurdūruma hermetizēšana ar avārijas caurdūruma remonta komplektu Temporary Mobility Kit (TMK).

### Avārijas pārdūruma remonts

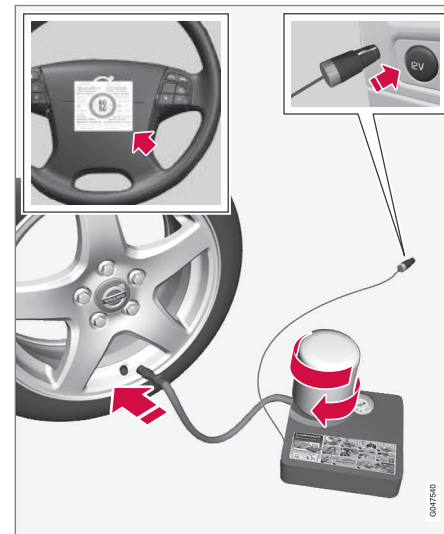

Informāciju par daļu darbību skatiet Avārijas pārdūruma remonta komplekts - pārskats (351 lpp.).



1. Ja riepa tiek hermetizēta vietā, kur notiek satiksme, uzstādiet avārijas trīsstūri un ieslēdziet avārijas signāllukturus.  
Ja pārdūrumu izraisījis nagla vai līdzīgs priekšmets, atstājiet to riepā. Tas palīdz hermetizēt caurumu.
2. Izņemiet maksimāli pieļaujamā ātruma uzlīmi (atrodas kompresora sānos) un piestipriniet to pie stūres. Ja ir izmantots ārkārtas gadījumiem paredzētais riepu labošanas komplekts, braukšanas ātrums nedrīkst pārsniegt 80 km/h (50 mph).
3. Pārliecinieties, ka slēdzis atrodas pozīcijā **0**, un izņemiet elektrības kabeli un gaisa šļūteni.
4. Atskrūvējiet kompresora oranžo vāciņu un pudeles korķi.

### PIEZĪME

Pirms lietošanas nesalauziet pudeles plombu. Plomba tiek automātiski salauzta, ieskrūvējot pudeli.

5. Pieskrūvējiet pudeli pudeles turētāja apakšdaļai.  
> Pudele un pudeles turētājs ir aprīkoti ar apgriezto fiksatoru, kas ļauj novērst hermetizējošā šķidruma noplūdi. Kad pudele ir ieskrūvēta, to vairs nevar atskrūvēt no pudeles turētāja. Pudele jānoņem servisā — Volvo iesaka to darīt autorizētā Volvo servisā.

### BRĪDINĀJUMS

Hermetizējošais šķidrums var izraisīt ādas kairinājumu. Ja šķidrums nonāk uz ādas, noskalojiet to ar ziepēm un ūdeni.

### BRĪDINĀJUMS

Neatskrūvējiet pudeli - tā ir aprīkota ar rezerves aizturi, kas novērs noplūdi.

6. Atskrūvējiet riepas putekļu vāciņu.  
Pārliecinieties, ka gaisa šļūtenes spiediena samazināšanas vārsts ir pilnīgi uzskrūvēts, un ieskrūvējiet gaisa šļūtenes vārsta savienojumu riepas gaisa ventiļa vītnes apakšdaļā.

7. Pievienojiet elektrības kabeli tuvākajai 12 V kontaktligzdai un iedarbiniet automašīnu.

### PIEZĪME

Pārliecinieties, ka kompresora darbības laikā netiek lietota neviens no pārējām 12 V kontaktligzdām.

### BRĪDINĀJUMS

Kad dzinējs ir ieslēgts, neatstājiet bērnu automašīnā bez uzraudzības.

8. Iedarbiniet kompresoru, pārslēdzot slēdzi pozīcijā **I**.

### BRĪDINĀJUMS

Nekad nestāviet blakus riepai, kad darbojas kompresors. Ja rodas plaisas vai deformācija, kompresors nekavējoties ir jāizslēdz. Braucienu nedrīkst turpināt. Ieteicams sazināties ar specializētu riepu centru.

### PIEZĪME

Kad kompresors sāk darboties, spiediens var pieaugt līdz 6 bāriem, taču pēc aptuveni 30 sekundēm tas nokrīt.



9. Iesūknējiet gaisu riepā 7 minūtes.

### SVARĪGI

Pārkaršanas risks. Kompresors nedrīkst darboties ilgāk par 10 minūtēm.

10. Izslēdziet kompresoru un pārbaudiet spiedienu manometrā. Minimālais spiediens ir 1,8 bāri, bet maksimālais - 3,5 bāri. (Ja spiediens ir pārāk augsts, atbrīvojiet gaisu, izmantojot spiediena vārstu.)

### BRĪDINĀJUMS

Ja spiediens ir zem 1,8 bāriem, tad caurums riepā ir pārāk liels. Braucienu nedrīkst turpināt. Ieteicams sazināties ar specializētu riepu centru.

11. Izslēdziet kompresoru un atvienojiet elektrības kabeli.

12. Atskrūvējiet gaisa šļūteni no riepas gaisa ventiļa un uzlieciet atpakaļ riepas putekļu vāciņu.

13. Uzlieciet gaisa šļūtenei aizsargvāciņu, lai novērstu atlikušā hermetizējošā šķidrumsa noplūdi.

14. Iespējami drīz nobrauciet vismaz 3 km ne ātrāk par 80 km/h (50 mph), lai blīvveļoša šķidrums varētu hermetizēt riepu.

### PIEZĪME

Veicot dažus pirmos apgriezienus, riepa izspiedīs hermetizējošo šķidrumu pa pārdūruma caurumu.

### BRĪDINĀJUMS

Uzsākot braukšanu, pārliecinieties, ka neviens neatrodas automašīnas tuvumā un nevienam nevar neuzšķakstīties hermetizējošais šķidrums. Jāievēro vismaz divu metru attālums.

15. Kontroles pārbaude:

Vēlreiz pievienojiet gaisa šļūteni riepas gaisa ventilim un pārbaudiet gaisa spiedienu riepā, izmantojot manometru, skatiet Avārijas pārdūruma remonta - atkārtota pārbaude (353 lpp.).

### Saistītā informācija

- Avārijas pārdūruma remonta (350 lpp.)
- Avārijas pārdūruma remonta - atkārtota pārbaude (353 lpp.)
- Avārijas pārdūruma remonta komplekts - pārskats (351 lpp.)

### Avārijas pārdūruma remonta - atkārtota pārbaude

*Kad riepa ir hermetizēta ar avārijas caurdūruma remonta komplektu Temporary Mobility Kit (TMK), ar automašīnu jānobrauc aptuveni 3 kilometri un vēlreiz jāpārbauda gaisa spiediens riepā.*

### Riepu spiediena pārbaude

Izņemiet riepas hermetizējošo aprīkojumu. Kompresors ir jāizslēdz.

1. Atskrūvējiet riepas putekļu vāciņu.

Izņemiet gaisa šļūteni un ieskrūvējiet ventiļa savienojumu līdz galam riepas gaisa ventiļa vītņē.

2. Manometrā nolasi spiedienu riepā.

- Ja gaisa spiediens ir zemāks par 1,3 bāriem<sup>6</sup>, riepa ir nepietiekoši hermetizēta. Braucienu nevajadzētu turpināt. Sazinieties ar riepu remonta darbnīcu.
- Ja gaisa spiediens riepā ir lielāks par 1,3<sup>6</sup> bāriem, riepa jāpiesūknē līdz riepu spiediena tabulā norādītajam spiedienam, skatiet Riepas - apstiprinātais riepu spiediens (427 lpp.).
- Ja spiediens riepā ir pārāk augsts, izlaidiet gaisu, izmantojot spiediena pazemināšanas vārstu.

<sup>6</sup> 1 bārs = 100 kPa.



## 09 Riteņi un riepas



3. Ja riepa jāpiesūknē:
1. Pievienojiet elektrības kabeli tuvākajai 12 V kontaktligzdai un iedarbiniet auto- mašīnu.
  2. Iedarbiniet kompresoru un piesūknējiet riepu līdz riepu spiediena uzlīmē norādītajam spiedienam.
  3. Izslēdziet kompresoru.
  4. Noņemiet riepas hermetizējošo aprīko- jumu, uzlieciet gaisa šļūtenei aizsargvā- ciņu un ievietojiet šļūteni kastē.
- Novietojiet TMP bagāžas nodalījumā.

### BRĪDINĀJUMS

Neatskrūvējiet pudeli - tā ir aprīkota ar rezerves aizturi, kas novērš noplūdi.

5. Uzlieciet atpakaļ riepas putekļu vāciņu.

### PIEZĪME

- Pēc riepas piesūknēšanas vienmēr uzlieciet putekļu vāciņu, lai novērstu grants, netīrumu u.c. radītos ventīļa bojājumus.
- Izmantojiet tikai plastmasas putekļu vāciņus. Metāla putekļu vāciņi var rūsēt, apgrūtinot atskrūvēšanu.

### PIEZĪME

Pēc izmantošanas hermetizējošā šķidruma pudele un šļūtene ir jānomaina. Volvo iesaka šo nomainītu uzticēt autorizēta Volvo servisa darbiniekiem.

### BRĪDINĀJUMS

Regulāri pārbaudiet riepas.

Lai nomainītu vai saremontētu bojāto riepu, Volvo iesaka doties uz tuvāko autorizēto Volvo servisu. Dariet zināmu servisam, ka riepa satur blīvējošo šķidrumu.

### BRĪDINĀJUMS

Pēc avārijas caurdūruma remonta komplekta lietošanas nedrīkst braukt ātrāk par 80 km/h (50 mph). Volvo iesaka pārbaudīt salaboto riepu autorizētā Volvo servisā (maksimālais braukšanas attālums ir 200 km/h). Servisa personāls var noteikt, vai riepu var salabot vai to nāksies nomainīt.

### Saistītā informācija

- Avārijas pārdūruma remonts (350 lpp.)
- Avārijas pārdūruma remonts - darbība (351 lpp.)
- Avārijas pārdūruma remonta komplekts - pārskats (351 lpp.)

### Avārijas caurdūruma remonta komplekts- riepu piesūknēšana

*Automašīnas oriģinālās riepas var piesūknēt, izmantojot kompresoru, kas iekļauts avārijas caurdūruma remonta komplektā (351 lpp.).*

1. Kompresors ir jāizslēdz. Pārliecinieties, ka slēdzis atrodas pozīcijā **0** un izņemiet elektrības kabeli un gaisa šļūteni.
2. Atskrūvējiet riepas putekļu vāciņu un ieskrūvējiet gaisa šļūtenes ventīļa savienojumu līdz galam riepas gaisa ventīļa vītnei.
3. Pievienojiet elektrības kabeli tuvākajai 12 V kontaktligzdai un iedarbiniet automašīnu.

### BRĪDINĀJUMS

Automašīnas izplūdes gāzu ieeļpošana var apdraudēt dzīvību. Nekādā gadījumā neļaujiet dzinējam darboties slēgtās telpās vai telpās bez pietiekamas ventilācijas.

### BRĪDINĀJUMS

Kad dzinējs ir ieslēgts, neatstājiet bērnus automašīnā bez uzraudzības.

4. Iedarbiniet kompresoru, pārslēdzot slēdzi pozīcijā **1**.



**! SVARĪGI**

Pārkaršanas risks. Kompresors nedrīkst darboties ilgāk par 10 minūtēm.

5. Piesūknējiet riepu līdz gaisa spiediena tabulā norādītajam spiedienam; skatiet Riepas - apstiprinātais riepu spiediens (427 lpp.). Ja spiediens riepā ir pārāk augsts, izlaidiet gaisu, izmantojot spiediena pazemināšanas vārstu.
6. Izslēdziet kompresoru. Atvienojiet gaisa šļūteni un elektrības kabeli.
7. Uzlieciet atpakaļ riepas putekļu vāciņu.

**Saistītā informācija**

- Avārijas pārdūruma remonts (350 lpp.)
- Avārijas pārdūruma remonta komplekts - pārskats (351 lpp.)
- Avārijas pārdūruma remonts - atkārtota pārbaude (353 lpp.)

# 10



## TEHNISKĀ APKOPE UN SERVISS

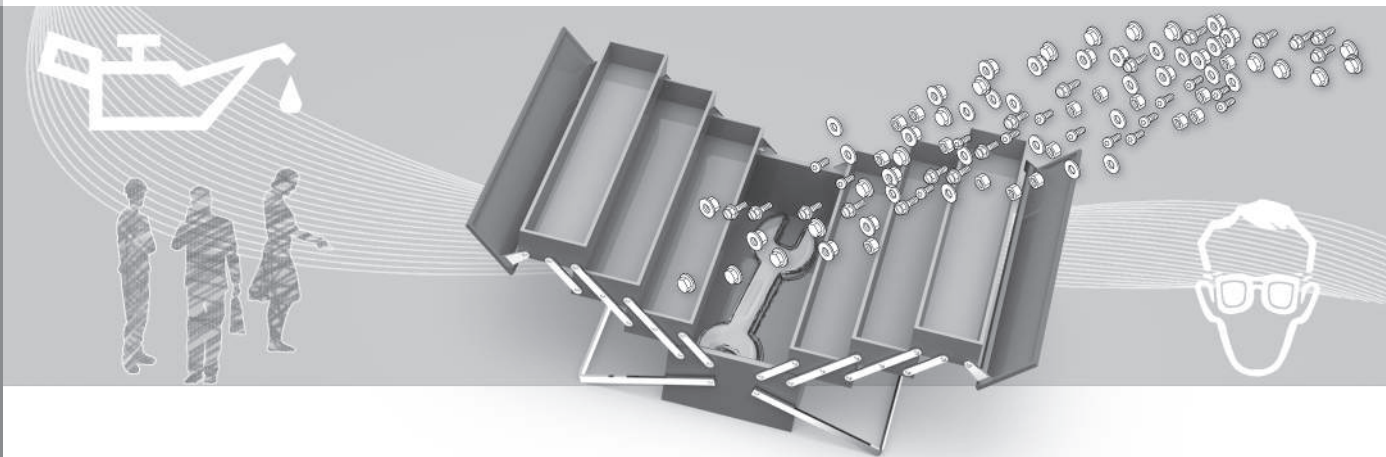



## Volvo apkopes programma

Lai uzturētu automašīnu pēc iespējas drošu, ievērojiet Volvo apkopes programmu, kā norādīts apkopes un garantijas grāmatīņā.

Volvo iesaka veikt tehnisko apkopi un servisu autorizētā Volvo servisā. Volvo remontdarbnieks ir atbilstošs personāls, speciālie darba rīki un apkopes literatūra, kas garantē visaugstāko apkopes kvalitāti.

### SVARĪGI

Lai būtu spēkā Volvo garantija, pārbaudiet un ievērojiet Apkopes un garantijas grāmatīņā sniegtos norādījumus.

## Saistītā informācija

- Klimata kontroles sistēma - traucējummeklēšana un remonts (371 lpp.)

## Apkopes un remonta pieteikšana\*<sup>1</sup>

Pārvaldiet apkopes, remonta un apmeklējuma pieteikšanas informāciju tieši savā automašīnā, kurā izveidots interneta pieslēgums.

Šis pakalpojums<sup>1</sup> ļauj ērti pieteikt apkopi un servisa apmeklējumu tieši no automašīnas. Automašīnas informācija tiek nosūtīta izplatītājam, kas var sagatavot autoservisa apmeklējumu. Izplatītājs sazināsies ar jums, lai noteiktu apmeklējuma laiku. Dažos tirgos, tuvojoties apmeklējuma laikam, sistēma par to atgādina, un, kad pienācis laiks, navigācijas sistēma<sup>2</sup> var rādīt norādes nokļūšanai uz autoservisu.

## Pirms pakalpojuma izmantošanas

### Volvo ID un mans profils

- Reģistrējiet Volvo ID. Plašāku informāciju par Volvo ID izveidi skatiet Volvo ID (22 lpp.).
- Piesakieties īpašnieka portālā My Volvo, dodieties uz savu profilu un rikojieties šādi:
  1. Pārbaudiet, vai automašīnā ir izveidots savienojums ar jūsu profilu.
  2. Pārliecinieties, ka jūsu kontaktinformācija ir pareiza.

3. Atlasiet Volvo izplatītāju, ar kuru vēlaties sazināties par apkopi un remontu.
4. Atlasiet vēlamo saziņas kanālu (tālruni). Apmeklējuma pieteikšanas informācija vienmēr tiek nosūtīta uz automašīnu un jums, izmantojot e-pastu.

## Priekšnoteikumi apmeklējuma pieteikšanai no automašīnas

- Lai nosūtītu apmeklējuma pieteikšanas informāciju no automašīnas un saņemtu to automašīnā, tajā jābūt izveidotam interneta savienojumam. Informāciju par interneta savienojuma izveidi automašīnā skatiet pielikumā Sensus Infotainment.
- Tā kā apmeklējuma pieteikšanas informācija tiek nosūtīta, izmantojot jūsu privātu tālruna abonementu, sistēma vaicās, vai vēlaties sūtīt informāciju. Jautājums tiek uzdots vienu reizi, un pēc tam tiek piemērots atlasītajam savienojumam ierobežotu laika periodu.
- Lai pakalpojums darbotos un sistēma varētu sazināties, izmantojot automašīnas ekrānu, jāatļauj paziņojumu/uznirstošo paziņojumu rādīšana. Avota **MY CAR** parastajā skatā nospiediet **OK/MENU** un pēc tam - **Service & repair** → **Display notifications**.

<sup>1</sup> Attiecas uz dažu valstu tirgiem.

<sup>2</sup> Attiecas uz Sensus Navigation.



# 10 Tehniskā apkope un serviss



## Pakalpojuma izmantošana

Visām izvēlnēm un iestatījumiem var piekļūt,

**MY CAR** parastajā skatā nospiežot **OK/MENU** un **Service & repair**.

Kad pienācis laiks veikt apkopi, kā arī dažos gadījumos, kad automašīnai jāveic remonts, kombinētajā instrumentu panelī (66 lpp.) un ekrāna uznirošajā izvēlnē tiek parādīts attiecīgs paziņojums.

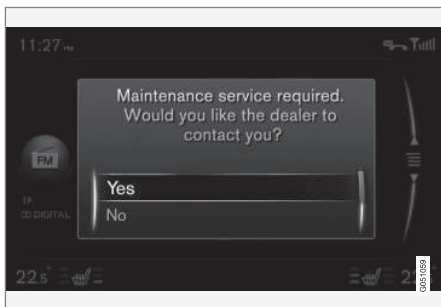

*Paziņojums par apkopi ekrānā.*

Atbilžu variantu nozīme ekrāna uznirošajā izvēlnē:

- **Yes** — apmeklējuma pieprasījums ir nosūtīts izplatītājam, kurš ar jums sazināsies, lai izteiktu apmeklējuma piedāvājumu. Kombinētajā instrumentu panelī

esošā apkopes lampiņa un apkopes paziņojumi ir nodzēsti.

- **No** — ekrānā vairs netiks rādīti uznirošie paziņojumi. Kombinētajā instrumentu panelī esošais paziņojums paliek. Ja ir atlasīts šis variants, automašīnā var veikt manuālu apmeklējuma pieteikšanu, skatiet tālāk.
- **Postpone** - nākamreiz iedarbinot automašīnu, tiks parādīta uznirošā izvēlne.

## Apkopes vai remonta pieteikšana manuāli<sup>1</sup>

1. Nospiediet viduskonsoles taustiņu **MY CAR** un atlasiet **Service & repair** → **Dealer information** → **Request service or repair**.  
> Transportlīdzekļa dati tiek automātiski nosūtīti izplatītājam.
2. Izplatītājs nosūta apmeklējuma piedāvājumu uz jūsu automašīnu.
3. Pieņemiet to vai pieprasiet jaunu apmeklējuma piedāvājumu.

Kad apmeklējuma piedāvājums ir pieņemts, tā informācija tiek saglabāta automašīnā, skatiet Mani apmeklējumu pieteikumi. Automašīna ar jums automātiski sazināsies, izmantojot ekrāna atgādinājumus par apmeklējuma pieteikumu, un rādīs norādes nokļūšanai uz servisu.

Autoservisa apmeklējumu var pieteikt arī, izmantojot My Volvo. Dodieties uz "Mani apmeklējumu pieteikumi", lai piekļūtu pieteikumiem, izmantojot My Volvo.

## Mani apmeklējumu pieteikumi<sup>1</sup>

Parādiet apmeklējuma informāciju automašīnas ekrānā. Pieņemiet to vai pieprasiet jaunu apmeklējuma piedāvājumu.

- Atlasiet **Service & repair** → **My bookings**.

## Zvanišana izplatītājam<sup>1</sup>

Izmantojot automašīnai pievienotu Bluetooth® tālruni, varat piezvanīt izplatītājam. Informāciju par tālruņa pievienošanu skatiet pielikumā Sensus Infotainment.

- Atlasiet **Service & repair** → **Dealer information** → **Call dealer**.

## Navigācijas sistēmas izmantošana<sup>1, 2</sup>

Levadiet autoservisu navigācijas sistēmā kā galamērķi vai starpmērķi.

- Atlasiet **Service & repair** → **Dealer information** → **Set single destination**.
- Atlasiet **Service & repair** → **Dealer information** → **Add as waypoint**.

<sup>1</sup> Attiecas uz dažu valstu tirgiem.

<sup>2</sup> Attiecas uz Sensus Navigation.



### Transportlīdzekļa datu sūtīšana<sup>1</sup>

Transportlīdzekļa dati tiek sūtīti uz centrālo Volvo datubāzi (nevis izplatītājam), no kuras Volvo izplatītāji var izgūt transportlīdzekļa informāciju, izmantojot automašīnas identifikācijas numuru (VIN<sup>3</sup>). Numurs ir norādīts automašīnas apkopes un garantijas grāmatīņā vai vējstikla apakšējā kreisās puses stūrī.

- Atlasiet **Service & repair** → **Send car data**.

### Apmeklējuma pieteikšanas informācija un transportlīdzekļa dati

Izvēloties pieteikt apkopi no automašīnas, tiek nosūtīta pieteikšanās informācija un transportlīdzekļa dati. Transportlīdzekļa dati ietver šādu informāciju:

- Nepieciešamība pēc apkopes
- Funkcijas statuss
- Šķidrumu līmeņi
- Mērierīces rādījums
- Transportlīdzekļa identifikācijas numurs (VIN<sup>3</sup>)
- Automašīnas programmatūras versija.

### Saistītā informācija

- Volvo ID (22 lpp.)

<sup>1</sup> Attiecas uz dažu valstu tirgiem.

<sup>3</sup> Transportlīdzekļa identifikācijas numurs



### Automobiļa pacelšana

*Paceļot automašīnu ir svarīgi ievērot, lai domkrats vai celšanas sviras būtu piestiprinātas tam paredzētajās automašīnas šasijas vietās.*



#### PIEZĪME

Volvo iesaka lietot tikai konkrētajam automobiļa modelim paredzēto domkratu. Izvēloties domkratu, kuru nav ieteicis Volvo, ievērojiet aprīkojuma komplektā iekļautās instrukcijas.

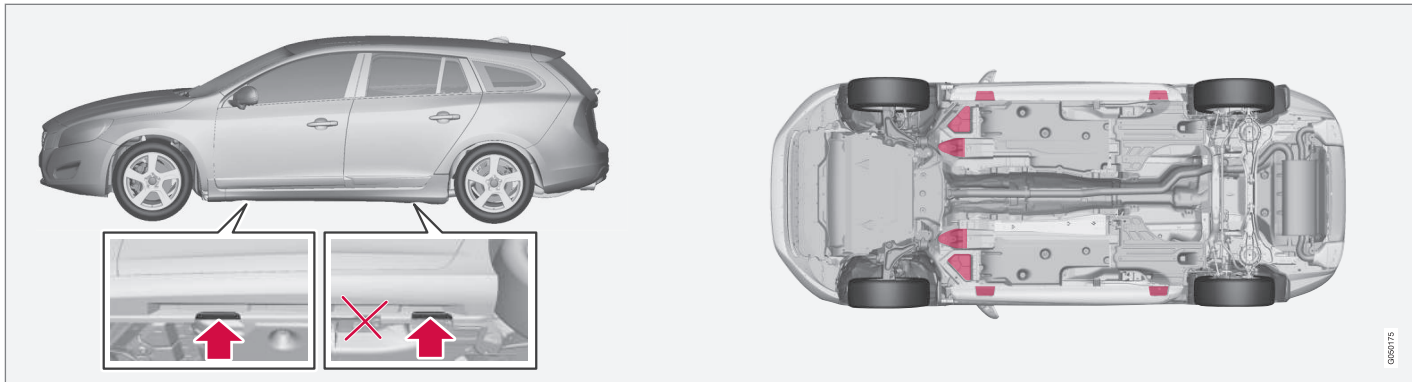

Automašīnas komplektācijā iekļautā domkrata pielikšanas punkti (bultiņas) un automašīnas celšanas punkti (atzīmēti sarkanā krāsā).

Ja automašīna tiek pacelta ar priekšējo autoservisa domkratu, tas jānovieto zem viena no četriem celšanas punktiem vistālākajā vietā zem automašīnas. Ja automašīna tiek pacelta ar aizmugures autoservisa domkratu, tas jānovieto zem viena no celšanas punktiem. Nodrošiniet, lai remontdarbnīcas domkrats būtu novietots tā, lai automobilis nevarētu noslidēt no domkrata. Vienmēr izmantojiet tiltu paliktņus vai kaut ko tamlīdzīgu.

Ja automašīna tiek pacelta ar autoservisa divu statņu celšanas iekārtu, priekšējās un aizmugures celšanas sviras var novietot zem ārējiem celšanas punktiem (domkrata pielikšanas punktiem). Tā vietā varat izmantot iekšējos celšanas punktus automašīnas priekšpusē.

### Saistītā informācija

- Riteņu maiņa - riteņu noņemšana (342 lpp.)



## Dzinēja pārsegs - atvēršana un aizvēršana

Dzinēja pārsegu var atvērt, pagriežot pasažieru salona rokturi pulksteņrādītāju kustības virzienā un pārvietojot pie radiatora režģa esošo fiksatoru pa kreisi.



Dzinēja pārsega atvēršanas rokturis vienmēr atrodas kreisajā pusē.

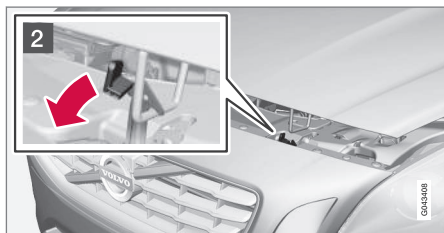

- 1 Pagriežiet rokturi pulksteņrādītāju kustības virzienā par apmēram 20-25 grādiem. Jūs dzirdēsiet, kad aizslēgs atbrīvosies.

- 2 Pabīdiet sprūdu pa kreisi un atveriet dzinēja pārsegu. (Sprūda āķis atrodas starp priekšējo lukturi un radiatora režģi, skatiet attēlu.)

## BRĪDINĀJUMS

Aizverot dzinēja pārsegu, pārliecinieties, ka tas kārtīgi nofiksējas.

### Saistītā informācija

- Dzinēja nodalījums - pārbaude (363 lpp.)
- Dzinēja nodalījums - pārskats (362 lpp.)

## Dzinēja nodalījums - pārskats

Pārskatā ir redzami vairāki komponenti, kam jāveic apkope.

### Dzinēja nodalījums, 4 cil. dzinējiem

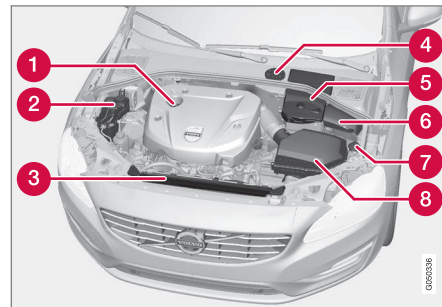

Dzinēja nodalījuma izskats var atšķirties atkarībā no dzinēja varianta.

- 1 Dzinēja eļļa iepildīšana
- 2 Dzesēšanas šķidruma izplešanās tvertne
- 3 Radiators
- 4 Bremžu un sajūga šķidruma tvertne (atrodas vadītāja pusē)
- 5 Akumulators
- 6 Releju un drošinātāju bloks
- 7 Apskalošanas šķidruma iepildīšana
- 8 Gaisa filtrs



**BRĪDINĀJUMS**

Aizdedzes sistēmai ir ļoti augsts spriegums un jaudas izvade. Aizdedzes sistēmas spriegums ir ļoti bīstams. Veicot darbus dzinēja nodalījumā, automašīnas elektrosistēmai vienmēr jāatrodas pozīcijā **0**; skatiet Atslēgas pozīcijas - dažādu līmeņu funkcijas (82 lpp.).

Nepieskarieties aizdedzes svecei vai indukcijas spolei, kamēr automašīnas elektrosistēma atrodas pozīcijā **II** vai kamēr dzinējs ir karsts.

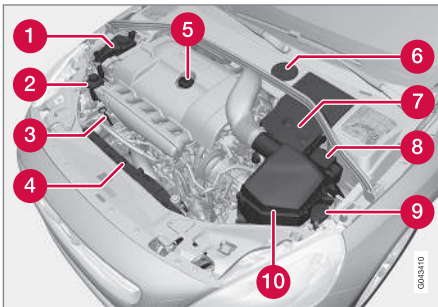
**Dzinēja nodalījums, izņemot 4 cil. dzinējiem**

Dzinēja nodalījuma izskats var atšķirties atkarībā no dzinēja varianta.

- 1 Dzesēšanas šķidruma izplešanās tvertne
- 2 Stūres pastiprinātāja šķidruma tvertne

- 3 Dzinēja eļļas mērstienis<sup>4</sup>
- 4 Radiators
- 5 Dzinēja eļļa iepildīšana
- 6 Bremžu un sajūga šķidruma tvertne (atrodas vadītāja pusē)
- 7 Akumulators
- 8 Releju un drošinātāju bloks
- 9 Apskalošanas šķidruma iepildīšana
- 10 Gaisa filtrs

**BRĪDINĀJUMS**

Aizdedzes sistēmai ir ļoti augsts spriegums un jaudas izvade. Aizdedzes sistēmas spriegums ir ļoti bīstams. Veicot darbus dzinēja nodalījumā, automašīnas elektrosistēmai vienmēr jāatrodas pozīcijā **0**; skatiet Atslēgas pozīcijas - dažādu līmeņu funkcijas (82 lpp.).

Nepieskarieties aizdedzes svecei vai indukcijas spolei, kamēr automašīnas elektrosistēma atrodas pozīcijā **II** vai kamēr dzinējs ir karsts.

**Saistītā informācija**

- Dzinēja pārsegs - atvēršana un aizvēršana (362 lpp.)
- Dzinēja nodalījums - pārbaude (363 lpp.)

**Dzinēja nodalījums - pārbaude**

Dažas eļļas un šķidrums jāpārbauda regulāri.

**Regulāra pārbaude**

Regulāri pārbaudiet šīs eļļas un šķidrumus, piemēram, uzpildot degvielu:

- Dzesēšanas šķidrumus
- Dzinēja eļļa
- Stūres pastiprinātāja šķidrums (izņemot automašīnas ar 4 cil. dzinējiem)
- Mazgāšanas šķidrums

**BRĪDINĀJUMS**

Atcerieties, ka radiatora ventilators (atrodas dzinēja nodalījuma priekšpusē, aiz radiatora) var sākt darboties automātiski pēc tam, kad dzinējs kādu laiku ir bijis izslēgts.

Vienmēr uzticiet dzinēja tīrīšanu servisam - ieteicams izmantot autorizētu Volvo servisu. Ja dzinējs ir karsts, pastāv aizdegšanās draudi.

**Saistītā informācija**

- Dzinēja pārsegs - atvēršana un aizvēršana (362 lpp.)
- Dzinēja nodalījums - pārskats (362 lpp.)
- Dzesēšanas šķidrumus - līmenis (369 lpp.)
- Dzinēja eļļa - pārbaude un iepildīšana (365 lpp.)

<sup>4</sup> Dzinējiem ar elektronisko eļļas līmeņa sensoru nav mērstienā (5 cil. dīzeļdzinēji).



- Stūres pastiprinātāja šķidrums - līmenis (371 lpp.)
- Mazgāšanas šķidrums - papildināšana (381 lpp.)

## Dzinēja eļļa - vispārīgi

*Lai spēkā būtu ieteicamie apkopes intervāli, jālieto apstiprināta dzinēja eļļa.*

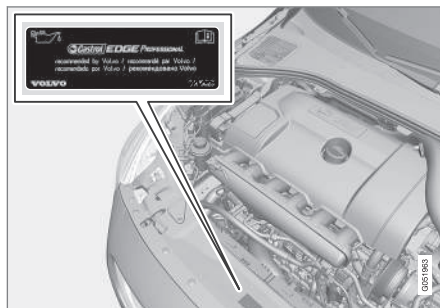

Volvo iesaka:



Informāciju par braukšanu nelabvēlīgos apstākļos skatiet Dzinēja eļļa - nelabvēlīgi braukšanas apstākļi (416 lpp.).



## ! SVARĪGI

Lai varētu ievērot dzinēja apkopes intervālu prasības, visi dzinēji rūpnīcā ir piepildīti ar īpaši pielāgotu sintētisko dzinēja eļļu. Eļļa ir ļoti rūpīgi izvēlēta, ņemot vērā ekspluatācijas ilgumu, iedarbināšanas īpašības, degvielas patēriņu un ietekmi uz vidi.

Lai spēkā būtu ieteicamie apkopes intervāli, jālieto apstiprināta dzinēja eļļa. Gan eļļas uzpildei, gan nomainīai izmantojiet tikai ieteikto eļļas kategoriju, pretējā gadījumā varat ietekmēt ekspluatācijas ilgumu, iedarbināšanas īpašības, degvielas patēriņu un ietekmi uz vidi.

Ja netiek lietota ieteiktās kategorijas un viskozitātes dzinēja eļļa, Volvo Car Corporation nav atbildīgs par bojājumiem, kas radušies garantijas laikā.

Volvo iesaka eļļas maiņu veikt autorizētā Volvo servisā.

Volvo izmanto dažādas brīdināšanas sistēmas, kas ziņo par zemu/augstu eļļas līmeni vai zemu eļļas spiedienu. Daži dzinēju varianti ir aprīkoti ar eļļas spiediena sensoru — tādā gadījumā tiek izmantots kombinētā instrumentu paneļa zema eļļas spiediena brīdinājuma simbols . Citi varianti ir aprīkoti ar eļļas līmeņa sensoru - tādā gadījumā vadītāju informē, izmantojot instrumentu paneļa brīdinājuma simbolu  un displeja tekstus. Daži varianti ir aprīkoti ar abām sistēmām. Lai



iegūtu plašāku informāciju, sazinieties ar Volvo izplatītāju.

Mainiet dzinēja eļļu un eļļas filtru saskaņā ar grāmatiņā "Apkope un garantija" norādītajiem intervāliem.

Drīkst izmantot arī augstākas klases eļļu, nekā noteikts. Braucot nelabvēlīgos braukšanas apstākļos, Volvo iesaka lietot augstākas kategorijas eļļu; skatiet Dzinēja eļļa - nelabvēlīgi braukšanas apstākļi (416 lpp.).

Informāciju par uzpildes tilpumiem skatiet Dzinēja eļļa - kategorija un tilpums (417 lpp.).

### Saistītā informācija

- Dzinēja eļļa - pārbaude un iepildīšana (365 lpp.)

### Dzinēja eļļa - pārbaude un iepildīšana

*Dažiem dzinēja variantiem eļļas līmeni nosaka ar elektronisko eļļas līmeņa sensoru, bet citiem — pārbauda ar eļļas mērstieni.*

#### Dzinējs ar eļļas mērstieni<sup>5</sup>

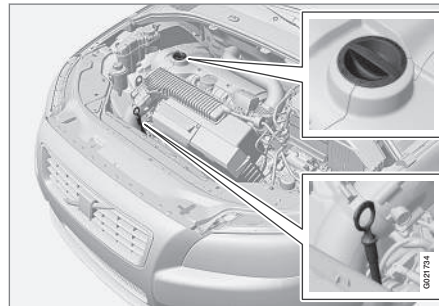

*Mērstienis un uzpildes caurulīte.*

Eļļas līmeņa pārbaude jaunai automašīnai ir īpaši svarīga pirms pirmās laika grafikā paredzētās eļļas maiņas.

Volvo iesaka pārbaudīt eļļas līmeni ik pēc 2 500 km. Visprecīzāk mērījumus var veikt aukstam dzinējam pirms tā iedarbināšanas. Mērījums būs nepareizs, ja to veiks uzreiz pēc dzinēja izslēgšanas. Mērstienis norādīs, ka līmenis ir pārāk zems, jo eļļa vēl nav paguvusi aiztecēt atpakaļ uz karteri.

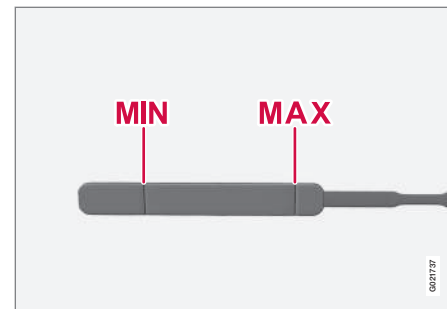

*Eļļas līmenim jābūt starp MIN un MAX atzīmēm.*

<sup>5</sup> Neattiecas uz 4 cil. dzinējiem vai 5 cil. dīzeļdzinējiem, kas aprīkoti ar elektronisko eļļas līmeņa sensoru.



# 10 Tehniskā apkope un serviss



## Mērījumu veikšana un uzpildīšana vajadzības gadījumā

1. Nodrošiniet, lai automobilis būtu novietots līdzeni. Pēc dzinēja izslēgšanas ir svarīgi nogaidīt 5 minūtes, lai ļautu eļļai satecēt atpakaļ karterī.
2. Izvelciet mērstieni un noslaukiet tīru.
3. Vēlreiz ievietojiet mērstieni.
4. Izvelciet to un pārbaudiet līmeni.
5. Ja līmenis ir tuvu **MIN** atzīmei, jāiepilda 0,5 litri. Ja līmenis ir ievērojami nokritis zem šīs atzīmes, ir nepieciešams lielāks daudzums eļļas.
6. Vajadzības gadījumā vēlreiz pārbaudiet līmeni pēc tam, kad esat nobraucis nelielu attālumu. Pēc tam atkārtojiet 1.-4. darbību.

### BRĪDINĀJUMS

Nekādā gadījumā neiepildiet tā, ka tiek pārsniegta atzīme **MAX**. Līmenis nekādā gadījumā nedrīkst atrasties virs **MAX** vai zem **MIN**, pretējā gadījumā var rasties dzinēja bojājumi.

### BRĪDINĀJUMS

Neizlejiet eļļu uz karstajām izplūdes caurulēm - pastāv aizdegšanās risks.

## Dzinējs ar elektronisko eļļas līmeņa sensoru, 4 cil.



Pieliešanas caurule<sup>6</sup>.

Dažos gadījumos, iespējams, eļļas līmenis būs jāpapildina starp apkopes intervāliem.

Nekādas darbības saistībā ar eļļas līmeni nav jāveic, līdz kombinētā instrumentu paneļa displejā netiek attēlots paziņojums, skatiet turpmāko attēlu.

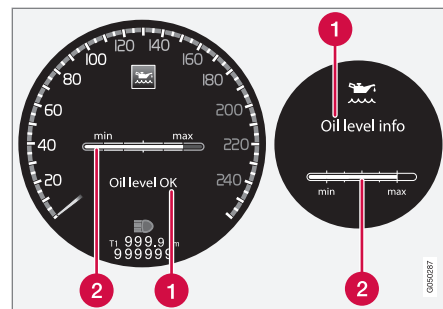

Paziņojums un attēls displejā. Kreisās puses displejs ir redzams digitālajā kombinētajā instrumentu panelī, bet labās puses displejs — analogajā.

- 1 Paziņojums
- 2 Dzinēja eļļas līmenis

Eļļas līmeni pārbauda, izmantojot elektronisko eļļas līmeņa mērstieni ar ikšķratu, kad dzinējs ir izslēgts, skatiet Izvēlnes navigācija - kombinētais instrumentu panelis (113 lpp.).

### BRĪDINĀJUMS

Ja tiek parādīts paziņojums **Jāveic eļļas apkope**, apmeklējiet servisu - ieteicams vērsties autorizētā Volvo servisā. Iespējams, eļļas līmenis ir pārāk augsts.

<sup>6</sup> Dzinējiem ar elektronisko eļļas līmeņa sensoru nav mērstienņa.



### ! SVARĪGI

Ja parādās paziņojums par zemu eļļas līmeni, iepildiet tikai norādīto daudzumu, piemēram, 0,5 litrus.

### i PIEZĪME

Sistēma nevar uzreiz noteikt izmaiņas, kas rodas eļļu iepildot vai izlejot. Lai eļļas līmeņa rādījums būtu pareizs, automašīnai jābrauc aptuveni 30 km un pēc tam 5 minūtes jāstāv uz lidzenas brauktuves ar izslēgtu dzinēju.

### ! BRĪDINĀJUMS

Neizlejiet eļļu uz karstajām izplūdes caurulēm - pastāv aizdegšanās risks.

### Eļļas līmeņa noteikšana, 4 cil. dzinējiem

Ja jāpārbauda eļļas līmenis, tas jādara, veicot darbības šādā secībā.

1. Atslēgas pozīcijas aktivizēšana **II**; skatiet Atslēgas pozīcijas - dažādu līmeņu funkcijas (82 lpp.).

2. Pagrieziet iekškratu uz kreisās puses svirsdēža pozīcijā **Eļļas līmenis**.

> Parādās informācija par dzinēja eļļas līmeni.

Plašāku informāciju par izvēlnes pārvaldību skatiet Izvēlnes navigācija - kombinētais instrumentu panelis (113 lpp.).

### i PIEZĪME

Ja nav ievēroti visi eļļas līmeņa mērīšanas priekšnoteikumi (laiks pēc dzinēja izslēgšanas, automašīnas saskrāpēšanās leņķis, āra temperatūra u.c.), tiek parādīts paziņojums **Nav pieejams**. Tas **nenozīmē**, ka automašīnās sistēmās ir radusies kļūme.

### Dīzeļdzinējs ar elektronisko eļļas līmeņa sensoru, 5 cil.

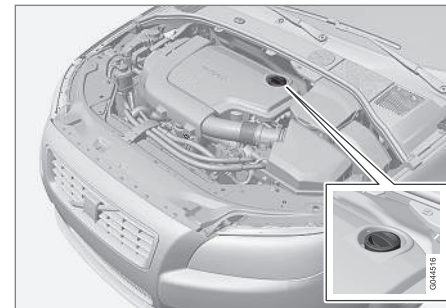

*Pieliešanas caurule<sup>7</sup>.*

Nekādas darbības saistībā ar eļļas līmeni nav jāveic, līdz kombinētā instrumentu paneļa displejā netiek attēlots paziņojums, skatiet turpmāko attēlu.

10

<sup>7</sup> Dzinējiem ar elektronisko eļļas līmeņa sensoru nav mērstaipena.



# 10 Tehniskā apkope un serviss

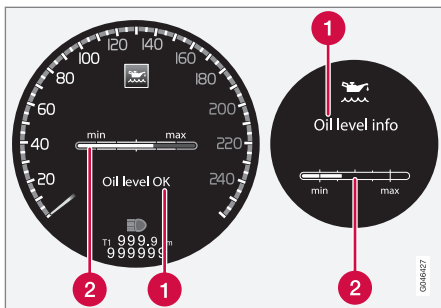

Paziņojums un attēls displejā. Kreisās puses displejs ir redzams digitālajā kombinētajā instrumentu panelī, bet labās puses displejs — analogajā.

- 1 Paziņojums
- 2 Dzinēja eļļas līmenis

Eļļas līmeni pārbauda, izmantojot elektronisko eļļas līmeņa mēršteni ar ikškratu, kad dzinējs ir izslēgts, skatiet Izvēlnes navigācija - kombinētais instrumentu panelis (113 lpp.).

## **BRĪDINĀJUMS**

Ja tiek parādīts paziņojums **Jāveic eļļas apkope**, apmeklējiet servisu - ieteicams vērsties autorizētā Volvo servisā. Iespējams, eļļas līmenis ir pārāk augsts.

## **SVARĪGI**

Ja parādās paziņojums **Zems eļļas līmenis** iepildiet 0,5 litrus, iepildiet tikai 0,5 litrus.

## **PIEZĪME**

Sistēma nosaka eļļas līmeni tikai braukšanas laikā. Sistēma nevar uzreiz noteikt izmaiņas, kas rodas eļļu iepildot vai izlejot. Lai eļļas līmeņa rādījums būtu pareizs, automobiliem jānobrauc apmēram 30 km/h.

## **BRĪDINĀJUMS**

Neiepildiet vairāk eļļas, ja iepildes līmenis (3) vai (4) ir tāds, kā redzams attēlā. Līmenis nekādā gadījumā nedrīkst atrasties virs **MAX** vai zem **MIN**, pretējā gadījumā var rasties dzinēja bojājumi.

## **BRĪDINĀJUMS**

Neizlejiet eļļu uz karstajām izplūdes caurulēm - pastāv aizdegšanās risks.

## Eļļas līmeņa noteikšana, 5 cil. dīzeļdzinējs

Ja jāpārbauda eļļas līmenis, tas jā dara, veicot darbības šādā secībā.

1. Atslēgas pozīcijas aktivizēšana II; skatiet Atslēgas pozīcijas - dažādu līmeņu funkcijas (82 lpp.).
2. Pagrieziet ikškratu uz kreisās puses svirslēdža pozīcijā **Eļļas līmenis**.
  - > Parādās informācija par dzinēja eļļas līmeni.

Plašāku informāciju par izvēlnes pārvaldību skatiet Izvēlnes navigācija - kombinētais instrumentu panelis (113 lpp.).

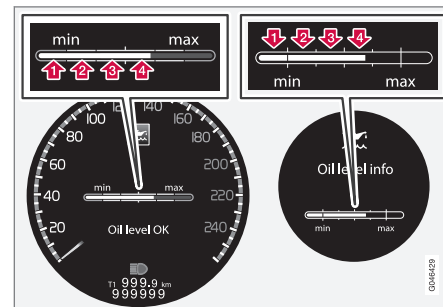

Cipari 1-4 apzīmē uzpildes līmeni. Neiepildiet vairāk eļļas, ja tiek rādīts uzpildes līmenis (3) vai (4). Ieteicamais uzpildes līmenis ir 4. Paziņojums un attēls displejā. Kreisās puses displejs ir redzams digitālajā kombinētajā instrumentu panelī, bet labās puses displejs — analogajā.



### Saistītā informācija

- Dzinēja eļļa - vispārīgi (364 lpp.)

### Dzesēšanas šķidrums - līmenis

*Dzesēšanas šķidrums atdzesē iekšējās sadegšanas dzinēju līdz pareizai darba temperatūrai. No dzinēja uz dzesēšanas šķidrumu novadīto karstumu var izmantot pasažieru salona apsildei.*

### Līmeņa pārbaudīšana

Dzesēšanas šķidruma līmenim jābūt starp izplešanās tvertnes atzīmēm **MIN** un **MAX**. Ja dzesēšanas sistēma nav pietiekami piepildīta, var rasties pārmērīgi augsta temperatūra, kas rada dzinēja bojājuma risku.



### PIEZĪME

Regulāri pārbaudiet dzesēšanas šķidruma līmeni, kad dzinējs ir auksts.

### Iepildīšana

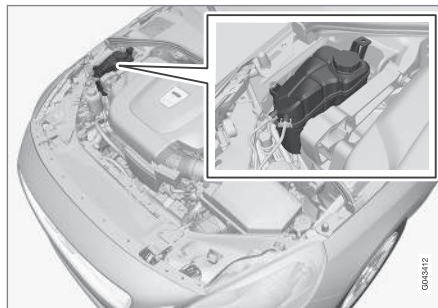

Kad veicat dzesēšanas šķidruma papildināšanu, ievērojiet norādījumus uz iepakojuma. Nekad nepapildiniet tikai ar ūdeni. Sasalšanas risks palielinās, ja dzesēšanas šķidruma koncentrāta daudzums ir pārāk liels vai pārāk mazs.



### BRĪDINĀJUMS

Dzesēšanas šķidrums var būt ļoti karsts. Ja dzesēšanas šķidruma līmenis ir jāpapildina, kad dzinējs ir darba temperatūrā, atskrūvējiet izplešanās tvertnes vāciņu lēnām, lai atbrīvotu lieko spiedienu.



## ! SVARĪGI

- Augsts hlora, hlorīda un citu sāļu saturs var izraisīt dzesēšanas sistēmas koroziju.
- Vienmēr lietojiet dzesēšanas šķidrumu, kas satur pretkorozijas līdzekli, kā to iesaka Volvo.
- Pārliecinieties, ka dzesēšanas šķidruma maisījums sastāv no 50% ūdens un 50% dzesēšanas šķidruma.
- Sajauciet dzesēšanas šķidrumu ar apstiprinātas kvalitātes krāna ūdeni. Ja šaubāties par ūdens kvalitāti, izmantojiet jau sajauktu dzesēšanas šķidrumu atbilstoši Volvo ieteikumiem.
- Mainot dzesēšanas šķidrumu vai dzesēšanas sistēmas sastāvdaļas, izskalojiet dzesēšanas sistēmu ar apstiprinātas kvalitātes krāna ūdeni vai jau sajauktu dzesēšanas šķidrumu.
- Dzinēju drīkst darbināt tikai tad, ja dzesēšanas sistēma ir pareizi uzpildīta. Pretējā gadījumā pārāk augsta temperatūra var izraisīt cilindra galvas bojājumu (plaīsu) risku.

Informāciju par tilpumiem un ūdens kvalitātes standartus skatiet Dzesēšanas šķidrums - kategorija un tilpums (419 lpp.).

## Bremžu un sajūga šķidrums - līmenis

Bremžu un sajūga šķidruma līmenim jābūt starp tvertnes atzīmēm **MIN** un **MAX**.

### Līmeņa pārbaudīšana

Bremžu un sajūga šķidrumam ir kopēja tvertne. Līmenim jābūt starp **MIN** un **MAX** atzīmēm, kas redzamas tvertnes iekšpusē. Regulāri pārbaudiet līmeni.

Nomainiet bremžu šķidrumu ik pēc diviem gadiem vai katrā otrajā kārtējās apkopes reizē.

Šķidrums katru gadu jāmaina automobiļiem, kas brauc apstākļos, kuros nepieciešama strauja, bieža bremzēšana, braucot kalnos vai tropiskā klimatā ar augstu mitruma līmeni.

Informāciju par tilpumiem un ieteicamajām bremžu šķidruma kategorijām skatiet Bremžu šķidrums - kategorija un tilpums (422 lpp.).

## ! BRĪDINĀJUMS

Ja bremžu šķidruma līmenis tvertnē ir zem **MIN**, nebrauciet tālāk, pirms neesat papildinājis bremžu šķidrumu. Bremžu šķidruma zuduma iemeslu Volvo iesaka noskaidrot Volvo pilnvarotā servīsā.

## Iepildīšana

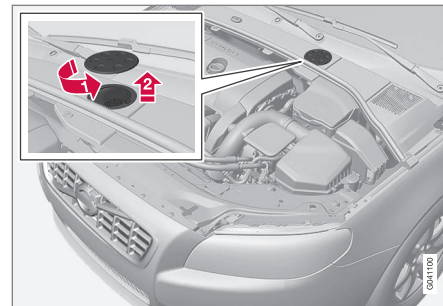

Šķidruma tvertne atrodas vadītāja pusē.

Šķidruma tvertne ir aizsargāta zem pārvalka dzinēja nodalījumā virs aukstās daļas. Vispirms jānoņem apaļais pārsegs, un tikai tad var piekļūt tvertnes vākam.

- 1) Pagrieziet un atveriet vāku, kas atrodas uz pārsega.
- 2) Atskrūvējiet tvertnes vāciņu un uzpildiet šķidrumu. Līmenim jābūt starp **MIN** un **MAX** atzīmēm, kas atrodas tvertnes iekšpusē.

## ! SVARĪGI

Neaizmirstiet uzlikt atpakaļ vāciņu.





## Stūres pastiprinātāja šķidrums - līmenis

Automašīnām ar 4 cilindru dzinēju nav stūres pastiprinātāja šķidruma. Automašīnām, kas aprīkotas ar citu dzinēju, stūres pastiprinātāja šķidruma līmenim jāatrodas starp tvertnes atzīmēm **MIN** un **MAX**. Šķidrums nav jāmaina.

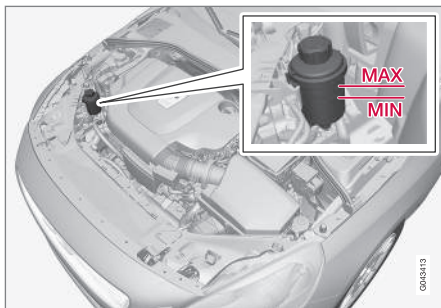

### **!** SVARĪGI

Pārbaudes laikā uzturiet vietu ap stūres pastiprinātāja šķidruma tvertni tīru. Vāciņu nedrīkst atvērt.

Katrā apkopes laikā pārbaudiet līmeni. Šķidrumu nav nepieciešams mainīt. Līmenim jāatrodas starp atzīmēm **MIN** un **MAX**.

Informāciju par ieteicamo šķidruma kategoriju skatiet Stūres pastiprinātāja šķidrums - kategorija (422 lpp.).

### **!** BRĪDINĀJUMS

Ja stūres pastiprinātāja sistēmā radusies kļūme vai tiek izslēgts dzinējs un automašīna jāvelk, stūresšana būs ievērojami apgrūtināta. Izlasiet informāciju par vilkšanu (330 lpp.).

## Klimata kontroles sistēma - traucējummeklēšana un remonts

Gaisa kondicionēšanas sistēmas apkopi un remontu drīkst veikt tikai autorizētā servisā.

### Kļūmju novēršana un remonts

Gaisa kondicionētāja sistēma satur fluorescējošus izsekošanas līdzekļus. Lai noteiktu noplūdes vietu, jāizmanto ultravioletā gaisma.

Volvo iesaka sazināties ar autorizētu Volvo servisu.

### **!** BRĪDINĀJUMS

Gaisa kondicionētāja sistēma satur hermētizētu dzesētāju R134a. Šīs sistēmas apkopi un remontu drīkst veikt tikai autorizētā servisā.

### Saistītā informācija

- Volvo apkopes programma (357 lpp.)



## Lukturu nomaiņa – vispārīgi

*Arī spuldzēm var veikt lukturu nomaiņu. Lai nomainītu gaismas diodes un ksenona lukturus, lūdzu, vērsieties servisā.*

Spuldzes ir norādītas (379 lpp.). Šajā sarakstā uzskaitītas atrašanās vietas spuldzēm un citiem gaismas avotiem, kas ir specializēti, piemēram, gaismas diožu<sup>8</sup> lukturiem, vai kuru maiņu ir iespējams veikt tikai servisā citu iemeslu dēļ<sup>9</sup>:

- Aktīvie ksenona priekšējie lukturi - ABL (ksenona lukturi)
- dienas gaitas lukturi/priekšējie gabarītlukturi
- Likumu izgaismošanas gaismas
- Sānu pagrieziena rādītāji, sānu spoguļi
- pietuvošanās apgaismojums sānu spoguļos
- Salona apgaismojums, izņemot priekšējo salona apgaismojumu
- Gabarītlukturi, aizmugurē
- Sānu gabarītlukturi
- Bremžu signāls.



### BRĪDINĀJUMS

Automašīnām ar ksenona priekšējiem lukturiem ksenona lukturu maiņa jāveic servisā, ieteicams autorizētā Volvo servisā. Ar ksenona priekšējiem lukturiem jārikojas ārkārtīgi piesardzīgi, jo tie ir aprīkoti ar augsta sprieguma ierīci.



### BRĪDINĀJUMS

Mainot spuldzes, automašīnas elektrosistēmai jāatrodas atslēgas pozīcijā **0**; skatiet Atslēgas pozīcijas - dažādu līmeņu funkcijas (82 lpp.).



### SVARĪGI

Nekādā gadījumā nepieskarieties spuldžu stiklam ar pirkstiem. Pirkstu atstātie taukainie nospiedumi karstumā izgaro, pārklājot atstarotāju un izraisot bojājumu.



### PIEZĪME

Ja kļūdas paziņojums neizzūd pēc bojātās spuldzes nomaiņas, iesakām apmeklēt Volvo pilnvarotu servisu.



### PIEZĪME

Uz ārējā apgaismojuma lukturiem, piemēram, priekšējiem lukturiem un aizmugures lukturiem lēcas iekšienē var rasties islaicīgs kondensāts. Tas ir normāli - visi ārējā apgaismojuma lukturi ir izgatavoti tā, lai tas neradītu problēmas. Parasti kondensāts izzūd no luktura korpusa, kad lukturis ir kādu laiku bijis ieslēgts.

### Saistītā informācija

- Lukturu nomaiņa - priekšējie lukturi (373 lpp.)
- Lukturu nomaiņa - aizmugures lukturu atrašanās vieta (377 lpp.)
- Lukturu nomaiņa - pasažiera spoguļa apgaismojums (378 lpp.)
- Lukturu nomaiņa - bagāžas nodalījuma apgaismojums (378 lpp.)
- Lukturu nomaiņa - numura zīmes apgaismojums (377 lpp.)

<sup>8</sup> Gaismas diodes (Light Emitting Diode)

<sup>9</sup> Ieteicams izmantot autorizētu Volvo remontdarbnīcu.



## Lukturu nomaiņa - priekšējie lukturi

Visas priekšējo lukturu spuldzes jāmaina caur dzinēja nodalījumu. Vispirms atbrīvojiet un noņemiet visu priekšējo lukturi.

### Priekšējā luktura noņemšana

Iestatiet automašīnas elektrosistēmu atslēgas pozīcijā **0**, skatiet Atslēgas pozīcijas - dažādu līmeņu funkcijas (82 lpp.).

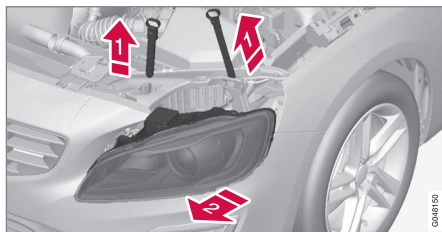

- 1) Izvelciet priekšējo lukturu slēgtapas.
- 2) Atbrīvojiet priekšējā luktura korpusu, pārmaiņus sasverot to un velkot uz āru.

### ! SVARĪGI

Nevelciet elektrības vadu, bet gan tikai savienotāju.

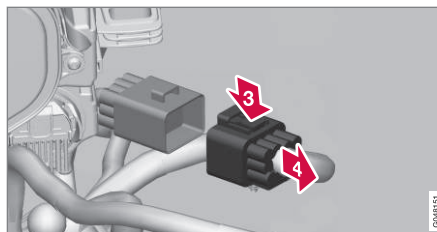

- 3) Atvienojiet priekšējā luktura korpusa savienotāju, ar ikšķi nospiežot uz leju klipsi.
  - 4) Vienlaikus ar otru roku velciet ārā savienotāju.
5. Izceliet priekšējo lukturi un novietojiet to uz mikstas virsmas, lai nesaskrāpētu lēcu.
  6. Nomainiet vajadzīgo spuldzi.

### Priekšējā luktura nostiprināšana

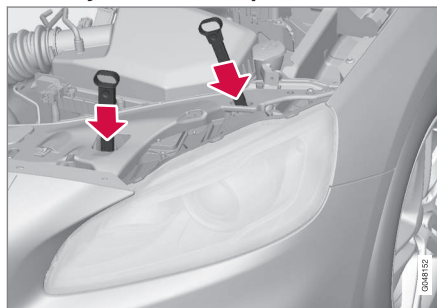

1. Iespraudiet savienotāju, jābūt sadzirdamam klikšķim.
2. Ievietojiet atpakaļ vietā priekšējā luktura korpusu un korpusa fiksatorus. Visīsākajai tapai jāatrodas vistuvāk radiatora režģim. Pārbaudiet, vai tie ir stingri ievietoti.
3. Pārbaudiet gaismas.

Pirms tiek ieslēgts apgaismojums vai tālvadības pults atslēga tiek ievietota aizdedzes slēdzī, priekšējam lukturim jābūt uzstādītam un savienotājam – cieši piestiprinātam.

### Saistītā informācija

- Lukturu nomaiņa — vispārīgi (372 lpp.)
- Lukturu nomaiņa - tālo/tuvo gaismu spuldžu vāks (374 lpp.)
- Lukturi - specififikācijas (379 lpp.)



## Lukturu nomaīņa - tālo/tuvo gaismu spuldžu vāks

Tālo/tuvo gaismu spuldzēm var piekļūt, atbrīvojot priekšējo lukturu lielāko vāku.

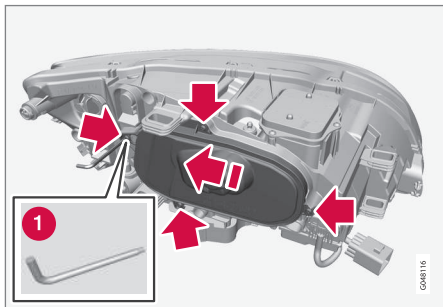

Pirms spuldzes nomaīņas skatiet Lukturu nomaīņa - priekšējie lukturi (373 lpp.).

1. Atskrūvējiet visas četras vāciņa skrūves, izmantojot sešstūra uzgriežņu atslēgu (izmērs T20) (1). Tās nevajag atskrūvēt pilnīgi. (3-4 apgriezieni ir pietiekoši.)
2. Pabīdīet vāciņu uz sāniem.
3. Noņemiet vāciņu.

Pārsegu ievietojiet atpakaļ pretējā secībā.

### Saistītā informācija

- Lukturu nomaīņa - priekšējie lukturi (373 lpp.)
- Lukturu nomaīņa - tuvās gaismas (374 lpp.)

- Lukturu nomaīņa - tālās gaismas (375 lpp.)
- Lukturu maiņa - papildu tālās gaismas (375 lpp.)

## Lukturu nomaīņa - tuvās gaismas

Tuvo gaismu spuldze ir uzstādīta aiz priekšējā luktura lielākā vāka.

### **i** PIEZĪME

Attiecas uz automašīnām ar halogēnu priekšējiem lukturiem.

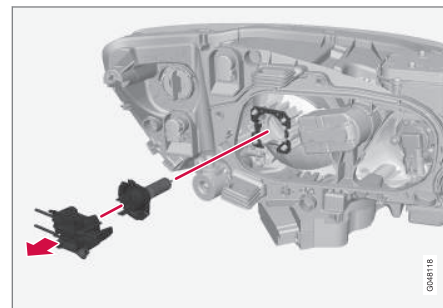

1. Noņemiet priekšējo lukturi (373 lpp.).
2. Noņemiet vāciņu (374 lpp.).
3. Atvienojiet savienotāju no spuldzes.
4. Atvienojiet spuldzi, velkot to taisni uz āru.
5. Uzstādot lampu, tās virzītājtapai jāatrodas augšpusē un, kad tā nofiksējas vietā, jāatskan klikšķim.

Detāļas ievietojiet atpakaļ pretējā secībā.

### Saistītā informācija

- Lukturi - specifikācijas (379 lpp.)



## Lukturu nomaiņa - tālās gaismas

Tālo gaismu spuldze ir uzstādīta aiz priekšējā luktura lielākā vāka.

### **i** PIEZĪME

Attiecas uz automašīnām ar halogēnu priekšējiem lukturiem.

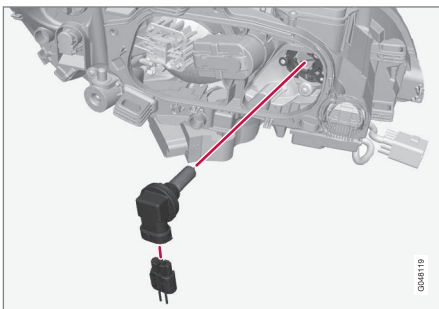

1. Noņemiet priekšējo lukturu (373 lpp.).
2. Noņemiet vāciņu (374 lpp.).
3. Atvienojiet spuldzi, pagriežot to pretēji pulksteņrādītāju kustības virzienam un izvelkot taisni ārā.
4. Atvienojiet savienotāju no spuldzes.
5. Nomainiet spuldzi, ievietojiet to ligzdā, un pagriežiet pulksteņrādītāju kustības virzienā, lai to nofiksētu. To var ievietot tikai vienā stāvoklī.

Daļas ievietojiet atpakaļ pretējā secībā.

## Saistītā informācija

- Lukturi - specifikācijas (379 lpp.)

## Lukturu maiņa - papildu tālās gaismas

Papildu tālo gaismu spuldze ir uzstādīta aiz priekšējā luktura lielākā vāka.

### **i** PIEZĪME

Attiecas uz automašīnām ar ksenona priekšējiem lukturiem\*.

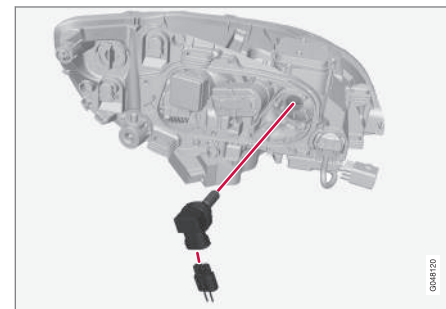

1. Noņemiet priekšējo lukturu (373 lpp.).
2. Noņemiet vāciņu (374 lpp.).
3. Atvienojiet spuldzi, pagriežot to pretēji pulksteņrādītāju kustības virzienam un izvelkot taisni ārā.
4. Atvienojiet savienotāju no spuldzes.
5. Nomainiet spuldzi, ievietojiet to ligzdā, un pagriežiet pulksteņrādītāju kustības virzienā, lai to nofiksētu. To var ievietot tikai vienā stāvoklī.

Daļas ievietojiet atpakaļ pretējā secībā.





## Saistītā informācija

- Lukturi - specifikācijas (379 lpp.)

### Lukturu nomainīšana - priekšējie pagriezienu rādītāji

Sānu pagriezienu rādītāju lukturis atrodas aiz priekšējā luktura mazākā vāka.

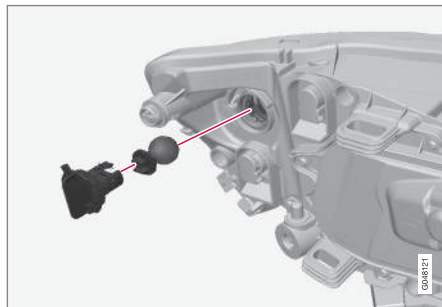

1. Noņemiet priekšējo lukturi (373 lpp.).
2. Atvienojiet vāciņu, velkot to taisni uz āru.
3. Pavelciet spuldzes turētāju, lai izņemtu spuldzi.
4. Nospiediet un vienlaikus pagrieziet spuldzi pretēji pulksteņrādītāju kustības virzienam, lai to atvienotu.

Daļas ievietojiet atpakaļ pretējā secībā.

### Saistītā informācija

- Lukturi - specifikācijas (379 lpp.)

### Lukturu nomainīšana - aizmugurējais lukturis

Aizmugurējos pagriezienu rādītājus, aizmugurējo miglas lukturi un atpakaļgaitas lukturus var nomainīt no bagāžas nodalījuma iekšpusēs.

### Lampas korpuss, aizmugurējais



Atpakaļgaitas lukturu, miglas lukturu un pagriezienu rādītāju spuldzes aizmugurējo lukturu blokā var nomainīt no bagāžas nodalījuma iekšpusēs.

1. Atveriet paneli.
2. Noņemiet izolāciju, kas ir piestiprināta spuldzes turētāja priekšpusē, izvelkot to taisni uz āru.
3. Nospiediet uz leju fiksatoru un izvelciet laukā spuldzes turētāju.



4. Izņemiet izdegušo spuldzi, spiežot to uz iekšu un griežot pretēji pulksteņrādītāju virzienam.
5. Ievietojiet jaunu spuldzi, spiediet to uz leju un griežiet pulksteņrādītāju virzienā.
6. Liekot atpakaļ vietā spuldzes turētāju, nospiediet uz leju fiksatoru.
7. Novietojiet atpakaļ izolāciju un paneli.

#### Saistītā informācija

- Lukturu nomainīšana - aizmugures lukturu atrašanās vieta (377 lpp.)
- Lukturi - specifikācijas (379 lpp.)

#### Lukturu nomainīšana - aizmugures lukturu atrašanās vieta

Pārskatā ir redzama aizmugures lukturu atrašanās vieta.

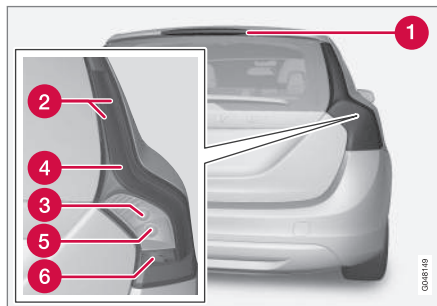

1. Bremžu signāllukturis (gaismas diožu)
2. Gabarītlukturis (gaismas diodes)/sānu gabarītlukturis (gaismas diodes)
3. Indikators (376 lpp.)
4. Bremžu signāllukturis (gaismas diožu)
5. Atpakaļgaitas lukturis
6. Miglas lukturis

#### Saistītā informācija

- Lukturu nomainīšana — vispārīgi (372 lpp.)
- Lukturi - specifikācijas (379 lpp.)

#### Lukturu nomainīšana - numura zīmes apgaismojums

Numura zīmes apgaismojums atrodas zem aizmugures durvju roktura.

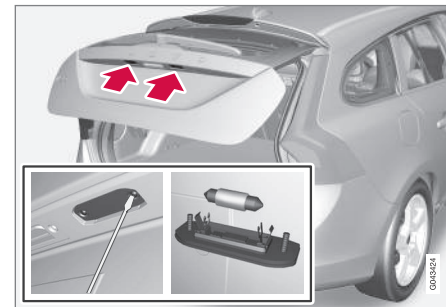

1. Ar skrūvgrieža palīdzību izskrūvējiet skrūves.
2. Uzmanīgi izņemiet visu lampas korpusu un atvienojiet to.
3. Nomainiet spuldzi.
4. Ielieciet atpakaļ visu luktura korpusu un ieskrūvējiet to vietā.

#### Saistītā informācija

- Lukturi - specifikācijas (379 lpp.)



## Lukturu nomaiņa - bagāžas nodalījuma apgaismojums

Bagāžas nodalījuma apgaismojums atrodas zem aizmugures durvīm.

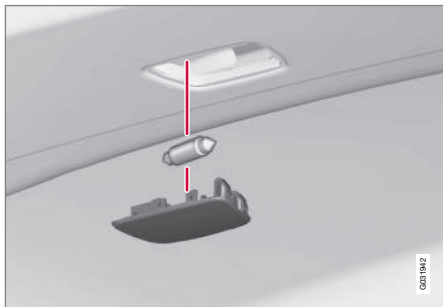

1. Ielieciet skrūvgriezi un uzmanīgi pavelciet, lai atbrīvotos luktura korpusu.
2. Nomainiet spuldzi.
3. Pārliedzieties, vai spulde iedegas, un iespiediet vietā lampas korpusu.

### Saistītā informācija

- Lukturi - specifikācijas (379 lpp.)

## Lukturu nomaiņa - pasažiera spoguļa apgaismojums

Pasažiera spoguļa lampiņas atrodas aiz lampiņu lēcām.

### Lampas lēcas izņemšana

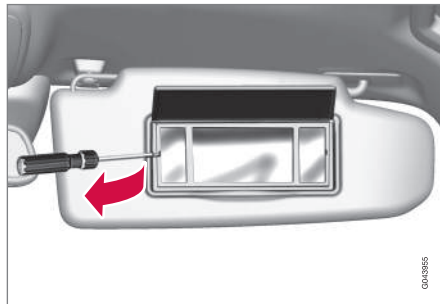

1. Ievietojiet skrūvgriezi zem apakšējās lampas lēcas un uzmanīgi paceliet uz augšu malā esošo izcilniti.
2. Uzmanīgi atdaliet un izņemiet lampas lēcu.
3. Ar knaiblēm izvelciet spuldzi taisni laukā uz sāniem un nomainiet pret jaunu. Ievērojiet! Nesaspiediet ar knaiblēm spēcīgi. Pretējā gadījumā varat saspiest lampas lēcu.

### Lampas lēcas piestiprināšana

1. Uzlieciet lampas lēcu atpakaļ vietā.
2. Iespiediet to vietā.

### Saistītā informācija

- Lukturi - specifikācijas (379 lpp.)





## Lukturi - specifikācijas

Specifikācijas attiecas uz spuldzēm. Lai nomainītu gaismas diodes un ksenona lukturus, lūdzu, vērsieties servisā.

Apgaismojums	W <sup>A</sup>	Veids
Tuvās gaismas, halogēnlukturu	55	H7 LL
Tālās gaismas, Halogēna gaismas	65	H9
Speciālie tālie lukturi, ABL	65	H9
Priekšējie pagrieziena rādītāji	24	PY24W
Priekšējais salona apgaismojums	3	T10 ligzda W2,1x9,5d
Cimdu nodalījuma apgaismojums	5	Ligzda SV8,5, garums 43 mm
Saulessarga spoģuļa apgaismojums	1,2	T5 ligzda W2x4,6d
Bagāžas nodalījuma apgaismojums	5	Ligzda SV8,5, garums 43 mm
Numura zīmes apgaismojums	5	C5W LL

Apgaismojums	W <sup>A</sup>	Veids
Aizmugurējie virzienu rādītāji	21	PY21W LL
-	-	-
Atpakaļgaitas lukturis	21	P21W LL
Aizmugurējais miglas lukturis	21	H21W LL

<sup>A</sup> Vati

## Saistītā informācija

- Lukturu nomainīšana — vispārīgi (372 lpp.)

## Logu tīrītāja slotiņas

Tīrītāju slotiņas aizslauka ūdeni no vējstikla un aizmugures stikla. Kopā ar mazgāšanas šķidrums tās notīra logus un nodrošina labu redzamību.

Nomainot vējstikla tīrītāju slotiņas, tām jāatrodas apkopes pozīcijā.

## Apkopes stāvoklis



Tīrītāju slotiņas apkopes pozīcijā.

Lai varētu veikt logu tīrītāju slotiņu nomainīšanu, tās notīrītu vai paceltu (lai noskrāpētu ledu no vējstikla), tām jāatrodas apkopes pozīcijā.

## ! SVARĪGI

Pirms novietot tīrītāju slotiņas apkopes pozīcijā, pārliecinieties, ka tās nav piesalušas pie stikla.



# 10 Tehniskā apkope un serviss



1. Ievietojiet tālvadības pults atslēgu aizdedzes slēdzi<sup>10</sup> un īsi nospiediet taustiņu **START/STOP ENGINE**, lai iestatītu automašīnas elektrosistēmu atslēgas pozīcijā **I**. Plašāku informāciju par atslēgas pozīcijām skatiet Atslēgas pozīcijas - dažādu līmeņu funkcijas (82 lpp.).
2. Vēlreiz īsi nospiediet **START/STOP ENGINE** pogu, lai iestatītu automobiļa elektrosistēmu atslēgas pozīcijā **0**.
3. 3 sekunžu laikā pārvietojiet labās puses svirslēdzi uz augšu un turiet šajā pozīcijā aptuveni 1 sekundi.
  - > Logu tīrītāju slotiņas pārvietojas pozīcijā taisni uz augšu.

Īsi nospiežot **START/STOP ENGINE** pogu, lai iestatītu automobiļa elektrosistēmu atslēgas pozīcijā **I** (vai iedarbinot automobili), tīrītāju slotiņas atgriežas sākuma pozīcijā.

## ! SVARĪGI

Ja tīrītāju slotiņas ir apkopes pozīcijā atliektas no vējstikla, tās jāpieliec atpakaļ pie vējstikla, un tikai tad slotiņas tiks aktivizētas. Tas ļaus novērst dzinēja pārsega krāsas noskrāpēšanu.

## Logu tīrītāja slotiņu maiņa

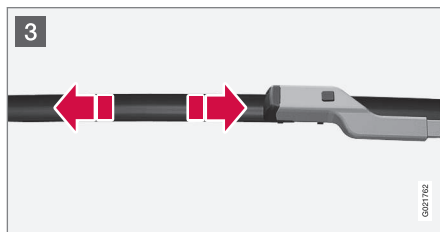
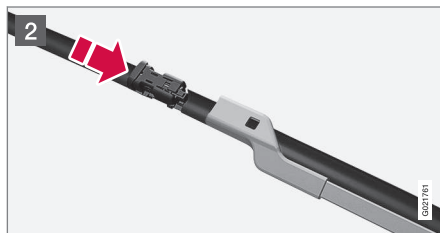
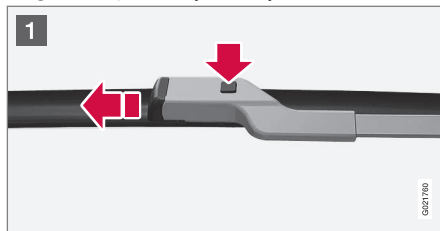

1. Kad tīrītāja svira atrodas apkopes pozīcijā, atlokiet to uz augšu. Piespiediet spiedpogu, kas atrodas uz logu tīrītāja slotiņas pamatnes un pavelciet to ārā paralēli logu tīrītāja svirai.
2. Iebīdiet iekšā jauno logu tīrītāja slotiņu, kamēr sadzirdams "klikšķis".
3. Pārliecinieties, vai logu tīrītāja slotiņa ir pareizi uzstādīta.
4. Nolokiet tīrītāja sviru atpakaļ pie vējstikla.

Īsi nospiežot **START/STOP ENGINE** pogu, lai iestatītu automašīnas elektrosistēmu atslēgas pozīcijā **I** (vai iedarbinot automašīnu), tīrītāju slotiņas no apkopes pozīcijas atgriežas sākuma pozīcijā.

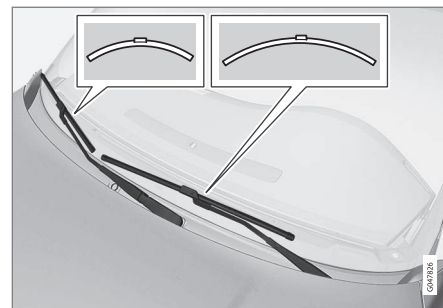

<sup>10</sup> Neattiecas uz automašīnām ar bezatslēgas iedarbināšanas un aizslēgšanas sistēmu.



### **i** PIEZĪME

Tīrītāju slotiņu garums atšķiras. Vadītāja puses slotiņa ir garāka par pasažiera puses slotiņu.

### Logu tīrītāja slotiņu maiņa, aizmugurējais logs

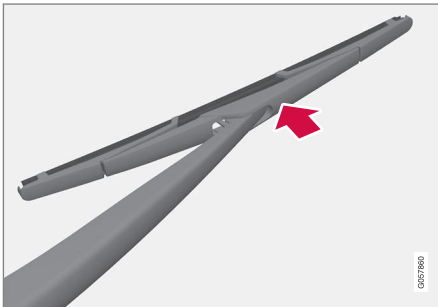

1. Paceliet tīrītāja sviru.
2. Nedaudz sasveriet tīrītāja slotiņu uz āru, prom no tīrītāja sviras.
3. Satveriet tīrītāja sviru un ar īkšķi spiediet slotiņu uz priekšu (pie bultiņas), lai atvieņotu slotiņu.
4. Iespiediet jauno slotiņu vietā. Pārbaudiet, vai slotiņa ir stingri iestiprināta.
5. Nolaidiet tīrītāja sviru.

### Tīrīšana

Informāciju par tīrītāja slotiņu un vējstikla tīrīšanu skatiet Automazgātava (402 lpp.).

### **i** SVARĪGI

Tīriet slotiņas regulāri. Neveicot tīrītāju slotiņu apkopi, samazinās to kalpošanas ilgums.

### Saisītā informācija

- Mazgāšanas šķidrums - papildināšana (381 lpp.)

### Mazgāšanas šķidrums - papildināšana

Mazgāšanas šķidrumu lieto priekšējo lukturu un logu mazgāšanai. Kad temperatūra ir zemāka par sasalšanas punktu, jālieto mazgāšanas šķidrums ar pretsasalšanas piedevu.

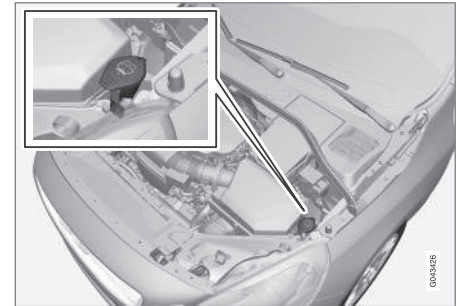

Mazgāšanas šķidrumu var iepildīt, atverot zilo vāciņu.

Vējstikla un lukturu apskaloņi izmanto vienu šķidruma tvertni.

### **i** PIEZĪME

Kad tvertnē ir atlicis aptuveni 1 litrs mazgāšanas šķidruma, kombinētajā instrumentu panelī tiek attēlots paziņojums par mazgāšanas šķidruma iepildīšanu kopā ar simbolu .



# 10 Tehniskā apkope un serviss



**Norādītā kvalitāte:** Volvo ieteiktais mazgāšanas šķidrums - ar pretsasalšanas aizsardzību aukstā laikā un laikā, kad apkārtējā temperatūra ir zem ūdens sasalšanas punkta.

## ! SVARĪGI

Lietojiet Volvo oriģinālo mazgāšanas šķidrumu vai līdzvērtīgu līdzekli, kura pH līmenis darba šķīdumā (piemēram, attiecībā 1:1 ar neitrālu ūdeni) atbilst ieteicamajai vērtībai 6-8.

## ! SVARĪGI

Kad temperatūra ir zem nulles, lietojiet mazgāšanas šķidrumu ar pretsasalšanas piedevu, lai novērstu sasalšanu sūkņi, tvertnē un šļūtenēs.

### Tilpums:

- Automašīnas **ar** priekšējo lukturu mazgāšanas funkciju: 5,4 litri
- Automašīnas **ar** priekšējo lukturu mazgāšanas funkciju: 4,0 litri

### Saistītā informācija

- Logu tīrītāja slotiņas (379 lpp.)
- Tīrītāji un mazgātāji (102 lpp.)

## Startera akumulators - vispārīgi

*Startera akumulatoru lieto, lai darbinātu startera motoru un citas automašīnas elektroierīces.*

Startera akumulators ir parastais 12 V akumulators.

Akumulatora kalpošanas laiku un darbību ietekmē dažādi faktori, piemēram, iedarbināšanas reižu skaits, izlādēšanās, braukšanas stils, braukšanas apstākļi, klimata apstākļi utt.

- Nekādā gadījumā neatvienojiet akumulatoru, kamēr darbojas dzinējs.
- Pārbaudiet, vai akumulatora kabeļi ir pareizi pievienoti un pareizi pievilkti.

	Dzinējs	
	Benzīndzinējs	Dīzelis
Spriegums (V)	12	12
Aukstās iedarbināšanas kapacitāte <sup>A</sup> - CCA <sup>B</sup> (A)	520–800	700–800

<sup>A</sup> Saskaņā ar SAE un EN standartu.

<sup>B</sup> Ampēri aukstajai iedarbināšanai.

## ! SVARĪGI

Mainot startera akumulatoru automašīnās ar Start/Stop funkciju, jāuzstāda pareiza tipa akumulators - EFB<sup>11</sup> automašīnās ar manuālo pānesumkārbu un AGM<sup>12</sup> automašīnās ar automātisko pānesumkārbu.

## ! SVARĪGI

Nomainot startera akumulatoru, pārliecinieties, ka jaunajam akumulatoram ir tāda pati aukstās iedarbināšanas kapacitāte un tips kā iepriekšējam (skatiet uzlīmi uz akumulatora).

## i PIEZĪME

- Startera akumulatora tvertnes izmēram jāatbilst oriģinālā akumulatora izmēriem.
- Startera akumulatora augstums var atšķirties atkarībā no izmēriem.

<sup>11</sup> Enhanced Flooded Battery.

<sup>12</sup> Absorbed Glass Mat.

**BRĪDINĀJUMS**

- Akumulators var radīt ļoti sprādzienbīstamu gāzi. Nepareizi pievienojot akumulatora savienotājspriegumu, var rasties dzirksteles, kas savukārt var izraisīt akumulatora eksploziju.
- Akumulators satur sērskābi, kas var izraisīt nopietnus apdegumus.
- Ja sērskābe iekļūst acīs, nonāk uz ādas vai apģērba, skalojiet skarto vietu ar lielu ūdens daudzumu. Ja sērskābe iekļūst acīs, nekavējoties vērsieties pie ārsta.

**SVARĪGI**

Uzlādējot startera akumulatoru vai rezerves akumulatoru (386 lpp.), lietojiet tikai modernu akumulatora lādētāju ar kontrolētu uzlādes spriegumu. Nedrīkst lietot ātrās uzlādes funkciju, jo tā var sabojāt akumulatoru.

**SVARĪGI**

Neievērojot tālāk sniegtos norādījumus, pēc ārējā akumulatora vai akumulatora lādētāja pieslēgšanas īslaicīgi var tikt deaktivizēta informācijas un izklaides sistēmas enerģijas taupīšanas funkcija un/vai īslaicīgi var nebūt pieejams kombinētajā instrumentu panelī esošais paziņojums par startera akumulatora uzlādes līmeni.

- Automašīnas galvenā akumulatora negatīvo spaili **nekādā gadījumā** nedrīkst pievienot ārējam akumulatoram vai akumulatora lādētājam - par zemējuma punktu drīkst izmantot tikai **automašīnas šasiju**.

Aprakstu par kabeļu izvadspaiļu pievienošanu skatiet ledarbināšana ar paralēlo akumulatoru (287 lpp.).

**PIEZĪME**

Akumulatora kalpošanas laiks samazinās, ja tas atkārtoti pilnībā izlādējas.

Akumulatora kalpošanas laiku ietekmē vairāki faktori, tostarp braukšanas apstākļi un klimats. Akumulatora iedarbināšanas jauda laika gaitā pakāpeniski samazinās, un tādēļ to nepieciešams uzlādēt atkārtoti, ja automobilis netiek izmantots ilgāku laiku vai ar to tiek braukti tikai nelieli attālumā. Ļoti zema temperatūra arī ierobežo iedarbināšanas jaudu.

Lai uzturētu akumulatoru labā stāvoklī, ieteicams veikt vismaz 15 minūšu ilgu izbraucieni/nedēļā vai akumulatoru pievienot uzlādes ierīcei ar automātisko uzlādes kompensāciju.

Ja akumulators tiek uzturēts pilnībā uzlādēts, tam ir maksimālais kalpošanas laiks.

**Saistītā informācija**

- Akumulators - simbols (384 lpp.)
- Startera akumulators - nomaīņa (384 lpp.)



# 10 Tehniskā apkope un serviss

## Akumulators - simbols

Uz akumulatoriem ir sniegta informācija un norādīti brīdinājuma simboli.

### Simboli uz akumulatoriem

	Lietojiet aizsargbrilles.
	Plašāka informācija ir sniegta automašīnas īpašnieka rokasgrāmatā.
	Glabājiet akumulatoru bērniem nepieejamā vietā.
	Akumulators satur kodīgu skābi.

	Izvairieties no dzirksteļēm un atklātas liesmas akumulatora tuvumā.
	Sprādzienbīstams.
	Jānodod atkārtotai pārstrādei.

**i** **PIEZĪME**  
 Nolietots startera vai rezerves akumulators jāpārstrādā videi draudzīgā veidā, jo tas satur svīnu.

### Saisītā informācija

- Startera akumulators - vispārīgi (382 lpp.)
- Akumulators - Start/Stop (386 lpp.)

## Startera akumulators - nomaīņa

Automašīnas startera akumulatoru var nomainīt, nevēršoties autoservisā.

### Izņemšana

**Vispirms:** Izņemiet tālvadības pults atslēgu no aizdedzes slēdža un nogaidiet vismaz 5 minūtes, pirms aizskart kādu no elektriskajiem savienojumiem. tas nepieciešams tādēļ, ka automobiļa elektrosistēmai jā saglabā nepieciešamā informācija vadības moduļos.

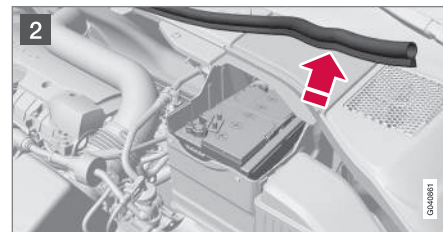
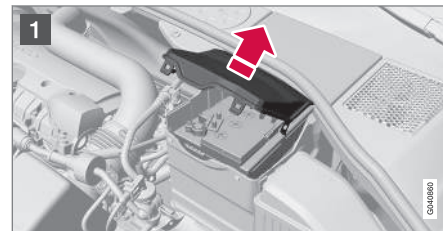

0040690

0040691

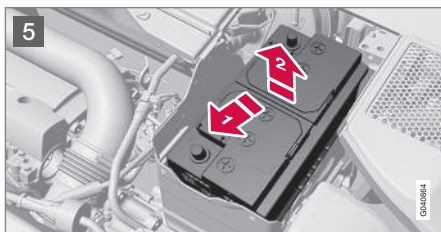
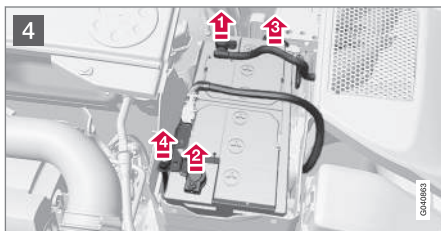
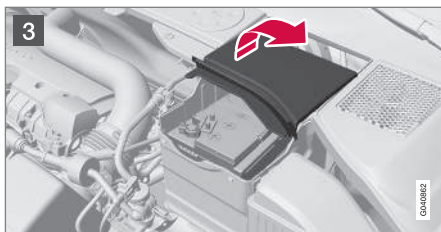

- 1 Atveriet fiksatorus uz priekšējā vāka un noņemiet vāku.
- 2 Noņemiet gumijas lējumu, atbrīvojot aizmugurējo vāku.

- 3 Noņemiet aizmugurējo vāciņu, atskrūvējot par ceturtdaļapgrieztienu un noceļot to nost.

## **BRĪDINĀJUMS**

Pievienojiet un atvienojiet pozitīvos un negatīvos kabelus pareizā secībā.

4

- 1 Atvienojiet melno negatīvo kabeli.
- 2 Atvienojiet sarkano pozitīvo kabeli.
- 3 Atvienojiet no akumulatora ventilācijas caurulīti.
- 4 Atlaidiet akumulatora skavas savelkošo skrūvi.

5

- 1 Nolieciet akumulatoru malā.
- 2 Paceliet to.

## Uzstādīšana

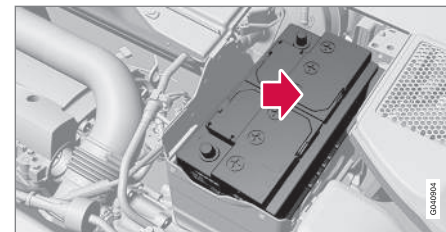

1. Nolaidiet akumulatoru akumulatora kārbā.
2. Iebīdiet akumulatoru iekšā un uz sāniem, kamēr tas sasniedz kārbas aizmugurējo malu.
3. Pievelciet skavu, kas fiksē akumulatoru.
4. Pievienojiet ventilācijas šļūteni.  
> Pārbaudiet, vai tā ir pareizi pievienota gan akumulatoram, gan korpusa izejai.
5. Pievienojiet sarkano pozitīvo kabeli.
6. Pievienojiet melno negatīvo kabeli.
7. Iespiediet uz iekšu aizmugures vāku. (Skatiet sadaļu "Noņemšana" iepriekš.)
8. Uzstādiēt vietā gumijas apmali. (Skatiet sadaļu "Noņemšana".)
9. Savietojiet priekšējo pārsegu un nofiksējiet to ar skavām. (Skatiet sadaļu "Noņemšana".)

Plašāku informāciju par automašīnas startera akumulatoru skatiet Startera akumulators -



vispārīgi (382 lpp.) un ledarbināšana ar paralēlo akumulatoru (287 lpp.).

## Akumulators - Start/Stop

*Automašīnas ar Start/Stop funkciju ir aprīkotas ne tikai ar startera akumulatoru, bet arī ar rezerves akumulatoru.*

Automobiļi ar Start/Stop funkciju ir aprīkoti ar diviem 12 V akumulatoriem - vienu īpaši jaudīgu akumulatoru iedarbināšanai un vienu gaidstāves akumulatoru, kas palīdz veikt Start/Stop funkcijas nodrošināto iedarbināšanu.

Plašāku informāciju par Start/Stop funkciju skatiet Start/Stop\* (296 lpp.).

Plašāku informāciju par automašīnas startera akumulatoru skatiet ledarbināšana ar paralēlo akumulatoru (287 lpp.).

Tālāk esošajā tabulā ir norādītas ar Start/Stop funkciju aprīkotu automašīnu startera akumulatora un atbalsta akumulatora specifikācijas.

	Akumulators	
	Iedarbināšana, 12 V	Rezerves, 12 V
Aukstās iedarbināšanas kapacitāte <sup>A</sup> - CCA <sup>B</sup> (A)	720 <sup>C</sup> 760 <sup>D</sup>	Automašīna ar stūri kreisajā pusē: 120 <sup>E</sup> 170 <sup>F</sup> Automašīna ar stūri labajā pusē: 120
Izmērs, gpxxa (mm)	278×175×190	Automašīna ar stūri kreisajā pusē: 150×90×106 <sup>E</sup> 150×90×130 <sup>F</sup> Automašīna ar stūri labajā pusē: 150×90×106





	Akumulators	
	Iedarbināšana, 12 V	Rezerves, 12 V
Jauda (Ah)	70	Automašīna ar stūri kreisajā pusē: 8 <sup>E</sup> 10 <sup>F</sup> Automašīna ar stūri labajā pusē: 8

A Saskaņā ar EN standartu.

B Ampēri aukstajai iedarbināšanai.

C Manuālā pāresumkārbā.

D Automātiskā pāresumkārbā.

E Manuālā pāresumkārbā kombinācijā ar funkciju Start/Stop, kas izslēdzas automātiski tikai tad, kad automašīna ir pilnībā apstājusies.

F Citi.

## ! SVARĪGI

Mainot startera akumulatoru automašīnās ar Start/Stop funkciju, jāuzstāda pareiza tipa akumulators - EFB<sup>13</sup> automašīnās ar manuālo pāresumkārbu un AGM<sup>14</sup> automašīnās ar automātisko pāresumkārbu.

Mainot rezerves akumulatoru, jāuzstāda AGM tipa akumulators.

## i PIEZĪME

- Jo augstāks jaudas noņemšanas līmenis automašīnā, jo vairāk jādarbina maiņstrāvas ģenerators un jāuzlādē akumulatori = palielināts degvielas patēriņš.
- Kad akumulatora jauda nokrītas zem zemākā pieļaujamā līmeņa, tad funkcija Start/Stop tiek izslēgta.

Īslaicīgi samazināta Start/Stop funkcija, ko izraisa liels strāvas patēriņš, nozīmē:

- Dzinējs tiek automātiski iedarbināts<sup>15</sup>, vadītājam nospiežot sajūga pedāli (manuālā pāresumkārbā).
- Dzinējs tiek automātiski iedarbināts, vadītājam nenoņemot kāju no bremžu pedāļa (automātiskā pāresumkārbā).

## Akumulatoru atrašanās vietas

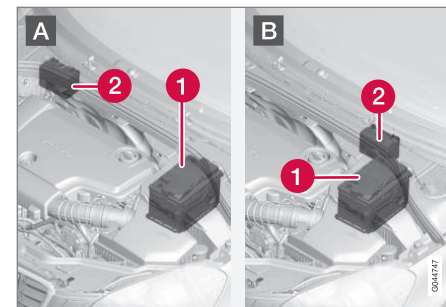

A: Automašīna ar stūri kreisajā pusē. B: Automašīna ar stūri labajā pusē.

- 1 Akumulators<sup>16</sup>
- 2 Atbalsta akumulators

Atbalsta akumulatoram parasti nav vajadzīga biežāka apkope nekā parastam akumulatoram, ko izmanto iedarbināšanai. Ja rodas jautājumi vai problēmas, jāsazinās ar servisu - ieteicams sazināties ar autorizētu Volvo servisu.

<sup>13</sup> Enhanced Flooded Battery.

<sup>14</sup> Absorbed Glass Mat.

<sup>15</sup> Automātiskā iedarbināšana var notikt tikai tādā gadījumā, ja pāresumu pārslēgvira atrodas neitrālā pozīcijā.

<sup>16</sup> Plašāku aprakstu par startera akumulatoru skatiet Startera akumulators - vispārīgi (382 lpp.).



## SVARĪGI

Ja netiek ievēroti tālāk minētie norādījumi, tad iedarbināšanas/izslēgšanas funkcija var islaicīgi beigt darboties pēc ārējā akumulatora vai akumulatora lādētāja pievienošanas:

- Automašīnas galvenā akumulatora negatīvo spaili **nekādā gadījumā** nedrīkst pievienot ārējam akumulatoram vai akumulatora lādētājam - par zemējuma punktu drīkst izmantot tikai **automašīnas šasiju**.

Aprakstu par kabeļu izvadspaiļu pievienošanu skatiet iedarbināšana ar paralēlo akumulatoru (287 lpp.).

## PIEZĪME

Ja akumulators ir tik ļoti izlādējies, ka viss ir "melns" un automobilim nav visu parasto elektrisko funkciju, un šādā situācijā dzinējs tiek iedarbināts, izmantojot ārējo akumulatoru vai akumulatora lādētāju, tad ieslēdzas funkcija Start/Stop. Dzinējs varēs automātiski izslēgties, bet automātiskās izslēgšanās gadījumā funkcija Start/Stop var nespēt automātiski iedarbināt dzinēju nepietiekošas akumulatora jaudas dēļ.

Lai nodrošinātu, ka pēc automātiskas izslēgšanās dzinējs varētu automātiski ieslēgties, akumulators ir jāuzlādē. Ja āra temperatūra ir +15 °C, akumulators ir jālādē vismaz 1 stundu. Ja temperatūra ir zemāka, lādēšanas laiku ieteicams pagarināt līdz 3-4 stundām. Akumulatoru ieteicams lādēt, izmantojot ārējo akumulatora lādētāju.

Ja tas nav iespējams, tad ieteicams islaicīgi deaktivēt funkciju Start/Stop, līdz akumulators tiks pienācīgi uzlādēts.

Plašāku informāciju par startera akumulatora uzlādi skatiet Startera akumulators - vispārīgi (382 lpp.).

### Saistītā informācija

- Akumulators - simbols (384 lpp.)

## Elektriskā sistēma

*Elektrosistēmai ir viens pols, un tā izmanto šasiju un dzinēja korpusu par strāvas vadītāju.*

Automobilim ir maiņstrāvas ģenerators ar sprieguma regulēšanas funkciju.

Startera akumulatora izmērs, tips un veiktspēja ir atkarīga no automašīnas aprīkojuma un funkcijas.

## SVARĪGI

Nomainot startera akumulatoru, pārliecinieties, ka jaunajam akumulatoram ir tāda pati aukstās iedarbināšanas kapacitāte un tips kā iepriekšējam (skatiet uzlīmē uz akumulatora).

### Saistītā informācija

- Startera akumulators - nomaīņa (384 lpp.)
- Startera akumulators - vispārīgi (382 lpp.)



## Drošinātāji - vispārīgi

Visas elektriskās funkcijas un daļas ir aizsargātas ar vairākiem drošinātājiem, lai pasargātu automobiļa elektrosistēmu no īsslēgumu vai pārslodzes radītiem bojājumiem.

Ja kāda elektriskā daļa vai funkcija nedarbojas, tas var būt tāpēc, ka šīs daļas drošinātājs ir ticis īslaicīgi pārslogots un ir pārdedzis. Ja tas pats drošinātājs pārdeg atkārtoti, bojājums ir elektriskajā ierīcē. Volvo iesaka apmeklēt Volvo pilnvarotu servisu, lai veiktu pārbaudi.

## Drošinātāju maiņa

1. Skatiet drošinātāju shēmu, lai atrastu attiecīgo drošinātāju.
2. Izņemiet drošinātāju un apskatiet to no sāniem, lai redzētu, vai liektais vads ir pārdedzis.
3. Ja tā ir noticis, nomainiet to ar jaunu tādas pašas krāsas un strāvas stipruma drošinātāju.



## BRĪDINĀJUMS

Nomainot drošinātāju, nekādā gadījumā neizmantojiet svešķermeni vai drošinātāju, kura strāvas stiprums ampēros pārsniedz norādīto. Tas var izraisīt ievērojamus elektrosistēmas bojājumus un, iespējams, izraisīt ugunsgrēku.

## Centrālo elektrības bloku atrašanās vieta

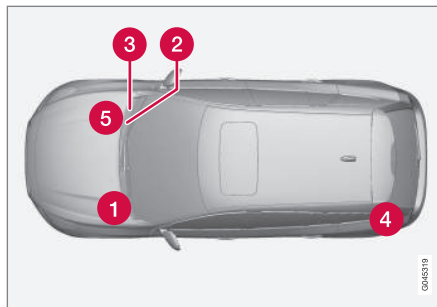

Centrālā elektrības bloka atrašanās vieta automašīnā ar stūri kreisajā pusē. Automašīnā ar stūri labajā pusē zem cimdu nodaļuma esošais centrālais elektrības bloks atrodas pretējā pusē.

- 1 Dzinēja nodaļums
- 2 Zem cimdu nodaļuma
- 3 Zem cimdu nodaļuma
- 4 Bagāžas nodaļums zem bagāžas grīdas
- 5 Dzinēja nodaļuma aukstā zona (tikai Start/Stop)

## Saisītā informācija

- Drošinātāji - dzinēja nodaļumā (390 lpp.)
- Drošinātāji - zem cimdu nodaļuma (394 lpp.)

- Drošinātāji - vadības moduli zem cimdu nodaļuma (396 lpp.)
- Drošinātāji - bagāžas nodaļumā (398 lpp.)
- Drošinātāji - dzinēja nodaļuma aukstajā zonā (400 lpp.)



# 10 Tehniskā apkope un serviss

## Drošinātāji - dzinēja nodaļījumā

Dzinēja nodaļījumā esošie drošinātāji cita starpā aizsargā dzinēja un bremžu funkcijas.

10

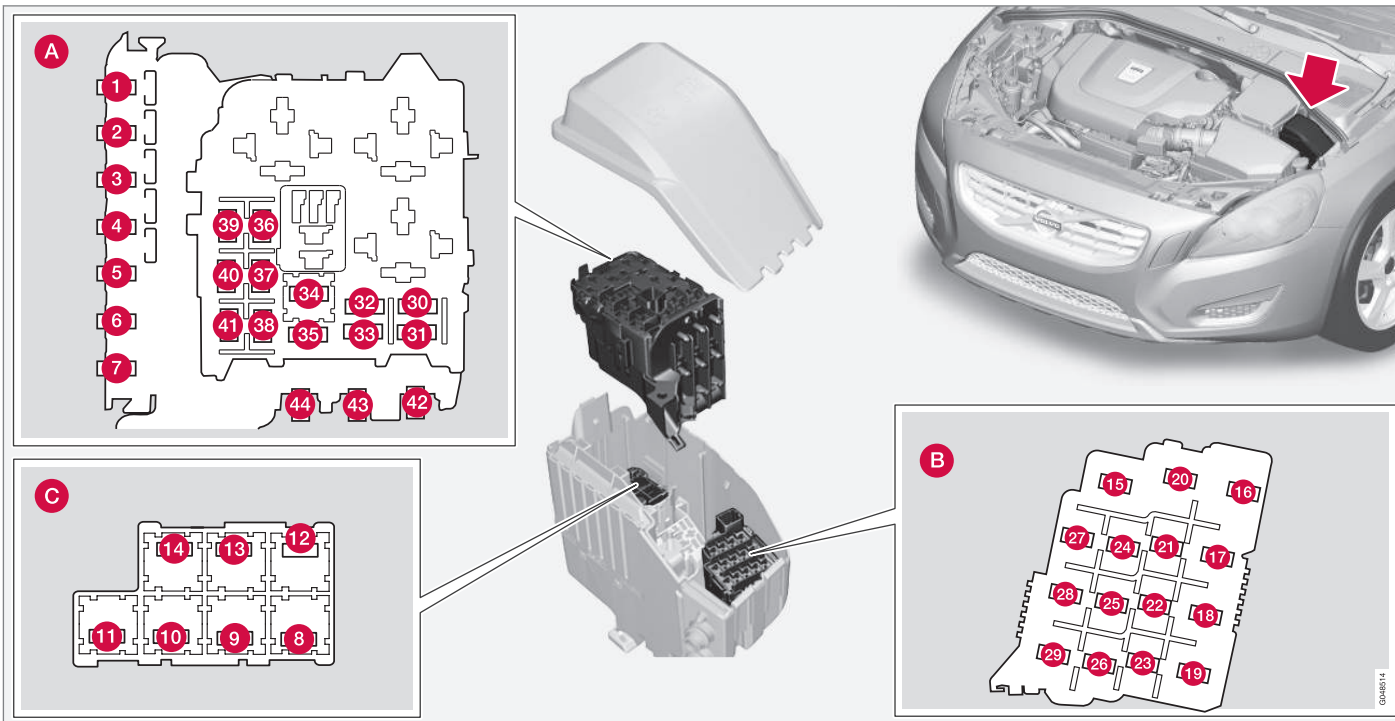

GM585014



### Kopējie drošinātāji, dzinēja nodalījums

Vāciņa iekšpusē ir pincete, kas atvieglo drošinātāju izņemšanu un piestiprināšanu.

### Novietojums (skatiet iepriekšējo attēlu)

- A** Dzinēja nodalījums, augšdaļa
- B** Dzinēja nodalījums, priekšdaļa
- C** Dzinēja nodalījums, lejasdaļa

Visi šie drošinātāji atrodas dzinēja nodalījuma blokā. Drošinātāji (C) atrodas zem (A).

Pārsega iekšpusē atrodas uzlīme, kurā norādītas drošinātāju atrašanās vietas.

- Drošinātāji 1-7 un 42-44 ir "Midi Fuse" tipa drošinātāji, un tos drīkst mainīt tikai remontdarbnīcā<sup>17</sup>.
- Drošinātāji 8-15 un 34 ir "JCASE" tipa drošinātāji, un tos drīkst mainīt tikai remontdarbnīcā<sup>17</sup>.
- Drošinātāji 16-33 un 35-41 ir "Mini Fuse" tipa drošinātāji.

	Funkcija	[A] <sup>A</sup>
1	Centrālā elektronikas moduļa (CEM) galvenais drošinātājs zem cimdņu nodalījuma <sup>B</sup>	50
2	Centrālā elektronikas moduļa (CEM) galvenais drošinātājs zem cimdņu nodalījuma	50
3	Bagāžas nodalījuma centrālā elektrības bloka galvenais drošinātājs <sup>B</sup>	60
4	Releju/drošinātāju kārbas galvenais drošinātājs zem cimdņu nodalījuma	60
5	Releju/drošinātāju kārbas galvenais drošinātājs zem cimdņu nodalījuma <sup>B</sup>	60
6	-	-
7	Elektriskais papildu sildītājs <sup>B</sup>	100
8	Apsildāms vējstikls <sup>B</sup> , kreisā puse	40
9	Vējstikla tīrītāji	30
10	Stāvapsilde*	25

	Funkcija	[A] <sup>A</sup>
11	Ventilators <sup>C</sup>	40
12	Apsildāms vējstikls <sup>B</sup> , labā puse	40
13	ABS pumpis	40
14	ABS ventīļi	20
15	Priekšējo lukturu tīrītāji*	20
16	Stara augstuma regulēšana*, aktīvie ksenona priekšējie lukturi - ABL*	10
17	Centrālā elektronikas moduļa (CEM) galvenais drošinātājs zem cimdņu nodalījuma	20
18	ABS	5
19	Regulējams stūrēšanas spēks*	5
20	Dzinēja vadības modulis, pārnesumkārbas vadības modulis, drošības gaisa spilveni	10
21	Apsildāmas apskatotāja sprauslas*	10
22	-	-

<sup>17</sup> Ieteicams izmantot autorizētu Volvo remontdarbnīcu.



# 10 Tehniskā apkope un serviss



	Funkcija	[A] <sup>A</sup>
23	Starmešu vadības slēdzis, priekšējo lukturu vadība	5
24	-	-
25	-	-
26	-	-
27	Releju spoles	5
28	Papildu lukturi*	20
29	Skaņas signāls	15
30	Dzinēja pārvaldības sistēmas releja tinums galvenajā relejā (4 cil. dzinējiem), dzinēja vadības modulis (4 cil. dzinējiem)	5
	Dzinēja pārvaldības sistēmas releja tinums galvenajā relejā (5, 6 cil. dzinējiem), dzinēja vadības modulis (5, 6 cil. dzinējiem)	10
31	Pārnesumkārbas vadības modulis	15

	Funkcija	[A] <sup>A</sup>
32	Gaisa kondicionētāja ieslēdzējreleja pārslēdzējs (5, 6 cil. benzīna dzinējiem), rezerves dzesēšanas sūkņi (4 cil. dīzeļdzinējiem)	15
33	Gaisa kondicionētāja ieslēdzējreleja pārslēdzēja releja tinums (5, 6 cil. benzīna dzinējiem), centrālā elektrības bloka releja tinumi dzinēja nodalījuma aukstajā zonā (Start/Stop)	5
34	Iedarbināšanas relejs (5, 6 cil. benzīna dzinējiem) <sup>C</sup>	30
35	Izgaismošanās vadības modulis (5 cil. dīzeļdzinējiem)	10
	Dzinēja vadības modulis (4 cil. dzinējiem), aizdedzes spoles (5, 6 cil. benzīna dzinējiem), kondensators (6 cil. dzinējiem)	20
36	Dzinēja vadības modulis (5, 6 cil. benzīna dzinējiem)	10
	Dzinēja vadības modulis (5 cil. dīzeļdzinējiem)	15
	Dzinēja vadības modulis (4 cil.)	20

	Funkcija	[A] <sup>A</sup>
37	Masas gaisa plūsmas sensors (4 cil. dzinējiem), termostats (4 cil. benzīna dzinējiem), EVAP vārsts (4 cil. benzīna dzinējiem), EGR dzesēšanas sūkņi (4 cil. dīzeļdzinējiem)	10
	Masas gaisa plūsmas sensors (5 cil. dīzeļdzinējiem, 6 cil. dzinējiem), vadības vārsti (5 cil. dīzeļdzinējiem), inžektori (5, 6 cil. benzīna dzinējiem), dzinēja vadības modulis (5, 6 cil. benzīna dzinējiem)	15
38	Gaisa kondicionētāja ieslēdzējreleja pārslēdzējs (5, 6 cil. dzinējiem), vārsti (5, 6 cil. dzinējiem), dzinēja vadības modulis (6 cil. dzinējiem), masas gaisa plūsmas sensors (5 cil. benzīna dzinējiem), eļļas līmeņa sensors	10
	Vārsti (4 cil. dzinējiem), eļļas sūkņi (4 cil. benzīna dzinējiem), lambda zonde, vidējā (4 cil. benzīna dzinējiem), lambda zonde, aizmugurējā (4 cil. dīzeļdzinējiem)	15



	Funkcija	[A] <sup>A</sup>
39	Lambda zonde, priekšējā (4 cil. dzinējiem), lambda zonde, aizmugurējā (4 cil. benzina dzinējiem)  EVAP vārsts (5, 6 cil. benzina dzinējiem), lambda zondes (5, 6 cil. dzinējiem), radiatora rullīšu pārsega vadības modulis (5 cil. dīzeļdzinējiem)	15
40	Dzesēšanas šķidrums sūkņi (5 cil. benzina dzinējiem), kloķa apvalka ventilācijas sildītājs (5 cil. benzina dzinējiem), eļļas sūkņa automātiskā pārnesumkārbā (5 cil. benzina dzinējiem Start/Stop)	10
	Aizdedzes spoles (4 cil. benzina dzinējiem)	15
	Dīzeļdegvielas filtra sildītājs (dīzeļdzinējiem)	20

	Funkcija	[A] <sup>A</sup>
41	Vadības modulis, radiatora veltņa pārsegs (5 cil. benzina dzinējiem)	5
	Gaisa kondicionētāja ieslēdzējreleja pārslēdzējs (4 cil. dzinējiem), izgaismošanās vadības modulis (4 cil. dīzeļdzinējiem), eļļas sūkņi (4 cil. dīzeļdzinējiem)	7,5
	Kloķa apvalka ventilācijas sildītājs (5 cil. dīzeļdzinējiem), eļļas sūkņa automātiskā pārnesumkārbā (5 cil. dīzeļdzinējiem Start/Stop)	10
42	Dzesēšanas šķidrums vārsts (4 cil. benzina dzinējiem)	50
	Kvēlsvences (dīzeļdzinējis)	70

	Funkcija	[A] <sup>A</sup>
43	Dzesēšanas ventilators (4 - 5 cil. benzina dzinējis)	60
	Dzesēšanas ventilators (6 cil. dzinējiem, 4, 5 cil. dīzeļdzinējiem)	80
44	Stūres pastiprinātājs	100

A Ampēri

B Automašīnām ar Start/Stop funkciju šī drošinātāju atrašanās vieta ir tukša - skatiet Drošinātāji - dzinēja nodalījuma aukstajā zonā (400 lpp.).

C Automašīnām ar Start/Stop funkciju šī drošinātāju atrašanās vieta ir tukša - skatiet Drošinātāji - dzinēja nodalījuma aukstajā zonā (400 lpp.).

## Saistītā informācija

- Drošinātāji - zem cimdu nodalījuma (394 lpp.)
- Drošinātāji - vadības moduļi zem cimdu nodalījuma (396 lpp.)
- Drošinātāji - bagāžas nodalījumā (398 lpp.)



# 10 Tehniskā apkope un serviss

## Drošinātāji - zem cimdu nodalījuma

Zem cimdu nodalījuma esošie drošinātāji cita starpā aizsargā sistēmu Infotainment un sēdekļu funkcijas.



### Stāvokļi

	Funkcija	[A] <sup>A</sup>
1	Audio vadības moduļa* galvenais drošinātājs, 16.-20. drošinātāju galvenais drošinātājs, Infotainment sistēma	40
2	Vējstikla skalotāji; aizmugurējā stikla skalotājs	25
3	-	-

	Funkcija	[A] <sup>A</sup>
4	-	-
5	-	-
6	Durvju rokturi, bezatslēgas sistēma*	5
7	-	-
8	Vadības panelis, vadītāja durvis	20

	Funkcija	[A] <sup>A</sup>
9	Vadības panelis, blakussēdētāja durvis	20
10	Vadības panelis, aizmugurējās durvis, labajā pusē	20
11	Vadības panelis, aizmugurējās durvis, kreisajā pusē	20
12	Bezatslēgas sistēma*	7,5





	Funkcija	[A] <sup>A</sup>
13	Elektriski vadāms sēdekļis, vadītāja pusē*	20
14	Elektriski vadāms sēdekļis, pasažiera pusē*	20
15	-	-
16	Infotainment vadības modulis vai ekrāns <sup>B</sup>	5
17	Audio vadības bloks (pastiprinātājs)*, TV*, digitālais radio*	10
18	Audio vadības modulis vai vadības modulis Sensus <sup>B</sup>	15
19	Telemātika*, Bluetooth*	5
20	-	-
21	Jumta lūka*, salona jumta apgaismojums, klimata kontroles sensors*	5
22	12 V kontaktligzda, tuneļkonsole	15
23	Sēdekļu apsilde, aizmugurē, labajā pusē*	15
24	Sēdekļu apsilde, aizmugurē, kreisajā pusē*	15

	Funkcija	[A] <sup>A</sup>
25	Elektriskais papildu sildītājs*	5
26	Sēdekļu apsilde, priekšējā pasažiera puse	15
27	Sēdekļu apsilde, vadītāja puse	15
28	Automašīnas novietošanas sensors*, stāvvietā novietošanas kamera*, BLIS*	5
29	Pilnpiedziņas vadības modulis*	15
30	Aktīvā šasija Four-C*	10

<sup>A</sup> Ampēri

<sup>B</sup> Dažiem modeļu variantiem.

### Saisītā informācija

- Drošinātāji - dzinēja nodaļumā (390 lpp.)
- Drošinātāji - vadības moduli zem cimdu nodaļuma (396 lpp.)
- Drošinātāji - bagāžas nodaļumā (398 lpp.)
- Drošinātāji - dzinēja nodaļuma aukstajā zonā (400 lpp.)



# 10 Tehniskā apkope un serviss

## Drošinātāji - vadības modulī zem cimdņu nodalījuma

Drošinātāji, kas atrodas vadības modulī zem cimdņu nodalījuma, cita starpā aizsargā droši-

bas gaisa spilvena un sadursmes brīdinājuma sistēmas funkcijas.

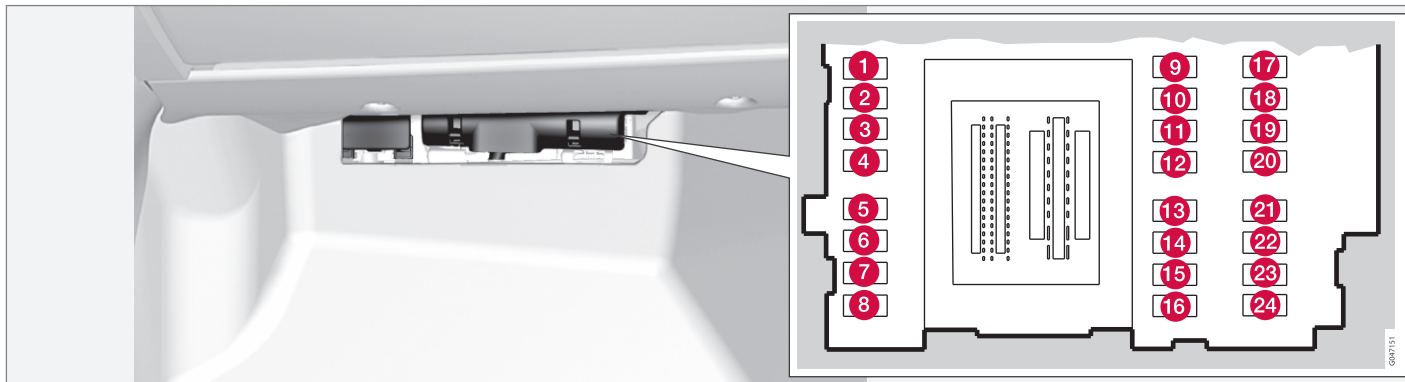

### Stāvokļi

	Funkcija	[A] <sup>A</sup>
1	Aizmugurējā stikla tīrītājs	15
2	-	-
3	Salona apgaismojums, vadītāja durvju vadības panelis, elektriskie logu pacelāji, elektriski vadāmie sēdekļi*	7,5

	Funkcija	[A] <sup>A</sup>
4	Kombinētais instrumentu panelis	5
5	Adaptīvā kruīza kontrole, ACC*, sadursmes brīdinājuma sistēma*	10
6	Salona apgaismojums, lietus sensors*	7,5
7	Stūres rata modulis	7,5

	Funkcija	[A] <sup>A</sup>
8	Centrālās aizslēgšanas sistēma, degvielas tvertnes aizvirts	10
9	Apsildāma stūre*	15
10	Apsildāms vējstikls*	15
11	Atslēgšana, aizmugures durvis	10
12	Galvas balsta noliekšana*	10



	Funkcija	[A] <sup>A</sup>
13	Degvielas sūknis	20
14	Kustības detektora signalizācija*, klimata panelis	5
15	Stūres slēdzene	15
16	Skaņas signāls*, datu pārraides kanāla savienotājs OBDII	5
17	-	-
18	Drošības spilveni	10
19	Sadursmes brīdinājuma sistēma*	5
20	Gāzes pedāļa sensors, salona atpakaļskata spogulis ar aptumšošanas funkciju*, sēdekļu apsilde, aizmugures*	7,5
21	Infotainment sistēmas vadības modulis (Performance); audi-osistēma (Performance)	15
22	Bremžu signāls	5
23	Jumta lūka*	20
24	Imobilaizers	5

<sup>A</sup> Ampēri

### Saistītā informācija

- Drošinātāji - dzinēja nodaļumā (390 lpp.)
- Drošinātāji - zem cimdu nodaļuma (394 lpp.)
- Drošinātāji - bagāžas nodaļumā (398 lpp.)
- Drošinātāji - dzinēja nodaļuma aukstajā zonā (400 lpp.)



# 10 Tehniskā apkope un serviss

## Drošinātāji - bagāžas nodalījumā

Bagāžas nodalījumā esošie drošinātāji cita starpā aizsargā elektriskās stāvbremzes funkciju.

10

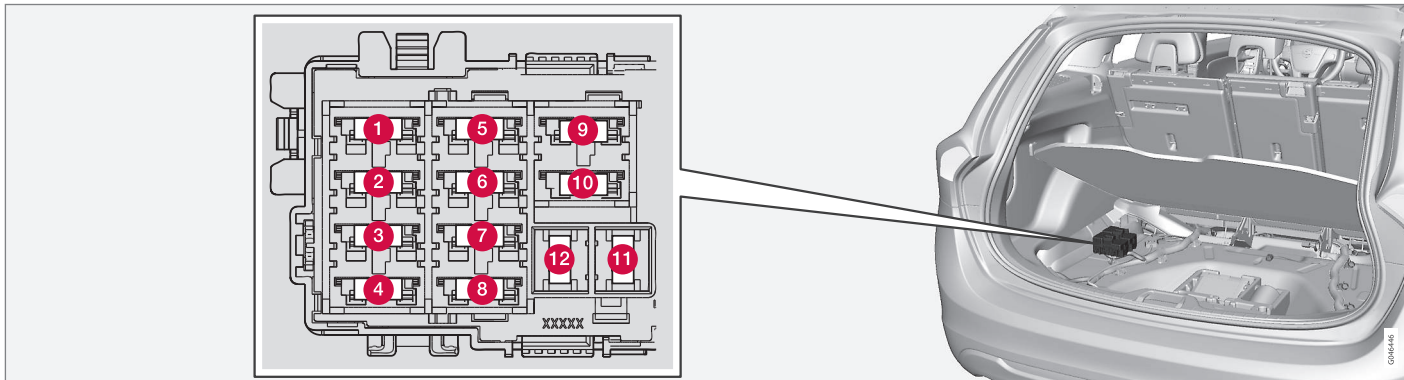

### Stāvokļi

	Funkcija	[A] <sup>A</sup>
1	Elektriskā stāvbremze, kreisā puse	30
2	Elektriskā stāvbremze, labā puse	30
3	Aizmugures loga atkausētājs	30
4	Piekabes kontaktligzda 2*	15

	Funkcija	[A] <sup>A</sup>
5	-	-
6	12 V kontaktligzda, bagāžas nodalījums	15
7	-	-
8	-	-
9	-	-

	Funkcija	[A] <sup>A</sup>
10	-	-
11	Piekabes kontaktligzda 1*	40
12	-	-

A Ampēri

### Saistītā informācija

- Drošinātāji - dzinēja nodalījumā (390 lpp.)
- Drošinātāji - zem cimdu nodalījuma (394 lpp.)



- Drošinātāji - vadības moduli zem cimdu nodalījuma (396 lpp.)
- Drošinātāji - dzinēja nodalījuma aukstajā zonā (400 lpp.)



# 10 Tehniskā apkope un serviss

## Drošinātāji - dzinēja nodaļējuma aukstajā zonā

Drošinātāji dzinēja nodaļējuma aukstajā zonā ir uzstādīti automašīnās ar funkciju Start/Stop.

10

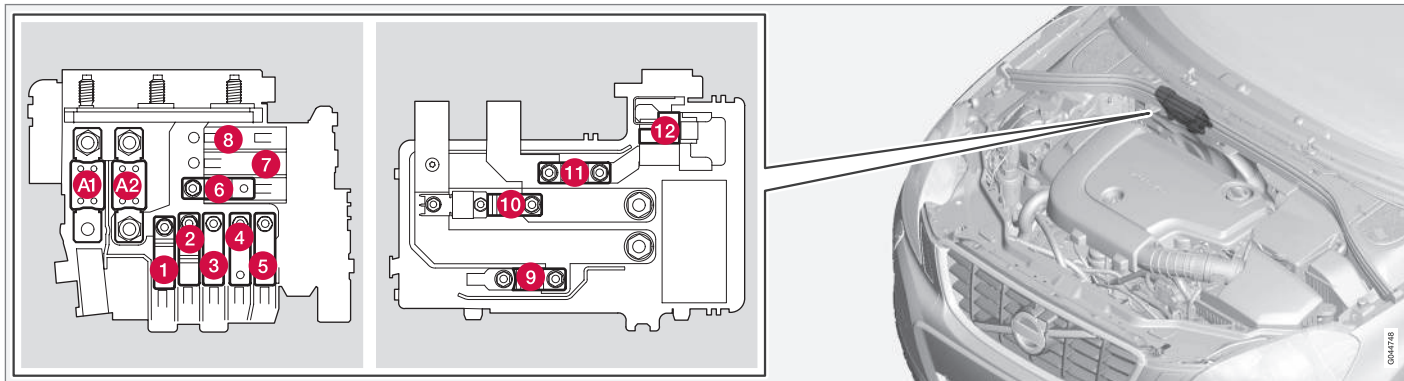

- Drošinātāji A1 un A2 ir "MEGA Fuse" tipa drošinātāji, un tos drīkst mainīt tikai remontdarbnīcā<sup>18</sup>.
- Drošinātāji 1-11 ir "Midi Fuse" tipa drošinātāji, un tos drīkst mainīt tikai remontdarbnīcā<sup>18</sup>.
- Drošinātājs 12 ir "Mini Fuse" tipa drošinātājs.

Plašāku informāciju par Start/Stop skatiet Start/Stop\* (296 lpp.).

### Stāvokļi

	Funkcija	[A] <sup>A</sup>
A1	Bagāžas nodaļījumā esošā centrālā elektrības bloka galvenais drošinātājs	175

	Funkcija	[A] <sup>A</sup>
A2	Centrālā elektroniskā moduļa (CEM) galvenais drošinātājs zem cimdu nodaļējuma, releju/drošinātāju bloks zem cimdu nodaļējuma, centrālais elektriskais bloks bagāžas nodaļījumā	175
1	Elektriskais papildu sildītājs*	100

<sup>18</sup> Ieteicams izmantot autorizētu Volvo remontdarbnīcu.



	Funkcija	[A] <sup>A</sup>
2	Centrālā elektronikas moduļa (CEM) galvenais drošinātājs zem cimdu nodalījuma	50
3	Releju/drošinātāju kārbas galvenais drošinātājs zem cimdu nodalījuma	60
4	Apsildāms vējstikls*	60
5	Bagāžas nodalījuma centrālā elektrības bloka galvenais drošinātājs	60
6	Ventilators	40
7	-	-
8	-	-
9	Iedarbināšanas relejs	30
10	-	-
11	Atbalsta akumulators	70
12	Centrālais elektroniskais modulis (CEM) - atsaucis sprieguma gaidstāves akumulators	5

<sup>A</sup> Ampēri

### Saistītā informācija

- Drošinātāji - dzinēja nodalījumā (390 lpp.)
- Drošinātāji - zem cimdu nodalījuma (394 lpp.)
- Drošinātāji - vadības moduļi zem cimdu nodalījuma (396 lpp.)
- Drošinātāji - bagāžas nodalījumā (398 lpp.)



## Automazgātava

Automatizācija jāmazgā, tiklīdz tā ir kļuvusi netīra. Mazgājiet mašīnu automazgātavā ar notekūdeņu separatoru. Lietojiet auto šampūnu.

## Roku mazgāšana

- Putnu izkārnījumus no krāsojuma notīriet pēc iespējas ātrāk. Putnu izkārnījumi satur ķīmikālijas, kas ietekmē krāsojumu un ļoti ātri to izbalina. Šādi radušos izbalējušos traipus var likvidēt tikai speciālists autorizētā Volvo remontdarbnīcā.
- Skalojiet automašīnas apakšu.
- Noskalojiet visu automašīnu, kamēr ir noskaloti nepielīpušie netīrumi, lai samazinātu risku mazgāšanas procesā izraisīt skrāpējumus. Nevērsiet augstspiediena strūklu tieši pret slēdzenēm.
- Ja nepieciešams, mazgājiet automašīnu ar aukstu attaukojošu līdzekli. Ņemiet vērā, ka tādā gadījumā automašīnas virsmas nedrīkst būt sasīlušas saulē!
- Mazgāšanai lietojiet sūkli, auto šampūnu un lielu daudzumu remdēna ūdens.
- Logu tīrītāju slotiņas notīriet ar remdēnu ziepju ūdeni vai auto šampūnu.
- Nosusiniet automašīnu ar tīru, sausu zamsādu vai ūdens skrāpi. Neļaujot ūdens pilieniem nožūt spēcīgā saules gaismā, samazinās iespēja, ka radīsies ūdens traipi, ko vēlāk nāksies notīrt.



## BRĪDINĀJUMS

Vienmēr uzticiet dzinēja tīrīšanu autoservis darbiniekiem. Ja dzinējs ir karsts, pastāv aizdegšanās draudi.



## SVARĪGI

Netīri priekšējie lukturi darbojas sliktāk. Tīriet tos regulāri, piemēram, uzpildot degvielu.

Nelietojiet kodīgus mazgāšanas līdzekļus - tā vietā izmantojiet ūdeni un neskrāpējošu sūkli.



## PIEZĪME

Uz ārējā apgaismojuma lukturiem, piemēram, priekšējiem lukturiem un aizmugures lukturiem lēcas iekšienē var rasties islaicīgs kondensāts. Tas ir normāli - visi ārējā apgaismojuma lukturi ir izgatavoti tā, lai tas neradītu problēmas. Parasti kondensāts izžūd no luktura korpusa, kad lukturis ir kādu laiku bijis ieslēgts.

## Automātiskā automazgātava

Mazgāšana automātiskajā automazgātavā ir vienkāršs un ātrs automobiļa mazgāšanas veids, bet ar to nevar aizniegt visas vietas. Optimālo rezultātu sasniegšanai iesakāma automobiļa mazgāšana ar rokām.



## PIEZĪME

Dažu pirmo mēnešu laikā automašīnu drīkst mazgāt tikai ar rokām. Tas jāievēro tādēļ, ka jauna krāsa ir jutīgāka.

## Mazgāšana ar augstspiediena strūklu

Izmantojot mazgāšanu ar augstspiediena strūklu, veiciet slaucīšanas kustības un raugieties, lai sprausla automobiļa virsmai neatrastos tuvāk par 30 cm (šis attālums attiecas uz visām ārējām daļām). Nevērsiet augstspiediena strūklu tieši pret slēdzenēm.

## Bremžu pārbaude



## BRĪDINĀJUMS

Pēc automašīnas mazgāšanas vienmēr pārbaudiet bremzes, lai nodrošinātu, ka mitrums un korozija neskar bremžu uzlikas un nesamazina bremžu veiktspēju.

Viegli piespiediet bremzes pedāli tagad un atkārtojiet šo darbību pēc lielu attālumu nobraukšanas lietū vai slapjā sniegā. Berzes izraisītais siltums izraisīs bremžu uzliku sasīšanu un izžūšanu. To pašu izdariet pēc mašīnas iedarbināšanas ļoti mitrā un aukstā laikā.

## Logu tīrītāja slotiņas

Asfalts, putekļi un sāls nosēžas uz logu tīrītāju slotiņām, tāpat kā insekti, ledus utt. uz vējstikla, sāisnot logu tīrītāju slotiņu darba mūžu.





Lai notīrītu:

- novietojiet stikla tīrītāju slotiņas apkopes pozīcijā, skatiet Logu tīrītāja slotiņas (379 lpp.).

### **i** PIEZĪME

Regulāri nomazgājiet stiklu tīrītājus un vējstiklu ar remdenu ziepju šķīdumu vai automobiļu šampūnu. Neizmantojiet spēcīgus šķīdinātājus.

### Ārējās plastmasas, gumijas un dekoratīvās daļas

Pie Volvo izplatītajiem iegādājams īpašs tīrīšanas līdzeklis, kas ieteicams krāsaino plastmasas daļu, gumijas un dekoratīvo elementu tīrīšanai, piemēram, spīdīgu dekoratīvo lējumu tīrīšanai un kopšanai. Izmantojot šādu tīrīšanas līdzekli, rūpīgi jāizmanto norādījumi.

### **i** SVARĪGI

Neuzklājiet vasku uz plastmasas un gumijas detaļām un nepulējiet tās.

Lietojot attaukošanas līdzekli uz plastmasas un gumijas detaļām, vajadzības gadījumā veiciet beršanu pavisam viegli. Izmantojiet mikstu mazgāšanas sūkli.

Pulējot spīdīgas apdares ietvarlistes, varat noberzt vai sabojāt spīdīgo virsmas kārtiņu.

Neatļaujiet izmantot pulēšanas līdzekli, kas satur abrazīvas daļiņas.

### Disku apmales

Izmantojiet tikai Volvo ieteiktos apdares tīrīšanas līdzekļus.

Stipri disku apmaļu tīrīšanas līdzekļi var sabojāt virsmu un radīt traipus uz alumīnija disku apmalēm, kas pārklātas ar hromu.

### Saistītā informācija

- Pulēšana un vaskošana (403 lpp.)
- Salona tīrīšana (405 lpp.)
- Ūdeni un netīrumus atgrūdošs pārklājums (404 lpp.)

### Pulēšana un vaskošana

*Nopulējiet un ievaskojiet mašīnu, ja krāsa ir kļuvusi matēta un ja vēlaties krāsu papildus aizsargāt.*

*Automašīnai pulēšana nav nepieciešama, kamēr tā nav vismaz vienu gadu veca. Tomēr šajā laikā automašīnu var ievaskot. Neveiciet automašīnas vaskošānu un pulēšanu tiešu saules staru iedarbībā.*

Pirms pulēšanas vai vaskošāšanas uzsākšanas kārtīgi nomazgājiet un nožāvējiet automašīnu. Asfalta un darvas traipus notīriet ar darvas traipu tīrītāju vai lakbenzīnu. Grūtāk notīrāmus traipus var notīrīt ar automašīnas krāsojumam speciāli ražotu smalku pulēšanas pastu.

Vispirms nopulējiet ar pulēšanas līdzekli un tad ievaskojiet ar šķīdru vai cietu vasku. Rūpīgi izlasiet lietošanas instrukciju uz iesaiņojuma. Daudzi līdzekļi satur gan pulēšanas līdzekli, gan vasku.



## ! SVARĪGI

Neuzklājiet vasku uz plastmasas un gumijas detaļām un nepulējiet tās.

Lietojot attaukošanas līdzekli uz plastmasas un gumijas detaļām, vajadzības gadījumā veiciet beršanu pavisam viegli. Izmantojiet mikstu mazgāšanas sūkli.

Pulējot spīdīgas apdares ietvarlistes, varat noberzt vai sabojāt spīdīgo virsmas kārtiņu.

Nedrīkst izmantot pulēšanas līdzekli, kas satur abrazīvas daļiņas.

## ! SVARĪGI

Drīkst lietot tikai Volvo ieteikti krāsas apstrādes līdzekli. Cita veida apstrāde, piemēram, pretkorozijas aizsardzība, hermētisku līdzekļu lietošana, aizsardzība, spodrināšana un līdzīgas darbības var bojāt krāsojumu. Volvo garantija neattiecas uz šādas apstrādes izraisītiem krāsojuma bojājumiem.

### Saistītā informācija

- Automazgātava (402 lpp.)

## Ūdeni un netīrumus atgrūdošs pārklājums

*Logi ir apstrādāti ar pārklājumu, kas uzlabo redzamību sliktos laika apstākļos.*

## Ūdeni un netīrumus atgrūdošs pārklājums\*



Tas ir dabisks ūdeni atgrūdošā pārklājuma nodilums.

Apkope:

- Nekad neizmantojiet autovasku, attaukošanas vai līdzīgus produktus, jo tas var pasliktināt ūdeni un netīrumus atgrūdošās virsmas īpašības.
- Uzmanieties, lai tirot nesabojātu stiklu virsmu.
- Lai izvairītos no stikla virsmu bojājumiem, tirot ledu – izmantojiet tikai plastmasas skrāpjus.
- Apstrāde ar īpašu pārklājuma līdzekli ir pieejama pie Volvo izplatītājiem un tā ieteicama, lai uzturētu ūdeni atgrūdošās īpašības uz sānu logiem. To var pirmo reizi izmantot pēc trim gadiem un pēc tam ik gadu.

### Saistītā informācija

- Automazgātava (402 lpp.)

## ! SVARĪGI

Neizmantojiet metāla ledus skrāpi, lai no stikliem notīrītu ledu. Notīriet ledu no sānu spoguļiem, ieslēdzot apsildi, skatiet Logi un atpakaļskata un sānu spoguļi - apsilde (108 lpp.).



## Pretkorozijas aizsardzība

Automašīnai rūpnīcā ir veikta pamatīga un pilnīga pretkorozijas aizsardzība. Virsbūves daļas izgatavotas no galvanizēta lokšņu metāla. Automašīnas apakšu aizsargā nedilstošs pretkorozijas slānis. Balsti, sānu durvis, iekšējie padziļinājumi un noslēgtās vietas ir noklātas ar zemas viskozitātes pretkorozijas līdzekli.

## Pārbaudes un uzturēšana

Parasti nekas nav jādara, lai saglabātu automašīnas pretkorozijas aizsardzību, bet, uzturot automašīnu tīru, palīdzēsiet vēl vairāk samazināt korozijas risku. Nekādā gadījumā nelietojiet spēcīgus sārmainus vai skābus šķīdumus uz spīdīgajiem apdares komponentiem. Akmeņu izraisīti bojājumi jānovērš, tiklīdz tos pamanāt.

## Saistītā informācija

- Krāsas bojājumi (406 lpp.)

## Salona tīrīšana

Izmantojiet tikai Volvo ieteiktos tīrīšanas līdzekļus un auto apkopes izstrādājumus. Lai nodrošinātu vislabākos rezultātus, tīriet regulāri un apstrādājiet traipus nekavējoties. Pirms lietot tīrīšanas līdzekļus, svarīgi salonu izsūkt ar putekļsūcēju.



### SVARĪGI

- Reizēm krāsains apgērbs (piemēram, tumši džinsi un zamašs apgērbs) var iekrāsot polsterējumu. Ja tā notiek, ir svarīgi notīrīt un apstrādāt šīs polsterējuma daļas pēc iespējas ātrāk.
- Salona tīrīšanai nekādā gadījumā neizmantojiet spēcīgus šķīdinātājus, piemēram, mazgāšanas šķidrums, neatšķaidītu benzīnu vai lakbenzīnu, jo tie var sabojāt polsterējumu, kā arī citus salona materiālus.
- Nekādā gadījumā nesmidziniet tīrīšanas līdzekli tieši uz komponentiem ar elektriskajiem taustiņiem un vadības slēdzīem. Tā vietā notīriet tos ar drānu, kas samitrināta tīrīšanas līdzeklī.
- Asi priekšmeti un liplente var sabojāt auduma polsterējumu.

## Auduma polsterējums un griestu apšuvums

Volvo piedāvā plašu auduma polsterējuma un griestu apšuvuma kopšanas produktu klāstu, kas, lietojot tos saskaņā ar norādījumiem,

saglabā polsterējuma īpašības. Auduma kopšanas produktus var iegādāties pie Volvo izplatītāja.

## Ādas polsterējums

Volvo ādas apdare ir apstrādāta tā, lai saglabātu savu sākotnējo izskatu.

Ādas polsterējums ir dabisks produkts, kas ar laiku mainās un iegūst skaistu apsūbējumu. Lai saglabātu ādas īpašības un krāsas, tā regulāri jātīra un jāapstrādā. Volvo piedāvā pilnīgu līdzekli — Volvo ādas kopšanas komplektu/salvetes — ādas polsterējuma tīrīšanai un apstrādei, kas, lietojot to saskaņā ar norādījumiem, saglabā ādas aizsargpārklājumu.

Labāku rezultātu sasniegšanai Volvo iesaka tīrīšanu un aizsargkrēma uzklāšanu veikt vienu līdz četras reizes gadā (vai biežāk, ja nepieciešams). Volvo ādas kopšanas komplektu/salvetes var iegādāties pie Volvo izplatītāja.

## Ādas stūre

Ādai ir jāelpo. Nekādā gadījumā neapklājiet ādas stūri ar aizsargājošu plastmasu. Ādas stūres tīrīšanai ieteicams lietot Volvo ādas kopšanas komplektu/salvetes.

## Salona plastmasas, metāla un koka detaļas

Iekšējo daļu un virsmu tīrīšanai iesaka lietot nedaudz ar ūdeni samitrinātu smalkšķiedru vai mikrošķiedru drānu, ko var iegādāties pie Volvo pārstāvjiem.



Neskrāpējiet un neberziet traipus. Nekad neizmantojiet spēcīgus traipu tīrītājus. Speciāls tīrīšanas līdzeklis, kas nepieciešams nopietnai tīrīšanai, iegādājams pie Volvo izplatītājiem.

## Drošības jostas

Izmantojiet ūdeni un sintētisko mazgāšanas līdzekli. Pie Volvo izplatītāja ir pieejami īpaši auduma tīrīšanas līdzekļi. Pirms drošības jostas ietīšanās pārliecinieties, ka tā ir sausa.

## Inkrustētie paklāji un grīdas paklājs

Izņemiet ieklātos paklājus, lai tos varētu iztīrīt atsevišķi. Izmantojiet putekļu tīrītāju, lai aizvāktu putekļus un netirumus. Visi ieklātie paklājiņi ir nostiprināti ar tapām.

Izņemiet inkrustēto paklāju, satverot to aiz katras no tapām un ceļot taisni uz augšu.

Nostipriniet paklājiņu vietā, iespējot katru tapu.



## BRĪDINĀJUMS

Katra sēdekļa kāju zonā lietojiet tikai vienu ieklājamo paklājiņu un pirms braukšanas pārliecinieties, ka vadītāja kāju zonas paklājiņš ir stingri nofiksēts un iestiprināts tapās, lai tas neiesprūstu zem pedāļiem vai netālu no tiem.

Lai iztīrītu traipus, kas palikuši pēc tīrīšanas ar putekļsūcēju, lietojiet īpašu audumu tīrīšanas līdzekli. Grīdas paklājiņi jātīra ar Volvo izplatītāja ieteiktajiem tīrīšanas līdzekļiem.

## Saistītā informācija

- Automazgātava (402 lpp.)

## Krāsas bojājumi

*Krāsa ir būtiska daļa automašīnas nodrošinājumā pret koroziju, un tādēļ to vajadzētu regulāri pārbaudīt. Parastākie krāsojuma bojājumi ir akmeņu izraisīti bojājumi, skrāpējumi un traipi, piemēram, uz spārnu malām, durvīm un triecienstieņiem.*

## Nelielu krāsojuma bojājumu pielabošana

Lai novērstu rūsas rašanos, bojātais krāsojums nekavējoties jāsalabo.

## Nepieciešamie materiāli



- Grunts krāsa<sup>19</sup> – īpaša lipīga grunts krāsa izsmidzināma aerosola veidā, ko vajadzības gadījumā var lietot, piemēram, plastmasas triecienstieņiem
- pamata pārklājums un caurspīdīgais pārklājums - pieejams kā izsmidzināms aerosols vai defektus maskējošais zīmulis/nūjiņa<sup>20</sup>.
- Līmlente.
- smalks smilšpapīrs<sup>19</sup>.

### Krāsas kods

Krāsu koda uzlīme atrodas uz durvju statņa, un to var redzēt, atverot aizmugurējās labās puses durvis.

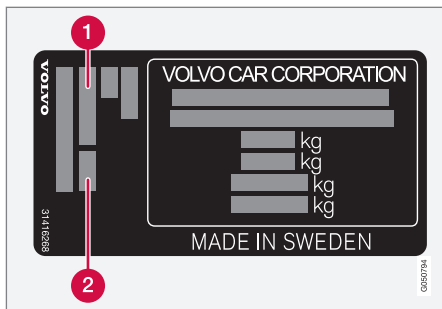

- 1 Ārējās krāsas kods
- 2 Jebkuras sekundārās krāsas kods

Ir svarīgi, lai tiktu izmantota pareiza krāsa. Informāciju par produkta uzlīmes atrašanās vietu skatiet Tipa apzīmējums (410 lpp.).

### Nelielu krāsojuma bojājumu, piemēram, akmeņu izraisītu bojājumu un skrāpējumu novēršana

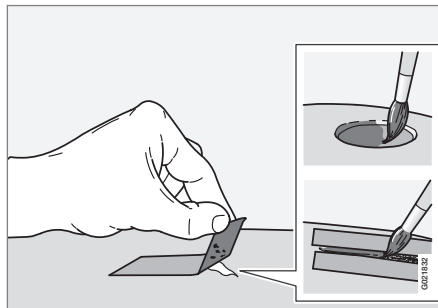

Pirms darba sākšanas automašīnai jābūt tīrai un sausai, un temperatūrai jābūt virs 15 °C.

1. Uzlīmējiet līmlentes gabalu uz bojājuma vietas. Tad noņemiet līmlenti, lai notīrītu visas mazākās krāsas daļiņas.

Ja bojājums ir skāris metālu (plāksņu tēraudu), ieteicams lietot grunts krāsu. Ja bojāta plastmasas virsma, labāku rezultātu sasniegšanai jālieto lipīgā grunts krāsa - iesmidziniet aerosola vākā un uzklājiet ar otu plānā kārtā.

2. Pirms krāsošanas vajadzības gadījumā skarto vietu var maigi izpulēt ar smalkpuļēšanas līdzekli (piemēram, ja malas nav līdzzenas). Rūpīgi nomazgājiet virsmu un ļaujiet tai nožūt.
3. Kārtīgi izmaisiet grunts krāsu un uzklājiet to, izmantojot smalku otiņu, sērkokociņu vai līdzīgu priekšmetu. Kad grunts krāsa ir nožuvusi, kā pašu pēdējo uzklājiet pamata pārklājumu un caurspīdīgo pārklājumu.
4. Ar skrāpējumiem rīkojieties tāpat, kā aprakstīts iepriekš, bet virsmu ap bojāto vietu nosedziet ar līmlenti, lai aizsargātu neskarto krāsojumu.

<sup>19</sup> Ar plastmasas pārklājumu.

<sup>20</sup> Ievērojiet defektus maskējošā zīmuli/nūjiņas komplektā iekļautos lietošanas norādījumus.



## PIEZĪME

Ja akmens šķemba nav izurbusies pārāk dziļi un ir palicis nesabojāts krāsas slānis, ieklājiet pamata pārklājumu un caurspīdīgo pārklājumu uzreiz pēc virsmas notīrīšanas.

### Saistītā informācija

- Pretkorozijas aizsardzība (405 lpp.)

# 11

## TEHNISKIE PARAMETRI

01 10  
00 11

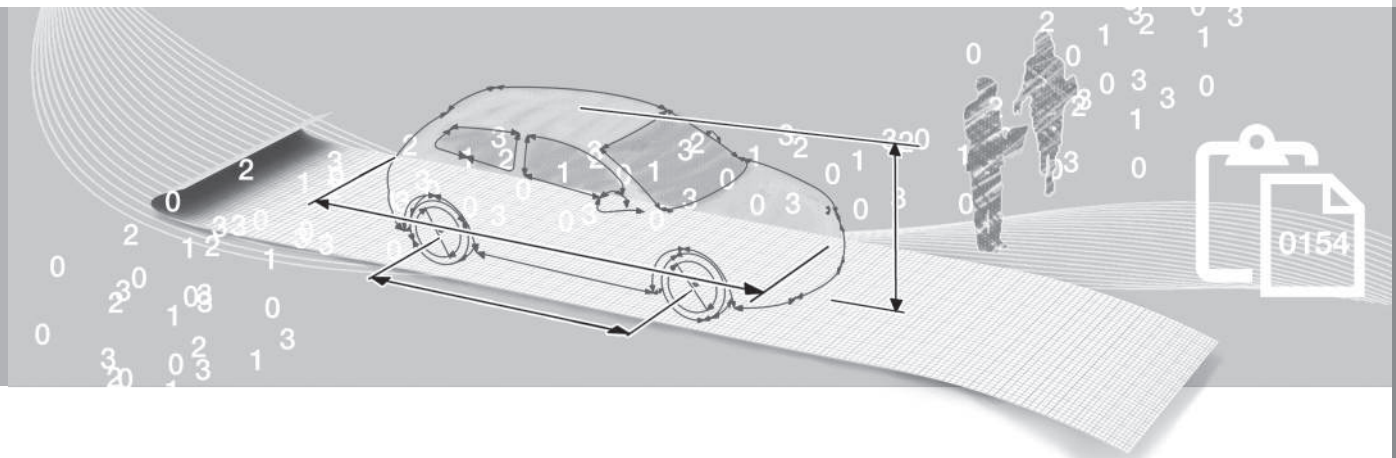

## Tipa apzīmējums

Tipa apzīmējums, transportlīdzekļa identifikācijas numurs u.c. informācija, kas ir unikāla

katrai automašīnai, ir norādīta automašīnas uzlīmē.

## Uzlīmju atrašanās vietas

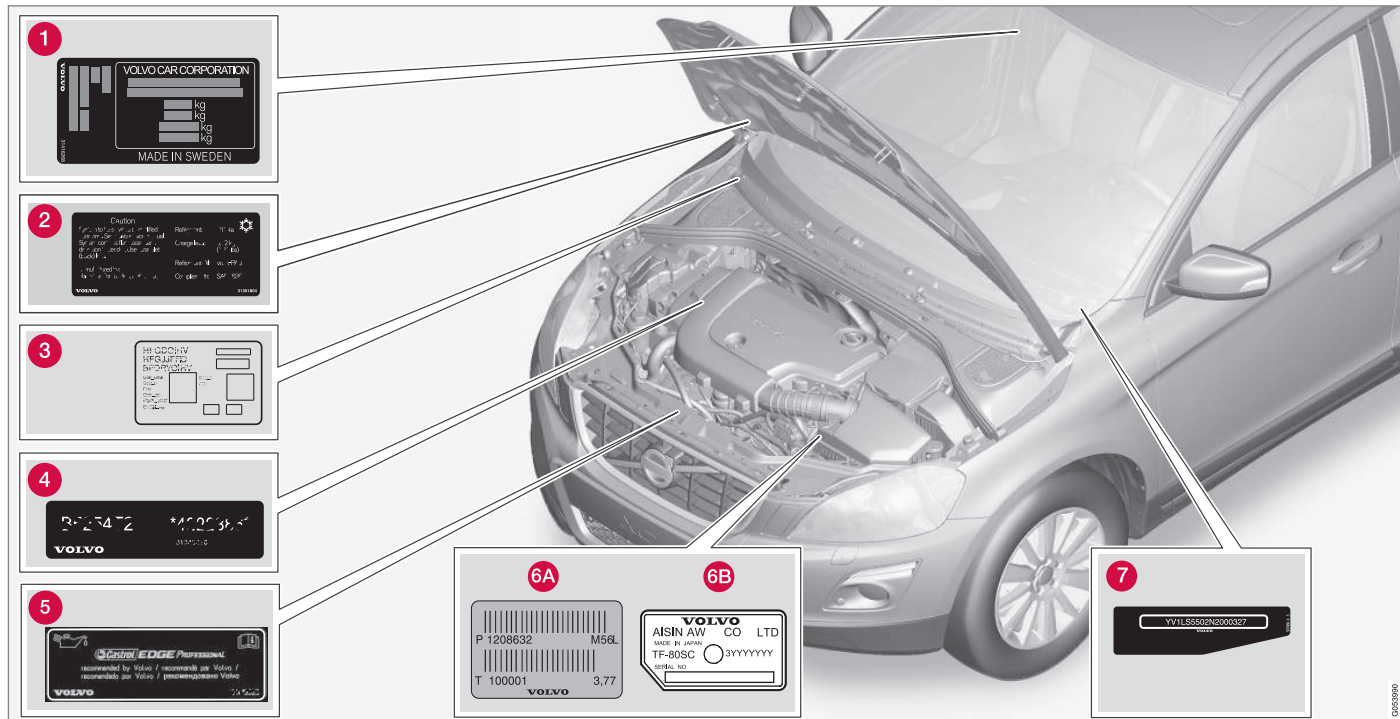

Attēls ir shematisks — detaļas var atšķirties atkarībā no tirgus un modeļa.



Zinot automašīnas tipa apzīmējumu, transportlīdzekļa identifikācijas un dzinēja numurus, īpašniekam būs vieglāk sazināties ar pilnvarotajiem Volvo pārstāvjiem gadījumos, kad būs nepieciešams pasūtīt rezerves daļas un piederumus.

- 1 Tipa apzīmējums, transportlīdzekļa identifikācijas numurs, atļautā maksimālā masa, eksterjera krāsas koda apzīmējums un tipa sertifikāta numurs. Uzlīme atrodas uz durvju statņa, un ir redzama, kas ir atvērtas aizmugurējās labās puses durvis.
- 2 A/C sistēmas uzlīme.
- 3 Stāvapsildes uzlīme.
- 4 Dzinēja kods un dzinēja sērijas numurs.
- 5 Motoreļļas uzlīme.
- 6 Pārnesumkārbas tipa apzīmējums un sērijas numurs.
  - A manuālā pārnesumkārbā
  - B automātiskā pārnesumkārbā
- 7 Automobiļa identifikācijas numurs (VIN - transportlīdzekļa identifikācijas numurs).

Plašāka informācija par automobili ir sniegta reģistrācijas dokumentos.



### PIEZĪME

Īpašnieka rokasgrāmatas attēlos redzamās uzlīmes ne vienmēr precīzi atbilst automašīnā esošajām. Attēlu mērķis ir parādīt uzlīmju aptuveno izskatu un atrašanās vietu automašīnā. Informācija, kas attiecas tieši uz jūsu automašīnu, ir sniegta automašīnas uzlīmē.

### Saistītā informācija

- Svars (413 lpp.)
- Dzinēja specifikācijas (415 lpp.)

## Izmēri

Automašīnas garums, augstums u.c. ir norādīts tabulā.

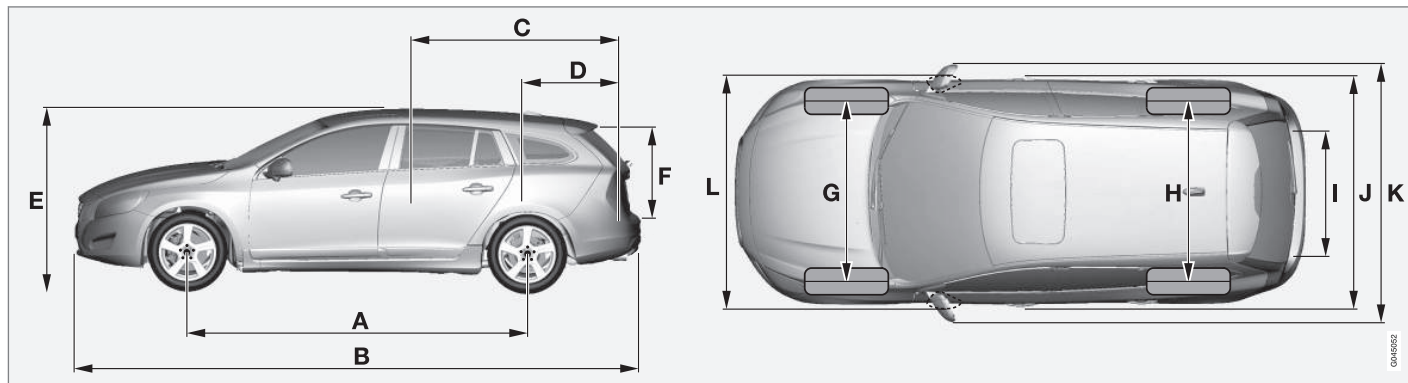

V60CC <sup>A</sup>	Izmēri	mm
A	Garenbāze	2774
B	Garums	4638
C	Kravas nodalījuma garums, grīdas līmenis, salocīts sēdekļis	1749
D	Kravas nodalījuma garums, grīdas līmenis	978
E	Augstums	1545

V60CC <sup>A</sup>	Izmēri	mm
F	Kravas augstums	658
G	Priekšējā šķērsbāze	1619 <sup>B</sup> 1609 <sup>C</sup>
H	Aizmugurējā šķērsbāze	1577 <sup>B</sup> 1567 <sup>C</sup>
I	Kravas platums, grīdas līmenis	1082

V60CC <sup>A</sup>	Izmēri	mm
J	Platums	1865
K	Platums ar sānu spoguļiem	2097
L	Platums ar pieliektiem sānu spoguļiem	1899

A V60 Cross Country  
B Riepu platums 215 mm.  
C Riepu platums 235 mm.

## Svars

Informācija par maks. transportlīdzekļa pilna masu u.c. ir norādīta automašīnas uzlīmē.

Pašmasā iekļauts vadītājs, par 90 % uzpildīta degvielas tvertne un visi šķidrumi.

Pasažieru un piederumu svars, kā arī piekabes āķa lodi (414 lpp.) (ja ir pieākēta piekabe) ietekmē kravnesību, bet nav iekļauta pašmasā.

Maks. pieļaujamā krava = transportlīdzekļa pilna masa - pašmasa.

## PIEZĪME

Dokumentētā pašmasa attiecas uz standarta versijas automašīnām - t.i., automašīnām bez papildu aprīkojuma vai piederumiem. Tas nozīmē, ka katrs pievienotais papildu aprīkojums attiecīgi samazina kravnesību par konkrētā aprīkojuma svara vērtību.

Kravnesību samazinošā papildu aprīkojuma piemēri ir Kinetic/Momentum/Summum aprīkojuma līmeņi, kā arī cits aprīkojums, piemēram, vilkšanas ierīce, jumta šķērssstieņi, jumta bagāžas kaste, audiosistēma, papildu lukturi, GPS, ar degvielu darbināms dzinēja bloka sildītājs, drošības režģis, paklāji, kravas pārsegs, elektriski vadāmi sēdekļi u.c.

Automašīnas svēršana palīdz noteikt jūsu automašīnas pašmasu.

## BRĪDINĀJUMS

Automašīnas vadāmības raksturlielumi mainās atkarībā no noslodzes un kravas izvietojums.

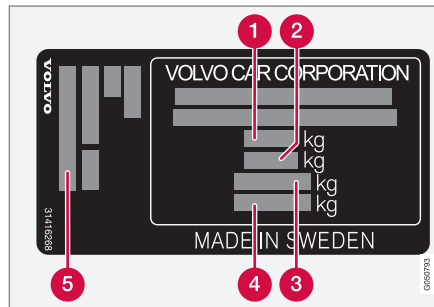

Informāciju par uzlīmju novietojumu skatiet Tipa apzīmējums (410 lpp.).

- 1 Maks. transportlīdzekļa pilna masa
- 2 Maks. braukšanas svars (automobilis +piekabe)
- 3 Maks. priekšējās ass noslogojums
- 4 Maks. aizmugurējās ass noslogojums
- 5 Aprīkojuma līmeņi

Maks. slodze: Skatīt reģistrācijas dokumentu.

Maks. slodze uz jumta: 75 kg.

## Saistītā informācija

- Vilkšanas jauda un slodze uz piekabes āķi (414 lpp.)

# 11 Tehniskie parametri

## Vilkšanas jauda un slodze uz piekabes āķi

Vilkšanas jauda un slodze uz piekabes āķi, velkot piekabi, ir norādītas tabulās.

## Maks. masa piekabei ar bremsēm

### PIEZĪME

Ne visi dzinēji ir pieejami visu valstu tirgos.

V60CC <sup>A</sup> Dzinējs	Dzinēja kods <sup>B</sup>	Pārnesumkārbā	Maks. masa piekabei ar bremsēm (kg)	Maks. sakabes lodes slodze (kg)
T5	B4204T11	Automātiskā, TG-81SC	1600	75
T5 AWD	B5254T14	Automātiskā, TF-80SC	1800	90
T5 AWD	B5254T12	Automātiskā, TF-80SC / TF-80SD	1800	90
D3	D4204T4	Manuālā, M66	1800	90
D3	D4204T4	Automātiskā, TG-81SC	1800	90
D4	D4204T14	Manuālā, M66	1800	90
D4	D4204T14	Automātiskā, TG-81SC	1800	90
D4 AWD	D5244T21	Automātiskā, TF-80SD	1900	90

<sup>A</sup> V60 Cross Country

<sup>B</sup> Dzinēja kods, daļas un sērijas numurs ir norādīts uz dzinēja; skatiet Tipa apzīmējums (410 lpp.).

## Maks. masa piekabei bez bremsēm

Maks. masa piekabei bez bremsēm (kg)	Maks. sakabes lodes slodze (kg)
750	50

## Saistītā informācija

- Svars (413 lpp.)
- Braukšana ar piekabi\* (323 lpp.)

**Dzinēja specifikācijas**

Dzinēja specifikācijas (izvade u.c.) visām dzinēja alternatīvām ir norādīts tabulā.

**PIEZĪME**

Ne visi dzinēji ir pieejami visu valstu tirgos.

V60CC <sup>A</sup> Dzinējs	Dzinēja kods <sup>B</sup>	Izvade (kW/ apgr./min)	Izvade (ZS/apgr. min.)	Griezes moments (Nm/apgr./min)	Cilindru skaits	Iekš- ējais dia- metrs (mm)	Virzuļa gājiens (mm)	Darba apjoms (litri)	Kompre- sijas pakāpe
T5	B4204T11	180/5500	245/5500	350/1500-4800	4	82,0	93,2	1,969	10,8:1
T5 AWD	B5254T14	183/5400	249/5400	360/1800-4200	5	83,0	92,3	2,497	9,5:1
T5 AWD	B5254T12	187/5400	254/5400	360/1800-4200	5	83,0	92,3	2,497	9,5:1
D3	D4204T4	110/4250	150/4250	350/1500-2500	4	82,0	93,2	1,969	15,8:1
D4	D4204T14	140/4250	190/4250	400/1750-2500	4	82,0	93,2	1,969	15,8:1
D4 AWD	D5244T21	140/4000	190/4000	420/1500-3000	5	81,0	93,2	2,400	16,5:1

<sup>A</sup> V60 Cross Country

<sup>B</sup> Dzinēja kods, daļas un sērijas numurs ir norādīts uz dzinēja; skatiet Tipa apzīmējums (410 lpp.).

**Saistītā informācija**

- Dzesēšanas šķidrums - kategorija un tilpums (419 lpp.)
- Dzinēja eļļa - kategorija un tilpums (417 lpp.)

## Dzinēja eļļa - nelabvēlīgi braukšanas apstākļi

*Nelabvēlīgi braukšanas apstākļi var radīt nenormāli augstu eļļas temperatūru vai eļļas patēriņu. Tālāk ir sniegti dažādi nelabvēlīgu braukšanas apstākļu piemēri.*

Garos braucienos pārbaudiet eļļas līmeni (365 lpp.) biežāk:

- ar autofurgonu vai piekabi
- kalnainā apvidū
- lielā ātrumā
- ja gaisa temperatūra ir zem  $-30\text{ }^{\circ}\text{C}$  vai virs  $+40\text{ }^{\circ}\text{C}$ .

Iepriekš minētais attiecas arī uz īsu attālumu veikšanu zemā temperatūrā.

Nelabvēlīgos braukšanas apstākļos izvēlieties sintētisko eļļu. Tā nodrošina dzinējam papildu aizsardzību.

Volvo iesaka:



### ! SVARĪGI

Lai varētu ievērot dzinēja apkopes intervālu prasības, visi dzinēji rūpnīcā ir piepildīti ar īpaši pielāgotu sintētisko dzinēja eļļu. Eļļa ir ļoti rūpīgi izvēlēta, ņemot vērā ekspluatācijas ilgumu, iedarbināšanas īpašības, degvielas patēriņu un ietekmi uz vidi.

Lai spēkā būtu ieteicamie apkopes intervāli, jālieto apstiprināta dzinēja eļļa. Gan eļļas uzpildei, gan nomainībai izmantojiet tikai ieteikto eļļas kategoriju, pretējā gadījumā varat ietekmēt ekspluatācijas ilgumu, iedarbināšanas īpašības, degvielas patēriņu un ietekmi uz vidi.

Ja netiek lietota ieteiktās kategorijas un viskozitātes dzinēja eļļa, Volvo Car Corporation nav atbildīgs par bojājumiem, kas radušies garantijas laikā.

Volvo iesaka eļļas maiņu veikt autorizētā Volvo servisā.

## Saistītā informācija

- Dzinēja eļļa - kategorija un tilpums (417 lpp.)
- Dzinēja eļļa - vispārīgi (364 lpp.)

**Dzinēja eļļa - kategorija un tilpums**

Dzinēja eļļas kategorija un degvielas tvertnes tilpums visām dzinēja alternatīvām ir norādīts tabulā.

Volvo iesaka:

**PIEZĪME**

Ne visi dzinēji ir pieejami visu valstu tirgos.

11

V60CC <sup>A</sup> Dzinējs	Dzinēja kods <sup>B</sup>	Eļļas kategorija	Tilpums, iesk. eļļas filtru (litri)
T5	B4204T11	Castrol Edge Professional V 0W-20 vai VCC RBS0-2AE 0w20	aptuveni 5,9
D3	D4204T4		aptuveni 5,2
D4	D4204T14		aptuveni 5,2

# 11 Tehniskie parametri



V60CC <sup>A</sup> Dzinējs	Dzinēja kods <sup>B</sup>	Eļļas kategorija	Tilpums, iesk. eļļas filtru (litri)
T5 AWD	B5254T14	<b>Eļļas kategorija: ACEA A5/B5</b>	aptuveni 5,5
T5 AWD	B5254T12	<b>Viskozitāte: SAE 0W-30</b>	aptuveni 5,5
D4 AWD	D5244T21	<b>Eļļas kategorija: ACEA A5/B5</b> <b>Viskozitāte: SAE 0W-30</b>	aptuveni 5,9

A V60 Cross Country

B Dzinēja kods, daļas un sērijas numurs ir norādīts uz dzinēja; skatiet Tipa apzīmējums (410 lpp.).

## Saistītā informācija

- Dzinēja eļļa - nelabvēlīgi braukšanas apstākļi (416 lpp.)
- Dzinēja eļļa - pārbaude un iepildīšana (365 lpp.)



## Dzesēšanas šķidrums - kategorija un tilpums

Apstiprinātais dzesēšanas šķidrums tilpums visām dzinēja alternatīvām ir norādīts tabulā.

**Norādītā kvalitāte:** Volvo ieteiktais dzesēšanas šķidrums sajaukts ar 50% ūdens<sup>1</sup>, skatiet iepakojumu.

### PIEZĪME

Ne visi dzinēji ir pieejami visu valstu tirgos.

V60CC <sup>A</sup>		Tilpums (litri)
Dzinējs <sup>B</sup>		
T5	B4204T11	8,3 (8,7 <sup>C</sup> )
T5 AWD	B5254T14	8,9
T5 AWD	B5254T12	
D4 AWD	D5244T21	
D3	D4204T4	8,9 (9,2 <sup>C</sup> )
D4	D4204T14	

A V60 Cross Country

B Dzinēja kods, daļas un sērijas numurs ir norādīts uz dzinēja; skatiet Tipa apzīmējums (410 lpp.).

C Attiecas uz automašīnām ar sildītāju, kuru darbina degviela.

### Saistītā informācija

- Dzesēšanas šķidrums - limenis (369 lpp.)

<sup>1</sup> Ūdens kvalitātei jāatbilst STD 1285.1. standartam.

## Transmisijas šķidrums - kategorija un tilpums

Katrai pārnesumkārbas alternatīvai paredzētais transmisijas šķidrums un tilpums ir norādīts tabulā.

### Manuālā pārnesumkārbā

Manuālā pārnesumkārbā	Tilpums (litri)	Norādītais transmisijas šķidrums
M66	aptuveni 1,45	BOT 350M3

### **i** PIEZĪME

Parastos braukšanas apstākļos pārnesumkārbas eļļa nav jāmaina. Taču tas var būt nepieciešams apgrūtinātās braukšanas apstākļos.

### Automātiskā pārnesumkārbā

Automātiskā pārnesumkārbā	Tilpums (litri)	Norādītais transmisijas šķidrums
TF-80SC	aptuveni 7,0	AW1
TF-80SD	aptuveni 7,0	AW1
TG-81SC	aptuveni 6,6 <sup>A</sup> aptuveni 7,5 <sup>B</sup>	AW1

A Benzīna dzinēji

B Dizeldzinēji

** PIEZĪME**

Parastos braukšanas apstākļos pārnesumkārbas eļļa nav jāmaina. Taču tas var būt nepieciešams apgrūtinātas braukšanas apstākļos.

**Saistītā informācija**

- Dzinēja eļļa - nelabvēlīgi braukšanas apstākļi (416 lpp.)
- Tipa apzīmējums (410 lpp.)

## Bremžu šķidrums - kategorija un tilpums

Hidrauliskajā bremžu sistēmā atrodas bremžu šķidrums, kuru izmanto, lai novadītu spiedienu, piemēram, no bremžu pedāļa caur galveno bremžu cilindru uz vienu vai vairākiem pakārtotajiem cilindriem, kas savukārt iedarbojas uz mehāniskajām bremzēm.

**Norādītā kategorija:** DOT 4

**Tilpums:** 0,6 litri

## Saistītā informācija

- Bremžu un sajūga šķidrums - līmenis (370 lpp.)

## Stūres pastiprinātāja šķidrums - kategorija

Stūres pastiprinātāja šķidrums ir līdzeklis, ko lieto automašīnas stūres pastiprinātāja sistēmā.

**Norādītā kvalitāte:** Volvo ieteiktais stūres pastiprinātāja šķidrums.

## Saistītā informācija

- Stūres pastiprinātāja šķidrums - līmenis (371 lpp.)

### Degvielas tvertne - tilpums

Degvielas tvertnes tilpums visām dzinēja alternatīvām ir norādīts tabulā.

Dzinējs	Tilpums (litri)	Norādītā kvalitāte
Benzīndzinējs	aptuveni 67	Degviela - benzīns (319 lpp.)
Dīzeļdzinējs	aptuveni 67	Degviela - dīzeļdegviela (320 lpp.)

### Saistītā informācija

- Piepildīšana ar degvielu (318 lpp.)
- Dzinēja specifikācijas (415 lpp.)

## Gaisa kondicionētāja specifیکācijas

Tabulās tālāk ir norādītas norādītās gaisa kondicionētāja sistēmas šķīdumu un smērvielu kategorijas un tilpumi.

## Gaisa kondicionētāja sistēmas uzlīme

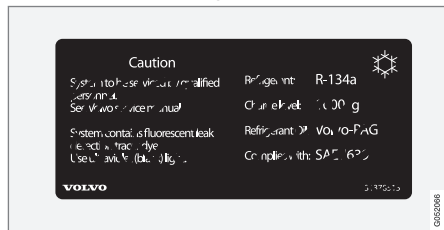

Uzlīme atrodas dzinēja pārsega iekšpusē.

## Dzesējošā viela

Dzinējs	Masa	Norādītā kvalitāte
5 cilindru dīzeļ-dzinējs	720 g	R134a
cits	800 g	

## BRĪDINĀJUMS

Gaisa kondicionētāja sistēma satur hermētīzētu dzesētāju R134a. Šīs sistēmas apkopi un remontu drīkst veikt tikai autorizētā servisā.

## Kompresora eļļa

Dzinējs	Tilpums	Norādītā kvalitāte
4 cilindri	60 ml	PAG SP-A2
5 cilindri	110 ml	PAG SP-10



## Saisītā informācija



- Klimata kontroles sistēma - traucējummeklēšana un remonts (371 lpp.)
- Tipa apzīmējums (410 lpp.)

**Degvielas patēriņš un CO<sub>2</sub> emisija**

Transportlīdzekļa degvielas patēriņu rēķina litros uz 100 km, bet CO<sub>2</sub> emisiju — CO<sub>2</sub> gramos uz km.

**Skaidrojums**

 CO <sub>2</sub>	grami CO <sub>2</sub> /km
	litri/100 km

	Braukšana pa pilsētu
	Braukšana ārpus pilsētas
	Kombinētā braukšana







man	manuālā pārnesumkārbā
aut	Automātiskā pārnesumkārbā

** PIEZĪME**



Ja trūkst dati par degvielas patēriņu un emisiju, tad tie tiek pievienoti komplektācijai.

** PIEZĪME**

Ne visi dzinēji ir pieejami visu valstu tirgos.

V60CC <sup>A</sup> 							
		CO <sub>2</sub>		CO <sub>2</sub>		CO <sub>2</sub>	
T5 (B4204T11)	aut	201	8,7	125	5,4	153	6,6
T5 AWD (B5254T12)	aut	267	11,5	158	6,8	198	8,5
D3 (D4204T4)	man	120	4,6	106	4,0	111	4,2
D3 (D4204T4)	aut	137	5,3	110	4,2	120	4,6
D4 (D4204T14)	man	120	4,6	106	4,0	111	4,2



V60CC <sup>A</sup> 							
		CO <sub>2</sub>	Ø 	CO <sub>2</sub>	Ø 	CO <sub>2</sub>	Ø 
D4 (D4204T14)	aut	137	5,3	110	4,2	120	4,6
D4 AWD (D5244T21)	aut	178	6,8	132	5,1	149	5,7

A V60 Cross Country

Iepriekš tabulā norādītais degvielas patēriņš un emisijas vērtības ir balstītas uz specifiskiem ES cikliem<sup>2</sup>, kas attiecas uz automobiļiem ar pamata versijas pašmasu un bez papildu aprīkojuma. Automašīna masa var pieaugt atkarībā no aprīkojuma. Tā kopā ar bagāžas svaru palielina degvielas patēriņu un ogļskābās gāzes emisijas.

Ir vairāki iemesli, kādēļ degvielas patēriņš var būt lielāks par tabulā norādīto. Piemēri:

- Vadītāja braukšanas stils.
- Ja klients ir norādījis riteņu izmēru, kas pārsniedz attiecīgā modeļa standarta versijā uzstādītos, pieaug rites pretestība.
- Liels ātrums rada palielinātu vēja pretestību.

- Degvielas kvalitāte, ceļa un satiksmes apstākļi, laika apstākļi un automobiļa stāvoklis.

Apvienojot iepriekš minētos padomus, varat ievērojami samazināt degvielas patēriņu. Lai saņemtu plašāku informāciju, lūdzu, skatiet noteikumus, kas minēti<sup>2</sup>.

Lielas nobīdes no degvielas patēriņa rādītājiem var rasties, salīdzinot ar ES braukšanas cikliem<sup>2</sup>, kas tiek izmantoti automobiļa sertifikācijai un uz kuriem tiek balstīti tabulā norādītie patēriņa rādītāji.



### PIEZĪME

Ļoti slikti laika apstākļi, braukšana ar piekabi vai braukšana lielā augstumā apvienojumā ar degvielas kategoriju - tie ir faktori, kas var ietekmēt automobiļa veiktspēju.

### Saistītā informācija

- Ekonomiska braukšana (322 lpp.)
- Svars (413 lpp.)

<sup>2</sup> Oficiālie degvielas patēriņa rādītāji ir aprēķināti, balstoties uz diviem standarta braukšanas cikliem laboratorijas vidē ("ES braukšanas cikli") saskaņā ar EU Regulation no 692/2008, 715/2007 (Euro 5 / Euro 6) un UN ECE Regulation no 101. Šis regulas ietver informāciju par braukšanas cikliem pilsētā un ārpus pilsētas. - Braukšana pa pilsētu — mērījumi tiek sākti, iedarbinot aukstu dzinēju. Braukšana tiek simulēta. - Braukšana ārpus pilsētas — automašīnas ātrums tiek palielināts un samazināts amplitūdā 0 - 120 km/h (0-75 mph). Braukšana tiek simulēta. Automašīnas ar manuālo pārnesumkārbu tiek iedarbinātas 2. pārsesumā (attiecas uz automašīnām, kuru riteņu diametrs nepārsniedz 18 collas). Tabulā norādītā kombinētās braukšanas vērtība ir iegūta, apvienojot braukšanu pa pilsētu un ārpus pilsētas saskaņā ar spēkā esošo likumdošanu. CO<sub>2</sub> emisijas – tiek savāktas izplūdes gāzes, lai aprēķinātu ogļskābās gāzes emisijas divu braukšanas ciklu laikā. Pēc tam tās tiek analizētas un izteiktas kā CO<sub>2</sub> emisijas vērtība.



**Riepas - apstiprinātais riepu spiediens**

Apstiprinātais riepu spiediens visām dzinēja alternatīvām ir norādīts tabulā.

**PIEZĪME**

Daži dzinēji, riepas vai to kombinācijas var nebūt pieejamas visu valstu tirgos.

V60CC <sup>A</sup> Dzinējs	Riepu izmērs	Ātrums (km/h)	Slodze, 1-3 personas		Maks. slodze		ECO spiediens <sup>B</sup>
			Priekšējais (kPa) <sup>C</sup>	Aizmugurējais (kPa)	Priekšējais (kPa)	Aizmugurējais (kPa)	Priekšējais/aizmugurējais (kPa)
Visi dzinēji	215/65 R 16	0 - 160 <sup>D</sup>	230	230	260	260	260
	235/55 R 17	160+ <sup>E</sup>	240	240	280	280	-
	235/50 R 18						
	235/45 R 19						
Pagaidu rezerves ritenis	maks. 80 <sup>F</sup>	420	420	420	420	420	

A V60 Cross Country

B Ekonomiska braukšana.

C Dažās valstīs lieto ne tikai SI mērvienību "paskāls", bet arī "bārs": 1 bārs = 100 kPa.

D 0 - 100 jūdzes stundā

E 100+ mph

F maks. 50 jūdzes stundā

**Saistītā informācija**

- Riepas - izmēri (339 lpp.)
- Riepas - gaisa spiediens (337 lpp.)
- Tipa apzīmējums (410 lpp.)

## Ā

āra temperatūras mēritājs..... 75

## Ā

Ādas tapsējums, mazgāšanas instrukcijas..... 405

Ārējie izmēri..... 412

Ātruma ierobežotājs..... 200

brīdinājums par pārsniegtu ātrumu..... 202

darba sākšana..... 200, 201

deaktivizēšana..... 203

īslaicīga deaktivācija..... 201

Ātruma indeksi, riepu..... 340

## A

ACC - adaptīvā kruīza kontrole..... 206

Adaptīvā kruīza kontrole..... 206

apdzīšana..... 213

ātruma pārvaldība..... 210

deaktivizēt..... 213

funkcija..... 207

gaidīšanas režīms..... 212

īslaicīga deaktivācija..... 212

Kļūmju novēršana..... 218

kruīza kontroles darbības maiņa..... 215

laika intervāla iestāšana..... 211

pārskats..... 209

radiolokācijas sensors..... 216

Aizmugurējais logs

Apsilde..... 108

Aizmugurējais sēdekļis

Apsilde..... 135

Aizmugurējās durvis

Aizslēgšana/atslēgšana..... 183

Aizmugures spuldzes

atrašanās vieta..... 377

Aizsardzība pret iespiešanu, jumta lūka.. 112

Aizsargrežģis..... 160

Aizsargtikls..... 160

Aizslēgšana

aizslēgšana..... 180

atslēgšana..... 180, 181

manuāla aizslēgšana..... 180

Aizslēgšana/atslēgšana

aizmugures durvis..... 183

Cimdu nodalījums..... 183

salons..... 181

Aizslēgšanas apstiprinājums ..... 165

Aizslēgšanas indikators..... 166

Aizsvīšana

kondensāts priekšējos lukturos..... 402

logu kopšana..... 128

Akmeņu radīti robi un skrāpējumi..... 406

Aktīvā joslas saglabāšanas palīgfunkcija. 262

darbība..... 263

funkcija..... 263

lerobežojumi..... 265

Simboli un paziņojumi..... 267

Aktīvā novirzīšanās no ceļa kontrole..... 193

Aktīvā šasija - FOUR-C..... 192

Aktīvie ksenona priekšējie lukturi..... 97

Akumulators..... 315, 382

mainīšana..... 384

pārslodze..... 315

Alerģiju un astmu izraisošas vielas..... 130

Alkometrs..... 277

Amortizators..... 325

Apgaismojums

aizmugurējais miglas lukturis..... 98

Aktīvie ksenona priekšējie lukturi..... 97

Automātiskas tālās gaismas..... 94

automātisks apgaismojums, pasažieru

salona..... 101

dienas gaismas lukturis..... 92

Displeja apgaismojums..... 91

likumu izgaismošanas gaismas..... 97

mājās nokļūšanas apgaismojums..... 101

Mērinstrumentu apgaismojums.....	91	Apsilde		noņemama atslēgas slēdzošā	
pasažieru salonā.....	100	aizmugurējais logs.....	108	daļa.....	171, 172
pietuvošanās apgaismojums.....	102, 167	atpakaļskata un sānu spoguļi.....	108	pazaudēšana.....	163
Position lamp.....	92	Sēdekļi.....	135	Atslēgas pozīcijas.....	81
spuldzes, specififikācijas.....	379	stūre.....	89	Atslēgas slēdzošā daļa.....	171, 172
Stara augstuma regulēšana.....	91	Vējstikls.....	108	Atslēgšana	
tālās/tuvās gaismas.....	93	Apskatotājs		no ārpuses.....	180
tuneļu noteikšanas funkcija.....	93	aizmugurējais logs.....	104	no iekšpuses.....	181
vadības slēdži.....	90, 100	mazgāšanas šķidrums, papildināšana	381	Atslēgšana ar atslēgas slēdzošo daļu.....	178
vadības slēdžu apgaismojums.....	91	Vējstikls.....	103	Attālā iedarbināšana - ERS.....	283
Apgaismojums, spuldžu maiņa.....	372	Ar degvielu darbināms		Atzveltne.....	84
bagāžas nodalījums.....	378	taimeris.....	144	aizmugurējais sēdekļis, nolocišana.....	86
numura zīmes apgaismojums.....	377	Atbalsta akumulators.....	386	priekšējais sēdekļis, nolaišana.....	84
pagrieziena rādītāji, priekšējie.....	376	Atiestatīšana, brauciena odometrs..	120, 124	Augsta dzinēja temperatūra.....	314
pasažiera spogulis.....	378	Atkārtota automātiskā aizslēgšana.....	180	automašīna ar interneta pieslēgumu	
spuldzes ligzda, aizmugurējā.....	376	Atkausētājs.....	138	apkopes un remonta pieteikšana.....	357
tālās gaismas (automašīnām ar aktīva-		Atpakaļgaitas pārnesuma bloķētājs.....	289	Automašīnas aprūpe.....	402
jiem ksenona priekšējiem lukturiem)...	375	Atpakaļskata/sānu spoguļi		ādas polsterējums.....	405
tālās gaismas (automašīnām ar halo-		Apsilde.....	108	Automašīnas atslēgas atmiņas funkcija...	164
gēna lukturiem).....	375	durvis.....	106	Automašīnas polsterējums.....	405
tuvās gaismas (automašīnām ar halo-		elektriski ievēlams.....	107	Automātiskā automazgātava.....	402
gēna lukturiem).....	374	Kompas.....	109	Automātiskā pārnesumkārbā.....	290
Apkope		salons.....	108	manuālās pārnesumkārbas pozīcijas	
Pretkorozijas aizsardzība.....	405	Atslēga.....	163, 165	(Geartronic).....	290
Apkopes pozīcija.....	379	Atslēga ar tālvadības pulti.....	163, 164, 165	piekabe.....	325
Apkopes programma.....	357	bateriju nomainā.....	174	vilkšana un tehniskā palīdzība.....	331
Apkopes un remonta pieteikšana.....	357	funkcijas.....	167	Automātiskas tālās gaismas.....	94
Approach light duration.....	102, 167	Nobraucamais attālums.....	168, 176		
Apsildāmas apskatotāja sprauslas.....	104				

Automazgātava.....	402	bagāžas nodalījuma pārsegs.....	161	ISOFIX stiprinājumu sistēma bērnu	
Avārijas aprikojums		uzstādīšanas punkti.....	157	sēdekļiem.....	54
bridinājuma trijstūris.....	345	Baterija		tipi.....	56
Pirmās palīdzības aptieciņa.....	347	apkope.....	382	Bezatslēgas - aizslēgšana.....	177
Avārijas gaismas signāls.....	99	Bridinājuma simboli.....	384	Bezatslēgas - atslēgšana.....	178
Avārijas pārdūrumu remontēšana.....	350	ledarbināšana.....	382	Bezatslēgas iedarbināšana (braukšana	
Avārijas riepas caurdūruma remonta kom-		iedarbināšanas palīdzība.....	287	bezatslēgas režīmā)..	175, 176, 177, 178,
plekts		Papildu.....	386	179, 282	
atrašanās vieta.....	350	Simboli uz akumulatora.....	384	Bezatslēgas vadība..	175, 176, 177, 178,
pārskats.....	351	tālvadības pults atslēga/PCC.....	174	179, 282	
Avārijas riepas caurdūruma remonts		Benzīna kategorija.....	319	Blakussēdētāja spogulis.....	154
atkārtota pārbaude.....	353	bērni		Apgaismojums.....	100
darbība.....	351	atrašanās vieta automašīnā.....	50	BLIS.....	267, 268
riepu piesūknēšana.....	354	bērnu sēdekļi un drošības gaisa spil-		BLIS kļūdas paziņojumi.....	272
AWD, pilnpiedziņa.....	295	vens.....	50	BLIS paziņojumi.....	272
		bērnu sēdekļi un sānu drošības gaisa		Brauciena odometrs.....	76
		spilveni.....	38	Brauciena odometrs, atiestatīšana..	120, 124
		drošība.....	38, 45	Brauciena statistika.....	126
		slēdži bērnu drošībai.....	45	Braukšana.....	316
		Bērnu drošības slēdži.....	186	ar atvērtām aizmugures durvīm.....	315
		Bērnu sēdekļi.....	45	ar piekabi.....	323
		augšējie montāžas punkti bērnu		dzesēšanas sistēma.....	314
		sēdekļiem.....	58	Braukšana ar piekabi	
		auguma kategorijas bērnu sēdekļiem		piekabes āķa lode.....	414
		ar ISOFIX stiprinājumu sistēmu.....	54	vilksanas kapacitāte.....	414
		ieteicams.....	46	Braukšanas īpašību pielāgošana.....	192
		integrēts divpakāpju sēdekļa paliktnis..	51		

## B

Bagāžas iekraušana					
bagāžas nodalījums.....	155				
bagāža uz jumta.....	157				
gara krava.....	156				
Vispārīgi.....	155				
Bagāžas nodalījuma pārsegs.....	161				
Bagāžas nodalījums					
aizsargtiklis.....	159				
Apgaismojums.....	101				

Braukšanas režīms ECO.....	305	Stāvbremze ieslēgta.....	73
Braukšana ziemā.....	316	Zems eļļas spiediens.....	73
Bremzes.....	307, 309	Brīdinājuma simboli.....	67, 70, 73
ārkārtas bremsēšanas sistēma, EBA .	309	Brīdinājuma skaņa	
Bremžu pretbloķēšanas sistēma,		Sadursmes brīdinājuma sistēma.....	235
ABS.....	308	Brīdinājuma trijstūris.....	345
Bremžu signāls.....	98	Brīdinājums par izbraukšanu no joslas	
bremžu sistēma.....	307, 308, 309	(LDW).....	245, 246, 247
bremžu šķidrums iepildīšana.....	370		
kombinētā instrumentu paneļa sim-			
boli.....	308		
stāvbremze.....	310		
Bremzēšana ar dzinēju, automātiska.....	295		
Bremžu signāls.....	98		
Bremžu šķidrums			
kategorija un tilpums.....	422		
Bremžu un sajūga šķidrums.....	370		
Brīdinājuma lampiņa			
Adaptīvā krūza kontrole.....	207		
Sadursmes brīdinājuma sistēma.....	235		
stabilitātes un vilces kontroles sis-			
tēma.....	193		
Brīdinājuma lampiņas			
Bojājums bremžu sistēmā.....	73		
Brīdinājums.....	73		
Drošības gaisa spilveni – SRS.....	73		
drošības jostas atgādinātājs.....	31, 73		
ģenerators nelādē.....	73		

## C

Ceļazīmju informācija.....	197	Daudzslāņainais (tripleksa) stikls.....	26
darbība.....	197	Degviela.....	318, 319, 320
Ierobežojumi.....	199	degvielas ekonomija.....	337, 338
Cimdu nodalījums.....	153	degvielas filtrs.....	320
aizslēgšana.....	183	degvielas patēriņš.....	425
City Safety™.....	224	Degvielas tvertne	
CO <sub>2</sub> izmeši.....	425	tilpums.....	423
CTA.....	270	Degvielas uzpilde	
CZIP (tīrās zonas salona komplekts).....	130	degvielas tvertnes aizvirknis.....	317
		degvielas tvertnes aizvirknis, manuāla	
		darbināšana.....	317
		degvielas tvertnes vāciņš.....	318
		iepildīšana.....	318
		Dienas gaismas lukturi.....	92
		Disku apmales	
		tīrīšana.....	403
		Displeja apgaismojums.....	91
		Distances brīdinājums.....	221
		Ierobežojumi.....	222
		Simboli un paziņojumi.....	223
		Dizelis	
		degvielas beigšanās.....	320
		Dīzeļdaļiņu filtrs.....	321
		Dīzeļdzinējs.....	320
		Domkrats.....	346

Driver Alert sistēma.....	242	Drošinātāju bloks.....	389	Dzinēja pārsegs, atvēršana.....	362
Drošības josta.....	28	Dzesēšanas sistēma.....	314	Dzinēja specifiskācijas.....	415
Aizmugurējais sēdeklis.....	31	pārkaršana.....	314	Dzinēja un pasažieru nodalījuma sildītājs	
atsprādzēšana.....	30	Dzesēšanas šķidrums		paziņojumi.....	146
drošības jostas atgādinātājs.....	31	tilpums un kategorija.....	419	taimeris.....	144
drošības jostas spriegotājs.....	31	Dzesēšanas šķidrums, pārbaude un iepil-		Dzinējs	
grūtniecība.....	30	dišana.....	369	deaktivizēt.....	283
piesprādzēšana.....	29	Dzesētājs.....	371	iedarbināšana.....	281
Drošības jostas nospriegotājs.....	31, 42	Dzinēja bloka sildītājs.....	142	pārkaršana.....	314
Drošības jostu atgādinātājs.....	31	Dzinēja bloka sildītājs un salona sildītājs		Start/Stop.....	296
Drošības slēdzene		tiešā iedarbināšana.....	143		
bērni.....	45	tūlītēja apstāšanās.....	144	<b>E</b>	
Drošības spilvens		Dzinēja darbības kontrole.....	193	ECC, elektroniskā klimata kontrole.....	134
aktivēšana/deaktivēšana, PACOS.....	36	Dzinēja eļļa.....	364, 416	Eco Cruise.....	305
pasažiera puse.....	34, 36, 42	filtrs.....	364	EcoGuide.....	70
vadītāja puse.....	34, 42	kategorija un tilpums.....	417	ECO spiedienu.....	427
DROŠĪBAS SPILVENS .....	34	nelabvēlīgi braukšanas apstākļi.....	416	Ekonomiska braukšana.....	322
Drošības spilvenu sistēma.....	33	Dzinēja eļļa, iepildīšana.....	365	Elektriskā sistēma.....	388
bridinājuma simbols.....	32	Dzinēja eļļas līmeņa pārbaude.....	365	Elektriskā stāvbremze	
Drošinātāji		Dzinēja izslēgšana.....	283	zems akumulatora spriegums.....	310
bagāžas nodalījumā.....	398	Dzinēja nodalījums		Elektriski darbināma jumta lūka.....	110
dzinēja nodalījumā.....	390	Bremžu un sajūga šķidrums.....	370	Elektriskie logu pacēlāji.....	105
dzinēja nodalījuma aukstajā zonā.....	400	dzesēšanas šķidrums.....	369	Atiestatīšana.....	106
mainīšana.....	389	Dzinēja eļļa.....	364	Elektriski vadāmo logu atiestatīšana.....	106
Vadības moduli zem cimdu nodalī-		Pārbaude.....	363	Elektriski vadāms sēdeklis.....	84
juma.....	396	pārskats.....	362		
Vispārīgi.....	389	stūres pastiprinātāja šķidrums.....	371		
zem cimdu nodalījuma.....	394				



## I

īpašnieka rokasgrāmata, vides marķējums..... 26

## J

Joslas saglabāšanas palīgfunkcija darbība..... 247, 251

Joslu ievērošanas palīdzība darbība..... 252

Jumta bagāža, maks. svars..... 413

Jumta lūka  
aizsardzība pret iespiešanu..... 112  
atvēršana un aizvēršana..... 110  
saulsargs..... 112  
ventilācijas stāvoklis..... 111

## K

Kabatas formāta stāvvietā novietošanas palīgsistēma - PAP..... 262

Kājas bremze..... 307, 308, 309

Kakla skriemeļu trauma, WHIPS..... 39

Kameras sensora traucējummeklēšana... 227

Kameras sensors..... 226, 238

Katalizators..... 322  
Evakuācija..... 331

Klimata kontrole  
automātiska regulēšana..... 136  
pašreizējā temperatūra..... 129  
personiskie iestatījumi..... 131  
sensori..... 129  
temperatūras kontrole..... 137  
Vispārīgi..... 128

Kļūmju novēršana  
Adaptīvā kruiza kontrole..... 218

Kļūmju paziņojumi  
Adaptīvā kruiza kontrole..... 219  
Lane Departure Warning..... 248  
LKA..... 253  
skatiet Paziņojumi un simboli.... 219, 312  
Vadītāja uzmanības kontrole..... 244

Kombinētais instrumentu panelis..... 66, 67

Kompass..... 109  
kalibrēšana..... 109

Kondensāts priekšējos lukturos..... 402

Krāsas kods, krāsa..... 407

Krāsojums  
bojājumi un neliels remonts..... 406  
krāsas kods..... 407

Kruiza kontrole  
atjaunot iestatīto ātrumu..... 205  
ātruma pārvaldība..... 204

deaktivizēt..... 206  
īslaicīga deaktivācija..... 205

Kruizkontrole..... 203

## L

Lane Keeping Aid — LKA..... 249, 250

Lāzera sensors..... 228

Lietus sensors..... 103

Likumu izgaismošanas gaismas..... 97

LKA — Lane Keeping Aid..... 249, 250

Logi un atpakaļskata un sānu spoguļi.... 404

Logu tīrītāja slotiņas..... 379

Apkopes pozīcija..... 379

mainīšana..... 380

nomaiņa, aizmugurējā loga..... 381

tīrīšana..... 381

Lukturi..... 372

## M

Mājās nokļūšanas apgaismojuma degšanas ilgums..... 101

Maks. jumta bagāžas svars..... 413





PCC - personiskā automašīnas sakarierīce			
funkcijas.....	167		
Nobraucamais attālums.....	170, 176		
Personiskā automašīnas sakarierīce.....	170		
piekabe.....	323		
braukšana ar piekabi.....	323		
kabelis.....	323		
Piekabes			
sānnovirze.....	329		
Piekabes āķis.....	325, 326		
Tehniskie parametri.....	326		
Piekabes stabilitātes palīgsistēma.....	329		
Piekabes stabilitātes palīgsistēma (Trailer stability assist).....	193		
Piekabes stabilitātes palīgsistēma (TSA - trailer stability assist).....	193, 329		
Pilnīgas gaisa padeves funkcija.....	128, 182		
Pilnpiedziņa, (AWD).....	295		
Pilnpiedziņa (AWD).....	295		
Pirmā palīdzība.....	347		
Pirmās palīdzības aptieciņa.....	347		
Position lamp.....	92		
Power guide.....	70		
Pretkorozijas aizsardzība.....	405		
Priekšējā loga apskalošana.....	103		
Priekšējie lukturi.....	373		
Priekšējo lukturu augstspiediena mazgāšana.....	104		
Priekšējo lukturu gaismas stara augstuma regulēšana.....	91		
Priekšējo lukturu gaismas stara forma, regulēšana.....	102		
Priekšējo lukturu gaismas stara regulēšana.....	102		
Priekšējo lukturu gaismas stars			
augstuma regulēšana.....	91		
pielāgošana.....	102		
Priekšējo lukturu stara regulēšana.....	102		
Priekšējo lukturu vadība.....	90		
Protektora dziļums.....	341		
Protektoru nodiluma indikatori.....	337		
Pulēšana.....	403		
Pulkstenis, regulēšana.....	76		
<b>R</b>			
Radiolokācijas sensors.....	207		
Ierobežojumi.....	216		
Regulārā tīrīšana.....	103		
Reģenerācija.....	321		
Rekomendācijas braukšanas laikā.....	316		
Retranslators.....	21		
rezerves ritenis			
uzstādīšana.....	345		
Rezerves ritenis.....	342		
Režīms ECO.....	305		
Riepas			
apkope.....	335		
griešanās virziens.....	336		
pārdūruma remonts.....	350		
protektora dziļums.....	341		
protektoru nodiluma indikatori.....	337		
riepu spiediena uzraudzība.....	347, 348		
spiediens.....	337, 427		
Tehniskie parametri.....	427		
ziemas riepas.....	341		
Riepas izmērs.....	339		
Riepu gaisa spiediena uzlīme.....	337		
Riepu slodzes indekss.....	340		
Riepu spiediena uzraudzīšanas sistēma.....	347, 348		
Riepu uzraudzība.....	348		
Rindā stāv. palīgsist.....	213		
Rindā stāvēšanas palīgsistēma.....	213		
Riteņa stīpa, izmēri.....	339		
Riteņbraucēju noteikšana.....	233		

Riteņi					
noņemšana.....	342				
sniega ķēdes.....	341				
uzstādīšana.....	345				
Riteņu maiņa.....	342				
Riteņu skrūves.....	341				
slēdzams.....	341				
<b>S</b>					
Sadursme.....	43				
Sadursme, skatiet Sadursme.....	43				
Sadursmes brīdinājuma sistēma					
darbība.....	235				
funkcija.....	232				
Gājēju uztveršanas funkcija.....	234				
radiolokācijas sensors.....	216, 225				
vispārīgi ierobežojumi.....	237				
Sadursmes brīdinājuma sistēma ar auto-					
mātisko bremzēšanu.....	231				
Sadursmes brīdinājums.....	231, 232				
Safety mode.....	43				
automašīnas pārvietošana.....	44				
iedarbināšanas mēģinājums.....	44				
Salona atpakaļskata spogulis.....	108				
automātiska aptumšošana.....	109				
Salona gaisa kvalitātes sistēma (IAQS -					
Interior Air Quality System)					
Gaisa attīrīšana.....	131				
Sānu drošības spilvens, SIPS.....	37, 42				
Sānu logu drošības (piepūšamie) aiz-					
kari.....	39, 42				
Sānu spoguļi.....	106				
Atiestatišana.....	107				
automātiska aptumšošana.....	107				
Sānu spoguļu atiestatišana.....	107				
Saulsargs, jumta lūka.....	112				
Sēdekļi, skatiet Sēdekļi.....	83				
Sēdekļa atmiņas funkcija.....	85				
Sēdekļa paliktņi					
nolaišana.....	53				
pacelšana.....	52				
sēdēšanas pozīcija.....	51				
Sēdekļi.....	83				
aizmugurējā sēdekļa atzveltnes nolai-					
šana.....	86				
Apsilde.....	135				
galvas balsti, aizmugurējie.....	86				
jauda.....	84				
priekšējā sēdekļa atzveltnes nolaišana.	84				
Sensus.....	80				
Signalizācija.....	187, 188, 189				
automātiska atkārtota aktivizēšana....	188				
samazināts signalizācijas līmenis.....	189				
signalizācijas indikators.....	188				
signalizācijas pārbaude.....	169				
signalizācijas trauksmes signāli.....	189				
tālvadības pults atslēga nedarbojas...	189				
Signāлтаure.....	89				
Siltumu atstarojošs vējstikls.....	21				
Simboli					
Brīdinājuma simboli.....	67, 70				
Vadības simboli.....	67, 70, 71				
Simboli un paziņojumi					
Adaptīvā kruiza kontrole.....	219				
Lane Departure Warning.....	248				
LKA.....	253				
Sadursmes brīdinājuma sistēma ar					
automātisko bremzēšanu.....	230, 240				
Vadītāja uzmanības kontrole.....	244				
SIPS spilveni.....	37				
Sistēma					
atslēgšana.....	42				
Skalošanas sprauslas, apsildāmās.....	104				
Skaņas signāls.....	89				
slidenas braukšanas apstākļi.....	316				
Sodrēju filtrs.....	321				
SODRĒJU FILTRS PILNS.....	321				
Somas turētājs.....	158				
spuldzes, specifikācijas.....	379				

Stabilitātes sistēma.....	193
Stabilitātes un vilces kontroles sistēma.....	193, 195
Stabilitātes un vilkmes kontroles sistēma darbība.....	194
Start/Stop.....	296
dzinējs neizslēdzas.....	298
Funkcijas un darbība.....	297
Stāvbremze.....	310
Stāvvietā novietošanas kamera.....	258
Stūre.....	88
Apsilde.....	89
stūres regulēšana.....	88
vadības svira.....	88
Vadības tastatūra.....	88
Stūres bloķētājs.....	283
stūres pastiprinātāja šķidrums	
kategorija.....	422
Limeņa pārbaude.....	371
Stūres pielāgošana.....	88
Stūres ratā esošā tastatūra.....	88
Stūres vadības svira.....	88
Stūrēšanas spēka līmenis, skatiet Stūrēšanas spēks.....	192
Stūrēšanas spēks, ar ātrumu saistītais....	192
Svars	
pašmasa.....	413

## Š

Šasijas iestatījumi.....	192
Šķidrums, tilpumi.....	381, 419, 420, 422, 423, 424
Šķidrums un eļļa.....	419, 420, 422, 424

## T

Tālās/tuvās gaismas.....	93
Tālās gaismas, automātiska aktivizēšana..	94
Tālvadības pults atslēgas sistēma, apstiprināta tipa.....	190
Tālvadības pults imobilaizers.....	167
Temperatūra	
pašreizējā temperatūra.....	129
Temperatūras kontrole.....	137
Tipa apstiprinājums	
radiolokācijas sistēma.....	273
tālvadības pults atslēgas sistēma.....	190
Tipa apzīmējums.....	410
Tīrās zonas salona komplekts (Clean Zone Interior Package, CZIP).....	130
Tīršana	
automašīnas mazgāšana.....	402
automātiskā automazgātava.....	402

drošības jostas.....	406
polsterējums.....	405
riteņu diski.....	403
TM – riepu uzraudzība.....	348
TPMS - riepu spiediena uzraudzība.....	347
Traipi.....	405
Transmisija.....	288
Transmisijas eļļa	
tilpums un kategorija.....	420
Transportlīdzekļa pilna masa.....	413
Traukmes funkcija.....	167
Tuneļa konsole.....	153
12 V ligzda.....	154
piesmēķētājs un pelnu trauks.....	153
Tuneļu noteikšanas funkcija.....	93

## Ū

Ūdeni un netīrumus atgrūdošs pārklājums.....	404
Ūdens šķērsošana.....	314

## U

Uzlīmes.....	410
--------------	-----

**V**

Vadības simboli.....	67, 70, 71
Vadības slēdžu apgaismojums.....	91
Vadītāja infocentrs.....	117, 119, 123, 126
Vadītāja uzmanības kontrole.....	242
darbība.....	243
Vaskošana.....	403
Vējstikla tīrītāji.....	102
lietus sensors.....	103
Vējstikla tīrītāji un vējstikla mazgāšana....	102
Vējstikls	
Apsilde.....	108, 138
Ventilācija.....	132
Ventilators	
ECC.....	136
Vides marķējums, FSC, ipašnieka rokasgrāmata.....	26
Vilkmes kontrole.....	193
Vilkmes kontrole pagriezienos.....	193
Vilkšana.....	330
vilkšanas cilpa.....	331
Vilkšanas cilpa.....	331
Vilkšanas iekārta, skatiet Vilkšanas aprīkojums.....	325
Vilkšanas iekārta - noņemama piestiprināšana/noņemšana.....	327, 328
Vilkšanas ierīce	
noņemama, noņemšana.....	328
noņemama, piestiprināšana.....	327
Vilkšanas jauda un slodze uz piekabes āķi.....	414
Virisma ar ūdens atgrūšanas īpašībām, mazgāšana.....	404
vispārēja bloķēšana.....	185
deaktivēšana.....	185
islaicīga deaktivācija.....	185
Volvo ID.....	22
Volvo Sensus.....	80

**W**

WHIPS	
bēnu sēdekļītis/sēdekļa paliktnis.....	40
kakla skriemeļu aizsardzība.....	39, 42
sēdēšanas pozīcija.....	41

**Z**

Zems eļļas līmenis.....	365
Ziemas riepas.....	341





