



XC60

KEZELÉSI ÚTMUTATÓ



VÄLKOMMEN!

Reméljük, hosszú évekig élvezni fogja Volvo járművét. Az autó úgy van kialakítva, hogy biztonságot és kényelmet nyújtson Önnek és utasainak. A Volvo arra törekszik, hogy a világ egyik legbiztonságosabb autója legyen. Az Ön Volvója kielégíti az összes jelenlegi biztonsági és környezetvédelmi előírást.

Annak érdekében, hogy jobban élvezhesse a Volvóját, azt javasoljuk, hogy olvassa el a jelen kezelési útmutató utasításait és karbantartási

információit. A kezelési útmutató mobilalkalmazásként (Volvo Manual) és a Volvo Cars támogató oldalán (support.volvocars.com) is elérhető.

Mindenkit arra buzdítunk, hogy ebben és más autókban is mindig viseljen biztonsági övet. Kérjük, ne vezessen, ha alkohol vagy gyógyszer hatása alatt áll – illetve vezetési képessége bármely más módon csökkent.

TARTALOMJEGYZÉK

TULAJDONOSI INFORMÁCIÓK

Tulajdonosi információk	18
Kezelési útmutató a központi kijelzőn	19
Navigálás a kezelési útmutatóban a központi kijelzőn	20
A kezelési útmutató mobil eszközökön	22
A Volvo Cars támogató oldala	23
A kezelési útmutató olvasása	24
A kezelési útmutató és a környezet	26

AZ ÖN VOLVÓJA

Volvo ID	28
Volvo ID létrehozása és regisztrálása	28
Drive-E - a vezetés tisztább élvezete	30
IntelliSafe-vezetőtámogatás	33
Sensus - online kapcsolat és szóraköztetés	34
Szoftverfrissítések	37
Adatok rögzítése	37
A szolgáltatások felhasználási feltételei	38
Ügyfél-adatvédelmi nyilatkozat	38
A tartozékokkal és kiegészítő berendezésekkel kapcsolatos fontos információk	39
Tartozékok beszerelése	39
Berendezés csatlakoztatása az autó diagnosztikai aljzatához	40
Az autó azonosító számának mutatása	41
A járművezető figyelmenek elvonása	41

BIZTONSÁG

Biztonság	44
Biztonság terhések alatt	44
Whiplash Protection System	45
Biztonsági övek	46
Biztonsági övek felhelyezése és levétele	47
Biztonságiöv-feszítő	48
Az elektromos biztonságiöv-feszítő* visszaállítása	49
Ajtó és biztonsági öv emlékeztető	50
Légzsákok	51
Vezető oldali légzsákok	52
Utaslégzsák	53
Az utaslégzsák aktiválása és inaktíválása*	54
Oldallégzsákok	56
Függönylégzsákok	57
Biztonsági üzemmód	57
Az autó beindítása és mozgatása a biztonsági üzemmód bekapcsolása után	58
Gyermekbiztonság	59
Gyermekülés	60
A gyermekülések felső rögzítőpontjai	60
Gyermekülések alsó rögzítőpontjai	61
i-Size/SOFIX rögzítőpontok gyermekülésekhez	62
Gyermekülés elhelyezése	62

Gyermekbiztonsági rögzítés	64
Az autó biztonsági övével rögzített gyermekülések elhelyezésének táblázata	66
Az i-Size gyermekülések elhelyezésének táblázata	68
Az ISOFIX gyermekülések elhelyezésének táblázata	69

KIJELZŐK ÉS HANGVEZÉRLÉS

Műszerek és kezelőszervek balkormányos autóban	74	A járművezetői kijelzőről mentett üzenetek kezelése	103
Műszerek és kezelőszervek jobbormányos autóban	75	A központi kijelző áttekintése	105
Járművezetői kijelző	78	A központi kijelző kezelése	108
A járművezetői kijelző beállításai	82	A központi kijelző aktiválása és inaktíválása	111
Üzemanyagszint-mérő	83	Navigálás a központi kijelző nézeteiben	111
Fedélzeti számítógép	83	Alnézetek kezelése a központi kijelzőn	115
Út adatok megjelenítése a járművezetői kijelzőn	85	Funkció nézet a központi kijelzőn	118
A napi kilométer-számláló visszaállítása	86	Alkalmazások és gombok mozgatása a központi kijelzőn	120
Útstatisztikák megjelenítése a központi kijelzőn.	86	Szimbólumok a középső kijelző állapotsávján	120
Az útstatisztikák beállításai	87	Billentyűzet a központi kijelzőn	122
Idő és dátum	88	A billentyűzet nyelvének módosítása a központi kijelzőn	125
Külső hőmérsékletmérő	88	Írja be a karaktereket, betűket és szavakat manuálisan a központi kijelzőn	125
Visszajelző szimbólumok a járművezetői kijelzőn	89	A megjelenés módosítása a központi kijelzőn	127
Figyelmeztető szimbólumok a járművezetői kijelzőn	92	Kikapcsolás és a rendszerhang hangerejének módosítása a központi kijelzőn	127
A járművezetői kijelző licencszerződése.	93	Rendszermértékegységek módosítása	128
Alkalmazás menü a járművezetői kijelzőn	99	A rendszernyelv módosítása	128
Az alkalmazás menü kezelése a járművezetői kijelzőn	100	Beállítások megnyitása a központi kijelzőn	129
Üzenetek a járművezetői kijelzőn	101		
Üzenetek kezelése a járművezetői kijelzőn	102		

Környezetérzékeny beállítás megnyitása a központi kijelzőn	129
Beállítások módosítása a központi kijelzőn	130
A felhasználói adatok visszaállítása tulajdonosváltás esetén	131
A járművezetői kijelző beállításainak visszaállítása	131
Beállítástípusok a központi kijelzőn	132
A központi kijelző beállításait mutató táblázat	132
Járművezetői profilok	134
Járművezetői profil kiválasztása	134
Járművezetői profil átnevezése	135
A járművezetői profilok beállításainak visszaállítása	135
Távvezérlős kulcs járművezetői profilhoz rendelése	136
Üzenet a központi kijelzőn	137
Üzenetek kezelése a központi kijelzőn	137
A központi kijelzőről mentett üzenetek kezelése	138
Szélvédőre vetített kijelző*	139
A szélvédőre vetített kijelző* bekapcsolása és kikapcsolása	140
A szélvédőre vetített kijelző beállításai*	141
Hangfelismerés	142
A hangfelismerés használata.	143

Telefon vezérlése hangvezérléssel	144
Rádió és média hangvezérlése	145
A hangfelismerés beállításai	145

VILÁGÍTÁS

Világításkapcsolók	148
A világítás funkciók beállítása a központi kijelzőn	149
A fényszóró magasságának beállítása	150
Helyzetjelző lámpák	151
Nappali világítás lámpái	151
Tompított fényszóró	152
A távolsági fényszóró használata	153
Aktív távolsági fényszóró	153
Az irányjelzők használata	155
Aktív kanyarlámpák*	156
Első ködlámpák/kanyarlámpák*	156
Hátsó ködlámpa	157
Féklámpák	158
Vészféklámpák	158
Vészvillogók	159
A hazakísérő világítás használata	159
Megközelítő világítás időtartama	160
Belső világítás	160
A belső világítás beállítása	162

ABLAKOK, ÜVEG ÉS TÜKRÖK

Ablakok, üvegek és tükrök	164
Az ablakok és napellenzők becsípődés-védelme	164
A becsípődés-védelem működésének alaphelyzetbe állítása	165
Elektromos ablakok	165
Az elektromos ablakok kezelése	166
Belső és külső visszapillantó tükrök	167
A visszapillantó tükrő sötétségének beállítása	168
A külső tükrök lebillentése	169
Panorámatető*	170
A panorámatető működtetése*	172
A panorámatető* napellenzőjének automatikus zárása	174
Az ablaktörlők használata	175
Fűtött ablakmosó-fűvókák*	176
Az esőérzékelő használata	176
Az esőérzékelő memória funkciójának használata	177
Ablak- és fényszórómosók használata	178
A hátsó ablaktörlő és mosó használata	179
Az automatikus hátsó ablaktörlés használata tolatáskor	180

ÜLÉSEK ÉS KORMÁNYKERÉK

Manuális első ülés	182
Elektromos első ülés*	183
Az első elektromos ülés* beállítása	183
Az elektromosan működtetett első ülés* memória funkciójának tárolása	184
Tárolt memória használata elektromos első ülésen	185
Masszázs-beállítások az első ülésen*	186
Az első ülés masszázsfunkciójának beállítása*	187
Az első ülés ülés párnahosszának beállítása	188
Az első ülés oldaltámaszának beállítása*	188
Az első ülés deréktámaszának beállítása*	189
Az utasülés beállítása a vezetőülésből*	190
A háttámlák lehajtása a hátsó ülésen	191
A hátsó ülés fejtámláinak beállítása	193
Kormánykerék-kezelőszervek és kürt	195
Kormányzár	195
A kormánykerék beállítása	196

KLÍMAVEZÉRLÉS

Klímavezérlés	198
Klímazónák	198
Klímavezérlés - érzékelők	199
Érzékelt hőmérséklet	199
A klíma hangvezéreléses szabályozása	200
Levegőminőség	201
Clean Zone*	201
Clean Zone Interior Package*	202
Interior Air Quality System*	202
A levegőminőség-érzékelő* aktiválása és inaktiválása	203
Utastérszűrő	203
Levegőelosztás	203
A levegőelosztás módosítása	204
A szellőzők nyitása/zárása és irányítása	205
A levegőelosztási lehetőségek táblázata	207
Klímakezelőszervek	210
Az első ülésfűtés* aktiválása és inaktiválása	212
Az első ülésfűtés* automatikus bekapcsolásának aktiválása és inaktiválása	213
A hátsó ülésfűtés* aktiválása és inaktiválása	213
Az első ülés szellőztetés* aktiválása és inaktiválása	214

A kormánykerékfűtés* aktiválása és inaktiválása	215
A kormánykerékfűtés automatikus bekapcsolásának* aktiválása és inaktiválása	216
Az automata klímazabályozás aktiválása	216
A levegő-visszakeringtetés aktiválása és inaktiválása	217
A levegő-visszakeringtetés időbeállításának aktiválása és inaktiválása	217
A maximális páramentesítés bekapcsolása és kikapcsolása	218
A szélvédőfűtés* aktiválása és inaktiválása	219
A szélvédőfűtés* automatikus bekapcsolásának aktiválása és inaktiválása	220
A hátsó ablak és a külső tükrök fűtésének aktiválása és inaktiválása	220
A hátsó ablakfűtés és a tükörfűtés automatikus aktiválása és inaktiválása	221
Az első ülés ventilátorszintjének szabályozása	221
A hátsó ülés ventilátorszintjének szabályozása*	222
Az első ülés hőmérsékletének szabályozása	223
A hátsó ülés hőmérsékletének szabályozása*	224
Hőmérséklet szinkronizálása	225

A légkondicionáló aktiválása és inaktiválása	225
Állóklíma*	226
Előkészítés*	227
Az előkészítés* indítása/leállítása	227
Előkészítési idő beállítása*	228
Előkészítés időbeállításának hozzáadása és szerkesztése*	228
Az előkészítés* időbeállításának aktiválása és inaktiválása	230
Az előkészítés időbeállításának eltávolítása*	230
Klímakomfort parkoláskor*	231
A klímakomfort bekapcsolása és kikapcsolása parkoláskor*	231
Az állóklíma-vezérlés* szimbólumai és üzenetei	233
Fűtés*	234
Állófűtés*	235
Kiegészítő fűtés*	236
A kiegészítő fűtés automatikus bekapcsolásának aktiválása és inaktiválása	236

KULCS, ZÁRAK ÉS RIASZTÓ

Zárás megerősítése	238
A zárás jelzésének beállítása	239
távezerlős kulcs	239
Zárás és nyitás a távezerlős kulccsal	241
A távolról vezérelt és belső nyitás beállításai	242
A csomagterajtó nyitása a távezerlős kulccsal	243
A távezerlős kulcs hatótávolsága	244
Az elem cseréje a távezerlős kulcsban	244
További távezerlős kulcsok rendelése	248
Red Key - korlátozott távezerlős kulcs*	248
Piros kulcs beállítások*	249
Kivehető kulcsszár	249
Zárás és nyitás a kivehető kulcsszárral	250
Indításgátló	252
A távezerlős kulcs rendszer típusengedélye	253
Kulcs nélküli és érintésérzékeny felületek*	262
Kulcs nélküli zárás és nyitás*	263
A kulcs nélküli nyitás beállításai*	264
A csomagterajtó kulcs nélküli kioldása*	264
Az indító- és zár rendszerek antennáinak elhelyezkedése	265
Zárás és nyitás az autó belsejéből	266

A csomagterájtó nyitása az autó bel-sejéből	267
A gyermekbiztonsági zárok aktiválása és inaktiválása	268
Automatikus zárás vezetéskor	269
Az elektromosan működtetett csomagterájtó nyitása és zárása*	269
Az elektromosan működtetett csomagterájtó* maximális nyílásának programozása	272
A csomagterájtó nyitása és zárása lábmozdulattal*	273
Szervizzárás	275
A szervizzárás aktiválása és inaktiválása	275
Riasztó*	277
Riasztók* aktiválása és inaktiválása	278
Csökkentett riasztási szint*	280
Biztonsági zár*	280
A biztonsági zárok ideiglenes inaktiválása*	281
Ismeretlen autókomponeus észlelése*	281

VEZETŐTÁMOGATÁS

Vezetéstámogató rendszer	284
Sebességfüggő kormányzási erő	284
Menetstabilizáló rendszer, Roll Stability Control	285
elektronikus menetstabilizáló	286
Sport üzemmód az elektronikus menetstabilizálóból	287
A Sport mód aktiválása/inaktiválása az elektronikus menetstabilizálóban	287
A sport mód korlátai az elektronikus menetstabilizálóban	288
Az elektronikus menetstabilizáló szimbólumai és üzenetei	289
Sebességhatároló	290
A sebességhatároló aktiválása és elindítása	291
A sebességhatároló sebességének kezelése	291
A sebességhatároló inaktiválása és készenléti üzemmódba kapcsolása	292
A sebességhatároló újbóli aktiválása készenléti üzemmódból	293
A sebességhatároló inaktiválása	293
A sebességhatároló korlátai	294
Automatikus sebességhatároló	294
Az automatikus sebességhatároló aktiválása/inaktiválása	296

Az automata sebességhatároló túré-sének módosítása	297
Az automata sebességhatároló korlátai	297
Sebességtartó	298
A sebességtartó aktiválása és elindítása	299
A sebességtartó sebességének kezelése	300
A sebességtartó inaktiválása és készenléti üzemmódba kapcsolása	301
A sebességtartó újbóli aktiválása készenléti üzemmódból	302
A sebességtartó kikapcsolása	303
Távolságfigyelmeztetés*	303
A távolságfigyelmeztetés szélvédőre vetített kijelzője	304
A távolságfigyelmeztetés aktiválása/inaktiválása	305
A távolságfigyelmeztetés időközének beállítása	305
A távolságfigyelmeztetés korlátai	306
Adaptív sebességtartó*	307
Adaptív sebességtartó és ütközési kockázat figyelmeztetés	310
Az adaptív sebességtartó szélvédőre vetített kijelzője ütközés kockázata esetén	310
Az adaptív sebességtartó aktiválása és elindítása	311
Az adaptív sebességtartó sebességének	312

Az adaptív sebességtartó időintervalumának beállítása	313	Előzési segéd bekapcsolása Pilot Assist használatával	334	City Safety kormányzási segítség kiterő manőverhez	361
Az adaptív sebességtartó inaktíválása/újraaktíválása	315	Az előzési segéd korlátai Pilot Assist használatával	335	A City Safety kormányzási segítségének korlátai elkerülő manőver során	362
Előzési segéd adaptív sebességtartóval	317	A cél módosítása a Pilot Assist használatával	335	City Safety kiterő manőverek megakadályozásakor	362
Az előzési segéd adaptív sebességtartóval elindítása	317	Automatikus fékezés Pilot Assist használatával	336	A City Safety korlátai	363
Az előzési segéd korlátai adaptív sebességtartóval	317	A Pilot Assist korlátai	337	A City Safety funkcióval kapcsolatos üzenetek	366
Cél váltása adaptív sebességtartóval	318	A Pilot Assist* szimbólumai és üzenetei	338	Rear Collision Warning	367
Automatikus fékezés adaptív sebességtartóval	318	Radar egység	340	A Rear Collision Warning korlátai	367
Az adaptív sebességtartó korlátai	319	A radar eszköz korlátai	341	BLIS*	368
Váltás a sebességtartó és az adaptív sebességtartó között	320	A radar eszköz ajánlott karbantartása	344	Bekapcsolás/kikapcsolás BLIS	369
Az adaptív sebességtartó szimbólumai és üzenetei	322	A radar eszköz típusengedélye	345	A BLIS korlátai	370
Vezetősegéd	324	Kamera egység	349	A BLIS ajánlott karbantartása	371
Pilot Assist és ütközési kockázat figyelmeztetés	328	A kamera egység korlátai	350	A BLIS funkcióval kapcsolatos üzenetek	372
A Pilot Assist szélvédőre vetített kijelzője ütközés kockázata esetén	328	A kamera eszköz ajánlott karbantartása	353	Cross Traffic Alert*	373
A Pilot Assist aktiválása és elindítása	329	City Safety™	353	Bekapcsolás/kikapcsolás Cross Traffic Alert	374
A Pilot Assist sebességének kezelése	330	A City Safety paraméterei és részfunkciói	355	A Cross Traffic Alert korlátai	374
A Pilot Assist időközének beállítása	331	A City Safety figyelmeztetési távolságának beállítása	356	A Cross Traffic Alert előírt karbantartása	375
A Pilot Assist inaktíválása/aktiválása	332	Akadályok észlelése City Safety funkcióval	358	A Cross Traffic Alert funkcióval kapcsolatos üzenetek	376
Előzési segéd Pilot Assist funkcióval	334	A City Safety keresztirányú forgalomban	360	Jelzőtábla-felismerés*	377
		A City Safety korlátai keresztirányú forgalomban	361	A jelzőtábla-felismerés aktiválása/inaktíválása	378
				Jelzőtábla-felismerés és megjelenítés	378

Jelzőtábla-felismerés és Sensus Navigation	380	A kormányzási segítség aktiválása/inaktiválása ütközés kockázata esetén	393	A parkolósegéd aktiválása/inaktiválása	405
Jelzőtábla-felismerés sebességfigyelmeztetéssel és beállítások	381	Kormányzási segítség sávelhagyás kockázata esetén	394	A parkolósegéd korlátai	406
A sebességfigyelmeztetés és a jelzőtábla-felismerés aktiválása/inaktiválása	382	A kormányzási segítség szintje az úttest elhagyásának kockázata esetén	395	A Park Assist Pilot ajánlott karbantartása	407
Jelzőtábla-felismerő funkció sebességmérő kamera adatokkal	382	A kormányzások segítségével aktiválása/inaktiválása az út elhagyásának kockázata esetén	395	A parkolósegéd szimbólumai és üzenetei	408
A jelzőtábla-felismerés korlátai	383	A kormányzási segítség az úttest elhagyásának kockázata esetén korlátai	396	Parkolókamera*	409
Driver Alert Control	383	Kormányzási segítség szemből történő ütközés kockázata esetén	397	A parkoló kamera kameranézetei	410
Bekapcsolás/kikapcsolás Driver Alert Control	385	A kormányzási segítség aktiválása/inaktiválása szemből történő ütközés kockázata esetén	398	Parkoló segédvonalak a parkoló kamerához	412
Pihenőhelyre vezetés kiválasztása a Driver Alert Control figyelmeztetése esetén	385	A kormányzási segítség aktiválása/inaktiválása szemből történő ütközés kockázata esetén	398	A parkoló kamera érzékelőmezői a Pilot Assist funkcióból	414
A Driver Alert Control korlátai	385	A kormányzási segítség szemből történő ütközés esetén korlátai	398	A parkolókamera bekapcsolása	414
Sávtartó segéd	386	Kormányzási segítség hátról történő ütközés kockázata esetén*	399	A parkolókamera korlátai	415
Kormányzási segítség sávtartó segéddel	388	A kormányzási segítség hátról történő ütközés kockázata esetén funkció aktiválása/inaktiválása*	400	A parkoló kamera ajánlott karbantartása	416
A sávtartó segéd aktiválása/inaktiválása	388	A kormányzási segítség hátról történő ütközés kockázata esetén korlátai	401	A parkolókamera szimbólumai és üzenetei	417
A sávtartó segéd segítési módjának kiválasztása	388	A kormányzási segéd szimbólumai és üzenetei ütközés kockázata esetén	402	Parkolósegéd*	419
A sávtartó segéd korlátai	389	Parkolósegéd*	403	Parkolási változatok Park Assist Pilot használatával	420
A sávtartó segéd szimbólumai és üzenetei	390	Park Assist Pilot elöl, hátul és az oldalak mentén	404	Parkolás aktív parkolósegéddel	421
A sávtartó segéd szimbólumai a járművezetői kijelzőn	392			Parkolóhely elhagyása park Assist Pilot használatával	423
Kormányzási segítség ütközés kockázatakor	393			A parkolósegéd* korlátai	424
				A Park Assist Pilot javasolt karbantartása	426
				A parkolósegéd* üzenetei	427

ELINDULÁS ÉS VEZETÉS

Indítsa be az autót	430	Manuális sebességváltó	444	Lejtmenetvezérlő*	466
Az autó leállítása.	431	Az automata sebességváltó fokozathelyzei	445	A lejtmenetvezérlő* aktiválása és inaktíválása a funkciógombbal	467
Gyújtáshelyzetek	432	Fokozatváltás a kormánykerék váltófüleivel*	446	Gazdaságos vezetés	468
Gyújtásmód kiválasztása	433	Fokozatválasztás-gátló	448	Előkészületek hosszú utazás előtt	468
Alkoholzár*	434	Az automata sebességváltózár inaktíválása	448	Téli vezetés	469
Az alkoholzár megkerülése*	434	Padlógáz funkció	449	Gázlás	470
A motor bendítése előtt az alkoholzárral	435	Fokozatváltás-jelző*	450	Az üzemanyagtöltő fedél nyitása és zárása	471
Fék funkciók	435	Összkerékajkítás*	451	Üzemanyag betöltés	471
Lábfék	436	Vezetési módok*	451	Az üzemanyag kezelése	472
Fékerőnövelés	437	Hajtásmód* váltása	453	Benzin	473
Fékezés nedves utakon	437	ECO hajtásmód	454	Benzin-részecskeszűrő	474
Fékezés sózott utakon	437	Az ECO hajtásmód aktiválása és inaktíválása a funkciógombbal	456	Dízel	474
A fékrendszer karbantartása	438	Start/Stop funkció	456	Üres tartály és dízelmotor	475
Rögzítőfék	438	Vezetés a start/stop funkcióval	457	Dízel-részecskeszűrő	476
A rögzítőfék aktiválása és inaktíválása	439	A Start/Stop funkció ideiglenes kikapcsolása	458	Kibocsátás-szabályozás AdBlue® használatával	477
Az automatikus rögzítőfék aktiválásának beállítása	440	A Start/Stop funkció feltételei	459	Az AdBlue® kezelése	478
Parkolás emelkedőn	440	Szintvezérlés* és lengéscsillapítás	461	Az AdBlue® ellenőrzése és feltöltése	479
A rögzítőfék hibája esetén	441	A szintszabályozás beállításai*	464	A AdBlue® szimbólumai és üzenetei	481
Automatikus fékezés álló helyzetben	441	Alacsony sebességű szabályozás*	465	Túlmelegedés a motorban és hajtásrendszerben	483
Az álló helyzetben történő automatikus fékezés aktiválása és inaktíválása	442	Az alacsony sebességű vezetés* aktiválása és inaktíválása funkciógomb használatával	465	Az indítóakkumulátor túlterhelése	484
Segítség emelkedőn induláskor	443			Segédindítás másik akkumulátorral	484
Automatikus fékezés ütközés után	443			Vonóhorog*	485
Sebességváltó	444				

A vonóhorog* műszaki adatai	486
Kihúzható/visszahúzható vonókonzolok*	487
Vezetés utánfutóval	489
Utánfutó-stabilizáló*	491
Az utánfutó lámpáinak ellenőrzése	492
Vonóhorogra rögzített kerékpártartó*	493
Vontatás	494
A vonószem felszerelése és eltávolítása	495
Szállítás	496
HomeLink®*	497
A HomeLink®* programozása	498
A HomeLink használata	500
HomeLink®* típusengedély	500
Íránytű	501
Az íránytű aktiválása és inaktiválása	501
Az íránytű kalibrálása	501

HANG, MÉDIA ÉS INTERNET

Hang, média és internet	504	DivX® lejátszása	521
Audio-beállítások	504	A videó beállításai	521
Alkalmazások	506	Bluetooth® média	521
Alkalmazások letöltése	507	Készülék csatlakoztatása Bluetooth® kapcsolaton	522
Alkalmazások frissítése	507	Média USB-csatlakozón	522
Alkalmazások törlése	508	Készülék csatlakoztatása USB-csatlakozón	522
Rádió	508	TV*	523
A rádió bekapcsolása	509	A TV* használata	523
Rádiósáv és rádióállomás váltása	510	TV-beállítások*	524
Rádióállomások keresése	510	Apple® CarPlay®*	524
Rádiókedvencek beállítása	511	Az Apple® CarPlay®* használata	525
A rádió beállításai	512	Az Apple® CarPlay®* beállításai	527
RDS rádió	513	Tanácsok az Apple® CarPlay®* használatához	527
Digitális rádió*	514	Android Auto*	528
Kapcsolat az FM és a digitális rádió* között	515	Az Android Auto* használata	529
Médialejátszó	515	Android Auto* beállítások	530
Médialejátszás	516	Tanácsok az Android Auto* használatához	530
Média vezérlése és váltása	517	Telefon	531
Média keresése	518	Telefon csatlakoztatása az autóhoz Bluetooth kapcsolaton az első alkalommal	532
Gracenote®	519		
CD-lejátszó*	520		
Videó	520		
Videó lejátszása	520		

Telefon automatikus csatlakoztatása az autóhoz Bluetooth kapcsolaton	533
Telefon manuális csatlakoztatása az autóhoz Bluetooth kapcsolaton	534
Bluetooth kapcsolaton csatlakoztatott telefon lecsatlakoztatása	535
Bluetooth kapcsolaton csatlakoztatott telefonok közötti váltás	535
Bluetooth kapcsolaton csatlakoztatott telefon eltávolítása	535
Telefonhívások kezelése	536
Szöveges üzenetek kezelése	537
Szöveges üzenetek beállításai	538
A telefont könyv kezelése	538
Telefon-beállítások	539
Bluetooth eszközök beállításai	540
Internetkapcsolattal rendelkező autó*	540
Az autó internethez csatlakoztatása mobil eszközön keresztül (Bluetooth)	541
Az autó internethez csatlakoztatása mobil eszközön keresztül (Wi-Fi)	542
Az autó csatlakoztatása az internethez autómódemen (SIM-kártyán) keresztül	543
Az autómódem beállításai	543
Internet-hozzáférés megosztása az autóból Wi-Fi hotspoton keresztül	544
Nincs vagy gyenge internetkapcsolat	545

Wi-Fi hálózat eltávolítása	546
A Wi-Fi technológiája és biztonsága	546
Felhasználási feltételek és adatmegosztás	546
Az adatmegosztás aktiválása és inaktiválása	547
Kompatibilis médiaformátumok	547
Az USB eszközök műszaki adatai	548
Tárolóhely a merevlemezen	549
Audio és média licencszerződés	550

KEREKEK ÉS GUMIABRONCSOK

Gumiabroncsok	562
A gumiabroncs méretjelölése	564
A keréktárcsa méretjelölése	565
A gumiabroncsok forgási iránya	565
Futófelület-kopásjelzők a gumiabroncsokon	566
A gumiabroncsnyomás ellenőrzése	566
A gumiabroncsnyomás beállítása	567
Előírt gumiabroncsnyomás	568
Gumiabroncsnyomás-figyelő rendszer*	569
A gumiabroncsnyomás-figyelő rendszer* kalibrálása	570
Lásd gumiabroncs-nyomás állapot a központi kijelzőn*	572
Teendők alacsony gumiabroncsnyomás-figyelmeztetés esetén	573
Amikor kerekeket cserél	574
Szerszámkészlet	574
Emelő*	575
Kerékcsavarok	575
Kerék eltávolítása	576
A kerekek felszerelése	578
Pótkerék*	579
A pótkerék elővétele	580
Téli kerekek	581
Hóláncok	581

Szükséghelyzeti defektjavító készlet	582
Defektjavító készlet használata	583
Fújja fel a gumiabroncsot a defektjavító készlet kompresszorával	587

RAKODÁS, TÁROLÁS ÉS UTASTÉR

Az utastér belseje	590
Alagútkonzol	591
Elektromos aljzatok	592
Az elektromos aljzatok használata	594
A kesztyűtartó használata	596
Napellenzők	597
Raktér	597
Javaslatok a rakodáshoz	598
Tetőterhelés és rakodás tetőcsomagtartóra	599
Táskatartó kampók	600
Csomagrögzítő szemek	601
Átvezető rakodónyílás a hátsó ülésben	601
A csomagteretkaró* felszerelése és eltávolítása	601
A csomagteretkaró* használata	603
A biztonsági rácsok* felszerelése és eltávolítása	605
A biztonsági háló* felszerelése és eltávolítása	606
Elsősegélycsomag	608
Elakadásjelző háromszög	608

KARBANTARTÁS ÉS SZERVIZELÉS

Volvo szervizprogram	612
Adatátvitel az autó és a műhely között Wi-Fi kapcsolaton keresztül	612
Letöltési központ	613
Rendszerfrissítések kezelése a letöltési központban	613
Autó állapota	614
Szervizelés és javítás előjegyzése	615
Autóadatok küldése a szerviznek	616
Az autó felemelése	617
A motortérfedél nyitása és zárása	619
A klímavezérlő rendszer szervizelése	620
Szélvédőre vetített kijelző a szélvédő cseréjekor*	621
A motortér áttekintése	621
Motorolaj	622
A motorolaj ellenőrzése és feltöltése	623
A hűtőfolyadék feltöltése	624
Lámpacsere	626
Külső lámpák elhelyezkedése	627
A tompított fényszóró izzójának cseréje	628
A távolsági fényszóró izzójának cseréje	628
Az első figyelmeztető lámpa/helyzetjelző lámpa izzójának cseréje	629
Az első irányjelző izzó cseréje	630

Izzók műszaki adatai	630
Akkumulátor	631
Segédakkumulátor	634
Szimbólumok az akkumulátorokon	635
Biztosítékok és központi elektromos egységek	636
Biztosítékcseré	637
Biztosítékok a motortérben	638
Biztosítékok a kesztyűtartó alatt	641
Biztosítékok a csomagterében	644
A belső tisztítása	648
A központi kijelző tisztítása	648
A szélvédőre vetített kijelző* tisztítása	649
Szövetkárpit és tetőkárpit tisztítása	650
A biztonsági övek tisztítása	650
Padlószőnyegek és berakott szőnyegek tisztítása	650
A bőr kárpitok tisztítása	651
A bőr kormánykerék tisztítása	652
A belső műanyag, fém és fa alkatrészek tisztítása	652
A külső tisztítása	653
Polírozás és viaszolás	653
Kézi mosás	654
Automata autómosó	655

Nagy nyomású mosás	656
Az ablaktörlő lapátok tisztítása	657
A külső műanyag, gumi és díszítő komponensek tisztítása	657
Keréktárcsák tisztítása	658
Rozsdavédelem	659
Az autó fényezése	659
Kisebb fényezési sérülések javítása	659
Színkódok	661
Ablaktörlőlapát-csere, hátsó ablak	661
Az ablaktörlő lapátok cseréje	662
Az ablaktörlő lapátok a szervizállásban	663
Mosófolyadék betöltése	664

MŰSZAKI ADATOK

Típusjelölések	668
Méretek	671
Tömegek	673
Vontató képesség és vonóhorog-terhelés	674
A motor műszaki adatai	676
Motorolaj — műszaki adatok	677
A motorolaj tekintetében nehéz vezetési feltételek	679
Hűtőfolyadék — műszaki adatok	680
Sebességváltó-folyadék — műszaki adatok	680
Fékfolyadék — műszaki adatok	680
Üzemanyagtartály - méret	681
AdBlue® tartály kapacitása	681
Légkondicionáló — műszaki adatok	681
Üzemanyag-fogyasztás és CO ₂ -kibocsátás	683
Jóváhagyott kerék- és gumibroncs-méretek	686
A gumibroncsok legalacsonyabb megengedett terhelésmutatója és sebesség-besorolása	688
Jóváhagyott gumibroncs-nyomások	690

BETŰRENDES TÁRGYMUTATÓ

Betűrendes tárgymutató

691

TULAJDONOSI INFORMÁCIÓK

Tulajdonosi információk

A kezelési információk számos különböző termék formájában, digitálisan és nyomtatva, állnak rendelkezésre. A kezelési útmutató elérhető az autó központi kijelzőjén, mobilalkalmazásként, a Volvo Cars támogató weboldalán. Egy Quick Guide és a kezelési útmutató melléklete megtalálható a kesztyűtartóban, amely többek között műszaki adatokat és a biztosítékokkal kapcsolatos információkat tartalmaz. A nyomtatott kezelési útmutató megrendelhető.

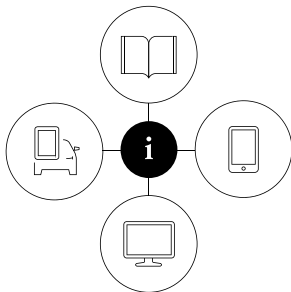

0000000

Az autó központi kijelzője¹



is vannak osztva.

A központi kijelzőn, húzza le a felső nézetet, és érintse meg a **Kezelési útmutató** lehetőséget. Itt érhetők el a vizuális navigáció lehetőségei az autó külső és belső képeivel. Az információk kereshetők és kategóriákra

Mobilalkalmazás

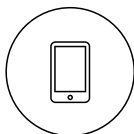

külső és belső képeivel. A kezelési útmutató különböző szakaszai között könnyen lehet navigálni és annak tartalma kereshető.

Az App Store vagy Google Play áruházban, töltsse le az alkalmazást az okostelefonjára vagy táblagépre, és válassza ki az autót. Az alkalmazásban oktató videók és a vizuális navigáció lehetőségei érhetők el az autó

A Volvo Cars támogató weboldala



Volvójára és az autó tulajdonlására vonatkozó további segítség is található. Az oldalak a legtöbb piacon elérhetők.

Menjen a support.volvocars.com oldalra, és válassza ki az országát. Itt online és PDF formátumú kezelési útmutatókat találhat. A Volvo Cars támogatói oldalon oktató videók és további információk valamint a

Nyomtatott információk

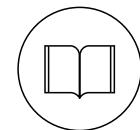

A kesztyűtartóban található a kezelési útmutató¹ melléklete, amely a biztosítékokkal kapcsolatos információkat és műszaki adatokat valamint fontos és gyakorlati információk összefoglalását tartalmazza.

Egy Quick Guide is elérhető nyomtatott formában, amely segít megismerkedni az autó leggyakrabban használt funkcióival.

A választott felszereltségi szinttől, piactól stb. függően további tulajdonosi információk is lehetnek nyomtatott formában az autóban.

Nyomtatott kezelési útmutató és hozzá kapcsolódó melléklet rendelhető. A rendeléshez lépjen kapcsolatba egy Volvo kereskedéssel.

¹ A teljes nyomtatott kezelési útmutató az olyan piacokon található meg az autóban, ahol nem áll rendelkezésre a központi kijelzőn.

! FONTOS

Mindig a járművezető felelős a jármű biztonságos vezetéséért és a vonatkozó törvények és szabályok betartásáért. Az is fontos, hogy az autót a Volvo kezelési útmutatóban leírt előírásainak megfelelően tartsa karban és kezelje.

Ha bármilyen eltérés van a központi kijelzőn megjelenő és a nyomtatott információk között, akkor mindig a nyomtatott információk élveznek elsőbbséget.

i MEGJEGYZÉS

A központi kijelző nyelvének módosítása azt jelenti, hogy bizonyos tulajdonosi információk nem felelnek meg az országos vagy helyi törvényeknek és szabályozásoknak. Ne váltson olyan nyelvre, amelyet nehezen ért meg, mert ez nehezzé teheti a visszatalálást képernyő-struktúrában.

Kapcsolódó információk

- Kezelési útmutató a központi kijelzőn (19. oldal)
- A kezelési útmutató mobil eszközökön (22. oldal)
- A Volvo Cars támogató oldala (23. oldal)
- A kezelési útmutató olvasása (24. oldal)

Kezelési útmutató a központi kijelzőn

A kezelési útmutató digitális² változata elérhető az autó központi kijelzőjén.

A digitális kezelési útmutató a felső nézetből érhető el és bizonyos esetekben a környezetérzékeny kezelési útmutató szintén a felső nézetből érhető el.

i MEGJEGYZÉS

A digitális kezelési útmutató vezetés közben nem használható.

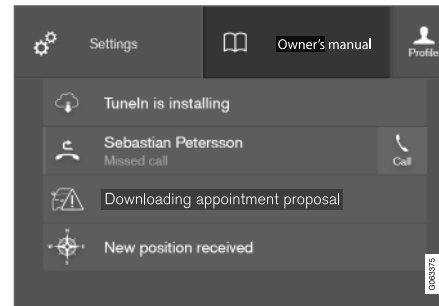
Kezelési útmutató

A kezelési útmutatót a felső nézetből érheti el.

² A legtöbb piacra érvényes.

◀◀ Környezetérzékeny kezelési útmutató

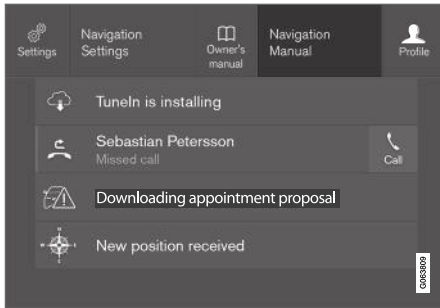

A környezetérzékeny kezelési útmutatót a felső nézetből érheti el.

Amikor környezetfüggő kezelési útmutató áll rendelkezésre, akkor az a **Kezelési útmutató** jobb oldalán jelenik meg a felső nézetben.

A környezetfüggő kezelési útmutató megnyomása megnyit egy, a képernyőn megjelenő tartalommal kapcsolatos cikket a kezelési útmutatóban. Például nyomja meg a **Navigáció kézikönyve** lehetőséget - a navigációval kapcsolatos cikk nyílik meg.

Ez csak az autó bizonyos alkalmazásaira vonatkozik. A harmadik féltől származó alkalmazások esetében nem érhető el például az alkalmazással kapcsolatos cikkek.

Kapcsolódó információk

- Navigálás a kezelési útmutatóban a központi kijelzőn (20. oldal)
- Navigálás a központi kijelző nézetében (111. oldal)
- Alkalmazások letöltése (507. oldal)

Navigálás a kezelési útmutatóban a központi kijelzőn

A digitális kezelési útmutató az autó központi kijelzőjének felső nézetében érhető el. A tartalom kereshető és könnyen navigálható a különböző részek között.

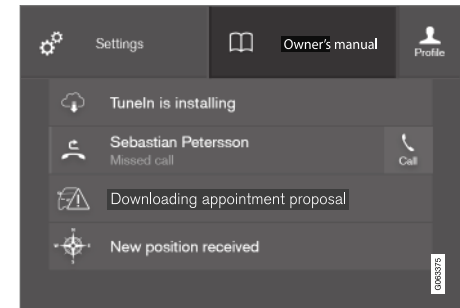

A kezelési útmutatót a felső nézetből érheti el.

- A kezelési útmutató megnyitásához - húzza le a felső nézetet a középső kijelzőn, és érintse meg a **Kezelési útmutató** lehetőséget.

A kezelési útmutatóban számos különböző módon kereshet információkat. A lehetőségek a kezelési útmutató kezdőlapjáról és a felső menüből érhetőek el.

A menü megnyitása a felső menüből

- Nyomja meg a ☰ lehetőséget a felső listában a kezelési útmutatóban.
 - > Egy, az információk megtalálásának különböző lehetőségeit tartalmazó menü jelenik meg:

Kezdőlap



Érintse meg a szimbólumot, hogy visszalépjen a kezelési útmutató kezdőlapjához.

Kategóriák

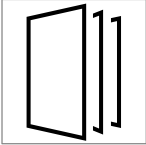

A kezelési útmutató szakaszai fő kategóriákba és alkategóriákba van szervezve. Ugyanazt a szakaszt több megfelelő kategória is tartalmazza, hogy könnyebben megtalálható legyen.

1. Nyomja meg a **Kategóriák** gombot.
 - > A fő kategóriák egy listában jelennek meg.
2. Érintsen meg egy fő kategóriát (📁).
 - > Megjelenik az alkategóriák (📁) és cikkek (📄) listája.
3. Érintsen meg egy cikket a megnyitásához.

A visszalépéshez, nyomja meg a vissza nyilat.

Quick Guide

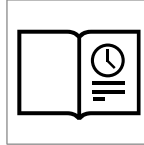

Nyomja meg a szimbólumot egy olyan oldal megnyitásához, amely különösen hasznos, az autó legáltalánosabb funkcióit ismertető cikkekhez mutató hivatkozásokat tartalmaz. A szakaszok kategóriák szerint is

elérhető, de itt össze vannak gyűjtve a gyors hozzáférés érdekében. Érintsen meg egy cikket annak teljes elolvasásához.

Interaktív területek a belső és külső részekhez.

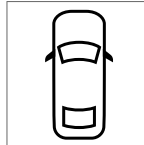

Az autó külső és belső áttekinthető képei. A különböző részek interaktív területekkel vannak jelölve, amelyek az autó adott részeivel kapcsolatos cikkekhez vezetnek.

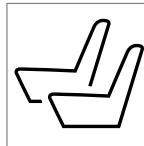

1. Nyomja meg a **Külső** vagy **Belső** gombot.
 - > Külső vagy belső képek jelennek meg interaktív területekkel. Az interaktív területek az autó vonatkozó részeivel kapcsolatos cikkekhez mutatnak. Csúsztassa az ujját vízszintesen a képernyőn a képek közötti váltáshoz.
2. Érintsen meg egy interaktív területet.
 - > A területről szóló cikk címe jelenik meg.
3. Érintse meg a címet a cikk megnyitásához.

A visszalépéshez, nyomja meg a vissza nyilat.

Kedvencek

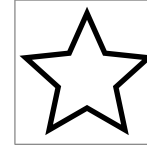

Nyomja meg a szimbólumot a kedvencként mentett cikkek eléréséhez. Érintsen meg egy cikket annak teljes elolvasásához.

Kedvenc cikkek mentése vagy törlése

A cikkeket a jobb oldalon fent található ☆ megnyomásával mentheti el kedvencként, amikor meg van nyitva az adott cikk. Ha a cikk el van mentve kedvencként, akkor a csillag ki van töltve: ★.

A cikk eltávolításához a kedvencekből, nyomja meg újra a csillagot az aktuális cikkben.

◀ Videó



Nyomja meg a szimbólumot az autó funkcióit magyarázó rövid bemutató videókhöz.

Információk



Érintse meg a szimbólumot az autóban található kezelési útmutató verziójával kapcsolatos valamint egyéb hasznos információk eléréséhez.

A keresés funkció használata a felső menüben

1. Érintse meg a **Q** elemet a kezelési útmutató felső menüjében. Egy billentyűzet jelenik meg a képernyő alsó részén.
2. Írjon be egy kulcsszót, például "biztonsági öv".
 - > A javasolt cikkek és kategóriák a betűk beírása közben jelennek meg.
3. Érintse meg a cikket vagy kategóriát annak megnyitásához.

Kapcsolódó információk

- Kezelési útmutató a központi kijelzőn (19. oldal)
- Billentyűzet a központi kijelzőn (122. oldal)

- A kezelési útmutató olvasása (24. oldal)

A kezelési útmutató mobil eszközökön

A kezelési útmutató mobilalkalmazás³ formájában is elérhető az App Store és Google Play áruházakban. Az alkalmazás okostelefonokhoz és táblagépekhez készült.



A kezelési útmutató letölthető mobilalkalmazásként az App Store és Google Play áruházakból. Az itt látható QR-kód közvetlenül az alkalmazásra mutat. Vagy meg is keresheti azt az App Store illetve Google Play

áruházban a "Volvo manual" keresési kifejezéssel.

Az alkalmazás tartalmaz egy videót a külső és belső képekkel, ahol az autó különböző részei interaktív területekkel vannak kiemelve, amelyek a

kérdéses területről szóló cikkhez vezetnek. A kezelési útmutató különböző szakaszai között könnyen lehet navigálni és annak tartalma kereshető.

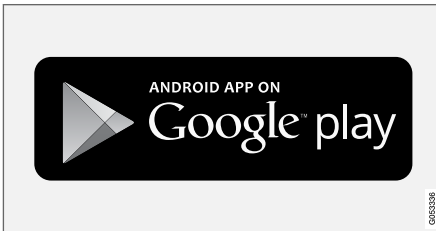
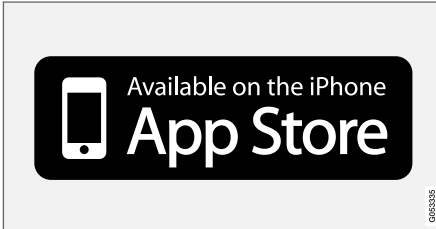

A mobilalkalmazás megtalálható az App Store és Google Play áruházakban.

Kapcsolódó információk

- A kezelési útmutató olvasása (24. oldal)

A Volvo Cars támogató oldala

Az autójával kapcsolatos további információk a Volvo Cars weboldalon és támogató oldalon találhatóak.

Támogatás az interneten

Menjen a support.volvocars.com címre az oldal meglátogatásához. A támogató oldal a legtöbb piacon elérhető.

Támogatást tartalmaz az olyan funkciókhoz, mint a webes alapú szolgáltatások és funkciók, a Volvo On Call*, a navigációs rendszer* és az alkalmazások. Videók és lépésenként leírt útmutatók magyarázzák a különböző eljárásokat, például azt, hogyan csatlakoztassa az autót az internethez mobiltelefonon keresztül.

Letölthető információk

Térképek

A Sensus navigation felszereltségű autókhoz lehetőség van térképek letöltésére a támogató weboldalról.

Kezelési útmutatók PDF formátumban

A kezelési útmutatók PDF formátumban tölthetők le. Válasszon autómódellet és módellevet az útmutató szükség szerinti letöltéséhez.

Kapcsolat

A támogató weboldal tartalmazza az ügyfélszolgálat és a legközelebbi Volvo kereskedő kapcsolati adatait.

Jelentkezzen be a Volvo Cars weboldalra

Hozzon létre személyes Volvo ID azonosítót, és jelentkezzen be a www.volvocars.com weboldalon. Amikor be van jelentkezve, akkor áttekintést láthat többek között a szervizekről, szerződésekről és garanciákról. Itt az autómódelljéhez illő tartozékokról és szoftverekről is találhat információkat.

Kapcsolódó információk

- Volvo ID (28. oldal)

³ Bizonyos mobilkészülékek esetében.

A kezelési útmutató olvasása

A kezelési útmutató elolvasása, ideális esetben az első út előtt, jó módja az autó megismerésének.

A kezelési útmutató tanulmányozása jó módja az új funkciók, az autó kezelésének megértésére a különböző helyzetekben és, hogy megtanulja az autó funkcióinak legjobb kihasználását. Kérjük, fordítson figyelmet a kezelési útmutatóban található biztonsági utasításokra.

A jelen kezelési útmutató célja, hogy elmagyarázza a Volvo járművekben található összes lehetséges jellemzőt, funkciót és opciót. Nem arra szolgál, hogy garantálja azt, hogy az összes tárgyalat jellemző, funkció és opció minden járműbe be van építve. Előfordulhat, hogy bizonyos használt terminológia nem pontosan egyezik az értékesítési, marketing és reklámanyagokban.

A fejlesztési munka folyamatosan zajlik a termék javítása érdekében. A módosítások azt okozhatják, hogy a kezelési útmutatóban található információk, leírások és ábrák különböznek az autó berendezéseitől. Fenntartjuk az előzetes bejelentés nélküli változtatás jogát.

Ne vegye ki ezt az útmutatót az autóból - ha problémák merülnek fel, akkor itt találhat információkat arról, hol és hogyan érhető el szakszerű segítség.

© Volvo Car Corporation

Opciók/tartozékok

A normál felszereltségen kívül, a használati útmutató az opciókat (gyárilag beszerelt berendezések) és bizonyos tartozékokat (utólagosan beszerelt extra tartozékok) is tárgyal.

Az összes opció/tartozék csillaggal van jelölve: *.

A kezelési útmutatóban tárgyalat felszerelések nem minden autóban állnak rendelkezésre - ezek a különböző piacok igényeinek és az adott országos vagy helyi törvényeknek és szabályozásoknak megfelelően változhatnak.

Ha kétségei vannak az alapfelszereltséggel és az opciókkal/tartozékokkal kapcsolatban, akkor vegye fel a kapcsolatot egy Volvo kereskedővel.

Speciális szövegek

FIGYELEM

Sérülés kockázata esetén figyelmeztető szövegek jelennek meg.

FONTOS

A "fontos" szöveg jelenik meg, ha károsodás veszélye áll fenn.

MEGJEGYZÉS

A MEGJEGYZÉS szövegek tanácsokat vagy tippet adnak például szolgáltatások és funkciók használatáról.

Lábjegyzet

A kezelési útmutató bizonyos helyeken lábjegyzetek formájában is tartalmaz információkat a lapok alján vagy a táblázatok végén. Ezek az információk kiegészítik a számmal rájuk hivatkozó szöveget. Ha a lábjegyzet egy táblázatban található szövegre vonatkozik, akkor az a lábjegyzet szám helyett betűvel van jelölve.

Üzenetszövegek

Az autóban kijelzők találhatóak, amelyek menüket és üzenetszövegeket jelenítenek meg. A kezelési útmutatóban ezeknek a szövegeknek a megjelenése különbözik a normál szövegektől. Példák a menüszovegekre és üzenetszovegekre: **Telefon**, **Új üzenet**.

Címkék

Az autón különböző matricák találhatóak, amelyek egyszerű és világos módon, fontos információkat közölnek. Az autóban található matricák az alábbi, csökkenő fontosságú figyelmeztetéseket/információkat tartalmazzák.

Személyi sérülésre vonatkozó figyelmeztetés



Fekete ISO szimbólumok sárga figyelmeztető mezőben, fehér szöveg/kép fekete üzenetmezőben. Olyan veszély jelenlétére figyelmeztet, amely figyelmen kívül hagyása esetén súlyos vagy halálos személyi sérülést eredményezhet.

Anyagi kár kockázata



Fehér ISO szimbólumok és fehér szöveg/kép fekete vagy kék figyelmeztető mezőben és üzenetmezőben. Olyan veszély jelenlétére figyelmeztet, amely figyelmen kívül hagyása esetén anyagi kárt eredményezhet.

Információk



Fehér ISO szimbólumok és fehér szöveg/kép fekete üzenetmezőben.

i MEGJEGYZÉS

A kezelési útmutatóban szereplő matricák nem pontosan egyeznek meg az autóban találhatóakkal. Ezek a hozzávetőleges megjelenést és az elhelyezkedésüket mutatják az autóban. Az adott autóra vonatkozó adatok az autóban található matricákon találhatóak.

Eljáráslisták

Olyan eljárások, amelyeket a kezelési útmutatóban található számozás alapján bizonyos sorrendben kell végrehajtani:

- 1** Ha képek sorozata illusztrálja az utasításokat lépésről-lépésre, akkor az egyes lépések az ábrával megegyező számozással rendelkeznek.
- A** Betűk listája jelenik meg a felsorolások egyes elemei mellett, ahol az utasítások sorrendje nem lényeges.
- f** Nyílak számozással vagy a nélkül, amelyek mozgásokat ábrázolnak.
- A** Nyílak betűjelöléssel olyan mozgások jelölésére, ahol a fordított sorrendnek nincs jelentősége.

Ha a lépésről-lépésre végrehajtandó utasításokhoz nem tartozik ábrák sorozata, akkor a különböző lépések normál számokkal vannak jelölve.

◀◀ Elhelyezkedési listák

- 1 A számot tartalmazó piros körök olyan áttekinthető képeken találhatóak, ahol a különböző komponensek meg vannak jelölve. A szám szerepel az ábrához kapcsolódó pozíciólistában, amely leírja az adott elemet.

Listajeles listák

A listajeles felsorolások olyan helyeken szerepelnek, ahol a kezelési útmutató listába szedett pontokat tartalmaz.

Példa:

- Hűtőfolyadék
- Motorolaj

Kapcsolódó információk

A kapcsolódó információk más, szorosan kapcsolódó információkat tartalmazó cikkekre utalnak.

Képek

A kezelési útmutatóban használt illusztrációk bizonyos esetekben vázlatok, amelyek célja, hogy átfogó képet nyújtsanak egy bizonyos funkcióról. Az illusztrációk a felszereltségi szinttől és a piactól függően eltérhetnek autó tényleges megjelenésétől.

Folytatódik

▶▶ Ez a szimbólum jelenik meg jobb oldalt legalul, amikor egy szakasz a következő oldalon folytatódik.

Folytatás az előző oldalról.

◀◀ Ez a szimbólum jelenik meg bal oldalt legfelül, amikor egy szakasz az előző oldalról folytatódik.

Kapcsolódó információk

- Kezelési útmutató a központi kijelzőn (19. oldal)
- A kezelési útmutató mobil eszközökön (22. oldal)
- A Volvo Cars támogató oldala (23. oldal)

A kezelési útmutató és a környezet

A kezelési útmutatót ellenőrzött erdőkből származó papírra nyomtatták.

A Forest Stewardship Council (FSC)[®] (Erdőgazdálkodási Tanács) szimbólum mutatja, hogy a használati útmutató nyomtatásához felhasznált papírnyersanyag FSC[®] minősítésű erdőkből vagy egyéb ellenőrzött forrásokból származik.

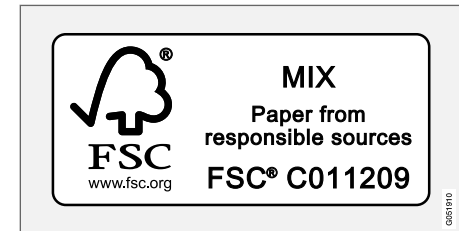

Kapcsolódó információk

- Drive-E - a vezetés tisztább élvezete (30. oldal)

AZ ÖN VOLVÓJA

Volvo ID

A Volvo ID számos személyre szabott Volvo szolgáltatáshoz¹ biztosít hozzáférést online.

Lehetőség van Volvo ID létrehozására az autóból, a volvocars.com webhelyről vagy a Volvo On Call alkalmazásból². Bizonyos funkciók és szolgáltatások azt igénylik, hogy az autó személyes Volvo ID azonosítóhoz legyen rendelve. A Volvo ID regisztrálása az autóhoz számos Volvo szolgáltatás elérését biztosítja közvetlenül az autóból.

Példa a szolgáltatásokra:

- Volvo On Call* - a Volvo ID a Volvo On Call alkalmazásba történő bejelentkezésre szolgál.
- Küldés az autóhoz - Lehetővé teszi, hogy egy címetek küldjön egy internetes térképszolgáltatásból közvetlenül az autóhoz.
- Szervizelés és javítás előjegyzése - Regisztrálhatja kedvenc műhelyét/kereskedését a volvocars.com weboldalon, hogy közvetlenül az autóból jegyezhesen elő szervizeléseket.

A Volvo ID előnyei

- Egy felhasználónévvel és egy jelszóval férhet hozzá az online szolgáltatásokhoz, azaz csak

egy felhasználónevet és egy jelszót kell megjegyezni.

- Ha egy szolgáltatáshoz (például Volvo On Call) tartozó felhasználónevet/jelszót módosít, akkor automatikusan a többi szolgáltatásé is megváltozik.

Kapcsolódó információk

- Volvo ID létrehozása és regisztrálása (28. oldal)
- Szervizelés és javítás előjegyzése (615. oldal)

Volvo ID létrehozása és regisztrálása

Volvo ID létrehozása különböző módokon lehetséges. Ha a Volvo ID azonosítót a www.volvocars.com oldalon vagy a Volvo On Call alkalmazásban hozta létre, akkor a Volvo ID azonosítót regisztrálnia is kell az autóhoz, hogy használhassa a különböző Volvo ID szolgáltatásokat.

Volvo ID létrehozása az alkalmazással

1. Töltse le a Volvo ID alkalmazást a **Letöltőközpont** helyről a központi kijelző alkalmazás nézetében.
2. Indítsa el az alkalmazást, és regisztrálja személyes e-mail címét.
3. Kövesse a megadott e-mail címre automatikusan küldött utasításokat.
 - > Létrehozott egy Volvo ID azonosítót, és automatikusan regisztrálta azt az autóhoz. Most már használhatja a Volvo ID szolgáltatásokat.

¹ A szolgáltatások idővel változnak és a felszereltségi szinttől és piactól függően eltérőek lehetnek.

² Ha rendelkezik Volvo On Call* opcióval.

Volvo ID létrehozása a Volvo Cars weboldalon

1. Menjen a www.volvocars.com oldalra, és jelentkezzen be³ a jobb felső részen található ikon használatával. Válassza a Volvo ID létrehozása lehetőséget.
2. Írjon be egy személyes e-mail címet.
3. Kövesse a megadott e-mail címre automatikusan küldött utasításokat.
 - > Létrehozta a Volvo ID azonosítót. Olvassa el az alábbiakban, hogyan regisztrálhatja az azonosítót az autóhoz.

Volvo ID létrehozása a Volvo On Call alkalmazással⁴

1. Töltse le a Volvo On Call alkalmazás legújabb verzióját egy okostelefonra az App Store, Windows Phone vagy Google Play áruházból.
2. Válassza a Volvo ID létrehozása lehetőséget az alkalmazás kezdőoldalán, és írjon be egy személyes e-mail címet.
3. Kövesse a megadott e-mail címre automatikusan küldött utasításokat.
 - > Létrehozta a Volvo ID azonosítót. Olvassa el az alábbiakban, hogyan regisztrálhatja az azonosítót az autóhoz.

Volvo ID regisztrálása az autóhoz

Ha Volvo ID azonosítóját az interneten vagy a Volvo On Call alkalmazásban hozta létre, akkor regisztrálja azt az autóhoz az alábbiak szerint:

1. Ha még nem tette meg, akkor tölts le a Volvo ID alkalmazást a **Letöltőközpont** webhelyről az alkalmazás nézetben.

MEGJEGYZÉS

Alkalmazások letöltéséhez az autónak az internethez kell csatlakoznia.

2. Indítsa el az alkalmazást, és írja be Volvo ID azonosítóját/e-mail címét.
3. Kövesse az automatikusan a Volvo ID azonosítójához rendelt e-mail címére küldött utasításokat
 - > A Volvo ID most már regisztrálva van az autóhoz. Használhatja Volvo ID szolgáltatásokat.

Kapcsolódó információk

- Volvo ID (28. oldal)
- Alkalmazások letöltése (507. oldal)
- Rendszerfrissítések kezelése a letöltési központban (613. oldal)
- Internetkapcsolattal rendelkező autó* (540. oldal)

³ Bizonyos piacokon áll rendelkezésre.

⁴ Volvo On Call* szolgáltatással felszerelt autók.

Drive-E - a vezetés tisztább élvezete

A Volvo Car Corporation folyamatosan dolgozik a biztonságosabb és hatékonyabb termékek és

megoldások fejlesztésén, hogy csökkentse a káros környezeti hatásokat.



A környezetvédelem a Volvo Car egyik legfontosabb értéke, amely minden tevékenységére hatással van. A környezetvédelmi munka az autó teljes életciklusán alapszik és figyelembe veszi a környezeti hatást a tervezéstől a selejtezésig és újrahasznosításig. A Volvo Car alapelve, hogy minden újonnan fejlesztett terméknek a kevesebb környezeti hatással kell rendelkeznie, mint annak a terméknek, amelyet levált.

A Volvo környezetgazdálkodási munkája hatékonyabb és kevésbé szennyező hajtásláncok, a Drive-E kifejlesztését eredményezte. A személyes környezet szintén fontos a Volvo számára - a

Volvo belső levegője például a klímaszabályozó rendszernek köszönhetően tisztább, mint a külső levegő.

Az Ön Volvója megfelel a szigorú nemzetközi környezetvédelmi szabványoknak. A Volvo összes gyártóegységének ISO 14001 minősítéssel kell rendelkeznie, és ez támogatja a környezetvédelmi problémák módszeres megközelítését, ami folyamatos fejlődést tesz lehetővé a környezetre gyakorolt káros hatások csökkentése terén. Az ISO minősítés megtartása a hatályos környezetvédelmi törvények és szabályozások betartását is jelenti. A Volvo azt is megköveteli, hogy partnerei is megfeleljenek ezeknek a követelményeknek.

Üzemanyag-fogyasztás

Mivel az autó teljes környezeti hatásának nagy része annak használatából ered, a Volvo Car környezetvédelmi munkájában az üzemanyag-fogyasztás, a széndioxid-kibocsátás és egyéb levegőszennyező anyagok kibocsátásának csökkentésére helyezi a hangsúlyt. A Volvo autók minden vonatkozó kategóriában versenyképes üzemanyag-fogyasztással rendelkeznek. Az alacsonyabb üzemanyag-fogyasztás általában az üvegház hatású gázok, széndioxid alacsonyabb kibocsátását eredményezi.

Hozzájárulás egy jobb környezethez

Az energiahatékony és üzemanyag-hatékony autó nem csak a kisebb környezetre gyakorolt hatáshoz járul hozzá, hanem kisebb költségekkel is jár az autó tulajdonosa számára. Mint járművezető, könnyen csökkentheti az üzemanyag-fogyasztást, és hozzájárulhat egy jobb környezethez - íme néhány tanács:

- Tervezzen hatékony átlagsebességet. A körülbelül 80 km/h (körülbelül 50 mph) feletti és 50 km/h (körülbelül 30 mph) alatti sebesség nagyobb energiafogyasztást eredményez.
- Tartsa be a szerviz és garanciafüzet által az autó szervizeléséhez és karbantartásához előírt intervallumokat.
- Kerülje a motor alapjáraton járatását - állítsa le a motort, amikor hosszabb időre megáll. Fordítson figyelmet a helyi rendelkezésekre.
- Tervezze meg az utat - a sok szükségtelen megállás és egyenetlen sebesség nagyobb üzemanyag-fogyasztással jár.
- Használja az előkészítést* mielőtt hideg időben elindulna - ez javítja az indítási képességet és csökkenti a kopást hideg időben. A motor gyorsabban eléri az üzemi hőmérsékletét, ami csökkenti a fogyasztást és a károsanyag-kibocsátást.

Ne feledje a környezetre biztonságos módon selejtezni a veszélyes hulladékokat, például az akkumulátorokat és olajokat sem. Vegye fel a

kapcsolatot egy műhellyel, ha bizonytalan az ilyen típusú hulladékok kezelésével kapcsolatban - lehetőleg forduljon hivatalos Volvo műhelyhez.

Hatékony kibocsátás-szabályozás

Az Ön Volvója a "Kívül-belül tiszta" koncepció betartásával készült - ez a koncepció tiszta belső környezetet valamint nagy hatékonyságú kibocsátás-szabályozást foglal magában. A kipufogógázok károsanyag-kibocsátása sok esetben jóval a vonatkozó szabványok alatt van.

Tiszta levegő az utastérben

Egy levegőszűrő segít megakadályozni a por és a pollenek bejutását az utastérbe a levegő beszívásakor.

A belső levegőminőség rendszer (IAQS)* biztosítja, hogy a bejövő levegő tisztább legyen, mint a külső forgalom levegője.

Az rendszer megtisztítja az utastér levegőjét a szennyeződésektől, mint amilyenek a részecskék, szénhidrogének, nitrogén-oxidok és talajszintű ózon. Ha a külső levegő szennyezett, akkor a légbeszívás megszűnik és a levegő visszakeringtetésre kerül. Az ilyen helyzetek például erős forgalomban, sorban állás közben és alagutakban fordulhatnak elő.

Az IAQS a tiszta belső zóna csomag (CZIP)* része, amely egy olyan funkciót is tartalmaz, amely lehetővé teszi a ventilátor beindítását, amikor kinyitják az autót a távvezérlős kulccsal.

Belső

A Volvók belsejében használt anyagok gondosan vannak kiválasztva és tesztelve, hogy az kellemes és kényelmes legyen. Bizonyos részek, például a kormánykerék varratai kézzel készülnek. A belső megfigyelés alatt áll, hogy például nagy melegben vagy erős fényben ne bocsásson ki erős szagokat vagy anyagokat, amelyek kellemetlen érzést okoznak.

Volvo műhelyek és a környezet

A rendszeres karbantartás biztosítja az autója hosszú hasznos élettartamát és alacsony üzemanyag-fogyasztását. Ilyen módon a tisztább környezethez is hozzájárulhat. Amikor egy Volvo műhelyre bízta az autója szervizelését és karbantartását, akkor az a Volvo rendszerének részévé válik. A Volvo világos követelményeket támaszt a műhelyek kialakítására vonatkozóan, hogy megakadályozza a káros anyagok környezetbe jutását. A műhelyek munkatársai rendelkeznek a jó környezetvédelem biztosításához szükséges tudással és eszközökkel.

Újrahasznosítás

Mivel a Volvo életciklusban gondolkodik, fontos az is, hogy az autók újrahasznosítása környezetbarát módon történjen. Majdnem a teljes autó újrahasznosítható. Az autó utolsó tulajdonosát ezért arra kérjük, hogy vegye fel a kapcsolatot egy kereskedővel, ahol tanúsított/jóváhagyott újrahasznosító létesítményt tudnak ajánlani.



◀◀ **Kapcsolódó információk**

- Üzemanyag-fogyasztás és CO₂-kibocsátás (683. oldal)
- Gazdaságos vezetés (468. oldal)
- Az előkészítés* indítása/leállítása (227. oldal)
- A kezelési útmutató és a környezet (26. oldal)
- Levegőminőség (201. oldal)

IntelliSafe-vezetőtámogatás

Az IntelliSafe a Volvo Cars biztonsági koncepciója. Az IntelliSafe számos rendszerből áll, amelyek lehetnek az alapfelszereltség részei vagy opcionálisak, amelyek célja az autózás biztonságossá tétele, a sérülések elkerülése és az utasok valamint a többi közlekedő védelme.

Támogatás

Az IntelliSafe olyan vezetőtámogató funkciókat foglal magában, mint az adaptív sebességtartó*, amely segít a járművezetőnek az egyenletes sebesség fenntartásában és egy előre beállított időköz tartásában az elöl haladó járműhöz képest.

A Pilot Assist⁵ kormányzási segítség használatával segít a járművezetőnek az autónak a sáv oldalvonalai között tartásában és az egyenletes sebesség fenntartásában, előre kiválasztott időköz tartásával az elöl haladó járműhöz viszonyítva.

A Park Assist Pilot* segít a járművezetőnek a parkolásban és a parkolóhely elhagyásában.

További példák azokra a rendszerekre, amelyek segíthetik a járművezetőt az aktív távolsági fényszóró, a Cross Traffic Alert (CTA)* és a Blind Spot Information (BLIS)* rendszer.

Megelőzés

A City Safety egy olyan funkció, amely hozzájárulhat a balesetek elkerüléséhez. A funkció megakadályozhatja a gyalogosokkal, kerékpárosokkal,

nagyobb állatokkal vagy járművekkel történő ütközéseket vagy mérsékelheti azok következményeit. Ütközés kockázata esetén vizuális, akusztikus és fékimpulzusos figyelmeztetések segítik a járművezetőt, hogy időben cselekedjen. Ha a járművezető nem reagál a figyelmeztetésre, és az ütközés kockázatának megítélése fenyegető, akkor a City Safety automatikusan fékezheti az autót.

A sávartó segéd (LKA) egy másik példa az olyan funkciókra, amelyek segíthetnek a járművezetőnek megakadályozni a baleseteket - autópályán és hasonló nagyobb utakon - azáltal, hogy csökkenti annak a kockázatát, hogy az autó elhagyja a sávját.

A Kormányzási rásegítés fokozott

ütközésveszélyben funkció segíthet a járművezetőnek a kockázat csökkentésében, hogy az autó akaratlanul elhagyja a sávját és/vagy egy másik járművel vagy akadállyal ütközik. Ezt az autó sávba történő visszakormányzásával és/vagy elfordulással éri el.

Védelem

A járművezető és az utasok védelmének céljával, az autó biztonságiöv-feszítőkkal van felszerelve, amelyek kritikus helyzetekben vagy ütközések alkalmával megfeszítik a biztonsági öveket. Az autó légzsákokkal és függőnylégzsákokkal valamint Whiplash Protection System (WHIPS) rend-

szerral is rendelkezik, amely az ostorcsapásos sérülésektől véd.

Kapcsolódó információk

- Vezetéstámogató rendszer (284. oldal)
- Aktív távolsági fényszóró (153. oldal)
- Biztonság (44. oldal)
- Biztonsági övek (46. oldal)
- Légzsákok (51. oldal)
- Whiplash Protection System (45. oldal)

⁵ Ez a funkció piactól függően lehet alapfelszereltség vagy opció.

Sensus - online kapcsolat és szórakoztatás

A Sensus lehetővé teszi az internet böngészését, különböző típusú alkalmazások használatát és az autó Wi-Fi hozzáférési pontként történő használatát.

Ez a Sensus



A Sensus intelligens interfészt és online kapcsolódási lehetőséget biztosít a digitális világhoz. Az intuitív navigációs struktúra lehetővé teszi a vonatkozó támogatás, információk és szórakoztatás elérését, amikor erre szükség van, anélkül, hogy elvonná a járművezető figyelmét.

A Sensus minden olyan megoldást lefed az autóban, amely a szórakoztatáshoz, online csatlakoztatáshoz, navigációhoz* és a járművezető valamint az autó közötti felhasználói interfészhez kapcsolódik. A Sensus teszi lehetővé a kommunikációt Ön, az autó és a külső világ között.

Információk, amikor arra szükség van és ahol arra szükség van

Az autó különböző kijelzői a megfelelő időben biztosítanak információkat. Az információk különböző helyeken jelennek meg, attól függően, hogy azok milyen fontosak a járművezető számára.



A különböző típusú információk különböző kijelzőkön jelennek meg azok fontosságától függően.

Szélvédőre vetített kijelző*



A szélvédőre vetített kijelző olyan válogatott információkat mutat, amelyekkel a járművezetőnek a lehető leghamarabb foglalkoznia kell. Az ilyen

információk például forgalmi figyelmeztetéseket, sebességinformációkat és navigációs* információkat foglalnak magukban. A jelzőtábla-információk és a bejövő telefonhívások szintén a szélvédőre vetített kijelzőn jelennek meg.

Járművezetői kijelző



12-hüvelykes* járművezetői kijelző.



8-hüvelykes járművezetői kijelző.

A járművezetői kijelző a sebességről és például a bejövő hívásokról vagy lejátszott zeneszámokról mutat információkat. A kijelző kezelése a kormánykerék billentyűzetével lehetséges.

Középső kijelző



Az autó fő funkcióit a központi kijelzővel lehet vezérelni, ami egy érintésre reagáló érintőképernyő. A fizikai gombok és kezelőszervek száma ezért minimális. A képernyő akár kesztyűben is kezelhető.

Innen vezélhető például a klímavezérlő rendszer, a szórakoztató rendszer és az ülés helyzet*. A központi kijelzőn megjelenő információkra reagálhat a járművezető vagy valaki más az autóban, ha arra lehetőség adódik.

Hangfelismerő rendszer



A hangfelismerő rendszer anélkül használható, hogy a járművezetőnek le kellene vennie a kezét a kormánykerékről. A rendszer képes a természetes beszéd megértésére. A hangfelismerést használhatja például zeneszámok lejátszására, személyek felhívására, a hőmérséklet növelésére vagy szöveges üzenetek felolvastatására.

Kapcsolódó információk

- Szérvédőre vetített kijelző* (139. oldal)
- Járművezetői kijelző (78. oldal)
- A központi kijelző áttekintése (105. oldal)
- Hangfelismerés (142. oldal)
- Internetkapcsolattal rendelkező autó* (540. oldal)
- Internet-hozzáférés megosztása az autóból Wi-Fi hotspoton keresztül (544. oldal)

Szoftverfrissítések

Annak érdekében, hogy a Volvo ügyfeleként a lehető legjobb tapasztalatai legyenek az autóval, a Volvo folyamatosan fejleszti az autó rendszereit és Önnek nyújtott szolgáltatásait.

A Volvójában található szoftvert a legújabb verzióra frissítheti, amikor az hivatalos Volvo kereskedőnél szervizelteti az autót. A legújabb szoftverfrissítés új funkciók és fejlesztések elérését teszi lehetővé és tartalmazza a korábbi szoftverfrissítések fejlesztéseit is.

A kiadott frissítésekkel és a gyakran felmerülő kérdésekre adott válaszokkal kapcsolatos további információkért, látogasson el a support.volvocars.com oldalra.

i MEGJEGYZÉS

A frissítést követő működés a piactól, modelltől, modellévtől és opcióktól függően változó lehet.

Kapcsolódó információk

- Sensus - online kapcsolat és szórakoztatás (34. oldal)
- Rendszerfrissítések kezelése a letöltési központban (613. oldal)

Adatok rögzítése

A Volvo biztonsági és minőségbiztosítási rendszerének részeként a jármű használatával, működésével és az eseményekkel kapcsolatos bizonyos információk rögzítésre kerülnek az autóban.

A jármű "Event Data Recorder" (EDR) egységgel van felszerelve. Ennek elsődleges feladata a közlekedési balesetekkel vagy ütközésekhez hasonló eseményekkel kapcsolatos adatok észlelése és rögzítése, például amikor a légszák működésbe lép vagy a jármű valamilyen tárgynak ütközik az úton. Az adatok rögzítése annak a jobb megismerésére szolgál, hogy milyen módon működnek a járműrendszerek az ilyen típusú helyzetekben. Az EDR úgy van kialakítva, hogy rövid időtartamon keresztül, általában 30 másodpercig vagy ennél kevesebb ideig rögzítse a járműdinamikai és biztonsági rendszerekkel kapcsolatos adatokat.

A járműbe épített EDR az alábbiakkal kapcsolatos adatokat rögzíti a közlekedési balesetek vagy az ütközéshez hasonló események során:

- Hogyan működtek az autóban a különböző rendszerek
- Be volt-e kapcsolva/meg volt-e feszítve a járművezető illetve az utasok biztonsági öve
- Használta-e a járművezető a gáz- vagy fékpedált
- A jármű haladási sebessége

Ezek az adatok segítenek a közlekedési balesetek, sérülések és károsodások körülményeinek

jobb megismerésében. Az EDR csak akkor rögzít adatokat, amikor nem szokványos ütközési helyzet áll elő. Az EDR normál vezetési körülmények között nem rögzít semmilyen adatot. Ehhez hasonlóan, a rendszer soha nem rögzíti azt, hogy ki vezeti a járművet vagy a baleset földrajzi helyzetét illetve az ütközés közeli helyzeteket. Azonban egyéb felek, például a rendőrség felhasználhatja a rögzített adatokat a közlekedési baleset után szokásosan összegyűjtött személyes adatokkal együtt. A rögzített adatok értelmezéséhez speciális berendezés és hozzáférés szükséges a járműhöz illetve az EDR rendszerhez.

Az EDR rendszeren kívül, az autó számos számítógéppel rendelkezik, amelyek folyamatosan ellenőrzik és figyelik az autó működését. Ezek normál vezetési feltételek mellett is képesek adatok rögzítésére, de főleg a jármű működését és funkcióit befolyásoló hibákat vagy akkor rögzítenek, amikor a jármű vezetőtámogató funkciója (például a City Safety és az automatikus fékezés funkció) működésbe lép.

Bizonyos rögzített adatokra szüksége van a szerviz és karbantartó technikusoknak a járműben történt hibák meghatározásához és javításához. A rögzített információk ahhoz is szükségesek, hogy a Volvo eleget tudjon tenni a törvények és a hatóságok által megkövetelt jogi feltételeknek. A járműben rögzített információk annak számítógépében kerülnek tárolásra a jármű szervizeléséig vagy javításáig.



A fentiek mellett, a rögzített információk összesített formában kutatási és termékfejlesztési céllal is felhasználhatók a Volvo autók biztonságának és minőségének folyamatos fejlesztéséhez.

A Volvo nem járul hozzá a fenti információk harmadik feleknek történő kiadásához a jármű tulajdonosának beleegyezése nélkül. Országos rendelkezések és szabályozások teljesítése érdekében a Volvo felszólítható arra, hogy átadjon ilyen jellegű információkat a rendőrségnek vagy egyéb hatóságoknak, akiknek törvényes joguk lehet arra, hogy hozzáférjenek ezekhez. A rögzített adatok kiolvasásához és értelmezéséhez speciális műszaki berendezések szükségesek, amelyekhez a Volvo és a Volvóval szerződésben álló márkaszervizek férhetnek hozzá. A Volvo felelős azért, hogy ezek az információknak a tárolása és kezelése, amelyekhez a Volvo a szervizelési és karbantartási munkák során jutott, biztonságos módon történjen, amely megfelel a vonatkozó jogi követelményeknek. További tájékoztatásért - lépjen kapcsolatba egy Volvo kereskedéssel.

A szolgáltatások felhasználási feltételei

A Volvo olyan szolgáltatásokat nyújt, hogy a lehető legbiztonságosabban és legkényelmesebben vezethesse Volvóját.

Ezek a szolgáltatások, a sürgőshelyzeti segélynyújtástól a navigációig és a karbantartási szolgáltatásokig mindent magukban foglalnak.

A szolgáltatások használata előtt fontos, hogy elolvassa a szolgáltatásokra vonatkozó használati feltételeket a support.volvocars.com oldalon.

Kapcsolódó információk

- Ügyfél-adatvédelmi nyilatkozat (38. oldal)

Ügyfél-adatvédelmi nyilatkozat

A Volvo tiszteltben tartja a weboldal minden látogatójának személyes integritását.

Ez a szabályzat az ügyféladatokat és személyes adatok kezelésére vonatkozik. Célja, hogy általános tájékoztatást nyújtson a meglévő, múltbeli és potenciális ügyfelek számára az alábbiakról:

- A személyes adatok gyűjtésének és kezelésének körülményei.
- A gyűjtött személyes adatok típusai.
- A személyes adatok gyűjtésének oka.
- Hogyan kezeljük a személyes adatokat.

A teljes szabályzat a support.volvocars.com weboldalon olvasható el.

Kapcsolódó információk

- Felhasználási feltételek és adatmegosztás (546. oldal)
- A szolgáltatások felhasználási feltételei (38. oldal)
- Adatok rögzítése (37. oldal)

A tartozékokkal és kiegészítő berendezésekkel kapcsolatos fontos információk

A tartozékok és az extra felszerelések helytelen csatlakoztatása negatívan befolyásolja az autó elektronikus rendszerét.

Erősen ajánljuk, hogy a Volvo tulajdonosok csak a Volvo által jóváhagyott eredeti tartozékokat használjanak és a tartozékok beszerelését csak képzett és minősített Volvo szerviztechnikusok végezzék. Bizonyos tartozékok csak akkor működnek, amikor telepítik a hozzájuk tartozó szoftvert az autó számítógépes rendszerére.

A kezelési útmutatóban tárgyalt felszerelések nem minden autóban állnak rendelkezésre - ezek a különböző piacok igényeinek és az adott országos vagy helyi törvényeknek és szabályozásoknak megfelelően változhatnak.

A jelen útmutatóban található opciók és tartozékok csillaggal vannak jelölve. Ha kétségei vannak az alapfelszereltséggel és az opciókkal/tartozékokkal kapcsolatban, akkor vegye fel a kapcsolatot egy Volvo kereskedővel.

FIGYELEM

Mindig a járművezető viseli a végső felelősséget az autó biztonságos használatáért és a hatályos törvények valamint szabályok betartásáért.

Az is fontos, hogy az autót a Volvo előírásainak megfelelően, a kezelési útmutató valamint a szerviz és garanciafüzet szerint karbantartsák és szervizeljék.

Ha a fedélzeti információk eltérnek a nyomtatott kezelési útmutatótól, akkor mindig a nyomtatott információk élveznek elsőbbséget.

Kapcsolódó információk

- Tartozékok beszerelése (39. oldal)
- Berendezés csatlakoztatása az autó diagnosztikai aljzatához (40. oldal)
- A kezelési útmutató olvasása (24. oldal)

Tartozékok beszerelése

Erősen ajánljuk, hogy a Volvo tulajdonosok csak a Volvo által jóváhagyott eredeti tartozékokat használjanak és a tartozékok beszerelését csak képzett és minősített Volvo szerviztechnikusok végezzék. Bizonyos tartozékok csak akkor működnek, amikor telepítik a hozzájuk tartozó szoftvert az autó számítógépes rendszerére.

- Az eredeti Volvo tartozékok teszteken esnek keresztül, ami biztosítja, hogy teljesítmény, biztonság és károsanyag-kibocsátás szempontjából együtt működjenek az autó rendszerével. Ezen felül, a képzett és minősített Volvo szerviztechnikusok tudják, hova vagy hova nem biztonságos beszerelni a tartozékokat a Volvójába. Mindig kérje képzett és minősített Volvo szerviztechnikus tanácsát, mielőtt bármilyen tartozékot szerelne az autójába vagy az autójára.
- Lehetséges, hogy a Volvo által nem jóváhagyott tartozékok nem estek át kifejezetten az autótól történő használathoz.
- Az autó funkcióira vagy biztonsági rendszerre negatív hatással lehet, ha olyan tartozékokat szerel be, amelyeket nem teszteltek a Volvóval vagy megengedi, hogy tapasztalattal nem rendelkező személy tartozékokat szereljen be.
- A nem jóváhagyott vagy helytelen módon beszerelt tartozékok által okozott károkra nem vonatkozik semmilyen új autó garancia.





A szervíz és garanciafüzetben további információkat találhat a garanciával kapcsolatban. A Volvo nem vállal semmilyen felelősséget a nem eredeti tartozékok beszerelése miatt bekövetkező halálesetekre, személyi sérülésekre vagy felmerülő költségekre vonatkozóan.

Kapcsolódó információk

- A tartozékokkal és kiegészítő berendezésekkel kapcsolatos fontos információk (39. oldal)

Berendezés csatlakoztatása az autó diagnosztikai aljzatához

Szoftver vagy diagnosztikai eszközök helytelen csatlakoztatása negatív hatással lehet az autó elektronikai rendszerére.

Erősen ajánljuk, hogy a Volvo tulajdonosok csak a Volvo által jóváhagyott eredeti tartozékokat használjanak és a tartozékok beszerelését csak képzett és minősített Volvo szerviztechnikusok végessék. Bizonyos tartozékok csak akkor működnek, amikor telepítik a hozzájuk tartozó szoftvert az autó számítógépes rendszerére.



Az adatkapcsolati csatlakozó (On-board Diagnostic, OBDII) a vezető oldalon, a műszerfal alatt található.



MEGJEGYZÉS

A Volvo Cars nem vállal felelősséget nem engedélyezett berendezéseknek az On-board Diagnostic aljzathoz (OBDII) csatlakoztatásáért. Ezt az aljzatot csak képzett és minősített Volvo szerviztechnikusok használhatják.

Kapcsolódó információk

- A tartozékokkal és kiegészítő berendezésekkel kapcsolatos fontos információk (39. oldal)

Az autó azonosító számának mutatása

Amikor felkeres egy Volvo kereskedést például a Volvo On Call előfizetésével kapcsolatban, akkor szüksége lesz az autó azonosító számára (VIN⁶).

1. Nyomja meg a **Beállítások** lehetőséget a központi kijelző felső nézetében
2. Lépjen tovább a **Rendszer** → **Rendszerinformációk** → **Alvázszám** menüponthoz.
> A jármű azonosító száma jelenik meg.

A járművezető figyelmének elvonása

A járművezető felelős azért, hogy mindent megtegyen a saját, utasai és a többi közlekedő biztonsága érdekében. Ennek a felelősségnek a része, hogy elkerülje a figyelmé elvonását azáltal, hogy nem végez olyan tevékenységeket, amelyek nem kapcsolódnak az autó működtetéséhez a forgalmi környezetben.

Az Ön új Volvója tartalomgazdag szórakoztató és kommunikációs rendszerekkel van vagy lehet felszerelve. Ezek lehetnek kihangosított mobiltelefonok, navigációs rendszerek és sokféle funkcióval rendelkező audiorendszerek. Saját kényelme érdekében egyéb hordozható elektronikus eszközökkel is rendelkezhetsz. Helyesen, biztonságosan használva, ezek gazdaggá tehetik a vezetési élményt. Ha rosszul használja őket, akkor viszont elvonhatják a figyelmét.

Az alábbi figyelmeztetéseket szeretnénk adni az ilyen rendszerekkel kapcsolatban, hogy jelezzük a Volvo biztonságra vonatkozó törődését. Soha ne használjon készüléket vagy funkciót az autóban olyan módon, ami elvonhatja a figyelmét a biztonságos vezetés feladatáról. A figyelemelvonás súlyos balesetekhez vezethet. Ezeken általános figyelmeztetéseken kívül, az alábbi tanácsokkal szolgálhatunk azokról az új funkciókról, amelyekkel az autó rendelkezhet.

FIGYELEM

- Soha ne használjon vezetés közben tartott mobiltelefont. Bizonyos területeken a járművezető számára tilos a mobiltelefon használata, amíg az autó mozgásban van.
- Ha az autó navigációs rendszerrel van felszerelve, akkor csak az autó álló helyzetében szabad módosítani az útitervet.
- Soha ne programozza az audiorendszert, miközben az autó mozgásban van. Állítsa be a rádió programmemóriáját, amikor az autó parkol, majd használja az előre beállított memóriákat a rádió gyorsabb és egyszerűbb használatához.
- Soha ne használjon laptopokat vagy vezetés közben tartott számítógépeket, miközben az autó mozog.

Kapcsolódó információk

- Hang, média és internet (504. oldal)

⁶ Vehicle Identification Number

BIZTONSÁG

Biztonság

A jármű számos biztonsági rendszerrel rendelkezik, amelyek együttesen működve védik a jármű vezetőjét és utasait egy esetleges baleset során.

Az autó számos érzékelővel rendelkezik, amelyek baleset esetén reagálnak és különböző biztonsági rendszereket aktiválnak, mint amilyenek a különböző típusú légszékák és biztonsági övfeszítők. Az adott baleset körülményeitől függően, például a különböző szögben történő ütközés, felborulás vagy lehajtás az útról, a rendszerek eltérő módon reagálnak, hogy a legjobb védelmet nyújtsák.

Mechanikus biztonsági rendszerek is vannak, mint például az Whiplash Protection System. Az autó is úgy van kialakítva, hogy az ütközés erejének nagy része eloszlik a hossztartók, oszlopok, padló, tető és a karosszéria egyéb részei között.

Az autó biztonsági üzemmódja aktiválódhat egy olyan balesetet követően, amelyben az autó valamely fontos funkciója károsodott.

Figyelmeztető szimbólum a járművezetői kijelzőn



A figyelmeztető szimbólum a járművezetői kijelzőn akkor világít, amikor az autó elektromos rendszere II gyújtás-helyzetben van. A szimbólum körülbelül 6 másodperc elteltével kikapcsol, ha az autó biztonsági rendszere hibamentes.

⚠ FIGYELEM

Ha a figyelmeztető szimbólum továbbra is világít vagy vezetés közben bekapcsol, és megjelenik a **SRS légszék Szerviz sürgős**.

Menjen szervizbe üzenet a járművezetői kijelzőn, akkor a biztonsági rendszerek valamelyike nem működik teljes mértékben. A Volvo azt javasolja, hogy amint lehetséges lépjen kapcsolatba egy hivatalos Volvo műhellyel.

⚠ FIGYELEM

Soha ne módosítsa vagy javítsa önállóan az autó különböző biztonsági rendszereit. Valamelyik rendszer helytelen javítása meghibásodáshoz és súlyos személyi sérüléshez vezethet. A Volvo azt javasolja, hogy lépjen kapcsolatba egy hivatalos Volvo műhellyel.



Ha az adott figyelmeztető szimbólum hibás, akkor helyette az általános figyelmeztető szimbólum világít és a járművezetői kijelzőn ugyanaz az üzenet jelenik meg.

Kapcsolódó információk

- Biztonság terheltség alatt (44. oldal)
- Biztonsági övek (46. oldal)
- Légszékák (51. oldal)
- Whiplash Protection System (45. oldal)
- Biztonsági üzemmód (57. oldal)
- Gyermekbiztonság (59. oldal)

Biztonság terheltség alatt

Fontos a biztonsági öv terheltség alatti megfelelő használata és, hogy a terhes járművezető megfelelően állítsa be az ülés helyzetét.

Biztonsági öv

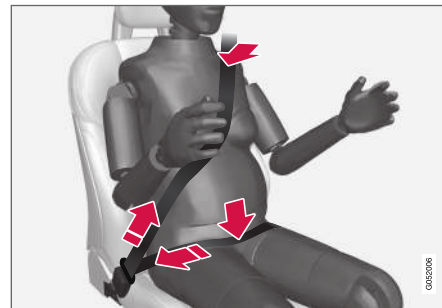

Az átlós szakasznak a váll felett, majd a mellék között kell áthaladnia a has oldaláig.

Az ölrésznek simán kell feküdni a combok felett és a lehető legalacsonyabban a has alatt. – Soha nem szabad hagyni, hogy feljebb csússzon. Szüntesse meg a biztonsági öv lazaságát és ügyeljen arra, hogy a testhez legközelebb helyezkedjen el. Továbbá, ellenőrizze, hogy nincsenek-e rajta csavarodások.

Ülés helyzet

A terheltség előrehaladtával, a terhes járművezetőknek úgy kell beállítaniuk az ülést és a kormánykereket, hogy könnyen kezelhessék a jármű-

vet vezetés közben (ami azt jelenti, hogy könnyen kezelhessék a lábpedálokat és a kormánykereket). A cél az ülés olyan beállítása, hogy a lehető legnagyobb távolság legyen a has és a kormánykerék között.

Kapcsolódó információk

- Biztonság (44. oldal)
- Biztonsági övek (46. oldal)
- Manuális első ülés (182. oldal)
- Elektromos első ülés* (183. oldal)

Whiplash Protection System

A Whiplash Protection System (WHIPS) csökkenti az ostorcsapásos sérülések kockázatát. A rendszer energia-elnyelő háttámlákból és üléspárnából valamint különlegesen kialakított fejtámlából áll az első üléseken.

A WHIPS rendszer a hátulról érkező ütközések esetén lép működésbe, amelyre az ütközés szöge és sebessége valamint az ütköző jármű természete is hatással van.

Amikor a WHIPS működésbe lép, akkor az első üléstámlák hátrafelé ereszkednek és az üléspárnák lefelé mozdulnak, hogy megváltoztassák a járművezető és az első utas ülés helyzetét. Ennek mozgása segít elnyelni a felmerülő és az ostorcsapás jelenséget okozó erők egy részét.

FIGYELEM

A WHIPS a biztonsági övek kiegészítője. Mindig használjon biztonsági övet.

FIGYELEM

Soha ne módosítsa vagy javítsa önállóan az ülést vagy a WHIPS rendszert. A Volvo azt javasolja, hogy lépjen kapcsolatba egy hivatalos Volvo műhellyel.

Ha az első ülések nagy terhelésnek lettek kitéve, például egy baleset során, akkor az üléseket ki kell cserélni. Az ülések akkor is elveszíthették bizonyos védelmi jellemzőiket, ha sértetlennek tűnnek.

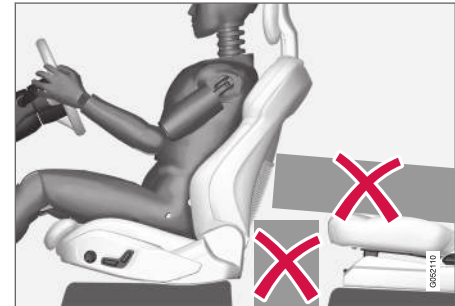

Ne hagyjon semmilyen tárgyat a padlón az első ülések mögött vagy alatt a hátsó ülésen, amely akadályozhatná a WHIPS működését.



FIGYELEM

Ne szorítson merev tárgyakat a hátsó ülés-párna és az első üléstámla közé.

Ha a hátsó ülés háttámlája le van hajtva, akkor minden csomagot rögzíteni kell, hogy megakadályozza azok előre csúszását az első ülés háttámlájához egy baleset esetén.

FIGYELEM

Ha lehajtja a hátsó ülés háttámláját vagy hátrafelé néző gyermekülést használ a hátsó ülésorban, akkor előre kell mozdítani a vonatkozó első ülést, hogy ne érjen hozzá a lehajtott háttámlához vagy gyermeküléshez.

Üléshelyzet

A WHIPS által nyújtott optimális védelem érdekében a járművezetőnek és az utasnak megfelelő üléshelyzetben kell elhelyezkedniük és ügyelniük kell arra, hogy a funkció ne legyen gátolva.

Állítsa be a megfelelő üléshelyzetet az első ülésben, mielőtt elindulna.

A járművezetőnek és az első utasnak az ülés közepén kell ülnie úgy, hogy a feje és a fejtámasz között a hely a lehető legkisebb legyen.

WHIPS és gyermekülések

Az autó által a gyermekülésbe vagy ülésmagasítóra ültetett gyermekek számára nyújtott védelmet nem csökkenti a WHIPS.

Kapcsolódó információk

- Biztonság (44. oldal)
- Manuális első ülés (182. oldal)
- Elektromos első ülés* (183. oldal)
- Rear Collision Warning (367. oldal)

Biztonsági övek

Az erős fékezéseknek súlyos következményei lehetnek, ha nem használják a biztonsági öveket. Fontos, hogy a biztonsági öv felfeküdjön a testre, hogy maximális védelmet nyújthasson. Ne hajtson túlságosan hátra a háttámlát. A biztonsági öv úgy van kialakítva, hogy normál üléshelyzetben nyújtson védelmet.

FIGYELEM

Ügyeljen arra, hogy ne kapcsolja vagy akasztja a biztonsági övet kampókra vagy egyéb belső eszközökbe, mert ezzel megakadályozza az öv megfelelő megfeszülését.

FIGYELEM

A biztonsági övek és a légzsákok együtt működnek. Ha nem használják vagy használják helyesen az öveket, az csökkenti a biztosított védelmet egy baleset során.

⚠ FIGYELEM

Soha ne módosítsa vagy javítsa önállóan a biztonsági öveket. A Volvo azt javasolja, hogy lépjen kapcsolatba egy hivatalos Volvo műhellyel.

Ha a biztonsági öv nagy terhelésnek lett kitéve, például egy baleset során, akkor az egész biztonsági övet ki kell cserélni. A biztonsági öv elveszíthette bizonyos védelmi jellemzőit akkor is, ha sértetlennek tűnik. A biztonsági övet akkor is ki kell cserélni, ha kopás vagy sérülés jeleit mutatja. Az új biztonsági övnek típusjóváhagyással kell rendelkeznie és ugyanolyan beszerelési helyre tervezettnek kell lennie, mint a kicserélt biztonsági öv.

Kapcsolódó információk

- Biztonság (44. oldal)
- Biztonságiöv-feszítő (48. oldal)
- Biztonsági övek felhelyezése és levétele (47. oldal)
- Ajtó és biztonsági öv emlékeztető (50. oldal)

Biztonsági övek felhelyezése és levétele

Győződjön meg arról, hogy minden utas bekapcsolta a biztonsági övét, mielőtt elindul.

Biztonsági övek felhelyezése

1. Húzza ki lassan a biztonsági övet, és győződjön meg arról, hogy nincs megcsavarodva és nem sérült.

ⓘ MEGJEGYZÉS

A biztonsági öv reteszelt és nem húzható ki:

- ha túl gyorsan húzzák
- fékezés és gyorsítás közben
- ha az autó erősen megdől.

2. Reteszelve az övet a reteszelő fül megfelelő csatba helyezésével.
 - > Egy hangos "kattanás" jelzi, hogy az öv be van csatolva.

⚠ FIGYELEM

Mindig helyezze a biztonsági öv nyelvét a megfelelő csatba. Különböző előfordulhat, hogy a biztonsági övek és csatok nem megfelelően működnek egy baleset során. Fennáll a súlyos sérülés kockázata.

3. Az első üléseken állítható a biztonsági öv magassága.



Nyomja össze az üléstartót, és mozgassa fel vagy le a biztonsági övet.

Helyezze az övet a lehető legmagasabbra, anélkül, hogy az a torkához dörzsölné.

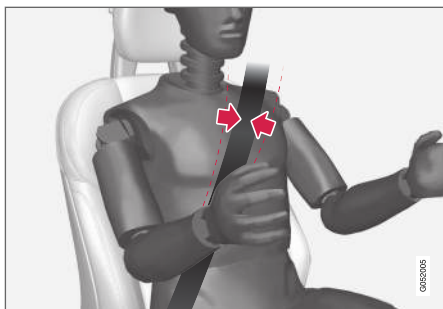

A biztonsági övnek a váll felett kell elhaladnia (nem a kar alatt).

4. Feszítse meg a medenceövet az öle felett, a vállá felé felhúzva az átlós övet.

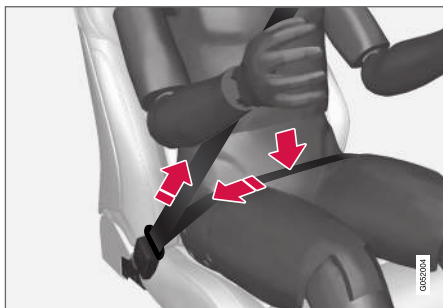

A medenceövet lent kell elhelyezkednie (nem a has felett).

▲ FIGYELEM

Minden biztonsági öv egy személy számára van tervezve.

▲ FIGYELEM

Ügyeljen arra, hogy ne kapcsolja vagy akasztja a biztonsági övet kampókra vagy egyéb belső eszközökbe, mert ezzel megakadályozza az öv megfelelő megfeszülését.

▲ FIGYELEM

Ne végezzen módosítást a biztonsági öveken és nem helyezzen idegen tárgyakat a csatba. Ilyenkor előfordulhat, hogy a biztonsági övek és csatok nem megfelelően működnek egy baleset során. Fennáll a súlyos sérülés kockázata.

Biztonsági övek levétele

1. Nyomja meg a piros gombot a biztonsági öv csatján, majd hagyja visszahúzódni az övet.
2. Ha a biztonsági öv nem húzódik vissza teljesen, akkor tolj be kézzel, ne hagyja lazán lógni.

Kapcsolódó információk

- Biztonsági övek (46. oldal)
- Biztonságiöv-feszítő (48. oldal)
- Ajtó és biztonsági öv emlékeztető (50. oldal)

Biztonságiöv-feszítő

Az normál biztonságiöv-feszítővel és elektromos* biztonságiöv-feszítővel van felszerelve, amelyek kritikus helyzetekben és ütközéskor megfeszíthetik a biztonsági öveket.

Normál biztonságiöv-feszítő

Az összes biztonsági öv normál biztonságiöv-feszítővel van ellátva.

Az övfeszítő ütközés esetén elegendő erővel feszíti meg az övet ahhoz, hogy hatékonyabban tartsa az utast.

Elektromos biztonságiöv-feszítő*

A vezető és az első utas biztonsági övei elektromos övfeszítővel vannak felszerelve.

Az övfeszítő a vezetőtámogató rendszerekkel, City Safety és Rear Collision Warning, együtt működik és azokkal együtt aktiválható. Kritikus helyzetekben, például vészfékezéskor, az útról történő lehajtáskor (az autó például az árokba borul, elemelkedik a talajtól vagy korlátnak ütközik), megcsúszáskor vagy ütközés kockázata esetén a biztonsági övet megfeszítheti az övfeszítő elektromos motorja.

Az elektromos övfeszítő segít jobb helyzetbe mozdítani az utast, csökkentve annak a kockázatát, hogy az autó belsejének ütközzön és javítva a biztonsági rendszerek, például a légzsákok hatását.

* Opció/tartozék.

Amikor a kritikus helyzet megszűnik, a biztonsági öv és az elektromos biztonságiöv-előfeszítő automatikusan visszaáll, de manuálisan is visszaállítható.

! FONTOS

Ha az utaslégszák ki van iktatva, akkor az utas oldali elektromos biztonságiöv-feszítő is inaktív.

! FIGYELEM

Soha ne módosítsa vagy javítsa önállóan a biztonsági öveket. A Volvo azt javasolja, hogy lépjen kapcsolatba egy hivatalos Volvo műhellyel.

Ha a biztonsági öv nagy terhelésnek lett kitéve, például egy baleset során, akkor az egész biztonsági övet ki kell cserélni. A biztonsági öv elveszíthette bizonyos védelmi jellemzőit akkor is, ha sértetlennek tűnik. A biztonsági övet akkor is ki kell cserélni, ha kopás vagy sérülés jeleit mutatja. Az új biztonsági övnek típusjávahagyással kell rendelkeznie és ugyanolyan beszerelési helyre tervezettnek kell lennie, mint a kicserélt biztonsági öv.

Kapcsolódó információk

- Biztonsági övek (46. oldal)
- Biztonsági övek felhelyezése és levétele (47. oldal)

- Az elektromos biztonságiöv-feszítő* visszaállítása (49. oldal)
- Az utaslégszák aktiválása és inaktíválása* (54. oldal)
- City Safety™ (353. oldal)
- Rear Collision Warning (367. oldal)

Az elektromos biztonságiöv-feszítő* visszaállítása

Az elektromos biztonságiöv-feszítő úgy van kialakítva, hogy automatikusan visszaálljon, de a biztonságiöv-feszítő manuálisan visszaállítható, ha az öv kihúzva marad.

1. Álljon meg egy biztonságos helyen.
2. Csatolja ki, majd csatolja be újra a biztonsági övet.
 - > A biztonsági öv és az elektromos biztonságiöv-feszítő alaphelyzetbe áll.

! FIGYELEM

Soha ne módosítsa vagy javítsa önállóan a biztonsági öveket. A Volvo azt javasolja, hogy lépjen kapcsolatba egy hivatalos Volvo műhellyel.

Ha a biztonsági öv nagy terhelésnek lett kitéve, például egy baleset során, akkor az egész biztonsági övet ki kell cserélni. A biztonsági öv elveszíthette bizonyos védelmi jellemzőit akkor is, ha sértetlennek tűnik. A biztonsági övet akkor is ki kell cserélni, ha kopás vagy sérülés jeleit mutatja. Az új biztonsági övnek típusjávahagyással kell rendelkeznie és ugyanolyan beszerelési helyre tervezettnek kell lennie, mint a kicserélt biztonsági öv.

Kapcsolódó információk

- Biztonságiöv-feszítő (48. oldal)
- Biztonsági övek (46. oldal)

Ajtó és biztonsági öv emlékeztető

A rendszer emlékezteti az utasokat a biztonsági öv használatára és a nyitott ajtókra, motorháztetőre, csomagtérajtóra vagy üzemanyagtöltő fedélre is figyelmeztet.

Járművezetői kijelző grafika

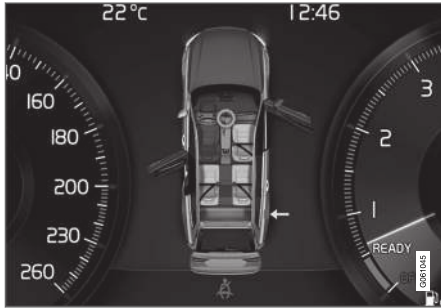

Ábrák a járművezetői kijelzőn különböző típusú figyelmeztetésekkel. A figyelmeztetés színe az ajtón és a csomagtérajtón a jármű sebességétől függ.

A járművezetői kijelző grafikája mutatja, hogy az autó mely ülésein helyezkednek el utasok becsatolt és be nem csatolt biztonsági övvel.

Ugyanez az ábra mutatja, ha a motorháztető, a csomagtérajtó, az üzemanyagtöltő fedél nyitva van.

Az ábra a **O** gomb megnyomásával nyugtázható a kormánykerék jobb oldali billentyűzetén.

Biztonsági öv emlékeztető



Vizuális emlékeztető a tetőkonzolon.

Egy vizuális emlékeztető jelenik meg a tetőkonzolon és egy figyelmeztető szimbólum a járművezetői kijelzőn.

A hangos emlékeztető a sebesség, a vezetési idő és távolság függvénye.

A járművezető és az utasok övének állapota meg jelenik a járművezetői kijelző ábráján, amikor becsatolnak vagy kicsatolnak egy övet.

A gyermekülésekre nem vonatkozik a biztonsági öv becsatolására emlékeztető rendszer.

Első ülés

A járművezetőt és az első utast hangjelzés és visszajelző lámpa figyelmezteti a biztonsági öv használatára, ha valamelyikük nem viseli azt.

Hátsó ülés

A biztonsági öv emlékeztetőnek a hátsó ülések esetében van két alfunkciója:

- Információt nyújt arról, hogy mely biztonsági övek vannak használatban a hátsó ülésen. A járművezetői kijelző grafikái megjelennek, amikor a biztonsági övek használatban vannak.
- Vizuális és akusztikus jelzés emlékeztet, hogy egy biztonsági övet kikapcsoltak a hátsó ülésen utazás közben. Az emlékeztető a biztonsági öv újbóli becsatolását követően megszűnik.

Az ajtók, motorháztető, csomagtérajtó és üzemanyagtöltő fedél emlékeztetője

Ha a motorháztető, csomagtérajtó vagy üzemanyagtöltő fedél nincs megfelelően csukva, akkor a járművezetői kijelző grafikája mutatja, hogy mi van nyitva. Álljon meg az autóval egy biztonságos helyen amint lehetséges, és csukja be a figyelmeztetést okozó forrást.



Ha az autót körülbelül 10 km/h (6 mph) sebességnél lassabban vezet, akkor világít a járművezetői kijelző tájékoztató szimbóluma.



Ha az autót körülbelül 10 km/h (6 mph) sebességnél gyorsabban vezet, akkor világít a járművezetői kijelző figyelmeztető szimbóluma.

Kapcsolódó információk

- Biztonsági övek (46. oldal)
- Biztonsági övek felhelyezése és levétele (47. oldal)

Légzsákok

Az autó légzsákokkal és függőnylégzsákokkal rendelkezik a járművezető és az utasok számára.

MEGJEGYZÉS

Az érzékelők eltérően reagálnak az ütközés természetétől és attól függően, hogy be vannak-e kapcsolva a biztonsági övek. Az összes biztonsági övre vonatkozik.

Ezért lehetséges, hogy csak egy (vagy egy sem) légzsák lép működésbe egy ütközés során. Az érzékelők érzékelik az ütközés járműre ható erejét és a reagálás ennek megfelelően történik úgy, hogy egy sem vagy egy illetve több légzsák működésbe lép.

FIGYELEM

A légzsákrendszer vezérlőmodulja a közép-konzolban helyezkedik el. Ha víz vagy egyéb folyadék folyik a közép-konzolra, akkor csatlakoztassa le az indítóakkumulátor kábeleit. Ne próbálja beindítani az autót, mert a légzsákok működésbe léphetnek. Az autó elszállítása. A Volvo azt javasolja, hogy szállíttassa hivatalos Volvo szervizbe.

Felfúvódott légzsákok

Ha valamelyik légzsák kinyílt, akkor az alábbiakat javasoljuk:

- Az autó elszállítása. A Volvo azt javasolja, hogy ezt bízva hivatalos Volvo műhelyre. Ne vezessen felfúvódott légzsákokkal.
- A Volvo azt javasolja, hogy kérjen fel egy hivatalos Volvo műhelyt a biztonsági rendszer komponenseinek cseréjére.
- Mindig keressen fel egy orvost.

FIGYELEM

Soha ne vezessen felfúvódott légzsákokkal. Ezek nehezzé tehetik a kormányzást. Más biztonsági rendszerek is károsodhatnak. A légzsákok felfúvódásakor keletkező füst és por intenzív kitétség esetén a bőr és a szem irritációját /sérülését okozhatják. Irritáció esetén mossa le hideg vízzel. A gyors felfúvódási folyamat és a légzsák szövete horzsolást és bőrgéget okozhat.

Kapcsolódó információk

- Biztonság (44. oldal)
- Vezető oldali légzsákok (52. oldal)
- Utaslégzsák (53. oldal)
- Oldallégzsákok (56. oldal)
- Függőnylégzsákok (57. oldal)

Vezető oldali légszákok

A biztonsági övek kiegészítéseként az autó kormánykeréklégszákka¹ és térdlégszákka¹ rendelkezik a vezető felőli oldalon.

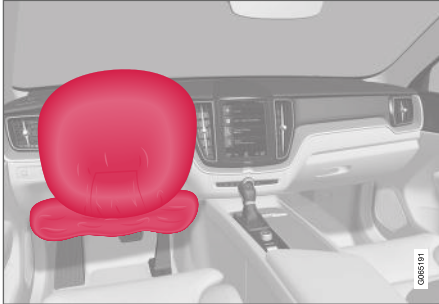

Kormánykeréklégszák és térdlégszák¹ a vezető oldali első ülésnél.

Frontális ütközés során a légszákok segítenek a járművezető fejének, nyakának, arcának és mellkasának valamint térdeinek és lábainak sérülése elleni védelmében.

Egy elégségesen heves ütközés kioldja az érzékelőket és a légszák/légszákok felfúvódnak. A légszákpárnák jelentik az elsődleges behatást az utas számára. A légszák az ütközés hatására összenyomódva leenged. Amikor ez történik, akkor füst áramlik az autóba. Ez teljesen normális. A teljes folyamat, a légszák felfúvódását és leen-

gedését beleértve, tizedmásodpercek alatt lezajlik.

FIGYELEM

A biztonsági övek és a légszákok együtt működnek. Ha nem használja vagy nem helyesen használja az övet, az csökkenti a légszák által biztosított védelmet egy baleset során.

A sérülés kockázatának minimálisra csökkentése érdekében a légszák kinyílásakor, az utasoknak a lehető legeggyesebben kell ülniük, lábukkal a padlón és hátukkal a háttámlának dőlve.

FIGYELEM

A Volvo azt javasolja, hogy lépjen kapcsolatba egy hivatalos Volvo műhellyel a javításhoz. A légszákrendszer hibás javítása meghibásodáshoz és súlyos személyi sérüléshez vezethet.

A kormánykeréklégszák elhelyezkedése

Ez a légszák a kormánykerék középebe van szerelve. A kormánykeréken az **AIRBAG** jelölés található.

A térdlégszák¹ elhelyezkedése

A légszák a műszerfal alsó részébe van hajtogatva a vezető felőli oldalon. A fedőlappján az **AIRBAG** jelölés található.

FIGYELEM

Ne helyezzen vagy rögzítsen semmit a panel tetejére, ahol a térdlégszák elhelyezkedik.

Kapcsolódó információk

- Légszákok (51. oldal)
- Utaslégszák (53. oldal)

¹ Az autó csak bizonyos piacokon rendelkezik térdlégszákka.

Utaslégszák

A biztonsági övek kiegészítéseként a jármű légszakkal van felszerelve az első utasüléshez.



Első utaslégszák az első ülésnél.

Frontális ütközés során a légszák segít a jármű-vezető és az utas fejének, nyakának, arcának és mellkasának valamint térdeinek és lábainak sérülése elleni védelmében.

Egy elégségesen heves ütközés kioldja az érzékelőket és a légszák felfúvódik. A légszákpárnák jelentik az elsődleges behatást az utas számára. A légszák az ütközés hatására összenyomódva leenged. Amikor ez történik, akkor füst áramlik az autóbó. Ez teljesen normális. A teljes folyamat, a légszák felfúvódását és leengedését beleértve, tizedmásodpercek alatt lezajlik.

⚠ FIGYELEM

A biztonsági övek és a légszákok együtt működnek. Ha nem használja vagy nem helyesen használja az övet, az csökkenti a légszák által biztosított védelmet egy baleset során.

A sérülés kockázatának minimálisra csökkentése érdekében a légszák kinyílásakor, az utasoknak a lehető legegyszerűbben kell ülniük, lábukkal a padlón és hátukkal a háttámlának dőlve.

⚠ FIGYELEM

A Volvo azt javasolja, hogy lépjen kapcsolatba egy hivatalos Volvo műhellyel a javításhoz. A légszákrendszer hibás javítása meghibásodáshoz és súlyos személyi sérüléshez vezethet.

Az utaslégszák elhelyezkedése

A légszák a kesztyűtartó feletti rekeszbe van hajtogatva. A fedőlapján az **AIRBAG** jelölés található.

⚠ FIGYELEM

Ne helyezzen semmilyen tárgyat a műszerfalra vagy az elé, ahol az utaslégszák található.

Az utaslégszák címkéje



Címke az utas oldali napellenzőn.



Címke az utas oldali ajtóoszlopon. A légszák címkéje akkor válik láthatóvá, amikor ki van nyitva az utasajtó.

Az utaslégszák figyelmeztető matricája a fentiek szerint van elhelyezve.



⚠ FIGYELEM

Ha az autó nincs felszerelve az utaslégzsákot aktiváló/inaktiváló kapcsolóval, akkor a légzsák mindig aktív.

⚠ FIGYELEM

Soha ne hagyja, hogy valaki az első ülés előtt álljon vagy üljön.

Soha ne használjon hátrafelé néző gyermekülést az első utasülésen, ha aktiválva van a légzsák.

Az első utasülésen soha nem szabad előre néző utasoknak (gyermeknek és felnőtteknek) ülnie, amikor az utas oldali légzsák ki van kapcsolva.

A fentiek figyelmen kívül hagyása súlyos vagy halálos sérülést okozhat.

Kapcsolódó információk

- Légzsákok (51. oldal)
- Vezető oldali légzsákok (52. oldal)
- Az utaslégzsák aktiválása és inaktiválása* (54. oldal)

Az utaslégzsák aktiválása és inaktiválása*

Az utaslégzsák kikapcsolható, ha az autó rendelkezik Passenger Airbag Cut Off Switch (PACOS) kapcsolóval.

Kapcsoló

Az utaslégzsák kapcsolója a műszerfal utas oldalának végén található és akkor érhető el, ha ki van nyitva az utasajtó.

Ellenőrizze, hogy a kapcsoló a kívánt helyzetben van-e.

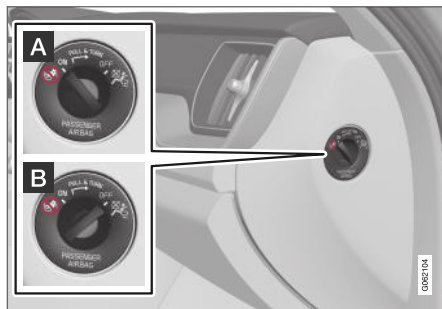

A ON - a légzsák aktív és az összes előre néző utasok (gyermek és felnőttek) biztonságosan ülhetnek az utasülésen.

B OFF - a légzsák inaktív és a gyermekek hátrafelé néző gyermekülésben biztonságosan utazhatnak az utasülésben.

⚠ FIGYELEM

Ha az autó nincs felszerelve az utaslégzsákot aktiváló/inaktiváló kapcsolóval, akkor a légzsák mindig aktív.

Az utaslégzsák aktiválása



- 1 Húzza ki a kapcsolót, és fordítsa **OFF (B)** helyzetből **ON (A)** helyzetbe.
 - > A járművezetői kijelző a **Utaslégzsák be** **Kérjük engedélyezze** üzenetet mutatja.

i MEGJEGYZÉS

Ha az utaslégzsákot az autó **I** vagy ennél alacsonyabb gyújtáshelyzetben aktiválták/inaktiválták, akkor egy üzenet jelenik meg a járművezetői kijelzőn és az alábbi visszajelző a tetőkonzolon körülbelül 6 másodperccel az autó elektromos rendszerének **II** gyújtáshelyzetbe kapcsolását követően.

2. Hagyja jóvá az üzenetet a kormánykerék jobb oldali billentyűzetének **O** gombjával.

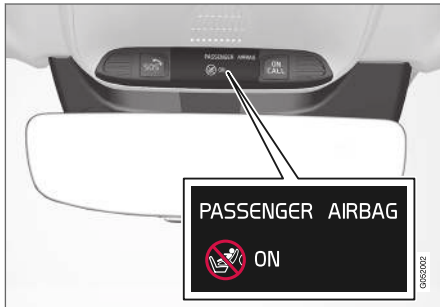

- > Egy szöveges üzenet és a tetőkonzolon látható figyelmeztető szimbólum jelzi, hogy az első utaslégzsák aktív.

⚠ FIGYELEM

Soha ne használjon hátrafelé néző gyermekülést az első utasülésen, amikor aktiválva van a légszák.

Mindig be kell kapcsolni az utaslégzsákot, amikor előre néző utas (gyermek vagy felnőtt) utazik az első utasülésen.

A fentiek figyelmen kívül hagyása súlyos vagy halálos sérülést okozhat.

Az utaslégzsák inaktíválása



- 1 Húzza ki a kapcsolót, és fordítsa **ON** (A) helyzetből **OFF** (B) helyzetbe.
- > A járművezetői kijelző a **Utaslégszák ki** Kérjük engedélyezze üzenetet mutatja.

i MEGJEGYZÉS

Ha az utaslégzsákot az autó **I** vagy ennél alacsonyabb gyújtáshelyzetben aktiválták/inaktiválták, akkor egy üzenet jelenik meg a járművezetői kijelzőn és az alábbi visszajelző a tetőkonzolon körülbelül 6 másodperccel az autó elektromos rendszerének **II** gyújtáshelyzetbe kapcsolását követően.

2. Hagyja jóvá az üzenetet a kormánykerék jobb oldali billentyűzetének **O** gombjával.

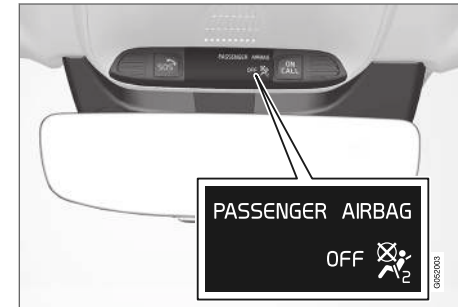

- > Egy szöveges üzenet és a tetőkonzolon látható figyelmeztető szimbólum jelzi, hogy az első utaslégzsák ki van iktatva.

⚠ FIGYELEM

Az utasülésen soha nem szabad előre néző utasoknak (gyermeknek és felnőtteknek) ülnie, amikor a légszák ki van kapcsolva.

A fentiek figyelmen kívül hagyása súlyos vagy halálos sérülést okozhat.

! FONTOS

Ha az utaslégzsák ki van iktatva, akkor az utas oldali elektromos biztonságiöv-feszítő is inaktív.

◀◀ Kapcsolódó információk

- Biztonságiöv-feszítő (48. oldal)
- Gyermekülés (60. oldal)

Oldallégzsákok

A vezető és az első utas üléseinek oldallégzsákjai védik a mellkast és a csípőt egy baleset esetén.



Az oldallégzsákok a első ülések külső háttámlakeretébe vannak szerelve és az első ülésben ülő járművezető és utas védelmében segítenek.

Egy elégségesen heves ütközés kioldja az érzékelőket és az oldallégzsákok felfúvódnak. Az légzsák az utas és az ajtópanel között fúvódik fel és így tompítja a kezdeti ütközést. A légzsák az ütközés hatására összenyomódva leenged. Az oldallégzsák normális esetben csak az ütközés oldalán lép működésbe.

⚠ FIGYELEM

A Volvo azt javasolja, hogy lépjen kapcsolatba egy hivatalos Volvo műhellyel a javításhoz. Az oldallégzsákrendszer hibás javítása meghibásodáshoz és súlyos személyi sérüléshez vezethet.

⚠ FIGYELEM

Ne helyezzen semmit az ülés külseje és az ajtópanel közé, mert erre a területre szüksége van az oldallégzsáknak.

A Volvo azt javasolja, hogy csak a Volvo által jóváhagyott üléshez használgassa. Más üléshez akadályozhatják az oldallégzsák működését.

⚠ FIGYELEM

Az oldallégzsákok a biztonsági övek kiegészítői. Mindig használjon biztonsági övet.

Oldallégzsákok és gyermekülések

Az autó által a gyermekülésbe vagy ülésmagasítóra ültetett gyermekek számára nyújtott védelmet nem csökkenti az oldallégzsák.

Kapcsolódó információk

- Légzsákok (51. oldal)

Függőnlégzsákok

A függőnlégzsák, Inflatable Curtain (IC) segít megakadályozni azt, hogy a járművezető és az utasok egy ütközés során beüssék a fejüket az autón belül.

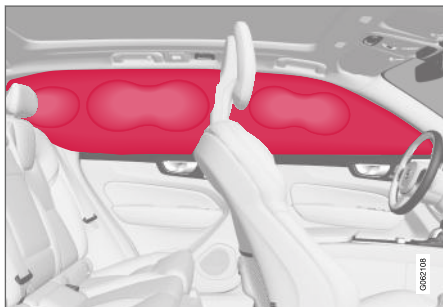

A függőnlégzsák a tetőkárpit két oldalán helyezkedik el és segít a járművezető és az autó külső utasainak védelmében. A paneleken **IC AIRBAG** címke található.

Egy elégségesen heves ütközés kioldja az érzékelőket és a függőnlégzsák felfúvódik.

⚠ FIGYELEM

A Volvo azt javasolja, hogy lépjen kapcsolatba egy hivatalos Volvo műhellyel a javításhoz. Az függőnlégzsákrendszer helytelen javítása meghibásodáshoz és súlyos személyi sérüléshez vezethet.

⚠ FIGYELEM

Soha ne akasszon vagy rögzítsen nehéz tárgyakat a tető fogantyúira. A kampók csak könnyű kabátokhoz és zakókhöz vannak tervezve (nem nehezebb tárgyakhoz, például esernyőkhöz).

Ne csavarozzon vagy szereljen semmit az autó tetőkárpitjára, az ajtóoszlopokra vagy az oldalpanelekre. Ez ronthatja a tervezett védelmet. A Volvo azt javasolja, hogy csak eredeti Volvo alkatrészeket használjon, amelyek jóváhagyással rendelkeznek ezekhez a területekhez.

⚠ FIGYELEM

Hagyjon 10 cm (4 hüvelyk) távolságot a csomag és az oldalablakok között, ha az autóban az ajtóablakok felső szélénél magasabban helyez el csomagokat. Különbön csökkenhet a tetőkárpitba süllyesztett függőnlégzsák tervezett védelmi funkciója.

⚠ FIGYELEM

A függőnlégzsák a biztonsági övek kiegészítője. Mindig használjon biztonsági övet.

Kapcsolódó információk

- Légzsákok (51. oldal)

Biztonsági üzemmód

A biztonsági üzemmód egy védelmi állapot, amely akkor kapcsol be, amikor az ütközés károsította az autó valamely olyan alapvető funkcióját, mint például az üzemanyag-vezetékeket, a biztonsági rendszerek érzékelői vagy a fékrendszer.

Ha az autó ütközésben vett részt, akkor a **Safety mode** **Lásd a kézikönyvet** üzenet jelenhet meg a járművezetői kijelzőn egy figyelmeztető szimbólummal, amennyiben nem károsodott a kijelző és még működőképes az autó elektromos rendszere. Ez az üzenet azt jelenti, hogy az autó csökkent funkcionalitással rendelkezik.

⚠ FIGYELEM

Soha, semmilyen körülmények között ne próbálja újraindítani az autót, ha annak üzemanyagszaga van és a **Safety mode** **Lásd a kézikönyvet** üzenet látható a járművezetői kijelzőn. Késedelem nélkül hagyja el az autót.

Ha az autó biztonsági üzemmódban van, akkor lehetőség van a rendszer alaphelyzetbe állítására, hogy az autó beindítható, és rövid távolságra vezethető legyen, ha például a közlekedés szempontjából veszélyes helyen tartózkodik.



FIGYELEM

Soha ne próbálja önállóan javítani az autóját vagy visszaállítani az elektronikát, ha az autó biztonsági üzemmódba lépett. Ez személyi sérülést vagy azt okozhatja, hogy az autó nem normálisan működik. A Volvo azt javasolja, hogy hivatalos Volvo szervizben ellenőriztesse és állítsa vissza az autó normál állapotát a **Safety mode Lásd a kézikönyvet** üzenet megjelenését követően.

FIGYELEM

Ha az autó biztonsági üzemmódban van, akkor nem szabad vontatni. Azt el kell szállítani a helyéről. A Volvo azt javasolja, hogy szállítsa hivatalos Volvo szervizbe.

Kapcsolódó információk

- Biztonság (44. oldal)
- Az autó beindítása és mozgatása a biztonsági üzemmód bekapcsolása után (58. oldal)
- Szállítás (496. oldal)

Az autó beindítása és mozgatása a biztonsági üzemmód bekapcsolása után

Ha az autó biztonsági üzemmódban van, akkor lehetőség van a rendszer alaphelyzetbe állítására, hogy az autó beindítható, és rövid távolságra vezethető legyen, ha például a közlekedés szempontjából veszélyes helyen tartózkodik.

Az autó beindítása a biztonsági üzemmód bekapcsolása után

1. Ellenőrizze az autó általános károsodási állapotát és hogy van-e bármilyen üzemanyag-szivárgás. Nem szabad üzemanyagszagnak sem lennie.

Ha a sérülés csak kismértékű és az ellenőrzés során nem talált üzemanyag-szivárgást, akkor megpróbálható az indítás.

FIGYELEM

Soha, semmilyen körülmények között ne próbálja újraindítani az autót, ha annak üzemanyagszága van és a **Safety mode Lásd a kézikönyvet** üzenet látható a járművezetői kijelzőn. Késedelem nélkül hagyja el az autót.

2. Állítsa le az autót.

3. Ezután próbálja meg beindítani az autót.
 - > Az autó elektronikája rendszerellenőrzést végez, majd megpróbál visszatérni normál állapotba.

FONTOS

Ha a **Safety mode Lásd a kézikönyvet** üzenet még mindig látható a kijelzőn, akkor az autót nem szabad vezetni vagy vontatni, hanem autómentő szolgálattal kell elszállíttatni. Még ha vezethetőnek is tűnik az autó, rejtett károsodása lehet, amely lehetetlenné teszi annak mozgás közbeni irányítását.

Az autó mozgatása a biztonsági üzemmód bekapcsolása után

1. Ha a járművezetői kijelző a **Normal mode The car is now in normal mode** üzenetet jeleníti meg az indítási próbálkozás után, akkor az autót óvatosan elmozdíthatja, ha veszélyes helyen áll.
2. Ne mozgassa az autót a szükségesnél tovább.

FIGYELEM

Ha az autó biztonsági üzemmódban van, akkor nem szabad vontatni. Azt el kell szállítani a helyéről. A Volvo azt javasolja, hogy szállítsa hivatalos Volvo szervizbe.

Kapcsolódó információk

- Biztonsági üzemmód (57. oldal)
- Indítsa be az autót (430. oldal)
- Szállítás (496. oldal)

Gyermekbiztonság

A gyermekeknek mindig biztonságosan kell ülniük, amíg az autóban utaznak.

A Volvo kifejezetten az adott autóhoz tervezett gyermekbiztonsági felszereléseket (gyermekülések és rögzítőeszközök) kínál. A Volvo gyermekbiztonsági felszereléseit használva optimális feltételeket teremt a gyermek biztonságos utazásához az autóban. Ezen felül, a gyermekbiztonsági felszerelések illeszkednek és egyszerűen használhatók.

A használandó tartozékot a gyermek súlyának és méretének figyelembe vételével kell kiválasztani.

A Volvo azt javasolja, hogy a gyermekek a lehető legidősebb, legalább 3-4 éves korig hátrafelé néző gyermekülésben utazzanak, majd 140 cm (4 láb 7 hüvelyk) magasságig előre néző gyermekülésben.

i MEGJEGYZÉS

A különböző korosztályokhoz tartozó gyermekek esetében használandó gyermeküléstípusokra országonként más jogi szabályozások érvényesek. Ellenőrizze a vonatkozó szabályokat.

i MEGJEGYZÉS

A gyermekbiztonsági berendezések használatkor fontos a mellékelt használati útmutató tanulmányozása.

Ha kérdése merülne fel a gyermekbiztonsági berendezések beszerelésével kapcsolatban, akkor vegye fel a kapcsolatot a gyártóval.

Minden korú és méretű gyermeknek mindig megfelelően rögzítve kell ülnie az autóban. Soha ne hagyja, hogy egy gyermek egy másik utas ölében üljön.

Kapcsolódó információk

- Biztonság (44. oldal)
- Gyermekülés (60. oldal)
- A gyermekbiztonsági zárok aktiválása és inaktíválása (268. oldal)

Gyermekülés

Mindig megfelelő gyermeküléseket kell használni, amikor gyermekek utaznak az autóban.

A gyermekeknek kényelmesen és biztonságosan kell ülniük. Ügyeljen a gyermekülés helyes elhelyezésére, beszerelésére és használatára.

Tanulmányozza a beszerelési útmutatóban a gyermekülés helyes beszerelésének módját.

i MEGJEGYZÉS

A gyermekbiztonsági berendezések használatakor fontos a mellékelt használati útmutató tanulmányozása.

Ha kérdése merülne fel a gyermekbiztonsági berendezések beszerelésével kapcsolatban, akkor vegye fel a kapcsolatot a gyártóval.

i MEGJEGYZÉS

Soha ne hagyjon rögzítetlen gyermekülést az autóban. Mindig rögzítse a gyermekülés utasításai szerint, akkor is, ha nincs használatban.

Kapcsolódó információk

- Gyermekbiztonság (59. oldal)
- A gyermekülések felső rögzítők pontjai (60. oldal)
- Gyermekülések alsó rögzítők pontjai (61. oldal)

- i-Size/SOFIX rögzítők pontok gyermekülésekhez (62. oldal)
- Gyermekülés elhelyezése (62. oldal)
- Az utaslégszék aktiválása és inaktiválása* (54. oldal)

A gyermekülések felső rögzítők pontjai

Az autó felső rögzítők pontokkal rendelkezik gyermekülésekhez a hátsó ülésor külső ülésein.

A felső rögzítők pontok elsődlegesen előre néző gyermekülések számára vannak kialakítva.

Mindig tartsa be a gyártó beszerelési utasításait, amikor gyermekülést csatlakoztat a felső rögzítők pontokhoz.

A rögzítők pontok elhelyezkedése

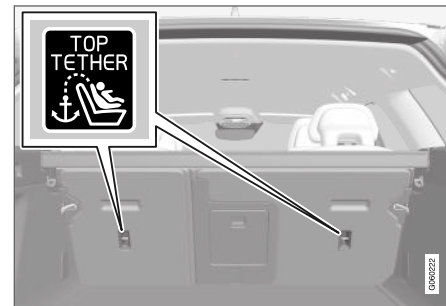

A rögzítők pontok helyét a háttámla hátulján található szimbólumok jelzik.

A rögzítők pontok a hátsó ülésor külső üléseinek hátulján helyezkednek el.

⚠ FIGYELEM

A gyermekülés felső hevedereit át kell vezetni a fejtámla szárán található furaton, mielőtt megfeszítené a rögzítési pontnál. Ha ez nem lehetséges, akkor kövesse a gyermekülés gyártójának utasításait.

i MEGJEGYZÉS

Hajtsa le a fejtámlákat az ilyen típusú gyermekülések rögzítésének lehetővé tételéhez a külső üléseken lehajtható fejtámlákkal rendelkező autókban.

i MEGJEGYZÉS

A csomagtér felett csomagtartakorával rendelkező autók esetében, azt el kell távolítani, mielőtt gyermeküléseket lehetne rögzíteni a rögzítő pontokhoz.

Kapcsolódó információk

- Gyermekülés (60. oldal)
- Gyermekülések alsó rögzítőpontjai (61. oldal)
- i-Size/SOFIX rögzítőpontok gyermekülésekhez (62. oldal)
- Az autó biztonsági övével rögzített gyermekülések elhelyezésének táblázata (66. oldal)

Gyermekülések alsó rögzítőpontjai

Az autó alsó rögzítőpontokkal rendelkezik a gyermekülésekhez az első ülésen* és a hátsó ülésen. Az alsó rögzítőpontok úgy vannak kialakítva, hogy bizonyos hátrafelé néző gyermekülésekkel lehessen azokat használni.

Mindig tartsa be a gyártó beszerelési utasításait, amikor gyermekülést csatlakoztat az alsó rögzítőpontokhoz.

A rögzítőpontok elhelyezkedése

Rögzítőpontok elhelyezkedése az első ülésen.

A rögzítőpontok az első ülésen az utasülés lábtereinek oldalain helyezkednek el.

Az első ülés rögzítőpontjai csak akkor csak akkor találhatóak meg, ha a jármű rendelkezik az utaslégszák aktiválására/inaktiválására szolgáló kapcsolóval*.

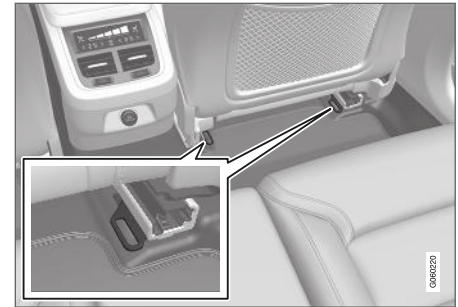

Rögzítőpontok elhelyezkedése a hátsó ülésen.

A hátsó ülés rögzítőpontjai az első ülések padlósínjeinek hátsó részén helyezkednek el.

Kapcsolódó információk

- Gyermekülés (60. oldal)
- A gyermekülések felső rögzítőpontjai (60. oldal)
- i-Size/SOFIX rögzítőpontok gyermekülésekhez (62. oldal)
- Az autó biztonsági övével rögzített gyermekülések elhelyezésének táblázata (66. oldal)

i-Size/ISOFIX rögzítők pontok gyermekülésekhez

Az autó i-Size/ISOFIX² rögzítők pontokkal rendelkezik a gyermekülésekhez a hátsó ülésen.

Az i-Size/ISOFIX egy nemzetközi szabványon alapuló gyermekülés-rögzítő rendszer.

Mindig tartsa be a gyártó beszerelési utasításait, amikor gyermekülést csatlakoztat az i-Size/ISOFIX rögzítők pontokhoz.

A rögzítők pontok elhelyezkedése



A rögzítők pontok helyét a háttámla kárpitján található szimbólumok² jelzik.

Az i-Size/ISOFIX rögzítők pontok a fedelek mögött helyezkednek el a hátsó üléstámla alsó részén, a külső üléseken.

Emelje fel a fedeleket, hogy hozzáférjen a rögzítők pontokhoz.

Kapcsolódó információk

- Gyermekülés (60. oldal)
- A gyermekülések felső rögzítők pontjai (60. oldal)
- Gyermekülések alsó rögzítők pontjai (61. oldal)
- Az i-Size gyermekülések elhelyezésének táblázata (68. oldal)
- Az ISOFIX gyermekülések elhelyezésének táblázata (69. oldal)

Gyermekülés elhelyezése

Fontos a megfelelő helyen elhelyezni a gyermekülést az autóban és ez, többek között attól függ, hogy milyen típusú a gyermekülés és aktiválva van-e az utaslégszák.



A hátrafelé néző gyermekülés és a légszák nem kompatibilis egymással.

Mindig a hátsó ülésen helyezze el a hátrafelé néző gyermeküléseket, ha az utaslégszák aktív van. Ha gyermek utazik az első utasülésben, akkor a kinyíló légszáktól súlyos sérüléseket szenvedhet.

Ha az utaslégszák ki van kapcsolva, akkor szerelhetők hátrafelé néző gyermekülések az első utasülésre.

² A nevek és szimbólumok a piactól függően változóak.

i MEGJEGYZÉS

A gyermekek autóban történő elhelyezésének szabályai országonként változhatnak. Ellenőrizze a vonatkozó szabályokat.

⚠ FIGYELEM

Soha ne hagyja, hogy valaki az első ülés előtt álljon vagy üljön.

Soha ne használjon hátrafelé néző gyermekülést az első utasülésten, ha aktiválva van a légszák.

Az első utasülésten soha nem szabad előre néző utasoknak (gyermeknek és felnőtteknek) ülnie, amikor az utas oldali légszák ki van kapcsolva.

A fentiek figyelmen kívül hagyása súlyos vagy halálos sérülést okozhat.

Az utaslégszák címkéje

Címke az utas oldali napellenzőn.



Címke az utas oldali ajtóoszlopon. A légszák címkéje akkor válik láthatóvá, amikor ki van nyitva az utasajtó.

Az utaslégszák figyelmeztető matricája a fentiek szerint van elhelyezve.

Kapcsolódó információk

- Gyermekekülés (60. oldal)
- Gyermekbiztonsági rögzítés (64. oldal)
- Az autó biztonsági övével rögzített gyermekülések elhelyezésének táblázata (66. oldal)
- Az i-Size gyermekülések elhelyezésének táblázata (68. oldal)
- Az ISOFIX gyermekülések elhelyezésének táblázata (69. oldal)

Gyermekbiztonsági rögzítés

Fontos tisztában lenni azzal, hogy gyermekülés beszereléskor és használatakor sok minden függ attól, hol helyezkedik el a gyermekülés.

FIGYELEM

Nem szabad olyan fém vázzal rendelkező vagy egyéb olyan kialakítású ülésmagasítót/gyermeküléseket használni, amelyek a biztonsági öv nyitó gombjára támaszkodhatnak, mert ezek a biztonsági öv csatjának véletlen kinyílását okozhatják.

Ne rögzítse a gyermekülés hevedereit az ülés vízszintes beállító rúdjaéhoz illetve az ülés alatt lévő rugókhöz vagy sínekhez és rudakhoz. Az éles szélek károsíthatják a hevedereket.

Ne hagyja a gyermekülés felső részét a szélvédőnek támaszkodni.

MEGJEGYZÉS

A gyermekbiztonsági berendezések használatakor fontos a mellékelt használati útmutató tanulmányozása.

Ha kérdése merülne fel a gyermekbiztonsági berendezések beszerelésével kapcsolatban, akkor vegye fel a kapcsolatot a gyártóval.

MEGJEGYZÉS

Soha ne hagyjon rögzítetlen gyermekülést az autóban. Mindig rögzítse a gyermekülés utasítási szerinti, akkor is, ha nincs használatban.

Beszerelés az első ülésbe

- Hátrafelé néző gyermekülések beszereléskor ellenőrizze, hogy az utaslégszák ki van-e kapcsolva.
- Előre néző gyermekülések beszereléskor ellenőrizze, hogy az utaslégszák be van-e kapcsolva.
- Csak a Volvo által javasolt, univerzálisan jóváhagyott vagy féluniverzális illetve olyan gyermeküléseket használjon, ahol az autó szerepel a gyártó járműlistáján.
- ISOFIX gyermekülések csak akkor szerelhetők be, ha az autó rendelkezik ISOFIX konzol³ tartozékkal.
- Ha a gyermekülés alsó hevederekkel rendelkezik, akkor a Volvo azt javasolja, hogy az alsó rögzítőpontokat ezekkel³ használja.
- Az ISOFIX vezető a gyermekülés beszerelésének megkönnyítésére használható.

Beszerelés a hátsó ülésre

FIGYELEM

A támasztólábakkal rendelkező gyermeküléseket nem szabad a középső ülésre szerelni, veszély kockázata.

- Csak a Volvo által javasolt, univerzálisan jóváhagyott vagy féluniverzális illetve olyan gyermeküléseket használjon, ahol az autó szerepel a gyártó járműlistáján.
- A külső ülések ISOFIX rögzítőrendszerrel rendelkeznek és az i-Size⁴ esetében jóváhagyottak.
- A külső ülések felső rögzítőpontokkal rendelkeznek. A Volvo azt javasolja, hogy a gyermekülés felső hevedereit húzza át a fejtámla nyílásán, mielőtt megfeszítené a felső rögzítőpontnál. Ha ez nem lehetséges, akkor kövesse a gyermekülés gyártójának utasításait.
- Ha a gyermekülés alsó hevederekkel rendelkezik, akkor soha ne állítsa az elől lévő ülés helyzetét, miután rögzítette a hevedereket az alsó rögzítőpontokhoz. Mindig ügyeljen arra, hogy eltávolítsa az alsó hevedereket, amikor nincs beszerelve a gyermekülés.

³ A tartozékínalat a piactól függően változó.

⁴ A piactól függően változik.

Kapcsolódó információk

- Gyermekülés elhelyezése (62. oldal)
- Az autó biztonsági övével rögzített gyermekülések elhelyezésének táblázata (66. oldal)
- Az i-Size gyermekülések elhelyezésének táblázata (68. oldal)
- Az ISOFIX gyermekülések elhelyezésének táblázata (69. oldal)

Az autó biztonsági övével rögzített gyermekülések elhelyezésének táblázata

A táblázat javaslatot ad arra vonatkozóan, hogy melyik helyzetben és milyen méretű gyermekhez milyen gyermekülést használjon.

i MEGJEGYZÉS
Mindig olvassa el a kezelési útmutató gyermekülés beszerelésére vonatkozó részét, mielőtt az autóba szerelne egyet.

Súly	Első ülés (kikapcsolt légzsákkal, csak hátrafelé néző gyermekülések)	Első ülés (aktivált légzsákkal, csak előre néző gyermekülések)	Külső, hátsó ülés	Hátsó, középső ülés
0 csoport max. 10 kg	U ^{A, B}	X	U ^B	U ^B
0+ csoport max. 13 kg	U ^{A, B}	X	U ^B	U ^B
1. csoport 9-18 kg	L ^C	UF ^{A, D}	U ^{D, L^C}	U ^D
2. csoport 15-25 kg	L ^C	UF ^{A, E}	U ^{E, L^C}	U ^E

Súly	Első ülés (kikapcsolt légzsákkal, csak hátrafelé néző gyermekülések)	Első ülés (aktivált légzsákkal, csak előre néző gyermekülések)	Külső, hátsó ülés	Hátsó, középső ülés
3. csoport 22-36 kg	X	UF ^A , E	U ^E	U ^E

U: Univerzálisan jóváhagyott gyermekülésekhez alkalmas.

UF: Előre néző, univerzálisan jóváhagyott gyermekülésekhez alkalmas.

L: Speciális gyermekülésekhez alkalmas. Ezek korlátozott vagy féluniverzális kategóriájú gyermekülések az adott járműhöz.

X: Az ülés nem alkalmas ebbe a súlycsoportba tartozó gyermekekhez.

A Állítsa a háttámlát a legegyszerűbb állásba.

B A Volvo az alábbiakat javasolja: Volvo babaülés (típusengedély: E1 04301146).

C A Volvo az alábbiakat javasolja: Volvo hátrafelé néző gyermekülés (típusengedély: E5 04212).

D A Volvo hátrafelé néző gyermekülést ajánl ebbe a súlycsoportba tartozó gyermekeknek.

E A Volvo az alábbiakat javasolja: Ülésmagasító háttámlával vagy anélkül (típusengedély: E5 04216); Volvo ülésmagasító (típusengedély: E1 04301312).

FIGYELEM

Soha ne használjon hátrafelé néző gyermekülést az első utasülésen, ha aktiválva van az utaslégzsák.

Kapcsolódó információk

- Gyermekülés elhelyezése (62. oldal)
- Gyermekbiztonsági rögzítés (64. oldal)
- Az i-Size gyermekülések elhelyezésének táblázata (68. oldal)
- Az ISOFIX gyermekülések elhelyezésének táblázata (69. oldal)
- Biztonsági övek (46. oldal)

Az i-Size gyermekülések elhelyezésének táblázata

A táblázat javaslatot ad arra vonatkozóan, hogy melyik helyzetben és milyen méretű gyermekhez melyik i-Size gyermekülést használja.

A gyermekülést az UN Reg R129 figyelembe vételével kell jóváhagyni.

MEGJEGYZÉS

Mindig olvassa el a kezelési útmutató gyermekülés beszerelésére vonatkozó részét, mielőtt az autóba szerelne egyet.

A gyermekülés típusa	Első ülés (kikapcsolt légzsákkal, csak hátrafelé néző gyermekülések)	Első ülés (aktivált légzsákkal, csak előre néző gyermekülések)	Külső, hátsó ülés	Hátsó, középső ülés
i-Size gyermekülések	X	X	i-U ^{A,B}	X

i-U: "Univerzális" i-Size előre és hátra néző gyermekülésekhez alkalmas.

X: Nem alkalmas univerzálisan jóváhagyott gyermekülésekhez.

A A Volvo hátrafelé néző gyermeküléseket javasol ehhez a csoporthoz.

B A Volvo javaslata: BeSafe iZi Kid X2 i-Size (típusengedély: E4-129R-000002).

Kapcsolódó információk

- Gyermekülés elhelyezése (62. oldal)
- Gyermekbiztonsági rögzítés (64. oldal)
- Az autó biztonsági övével rögzített gyermekülések elhelyezésének táblázata (66. oldal)
- Az ISOFIX gyermekülések elhelyezésének táblázata (69. oldal)
- i-SizeISOFIX rögzítéspontok gyermekülésekhez (62. oldal)

Az ISOFIX gyermekülések elhelyezésének táblázata

A táblázat javaslatot ad arra vonatkozóan, hogy melyik helyzetben és milyen méretű gyermekhez melyik ISOFIX gyermekülést használja.

A gyermekülésnek a UN Reg R44 szerint jóváhagyottnak kell lennie és az autómодellnek szerepelnie kell a gyártó járműlistájában.

i	MEGJEGYZÉS
Mindig olvassa el a kezelési útmutató gyermekülés beszerelésére vonatkozó részét, mielőtt az autóba szerelne egyet.	

Súly	Méretosztály ^A	A gyermekülés típusa	Első ülés (kikapcsolt légzsákkal, csak hátrafelé néző gyermekülések) ^B	Első ülés (aktivált légzsákkal, csak előre néző gyermekülések) ^B	Külső, hátsó ülés	Hátsó, középső ülés
0 csoport max. 10 kg	E	Hátra néző babaülés	IL ^{B, C} , X ^D	X	IL ^C	X
0+ csoport max. 13 kg	E	Hátra néző babaülés	IL ^{B, C, E} , X ^D	X	IL ^C	X
	C	Hátra néző gyermekülés				
	D	Hátra néző gyermekülés				



Súly	Méretosztály ^A	A gyermekülés típusa	Első ülés (kikapcsolt légzsákkal, csak hátrafelé néző gyermekülések) ^B	Első ülés (aktivált légzsákkal, csak előre néző gyermekülések) ^B	Külső, hátsó ülés	Hátsó, középső ülés
1. csoport 9-18 kg	A	Előre néző gyermekülés	X	IL ^{B, E, F} , X ^D	IL ^F , IU ^{FF}	X
	B	Előre néző gyermekülés				
	B1	Előre néző gyermekülés				
	C	Hátra néző gyermekülés	IL ^{B, E} , X ^D	X	IL	X
	D	Hátra néző gyermekülés				

IL: Speciális ISOFIX gyermekülésekhez alkalmas. Ezek a gyermekülések egy adott autómoddellhez készülhetnek, lehetnek korlátozottan használhatók vagy féluniverzálisak.

IUF: A súlycsoporthoz jóváhagyott univerzális kategóriájú ISOFIX előre néző gyermekülésekhez alkalmas.

X: Nem alkalmas ISOFIX gyermekülésekhez.

^A Az ISOFIX rögzítőszerrel rendelkező gyermekülések esetében méretbesorolás segíti a felhasználókat a megfelelő típusú gyermekülés kiválasztásában. A méretbesorolás a gyermekülés címkéjén található.

^B Féluniverzálisan jóváhagyott (IL) ISOFIX gyermekülések beszerelésére alkalmas, ha az autó ISOFIX konzol tartozékkal rendelkezik (a tartozékkinálat a piactól függően változik).

^C A Volvo javaslata: ISOFIX rendszer használatával rögzített Volvo babülés (típusengedély: E1 04301146).

^D Akkor, ha az autó nincs ISOFIX konzollal felszerelve.

^E Állítsa be úgy a háttámlát, hogy a fejtámla ne érjen hozzá a gyermeküléshez.

^F A Volvo hátrafelé néző gyermekülést ajánl ebbe a súlycsoportba tartozó gyermekeknek.

FIGYELEM

Soha ne használjon hátrafelé néző gyermekülést az első utasülésen, ha aktiválva van az utaslégszék.

MEGJEGYZÉS

Ha az i-SizeISOFIX gyermekülés nem rendelkezik méretbesorolással, akkor az autómoddellnek szerepelnie kell a gyermekülés járműlistájában.

MEGJEGYZÉS

A Volvo azt javasolja, hogy vegye fel a kapcsolatot egy hivatalos Volvo kereskedéssel a Volvo által ajánlott i-SizeISOFIX gyermekülésekkel kapcsolatos tájékoztatásért.

Kapcsolódó információk

- Gyermekülés elhelyezése (62. oldal)
- Gyermekbiztonsági rögzítés (64. oldal)
- Az autó biztonsági övével rögzített gyermekülések elhelyezésének táblázata (66. oldal)
- Az i-Size gyermekülések elhelyezésének táblázata (68. oldal)
- i-SizeISOFIX rögzítők pontok gyermekülésekhez (62. oldal)

KIJELZŐK ÉS HANGVEZÉRLÉS

Műszerek és kezelőszervek balkormányos autóban

Az áttekintés mutatja, hogy találhatóak a vezető közelében a kijelzők és a kezelőszervek.

Kormánykerék és műszerfal

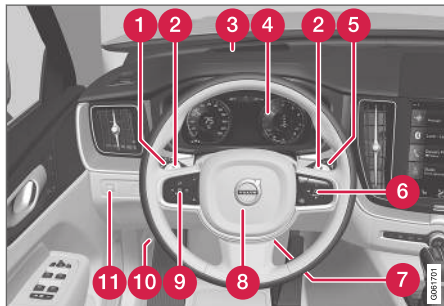

- 1 Helyzetjelző lámpák, nappali világítás, tompított fényszóró, távolsági fényszóró, irányjelzők, első ködlámpák/kanyarlámpák*, hátsó ködlámpák, a napi kilométer-számláló nullázása
- 2 Kormánykerékfűlek a manuális fokozatváltáshoz automatikus sebességváltó* esetén.
- 3 Szélvédőre vetített kijelző*
- 4 Járművezetői kijelző
- 5 Ablaktörlők és mosó, esőérzékelő*
- 6 Jobb oldali kormánykerék-billentyűzet

- 7 A kormánykerék beállítása
- 8 Kürt
- 9 Bal oldali kormánykerék-billentyűzet
- 10 Motorháztető-nyitás
- 11 Kijelző-világítás, csomagterajtőzár kioldása, csomagterajtő-nyitás*/zárás*, halogén fényszórómagasság-állítás

Tetőkonzol



- 1 Első olvasólámpák és belső világítás
- 2 Panorámatető*
- 3 Kijelző a tetőkonzolon
- 4 A belső visszapillantó tükör manuális sötétítése

Közép- és alagútkonzol

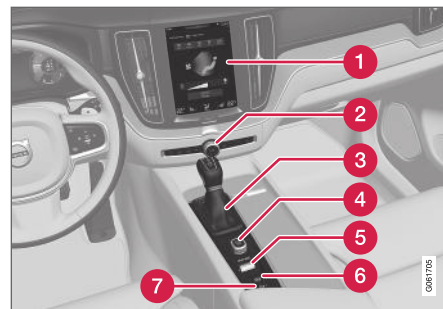

- 1 Középső kijelző
- 2 Vészvillogók, páramentesítés, média
- 3 Fokozatválasztó
- 4 Indító gomb
- 5 Hajtásmód kezelőszerv*
- 6 Rögzítőfék
- 7 Automatikus fékezés álló helyzetben

Vezetőajtó

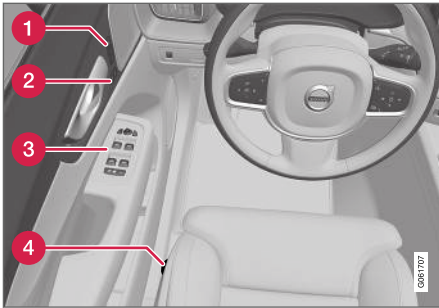

- Sebességváltó (444. oldal)

- 1 Az elektromos első ülés* memóriái, a külső visszapillantó tükrök és szélvédőre vetített kijelző* beállításai
- 2 Központi zárás
- 3 Elektromos ablakok, külső visszapillantó tükrök, elektromos gyermekbiztonsági zár*
- 4 Az első ülés beállítása

Kapcsolódó információk

- Manuális első ülés (182. oldal)
- Az első elektromos ülés* beállítása (183. oldal)
- A kormánykerék beállítása (196. oldal)
- Világításkapcsolók (148. oldal)
- Indítsa be az autót (430. oldal)
- Járművezetői kijelző (78. oldal)
- A központi kijelző áttekintése (105. oldal)

Műszerek és kezelőszervek jobb kormányos autóban

Az áttekintés mutatja, hogy található a vezető közelében a kijelzők és a kezelőszervek.

Kormánykerék és műszerfal



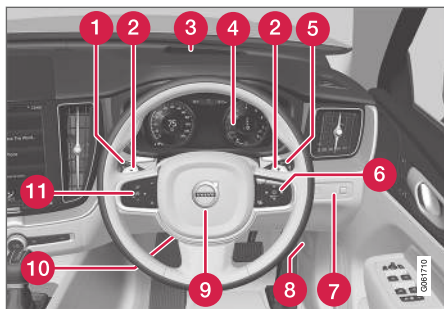

- 1 Helyzetjelző lámpák, nappali világítás, tompított fényszóró, távolsági fényszóró, irányjelzők, első ködlámpák/kanyarlámpák*, hátsó ködlámpák, a napi kilométer-számláló nullázása
- 2 Kormánykerékfülek a manuális fokozatváltáshoz automatikus sebességváltó* esetén.
- 3 Szélvédőre vetített kijelző*
- 4 Járművezetői kijelző
- 5 Ablaktörlők és mosó, esőérzékelő*
- 6 Jobb oldali kormánykerék-billentyűzet
- 7 Kijelző-világítás, csomagterajtőzár kioldása, csomagterajtő-nyitás*/zárás*, halogén fényszórómagasság-állítás
- 8 Motorháztető-nyitás
- 9 Kürt

10 A kormánykerék beállítása

11 Bal oldali kormánykerék-billentyűzet

Tetőkonzol



- 1 Első olvasólámpák és belső világítás
- 2 Panorámatető*
- 3 Kijelző a tetőkonzolon
- 4 A belső visszapillantó tükör manuális sötétítése

Közép- és alagútvezérlés

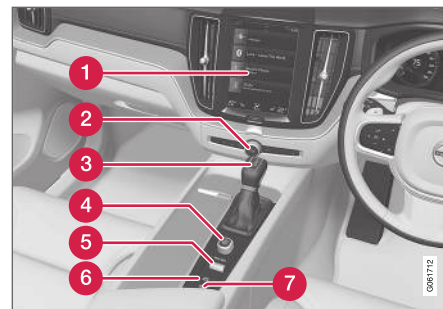

- 1 Középső kijelző
- 2 Vészvillogók, páramentesítés, média
- 3 Fokozatválasztó
- 4 Indító gomb
- 5 Hajtásmód kezelőszerv*
- 6 Rögzítőfék
- 7 Automatikus fékezés álló helyzetben

Vezetőajtó

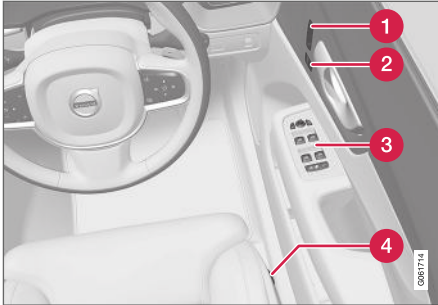

- A központi kijelző áttekintése (105. oldal)
- Sebességváltó (444. oldal)

- 1 Az elektromos első ülés* memóriái, a külső visszapillantó tükrök és szélvédőre vetített kijelző* beállításai
- 2 Központi zárás
- 3 Elektromos ablakok, külső visszapillantó tükrök, elektromos gyermekbiztonsági zár*
- 4 Az első ülés beállítása

Kapcsolódó információk

- Manuális első ülés (182. oldal)
- Az első elektromos ülés* beállítása (183. oldal)
- A kormánykerék beállítása (196. oldal)
- Világításkapcsolók (148. oldal)
- Indítsa be az autót (430. oldal)
- Járművezetői kijelző (78. oldal)

Járművezetői kijelző

A járművezetői kijelző információkat mutat az autóról és a vezetésről.

A járművezetői kijelző műszereket, visszajelzőket és visszajelző valamint figyelmeztető szimbólumokat tartalmaz. A járművezetői kijelző tartalma az autó felszereltségétől, a beállításoktól és attól függően változik, hogy milyen funkciók aktívak az adott pillanatban.

A járművezetői kijelző egy ajtó kinyitásakor azonnal aktiválódik, azaz a **0** gyújtáshelyzetben. A járművezetői kijelző bizonyos idő elteltével kialszik, ha nincs használatban. Az újbóli aktiváláshoz, tegye az alábbiak valamelyikét:

- Nyomja be a fékpedált
- Aktiválja az **I** gyújtáshelyzetet.
- Nyissa ki valamelyik ajtót.

A járművezetői kijelzőnek két változata van, 12-hüvelykes* és 8-hüvelykes.

FIGYELEM

Ha meghibásodik a járművezetői kijelző, akkor lehetséges, hogy például a fékekre, légzsákokra vagy egyéb biztonsági rendszerekre vonatkozó információk nem jelennek meg. Ebben az esetben a járművezető nem tudja ellenőrizni az autó rendszereinek állapotát vagy fogadni az aktuális figyelmeztetéseket és információkat.

FIGYELEM

Ha a járművezetői kijelző kialszik, bekapcsoláskor/indításkor nem világít illetve teljesen vagy részben olvashatatlan, akkor az autót nem szabad használni. Haladéktalanul szervizbe kell látogatnia. A Volvo azt javasolja, hogy vegyen igénybe hivatalos Volvo márkaszerviz segítségét.

Járművezetői kijelző, 12-hüvelykes*



Elhelyezkedés a járművezetői kijelzőn:

Bal oldalon	Középen	Jobb oldalon
Sebességmérő	Visszajelző és figyelmeztető szimbólumok	Fordulatszám-mérő/ECO műszer ^A
Napi kilométer-számláló	Külső hőmérsékletmérő	Fokozatváltás-jelző
Kilométer-számláló ^B	Óra	Vezetési mód
Sebességtartó és sebességhatároló információk	Üzenetek, bizonyos esetekben grafikákkal	Üzemanyagszint-mérő

Bal oldalon	Középen	Jobb oldalon
Jelzőtábla információk*	Ajtó és biztonsági öv információk	A Start/Stop funkció állapota
–	Médialejátszó	Távolság a tartály kiürüléséig
–	Navigációs térkép*	Pillanatnyi üzemanyag-fogyasztás
–	Telefon	Alkalmazás menü (a kormánykerék billentyűzetével aktiválható)
–	Hangfelismerés	–
–	Íránytű ^A	–

^A A kiválasztott hajtásmódtól függően.

^B Halmozott futásteljesítmény.

Járművezetői kijelző, 8-hüvelykes



KIJELZŐK ÉS HANGVEZÉRLÉS

◀◀ Elhelyezkedés a járművezetői kijelzőn:

Bal oldalon	Középen	Jobb oldalon
Üzemanyagszint-mérő	Sebességmérő	Médialejátszó
Vezetési mód	Jelzőtábla információk*	Telefon
Fokozatváltás-jelző	Sebességtartó és sebességhatároló információk	Navigációs információk*
Fordulatszám-mérő/ECO műszer ^A	Ajtó és biztonsági öv információk	Óra
Távolság a tartály kiürüléséig	A Start/Stop funkció állapota	Alkalmazás menü (a kormánykerék billentyűzetével aktiválható)
Külső hőmérséklet-mérő	–	Pillanatnyi üzemanyag-fogyasztás
Visszajelző és figyelmeztető szimbólumok	–	Kilométer-számláló ^B
–	–	Napi kilométer-számláló
–	–	Visszajelző és figyelmeztető szimbólumok
–	–	Hangfelismerés
–	–	Motorhőmérséklet-mérő
–	–	Üzenetek, bizonyos esetekben grafikákkal
–	–	Iránytű ^A

^A A kiválasztott hajtásmódtól függően.

^B Halmozott futásteljesítmény.

Dinamikus szimbólum

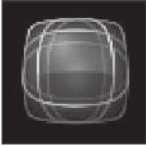

A dinamikus szimbólum annak alapformájában.

A járművezetői kijelző közepe egy dinamikus szimbólumot tartalmaz, amely a különböző típusú üzenetek szerint változtatja a megjelenését. A kezelőszerv vagy figyelmeztető üzenet súlyosságát sárga vagy piros jelölés jelzi a szimbólum körül. Animációkkal az alap forma nagyobb képpé alakítható a kialakult probléma grafikus jelzése vagy az információk tisztázása érdekében.



A visszajelző szimbólum példái.

Kapcsolódó információk

- A járművezetői kijelző beállításai (82. oldal)
- Figyelmeztető szimbólumok a járművezetői kijelzőn (92. oldal)
- Visszajelző szimbólumok a járművezetői kijelzőn (89. oldal)
- Fedélzeti számítógép (83. oldal)
- Üzenetek a járművezetői kijelzőn (101. oldal)
- Az alkalmazás menü kezelése a járművezetői kijelzőn (100. oldal)

A járművezetői kijelző beállításai

A járművezetői kijelző kijelzési beállításai a járművezetői kijelző alkalmazás menüjében és a központi kijelző beállítások menüjében módosíthatók.

Beállítások a járművezetői kijelző alkalmazás menüjében

Az alkalmazás menüben beállíthatja, hogy milyen információk jelenjenek meg a járművezetői kijelzőn a:

- Fedélzeti számítógép
- médialejátszó
- telefon
- navigációs rendszer*.

Beállítások a központi kijelzőn

Információtípus kiválasztása

1. Érintse meg a **Beállítások** lehetőséget a központi kijelző felső nézetében.
2. Nyomja meg a **My Car → Vezető kijelzője → Vezetői kijelzőn megjelenő információk** gombot.

3. Válassza ki, hogy minek kell megjelennie a háttérben.

- **Semmiféle információ ne jelenjen meg a háttérben**
- **Lejátszás alatt álló forrás információinak megjelenít.**
- **Navigáció megjelenítése, még beáll. útvonal nélkül is¹.**

Téma kiválasztása

1. Érintse meg a **Beállítások** lehetőséget a központi kijelző felső nézetében.
2. Érintse meg a **My Car → Vezető kijelzője → Témák megjelenítése** menüpontot.
3. Válasszon ki egy témát (megjelenést) a járművezetői kijelzőhöz.
 - **Glass**
 - **Minimalistic**
 - **Performance**
 - **Chrome Rings.**

Nyelv kiválasztása

1. Érintse meg a **Beállítások** lehetőséget a központi kijelző felső nézetében.

2. Érintse meg a **Rendszer → Rendszernyelvek és mértékegységek → Rendszer nyelve** menüpontot a nyelv kiválasztásához.
 - > A módosítás az összes kijelző nyelvére hatással van.

Ezek a beállítások személyesek és automatikusan mentésre kerülnek a járművezetői profilban.

Kapcsolódó információk

- Járművezetői kijelző (78. oldal)
- Az alkalmazás menü kezelése a járművezetői kijelzőn (100. oldal)
- Beállítások módosítása a központi kijelzőn (130. oldal)

¹ A térkép csak a 12-hüvelykes járművezetői kijelzőn* jelenik meg. A 8-hüvelykes járművezetői kijelző csak célbairányítást mutat.

Üzemanyagszint-mérő

A járművezetői kijelzőn található üzemanyagszint-mérő mutatja az üzemanyag szintjét a tartályban.

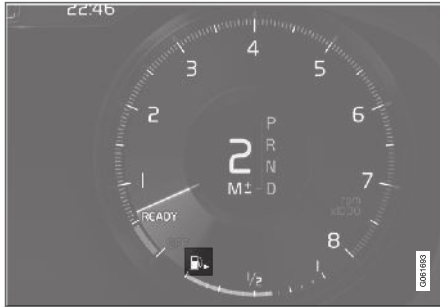

Üzemanyagszint-mérő a 12-hüvelykes járművezetői kijelzőn:

Az üzemanyagszint-mérő bézs zónája jelzi az üzemanyag mennyiségét a tartályban.

Amikor az üzemanyagszint alacsony és rövidesen ideje tankolni, akkor az üzemanyagtöltő szimbólum világít és sárga színűre változik. A fedélzeti számítógép a tartály kiürüléséig hátralévő távolságot is jelzi.

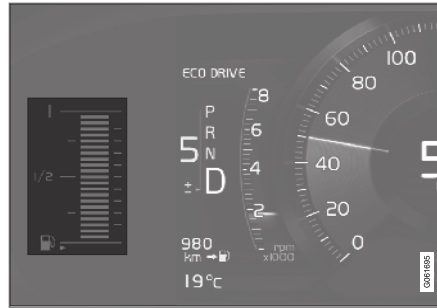

Üzemanyagszint-mérő a 8-hüvelykes járművezetői kijelzőn:

Az üzemanyagszint-mérő sávjai jelzik a tartályban lévő üzemanyag mennyiségét.

Amikor az üzemanyagszint alacsony és rövidesen ideje tankolni, akkor az üzemanyagtöltő szimbólum világít és sárga színűre változik. A fedélzeti számítógép a tartály kiürüléséig hátralévő távolságot is jelzi. Csak egy sárga színű sáv marad, amikor az üzemanyagszint kritikusan alacsony. A lehető leghamarabb tankolja meg az autót.

Kapcsolódó információk

- Járművezetői kijelző (78. oldal)
- Üzemanyag betöltés (471. oldal)
- Üzemanyagtartály - méret (681. oldal)

Fedélzeti számítógép

Az autó fedélzeti számítógépe vezetés közben rögzíti és kiszámítja az olyan értékeket, mint például a távolság, üzemanyag-fogyasztás és átlagsebesség.

Az üzemanyag-hatékony vezetés elősegítése érdekében rögzítésre kerülnek a pillanatnyi és az átlagos üzemanyag-fogyasztási adatok. A napi kilométer-számláló információi megjeleníthetők a központi kijelzőn.

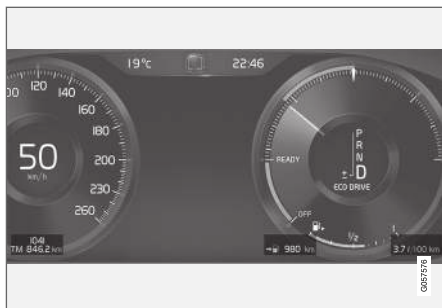

12-hüvelykes járművezetői kijelző*.



8-hüvelykes járművezetői kijelző.

A fedélzeti számítógép az alábbi számlálókat foglalja magában:

- Napi kilométer-számláló
- Kilométer-számláló
- Pillanatnyi üzemanyag-fogyasztás

- Távolság a tartály kiürüléséig
- Turista - alternatív sebességmérő

A távolság, sebesség stb. mértékegységei a rendszerbeállításokon keresztül módosíthatók a központi kijelzőn.

Napi kilométer-számláló

Két napi kilométer-számláló van, a TM és a TA.

A TM manuálisan nullázható, a TA pedig automatikusan nullázódik, ha az autót legalább négy óráig nem használja.

Az alábbi információk kerülnek rögzítésre vezetés közben:

- Megtett távolság
- Vezetési idő
- Átlagsebesség
- Átlagos üzemanyag-fogyasztás.

Az értékek a napi kilométer-számláló utolsó visszaállításától kerülnek kiszámításra.

Kilométer-számláló

A kilométer-számláló rögzíti az autó teljes futásteljesítményét. Ez az érték nem állítható vissza nullára.

Pillanatnyi üzemanyag-fogyasztás

Ez a műszer mutatja az autó pillanatnyi üzemanyag-fogyasztását. Az érték közvetlenül másodpercenként frissül.

Távolság a tartály kiürüléséig

A napi kilométer-számláló kiszámítja a tartályban lévő üzemanyaggal megtehető távolságot.

A számítás az utolsó megtett 30 km (20 mérföld) üzemanyag-fogyasztásán és a megmaradt felhasználható üzemanyag-mennyiségen alapszik.

Amikor a műszer a "----" jelzést mutatja, akkor nem maradt elég üzemanyag a megtehető távolság kiszámításához. Tankoljon a lehető leghamarabb.

i MEGJEGYZÉS

Az érték kissé eltérhet, ha megváltozik a vezetési stílus.

Gazdaságosabb vezetési stílussal hosszabb távolság tehető meg.

Turista - alternatív sebességmérő

Az alternatív digitális sebességmérő megkönnyíti a vezetést az olyan országokban, ahol a sebességkorlátozások más mértékegységben vannak megadva, mint az autó műszerfalán.

A digitális sebesség ezután az ellentétes mértékegységben jelenik meg, mint az analóg sebességmérőn. Ha az analóg sebességmérő **mph** egységben van skálázva, akkor a digitális sebességmérő **km/h** egységben mutat és fordítva.

Kapcsolódó információk

- Út adatok megjelenítése a járművezetői kijelzőn (85. oldal)
- A napi kilométer-számláló visszaállítása (86. oldal)
- Útstatistikák megjelenítése a központi kijelzőn. (86. oldal)
- Járművezetői kijelző (78. oldal)

Út adatok megjelenítése a járművezetői kijelzőn

A fedélzeti számítógép rögzített és számított adatai megjeleníthetők a járművezetői kijelzőn.

Az értékek egy fedélzeti számítógép alkalmazásában kerülnek mentésre. Az alkalmazás menüjében beállíthatja, hogy milyen információk jelenjenek meg a járművezetői kijelzőn.

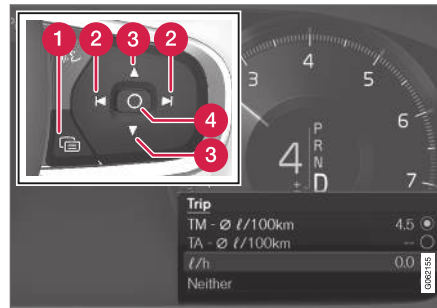

Az alkalmazás menüjét² a kormánykerék jobb oldali billentyűzetével nyithatja meg és kezelheti.

- 1 Alkalmazás menü
- 2 Bal/jobbról
- 3 Fel/le
- 4 Megerősítés

1. Nyissa meg az alkalmazás menüt a járművezetői kijelzőn az (1) gomb megnyomásával.
(Amíg nem nyugtázott üzenet van a járművezetői kijelzőn, addig nem lehet megnyitni az alkalmazás menüt. Először nyugtázni kell az üzenetet, hogy meg lehessen nyitni az alkalmazás menüt.)
2. Navigáljon balra vagy jobbra a fedélzeti számítógép alkalmazáshoz a (2) használatával.
> A felső négy menüsor a TM napi kilométer-számláló mért értékeit mutatja. A következő négy menüsor a TA napi kilométer-számláló mért értékeit mutatja. Görgetsen fel vagy le a listában a (3) használatával.

² Az ábra vázlatos - az alkatrészek az autómoddeltől függően eltérőek lehetnek.

3. Görgessen le a lehetőségek gombjaihoz annak kiválasztásához, hogy milyen információk jelenjenek meg a kijelzőn:

- Távolság a tartály kiürüléséig
- Kilométer-számláló
- Megtett út a TM, TA számlálóra vonatkozóan vagy nem jelenik meg megtett út
- Pillanatnyi üzemanyag-fogyasztás, TM vagy TA átlagos üzemanyag-fogyasztás, nem jelenik meg az üzemanyag-fogyasztás
- Turista (alternatív sebességmérő).

Válassza ki vagy szüntesse meg egy lehetőség kiválasztását a **O** gombbal (4). A módosítás azonnal megtörténik.

Kapcsolódó információk

- Fedélzeti számítógép (83. oldal)
- A napi kilométer-számláló visszaállítása (86. oldal)

A napi kilométer-számláló visszaállítása

A napi kilométer-számláló visszaállítása a bal oldali bajuszkapcsolóval.



- A TM napi kilométer-számláló összes adatát (azaz megtett távolság, átlagfogyasztás, átlagsebesség és vezetési idő) a bal oldali bajuszkapcsoló **RESET** gombjának hosszú megnyomásával állíthatja alaphelyzetbe.

A **RESET** gomb rövid megnyomása csak a megtett távolságot állítja alaphelyzetbe.

A TA napi kilométer-számláló csak akkor áll vissza automatikusan, amikor az autót négy vagy több óráig nem használták.

Kapcsolódó információk

- Fedélzeti számítógép (83. oldal)

Útstatisztikák megjelenítése a központi kijelzőn.

A fedélzeti számítógép útstatisztikai grafikusan megjelennek a központi kijelzőn és áttekintést nyújtanak, ami segít az üzemanyag-gazdaságosabb vezetésben.

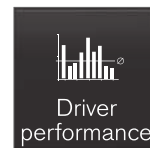

Nyissa meg a **Vezetési összefoglaló** alkalmazást az alkalmazás nézetben, hogy megtekintse az útstatisztikákat.

Az ábra egyes sávjai 1, 10 vagy 100 kilométert illetve mérföldet jelentenek. A sávok jobbról kerülnek feltöltésre vezetés közben. A jobb oldali szélső sáv mutatja az értéket a pillanatnyi távolságra vonatkozóan.

Az átlagos üzemanyag-fogyasztás és a teljes vezetési idő az útstatisztikák legutolsó visszaállítása óta számítva.

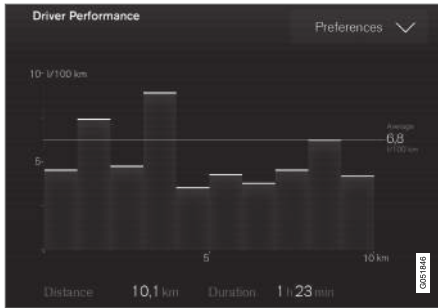

Utazási statisztikák a fedélzeti számítógépből³.

Kapcsolódó információk

- Az útstatisztikák beállításai (87. oldal)
- Fedélzeti számítógép (83. oldal)

Az útstatisztikák beállításai

Az út statisztikák beállításainak visszaállítása vagy beállítása.

1. Nyissa meg a **Vezetési összefoglaló** alkalmazást az alkalmazás nézetben, hogy megtekinthesse az útstatisztikákat.

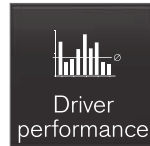

2. Nyomja meg a **Preferenciák** lehetőséget
 - a grafikon beosztásának módosításához. Válassza ki az 1, 10 vagy 100 km/mérföld felbontást a sávhoz.
 - az adatok visszaállításához minden út után. Akkor kerül végrehajtásra, amikor az autó több mint 4 órán keresztül áll.
 - az aktuális út adatainak visszaállításához.

Az útstatisztikák, a számított átlagos fogyasztás és a teljes vezetési idő visszaállítása mindig együtt történik.

A távolság, sebesség stb. mértékegységei a rendszerbeállításokon keresztül módosíthatók a központi kijelzőn.

Kapcsolódó információk

- Útstatisztikák megjelenítése a központi kijelzőn. (86. oldal)
- Fedélzeti számítógép (83. oldal)
- A napi kilométer-számláló visszaállítása (86. oldal)

³ Az ábra vázlatos - az alkatrészek az autómoddeltől függően eltérőek lehetnek.

Idő és dátum

Az óra a járművezetői kijelzőn és a központi kijelzőn is megjelenik.

Az óra elhelyezkedése



Az óra elhelyezkedése a 12-hüvelykes és a 8-hüvelykes járművezetői kijelzőn.

A központi kijelzőn az óra az állapot mező jobb oldali felső részén jelenik meg.

Bizonyos helyzetekben az üzenetek és szimbólumok eltakarhatják a járművezetői kijelző óráját.

Az idő és a dátum beállításai

- Válassza a **Beállítások** → **Rendszer** → **Dátum és idő** menüt a központi kijelző felső nézetében az idő és a dátum formátumának beállításához.

Állítsa be az időt és a dátumot az érintőképernyőn látható fel vagy le nyíl megnyomásával.

Automatikus idő GPS rendszerrel felszerelt autókban

Ha az autó navigációs rendszerrel van felszerelve, akkor ki lehet választani a **Automatikus időbeállítás** lehetőséget. Az időzóna ezután automatikusan beállítható az autó helyének megfelelően. Bizonyos típusú navigációs rendszerek esetében az aktuális helyet (országot) is be kell állítani a megfelelő időzóna eléréséhez. Ha nincs kiválasztva az **Automatikus időbeállítás** lehetőség, akkor az idő és a dátum az érintőképernyő fel és le nyilával állítható be.

Nyári időszámítás

Bizonyos országokban lehetőség van a nyári idő automatikus beállítására is a **Auto** segítségével. Bizonyos országokban a nyári idő a **Be** vagy **Ki** használatával állítható be.

Kapcsolódó információk

- Járművezetői kijelző (78. oldal)
- Beállítások módosítása a központi kijelzőn (130. oldal)

Külső hőmérsékletmérő

A külső hőmérséklet megjelenik a járművezetői kijelzőn.

Az érzékelő észleli az autón kívüli hőmérsékletet.

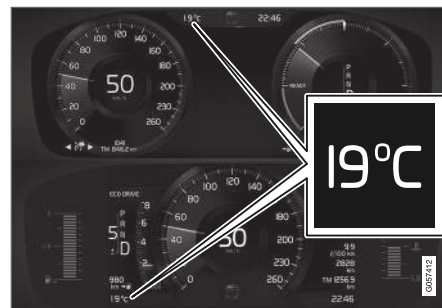

A külső hőmérsékletmérő elhelyezkedése a 12-hüvelykes és a 8-hüvelykes járművezetői kijelzőn.

Ha az autó egy ideig álló helyzetben volt, akkor a hőmérsékletmérő túl magas értéket mutathat.

Amikor a külső hőmérséklet a -5 °C és $+2\text{ °C}$ (23 és 36 °F) között van, akkor egy hópely szimbólum is megjelenik a járművezetői kijelzőn, ami a potenciálisan csúszós útviszonyokra figyelmeztet.

A hópely szimbólum rövid időre a felső kijelzőn is megjelenhet, ha az autó ilyenkor van felszerelve.

A hőmérsékletmérő mértékegységét a központi kijelző felső nézetében található rendszerbeállításokban módosíthatja.

Kapcsolódó információk

- Járművezetői kijelző (78. oldal)
- Rendszermértékegységek módosítása (128. oldal)

Visszajelző szimbólumok a járművezetői kijelzőn

A visszajelző szimbólumok értesítik a járművezetőt, hogy egy funkció aktív, a rendszer működik vagy hiba illetve meghibásodás történt.

Szimbólum	Leírás
	<p>Információ, olvassa el a megjelenített szöveget</p> <p>Amikor az autó rendszerei nem a megfelelő módon működnek, akkor ez a tájékoztató szimbólum világít, és egy szöveg jelenik meg a járművezetői kijelzőn. A tájékoztató szimbólum egyéb szimbólumokkal együtt is megjelenhet.</p>
	<p>Hiba a fékrendszerben</p> <p>A szimbólum akkor világít, amikor meghibásodás van jelen a rögzítőfékben.</p>
	<p>ABS hiba</p> <p>Ha ez a szimbólum világít, akkor a rendszer nem működik. Az autó rendes fékrendszere továbbra is működik, de az ABS funkció nélkül.</p>

Szimbólum	Leírás
	<p>Automatikus fék bekapcsolva</p> <p>A szimbólum akkor világít, amikor a funkció aktív, és a lábfék vagy a rögzítőfék működik. A fék álló helyzetben tartja az autót, amikor az megállt.</p>
	<p>Gumiabroncsnyomás rendszer</p> <p>A szimbólum alacsony gumiabroncsnyomás esetén világít. Ha hiba van a gumiabroncsnyomásfigyelő rendszerben, akkor a szimbólum körülbelül 1 percig világlog, majd folyamatosan világít. A hiba az lehet, hogy a rendszer nem a tervezetteknek megfelelően képes az alacsony gumiabroncsnyomás észlelésére és a figyelmeztetésre.</p>





Szimbólum	Leírás
	<p>Kibocsátás-szabályozó rendszer</p> <p>Ha a szimbólum világít a motor beindítását követően, akkor hiba lehet az autó kibocsátás-szabályozó rendszerében. Menjen műhelybe az ellenőrzéshez. A Volvo azt javasolja, hogy lépjen kapcsolatba egy hivatalos Volvo műhellyel.</p>
 	<p>Bal és jobb oldali irányjelző</p> <p>A szimbólum az irányjelzők használata közben villog.</p>
	<p>Helyzetjelző lámpák</p> <p>A szimbólum akkor világít, amikor be vannak kapcsolva a helyzetjelző lámpák.</p>

Szimbólum	Leírás
	<p>Hiba a fényszóró rendszerben</p> <p>A szimbólum akkor világít, ha meghibásodás történt az ABL (aktív kanyarlámpa) funkcióban vagy más meghibásodás történt a fényszórórendszerben.</p>
	<p>Aktív távolsági fényszóró bekapcsolva</p> <p>A szimbólum kéken világít, amikor be van kapcsolva az automatikus távolsági fényszóró.</p>
	<p>Aktív távolsági fényszóró kikapcsolva</p> <p>A szimbólum fehéren világít, amikor ki van kapcsolva az automatikus távolsági fényszóró.</p>
	<p>Távolsági fényszóró be</p> <p>A szimbólum a távolsági fényszóró bekapcsolt állapotában és a fénykürt használatakor is világít.</p>

Szimbólum	Leírás
	<p>Aktív távolsági fényszóró bekapcsolva</p> <p>A szimbólum kéken világít, amikor be van kapcsolva az automatikus távolsági fényszóró. Be vannak kapcsolva a helyzetjelző lámpák.</p>
	<p>Aktív távolsági fényszóró kikapcsolva</p> <p>A szimbólum fehéren világít, amikor ki van kapcsolva az automatikus távolsági fényszóró. Be vannak kapcsolva a helyzetjelző lámpák.</p>
	<p>Távolsági fényszóró be</p> <p>A szimbólum akkor világít, amikor be vannak kapcsolva a távolsági fényszórók és a helyzetjelző lámpák.</p>
	<p>Első ködlámpák bekapcsolva</p> <p>Ez a szimbólum akkor világít, amikor be van kapcsolva az első ködlámpa.</p>

Szimbólum	Leírás
	Hátsó ködlámpa be Ez a szimbólum akkor világít, amikor be van kapcsolva a hátsó ködlámpa.
	Esőérzékelő bekapcsolva Ez a szimbólum akkor világít, ha be van kapcsolva az esőérzékelő.
	Előkészítés bekapcsolva A szimbólum akkor világít, amikor a motorblokkfűtés és az utastér-fűtés/légkondicionáló előkészíti az autót.
	Stabilizáló rendszer Egy villogó szimbólum jelzi, hogy a menetstabilizáló rendszer működik. Ha a szimbólum folyamatosan világít, akkor hiba van a rendszerben.

Szimbólum	Leírás
	Stabilizáló rendszer, sport üzemmód A szimbólum világít, amikor a sport üzemmód aktív. A sport üzemmód aktívabb vezetési élményt tesz lehetővé. A rendszer észleli a gázpedál és kormánykerékmozgásokat és a kanyarodás aktívabb, mint a normál vezetés során, és megengedi a hátsó rész kontrollált csúszását egy bizonyos szintig, mielőtt beavatkozna és stabilizálná az autót.
	Sávtartó segéd Fehér szimbólum: A sávtartó segéd be van kapcsolva és észleli az útra festett vonalakat. Szürke szimbólum: A sávtartó segéd be van kapcsolva, de nem észleli az útra festett vonalakat. Sárga szimbólum: A sávtartó segéd figyelmeztet/beavatkozik.

Szimbólum	Leírás
	Sávtartó segéd és esőérzékelő Fehér szimbólum: A sávtartó segéd be van kapcsolva és észleli az útra festett vonalakat. Az esőérzékelő be van kapcsolva. Szürke szimbólum: A sávtartó segéd be van kapcsolva, de nem észleli az útra festett vonalakat. Az esőérzékelő be van kapcsolva.
	AdBlue rendszer^A A szimbólum akkor világít, amikor az AdBlue szint alacsony vagy meghibásodás van az AdBlue rendszerben.

^A Csak dízelmotoros autók esetén.

Kapcsolódó információk

- Járművezetői kijelző (78. oldal)
- Figyelmeztető szimbólumok a járművezetői kijelzőn (92. oldal)

Figyelmeztető szimbólumok a járművezetői kijelzőn

A figyelmeztető szimbólumok figyelmeztetik a járművezetőt, hogy egy fontos funkció bekapcsol, vagy súlyos hiba illetve súlyos meghibásodás történt.

Szimbólum	Leírás
	<p>Figyelem</p> <p>A piros figyelmeztető szimbólum akkor világít, amikor olyan hiba jelzése történt, amely hatással lehet a biztonságra és/vagy az autó vezethetőségére. Ezzel egy időben magyarázó szöveg jelenik meg a járművezetői kijelzőn. A figyelmeztető szimbólum egyéb szimbólumokkal együtt is megjelenhet.</p>
	<p>Biztonsági öv emlékeztető</p> <p>Ez a szimbólum akkor világít vagy villog, ha az első üléseken valaki nem kapcsolta be a biztonsági övet vagy, ha valaki a hátsó ülésen kicsatolta a biztonsági övet.</p>

Szimbólum	Leírás
	<p>Légzsákok</p> <p>Ha a szimbólum továbbra is világít vagy vezetés közben bekapcsol, akkor hiba észlelhető az autó valamelyik biztonsági rendszerében. Olvassa el az üzenetet a járművezetői kijelzőn. A Volvo azt javasolja, hogy lépjen kapcsolatba egy hivatalos Volvo műhellyel.</p>
	<p>Hiba a fékrendszerben</p> <p>Ha ez a szimbólum világít, akkor a fékfolyadék szintje alacsony lehet. Menjen a legközelebbi hivatalos szervizbe a fékfolyadékszint ellenőrzéséhez és beállításához.</p>
	<p>Rögzítőfék behúva</p> <p>Ez a szimbólum folytonos fénnel világít, amikor be van húzva a rögzítőfék.</p> <p>A villogó szimbólum azt jelenti, hogy hiba merült fel. Olvassa el az üzenetet a járművezetői kijelzőn.</p>

Szimbólum	Leírás
	<p>Alacsony olajnyomás</p> <p>Ha ez a szimbólum vezetés közben világít, akkor a motorolajnyomás alacsony. Haladéktalanul állítsa le a motort és ellenőrizze a motorolajszintet, töltsse fel, ha szükséges. Ha a szimbólum világít és az olajszint normális, akkor vegye fel a kapcsolatot egy szervizzel. A Volvo azt javasolja, hogy lépjen kapcsolatba egy hivatalos Volvo műhellyel.</p>
	<p>A generátor nem tölt</p> <p>Ez a szimbólum akkor világít haladás közben, ha hiba lépett fel az elektromos rendszerben. Menjen szervizbe. A Volvo azt javasolja, hogy lépjen kapcsolatba egy hivatalos Volvo műhellyel.</p>
	<p>Ütközés kockázata</p> <p>A City Safety figyelmeztet a más járművekkel, gyalogosokkal, kerékpárosokkal vagy nagyobb állatokkal történő ütközés kockázatára.</p>

Kapcsolódó információk

- Visszajelző szimbólumok a járművezetői kijelzőn (89. oldal)
- Járművezetői kijelző (78. oldal)

A járművezetői kijelző licencszerződése.

Az engedély bizonyos tevékenységek működtetésének jogára vagy valaki más jogának a szerződés feltételeinek megfelelően történő használatára vonatkozó szerződés. Az alábbi szöveg a Volvo szerződése a gyártóval vagy fejlesztővel és angolul van.

Boost Software License 1.0

Permission is hereby granted, free of charge, to any person or organization obtaining a copy of the software and accompanying documentation covered by this license (the "Software") to use, reproduce, display, distribute, execute, and transmit the Software, and to prepare derivative works of the Software, and to permit third-parties to whom the Software is furnished to do so, all subject to the following: The copyright notices in the Software and this entire statement, including the above license grant, this restriction and the following disclaimer, must be included in all copies of the Software, in whole or in part, and all derivative works of the Software, unless such copies or derivative works are solely in the form of machine-executable object code generated by a source language processor.

THE SOFTWARE IS PROVIDED "AS IS", WITHOUT WARRANTY OF ANY KIND, EXPRESS OR IMPLIED, INCLUDING BUT NOT LIMITED TO THE WARRANTIES OF MERCHANTABILITY, FITNESS FOR A PARTICULAR PURPOSE, TITLE AND NON-

INFRINGEMENT. IN NO EVENT SHALL THE COPYRIGHT HOLDERS OR ANYONE DISTRIBUTING THE SOFTWARE BE LIABLE FOR ANY DAMAGES OR OTHER LIABILITY, WHETHER IN CONTRACT, TORT OR OTHERWISE, ARISING FROM, OUT OF OR IN CONNECTION WITH THE SOFTWARE OR THE USE OR OTHER DEALINGS IN THE SOFTWARE.

◀ **BSD 4-clause "Original" or "Old" License**

Copyright (c) 1982, 1986, 1990, 1991, 1993
The Regents of the University of California. All rights reserved.

Redistribution and use in source and binary forms, with or without modification, are permitted provided that the following conditions are met:

1. Redistributions of source code must retain the above copyright notice, this list of conditions and the following disclaimer.
2. Redistributions in binary form must reproduce the above copyright notice, this list of conditions and the following disclaimer in the documentation and/or other materials provided with the distribution.
3. All advertising materials mentioning features or use of this software must display the following acknowledgement: This product includes software developed by the University of California, Berkeley and its contributors.
4. Neither the name of the University nor the names of its contributors may be used to endorse or promote products derived from this software without specific prior written permission.

THIS SOFTWARE IS PROVIDED BY THE REGENTS AND CONTRIBUTORS "AS IS" AND ANY EXPRESS OR IMPLIED WARRANTIES, INCLUDING, BUT NOT LIMITED TO, THE IMPLIED WARRANTIES OF MERCHANTABILITY

AND FITNESS FOR A PARTICULAR PURPOSE ARE DISCLAIMED. IN NO EVENT SHALL THE REGENTS OR CONTRIBUTORS BE LIABLE FOR ANY DIRECT, INDIRECT, INCIDENTAL, SPECIAL, EXEMPLARY, OR CONSEQUENTIAL DAMAGES (INCLUDING, BUT NOT LIMITED TO, PROCUREMENT OF SUBSTITUTE GOODS OR SERVICES; LOSS OF USE, DATA, OR PROFITS; OR BUSINESS INTERRUPTION) HOWEVER CAUSED AND ON ANY THEORY OF LIABILITY, WHETHER IN CONTRACT, STRICT LIABILITY, OR TORT (INCLUDING NEGLIGENCE OR OTHERWISE) ARISING IN ANY WAY OUT OF THE USE OF THIS SOFTWARE, EVEN IF ADVISED OF THE POSSIBILITY OF SUCH DAMAGE.

BSD 3-clause "New" or "Revised" License

Copyright (c) 2011-2014, Yann Collet.

Redistribution and use in source and binary forms, with or without modification, are permitted provided that the following conditions are met:

1. Redistributions of source code must retain the above copyright notice, this list of conditions and the following disclaimer.
2. Redistributions in binary form must reproduce the above copyright notice, this list of conditions and the following disclaimer in the documentation and/or other materials provided with the distribution.
3. Neither the name of the organisation nor the names of its contributors may be used to

endorse or promote products derive from this software without specific prior written permission.

THIS SOFTWARE IS PROVIDED BY THE COPYRIGHT HOLDERS AND CONTRIBUTORS "AS IS" AND ANY EXPRESS OR IMPLIED WARRANTIES, INCLUDING, BUT NOT LIMITED TO, THE IMPLIED WARRANTIES OF MERCHANTABILITY AND FITNESS FOR A PARTICULAR PURPOSE ARE DISCLAIMED. IN NO EVENT SHALL THE COPYRIGHT HOLDER OR CONTRIBUTORS BE LIABLE FOR ANY DIRECT, INDIRECT, INCIDENTAL, SPECIAL, EXEMPLARY, OR CONSEQUENTIAL DAMAGES (INCLUDING, BUT NOT LIMITED TO, PROCUREMENT OF SUBSTITUTE GOODS OR SERVICES; LOSS OF USE, DATA, OR PROFITS; OR BUSINESS INTERRUPTION) HOWEVER CAUSED AND ON ANY THEORY OF LIABILITY, WHETHER IN CONTRACT, STRICT LIABILITY, OR TORT (INCLUDING NEGLIGENCE OR OTHERWISE) ARISING IN ANY WAY OUT OF THE USE OF THIS SOFTWARE, EVEN IF ADVISED OF THE POSSIBILITY OF SUCH DAMAGE.

BSD 2-clause "Simplified" license

Copyright (c) <YEAR>, <OWNER> All rights reserved.

Redistribution and use in source and binary forms, with or without modification, are permitted provided that the following conditions are met:

1. Redistributions of source code must retain the above copyright notice, this list of conditions and the following disclaimer.
2. Redistributions in binary form must reproduce the above copyright notice, this list of conditions and the following disclaimer in the documentation and/or other materials provided with the distribution.

THIS SOFTWARE IS PROVIDED BY THE COPYRIGHT HOLDERS AND CONTRIBUTORS "AS IS" AND ANY EXPRESS OR IMPLIED WARRANTIES, INCLUDING, BUT NOT LIMITED TO, THE IMPLIED WARRANTIES OF MERCHANTABILITY AND FITNESS FOR A PARTICULAR PURPOSE ARE DISCLAIMED. IN NO EVENT SHALL THE COPYRIGHT OWNER OR CONTRIBUTORS BE LIABLE FOR ANY DIRECT, INDIRECT, INCIDENTAL, SPECIAL, EXEMPLARY, OR CONSEQUENTIAL DAMAGES (INCLUDING, BUT NOT LIMITED TO, PROCUREMENT OF SUBSTITUTE GOODS OR SERVICES; LOSS OF USE, DATA, OR PROFITS; OR BUSINESS INTERRUPTION) HOWEVER CAUSED AND ON ANY THEORY OF LIABILITY, WHETHER IN CONTRACT, STRICT LIABILITY,

OR TORT (INCLUDING NEGLIGENCE OR OTHERWISE) ARISING IN ANY WAY OUT OF THE USE OF THIS SOFTWARE, EVEN IF ADVISED OF THE POSSIBILITY OF SUCH DAMAGE.

The views and conclusions contained in the software and documentation are those of the authors and should not be interpreted as representing official policies, either expressed or implied, of the FreeBSD Project.

FreeType Project License

1. Copyright 1996-1999 by David Turner, Robert Wilhelm, and Werner Lemberg
Introduction The FreeType Project is distributed in several archive packages; some of them may contain, in addition to the FreeType font engine, various tools and contributions which rely on, or relate to, the FreeType Project. This license applies to all files found in such packages, and which do not fall under their own explicit license. The license affects thus the FreeType font engine, the test programs, documentation and makefiles, at the very least. This license was inspired by the BSD, Artistic, and IJG (Independent JPEG Group) licenses, which all encourage inclusion and use of free software in commercial and freeware products alike. As a consequence, its main points are that:
 - o We don't promise that this software works. However, we are interested in any kind of bug reports. ('as is'

distribution)

- o You can use this software for whatever you want, in parts or full form, without having to pay us. ('royalty-free' usage)
- o You may not pretend that you wrote this software. If you use it, or only parts of it, in a program, you must acknowledge somewhere in your documentation that you've used the FreeType code. ('credits')

 We specifically permit and encourage the inclusion of this software, with or without modifications, in commercial products, provided that all warranty or liability claims are assumed by the product vendor. Legal Terms 0. Definitions Throughout this license, the terms 'package', 'FreeType Project', and 'FreeType archive' refer to the set of files originally distributed by the authors (David Turner, Robert Wilhelm, and Werner Lemberg) as the 'FreeType project', be they named as alpha, beta or final release. 'You' refers to the licensee, or person using the project, where 'using' is a generic term including compiling the project's source code as well as linking it to form a 'program' or 'executable'. This program is referred to as 'a program using the FreeType engine'. This license applies to all files distributed in the original FreeType archive, including all source code, binaries and documentation, unless otherwise stated in the file in its original, unmodified form as distributed in the original archive. If you are unsure whether or not a particular file is covered by this license, you





must contact us to verify this. The FreeType project is copyright (C) 1996-1999 by David Turner, Robert Wilhelm, and Werner Lemberg. All rights reserved except as specified below.

1. No Warranty THE FREETYPE ARCHIVE IS PROVIDED 'AS IS' WITHOUT WARRANTY OF ANY KIND, EITHER EXPRESSED OR IMPLIED, INCLUDING, BUT NOT LIMITED TO, WARRANTIES OF MERCHANTABILITY AND FITNESS FOR A PARTICULAR PURPOSE. IN NO EVENT WILL ANY OF THE AUTHORS OR COPYRIGHT HOLDERS BE LIABLE FOR ANY DAMAGES CAUSED BY THE USE OR THE INABILITY TO USE, OF THE FREETYPE PROJECT. As you have not signed this license, you are not required to accept it. However, as the FreeType project is copyrighted material, only this license, or another one contracted with the authors, grants you the right to use, distribute, and modify it. Therefore, by using, distributing, or modifying the FreeType project, you indicate that you understand and accept all the terms of this license.

2. Redistribution Redistribution and use in source and binary forms, with or without modification, are permitted provided that the following conditions are met:
 - o Redistribution of source code must retain this license file ('licence.txt') unaltered; any additions, deletions or changes to the original files must be clearly indicated in accompanying

documentation. The copyright notices of the unaltered, original files must be preserved in all copies of source files.

- o Redistribution in binary form must provide a disclaimer that states that the software is based in part of the work of the FreeType Team, in the distribution documentation. We also encourage you to put an URL to the FreeType web page in your documentation, though this isn't mandatory. These conditions apply to any software derived from or based on the FreeType code, not just the unmodified files. If you use our work, you must acknowledge us. However, no fee need be paid to us.

3. Advertising The names of FreeType's authors and contributors may not be used to endorse or promote products derived from this software without specific prior written permission. We suggest, but do not require, that you use one or more of the following phrases to refer to this software in your documentation or advertising materials: 'FreeType Project', 'FreeType Engine', 'FreeType library', or 'FreeType Distribution'.
4. Contacts There are two mailing lists related to FreeType:
 - o freetype@freetype.org Discusses general use and applications of FreeType, as well as future and wanted additions to the library and distribution. If you are looking for support, start in this list if you haven't found anything to help you in the documentation.
 - o devel@freetype.org

Discusses bugs, as well as engine internals, design issues, specific licenses, porting, etc.

- o <http://www.freetype.org> Holds the current FreeType web page, which will allow you to download our latest development version and read online documentation. You can also contact us individually at: David Turner <david.turner@freetype.org> Robert Wilhelm <robert.wilhelm@freetype.org> Werner Lemberg <werner.lemberg@freetype.org>

Libpng License

This copy of the libpng notices is provided for your convenience. In case of any discrepancy between this copy and the notices in the file png.h that is included in the libpng distribution, the latter shall prevail.

COPYRIGHT NOTICE, DISCLAIMER, and LICENSE:

If you modify libpng you may insert additional notices immediately following this sentence.

libpng versions 1.0.7, July 1, 2000, through 1.0.13, April 15, 2002, are Copyright (c) 2000-2002 Glenn Randers-Pehrson and are distributed according to the same disclaimer and license as libpng-1.0.6 with the following individuals added to the list of Contributing Authors

Simon-Pierre Cadieux

Eric S. Raymond

Gilles Vollant

and with the following additions to the disclaimer:

There is no warranty against interference with your enjoyment of the library or against infringement. There is no warranty that our efforts or the library will fulfill any of your particular purposes or needs. This library is provided with all faults, and the entire risk of satisfactory quality, performance, accuracy, and effort is with the user.

libpng versions 0.97, January 1998, through 1.0.6, March 20, 2000, are Copyright (c) 1998, 1999 Glenn Randers-Pehrson, and are distributed according to the same disclaimer and license as libpng-0.96, with the following individuals added to the list of Contributing Authors:

Tom Lane

Glenn Randers-Pehrson

Willem van Schaik

libpng versions 0.89, June 1996, through 0.96, May 1997, are Copyright (c) 1996, 1997 Andreas Dilger Distributed according to the same disclaimer and license as libpng-0.88, with the following individuals added to the list of Contributing Authors:

John Bowler

Kevin Bracey

Sam Bushell

Magnus Holmgren

Greg Roelofs

Tom Tanner

libpng versions 0.5, May 1995, through 0.88, January 1996, are Copyright (c) 1995, 1996 Guy Eric Schalnat, Group 42, Inc.

For the purposes of this copyright and license, "Contributing Authors" is defined as the following set of individuals:

Andreas Dilger

Dave Martindale

Guy Eric Schalnat

Paul Schmidt

Tim Wegner

The PNG Reference Library is supplied "AS IS". The Contributing Authors and Group 42, Inc. disclaim all warranties, expressed or implied, including, without limitation, the warranties of merchantability and of fitness for any purpose. The Contributing Authors and Group 42, Inc. assume no liability for direct, indirect, incidental, special, exemplary, or consequential damages, which may result from the use of the PNG Reference Library, even if advised of the possibility of such damage.

Permission is hereby granted to use, copy, modify, and distribute this source code, or portions hereof, for any purpose, without fee, subject to the following restrictions:

- ◀ 1. The origin of this source code must not be misrepresented.
- 2. Altered versions must be plainly marked as such and must not be misrepresented as being the original source.
- 3. This Copyright notice may not be removed or altered from any source or altered source distribution.

The Contributing Authors and Group 42, Inc. specifically permit, without fee, and encourage the use of this source code as a component to supporting the PNG file format in commercial products. If you use this source code in a product, acknowledgment is not required but would be appreciated.

A "png_get_copyright" function is available, for convenient use in "about" boxes and the like:

```
printf("%s",png_get_copyright(NULL));
```

Also, the PNG logo (in PNG format, of course) is supplied in the files "pngbar.png" and "pngbar.jpg (88x31) and "pngnow.png" (98x31).

Libpng is OSI Certified Open Source Software. OSI Certified Open Source is a certification mark of the Open Source Initiative.

Glenn Randers-Pehrson randeg@alum.rpi.edu
April 15, 2002

MIT License

Copyright (c) <year> <copyright holders>

Permission is hereby granted, free of charge, to any person obtaining a copy of this software and associated documentation files (the "Software"), to deal in the Software without restriction, including without limitation the rights to use, copy, modify, merge, publish, distribute, sublicense, and/or sell copies of the Software, and to permit persons to whom the Software is furnished to do so, subject to the following conditions:

The above copyright notice and this permission notice shall be included in all copies or substantial portions of the Software.

THE SOFTWARE IS PROVIDED "AS IS", WITHOUT WARRANTY OF ANY KIND, EXPRESS OR IMPLIED, INCLUDING BUT NOT LIMITED TO THE WARRANTIES OF MERCHANTABILITY, FITNESS FOR A PARTICULAR PURPOSE AND NONINFRINGEMENT. IN NO EVENT SHALL THE AUTHORS OR COPYRIGHT HOLDERS BE LIABLE FOR ANY CLAIM, DAMAGES OR OTHER LIABILITY, WHETHER IN AN ACTION OF CONTRACT, TORT OR OTHERWISE, ARISING FROM, OUT OF OR IN CONNECTION WITH THE SOFTWARE OR THE USE OR OTHER DEALINGS IN THE SOFTWARE.

zlib License

The zlib/libpng License Copyright (c) <year>
<copyright holders>

This software is provided 'as-is', without any express or implied warranty. In no event will the authors be held liable for any damages arising from the use of this software.

Permission is granted to anyone to use this software for any purpose, including commercial applications, and to alter it and redistribute it freely, subject to the following restrictions:

1. The origin of this software must not be misrepresented; you must not claim that you wrote the original software. If you use this software in a product, an acknowledgment in the product documentation would be appreciated but is not required.
2. Altered source versions must be plainly marked as such, and must not be misrepresented as being the original software.
3. This notice may not be removed or altered from any source distribution.

SGI Free Software B License Version 2.0.

SGI FREE SOFTWARE LICENSE B (Version 2.0, Sept. 18, 2008)

Copyright (C) [dates of first publication] Silicon Graphics, Inc. All Rights Reserved. Permission is hereby granted, free of charge, to any person obtaining a copy of this software and associated documentation files (the "Software"), to deal in the Software without restriction, including without limitation the rights to use, copy, modify, merge, publish, distribute, sublicense, and/or sell copies of the Software, and to permit persons to whom the Software is furnished to do so, subject to the following conditions: The above copyright notice including the dates of first publication and either this permission notice or a reference to <http://oss.sgi.com/projects/FreeB/> shall be included in all copies or substantial portions of the Software.

THE SOFTWARE IS PROVIDED "AS IS", WITHOUT WARRANTY OF ANY KIND, EXPRESS OR IMPLIED, INCLUDING BUT NOT LIMITED TO THE WARRANTIES OF MERCHANTABILITY, FITNESS FOR A PARTICULAR PURPOSE AND NONINFRINGEMENT. IN NO EVENT SHALL SILICON GRAPHICS, INC. BE LIABLE FOR ANY CLAIM, DAMAGES OR OTHER LIABILITY, WHETHER IN AN ACTION OF CONTRACT, TORT OR OTHERWISE, ARISING FROM, OUT OF OR IN CONNECTION WITH THE SOFTWARE OR THE USE OR OTHER DEALINGS IN THE SOFTWARE.

Except as contained in this notice, the name of Silicon Graphics, Inc. shall not be used in advertising or otherwise to promote the sale, use or other dealings in this Software without prior written authorization from Silicon Graphics, Inc.

Kapcsolódó információk

- Járművezetői kijelző (78. oldal)

Alkalmazás menü a járművezetői kijelzőn

A járművezetői kijelző alkalmazás menüje gyors hozzáférést biztosít az általánosan használt funkciókhoz bizonyos alkalmazások esetében.



A járművezetői kijelző alkalmazás menüje használható a központi kijelző helyett. Az ábra vázlatos - az elrendezés változó lehet.

Az alkalmazás menü a járművezetői kijelzőn jelenik meg és a kormánykerék jobb oldali billentyűzetével kezelhető. Az alkalmazás menü megkönynyíti a különböző alkalmazások vagy funkciók közötti váltást az alkalmazásokon belül anélkül, hogy el kellene engednie a kormánykereket.

Az alkalmazás menü funkciói

A különböző alkalmazások különböző típusú funkciókhoz nyújtanak hozzáférést. Az alábbi

- ◀ alkalmazások és a hozzájuk tartozó funkciók az alkalmazás menüből kezelhetők:

Alkalmazás	Funkciók
Fedélzeti számítógép	A fedélzeti számítógép valamint annak kiválasztása, hogy mi jelenjen meg a járművezetői kijelzőn stb.
Médialejátszó	A médialejátszó aktív forrásának kiválasztása.
Telefon	Partner hívása a hívásnaplóból.
Navigáció	Célbairányítás úti célhoz stb.

Kapcsolódó információk

- Járművezetői kijelző (78. oldal)
- A központi kijelző áttekintése (105. oldal)
- Az alkalmazás menü kezelése a járművezetői kijelzőn (100. oldal)

Az alkalmazás menü kezelése a járművezetői kijelzőn

A járművezetői kijelző alkalmazás menüjét a kormánykerék jobb oldali billentyűzetével lehet kezelni.

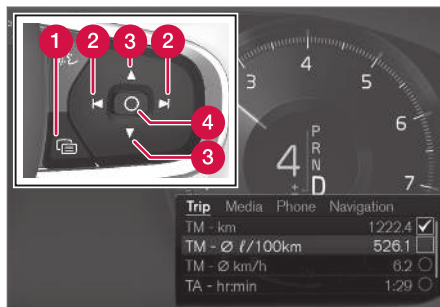

Az alkalmazás menü és a kormánykerék jobb oldali billentyűzete.

- 1 Nyitás/zárás
- 2 Bal/jobb
- 3 Fel/le
- 4 Megerősítés

Az alkalmazás menü megnyitása/bezárása

- Nyomja meg a nyitást/zárást (1).

(Amíg nem nyugtázott üzenet van a járművezetői kijelzőn, addig nem lehet megnyitni az alkalmazás menüt. Először nyugtázni kell az üzenetet, hogy meg lehessen nyitni az alkalmazás menüt.)

> Az alkalmazás menü megnyílik/bezárul.

Az alkalmazás menü egy idő elteltével vagy bizonyos lehetőségek kiválasztásakor automatikusan bezárul.

Navigálás és kiválasztás az alkalmazás menüben

1. Bal vagy jobb oldalon megérintve (2) navigálhat a különböző rendelkezésre álló alkalmazások között.
 - > Az előző/következő alkalmazás funkciói megjelennek az alkalmazás menüben.
2. Fent vagy lent megérintve (3) böngészhet a kiválasztott alkalmazás funkciói között.
3. A megerősítés gomb (4) megnyomásával erősíthet meg vagy emelhet ki egy lehetőséget.
 - > A funkció aktiválódik és bizonyos lehetőségek kiválasztásra kerülnek, majd az alkalmazás menü bezárul.

Ha újra megnyitja az alkalmazás menüt, akkor az a legutóbb kiválasztott alkalmazás funkcióitól jobbra nyílik meg.

Kapcsolódó információk

- Alkalmazás menü a járművezetői kijelzőn (99. oldal)
- Üzenetek a járművezetői kijelzőn (101. oldal)

Üzenetek a járművezetői kijelzőn

A járművezetői kijelző üzeneteket képes megjeleníteni, hogy tájékoztassa a vezetőt a különböző eseményekről.



Üzenet a járművezetői kijelzőn⁴.



Üzenet a járművezetői kijelzőn⁵.

A járművezetői kijelző olyan üzeneteket jelenít meg, amelyek nagy fontosságúak a járművezető számára.

Az üzenetek a járművezető különböző részein lehetnek attól függően, hogy pillanatnyilag milyen egyéb információk jelennek meg. Egy idő elteltével vagy amikor az üzenetet nyugtázták/végrehajtották a szükséges tevékenységet, az üzenet eltűnik a járművezetői kijelzőről. Ha egy üzenetet menteni kell, akkor az az **Autó állapota** alkalmazásba kerül, amely a központi kijelző alkalmazások nézetéből nyitható meg.

Az üzenet szerkezete változó lehet és grafikákkal, szimbólumokkal vagy gombokkal együtt jelenhetnek meg például az üzenet nyugtázásához vagy egy kérés elfogadásához.

⁴ 8-hüvelykes járművezetői kijelzővel.

⁵ 12-hüvelykes járművezetői kijelzővel.

◀ Szervizüzenetek

Az alábbiakban néhány fontos szervizüzenetet és azok jelentését láthatja.

Üzenet	Leírás
Biztonságo-san álljon meg^A	Álljon meg és állítsa le a motort. Károsodás súlyos kockázata - vegye fel a kapcsolatot egy műhellyel ^B .
Kapcsolja ki a motort^A	Álljon meg és állítsa le a motort. Károsodás súlyos kockázata - vegye fel a kapcsolatot egy műhellyel ^B .
Szerviz sűr-gős. Menjen szervizbe^A	Vegye fel a kapcsolatot egy műhellyel ^B az autó haladéktalan ellenőrzéséhez.
Szerviz szük-séges^A	Vegye fel a kapcsolatot egy műhellyel ^B az autó lehető leghamarabbi ellenőrzéséhez.
Rendszeres karbantar. Foglaljon idő-pontot a kar-bantartásra	Ideje a rendszeres szerviznek - vegye fel a kapcsolatot egy műhellyel ^B . A következő szervizelési dátum előtt jelenik meg.

Üzenet	Leírás
Rendszeres karbantar. Ideje elvé-gezni a kar-bantartást	Ideje a rendszeres szerviznek - vegye fel a kapcsolatot egy műhellyel ^B . A következő szervizelési dátum időpontjában jelenik meg.
Rendszeres karbantar. Karbantartás késésben	Ideje a rendszeres szerviznek - vegye fel a kapcsolatot egy műhellyel ^B . Akkor jelenik meg, amikor túllépi a szervizelés dátumát.
Ideiglenesen ki^A	A funkció ideiglenesen kikapcsolt és vezetés közben vagy újraindításkor automatikusan visszaáll.

^A Az üzenet egy része jelenik meg azzal az információval, hogy hol lépett fel a probléma.

^B Lehetőleg hivatalos Volvo műhelyben.

Kapcsolódó információk

- Üzenetek kezelése a járművezetői kijelzőn (102. oldal)
- A járművezetői kijelzőről mentett üzenetek kezelése (103. oldal)
- Üzenet a központi kijelzőn (137. oldal)

Üzenetek kezelése a járművezetői kijelzőn

A járművezetői kijelzőn megjelenő üzenetek a kormánykerék jobb oldali billentyűzetével kezelhetők.

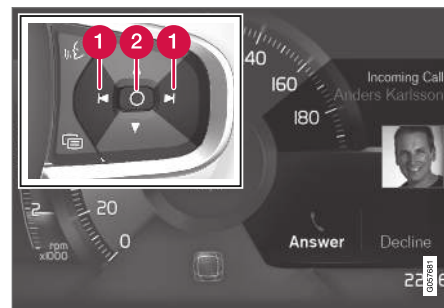

Üzenet a járművezetői kijelzőn⁶ és a kormánykerék jobb oldali billentyűzete.

⁶ 8-hüvelykes járművezetői kijelzővel.

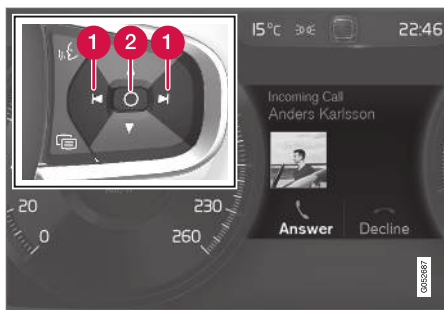

Üzenet a járművezetői kijelzőn⁷ és a kormánykerék jobb oldali billentyűzete.

- 1 Bal/jobb
- 2 Megerősítés

Bizonyos üzenetek a járművezetői kijelzőn egy vagy több gombot tartalmaznak például az üzenet nyugtázásához vagy egy kérés elfogadásához.

Új üzenetek kezelése

Gombokkal rendelkező üzenetek:

1. Bal vagy jobb oldalon megérintve (1) navigálhat a különböző rendelkezésre álló gombok között.
2. A megerősítés gombbal (2) erősítheti meg a kiválasztott lehetőséget.
 - > Az üzenet eltűnik a járművezetői kijelzőről.

Gombok nélküli üzenetek:

- Zárja be az üzenetet a megerősítés (2) gomb használatával vagy hagyja, hogy az üzenet egy idő elteltével magától bezáruljon.
 - > Az üzenet eltűnik a járművezetői kijelzőről.

Ha egy üzenetet menteni kell, akkor az az **Autó állapota** alkalmazásba kerül, amely a központi kijelző alkalmazások nézetéből nyitható meg. Ezzel együtt az **Autó üzenete tárolva a Autó állapota alk.-ban** üzenet jelenik meg a központi kijelzőn.

Kapcsolódó információk

- Üzenetek a járművezetői kijelzőn (101. oldal)
- A járművezetői kijelzőről mentett üzenetek kezelése (103. oldal)
- Üzenet a központi kijelzőn (137. oldal)

A járművezetői kijelzőről mentett üzenetek kezelése

Mind a járművezetői mind a központi kijelzőről mentett üzenetek kezelése a központi kijelzőn történik.

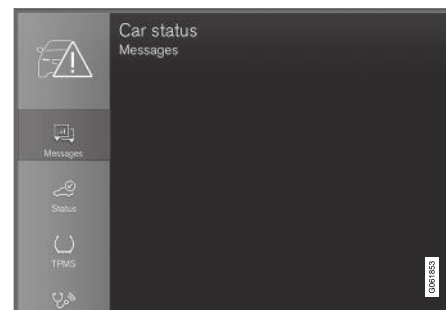

A mentett üzenetek a **Autó állapota** alkalmazásban tekinthetők meg.

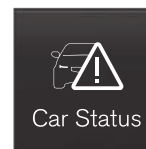

A járművezetői kijelzőn megjelenő és mentendő üzenetek a központi kijelző **Autó állapota** alkalmazásába kerülnek. Ezzel együtt az **Autó üzenete tárolva a Autó állapota alk.-ban** üzenet jelenik meg a köz-

ponti kijelzőn.

⁷ 12-hüvelykes járművezetői kijelzővel.

◀ **Mentett üzenet olvasása**

Egy mentett üzenet azonnali olvasásához:

- Nyomja meg az **Autó üzenete tárolva** **Autó állapota** alk.-ban jobb oldalán elhelyezkedő gombot a központi kijelző.
 - > A mentett üzenet az **Autó állapota** alkalmazásban jelenik meg.

Egy mentett üzenet későbbi olvasásához:

1. Nyissa meg az **Autó állapota** alkalmazást az alkalmazás nézetből a központi kijelzőn.
 - > Az alkalmazás a kezdőlap nézet alsó alnézetében nyílik meg.
2. Válassza ki az alkalmazás **Üzenetek** fülét.
 - > A mentett üzenetek listája jelenik meg.
3. Érintse meg az üzenetet annak kibontásához/összecsukásához.
 - > Az üzenettel kapcsolatos további információk a listában és a képen jelennek meg grafikus formában a bal oldalon az alkalmazásban.

Mentett üzenetek kezelése

Kibontott módban bizonyos üzenetek két gombbal rendelkeznek szervizelés előjegyzéséhez vagy a kezelési útmutató olvasásához.

Szervizelés előjegyzéséhez egy mentett üzenet-höz:

- Az üzenet kibontott módjában, nyomja meg a **Időpont kérése****Hívás időpontfoglalási célból**⁸ lehetőséget a szervizelés előjegyzésének segítéséhez.
 - > **Időpont kérése** esetén: A **Időpontok** fül az alkalmazásban nyílik meg, és egy kérést hoz létre szervizelési vagy javítási munka előjegyzéséhez.

Hívás időpontfoglalási célból esetén:

Elindul a telefon alkalmazás és felhív egy szervizközpontot a szervizelési és javítási munka előjegyzéséhez.

A kezelési útmutató olvasása egy mentett üzenettel kapcsolatban:

- Az üzenet kibontott módjában, nyomja meg a **Kezelési útmutató** lehetőséget a kezelési útmutató olvasásához az üzenettel kapcsolatban.
 - > Megnyílik a kezelési útmutató a központi kijelzőn, és információkat mutat az üzenettel kapcsolatban.

A mentett üzenetek az alkalmazásban a motor minden indításakor automatikusan törlésre kerülnek.

Kapcsolódó információk

- Üzenetek a járművezetői kijelzőn (101. oldal)
- Üzenetek kezelése a járművezetői kijelzőn (102. oldal)
- Üzenet a központi kijelzőn (137. oldal)

⁸ Piacfüggő. A Volvo ID azonosítót és a kiválasztott műhelyt is rögzíteni kell.

A központi kijelző áttekintése

Az autó számos funkciójának kezelése a központi kijelzőről történik. Itt kerül bemutatásra a központi kijelző és annak lehetőségei.

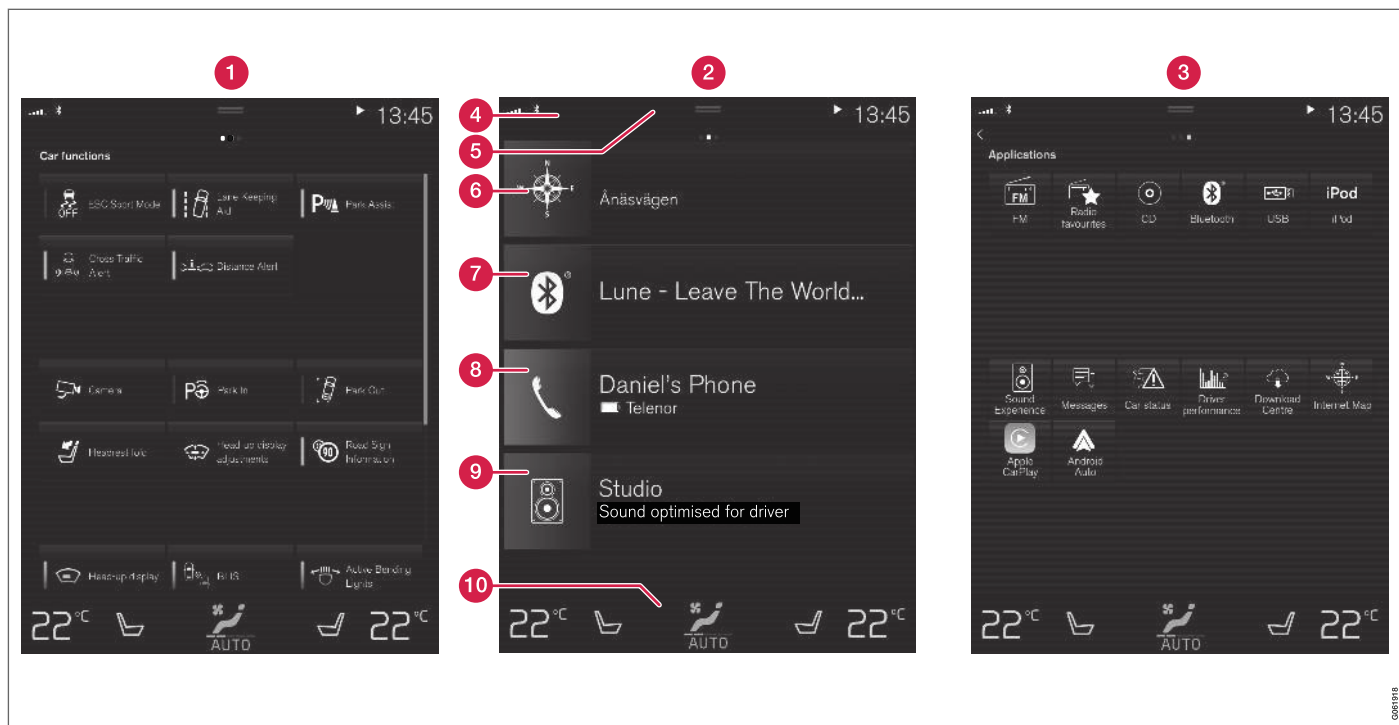

A központi kijelző három alapvető nézete. Pöccintsen jobbra vagy balra a funkció vagy az alkalmazás nézet eléréséhez⁹.

1 Funkció nézet - az autó egy gombnyomással aktiválható vagy inaktíválható funkciói. Bizo-

nyos funkciók kiváltó funkciók is, ami azt jelenti, hogy megnyitnak egy beállítási lehetősé-

geket tartalmazó ablakot Erre példák többek között **Kamera**. A szélvédőre vetített

⁹ A nézetek jobbkezes autókban fordított sorrendben helyezkednek el.

kijelző* a funkció nézetből állítható be, de a szabályozásokat a kormánykerék jobb oldali billentyűzetén végezheti el.

- 2 Kezdőlap nézet - az első nézet, amely a képernyő bekapcsolásakor megjelenik.
- 3 Alkalmazás nézet - a letöltött (harmadik féltől származó) alkalmazások és a beágyazott funkciók alkalmazásai, például **FM rádió**. Érintse meg egy alkalmazás ikonját az alkalmazás megnyitásához.
- 4 Állapotsáv - az autóban zajló tevékenységek jobbra a képernyő tetején jelennek meg. A hálózati és kapcsolati információk az állapotmező bal oldalán jelennek meg, miközben a médiával kapcsolatos információk, az óra és a folyamatban lévő háttértevékenységek a jobb oldalon.
- 5 Felső nézet - húzza le a fület a felső nézet eléréséhez. **Beállítások, Kezelési útmutató, Profil** és az autó mentett üzenetei innen érhetők el. Bizonyos esetekben környezetérzékeny beállítások (például **Navigáció beállításai**) és a környezetérzékeny kezelési útmutató (például **Navigáció kézikönyve**) is elérhető a felső nézetből.
- 6 Navigáció - a térképes navigációhoz vezet, például Sensus Navigation* rendszerrel. Érintse meg az alnézetet annak kibontásához.
- 7 Média - a médiához kapcsolódó legutóbb használt alkalmazások. Érintse meg az alnézetet annak kibontásához.

- 8 Telefon - innen érhető el a telefon funkció. Érintse meg az alnézetet annak kibontásához.
- 9 Extra alnézet - azok a legutóbb használt alkalmazások vagy autófunkciók, amelyek nem tartoznak az egyéb alnézetekhez. Érintse meg az alnézetet annak kibontásához.
- 10 Klíma sor - információk és közvetlen interakció például a hőmérséklet és az ülésfűtés* beállításához. Érintse meg a klíma sor közepén található szimbólumot, hogy megnyissa a további lehetőségeket tartalmazó klíma nézetet.

Kapcsolódó információk

- A központi kijelző kezelése (108. oldal)
- Navigálás a központi kijelző nézeteiben (111. oldal)
- Funkció nézet a központi kijelzőn (118. oldal)
- Alkalmazások (506. oldal)
- Szimbólumok a középső kijelző állapotsávján (120. oldal)
- Beállítások megnyitása a központi kijelzőn (129. oldal)
- Környezetérzékeny beállítás megnyitása a központi kijelzőn (129. oldal)
- Kezelési útmutató a központi kijelzőn (19. oldal)
- Médialejátszó (515. oldal)
- Telefon (531. oldal)
- Klímakezelőszervek (210. oldal)
- Kikapcsolás és a rendszerhang hangerejének módosítása a központi kijelzőn (127. oldal)
- A megjelenés módosítása a központi kijelzőn (127. oldal)
- A rendszernyelv módosítása (128. oldal)
- Rendszermértékegységek módosítása (128. oldal)
- A központi kijelző tisztítása (648. oldal)
- Üzenet a központi kijelzőn (137. oldal)

A központi kijelző kezelése

Az autó sok funkciója vezérelhető és szabályozható a központi kijelzőről. A központi kijelző egy érintőképernyő, amely reagál az érintésre.

Az érintőképernyő funkció használata a központi kijelzőn

A képernyő eltérően reagál attól függően, hogy megnyomja, húz vagy pöccint azon. Az olyan tevékenységek, mint a különböző nézetek közötti böngészés, objektumok kijelölése, görgetés a lis-

táiban és az alkalmazások mozgatása a képernyő megérintésével lehetséges különböző módokon.



A képernyő felülete felett közvetlenül elhelyezkedő infravörös fényfüggöny teszi lehetővé, hogy a képernyő észlelje az ujját, amely közvetlenül a képernyő előtt van. Ez a technológia lehetővé teszi a képernyő kesztyűben történő használatát.





Két személy is kezelheti a képernyőt egy időben, például a klíma beállításához a járművezető és az utas felőli oldalon.

! FONTOS

Ne használjon éles tárgyakat a képernyőn, mert azok megkarcolhatják.

Az alábbi táblázat mutatja be a képernyő használatának különböző módjait:

Eljárás	Végrehajtás	Eredmény
	Nyomja meg egyszer.	Kiemel egy objektumot, megerősít egy választást vagy aktivál egy funkciót.
	Nyomja meg gyorsan egymást követően kétszer.	Digitális objektumokat, például a térképet* nagyítja.
	Nyomja meg és tartsa.	Megfog egy objektumot. Alkalmazások vagy térképpontok mozgatásához használható a térképen*. Nyomja meg, és tartsa az ujját a képernyőn, és ezzel egy időben húzza az objektumot a kívánt helyre.
	Koppintson egyszer két ujjal.	Digitális objektumokat, például a térképet* kicsinyíti.

Eljárás	Végrehajtás	Eredmény
	Húzás	Vált a különböző nézetek között, görget egy listában, szövegben vagy nézetben. Tartsa nyomva, és húzza alkalmazások vagy térképpontok mozgatásához a térképen*. Húzás vízszintesen vagy függőlegesen a képernyőn.
	Pöccintés/gyors húzás	Vált a különböző nézetek között, görget egy listában, szövegben vagy nézetben. Húzás vízszintesen vagy függőlegesen a képernyőn. Ne feledje, hogy a képernyő felső részének megérintése a felső nézet megnyitását okozhatja.
	Széthúzás	Nagyít.
	Összehúzás	Kicsinyít.

◀◀ **Visszatérés a kezdőlap nézethez egy másik nézetből**

1. Nyomja meg röviden a kezdőlap gombot a központi kijelző alatt.
 - > A kezdőlap nézet utolsó pozíciója látható.
2. Nyomja meg újra röviden.
 - > A kezdőlap nézet minden alnézete az alapértelmezéseire áll.

MEGJEGYZÉS

A kezdőlap nézet normál módjában - röviden nyomja meg a kezdőlap gombot. Egy, a különböző nézetekhez való hozzáférést magyarázó animáció jelenik meg a képernyőn.

Görgetés egy listában, cikkben vagy nézetben

Amikor megjelenik egy görgetésjelző a képernyőn, akkor lehetőség van a lefelé vagy felfelé görgetésre a nézetben. Pöccintsen lefelé/felfelé bárhol a nézetben.

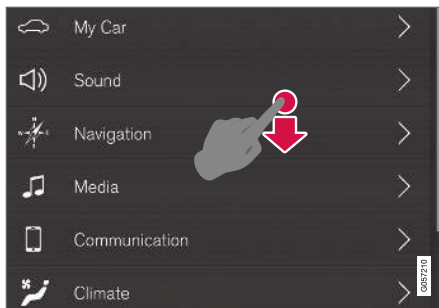

A görgetésjelző jelenik meg a központi kijelzőn, amikor lehetőség van a nézet görgetésére.

A kezelőszervek használata a központi kijelzőn



Hőmérséklet-szabályozás.

A kezelőszerv az autó számos funkciójához használható. Szabályozza például a hőmérsékletet az alábbiak szerint:

- húzza a kezelőszervet a kívánt hőmérséklethez
- érintse meg a + vagy – lehetőséget a hőmérséklet fokozatos növeléséhez vagy csökkentéséhez, vagy
- érintse meg a kívánt hőmérsékletet a kezelőszerven.

Kapcsolódó információk

- A központi kijelző aktiválása és inaktiválása (111. oldal)
- Alkalmazások és gombok mozgatása a központi kijelzőn (120. oldal)
- Billentyűzet a központi kijelzőn (122. oldal)

A központi kijelző aktiválása és inaktiválása

A központi kijelző a képernyő alatti kezdőlap gomb használatával sötétíthető el, majd aktiválható újra.



A központi kijelző kezdőlap gombja.

A kezdőlap gomb használatának hatása, hogy a képernyő elsötétül és az érintőképernyő nem reagál az érintésre. A klíma sor továbbra is látható. A képernyőhöz kapcsolódó összes funkció továbbra is fut. A klíma, audio, célbairányítás* és az alkalmazások továbbra is futnak. A központi kijelző elsötétített állapota jó alkalom a képernyő tisztítására. Az elsötétítés funkció is használható a képernyő elhalványítására, hogy az vezetés közben ne legyen zavaró.

1. Nyomja meg hosszan a fizikai kezdőlap gombot a képernyő alatt.
 - > A képernyő elsötétül, a klíma sor kivételével, ami továbbra is látható. A képernyőhöz kapcsolódó összes funkció továbbra is fut.
2. A képernyő visszakapcsolása - érintse meg röviden a kezdőlap gombot.
 - > Újra megjelenik az a nézet, amely a képernyő kikapcsolásakor aktív volt.

i MEGJEGYZÉS

A képernyő nem inaktiválható, ha egy tevékenység végrehajtására vonatkozó üzenet látható a képernyőn.

i MEGJEGYZÉS

A központi kijelző automatikusan kikapcsol, amikor leállítja a motort és kinyitja a vezetőajtót.

Kapcsolódó információk

- A központi kijelző tisztítása (648. oldal)
- A megjelenés módosítása a központi kijelzőn (127. oldal)
- A központi kijelző áttekintése (105. oldal)

Navigálás a központi kijelző nézeteiben

A központi kijelző öt alapvető nézettel rendelkezik: kezdőlap nézet, felső nézet, klíma nézet, alkalmazás nézet és funkció nézet. A képernyő a vezetőajtó kinyitásakor automatikusan bekapcsol.

Kezdőlap nézet

A kezdőlap nézet látható, amikor a képernyő bekapcsol. Ez négy alnézetet tartalmaz:

Navigáció, Média, Telefon és egy extra alnézet.

Az alkalmazás vagy funkció nézetben kiválasztott alkalmazások vagy funkciók a kezdőlap nézet vonatkozó alnézetében nyílnak meg. Például a **FM rádió** a **Média** alnézetben indul el.

Az extra alnézet tartalmazza az utoljára használt alkalmazást vagy autófunkciót, amely nem kapcsolódik a másik három területhez.

Az alnézetek rövid információkat mutatnak az egyes különböző alkalmazásokról.

i MEGJEGYZÉS

Az autó beindításakor a kezdőlap nézet különböző alnézetei mutatják az alkalmazások pillanatnyi állapotát.



i MEGJEGYZÉS

A kezdőlap nézet normál módjában - röviden nyomja meg a kezdőlap gombot. Egy, a különböző nézetekhez való hozzáférést magyarázó animáció jelenik meg a képernyőn.

Állapotsáv

Az autóban zajló tevékenységek a képernyő tetején jelennek meg. A hálózati és kapcsolati információk az állapotmező bal oldalán jelennek meg, miközben a médiával kapcsolatos információk, az óra és a folyamatban lévő háttértevékenységek a jobb oldalon.

Felső nézet

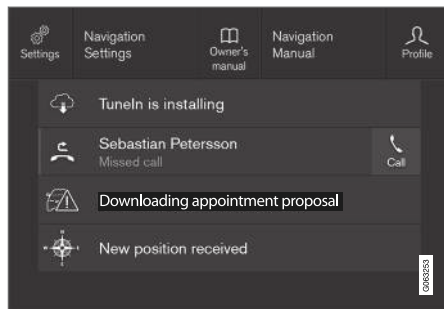

A felső nézet lehúzva.

A képernyő tetején található állapotsáv közepén egy fül található. Nyissa meg a felső nézetet a fül

megnyomásával vagy a lefelé húzva/pöccintve a képernyőn.

A felső nézetben mindig elérheti az alábbiakat:

- **Beállítások**
- **Kezelési útmutató**
- **Profil**
- Az autó mentett üzenetei.

A felső nézetben bizonyos esetekben elérhetők az alábbiak:

- Környezetfüggő beállítás (például **Navigáció beállításai**). Beállítások megváltoztatása közvetlenül a felső nézetben, amikor egy alkalmazás (például navigáció) fut.
- Környezetfüggő kezelési útmutató (például **Navigáció kézikönyve**). Olyan cikkekhez férhet hozzá közvetlenül a felső nézetben a digitális kezelési útmutatóban, amelyek a képernyőn megjelenő tartalomhoz kapcsolódnak.

Lépjön ki a felső nézetből - nyomja meg a képernyőt a felső nézeten kívül, nyomja meg a kezdőlap gombot vagy nyomja meg a felső nézet alját, és húzza felfelé. Ekkor láthatóvá válik, és újból használható az alul elhelyezkedő nézet.

i MEGJEGYZÉS

A felülnézet nem elérhető indítás/leállítás közben vagy amikor üzenet látható a képernyőn. Akkor sem érhető el, amikor a klíma nézet látható.

Klíma nézet

A klíma sor mindig látható a képernyő alján. Közvetlenül innen elvégezhető a legáltalánosabb klímabeállítások, mint a hőmérséklet és az ülésfűtés*.



Nyomja meg a szimbólumot a klíma sor közepén a klíma nézet megnyitásához, és további klímabeállítások eléréséhez.



Nyomja meg szimbólumot a klíma nézet bezárásához, és az előző nézethez történő visszatéréshez.

Alkalmazás nézet

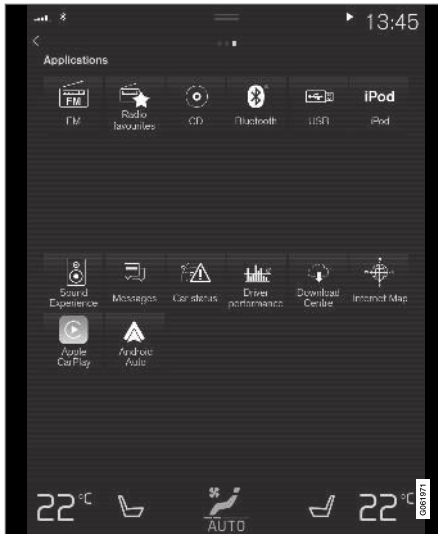

Alkalmazás nézet az autó alkalmazásaival.

Pöccintsen jobbról balra¹⁰ a képernyőn az alkalmazás nézet eléréséhez a kezdőlap nézetből. Itt találhatóak a letöltött (harmadik féltől származó) alkalmazások és a beágyazott funkciók alkalmazásai, például **FM rádió**. Bizonyos alkalmazásokhoz rövid információk jelennek meg közvetlenül az alkalmazás nézetben, például az olvasatlan

szöveges üzenetek száma az **Üzenetek** esetében.

Érintsen meg egy alkalmazást a megnyitáshoz. Ez a kapcsolódó, például **Média** alnézetben nyílik meg.

Az alkalmazások számától függően, az alkalmazás nézet legörgethető. Ehhez pöccintsen alulról felfelé.

A kezdőlap nézethez balról jobbra¹⁰ pöccintve a képernyőn vagy a kezdőlap gomb megnyomásával juthat.

Funkció nézet

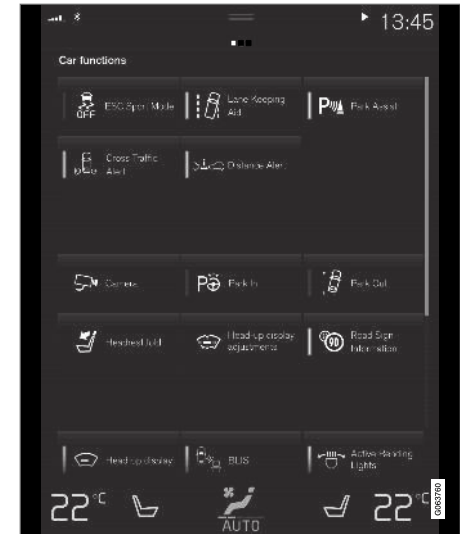

A funkció nézet gombokkal az autó különböző funkcióihoz.

Pöccintsen balról jobbra¹⁰ a képernyőn a funkció nézet eléréséhez a kezdőlap nézetből. Innen kapcsolhatja be vagy ki a különböző autófunkciókat, például **BLIS***, **Lane Keeping Aid*** és **Parkoló automata***.

¹⁰ Balkormányos autók esetében. Jobb kormányos autókban - pöccintsen az ellenkező irányban.

- ◀◀ A funkciók mennyiségétől függően lehetőség van a nézet lefelé görgetésére is. Ehhez pöccintsen alulról felfelé.

Az alkalmazás nézettől eltérően, ahol az alkalmazások egy nyomással megnyithatók, a funkciókat a vonatkozó funkciógomb megnyomásával aktiválhatja vagy inaktiválhatja. Bizonyos funkciók (kiváltó funkciók) megnyomásakor új ablakban nyílnak meg.

A kezdőlap nézethez jobbról balra¹⁰ pöccintve a képernyőn vagy a kezdőlap gomb megnyomásával juthat.

Kapcsolódó információk

- Alnézetek kezelése a központi kijelzőn (115. oldal)
- Szimbólumok a középső kijelző állapotsváján (120. oldal)
- Beállítások megnyitása a központi kijelzőn (129. oldal)
- Környezetérzékeny beállítás megnyitása a központi kijelzőn (129. oldal)
- Kezelési útmutató a központi kijelzőn (19. oldal)
- Járművezetői profilok (134. oldal)
- Klímakezelőszervek (210. oldal)
- Alkalmazások (506. oldal)

- Funkció nézet a központi kijelzőn (118. oldal)
- A központi kijelző áttekintése (105. oldal)

¹⁰ Balkormányos autók esetében. Jobb kormányos autókban - pöccintsen az ellenkező irányban.

Alnézetek kezelése a központi kijelzőn

A kezdőlap nézet négy alnézetet tartalmaz:
Navigáció, Média, Telefon és egy extra alnézet.
Ezek a nézetek kibonthatók.

◀◀ Alnézetek kibontása az alapértelmezett módból



Alnézet normál módja és kibontott módja a központi kijelzőn.

Alnézetek kibontása:

- A **Navigáció**, **Média** és **Telefon** csempék esetén. Nyomja meg bárhol az alnézetet. Amikor egy alnézet ki van bontva, akkor a kezdőlap nézet extra alnézete átmenetileg eltűnik. A kettő másik kis méretű és csak bizonyos információk jelennek meg. Amikor megnyomja az extra alnézetet, akkor a másik három alnézet kis méretűvé válik, és csak bizonyos információk jelennek meg.

A kibontott nézet hozzáférést biztosít az alkalmazás alapvető funkcióihoz.

Kibontott alnézet összecsukása:

- Az alnézet három különböző módon zárható be.
 - Érintse meg a kibontott alnézet felső részét.
 - Érintsen meg egy másik alnézetet (ez az alnézet jelenik meg kibontott módban).
 - Nyomja meg röviden a fizikai kezdőlap gombot a központi kijelző alatt.

Alnézet megnyitása vagy bezárása teljes képernyős módban

Az extra alnézet¹¹ és a **Navigáció** alnézet teljes képernyős módban kinyitható, ami további információkat és beállítási lehetőségeket nyújt.

Amikor új alnézetet nyit meg teljes képernyős módban, akkor nem jelennek meg más alnézetek adatai.



Kibontott módban nyissa meg az alkalmazást teljes képernyőn - nyomja meg a szimbólumot.



Nyomja meg a szimbólumot a kibontott módhoz történő visszatéréshez vagy nyomja meg a képernyő kezdőlap gombját.



A központi kijelző kezdőlap gombja.

Mindig van lehetőség a kezdőlap nézethez lépni a kezdőlap gomb megnyomásával. Menjen vissza a kezdőlap nézet normál nézetébe a teljes képernyős módból - nyomja meg kétszer a kezdőlap gombot.

Kapcsolódó információk

- A központi kijelző kezelése (108. oldal)
- A központi kijelző aktiválása és inaktíválása (111. oldal)
- Navigálás a központi kijelző nézeteiben (111. oldal)

¹¹ Nem minden alkalmazásra vagy az extra alnézeten keresztül megnyitott autófunkcióra vonatkozik

Funkció nézet a központi kijelzőn

Az összes autófunkciókhoz tartozó gomb a funkció nézetben található, amely a központi kijelző egyik alapnézete. Menjen a funkció nézethez a

képernyőn balról jobbra pöccintve a kezdőlap nézetből¹².

Különböző típusú gombok

Az autó funkcióihoz három különböző típusú gomb áll rendelkezésre, lásd lent:

Gomb típusa	Tulajdonság	Befolyásolt autófunkció
Funkciógombok	Be/ki állapotokkal rendelkeznek. Amikor a funkció be van kapcsolva, akkor egy LED világít a gomb ikonjától balra. Nyomja meg a gombot a funkció aktiválásához/inaktiválásához.	A funkció nézet legtöbb gombja funkciógomb.
Kiváltó gombok	Nem rendelkeznek be/ki állapottal. Amikor megnyom egy működtető gombot, akkor a funkció egyik ablaka megnyílik. Például lehet egy ablak az ülés helyzet módosításához.	<ul style="list-style-type: none"> ● Kamera ● Fejtámla lehajtása ● Vetített kijelző beállításai
Parkoló gombok	Be, ki és keresés módokkal rendelkeznek. A funkciógombokhoz hasonló, de egy extra helyzete van a parkolóhely-kereséshez.	<ul style="list-style-type: none"> ● Beparkolás ● Kiállás parkolóhelyről

¹² Balkormányos autók esetében. Jobb kormányos autókban - pöccintsen az ellenkező irányban.

A gombok különböző módjai



Amikor a LED visszajelző zölden világít egy funkció vagy parkoló gombon, akkor a funkció aktív. Amikor egy funkció aktív, akkor bizonyos funkciókhoz egy extra magyarázó szöveg jelenik meg. A szöveg néhány másodpercig látható, majd a gomb a LED visszajelző világító állapotával jelenik meg.

A Lane Keeping Aid esetében a **Csak bizonyos sebességeken működik** szöveg jelenik meg, például amikor megnyomnak egy gombot.

Nyomja meg egyszer röviden a gombot a funkció aktiválásához vagy inaktíválásához.

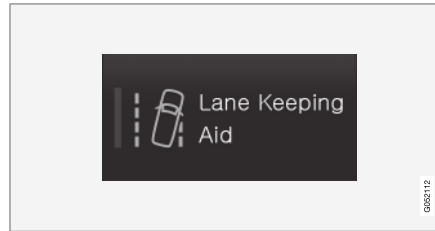

A funkció akkor van kikapcsolva, amikor a LED kialszik.



Amikor egy figyelmeztető háromszög látható a gomb jobb oldali részén, akkor valami nem a tervezett módnak megfelelően működik.

Kapcsolódó információk

- A központi kijelző kezelése (108. oldal)
- Navigálás a központi kijelző nézeteiben (111. oldal)

Alkalmazások és gombok mozgatása a központi kijelzőn

Az alkalmazások és az autófunkciók gombjai az alkalmazás nézetben és a funkció nézetben mozgathatók és igény szerint rendszerezhetők.

1. Pöccintsen jobbról balra¹³ az alkalmazás nézet eléréséhez vagy balról jobbra¹³ a funkció nézet eléréséhez.
2. Érintsen meg, és tartson nyomva egy alkalmazást vagy gombot.
 - > Az alkalmazás vagy gomb mérete megváltozik és kissé átlátszó lesz. Ezután lehetséges a mozgatása.
3. Húzza az alkalmazást vagy gombot a nézet egy üres helyére.

Az alkalmazások vagy gombok elhelyezéséhez használható sorok maximális száma 48. Az alkalmazások vagy gombok látható nézeten kívülre mozgatásához húzza azt a nézet aljára. Ekkor új sorok jelennek meg, ahol elhelyezhető az alkalmazás vagy gomb.

Egy alkalmazás vagy gomb így lejjebb is elhelyezhető, és ilyenkor a nézet normál módjában nem látható.

Pöccintsen a képernyőn keresztben, a nézeten belüli felfelé vagy lefelé görgetéshez.

i MEGJEGYZÉS

Rejtsd el a ritkán vagy soha nem használt alkalmazásokat alulra, a látható képernyőn kívülre mozgatva azokat. Így könnyebben megtalálja a gyakrabban használt alkalmazásokat.

i MEGJEGYZÉS

Alkalmazások és autófunkció gombok nem helyezhetők már foglalt helyekre.







Kapcsolódó információk

- Funkció nézet a központi kijelzőn (118. oldal)
- Alkalmazások (506. oldal)
- A központi kijelző kezelése (108. oldal)

Szimbólumok a középső kijelző állapotsváján

A központi kijelző állapotsváján megjeleníthető szimbólumok áttekintése.

Az állapotsváj mutatja a folyamatban lévő tevékenységeket és, bizonyos esetekben azok állapotát. Az állapotsváj korlátozott területe miatt nem minden szimbólum jelenik meg mindig.

Szimbólum	Leírás
	Az internethez csatlakoztatva
	Az internethez történő csatlakozás sikertelen
	Barangolás bekapcsolva.
	A mobiltelefon-hálózat jelerősége.
	Bluetooth eszköz csatlakoztatva.
	A Bluetooth bekapcsolva, de nem csatlakozik eszköz.
	GPS információk küldése és fogadása.
	Wi-Fi hálózathoz csatlakozva.

¹³ Balkormányos autók esetében. Jobb kormányos autókban - pöccintsen az ellenkező irányban.

Szimbólum	Leírás
	Internetmegosztás bekapcsolva (Wi-Fi hotspot). Az autó megosztja a rendelkezésre álló kapcsolatot.
	Autómodem bekapcsolva.
	Aktív USB megosztás.
	Eljárás folyamatban.
	Időzítő az előkészítés aktiválásához.
	Audioforrás lejátszása folyamatban.
	Audioforrás leállítva.
	Telefonhívás folyamatban.
	Audioforrás elnémítva.
NEWS	Hírek fogadása a rádiócsatornáról.
TP	Közlekedési információk fogadása.
15:45	Óra.

Kapcsolódó információk

- Navigálás a központi kijelző nézeteiben (111. oldal)
- Üzenet a központi kijelzőn (137. oldal)

Billentyűzet a központi kijelzőn

A központi kijelző lehetővé teszi a billentyűkön keresztüli adatbevitelt. Lehetőség van kézzel betűk és karakterek "rajzolására" a képernyőn.

A billentyűzet használható karakterek, betűk és számok bevitelére, például szöveges üzenetek írására, jelszavak bevitelére vagy cikkek keresésre a digitális kezelési útmutatóban az autóban.

A billentyűzet csak akkor jelenik meg, amikor bejegyzések végezhetők a képernyőn.

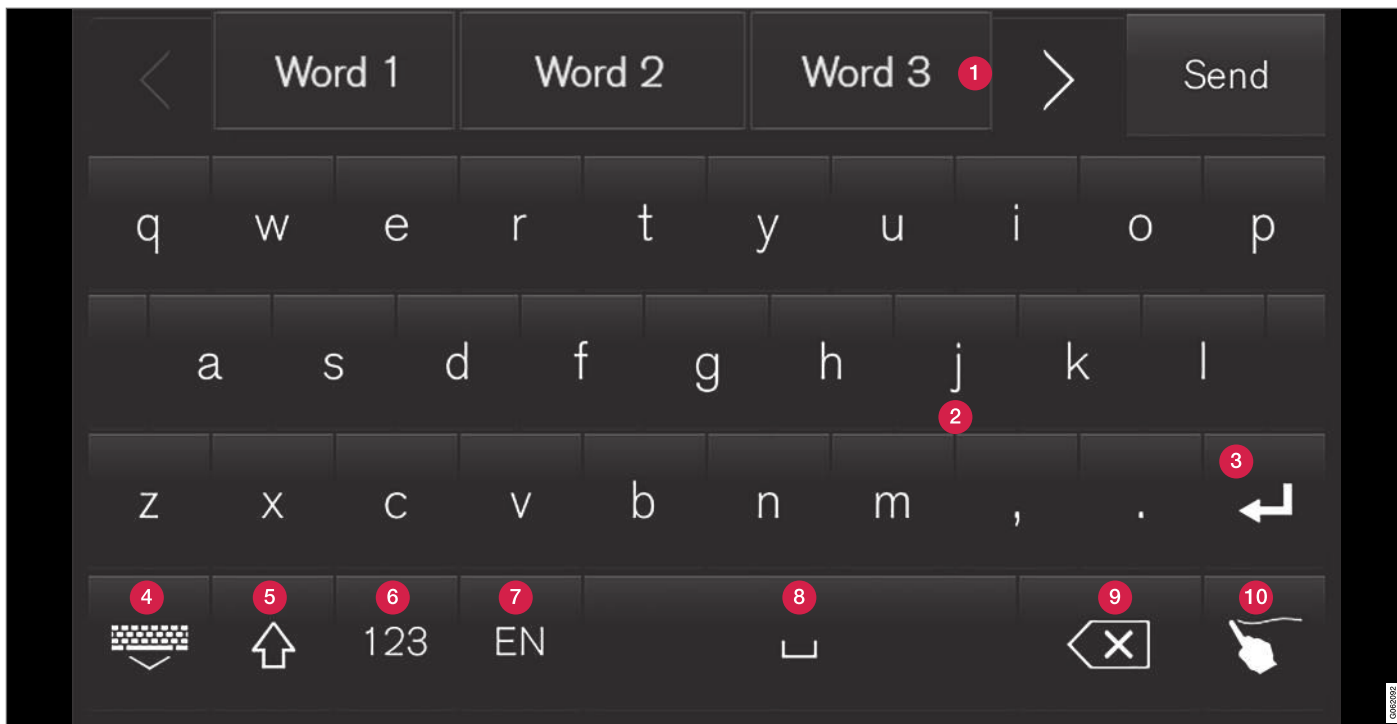

A kép bizonyos gombok áttekintését mutatja, amelyek megjelenhetnek a billentyűzeten. A megjelenés a nyelvi beállítások és a környezet függvényében változik, amelyben a billentyűzetet használják.

- « **1** Javasolt szavak vagy karakterek sora¹⁴. A javasolt szavak sora az új betűk bevitelével módosul. A javaslatok között a jobb vagy bal nyíl megnyomásával lépegethet. Érintsen meg egy javaslatot annak kiválasztásához. Ne feledje, hogy ezt a funkciót nem minden nyelv támogatja. Ha nem áll rendelkezésre, akkor a sor nem jelenik meg a billentyűzeten.
- 2** A billentyűzeten rendelkezésre álló karakterek a kiválasztott nyelv függvényében változnak (lásd 7. pont). Érintsen meg egy karaktert a beviteléhez.
- 3** A gomb különböző módokon működik, attól függően, hogy milyen környezetben használja a billentyűzetet - @ karakter bevitelére (e-mail cím beírásakor) vagy **új sor létrehozására** szolgál (normál szöveg bevitele esetén).
- 4** Elrejtja a billentyűzetet. Ha ez nem lehetséges, akkor a gomb nem jelenik meg.
- 5** Nagybetűk írására szolgál. Nyomja meg újra, hogy egy nagybetűt írjon, majd kisbetűkkel folytassa. Újabb megnyomásra az összes betű nagybetű lesz. A következő megnyomás visszaállítja kisbetűkre a billentyűzetet. Ebben a módban az első pont, felkiáltójel vagy kérdőjel utáni betű nagybetű lesz. A szövegmező első betűje szintén nagybetű. A nevek vagy címek bevitelére szolgáló szövegmezők minden szava automatikusan nagybetű lesz. A jelszavak, webcímek vagy e-mail címek bevi-

telére szolgáló szövegmezők összes betűje automatikusan kisbetű, hacsak máshogy nem állítja be a gombbal.

- 6** Számbevitel. A billentyűzet (2) ilyenkor számokkal jelenik meg. Nyomja meg a ABC gombot, amely szám módban a 123 helyett jelenik meg, hogy visszatérjen a betűbillentyűzethez, vagy a #\~ gombot, hogy megnyissa a speciális karaktereket tartalmazó billentyűzetet.
- 7** Módosítja a szövegbeviteli nyelvet, például EN. A rendelkezésre álló karakterek és szójavaslatok (1) a kiválasztott nyelvtől függően eltérőek. A billentyűzet nyelvei közötti váltáshoz, először be kell állítani a nyelveket a Beállítások alatt.
- 8** Szóköz.
- 9** Törli a bevitt szöveget. A rövid megnyomások egyszerre egy karaktert törölnek. Tartsa nyomva a gombot karakterek gyorsabb törléséhez.
- 10** Módosítja a billentyűzet módot, hogy kézzel vihessen be betűket és karaktereket.

A megerősítő gomb megnyomása (a képen nem látható) a billentyűzet felett megerősíti a bevitt szöveget. A gomb megjelenése a környezet függvényében változó.

Betűk vagy karakterek változatai

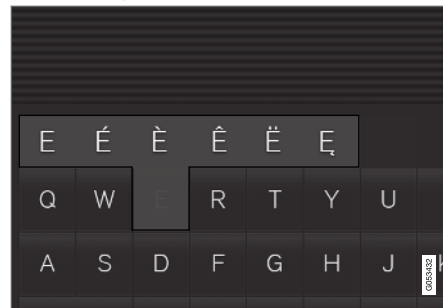

A betűk vagy karakterek egyes változatai, például **é** vagy **è** a betű vagy karakter nyomva tartásával vihetők be. Egy négyzet jelenik meg, amely a betűk vagy karakterek lehetséges változatait mutatja. Nyomja meg a kívánt változatot. Ha nem választ ki egy változatot sem, akkor az eredeti betű/karakter kerül bevitelre.

Kapcsolódó információk

- A billentyűzet nyelvének módosítása a központi kijelzőn (125. oldal)
- Írja be a karaktereket, betűket és szavakat manuálisan a központi kijelzőn (125. oldal)
- A központi kijelző kezelése (108. oldal)
- Szöveges üzenetek kezelése (537. oldal)

¹⁴ Ázsiai nyelvek esetén.

A billentyűzet nyelvének módosítása a központi kijelzőn

A különböző nyelvek közötti váltáshoz a billentyűzetet, először be kell állítani a nyelveket a **Beállítások** alatt.

Nyelvek hozzáadása vagy törlése a beállításokban

A billentyűzet automatikusan a rendszernyelvvel megegyező nyelvre áll. A billentyűzet nyelve manuálisan módosítható anélkül, hogy befolyásolná a rendszernyelvet.

1. Nyomja meg a **Beállítások** lehetőséget a felső nézetben.
2. Nyomja meg a **Rendszer** → **Rendszernyelvek és mértékegységek** → **Billentyűzetkiosztások** gombot.
3. Válasszon ki egy vagy több nyelvet a listából.
 - > Mostantól lehetőség van a nyelvek közötti váltásra közvetlenül a billentyűzetről szöveg beírásához.

Ha nincsenek aktívan kiválasztva nyelvek a **Beállítások** alatt, akkor a billentyűzet nyelve ugyanaz, mint az autó rendszerének nyelve.

Váltás a különböző nyelvek között a billentyűzeten



Ha több nyelv van kiválasztva a **Beállítások** alatt, akkor a billentyűzeten található gomb szolgál a különböző nyelvek közötti váltásra.

A billentyűzet nyelvének váltásához a listával:

1. Nyomja meg hosszan a gombot.
 - > Egy lista nyílik meg.
2. Válassza ki a kívánt nyelvet. Ha több mint négy nyelv van kiválasztva a **Beállítások** alatt, akkor lehetőség van a lista görgetésére a billentyűzetről.
 - > A billentyűzet alkalmazkodik a kiválasztott nyelvhez és más szójavaslatokat kínál.

A billentyűzet nyelvének módosításához a lista megjelenítése nélkül:

- A gomb egyszeri rövid megnyomása.
 - > A billentyűzet a listában a következő nyelvre vált anélkül, hogy megjelenne a lista.

Kapcsolódó információk

- A rendszernyelv módosítása (128. oldal)
- Billentyűzet a központi kijelzőn (122. oldal)

Írja be a karaktereket, betűket és szavakat manuálisan a központi kijelzőn

A központi kijelző lehetővé teszi karakterek, betűk és szavak bevitelét a képernyőn, kézzel történő "rajzolással".



Nyomja meg a gombot a billentyűzeten a betűk billentyűkkel történő bevitelére és a kézzel történő rajzolás között.

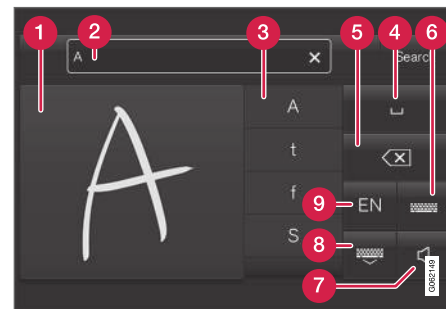

- 1 Karakterek/betűk/szavak/szavak részeinek beírására szolgáló terület.
- 2 A szövegmező, ahol a javasolt karakter vagy szó¹⁵ megjelenik a képernyőn történő írás közben (1).

¹⁵ Bizonyos rendszernyelvekre vonatkozik.

- ◀ 3 Javaslatok karakterekre/betűkre/szavakra/szórészletekre. Lehetőség van a listában történő görgetésre.
- 4 Szóköz. Szóköz kötőjel (-) rajzolásával is létrehozható a kézzel frott betűk területén (1). Lásd az alábbi "Szóköz bevitele a szabad szöveges mezőbe kézírás-felismeréssel" című szót.
- 5 Bevitt szöveg törlése. Nyomja meg röviden egyszerre egy karakter/egy betű törléséhez. Várjon egy kicsit, mielőtt újra megnyomná a következő karakter/betű törléséhez, és így tovább.
- 6 Visszatérés a normál karakterbeviteli billentyűzethez.
- 7 Beviteli hang be-/kikapcsolása.
- 8 A billentyűzet elrejtése. Ha ez nem lehetséges, akkor a gomb nem jelenik meg.
- 9 A szövegbevitel nyelvének módosítása.

Karakterek/betűk/szavak bevitele kézzel

1. Írjon be egy karaktert, szót, szórészletet a kézzel írt betűk területén (1). Írjon be egy szót vagy szórészletet egymás fölé vagy egy sorban.
 - > Több javasolt karakter, betű vagy szó jelenik meg (3). A legvalószínűbb választás a lista elején található.

! FONTOS

Ne használjon éles tárgyakat a képernyőn, mert azok megkarcolhatják.

2. Írja be a karaktert/betűket/szót úgy, hogy vár egy kicsit.
 - > A lista elején elhelyezkedő karakter/betű/szó kerül beírásra. Lehetőség van más karakter kiválasztására is a kívánt karakter, betű vagy szó megnyomásával a listában.

Kézzel írt karakterek/betűk törlése/módosítása

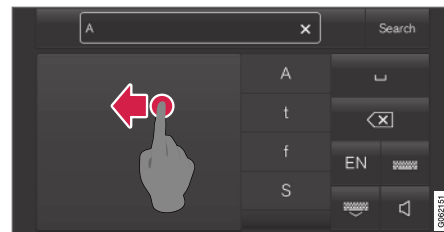

Pöccintsen a kézírásos mezőben (1) az összes bevitt karakter törléséhez a szövegmezőben (2).

- A karakterek/betűk törlésének/módosításának számos módja van.
 - Nyomja meg a kívánt betűt vagy szót a listában (3).
 - Nyomja meg a szövegtörlés gombot (5) a betű törléséhez, és az újakezdéshez.
 - Pöccintsen vízszintesen jobbról balra¹⁶ a kézírásos betűk területén (1). Több betűt is törölhet, ha több alkalommal pöccint a terület felett.
 - Az X megnyomása a szövegmezőben (2) törli az összes bevitt szöveget.

¹⁶ Arab billentyűzet esetén - pöccintsen az ellentétes irányba. Jobbról balra pöccintéssel helyet hoz létre.

Sorváltás a szabad szöveges mezőben kézírással

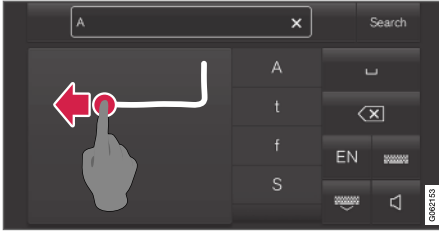

A kézírási mezőben kézzel a fenti karaktert rajzolva válthat sort¹⁷.

Szóköz bevitel a szabad szöveges mezőbe kézírással-felismeréssel



Írjon be egy szóközt egy kötőjel balról jobbra történő rajzolásával¹⁸.

Kapcsolódó információk

- Billentyűzet a központi kijelzőn (122. oldal)

A megjelenés módosítása a központi kijelzőn

A képernyő megjelenése a központi kijelzőn a téma kiválasztásával módosítható.

1. Nyomja meg a **Beállítások** lehetőséget a felső nézetben.
2. Nyomja meg a **My Car → Vezető kijelzője → Témák megjelenítése** gombot.
3. Ezután válassza ki a témát, például **Minimalistic** vagy **Chrome Rings**.

Ezen megjelenések kiegészítéseként lehetőség van a **Normál** és **Fényes** közötti választásra. A **Normál** beállítással a háttér sötét és a szöveg világos. Ez az alapértelmezett alternatíva az összes témához. Olyan világos változat is választható, amelyben a háttér világos és a szöveg sötét. Ez a változat például erős napsütésben lehet hasznos.

Ez az alternatíva mindig rendelkezésre áll a felhasználó számára és nem befolyásolja a környezeti megvilágítás.

Kapcsolódó információk

- Beállítások megnyitása a központi kijelzőn (129. oldal)
- A központi kijelző aktiválása és inaktíválása (111. oldal)
- A központi kijelző tisztítása (648. oldal)

Kikapcsolás és a rendszerhang hangerejének módosítása a központi kijelzőn

A központi kijelző használható a rendszer hangerejének módosítására vagy teljes kikapcsolására.

1. Nyomja meg a **Beállítások** lehetőséget a központi kijelző felső nézetében
2. Nyomja meg a **Hang → A rendszer hangereje** gombot.
3. Az **Érintési hangok** alatt húzza a kezelőszervet a képernyő-érintési hangok hangerejének módosításához/kikapcsolásához. Húzza a kezelőszervet a kívánt hangerőhöz.

Kapcsolódó információk

- A központi kijelző áttekintése (105. oldal)
- Beállítások módosítása a központi kijelzőn (130. oldal)
- Audio-beállítások (504. oldal)

¹⁷ Arab billentyűzetek esetén - rajzolja le ugyanezt a karaktert, de fordítva.

¹⁸ Arab billentyűzet esetén - rajzoljon egy kötőjelet jobbról balra.

Rendszermértékegységek módosítása

A mértékegységek beállításai a központi kijelző **Beállítások** menüjében határozhatók meg.

1. Nyomja meg a **Beállítások** lehetőséget a központi kijelző felső nézetében
2. Lépjen tovább a **Rendszer** → **Rendszernyelvek és mértékegységek** → **Mértékegységek** menüponthoz.
3. Válassza ki az alábbi mértékegységsszabványok valamelyikét:
 - **Metrikus** - kilométer, liter és Celsius-fok.
 - **Angolszász** - mérföld, gallon és Celsius-fok.
 - **USA** - mérföld, gallon és Fahrenheit-fok.> A járművezetői kijelző, központi kijelző és a szélvédőre vetített kijelző mértékegységei megváltoztak.

Kapcsolódó információk

- A központi kijelző áttekintése (105. oldal)
- Beállítások megnyitása a központi kijelzőn (129. oldal)
- Beállítások módosítása a központi kijelzőn (130. oldal)
- A rendszernyelv módosítása (128. oldal)

A rendszernyelv módosítása

A nyelvi beállítások a központi kijelző

Beállítások menüjében vannak meghatározva.

MEGJEGYZÉS

A központi kijelző nyelvének módosítása azt jelenti, hogy bizonyos tulajdonosi információk nem felelnek meg az országos vagy helyi törvényeknek és szabályozásoknak. Ne váltson olyan nyelvre, amelyet nehezen ért meg, mert ez nehezzé teheti a visszatalálást képernyő-struktúrában.

1. Nyomja meg a **Beállítások** lehetőséget a központi kijelző felső nézetében
2. Lépjen tovább a **Rendszer** → **Rendszernyelvek és mértékegységek** menüponthoz.
3. Válassza az **Rendszer nyelve** lehetőséget. A hangvezérlést támogató nyelvek egy hangvezérlés szimbólummal rendelkeznek.
 - > A járművezetői kijelző, központi kijelző és a szélvédőre vetített kijelző nyelve megváltozott.

Kapcsolódó információk

- A központi kijelző áttekintése (105. oldal)
- Beállítások megnyitása a központi kijelzőn (129. oldal)
- Beállítások módosítása a központi kijelzőn (130. oldal)

- Rendszermértékegységek módosítása (128. oldal)

Beállítások megnyitása a központi kijelzőn

Beállítások és az autó számos funkciójához tartozó információk kezelhetők a központi kijelzőn.

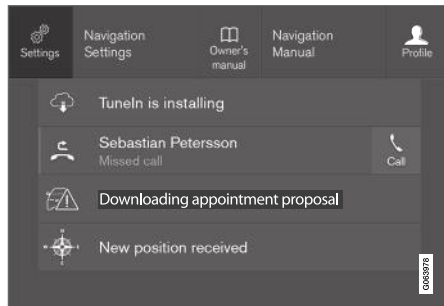

Felső nézet **Beállítások** gombbal.

1. Nyissa meg a felső nézetet a fül megnyomásával vagy a lefelé húzva/pöccintve a képernyőn.
2. Nyomja meg a **Beállítások** lehetőséget a beállítások menü megnyitásához.
3. Nyomja meg az egyik megjelenő kategóriát, és navigáljon az alkategóriák és a kapcsolódó beállítások között az újbóli megnyomásával.
4. Nyomja meg a **Vissza** lehetőséget, hogy visszalépjön a beállítások menüben.

Nyomja meg a **Lezárás** lehetőséget a beállítások menü bezárásához.

Kapcsolódó információk

- A központi kijelző áttekintése (105. oldal)
- Beállítások módosítása a központi kijelzőn (130. oldal)
- Beállítástípusok a központi kijelzőn (132. oldal)
- A központi kijelző beállításait mutató táblázat (132. oldal)

Környezetérzékeny beállítás megnyitása a központi kijelzőn

Az autó legtöbb beépített alkalmazása esetén lehetőség van környezetérzékeny beállítás megnyitására, így közvetlenül a központi kijelző felső nézetében módosíthatja a beállításokat.

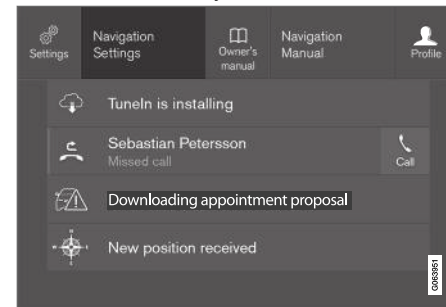

Felső nézet a környezeti beállítások gombjával.

Az autóba kezdettől telepített alkalmazások, például **FM rádió** és **USB**, a Sensus és az autó beépített funkcióinak részei. Ezeknek az alkalmazásoknak a beállításai közvetlenül a központi kijelző felső nézetéből módosíthatók.

◀ Amikor környezetérzékeny beállítás áll rendelkezésre:

1. Húzza le a felső nézetet az alkalmazás kibontott módjában, például **Navigáció**.
2. Nyomja meg a **Navigáció beállításai** gombot.
3. Módosítsa igény szerint a beállításokat, majd hagyja jóvá a választásokat.

A beállítás nézet bezárásához nyomja meg a **Lezárás** lehetőséget vagy a központi kijelző fizikai kezdőlap gombját.

Az autó alapvető alkalmazásainak legtöbbje rendelkezik ezzel a külső beállítási lehetőséggel, de nem mindegyik.

Harmadik fél alkalmazásai

A harmadik féltől származó alkalmazások nincsenek kezdettől az autó rendszerében, hanem letölthetők, ilyen például a **Volvo-azonosító**. Itt a beállítások mindig az alkalmazáson belül végezhetők el és nem a felső nézetben.

Kapcsolódó információk

- Beállítások megnyitása a központi kijelzőn (129. oldal)
- A központi kijelző áttekintése (105. oldal)
- A járművezetői kijelző beállításainak visszaállítás (131. oldal)
- Alkalmazások letöltése (507. oldal)

Beállítások módosítása a központi kijelzőn

A **Beállítások** módosítása és az autó számos funkciójával kapcsolatos információk a központi kijelzőn.

1. Nyissa meg a felső nézetet a fül megnyomásával vagy a lefelé húzva/pöccintve a képernyőn.
2. Nyomja meg a **Beállítások** lehetőséget a beállítások menü megnyitásához.
3. Nyomja meg valamely kategóriát és alkategóriát, hogy a kívánt beállításhoz jusson.
4. Egy vagy több beállítás módosítása. A különböző típusú beállítások eltérő módon módosíthatók.
 - > A módosítások azonnal mentésre kerülnek.

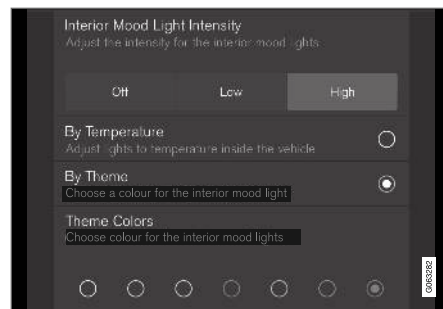

Alkategória a beállítások menüben különböző típusú beállításokkal (itt egy többszörös választógomb és választógombok).

Kapcsolódó információk

- A központi kijelző áttekintése (105. oldal)
- A járművezetői kijelző beállításainak visszaállítás (131. oldal)
- Beállítás típusok a központi kijelzőn (132. oldal)
- A központi kijelző beállításait mutató táblázat (132. oldal)

A felhasználói adatok visszaállítása tulajdonosváltás esetén

Tulajdonosváltás esetén vissza kell állítani a felhasználói adatok és a rendszerbeállítások gyári értékeit.

Az autóban különböző szintekre állíthatók vissza a beállítások. Tulajdonosváltás esetén állítsa vissza az összes felhasználói adatot és rendszerbeállítást az eredeti gyári beállításokra. Tulajdonosváltás esetén a Volvo On Call* szolgáltatás tulajdonosváltása is fontos.

Kapcsolódó információk

- A járművezetői kijelző beállításainak visszaállítása (131. oldal)

A járművezetői kijelző beállításainak visszaállítása

Lehetőség van az összes beállítás alapértelmezett értékeinek visszaállítására a központi kijelző beállítások menüjében.

A visszaállítás két típusa

A visszaállítási lehetőségeknek két különböző típusa van a beállítások menüben:

- **Gyári beállítások visszaállítása** - törli az összes adatot és fájlt, és az összes beállítást visszaállítja az alapértelmezett értékekre.
- **Személyes beállítások visszaállítása** - törli a személyes adatokat és visszaállítja a személyes beállításokat az alapértékekre.

Visszaállítási beállítások

Kövesse ezeket az utasításokat a beállításai visszaállításához.

MEGJEGYZÉS

Gyári beállítások visszaállítása csak az autó álló helyzetében lehetséges.

1. Nyomja meg a **Beállítások** lehetőséget a központi kijelző felső nézetében
2. Lépjen tovább a **Rendszer** → **Gyári beállítások visszaállítása** menüponthoz.
3. Válassza ki a kívánt visszaállítási típust.
 - > Egy felugró ablak jelenik meg.

4. Nyomja meg a **OK** lehetőséget a visszaállítás jóváhagyásához.

A **Személyes beállítások visszaállítása** esetében a visszaállítást meg kell erősíteni a **Visszaállítás az aktív profilra** vagy **Visszaállítás az összes profilra** megnyomásával.

> A kiválasztott beállítások visszaállításra kerülnek.

Kapcsolódó információk

- A központi kijelző áttekintése (105. oldal)
- Beállítások megnyitása a központi kijelzőn (129. oldal)
- Beállítások módosítása a központi kijelzőn (130. oldal)
- A központi kijelző beállításait mutató táblázat (132. oldal)

Beállítástípusok a központi kijelzőn

A különböző típusú beállítások eltérő módon módosíthatók. A különböző típusú beállításokhoz, lásd a táblázatot.

Beállítástípusok

Beállítás típusa	Leírás
Kiváltó funkció	Elindít egy alkalmazást vagy egy különálló, további beállításokat tartalmazó nézetet egy szöveg megnyomásán keresztül, például egy Bluetooth® eszköz csatlakoztatásához.
Választógomb	Több lehetőség közül kiválaszt egy beállítást a kívánt választógomb megnyomásával, például rendszeryelv kiválasztása.
Többszörös választógomb	Kiválaszt egy szintet valamihez a gomb kívánt részének megnyomásával, például a City Safety érzékenységi szintjének beállítása.
Jelölőnégyzet	Aktivál/inaktivál egy funkciót a négyzet megnyomásával a kiválasztáshoz/a választás megszüntetéséhez, például az ülésfűtés automatikus bekapcsolásának kiválasztása.

Beállítás típusa	Leírás
Csúszka	Kiválasztja valamiinek a szintjét egy tartományon belül a csúszka megnyomásával és húzásával, például a hangerő kiválasztása.
Információk megjelenítése	Nincs tényleges beállítás. Információkat mutat valamiről, például az autó azonosító száma.

Kapcsolódó információk

- A központi kijelző áttekintése (105. oldal)

A központi kijelző beállításait mutató táblázat

A központi kijelző beállítások menüje számos fő kategóriát és alkategóriát tartalmaz, ahol az autó számos funkciójának beállítása és információi található.

Hét fő kategória létezik: **My Car**, **Hang**, **Navigáció**, **Média**, **Kommunikáció**, **Klíma** és **Rendszer**.

Másfelől, az egyes kategóriák számos alkategóriát és beállítási lehetőséget tartalmaznak. Az alábbi táblázatok az alkategóriák első szintjét mutatják. A funkciók vagy területek beállítási lehetőségei a kezelési útmutató vonatkozó részeiben kerülnek részletesen leírásra.

Bizonyos beállítások személyesek, ami azt jelenti, hogy menthetők **Vezetői profilok** profil alatt. Más beállítások globálisak, ami azt jelenti, hogy nem kapcsolódnak járművezetői profilokhoz.

My Car

Alkategóriák

Kijelzők

IntelliSafe

Vezetési beállítások/Egyedi vezetési mód*

Lámpák és világítás

Tükrök és kényelem

Alkategóriák
Zárás
Rögzítőfék és felfüggesztés
Ablaktörlő

Audio

Alkategóriák
Hangszín
Bal-jobb hangeloszlás
A rendszer hangereje

Navigáció

Alkategóriák
Térkép
Útvonal és útmutatás
Forgalom

MEDIA

Alkategóriák
AM/FM rádió
DAB*

Alkategóriák
Gracenote®
TV*
Videó

Kommunikáció

Alkategóriák
Telefon
Szöveges üzenetek
Android Auto*
Apple CarPlay*
Bluetooth-eszközök
Wi-Fi
Autó Wi-Fi hotspotja
Autómodemes Internet*
Volvo On Call*
Volvo-szolgáltatóhálózatok

Klímavezérlés

A Klíma fő kategória nem rendelkezik alkategóriákkal.

Rendszer

Alkategóriák
Vezetői profil
Dátum és idő
Rendszernyelvek és mértékegységek
Adatok és adatvédelem
Billentyűzetkiosztások
Hangvezérlés*
Gyári beállítások visszaállítása
Rendszerinformációk

Kapcsolódó információk

- A központi kijelző áttekintése (105. oldal)
- Beállítások módosítása a központi kijelzőn (130. oldal)
- A járművezetői kijelző beállításainak visszaállítása (131. oldal)

Járművezetői profilok

Az autó számos beállítása a járművezető személyes igényeihez alakítható és egy vagy több vezetői profilba menthető.

A személyes beállítások mentése automatikusan megtörténik az aktív járművezetői profilban. Az egyes kulcsok járművezetői profilokhoz rendelhetőek. A hozzárendelt kulcs használatakor az autó az adott járművezetői profil beállításait alkalmazza.

Milyen beállítások kerülnek mentésre a járművezetői profilokban?

Az autóban a beállítások lehetnek személyesek vagy globálisak. Csak a személyes beállítások kerülnek mentésre a járművezetői profilokban.

A járművezetői profilba menthető beállítások többek között a képernyők, tükrök, első ülések, navigáció*, audio és média rendszer, nyelv és hangvezérlés.

Bizonyos beállítások, amelyeket globális beállításoknak nevezünk, módosíthatók, de nem kerülnek mentésre a járművezetői profilban. A globális beállítások módosítása minden profilt érint.

Globális beállítások

A globális beállítások és paraméterek nem változnak a járművezetői profilok közötti váltáskor. Ezek attól függetlenül megmaradnak, hogy melyik járművezetői profil aktív.

A billentyűzet elrendezése például globális beállítás. Ha az X járművezetői profilban további nyelvet adnak a billentyűzethez, akkor azok elér-

hetőek lesznek az Y járművezetői profilban is. A billentyűzet elrendezésének beállításai nem kerülnek mentésre az adott járművezetői profilban - a beállítások globálisak.

Személyes beállítások

Ha az X járművezetői profilt használták például a központi kijelző fényerejének beállításához, akkor az Y járművezetői profilt nem érinti ez a beállítás. Ez az X járművezetői profilban van mentve - a fényerő-beállítás személyes beállítás.

Kapcsolódó információk

- Járművezetői profil kiválasztása (134. oldal)
- Járművezetői profil átnevezése (135. oldal)
- A járművezetői profilok beállításainak visszaállítása (135. oldal)
- Távvezérlős kulcs járművezetői profilhoz rendelése (136. oldal)
- A központi kijelző beállításait mutató táblázat (132. oldal)

Járművezetői profil kiválasztása

A központi kijelző elindulását követően a kiválasztott járművezetői profil megjelenik a képernyő tetején. Az autó következő kinyitásakor az utoljára használt járművezetői profil lesz aktív. Az autó kinyitását követően lehetőség van másik járművezetői profilra váltásra. Azonban, ha a távvezérlős kulcs egy járművezetői profilhoz van rendelve, akkor ez kerül kiválasztásra az autó beindítása-kor.

Egy másik járművezetői profilra váltásnak kétféle módja van.

Lehetőségek 1:

1. Érintse meg a járművezetői profil nevét a központi kijelző tetején, amikor bekapcsolt a kijelző.
 - > Megjelenik a kiválasztható járművezetői profilok listája.
2. Válassza ki a kívánt járművezetői profilt.
3. Nyomja meg a **Megerősítés** gombot.
 - > A járművezetői profil kiválasztásra kerül, és a rendszer betölti az új járművezetői profil beállításait.

Lehetőségek 2:

1. Húzza le a felső nézetet a központi kijelzőn.
2. Nyomja meg a **Profil** gombot.
 - > Az 1. lehetőségben bemutatott lista jelenik meg.

3. Válassza ki a kívánt járművezetői profilt.
4. Nyomja meg a **Megerősítés** gombot.
 - > A járművezetői profil kiválasztásra kerül, és a rendszer betölti az új járművezetői profil beállításait.

Kapcsolódó információk

- Járművezetői profilok (134. oldal)
- Navigálás a központi kijelző nézeteiben (111. oldal)
- Járművezetői profil átnevezése (135. oldal)
- Távezérlős kulcs járművezetői profilhoz rendelése (136. oldal)

Járművezetői profil átnevezése

Lehetőség van az autóban használt különböző járművezetői profilok nevének módosítására.

1. Nyomja meg a **Beállítások** lehetőséget a központi kijelző felső nézetében
2. Nyomja meg a **Rendszer → Vezetői profilok** gombot.
3. Válassza az **Profil szerkesztése** lehetőséget.
 - > Egy menü nyílik meg, ahol szerkeszthető a profil.
4. Érintse meg a **Profilnév** négyzetet.
 - > Egy billentyűzet jelenik meg, és lehetőség van a név módosítására. Érintse meg a  lehetőséget a billentyűzet bezárásához.
5. Mentse a név módosítását a **Vissza** vagy **Lezárás** megnyomásával.
 - > A név megváltozott.

<p>i MEGJEGYZÉS</p>
<p>A profilok neve nem kezdődhet szóközzel, mert akkor a profil neve nem menthető.</p>

Kapcsolódó információk

- Járművezetői profil kiválasztása (134. oldal)
- Billentyűzet a központi kijelzőn (122. oldal)

A járművezetői profilok beállításainak visszaállítása

Az egy vagy több járművezetői profilhoz mentett beállítások az autó álló helyzetében állíthatók vissza.

<p>i MEGJEGYZÉS</p>
<p>Gyári beállítások visszaállítása csak az autó álló helyzetében lehetséges.</p>

1. Nyomja meg a **Beállítások** lehetőséget a felső nézetben.
2. Nyomja meg a **Rendszer → Gyári beállítások visszaállítása → Személyes beállítások visszaállítása** gombot.
3. Válassza ki a **Visszaállítás az aktív profilra, Visszaállítás az összes profilra** vagy **Mégse** lehetőségek valamelyikét.

Kapcsolódó információk

- Járművezetői profilok (134. oldal)
- A járművezetői kijelző beállításainak visszaállítása (131. oldal)

Távvezérlős kulcs járművezetői profilhoz rendelése

Lehetőség van a kulcs járművezetői profilhoz rendelésére. Ezután a járművezetői profil az összes beállításával minden alkalommal automatikusan kiválasztásra kerül, amikor az adott távvezérlős kulccsal használja az autót.

A távvezérlős kulcs első használatakor nincs semmilyen járművezetői profilhoz rendelve. Amikor beindítja az autót, akkor automatikusan a **Vendég** profil aktiválódik.

A járművezetői profil manuálisan kiválasztható anélkül, hogy a kulcshoz rendelné azt. Az autó kinyitásakor az utoljára aktív járművezetői profil aktiválódik. Ha a kulcs egyszer egy járművezetői profilhoz lett rendelve, akkor a járművezetői profilt nem kell kiválasztani, amikor az adott kulcsot használja.

Távvezérlős kulcs járművezetői profilhoz rendelése

Először válassza ki a profilt, amelyhez a kulcsot rendelni szeretné, ha a hozzárendelni kívánt profil még nem aktív. Az aktív profil ezután a kulcshoz rendelhető.

1. Nyomja meg a **Beállítások** lehetőséget a központi kijelző felső nézetében
2. Nyomja meg a **Rendszer → Vezetői profilok** gombot.

3. Válassza ki a kívánt profilt. A kijelző visszatér a kezdőlap nézetéhez. A **Vendég** profil nem rendelhető kulcshoz.
4. Húzza le újra a felső nézetet, és érintse meg a **Beállítások → Rendszer → Vezetői profilok → Profil szerkesztése** menüpontot.
5. Válassza ki a **Kulcs kapcsolódása** lehetőséget a profil kulcshoz rendeléséhez. A járművezetői profilt nem lehet olyan kulcshoz rendelni, amelyet pillanatnyilag nem használ az autóban. Ha több kulcs van az autóban, akkor a **A rendszer több kulcsot talál. Tegye a másodlagos kulcsolvasóra azt a kulcsot, amellyel csatlakozni kíván** üzenet jelenik meg.



A tartalék olvasó helye az alagút konzolon.

- > Amikor megjelenik a **Profil a kulcshoz kapcsolva** üzenet, akkor a kulcs és a járművezetői profil egymáshoz vannak rendelve.

6. Nyomja meg a **OK** gombot.
 - > Ez a kulcs mostantól a járművezetői profilhoz van rendelve, és ez így marad, amíg a **Kulcs kapcsolódása** jelölőnégyzet nincs bejelölve.

Kapcsolódó információk

- Járművezetői profilok (134. oldal)
- Járművezetői profil átnevezése (135. oldal)
- távvezérlős kulcs (239. oldal)

Üzenet a központi kijelzőn

A központi kijelző üzeneteket képes megjeleníteni, hogy tájékoztassa a vezetőt a különböző eseményekről.

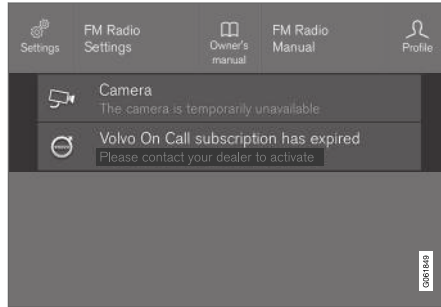

Üzenet a központi kijelző felső nézetében.

A központi kijelző olyan üzeneteket jelenít meg, amelyek kisebb fontosságúak a járművezető számára.

A legtöbb üzenet a központi kijelző állapotsávja felett jelenik meg. Egy idő elteltével vagy amikor végrehajtanak valamilyen, az üzenettel kapcsolatos tevékenységet, az üzenet eltűnik az állapotsávról. Ha egy üzenetet menteni kell, akkor az a központi kijelző felső nézetébe kerül.

Az üzenet szerkezete változó lehet és grafikákkal, szimbólumokkal vagy gombokkal együtt jelenhetnek meg például az üzenethez kapcsolódó funkciók aktiválásához/inaktiválásához.

Felugró üzenetek

Bizonyos esetekben az üzenetek felugró ablakban jelennek meg. A felugró üzenetek magasabb prioritással rendelkeznek, mint az állapotsávban megjelenő üzenetek és nyugtázást/valamilyen tevékenységet igényelnek, mielőtt eltűnnének. A mentendő üzenetek a központi kijelző felső nézetébe kerülnek.

Kapcsolódó információk

- Üzenetek kezelése a központi kijelzőn (137. oldal)
- A központi kijelzőről mentett üzenetek kezelése (138. oldal)
- Üzenetek a járművezetői kijelzőn (101. oldal)

Üzenetek kezelése a központi kijelzőn

A központi kijelzőn megjelenő üzenetek a központi kijelző nézeteiben kezelhetők.

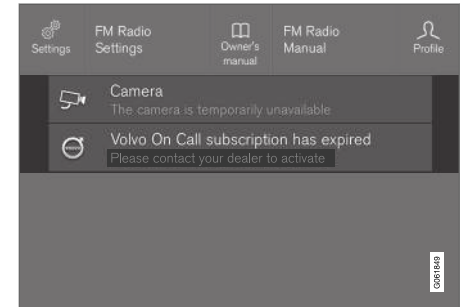

Üzenet a központi kijelző felső nézetében.

Bizonyos üzenetek a központi kijelzőn egy gombbal rendelkeznek (vagy több gombbal a felugró üzenetekben), például az üzenethez kapcsolódó funkció aktiválásához/inaktiválásához.

◀ Új üzenetek kezelése

Gombokkal rendelkező üzenetek:

- Nyomja meg a gombot a tevékenység végrehajtásához vagy hagyja, hogy az üzenet egy idő elteltével bezáródjon.
 - > Az üzenet eltűnik az állapotsávról.

Gombok nélküli üzenetek:

- Zárja be az üzenetet annak megérintésével vagy hagyja, hogy az üzenet egy idő elteltével magától bezáruljon.
 - > Az üzenet eltűnik az állapotsávról.

Ha egy üzenetet menteni kell, akkor az a központi kijelző felső nézetébe kerül.

Kapcsolódó információk

- Üzenet a központi kijelzőn (137. oldal)
- A központi kijelzőről mentett üzenetek kezelése (138. oldal)
- Üzenetek a járművezetői kijelzőn (101. oldal)

A központi kijelzőről mentett üzenetek kezelése

Mind a járművezetői mind a központi kijelzőről mentett üzenetek kezelése a központi kijelzőn történik.

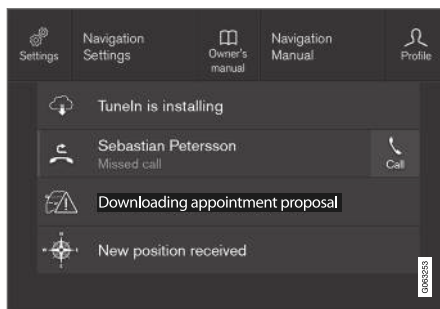

Mentett üzenetek és lehetőségek a felső nézetben.

A központi kijelzőn megjelenő és mentendő üzenetek a központi kijelző felső nézetébe kerülnek.

Mentett üzenet olvasása

1. Nyissa meg a felső nézetet a központi kijelzőn.
 - > A mentett üzenetek listája jelenik meg. A jobb oldalon nyíllal rendelkező üzenetek kibonthatók.

2. Érintse meg az üzenetet annak kibontásához/összecsukásához.
 - > Az üzenettel kapcsolatos további információk a listában és a képen jelennek meg grafikus formában a bal oldalon az alkalmas formában.

Mentett üzenetek kezelése

Bizonyos üzenetek egy gombbal rendelkeznek, például az üzenethez kapcsolódó funkció aktiválásához/inaktiválásához.

- Nyomja meg a gombot a tevékenység végrehajtásához.

A mentett üzenetek a felső nézetben automatikusan törlésre kerülnek, amikor az autó le van állítva.

Kapcsolódó információk

- Üzenet a központi kijelzőn (137. oldal)
- Üzenetek kezelése a központi kijelzőn (137. oldal)
- Üzenetek a járművezetői kijelzőn (101. oldal)

Szélvédőre vetített kijelző*

A szélvédőre vetített kijelző kiegészíti az autó járművezetői kijelzőjét, és információkat vetít a járművezetői kijelzőről a szélvédőre. A kivetített kép csak a járművezető helyéről látható.



Bejövő telefonhívások.

A szélvédőre vetített kijelző figyelmeztetéseket és a sebességgel kapcsolatos információkat, sebességtartó funkciókat, navigációt stb. jelenít meg a vezető látóterében. A jelzőtábla információk és a bejövő telefonhívások szintén megjelenhetnek a szélvédőre vetített kijelzőn.

! MEGJEGYZÉS

A járművezetőt az alábbiak akadályozhatják abban, hogy lássa a szélvédőre vetített kijelző adatait:

- polarizáló napszemüveg használata
- olyan vezetési pozíció, amelyben a járművezető nem az ülés közepén ül
- a kijelző egység fedőüvegére helyezett tárgyak
- kedvezőtlen fényviszonyok.

! FONTOS

Az információkat kivetítő kijelző egység a műszerfalon helyezkedik el. A kijelző egység fedőüvegének védelme érdekében ne helyezzen semmilyen tárgyat a fedőüvegre és ügyeljen arra, hogy semmi ne eshessen rá.

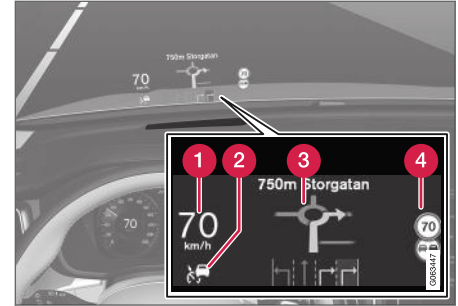

Példák arra, hogy mik jelenhetnek meg a kijelzőn.

- 1 Sebesség
- 2 Sebességtartó
- 3 Navigáció
- 4 Jelzőtábla

Számos szimbólum jelenhet meg ideiglenesen a szélvédőre vetített kijelzőn, például:



Ha a figyelmeztető szimbólum világít - olvassa el a figyelmeztető üzenetet a járművezetői kijelzőn.



Ha a tájékoztató szimbólum világít - olvassa el az üzenetet a járművezetői kijelzőn.



i MEGJEGYZÉS

Bizonyos látáshibák fejfájást és feszültségérzetet okozhatnak a szélvédőre vetített kijelző használatakor.

City Safety a szélvédőre vetített kijelzőn

Amikor be van kapcsolva az City Safety, akkor a szélvédőre vetített kijelzőt egy City Safety grafika váltja fel. Ez a grafika akkor is megjelenik, ha a szélvédőre vetített kijelző ki van kapcsolva.

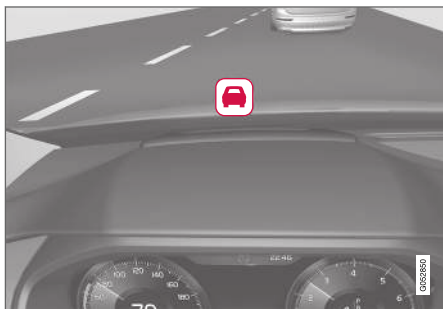

A City Safety grafikája villog, hogy felhívja a járművezető figyelmét.

Kapcsolódó információk

- A szélvédőre vetített kijelző* bekapcsolása és kikapcsolása (140. oldal)
- A szélvédőre vetített kijelző* tisztítása (649. oldal)

- Szélvédőre vetített kijelző a szélvédő cseréjekor* (621. oldal)

A szélvédőre vetített kijelző* bekapcsolása és kikapcsolása

A szélvédőre vetített kijelző akkor aktiválható és inaktiválható, amikor be van indítva az autó.



Nyomja meg a **Vetített kijelző** gombot a központi kijelző funkció nézetében. Egy visszajelző lámpa világít a gombban, amikor a funkció aktív.

Kapcsolódó információk

- A szélvédőre vetített kijelző beállításai* (141. oldal)
- Szélvédőre vetített kijelző* (139. oldal)

A szélvédőre vetített kijelző beállításai*

A kijelző szélvédőre vetítésének beállítása.

A beállítások a központi kijelzőn adhatók meg, amikor az autó be van indítva és a kivetített kép látható a szélvédőn.

A beállítások személyes beállításként kerülnek mentésre a járművezetői profilban.

Kijelző-beállítások kiválasztása

A szélvédőre vetített kijelzőn megjelenő funkciók kiválasztása.

1. Érintse meg a **Beállítások** lehetőséget a központi kijelző felső nézetében.
2. Nyomja meg a **My Car → Kijelzők → Vetített kijelző opciók** gombot.
3. Válasszon ki egy vagy több funkciót:
 - Navigáció megjelenítése
 - Road Sign Information mutatója
 - Vezetőtámogatás megjelenítése
 - Telefon megjelenítése.

A fényerő és a függőleges helyzet beállítása



1. Nyomja meg a **Vetített kijelző beállításai** gombot a központi kijelző funkció nézetében.
2. Állítsa be a járművezető látóterébe vetített kép fényerejét és a függőleges helyzetét a kormánykerék jobb oldali billentyűzetének használatával.

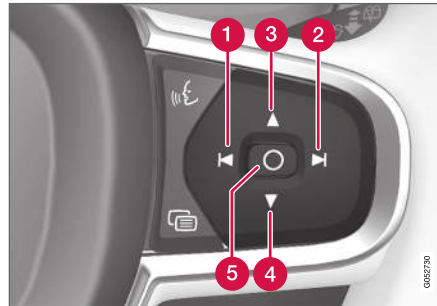

- 1 A fényerő csökkentése
- 2 A fényerő növelése
- 3 A helyzet emelése

- 4 A helyzet süllyesztése
- 5 Megerősítés

A grafika fényereje a háttér fényviszonyainak megfelelően módosul. A fényerőt befolyásolja az autó egyéb kijelzőinek fényerő-beállítása is.

A magassági helyzet tárolható az elektromos* első ülés memória funkciójában.

◀ A vízszintes helyzet kalibrálása

A szélvédőre vetített kijelző vízszintes helyzete kalibrálásra szorulhat, ha kicserélték a szélvédőt vagy a kijelző egységet. A kalibrálás a kivetített képnek az óramutató járásával egyező vagy ellentétes irányú forgatását jelenti.

1. Érintse meg a **Beállítások** lehetőséget a központi kijelző felső nézetében.
2. Válassza a **My Car → Vezető kijelzője → Vetített kijelző opciók → Vetített kijelző kalibrálása** lehetőséget.
3. Kalibrálja a kép vízszintes helyzetét a kormánykerék jobb oldali billentyűzetével.

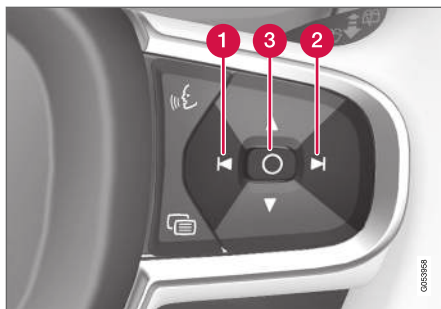

- 1 Forgatás az óramutató járásával ellentétes irányban
- 2 Forgatás az óramutató járásával egyező irányban
- 3 Megerősítés

Kapcsolódó információk

- Szélvédőre vetített kijelző* (139. oldal)
- A szélvédőre vetített kijelző* bekapcsolása és kikapcsolása (140. oldal)

Hangfelismerés¹⁹

A járművezető a médialejátszó, a Bluetooth kapcsolattal csatlakoztatott telefon, a klímarendszer és a Volvo navigációs rendszer* bizonyos funkcióit vezérelheti hangfelismeréssel.

A hangutasítások további kényelmet és segítséget kínálnak a járművezető számára, hogy ne kelljen elvonnia a figyelmét a vezetésről, az útról és a forgalmi helyzetről.

FIGYELEM

Mindig a járművezető viseli a felelősséget a jármű biztonságos vezetéséért és az érvényben lévő közlekedési szabályok betartásáért.

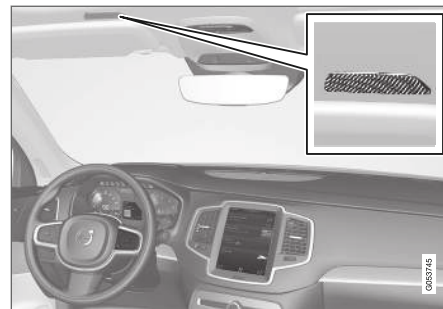

A hangvezérlő rendszer mikrofonja

¹⁹ Bizonyos piacokra vonatkozik.

A hangvezérlés párbeszédes formában működik, ahol a felhasználó utasításokat ad, és szöveges válaszokat kap a rendszertől. A hangfelismerő rendszer a ugyanazt a mikrofont használja, mint a Bluetooth kapcsolaton csatlakoztatott eszközök, és a hangfelismerő rendszer az autó hangszóróin keresztül válaszol. Bizonyos esetekben egy szöveges üzenet is megjelenik a járművezetői kijelzőn. A funkciók vezérlése a kormánykerék jobb oldali billentyűzetéről történik. A beállítások a központi kijelzőn hajthatók végre.

Rendszerfrissítés

A hangfelismerő rendszer folyamatos fejlesztés alatt áll. Töltse le a frissítéseket az optimális működéshez a support.volvocars.com oldalról.

Kapcsolódó információk

- A hangfelismerés használata. (143. oldal)
- Telefon vezérlése hangvezérléssel (144. oldal)
- Rádió és média hangvezérlése (145. oldal)
- A klíma hangvezérléses szabályozása (200. oldal)
- A hangfelismerés beállításai (145. oldal)

A hangfelismerés használata.²⁰





Nyomja meg a kormánykerék  hangfelismerés gombját a rendszer aktiválásához és a hangutasításos párbeszéd kezdeményezéséhez.

Ügyeljen az alábbiakra:

- Beszéljen a hangot követően, normál hangon és normál tempóban.
- Ne beszéljen, miközben a rendszer válaszol (a rendszer eközben nem érti meg az utasításokat).
- Kerülje a háttérzajokat az ajtók, ablakok és a panorámatető* zárva tartásával.

A hangfelismerés az alábbiak szerint aktiválható:

- a **"Cancel"** kimondásával.
- a  hangfelismerés gomb hosszú megnyomásával a kormánykeréken.

A kommunikáció gyorsításához és a rendszer üzeneteinek átugrásához, nyomja meg a kormánykerék  hangfelismerés gombját, amikor a rendszerhang beszél, és mondja ki a következő utasítást.

Példa a hangfelismeréses vezérlésre

Nyomja meg a  lehetőséget, mondja **"Call [keresztnév] [vezetéknév] [számkategória]"** - tárcsázza a kiválasztott partnert a telefonkönyvből. Ha a partner több telefonszámmal rendelkezik (például otthoni, mobil, munkahelyi), akkor meg kell adni a megfelelő kategóriát.

Ezért nyomja meg az  gombot, és mondja **"Call Robin Smith Mobil"**.

Utasítások/kifejezések

Az alábbi utasítások mindig használhatók:

- **"Repeat"** - megismétli az utolsó hangos üzenetet a folyó párbeszédben.
- **"Cancel"** - befejezi a párbeszédet
- **"Help"** - elindítja a sűgő párbeszédet. A rendszer az adott helyzetben használható utasításokkal, egy kéréssel vagy egy példával válaszol.

Az egyes funkciókhoz tartozó egyedi utasításokat, mint a telefon és a rádió, a vonatkozó fejezetekben találja.

²⁰ Bizonyos piacokra vonatkozik.

◀ Számok

A számokból álló utasításokat a vezérelt funkció-tól függően eltérően kell kiadni:

- **A telefonszámokat és irányítószámokat** egyenként, számról-számra kell kimondani, például nulla három egy kettő kettő négy négy három (03122443).
- **A házsámok** kimondhatók számjegyenként vagy csoportokban, például kettő kettő vagy huszonkettő (22). Az angol és a holland nyelv esetében több csoport is kimondható egymás után, például huszonkettő huszonkettő (22 22). Az angol nyelv esetében használható a dupla és a tripla kifejezés, például dupla nulla (00). A számok a 0-2300 tartományban adhatók meg.
- **A frekvenciák** kimondhatók kilencvennyolc pont nyolc (98.8), száz és négy pont kettő vagy száznégy pont kettő (104.2) formában.

Kapcsolódó információk

- Hangfelismerés (142. oldal)
- Telefon vezérlése hangvezérléssel (144. oldal)
- Rádió és média hangvezérlése (145. oldal)
- A klíma hangvezérléses szabályozása (200. oldal)
- A hangfelismerés beállításai (145. oldal)

Telefon vezérlése hangvezérléssel²¹

Bluetooth kapcsolaton csatlakozó telefonnal felhívhat egy partnert, üzeneteket olvastathat fel vagy rövid üzeneteket diktálhat hangutasításokkal.

Egy partner megadásához a telefonkönyvből, a hangfelismeréses utasításnak tartalmaznia kell a telefonkönyvben szereplő kapcsolati adatokat. Ha egy partner, például **Robyn Smith**, több telefonszámmal rendelkezik, akkor a számkategóriát is meg kell adni, például **Home** vagy **Mobil**: "**Call Robin Smith Mobil**".

Nyomja meg a  gombot, és mondja ki az alábbi utasítások valamelyikét:

- "**Call [contact]**" - tárcsázza a telefonkönyvből kiválasztott partnert.
- "**Call [telefonszám]**" - tárcsázza a telefonszámot.
- "**Recent calls**" - megjeleníti a híváslistát.
- "**Read message**" - felolvassa az üzenetet. Ha több üzenet van - válassza ki, hogy melyik üzenetet kell felolvasni.
- "**Message to [contact]**" a felhasználók felhívást kapnak egy rövid üzenet kimondására. Az üzenetet ezután a rendszer hangosan megismétli, és a felhasználó választhat az üzenet küldése²² vagy módosítása között.

A funkció működéséhez az autónak csatlakoznia kell az internethez.

Kapcsolódó információk

- Hangfelismerés (142. oldal)
- A hangfelismerés használata. (143. oldal)
- Rádió és média hangvezérlése (145. oldal)
- A klíma hangvezérléses szabályozása (200. oldal)
- A hangfelismerés beállításai (145. oldal)
- Internetkapcsolattal rendelkező autók* (540. oldal)

²¹ Bizonyos piacokra vonatkozik.

²² Csak bizonyos telefonok képesek üzenet közvetítésére az autóból. A kompatibilitáshoz, lásd support.volvocars.com.

Rádió és média hangvezérlése²³

Az alábbiakban láthatók a rádió és a médialejátszó eszköz kezeléséhez szükséges utasítások.

Érintse meg a  lehetőséget, és mondja ki az alábbi utasítások valamelyikét:

- **"Media"** - elindít egy párbeszédet a média és rádió kezeléséhez, és példákat mutat az utasításokra.
- **"Play [előadó]"** - lejátszza a kiválasztott előadó zeneszámaikat.
- **"Play [zenesám címe]"** - lejátszza a kiválasztott zenesámot.
- **"Play [zenesám címe] from [album]"** - lejátszza a kiválasztott zenesámot a kiválasztott albumról.
- **"Play [TV channel name]"** - elindítja a kiválasztott TV-csatornát²⁴.
- **"Play [rádióállomás]"** - elkezd a kiválasztott rádiócsatorna lejátszását.
- **"Tune to [frekvencia]"** - elkezd a kiválasztott rádiófrekvencia lejátszását az aktuális frekvenciasávban. Ha nincs aktív rádióforrás, akkor alapértelmezetten az FM hullámhossz indul el.
- **"Tune to [frekvencia] [hullámhossz]"** - elkezd a kiválasztott rádiófrekvencia lejátszását a kiválasztott frekvenciasávból.

- **"Radio"** - elindítja az FM rádiót.
- **"Radio FM"** - elindítja az FM rádiót.
- **"Radio AM"** - elindítja az AM rádiót.
- **"DAB"** - elindítja a DAB rádiót*.
- **"TV"** - elindítja a lejátszást TV-ről²⁴.
- **"CD"** - elindítja a lejátszást CD-lemezről*.
- **"USB"** - elindítja a lejátszást USB-ről.
- **"iPod"** - elindítja a lejátszást iPod készülékről.
- **"Bluetooth"** - elindítja a lejátszást Bluetooth kapcsolaton csatlakoztatott médiaforrásról.
- **"Similar music"** — az USB-eszközről pillanatnyilag játszott zenéhez hasonló zenét játszik.

Kapcsolódó információk

- Hangfelismerés (142. oldal)
- A hangfelismerés használata. (143. oldal)
- Telefon vezérlése hangvezérléssel (144. oldal)
- A klíma hangvezérléses szabályozása (200. oldal)
- A hangfelismerés beállításai (145. oldal)

A hangfelismerés beállításai²⁵

Itt választhatók ki a hangvezérlő rendszer beállításai.

Beállítások → Rendszer → Hangvezérlés

Az alábbi területeken végezhető beállítások:

- **Hangutasítás megismétlése**
- **Neme**
- **Beszédsebesség**

Audio-beállítások

Válassza ki a hangbeállításokat az alábbi alatt:

Beállítások → Hang → A rendszer hangereje → Hangvezérlés

Nyelvi beállítások

A hangfelismerés nem minden nyelv esetében lehetséges. A hangfelismeréshez rendelkezésre álló nyelvek egy ikonnal vannak jelölve a nyelvek listájában - .

A nyelv módosítása a menüre, üzenetekre és sügő szövegekre is hatással van.

Beállítások → Rendszer → Rendszernyelvek és mértékegységek → Rendszer nyelve

²³ Bizonyos piacokra vonatkozik.

²⁴ Bizonyos piacokra vonatkozik.

◀◀ **Kapcsolódó információk**

- Hangfelismerés (142. oldal)
- A hangfelismerés használata. (143. oldal)
- Telefon vezérlése hangvezérléssel (144. oldal)
- A klíma hangvezérléses szabályozása (200. oldal)
- Rádió és média hangvezérlése (145. oldal)
- Audio-beállítások (504. oldal)
- A rendszernyelv módosítása (128. oldal)

²⁵ Bizonyos piacokra vonatkozik.

VILÁGÍTÁS

Világításkapcsolók

A különböző világítás-kezelőszervek szolgálnak a külső és belső világítás vezérlésére. A bal oldali bajuszkapcsoló szolgál a külső világítás bekapcsolására és beállítására. A belső fényerő a műszerfalon található forgókapcsolóval szabályozható.

A fényszórómagasság¹ is a műszerfalon található forgókapcsolóval szabályozható.

Külső világítás

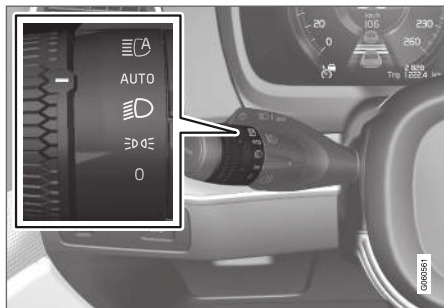

Forgógyűrű a bal oldali bajuszkapcsolón.

Amikor az autó elektromos rendszere a II gyújtás-helyzetben van vagy jár az autó motorja, akkor az alábbi funkciók érhetők el a forgó gyűrű különböző helyzetében.

Állás	Leírás
	Nappali világítás lámpái. Használható a fénykürt.
	Nappali világítás és helyzetjelző lámpák. Helyzetjelző lámpák, amikor az autó parkol. ^A Használható a fénykürt.
	Tompított fényszóró és helyzetjelző lámpák. A távolsági fényszóró bekapcsolható. Használható a fénykürt.

Állás	Leírás
	Nappali világítás és helyzetjelző lámpák nappal. Tompított fényszóró és helyzetjelző lámpák gyenge megvilágításban vagy sötétben vagy, amikor be vannak kapcsolva az első ködlámpák* és/vagy a hátsó ködlámpák. Az aktív távolsági fényszóró funkció bekapcsolható. A távolsági fényszóró akkor kapcsolható be, amikor be van kapcsolva a tompított fényszóró. Használható a fénykürt.
	Aktív távolsági fényszóró be-/kikapcsolva.

^A Ha az autó álló helyzetben van, de jár a motor, akkor a forgógyűrű egy másik helyzetből a állásba mozdítható csak a helyzetjelző lámpák bekapcsolásához a többi világítás helyett.

A Volvo a **AUTO** üzemmód használatát javasolja a jármű vezetése közben.

¹ Halogén fényszórókkal felszerelt járművek esetében.

FIGYELEM

Az autó világítási rendszere nem minden helyzetben, például ködben vagy esőben, képes érzékelni a túl gyenge vagy elégségesen erős napfényt.

Mindig a járművezető felelőssége, hogy a közlekedési szabályoknak és a közlekedési helyzetnek megfelelő világítással vezesse az autót.

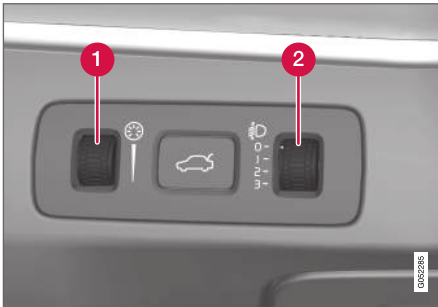
Forgókapcsoló a műszerfalon

A LED² fényszórókkal* felszerelt autók automatikus fényszórómagasság-állítással rendelkeznek és ezért nincsenek felszerelve forgókapcsolóval a fényszórómagasság-állításhoz.

- 1 Forgókapcsoló a belső fényerő beállításához
- 2 Forgókapcsoló a fényszórómagasság-állításhoz¹

² LED Light Emitting Diode

¹ Halogén fényszórókkal felszerelt járművek esetében.

Kapcsolódó információk

- A világítás funkciók beállítása a központi kijelzőn (149. oldal)
- Belső világítás (160. oldal)
- Helyzetjelző lámpák (151. oldal)
- Az irányjelzők használata (155. oldal)
- A távolsági fényszóró használata (153. oldal)
- Tompított fényszóró (152. oldal)
- Első ködlámpák/kanyarlámpák* (156. oldal)
- Hátsó ködlámpa (157. oldal)
- Aktív kanyarlámpák* (156. oldal)
- Féklámpák (158. oldal)
- Vészféklámpák (158. oldal)
- Vészvillogók (159. oldal)

A világítás funkciók beállítása a központi kijelzőn

Számos világítás funkció beállítható és aktiválható a központi kijelzőn, például az aktív távolsági fényszóró, a hazakísérő világítás és a megközelítő világítás.

1. Nyomja meg a **Beállítások** lehetőséget a felső nézetben.
2. Nyomja meg a **My Car → Lámpák és világítás** gombot.
3. Válassza az **Külső világítás** vagy **Belső világítás** lehetőséget.

Kapcsolódó információk

- Világításkapcsolók (148. oldal)
- Aktív távolsági fényszóró (153. oldal)
- A hazakísérő világítás használata (159. oldal)
- Megközelítő világítás időtartama (160. oldal)
- Az irányjelzők használata (155. oldal)
- Beállítások megnyitása a központi kijelzőn (129. oldal)
- Funkció nézet a központi kijelzőn (118. oldal)

A fényszóró magasságának beállítása

A fényszórómagasság-állítás³ a műszerfal egyik forgókapcsolójával módosítható.

Az autó terhelése megváltoztatja a fényszóró sugarának függőleges helyzetét, ami vakíthatja a szemben haladó járművezetőket. Ez elkerülhető a fényszóró magasságának állításával. Állítsa alacsonyabbra a fénysugarat, ha az autó erősen le van terhelve.

1. Hagyja járni a motort vagy I állásban az autó elektromos rendszerét.
2. Forgassa fel/le a forgókapcsolót a fényszóró szintjének emeléséhez/süllyesztéséhez.

Az alábbiakban látható, hogy milyen helyzetbe kell állítani a forgókapcsolót az egyes terhelésekhez.

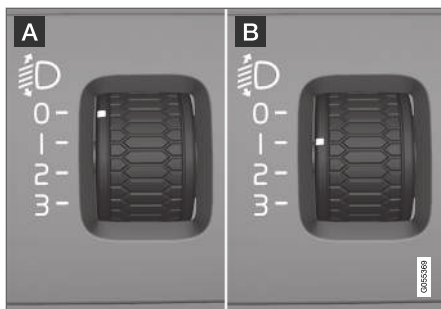

Példák a forgókapcsoló helyzetére.

- A** Forgókapcsoló a 0. helyzetben
- B** Forgókapcsoló az 1. helyzetben

Terhelés	Forgókapcsoló helyzete
Csak a járművezető.	0
Járművezető és utas az első utasülésben.	0
Járművezető és utas az első utasülésben. Három utas a hátsó ülésen.	1

Terhelés	Forgókapcsoló helyzete
Járművezető és utas az első utasülésben. Három utas a hátsó ülésen. 220 kg terhelés a csomagterében.	1
Járművezető és maximális terhelés a csomagterében.	2

Kapcsolódó információk

- Világításkapcsolók (148. oldal)

³ Halogén fényszórókkal felszerelt járművek esetében.

Helyzetjelző lámpák

A helyzetjelző lámpák használhatók arra, hogy a többi közlekedő lássa az autót, ha az megáll vagy parkol. A helyzetjelző lámpa a kormánykerék bajuszkapcsolójának forgógyűrűjével kapcsolható be.

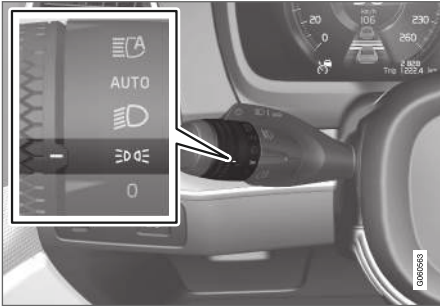

A bajuszkapcsoló forgógyűrűje helyzetjelző lámpa állásban.

Forgassa a forgógyűrűt **⇒⇒** állásba - bekapcsolnak a helyzetjelző lámpák (ugyanakkor bekapcsol a rendszámtábla-világítás is).

Ha az autó elektromos rendszere **II** gyújtáshelyzetben van vagy jár az autó motorja, akkor a nappali világítás kapcsol be a parkolólámpák helyett. Amikor ebbe az állásba mozditja a gyűrűt, akkor a helyzetjelző lámpák attól függetlenül bekapcsolnak, hogy milyen gyújtáshelyzetben van az autó elektromos rendszere.

Ha az autó álló helyzetben van, de jár a motor, akkor a forgógyűrű egy másik helyzetből a **⇒⇒** helyzetjelző lámpa állásba mozditható csak a helyzetjelző lámpák bekapcsolásához a többi világítás helyett.

Amikor több mint 30 másodpercig 10 km/h (körülbelül 6 mph) alatti sebességgel vezet, vagy a sebesség meghaladja a 10 km/h (körülbelül 6 mph) értéket, akkor a nappali világítás bekapcsol. A járművezetőnek a **⇒⇒** pozíciótól eltérő pozíciót kell választania.

Ha kinyitják a csomagterajt amikor odakint sötét van, akkor bekapcsolnak a hátsó helyzetjelző lámpák (ha még nincsenek bekapcsolva), hogy figyelmeztessék a hátulról érkező közlekedőket. Ez a forgógyűrű helyzetétől és az autó elektromos rendszerének gyújtáshelyzetétől függetlenül megtörténik.

Kapcsolódó információk

- Világításkapcsolók (148. oldal)
- Gyújtáshelyzetek (432. oldal)
- Az első figyelmeztető lámpa/helyzetjelző lámpa izzójának cseréje (629. oldal)

Nappali világítás lámpái

Az autó a fényviszonyokat és a környezetet figyelő érzékelőkkel rendelkezik. A nappali világítás akkor kapcsol be, amikor a kormánykerék bajuszkapcsolója **0**, **⇒⇒** vagy **AUTO** állásban, az autó elektromos rendszere **II** gyújtáshelyzetben van vagy amikor az autó motorja jár.

AUTO állásban a fényszórók gyenge napfényben vagy sötétben automatikusan tompított fényre váltanak.

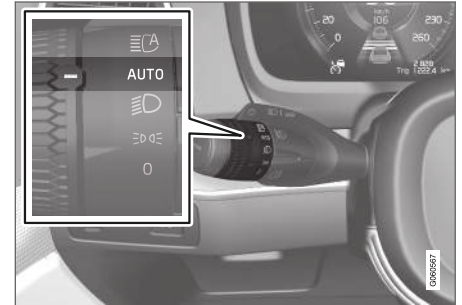

A bajuszkapcsoló forgógyűrűje **AUTO** állásban van.

Ha a bajuszkapcsoló forgógyűrűje a **AUTO** állásban van, akkor be van kapcsolva a nappali világ-

- ◀ itás (DRL⁴), amikor az autót nappali fényviszonyok között vezeti. Az autó gyenge megvilágítás vagy sötétség esetén automatikusan tompított fényszóróra váltja a nappali világítást. Akkor is tompított fényszóróra vált, ha bekapcsolja az első ködlámpát* és/vagy a hátsó ködlámpát.

FIGYELEM

Ez a rendszer segít energiát megtakarítani - nem képes minden helyzetben meghatározni, mikor túl gyenge vagy elégségesen erős a megvilágítás, például ködben vagy esőben.

Mindig a járművezető felelőssége, hogy az autót a megfelelő állásba kapcsolt, és a közlekedési szabályoknak megfelelő, a közlekedési helyzetnek megfelelő állásba kapcsolt fényszóróval vezesse.

Kapcsolódó információk

- Világításkapcsolók (148. oldal)
- Gyújtáshelyzetek (432. oldal)
- Tompított fényszóró (152. oldal)
- Az első figyelmeztető lámpa/helyzetjelző lámpa izzójának cseréje (629. oldal)

Tompított fényszóró

Amikor a bajuszkapcsoló forgógyűrűjének AUTO állásban vezet, akkor a tompított fényszóró gyenge megvilágítás mellett vagy sötétben automatikusan bekapcsol, ha az autó elektromos rendszere II gyújtáshelyzetben van vagy jár az autó motorja.

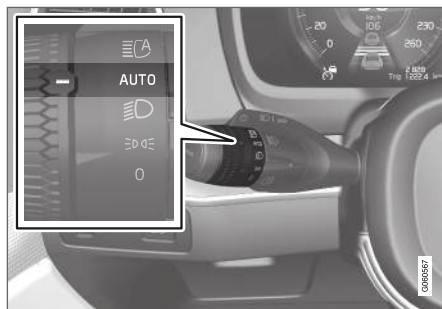

A bajuszkapcsoló forgógyűrűje AUTO állásban van.

A bajuszkapcsoló forgógyűrűjének AUTO helyzetében a tompított fényszóró is automatikusan bekapcsol, ha:

- bekapcsolja az első ködlámpákat*
- bekapcsolja a hátsó ködlámpát
- bekapcsolja az első és hátsó ködlámpákat

A tompított fényszóró mindig bekapcsol, amikor a bajuszkapcsoló forgógyűrűje  állásban, az

autó elektromos rendszere II gyújtáshelyzetben van vagy amikor az autó motorja jár.

Alagútészlelés

Az autó észleli, hogy alagútba fog hajtani, és nappali világításról tompított fényszóróra vált.

Ne feledje, hogy a bal oldali bajuszkapcsoló forgógyűrűjének AUTO módban kell lennie az alagútészlelés működéséhez.

Kapcsolódó információk

- Világításkapcsolók (148. oldal)
- Gyújtáshelyzetek (432. oldal)
- Nappali világítás lámpái (151. oldal)
- A tompított fényszóró izzójának cseréje (628. oldal)

⁴ Daytime Running Lights

A távolsági fényszóró használata

A távolsági fényszóró a bal oldali bajuszkapcsolóval működtethető. A távolsági fényszóró az autó legerősebb világítása, sötétben történő használatra szolgál, amennyiben nem zavarja a többi közlekedőt.

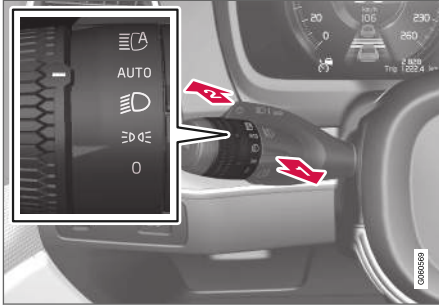

A kormánykerék bajuszkapcsolója a forgó gyűrűvel.

Fénykürt

1 Mozdítsa hátrafelé a bajuszkapcsolót a fénykürt helyzetbe. A távolsági fényszórók a bajuszkapcsoló elengedéséig világítanak.

Távolsági fényszóró

2 A távolsági fényszóró akkor kapcsolható be, amikor a kormánykerék bajuszkapcsolójának forgógyűrűje **AUTO**⁵ vagy **☰** állásban van. Kapcsolja be a távolsági fényszórót a bajusz-

kapcsoló előre mozdításával. Kapcsolja ki a bajuszkapcsoló hátrafelé mozdításával.

Amikor be van kapcsolva a távolsági fényszóró, akkor a **☰** szimbólum világít a kombinált műszerfalon.

Kapcsolódó információk

- Világításkapcsolók (148. oldal)
- Aktív távolsági fényszóró (153. oldal)
- A távolsági fényszóró izzójának cseréje (628. oldal)

Aktív távolsági fényszóró

Az aktív távolsági fényszóró egy olyan funkció, amely a szélvédő felső szélén található kameraérzékelőt használja a szembejövő forgalom fényszóróinak vagy az elől haladó forgalom hátsó lámpáinak észleléséhez, hogy távolsági fényszóróról tompított fényszóróra váltson.

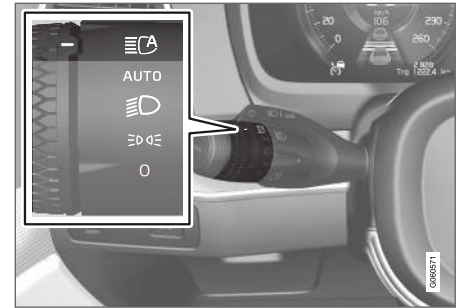

Az aktív távolsági fényszóró a bajuszkapcsoló forgógyűrűjének **AUTO** állásában aktiválható.

A funkció az utcai lámpákat is figyelembe veheti. A távolsági fényszóró újra bekapcsol, amikor a kameraérzékelő már nem látja a szembejövő vagy elől haladó járműveket.

A funkció akkor kapcsolhat be, amikor sötétben haladva a jármű sebessége körülbelül 20 km/h (körülbelül 12 mph) vagy ennél nagyobb.

⁵ Amikor a tompított fényszóró be van kapcsolva.

- ◀◀ Ha az aktív távolsági fényszórót a távolsági fényszóró bekapcsolt állapotában inaktíválja, akkor világítás azonnal tompított fényre kapcsol.

Amikor be van kapcsolva a távolsági fényszóró, akkor a  szimbólum világít fehér fényel a járművezetői kijelzőn.

Amikor a távolsági fényszóró aktív, akkor a szimbólum kéken világít. Ez a LED fényszórókra is vonatkozik, ha a távolsági fényszóró részlegesen tompítva van, azaz ha a fénysugár a tompított fénynél kissé erősebben világít.

Halogén fényszórókkal rendelkező autó

A világítás körülbelül egy másodperc elteltével visszavált távolsági fényszóróra, miután a kamera-érzékelő már nem észleli a szembejövő forgalom fényszóróit vagy az elöl haladó járművek hátsó lámpáit.

LED⁶ fényszórókkal* rendelkező autó

Ha az aktív távolsági fényszóró be/ki funkcióval⁷ rendelkezik, akkor a világítás körülbelül egy másodperccel azután kapcsol vissza a távolsági fényszóróra, hogy a kameraérzékelő már nem észleli a szembejövő fényszórókat vagy az elöl haladó jármű hátsó lámpáit.

Ha az aktív fényszóró adaptív funkcióval⁷ rendelkezik, akkor a hagyományos fényváltással ellentétben a fénysugár továbbra is megmarad a szembejövő vagy elöl haladó forgalom mindkét oldalán

- csak a fénysugár közvetlenül a járműre mutató része kerül tompításra.

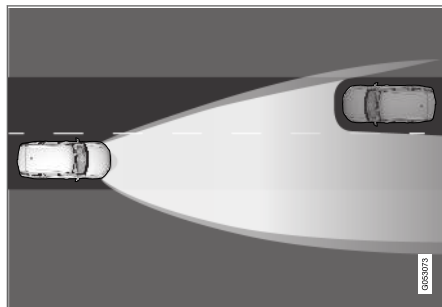

Adaptív funkció: Tompított fény közvetlenül a szembejövő járművek felé, de továbbra is távolsági fény a jármű két oldalán.

A világítás körülbelül egy másodperc elteltével visszavált teljes távolsági fényszóróra, miután a kameraérzékelő már nem észleli a szembejövő forgalom fényszóróit vagy az elöl haladó járművek hátsó lámpáit.

Az aktív távolsági fényszóró korlátai

A kameraérzékelő, amelyen a funkció alapszik, korlátokkal rendelkezik.



Ha ez a szimbólum a **Aktív távolsági fénysz. Ideiglenesen nem áll rendelkezésre** üzenettel együtt jelenik meg a járművezetői kijelzőn, akkor a távolsági és a tompított fényszóró közötti váltást manuálisan kell végrehajtani. A kormánykerék bajuszkapcsolójának forgógyűrűje még a **AUTO** helyzetben lehet. A  szimbólum kialszik, amikor az üzenet megjelenik.



Ugyanez vonatkozik arra az esetre is, amikor ez a szimbólum a **Szélvédő-érzékelő Érzékelő blokkolva, lásd a kézikönyvet** üzenettel jelenik meg.

Az aktív távolsági fényszóró ideiglenesen elérhetetlen lehet például olyan körülmények között, mint a sűrű köd vagy a zuhogó eső. Amikor az aktív távolsági fényszóró újra elérhető vagy a szélvédő-érzékelők már nincsenek gátolva, akkor az üzenet eltűnik és a  szimbólum világít.

FIGYELEM

Az aktív távolsági fényszóró segítség a világítás optimális használatához, amikor a feltételek kedvezőek.

Mindig a járművezető felelős a távolsági és a tompított fényszóró közötti manuális váltásért, amikor a forgalmi helyzetek vagy az időjárási feltételek ezt igénylik.

⁶ LED Light Emitting Diode

⁷ Az autó felszereltségi szintjétől függően

Kapcsolódó információk

- Világításkapcsolók (148. oldal)
- A távolsági fényszóró használata (153. oldal)
- A kamera egység korlátai (350. oldal)

Az irányjelzők használata

Az autó irányjelzői a bal oldali bajuszkapcsolóval működtethetők. Az irányjelző lámpák három alkalommal vagy folyamatosan villognak, attól függően, hogy milyen mértékben mozdítja fel vagy le a bajuszkapcsolót.

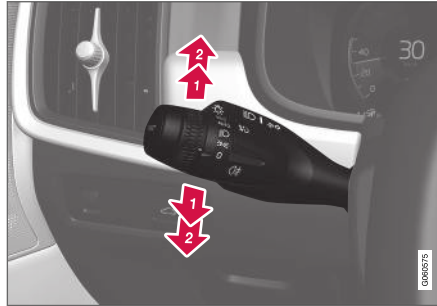

Irányjelzők.

Rövid villogási sorozat

- ➔ Mozdítsa a bajuszkapcsolót fel vagy le az első helyzetbe, majd engedje el. Az irányjelző lámpák három alkalommal felvillannak. A funkció a központi kijelzőn inaktíválható/aktíválható.

i MEGJEGYZÉS

- Ez az automatikus villogási sorozat a bajuszkapcsoló azonnali ellentétes irányba mozgatásával leállítható.
- Ha az irányjelző szimbólum a normálisnál gyorsabban villog a járművezetői kijelzőn - lásd az üzenetet a járművezetői kijelzőn.

Folyamatos villogási sorozat

- ➔ Mozdítsa a bajuszkapcsolót fel vagy le a vég-helyzetbe.

A bajuszkapcsoló ebben a helyzetben marad és manuálisan kell visszamozdítani, vagy automatikusan mozdul vissza a kormánykerék mozgásának hatására.

Kapcsolódó információk

- Vészvillogók (159. oldal)
- A világítás funkciók beállítása a központi kijelzőn (149. oldal)
- Az első irányjelző izzó cseréje (630. oldal)

Aktív kanyarlámpák*

Az aktív kanyarlámpák úgy vannak kialakítva, hogy maximális megvilágítást biztosítsanak kanyarokban és útkereszteződésekben. A LED⁸ fényszórókkal* felszerelt autók, a felszereltségi szinttől függően, aktív kanyarlámpákkal rendelkezhetnek.

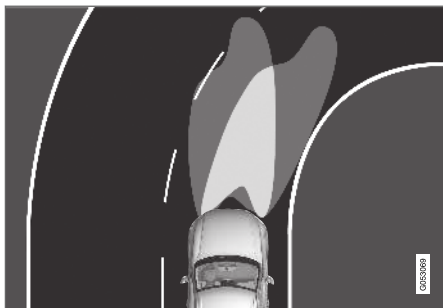

A fényszóróminta a funkció kikapcsolt (bal) és bekapcsolt (jobb) állapotában.

Az aktív kanyarlámpák követik a kormányozdulatokat, hogy maximális megvilágítást nyújtsanak a kanyarokban és kereszteződésekben és így javíthatják a kilátást.

A funkció az autó beindításakor automatikusan kapcsol be. A funkció hibája esetén a  szimbólum világít a járművezetői kijelzőn és ezzel

egy időben a járművezetői kijelző egy magyarázó szöveget jelenít meg.

A funkció csak gyenge megvilágítás mellett vagy sötétben és csak akkor aktív, amikor az autó mozog és be van kapcsolva a tompított fényszóró.

A funkció kikapcsolása/bekapcsolása

A funkció be van kapcsolva, amikor az autó megérkezik a gyárból, és a központi kijelzőn keresztül aktiválható/inaktiválható a funkció nézetben.



Nyomja meg a **Aktív kanyarfényszórók** gombot.

Kapcsolódó információk



- A világítás funkciók beállítása a központi kijelzőn (149. oldal)
- Első ködlámpák/kanyarlámpák* (156. oldal)

Első ködlámpák/kanyarlámpák*

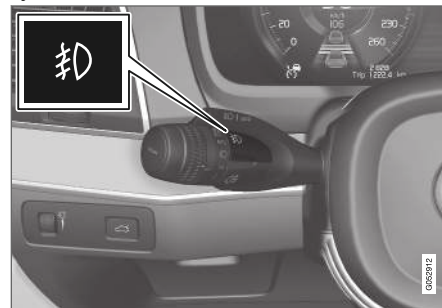
Az első ködlámpák erősebb fénysugarat bocsátanak ki, mint a tompított fényszóró, ezért hatékonyabbak ködben.



Az első ködlámpák gombja.

Az első ködlámpák csak a **II** gyújtáshelyzetben vagy akkor kapcsolhatók be, amikor jár az autó motorja és a bajuszkapcsoló forgógyűrűje **AUTO**,  vagy  állásban van.

Nyomja meg a gombot a funkció bekapcsolásához és kikapcsolásához. A  szimbólum világít a járművezetői kijelzőn, amikor az első ködlámpák be vannak kapcsolva.

Az első ködlámpák automatikusan kikapcsolnak, amikor az óramutató járásával megegyező irányba forogtatja az indítógombot az autó leállításához

⁸ LED Light Emitting Diode

vagy **0** állásba állítja a bajuszkapcsoló forgógyűrűjét.

i MEGJEGYZÉS

A ködlámpák használatának szabályai országonként eltérőek.

Kanyarlámpák*

Az első ködlámpák kanyarlámpa funkciót tartalmazhatnak, amely átmenetileg megvilágítja az autó előtti átlós területet a kormánykerék éles elfordításának irányában vagy az irányjelzők használatának irányában.

A funkció gyenge megvilágítás mellett vagy sötétben aktiválódik, amikor a bajuszkapcsoló forgógyűrűje **AUTO** vagy  állásban van és az autó sebessége alacsonyabb mint körülbelül 30 km/h (körülbelül (20 mph)).

Ezen felül, mindkét kanyarlámpa bekapcsol hátramenetben a tolatólámpa kiegészítésére.

A funkció be van kapcsolva, amikor az autó megérkezik a gyárból, és a központi kijelzőn keresztül aktiválható és inaktiválható.

Kapcsolódó információk

- Világításkapcsolók (148. oldal)
- Gyújtáshelyzetek (432. oldal)
- Hátsó ködlámpa (157. oldal)
- Aktív kanyarlámpák* (156. oldal)

- A világítás funkciók beállítása a központi kijelzőn (149. oldal)

Hátsó ködlámpa

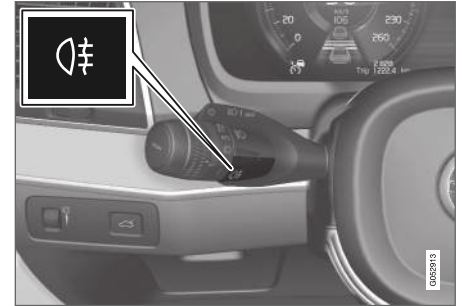

A hátsó ködlámpa jelentősen erősebb fényű, mint a hátsó lámpák és csak akkor szabad használni, ha a látótávolság köd, hó, füst vagy por miatt csökkent, hogy a többi közlekedő idejében észrevegye az előtte haladó járművet.



A hátsó ködlámpa gombja.

A hátsó ködlámpa az autó hátulján, a vezető oldalon elhelyezkedő lámpa.

A hátsó ködlámpa csak akkor kapcsolható be, amikor:

- a **II** gyújtáshelyzet aktív vagy jár az autó motorja és a bajuszkapcsoló forgógyűrűje **AUTO** vagy  állásban van
- a bajuszkapcsoló forgógyűrűje  helyzetben van és be van kapcsolva az első ködlámpák.



- « Nyomja meg az on/off (be/ki) gombot. A  szimbólum világít a járművezetői kijelzőn, amikor be van kapcsolva a hátsó ködlámpa.

A hátsó ködlámpa automatikusan kikapcsol, ha:

- az óramutató járásával megegyező irányba forgatja az indítógombot az autó leállításához vagy **0** állásba állítja a bajuszkapcsoló forgógyűrűjét
- a bajuszkapcsoló forgógyűrűje  helyzetben van és ki vannak kapcsolva az első ködlámpák.

MEGJEGYZÉS

A hátsó ködlámpák használatának szabályai országonként eltérőek.

Kapcsolódó információk

- Világításkapcsolók (148. oldal)
- Első ködlámpák/kanyarlámpák* (156. oldal)
- Gyűjtéshelyzetek (432. oldal)

Féklámpák

A féklámpa fékezés közben automatikusan bekapcsol.

A féklámpa a fékpedál lenyomásakor kapcsol be. Akkor is bekapcsol, amikor az autót automatikusan fékezi valamely vezetőtámogató rendszer.

Kapcsolódó információk

- Vészféklámpák (158. oldal)
- Fék funkciók (435. oldal)

Vészféklámpák

A vészféklámpák figyelmeztetik a hátul jövő járműveket a hirtelen fékezésre.

A funkció azt jelenti, hogy a féklámpa villog **ahelyett, hogy - ahogyan a normál fékezés során - folytonosan világítana.**

A vészféklámpák erős fékezés esetén lépnek működésbe vagy amikor az ABS rendszer magas sebességek mellett aktiválódik.

Miután a járművezető alacsony sebességre fékez, majd elengedi a fékpedált, a féklámpa normál világításra vált.

Ugyanakkor bekapcsolnak az autó vészvillogói. Ezek addig villognak, amíg a járművezető újra magasabb sebességre nem gyorsít vagy ki nem kapcsolja a vészvillogókat.

Kapcsolódó információk

- Féklámpák (158. oldal)
- Lábbfék (436. oldal)
- Vészvillogók (159. oldal)

Vészvillogók

A vészvillogó az autó irányjelzőinek egyszerre történő működtetésével figyelmeztetik a többi közlekedőt. A funkció közlekedési veszélyekre történő figyelmeztetésre használható.

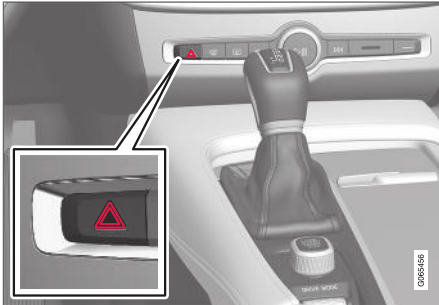

Vészvillogó gombja.

Nyomja meg a gombot a vészvillogó bekapcsolásához.

A vészvillogó automatikusan bekapcsol, amikor az autó olyan erőteljesen fékez, hogy bekapcsolnak a vészféklámpák és a sebesség alacsony. A vészvillogók villogni kezdenek, miután a vészféklámpák villogása megszűnik, majd automatikusan kikapcsolnak, amikor az autó újra elindul vagy megnyomja a gombot.

i MEGJEGYZÉS

A vészvillogók használatára vonatkozó szabályozások országonként változhatnak.

Kapcsolódó információk

- Vészféklámpák (158. oldal)
- Az irányjelzők használata (155. oldal)

A hazakísérő világítás használata

Bizonyos külső lámpák bekapcsolva tarthatók az autók bekapcsolását követően, hogy hazakísérő világításként működjenek.

A funkció aktiválásához:

1. Állítsa le az autót.
2. Mozdítsa előre, a műszerfal felé a bal oldali bajuszkapcsolót, majd engedje el.
3. Szálljon ki az autóból, és zárja be az ajtót.

Amikor a funkció aktív, akkor a szimbólum világít a járművezetői kijelzőn és a helyzetjelző lámpák, a külső kilincsek világítása* és a rendszertábla-világítás világít.

A hazakísérő világítás bekapcsolásának időtartama a központi kijelzőn állítható be.

Kapcsolódó információk

- A világítás funkciók beállítása a központi kijelzőn (149. oldal)
- Megközelítő világítás időtartama (160. oldal)

Megközelítő világítás időtartama

A megközelítő világítás az autó kinyitásával kapcsolható be és az autó világításának távoli bekapcsolására szolgál.

A funkció akkor aktiválódik, amikor a távvezérlős gombot használja a nyitáshoz. Ennél a pontnál, a helyzetjelző lámpák, a külső kilincsek világítása*, a rendszámábla-világítás, a belső tetőlámpák, a padlólámpák és a csomagtér-világítás bekapcsol. Ha az aktiválási időn belül kinyitnak egy ajtót, akkor a külső ajtókilincsek világítása* és a belső világítás időtartama meghosszabbodik.

A funkció a központi kijelzőn aktiválható és inaktíválható.

Kapcsolódó információk

- A világítás funkciók beállítása a központi kijelzőn (149. oldal)
- A hazakísérő világítás használata (159. oldal)
- távvezérlős kulcs (239. oldal)

Belső világítás

A belső tér számos különböző világítással rendelkezik az élmény javítása érdekében. Ez olvasólámpákat, kesztyűtartó-világítást és talajvilágítást foglal magában.

Az utastér összes világítása az alábbiaktól számított legalább 5 percen belül manuálisan be- és kikapcsolható:

- az autót leállították és elektromos rendszere 0 gújtáshelyzetben van
- az autót kinyitották, de nem indították be.

Első tetővilágítás



Az első olvasólámpák és az utastér-világítás kezelőszervei a tetőkonzolon.

- 1 Olvasólámpa, bal oldali
- 2 Belső világítás

- 3 Az utastér-világítás automatikus funkciója
- 4 Olvasólámpa, jobb oldali

Olvasó világítás

A jobb és bal oldali olvasólámpák a tetőkonzol gombjainak rövid megnyomásával kapcsolhatók be és ki. A fényerőt a megnyomott gomb nyomva tartásával lehet állítani.

Belső világítás

A padlóvilágítás és a belső tetővilágítás a tetőkonzolon található gomb rövid megnyomásával kapcsolhatók be és ki.

Az utastér-világítás automatikus funkciója

Az automatikus funkció a tetőkonzol **AUTO** gombjának rövid megnyomásával aktiválható. Az automata rendszer aktív állapotában a gomb visszaszajelő lámpája világít és az utastér-világítás az alábbiaknak megfelelően van be- és kikapcsolva.

Utastér-világítás:

- akkor világít, amikor az autót kinyitják és le van állítva.
- kialszik, amikor beindítják az autót és amikor bezárják az autót
- az oldalajtók nyitásakor vagy zárásakor kapcsol be és ki
- 2 percig bekapcsolva marad, ha valamelyik oldalajtó nyitva van.

Hátsó tetővilágítás*

Az autó hátsó része olvasólámpával van felszerelve, amely utastér-világításként is szolgál.



Olvasólámpák a hátsó ülés felett.



A panorámatetővel* felszerelt járművekben két lámpa egység van, a tető két oldalán.

Az olvasólámpák a lámpán található gomb rövid megnyomásával kapcsolhatók be vagy ki. A fény-

erőt a megnyomott gomb nyomva tartásával lehet állítani.

Kesztyűtartó-világítás

A kesztyűtartó-világítás a fedél nyitásakor vagy zárásakor kapcsol be és ki.

Napellenzőtükrök-világítás*

A napellenző tükrének világítása a fedél nyitása-
kor és zárásakor kapcsol be és ki.

Talajvilágítás*

A talajvilágítás a vonatkozó ajtó kinyitásakor vagy bekapcsolásakor kapcsol be vagy ki.

Világítás a csomagterében

A csomagtér világítása a csomagteréajtó nyitása-
kor vagy zárásakor kapcsol be és ki.

Díszvilágítás

A környezeti világítás akkor kapcsol be, amikor kinyitja az ajtókat és akkor kapcsol ki, amikor bezárja az autót. A dekorvilágítás intenzitása a központi kijelzőhöz igazítható és pontosan beállítható a műszerfali forgókapcsoló használatával.

Hangulatvilágítás*

Az autó számos LED-del rendelkezik a világítás színének módosításához. Ezek a lámpák akkor világítanak, amikor az autó be van indítva. A környezeti világítás a központi kijelzőhöz igazítható és pontosan beállítható a műszerfali forgókapcsoló használatával.

Világítás a tárolórekeszekben az ajtóknál

A tárolórekeszek világítása az ajtóknál akkor kapcsol be, amikor kinyitja az ajtókat és akkor kapcsol ki, amikor bezárja az autót. A fényerő finoman beállítható a műszerfalon található forgókapcsolóval.

Az első pohártartók világítása az alagútkonzolban

Az első pohártartók világítása akkor van bekapcsolva, amikor az autó ki van nyitva és kikapcsol, amikor az autót bezárja. A fényerő finoman beállítható a műszerfalon található forgókapcsolóval.

Kapcsolódó információk

- A belső világítás beállítása (162. oldal)
- Világításkapcsolók (148. oldal)
- Gyújtáshelyzetek (432. oldal)
- Az utastér belseje (590. oldal)

A belső világítás beállítása

A belső világítás a használt gyújtáshelyzettől függetlenül eltérően kapcsol be. A belső világítás a műszerfalon elhelyezkedő forgókapcsolóval állítható be és bizonyos világítás funkciók a központi kijelzőn is beállíthatók.



A műszerfali forgókapcsoló, a kormánykerék mellett, használható a kijelző-világítás, a térerővilágítás és a környezeti világítás* fényerejének beállításához

A környezeti dekorvilágítás beállítása

1. Nyomja meg a **Beállítások** lehetőséget a központi kijelző felső nézetében
2. Nyomja meg a **My Car → Lámpák és világítás → Belső világítás** gombot.
3. Válasszon az alábbi beállítások közül:
 - A **Szört háttérvilágítás intenzitása** alatt válasszon a **Ki, Alacsony** és **Magas** lehetőségek közül.
 - A **Szört háttérvilágítás szintje** alatt válasszon a **Csökkentett** és **Teljes** lehetőségek közül.

A térerővilágítás* beállítása

Az autó számos LED-del rendelkezik a világítás színének módosításához. Ezek a lámpák akkor világítanak, amikor az autó be van indítva.

A lámpák fényerejének módosítása

1. Nyomja meg a **Beállítások** lehetőséget a központi kijelző felső nézetében
2. Nyomja meg a **My Car → Lámpák és világítás → Belső világítás → Belső hangulatvilágítás** gombot.
3. A **Belső hangulatvilág. intenzitása** alatt válasszon a **Ki, Alacsony** és **Magas** lehetőségek közül.

A lámpa színének módosítása

1. Nyomja meg a **Beállítások** lehetőséget a központi kijelző felső nézetében
2. Nyomja meg a **My Car → Lámpák és világítás → Belső világítás → Belső hangulatvilágítás** gombot.
3. Válasszon a **Hőmérséklet szerint** és **Szín szerint** lehetőségek közül a világítás színének módosításához.

A **Hőmérséklet szerint** lehetőség esetén a világítás az utastér beállított hőmérsékletének megfelelően változik.

A **Szín szerint** lehetőséggel, a **Téma színei** kategória használható a további beállításához.

Kapcsolódó információk

- Belső világítás (160. oldal)
- A világítás funkciók beállítása a központi kijelzőn (149. oldal)
- Gyújtáshelyzetek (432. oldal)

ABLAKOK, ÜVEG ÉS TÜKRÖK

Ablakok, üvegek és tükrök.

Az autó kezelőszerveket tartalmaz az ablakokhoz, üvegekhez és tükrökhöz. Az autó bizonyos ablakai lamináltak.

Többrétegű üveg

A szélvédő és a panorámatető* többrétegű üvegből készültek. Az üveg megerősített, ami jobb védelmet nyújt a betörések ellen és fejlettebb hangszigetelést biztosít az utastérnek. Laminált üveg opcionálisan rendelkezésre áll bizonyos más üvegfelületekhez.



Ez a szimbólum látható az ablakokon, ha az üveg többrétegű¹

Kapcsolódó információk

- Az ablakok és napellenzők becsípődés-védelme (164. oldal)
- Panorámatető* (170. oldal)
- Elektromos ablakok (165. oldal)
- Belső és külső visszapillantó tükrök (167. oldal)
- Szélvédőre vetített kijelző* (139. oldal)
- Az ablaktürlők használata (175. oldal)
- Ablak- és fényszűrőmosók használata (178. oldal)

- A szélvédőfűtés* aktiválása és inaktíválása (219. oldal)
- A hátsó ablak és a külső tükrök fűtésének aktiválása és inaktíválása (220. oldal)

Az ablakok és napellenzők becsípődés-védelme

Minden elektromosan vezérelt ablak és napellenző* becsípődés-védelemmel rendelkezik, ami akkor lép működésbe, ha azokat nyitás vagy zárás közben valami gátolja a mozgásban. Elakadás esetén a megakadás helyétől számítva körülbelül 50 mm-re (körülbelül 2 hüvelykre) (vagy a teljes szellőztető helyzetbe) automatikusan visszahúzódik.

Ha aktiválódott a becsípődés-védelem, akkor a működtetés még egy alkalommal ugyanabban az irányban lehetséges becsípődés-védelem nélkül, ha ez a becsípődés-védelem aktiválását követő 10 másodpercen belül történik. Más szavakkal, lehetőség van a becsípődés-védelem kényszerítésére a zárás megszakadását követően, például amikor jég alakult ki az ablakon, a teljes zárásig történő további nyomva tartással.

FIGYELEM

Ha az indítóakkumulátort lecsatlakoztatták, akkor az automata nyitás és zárás funkciót alaphelyzetbe kell állítani, hogy megfelelően működjön. A becsípődés-védelem működéséhez visszaállítást kell végrehajtani.

¹ Nem vonatkozik a szélvédőre és a panorámatetőre*, amelyek minden esetben többrétegűek és így nem látható rajtuk ez a szimbólum.

Kapcsolódó információk

- A becsípődés-védelem működésének alap-helyzetbe állítása (165. oldal)
- Az elektromos ablakok kezelése (166. oldal)
- Panorámatető* (170. oldal)

A becsípődés-védelem működésének alap-helyzetbe állítása

Ha valamilyen probléma merül fel az elektromos ablakok működésével, akkor kipróbálhat egy visszaállítási folyamatot.

FIGYELEM

Ha az indítóakkumulátort lecsatlakoztatták, akkor az automata nyitás és zárás funkciót alap-helyzetbe kell állítani, hogy megfelelően működjön. A becsípődés-védelem működéséhez visszaállítást kell végrehajtani.

Ha a probléma továbbra is fennáll vagy a panorámatetőt vagy napfénytetőt érinti, akkor lépjen kapcsolatba egy műhellyel².

Az elektromos ablak visszaállítása

1. Kezdje az ablak csukott helyzetében.
2. Ezután működtesse azt manuális helyzetben 3 alkalommal felfelé, a csukott helyzet felé.
 - > A rendszer automatikusan alapállapotba áll.

Kapcsolódó információk

- Az ablakok és napellenzők becsípődés-védelme (164. oldal)
- Az elektromos ablakok kezelése (166. oldal)

Elektromos ablakok

Az elektromos ablakok az egyes ajtók vezérlőpaneljeinek használatával működtethetők. A vezetőajtó az összes ajtó elektromos ablakjaihoz és a gyermekbiztonsági zárakhoz is rendelkezik kezelőszervvel.

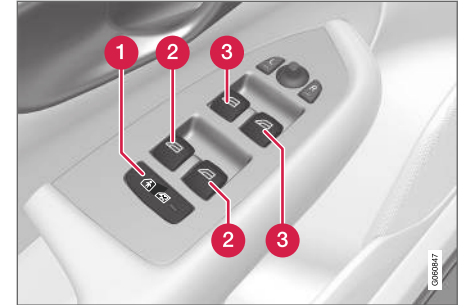

A vezetőajtó vezérlőpanelje.

- 1 Elektromos gyermekbiztonsági zárak*, amelyek megakadályozzák a hátsó ajtók vagy ablakok kezelőszerveinek belülről történő működtetését.
- 2 A hátsó ablakok kezelőszervei.
- 3 Az első ablakok kezelőszervei.

Az elektromos ablakok becsípődés-védelemmel rendelkeznek. Ha valamilyen hiba lép fel a becsíp-

² Lehetőleg hivatalos Volvo műhelyben.

- ◀◀ pődés-védelemmel, akkor kipróbálhat egy visszaállítási eljárást.

⚠ FIGYELEM

A gyermekeket, egyéb utasokat vagy tárgyakat becsíphetik a mozgó alkatrészek.

- Mindig körültekintően működtesse az ablakokat.
- Ne hagyja, hogy a gyermekek a kezelőszervekkel játszanak.
- Soha ne hagyjon gyermekeket egyedül az autóban.
- Ne feledje mindig kikapcsolni az elektromos ablakok tápellátását a **O** gyújtáshelyzet kiválasztásával, és vigye magával a távvezérlős kulcsot, amikor elhagyja az autót.
- Soha ne dugjon ki tárgyakat vagy valamely testrészét az ablakokon, akkor sem, ha az autó elektromos rendszere teljesen ki van kapcsolva.

Kapcsolódó információk

- Az elektromos ablakok kezelése (166. oldal)
- Az ablakok és napellenzők becsípődés-védelme (164. oldal)
- A becsípődés-védelem működésének alaphelyzetbe állítása (165. oldal)

Az elektromos ablakok kezelése

A járművezető-ajtó vezérlőpaneljének használatával az összes elektromos ablak működtethető - a többi ajtón található vezérlőpanelek használatával az adott ajtó elektromos ablaka működtethető.

Az elektromos ablakok becsípődés-védelemmel rendelkeznek. Ha valamilyen hiba lép fel a becsípődés-védelemmel, akkor kipróbálhat egy visszaállítási eljárást.

⚠ FIGYELEM

A gyermekeket, egyéb utasokat vagy tárgyakat becsíphetik a mozgó alkatrészek.

- Mindig körültekintően működtesse az ablakokat.
- Ne hagyja, hogy a gyermekek a kezelőszervekkel játszanak.
- Soha ne hagyjon gyermekeket egyedül az autóban.
- Ne feledje mindig kikapcsolni az elektromos ablakok tápellátását a **O** gyújtáshelyzet kiválasztásával, és vigye magával a távvezérlős kulcsot, amikor elhagyja az autót.
- Soha ne dugjon ki tárgyakat vagy valamely testrészét az ablakokon, akkor sem, ha az autó elektromos rendszere teljesen ki van kapcsolva.



Az elektromos ablakok használata.

- 1** Használat automata működés nélkül. Mozgassa finoman fel vagy le a kezelőszerveket. Az elektromos ablakok fel vagy le mozognak, amíg a helyén tartja a kezelőszervet.
- 2** Használat automata működéssel. Mozdítsa a kezelőszervet fel vagy le a végállásig, majd engedje el. Az ablakok automatikusan a véghelyzetbe mozognak.

Az elektromos ablakok működtetéséhez **I** vagy **II** gyújtáshelyzet szükséges. Az elektromos ablakok az autó leállítása és a gyújtás kikapcsolása után pár percig működtethetők - de az ajtók kinyitását követően már nem. Egyszerre csak egy vezérlőpanel működtethető.

A távvezérlős kulccsal, kulcs nélküli nyitással*, az ajtókilinccsel vagy a központi záró gombbal is működtethető.

FIGYELEM

Ellenőrizze, hogy a gyermekek vagy más utasok nincsenek kitéve a becsípődés kockázatának, amikor az összes ablakot bezárja:

- a kulcs nélküli zárással*
- a központi zárógombbal
- a távvezérlős kulccsal.

MEGJEGYZÉS

A lehúzott hátsó ablakok miatt keletkező lüktető szélzaj csökkentéséhez, nyissa ki kissé az első ablakokat is.

MEGJEGYZÉS

Az ablakok körülbelül 180 km/h (körülbelül 112 mph) sebesség felett nem nyithatók, de zárhatók.

Mindig a jármű vezetője felelős az érvényben lévő közlekedési szabályok betartásáért.

Kapcsolódó információk

- Elektromos ablakok (165. oldal)
- Az ablakok és napellenzők becsípődés-védelme (164. oldal)
- A becsípődés-védelem működésének alap-helyzetbe állítása (165. oldal)
- Kulcs nélküli zárás és nyitás* (263. oldal)

- Zárás és nyitás a távvezérlős kulccsal (241. oldal)
- Zárás és nyitás az autó belsejéből (266. oldal)

Belső és külső visszapillantó tükrök

A visszapillantó tükrök és külső visszapillantó tükrök jobb kilátást biztosítanak hátrafelé.

Belső visszapillantó tükör

A belső visszapillantó tükör manuálisan egyszerűen beállítható. A belső visszapillantó tükör HomeLink funkcióval*, automatikus sötétéddéssel* és iránytűvel* rendelkezik.

Külső tükrök

FIGYELEM

Mindkét tükör széles az optimális látótér érdekében hajlított. A tárgyak távolabbinak látszhatnak a valóságosnál.

A külső tükör helyzetét a vezetőajtó kezelőpaneljének botkormányával állíthatja be. Számos automatikus beállítás is van, amelyek az elektromos ülés* memória funkció gombjaihoz rendelhetők.

Kapcsolódó információk

- HomeLink®* (497. oldal)
- Iránytű (501. oldal)
- A visszapillantó tükör sötétségének beállítása (168. oldal)
- A külső tükrök lebillentése (169. oldal)



- Az elektromosan működtetett első ülés* memória funkciójának tárolása (184. oldal)
- A hátsó ablak és a külső tükrök fűtésének aktiválása és inaktíválása (220. oldal)

A visszapillantó tükör sötétségének beállítása

A hátulról jövő erős fény a visszapillantó tükrökből visszaverődve elvakíthatja a jármű vezetőjét. Használja a sötétítést, amikor zavarja a hátulról érkező fény.

Manuális sötétítés

A belső visszapillantó tükör a tükör alsó szélén található kezelőszervvel sötétíthető.



1 Manuális sötétítő kezelőszerv.

1. Használja a sötétítést a kezelőszerv utastér felé mozdításával.
2. Helyezze vissza a normál helyzetbe a kezelőszerv szélvédő felé mozdításával.

A manuális sötétítés nem elérhető az automatikusan sötétedő tükrök esetében.

Automatikus sötétedés*

A hátulról jövő erős fényt automatikusan sötétítik a belső és a külső visszapillantó tükrök. Az automatikus sötétítés mindig aktív, kivéve a sebességváltó hátrameneti fokozatának kiválasztásakor.

i MEGJEGYZÉS

Amikor az érzékenység változik, az nem észlelhető azonnal, a változás egy kis idő elteltével lesz teljes.

A sötétedés érzékenysége a belső és a külső visszapillantó tükrökre is hatással van.

1. Nyomja meg a **Beállítások** lehetőséget a központi kijelző felső nézetében
2. Nyomja meg a **My Car → Tükrök és kényelem** gombot.
3. A **Visszapillantó tükör automatikus sötétítése** alatt válassza ki a **Normál, Sötét** vagy **Világos** lehetőséget.

A belső visszapillantó tükör két érzékelőt tartalmaz - egy előre nézőt és egy hátra nézőt - amelyek együttesen működnek a vakító fények azonosítása és kiküszöbölése érdekében. Az előre néző érzékelő észleli a környezeti fényt, míg a hátrafelé néző érzékelő észleli az autó mögött haladó járművek fényszóróit.

Ahhoz, hogy a külső tükrök automatikus sötétedés funkcióval legyenek ellátva, a belső visszapil-

lantó tükröknek is automatikus sötétedés funkcióval kell rendelkeznie.

i MEGJEGYZÉS

Ha az érzékelőket például parkolójegyek, jeladók, napellenzők vagy az üléseken illetve a csomagterében elhelyezett tárgyak takarják, amelyek megakadályozzák, hogy a fény elérje az érzékelőket, akkor a belső visszapillantó tükrő és a külső tükrök elsötétítés funkciója csökken.

Kapcsolódó információk

- Belső és külső visszapillantó tükrök (167. oldal)
- A külső tükrök lebillentése (169. oldal)

A külső tükrök lebillentése

A jobb kilátás érdekében a külső tükröket a járművezető igényeinek megfelelően kell beállítani. Számos automatikus beállítás van, amelyek az elektromos ülés* memória funkció gombjaihoz rendelhetők.

A külső tükrök kezelőszerveinek használata

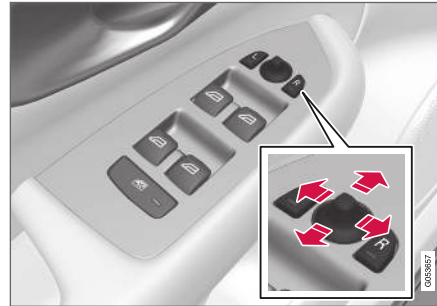

A külső tükrök kezelőszervei.

A külső tükrő helyzetét a vezetőajtó kezelőpaneljének botkormányával állíthatja be.

1. Nyomja meg az **L** gombot a bal oldali külső tükrőhöz vagy az **R** gombot a jobb oldali külső tükrőhöz. A gomb lámpája világít.
2. Állítsa be a helyzetet a középső botkormányra.

3. Nyomja meg újra az **L** vagy **R** gombot. A lámpának ki kell aludnia.

Visszaállítás semleges helyzetbe

A külső erő hatására elmozdult tükröknek elektromosan vissza kell térniük a semleges helyzetbe az elektromos behajtás/kihajtás megfelelő működéséhez.

1. Hajtsa be a külső tükröket az **L** és **R** gombok egyszerre történő megnyomásával.
2. Hajtsa ki azokat újra az **L** és **R** gombok egyszerre történő megnyomásával.
3. Ha szükséges, ismételje meg a fenti eljárást.

A tükrök most vissza vannak állítva a semleges helyzetbe.

A visszapillantó tükrök elektromos behajtása*

A tükrök parkolóshoz/szűk helyen történő áthaldához behajthatók.

1. Nyomja meg egyszerre az **L** és **R** gombot (a gyűjtásnak legalább az **I** helyzetben kell lennie).
2. Engedje el azokat körülbelül 1 másodperc elteltével. A tükrök automatikusan megállnak a teljesen behajtott helyzetben.

Hajtsa ki a tükröket az **L** és **R** gombok egyszerre történő megnyomásával. A tükrök automatikusan megállnak a teljesen kihajtott helyzetben.



« Lebillentés parkoláskor³

A külső tükör lehajtható, hogy a járművezető lássa az út szélét, például parkoláskor.

- Kapcsoljon hátramenetbe, és nyomja meg az **L** vagy **R** gombot.

Ne feledje, hogy lehetséges, hogy a gombot kétszer kell megnyomni, attól függően, hogy ki volt-e választva előre. A gomb villog a külső tükör lehajtásakor. Amikor elkapcsol hátrameneti fokozatból, akkor a külső tükör 3 másodperc elteltével automatikusan elkezd visszatérni, majd körülbelül 8 másodperc múlva éri el az eredeti helyzetét.

Automatikus lebillentés parkoláskor³

Ezzel a beállítással a külső tükör automatikusan lehajlik a hátrameneti sebességfokozat kiválasztásakor. A behajtott helyzet előre beállított és nem módosítható. A külső tükröt az **L** és **R** gomb kétszeri megnyomásával állíthatja vissza eredeti helyzetébe.

1. Érintse meg a **Beállítások** lehetőséget a központi kijelző felső nézetében.
2. Nyomja meg a **My Car → Tükrök és kényelem** gombot.
3. A **Külső tükör döntése tolatáshoz** alatt, válassza a **Ki, Vezető, Utas** vagy **Mindkettő** lehetőséget az aktiváláshoz/inaktiváláshoz és annak kiválasztásához, hogy melyik tükörnek kell lehajolnia.

³ Csak memóriagombokkal* rendelkező elektromos üléssel együtt.

Automatikus behajtás záráskor*

Az autó távvezérlős kulccsal történő zárásakor/nyitásakor, a külső tükrök automatikusan behajlanak/kihajlanak.

1. Érintse meg a **Beállítások** lehetőséget a központi kijelző felső nézetében.
2. Nyomja meg a **My Car → Tükrök és kényelem** gombot.
3. Válassza a **Tükör behajtása záráskor** lehetőséget az aktiválásához/inaktiválásához.

Kapcsolódó információk

- Belső és külső visszapillantó tükrök (167. oldal)
- A visszapillantó tükör sötétségének beállítása (168. oldal)
- Az elektromosan működtetett első ülés* memória funkciójának tárolása (184. oldal)
- A hátsó ablak és a külső tükrök fűtésének aktiválása és inaktiválása (220. oldal)

Panorámatető*

A panorámatető két üveg szakaszra van osztva. Az első rész függőlegesen a hátsó szélénél (szellőztető helyzet) vagy vízszintesen nyitható ki (nyitott helyzet). A hátsó rész rögzített tetőüveg.

A panorámatető szélterelővel és perforált szövetből készült napellenzővel van felszerelve az üveg-tető alatt, hogy extra védelmet nyújtson az olyan tényezők ellen, mint az erős napsütés.



A panorámatető és a napellenző a tetőn elhelyezett kezelőszernivel működtethető.

A távvezérlős kulccsal, kulcs nélküli nyitással*, az ajtókilincssel vagy a központi záró gombbal is működtethető.

A panorámatető és a napellenző működtetéséhez az autó elektromos rendszerének I vagy II gyújtáshelyzetben kell lennie.

FIGYELEM

A gyermekeket, egyéb utasokat vagy tárgyakat becsíphetik a mozgó alkatrészek.

- Mindig körültekintően működtesse az ablakokat.
- Ne hagyja, hogy a gyermekek a kezelőszervekkel játszanak.
- Soha ne hagyjon gyermekeket egyedül az autóban.
- Ne feledje mindig kikapcsolni az elektromos ablakok tápellátását a 0 gyújtáshelyzet kiválasztásával, és vigye magával a távvezérlős kulcsot, amikor elhagyja az autót.
- Soha ne dugjon ki tárgyakat vagy valamely testrészét az ablakokon, akkor sem, ha az autó elektromos rendszere teljesen ki van kapcsolva.

FONTOS

- Ne nyissa ki a panorámatetőt, ha tetőcsomagtartó van felszerelve.
- Ne helyezzen nehéz tárgyakat a panorámatetőre.

FONTOS

- A panorámatető kinyitása előtt távolítsa el a jeget és a havat.
- Ne működtesse a panorámatetőt, ha az befagyott.

Szélterelő

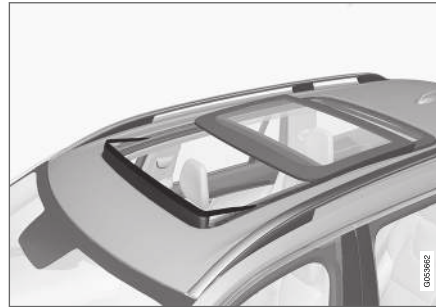

A panorámatető szélterelővel rendelkezik, amely akkor hajlik fel, amikor a panorámatető nyitott állásban van.

Kapcsolódó információk

- A panorámatető működtetése* (172. oldal)
- A panorámatető* napellenzőjének automatikus zárása (174. oldal)
- Az ablakok és napellenzők becsípődésvédelme (164. oldal)
- Kulcs nélküli zárás és nyitás* (263. oldal)

- Zárás és nyitás a távvezérlős kulccsal (241. oldal)
- Zárás és nyitás az autó belsejéből (266. oldal)

A panorámatető működtetése*

A panorámatető és a napellenző a tetőpanelen található kezelőszervevel működtethető és becsípődés-védelemmel rendelkezik.

FIGYELEM

A gyermekeket, egyéb utasokat vagy tárgyakat becsíphetik a mozgó alkatrészek.

- Mindig körültekintően működtesse az ablakokat.
- Ne hagyja, hogy a gyermekek a kezelőszervekkel játszanak.
- Soha ne hagyjon gyermekeket egyedül az autóban.
- Ne feledje mindig kikapcsolni az elektromos ablakok tápellátását a **0** gyújtáshelyzet kiválasztásával, és vigye magával a távvezérlős kulcsot, amikor elhagyja az autót.
- Soha ne dugjon ki tárgyakat vagy valamely testrészét az ablakokon, akkor sem, ha az autó elektromos rendszere teljesen ki van kapcsolva.

FONTOS

- Ne nyissa ki a panorámatetőt, ha tetőcsomagtartó van felszerelve.
- Ne helyezzen nehéz tárgyakat a panorámatetőre.

FONTOS

- A panorámatető kinyitása előtt távolítsa el a jeget és a havat.
- Ne működtesse a panorámatetőt, ha az befagyott.

A panorámatető és a napellenző működtetéséhez az autó elektromos rendszerének **I** vagy **II** gyújtáshelyzetben kell lennie.

A távvezérlős kulccsal, kulcs nélküli nyitással*, az ajtókilincsel vagy a központi záró gombbal is működtethető.

FIGYELEM

Ellenőrizze, hogy a gyermekek vagy más utasok nincsenek kitéve a becsípődés kockázatának, amikor az összes ablakot bezárja:

- a kulcs nélküli zárással*
- a központi zárógombbal
- a távvezérlős kulccsal.

FONTOS

Záráskor ellenőrizze, hogy a panorámatető megfelelően becsukódott-e.

A tető mozgása megáll, ha manuális működés közben elengedi a kezelőszervet vagy az üveg eléri a komfort helyzetet⁴ vagy a teljesen nyitott illetve a csukott helyzetet. A panorámatető és a napellenző mozgása is megáll, ha újra működésbe hozza a tető kezelőszervét az aktuális mozgással ellentétes irányban.

A panorámatető és a napellenző is becsípődés-védelemmel rendelkezik.

⁴ A komfort helyzet olyan helyzet, amikor a menetzaj és a rezonancia hangja vezetés közben komfortosan alacsony szinten marad.

i MEGJEGYZÉS

A manuális nyitáshoz a napellenzőnek teljesen nyitva kell lennie, mielőtt ki lehetne nyitni a panorámatetőt. Az eljárás megfordításakor a panorámatetőt teljesen be kell zárni ahhoz, hogy a napellenző teljesen bezárható legyen.

Szellőztető helyzet nyitása és csukása

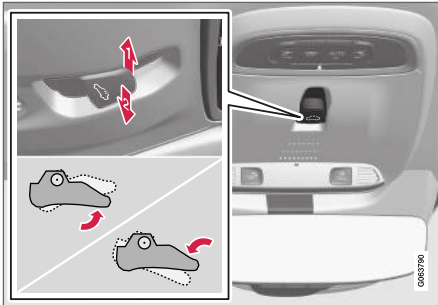

Szellőztető helyzet, függőleges nyitás a hátsó élnél.

- 1** Nyissa ki a kezelőszerv egyszeri felfelé nyomásával.
- 2** Csukja be a kezelőszerv egyszeri lefelé nyomásával.

A szellőztető helyzet kiválasztásakor az első üvegfedél hátsó éle felemelkedik. Ha a napellenző teljesen zárva van a szellőztető helyzet kiválasztásakor - akkor az automatikusan körülbelül 50 mm-re (körülbelül 2 hüvelykre) kinyílik.

A napellenző automatikusan követi, ha a panorámatetőt szellőztető állásból becukják.

A panorámatető teljes nyitása és csukása a tető kezelőszervének használatával

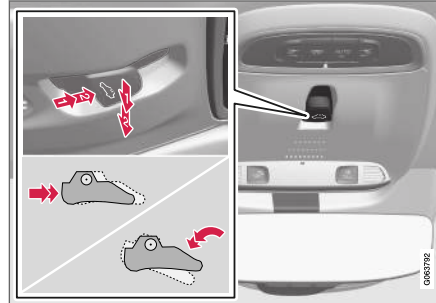

- 1** Működtetés, manuális mód
- 2** Működtetés, automata mód

Manuális működtetés

1. A napellenző kinyitásához - nyomja hátrafelé a kezelőszervet a manuális nyitás helyzetéig.
2. Nyissa ki a panorámatetőt komfort helyzetbe - nyomja hátra a kezelőszervet másodszor a manuális nyitás állásba.
3. Nyissa ki a panorámatetőt maximálisan nyitott helyzetbe - nyomja hátra a kezelőszervet harmadszor a manuális nyitás állásba.

Az előző eljárás fordítva történő végrehajtásával lehet bezárni - nyomja előre/lefelé a kezelőszervet a manuális zárás helyzetbe.

Automatikus működés

1. Nyissa ki a napellenzőt a maximális helyzetbe - nyomja hátrafelé a kezelőszervet az automatikus nyitás állásba, majd engedje el azt.
2. Nyissa ki a panorámatetőt komfort helyzetbe - nyomja hátra a kezelőszervet másodszor az automata nyitás állásba, majd engedje el azt.
3. Nyissa ki a panorámatetőt maximálisan nyitott helyzetbe - nyomja hátra a kezelőszervet harmadszor az automata nyitás állásba, majd engedje el azt.

Az előző eljárás fordítva történő végrehajtásával lehet bezárni - nyomja előre/lefelé a kezelőszervet az automatikus zárás helyzetbe.

Automatikus működés - gyors nyitás vagy zárás

A panorámatető és a napellenző egyszerre is nyitható vagy csukható:

- A nyitáshoz - nyomja hátra a kezelőszervet az automatikus működés állásba kétszer, majd engedje el azt.
- A záráshoz - nyomja előre/lefelé a kezelőszervet az automatikus működés állásba kétszer, majd engedje el azt.

◀◀ **Kapcsolódó információk**

- Panorámatető* (170. oldal)
- A panorámatető* napellenzőjének automatikus zárása (174. oldal)
- Az ablakok és napellenzők becsípődés-védelme (164. oldal)
- Kulcs nélküli zárás és nyitás* (263. oldal)
- Zárás és nyitás a távvezérlős kulccsal (241. oldal)
- Zárás és nyitás az autó belsejéből (266. oldal)

A panorámatető* napellenzőjének automatikus zárása

Ezzel a funkcióval meleg időben a napellenző 15 perccel az autó bezárását követően automatikusan becsukódik. Ez az autó utastér-hőmérsékletének csökkentése és az autó kárpitjainak a nap okozta kifakulásának megelőzése érdekében történik.

A funkció ki van kapcsolva, amikor az autó megérkezik a gyárból, és a központi kijelzőn keresztül aktiválható/inaktiválható.

1. Nyomja meg a **Beállítások** lehetőséget a központi kijelző felső nézetében
2. Nyomja meg a **My Car → Zárás** gombot.

Válassza a **Napfénytető-árnyékoló automatikus zárása** lehetőséget az aktiválásához/inaktiválásához.

i **MEGJEGYZÉS**

A napellenző akkor is bezárul, amikor bezárja az összes ablakot

- a kulcs nélküli zárással*
- a központi zárógombbal
- a távvezérlős kulccsal.

Kapcsolódó információk

- Panorámatető* (170. oldal)
- A panorámatető működtetése* (172. oldal)

- Az ablakok és napellenzők becsípődés-védelme (164. oldal)
- Kulcs nélküli zárás és nyitás* (263. oldal)
- Zárás és nyitás a távvezérlős kulccsal (241. oldal)
- Zárás és nyitás az autó belsejéből (266. oldal)

Az ablaktörők használata

Az ablaktörítő tisztítja a szélvédőt. Az ablaktörítő különböző beállításai a kormánykerék jobb oldali bajuszkapcsolójával végezhetők el.

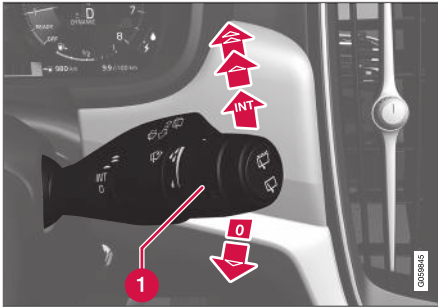

Jobb oldali bajuszkapcsoló.

- 1 Forgókapcsoló, az esőérzékelő érzékenysége és a törlés gyakoriságának beállításához.

Egy törlés

- ▼ Nyomja le a bajuszkapcsolót, majd engedje el egy törlés végrehajtásához.

Ablaktörők ki

- 0 Mozdítsa a bajuszkapcsolót a 0 állásba az ablaktörők kikapcsolásához.

Szakaszos törlés

- INT Állítsa be az időegységenkénti törlések számát a forgókapcsolóval, amikor a szakaszos törlés van kiválasztva.

Folyamatos törlés

- ▲ Emelje fel a bajuszkapcsolót az ablaktörők normál sebességű működéséhez.
- ▲▲ Emelje tovább a bajuszkapcsolót az ablaktörők nagy sebességű működéséhez.

! FONTOS

Mielőtt télen bekapcsolná az ablaktörítőket - győződjön meg arról, hogy a törlőlapátok nincsenek-e lefagyva és kaparja le a szélvédőről és a hátsó ablakról a havat vagy jeget.

! FONTOS

Használjon bőséges mennyiségű mosófolyadékot, amikor az ablaktörővel tisztítja a szélvédőt. A szélvédőnek nedvesnek kell lennie, amikor működnek az ablaktörők.

Kapcsolódó információk

- Az esőérzékelő használata (176. oldal)
- Ablak- és fényszórómosók használata (178. oldal)
- Az automatikus hátsó ablaktörítés használata tolatáskor (180. oldal)

- Fűtött ablakmosó-fűvókák* (176. oldal)
- Az esőérzékelő memória funkciójának használata (177. oldal)
- A hátsó ablaktörítő és mosó használata (179. oldal)
- Mosófolyadék betöltése (664. oldal)
- Az ablaktörítő lapátok a szervizálásban (663. oldal)
- Az ablaktörítő lapátok cseréje (662. oldal)
- Ablaktörítőlapát-csere, hátsó ablak (661. oldal)

Fűtött ablakmosó-fúvókák*

A mosófúvókák fűtése hideg időben automatikusan bekapcsol a mosófolyadék megfagyásának megelőzése érdekében.

Kapcsolódó információk

- Az esőérzékelő használata (176. oldal)
- Ablak- és fényoszórómosók használata (178. oldal)
- Az automatikus hátsó ablaktörlés használata tolatáskor (180. oldal)
- Az esőérzékelő memória funkciójának használata (177. oldal)
- A hátsó ablaktörlő és mosó használata (179. oldal)
- Mosófolyadék betöltése (664. oldal)
- Az ablaktörlő lapátok a szervizállásban (663. oldal)
- Az ablaktörlő lapátok cseréje (662. oldal)
- Ablaktörlőlapát-csere, hátsó ablak (661. oldal)
- Az ablaktörlők használata (175. oldal)

Az esőérzékelő használata

Az esőérzékelő automatikusan bekapcsolja az ablaktörlőket annak alapján, hogy mennyi víz érzékel a szélvédőn. Az esőérzékelő érzékenysége a jobb oldali bajuszkapcsoló forgókapcsolójával állítható.

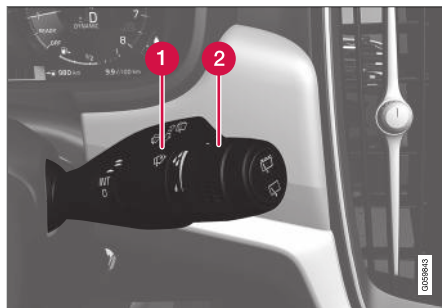

Jobb oldali bajuszkapcsoló.

- 1 Az esőérzékelő gombja
- 2 Forgókapcsoló, érzékenység/gyakoriság

Amikor be van kapcsolva az esőérzékelő, akkor az esőérzékelő  szimbóluma jelenik meg a járművezetői kijelzőn.

Az esőérzékelő bekapcsolása

Az esőérzékelő aktiválásakor az autónak járnia kell vagy az elektromos rendszernek az I vagy II gyújtáshelyzetben kell lennie, miközben az ablak-

törlő bajuszkapcsolója a 0 vagy az egyes törlés helyzetében van.

Kapcsolja be az esőérzékelőt a  esőérzékelő gomb megnyomásával.

Nyomja le a bajuszkapcsolót, ha azt szeretné, hogy az ablaktörlők még egyet töröljenek.

Forgassa felfelé a forgókapcsolót a magasabb érzékenységhez és lefelé az alacsonyabb érzékenységhez. Egy extra törlés megy végbe, amikor felfelé forgatja a forgókapcsolót.

Az esőérzékelő kikapcsolása

Kapcsolja ki az esőérzékelőt az  esőérzékelő gomb megnyomásával vagy mozgítsa fel a bajuszkapcsolót egy másik törlési programhoz.

Az esőérzékelő a 0 gyújtáshelyzetben vagy a motor leállításakor automatikusan kikapcsol.

Az esőérzékelő az ablaktörlő lapátok szervizhelyzetbe állításakor automatikusan kikapcsol. Az esőérzékelő a szervizmód inaktiválásakor újra bekapcsol.

FONTOS

Az ablaktörlők elindulhatnak és károsodhatnak egy automata autómósóban. Kapcsolja ki az esőérzékelőt az autó járása közben vagy amikor az autó elektromos rendszere az I vagy II gyújtáshelyzetben van. Kialszik a szimbólum a járművezetői kijelzőn.

Kapcsolódó információk

- Ablak- és fényszórómosók használata (178. oldal)
- Az automatikus hátsó ablaktörlés használata tolatáskor (180. oldal)
- Fűtött ablakmosó-fúvókák* (176. oldal)
- Az esőérzékelő memória funkciójának használata (177. oldal)
- A hátsó ablaktörlő és mosó használata (179. oldal)
- Mosófolyadék betöltése (664. oldal)
- Az ablaktörlő lapátok a szervizállásban (663. oldal)
- Az ablaktörlő lapátok cseréje (662. oldal)
- Ablaktörlőlapát-csere, hátsó ablak (661. oldal)
- Az ablaktörlők használata (175. oldal)

Az esőérzékelő memória funkciójának használata

Az esőérzékelő automatikusan bekapcsolja az ablaktörlőket annak alapján, hogy mennyi vizet érzékel a szélvédőn.

A memória funkció bekapcsolása/kikapcsolása

Az esőérzékelő memória funkciója bekapcsolható úgy, hogy nem kelljen minden alkalommal megnyomnia az esőérzékelő gombját, amikor beindítja az autót:

1. Nyomja meg a **Beállítások** lehetőséget a központi kijelző felső nézetében
2. Nyomja meg a **My Car → Ablaktörlő** gombot.
3. Válassza ki a **Esőérzékelő memóriája** lehetőséget a memória funkció aktiválásakor/inaktiválásakor.

Kapcsolódó információk

- Az esőérzékelő használata (176. oldal)
- Ablak- és fényszórómosók használata (178. oldal)
- Az automatikus hátsó ablaktörlés használata tolatáskor (180. oldal)
- Fűtött ablakmosó-fúvókák* (176. oldal)
- A hátsó ablaktörlő és mosó használata (179. oldal)
- Mosófolyadék betöltése (664. oldal)

- Az ablaktörlő lapátok a szervizállásban (663. oldal)
- Az ablaktörlő lapátok cseréje (662. oldal)
- Ablaktörlőlapát-csere, hátsó ablak (661. oldal)
- Az ablaktörlők használata (175. oldal)

Ablak- és fényszórómosók használata

Az ablak- és fényszórómosók tisztítják a szélvédőt és a fényszórókat. Az ablak- és lámpamosók a jobb oldali bajuszkapcsolóval kapcsolhatók be.

Az ablak- és fényszórómosók bekapcsolása



Mosás funkció, jobb oldali bajuszkapcsoló.

- Mozdítsa a jobb oldali bajuszkapcsolót a kormánykerék felé az ablak- és fényszórómosók bekapcsolásához.
 - > Az ablaktörlők számos további törlést végeznek, miután elengedte a bajuszkapcsolót.

! FONTOS

Kerülje a mosó rendszer bekapcsolását, ha be van fagyva vagy üres a mosótartály, különben fennáll a szivattyú károsodásának kockázata.

Fényszórómosó*

A folyadéktakarékosság érdekében a fényszórók mosása meghatározott időközönként, automatikusan történik, amikor be vannak kapcsolva a fényszórók.

Csökkentett mosás

Ha csak körülbelül 1 liter (1 kvart) mosófolyadék marad a tartályban és megjelenik a **Ablakmosó folyadék Alacsony szint, töltse fel** üzenet és a



szimbólum a járművezetői kijelzőn, akkor a lámpamosók mosófolyadék-ellátása megszűnik. Ez azért van, mert a kilátás miatt az ablakmosó elsőbbséget élvez. A fényszórók mosása csak akkor működik, ha be van kapcsolva a távolsági vagy a tompított fényszóró.

Kapcsolódó információk

- Az esőérzékelő használata (176. oldal)
- Az automatikus hátsó ablaktörlés használata tolatáskor (180. oldal)
- Fűtött ablakmosó-fűvókák* (176. oldal)
- Az esőérzékelő memória funkciójának használata (177. oldal)
- A hátsó ablaktörlő és mosó használata (179. oldal)

- Mosófolyadék betöltése (664. oldal)
- Az ablaktörlő lapátok a szervizállásban (663. oldal)
- Az ablaktörlő lapátok cseréje (662. oldal)
- Ablaktörlőlapát-csere, hátsó ablak (661. oldal)
- Az ablaktörlők használata (175. oldal)

A hátsó ablaktörlő és mosó használata



A hátsó ablaktörlő és mosó tisztítja a hátsó ablakot. A mosás/törlés elindul, és a beállítások a kormánykerék jobb oldali bajuszkapcsolójával módosíthatók.

A hátsó ablaktörlő és mosó aktiválása

i MEGJEGYZÉS

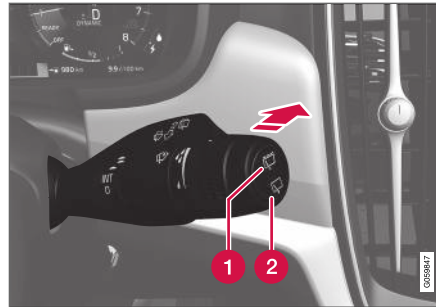
A hátsó ablaktörlő túlmelegedés-védelemmel rendelkezik, ami azt jelenti, hogy a motor túlmelegedés esetén kikapcsol. A hátsó ablaktörlő a lehülési időszakot követően újra működik.



- 1 Válassza a  lehetőséget a hátsó ablaktörlő szakaszos működéséhez.
 - 2 Válassza a  lehetőséget a hátsó ablaktörlő folyamatos működéséhez.
- Mozdítsa előre a kormánykerék jobb oldali bajuszkapcsolóját a hátsó ablaktörlő és mosó bekapcsolásához.

Kapcsolódó információk

- Az esőérzékelő használata (176. oldal)
- Ablak- és fényszórómosók használata (178. oldal)
- Az automatikus hátsó ablaktörlés használata tolatáskor (180. oldal)
- Fűtött ablakmosó-fűvókák* (176. oldal)
- Az esőérzékelő memória funkciójának használata (177. oldal)
- Mosófolyadék betöltése (664. oldal)

- Az ablaktörlő lapátok a szervizállásban (663. oldal)
- Az ablaktörlő lapátok cseréje (662. oldal)
- Ablaktörlőlapát-csere, hátsó ablak (661. oldal)
- Az ablaktörlők használata (175. oldal)

Az automatikus hátsó ablaktörlés használata tolatáskor

A hátrameneti fokozat kiválasztása az ablaktörlő bekapcsolt állapotában, beindítja a hátsó ablaktörlő törlését. A funkció a hátrameneti fokozat kikapcsolásakor kikapcsol.

1. Nyomja meg a **Beállítások** lehetőséget a központi kijelző felső nézetében
2. Nyomja meg a **My Car** ➔ **Ablaktörlő** gombot.
3. Válassza a **Automatikus hátsó törlés** lehetőséget a törlés aktiválásához/inaktiválásához tolatáskor.

Ha a hátsó ablaktörlő már folyamatosan működik, akkor nem történik változás.

Kapcsolódó információk

- Az esőérzékelő használata (176. oldal)
- Ablak- és fényszórómosók használata (178. oldal)
- Fűtött ablakmosó-fűvókák* (176. oldal)
- Az esőérzékelő memória funkciójának használata (177. oldal)
- A hátsó ablaktörlő és mosó használata (179. oldal)
- Mosófolyadék betöltése (664. oldal)
- Az ablaktörlő lapátok a szervizállásban (663. oldal)

- Az ablaktörlő lapátok cseréje (662. oldal)
- Ablaktörlőlapát-csere, hátsó ablak (661. oldal)
- Az ablaktörlők használata (175. oldal)

ÜLÉSEK ÉS KORMÁNYKERÉK

Manuális első ülés

Az autó első ülései különböző beállítási lehetőségekkel rendelkeznek az optimális ülésényelem érdekében.



- 1 A kezelőszerv fel/le pumpálásával emelheti/süllyesztheti az üléspárnát*¹.
- 2 Az üléspárna hossza a kar felfelé húzásával, és az üléspárna kézzel történő előre/hátra mozgatásával módosítható*.
- 3 Állítsa az ülést előre/hátra a fogantyú fel-emelésével a kormánykeréktől és a pedáloktól való távolság beállításához. Ellenőrizze, hogy az ülés rögzült-e, miután beállította a helyzetét.
- 4 A deréktámaszt* a gomb megnyomásával állíthatja felfelé/lefelé/előre/hátra.

- 5 A kezelőszerv felfelé/lefelé állításával emelheti/süllyesztheti az ülést.
- 6 Az szabályozógomb forgatásával módosíthatja a háttámla dőlését.

FIGYELEM

Indulás előtt állítsa be a vezetőülés helyzetét, soha ne vezetés közben. Ügyeljen arra, hogy az ülés rögzített állapotban legyen, hogy elkerülje a személyi sérüléseket egy erős fékezés vagy baleset esetén.

Kapcsolódó információk

- Elektromos első ülés* (183. oldal)
- Az első elektromos ülés* beállítása (183. oldal)
- Az elektromosan működtetett első ülés* memória funkciójának tárolása (184. oldal)
- Tárolt memória használata elektromos első ülésen (185. oldal)
- Az első ülés masszázs funkciójának beállítása* (187. oldal)
- Az első ülés üléspárnahosszának beállítása (188. oldal)
- Masszázs-beállítások az első ülésen* (186. oldal)
- Az első ülés oldaltámaszának beállítása* (188. oldal)
- Az első ülés deréktámaszának beállítása* (189. oldal)
- Az utasülés beállítása a vezetőülésből* (190. oldal)

¹ Csak a vezetőülésre vonatkozik.

Elektromos első ülés*

Az autó első ülései különböző beállítási lehetőségekkel rendelkeznek az optimális ülésélmény érdekében. Az elektromosan állítható ülés előre/hátra és fel/le mozgatható. Az ülés párná eleje emelhető/süllyeszthető valamint hosszban állítható* és a háttámla szöge változtatható. A deréktámasz felfelé/lefelé/előre/hátra állítható.

Az elektromos ülések túlterhelés-védelemmel rendelkeznek, amely kiold, ha az ülés megakad valamilyen tárgyban. Ha ez történik, akkor távolítsa el az akadályt, és működtesse újra az ülést.

Az ülés az ajtó kinyitását követően bizonyos ideig akkor is állítható, ha a nem jár a motor. Az ülés beállítása mindig végrehajtható, amikor jár a motor. A beállítás a motor leállítását követően is végrehajtható egy bizonyos ideig.

Kapcsolódó információk

- Manuális első ülés (182. oldal)
- Az első elektromos ülés* beállítása (183. oldal)
- Az elektromosan működtetett első ülés* memória funkciójának tárolása (184. oldal)
- Tárolt memória használata elektromos első ülésen (185. oldal)
- Az első ülés masszázsfunkciójának beállítása* (187. oldal)
- Az első ülés ülés párnahosszának beállítása (188. oldal)

- Masszázs-beállítások az első ülésen* (186. oldal)
- Az első ülés oldaltámaszának beállítása* (188. oldal)
- Az első ülés deréktámaszának beállítása* (189. oldal)
- Az utasülés beállítása a vezetőülésből* (190. oldal)

Az első elektromos ülés* beállítása

Állítsa be a kívánt ülés helyzetet az első ülés ülőrézén található kezelőszervvel. A többfunkciós kezelőszerv aktiválásához és a különféle kényelmi funkciók beállításához, forgassa felfelé/lefelé a kezelőszervet.

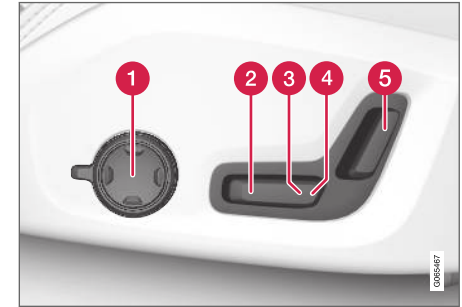

- 1 A többfunkciós kezelőszerv aktiválásához és a különféle kényelmi funkciók beállításához, forgassa felfelé/lefelé a kezelőszervet*.
- 2 A kezelőszerv fel/le állításával emelheti/süllyesztheti az ülés párnát.
- 3 A kezelőszerv felfelé/lefelé állításával emelheti/süllyesztheti az ülést.
- 4 Mozgassa előre/hátra az ülést a kezelőszerv előre/hátra mozgatásával.
- 5 A háttámla dőlését a kezelőszerv előre/hátra mozgatásával módosíthatja.



- ◀◀ Egyszerre csak egyféle mozgás (előre/hátra/fel/le) végezhető.

Az első ülések háttámlái nem hajthatók teljesen előre.

Kapcsolódó információk

- Manuális első ülés (182. oldal)
- Elektromos első ülés* (183. oldal)
- Az elektromosan működtetett első ülés* memória funkciójának tárolása (184. oldal)
- Tárolt memória használata elektromos első ülésen (185. oldal)
- Az első ülés masszázs funkciójának beállítása* (187. oldal)
- Az első ülés üléspárnahosszának beállítása (188. oldal)
- Masszázs-beállítások az első ülésen* (186. oldal)
- Az első ülés oldaltámaszának beállítása* (188. oldal)
- Az első ülés deréktámaszának beállítása* (189. oldal)
- Az utasülés beállítása a vezetőülésből* (190. oldal)

Az elektromosan működtetett első ülés* memória funkciójának tárolása

A memória funkció tárolja az ülést, a külső visszapillantó tükrök és a szélvédőre vetített kijelző* beállításait.

A memória funkcióval két különböző beállítás tárolására van lehetőség. A memória funkció bilentyűzete az egyik vagy mindkét első ajtón található*.

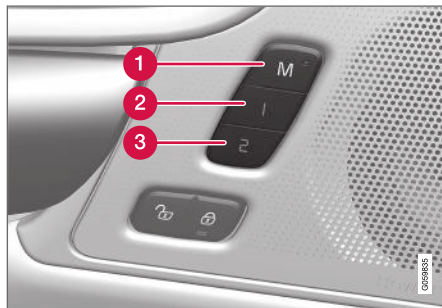

- 1 M gomb a beállítások tárolásához.
- 2 Memóriagomb
- 3 Memóriagomb

Beállítás tárolása

1. Állítsa az ülést, a külső tükröket és a szélvédőre vetített kijelzőt a kívánt beállításokra.

2. Nyomja meg, és tartsa nyomva az **M** gombot. A gomb visszajelzője világít.
3. Három másodpercen belül nyomja meg, és tartsa nyomva az **1** vagy **2** gombot.
 - > Amikor a helyzet tárolásra került a kiválasztott memóriagombon, akkor egy hangjelzés szólal meg és az **M** gomb visszajelző lámpája elalszik.

Ha egy memóriagombot sem nyom meg három másodpercen belül akkor az **M** gomb kialszik, és nem tárolódnak a beállítások.

Az ülést újra állítani kell, mielőtt új memória lenne beállítható.

Kapcsolódó információk

- Manuális első ülés (182. oldal)
- Elektromos első ülés* (183. oldal)
- Az első elektromos ülés* beállítása (183. oldal)
- Tárolt memória használata elektromos első ülésen (185. oldal)
- Az első ülés masszázs funkciójának beállítása* (187. oldal)
- Az első ülés üléspárnahosszának beállítása (188. oldal)
- Masszázs-beállítások az első ülésen* (186. oldal)
- Az első ülés oldaltámaszának beállítása* (188. oldal)

- Az első ülés deréktámaszának beállítása* (189. oldal)
- Az utasülés beállítása a vezetőülésből* (190. oldal)

Tárolt memória használata elektromos első ülésen

A memória funkció tárolja az ülés, a külső visszapillantó tükrök és a szélvédőre vetített kijelző* beállításait.

Tárolt beállítás használata

A tárolt beállítások akkor is használhatók, amikor az első ajtó nyitva vagy csukva van:

Nyitott első ajtó

- Nyomja meg röviden az **1** vagy **2** memóriagombok valamelyikét. Az ülés, a külső tükrök és a szélvédőre vetített kijelző mozogni kezdenek, és megállnak a kiválasztott memóriagombon tárolt helyzetben.

Csukott első ajtó

- Tartsa nyomva az **1** vagy **2** memóriagombok valamelyikét, amíg az ülés, külső tükrök és a szélvédőre vetített kijelző meg nem áll a kiválasztott memóriagombon tárolt helyzetben.

Ha elengedi a memóriagombot, akkor az ülés, a külső tükrök és a szélvédőre vetített kijelző mozgása megáll.

FIGYELEM

- Mivel a járművezető ülése állítható a gyújtás kikapcsolt állapotában, soha ne hagyjon felügyelet nélkül gyermekeket a járműben.
- Az ülés mozgása bármikor **MEGÁLLÍT-HATÓ** bármely gomb megnyomásával az elektromos ülés vezérlőpaneljén.
- Vezetés közben ne állítsa az ülést.
- Ügyeljen arra, hogy semmi ne legyen az ülések alatt, amikor beállítja azokat.

Kapcsolódó információk

- Manuális első ülés (182. oldal)
- Elektromos első ülés* (183. oldal)
- Az első elektromos ülés* beállítása (183. oldal)
- Az elektromosan működtetett első ülés* memória funkciójának tárolása (184. oldal)
- Az első ülés masszázs funkciójának beállítása* (187. oldal)
- Az első ülés üléspárnahosszának beállítása (188. oldal)
- Masszázs-beállítások az első ülésen* (186. oldal)
- Az első ülés oldaltámaszának beállítása* (188. oldal)



- Az első ülés deréktámaszának beállítása* (189. oldal)
- Az utasülés beállítása a vezetőülésből* (190. oldal)

Masszázs-beállítások az első ülésen*

Mind az ülésen található többfunkciós kezelőszerv*, mind a központi kijelző használható a beállítások módosításához. Számos beállítás megjelenik a központi kijelzőn.



Többfunkciós kezelőszerv, az ülés ülőrészének oldalán.

A masszázs beállításai

Az alábbi beállítási lehetőségek állnak rendelkezésre a masszázsához:

- **BeKi:** Válassza a **Be/Ki** lehetőséget a masszázs funkció be-/kikapcsolásához.
- **1-5 program:** 5 előre beállított masszázsprogram közül választhat. Válasszon az **Küszöb**, **Belépő**, **Speciális**, **Derék** és **Váll** lehetőségek közül.
- **Intenzitás:** Válasszon az **Alacsony**, **Normál** és **Magas** lehetőségek közül.

- **Sebesség:** Válasszon az **Lassú**, **Normál** és **Gyors** lehetőségek közül.

A masszázs újraindítása

A masszázs funkció 20 perc elteltével automatikusan kikapcsol. A funkció újbóli bekapcsolása manuálisan történik.

- Érintse meg a központi kijelzőn található **Újraindítás** lehetőséget a kiválasztott masszázsprogram újraindításához.
 - > A masszázsprogram újraindul. Ha nem tesz semmit, akkor az üzenet megmarad a felső nézetben.

Kapcsolódó információk

- Manuális első ülés (182. oldal)
- Elektromos első ülés* (183. oldal)
- Az első elektromos ülés* beállítása (183. oldal)
- Az elektromosan működtetett első ülés* memória funkciójának tárolása (184. oldal)
- Tárolt memória használata elektromos első ülésen (185. oldal)
- Az első ülés masszázs funkciójának beállítása* (187. oldal)
- Az első ülés üléspárnahosszának beállítása (188. oldal)
- Az első ülés oldaltámaszának beállítása* (188. oldal)

- Az első ülés deréktámaszának beállítása* (189. oldal)
- Az utasülés beállítása a vezetőülésből* (190. oldal)

Az első ülés masszázsfunkciójának beállítása*

Mind az ülésen található többfunkciós kezelőszerv, mind a központi kijelző használható a beállítások módosításához. Számos beállítás megjelenik a központi kijelzőn*.

Az első ülés masszázsfunkciójának beállítása*

Az első ülések masszázsfunkcióval rendelkeznek a háttámlában. A masszázst légpárnák hajtják végre, amelyek különböző beállításokkal masszírozhatnak.

A masszázsfunkció csak akkor kapcsolható be, amikor jár az autó motorja.

1. A többfunkciós kezelőszerv annak felfelé/efelé fordításával aktiválható. Az ülésbeállítások nézete jelenik meg a központi kijelzőn.
2. Válassza a **Masszázs** lehetőséget az ülésbeállítások nézetben.
3. A különböző masszázsfunkciók közötti választáshoz, válassza ki azt közvetlenül az érintőképernyőn vagy a kurzor fel/le mozgásával a többfunkciós kezelőszerv felső/alsó gombjának használatával. Módosítsa a beállítást a kiválasztott funkcióban közvetlen kiválasztással az érintőképernyőn, a nyilak megnyomásával vagy a többfunkciós kezelőszerv első/hátsó gombjainak használatával.

Kapcsolódó információk

- Manuális első ülés (182. oldal)
- Elektromos első ülés* (183. oldal)
- Az első elektromos ülés* beállítása (183. oldal)
- Az elektromosan működtetett első ülés* memória funkciójának tárolása (184. oldal)
- Tárolt memória használata elektromos első ülésen (185. oldal)
- Az első ülés ülésnévadászának beállítása (188. oldal)
- Masszázs-beállítások az első ülésen* (186. oldal)
- Az első ülés oldaltámaszának beállítása* (188. oldal)
- Az első ülés deréktámaszának beállítása* (189. oldal)
- Az utasülés beállítása a vezetőülésből* (190. oldal)

Az első ülés üléspárnahosszának beállítása

Mind az ülésen található többfunkciós kezelőszerv*, mind a központi kijelző használható a beállítások módosításához. Számos beállítás megjelenik a központi kijelzőn.



Többfunkciós kezelőszerv, az ülés ülőrészének oldalán.

A többfunkciós kezelőszerv aktiválásához fordassa azt felfelé/lefelé.

Az üléspárna állítása

Az üléspárna hossza az ülés többfunkciós kezelőszervével állítható be.

1. Aktiválja a többfunkciós kezelőszervet annak felfelé/efelé fordításával. Az ülésbeállítások nézete jelenik meg a központi kijelzőn.

2. Válassza a **Párnatoldalék** lehetőséget az ülésbeállítások nézetben.

- Nyomja a négyutas gomb (kerek) első részét az üléspárna nyújtásához.
- Nyomja a négyutas gomb első részét az üléspárna visszahúzásához.

Kapcsolódó információk

- Manuális első ülés (182. oldal)
- Elektromos első ülés* (183. oldal)
- Az első elektromos ülés* beállítása (183. oldal)
- Az elektromosan működtetett első ülés* memória funkciójának tárolása (184. oldal)
- Tárolt memória használata elektromos első ülésen (185. oldal)
- Az első ülés masszázsfunkciójának beállítása* (187. oldal)
- Masszázs-beállítások az első ülésen* (186. oldal)
- Az első ülés oldaltámaszának beállítása* (188. oldal)
- Az első ülés deréktámaszának beállítása* (189. oldal)
- Az utasülés beállítása a vezetőülésből* (190. oldal)

Az első ülés oldaltámaszának beállítása*

Mind az ülésen található többfunkciós kezelőszerv*, mind a központi kijelző használható a beállítások módosításához. Számos beállítás megjelenik a központi kijelzőn.



Többfunkciós kezelőszerv, az ülés ülőrészének oldalán.

A háttámla oldalai beállíthatók, hogy támasztást biztosítsanak.

A oldaltámasz beállításához:

1. Aktiválja a többfunkciós kezelőszervet annak felfelé/efelé **1** fordításával. Az ülésbeállítások nézete jelenik meg a központi kijelzőn.

2. Válassza a **Oldalsó párnák** lehetőséget az ülésbeállítások nézetben.
- Nyomja a négyutas gomb első részét az oldaltámasz növeléséhez **2**.
 - Nyomja a négyutas gomb első részét az oldaltámasz növeléséhez.

Kapcsolódó információk

- Manuális első ülés (182. oldal)
- Elektromos első ülés* (183. oldal)
- Az első elektromos ülés* beállítása (183. oldal)
- Az elektromosan működtetett első ülés* memória funkciójának tárolása (184. oldal)
- Tárolt memória használata elektromos első ülésen (185. oldal)
- Az első ülés masszázsfunkciójának beállítása* (187. oldal)
- Az első ülés ülés párnahosszának beállítása (188. oldal)
- Masszázs-beállítások az első ülésen* (186. oldal)
- Az első ülés deréktámaszának beállítása* (189. oldal)
- Az utasülés beállítása a vezetőülésből* (190. oldal)

Az első ülés deréktámaszának beállítása*

Aktiválja a többfunkciós kezelőszervet* annak felfelé/efelé fordításával. Az ülésbeállítások nézete jelenik meg a központi kijelzőn.



Többfunkciós kezelőszerv, az ülés ülőrészének oldalán.

A 4-utas deréktámasz kínál lehetőséget a deréktámasz beállításához. Használja az ülés ülőrészének oldalán található négyutas gombot. A deréktámasz előre/hátra és felfelé/lefelé állítható.

Az első ülés deréktámaszának beállítása*

A deréktámasz beállításához:

1. Aktiválja a többfunkciós kezelőszervet annak felfelé/efelé fordításával. Az ülésbeállítások nézete jelenik meg a központi kijelzőn.

2. Válassza a **Derék** lehetőséget az ülésbeállítások nézetben.
- Nyomja fel/le a négyutas (kerek) gombot a deréktámasz fel/le mozgatásához.
 - Nyomja a négyutas gomb első részét a deréktámasz növeléséhez.
 - Nyomja a négyutas gomb első részét a deréktámasz növeléséhez.

Kapcsolódó információk

- Manuális első ülés (182. oldal)
- Elektromos első ülés* (183. oldal)
- Az első elektromos ülés* beállítása (183. oldal)
- Az elektromosan működtetett első ülés* memória funkciójának tárolása (184. oldal)
- Tárolt memória használata elektromos első ülésen (185. oldal)
- Az első ülés masszázsfunkciójának beállítása* (187. oldal)
- Az első ülés ülés párnahosszának beállítása (188. oldal)
- Masszázs-beállítások az első ülésen* (186. oldal)
- Az első ülés oldaltámaszának beállítása* (188. oldal)
- Az utasülés beállítása a vezetőülésből* (190. oldal)

Az utasülés beállítása a vezetőülésből*

Az első utasülés beállítható a vezetőülésről.

A funkció aktiválása

A funkció a központi kijelző funkció nézetében aktiválható.



Nyomja meg a **Utasülés beállítása** gombot az aktiváláshoz.

Utasülés beállítása

A járművezető a funkció aktiválásától számított 10 másodpercen belül állíthatja be az utasülést. Ha ezen az időn belül nem végez beállításokat, akkor a funkció kikapcsol.

A járművezető a vezetőülésen elhelyezett kezelőszervekkel állíthatja be az utasülést:



- 1 Mozgassa előre/hátra az utasülést a kezelőszerv előre/hátra mozgatásával.
- 2 Az utasülés háttámlájának dőlését a kezelőszerv előre/hátra mozgatásával módosíthatja.

Kapcsolódó információk

- Manuális első ülés (182. oldal)
- Elektromos első ülés* (183. oldal)
- Az első elektromos ülés* beállítása (183. oldal)
- Az elektromosan működtetett első ülés* memória funkciójának tárolása (184. oldal)
- Tárolt memória használata elektromos első ülésen (185. oldal)
- Az első ülés masszázsfunkciójának beállítása* (187. oldal)
- Az első ülés ülésnévességének beállítása (188. oldal)

- Masszázsfunkciók az első ülésen* (186. oldal)
- Az első ülés oldaltámaszának beállítása* (188. oldal)
- Az első ülés deréktámaszának beállítása* (189. oldal)

A háttámlák leajtása a hátsó ülésen

A hátsó üléstámla két részre van osztva. A két rész külön leajtható.

FIGYELEM

- Állítsa be, és rögzítse az ülést, mielőtt elindulna. Legyen óvatos az ülés beállításakor. A szabályozatlan vagy figyelmetlen beállítás becsípődéses sérüléseket eredményezhet.
- Amikor nehéz tárgyakat helyez be, akkor mindig kösse le azokat szorosán, hogy hirtelen fékezéskor ne okozhassanak sérülést vagy kárt.
- Mindig állítsa le a motort, és húzza be a rögzítőféket az autó rakodásakor és kirakodásakor.
- Az automata sebességváltóval felszerelt autók esetében, állítsa a fokozatválasztót **P** állásba, hogy megakadályozza a nem szándékos elindulást.

FONTOS

A háttámla leajtásakor nem lehet semmilyen tárgy a hátsó ülésen. A biztonsági övek sem lehetnek becsatolva. Különben fennáll a hátsó üléskárpit sérülésének kockázata.

FONTOS

A középső ülés kartámaszát* fel kell emelni az ülés leajtása előtt.

Ha az autó szervizzárral rendelkezik, akkor a csomagterajtót be kell csukni az ülés leajtása előtt.

MEGJEGYZÉS

Lehetséges, hogy az első üléseket előre kell csúsztatni és/vagy fel kell hajtani a háttámlájukat, hogy teljesen előre lehessen hajtani a háttámlát.

A háttámla leajtása

Autó elektronikus leajtással

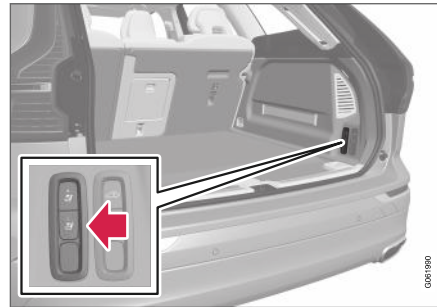

Ha az autó elektronikusan leajtható hátsó ülésel* van felszerelve, akkor a gombok a csomagterében találhatóak. A háttámlák manuálisan is leajthatók.

FIGYELEM

Ügyeljen arra, hogy ne kockáztassa senki beszorulását a hátsó ülés automatikus leajtása közben. Mivel ez automatikusan történik a gomb megnyomásakor, senkinek nem szabad a hátsó ülésen vagy annak közelében lennie.

A hátsó ülés leajtásának segítése érdekében az autónak álló helyzetben és a csomagterajtónak nyitva kell lennie.

A háttámlák elektronikusan vezérelt leajtásához:

1. Ügyeljen arra, hogy ne legyenek utasok vagy tárgyak a hátsó ülésen.
2. Engedje le manuálisan a középső ülés fejtámláját.
3. Tartsa nyomva a leajtás gombját. A bal és jobb oldali háttámla részekhez tartozó gombok **L** (bal) és **R** (jobb) betűkkel vannak jelölve.
4. A háttámlák automatikusan vízszintes helyzetbe ereszkednek. A fejtámlák is automatikusan leereszkednek.

A háttámla manuális leajtásához:



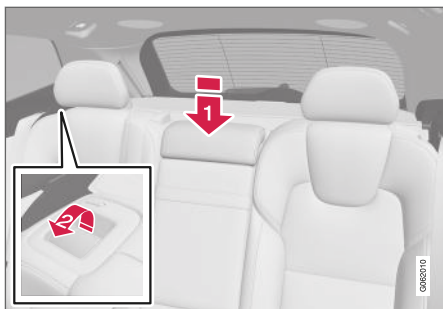

1. Engedje le manuálisan a középső fejtámlát .
2. Húzza előre a fogantyúkat, amelyek az autó bal és jobb oldali hátsó üléstámláiba vannak rögzítve .
3. A háttámla kioldódik a reteszből, és automatikusan vízszintes helyzetbe eszkezik.

Autó elektronikus lehajtás nélkül

A hátsó ülés két részből áll.

- A jobb oldali ülés és a középső ülés lehajtása egy egységként történik.
- A bal oldali ülés külön lehajtható.

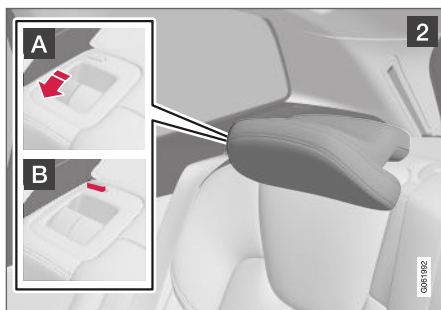
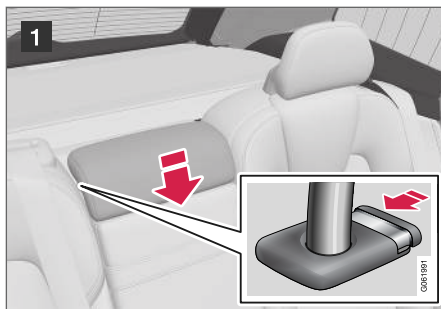

- 1 Ha lehajtja a jobb oldali részt - oldja ki és állítsa be a középső háttámla fejtámláját.

- 2 Húzza fel a háttámla rögzítő fogantyúját **A**, miközben ezzel egyidejűleg előre hajtja a háttámlát. A fejtámlák záró fogantyúja a háttámla lehajtásakor automatikusan felhúzódik. A záróretesz piros visszajelzője **B** mutatja, hogy a háttámla már nincs rögzítve a helyén.

MEGJEGYZÉS

Amikor le vannak engedve a háttámlák, akkor lehetséges, hogy a fejtámlákat kissé előre kell mozdítani, hogy ne érjenek hozzá az üléspárnához.

A felemelés fordított sorrendben történik.

FIGYELEM

Amikor fel van emelve a háttámla, akkor a piros visszajelzőnek el kell tűnnie. Ha még mindig látható, akkor a háttámla nem rögzült a helyén.

FIGYELEM

Ellenőrizze, hogy a háttámlák és a fejtámlák megfelelően rögzültek-e a felhajtást követően. A külső hátsó ülések fejtámláit mindig fel kell emelni, amikor utasok tartózkodnak a hátsó üléseken.

A háttámla felemelése

A háttámla egyenes helyzetbe történő felemelése manuálisan történik:

1. Mozgassa fel/le manuálisan a háttámlát.
2. Nyomja addig a háttámlát, amíg a retesz be nem akad.
3. A fejtámla manuálisan emelhető fel.
4. Ha szükséges, emelje fel a középső ülés fejtámláját.

Kapcsolódó információk

- A hátsó ülés fejtámlájának beállítása (193. oldal)

A hátsó ülés fejtámlájának beállítása

Állítsa be a középső ülés fejtámláját az utas magasságának megfelelően. Hajtsa le a külső ülések fejtámláit, hogy javítsa a kilátást hátrafelé.

A fejtámla beállítása, középső ülés

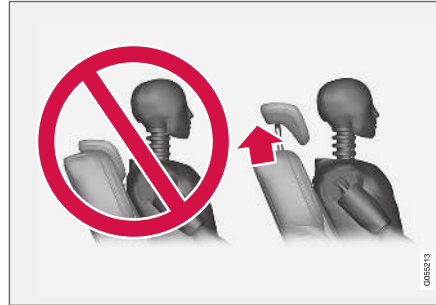

A középső ülés fejtámláját úgy kell beállítani az utas magasságának megfelelően, hogy lehetőleg az utas fejének teljes hátsó részét takarja. Szükség szerint csúsztassa fel manuálisan.

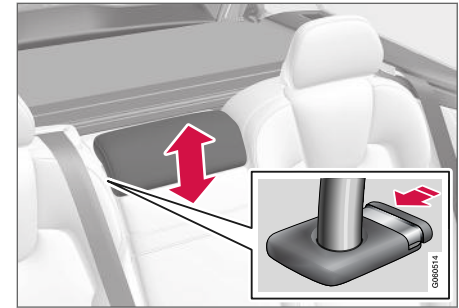

A fejtámla leengedéséhez meg kell nyomni a gombot (lásd az ábrát), miközben óvatosan lefelé nyomja a fejtámlát.

⚠ FIGYELEM

A középső ülés fejtámlájának a legalsó helyzetben kell lennie, amikor a középső ülés nincs használatban. Amikor használatban van a középső ülés, akkor a fejtámlát megfelelően be kell állítani az utas magasságához, hogy az lehetőleg takarja a fej teljes hátsó részét.

◀◀ **A hátsó ülés külső fejtámláinak elektromos leengedése***



A külső fejtámlák a központi kijelző funkció nézetében húzhatók vissza. A fejtámlák leengedhetők 0 gyújtáshelyzetben.



Nyomja meg a **Fejtámla lehajtása** gombot a leengedés aktiválásához/inaktiválásához.

Hajtsa vissza manuálisan a fejtámlát, amíg kattanó hang nem hallható.

FIGYELEM

Ne engedje le a külső fejtámlákat, ha utasok utaznak valamelyik hátsó, külső ülésben.

FIGYELEM

A fejtámlának a felhajtást követően rögzített állásban kell lennie.

A külső fejtámlák manuális lehajtása, hátsó ülés

Az elektromosan lehajtható üléssel* rendelkező autók esetében a fejtámlák lehajtása manuálisan történik az ülés felső oldalán található kezelőszervevel, lásd a **1** képet. Az elektromos lehajtás nélküli autók esetében, hajtsa le a külső fejtámlákat az ülés felső oldalán található belső kezelőszervevel, lásd **2** kép.



Kapcsolódó információk

- A háttámlák lehajtása a hátsó ülésen (191. oldal)

Kormánykerék-kezelőszervek és kürt

A kormánykerék tartalmazza a kürtöt és a vezető-támogató rendszerekhez valamint a hangfelismeréshez tartozó kezelőszerveket.

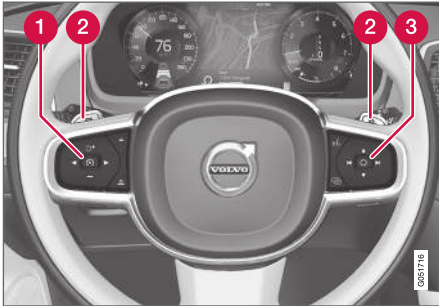

Billentyűzetek és fülek* a kormánykeréken.

- 1 A vezető-támogató rendszerek kezelőszervei².
- 2 Váltófül* a manuális fokozatváltáshoz automata sebességváltó esetén.
- 3 Kezelőszervek a hangfelismeréshez, a szélvédőre vetített kijelzőhöz és menükhöz, üzenet- és telefonkezeléshez.

Kürt



A kürt a kormánykerék közepén helyezkedik el.

Kapcsolódó információk

- Kormányzár (195. oldal)
- A kormánykerék beállítása (196. oldal)

Kormányzár

A kormányzár megnehezíti az autó kormányzását, például illetéktelen használatkor. A kormányzás zárásakor és kioldásakor mechanikus hang észlelhető.

A kormányzár aktiválása

A kormányzár akkor aktiválódik, amikor az autót kívülről bezárja és a motor le van állítva. Ha az autót nyitva hagyja, akkor a kormányzár egy idő elteltével automatikusan zár.

A kormányzár kioldása

A kormányzár akkor old ki, ha az autót kívülről kinyitja. Ha az autó nincs bezárva, akkor a kormányzár kioldásához elég, ha a távvezérlős kulcs az utastérben van, és beindítja az autót a gyújtás-gombnak az óramutató járásával megegyező irányba fordításával a kormányzár feloldásához.

Kapcsolódó információk

- Kormánykerék-kezelőszervek és kürt (195. oldal)
- A kormánykerék beállítása (196. oldal)

² Sebességátároló*, sebességtartó, adaptív sebességtartó*, távolságfigyelmeztetés* és Pilot Assist*.

A kormánykerék beállítása

A kormánykerék különböző helyzetekbe állítható.

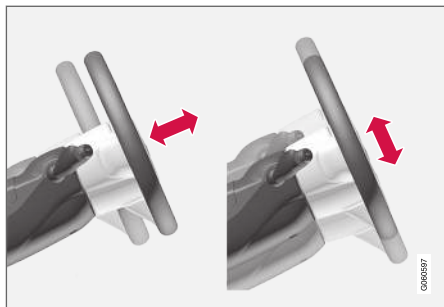

A kormánykerék magassága és mélysége állítható.

A kormánykerék beállítása különböző módokon hajtható végre, attól függően, hogy az autó rendelkezik-e térdlégzsákkal³.

⚠ FIGYELEM

Állítsa be és rögzítse a kormánykereket, mielőtt elindulna. A kormánykereket soha nem szabad vezetés közben állítani.

A sebességfüggő szervokormányal beállítható a kormányzási erő szintje. A kormányzási erő az autó sebességének megfelelően kerül beállításra, hogy fejlett útérzékenységet biztosítson a vezetőknek.

³ Az autó csak bizonyos piacokon rendelkezik térdlégzsákkal.

Térdlégzsákkal

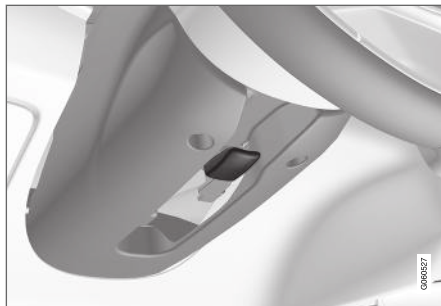

Kar a kormánykerék beállításához.

1. Nyomja előre a kart a kormánykerék kioldásához.
2. Állítsa a kormánykereket az Önnek megfelelő helyzetbe.
3. Húzza vissza a kart a kormánykerék helyzetének rögzítéséhez. Ha a kar merev, akkor a kar visszanyomásával egy időben nyomja meg kissé a kormánykereket.

Térdlégzsák nélkül



Kar a kormánykerék beállításához.

1. Húzza hátrafelé a kart a kormánykerék kioldásához.
2. Állítsa a kormánykereket az Önnek megfelelő helyzetbe.
3. Nyomja előre a kart a kormánykerék rögzítéséhez. Ha a kar merev, akkor a kar visszanyomásával egy időben nyomja meg kissé a kormánykereket.

Kapcsolódó információk

- Kormányzár (195. oldal)
- Kormánykerék-kezelőszervek és kürt (195. oldal)

KLÍMAVEZÉRLÉS

Klímavezérlés

Az autó elektronikus klímavezérléssel rendelkezik. A klímavezérlő rendszer hűti vagy fűti valamint szárítja az utastér levegőjét.

Az összes klímavezérlő funkció a központi kijelzőn és a középkonzol fizikai gombjaival szabályozható.

A hátsó ülés bizonyos funkciói az alagútkonzol hátulján található klímakezelőszervekkel* is szabályozhatók.

Kapcsolódó információk

- Klímazónák (198. oldal)
- Klímavezérlés - érzékelők (199. oldal)
- Érzékelt hőmérséklet (199. oldal)
- A klíma hangvezérléses szabályozása (200. oldal)
- Állóklíma* (226. oldal)
- Fűtés* (234. oldal)
- Levegőminőség (201. oldal)
- Levegőelosztás (203. oldal)
- Klímakezelőszervek (210. oldal)

Klímazónák

A klímazónák száma, amelyekre az autó osztva van, határozza meg az utastár különböző részeihez tartozó hőmérséklet-beállítási lehetőségeket.

2-zónás légkondicionáló

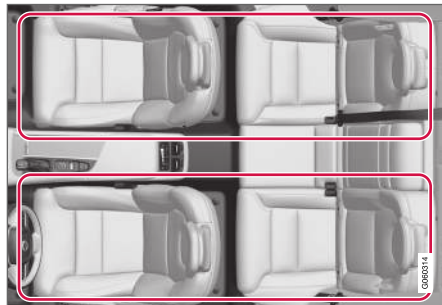

Klímazónák 2-zónás légkondicionáló esetén.

2-zónás légkondicionáló esetén az utastér hőmérséklete külön állítható be a bal és jobb oldalon.

4-zónás légkondicionáló*

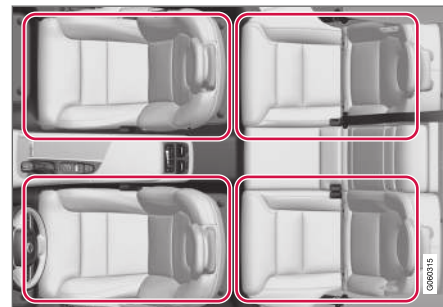

Klímazónák 4-zónás légkondicionáló esetén.

4-zónás légkondicionáló esetén az utastér hőmérséklete külön állítható be az első és a hátsó üléseknél a bal és jobb oldalon.

Kapcsolódó információk

- Klímavezérlés (198. oldal)

Klímavezérlés - érzékelők

A klímavezérlő rendszer számos érzékelőt használ a klíma szabályozásának segítéséhez az autóban.

Az érzékelő elhelyezkedése

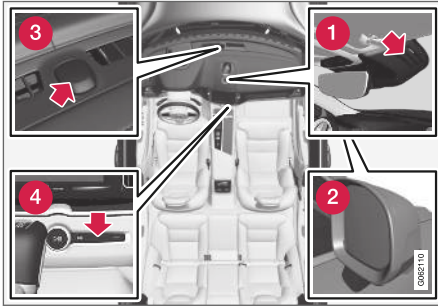

- 1 Nedvességérzékelő - a belső visszapillantó tükör házában.
- 2 Külső hőmérséklet-érzékelő - a jobb oldali külső tükörben.
- 3 Napérzékelő - a műszerfal felső részén.
- 4 Az utastér hőmérsékletérzékelője - a fizikai gombokkal a középkonzolon.

i MEGJEGYZÉS

Ne takarja le vagy gátolja az érzékelőket ruhákkal vagy egyéb tárgyakkal.

Az Interior Air Quality System* esetén egy levegőtisztaság érzékelő is van a klímaszabályozó rendszer levegőbeszívó részébe építve.

Kapcsolódó információk

- Klímavezérlés (198. oldal)
- Interior Air Quality System* (202. oldal)

Érzékelt hőmérséklet

A klímavezérlő rendszer az érzékelt hőmérséklet alapján szabályozza az utastér klímáját és nem a tényleges hőmérséklet alapján.

Az utastér beállított hőmérséklete folyamatosan megfelel a fizikai észlelésnek az olyan tényezőket figyelembe véve, mint a külső hőmérséklet, az autó környezetében lévő levegő áramlási sebessége, nedvességtartalma és a napsugárzás stb. az autóban és a környezetében.

A rendszer egy napérzékelőt tartalmaz, amely észleli, hogy melyik irányból süt a nap az utastérre. Ez azt jelenti, hogy a jobb és bal oldali szellőzőkből áramló levegő hőmérséklete annak ellenére eltérő lehet, hogy mindkét oldalon ugyanazt a hőmérsékletet állította be.

Kapcsolódó információk

- Klímavezérlés (198. oldal)

A klíma hangvezérléses szabályozása¹

A klímaszabályozó rendszer hangutasításai például a hőmérséklet módosításához, az ülésfűtés* aktiválásához vagy a ventilátor szintjének változtatásához.

Nyomja meg a  gombot, és mondja ki az alábbi utasítások valamelyikét:

- **"Climate"** - elindít egy párbeszédet a klíma szabályozásához, és példákat mutat az utasításokra.
- **"Set temperature to X degrees"** - beállítja a kívánt hőmérsékletet.
- **"Raise temperature"/"Lower temperature"** - a hőmérséklet-beállítás lépésenkénti növelése/csökkentése.
- **"Sync temperature"** - a vezető oldalon beállított hőmérséklettel szinkronizálja az összes klímazónát az autóban.
- **"Air on feet"/"Air on body"** - megnyitja a kívánt levegőáramlást.
- **"Air on feet off"/"Air on body off"** - bezárja a kívánt levegőáramlást.
- **"Set fan to max"/"Turn off fan"** - a **Max/Off** beállításra változtatja a levegőáramlást.

- **"Raise fan speed"/"Lower fan speed"** - lépésenként növeli/csökkenti a ventilátor szintjét.
- **"Turn on auto"** - aktiválja az automatikus klímaszabályozást.
- **"Air condition on"/"Air condition off"** - aktiválja/inaktiválja a légkondicionálást.
- **"Recirculation on"/"Recirculation off"** - aktiválja/inaktiválja a levegőkeringtetést.
- **"Turn on defroster"/"Turn off defroster"** - aktiválja/inaktiválja az ablakok és a külső tükrök páramentesítését.
- **"Turn on max defroster"/"Turn max defroster off"** - aktiválja/inaktiválja a maximális páramentesítést.
- **"Turn on electric defroster"/"Turn off electric defroster"** - aktiválja/inaktiválja a szélvédőfűtést*.
- **"Turn on rear defroster"/"Turn off rear defroster"** - aktiválja/inaktiválja a hátsó ablak és a külső tükrök fűtését.
- **"Turn steering wheel heat on"/"Turn steering wheel heat off"** - aktiválja/inaktiválja a kormánykerékfűtést*.
- **"Raise steering wheel heat"/"Lower steering wheel heat"** - lépésenként emeli/csökkenti a kormánykerékfűtés* beállítását.

- **"Turn on seat heat"/"Turn off seat heat"** - aktiválja/inaktiválja az ülésfűtést*.
- **"Raise seat heat"/"Lower seat heat"** - lépésenként emeli/csökkenti az ülésfűtés* beállítását.
- **"Turn on seat ventilation"/"Turn off seat ventilation"** - aktiválja/inaktiválja az ülészellőztetést*.
- **"Raise seat ventilation"/"Lower seat ventilation"** - lépésenként emeli/csökkenti az ülészellőztetés* beállítását.

Kapcsolódó információk

- Klímavezérlés (198. oldal)
- Hangfelismerés (142. oldal)
- A hangfelismerés használata. (143. oldal)
- A hangfelismerés beállításai (145. oldal)

¹ Bizonyos piacokra vonatkozik.

Levegőminőség

Az utastérhez kiválasztott anyagok és a levegőtisztító rendszer biztosítja az utastér levegőjének magas minőségét.

Anyagok az utastérben

Az utastér belseje úgy van kialakítva, hogy a kellemes és kényelmes legyen, még az allergiától vagy asztmától szenvedő személyek számára is.

Tesztelt anyagok kerültek kifejlesztésre az utastér pormennyiségének minimálisra csökkentéséhez és, hogy hozzájáruljanak az utastér könnyebb tisztán tarthatóságához.

A szőnyegek az utastérben és a csomagtérben is könnyen kivehetők és tisztíthatók.

Használja a Volvo által ajánlott autóápolási termékeket a belső tisztításához.

Levegőtisztító rendszer

Az utastér szűrőjén kívül a Clean Zone Interior Package* és a Interior Air Quality System* is segít fenntartani az utastér magas levegőminőségét.

Kapcsolódó információk

- Klímavezérlés (198. oldal)
- Clean Zone* (201. oldal)
- Clean Zone Interior Package* (202. oldal)
- Interior Air Quality System* (202. oldal)
- Utastérszűrő (203. oldal)

Clean Zone*

A Clean Zone funkció ellenőrzi és jelzi, hogy minden feltétel megfelel-e az utastér jó levegőminőségéhez.

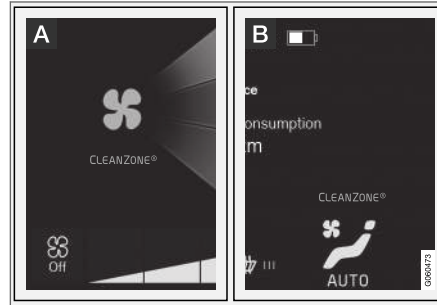

A A visszajelző a klíma nézetben látható a központi kijelzőn.

B A visszajelző a klímában látható, amikor nincs nyitva a klíma nézet.

Ha a feltételek megfelelőek, akkor a **Tiszta zóna** szöveg fehér. Amikor minden feltétel megfelelő, akkor ezt a szöveg kék színűre változása jelzi.

Az ellenőrzött feltételek:

- Az összes ajtó és a csomagterajtó zárva van.
- Az összes oldalablak és a panorámatető* zárva van.
- Be van kapcsolva a levegőminőség rendszer Interior Air Quality System*.
- Be van kapcsolva a szellőztető ventilátor.

- Ki van kapcsolva a levegő-visszakeringtetés.

i MEGJEGYZÉS

A Clean Zone nem azt jelenti, hogy a levegő minősége jó. Csak azt jelzi, hogy fennállnak a jó levegőminőség feltételei.

Kapcsolódó információk

- Levegőminőség (201. oldal)
- Clean Zone Interior Package* (202. oldal)
- Interior Air Quality System* (202. oldal)
- Utastérszűrő (203. oldal)

Clean Zone Interior Package*

A Clean Zone Interior Package (CZIP) olyan módosítások összességéből áll, amelyek még tisztábban tartják az utasteret az allergiát és asztmát okozó anyagoktól.

Az alábbiakat tartalmazza:

- Fejlett ventilátor funkció, ami azt jelenti, hogy a ventilátor beindul, amikor kinyitják az autó ajtóját a távvezérlős kulccsal. A ventilátor friss levegővel tölti meg az utasteret. A funkció akkor kapcsol be, amikor szükséges és egy idő elteltével vagy az utastér ajtóinak kinyitásakor kapcsol ki automatikusan. A ventilátor működési ideje az autót 4 éves koráig fokozatosan csökken a kisebb szükségesség miatt.
- A teljesen automatikus levegőminőség rendszer Interior Air Quality System (IAQS).

Kapcsolódó információk

- Levegőminőség (201. oldal)
- Clean Zone* (201. oldal)
- Interior Air Quality System* (202. oldal)
- Utastérszűrő (203. oldal)

Interior Air Quality System*

Az Interior Air Quality System IAQS egy teljesen automatikus rendszer, amely kiválasztja a gázokat és részecskéket a szagok és szennyeződések szintjének csökkentéséhez az utastérben. Az IAQS a Clean Zone Interior Package (CZIP) része és megtisztítja az utastér levegőjét az olyan szennyeződésektől, mint a részecskék, szénhidrogének, nitrogén-oxidok és talajszintű ózon.

Ha a levegőminőség érzékelő azt észleli, hogy a külső levegő szennyezett, akkor a levegőbeszívás leáll, és bekapcsol a visszakeringtetés.

MEGJEGYZÉS

A levegőminőség-érzékelő mindig be van kapcsolva az utastér legjobb levegőminőségének biztosítása érdekében.

Hideg időben, a párasodás megelőzése érdekében, a visszakeringtetés korlátozott.

Párasodás esetén a szélvédő, oldalablakok és hátsó ablak páramentesítő funkcióját kell használni.

Kapcsolódó információk

- A levegőminőség-érzékelő* aktiválása és inaktíválása (203. oldal)
- Levegőminőség (201. oldal)
- Clean Zone* (201. oldal)
- Clean Zone Interior Package* (202. oldal)

- Utastérszűrő (203. oldal)

A levegőminőség-érzékelő* aktiválása és inaktíválása

A levegőminőség-érzékelő a teljesen automatikus levegőminőség rendszer, Interior Air Quality System (IAQS) része.

Lehetőség van annak beállítására, hogy a levegőminőség-érzékelő bekapcsoljon/kikapcsoljon-e.

1. Nyomja meg a **Beállítások** lehetőséget a központi kijelző felső nézetében
2. Nyomja meg a **Klíma** gombot.
3. Válassza a **Levegőminőség-érzékelő** lehetőséget a levegőminőség-érzékelő aktiválásához/inaktíválásához.

Kapcsolódó információk

- Interior Air Quality System* (202. oldal)

Utastérszűrő

A szűrő megszűri az utastérbe áramló összes levegőt.

Az utastérszűrő cseréje

A klímarendszer teljesítményének fenntartásához rendszeresen ki kell cserélni a szűrőt. Tartsa be a Volvo szervizprogramban előírt csereidőközöket. Ha az autót súlyosan szennyezett környezetben használja, akkor szükség lehet a szűrő gyakoribb cseréjére.



MEGJEGYZÉS

Többféle típusú utastérszűrő létezik. Ügyeljen arra, hogy a megfelelő szűrőt szerelje be.

Kapcsolódó információk

- Levegőminőség (201. oldal)
- Clean Zone* (201. oldal)
- Clean Zone Interior Package* (202. oldal)
- Interior Air Quality System* (202. oldal)

Levegőelosztás

A klímavezérlő rendszer számos szellőző között osztja el a levegőt az utastérben.

Automatikus és manuális levegőelosztás

Az automatikusan szabályozott légkondicionáló működésekor a levegő elosztása automatikusan történik. Szükség esetén a levegőelosztás manuálisan szabályozható.

Állítható szellőzők

Az autó bizonyos szellőzői állíthatók, ami azt jelenti, hogy kinyithatja/lezárhatja a szellőzőt a levegő áramlásának irányításához.



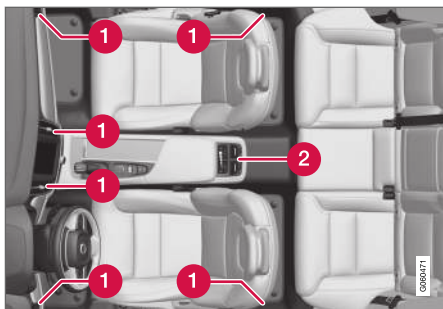

Az állítható szellőzők elhelyezkedése az utastérben.

- 1** 2-zónás klíma esetében - négy szellőző található a műszerfalon és egy az egyes ajtóoszlopokon az első és a hátsó ajtók között.
- 2** Kiegészítés 4-zónás klíma* esetén - kettő az alagútkonzol hátulján.

Kapcsolódó információk

- Klímavezérlés (198. oldal)
- A levegőelosztás módosítása (204. oldal)
- A szellőzők nyitása/zárása és irányítása (205. oldal)
- A levegőelosztási lehetőségek táblázata (207. oldal)

A levegőelosztás módosítása

A levegőelosztás szükség esetén manuálisan módosítható.

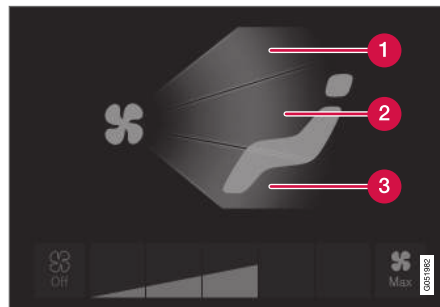

A levegőelosztó gombok a klíma nézetben.

- 1** Levegőelosztás - szélvédő-páramentesítő szellőzők
 - 2** Levegőelosztás - szellőzők a műszerfalon és középkonzolon
 - 3** Levegőelosztás - szellőzők a padlóban
1. Nyissa meg a központi kijelző klíma nézetét.
 2. Nyomjon meg egy vagy több levegőelosztás gombot az adott irányú levegőáramlás megnyitásához/elzárásához.
 - > A levegőelosztás módosul és a gombok világítanak/kialszanak.

Kapcsolódó információk

- Levegőelosztás (203. oldal)
- A szellőzők nyitása/zárása és irányítása (205. oldal)
- A levegőelosztási lehetőségek táblázata (207. oldal)

A szellőzők nyitása/zárása és irányítása

Az utastérben bizonyos szellőzők egyenként nyithatók, zárhatók és irányíthatók.

Ha az autó külső szellőzőit az oldalablakokra irányítja, akkor megszüntetheti a párasodást.

Ha az autó külső szellőzőit meleg időben befelé irányítja, akkor kényelmes környezetet hozhat létre az utastérben.

A szellőzők nyitása és zárása

Szellőzők az első üléshez:

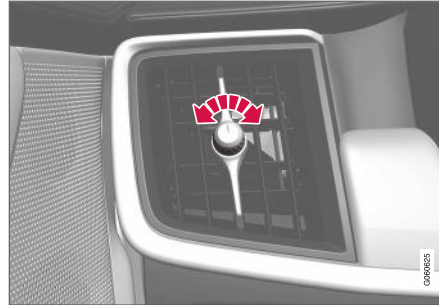

Szellőzőgomb².

- Forgassa a gombot a szellőzőből áramló levegő kinyitásához/elzárásához.

A levegő áramlása akkor a maximális, amikor a gombon látható jelölés függőleges helyzetben van.

Szellőzők a hátsó üléshez:



A szellőző forgókapcsolója².

- Forgassa a forgókapcsolót a fúvókából áramló levegő kinyitásához/elzárásához.

Minél hosszabbak a forgókapcsolón látható fehér vonalak, annál magasabb a levegőáramlás.

² Az ábra vázlatos - a fúvóka kialakítása annak elhelyezkedésétől függ.

◀ A szellőzők irányítása

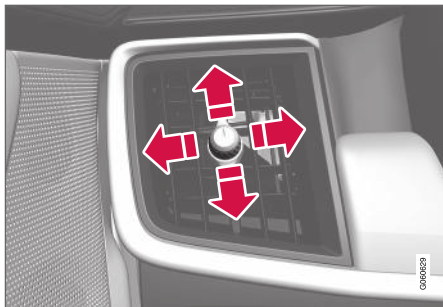

A szellőző karja².

- Mozgassa oldalra/függőlegesen a kart a fűvókából áramló levegő irányának beállításához.



Kapcsolódó információk

- Levegőelosztás (203. oldal)
- A levegőelosztás módosítása (204. oldal)
- A levegőelosztási lehetőségek táblázata (207. oldal)



² Az ábra vázlatos - a fűvóka kialakítása annak elhelyezkedésétől függ.



A levegőelosztási lehetőségek táblázata

A levegőelosztás szükség esetén manuálisan módosítható. Az alábbi beállítási lehetőségek állnak rendelkezésre.

	Levegőelosztás	Cél
	Ha az összes levegőelosztó gomb manuális módban ki van iktatva, akkor a klímavezérlő rendszer visszatér az automatikusan szabályozott klímavezérlésre.	
	Fő levegőáramlás a páramentesítő szellőzőkből. Bizonyos mennyiségű levegő jön a többi szellőzőből.	Megakadályozza a párasodást és jegesedést hideg és nedves környezetben (ehhez a ventilátor szintjének nem szabad túl alacsonynak lennie).
	Fő levegőáramlás a műszerfal szellőzőiből. Bizonyos mennyiségű levegő jön a többi szellőzőből.	Hatékony hűtést biztosít meleg időben.



	Levegőelosztás	Cél
	<p>Fő levegőáramlás a padló szellőzőiből. Bizonyos mennyiségű levegő jön a többi szellőzőből.</p>	<p>Jó fűtést és hűtést biztosít a padlónak.</p>
	<p>A levegő nagy része a páramentesítő szellőzőkből és a műszerfal szellőzőiből áramlik. Bizonyos mennyiségű levegő jön a többi szellőzőből.</p>	<p>Jó komfortot biztosít hideg és száraz időben.</p>
	<p>Fő levegőáramlás a páramentesítő szellőzőkből és a padló szellőzőiből. Bizonyos mennyiségű levegő jön a többi szellőzőből.</p>	<p>Jó komfortot és jó páramentesítést biztosít hideg vagy párás időben.</p>

	Levegőelosztás	Cél
	Fő levegőáramlás a műszerfal és a padló szellőzőiből. Bizonyos mennyiségű levegő jön a többi szellőzőből.	Jó komfortot biztosít napos időben, hideg külső hőmérséklet mellett.
	Fő levegőáramlás a páramentesítő szellőzőkből, a műszerfal és a padló szellőzőiből.	Kiegyensúlyozott komfortot biztosít az utastérben.

Kapcsolódó információk

- Levegőelosztás (203. oldal)
- A szellőzők nyitása/zárása és irányítása (205. oldal)
- A levegőelosztás módosítása (204. oldal)

Klímakezelőszervek

A klímavezérlő rendszer funkcióit a középkonzol fizikai gombjaival, a központi kijelzőről és az alagútikonzol hátsó klímavezérlőszerveivel* lehet szabályozni.

Fizikai gombok a középkonzolon

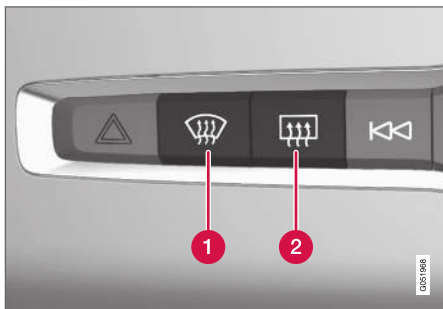

- 1 A szélvédőfűtés* és a maximális páramentesítés gombja.
- 2 A hátsó ablakfűtés és a külső tükörfűtés gombja.

Klíma sor a központi kijelzőn

A legáltalánosabb klímafunkciók szabályozhatók a klíma sorból.

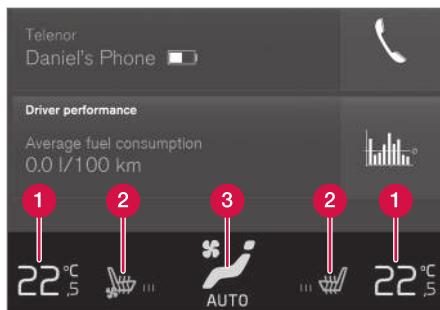

- 1 Hőmérséklet-kezelőszervek a vezető és utas oldalhoz.
- 2 A fűthető* és szellőztethető* vezető és utasülés valamint a kormánykerékfűtés* kezelőszervei.
- 3 Gomb a klíma nézet eléréséhez. A gomb grafikája mutatja az aktív klímabeállításokat.

Klíma nézet a központi kijelzőn

A klíma sor középső gombjának egyszeri megérintésével a klíma nézethez juthat. A klíma nézet fülkekre van osztva.

- **Fő klíma**
- **Hátsó klíma***
- **Parkolási klíma***

A fülék között balra/jobbra pöccintve vagy a vonatkozó címsort megnyomva válthat.

Fő klíma

A klíma sor funkcióin felül egyéb fő klíma funkciók is vezérelhetők a **Fő klíma** fülön.

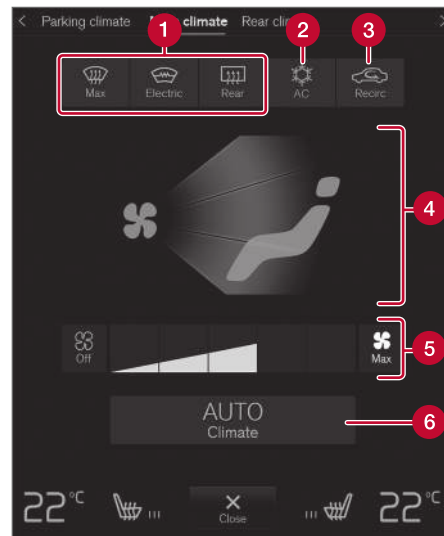

- 1 **Max, Elektromos, Hátsó** - Kezelőszervek az ablakok és külső tükörök páramentesítéséhez.
- 2 **Légkondi** - A légkondicionáló kezelőszervei.
- 3 **Légkeverés** - A levegő-visszakeringtetés kezelőszervei.
- 4 A levegőelosztás kezelőszervei.

- 5 Ventilátor-kezelőszerv (2-zónás klíma esetén a kezelőszerv a hátsó ülésé is).
- 6 AUTO - A klíma automatikus szabályozása.

Hátsó klímavezérlés*

A hátsó ülés összes klímafunkciója szabályozható a **Hátsó klíma** fülön.

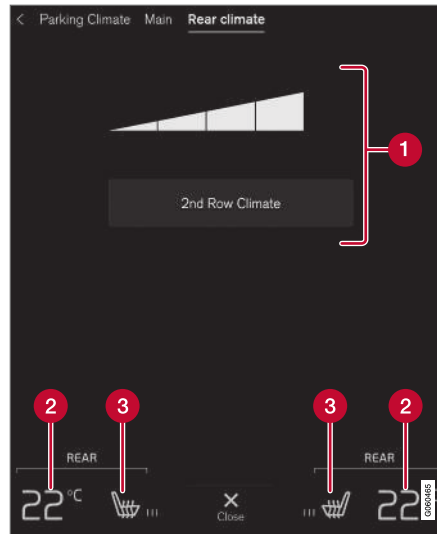

- 1 Második sor klímája - A klíma funkció kezelőszervei a hátsó ülésnél. Ventilátor-kezelőszerv a hátsó üléshez.
- 2 Hőmérséklet-kezelőszerv a hátsó üléshez.
- 3 Kezelőszerv a hátsó ülésfűtéshez*.

Állóklíma*

Az autó állófűtés-vezérlése a **Parkolási klíma** fülön szabályozható.

Klímakezelőszervek az alagútkezelő hátulján*



- 1 Kezelőszerv a hátsó ülésfűtéshez*.
- 2 Ventilátor-kezelőszerv a hátsó üléshez.
- 3 Hőmérséklet-kezelőszerv a hátsó üléshez.
- 4 Záró/nyitó gomb a klímapanelen.

Ha az autó nincs felszerelve klímapanellel az alagútkezelő hátulján, de fűthető hátsó ülésekkel rendelkezik, akkor ezek vezérléséhez fizikai gombok találhatóak az alagútkezelő hátulján.

A klímapanel képernyőzárral rendelkezik, hogy megakadályozza a ventilátor-fordulatszám és a hőmérséklet nem szándékos módosítását. Amikor a képernyő zárolva van, akkor csak az üléskezelőszervek* és a feloldó gomb látható.

A feloldást követően módosítható a ventilátor fordulatszáma és a hőmérséklet a klíma panelen és



- ◀ látható az összes kiválasztott klímabeállítás. A képernyő bizonyos inaktív idő elteltével automatikusan lezár.

Kapcsolódó információk

- Klímavezérlés (198. oldal)
- Az első ülésfűtés* aktiválása és inaktíválása (212. oldal)
- A hátsó ülésfűtés* aktiválása és inaktíválása (213. oldal)
- Az első ülészellőztetés* aktiválása és inaktíválása (214. oldal)
- A kormánykerékfűtés* aktiválása és inaktíválása (215. oldal)
- Az automata klímazabályozás aktiválása (216. oldal)
- A levegő-visszakeringtetés aktiválása és inaktíválása (217. oldal)
- A maximális páramentesítés bekapcsolása és kikapcsolása (218. oldal)
- A szélvédőfűtés* aktiválása és inaktíválása (219. oldal)
- A hátsó ablak és a külső tükrök fűtésének aktiválása és inaktíválása (220. oldal)
- Az első ülés ventilátorszintjének szabályozása (221. oldal)
- A hátsó ülés ventilátorszintjének szabályozása* (222. oldal)
- Hőmérséklet szinkronizálása (225. oldal)

- A légkondicionáló aktiválása és inaktíválása (225. oldal)

Az első ülésfűtés* aktiválása és inaktíválása

Az ülések hideg időben a járművezető és az utasok kényelme érdekében fűthetők.



Kormánykerék és ülés gombok a klíma sorban.

1. Nyomja meg a kormánykerék bal vagy jobb oldali és az ülés gombját a központi kijelző klíma sorában az ülés és a kormánykerék kezelőszerveinek megnyitásához.

Ha az autó nincs ülészellőztetéssel vagy kormánykerékfűtéssel felszerelve, akkor az ülésfűtés gombja közvetlenül a klíma sorban érhető el.
2. Nyomja meg többször az ülésfűtés gombját a négy szint közötti váltáshoz: **Ki**, **Magas**, **Közepes** és **Alacsony**.
> A szint változik, és a gomb mutatja a beállított szintet.

FIGYELEM

Az ülésfűtést nem használhatják olyan személyek, akiknek nehézségeik vannak a hőmérséklet emelkedésének észlelésével vagy egyéb problémáik vannak az ülésfűtés kezelőszerveinek használatával. Különben égési sérüléseket szenvedhetnek.

Kapcsolódó információk

- Klímakezelőszervek (210. oldal)
- Az első ülésfűtés* automatikus bekapcsolásának aktiválása és inaktiválása (213. oldal)

Az első ülésfűtés* automatikus bekapcsolásának aktiválása és inaktiválása

Az ülések hideg időben a járművezető és az utasok kényelme érdekében fűthetők. Lehetőség van annak beállítására, hogy az ülésfűtés automatikusan aktív/inaktív legyen-e a motor beindításakor. Az automatikus indítás bekapcsolt állapotában a fűtés alacsony környezeti hőmérséklet esetén bekapcsol.

1. Nyomja meg a **Beállítások** lehetőséget a központi kijelző felső nézetében
2. Nyomja meg a **Klíma** gombot.
3. Válassza a **Vezetőülés automatikus fűtésének szintje és Utasülés automatikus fűtésének szintje** lehetőséget az első vezetőülés és utasülés fűtésének automatikus aktiválásához/inaktiválásához.
4. Válassza a **Alacsony, Közepes vagy Magas** lehetőséget a szint kiválasztásához a funkció aktiválását követően.

Kapcsolódó információk

- Klímakezelőszervek (210. oldal)
- Az első ülésfűtés* aktiválása és inaktiválása (212. oldal)

A hátsó ülésfűtés* aktiválása és inaktiválása

Az ülések hideg időben a járművezető és az utasok kényelme érdekében fűthetők.

A hátsó ülésfűtés aktiválása és inaktiválása az első ülésekből*

Az ülésfűtés gombjai a klíma nézet **Hátsó klíma** csoportjában.

1. Nyissa meg a klíma nézetet a központi kijelzőn, és válassza ki a **Hátsó klíma** fület.
2. Nyomja meg többször az ülésfűtés gombját a négy szint közötti váltáshoz: **Ki, Magas, Közepes** és **Alacsony**.
> A szint változik, és a gomb mutatja a beállított szintet.



◀◀ A hátsó ülésfűtés aktiválása és inaktiválása a hátsó ülésből

2-zónás klímával:

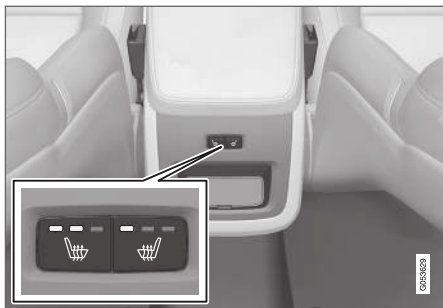

Az ülésfűtés gombjai az alagútconsole hátulján.

- Nyomja meg többször egymás után az ülésfűtés bal vagy jobb oldali fizikai gombját az alagútconsole hátulján a négy szint közötti váltáshoz: **Ki, Magas, Közepes** és **Alacsony**.
 - > A szint változik, és a gomb LED-jei mutatják a beállított szintet.

4-zónás klímával*:

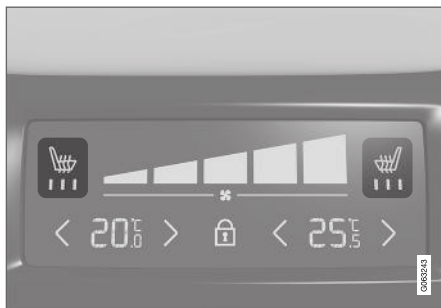

Az ülésfűtés kijelzése és a kezelőszervek a klímapanelen a hátsó alagútconsoleon.

- Nyomja meg többször egymás után az ülésfűtés bal vagy jobb oldali gombját az alagútconsole klíma paneljén a négy szint közötti váltáshoz: **Ki, Magas, Közepes** és **Alacsony**.
 - > A szint változik és a képernyő a klímapanelen mutatja a beállított szintet.

FIGYELEM

Az ülésfűtést nem használhatják olyan személyek, akiknek nehézségeik vannak a hőmérséklet emelkedésének észlelésével vagy egyéb problémáik vannak az ülésfűtés kezelőszerveinek használatával. Különböző égési sérüléseket szenvedhetnek.

Kapcsolódó információk

- Klímakezelőszervek (210. oldal)

Az első ülészellőztetés* aktiválása és inaktiválása

Az ülések szellőztethetők, hogy például meleg időben jobb komfortot biztosítsanak.

A szellőztető rendszer ventilátorokból áll az ülésekben és a háttámlákban, amelyek átszívják a levegőt az üléskárpiton. A hűtő hatás annál nagyobb lesz, minél hidegebbé válik az utastér levegője. A rendszer akkor kapcsolható be, amikor jár a motor.

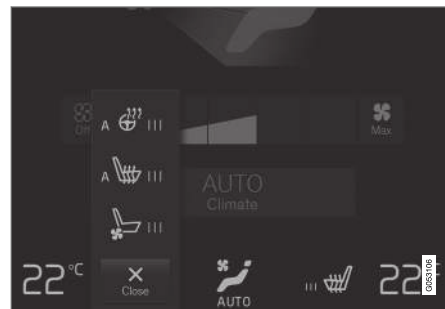

Kormánykerék és ülésombok a klíma sorban.

1. Nyomja meg a kormánykerék bal vagy jobb oldali és az ülés gombját a központi kijelző klíma sorában az ülés és a kormánykerék kezelőszerveinek megnyitásához.

Ha az autó nincs ülészellőztetéssel vagy kormánykerékfűtéssel felszerelve, akkor az ülészellőztetés gombja közvetlenül a klíma sorban érhető el.

2. Nyomja meg többször az ülészellőztetés gombját a négy szint közötti váltáshoz: **Ki**, **Magas**, **Közepes** és **Alacsony**.
 - > A szint változik, és a gomb mutatja a beállított szintet.

Kapcsolódó információk

- Klímakezelőszervek (210. oldal)

A kormánykerékfűtés* aktiválása és inaktiválása

A kormánykerék hideg időben a járművezető kényelme érdekében fűthető.

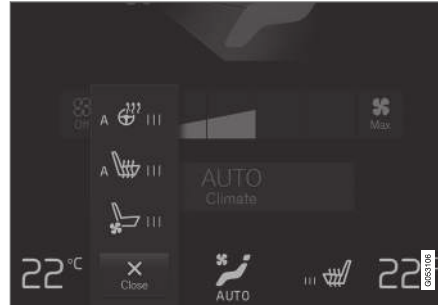

Kormánykerék és ülés gombok a klíma sorban.

1. Nyomja meg a vezető oldali kormánykerék és ülés gombot a központi kijelző klíma sorában az ülés és a kormánykerék kezelőszerveinek megnyitásához.

Ha az autó nincs ülésfűtéssel vagy ülészellőztetéssel felszerelve, akkor a kormánykerékfűtés gombja közvetlenül a klíma sorban érhető el.

2. Nyomja meg többször a kormánykerékfűtés gombját a négy szint közötti váltáshoz: **Ki**, **Magas**, **Közepes** és **Alacsony**.
 - > A szint változik, és a gomb mutatja a beállított szintet.

Kapcsolódó információk

- Klímakezelőszervek (210. oldal)
- A kormánykerékfűtés automatikus bekapcsolásának* aktiválása és inaktiválása (216. oldal)

A kormánykerékfűtés automatikus bekapcsolásának* aktiválása és inaktíválása

A kormánykerék hideg időben a járművezető kényelme érdekében fűthető.

Lehetőség van annak beállítására, hogy a kormánykerékfűtés automatikusan aktív/inaktív legyen-e a motor beindításakor. Az automatikus indítás bekapcsolt állapotában a fűtés alacsony környezeti hőmérséklet esetén bekapcsol.

1. Nyomja meg a **Beállítások** lehetőséget a központi kijelző felső nézetében
2. Nyomja meg a **Klíma** gombot.
3. Válassza az **Kormánykerék automatikus fűtésének szintje** lehetőséget a kormánykerékfűtés automatikus indításának aktiválásához/inaktíválásához.
4. Válassza a **Alacsony**, **Közepes** vagy **Magas** lehetőséget a szint kiválasztásához a funkció aktiválását követően.

Kapcsolódó információk

- A kormánykerékfűtés* aktiválása és inaktíválása (215. oldal)

Az automata klímazabályozás aktiválása

Az automata klímavezérlés bekapcsolt állapotában több klímafunkció automatikusan szabályozott.



Az automatikus szabályozás gombja a klíma nézetben.

1. Nyissa meg a központi kijelző klíma nézetét.

2. Nyomja meg röviden vagy hosszan az **AUTO** lehetőséget.

- Rövid megnyomás - a levegő-visszakeringtetés, légkondicionálás és levegőelosztás automatikus szabályozása.
 - Hosszú megnyomás - a levegő-visszakeringtetés, légkondicionálás és levegőelosztás automatikus szabályozása, a hőmérséklet és a ventilátor fordulatszámának normál beállításai: 22 °C/72 °F és **3** szint (**2** szint a hátsó ülésnél³).
- > A klíma automatikus szabályozása aktív és a gomb világít.

i MEGJEGYZÉS

A hőmérséklet és a ventilátor fordulatszáma az automatikusan szabályozott klímavezérlő rendszer kikapcsolása nélkül módosítható. Az automatikusan szabályozott klímavezérlő rendszer akkor kapcsol ki, amikor manuálisan módosítja a levegőelosztást vagy bekapcsolja a maximális páramentesítést.

Kapcsolódó információk

- Klímakezelőszervek (210. oldal)

³ 4-zónás klímával* felszerelt autókban.

A levegő-visszakeringtetés aktiválása és inaktíválása

A levegő-visszakeringtetés úgy zárja ki az autón kívülről a rossz levegő, kipufogógázok stb. beáramlását, hogy a klímavezérlő rendszer újra felhasználja az utastér levegőjét.

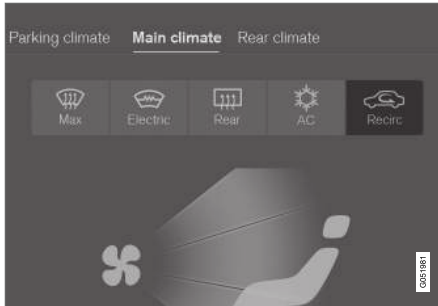

Levegő-visszakeringtetés gomb a klíma nézetben.

1. Nyissa meg a központi kijelző klíma nézetét.
2. Nyomja meg a **Légkeverés** gombot.
 - > A levegő-visszakeringtetés bekapcsol/kikapcsol és a gomb világít/kialszik.

! FONTOS

Ha a levegő túl hosszú ideig kering az autóban, akkor fennáll a párasodás kockázata az ablakok belsején.

i MEGJEGYZÉS

A levegő-visszakeringtetést nem lehet bekapcsolni, amikor aktiválva van a maximális páramentesítés.

Kapcsolódó információk

- Klímavezérlőszervek (210. oldal)
- A levegő-visszakeringtetés időbeállításának aktiválása és inaktíválása (217. oldal)

A levegő-visszakeringtetés időbeállításának aktiválása és inaktíválása

A levegő-visszakeringtetés úgy zárja ki az autón kívülről a rossz levegő, kipufogógázok stb. beáramlását, hogy a klímavezérlő rendszer újra felhasználja az utastér levegőjét.

Lehetőség van annak beállítására, hogy a levegő-visszakeringtetés időzítője aktív/inaktív legyen-e. Amikor az időzítő aktiválva van, akkor a levegő-visszakeringtetés 20 perc elteltével automatikusan kikapcsol.

1. Nyomja meg a **Beállítások** lehetőséget a központi kijelző felső nézetében
2. Nyomja meg a **Klíma** gombot.
3. Válassza az **Belső levegő keringtetés időzítője** lehetőséget a levegő-visszakeringtetés időzítőjének aktiválásához/inaktíválásához.

Kapcsolódó információk

- A levegő-visszakeringtetés aktiválása és inaktíválása (217. oldal)

A maximális páramentesítés bekapcsolása és kikapcsolása

A max. páramentesítés a párasodás és a jég gyors eltávolítására szolgál az ablakokról.

A maximális páramentesítés aktiválása és inaktíválása a középkonzról

A maximális páramentesítés gyors eléréséhez a középkonzolon egy fizikai gomb helyezkedik el.

Szélvédőfűtéssel* a maximális páramentesítés csak külön kapcsolható be a központi kijelző klíma nézetében.



Fizikai gomb a középkonzolon.

Szélvédőfűtés nélküli autók esetén:

- Nyomja meg a gombot.
 - > A maximális páramentesítés bekapcsol/kikapcsol és a gomb világít/kialszik.

Szélvédőfűtéssel rendelkező autók esetén:

- Nyomja meg többször a gombot a három szint közötti váltáshoz:
 - Bekapcsolt szélvédőfűtés
 - Bekapcsolt szélvédőfűtés és maximális páramentesítés
 - Kikapcsolva.
- > A szélvédőfűtés és a maximális páramentesítés bekapcsol/kikapcsol és a gomb világít/kialszik.

i MEGJEGYZÉS

A maximális páramentesítés bizonyos késleltetéssel kapcsol be, hogy elkerülje a ventilátorfokozat rövid növekedését, ha kikapcsolta a szélvédőfűtést a gomb két gyors megnyomásával.

A maximális páramentesítés aktiválása és inaktíválása a központi kijelzőről

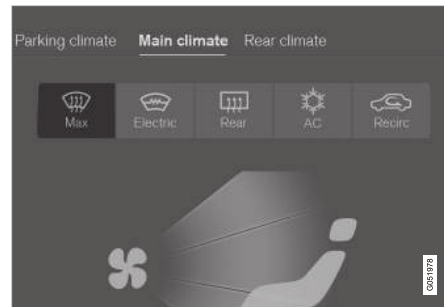

A maximális páramentesítés gombja a klíma nézetben.

1. Nyissa meg a központi kijelző klíma nézetét.
2. Nyomja meg a **Max** gombot.
 - > A maximális páramentesítés bekapcsol/kikapcsol és a gomb világít/kialszik.

A maximális páramentesítés kikapcsolja a klíma és a levegő-visszakeringtetés automatikus szabályozását, bekapcsolja a légkondicionálót, **5** fokozatra állítja a ventilátort és **HI** szintre állítja a hőmérsékletet.

Amikor be van kapcsolva a maximális páramentesítés, akkor a klímavezérlő rendszer visszatér a korábbi beállításokhoz.

i MEGJEGYZÉS

A ventilátor szintjének **5** beállítása növeli a zajszintet.

Kapcsolódó információk

- Klímakezelőszervek (210. oldal)

A szélvédőfűtés* aktiválása és inaktíválása

A szélvédőfűtés a pára és jég gyors eltávolítására szolgál az ablakról.

A szélvédőfűtés aktiválása és inaktíválása a középkonzollról

A középkonzollon egy fizikai gomb található a szélvédőfűtés gyors eléréséhez.



Fizikai gomb a középkonzollon.

- Nyomja meg többször a gombot a három szint közötti váltáshoz:
 - Bekapcsolt szélvédőfűtés
 - Bekapcsolt szélvédőfűtés és maximális páramentesítés
 - Kikapcsolva.
- > A szélvédőfűtés és a maximális páramentesítés bekapcsol/kikapcsol és a gomb világít/kialszik.

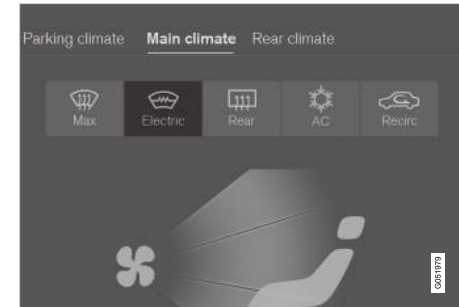
A szélvédőfűtés aktiválása és inaktíválása a központi kijelzőről

A szélvédőfűtés gombja a klíma nézetben.

1. Nyissa meg a központi kijelző klíma nézetét.
2. Nyomja meg a **Elektromos** gombot.
 - > A szélvédőfűtés bekapcsol/kikapcsol és a gomb világít/kialszik.

i MEGJEGYZÉS

A szélvédő egyes oldalainak háromszögű területe nem elektromosan fűtött, itt a jégmentesítés hosszabb ideig tarthat.

i MEGJEGYZÉS

A szélvédőfűtés befolyásolhatja a jeladókat vagy egyéb kommunikációs eszközök működését.





i MEGJEGYZÉS

Ha a szélvédőfűtést olyankor kapcsolja be, amikor a Start/Stop funkció automatikusan leállította a motort, akkor a motor újraindul.

Kapcsolódó információk

- Klímakezelőszervek (210. oldal)
- A szélvédőfűtés* automatikus bekapcsolásának aktiválása és inaktíválása (220. oldal)

A szélvédőfűtés* automatikus bekapcsolásának aktiválása és inaktíválása

A szélvédőfűtés a pára és jég gyors eltávolítására szolgál az ablakról.

Lehetőség van annak beállítására, hogy a szélvédőfűtés automatikusan aktív/inaktív legyen-e a motor beindításakor. Az automatikus indítás aktiválása esetén a fűtés bekapcsol, ha fennáll a szélvédő/ablakok jegesedésének vagy párasodásának kockázata. A fűtés automatikusan kikapcsol, amikor a szélvédő/ablak elég meleg és a jegesedés vagy párasodás megszűnt.

1. Nyomja meg a **Beállítások** lehetőséget a központi kijelző felső nézetében
2. Nyomja meg a **Klíma** gombot.
3. Válassza az **Első szélvédő automatikus jégtelenítése** lehetőséget a szélvédőfűtés automatikus indításának aktiválásához/inaktíválásához.

Kapcsolódó információk

- A szélvédőfűtés* aktiválása és inaktíválása (219. oldal)

A hátsó ablak és a külső tükrök fűtésének aktiválása és inaktíválása

A hátsó ablakfűtés és a külső tükrőfűtés a pára és a jég gyors eltávolítására szolgál az ablakokról és a tükrökről.

A hátsó ablak és a külső tükrök fűtésének aktiválása és inaktíválása a középkonzolon

A középkonzolon egy fizikai gomb található a hátsó ablakfűtés és a külső tükrőfűtés gyors eléréséhez.



Fizikai gomb a középkonzolon.

- Nyomja meg a gombot.
 - > A hátsó ablak és a külső visszapillantó tükrök fűtése bekapcsol/kikapcsol és a gomb világít/kialszik.

A hátsó ablak és a külső tükrök fűtésének aktiválása és inaktíválása a központi kijelzőről

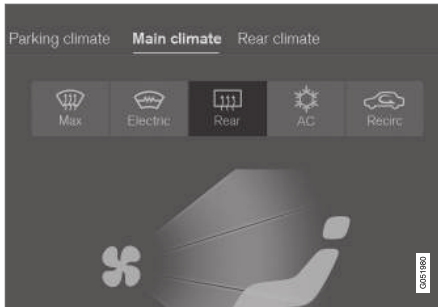

A hátsó ablakfűtés és a külső tükrök gombja a klíma nézetben.

1. Nyissa meg a központi kijelző klíma nézetét.
2. Nyomja meg a **Hátsó** gombot.
 - > A hátsó ablak és a külső visszapillantó tükrök fűtése bekapcsol/kikapcsol és a gomb világít/kialszik.

Kapcsolódó információk

- Klímakezelőszervek (210. oldal)
- A hátsó ablakfűtés és a tükörfűtés automatikus aktiválása és inaktíválása (221. oldal)

A hátsó ablakfűtés és a tükörfűtés automatikus aktiválása és inaktíválása

A hátsó ablakfűtés és a külső tükörfűtés a pára és a jég gyors eltávolítására szolgál az ablakokról és a tükrökről.

Lehetőség van annak beállítására, hogy a hátsó ablakfűtés és a külső tükörfűtés automatikusan aktív/inaktív legyen-e a motor beindításakor. Az automatikus indítás aktiválása esetén a fűtés bekapcsol, ha fennáll a szélvédő/ablakok jegesedésének vagy párasodásának kockázata. A fűtés automatikusan kikapcsol, amikor a szélvédő/ablak elég meleg és a jegesedés vagy párasodás megszűnt.

1. Nyomja meg a **Beállítások** lehetőséget a központi kijelző felső nézetében
2. Nyomja meg a **Klíma** gombot.
3. Válassza a **Hátsó szélvédő automatikus jégtelenítése** lehetőséget az ablak- és külső tükörfűtés automatikus indításának aktiválásához/inaktíválásához.

Kapcsolódó információk

- A hátsó ablak és a külső tükrök fűtésének aktiválása és inaktíválása (220. oldal)

Az első ülés ventilátorszintjének szabályozása⁴

A ventilátor számos különböző automatikusan szabályozott ventilátorszintre állítható az első üléshez.

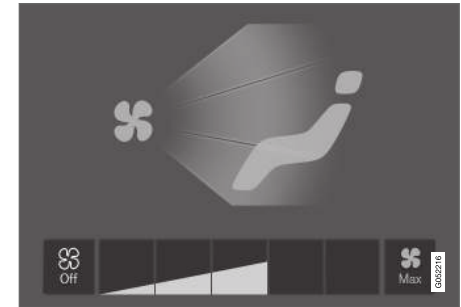

Ventilátorszabályozó gombok a klíma nézetben.

1. Nyissa meg a központi kijelző klíma nézetét.
2. Érintse meg a kívánt ventilátorszintet, **Off**, **1-5** vagy **Max**.
 - > A ventilátor szintje megváltozik, és a kívánt szint világít.

⁴ 2-zónás légkondicionáló esetében a hátsó ülésre vonatkozóan is.



! FONTOS

Ha teljesen ki van kapcsolva a ventilátor, akkor a légkondicionáló nem működik, ami az ablakok belső párasodásának kockázatával jár.

i MEGJEGYZÉS

A klímaszabályozó rendszer a kiválasztott ventilátor-fordulatszámnak megfelelően szabályozza a levegő áramlását. Ez azt jelenti, hogy a ventilátor fordulatszáma akkor is változhat, ha a ventilátorfokozat ugyanaz.

Kapcsolódó információk

- Klímakezelőszervek (210. oldal)

A hátsó ülés ventilátorszintjének szabályozása*

A ventilátor számos különböző automatikusan szabályozott ventilátorszintre állítható a hátsó üléshez.

A hátsó ülés ventilátorszintjének szabályozása az első ülésből

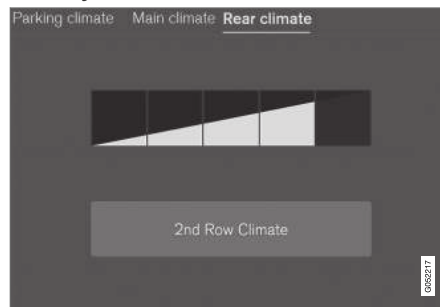

A ventilátorszabályozó gombok a **Hátsó klíma** fülön a klíma nézetben.

1. Nyissa meg a klíma nézetet a központi kijelzőn, és válassza ki a **Hátsó klíma** fület.
2. Érintse meg a kívánt ventilátorszintet, **1-5**.

A hátsó ülés ventilátorának szintje a **Második sor klímája** megérintésével kapcsolható ki.

- > A ventilátor szintje megváltozik, és a kiválasztott szint világít.

A hátsó ülés ventilátorszintjének szabályozása a hátsó ülésből

1. Nyomja meg a nyitó gombot az alagút konzol klíma paneljén a kezelőszervek eléréséhez.



Ventilátor-kezelőszervek az alagút konzol hátuljának klímapaneljén.

2. Érintse meg a kívánt ventilátorszintet, **1-5**.
 - > A ventilátor szintje megváltozik, és a kiválasztott szint világít.

i MEGJEGYZÉS

A hátsó ülés ventilátorfokozata nem állítható be, ha az első ülés ventilátorfokozata **Off** állásban van.

A hátsó ülés ventilátor-fordulatszáma csak a központi kijelző klíma nézetében kapcsolható ki.

i MEGJEGYZÉS

A klímaszabályozó rendszer a kiválasztott ventilátor-fordulatszámnak megfelelően szabályozza a levegő áramlását. Ez azt jelenti, hogy a ventilátor fordulatszáma akkor is változhat, ha a ventilátorfokozat ugyanaz.

Kapcsolódó információk

- Klímakezelőszervek (210. oldal)

Az első ülés hőmérsékletének szabályozása⁵

A hőmérséklet a kívánt fokra állítható az első ülés klímazonáiban.



Hőmérséklet gombok a klíma sorban.

1. Nyomja meg a bal vagy jobb oldali hőmérséklet gombot a központi kijelző klíma sorában a kezelőszervek megnyitásához.

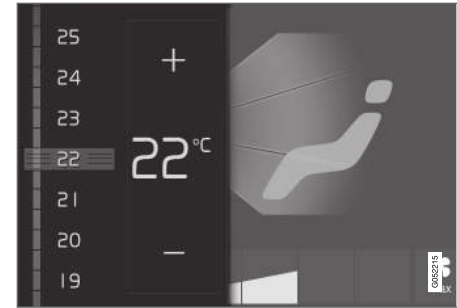

Hőmérséklet-szabályozás.

2. A hőmérsékletet az alábbiak szerint szabályozhatja:
 - húzza a kezelőszervet a kívánt hőmérséklethez, vagy
 - nyomja meg a +/- gombot a hőmérséklet fokozatos emeléséhez/csökkentéséhez.

> A hőmérséklet változik, és a gomb mutatja a beállított hőmérsékletet.

i MEGJEGYZÉS

A fűtést vagy hűtést nem lehet siettetni a ténylegesen kívánt hőmérsékletnél magasabb vagy alacsonyabb hőmérséklet beállításával.

Kapcsolódó információk

- Klímakezelőszervek (210. oldal)

⁵ 2-zónás légkondicionáló esetében a hátsó ülésre vonatkozóan is.

A hátsó ülés hőmérsékletének szabályozása*

A hőmérséklet a kívánt fokra állítható a hátsó ülés klímazónáiban.

A hátsó ülés hőmérsékletének szabályozása az első ülésről



A hőmérséklet gombok a **Hátsó klíma** fülön a klíma nézetben.

1. Nyissa meg a klíma nézetet a központi kijelzőn, és válassza ki a **Hátsó klíma** fület.
2. Nyomja meg a bal vagy jobb oldali hőmérséklet gombot a kezelőszerv megnyitásához.

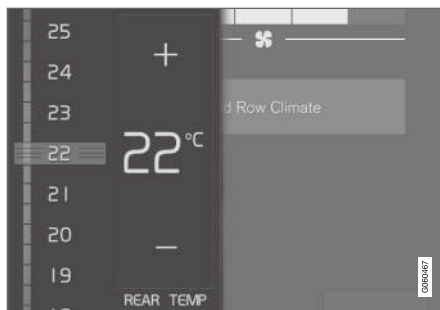

Hőmérséklet-szabályozás.

3. A hőmérsékletet az alábbi módokon szabályozhatja:
 - húzza a kezelőszervet a kívánt hőmérséklethez
 - nyomja meg a +/- gombot a hőmérséklet fokozatos emeléséhez/csökkentéséhez.
 - > A hőmérséklet változik, és a gomb mutatja a beállított hőmérsékletet.

A hátsó ülés hőmérsékletének szabályozása a hátsó ülésről

1. Nyomja meg a nyitó gombot az alagút konzol klíma paneljén a kezelőszervek eléréséhez.



Hőmérséklet-vezérlés az alagút konzol hátuljának klímapaneljén.

2. Nyomja meg a bal vagy jobb oldali </> gombot az alagút konzol klímapaneljén a hőmérséklet lépésenkénti csökkentéséhez/emeléséhez.
 - > A hőmérséklet változik és a képernyő a klímapanelen mutatja a beállított hőmérsékletet.

i MEGJEGYZÉS

A fűtést vagy hűtést nem lehet siettetni a ténylegesen kívánt hőmérsékletnél magasabb vagy alacsonyabb hőmérséklet beállításával.

Kapcsolódó információk

- Klímakezelőszervek (210. oldal)

Hőmérséklet szinkronizálása

Az autó különböző klímazónáinak hőmérséklete szinkronizálható a vezetőoldalhoz beállított hőmérséklettel.

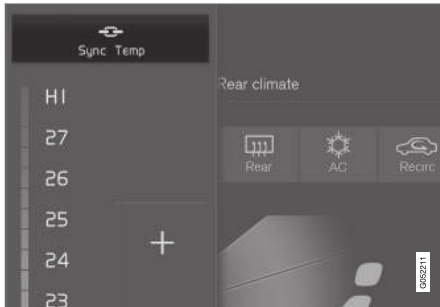

Szinkronizálás gomb a vezető oldali hőmérséklet-kezelőszerven.

1. Nyomja meg a vezető oldali hőmérséklet gombot a központi kijelző klíma sorában a kezelőszerv megnyitásához.
2. Nyomja meg a **Hőmérséklet szinkronizálása** gombot.
 - > Az autó összes zónájának hőmérséklete szinkronizálásra kerül a vezetőével és a szinkronizálás szimbóluma megjelenik a hőmérséklet gomb mellett.

A szinkronizálás a **Hőmérséklet szinkronizálása** további megnyomásával vagy a vezetőétől eltérő zóna hőmérsékleti beállításának módosításával kapcsolható ki.

Kapcsolódó információk

- Klímakezelőszervek (210. oldal)

A légkondicionáló aktiválása és inaktíválása

A légkondicionáló szükség szerint hűti és szűrtítja a beáramló levegőt.

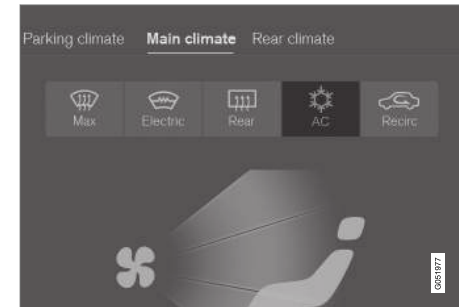

Légkondicionáló gomb a klíma nézetben.

1. Nyissa meg a központi kijelző klíma nézetét.
2. Nyomja meg a **Légkondi** gombot.
 - > A légkondicionáló bekapcsol/kikapcsol és a gomb világít/kialszik.

Amikor be van kapcsolva a légkondicionáló, akkor a klímaszabályozó rendszer szükség szerint automatikusan vezérli a bekapcsolást és kikapcsolást.



i MEGJEGYZÉS

Csukja be az összes ablakot és a panorámatetőt* a légkondicionáló optimális működéséhez.

i MEGJEGYZÉS

A légkondicionáló bekapcsolása nem lehetséges, ha a ventilátor kezelőszerve **Off** helyzetben van.

Kapcsolódó információk

- Klímakezelőszervek (210. oldal)

Állóklíma*

Az autó utasterének klímája előkészíthető vagy fenntartható, miközben az autó parkol.

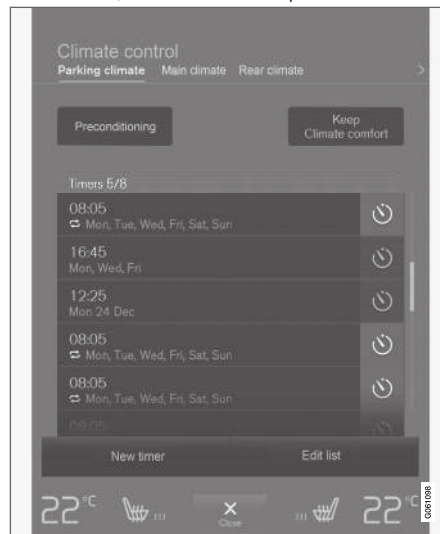

Az előkészítés és a klímakomfort-fenntartás a **Parkolási klíma** fülről vezérelhető a központi kijelző klíma nézetében.

Kapcsolódó információk

- Klímavezérlés (198. oldal)
- Előkészítés* (227. oldal)
- Klímakomfort parkoláskor* (231. oldal)

- Az állóklíma-vezérlés* szimbólumai és üzenetei (233. oldal)

Előkészítés*

Az autó vezetés előtti előkészítése csökkentheti a kopást és az út során szükséges energiát.

Az előkészítés közvetlenül vagy időzítőn keresztül indítható el.

A funkció számos rendszert használ a különböző esetekben:

- Az állófűtés* hideg időjárási viszonyok mellett felmelegíti az utasteret és a motort is.
- Amikor meleg, akkor a szellőztetés külső levegő befúvásával hűti az utasteret.

i MEGJEGYZÉS

Az utastér előkészítése során az autó a komfort hőmérséklet és nem a klímavezérlő rendszeren beállított hőmérséklet elérésén dolgozik.

Kapcsolódó információk

- Állóklíma* (226. oldal)
- Az előkészítés* indítása/leállítása (227. oldal)
- Előkészítési idő beállítása* (228. oldal)

Az előkészítés* indítása/leállítása

Az előkészítés felmelegíti az utasteret és a motort vagy szellőzteti az utasteret az indulás előtt. A funkció közvetlenül a központi kijelzőről vagy mobiltelefonról indítható.

Indítás/leállítás a központi kijelzőről.

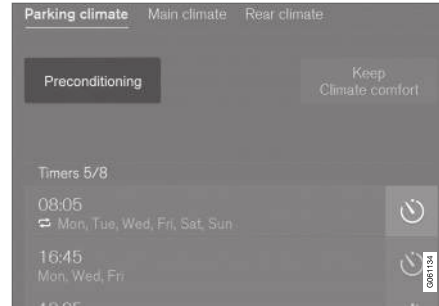

Az előkészítés gombja a **Parkolási klíma** fülön a klíma nézetben.

1. Nyissa meg a központi kijelző klíma nézetét.
2. Válassza ki az **Parkolási klíma** fület.
3. Nyomja meg a **Előkondicionálás** gombot.
 - > Az előkészítés elindul/kikapcsol és a gomb világít/kialszik.

i MEGJEGYZÉS

Az autó ajtóinak és ablakainak zárva kell lenniük az utastér előkészítése során.

! FIGYELEM

Ne használja az előkészítést, ha az autó fűtésel* van felszerelve:

- Nem szellőző, zárt helyeken. A fűtés a bekapcsolásakor kipufogógázokat bocsát ki.
- Robbanó vagy gyúlékony anyagok közelében. Az üzemanyag, gáz, hosszú fű, fűrészpör stb. meggyulladhat.
- Amikor fennáll a kockázata, hogy a fűtés kipufogó-vezetéke elzáródik. Például a jobb oldali első kerékdobban található mély hó akadályozhatja a fűtés szellőzését.

Ne feledje, hogy az előkészítés hosszú időre előre beállítható időzítővel indítható.

Indítás az alkalmazásból*

Az előkészítés elindítása és a kiválasztott beállítások információi kezelhetők Volvo On Call* alkalmazással rendelkező készülékről. Az előkészítés komfortos hőmérsékletre melegíti az utasteret vagy külső levegő befúvásával kiszellőzteti az utasteret.



- ◀◀ Az utastér a távoli autóindítás funkcióval (Engine Remote Start - ERS)⁶ is előkészíthető a Volvo On Call* alkalmazáson keresztül.

Kapcsolódó információk

- Állóklima* (226. oldal)
- Előkészítés* (227. oldal)
- Előkészítési idő beállítása* (228. oldal)

Előkészítési idő beállítása*

Az időzítő beállítható úgy, hogy az előkészítés egy előre meghatározott időpontban fejeződjön be.

Az időzítő legfeljebb 8 különböző beállítást képes kezelni az alábbiakra vonatkozóan:

- Egy idő egy adott dátumon
- Egy idő a hét egy vagy több napján ismétléssel vagy anélkül.

Kapcsolódó információk

- Előkészítés* (227. oldal)
- Előkészítés időbeállításának hozzáadása és szerkesztése* (228. oldal)
- Az előkészítés* időbeállításának aktiválása és inaktíválása (230. oldal)
- Az előkészítés időbeállításának eltávolítása* (230. oldal)

Előkészítés időbeállításának hozzáadása és szerkesztése*

Az előkészítés időzítője legfeljebb 8 időbeállítást képes kezelni.

Időbeállítás hozzáadása

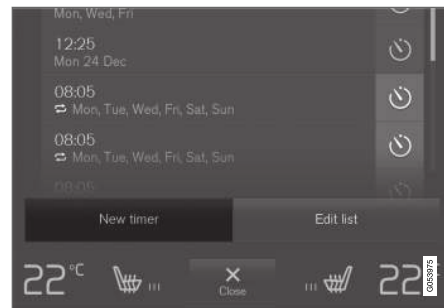

Az időbeállítás hozzáadására szolgáló gomb a klíma nézet **Parkolási klíma** menüjében.

1. Nyissa meg a központi kijelző klíma nézetét.
2. Válassza ki az **Parkolási klíma** fület.

⁶ Bizonyos piacok.

3. Nyomja meg a **Időzítés hozzáadás** gombot.
> Egy felugró ablak jelenik meg.

MEGJEGYZÉS

Nem lehetséges időbeállítás hozzáadása, ha már bevitt 8 időzítő-beállítást. Egy időbeállítás törléséhez, hogy újat adhasson hozzá.

4. Érintse meg a **Dátum** lehetőséget az idő beállításához egy adott dátumhoz.
Érintse meg a **Napok** lehetőséget az idő beállításához a hét egy vagy több napjához.
Napok esetén: Az ismétlés bekapcsolásához/kikapcsolásához jelölje be a **Ismétlés hetente** jelölőnégyzetet vagy távolítsa el annak jelölését.
5. **Dátum** esetén: Válassza ki a dátumot az előkészítéshez a dátumlistában görgetve a nyilakkal.
Napok esetén: Válassza ki a hét napjait az előkészítéshez a hét napjaihoz tartozó gombok megérintésével.
6. Állítsa be a nyilakkal az időt, amikor az előkészítésnek be kell fejeződnie.

7. Érintse meg a **Megerősítés** lehetőséget az időbeállítás hozzáadásához.
> Az időbeállítás hozzáadódik a listához és aktíválódik.

FIGYELEM

Ne használja az előkészítést, ha az autó fűtés-sel* van felszerelve:

- Nem szellőző, zárt helyeken. A fűtés a bekapcsolásakor kipufogógázokat bocsát ki.
- Robbanó vagy gyúlékony anyagok közelében. Az üzemanyag, gáz, hosszú fű, fűrészpor stb. meggyulladhat.
- Amikor fennáll a kockázata, hogy a fűtés kipufogó-vezetéke elzáródik. Például a jobb oldali első kerékdobban található mély hó akadályozhatja a fűtés szellőzését.

Ne feledje, hogy az előkészítés hosszú időre előre beállítható időzítővel indítható.

Időbeállítások szerkesztése

1. Nyissa meg a központi kijelző klíma nézetét.
2. Válassza ki az **Parkolási klíma** fület.
3. Nyomja meg a módosítani kívánt időbeállítást.
> Egy felugró ablak jelenik meg.

4. Szerkessze az időbeállítást a fenti "Időbeállítás hozzáadása" részben leírtaknak megfelelően.

Kapcsolódó információk

- Előkészítés* (227. oldal)
- Előkészítési idő beállítása* (228. oldal)
- Az előkészítés* időbeállításának aktiválása és inaktíválása (230. oldal)
- Az előkészítés időbeállításának eltávolítása* (230. oldal)

Az előkészítés* időbeállításának aktiválása és inaktíválása

Az előkészítés időzítőjének időbeállítása szükség szerint aktiválható vagy inaktíválható.



Az időzítő gombok a **Parkolási klíma** fülön a klíma nézetben.

1. Nyissa meg a központi kijelző klíma nézetét.
2. Válassza ki az **Parkolási klíma** fület.
3. Az időbeállítás aktiválásához/inaktíválásához érintse meg az időzítő gombot a beállítás jobb oldalán.
 - > Az időbeállítás bekapcsol/kikapcsol és a gomb világít/kialszik.

⚠ FIGYELEM

Ne használja az előkészítést, ha az autó fűtés-sel* van felszerelve:

- Nem szellőző, zárt helyeken. A fűtés a bekapcsolásakor kipufogógázokat bocsát ki.
- Robbanó vagy gyúlékony anyagok közelében. Az üzemanyag, gáz, hosszú fű, fűrészpör stb. meggyulladhat.
- Amikor fennáll a kockázata, hogy a fűtés kipufogó-vezetéke elzáródik. Például a jobb oldali első kerékdobban található mély hó akadályozhatja a fűtés szellőzését.

Ne feledje, hogy az előkészítés hosszú időre előre beállítható időzítővel indítható.

Kapcsolódó információk

- Előkészítés* (227. oldal)
- Előkészítési idő beállítása* (228. oldal)
- Előkészítés időbeállításának hozzáadása és szerkesztése* (228. oldal)
- Az előkészítés időbeállításának eltávolítása* (230. oldal)

Az előkészítés időbeállításának eltávolítása*

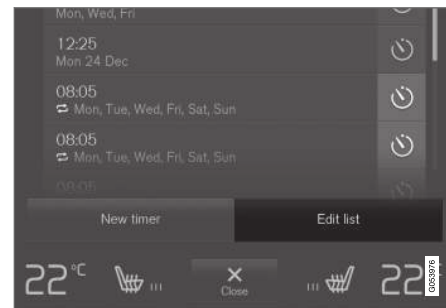

A lista szerkesztésére/időbeállítás törlésére szolgáló gomb a klíma nézet **Parkolási klíma** menüjében.

1. Nyissa meg a központi kijelző klíma nézetét.
2. Válassza ki az **Parkolási klíma** fület.
3. Nyomja meg a **Lista szerkesztése** gombot.
4. Nyomja meg a jobb oldali törlés ikont a listában.
 - > Az ikon a **Törlés** szövegre változik.
5. Nyomja meg az **Törlés** gombot a jóváhagyáshoz.
 - > Az időbeállítás eltávolításra kerül a listából.

Kapcsolódó információk

- Előkészítés* (227. oldal)
- Előkészítési idő beállítása* (228. oldal)

- Előkészítés időbeállításának hozzáadása és szerkesztése* (228. oldal)
- Az előkészítés* időbeállításának aktiválása és inaktíválása (230. oldal)

Klímakomfort parkoláskor*

Az autó utasterének klímája fenntartható, miközben az autó parkol, például amikor a motort le kell állítani, de a járművezető vagy az utas(ok) az autóban szeretnének maradni és fenn kell tartani a klímakomfort szintjét.

A klímakomfort-fenntartás csak közvetlenül indítható el.

A funkció számos rendszert használ a különböző esetekben:

- Hideg időben a motor maradék hője fűti komforthőmérsékletre az utasteret.
- Amikor meleg, akkor a szellőztetés külső levegő befúvásával hűti az utasteret.

i MEGJEGYZÉS

A klímakomfort-fenntartás kikapcsol, ha az autót kívülről bezárja, hogy elkerülje a maradék hő szükségtelen felhasználását. A funkció célja a klímakomfort fenntartása, amikor a járművezető vagy az utasok az autóban maradnak.

Kapcsolódó információk

- Állóklíma* (226. oldal)
- A klímakomfort bekapcsolása és kikapcsolása parkoláskor* (231. oldal)

A klímakomfort bekapcsolása és kikapcsolása parkoláskor*

A klímakomfort-fenntartás fenntartja a klímát az utasterben a vezetés után. A funkciót közvetlenül a központi kijelzőről lehet elindítani.



A klímakomfort-fenntartás gombja a klíma nézet **Parkolási klíma** fülén található.

1. Nyissa meg a központi kijelző klíma nézetét.
2. Válassza ki az **Parkolási klíma** fület.
3. Nyomja meg a **Klíma komfort üzemmód** gombot.
 - > A klímakomfort-fenntartás elindul/kikapcsol és a gomb világít/kialszik.





i MEGJEGYZÉS

A klímakomfort fenntartásának elindítása nem lehetséges, ha nincs elég maradék hő a motorban az utastér klímájának fenntartásához vagy a külső hőmérséklet körülbelül 20 °C (68°F) felett van.

i MEGJEGYZÉS

A klímakomfort-fenntartás kikapcsol, ha az autót kívülről bezárja, hogy elkerülje a maradék hő szükségtelen felhasználását. A funkció célja a klímakomfort fenntartása, amikor a járművezető vagy az utasok az autóban maradnak.

Kapcsolódó információk

- Klímakomfort parkoláskor* (231. oldal)

Az állóklíma-vezérlés* szimbólumai és üzenetei

Az állóklímára vonatkozóan számos szimbólum és üzenet megjelenhet a járművezetői kijelzőn.



Ez a szimbólum világít a járművezetői kijelzőn, amikor aktív az állófűtés.

Szimbólum	Üzenet	Lefrás
	Parkolási klíma Szerviz szükséges	Az állóklíma-vezérlés ki van kapcsolva. Vegye fel a kapcsolatot egy műhellyel ^A a funkció lehető leg-hamarabbi ellenőrzéséhez.
	Parkolási klíma Ideiglenesen nem áll rendelkezésre	Az állóklíma-vezérlés ideiglenesen ki van kapcsolva. Ha a probléma továbbra is fennáll, akkor keressen fel egy műhelyt ^A a funkció ellenőrzéséhez.
	Parkolási klíma Nem áll rend., üzemanyag szintje túl alacsony	Az állóklíma-vezérlés nem aktiválható, ha az üzemanyagszint túl alacsony az állófűtés bekapcsolásához*. A jármű normál üzemanyagtartálynak feltöltése.
	Parkolási klíma Nem áll rendelkezésre töltés szintje túl alacsony	Az állóklíma-vezérlés nem aktiválható, ha az indítóakkumulátor töltöttségi szintje túl alacsony az állófűtés bekapcsolásához*. Az akkumulátor töltése.

^A Lehetőleg hivatalos Volvo műhelyben.

Kapcsolódó információk

- Állóklíma* (226. oldal)

Fűtés*

A fűtés segít a motornak és az utasternek, hogy vezetés közben elérje a megfelelő hőmérsékletet.

A fűtésnek két alfunkciója van:

- Állófűtés - fűti a motort és az utasteret, ha szükséges, amikor be van kapcsolva az állóklima-vezérlés előkészítése*.
- Kiegészítő fűtés - vezetés közben fűti az utasteret és a motort, ha szükséges.

A fűtés üzemanyaggal működik és a jobb oldali első kerékdobban helyezkedik el.

i MEGJEGYZÉS

Amikor működik a fűtés, akkor füst távozhat a jobb oldali első kerékdobból és halk zümmögés hallható. Az üzemanyag-szivattyútól származó kattogó hang is hallható az autó hátsó része felől. Ez teljesen normális.

Akkumulátor és töltés

A fűtés tápellátását az autó indítóakkumulátora biztosítja. Ha az indítóakkumulátor töltöttségi szintje túl alacsony, akkor a fűtés automatikusan kikapcsol és a járművezetői kijelző egy üzenetet jelenít meg.

i MEGJEGYZÉS

Ügyeljen arra, hogy elegendő töltés legyen az akkumulátorban, ha használnia kell a fűtést.

Üzemanyag és üzemanyagöltés

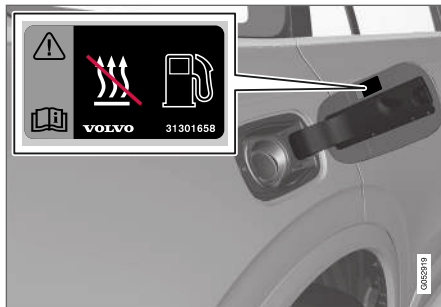

Figyelmeztető címke az üzemanyagöltő fedélen.

A fűtés az autó normál üzemanyagtartályában található üzemanyagot használja.

Ha az autóval meredek lejtőn parkol, akkor az autó elejének lefelé kell néznie, hogy biztosítsa a fűtés üzemanyag-ellátását.

Ha az üzemanyagtartály töltöttségi szintje túl alacsony, akkor a fűtés automatikusan kikapcsol és a járművezetői kijelző egy üzenetet jelenít meg.

i MEGJEGYZÉS

Ügyeljen arra, hogy elégséges üzemanyag legyen az autó normál üzemanyagtartályában, ha használni kell a fűtést.

! FIGYELEM

A kiömlő üzemanyag meggyulladhat. Kapcsolja ki az üzemanyaggal működtetett kiegészítő fűtést az üzemanyagöltés megkezdése előtt.



Ellenőrizze a járművezetői kijelzőn, hogy ki van-e kapcsolva a fűtés. Ez a szimbólum világít, amikor állófűtésként működik.

Kapcsolódó információk

- Klímavezérlés (198. oldal)
- Állófűtés* (235. oldal)
- Kiegészítő fűtés* (236. oldal)

Állófűtés*

Az állófűtés vezetés előtt szükség szerint felmelegíti az utasteret, ha be van kapcsolva az előkészítés.

Az állófűtés az autófűtés két részfunkciójának egyike. A fűtés a jobb oldali első kerékdobban helyezkedik el.



Ez a szimbólum világít a járművezetői kijelzőn, amikor aktív az állófűtés.

i MEGJEGYZÉS

Amikor működik a fűtés, akkor füst távozhat a jobb oldali első kerékdobból és halk zümmögés hallható. Az üzemanyag-szivattyútól származó kattogó hang is hallható az autó hátsó része felől. Ez teljesen normális.

Az állófűtés automatikusan bekapcsol, ha be van kapcsolva az állóklima előkészítése* és fel kell fűteni az utasteret.

Automatikusan kikapcsol, amikor a beállított időzítő ideje lejár, letelik a fűtés maximális működési ideje vagy újraindítják az autót.

A fűtés maximális működési ideje 40 perc.

i MEGJEGYZÉS

Ügyeljen arra, hogy elégséges üzemanyag legyen az autó normál üzemanyagtartályában, ha használni kell az állófűtést.

Ügyeljen arra, hogy elegendő töltés legyen az indítóakkumulátorban, ha használnia kell az állófűtést.

! FONTOS

Az állófűtés ismételt használata rövid utak megtétele közben az akkumulátor lemerülését okozhatja, ami megakadályozza az indítást.

Ha rendszeresen használja a fűtést, akkor az autót a fűtés használatával megegyező ideig vezetni kell az akkumulátor elégséges töltéséhez, hogy visszanyerje az állófűtés által felhasznált energiát. Az állófűtést alkalmanként legfeljebb 40 percig szabad használni.

! FIGYELEM

Ne használja az előkészítést, ha az autó fűtésel* van felszerelve:

- Nem szellőző, zárt helyeken. A fűtés a bekapcsolásakor kipufogógázokat bocsát ki.
- Robbanó vagy gyúlékony anyagok közelében. Az üzemanyag, gáz, hosszú fű, fűrészporsz. meggyulladhat.
- Amikor fennáll a kockázata, hogy a fűtés kipufogó-vezetéke elzáródik. Például a jobb oldali első kerékdobban található mély hő akadályozhatja a fűtés szellőzését.

Ne feledje, hogy az előkészítés hosszú időre előre beállítható időzítővel indítható.

! FIGYELEM

Ha üzemanyagszagot érez vagy szokatlan mennyiségű füstöt, fekete füstöt érez vagy szokatlan hangokat hall az állófűtéstől, akkor kapcsolja ki a fűtést és, ha lehetséges, húzza ki annak biztosítékát. A Volvo azt javasolja, hogy lépjen kapcsolatba egy hivatalos Volvo műhellyel a javításhoz.

Kapcsolódó információk

- Fűtés* (234. oldal)
- Kiegészítő fűtés* (236. oldal)

Kiegészítő fűtés*

A kiegészítő fűtés segíti az utastér és a motor vezetés közbeni fűtését.

A kiegészítő fűtés az autófűtés két részfunkciójának egyike. A fűtés a jobb oldali első kerékdobban helyezkedik el.

i MEGJEGYZÉS

Amikor működik a fűtés, akkor füst távozhat a jobb oldali első kerékdobból és halk zümmögés hallható. Az üzemanyag-szivattyútól származó kattogó hang is hallható az autó hátsó része felől. Ez teljesen normális.

A kiegészítő fűtés indítása és vezérlése automatikusan történik, amikor fűtésre van szükség az autó vezetése közben.

Az autó leállításakor automatikusan kikapcsol.

i MEGJEGYZÉS

Ügyeljen arra, hogy elégséges üzemanyag legyen az autó normál üzemanyagtartályában, ha használni kell a kiegészítő fűtést.

Kapcsolódó információk

- Fűtés* (234. oldal)
- Állófűtés* (235. oldal)
- A kiegészítő fűtés automatikus bekapcsolásának aktiválása és inaktíválása (236. oldal)

A kiegészítő fűtés automatikus bekapcsolásának aktiválása és inaktíválása

A kiegészítő fűtés segíti az utastér és a motor vezetés közbeni fűtését.

Lehetőség van annak beállítására, hogy a kiegészítő fűtés automatikusan bekapcsoljon-e.

1. Nyomja meg a **Beállítások** lehetőséget a központi kijelző felső nézetében
2. Nyomja meg a **Klíma** gombot.
3. Válassza ki az **Kiegészítő fűtés** lehetőséget a kiegészítő fűtés automatikus indításának aktiválásához/inaktíválásához.

i MEGJEGYZÉS

A Volvo azt javasolja, hogy rövidebb utakra kapcsolja ki a kiegészítő fűtés automatikus indítását.

Kapcsolódó információk

- Kiegészítő fűtés* (236. oldal)

KULCS, ZÁRAK ÉS RIASZTÓ

Zárás megerősítése

Az autó zárásakor vagy nyitásakor az irányjelzők erősítik meg, hogy a zárás vagy nyitás megfelelően végrehajtásra került.

Külső visszajelzés

Zárás

- Az autó vészvillogóinak villogása jelzi a zárást és visszahúzódnak a külső visszapillantó tükrök¹.

Nyitás

- Az autó vészvillogóinak két felvillanása jelzi a nyitást és kinyúlnak a külső visszapillantó tükrök¹.

Az összes ajtónak, a csomagterajtónak és a motorháztetőnek csukva kell lennie az autó zárásának jelzéséhez. Ha a zárást csak a vezetőajtó becsukott² állapotában hajtja végre, akkor az autó bezáródik, de csak azután történik meg a zárás visszajelzése a vészvillogóval, hogy az összes ajtót, a csomagterajtót és a motorháztetőt becsukták.

Zár és riasztó visszajelző

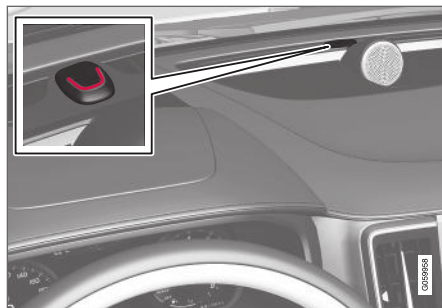

A zár és a műszerfali riasztó visszajelző mutatja a riasztó rendszer állapotát:

Hosszú felvillanás jelzi az autó zárását. Amikor az autó be van zárva, akkor ezt rövid, lüktető villogások jelzik.

Egyéb jelzés

A hazakísérő világítás és a megközelítő világítás funkció visszajelzést biztosít a zárásról és nyitásról.

Visszajelzés a zárógombokon

Első ajtó



Záró gombok visszajelző lámpával az első ajtóban.

A záró gomb világító visszajelző lámpája mutatja az első ajtókon, hogy minden ajtó zárva van. Ha a valamelyik ajtót kinyitják, akkor a lámpa mindkét ajtóban kialszik.

¹ Csak behajtható külső tükrök esetén.

² Kulcs nélküli zárás/nyitás (Passive Entry*) funkcióval felszerelt autókra nem vonatkozik.

A hátsó ajtóban*

Záró gombok visszajelző lámpával a hátsó ajtóban.

A záró gomb világító visszajelző lámpája mutatja az ajtókon, hogy az ajtó zárva van. Ha valamelyik ajtót kinyitják, akkor annak lámpája kialszik, miközben a többi továbbra is világít.

Kapcsolódó információk

- A zárás jelzésének beállítása (239. oldal)
- Megközelítő világítás időtartama (160. oldal)
- A hazakísérő világítás használata (159. oldal)

A zárás jelzésének beállítása

A központi kijelző beállítások menüjében lehetőség van annak kiválasztására, hogyan jelzi vissza a központi kijelző a zárást és nyitást.

1. Érintse meg a **Beállítások** lehetőséget a központi kijelző felső nézetében.
2. Nyomja meg a **My Car → Zárás** gombot.
3. Érintse meg a **Zárás látható visszajelzése** lehetőséget annak beállításához, hogy az autónak kell-e látható választ adnia: **Zárás, Nyitás, Mindkettő** vagy a funkció kikapcsolása.

Visszajelzés visszahúzzható külső tükrökkel*

1. Érintse meg a **Beállítások** lehetőséget a központi kijelző felső nézetében.
2. Nyomja meg a **My Car → Tükrök és kényelem** gombot.
3. Válassza a **Tükör behajtása záraskor** lehetőséget a funkció aktiválásához vagy inaktíválásához.

Kapcsolódó információk

- Zárás megerősítése (238. oldal)

távezérlős kulcs

A távezérlős kulcs zárja és nyitja az ajtókat, a csomagterajtót és az üzemanyagtöltő fedelet. A távezérlős kulcsnak az autó belsejében kell lennie ennek elindításához.



Távezérlős kulcs a bal oldalon és gomb nélküli kulcs (Key Tag)* a jobb oldalon.

A távezérlős kulcs fizikailag nem szükséges a beindításhoz, mert az autó alapfelszereltségben támogatja a kulcs nélküli indítást (Passive Start). A kulcsnak az utastér első részében kell lennie, például a járművezető zsebében vagy az alagút-konzol pohártartójában az autó beindításához.

- ◀ Opcionálisan az ajtók, a csomagterajtó kulcs nélküli zárása és nyitása (Passive Entry*) is rendelkezésre áll. A kulcsnak körülbelül 1,5 méter (5 láb) sugarú, félkör alakú hatóterülete van a vezetőajtótól számítva és körülbelül 1 méteres (3 láb) hatóterülete a csomagterajtótól.

A kulcs nélküli indítás és a kulcs nélküli zárás és nyitás esetén a távvezérlős kulcs bárhol lehet az utastérben vagy a csomagterében, és így is fenn tartja az autó beindításának képességét.

Az autó minden távvezérlős kulcsa egy vezetői profilhoz rendelhető az autó egyedi beállításával. Amikor egy bizonyos profilhoz rendelt kulcsot használ, akkor az autó a profilnak megfelelően viselkedik.

Gomb nélküli kulcs (Key Tag)

A kulcs nélküli zárással és nyitással* felszerelt autókhoz kissé kisebb, könnyebb és gomb nélküli kulcs (Key Tag) is tartozik. Ez a kulcs nélküli indítás valamint nyitás és zárás tekintetében ugyanúgy működik, mint a normál távvezérlős kulcs³. Nem rendelkezik kivethető kulcsszárral és az akkumulátora nem cserélhető.

A távvezérlős kulcs gombjai



A távvezérlős kulcs négy gombbal rendelkezik - egy a bal oldalon és három a jobb oldalon.

-  **Zárás** - A gomb megnyomása zárja az ajtókat, a csomagterajtót és az üzemanyagöltő fedelet, és élesíti a riasztót is*.

Nyomja meg és tartsa nyomva az összes ablak és a panorámatető* egyszerre történő zárásához.

-  **Nyitás** - A gomb megnyomása nyitja az ajtókat és a csomagterajtót és kikapcsolja a riasztót.

Egy hosszabb megnyomás egyszerre nyitja az összes ablakot⁴.

-  **Csomagterajtó** - Csak a csomagterajtót nyitja és hatástalanítja a riasztót. Az elektromos csomagterajtóval* felszerelt autókön a

csomagterajtó a gomb nyomva tartását követően nyílik ki. A csomagterajtó mindig egy hosszú megnyomással zárható - figyelmeztető hangjelzés szólal meg.

-  **Pánik funkció** - A figyelem felkeltésére szolgál vészhelyzet esetén. Nyomja meg és tartsa nyomva legalább 3 másodpercig vagy nyomja meg kétszer 3 másodpercen belül az irányjelzők és a kürt bekapcsolásához. A funkció ugyanakkor a gombnak a megnyomásával kapcsolható ki, miután legalább 5 másodpercig aktív volt. Ellenkező esetben a funkció 3 perc elteltével automatikusan kikapcsol.

FIGYELEM

Ha valakit az autóban hagy, akkor ügyeljen arra, hogy kikapcsolja az ablakokat és a panorámatetőt* úgy, hogy mindig magával viszi a távvezérlős kulcsot, amikor elhagyja az autót.

³ A kulcs körülbelül 10 méterig (30 láb) és legfeljebb 60 méterig vízálló, ami alkalmas teszi a vízben történő és víz körüli tevékenységek közbeni használatát.

⁴ A teljes szellőztetés funkció használható például az autó gyors átszellőztetésére meleg időben.

i MEGJEGYZÉS

Ügyeljen a távvezérlős kulcs/Key Tag autóba zárásának kockázatára.

Az autóban hagyott távvezérlős kulcs/Key Tag inaktíválódik, amikor bezárják az autót és élesítik a riasztót egy másik érvényes kulcs használatával. A "biztonsági zár" funkció is inaktíválódik.

Az inaktív kulcs újra aktiválódik, amikor kinyitja az autót.

Interferencia

A távvezérlős kulcs nélküli indítást és kulcs nélküli zárást és nyitást* elektromos mezők és árnyékolás zavarhatják.

i MEGJEGYZÉS

Kerülje a távvezérlős kulcs fém tárgyak vagy elektronikus készülékek, például mobiltelefonok, táblagépek, laptopok vagy töltők közelében tárolását - lehetőleg ne tárolja ezekhez 10-15 cm-nél (4-6 hüvelyknél) közelebb.

Ha még mindig fennáll a zavar, akkor használja a távvezérlős kulcs kivehető kulcsszárát a nyitáshoz, és helyezze a kulcsot a tartalék olvasóba a pohártartóban a riasztó kikapcsolásához.

i MEGJEGYZÉS

Amikor a távvezérlős kulcs a pohártartóba van helyezve, akkor ügyeljen arra, hogy ne legyenek más autókulcsok, fém tárgyak vagy elektronikus készülékek (például mobiltelefonok, táblagépek, laptopok vagy töltők) a pohártartóban. Ha több kulcs van egymás közelében a pohártartóban, akkor azok zavarhatják egymást.

Kapcsolódó információk

- Zárás és nyitás a távvezérlős kulccsal (241. oldal)
- A távvezérlős kulcs hatótávolsága (244. oldal)
- Az elem cseréje a távvezérlős kulcsban (244. oldal)
- Kivehető kulcsszár (249. oldal)
- Red Key - korlátozott távvezérlős kulcs* (248. oldal)
- Indításgátló (252. oldal)

Zárás és nyitás a távvezérlős kulccsal

A távvezérlős kulcs gombjai is használhatók az összes ajtó, a csomagtérajtó és az üzemanyag-töltő fedél egyszerre történő zárásához és nyitáshoz.

Zárás a távvezérlős kulccsal

Távvezérlős kulcs.

- Nyomja meg a távvezérlős kulcs  gombját a záráshoz.

A vezetőajtónak csukva kell lennie a zárási művelet aktiválásához⁵. Ha bármelyik ajtó vagy a csomagtérajtó nyitva van, akkor ezek nem záródnak be és a riasztójuk* nem élesedik, amíg nincsenek becsukva. A riasztó mozgásérzékelői* akkor aktiválódnak, amikor az összes ajtó és a csomagtérajtó be van csukva és le van zárva.

⁵ Ha az autó kulcs nélküli zárás/nyitás funkcióval rendelkezik, akkor az összes oldalajtót be kell csukni.



i MEGJEGYZÉS

Ügyeljen a távvezérlős kulcs/Key Tag autóba zárásának kockázatára.

Az autóban hagyott távvezérlős kulcs/Key Tag inaktíválódik, amikor bezárják az autót és élesítik a riasztót egy másik érvényes kulcs használatával. A "biztonsági zár" funkció is inaktíválódik.

Az inaktív kulcs újra aktiválódik, amikor kinyitja az autót.

Zárás, amikor a csomagterajtó nyitva van

i MEGJEGYZÉS

Ha az autót bezárja, miközben a csomagterajtó nyitva van, akkor figyeljen arra, hogy ne hagyja a csomagterében a távvezérlős kulcsot a csomagterajtó lecsukásakor és az autó teljes lezárásakor⁶.

Nyitás a távvezérlős kulccsal

- Nyomja meg a távvezérlős kulcs  gombját a nyitáshoz.

Automatikus visszazárás

Ha a zárok nyitását követő két percen belül nem nyitják ki valamelyik ajtót vagy a csomagterajtót, akkor azok automatikusan lezárnak. Ez a funkció

megakadályozza az autó nem szándékos nyitva hagyását.

Amikor a távvezérlős kulcs nem működik

i MEGJEGYZÉS

Mindig próbáljon közelebb menni az autóhoz, és próbálja újra kinyitni.

Ha nem lehetséges a távvezérlős kulccsal történő zárás vagy nyitás, akkor előfordulhat, hogy az elem lemerült - ebben az esetben zárja be vagy nyissa ki a vezető oldali ajtót a kivehető kulcscsárral.

Kapcsolódó információk

- A távolról vezérelt és belső nyitás beállításai (242. oldal)
- A csomagterajtó nyitása a távvezérlős kulccsal (243. oldal)
- távvezérlős kulcs (239. oldal)
- Az elem cseréje a távvezérlős kulcsban (244. oldal)
- Zárás és nyitás a kivehető kulcscsárral (250. oldal)

A távolról vezérelt és belső nyitás beállításai

A távoli nyitáshoz különböző nyitási műveletek választhatók ki.

1. Érintse meg a **Beállítások** lehetőséget a központi kijelző felső nézetében.
2. Nyomja meg a **My Car → Zárás → Távvezérelt és belülről történő nyitás** gombot.
3. Válassza az alábbi lehetőségek valamelyikét:
 - **Minden ajtó**
- egyszerre nyitja az összes ajtót.
 - **Egy ajtó**
- kinyitja a vezetőajtót. Az összes ajtó nyitáshoz a távvezérlős kulcs nyitó gombjának két megnyomása szükséges.

A beállítások a nyitó kilincsekkel belülről történő központi zárásra is hatással vannak.

Kapcsolódó információk

- Zárás és nyitás a távvezérlős kulccsal (241. oldal)
- Zárás és nyitás az autó belsejéből (266. oldal)

⁶ Ha az autó kulcs nélküli zárással/nyitással rendelkezik és a kulcs észlelhető az autó belsejében, akkor a csomagterajtó nem záródik le a lecsukáskor.*

A csomagterájtó nyitása a távezérlős kulccsal

Lehetőség van csak a csomagterájtó nyitására a távezérlős kulcs egy gombjának megnyomásával.

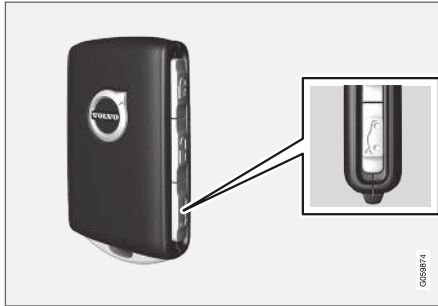

Használja a távezérlős kulcs  gombját a csomagterájtó nyitásához és a riasztó kikapcsolásához.

1. Nyomja meg a távezérlős kulcs  gombját.
 - > Kialszik a zár és a riasztó visszajelzője a műszerfalon annak jelzésére, hogy a riasztó nincs a teljes autóra vonatkozóan élesítve.

A riasztási szint és a mozgásérzékelők valamint a csomagterájtó nyitásérzékelői nem működnek.

A csomagterájtó zárja kiold, de csukva marad, miközben az ajtók zárva és riasztó funkcióik élesítve maradnak.

A csomagterájtó nyitásához, fogja meg a gumi nyomólapot a csomagterájtó kilincse alatt, és nyissa ki a csomagterájtót.

Ha a csomagterájtót 2 percen belül nem nyitja ki, akkor visszazár és a riasztó újra bekapcsol.

2. Elektromosan működtetett csomagterájtó opció* esetén -

Nyomja meg hosszan (körülbelül 1,5 másodpercre) a távezérlős kulcs  gombját

- > A csomagterájtó zárja kiold, és kinyílik, miközben az ajtók zárva és riasztó funkcióik élesítve maradnak.



Kapcsolódó információk

- Zárás és nyitás a távezérlős kulccsal (241. oldal)
- Az elektromosan működtetett csomagterájtó nyitása és zárása* (269. oldal)

A távezérlős kulcs hatótávolsága

A távezérlős kulcs megfelelő működéséhez annak az autó bizonyos közelségében kell elhelyezkednie.

Manuális használat esetén

A távezérlős kulcs olyan funkcióihoz, mint például a zárás/nyitás a  vagy  gomb megnyomásával, a kulcsnak az autótól körülbelül 20 méter (65 láb) távolságon belül kell lennie.

Ha az autó nem reagál a gombok megnyomására - akkor menjen közelebb, és próbálja újra.

Kulcs nélküli használat esetén⁷

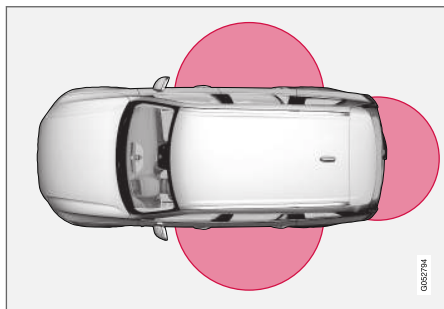

Az ábrán megjelölt terület mutatja a rendszer antennái általi lefedettséget.

A kulcs nélküli használathoz a távezérlős kulcsnak vagy a gomb nélküli kulcsnak (Key Tag) az

autó két hosszú oldalától körülbelül 1,5 méteres (5 láb) sugarú félkörön és a csomagterajtótól körülbelül 1 méteren (3 láb) belül kell lennie.

MEGJEGYZÉS

A távezérlős kulcs működését zavarhatják a környező rádióhullámok, épületek, földrajzi felteletek stb. Az autó a kulcsszárral ilyenkor is zárható/nyitható.

Ha eltávolítja a távezérlős kulcsot az autóból



Ha a távezérlős kulcsot eltávolítja az autóból, miközben jár a motor, akkor a **Autókulcs nem találh. Az autóból eltávolítva** figyelmeztető üzenet jelenik meg a járművezetői kijelzőn és hangos figyelmeztetés szólal meg, amikor becsukja az utolsó ajtót.

Az üzenet eltűnik, amikor a kulcsot visszahelyezi az autóba, és megnyomja a jobb oldali billentyűzet **O** gombját vagy becsukja az utolsó ajtót.

Kapcsolódó információk

- távezérlős kulcs (239. oldal)
- Az indító- és zár rendszerek antennáinak elhelyezkedése (265. oldal)
- Kulcs nélküli és érintésérzékeny felületek* (262. oldal)

Az elem cseréje a távezérlős kulcsban

A távezérlős kulcs elemét ki kell cserélni, ha lemerül.

MEGJEGYZÉS

Minden elem korlátozott élettartammal rendelkezik és végül ki kell cserélni (ez Key Tag esetében nem igaz). Az elem hasznos élettartama a jármű/kulcs használatának gyakoriságától függ.

A távezérlős kulcs elemét akkor kell kicserélni, ha:



a tájékoztató szimbólum világít és az **Autókulcselem lemer. Lásd a kézikönyvet** üzenet látható a járművezetői kijelzőn

és/vagy

- a zárok többször egymást követően nem reagálnak a távezérlős kulcs jeleire az autótól 20 méteren (65 láb) belülről.

MEGJEGYZÉS

Mindig próbáljon közelebb menni az autóhoz, és próbálja újra kinyitni.

⁷ Csak kulcs nélküli zárás/nyitás funkcióval (Passive Entry*) felszerelt autók esetén.

A gomb nélküli kulcs⁸ (Key Tag) eleme nem cserélhető - új kulcs rendelhető a hivatalos Volvo műhelyekben.

! FONTOS

A lemerült Key Tag kulcsokat át kell adni egy hivatalos Volvo márkaszerviznek. A kulcsot törölni kell az autóból, mert az még alkalmas az autó beindítására a tartalék indításon keresztül.

A kulcs kinyitása és az akkumulátor töltése

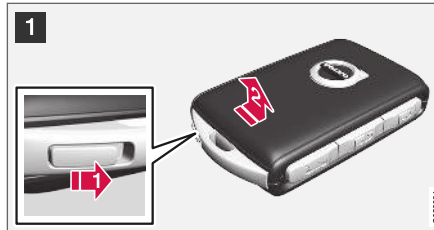

1 Tartsa a távvezérlős kulcsot az első oldalával láthatóan és a Volvo emblémával a jobb irányba mutatva - csúsztassa a gombot az alsó szélén a kulcstartóval jobbra. Csúsztassa az első oldal burkolatát néhány milliméterrel felfelé.

A burkolat ezután kiszabadul, és leemelhető a kulcsról.

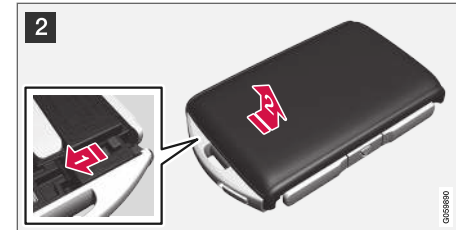

2 Fordítsa el a kulcsot, mozgassa oldalra a gombot, és csúsztassa a hátsó burkolatot néhány milliméterrel felfelé.

A burkolat ezután kiszabadul, és leemelhető a kulcsról.

⁸ Ez a kulcs a kulcs nélküli zárás/nyitás funkcióval (Passive Entry*) felszerelt autók tartozéka.

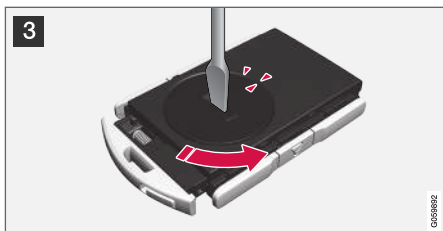

3 Használjon egy csavarhúzózt vagy hasonló eszközt az elemfedél elfordításához, amíg a jelek el nem érik az **OPEN** szöveget.

Óvatosan emelje le az elem fedelét, például a körmét a horonyba nyomva.

Ezután feszítse felfelé az elem fedelét.



4 Az elem (+) oldala néz felfelé. Ezután óvatosan lazítsa meg az elemet az ábrának megfelelően.

! **FONTOS**

Kerülje az új elemek érintkező felületeinek ujjával történő megérintését, mert ez károsan befolyásolhatja a működésüket.

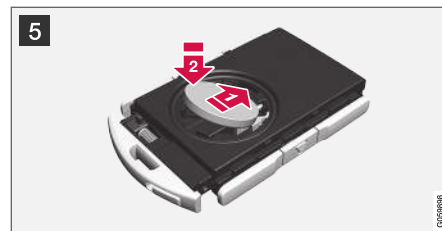

5 Helyezze be az új elemet a (+) oldalával felfelé. Kerülje az elem érintkezőinek megérintését az ujjával.

1 Helyezze az elemet a tartóba az élével lefelé. Ezután csúsztassa az elemet előre úgy, hogy az rögzüljön a két műanyag biztosítóelem alatt.

2 Nyomja le az elemet úgy, hogy az rögzüljön a felső fekete műanyag biztosítóelem alatt.

i **MEGJEGYZÉS**
Használjon CR2032, 3 V jelölésű elemeket.

i MEGJEGYZÉS

A Volvo azt javasolja, hogy a távvezérlős kulcsban használt elemek megfeleljenek az UN Manual of Test and Criteria, Part III, subsection 38.3 követelményeinek. A gyárilag vagy a hivatalos Volvo műhelyben beszerelt elemek eleget tesznek a fenti követelményeknek.

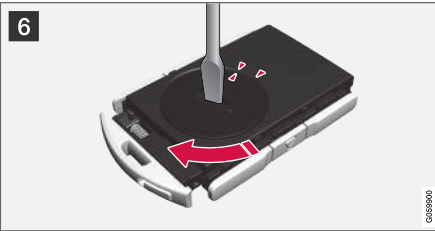

- 6 Helyezze vissza az elem fedelét, és fordítsa el az óramutató járásával megegyező irányban, amíg a jelölések egybe nem esnek a **CLOSE** szöveggel.



- 7 **1** Helyezze vissza a hátsó oldal burkolatát, és nyomja le, amíg kattanó hangot nem hall.
- 2** Ezután csúsztassa vissza a burkolatot.
- > Egy további kattanás jelzi, hogy a burkolat megfelelően helyezkedik el és biztosan rögzült.



- 8 **1** Fordítsa meg a távvezérlős kulcsot, és helyezze vissza az első oldal burkolatát addig nyomva lefelé, amíg kattanó hangot nem hall.
- 2** Ezután csúsztassa vissza a burkolatot.
- > Egy további kattanás jelzi, hogy a burkolat biztosan rögzült.

i FONTOS

Ügyeljen arra, hogy környezetbarát módon selejtezze a lemerült elemeket.

Kapcsolódó információk

- távvezérlős kulcs (239. oldal)

További távvezérlős kulcsok rendelése

Az autó az átadásakor két távvezérlős kulccsal rendelkezik. Gomb nélküli kulcs tartozik az autohoz, ha az kulcs nélküli zárással és nyitással van felszerelve*. További kulcsok rendelhetők. Egy autohoz legfeljebb tizenkét kulcs programozható és használható. Ha további kulcsokat rendel, akkor további járművezetői profilok adódnak hozzá - távvezérlős kulcsoként egy. Ez a kulcs-cédulára is vonatkozik.

A távvezérlős kulcs elvesztése

Ha elveszti a távvezérlős kulcsot, akkor egy szervizben újat rendelhet - hivatalos Volvo műhelyt ajánlunk. A megmaradt kulcsokat el kell vinnie a műhelybe. A hiányzó kulcs kódját törlik a rendszerből a lopás megakadályozása érdekében.

Az autohoz regisztrált kulcsok száma vezetői profilokon keresztül ellenőrizhető a központi kijelző felső nézetében, válassza a **Beállítások** → **Rendszer** → **Vezetői profilok** menüpontot.

Kapcsolódó információk

- távvezérlős kulcs (239. oldal)

Red Key - korlátozott távvezérlős kulcs*

Egy Red Key lehetővé teszi az auto tulajdonosa számára, hogy az auto bizonyos tulajdonságaihoz korlátozásokat állítson be. A korlátozások az auto biztonságosabb vezetését szolgálják, amikor például kölcsönadja azt.



A Red Key esetében lehetőség van az auto maximális sebességének meghatározására, sebességmemlékeztetők beállítására és a hangsugárzó rendszer maximális hangerejének beállítására. Ezen felül az auto bizonyos vezetőtámogató rendszerei mindig aktívak lesznek. A kulcs egyéb funkciói megegyeznek a normál távvezérlős kulcséval.

Egy vagy több Red Keys rendelhető a Volvo kereskedésekben. Egy autohoz összesen tizenegy korlátozott kulcs programozható és használ-

ható - legalább egynek normál távvezérlős kulcsnak kell lennie.

A korlátozások célja, hogy övintézkedésként szolgáljanak a balesetek kockázatának csökkentése érdekében, így nyugodtabb érzéssel átadhatja az autót például fiatal vezetőknek, parkolófiúknak vagy egy műhelynek. A Red Key használója nem módosíthatja az ahhoz meghatározott beállításokat - ehhez normál távvezérlős kulcs szükséges.

Kapcsolódó információk

- Piros kulcs beállítások* (249. oldal)
- távvezérlős kulcs (239. oldal)

Piros kulcs beállítások*

A normál távezérlős kulccsal rendelkező személy meghatározhatja a Red Key beállításait. Bizonyos járműtámogató funkciók mindig aktívak.

1. Érintse meg a **Beállítások** lehetőséget a központi kijelző felső nézetében.
2. Nyomja meg a **Rendszer → Vezetői profilok → Korlátozott kulcs** gombot.
 - > Az alábbi beállítások határozhatók meg:
 - **Adaptive Cruise Control** követési idejének beállítása
 - **Csökkentett maximális hangerő**
 - **Max. sebességkorlát**
 - **Sebességkorlátra figyelmeztetés**

Adaptív sebességtartó*:

- Beállítás az első használatkor: Leghosszabb intervallumok

Csökkentett maximális hangerő (be/ki):

- Beállítás az első használatkor: Be

Sebességhatároló (be/ki):

- Beállítási intervallum: 50-250 km/h (30-160 mph)
- Az első használatkor a beállítás 120 km/h (75 mph)
- Beállítási lépések: 1 km/h (1 mph)



A járművezetői kijelző mutatja a szimbólumot és az alábbi üzenetet:

Korlátozott kulcs A sebességkorlátozás nem léphető

túl.

Sebesség emlékeztető (be/ki):

- Beállítási intervallum: 0-250 km/h (0-160 mph)
- Az első használatkor a beállítás 50, 70 és 90 km/h (30, 45 és 55 mph)
- Beállítási lépések: 1 km/h (1 mph)
- Az egyidejű emlékeztetők maximális száma: 6

Vezetőtámogató funkciók

Az alábbi vezetőtámogató funkciók mindig aktívak a Red Key használója számára:

- Blind Spot Information (BLIS)*
- Sávtartó segéd (LKA)*
- Távolságfigyelmeztetés*
- City Safety
- Driver Alert Control (DAC)*
- Jelzőtábla-felismerés*

Kapcsolódó információk

- Red Key - korlátozott távezérlős kulcs* (248. oldal)

Kivehető kulcsszár

A távezérlős kulcs egy kivehető fém kulcsszárat tartalmaz, amellyel bizonyos funkciók aktiválhatók és végrehajthatók bizonyos műveletek.

A kulcsszár egyedi kódját, amelyet az új kulcsszárrak rendelésekor kell használni, meg tudják adni a hivatalos Volvo műhelyekben.

A kulcsszár alkalmazási területei

A távezérlős kulcs kivehető kulcsszárának használata:

- a bal oldali⁹ első ajtó manuálisan kinyitható, ha a központi zár nem aktiválható a távezérlős kulccsal.
- minden ajtó szükséghelyzeti zárása megtörténik.
- a hátsó ajtó mechanikus gyermekbiztonsági zárjai aktiválhatók és inaktiválhatók.

A gomb nélküli kulcs¹⁰ (Key Tag) nem rendelkezik kivehető kulcsszárral. Ha szükséges, használja a normál távezérlős kulcs kivehető kulcsszárát.

⁹ Ez bal és jobb kormányos autókra is vonatkozik.

¹⁰ Kulcs nélküli zárás/nyitás funkcióval (Passive Entry*) felszerelt autók tartozéka.

◀ A kulcsszár leválasztása



1  Tartsa a távvezérlős kulcsot az első oldalával láthatóan és a Volvo emblémával a jobb irányba mutatva - csúsztassa a gombot az alsó szélén a kulcstartóval jobbra. Vezesse az első oldal burkolatát néhány milliméterrel felfelé.

2  A burkolat ezután kiszabadul, és leemelhető a kulcsról.



2  Vegye ki a kulcsszárat annak felhajtásával.



3 Használat után tegye vissza a kulcsszárat a helyére a távvezérlős kulcsban.

1  Helyezze vissza a fedelet előre nyomva, amíg kattanó hangot nem hall.

2  Ezután csúsztassa vissza a burkolatot.
> Egy további kattanás jelzi, hogy a burkolat biztosan rögzült.

Kapcsolódó információk

- Zárás és nyitás a kivehető kulcsszárral (250. oldal)
- távvezérlős kulcs (239. oldal)

Zárás és nyitás a kivehető kulcsszárral

A kivehető kulcsszár használható többek között az autó kívülről történő nyitásához - például ha a távvezérlős kulcs eleme lemerült.

Nyitás

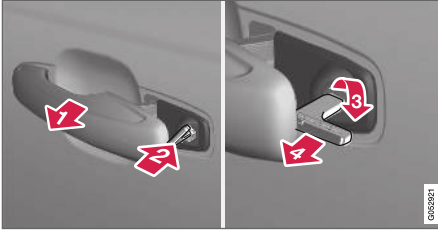

- 1 Húzza ki az első ajtókilincset a bal oldalon¹¹ a véghelyzetéig úgy, hogy láthatóvá váljon a zárhenger.
- 2 Helyezze a kulcsot a zárhengerbe.
- 3 Fordítsa el az óramutató járásával megegyező irányban 45 fokban úgy, hogy a kulcsszár egyenesen hátrafelé mutasson.
- 4 Fordítsa vissza a kulcsot 45 fokkal a kezdő helyzetébe. Vegye ki a kulcsot a zárhengerből, és engedje el a kilincset, hogy annak hátsó része újra az autón nyugodjon.
5. Húzza ki a kilincset.
 - > Az ajtó kinyílik.

A zárás ugyanilyen módon hajtható végre, de 45 fokkal az óramutató járásával ellentétesen elfordítva a 3.lépésben.

A riasztó* kikapcsolása

i MEGJEGYZÉS

Ha oldja az ajtó zárját a kulcsszár használatával, majd kinyitja azt, akkor riasztást vált ki.

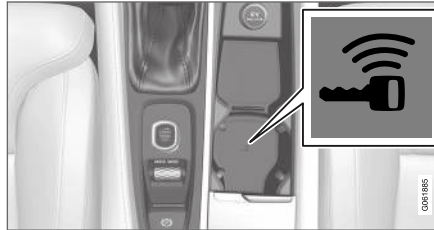

A biztonsági olvasó a pohártartóban helyezkedik el.

Kapcsolja ki a riasztót az alábbiak szerint:

1. Helyezze a távvezérlős kulcsot a biztonsági olvasó kulcs szimbólumára az alagútkonzol pohártartójának alján.
2. Ezután fordítsa el az indító gombot, és engedje el azt.
 - > A kezelőszerv automatikusan visszatér a kiindulási helyzetébe - a riasztás megszakad és a riasztó kikapcsol.

Zárás

Lehetséges az autó bezárása is a kivehető kulcsszár használatával, például amikor nincs tápellátás vagy ha a kulcs eleme lemerült.

A bal oldali első ajtó annak zárhengerével és a kivehető kulcsszárával zárható.

A többi ajtó nem rendelkezik zárhengerrel és ehelyett az egyes ajtók végén található zárkapcsolót kell megnyomni a kulcsszár segítségével - ezek ekkor mechanikusan lesznek zárva/gátolva a kívülről történő nyitás megakadályozásához.

Az ajtók belülről továbbra is nyithatók.

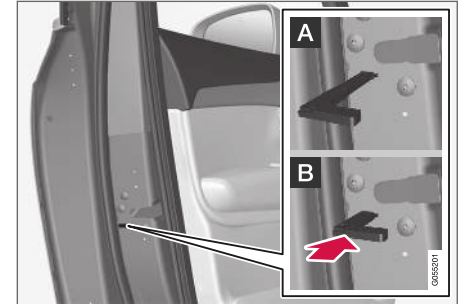

Az ajtó manuális zárása. Nem tévesztendő össze a gyermekbiztonsági zárral.

¹¹ Ez jobbkormányos és balkormányos autókra is vonatkozik.

- ◀ – Távolítsa el a kivehető kulcsszárat a távvezérlős kulcsról. Helyezze a kulcsszárat a zárviszsaállító nyílásba, majd nyomja be a kulcsot ütközésig, körülbelül 12 mm.

A Az ajtót kívülről és belülről is ki lehet nyitni.

B Az ajtót nem lehet kívülről kinyitni. Az A helyzetbe történő visszatéréshez, ki kell nyitni az ajtót a belső ajtókilinccsel.

Az ajtók a távvezérlős kulcs nyitó gombjával vagy a vezetőajtó nyitó gombjával is nyithatók.

i MEGJEGYZÉS
<ul style="list-style-type: none"> • Az ajtógomb csak az adott ajtót zárja - nem egyszerre az összes ajtót. • A manuálisan zárt hátsó ajtó, bekapcsolt manuális vagy elektromos gyermekbiztonsági zárral, nem nyitható ki sem belülről, sem kívülről. Az ilyen módon zárt hátsó ajtó csak a távvezérlős kulccsal vagy a központi záró gombbal nyitható.

Kapcsolódó információk

- Kivehető kulcsszár (249. oldal)
- Riasztók* aktiválása és inaktiválása (278. oldal)
- Az elem cseréje a távvezérlős kulcsban (244. oldal)
- távvezérlős kulcs (239. oldal)

¹² Csak bizonyos piacokon és Volvo On Call* rendszerrel együtt.

Indításgátló

Az elektronikus indításgátló egy lopásvédelmi rendszer, amely megakadályozza, hogy illetékes személyek beindíthassák az autót.

Az autó csak a megfelelő távvezérlős kulccsal indítható be.

A járművezetői kijelzőn megjelenő alábbi hibaüzenet az elektronikus indításgátlóval kapcsolatos:

Szimbólum	Üzenet	Leírás
	Autó-kulcs nem találh. Lásd a kézikönyvet	Hiba a távvezérlős kulcs olvasásakor az indítás során - helyezze a kulcsot a kulcs szimbólumra a pohártartóban, és próbálja újra.

Távvezérelt indításgátló nyomkövető rendszerrel¹²

Az autó fel van szerelve egy olyan rendszerrel, amely rendszer lehetővé teszi az autó követését és helyzetének meghatározását és az indításgátló távoli bekapcsolását, ami megakadályozza a motor beindítását. A rendszer aktiválásával kapcsolatos további tájékoztatásért és segítségért, vegye fel a kapcsolatot a legközelebbi Volvo kereskedővel.

A járművezetői kijelzőn megjelenő alábbi hibaüzenet a követő rendszerrel rendelkező távvezérelt indításgátlóval kapcsolatos:

Szimbólum	Üzenet	Leírás
	Indítás távolról gátolva Az autót nem lehet elindítani	A követő rendszerrel rendelkező távvezérelt indításgátló aktiválódott. Az autó nem indítható be. Lépjen kapcsolatba a Volvo On Call ügyfélszolgálati központtal.

Kapcsolódó információk

- távvezérlős kulcs (239. oldal)
- További távvezérlős kulcsok rendelése (248. oldal)

A távezérlős kulcs rendszer típusengedélye

Az alábbi táblázatban látható az autó távirányítós kulcs rendszerének típusengedélye.

A típusengedéllyel kapcsolatos további tájékoztatásért, lásd support.volvocars.com.

Zárrendszer, kulcs nélküli indítás (passzív indítás) és kulcs nélküli zárás/nyitás (passzív beszállás*)







CEM jelölés a távezérlős kulcs rendszerhez. A kiegészítő típusengedély számokhoz, lásd az alábbi táblázatokat.

Ország/terület	Típusengedély	
Európa	A Delphi Deutschland GmbH, 42367 Wuppertal ezennel kijelenti, hogy ez a VO3-134TRX megfelel a 2014/53/EU (RED) irányelvbe foglalt alapvető követelményeknek és egyéb vonatkozó rendelkezéseknek. Az EU megfeleléségi nyilatkozat teljes szövege megtalálható a support.volvocars.com oldalon.	
Jordánia	TRC/LPD/2014/250	
Szerbia	P1614120100	
Argentína	CNC ID: C-14771	

KULCS, ZÁRAK ÉS RIASZTÓ



Ország/terület	Típusengedély	
Brazília	MT-3245/2015	 <p data-bbox="1209 281 1342 300">0589-15-6830</p>  <p data-bbox="1177 381 1369 400">(01) 0 7897843840961</p> <p data-bbox="1474 367 1485 404" style="writing-mode: vertical-rl; font-size: small;">030812</p>
Indonézia	Nomor: 38301/SDPPI/2015	
Malajzia	RAAT/37A/0315/S(15-0663)	
Mexikó	IFETEL: RLVDEVO15-0396	
Oroszország		 <p data-bbox="1474 748 1485 785" style="writing-mode: vertical-rl; font-size: small;">030795</p>
Egyesült Arab Emírségek	ER37847/15 DA0062437/11	

Ország/terület	Típusengedély	
Namíbia	TA-2016-02	
Dél-Afrika	TA-2014-1868	

távezerlős kulcs

Ország/terület	Típusengedély	
Európa	<p>A Huf Hülsbeck & Fürst GmbH & Co. KG ezennel kijelenti, hogy ez a HUF8423 típusú rádiókészülék megfelel a 2014/53/EU irányelvnek.</p> <p>Az EU megfelelőségi nyilatkozat teljes szövege megtalálható a support.volvocars.com oldalon.</p> <p>Hullámhossz: 433,92 MHz</p> <p>Maximális sugárzási átviteli teljesítmény: 10 mW</p> <p>Gyártó: Huf Hülsbeck & Fürst GmbH & Co. KG, Steeger Str. 17, 42551 Velbert, Germany</p>	
Jordánia	TRC/LPD/2015/104	



Ország/terület	Típusengedély	
Marokkó	AGREE PAR L'ANRT MAROC Numéro d'agrément: MR 10668 ANRT 2015 Date d'agrément: 24/07/2015	
Mexikó	IFETEL Marca: HUF Modelo (s): HUF8423 NOM-121-SCT1-2009 La operación de este equipo está sujeta a las siguientes dos condiciones: (1) es posible que este equipo o dispositivo no cause interferencia perjudicial y (2) este equipo o dispositivo debe aceptar cualquier interferencia, incluyendo la que pueda causar su operación no deseada.	
Namíbia	TA-2015-102	

Ország/terület	Típusengedély	
Oman		 <p>OMAN - TRA R/2585/15 D080134</p> <small data-bbox="1476 367 1485 400">0305023</small>
Szerbia		 <p> И011 15</p> <small data-bbox="1476 624 1485 658">0305019</small>

KULCS, ZÁRAK ÉS RIASZTÓ



Ország/terület	Típusengedély	
Dél-Afrika	TA-2015-432	
Egyesült Arab Emírségek		<div style="border: 1px solid black; padding: 10px; text-align: center;"> <p>TRA REGISTERED No: ER38970/15 DEALER No: DA36976/14</p> </div> <small style="float: right;">0018008</small>



Kulcscedula

Ország/terület	Típusengedély	
Európa	<p>A Huf Hülsbeck & Fürst GmbH & Co. KG ezennel kijelenti, hogy ez a HUF8432 típusú rádiókészülék megfelel a 2014/53/EU irányelvnek.</p> <p>Az EU megfelelőségi nyilatkozat teljes szövege megtalálható a support.volvocars.com oldalon.</p> <p>Hullámhossz: 433,92 MHz</p> <p>Maximális sugárzási átviteli teljesítmény: 10 mW</p> <p>Gyártó: Huf Hülsbeck & Fürst GmbH & Co. KG, Steeger Str. 17, 42551 Velbert, Germany</p>	
Jordánia	TRC/LPD/2015/107	

Ország/terület	Típusengedély	
Marokkó	AGREE PAR L'ANRT MAROC Numéro d'agrément: MR 10667 ANRT 2015 Date d'agrément: 24/07/2015	
Mexikó	IFETEL Marca: HUF Modelo (s): HUF8432 NOM-121-SCT1-2009 La operación de este equipo está sujeta a las siguientes dos condiciones: (1) es posible que este equipo o dispositivo no cause interferencia perjudicial y (2) este equipo o dispositivo debe aceptar cualquier interferencia, incluyendo la que pueda causar su operación no deseada.	
Namíbia	TA-2015-103	 <p>The logo for CRAN (Communications Regulatory Authority of Namibia) features a stylized globe with signal waves emanating from the top right. To the right of the globe, the word "CRAN" is written in large, bold, black capital letters. Below "CRAN", the full name "Communications Regulatory Authority of Namibia" is written in a smaller font. A small vertical number "006337" is located in the bottom right corner of the logo box.</p>

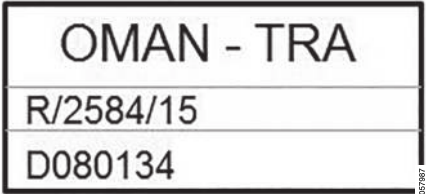
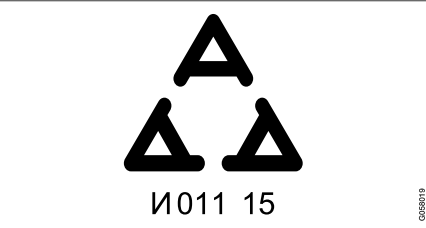

Ország/terület	Típusengedély	
Oman		 <p>OMAN - TRA R/2584/15 D080134</p>
Szerbia		 <p>И011 15</p>

Ország/terület	Típusengedély	
Dél-Afrika	TA-2015-414	
Egyesült Arab Emírségek		

Kapcsolódó információk

- távvezérlős kulcs (239. oldal)

Kulcs nélküli és érintésérzékeny felületek*

Ha az autó kulcs nélküli zárás és nyitás funkcióval rendelkezik, akkor elég a közelben, például a zsebében vagy a tárcájában lennie a távvezérlős kulcsnak, így könnyebben kinyithatja az autót, ha foglaltak a kezei.

Érintésérzékeny felületek

Ajtókilincs

Az ajtók külső kilincsei egy horonnyal rendelkeznek a záráshoz, miközben a belsők egy érintésre érzékeny felülettel rendelkeznek a nyitáshoz.

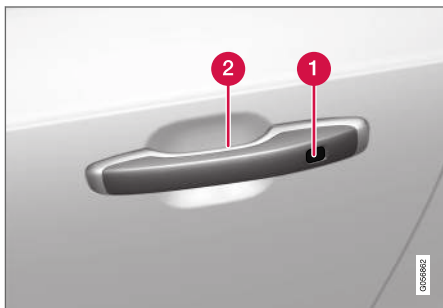

- 1 Érintésérzékeny mélyedés a záráshoz
- 2 Érintésérzékeny felület a nyitáshoz

i MEGJEGYZÉS

Fontos, hogy egyszerre csak egy érintésérzékeny felületet aktiváljon. Ha megfogja a kilincset, miközben megérinti a záró felületet, akkor dupla utasítás kiadását kockáztatja. Ez azt jelenti, hogy a kért tevékenység (zárás/nyitás) nem vagy késéssel kerül végrehajtásra.

Csomagtérajtó

A csomagtérajtó-kilincsnek egy gumírozott nyomólapja van, amely csak nyitásra szolgál.

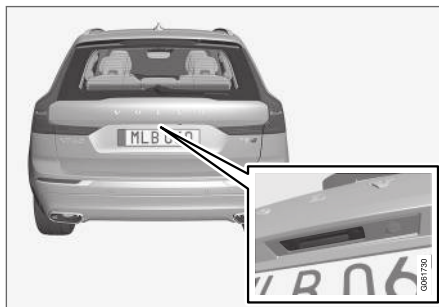

i MEGJEGYZÉS

Legyen tudatában annak, hogy a rendszer autómóssal kapcsolatban is aktiválódhat, ha a távvezérlős kulcs a hatótávolságon belül van.

Kapcsolódó információk

- Kulcs nélküli zárás és nyitás* (263. oldal)
- A csomagtérajtó kulcs nélküli kioldása* (264. oldal)

Kulcs nélküli zárás és nyitás*

Az autó kívülről az ajtó vagy a csomagterajtó kulcsével zárható és nyitható, ha az autó kulcs nélküli zárás/nyitás (Passive Entry)* funkcióval rendelkezik.

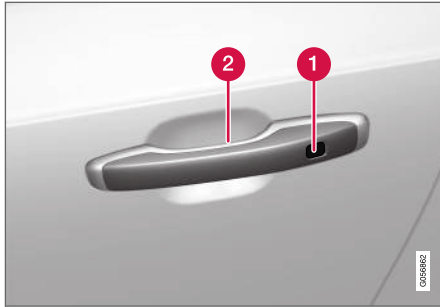

- 1 Érintésérzékeny mélyedés a záráshoz
- 2 Érintésérzékeny felület a nyitáshoz

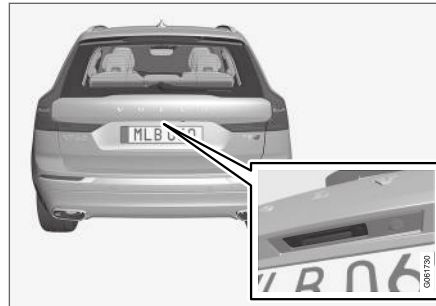

Gumírozott nyomólap a csomagterajtón csak nyitáshoz.

i MEGJEGYZÉS

Az autó egyik távvezérlős kulcsának a zárási és nyitási tartományon belül kell lennie a működéshez.

i MEGJEGYZÉS

Legyen tudatában annak, hogy a rendszer autósással kapcsolatban is aktiválódhat, ha a távvezérlős kulcs a hatótávolságon belül van.

Kulcs nélküli zárás

Az autó bezárásához be kell csukni az összes oldalajtót. A csomagterajtó másfelől nyitva lehet a külső ajtókulccsal történő zárás közben.

- Érintse meg a megjelölt felületet az ajtókilincs külsejének hátulja felé, miután becsukta az ajtót, vagy nyomja meg a záró¹³ gombot a csomagterajtó alsó szélén a zárok működésbe hozásához, mielőtt becsukná azt.
 - > A szélvédőnél elhelyezett zárjelző villogni kezd, hogy jelezze az autó zárt állapotát.

Az összes oldalablak és a panorámatető* egyszerre történő zárásához - helyezze az ujját az érintésérzékeny mélyedéshez az ajtókilincs külsején, és tartsa ott, amíg az oldalablakok és a panorámatető be nem záródnak.

Zárás, amikor a csomagterajtó nyitva van

i MEGJEGYZÉS

Ha az autót bezárja, miközben a csomagterajtó nyitva van, akkor ügyeljen arra, hogy ne hagyja a csomagterében a távvezérlős kulcsot a csomagterajtó lecsukásakor és az autó teljes lezárásakor¹⁴.

¹³ Elektromosan működtetett csomagterajtó* esetén.

¹⁴ Ha a kulcs észlelhető az autó belsejében, akkor a csomagterajtó nem záródik le, amikor lecsukja azt.

◀◀ Kulcs nélküli nyitás

- Fogjon meg egy ajtókilincset vagy nyomja meg a csomagterájtó alatti gumírozott nyomólapot az autó nyitásához.
 - > A szélvédőnél elhelyezett zárviszajelő kiálszik, hogy megerősítse az autó kinyitott állapotát - nyissa ki a szokott módon az ajtókat vagy a csomagterájtót.

Automatikus visszazárás

Ha a zárok nyitását követő két percen belül nem nyitják ki valamelyik ajtót vagy a csomagterájtót, akkor azok automatikusan lezárnak. Ez a funkció megakadályozza az autó nem szándékos nyitva hagyását.

Kapcsolódó információk

- A kulcs nélküli nyitás beállításai* (264. oldal)
- A csomagterájtó kulcs nélküli kioldása* (264. oldal)
- Kulcs nélküli és érintésérzékes felületek* (262. oldal)

A kulcs nélküli nyitás beállításai*

A kulcs nélküli nyitáshoz különböző nyitási műveletek választhatók ki.

1. Érintse meg a **Beállítások** lehetőséget a központi kijelző felső nézetében.
2. Érintse meg a **My Car → Zárás → Kulcs nélküli nyitás** menüpontot.
3. Válassza az alábbi lehetőségek valamelyikét:
 - **Minden ajtó**
 - egyszerre nyitja az összes ajtót.
 - **Egy ajtó**
 - kinyitja a kiválasztott ajtót.

Kapcsolódó információk

- Kulcs nélküli zárás és nyitás* (263. oldal)
- Kulcs nélküli és érintésérzékes felületek* (262. oldal)

A csomagterájtó kulcs nélküli kioldása*

A csomagterájtó kulcs nélküli nyitásához mindössze annyit kell tennie, hogy például a zsebében vagy a táskájában tartja a távvezérlős kulcsot.

A csomagterájtót elektromos zár tartja zárva.

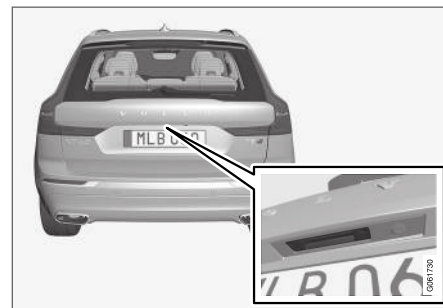

A csomagterájtó nyitásához:

1. Nyomja meg finoman a gumírozott nyomólapot a csomagterájtó kilincse alatt.
 - > A zár kiold.

i MEGJEGYZÉS

Az autó egyik távvezérlős kulcsának a zárási és nyitási tartományon belül kell lennie az autó mögött a működéshez.

2. Emelje fel a külső ajtókilincset a csomagterajtó teljes felnyitásához.

! FONTOS

- A csomagtér zárjának kioldásához minimális erő szükséges - csak finoman nyomja meg a gumírozott lapot.
- Ne fejtse ki emelő erőt a gumírozott lapra a csomagtér nyitásakor - emelje a kilincset. A túl nagy erő károsíthatja a gumírozott panel elektromos érintkezőit.

Kéz nélkül, a lökhárító alatt végzett lábmozdulattal is lehetséges a csomagterajtó nyitása, lásd a különálló részt.

! FIGYELEM

Ne vezessen nyitott csomagterajtóval! Mérgező kipufogógázok juthatnak az utastérbe a csomagtéren keresztül.

Kapcsolódó információk

- Kulcs nélküli zárás és nyitás* (263. oldal)
- Kulcs nélküli és érintésérzékeny felületek* (262. oldal)
- A távvezérlős kulcs hatótávolsága (244. oldal)
- A csomagterajtó nyitása és zárása lábmozdulattal* (273. oldal)

Az indító- és zár rendszerek antennáinak elhelyezkedése

Az autó kulcs nélküli indító- és zárrendszerrel¹⁵ van felszerelve, ezért számos beépített antennával rendelkezik az autó különböző helyein.

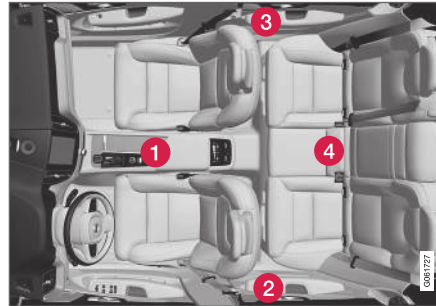

- 1 A pohártartó alatt, az alagútkonzol első részében
- 2 A bal oldali hátsó ajtó felső, első részében¹⁶
- 3 A jobb oldali hátsó ajtó felső, első részében¹⁶
- 4 A csomagtérben¹⁶

! FIGYELEM

A szívritmus-szabályozót használó személyek nem közelíthetik meg 22 cm-nél (9 hüvelyk) közelebb a kulcs nélküli antennát a szívritmus-szabályozójukkal. Ezzel elkerülheti a szívritmus-szabályozó és a kulcs nélküli rendszer közötti interferenciát.

Kapcsolódó információk

- Kulcs nélküli és érintésérzékeny felületek* (262. oldal)
- A távvezérlős kulcs hatótávolsága (244. oldal)

Zárás és nyitás az autó belsejéből

Az ajtók és a csomagterajtó zárhatók és nyithatók az első ajtókon található központi zár kezelőszervekkel. A hátsó ajtókon elhelyezkedő zárkezelőszervek* csak az adott ajtót vezérlik.

Központi zárás



Záró és nyitó gomb visszajelző lámpával az első ajtóban.

Nyitás az első ajtón elhelyezkedő gomb használatával

- Nyomja meg a  gombot az összes oldalajtó és a csomagterajtó nyitásához.

A  hosszú megnyomása egyszerre nyitja az összes oldalablakot¹⁷.

Alternatív nyitási mód





Nyitó fogantyú az oldalajtó alternatív nyitásához.

- Húzza meg az egyik oldalajtó nyitó fogantyúját, majd engedje el azt.
 - > A távvezérlős kulcs beállításaitól függően, az összes ajtó vagy csak a kiválasztott ajtó zárja oldható és nyitható.

Ennek a beállításnak a módosításához, érintse meg a **Beállítások → My Car → Zárás → Távvezérelt és belülről történő nyitás** menüpontot a központi kijelző felső nézetében.

Zárás az első ajtón elhelyezkedő gomb használatával

- Nyomja meg a  gombot - mindkét első ajtónak zárva kell lennie.
 - > Az összes ajtó és a csomagterajtó bezáródik.

A  gomb hosszú megnyomása egyszerre zárja az összes ablakot és a panorámatetőt*.

Zárás a hátsó ajtón elhelyezkedő gomb használatával*



Záró gomb visszajelző lámpával a hátsó ajtóban.

A hátsó ajtó zárógombjai csak az adott hátsó ajtót zárják.

¹⁵ A kulcs nélküli zárrendszer csak kulcs nélküli zárással és nyitással (Passive Entry*) felszerelt autókban áll rendelkezésre.

¹⁶ Csak kulcs nélküli zárással és nyitással (Passive Entry*) felszerelt autók.

¹⁷ A teljes szellőztetés funkció használható például az autó gyors átszellőztetésére meleg időben.

A hátsó ajtó nyitása

- Húzza meg a nyitó fogantyút.
- > A hátsó ajtó zárja old és az ajtó kinyílik.

Kapcsolódó információk

- A távolról vezérelt és belső nyitás beállításai (242. oldal)
- A csomagterajtó nyitása az autó belsejéből (267. oldal)
- A gyermekbiztonsági zárok aktiválása és inaktiválása (268. oldal)

A csomagterajtó nyitása az autó belsejéből

A csomagterajtó belülről nyitható a műszerfalon található gomb megnyomásával.

1.

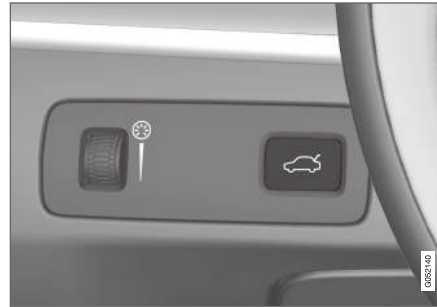

Nyomja meg röviden a  gombot a műszerfalon.

- > A csomagterajtó kioldható és kinyitható kívülről a gumírozott nyomólap megfogásával.

Elektromosan működtetett csomagterajtó opció* esetén -

2. Nyomja meg hosszan a  gombot a műszerfalon.
- > A csomagterajtó kinyílik.

Kapcsolódó információk

- Zárás és nyitás az autó belsejéből (266. oldal)
- Az elektromosan működtetett csomagterajtó nyitása és zárása* (269. oldal)

A gyermekbiztonsági zárok aktiválása és inaktíválása

A gyermekbiztonsági zárok megakadályozzák azt, hogy a gyermekek belülről kinyithassák a hátsó ajtót. Van egy elektromos* és egy manuális zár.

Elektromos aktiválása és inaktíválás*

Az elektromos gyermekbiztonsági zárok az összes, a 0 gyújtáshelyzetnél magasabb kulcs-helyzetben aktiválhatók és inaktíválhatók. Az aktiválás és inaktíválás a motor leállítását követően 2 percig hajtható végre, feltéve, hogy nem nyitnak ki egy ajtót sem.



Gomb az elektromos aktiváláshoz és inaktíváláshoz.

1. Indítsa be a motort vagy válasszon a 0-nál magasabb gyújtáshelyzetet.

2. Nyomja meg a gombot a vezetőajtó vezérlő-paneljén.

> A járművezetői kijelző a **Hátsó gyermekzár Aktiválva** üzenetet jeleníti meg és a gomb lámpája világít - a zárok aktívak.

Amikor az elektromos gyermekbiztonsági zárok be vannak kapcsolva, akkor a hátsó:

- ablakok csak a vezető oldali ajtópanelről nyithatók
- az ajtók belülről nem nyithatók ki.

A zárok inaktíválásához:

- Nyomja meg a gombot a vezetőajtó vezérlő-paneljén.
- > A járművezetői kijelző a **Hátsó gyermekzár Deaktiválva** üzenetet jeleníti meg és a gomb lámpája kialszik - a zárok inaktívak.

A pillanatnyi beállítás a motor leállításakor tárolásra kerül - ha a gyermekbiztonsági zárok be vannak kapcsolva a motor leállításakor, akkor a motor következő beindításakor is aktívak lesznek.

Szimbólum	Üzenet	Leírás
	Hátsó gyermekzár Aktiválva	A gyermekbiztonsági zárok aktiválva.
	Hátsó gyermekzár Deaktiválva	A gyermekbiztonsági zárok inaktíválva.

Manuális aktiválás és inaktíválás

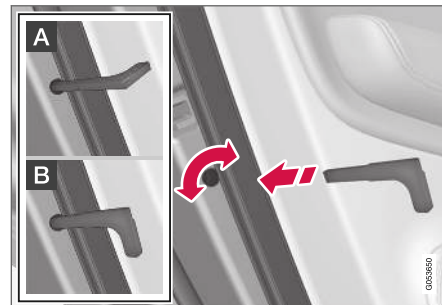

Gyermekbiztonsági zárokkal. Nem tévesztendő össze a manuális ajtózárokkal.

- Használja a távvezérlős kulcs kivehető kulcsszárát a gomb elfordításához.

- A** Az ajtó belülről történő nyitása gátolható.
- B** Az ajtót kívülről és belülről is ki lehet nyitni.

i MEGJEGYZÉS

- Az ajtógombok csak az adott ajtót zárják - nem egyszerre az összes ajtót.
- Az elektromos gyermekbiztonsági zárral felszerelt autók nem rendelkeznek manuális gyermekzárral.

Kapcsolódó információk

- Zárás és nyitás az autó belsejéből (266. oldal)
- Kivehető kulcsszár (249. oldal)

Automatikus zárás vezetéskor

Az ajtók és a csomagterajtó automatikusan lezár, amikor az autó elkezd mozogni.

A beállítás módosításához:

1. Érintse meg a **Beállítások** lehetőséget a központi kijelző felső nézetében.
2. Nyomja meg a **My Car → Zárás** gombot.
3. Válassza a **Automatikus ajtózáras menet közben** lehetőséget a funkció aktiválásához vagy inaktiválásához.

Kapcsolódó információk

- Zárás és nyitás az autó belsejéből (266. oldal)

Az elektromosan működtetett csomagterajtó nyitása és zárása*

Az autó csomagterajtója elektromosan nyitható és zárható.

Az elektromosan működtetett csomagterajtó nyitása

Válassza az alábbi lehetőségek valamelyikét a csomagterajtó nyitásához:

- A távvezérlős gomb  gombjának hosszú megnyomása. Tartsa nyomva a gombot, amíg a csomagterajtó el nem kezd kinyílni.

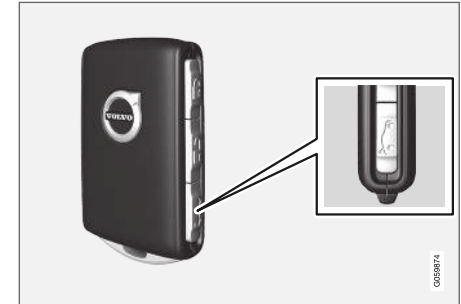

- A műszerfal  gombjának hosszú megnyomása. Tartsa nyomva a gombot, amíg a csomagtérajtó el nem kezd kinyitni.



- A csomagtérajtó kilincsének finom megnyomása.

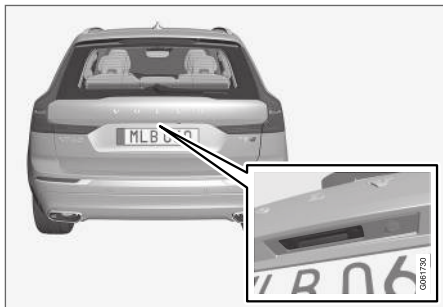

- Lábmozdulat* a hátsó lökhárító alatt.



Az elektromosan működtetett csomagtérajtó zárása

Válassza az alábbi lehetőségek valamelyikét a csomagtérajtó bezárásához¹⁸:

- Nyomja meg a  gombot a csomagtérajtó alján a bezáráshoz.



- > A csomagtérajtó automatikusa lecsukódik - a csomagtérajtó zárja nyitva marad.

i MEGJEGYZÉS

A gomb a fedél nyitva hagyását követő 24 órában aktív. Ezután azt manuálisan kell bezárni.

- Nyomja meg hosszan a  gombot a távvezérlős kulcsan.
 - > A csomagtérajtó automatikusan becsukódik és egy jelzés szólal meg - s csomagtérajtó zárja zárva marad.

¹⁸ A kulcs nélküli zárás és nyitás (passzív nyitás*) funkcióval felszerelt autók esetében egy gomb szolgál a zárásra és egy a becsukásra és zárásra.

- Nyomja meg hosszan a  gombot a műszerfalon.
 - > A csomagtérajtó automatikusan becsukódik és egy jelzés szólal meg - s csomagtérajtó zárja zárva marad.
- Lábmozdulat* a hátsó lökhárító alatt.
 - > A csomagtérajtó automatikusan becsukódik és egy jelzés szólal meg - s csomagtérajtó zárja zárva marad.

Az elektromosan működtetett csomagtérajtó lecsukása és bezárása¹⁸

- Nyomja meg a csomagtérajtó alján található  gombot a lecsukáshoz és ezzel együtt a csomagtérajtó és az ajtók zárásához (a záráshoz az összes ajtónak csukva kell lennie).
 - > A csomagtérajtó automatikusan lecsukódik - a csomagtérajtó és az ajtók bezáródnak és bekapcsol a riasztó*.



MEGJEGYZÉS

- Az autó egyik távvezérlős kulcsának a nyitási és zárási tartományon belül kell lennie a működéshez.
- A kulcs nélküli* becsukás vagy zárás használatakor három hangjelzés szólal meg, ha nem észlelhető kulcs a csomagtérajtóhoz elégségesen közel.



FONTOS

A csomagtérajtó működtetése közben, nyissa és csukja azt lassan. Ne erőltesse a nyitást/zárást, ha ellenállást érez. Lehetséges, hogy megsérült, és nem működik megfelelően.

A nyitás vagy zárás visszavonása

A nyitást vagy zárást az alábbi módokon szakíthatja meg:

- Nyomja meg a gombot a műszerfalon.
- Nyomja meg a távvezérlős kulcs gombját.
- Nyomja meg a zárógombot a csomagtérajtó alján.
- Nyomja meg a gumírozott nyomólapot a külső kilincs alatt.
- Lábmozdulat használata*.

A csomagtérajtó mozgása megszakad és megáll. A csomagtérédél ezután működtethető manuálisan.

Becsípődés-védelem

Ha valami elégséges ellenállással megakadályozza a csomagtérajtó nyitását vagy zárását, akkor aktiválódik a becsípődés-védelem.

- Nyitás közben - a mozgás megszakad, a csomagtérajtó megáll, és egy hosszú jelzés szólal meg.
- Zárás közben - a mozgás megszakad, a csomagtérajtó megáll, egy hosszú hangjelzés szólal meg, és a csomagtérajtó visszatér a programozott maximális helyzetébe.

¹⁸ A kulcs nélküli zárás és nyitás (passzív nyitás*) funkcióval felszerelt autók esetében egy gomb szolgál a zárásra és egy a becsukásra és zárásra.





⚠ FIGYELEM

Fordítson figyelmet a zúzódásos sérülés veszélyére a nyitáskor/záráskor. A nyitás/zárás elkezdése előtt ellenőrizze, hogy van-e valaki a csomagterajtó közelében, mert a zúzódásos sérüléseknek súlyos következményei lehetnek.

Mindig körültekintően működtesse a csomagterajtót.

Előfeszített rugók

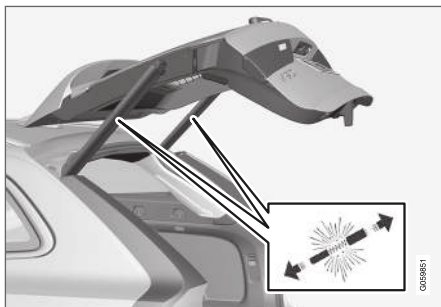

Az előfeszített rugók az elektromosan működtetett csomagterajtóhoz.

⚠ FIGYELEM

Ne nyissa fel az elektromosan működtetett csomagterajtó előfeszített rugóit. Ezek nagy nyomással vannak előfeszítve, ami felnyitáskor sérüléseket okozhat.

Kapcsolódó információk

- Az elektromosan működtetett csomagterajtó* maximális nyílásának programozása (272. oldal)
- A csomagterajtó nyitása és zárása lábmozdulattal* (273. oldal)
- A távezérlős kulcs hatótávolsága (244. oldal)

Az elektromosan működtetett csomagterajtó* maximális nyílásának programozása

Állítsa a csomagterajtó nyitási helyzetét a mennyezet magasságához.

A maximális nyílás beállításához:

1. Nyissa ki a csomagterajtót - állítsa meg azt a nyitott helyzetben.

i MEGJEGYZÉS

A csomagterajtó alacsonyabb mint félig nyitott állapota nem lehetséges.

2. Nyomja meg a  gombot a csomagterajtó alján legalább 3 másodpercre.
 - > Két rövid hangjelzés szólal meg, jelezve, hogy a beállított helyzet mentésre került.

A maximális nyílás visszaállításához:

- Manuálisan mozgassa a csomagterajtót a lehető legmagasabb helyzetbe - nyomja meg a  gombot a csomagterajtón legalább 3 másodpercre.
 - > Két hangjelzés szólal meg, jelezve, hogy a beállított helyzet törlésre került. A csomagterajtó ezután a maximális helyzetet veszi fel kinyitáskor.

i MEGJEGYZÉS

- Ha a rendszert hosszabb ideig folyamatosan működtette, akkor a túlterhelés elkerülése érdekében kapcsolt ki. Körülbelül 2 perc elteltével használható újra.

Kapcsolódó információk

- Az elektromosan működtetett csomagérajtó nyitása és zárása* (269. oldal)

A csomagtérajtó nyitása és zárása lábmozdulattal*

A csomagtérajtó kezelésének megkönnyítése érdekében, amikor a kezei foglaltak, az egy előre irányuló rügő lábmozdulattal is nyitható és zárható.

Ha az autó kulcs nélküli zárással és nyitással* rendelkezik, akkor lábmozdulattal is nyithatja a csomagtérajtót.

A csomagtérajtó nyitásának és zárásának funkciója akkor is rendelkezésre áll, amikor az autó elektromosan működtetett csomagtérajtóval* rendelkezik.

i MEGJEGYZÉS

A lábbal működtethető csomagtérajtó kétféle változatban létezik:

- Nyitás és zárás lábmozdulattal
- Csak kioldás lábmozdulattal (a csomagtérajtót manuálisan kell felemelni a nyitáshoz)

Ne feledje, hogy a lábmozdulattal történő nyitás és zárás funkcióhoz elektromosan működtetett csomagtérajtó* szükséges.

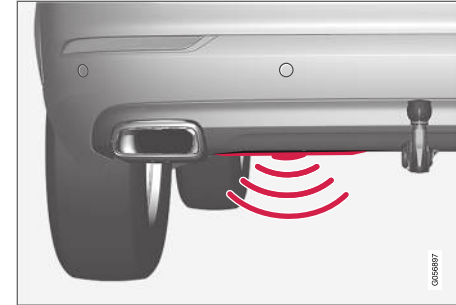

Az érzékelő a lökhárító közepétől balra található¹⁹.

Az autó egyik távvezérlős kulcsának az autó mögötti hatótávolságon belül (körülbelül 1 méter (3 láb) kell lennie a nyitáshoz és záráshoz. Ez vonatkozik a már kinyitott autóra is, hogy megakadályozza a véletlen nyitást például egy autómódban.

¹⁹ Ha az autó koptató lemezzel* rendelkezik, akkor az érzékelő kint, a lökhárító bal oldali sarkán található.



« Nyitás és zárás lábmozdulattal



Rúgó mozdulat az érzékelő érvényes aktiválási területén belül.

- Végezzen **egy** lassú, előre irányuló rúgó mozdulatot a hátsó lökhárító bal oldali része alatt. Ezután lépjen hátra. Nem szabad hozzáérnie a lökhárítóhoz.

> Egy rövid hangjelzés szólal meg, amikor a nyitás vagy zárás aktiválódik - a csomagterajtó kinyílik/beecsukódik.

Ha a csomagterajtó nyitott helyzetben van, akkor a lábmozdulattal történő aktiválásakor mindig becsukódik²⁰.

Ha több rúgó mozdulatot végez anélkül, hogy jóváhagyott távvezérlős kulcs lenne az autó mögött, akkor a nyitás egy bizonyos késleltetési idő elteltéig nem lehetséges.

Nem hagyja a lábát az autó alatt a rúgó mozdulat során. Ez az aktiválás sikertelenségét okozhatja.

A nyitás vagy zárás megszakítása lábmozdulattal

- Végezzen **egy** lassú, előre irányuló rúgó mozdulatot a nyitás vagy zárás közben, hogy megállítsa a csomagterajtó mozgását.

A távvezérlős kulcsnak nem kell az autó közelében lennie a nyitás vagy zárás megszakításához.

i MEGJEGYZÉS

Fennáll a kockázata a korlátozott működésnek vagy a működésképtelenségnek, ha a hátsó lökhárítón nagy mennyiségű jég, hó, szennyeződés vagy ehhez hasonló anyag található. Ezért ügyeljen arra, hogy mindig tisztán tartsa azt.

i MEGJEGYZÉS

Ügyeljen arra, hogy fennáll a rendszer aktiválásának lehetősége egy autósóban vagy hasonló helyzetben, ha a távvezérlős kulcs a hatótávolságon belül van.

Koptató lemezzel* felszerelt autók

Ha az autó koptató lemezzel rendelkezik, akkor az érzékelő kint, a lökhárító bal oldali sarkán található.



A lábmozdulattal történő nyitás és zárás aktiválásához koptató lemezzel felszerelt autókban a rúgó mozdulatot az autó oldala felől kell végezni. Az autó egyik távvezérlős kulcsának a hatótávolságon belül (körülbelül 1 méter (3 láb)) kell lennie a nyitáshoz és záráshoz.

²⁰ Elektromosan működtetett csomagterajtóval* rendelkező autók esetén.



Rúgó mozdulat az érzékelő érvényes aktiválási területén belül.

Kapcsolódó információk

- Kulcs nélküli és érintésérzékeny felületek* (262. oldal)
- Az elektromosan működtetett csomagérajtó nyitása és zárása* (269. oldal)
- A távvezérlős kulcs hatótávolsága (244. oldal)

Szervizzárás

A csomagterajtó a nyitást megakadályozó, úgynevezett szervizzárral zárható például akkor, amikor szervizbe viszi, szállodában vagy hasonló helyen hagyja az autót.



A szervizzárás funkciógombja a központi kijelző funkció nézetében található. A zár pillanatnyi állapotától függően, a **Szervizzár kioldva** vagy **Szervizzár lezárva** jelenik meg.

Kapcsolódó információk

- A szervizzárás aktiválása és inaktiválása (275. oldal)

A szervizzárás aktiválása és inaktiválása

A szervizzárás egy funkciógombbal és egy opcionális PIN-kóddal aktiválható a központi kijelzőn.

i MEGJEGYZÉS

Az autónak legalább I gyújtásmódban kell lennie a szervizzár funkció aktiválásához.

Írja be a biztonsági kódot az első használat előtt.

A funkció első használata során be kell állítani egy biztonsági kódot. Ezután ez használható a szervizzárás kikapcsolásához, ha elvesztette vagy elfelejtette a kiválasztott PIN-kódot. A biztonsági kód PUK-kódként szolgál a szervizzárás funkcióhoz a későbbiekben beállított összes PIN-kódhoz.

Őrizze meg biztos helyen a biztonsági kódot.

Biztonsági kód létrehozásához:

1. Nyomja meg a gombot a szervizzáráshoz a funkció nézetben.



> Egy felugró ablak jelenik meg.

- ◀ 2. Írja be a kívánt biztonsági kódot.

> A biztonsági kód mentve van. A szervizzárás funkció készen áll az aktiválásra.

Ha a rendszert nullázták, akkor meg kell ismételni a fenti eljárást.

A szervizzár aktiválása

1. Nyomja meg a gombot a szervizzáráshoz a funkció nézetben.



> Egy felugró ablak jelenik meg.

2. Írja be a zárás után a csomagterajtó kinyitáshoz szükséges kódot, majd érintse meg a **Megerősítés** lehetőséget.

> A csomagterajtó zárva van. A zárás megerősítése egy, a funkció nézetben a gomb mellett megjelenő zöld visszajelzővel történik.

A szervizzár inaktíválása

1. Nyomja meg a gombot a szervizzáráshoz a funkció nézetben.



> Egy felugró ablak jelenik meg.

2. Írja be a záráskor használt kódot, és érintse meg a **Megerősítés** lehetőséget.
- > A csomagterajtó nyitva van. A nyitás megerősítése azzal történik, hogy a zöld visszajelző kialszik a funkció nézetben található gomb mellett.

i MEGJEGYZÉS

Ha elvesztette/elfelejtette a PIN-kódot vagy több mint háromszor beírta a PIN-kódot, akkor a biztonsági kódot kell használnia a szervizzár kikapcsolásához.

i MEGJEGYZÉS

Ha aktiválva van a szervizzár, és az autót a Volvo On Call* szolgáltatással vagy a Volvo On Call* alkalmazással nyitja ki, akkor a szervizzár automatikusan kikapcsol.

Kapcsolódó információk

- Szervizzárás (275. oldal)

Riasztó*

A riasztó hallható és látható figyelmeztetést ad, amikor valaki érvénytelen távvezérlős kulcs nélkül hatol az autóba vagy manipulálja az indítóakkumulátort illetve a riasztó szirénáját.

Az élesített riasztó akkor aktiválódik, ha:

- kinyitnak egy ajtót, a motorháztetőt vagy a csomagterajtót²¹
- mozgás érzékelhető az utastérben (ha van beszerelve mozgásérzékelő*)
- az autót megemelik vagy elvontatják (ha van beszerelve billenésérzékelő*)
- lecsatlakoztatják az akkumulátor kábelét
- lecsatlakoztatják a szirénát.

A riasztó jelei

Riasztás kiváltásakor az alábbiak történnek:

- Egy sziréna szólal meg körülbelül 30 másodpercre vagy a riasztó kikapcsolásáig.
- Az irányjelzők 5 percig vagy a riasztó kikapcsolásáig villognak.

Ha a riasztó bekapcsolásának oka nem szűnt meg, akkor a riasztási ciklus legfeljebb 10 alkalommal megismétlődik²².

Riasztó visszajelző

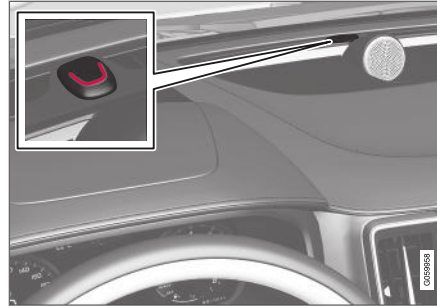

A műszerfal piros LED-je jelzi a riasztó rendszer állapotát:

- A LED nem világít – a riasztó nincs élesítve.
- A LED két másodpercenként egyet villan – a riasztó élesítve van.
- A riasztás kikapcsolását követően a LED legfeljebb 30 másodpercig vagy az I gyújtás-helyzetnek a gyújtás gomb óramutató járásával megegyező irányba történő fordításával, majd elengedésével történő kiválasztásáig gyorsan villog – a riasztó működésbe lépett.

Mozgás- és dőlésérzékelők*

A mozgás és dőlésérzékelők az autón belüli mozgásra, az ablakok betörésére vagy arra reagálnak,

ha valaki megpróbálja ellopni a kerekeket vagy elvontatni az autót.

A mozgásérzékelő riasztást vált ki, ha mozgást érzékel az utastérben – a légáramlást is érzékeli. Ezért a riasztó akkor is bekapcsolhat, ha nyitva marad egy ablak vagy a panorámatető* vagy, ha be van kapcsolva az utastérfűtés.

Ennek elkerüléséhez:

- Zárja be az ablakokat é a panorámatetőt, amikor elhagyja az autót.
- Ha használni kell az utasteret vagy az állófütet – irányítsa úgy a levegőáramlást a szellőzőkből, hogy azok ne mutassanak felfelé az utastérben.

Vagy használjon kisebb riasztási szintet a mozgás- és dőlésérzékelők ideiglenes inaktíválásához.

Akkor is kapcsolja ki a mozgás- és dőlésérzékelőket, amikor az autót kompon vagy vonaton szállítja, mert ezek a mozgások hatással lehetnek az autóra, ami riasztást válthat ki.

²¹ Bizonyos piacokra vonatkozik.

²² Bizonyos piacokra vonatkozik.

◀ A riasztó rendszer hibája esetén



Ha hiba van a riasztó rendszerben, akkor a szimbólum és a **Riasztó műk. hibája Szerviz szükséges** üzenet jelenik meg a járművezetői kijelzőn.

Ebben az esetben, vegye fel a kapcsolatot egy szervizzel - lehetőleg hivatalos Volvo műhellyel.

i MEGJEGYZÉS

Ne próbálja maga megjavítani vagy módosítani a riasztórendszer komponenseit. Az ilyen próbálkozások hatással vannak a biztonság feltételeire.

Kapcsolódó információk

- Riasztók* aktiválása és inaktíválása (278. oldal)
- Csökkentett riasztási szint* (280. oldal)
- Biztonsági zár* (280. oldal)

Riasztók* aktiválása és inaktíválása

A riasztó akkor élesedik, amikor bezárja az autót.

A riasztó élesítése

Zárja be az autót és élesítse a riasztót az alábbiak szerint:

- nyomja meg a távvezérlős kulcs záró gombját 
- érintse meg a jelölt felületet az ajtókilincsek külsején vagy a csomagterajtó gumírozott nyomólapján²³.

Ha az autó kulcs nélküli zárással/nyitással* és elektromosan működtetett csomagterajtóval* is rendelkezik, akkor a csomagterajtó alján található  gomb is használható az autó bezárásához és a riasztó élesítéséhez.

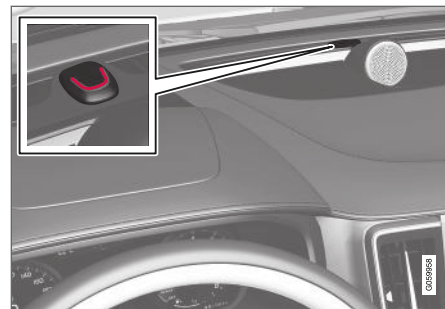

A piros LED két másodpercenként felvillan a műszerfalon, amikor az autó be van zárva és a riasztó élesítve van.

A riasztó kikapcsolása

Nyissa ki az autót és kapcsolja ki a riasztót az alábbiak szerint:

- nyomja meg a távvezérlős kulcs nyitó gombját 
- fogja meg valamelyik ajtókilincset vagy nyomja meg a csomagterajtó gumírozott nyomólapját²³.

²³ Csak kulcs nélküli zárással és nyitással* (Passive Entry) rendelkező autók esetében.

A riasztó inaktíválása működő távvezérlős kulcs nélkül

Az autó kinyitható és a riasztó kikapcsolható akkor is, ha a távvezérlős kulcs nem működik, például amikor a távvezérlős kulcs eleme lemerül.

1. Nyissa ki a vezetőajtót a levehető kulcsszár-
ral.
> A riasztás bekapcsol.

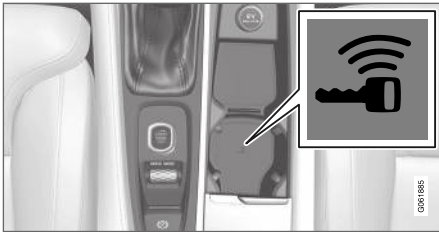

A biztonsági olvasó a pohártartóban helyezkedik el.

2. Helyezze a távvezérlős kulcsot a kulcs szim-
bólumra a biztonsági olvasóban az alagút-
konzol pohártartójában.
3. Fordítsa az indító gombot az óramutató jár-
ásával megegyező irányba, majd engedje el
azt.
> A riasztó kikapcsol.

Kiváltott riasztás kikapcsolása

- Nyomja meg a távvezérlős kulcs nyitógombját vagy állítsa az autót I gyújtáshelyzetbe a gyúj-
tásgombnak az óramutató járásával mege-
gyező irányba fordításával, majd elengedésé-
vel.

i MEGJEGYZÉS

- Ne feledje, hogy a riasztó az autó zárása-
kor élesedik.
- Ha valamelyik ajtót belülről kinyitják, az
riasztást vált ki.

A riasztó automatikus élesítése és újébéli élesítése

Az automatikus újraélesítés megakadályozza az
autó akaratlan élesített riasztó nélkül hagyását.

Ha az autót kinyitja a távvezérlős kulccsal (és
kikapcsolja a riasztót), de egyik ajtót és a cso-
magtérajtót sem nyitja ki két percen belül, akkor a
riasztó újból élesedik. Az autó ugyanekkor vissza-
zár.

Bizonyos piacokon a riasztó a vezetőajtó kinyi-
tása, majd becsukása után automatikusan újra
élesít egy bizonyos idő elteltével, ha nem zárja be
az ajtót.

A beállítás módosításához:

1. Érintse meg a **Beállítások** lehetőséget a
központi kijelző felső nézetében.

2. Nyomja meg a **My Car** → **Zárás** gombot.
3. Válassza ki a **Passzív élesítés deaktiv.**
lehetőséget a funkció ideiglenes inaktíválá-
sához.

Kapcsolódó információk

- Riasztó* (277. oldal)

Csökkentett riasztási szint*

A csökkentett riasztási szint azt jelenti, hogy a mozgás- és dőlésérzékelők ideiglenesen ki vannak kapcsolva.

Kapcsolja ki a mozgás- és dőlésérzékelőket, hogy elkerülje a riasztó akaratlan bekapcsolását - például amikor kutyát hagy az autóban vagy vonaton illetve kompon szállítja az autót.



Nyomja meg a **Csökkentett védelem** gombot a központi kijelző funkció nézetében a mozgás- és dőlésérzékelők kikapcsolásához, amikor a következő alkalommal bezárja az autót.

Ugyanakkor kikapcsol a biztonsági zárás funkció, azaz belülről lehetséges a nyitás.

Ha kinyitja, majd újra bezárja az autót, akkor inaktíválni kell a csökkentett riasztási szintet.

Kapcsolódó információk

- Riasztó* (277. oldal)
- Biztonsági zár* (280. oldal)

Biztonsági zár*

A biztonsági zárás azt jelenti, hogy az összes nyitókilincs mechanikusan kiiktatásra kerül, ami megakadályozza a belülről történő nyitást, amikor kívülről bezárta az autót.

A biztonsági zárok a távvezérlős kulccsal és a kulcs nélküli zárással (Passive Entry)* aktiválhatók. A biztonsági zárok körülbelül 10 másodperces késleltetéssel aktiválódnak az ajtók bezárását követően.

Ha a késleltetési időn belül kinyitja valamelyik ajtót, akkor a folyamat megszakad és a riasztó nem aktiválódik.

MEGJEGYZÉS

- Ne feledje, hogy a riasztó az autó zárásakor élesedik.
- Ha valamelyik ajtót belülről kinyitják, az riasztást vált ki.

Az autó csak a távvezérlős kulccsal, a kulcs nélküli nyitással vagy a Volvo On Call* alkalmazással, amikor aktiválva vannak a biztonsági zárok.

A bal oldali első ajtó a kivehető kulccszárral is nyitható. Ha az autót a kivehető kulccszárral nyitja ki, akkor bekapcsol a riasztó.

FIGYELEM

Ne hagyja, hogy bárki az autóban maradjon, ha nem kapcsolta ki a biztonsági zárat, ezzel elkerülheti, hogy valaki csapdába essen az autóban.

Kapcsolódó információk

- A biztonsági zárok ideiglenes inaktíválása* (281. oldal)
- Riasztó* (277. oldal)

A biztonsági záruk ideiglenes inaktiválása*

Ha valaki az autóban marad, de az ajtókat kívülről be kell zárni, akkor a biztonsági zárás funkciót ki kell kapcsolni a belülről történő nyitáshoz.



Nyomja meg a **Csökkentett védelem** gombot a központi kijelző funkció nézetében a biztonsági zárás funkció ideiglenes kikapcsolásához.

Ez azt jelenti, hogy a riasztó mozgás- és dőlésérzékelői* ki vannak kapcsolva.

Ezután a **Csökkentett védelem** jelenik meg a központi kijelzőn és a biztonsági záruk az autó következő zárásakor ideiglenesen kikapcsolnak.

A hagyományos zárás esetén az elektromos aljzatok azonnal kikapcsolnak, de amikor ideiglenesen ki vannak iktatva a biztonsági záruk, akkor azok maximum 10 percig aktívak maradnak a zárást követően.

Ha kinyitja, majd újra bezárja az autót, akkor a biztonsági zárás funkciót újra ideiglenesen inaktíválni kell.

A rendszer a motor következő beindításakor visszaáll.

Kapcsolódó információk

- Biztonsági zár* (280. oldal)
- Riasztó* (277. oldal)

Ismeretlen autókomponens észlelése*

Az "Idegen alkatrész észlelése" funkció észlelni képes, ha ismeretlen autókomponenst csatlakoztatnak az autóhoz.

Az egyes LED fényszórók* az autóhoz vannak tervezve. Ha ismeretlen fényszórót csatlakoztatnak, akkor a járművezetői kijelző egy **Ismeretlen autóalkatr.** üzenetet jelenít meg. **Szervizszüks., ismeretlen autóalkatrészt talált a rsz..** A Volvo azt javasolja, hogy lépjen kapcsolatba hivatalos Volvo műhellyel.

Kapcsolódó információk

- Volvo szervizprogram (612. oldal)

VEZETŐTÁMOGATÁS

Vezetéstámogató rendszer

Az autó különböző vezetőtámogató rendszerekkel van felszerelve, amelyek különböző helyzetekben segíthetik aktívan vagy passzívan a járművezetőt.

A rendszerek segíthetik például a járművezetőt a beállított sebesség vagy az elöl haladó járműhöz viszonyított bizonyos távolság fenntartásában, az ütközések elkerülésében és az autó fékezésében vagy a parkolásban.

Bizonyos rendszerek az alapfelszereltség részei, míg mások opcionálisak. Ez piaconként is változik.

Kapcsolódó információk

- Sebességfüggő kormányzási erő (284. oldal)
- elektronikus menetstabilizáló (286. oldal)
- Menetstabilizáló rendszer, Roll Stability Control (285. oldal)
- Rear Collision Warning (367. oldal)
- Sebességhatároló (290. oldal)
- Sebességtartó (298. oldal)
- Távolságfigyelmeztetés* (303. oldal)
- Adaptív sebességtartó* (307. oldal)
- Vezetősegéd (324. oldal)
- Radar egység (340. oldal)
- Kamera egység (349. oldal)
- City Safety™ (353. oldal)
- BLIS* (368. oldal)

- Cross Traffic Alert* (373. oldal)
- Jelzőtábla-felismerés* (377. oldal)
- Driver Alert Control (383. oldal)
- Sávtartó segéd (386. oldal)
- Kormányzási segítség ütközés kockázatakor (393. oldal)
- Parkolósegéd* (403. oldal)
- Parkolókamera* (409. oldal)
- Parkolósegéd* (419. oldal)

Sebességfüggő kormányzási erő

A sebességfüggő kormányszervo alkalmazásával a kormánykerékre kifejtendő erő nagysága az autó sebességével együtt növekszik, hogy jobb érzékenységet biztosítson a járművezető számára.

Autópályán a kormányzás keményebb. A kormányzáshoz parkoláskor és alacsonyabb sebesség mellett nem szükséges különösebb erőfelfejtés.



MEGJEGYZÉS

Bizonyos helyzetekben a kormányszervo túlságosan felmelegedhet, és ideiglenesen hűtésre szorul - ezen idő alatt a kormányszervo csökkent rásegítéssel működik és a kormánykerék forgatása kissé nehezebbnek érezhető.

A csökkent kormányzási segítséggel párhuzamosan, a járművezetői kijelző egy üzenetet valamint egy KORMÁNYKERÉK szimbólumot mutat.

⚠ FIGYELEM

Miközben a kormányszervo csökkentett teljesítménnyel működik, a kormányzási segítséget használó vezetőtámogató funkciók nem állnak rendelkezésre.

Ilyen helyzetekben a járművezetői kijelző a **Szervokormány hibája** vagy **Szervokormány rásegítése ideiglenesen csökkentve** üzenetet és egy KORMÁNYKERÉK szimbólumot mutat.

A kormányzási erő módosítása*

A kormányzási erő szintjének beállításához, menjen a "Hajtásmódok" részhez, és olvassa el az INDIVIDUAL mód leírását a "Választható hajtásmódok" címszó alatt.

A hajtásmód-kezelőszerv INDIVIDUAL lehetőségével nem rendelkező autómodellek esetében a kormányzási erő kiválasztása a központi kijelző felső nézetén keresztül hajtható végre az alábbi keresési útvonalon:

Beállítások → My Car → Vezetési módok → Kormányzási erő

A kormányzási erő beállítása nem érhető el kanyarban, ha a sebesség meghaladja a 10 km/h (6 mph) értéket.

Kapcsolódó információk

- Vezetési módok* (451. oldal)
- Vezetősegéd (324. oldal)

- City Safety kormányzási segítség kiterő manőverhez (361. oldal)
- Sávtartó segéd (386. oldal)
- Kormányzási segítség ütközés kockázatakor (393. oldal)
- Parkolósegéd* (419. oldal)

Menetstabilizáló rendszer, Roll Stability Control

Az RSC¹ menetstabilizáló rendszer minimálisra csökkenti a felborulás kockázatát, például hirtelen kiterő manőverek során vagy amikor az autó megcsúszik.

Az RSC rendszer figyelmeztet, hogy milyen mértékben változik az autó oldalirányú dőlése. Ezt az információt használja a rendszer az autó felborulási kockázatának kiszámításához. Ha az autót a felborulás kockázata fenyegeti, akkor az elektronikus vezérlő rendszer bekapcsol, a motor nyomtérka csökken és egy vagy több keréken működésbe lép a fék, amíg az autó vissza nem nyeri a stabilitását.

⚠ FIGYELEM

Normál vezetési körülmények között a RSC rendszer javítja az autó közúti biztonságát, de ez nem lehet ok a gyorsabb haladásra. Mindig tartsa be a biztonságos vezetésre vonatkozó normál övintézkedéseket.

elektronikus menetstabilizáló

Az elektronikus menetstabilizáló rendszer (ESC²) segíti a járművezetőt a megcsúszás elkerülésében és javítja az autó tapadását.



A járművezetői kijelző ezt a szimbólumot mutatja, amikor az ESC rendszer működik.

Az ESC rendszer fékezése pulzáló hangként hallható és az autó a gázpedál használata

közben a vártnál lassabban gyorsul.

Az ESC rendszer az alábbi részfunkciókat tartalmazza:

- Stabilizáló funkció³
- Forgásszabályozó és kipörgésgátló rendszer
- Motorellenállás-vezérlés
- Utánfutó-stabilizáló

FIGYELEM

- Az ESC menetstabilizáló rendszer kiegészítő vezetőtámogató funkció, amelynek célja a vezetés megkönnyítése és biztonságosabbá tétele – nem képes minden helyzet kezelésére bármilyen forgalmi, időjárási és útvizonyok mellett.
- A ESC nem helyettesíti a járművezető figyelmét és ítélőképességét. Mindig a járművezető felelős az autó biztonságos vezetéséért és a sebesség valamint a többi járműtől való távolság helyes megválasztásáért az érvényben lévő közlekedési szabályoknak és rendelkezéseknek megfelelően.

Stabilizáló funkció³

A funkció egyenként ellenőrzi a kerekek hajtó- és fékerejét az autó stabilizálása érdekében.

Forgásszabályozó és kipörgésgátló rendszer

A funkció alacsony sebesség mellett aktív és fékezi a kipörgő hajtott kerekeket, hogy további tapadást biztosítson azoknak a hajtott kerekeknek, amelyek nem pörögnek ki.

A funkció a kerekek kipörgését is megakadályozza az útfelületen gyorsítás közben.

Motorellenállás-vezérlés

A motorellenállás-vezérlés (EDC⁴) megakadályozza a kerekek nem szándékos blokkolását, például visszakapcsoláskor vagy csúszós útfelületen történő motorfékezéskor alacsony sebességfokozatban.

A kerekek akaratlan blokkolása vezetés közben, többek között, akadályozza a járművezetőt az autó kormányzásában.

Utánfutó-stabilizáló^{*5}

Az utánfutó-stabilizáló (TSA⁶) funkciója, hogy utánfutó vontatásakor stabilizálja az autót, ha az kigyózni kezdene. További tájékoztatáshoz, lásd még az "Utánfutó-stabilizáló" részt.

MEGJEGYZÉS

A TSA funkció kikapcsol, ha a **ESC sport mód** be van kapcsolva.

¹ Roll Stability Control

² Electronic Stability Control

³ Aktív farolásgátlóként is ismert.

⁴ Engine Drag Control

⁵ Az eredeti Volvo vonóhorog tartalmazza az utánfutó-stabilizáló funkciót.

⁶ Trailer Stability Assist

Kapcsolódó információk

- Sport üzemmód az elektronikus menetstabilizáléhoz (287. oldal)
- A Sport mód aktiválása/inaktiválása az elektronikus menetstabilizálóban (287. oldal)
- A sport mód korlátai az elektronikus menetsztabilizálóban (288. oldal)
- Az elektronikus menetstabilizáló szimbólumai és üzenetei (289. oldal)

Sport üzemmód az elektronikus menetstabilizáléhoz

Az ESC⁷ rendszer mindig aktív — nem kapcsolható ki. Azonban a járművezető kiválaszthatja a **ESC sport mód** lehetőségét, ami aktívabb vezetési élményt tesz lehetővé.

A **ESC sport mód** részfunkció kiválasztásával az ESC beavatkozása csökken és az autó megcsúszhat, így a vezetőre a normálisnál nagyobb irányítás hárul.

Amikor a **ESC sport mód** van kiválasztva, akkor az ESC kikapcsoltnak tekinthető, annak ellenére, hogy sok esetben segíti a járművezetőt.

MEGJEGYZÉS

Ha ki van választva a **ESC sport mód**, akkor az utánfutó-stabilizáló (TSA⁸) kikapcsol.

A **ESC sport mód** maximális tapadást is biztosít, ha az autó megragadt vagy amikor laza felületen, például homokban vagy mély hóban halad.

Kapcsolódó információk

- elektronikus menetstabilizáló (286. oldal)
- Vonóhorog* (485. oldal)

A Sport mód aktiválása/inaktiválása az elektronikus menetstabilizálóban

Az ESC⁹ rendszer mindig aktív — nem kapcsolható ki. Azonban a járművezető kiválaszthatja a sport üzemmódot, ami aktívabb vezetési élményt tesz lehetővé.



A Sport üzemmód aktiválása/inaktiválása a központi kijelző funkció nézetében lehetséges.

- Érintse meg a **ESC sport mód** gombot a funkció nézetben.
- > A sport üzemmód aktív/inaktív - egy zöld/szürke visszajelző látható a gombon.



A **ESC sport mód** aktív állapotát ennek a szimbólumnak a világítása jelzi a járművezetői kijelzőn a funkció kikapcsolásáig vagy a motor leállításáig. A motor következő beindítását követően az ESC rendszer újra normál üzemmódban fog működni.

Kapcsolódó információk

- elektronikus menetstabilizáló (286. oldal)

⁷ Electronic Stability Control

⁸ Trailer Stability Assist

⁹ Electronic Stability Control

A sport mód korlátai az elektronikus menetstabilizálóban

Az ESC¹⁰ rendszer ESC sport mód részfunkciójához kapcsolódó bizonyos korlátozások vannak aktiválva.

A ESC sport mód funkció nem választható ki, amikor az alábbi funkciók valamelyike aktív:

- Sebességhatároló
- Sebességtartó
- Adaptív sebességtartó
- Pilot Assist.

Kapcsolódó információk

- elektronikus menetstabilizáló (286. oldal)





¹⁰ Electronic Stability Control

Az elektronikus menetstabilizáló szimbólumai és üzenetei

Az elektronikus menetstabilizálóra (Electronic Stability Control - ESC) vonatkozóan számos

szimbólum és üzenet jelenhet meg a járművezetői kijelzőn.

Az alábbi táblázat néhány példát mutat.

Szimbólum	Üzenet	Leírás
	Körülbelül 2 másodpercig folyamatosan világít.	Rendszerellenőrzés a motor beindításakor.
	Villogó fény.	A ESC a rendszer bekapcsolás alatt áll.
	Folyamatos fény.	A sport üzemmód ki van választva. MEGJEGYZÉS: Az ESC rendszer ebben az üzemmódban nem kapcsol ki — részlegesen csökken a működése.
	ESC Ideiglenesen ki	Az ESC rendszer ideiglenes csökkentése a fék túl magas hőmérséklete miatt - a funkció automatikusan visszaáll, amikor a fékek lehűltek. Lásd az üzenetet a járművezetői kijelzőn.
	ESC Szerviz szükséges	Az ESC rendszer kikapcsolva. <ul style="list-style-type: none"> Álljon meg az autóval biztonságos helyen, állítsa le, majd indítsa be újra a motort. Ha az üzenet továbbra is jelen van, akkor menjen szervizbe - lehetőleg hivatalos Volvo műhelybe.

A szöveges üzenetek a kormánykerék jobb oldali billentyűzetének közepén elhelyezkedő  gomb rövid megnyomásával törölhetők.

Ha az üzenet megmarad: Keressen fel egy műhelyt – hivatalos Volvo műhely ajánlott.

Kapcsolódó információk

- elektronikus menetstabilizáló (286. oldal)

Sebességhatároló

A sebességhatároló (SL¹¹) fordított sebesség-tartóhoz hasonlítható - a járművezető szabályozza a sebességet a gázpedál használatával, de a sebességhatároló megakadályozza az előre kiválasztott/beállított maximális sebesség akaratlan túllépését.

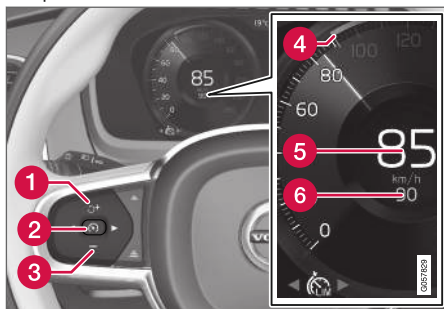

A funkciók gombjai és szimbólumai¹².

- 1 : aktiválja a sebességhatárolót készenléti üzemmódból és visszatér a tárolt maximális sebességhez
- 1 : növeli a tárolt maximális sebességet
- 2 : készenléti üzemmódból - aktiválja a sebességhatárolót és tárolja a pillanatnyi sebességet

- 2 : **aktív módból** - inaktíválja/készenléti üzemmódba kapcsolja a sebességhatárolót
- 3 : Csökkenti a tárolt maximális sebességet
- 4 A tárolt maximális sebesség jele
- 5 Az autó pillanatnyi sebessége
- 6 Tárolt maximális sebesség

FIGYELEM

- A sebességhatároló funkció kiegészítő vezetőtámogató funkció, amelynek célja a vezetés megkönnyítése – nem képes minden helyzet kezelésére bármilyen forgalmi, időjárási és útviszonyok mellett.
- A járművezetőnek mindig figyelembe kell vennie a forgalmi viszonyokat és be kell avatkoznia, ha a sebességhatároló nem tart fenn alkalmas sebességet.
- A sebességhatároló nem helyettesíti a járművezető figyelmét és ítélőképességét. Mindig a járművezető felelős az autó biztonságos vezetéséért és a sebesség valamint a többi járműtől való távolság helyes megválasztásáért az érvényben lévő közlekedési szabályoknak és rendelkezéseknek megfelelően.

Kapcsolódó információk

- A sebességhatároló korlátai (294. oldal)
- A sebességhatároló aktiválása és elindítása (291. oldal)
- A sebességhatároló sebességének kezelése (291. oldal)
- A sebességhatároló inaktíválása és készenléti üzemmódba kapcsolása (292. oldal)
- A sebességhatároló újbóli aktiválása készenléti üzemmódból (293. oldal)
- A sebességhatároló inaktíválása (293. oldal)
- Automatikus sebességhatároló (294. oldal)
- Az automata sebességhatároló korlátai (297. oldal)
- Az automatikus sebességhatároló aktiválása/inaktíválása (296. oldal)
- Az automata sebességhatároló tűrésének módosítása (297. oldal)

¹¹ Speed Limiter

¹² MEGJEGYZÉS: Az ábra csak szemléltető jellegű - a részletek modellenként változhatnak.

A sebességhatároló aktiválása és elindítása

Először ki kell választani és aktiválni kell a sebességhatároló funkciót (SL¹³), hogy szabályozni lehessen a sebességet.

A sebességhatároló készenléti módba állítása

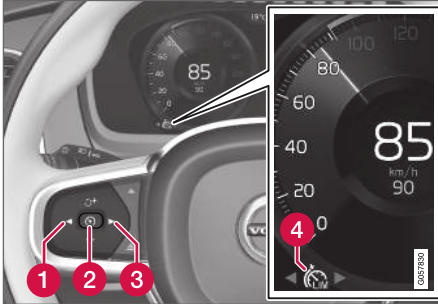



MEGJEGYZÉS: Az ábra csak szemléltető jellegű - a részletek modellenként változhatnak.

- Nyomja meg a ◀ (1) vagy ▶ (3) lehetőséget a sebességhatároló  (4) szimbólumhoz/funkcióhoz lépéshez.
 - > Megjelenik a (4) szimbólum és a sebességhatároló készenléti üzemmódba kerül.

A sebességhatároló elindítása

A sebességhatároló nem aktiválható, amíg be nem indítja a motort. A sebességhatárolóban tárolt legalacsonyabb maximális sebesség 30 km/h (20 mph) lehet.

- Amikor a sebességhatároló készenléti üzemmódban van és a látható a  szimbólum - nyomja meg a kormánykerék  gombját (2).
 - > A sebességhatároló elindul és a pillanatnyi sebesség kerül tárolásra maximális sebességként.

Kapcsolódó információk

- Sebességhatároló (290. oldal)

A sebességhatároló sebességének kezelése

A sebességhatároló (SL¹⁴) különböző sebességekre állítható.

A tárolt sebesség beállítása/módosítása

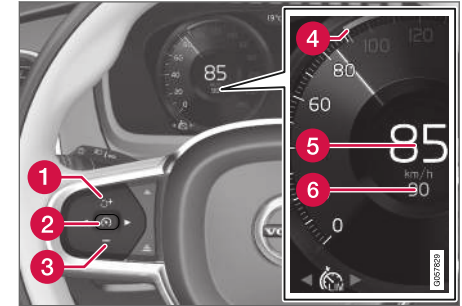

MEGJEGYZÉS: Az ábra csak szemléltető jellegű - a részletek modellenként változhatnak.

¹³ Sebességhatároló

¹⁴ Speed Limiter

- « – A tárolt sebességet a kormánykerék **+** (1) vagy **-** (3) gombjának rövid vagy hosszú megnyomásával módosíthatja:

- **Rövid** megnyomás: Az egyes megnyomások +/- 5 km/h (+/- 5 mph) mértékű lépésekben módosítják a sebességet.
- **Megnyomás és nyomva tartás:** Engedje el a gombot, amikor a beállított sebességjelző (4) a kívánt sebességhez mozdult.
- Az utolsó gombnyomás után beállított sebesség tárolódik a memóriában.

Kapcsolódó információk

- Sebességhatároló (290. oldal)

A sebességhatároló inaktíválása és készenléti üzemmódba kapcsolása

A sebességhatároló (SL¹⁵) ideiglenesen inaktíválható és készenléti üzemmódba kapcsolható.

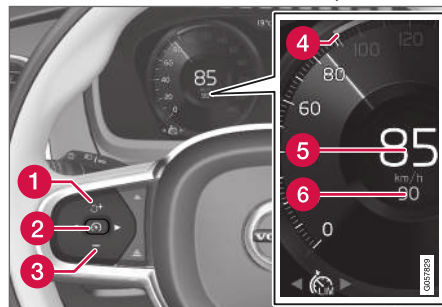

MEGJEGYZÉS: Az ábra csak szemléltető jellegű - a részletek modellenként változhatnak.

A sebességhatároló inaktíválásához és készenléti üzemmódba kapcsolásához:

- Nyomja meg a kormánykerék  gombját (2).
- > A sebességhatár jelzései és szimbólumai FEHÉR színűről SZÜRKE színűre változnak járművezetői kijelzőn - a sebességhatároló ideiglenesen kikapcsol, és a járművezető átlépheti a beállított maximális sebességet.

Ideiglenes inaktíválás a gázpedállal

A sebességhatároló ideiglenesen inaktíválható és felülbírálható a gázpedállal anélkül, hogy először készenléti üzemmódba kapcsolná a sebességhatárolót - hogy például gyorsan kigyorsítsa az autót egy helyzetből.

Ebben az esetben járjon el az alábbiak szerint:

1. Nyomja le teljesen a gázpedált, majd engedje fel úgy, hogy a gyorsulás megszakadjon, amikor elérte kívánt sebességet.
 - > Ebben a módban a sebességhatároló még aktív, ezért FEHÉR a szimbólum a járművezetői kijelzőn.
2. Engedje fel teljesen a gázpedált, amikor befejezte az átmeneti gyorsítást.
 - > Az autó ezután automatikusan az utoljára beállított küszöbérték alá lassít.

Kapcsolódó információk

- Sebességhatároló (290. oldal)

¹⁵ Speed Limiter

A sebességhatároló újbóli aktiválása készenléti üzemmódból

A sebességhatároló (SL¹⁶) az ideiglenes inaktíválás és készenléti üzemmódba helyezést követően újra aktiválható.

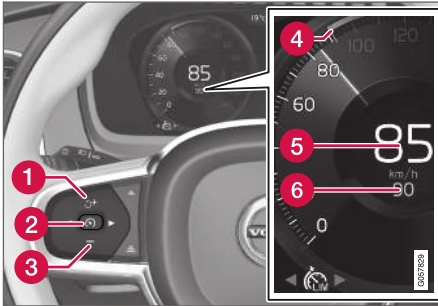

MEGJEGYZÉS: Az ábra csak szemléltető jellegű - a részletek modellenként változhatnak.

A sebességhatároló újbóli aktiválásához készenléti üzemmódból:

- Nyomja meg a kormánykerék  gombját (1).
 - > A járművezetői kijelző sebességhatároló jelölései SZÜRKE színűről FEHÉR színűre változnak - az autó sebessége ezután újra az utoljára tárolt maximális sebességre korlátozódik.

vagy

- Nyomja meg a kormánykerék  gombját (2).
 - > A sebességhatároló jelölései és szimbólumai SZÜRKE színűről FEHÉR színűre változnak járművezetői kijelzőn — az autó ezután a pillanatnyi sebességét alkalmazza maximális sebességként.

Kapcsolódó információk



- Sebességhatároló (290. oldal)

A sebességhatároló inaktíválása

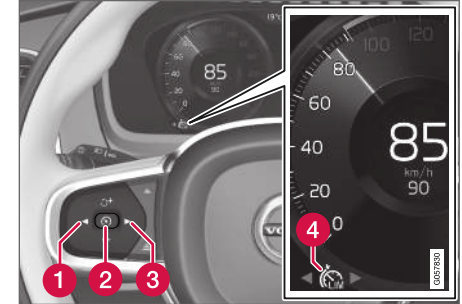
A sebességhatároló (SL¹⁷) kikapcsolható.



MEGJEGYZÉS: Az ábra csak szemléltető jellegű - a részletek modellenként változhatnak.

1. Nyomja meg a kormánykerék  gombját (2).
 - > A sebességhatároló készenléti üzemmódban van.
2. Nyomja meg a kormánykerék  (1) vagy  (3) gombját, hogy egy másik funkcióra váltson.
 - > A járművezetői kijelző sebességhatároló szimbóluma és visszajelzője (4) kikapcsol - ami törli a beállított/tárolt maximális sebességet.

¹⁶ Speed Limiter

- ◀◀ 3. Nyomja meg újra a kormánykerék  gombját (2).
- > Egy másik funkció aktiválódik.

Kapcsolódó információk

- Sebességhatároló (290. oldal)

A sebességhatároló korlátai

Meredek lejtőkön a sebességhatároló fékhatása elégtelen lehet, ami miatt a jármű túllépheti a tárolt maximális sebességet. Ebben az esetben a járművezetőt a **Sebességkorlát túllépve** üzenet figyelmezteti a járművezetői kijelzőn.

MEGJEGYZÉS

Egy, a maximális sebesség túllépésére vonatkozó szöveges üzenet jelenik meg, ha legalább 3 km/h (körülbelül 2 mph) értékkel túllépi a sebességet.

Kapcsolódó információk

- Sebességhatároló (290. oldal)

Automatikus sebességhatároló

Az automata sebességhatároló (ASL¹⁸) funkció segít a járművezetőnek az autó maximális sebességének a közlekedési jelzőtáblákon feltüntetett sebességhez igazításában.

A sebességhatároló funkció (SL¹⁹) automatikus sebességhatárolóra (ASL) váltható.

Az automata sebességkorlátozó a jelzőtábla-felismerő²⁰ funkciótól származó információkat használja az autó maximális sebességének beállításához.

¹⁷ Speed Limiter

¹⁸ Automatic Speed Limiter

¹⁹ Sebességhatároló

²⁰ Road Sign Information – RSI

FIGYELEM

- Az ASL funkció kiegészítő vezetőtámogató funkció, amelynek célja a vezetés megkönnyítése és biztonságosabbá tétele – nem képes minden helyzet kezelésére bármilyen forgalmi, időjárási és útvizonyok mellett.
- A jelzőtábla-felismerő (RSI) funkciótól az ASL számára átadott sebességinformáció akkor is helytelen lehet, ha a járművezető tisztán látja a sebességre vonatkozó jelzőtáblát – ilyen esetekben a járművezetőnek kell beavatkoznia a megfelelő sebességre gyorsítás vagy lassítás érdekében.
- A ASL nem helyettesíti a járművezető figyelmét és ítélőképességét. Mindig a járművezető felelős az autó biztonságos vezetéséért és a sebesség valamint a többi járműtől való távolság helyes megválasztásáért az érvényben lévő közlekedési szabályoknak és rendelkezéseknek megfelelően.
- Lásd még "A jelzőtábla-felismerés korlátai" címszót.

Aktiv az SL vagy az ASL?

Szimbólumok mutatják a járművezetői kijelzőn, hogy melyik sebességhatároló funkció aktív:

Szimbólum	SL	ASL
 A	✓	✓
 A jelzés szimbóluma ^B "70" után = az ASL aktív.		✓

^A FEHÉR szimbólum: A funkció aktív, SZÜRKE szimbólum: Készenléti üzemmód.

^B A szimbólum színének jelentésével kapcsolatban, lásd a későbbi "ASL szimbólum" címszót.

Az ASL szimbólum

A jelzés szimbóluma (a tárolt sebesség, "70" mellett a sebességmérő közepén) háromféle színnel jelenhet meg az alábbi jelentésekkel:

A jelzés szimbólumának színe	Jelentés
Zöldessárga	Az ASL aktív
Szürke	Az ASL készenléti üzemmódba van kapcsolva
Sárga/narancs	Az ASL átmeneti készenléti üzemmódban van - például egy azért, mert egy közlekedési jelzőtábla nem olvasható.

Kapcsolódó információk

- Sebességhatároló (290. oldal)

Az automatikus sebességhatároló aktiválása/inaktiválása

Az automata sebességhatároló funkció (ASL²¹) a sebességhatároló (SL²²) kiegészítőjeként aktiválható és inaktiválható.

Az ASL aktiválása



Az **Automatikus sebességkorlát** gomb a központi kijelző funkció nézetében található.

Az automatikus sebességhatároló aktiválásához:

1. Nyomja meg a **Automatikus sebességkorlát** gombot.
 - > Az ASL készenléti üzemmódban van, egy zöld visszajelző jelenik meg a gombon, és a járművezetői kijelző egy jelzés szimbólumát mutatja a sebességmérő közepén.
2. Nyomja meg a kormánykerék  gombját.
 - > Az ASL az autó pillanatnyi sebességével aktiválódik.

MEGJEGYZÉS

- Ha be van kapcsolva az automata sebességkorlátozó funkció, akkor a jelzőtábla-információk akkor is megjelennek a járművezetői kijelzőn, ha nincs bekapcsolva az RSI.
- Ha el akarja távolítani a jelzőtábla-információkat a járművezetői kijelzőről, akkor **egyidejűleg** ki kell kapcsolni az automata sebességkorlátozót és az RSI funkciót is.
- Amikor az automata sebességhatároló funkció aktív, de az RSI inaktív, akkor nincsenek figyelmeztetések az RSI funkciótól. Ilyen helyzetekben az RSI beállításai nem módosíthatók - a beállítások módosításához és figyelmeztetések adásához aktiválni kell az RSI funkciót.

Az ASL inaktiválása

Az automatikus sebességhatároló inaktiválásához:

- Érintse meg a **Automatikus sebességkorlát** gombot a funkció nézetben.
 - > Az ASL kikapcsol és a gomb jelzése SZÜRKE színűre változik - helyette az SL lesz aktív.

FIGYELEM

Az ASL funkcióról SL funkcióra váltást követően az autó a későbbiekben nem a táblával jelzett, hanem a memóriában tárolt maximális sebességet követi.

Kapcsolódó információk

- Sebességhatároló (290. oldal)

²¹ Automatic Speed Limiter

²² Speed Limiter

Az automata sebességhatároló tűrésének módosítása

Az automatikus sebességhatároló funkció (ASL²³) különböző tűrés szintekhez állítható.

Lehetőség van a kitáblázott sebességkorlát növelésére/csökkentésére. Ha például az autó egy 70 km/h (43 mph) értékű kitáblázott sebességkorlátozást követ, akkor a járművezető dönthet úgy, hogy ehelyett 75 km/h (47 mph) sebességet tartson.

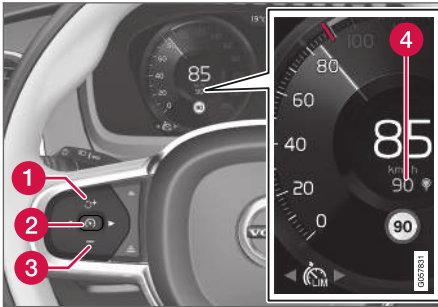

A funkciók gombjai és szimbólumai²⁴.

- Nyomja a kormánykerék **+** gombját (1), amíg a sebességmérő (4) közepén a 70 km/h (43 mph) jelzés helyett a 75 km/h (47 mph) jelzés nem jelenik meg.
- > Ezután az autó a kiválasztott 5 km/h (4 mph) tűrést használja, amíg a táblák, amelyek mellett elhalad, 70 km/h (43 mph) sebességet mutatnak.

A tűrés addig marad érvényben, amíg el nem halad egy alacsonyabb vagy magasabb sebességértékű jelzőtábla mellett - ezután az autó az új kitáblázott sebességhatárt követi, és a tűrés törölődik a memóriából.

Ha a jelzőtábla-felismerő* funkció aktív, akkor a jelzett sebességkorlátozás egy PIROS visszajelzővel jelenik meg a sebességmérőn.

A tűrés beállítása ugyanúgy történik, mint a sebességhatároló sebesség-beállítása.

i MEGJEGYZÉS

A legnagyobb kiválasztható tűrés +/- 10 km/h (5 mph).

Kapcsolódó információk

- Sebességhatároló (290. oldal)

Az automata sebességhatároló korlátai

Az automata sebességkorlátozás az RSI²⁵ funkció sebességinformációinak használatával történik - és nem a jelzőtáblákon feltüntetett sebességet használva, amelyeket az autó elkerül.

Ha az RSI²⁵ nem képes értelmezni és továbbítani a sebességinformációkat az ASL számára, akkor az ASL készenléti üzemmódba áll, és átvált SL funkcióra. Ilyen esetekben a járművezetőnek be kell avatkoznia, és megfelelő sebességre kell lassítania.

Az ASL újra aktiválódik, amikor az RSI²⁵ funkció újra képes értelmezni és továbbítani a sebességinformációkat az ASL számára.

Lásd még a "Jelzőtábla-felismerés korlátai" részt.

Kapcsolódó információk

- Sebességhatároló (290. oldal)

²³ Automatic Speed Limiter

²⁴ MEGJEGYZÉS: Az ábra csak szemléltető jellegű - a részletek modellenként változhatnak.

²⁵ Jelzőtábla-információk - RSI

Sebességartó

A sebességartó (CC²⁶) segít a járművezetőnek az egyenletes sebesség fenntartásában, ami kényelmesebb vezetést eredményez autópályákon és hosszú, egyenes utakon a forgalom normális haladásakor.

Áttekintés

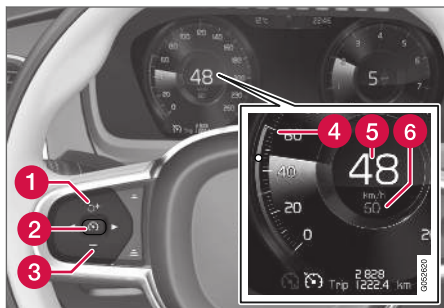

A funkciók gombjai és szimbólumai²⁷.

- 1 : aktiválja a sebességartót készenléti üzemmódból és visszatér a tárolt sebességhez
- 1 : növeli a tárolt sebességet
- 2 : készenléti üzemmódból - aktiválja a sebességartót és tárolja a pillanatnyi sebességet

- 2 : **aktív módból** - inaktíválja/készenléti üzemmódba kapcsolja a sebességartót
- 3 : Csökkenti a tárolt sebességet
- 4 A tárolt sebesség jele
- 5 Az autó pillanatnyi sebessége
- 6 Tárolt sebesség

MEGJEGYZÉS

Az adaptív sebességartóval* felszerelt autókban lehetőség van a sebességartó és az adaptív sebességartó közötti váltásra - lásd a "Váltás a CC és az ACC között" címszót.

FIGYELEM

- A sebességartó funkció kiegészítő vezetőtámogató funkció, amelynek célja a vezetés megkönnyítése - nem képes minden helyzet kezelésére bármilyen forgalmi, időjárási és útviszonyok mellett.
- A járművezetőnek ajánlott elolvasnia a kezelési útmutató összes, ezzel a funkcióval kapcsolatos részét, hogy a rendszer használata előtt megismerjen bizonyos tényezőket, például a korlátokat és azt, hogy mire kell ügyelnie (lásd a hivatkozások listáját a cikk végén).
- A sebességartó nem helyettesíti a járművezető figyelmét és ítélőképességét. Mindig a járművezető felelős az autó biztonságos vezetéséért és a sebesség valamint a többi járműtől való távolság helyes megválasztásáért az érvényben lévő közlekedési szabályoknak és rendelkezéseknek megfelelően.

Kapcsolódó információk

- A sebességartó aktiválása és elindítása (299. oldal)
- A sebességartó sebességének kezelése (300. oldal)

²⁶ Cruise Control

²⁷ MEGJEGYZÉS: Az ábra csak szemléltető jellegű - a részletek modellenként változhatnak.

- A sebességtartó inaktíválása és készenléti üzemmódba kapcsolása (301. oldal)
- A sebességtartó újbóli aktiválása készenléti üzemmódból (302. oldal)
- A sebességtartó kikapcsolása (303. oldal)

A sebességtartó aktiválása és elindítása

Először ki kell választani és aktiválni kell a sebességtartó funkciót (CC²⁸), hogy szabályozni lehessen a sebességet.

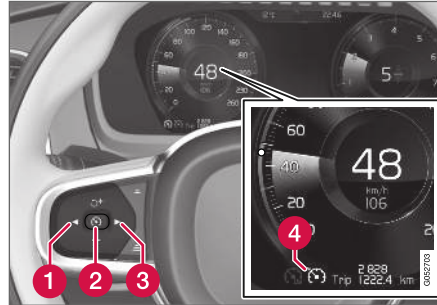

MEGJEGYZÉS: Az ábra csak szemléltető jellegű - a részletek modellenként változhatnak.

A sebességtartó készenléti üzemmódba állítása



A sebességtartó készenléti üzemmódba állításához:

- Nyomja meg a ◀ (1) vagy ▶ (3) gombot a  (4) szimbólumhoz/funkcióhoz lépéshez.
 - > A szimbólum megjelenik és a sebességtartó aktiválható.

A sebességtartó aktiválása/elindítása

A sebességtartó elindításához készenléti üzemmódból, az autó pillanatnyi sebességének 30 km/h (20 mph) vagy ennél magasabb értékűnek kell lennie. A sebességhatárolóban tárolt leg-
alacsonyabb sebesség 30 km/h (20 mph) lehet.

A sebességtartó elindításához:

- A  szimbólum/funkció megjelenített állapotában, nyomja meg a kormánykerék  gombját (2).
 - > A sebességtartó elindul és a pillanatnyi sebesség kerül beállításra tárolt sebességgé.

MEGJEGYZÉS

A sebességtartó 30 km/h (20 mph) sebesség alatt nem kapcsolható be.

Kapcsolódó információk

- Sebességtartó (298. oldal)

A sebességtartó sebességének kezelése

A sebességtartó (CC²⁹) különböző sebességekre állítható.

A tárolt sebesség beállítása/módosítása

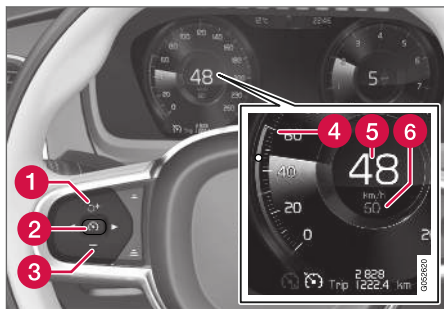

MEGJEGYZÉS: Az ábra csak szemléltető jellegű - a részletek modellenként változhatnak.

- A tárolt sebességet a kormánykerék **+** (1) vagy **-** (3) gombjának rövid vagy hosszú megnyomásával módosíthatja:
 - **Rövid** megnyomás: Az egyes megnyomások +/- 5 km/h (+/- 5 mph) mértékű lépésekben módosítják a sebességet.
 - **Megnyomás és nyomva tartás:** Engedje el a gombot, amikor a sebességjelző (4) a kívánt sebességhez mozdult
 - Az utolsó gombnyomás után beállított sebesség tárolódik a memóriában.

Ha a járművezető a gázpedál használatával növeli az autó sebességét, mielőtt megnyomná a kormánykerék **+** gombját (1), akkor a tárolt sebesség az autó sebessége lesz, amikor megnyomja a gombot, feltéve, hogy a járművezető lába a gázpedálon van a gomb megnyomásának pillanatában.

A sebesség ideiglenes növelése a gázpedállal, például előzés során, nincs befolyással a beállításra - az autó a gázpedál elengedésekor visszatér az utolsó tárolt sebességhez.

A motorfék használata a lábfejk helyett

A sebességtartóval a sebesség a lábfejk kevesebb használatával is szabályozható. Lejtőn haladva bizonyos esetekben kívánatosabb egy kissé gyorsabban haladni, és motorfékezéssel

korlátozni a gyorsulást. Ebben az esetben a járművezető ideiglenesen kiválthatja a lábfejk használatát a sebességtartóval.

Ehhez tegye az alábbiakat:

- Nyomja be körülbelül félig a gázpedált, majd engedje el azt.
 - > A sebességtartó kikapcsolja az automatikus üzemi fékezést, és csak a motorfékét használja.

A sebességtartó függése a hajtásmódtól

Annak a módja, ahogy a sebességtartó fenntartja a sebességet, a kiválasztott hajtásmódtól függően változhat³⁰.

Sebességtartó Eco Cruise

ECO hajtásmódban a sebességtartó gyorsításai és lassításai, az üzemanyag-fogyasztás és a környezetvédelem érdekében, a többi hajtásmódhoz képest finomabbak. Ez azt okozhatja, hogy az autó sebessége átmenetileg a beállított sebesség felett vagy alatt van.

További információkért, lásd az "ECO hajtásmód" részt a "Sebességtartó Eco Cruise" alatt.

Sebességtartó Dynamic Cruise

Dynamic hajtásmódban a sebességtartó gyorsításai és lassításai a többi hajtásmódhoz képest erősebben érezhetőek és közvetlenebbnek tűnnek.

²⁹ Cruise Control

³⁰ További információkért, lásd a "Hajtásmódok" részt.

Kapcsolódó információk

- Sebességtartó (298. oldal)

A sebességtartó inaktíválása és készenléti üzemmódba kapcsolása

A sebességtartó (CC³¹) ideiglenesen kikapcsolható úgy, hogy készenléti üzemmódba lép, és később újra aktiválható.

A sebességtartó inaktíválása és készenléti üzemmódba kapcsolása

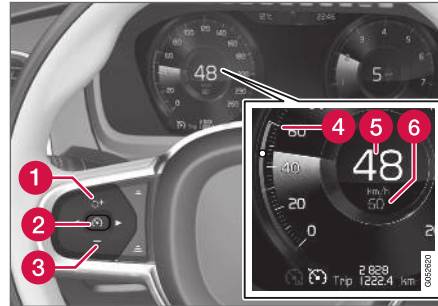

MEGJEGYZÉS: Az ábra csak szemléltető jellegű - a részletek modellenként változhatnak.

A sebességtartó készenléti üzemmódba állításához:

- Nyomja meg a kormánykerék  gombját (2).
- > A sebességtartó jelölései és szimbólumai a járművezetői kijelzőn FEHÉR színűről SZÜRKE színűre változnak - a sebességtartó ilyenkor átmenetileg inaktív és a járművezetőnek manuálisan kell szabályoznia a sebességet.

Készenléti üzemmód a járművezető beavatkozásával

A sebességtartó ideiglenesen kikapcsol és készenléti üzemmódba vált, ha:

- a vezető megnyomja a fékpedált
- a fokozatválasztót N állásba helyezik
- a tengelykapcsoló-pedált több mint 1 percig nyomva tartják
- a járművezető több mint 1 percig a tároltnál magasabb sebességet tart fenn.

Ezután a járművezetőnek kell szabályoznia a sebességet.

A sebesség ideiglenes növelése a gázpedállal, például előzés során, nincs befolyással a beállításra - az autó a gázpedál elengedésekor visszatér az utolsó tárolt sebességhez.

◀ **Automatikus készenléti üzemmód**

A sebességtartó ideiglenesen inaktíválódik és készenléti üzemmódba kapcsol, ha:

- a kerekek elvesztik a tapadást
- a motor fordulatszáma túl alacsony/magas
- a fékek hőmérséklete túl magas
- a sebesség 30 km/h (20 mph) alá esett.

Ezután a járművezetőnek kell szabályoznia a sebességet.

Kapcsolódó információk

- Sebességtartó (298. oldal)

A sebességtartó újbóli aktiválása készenléti üzemmódból

A sebességtartó (CC³²) ideiglenesen kikapcsolhat úgy, hogy készenléti üzemmódba lép, és később újra aktiválható.

A sebességtartó újbóli aktiválása készenléti üzemmódból

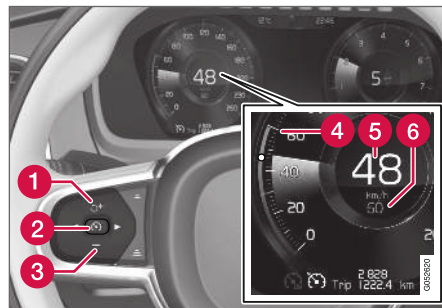

MEGJEGYZÉS: Az ábra csak szemléltető jellegű - a részletek modellenként változhatnak.

A sebességtartó elindításához készenléti üzemmódból:

- Nyomja meg a kormánykerék gombját (1).
 - > A sebességtartó jelölései és szimbólumai SZÜRKE színűről FEHÉR színűre változnak a járművezetői kijelzőn — az autó ezután újra az utoljára tárolt sebességet tartja.

vagy

A sebességtartó elindításához készenléti üzemmódból:

- Nyomja meg a kormánykerék gombját (2).
 - > A sebességtartó jelölései és szimbólumai SZÜRKE színűről FEHÉR színűre változnak a járművezetői kijelzőn — az autó ezután a pillanatnyi sebességet tartja.

⚠ FIGYELEM

A sebesség jelentős növekedése következhet be, amikor visszaállítja a sebességet a kormánykerék gombjával.

Kapcsolódó információk

- Sebességtartó (298. oldal)

A sebességtartó kikapcsolása



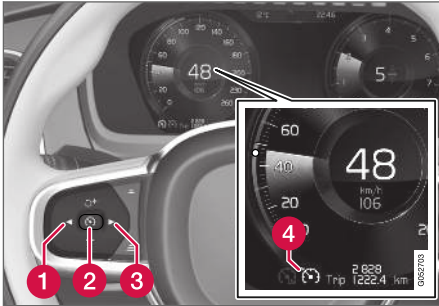

A sebességtartó Cruise Control — CC kikapcsolható.



A funkciók gombjai és szimbólumai³³.

A sebességtartó kikapcsolásához:

1. Nyomja meg a kormánykerék  gombját (2).
 - > A sebességtartó készenléti üzemmódban van.

2. Nyomja meg a kormánykerék  (1) vagy  (3) gombját, hogy egy másik funkcióra váltson.
 - > A járművezetői kijelző  sebességtartó szimbóluma (4) kialszik - ami törli a beállított/tárolt sebességet.
3. Nyomja meg újra a kormánykerék  gombját (2).
 - > Egy másik funkció aktiválódik.

MEGJEGYZÉS

Az adaptív sebességtartóval* felszerelt autókban lehetőség van a sebességtartó és az adaptív sebességtartó közötti váltásra – lásd a "Váltás a CC és az ACC között" címszót.

Kapcsolódó információk

- Sebességtartó (298. oldal)

Távolságfigyelmeztetés*

A távolságfigyelmeztető³⁴ funkció segíthet a járművezetőnek annak észlelésében, ha túl rövid az elöl haladó autóhoz viszonyított időköz.

Azonban a távolságfigyelmeztetés mutatásához az szükséges, hogy az autó szélvédőre vetített kijelzővel legyen felszerelve, amely egy szimbólumot jelenít meg a szélvédőn, ameddig az elöl haladó járműhöz viszonyított időköz rövidebb mint a beállított érték.

A távolságfigyelmeztetés 30 km/h (20 mph) feletti sebességeken aktív és csak az elöl, ugyanolyan irányban haladó járművekre reagál. A szembejövő, lassú vagy álló járművekre vonatkozóan nincsenek távolsági információk.

MEGJEGYZÉS

- A távolságriasztás csak az olyan autókban áll rendelkezésre, amelyek információkat jeleníthetnek meg a szélvédőre vetített kijelzőn.
- A távolságfigyelmeztetés az adaptív sebességtartó aktív állapotának idejére kikapcsol.

³³ MEGJEGYZÉS: Az ábra csak szemléltető jellegű - a részletek modellenként változhatnak.

³⁴ Distance Alert



⚠ FIGYELEM

A távolságfigyelmeztetés csak akkor működik, ha az elöl haladó járműhöz viszonyított időablak kisebb mint a beállított érték - a járművezető járművének sebessége nem befolyásolja.

i MEGJEGYZÉS

Ez a funkció a piactól függően alapfelszereltség vagy opció is lehet.

Kapcsolódó információk

- A távolságfigyelmeztetés szélvédőre vetített kijelzője (304. oldal)
- A távolságfigyelmeztetés aktiválása/inaktiválása (305. oldal)
- A távolságfigyelmeztetés időközének beállítása (305. oldal)
- A távolságfigyelmeztetés korlátai (306. oldal)

A távolságfigyelmeztetés szélvédőre vetített kijelzője³⁵

A szélvédőre vetített kijelzővel* rendelkező autókban egy szimbólum jelenik meg a szélvédőn, amíg az elöl haladó járműhöz viszonyított időköz rövidebb, mint az előre beállított érték.



Távolságfigyelmeztető szimbólum a szélvédőn³⁶.

Azonban ez azt feltételezi, hogy a **Vezetőtámogatás megjelenítése** funkciót aktiválták az autó menürendszerének beállításai-ban - a működés módjával kapcsolatban, lásd a "Szelvédőre vetített kijelző" részt.

i MEGJEGYZÉS

Erős napfényben, fényvisszaverődések, szélsőséges fénykontrasztok, napszemüveg használata esetén vagy ha a járművezető nem néz egyenesen előre, akkor a vizuális figyelmeztető jelzéseket nehéz lehet felismerni a szélvédőn.

Kapcsolódó információk

- Távolságfigyelmeztetés* (303. oldal)
- Szélvédőre vetített kijelző* (139. oldal)

³⁵ A távolságfigyelmeztetés funkció csak olyan autókban áll rendelkezésre, amelyek információkat képesek megjeleníteni egy úgynevezett szélvédőre vetített kijelzőn.

³⁶ MEGJEGYZÉS: Az ábra csak szemléltető jellegű - a részletek modellenként változhatnak.

A távolságfigyelmeztetés aktiválása/inaktiválása³⁷

A távolságfigyelmeztetés³⁸ funkció különböző időköz értékekre állítható vagy kikapcsolható.

Be/ki



Nyomja meg a **Distance Alert** gombot a központi kijelző funkció nézetében.

- ZÖLD gombvisszajelzés - a távolságfigyelmeztetés aktív.
- SZÜRKE gombvisszajelzés - a távolságfigyelmeztetés inaktív.

A távolságfigyelmeztetés a motor minden beindításakor automatikusan bekapcsol.

Kapcsolódó információk

- Távolságfigyelmeztetés* (303. oldal)

A távolságfigyelmeztetés időközének beállítása³⁹

A távolságfigyelmeztetés⁴⁰ funkció különböző időközökre állítható.



Különböző időközök állíthatók be az elől haladó járműhöz képest és jelennek meg a járművezetői kijelzőn 1-5 vízszintes vonal formájában - a több vonal hosszabb időt jelent. Egy vonal körülbelül 1 másodpercnél felel meg az elől haladó járműhöz képest, 5 vonal körülbelül 3 másodpercet jelent.

Ugyanez a szimbólum jelenik meg, amikor be van kapcsolva az adaptív sebességtartó funkció.

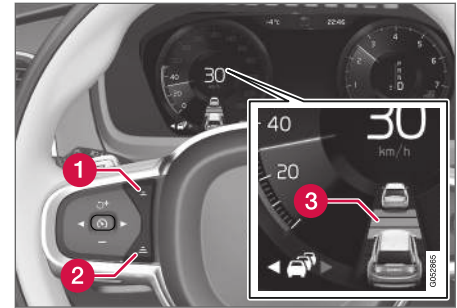

Az időintervallum kezelőszerve.

- 1 Az időköz csökkentése
 - 2 Az időköz növelése
 - 3 Távolságfigyelmeztetés
- Nyomja meg a kormánykerék (1) vagy (2) gombját az időköz növeléséhez vagy csökkentéséhez.
 - > A távolságjelző (3) mutatja a pillanatnyi időközt.

³⁷ A távolságfigyelmeztetés funkció csak olyan autókban áll rendelkezésre, amelyek információkat képesek megjeleníteni a szélvédőre vetített kijelzőn.

³⁸ Distance Alert

³⁹ A távolságfigyelmeztetés funkció csak olyan autókban áll rendelkezésre, amelyek információkat képesek megjeleníteni a szélvédőre vetített kijelzőn.

⁴⁰ Distance Alert



i MEGJEGYZÉS

- Minél magasabb a sebesség, annál hosszabb az adott időintervallumhoz méterben kiszámított távolság.
- Csak a helyi közlekedési szabályoknak megfelelő időintervallumokat használjon.
- A beállított időablakot használja az adaptív sebességtartó és a Pilot Assist funkció is.

A FIGYELEM

- Csak olyan időablakot használjon, amely megfelel a pillanatnyi forgalmi feltételeknek.
- A járművezetőnek mindig figyelembe kell vennie, hogy a rövid időablakok korlátozzák a cselekvésre rendelkezésre álló időt, ha váratlan forgalmi helyzet merül fel.

Kapcsolódó információk

- Távolságfigyelmeztetés* (303. oldal)

A távolságfigyelmeztetés korlátai⁴¹

A távolságfigyelmeztetés⁴² funkció bizonyos helyzetekben korlátokkal rendelkezhet.

A FIGYELEM

- A távolságfigyelmeztető funkció kiegészítő vezetőtámogató funkció, amelynek célja a vezetés megkönnyítése és biztonságosabbá tétele – nem képes minden helyzet kezelésére bármilyen forgalmi, időjárási és útviszonyok mellett.
- A jármű mérete befolyásolhatja az észlelési képességet, például motorkerékpárok esetén a figyelmeztető lámpa a beállítottnál rövidebb időablakkal világíthat vagy a figyelmeztetés átmenetileg elmaradhat.
- A szélsőségesen magas sebesség azt okozhatja, hogy a lámpa, a radar egység tartományának korlátozottsága miatt a beállítottnál rövidebb időablakkal világít.
- A távolságfigyelmeztetés nem helyettesíti a járművezető figyelmét és ítéletképességét. Mindig a járművezető felelős az autó biztonságos vezetéséért és a sebesség valamint a többi járműtől való távolság helyes megválasztásáért az érvényben lévő közlekedési szabályoknak és rendelkezéseknek megfelelően.

i MEGJEGYZÉS

A funkció az autó radar egységét használja, amely bizonyos általános korlátokkal rendelkezik, lásd a "Radar egység korlátai" részt.

Kapcsolódó információk

- Távolságfigyelmeztetés* (303. oldal)

⁴¹ A távolságfigyelmeztetés funkció csak olyan autókban áll rendelkezésre, amelyek információkat képesek megjeleníteni a szélvédőre vetített kijelzőn.

⁴² Distance Alert

Adaptív sebességtartó*

Az adaptív sebességtartó (ACC⁴³) segít a járművezetőnek az egyenletes sebesség és az előző autóhoz képest beállított követési időköz fenntartásában.

Az adaptív sebességtartó kényelmesebb vezetési élményt eredményez hosszú utakon, autópályákon és hosszú, egyenes főutakon a forgalom sima haladásakor.

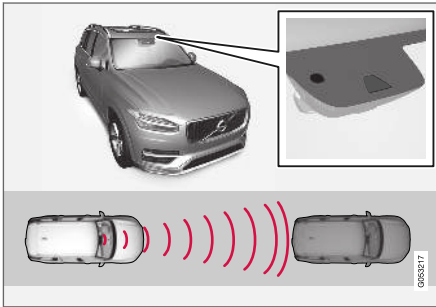

A kamera és radar egység méri a távolságot az elől haladó járműtől⁴⁴.

A járművezető kiválasztja a kívánt sebességet és az elől haladó járműhöz képest. Ha a kamera és radar egység egy lassabban haladó autót észlel az autó előtt, akkor automatikusan beállítja a sebességet a beállított időközhoz. Amikor az út

újra szabad, akkor az autó visszatér a beállított sebességre.

FIGYELEM

- Az adaptív sebességtartó funkció kiegészítő vezetőtámogató funkció, amelynek célja a vezetés megkönnyítése és biztonságosabbá tétele – nem képes minden helyzet kezelésére bármilyen forgalmi, időjárási és útviszonyok mellett.
- A járművezetőnek ajánlott elolvasnia a kezelési útmutatót, ezzel a funkcióval kapcsolatos részét, hogy a rendszer használata előtt megismerjen bizonyos tényezőket, például a korlátokat és azt, hogy mire kell ügyelnie (lásd a hivatkozások listáját a cikk végén).
- Az adaptív sebességtartó nem helyettesíti a járművezető figyelmét és ítélőképességét. Mindig a járművezető felelős az autó biztonságos vezetéséért és a sebesség valamint a többi járműtől való távolság helyes megválasztásáért az érvényben lévő közlekedési szabályoknak és rendelkezéseknek megfelelően.

MEGJEGYZÉS

Ez a funkció a piactól függően alapfelszereltség vagy opció is lehet.

Az adaptív sebességtartó gyorsítással és fékezéssel szabályozza a sebességet. Normális, hogy a fékek halk hangot adnak a sebesség beállításakor.

Az adaptív sebességtartó célja a sebesség finom szabályozása. A hirtelen fékezést igénylő helyzetekben a járművezetőnek magának kell beavatkoznia. Ez nagy sebességkülönbségek esetén vagy akkor lehet szükséges, ha az elől halad jármű hirtelen fékez. A radar egység korlátai miatt előfordulhat, hogy a fékezés váratlanul vagy egyáltalán nem történik meg.

Az adaptív sebességtartó célja, hogy egy, a járművezető által beállított időközrel kövesse az elől, ugyanabban a sávban haladó járművet. Ha a radar egység nem lát semmilyen járművet a jármű előtt, akkor ehelyett a járművezető által beállított sebességet tartja. Akkor is ez történik, ha az elől haladó jármű sebessége növekszik, és meghaladja a tárolt sebességet.

⁴³ Adaptive Cruise Control

⁴⁴ MEGJEGYZÉS: Az ábra csak szemléltető jellegű - a részletek modellenként változhatnak.

◀◀ Az alábbiak automata sebességváltóra vonatkoznak:

- Az adaptív sebességtartó 0 km/h sebességtől akár 200 km/h (125 mph) sebességig képes egy másik jármű követésére.

Az alábbiak manuális sebességváltóra vonatkoznak:

- Az adaptív sebességtartó 30 km/h (20 mph) sebességtől 200 km/h (125 mph) sebességig képes egy másik jármű követésére.

FIGYELEM

- Az adaptív sebességtartó nem ütközés-elkerülő rendszer. Mindig a járművezető felelős és neki kell beavatkoznia, ha a rendszer nem észlel egy elől haladó járművet.
- Az adaptív sebességtartó nem fékez emberek vagy állatok valamint kisméretű járművek, például kerékpárok és motorkecpárok esetén. Sem alacsony utánfutók, szembejövő, lassú vagy álló járművek vagy tárgyak esetén.
- Ne használja az adaptív sebességtartót nagy körültekintést igénylő helyzetekben, például városi forgalomban, kereszteződéseknél, csúszós útfelületeken, ha sok víz vagy hólé van az útesten, erős esőben/havazásban, rossz látási viszonyok mellett, kanyargós vagy keskeny utakon.

FONTOS



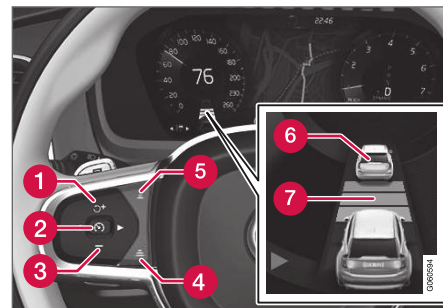

Az adaptív sebességtartó komponenseinek karbantartását csak szervizben szabad végezni - lehetőleg hivatalos Volvo műhelyben.

Áttekintés

Kezelőszervek



A funkciók gombjai és szimbólumai⁴⁴.

-  : aktiválja az adaptív sebességtartót készenléti üzemmódból és visszatér a tárolt sebességhez
-  : növeli a tárolt sebességet
-  : **készenléti üzemmódból** - aktiválja az adaptív sebességtartót és tárolja a pillanatnyi sebességet
-  : **aktív módból** - inaktíválja/készenléti üzemmódba kapcsolja az adaptív sebességtartót
-  : Csökkenti a tárolt sebességet

⁴⁴ MEGJEGYZÉS: Az ábra csak szemléltető jellegű - a részletek modellenként változhatnak.

- 4 Növeli az időközt az elöl haladó járműhöz képest
- 5 Csökkenti az időközt az elöl haladó járműhöz képest
- 6 A céljármű kijelzés: az ACC észlelt és követ egy céljárművet az előre beállított időközzel
- 7 Az időköz és az elöl haladó járművek szimbóluma

i MEGJEGYZÉS

Az adaptív sebességtartóval* felszerelt autókban lehetőség van a sebességtartó és az adaptív sebességtartó közötti váltásra – lásd a "Váltás a CC és az ACC között" címszót.

Járművezetői kijelző

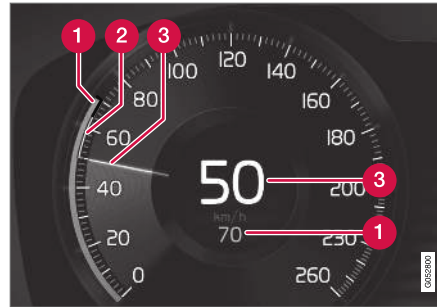

A sebességek jelzése⁴⁴.

- 1 Tárolt sebesség
- 2 Az elöl haladó jármű sebessége.
- 3 Az Ön autójának pillanatnyi sebessége.

A szimbólumok közlekedési helyzetűl függően megjelenő különböző kombinációinak megtekintéséhez - lásd az "Adaptív sebességtartó szimbólumai és üzenetei" címszót.

Kapcsolódó információk

- Adaptív sebességtartó és ütközési kockázat figyelmeztetés (310. oldal)
- Az adaptív sebességtartó szélvédőre vetített kijelzője ütközés kockázata esetén (310. oldal)

- Az adaptív sebességtartó aktiválása és elindítása (311. oldal)
- Az adaptív sebességtartó sebességének (312. oldal)
- Az adaptív sebességtartó időintervallumának beállítása (313. oldal)
- Az adaptív sebességtartó inaktíválása/újbolli aktiválása (315. oldal)
- Előzési segéd adaptív sebességtartóval (317. oldal)
- Az előzési segéd adaptív sebességtartóval elindítása (317. oldal)
- Az előzési segéd korlátai adaptív sebességtartóval (317. oldal)
- Cél váltása adaptív sebességtartóval (318. oldal)
- Automatikus fékezés adaptív sebességtartóval (318. oldal)
- Az adaptív sebességtartó korlátai (319. oldal)
- Váltás a sebességtartó és az adaptív sebességtartó között (320. oldal)
- Az adaptív sebességtartó szimbólumai és üzenetei (322. oldal)

⁴⁴ MEGJEGYZÉS: Az ábra csak szemléltető jellegű - a részletek modellenként változhatnak.

Adaptív sebességtartó és ütközési kockázat figyelmeztetés

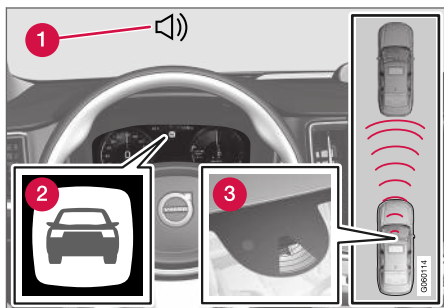

Hang és szimbólum az ütközésfigyelmeztetéshez⁴⁵.

- 1 Figyelmeztető hangjelzés ütközés kockázata esetén
- 2 Figyelmeztető jelzés ütközés kockázata esetén
- 3 Távolságmérés a kamera és a radar egységgel

Az adaptív sebességtartó a lábfék kapacitásának körülbelül 40%-át képes használni. Ha az autót az adaptív sebességtartó fékezési kapacitásánál erősebben kell fékezni és a járművezető nem fékez, akkor bekapcsol a figyelmeztető lámpa és a figyelmeztető hangjelzés, hogy figyelmeztesse a járművezetőt az azonnali beavatkozás szükségességére.

FIGYELEM

Az adaptív sebességtartó csak olyan járművekre figyelmeztet, amelyeket a radar egység észlel - ezért előfordulhat, hogy nem vagy csak bizonyos késéssel ad figyelmeztetést.

- Soha ne várjon a figyelmeztetésre. Fékezzon, amikor a helyzet úgy kívánja.

Kapcsolódó információk

- Adaptív sebességtartó* (307. oldal)

Az adaptív sebességtartó szélvédőre vetített kijelzője ütközés kockázata esetén

Ha az autó szélvédőre vetített kijelzővel* van felszerelve, akkor a figyelmeztetés egy villogó szimbólummal jelenik meg a szélvédőn.

⁴⁵ MEGJEGYZÉS: Az ábra csak szemléltető jellegű - a részletek modellenként változhatnak.

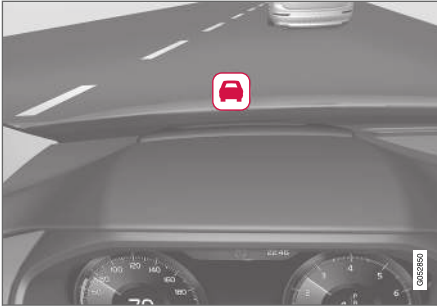

Ütközésvigyelemzőtő szimbólum a szélvédőn⁴⁶.

i MEGJEGYZÉS

Erős napfényben, fényvisszaverődések, szélsőséges fénykontrasztok, napszemüveg használata esetén vagy ha a járművezető nem néz egyenesen előre, akkor a vizuális figyelmeztető jelzéseket nehéz lehet felismerni a szélvédőn.

Kapcsolódó információk

- Adaptív sebességtartó* (307. oldal)

Az adaptív sebességtartó aktiválása és elindítása

A adaptív sebességtartót (ACC⁴⁷) először aktiválni kell, majd el kell indítani, hogy szabályozza a sebességet és a távolságot.

Az adaptív sebességtartó készenléti üzemmódba kapcsolása

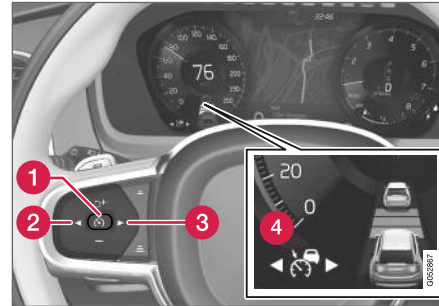

MEGJEGYZÉS: Az ábra csak szemléltető jellegű - a részletek modellenként változhatnak.

Közvetlenül a motor beindítását követően az adaptív sebességtartó készenléti üzemmódba lép.

Az aktív módból készenléti üzemmódba kapcsoláshoz, járjon el az alábbiak szerint:

- Nyomja meg a kormánykerék ◀ (2) vagy ▶ (3) gombját a  (4) szimbólumhoz/funkcióhoz lépéshez.
 - > A szimbólum megjelenik és az adaptív sebességtartó készenléti üzemmódba kapcsol.

Az adaptív sebességtartó elindítása/aktiválása

Az alábbi feltételeknek kell teljesülniük az ACC elindításához:

- A járművezető biztonsági övének becsatolva és a vezető ajtajának csukva kell lennie.
- Kell, hogy legyen az autó előtt ésszerű távolságban egy jármű (a "céljármű") vagy a pillanatnyi sebességnek legalább 15 km/h (9 mph) értékűnek kell lennie.
- Manuális sebességváltóval felszerelt autók esetén. A sebességnek legalább 30 km/h (20 mph) értékűnek kell lennie.

⁴⁶ MEGJEGYZÉS: Az ábra csak szemléltető jellegű - a részletek modellenként változhatnak.

⁴⁷ Adaptive Cruise Control

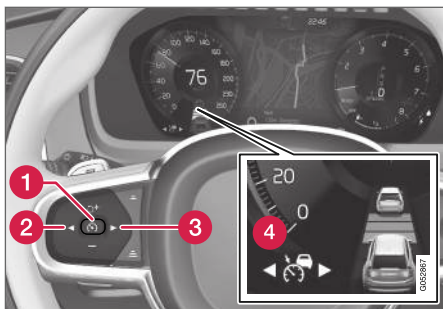

MEGJEGYZÉS: Az ábra csak szemléltető jellegű - a részletek modellenként változhatnak.

- A szimbólum/funkció (4) megjelenített állapotában, nyomja meg a kormánykerék gombját (1).
- > Az adaptív sebességtartó elindul, és a pillanatnyi sebesség tárolásra kerül, ami számokként megjelenik a sebességmérő közepén.



Az időintervallumot csak akkor állítja be az ACC az elől haladó járműhöz képest, ha a távolság szimbólum két járművet mutat.



Ezzel egyidejűleg a sebességtartomány jelölése.

A magasabb sebesség a tárolt/ kiválasztott sebesség, az alacsonyabb sebesség pedig az elől haladó jármű (céljármű)

sebessége.

Kapcsolódó információk

- Adaptív sebességtartó* (307. oldal)

Az adaptív sebességtartó sebességének

Az adaptív sebességtartó (ACC⁴⁸) különböző sebességekre állítható.

A tárolt sebesség beállítása/ módosítása

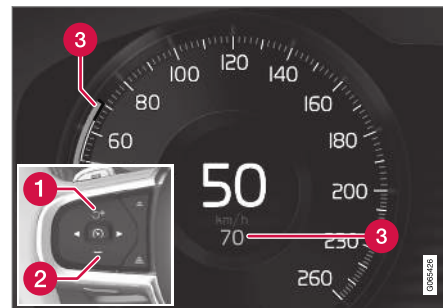

MEGJEGYZÉS: Az ábra csak szemléltető jellegű - a részletek modellenként és piaconként változhatnak.

- 1 **+** : növeli a tárolt sebességet.
- 2 **-** : Csökkenti a tárolt sebességet.
- 3 Tárolt sebesség.

⁴⁸ Adaptive Cruise Control

- A tárolt sebességet a kormánykerék **+** (1) vagy **-** (2) gombjának rövid vagy hosszú megnyomásával módosíthatja:
 - **Rövid** megnyomás: Az egyes megnyomások +/- 5 km/h (+/- 5 mph) mértékű lépésekben módosítják a sebességet.
 - **Megnyomás és nyomva tartás:** Engedje el a gombot, amikor a sebességjelző (3) a kívánt sebességhez mozdult.
 - Az utolsó gombnyomás után beállított sebesség tárolódik a memóriában.

Ha a járművezető a gázpedál használatával növeli az autó sebességét, mielőtt megnyomná a kormánykerék **+** gombját, akkor a tárolt sebesség az autó sebessége lesz, amikor megnyomja a gombot, feltéve, hogy a járművezető lába a gázpedálon van a gomb megnyomásának pillanatában.

A sebesség ideiglenes növelése a gázpedállal, például előzés során, nincs befolyással a beállításra - az autó a gázpedál elengedésekor visszatér az utolsó tárolt sebességhez.

Automata sebességváltó

Az adaptív sebességtartó 0 km/h sebességtől akár 200 km/h (125 mph) sebességig képes egy másik jármű követésére.

Ne feledje, hogy az adaptív sebességtartó legalacsonyabb programozható sebessége 30 km/h (20 mph) - még ha a sebességtartó képes is egy

másik jármű követésére 0 km/h sebességig, 30 km/h (20 mph) sebességnél alacsonyabb érték nem választható/tárolható.

A legnagyobb kiválasztható sebesség 200 km/h (125 mph).

Manuális sebességváltó

Az adaptív sebességtartó 30 km/h (20 mph) sebességtől 200 km/h (125 mph) sebességig képes egy másik jármű követésére.

Az adaptív sebességtartó legalacsonyabb programozható sebessége 30 km/h (20 mph) - maximális sebessége 200 km/h (125 mph).

Kapcsolódó információk

- Adaptív sebességtartó* (307. oldal)

Az adaptív sebességtartó időintervallumának beállítása

Az adaptív sebességtartó (ACC⁴⁹) különböző időközökre állítható.

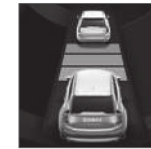

Különböző időközök állíthatók be az elől haladó járműhöz képest és jelennek meg a járművezetői kijelzőn 1-5 vízszintes vonal formájában - a több vonal hosszabb időt jelent. Egy vonal körülbelül 1 másodpercnek felel meg az elől haladó járműhöz képest, 5 vonal körülbelül 3 másodpercet jelent.

Ugyanez a szimbólum jelenik meg, amikor be van kapcsolva a távolságfigyelmeztetés.

Ugyanez a szimbólum jelenik meg, amikor be van kapcsolva a távolságfigyelmeztetés.

i MEGJEGYZÉS

Amikor a járművezetői kijelző szimbóluma két autót mutat, akkor az ACC az előre beállított időközzel követi elől haladó járművet.

Amikor csak egy autó látszik, akkor nem halad elől ésszerű távolságon belül jármű.

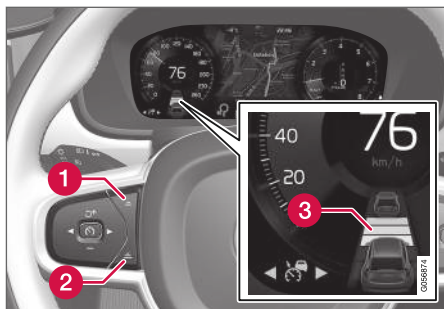

Az időintervallum kezelőszerve⁵⁰.

- 1 Az időköz csökkentése
 - 2 Az időköz növelése
 - 3 Távolsáfigyelmeztetés
- Nyomja meg a kormánykerék (1) vagy (2) gombját az időköz növeléséhez vagy csökkentéséhez.
- > A távolságjelző (3) mutatja a pillanatnyi időközt.

Az adaptív sebességtartó bizonyos helyzetekben lehetővé teszi az időköz jelentős változtatását, hogy elősegítse az elől haladó jármű sima és kényelmes követését. Alacsony sebességnél, amikor a távolság rövid, az adaptív sebességtartó enyhén növeli az időközt.

i MEGJEGYZÉS

- Minél magasabb a sebesség, annál hosszabb az adott időintervallumhoz méterben kiszámított távolság.
- Csak a helyi közlekedési szabályoknak megfelelő időintervallumokat használjon.
- Ha úgy tűnik, hogy az adaptív sebességtartó bekapcsoláskor nem reagál a sebesség növelésével, annak az lehet az oka, hogy az elől haladó járműhöz viszonyított időablak a beállított időablaknál rövidebb.

⚠ FIGYELEM

- Csak olyan időablakot használjon, amely megfelel a pillanatnyi forgalmi feltételeknek.
- A járművezetőnek mindig figyelembe kell vennie, hogy a rövid időablakok korlátozzák a cselekvésre rendelkezésre álló időt, ha váratlan forgalmi helyzet merül fel.

Annak beállítása, hogyan tartsa fenn az ACC a távolságot* az elől haladó járműhöz képest

A járművezető különböző vezetési stílusokat választhat ahhoz, hogyan tartsa az adaptív sebes-

ségtartó az előre beállított időközt az elől haladó járműhöz képest. A választást a **DRIVE MODE** hajtásmód-kezelőszervvel lehet végrehajtani.

Válasszon az alábbi lehetőségek közül:

- **Eco** - az ACC az optimális üzemanyag-fogyasztásra összpontosít, ami hosszabb időközt jelent az elől haladó járműhöz képest.
- Az **Comfort** - ACC a beállított időköz lehető legsimább tartására összpontosít az elől haladó járműhöz képest.
- Az **Dynamic** - az ACC a beállított időköz szorosabb tartására összpontosít az elől haladó járműhöz képest, ami bizonyos esetekben hirtelenebb gyorsítást és fékezést jelenthet.

További tájékoztatásért, lásd a "Hajtásmódok" részt.

Kiegészítő információk találhatóak a "A sebességtartó sebességének kezelése" és az "ECO hajtásmód" részben is.

Kapcsolódó információk

- Adaptív sebességtartó* (307. oldal)

⁴⁹ Adaptive Cruise Control

⁵⁰ MEGJEGYZÉS: Az ábra csak szemléltető jellegű - a részletek modellenként változhatnak.

Az adaptív sebességtartó inaktiválása/újra aktiválása

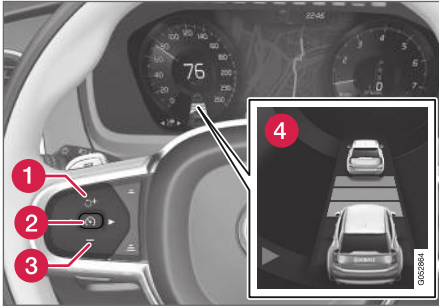

Az adaptív sebességtartó (ACC⁵¹) ideiglenesen kikapcsolható úgy, hogy készenléti üzemmódba lép, és később újra aktiválható.

Az adaptív sebességtartó inaktiválása és készenléti üzemmódba kapcsolása



MEGJEGYZÉS: Az ábra csak szemléltető jellegű - a részletek modellenként változhatnak.

Az adaptív sebességtartó ideiglenes kikapcsolásához és készenléti módba kapcsolásához:

- Nyomja meg a kormánykerék  gombját (2).
- > A  szimbólum a járművezetői kijelzőn FEHÉR színűről SZÜRKE színűre és a tárolt sebesség a sebességmérő közepén BÉZS színűről SZÜRKE színűre változik.

FIGYELEM

- Az adaptív sebességtartó készenléti üzemmódjában a járművezetőnek kell beavatkoznia és szabályozni a sebességet és az elöl haladó járműhöz viszonyított távolságot.
- Amikor az adaptív sebességtartó készenléti üzemmódban van és az autó túl közel kerül az elöl haladó járműhöz, akkor a járművezetőt ehelyett a távolságfigyelmeztető funkció figyelmezteti.

Készenléti üzemmód a járművezető beavatkozásával

Az adaptív sebességtartó ideiglenesen kikapcsol és készenléti üzemmódba vált, ha:

- a vezető megnyomja a fékpedált.
- a fokozatválasztót **N** állásba helyezik.

- a járművezető több mint 1 percig a tároltnál magasabb sebességet tart fenn.
- a tengelykapcsoló-pedál körülbelül 1 percig be van nyomva - manuális sebességváltóval felszerelt autók esetén.

A sebesség ideiglenes növelése a gázpedállal, például előzés során, nincs befolyással a beállításra - az autó a gázpedál elengedésekor visszatér az utolsó tárolt sebességhez.

◀◀ **Automatikus készenléti üzemmód**

Az adaptív sebességtartó más rendszerektől függ, ilyen például az elektronikus menetstabilizáló rendszer, ESC⁵². Ha valamely más rendszer nem működik, akkor az adaptív sebességtartó automatikusan kikapcsol.

FIGYELEM

Az automatikus készenléti üzemmódban a járművezetőt hangjelzés és üzenet figyelmezteti a járművezetői kijelzőn.

- Ezután a járművezetőnek kell szabályoznia az autó sebességét, használnia a fékeket, hogy fenntartsa a biztonságos távolságot a többi járműtől.

Az automatikus készenléti üzemmód oka lehet, hogy:

- a sebesség 5 km/h (3 mph) alatt van és a ACC nem biztos abban, hogy a céltárgy egy álló jármű vagy valamilyen más objektum, például egy fekvőrendőr.
- a sebesség 5 km/h (3 mph) alatt van és az elől haladó jármű elfordul, akkor a ACC funkciónak már nincs mit követnie.
- a sebesség 30 km/h (20 mph) alá csökken - csak manuális sebességváltóval felszerelt autókra vonatkozik.
- a járművezető kinyitja az ajtót.

⁵² Electronic Stability Control

- a járművezető leveszi a biztonsági övét.
- a motor fordulatszáma túl alacsony/magas.
- egy vagy több kerék elveszti a tapadást.
- a fékek hőmérséklete magas.
- be van húzva a rögzítőfék.
- a kamera és radar egységet például hó vagy zuhogó eső takarja el (kameralencse/rádióhullámok blokkolása).

Az adaptív sebességtartó újbóli aktiválása készenléti üzemmódból

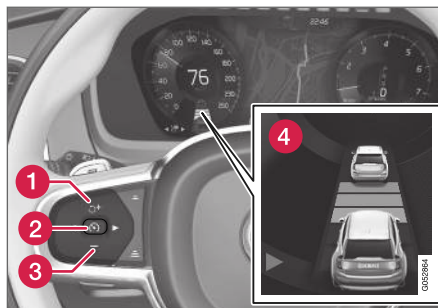

MEGJEGYZÉS: Az ábra csak szemléltető jellegű - a részletek modellenként változhatnak.

Az ACC újbóli aktiválásához készenléti üzemmódból:

- Nyomja meg a kormánykerék  gombját (1).
 - > A sebesség ekkor a legutolsó tárolt sebességre áll.

FIGYELEM

A sebesség jelentős növekedése következhet be, amikor visszaállítja a sebességet a kormánykerék  gombjával.

Kapcsolódó információk

- Adaptív sebességtartó* (307. oldal)

Előzési segéd adaptív sebességtartóval

Az adaptív sebességtartó (ACC⁵³) segíthet a járművezetőnek, amikor más járműveket előz.

Hogyan működik az előzési segéd

Amikor az ACC egy másik járművet követ, és a járművezető az irányjelző bekapcsolásával⁵⁴ azt jelzi, hogy szeretné megelőzni azt, akkor az adaptív sebességtartó segít a jármű másik jármű felé gyorsításával, **mielőtt** a járművezető elérné az előzési sávot.

A funkció ezután késlelteti a sebesség csökkenését, hogy megakadályozza az idő előtti fékezést, amikor a járművezető autója egy lassabb járműhöz közelít.

A funkció addig marad aktív, amíg a járművezető járműve el nem hagyja a megelőzött járművet.

FIGYELEM

Legyen tudatában annak, hogy a funkció nem csak előzés során, hanem akkor is bekapcsolhat, amikor például az irányjelzőt használja a sávváltás vagy egy másik útra hajtás jelzéséhez - ekkor az autó rövid időre gyorsítani fog.

Kapcsolódó információk

- Adaptív sebességtartó* (307. oldal)

Az előzési segéd adaptív sebességtartóval elindítása

Az előzési segéd folytatása

Ezeknek a feltételeknek kell fennállniuk az előzési segéd aktiválásához:

- kell lennie egy járműnek elöl (a "céljármű")
- a saját autója **pillanatnyi sebessége** legalább 70 km/h (43 mph)
- **a tárolt ACC sebességnek** elegendőnek kell lennie az előzés biztonságos végrehajtásához.

Az előzési segéd elindítása

Az előzési segéd elindításához:

- Kapcsolja be az irányjelzőt.
Használja a bal oldali irányjelzőt az autóban a balkormányos vagy a jobb oldali irányjelzőt a jobbkormányos autókban.
> Az előzési segéd elindul.

Kapcsolódó információk

- Adaptív sebességtartó* (307. oldal)

Az előzési segéd korlátai adaptív sebességtartóval

Az előzési segéd funkció bizonyos helyzetekben korlátozott működéssel rendelkezhet.

FIGYELEM

Az előzést segítő rendszer használatakor a járművezetőnek mindig tisztában kell lennie azzal, hogy nem kívánt gyorsítás következhet be, ha a körülmények hirtelen változnak.

Ezért használata bizonyos helyzetekben kerülendő, például amikor:

- az autó olyan kijáráthoz közeledik, amely ugyanabban az irányban van, amerre normál esetben az előzés történne.
- az elől haladó jármű lelassít, mielőtt a járművezető autója az előző sávba érne
- az előző sávban lelassul a forgalom
- jobbkormányos autót vezet olyan országban, ahol jobb oldali közlekedés van (vagy fordítva).

Az ilyen helyzeteket az ACC⁵⁵ ideiglenesen készenléti módba kapcsolásával lehet elkerülni.

Kapcsolódó információk

- Adaptív sebességtartó* (307. oldal)

⁵³ Adaptive Cruise Control

⁵⁴ Csak a bal oldali irányjelzőn balkormányos autó, vagy a jobb oldali irányjelzőn jobbkormányos autó esetében.

⁵⁵ Adaptive Cruise Control

Cél váltása adaptív sebességtartóval

Automata sebességváltó esetén az adaptív sebességtartó (ACC⁵⁶) a cél váltása és fékezés funkciókkal rendelkezik bizonyos sebességek mellett.

Cél váltása

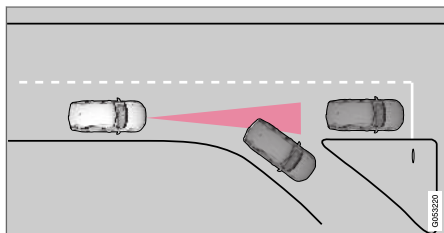

Ha az elől haladó céljármű hirtelen elfordul, akkor előfordulhat, hogy az autó előtt álló forgalom van.

Amikor az adaptív sebességtartó **kisebb** mint 30 km/h (20 mph) sebességgel követ egy másik járművet és mozgó céljárműről álló járműre változik, akkor az adaptív sebességtartó lelassít az álló járműhöz.

⚠ FIGYELEM

Amikor az adaptív sebességtartó **több** mint körülbelül 30 km/h (20 mph) sebességgel követ egy másik járművet és a cél mozgó járműből álló járműre változik, akkor az adaptív sebességtartó **figyelman kívül hagyja** az álló járművet és ehelyett a tárolt sebességre gyorsít.

- A járművezetőnek ilyenkor magának kell beavatkoznia és fékeznie.

Automatikus készenléti üzemmód a cél váltásával

Az adaptív sebességtartó inaktíválódik és készenléti üzemmódba vált:

- amikor a sebesség 5 km/h (3 mph) alatt van, és az adaptív sebességtartó bizonytalan abban, hogy a céltárgy egy álló jármű vagy valamilyen más objektum, például fekvőrendőr.
- amikor a sebesség 5 km/h (3 mph) alatt van, és az elől haladó jármű elfordul, akkor az adaptív sebességtartónak a továbbiakban nincs mit követnie.

Kapcsolódó információk

- Adaptív sebességtartó* (307. oldal)

Automatikus fékezés adaptív sebességtartóval

Az adaptív sebességtartó (ACC⁵⁷) lassú forgalomban és álló helyzetben speciális fékezés funkcióval rendelkezik.

Fékezés funkció lassú sorban álláskor és álló helyzetben

A lassú forgalomban történő araszolás közbeni vagy a közlekedési jelzőlámpáknál történő rövid megállások esetén a haladás automatikusan visszatér, ha a megállás időtartama nem haladja meg a körülbelül 3 másodpercet - ha az elől haladó autó újbóli elindulása ennél hosszabb ideig tart, akkor az adaptív sebességtartó készenléti üzemmódba kapcsol automatikus fékezéssel.

- Az adaptív sebességtartót az alábbi módok valamelyikével aktiválhatja újra:
 - Nyomja meg a kormánykerék  gombját.
 - Nyomja le a gázpedált.
- > Az adaptív sebességtartó folytatja az elől haladó jármű követését, ha az 6 másodpercen belül mozogni kezd.

⁵⁶ Adaptive Cruise Control

⁵⁷ Adaptive Cruise Control

i MEGJEGYZÉS

Az ACC legfeljebb 5 percig képes álló helyzetben tartani az autót - ezután bekapcsol a rögzítőfék és az adaptív sebességtartó kikapcsol.

A rögzítőféket ki kell engedni, hogy az adaptív sebességtartó újra bekapcsolható legyen.

Az automatikus fékezés megszűnése

Bizonyos helyzetekben az automatikus fékezés az álló helyzet elérésekor megszűnik és az adaptív sebességtartó készenléti üzemmódba kapcsol. Ez azt jelenti, hogy a fékek felengednek és az autó gurulni kezdhet - a járművezetőnek ezért be kell avatkoznia és magának kell fékeznie az autót, hogy az álló helyzetben maradjon.

Ez az alábbi helyzetekben történhet:

- a járművezető a fékpedálra helyezi a lábát
- behúzza a rögzítőféket
- a fokozatválasztót **P**, **N** vagy **R** állásba helyezik
- a járművezető a készenléti üzemmódba állítja az adaptív sebességtartót.

A rögzítőfék automatikus aktiválása

Bizonyos esetekben a rendszer behúzza a rögzítőféket, hogy álló helyzetben tartsa az autót.

Ez akkor történik, ha az adaptív sebességtartó a lábfékkel álló helyzetben tartja az autót és:

- a járművezető kinyitja az ajtót vagy kikapcsolja a biztonsági övét
- Az ACC több mint körülbelül 5 percig álló helyzetben tartotta az autót
- a fékek túlmelegedtek
- a vezető manuálisan leállítja a motort.

Kapcsolódó információk

- Adaptív sebességtartó* (307. oldal)

Az adaptív sebességtartó korlátai

Az adaptív sebességtartó (ACC⁵⁸) bizonyos helyzetekben korlátokkal rendelkezhet.

Meredek utak és/vagy nehéz rakomány

Ne feledje, hogy az adaptív sebességtartó elsődlegesen egyenes útfelületeken történő használatra szolgál. A funkciónak meredek lejtőkön nehézséget okozhat a megfelelő távolság tartása - ilyen esetekben különös figyelem szükséges és készen kell állni a fékezésre.

- Ne használja az adaptív sebességtartót, ha az autó nehéz rakományt szállít vagy utánfutót vontat.

Különbéle beállítások

- A **Off Road** hajtásmód nem választható ki, amikor aktív az adaptív sebességtartó.

i MEGJEGYZÉS

A funkció az autó kamera egységét használja, amely bizonyos általános korlátokkal rendelkezik, lásd a "Kamera egység korlátai" részt.

i MEGJEGYZÉS

A funkció az autó radar egységét használja, amely bizonyos általános korlátokkal rendelkezik, lásd a "Radar egység korlátai" részt.

⁵⁸ Adaptive Cruise Control

◀◀ Kapcsolódó információk

- Adaptív sebességtartó* (307. oldal)

Váltás a sebességtartó és az adaptív sebességtartó között

Az adaptív sebességtartóval (ACC⁵⁹) felszerelt autókban a járművezető válthat a sebességtartó (CC⁶⁰) és az ACC között.

Egy szimbólum mutatja a járművezetői kijelzőn, hogy melyik sebességtartó aktív:

CC	ACC
	
Sebességtartó	Adaptív sebességtartó

^A FEHÉR szimbólum: A funkció aktív, SZÜRKE szimbólum: Készenléti üzemmód

Váltás ACC sebességtartóról CC sebességtartóra

Járjon el az alábbiak szerint:

1. Állítsa készenléti üzemmódba az adaptív sebességtartót a kormánykerék  gombjával.

2. Nyomja meg a **Tempomat** gombot a központi kijelző funkció nézetében - a gomb visszajelzője SZÜRKE színűről ZÖLD színűre változik.

- > A járművezetői kijelző az  ACC szimbólumról a  CC szimbólumra vált. Az adaptív sebességtartó most ki van kapcsolva, a sebességtartó pedig készenléti üzemmódban van.

3. Nyomja meg a kormánykerék  gombját.
 - > A sebességtartó bekapcsol, és tárolja a pillanatnyi sebességet.

FIGYELEM

Az ACC funkcióról CC funkcióra váltás azt jelenti, hogy az autó:





- a továbbiakban nem tartja fenn az előre beállított időintervallumot az elöl haladó járműhöz képest.
- csak a tárolt sebességet tartja, ezért a járművezetőnek szükség esetén használnia kell a fékeket.

Ha a CC aktív a motor leállításakor, akkor a motor következő beindításakor automatikusan az ACC lesz aktív.

⁵⁹ Adaptive Cruise Control
⁶⁰ Cruise Control

Váltás CC sebességtartóról ACC sebességtartóra

Járjon el az alábbiak szerint:

1. Állítsa készenléti üzemmódba a sebességtartót a kormánykerék  gombjával.
2. Érintse meg a **Tempomat** gombot a funkció nézetben - a gomb visszajelzője ZÖLD színűről SZÜRKE színűre változik.
> A járművezetői kijelzőn a  CC szimbólum az  ACC szimbólumra változik. Az adaptív sebességtartó most aktív és készenléti üzemmódban van.
3. Nyomja meg a kormánykerék  gombját.
> Az adaptív sebességtartó bekapcsol, és tárolja a pillanatnyi sebességet az elől haladó járműhöz viszonyított beállított időközzel együtt.

Kapcsolódó információk

- Adaptív sebességtartó* (307. oldal)

Az adaptív sebességtartó szimbólumai és üzenetei

Az adaptív sebességtartó (ACC⁶¹) funkcióval kapcsolatban számos szimbólum és üzenet jelenhet meg a járművezetői kijelzőn és/vagy a szélvédőre vetített kijelzőn*.

Az alábbiakban néhány példát láthat⁶².

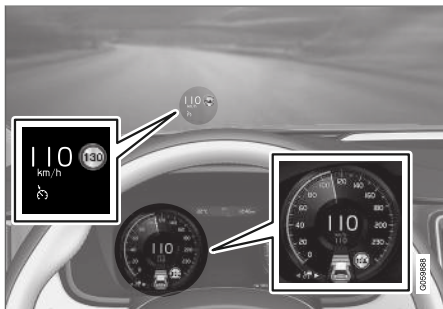

Az előző ábra⁶³ azt mutatja, hogy az adaptív sebességtartó 110 km/h (68 mph) sebesség tartására van beállítva és nincs jármű, amelyet követhetne.

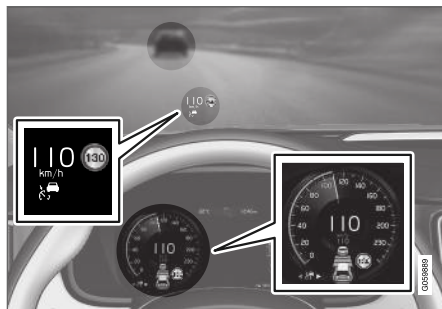





A fenti ábra⁶³ azt mutatja, hogy az adaptív sebességtartó 110 km/h (68 mph) sebesség tartására van beállítva és ugyanakkor követi az elől haladó járművet, amely ugyanazt a sebességet tartja.

⁶¹ Adaptive Cruise Control

⁶² Az alábbi szemléltető példában az RSI (Road Sign Information) funkció arról tájékoztat, hogy a maximális megengedett sebesség 130 km/h (80 mph).

⁶³ MEGJEGYZÉS: Az ábra csak szemléltető jellegű - a részletek modellenként változhatnak.

Szimbólum	Üzenet	Leírás
	A szimbólum FEHÉR.	Az autó tartja a tárolt/beállított sebességet.
	Adaptív tempomat Nem áll rendelkezésre A szimbólum SZÜRKE.	Az adaptív sebességtartó készenléti üzemmódban van.
	Adaptív tempomat Szerviz szükséges A szimbólum SZÜRKE.	A rendszer nem úgy működik ahogyan kellene. Fel kell keresni egy szervizt - hivatalos Volvo márkaszerviz igénybe vételét javasoljuk.
	Szélvédő-érzékelő Érzékelő blokkolva, lásd a kézikönyvet	Tisztítsa meg a szélvédőt a kamera és radar egység érzékelői előtt.

A szöveges üzenetek a kormánykerék jobb oldali billentyűzetének közepén elhelyezkedő  gomb rövid megnyomásával törölhetők.

Ha az üzenet megmarad: Keressen fel egy műhelyt – hivatalos Volvo műhely ajánlott.

Kapcsolódó információk

- Adaptív sebességtartó* (307. oldal)

Vezetősegéd

A Pilot Assist kormányzási segítség használatával segít a járművezetőnek az autónak a sáv oldalvonalai között tartásában és az egyenletes sebesség fenntartásában, előre kiválasztott időköz tartásával az elől haladó járműhöz viszonyítva.

Így működik a Pilot Assist

A Pilot Assist funkció elsődlegesen autópályákon és hasonló nagyobb utakon történő használatra szolgál, ahol hozzájárulhat a kényelmesebb vezetéshez és nyugodtabb vezetési élményt nyújthat.

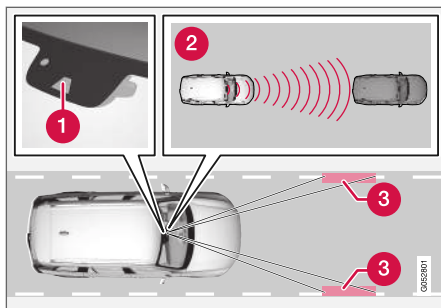

A kamera és radar egység méri a távolságot a z elől haladó járműtől és észleli az oldalvonalakat⁶⁴.

- 1 Kamera és radar egység
- 2 Távolságjelzők
- 3 Leolvasók, oldalsó jelzések

A járművezető kiválasztja a kívánt sebességet és az elől haladó járműhöz viszonyított időközt. A Pilot Assist méri a távolságot az elől haladó járműhöz és az útfelületen található sávjelzésekhez képest a kamera és radar egység használatával. A beállított időköz fenntartása automatikus sebesség-beállítással történik, miközben a kormányzási segéd segít az autót a sávban tartani.

A Pilot Assist kormányzási segítségével figyelembe veszi az elől haladó autó sebességét és a sáv jelöléseit. A járművezető bármikor figyelmen kívül

hagyhatja a Pilot Assist kormányzási segítségét és kormányozhat más irányban, például sávot válthat vagy kikerülhet egy akadályt az úton.

Ha a Pilot Assist nem képes egyértelműen értelmezni a sávot, például a kamera és radar egység nem látja a sáv oldalvonalait, akkor a Pilot Assist ideiglenesen kikapcsolja a kormányzási segítséget, de visszakapcsolja azt, ha újra képes felismerni a sávot - ilyenkor a sebesség és távolságszabályozó funkciók továbbra is aktívak.

FIGYELEM

A Pilot Assist kormányzási segítségével előzetes figyelmeztetés nélkül, automatikusan kapcsol ki és vissza.

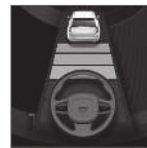

A kormányzási segítség pillanatnyi állapotát a kormánykerék szimbólumának színe jelzi:

- A ZÖLD kormánykerék azt jelzi, hogy a kormányzási segítség aktív
- A SZÜRKE kormánykerék azt jelzi (illusztrációként), hogy a kormányzási segítség inaktív.

⁶⁴ MEGJEGYZÉS: Az ábra csak szemléltető jellegű - a részletek modellenként változhatnak.

FIGYELEM

- Az Pilot Assist funkció kiegészítő vezető-támogató funkció, amelynek célja a vezetés megkönnyítése és biztonságosabbá tétele – nem képes minden helyzet kezelésére bármilyen forgalmi, időjárási és útvizonyok mellett.
- A járművezetőnek ajánlott elolvasnia a kezelési útmutató összes, ezzel a funkcióval kapcsolatos részét, hogy a rendszer használata előtt megismerjen bizonyos tényezőket, például a korlátokat és azt, hogy mire kell ügyelnie (lásd a hivatkozások listáját a cikk végén).
- A Pilot Assist csak akkor használható, ha egyértelműen felfestett vonalak vannak a sáv két oldalán. Minden más használat megnöveli a környező olyan akadályokkal történő ütközés kockázatát, amelyeket a funkció nem képes észlelni.
- A Pilot Assist nem helyettesíti a járművezető figyelmét és ítélőképességét. Mindig a járművezető felelős az autó biztonságos vezetéséért, a sávban történő megfelelő elhelyezkedésért és a sebesség valamint a többi járműtől való távolság helyes megválasztásáért az érvényben lévő közlekedési szabályoknak és rendelkezéseknek megfelelően.

MEGJEGYZÉS

Ez a funkció a piactól függően alapfelszereltség vagy opció is lehet.

A Pilot Assist funkció gázadással és fékezéssel szabályozza a sebességet. Normális, hogy a fékek halk hangot adnak a sebesség beállításakor.

A Pilot Assist megpróbálja finoman szabályozni a sebességet. A hirtelen fékezést igénylő helyzetekben a járművezetőnek magának kell beavatkoznia. Ez nagy sebességkülönbségek esetén vagy akkor lehet szükséges, ha az elől haladó autó hirtelen fékezik. A kamera és radar egység korlátai miatt előfordulhat, hogy a fékezés váratlanul vagy egyáltalán nem történik meg.

A Pilot Assist célja, hogy egy, a járművezető által beállított időközzel kövesse az elől, ugyanabban a sávban haladó járművet. Ha a radar egység nem lát semmilyen járművet a jármű előtt, akkor ehelyett a járművezető által beállított sebességet tartja. Akkor is ez történik, ha az elől haladó jármű sebessége növekszik, és meghaladja a tárolt sebességet.

Az alábbiak automata sebességváltóra vonatkoznak:

- A Pilot Assist 0 km/h sebességtől 200 km/h (125 mph) sebességig képes egy másik jármű követésére.
- A Pilot Assist majdnem álló helyzettől akár 140 km/h (87 mph) sebességig képes kormányzási segítséget nyújtani.

Az alábbiak manuális sebességváltóra vonatkoznak:

- A Pilot Assist 30 km/h (20 mph) sebességtől 200 km/h (125 mph) sebességig képes egy másik jármű követésére.
- A Pilot Assist 30 km/h (20 mph) sebességtől 140 km/h (87 mph) sebességig képes kormányzási segítséget nyújtani.



⚠ FIGYELEM

- A Pilot Assist nem ütközés-elkerülő rendszer. A vezetőknek be kell avatkozniuk, ha a rendszer nem észleli az elől haladó járművet.
- A Pilot Assist nem fékez személyek, állatok, tárgyak, kis járművek (például kerékpárok vagy motorkerékpárok), alacsony utánfutók valamint szembejövő, lassú vagy álló járművek esetén.
- Ne használja a Pilot Assist rendszert nagy körültekintést igénylő helyzetekben, például városi forgalomban, kereszteződéseknél, csúszós útfelületeken, ha sok víz vagy hólé van az útesten, erős esőben/havazásban, rossz látási viszonyok mellett, kanyargós, csúszós utakon vagy amikor utánfutó van az autóhoz csatlakoztatva.

⚠ FONTOS

A Pilot Assist belső komponenseinek karbantartását csak szervizben szabad végezni - lehetőleg hivatalos Volvo márkaszervizben.

Hajtűkanyarok és amikor az út elágazik

A Pilot Assist jelez a járművezetőnek, akinek nem szabad várnia a Pilot Assist kormányzási segítségére,

hanem mindig fel kell készülnie a kormányzás növelésére, különösen kanyarokban.

Amikor az autó kijáráshoz vagy elágazáshoz közeledik, akkor a járművezetőnek a kívánt sáv felé kell kormányoznia, hogy a Pilot Assist megállapíthassa a kívánt irányt.

A Pilot Assist arra törekszik, hogy a sáv közepén tartsa az autót

Amikor a Pilot Assist segít a kormányzásban, akkor a sáv jelölései között igyekszik elhelyezni az autót, ezért a lehető legsimább vezetési élmény érdekében ajánlatos hagyni, hogy az autó megtalálja az optimális elhelyezkedést. A járművezető ellenőrzi, hogy az autó biztonságosan helyezkedik-e el a sávban és mindig van lehetősége arra, hogy saját kormányzási korrekcióival beállítsa a helyzetet.

Ha a Pilot Assist nem a megfelelő módon helyezi el az autót a sávban, akkor ajánlott kikapcsolni a Pilot Assist funkciót vagy adaptív sebességtartóra váltani.

Áttekintés

Kezelőszervek

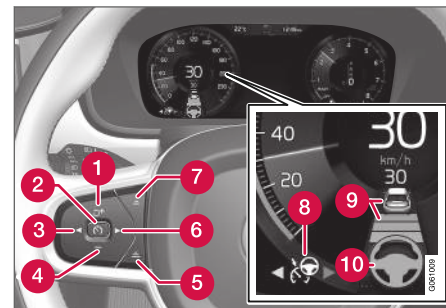

A funkciók gombjai és szimbólumai⁶⁴.

- 1 : készenléti üzemmódból aktiválja a Pilot Assist funkciót, és visszatér a tárolt sebességhez és időközkhöz.
- 1 : növeli a tárolt sebességet
- 2 : **készenléti üzemmódból** - aktiválja a Pilot Assist funkciót, és tárolja a pillanatnyi sebességet
- 2 : **aktív módból** - inaktíválja/készenléti üzemmódba kapcsolja a Pilot Assist funkciót
- 3 : Pilot Assist funkcióról adaptív sebességtartóra vált
- 4 : Csökkenti a tárolt sebességet

⁶⁴ MEGJEGYZÉS: Az ábra csak szemléltető jellegű - a részletek modellenként változhatnak.

- 5 Növeli az időközt az elől haladó járműhöz képest
- 6 ▶: adaptív sebességtartóról Pilot Assist funkcióra vált
- 7 Csökkenti az időközt az elől haladó járműhöz képest
- 8 A funkció szimbóluma
- 9 A céljármű és az elől haladó járművek időközének szimbólumai
- 10 Az aktív/inaktív kormányzási segítség szimbóluma

Járművezetői kijelző

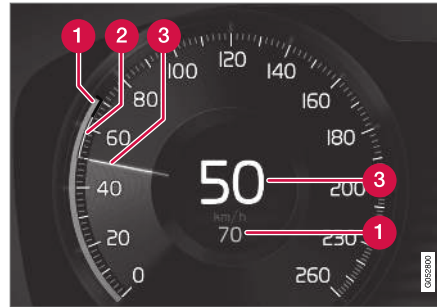

A sebességek jelzése⁶⁴.

- 1 Tárolt sebesség
- 2 Az elől haladó jármű sebessége
- 3 Az Ön autójának pillanatnyi sebessége

A szimbólumok közlekedési helyzetűl függően megjelenő különböző kombinációinak megtekintéséhez - lásd az "A Pilot Assist szimbólumai és üzenetei" címszót.

Kapcsolódó információk

- Pilot Assist és ütközési kockázat figyelmeztetés (328. oldal)
- A Pilot Assist szélvédőre vetített kijelzője ütközés kockázata esetén (328. oldal)

- A Pilot Assist aktiválása és elindítása (329. oldal)
- A Pilot Assist sebességének kezelése (330. oldal)
- A Pilot Assist időközének beállítása (331. oldal)
- A Pilot Assist inaktiválása/aktiválása (332. oldal)
- Előzési segéd Pilot Assist funkcióval (334. oldal)
- Előzési segéd bekapcsolása Pilot Assist használatával (334. oldal)
- Az előzési segéd korlátai Pilot Assist használatával (335. oldal)
- A cél módosítása a Pilot Assist használatával (335. oldal)
- Automatikus fékezés Pilot Assist használatával (336. oldal)
- A Pilot Assist korlátai (337. oldal)
- A Pilot Assist* szimbólumai és üzenetei (338. oldal)

⁶⁴ MEGJEGYZÉS: Az ábra csak szemléltető jellegű - a részletek modellenként változhatnak.

Pilot Assist és ütközési kockázat figyelmeztetés

Ütközési kockázat figyelmeztetés

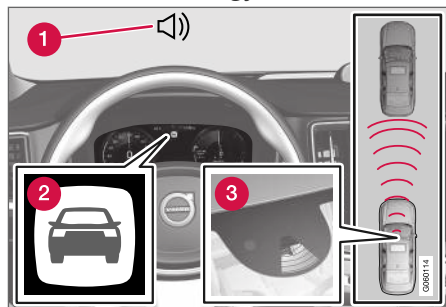

Hang és szimbólum az ütközésfigyelmeztetéshez⁶⁵.

- 1 Figyelmeztető hangjelzés ütközés kockázata esetén
- 2 Figyelmeztető jelzés ütközés kockázata esetén
- 3 Távolságmérés a kamera és a radar egységgel

A Pilot Assist a fékek kapacitásának körülbelül 40%-át használja. Ha az autót a Pilot Assist fékezési kapacitásánál erősebben kell fékezni és a járművezető nem fékez, akkor bekapcsol a figyelmeztető lámpa és a figyelmeztető

hangjelzés, hogy figyelmeztesse a járművezetőt az azonnali beavatkozás szükségességére.

FIGYELEM

A Pilot Assist csak azokról a járművekről ad figyelmeztetést, amelyeket észlel a kamera és radar egység – ezért előfordulhat, hogy a figyelmeztetés késik vagy nem történik meg.

- Soha ne várjon a figyelmeztetésre. Fékezen, amikor a helyzet úgy kívánja!

Kapcsolódó információk

- Vezetősegéd (324. oldal)

A Pilot Assist szélvédőre vetített kijelzője ütközés kockázata esetén

Ha az autó szélvédőre vetített kijelzővel* van felszerelve, akkor a figyelmeztetés egy villogó szimbólummal jelenik meg a szélvédőn.

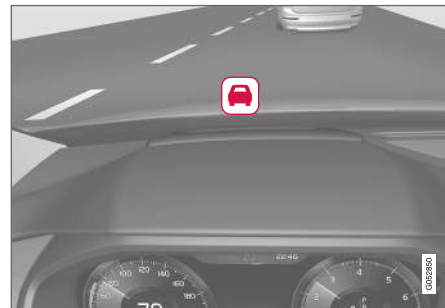

Ütközésfigyelmeztető szimbólum a szélvédőn⁶⁶.

MEGJEGYZÉS

Erős napfényben, fényvisszaverődések, szélsőséges fénykontrasztok, napszemüveg használata esetén vagy ha a járművezető nem néz egyenesen előre, akkor a vizuális figyelmeztető jelzéseket nehéz lehet felismerni a szélvédőn.

Kapcsolódó információk

- Vezetősegéd (324. oldal)

⁶⁵ Az ábra vázlatos - az alkatrészek az autómoddeltől függően eltérőek lehetnek.

⁶⁶ MEGJEGYZÉS: Az ábra csak szemléltető jellegű - a részletek modellenként változhatnak.

A Pilot Assist aktiválása és elindítása

Először aktiválni kell, majd el kell indítani a Pilot Assist rendszert, hogy szabályozhassa a sebességet és a távolságot valamint kormányzási segítséget nyújtson.

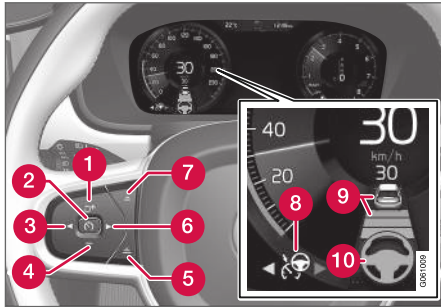

MEGJEGYZÉS: Az ábra csak szemléltető jellegű - a részletek modellenként változhatnak.

Az alábbi feltételeknek kell teljesülniük a Pilot Assist elindításához:

- A járművezető biztonsági övének becsatolva és a vezető ajtájának csukva kell lennie.
- Kell, hogy legyen az autó előtt ésszerű távolságban egy jármű (a "céljármű") vagy a pillanatnyi sebességnek legalább 15 km/h (9 mph) értékűnek kell lennie.
- Manuális sebességváltóval felszerelt autók esetén. A sebességnek legalább 30 km/h (20 mph) értékűnek kell lennie.

Az adaptív sebességtartó **készletli üzemmódjában**:

1. Nyomja meg a kormánykerék ► gombját (6).
> A szimbólum Pilot Assist szimbólumra vált készletli üzemmódban (8).
2. Nyomja meg a kormánykerék gombját (2).
> A Pilot Assist elindul, és tárolásra kerül a pillanatnyi sebesség, amely számokkal jelenik meg a sebességmérő közepén.

...vagy...

Az adaptív sebességtartó **elindított** állapotában:

- Nyomja meg a kormánykerék ► gombját (6).
> A Pilot Assist elindult.

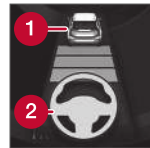

A Pilot Assist kormányzási segítsége csak akkor aktív, amikor a kormánykerék szimbólum (2) SZÜRKE színűről ZÖLD színűre változik.

A Pilot Assist csak akkor szabályozza az időintervallumot az elől haladó autózhoz képest, amikor a távolság szimbólum egy járművet (1) mutat a kormánykerék szimbólum felett.

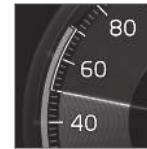

Ezzel egyidejűleg a sebességtartomány jelölése.

A magasabb sebesség a tárolt/kiválasztott sebesség, az alacsonyabb sebesség pedig az elől haladó jármű (céljármű)

sebessége.

Kezek a kormánykeréken

A Pilot Assist működéséhez a járművezetőnek a kormánykeréken kell tartania a kezeit. Ha a Pilot Assist azt észleli, hogy a járművezető nem fogja a kormánykereket, akkor a járművezető szöveges üzeneten és hangjelzéssel keresztül felszólítást kap az autó aktív kormányzására.

Ha a Pilot Assist még mindig nem észleli, hogy a járművezető fogja a kormánykereket, akkor a Pilot Assist funkciót újra kell indítani a kormánykerék gombjával.

MEGJEGYZÉS

Ne feledje, hogy a Pilot Assist csak akkor működik, amikor a járművezető a kezeit a kormánykeréken tartja.

Kapcsolódó információk

- Vezetősegéd (324. oldal)

A Pilot Assist sebességének kezelése

A Pilot Assist különböző sebességekre állítható.

A tárolt sebesség beállítása/módosítása

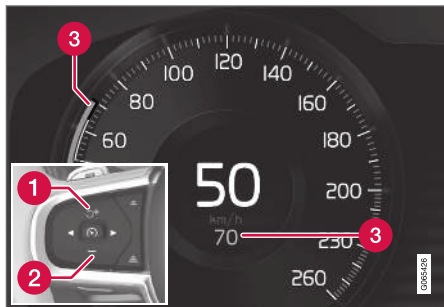

MEGJEGYZÉS: Az ábra csak szemléltető jellegű - a részletek modellenként és piaconként változhatnak.

- 1 + : növeli a tárolt sebességet
- 2 - : Csökkenti a tárolt sebességet
- 3 Tárolt sebesség

- A tárolt sebességet a kormánykerék **+** (1) vagy **-** (2) gombjának rövid vagy hosszú megnyomásával módosíthatja:

- **Rövid** megnyomás: Az egyes megnyomások +/- 5 km/h (+/- 5 mph) mértékű lépésekben módosítják a sebességet.
- **Megnyomás és nyomva tartás:** Engedje el a gombot, amikor a sebességjelző (3) a kívánt sebességhez mozdult.

• Az utolsó gombnyomás után beállított sebesség tárolódik a memóriában.

Ha a járművezető a gázpedál használatával növeli az autó sebességét, mielőtt megnyomná a kormánykerék **+** gombját, akkor a tárolt sebesség az autó sebessége lesz, amikor megnyomja a gázpedálon van a gomb megnyomásának pillanatában.

A sebesség ideiglenes növelése a gázpedállal, például előzés során, nincs befolyással a beállításra - az autó a gázpedál elengedésekor visszatér az utolsó tárolt sebességhez.

Automata sebességváltó

A Pilot Assist 0 km/h sebességtől 200 km/h (125 mph) sebességig képes egy másik jármű követésére.

Ne feledje, hogy a Pilot Assist legalacsonyabb programozható sebessége 30 km/h (20 mph) - még ha a sebességtartó képes is egy másik

jármű követésére 0 km/h sebességig, 30 km/h-nál (20 mph) alacsonyabb sebesség nem választható/tárolható.

A legnagyobb kiválasztható sebesség 200 km/h (125 mph).

Manuális sebességváltó

A Pilot Assist 30 km/h (20 mph) sebességtől 200 km/h (125 mph) sebességig képes egy másik jármű követésére.

A Pilot Assist legalacsonyabb programozható sebessége 30 km/h (20 mph) - maximális sebessége 200 km/h (125 mph).

Kapcsolódó információk

- Vezetősegéd (324. oldal)

A Pilot Assist időközének beállítása

A Pilot Assist különböző időközökre állítható.



Különböző időközök állíthatók be az elől haladó járműhöz képest és jelennek meg a járművezetői kijelzőn 1-5 vízszintes vonal formájában - a több vonal hosszabb időt jelent. Egy vonal körülbelül 1 másodpercnél felel meg az elől haladó járműhöz képest, 5 vonal körülbelül 3 másodpercet jelent.

i MEGJEGYZÉS

Amikor a járművezetői kijelzőn látható szimbólum egy autót és egy kormánykereket mutat, akkor a Pilot Assist előre beállított időközzel követi az elől haladó járművet.

Amikor csak egy kormánykereket mutat, akkor nincs elől ésszerű távolságban jármű.

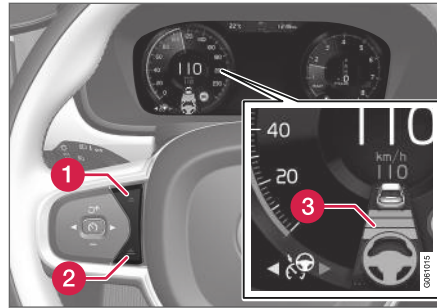

Az időintervallum kezelőszerve⁶⁷.

- 1** Az időköz csökkentése
- 2** Az időköz növelése
- 3** Távolságfigyelmeztetés

- Nyomja meg a kormánykerék (1) vagy (2) gombját az időköz növeléséhez vagy csökkentéséhez.
 - > A távolságjelző (3) mutatja a pillanatnyi időközt.

Az elől haladó jármű sima és kényelmes követéséhez, a Pilot Assist bizonyos körülmények az időköz észrevehető változását teszi lehetővé. Például alacsony sebesség mellett, amikor a távolság rövidebbé válik, a Pilot Assist kis mértékben megnöveli az időközt.

i MEGJEGYZÉS

- Minél magasabb a sebesség, annál hosszabb az adott időintervallumhoz mértében kiszámított távolság.
- Csak a helyi közlekedési szabályoknak megfelelő időintervallumokat használjon.
- Ha úgy tűnik, hogy a Pilot Assist bekapcsoláskor nem reagál a sebesség növelésével, annak az lehet az oka, hogy az elől haladó járműhöz viszonyított időablak a beállított időablaknál rövidebb.

! FIGYELEM

- Csak olyan időablakot használjon, amely megfelel a pillanatnyi forgalmi feltételeknek.
- A járművezetőnek mindig figyelembe kell vennie, hogy a rövid időablakok korlátozzák a cselekvésre rendelkezésre álló időt, ha váratlan forgalmi helyzet merül fel.

Annak beállítása, hogyan tartsa fenn az Pilot Assist a távolságot* az elől haladó járműhöz képest

A járművezető különböző vezetési stílusokat választhat ahhoz, hogyan tartsa a Pilot Assist az előre beállított időközt az elől haladó járműhöz

⁶⁷ MEGJEGYZÉS: Az ábra csak szemléltető jellegű - a részletek modellenként változhatnak.

- ◀ képet. A választást a **DRIVE MODE** hajtásmód-kezelőszervvel lehet végrehajtani.

Válasszon az alábbi lehetőségek közül:

- **Eco** - az Pilot Assist az optimális üzemanyag-fogyasztásra összpontosít, ami hosszabb időközöt jelent az elől haladó járműhöz képest.
- Az **Comfort** - Pilot Assist a beállított időköz lehető legsimább tartására összpontosít az elől haladó járműhöz képest.
- Az **Dynamic** - az Pilot Assist a beállított időköz szorosabb tartására összpontosít az elől haladó járműhöz képest, ami bizonyos esetekben hirtelenebb gyorsítást és fékezést jelenthet.

További tájékoztatásért, lásd a "Hajtásmódok" részt.

Kiegészítő információk találhatóak a "A sebesség-tartó sebességének kezelése" és az "ECO hajtásmód" részben is.

Kapcsolódó információk

- Vezetősegéd (324. oldal)

A Pilot Assist inaktíválása/aktiválása

A Pilot Assist készenléti üzemmód beállításával ideiglenesen kikapcsolható, és később újra aktiválható.

A Pilot Assist inaktíválása és készenléti üzemmódba kapcsolása

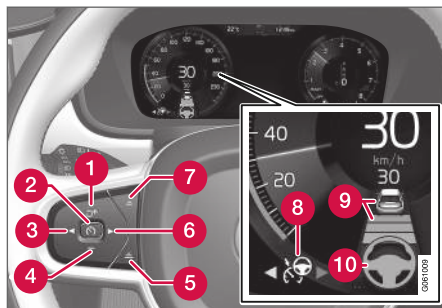

MEGJEGYZÉS: Az ábra csak szemléltető jellegű - a részletek modellenként változhatnak.

A Pilot Assist ideiglenes kikapcsolásához és készenléti módba kapcsolásához:

- Nyomja meg a kormánykerék  gombját (2).
 - > A Pilot Assist készenléti üzemmódba vált - a szimbólum (8) a járművezetői kijelzőn FEHÉR színűről SZÜRKE színűre és a tárolt sebesség a sebességmérő közepén BÉZS színűről SZÜRKE színűre változik.

...vagy...

- Nyomja meg a kormánykerék  gombját (3).
 - > A Pilot Assist ki van kapcsolva, és aktív üzemmódu adaptív sebességartóra vált.

FIGYELEM

- A Pilot Assist készenléti üzemmódjában a járművezetőnek be kell avatkoznia és kormányoznia kell, szabályoznia kell a sebességet és az elől haladó autóhoz viszonyított távolságot is.
- Amikor a Pilot Assist készenléti üzemmódban van és az autó túl közel kerül az elől haladó járműhöz, akkor a járművezetőt ehelyett a távolságfigyelmeztető funkció figyelmezteti.

Készenléti üzemmód a járművezető beavatkozásával

A Pilot Assist ideiglenesen kikapcsol és készenléti üzemmódba vált, ha:

- a vezető megnyomja a fékpedált.
- a fokozatválasztót **N** állásba helyezik.
- több mint 1 percig be vannak kapcsolva az irányjelzők
- a járművezető több mint 1 percig a tároltnál magasabb sebességet tart fenn.
- a tengelykapcsoló-pedal körülbelül 1 percig be van nyomva - manuális sebességváltóval felszerelt autók esetén.

A sebesség ideiglenes növelése a gázpedállal, például előzés során, nincs befolyással a beállításra - az autó a gázpedál elengedésekor visszatér az utolsó tárolt sebességhez.

Az irányjelzők használatakor a Pilot Assist kormányzási segítsége ideiglenesen kikapcsol. Amikor ez már nem áll fenn, akkor a kormányzási segítség automatikusan újra bekapcsol, ha még észlelhetők a sáv oldaljelzései.

Automatikus készenléti üzemmód

A Pilot Assist működése más rendszerektől függ, mint amilyen az ESC⁶⁸ menetstabilizáló/kipörgésgátló. Ha ezen egyéb rendszerek bármelyiké-

nek a működése megszűnik, akkor a Pilot Assist automatikusan kikapcsol.

FIGYELEM

Az automatikus készenléti üzemmódban a járművezetőt hangjelzés és üzenet figyelmezteti a járművezetői kijelzőn.

- Ezután a járművezetőnek kell szabályoznia az autó sebességét, használnia a fékeket, hogy fenntartsa a biztonságos távolságot a többi járműtől.

Az automatikus készenléti üzemmód oka lehet például, hogy:

- a járművezető kinyitja az ajtót.
- a fékek hőmérséklete magas.
- a járművezető kezei nincsenek a kormánykeréken.
- be van húzva a rögzítőfék.
- a motor fordulatszáma túl alacsony/magas.
- a járművezető leveszi a biztonsági övét.
- egy vagy több kerék elveszti a tapadást.
- a kamera és radar egységet például hó vagy zuhogó eső takarja el (kameralencse/rádióhullámok blokkolása).
- a sebesség 5 km/h (3 mph) alatt van és a Pilot Assist nem biztos abban, hogy a cél-

tárgy egy álló jármű vagy valamilyen más objektum, például egy fekvőrendőr.

- a sebesség 5 km/h (3 mph) alatt van és az elől haladó jármű elfordul, akkor a Pilot Assist funkciónak már nincs milyen járművet követnie.
- a sebesség 30 km/h (20 mph) alá csökken - csak manuális sebességváltóval felszerelt autókra vonatkozik.

A Pilot Assist újbóli aktiválása készenléti üzemmódból

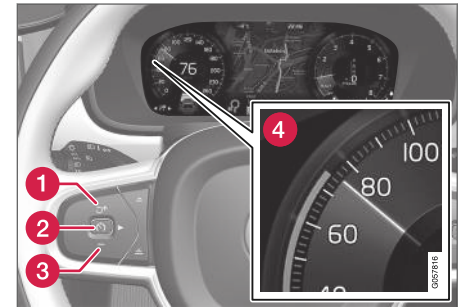

MEGJEGYZÉS: Az ábra csak szemléltető jellegű - a részletek modellenként változhatnak.

⁶⁸ Electronic Stability Control

◀◀ A Pilot Assist újbóli aktiválásához.

- Nyomja meg a kormánykerék gombját (1).
 - > A sebesség ekkor a legutolsó tárolt sebességre áll.

FIGYELEM

A sebesség jelentős növekedése következhet be, amikor visszaállítja a sebességet a kormánykerék gombjával.

Kapcsolódó információk

- Vezetősegéd (324. oldal)

Előzési segéd Pilot Assist funkcióval

A Pilot Assist segíthet a járművezetőnek más járművek előzésekor.

Hogyan működik az előzési segéd

Amikor a Pilot Assist egy másik járművet követ, és a járművezető az irányjelző bekapcsolásával⁶⁹ azt jelzi, hogy szeretné megelőzni azt, akkor a Pilot Assist segít a jármű másik jármű felé gyorsításával, **mielőtt** a járművezető elérné az előzési sávot.

A funkció ezután késlelteti a sebesség csökkenését, hogy megakadályozza az idő előtti fékezést, amikor a járművezető autója egy lassabb járműhöz közelít.

A funkció addig marad aktív, amíg a járművezető járműve el nem hagyja a megelőzött járművet.

FIGYELEM

Legyen tudatában annak, hogy a funkció nem csak előzés során, hanem akkor is bekapcsolhat, amikor például az irányjelzőt használja a sávváltás vagy egy másik útra hajtás jelzéséhez - ekkor az autó rövid időre gyorsítani fog.

Kapcsolódó információk

- Vezetősegéd (324. oldal)

Előzési segéd bekapcsolása Pilot Assist használatával

Az előzési segéd folytatása

Ezeknek a feltételeknek kell fennállniuk az előzési segéd aktiválásához:

- kell lennie egy járműnek elöl (a "céljármű")
- a saját autója **pillanatnyi sebessége** legalább 70 km/h (43 mph)
- a **tárolt** Pilot Assist sebességnek elegendőnek kell lennie az előzés biztonságos végrehajtásához.

Az előzési segéd elindítása

Az előzési segéd elindításához:

- Kapcsolja be az irányjelzőt.

Használja a bal oldali irányjelzőt az autóban a balkormányos vagy a jobb oldali irányjelzőt a jobbkormányos autókban.

- > Az előzési segéd elindul.

Kapcsolódó információk

- Vezetősegéd (324. oldal)

⁶⁹ Csak a bal oldali irányjelzőn balkormányos autó, vagy a jobb oldali irányjelzőn jobbkormányos autó esetében.

Az előzési segéd korlátai Pilot Assist használatával

Az előzési segéd funkció bizonyos helyzetekben korlátozott működéssel rendelkezik.

⚠ FIGYELEM

Az előzést segítő rendszer használatakor a járművezetőnek mindig tisztában kell lennie azzal, hogy nem kívánt gyorsítás következhet be, ha a körülmények hirtelen változnak.

Ezért használata bizonyos helyzetekben kerülendő, például amikor:

- az autó olyan kijáráshoz közeledik, amely ugyanabban az irányban van, amerre normál esetben az előzés történe.
- az elől haladó jármű lelassít, mielőtt a járművezető autója az előző sávba érne
- az előző sávban lelassul a forgalom
- jobbkormányos autót vezet olyan országban, ahol jobb oldali közlekedés van (vagy fordítva).

Az ilyen helyzeteket az Pilot Assist ideiglenesen készenléti módba kapcsolásával lehet elkerülni.

Kapcsolódó információk

- Vezetősegéd (324. oldal)

A cél módosítása a Pilot Assist használatával

Automata sebességváltó esetén a Pilot Assist bizonyos sebességek mellett a cél váltása funkcióval rendelkezik.

Cél váltás

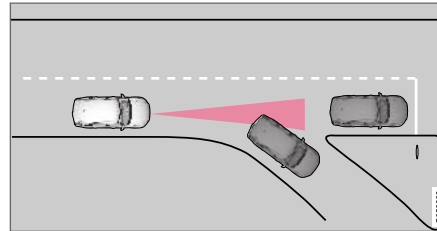

Ha az elől haladó céljármű hirtelen elfordul, akkor előfordulhat, hogy az autó előtt álló forgalom van.

Amikor a Pilot Assist **kisebb** mint 30 km/h ((20 mph)) sebességgel követ egy másik járművet és mozgó céljárműről álló járműre változik, akkor a Pilot Assist lelassít az álló járműhöz.

⚠ FIGYELEM

Amikor a Pilot Assist **több** mint körülbelül 30 km/h (20 mph) sebességgel követ egy másik járművet és a cél mozgó járműből álló járműre változik, akkor a Pilot Assist **figyelmen kívül hagyja** az álló járművet és ehelyett a tárolt sebességre gyorsít.

- A járművezetőnek ilyenkor magának kell beavatkozni és fékeznie.

Automatikus készenléti üzemmód a cél váltásával

A Pilot Assist kikapcsol, és készenléti üzemmódba vált:

- amikor a sebesség 5 km/h (3 mph) alatt van és a Pilot Assist bizonytalan abban, hogy a céltárgy egy álló jármű vagy valamilyen más objektum, például fekvőrendőr.
- amikor a sebesség 5 km/h (3 mph) alatt van és az elől haladó jármű elfordul, akkor a Pilot Assist rendszernek már nincs mit követnie.

Kapcsolódó információk

- Vezetősegéd (324. oldal)

Automatikus fékezés Pilot Assist használatával

A Pilot Assist lassú forgalomban és álló helyzetben speciális fékezés funkcióval rendelkezik.

Fékezés funkció lassú sorban álláskor és álló helyzetben

A lassú forgalomban történő araszolás közbeni vagy a közlekedési jelzőlámpáknál történő rövidebb megállások esetén a haladás automatikusan visszatér, ha a megállás időtartama nem haladja meg a körülbelül 3 másodpercet - ha az elől haladó jármű újbóli elindulásáig ennél hosszabb idő telik el, akkor a Pilot Assist készenléti üzemmódba kapcsol automatikus fékezéssel.

- A Pilot Assist az alábbi módon aktiválható újra:
 - Nyomja meg a kormánykerék  gombját.
 - Nyomja le a gázpedált.
- > A Pilot Assist folytatja az elől haladó jármű követését, ha az 6 másodpercen belül mozogni kezd.

MEGJEGYZÉS

A Pilot Assist legfeljebb 5 percig képes álló helyzetben tartani az autót - ezután bekapcsol a rögzítőfék és a funkció kikapcsol.

Mielőtt újra bekapcsolható lenne a Pilot Assist rendszer, ki kell engedni a rögzítőféket.

Az automatikus fékezés megszűnése

Bizonyos helyzetekben az automatikus fékezés az álló helyzet elérésekor megszűnik és a Pilot Assist készenléti üzemmódba kapcsol. Ez azt jelenti, hogy a fékek felengednek és az autó gurulni kezdhet - a járművezetőnek ezért be kell avatkoznia és magának kell fékeznie az autót, hogy az álló helyzetben maradjon.

Ez az alábbi helyzetekben történhet:

- a járművezető a fékpedálra helyezi a lábát
- behúzza a rögzítőféket
- a fokozatválasztót **P**, **N** vagy **R** állásba helyezik
- a járművezető készenléti üzemmódba állítja a Pilot Assist funkciót.

A rögzítőfék automatikus aktiválása

Bizonyos helyzetekben a rendszer működésbe hozza a rögzítőféket, hogy álló helyzetben tartsa az autót.

Ez akkor történik, ha a Pilot Assist a lábfékkel álló helyzetben tartja az autót és:

- a járművezető kinyitja az ajtót vagy kikapcsolja a biztonsági övét
- Az Pilot Assist több mint körülbelül 5 percig álló helyzetben tartotta az autót
- a fékek túlmelegedtek
- a vezető manuálisan leállítja a motort.

Kapcsolódó információk

- Vezetősegéd (324. oldal)

A Pilot Assist korlátai

A Pilot Assist funkció bizonyos helyzetekben korlátokkal rendelkezhet.

A Pilot Assist funkció egy segítség, amely sok helyzetben segítheti a járművezetőt. Azonban mindig a járművezető felelős a biztonságos távolság fenntartásáért környező objektumoktól és a megfelelő elhelyezkedésért a sávban.

FIGYELEM

Bizonyos helyzetekben a Pilot Assist kormányzási segítségének nehézséget okozhat a járművezető megfelelő segítése vagy automatikusan kikapcsolhat - ilyen esetekben a Pilot Assist használata nem javasolt. Példák az ilyen helyzetekre:

- a sávokat jelölő vonalak kopottak, hiányoznak vagy keresztezik egymást.
- a sávok elválasztása nem egyértelmű, például amikor a sávok egyesülnek vagy kijáratoknál illetve, amikor több jelölés is jelen van.
- élek vagy egyéb vonalak vannak jelen az úton vagy annak közelében, például járdaszegélyek, illesztések vagy javítások az útfelületen, korlátok szélei, az út szélének pereme vagy erős árnyékok.
- a sáv szűk vagy kanyargós.
- a sáv gerinceket vagy lyukakat tartalmaz.
- az időjárási viszonyok rosszak, például esik, havazik, köd van illetve latyak van az úton vagy rosszak a fényviszonyok, fényvisszaverődés van jelen, nedves az útfelület stb.

A járművezetőnek azt is figyelembe kell vennie, hogy a Pilot Assist az alábbi korlátokkal rendelkezik:

- A magas járdaszegélyek, útelzáró eszközök (terelőkúpok, biztonsági korlátok stb.)

nem észlelhetők. Vagy a rendszer tévesen sávjelölésekként észleli ezeket, és emiatt fennáll az autó és az ilyen akadályok közötti ütközés kockázata. A járművezetőnek biztosítania kell azt, hogy az autó megfelelő távolságra legyen az ilyen akadályoktól.

- A kamera és radarérzékelő nem képes minden közeledő minden tárgyat és akadályt észlelni a forgalmi környezetben, ilyenek például a kátyúk, álló akadályok vagy az olyan objektumok, amelyek teljesen vagy részben elzárják az utat.
- A Pilot Assist nem "látja" a gyalogosokat, állatokat stb.
- A javasolt kormányzási bemenet ereje korlátozott, ami azt jelenti, hogy nem mindig képes segíteni a járművezetőt a kormányzásban és az autó sávban tartásában.
- A Pilot Assist ki van kapcsolva, ha a szerelvokormány csökkent teljesítménnyel működik - például a túlmelegedés miatti hűtés során (lásd Sebességfüggő kormányzási erő").

A járművezetőnek mindig megvan a lehetősége a Pilot Assist kormányzási beavatkozásainak módosítására és a kívánt helyzetbe forgathatja a kormánykereket.



◀◀ **Meredek utak és/vagy nehéz rakomány**

Ne feledje, hogy a Pilot Assist elsődlegesen egyenes útfelületeken történő használatra szolgál. A funkciónak meredek lejtőkön nehézséget okozhat a megfelelő távolság tartása - ilyen esetekben különös figyelem szükséges és készen kell állni a fékezésre.

- Ne használja a Pilot Assist funkciót, ha az autó nehéz rakományt szállít vagy utánfutót vontat.

i MEGJEGYZÉS

A Pilot Assist nem aktiválható, ha utánfutó, kerékpártartó vagy hasonló van csatlakoztatva az autó elektromos rendszeréhez.

Különféle beállítások

- A **Off Road** hajtásmód nem választható ki, amikor be van kapcsolva a Pilot Assist.

i MEGJEGYZÉS

A funkció az autó kamera egységét használja, amely bizonyos általános korlátokkal rendelkezik, lásd a "Kamera egység korlátai" részt.

i MEGJEGYZÉS

A funkció az autó radar egységét használja, amely bizonyos általános korlátokkal rendelkezik, lásd a "Radar egység korlátai" részt.

Kapcsolódó információk

- Vezetősegéd (324. oldal)
- Sebességfüggő kormányzási erő (284. oldal)

A Pilot Assist* szimbólumai és üzenetei

A Pilot Assist funkcióval kapcsolatban számos szimbólum és üzenet jelenhet meg a járművezetői kijelzőn és/vagy a szélvédőre vetített kijelzőn*.

Az alábbiakban néhány példát láthat⁷⁰.

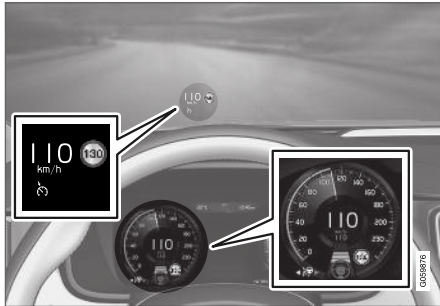

Az előző ábra⁷¹ azt mutatja, hogy a Pilot Assist 110 km/h (68 mph) sebesség tartására van beállítva és nincs jármű, amelyet követhetne.

A Pilot Assist nem nyújt kormányzási segítséget, mert nem észlelhetők a sáv oldalvonalai.

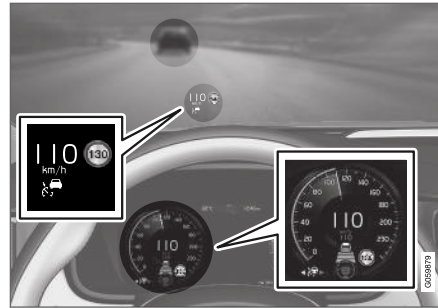

A fenti ábra⁷¹ azt mutatja, hogy a Pilot Assist 110 km/h (68 mph) sebesség tartására van beállítva és ugyanakkor követi az elől haladó járművet, amely ugyanazt a sebességet tartja.

A Pilot Assist nem nyújt kormányzási segítséget, mert nem észlelhetők a sáv oldalvonalai.

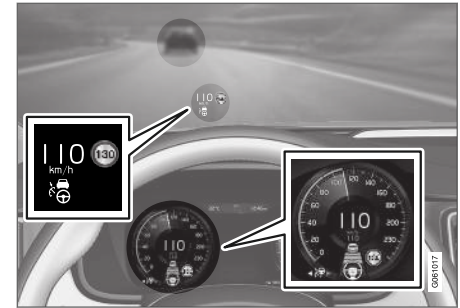

A fenti ábra⁷¹ azt mutatja, hogy a Pilot Assist 110 km/h (68 mph) sebesség tartására van beállítva és ugyanakkor követi az elől haladó járművet, amely ugyanazt a sebességet tartja.

Itt a Pilot Assist kormányzási segítséget is nyújt, mert észlelhetők a sáv oldalvonalai.

⁷⁰ Az alábbi szemléltető példában az RSI (Road Sign Information) funkció arról tájékoztat, hogy a maximális megengedett sebesség 130 km/h (80 mph).

⁷¹ MEGJEGYZÉS: Az ábra csak szemléltető jellegű - a részletek modellenként változhatnak.

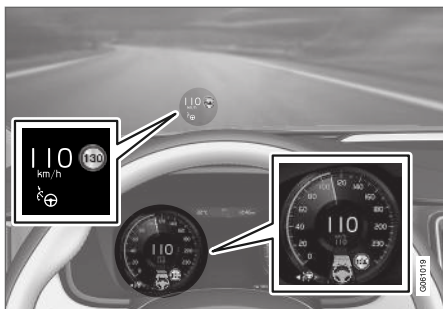

Az előző ábra⁷¹ azt mutatja, hogy a Pilot Assist 110 km/h (68 mph) sebesség tartására van beállítva és nincs jármű, amelyet követhetne.

Itt a Pilot Assist szintén nyújt kormányzási segítséget, mert észlelhetők a sáv oldalvonalai.

Kapcsolódó információk

- Vezetősegéd (324. oldal)

Radar egység

A radar egységet számos vezetőtámogató rendszer használja és a feladata más járművek észlelése.



MEGJEGYZÉS: Az ábra csak szemléltető jellegű - a részletek modellenként változhatnak.

A radar egységet az alábbi funkciók használják:

- Távolságfigyelmeztetés*
- Adaptív sebességtartó*
- Sávartó segéd
- Pilot Assist*
- City Safety

A radar egység módosítása ahhoz vezethet, hogy annak használata illegális lesz.

Kapcsolódó információk

- A radar eszköz korlátai (341. oldal)
- A radar eszköz ajánlott karbantartása (344. oldal)
- A radar eszköz típusengedélye (345. oldal)

⁷¹ MEGJEGYZÉS: Az ábra csak szemléltető jellegű - a részletek modellenként változhatnak.

A radar eszköz korlátai

A radar egység bizonyos korlátokkal rendelkezik - ami korlátozza az egységet használó funkciókat is.

Gátolt egység



A jelzett területet matricáktól, tárgyaktól, árnyékoló fóliától stb. mentesen kell tartani.⁷²

A radar egység a szélvédő felső részének belsején helyezkedik el az autó kamera egységével együtt.

! FONTOS

Ne helyezzen, ragasszon vagy szereljen semmit a szélvédő külsejére a kamera és radar egység elé vagy közelébe — ez zavarhatja a kamera- és radarfüggő funkciókat.

Ez azt jelentheti, hogy bizonyos funkciók működése csökkenhet, teljesen kikapcsolhat vagy helytelenül reagálhatnak.



Ha a járművezetői kijelző ezt a szimbólumot és a **"Szélvédő-érzékelő Érzékelő blokkolva, lásd a kézikönyvet"** üzenetet mutatja, az azt

jelent, hogy a kamera és radar egység nem észlel más járműveket, kerékpárosokat, gyalogosokat és nagyobb állatokat az autó előtt és az autó kamera alapú funkciói nem megszakadtak, csökkennek vagy teljesen kikapcsoltak vagy helytelen választ adnak.

Az alábbi táblázat az üzenet megjelenésének lehetséges okaira és a megfelelő teendőkre tartalmaz példát:

Ok	Teendő
A szélvédő kamera és radar egység előtti felülete szennyezett, vagy jég illetve hó takarja.	Tisztítsa meg a szélvédő kamera és radar egység előtti felületét a szennyeződésektől, jégtől és hótól.
A sűrű köd és a zuhogó eső vagy hó gátolhatja a radarjeleket vagy a kamera képét.	Nincs teendő. Bizonyos esetekben az egység zuhogó esőben vagy hóesésben nem működik.

⁷² MEGJEGYZÉS: Az ábra csak szemléltető jellegű - a részletek modellenként változhatnak.



Ok	Teendő
Az útfelületről felverődő víz vagy hó gátolja a radarjeleket vagy a kamera képét.	Nincs teendő. Bizonyos esetekben a radar egység nagyon nedves vagy hóval borított útfelületeken nem működik.
Szennyeződések jelentek meg a szélvédő belseje és a kamera és radar egység között.	Menjen szervizbe a szélvédő belsejének az egység előtti fedélen belüli tisztításához - hivatalos Volvo szakszerviz igénybe vétele ajánlott.

i MEGJEGYZÉS

Tartsa tisztán a szélvédőt a kamera és a radar egység előtt.

Járműsebesség

A radar egység képessége az elől haladó járművek észlelésére jelentősen csökken, ha:

- az elől haladó jármű sebessége jelentősen eltér az Ön autójának sebességétől

Korlátozott látómező

A radar egység korlátozott látómezővel rendelkezik. Bizonyos helyzetekben a másik jármű nem észlelhető vagy észlelése a vártnál később történik.

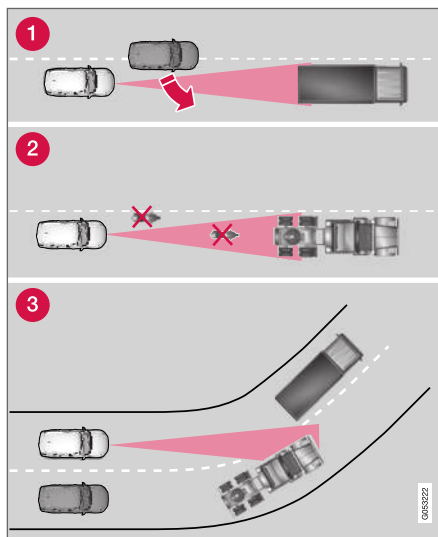

A radar egység látómezeje.

- 1 Bizonyos esetekben a radar egység később észleli a közel lévő járműveket - például egy,

az elől haladó jármű és az Ön járműve közé hajtó járművet.

- 2 A kis méretű járművek, például motorkerékpárok vagy nem a sáv közepén haladó járművek észrevétlenül maradhatnak.
- 3 Kanyarokban, a radar egység a rossz járművet észlelheti vagy szem elől tévesztheti az észlelt járművet.

Alacsony utánfutók

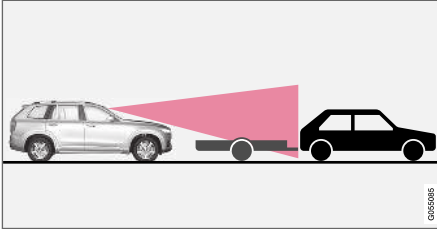

Alacsony utánfutó a radarárnyékban.

Az alacsony utánfutók észlelése szintén nehéz vagy nem lehetséges a radarérzékelő számára - a járművezetőnek ezért különösen óvatosnak kell lennie, amikor alacsony utánfutók mögött halad bekapcsolt adaptív sebességtartóval vagy Pilot Assist funkcióval.

Magas hőmérséklet

Nagyon magas hőmérsékleten a kamera és radar egység a motor beindítása után körülbelül 15 percre ideiglenesen kikapcsolhat, hogy védje az egység elektronikáját. A kamera és radar egység automatikusan újraindul, amikor a hőmérséklet megfelelően lecsökkent.

Sérült szélvédő

! FONTOS

Ha repedések, karcok vagy kőfelverődések vannak a szélvédőn a kamera és radar egység "ablakán" és ezek takarják a felület körülbelül 0,5 x 3,0 mm-es (0,02 x 0,12 hüvelyk) vagy ennél nagyobb felületét, akkor fel kell venni a kapcsolatot egy szervizzel a javításhoz vagy a szélvédő cseréjéhez – hivatalos Volvo műhely igénybe vétele javasolt.

Ha nem javíttatja meg, akkor csökken az olyan járművezető-támogató rendszerek teljesítménye, amelyek használják a kamera és radar egységet.

Ez azt jelentheti, hogy bizonyos funkciók működése csökkenhet, teljesen kikapcsolhat vagy helytelenül reagálhatnak.

A radar egységet használó vezető-támogató rendszerek hibás, elégtelen vagy csökkent működésének elkerülése érdekében, vegye figyelembe az alábbiakat:

- A Volvo azt javasolja, hogy **ne** javítsa meg a kamera és radar egység előtti repedéseket, karcokat vagy kőfelverődése-

ket - ehelyett ki kell cserélni a teljes szélvédőt.

- A szélvédő cseréje előtt, vegye fel a kapcsolatot egy hivatalos Volvo szervizzel annak ellenőrzéséhez, hogy a helyes szélvédőt rendelik és szerelik-e be.
- A cseréhez ugyanolyan típusú, a Volvo által jóváhagyott ablaktörlőket kell felszerelni.

! FONTOS

Ha kicserélik a szélvédőt, akkor szervizben újra kell kalibrálni a kamera és radar egységet, hogy biztosítsa az autó kamera és radar alapú rendszereinek működését. Hivatalos Volvo márkaszerviz igénybe vételét javasoljuk.

Kapcsolódó információk

- Radar egység (340. oldal)

A radar eszköz ajánlott karbantartása

A kamera és radar egység megfelelő működéséhez szennyeződésektől, jégtől és hótól tisztán kell tartani a szélvédő egység előtti felületét, és rendszeresen meg kell tisztítani vízzel és autósamponnal.

i MEGJEGYZÉS

A kamera és radar egységet takaró szennyeződések, jég és hó csökkentik a működést és megakadályozhatják a mérést.



Ez azt jelentheti, hogy bizonyos funkciók működése csökkenhet, teljesen kikapcsolhat vagy helytelenül reagálhatnak.

Kapcsolódó információk

- Radar egység (340. oldal)

A radar eszköz típusengedélye

Itt olvasható ki az autó radar egységeinek típusengedélye az ACC⁷³, PA⁷⁴ és BLIS⁷⁵ funkciókban.





Piac	ACCA & PA ^B	BLIS ^C	Szimbólum	Típusengedély
Brazília	✓			Este equipamento opera em caráter secundário, isto é, não tem direito à proteção contra interferência prejudicial, mesmo de estações do mesmo tipo, e não pode causar interferência a sistemas operando em caráter primário. Modelo: L2C0054TR 4122-14-8645 EAN: (01)07897843840855
		✓		Modelo: L2C0055TR 1500-15-8065 EAN: 07897843840978
Európa	✓	✓		Hereby, Delphi Electronics and Safety declares that L2C0054TR / L2C0055TR are in compliance with the essential requirements and other relevant provisions of Directive 2014/53/EU (RED). The original declaration of conformity can be accessed at the following link www.delphi.com/automotive-homologation . Frequency Band: 76GHz – 77GHz Maximum Output Power: 55dBm EIRP The Declaration of Conformity may be consulted at Delphi Electronics & Safety / 2151 E. Lincoln Road / Kokomo, Indiana 46902 USA



⁷³ ACC = Adaptive Cruise Control

⁷⁴ PA = Pilot Assist

⁷⁵ BLIS = Blind Spot Information



Piac	ACCA & PA ^B	BLIS ^C	Szimbólum	Típusengedély
Egyesült Arab Emírségek (UAE)	✓			REGISTERED No: ER37536/15 DEALER No: DA37380/15
		✓		REGISTERED No: ER37357/15 DEALER No: DA37380/15
Indonézia	✓			37295/POSTEL/2014 4927
		✓		38806/SDPPI/2015 4927
Jordánia	✓			Type Approval No.: TRC/LPD/2014/255 Equipment Type: Low Power Device (LPD)
		✓		Type Approval No.: TRC/LPD/2015/3 Equipment Type: Low Power Device (LPD)
Korea	✓			Certification No. MSIP-CMI- DPH-L2C0054TR
		✓		Certification No. MSIP-CMI-DPH-L2C0055TR
Marokkó	✓	✓		AGREE PAR L'ANRT MAROC NUMÉRO D'AGRÉMENT: MR 9929 ANRT 2014 DATE D'AGRÉMENT: 26/12/2014

Piac	ACCA & PA ^B	BLIS ^C	Szimbólum	Típusengedély
Mexikó	✓			IFETEL: RLVDEL215-0299
		✓		IFETEL: RLVDEL215-0314
Moldova	✓	✓		
Szerbia	✓			W011 14
		✓		W011 15
Szingapúr	✓	✓	Complies with IDA standards DA105753	
Dél-Afrika	✓			TA-2014/1824 APPROVED
		✓		TA-2014/2390 APPROVED



Piac	ACCA & PA ^B	BLIS ^C	Szimbólum	Típusengedély
Taiwan	✓			CCAB15LP0560T3
		✓		CCAB15LP0680T0
Ukrajna	✓	✓		Delphi cím stverджує, що обладнання RACAM/SRR2 відповідає вимогам Про затвердження Технічного регламенту радіообладнання і телекомунікаційного кінцевого (термінального) обладнання (Постанова КМУ № 679 від 24 червня 2009 р.) Декларація відповідності знаходиться на сайті Delphi за адресою: Delphi.

A ACC = Adaptive Cruise Control

B PA = Pilot Assist

C BLIS = Blind Spot Information

A rádiókészülék típusengedélye

Piac	Szimbólum	Típusengedély
Európa		A Volvo Cars ezennel kijelenti, hogy minden rádió berendezés megfelel a 2014/53/EU irányelv alapvető követelményeinek és egyéb vonatkozó rendelkezéseinek.

Kapcsolódó információk

- Radar egység (340. oldal)

Kamera egység

A kamera egységet számos vezetőtámogató rendszer használja és feladata például a sávot jelölő vonalak vagy a közlekedési jelzőtáblák észlelése.



MEGJEGYZÉS: Az ábra csak szemléltető jellegű - a részletek modellenként változhatnak.

A kamera egységet az alábbi funkciók használják:

- Adaptív sebességtartó*
- Pilot Assist*
- Sávartó segéd*
- Kormányzási segítség ütközés kockázatakor
- City Safety
- Driver Alert Control*
- Jelzőtábla-felismerés*
- Aktív távolsági fényszóró *

Kapcsolódó információk

- A kamera egység korlátai (350. oldal)
- A kamera eszköz ajánlott karbantartása (353. oldal)

A kamera egység korlátai

A kamera egység bizonyos korlátokkal rendelkezik - ami korlátozza az egységet használó funkciókat is.

Csökkent látás

A kamera az emberi szemhez hasonló korlátokkal rendelkezik, például rosszul "lát" erős hóesésben vagy esőben, sűrű ködben, erős porviharokban és hóviharokban. Ilyen körülmények között a kamerától függő rendszerek funkciói jelentősen csökkenhetnek vagy átmenetileg megszűnhetnek.

Az erős ellenfény, fényvisszaverődések az úton, hó vagy jég az útfelületen, a szennyezett útfelület vagy elmosódott sávjelölések szintén jelentősen csökkenthetik a kamera képességét az úttest figyelésére és a gyalogosok, kerékpárosok, nagytestű állatok és egyéb járművek észlelésére vonatkozóan.

Gátolt egység



A jelzett területet matricáktól, tárgytaktól, árnyékoló fóliától stb. mentesen kell tartani.⁷⁶

A kamera egység a szélvédő felső részének belső részén helyezkedik el az autó radar egységével együtt.

! FONTOS

Ne helyezzen, ragasszon vagy szereljen semmit a szélvédő külsejére a kamera és radar egység elé vagy közelébe — ez zavarhatja a kamera- és radarfüggő funkciókat.

Ez azt jelentheti, hogy bizonyos funkciók működése csökkenhet, teljesen kikapcsolhat vagy helytelenül reagálhatnak.



Ha a járművezetői kijelző ezt a szimbólumot és a **"Szélvédő-érzékelő Érzékelő blokkolva, lásd a kézikönyvet"** üzenetet mutatja, az azt

jelenti, hogy a kamera és radar egység nem észlel más járműveket, kerékpárosokat, gyalogosokat és nagyobb állatokat az autó előtt és az autó kamera alapú funkciói nem megszakadtak, csökkentek vagy teljesen kikapcsoltak vagy helytelen választ adnak.

Az alábbi táblázat az üzenet megjelenésének lehetséges okaira és a megfelelő teendőkre tartalmaz példát:

⁷⁶ MEGJEGYZÉS: Az ábra csak szemléltető jellegű - a részletek modellenként változhatnak.

Ok	Teendő
A szélvédő kamera és radar egység előtti felülete szennyezett, vagy jég illetve hó takarja.	Tisztítsa meg a szélvédő kamera és radar egység előtti felületét a szennyeződésektől, jégtől és hótól.
A sűrű köd és a zuhogó eső vagy hó gátolhatja a radarjeleket vagy a kamera képét.	Nincs teendő. Bizonyos esetekben az egység zuhogó esőben vagy hóesésben nem működik.
Az útfelületről felferődő víz vagy hó gátolja a radarjeleket vagy a kamera képét.	Nincs teendő. Bizonyos esetekben a radar egység nagyon nedves vagy hóval borított útfelületeken nem működik.
Szennyeződések jelentek meg a szélvédő belseje és a kamera és radar egység között.	Menjen szervizbe a szélvédő belsejének az egység előtti fedélen belüli tisztításához - hivatalos Volvo szakszerviz igénybe vétele ajánlott.
Erős szembejövő fény	Nincs teendő. A kamera egység kedvezőbb fényviszonyok között automatikusan visszaáll.

MEGJEGYZÉS

Tartsa tisztán a szélvédőt a kamera és a radar egység előtt.

Magas hőmérséklet

Nagyon magas hőmérsékleten a kamera és radar egység a motor beindítása után körülbelül 15 percre ideiglenesen kikapcsolhat, hogy védje az egység elektronikáját. A kamera és radar egység automatikusan újraindul, amikor a hőmérséklet megfelelően lecsökkent.

Sérült szélvédő

FONTOS

Ha repedések, karcolások vagy köfelverődések vannak a szélvédőn a kamera és radar egység "ablakán" és ezek takarják a felület körülbelül 0,5 x 3,0 mm-es (0,02 x 0,12 hüvelyk) vagy ennél nagyobb felületét, akkor fel kell venni a kapcsolatot egy szervizzel a javításhoz vagy a szélvédő cseréjéhez – hivatalos Volvo műhely igénybe vétele javasolt.

Ha nem javíttatja meg, akkor csökken az olyan járművezető-támogató rendszerek teljesítménye, amelyek használják a kamera és radar egységet.

Ez azt jelentheti, hogy bizonyos funkciók működése csökkenhet, teljesen kikapcsolhat vagy helytelenül reagálhatnak.

A radar egységet használó vezetőtámogató rendszerek hibás, elégtelen vagy csökkent működésének elkerülése érdekében, vegye figyelembe az alábbiakat:

- A Volvo azt javasolja, hogy **ne** javítsa meg a kamera és radar egység előtti repedéseket, karcolásokat vagy köfelverődéseket - ehelyett ki kell cserélni a teljes szélvédőt.
- A szélvédő cseréje előtt, vegye fel a kapcsolatot egy hivatalos Volvo szervizzel





annak ellenőrzéséhez, hogy a helyes szélvédőt rendelik és szerelik-e be.

- A cseréhez ugyanolyan típusú, a Volvo által jóváhagyott ablaktörlőket kell felszerelni.



FONTOS

Ha kicserélik a szélvédőt, akkor szervizben újra kell kalibrálni a kamera és radar egységet, hogy biztosítsa az autó kamera és radar alapú rendszereinek működését. Hivatalos Volvo márkaszerviz igénybe vételét javasoljuk.

Kapcsolódó információk

- Kamera egység (349. oldal)

A kamera eszköz ajánlott karbantartása

A kamera és radar egység megfelelő működéséhez szennyeződésektől, jégtől és hótól tisztán kell tartani a szélvédő egység előtti felületét, és rendszeresen meg kell tisztítani vízzel és autósamponnal.

i MEGJEGYZÉS

A kamera és radar egységet takaró szennyeződések, jég és hó csökkentik a működést és megakadályozhatják a mérést.

Ez azt jelentheti, hogy bizonyos funkciók működése csökkenhet, teljesen kikapcsolhat vagy helytelenül reagálhatnak.

Kapcsolódó információk

- Kamera egység (349. oldal)

City Safety™

A City Safety akusztikus figyelmeztetéssel és a fékpedál remegésével figyelmeztetheti a járművezetőt, hogy segítsen a hirtelen megjelenő gyalogosok, kerékpárosok, nagyobb állatok és járművek észlelésében - az autó megpróbál automatikusan fékezni, ha a járművezető nem reagál ésszerű időn belül.

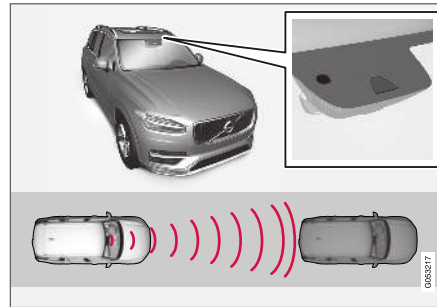

A radar egység elhelyezkedése⁷⁷.

A City Safety képes megakadályozni az ütközéseket vagy csökkenteni azok sebességét.

A City Safety egy segítség, amely segít a járművezetőnek, amikor fennáll a veszélye, hogy gyalogossal, nagyobb állattal, kerékpárossal vagy járművel ütközik.

A City Safety egy olyan funkció, amely segíthet a járművezetőnek az ütközések elkerülésében, pél-

dául sorban álláskor, amikor az elől haladó forgalom változik, ami a járművezető figyelmének csökkenésével együtt balesethez vezethet.

A funkció az autó automatikus fékezésével segít a járművezetőnek amikor ütközés fenyeget, ha a járművezető nem reagál időben fékezéssel vagy elkörmányzással.

A City Safety rövid, erős fékezést aktivál és normál körülmények között éppen az első jármű mögött megállítja az autót.

A City Safety olyan helyzetekben kapcsol be, amikor a járművezetőnek korábban kellett volna fékeznie, ezért nem segíthet a vezetőnek minden helyzetben.

A City Safety, a szükségtelen beavatkozások elkerülése érdekében úgy van tervezve, hogy a lehető legkésőbb kapcsoljon be.

A járművezető vagy az utasok normális esetben nem észlelik City Safety funkció működését - csak akkor ha olyan helyzet alakul ki, amikor a jármű rendkívül közel kerül az ütközéshez.

⁷⁷ MEGJEGYZÉS: Az ábra csak szemléltető jellegű - a részletek modellenként változhatnak.



FIGYELEM

- A City Safety a közlekedés biztonságának növelését segítő kiegészítő vezetőtámogató funkció – nem képes minden helyzet kezelésére bármilyen forgalmi, időjárási és útviszonyok mellett.
- A City Safety automatikus fékezés funkciója megakadályozhatja az ütközést vagy csökkentheti annak sebességét, de a teljes fékhatás biztosításához a járművezetőnek mindig be kell nyomnia a fékpedált – akkor is, amikor az autó automatikusan fékezik.
- A figyelmeztetés és a kormányzási segítség csak akkor aktiválódik, ha az ütközés kockázata magas – ezért soha nem szabad megvárni, hogy a City Safety beavatkozzon.
- A gyalogosokra és kerékpárosokra vonatkozó figyelmeztetések és fékezéssel beavatkozások 80 km/h (50 mph) feletti járműsebességeknél kikapcsolnak.
- A City Safety erős gyorsítás esetén nem aktivál semmilyen automata fék funkciót.
- A City Safety nem helyettesíti a járművezető figyelmét és ítélőképességét. Mindig a járművezető felelős az autó biztonságos vezetéséért és a sebesség valamint a többi járműtől való távolság helyes megválasztásáért az érvényben lévő közleke-

dési szabályoknak és rendelkezéseknek megfelelően.

- A járművezetőnek ajánlott elolvasnia a kezelési útmutató összes, a City Safety funkcióval kapcsolatos részét, hogy a rendszer használata előtt megismerjen bizonyos tényezőket, például a korlátokat és azt, hogy mire kell ügyelnie (lásd az összes alfejezetre mutató hivatkozások listáját).

Kapcsolódó információk

- A City Safety paraméterei és részfunkciói (355. oldal)
- A City Safety figyelmeztetési távolságának beállítása (356. oldal)
- Akadályok észlelése City Safety funkcióval (358. oldal)
- A City Safety keresztirányú forgalomban (360. oldal)
- A City Safety korlátai keresztirányú forgalomban (361. oldal)
- City Safety kormányzási segítség kitérő manőverhez (361. oldal)
- A City Safety kormányzási segítségének korlátai elkerülő manőver során (362. oldal)
- City Safety kitérő manőverek megakadályozásakor (362. oldal)
- A City Safety korlátai (363. oldal)

- A City Safety funkcióval kapcsolatos üzenetek (366. oldal)

A City Safety paraméterei és részfunkciói

A City Safety képes a járművekkel, kerékpárosokkal, gyalogosokkal vagy nagyobb állatokkal történő ütközés elkerülésére az autó sebességének csökkentésével, az automatikus fékezés funkcióval.

Ha a sebességkülönbség nagyobb, mint az alábbiakban meghatározott sebességek, akkor a City Safety automatikus fékezés funkciója nem képes elkerülni az ütközést, de enyhítheti annak következményeit.

Járművek

Elöl haladó jármű esetén a City Safety legfeljebb 60 km/h (37 mph) értékkel képes a sebesség csökkentésére.

Kerékpárosok

Kerékpárosok esetén a City Safety legfeljebb 50 km/h (30 mph) értékkel képes a sebesség csökkentésére.

Gyalogosok

Gyalogos esetén a City Safety legfeljebb 45 km/h (28 mph) értékkel képes a sebesség csökkentésére.

Nagyobb állatok

Ha fennáll az ütközés kockázata egy nagyobb állattal, akkor a City Safety akár 15 km/h (9 mph) mértékben képes csökkenteni az autó sebességét.

A fékezés funkció nagyobb állatok esetén elsősorban az ütközés erejének csökkentését szolgálja nagyobb sebességek mellett és 70 km/h (43 mph) sebesség felett a leghatékonyabb, viszont alacsonyabb sebességek mellett kevésbé hatékony.

A City Safety részfunkciói

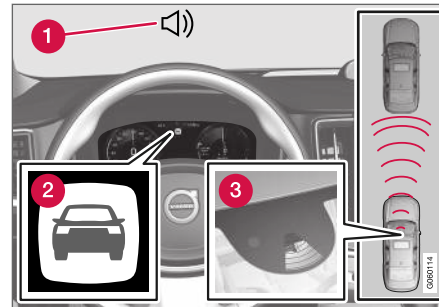

A funkció áttekintése⁷⁸.

- 1 Figyelmeztető hangjelzés ütközés kockázata esetén
- 2 Figyelmeztető jelzés ütközés kockázata esetén
- 3 Távolságmérés a kamera és a radar egységgel

Az City Safety három lépést hajt végre az alábbi sorrendben:

1. Ütközésfigyelmeztetés
2. Féksegéd
3. Automatikus fék

Az alábbi szöveg azt magyarázza, hogy mi történik a három eljárás során:

1. - Ütközésfigyelmeztetés

A rendszer először figyelmezteti a járművezetőt a fenyegető ütközésre.

A City Safety képes észlelni az autó előtt lévő álló vagy az autóval azonos irányban mozgó gyalogosokat, kerékpárosokat vagy járműveket. A City Safety az olyan gyalogosokat, kerékpárosokat vagy nagyobb állatokat is észlelni képes, amelyek az autó előtt keresztezik az utat.

Gyalogossal, nagyobb állattal, kerékpárossal vagy járművel (a "City Safety keresztirányú forgalomban" részben leírt járműveket beleértve) történő ütközés kockázata esetén a járművezető figyelmét vizuális, akusztikus és fékpulzusos figyelmeztetés hívja fel. Alacsony sebesség mellett, és ha a járművezető hirtelen fékez illetve gyorsít, nincs fékpulzusos figyelmeztetés. A fék lüktetésének frekvenciája az autó sebességétől függően változik.

⁷⁸ MEGJEGYZÉS: Az ábra csak szemléltető jellegű - a részletek modellenként változhatnak.

◀ 2 - Féksegéd

Ha az ütközés kockázata az ütközésfigyelmeztetést követően tovább növekszik, akkor a bekapcsol a féksegéd.

A féksegéd fel is erősíti a járművezető fékezését, ha a rendszer úgy ítéli meg, hogy a fékezés nem elégséges mértékű az ütközés elkerüléséhez.

3. - Automata fék

Az automatikus fék funkció kapcsol be utóljára.

Ebben a helyzetben a járművezető még nem kezdte meg a fékezést a megelőző tevékenység végrehajtásához és az ütközés kockázata fenyeget, ekkor bekapcsol az automatikus fékezés funkció - ez attól függetlenül történik, hogy fékezik a járművezető vagy sem. A fékezés ezután teljes fékerővel történik az ütközés sebességének csökkentése érdekében, vagy korlátozott fékerővel, ha ez is elégséges az ütközés elkerüléséhez.

Az automatikus fékezéssel kapcsolatban a biztonságiöv-feszítő is aktiválódhat. További tájékoztatásért, lásd a "Biztonságiöv-feszítő" részt.

Bizonyos helyzetekben az automatikus fékezés enyhe fékezéssel kezdődhet, majd teljes fékezés-sel folytatódik.

Amikor a City Safety megakadályozott egy ütközést egy álló objektummal, akkor az autó álló helyzetben marad a járművezető cselekvésére várva. Ha az autót egy elől haladó lassabb jármű miatt lefékez, akkor a sebesség az elől haladó járművel megegyező értékre csökken.

MEGJEGYZÉS

A manuális sebességváltóval rendelkező autókban a motor leáll, amikor az automata fékezés funkció megállítja az autót, akkor is, ha a járművezető korábban benyomta a tengelykapcsoló-pedált.

A járművezető mindig megszakíthatja a fékezési beavatkozást a gázpedál padlóig nyomásával.

MEGJEGYZÉS

Amikor a City Safety rendszer fékez, akkor kigyulladnak a féklámpák.

Amikor a City Safety funkció aktiválja a fékeket, akkor a járművezetői kijelzőn megjelenik egy üzenet, hogy a funkció aktív/aktív volt.

FIGYELEM

A City Safety rendszert a járművezető nem használhatja arra, hogy megváltoztassa a vezetési stílusát - a járművezető nem támaszkodhat kizárólag a City Safety rendszerre és hagyhatja, hogy egyedül az fékezzen.

Kapcsolódó információk

- City Safety™ (353. oldal)

A City Safety figyelmeztetési távolságának beállítása

A City Safety mindig aktív, de a járművezetőnek lehetősége van a funkció figyelmeztetési távolságának beállítására.

MEGJEGYZÉS

A City Safety funkció nem kapcsolható ki. Automatikusan aktiválódik, amikor beindítja a motort/elektromos működést, és aktív marad, amíg le nem állítja a motort/elektromos működést.

A figyelmeztetési távolság határozza meg a rendszer érzékenységet és szabályozza a távolságot, amelynél vizuális, akusztikus és fékimpulzusos figyelmeztetést kell adni.

A figyelmeztetési távolság beállításához:

1. Válassza ki a **Beállítások** → **My Car** → **IntelliSafe** lehetőséget a központi kijelző felső nézetében.
2. A **City Safety figyelmeztetés** alatt, válassza ki a **Késői**, **Normál** vagy **Korai** lehetőséget a kívánt figyelmeztetési távolság beállításához.

Ha a **Korai** beállítás túl sok figyelmeztetést okoz, ami bizonyos helyzetekben zavaró lehet, akkor beállítható a **Normál** vagy **Késői** figyelmeztetési távolság.

Ha túl gyakran vagy zavarónak érzi a figyelmeztetéseket, akkor csökkenthető a figyelmeztetési távolság, ami csökkenti a figyelmeztetések teljes számát és azt eredményezi, hogy a City Safety később ad figyelmeztetést.

A **Késői** figyelmeztetési távolságot ezért csak kivételes esetekben, például dinamikus vezetéskor szabad használni.

FIGYELEM

- Semmilyen automata rendszer nem garantálhatja a 100 %-osan helyes működést minden helyzetben. Ezért, soha ne tesztelje a City Safety rendszert úgy, hogy embereknek, állatoknak vagy járműveknek hajt - ez súlyos károsodáshoz és súlyos vagy halálos sérüléshez vezethet.
- A City Safety figyelmezteti a járművezetőt az ütközés kockázatára, de a funkció nem rövidítheti a járművezető reakcióidejét.
- Bizonyos esetekben még a figyelmeztetési távolság **Korai** beállításakor is későn észlelhetők a figyelmeztetések, például, amikor nagy különbségek vannak a sebességek között vagy az elől haladó járművek hirtelen erősen fékeznek.
- A **Korai** figyelmeztetési távolság beállítás esetén a figyelmeztetések előre érkeznek. Ez azt jelentheti, hogy a figyelmeztetések gyakrabban érkeznek, mint **Normál** figyelmeztetési távolság esetén, de javasolt, mert ez hatékonyabbá teszi a City Safety funkciót.

MEGJEGYZÉS

A Rear Collision Warning irányjelzőkkel történő figyelmeztetése kikapcsol, ha a City Safety funkció ütközésfigyelmeztetés figyelmeztetési távolsága a legalacsonyabb **"Késői"** szintre van állítva.

A biztonságiöv-előfeszítő és fékező funkciók azonban aktívak maradnak.

Kapcsolódó információk

- City Safety™ (353. oldal)

Akadályok észlelése City Safety funkcióval

A City Safety által észlelhető akadályok járművek, kerékpárosok, nagyobb állatok és gyalogosok lehetnek.

Járművek

A City Safety észleli a legtöbb álló vagy az autójával azonos irányban mozgó járművet valamint a "City Safety keresztirányú forgalomban" részben leírt járműveket.

Ahhoz, hogy a City Safety sötétben is észlelni tudja a járműveket, a járművek első és hátsó lámpáinak működniük kell és tisztán kell világítaniuk.

Kerékpárosok

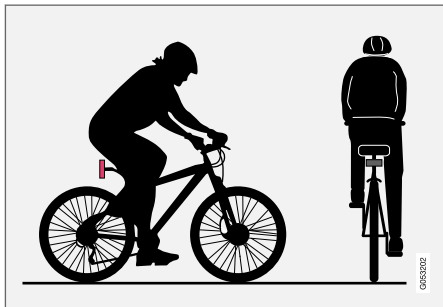

Optimális példák arra, hogy mit értelmel a City Safety kerékpárosként — tiszta testkontúrokkal és a kerékpár-körvonalakkal.

Az optimális kerékpáros-észleléshez az szükséges, hogy a rendszer lehetőleg egyértelmű információkat kapjon a test és a kerékpár körvonalairól - ez magában foglalja a lehetőséget a kerékpár, a fej, a karok, a vállak, lábak a felső és alsó test és a normál emberi mozgásminta felismerésére.

Ha a kerékpár vagy a kerékpáros testének nagy részei nem láthatók a funkció kamerája számára, akkor a rendszer nem képes a kerékpáros észlelésére.

Ahhoz, hogy a funkció észlelni tudja a kerékpárosokat, azoknak felnőtteknek kell lenniük és felnőtt méretű kerékpáron kell közlekedniük.

FIGYELEM

A City Safety egy kiegészítő vezetőtámogató funkció, de nem képes minden kerékpárost minden helyzetben észlelni, például nem látja:

- a részben takarásban lévő kerékpárosokat.
- a kerékpárosokat, ha a kerékpáros hátterének kontrasztja gyenge – ilyenkor a figyelmeztetés és a fékezéses beavatkozások késchetnek vagy teljesen elmaradhatnak.
- a testük körvonalait elfedő ruházatot viselő kerékpárosokat.
- a nagy tárgyakat hordozó kerékpárosokat.

Mindig a járművezető felelőssége, hogy helyesen vezesse a járművet és a sebességnek megfelelő biztonságos távolságot tartson.

Gyalogosok

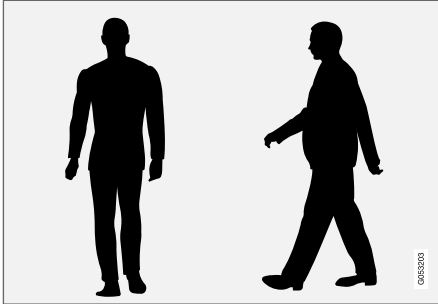

A világos testkörvonalakkal rendelkező gyalogosok optimális példák arra, hogy mit tekint a rendszer gyalogosnak.

Az optimális gyalogosészleléshez az szükséges, hogy a rendszer lehetőleg egyértelmű információkat kapjon a test körvonalairól - ez magában foglalja a lehetőséget a fej, a karok, a vállak, lábak a felső és alsó test és a normál emberi mozgásminta felismerésére.

Ahhoz, hogy a gyalogosok észlelhetőek legyenek, kontrasztnak kell lennie a háttérrel és ezt olyan tényezők befolyásolják, mint a ruházat, a háttér és az időjárás. Gyenge kontraszt esetén a gyalogos későn vagy egyáltalán nem észlelhető, ami azt jelenti, hogy a figyelmeztetés illetve a fékezés késik vagy elmarad.

A City Safety sötétben is képes észlelni a gyalogosokat, ha megvilágítják őket az autó fényszórói.

⚠ FIGYELEM

A City Safety egy kiegészítő vezetőtámogató funkció, de nem képes minden gyalogost minden helyzetben észlelni, például nem látja:

- a részben takarásban lévő gyalogosokat, a testük kontúrjait elrejtő ruházatot viselő gyalogosokat vagy a 80 centiméternél (32 in.) alacsonyabb gyalogosokat.
- a gyalogosokat, ha a gyalogosok háttérnek kontrasztja gyenge - ilyenkor a figyelmeztetés és a fékezéses beavatkozások késhetnek vagy teljesen elmaradhatnak.
- a nagyobb tárgyakat hordozó gyalogosokat.

Mindig a járművezető felelőssége, hogy helyesen vezesse a járművet és a sebességnek megfelelő biztonságos távolságot tartson.

Nagyobb állatok

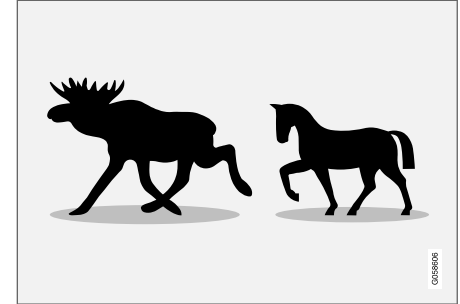

Optimális példák arra, hogy mit értelmez a City Safety nagyobb állatokként - egy helyben állva vagy lassan mozogva és világosan kivehető testkörvonalakkal.

Az optimális működéshez az szükséges, hogy a nagyobb állatokat (például szarvas vagy ló) észlelő rendszerfunkció a legvilágosabb információkat kapja a test körvonalairól, ami az állat közvetlen azonosításának képességét igényli oldalról azzal kombinálva, hogy milyen az állat normál mozgási mintája.

Ha az állat testének egyes részei nem láthatók a funkció kamerája számára, akkor a rendszer nem képes az állat észlelésére.

A City Safety sötétben is képes észlelni a nagyobb állatokat, ha megvilágítják azokat az autó fényszórói.



⚠ FIGYELEM

A City Safety egy kiegészítő vezetőtámogató funkció, de nem képes minden nagyobb állatot minden helyzetben észlelni, például nem látja:

- részben takarásban lévő nagyobb állatokat,
- szemből vagy hátulról látható nagyobb állatokat.
- gyorsan futó vagy mozgó nagyobb állatokat,
- a nagyobb állatokat, ha az állat háttérének kontrasztja gyenge - ilyenkor a figyelmeztetés és a fékezéses beavatkozások késhetnek vagy teljesen elmaradhatnak.
- kisebb állatokat, például kutyákat és macskákat.

Mindig a járművezető felelőssége, hogy helyesen vezesse a járművet és a sebességnek megfelelő biztonságos távolságot tartson.

Kapcsolódó információk

- City Safety™ (353. oldal)

A City Safety keresztirányú forgalomban

A City Safety segíthet a járművezetőnek az elfordulásban és amikor más közeledő járművek útját keresztezi kereszteződésekben.

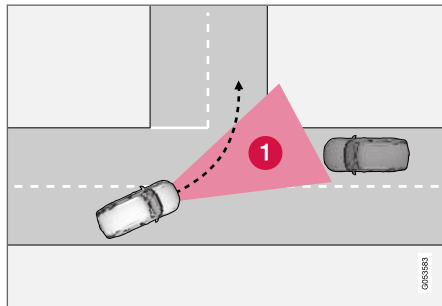

1 Szektor, amelyben a City Safety észlelni képes a keresztirányban közeledő járműveket.

Ahhoz, hogy a City Safety észlelni tudja az ütközési pályán közeledő járműveket, a közeledő járműnek először be kell lépnie a szektorba, amelyben a City Safety elemezni tudja a helyzetet.

Az alábbiakban felsorolt további feltételeknek is teljesülniük kell:

- a saját autójának 4 km/h (3 mph) sebesség-nél nem szabad gyorsabban haladnia
- az autónak balra kell fordulnia jobb oldali közlekedés esetén (vagy jobbra bal oldali közlekedés esetén)

- a közeledő jármű fényszóróinak bekapcsolva kell lenniük

⚠ FIGYELEM

- A "City Safety keresztirányú forgalomban" funkció a közlekedés biztonságának növelését segítő kiegészítő vezetőtámogató funkció – nem képes minden helyzet kezelésére bármilyen forgalmi, időjárás és útviszonyok mellett.
- A szembejövő járművel történő ütközés kockázata miatt megjelenő figyelmeztetések és fékbeavatkozások gyakran nagyon későn történnek.
- Soha ne várjon arra, hogy a City Safety figyelmeztessen vagy beavatkozzon.
- A City Safety nem helyettesíti a járművezető figyelmét és ítélőképességét. Mindig a járművezető felelős az autó biztonságos vezetéséért és a sebesség valamint a többi járműtől való távolság helyes megválasztásáért az érvényben lévő közlekedési szabályoknak és rendelkezéseknek megfelelően.

Kapcsolódó információk

- City Safety™ (353. oldal)

A City Safety korlátai keresztirányú forgalomban

Bizonyos esetekben a City Safety számára nehéz lehet a járművezető segítése a közeledő keresztirányú forgalom ütközési kockázata miatt.

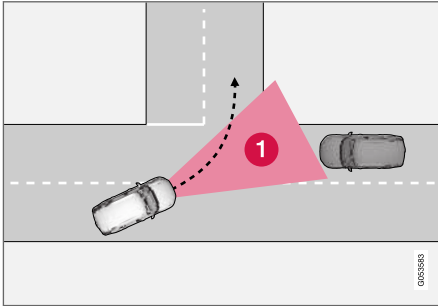

Példák:

- a menetstabilizáló (ESC) csúszós útviszonyok esetén beavatkozik
- ha a közeledő jármű észlelése túl későn történik
- ha a szembejövő járművet eltakarja valami
- ha a közeledő jármű fényszórói ki vannak kapcsolva
- ha a közeledő jármű előre nem megjósolható módon halad, például hirtelen sávot vált egy késői időpontban.

i MEGJEGYZÉS

A funkció az autó kamera egységét használja, amely bizonyos általános korlátokkal rendelkezik, lásd a "Kamera egység korlátai" részt.

i MEGJEGYZÉS

A funkció az autó radar egységét használja, amely bizonyos általános korlátokkal rendelkezik, lásd a "Radar egység korlátai" részt.

Kapcsolódó információk

- City Safety™ (353. oldal)

City Safety kormányzási segítség kiterő manőverhez

A City Safety kormányzási segítség funkciója segíthet a járművezetőnek egy jármű/akadály előli kitérésben, amikor az ütközés elkerülése kizárólag fékezéssel nem lehetséges.

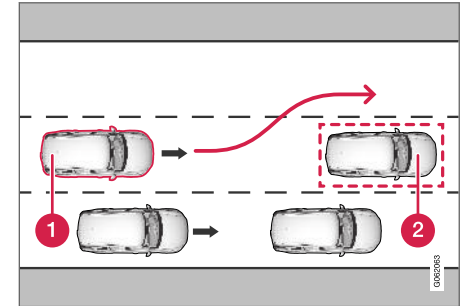

1 Az autó elkormányoz

2 Lassan mozgó/álló járművek vagy akadályok.

A City Safety a járművezető kormányzását erősíti fel, ami csak akkor történik meg, ha a járművezető kitérő manőverbe kezdett - és akkor, ha a járművezető nem kormányoz eléggé az ütközés elkerüléséhez.

A megerősített kormányzással párhuzamosan, a fékrendszer használata is tovább erősíti a kormányzást. A funkció az autó újbóli egyenesbe hozásában is segít, miután elkerülte az akadályt.

◀◀ A City Safety kormányzási segítségével az alábbiak észlelésére képes:

- Járművek
- Kerékpárosok
- Gyalogosok
- Nagyobb állatok

FIGYELEM

- A City Safety képessége egy adott helyzet előre látására a közlekedés biztonságának növelését szolgáló kiegészítő vezetőtámogató funkció – nem képes minden helyzet kezelésére bármilyen forgalmi, időjárási és útviszonyok mellett.
- A City Safety nem helyettesíti a járművezető figyelmét és ítélőképességét. Mindig a járművezető felelős az autó biztonságos vezetéséért és a sebesség valamint a többi járműtől való távolság helyes megválasztásáért az érvényben lévő közlekedési szabályoknak és rendelkezéseknek megfelelően.

Bekapcsolás/kikapcsolás

A City Safety kormányzási segítségével nem inaktíválható, hanem mindig aktív.

Kapcsolódó információk

- City Safety™ (353. oldal)

A City Safety kormányzási segítségének korlátai elkerülő manőver során

Bizonyos helyzetekben a City Safety funkció korlátozott működéssel rendelkezhet, és nem avatkozik be, például:

- az 50-100 km/h (30-62 mph) sebességtartományon kívül
- ha a járművezető kitérő manőverbe kezd
- ha a kormányszervo csökkent teljesítménnyel működik - például túlmelegedés miatti hűtés közben (lásd "Sebességfüggő kormányzási erő").

MEGJEGYZÉS

A funkció az autó kamera egységét használja, amely bizonyos általános korlátokkal rendelkezik, lásd a "Kamera egység korlátai" részt.

MEGJEGYZÉS

A funkció az autó radar egységét használja, amely bizonyos általános korlátokkal rendelkezik, lásd a "Radar egység korlátai" részt.

Kapcsolódó információk

- City Safety™ (353. oldal)
- Sebességfüggő kormányzási erő (284. oldal)

City Safety kitérő manőverek megakadályozásakor

A City Safety segíthet a járművezetőnek az autó automatikus fékezésével, amikor az ütközés elkerülése csak félkormányzással nem lehetséges.

A City Safety annak feltérképezésével segít a járművezetőnek, hogy vannak-e oldalra "menekülősi útvonalak" a lassú vagy álló járművek késői stádiumban történő észlelése esetén.

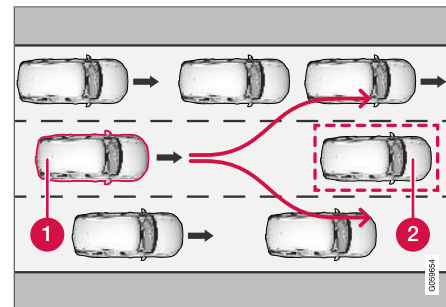

Az autója (1) "látja", hogy nem kerülhető ki az elől haladó jármű (2), ezért korábban automatikusan fékezhet.

- 1 Az Ön autója
- 2 Lassú/álló jármű

A City Safety nem avatkozik be az automata fékezés funkcióval, amíg a járművezetőnek magának is van lehetősége kormányzással elkerülni az ütközést.

Azonban, ha a City Safety azt látja, hogy az elkerülő manőver egy szomszédos sáv forgalma miatt nem lehetséges, akkor a funkció egy korábbi stádiumban automatikusan fékezve segíthet a járművezetőnek.

FIGYELEM

- A City Safety képessége egy adott helyzet előrelátására a közlekedés biztonságának növelését szolgáló kiegészítő vezetőtámogató funkció – nem képes minden helyzet kezelésére bármilyen forgalmi, időjárási és útviszonyok mellett.
- A City Safety nem helyettesíti a járművezető figyelmét és ítélőképességét. Mindig a járművezető felelős az autó biztonságos vezetéséért és a sebesség valamint a többi járműtől való távolság helyes megválasztásáért az érvényben lévő közlekedési szabályoknak és rendelkezéseknek megfelelően.

A City Safety korlátai a kitérő manőverek akadályoztatásakor

MEGJEGYZÉS

A funkció az autó kamera egységét használja, amely bizonyos általános korlátokkal rendelkezik, lásd a "Kamera egység korlátai" részt.

MEGJEGYZÉS

A funkció az autó radar egységét használja, amely bizonyos általános korlátokkal rendelkezik, lásd a "Radar egység korlátai" részt.

Kapcsolódó információk

- City Safety™ (353. oldal)

A City Safety korlátai

A City Safety funkció bizonyos helyzetekben korlátokkal rendelkezhet.

Környezet

Alacsony objektumok

Az alacsonyan lógó tárgyak, például a kinyúló rakományokra helyezett jelzőzászló vagy az olyan tartozékok, mint a kiegészítő lámpák és a motorháztető fölé nyúló gallytörő rácsok korlátozhatják a működést.

◀ Megcsúszás

Csúszós útfelületeken a féktávolság nagyobb, ami csökkenti a City Safety rendszer ütközés-elkerülő képességét. Ilyen helyzetekben a blokkolásgátló fékek és a menetstabilizáló (ESC⁷⁹) nyújtja a lehető legjobb fékerőt, miközben fenntartja a stabilitást.

Szemből jövő fény

A szélvédő vizuális figyelmeztető jelét nehéz lehet észrevenni erős napfényben, visszatükröződések esetén, napszemüvegben vagy, ha a járművezető nem egyenesen előre néz.

Hőség

Az utastér magas hőmérséklete esetén, például erős napsütés miatt, a vizuális figyelmeztető szimbólum a szélvédőn ideiglenesen kikapcsolhat.

A kamera és radar egység látómezeje

A kamera látótere korlátozott, ezért van az, hogy bizonyos helyzetekben a gyalogosok, nagyobb állatok, kerékpárosok és járművek nem észlelhetők vagy a vártnál később észlelhetők.

Lehetséges, hogy a szennyezett járművek észlelése később történik meg, mint másoké és amikor sötét van, akkor a motorkerékpárosok későn vagy egyáltalán nem észlelhetők.

Ha egy szöveges üzenet a járművezetői kijelzőn azt mondja, hogy a radar egység gátolva van, akkor előfordulhat, hogy a City Safety nem képes a gyalogosok, nagyobb állatok, kerékpárosok vagy

járművek vagy az út vonalainak észlelésére az autó előtt. Ez azt jelenti, hogy a City Safety működése csökkent lehet.

Azonban a hibaüzenet nem minden helyzetben jelenik meg, amikor a szélvédő érzékeli gátolva vannak. A járművezetőnek ezért figyelmet kell fordítania a szélvédő és a kamera és radar egység előtti területek tisztán tartására.

! FONTOS

A City Safety komponensek cseréjét szervizben kell elvégeztetni - lehetőleg hivatalos Volvo műhelyben.

Vezetői beavatkozás

Hátramenet

Tolatáskor a City Safety rendszer ideiglenesen kikapcsol.

Alacsony sebesség

A City Safety nagyon alacsony sebességek mellett - 4 km/h (3 mph) alatt - nem kapcsol be, ami miatt a rendszer nem avatkozik be az olyan helyzetekben, amikor az autó lassan közelíti meg elől haladó járművet, például parkoláskor.

Aktív járművezető

A járművezető utasításai mindig elsőbbséget élveznek, ezért a City Safety nem avatkozik be vagy elhalasztja a figyelmeztetést/beavatkozást

az olyan helyzetekben, amikor a járművezető egyértelmű módon kormányoz vagy gáz ad, akkor sem, ha az ütközés elkerülhetetlen.

Az aktív és éber vezetési magatartás, a szükséges-telen figyelmeztetések elkerülése érdekében ezért késleltetheti az ütközési figyelmeztetést és beavatkozást.

⁷⁹ Electronic Stability Control

Különbéle beállítások

FIGYELEM

- A figyelmeztetések és a fékezéses beavatkozások késhetnek vagy egyáltalán nem működhetnek, ha a forgalmi helyzet vagy a külső hatások megakadályozzák azt, hogy a kamera és radar egység észlelje a gyalogosokat, kerékpárosokat, nagyobb állatokat vagy az elől haladó járműveket.
- Ahhoz, hogy a járművek éjjel észlelhetőek legyenek, a fényszóróknak és a hátsó lámpáknak bekapcsolva kell lenniük és fényesen világítaniuk kell.
- A kamera és radar egység a gyalogosokra és kerékpárosokra vonatkozóan korlátozott hatótávolsággal rendelkezik. A rendszer addig képes hatékony figyelmeztetéseket és fékezéses beavatkozásokat nyújtani, amíg a relatív sebesség 50 km/h (30 mph) alatt van. Az álló vagy lassan mozgó járművek esetében a figyelmeztetések és a fékezéses beavatkozások 70 km/h (43 mph) sebességig hatásosak. A nagyobb állatok esetében a sebesség csökkenése kisebb mint 15 km/h (9 mph) és 70 km/h (43 mph) felett érhető el. A nagyobb állatok esetében megjelenő figyelmeztetés és a féke-

zéses beavatkozás alacsonyabb sebességeken kevésbé hatásos.

- Sötét vagy rossz látási viszonyok miatt az álló és a lassan mozgó járművekre valamint nagyobb állatokra vonatkozóan kikapcsolhatnak a figyelmeztetések.
- A gyalogosokra vonatkozó figyelmeztetések és fékezéses beavatkozások 80 km/h (50 mph) feletti járműsebességeknél kikapcsolnak.
- Ne helyezzen, ragasszon vagy szereljen semmit a szélvédő külsejére a kamera és radar egység elé vagy közelébe — ez zavarhatja a kamerától függő funkciókat.
- A kameraérzékelő közelében lévő tárgyak, hó, jég vagy szennyeződések csökkenthetik annak működését, teljesen inaktívváhatják azt vagy helytelen működést okozhatnak.

MEGJEGYZÉS

A funkció az autó kamera egységét használja, amely bizonyos általános korlátokkal rendelkezik, lásd a "Kamera egység korlátai" részt.

MEGJEGYZÉS

A funkció az autó radar egységét használja, amely bizonyos általános korlátokkal rendelkezik, lásd a "Radar egység korlátai" részt.

Piaci korlátozások

A City Safety nem minden országban áll rendelkezésre. Ha a City Safety nem jelenik meg a központi kijelző **Beállítások** menüjében, akkor az autó nincs felszerelve ezzel a funkcióval.

Keresési útvonal a központi kijelző felső nézetében:

- **Beállítások** → **My Car** → **IntelliSafe**

Kapcsolódó információk

- City Safety™ (353. oldal)

A City Safety funkcióval kapcsolatos üzenetek

A City Safety funkcióra vonatkozóan számos üzenet jelenhet meg a járművezetői kijelzőn. Az alábbi táblázat néhány példát mutat.

Üzenet	Leírás
City Safety Automat. beavatkozás	Amikor a City Safety fékez vagy automatikus fékezést hajtott végre, akkor a járművezetői kijelző számos szimbóluma világit egy szöveges üzenettel együtt.
City Safety Csökkentett funkciók. Szerviz szükséges	A rendszer nem úgy működik ahogyan kellene. Fel kell keresni egy szervizt - hivatalos Volvo márkaszerviz igénybe vételét javasoljuk.

A szöveges üzenetek a kormánykerék jobb oldali billentyűzetének közepén elhelyezkedő  gomb rövid megnyomásával törölhetők.

Ha az üzenet megmarad: Keressen fel egy műhelyt – hivatalos Volvo műhely ajánlott.

Kapcsolódó információk

- City Safety™ (353. oldal)

Rear Collision Warning

A Rear Collision Warning (RCW) funkció segíthet a járművezetőnek annak elkerülésében, hogy egy hátulról érkező autó a járműnek ütközzön.

Az RCW a motor minden beindításakor automatikusan bekapcsol.

Az RCW az irányjelzők gyors villogtatásával figyelmeztetheti a hátulról közeledő jármű vezetőjét a fenyegető ütközésre.

Ha 30 km/h alatti (20 mph) sebesség mellett az RCW funkció azt észleli, hogy fennáll a veszélye egy hátulról érkező járművel történő ütközésnek, akkor megfeszülhetnek a biztonságiöv-feszítők és aktiválódhat a Whiplash Protection System biztonsági rendszer.

A hátulról történő ütközés előtt közvetlenül az RCW a lábféket is működésbe hozhatja, hogy csökkentse az autó gyorsulását az ütközés során. Azonban a lábfék csak akkor aktiválódik, ha az autó álló helyzetben van. A lábfék azonnal felold, ha megnyomja a gázpedált.

Kapcsolódó információk

- A Rear Collision Warning korlátai (367. oldal)
- Whiplash Protection System (45. oldal)

A Rear Collision Warning korlátai

Bizonyos esetekben az RCW funkciónak nehéz lehet segíteni a járművezetőt egy ütközés esetén. Ez lehet például, ha:

- a hátulról közelítő jármű észlelése túl későn történik
- a hátulról érkező jármű az utolsó pillanatban vált sávot
- a hátulról közelítő jármű sebessége meghaladja a 80 km/h (50 mph) értéket
- utánfutó, kerékpártartó vagy hasonló eszköz van az autó elektromos rendszeréhez csatlakoztatva - az RCW funkció ekkor automatikusan kikapcsol.

MEGJEGYZÉS

Bizonyos piacokon az RCW a helyi közlekedési szabályok miatt **nem** ad figyelmeztetést az irányjelzőkkel - ilyen esetekben a funkciónak ez a része ki van iktatva.

MEGJEGYZÉS

A Rear Collision Warning irányjelzőkkel történő figyelmeztetése kikapcsol, ha a City Safety funkció ütközésfigyelmeztetés figyelmeztetési távolsága a legalacsonyabb "Késői" szintre van állítva.

A biztonságiöv-előfeszítő és fékező funkciók azonban aktívak maradnak.

Kapcsolódó információk

- Rear Collision Warning (367. oldal)

BLIS*

A BLIS⁸⁰ funkció célja, hogy segítsen a járművezetőnek az autója mögött vagy mellett átlósan haladó járművek észlelésében, hogy segítséget nyújtson az egy irányban sok sávval rendelkező, nagy forgalmú utakon.

A BLIS egy járművezetői segédfunkció, amely az alábbiakra figyelmeztet:

- járművek az autó holttérében
- gyorsan közeledő járművek az autóhoz legközelebbi bal és jobb oldali sávokban.

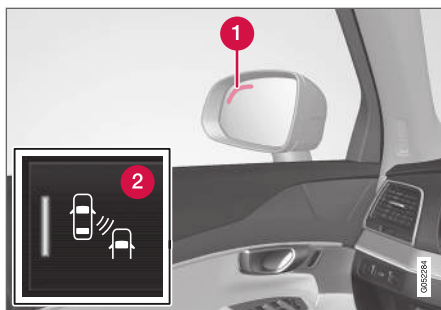

A BLIS lámpa⁸¹ elhelyezkedése.

- 1 Visszajelző lámpa
- 2 A funkció a központi kijelző funkció nézetében található BLIS gomb használatával aktiválható/inaktiválható.

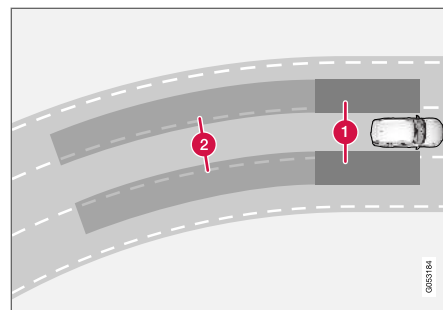

A BLIS alapelve

- 1 Zóna a holttérben
- 2 Gyorsan közeledő jármű zónája.

A BLIS funkció 10 km/h (6 mph) feletti sebességeken aktív.

A rendszer úgy van kialakítva, hogy akkor reagáljon, amikor:

- az autóját más járművek előzik
- az autójához gyorsan közelít egy másik jármű.

Amikor a BLIS járművet észlel a 1. zónában vagy gyorsan közeledő járművet a 2. zónában, akkor a külső tükrön elhelyezett BLIS lámpa bekapcsol, és folyamatosan világít. Ha a járművezető a figyelmeztetéssel megegyező oldalon aktiválja az irány-

⁸⁰ Blind Spot Information Systems

⁸¹ MEGJEGYZÉS: Az ábra csak szemléltető jellegű - a részletek modellenként változhatnak.

jelzőt, akkor a visszajelző lámpa folyamatos fényről villogó és erősebb fényre vált.

i MEGJEGYZÉS

A lámpa az autó azon oldalán világít, ahol a rendszer észlelte a járművet. Ha az autót mindkét oldalról előzik, akkor mindkét lámpa egyszerre világít.

! FIGYELEM

- Az BLIS funkció kiegészítő vezetőtámogató funkció, amelynek célja a vezetés megkönnyítése és biztonságosabbá tétele – nem képes minden helyzet kezelésére bármilyen forgalmi, időjárási és útvizonyok mellett.
- Az autóval történő biztonságos sávváltás és a megfelelő döntés felelőssége mindig a járművezetőt terheli.
- A BLIS nem helyettesíti a járművezető figyelmét és ítélőképességét. Mindig a járművezető felelős az autó biztonságos vezetéséért és a sebesség valamint a többi járműtől való távolság helyes megválasztásáért az érvényben lévő közlekedési szabályoknak és rendelkezéseknek megfelelően.

Kapcsolódó információk

- Bekapcsolás/kikapcsolás BLIS (369. oldal)
- A BLIS korlátai (370. oldal)
- A BLIS ajánlott karbantartása (371. oldal)
- A BLIS funkcióval kapcsolatos üzenetek (372. oldal)

Bekapcsolás/kikapcsolás BLIS

A BLIS⁸² funkció aktiválható/inaktiválható.

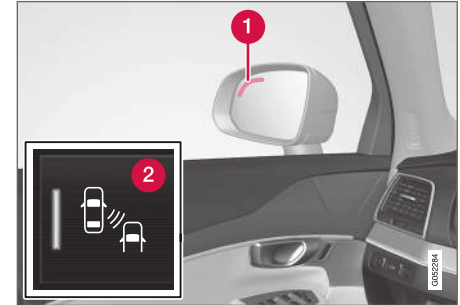

A BLIS lámpa⁸³ elhelyezkedése.

- 1** Visszajelző lámpa
- 2** A funkció a központi kijelző funkció nézetében található BLIS gomb használatával aktiválható/inaktiválható.
 - Érintse meg a **BLIS** gombot a funkció nézetében.
 - > A BLIS aktív/inaktív - egy zöld/szürke visszajelző látható a gombon.

Ha a BLIS a motor beindításakor aktív, akkor ezt a külső tükörbe épített visszajelző lámpák egyszeri felvillanása erősíti meg.

⁸² Blind Spot Information

⁸³ MEGJEGYZÉS: Az ábra csak szemléltető jellegű - a részletek modellenként változhatnak.

- ◀◀ Ha a BLIS a motor leállításakor ki volt kapcsolva, akkor a motor újbóli beindításakor továbbra is inaktív marad, és nem világítanak a visszajelző lámpák.

Kapcsolódó információk

- BLIS* (368. oldal)

A BLIS korlátai

A BLIS⁸⁴ funkció bizonyos helyzetekben korlátokkal rendelkezhet.



Tartsa tisztán a felületet - az autó bal és jobb oldalán is⁸⁵.

Példák a korlátokra:

- A szennyeződések, jég és hó borította érzékelők csökkenthetik a funkciókat és inaktívaltathják a riasztásokat.
- A BLIS funkció automatikusan kikapcsol, ha utánfutó, kerékpártartó vagy hasonló van csatlakoztatva az autó elektromos rendszeréhez.
- A BLIS optimális működéséhez, nem lehet kerékpártartó, csomagtartó vagy hasonló az autó vonóhorgához csatlakoztatva.

FIGYELEM

- A BLIS éles kanyarokban nem működik.
- A BLIS tolatás közben nem működik.

Kapcsolódó információk

- BLIS* (368. oldal)

⁸⁴ Blind Spot Information

⁸⁵ MEGJEGYZÉS: Az ábra csak szemléltető jellegű - a részletek modellenként változhatnak.

A BLIS ajánlott karbantartása

- Az optimális működés biztosításához az érzékelők előtti területeket tisztán kell tartani.
- Ne rögzítsen semmilyen tárgyat, szalagot vagy címkéket az érzékelők területén.

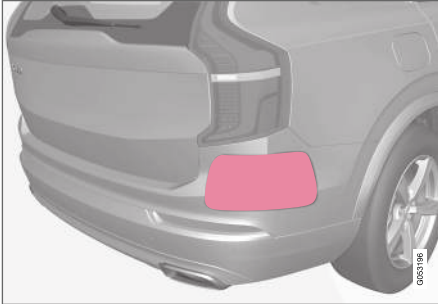

Tartsa tisztán a felületet - az autó bal és jobb oldalán is⁸⁶.

A BLIS érzékelői a hátsó sárvédő/lökhárító sarkain helyezkednek el. Az érzékelőket a Cross Traffic Alert (CTA) és a Rear Collision Warning funkció is használja.

! FONTOS

A BLIS és CTA funkciók komponenseinek javítását vagy a lökhárítók újrafényezését csak szervizben szabad végezni - hivatalos Volvo műhely igénybe vételét javasoljuk.

Kapcsolódó információk

- BLIS* (368. oldal)
- Cross Traffic Alert* (373. oldal)
- Bekapcsolás/kikapcsolás Cross Traffic Alert (374. oldal)
- A Cross Traffic Alert korlátai (374. oldal)
- A Cross Traffic Alert előírt karbantartása (375. oldal)
- A Cross Traffic Alert funkcióval kapcsolatos üzenetek (376. oldal)
- Rear Collision Warning (367. oldal)

⁸⁶ MEGJEGYZÉS: Az ábra csak szemléltető jellegű - a részletek modellenként változhatnak.

A BLIS funkcióval kapcsolatos üzenetek

A BLIS⁸⁷ funkcióra vonatkozóan számos üzenet jelenhet meg a járművezetői kijelzőn. Az alábbi táblázat néhány példát mutat.

Üzenet	Leírás
Holttérérzékelő Szerviz szükséges	A rendszer nem úgy működik ahogyan kellene. Fel kell keresni egy szervizt - hivatalos Volvo márkaszerviz igénybe vételét javasoljuk.
Holttér-info rendsz. ki Utánfutó csatlakoztatva	A BLIS és a CTA kikapcsolt, mert utánfutót csatlakoztattak az autó elektromos rendszeréhez.

A szöveges üzenetek a kormánykerék jobb oldali billentyűzetének közepén elhelyezkedő  gomb rövid megnyomásával törölhető.

Ha az üzenet megmarad: Keressen fel egy műhelyt – hivatalos Volvo műhely ajánlott.

Kapcsolódó információk

- BLIS* (368. oldal)

⁸⁷ Blind Spot Information

Cross Traffic Alert*

A CTA⁸⁸ kiegészítő vezetőtámogatás a BLIS⁸⁹ funkcióhoz, ami úgy van kialakítva, hogy tolatás-kor segítse a járművezetőt az autó mögötti keresztirányú forgalom észlelésében.

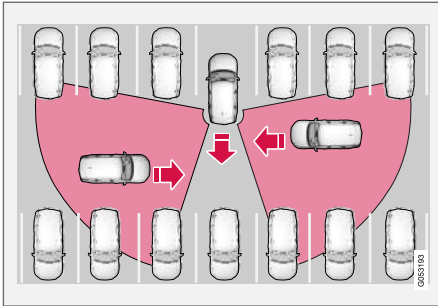

A CTA alapelve.

A CTA a BLIS funkció kiegészítője azzal, hogy tolatás közben, például parkolóhelyről történő kitolatkor, észlelni képes a keresztirányú forgalmat.

A CTA elsődlegesen járművek észlelésére szolgál. Kedvező körülmények között kisebb objektumok, például kerékpárosok és gyalogosok észlelésére is képes.

A CTA csak akkor aktív, ha az autó hátrafelé gurul vagy ki van választva a hátrameneti sebességfokozat.

Ha a CTA azt észleli, hogy valami oldalról közelít, akkor ezt az alábbiak is jelzik:

- hangjelzés - a hang a bal oldali vagy a jobb oldali hangszóróból hallható az iránynak megfelelően, amelyből az objektum közelít.
- világító ikon a PAS⁹⁰ ábrában a képernyőn.
- ikon a parkolókamera felső nézetében.



A CTA világító ikonja a PAS⁹⁰ ábrában a képernyőn⁹¹.

FIGYELEM

- Az Cross Traffic Alert funkció kiegészítő vezetőtámogató funkció, amelynek célja a vezetés megkönnyítése és biztonságosabbá tétele – nem képes minden helyzet kezelésére bármilyen forgalmi, időjárás és útviszonyok mellett.
- Az autóval történő biztonságos tolatás és a megfelelő döntés felelőssége mindig a járművezetőt terheli.
- A Cross Traffic Alert nem helyettesíti a járművezető figyelmét és ítélőképességét. Mindig a járművezető felelős az autó biztonságos vezetéséért és a sebesség valamint a többi járműtől való távolság helyes megválasztásáért az érvényben lévő közlekedési szabályoknak és rendelkezéseknek megfelelően.

Kapcsolódó információk

- Bekapcsolás/kikapcsolás Cross Traffic Alert (374. oldal)
- A Cross Traffic Alert korlátai (374. oldal)
- A Cross Traffic Alert előírt karbantartása (375. oldal)
- A Cross Traffic Alert funkcióval kapcsolatos üzenetek (376. oldal)

⁸⁸ Cross Traffic Alert

⁸⁹ Blind Spot Information

⁹⁰ Park Assist System: parkolósegéd rendszer tolatóérzékelőkkel

⁹¹ MEGJEGYZÉS: Az ábra csak szemléltető jellegű - a részletek modellenként változhatnak.

Bekapcsolás/kikapcsolás Cross Traffic Alert

A járművezető az alábbiak szerint kapcsolhatja ki a CTA⁹² funkciót:



Nyomja meg a **Cross Traffic Alert** gombot a központi kijelző funkció nézetében.

- SZÜRKE gombvisszajelzés - az CTA inaktív.
- ZÖLD gombvisszajelzés - az CTA aktív.

A CTA a motor minden beindításakor automatikusan bekapcsol.

Kapcsolódó információk

- Cross Traffic Alert* (373. oldal)

A Cross Traffic Alert korlátai

A CTA⁹³ funkció bizonyos helyzetekben korlátokkal rendelkezhet.

A CTA nem minden helyzetben működik optimálisan, hanem bizonyos korlátokkal rendelkezik. Például a CTA érzékelők nem "látanak" át a többi parkoló járművön vagy akadályokon.

Az alábbiakban néhány példát láthat az olyan helyzetekre, amikor a CTA "látómezője" korlátozott és ezért a közeledő járművek nem észlelhetők, amíg nagyon közel nem érnek:

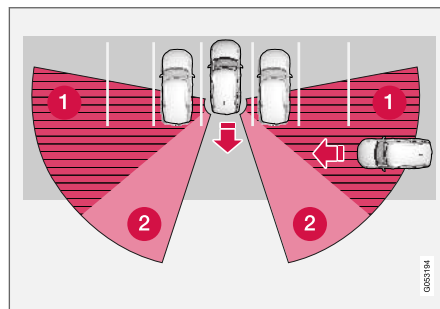

Az autó mélyen helyezkedik el egy parkolóhelyen.

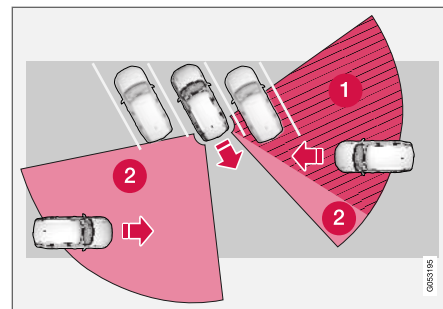

Ferde parkolóhelyen a CTA az egyik oldalon teljesen "vak".

- 1 Vak CTA szektor.
- 2 Az a szektor, ahol a CTA észlelni/"látni" képes.

Azonban, amikor lassan tolat az autóval, akkor a takaró járműhöz/objektumhoz viszonyított szög megváltozik, és a holttér gyorsan csökkenni kezd.

92 Cross Traffic Alert

93 Cross Traffic Alert

Példák a további korlátokra

- A szennyeződések, jég és hó borította érzékelők csökkenthetik a funkciókat és inaktívvá hatják a riasztásokat. Lásd az "A Cross Traffic Alert javasolt karbantartása" részben található kiegészítő információkat.
- A CTA automatikusan kikapcsol, ha utánfutó, kerékpártartó vagy hasonló van csatlakoztatva az autó elektromos rendszeréhez.
- A CTA optimális működéséhez, nem lehet kerékpártartó, csomagtartó vagy hasonló az autó vonóhorgához csatlakoztatva.

Kapcsolódó információk

- Cross Traffic Alert* (373. oldal)

A Cross Traffic Alert előírt karbantartása

- Az optimális működés biztosításához az érzékelők előtti területeket tisztán kell tartani.
- Ne rögzítsen semmilyen tárgyat, szalagot vagy címkéket az érzékelők területén.

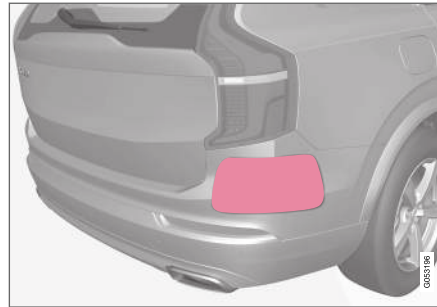

Tartsa tisztán a felületet - az autó bal és jobb oldalán is⁹⁴.

A CTA érzékelői a hátsó sárvédő/lökhárító sarkain helyezkednek el. Az érzékelőket a BLIS⁹⁵ és Rear Collision Warning funkció is használja.

! FONTOS

A BLIS és CTA funkciók komponenseinek javítását vagy a lökhárítók újrafényezését csak szervizben szabad végezni - hivatalos Volvo műhely igénybe vételét javasoljuk.

Kapcsolódó információk

- Cross Traffic Alert* (373. oldal)
- BLIS* (368. oldal)
- Rear Collision Warning (367. oldal)

⁹⁴ MEGJEGYZÉS: Az ábra csak szemléltető jellegű - a részletek modellenként változhatnak.

⁹⁵ Blind Spot Information

A Cross Traffic Alert funkcióval kapcsolatos üzenetek

A CTA⁹⁶ funkcióra vonatkozóan számos üzenet jelenhet meg a járművezetői kijelzőn. Az alábbi táblázat néhány példát mutat.

Üzenet	Leírás
Holttérérzékelő Szerviz szükséges	A rendszer nem úgy működik ahogyan kellene. Fel kell keresni egy szervizt - hivatalos Volvo márkaszerviz igénybe vételét javasoljuk.
Holttér-info rendsz. ki Utánfutó csatlakoztatva	A BLIS és a CTA kikapcsolt, mert utánfutót csatlakoztattak az autó elektromos rendszeréhez.

A szöveges üzenetek a kormánykerék jobb oldali billentyűzetének közepén elhelyezkedő  gomb rövid megnyomásával törölhető.

Ha az üzenet megmarad: Keressen fel egy műhelyt – hivatalos Volvo műhely ajánlott.

Kapcsolódó információk

- Cross Traffic Alert* (373. oldal)

⁹⁶ Cross Traffic Alert

Jelzőtábla-felismerés*

A jelzőtábla-felismerő funkció (RSI⁹⁷) segít a járművezetőnek annak figyelésében, hogy milyen, sebességgel és bizonyos tiltásokkal kapcsolatos jelzőtáblák mellett halad el az autó.

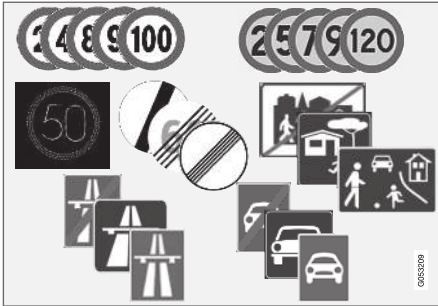

Példák az olvasható jelzőtáblákra⁹⁸.

Az RSI tájékoztatást nyújt a pillanatnyi sebességről, amellyel az autópálya vagy országút kezdődik/végződik és például az előzés tilalmáról vagy a tilos haladási irányról.

Ha autópálya/osztottpályás úttest és ezzel egy időben sebességkorlátozó tábla mellett is elhalad, akkor az RSI egy autópálya/osztottpályás úttest táblát mutat. Az új sebességkorlát közvetlenül a járművezetői kijelző sebesség skáláján jelenik meg.

i MEGJEGYZÉS

Bizonyos piacokon a jelzőtábla-felismerő funkció (RSI) csak Sensus Navigation esetén lehetséges.

⚠ FIGYELEM

- A jelzőtábla-felismerő funkció kiegészítő vezetőtámogató funkció, amelynek célja a vezetés megkönnyítése és biztonságosabbá tétele – nem képes minden helyzet kezelésére bármilyen forgalmi, időjárási és útviszonyok mellett.
- A jelzőtábla-felismerő funkció nem helyettesíti a járművezető figyelmét és ítélőképességét. Mindig a járművezető felelős az autó biztonságos vezetéséért és a sebesség valamint a többi járműtől való távolság helyes megválasztásáért az érvényben lévő közlekedési szabályoknak és rendelkezéseknek megfelelően.

Kapcsolódó információk

- A jelzőtábla-felismerés aktiválása/inaktiválása (378. oldal)
- Jelzőtábla-felismerés és megjelenítés (378. oldal)

- Jelzőtábla-felismerés és Sensus Navigation (380. oldal)
- Jelzőtábla-felismerés sebességfigyelmeztetéssel és beállítások (381. oldal)
- A sebességfigyelmeztetés és a jelzőtábla-felismerés aktiválása/inaktiválása (382. oldal)
- Jelzőtábla-felismerő funkció sebességmérő kamera adatokkal (382. oldal)
- A jelzőtábla-felismerés korlátai (383. oldal)

⁹⁷ Road Sign Information

⁹⁸ Az útjelző táblák piacfüggők - a jelen leírásban található ábrák csak néhány példát mutatnak.

A jelzőtábla-felismerés aktiválása/inaktiválása

A jelzőtábla-felismerő funkció választható - a járművezető a **Be** és **Ki** lehetőség közül választhat.



Nyomja meg a **Road Sign Information** gombot a központi kijelző funkció nézetében.

- ZÖLD gombvisszajelzés - az RSI aktív.
- SZÜRKE gombvisszajelzés - az RSI inaktív.

i **MEGJEGYZÉS**

- Ha be van kapcsolva az automata sebességkorlátozó funkció, akkor a jelzőtábla-információk akkor is megjelennek a járművezetői kijelzőn, ha nincs bekapcsolva az RSI.
- Ha el akarja távolítani a jelzőtábla-információkat a járművezetői kijelzőről, akkor **egyidejűleg** ki kell kapcsolni az automata sebességkorlátozót és az RSI funkciót is.
- Amikor az automata sebességhatároló funkció aktív, de az RSI inaktív, akkor nincsenek figyelmeztetések az RSI funkciótól. Ilyen helyzetekben az RSI beállításai nem módosíthatók - a beállítások módosításához és figyelmeztetések adásához aktiválni kell az RSI funkciót.

Kapcsolódó információk

- Jelzőtábla-felismerés* (377. oldal)

Jelzőtábla-felismerés és megjelenítés

A jelzőtábla-felismerés funkció (RSI⁹⁹) a helyzetől és a jelzőtáblától függően különböző módokon észleli és mutatja a jelzőtáblákat.

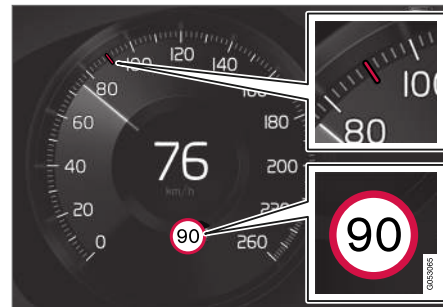

Példa¹⁰⁰ az észlelt sebességinformációkra.

Amikor az RSI sebességkorlátozást magában foglaló jelzőtáblát észlel, akkor szimbólumként megjeleníti a táblát és egy PIROS jelzést a sebességmérőben.

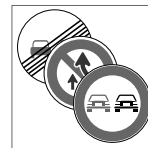

A sebességhatároló szimbólum mellett, egy további¹⁰⁰ jelzés is megjelenhet, például az "előzni tilos".

⁹⁹ Road Sign Information

¹⁰⁰Az útjelző táblák piacfüggők - a jelen útmutatóban található illusztrációk csak egy példát mutatnak.

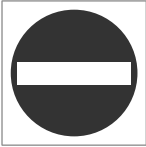

Ha a járművezető behajt egy behajtani tilos táblával jelzett útra, akkor figyelmeztetésként ennek a jelzőtáblának¹⁰⁰ a szimbóluma villog a járművezetői kijelzőn.

Ha az autó Sensus Navigation felszereltségű, akkor a térképinformációkat is felhasználja annak meghatározásához, hogy az autó rossz irányban halad-e.

A járművezető akkor is kaphat figyelmeztető hangjelzést, ha behajtani tilos felé közeledik, amikor aktív a **Jelzőtábla hangos figyelmeztetés** funkció - lásd "A hangos figyelmeztetés aktiválása/inaktiválása" címszót "A jelzőtábla-felismerés aktiválása/inaktiválása" részben.

Sebességkorlátozás vagy autópálya vége

Amikor az RSI "közvetett sebességkorlátozó táblát" észlel, amely a jelenlegi sebességkorlát végét jelzi - például egy autópálya végén - akkor egy szimbólum jelenik meg a járművezetői kijelzőn a megfelelő jelzőtáblával.

Példa közvetett sebességkorlátozó táblára¹⁰⁰:

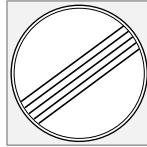

Összes korlátozás vége.



Autópálya vége.

A járművezetői kijelzőn látható szimbólum 10-30 másodperc után kialszik, és ez addig így marad, amíg el nem kerül a következő sebességgel kapcsolatos jelzőtáblát.

Módosult sebességkorlátozás

Amikor elkerül egy közvetlen sebességkorlátozó táblát, és a sebességkorlátozás változik, akkor megjelenik a megfelelő jelzőtábla a járművezetői kijelzőn.



Példa közvetlen sebességkorlátozó táblára¹⁰⁰.

A járművezetői kijelzőn látható szimbólum körülbelül 5 perc után kialszik, és ez addig így marad, amíg el nem kerül a következő sebességgel kapcsolatos jelzőtáblát.

Kiegészítő táblák

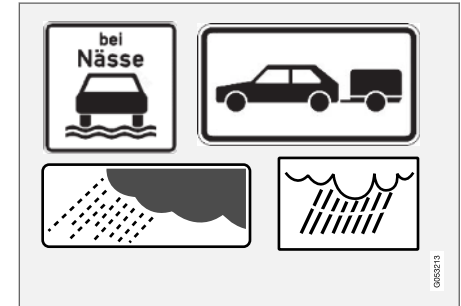

Példák a kiegészítő táblákra¹⁰⁰.

Bizonyos esetekben ugyanarra az útra különböző sebességkorlátozások érvényesek - egy kiegészítő tábla jelzi azokat a körülményeket, amelyekre a különböző sebességek vonatkoznak. Az útszakasz különösen balesetveszélyes lehet például esőben és/vagy ködben.

Az esőre vonatkozó kiegészítő tábla csak akkor jelenik meg a kijelzőn, ha használatban vannak az ablaktörlők.

Ha az autó elektromos rendszeréhez utánfutó van csatlakoztatva és elhagy egy jelzőtáblát, amely a

¹⁰⁰Az útjelző táblák piacfüggők - a jelen útmutatóban található illusztrációk csak egy példát mutatnak.

- ◀◀ "pótkocsi" kiegészítő jelzéssel van ellátva, akkor a jelzett sebesség megjelenik a járművezetői kijelzőn.

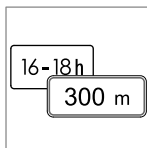

Bizonyos sebességkorlátozások például csak bizonyos távolság után vagy bizonyos napszakban érvényesek. A járművezetőt egy kiegészítő jel figyelmezteti a helyzetre a sebességet mutató szimbólum alatt. A járművezetői

kijelző kiegészítő szimbóluma a "DIST" vagy "TIME" jelzést mutatja.

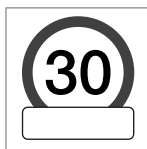

A kiegészítő tábla üres keret formájában jelenik meg a járművezetői kijelző sebesség-szimbóluma alatt¹⁰⁰, ami azt jelenti, hogy az RSI kiegészítő táblát észlelt a pillanatnyi sebességkorlátozásra vonat-

kozó további információkkal.

"Iskola" és "Gyermekek" jelzőtábla.



Ha az "Iskola" vagy "Gyermekek" veszélyt jelző tábla¹⁰⁰ szerepel a műholdas navigáció térképadataiban¹⁰¹, akkor a járművezetői kijelző ilyen típusú táblát mutat.

Kapcsolódó információk

- Jelzőtábla-felismerés* (377. oldal)

Jelzőtábla-felismerés és Sensus Navigation

Ha az autó Sensus Navigation rendszerrel van felszerelve, akkor a sebességinformációk az alábbi esetekben jelennek meg a navigációban:

- Olyan jelzőtáblák észlelésekor, amelyek közvetve jeleznek sebességkorlátozást, például autópálya, osztoptpályás úttest és településnévtáblák.
- Ha az előzőleg észlelt sebességkorlátozó tábla feltételezhetően már nem érvényes, hanem új jelzőtábla észlelése történik.

i	MEGJEGYZÉS
Bizonyos piacokon a jelzőtábla-felismerő funkció (RSI) csak Sensus Navigation esetén lehetséges.	

i	MEGJEGYZÉS
Ha harmadik fél letöltött alkalmazását használja a navigáláshoz, akkor nincs támogatás a sebességgel kapcsolatos információkhoz.	

Kapcsolódó információk

- Jelzőtábla-felismerés* (377. oldal)

¹⁰⁰Az útjelző táblák piacfüggők - a jelen útmutatóban található illusztrációk csak egy példát mutatnak.

¹⁰¹Csak Sensus Navigation rendszerrel felszerelt autókban.

Jelzőtábla-felismerés sebességfigyelmeztetéssel és beállítások

Az RSI¹⁰² **Sebességkorlátra figyelmeztetés** részfunkciója választható - a járművezető a **Be és Ki** lehetőség közül választhat.

A **Sebességkorlátra figyelmeztetés** figyelmezteti a járművezetőt, amikor túllépi az érvényben lévő sebességkorlátozást vagy beállított "sebességkorlátot", a figyelmeztetés még egy alkalommal megismétlődik, ha a járművezető nem csökkenti a sebességet.



A sebességfigyelmeztetés az érvényben lévő maximális sebességet mutató szimbólum¹⁰³ átmeneti villogása formájában jelenik meg a járművezetői kijelzőn a megengedett sebesség túllépésekor.



Mindig sebességfigyelmeztést kap, ha meghaladja a sebességhatárt egy sebességmérő kamera információval kapcsolatban.

Beállítások

A sebességfigyelmeztetés határának beállítása

A járművezető beállíthatja, hogy a kitáblázott sebességnél magasabb sebesség esetén kapjon-e figyelmeztetést.

Állítsa be a sebességfigyelmeztetés határát az alábbiak szerint:

1. Válassza ki a **Beállítások → My Car → IntelliSafe → Road Sign Information** lehetőséget a központi kijelző felső nézetében.
2. Válassza a **Sebességkorlátra figyelmeztetés** lehetőséget.
 - > A funkció aktiválódik és megjelenik a sebességhatár-választó.
3. Állítsa be a sebességfigyelmeztetés határát a fel/le nyilakkal a képernyőn.



Vegye figyelembe, hogy a funkció semmilyen beállított korlátot nem vesz figyelembe, amikor a járművezetői kijelző a sebességmérő kamera szimbólumot mutatja.

Hangos figyelmeztetés be/ki

A sebességfigyelmeztetésre vonatkozó hangos figyelmeztetés beállítása is lehetséges.

A hangos figyelmeztetés beállítása az alábbiak szerint módosítható:

1. Válassza ki a **Beállítások → My Car → IntelliSafe → Road Sign Information** lehetőséget a központi kijelző felső nézetében.
2. Jelölje ki/szüntesse meg a **Jelzőtábla hangos figyelmeztetés** jelölését a hangos figyelmeztetés aktiválásához/kikapcsolásához.

A **Jelzőtábla hangos figyelmeztetés** funkció aktív állapotában a járművezető akkor is figyelmeztetést kap, amikor egy egyirányú forgalom/behajtani tilos bejáratához közelít.

Kapcsolódó információk

- Jelzőtábla-felismerés* (377. oldal)

¹⁰²Road Sign Information

¹⁰³Az útjelző táblák piacfüggők - a jelen útmutatóban található illusztráció csak egy példát mutat.

A sebességfigyelmeztetés és a jelzőtábla-felismerés aktiválása/inaktiválása

A **Sebességkorlátra figyelmeztetés** részfunkció az alábbiak szerint aktiválható:

1. Válassza ki a **Beállítások → My Car → IntelliSafe → Road Sign Information** lehetőséget a központi kijelző felső nézetében.
2. Válassza a **Sebességkorlátra figyelmeztetés** lehetőséget.
 - > A funkció aktiválódik és megjelenik a sebességhatár-választó.

(lásd a "sebességkorlát kiválasztása" leírását a "Jelzőtábla információk sebességfigyelmeztetéssel és beállítások" részben)

Kapcsolódó információk

- Jelzőtábla-felismerés* (377. oldal)
- Jelzőtábla-felismerés sebességfigyelmeztetéssel és beállítások (381. oldal)

Jelzőtábla-felismerő funkció sebességmérő kamera adatokkal

Az RSI¹⁰⁴ és Sensus Navigation* felszereltségű autó tájékoztatást nyújthat a közeledő sebességmérő kamerákról a járművezetői kijelzőn.



Sebességmérő kamera információk a járművezetői kijelzőn¹⁰⁵.



Ha az autó a sebességfigyelmeztetés funkció bekapcsolt állapotában túllépi az észlelt sebességkorlátozást, akkor sebességfigyelmeztetés figyelmezteti a járművezetőt, amikor az autó egy sebességmérő

kamerához közeledik, feltéve, hogy a kérdéses terület navigációs térképe tartalmaz információkat a sebességmérő kamerákról.

A sebességmérő kamerákkal kapcsolatos sebességfigyelmeztetésre vonatkozó további tájékoztatásért - lásd a "Jelzőtábla-felismerés sebességfigyelmeztetéssel és beállítások" valamint "A jelzőtábla-felismerés korlátai" részt.

MEGJEGYZÉS

- Ahhoz, hogy hangos figyelmeztetést kapjon a kívánt sebesség meghaladásakor, akkor a **Sebességkorlátra figyelmeztetés** funkciót aktiválni kell és a **Jelzőtábla hangos figyelmeztetés** részfunkciót **Be** állásba kell kapcsolni. Ezután hangos figyelmeztetést kap, ha az autó átlépi az RSI funkció által, a járművezetői kijelzőn jelzett sebességet.
- A sebességmérő kamerákra vonatkozó információk nem minden piacon/területen állnak rendelkezésre a navigációs térképen.

Kapcsolódó információk

- Jelzőtábla-felismerés* (377. oldal)
- Jelzőtábla-felismerés sebességfigyelmeztetéssel és beállítások (381. oldal)
- A jelzőtábla-felismerés korlátai (383. oldal)

¹⁰⁴Road Sign Information

¹⁰⁵MEGJEGYZÉS: Az ábra csak szemléltető jellegű - a részletek modellenként és piaconként/területenként változhatnak.

A jelzőtábla-felismerés korlátai

A jelzőtábla-felismerés (RSI¹⁰⁶) funkció bizonyos helyzetekben korlátokkal rendelkezhet.

Az alábbiakban talál példákat arra, hogy mi csökkentheti az RSI működését:

- Kifakult jelzőtáblák
- Kanyarokban elhelyezett jelzőtáblák
- Elfordult vagy sérült jelzőtáblák
- A táblák magasan az út felett vannak elhelyezve
- Teljesen/részben takarásban lévő vagy rosszul elhelyezett táblák
- teljesen vagy részben jéggel, hóval és/vagy szennyeződéssel takart jelzőtáblák
- a digitális úttérképek¹⁰⁷ elavultak, pontatlanok vagy nem tartalmaznak sebesség információkat¹⁰⁸.

i MEGJEGYZÉS

Az RSI funkció bizonyos típusú kerékpártartókat (az elektromos utánfutó-csatlakozó aljathoz) csatlakoztatott utánfutóként értelmezhet. Ilyen esetekben a járművezetői kijelző helytelen sebességinformációkat mutathat.

i MEGJEGYZÉS

A funkció az autó kamera egységét használja, amely bizonyos általános korlátokkal rendelkezik, lásd a "Kamera egység korlátai" részt.

Kapcsolódó információk

- Jelzőtábla-felismerés* (377. oldal)

Driver Alert Control

A Driver Alert Control (DAC) funkció célja, hogy segítsen a járművezetőnek észlelni azt, amikor elkezd következtelenül vezetni a járművet, például, ha a járművezető figyelmetlenül válik vagy elalmosodik.

A DAC célja a vezetési képesség lassú csökkenésének észlelése és elsősorban főúton történő használatra szolgál. A funkció nem városi forgalomban történő használatra szolgál.

A funkció akkor aktív, amikor a sebesség meghaladja a 65 km/h (40 mph) értéket és addig marad bekapcsolva, amíg a sebesség 60 km/h (37 mph) felett van.

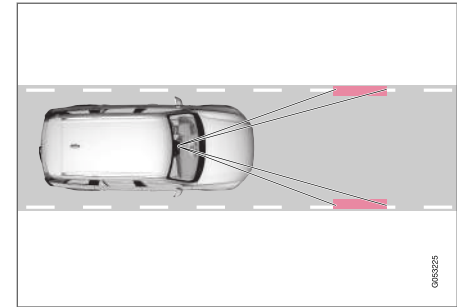

¹⁰⁶Road Sign Information

¹⁰⁷Sensus Navigation felszereltségű autókban.

¹⁰⁸A térképadatok nem minden területen állnak rendelkezésre sebesség információkkal.

- ◀◀ A kamera észleli az úttest szélének jelöléseit és összeveti az út elhelyezkedését a járművezető kormányozdulataival.

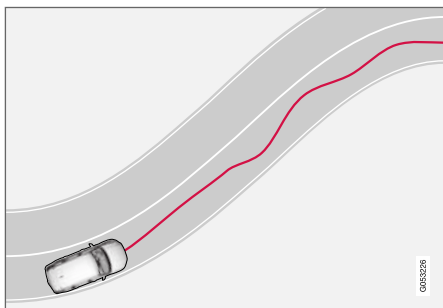

Amikor a vezetési viselkedés következetlenné válik, akkor a járművezetőt ez a szimbólum figyelmezteti a járművezetői kijelzőn a **Hamarosan ideje szünetet tartani?** szöveges üzenettel.

Ha a vezetési viselkedés nem javul, hanem jelentősen következetlenné válik, akkor a járművezetőt ugyanaz a szimbólum figyelmezteti a járművezetői kijelzőn, amelyet egy hangjelzés és a **Ideje szünetet tartani** szöveges üzenet kísér.

Ha a **Útmutatás pihenő megállóhoz** funkció be van kapcsolva a Sensus Navigation* rendszerben, akkor a pihenésre alkalmas helyre vonatkozó

javaslatok is megjelennek a **Ideje szünetet tartani** figyelmeztetéssel.

A figyelmeztetések egy idő után megismétlődnek, ha a járművezetési viselkedés nem javul.

FIGYELEM

- Az Driver Alert Control funkció kiegészítő vezetőtámogató funkció, amelynek célja a vezetés megkönnyítése és biztonságosabbá tétele – nem képes minden helyzet kezelésére bármilyen forgalmi, időjárási és útviszonyok mellett.
- A Driver Alert Control használata nem javasolt a vezetés meghosszabbítására. A járművezetőnek ehelyett rendszeres időnként pihenőket kell terveznie, és gondoskodnia kell arról, hogy jól kipihent legyen.
- A Driver Alert Control nem helyettesíti a járművezető figyelmét és ítélőképességét. Mindig a járművezető felelős az autó biztonságos vezetéséért és a sebesség valamint a többi járműtől való távolság helyes megválasztásáért az érvényben lévő közlekedési szabályoknak és rendelkezéseknek megfelelően.

FIGYELEM

A Driver Alert Control riasztásait nagyon komolyan kell venni, mert az álmos járművezető gyakran nincs tudatában saját állapotának.

Ha a riasztás megszólal vagy fáradtnak érzi magát:

- Amint lehet, álljon meg biztonságosan az autóval, és pihenjen.

Tanulmányok igazolják, hogy fáradtan éppen olyan veszélyes vezetni, mint alkohol vagy egyéb serkentő szerek befolyása alatt.

Kapcsolódó információk

- Bekapcsolás/kikapcsolás Driver Alert Control (385. oldal)
- Pihenőhelyre vezetés kiválasztása a Driver Alert Control figyelmeztetése esetén (385. oldal)
- A Driver Alert Control korlátai (385. oldal)

Bekapcsolás/kikapcsolás Driver Alert Control

A Driver Alert Control (DAC) funkció aktiválható/inaktiválható.

Be/ki

A DAC beállításainak módosítása:

1. Érintse meg a **Beállítások** lehetőséget a központi kijelző felső nézetében.
2. Válassza ki a **My Car → IntelliSafe → Driver Alert Control** lehetőséget.
3. Jelölje ki/szüntesse meg a **Éberségi figyelmeztetés** kijelölését a DAC aktiválásához/inaktiválásához.

Kapcsolódó információk

- Driver Alert Control (383. oldal)

Pihenőhelyre vezetés kiválasztása a Driver Alert Control figyelmeztetése esetén

Lehetőség van annak beállítására, hogy a **Útmutatás pihenő megállóhoz** funkció bekapcsoljon/kikapcsoljon-e.

A célbairányítás aktív állapotában automatikus javaslat jelenik meg a megfelelő pihenőhelyre vonatkozóan, miközben a DAC figyelmeztetést ad ki.

A **Útmutatás pihenő megállóhoz** beállításához:

1. Érintse meg a **Beállítások** lehetőséget a központi kijelző felső nézetében.
2. Válassza ki a **My Car → IntelliSafe → Driver Alert Control** lehetőséget.
3. Jelölje ki/szüntesse meg a **Útmutatás pihenő megállóhoz** kijelölését a funkció aktiválásához/inaktiválásához.

Kapcsolódó információk

- Driver Alert Control (383. oldal)

A Driver Alert Control korlátai

A Driver Alert Control (DAC) funkció bizonyos helyzetekben korlátokkal rendelkezhet.

Bizonyos esetekben a rendszer akkor is figyelmeztetést ad ki, ha a vezetési képesség nem csökken, például:

- erős oldalszélben
- nyomvályús útfelületeken.

FIGYELEM

Bizonyos esetekben – például a Pilot Assist funkció használatakor – a vezetési stílus akkor sem változik, ha a járművezető fáradt, ami azt eredményezi, hogy a vezető nem kap figyelmeztetést a DAC funkciótól.

Ezért fontos, hogy mindig álljon meg, és tartson pihenőt már a fáradtság legenyhébb érzése esetén is, akár kap figyelmeztetést a DAC funkciótól, akár nem.

MEGJEGYZÉS

A funkció az autó kamera egységét használja, amely bizonyos általános korlátokkal rendelkezik, lásd a "Kamera egység korlátai" részt.

Kapcsolódó információk

- Driver Alert Control (383. oldal)

Sávtartó segéd

A sávtartó segéd (LKA¹⁰⁹) funkciója, hogy autópályán vagy hasonló főbb útvonalakon haladva csökkentse annak a kockázatát, hogy az autó véletlenül elhagyja a sávot.

A sávtartó segéd visszakormányozza az autót a sávjába és/vagy a kormánykerék rezgésével figyelmezteti a járművezetőt.

A sávtartó rendszer a 65-200 km/h (40-125 mph) sebességtartományban működik a tisztán látható oldalonvonalakkal rendelkező utakon.

Keskeny utakon előfordulhat, hogy a funkció nem elérhető, ebben az esetben készenléti üzemmódba kapcsol. A funkció akkor válik újra elérhetővé, amikor az út elég széles.

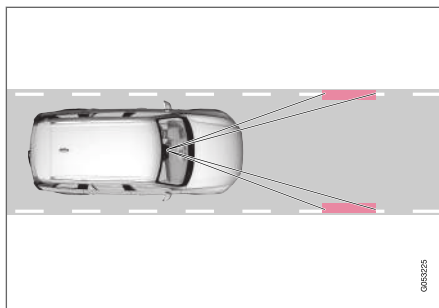

Egy kamera figyel az út/sáv oldalvonalait.

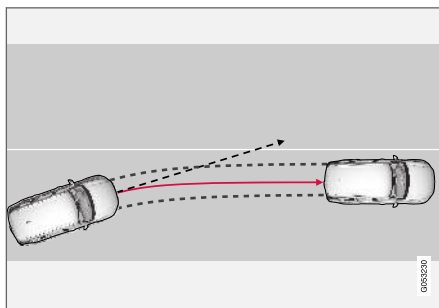

A sávtartó segéd visszakormányozza az autót a sávjába.

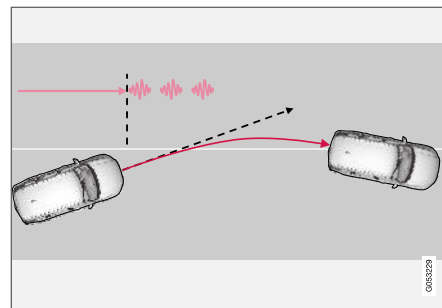

A sávtartó segéd a kormánykerék rezgésével figyelmeztet¹¹⁰.

A beállításoktól függően, a sávtartó segéd az alábbiaknak megfelelően viselkedik:

- **Kormányzássegítő¹¹¹** aktiválva: Amikor az autó megközelít egy oldalvonalat, akkor az LKA aktívan visszakormányozza az autót a sávjába, enyhe nyomatékot alkalmazva a kormánykerékre.
- **Figyelmeztetés¹¹¹** aktiválva: Ha az autó átlépne egy oldalvonalat, akkor a kormánykerék rezgése figyelmezteti a járművezetőt.

¹⁰⁹Lane Keeping Aid

¹¹⁰A kormánykerék rezgése változó - minél hosszabb ideig marad az autó a sáv oldalvonalain kívül, annál hosszabb a rezgés.

¹¹¹Lásd az "LKA segítségének változatai" címszót "A sávtartó segéd aktiválása/inaktiválása" részben.

i MEGJEGYZÉS

Amikor be van kapcsolva az irányjelző, akkor a sávtartó nem biztosít kormányzási korrekciókat vagy riasztásokat.

⚠ FIGYELEM

- A sávtartó segéd funkció a közlekedés biztonságának növelését segítő kiegészítő vezetőtámogató funkció – nem képes minden helyzet kezelésére bármilyen forgalmi, időjárási és útviszonyok mellett.
- A funkció nem helyettesíti a járművezető figyelmét és ítélőképességét. Mindig a járművezető felelős az autó biztonságos vezetéséért és a sebesség valamint a többi járműtől való távolság helyes megválasztásáért az érvényben lévő közlekedési szabályoknak és rendelkezéseknek megfelelően.

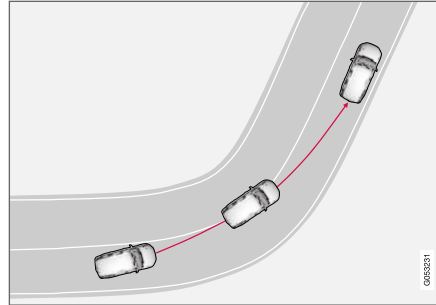
A sávtartó segéd nem avatkozik be

A sávtartó segéd éles belső kanyarokban nem kapcsol be.

Bizonyos esetekben a sávtartó segéd lehetővé teszi az oldalonalakat átlépését anélkül, hogy kormányzási segítséggel avatkozna be vagy figyelmeztetne - például az irányjelzők használatakor vagy kanyarok levágásakor.

Kapcsolódó információk

- Kormányzási segítség sávtartó segéddel (388. oldal)
- A sávtartó segéd korlátai (389. oldal)
- A sávtartó segéd aktiválása/inaktiválása (388. oldal)
- A sávtartó segéd segítő módjának kiválasztása (388. oldal)
- A sávtartó segéd szimbólumai és üzenetei (390. oldal)

- A sávtartó segéd szimbólumai a járművezetői kijelzőn (392. oldal)

Kormányzási segítség sávtartó segédrel

A kormányzási segítség, LKA¹¹² működéséhez a járművezetőnek a kormánykeréken kell tartania a kezeit. A rendszer ezt folyamatosan figyeli.



Ha a járművezető nem tartja a kezeit a kormánykeréken, akkor a járművezetői kijelző egy szimbólumot és egy üzenetet jelenít meg, hogy figyelmeztesse a járművezetőt az autó aktív kormányzására:

- **Lane Keeping Aid Kormányozzon**

Ha a járművezető ezután sem kezd kormányozni, akkor újra a szimbólum jelenik meg, egy figyelmeztető hanggal és ezzel az üzenettel:

- **Lane Keeping Aid Készenlét a kormányzás alkalmazásáig**

Ha a járművezető ezután nem követi a kormányzás elkezdésére vonatkozó figyelmeztetést, akkor az LKA¹¹² készenléti üzemmódba kapcsol - a funkció ezután egészen addig nem áll rendelkezésre, amíg a járművezető újra kormányozni nem kezdi az autót.

Kapcsolódó információk

- Sávtartó segéd (386. oldal)

¹¹²Lane Keeping Aid

¹¹³Lane Keeping Aid

¹¹⁴Lane Keeping Aid

A sávtartó segéd aktiválása/ inaktíválása

A sávtartó segéd, LKA¹¹³ funkció választható - a járművezető a **Be** és **Ki** lehetőség közül választhat.

Be/ki



Nyomja meg a **Lane Keeping Aid** gombot a központi kijelző funkció nézetében.

- ZÖLD gombvisszajelzés - az LKA aktív.
- SZÜRKE gombvisszajelzés - az LKA inaktív.

Kapcsolódó információk

- Sávtartó segéd (386. oldal)

A sávtartó segéd segítési módjának kiválasztása

A járművezető beállíthatja, hogyan reagáljon az LKA¹¹⁴, ha az autó elhagyja a sávját.

1. Válassza ki a **Beállítások** → **My Car** → **IntelliSafe** lehetőséget a központi kijelző felső nézetében.
2. Válassza ki, hogyan reagáljon az LKA **Lane Keeping Aid** mód esetén:
 - **Kormányzásssegítő** - a járművezető figyelmeztetés nélkül kormányzási támogatást kap.
 - **Mindkettő** - a járművezető figyelmeztetést és kormányzási támogatást is kap.
 - **Figyelmeztetés** — csak a járművezető figyelmeztetése

Kapcsolódó információk

- Sávtartó segéd (386. oldal)

A sávtartó segéd korlátai

Bizonyos nehéz feltételek mellett a sávtartó segédnek gondot okozhat a járművezető megfelelő segítése. Ilyen esetekben ajánlatos kikapcsolni ezt a funkciót.

Példák az ilyen feltételekre:

- újtjavítási munkák
- téli útviszonyok
- rossz minőségű útfelület
- nagyon "sportos" vezetési stílus
- rossz időjárás korlátozott látási viszonyokkal
- gyengén látszó vagy nem létező oldaljelölések
- éles szegélyek vagy vonalak az oldaljelzéseken kívül
- amikor a kormányszervo csökkent teljesítménnyel működik - például túlmelegedés miatti hűtés közben (lásd "Sebességfüggő kormányzási erő").

MEGJEGYZÉS

A funkció az autó kamera egységét használja, amely bizonyos általános korlátokkal rendelkezik, lásd a "Kamera egység korlátai" részt.





Kapcsolódó információk

- Sávtartó segéd (386. oldal)
- Sebességfüggő kormányzási erő (284. oldal)

A sávtartó segéd szimbólumai és üzenetei

A sávtartó segéd LKA¹¹⁵ funkcióra vonatkozóan számos szimbólum és üzenet jelenhet meg a járművezetői kijelzőn.

Az alábbi táblázat néhány példát mutat.

Szimbólum	Üzenet	Leírás
	Vez.támogató rendsz. Csökkentett funkciók. Szerviz szükséges	A rendszer nem úgy működik ahogyan kellene. Fel kell keresni egy szervizt - hivatalos Volvo márkaszerviz igénybe vételét javasoljuk.
	Szélvédő-érzékelő Érzékelő blokkolva, lásd a kézikönyvet	Csökken a kamera képessége az úttest figyelésére az autó előtt.
	Lane Keeping Aid Kormányozzon	Az LKA kormányzási segítség funkciója nem működik, ha a járművezető nem tartja kezeit a kormánykeréken. Kövesse az utasításokat és kormányozza az autót.
	Lane Keeping Aid Készenlét a kormányzás alkalmazásáig	Az LKA készenléti üzemmódban marad, amíg a járművezető újra kormányozni nem kezd az autót.

¹¹⁵Lane Keeping Aid

A szöveges üzenetek a kormánykerék jobb oldali billentyűzetének közepén elhelyezkedő  gomb rövid megnyomásával törölhetők.

Ha az üzenet megmarad: Keressen fel egy műhelyt – hivatalos Volvo műhely ajánlott.

Kapcsolódó információk

- Sávtartó segéd (386. oldal)

A sávtartó segéd szimbólumai a járművezetői kijelzőn

A sávtartó segéd, LKA¹¹⁶ a helyzettől függően szimbólumokat jelenít meg a járművezetői kijelzőn.



Az alábbiakban néhány példát láthat a szimbólumokra és a helyzetekre, amelyben megjelennek:

Elérhető



Elérhető — a sáv oldalvonalai a szimbólumban FEHÉREK.

A sávtartó segéd figyel az egyik vagy mindkét oldalvonalat.

Nem elérhető



Nem elérhető — a sáv oldalvonalai a szimbólumban SZÜRKEK.

A sávtartó segéd nem képes az oldalvonalak észlelésére, a sebesség túl alacsony vagy az út túl keskeny.

A kormányzási segítség jelzése/figyelmeztetés

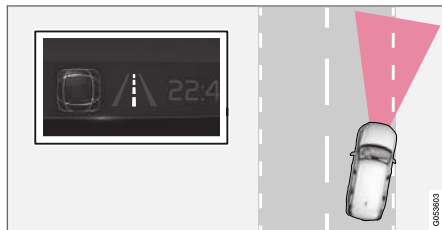

Kormányzási segítség/figyelmeztetés - a sáv oldalvonalai SZÍNESEN jelennek meg a szimbólumban.

A sávtartó segéd azt jelenti, hogy a rendszer figyelmeztetést ad és/vagy megpróbálja viszszaakormányozni az autót a sávba.

Kapcsolódó információk

- Sávtartó segéd (386. oldal)

¹¹⁶Lane Keeping Aid

Kormányzási segítség ütközés kockázatakor

Az **Ütközésmegelőző rendszer** funkció feladata, hogy segítsen a járművezetőnek a kockázat csökkentésében, hogy az autó akaratlanul elhagyja a sávját és/vagy egy másik járművel vagy akadállyal ütközzön. Ezt az autó sávba történő visszakormányzásával és/vagy elfordulással éri el.

Az **Ütközésmegelőző rendszer** funkció három részfunkcióból áll:

- Kormányzási segítség sávelhagyás kockázata esetén
- Kormányzási segítség szemből történő ütközés kockázata esetén
- Kormányzási segítség hátulról történő ütközés kockázata esetén*

Az automatikus bekapcsolást követően, a járművezetőt erről egy szöveges üzenet tájékoztatja:

- **Ütközésmegelőző rendszer Automat. beavatkozás**

MEGJEGYZÉS

Mindig a járművezető dönti el, milyen mértékben kell kormányozni az autót – az autó soha nem veheti át az irányítást.

Kapcsolódó információk

- A kormányzási segítség aktiválása/inaktiválása ütközés kockázata esetén (393. oldal)
- A kormányzási segéd szimbólumai és üzenetei ütközés kockázata esetén (402. oldal)
- Kormányzási segítség sávelhagyás kockázata esetén (394. oldal)
- A kormányzási segítség szintje az úttest elhagyásának kockázata esetén (395. oldal)
- A kormányzásos segítség aktiválása/inaktiválása az út elhagyásának kockázata esetén (395. oldal)
- A kormányzási segítség az úttest elhagyásának kockázata esetén korlátai (396. oldal)
- Kormányzási segítség szemből történő ütközés kockázata esetén (397. oldal)
- A kormányzási segítség aktiválása/inaktiválása szemből történő ütközés kockázata esetén (398. oldal)
- A kormányzási segítség szemből történő ütközés esetén korlátai (398. oldal)
- Kormányzási segítség hátulról történő ütközés kockázata esetén* (399. oldal)
- A kormányzási segítség hátulról történő ütközés kockázata esetén funkció aktiválása/inaktiválása* (400. oldal)
- A kormányzási segítség hátulról történő ütközés kockázata esetén korlátai (401. oldal)

A kormányzási segítség aktiválása/inaktiválása ütközés kockázata esetén

A funkció választható - a járművezető a **Be** és **Ki** lehetőség közül választhat.

Járjon el az alábbiak szerint a funkció inaktiválásához:

1. Válassza ki a **Beállítások → My Car → IntelliSafe** lehetőséget a központi kijelző felső nézetében.
2. Távolítsa el az **Ütközésmegelőző rendszer** jelölését.
 - > A funkció kikapcsol.

MEGJEGYZÉS

Amikor a **Ütközésmegelőző rendszer** funkció inaktív, akkor az összes részfunkció ki van kapcsolva:

- Kormányzási segítség sávelhagyás kockázatakor
- Kormányzási segítség szemből történő ütközés kockázatakor
- Kormányzási segítség hátulról történő ütközés kockázatakor*

Habár a funkció inaktiválható, tanácsos mindig bekapcsolva tartani, mert a legtöbb esetben javítja a vezetés biztonságát.



◀◀ Kapcsolódó információk

- Kormányzási segítség ütközés kockázatakor (393. oldal)

Kormányzási segítség sávelhagyás kockázata esetén

A részfunkció feladata, hogy az autó aktív viselkedés-kormányzásával segítsen a járművezetőnek annak a kockázatnak a csökkentésében, hogy az autó akaratlanul elhagyja az úttestet.

A funkció a 65-140 km/h (40-87 mph) sebességtartományban működik a tisztán látható jelölésekkel/oldalvonalakkal rendelkező utakon.

Egy kamera figyeli az úttest széleit és festett oldaljelzéseket. Ha az autó arra készül, hogy elhagyja az út szélét, akkor az autó visszakormányoz az útra, és ha a kormányzásos beavatkozás nem elég az út elhagyásának megakadályozásához, akkor a fékek is működésbe lépnek.

Azonban a funkció **nem** avatkozik be aktív kormányzási segítséggel vagy fékezéssel, ha használja az irányjelzőket. És ha a funkció azt észleli, hogy a járművezető aktívan vezeti az autót, akkor a funkció aktiválása késhet.

Az automatikus bekapcsolást követően, a járművezetőt erről egy szöveges üzenet tájékoztatja:

- **Ütközésmegelőző rendszer Automat. beavatkozás**

FIGYELEM

- A "Kormányzási segítség sávelhagyás kockázatakor" részfunkció a közlekedés biztonságának növelését segítő kiegészítő vezetőtámogató funkció – nem képes minden helyzet kezelésére bármilyen forgalmi, időjárási és útviszonyok mellett.
- A funkció nem képes a kerítések, korlátok vagy hasonló akadályok észlelésére az út szélén.
- A "Kormányzási segítség sávelhagyás kockázatakor" nem helyettesíti a járművezető figyelmét és ítélőképességét. Mindig a járművezető felelős az autó biztonságos vezetéséért és a sebesség valamint a többi járműtől való távolság helyes megválasztásáért az érvényben lévő közlekedési szabályoknak és rendelkezéseknek megfelelően.

Kapcsolódó információk

- Kormányzási segítség ütközés kockázatakor (393. oldal)

A kormányzási segítség szintje az útest elhagyásának kockázata esetén

A funkció a beavatkozás két aktiválási szintjével rendelkezik:

- Csak kormányzási segítség
- Kormányzási segítség fékezéses beavatkozással

Csak kormányzási segítség

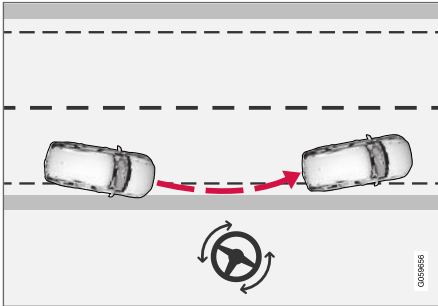

Beavatkozás kormányzási segítséggel.

Kormányzási segítség fékezéses beavatkozással

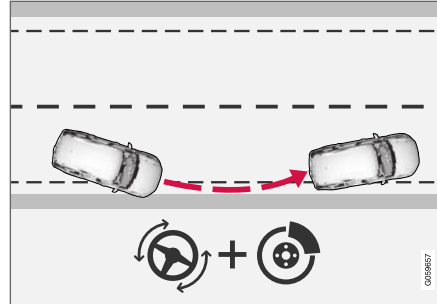

Beavatkozás kormányzási segítséggel és fékezéssel.

A fékezéses beavatkozás az olyan helyzetekben segít, amikor a kormányzási segítség önmagában nem elégséges. A fékezési erő automatikusan alkalmazkodik a útestelhagyási helyzettől és az időtől.

Kapcsolódó információk

- Kormányzási segítség ütközés kockázatakor (393. oldal)

A kormányzásos segítség aktiválása/inaktiválása az út elhagyásának kockázata esetén

A funkció választható - a járművezető a **Be** és **Ki** lehetőség közül választhat.

Járjon el az alábbiak szerint a funkció inaktiválásához:

1. Válassza ki a **Beállítások** → **My Car** → **IntelliSafe** lehetőséget a központi kijelző felső nézetében.
2. Távolítsa el az **Ütközésmegelőző rendszer** jelölését.
> A funkció kikapcsol.

i MEGJEGYZÉS

Amikor a **Ütközésmegelőző rendszer** funkció inaktív, akkor az összes részfunkció ki van kapcsolva:

- Kormányzási segítség sávelhagyás kockázatakor
- Kormányzási segítség szemből történő ütközés kockázatakor
- Kormányzási segítség hátulról történő ütközés kockázatakor*

Habár a funkció inaktiválható, tanácsos mindig bekapcsolva tartani, mert a legtöbb esetben javítja a vezetés biztonságát.



◀◀ Kapcsolódó információk

- Kormányzási segítség ütközés kockázatakor (393. oldal)

A kormányzási segítség az úttest elhagyásának kockázata esetén korlátai

Bizonyos nehéz feltételek mellett a funkciónak gondot okozhat a járművezető megfelelő segítése. Ilyen esetekben ajánlatos kikapcsolni ezt a funkciót.

Példák az ilyen feltételekre:

- útjavítási munkák
- téli útviszonyok
- keskeny utak
- rossz minőségű útfelület
- nagyon "sportos" vezetési stílus
- rossz időjárás korlátozott látási viszonyokkal
- gyengén látszó vagy nem létező oldajelölések
- éles szegélyek vagy vonalak az oldajelzéseken kívül
- amikor a kormányszervo csökkent teljesítménnyel működik - például túlmelegedés miatti hűtés közben (lásd "Sebességfüggő kormányzási erő").

i MEGJEGYZÉS

A funkció az autó kamera egységét használja, amely bizonyos általános korlátokkal rendelkezik, lásd a "Kamera egység korlátai" részt.

i MEGJEGYZÉS

A funkció az autó radar egységét használja, amely bizonyos általános korlátokkal rendelkezik, lásd a "Radar egység korlátai" részt.

Kapcsolódó információk

- Kormányzási segítség ütközés kockázatakor (393. oldal)
- Sebességfüggő kormányzási erő (284. oldal)

Kormányzási segítség szemből történő ütközés kockázata esetén

A részfunkció segíthet a figyelmetlen járművezetőnek, aki nem veszi észre, hogy az autó a szemközti sávba sodródik.

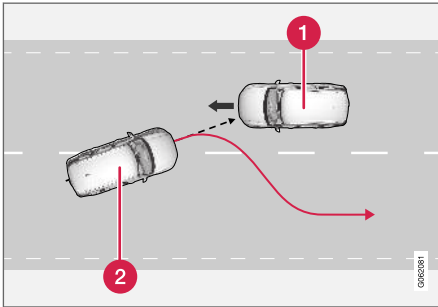

A funkció az autó saját sávba történő visszairányításával segíthet.

- 1 Szembejövő járművek
- 2 Az Ön autója

A funkció a 60-140 km/h (37-87 mph) sebességtartományban működik a tisztán látható jelölésekkel/oldalvonalakkal rendelkező utakon.

Ha az autó a sáv elhagyására készül, miközben egy szembejövő jármű közeledik, akkor a funkció segíthet a járművezetőnek az autó visszakormányzásában a saját sávjába.

Azokban funkció **nem** avatkozik be kormányzási segítséggel, ha használja az irányjelzőt. És ha a funkció azt észleli, hogy a járművezető aktívan vezeti az autót, akkor a funkció aktiválása késhet.

Az automatikus bekapcsolást követően, a járművezetőt erről egy szöveges üzenet tájékoztatja:

- **Ütközésmegelőző rendszer Automat. beavatkozás**

FIGYELEM

- A "Kormányzási segítség szemből történő ütközés kockázatakor" részfunkció a közlekedés biztonságának növelését segítő kiegészítő vezetőtámogató funkció – nem képes minden helyzet kezelésére bármilyen forgalmi, időjárás és útviszonyok mellett.
- A kormányzási segítség csak akkor aktiválódik, ha magas az ütközés kockázata – ezért soha nem szabad megvárni, hogy a funkció beavatkozzon.
- A funkció nem helyettesíti a járművezető figyelmét és ítélőképességét. Mindig a járművezető felelős az autó biztonságos vezetéséért és a sebesség valamint a többi járműtől való távolság helyes megválasztásáért az érvényben lévő közlekedési szabályoknak és rendelkezéseknek megfelelően.

Kapcsolódó információk

- Kormányzási segítség ütközés kockázatakor (393. oldal)

A kormányzási segítség aktiválása/ inaktíválása szemből történő ütközés kockázata esetén

A funkció választható - a járművezető a **Be** és **Ki** lehetőség közül választhat.

Járjon el az alábbiak szerint a funkció inaktíválásához:

1. Válassza ki a **Beállítások → My Car → IntelliSafe** lehetőséget a központi kijelző felső nézetében.
2. Távolítsa el az **Ütközésmegelőző rendszer** jelölését.
> A funkció kikapcsol.

i MEGJEGYZÉS

Amikor a **Ütközésmegelőző rendszer** funkció inaktív, akkor az összes részfunkció ki van kapcsolva:

- Kormányzási segítség sávelhagyás kockázatakor
- Kormányzási segítség szemből történő ütközés kockázatakor
- Kormányzási segítség hátulról történő ütközés kockázatakor*

Habár a funkció inaktíválható, tanácsos mindig bekapcsolva tartani, mert a legtöbb esetben javítja a vezetés biztonságát.

Kapcsolódó információk

- Kormányzási segítség ütközés kockázatakor (393. oldal)

A kormányzási segítség szemből történő ütközés esetén korlátai

Bizonyos helyzetekben a funkció korlátozott működéssel rendelkezhet, és nem avatkozik be, például az alábbi esetekben:

- kis járművek, például motorkerékpárok esetében
- olyan utakon, ahol a sáv nem rendelkezik jól kivehető sávjelölésekkel
- ha az autó nagy része a szomszédos sávba van kormányozva
- a 60-140 km/h (37-87 mph) sebességtartományon kívül
- amikor a kormányszervo csökkent teljesítménnyel működik - például túlmelegedés miatti hűtés közben (lásd "Sebességfüggő kormányzási erő").

Az egyéb, nagy kihívást jelentő helyzetek többek között az alábbiak lehetnek:

- útjavítási munkák
- téli útviszonyok
- keskeny utak
- rossz minőségű útfelület
- nagyon "sportos" vezetési stílus
- rossz időjárás és látási viszonyok

Ezekben a nehéz helyzetekben a funkciónak gondot okozhat a járművezető megfelelő segítése.

Ilyen esetekben ajánlatos kikapcsolni ezt a funkciót.

i MEGJEGYZÉS

A funkció az autó kamera egységét használja, amely bizonyos általános korlátokkal rendelkezik, lásd a "Kamera egység korlátai" részt.

i MEGJEGYZÉS

A funkció az autó radar egységét használja, amely bizonyos általános korlátokkal rendelkezik, lásd a "Radar egység korlátai" részt.

Kapcsolódó információk

- Kormányzási segítség ütközés kockázatakor (393. oldal)
- Sebességfüggő kormányzási erő (284. oldal)

Kormányzási segítség hátulról történő ütközés kockázata esetén*

A részfunkció segíthet a figyelmetlen vezetőnek, aki nem veszi észre, hogy az autó a sáv elhagyására készül, miközben egy jármű közeledik hátulról vagy a holttérből.

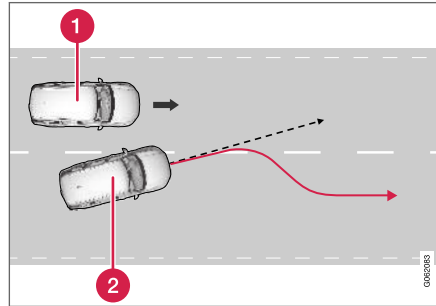

A funkció az autó saját sávjában történő visszakormányzásával segíthet.

- 1** Másik jármű a holttérből
- 2** Az Ön autója

Ha az autó a sáv elhagyására készül, miközben egy másik jármű tartózkodik a holttérből vagy másik jármű közeledik gyorsan a szomszédos sávban, akkor a funkció segíthet a járművezetőnek az autó visszakormányzásában a saját sávjába.

A funkció akkor is segíthet, ha a járművezető szándékosan sávot vált az irányjelzők használatá-

val, anélkül, hogy észrevenné, hogy egy másik jármű közeledik.

A funkció a 60-140 km/h (37-87 mph) sebességtartományban működik a tisztán látható jelölésekkel/oldalvonalakkal rendelkező utakon.

Az automatikus bekapcsolást követően, a járművezetőt erről egy szöveges üzenet tájékoztatja:

- **Ütközésmegelőző rendszer Automat. beavatkozás**

! FIGYELEM

- A "Kormányzási segítség hátulról történő ütközés kockázatakor" részfunkció a közlekedés biztonságának növelését segítő kiegészítő vezetőtámogató funkció – nem képes minden helyzet kezelésére bármilyen forgalmi, időjárás és útviszonyok mellett.
- A kormányzási segítség csak akkor aktív, ha magas az ütközés kockázata – ezért soha nem szabad megvárni, hogy a funkció beavatkozzon.
- A funkció nem helyettesíti a járművezető figyelmét és ítélőképességét. Mindig a járművezető felelős az autó biztonságos vezetéséért és a sebesség valamint a többi járműtől való távolság helyes megválasztásáért az érvényben lévő közlekedési szabályoknak és rendelkezéseknek megfelelően.



◀◀ **Kapcsolódó információk**

- Kormányzási segítség ütközés kockázatakor (393. oldal)

A kormányzási segítség hátulról történő ütközés kockázata esetén funkció aktiválása/inaktiválása*

A funkció választható - a járművezető a **Be** és **Ki** lehetőség közül választhat.

Járjon el az alábbiak szerint a kikapcsolásához:

1. Válassza ki a **Beállítások** → **My Car** → **IntelliSafe** lehetőséget a központi kijelző felső nézetében.
2. Távolítsa el az **Ütközésmegelőző rendszer** jelölését.
> A funkció kikapcsol.

MEGJEGYZÉS

Amikor a **Ütközésmegelőző rendszer** funkció inaktív, akkor az összes részfunkció ki van kapcsolva:

- Kormányzási segítség sávelhagyás kockázatakor
- Kormányzási segítség szemből történő ütközés kockázatakor
- Kormányzási segítség hátulról történő ütközés kockázatakor*

Habár a funkció inaktiválható, tanácsos mindig bekapcsolva tartani, mert a legtöbb esetben javítja a vezetés biztonságát.

Kapcsolódó információk

- Kormányzási segítség ütközés kockázatakor (393. oldal)

A kormányzási segítség hátulról történő ütközés kockázata esetén korlátai

Bizonyos helyzetekben a funkció korlátozott működéssel rendelkezhet, és nem avatkozik be, például az alábbi esetekben:

- kis járművek, például motorkerékpárok esetében
- ha az autó nagy része a szomszédos sávba van kormányozva
- gyengén látszó vagy nem létező oldaljelölések az úton/sávban
- a 60-140 km/h (37-87 mph) sebességtartományon kívül
- amikor a kormányszervo csökkent teljesítménnyel működik - például túlmelegedés miatti hűtés közben (lásd "Sebességfüggő kormányzási erő").

Az egyéb, nagy kihívást jelentő helyzetek többek között az alábbiak lehetnek:

- útjavítási munkák
- téli útviszonyok
- keskeny utak
- rossz minőségű útfelület
- nagyon "sportos" vezetési stílus
- rossz időjárás és látási viszonyok

Ezekben a nehéz helyzetekben a funkciónak gondot okozhat a járművezető megfelelő segítése.

Ilyen esetekben ajánlatos kikapcsolni ezt a funkciót.

MEGJEGYZÉS

A funkció az autó kamera egységét használja, amely bizonyos általános korlátokkal rendelkezik, lásd a "Kamera egység korlátai" részt.

MEGJEGYZÉS

A funkció az autó radar egységét használja, amely bizonyos általános korlátokkal rendelkezik, lásd a "Radar egység korlátai" részt.



A kamera és radar egységen kívül, a funkció az autó hátra néző radarját is használja, ami bizonyos korlátokkal rendelkezik, amelyekkel a járművezetőnek tisztában kell lennie - kiegészítő információkat "A BLIS korlátai" részben talál.

Kapcsolódó információk

- Kormányzási segítség ütközés kockázatakor (393. oldal)
- Sebességfüggő kormányzási erő (284. oldal)

A kormányzási segéd szimbólumai és üzenetei ütközés kockázata esetén

A funkcióra vonatkozóan számos szimbólum és üzenet jelenhet meg a járművezetői kijelzőn. Az alábbi táblázat néhány példát mutat.

Szimbólum	Üzenet	Leírás
	Ütközésmegelőző rendszer Automat. beavatkozás	A funkció aktiválásakor egy üzenet jelenik meg, hogy tájékoztassa a járművezetőt a rendszer aktív állapotáról.
	Szélvédő-érzékelő Érzékelő blokkolva, lásd a kézikönyvet	Csökken a kamera képessége az úttest figyelésére az autó előtt.

A szöveges üzenetek a kormánykerék jobb oldali billentyűzetének közepén elhelyezkedő  gomb rövid megnyomásával törölhetők.

Ha az üzenet megmarad: Keressen fel egy műhelyt – hivatalos Volvo műhely ajánlott.

Kapcsolódó információk

- Kormányzási segítség ütközés kockázatakor (393. oldal)

Parkolósegéd*

A parkolósegéd funkció segít a vezetőknek, amikor szűk helyekre jár be, az akadályoktól való távolság hallható egy grafikus jelzéssel együtt a központi kijelzőn.



Képernyőnét az akadályzónákkal és érzékelő szektorokkal.

A központi kijelző áttekintést mutat az autó és az észlelt akadályok viszonyáról.

A kiemelt szektor jelzi az akadály elhelyezkedését. Minél közelebb van a kiemelt szektornégyszög az autó szimbólumhoz, annál kisebb a távolság az autó és az észlelt akadály között.

Minél rövidebb a távolság, annál gyorsabban szól a hangjelzés. Az audiorendszer egyéb hangjai automatikusan elnémulnak.

Az elől és oldalt található akadályokra vonatkozó hangjelzés akkor aktív, amikor az autó mozog, de

kikapcsol, miután az autó körülbelül 2 másodperce álló helyzetben van. A hátul elhelyezkedő akadályokra vonatkozó hangjelzés akkor is aktív, amikor az autó áll.

Amikor az autó mögött vagy előtt elhelyezkedő akadály 30 cm (1 láb) távolságon belül van, akkor a hangjelzés állandó és az autóhoz legközelebbi aktív érzékelőmező ki van töltve.

A parkolósegéd jelzésének hangereje akkor állítható be a középkonzol [**>||**] gombjával, amikor hallható a hangjelzés. A beállítás a felső nézet **Beállítások** menüpontjában is elvégezhető.

i MEGJEGYZÉS

- Hangos figyelmeztetéseket csak közvetlenül a jármű útvonalán elhelyezkedő akadályok váltanak ki.

! FIGYELEM

- A parkolósegéd funkció kiegészítő vezetőtámogató funkció, amelynek célja a vezetés megkönnyítése és biztonságosabbá tétele – nem képes minden helyzet kezelésére bármilyen forgalmi, időjárási és útvízszonyok mellett.
- A parkolóérzékelők holtterekkel rendelkeznek, ahol az akadályok nem észlelhetők.
- Fordítson különös figyelmet az autó közelében tartózkodó emberekre vagy állatokra.
- A parkolósegéd rendszer nem helyettesíti a járművezető figyelmét és ítélőképességét. Mindig a járművezető felelős az autó biztonságos vezetéséért és a sebesség valamint a többi járműtől való távolság helyes megválasztásáért az érvényben lévő közlekedési szabályoknak és rendelkezéseknek megfelelően.

Kapcsolódó információk

- Park Assist Pilot elől, hátul és az oldalak mentén (404. oldal)
- A parkolósegéd aktiválása/inaktiválása (405. oldal)
- A parkolósegéd korlátai (406. oldal)



- A Park Assist Pilot ajánlott karbantartása (407. oldal)
- A parkolósegéd szimbólumai és üzenetei (408. oldal)

Park Assist Pilot elől, hátul és az oldalak mentén

A Park Assist Pilot különböző paraméterekkel rendelkezik attól függően, hogy az autó mely része közelít meg akadályt.

Hátrafelé

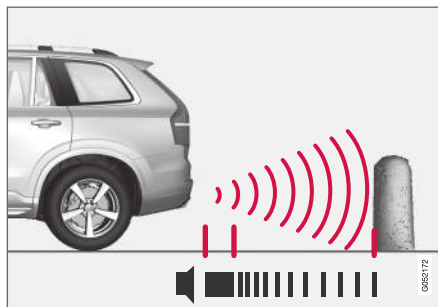

MEGJEGYZÉS: Az ábra csak szemléltető jellegű - a részletek modellenként változhatnak.

A hátsó érzékelők akkor aktiválódnak, ha az autó hátrafelé gurul anélkül hogy sebességben lenne vagy hátrameneti fokozatba kapcsol.

A mérési tartomány körülbelül 1,5 méterre (5 láb) az autó mögött kezdődik.

Ha utánfutóval halad hátramenetben, akkor a hátsó parkolósegéd automatikusan kikapcsol.

i MEGJEGYZÉS

Amikor például utánfutóval vagy kerékpártartóval a vonóhorogra szerelve - eredeti Volvo utánfutó-vezeték nélkül - tolat, akkor lehetséges, hogy a parkolósegédet ki kell kapcsolni, hogy ne érzékelje ezeket.

Az oldalak mentén

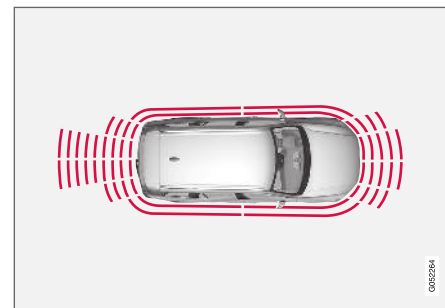

A parkolósegéd oldalsó érzékelői automatikusan aktiválódnak a motor beindításakor. Ezek 10 km/h (6 mph) alatti sebesség mellett aktívak.

A mérési tartomány az oldalaktól körülbelül 30 cm-re (1 láb) kezdődik. Az oldalsó akadályokra figyelmeztető hangjelzés az oldalsó hangszórókból szólal meg.

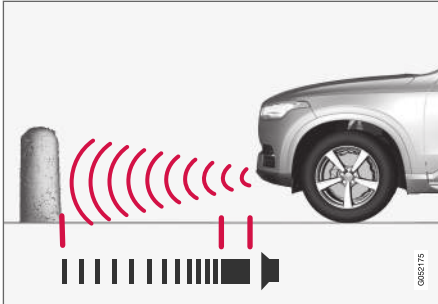
Előli

MEGJEGYZÉS: Az ábra csak szemléltető jellegű - a részletek modellenként változhatnak.

Az első parkolásegéd érzékelői automatikusan aktiválódnak a motor beindításakor. Az első érzékelők 10 km/h (6 mph) alatti sebesség mellett aktívak.

A mérési tartomány körülbelül körülbelül 80 cm-re (2,5 láb) az autó előtt kezdődik.

i MEGJEGYZÉS

A parkolásegéd a rögzítőfék behúzásakor vagy automata sebességváltó esetén a **P** mód kiválasztásakor kapcsol ki.

! FONTOS

Ha kiegészítő lámpákat szerel fel: Ne feledje, hogy ezek nem takarhatják el az érzékelőket - a kiegészítő lámpákat így akadályként érzékelhetik.

Kapcsolódó információk

- Parkolásegéd* (403. oldal)

A parkolásegéd aktiválása/ inaktíválása

A parkolásegéd funkció aktiválható/inaktíválható.

Be/ki

Az első és oldalsó parkolásegéd-érzékelők automatikusan kapcsolnak be a motor beindításakor. A hátsó érzékelők akkor aktívak, amikor az autó hátrafelé halad vagy hátrameneti fokozatba van kapcsolva.



A funkció aktiválása/inaktíválása a központi kijelző funkció nézetében lehetséges.

- Érintse meg a **Parkoló automatika** gombot a funkció nézetben.
 - > A parkolásegéd aktív/inaktív, egy zöld/ szürke visszajelző látható a gombon.

A parkolásegéddel, Park Assist Pilot funkcióval felszerelt autók a vonatkozó kamera nézetből is aktiválhatók/inaktíválhatók.

Kapcsolódó információk

- Parkolásegéd* (403. oldal)

A parkolósegéd korlátai

A parkolósegéd rendszer nem képes minden helyzetben mindent észlelni, ezért bizonyos esetekben korlátozott működéssel rendelkezhet.

A járművezetőnek tisztában kell lennie a parkolósegéd rendszer korlátainak alábbi példáival:

FIGYELEM



Fordítson különös figyelmet a tolatásra, amikor ez a szimbólum látható, ha utánfutó, kerékpártartó vagy hasonló van szerelve és elektromosan csatlakoztatva az autóhoz.

A szimbólum azt jelzi, hogy a hátsó parkolósegéd érzékelők **ki vannak kapcsolva** és nem figyelmeztetnek az akadályokra.

FONTOS

Bizonyos tárgyak, például láncok, vékony fényes oszlopok vagy alacsony akadályok "jelárnyékban" lehetnek és átmenetileg nem észlelhetők az érzékelők számára - a lüktető hang váratlanul megszűnhet ahelyett, hogy a várt folyamatos hangra változna.

Az érzékelők nem képesek a magas tárgyak, például kiugró rakodórampák észlelésére.

- Ilyen esetekben fordítson különös figyelmet és nagyon lassan manőverezzen/váltson irányt vagy hagyja abba a pillanatnyi parkolási manővert - fennáll járművek vagy egyéb tárgyak károsodásának a kockázata, mert az érzékelők információi ilyen helyzetekben nem mindig megbízhatók.

FONTOS

Bizonyos körülmények között a parkolósegéd rendszer helytelen figyelmeztető jeleket adhat, amelyeket olyan külső hangforrások okoznak, amelyeket a rendszer által használttal megegyező ultrahang-frekvenciákat használnak.

Ilyenek lehetnek például többek között a kürtök, nedves gumiabroncsok az aszfalton, légfékcsapok, motorkerékpárok kipufogóhangja stb.

MEGJEGYZÉS

Mivel a vonóhorog az autó elektromos rendszeréhez van konfigurálva, annak kinyúlását figyelembe veszi a rendszer az autó mögötti akadály távolságának kiszámításakor.

Kapcsolódó információk

- Parkolósegéd* (403. oldal)

A Park Assist Pilot ajánlott karbantartása

A Park Assist pilot optimális működéséhez a parkolósegéd érzékelőit rendszeresen meg kell tisztítani vízzel és autósamponnal.

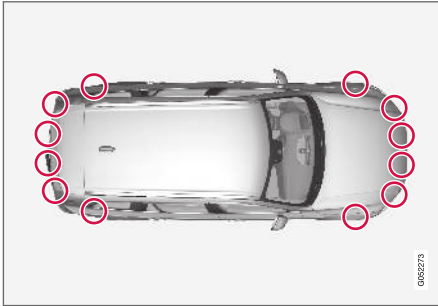

A parkolóérezkelők elhelyezkedése¹¹⁷.

i MEGJEGYZÉS

A szennyezett, jéggel és hóval borított érzékelők helytelen figyelmeztető jelzéseket, csökkent működést vagy nem működést okozhatnak.

Kapcsolódó információk

- Parkolósegéd* (403. oldal)

¹¹⁷MEGJEGYZÉS: Az ábra csak szemléltető jellegű - a részletek modellenként változhatnak.

A parkolósegéd szimbólumai és üzenetei

A parkolósegéd rendszer szimbólumai és üzenetei a járművezetői kijelzőn és/vagy a központi kijelzőn láthatók.

Az alábbi táblázat néhány példát mutat.

Szimbólum	Üzenet	Leírás
		A hátsó parkolósegéd érzékelők inaktíva vannak , így nincsenek az akadályokra/tárgyakra vonatkozó hangos figyelmeztetések.
	Parkolássegítő rendszer. Érzékelők blokkolva, tisztítás szükséges	A funkció egy vagy több érzékelője gátolva van - ellenőrizze és javítsa ki, amint lehetséges.
	Parkolássegítő rendszer. Nem áll rendelkezésre, szerviz szükséges	A rendszer nem úgy működik ahogyan kellene. Fel kell keresni egy szervizt - hivatalos Volvo márkaszerviz igénybe vételét javasoljuk.

A szöveges üzenetek a kormánykerék jobb oldali billentyűzetének közepén elhelyezkedő  gomb rövid megnyomásával törölhetők.

Ha az üzenet megmarad: Keressen fel egy műhelyt – hivatalos Volvo műhely ajánlott.

Kapcsolódó információk

- Parkolósegéd* (403. oldal)

Parkolókamera*

A parkolósegéd segíthet a járművezetőnek, amikor szűk helyekre jár be, a kamera képével és ábrákkal jelezve az akadályokat a központi kijelzőn.

A parkolókamera egy támogató funkció, amely automatikusan kapcsol be a hátrameneti sebességfokozat kapcsolásakor vagy manuálisan is bekapcsolható a központi kijelzőn.



Példa a kameranézetre¹¹⁸.

- 1 **Zoom**¹¹⁹ - nagyítás/kicsinyítés
- 2 **360°-os nézet*** - aktiválja/inaktiválja az összes kamerát.
- 3 **PAS*** - aktiválja/inaktiválja a parkolósegéd rendszert

- 4 **Vonalak** - aktiválja/inaktiválja a parkolási segédvonalakat
- 5 **Vonórúd*** - aktiválja/inaktiválja a vonóhorog parkolási segédvonalát¹²⁰
- 6 **CTA*** - aktiválja/inaktiválja a Cross Traffic Alert funkciót

FIGYELEM

- A parkolókamera funkció kiegészítő vezetőtámogató funkció, amelynek célja a vezetés megkönnyítése és biztonságosabbá tétele – nem képes minden helyzet kezelésére bármilyen forgalmi, időjárási és útviszonyok mellett.
- A parkolókamerák holtterekkel rendelkeznek, ahol az akadályok nem észlelhetők.
- Fordítson különös figyelmet az autó közelében tartózkodó emberekre vagy állatokra.
- A kijelzőn megjelenő tárgyak/akadályok közelebb lehetnek, mint amilyen közelinek a képernyőn látszanak.
- A parkolókamerák nem helyettesítik a járművezető figyelmét és ítélőképességét. Mindig a járművezető felelős az autó biztonságos vezetéséért és a sebesség valamint a többi járműtől való távolság helyes megválasztásáért az érvényben lévő közlekedési szabályoknak és rendelkezéseknek megfelelően.

¹¹⁸Az ábra vázlatos - az alkatrészek az autómoddeltől függően eltérőek lehetnek.

¹¹⁹Nagyításkor a parkolósegéd-vonalak kikapcsolnak.

¹²⁰Nem minden piacon áll rendelkezésre.



◀◀ Kapcsolódó információk

- A parkoló kamera kameranézetei (410. oldal)
- Parkoló segédvonalak a parkoló kamerához (412. oldal)
- A parkoló kamera érzékelőmezői a Pilot Assist funkcióból (414. oldal)
- A parkolókamera bekapcsolása (414. oldal)
- A parkolókamera korlátai (415. oldal)
- A parkoló kamera ajánlott karbantartása (416. oldal)
- A parkoló kamera ajánlott karbantartása (416. oldal)
- A parkolókamera szimbólumai és üzenetei (417. oldal)

A parkoló kamera kameranézetei

A funkció képes 360° összetett nézetet és egyedi nézeteket megjeleníteni a négy kamerára vonatkozóan: hátsó, első, bal és jobb oldali kamera nézet.

360°-os nézet*

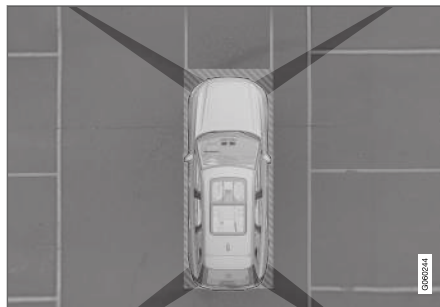

A parkolókamerák "látótere" a hozzávetőlegesen lefedett területtel.

A **360°-os nézet** funkció aktiválja az összes parkolókamerát, miután az autó négy oldala egyszerre jelenik meg a központi kijelzőn, ami segít a járművezetőnek az autó körüli terület megfigyelésében, amikor alacsony sebességgel manőverez.

A 360°-os nézetből az egyes kamera nézetek különállóan aktiválhatók:

- Nyomja meg a kívánt kamera "látóterét" a képernyőn, például az első kamera előtti/feletti felületen.



Egy kamera szimbólum jelzi a központi kijelző autó szimbólumán, hogy melyik kamera aktív.

Ha az autó **Parkoló automatika*** funkcióval is rendelkezik, akkor színes mezőkkel, különböző színekkel megjelenik az észlelt

akadályok távolsága.

A kamerák automatikusan vagy manuálisan aktiválhatók, lásd "A parkolókamera elindítása" részt.

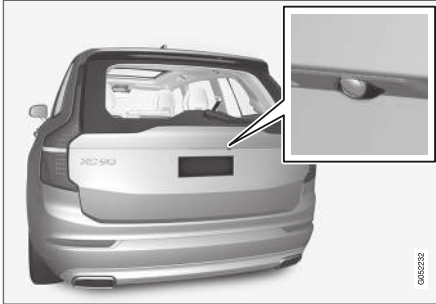
Hátrafelé

A hátra néző kamera¹²¹ a rendszámtábla felett helyezkedik el.

A hátra néző kamera széles területet mutat az autó mögött. Bizonyos modellek esetén a lökhárító egy része valamint bizonyos esetekben a vonóhorog is látható.

A központi kijelzőn megjelenő objektumok kissé ferdén jelenhetnek meg — ez normális.

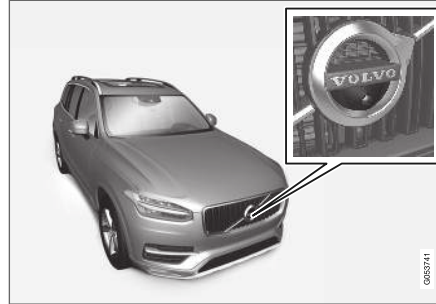
Előli

Az első parkolókamera¹²² a hűtőrácsban helyezkedik el.

Az első kamera hasznos lehet akkor, amikor korlátozott kilátással rendelkező kereszteződésen halad át, például amikor magas sövények találhatóak a kereszteződésben. Ez 25 km/h (16 mph) sebességig aktív - ezután az első kamera kikapcsol.

Ha az autó nem éri el az 50 km/h (30 mph) sebességet, és a sebesség az első kamera kikapcsolását követő 1 percen belül 22 km/h (14 mph) alá esik, akkor a kamera újra bekapcsol.

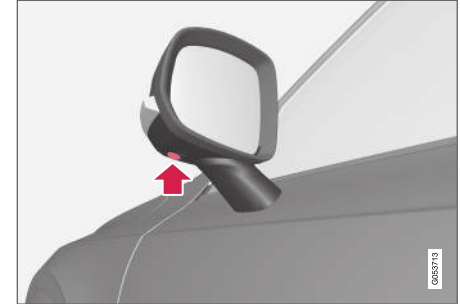
Az oldalak

Az oldalsó kamerák¹²² az egyes külső tükrökben helyezkednek el.

Az oldalsó kamerák mutathatják, mi helyezkedik el az autó egyes oldalai mellett.

Kapcsolódó információk

- Parkolókamera* (409. oldal)

¹²¹MEGJEGYZÉS: Az ábra csak szemléltető jellegű - a részletek modellenként változhatnak.

¹²²MEGJEGYZÉS: Az ábra csak szemléltető jellegű - a részletek modellenként változhatnak.

Parkoló segédvonalak a parkoló kamerához

A parkolókamerák vonalak megjelenítésével jelzik a képernyőn az autó helyzetét annak környezetéhez képest.



Példa¹²³ a parkolási segédvonalakra.

A parkolósegéd-vonalak mutatják az autó külső méreteinek jövőbeni útvonulát a pillanatnyi kormánykerékszög esetén - ez segíti a párhuzamos

parkolást, a szűk helyekre tolatást és az utánfutó csatlakoztatását.

A képernyőn megjelenő vonalak úgy vannak kivetítve, mintha a talaj szintjén lennének és közvetlen kapcsolatban vannak a kormánykerék mozgásával, ami akár forgatás közben is mutatja a járművezetőnek, hogy milyen útvonalon haladna az autó, akkor is, amikor az autó kanyarodik.

Ezek a parkolósegéd-vonalak magukban foglalják az autó kiálló részeit, mint a vonóhorog, a külső tükrök és sarkok.

i MEGJEGYZÉS

- Amikor olyan utánfutóval tolat, amely nincs elektromosan csatlakoztatva az autóhoz, akkor a parkolósegéd vonalai az **autó** útvonulát mutatják - nem az utánfutóét.
- A képernyő nem mutat parkolósegéd-vonalakat, amikor az utánfutó elektromosan csatlakoztatva van az autó elektromos rendszeréhez.
- A parkolási segédvonalak nagyításkor nem láthatók.

i FONTOS

- Ne feledje, hogy amikor a hátsó kamera van kiválasztva, akkor a monitor csak az autó mögötti területet mutatja. Figyeljen az autó melletti és előtti területre, amikor hátrafelé halad.
- Ugyanez fordítva is igaz - figyelje, hogy mi történik az autó hátuljánál, amikor az első kamera van kiválasztva.
- Ne feledje, hogy a parkolósegéd-vonalak a **legrövidebb** útvonulatot mutatják. Ezért fordítson különös figyelmet az autó oldalaira, hogy azok ne menjenek neki semminek/rá semmire, amikor elforgatja a kormánykereket és előre halad, vagy az autó első része ne ne kaszáljon neki semminek/rá semmire, amikor forgatja a kormánykereket és hátrafelé halad.

¹²³Az ábra vázlatos - az alkatrészek az autómoddeltől függően eltérőek lehetnek.

Parkolósegéd-vonalak 360°-os nézetben*

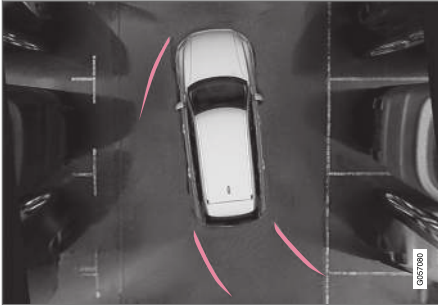

360°-os nézet parkolósegéd vonalakkal¹²³.

A 360°-os nézetben a parkolósegéd vonalai az autó mögött, előtt és mellett jelennek meg (a menetiránytól függően):

- Amikor előre halad: Első vonalak
- Tolátáskor: Oldalvonalak és tolatóvonalak

Ha az első vagy a hátsó kamera van kiválasztva, akkor az autó haladási irányától függően megjelennek a parkolási segédvonalak.

Ha egy oldalsó kamera van kiválasztva, akkor a parkolási segédvonalak csak tolatáskor jelennek meg.

A vonóhorog segédvonalá*



Vonóhorog segédvonalal¹²³.

- 1 Vonórúd** - aktiválja a vonóhorog segédvonalát.
- 2 Zoom** - nagyítás/kicsinyítés

A kamera megkönnyítheti az utánfutó csatlakoztatását úgy, hogy segédvonalat jelenít meg a

vonóhorog tervezett "nyomvonaláról" az utánfutóhoz.

1. Nyomja meg a **Vonórúd** gombot (1).
 - > Megjelennek a parkolási segédvonalak a vonóhorog előre látható "nyomvonalán" - ezzel egy időben eltűnnek az autó parkolási segédvonalai.
 - Az autó és a vonóhorog parkolási segédvonalai nem jeleníthetők meg egyszerre.
2. Nyomja meg a **Zoom** (2) lehetőséget, ha pontosabb manőverezésre van szükség.
 - > A kamera nézete nagyításra kerül.

Kapcsolódó információk

- Parkolókamera* (409. oldal)

¹²³Az ábra vázlatos - az alkatrészek az autómoddeltől függően eltérőek lehetnek.

A parkoló kamera érzékelőmezői a Pilot Assist funkcióból

Ha az autó parkolósegéddel is fel van szerelve, akkor a távolságot színes mezők mutatják a 360°-os nézetben azt akadályt észlelő egyes érzékelőkre vonatkozóan.

Első és hátsó érzékelő mezők



A képernyő színes érzékelő mezőket mutathat az autó szimbólumon¹²⁴.

Az első és hátsó érzékelő mezőinek színe változik, ahogy az akadály távolsága csökken — sárgáról narancssárgára, majd pirosra.

Az első és a hátsó mezők színei	Távolság méterben (lábban)
Sárga	0,6-1,5 (2,0-4,9)
Narancs	0,4-0,6 (1,3-2,0)
Piros	0-0,4 (0-1,3)

Oldalsó érzékelő mezők

Az oldalsó mezők csak narancssárgán jelennek meg.

Az oldalsó mezők színe	Távolság méterben (lábban)
Narancs	0-0,3 (0-1,0)

Kapcsolódó információk

- Parkolókamera* (409. oldal)

A parkolókamera bekapcsolása

A parkolókamera automatikusan bekapcsol, amikor hátrameneti sebességfokozatba kapcsol vagy a központi kijelző funkciógombjainak egyikevel manuálisan is bekapcsolható.

Kamera nézet tolatás közben

Amikor hátrameneti sebességfokozatba kapcsol, akkor a képernyő a 360°-os nézetet mutatja, ha ez vagy valamelyik oldalnézet volt az utoljára használt kamera nézet, különben a hátsó nézet jelenik meg.

Kamera nézet a kamera manuális indításakor



Ezzel a gombbal indíthatja el a parkolókamerát a központi kijelző funkció nézetében.

A képernyő ezután először az utoljára használt kamera nézetet mutatja. Azonban a motor minden indításakor az előzőleg mutatott oldalnézetet a 360°-os nézet, az előzőleg mutatott nagyított hátsó nézetet pedig a hátsó nézet váltja fel.

A kamera automatikus kikapcsolása

Az első nézet 25 km/h (16 mph) sebességnél eltűnik, hogy ne vonja el a járművezető figyelmét - automatikusan újra megjelenik, ha a sebesség 1 percen belül 22 km/h (14 mph) alá csökken,

¹²⁴Az ábra vázlatos - az alkatrészek az autómoddeltől függően eltérőek lehetnek.

feltéve, hogy a sebesség nem haladta meg az 50 km/h (31 mph) értéket.

A többi kamera nézet 15 km/h (9 mph) sebességnél kapcsol ki, és nem kapcsol be újra.

Kapcsolódó információk

- Parkolókamera* (409. oldal)

A parkolókamera korlátai

A parkolókamera nem képes minden helyzetben mindent észlelni, ezért korlátozott funkcionalitással rendelkezhet.

A járművezetőnek tisztában kell lennie a parkolókamera korlátainak alábbi példáival:

FIGYELEM



Fordítson különös figyelmet a tolatásra, amikor ez a szimbólum látható, ha utánfutó, kerékpártartó vagy hasonló van szerelve és elektromosan csatlakoztatva az autóhoz.

A szimbólum azt jelzi, hogy a hátsó parkolósegéd érzékelők **ki vannak kapcsolva** és nem figyelmeztetnek az akadályokra.

MEGJEGYZÉS

Az autó hátuljára szerelt kerékpártartók vagy egyéb tartozékok eltakarhatják a kamera látótengelyét.

Holtterek

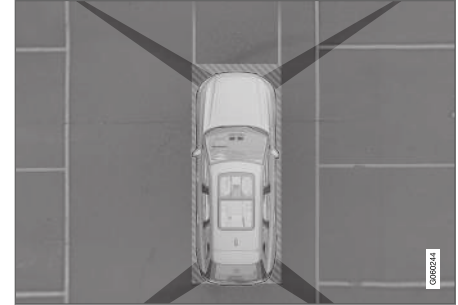

A kameralátóterek között "vak" szektorok vannak.

A 360°-os nézetben az akadályok/objektumok "elmosódhatnak" az egyes kamerák közötti hézagokban.

FIGYELEM

Ügyeljen arra a lehetőségre, hogy amikor a képnek akár egy viszonylag kis része van eltakarva, viszonylag nagy terület lehet rejtve a nézetből. Az akadályok ezért rejtve maradhatnak, amíg az autó nagyon közel nem ér azokhoz.



◀ Hibás kamera



Ha egy kamera szektor fekete és ezt a szimbólumot tartalmazza, az azt jelenti, hogy a kamera nem működik.

Az alábbi ábra egy példát mutat.



Az autó bal oldali kamerája nem működik.

Fekete kamera szektor

A fekete kamera szektor az alábbi esetekben is megjelenik, de a hibás kamerát jelző szimbólum nélkül.

- nyitott ajtó
- nyitott csomagterajtó
- behajtott külső tükör.

Fényviszonyok

A kamera képe automatikusan igazodik a környezeti fényviszonyokhoz. Ezért a kép fényereje és

minősége enyhén változó lehet. A gyenge megvilágítás csökkentheti a képminőséget.

Kapcsolódó információk

- Parkolókamera* (409. oldal)

A parkoló kamera ajánlott karbantartása

A hátsó rendszámtáblatartó mellett, a hűtőrácsban és a két külső tükörben elhelyezkedő parkoló kamera bizonyos karbantartást igényel. Tisztítsa meg rendszeresen a kameralencsét kézmeleg vízzel és autósamponnal - ügyeljen arra, hogy ne karcolja meg a lencsét.

i MEGJEGYZÉS

Az optimális működés érdekében, tartsa szennyeződésektől, hótól és jégtől mentesen a kamera lencséjét. Ez rossz fényviszonyok mellett különösen fontos.



Kapcsolódó információk

- Parkolókamera* (409. oldal)

A parkolókamera szimbólumai és üzenetei

A parkolókamera szimbólumai és üzenetei a járművezetői kijelzőn és/vagy a központi kijelzőn láthatók.

Az alábbi táblázat példákat mutat.

Szimbólum	Üzenet	Leírás
		A hátsó parkolósegéd érzékelők inaktívalva vannak , így nincsenek az akadályokra/tárgyakra vonatkozó hangos figyelmeztetések és mezőjelek.
		A kamera ki van kapcsolva.
	Parkolássegítő rendsz. Érzékelők blokkolva, tisztítás szükséges	A funkció egy vagy több érzékelője gátolva van - ellenőrizze és javítsa ki, amint lehetséges.
	Parkolássegítő rendsz. Nem áll rendelkezésre, szerviz szükséges	A rendszer nem úgy működik ahogyan kellene. Fel kell keresni egy szervizt - hivatalos Volvo márkaszerviz igénybe vételét javasoljuk.

- ◀◀ A szöveges üzenetek a kormánykerék jobb oldali billentyűzetének közepén elhelyezkedő  gomb rövid megnyomásával törölhetők.

Ha az üzenet megmarad: Keressen fel egy műhelyt – hivatalos Volvo műhely ajánlott.

Kapcsolódó információk

- Parkolókamera* (409. oldal)

Parkolósegéd*

Az aktív parkolósegéd (PAP¹²⁵) segít a járművezetőnek a parkolásban vagy a parkolóhely elhagyásában.

A PAP először ellenőrzi, hogy a hely elég nagy-e, és ha igen, akkor bekormányozza az autót a helyre.

A központi kijelző szimbólumokkal, ábrákkal és szöveggel jelzi a végrehajtandó műveleteket és, hogy mikor kell azokat végrehajtani.

FIGYELEM

- Az PAP funkció kiegészítő vezetőtámogató funkció, amelynek célja a vezetés megkönnyítése és biztonságosabbá tétele – nem képes minden helyzet kezelésére bármilyen forgalmi, időjárási és útviszonyok mellett.
- Fordítson különös figyelmet az autó közelében tartózkodó emberekre vagy állatokra.
- A PAP nem helyettesíti a járművezető figyelmét és ítélőképességét. Mindig a járművezető felelős az autó biztonságos vezetéséért és a sebesség valamint a többi járműtől való távolság helyes megválasztásáért az érvényben lévő közlekedési szabályoknak és rendelkezéseknek megfelelően.

MEGJEGYZÉS

A PAP funkció felméri a helyet és kormányozza az autót - a járművezető feladata:

- az autó környezetének figyelése
- a központi kijelző utasításainak követése
- válasszon ki egy sebességfokozatot (hátramenet/előremenet) - egy "fütyülő" hang jelzi a járművezetőnek, hogy mikor kell sebességfokozatot váltania
- biztonságos sebesség fenntartása
- fékezés és megállás.

Kapcsolódó információk

- Parkolási változatok Park Assist Pilot használatával (420. oldal)
- Parkolás aktív parkolósegéddel (421. oldal)
- Parkolóhely elhagyása park Assist Pilot használatával (423. oldal)
- A parkolósegéd* korlátai (424. oldal)
- A Park Assist Pilot javasolt karbantartása (426. oldal)
- A parkolósegéd* üzenetei (427. oldal)

¹²⁵Park Assist Pilot

Parkolási változatok Park Assist Pilot használatával

A Park Assist Pilot, PAP¹²⁶ az alábbi különböző parkolási helyzetekben használható.

Párhuzamos parkolás

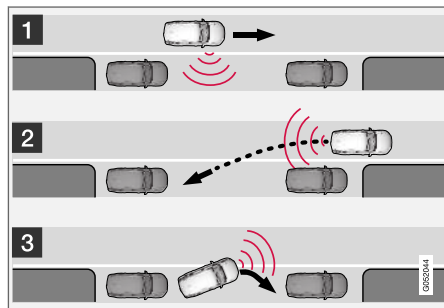

A párhuzamos parkolás alapelve.

A PAP funkció az alábbi lépésekben parkolja le az autót:

1. Azonosításra és bemérésre kerül egy parkolóhely.
2. Az autó a tolatás során a parkolóhelyre kormányoz.
3. Az autó előre/hátra haladva elhelyezkedik a parkolóhelyen.

A **Kiállás parkolóhelyről** funkció használatával a párhuzamosan parkoló autót a PAP funkció is segítheti a parkolóhely elhagyásában - lásd a "A

parkolóhely elhagyása" címszót a "Parkolás aktív parkolósegéddel" részben.

Merőleges parkolás

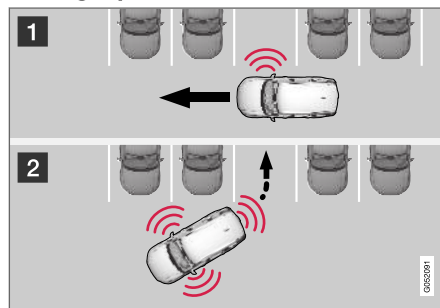

A merőleges parkolás alapelve.

A PAP funkció az alábbi lépésekben parkolja le az autót:

1. Azonosításra és bemérésre kerül egy parkolóhely.
2. Az autó tolatva hajt a parkolóba és előre/hátra haladva manőverezik a parkolóhelyre.

i MEGJEGYZÉS

A merőlegesen parkoló autót **nem tudja** segíteni a PAP **Kiállás parkolóhelyről** funkció a parkolóhely elhagyásában - a funkciót csak párhuzamosan parkoló autó esetén szabad használni.

Kapcsolódó információk

- Parkolósegéd* (419. oldal)

¹²⁶Park Assist Pilot

Parkolás aktív parkolósegéddel

Az aktív parkolósegéd (PAP¹²⁷) három lépésben keresztül segít a járművezetőnek a parkolásban. A funkció a parkolóhely elhagyásában is segíthet a járművezetőnek.

i MEGJEGYZÉS

A PAP funkció felméri a helyet és kormányozza az autót - a járművezető feladata:

- az autó környezetének figyelése
- a központi kijelző utasításainak követése
- válasszon ki egy sebességfokozatot (hátramenet/előremenet) - egy "fütyülő" hang jelzi a járművezetőnek, hogy mikor kell sebességfokozatot váltania
- biztonságos sebesség fenntartása
- fékezés és megállás.

Szimbólumok, ábrák és/vagy szöveg jelenik meg a központi kijelzőn a különböző lépések végrehajtásakor.

A PAP az alábbi feltételek teljesülése esetén kapcsolható be a motor beindítását követően:

- Nincs csatlakoztatva utánfutó az autóhoz
- A sebességnek 30 km/h (20 mph) alatt kell lennie.

i MEGJEGYZÉS

Az autó és a parkolóhelyek közötti távolságnak 0,5 - 1,5 méternek (1,6-5,0 láb) kell lennie, miközben a PAP parkolóhelyet keres.

Parkolás

A PAP az alábbi lépésekben parkolja le az autót:

1. Azonosításra és bemérésre kerül egy parkolóhely.
2. Az autó a tolatás során a parkolóhelyre kormányoz.
3. Az autó elhelyezkedik a parkolóhelyen - a rendszer ezután fokozatváltásra kérheti a járművezetőt.

Parkolóhelyek keresése és bemérése



A funkció aktiválható a központi kijelző funkció nézetében.

Ez a kamera nézetekből is elérhető.

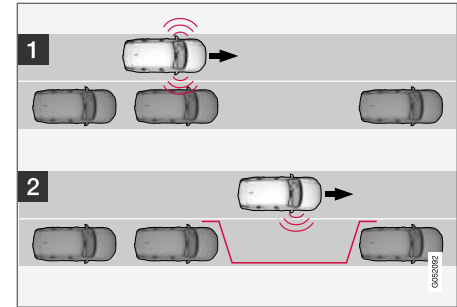

A párhuzamos parkolás alapelve.

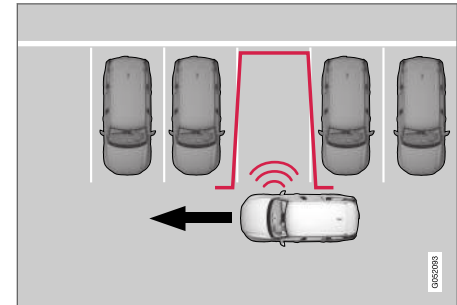

A merőleges parkolás alapelve.

Járjon el az alábbiak szerint:

¹²⁷Park Assist Pilot

1. Haladjon alacsonyabb mint 30 km/h (20 mph) a párhuzamos parkolás vagy alacsonyabb mint 20 km/h (12 mph) sebességgel a merőleges parkolás esetén.
2. Érintse meg a **Beparkolás** gombot a funkció nézetben vagy a kamera nézetben.
 - > A PAP parkolóhelyet keres, és ellenőrzi, hogy az elég nagy-e.
3. Készüljön fel az autó megállítására, amikor a központi kijelzőn megjelenő ábra és üzenet azt jelzi, hogy alkalmas parkolóhelyet talált.
 - > Egy felugró ablak jelenik meg.
4. Válassza a **Párhuzamos parkolás** vagy **Merőleges parkolás** lehetőséget, és kapcsoljon hátramenetbe.

i MEGJEGYZÉS

A PAP megkeresi a parkolóhelyet, utasításokat jelenít meg és a parkolóhelyre irányítja az autót az utas felőli oldalán. De ha szükséges, akkor az autó az utca vezető felőli oldalán is leparkolhat.

- Kapcsolja be a vezető oldali irányjelzőt - ekkor a rendszer ehelyett az autónak azon az oldalán keres parkolóhelyet.

Betolítás a parkolóhelyre

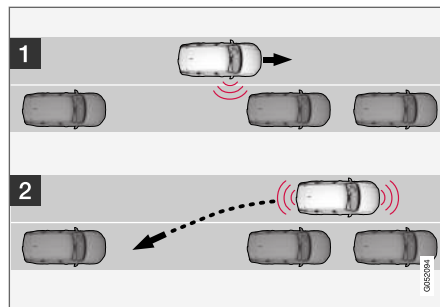

Párhuzamos.

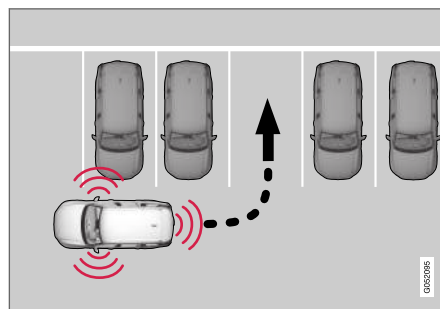

Merőleges.

Hajtsa végre az alábbi lépéseket, hogy az autóval a parkolóhelyre tolasson:

1. Ellenőrizze, hogy az autó mögötti terület szabad-e, majd kapcsoljon hátrameneti sebességfokozatba.
2. Tolasson lassan és óvatosan, anélkül, hogy a kormánykerékhez érne - és 7 km/h (4 mph) sebességnél ne gyorsabban.
3. Készüljön fel az autó megállítására, amikor a központi kijelzőn megjelenő ábra és üzenet erre utasítja.

i MEGJEGYZÉS

- Tartsa távol a kezét a kormánykeréktől, amikor aktíválva van a PAP funkció.
- Ügyeljen arra, hogy semmi nem akadályozza a kormánykerék mozgását és az szabadon foroghasson.
- Az optimális eredmény eléréséhez - várjon, amíg a kormánykerék teljesen elfordul, mielőtt előre/hátra indulna.

Az autó elhelyezése a parkolóhelyen

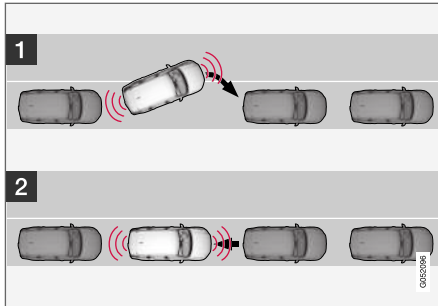

Párhuzamos.

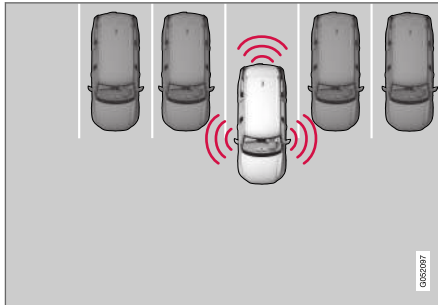

Merőleges.

Járjon el az alábbiak szerint:

1. Mozdítsa **D** állásba a fokozatválasztót, várjon amíg a kormánykerék elfordul, és haladjon lassan előre.

2. Készüljön fel az autó megállítására, amikor a központi kijelzőn megjelenő ábra és üzenet erre utasítja.
3. Válassza ki a hátrameneti sebességfokozatot, és haladjon lassan hátra.
4. Készüljön fel az autó megállítására, amikor a központi kijelzőn megjelenő ábra és üzenet erre utasítja.

A funkció automatikusan kikapcsol, és az ábra valamint az üzenet mutatja, hogy a parkolás befejeződött. Szükség lehet arra, hogy a járművezető javítson az elhelyezkedésen. Csak a járművezető döntheti el, hogy az autó megfelelően parkol-e.

! FONTOS

A figyelmeztetési távolság rövidebb, amikor az érzékelőket a PAP használja, mint amikor a parkolósegéd használja azokat.

Kapcsolódó információk

- Parkolósegéd* (419. oldal)

Parkolóhely elhagyása park Assist Pilot használatával

A **Kiállítás parkolóhelyről** funkció a parkolóhely elhagyásában is segíthet a járművezetőnek.

i MEJEGYZÉS

Amikor elhagyja a parkolóhelyet, akkor a **Kiállítás parkolóhelyről** funkciót csak párhuzamosan parkoló autó esetében szabad használni - merőlegesen parkló autó esetén nem működik.



A **Kiállítás parkolóhelyről** központi kijelző funkció nézetében vagy a kamera nézetben aktíválható.

Járjon el az alábbiak szerint:

1. Érintse meg a **Kiállítás parkolóhelyről** gombot a funkció nézetben vagy a kamera nézetben.
2. Használja az irányjelzőt annak kiválasztásához, hogy milyen irányban kell az autónak elhagynia a parkolóhelyet.
3. Készüljön fel az autó megállítására, amikor a központi kijelzőn megjelenő ábra és üzenet erre utasítja - kövesse az utasításokat a parkolási eljárással megegyező módon.



- ◀◀ Ne feledje, hogy a kormánykerék "visszarugózhat", amikor a funkció befejeződik - lehetséges, hogy a járművezetőnek vissza kell kormányoznia a maximális kormányzási szögbe, hogy elhagyja a parkolóhelyet.

Ha a PAP úgy ítéli meg, hogy a járművezető további manőverezés nélkül el tudja hagyni a parkolóhelyet, akkor a funkció leáll, akkor is, ha a járművezető úgy gondolja, hogy az autó még mindig a parkolóhelyen van.

Kapcsolódó információk

- Parkolósegéd* (419. oldal)

A parkolósegéd* korlátai

A parkolósegéd PAP¹²⁸ funkció nem képes minden helyzetben mindent észlelni, ezért korlátozott funkcionalitással rendelkezhet.

FIGYELEM

- A PAP funkció kiegészítő vezetőtámogató funkció, amelynek célja a vezetés megkönnyítése – nem képes minden helyzet kezelésére bármilyen forgalmi, időjárási és útvizonyok mellett.
- Fordítson különös figyelmet az autó közelében tartózkodó emberekre vagy állatokra.
- Ne feledje, hogy az autó eleje a parkolási manőver során a szembejövő forgalom irányába mozdulhat.
- Az érzékelő észlelési területénél magasabban elhelyezkedő tárgyakat a parkolási manőver során nem veszi figyelembe a rendszer, ami azt okozhatja, hogy a PAP túl korán fordul a parkolóhelyre – az ilyen parkolóhelyek ezért kerülendők.
- A PAP nem helyettesíti a járművezető figyelmét és ítélőképességét. Mindig a járművezető felelős az autó biztonságos vezetéséért és a sebesség valamint a többi járműtől való távolság helyes megválasztásáért az érvényben lévő közlekedési szabályoknak és rendelkezéseknek megfelelően.

A járművezetőnek tisztában kell lennie a parkolósegéd alábbi példáival:

¹²⁸Park Assist Pilot

A parkolás megszakad

A parkolási folyamat megszakad:

- ha a járművezető a kormánykerékhez ér
- ha az autót túl gyorsan vezeti - 7 km/h (4 mph) felett
- ha a járművezető megnyomja a **Mégse** lehetőséget a központi kijelzőn
- amikor a blokkolásgátló fékek vagy az elektronikus menetstabilizáló működésbe lép - például amikor egy kerék csúszós útfelületen elveszíti a tapadást.
- amikor a kormányszervo csökkent teljesítménnyel működik - például túlmelegedés miatti hűtés közben (lásd "Sebességfüggetlen kormányzási erő").

Ahol alkalmazható, egy üzenet jelenik meg a központi kijelzőn a parkolási művelet megszakadásának okával.

! FONTOS

Bizonyos körülmények között a PAP nem képes parkolóhelyet találni - ennek egyik oka az lehet, hogy olyan külső hangforrások zavarják az érzékelőket, amelyek a rendszer által használható hasonló frekvenciát használnak.

Ilyenek lehetnek például többek között a kürtök, nedves gumiabroncsok az aszfalton, légfékek vagy motorkerékpárok kipufogóhangja stb.

! MEGJEGYZÉS

A szennyeződésekkel, jéggel és hóval fedett érzékelők csökkentik a működést és megakadályozhatják a mérést.

A járművezető felelőssége

A járművezetőnek észben kell tartania, hogy a PAP egy segítség – nem tévedhetetlen, teljesen automatikus funkció. A járművezetőnek ezért készen kell állnia a parkolási eljárás megszakítására.

Vannak más részek is, amelyekre a vezetőnek gondolnia kell a parkoláskor, például:

- Mindig a járművezető felelős annak eldöntéséért, hogy a PAP által kiválasztott hely alkalmas-e a parkolásra.
- Ne használja a PAP funkciót, ha hóláncok vagy pöttyök vannak felszerelve.
- Ne használja a PAP funkciót, ha a csomagterbe helyezett rakomány kilóg az autóból.
- Zuhogó esőben vagy hóesésben a rendszer helytelenül mérheti fel a parkolóhelyet.
- A parkolóhely keresése és méretének ellenőrzése közben a PAP figyelmen kívül hagyhatja a parkolóhelyen mélyen elhelyezkedő akadályokat.
- A szűk utcákon található parkolóhelyek nem mindig alkalmasak, mert előfordulhat, hogy nincs elegendő hely a manőverezéshez.
- Használjon helyes gumiabroncsnyomású jóváhagyott gumiabroncsokat¹²⁹ - ez befolyásolja a PAP képességét az autó leparkolására.
- A PAP a parkoló járművek pillanatnyi helyzetéből indul ki - ha ezek nem megfelelően parkolnak, akkor az autó gumiabroncsai és keréktárcsái a szegélynek ütközhetnek és károsodhatnak.

¹²⁹A "jóváhagyott gumiabroncsok" az autóra gyárilag felszerelttel megegyező típusú és gyártmányú gumiabroncsokat jelent.

- Merőleges parkolóhelyek maradhatnak ki vagy kerülhetnek szükségtelenül felkínálásra, ha egy parkoló autó jobban kinyúlik a többi parkoló autónál.
- A PAP egyenes utcákon, és nem éles kanyarokban történő parkoláshoz van kialakítva. Ezért ügyeljen arra, hogy az autó párhuzamosan álljon a potenciális parkolóhelyekkel, amikor a PAP felméri a helyet.

! FONTOS

Másik jóváhagyott keréktárcsára és/vagy gumiabroncsra váltáskor változhat a gumiabroncs kerülete, ami azt jelenti, hogy a PAP rendszer paramétereit módosítani kell. Forduljon szervizhez - lehetőleg hivatalos Volvo műhelyhez.

Kapcsolódó információk

- Parkolásegéd* (419. oldal)
- Sebességfüggő kormányzási erő (284. oldal)

A Park Assist Pilot javasolt karbantartása

A Park Assist Pilot (PAP)¹³⁰ optimális működéséhez a parkolásegéd érzékelőit rendszeresen meg kell tisztítani vízzel és autósamponnal.

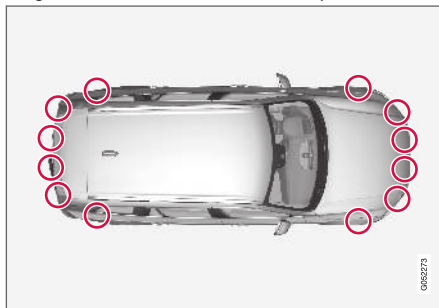

A parkolásegéd érzékelők elhelyezkedése¹³¹.

i MEGJEGYZÉS

A szennyezett, jéggel és hóval borított érzékelők helytelen figyelmeztető jelzéseket, csökkent működést vagy nem működést okozhatnak.

Kapcsolódó információk

- Parkolásegéd* (419. oldal)

¹³⁰Park Assist Pilot

¹³¹MEGJEGYZÉS: Az ábra csak szemléltető jellegű - a részletek modellenként változhatnak.

A parkolósegéd* üzenetei

Az aktív parkolósegéd PAP¹³² szimbólumai és üzenetei a járművezetői kijelzőn és/vagy a központi kijelzőn láthatók.

Az alábbi táblázat példákat mutat.

Üzenet	Leírás
Parkolássegítő rendsz. Érzékelők blokkolva, tisztítás szükséges	A funkció egy vagy több érzékelője gátolva van - ellenőrizze és javítsa ki, amint lehetséges.
Parkolássegítő rendsz. Nem áll rendelkezésre, szerviz szükséges	A rendszer nem úgy működik ahogyan kellene. Fel kell keresni egy szervizt - hivatalos Volvo márkaszerviz igénybe vételét javasoljuk.

A szöveges üzenetek a kormánykerék jobb oldali billentyűzetének közepén elhelyezkedő  gomb rövid megnyomásával törölhetők.

Ha az üzenet megmarad: Keressen fel egy műhelyt – hivatalos Volvo műhely ajánlott.

Kapcsolódó információk

- Parkolósegéd* (419. oldal)

¹³²Park Assist Pilot

ELINDULÁS ÉS VEZETÉS

Indítsa be az autót

Az autó az alagút konzolon található indítógombbal indítható be, amikor a távvezérlős kulcs az utastérben van.



Indító gomb az alagút konzolon.

FIGYELEM

Indulás előtt:

- Csatolja be a biztonsági övet.
- Állítsa be az ülést, a kormánykereket és a tükröket.
- Ellenőrizze, hogy teljesen be tudja-e nyomni a fékpedált.

A távvezérlős kulcs fizikailag nem szükséges az autó beindításához, mert az támogatja a kulcs nélküli indítást (passzív indítás).

Az autó beindításához:

1. A távvezérlős kulcsnak az autóban kell lennie. A passzív indítás funkcióval rendelkező autók esetében a kulcsnak az utastér első részében kell lennie. Az autó kulcs nélküli zárásával/nyitásával* a kulcs bárhol lehet az autóban.
2. Tartsa teljesen nyomva a tengelykapcsoló-pedált¹. Az automata fokozatváltással rendelkező autók esetében ügyeljen arra, hogy a **P** vagy **N** fokozathelyzet legyen kiválasztva. A manuális sebességváltóval rendelkező autók esetében ügyeljen arra, hogy a váltókar üres állásban legyen vagy be legyen nyomva a tengelykapcsoló-pedál.
3. Fordítsa az óramutató járásával ellentétes irányba az indítógombot, majd engedje el. A kezelőszerv automatikusan visszatér a kezdő állásába.

MEGJEGYZÉS

A dízelmotoros autók esetében kis késés lehet, mielőtt indítást lehetne kezdeményezni.

A motor indításakor addig működik az indítómotor, amíg a motor be nem indul vagy be nem kapcsol a túlmelegedés-védelem.



A tartalék olvasó helye az alagút konzolon.

Ha indításkor a **Autókulcs nem található**. üzenet jelenik meg a járművezetői kijelzőn, akkor helyezze a távvezérlős kulcsot a tartalék olvasó mellé. Ezután próbálja meg újra az autó beindítását.

MEGJEGYZÉS

Amikor a távvezérlős kulcs a tartalék olvasó mellé van helyezve, akkor ügyeljen arra, hogy ne legyenek autókulcsok, fém tárgyak vagy elektronikus eszközök (például mobiltelefonok, táblagépek, laptopok vagy töltők) a tartalék olvasó közelében. Ha több autókulcs van egymáshoz közel a tartalék olvasó mellett, akkor azok zavarhatják egymást.

¹ Ha az autó mozog, akkor a motor beindításához elég az óramutató járásával megegyező irányba fordítani a gyújtás gombot.

! FONTOS

Ha a motor 3 próbálkozást követően sem indul be - akkor várjon 3 perct, mielőtt újra próbálkozna. Az indítóképesség növekszik, ha állni hagyja az akkumulátort.

⚠ FIGYELEM

Soha ne távolítsa el a távvezérlős kulcsot az autóból annak vezetése vagy vontatása közben.

⚠ FIGYELEM

Mindig vegye ki az autóból a távvezérlős kulcsot, amikor elhagyja az autót, és ügyeljen arra, hogy az autó elektromos rendszere a **0** gyújtáshelyzetben legyen - különösen, ha gyermekek vannak az autóban.

i MEGJEGYZÉS

Bizonyos motortípusok esetén hidegindításkor az alapjáratú fordulatszám észrevehetően magasabb lehet a normálisnál. Ez arra szolgál, hogy a kibocsátás-szabályozó rendszer a lehető leggyorsabban elérhesse a normál üzemi hőmérsékletet, ami minimálisra csökkenti a károsanyag-kibocsátást és védi a környezetet.

Kapcsolódó információk

- Az autó leállítása. (431. oldal)
- Gyújtáshelyzetek (432. oldal)
- A kormánykerék beállítása (196. oldal)
- Segédindítás másik akkumulátorral (484. oldal)
- Gyújtásmód kiválasztása (433. oldal)

Az autó leállítása.

Az autót az alagútkezelő indító gombjával lehet leállítani.



Indító gomb az alagútkezelőn.

Az autó leállításához:

- Fordítsa az óramutató járásával megegyező irányba az indító gombot, és engedje el azt - az autó leáll. A kezelőszerv automatikusan visszatér a kezdő állásába.

Ha az automata sebességváltóval felszerelt autók fokozatválasztója nem **P** állásban van vagy az autó gurul:

- Fordítsa el az indítógombot az óramutató járásával megegyező irányban, és tartsa, amíg az autó le nem áll.

◀◀ Kapcsolódó információk

- Indítsa be az autót (430. oldal)
- Gyújtáshelyzetek (432. oldal)
- A kormánykerék beállítása (196. oldal)
- Segédindítás másik akkumulátorral (484. oldal)
- Gyújtásmód kiválasztása (433. oldal)

Gyújtáshelyzetek

Az autó elektromos rendszere különböző szintekbe/helyzetekbe állítható és így különböző funkciók érhetők el.

Egy korlátozott számú funkció használatának megkönnyítése érdekében az autó elektromos rendszere 3 különböző szintre állítható - **0**, **I** és **II**. Ezek a szintek "gyújtáshelyzet" néven szerepelnek a kezelési útmutatóban.

Az alábbi táblázat mutatja az egyes gyújtáshelyzetekben/szinteken elérhető funkciókat:

Szint	Funkciók
0	<ul style="list-style-type: none"> • A kilométer-számláló, az óra és a hőmérsékletmérő világít^A. • Az elektromos ülések* állíthatók. • Az elektromos ablakok használhatók. • A központi kijelző bekapcsol és használható^A. • Használható az infotainment rendszer^A. <p>A funkciók ebben a gyújtáshelyzetben idővezéreltek és egy idő elteltével automatikusan kikapcsolnak.</p>
I	<ul style="list-style-type: none"> • Használható a panorámatető, az elektromos ablakok, a 12 voltos aljzat az utastérben, a Bluetooth, a navigáció, a telefon, a szellőztető ventilátor és az ablaktörők. • Az elektromos ülések állíthatók. • Használhatók a 12 voltos aljzatok a csomagtérben. <p>Ebben a gyújtáshelyzetben az áramfogyasztás az akkumulátort terheli.</p>

Szint	Funkciók
II	<ul style="list-style-type: none"> Bekapcsolnak a fényszórók. 5 másodpercre bekapcsolnak a figyelmeztető/visszajelző lámpák. Számos egyéb rendszer bekapcsol. Azonban az ülésfűtés és a hátsó ablakfűtés csak akkor kapcsolható be, ha be van indítva az autó. <p>Ez a gyújtáshelyzet sok áramot vesz fel az akkumulátorból, ezért kerülni kell!</p>

A Az ajtó kinyitásakor is bekapcsol.

Kapcsolódó információk

- Indítsa be az autót (430. oldal)
- A kormánykerék beállítása (196. oldal)
- Segédindítás másik akkumulátorral (484. oldal)
- Gyújtásmód kiválasztása (433. oldal)

Gyújtásmód kiválasztása

Az autó elektromos rendszere különböző szintekbe/helyzetekbe állítható és így különböző funkciók érhetők el.

Gyújtáshelyzet kiválasztása



Indító gomb az alagútkonzolon.

- 0 gyújtáshelyzet** - Nyissa ki az autót, és tartsa a távvezérlős kulcsot az autó belsejében.

i MEGJEGYZÉS

A I vagy II szintnek a motor beindítása **nélküli** eléréséhez - **ne** nyomja be a fékpedált vagy manuális sebességváltó esetén a tengelykapcsoló-pedált, amikor ezeket a gyújtáshelyzeteket szeretné kiválasztani.

- I gyújtáshelyzet** - Fordítsa az óramutató járásával megegyező irányba a gyújtásgom-

bot, majd engedje el azt. A kezelőszerv automatikusan visszatér a kezdő állásába.

- II gyújtáshelyzet** - Fordítsa az óramutató járásával megegyező irányba az indító gombot, és tartsa így körülbelül 5 másodpercig. Ezután engedje el a gombot, ami automatikusan visszatér a kezdő helyzetébe.
- Vissza 0 gyújtáshelyzetbe** - A 0 gyújtáshelyzetbe történő visszatéréshez az I vagy II helyzetből - fordítsa az óramutató járásával megegyező irányba az indító gombot, majd engedje el azt. A kezelőszerv automatikusan visszatér a kezdő állásába.

Kapcsolódó információk

- Indítsa be az autót (430. oldal)
- Az autó leállítása. (431. oldal)
- Gyújtáshelyzetek (432. oldal)
- A kormánykerék beállítása (196. oldal)
- Segédindítás másik akkumulátorral (484. oldal)

Alkoholzár*

Az alkoholzár funkciója, hogy megakadályozza a járműnek az alkoholos befolyás alatt álló személyek által történő vezetését. Mielőtt a motor beindítható lenne, a járművezetőnek alkoholpróbát kell végrehajtania, ami ellenőrzi, hogy alkohol befolyása alatt áll-e. Az alkoholzár kalibrálása az egyes piacok határértékei szerint történik.

Az autó elektromos csatlakozó interfésszel rendelkezik a Volvo által ajánlott különböző gyártmányú alkoholzár modellek csatlakoztatásához. Az interfész lehetővé teszi alkoholzár csatlakoztatását és integrált működéshez kínál lehetőséget, beleértve az alkoholzárral kapcsolatos üzenetek megjelenítését az autó fő kijelzőjén. Az egyes alkoholzárakkal kapcsolatos információkat az adott gyártó kezelési útmutatójában találhatja meg.

FIGYELEM

Az alkoholzár csak segédeszköz és nem mentesíti a járművezetőt a felelősség alól. Mindig a járművezető felelőssége, hogy józanul és biztonságosan vezesse az autót.

Kapcsolódó információk

- Az alkoholzár megkerülése* (434. oldal)
- A motor bendítése előtt az alkoholzárral (435. oldal)
- Indítsa be az autót (430. oldal)
- Gyűjtéshelyzetek (432. oldal)

Az alkoholzár megkerülése*

Szükséghelyzetben vagy, ha az alkoholzár működésképtelen, meg lehet kerülni az alkoholzárát, hogy az autó használható legyen.

Az egyes alkoholzárak inaktiválásához, lásd azok különálló útmutatóját.

A megkerülés funkció aktiválása (Bypass)

MEGJEGYZÉS

Minden megkerülés naplózásra és mentésre kerül az alkoholzár vezérlőegységének memóriájában. A megkerülés visszavonása nem lehetséges.

A Fújjon a szondába Inkább megkerüli? üzenet jelenik meg a képernyőn:

- Ha megjelenik a "Mégse/igen" lehetőség - válassza a megkerülést a kormánykerék jobb oldali billentyűzetének jobb nyíl gombjának, majd a **O** gomb megnyomásával.
- Ha az "Igen" látható - válassza a megkerülést a **O** gombbal.

Az alkoholzár most megkerülhető és az autó beindítható.

A megkerülések lehetséges számát, mielőtt szervizre lenne szükség, az alkoholzár telepítése során lehet beállítani.

Kapcsolódó információk

- Alkoholzár* (434. oldal)
- A motor bendítése előtt az alkoholzárral (435. oldal)
- Indítsa be az autót (430. oldal)
- Gyűjtéshelyzetek (432. oldal)

A motor bendítése előtt az alkoholzárral

Az alkoholzár automatikusan aktiválódik és az autó nyitásakor készen áll a használatra.

Ne feledje

A megfelelő funkció és a lehető legpontosabb mérés eléréséhez:

- Kerülje az evést és ivást körülbelül 5 perccel az alkoholpróba előtt.
- Kerülje a szélvédő túlzott mosását - a mosó-folyadékban található alkohol helytelen mérési eredményt okozhat.

i MEGJEGYZÉS

Egy végrehajtott vezetési periódust követően a motor 30 percen belül indítható be újabb alkoholpróba nélkül.

Kapcsolódó információk

- Az alkoholzár megkerülése* (434. oldal)
- Alkoholzár* (434. oldal)
- Indítsa be az autót (430. oldal)
- Gyűjtéshelyzetek (432. oldal)

Fék funkciók

Az autó fékei a sebesség csökkentésére és az autó gurulásának megakadályozására szolgálnak.

A lábfék és a rögzítőfék mellett az autó számos automatikus féksegéd funkcióval rendelkezik. Ezek segíthetik a járművezetőt azzal, hogy nem kell a lábát a fékpedálon tartania, amikor közlekedési lámpánál áll, amikor emelkedőn indul vagy lejtőn ereszkedik le.

Az autó felszereltségétől függően az alábbi automatikus fékezési funkciók állnak rendelkezésre:

- Automatikus fékezés álló helyzetben (Auto Hold)
- Visszagurulás-gátló (Hill Start Assist)
- Automatikus fékezés ütközés után
- City Safety
- Lejtmenetvezérlő (Hill Descent Control)*

Kapcsolódó információk

- Lábfék (436. oldal)
- Rögzítőfék (438. oldal)
- Automatikus fékezés álló helyzetben (441. oldal)
- Automatikus fékezés ütközés után (443. oldal)
- Segítség emelkedőn induláskor (443. oldal)
- City Safety™ (353. oldal)

- Lejtmenetvezérlő* (466. oldal)

Lábfék

A lábfék a fékrendszer része.

Az autó két fékkörrel rendelkezik. Ha egy fékkör sérült, akkor a fékpedál mélyebben fog. Ezért a normál fékhatás eléréséhez a pedál erősebb nyomása szükséges.

A járművezető által kifejtett fékpedálnyomást szervofék segíti.

FIGYELEM

A fékrásegítő csak akkor működik, amikor jár a motor.

Ha a lábféket a motor kikapcsolt állapotában használja, akkor a pedál keményebbnek érezhető és nagyobb pedálnyomás szükséges az autó fékezéséhez.

Nagyon hegyes terepen vagy nehéz teherrel haladva, a fékek terhelését manuális fokozatváltás üzemmódban motorfékezéssel kell enyhíteni. A motorfékezés akkor a leghatékonyabb, ha ugyanazt a sebességfokozatot használja lefelé, mint felfelé haladva. Használja a Off Road* vezetési módot a nagyobb motorfékezéshez, amikor meredek lejtőn alacsony sebességgel halad.



Blokkolásgátló fékrendszer

Az autó blokkolásgátló fékekkel, Anti-lock Braking System (ABS), rendelkezik, ami megakadályozhatja a kerekek blokkolását fékezés közben és lehetővé teszi a kormányozhatóság fenntartá-

sát. A fékpedálon remegés érezhető, amikor működik, ez normális.

Az ABS rendszer az autó beindítása után rövid ellenőrzésen esik át, amikor a járművezető felengeti a fékpedált. Alacsony sebességen a rendszer egy további automatikus tesztet hajthat végre. A teszt a fékpedálon érezhető lüktetés formájában észlelhető.

Szimbólumok a járművezetői kijelzőn

Szimbólum	Leírás
	Ellenőrizze a fékfolyadékszintet. Ha a szint túl alacsony, akkor töltse fel fékfolyadékkal, és ellenőrizze a fékfolyadékvesztés okát.
	A motor beindításakor 2 másodpercig folyamatosan világít: Automatikus működésellenőrzés. Több mint 2 másodpercig folyamatosan világít: Hiba az ABS rendszerben. Az autó normál fékrendszere működik, de az ABS funkció nélkül.

FIGYELEM

Ha a fékhiba és az ABS hiba figyelmeztető lámpa egyszerre világít, akkor hiba van jelen a fékrendszerben.

- Ha a fékfolyadéktartály szintje ekkor a normál tartományban van, akkor óvatosan vezessen a legközelebbi műhelybe, és ellenőriztesse a fékrendszert - hivatalos Volvo szerviz ajánlott.
- Ha a fékfolyadék a tartály **MIN** szintje alatt van, akkor ne vezessen tovább, amíg fel nem tölti a fékfolyadékot. A fékfolyadék-vesztés okát ki kell vizsgálni.

Kapcsolódó információk

- Fékerőnövelés (437. oldal)
- Automatikus fékezés álló helyzetben (441. oldal)
- Segítség emelkedőn induláskor (443. oldal)
- Fékezés nedves utakon (437. oldal)
- Fékezés sózott utakon (437. oldal)
- A fékrendszer karbantartása (438. oldal)
- Féklámpák (158. oldal)

Fékerőnövelés

A fékerőnövelő rendszer, BAS (Brake Assist System) segít a fékerő növelésében fékezés közben, ezért rövidíti a féktávolságot.

A rendszer észleli a járművezető fékezési stílusát és szükség esetén megnöveli a fékerőt. A fékerő addig a szintig növelhető, amikor bekapcsol az ABS rendszer. A funkció a fékpedál nyomásának csökkentésekor megszűnik.

i MEGJEGYZÉS

Amikor a BAS bekapcsol, akkor a fékpedál a szokottnál kissé tovább megy le, nyomja (tartsa) a fékpedált ameddig szükséges.

Amikor felengedi a fékpedált, akkor minden fékezés megszűnik.

Kapcsolódó információk

- Lábbék (436. oldal)

Fékezés nedves utakon

Amikor hosszabb ideig erős esőben autózik fékezés nélkül, akkor a fékhatás kissé késhet az első fékezés során.

Ez az autó autómósóban történő mosását követően is előfordulhat. Ilyenkor nagyobb erővel kell nyomni a fékpedált. Ezért nagyobb követési távolságot kell tartania.

Fékezze erősebben az autót, miután nedves úton haladt vagy autómósót használt. Ezzel felmelegíti a féktárcsákat, lehetővé téve, hogy hamarabb kiszáradjanak és védi azokat a korróziótól. Fékezéskor vegye figyelembe a pillanatnyi közlekedési helyzetet.

Kapcsolódó információk

- Lábbék (436. oldal)
- Fékezés szózott utakon (437. oldal)

Fékezés szózott utakon

Amikor szózott utakon közlekedik, akkor sőrétég alakulhat ki a féktárcsákon és a fékbetéteken.

Ez növelheti a féktávolságot. Ezért nagyobb biztonsági távolságot kell tartania az Ön előtt haladó járművektől. Ezen felül, ügyeljen az alábbiakra:

- Időnként fékezzen, hogy eltávolítsa a sőrétéget. Ügyeljen arra, hogy ne veszélyeztesse a többi közlekedőt a fékezéssel.
- Óvatosan nyomja be a fékpedált a vezetés végén és mielőtt újra útnak indul.

Kapcsolódó információk

- Lábbék (436. oldal)
- Fékezés nedves utakon (437. oldal)

A fékrendszer karbantartása

Ellenőrizze rendszeresen a fékrendszer komponenseinek kopását.

Az autó lehető legbiztonságosabb és legmegbízhatóbb működése érdekében, tartsa be a Volvo szervizidőközeit a szerviz és garanciafüzet előírásainak megfelelően. Az új és kicserélt fékbetétek és féktárcsák nem nyújtanak optimális fékhatást, amíg néhány száz kilométeren (mérőföldön) "be nem kopnak". Kompenzálja a csökkent fékhatást a fékpedál erősebb nyomásával. A Volvo azt javasolja, hogy kizárólag a Volvo által jóváhagyott fékbetéteket használjon.

! FONTOS

A fékrendszer komponenseinek kopását rendszeresen ellenőrizni kell.

Forduljon műhelyhez az eljárással kapcsolatban vagy kérjen meg egy műhelyt a vizsgálat elvégzésére - hivatalos Volvo műhely igénybe vétele javasolt.

Kapcsolódó információk

- Lábbék (436. oldal)

Rögzítőfék

A rögzítőfék a kerekek mechanikus rögzítésével/blokkolásával megakadályozza, hogy az autó elguruljon az álló helyzetéből.



A rögzítőfék kezelőszerve az alagút konzolban, az ülések között helyezkedik el.

Az elektromosan működtetett rögzítőfék behúzásakor az elektromos motor halk hangja hallható. A hang akkor is hallható, amikor az automatikus funkció ellenőrzi a rögzítőféket.

Ha az autó álló helyzetben van a rögzítőfék behúzásakor, akkor csak a hátsó kerekekre hat. Ha az autó mozgó helyzetében húzza be, akkor a normál lábféket használja, azaz a fékezés mind a négy kerékre hat. A fék funkció a hátsó kerekekre tevődik, amikor az autó majdnem álló helyzetben van.

Kapcsolódó információk

- A rögzítőfék aktiválása és inaktiválása (439. oldal)
- Parkolás emelkedőn (440. oldal)
- A rögzítőfék hibája esetén (441. oldal)
- Automatikus fékezés álló helyzetben (441. oldal)

A rögzítőfék aktiválása és inaktíválása

Használja a rögzítőféket, hogy megakadályozza az autó elmozdulását az álló helyzetből.

A rögzítőfék aktiválása



- Húzza felfelé a kezelőszervet.
 - > A szimbólum bekapcsol a járművezetői kijelzőn, amikor aktiválva van a rögzítőfék.
- Ellenőrizze, hogy az autó álló helyzetben van-e.

Szimbólum a járművezetői kijelzőn

Szimbólum	Leírás
	A szimbólum akkor világít, amikor aktiválva van a rögzítőfék. Ha a szimbólum villog, az meghibásodást jelez. Olvassa el az üzenetet a járművezetői kijelzőn.

Automatikus aktiválás

A rögzítőfék aktiválása automatikusan történik:

- ha az Auto hold funkció (automatikus fékezés álló helyzetben) aktív és az autó hosszabb ideig (5-10 percig) álló helyzetben van.
- amikor a **P** állás van kiválasztva egy meredek emelkedőn².
- amikor az autó le van állítva és aktív a rögzítőfék automatikus aktiválásának beállítása aktiválva van a központi kijelzőn.

Vészfék

Vészhelyzetben a rögzítőfék a kezelőszerv felhúzásával és tartásával akkor is aktiválható, amikor az autó mozgásban van. A fékezés a kezelőszerv kiengedésekor vagy a gázpedál benyomásakor abbamarad.

MEGJEGYZÉS

Egy jelzés szólal meg, miközben a vészfékezés magas sebességek mellett aktív.

A rögzítőfék inaktíválása



Manuális inaktíválás

- Nyomja be erősen a lábfékpedált.
- Nyomja lefelé a kezelőszervet.
 - > A rögzítőfék kiold, és a szimbólum eltűnik a járművezetői kijelzőről.

² Automata sebességváltó esetén.

◀◀ **Automatikus inaktíválás**

1. Csatolja be a biztonsági övet.
2. Nyomja be erősen a lábfékpedált.
3. Indítsa be az autót.
4. Automata sebességváltóval:

Válassza ki a **D** vagy **R** állást, és nyomja be a gázpedált.

Manuális sebességváltóval:

Kapcsoljon egy alkalmas fokozatba, engedje fel a tengelykapcsolót, és nyomja be a gázpedált.

> A rögzítőfék kiold, és a szimbólum eltűnik a járművezetői kijelzőről.

i **MEGJEGYZÉS**

Az autó első beindításakor a rögzítőfék kienedgethető automatikusan a biztonsági öv becsatolása nélkül.

Kapcsolódó információk

- Az automatikus rögzítőfék aktiválásának beállítása (440. oldal)
- A rögzítőfék hibája esetén (441. oldal)
- Rögzítőfék (438. oldal)
- Parkolás emelkedőn (440. oldal)

Az automatikus rögzítőfék aktiválásának beállítása

Válassza ki, hogy automatikusan aktiválni kell-e a rögzítőféket az autó leállításakor.

Ez a beállítás a központi kijelző beállítások menüjében hajtható végre.

1. Nyomja meg a **Beállítások** lehetőséget a felső nézetben.
2. Nyomja meg a **My Car → Rögzítőfék és felfüggesztés** menüpontot a **Rögzítőfék automatikus aktiválása** funkció kiválasztásához vagy kiválasztásának megszüntetéséhez.

Kapcsolódó információk

- A rögzítőfék aktiválása és inaktíválása (439. oldal)
- Rögzítőfék (438. oldal)

Parkolás emelkedőn

Mindig használja a rögzítőféket, amikor emelkedőn parkol.

⚠ FIGYELEM

Mindig használja a rögzítőféket, amikor lejtős felületen parkol. A sebességfokozatba kapcsolás vagy az automata sebességváltó **P** állása nem minden helyzetben elégséges az autó álló helyzetben tartásához.

Ha az autó emelkedőn felfelé parkol:

- Fordítsa **el** a kerekeket az útpadkától.

Ha az autó lejtőn lefelé parkol:

- Fordítsa a kerekeket az útpadka **felé**.

Nagy terheléssel emelkedőn

A nagy terhelés, például egy utánfutó azt okozhatja, hogy az autó visszagurul, amikor a rögzítőfék automatikusan kiold egy meredek emelkedőn. Ennek elkerüléséhez húzza felfelé a kezelőszervet, miközben elindul az autóval. Engedje el a kezelőszervet, amikor a motor elkezd hajtani.

Kapcsolódó információk

- A rögzítőfék aktiválása és inaktíválása (439. oldal)

A rögzítőfék hibája esetén

Lépjén kapcsolatba egy hivatalos Volvo műhellyel, ha többszöri próbálkozásra sem lehetséges inaktíválni vagy aktíválni a rögzítőféket.

Egy figyelmeztető hangjelzés szólal meg, amikor a rögzítőfék behúzott állapotában vezet.

Ha az autót egy lehetséges hiba kijavítása előtt le kell parkolni, akkor a kerekeket úgy kell fordítani, mintha emelkedőn parkolna, és a fokozatválasztót **P** helyzetbe vagy manuális sebességváltó esetén az első sebességfokozatba kell kapcsolni.



Alacsony akkumulátorfeszültség

Ha az akkumulátor feszültsége túl alacsony, akkor a rögzítőfék nem engedhető ki és nem húzható be. Csatlakoztasson segédakkumulátort, ha az akkumulátor feszültsége alacsony.

A fékbetétek cseréje

A hátsó fékbetéteket, az elektronikus rögzítőfék kialakítása miatt műhelyben kell cseréltetni - azt javasoljuk, hogy forduljon hivatalos Volvo műhelyhez.

Szimbólumok a járművezetői kijelzőn

Szimbólum	Leírás
	Ha a szimbólum villog, az meghibásodást jelez. Lásd az üzenetet a járművezetői kijelzőn.
	Hiba a fékrendszerben. Lásd az üzenetet a járművezetői kijelzőn.
	Tájékoztató üzenet a járművezetői kijelzőn.

Kapcsolódó információk

- A rögzítőfék aktiválása és inaktíválása (439. oldal)
- Akkumulátor (631. oldal)
- Volvo szervizprogram (612. oldal)

Automatikus fékezés álló helyzetben

Az automatikus fékezés álló helyzetben (Auto hold) azt jelenti, hogy a járművezető felengedheti a fékpedált, miközben megmarad a fékező hatás, amikor az autó megáll egy közlekedési lámpánál vagy kereszteződésben.

Amikor az autó megáll, akkor a fékek automatikusan aktiválódnak. A funkció használhatja a lábfeket vagy a rögzítőféket az autó álló helyzetben tartásához, és minden meredekség mellett működik. Amikor elindul, akkor a fékek automatikusan kioldanak, ha a járművezető viseli a biztonsági övet.



MEGJEGYZÉS

Amikor emelkedőn vagy lejtőn álló helyzetig fékez, akkor a fékpedált kicsit erősebben kell benyomni, mielőtt elengedné, hogy az autó biztosan ne guruljon el.

A rögzítőfék akkor aktiválódik, amikor:

- leállítja az autót
- kinyitja a vezetőajtót
- kicsatolja a járművezető biztonsági övét
- az autó hosszabb ideig álló helyzetben van (5-10 perc).

◀ Szimbólumok a járművezetői kijelzőn

Szimbólum	Leírás
	A szimbólum akkor világít, amikor a funkció az üzemi féket használja az autó álló helyzetben tartásához.
	A szimbólum akkor világít, amikor a funkció a rögzítőféket használja az autó álló helyzetben tartásához.

Kapcsolódó információk

- Az álló helyzetben történő automatikus fékezés aktiválása és inaktíválása (442. oldal)
- Lábbék (436. oldal)
- Rögzítőfék (438. oldal)
- Segítség emelkedőn induláskor (443. oldal)

Az álló helyzetben történő automatikus fékezés aktiválása és inaktíválása

Az álló helyzetben történő automatikus fékezés az alagútkonzolon található gomb használatával aktiválható.



- Nyomja meg az alagútkonzol gombját a funkció aktiválásához vagy inaktíválásához.
 - > A visszajelző lámpa világít a gombban, amikor a funkció aktív. Az aktivált funkció akkor az autó következő beindításakor is aktív marad.

A kikapcsolásra érvényes



Ha a funkció aktív és az üzemi fékkel tartja az autót (világít az A szimbólum), akkor a fékpedál a gomb benyomásával egy időben be kell nyomni a kikapcsoláshoz.

lášhoz.

- A funkció kikapcsolva marad, amíg újra be nem kapcsolja.
- Amikor a funkció ki van kapcsolva, akkor a visszagurulás-gátló (HSA) aktív marad, hogy megakadályozza az autó visszagurulását az emelkedőn történő elinduláskor.

Kapcsolódó információk

- Automatikus fékezés álló helyzetben (441. oldal)

Segtség emelkedőn induláskor

A visszagurulás-gátló, Hill Start Assist (HSA), megakadályozza az autó visszagurulását emelkedőn történő elinduláskor. Amikor emelkedőn hátramenetben halad, akkor megakadályozza az autó előre gurulását.

A funkció néhány másodpercig fenntartja a nyomást a fékrendszerben, miközben a járművezető a fékpedálról a gázpedálra helyezi a lábát.

Az ideiglenes fékhatás néhány másodperc elteltével, vagy akkor szűnik meg, amikor a járművezető felgyorsít.

A visszagurulás-gátló akkor is rendelkezésre áll, amikor az automatikus fékezés álló helyzetben (Auto hold) funkció ki van kapcsolva.

Kapcsolódó információk

- Automatikus fékezés álló helyzetben (441. oldal)
- Lábbfék (436. oldal)

Automatikus fékezés ütközés után

Ütközés esetén, amikor az aktiválási szint eléri a pirotechnikai biztonságiöv-előfeszítők vagy légszárnyak működésbe lépését vagy amikor nagy állattal történő ütközés észlelése történik, akkor az autó fékei automatikusan aktiválódnak. A funkció célja, hogy csökkentse az esetleges következő ütközés hatásait.

Egy súlyos ütközés után fennáll a kockázata annak, hogy az autó kormányzása többé nem lehetséges. Az esetleges további olyan járműveknek vagy tárgyakkal ütközések veszélyének elkerülése érdekében, amelyek az autó útjában vannak, az automatikus fékrendszer bekapcsol, és biztonságos módon lefékezi az autót.

A féklámpák és vészvillogók fékezés közben világítanak. Amikor az autó megállt, a vészvillogók továbbra is villognak és működésbe lép a rögzítőfék.

Ha a fékezés nem megfelelő megoldás, például fennáll a kockázata, hogy a mögöttes forgalom útjában marad, akkor a rendszer felülbíráható azzal, hogy a járművezető benyomja a gázpedált.

A funkció azt feltételezi, hogy a fékrendszer az ütközés után épen maradt.

A féksegéd a Rear Collision Warning és a Blind Spot Information biztonsági rendszerek része.

Kapcsolódó információk

- Rear Collision Warning (367. oldal)
- BLIS* (368. oldal)
- Fék funkciók (435. oldal)

Sebességváltó

A sebességváltó az autó hajtásláncának (erőátvitel) része a motor és a hajtott kerekek között. A sebességváltó feladata az áttétel változtatása a sebességtől és a teljesítményigénytől függően. A sebességváltónak két fő típusa van, manuális és automata.

A manuális sebességváltó hatsebességes, az automata sebességváltó pedig nyolcsebességes. A fokozatváltásokkal hatékonyan használhatók a motor nyomaték- és teljesítménytartományai. Az automata sebességváltó esetében két sebességfokozat overdrive fokozat, ami állandó sebességgel haladva üzemanyag-megtakarítást eredményez.

Automata sebességváltó esetén is lehet manuálisan fokozatot váltani. A járművezetői kijelző mutatja, hogy melyik fokozat vagy fokozathelyzet van pillanatnyilag kiválasztva.

! FONTOS

A hajtásrendszer-komponensek károsodásának megelőzéséhez, a sebességváltó üzemi hőmérséklete megfigyelés alatt áll. Ha fennáll a túlmelegedés kockázata, akkor egy figyelmeztető szimbólum világít a járművezetői kijelzőn, és egy szöveges üzenet jelenik meg - kövesse a szöveges üzenetben található javaslatokat.

Szimbólumok a járművezetői kijelzőn

Ha meghibásodás történik a sebességváltóban, akkor a járművezetői kijelző egy szimbólumot és egy üzenetet jelenít meg.

Szimbólum	Leírás
	A sebességváltóra vonatkozó tájékoztató vagy hibaüzenet. Kövesse a kapott javaslatot.
	Meleg vagy túlmelegedett sebességváltó. Kövesse a kapott javaslatot.
	Csökkentett teljesítmény/ Gyorsítási teljesítmény csökkenve Ideiglenes hajtáslánchiba esetén az autó vészüzemmódba kapcsolhat, ami csökkent motorteljesítménnyel jár a hajtáslánc károsodásának megelőzése érdekében.

Kapcsolódó információk

- Az automata sebességváltó fokozathelyzeti (445. oldal)
- Manuális sebességváltó (444. oldal)
- Fokozatváltás-jelző* (450. oldal)

Manuális sebességváltó

Manuális sebességváltó esetén a járművezető manuálisan választja ki a megfelelő sebességfokozatot a pillanatnyi sebességnek és teljesítményigénynek megfelelően.

Fokozatváltás

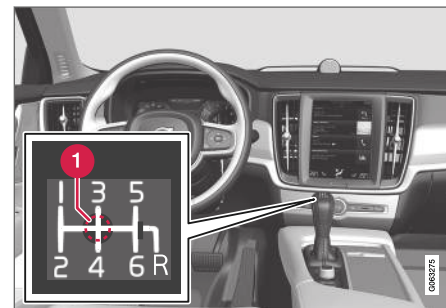

1 Üres állás (N)

A manuális sebességváltó hat fokozattal rendelkezik, a kapcsolási minta látható a sebességváltó karon.

- Nyomja be teljesen a tengelykapcsoló-pedált az egyes fokozatváltások során.
- Vegye le a lábát a tengelykapcsoló-pedálról a fokozatváltások között.

Hátramenetkapcsolás-gátló

A hátramenetkapcsolás-gátló megakadályozza a hátrameneti fokozat kapcsolásának lehetőségét normál előre haladás közben.

- Kövesse a sebességváltó karra nyomtatott kapcsolási mintát, és kezdje az **N** üres állásból, mielőtt **R** állásba kapcsolna.
- Csak akkor kapcsoljon hátrameneti fokozatot, ha az autó álló helyzetben van.

Parkolás közben

FIGYELEM

Mindig húzza be a rögzítőféket, amikor emelkedőn parkol - az autó sebességben hagyása nem minden helyzetben elégséges az autó megtartásához.

Kapcsolódó információk

- Sebességváltó (444. oldal)
- Fokozatváltás-jelző* (450. oldal)

Az automata sebességváltó fokozathelyzetei

Automata sebességváltó esetén a rendszer azt a fokozatot választja, amelyben a vezetés optimális. A sebességváltó manuális fokozatváltási móddal is rendelkezik.



A járművezetői kijelző mutatja a kiválasztott fokozathelyzetet:

P, R, N, D vagy **M**.

Manuális kapcsolási módban a használt sebességfokozat is megjelenik.

Fokozathelyzetek

Parkoló állás - P

Ha a **P** állás van kiválasztva, akkor a sebességváltó mechanikusan gátolva van.

Válassza a **P** állást, amikor leparkol az autóval vagy amikor beindítja a motort. Az autónak álló

helyzetben kell lennie a parkoló állás kiválasztásakor.

A fokozatváltástó parkoló állásból történő elmozdításához be kell nyomni a fékpedált, és a gyújtásnak **II** állásban kell lennie.

Parkoláskor - először húzza be a rögzítőféket, majd válassza ki a parkolás helyzetet.

FIGYELEM

Mindig használja a rögzítőféket, amikor lejtős felületen parkol. A sebességfokozatba kapcsolás vagy az automata sebességváltó **P** állása nem minden helyzetben elégséges az autó álló helyzetben tartásához.

MEGJEGYZÉS

A fokozatváltástónak **P** állásban kell lennie az autó bezárásához és a riasztó élesítéséhez.

Hátrameneti állás - R

Válassza az **R** állást a hátramenethez. Az autónak álló helyzetben kell lennie a hátrameneti állás kiválasztásakor.

Üres állás - N

Semmilyen fokozat nincs kapcsolva és a motor beindítható. Húzza be a rögzítőféket, ha az autó álló helyzetben van a fokozatváltástó **N** állásában.

Ahhoz, hogy üres állásból egy másik állásba váltson, be kell nyomni a fékpedált és a gyújtásnak **II** állásban kell lennie.



◀ Vezetés állás - D

A **D** a normál vezetési helyzet. A fel- és visszakapcsolás automatikusan történik a gyorsítás és a sebesség szintjének függvényében. Az autónak álló helyzetben kell lennie, amikor **R** állásból **D** állásba kapcsol.

Manuális kapcsolási mód - M

A manuális fokozatváltási mód vezetés közben bármikor kiválasztható. Az autó a gázpedál felengetett állapotában motorfékez.

A manuális kapcsolási módot a fokozatválasztó **D** helyzetből a "**±**" véghelyzetig történő oldalra mozdításával választhatja ki. Ezután a járművezetői kijelző mutatja, hogy éppen melyik sebességfokozat van kiválasztva.

- Nyomja előre a fokozatválasztót a "**+**" (plusz) állásba az egy lépéssel felkapcsoláshoz, majd engedje el azt.
- Nyomja hátra a fokozatválasztót a "**-**" (mínusz) állásba az egy lépéssel visszakapcsoláshoz, majd engedje el azt.

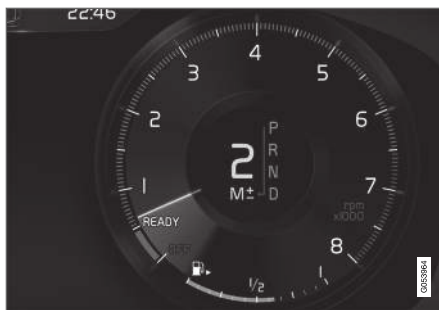

manuális fokozatváltási mód a járművezetői kijelzőn³.

A sebességváltó automatikusan kapcsol vissza, ha a sebesség a kiválasztott sebességfokozathoz megfelelő szint alá csökken, hogy megakadályozza az autó rángatását és a motor lefulladását.

Az automatikus fokozatválasztáshoz történő visszatéréshez, nyomja oldalra a fokozatválasztót a véghelyzetbe a **D** állásnál.

Kapcsolódó információk

- Fokozatválasztás-gátló (448. oldal)
- Fokozatváltás a kormánykerék váltófüleivel* (446. oldal)
- Padlógáz funkció (449. oldal)
- Fokozatváltás-jelző* (450. oldal)

Fokozatváltás a kormánykerék váltófüleivel*

A kormánykerék váltófülei kiegészítik a fokozatválasztót és lehetővé teszik a manuális fokozatváltást anélkül, hogy levonná a kezeit a kormánykerékről.

A kormánykerék váltófüleinek aktiválása

Ha a kormánykerék váltófüleivel szeretne fokozatot váltani, akkor előbb aktiválni kell azokat:

- Húzza az egyik váltófület a kormánykerék felé.
- > A járművezetői kijelzőn egy szám jelzi a pillanatnyi sebességfokozatot.



A járművezetői kijelző, amikor a kormánykerék füleivel vált sebességfokozatot.

³ Az ábra vázlatos - az alkatrészek az autómoddeltől függően eltérőek lehetnek.

Az **M** fokozathelyzetben a kormánykerék váltófülei automatikusan aktiválódnak.



A járművezetői kijelző, amikor a kormánykerék füleivel vált sebességfokozatot manuális kapcsolási módban.

Váltás

A sebességfokozat egy lépéssel történő váltásához:

- Húzza hátrafelé - a kormánykerék felé - az egyik fület, majd engedje el azt.

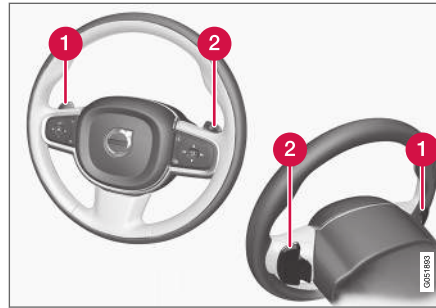

- 1 "-": Kiválasztja a következő alacsonyabb sebességfokozatot.
- 2 "+": Kiválasztja a következő magasabb sebességfokozatot.

A fül minden meghúzására végbemegy egy fokozatváltás, feltéve, hogy a motor fordulatszáma nem hagyja el a megengedett tartományt.

Az egyes fokozatváltások után megváltozik a pillanatnyi sebességfokozatot mutató szám a járművezetői kijelzőn.

A funkció kikapcsolása

Manuális inaktíválás D fokozathelyzetben.

- A kormánykerék váltófüleinek inaktíválásához húzza a jobb oldali fület (+) a kormánykerék felé, és tartsa így, amíg a pillanatnyi sebességfokozat száma el nem tűnik a járművezetői kijelzőről.

Automatikus inaktíválás

A **D** állásban a kormánykerék fülei rövid idő elteltével kikapcsolnak, ha nem használja azokat. Ezt a pillanatnyi sebességfokozat számának eltűnése jelzi. A kivétel motorfékezés közben van - ekkor a váltófülek addig aktívak maradnak, amíg a motorfékezés folyamatban van.

A **M** állásban nincs automatikus kikapcsolás.

Kapcsolódó információk

- Az automata sebességváltó fokozathelyzetei (445. oldal)
- Fokozatváltás-jelző* (450. oldal)

Fokozatválasztás-gátló

A fokozatváltózat megakadályozza a különböző fokozathelyzetek közötti véletlen váltást az automatikus sebességváltóban.

Kétféle sebességváltózat létezik - mechanikus és automatikus.

Mechanikus sebességváltózat

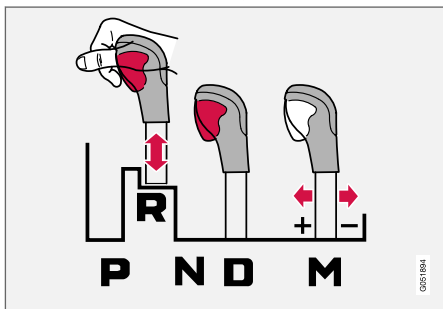

A fokozatválasztó szabadon előre és hátra mozgatható az **N** és **D** állások között. Az egyéb helyzetek egy retesszel vannak gátolva, amelyet a fokozatválasztó tiltó kapcsolójával lehet kioldani.

A tiltó kapcsoló benyomott állapotában a kar előre és hátra mozgatható a **P**, **R**, **N** és **D** állások között.

Automata sebességváltózat

Az automata fokozatváltózat speciális biztonsági rendszerekkel rendelkezik.

Parkoló állásból - P

A fokozatválasztó **P** állásból történő elmozdításához be kell nyomni a fékpedált, és a gyújtásnak **II** állásban kell lennie.

Üres állásból - N

Ha a fokozatválasztó **N** állásban van és az autó legalább 3 másodperce áll (függetlenül attól, hogy jár-e a motor), akkor a fokozatválasztó lezár.

Ahhoz, hogy elmozdíthassa a fokozatválasztót az **N** állásból egy másik állásba, be kell nyomni a fékpedált, és a gyújtásnak **II** állásban kell lennie.

Kapcsolódó információk

- Az automata sebességváltó fokozathelyzetei (445. oldal)
- Az automata sebességváltózat inaktíválása (448. oldal)

Az automata sebességváltózat inaktíválása

Az automata fokozatválasztó reteszelése akkor is kioldható, ha az autónak nincs tápellátása.

Az automata sebességváltózat inaktíválása

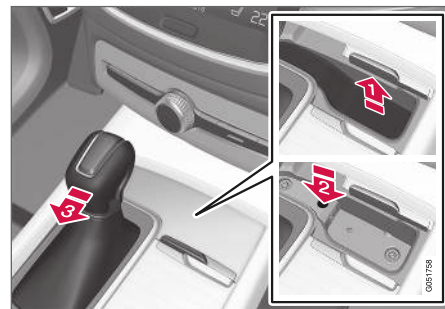

Ha az autó nem vezethető, például az akkumulátor lemerülése miatt, akkor a fokozatválasztót **N** állásba kell mozdítani, hogy az autó mozgatható legyen.

- 1 Emelje fel a gumiszőnyeget a fokozatválasztó előtti rekeszben. Keresse meg a furatot a rugóterhelésű gombbal a rekesz alján.
- 2 Nyomjon egy csavarhúzóat a furatba, és tartsa így.
- 3 Mozdítsa ki a fokozatválasztót **N** állásba, és engedje el a gombot.

4. Helyezze vissza a gumiszőnyeget a helyére.

Kapcsolódó információk

- Fokozatválasztás-gátló (448. oldal)
- Az automata sebességváltó fokozathelyzetei (445. oldal)

Padlógáz funkció

A padlógáz funkció⁴ maximális gyorsítás esetére szolgál, például előzéskor.

Amikor a gázpedált teljesen lenyomja a padlógáz (a normálisan teljes gyorsításnak tekinthető helyzetten túl), akkor azonnal egy alacsonyabb sebességfokozat kapcsolását váltja ki. Ezt nevezzük padlógáz (kick-down) állásnak.

Ha a gázpedált felengedi a padlógáz helyzetből, akkor a sebességváltó automatikusan felkapcsol.

Biztonsági funkció

A motor túl magas fordulatszámának elkerülése érdekében, a sebességváltó vezérlőprogramja egy védelmi visszakapcsolás-gátló funkcióval rendelkezik.

A sebességváltó nem engedi a visszakapcsolás/patlógáz funkció működését, ha az a motor károsodásához vezető motorfordulatszámot eredményezne. Semmi sem történik, ha a járművezető túl magas fordulatszámon próbál meg ilyen módon visszakapcsolni - a sebességváltó az eredeti sebességfokozatban marad.

Padlógáz használatakor az autó, a motorfordulatszámától függően egy vagy több lépésben visszakapcsolhat. Az autó felkapcsol, amikor a motor elérte a maximális fordulatszámot, hogy megakadályozza a motor károsodását.

Kapcsolódó információk

- Az automata sebességváltó fokozathelyzetei (445. oldal)

⁴ Csak automata sebességváltó esetén lehetséges.

Fokozatváltás-jelző*

A fokozatváltás-jelző mutatja a járművezetői kijelzőn a pillanatnyi sebességfokozatot a manuális fokozatváltás során és azt, hogy mikor célszerű a következő fokozatba kapcsolni az optimális üzemanyag-fogyasztás érdekében.

Ahhoz, hogy manuális fokozatváltás közben gazdaságosan vezessen, fontos, hogy a megfelelő sebességfokozatban haladjon és jó időben váltson fokozatot.

Automata sebességváltóval

A fokozatváltás-jelző mutatja a pillanatnyi sebességfokozatot a járművezetői kijelzőn és egy felfelé mutató nyilat használ annak jelzésére, hogy mikor ajánlott egy magasabb fokozatba kapcsolni.



Fokozatváltás-jelző a 12-hüvelykes járművezetői kijelzőn*.

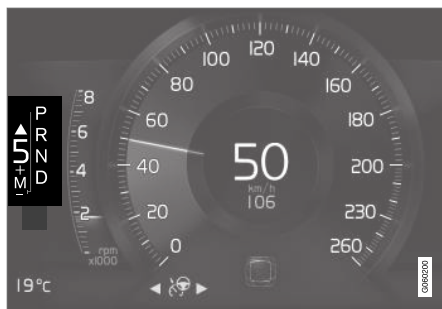

Fokozatváltás-jelző a 8-hüvelykes járművezetői kijelzőn.

Manuális sebességváltóval

Egy felfelé mutató nyíl jelzi a magasabb fokozatba váltás, egy lefelé mutató nyíl pedig az alacsonyabb fokozatba váltás javaslatát.



Fokozatváltás-jelző a 12-hüvelykes járművezetői kijelzőn*.



Fokozatváltás-jelző a 8-hüvelykes járművezetői kijelzőn.

Kapcsolódó információk

- Az automata sebességváltó fokozathelyzetei (445. oldal)
- Manuális sebességváltó (444. oldal)

Összkerékajítás*

Az összkerékajítás, AWD (All Wheel Drive) azt jelenti, hogy az autó mind a négy kereket egyszerre hajtja.

A lehetséges legjobb tapadás eléréséhez, a hajtóerő automatikusan oszlik el a legjobb tapadás érdekében. A rendszer folyamatosan kiszámítja a hátsó kerekek nyomatékigényét és azonnal, akár a motor nyomatékának felét a hátsó kerekekhez továbbítja.

Az összkerékajításnak magasabb sebességek mellett is stabilizáló hatása van. Normál vezetési körülmények között a hajtóerő legnagyobb része az első kerekekhez jut. Álló helyzetben az összkerékajítás mindig be van kapcsolva a gyorsítás közbeni maximális tapadás előkészítése érdekében.

Az összkerékajítási jellemzők a kiválasztott hajtásmódtól* függően változóak.

Kapcsolódó információk

- Vezetési módok* (451. oldal)
- Alacsony sebességű szabályozás* (465. oldal)
- Sebességváltó (444. oldal)

Vezetési módok*

A hajtásmód kiválasztása hatással van az autó vezetési jellemzőire, hogy javítsa a vezetési élményt és segítsen a speciális helyzetekben. A hajtásmódok használatával lehetőség van az autó számos funkciójának és beállításának elérésére a különböző vezetési igényekhez. Az alábbi rendszerek alkalmazása történik a lehető legjobb vezetési jellemzők elérésére az egyes hajtásmódokban:

- Kormányzás
- Motor/sebességváltó⁵/összkerékajítás*
- Fékek
- Légrugózás* és lengéscsillapítás
- Járművezetői kijelző
- Start/Stop funkció
- Klímabeállítások

Válassza az aktuális vezetési feltételekhez legjobban illő hajtásmódot. Ne feledje, hogy nem minden hajtásmód áll rendelkezésre minden helyzetben.

Választható hajtásmódok

COMFORT

- Ez az autó normál üzemmódja.

Az autó a beindításakor Comfort módban van és be van kapcsolva a Start/Stop funkció. Ezek a

beállítások azt jelentik, hogy az autó kényelmes, a kormányzás könnyű, a lengéscsillapítás puha és a karosszéria mozgása egyenletes.

Ez a hajtásmód a széndioxid-kibocsátás hitelesítő üzemmódja.

ECO

- Állítsa az autót energiahatékonyabb és környezettudatosabb vezetéshez az Eco üzemmóddal.

A hajtásmód azt jelenti, hogy például a Start/Stop funkció aktív, a hasmagasság alacsonyabb a légellenállás csökkentéséhez és bizonyos klímabeállítások teljesítménye csökkentett.

A járművezetői kijelző megjelenít egy ECO műszert, amely segít az üzemanyag-takarékos vezetésben.

⁵ Automata sebességváltó esetén.



◀ OFF ROAD

- Maximalizálja az autó tapadását, amikor nehéz terepen és rossz minőségű utakon halad.

A hajtásmód magasabb hasmagasságot biztosít, a kormányzás könnyű, az összerékhajtás és a lassú sebességű vezérlés lejtmenetvezérléssel (Hill Descent Control) aktív. A Start/Stop funkció ki van kapcsolva.

A hajtásmód csak alacsony sebességek mellett aktiválható és a sebességmérő mutatja a sebességkorlátozó területét. Ha túllépi ezt a sebességet, akkor az Off road üzemmód felfüggesztésre kerül és egy másik hajtásmód aktiválódik.

Off road módban a járművezetői kijelző egy iránytűvel rendelkezik a sebességmérő és a fordulat-számmérő között.

i MEGJEGYZÉS

A hajtásmód nem közutakon történő használatra szolgál.

i MEGJEGYZÉS

Ha az autót OFF ROAD üzemmódban állítja le, és ezért a hasmagassága magas, akkor az autó a legközelebbi beindításakor leereshkedik.

! FONTOS

Az OFF ROAD hajtásmódot nem szabad utánfutóval használni utánfutó-csatlakozó nélkül. Különben fennáll a légrugók károsodásának kockázata.

DYNAMIC

- A Dynamic mód azt jelenti, hogy az autó sportosabb jellemzőkkel rendelkezik és gyorsabban reagál a gyorsításokra.

A fokozatváltások gyorsabbak és határozottabbak és a sebességváltó a nagyobb vonóerővel rendelkező fokozatot részesíti előnyben.

A kormányzás gyorsabban reagál, a lengéscsillapítás keményebb és az alacsony hasmagasság azt jelenti, hogy a karosszéria követi az útfelületet, hogy csökkentse a billenést kanyarodáskor.

A Start/Stop funkció ki van kapcsolva.

INDIVIDUAL

- Állítson be az egyéni igényei szerinti hajtásmódot.

Válasszon egy hajtásmódot az elinduláshoz, majd állítsa be a beállításokat a kívánt vezetési jellemzőknek megfelelően. Ezek a beállítások egy egyedi járművezetői profilban kerülnek tárolásra.

Egyedi hajtásmód csak akkor áll rendelkezésre, ha először bekapcsolta azt a központi kijelzőn.

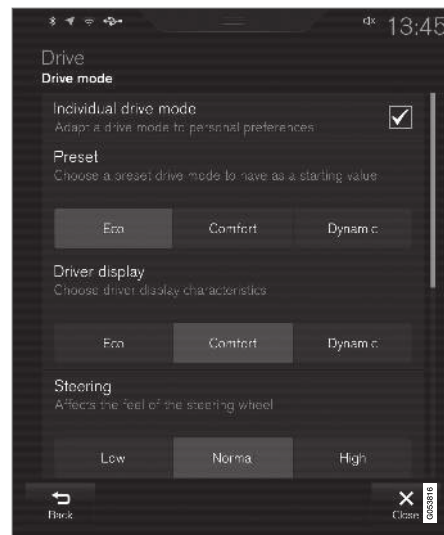

Beállítások nézet⁶ egyedi vezetési üzemmóddhoz.

- Nyomja meg a **Beállítások** lehetőséget a felső nézetben.
- Nyomja meg az **My Car** → **Egyedi vezetési mód**, és válassza a **Egyéni vezetési mód** lehetőséget.

⁶ Az ábra vázlatos - a részletek az autómoddeltől vagy a szoftverváltozattól függően változhatnak.

3. A **Előbeállítások** menüben válasszon ki egy hajtásmódot az induláshoz: **Gazdaságos**, **Kényelem** vagy **Dinamikus**.

Az alábbi beállításaira vonatkozó lehetséges beállítások:

- **Vezető kijelzője**
- **Kormányzási erő**
- **Erőátvitel jellemzői**
- **Féjkarakteristikák**
- **Felfüggesztés vezérlése**
- **ECO klíma**
- **Start/Stop.**

Kapcsolódó információk

- Hajtásmód* váltása (453. oldal)
- ECO hajtásmód (454. oldal)
- Gazdaságos vezetés (468. oldal)
- Start/Stop funkció (456. oldal)
- Alacsony sebességű szabályozás* (465. oldal)
- Lejtmenetvezérlő* (466. oldal)
- Összkerékhajtás* (451. oldal)

Hajtásmód* váltása

A középkonzolon található kezelőszerv használatával válthat hajtásmódot.

Válassza az aktuális vezetési feltételekhez legjobban illő hajtásmódot. Ne feledje, hogy nem minden hajtásmód áll rendelkezésre minden helyzetben.

A hajtásmód váltásához:



1. Nyomja meg a **DRIVE MODE** vezetési mód kezelőszervet.
 - > Egy felugró menü jelenik meg a központi kijelzőn.
2. Görgesse felfelé vagy lefelé a kereket a kívánt hajtásmódhoz.

3. Nyomja meg a hajtásmód kezelőszervet vagy erősítse meg a választást közvetlenül az érintőképernyőn.
 - > A kiválasztott hajtásmód megjelenik a járművezetői kijelzőn.

Ha a hajtásmód ki van szűrítve a felugró menüben, akkor nem választható ki.

Kapcsolódó információk

- Vezetési módok* (451. oldal)
- Az ECO hajtásmód aktiválása és inaktíválása a funkciógombbal (456. oldal)
- Az alacsony sebességű vezetés* aktiválása és inaktíválása funkciógomb használatával (465. oldal)
- A lejtmenetvezérlő* aktiválása és inaktíválása a funkciógombbal (467. oldal)

ECO hajtásmód

Az Eco hajtásmód optimalizálja az autó vezetési jellemzőit az üzemanyag-gazdaságosabb és környezetudatosabb vezetéshez.

Használja ezt a hajtásmódot az üzemanyag és a környezet kíméléséhez.

Az alábbi jellemzők változása szolgálja a gazdaságos vezetést:

- A sebességváltó kapcsolási pontjai⁷.
- Motorvezérlés és reagálás a gázadásra.
- Az Eco Coast⁷ szabadonfutó funkciója bekapcsol, és a motorfékezés kikapcsol, amikor felengedi a gázpedált 65 és 140 km/h (40 és 87 mph) sebesség között.
- A klímavezérlő rendszer bizonyos beállításai csökkent teljesítménnyel működnek vagy kikapcsolnak.
- A szintszabályozás funkció* alacsony hasmagasságot biztosít a légellenállás csökkentése érdekében.
- A járművezetői kijelző információkat mutat egy ECO műszerben, ami segíti a környezetbarát és üzemanyag-takarékos vezetést.

Szabadonfutó Eco Coast⁷ funkció

A szabadonfutó Eco Coast funkció a gyakorlatban azt jelenti, hogy a motorfék megszűnik, és az autó kinetikus energiája hosszabb távú guruláso-

kat tesz lehetővé. Amikor a járművezető felengedi a gázpedált akkor a sebességváltó automatikusan lecsatlakozik a motorról amelynek fogyasztása a kisebb fogyasztással járó alapjáratú fordulatszámra csökken.

A funkció akkor használható a legjobban, ahol hosszan lehet gurulni, például enyhén lejtő utakon vagy előre látható sebességcsökkenés esetén egy alacsonyabb sebességkorlátozású zónához gurulva.

A szabadonfutó funkció aktiválása

A funkció a gázpedál teljes felengedésekor aktiválódik, az alábbi paraméterekkel együtt:

- A Eco üzemmód aktív.
- A fokozatválasztó a **D** állásban van.
- A sebesség körülbelül 65-140 km/h (40-87 mph) tartományban van.
- Az út lejtése nem meredekebb mint körülbelül 6%.

A járművezetői kijelző a **COASTING** jelzést mutatja a szabadonfutó funkció használatakor.

Korlátok

A szabadonfutó funkció nem érhető el, ha:

- a motor és/vagy sebességváltó nem normál üzemi hőmérsékletű.
- A fokozatválasztót elmozdítják **D** állásból vagy manuális állásból.

- A sebesség kívül esik a körülbelül 65-140 km/h (40-87 mph) tartományon.
- Az út lejtése meredekebb mint körülbelül 6%.
- Manuális fokozatváltást hajtottak végre a kormánykerék váltófüléivel**.

A szabadonfutó funkció inaktíválása és kikapcsolása

Bizonyos helyzetekben kívánatos lehet a funkció inaktíválása vagy kikapcsolása a motorfék használatához. Az ilyen helyzetek lehetnek például, amikor meredek lejtőn halad vagy egy előzési manőver előtt - hogy azt a lehető legbiztonságosabban tudja végrehajtani.

Kapcsolja ki a szabadonfutó funkciót az alábbiak szerint:

- A gáz- vagy fékpedál működtetése.
- Mozdítsa manuális állásba a fokozatválasztót.
- Fokozatváltás a kormánykerék váltófüléivel*.

Kapcsolja ki a szabadonfutó funkciót az alábbiak szerint:

- Váltson hajtásmódot* vagy kapcsolja ki az Eco módot a funkció nézetben.

⁷ Csak automata sebességváltóval felszerelt autók esetén.

A szabadonfutó funkció nélkül is lehetőség van rövid távú gurulásra. Ez pedig csökkenti az üzemanyag-fogyasztást. Azonban a legjobb üzemanyag-gazdaságosság érdekében jobb a szabadonfutó funkció aktiválása a hosszabb távú gurulás-sokhoz.

Sebességtartó Eco Cruise

Amikor Eco hajtásmódban használja a sebességtartót, akkor az autó gyorsulása és lassulása a többi hajtásmódhoz képest alacsonyabb, ami további üzemanyag-megtakarítást eredményez. Ez azt jelenti, hogy az autó sebessége kis mértékben a beállított sebesség felett vagy alatt lehet.

- Sima úton az autó sebessége eltérhet a beállított sebességtől, amikor a sebességtartó aktív és az autó szabadon fut.
- Meredek emelkedőn az autó sebessége visszszakapcsolásig esik⁷, majd csökkentett gyorsítás kezdődik a beállított sebesség eléréséhez.
- Lejtőn, ahol az autó szabadon gurul, az autó sebessége kis mértékben a beállított sebesség felett vagy alatt lehet. A funkció a normál motorfókékat használja a sebesség fenntartásához, ha szükséges, az üzemi fék is működésbe lép.

Eco műszer a járművezetői kijelzőn

Az ECO műszer jelzi, hogy mennyire üzemanyag-takarékosan vezet.

- Üzemanyag-hatékony vezetés esetén a műszer alacsony értéket mutat és a mutató a zöld zónában van.
- Nem üzemanyag-hatékony vezetés esetén, például erős fékezéskor vagy gyorsításkor a műszer magas értéket mutat.

Az ECO műszer egy visszajelzővel is rendelkezik, amely azt mutatja, hogyan vezetné az autót ugyanolyan vezetési körülmények között egy referencia járművezető. Ezt a műszer rövid mutatója jelzi.



Eco műszer a 12-hüvelykes járművezetői kijelzőn*.



Eco műszer a 8-hüvelykes járművezetői kijelzőn.

ECO klímavezérlés

Eco hajtásmódban az energiafogyasztás csökkentése érdekében automatikusan aktiválódik az Eco klímavezérlés az utastérben.

i MEGJEGYZÉS

Amikor aktiválva van az ECO funkció, akkor a klímavezérlő rendszer számos paraméterbeállítása megváltozik és számos elektromos fogyasztó funkcionalitása csökken. Bizonyos beállítások manuálisan visszaállíthatók, de a teljes működés csak az ECO funkció kikapcsolása vagy a **Individual*** hajtásmód állítása vissza teljes klíma működéssel.

⁷ Csak automata sebességváltóval felszerelt autók esetén.

- ◀◀ A párosodással kapcsolatos nehézségek esetén, nyomja meg a maximális páramentesítés gombját, amely normál működéssel rendelkezik.

Kapcsolódó információk

- Hajtásmód* váltása (453. oldal)
- Az ECO hajtásmód aktiválása és inaktiválása a funkciógombbal (456. oldal)
- Vezetési módok* (451. oldal)
- Gazdaságos vezetés (468. oldal)
- Start/Stop funkció (456. oldal)

Az ECO hajtásmód aktiválása és inaktiválása a funkciógombbal

Az alagút Konzolon hajtásmód kezelőszervvel nem rendelkező autók funkciógombbal rendelkeznek az Eco hajtásmódhoz a központi kijelző funkció nézetében.

Az Eco mód akkor kapcsol ki, amikor leállítja a motort, ezért a motor minden beindításakor aktíválni kell. Amikor a funkció aktív, akkor a járművezetői kijelző az **ECO** jelzést mutatja.

Az Eco hajtásmód kiválasztása a központi kijelző funkció nézetében

- Nyomja meg a **Vezetési mód: ECO** gombot a funkció bekapcsolásához vagy kikapcsolásához.



> Egy visszajelző lámpa világít a gombban, amikor a funkció aktív.

Kapcsolódó információk

- ECO hajtásmód (454. oldal)
- Hajtásmód* váltása (453. oldal)
- Vezetési módok* (451. oldal)

Start/Stop funkció

A Start/Stop funkcióval a motor ideiglenesen leáll, amikor például közlekedési lámpáknál vagy közlekedési dugóban áll, majd automatikusan újra beindul, amikor tovább halad.

A start/stop funkció csökkenti az üzemanyag-fogyasztást, ami alacsonyabb károsanyag-kibocsátással is jár.

A rendszer lehetővé teszi a környezettudatos vezetési stílus alkalmazását a motor leállításával, amikor az lehetséges.

Kapcsolódó információk

- Vezetés a start/stop funkcióval (457. oldal)
- A Start/Stop funkció feltételei (459. oldal)
- Vezetési módok* (451. oldal)

Vezetés a start/stop funkcióval

A Start/Stop funkció ideiglenesen leállítja a motort, amikor az autó álló helyzetben van, és újraindítja azt, amikor az utazás folytatódik.

A Start/Stop funkció a motor beindításakor elérhető és akkor aktiválható, ha teljesülnek bizonyos feltételek. A járművezetői kijelző jelzi, hogy a funkció elérhető-e vagy sem, aktív vagy nem elérhető.

Az autó összes normál rendszere, mint a világítás, rádió stb. normálisan működik akkor is, ha a motor automatikusan leállt. Azonban bizonyos berendezések teljesítménye ideiglenesen korlátozott, például a klímavezérlő rendszer ventilátorának fordulatszámja vagy az audiorendszer nagy hangereje.

Automatikus leállítás

Az alábbiak szükségesek a motor automatikus leállításához:

Automata sebességváltóval

- Állítsa meg az autót a lábfejjel, majd tartsa a lábát a fékpedálon - a motor automatikusan leáll.

Manuális sebességváltóval

- Nyomja be a tengelykapcsolót, helyezze üres állásba a sebességváltó kart, majd engedje fel a tengelykapcsoló-pedált - a motor automatikusan leáll.

Eco vagy Comfort⁸ hajtásmódban a motor automatikusan leállhat, mielőtt az autó teljesen megállna.

Az adaptív sebességtartó vagy Pilot Assist aktívált állapotában a motor körülbelül három másodperc elteltével automatikusan leáll.

Automatikus indítás

Az alábbiak szükségesek a motor automatikus beindításához:

Automata sebességváltóval

- Engedje fel a fékpedált - a motor automatikusan beindul, és folytathatja a vezetést. Emelkedőn bekapcsol a visszagurulás-gátló (HSA), ami megakadályozza az autó hátragurulását.
- Amikor aktív az Auto Hold funkció, akkor az automatikus indítás a gázpedál benyomásáig késleltetve van.
- Amikor az adaptív sebességtartó vagy a Pilot Assist aktív, akkor a motor akkor indul be automatikusan, amikor benyomja a gázpedált vagy megnyomja a kormánykerék bal oldali billentyűzetének  gombját.
- Tartsa fenn a nyomást a fékpedálon, és nyomja be a gázpedált - a motor automatikusan beindul.
- Lejtőn: Engedje fel kissé a fékpedál nyomását, hogy az autó elkezdjen gurulni - a motor

a sebesség kis mértékű növekedésekor automatikusan beindul.

Manuális sebességváltóval

- A sebességváltó kar üres állásában: Nyomja be a tengelykapcsoló-pedált vagy nyomja be a gázpedált - a motor beindul.
- Lejtőn: Engedje fel kissé a fékpedál nyomását, hogy az autó elkezdjen gurulni - a motor a sebesség kis mértékű növekedésekor automatikusan beindul.

⁸ Normál indítási mód.

◀ Szimbólumok a járművezetői kijelzőn

12-hüvelykes járművezetői kijelzővel*

- A **READY** szöveg jelenik meg a fordulatszám-mérőben, amikor a funkció elérhető.
- Egy, a fordulatszám-mérőben található mutató a **READY** jelzésre mutat, amikor a funkció aktív és a motor automatikusan leállt.
- A **READY** szöveg szürkén jelenik meg, amikor a funkció nem áll rendelkezésre.
- Nem jelenik meg szöveg, amikor a funkció ki van kapcsolva.



A funkció aktív és a motor automatikusan leállt.

8-hüvelykes járművezetői kijelzővel

A szimbólum a sebességmérő alsó szélén látható.

Szimbólum	Lefrás
	Fehér szimbólum: A funkció nem érhető el.
	Bézs szimbólum: A funkció aktív és a motor automatikusan leállt.
	A funkció nem érhető el, a feltételek nem teljesülnek.
	Nem jelenik meg szimbólum, amikor a funkció ki van kapcsolva.

Kapcsolódó információk

- A Start/Stop funkció ideiglenes kikapcsolása (458. oldal)
- A Start/Stop funkció feltételei (459. oldal)
- Start/Stop funkció (456. oldal)
- Segítség emelkedőn induláskor (443. oldal)
- Automatikus fékezés álló helyzetben (441. oldal)

A Start/Stop funkció ideiglenes kikapcsolása

Bizonyos helyzetekben kívánatos lehet a start/stop funkció ideiglenes kikapcsolása.



Kapcsolja ki a **Start/Stop** funkciógomb használatával a központi kijelző funkció nézetében. A gombban található jelzés ki van kapcsolva, amikor a funkció inaktív.

A funkció addig van kikapcsolva, amíg

- újra be nem kapcsolják
- a hajtásmód Eco vagy Comfort lesz
- a következő alkalommal beindítják az autót.

Kapcsolódó információk

- Vezetés a start/stop funkcióval (457. oldal)
- A Start/Stop funkció feltételei (459. oldal)

A Start/Stop funkció feltételei

A Start/Stop funkció működéséhez számos feltételnek teljesülnie kell.

Ha bármely feltétel nem teljesül, akkor ezt egy üzenet jelzi a járművezetői kijelzőn.

A motor nem áll le automatikusan

Az alábbi esetekben a motor nem áll le automatikusan:

- Az autó nem érte el a körülbelül 10 km/h (6 mph) sebességet az indulás után.
- Sok ismételt automatikus leállítást követően a sebességnek újra át kell lépnie a körülbelül 10 km/h (6 mph) értéket a legközelebbi automatikus leállításhoz.
- A járművezető kicsatolta a biztonsági övet.
- az akkumulátor töltöttségi szintje a minimális megengedett szint alatt van.
- A motor nem érte el a normál üzemi hőmérsékletet.
- A külső hőmérséklet -5 °C (23 °F) alatt vagy körülbelül 30 °C (86 °F) felett van.
- be van kapcsolva a szélvédő elektromos fűtése.
- Az utastér környezete eltér a beállított értékektől.
- az autó hátrafelé megy.
- Az indítóakkumulátor hőmérséklete a megengedett határértékek alatt vagy felett van.
- A járművezető nagyobb kormányozdulatokat végez.
- az út nagyon meredek.
- Kinyitották a motortérfedelelet.
- Amikor nagy magasságban közlekedik vagy a motor nem érte el az üzemi hőmérsékletet.
- Az ABS rendszer aktiválódott.
- Erős fékezés esetén (akkor is, ha az ABS rendszer nem lépett működésbe).
- A rövid időn belül végrehajtott sok indítás aktiválta az indítómotor hővédelmét.
- A kipufogórendszer részecskeszűrője megtelt⁹.
- utánfutó van elektromosan csatlakoztatva az autó elektromos rendszeréhez.

Az alábbiak vonatkoznak az automata sebességváltóra:

- A sebességváltó nem érte el a normál üzemi hőmérsékletet.
- A fokozatválasztó a **M** (\pm) állásban van.

A motor nem indul be automatikusan

Az alábbi esetekben a motor nem indul be az automatikus leállítást követően:

Automata sebességváltóval:

- A járművezető biztonsági öve nincs becsatolva, a fokozatválasztó **P** állásban van és a járművezető ajtaja nyitva van - a beindítást a szokott módon kell végrehajtani.

Manuális sebességváltóval:

- A járművezető biztonsági öve nincs becsatolva.
- Fokozatot kapcsol a tengelykapcsoló benyomása nélkül.

Akaratlan leállítás manuális sebességváltóval

Ha az indítás sikertelen, és a motor leáll, akkor járjon el az alábbiaknak megfelelően:

1. Ellenőrizze, hogy be van-e csatolva az övcsatba a vezető oldali biztonsági öv.
2. Nyomja be újra a tengelykapcsoló-pedált - a motor automatikusan beindul.
3. Bizonyos esetekben üres állásba kell kapcsolni a sebességváltó kart. Egy üzenet jelenik meg a járművezetői kijelzőn - hajtsa végre az adott tanácsokat.

A motor a fékpedál felengedése nélkül automatikusan beindul

Az alábbi esetekben a motor automatikusan beindul akkor is, ha a járművezető nem veszi le a lábát a fékpedálról.

⁹ Csak dízelmotoros autók esetén.

- ◀ ● Az utastér magas páratartalma az ablakok párasodását okozza.
- Az utastér környezete eltér a beállított értékektől.
- Átmenetileg magas áramfelvétel vagy az akkumulátor töltöttségi szintje a legalacsonyabb megengedett szint alá esik.
- A fékpedál többszöri benyomása.
- Kinyitották a motortérfedelelet.
- Az autó mozogni kezd vagy kissé növeli a sebességet, ha az autó anélkül állt le automatikusan, hogy teljesen álló helyzetbe került volna.

Az alábbiak vonatkoznak az automata sebességváltóra:

- A járművezető biztonsági övének csatját kinyitják a fokozatválasztó **D** vagy **N** állásában.
- A fokozatválasztót **D** állásból **R** vagy **M (±)** állásba mozdítják.
- Kinyitják a járművezető ajtaját a fokozatválasztó **D** állásában - egy "sípoló" hang hallható és szöveges üzenet tájékoztat arról, hogy be van kapcsolva a gyújtás.

FIGYELEM

Ne nyissa fel a motorháztetőt, amikor a motor automatikusan leállt. Állítsa le a motort normál módon, mielőtt felemelné a motorháztetőt.

Kapcsolódó információk

- Start/Stop funkció (456. oldal)
- Vezetés a start/stop funkcióval (457. oldal)
- A Start/Stop funkció ideiglenes kikapcsolása (458. oldal)

Szintvezérlés* és lengéscsillapítás

A szintszabályozó automatikusan szabályozza az autó felfüggesztését és csillapítási jellemzőit, hogy biztosítsa a legjobb kényelmet és működést vezetés közben. Lehetőség van a szint manuális beállítására is a rakodás vagy a be- és kiszállás megkönnyítése érdekében.

Légrugózás és lengéscsillapítás

A rendszer a kiválasztott hajtásmódhoz és az autó sebességéhez igazodik. A levegőrugózás használatával az autó hasmagassága magasabb sebességek mellett alacsonyabb szintre áll, ami csökkenti a légellenállást és növeli a stabilitást. A lengéscsillapítás normál esetben a lehető legjobb

kényelemhez van beállítva és az útfelülettől, az autó gyorsulásától, a fékezéstől és kanyarodástól függően folyamatosan szabályozásra kerül.



A járművezetői kijelző jelzi, hogy a szintszabályozás folyamatban van.

A szint nem szabályozható, amikor csomagterájtó vagy valamelyik oldalajtó nyitva van.

Parkolás közben

Parkolás közben ügyeljen arra, hogy megfelelő hely legyen az autó felett és alatt, mert az autó

hasmagassága a külső hőmérséklet, az autó terhelése, a terhelési mód vagy az indítás után kiválasztott hajtásmód függvényében változhat.





A szint egy ideig az autó leparkolását követően is beállítható. Ez azért van, hogy kompenzálja a magasság változásait, amelyeket a légrugókban található levegő hőmérsékletének változása okoz.



Szállítás során

Az autó kompon, vonaton vagy teherautón történő szállítása közben az autót a gumibroncscok körül és nem az alváz más részei körül kell rögzíteni. A légrugózásban változások következhetnek be a szállítás során, ami károsan befolyásolja a rögzítést.



◀ Szimbólumok és üzenetek a járművezetői kijelzőn

Szimbólum	Üzenet	Leírás
	Felfüggesztés A felhasználó kikapcsolta	A felhasználó manuálisan kikapcsolta a szintszabályozást.
	Felfüggesztés Ideiglenesen csökkentett teljesítmény	A szintszabályozás teljesítménye a rendszer kiterjedt használata miatt ideiglenesen csökkent. Ha az üzenet gyakran megjelenik (például hetente több alkalommal), akkor lépjen kapcsolatba egy műhellyel ^A .
	Felfüggesztés Szerviz szükséges	Hiba történt. A lehető leghamarabb látogasson el egy műhelybe ^A .
	Felfügg. hibája Biztonságosan álljon meg	Kritikus hiba történt. Álljon meg biztonságosan, és vontattassa az autót egy műhelybe ^A .

Szimbólum	Üzenet	Leírás
	Felfüggesztés Lassítson! A jármű túl magas	Hiba történt. Ha az üzenet vezetés közben megjelenik, akkor lépjen kapcsolatba egy műhellyel ^A .
	Felfüggesztés Jármű szintjének automatikus beállítása	Célmagasságba történő szintszabályozás folyamatban.

^A Lehetőleg hivatalos Volvo műhelyben.

Kapcsolódó információk

- A szintszabályozás beállításai* (464. oldal)
- Vezetési módok* (451. oldal)

A szintszabályozás beállításai*

A szint a rakodás vagy a ki- és beszállás megkönnyítése érdekében szabályozható.

Kapcsolja ki a szintszabályozást, amikor felemeli az autót, hogy megakadályozza az automata szabályozásból adódó problémákat.

Rakodási mód beállítása

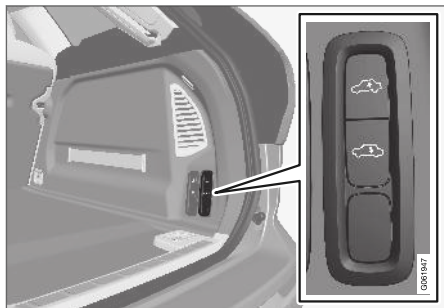

Használja a gombokat a csomagterben az autót hátsó részének magasságszabályozásához és a berakodás és kirakodás vagy az utánfutó csatlakoztatásának vagy lecsatlakoztatásának megkönnyítéséhez.

Beállítások a központi kijelzőn

Beszállási segéd

Az autó a be- és kiszállás megkönnyítése érdekében leengedhető.

A beszállási segéd aktiválásához a központi kijelzőn keresztül:

1. Nyomja meg a **Beállítások** lehetőséget a felső nézetben.
2. Nyomja meg a **My Car → Tükrök és kényelem** gombot.
3. Válassza az **Könnyű be-/kiszállás felfüggetlen vezérléssel** lehetőséget.
 - > Amikor az autó leállított állapotban parkol, akkor az autó leereszkedik (a szintszabályozás megáll, ha kinyitnak egy ajtót és bizonyos késés lehet, mielőtt a szintszabályozás újra működésbe lép az ajtó becsukását követően). Amikor beindítják az autót, és az mozogni kezd, akkor az autó a kiválasztott hajtásmódnak megfelelő magasságba emelkedik.

Szintbeállítás vezérlésének letiltása

Bizonyos esetekben a funkciót ki kell kapcsolni, például mielőtt emelővel* felemeli az autót. Az autó emelése során létrejövő szintkülönbség egyébként ahhoz vezetne, hogy a légrugózás elkezdene szabályozni a magasságot, ami nem kívánatos hatással jár.

A funkció inaktíválása a központi kijelzővel:

1. Nyomja meg a **Beállítások** lehetőséget a felső nézetben.
2. Nyomja meg a **My Car → Rögzítőkék és felfüggesztés** gombot.

3. Válassza az **Szintbeállítás vezérlésének letiltása** lehetőséget.

Kapcsolódó információk

- Szintvezérlés* és lengéscsillapítás (461. oldal)
- Javaslatok a rakodáshoz (598. oldal)

Alacsony sebességű szabályozás*

Az alacsony sebességű szabályozás funkció, Low Speed Control (LSC), megkönnyíti és javítja a terepen vagy csúszós úton történő haladást, amikor például fűvön lakókocsit vontat vagy hajószállító utánfutóval a kikötőrámpára hajt.

A hajtásmód-kezelőszervvel* rendelkező autókban a funkció a Off Road hajtásmódba van építve.

A funkció terepen történő vezetésre és utánfutó lassú vontatására szolgál, körülbelül 40 km/h (25 mph) sebességig.

Az alacsony sebességű szabályozás az alacsony sebességfokozatokat és az összkerékajlítást részesíti előnyben, ami segít a kerekek kipörgésének megakadályozásában és minden keréknek jobb tapadást biztosít. A gázpedál kevésbé gyorsan reagál, hogy javítsa a tapadást és a sebesség szabályozását alacsony sebesség mellett.

A funkció a Hill Descent Control (HDC) funkcióval együtt aktiválódik, ami azt jelenti, hogy a lejtmenet közben a gázpedállal szabályozható a sebesség, ami csökkenti a fékpedál használatának szükségességét. A rendszer megkönnyíti az alacsony és egyenletes sebesség fenntartását meredek lejtőkön.

i MEGJEGYZÉS

Amikor a HDC funkciójú LSC aktiválódik, akkor a gázpedál érzete és a motor reagálása megváltozik.

i MEGJEGYZÉS

A hajtásmód nem közutakon történő használatra szolgál.

i MEGJEGYZÉS

A funkció magasabb sebességek mellett kikapcsol, és szükség esetén alacsonyabb sebességen újra be kell kapcsolni.

Kapcsolódó információk

- Az alacsony sebességű vezetés* aktiválása és inaktíválása funkciógomb használatával (465. oldal)
- Hajtásmód* váltása (453. oldal)
- Lejtmenetvezérlő* (466. oldal)
- Összkerékajlás* (451. oldal)

Az alacsony sebességű vezetés* aktiválása és inaktíválása funkciógomb használatával

Az alagútkezelő hajtásmód kezelőszervvel nem felszerelt autók egy funkciógombbal rendelkeznek az Hill Descent Control alacsony sebességű vezetéshez a központi kijelző funkció nézetében.

Az alacsony sebességű vezetés kiválasztása a központi kijelző funkció nézetében

- Nyomja meg a Hill Descent Control gombot a funkció bekapcsolásához vagy kikapcsolásához.



- > Egy visszajelző lámpa világít a gombban, amikor a funkció aktív.

Ez a funkció a motor leállításakor automatikusan kikapcsol.

i MEGJEGYZÉS

A funkció magasabb sebességek mellett kikapcsol, és szükség esetén alacsonyabb sebességen újra be kell kapcsolni.



◀◀ Kapcsolódó információk

- Alacsony sebességű szabályozás* (465. oldal)
- Hajtásmód* váltása (453. oldal)

Lejtmenetvezérlő*

A lejtmenetvezérlő, Hill Descent Control (HDC) egy alacsony sebességen működő funkció, fejlett motorfékezéssel. A funkció lehetővé teszi a jármű sebességének növelését vagy csökkentését meredek lejtőkön, kizárólag a gázpedál használatával, a fékpedál használata nélkül.

A hajtásmód-kezelőszervvel* rendelkező autókban a funkció a Off Road hajtásmódba van építve.

A lejtmenetvezérlő terepen történő használatra van tervezve lassú sebességekhez, és megkönnyíti a nehéz felületű lejtőkön történő leereszkedést. A járművezetőnek nem kell használnia a fékpedált, ehelyett a kormányzásra összpontosíthat.

FIGYELEM

A HDC nem minden helyzetben működik, és csak kiegészítő segítségül szolgál.

Mindig a járművezető viseli a teljes felelősséget a jármű biztonságos vezetéséért.

Funkció

A lejtmenetvezérlő lehetővé teszi az autó lépésben történő gurulását előre és hátra, a fékrendszer támogatásával. A sebesség a gázpedál használatával növelhető. Amikor felengedi a gázpedált, akkor az autó e lejtő meredekségétől függetlenül visszalassul anélkül, hogy használni kellene a

féket. A féklámpák a funkció működése közben be vannak kapcsolva.

A járművezető bármikor fékezhet és lassíthatja vagy megállíthatja az autót a lábfejk használatával.

A funkció az Low Speed Control (LSC) funkcióval együtt kapcsol be, ami segíti a vezetést és növeli a tapadást terepen és csúszós felületeken. A rendszerek alacsony sebességhez vannak tervezve, körülbelül 40 km/h (25 mph) sebességig.

Ügyeljen az alábbiakra, amikor HDC használatával halad

- Ha a funkció kikapcsolását vezetés közben hajtja végre egy meredek lejtőn, akkor a fékhatás fokozatosan fog csökkenni.

Automata sebességváltóval

- A HDC a **D**, **R** fokozathelyzetben és manuális fokozatváltás esetén 1. vagy 2. fokozatban használható.
- Manuális fokozatváltással nem lehetséges 3. vagy ennél magasabb fokozatba kapcsolni.

Manuális sebességváltóval

- A HDC csak 1. fokozatban vagy hátramenetben (**R**) fékez. Magasabb fokozatokban nincs aktív fékezés, annak ellenére sem, hogy a funkció körülbelül 40 km/h (25 mph) sebességig nem kapcsol ki.

i MEGJEGYZÉS

Amikor a HDC funkciójú LSC aktiválódik, akkor a gázpedál érzete és a motor reagálása megváltozik.

i MEGJEGYZÉS

A hajtásmód nem közutakon történő használatra szolgál.

i MEGJEGYZÉS

A funkció magasabb sebességek mellett kikapcsol, és szükség esetén alacsonyabb sebességen újra be kell kapcsolni.

Kapcsolódó információk

- A lejtmenetvezérlő* aktiválása és inaktiválása a funkciógommbal (467. oldal)
- Hajtásmód* váltása (453. oldal)
- Alacsony sebességű szabályozás* (465. oldal)
- Összkerékhajtás* (451. oldal)

A lejtmenetvezérlő* aktiválása és inaktiválása a funkciógommbal

A hajtásmód kezelőszervvel nem felszerelt autók egy funkciógommbal rendelkeznek az alagútvezérlőn a Hill Descent Control lejtmenetvezérlőhöz a központi kijelző funkció nézetében.

A lejtmenetvezérlő kiválasztása a központi kijelző funkció nézetében

A lejtmenetvezérlő alacsony sebességeken működik.

- Nyomja meg a **Hill Descent Control** gombot a funkció bekapcsolásához vagy kikapcsolásához.



- > Egy visszajelző lámpa világít a gombban, amikor a funkció aktív.

Ez a funkció a motor leállításakor automatikusan kikapcsol.

i MEGJEGYZÉS

A funkció magasabb sebességek mellett kikapcsol, és szükség esetén alacsonyabb sebességen újra be kell kapcsolni.

Kapcsolódó információk

- Lejtmenetvezérlő* (466. oldal)
- Hajtásmód* váltása (453. oldal)

Gazdaságos vezetés

Vezessen gazdaságosan és ökotudatosan, simán, előre gondolkodva és a vezetési stílusát valamint sebességét a fennálló körülményekhez igazítva.

- Az alacsonyabb üzemanyag-fogyasztás érdekében kapcsolja be az Eco hajtásmódot.
- Használja a szabadonfutó Eco Coast funkciót Eco hajtásmódban - a motorfék megszűnik, és az autó kinetikus energiája hosszabb távú gurulásokat tesz lehetővé.
- Vezessen a lehető legmagasabb sebességfokozatban¹⁰, a pillanatnyi forgalmi helyzetnek és útviszonyoknak megfelelően - az alacsonyabb motorfordulatszám alacsonyabb fogyasztást eredményez. Használja a fokozatváltás-jelzőt.
- Vezessen állandó sebességgel és tartson megfelelő távolságot az egyéb járművektől és objektumoktól, hogy a lehető legkevesebbet kelljen fékeznie.
- A magas sebesség nagyobb üzemanyag-fogyasztást eredményez - a sebességgel nő a légellenállás.
- Vezessen a helyes levegőnyomással a gumibroncsokban és ellenőrizze azt rendszeresen - a legjobb eredmény eléréséhez, válassza az ECO gumibroncsnyomást.

- A gumibroncs-választás hatással van az üzemanyag-fogyasztásra - kérje egy kereskedő tanácsát a megfelelő gumibroncsokkal kapcsolatban.
- Távolítsa el a szükségtelen dolgokat az autóból - a nagyobb terhelés nagyobb fogyasztáshoz vezet.
- Használja a motorféket a lassításhoz, ha az a többi közlekedő kockázatát nélkül megvalósítható.
- A tetőn elhelyezett csomagok és tetődoboz növeli a légellenállást, ami magasabb fogyasztáshoz vezet - távolítsa el a tetőcsomagtartót, ha nem használja azt.
- Kerülje a nyitott ablakokkal vezetést.

FIGYELEM

Soha ne állítsa le a motort haladás közben, például amikor lejtőn halad, mert ezzel olyan fontos rendszereket kapcsol ki, mint a kormányszervo vagy a fékszervo.

Kapcsolódó információk

- Drive-E - a vezetés tisztább élvezete (30. oldal)
- ECO hajtásmód (454. oldal)
- A gumibroncsnyomás ellenőrzése (566. oldal)

Előkészületek hosszú utazás előtt

Mielőtt nyaralni vagy hosszabb útra indulna, fontos gondosan ellenőrizni az autó funkcióit és berendezéseit.

Ellenőrizze, hogy:

- a motor normálisan működik-e és az üzemanyag-fogyasztás normális-e
- nincsenek-e szivárgások (üzemanyag, olaj vagy egyéb folyadék)
- a fékerő fékezés közben optimális-e
- minden lámpa működik-e - állítsa be a fényszóró magasságát, ha az autó erősen le van terhelve
- megfelelő-e a gumibroncsok profilmélysége és nyomása. Szereljen fel téli gumibroncsokat, amikor olyan területre utazik, ahol fennáll a havas vagy jeges útfelületek kockázata.
- jó-e az indítóakkumulátor töltése
- jó állapotban vannak-e az ablaktörlő lapátok
- található-e elakadásjelző háromszög és látthatósági mellények az autóban - bizonyos országokban törvényi követelmény.

Kapcsolódó információk

- A gumibroncsnyomás ellenőrzése (566. oldal)
- Üzemanyag-fogyasztás és CO₂-kibocsátás (683. oldal)

¹⁰ Manuális fokozatváltással történő vezetés esetén.

- Mosófolyadék betöltése (664. oldal)
- Téli vezetés (469. oldal)
- Gazdaságos vezetés (468. oldal)
- Az autómódem beállításai (543. oldal)
- Javaslatok a rakodáshoz (598. oldal)
- Vezetés utánfutóval (489. oldal)
- Vezetősegéd (324. oldal)
- Sebességhatároló (290. oldal)
- Szükséghelyzeti defektjavító készlet (582. oldal)

Téli vezetés

A téli vezetéshez fontos bizonyos ellenőrzések elvégzése az autón, hogy biztosítsa annak biztonságos vezethetőségét.

A hideg évszak előtt főként az alábbiakat kell ellenőrizni:

- A motorhűtő-folyadékknak 50% glikolt kell tartalmaznia. Ez a keverék körülbelül -35°C (-31°F) hőmérsékletig védi a motort a fagyástól. Az egészségügyi kockázatok elkerülése érdekében, a különböző típusú glikolokat nem szabad keverni.
- Az üzemanyagtartályt feltöltve kell tartani a párakicsapódás elkerülése érdekében.
- Fontos a motorolaj viszkozitása. Az alacsonyabb viszkozitású (vékonyabb) olajok segítik a hidegindítást és a hideg motor üzemanyag-fogyasztását is csökkentik.

FONTOS

Alacsony viszkozitású olajat nem szabad kemény vezetéshez vagy meleg időben használni.

- Meg kell vizsgálni az indítóakkumulátor állapotát és a töltöttségi szintet. A hideg időjárás nagy követelményeket támaszt az indítóakku-

mulátorral szemben és a hideg csökkenti annak kapacitását.

- Használjon fagyálló adalékot tartalmazó ablakmosó folyadékot, hogy elkerülje a jégképződést a mosófolyadék-tartályban.

Csúszós útviszonyok

Az optimális úttartás érdekében, a Volvo azt javasolja, hogy használjon téli gumiabroncsokat az összes keréken, ha fennáll a havas vagy jeges utak kockázata.

MEGJEGYZÉS

A téli gumiabroncsok használata bizonyos országokban kötelező. A szegecselt gumiabroncsok használata nem minden országban megengedett.

Gyakorolja ellenőrzött körülmények között a csúszós útfelületen vezetést, hogy megtanulja, hogyan reagál az autó.

Kapcsolódó információk

- Téli kerekek (581. oldal)
- Hóláncok (581. oldal)
- Fékezés sózott utakon (437. oldal)
- Fékezés nedves utakon (437. oldal)
- Mosófolyadék betöltése (664. oldal)
- Akkumulátor (631. oldal)
- Az ablaktörlő lapátok cseréje (662. oldal)



- Ablaktörőlapát-csere, hátsó ablak (661. oldal)
- A hűtőfolyadék feltöltése (624. oldal)
- A motorolaj tekintetében nehéz vezetési feladatok (679. oldal)

Gázlás

A vízben történő vezetés azt jelent, hogy az autót mélyebb vízben vezeti víz alatt lévő utakon. A vízben történő vezetést nagyon körültekintően kell végrehajtani.

Az autó legfeljebb 40 cm (15,7 hüvelyk) mélységű vízben vezethető át és csak lépésben. Különös figyelemmel kell eljárni, amikor folyó vízben halad át.

Amikor vízben halad, akkor haladjon lassan és ne álljon meg az autóval. Amikor elhagyta a vizet, nyomja be finoman a fékpedált és ellenőrizze, hogy a fék teljes mértékben működik-e. A víz és a sár például nedvessé teheti a fékbetéteket, ami késleltetett fékműködést eredményez.

- Ha szükséges, tisztítsa meg az elektromos fűtés és az utánfutó-csatlakozó érintkezőit, miután vízben és sárban haladt.
- Ne hagyja az autót hosszabb ideig a küszöbök fölé érő vízben állni - ez elektromos meghibásodásokat okozhat.

! FONTOS

- A víz levegőszűrőbe jutása a motor károsodását okozhatja.
- Ha víz kerül a sebességváltóba, az csökkenti az olaj kenési képességét, ami megrövidíti a kapcsolódó rendszerek hasznos élettartamát.
- Bármely alkatrész, motor, sebességváltó, turbófeltöltő, differenciálmű vagy ezek belső alkatrészeinek elárasztás, hidrosztatikus eltömődés vagy olajhiány miatti károsodására nem vonatkozik a garancia.
- Ha a motor lefullad a vízben, akkor ne próbálja újraindítani - vontassa az autót a vízből a szervizbe - lehetőleg hivatalos Volvo műhelybe. A motor károsodásának kockázata.

Kapcsolódó információk

- Szállítás (496. oldal)
- Alacsony sebességű szabályozás* (465. oldal)

Az üzemanyagotöltő fedél nyitása és zárása

Az üzemanyagotöltő fedél kinyitásához nyitva kell lennie az autónak¹¹.

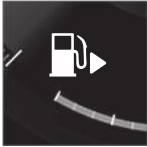

A járművezetői kijelzőben a tartály szimbólum melletti nyíl jelzi, hogy az autó melyik oldalán helyezkedik el az üzemanyagotöltő fedél.

1. Nyissa ki az üzemanyagotöltő fedelet a hátsó részének finom megnyomásával.
2. Az üzemanyagotöltés befejezését követően zárja be a fedelet egy finom nyomással.

Kapcsolódó információk

- Üzemanyag betöltés (471. oldal)
- Az AdBlue® ellenőrzése és feltöltése (479. oldal)

Üzemanyag betöltés

Az üzemanyagtartály fedél nélküli üzemanyagotöltő rendszerrel rendelkezik.

Az autó tankolása üzemanyagotöltő állomáson

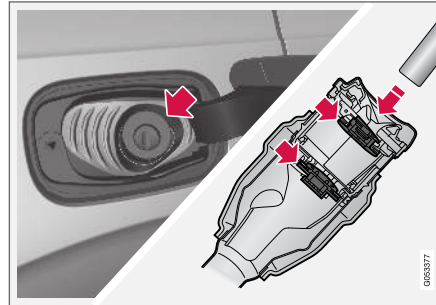

Az üzemanyagotöltés az alábbiak szerint történik.

1. Állítsa le az autót, és nyissa ki az üzemanyagotöltő fedelet.
2. Válasszon az autóban történő használatra jóváhagyott üzemanyagot, amelynek azonosítója¹² az üzemanyagotöltő fedél belsején található. A jóváhagyott üzemanyagokkal és azonosítóval kapcsolatos információkat a "Benzin" és "Dízel" részben találja.

3. Helyezze a töltőpisztolyt az üzemanyagotöltő nyílásba. A töltőcső két nyitható fedelet tartalmaz. A töltőpisztolyt mindkét fedélen át kell nyomni, mielőtt elkezdene az üzemanyagotöltést.
4. Ne töltse túl a tartályt, töltse addig, amíg a töltőpisztoly először kikapcsol.
 - > A tartály megtelt.

i MEGJEGYZÉS

A tartályban lévő túl nagy mennyiségű üzemanyag meleg időben túlfolyhat.

Üzemanyag töltése üzemanyagkannából

Amikor üzemanyagotöltő kannából tölti fel, akkor használja a csomagterben, a padlófedél alatti szivacs tömbben található töltőcsért.

1. Nyissa ki az üzemanyagotöltő fedelet.
2. Helyezze a töltőcsért az üzemanyagotöltő nyílásba. A töltőcső két nyitható fedelet tartalmaz. A töltőcső csövét mindkét fedélen át kell nyomni, mielőtt elkezdhetné a feltöltést.

¹¹ Csak a távvezérlés kulccsal, kulcs nélküli nyitással vagy a Volvo On Call szolgáltatással történő zárás és nyitás van hatással az üzemanyagotöltő fedélre.

¹² Az EN16942 CEN szabványnak megfelelő jelölés az üzemanyagotöltő fedél belsején található, és legkésőbb 2018 végéig szerte Európában fel lesz tüntetve az üzemanyagotöltő szivattyúkon és azok töltőpisztolyain.

◀◀ Üzemanyaggal működő fűtés* esetén

Soha ne használja az üzemanyaggal működő fűtést, amikor az autó üzemanyagtöltő állomáson van.

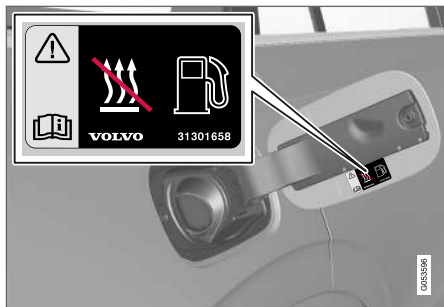

Matrica az üzemanyagtöltő fedél belsején.

Kapcsolódó információk

- Az üzemanyagtöltő fedél nyitása és zárása (471. oldal)
- Benzin (473. oldal)
- Dízel (474. oldal)
- Üres tartály és dízelmotor (475. oldal)

Az üzemanyag kezelése

Ne használjon a Volvo által ajánlottnál alacsonyabb minőségű üzemanyagot, mert ez negatívan befolyásolja a motor teljesítményét és az üzemanyag-fogyasztást.

⚠ FIGYELEM

Mindig kerülje az üzemanyagra belélegzést, és ügyeljen arra, hogy az üzemanyag ne fröccsenjen a szemébe.

Ha üzemanyag kerül a szemébe, akkor vegye ki a kontaktlencséjét és öblítse a szemét bőségesen vízzel legalább 15 percig, majd kérjen orvosi segítséget.

Soha ne nyelje le az üzemanyagot. Az olyan üzemanyagok, mint a benzin, a bioetanol és ezek keveréke, valamint a gázolaj erősen mérgezőek és lenyelés esetén maradandó vagy halálos sérülést okozhatnak. Azonnal forduljon orvoshoz, ha üzemanyagot nyelt le.

⚠ FIGYELEM

A talajra ömlő üzemanyag meggyulladhat.

Kapcsolja ki az üzemanyaggal működő fűtést az üzemanyagtöltés előtt.

Soha ne tartson magánál bekapcsolt mobiltelefonnal üzemanyagtöltés közben. A csengőhang megszólalása szikrát okozhat és meggyújthatja a benzinpárát, ami tüzet vagy sérülést okozhat.

⚠ FONTOS

A különböző típusú üzemanyagok keveréke, amely nem engedélyezett, érvényteleníti a Volvo garanciát és minden kiegészítő szervizszerződést; ez minden motorra vonatkozik.

Kapcsolódó információk

- Benzin (473. oldal)
- Dízel (474. oldal)
- Az AdBlue® kezelése (478. oldal)

Benzin

A benzin olyan üzemanyag, amely benzinmotorral szerelt autók üzemeltetésére szolgál.

Csak jól ismert gyártóktól vásároljon benzint.

Soha ne használjon bizonytalan minőségű üzemanyagot. A benzinnek meg kell felelnie az EN 228 szabvány követelményeinek.

A benzin azonosítója

Az EN16942 CEN szabványnak megfelelő jelölés az üzemanyagtöltő fedél belsején található, és legkésőbb 2018 végéig szerte Európában fel lesz tüntetve az üzemanyagtöltő szivattyúkon és azok töltőpistolyain.

Ezek az azonosítók vonatkoznak a jelenlegi szabványos üzemanyagokra Európában. A benzinmotoros autókban az alábbi azonosítókkal rendelkező benzin használható:

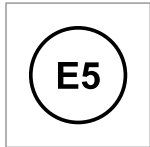

Az E5 maximum 2,7% oxigént és maximum 5 térfogat % etanolt tartalmaz.

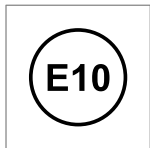

Az E10 maximum 3,7% oxigént és maximum 10 térfogat % etanolt tartalmaz.

! FONTOS

- Legfeljebb 10 térfogatszázalék etanoltartalmú üzemanyag használata megengedett.
- EN 228 E10 benzin (legfeljebb 10 térfogatszázalék etanol) használata megengedett.
- A magasabb mint E10 (max. 10 térfogatszázalék etanol) etanoltartalmú üzemanyagok, például az E85 használata nem megengedett.

Oktánszám

- 95 RON üzemanyag használható normál vezetéshez.
- 98 RON javasolt az optimális teljesítményhez és a minimális üzemanyag-fogyasztáshoz.
- Alacsonyabb mint RON 95 októszámú üzemanyagot nem szabad használni.

Amikor a hőmérséklet +38 °C (100 °F) felett van, akkor a legmagasabb októszámú üzemanyagot kell használni az optimális teljesítményhez és üzemanyag-gazdaságossághoz.

! FONTOS

- Csak ólommentes benzint használjon a katalizátor károsodásának elkerülése érdekében.
- Fémtartalmú üzemanyag-adalékokat nem szabad használni.
- Ne használjon a Volvo által nem ajánlott adalékanyagokat.

Kapcsolódó információk

- Az üzemanyag kezelése (472. oldal)
- Üzemanyag betöltés (471. oldal)
- Benzin-részecskeszűrő (474. oldal)
- Üzemanyag-fogyasztás és CO₂-kibocsátás (683. oldal)

Benzin-részecskeszűrő

A benzines autók a károsanyag-kibocsátás hatékonyabb szabályozásához részecskeszűrővel rendelkeznek.

A kipufogógázban található részecskék normál vezetés közben összegyűlnek a benzin-részecskeszűrőben. Normál vezetési körülmények között passzív regenerálás történik, ami a részecskék oxidálódásához és elégetéséhez vezet. A szűrő ilyen módon ürül ki.

Ha az autót alacsony sebességgel vagy ismételt hidegindításokkal vezetik, alacsony külső hőmérsékleten, akkor aktív regenerálásra lehet szükség. A részecskeszűrő regenerálása automatikus és normális esetben 10-20 percet vesz igénybe. Előfordulhat, hogy regenerálás közben égett szag érezhető.

Hideg időben használja az állófűtést - a motor így gyorsabban eléri az üzemi hőmérsékletet.

Amikor rövid távolságokat vezet alacsony sebességgel benzines autóval

A benzin kibocsátás-szabályozó rendszer kapacitását befolyásolja az autó vezetésének módja. Az optimális teljesítmény eléréséhez fontos, hogy változó távolságokra és különböző sebességeken vezesse az autót.

A gyakori rövid távolságú és alacsony sebességű (vagy hideg időben történő) vezetések, amikor a motor nem éri el a normál üzemi hőmérsékletet, olyan problémákhoz vezethetnek, amelyek végül

hibás működést és figyelmeztető üzenet megjelenését okozzák. Ha a járművet főleg városi forgalomban vezet, akkor fontos, hogy rendszeresen vezessen magasabb sebességgel, hogy lehetővé tegye a benzines kibocsátás-szabályozó rendszer regenerálását.

- Az autót az egyes üzemanyag-feltöltések között legalább 20 percig 60 km/h (38 mph) feletti sebességgel kell vezetni elsőrendű utakon.

Kapcsolódó információk

- Benzin (473. oldal)

Dízel

A gázolaj olyan üzemanyag, amely dízelmotorral szerelt autók üzemeltetésére szolgál.

Csak jól ismert gyártótól vásároljon dízel üzemanyagot. Soha ne használjon bizonytalan minőségű üzemanyagot. A dízel üzemanyagnak meg kell felelnie az EN 590 vagy SS 155435 szabványoknak. A dízelmotorok érzékenyek az üzemanyagban található szennyeződésekre, például a kén és a fémek túlságosan magas mennyiségére.

Azonosító

Az EN16942 CEN szabványnak megfelelő jelölés az üzemanyagtöltő fedél belsején található, és legkésőbb 2018 végéig szerte Európában fel lesz tüntetve az üzemanyagtöltő szivattyúkon és azok töltőpisztolyain.

Ez az azonosító vonatkozik a jelenlegi szabványos üzemanyagra Európában. A dízelmotoros autókban az alábbi azonosítókkal rendelkező gázolaj használható:

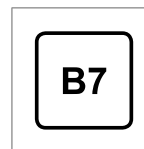

A B7 olyan **gázolaj**, amely maximum 7 térfogat % zsírsavmetil-észtert (FAME) tartalmaz.

Alacsony hőmérsékleteken (kisebb mint 0 °C (32 °F)) a paraffin kicsapódhat a dízel üzemanyagból, ami indítási problémákhoz vezethet. Az értékesített üzemanyagoknak az évszakhoz és a klímához

nához kell illeszkedniük, de szélsőséges időjárási viszonyok között, régi üzemanyag esetén vagy a klímazónák közötti áthaladáskor paraffin-kicsapódás fordulhat elő.

A kicsapódás kockázata az üzemanyagtartályban kisebb, ha a tartályt megfelelően feltöltve tartják.

Tankoláskor ellenőrizze, hogy tiszta-e a töltőcső környéke. Kerülje az üzemanyag fényezett felületre folyását. Mossa le a kiömlött üzemanyagot mosószerrel és vízzel.

! FONTOS

A dízel üzemanyagok:

- meg kell felelnie az EN 590 és/vagy SS 155435 szabványoknak.
- nem szabad 10 mb/kg feletti kéntartalmúnak lennie
- legfeljebb 7 térfogat % FAME¹³ (B7) tartalma lehet.

! FONTOS

Nem használható dízel üzemanyagfajták:

- Speciális adalékanyagok
- Tengerészeti dízel üzemanyag
- Fűtőolaj
- FAME¹⁴ és növényi olaj.

Ezek az üzemanyagok nem teljesítik a Volvo előírásainak megfelelő követelményeket és nagyobb kopásnak és károsodásnak teszik ki a motort, amelyre nem vonatkozik a Volvo garancia.

Kapcsolódó információk

- Az üzemanyag kezelése (472. oldal)
- Üzemanyag betöltés (471. oldal)
- Üres tartály és dízelmotor (475. oldal)
- Dízel-részecskeszűrő (476. oldal)
- Kibocsátás-szabályozás AdBlue® használatával (477. oldal)
- Üzemanyag-fogyasztás és CO₂-kibocsátás (683. oldal)

Üres tartály és dízelmotor

Ha a motor elkezd az üzemanyag kifogyása miatt leállni, akkor az üzemanyag-ellátó rendszernek néhány másodpercre szüksége van egy ellenőrzés végrehajtásához.

Mielőtt beindítaná az autót az üzemanyagtartály gázolajjal történő feltöltését követően - járjon el az alábbiak szerint:

1. A távvezérlős kulcsnak az autóban kell lennie.
2. Helyezze az autót II gyújtáshelyzetbe - fordítsa a gyújtásgombot az óramutató járásával megegyező irányba, manuális sebességváltóval felszerelt autók esetében a fékpedál benyomása nélkül, és tartsa a gyújtásgombot körülbelül 4 másodpercig. Ezután engedje el a gombot, ami automatikusan visszatér a kezdő helyzetébe.
3. Várjon körülbelül egy percet.
4. Indítsa be a motort.

¹³ Zsírsvam-etilészter

¹⁴ Legfeljebb 7 térfogat % FAME (B7) tartalmú dízel üzemanyag használata megengedett.



i MEGJEGYZÉS

Mielőtt üzemanyagot töltene az üzemanyag kifogyását követően:

- Állítsa lehetőleg sima/egyenes helyre az autót - ha az autó ferdén áll, akkor fennáll a lehetősége, hogy légzárványok maradnak az üzemanyag-ellátó rendszerben.

Amit figyelembe kell venni, amikor kannából tölt üzemanyagot

Amikor kannából tölt a járműbe üzemanyagot, akkor használja a csomagterben, a padlófedél alatt található töltsért. Ügyeljen arra, hogy biztosan a töltsércbe helyezze a tölcsér csövét. A töltsér két nyitható fedelet tartalmaz. A tölcsér csövét mindkét fedélen át kell nyomni, mielőtt elkezdhetné a feltöltést.

Kapcsolódó információk

- Üzemanyag betöltés (471. oldal)
- Dízel (474. oldal)
- Szerszámkészlet (574. oldal)

Dízel-részecskeszűrő

A dízelautók a károsanyag-kibocsátás hatékonyabb szabályozásához részecskeszűrővel rendelkeznek.

A kipufogógázban található részecskék normál vezetés közben összegyűlnek a dízel-részecskeszűrőben. Amikor fennállnak ezek a feltételek, akkor elkezdődik a regenerálás, hogy kiégesse a részecskéket és kiürítse a szűrőt. A regenerálás elindításához a motornak el kell érnie a normál üzemi hőmérsékletet. A részecskeszűrő regenerálása automatikus és normális esetben 10-20 percet vesz igénybe.

i MEGJEGYZÉS

A regenerálás során az alábbiak merülhetnek fel:

- átmenetileg a motor teljesítményének kisebb csökkenése észlelhető
- az üzemanyag-fogyasztás átmenetileg megemelkedhet
- égett szag érezhető.

Hideg időben használja az állófűtést* - a motor így gyorsabban eléri az üzemi hőmérsékletet.

i FONTOS

Ha a szűrő teljesen megtelt részecskékkel, akkor nehéz lehet a motor beindítása és a szűrő nem működik. Ekkor fennáll a kockázata annak, hogy a szűrőt ki kell cserélni.

Amikor rövid távolságokat vezet alacsony sebességgel dízel autóval

A dízel kibocsátás-szabályozó rendszer kapacitását befolyásolja az autó vezetésének módja. Az optimális teljesítmény eléréséhez fontos, hogy változó távolságokra és különböző sebességeken vezesse az autót.

A gyakori rövid távolságú és alacsony sebességű (vagy hideg időben történő) vezetések, amikor a motor nem éri el a normál üzemi hőmérsékletet, olyan problémákhoz vezethetnek, amelyek végül hibás működést és figyelmeztető üzenet megjelenését okozzák. Ha a járművet főleg városi forgalomban vezeti, akkor fontos, hogy rendszeresen vezessen magasabb sebességgel, hogy lehetővé tegye a dízel kibocsátás-szabályozó rendszer regenerálását.

- Az autót az egyes üzemanyag-feltöltések között legalább 20 percig 60 km/h (38 mph) feletti sebességgel kell vezetni elsődrendű utakon.

Kapcsolódó információk

- Dízel (474. oldal)
- Kibocsátás-szabályozás AdBlue® használatával (477. oldal)
- Üzemanyag-fogyasztás és CO₂-kibocsátás (683. oldal)

Kibocsátás-szabályozás AdBlue®¹⁵ használatával

Az AdBlue az SCR¹⁶ rendszer által, a dízelmotor által kibocsátott káros anyagok csökkentéséhez használt adalék.

Az SCR rendszerben az AdBlue és a kipufogógázban található káros oxidok nitrogénná és vízpárává alakulnak, ami jelentősen csökkenti a káros nitrogén-oxidok kibocsátását.

AdBlue

Az AdBlue szintelen folyadék, amely 32,5% karbamidot¹⁷ tartalmaz deionizált vízben, és az ISO 22241 szabványnak megfelelően készül. Ez kifejezetten a dízelmotorok SCR tisztítási technológiájához van kifejlesztve.

Az AdBlue saját tartállyal rendelkezik az autóban és különálló töltőcsövön kell feltölteni az üzemanyagtöltő fedél mögött. A fogyasztás a vezetési stílustól, a külső hőmérséklettől és a rendszer üzemi hőmérsékletétől függ.

Az AdBlue használatával történő közlekedés feltételei

Mindig megfelelő mennyiségű AdBlue folyadéknak kell a tartályban lennie az autó beindítása előtt. Az SCR rendszer nagyon érzékeny a szennyvezdésekre.

A kibocsátás-szabályozó rendszer folyamatosan figyeli a tartály szintjét, a minőséget és az AdBlue adagolását. Ha valami nem megfelelő, akkor üzenet jelenik meg a járművezetői kijelzőn.

! FONTOS

Az AdBlue az SCR rendszer működéséhez és a törvényben foglalt károsanyag-kibocsátási követelmények teljesítéséhez szükséges. Illegális az AdBlue-ellátó rendszer olyan módon történő módosítása vagy manipulálása, hogy ne fogyjon AdBlue, amikor az szükséges lenne a törvénynek megfelelő károsanyag-kibocsátási szint eléréséhez. Minden ilyen módosítás törvénysértés, ami büntetőjogi eljárást von maga után.

Üres AdBlue tartállyal nem engedélyezett az autó üzemeltetése, mert az nem felel meg a károsanyag-kibocsátásra vonatkozó törvényi követelményeknek. Ezért az autó figyelmeztető rendszerrel rendelkezik, amely tájékoztat, amikor az AdBlue feltöltésére van szükség. Amikor az AdBlue tartály töltöttsége alacsony, akkor figyelmeztetések jelennek meg, hogy az AdBlue feltöltésére van szükség.

¹⁵ A Verband der Automobilindustrie e.V. (VDA) bejegyzett védjegye

¹⁶ Szelektív katalitikus redukció

¹⁷ CO(NH₂)₂

◀◀ **Kapcsolódó információk**

- Az AdBlue® kezelése (478. oldal)
- Az AdBlue® ellenőrzése és feltöltése (479. oldal)
- A AdBlue® szimbólumai és üzenetei (481. oldal)

Az AdBlue® kezelése

Az AdBlue elsősorban vízből áll (körülbelül 67,5%víz és 32,5% karbamid). A folyadék nem gyúlékony, de óvatosan kell kezelni, mert irritálhatja a szemeket és a bőrt.

A kezelésekor az alábbiakra kell ügyelni

Kerülje a pára belélegzését valamint a bőrrel és szemmel történő érintkezést. Lehetőleg viseljen kesztyűt, hogy megakadályozza az érzékeny bőr irritációját a folyadék kezelésekor.

FIGYELEM

Elsősegélynyújtás:

- Belélegzés esetén - menjen friss levegőre.
- Bőrrel történő érintkezés esetén - mossa le a bőrt szappannal és vízzel.
- Szemmel történő érintkezés esetén - öblítse ki haladéktalanul bő vízzel.
- Lenyelés esetén - alaposan öblítse ki a száját. Ne hánytasson.

Ha a kényelmetlen érzés továbbra is fennáll vagy nagy mennyiséget nyelt le, akkor kérjen orvosi segítséget.

Teendők kiömlés esetében

A talajra, az autó festett felületeire ömlött AdBlue folyadékot alaposan le kell öblíteni vízzel. Kerülje a csatorna rendszerbe engedését.

Tárolás

Az AdBlue folyadékot szorosan lezárt eredeti csomagolásban kell tárolni, -11 °C (12 °F) feletti és 30 °C (86 °F) alatti hőmérsékleten. A folyadékot nem szabad közvetlen napfényen tárolni.

Az AdBlue -11 °C (12 °F) hőmérsékleten megfagy, de felolvadást követően újra használható.

Kapcsolódó információk

- Az AdBlue® ellenőrzése és feltöltése (479. oldal)
- Kibocsátás-szabályozás AdBlue® használatával (477. oldal)

Az AdBlue® ellenőrzése és feltöltése

Ellenőrizze rendszeresen az AdBlue szintet, és töltsse fel, ha megjelenik az alacsony AdBlue szintre vonatkozó üzenet a járművezetői kijelzőn. A Volvo műhely feltölti az AdBlue adalék szintjét az autó szervizelésekor, azonban a vezetési stílustól függően a szervizelések között is többször fel kell tölteni. Ha hagyja teljesen kiürülni az AdBlue tartályt, akkor nem lehetséges az autó beindítása.

i MEGJEGYZÉS

Soha ne hagyja kiürülni az AdBlue tartályt. Töltsse fel a tartályt jóval azelőtt, hogy kiürülne.

Ha a tartály teljesen kiürül, akkor a motor leállítását követően nem lehetséges annak beindítása – normál módon vagy segítség használatával sem.

A tartály kiürülését követően a motor beindításának egyetlen módja az előírt minőségű AdBlue folyadékkal történő, minimum 3 literes feltöltés.

Az AdBlue szint ellenőrzése

1.

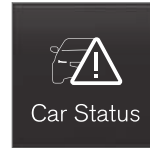

Nyissa meg a **Autó állapota** alkalmazást az alkalmazás nézetben.

2.



Nyomja meg a **Állapot** lehetőséget az AdBlue szint mutatójához.

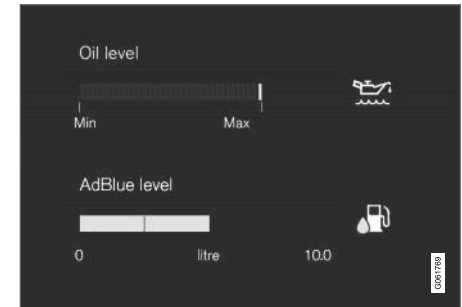

AdBlue szint grafika a központi kijelzőn.

Az egyes kurzorok a tartály körülbelül 25%-át jelképezik.

Amikor a tartály kevesebb mint 25%-a áll rendelkezésre, akkor a maradék kurzor színe sárgára változik, és kevesebb mint 10%-os értéknél pirosra vált.

◀ Feltöltés



Amikor az AdBlue szint alacsony kezd lenni, akkor egy szimbólum világít a járművezetői kijelzőn és megjelenik a **AdBlue-szint alacsony** üzenet.

1. Nyissa ki az üzemanyagtöltő fedelet a hátsó részének finom megnyomásával.

2.



Nyissa ki az AdBlue töltésre szolgáló kisebb töltőcső kék fedelét.

3. Töltse fel a helyes minőségű AdBlue folyadékkal¹⁸.

Ne töltse túl a tartályt.

⚠ FIGYELEM

Amikor az AdBlue szivattyúnál tankol egy töltőállomáson - akkor a személyautókhöz való szivattyú használata javasolt. A nehéz járművekhez való AdBlue szivattyú is használható.

⚠ FONTOS

Ügyeljen arra, hogy az AdBlue ne kerüljön érintkezésbe az autó fényezésével. Ha ez történik, akkor öblítse le bő vízzel, mert a folyadék károsíthatja a fényezést.

Kapcsolódó információk



- Az AdBlue® kezelése (478. oldal)
- A AdBlue® szimbólumai és üzenetei (481. oldal)
- AdBlue® tartály kapacitása (681. oldal)

¹⁸ ISO 22241



A AdBlue® szimbólumai és üzenetei

A kibocsátás-szabályozó rendszer folyamatosan figyeli az AdBlue szintet, minőséget és adagolást. Ha valami nem megfelelő, akkor üzenet jelenik meg a járművezetői kijelzőn.



Szimbólum	Üzenet	Leírás
	AdBlue-szint alacsony	Az AdBlue szint alacsony és a tartályt fel kell tölteni.
	AdBlue-adagolás és AdBlue-minőség	A rendszer nem úgy működik ahogyan kellene. Vegye fel a kapcsolatot egy műhellyel ^A a funkció haladéktalan ellenőrzéséhez.



Szimbólum	Üzenet	Leírás
	Töltsön be AdBlue-t	Az AdBlue szint kritikusan alacsony és a tartályt haladéktalanul fel kell tölteni.
	Motorindítás letiltva és például: Töltsön be minimum 4 liter AdBlue folyadékot	Az autó nem indítható be, amíg nem tölti fel az AdBlue szintet. Töltse fel AdBlue folyadékkal a járművezetői kijelzőn megadott mennyiséggel vagy keressen fel egy műhelyt ^A . Ne feledje hogy: <ul style="list-style-type: none"> • Az autónak egyenesen kell állnia ahhoz, hogy a szintmérő helyesen mutassa a betöltött AdBlue mennyiségét. • A töltés után akár 20 másodperc is eltelhet, amíg a rendszer a helyes szintjelzéssel frissül.
	Motorindítás letiltva Újraindít. csak az AdBlue-rendsz. szervizelése után	A rendszer nem úgy működik ahogyan kellene. Vegye fel a kapcsolatot egy műhellyel ^A a funkció haladéktalan ellenőrzéséhez.

^A Lehetőleg hivatalos Volvo műhelyben.

Kapcsolódó információk

- Az AdBlue[®] ellenőrzése és feltöltése (479. oldal)
- Az AdBlue[®] kezelése (478. oldal)
- Szervizelés és javítás előjegyzése (615. oldal)

Túlmelegedés a motorban és hajtásrendszerben

Különleges körülmények között, például megerőltető vezetés esetén hegyes területeken vagy meleg időben, fennáll a motor és a hajtásrendszer túlmelegedésének kockázata - különösen nehéz terhet szállítva.

- Túlmelegedés esetén a motor teljesítménye átmenetileg csökkenhet.
- Távolítsa el a kiegészítő lámpákat a hűtőrács elől, ha meleg körülmények között autózik.
- Ha a motor hűtőrendszerének hőmérséklete túl magasra emelkedik, akkor egy figyelmeztető szimbólum világít és a járművezetői kijelző a **Motor hőmérséklete Magas hőmérséklet. Biztonságosan álljon meg** üzenetet jeleníti meg. Álljon meg biztonságosan az autóval, és hagyja néhány percre alapható járaton járva lehűlni a motort.
- Ha a **Motor hőmérséklete Magas hőmérséklet. Állítsa le a motort** vagy **Motorhűtő folyadék Alacsony szint. Állítsa le a motort** üzenet jelenik meg, akkor álljon meg az autóval, és állítsa le a motort.
- A sebességváltó túlmelegedése esetén egy alternatív kapcsolási program kerül kiválasztásra¹⁹. Ezen felül, egy beépített védelmi funkció aktiválódik, ami többek között megje-



lenít a járművezetői kijelzőn egy figyelmeztető szimbólumot és a **Sebességváltó meleg Csökkentse a sebességet a hőmérséklet csökk.-hez** vagy **Sebességváltó forró Biztonságosan álljon meg, várjon a hűtésre** üzenetet. Kövesse a kapott javaslatot, csökkentse a sebességet vagy biztonságos módon álljon meg az autóval, és járassa több percre alapható fordulatszámra, hogy lehetővé tegye a sebességváltó lehűlését.

- Ha az autó túlmelegszik, akkor a légkondicionáló ideiglenesen kikapcsolhat.
- Megerőltető vezetést követően ne állítsa le azonnal a motort.

MEGJEGYZÉS

Normális, hogy a motor hűtőventilátora a motor leállítását követően egy ideig még működik.

Szimbólumok a járművezetői kijelzőn

Szimbólum	Leírás
	Magas motorhőmérséklet. Kövesse a kapott javaslatot.
	Alacsony szint, hűtőfolyadék. Kövesse a kapott javaslatot.
	A sebességváltó meleg/túlmelegedett/lehűlt. Kövesse a kapott javaslatot.

Kapcsolódó információk

- A hűtőfolyadék feltöltése (624. oldal)
- Vezetés utánfutóval (489. oldal)
- Előkészületek hosszú utazás előtt (468. oldal)
- Fokozatváltás-jelző* (450. oldal)

¹⁹ Automata sebességváltó esetén.

Az indítóakkumulátor túlterhelése

Az autó elektromos funkciói különböző mértékben terhelik az akkumulátort. Kerülje a II gyújtás-helyzet használatát, amikor nem jár a motor. Ehelyett, használja az I gyújtás-helyzetet - amely kevesebb energiát fogyaszt.

Szintén figyeljen az elektromos rendszert terhelő különböző tartozékokra. Ne használjon sok energiát fogyasztó funkciókat, amikor nem jár a motor. Példák az ilyen funkciókra:

- hűtőventilátor
- fényszórók
- ablaktörlő
- audiorendszer (magas hangerőn).

Ha az indítóakkumulátor feszültsége alacsony, akkor egy üzenet jelenik meg a járművezetői kijelzőn. Az energiatakarékos funkció ezután kikapcsol vagy csökkent bizonyos funkciókat, például a hűtőventilátort és/vagy az audiorendszert.

- Ebben az esetben, töltsze az akkumulátort az autó beindításával, és járassa legalább 15 percig - az indítóakkumulátor töltése a jármű vezetése közben hatékonyabb, mint a motort álló helyzetben alapjáraton járatva.

Kapcsolódó információk

- Akkumulátor (631. oldal)
- Gyújtás-helyzetek (432. oldal)

Segéindítás másik akkumulátorral

Ha az akkumulátor lemerül, akkor az autó beindítható egy másik akkumulátorból származó árammal.

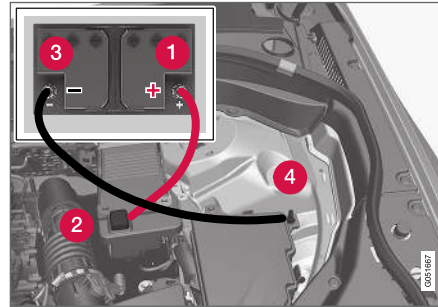

A segéindító kábelek csatlakozási pontjai.

Az autó segédkakkumulátorról történő indításakor, az alábbi lépéseket kell megtenni a rövidzárlatok vagy egyéb károsodások elkerüléséhez:

1. Állítsa az autó elektromos rendszerét **0** gyújtás-helyzetbe.
2. Ellenőrizze, hogy a segédkakkumulátor 12 V feszültségű-e.
3. Ha a segédkakkumulátor egy másik autóra van szerelve, akkor állítsa le az azt tartalmazó autó motorját és ellenőrizze, hogy a két autó nem ér-e egymáshoz.

4. Csatlakoztassa a piros indítókábel kapcsát a segédkakkumulátor pozitív kivezetéséhez (1).

! FONTOS

Csatlakoztassa óvatosan az indítókábel, hogy elkerülje a rövidzárlatot a motortér más komponenseivel.

5. Nyissa ki a pozitív segéindító pont fedelét (2).
6. Csatlakoztassa a piros indítókábel másik kapcsát az autó pozitív segéindító pontjához (2).
7. Csatlakoztassa a fekete indítókábel kapcsát a segédkakkumulátor negatív kivezetéséhez (3).
8. Csatlakoztassa a fekete indítókábel másik kapcsát az autó negatív segéindító pontjához (4).
9. Ellenőrizze, hogy az indítókábel kapcsai biztonságosan rögzítve vannak-e, hogy ne lépjen fel szikrázás az indítási próbálkozás során.
10. Indítsa be a segédkakkumulátort tartalmazó autó motorját és hagyja jární pár percig kissé az alapjárat fordulatszám feletti, körülbelül 1500/perc fordulatszámon.

11. Indítsa be a lemerült akkumulátorú autó motorját.

! FONTOS

Indítózás közben ne érjen a kábel és az autó közötti csatlakozásokhoz. Fennáll a szikrázás kockázata.

12. Távolítsa el az indítókábeleket fordított sorrendben - először a fekete, majd a piros kábelt.

Ügyeljen arra, hogy a fekete kábel egyik kapcsa se érjen hozzá az autó pozitív segédindító pontjához/a segédakkumulátor pozitív kivezetéséhez vagy a csatlakoztatott piros indítókábelhez.

! FIGYELEM

- Az akkumulátor durranógázt fejleszthet, ami erősen robbanékony. Ha a segédindító kábelt helytelenül csatlakoztatja, akkor szikra keletkezhet és ez elég az akkumulátor felrobbanásához.
- Ne csatlakoztassa a segédindító kábelt az üzemanyag-ellátó rendszer komponenseihez vagy bármely mozgó alkatrészhez. Legyen óvatos a motor forró alkatrészeivel.
- Az akkumulátor kénsavat tartalmaz, ami súlyos égési sérüléseket okozhat.
- Ha kénsav kerül a szemébe, bőrére vagy ruhájára, akkor öblítse le nagy mennyiségű vízzel. Ha a sav a szemébe kerül - azonnal kérjen orvosi segítséget.
- Soha ne dohányozzon az akkumulátor közelében.

Kapcsolódó információk

- Indítsa be az autót (430. oldal)
- Gyújtáshelyzetek (432. oldal)
- A kormánykerék beállítása (196. oldal)
- Gyújtásmód kiválasztása (433. oldal)

Vonóhorog*

Az autó vonóhoroggal lehet felszerelve, amely lehetővé teszi például utánfutó vontatását az autó mögött.

Az autóhoz különböző vonóhorog-változatok állhatnak rendelkezésre, további tájékoztatásért, lépjen kapcsolatba egy Volvo kereskedővel.

! FONTOS

Amikor a motor le van állítva, akkor az utánfutó-csatlakozóra jutó állandó akkumulátorfeszültség automatikusan kikapcsol, hogy ne merítse le az indítóakkumulátort.

! FONTOS

A vonóhorog rendszeres tisztítást és kenőzsírral történő kenést igényel a kopás megelőzéséhez.

i MEGJEGYZÉS

Ha rezgéscsillapítóval felszerelt vonóhorogot használ, akkor nem szabad kenni a vonófejet.

Ez a vonóhorog köré felfogatott kerékpártartó felszerelésére is vonatkozik.





i MEGJEGYZÉS

Ha az autó vonóhoroggal van felszerelve, akkor nincs felszerelési helye a vonószemnek.

Kapcsolódó információk

- Kihúzható/visszahúzható vonókonzolok* (487. oldal)
- Vezetés utánfutóval (489. oldal)
- Vonóhorogra rögzített kerékpártartó* (493. oldal)
- A vonóhorog* műszaki adatai (486. oldal)

A vonóhorog* műszaki adatai

A vonóhorog méretei és rögzítőpontjai.

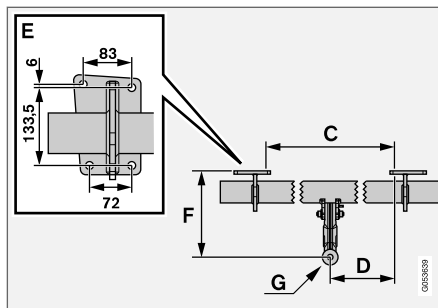
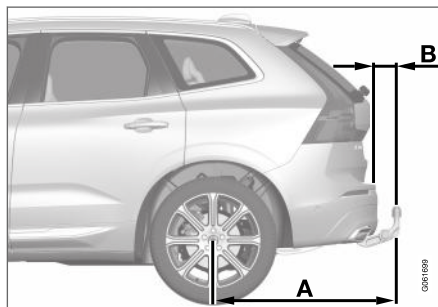

Méreték, rögzítési pontok mm (hüvelyk) egy-ségben

A	1041,3 (41)
B	90 (3,5)
C	875 (34,4)
D	437,5 (17,2)
E	Lásd a fenti képet
F	283,5 (11,1)
G	A vonófej közepe

Kapcsolódó információk

- Vonóhorog* (485. oldal)
- Vontató képesség és vonóhorog-terhelés (674. oldal)

Kihúzható/visszahúzható vonókonzolk*

A kihúzható/visszahúzható vonóhorog mindig rendelkezésre áll és szükség szerint egyszerűen kihúzható és visszahúzható. Visszahúzott állapotban a vonóhorog teljesen rejtve van.

FIGYELEM

Gondosan tartsa be a vonórúd visszahúzására és kinyújtására vonatkozó utasításokat.

A vonóhorog kihúzása

FIGYELEM

A vonóhorog kinyújtás közben ne álljon közel az autóhoz a lökhárító közepénél.

1.



Nyissa ki az csomagtérajtót. A vonóhorog kihúzására/visszahúzására szolgáló gomb a csomagtér jobb oldalán, hátul helyezkedik el. A gombban egy visszajelző lámpának kell folyamatos narancssárga színnel világítania a kihúzó funkció működéséhez.

2.



Nyomja meg, és engedje el a gombot - előfordulhat, hogy a kihúzás nem kezdődik el, ha túl hosszú ideig nyomja a gombot.

> A vonóhorog kinyúlik és lemozdul egy kioldott helyzetbe - a visszajelző lámpa narancssárgán villog.

FIGYELEM

Ne nyomja meg a kinyújtás/behúzás gombot, ha utánfutó van csatlakoztatva a vonóhoroghoz.



i MEGJEGYZÉS

A vonóhorognak be kell fejeznie a kinyúlási eljárást, mielőtt a reteszelt helyzetbe lehetne mozgatni. Ez az eljárás több másodpercet vehet igénybe. Ha a vonóhorog nem rögzült a reteszelt helyzetben, akkor várjon néhány másodpercet, majd próbálja újra.

3.



Mozdítsa a vonóhorogot a véghelyzetbe, ahol az rögzül a helyén - a visszajelző lámpa folyamatosan narancssárgán világít.

> A vonóhorog készen áll a használatra.

⚠ FIGYELEM

Ügyeljen arra, hogy az erre szolgáló konzolba rögzítse az utánfutó biztonsági kábelét.

i MEGJEGYZÉS

Az energiatakarékos üzemmód egy idő után aktiválódik, és a visszajelző lámpa kialszik. A rendszert a csomagtérajtó becsukása és kinyitása aktiválja újra. Ez a vonórúd visszahúzására vagy kinyújtására is vonatkozik.

Ha az autó elektromosan csatlakoztatott utánfutót észlel, akkor a visszajelző lámpa folyamatos világítása megszűnik.

A vonóhorog visszahúzása

! FONTOS

Ügyeljen arra, hogy az adapter az elektromos aljzatban legyen a vonórúd visszahúzásakor.

1.



Nyissa ki az csomagtérajtót. Nyomja meg, és engedje el a gombot a csomagtér jobb oldali, hátsó részén - előfordulhat, hogy a visszahúzás nem kezdődik el, ha túl hosszú ideig nyomja a gombot.

> A vonóhorog automatikusan leereszkedik egy kioldott helyzetbe - a gombban elhelyezkedő visszajelző lámpa narancssárgán villog.

2.

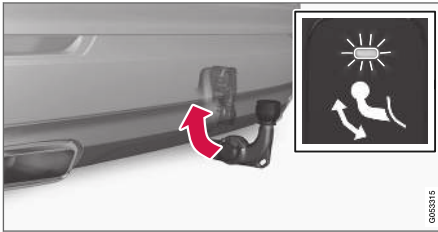

Rögzítse a vonóhorogot visszazogtatva azt a visszahúzott helyzetbe, ahol rögzül.

> A visszajelző lámpa most folyamatosan világít, ha a vonóhorog megfelelően visszahúzódtott.



Kapcsolódó információk

- Vezetés utánfutóval (489. oldal)
- Vonóhorog* (485. oldal)

Vezetés utánfutóval

Amikor utánfutóval közlekedik, akkor számos fontos dolgot kell figyelembe vennie a vonóhoroggal, az utánfutóval és a rakomány elhelyezésének módjával kapcsolatban az utánfutón.

A hasznos teher az autó menetkész tömegétől függ. Az utasok és az összes tartozék, például a vonóhorog, teljes tömege ennek megfelelő mértékben csökkenti az autó hasznos terhelhetőségét.

Az autó fel van szerelve az utánfutó vontatásához szükséges berendezésekkel.

- Az autó vonóhorogának jóváhagyott típusúnak kell lennie.
- Ossa el úgy a súlyt az utánfutón, hogy a vonóhorog terhelése megfeleljen az előírt maximális vonóhorog-terhelésnek. A vonóhorog-terhelés az autó hasznos terhelésének része.
- Növelje a gumiabroncsnyomást a teljes terheléshez előírt nyomásra.
- Utánfutóval közlekedve a motor terhelése nagyobb, mint normál vezetés közben.
- Ne vontasson nehéz utánfutót, amikor az autó teljesen új. Várjon legalább 1000 km (620 mérföld) futásteljesítményig.
- A fékekre a szokásosnál erősebb terhelés hat hosszú és meredek lejtőkön. Kapcsoljon alacsonyabb sebességfokozatba, amikor

manuálisan vált sebességet és válassza meg ennek megfelelően a sebességet.

- Tartsa be a megengedett sebességekre és tömegekre vonatkozó hatályos szabályozásokat.
- Tartsa alacsonyan a sebességet, amikor utánfutóval hosszú, meredek lejtőkön halad.
- A maximális feltüntetett utánfutótömeg csak 1000 tengerszint feletti magasságban (3280 láb) érvényes. Nagyobb magasságokban a motor teljesítménye és a jármű kapacitási kódja miatt csökken, ezért csökkenteni kell a maximális vontatható tömeget. Az autó és az utánfutó súlyát minden tovább 1000 m (3280 láb) szintkülönbség esetén 10 %-kal kell csökkenteni (vagy ennek megfelelő részével).
- Utánfutóval, kerülje a 12%-nál meredekebb emelkedőket.

i MEGJEGYZÉS

A szélsőséges időjárási viszonyok, utánfutóval vagy nagy magasságokban vezetés az üzemanyag minőségével együtt olyan tényezők, amelyek jelentősen növelhetik az autó üzemanyag-fogyasztását.

Utánfutó-csatlakozó

Ha az autó vonóhorga 13-érintkezős elektromos csatlakozóval rendelkezik, az utánfutó pedig



- ◀◀ 7-érintkezős csatlakozóval, akkor egy adapter használata szükséges. Használjon a Volvo által jóváhagyott adaptert. Győződjön meg arról, hogy a kábel ne dörzsölődjön a talajon.

! FONTOS

Amikor a motor le van állítva, akkor az utánfutó-csatlakozóra jutó állandó akkumulátorfeszültség automatikusan kikapcsol, hogy ne merítse le az indítóakkumulátort.

Vontatott tömegek

⚠ FIGYELEM

Tartsa be a vontatott tömegekre vonatkozó előírásokat. Különbösen az autó és az utánfutó kézben tartása hirtelen irányváltások és fékezés közben nehezzé válhat.

i MEGJEGYZÉS

A meghatározott maximális megengedett vontatott tömegek a Volvo által jóváhagyott értékeket jelentik. Az egyes országok szabályozásai tovább korlátozhatják a vontatott tömegeket és sebességeket. A vonóhorgok nagyobb vontatott tömegekhez lehetnek méretezve, mint amelyeket a jármű ténylegesen képes vontatni.

Szintvezérlés*

Az autó szintszabályozó rendszere arra törekszik, hogy a terheléstől függetlenül állandó magasságot tartson fent (a maximális megengedett terhelésig). Amikor az autó áll, akkor az autó hátulja kissé leereszkedik, ami normális.

Amikor hegyes terepen és meleg klímájú helyeken közlekedik

Bizonyos körülmények között utánfutót vontatva fennáll a túlmelegedés kockázata. Ha a motor és a hajtórendszer túlmelegszik, akkor egy figyelmeztető szimbólum jelenik meg a járművezetői kijelzőn egy üzenettel.

Az alábbiak automata sebességváltóval felszerelt autókra vonatkoznak.

Az automata sebességváltó kiválasztja az optimális sebességfokozatot a teherhez és a motorfordulatszámhoz.

Meredek dőlés

Ne zárolja az automata sebességváltót magasabb sebességfokozatban, mint amivel a motor "meg tud birkózni" - nem mindig jó ötlet magas fokozatban alacsony motorfordulatszám mellett haladni.

Parkolás emelkedőn

1. Nyomja be teljesen a fékpedált.
2. Húzza be a rögzítőféket.
3. Válassza a **P** fokozathelyzetet.
4. Engedje fel a fékpedált.

Ékelje ki a kerekeket, amikor csatlakoztatott utánfutóval emelkedőn parkol.

Elindulás emelkedőn

1. Nyomja be teljesen a fékpedált.
2. Válassza ki a **D** állást.
3. A rögzítőfék kiengedése.
4. Engedje fel a fékpedált, és induljon el.

Kapcsolódó információk

- Utánfutó-stabilizáló* (491. oldal)
- Az utánfutó lámpáinak ellenőrzése (492. oldal)
- Vontató képesség és vonóhorog-terhelés (674. oldal)
- Túlmelegedés a motorban és hajtásrendszerben (483. oldal)
- A motorolaj tekintetében nehéz vezetési feltételek (679. oldal)

Utánfutó-stabilizáló*

Az utánfutó-stabilizáló, (TSA²⁰) funkciója, hogy stabilizálja az utánfutót vontató autót, ha az kigyózni kezdene. A funkció a menetstabilizáló rendszer, ESC²¹ része.

A kigyózás okai

A kigyózás jelensége bármely autó/utánfutó szerelvényénél előfordulhat. Normális esetben, a kigyózás magas sebességek mellett fordul elő. De alacsonyabb sebesség mellett is fennáll a kockázata, ha az utánfutó túl van terhelve vagy a rakomány egyenetlenül van elosztva, például nagyon hátul van.

A kigyózást ki kell váltania valamilyen tényezőnek, például:

- Az autó és az utánfutó hirtelen és erős szél-lökésnek van kitéve.
- Az autó és az utánfutó egyenetlen útfelületen halad vagy kátyúba fut.
- Legyező kormánykerék-mozdulatok.

Ha a kigyózás megkezdődik, akkor nehéz vagy akár lehetetlen lehet megszüntetni. Ez nehezen kezelhetővé teszi az autó/utánfutó szerelvényt és fennáll a kockázata annak, hogy például a sáv vagy az úttest elhagyásával végződik.

Utánfutó-stabilizáló funkció

Az utánfutó-stabilizáló funkció folyamatosan figyeli az autó mozgását, különösen az oldalirányú mozgásokat. Ha kigyózást észlel, akkor az első kerekeket egymástól függetlenül fékezi. Ez stabilizálja az autó/utánfutó szerelvényt. Ez gyakran elég ahhoz, hogy segítsen a járművezetőnek az autó kézben tartásában.

Ha a kigyózás kiküszöbölése nem sikerül elsőre, akkor beavatkozik az utánfutó-stabilizáló rendszer, az autó/utánfutó szerelvényt az összes fékkel fékezi és csökkenti a motor teljesítményét. Amint fokozatosan megszűntette a kigyózást és az autó/utánfutó szerelvény újra stabil, akkor a TSA rendszer abbahagyja a szabályozást és újra teljesen a járművezető tartja kézben az autót.

MEGJEGYZÉS

A menetstabilizáló funkció kikapcsol, ha a járművezető a Sport üzemmódot választja a **ESC** kikapcsolásával a központi kijelző menüjében.

Előfordulhat, hogy az utánfutó-stabilizáló rendszer nem avatkozik be, ha a járművezető erős kormánymozdulatokkal próbálja helyrehozni a kigyózást, mert ilyen esetekben a rendszer nem képes meghatározni, hogy az utánfutó vagy a járművezető okozza-e azt.



Amikor működik az utánfutó-stabilizáló, akkor az **ESC** szimbólum villog a járművezetői kijelzőn.

Kapcsolódó információk

- Vezetés utánfutóval (489. oldal)
- elektronikus menetstabilizáló (286. oldal)

²⁰ Trailer Stability Assist



²¹ Electronic Stability Control

Az utánfutó lámpáinak ellenőrzése

Utánfutó csatlakoztatásakor - elindulás előtt ellenőrizze, hogy az utánfutó minden lámpája működik-e.

Irányjelzők és féklámpák az utánfutón

Ha az utánfutó egy vagy több irányjelző vagy féklámpája nem működik, akkor a járművezetői kijelző egy szimbólumot és egy üzenetet jelenít meg. Az utánfutó többi lámpáját a járművezetőnek kell ellenőriznie indulás előtt.

Szimbólum	Üzenet
	<ul style="list-style-type: none"> • Utánfutó irányjelzője Jobb kanyarodásjelző működési hibája • Utánfutó irányjelzője Bal irányjelző működési hibája
	<ul style="list-style-type: none"> • Utánfutó féklámpája Működési hiba

Ha az utánfutó valamelyik irányjelző lámpája nem működik, akkor a járművezetői kijelző irányjelző szimbóluma a normálisnál gyorsabban villog.

Hátsó ködlámpa az utánfutón

Amikor utánfutót csatlakoztat, akkor lehetséges, hogy a hátsó ködlámpa nem világít az autón, ilyen esetekben a hátsó ködlámpa funkciót az utánfutó

veszi át. A hátsó ködlámpa bekapcsolásakor ezért a biztonságos közlekedés érdekében ellenőrizze, hogy az utánfutó rendelkezik-e hátsó ködlámpával.

Az utánfutó lámpáinak ellenőrzése*

Automatikus ellenőrzés

Az utánfutó elektromos csatlakoztatását követően automatikus aktiválással lehetőség van annak ellenőrzésére, hogy működnek-e az utánfutó lámpái. A funkció segít a járművezetőnek az utánfutó lámpáinak ellenőrzésében az elindulás előtt.

A motornak leállított állapotban kell lennie az ellenőrzés végrehajtásához.

1. Amikor utánfutó van csatlakoztatva a vonóhorgozhoz, akkor az **Utánfutó lámpájának automatikus ellenőrzése** üzenet jelenik meg a járművezetői kijelzőn.
2. Hagyja jóvá az üzenetet a kormánykerék jobb oldali billentyűzetének **O** gombjával.
> A lámpaellenőrzés elindul.
3. Szálljon ki az autóból a lámpák működésének ellenőrzéséhez.
> Az utánfutó összes lámpája villogni kezd - ezután a lámpák egyenként bekapcsolnak.
4. Vizuálisan ellenőrizze, hogy az utánfutó összes lámpája működik-e.
5. Egy kis idő múlva újra villogni kezd az utánfutó összes lámpája.
> Az ellenőrzés befejeződött.

Az automatikus ellenőrzés kikapcsolása

Az automatikus ellenőrzés funkció a központi kijelzőn kapcsolható ki.

1. Nyomja meg a **Beállítások** lehetőséget a felső nézetben.
2. Nyomja meg a **My Car → Lámpák és világítás** gombot.
3. Távolítsa el az **Utánfutó lámpájának automatikus ellenőrzése** jelölését.

Manuális ellenőrzés

Ha ki van kapcsolva az automatikus ellenőrzés, akkor lehetőség van a manuális ellenőrzés elindítására.

1. Nyomja meg a **Beállítások** lehetőséget a felső nézetben.
2. Nyomja meg a **My Car → Lámpák és világítás** gombot.
3. Válassza az **Utánfutó lámpájának manuális ellenőrzése** lehetőséget.
> A lámpaellenőrzés elindul. Szálljon ki az autóból a lámpák működésének ellenőrzéséhez.

Kapcsolódó információk

- Vezetés utánfutóval (489. oldal)

Vonóhorogra rögzített kerékpártartó*

Kerékpártartó használatakor a Volvo által kifejlesztett kerékpártartók használatát javasoljuk.

Ez azért van, hogy elkerülje az autó károsodását, és a lehető legnagyobb biztonságot érje el az utazás során. A Volvo kerékpártartók hivatalos Volvo kereskedésekben szerezhetők be.

Gondosan tartsa be a kerékpártartóhoz kapott utasításokat.

- A kerékpártartó a terheléssel együtt legfeljebb 75 kg (165 font) lehet.
- A kerékpártartó legfeljebb három kerékpár szállításához lehet tervezve.

FIGYELEM

A kerékpártartó helytelen használata károsíthatja a vonóhorogot és az autót.

A kerékpártartó lelazulhat a vonóhorogról, ha:

- helytelenül van a vonóhorogra szerelve
- túl van terhelve, lásd a gyártónak a kerékpártartó maximális terhelésére vonatkozó utasításait
- nem kerékpár szállítására használják.

Ha kerékpártartó van a vonóhorogra rögzítve, akkor az autó vezetési jellemzői megváltoznak. Például az alábbiak miatt:

- nagyobb tömeg
- csökkent gyorsulási képesség
- csökkent hasmagasság
- megváltozott fékezési kapacitás.

Javaslatok kerékpárok kerékpártartóra helyezéséhez

Minél nagyobb a távolság a teher tömegközéppontja és a vonóhorog között, annál nagyobb a vonóhorog terhelése.

Rakodjon az alábbi javaslatoknak megfelelően:

- Helyezze a legnehezebb kerékpárt az autóhoz legközelebb.
- Tartsa szimmetrikusan és az autó közepéhez a lehető legközelebb a terhelést, például a kerékpárok váltakozó irányú elhelyezésével, ha több kerékpárt szállít.
- A szállításhoz távolítsa el a kerékpárokról a levehető felszereléseket, például kosár, akkumulátor, gyermekülés. Részben, hogy csökkentse a vonóhorog és a kerékpártartó terhelését, részben, hogy csökkentse a légellenállást, ami befolyásolja az üzemanyag-fogyasztást.
- Ne használjon védőtakarókat a kerékpárokon. Ez befolyásolhatja a manőverezhetőséget, akadályozza a kilátást és növeli az üzema-

anyag-fogyasztást. A vonóhorog nagyobb terhelését is okozhatja.

Kapcsolódó információk

- Vonóhorog* (485. oldal)

Vontatás

Vontatás közben, az autót vontatókötélt használva egy másik járművet vontatja.

Ellenőrizze a vontatásra vonatkozó törvényes megengedett maximális sebességet, mielőtt a vontatás elkezdődik.

Előkészületek és vontatás

FONTOS

Ne feledje, hogy az autót mindig úgy kell vontatni, hogy a kerekek előre forogjanak.

- Ne vontasson automata sebességváltóval felszerelt autót nagyobb mint 80 km/h 50 mph sebességgel vagy 80 km-nél (50 mérföldnél) hosszabban.

FIGYELEM

- Vontatás előtt ellenőrizze, hogy ki van-e oldva a kormányzár.
- A gyújtásnak a II helyzetben kell lennie - az I gyújtáshelyzetben az összes légszák inaktíválódik.
- Mindig tartsa az autóban a távvezérlős kulcsot, amikor azt vontatják.

FIGYELEM

A fékszervo és a kormányzervo nem működik a motor leállított állapotában - a fékpedált körülbelül 5-ször akkora erővel kell nyomni és a kormányzás jelentősen nehezebb mint normál esetben.

1. Kapcsolja be az autó vészvillogót.
2. Rögzítse a vontatókötelet a vonószemhez.
3. Inaktíválja a kormányzarat az autó kinyitásával.
4. Helyezze az autót II gyújtáshelyzetbe - fordítsa a gyújtásgombot az óramutató járásával megegyező irányba, manuális sebességváltóval felszerelt autók esetében a fékpedál benyomása nélkül, és tartsa a gyújtásgombot körülbelül 4 másodpercig. Ezután engedje el a gombot, ami automatikusan visszatér a kezdő helyzetébe.
5. Helyezze üres, N állásba a fokozatválasztó kart, és engedje ki a rögzítőféket.

Ha az akkumulátor feszültsége túl alacsony, akkor a rögzítőfék nem engedhető ki. Csatlakoztasson segédakkumulátort, ha az akkumulátor feszültsége alacsony.

> A vontató jármű most elkezdheti a vontatást.

6. Lábát finoman a fékpedálon tartva, tartsa feszesen a vontatókötelet, amikor a vontató jármű csökkenti a sebességet - így elkerülheti a szükségtelen rántásokat.
7. Készüljön fel a fékezésre a megálláskor.

Segédindítás

Ne indítsa az autó motorját belökéssel. Használjon segédakkumulátort, ha az akkumulátor lemerült és a motor nem indítható.

FONTOS

A katalizátor károsodhat a motor vontatással történő beindítási kísérlete közben.

Kapcsolódó információk

- A vonószem felszerelése és eltávolítása (495. oldal)
- Vészvillogók (159. oldal)
- Szállítás (496. oldal)
- Segédindítás másik akkumulátorral (484. oldal)
- Gyújtásmód kiválasztása (433. oldal)

A vonószem felszerelése és eltávolítása

Vontatáshoz használja a vonószemet. A vonószemet egy menetes aljzatba kell csavarozni egy, a lökhárító jobb oldali részén található fedél mögött, elöl vagy hátul.

i MEGJEGYZÉS

Ha az autó vonóhoroggal van felszerelve, akkor nincs felszerelési helye a vonószemnek.

A vonószem felszerelése

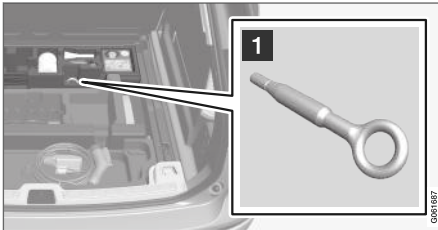

- 1** Vegye ki a vonószemet a csomagter padlója alatt található szivacs tömbből.

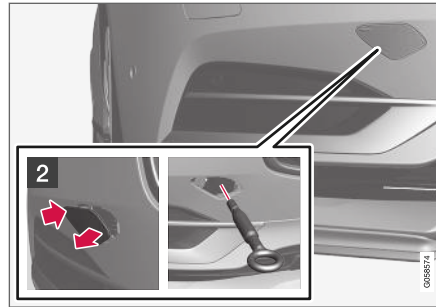

- 2** Első: Távolítsa el a fedelet - nyomja meg a jelet egy ujjal.
> A fedél a középvonala körül elfordul és ezután eltávolítható.

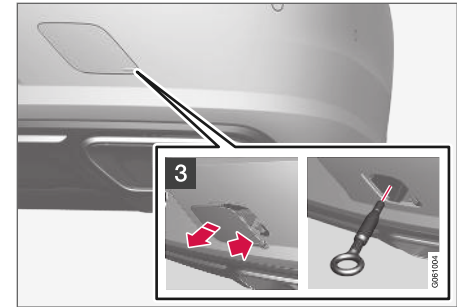

- 3** Hátsó: Távolítsa el a fedelet - nyomja meg a jelölést az ujjával, és ezzel egy időben hajtsa ki az ellentétes oldalt/sarkot egy érme vagy hasonló eszköz használatával.
> A fedél a középvonala körül elfordul és ezután eltávolítható.

- ◀ 4. Csavarja a vonószemet, amíg meg nem ütközik. Csavarja be szilárdan a vonószemet. Például vezessen át rajta egy kerékcavarkulcsot*, és használja karként.



! FONTOS

Fontos, hogy a vonószem biztosan a helyére legyen csavarozva - teljesen ütközésig.

A vonószem eltávolítása:

- Használat után, csavarja ki a vonószemet, és tegye vissza a helyére.

Fejezze be a fedél visszaszerelésével a lökhárítóra.

A vonószemet kell használni az autómentőre történő vontatáshoz. Az autó helyzete és a hasmagasság határozzák meg, hogy ez lehetséges-e.

Ha a szállítójármű rámpája túl meredek vagy az autó alatti hasmagasság elégtelen, akkor az autó

megsérülhet, ha a vonószem használatával húzzák.

Ha szükséges, akkor emelje fel az autót az autómentő emelő berendezésével. Ne használja a vonószemet.

! FIGYELEM

Senki/semmi nem maradhat a szállító jármű mögött az autó platóra húzása közben.

! FONTOS

A vonószem csak úton történő vontatásra szolgál - **nem** arra, hogy kihúzzák a megsüllyedt vagy árokban lévő autót. A szállításhoz hívjon autómentő szolgálatot.

Kapcsolódó információk

- Vontatás (494. oldal)
- Szállítás (496. oldal)
- Szerszámkészlet (574. oldal)

Szállítás

Az autó szállítását egy másik jármű segítségével kell elvégezni.

A szállításhoz hívjon autómentő szolgálatot.

A vonószemet lehet használni az autómentőre történő vontatáshoz.

Szintszabályozással* rendelkező autók esetén: Ha az autó légrugózással rendelkezik, akkor azt ki kell kapcsolni az autó felemelése előtt. A funkció inaktíválása a központi kijelzővel.

1. Nyomja meg a **Beállítások** lehetőséget a felső nézetben.
2. Nyomja meg a **My Car → Rögzítőfék és felfüggesztés** gombot.
3. Válassza az **Szintbeállítás vezérlésének letiltása** lehetőséget.

Az autó helyzete és hasmagassága határozza meg, hogy fel lehet-e húzni a platóra. Ha a szállítójármű rámpája túl meredek vagy az autó alatti hasmagasság elégtelen, akkor az autó megsérülhet, ha megpróbálja felhúzni. Az autót ezután fel kell emelni a mentő jármű emelő berendezésével.

! FIGYELEM

Senki/semmi nem maradhat a szállító jármű mögött az autó platóra húzása közben.

! FONTOS

A vonószerem csak úton történő vontatásra szolgál - **nem** arra, hogy kihúzzák a megsúlylyedte vagy árokban lévő autót. A szállításhoz hívjon autómentő szolgáltatást.

! FONTOS

Ne feledje, hogy az autót mindig úgy kell szállítani, hogy a kerekek előre forogjanak.

Kapcsolódó információk

- A vonószerem felszerelése és eltávolítása (495. oldal)

HomeLink®*22

A HomeLink®²³ az autó elektromos rendszerébe épített programozható távvezérlő, amely három különböző eszköz (például garázsnyitó, riasztó rendszer, külső és belső világítás stb.) távvezérlésére alkalmas, így helyettesítheti azok távvezérlőit.

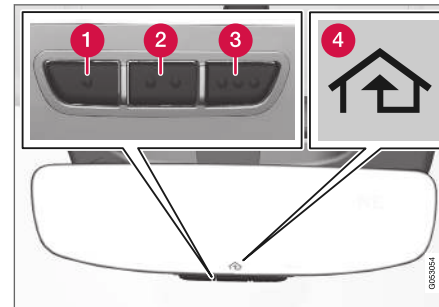
Általános leírás

Az ábra vázlatos - a verzió változó lehet.

1. gomb
2. gomb
3. gomb
4. Visszajelző lámpa

A HomeLink® a belső visszapillantó tükörbe van építve. A HomeLink® panel három programozható gombból és egy visszajelző lámpából áll a tükör üvegében.

További tájékoztatásért a HomeLink® funkcióval kapcsolatban, látogasson el a www.HomeLink.com, www.youtube.com/HomeLinkGentex weboldalra vagy hívja fel az ingyenesen hívható 00 8000 466 354 65 telefonszámot (vagy a +49 6838 907 277 fizetős telefonszámot)²⁴.

Tartsa meg az eredeti távvezérlőket a jövőbeni programozáshoz (például, ha autót cserél vagy másik autóban történő használathoz). Szintén ajánlott a gombok programozásának törlése, amikor eladja az autót.

Kapcsolódó információk

- A HomeLink használata (500. oldal)
- A HomeLink®* programozása (498. oldal)
- HomeLink®* típusengedély (500. oldal)

²² Bizonyos piacokra vonatkozik.

²³ A HomeLink és a HomeLink ház szimbólum a Gentex Corporation bejegyzett védjegye.

²⁴ Ne feledje, előfordulhat, hogy az ingyenesen hívható szám a szolgáltatótól függően nem áll rendelkezésre.

A HomeLink®*25 programozása

Hajtsa végre ezeket az utasításokat a HomeLink® programozásához, az összes programozás alap helyzetbe állításához vagy egyes gombok újbóli programozásához.

MEGJEGYZÉS

Bizonyos járművekben a gyújtás "tartozék helyzetbe" kell kapcsolni a HomeLink® programozása vagy használata előtt. Ha lehetséges, szereljen új elemeket a távvezérlőbe, amelyet helyettesíteni szeretne a HomeLink® funkcióval a gyorsabb programozás és a rádiójelek jobb átvitele érdekében. A HomeLink® gombokat vissza kell állítani a programozás előtt.

FIGYELEM

A HomeLink® programozása közben a garázsajtó vagy kapu működésbe léphet. Ezért ügyeljen arra, hogy a programozás ideje alatt senki ne legyen az ajtó vagy kapu közelében. Az autónak a garázsban kívül kell lennie a garázsajtónyitó programozása közben.

1. Irányítsa a távvezérlőt a programozandó HomeLink® gomb felé, és tartsa körülbelül 2-8 cm (körülbelül 1-3 hüvelyk) távolságra a gombtól. Ne takarja el a HomeLink® visszajelző lámpáját.

Megjegyzés: Bizonyos távvezérlők HomeLink® programozása körülbelül 15-20 cm (körülbelül 6-12 hüvelyk) távolságból könnyebb. Ez jusson eszébe, ha problémákba ütközik a programozás során.
2. Nyomja meg, és tartsa nyomva mindkét gombot a távvezérlőn és a HomeLink® újraprogramozni kívánt gombját.
3. Ne engedje el a gombokat, amíg a visszajelző lámpa lassú villogásról (körülbelül másodpercenként egy) gyors villogásra (körülbelül másodpercenként 10) vagy folyamatos villogásra nem vált.

> **Ha folyamatosan világít:** Azt jelzi, hogy a programozás befejeződött. Nyomja meg kétszer a programozott gombot az aktiváláshoz.

Ha gyorsan villog: A HomeLink® funkcióhoz programozandó eszköz biztonsági funkcióval rendelkezik, ami extra lépéseket igényel. Ellenőrizze a programozott gomb kétszeri megnyomásával, hogy megtekintse, működik-e a programozás. Különben folytassa az alábbi lépésekkel.

²⁵ Bizonyos piacokra vonatkozik.

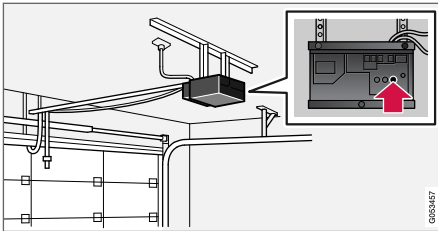

4. Keresse meg a garázsajtó vagy hasonló vevőjének programozás gombját²⁶. Normálisan az antennakonzol közelében helyezkedik el a vevőn.
5. Nyomja meg egyszer, majd engedje el a vevő betanítás gombját. A programozást a gomb megnyomását követően 30 másodpercen belül végre kell hajtani.
6. Nyomja meg, majd engedje el a HomeLink® gombot, amelyet programozni szeretne. Ismétlje meg a megnyomás/nyomva tartás/elengetés sorozatot még egyszer vagy akár hármaszor is a vevő modelljétől függően.
 - > A programozásnak most már végre kellett mennie és a garázsajtónak, kapunak vagy hasonló eszköznek működnie kell a programozott gomb megnyomásakor.

Programozási problémák esetén keresse fel HomeLink® www.HomeLink.com,

www.youtube.com/HomeLinkGentex weboldalát vagy hívja az ingyenesen hívható 00 8000 466 354 65 telefonszámot (vagy a fizetős +49 6838 907 277 telefonszámot)²⁷.

Egyedi gombok programozása

Egy egyedi HomeLink® gomb programozásához járjon el az alábbiak szerint:

1. Nyomja meg a kívánt gombot, és tartsa nyomva körülbelül 20 másodpercig.
2. Ha a HomeLink® visszajelző lámpája lassan villogni kezd, akkor a programozás a szokott módon folytatható.

Megjegyzés: Ha a programozandó gombot nem programozza új egységhez, akkor viszatér az előzőleg mentett programozáshoz.

A HomeLink® gombok visszaállítása

Csak a HomeLink® összes gombjának egyszerre történő visszaállítása lehetséges, egyedi gomboké nem. Az egyedi gombok csak átprogramozhatók.

- Nyomja meg, és tartsa nyomva a HomeLink® külső gombjait (1 és 3) körülbelül 10 másodpercre.
 - > Amikor a visszajelző lámpa folyamatos világításról villogásra vált, akkor a gombok vissza vannak állítva és készen állnak a programozásra.

²⁶ A gomb jelölése és színe gyártónként változik.

²⁷ Ne feledje, előfordulhat, hogy az ingyenesen hívható szám a szolgáltatótól függően nem áll rendelkezésre.

Kapcsolódó információk

- A HomeLink használata (500. oldal)
- HomeLink®* (497. oldal)
- HomeLink®* típusengedély (500. oldal)

A HomeLink használata

Amikor a HomeLink® teljesen programozva van, akkor használható a különálló eredeti távvezérlők helyett.

Nyomja meg a programozott gombot. A garázsajtó, kapu, riasztó rendszer vagy hasonló aktiválódik (néhány másodpercet vehet igénybe). Ha több mint 20 másodpercig nyomja a gombot, akkor a programozás elkezdődik. A visszajelző lámpa világít vagy villog, amikor megnyomja a gombot. Természetesen az eredeti távvezérlők továbbra is használhatók a HomeLink® rendszerrel párhuzamosan, ha szükséges.

MEGJEGYZÉS

Miután kikapcsolta a gyújtást, a HomeLink® 30 percig működik a vezetőajtó kinyitását követően.

FIGYELEM

- Ha a HomeLink® funkciót garázsajtó vagy kapu vezérlésére használja, akkor ügyeljen arra, hogy senki ne legyen a mozgó ajtó közelében.
- Ne használja a HomeLink® funkciót olyan garázsajtóhoz, amely nem rendelkezik biztonsági leállító és biztonsági visszamozgó funkcióval.

Kapcsolódó információk

- HomeLink®* (497. oldal)
- A HomeLink®* programozása (498. oldal)
- HomeLink®* típusengedély (500. oldal)

HomeLink®* típusengedély²⁸

EU típusengedély

A Gentex Corporation ezennel kijelenti, hogy a HomeLink® UAHL5 modell megfelel a 2014/53/EU rádiókészülékekkel kapcsolatos irányelvnek.

Hullámhossztartomány, amelyen belül a rádiókészülék működik:

- 433,05MHz-434,79MHz <10mW E.R.P.
- 868,00MHz-868,60MHz <25mW E.R.P.
- 868,70MHz-868,20MHz <25mW E.R.P.
- 869,40MHz-869,65MHz <25mW E.R.P.
- 869,70MHz-870,00MHz <25mW E.R.P.

A tanúsítvány birtokosának címe: Gentex Corporation, 600 North Centennial Street, Zeeland MI 49464, USA

További tájékoztatásért, lásd support.volvocars.com.

Kapcsolódó információk

- HomeLink®* (497. oldal)

²⁸ Bizonyos piacokra vonatkozik.

Iránytű

A visszapillantó tükör jobb oldali felső sarkában található egy beépített kijelző, amely mutatja, hogy milyen irányba néz az autó eleje.



Visszapillantó tükör iránytűvel.

Nyolc különböző irányt képes megjeleníteni angol rövidítésekkel: **N** (észak), **NE** (északkelet), **E** (kelet), **SE** (délnyugat), **S** (dél), **SW** (délnyugat), **W** (nyugat) és **NW** (északnyugat).

Kapcsolódó információk

- Az iránytű aktiválása és inaktíválása (501. oldal)
- Az iránytű kalibrálása (501. oldal)

Az iránytű aktiválása és inaktíválása

A visszapillantó tükör jobb oldali felső sarkában található egy beépített kijelző, amely mutatja, hogy milyen irányba néz az autó eleje.

Az iránytű aktiválása és inaktíválása

Az iránytű az autó beindításakor automatikusan aktiválódik.

Az iránytű manuális bekapcsolásához/kikapcsolásához:

- Nyomja meg a gombot a visszapillantó tükör alatt például egy iratkapoccsal.

Kapcsolódó információk

- Iránytű (501. oldal)
- Az iránytű kalibrálása (501. oldal)

Az iránytű kalibrálása

A föld 15 mágneses zónára osztható. Ha a jármű több mágneses zóna között is áthalad, akkor az iránytűt kalibrálni kell.

A kalibrálás végrehajtásához tegye az alábbiakat:

1. Álljon meg az autóval nyílt terepen, acélszerkezetektől és nagyfeszültségű távvezetékektől távol.
2. Indítsa be az autót és kapcsolja ki az összes elektromos berendezést (légkondicionáló, ablaktörlők stb.) és ellenőrizze, hogy minden ajtó be van-e csukva.

i MEGJEGYZÉS

A kalibrálás sikertelen lehet vagy nem történik meg, ha az elektromos berendezések nincsenek kikapcsolva.

3. Tartsa nyomva a visszapillantó tükör alján található gombot körülbelül 3 másodpercig (hasznájon például gemkapcsot). Megjelenik az aktuális mágneses zóna száma.

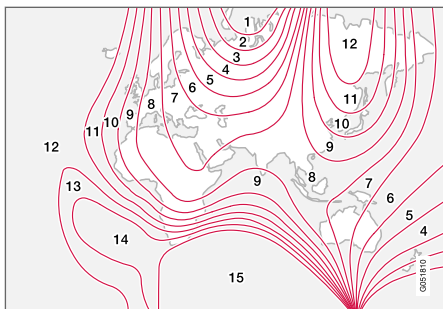

Mágneses zónák.

4. Nyomja meg többször egymás után a gombot, amíg a kívánt mágneses zóna (1-15) meg nem jelenik. Lásd az iránytűhöz tartozó mágneses zónák térképét.
5. Várjon, amíg a kijelző vissza nem tér a **C** karakter mutatóására vagy tartsa nyomva a gombot a visszapillantó tükör alatt körülbelül 6 másodperce, amíg meg nem jelenik a **C** karakter.
6. Hajtson lassan körbe nem több mint 10 km/h (6 mph) sebességgel, amíg az iránytű iránya meg nem jelenik a kijelzőn, jelezve, hogy a kalibrálás befejeződött. Ezután hajtson további 2 kört a kalibrálás finomhangolásához.

7. **Szélvédőfűtéssel rendelkező autók esetén***: Ha a **C** karakter látható a kijelzőn, amikor be van kapcsolva a szélvédőfűtés, akkor hajtson végre a kalibrálást a 6. pontnak megfelelően a szélvédőfűtés bekapcsolt állapotában.

8. Ha szükséges, ismételje meg a fenti eljárást.

Kapcsolódó információk

- Iránytű (501. oldal)
- Az iránytű aktiválása és inaktíválása (501. oldal)

HANG, MÉDIA ÉS INTERNET

Hang, média és internet

Az audio- és médiarendszer a médialejátszóból és a rádióból áll. Bluetooth kapcsolaton keresztül is csatlakoztathat telefont a kihangosítás funkciók használatához vagy vezeték nélküli zenelejátszáshoz az autóban. Amikor az autó csatlakozik az internethez, akkor alkalmazásokat is használhat médialejátszáshoz.

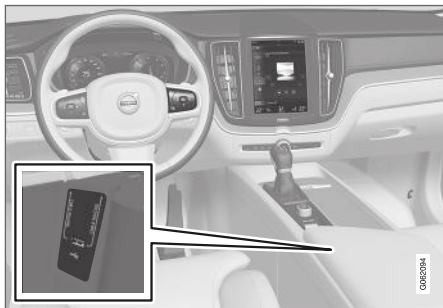

Az audio és média áttekintése

A funkciókat a hangjával, a kormánykerék billentyűzetével vagy a központi kijelzővel vezérelheti. A hangszórók és az erősítők száma attól függ, hogy melyik hangrendszerrel van felszerelve az autó.

Rendszerfrissítés

Az audio és média rendszer folyamatos fejlesztés alatt áll. Amikor az autó csatlakozik az internethez, akkor lehetőség van rendszerfrissítések letöltésére az optimális működéshez, lásd support.volvocars.com.

Kapcsolódó információk

- Médialejátszó (515. oldal)
- Rádió (508. oldal)
- Telefon (531. oldal)
- Internetkapcsolattal rendelkező autó* (540. oldal)
- Alkalmazások (506. oldal)
- Hangfelismerés (142. oldal)
- Gyűjtőhelyzetek (432. oldal)
- A járművezető figyelmenek elvonása (41. oldal)
- Rendszerfrissítések kezelése a letöltési központban (613. oldal)
- Audio és média licenstszerződés (550. oldal)

Audio-beállítások

Az audiorendszer előre be van állítva az optimális hangvisszaadáshoz de az Ön igényeinek megfelelően is beállítható.

A hangerő beállítása normális esetben a központi kijelző alatti hangerő-kezelőszervvel vagy a kormánykerék jobb oldali billentyűzetével történik. Ez vonatkozik például zene lejátszására, rádió hallgatására, folyamatban lévő telefonhívásokra és aktív forgalmi üzenetekre.

Optimális hangvisszaadás

Az audiorendszer digitális jelfeldolgozás útján van kalibrálva az optimális hangvisszaadáshoz. Ez a kalibrálás figyelembe veszi a hangszórókat, erősítőket, az utastér akusztikáját, a hallgató helyzetét stb. az egyes autómodellek és audiorendszerek kombinációihoz. Dinamikus kalibrálás is történik, amely figyelembe veszi a hangerő-szabályozó állását és a jármű sebességét.

Szükség szerinti audio-beállítások

Az alábbi beállítások a felső nézetben választhatók ki a **Beállítások** → **Hang** menüpontban:

- **Hangszín** — például a mély, magas, hangszínszabályozó stb. személyes beállításai.
- **Bal-jobb hangeloszlás** - egyensúly a jobb/bal oldali hangszórók és az első/hátsó hangszórók között.
- **A rendszer hangereje** – beállítja a hangerőt az autó különböző rendszereiben, mint

például **Hangvezérlés, Parkoló automatika és Telefon csengőhang.**

Hangzásélmény*



A Götebörgi Hangversenyterem hangzásának újratemetése.

A **Hangzási élmény** központi kijelző alkalmazás nézetéből nyitható meg és további audio-beállításokhoz nyújt hozzáférést. Az alábbi beállítások hajthatók végre:

- **Stúdió** - a hang **Vezető, Mind és Hátsó** szerint optimalizálható.
- **Egyéni színpad** - surround hangzás mód intenzitás és utastér beállításokhoz.
- **Koncertterem** - a götebörgi koncertterem hangzását adja vissza.

Aktív zajcsökkentés*

Bizonyos autók aktív zajcsökkentő funkcióval rendelkeznek, amely az audiorendszeren keresztül elnyomja a motorzajt az utastérben. Az autó tetőjébe épített mikrofonok észlelik a zavaró hangokat és az audiorendszer ellenzajt bocsát ki a zaj csillapításához.

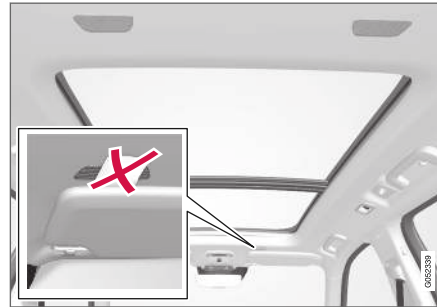

Mikrofonok az autó tetőjében.

i	MEGJEGYZÉS
Ne takarja le az autó mikrofonjait.	

Kapcsolódó információk

- Médialejátszó (515. oldal)
- A hangfelismerés beállításai (145. oldal)
- Telefon-beállítások (539. oldal)
- Hang, média és internet (504. oldal)

- Internetkapcsolattal rendelkező autó* (540. oldal)

Alkalmazások

Az alkalmazás nézet alkalmazásokat tartalmaz, amelyek az autó bizonyos szolgáltatásaihoz nyújtanak hozzáférést.

Pöccintsen jobbról balra¹ a központi kijelző képernyőjén az alkalmazás nézet eléréséhez a kezdőlap nézetből. Itt található a letöltött (harmadik féltől származó) alkalmazások és a beágyazott funkciók alkalmazásai, például **FM rádió**.



Alkalmazás nézet (általános kép, az alap alkalmazások piacoként és modellenként eltérőek)

Bizonyos alapvető alkalmazások mindig elérhetők. További alkalmazások, például internetrádió és zenei szolgáltatások tölthetők le, amikor az autó csatlakoztatva van az internethez.

Bizonyos alkalmazások csak akkor érhetők el, ha az autó az internethez csatlakozik.

Az alkalmazások az alkalmazás megnyomásával indíthatók el a központi kijelző alkalmazás nézetében.

Kapcsolódó információk

- Alkalmazások letöltése (507. oldal)
- Alkalmazások frissítése (507. oldal)
- Alkalmazások törlése (508. oldal)
- Apple® CarPlay®* (524. oldal)
- Android Auto* (528. oldal)
- Internetkapcsolattal rendelkező autó* (540. oldal)
- Tárolóhely a merevlemezen (549. oldal)
- Felhasználási feltételek és adatmegosztás (546. oldal)

¹ Balkormányos autók esetében. Jobb kormányos autókban - pöccintsen az ellenkező irányban.

Alkalmazások letöltése

Új alkalmazások tölthetők le, amikor az autó csatlakozik az internethez.

i MEGJEGYZÉS

Az adatletöltés hatással lehet az egyéb adattávitellel járó szolgáltatásokra, mint például az internetrádió. Ha az egyéb szolgáltatások megszakadását észleli, akkor a letöltés megszakítható. Vagy kikapcsolhatja illetve megszakíthatja a többi szolgáltatást.

i MEGJEGYZÉS

Amikor a mobiltelefon használatával tölt le, akkor fokozottan ügyeljen az adatforgalmi költségekre.

1. Nyissa meg a **Letöltőközpont** alkalmazást az alkalmazás nézetben.

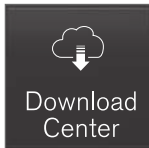

2. Válassza ki a **Új alkalmazások** lehetőséget a rendelkezésre álló, de az autóba nem telepített alkalmazások listájának megtekintéséhez.

3. Érintse meg egy alkalmazás sorát, hogy kibontsa a listában, és további információkat kapjon az alkalmazásról.
4. Válassza a **Telepítés** lehetőséget a kívánt alkalmazás letöltésének és telepítésének indításához.
 - > A letöltés és a telepítés állapota jelenik meg, amíg az folyamatban van.

Egy üzenet jelenik meg, hogy a letöltés pillanatnyilag nem indítható el. Az alkalmazás a listában marad, és lehetőség van a letöltés újbóli megpróbálására.

Letöltés megszakítása

- Érintse meg a **Mégse** lehetőséget a folyamatban lévő letöltés megszakításához.

Ne feledje, hogy csak a letöltés szakítható meg, amikor elkezdődött a telepítési fázis, akkor az már nem törölhető.

Kapcsolódó információk

- Alkalmazások (506. oldal)
- Alkalmazások frissítése (507. oldal)
- Alkalmazások törlése (508. oldal)
- Internetkapcsolattal rendelkező autó* (540. oldal)
- Rendszerfrissítések kezelése a letöltési központban (613. oldal)
- Tárolóhely a merevlemezen (549. oldal)

Alkalmazások frissítése

Az alkalmazások akkor frissíthetők, amikor az autó csatlakoztatva van az internethez.

i MEGJEGYZÉS

Az adatletöltés hatással lehet az egyéb adattávitellel járó szolgáltatásokra, mint például az internetrádió. Ha az egyéb szolgáltatások megszakadását észleli, akkor a letöltés megszakítható. Vagy kikapcsolhatja illetve megszakíthatja a többi szolgáltatást.

i MEGJEGYZÉS

Amikor a mobiltelefon használatával tölt le, akkor fokozottan ügyeljen az adatforgalmi költségekre.

Ha egy alkalmazás használatban van egy folyamatban lévő frissítés során, akkor az újraindul a telepítés befejezéséhez.



◀ Összes frissítése

1. Nyissa meg a **Letöltőközpont** alkalmazást az alkalmazás nézetben.

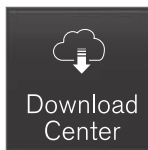

2. Válassza az **Összes telepítése** lehetőséget. > A frissítés elindul.

Néhány frissítése

1. Nyissa meg a **Letöltőközpont** alkalmazást az alkalmazás nézetben.
2. Válassza a **Alkalmazásfrissítések** menüpontot az összes rendelkezésre álló frissítés listájának megnyitásához.
3. Keresse meg a kívánt alkalmazást, és válassza a **Telepítés** lehetőséget. > A frissítés elindul.

Kapcsolódó információk

- Alkalmazások (506. oldal)
- Alkalmazások letöltése (507. oldal)
- Alkalmazások törlése (508. oldal)
- Rendszerfrissítések kezelése a letöltési központban (613. oldal)
- Internetkapcsolattal rendelkező autó* (540. oldal)

Alkalmazások törlése

Az alkalmazások akkor távolíthatók el, amikor az autó csatlakoztatva van az internethez.

A használatban lévő alkalmazást be kell zárni az eltávolítás végrehajtásához.

1. Nyissa meg a **Letöltőközpont** alkalmazást az alkalmazás nézetben.



2. Válassza a **Alkalmazásfrissítések** menüpontot az összes telepített alkalmazás listájának megnyitásához.
3. Keresse meg a kívánt alkalmazást, és válassza ki az **Eltávolítás** lehetőséget az alkalmazás eltávolításának elindításához. > Amikor az alkalmazás eltávolítása megtörtént, akkor eltűnik a listából.

Kapcsolódó információk

- Alkalmazások (506. oldal)
- Alkalmazások letöltése (507. oldal)
- Alkalmazások frissítése (507. oldal)
- Rendszerfrissítések kezelése a letöltési központban (613. oldal)
- Internetkapcsolattal rendelkező autó* (540. oldal)

Rádió

Lehetséges az AM és FM sávok valamint digitális rádió (DAB)* hallgatása. Amikor az autó csatlakozik az internethez, akkor internetes rádió hallgatása is lehetséges.

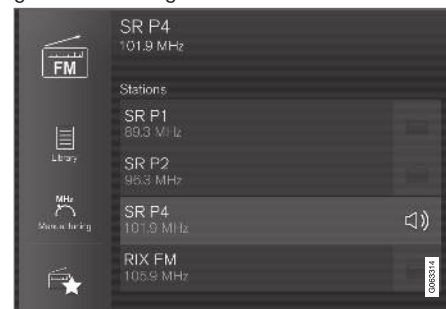

A rádió hangfelismeréssel, a kormánykerék billentyűzetével vagy a központi kijelzővel kezelhető.

Kapcsolódó információk

- A rádió bekapcsolása (509. oldal)
- Rádiósáv és rádióállomás váltása (510. oldal)
- Rádiókedvencek beállítása (511. oldal)
- A rádió beállításai (512. oldal)
- Digitális rádió* (514. oldal)

- RDS rádió (513. oldal)
- Internetkapcsolattal rendelkező autó* (540. oldal)
- Rádió és média hangvezérlése (145. oldal)
- Médialejátszó (515. oldal)

A rádió bekapcsolása

A rádió a központi kijelző alkalmazás nézetében kapcsolható be.

1. Nyissa meg a kívánt frekvenciasávot (például **FM**) az alkalmazás nézetben.

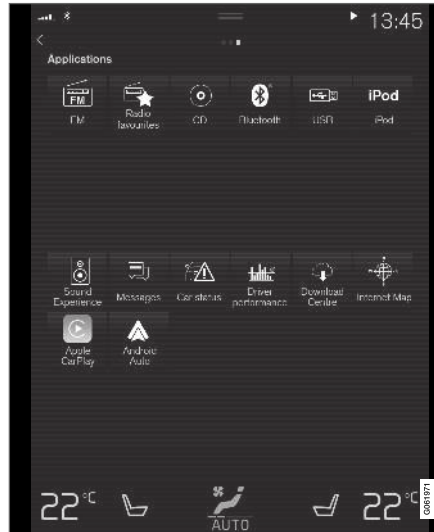

2. Rádióállomás kiválasztása.

Kapcsolódó információk

- Rádió (508. oldal)
- Rádióállomások keresése (510. oldal)

- Rádiósáv és rádióállomás váltása (510. oldal)
- Rádiókedvencek beállítása (511. oldal)
- A rádió beállításai (512. oldal)
- Rádió és média hangvezérlése (145. oldal)

Rádiósáv és rádióállomás váltása

Itt találhat útmutatót arra vonatkozóan, hogyan válthat rádiósávot és jelenítheti meg a rádiósávok és rádióállomások listáját a kiválasztott listában.

Rádió-hullámhossz váltása

Pöccintsen az alkalmazás nézet mutatásához a központi kijelzőn, és válasszon ki egy tetszőleges rádiósávot (például **FM**), vagy nyissa meg a járművezetői kijelző alkalmazás menüjét a kormánykerék jobb oldali billentyűzetével, és válassza ki onnan.

Listák váltása a frekvenciasávon belül

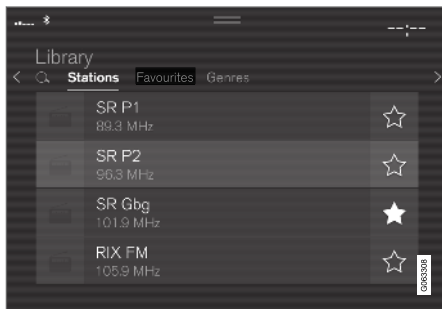

1. Nyomja meg a **Könyvtár** gombot.
2. Válassza az **Állomások**, **Kedvencek**, **Műfajok** vagy **Együttesek**² lejátszást.

² Csak digitális rádió (DAB*).

3. Érintse meg a kívánt állomást a listában.

Kedvencek - csak kiválasztott kedvenc csatornákat játszik le.

Műfajok — csak a kiválasztott műfajt/műsortípusot játszza le, például pop vagy klasszikus.

Állomások váltása a kiválasztott listában

- Nyomja meg a **◀◀** vagy **▶▶** lehetőséget a központi kijelzőn vagy a kormánykerék jobb oldali billentyűzetén.
 - > A kiválasztás egy helyet fel vagy le mozog a kiválasztott lejátszási listában.

Rádióállomást a kiválasztott listán keresztül is válthat a központi kijelzőn.

Kapcsolódó információk

- Rádió (508. oldal)
- Rádióállomások keresése (510. oldal)
- Rádió és média hangvezérlése (145. oldal)
- Rádiókedvencek beállítása (511. oldal)
- A rádió beállításai (512. oldal)
- Alkalmazás menü a járművezetői kijelzőn (99. oldal)

Rádióállomások keresése

A rádió automatikusan összeállítja a területen elérhető, legnagyobb jelerősséggel sugárzó rádióállomások listáját.

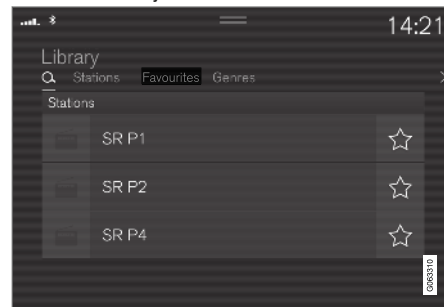

A paraméterek, amelyekkel kereshet, a kiválasztott frekvenciasávtól függenek:

- AM — állomás és frekvencia.
 - FM — állomás, műfaj és frekvencia.
 - DAB* - halmazok és állomások.
1. Nyomja meg a **Könyvtár** gombot.
 2. Nyomja meg a **🔍** gombot.
 - > Megnyílik a keresés nézet és a billentyűzet.

3. Írja be a keresési kifejezést.
 - > A keresés minden bevitt karakterre vonatkozóan megtörténik és a keresési eredmények kategóriánként jelennek meg.

Manuális hangolás



Amikor manuális hangolásra vált, akkor a rádió frekvenciája nem vált automatikusan frekvenciát, ha a vétel gyenge.

- Nyomja meg a **Kézi hangolás** lehetőséget, húzza a kezelőszervet vagy nyomja meg a **⏪** vagy **⏩** lehetőséget. Hosszú megnyomásra, a keresés a következő fogható állomáshoz ugrik a frekvenciasávban. A kormánykerék jobb oldali billentyűzete is használható.

Kapcsolódó információk

- Rádió (508. oldal)
- A rádió bekapcsolása (509. oldal)
- Rádiósáv és rádióállomás váltása (510. oldal)
- Rádió és média hangvezérlése (145. oldal)
- A rádió beállításai (512. oldal)

Rádiókedvencek beállítása

Lehetőség van rádiócsatornák hozzáadására a **Rádiókedvencek** alkalmazáshoz és a rádiósáv (például FM) kedvencek listájához. Az alábbiakban található a kedvencek hozzáadásának és eltávolításának módja.

Rádiókedvencek



A rádió kedvencek a mentett kedvenceket mutatja az összes frekvenciasávban.

1. Nyissa meg a **Rádiókedvencek** alkalmazást az alkalmazás nézetben.
2. Érintse meg a kívánt állomást a listában a hallgatás megkezdéséhez.

Rádiókedvencek hozzáadása és eltávolítása

- Érintse meg a **☆** lehetőséget, hogy rádióállomásokat adjon hozzá/távolítson el a frekvenciasáv kedvencekből és rádiókedvencekből.

Amikor kedvenetet ment az állomáslistából, akkor a rádió automatikusan megkeresi a legjobb frekvenciát. Viszont ha egy kedvenetet manuális állomáskeresésből mentett, akkor a rádió nem vált automatikusan erősebb frekvenciára.

- ◀◀ Amikor eltávolít egy kedvenct, akkor az eltávolításra kerül a frekvenciasáv-kedvencek közül is.

Kapcsolódó információk

- Rádió (508. oldal)
- A rádió bekapcsolása (509. oldal)
- Rádióállomások keresése (510. oldal)
- Rádiósáv és rádióállomás váltása (510. oldal)
- Rádió és média hangvezérlése (145. oldal)
- A rádió beállításai (512. oldal)
- Alkalmazás menü a járművezetői kijelzőn (99. oldal)

A rádió beállításai

A rádió számos funkciója aktiválható és inaktíválható.

Forgalmi üzenetek törlése

A sugárzott közlekedési üzenetek stb. ideiglenesen megszakíthatók a  megérintésével a kormánykerék jobb oldali billentyűzetén vagy a **Mégse** megérintésével a központi kijelzőn.

A rádió funkcióinak aktiválása és inaktíválása

Húzza le a felső nézetet, majd válassza ki a **Beállítások** → **Média** menüpontot és a kívánt rádiósávot a rendelkezésre álló funkciók megtekintéséhez.

AM/FM rádió

- **Műsorszórási információk megjelenítése:** információkat jelenít meg a műsortartalommal, előadókkal stb. kapcsolatban.
- **Program nevének rögzítése:** jelölje be a műsorszolgáltató nevének folyamatos görgetésének megállításához. Ehelyett az 20 másodperc elteltével megáll.
- **Közlemények kiválasztása:**
 - **Helyi megszakítások:** megszakítja a pillanatnyilag játszott médiát és a közeli közlekedési dugókkal kapcsolatos információkat sugároz. Az üzenet lejátszásának befejeztével folytatódik az előző médiaforrás lejátszása. A

Helyi megszakítások funkció a **Közlekedési közlemények** funkció földrajzilag korlátozott változata. Ugyanekkor aktiválni kell a **Közlekedési közlemények** funkciót.

- **Hírek** : megszakítja a pillanatnyilag játszott médiát és híreket sugároz. A hírek sugárzásának befejeztével folytatódik az előző médiaforrás lejátszása.

- **Riasztás:** megszakítja a pillanatnyilag játszott médiát és nagyobb balesetekkel és katasztrófákkal kapcsolatos információkat sugároz. Az üzenet lejátszásának befejeztével folytatódik az előző médiaforrás lejátszása.

- **Közlekedési közlemények:** megszakítja a pillanatnyilag játszott médiát és közlekedési dugókkal kapcsolatos információkat sugároz. Az üzenet lejátszásának befejeztével folytatódik az előző médiaforrás lejátszása.

DAB* (digitális rádió)

- **Szolgáltatások rendezése:** a csatornák rendezési módjának lehetősége. Ábécérendben vagy szolgáltatási szám szerint.
- **DAB-DAB kapcsolat** - elindítja a DAB-on belüli összekapcsolást. Ha egy rádiócsatorna vétele megszűnik, akkor egy másik keresése történik egy másik csoportban (halmazban).
- **DAB-FM kapcsolat:** elindítja a DAB és FM közötti összekapcsolás funkciót. Ha egy rádiócsatorna vétele megszűnik, akkor a rendszer automatikusan másik FM frekvenciát keres.
- **Műsorszórás információk megjelenítése:** jelölje be a rádiószöveg vagy a kiválasztott típusú rádiószöveg, például előadó mutatóhoz.
- **Programmal kapcs. képek megjelenítése:** válassza ki, hogy megjelenjen-e képek a képernyőn a különböző műsorokhoz.
- **Közlemények kiválasztása:** válassza ki a DAB lejátszása közben fogadni kívánt üzenettípusokat. A kiválasztott üzenetek megszakítják a pillanatnyi média lejátszását az üzenet lejátszásához. Az üzenet lejátszásának befejeztével folytatódik az előző médiaforrás lejátszása.
 - **Riasztás:** megszakítja a pillanatnyilag játszott médiát és nagyobb balesetekkel és katasztrófákkal kapcsolatos információkat

sugároz. Az üzenet lejátszásának befejeztével folytatódik az előző médiaforrás lejátszása.

- **Útinform:** információkat fogad a forgalmi zavarokkal kapcsolatban.
- **Gyorshírek:** híreket fogad.
- **Fuvarozási hírek:** információkat fogad a tömegközlekedéssel, például komp és vonatmenetrendekkel kapcsolatban.
- **Figyelmeztetés/szolgáltatások:** információkat fogad a riasztás funkciónál alacsonyabb jelentőségű balesetekkel, például fenakadásokkal kapcsolatban.

Kapcsolódó információk

- Rádió (508. oldal)
- Digitális rádió* (514. oldal)
- Szimbólumok a közpész kijelző állapotsávján (120. oldal)

RDS rádió

Az RDS (Radio Data System) azt jelenti, hogy a rádió automatikusan a legerősebb adóra vált. Az RDS lehetőséget biztosít például közlekedési információk vételére és bizonyos műsортípusok keresésére.

Az RDS hálózatba kapcsolja az FM jeladókat. Az ilyen hálózatban az FM adók olyan információkat sugároznak, amelyek az alábbi funkciókat nyújtják az RDS rádióknak:

- Automatikusan a legerősebb adóra vált, ha az adott területen gyenge a vétel.
- Műsorkategóriák keresése, például műsортípusok vagy közlekedési információk.
- Szöveges adatokat fogad az aktuális rádióműsorról.

 MEGJEGYZÉS

Bizonyos rádióállomások nem használnak RDS-t vagy csak annak részleges funkcióit használja.

Hírek vagy forgalmi üzenetek sugárzásakor a rádióállomást válthat, megszakítva a pillanatnyilag használatban lévő audioforrást. Például, ha a CD-lejátszó* van használatban, akkor annak lejátszása szünetelni fog. Ha a beállított műsортípus már nem sugároz, akkor a rádió visszatér a korábbi audioforráshoz és hangerőhöz. A korábbihoz történő visszatéréshez, nyomja meg a 



- ◀◀ gombot a kormánykerék jobb oldali billentyűzetén vagy érintse meg a **Mégse** lehetőséget a központi kijelzőn.

Kapcsolódó információk

- Rádió (508. oldal)
- A rádió beállításai (512. oldal)

Digitális rádió*

A digitális rádió (DAB³) egy digitális rádiós műsorszóró rendszer. A rádió támogatja a DAB, DAB+ és DMB⁴ szabványokat.



A rádió hangfelismeréssel, a kormánykerék billentyűzetével vagy a központi kijelzővel kezelhető.



A digitális rádió alkalmazás a központi kijelző alkalmazás nézetéből indítható el.

A digitális rádió ugyanúgy hallgatható, mint más rádiósávok, például az FM. A **Állomások**, **Kedvencek** és **Műfajok** lejátszása mellett, lehetőség van alcsatornák és **Együttesek** kiválasztására is. A halmazok rádióállomások gyűjteményei (állomáscsoport) ugyanazon a frekvencián.

Ha a rádiócsatorna emblémát közvetít, akkor az letöltődik, és megjelenik az állomás neve mellett (a letöltési idő változó).

DAB alcsatorna

A másodlagos komponenseket általában alcsatornáknak nevezzük. Ezek ideiglenesek és például a fő műsor más nyelvű fordításait tartalmazzák. Az alcsatornákat nyíl szimbólum jelöli a csatornalistában.

Kapcsolódó információk

- Kapcsolat az FM és a digitális rádió* között (515. oldal)
- Rádiósáv és rádióállomás váltása (510. oldal)
- Rádióállomások keresése (510. oldal)
- Rádiókedvencek beállítása (511. oldal)
- Rádió és média hangvezérlése (145. oldal)
- A rádió beállításai (512. oldal)

³ Digital Audio Broadcasting
⁴ Digital Multimedia Broadcasting

Kapcsolat az FM és a digitális rádió* között

A funkció lehetővé teszi, hogy a digitális rádió (DAB) egy gyengén vagy nem fogható csatornáról ugyanarra a csatornára vált egy másik, jobb vétellel rendelkező csatornacsoporthoz (halmazban) a DAB-on belül és/vagy a DAB és az FM között.

DAB - DAB és DAB - FM összekapcsolás

1. Nyomja meg a **Beállítások** lehetőséget a felső nézetben.
2. Nyomja meg a **Média → DAB** gombot.
3. Jelölje be vagy távolítsa el a **DAB-DAB kapcsolat** és/vagy **DAB-FM kapcsolat** jelölését a vonatkozó funkciók aktiválásához/inaktiválásához.

Kapcsolódó információk

- Digitális rádió* (514. oldal)
- Rádió (508. oldal)
- A rádió beállításai (512. oldal)

Médialejátszó

A médialejátszó hangot képes lejátszani a CD-lejátszóról* és az USB-csatlakozóhoz vagy Bluetooth kapcsolaton csatlakoztatott külső audioforrásokról. Videókat képes lejátszani az USB-csatlakozón keresztül.

Amikor az autó az internethez csatlakozik, akkor lehetséges webrádió, hangoskönyvek és zenei szolgáltatások hallgatása alkalmazásokon keresztül.

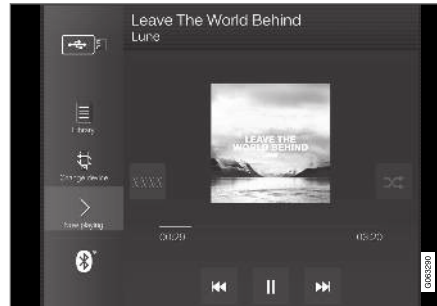

A médialejátszó a központi kijelzőről kezelhető, de számos funkció használható a kormánykerék jobb oldali billentyűzetével vagy hangvezérléssel.

A rádió a médialejátszóban kezelhető és leírása egy külön részben található.

Kapcsolódó információk

- Médialejátszás (516. oldal)
- Média vezérlése és váltása (517. oldal)
- Média keresése (518. oldal)
- Alkalmazások (506. oldal)
- Rádió (508. oldal)
- CD-lejátszó* (520. oldal)
- Videó (520. oldal)
- Bluetooth® média (521. oldal)
- Média USB-csatlakozón (522. oldal)
- Internetkapcsolattal rendelkező autó* (540. oldal)

Médialejátszás

A médialejátszó a központi kijelzőről vezérelhető. Számos funkció használható a kormánykerék jobb oldali billentyűzetével vagy hangvezérléssel is.

A médialejátszó működteti a rádiót is, amely egy másik részben kerül leírásra.

A médiaforrás elindítása



Alkalmazás nézet. (Általános kép, az alap alkalmazások piacoként és modellenként eltérőek.)

CD*

1. Helyezzen be egy CD-lemezt.
2. Nyissa meg a **CD** alkalmazást az alkalmazás nézetben.
3. Válassza ki, hogy mit szeretne lejátszani.
> A lejátszás elkezdődik.

USB memória

1. Helyezze be az USB memóriát.
2. Nyissa meg a **USB** alkalmazást az alkalmazás nézetben.
3. Válassza ki, hogy mit szeretne lejátszani.
> A lejátszás elkezdődik.

MP3 lejátszó és iPod®

i MEGJEGYZÉS

Az iPod lejátszás indításához használja az iPod alkalmazást (nem az USB forrást).

Amikor iPod készüléket használ audioforrásként, akkor az autó audio- és médiarendszer menüje az iPod lejátszó saját menüszervezetéhez hasonló.

1. Csatlakoztassa a médiaforrást.
2. Indítsa el a lejátszást a csatlakoztatott médiaforráson.

3. Nyissa meg az alkalmazást (**iPod, USB**) az alkalmazás nézetből.
> A lejátszás elkezdődik.

Bluetooth kapcsolaton csatlakoztatott eszköz

1. Aktiválja a Bluetooth funkciót a médiaforráson.
2. Csatlakoztassa a médiaforrást.
3. Indítsa el a lejátszást a csatlakoztatott médiaforráson.
4. Nyissa meg a **Bluetooth** alkalmazást az alkalmazás nézetben.
> A lejátszás elkezdődik.

Média internetkapcsolattal

Média lejátszása az internethez csatlakozó alkalmazásokkal:

1. Csatlakoztassa az autót az internethez.
2. Nyissa meg az adott alkalmazást az alkalmazás nézetben.
> A lejátszás elkezdődik.

Olvasa el az alkalmazások letöltésének módjával kapcsolatos különálló részt.

Videó

1. Csatlakoztassa a médiaforrást.
2. Nyissa meg a **USB** alkalmazást az alkalmazás nézetben.
3. Érintse meg a kívánt elem címét a lejátszáshoz.
 - > A lejátszás elkezdődik.

Apple CarPlay

Az CarPlay bemutatása egy külön részben található.

Android Auto

Az Android Auto bemutatása egy külön részben található.

Kapcsolódó információk

- Az alkalmazás menü kezelése a járművezetői kijelzőn (100. oldal)
- Rádió (508. oldal)
- Média vezérlése és váltása (517. oldal)
- Készülék csatlakoztatása USB-csatlakozón (522. oldal)
- Készülék csatlakoztatása Bluetooth® kapcsolaton (522. oldal)
- Alkalmazások letöltése (507. oldal)
- Internetkapcsolattal rendelkező autó* (540. oldal)
- Videó (520. oldal)
- Apple® CarPlay®* (524. oldal)

- Android Auto* (528. oldal)
- Rádió és média hangvezérlése (145. oldal)
- Kompatibilis médiaformátumok (547. oldal)

Média vezérlése és váltása

A médialejátszás vezérelhető hangvezérléssel, a kormánykerék billentyűzetével vagy a központi kijelzőről.



A médialejátszó hangfelismeréssel, a kormánykerék billentyűzetével vagy a központi kijelzővel kezelhető.

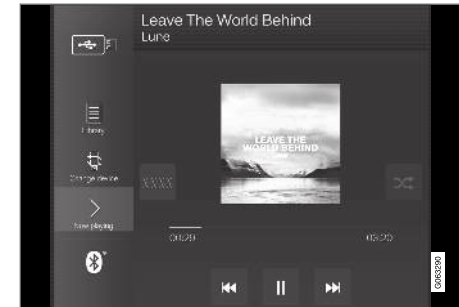

Hangerő - forgassa a vezérlőgombot a központi kijelző alatt vagy nyomja meg a ▲ ▼ gombot a kormánykerék jobb oldali billentyűzetén a hangerő növeléséhez vagy csökkentéséhez.

Lejátszás/szüneteltetés - érintse meg az éppen lejátszott hanghoz tartozó képet, a központi kijelző alatti fizikai gombot vagy a ○ gombot a kormánykerék jobb oldali billentyűzetén.



- ◀◀ Sáv/zeneszám váltása - érintse meg a kívánt sávot a központi kijelzőn, nyomja meg a ⏮ vagy ⏭ lehetőséget a központi kijelző alatt vagy a kormánykerék jobb oldali billentyűzetén.

Gyors előre/mozgás az időben - érintse meg az idő tengelyt a központi kijelzőn és húzza oldalra, vagy nyomja meg, és tartsa nyomva a ⏮ vagy ⏭ gombot a központi kijelző alatt vagy a kormánykerék jobb oldali billentyűzetén.

Médiaváltás - válasszon az előző források közül az alkalmazásban, nyomja meg a kívánt alkalmazást vagy válasszon a kormánykerék jobb oldali billentyűzetével az alkalmazás menüben .

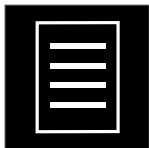

Könyvtár - érintse meg a gombot a lejátszáshoz a könyvtárból.



Véletlen lejátszás - érintse meg a gombot a véletlen sorrendű lejátszáshoz.



Hasonló - érintse meg a gombot a Gracenote használatához, hogy hasonló zenéket keressen az USB eszközön és lejátszási listát hozzon létre ezekből. A lejátszási lista legfeljebb 50 zeneszámot tartalmazhat.



Eszköz váltása - érintse meg a gombot az USB eszközök közötti váltáshoz, amikor több van csatlakoztatva.

Kapcsolódó információk

- Médialejátszó (515. oldal)
- Média keresése (518. oldal)
- Audio-beállítások (504. oldal)
- Alkalmazások (506. oldal)
- Gracenote® (519. oldal)
- Rádió és média hangvezérlése (145. oldal)

Média keresése

Lehetséges az előadó, zeneszerző, zeneszám (címek), album, videó, hangoskönyv, lejátszási lista és, internetkapcsolattal rendelkező autó esetén, podcastok (internetes digitális média) szerinti keresés.

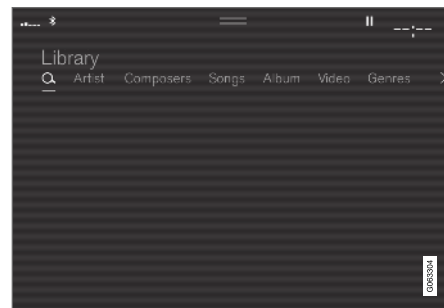

1. Nyomja meg a  gombot.
 - > Megnyílik a keresés nézet és a billentyűzet.
2. Írja be a keresési kifejezést.
3. Nyomja meg a **Keresés** gombot.
 - > A rendszer csatlakoztatott eszközöket keres, és az eredmények kategóriánként jelennek meg.

Pöccintsen oldalra a képernyőn keresztül az egyes kategóriák egyenkénti megjelenítéséhez.

Kapcsolódó információk

- Médialejátszó (515. oldal)
- Internetkapcsolattal rendelkező autó* (540. oldal)
- Médialejátszás (516. oldal)
- Írja be a karaktereket, betűket és szavakat manuálisan a központi kijelzőn (125. oldal)

Gracenote®

A Gracenote felismeri az előadót, albumot, zene-számok címeit és a kapcsolódó képeket, amelyek a lejátszás során megjelennek.

A Gracenote MusicID® egy zenefelismerési szabvány.

1. Nyomja meg a **Beállítások** lehetőséget a felső nézetben.
2. Nyomja meg a **Média → Gracenote®** gombot.
3. Válassza ki a Gracenote adatok beállításait:
 - **Gracenote® online keresés** - a Gracenote online adatbázisában keresi a lejátszott médiát.
 - **Gracenote® : többszörös eredmények** - kiválasztja hogyan jelenjenek meg a Gracenote adatok több keresési eredményben.
 - 1 - a fájl eredeti adatainak használata.
 - 2 - Gracenote adatok használata.
 - 3 - a Gracenote vagy az eredeti adatok választhatók ki.
 - **Nincs** - nem jelennek meg eredmények.

A Gracenote frissítése

A Gracenote adatbázis tartalma folyamatosan frissül. Az optimális működéshez töltsse le a leg-

újabb frissítést. Információkért és a letöltéshez, lásd support.volvocars.com.

Kapcsolódó információk

- Médialejátszás (516. oldal)
- Audio és média licencszerződés (550. oldal)

CD-lejátszó*

A médialejátszó kompatibilis audiofájlokat tartalmazó CD-lemezek lejátszására képes.



- 1 Lemezbehelyező és kiadó nyílás.
- 2 Lemezkiadó gomb.

Kapcsolódó információk

- Médialejátszás (516. oldal)
- Rádió és média hangvezérlése (145. oldal)
- Kompatibilis médiaformátumok (547. oldal)

Videó

Az USB-kapcsolaton csatlakoztatott készülékeken található videók lejátszhatók a médialejátszó használatával.

Amikor az autó mozogni kezd, akkor nem jelenik meg kép, csak a hang hallható. A kép újra megjelenik, amikor az autó megáll.

A kompatibilis médiaformátumokkal kapcsolatos információk külön részben találhatóak.

Kapcsolódó információk

- Videó lejátszása (520. oldal)
- DivX® lejátszása (521. oldal)
- A videó beállításai (521. oldal)
- Kompatibilis médiaformátumok (547. oldal)

Videó lejátszása

A videók az alkalmazás nézetből elérhető **USB** alkalmazás használatával játszhatók le.

1. Médiaforrás (USB eszköz) csatlakoztatása.
2. Nyissa meg a **USB** alkalmazást az alkalmazás nézetben.
3. Nyomja meg a lejátszani kívánt címet.
> A lejátszás elkezdődik.

Kapcsolódó információk

- Videó (520. oldal)
- DivX® lejátszása (521. oldal)
- A videó beállításai (521. oldal)
- Kompatibilis médiaformátumok (547. oldal)

DivX® lejátszása

Ezt a DivX Certified® minősítésű eszközt regisztrálni kell a megvásárolt DivX Video-on-Demand (VOD) filmek lejátszásához.

1. Nyomja meg a **Beállítások** lehetőséget a felső nézetben.
2. Érintse meg a **Videó → DivX® VOD** lehetőséget, és olvassa ki a regisztrációs kódot.
3. Menjen a vod.divx.com weboldalra a regisztráció befejezéséhez szükséges további információkért.

Kapcsolódó információk

- Videó (520. oldal)
- Videó lejátszása (520. oldal)
- A videó beállításai (521. oldal)
- Kompatibilis médiaformátumok (547. oldal)

A videó beállításai

Lehetőség van bizonyos videolejátszási beállítások, például a nyelv módosítására.

A videólejátszó teljes képernyős módjában vagy a felső nézetet megnyitva és a **Beállítások → Videó** megnyomásával az alábbiak állíthatók be: **Hang nyelve, Ki és Felirat nyelve.**

Kapcsolódó információk

- Videó (520. oldal)

Bluetooth® média

Az autó médialejátszója Bluetooth lehetőséggel rendelkezik és képes audiófájlok lejátszására vezeték nélküli Bluetooth eszközökről, például mobiltelefonokról és táblagépekről.

Ahhoz, hogy a médialejátszó vezeték nélkül legyen képes audiófájlok lejátszására külső eszközzel, az eszközt először Bluetooth kapcsolaton csatlakoztatni kell az autóhoz.

Kapcsolódó információk

- Készülék csatlakoztatása Bluetooth® kapcsolaton (522. oldal)
- Telefon csatlakoztatása az autóhoz Bluetooth kapcsolaton az első alkalommal (532. oldal)
- Médialejátszás (516. oldal)
- Kompatibilis médiaformátumok (547. oldal)

Készülék csatlakoztatása Bluetooth® kapcsolaton

Bluetooth® eszköz csatlakoztatása az autóhoz vezeték nélküli médialejátszáshoz és internetkapcsolat biztosításához az autó számára, ahol lehetséges.

Sok Bluetooth® technológiát használó telefon van a piacon, de nem mindegyik teljesen kompatibilis az autóval. A kompatibilitáshoz, lásd support.volvocars.com.

A médiaeszköz csatlakoztatási eljárása ugyanaz, mint telefonok Bluetooth® kapcsolaton keresztüli csatlakoztatása esetében.

Kapcsolódó információk

- Bluetooth® média (521. oldal)
- Telefon csatlakoztatása az autóhoz Bluetooth kapcsolaton az első alkalommal (532. oldal)
- Médialejátszás (516. oldal)

Média USB-csatlakozón

Az audiorendszerhez külső audioforrások, például iPod® vagy MP3-lejátszó csatlakoztatható az autó USB-csatlakozóján keresztül.

A tölthető elemekkel rendelkező készülékek az USB aljzathoz csatlakoztatva tölthetők a gyújtás I vagy II állásában vagy a motor járó állapotában.

A külső forrás tartalma gyorsabban betölthető, ha csak kompatibilis formátumokat tartalmaz. Az USB-csatlakozón keresztül videofájlok is lejátszhatók.

Bizonyos MP3 lejátszók saját fájlrendszerrel rendelkeznek, amelyet az autó nem támogat.

Kapcsolódó információk

- Készülék csatlakoztatása USB-csatlakozón (522. oldal)
- Médialejátszás (516. oldal)
- Videó (520. oldal)
- Gyújtáshelyzetek (432. oldal)
- Az USB eszközök műszaki adatai (548. oldal)
- Apple® CarPlay®* (524. oldal)
- Android Auto* (528. oldal)

Készülék csatlakoztatása USB-csatlakozón

Az audiorendszerhez külső audioforrások, például iPod® vagy MP3-lejátszó csatlakoztatható az autó valamelyik USB-csatlakozóján keresztül.

Az Apple CarPlay* és Android Auto* használatakor a telefonnak a fehér kerettel rendelkező USB csatlakozóhoz kell csatlakoznia (ha két USB csatlakozó van).



USB bemenetek (A-típusú) az alagútkonzolon. Ügyeljen arra, hogy a kábel úgy legyen előre vezetve, hogy ne csípdjön be a fedél lezárásakor.

Kapcsolódó információk

- Médialejátszás (516. oldal)
- Média USB-csatlakozón (522. oldal)
- Médialejátszó (515. oldal)
- Az USB eszközök műszaki adatai (548. oldal)

- Az USB eszközök műszaki adatai (548. oldal)
- Apple® CarPlay®* (524. oldal)
- Android Auto* (528. oldal)

TV*⁵

Ha az autó elér egy bizonyos sebességet, akkor nem jelennek meg képek, de a hang a teljes idő alatt hallható. A kép még egyszer visszatér, amikor az autó majdnem teljesen megállt.

A TV a központi kijelzőről vezérelhető. Számos funkció vezérelhető a kormánykerék jobb oldali billentyűzetéről vagy hangfelismeréssel.

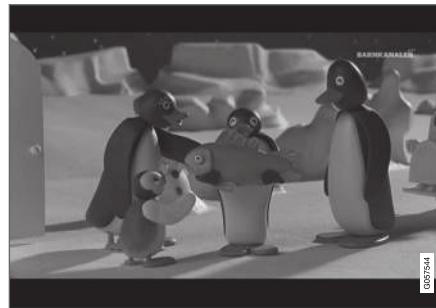

Kapcsolódó információk

- A TV* használata (523. oldal)
- TV-beállítások* (524. oldal)

A TV*⁶ használata

A TV az alkalmazás nézetből indítható el. Érintse meg a TV alkalmazást, és válasszon csatornát. A TV automatikusan keresi a legjobban fogható csatornákat.

A látható csatornák listájának módosítása

1. Nyomja meg a **Könyvtár** gombot
2. Válasszon az **TV-csatornák** vagy **Kedvencek** lejátszását.
3. Válassza ki a kívánt csatornát.

Csatornaváltás a kiválasztott listából

- Nyomja meg a **◀◀** vagy **▶▶** gombot a központi kijelző alatt vagy a kormánykerék billentyűzetén.
 - > A kiválasztás egy helyet fel vagy le mozog a kiválasztott lejátszási listában

A központi kijelzőről is válthat állomást.

Kedvencek

TV-csatornák menthetők kedvencként:

- Érintse meg a **☆** lehetőséget, hogy csatornákat adjon hozzá/távolítson el a kedvencek listájából.

⁵ Bizonyos piacokra vonatkozik.

⁶ Bizonyos piacokra vonatkozik.

◀ TV-műsorújság

Egy műsorújság áll rendelkezésre a TV-műsorokról akár 48 óráig.

- Értse meg a **Kalauz** lehetőséget a TV-műsorokkal kapcsolatos információk megjelenítéséhez

i MEGJEGYZÉS

Ha az autót az ország más részébe viszi, például egyik városból a másikba, akkor nem biztos, hogy a **Kedvencek** elérhetőek, mert a frekvencia megváltozhatott.

i MEGJEGYZÉS

A rendszer csak olyan országokban támogatja a TV adásokat, amelyek MPEG-2 vagy MPEG-4 formátumban sugároznak és követik a DVB-T/T2 szabványt. A rendszer nem támogatja az analóg műsorszórás.

Kapcsolódó információk

- TV* (523. oldal)
- TV-beállítások* (524. oldal)
- Rádió és média hangvezérlése (145. oldal)
- Audio és média licencszerződés (550. oldal)

TV-beállítások*7

Bizonyos beállítások lehetősége a felső nézetben is elérhető vagy amikor teljes képernyős módban van a TV.

A TV teljes képernyős módjában vagy a felső nézetet megnyitva és a **Beállítások** → **Média** → **TV** megnyomásával az alábbiak állíthatók be:

- **Felirat nyelve**
- **Hang nyelve**

Képformátum

A **Képformátum** megérintése lehetővé teszi annak beállítását, hogy hogyan kell megjelennie a TV képernyőre.

1. **Auto** - A TV képe a sugárzott formátumban jelenik meg.
2. **Automatikus kitöltés** - A TV képe levágás nélkül jelenik meg maximális méretben.

Kapcsolódó információk

- TV* (523. oldal)
- A TV* használata (523. oldal)
- Kompatibilis médiaformátumok (547. oldal)
- A járművezetői kijelző beállításainak visszaállítás (131. oldal)

Apple® CarPlay®*

A CarPlay zene hallgatására, telefonhívások kezdeményezésére, útirányok fogadására, üzenetek küldésére/fogadására és a Siri használatára nyújt lehetőséget, miközben továbbra is a vezetésre tud összpontosítani.

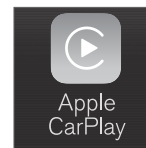

A CarPlay a kiválasztott Apple készülékekkel működik. Ha az autó még nem támogatja a CarPlay szolgáltatást, akkor lehetőség van annak utólagos telepítésére. Az CarPlay telepítéséhez, lépjen kapcsolatba egy



Volvo kereskedéssel.

A támogatott alkalmazásokkal és a kompatibilis telefonokkal kapcsolatos telefonokkal kapcsolatos információk az Apple weboldalán állnak rendelkezésre: www.apple.com/ios/carplay/. Az CarPlay szolgáltatással nem kompatibilis alkalmazások használata bizonyos esetekben azt eredményezheti, hogy az iPhone és az autó közötti kapcsolat megszakad. Kérjük, ne feledje, hogy a Volvo nem felelős az CarPlay tartalmáért.

Amikor térképes navigációt használ a CarPlay szolgáltatáson keresztül, akkor a célbairányítás nem jelenik a járművezetői kijelzőn vagy a szélvédőre vetített kijelzőn, csak a központi kijelzőn.

A CarPlay a központi kijelzőről, telefonnal vagy a kormánykerék jobb oldali billentyűzetének hasz-

⁷ Bizonyos piacokra vonatkozik.

nálátával (bizonyos funkciók esetében) vezérelhető. Az alkalmazások Siri használatával is vezérelhetők hangvezérléssel. A kormánykerék  gombjának hosszú megnyomása elindítja a hangvezérlést Siri használatával, a rövid megnyomás pedig aktiválja az autó hangvezérlését. Ha a Siri túl korán megszakad, akkor tartsa nyomva a kormánykerék  gombját⁸.

Az Apple CarPlay használatával Ön elfogadja a következőket: Az Apple CarPlay az Apple Inc. által, saját feltételek és kikötések mellett nyújtott szolgáltatás. A Volvo Cars ezért nem vállal felelősséget az Apple CarPlay szolgáltatásért, illetve annak jellemzőiért/ alkalmazásaiért. Az Apple CarPlay használatakor a rendszer az autójából származó bizonyos adatok (egyebek között pozícióadatokat) az iPhone-jára küld. A Volvo Cars vállalattal szemben Ön teljes felelősséget vállal az Apple CarPlay önmaga és mások általi használatáért.

Kapcsolódó információk

- Az Apple® CarPlay®* használata (525. oldal)
- Az Apple® CarPlay®* beállításai (527. oldal)
- Hangfelismerés (142. oldal)

- A járművezetői kijelző beállításainak visszaállítása (131. oldal)

Az Apple® CarPlay®* használata

Az CarPlay, Siri hangvezérlés használatához be kell kapcsolni a hangvezérlést a telefonon. A telefonnak rendelkeznie kell Wi-Fi vagy mobilhálózaton keresztüli internetkapcsolattal.

Csatlakoztasson egy iPhone készüléket, és indítsa el az CarPlay szolgáltatást.

MEGJEGYZÉS

Az CarPlay csak akkor használható, ha ki van kapcsolva a Bluetooth. Ezért az autóhoz Bluetooth kapcsolaton csatlakoztatott telefon vagy médialejátszó nem lesz elérhető, amikor a CarPlay aktív. Más internetforrást kell használni az internethez történő csatlakozáshoz az autó alkalmazásainak működéséhez. Használjon Wi-Fi kapcsolatot vagy az autó beépített modemét*.

1. Csatlakoztasson egy iPhone készüléket az USB-csatlakozóhoz. Ha két USB-csatlakozó van, akkor a csatlakozó körül fehér kerettel rendelkezőt kell használni.
2. Olvassa el a felugró ablak információit, majd érintse meg az **OK** lehetőséget.

⁸ Az Apple és a CarPlay az Apple Inc. bejegyzett védjegyei



3. Érintse meg az **Apple CarPlay** lehetőséget az alkalmazás nézetben.
4. Olvassa el a felhasználási feltételeket, majd érintse meg az **Elfogadás** lehetőséget a csatlakozáshoz.
 - > Megnyílik az CarPlay alnézet és megjelennek a kompatibilis alkalmazások.
5. Érintse meg a kívánt alkalmazást.
 - > Az alkalmazás elindul.

Indítás CarPlay

Az CarPlay az alábbi módon indítható el, egy iPhone csatlakoztatását követően.

1. Csatlakoztasson egy iPhone készüléket az USB-csatlakozóhoz. Ha két USB-csatlakozó van, akkor a csatlakozó körül fehér kerettel rendelkezőt kell használni.
 - > **Ha az automatikus indítás van kiválasztva** - megjelenik a telefon neve.
2. Érintse meg a telefon nevét - megnyílik a CarPlay alnézet és a kompatibilis alkalmazások.
3. Ha nem nyílik meg az CarPlay alnézet, akkor érintse meg a **Apple CarPlay** lehetőséget az alkalmazás nézetben.
 - > Megnyílik az CarPlay alnézet és megjelennek a kompatibilis alkalmazások.

4. Érintse meg a kívánt alkalmazást.
 - > Az alkalmazás elindul.

Az CarPlay a háttérben fut, amikor más alkalmazás van megnyitva ugyanabban az alnézetben. Az CarPlay újbóli mutatásához az alnézetben - érintse meg az CarPlay ikont az alkalmazás nézetben.

Kapcsolat váltása az CarPlay és az iPod között.

CarPlay - iPod

1. Nyomja meg a **Beállítások** lehetőséget a felső nézetben.
2. Lépjen tovább a **Kommunikáció** → **Apple CarPlay** menüponthoz.
3. Távolítsa el az Apple eszköz jelölését, hogy induljon el automatikusan az CarPlay, amikor csatlakoztatja az USB-kábelt.
4. Csatlakoztassa le, majd csatlakoztassa újra az Apple eszközt az USB-bemenethez.
5. Nyissa meg a **iPod** alkalmazást az alkalmazás nézetben.

iPod - CarPlay

1. Érintse meg az **Apple CarPlay** lehetőséget az alkalmazás nézetben.
2. Olvassa el a felugró ablak információit, majd érintse meg az **OK** lehetőséget.

3. Csatlakoztassa le, majd csatlakoztassa újra az Apple eszközt az USB-bemenethez.
 - > Megnyílik az Apple CarPlay alnézet és megjelennek a kompatibilis alkalmazások⁹.

Kapcsolódó információk

- Készülék csatlakoztatása USB-csatlakozón (522. oldal)
- Apple® CarPlay®* (524. oldal)
- Az Apple® CarPlay®* beállításai (527. oldal)
- Az autó internethez csatlakoztatása mobil eszközön keresztül (Wi-Fi) (542. oldal)
- Az autó csatlakoztatása az internethez autó-modemen (SIM-kártyán) keresztül (543. oldal)
- Hangfelismerés (142. oldal)

⁹ Az Apple, CarPlay, iPhone és iPod az Apple Inc. bejegyzett védjegyei.

Az Apple® CarPlay®* beállításai

CarPlay¹⁰ használatával csatlakoztatott Apple készülék beállításai.

Automatikus indítás

1. Nyomja meg a **Beállítások** lehetőséget a felső nézetben.
2. Lépjen tovább a **Kommunikáció** → **Apple CarPlay** menüponthoz, és válassza az alábbi beállítást:
 - Jelölje be a négyzetet - az CarPlay az USB-kábel csatlakoztatásakor automatikusan elindul.
 - Távolítsa el a négyzet jelölését - az CarPlay nem indul el automatikusan az USB-kábel csatlakoztatásakor.

Legfeljebb 20 Apple készülék tárolható a listában. Amikor a lista megtelt, akkor egy új készülék csatlakoztatása törli a legrégebbit.

A lista törléséhez alaphelyzetbe kell állítani a központi kijelző beállításait (gyári beállítások).

Rendszerhangerők

1. Nyomja meg a **Beállítások** lehetőséget a felső nézetben.

2. Érintse meg a **Hang** → **A rendszer hangereje** menüpontot, és végezze el az alábbi beállításokat:

- **Hangvezérlés**
- **Navi hangos útmutat.**
- **Telefon csengőhang**

Kapcsolódó információk

- Apple® CarPlay®* (524. oldal)
- Az Apple® CarPlay®* használata (525. oldal)
- A járművezetői kijelző beállításainak visszaállítás (131. oldal)

Tanácsok az Apple® CarPlay®* használatához

Az alábbiakban néhány hasznos tanácsot talál a CarPlay® használatához.

- Frissítse iPhone készülékét az iOS operációs rendszer legújabb verziójával, és győződjön meg arról, hogy az alkalmazások naprakészek.
- Ha probléma van a CarPlay szolgáltatással, akkor csatlakoztassa le a telefont az USB csatlakozóról, majd csatlakoztassa vissza. Különbözően próbálja meg bezárni azt az alkalmazást, amelyik nem működik, majd indítsa újra az alkalmazást vagy próbálja meg bezárni az összes alkalmazást, és újraindítani a telefont.
- Ha az alkalmazások nem jelennek meg a CarPlay indításakor (fekete képernyő), akkor próbálja összecuski, majd kibontani a CarPlay csempét.
- Az CarPlay szolgáltatással nem kompatibilis alkalmazások használata bizonyos esetekben azt eredményezheti, hogy a telefon és az autó közötti kapcsolat megszakad. A támogatott alkalmazásokkal és kompatibilis telefonmodellekkel kapcsolatos információk az Apple weboldalán található. Megkeresheti a CarPlay alkalmazást az App Store áruházban is, hogy információkat találjon a CarPlay szol-

¹⁰ Az Apple és a CarPlay az Apple Inc. bejegyzett védjegyei.

◀◀ gátlatásokkal az adott piacon kompatibilis alkalmazásokról.

- A CarPlay csak iPhone¹¹ készülékekkel működik.

i MEGJEGYZÉS

A rendelkezésre állás és a működés piaconként változó lehet.

Kapcsolódó információk

- Apple® CarPlay®* (524. oldal)

Android Auto*

Az Android Auto zenehallgatásra, telefonhívások bonyolítására, útirányok fogadására és az autohoz illesztett alkalmazások használatára biztosít lehetőséget egy Android készülékről. Az Android Auto bizonyos Android készülékekkel működik.

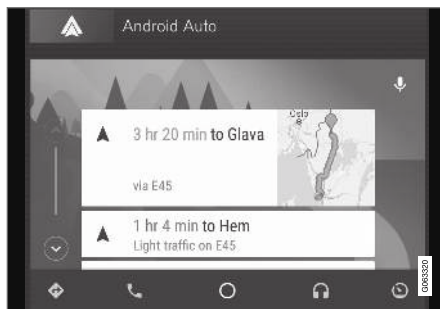

A támogatott alkalmazásokkal és a kompatibilis telefonokkal kapcsolatos információk a www.android.com/auto/ weboldalon állnak rendelkezésre. Harmadik felek alkalmazásaival kapcsolatban, lásd Google Play. Kérjük, ne feledje, hogy a Volvo nem felelős az Android Auto tartalmáért.

Az Android Auto indítása az alkalmazás nézetből történik. Az Android Auto elindítását követően az alkalmazás a készülék legközelebbi csatlakoztatá-

sakor automatikusan elindul. Az automatikus indítás a beállítások alatt kapcsolható ki.

i MEGJEGYZÉS

Amikor telefon van csatlakoztatva az Android Auto funkcióhoz, akkor lehetőség van Bluetooth kapcsolaton keresztüli adatfolyam továbbítására egy másik médialejátszóhoz. A Bluetooth az Android Auto használata közben aktív.

Amikor térképes navigációt használ az Android Auto eszközön keresztül, akkor a célbárányítás nem jelenik a járművezetői kijelzőn vagy a szélvédőre vetített kijelzőn, csak a központi kijelzőn.

Az Android Auto a központi kijelzőről a kormánykerék jobb oldali billentyűzetével vagy hangvezérléssel vezérelhető. A kormánykerék  gombjának hosszú megnyomása elindítja a hangvezérlést, rövid megnyomása pedig kikapcsolja azt.

Az Android Auto használatával Ön elfogadja az alábbiakat: az Android Auto a Google Inc. által nyújtott szolgáltatás, saját feltételekkel. A Volvo Cars nem felel az Android Auto szolgáltatásért, illetve annak jellemzőiért és alkalmazásaiért. Amikor Ön az Android Auto szolgáltatást használja, autója bizonyos információkat (például a földrajzi helyzetét)

¹¹ Az Apple, a CarPlay és az iPhone az Apple Inc. bejegyzett védjegyei.

továbbítja az Ön csatlakoztatott Android telefonjának. Ön teljes mértékben felelős az Android Auto saját maga vagy bármely más személy általi használatáért.

Kapcsolódó információk

- Az Android Auto* használata (529. oldal)
- Android Auto* beállítások (530. oldal)

Az Android Auto* használata

Az Android Auto alkalmazás használatához a telefont csatlakoztatni kell az autó USB csatlakozójához.

Android csatlakoztatása az első alkalommal.

1. Csatlakoztassa az Android telefont az USB-csatlakozóhoz. Ha két USB-csatlakozó van, akkor a csatlakozó körül fehér kerettel rendelkezőt kell használni.
2. Olvassa el a felugró ablak információit, majd érintse meg az **OK** lehetőséget.
3. Érintse meg az **Android Auto** lehetőséget az alkalmazás nézetben.
4. Olvassa el a felhasználási feltételeket, majd érintse meg az **Elfogadás** lehetőséget a csatlakozáshoz.
 - > Megnyílik az Android Auto alnézet és megjelennek a kompatibilis alkalmazások.
5. Érintse meg a kívánt alkalmazást.
 - > Az alkalmazás elindul.

Előzőleg csatlakoztatott Android

1. Csatlakoztassa a telefont az USB-bemenet-hez.
 - > **Ha az automatikus indítás van kiválasztva** - megjelenik a telefon neve.
2. Érintse meg a telefon nevét - megnyílik a Android Auto alnézet és a kompatibilis alkalmazások.

3. **Ha nincs beállítva az automatikus indítás** - nyissa meg az **Android Auto** alkalmazást az alkalmazás nézetben.
 - > Megnyílik az Android Auto alnézet és megjelennek a kompatibilis alkalmazások.
4. Érintse meg a kívánt alkalmazást.
 - > Az alkalmazás elindul.

Az Android Auto a háttérben fut, amikor más alkalmazás van megnyitva ugyanabban az alnézetben. Az Android Auto újbóli mutatójához az alnézetben - érintse meg az Android Auto ikont az alkalmazás nézetben.

Kapcsolódó információk

- Android Auto* (528. oldal)
- Android Auto* beállítások (530. oldal)
- Készülék csatlakoztatása USB-csatlakozón (522. oldal)
- Hangfelismerés (142. oldal)

Android Auto* beállítások

Az Android Auto használatával először csatlakoztatott telefon beállításai.

Automatikus indítás

1. Nyomja meg a **Beállítások** lehetőséget a felső nézetben.
2. Nyomja meg a **Kommunikáció → Android Auto** gombot, és válassza ki a beállítást:
 - Jelölje be a négyzetet - az Android Auto az USB-kábel csatlakoztatásakor automatikusan elindul.
 - Távolítsa el a négyzet jelölését - az Android Auto nem indul el automatikusan az USB-kábel csatlakoztatásakor.

Legfeljebb 20 Android készülék tárolható a listában. Amikor a lista megtelt, akkor egy új készülék csatlakoztatása törli a legrégebbit.

A lista törléséhez vissza kell állítani a gyári beállításokat.

Rendszerhangerők

1. Nyomja meg a **Beállítások** lehetőséget a felső nézetben.

2. Érintse meg a **Hang → A rendszer hangereje** menüpontot, és végezze el az alábbi beállításokat:

- **Hangvezérlés**
- **Navi hangos útmutat.**
- **Telefon csengőhang**

Kapcsolódó információk

- Android Auto* (528. oldal)
- Az Android Auto* használata (529. oldal)
- A járművezetői kijelző beállításainak visszaállítása (131. oldal)

Tanácsok az Android Auto* használatához

Az alábbiakban néhány hasznos tanácsot talál az Android Auto használatához.

- Győződjön meg arról, hogy az alkalmazásai naprakészek.
- Az autó beindításakor várjon, amíg elindul a központi kijelző, csatlakoztassa a telefont, majd nyissa meg az Android Auto szolgáltatást az alkalmazás nézetből.
- Ha problémák vannak az Android Auto szolgáltatással, akkor csatlakoztassa le az Android telefonját az USB csatlakozóról, majd csatlakoztassa újra az USB csatlakozóhoz, próbálja meg bezárni az alkalmazást a telefonon, és indítsa újra az alkalmazást.
- Amikor telefon van csatlakoztatva az Android Auto szolgáltatáshoz, akkor is lehetséges média lejátszása Bluetooth kapcsolaton keresztül egy másik médialejátszóra. A Bluetooth funkció működik az Android Auto használatakor.

Kapcsolódó információk

- Android Auto* (528. oldal)

Telefon

A Bluetooth funkcióval rendelkező telefonok vezeték nélkül csatlakoztathatók az autó beépített kihangosító rendszeréhez.

Az audio- és médiarendszer kihangosítóként működik és lehetőséget biztosít a telefon számos funkciójának távvezérlésére. A telefon akkor is használható a saját gombjaival, ha csatlakoztatva van az autóhoz.

Amikor internetkapcsolattal rendelkező telefon van csatlakoztatva az autóhoz, akkor használható hívások kezdeményezéséhez, üzenetek küldéséhez/fogadásához, vezeték nélküli médialejátszás-hoz és internetkapcsolathoz.



A telefon a központi kijelzőről kezelhető, de bizonyos műveletek hangfelismeréssel is elérhetők az alkalmazás menüben, amely a kormánykerék jobb oldali billentyűzetéről érhető el.

Áttekintés

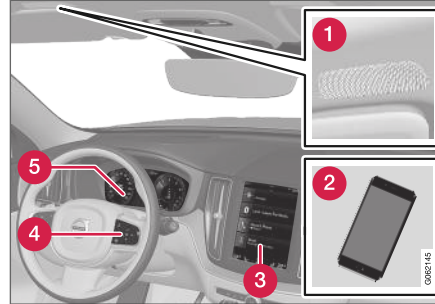

- 1 Mikrofon.
- 2 Telefon.
- 3 A telefon kezelése a központi kijelzőn.
- 4 Billentyűzet a járművezetői kijelzőn megjelenő telefonfunkciók és a hangfelismerés kezeléséhez.
- 5 Járművezetői kijelző.

Kapcsolódó információk

- Telefonhívások kezelése (536. oldal)
- A telefonkönyv kezelése (538. oldal)
- Szöveges üzenetek kezelése (537. oldal)
- Telefon csatlakoztatása az autóhoz Bluetooth kapcsolaton az első alkalommal (532. oldal)

- Telefon automatikus csatlakoztatása az autóhoz Bluetooth kapcsolaton (533. oldal)
- Telefon manuális csatlakoztatása az autóhoz Bluetooth kapcsolaton (534. oldal)
- Bluetooth kapcsolaton csatlakoztatott telefon lecsatlakoztatása (535. oldal)
- Bluetooth kapcsolaton csatlakoztatott telefonok közötti váltás (535. oldal)
- Bluetooth kapcsolaton csatlakoztatott telefon eltávolítása (535. oldal)
- Telefon-beállítások (539. oldal)
- Hangfelismerés (142. oldal)
- Az alkalmazás menü kezelése a járművezetői kijelzőn (100. oldal)
- Audio-beállítások (504. oldal)
- Az autó internethez csatlakoztatása mobil eszközön keresztül (Bluetooth) (541. oldal)

Telefon csatlakoztatása az autóhoz Bluetooth kapcsolaton az első alkalommal

Aktív Bluetooth kapcsolattal rendelkező telefont csatlakoztathat az autohoz, hogy azután hívásokat kezdeményezhessen az autóból, üzeneteket küldhessen/fogadhasson, médiát játszasson le vezeték nélkül és csatlakoztathassa az autót az internethez.

Lehetőség van két Bluetooth eszköz egyszerre történő csatlakoztatására, ilyenkor az egyik csak vezeték nélküli lejátszásra használható. A legtöbb csatlakoztatott telefon automatikusan csatlakozik hívások/üzenetek küldéséhez és fogadásához, média lejátszásához és internetkapcsolat biztosításához. A telefon használata a **Bluetooth-eszközök** beállításáiban módosítható.

A készülék első Bluetooth kapcsolaton keresztül csatlakoztatása/regisztrálása után a továbbiakban nem kell láthatónak/felderíthetőnek lennie, csak be kell kapcsolni a Bluetooth funkciót. Az autó telefonon keresztüli internethez csatlakoztatásához az internetmegosztást is be kell kapcsolni a telefonon. Legfeljebb 20 csatlakoztatott Bluetooth eszköz tárolható az autóban.

Kétféle lehetőség van a csatlakoztatásra. A telefont keresi az autóból vagy az autót keresi a telefonról.

1. lehetőség - telefon keresése az autóból

1. Tegye kereshetővé/láthatóvá a telefont Bluetooth kapcsolaton keresztül.
2. Az autó internethez csatlakoztatásához a telefon Bluetooth kapcsolatán keresztül, aktiválja a Bluetooth kapcsolaton keresztüli internetmegosztást (hordozható/személyes hotspot) a telefonon.
3. Nyissa meg a telefon alnézetet.
 - Ha nincs csatlakoztatva telefon az autóhoz, akkor érintse meg a **Telefon hozzáadása** lehetőséget.
 - Ha telefon van csatlakoztatva az autohoz, akkor érintse meg a **Módosítás**  lehetőséget. A felugró ablakban, érintse meg a **Tel. hozzáadása** lehetőséget.

> Megjelenik a Bluetooth eszközök listája. A lista új eszközök észlelésekor frissül.
4. Érintse meg a telefon nevét, amelyhez csatlakozni szeretne.
5. Ellenőrizze, hogy az autóban megadott számkód megegyezik-e a telefonéval. Ebben az esetben fogadja el mindkét helyen.
6. Fogadja el vagy utasítsa vissza a telefonon a telefonpartnerekre és üzenetekre vonatkozó lehetőségeket.

	MEGJEGYZÉS
<ul style="list-style-type: none"> • Bizonyos telefonokon aktiválni kell az üzenet funkciót. • Nem minden mobiltelefon teljesen kompatibilis, ezért lehetséges, hogy nem képes a kapcsolatok és üzenetek megjelenítésére az autóban. 	

2. lehetőség - autó keresése a telefonról

1. Nyissa meg a telefon alnézetet.
 - Ha nincs csatlakoztatva telefon az autóhoz, akkor érintse meg a **Telefon hozzáadása** → **Autó észlelhetővé tétele** lehetőséget.
 - Ha telefon van csatlakoztatva az autohoz, akkor érintse meg a **Módosítás**  lehetőséget. A felugró ablakban, érintse meg a **Telefon hozzáadása** → **Autó észlelhetővé tétele** menüpontot.
2. Kapcsolja be a Bluetooth funkciót a telefonon.
3. Az autó internethez csatlakoztatásához a telefon Bluetooth kapcsolatán keresztül, aktiválja a Bluetooth kapcsolaton keresztüli internetmegosztást (hordozható/személyes hotspot) a telefonon.

4. Keressen Bluetooth eszközöket a telefonon.
> Megjelenik a Bluetooth eszközök listája.
5. Válassza ki az autó nevét a telefonon.
6. Egy felugró ablak jelenik meg a kapcsolathoz az autóban. Erősítse meg a kapcsolatot.
7. Ellenőrizze, hogy az autóban megadott számkód megegyezik-e a külső eszközével. Ebben az esetben fogadja el mindkét helyen.
8. Fogadja el vagy utasítsa vissza a telefonon a telefonpartnerekre és üzenetekre vonatkozó lehetőségeket.

i MEGJEGYZÉS

- Bizonyos telefonokon aktiválni kell az üzenet funkciót.
- Nem minden mobiltelefon teljesen kompatibilis, ezért lehetséges, hogy nem képes a kapcsolatok és üzenetek megjelentésére az autóban.

i MEGJEGYZÉS

Ha frissítette a telefon operációs rendszerét, akkor a kapcsolat megszakadhat. Ebben az esetben törölje a telefont az autóból, és csatlakoztassa újra.

Kompatibilis telefonok

Sok Bluetooth technológiát használó telefon van a piacon, de nem mindegyik teljesen kompatibilis

az autóval. A kompatibilitáshoz, lásd support.volvocars.com.

Kapcsolódó információk

- Telefon (531. oldal)
- Telefon automatikus csatlakoztatása az autóhoz Bluetooth kapcsolaton (533. oldal)
- Telefon manuális csatlakoztatása az autóhoz Bluetooth kapcsolaton (534. oldal)
- Bluetooth kapcsolaton csatlakoztatott telefon lecsatlakoztatása (535. oldal)
- Bluetooth kapcsolaton csatlakoztatott telefonok közötti váltás (535. oldal)
- Bluetooth kapcsolaton csatlakoztatott telefon eltávolítása (535. oldal)
- Bluetooth eszközök beállításai (540. oldal)
- Az autó internethez csatlakoztatása mobil eszközön keresztül (Bluetooth) (541. oldal)

Telefon automatikus csatlakoztatása az autóhoz Bluetooth kapcsolaton

Lehetőség van a telefon automatikus csatlakoztatására az autóhoz Bluetooth kapcsolaton. A telefont első alkalommal kell az autóhoz csatlakoztatni.

Csak az utoljára csatlakoztatott két telefon csatlakoztatható automatikusan.

1. Aktiválja a Bluetooth funkciót a telefonon, mielőtt **I** gyújtáshelyzetbe kapcsolja az autót.

Ahhoz, hogy ezzel egy időben az internethez csatlakoztassa az autót, be kell kapcsolni az internetmegosztást (hordozható/személyes hotspot) a telefonon.

2. Helyezze az autó gyújtását **I** vagy magasabb helyzetbe.

> A telefon csatlakozik.

Kapcsolódó információk

- Telefon (531. oldal)
- Telefon csatlakoztatása az autóhoz Bluetooth kapcsolaton az első alkalommal (532. oldal)
- Telefon manuális csatlakoztatása az autóhoz Bluetooth kapcsolaton (534. oldal)
- Bluetooth kapcsolaton csatlakoztatott telefon lecsatlakoztatása (535. oldal)
- Bluetooth kapcsolaton csatlakoztatott telefonok közötti váltás (535. oldal)



- Bluetooth kapcsolaton csatlakoztatott telefon eltávolítása (535. oldal)
- Bluetooth eszközök beállításai (540. oldal)
- Az autó internethez csatlakoztatása mobil eszközön keresztül (Bluetooth) (541. oldal)
- Gyűjtéshelyzetek (432. oldal)

Telefon manuális csatlakoztatása az autóhoz Bluetooth kapcsolaton

Lehetőség van telefon manuális csatlakoztatására az autóhoz Bluetooth kapcsolaton keresztül. A telefont első alkalommal kell az autóhoz csatlakoztatni.

1. Kapcsolja be a Bluetooth funkciót a telefonon.

Ahhoz, hogy ezzel egy időben az internethez csatlakoztassa az autót, be kell kapcsolni az internetmegosztást (hordozható/személyes hotspot) a telefonon.

2. Nyissa meg a telefon alnétetet.
 - > Megjelenik a csatlakoztatott telefonok listája.
3. Érintse meg a telefon nevét, amelyhez csatlakozni szeretne.
 - > A telefon csatlakozik.

Kapcsolódó információk

- Telefon (531. oldal)
- Telefon csatlakoztatása az autóhoz Bluetooth kapcsolaton az első alkalommal (532. oldal)
- Telefon automatikus csatlakoztatása az autóhoz Bluetooth kapcsolaton (533. oldal)
- Bluetooth kapcsolaton csatlakoztatott telefon lecsatlakoztatása (535. oldal)
- Bluetooth kapcsolaton csatlakoztatott telefonok közötti váltás (535. oldal)

- Bluetooth kapcsolaton csatlakoztatott telefon eltávolítása (535. oldal)
- Bluetooth eszközök beállításai (540. oldal)
- Az autó internethez csatlakoztatása mobil eszközön keresztül (Bluetooth) (541. oldal)

Bluetooth kapcsolaton csatlakoztatott telefon lecsatlakoztatása

Csatlakoztassa le a Bluetooth kapcsolaton csatlakoztatott telefont az autóról a Bluetooth funkció kikapcsolásával a telefonon.

Amikor a telefon az autó hatósugarán kívülre kerül, akkor automatikusan lecsatlakozik. Ha aktív telefonhívás közben történik lecsatlakozás, akkor a hívás folytatható a telefonon.

Kapcsolódó információk

- Telefon (531. oldal)
- Telefon-beállítások (539. oldal)
- Bluetooth kapcsolaton csatlakoztatott telefonok közötti váltás (535. oldal)
- Bluetooth kapcsolaton csatlakoztatott telefon eltávolítása (535. oldal)
- Bluetooth eszközök beállításai (540. oldal)

Bluetooth kapcsolaton csatlakoztatott telefonok közötti váltás

Lehetőség van több Bluetooth kapcsolaton csatlakoztatott telefon közötti váltásra.

1. Nyissa meg a telefon alnézetet.
2. Érintse meg a **Módosítás**  lehetőséget vagy húzza le a felső nézetet, és érintse meg a **Beállítások** → **Kommunikáció** → **Bluetooth-eszközök** → **Eszköz hozzáadása** menüpontot.
 - > Megjelenik a Bluetooth eszközök listája.
3. Érintse meg a csatlakoztatni kívánt telefont.

Kapcsolódó információk

- Telefon (531. oldal)
- Telefon csatlakoztatása az autóhoz Bluetooth kapcsolaton az első alkalommal (532. oldal)
- Bluetooth eszközök beállításai (540. oldal)
- Bluetooth kapcsolaton csatlakoztatott telefon lecsatlakoztatása (535. oldal)
- Bluetooth kapcsolaton csatlakoztatott telefon eltávolítása (535. oldal)

Bluetooth kapcsolaton csatlakoztatott telefon eltávolítása

Lehetőség van telefonok eltávolítására a regisztrált Bluetooth eszközök listájából.

1. Nyomja meg a **Beállítások** lehetőséget a felső nézetben.
2. Nyomja meg a **Kommunikáció** → **Bluetooth-eszközök** gombot.
 - > Megjelenik a regisztrált Bluetooth eszközök listáját.
3. Érintse meg az eltávolítani kívánt telefont.
4. Érintse meg a **Eszköz eltávolítása** lehetőséget, és erősítse meg a választását.
 - > A telefon a továbbiakban nincs regisztrálva az autóhoz.

Kapcsolódó információk

- Telefon (531. oldal)
- Telefon csatlakoztatása az autóhoz Bluetooth kapcsolaton az első alkalommal (532. oldal)
- Bluetooth kapcsolaton csatlakoztatott telefon lecsatlakoztatása (535. oldal)
- Bluetooth kapcsolaton csatlakoztatott telefonok közötti váltás (535. oldal)
- Bluetooth eszközök beállításai (540. oldal)

Telefonhívások kezelése

Hívások kezelése az autóban Bluetooth kapcsolaton csatlakoztatott telefontal.

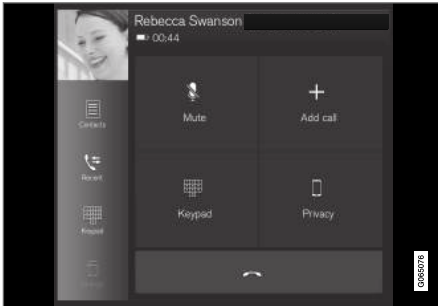

Általános illusztráció.

Telefonhívások kezdeményezése

1. Nyissa meg a telefon alnézetet.
2. Válassza ki a hívást az alábbiakból: híváslista, a szám bevitelle a billentyűzet használatával vagy a partnerlistából. Lehetőség van a partnerlista keresésére vagy böngészésére. Érintse meg a ☆ lehetőséget a partnerlistában, hogy hozzáadja a partnert a **Kedvencek** alatt.
3. Nyomja meg a gombot.
4. Érintse meg a lehetőséget a hívás befejezéséhez.

A hívásnaplóból is kezdeményezhet hívásokat az alkalmazás menüben, amelyet a kormánykerék jobb oldali billentyűzetéről érhető el.

Több résztvevős hívások kezdeményezése

Hívás közben:

1. Nyomja meg a **Hívás hozzáadása** gombot.
2. Válassza ki egy hívás kezdeményezéséhez a hívásnaplóból, kedvencekből vagy partnerlistából.
3. Érintsen meg egy bejegyzést/sort a hívásnaplóban vagy érintse meg a lehetőséget a partner mellett a partnerek listájában.
4. Érintse meg a **Hívás váltása** lehetőséget a felek közötti váltáshoz.
5. Érintse meg a lehetőséget az aktív hívás befejezéséhez.

Konferenciahívások

Aktív több résztvevős hívás közben:

1. Érintse meg a **Konferenciahívás** lehetőséget az aktív több résztvevős hívások összevonásához.
2. Érintse meg a lehetőséget a hívás befejezéséhez.

Bejövő telefonhívások

A bejövő telefonhívások megjelennek a járművezetői kijelzőn és a központi kijelzőn. A hívást a

kormánykerék jobb oldali billentyűzetén vagy a központi kijelzőn kezelheti.

1. Érintse meg a **VálaszElutasítás** lehetőséget.
2. Érintse meg a lehetőséget a hívás befejezéséhez.

Bejövő telefonhívás egy aktív hívás közben.

1. Érintse meg a **VálaszElutasítás** lehetőséget.
2. Érintse meg a lehetőséget a hívás befejezéséhez.

Magánhívás

- Az aktuális hívás közben nyomja meg a **Magánbesz.** lehetőséget, és válaszson az alábbi lehetőségek közül:
 - **Váltás mobiltelefonra** - a kihangosítás funkciót kikapcsol, és a hívás a mobiltelefonon folytatódik.
 - **Csak vezető** - a tetőn, az utas oldalon elhelyezkedő mikrofon kikapcsol, és a hívás folytatódik az autó kihangosítás funkciójával.

Kapcsolódó információk

- Telefon (531. oldal)
- Telefon csatlakoztatása az autóhoz Bluetooth kapcsolaton az első alkalommal (532. oldal)
- Telefon vezérlése hangvezérléssel (144. oldal)

- Az alkalmazás menü kezelése a járművezetői kijelzőn (100. oldal)
- Írja be a karaktereket, betűket és szavakat manuálisan a központi kijelzőn (125. oldal)
- A telefonkönyv kezelése (538. oldal)
- Szöveges üzenetek kezelése (537. oldal)
- Audio-beállítások (504. oldal)

Szöveges üzenetek kezelése

Üzenetek kezelése az autóban Bluetooth kapcsolaton csatlakoztatott telefontal. Bizonyos telefonok esetén aktiválni kell az üzenet funkciót. Nem minden telefon kompatibilis. Ilyen esetekben ezek nem képesek a partnerek és az üzenetek megjelenítésére az autóban. A kompatibilitáshoz, lásd support.volvocars.com.

Szöveges üzenetek kezelése a központi kijelzőn

A szöveges üzenetek csak akkor jelennek meg a központi kijelzőn, ha ki van választva a beállítás.

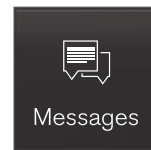

Nyomja meg az **Üzenetek** lehetőséget az alkalmazás nézetben a szöveges üzenetek kezeléséhez a központi kijelzőn.

Szöveges üzenetek olvasása a központi kijelzőn



Nyomja meg az ikont az üzenet hangos felolvasásához.

Szöveges üzenetek küldése a központi kijelzőn¹²

1. Üzenetekre válaszolhat és új üzeneteket hozhat létre.
 - Válasz az üzenetre — érintse meg a partnert, akinek az üzenetére válaszolni szeretne, majd érintse meg a **Válasz** lehetőséget.
 - Új üzenet létrehozása - érintse meg a **Új létrehozás** lehetőséget. Válassza ki a partnert vagy írjon be egy telefonszámot.
2. Írja meg az üzenetet.
3. Nyomja meg a **Elküldés** gombot.

Szöveges üzenetek kezelése a járművezetői kijelzőn

A szöveges üzenetek csak akkor jelennek meg a járművezetői kijelzőn, ha ki van választva a beállítás.

Új szöveges üzenet olvasása a járművezetői kijelzőn

- Az üzenet hangos felolvasatásához – válassza a **Kiolvasás** lehetőséget a kormánykerék billentyűzetén.

¹² Csak bizonyos telefonok képesek üzenet közvetítésére az autóból. A kompatibilitáshoz, lásd support.volvocars.com.

◀ **Válasz diktálása a járművezetői kijelzőn**

A szöveges üzenet felolvasását követően lehetőség van röviden, diktálással válaszolni, ha az autó csatlakozik az internethez.

- Nyomja meg a **Válasz** lehetőséget a kormánykerék billentyűzetével. Elindul egy diktálás párbeszéd.

Üzenetértésítés

A szöveges üzenetek beállításában lehetőség van az értesítések aktiválásra és inaktíválására.

Kapcsolódó információk

- Telefon (531. oldal)
- Szöveges üzenetek beállításai (538. oldal)
- Telefon-beállítások (539. oldal)
- Internetkapcsolattal rendelkező autó* (540. oldal)
- Telefon vezérlése hangvezérléssel (144. oldal)
- Írja be a karaktereket, betűket és szavakat manuálisan a központi kijelzőn (125. oldal)
- Telefon csatlakoztatása az autóhoz Bluetooth kapcsolaton az első alkalommal (532. oldal)

Szöveges üzenetek beállításai

Szöveges üzenetek beállításai csatlakoztatott telefonon.

1. Nyomja meg a **Beállítások** lehetőséget a felső nézetben.
2. Nyomja meg az **Kommunikáció** → **Szöveges üzenetek** gombot, és válassza ki a beállításokat:
 - **Értesítés a köz. kijelzőn** - a központi kijelző állapotsávjában jeleníti meg az üzenetértesítéseket.
 - **Értesítés a vezető kijelzőjén** - értesítéseket jelenít meg a járművezetői kijelzőn és a bejövő üzenetek a kormánykerék jobb oldali billentyűzetének használatával kezelhetők.
 - **Üzenet hangjelzése** - bejövő üzenetek hangjelzésének kiválasztása.

Kapcsolódó információk

- Telefon (531. oldal)
- Telefon csatlakoztatása az autóhoz Bluetooth kapcsolaton az első alkalommal (532. oldal)
- Szöveges üzenetek kezelése (537. oldal)
- Telefon-beállítások (539. oldal)

A telefonkönyv kezelése

Kapcsolatok kezelése az autóban Bluetooth kapcsolaton csatlakoztatott telefonnal.



- 1 **Böngésszen a betűk és # között** a megfelelő kapcsolat megkereséséhez. A telefonkönyvben meglévő kapcsolatokról függően, csak az egyező betűk jelennek meg.
- 2 **Kapcsolatok keresése** - érintse meg a 🔍 lehetőséget egy telefonszám kereséséhez a kapcsolatok listájából.
- 3 **Kedvencek** - érintse meg a ☆ lehetőséget, hogy kapcsolatokat adjon hozzá/távolítson el a kedvencek listájából.

i MEGJEGYZÉS

Csak aktív Bluetooth kapcsolaton csatlakozó telefonból származó partnerek jelennek meg a központi kijelzőn. Legfeljebb 3000 partner jeleníthető meg.

Rendezés

A kapcsolatok listája a betűrendben jelenik meg, ahol a speciális karakterek és számok a # alatt található. Lehetőség van vezetéknev vagy utónév szerinti rendezésre és ezt a telefon beállításáiban lehet módosítani.

Kapcsolódó információk

- Telefon (531. oldal)
- Telefon-beállítások (539. oldal)
- Telefon vezérlése hangvezérléssel (144. oldal)
- Írja be a karaktereket, betűket és szavakat manuálisan a központi kijelzőn (125. oldal)
- Telefon csatlakoztatása az autóhoz Bluetooth kapcsolaton az első alkalommal (532. oldal)

Telefon-beállítások

Amikor a telefon csatlakoztatva van az autóhoz, akkor az alábbi beállítások hajthatók végre:

1. Nyomja meg a **Beállítások** lehetőséget a felső nézetben.
2. Nyomja meg az **Kommunikáció → Telefon** gombot, és válassza ki a beállításokat:
 - **Csengőhangok** - csengőhang kiválasztása. Lehetőség van a telefonból vagy az autóból származó csengőhang használatára. Bizonyos telefonok nem teljesen kompatibilisek, ezért csengőhangjuk nem használható az autóban. A kompatibilitáshoz, lásd support.volvocars.com.
 - **Rendezési sorrend** - a partnerlista rendezési sorrendjének kiválasztása.

Hívás értesítések a szélvédőre vetített kijelzőn*

1. Érintse meg a **Beállítások** lehetőséget a központi kijelző felső nézetében.
2. Nyomja meg a **My Car → Kijelzők → Vetített kijelző opciók** gombot.
3. Válassza az **Telefon megjelenítése** lehetőséget.

Kapcsolódó információk

- Telefon (531. oldal)
- Szöveges üzenetek beállításai (538. oldal)

- Bluetooth eszközök beállításai (540. oldal)
- Telefon csatlakoztatása az autóhoz Bluetooth kapcsolaton az első alkalommal (532. oldal)
- Szélvédőre vetített kijelző* (139. oldal)
- Audio-beállítások (504. oldal)

Bluetooth eszközök beállításai

Bluetooth-kapcsolaton csatlakoztatott eszközök beállításai.

1. Nyomja meg a **Beállítások** lehetőséget a felső nézetben.
2. Nyomja meg az **Kommunikáció** → **Bluetooth-eszközök** gombot, és válassza ki a beállításokat:
 - **Eszköz hozzáadása** - elindítja egy új eszköz párosítását.
 - **Korábban párosított eszközök** - felsorolja a csatlakoztatott eszközöket.
 - **Eszköz eltávolítása** - eltávolítja a csatlakoztatott eszközt.
 - **Megengedett szolgáltatások ehhez az eszközhöz** - beállítja a készülék használati lehetőségeit: hívás, üzenetek küldése/fogadása, adatfolyamon keresztüli médialejátszás és mint internetkapcsolat.
 - **Internetkapcsolat** - az internethez csatlakoztatja az autót a készülék Bluetooth-kapcsolatán keresztül.

Kapcsolódó információk

- Telefon (531. oldal)
- Telefon-beállítások (539. oldal)
- Internetkapcsolattal rendelkező autó* (540. oldal)

- Telefon csatlakoztatása az autóhoz Bluetooth kapcsolaton az első alkalommal (532. oldal)

Internetkapcsolattal rendelkező autó*

Amikor az autó csatlakozik az internethez, akkor lehetőség van például internetrádió használatára és zenei szolgáltatások használatára alkalmazásokon keresztül, szoftverek letöltésére és a kereskedővel történő kapcsolatfelvételle az autóból.

Az autó Bluetooth, Wi-Fi kapcsolaton vagy az autó beépített modemén* keresztül csatlakozik.

Amikor az autó online, akkor annak internetkapcsolata (Wi-Fi hotspot) megosztható, hogy más eszközök is használhassák azt¹³.

A kapcsolat állapotát egy szimbólum jelzi a központi kijelző állapotávjában.

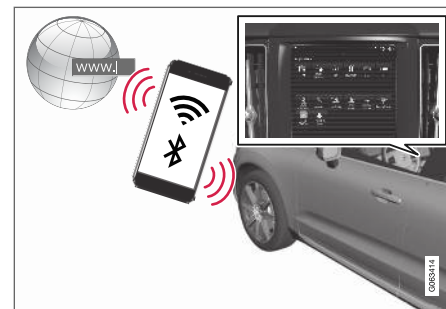

¹³ Ez a Wi-Fi kapcsolatra nem vonatkozik.

i MEGJEGYZÉS

Az internet használatok adatok átvitele történik (adatforgalom), aminek költsége lehet.

Az adatbarangolás aktiválása további költségeket eredményezhet.

Vegye fel a kapcsolatot hálózatzemeltetőjével az adatforgalom költségeivel kapcsolatban.

i MEGJEGYZÉS

Az Apple CarPlay használatok csak Wi-Fi kapcsolaton vagy autómódem* használatával lehet az autót az internethez csatlakoztatni.

i MEGJEGYZÉS

Az Android Auto használatok Wi-Fi, Bluetooth kapcsolaton vagy autómódem* használatával lehet az autót az internethez csatlakoztatni.

Olvassa el a **Szolgáltatások felhasználási feltételeit** és az **Ügyfél-adatvédelmi szabályzatot** a support.volvocars.com oldalon, mielőtt csatlakoztatná az autót az internethez.

Kapcsolódó információk

- Szimbólumok a középső kijelző állapotsávján (120. oldal)
- Az autó internethez csatlakoztatása mobil eszközön keresztül (Bluetooth) (541. oldal)
- Az autó internethez csatlakoztatása mobil eszközön keresztül (Wi-Fi) (542. oldal)
- Az autó csatlakoztatása az internethez autómódemen (SIM-kártyán) keresztül (543. oldal)
- Alkalmazások (506. oldal)
- Nincs vagy gyenge internetkapcsolat (545. oldal)
- Internet-hozzáférés megosztása az autóból Wi-Fi hotspoton keresztül (544. oldal)
- Wi-Fi hálózat eltávolítása (546. oldal)
- A Wi-Fi technológiája és biztonsága (546. oldal)
- Volvo ID (28. oldal)
- Felhasználási feltételek és adatmegosztás (546. oldal)

Az autó internethez csatlakoztatása mobil eszközön keresztül (Bluetooth)

Internetkapcsolat létrehozása Bluetooth kapcsolaton keresztül a telefonja internetkapcsolatának megosztásával, hogy számos online szolgáltatáshoz férjen hozzá az autóban.

A telefonnak és a hálózatzemeltetőnek támogatnia kell az internetkapcsolat megosztását és az előfizetésnek adatforgalmat kell tartalmaznia.

1. Ahhoz, hogy az autó Bluetooth kapcsolaton csatlakoztatott telefonon keresztül csatlakozzon az internethez, a telefonnak előzőleg már csatlakoztatva kellett lennie az autóhoz Bluetooth kapcsolaton. Győződjön meg arról, hogy be van kapcsolva a személyes hozzáférési pont (hordozható/személyes hotspot) a telefonon.
2. Ha a telefon korábban csatlakoztatva volt Bluetooth kapcsolaton keresztül, akkor nyomja meg a **Beállítások** lehetőséget a központi kijelző felső nézetében.
3. A központi kijelzőn: Nyomja meg a **Kommunikáció** → **Bluetooth-eszközök** gombot.



4. Jelölje be a **Bluetooth-internetkapcsolat** jelölőnégyzetet a(z) **Internetkapcsolat** cím-szó alatt.
- > Az autó most csatlakoztatva van az internethez a Bluetooth kapcsolattal rendelkező telefonon keresztül.

i MEGJEGYZÉS

Az Apple CarPlay használatakor csak Wi-Fi kapcsolaton vagy autómódem* használatával lehet az autót az internethez csatlakoztatni.

Kapcsolódó információk

- Internetkapcsolattal rendelkező autó* (540. oldal)
- Az autó csatlakoztatása az internethez autómódemen (SIM-kártyán) keresztül (543. oldal)
- Telefon csatlakoztatása az autóhoz Bluetooth kapcsolaton az első alkalommal (532. oldal)
- Az autó internethez csatlakoztatása mobil eszközön keresztül (Wi-Fi) (542. oldal)
- Apple® CarPlay®* (524. oldal)
- Nincs vagy gyenge internetkapcsolat (545. oldal)
- Bluetooth eszközök beállításai (540. oldal)

Az autó internethez csatlakoztatása mobil eszközön keresztül (Wi-Fi)

Internetkapcsolat létrehozása Wi-Fi kapcsolaton keresztül a telefonja internetkapcsolatának megosztásával, hogy számos online szolgáltatáshoz férjen hozzá az autóban.

A telefonnak és a hálózatüzemeltetőnek támogatnia kell az internetkapcsolat megosztását és az előfizetésnek adatforgalmat kell tartalmaznia.



1. Aktiválja az internetmegosztást (hordozható/ személyes hotspot) a telefonon.
2. Nyomja meg a **Beállítások** lehetőséget a felső nézetben.
3. Lépjen tovább a **Kommunikáció** → **Wi-Fi** menüponthoz.
4. Aktiválja/inaktiválja a Wi-Fi jelölőnégyzet bejelölésével/jelölésének eltávolításával.
5. Érintse meg a hálózat nevét, amelyhez csatlakozni kíván.
6. Írja be a hálózati jelszót.

7. Ha a korábban egy másik csatlakozási forrást használt - erősítse meg a kapcsolat váltásának lehetőségét.
 - > Az autó csatlakozik a hálózathoz.

Ne feledje, hogy bizonyos telefonok kikapcsolják az internetmegosztást, miután megszakad a kapcsolat az autóval, például elhagyja az autót, és a következő használatig. Ezért a következő használatkor újra be kell kapcsolni az internetmegosztást a telefonon.

Ha egy telefont csatlakoztat az autóhoz, akkor az mentésre kerül a jövőbeni használatához. Amikor elérte a mentett telefonok maximális számát (50), akkor az első csatlakoztatott telefonok törlésre kerülnek. A mentett hálózatok listájának mutatásához vagy a mentett hálózatok manuális törléséhez, menjen a **Beállítások** → **Kommunikáció** → **Wi-Fi** → **Mentett hálózatok** menüponthoz.

A Wi-Fi kapcsolat műszaki és biztonsági követelményeit külön fejezet tárgyalja.

Kapcsolódó információk

- Internetkapcsolattal rendelkező autó* (540. oldal)
- Wi-Fi hálózat eltávolítása (546. oldal)
- Nincs vagy gyenge internetkapcsolat (545. oldal)
- A Wi-Fi technológiája és biztonsága (546. oldal)

Az autó csatlakoztatása az internethez autómódemem (SIM-kártyán) keresztül

Volvo On Call* felszereltségű autók esetében lehetőség van internetkapcsolat létrehozására az autómódemem és egy személyes SIM-kártyán (P-SIM) keresztül.

Amikor autómódemem keresztül csatlakozik az internethez, akkor a Volvo On Call szolgáltatások ezt a kapcsolatot használják.

1.

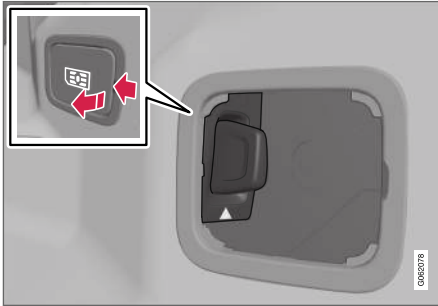

Helyezzen személyes SIM-kártyát a padló melletti tartóba az utas oldalon.

2. Nyomja meg a **Beállítások** lehetőséget a felső nézetben.
3. Nyomja meg a **Kommunikáció** → **Autómódemes internet** gombot.

4. Bekapcsolás/kikapcsolás a **Autómódemes Internet** jelölőnégyzet bejelölésével/jelölésének eltávolításával.
5. Ha a korábban egy másik csatlakozási forrást használt - erősítse meg a kapcsolat váltásának lehetőségét.
6. Írja be a SIM-kártya PIN-kódját
> Az autó csatlakozik a hálózathoz.

Kapcsolódó információk

- Internetkapcsolattal rendelkező autó* (540. oldal)
- Nincs vagy gyenge internetkapcsolat (545. oldal)
- Az autómódem beállításai (543. oldal)

Az autómódem beállításai¹⁴

Az autó rendelkezik egy modemmel, amely az internethez kapcsolódásra használható. Lehetőség van az internetkapcsolat megosztására Wi-Fi kapcsolaton.

1. Nyomja meg a **Beállítások** lehetőséget a felső nézetben.
2. Nyomja meg az **Kommunikáció** → **Autómódemes internet** gombot, és válassza ki a beállításokat:
 - **Autómódemes Internet** - válassza ki, hogy az autómódemet kell-e használni az internetkapcsolathoz.
 - **Adathasználat** - a **Visszaáll.** megérintése nullázza a fogadott és küldött adatok számlálóját.
 - **Hálózat**

Szolgáltató kiválasztása - a szolgáltató automatikus vagy manuális kiválasztása.

Adatroaming - ha a négyzet be van jelölve, akkor az autómódem megpróbál csatlakozni az internethez, amikor az autó külföldön és a hazai hálózaton kívül van. Ne feledje, hogy ez magas költségekkel járhat. Ellenőrizze otthoni szolgáltatója barangolási szerződését az adatforgalomra vonatkozóan.
 - **SIM kártya PIN kódja**



- ◀◀ **PIN módosítása** - legfeljebb 4 számjegy vihető be.
- PIN letiltása** - válassza ki, hogy szükséges legyen-e a PIN-kód a SIM-kártya eléréséhez.
- **Kérsi kód küldése** — például a feltölthető kártya töltésére vagy egyenlegének ellenőrzésére használható. A működés a szolgáltatótól függ.

Kapcsolódó információk

- Az autó csatlakoztatása az internethez autómódemen (SIM-kártyán) keresztül (543. oldal)
- Nincs vagy gyenge internetkapcsolat (545. oldal)

Internet-hozzáférés megosztása az autóból Wi-Fi hotspoton keresztül

Amikor az autó online, akkor annak internetkapcsolata megosztható, hogy más eszközök is használhassák azt¹⁵.

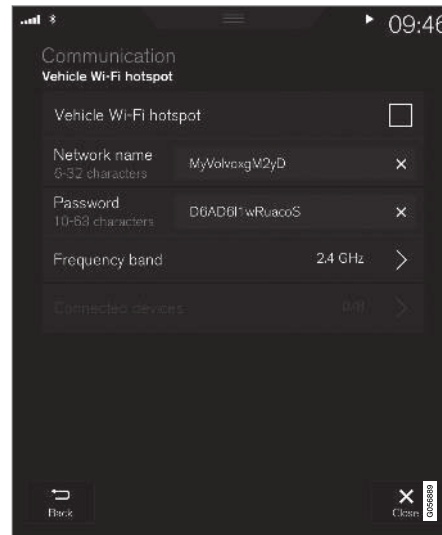

A hálózatzüzemeltetőnek (SIM-kártya) támogatnia kell az internetkapcsolatot (az internetkapcsolat megosztása).

1. Nyomja meg a **Beállítások** lehetőséget a felső nézetben.
2. Nyomja meg a **Kommunikáció** → **Autó Wi-Fi hotspotja** gombot.
3. Érintse meg a **Hálózat neve** lehetőséget, és nevezze el az internetmegosztást.
4. Érintse meg a **Jelszó** lehetőséget, és válasszon egy jelszót, amelyet be kell írni a csatlakozó eszközökben.
5. Érintse meg a **Frekvenciasáv** lehetőséget, és válassza ki, hogy milyen frekvencián továbbít a megosztás adatokat. Ne feledje, hogy a frekvencia kiválasztása nem minden piacon lehetséges.
6. Bekapcsolás/kikapcsolás a **Autó Wi-Fi hotspotja** jelölőnégyzet bejelölésével/jelölésének eltávolításával.
7. Ha a Wi-Fi kapcsolatot előzőleg már használta csatlakozási forrásként, akkor erősítse meg a kapcsolat váltásának lehetőségét.
 - > Most lehetőség van külső eszközök csatlakoztatására az autó csatlakozási pontjához (Wi-Fi hotspot).

¹⁴ Csak Volvo On Call felszereltségű autók.

¹⁵ Nem vonatkozik arra az esetre, amikor az autó Wi-Fi kapcsolaton keresztül csatlakozik az internethez.

i MEGJEGYZÉS

A Wi-Fi csatlakozási pont aktiválása esetén a hálózatüzemeltető további díjakat számolhat fel.

Vegye fel a kapcsolatot hálózatüzemeltetőjével az adatforgalom költségeivel kapcsolatban.

A kapcsolat állapotát a szimbólum jelzi a központi kijelző állapotsávjában.

Nyomja meg a **Kapcsolódott eszközök** lehetőséget, hogy megtekinthesse a pillanatnyilag csatlakoztatott eszközöket.

Kapcsolódó információk

- Szimbólumok a középső kijelző állapotsávján (120. oldal)
- Internetkapcsolattal rendelkező autó* (540. oldal)
- Nincs vagy gyenge internetkapcsolat (545. oldal)

Nincs vagy gyenge internetkapcsolat

Az internetkapcsolatot befolyásoló tényezők.

Az átvitt adatok mennyisége az autóban használt szolgáltatásoktól és alkalmazásoktól függ. Például az interneten történő zenehallgatás nagy mennyiségű adat átvitelét igényelheti, amihez jó kapcsolat és jelerősség szükséges.

Telefon - autó

Az internetkapcsolat sebessége változó lehet a telefon elhelyezkedésétől függően az autóban. Vigye közelebb a telefont a központi kijelzőhöz, hogy javítsa a jelerősséget. Ügyeljen arra, hogy ne legyen közöttük interferencia.

Telefon - hálózatszolgáltató

A mobilhálózat sebessége az adott hely lefedettségétől függően változik. A hálózati lefedettség gyenge lehet például alagutakban, hegyek mögött, mély völgyekben vagy beltérben. A sebesség a hálózatüzemeltetővel fennálló szerződésétől is függ.

i MEGJEGYZÉS

Ha problémák adódnak az adatforgalommal kapcsolatban, forduljon hálózatüzemeltetőjéhez.

A telefon újraindítása

Ha problémák vannak az internetkapcsolattal, akkor segíthet a telefon újraindítása.

Kapcsolódó információk

- Internetkapcsolattal rendelkező autó* (540. oldal)
- A Wi-Fi technológiája és biztonsága (546. oldal)

Wi-Fi hálózat eltávolítása

Nem használt hálózat eltávolítása.

1. Nyomja meg a **Beállítások** lehetőséget a felső nézetben.
2. Lépjen tovább a **Kommunikáció** → **Wi-Fi** → **Mentett hálózatok** menüponthoz.
3. Érintse meg a **Elfelejtés** lehetőséget az eltávolítani kívánt hálózat mellett.
4. Erősítse meg a választást.
 - > Az autó a jövőben nem csatlakozik automatikusan a hálózathoz.

Összes hálózat eltávolítása

Az összes hálózat egyszerre is eltávolítható a gyári beállítások visszaállításával. Kérjük, ne feledje, hogy az összes felhasználói adat és rendszerbeállítás visszaáll a gyári beállításokra.

Kapcsolódó információk

- Internetkapcsolattal rendelkező autó* (540. oldal)
- Nincs vagy gyenge internetkapcsolat (545. oldal)
- A járművezetői kijelző beállításainak visszaállítása (131. oldal)
- Az autó internethez csatlakoztatása mobil eszközön keresztül (Wi-Fi) (542. oldal)

A Wi-Fi technológiája és biztonsága

Lehetséges hálózattípusok a csatlakozáshoz.

Csak az alábbi típusú hálózatokhoz lehet csatlakozni:

- Frekvencia — 2,4 vagy 5 GHz¹⁶.
- Szabványok — 802.11 a/b/g/n.
- Biztonsági típus - WPA2-AES-CCMP.

Az autó Wi-Fi rendszerének célja a Wi-Fi eszközök kezelése az autó belsejében.

Ha több eszköz működik egyszerre a frekvencián, akkor ez csökkentheti a teljesítményt.

Kapcsolódó információk

- Internetkapcsolattal rendelkező autó* (540. oldal)

Felhasználási feltételek és adatmegosztás

Amikor először indít el bizonyos szolgáltatásokat és alkalmazásokat, akkor egy felugró ablak jeleníthet meg a **Feltételek és kikötések** és **Adatmegosztás** fejlécekkel.

Ennek célja, hogy tájékoztasson a Volvo felhasználási feltételeiről és az adatmegosztási irányelvekről. Az adatmegosztás jóváhagyásával a felhasználó hozzájárul bizonyos adatok küldéséhez az autóból. Erre bizonyos szolgáltatások és alkalmazások teljes funkcionalitásához van szükség.

Az adatmegosztás a központi kijelző beállítások menüjében állítható be.

Kapcsolódó információk

- Az adatmegosztás aktiválása és inaktíválása (547. oldal)

¹⁶ A frekvenciaválasztás nem minden piacon áll rendelkezésre.

Az adatmegosztás aktiválása és inaktiválása

A szolgáltatások és alkalmazások adatainak megosztása a központi kijelző beállítások menüjében állítható be.

1. Nyomja meg a **Beállítások** lehetőséget a központi kijelző felső nézetében
2. Nyomja meg a **Rendszer → Adatok és adatvédelem** gombot.
3. Válassza a **Adatmegosztás** lehetőséget az adatmegosztás aktiválásához vagy inaktiválásához.
4. Amikor aktív az adatmegosztás, akkor az egyes szolgáltatások és alkalmazások beállítása az alábbi listában módosítható.

Amikor inaktív az adatmegosztás, akkor az adatmegosztás újbóli aktiválásakor elérhetőek maradnak az egyes szolgáltatások és alkalmazások korábbi beállításai.

Kapcsolódó információk

- Felhasználási feltételek és adatmegosztás (546. oldal)

Kompatibilis médiaformátumok

Médialejátszáshoz az alábbi fájlformátumokat kell használni.

Audiofájlok

Formátum	Fájlkiterjesztés	Kodek
MP3	.mp3	MPEG1 Layer III, MPEG2 Layer III, MP3 Pro (mp3 kompatibilis), MP3 HD (mp3 kompatibilis)
AAC	.m4a, .m4b, .aac	AAC LC (MPEG-4 part III Audio), HE-AAC (aacPlus v1/v2)
WMA	.wma	WMA8/9, WMA9/10 Pro
WAV	.wav	LPCM
FLAC	.flac	FLAC

Videófájlok

Formátum	Fájlkiterjesztés
MP4	.mp4, m4v
MPEG-PS	.mpg, .mp2, .mpeg, .m1v

Formátum	Fájlkiterjesztés
AVI	.avi
AVI (DivX)	.avi, divx
ASF	.asf, .wmv
MKV	.mkv

Felliratok

Formátum	Fájlkiterjesztés
SubViewer	.sub
SubRip	.srt
SSA	.ssa

◀◀ DivX®

A DivX tanúsítvánnyal rendelkező eszközöket tesztelték a csúcsmínőségű DivX (.divx, .avi) videolejátszáshoz. Amikor a DivX emblémát látja, akkor DivX filmeket játszhat le.

Profil	DivX Home Theater
Videokodek	DivX, MPEG-4
Felbontás	720x576
Bitsebesség	4.8Mbps
Képkockasebesség	30 képkocka/másodperc
Fájlkiterjesztés	.divx, .avi
Max. fájlméret	4 GB
Audiokodek	MP3, AC3
Feliratok	XSUB

Különleges funkciók	Többféle felirat, többféle hang, lejátszás folytatása
Referencia	Megfelel a DivX Home Theater profil összes követelményének. További tájékoztatásért és fájljai DivX Home Theater videó formátumba konvertálásához látogasson el a divx.com weboldalra.

Kapcsolódó információk

- Médialejátszó (515. oldal)
- Videó (520. oldal)
- DivX® lejátszása (521. oldal)

Az USB eszközök műszaki adatai

Az USB eszközöknek az alábbi műszaki előírásoknak kell megfelelniük az olvasáshoz.

Lejátszás során nem látható mappaszerkezet a központi kijelzőn.

	Fájlok maximális
száma	15 000
Mappák	1 000
Mappaszintek	8
Lejátszási listák	100
Elemek a lejátszási listákban	1 000
Almappák	Nincs korlátozás

Az USB A csatlakozó műszaki adatai

- Type A aljzat
- 2.0 változat
- 5 V feszültségellátás
- 2,1 A maximális áramellátás

Kapcsolódó információk

- Média USB-csatlakozón (522. oldal)

Tárolóhely a merevlemezen

Lehetőség van a szabad tárolóhely méretének megtekintésére az autó merevlemezén.

Az autó merevlemezére vonatkozó tárolási információk, beleértve a teljes kapacitást, a rendelkezésre álló kapacitást és a telepített alkalmazások által foglalt hely tekinthető meg. Az információk a

Beállítások → Rendszer →

Rendszerinformációk → Tárhely menüben található.

Kapcsolódó információk

- Alkalmazások (506. oldal)

Audio és média licencszerződés

Az engedély bizonyos tevékenységek működtetésének jogára vagy valaki más jogának a szerződés feltételeinek megfelelően történő használatára vonatkozó szerződés. Az alábbi szöveg a Volvo szerződése a gyártókkal/fejlesztőkkel és a szövegek többsége angolul van.

Bowers & Wilkins

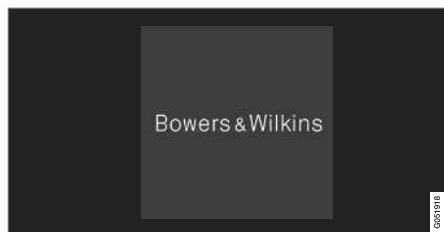

A Bowers & Wilkins és a B&W a B&W Group Ltd védjegyei. A Nautilus a B&W Group Ltd védjegye. A Kevlar a DuPont bejegyzett védjegye.

Dirac Unison®



A Dirac Unison frekvenciában, időben és térben egymáshoz optimalizálja a hangszórókat a lehető legjobb mély hang integrálás és tisztaság érdekében. Ez adott helyek akusztikus jellemzőinek hűséges visszaadását teszi lehetővé. Fejlett algoritmusok használatával, a Dirac Unison Dirac Unison az összes hangszórót nagy pontosságú akusztikus mérések alapján digitálisan vezéri. Mint egy zenekar karmestere, garantálja, hogy a hangszórók tökéletes összhangban teljesítsenek.

DivX®



A DivX®, DivX Certified® és a kapcsolódó emblémák a DivX, LLC vállalathoz és leányvállalataihoz tartoznak és használatuk engedély alapján történik.

Ez a DivX Certified® készülék DivX® Home Theater videofájlokat képes lejátszani 576p felbontásig (beleértve .avi, .divx). Digitális videók létrehozására, lejátszására és adatfolyamon keresztüli lejátszására szolgáló ingyenes szoftvert tölthet le a www.divx.com oldalról.

A DIVX VIDEO-ON-DEMAND-RÓL: Ezt a DivX Certified® készüléket regisztrálni kell a megvásárolt DivX Video-on-Demand (VOD) filmek lejátszásához. A regisztrációs kódot a készülék beállítások menüjének DivX VOD részében találja. Menjen a vod.divx.com weboldalra a regisztráció befejezéséhez szükséges további információkért.

Szabadalomszámok

Az alábbi Amerikai Egyesült Államokbeli szabadalmak valamelyikével védett. 7,295,673; 7,460,668; 7,515,710; 8,656,183; 8,731,369; RE45,052

Gracenote®



A tartalom egy része a Gracenote vagy szállítóinak szerzői jogilag (copyright ©) védett tartalma.

Gracenote, Gracenote embléma és a "Powered by Gracenote" és Gracenote MusicID logó a Gracenote, Inc. Amerikai Egyesült Államokban és más országokban bejegyzett védjegyei vagy védjegyei.

Gracenote® Végfelhasználói licencszerződés

Ez a program vagy eszköz a Gracenote, Inc. of Emeryville, California, USA ("Gracenote") szoftverét tartalmazza. A Gracenote-tól származó szoftver ("Gracenote szoftver") aktiválja ezt a programot a lemez- és/vagy fájlazonosításhoz és a zenével kapcsolatos információk beszerzéséhez, beleértve a nevet, előadót, sávot és címet ("Gracenote adatok") az online kiszolgálókról vagy adatbázisokból (együttesen "Gracenote kiszolgálók") és egyéb tevékenységek végrehajtásához. Csak a program vagy az eszköz rendeltetészerű végfelhasználói funkcióinak használatához használhatja fel a Gracenote adatokat.

Beleegyezik, hogy csak saját és nem kereskedelmi használatra használja fel a Gracenote adatokat, Gracenote szoftvert és Gracenote kiszolgálókat. Beleegyezik abba, hogy nem ruházza át, másolja, helyezi át vagy terjeszti ezt a Gracenote szoftvert vagy bármely Gracenote adatot semmilyen harmadik félnek. EGYETÉRT AZZAL, HOGY NEM HASZNÁLJA FEL VAGY HASZNOSÍTTJA A GRACENOTE SZOFTVERT VAGY GRACENOTE SZERVEREKET A JELEN SZERZŐDÉSBN KIFEJEZETTEN MEGENGEDETT MÓDTEL ELTÉRŐEN.

Egyetért azzal, hogy a Gracenote adatok, Gracenote szoftver és Gracenote kiszolgálók nem kizárólagos használati joga megszűnik, ha megsérti ezeket a korlátozásokat. Egyetért azzal, hogy a licence lejártát követően beszünteti a Gracenote adatok, Gracenote szoftver és Gracenote kiszol-

gálók használatát. A Gracenote kizárólagos joggal rendelkezik az összes Gracenote adat, Gracenote szoftver és Gracenote kiszolgáló felett, beleértve az összes tulajdonjogot is. A Gracenote semmilyen körülmények között nem köteles fizetni Önnek semmilyen Ön által biztosított információért. Beleegyezik abba, hogy a Gracenote, Inc. saját nevében érvényre juttathatja a jelen szerződés alapján Önnel szemben fennálló jogait.

A Gracenote szolgáltatások statisztikai célokból egyedi azonosítót használnak a kérések követéséhez. A véletlenszerűen hozzárendelt numerikus azonosító arra szolgál, hogy a Gracenote szolgáltatás anélkül számlálja a kéréseket, hogy bármit is tudna arról, hogy ki Ön. A Gracenote szolgáltatásra vonatkozó adatvédelmi szabállyal kapcsolatos további információkat a weboldalon találja.

A Gracenote szoftvert és a Gracenote adatok összességét az "adott formában" biztosítjuk az Ön számára. A Gracenote nem vállal kifejezett vagy benne foglalt kötelezettséget vagy garanciát a Gracenote kiszolgálókon tárolt Gracenote adatok pontosságára vonatkozóan. A Gracenote fenntartja az adatok törlésének jogát a Gracenote kiszolgálókról vagy az adatkategóriák bármely, a Gracenote által szükségesnek tartott változtatását. Nincs garancia arra, hogy a Gracenote szoftver vagy a Gracenote kiszolgálók hibamentesek vagy a Gracenote szoftver vagy Gracenote kiszolgálók megszakítás nélkül működnek. A Gracenote nem köteles a jövőben új, fejlesztett vagy

további adattípusokat vagy kategóriákat biztosítani, és a vállalat fenntartja a jogot a szolgáltatások bármely időben történő megszüntetésére.

A GRACENOTE NEM VÁLLAL SEMMILYEN KIFEJEZETT VAGY BENNE FOGLALT GARANCIÁT, BELEÉRTVE DE NEM KORLÁTOZVA AZ ÉRTÉKESÍTÉST, EGY ADOTT CÉLRA TÖRTÉNŐ FELHASZNÁLÁSI ALKALMASSÁGOT, JOGOSULTSÁGOK ÉS SZELLEMI TULAJDONJOGOK MEGSÉRTÉSÉT. A GRACENOTE NEM GARANTÁLJA A GRACENOTE SZOFTVER VAGY GRACENOTE KISZOLGÁLÓK HASZNÁLATÁBÓL EREDŐ EREDMÉNYEK ELÉRÉSÉT. A GRACENOTE SEMMILYEN ESETBEN NEM FELTÉTELŐS SEMMILYEN KÖVETKEZMÉNYE KÁRÉRT VAGY KIESETT NYERESÉGÉRT ILLETVE HASZONÉRT.

© Gracenote, Inc. 2009

Sensus software

This software uses parts of sources from clib2 and Prex Embedded Real-time OS - Source (Copyright (c) 1982, 1986, 1991, 1993, 1994), and Quercus Robusta (Copyright (c) 1990, 1993), The Regents of the University of California. All or some portions are derived from material licensed to the University of California by American Telephone and Telegraph Co. or Unix System Laboratories, Inc. and are reproduced herein with the permission of UNIX System Laboratories, Inc. Redistribution and use in source and binary forms, with or without



◀◀ modification, are permitted provided that the following conditions are met: Redistributions of source code must retain the above copyright notice, this list of conditions and the following disclaimer. Redistributions in binary form must reproduce the above copyright notice, this list of conditions and the following disclaimer in the documentation and/or other materials provided with the distribution. Neither the name of the <ORGANIZATION> nor the names of its contributors may be used to endorse or promote products derived from this software without specific prior written permission. THIS SOFTWARE IS PROVIDED BY THE COPYRIGHT HOLDERS AND CONTRIBUTORS "AS IS" AND ANY EXPRESS OR IMPLIED WARRANTIES, INCLUDING, BUT NOT LIMITED TO, THE IMPLIED WARRANTIES OF MERCHANTABILITY AND FITNESS FOR A PARTICULAR PURPOSE ARE DISCLAIMED. IN NO EVENT SHALL THE COPYRIGHT OWNER OR CONTRIBUTORS BE LIABLE FOR ANY DIRECT, INDIRECT, INCIDENTAL, SPECIAL, EXEMPLARY, OR CONSEQUENTIAL DAMAGES (INCLUDING, BUT NOT LIMITED TO, PROCUREMENT OF SUBSTITUTE GOODS OR SERVICES; LOSS OF USE, DATA, OR PROFITS; OR BUSINESS INTERRUPTION) HOWEVER CAUSED AND ON ANY THEORY OF LIABILITY, WHETHER IN CONTRACT, STRICT LIABILITY, OR TORT (INCLUDING NEGLIGENCE OR OTHERWISE) ARISING IN ANY WAY OUT OF THE USE OF

THIS SOFTWARE, EVEN IF ADVISED OF THE POSSIBILITY OF SUCH DAMAGE.

This software is based in part on the work of the Independent JPEG Group.

This software uses parts of sources from "libtess". The Original Code is: OpenGL Sample Implementation, Version 1.2.1, released January 26, 2000, developed by Silicon Graphics, Inc. The Original Code is Copyright (c) 1991-2000 Silicon Graphics, Inc. Copyright in any portions created by third parties is as indicated elsewhere herein. All Rights Reserved. Copyright (C) [1991-2000] Silicon Graphics, Inc. All Rights Reserved.

Permission is hereby granted, free of charge, to any person obtaining a copy of this software and associated documentation files (the "Software"), to deal in the Software without restriction, including without limitation the rights to use, copy, modify, merge, publish, distribute, sublicense, and/or sell copies of the Software, and to permit persons to whom the Software is furnished to do so, subject to the following conditions: The above copyright notice including the dates of first publication and either this permission notice or a reference to <http://oss.sgi.com/projects/FreeB/> shall be included in all copies or substantial portions of the Software. THE SOFTWARE IS PROVIDED "AS IS", WITHOUT WARRANTY OF ANY KIND, EXPRESS OR IMPLIED, INCLUDING BUT NOT LIMITED TO THE WARRANTIES OF MERCHANTABILITY, FITNESS FOR A

PARTICULAR PURPOSE AND NONINFRINGEMENT. IN NO EVENT SHALL SILICON GRAPHICS, INC. BE LIABLE FOR ANY CLAIM, DAMAGES OR OTHER LIABILITY, WHETHER IN AN ACTION OF CONTRACT, TORT OR OTHERWISE, ARISING FROM, OUT OF OR IN CONNECTION WITH THE SOFTWARE OR THE USE OR OTHER DEALINGS IN THE SOFTWARE. Except as contained in this notice, the name of Silicon Graphics, Inc. shall not be used in advertising or otherwise to promote the sale, use or other dealings in this Software without prior written authorization from Silicon Graphics, Inc.

This software is based in parts on the work of the FreeType Team.

This software uses parts of SSLeay Library: Copyright (C) 1995-1998 Eric Young (eay@cryptsoft.com). All rights reserved

Linux software

This product contains software licensed under GNU General Public License (GPL) or GNU Lesser General Public License (LGPL), etc.

You have the right of acquisition, modification, and distribution of the source code of the GPL/LGPL software.

You may download Source Code from the following website at no charge: http://www.embedded-carmultimedia.jp/linux/oss/download/TVM_8351_013

The website provides the Source Code "As Is" and without warranty of any kind.

By downloading Source Code, you expressly assume all risk and liability associated with downloading and using the Source Code and complying with the user agreements that accompany each Source Code.

Please note that we cannot respond to any inquiries regarding the source code.

camellia:1.2.0

Copyright (c) 2006, 2007

NTT (Nippon Telegraph and Telephone Corporation). All rights reserved.

Redistribution and use in source and binary forms, with or without modification, are permitted provided that the following conditions are met:

1. Redistributions of source code must retain the above copyright notice, this list of conditions and the following disclaimer as the first lines of this file unmodified.
2. Redistributions in binary form must reproduce the above copyright notice, this list of conditions and the following disclaimer in the documentation and/or other materials provided with the distribution.

THIS SOFTWARE IS PROVIDED BY NTT "AS IS" AND ANY EXPRESS OR IMPLIED WARRANTIES, INCLUDING, BUT NOT LIMITED TO, THE IMPLIED WARRANTIES OF MERCHANTABILITY AND FITNESS FOR A

PARTICULAR PURPOSE ARE DISCLAIMED. IN NO EVENT SHALL NTT BE LIABLE FOR ANY DIRECT, INDIRECT, INCIDENTAL, SPECIAL, EXEMPLARY, OR CONSEQUENTIAL DAMAGES (INCLUDING, BUT NOT LIMITED TO, PROCUREMENT OF SUBSTITUTE GOODS OR SERVICES; LOSS OF USE, DATA, OR PROFITS; OR BUSINESS INTERRUPTION) HOWEVER CAUSED AND ON ANY THEORY OF LIABILITY, WHETHER IN CONTRACT, STRICT LIABILITY, OR TORT (INCLUDING NEGLIGENCE OR OTHERWISE) ARISING IN ANY WAY OUT OF THE USE OF THIS SOFTWARE, EVEN IF ADVISED OF THE POSSIBILITY OF SUCH DAMAGE.

Unicode: 5.1.0

COPYRIGHT AND PERMISSION NOTICE

Copyright c 1991-2013 Unicode, Inc. All rights reserved. Distributed under the Terms of Use in <http://www.unicode.org/copyright.html>.

Permission is hereby granted, free of charge, to any person obtaining a copy of the Unicode data files and any associated documentation (the "Data Files") or Unicode software and any associated documentation (the "Software") to deal in the Data Files or Software without restriction, including without limitation the rights to use, copy, modify, merge, publish, distribute, and/or sell copies of the Data Files or Software, and to permit persons to whom the Data Files or Software are furnished to do so, provided that (a)

the above copyright notice(s) and this permission notice appear with all copies of the Data Files or Software, (b) both the above copyright notice(s) and this permission notice appear in associated documentation, and (c) there is clear notice in each modified Data File or in the Software as well as in the documentation associated with the Data File(s) or Software that the data or software has been modified.



THE DATA FILES AND SOFTWARE ARE PROVIDED "AS IS", WITHOUT WARRANTY OF ANY KIND, EXPRESS OR IMPLIED, INCLUDING BUT NOT LIMITED TO THE WARRANTIES OF MERCHANTABILITY, FITNESS FOR A PARTICULAR PURPOSE AND NONINFRINGEMENT OF THIRD PARTY RIGHTS. IN NO EVENT SHALL THE COPYRIGHT HOLDER OR HOLDERS INCLUDED IN THIS NOTICE BE LIABLE FOR ANY CLAIM, OR ANY SPECIAL INDIRECT OR CONSEQUENTIAL DAMAGES, OR ANY DAMAGES WHATSOEVER RESULTING FROM LOSS OF USE, DATA OR PROFITS, WHETHER IN AN ACTION OF CONTRACT, NEGLIGENCE OR OTHER TORTIOUS ACTION, ARISING OUT OF OR IN CONNECTION WITH THE USE OR PERFORMANCE OF THE DATA FILES OR SOFTWARE.

Except as contained in this notice, the name of a copyright holder shall not be used in advertising or otherwise to promote the sale, use or other



◀◀ dealings in these Data Files or Software without prior written authorization of the copyright holder.

Megfelelőségi nyilatkozat

 MITSUBISHI ELECTRIC <small>三菱電機株式会社</small>		MITSUBISHI ELECTRIC CORPORATION SANDA WORKS <small>2-3-33, Minwa, Sanda-city, Hyogo, 669-1513, Japan</small> <small>2-3-33, Minwa, Sanda-city, Hyogo, 669-1513, Japan</small>	
DECLARATION OF CONFORMITY			
For			
		Product: Audio Navigation Unit Model: NR-0V	
Supplied by Mitsubishi Electric Corporation Sanda Works 2-3-33, Minwa, Sanda-city, Hyogo, 669-1513, Japan		Technical File-hold by Mitsubishi Electric Corporation Sanda Works 2-3-33, Minwa, Sanda-city, Hyogo, 669-1513, Japan	
RATTE Directive (Safety)		Standard used for comply EN 60950-1:2006 + Amd.1: 2009 + Amd.1: 2010 + Amd.2: 2011 + Amd.2: 2013 EN 62479:2011	
RF Directive (EMC)		EN 301 488-1 V2.1.1:2017-03 EN 301 489-17 V3.3.1:2017-02	
RF Directive (Spectrum)		EN 300 328 V2.2.1:2016-11 EN 303 345 V1.1.7:2017-03(Final Draft)	
Means of Conformity We declare under our sole responsibility that the Product(s) is conformity with the essential requirements and other relevant requirements of the Radio Equipment (RE) Directive (2014/53/EU).			
Date of issue: May 30, 2017			
Signature of Responsible Person:		 Hirotsugu Mizuno Senior Manager Design B Ore Multimedijin Manufacturing-A Dept. MITSUBISHI ELECTRIC CORPORATION SANDA WORKS Minato,hirotsugu@mitsubishielectric.co.jp	

Ország/ terület	
Brazília:	 <p>Este equipamento opera em caráter secundário isto e, não tem direito a proteção contra interferência prejudicial, mesmo tipo, e não pode causar interferência a sistemas operando em caráter primário.</p> <p>Para consultas, visite: www.anatel.gov.br</p>
EU:	 <p>Gyártó: Mitsubishi Electric Corporation Sanda Works 2-3-33, Miwa, Sanda-city. Hyogo, 669-1513, Japan</p> <p>A Mitsubishi Electric Corporation ezzel kijelenti, hogy ez a típusú rádiókészülék [Audio Navigation Unit] megfelel a 2014/53/EU irányelvnek.</p> <p>További tájékoztatásért, lásd support.volvocars.com.</p>
Egyesült Arab Emírségek:	



Ország/ terület	
Kazahsztán	 <p>Modellnév: NR OV Gyártó: Mitsubishi Electric Corporation Exportáló ország: Japán</p>

Ország/ terület	
Kína:	<p>1.</p> <ul style="list-style-type: none"> ■ 使用频率：2.4 - 2.4835 GHz ■ 等效全向辐射功率(EIRP)： 天线增益< 10dBi 时：≤100 mW 或≤20 dBm ① ■ 最大功率谱密度： 天线增益< 10dBi 时：≤20 dBm / MHz (EIRP) ① ■ 载频容限：20 ppm ■ 带外发射功率(在 2.4-2.4835GHz 频段以外) ≤-80 dBm / Hz (EIRP) ■ 杂散发射(辐射)功率(对应载波±2.5 倍信道带宽以外)： <ul style="list-style-type: none"> • ≤-36 dBm / 100 kHz (30 - 1000 MHz) • ≤-33 dBm / 100 kHz (2.4 - 2.4835 GHz) • ≤-40 dBm / 1 MHz (3.4 - 3.53 GHz) • ≤-40 dBm / 1 MHz (5.725 - 5.85 GHz) • ≤-30 dBm / 1 MHz (其它 1 - 12.75 GHz) <p>2. 不得擅自更改发射频率、加大发射功率(包括额外加装射频功率放大器)，不得擅自外接天线或改用其它发射天线；</p> <p>3. 使用时不得对各种合法的无线电通信业务产生有害干扰；一旦发现有干扰现象时，应立即停止使用，并采取措施消除干扰后方可继续使用；</p> <p>4. 使用微功率无线电设备，必须忍受各种无线电业务的干扰或工业、科学及医疗应用设备的辐射干扰；</p> <p>5. 不得在飞机和机场附近使用。</p>



Ország/ terület	
Korea:	<p>B 급 기기 (가정용 방송통신기자재)</p> <p>이 기기는 가정용(B 급) 전자파적합기기로서 주로 가정에서 사용하는 것을 목적으로 하며, 모든 지역에서 사용할 수 있습니다.</p> <p>해당 무선설비는 전파혼신 가능성이 있으므로 인명안전과 관련된 서비스는 할 수 없습니다.</p>
Malajzia	<div data-bbox="226 404 371 549" style="border: 1px solid black; padding: 5px; text-align: center;">  <p>MCMC HIDF1500171</p> </div> <p>This device has been certified under the Communications & Multimedia Act of 1998, Communications and Multimedia (Technical Standards) Regulations 2000. To retrieve your device's serial number, please visit (support.volvocars.com) and search for "SIRIM Label Verification".</p> <p>Device category: Navigation equipment for vehicle (Bluetooth)</p> <p>Model: NR-0V</p> <p>Type Approval No.:</p> <p>RBAY/18A/1015S(15-4067)</p>

Ország/ terület	
Mexikó:	
Taiwan:	<p>低功率電波輻射性電機管理辦法</p> <p>第十二條</p> <p>經型式認證合格之低功率射頻電機，非經許可，公司、商號或使用者均不得擅自變更頻率、加大功率或變更原設計之特性及功能。</p> <p>第十四條</p> <p>低功率射頻電機之使用不得影響飛航安全及干擾合法通信；經發現有干擾現象時，應立停用，改善至無干擾時方得繼續使用。前項合法通信，指依電信法規定作業之無線電通信。低功率射頻電機須忍受合法通信或工業、科學及醫療用電波輻射性電機設備之干擾。</p>

Kapcsolódó információk

- Hang, média és internet (504. oldal)
- Internetkapcsolattal rendelkező autók* (540. oldal)
- Médialejátszó (515. oldal)
- Gracenote® (519. oldal)
- Sensus - online kapcsolat és szórakoztatás (34. oldal)

KEREKEK ÉS GUMIABRONCSOK

Gumiabroncsok

A gumiabroncs funkciója, többek között, hogy viselje a terhet, tapadást biztosítson az útfelülethez, csökkentse a vibrációkat és védje a kereket a kopástól.

A gumiabroncsok jelentősen befolyásolják az autó vezetési jellemzőit. A gumiabroncs típusa, méretei, a gumiabroncsnyomás és a sebességbesorolás fontos tényezők az autó teljesítményében.

Az autó a vezetőajtó oszlopán (az első és a hátsó ajtó között) elhelyezett gumiabroncs-információs matricán található adatoknak megfelelő gumiabroncsokkal van felszerelve.

FIGYELEM

A sérült gumiabroncs az autó feletti uralom elvesztéséhez vezethet.

Ajánlott gumiabroncsok

Átadáskor az autó eredeti Volvo gumiabroncsokkal van felszerelve, amelyeknek az oldalán VOL¹ jelölés található. Ezek a gumiabroncsok gondosan az autóhoz vannak tervezve. Ezért, amikor gumiabroncsokat cserél, akkor fontos, hogy az új gumiabroncsok szintén rendelkezzenek ezzel a jelöléssel az autó vezetési jellemzőinek, kényelmének és üzemanyag-fogyasztásának fenntartása érdekében.

¹ Bizonyos gumiabroncsméretekben eltérések lehetnek.

Új gumiabroncsok

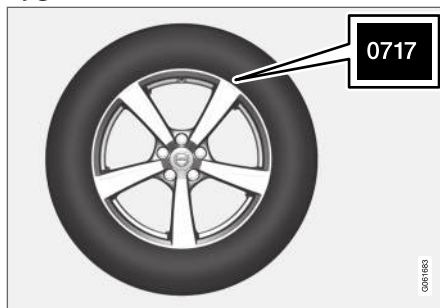

A gumiabroncsok romlandó alkatrészek. Néhány év után keményedni kezdenek, ugyanakkor tapadási képességük/jellemzőik fokozatosan romlanak. Ezért fontos, hogy a lehető legfrissebb gumiabroncsokat szerezze be, amikor lecseréli azokat. Ez különösen igaz a téli gumiabroncsokra vonatkozóan. A számsor utolsó négy számjegye mutatja a gyártási hetet és évet. Ez a gumiabroncs DOT jelölése (Department of Transportation) és négy számjegyből áll, például 0717. Így tehát a gumiabroncsot 2017. 07. hetén gyártották.

A gumiabroncs kora

Minden 6 évesnél idősebb gumiabroncsot szakemberrel kell megvizsgáltatni, akkor is, ha az sértetlennek látszik. A gumiabroncsok öregsznek és romlanak, akkor is, ha alig vagy egyáltalán

nem használták azokat. Ez befolyásolja a működésüket. Ez vonatkozik az összes gumiabroncsra, azokra is, amelyeket jövőbeni használatra tárolnak. Példák azokra a külső jelekre, amelyek a gumiabroncs használhatatlanságát jelzik a repedések és az elszíneződés.

A gumiabroncs gazdaságossága

- Tartson helyes nyomást a gumiabroncsokban.
- Kerülje a gyors indulásokat, az erős fékezést és a csikorgó kerekeket.
- A gumiabroncs kopása a sebességgel felgyorsul.
- A helyes futómű-beállítás nagyon fontos.
- A nem kiegyensúlyozott kerekek rontják a gumiabroncsok gazdaságosságát és az utazási komfortot.
- A gumiabroncsoknak teljes hasznos élettartamuk alatt ugyanabban az irányban kell forogniuk.
- Amikor lecseréli a gumiabroncsokat, akkor a legjobb profillal rendelkező gumiabroncsokat kell a hátsó kerekekre szerelni, hogy erős fékezőkor csökkentse a túlkormányzottság kockázatát.
- Ha szegélyeken vagy mély kátyúkon hajt át, azzal maradandóan károsíthatja a gumiabroncsokat és/vagy a keréktárcsákat.

Gumiabroncsok forgatása

Az autóra nem vonatkozik kötelező gumiabroncsforgatás. Vezetési stílus, gumiabroncsnyomás, az időjárási- és útviszonyok befolyásolják a gumiabroncsok öregedésének és kopásának gyorsaságát. Helyes gumiabroncsnyomás használatokor egyenletesebb a kopás.

A gumiabroncsokon kialakuló profilmélység-eltérések és a kopási minták kialakulásának elkerülése érdekében, az első és a hátsó kerekeket fel kell cserélni egymással. Az első csere megfelelő távolsága körülbelül 5000 km (körülbelül 3100 mérföld), majd 10000 kilométerenként (körülbelül 6200 mérföld).

A Volvo azt javasolja, hogy vegye fel a kapcsolatot egy hivatalos Volvo műhellyel, ha bizonytalan a profilmélységgel kapcsolatban. A gumiabroncsok közötti jelentős kopásbeli eltérések (> 1 mm különbség a profilmélységben) esetén mindig a kevésbé kopott gumiabroncsokat kell hátulra szerelni. Az alulkormányzottságot könnyebb ellensúlyozni, és azt eredményezi, hogy az autó továbbra is egyenes vonalban halad, míg az autó hátuljának megcsúszása esetén lehetséges az autó felletti uralom teljes elvesztése. Ezért fontos, hogy a hátsó kerekek soha ne veszítsék el a tapadásukat az első kerekeknél korábban.

Kerekek és gumiabroncsok tárolása

Amikor teljes kerekeket (gumiabroncsokkal felszerelt keréktárcsákat) tárol, akkor azokat fel kell akasztani vagy oldalukra kell fektetni a padlón.

A gumiabroncsokkal nem felszerelt kerekeket oldalukra fektetve vagy felállítva, és nem felakasztva kell tárolni.

! FONTOS

A gumiabroncsokat száraz, hűvös és sötét helyen és mindig oldószerektől, benzintől, olajtól távol kell tárolni.

⚠ FIGYELEM

- Volvója keréktárcsamérete és a gumiabroncsmérete szigorú követelményeknek megfelelően van meghatározva a stabilitás és a vezetési jellemzők érdekében. A nem jóváhagyott keréktárcsaméret és gumiabroncsméret kombinációk negatív hatással lehetnek az autó stabilitására és vezethetőségi jellemzőire.
- A nem jóváhagyott keréktárcsaméret és gumiabroncsméret kombinációk által okozott károokra nem vonatkozik az új autó garancia. A Volvo nem vállal felelősséget az ilyen összeszerelésből származó halálesetekért, személyi sérülésekért vagy felmerülő költségekért.

Kapcsolódó információk

- A gumiabroncsnyomás ellenőrzése (566. oldal)
- A gumiabroncsok forgási iránya (565. oldal)
- Futófelület-kopásjelzők a gumiabroncsokon (566. oldal)
- Gumiabroncsnyomás-figyelő rendszer* (569. oldal)
- Szükséghelyzeti defektjavító készlet (582. oldal)
- A gumiabroncs méretjelölése (564. oldal)
- Jóváhagyott kerék- és gumiabroncsméretek (686. oldal)
- Javaslatok a rakodáshoz (598. oldal)

A gumiabroncs méretjelölése

A gumiabroncsok méretének, terhelési mutatójának és sebesség-besorolásának jelölései.

Az autó bizonyos keréktárcsa és gumiabroncs kombinációkkal rendelkezik a teljes járműre vonatkozó jóváhagyással.

Méretjelölések

Az összes gumiabroncs rendelkezik méretjelöléssel, például 235/60 R18 103 V.

235	Gumiabroncs szélessége (mm)
60	A gumiabroncs falmagasságának és szélességének aránya (%)
R	Radiál
18	Keréktárcsa-átmérő hüvelykben
103	A maximális megengedett gumiabroncs-terhelés kódjai, terhelési mutató (LI)
V	Sebesség-besorolás a maximális megengedett sebességhez, sebesség-besorolás (SS). (Ebben az esetben 240 km/h (149 mph).)

Terhelési mutató

Minden gumiabroncs bizonyos terhelés elviselésére képes, ez a terhelési mutató (LI). Az autó

tömege meghatározza a gumiabroncsok szükségességi terhelhetőségi képességét.

Sebesség-besorolás

Minden gumiabroncs egy bizonyos maximális sebesség elviselésére képes. A gumiabroncsok sebesség-besorolásának, SS (Speed Symbol), legalább az autó csúcsebességével kell megegyezniük. Az alábbi táblázat az egyes sebesség-besorolásokhoz (SS) tartozó maximális megengedett sebességet tartalmazza. Az egyetlen kivétel ezek alól a szabályok alól a téli gumiabroncs², ahol alacsonyabb sebesség-besorolás is használható. Ha ilyen gumiabroncsot választ, akkor az autót nem szabad a gumiabroncs sebesség-besorolásánál gyorsabban vezetni (például a Q besorolásúak legalább 160 km/h (100 mph) sebességgel használhatók). A közlekedési szabályok határozzák meg azt, hogy milyen sebességgel vezethető az autó és nem a gumiabroncsok sebesség-besorolása.

MEGJEGYZÉS

A maximális megengedett sebesség a táblázatban van megadva.

Q	160 km/h (100 mph) (csak téli gumiabroncsok)
T	190 km/h (118 mph)
H	210 km/h (130 mph)
V	240 km/h (149 mph)
W	270 km/h (168 mph)
Y	300 km/h (186 mph)

FIGYELEM

A gumiabroncsok egyes motorváltozatokhoz tartozó legalacsonyabb megengedett terhelésmutatója (LI) és sebesség-besorolása (SS) a nyomtatott kezelési útmutató műszaki adatok részében található. Ha túl alacsony terhelésmutatójú vagy sebesség-besorolású gumiabroncsot használ, akkor az túlmelegedhet és károsodhat.

Kapcsolódó információk

- Gumiabroncsok (562. oldal)
- A keréktárcsa méretjelölése (565. oldal)
- Jóváhagyott kerék- és gumiabroncsméretek (686. oldal)
- A gumiabroncsok legalacsonyabb megengedett terhelésmutatója és sebesség-besorolása (688. oldal)

² A fémszegecsesek és szegecsesek nélküliek is.

A keréktárcsa méretjelölése

A kerék- és keréktárcsaméret az alábbi táblázatban látható módon vannak jelölve.

Az autó bizonyos keréktárcsa és gumiabroncs kombinációkkal rendelkezik a teljes járműre vonatkozó jóváhagyással.

Az összes keréktárcsán méretjelölések találhatók, például: 7,5Jx18x50,5.

7,5	A keréktárcsa szélessége hüvelykben
J	Keréktárcsaprofil
18	Keréktárcsa-átmérő hüvelykben
50,5	Eltolás milliméterben (a kerék közepének távolsága a kerék érintkezési felületével az agyon)

Kapcsolódó információk

- Gumiabroncsok (562. oldal)
- A gumiabroncs méretjelölése (564. oldal)
- Jóváhagyott kerék- és gumiabroncsméret (686. oldal)

A gumiabroncsok forgási iránya

A forgási iránnyal rendelkező mintájú gumiabroncsok csak egy irányban foroghatnak, ami egy nyílal van jelölve.

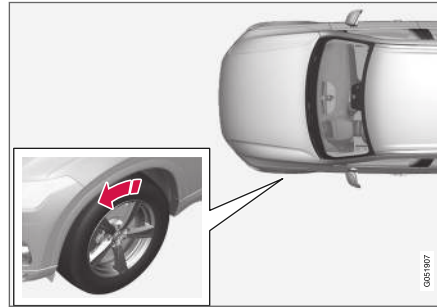

A nyíl a gumiabroncs forgási irányát mutatja.

- A gumiabroncsnak egész életútja során ugyanabban az irányban kell forognia.
- A gumiabroncsokat csak az első és hátsó tengelyek között szabad cserélni, soha bal-jobb oldali vagy fordított irányban.
- Ha a gumiabroncsok helytelenül vannak felszerelve, akkor az károsan befolyásolja az autó fékezési jellemzőit és az abroncsok eső- vagy latyakkiszorítási képességét.
- A legnagyobb profilmélységű gumiabroncsokat mindig az autó hátuljára kell szerelni (a kicsúszás kockázatának csökkentése érdekében).

i MEGJEGYZÉS

Ügyeljen arra, hogy mindkét kerékpár ugyanolyan típusú és méretű valamint gyártmányú legyen.

Kapcsolódó információk

- Gumiabroncsok (562. oldal)

Futófelület-kopásjelzők a gumiabroncsokon

A futófelület-kopásjelzők mutatják a gumiabroncs futófelületének profilmélységét.

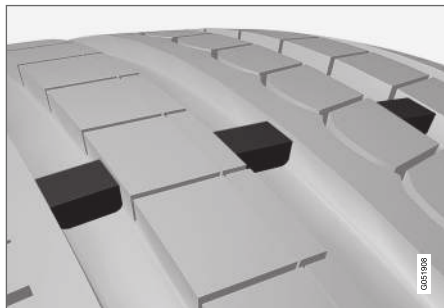

A futófelület-kopásjelzők keskeny kiemelkedések a futófelület hosszirányú hornyában. A gumiabroncs oldalán a TWI (Tread Wear Indicator) betűk láthatók. Amikor a gumiabroncs profilmélysége 1,6 mm (1/16 hüvelyk) mélységűre csökken, akkor a futófelület egy szintbe kerül a kopásjelzők magasságával. Amint lehetséges, cserélje újra a gumiabroncsokat. Ne feledje, hogy a kis profilmélységű gumiabroncsok nagyon gyengén tapadnak esőben és hóban.

Kapcsolódó információk

- Gumiabroncsok (562. oldal)

A gumiabroncsnyomás ellenőrzése

A helyes gumiabroncsnyomás segít a vezetési stabilitás javításában, üzemanyagot takaríthat meg és megnöveli a gumiabroncsok hasznos élettartamát.

A gumiabroncsok nyomása idővel csökken, ez normális jelenség. A gumiabroncsnyomás a környezeti hőmérséklettől függően is változik. Túl alacsony gumiabroncsnyomás használata a gumiabroncsok túlmelegedéséhez és károsodásához vezethet. A gumiabroncsnyomás hatással van az utazási kényelemre, a menetzajokra és a vezetési jellemzőkre.

Ellenőrizze havonta a gumiabroncsok nyomását. Használja a hideg gumiabroncsokhoz előírt gumiabroncsnyomást, hogy optimális gumiabroncs-telejesítményt és kopást érjen el. A túl alacsony vagy túl magas gumiabroncsnyomás a gumiabroncsok egyenetlen kopását okozhatja.

FIGYELEM

- A túl alacsony gumiabroncsnyomás a gumiabroncsok meghibásodásának legáltalánosabb oka és a gumiabroncs súlyos repedezését, a futófelület fellazulását vagy a gumiabroncs felrobbanását okozhatja, ami az autó feletti uralom váratlan elvesztése miatt a személyi sérülések magasabb kockázatával jár.
- A túl alacsony nyomású gumiabroncsok csökkentik az autó terhelhetőségét.

Hideg gumiabroncsok

A gumiabroncsok nyomását akkor kell ellenőrizni, amikor a gumiabroncsok hidegek.

A gumiabroncsok akkor tekinthetők hidegnek, amikor a környező levegővel egyező hőmérsékletűek.

Ezt a hőmérsékletet normál esetben akkor éri el, amikor az autó legalább 3 órát parkolt.

Miután körülbelül 1,6 kilométert (1 mérföldet) vezetett, a gumiabroncsok melegnek tekinthetők. Ha ennél távolabbra kell vezetnie a gumiabroncsok felfújásához, akkor először ellenőrizze, és jegyezze fel a gumiabroncsnyomást, és fújja fel egy alkalmas gumiabroncsnyomásra, amikor megérkezik a pumpához.

Amikor a külső hőmérséklet változik, akkor változik a gumiabroncsok nyomása is. A hőmérséklet 10 fokos csökkenése 1 psi (7 kPa) mértékben csökkenti a gumiabroncsok nyomását. Ellenőrizze rendszeresen a gumiabroncsnyomást, és állítsa be a helyes nyomásra, ami az autó gumiabroncs-adattábláján vagy hitelesítő címkején szerepel.

Ha meleg állapotban ellenőrzi a gumiabroncsok nyomását, akkor soha nem szabad levegőt kienvednie. A vezetéstől felmelegedett gumiabroncsok esetében normális a nyomásnak a hideg gumiabroncsokhoz megadott nyomás fölé emelkedése. A hideg gumiabroncsok nyomásával megegyező vagy annál alacsonyabb nyomású meleg gumiabroncsok nyomása nagyon alacsony lehet.

Kapcsolódó információk

- A gumiabroncsnyomás beállítása (567. oldal)
- Előírt gumiabroncsnyomás (568. oldal)
- Gumiabroncsnyomás-figyelő rendszer* (569. oldal)
- Gumiabroncsok (562. oldal)

A gumiabroncsnyomás beállítása

A gumiabroncsok nyomása idővel csökken, ez normális jelenség. A gumiabroncsnyomást ezért időnként be kell állítani az előírt gumiabroncsnyomás fenntartása érdekében.

Használja a hideg gumiabroncsokhoz előírt gumiabroncsnyomást, hogy optimális gumiabroncs-teljesítményt és kopást érjen el.

 MEGJEGYZÉS

A helytelen gumiabroncsnyomás elkerülése érdekében, a nyomást hideg gumiabroncsokon kell ellenőrizni. A "hideg gumiabroncs" a környezeti hőmérséklettel egyező hőmérsékletet jelent (a jármű használata után körülbelül 3 óra elteltével). Pár kilométeres vezetést követően a gumiabroncsok felmelegszene és a nyomás megnő.

1. Távolítsa el a sapkát az egyik gumiabroncs szelepeőről, majd nyomja erősen a nyomásmérőt a szelepre.
2. Fújja fel az előírt nyomásra.

3. Szerelje vissza a porvédő sapkát.

 MEGJEGYZÉS

- Miután felfújta a gumiabroncsot, mindig szerelje vissza a porvédő sapkát, hogy elkerülje a szelep kavicsok, szennyeződések stb. okozta károsodását.
- Csak műanyag porvédő sapkákat használjon. A fém porvédő sapkák rozsdásodhatnak, ami miatt nehezzé válhat a lecsavarásuk.

4. Ellenőrizze vizuálisan a gumiabroncsokat beékelődött szegeket vagy hasonló tárgyakat keresve, amelyek defektet és szivárgást okozhatnak.
5. Ellenőrizze az oldalfalakban található üregeket, bevágásokat, dudorokat vagy egyéb szabálytalanságokat keresve.
6. Ismétlje meg ezt az összes gumiabroncs esetében, beleértve a pótkereket*.





i MEGJEGYZÉS

Ha túl magas nyomásra fújta, akkor a fém csapot a szelep közepébe nyomva levegőt engedhet ki belőle. Ezután ellenőrizze újra a nyomást a gumiabroncs-nyomásmérővel.

Bizonyos pótkerekek magasabb nyomást igényelnek, mint a többi gumiabroncs. Ellenőrizze a gumiabroncsnyomás-táblázatban vagy a gumiabroncsnyomás-táblán.

Kapcsolódó információk

- Előírt gumiabroncsnyomás (568. oldal)
- A gumiabroncsnyomás ellenőrzése (566. oldal)
- Fújja fel a gumiabroncsot a defektjavító készlet kompresszorával (587. oldal)
- Jóváhagyott gumiabroncs-nyomások (690. oldal)

Előírt gumiabroncsnyomás

A vezető oldali ajtóoszlopon (a keret és a hátsó ajtó között) elhelyezkedő gumiabroncsnyomás-matrica mutatja, hogy milyen nyomásra kell beállítani a gumiabroncsokat a különböző terhelésekhez és sebességekhez.



A tábla az autóra gyárilag felszerelt gumiabroncsok jelölését valamint terhelési korlátait és gumiabroncsnyomását tünteti fel.

Jobb üzemanyag-gazdaságosság ECO nyomással

Amikor kis terheléssel (max. 3 személy) és legfeljebb 160 km/h (100 mph) sebességgel közlekedik, akkor az ECO nyomás beállítása nyújtja a lehető legjobb üzemanyag-gazdaságosságot. Azonban az alacsonyabb komfort nyomás ajánlott, ha az optimális zajosságot és utazási komfortot részesíti előnyben.

Kapcsolódó információk

- A gumiabroncsnyomás ellenőrzése (566. oldal)
- Jóváhagyott gumiabroncs-nyomások (690. oldal)

Gumiabroncsnyomás-figyelő rendszer*

A gumiabroncsnyomás-figyelő rendszer, Indirect Tyre Pressure Monitoring System (ITPMS) figyelmeztetést ad egy visszajelző szimbólummal a járművezetői kijelzőn, amikor a nyomás az autó egy vagy több gumiabroncsában túl alacsony.

Szimbólum	Magyarázat
	<p>A szimbólum világít, hogy jelezze az alacsony gumiabroncsnyomást.</p> <p>Ha hiba van a rendszerben, akkor a gumiabroncsnyomás-figyelmeztető szimbólum körülbelül egy percig villog, majd folyamatosan világít.</p>

A rendszer leírása

A gumiabroncsnyomás-figyelő az ABS rendszeren keresztül méri a kerekek forgási sebességének különbségét annak megállapítása érdekében, hogy azok nyomása helyes-e. Ha a gumiabroncs nyomása túl alacsony, akkor a gumiabroncs átmérője, és ennek eredményeként a forgási sebessége megváltozik. A gumiabroncsok egymáshoz hasonlításával a rendszer meghatározhatja, ha egy vagy több gumiabroncs nyomása túl alacsony.

Általános információk a gumiabroncs-figyelő rendszerrel kapcsolatban

Az alábbi részben a gumiabroncsnyomás-figyelő rendszerre TPMS-ként hivatkozunk.

Az egyes gumiabroncsokat, beleértve a pótkereket*, havonta egyszer ellenőrizni kell. Az ellenőrzéskor a gumiabroncsnak hidegnek kell lennie és a nyomásnak meg kell felelnie a gyártó által előírt vagy a gumiabroncsnyomás-matricán illetve gumiabroncsnyomás-táblán feltüntetett értékeknek. Ha az autón a gyártó által javasolttól eltérő méretű gumiabroncsok vannak, akkor tudja meg, hogy milyen ezek helyes levegőnyomása.

Extra biztonsági funkcióként, az autó gumiabroncsnyomás-figyelő rendszerrel (TPMS) van felszerelve, amely mutatja, ha egy vagy több gumiabroncs nyomása túl alacsony. Amikor világít az alacsony levegőnyomás visszajelző szimbóluma, akkor amint lehet álljon meg, ellenőrizze, és fújja fel a helyes levegőnyomásra.

Az alacsony nyomású gumiabroncsokkal történő közlekedés túlmelegedéshez vezethet, ami defektet okozhat. Az alacsony gumiabroncsnyomás az üzemanyag-hatékonyságot is csökkenti valamint hatással lehet az autó kezelésére és megállási képességére is. Ne feledje, hogy a TPMS nem helyettesíti a gumiabroncs-karbantartást. A járművezető felelőssége a helyes gumiabroncsnyomás fenntartása akkor is, ha az alacsony gumiabroncsnyomás még nem érte el azt a határt, amikor a visszajelző szimbólum bekapcsol.

Az autó TPMS rendszer hibajelzővel rendelkezik, ami jelzi, ha a rendszer nem működik megfelelően. A TPMS rendszer hibajelzője az alacsony gumiabroncsnyomás visszajelző szimbólumával van kombinálva. Amikor a rendszert hibát észlel, akkor a szimbólum körülbelül egy percig villog a járművezetői kijelzőn, majd folyamatosan világít. Ez az eljárás addig ismétlődik az autó beindításakor, amíg ki nem javítják a hibát. Amikor a szimbólum világít, akkor lehetséges, hogy a rendszer nem képes észlelni és figyelmeztetni az alacsony gumiabroncsnyomásra.

A TPMS rendszer számos okból meghibásodhat, például a pótkerék felszerelésekor vagy olyan gumiabroncsok illetve kerekek felszerelésekor, amelyek megakadályozzák a TPMS helyes működését.

Mindig ellenőrizze a TPMS visszajelző szimbólumát, miután egy vagy több gumiabroncsot kicserél, hogy megbizonyosodjon arról, hogy az új gumiabroncs megfelelően működik a TPMS rendszerrel.

Üzenetek a műszerfalon

Amikor a gumiabroncsnyomás alacsony, akkor világít az alacsony gumiabroncsnyomás visszajelző szimbóluma a járművezetői kijelzőn és egy üzenet látható.



- **Guminyomás alacsony** Ellenőrizze a gumikat, feltöltés után kalibráljon
- **Guminyomásrendszer Ideiglenesen nem áll rendelkezésre**
- **Guminyomásrendszer Szerviz szükséges**

Ne feledje

- Mindig kalibrálja a rendszert, miután kereket cserél vagy beállítja a gumibroncsnyomást. A Volvo által előírt gumibroncsnyomások a gumibroncsnyomás-címkén vannak feltüntetve a vezető oldali ajtóoszlopon.
- Ha a gyárilag felszereltekől eltérő méretű gumibroncsokat szerel fel, akkor a rendszert kalibrálni kell a téves figyelmeztetések elkerülése érdekében.
- Ha pótkereket* használ, akkor lehetséges, hogy a gumibroncsnyomás-figyelő rendszer a kerekek közötti különbség miatt nem működik helyesen.
- A rendszer nem helyettesíti a gumibroncsok rendszeres vizsgálatát és karbantartását.
- A gumibroncsnyomás-figyelő rendszer kikapcsolása nem lehetséges.

FIGYELEM

- A helytelen gumibroncsnyomás gumibroncs-meghibásodáshoz vezethet, és a járművezető elveszítheti az autó feletti uralmat.
- A rendszer nem képes a hirtelen gumibroncs-károsodások előzetes jelzésére.

Kapcsolódó információk

- Előírt gumibroncsnyomás (568. oldal)
- Lásd gumibroncs-nyomás állapot a központi kijelzőn* (572. oldal)
- Teendők alacsony gumibroncsnyomás-figyelmeztetés esetén (573. oldal)
- A gumibroncsnyomás-figyelő rendszer* kalibrálása (570. oldal)

A gumibroncsnyomás-figyelő rendszer* kalibrálása

A gumibroncsnyomás-figyelő rendszer, Indirect Tyre Pressure Monitoring System (ITPMS) helyes működéséhez meg kell határozni egy referenciaértéket a gumibroncsnyomáshoz. Ezt mindig el kell végezni, ha kicseréli a kerekeket vagy módosítja a gumibroncsnyomást.

Például, amikor nehéz teherrel vagy nagy sebességgel közlekedik, 160 km/h (100 mph) felett, akkor a gumibroncsok nyomását a Volvo által ajánlott gumibroncsnyomás-értékre kell beállítani. Ezt követően kalibrálni kell a rendszert.

1. Állítsa le az autót.
2. Fújja fel a kerekeket a vezető oldali ajtóoszlopon elhelyezett gumibroncsnyomás-matricának megfelelő nyomásra.
3. Indítsa be az autót.
4. Nyissa meg a **Autó állapota** alkalmazást az alkalmazás nézetben.

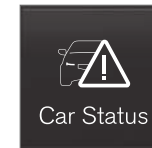

5. Nyomja meg a **TPMS** gombot.



i MEGJEGYZÉS

Az autónak álló helyzetben kell lennie a kalibrálás elindításakor.

6. Nyomja meg a **Kalibrálás** gombot.
7. Érintse meg a **OK** lehetőséget annak megerősítéséhez, hogy mind a négy gumiabroncsnyomása ellenőrizve van és be van állítva.

8. Haladjon az autóval, amíg a kalibrálás be nem fejeződik.

A kalibrálás akkor kerül végrehajtásra, amikor az autót 35 km/h (22 mph) feletti sebességgel vezeti.

- > Amikor elégséges adat gyűlt össze ahhoz, hogy a rendszer észlelje az alacsony gumiabroncsnyomást, a központi kijelzőn látható gumiabroncsok színe szürkéről zöldre változik. A rendszer nem nyújt további megerősítést arról, hogy a kalibrálás befejeződött.

Ha az autó gyújtását a kalibrálás befejezése előtt kikapcsolja, akkor a gumiabroncsok színe a következő indításkor szürkéről zöldre változik a központi kijelzőn, akkor is, ha a kalibrálás nem teljes. Hajtsa végre újra a kalibrálást, és hagyja, hogy az ugyanabban a használati ciklusban befejeződjön, hogy a kalibrálás helyes legyen.

Ha a kalibrálás indítása sikertelen, akkor az alábbi üzenet jelenik meg: **Kalibrálás sikertelen. Próbálja újra..**

i MEGJEGYZÉS

Ne feledje mindig kalibrálni a gumiabroncsnyomás-figyelő rendszert, amikor kereket cserélt vagy a gumiabroncsnyomás megváltozott a gumiabroncsnyomás-címkének vagy a gumiabroncsnyomás-táblázatnak megfelelően.

Ha nincsenek beállítva a helyes referenciaértékek, akkor előfordulhat, hogy a rendszer nem figyelmeztet megfelelően az alacsony gumiabroncsnyomásra.

Az autónak járó motorral egy helyben kell állnia ahhoz, hogy elérhető legyen a kalibrálás gomb, és elkezdődhessen a kalibrálási folyamat.

A FIGYELEM

A kipufogógázok szén-monoxidot tartalmaznak, ami színtelen, szagtalan, de erősen mérgező. Ezért a kalibrálást a szabadban vagy kipufogógáz-kivezetéssel rendelkező műhelyben kell végezni.

Kapcsolódó információk

- Előírt gumiabroncsnyomás (568. oldal)
- A gumiabroncsnyomás beállítása (567. oldal)
- Lásd gumiabroncsnyomás állapot a központi kijelzőn* (572. oldal)



- Teendők alacsony gumiabroncsnyomás-figyelmeztetés esetén (573. oldal)
- Gumiabroncsnyomás-figyelő rendszer* (569. oldal)

Lásd gumiabroncs-nyomás állapot a központi kijelzőn*

A gumiabroncsnyomás-figyelő rendszerrel, Indirect Tyre Pressure Monitoring System (ITPMS) a gumiabroncsok állapota megtekinthető a központi kijelzőn.

Állapot ellenőrzése

1. Nyissa meg a **Autó állapota** alkalmazást az alkalmazás nézetben.

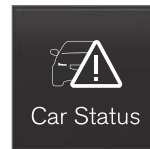

2. Érintse meg a **TPMS** lehetőséget a gumiabroncsok állapotának mutatásához.



Állapotjelzés

Az ábra a központi kijelzőn az egyes gumiabroncsok állapotát mutatja³.

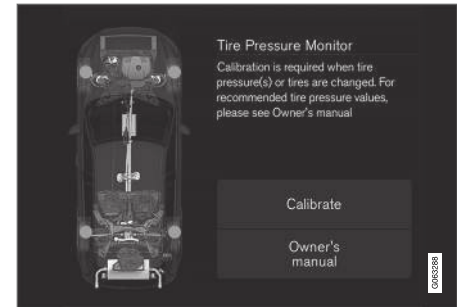

Zöld gumiabroncs:

- A gumiabroncs nyomása a figyelmeztetési határérték felett van.

Sárga gumiabroncs:

- A gumiabroncs nyomása túl alacsony. A lehető leghamarabb álljon meg, és ellenőrizze/javítsa ki a gumiabroncsnyomást. Kalibrálja a rendszert a gumiabroncs nyomásának beállítása után.

Minden gumiabroncs sárga:

- A nyomás egy vagy több gumiabroncsban túl alacsony. A lehető leghamarabb álljon meg, és ellenőrizze/javítsa ki a gumiabroncsnyomásokat. Kalibrálja a rendszert a gumiabroncsok nyomásának beállítása után.

³ Az ábra vázlatos. Az elrendezés az autómoddeltől vagy a szoftverváltozattól függően változó lehet.

Minden gumiabroncs szürke:

- A kalibrálás folyamatban van.
- Ismeretlen állapot.

Több perces vezetésre lehet szükség 35 km/h (22 mph) felett ahhoz, hogy a rendszer aktívá váljon.

Minden gumiabroncs szürke és egy üzenet:

- **Guminyomásrendszer Ideiglenesen nem áll rendelkezésre.** A visszajelző szimbólum villog, és körülbelül 1 perc elteltével folyamatosan világít. A rendszer pillanatnyilag nem elérhető, rövid időn belül aktív lesz.
- **Guminyomásrendszer Szerviz szükséges.** A visszajelző szimbólum villog, és körülbelül 1 perc elteltével folyamatosan világít. A rendszer nem működik helyesen, keressen fel egy szervizt⁴.

Kapcsolódó információk

- A gumiabroncsnyomás-figyelő rendszer* kalibrálása (570. oldal)
- Teendők alacsony gumiabroncsnyomás-figyelmeztetés esetén (573. oldal)
- Gumiabroncsnyomás-figyelő rendszer* (569. oldal)
- Autó állapota (614. oldal)

Teendők alacsony gumiabroncsnyomás-figyelmeztetés esetén

Amikor a gumiabroncsnyomás-figyelő rendszer, Indirect Tyre Pressure Monitoring System (ITPMS) alacsony gumiabroncsnyomásra és beavatkozás szükségességére figyelmeztet az autó egy vagy több gumiabroncsa esetében.



Ellenőrizze és javítsa ki a gumiabroncsnyomást, amikor a rendszer szimbóluma világít és a **Guminyomás alacsony** üzenet látható.

1. Állítsa le az autót.
2. Ellenőrizze a gumiabroncsnyomást mind a négy gumiabroncsban nyomásmérővel.
3. Fújja fel a kerekeket a vezető oldali ajtószlapon elhelyezett gumiabroncsnyomás-matricán feltüntetett megfelelő nyomásra.
4. A gumiabroncs nyomásának beállítása után hajtsa végre a rendszer kalibrálását a központi kijelzőn.

Ne feledje, hogy a visszajelző szimbólum nem kapcsol ki, amíg az alacsony gumiabroncsnyomást ki nem javították, és új kalibrálást nem hajtottak végre.

i MEGJEGYZÉS

A helytelen gumiabroncsnyomás elkerülése érdekében, a nyomást hideg gumiabroncsokon kell ellenőrizni. A "hideg gumiabroncs" a környezeti hőmérséklettel egyező hőmérsékletet jelent (a jármű használata után körülbelül 3 óra elteltével). Pár kilométeres vezetést követően a gumiabroncsok felmelegsznek és a nyomás megnő.

i MEGJEGYZÉS

- Miután felfújta a gumiabroncsot, mindig szerelje vissza a porvédő sapkát, hogy elkerülje a szelep kavicsok, szennyeződések stb. okozta károsodását.
- Csak műanyag porvédő sapkákat használjon. A fém porvédő sapkák rozsdásodhatnak, ami miatt nehezzé válhat a lecsavarásuk.

⚠ FIGYELEM

- A helytelen gumiabroncsnyomás gumiabroncs-meghibásodáshoz vezethet, és a járművezető elveszítheti az autó feletti uralmat.
- A rendszer nem képes a hirtelen gumiabroncs-károsodások előzetes jelzésére.

⁴ Lehetőleg hivatalos Volvo műhelyben.

◀◀ **Kapcsolódó információk**

- Előírt gumiabroncsnyomás (568. oldal)
- A gumiabroncsnyomás beállítása (567. oldal)
- A gumiabroncsnyomás-figyelő rendszer* kalibrálása (570. oldal)
- Lásd gumiabroncs-nyomás állapot a központi kijelzőn* (572. oldal)
- Gumiabroncsnyomás-figyelő rendszer* (569. oldal)
- Fújja fel a gumiabroncsot a defektjavító készlet kompresszorával (587. oldal)

Amikor kerekeket cserél

Az autó kerekei cserélhetők, például téli kerek-ekre vagy a pótkerekre. Tartsa be a kerekek eltávolítására és felszerelésére vonatkozó utasításokat.

Amikor más méretű gumiabroncsot szerel fel.

Ellenőrizze, hogy a gumiabroncsméret jóváhagyott-e az autón történő használathoz.

Vegye fel a kapcsolatot egy hivatalos Volvo műhellyel a szoftver módosításához az egyes gumiabroncsméret-változásokkal kapcsolatban. Szoftverletöltésre lehet szükség a nagyobb vagy kisebb méretre történő módosításakor valamint a nyári és téli kerekek váltásakor is.

Kapcsolódó információk

- Kerék eltávolítása (576. oldal)
- A kerekek felszerelése (578. oldal)
- Jóváhagyott kerék- és gumiabroncsméretek (686. oldal)
- Szerszámkészlet (574. oldal)
- Téli kerekek (581. oldal)
- Pótkerék* (579. oldal)
- Kerékcsavarak (575. oldal)

Szerszámkészlet

A vontatáshoz, kerékcseréhez vagy ehhez hasonlókhöz használatos szerszámok az autó csomagterében találhatóak.

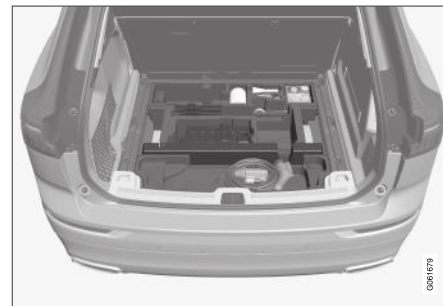

A csomagtér padlója alatti szivacsömb tartalmazza az autó vonószemét, a defektjavító készletet, a kerékcsavarak műanyag sapkáinak eltávolítására szolgáló szerszámot és egy csőkulcsot a zárható kerékcsavarkhoz.

Ha az autó pótkerékkel* van felszerelve, akkor egy emelő és egy kerékkulcs valamint egy csomag is tartozik hozzá, amelyben eldobható kesztyű és egy zsák is található a sérült kerék számára.

Kapcsolódó információk

- Amikor kerekeket cserél (574. oldal)
- Emelő* (575. oldal)

Emelő*

Az emelő használható az autó emeléséhez például akkor, amikor felszereli a pótkereket.



Az ábra vázlatos - a verzió változó lehet.

! FONTOS

- Amikor az emelő* nincs használatban, akkor a csomagtér padlója alatti tárolóhelyen kell tárolni.
- Az autóhoz kapott emelőt csak esetenkénti és rövid idejű használatra tervezték, például defektes kerekek cseréjéhez, a nyári és téli kerekek cseréjéhez stb. Csak az adott modellhez tartozó emelő használható az autó felemeléséhez. Ha az autót gyakrabban vagy egy kerékcseréhez szükségesnél hosszabb időre emeli fel, akkor műhelyemelő használata javasolt. Ebben az esetben, kövesse a berendezés gyártójának kezelési útmutatóját.

Az emelőt össze kell hajtani a megfelelő helyzetbe, hogy elférjen a helyén.

Automatikus szintbeállítással* rendelkező modellek

Ha az autó légrugózással rendelkezik, akkor inaktíválni kell ezt a funkciót, mielőtt emelővel fel emelné az autót.

Kapcsolódó információk

- Szerszámkészlet (574. oldal)

Kerécsavarok

A kerécsavarok a kerekek kerékagyhoz rögzítésére szolgálnak.

! FONTOS

A kerécsavarokat 140 Nm (103 ft. lb.) nyomatékkal kell meghúzni. A túlhúzás vagy az elégtelen meghúzás károsíthatja az anyákat és a csavarokat.

Csak a Volvo által tesztelt és jóváhagyott keréktárcsákat használjon, amelyek eredeti Volvo tartozékok.

Ellenőrizze kerécsavarok nyomatékát nyomatékulccsal.

Ne használjon kenőanyagot a kerécsavarok

! FIGYELEM

A kerécsavarokat a csere után több nappal újra meg kell húzni. A hőmérséklet-változások és a rezgés azt jelezheti, hogy nincsenek egyenlő mértékben meghúzva.

Zárható kerécsavarok*

A csomagtér padlója alatti szivacstömbben található hely a zárható kerécsavarok perselye számára.



◀◀ **Kapcsolódó információk**

- Kerék eltávolítása (576. oldal)
- A kerekek felszerelése (578. oldal)

Kerék eltávolítása

A kerekek cseréjekor a kerék eltávolítására vonatkozó utasítások. A kerékcserét mindig helyesen kell végrehajtani.



FONTOS

- Amikor az emelő* nincs használatban, akkor a csomagtér padlója alatti tárolóhelyen kell tárolni.
- Az autóhoz kapott emelőt csak esetenkénti és rövid idejű használatra tervezték, például defektes kerekek cseréjéhez, a nyári és téli kerekek cseréjéhez stb. Csak az adott modellhez tartozó emelő használható az autó felemeléséhez. Ha az autót gyakrabban vagy egy kerékcseréhez szükségesnél hosszabb időre emeli fel, akkor műhelyemelő használata javasolt. Ebben az esetben, kövesse a berendezés gyártójának kezelési útmutatóját.



FIGYELEM

- Húzza be a rögzítőféket, és állítsa Park állásba (P) a fokozatválasztót.
- Ékelje ki a talajon maradó kerekeket tömör fa tömbökkel vagy nagy kövekkel.
- Ellenőrizze, hogy az emelő nem sérült-e, a menetek kenése megfelelő és szennyeződésektől mentes-e.
- Ellenőrizze, hogy az emelő szilárd, egyenesen, nem csúszós és nem lejtős felületen helyezkedik-e el.
- Az emelőt helyesen kell csatlakoztatni az emelőkonzolba.
- Soha ne helyezzen semmit a talaj és az emelő közé, sem az emelő és a jármű emelési pontja közé.
- Felemeléskor az utasoknak el kell hagyniuk az autót.
- Ha forgalmas környezetben kell kereket cserélni, akkor az utasoknak biztonságos helyre kell menniük.
- A kerekek cseréjéhez használjon az autóhoz tervezett emelőt. Minden más munka esetén használjon támaszokat az autó biztosításához.
- Soha ne másszon az autó alá és ne nyúljon be semmilyen testrészével, amikor az emelővel fel van emelve.

1. Állítsa fel az elakadásjelző háromszöget, ha a kereket forgalmas helyen kell kicserélnie.
2. Húzza be a rögzítőféket, és kapcsoljon **P** fokozathelyzetbe vagy kapcsoljon első fokozatba, ha az autó manuális sebességváltóval rendelkezik.

Szintszabályozás vezérlése* funkcióval rendelkező autók esetén: Ha az autó légrugózással rendelkezik, akkor azt ki kell kapcsolni az autó emelővel* történő felemelése előtt.

3. Vegye ki az emelőt*, kerékkulcsot* és a műanyag kerécsavarsapkák eltávolítására szolgáló szerszámot a szivacstömbből.



Szerszám a kerécsavarok műanyag sapkájának eltávolításához.

4. Helyezzen ékeket a talajon maradó kerekek elé és mögé. Használjon például nehéz fa ékeket vagy nagyobb köveket.
5. Csavarozza össze a vonószemet és a kerékkulcsot*, amíg el nem éri a véghelyzetet az utasításoknak megfelelően.

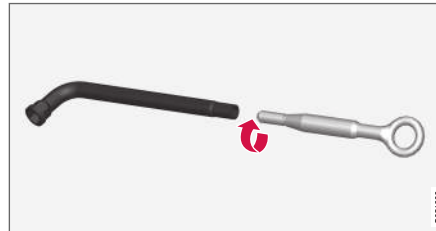

! FONTOS

A vonószemet a lehető legtávolabb be kell csavarni a kerékkulcsba*.

6. Távolítsa el a műanyag sapkákat a kerécsavarokról az erre szolgáló szerszámmal.
7. Amíg az autó még a talajon van, lazítsa meg -1 fordulattal a kerécsavarokat a kerékkulcs/vonószem használatával, lefelé nyomva azt (az óramutató járásával ellentétes irányban).

8. Az autó emelésekor fontos, hogy az emelő* vagy az emelőkarokat az autó karosszériájának alsó részén erre kialakított pontokhoz helyezze. A műanyag fedélen található háromszög alakú jelek jelzik az emelési pontokat. Az autó mindkét oldalán két emelési pont helyezkedik el. Az egyes emelési pontokon egy mélyedés található az emelő számára.

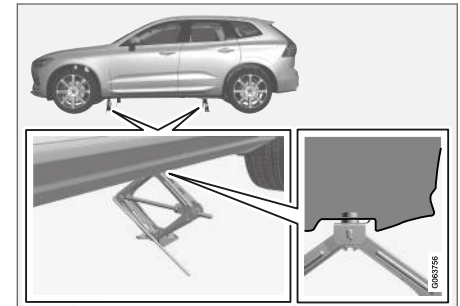

9. Helyezze az emelőt egyenes, szilárd és nem csúszós felületre, a használandó emelési pont alatt.

- ◀ 10. Tekerje fel az egységet, amíg az megfelelően nem áll, és hozzá nem ér az autó emelési pontjához. Ellenőrizze, hogy az emelő (vagy az emelőkarok a műhelyben) feje megfelelően helyezkedik-e el az emelési pontban úgy, hogy a fej középső kidudorodása illeszkedik az emelési pont nyílásába és az alapja függőlegesen, az emelési pont alatt helyezkedik-e el.
11. Úgy tekerje az emelőt, hogy a hajtókar a lehető legmesszebb helyezkedjen el az autótól, ugyanakkor az emelő karjai merőlegesek az autó irányára.
12. Emelje fel az autót eléggé ahhoz, hogy szabadon le lehessen venni a kereket. Távolítsa el a kerékcsavarokat, és emelje le a kereket.

Kapcsolódó információk

- A szintszabályozás beállításai* (464. oldal)
- Amikor kerekeket cserél (574. oldal)
- Az autó felemelése (617. oldal)
- Emelő* (575. oldal)
- Szerszámkészlet (574. oldal)
- A kerekek felszerelése (578. oldal)

A kerekek felszerelése

Kerékcserékor a kerék felszerelésére vonatkozó utasítások.

MEGJEGYZÉS

Az autóhoz kapott emelőt csak esetenkénti és rövid idejű használatra tervezték, például defektes kerekek cseréjéhez, a nyári és téli kerekek cseréjéhez stb. Csak az adott modellhez tartozó emelő használható az autó fel-emeléséhez. Ha az autót gyakrabban vagy egy kerékcseréhez szükségesnél hosszabb időre emeli fel, akkor műhelyemelő használata javasolt. Ebben az esetben, kövesse a berendezés gyártójának kezelési útmutatóját.

FIGYELEM

- Húzza be a rögzítőféket, és állítsa Park állásba (P) a fokozatválasztót.
- Ékelje ki a talajon maradó kerekeket tömör fa tömbökkel vagy nagy kövekkel.
- Ellenőrizze, hogy az emelő nem sérült-e, a menetek kenése megfelelő és szennyeződésektől mentes-e.
- Ellenőrizze, hogy az emelő szilárd, egyenesen, nem csúszós és nem lejtős felületen helyezkedik-e el.
- Az emelőt helyesen kell csatlakoztatni az emelőkonzolba.
- Soha ne helyezzen semmit a talaj és az emelő közé, sem az emelő és a jármű emelési pontja közé.
- Felemeléskor az utasoknak el kell hagyniuk az autót.
- Ha forgalmas környezetben kell kereket cserélni, akkor az utasoknak biztonságos helyre kell menniük.
- A kerekek cseréjéhez használjon az autóhoz tervezett emelőt. Minden más munka esetén használjon támaszokat az autó biztosításához.
- Soha ne másszon az autó alá és ne nyúljon be semmilyen testrészével, amikor az emelővel fel van emelve.

1. Tisztítsa meg az érintkező felületeket a kerék és az agy között.
2. Helyezze fel a kereket. Húzza meg alaposan a kerécsavarokat.

Ne használjon kenőanyagot a kerécsavarok

3. Engedje le az autót annyira, hogy a kerekek ne foroghassanak el.
4. Húzza meg átlósan a kerécsavarokat. Fontos, hogy a kerécsavarok megfelelően meg legyenek húzva. Húzza meg 140 Nm (103 ft.lbs.) nyomatékkal. Ellenőrizze a nyomatékot nyomatékkulccsal.



5. Helyezze vissza a műanyag sapkákat a kerécsavarokra.

FIGYELEM

A kerécsavarokat a csere után több nappal újra meg kell húzni. A hőmérséklet-változások és a rezgés azt jelezheti, hogy nincsenek egyenlő mértékben meghúzva.

MEGJEGYZÉS

- Miután felfújta a gumiabroncsot, mindig szerelje vissza a porvédő sapkát, hogy elkerülje a szelep kavicsok, szennyeződések stb. okozta károsodását.
- Csak műanyag porvédő sapkákat használjon. A fém porvédő sapkák rozsdásodhatnak, ami miatt nehezzé válhat a lecsavarásuk.

Kapcsolódó információk

- A szintszabályozás beállításai* (464. oldal)
- Amikor kerekeket cserél (574. oldal)
- Az autó felemelése (617. oldal)
- Emelő* (575. oldal)
- Szerszámkészlet (574. oldal)
- Kerék eltávolítása (576. oldal)

Pótkerék*

A Temporary spare típusú pótkerék ideiglenesen használható a defektes normál kerék helyett.

A pótkerék csak ideiglenes használatra szolgál. Amint lehet, cserélje normál kerékre.

Az autó vezetési jellemzői megváltozhatnak és csökken a hasmagasság, amikor pótkereket használ. Ne mossa az autót automata autómosóban Temporary Spare használatkor.

Az előírt gumiabroncsnyomást az ideiglenes pótkerék felszerelésének helyétől függetlenül fenn kell tartani.

Ha a pótkerék sérült, akkor Volvo kereskedőjénél újat vásárolhat.





FIGYELEM

- Soha ne vezessen 80 km/h (50 mph) sebességnél gyorsabban, ha pótkerék van az autóra szerelve.
- Az autóra soha nem szabad egynél több "ideiglenes pótkereket" szerelni.
- Az autó más vezetési jellemzőkkel rendelkezhet, ha pótkerékkel közlekedik. A pótkereket a lehető leghamarabb normál kerékre kell cserélni.
- A pótkerék kisebb mint a normál kerék, ami befolyásolja az autó hasmagasságát. Vigyázzon a magasabb szegélyeknél és ne mossa automata mosóban az autót.
- Tartsa be a gyártónak a pótkerék gumiabroncsnyomására vonatkozó előírásait.
- Összkerékajátású autók esetén a hátsó kerék hajtása kikapcsolható.
- Ha az első tengelyre szereli a pótkereket, akkor ezzel egy időben nem használhatók hőláncok.
- A pótkereket nem szabad javítani.

FONTOS

Az autót nem szabad az eredetitől eltérő méretű gumiabroncsokkal vagy nem az autóhoz való pótkerékkel vezetni. Más méretű gumiabroncsok használata súlyosan károsíthatja az autó sebességváltóját.

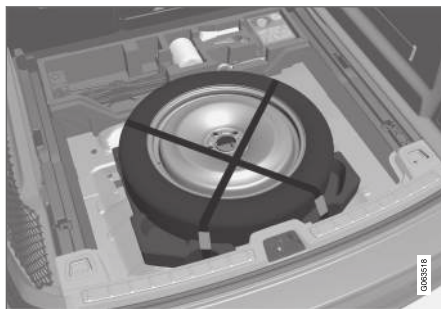

A pótkerék csomagtér padlója alatt helyezkedik el és két hevederrel van rögzítve. A szivacstömb tartalmazza a kerékcseréhez szükséges összes szerszámot.

Kapcsolódó információk

- Amikor kerekeket cserél (574. oldal)
- Előírt gumiabroncsnyomás (568. oldal)

A pótkerék elővétele

Kövesse az útmutatót a pótkerék kezelésekor.

1. Hajtsa fel a csomagtér padlóját, hátulról és előre.
2. Oldja ki a hevedereket, és emelje ki a pótkereket.

A defektes gumiabroncs tárolása

1. Vegye ki a szivacstömbben található kerékszákot, és helyezze a kereket a zsákba.
2. Helyezze vissza a szerszámokat a megfelelő helyükre a szivacstömbben, és emelje vissza az autóba.
3. Csavarozza be a szivacstömböt a tartócsavarokkal, majd hajtsa le a csomagtér padlóját.
4. Helyezze a defektes gumiabroncsot a csomagtérbe.

A defektes gumiabroncs tárolása

1. Vegye ki a szivacstömbben található kerékszákot, és helyezze a kereket a zsákba.
2. Helyezze vissza a szerszámokat a megfelelő helyükre a szivacstömbben és engedje le a csomagtér padlóját.
3. Helyezze a defektes gumiabroncsot a csomagtérbe.

Kapcsolódó információk

- Pótkerék* (579. oldal)

Téli kerekek

A téli kerekek téli útviszonyokhoz vannak kialakítva.

A Volvo adott méretű téli gumiabroncsok használatát javasolja. A gumiabroncsméretek a motorváltozattól függenek. Amikor téli gumiabroncsokkal közlekedik, akkor mind a négy kerékre a megfelelő típusú gumiabroncsot kell szerelni.

MEGJEGYZÉS

Kérje egy Volvo kereskedés segítségét a legmegfelelőbb keréktárcsával és gumiabroncsstípussal kapcsolatban.

Tanácsok a téli kerekek cseréjéhez

Amikor lecseréli a nyári és téli gumiabroncsokat, akkor meg kell jelölni, hogy a kerekek az autó melyik oldalára voltak szerelve, például **B** a bal és **J** a jobb oldal esetében.

Szegecses gumiabroncsok

A szegecses téli gumiabroncsokat 500-1000 km (300-600 mérföld) megtételéig finoman kell használni, hogy a szegecsek megfelelően elhelyezkedjenek a gumiabroncsokban. Ez hosszabb élettartamot biztosít a gumiabroncsok, és különösen a szegecsek számára.

MEGJEGYZÉS

A szegecses gumiabroncsok használatának szabályai országonként eltérőek lehetnek.

Profilmélység

A jeges, latyakos utak és az alacsony hőmérséklet jelentősen magasabb igénybevételt jelent a gumiabroncsok számára, mint a nyári körülmények. A Volvo ezért azt javasolja, hogy ne használjon 4 mm-nél (0.15 hüvelyk) kisebb profilmélységű téli gumiabroncsokat.

Kapcsolódó információk

- Amikor kerekeket cserél (574. oldal)
- Téli vezetés (469. oldal)
- Futófelület-kopásjelzők a gumiabroncsokon (566. oldal)

Hólánccok

A hólánccok és/vagy téli gumiabroncsok téli útviszonyok között segíthetnek a tapadás növelésében.

FIGYELEM

Használjon eredeti Volvo hólánccokat vagy ezzel egyenértékű, az autómoddellhez valamint gumiabroncs- és keréktárcsamérethez tervezett hólánccokat. Csak **egyoldalas** hólánccok használata megengedett.

Ha bizonytalan a hólánccal kapcsolatban, a Volvo azt javasolja, hogy keressen fel egy hivatalos Volvo műhelyt. A rossz hólánccok az autó súlyos károsodását okozhatják és balesethez vezethetnek.



! FONTOS

Hólánccok az alábbi korlátozásokkal használhatók az autón.

- A Volvo nem javasolja hólánccok használatát 18 hüvelyknél nagyobb kerekek esetén.
- Mindig gondosan tartsa be a gyártó felszerelési utasításait. Szerelje fel a láncokat a lehető legfeszesebben, és rendszeresen feszítse meg azokat.
- Hólánccokat csak az első kerekeken szabad használni (összkerékajtott autók esetén is).
- Bizonyos esetekben NEM szabad hólánccokat használni például olyan utólag felszerelt vagy "speciális" gumiabroncsok és kerekek esetén, amelyek mérete eltér az eredeti kerekek és gumiabroncsok méretétől. Elégséges távolságnak kell maradnia a láncok és a fékek, felfüggesztés és a karosszéria alkatrészei között.
- A hólánccok felszerelése előtt ellenőrizze a használatukra vonatkozó helyi szabályokat.
- Soha ne lépje túl a gyártó által meghatározott maximális sebességet. Soha, semmilyen körülmények között nem szabad túllépni az 50 km/h (30 mph) sebességet.

- Kerülje a zökkenőket, kátyúkat és éles fordulókat, amikor hólánccal közlekedik.
- Kerülje a pusztá földön történő vezetést, mert az koptatja a hólánccokat és gumiabroncsokat.
- A hólánccok negatív hatással lehetnek az autó vezetési jellemzőire. Kerülje az éles kanyarodást valamint a kerekek állóra fékezését.
- Bizonyos típusú láncok, amelyek erősen meg vannak feszítve, hatással lehetnek a fékek komponenseire és ezért NEM használhatók.

Volvo kereskedőjétől további tájékoztatást kaphat a hólánccokra vonatkozóan.

Kapcsolódó információk

- Téli vezetés (469. oldal)

Szükséghelyzeti defektjavító készlet

A szükséghelyzeti defektjavító készlet⁵ a defekt tömítésére valamint a nyomás ellenőrzésére és beállítására szolgál a gumiabroncsban.

A pótkerékkel* felszerelt autók nem rendelkeznek defektjavító készlettel.

A defektjavító készlet egy kompresszorból és egy palackból áll, amely tömítő folyadékot tartalmaz. A tömítőanyag ideiglenes javításra szolgál.

i MEGJEGYZÉS

A tömítő folyadék a futófelületen található defektek esetén hatásos, de korlátozott képességgel rendelkezik az oldalfal sérülései esetén. Ne használja a defektjavító készletet nagyobb repedések vagy hasonló sérülésekkel rendelkező gumiabroncsok esetén.

i MEGJEGYZÉS

A kompresszor az ideiglenes defektjavító készlethez tartozik és a Volvo által jóváhagyott.

Elhelyezkedés

A defektjavító készlet a szivacstömbben található a csomagtér padlója alatt.

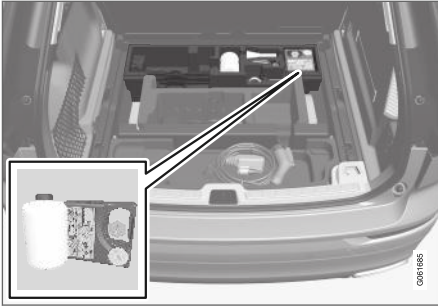

Tömítőfolyadék-palack

A tömítőfolyadék-palackot ki kell cserélni, ha elmúlt a palackon szereplő lejárató dátum (lásd a palack matricáját). Kezelje a környezetre veszélyes hulladékként a régi palackot.

A tömítőfolyadék-palackot használat után ki kell cserélni. A Volvo azt javasolja, hogy a cserét hivatalos Volvo műhelyben végeztesse el.

Kapcsolódó információk

- Defektjavító készlet használata (583. oldal)
- Fújja fel a gumiabroncsot a defektjavító készlet kompresszorával (587. oldal)
- Gumiabroncsok (562. oldal)

Defektjavító készlet használata

Tömítse a defektet a szükséghelyzeti defektjavító készlettel, Temporary Mobility Kit (TMK).

Áttekintés

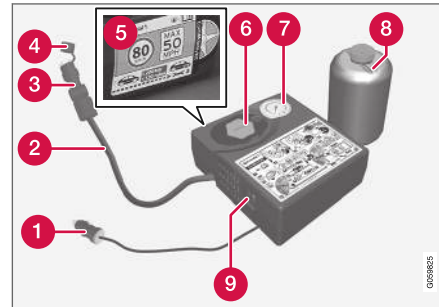

- 1 Elektromos kábel
- 2 Levegőtömlő
- 3 Nyomáscsökkentő szelep
- 4 Védősapka
- 5 Címke, maximális megengedett sebesség
- 6 Palacktartó (narancs sapka)
- 7 Nyomásmérő

- 8 Tömítőfolyadék-palack
- 9 Kapcsoló

Csatlakoztatás

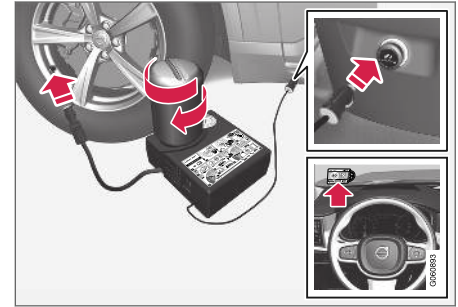

i MEGJEGYZÉS

Ne törje fel a palack zárját használat előtt. A zár automatikusan automatikusan törik el a palack becsavarásakor.



FIGYELEM

Kérjük, tartsa be az alábbiakat a gumiabroncs-tömítő rendszer használatakor.

- A tömítőfolyadék-palack 1) latexet, természetes és 2) etáldiol tartalmaz. Ezek az anyagok lenyelve ártalmasak.
- A palack tartalma allergiás bőrreakciókat okozhat és egyéb módon potenciálisan káros lehet a légzőszervekre, a bőrre, a központi idegrendszerre és a szemekre.

Óvintézkedések:

- Tárolja gyermekektől elzárva.
- A lenyelése ártalmas.
- Kerülje a bőrrel történő hosszabb vagy ismételt érintkezést. Ha a tömítőfolyadék érintkezésbe kerül a ruháival, akkor vegye le azokat.
- Mosson alaposan kezet a kezelése után.

Elsősegély:

- Bőr: Mossa le az érintett bőrfelületeket szappannal és vízzel. Kérjen orvosi segítséget, ha tünetek jelentkeznek.
- Szemek: Öblítse bő vízzel legalább 15 percig, időnként felemelve a felső és alsó szemhéjakat. Kérjen orvosi segítséget, ha tünetek jelentkeznek.

- Belélegzés: Vigye a kitett személyt friss levegőre. Ha az irritáció továbbra is fennáll, akkor kérjen orvosi segítséget.
- Lenyelés: NE végezzen hánytatást, ha az orvos nem utasítja erre. Kérjen orvosi segítséget.
- Selejtezés: Az anyag és a tárolóedény selejtezését veszélyes vagy különleges hulladékgyűjtő pontokon kell végrehajtani.

FIGYELEM

- Ne távolítsa el a palackot, amikor használatban van a defektjavító készlet.
- Ne távolítsa el a levegőtömlőt, amikor használatban van a defektjavító készlet.

1. Állítsa fel az elakadásjelző háromszöget, ha a kereket forgalmas helyen kell tömítenie.

Ha a defektet szeg vagy hasonló tárgy okozta, akkor hagyja azt a gumiabroncsban. Ez segít a nyílás tömítésében.

2. Vegye le a legnagyobb megengedett sebesség matricát, amely a kompresszor egyik oldalán található. Helyezze azt látható helyre a szélvédőn, hogy emlékeztessen a sebességkorlát betartására. A szükséghelyzeti defektjavító készlet használatát követően nem szabad 80 km/h (50 mph) sebességnél gyorsabban vezetni.

3. Ellenőrizze, hogy a kapcsoló **O** (ki) állásban van-e, és keresse meg az elektromos kábelt és a levegőtömlőt.
4. Csavarja le a narancssárga sapkát a kompresszorról, és csavarja ki a dugót a tömítőfolyadék-palackból.
5. Csavarja a palackot a palacktartó aljába.

A palack és a palacktartó egyirányú retesszel rendelkezik a tömítőanyag-szivárgás megakadályozása érdekében. Amikor becsavarja a palackot, az nem csavarható le újra a palacktartóról. A palack eltávolítását szervizben kell végrehajtani, a Volvo hivatalos Volvo márkaszerviz igénybe vételét javasolja.

FIGYELEM

Ne csavarozza le a palackot, az a szivárgás megakadályozása érdekében visszaforgatógátlóval van ellátva.

6. Csavarja le a gumiabroncs porvédő sapkáját és csavarja a levegőtömlő szelepének csatlakozását a gumiabroncs levegőszelep-menetének aljába.

Ellenőrizze, hogy a nyomáscsökkentő szelep teljesen be van-e csavarva a levegőtömlőn.

7. Csatlakoztassa az elektromos kábelt a legközelebbi 12 voltos aljzathoz, majd indítsa be az autót.

i MEGJEGYZÉS

Ügyeljen arra, hogy ne legyen használatban több 12 voltos aljzat, amikor működik a kompresszor.

! FIGYELEM

Ne hagyjon felügyelet nélkül gyermekeket az autóban, ha jár a motor.

8. Indítsa be a kompresszort a kapcsoló **I** (be) helyzetbe billentésével.

! FIGYELEM

Soha ne álljon a gumiabroncs mellé, amikor működik a kompresszor. Ha repedések vagy egyenetlenségek jelennek meg, akkor azonnal állítsa le a kompresszort. Az utat nem szabad folytatni. Hívjon országúti segélyszolgálatot, hogy elvontassa a járművet egy gumiszerelő műhelyhez. A Volvo azt javasolja, hogy vegyen igénybe hivatalos gumiszerelő műhelyt.

i MEGJEGYZÉS

Amikor bekapcsol a kompresszor, akkor a nyomás akár 6 bar (88 psi) értékre növekedhet, de a nyomás körülbelül 30 másodperc elteltével leesik.

9. Fújja a kereket 7 percig.

! FONTOS

A kompresszort nem szabad 10 percnél hosszabb ideig működtetni - túlmelegedés kockázata.

10. Kapcsolja ki a kompresszort, hogy ellenőrizze a nyomást a nyomásmérőn. A legkisebb nyomás 1,8 bar (22 psi), a legnagyobb pedig 3,5 bar (51 psi). Engedje le a nyomást a nyomáscsökkentő szeleppel, ha a gumiabroncs nyomása túl magas.

! FIGYELEM

Ha a palackot rossz sorrendben távolítja el, akkor kiömölhet a tömítőfolyadék.

! FIGYELEM

Ha a nyomás 1,8 bar (22 psi) alatt van, akkor a gumiabroncon lévő defekt túl nagy. Az utat nem szabad folytatni. Hívjon országúti segélyszolgálatot, hogy elvontassa a járművet egy gumiszerelő műhelyhez. A Volvo azt javasolja, hogy vegyen igénybe hivatalos gumiszerelő műhelyt.

11. Kapcsolja ki a kompresszort, és csatlakoztassa le az elektromos kábelt.
12. Csavarozza le a levegőtömlőt a gumiabroncsról, és szerelje vissza a porvédő sapkát a gumiabroncsra.
13. Szerelje a védősapkát a levegőtömlőre, hogy elkerülje a maradék tömítőfolyadék szivárgását. Helyezze a berendezést a csomagtérbe.

- ◀ 14. Amint lehetséges, vezessen legalább 3 kilométert (2 mérföldet) maximum 80 km/h (50 mph) sebességgel, hogy a tömítőfolyadék tömíthesse a gumiabroncsot, majd hajtsa végre az utólagos ellenőrzést.

i MEGJEGYZÉS

Az első néhány fordulat során a gumiabroncs tömítőfolyadékot bocsát ki a lyukon keresztül.

⚠ FIGYELEM

Ügyeljen arra, hogy senki ne álljon az autó közelében, hogy ne fröccsenhessen rájuk tömítő folyadék, amikor az autó elindul. A távolságnak legalább 2 méternek (7 láb) kell lennie.

15. **Ellenőrző vizsgálat**

Csatlakoztassa a levegőtömlőt a gumiabroncsszelepre, és csavarozza a szelepcsatlakozást a gumiabroncsszelep menetének aljára. A kompresszornak kikapcsolva kell lennie.

16. Olvassa le a gumiabroncsnyomást a nyomásmérőn.

- Ha 1,3 bar (19 psi) alatt van, akkor a gumiabroncs nincs elégségesen tömítve. Az utat nem szabad folytatni. Hívjon országúti segítségnyújtást a mentéshez.
- Ha a gumiabroncsnyomás magasabb mint 1,3 bar (19 psi), akkor a gumiabroncs nyomását be kell állítani a vezető oldali ajtóoszlopon található gumiabroncsnyomás-táblázatnak megfelelően (1 bar = 100 kPa = 14,5 psi). Engedje le a nyomást a nyomáscsökkentő szeleppel, ha a gumiabroncs nyomása túl magas.

i MEGJEGYZÉS

A tömítőpalackot és a tömlőt használat után ki kell cserélni. A Volvo azt javasolja, hogy kizárólag hivatalos Volvo szervízben végeztesse el a cserét.

⚠ FIGYELEM

Ellenőrizze rendszeresen a nyomást.

A Volvo azt javasolja, hogy vezessen a legközelebbi hivatalos Volvo műhelybe a sérült gumiabroncs cseréje/javítása érdekében. Tájékoztassa a műhelyt, hogy a gumiabroncs tömítőfolyadékot tartalmaz.

⚠ FIGYELEM

A tömítőfolyadékot tartalmazó gumiabroncsokkal megtehető maximális távolság 200 km (120 mérföld).

i MEGJEGYZÉS

A kompresszor elektromos készülék. Tartsa be a hulladékkezelésre vonatkozó helyi rendelkezéseket.

Kapcsolódó információk

- Előírt gumiabroncsnyomás (568. oldal)
- Szükséghelyzeti defektjavító készlet (582. oldal)
- Fújja fel a gumiabroncsot a defektjavító készlet kompresszorával (587. oldal)

Fújja fel a gumiabroncsot a defektjavító készlet kompresszorával

Az autó eredeti gumiabroncsa felfújható a szükséghelyzeti defektjavító készletben található kompresszorral.

1. A kompresszornak kikapcsolva kell lennie. Győződjön meg arról, hogy a kapcsoló **0** (ki) állásban van, és vegye ki az elektromos kábelt és a levegőtömlőt.
2. Csavarja le a gumiabroncs porvédő sapkáját és csavarja a levegőtömlő szelepének csatlakozását a gumiabroncs levegőszelep-menetének aljáig.

Ellenőrizze, hogy a nyomáscsökkentő szelep teljesen be van-e csavarva a levegőtömlőn.

3. Csatlakoztassa az elektromos kábelt a legközelebbi 12 voltos aljzathoz, majd indítsa be az autót.

FIGYELEM

A kipufogógázok belélegzése életveszélyes lehet. Soha ne hagyja jární a motort zárt vagy nem elégséges szellőzésű helyeken.

FIGYELEM

Ne hagyjon felügyelet nélkül gyermekeket az autóban, ha jár a motor.

4. Indítsa be a kompresszort a kapcsoló **I** (be) helyzetbe billentésével.

FONTOS

A túlmelegedés kockázata. A kompresszornak több mint 10 percig nem szabad járnia.

5. Fújja fel a gumiabroncsot a vezető oldali ajtóoszlopon található gumiabroncsnyomás-címkén szereplő előírásnak megfelelően. Engedje le a nyomást a nyomáscsökkentő szeleppel, ha a gumiabroncs nyomása túl magas.
6. Kapcsolja ki a kompresszort. Válassza le a levegőtömlőt és az elektromos kábelt.

7. Szerelje vissza a porvédő sapkát a gumiabroncsra.

MEGJEGYZÉS

- Miután felfújta a gumiabroncsot, mindig szerelje vissza a porvédő sapkát, hogy elkerülje a szelep kavicsok, szennyeződések stb. okozta károsodását.
- Csak műanyag porvédő sapkákat használjon. A fém porvédő sapkák rozsdásodhatnak, ami miatt nehezzé válhat a lecsavarásuk.

MEGJEGYZÉS

A kompresszor elektromos készülék. Tartsa be a hulladékkezelésre vonatkozó helyi rendelkezéseket.

Kapcsolódó információk

- Előírt gumiabroncsnyomás (568. oldal)
- Defektjavító készlet használata (583. oldal)
- Szükséghelyzeti defektjavító készlet (582. oldal)

RAKODÁS, TÁROLÁS ÉS UTASTÉR

Az utastér belseje

Az utastér belsejének és tárolóhelyeinek áttekin-
tése.

Első ülés

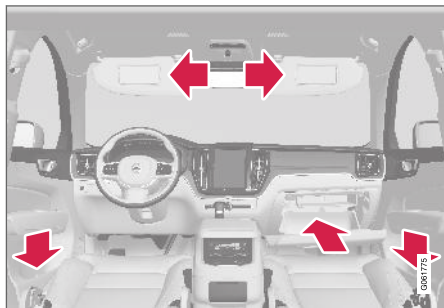

Tárolórekesz az ajtópanelben, kesztyűtartó és napel-
lenző.

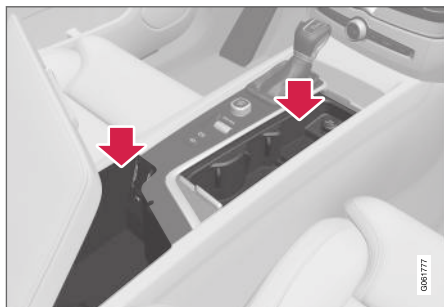

Pohártartóval, elektromos aljzattal és USB-csatlakozóval
ellátott tárolóhelyek az alagútvezetékben.

Hátsó ülés

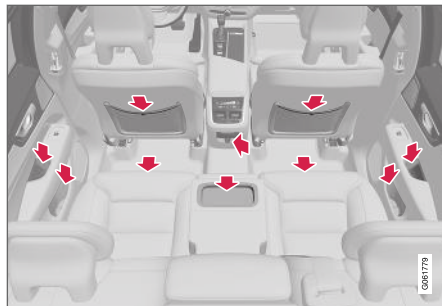

Tárolórekesz az ajtópanelben, pohártartó* a középső
ülés háttámlájában, tárolózseb* az első ülés háttámlájá-
ban, elektromos aljzatok az alagútvezetékben valamint
tárolórekesz az ülés alatt.

FIGYELEM

Tartsa a nem rögzített tárgyakat, például
mobiltelefonokat, kamerákat, tartozékok táv-
vezérlőit stb. a kesztyűtartóban vagy más tároló
rekeszekben. Különben sérüléseket okozhat-
nak az autóban utazóknak egy hirtelen féke-
zés vagy ütközés során.

FONTOS

Ne feledje, hogy például a magas fényű fel-
ületeket a fém tárgyak könnyen megkarcol-
hatják. Ne helyezzen kulcsokat, telefonokat és
egyéb tárgyakat az érzékeny felületekre.

Kapcsolódó információk

- Elektromos aljzatok (592. oldal)
- A kesztyűtartó használata (596. oldal)
- Napellenzők (597. oldal)
- Alagútvezeték (591. oldal)
- Készülék csatlakoztatása USB-csatlakozón
(522. oldal)

Alagútvezeték

Az alagútvezeték az első ülések között helyezkedik el.

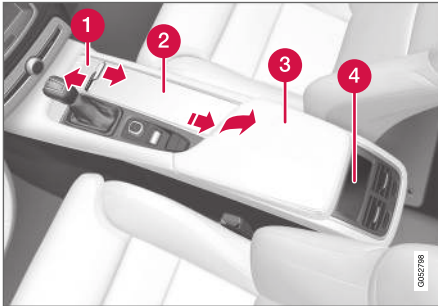

- 1 Tárolórekesz fedéllel* A fedél a kulcs megnyomásával nyitható/csukható.
- 2 Tárolórekesz pohártartóval a járművezető és az utas számára valamint egy 12-voltos aljzat.
- 3 Tárolórekesz és USB csatlakozó a kartámasz alatt.
- 4 A hátsó ülések klíma funkcióinak* klímakezelőszervei vagy tárolórekesz.

FIGYELEM

Tartsa a nem rögzített tárgyakat, például mobiltelefonokat, kamerákat, tartozékok távvezérlőit stb. a kesztyűtartóban vagy más tárolórekeszekben. Különböző sérüléseket okozhatnak az autóban utazóknak egy hirtelen fékezés vagy ütközés során.

MEGJEGYZÉS

A riasztó* érzékelőinek egyike az alagútvezeték pohártartója alatt helyezkedik el. Ne hagyjon érmét, kulcsokat vagy egyéb fémtárgyat a pohártartóban, mert ez működésbe hozhatja a riasztót.

FONTOS

Ne feledje, hogy például a magas fényű felületeket a fém tárgyak könnyen megkarcolhatják. Ne helyezzen kulcsokat, telefonokat és egyéb tárgyakat az érzékeny felületekre.

Kapcsolódó információk

- Az utastér belseje (590. oldal)
- Elektromos aljzatok (592. oldal)
- Klímakezelőszervek (210. oldal)

Elektromos aljzatok

Egy 12 voltos elektromos aljzat és egy 230 voltos elektromos aljzat* helyezkedik el az alagút-konzolban és egy 12 voltos elektromos aljzat* található a csomagtérben.

Ha probléma merül fel valamelyik elektromos aljzattal, akkor keressen fel egy szervízt - hivatalos Volvo műhely igénybe vétele ajánlott.

12 voltos elektromos aljzat



12 voltos elektromos aljzat az alagút-konzolban, első ülés.

A 12 voltos aljzatok különböző tartozékokhoz használhatók, például zenelejátszókhöz, hűtőtáskákhöz és mobiltelefonokhoz.



12 voltos elektromos aljzat az alagút-konzolban, hátsó ülés.

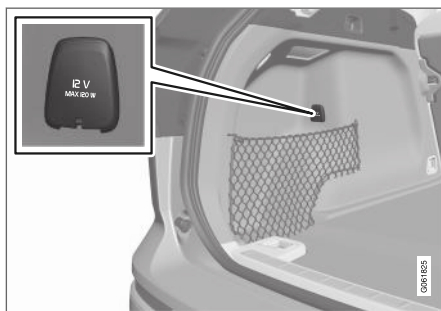

12 voltos elektromos aljzat a csomagtérben*.

Nagy feszültségű aljzat*



Elektromos aljzat az alagút-konzolon, hátsó ülés.

A nagy feszültségű aljzat* különböző tartozékokhoz, például töltőkhöz és hordozható számítógépekhez használható.

Állapotjelzés, nagy feszültségű aljzat

Az aljzaton egy LED-es¹ lámpa jelzi az aljzat állapotát.

¹ LED Light Emitting Diode

Állapotjelzés	Ok	Teendő
Folyamatos zöld fény	Az aljzat áramot szolgáltat egy csatlakoztatott készüléknek.	Semmi.
Villogó narancssárga fény	Az aljzat feszültség-átalakítójának hőmérséklete túl magas (például azért, mert a tartozék túl sok áramot vesz fel vagy az utastér túl meleg).	Húzza ki a csatlakozó dugót, és hagyja lehűlni a feszültség-átalakítót, mielőtt újra csatlakoztatná azt.
	A csatlakoztatott tartozék túl sok áramot vesz fel (átmenetileg vagy folyamatosan) vagy meghibásodott.	Semmi. A tartozék nem csatlakoztatható az aljzathoz.
Kialudt lámpa	Az aljzat nem észleli, hogy csatlakozó dugót helyeztek be.	Ellenőrizze, hogy a csatlakozó dugó megfelelően az aljzatban van-e.
	Az aljzat nem aktív.	Kapcsolja az autó elektromos rendszerét a legalacsonyabb I gyújtáshelyzetbe.
	Az aljzat aktív volt, de most kikapcsolt.	Indítsa be a motort és/vagy töltse fel az akkumulátort.

Kapcsolódó információk

- Az utastér belseje (590. oldal)
- Az elektromos aljzatok használata (594. oldal)

Az elektromos aljzatok használata

A 12 voltos aljzatok különböző tartozékokhoz használhatók, például zenelejátszókhöz, hűtötáskákhoz és mobiltelefonokhoz.

A nagy feszültségű aljzatok* különböző tartozékokhoz használhatók, például töltőkhöz és hordozható számítógépekhez.

Ahhoz, hogy az aljzatok áramot biztosítsanak, az autó elektromos rendszerének legalább a legalacsonyabb I gyújtáshelyzetben kell lennie. Az aljzatok ezután addig aktívak, amíg az indítóakkumulátor töltöttségi szintje túl alacsony nem lesz.

Ha a motor le van állítva és be van zárva az autó, akkor az aljzatok kikapcsolnak. Ha le van állítva a motor és nincs bezárva az autó, vagy a blokkolt zárhelyzet ideiglenes kikapcsolásával van bezárva, akkor az aljzatok további tíz percig aktívak maradnak.

MEGJEGYZÉS

Ne feledje, hogy az elektromos aljzatnak a motor leállított állapotában történő használatával az indítóakkumulátor lemerülését okozhatja, ami korlátozhatja a működését.

Az elektromos aljzatokhoz csatlakoztatott tartozékok akkor is működésbe léphetnek, amikor az autó elektromos rendszere ki van kapcsolva vagy amikor használja az előkészítést. Ezért csatlakoztassa le az aljzatokról, amikor nem használja ezeket, hogy elkerülje az indítóakkumulátor lemerülését.

FIGYELEM

- Ne használjon nagy vagy nehéz csatlakozókkal rendelkező tartozékokat - ezek károsíthatják az aljzatot vagy vezetés közben meglazulhatnak.
- Ne használjon olyan tartozékokat, amelyek zavarhatják például az autó rádióvevőjét vagy elektromos rendszerét.
- Úgy helyezze el a tartozékot, hogy az ne veszélyeztesse a járművezető vagy az utasok testi épségét egy erős fékezés vagy baleset során.
- Tartsa szemmel a csatlakoztatott tartozékokat, mert azok hőt fejleszthetnek, ami megégetheti az utasokat vagy a jármű belsejét.

A 12 voltos aljzatok használata

1. Távolítsa el a záródugót (alagútkonzol) vagy hajtsa le a fedelet (csomagtér) az aljzat előtt, és csatlakoztassa a tartozék csatlakozóját.
2. Húzza ki a tartozékot, és helyezze vissza a záródugót (alagútkonzol) vagy hajtsa fel a fedelet (csomagtér), amikor az aljzat nincs használatban vagy felügyelet nélkül hagyja azt.

! FONTOS

Az aljzatok maximális teljesítménye egyenként 120 W (10 A).

A nagy feszültségű aljzatok használata

- Húzza le az aljzat fedelét, és helyezze be a tartozék csatlakozó dugóját.
 - > Az aljzaton található LED-es² lámpa jelzi az állapotot.
- Ellenőrizze, hogy a lámpa folyamatos zöld fénnel világít-e - az aljzat csak ilyenkor szolgáltat áramot.
- Csak a tartozék csatlakozó dugójánál fogva csatlakoztassa le a tartozékot - ne húzza a kábelnél fogva.

Húzza fel a fedelet, amikor nem használja az aljzatot vagy felügyelet nélkül hagyja azt.

! FONTOS

Az aljzat maximális teljesítménye 150 W.

! FIGYELEM

Soha ne módosítsa vagy javítsa önállóan a nagyfeszültségű aljzatot. A Volvo azt javasolja, hogy lépjen kapcsolatba egy hivatalos Volvo műhellyel.

! FIGYELEM

- Csak ép és hibamentes tartozékokat használjon. A tartozékoknak 230 V és 50 Hz tápellátáshoz tervezetteknek kell lenniük és az aljzathoz illeszkedő csatlakozókkal kell rendelkezniük. A tartozékoknak CE jelöléssel, UL jelöléssel vagy ezzel egyenértékű biztonsági jelöléssel kell rendelkezniük.
- Soha ne hagyja, hogy az aljzatok, csatlakozók vagy tartozékok vízzel vagy egyéb folyadékokkal érintkezzenek. Ne érintse meg vagy használja az aljzatot, ha az sérültnek tűnik vagy vízzel illetve egyéb folyadékkal érintkezett.
- Ne csatlakoztasson elosztókat, adaptereket vagy hosszabbító kábeleket az aljzathoz, mert ezek hatástalanná teszik az aljzat biztonsági jellemzőit.
- Az aljzat védőfedéllel van ellátva, ügyeljen arra, hogy semmi ne nyúljon bele vagy károsítsa az aljzatot, megakadályozva azt, hogy a fedél ellássa a funkcióját. Ne hagyjon felügyelet nélkül gyermekeket az autóban, amikor aktív az aljzat.

A fentiek figyelmen kívül hagyása súlyos vagy halálos áramütéseket okozhat.

Kapcsolódó információk

- Elektromos aljzatok (592. oldal)
- Az utastér belseje (590. oldal)

² LED Light Emitting Diode

A kesztyűtartó használata

A kesztyűtartó az utas oldalon található. A kesztyűtartóban tartható például a nyomtatott kezelési útmutató és a térképek. Toll és kártyatartó számára is van hely.

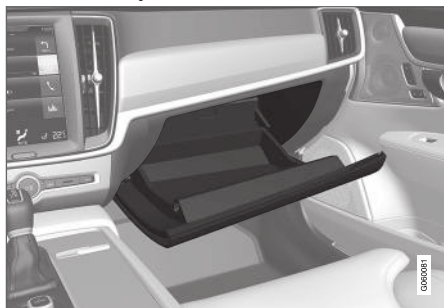

A kesztyűtartó zárása és nyitása*

A kesztyűtartó lezárható például akkor, amikor szervizbe viszi, szállodában vagy hasonló helyeken hagyja az autót. A kesztyűtartó csak a hozzá tartozó kulccsal zárható/nyitható.

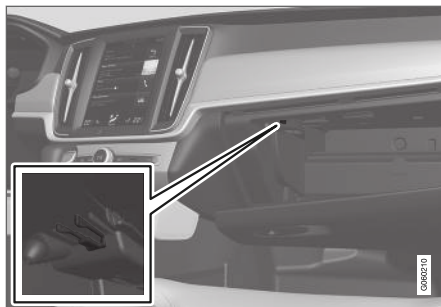

A kulcs kijelölt tárolóhelye. Az ábra vázlatos - a kialakítás változó lehet.

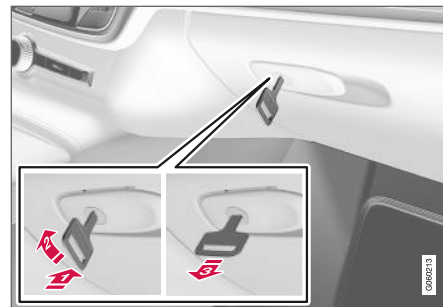

Az ábra vázlatos - a kialakítás változó lehet.

A kesztyűtartó zárása:

- 1 Helyezze a kulcsot a kesztyűtartó zárhengerebe.
 - 2 Forgassa el a kulcsszárat 90 fokkal az óramutató járásával megegyező irányban.
 - 3 Húzza ki a kulcsot.
- A nyitás fordított sorrendben történik.

A kesztyűtartó használata hűtött területként*

A kesztyűtartó használható például italok vagy ételek hűtésére. A hűtés akkor működik, amikor aktív a klímavezérlő rendszer (azaz amikor az autó II gyújtáshelyzetben van vagy jár a motor).

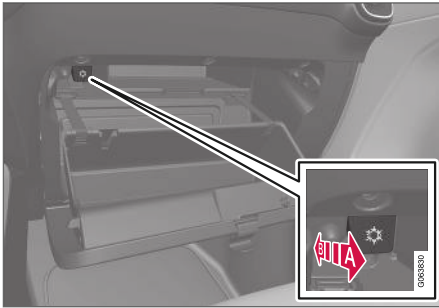

Az ábra vázlatos - a kialakítás változó lehet.

- A** A hűtés bekapcsolása
- B** A hűtés kikapcsolása

– A hűtést a kezelőszerv utastér/kesztyűtartó felőli végpontba mozgatásával lehet bekapcsolni vagy kikapcsolni.

Kapcsolódó információk

- Az utastér belseje (590. oldal)
- Szervizzárás (275. oldal)

Napellenzők

A járművezető és az első utas előtt napellenzők találhatók a tetőn, amelyek lehajthatók és oldalra hajthatók, amikor szükséges.

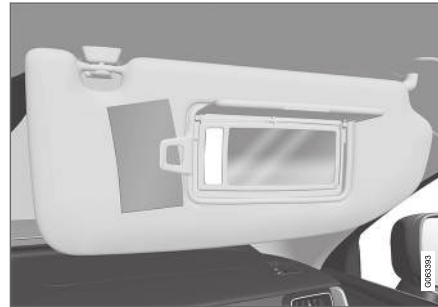

Az ábra vázlatos - a kialakítás változó lehet.

A tükör világítása* a fedél felemeléskor automatikusan bekapcsol.

A tükör kerete egy tartót tartalmaz például kártyák vagy jegyek tárolásához.

Kapcsolódó információk

- Az utastér belseje (590. oldal)

Raktér

Az autó rugalmas csomagterrel rendelkezik, amely nagy tárgyak szállítását és rögzítését teszi lehetővé.

A hátsó ülések háttámlájának lehajtásával a csomagter megkeletősen tágassá tehető. A be- és kirakodás megkönnyítése érdekében az autó hátsó része a szintszabályozás funkcióval* leengedhető. Használja a csomagrögzítő füleket vagy a táskatartókat a rakomány rögzítéséhez és a kihúzható csomagtértakarót* annak szükség szerinti elrejtéséhez.

Az autó vonószeme és a defektjavító készlet vagy a pótkerék* tárolása a csomagter padlója alatt történik.

Kapcsolódó információk

- Javaslatok a rakodáshoz (598. oldal)
- Táskatartó kampók (600. oldal)
- Csomagrögzítő szemek (601. oldal)
- A csomagtértakaró* felszerelése és eltávolítása (601. oldal)

Javaslatok a rakodáshoz

Az autó terhelésekor számos dolgot figyelembe kell venni.

A hasznos teher az autó menetkész tömegétől függ. Az utasok és az összes tartozék teljes tömege ennek megfelelő mértékben csökkenti az autó hasznos terhelhetőségét.

⚠ FIGYELEM

Az autó vezethetőségi tulajdonságai a teher tömegétől és elhelyezésétől függően megváltozhatnak.

Rakodás a csomagtérben

- Helyezze a csomagokat szorosan a hátsó ülés támlájához.
- Helyezze el központosan a csomagokat.
- A nehéz tárgyakat a lehető legalacsonyabban kell elhelyezni. Kerülje a nehéz csomagok lehajtott háttámlákra helyezését.
- Takarja le valami puha anyaggal az éles széleket, hogy elkerülje a kárpitok sérülését.
- Rögzítse az összes csomagot a csomagrögzítő szemekhez szíjjakkal vagy hevederekkel.

⚠ FIGYELEM

Egy nem rögzített 20 kg (44 font) tömegű tárgy 50 km/h (30 mph) sebességű ütközéskor egy 1000 kg (2200 font) tömegű tárgynak megfelelő ütközési energiát hordoz.

⚠ FIGYELEM

Hagyjon 10 cm (4 hüvelyk) távolságot a csomag és az oldalablakok között, ha az autóban az ajtóablakok felső szélénél magasabban helyez el csomagokat. Különböző csökkenhet a tetőkárpitba süllyesztett függönylégszák tervezett védelmi funkciója.

⚠ FIGYELEM

Mindig rögzítse a rakományt. Mindig rögzítse a rakományt elcsúszhat és személyi sérülést okozhat az autó utasainak.

Takarja le valamilyen puha anyaggal az éleket és az éles sarkokat.

Állítsa le a motort és húzza be a rögzítőféket, amikor hosszú tárgyakat pakol be/ki. Különböző véletlenül meglökheti a sebességváltó kart vagy választókart a rakománnyal - és az autó elindulhat.

A csomagtér tárolókapacitásának növelése

A csomagtér megnövelése és a rakodás egyszerűsítése érdekében a hátsó üléstámla lehajtható. Ne feledje, hogy tárgyaknak nem szabad akadá-

lyozniuk az első ülések WHIPS rendszerének működését, ha a hátsó ülések valamelyike le van hajtva.

A hátsó ülésben található átvezető rakodóníylás fedele lehajtható, hogy hosszú és keskeny tárgyak behelyezését tegye lehetővé.

Az autó hátsó részének szintszabályozása*

Az autó hátsó része leengedhető/felemelhető a csomagtér használhatóbb magasságba hozásához vagy az utánfutó könnyebb csatlakoztatásának/lecsatlakoztatásának segítéséhez a vonóhorogra/vonóhorogról*.

A szintszabályozás a csomagtér jobb oldali oldalmezének hátulján elhelyezkedő kezelőszervek történik.

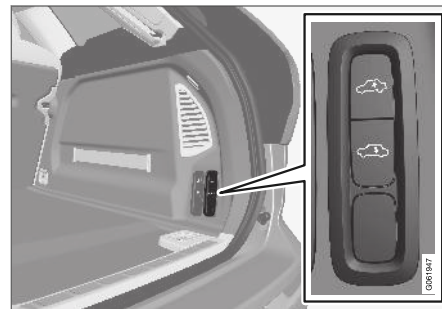

Az autó hátsó részét emelő/süllyesztő kezelőszervek

A kezelőszerv két gombból áll - az egyik gomb süllyeszti a másik pedig emeli az autó hátsó részét. Az emeléshez vagy süllyesztéshez addig kell nyomva tartani az egyes gombokat, amíg a hátsó rész el nem éri a kívánt magasságot.

Az autó hátsó részének a normál szint fölé emelése nem lehetséges.

Vezetés közben a hátsó rész magassága visszaáll a normál szintre.

MEGJEGYZÉS

A hátsó rész magasságának állítása nem lehetséges, ha egy vagy több ajtó vagy a motorháztető nyitva van. Ez a csomagterájtóra nem vonatkozik.

FIGYELEM

Ügyeljen arra, hogy senki és semmilyen állat vagy tárgy ne legyen az autó alatt, amikor leengedi azt. Ez életveszélyes lehet és károsíthatja az autót vagy tárgyat.

Kapcsolódó információk

- Csomagrögzítő szemek (601. oldal)
- A háttámlák lehajtása a hátsó ülésen (191. oldal)
- Átvezető rakodónyílás a hátsó ülésben (601. oldal)

- Tetőterhelés és rakodás tetőcsomagtartóra (599. oldal)
- Szintvezérlés* és lengéscsillapítás (461. oldal)
- Tömegek (673. oldal)

Tetőterhelés és rakodás tetőcsomagtartóra

A tetőn történő szállításhoz a Volvo által kifejlesztett tetőcsomagtartók ajánlottak.

Ez azért van, hogy elkerülje az autó károsodását, és a lehető legnagyobb biztonságot érje el az utazás során. A Volvo tetőcsomagtartók a hivatalos Volvo kereskedésekben szerezhetők be.

Gondosan kövesse a tetőcsomagtartókhöz mellékelt használati útmutatót.

- Rendszeresen ellenőrizze, hogy a tetőcsomagtartók és a csomagok megfelelően rögzítve vannak-e. Rögzítse a csomagokat biztonságosan rögzítőhevederekkel.
- Ossza el egyenletesen a csomagokat a tetőcsomagtartón. Helyezze alulra a nehezebb csomagokat.
- A csomag méretének növekedésével a menetszélnek kitett felület és ezáltal a fogyasztás is növekszik.
- Vezessen finoman. Kerülje a hirtelen gyorsításokat, az erős fékezéseket és az éles kanyarvételeket.





FIGYELEM

A tetőn elhelyezett rakomány megváltoztatja az autó tömegközéppontját és vezetési jellemzőit.

Vegye figyelembe az autó tömegekre és megengedett maximális terhelésére vonatkozó műszaki adatait.

Kapcsolódó információk

- Javaslatok a rakodáshoz (598. oldal)
- Tömegek (673. oldal)

Táskatartó kampók

A táskatartók a helyükön tartják a táskákat és megakadályozzák azok eldőlését és tartalmának csomagtérbbe borulását.

Az oldalak mentén

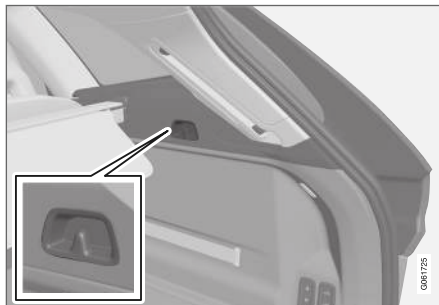

Az oldalpanelben a csomagtér mindkét oldalán egy táskaakasztó található.

FONTOS

A táskakampók terhelhetősége legfeljebb 5 kg (11 font).

Kapcsolódó információk

- Javaslatok a rakodáshoz (598. oldal)
- A biztonsági háló* felszerelése és eltávolítása (606. oldal)
- A csomagtértakaró* felszerelése és eltávolítása (601. oldal)

- A biztonsági rácsok* felszerelése és eltávolítása (605. oldal)

Csomagrögzítő szemek

A kihajtható csomagrögzítő fülek a hevederek rögzítésére használhatók a csomagok rögzítéséhez csomagtérben.

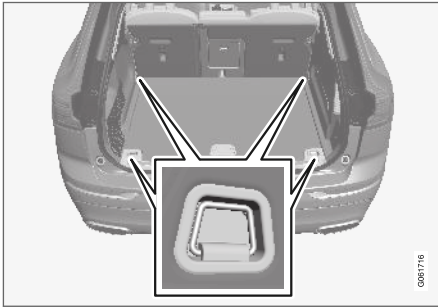

⚠ FIGYELEM

A kemény, éles és/vagy nehéz, kiálló tárgyak erős fékezéskor sérülést okozhatnak.

Mindig rögzítse a nagy és nehéz tárgyakat biztonsági övel vagy csomagrögzítő hevederekkel.

Kapcsolódó információk

- Javaslatok a rakodáshoz (598. oldal)
- Tömegek (673. oldal)

Átvezető rakodónyílás a hátsó ülésben

A hátsó ülés háttámlájában található fedél hosszú tárgyak, például sílécek szállításához kinyitható.

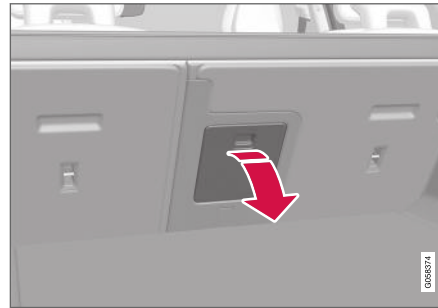

1. Fogja meg a fedél fogantyúját a csomagtérben, és hajtsa le a fedelet.
2. Hajtsa előre a kartámlát a hátsó ülésben.

A szervizzárás* funkció használatához be kell csukni a fedelet.

Kapcsolódó információk

- Javaslatok a rakodáshoz (598. oldal)
- Szervizzárás (275. oldal)
- Csomagrögzítő szemek (601. oldal)

A csomagtértakaró* felszerelése és eltávolítása

A kihúzott helyzetben a csomagtértakaró és a hátsó panel megakadályozza a csomagtérbe látást.

A csomagtértakaró felszerelése



- ➔ Helyezze a csomagtértakaró végdarabjainak egyikét a csomagtér oldallemezén található mélyedésbe.

- 2 Ezután helyezze a végdarabot az oldallemez mélyedésébe az ellentétes oldalon.

Ügyeljen arra, hogy az első panel lefelé, a háttámlák felé mutasson, mielőtt a helyére tenné a kazettát.



- 3 Nyomja le a végdarabokat mindkét oldalon egyenként.
- > Amikor "kattanást" hall és mindkét végdarabon eltűnik a piros jelölés, akkor a csomagértakaró rögzítve van - ellenőrizze, hogy biztonságosan rögzült-e.

A csomagterajtó-panel felszerelése

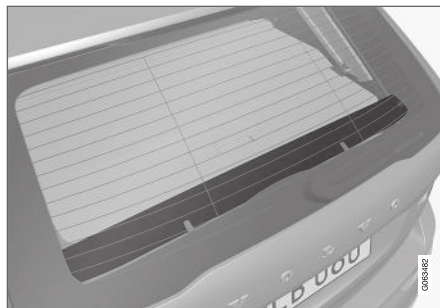

Csomagtértakaró használatakor egy panelt kell a csomagterajtóra rögzíteni.

1. Fordítsa a panelt jobbra a csavar felőli oldalával lefelé, és vezesse a csapot a konzolba a csomagterajtó egyik oldalán.



2. Szorítsa meg kissé a panelt, hogy megkönnyítse a csapnak a megfelelő konzolba vezetését a másik oldalon.

3. Nyomja a két felső kapcsolt a megfelelő aljzatba a csomagterajtón, hogy azok a helyükre kattanjanak.

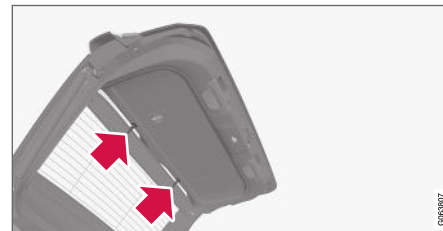

A csomagértakaró eltávolítása

Visszahúzott helyzetben:

1. Nyomja meg a gombot a visszahúzott csomagértakaró egyik végdarabján, és emelje ki azt a véget.
2. Billentse felfelé/kifelé óvatosan a takarót.
 - > A másik végdarab automatikusan megálló, és a takaró kiemelhető a csomagteréből.

A csomagterajtó-panel eltávolítása

Ha a csomagteraktakaró nincs használatban, akkor a hátsó panel eltávolítható.

1. Húzza ki egyenesen a panel felső kapcsait a csomagterajtóból.

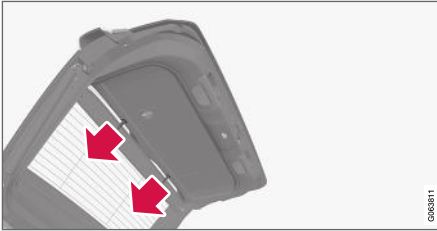

2. Óvatosan húzza el a panelt a konzoltól a csomagterajtó egyik oldalán, majd a másik oldalán. Ha szükséges, szorítsa meg kicsit a panelt, hogy rugalmasabb legyen és megkönnyítse az eltávolítást.

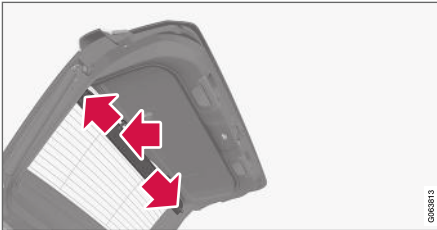

Kapcsolódó információk

- A csomagteraktakaró* használata (603. oldal)
- Javaslatok a rakodáshoz (598. oldal)

A csomagteraktakaró* használata

A csomagteraktakarónak két kihúzott helyzete van - egy teljesen takaró helyzet és egy rakodási helyzet, amikor részlegesen vissza van húzva, hogy megkönnyítse a csomagterékhez történő hozzáférést.



Tejlesen takaró helyzet

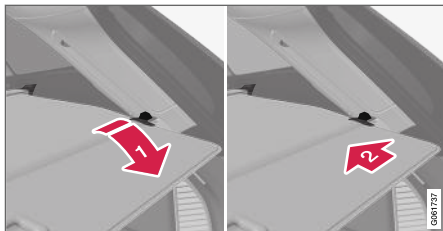

1 Fogja meg a fogantyút, és húzza a csomag-tértakarót a vég helyzetbe.

2 Akassza a rögzítőcsapokat a csomagtér hátsó oszlopainak mélyedéseibe.

> A csomagtértakaró rögzül a teljesen takaró helyzetben.



Csomagtértakaró teljesen takaró helyzetben.

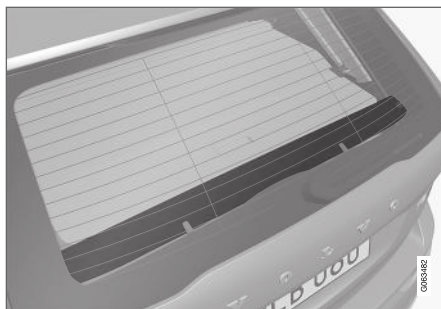

A csomagtarajtó belsejéhez rögzített hátsó panel kiegészíti a csomagtértakarót.

Rakodási mód

A teljesen takaró helyzetből:



Nyomja enyhén felfelé a csomagtértakaró fogantyú részét.

> A takaró felemelkedik, amíg meg nem áll a rakodási helyzetben.

Visszatérés a teljesen takaró helyzetbe a rakodási helyzetből:

1. Fogja meg a fogantyút, és húzza le a csomag-tértakarót a vég helyzetbe. Ennek megkönnyítéséhez hajtsa fel kissé a fogantyút, hogy a rögzítő csapok elkerüljék az ütközőket.
2. Engedje el a fogantyút, hogy a rögzítő csapok beakadjanak.
 - > A takaró a teljesen takaró helyzetben rögzül.

! FONTOS

A csomagtértakaró eltakarhatja a hátrafelé történő kilátást, amikor rakodási helyzetben van. Ügyeljen arra, hogy a csomagtértakaró vezetés közben teljesen ki vagy vissza legyen húzva.

Visszahúzás

1. A teljesen takaró helyzetből:

Emelje fel a fogantyút, és húzza hátrafelé, hogy kiakassza a csomagértakaró rögzítő csapjait, majd engedje el.

A rakodási helyzetből:

Fogja meg a fogantyút, és húzza ki a csomagértakarót a hornyokból - húzza a teljesen takaró helyzetbe. Emelje fel a fogantyút, és húzza hátrafelé, hogy kiakassza a rögzítő csapokat, majd engedje el.

2. Húzza vissza a takarót a rögzítő csapokkal a hornyokon kívül, meg nem áll a visszahúzott helyzetben.

Kapcsolódó információk

- A csomagértakaró* felszerelése és eltávolítása (601. oldal)

A biztonsági rácsok* felszerelése és eltávolítása

A biztonsági rács megakadályozza, hogy a csomagtérben elhelyezett csomagok vagy állatok előre repüljenek az utastérben.

A biztonsági rács az ECE R17 szerinti törésteszten esett át és megfelel a Volvo szilárdsági követelményeinek.

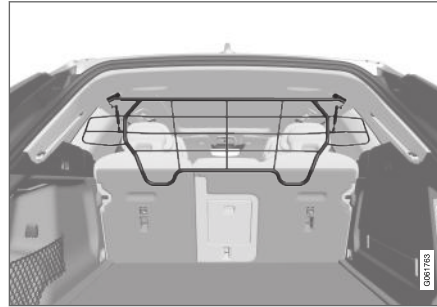

Biztonsági okokból, a biztonsági rácsot mindig helyesen rögzíteni kell.

FIGYELEM

Semmilyen körülmények között, senki ne maradjon a raktérben, ha az autó mozog. Így elkerülhetők az erős fékezés vagy baleset okozta sérülések.

Felszerelés

! FONTOS

A biztonsági rács csak az itt leírtak szerinti hátsó helyzetben (a hátsó ülés mögött) használható.

A biztonsági rács első felszerelése előtt a meglévő műanyag tetőtartókat acél tetőtartókra kell cserélni. A Volvo azt javasolja, hogy a tetőtartók cseréjét hivatalos Volvo műhelyben vagy kereskedésben végeztesse el.

1. Hajtsa előre a hátsó üléstámlát.
2. Ügyeljen arra, hogy a megfelelő irányba fordítsa a biztonsági rácsot. Emelje be a biztonsági rácsot az egyik oldalajtón.



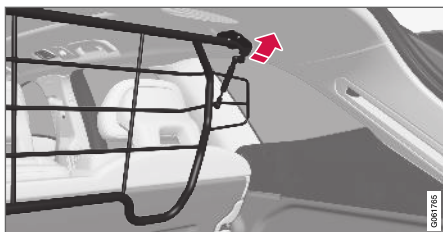

3. Helyezze a biztonsági rács konzoljait a tetőtartókra.

A következő lépést megkönnyíti, ha két ember tartja a biztonsági rácsot a megfelelő helyzetben.



4. Helyezze be a mellékelt csavart, és húzza meg a hozzá tartozó 6 mm méretű imbuszkulccsal. Ismételje meg a másik oldalon. Ajánlott meghúzási nyomaték: 20 Nm (15 lábfont).
> Ellenőrizze, hogy megfelelően fel van-e szerelve a biztonsági rács.

5. Hajtsa vissza egyenes állásba a háttámlát.

A felszereléshez/eltávolításhoz szükséges számszámokkal kapcsolatos további információkért, tanulmányozza a vásárláskor kapott beszerelési utasítást.

! FONTOS

A biztonsági rács nem hajtható fel vagy le, amikor fel van szerelve a csomagteretakaró.

Kapcsolódó információk

- Javaslatok a rakodáshoz (598. oldal)
- Csomagrögzítő szemek (601. oldal)

A biztonsági háló* felszerelése és eltávolítása

A biztonsági háló megakadályozza, hogy a csomagok előre repüljenek az utastérben egy hirtelen fékezés során.

A biztonsági háló négy rögzítő ponthoz van rögzítve.

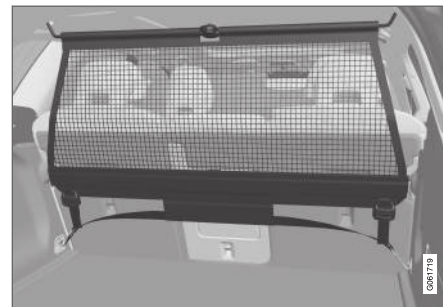

Biztonsági okokból a biztonsági hálót mindig rögzíteni kell és az alábbiak szerint kell biztosítani.

A háló erős műanyag szövetből készült és két különböző helyre rögzíthető az autóban:

- Hátsó rögzítés - a hátsó ülés mögött.
- Első rögzítés - az első ülések mögött.

! FIGYELEM

A csomagterben jól rögzíteni kell a csomagokat és megfelelően elhelyezett biztonsági hálót kell használni.

A biztonsági háló felszerelése

FIGYELEM

Szükséges meggyőződni arról, hogy a biztonsági háló felső biztosító pontjai megfelelően vannak-e elhelyezve és a húzó hevederek megfelelően be vannak-e akasztva.

Sérült biztonsági hálókat nem szabad használni.

MEGJEGYZÉS

Előre történő szerelés esetén a biztonsági háló beszerelése valamelyik hátsó ajtón keresztül a legkönnyebb.

1. Hajtsa ki a biztonsági hálót és ellenőrizze, hogy az osztott felső rúd a hálóban kinyújtott helyzetben van-e rögzítve.
2. Akassza a háló rögzítő burkolatának egyik végét az első vagy hátsó tetőrögzítőbe a rögzítő hevederrel maga felé fordítva.
3. Akassza a háló másik rögzítő kampóját a tetőrögzítőbe az ellentétes oldalon - a teleszkópos rugóterhelésű rögzítőkampók segítik a beállítást.

Ügyeljen arra, hogy előre nyomja a háló rögzítőkampóit az egyes tetőrögzítők első végébe.

4. Hátsó rögzítés: A háló hátsó tetőrögzítőbe rögzített állapotában, akassza a biztonsági háló rögzítő hevedereit az első padlófülekbe a csomagterében.

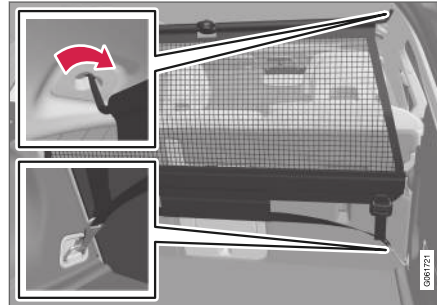

Hátsó rögzítés.

Első rögzítés: A hálót az első tetőrögzítőkhöz rögzítve, akassza a rögzítőhevedereket a külső fülekbe az ülés csúszósínjeinek hátulján - könnyebb, ha a háttámlák egyenesre vannak állítva és az üléseket kissé előre vannak mozdítva.

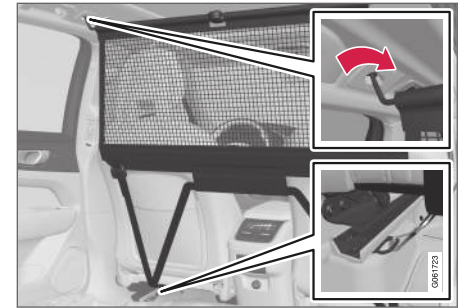

Első rögzítés.

Ügyeljen arra, hogy ne nyomja erősen az ülést és a háttámlát a hálónak, amikor újra visszamozdítja azokat - csak addig állítsa az ülést vagy háttámlát, amíg azok hozzá nem érnek a hálóhoz.

FONTOS

Ha az ülést vagy háttámlát erősen a biztonsági hálónak nyomják, akkor a háló és annak tetőrögzítői károsodhatnak.

5. Feszítse meg a biztonsági hálót a rögzítő hevederekkel.

◀ A biztonsági háló eltávolítása

A biztonsági háló könnyen eltávolítható és összehajtható.

1. Csökkentse a biztonsági háló feszességét a rögzítőheveder zárjában található gombbal, és húzzon ki kicsit a rögzítőhevederből mindkét oldalon.
2. Nyomja be a reteszeket, és válassza le mindkét rögzítőheveder kampóját.
3. Bontsa a felső rögzítéseket, és oldja le a hálót a tető rögzítőelemeiről.
4. Nyomja meg a piros gombot a rúdon, hogy behajthassa és feltekerhesse a hálót. Tárolja a hálót a saját csomagolásában.

Kapcsolódó információk

- Javaslatok a rakodáshoz (598. oldal)
- Csomagrögzítő szemek (601. oldal)

Elsősegélycsomag

Az elsősegélycsomag tartalmazza az elsősegélyfelszerelést.

Tárolja az elsősegélynyújtó készletet az elasztikus heveder mögött, a csomagtér jobb oldalán.



Kapcsolódó információk

- Raktér (597. oldal)

Elakadásjelző háromszög

Használja az elakadásjelző háromszöget, hogy figyelmeztesse a többi közlekedőt, ha forgalomban kénytelen megállni.

Kapcsolja be a vészvillogókat is.

Tárolóhelyek

Az elakadásjelző háromszög a csomagtérajtó bel-sején lévő rekeszben található.

Az elakadásjelző háromszög felhajtása

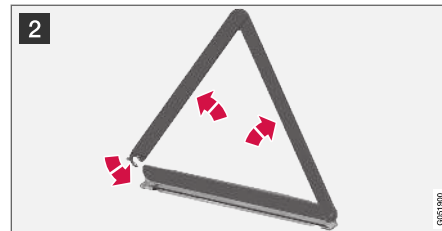

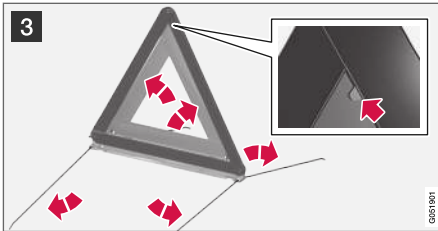

1 Nyissa ki a fedelet először negyed fordulattal elforgatva a gombot, majd lehúzza a fedelet a konzolokról a felső és alsó széleken.

Nyomja kissé jobbra az elakadásjelző háromszöget rögzítő reteszt, és távolítsa el a tokot.

2 Vegye ki az elakadásjelző háromszöget a tokból, hajtsa ki, és helyezze össze a végeket.

3 Hajtsa ki az elakadásjelző háromszög támasztó lábait.

Tartsa be az elakadásjelző háromszög használatára vonatkozó szabályokat. Helyezze az elakadásjelző háromszöget a forgalom szempontjából alkalmas helyre.

Ügyeljen arra, hogy az elakadásjelző háromszög és a tok megfelelően legyen rögzítve a tárolóhelyén és a fedél teljesen zárva legyen a használatot követően.

Kapcsolódó információk

- Raktér (597. oldal)
- Vészvillogók (159. oldal)

KARBANTARTÁS ÉS SZERVIZELÉS

Volvo szervizprogram

Az autó lehető legbiztonságosabb és legmegbízhatóbb működése érdekében, tartsa be a Volvo szervizprogramot a szerviz és garanciafüzet előírásainak megfelelően.

A Volvo azt javasolja, hogy a szervizelési és karbantartási munkákat hivatalos Volvo műhelyben végeztesse el. A Volvo műhelyek rendelkeznek a legmagasabb minőségű szolgáltatáshoz szükséges szakemberekkel, célszerszámokkal és szervizirodalommal.

FONTOS

A Volvo garancia megmaradása érdekében, ellenőrizze és tartsa be a szerviz- és garanciafüzet utasításait.

Kapcsolódó információk

- Autó állapota (614. oldal)
- Szervizelés és javítás előjegyzése (615. oldal)
- Berendezés csatlakoztatása az autó diagnosztikai aljzatához (40. oldal)
- A klímavezérlő rendszer szervizelése (620. oldal)
- A fékrendszer karbantartása (438. oldal)
- A motortér áttekintése (621. oldal)

Adatátvitel az autó és a műhely között Wi-Fi kapcsolaton keresztül

A Volvo műhelyek speciális Wi-Fi hálózattal rendelkeznek a biztonságos adatátvitel érdekében az autó és a műhely között. A műhelylátogatás egyszerűbb és hatékonyabb, amikor a diagnosztikai információk és a szoftver átvitele a műhely hálózatán keresztül történhet.

Amikor eléri a műhelyt, akkor lehetséges, hogy a szerelője csatlakoztatni szeretné az autót a műhely hálózatához Wi-Fi kapcsolaton, hogy hibakeresést és szoftverletöltést hajtson végre. Az ilyen típusú kommunikáció esetében az autó csak a műhely hálózatához csatlakozik. Ezért nem lehetséges az autó más, például otthoni Wi-Fi hálózathoz csatlakoztatása, csak a műhely speciális hálózatához.

Manuális csatlakozás a műhelyhez

A manuális csatlakoztatást normális esetben a szerviztechnikus végzi. A technikus a távvezérlős kulcs gombjait használja az autó csatlakoztatásához, ezért fontos, hogy gombokkal rendelkező kulcsot vigyen a műhelylátogatáskor. Nyomja meg háromszor a távvezérlős kulcs zár gombját, hogy csatlakoztassa az autót a műhelyhez Wi-Fi kapcsolaton.

Amikor az autó Wi-Fi hálózathoz csatlakozik, akkor a  szimbólum látható a központi kijelzőn.

FIGYELEM

Az autót nem szabad vezetni, amikor csatlakoztatva van a műhely hálózataihoz és rendszereihez.

Kapcsolódó információk

- Rendszerfrissítések kezelése a letöltési központban (613. oldal)
- Szervizelés és javítás előjegyzése (615. oldal)

Letöltési központ

Az autó számos rendszere frissíthető a központi kijelzőről az internethez csatlakozó autókban¹.



A központi kijelző alkalmazás nézetéből megnyitható **Letöltőközpont** alkalmazás az alábbiakat teszi lehetővé:

- a rendszerszoftver frissítéseinek keresése és frissítése
- a Sensus Navigation* térképadatainak frissítése
- alkalmazások letöltése, frissítése és eltávolítása.

Kapcsolódó információk

- Rendszerfrissítések kezelése a letöltési központban (613. oldal)
- Alkalmazások letöltése (507. oldal)
- Alkalmazások frissítése (507. oldal)
- Alkalmazások törlése (508. oldal)
- Internetkapcsolattal rendelkező autó* (540. oldal)
- Navigálás a központi kijelző nézeteiben (111. oldal)

Rendszerfrissítések kezelése a letöltési központban

Rendszerfrissítések online autókhoz és az infotainment komponensekhez. Ha rendszerszoftverfrissítések állnak rendelkezésre, akkor a frissítések egyszerre vagy egyenként végezhetők el.

Frissítés keresése



A rendszerfrissítésekhez az autónak csatlakoznia kell az internethez².

A rendszerfrissítések kezelése a központi kijelző alkalmazás nézetének **Letöltőközpont**

alkalmazásával történik. Ha nem hajtotta végre a rendelkezésre álló frissítések keresését az infotainment rendszer utolsó indítása óta, akkor keresés kerül végrehajtásra. Szoftver telepítése közben nem kerül végrehajtásra keresés. A **Rendszerfrissítések** gombon látható szám mutatja a rendelkezésre álló frissítések számát. A gomb megérintése megjeleníti az autóba telepíthető frissítések listáját. Ha frissítés áll rendelkezésre, akkor a **Új szoftverfrissítések elérhetők** üzenet is megjelenik a központi kijelző állapotsávjában.

i MEGJEGYZÉS

Az adatletöltés hatással lehet az egyéb adattávitellel járó szolgáltatásokra, mint például az internetrádió. Ha az egyéb szolgáltatások megszakadását észleli, akkor a letöltés megszakítható. Vagy kikapcsolhatja illetve megszakíthatja a többi szolgáltatást.

i MEGJEGYZÉS

A frissítések megszakadhatnak, amikor kikapcsolja a gyújtást és elhagyja az autót. Azonban nem szükséges befejezni a frissítést, mielőtt elhagyja az autót, mert a frissítés az autó következő használatakor folytatódik.

Az összes rendszerszoftver frissítése

- Válassza ki az **Összes telepítése** lehetőséget a lista alján.

Ha nem szeretné látni a listát, akkor ehelyett választhatja az **Összes telepítése** lehetőséget a **Rendszerfrissítések** gombnál.

Egyes rendszerszoftver-programok frissítése

- Válassza a **Telepítés** lehetőséget a szükséges szoftverre vonatkozóan.

¹ Az adatok küldése (adatforgalom) az internet használatával történik és ez költségekkel járhat.

² Az adatok küldése (adatforgalom) az internet használatával történik és ez költségekkel járhat.



◀ Szoftverletöltés megszakítása

- Érintse meg az X jelet a tevékenységjelzőben, amely felváltotta az **Telepítés** gombot a letöltés kezdetekor.

Ne feledje, hogy csak a letöltés szakítható meg, amikor elkezdődött a telepítési fázis, akkor az már nem törölhető.

Szoftverfrissítés háttérben történő keresésének inaktíválása

Az automatikus háttérben történő szoftverfrissítés-keresés aktív, amikor az autó kikerül a gyárból, de a funkció inaktíválható.

1. Érintse meg a **Beállítások** lehetőséget a központi kijelző felső nézetében.
2. Nyomja meg a **Rendszer** → **Letöltőközpont** gombot.
3. Távolítsa el a **Automatikus Szoftverfrissítés** jelölését.

Kapcsolódó információk

- Letöltési központ (613. oldal)
- Internetkapcsolattal rendelkező autó* (540. oldal)
- Navigálás a központi kijelző nézeteiben (111. oldal)

³ Bizonyos piacokra vonatkozik.

Autó állapota

Az autó általános állapota megjeleníthető a központi kijelzőn a szervizelés előjegyzésének lehetőségével³.

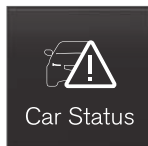

Az **Autó állapota** alkalmazás a központi kijelző alkalmazás nézetében indítható el és négy fülrel rendelkezik.

- **Üzenetek** - állapotüzenetek
- **Állapot** - az olajsint ellenőrzése
- **TPMS** - a gumibroncsnyomás ellenőrzése
- **Időpontok** - előjegyzési információk és autó információk³.

Kapcsolódó információk

- A járművezetői kijelzőről mentett üzenetek kezelése (103. oldal)
- A motorolaj ellenőrzése és feltöltése (623. oldal)
- Gumibroncsnyomás-figyelő rendszer* (569. oldal)
- Szervizelés és javítás előjegyzése (615. oldal)
- Autóadatok küldése a szerviznek (616. oldal)

- Navigálás a központi kijelző nézeteiben (111. oldal)

Szervizelés és javítás előjegyzése⁴

Ez a szolgáltatás a szervizelések és műhelylátogatások előjegyzésének kényelmes módját nyújtja közvetlenül az autóban.

Amikor elérkezik a szervizelés ideje és, bizonyos esetekben, amikor az autónak javításra van szüksége, akkor egy üzenet jelenik meg a járművezetői kijelzőn és a központi kijelző tetején. A szervizelés dátumát az határozza meg, hogy mennyi idő telt el, hány órát járt a motor vagy mekkora távolságot tett meg az utolsó szervizelés óta.

A szolgáltatás használata előtt

- Volvo ID létrehozása és Volvo ID regisztrálása az autóhoz.
- Válassza ki a Volvo kereskedést, amellyel kapcsolatba szeretne lépni a www.volvocars.com weboldal felkeresésével, majd bejelentkezve.
- Előjegyzési információk küldéséhez és fogadásához az autónak csatlakoznia kell az internethez⁵.

Szervizelés előjegyzése

Amikor úgy dönt, hogy szervizelést jegyez elő az autójából, akkor elküldésre kerülnek az információk és a járműadatok az internetkapcsolatán keresztül⁵.

Töltse ki az időpont-egyeztetési kérést, amikor szeretné vagy amikor egy üzenet jelzi a járművezetői kijelzőn vagy a központi kijelző tetején a szervizelés vagy javítások szükségességét.

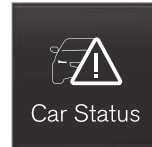

1. Nyissa meg az **Autó állapota** alkalmazást az alkalmazás nézetből a központi kijelzőn.
2. Nyomja meg a **Időpontok** gombot.
3. Nyomja meg a **Időpont kérése** gombot.
4. Ügyeljen arra, hogy a megfelelő **Volvo-azonosító** adatot írja be.
5. Ügyeljen arra, hogy a kívánt **Műhely** adatot írja be.
6. Töltse ki a **Infó a műhelynek** mezőt, ha például azt szeretné, hogy végezzenek el valamit a műhelylátogatás során vagy egyéb fontos közlendője van a szervizzel.

7. Nyomja meg a **Időpontkérés küldése** gombot.
 - > A következő néhány nap során javaslatot kap az időpontra az autójában⁶. Ugyanazt az információt kapja e-mailben és amikor a bejelentkezés a www.volvocars.com oldalon.

Bizonyos piacokon, ha egyszer elküldte az időpontkérést, akkor a járművezetői kijelzőn elalszik az autó szervizelésére vonatkozó üzenet.

8. Nyomja meg a **Kérés érvénytelenít.** gombot a kérés törléséhez.

Az autóból elküldött előjegyzési kérelem olyan autóadatokat tartalmaz, amelyek megkönnyítik a szerviz számára a tervezést.

A kereskedő digitális előjegyzési ajánlattal jelentkezik. A kereskedés információi is elérhetők az autóban és bármikor kapcsolatba léphet a szervizzel.

Fogadja el az időpont-egyeztetési kérést

Amikor az autó megkapta az előjegyzési javaslatot, akkor egy üzenet jelenik meg a központi kijelző tetején.

1. Érintse meg az üzenetet

⁴ Bizonyos piacokra vonatkozik.

⁵ Az adatok küldése (adatforgalom) az internet használatával történik és ez költségekkel járhat.

⁶ Ez az időkeret piacoként változó lehet.

- ◀ 2. Ha a javasolt előjegyzés elfogadható, akkor nyomja meg az **Elfogadás** gombot. Különbiben nyomja meg a **Új ajánlat küldése** vagy **Elutasít** gombot.

Bizonyos piacokon a rendszer emlékezteti Önt a tervezett időpont közeledtéről, és a navigációs rendszer⁷ a műhelybe is irányíthatja, amikor elérkezik az időpont.

Kapcsolódó információk

- Autó állapota (614. oldal)
- Autóadatok küldése a szerviznek (616. oldal)
- Navigálás a központi kijelző nézetében (111. oldal)
- Volvo ID (28. oldal)
- Internetkapcsolattal rendelkező autó* (540. oldal)

Autóadatok küldése a szerviznek⁸

Bármikor lehetőség van információk küldésére az autóból, például szervizlátogatás előjegyzésekor vagy amikor adatokkal szeretné segíteni a szervizt, hogy szervizlátogatása tervezhető legyen. Az autóadatok küldése nem ugyanaz, mint a szervizlátogatás előjegyzése.

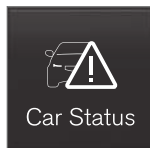

1. Nyissa meg az **Autó állapot** alkalmazást az alkalmazás nézetből a központi kijelzőn.
2. Nyomja meg a **Időpontok** gombot.
3. Nyomja meg a **Autóadatok küldése** gombot.
 - > Egy üzenet jelenik meg a központi kijelző tetején, hogy a járműadatok elküldése megtörtént. Megszakíthatja adatátvitelt, ha megérinti az X jelet a tevékenységjelzőben.

Az információk az autó internetkapcsolatán kerülnek küldésre⁹.

Ezek az autóadatok bármely kereskedés számára elérhetők, ha rendelkeznek az autó azonosító számával (VIN¹⁰).

Az autóadatok tartalma

Az elküldött adatok az utolsó mentett adatokat tartalmazzák (amikor az autó utoljára üzemelt) és az alábbi területekről tartalmazznak információkat:

- Szervizelés szükségessége
- idő az utolsó szerviz óta
- működési állapot
- folyadékszintek
- Kilométer-számláló állása
- az autó járműazonosító száma (VIN¹⁰)
- Az autó szoftververziója
- az autó diagnosztikai adatai

Kapcsolódó információk

- Szervizelés és javítás előjegyzése (615. oldal)
- Autó állapota (614. oldal)
- Navigálás a központi kijelző nézetében (111. oldal)
- Internetkapcsolattal rendelkező autó* (540. oldal)

⁷ Sensus Navigation* esetében.

⁸ Bizonyos piacokra vonatkozik.

⁹ Az adatok küldése (adatforgalom) az internet használatával történik és ez költségekkel járhat.

¹⁰ Járműazonosító szám.

Az autó felemelése

Az autó emelésekor fontos, hogy az autóemelőt vagy a műhely/garázs-emelőt az autó karosszériájának alsó részén erre kialakított pontokhoz helyezze.

A szintszabályozással* rendelkező autók esetében a légrugózást, felszereltségfüggő, ki kell kapcsolni az autó emelése előtt. A funkció inaktíválása a központi kijelzővel.

FIGYELEM

Ha az autót műhelyemelővel emeli fel, akkor azt a négy emelőpont valamelyike alá kell helyezni. Ügyeljen az emelő olyan elhelyezésére, hogy az autó ne tudjon lecsúszni arról. Győződjön meg a gumivédővel ellátott emelőtárcsa olyan elhelyezésére, hogy az autó stabil maradjon és ne károsodjon. Mindig használjon tengelybakot vagy hasonló eszközt.

MEGJEGYZÉS

A Volvo azt ajánlja, hogy csak a kérdéses autómódelhez tartozó emelőt használja. Ha nem a Volvo által ajánlott emelőt használ, akkor tartsa be a gyártó utasításait.

Az autó normál emelőjét csak esetenkénti és rövid idejű használatra tervezték, például defektes kerekek cseréjéhez, a nyári és téli kerekek cseréjéhez stb. Ha az autót gyakrabban vagy egy kerékcseréhez szükségesnél hosszabb időre emeli fel, akkor műhelyemelő használata javasolt. Ebben az esetben, kövesse a berendezés gyártójának kezelési útmutatóját.



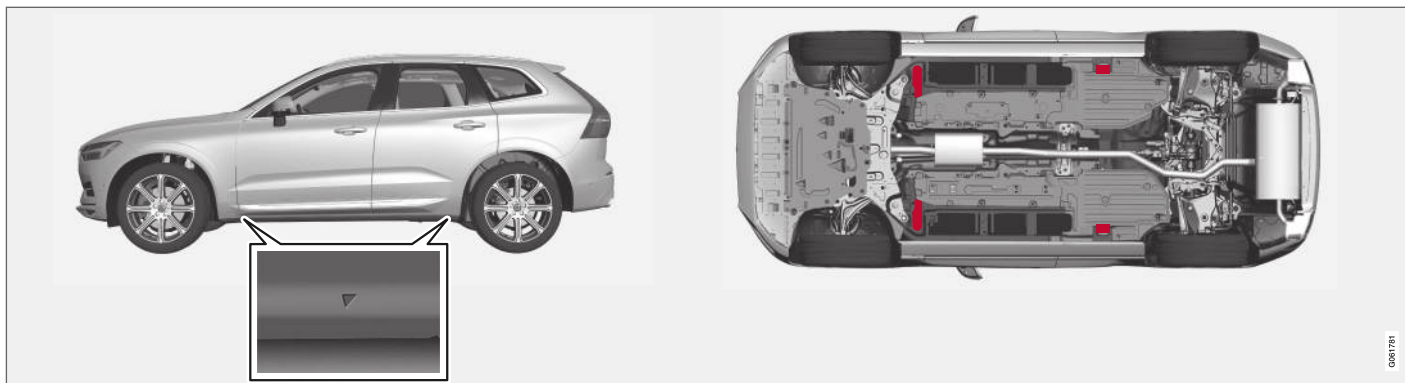

A háromszögek jelzik a műanyag fedélben az emelési pontok helyét (pirossal jelölve).

Kapcsolódó információk

- Kerék eltávolítása (576. oldal)
- Emelő* (575. oldal)
- A szintszabályozás beállításai* (464. oldal)

A motortérfedél nyitása és zárása

A motorháztető az utastérben található fogantyú és a motorháztető alatti fogantyú használatával nyitható ki.

A motorháztetőt kinyitása

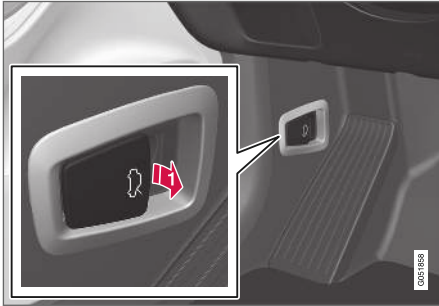

- ➔ Húzza meg a pedálok mellett található fogantyút a motorháztető kioldásához a teljesen zárt helyzetből.

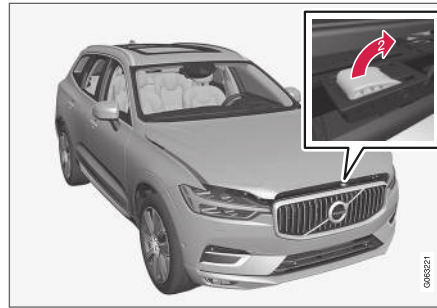

- ➔ Csúsztassa a kezét balról jobbra a motorháztető alatti nyílásban, mozdítsa felfelé és oldalra a fogantyút, hogy kioldja a motorháztetőt a reteszből, és emelje fel azt.

Figyelem - a motorháztető nincs zárva



Amikor a motorháztető ki van oldva, akkor világít a szimbólum és az ábra a járművezetői kijelzőn, és egy hangjelzés szólal meg. Ha az autó még mindig gurul, akkor megismétlődik a hangjelzés.

i MEGJEGYZÉS

Ha világít a figyelmeztető szimbólum vagy hallható a figyelmeztető hangjelzés, annak ellenére, hogy a motorháztető megfelelően zárva van, akkor forduljon hivatalos Volvo márkaszervizhez.

A motorháztető becsukása

1. Nyomja lefelé a motorháztetőt, amíg az a saját súlya miatt esni nem kezd.
2. Amikor a motorháztető a záróretesznek ütközik, nyomja le a motorháztetőt, hogy teljesen bezárja azt.

! FIGYELEM

Zúzódásveszély! Ügyeljen arra, hogy ne legyen semmi a motorháztető lecsukódásának útjában, különben fennáll a személyi sérülés kockázata.

! FIGYELEM

Ellenőrizze, hogy lecsukáskor megfelelően zár-e a motorháztető. A motorháztetőnek mindkét oldalon hallhatóan rögzülnie kell.



A motorháztető nincs teljesen zárva. Az ábra vázlatos - az alkatrészek az autómoddeltől függően eltérőek lehetnek.



A motorháztető teljesen zárva van. Az ábra vázlatos - az alkatrészek az autómoddeltől függően eltérőek lehetnek.

FIGYELEM

Soha ne vezessen nyitott motorháztetővel!

Ha vezetés közben bármilyen jelét tapasztalja annak, hogy a motorháztető nincs megfelelően zárva, akkor haladéktalanul álljon meg, és zárja le azt.

Kapcsolódó információk

- A motortér áttekintése (621. oldal)
- Ajtó és biztonsági öv emlékeztető (50. oldal)

A klímavezérlő rendszer szervizelése

A légkondicionáló rendszer csak hivatalos szervizben szervizelhető és javítható.

Hibakeresés és javítás

A légkondicionáló rendszer fluoorskáló jelzőanyagot tartalmaz. A szivárgás-észlelési munka során ultrabolya fényt kell használni.

A Volvo azt javasolja, hogy lépjen kapcsolatba egy hivatalos Volvo műhellyel.

R134a hűtőközeget használó autók

FIGYELEM

A légkondicionáló rendszer nyomás alatt lévő R134a hűtőközeget tartalmaz. A rendszer csak hivatalos szervizben szervizelhető és javítható.

R1234yf hűtőközeget használó autók

FIGYELEM

A légkondicionáló rendszer nyomás alatt lévő R1234yf hűtőközeget tartalmaz. A SAE J2845 (a hordozható klímarendszerekben használt hűtőközegek biztonságos szervizelésére és tárolására vonatkozó technikusképzés) szabványnak megfelelően, a hűtőközeg rendszert a rendszer biztonsága érdekében csak szakképzett szerelők szervizelhetik és javíthatják.

Kapcsolódó információk

- Volvo szervizprogram (612. oldal)

Szélvédőre vetített kijelző a szélvédő cseréjekor*

A szélvédőre vetített kijelzővel rendelkező autók speciális szélvédővel rendelkeznek, amely megfelel a képkivetítés követelményeinek.

A Volvo azt javasolja, hogy keressen fel egy hivatalos Volvo műhelyt a szélvédő cseréjéhez. A szélvédőre vetített kijelző grafikáinak helyes megjelenítéséhez megfelelő típusú szélvédőt kell beszerezni.

Kapcsolódó információk

- Szélvédőre vetített kijelző* (139. oldal)
- A szélvédőre vetített kijelző* tisztítása (649. oldal)

A motortér áttekintése

Az áttekintés néhány szervizzel kapcsolatos komponenst mutat.

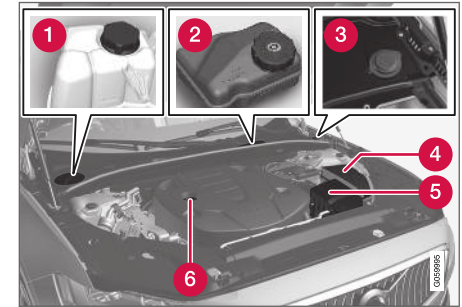

A motortér megjelenése a modelltől és a motorváltozattól függően változhat.

- 1 A hűtőfolyadék tágulási tartálya
- 2 Fékfolyadéktartály (a vezető oldalon helyezkedik el)
- 3 Mosófolyadék-töltőcső¹¹
- 4 Központi elektromos egység
- 5 Levegőszűrő
- 6 Motorolaj-töltőcső

¹¹ Töltsse fel rendszeresen, például tankoláskor mosófolyadékkal.



⚠ FIGYELEM

Ne feledje, hogy a hűtőventilátor (a motortér elején, a hűtő mögött található) automatikusan működésbe léphet vagy akár 6 percig tovább működhet a motor leállítását követően.

Mindig műhelyben tisztítsa a motort - lehetőleg hivatalos Volvo műhelyben. Tűzveszély kockázata áll fenn, ha a motor meleg.

⚠ FIGYELEM

A gyújtásrendszer nagyon magas és veszélyes feszültséggel működik. Az autó elektromos rendszerének mindig **O** gyújtáshelyzetben kell lennie, amikor munkát végez a motortérben.

Ne érjen a gyújtógyertyákhoz vagy a gyújtókerkeshoz, amikor az autó elektromos rendszere a **II** gyújtáshelyzetben van vagy a motor meleg.

Kapcsolódó információk

- A motortérfedél nyitása és zárása (619. oldal)
- Mosófoliadék betöltése (664. oldal)
- A hűtőfoliadék feltöltése (624. oldal)
- Biztosítékok a motortérben (638. oldal)
- A motorolaj ellenőrzése és feltöltése (623. oldal)
- Gyújtáshelyzetek (432. oldal)

Motorolaj

Jóváhagyott motorolajat kell használni annak érdekében, hogy alkalmazhatók legyenek az előírt szervizintervallumok és érvényes legyen a jótállás.

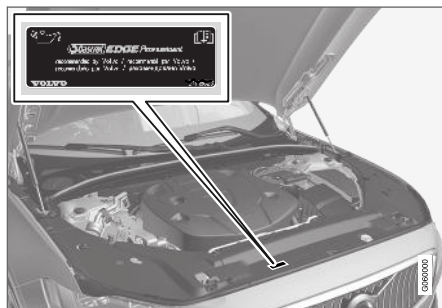

A Volvo az alábbiakat javasolja:



Ha a motorolaj nem ellenőrizhető rendszeresen és a szint túl alacsonyra csökken, akkor fennáll a kockázata annak, hogy a motor súlyosan károsodik.



⚠ FONTOS

A motor szervizintervallumainak megfelelő követelmények teljesítése érdekében a gyárban minden motort speciálisan kiválasztott szintetikus motorolajjal töltenek fel. Az olaj kiválasztása nagyon gondosan történt a hasznos élettartam, az indítási jellemzők, az üzemanyag-fogyasztás és a környezetre gyakorolt hatás figyelembe vételével.

Jóváhagyott motorolajat kell használni annak érdekében, hogy alkalmazhatók legyenek az előírt szervizintervallumok. Csak az előírt fokozatú motorolajat használja az utántöltéshez és az olajcseréhez is, különben károsan befolyásolhatja a hasznos élettartamot, az indítási jellemzőket, az üzemanyag-fogyasztást és az autó környezetre gyakorolt hatását.

Ha nem az előírt fokozatú és viszkozitású a motorolajat használja, akkor károsodhatnak a motorral kapcsolatos komponensek. Az ilyen károkért a Volvo Car Corporation nem vállal felelősséget.

A Volvo azt javasolja, hogy az olajcseréket hivatalos Volvo szervizben végeztesse el.

A Volvo különböző rendszereket használ a figyelmeztetésre, amikor az olaj szintje túl alacsony/magas vagy az olajnyomás alacsony. Bizonyos motorváltozatok olajnyomás-érzékelővel rendelkeznek, és a járművezetői kijelző figyelmeztető szimbólumát használják az alacsony olajnyomás  jelzéséhez. Más változatok olajszint-érzékelővel rendelkeznek, ekkor a járművezetői kijelző  figyelmeztető szimbóluma és szöveges üzenete tájékoztatja a járművezetőt. Bizonyos változatok mindkét rendszerrel rendelkeznek. További tájékoztatásért, vegye fel a kapcsolatot egy Volvo kereskedővel.

A motorolajat és az olajszűrőt a szerviz és garanciaüzenetben előírt időközönként le kell cserélni. Az előírnál jobb minőségű olaj használata megengedett. Ha az autót kedvezőtlen körülmények között használja, akkor a Volvo az előírnál magasabb fokozatú olaj használatát javasolja.

Kapcsolódó információk

- A motorolaj ellenőrzése és feltöltése (623. oldal)
- Motorolaj — műszaki adatok (677. oldal)
- A motorolaj tekintetében nehéz vezetési feladatok (679. oldal)

A motorolaj ellenőrzése és feltöltése

Az olajszintet az elektronikus olajszint-érzékelő észleli.

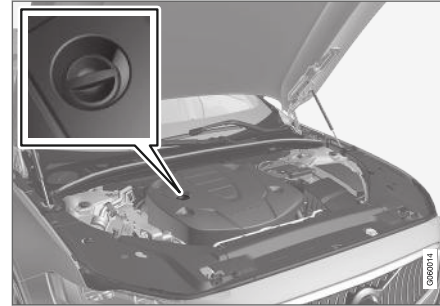

Töltőcső¹².

Bizonyos esetekben az olajat a szervizintervallumok között is fel kell tölteni.

Nem kell a motorolajszinttel kapcsolatos tevékenységet végezni, amíg nem jelenik meg ezzel kapcsolatos üzenet a járművezetői kijelzőn.

FIGYELEM



Ha ez a szimbólum a **Motorolajszint Szerviz szükséges** üzenettel együtt jelenik meg, akkor vegye szervizbe az autót - hivatalos Volvo márkaszerviz igénybe vétele ajánlott. Az olajszint túl magas lehet.

FONTOS



Ha ez a szimbólum egy alacsony olajszinttel kapcsolatos, például **Motorolajszint alacs. Töltsön rá 1 liter olajat** üzenettel együtt jelenik meg, akkor csak az előírt mennyiséget töltsse be, például 1 litert (1 kvart).

FIGYELEM

A tűzveszély miatt, ne öntsön olajat a kipufogócsónkra.

Lásd olajszint a központi kijelzőn

Az olajszintet az elektronikus olajszint-ellenőrző műszerrel jelenik meg a központi kijelzőn a motor leállított állapotában. Az olajszintet rendszeresen ellenőrizni kell.

¹² Az elektronikus olajszint-érzékelővel felszerelt motorok nem rendelkeznek nivópálcával.



1. Nyissa meg az **Autó állapota** alkalmazást az alkalmazás nézetből a központi kijelzőn.
2. Nyomja meg a **Állapot** lehetőséget az olajszint mutatójához.

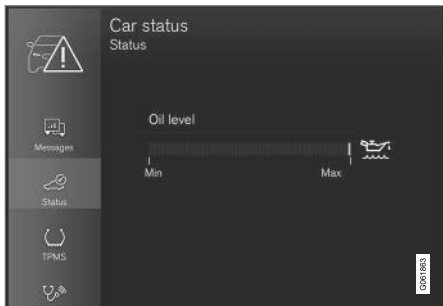

Az olajszint ábrája a központi kijelzőn.

i MEGJEGYZÉS

A rendszer nem képes a változások közvetlen észlelésére az olaj betöltések vagy leengedésekor. Az autót körülbelül 30 km (körülbelül 20 mérföld) hosszan kell vezetni, és 5 percig álló helyzetben kell hagyni a motor leállított állapotában és egyenes talajon, mielőtt az olajszint jelzése helyes lenne.

i MEGJEGYZÉS

Ha nem állnak fenn az olajszint mérésének megfelelő feltételek (idő a leállítást követően, az autó dőlése, külső hőmérséklet stb.), akkor a **Nem áll rendelkezésre érték** üzenet jelenik meg a központi kijelzőn. Ez **nem** jelenti azt, hogy valami meghibásodott az autó rendszereiben.

Kapcsolódó információk

- Motorolaj (622. oldal)
- A motorolaj tekintetében nehéz vezetési feltételek (679. oldal)
- Motorolaj — műszaki adatok (677. oldal)
- Gyűjtőhelyzetek (432. oldal)
- Autó állapota (614. oldal)

A hűtőfolyadék feltöltése

A hűtőfolyadék hűti a belsőégésű motort a megfelelő üzemi hőmérséklet fenntartása érdekében. A motor által a hűtőfolyadéknak átadott hő felhasználható az utastér fűtéséhez.

A hűtőfolyadék feltöltésekor, kövesse a csomagoláson feltüntetett utasításokat. Soha ne tölts fel csak vízzel. A fagyás kockázata egyaránt nő a túl kevés és túl sok hűtőfolyadék-koncentrátum esetén.

Ha hűtőfolyadék található az autó alatt, ha hűtőfolyadékfüst van jelen vagy több mint 2 litert (körülbelül 2 kvart) kellett utántölteni, akkor mindig hívjon autóműtőt, hogy elkerülje a motor hibás hűtőrendszer miatti károsodását, amikor megpróbálja beindítani az autót.

! FIGYELEM

A hűtőfolyadék nagyon forró lehet. Soha ne nyissa ki a sapkát, amikor a hűtőfolyadék forró. Ha feltöltésre van szükség, akkor lassan csavarja le a tágulási tartály sapkáját, hogy megszűnhessen a túlnyomás.



Hűtőfolyadék tágulási tartálya, balkormányos autó.



- 1 Csavarja le a sapkát a műanyag fedélben.
- 2 Csavarja le a kiegyenlítő tartály sapkáját, és töltsse fel hűtőfolyadékkal, ha szükséges. A hűtőfolyadékszintnek nem szabad a tágulási tartály **MAX** jelénél magasabban lennie.

Szerelje vissza az alkatrészeket ellentétes sorrendben.

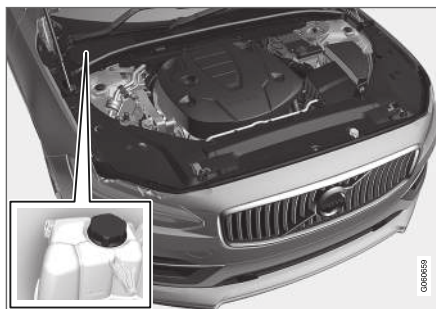

Hűtőfolyadék tágulási tartálya, jobbkormányos autó.



- 1 Fogja meg a fedél fogantyúját, és emelje/rántsa le a fedelet a műanyag fedélről.
- 2 Csavarja le a kiegyenlítő tartály sapkáját, és töltsse fel hűtőfolyadékkal, ha szükséges. A hűtőfolyadékszintnek nem szabad a tágulási tartály **MAX** jelénél magasabban lennie.

Szerelje vissza az alkatrészeket ellentétes sorrendben.



! FONTOS

- Keverje a hűtőfolyadékot jóváhagyott minőségű vízhez. Ha kétségei vannak a víz minőségével kapcsolatban, akkor használjon előre bekevert hűtőfolyadékot a Volvo ajánlásai szerint.
- Ügyeljen arra, hogy a hűtőfolyadék-keverék 50% vizet és 50% hűtőfolyadékot tartalmazzon.
- Mindig a Volvo által ajánlott, korróziógátló szert tartalmazó hűtőfolyadékot használjon.
- A hűtőrendszer fő alkatrészeinek cseréjekor, a rendszer elégséges korrózióvédelme érdekében, csak új hűtőfolyadékot szabad használni.
- A motort csak jól feltöltött hűtőrendszerrel szabad járatni. Különben a hőmérséklet olyan magasra emelkedhet, hogy károsodás keletkezhet (repedések) a hengerfejen.
- A magas klór-, klorid- és egyéb sótartalom a hűtőrendszer korrózióját okozza.

Kapcsolódó információk

- A motortér áttekintése (621. oldal)
- Hűtőfolyadék — műszaki adatok (680. oldal)

¹³ LED Light Emitting Diode

¹⁴ Lehetőleg hivatalos Volvo műhelyben.

Lámpacsere

A halogén fényszóró izzóját szerviz segítségével nélkül ki tudja cserélni a járművezető.

Halogén fényszórók nem minden modellhez és piacon állnak rendelkezésre. További tájékoztatásért, vegye fel a kapcsolatot egy Volvo kereskedővel.

A LED¹³ típusú lámpákat műhelyben kell cserélni. Lehetőleg hivatalos Volvo műhelyben.

i MEGJEGYZÉS

Az izzókkal kapcsolatos információkat ez a cikk nem tartalmazza, lépjen kapcsolatba egy Volvo kereskedővel vagy képesített Volvo szerviztechnikussal.

A tompított fényszóró akkor válik elérhetővé, amikor el van távolítva a fényszóró kerek gumi fedele.

Keressen fel egy műhelyt¹⁴, ha nem az izzókkal kapcsolatos meghibásodás jelentkezik a lámpákban. Ha meghibásodás történik a LED¹³ lámpákban, akkor a teljes lámpa egységet ki kell cserélni.

! FIGYELEM

Az autó elektromos rendszerének a 0 gyújtás-helyzetben kell lennie az izzók cseréje közben.

! FONTOS

Soha ne érjen az izzók üveg részéhez az ujjával. Az ujján található zsír a hőtől elpárolog, bevonja a fényvisszaverőt és károsodást okoz.

i MEGJEGYZÉS

Ha a hibaüzenet a hibás izzó cseréjét követően is megmarad, akkor azt javasoljuk, hogy látogasson el egy hivatalos Volvo szervizbe.

i MEGJEGYZÉS

A külső lámpák, például a fényszórók és hátsó lámpák átmenetileg bepárárosodhatnak a lencsén belül. Ez normális és az összes külső világítás úgy van tervezve, hogy ellenálljon ennek. A párákicsapódás normális esetben kiszellőzik a lámpatestből, amikor a lámpa egy időre be van kapcsolva.

Kapcsolódó információk

- Külső lámpák elhelyezkedése (627. oldal)
- A tompított fényszóró izzójának cseréje (628. oldal)
- A távolsági fényszóró izzójának cseréje (628. oldal)
- Az első figyelmeztető lámpa/helyzetjelző lámpa izzójának cseréje (629. oldal)
- Az első irányjelző izzó cseréje (630. oldal)
- Izzók műszaki adatai (630. oldal)

Külső lámpák elhelyezkedése

Az autó külső világítása számos különböző lámpát tartalmaz. A LED¹⁵ típusú lámpákat műhelyben kell cserélni. Lehetőleg hivatalos Volvo műhelyben.

Lámpák, első (halogén lámpákkal felszerelt autó)

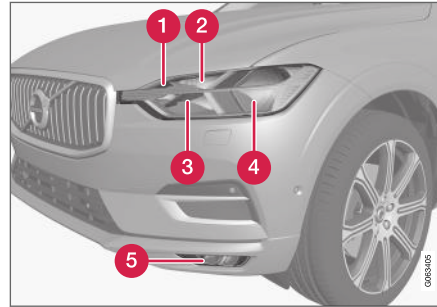

- 1 Irányjelző
- 2 Nappali világítás/helyzetjelző lámpák
- 3 Távolsági fényszóró
- 4 Tompított fényszóró
- 5 Első ködlámpák/kanyarlámpák* (LED¹⁵)

Lámpák, hátsó

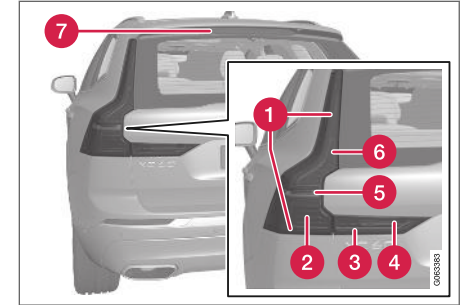

- 1 Helyzetjelző lámpák (LED¹⁵)
- 2 Irányjelző (LED)
- 3 Helyzetjelző lámpák (LED)
- 4 Ködlámpa (LED)
- 5 Tolatólámpák (LED)
- 6 Féklámpa (LED)
- 7 Féklámpa - középső, magasra szerelt (LED)

Kapcsolódó információk

- Lámpacsere (626. oldal)
- Izzók műszaki adatai (630. oldal)
- Világításkapcsolók (148. oldal)

¹⁵ LED Light Emitting Diode

A tompított fényszóró izzójának cseréje

A halogén fényszóró tompított izzóját szerviz segítségével nélkül ki tudja cserélni a járművezető.

! FONTOS

Soha ne érjen az izzók üveg részéhez az ujjával. Az ujján található zsír a hőtől elpárolog, bevonja a fényvisszaverőt és károsodást okoz.



Bal oldali fényszóró.

1. Válassza le a fényszóró kerek gumifedelét.
2. Csatlakoztassa le a csatlakozót az izzóról.
3. Válassza le az izzót, finoman felfelé nyomva, és egyenesen kihúzza azt.
4. Helyezze az új izzót az aljzatba. Az izzó vezetőcsapját egyenesen felfelé kell irányítani.

5. Nyomja be a csatlakozót.
6. Szerelje vissza a fényszóró kerek gumifedelét.

Kapcsolódó információk

- Külső lámpák elhelyezkedése (627. oldal)
- Izzók műszaki adatai (630. oldal)

A távolsági fényszóró izzójának cseréje

A halogén fényszóró távolsági izzóját szerviz segítségével nélkül ki tudja cserélni a járművezető.

! FONTOS

Soha ne érjen az izzók üveg részéhez az ujjával. Az ujján található zsír a hőtől elpárolog, bevonja a fényvisszaverőt és károsodást okoz.

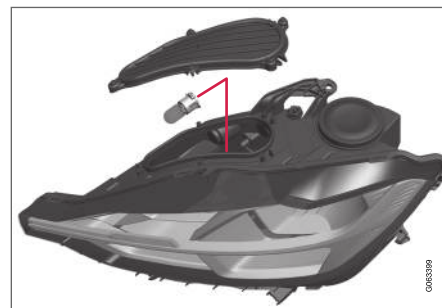

Bal oldali fényszóró.

1. Válassza le az izzót az izzótartó felfelé fordításával, majd egyenesen kihúzza azt.
2. Óvatosan feszítse le a műanyag fedelet a csatlakozó zárófülénél, hogy a zárófül kioldódjon.
3. Csatlakoztassa le a csatlakozót az izzóról.
4. Cserélje ki az izzót.

- Szerelje az izzót az aljzatba, és fordítsa lefelé.

Kapcsolódó információk

- Külső lámpák elhelyezkedése (627. oldal)
- Izzók műszaki adatai (630. oldal)

Az első figyelmeztető lámpa/ helyzetjelző lámpa izzójának cseréje

A halogén fényszóró nappali világításának/helyzetjelző lámpájának izzóját szerviz segítsége nélkül ki tudja cserélni a járművezető.

i MEGJEGYZÉS

A nappali világítás/helyzetjelző lámpa izzójához könnyebb hozzáférni, ha le van választva a távolsági fényszóró izzója. A távolsági fényszóró izzója átlósan nappali világítás/helyzetjelző lámpa izzója felett helyezkedik el. Válassza le a távolsági fényszóró izzóját az izzófoglatat felfelé forgatásával, majd egyenesen kihúzza azt.

! FONTOS

Soha ne érjen az izzók üveg részéhez az ujjával. Az ujján található zsír a hőtől elpárolog, bevonja a fényvisszaverőt és károsodást okoz.

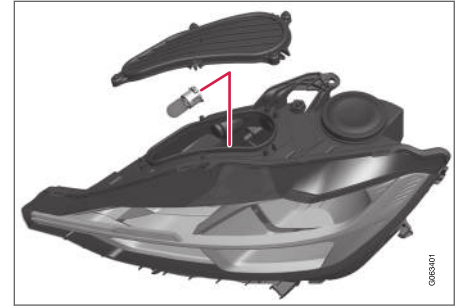

Bal oldali fényszóró.

- Húzza ki egyenesen a nappali világítás/helyzetjelző lámpa izzófoglatát.
- Válassza le az izzót, egyenesen kihúva azt.
- Cserélje ki az izzót.
- Szerelje az izzófoglatot az aljzatba, és nyomja a helyére.
- Ha eltávolította a távolsági fényszóró izzóját, akkor szerelje az aljzatba és csavarozza be azt.

Kapcsolódó információk

- Külső lámpák elhelyezkedése (627. oldal)
- Izzók műszaki adatai (630. oldal)

Az első irányjelző izzó cseréje

A halogén fényszóró irányjelző izzóját szerviz segítsége nélkül ki tudja cserélni a járművezető.

Mielőtt ki lehetne cserélni az izzót, el kell távolítani a fényszóró feletti műanyag fedelet.

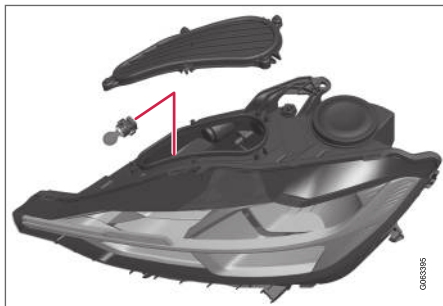

Bal oldali fényszóró.

1. Nyomja össze a patenteket, és húzza ki egyenesen az izzófoglatot.
2. Cserélje ki egy új izzófoglatra izzóval.
3. Szerelje az izzófoglatot az aljzatba, és nyomja a helyére.

Kapcsolódó információk

- Külső lámpák elhelyezkedése (627. oldal)
- Izzók műszaki adatai (630. oldal)

Izzók műszaki adatai

Az izzókkal kapcsolatos műszaki adatok halogén fényszórókra vonatkoznak.

Keressen fel egy műhelyt¹⁶, ha más lámpákban meghibásodás jelentkezik.

Funkció	W ^A	Típus
Tompított fényszóró	55	H7
Távolsági fényszóró	65	H9
Első irányjelzők	24	PWY24W
nappali világítás/helyzetjelző lámpák, első	21/5	W21/5W

^A Watt

Kapcsolódó információk

- Külső lámpák elhelyezkedése (627. oldal)
- Lámpacsere (626. oldal)

¹⁶ Lehetőleg hivatalos Volvo műhelyben.

Akkumulátor

Az elektromos rendszer egypólusú és a jármű vázát valamint a motorblokkot használja vezetőként.

Az indítóakkumulátor az elektromos rendszer beindítására és az indítómotor hajtására valamint az autó egyéb elektromos berendezéseinek tápellátására szolgál.

Az indítóakkumulátort hivatalos műhelyben kell cseréltetni¹⁷.

Az autó feszültség szabályozott váltóáramú generátorral rendelkezik.

Az indítóakkumulátor a Start/Stop rendszerhez és a regeneratív töltéshez valamint az autó különböző rendszereinek támogatásához tervezett 12 voltos akkumulátor.

Az akkumulátor hasznos élettartamát és működését olyan tényezők befolyásolják, mint az indítók száma, lemerülés, vezetési stílus, vezetési feltetelek, időjárási viszonyok stb.

- Soha ne csatlakoztassa le az akkumulátort, amikor jár a motor.
- Ellenőrizze, hogy az akkumulátor kábelei megfelelően csatlakoztatva vannak-e és megvannak-e húzva.

⚠ FIGYELEM

- Az akkumulátor durranógázt fejleszthet, ami erősen robbanékony. Ha a segédindító kábelt helytelenül csatlakoztatja, akkor szikra keletkezhet és ez elég az akkumulátor felrobbanásához.
- Ne csatlakoztassa a segédindító kábelt az üzemanyag-ellátó rendszer komponenseihez vagy bármely mozgó alkatrészhez. Legyen óvatos a motor forró alkatrészeivel.
- Az akkumulátor kénsavat tartalmaz, ami súlyos égési sérüléseket okozhat.
- Ha kénsav kerül a szemébe, bőrére vagy ruhájára, akkor öblítse le nagy mennyiségű vízzel. Ha a sav a szemébe kerül - azonnal kérjen orvosi segítséget.
- Soha ne dohányozzon az akkumulátor közelében.

Töltési pontok

Amikor külső indítóakkumulátort vagy akkumulátortöltőt csatlakoztat, akkor használja a töltőpontokat a motortérben.

Az autó indítóakkumulátorának akkumulátor-kivezetéseit a csomagterben/raktérben **nem** szabad használni.

Töltés közben tölni kell az indítóakkumulátort és a segédakkumulátort is.

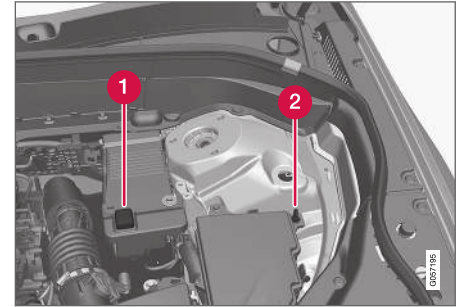

1 Pozitív töltőpont

2 Negatív töltőpont

⚠ FONTOS

Az indítóakkumulátor és a segédakkumulátor töltéséhez csak modern, szabályozott töltőfeszültségű akkumulátortöltőt használjon. A gyorsöltő funkciót nem szabad használni, mert károsíthatja az akkumulátort.

¹⁷ Lehetőleg hivatalos Volvo műhelyben.



! FONTOS

Ha nem tartja be az alábbi utasításokat, akkor az infotainment rendszer energiatakarékos funkciója átmenetileg kikapcsol és/vagy a fő akkumulátor töltöttségi állapotára vonatkozó járművezetői üzenet ideiglenesen használhatatlan lesz külső akkumulátor vagy akkumulátortöltő csatlakoztatását követően:

- Az autó indító akkumulátorának negatív kivezetését **soha** nem szabad külső akkumulátor vagy akkumulátortöltő csatlakoztatására használni - csak az **autó negatív töltőpontja** használható testelési pontként.

i MEGJEGYZÉS

Az akkumulátor élettartama rövidebb, ha ismételten lemerül.

Az akkumulátor élettartamát számos tényező befolyásolja, beleértve a vezetési körülményeket és az időjárást. Az akkumulátor indítási kapacitása az idővel fokozatosan csökken, ezért, ha az autót hosszabb ideig nem használja vagy csak rövid távolságokat tesz meg, akkor újra kell tölteni. A szélsőséges hideg tovább csökkenti az indítási kapacitást.

Az akkumulátor jó állapotban tartásához, legább 15 percet kell vezetni hetente vagy az akkumulátort automatikus akkumulátor-cseptöltőhöz kell csatlakoztatni.

A teljesen feltöltött állapotban tartott akkumulátornak van a leghosszabb hasznos élettartama.

Elhelyezkedés



Az indítóakkumulátor a csomagterében helyezkedik el.

! FIGYELEM

Ha az indítóakkumulátort lecsatlakoztatták, akkor az automata nyitás és zárás funkciót alaphelyzetbe kell állítani, hogy megfelelően működjön. A becsípődés-védelem működéséhez visszaállításra kell végrehajtani.

Műszaki adatok

Akkumulátor	H7 AGM	H8 AGM
Feszültség (V)	12	12
Hidegindítási képesség ^A - CCA ^B (A)	800	850

Akkumulátor	H7 AGM	H8 AGM
Méret, HxSzxM	315x175x190 mm (12,4x6,9x7,5 hüvelyk)	353x175x190 mm (13,9x6,9x7,5 hüvelyk)
Kapacitás (Ah)	80	95

A Az EN szabványnak megfelelően.

B Cold Cranking Amperes.

A Volvo azt javasolja, hogy bízsa az akkumulátor cseréjét hivatalos Volvo műhelyre.

! FONTOS

Amikor kicseréli az indítóakkumulátort vagy a segédakkumulátort, akkor AGM¹⁸ típusú akkumulátort kell beszerezni.

! FONTOS

Ha kicseréli az indítóakkumulátort, akkor az eredeti akkumulátorral megegyező hidegindítási kapacitású és típusú akkumulátorra cserélje azt (lásd az akkumulátor címkéjét).

i MEGJEGYZÉS

Az indítóakkumulátor-láda méretének meg kell egyeznie az eredeti akkumulátor méretével.

Kapcsolódó információk

- Szimbólumok az akkumulátorokon (635. oldal)
- Segédakkumulátor (634. oldal)
- Segédindítás másik akkumulátorral (484. oldal)

¹⁸ Absorbed Glass Mat.

Segédakkumulátor

A Start/Stop funkcióval felszerelt autók, az indítóakkumulátor mellett egy segédakkumulátorral vannak felszerelve.

Az Start/Stop funkcióval rendelkező autók két 12 voltos akkumulátorral vannak felszerelve - egy extra erős akkumulátorral az indításhoz és egy segédakkumulátorral, amely segít a Start/Stop funkció indítási eljárásában.



A segédakkumulátor egy dobozban helyezkedik el a felüglesztéstorony mellett.

MEGJEGYZÉS

- Minél magasabb az áramfogyasztás az autóban, annál többet kell dolgoznia a generátornak az akkumulátorok töltésén = nagyobb üzemanyag-fogyasztás.
- Amikor az akkumulátor töltöttségi szintje a legkisebb megengedett szint alá esik, akkor a Start/Stop funkció kikapcsol.

Az ideiglenesen csökkent Start/Stop funkció a magas áramfelvétel miatt azt jelenti, hogy:

- A motor automatikusan beindul anélkül, hogy a járművezető felemelné a lábát a fékpedálról.

A segédakkumulátor normálisan nem igényel több szervizelést, mint a normál, indításhoz használt akkumulátor. Kérdések vagy problémák esetén, forduljon egy szervizhez - lehetőleg hivatalos Volvo szervizhez.

FONTOS

Ha nem tartja be az alábbi utasításokat, akkor előfordulhat, hogy a Start/Stop funkció ideiglenesen nem működik egy külső indítóakkumulátor vagy akkumulátortöltő csatlakoztatását követően:

- Az autó indító akkumulátorának negatív kivezetését **soha** nem szabad külső akkumulátor vagy akkumulátortöltő csatlakoztatására használni - csak az **autó negatív töltőpontja** használható testelési pontként.

i MEGJEGYZÉS

Ha az indító akkumulátor annyira lemerült, hogy az autó nem rendelkezik a normális elektromos funkciókkal, és a motort külső segédakkumulátor vagy akkumulátortöltő segítségével indítják be, akkor a Start/Stop funkció továbbra is aktív maradhat. Ha a Start/Stop funkció ezután nem sokkal leállítja a motort, akkor nagy a kockázata annak, hogy a motor automatikus beindítása az akkumulátor elégtelen kapacitása miatt sikertelen lesz, mert az akkumulátornak nem volt lehetősége feltölteni.

Ha az autót segédakkumulátorral indítják be vagy az akkumulátort elégtelen ideig töltötték akkumulátortöltővel, akkor ajánlott kikapcsolni a Start/Stop funkciót, amíg az autó fel nem töltötte az akkumulátort. Körülbelül +15 °C (körülbelül 60 °F) külső hőmérsékleten az akkumulátort legalább 1 óráig kell töltenie az autónak. Alacsonyabb külső hőmérséklet esetén a töltési idő 3-4 órára növekedhet. Azt javasoljuk, hogy töltsa a lemerült akkumulátort külső akkumulátortöltővel.

Műszaki adatok

Feszültség (V)	12
Hidegindítási képesség ^A - CCA ^B (A)	170
Méret, HxSxM	150x90x130 mm (5,9x3,5x5,1 hüvelyk)
Kapacitás (Ah)	10

^A Az EN szabványnak megfelelően.

^B Cold Cranking Amperes.

! FONTOS

Amikor kicseréli az indítóakkumulátort vagy a segédakkumulátort, akkor AGM¹⁹ típusú akkumulátort kell beszerezni.

Kapcsolódó információk

- Akkumulátor (631. oldal)
- Start/Stop funkció (456. oldal)
- Szimbólumok az akkumulátorokon (635. oldal)

Szimbólumok az akkumulátorokon

Az akkumulátorokon tájékoztató és figyelmeztető szimbólumok találhatóak.

	Használjon védőszemüveget.
	További tájékoztatás az autó kezelési útmutatójában.
	Tárolja az akkumulátort gyermekektől elzárva.
	Az akkumulátor korróziót okozó savat tartalmaz.

¹⁹ Absorbed Glass Mat.



	<p>Kerülje a szikrák és nyílt láng használatát.</p>
	<p>Robbanásveszély.</p>
	<p>Újra kell hasznosítani.</p>

i MEGJEGYZÉS

Az elhasznált indítóakkumulátort vagy segédakkumulátort a környezetre biztonságos módon kell újrahasznosítani, mert ólmot tartalmaz.

Kapcsolódó információk

- Akkumulátor (631. oldal)
- Segédakkumulátor (634. oldal)

Biztosítékok és központi elektromos egységek

Az összes elektromos funkciót és komponenst számos biztosíték védi, hogy megakadályozza az autó elektromos rendszerének rövidzárlat vagy túlterhelés okozta károsodását.

⚠ FIGYELEM

Soha ne használjon idegen tárgyat vagy az előírtnál magasabb amperszámú biztosítékot a biztosíték cseréjekor. Ez az elektromos rendszer súlyos károsodását vagy tüzet okozhat.

Ha egy elektromos komponens vagy funkció nem működik, annak oka lehet, hogy a komponens biztosítéka átmenetileg túlterhelődött vagy meghibásodott. Ha többször egymás után ugyanaz a biztosíték hibásodik meg, akkor meghibásodás lehet az áramkörben. A Volvo azt javasolja, hogy lépjen kapcsolatba egy hivatalos Volvo műhellyel az ellenőrzéshez.

A központi elektromos egységek elhelyezkedése

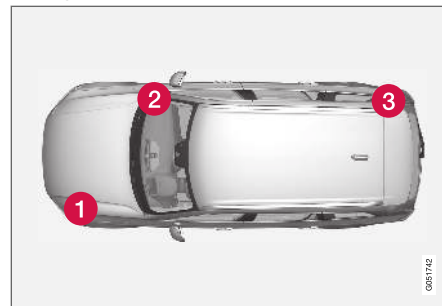

Az ábra vázlatos - a megjelenés az autómoddeltől függően változó lehetnek.

A központi elektromos egység elhelyezkedései balkormányos autókban. Jobbkormányos autókban a kesztyűtartó alatti központi elektromos egységek helyet cserélnek.

- 1 Motortér
- 2 A kesztyűtartó alatt
- 3 Csomagtér

Kapcsolódó információk

- Biztosítékcseré (637. oldal)
- Biztosítékok a csomagtérben (644. oldal)
- Biztosítékok a motortérben (638. oldal)
- Biztosítékok a kesztyűtartó alatt (641. oldal)

Biztosítékcseré

Az összes elektromos funkciót és komponens számos biztosíték védi, hogy megakadályozza az autó elektromos rendszerének rövidzárlat vagy túlterhelés okozta károsodását.

1. Keresse meg a biztosítékot a biztosítékok ábráján.
2. Húzza ki a biztosítékot és ellenőrizze oldalról, hogy a hajlított huzal elolvadt-e.
3. Ebben az esetben, cserélje ki azt egy ugyanolyan színű és amperszámú új biztosítékra.

FIGYELEM

Soha ne használjon idegen tárgyat vagy az előírtnál magasabb amperszámú biztosítékot a biztosíték cseréjekor. Ez az elektromos rendszer súlyos károsodását vagy tüzet okozhat.

FIGYELEM

A kezelési útmutatóban nem szereplő biztosítékokkal kapcsolatban keressen fel egy hivatalos Volvo műhelyt. Ha ezt nem helyesen hajtja végre, az súlyos károsodást okozhat az elektromos rendszerekben.

Kapcsolódó információk

- Biztosítékok és központi elektromos egységek (636. oldal)
- Biztosítékok a csomagtérben (644. oldal)

- Biztosítékok a motortérben (638. oldal)
- Biztosítékok a kesztyűtartó alatt (641. oldal)

Biztosítékok a motortérben

A motortérben található biztosítékok védik, többek között, a motor- és fékfunkciókat.

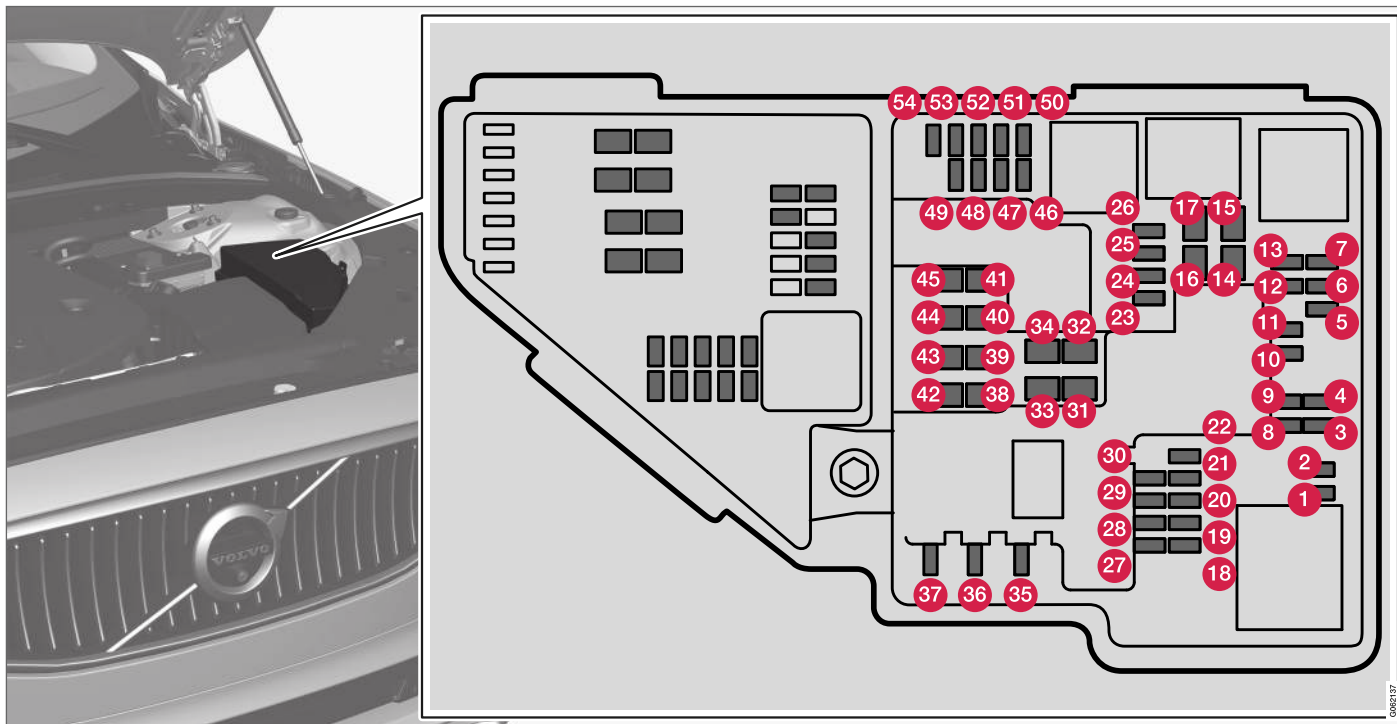

A fedél belsején található csipesz szolgál a biztosítékok eltávolítására és beszerelésére.

A biztosítéktábla több cserebiztosítéknak is helyet ad.

Helyzetek

A fedél belsején egy címke mutatja a biztosítékok elhelyezkedését.

- Az 1-13., 18-30., 35-37. és 46-54. számú biztosítékok "Micro" típusúak.
- A 14-17., 31-34. és 38-45. számú biztosítékok "MCase" típusúak és csak szervizben cserélhetők²⁰.

	Funkció	A ^A
1	-	-
2	-	-
3	-	-
4	Gyújtótekerccsek (benzines); gyújtógyertyák (benzines)	15
5	Mágneskapcsoló a motorolaj-szivattyúhoz; A/C mágneses tengelykapcsoló; Lambda-szonda, középső (benzines); Lambda-szonda hátsó (dízel)	15

	Funkció	A ^A
6	Vákuumszabályozók; szelep; szelep a kimenő impulzushoz (dízel)	7,5
7	Motorvezérlő egység; működtető egység; fojtószelep egység; EGR-szelep (dízel); turbóhelyzet-érzékelő (dízel); turbófeltöltő-szelep (benzines)	20
8	Motorvezérlő modul (ECM)	5
9	-	-
10	Mágnesszelepek (benzines); szelep; termosztát a motorhűtő rendszerhez (benzines); EGR-hűtőszivattyú (dízel); izzítógyertya-vezérlő egység (dízel)	10
11	Spoilerzsalu-vezérlőmodul; hűtőzsalu-vezérlőmodul; relétekerccsek a kimenő impulzushoz (dízel)	5
12	Lambda-szonda, első; Lambda-szonda, hátsó (benzines)	15
13	Motorvezérlő modul (ECM)	20
14	Indítómotor	40
15	Indítómotor	Sönt

	Funkció	A ^A
16	Üzemanyagszűrő-fűtés (dízel)	30
17	-	-
18	-	-
19	-	-
20	-	-
21	-	-
22	-	-
23	-	-
24	12 voltos aljzat az alagútkonzolban, első	15
25	12 voltos aljzat az alagútkonzolban, a lábtér mellett a második ülésrészhez	15
26	12 voltos aljzat a csomagtérben*	15
27	-	-
28	Bal oldali fényszóró, bizonyos LED-es ^B változatok	15

²⁰ Lehetőleg hivatalos Volvo műhelyben.



	Funkció	A ^A
29	jobb oldali fényszóró, bizonyos LED-es ^B változatok	15
30	–	–
31	Szélvédőfűtés* bal oldal	Sönt
32	Szélvédőfűtés* bal oldal	40
33	Fényszórómosók*	25
34	Ablakmosó	25
35	Sebességváltó-vezérlő modul	15
36	Kürt	20
37	Sziréna*	5
38	Vezérlőmodul a fékrendszerhez (szelepek, rögzítőfék)	40
39	Ablaktörlő	30
40	Hátsó ablakmosó	25
41	Szélvédőfűtés* jobb oldal	40
42	Állófűtés*	20
43	Vezérlőegység a fékrendszerhez (ABS szivattyú)	40

	Funkció	A ^A
44	–	–
45	Szélvédőfűtés* jobb oldal	Sönt
46	Akkor kap tápellátást, amikor be van kapcsolva a gyújtás: Motorvezérlő modul; sebességváltó-komponensek; elektromos kormány-szerzo; központi elektronikus modul; vezérlőmodul a fékrendszerhez	5
47	–	–
48	Jobb oldali fényszóró	7,5
	Jobb oldali fényszóró, bizonyos LED-es változatok ^B	15
49	Alkoholzár	5
50	–	–
51	Az akkumulátor-bekapcsolás vezérlőegysége	5
52	Légzsákok	5

	Funkció	A ^A
53	Bal oldali fényszóró	7,5
	Bal oldali fényszóró, bizonyos LED-es ^B változatok	15
54	Gázpedál-érzékelő	5

A Amper

B LED (fénykibocsátó dióda)

Kapcsolódó információk

- Biztosítékok és központi elektromos egységek (636. oldal)
- Biztosítékcseré (637. oldal)

Biztosítékok a kesztyűtartó alatt

A kesztyűtartó alatt található biztosítékok védik többek között az elektromos alkatokat, kijelzőket és ajtómodulokat.

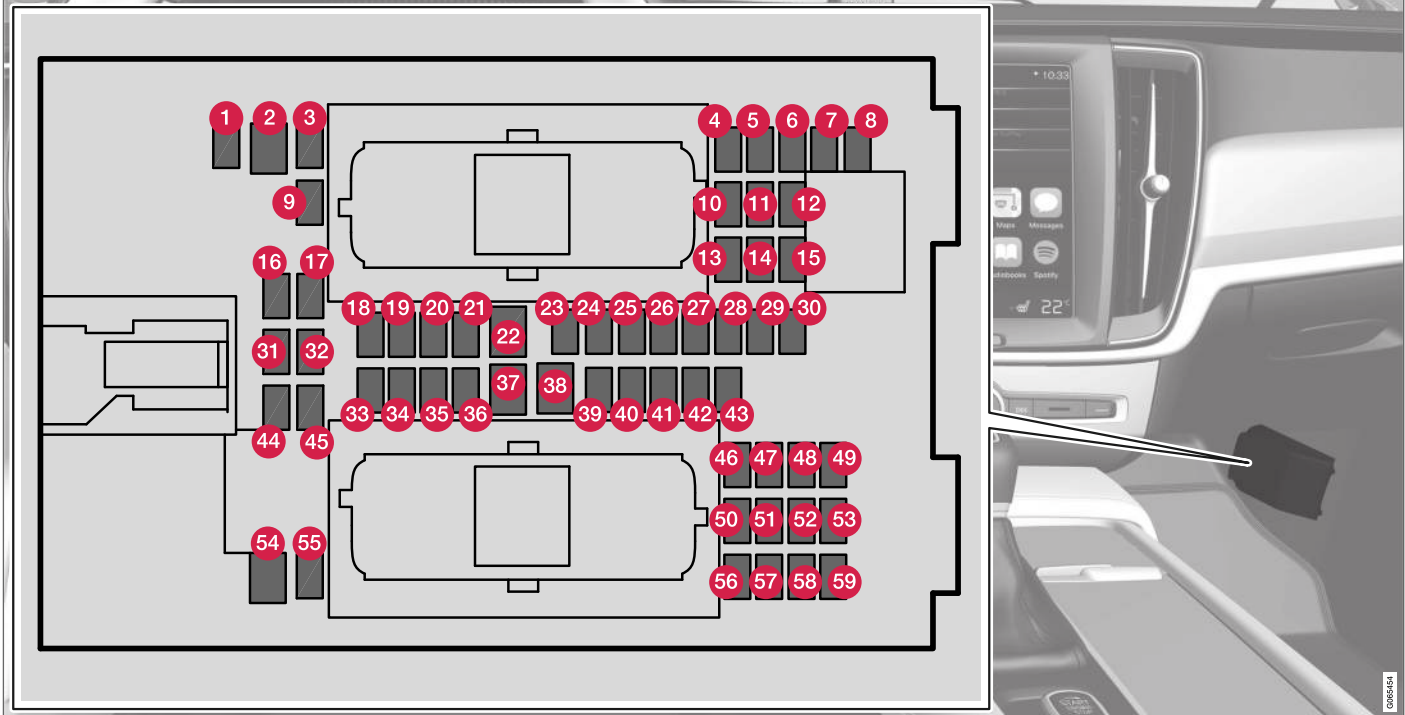

KARBANTARTÁS ÉS SZERVIZELÉS

◀◀ A fedél belsején található csipesz szolgál a biztosítékok eltávolítására és beszerelésére.

A **motortéri biztosítéktábla** több cserébiztosítéknak is helyet ad.

Helyzetek

- Az 1, 3-21, 23-36, 39-53. és 55-59. számú biztosítékok "Micro" típusúak.
- A 2, 22, 37-38. és 54. számú biztosítékok "MCase" típusúak és csak szervizben cserélhetők²¹.

	Funkció	A ^A
1	–	–
2	Elektromos aljzat az alagútvezetékben, a lábtér mellett a hátsó üléshez*	30
3	–	–
4	Mozgásérzékelő*	5
5	Médialejátszó	5
6	Járművezetői kijelző	5
7	Billentyűzet a középkonzolon	5
8	Napérzékelő	5

	Funkció	A ^A
9	–	–
10	–	–
11	Kormánykerékmodul	5
12	Modul az indító gombhoz és a rögzítőfék-vezérléshez	5
13	Kormánykerékmodul a kormánykerékfűtéshez*	15
14	–	–
15	–	–
16	–	–
17	–	–
18	Vezérlőmodul a klímavezérlő rendszerhez	10
19	Kormányzár	7,5
20	OBDII diagnosztikai aljzat	10
21	Középső kijelző	5
22	Ventilátormodul a klímavezérlő rendszerhez, első	40

	Funkció	A ^A
23	USB HUB	5
24	Kezelőszervek, világítás; belső világítás; a belső visszapillantó tükör sötétítése*; eső- és fényérzékelő*; billentyűzet az alagútvezetékben, a lábtér mellett a hátsó üléshez*; elektromos első ülések*; vezérlőpanelek a hátsó ajtókon; ventilátormodul a bal/jobbsó klímavezérléshez	7,5
25	Vezérlőegység a vezetőtámogató funkciókhoz	5
26	Panorámatető napellenzővel*	20
27	Szélvédőre vetített kijelző*	5
28	Belső világítás	5
29	–	–
30	Kijelző a tetőkonzolban (biztonsági öv emlékeztető/visszajelző a légzsákhoz és az első utasüléshez)	5
31	–	–
32	Nedvességszékező	5

²¹ Lehetőleg hivatalos Volvo műhelyben.

	Funkció	A ^A
33	Ajtómodul a jobb oldali hátsó ajtóban	20
34	Biztosítékok a csomagterben	10
35	Vezérlőmodul online autóhoz; Volvo On Call vezérlőmodul	5
36	Ajtómodul a bal oldali hátsó ajtóban	20
37	Audiovezérlő modul (erősítő) (bizonyos változatok)	40
38	-	-
39	Modul a többsávós antennához	5
40	Modulok az ülés komforthoz (masszázs), első*	5
41	Alkoholzár	5
42	Hátsó ablaktörlő	15
43	Vezérlőmodul az üzemanyag-szivattyúhoz	15
44	-	-
45	-	-
46	Ülésfűtés, vezető oldali első	15

	Funkció	A ^A
47	Ülésfűtés, utas oldali első	15
48	Hűtőfolyadék-szivattyú	10
49	-	-
50	Ajtómodul a bal oldali első ajtóban	20
51	Vezérlőmodul a felfüggesztéshez (aktív alváz)*	20
52	-	-
53	Sensus vezérlőmodul	10
54	-	-
55	-	-
56	Ajtómodul a jobb oldali első ajtóban	20
57	-	-
58	TV* (bizonyos piacokon)	5
59	Elsődleges biztosíték az 53. és 58. biztosítékokhoz	15

^A Amper

Kapcsolódó információk

- Biztosítékok és központi elektromos egységek (636. oldal)
- Biztosítékcseré (637. oldal)

Biztosítékok a csomagtérben

A csomagtérben található biztosítékok védik többek között az elektromos üléseket*, légzsákokat és biztonságiöv-feszítőket

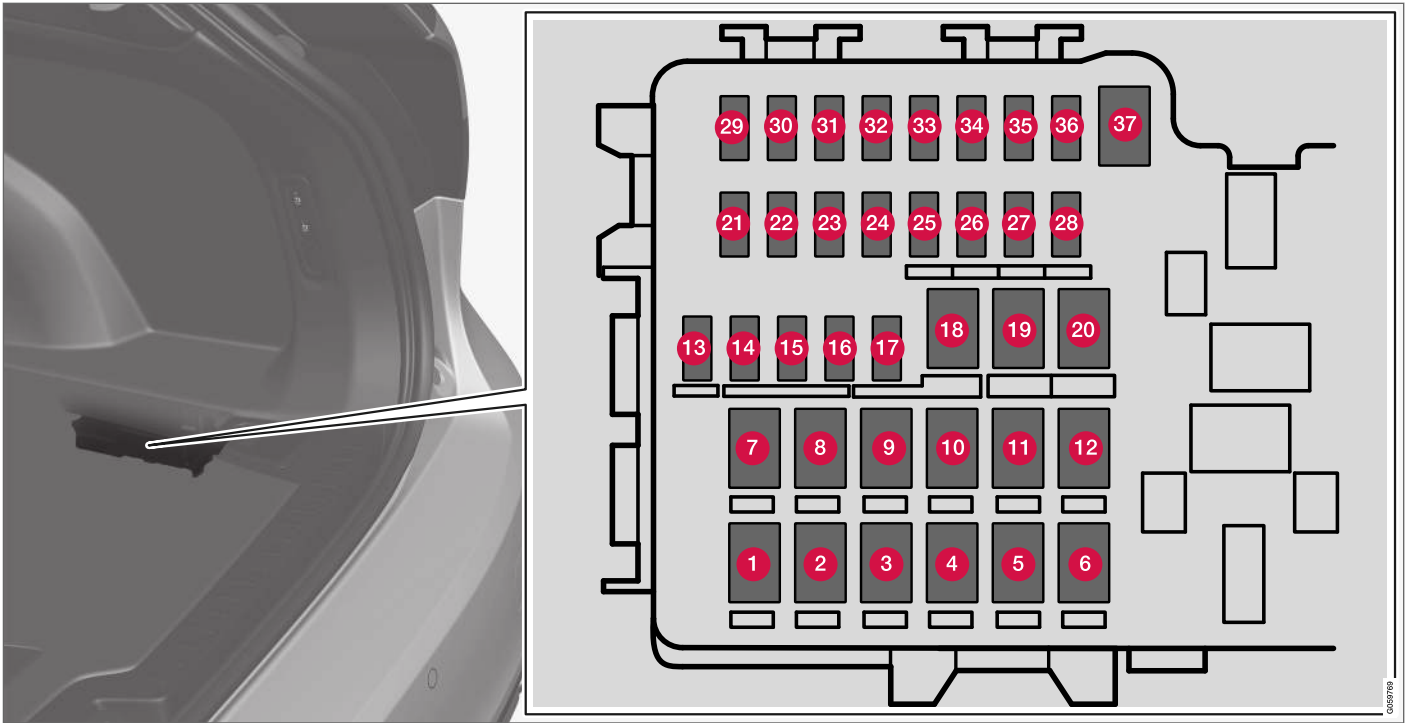

A központi elektromos egység a jobb oldalon helyezkedik el.

A fedél belsején található csipesz szolgál a biztosítékok eltávolítására és beszerelésére.

A **motortéri biztosítéktábla** több cserebiztosítéknak is helyet ad.

◀ **Helyzetek**

- A 13-17. és 21-36. számú biztosítékok "Micro" típusúak.
- Az 1-12, 18-20. és 37. számú biztosítékok "MCASE" típusúak és csak szervizben cserélhetők²².

	Funkció	A ^A
1	Hátsó ablak-páramentesítő	30
2	–	–
3	A levegőrugózás kompresszora*	40
4	Zárómotor a háttámlához jobb oldalt hátul	15
5	–	–
6	Zárómotor a háttámlához bal oldalt hátul	15
7	–	–
8	Vezérlőmodul a nitrogén-oxidok csökkentéséhez (dízel)	30
9	Elektromosan működtetett csomagterájtó*	25
10	Elektromosan működtetett első utasülés*	20

	Funkció	A ^A
11	Vonóhorog-vezérlő modul*	40
12	Biztonságiöv-előfeszítő modul, jobb oldal	40
13	Belső relétekercecsek	5
14	Vezérlőmodul a nitrogén-oxidok csökkentéséhez (dízel)	15
15	Lábmozgás-észlelő modul* (az elektromosan működtetett csomagteréhez)	5
16	Alkoholl zár, USB hub/tartozékcsatlakozó	5
17	–	–
18	Vonóhorog-vezérlő modul*	25
19	Elektromos vezetőülés*	20
20	Biztonságiöv-előfeszítő modul, bal oldal	40
21	Parkolókamera*	5
22	–	–
23	–	–

	Funkció	A ^A
24	–	–
25	–	–
26	Vezérlőmodul a légzsákokhoz és biztonsági öv feszítőkhöz	5
27	–	–
28	Ülésfűtés, bal oldali hátsó*	15
29	–	–
30	Blind Spot Information (BLIS)*: vezérlőmodul, külső tolató hang	5
31	–	–
32	Biztonságiöv-előfeszítő modulok	5
33	Működtető egység a kipufogógázokhoz (benzines, bizonyos motorváltozatok)	5
34	–	–
35	All Wheel Drive (AWD) vezérlőmodul*	15

²² Lehetőleg hivatalos Volvo műhelyben.

	Funkció	A ^A
36	Ülésfűtés, jobb oldali hátsó*	15
37	-	-

^A Amper

Kapcsolódó információk

- Biztosítékok és központi elektromos egységek (636. oldal)
- Biztosítékcseré (637. oldal)

A belső tisztítása

Csak a Volvo által ajánlott tisztítószerkeket és autópórolási termékeket használjon. A legjobb eredmény eléréséhez tisztítsa meg rendszeresen és kezelje azonnal a foltokat. A tisztítószer használata előtt fontos a porszívózás.

! FONTOS

- Bizonyos színes ruhák (például sötét farmerok vagy velúrok) foltot hagyhatnak a kárpiton. Ha ez történik, akkor fontos a kárpit ezen részeinek a lehető legkorábbi tisztítása és kezelése.
- Soha ne használjon erős oldószereket, például mosófolyadékot, tiszta benzint vagy oldószerbenzint vagy tömény szeszt a belső tisztításához, mert ezzel károsíthatja a kárpitot valamint az egyéb belső anyagokat.
- Soha ne permetezzen tisztítószert az elektromos gombokkal és kezelőszervekkel rendelkező komponensekre. Ehelyett törölje le azokat a tisztítószerezellel benedvesített ruhával.
- Az éles tárgyak és a tépőzár károsíthatják a szövetkárpitokat.

Kapcsolódó információk

- A központi kijelző tisztítása (648. oldal)
- Szövetkárpit és tetőkárpit tisztítása (650. oldal)
- A biztonsági övek tisztítása (650. oldal)
- Padlószőnyegek és berakott szőnyegek tisztítása (650. oldal)
- A bőr kárpitok tisztítása (651. oldal)
- A bőr kormánykerék tisztítása (652. oldal)
- A belső műanyag, fém és fa alkatrészek tisztítása (652. oldal)

A központi kijelző tisztítása

A szennyeződések, foltok és ujjlenyomatokról származó zsír befolyásolhatja a központi kijelző működését és olvashatóságát. Tisztítsa rendszeresen a képernyőt mikroszálás ruhával.



A központi kijelző tisztítása:

1. Kapcsolja ki a központi kijelzőt a kezdőlap gomb hosszú megnyomásával.
2. Törölje le a képernyőt az autóhoz kapott mikroszálás ruhával vagy használjon azzal egyenértékű másik mikroszálás ruhát. A képernyőt egy tiszta és száraz mikroszálás ruhával, kis körkörös mozdulatokkal kell letörölni. Ha szükséges, kissé nedvesítse be a mikroszálás ruhát tiszta vízzel.
3. Aktiválja a kijelzőt a kezdőlap gomb rövid megnyomásával.

! FONTOS

A központi kijelző tisztítására használt mikroszálás ruhának por- és pihementesnek kell lennie.

! FONTOS

A középső kijelző tisztításához csak finom nyomást alkalmazzon a képernyőre. Az erős nyomás károsíthatja a képernyőt.

! FONTOS

Ne permetezzen semmilyen folyadékot vagy maró hatású vegyszert közvetlenül a középső kijelzőre. Ne használjon ablaktisztító szereket, egyéb tisztítószereket, aeroszolókat, oldószerkeket, alkoholt, ammóniát vagy súroló hatású tisztítószereket.

Soha ne használjon dörzsölő hatású ruhákat, papírtörölkéket vagy selyempapírt, mert ezek megkarcolhatják a középső kijelzőt.

- A bőr kárpitok tisztítása (651. oldal)
- A bőr kormánykerék tisztítása (652. oldal)
- A belső műanyag, fém és fa alkatrészek tisztítása (652. oldal)

Kapcsolódó információk

- A belső tisztítása (648. oldal)
- Szövetkárpit és tetőkárpit tisztítása (650. oldal)
- A biztonsági övek tisztítása (650. oldal)
- Padlószőnyegek és berakott szőnyegek tisztítása (650. oldal)

A szélvédőre vetített kijelző* tisztítása

Finoman törölje le a kijelző fedőüvegét egy tiszta és száraz mikroszálás ruhával. Ha szükséges, enyhén nedvesítse be a mikroszálás ruhát.

Soha ne használjon erős folteltávolítókat. A nehezebb tisztításokhoz a Volvo kereskedésekben beszerezhető speciális tisztítószerek használhatók.

Kapcsolódó információk

- A szélvédőre vetített kijelző* bekapcsolása és kikapcsolása (140. oldal)
- Szélvédőre vetített kijelző* (139. oldal)

Szövetkárpit és tetőkárpit tisztítása

Csak a Volvo által ajánlott tisztítószerkeket és autóápolási termékeket használjon. A legjobb eredmény eléréséhez tisztítsa meg rendszeresen és kezelje azonnal a foltokat. A tisztítószerke használata előtt fontos a porszívózás.

Szövetkárpit és tetőkárpit.

Soha ne kaparja vagy dörzsölje a foltot, mert ezzel a kárpit tönkretételét kockáztatja. Soha ne használjon erős folteltávolítókat, mert ezzel a kárpit színének tönkretételét kockáztatja.

Kapcsolódó információk

- A belső tisztítása (648. oldal)
- A központi kijelző tisztítása (648. oldal)
- A biztonsági övek tisztítása (650. oldal)
- Padlószőnyegek és berakott szőnyegek tisztítása (650. oldal)
- A bőr kárpitok tisztítása (651. oldal)
- A bőr kormánykerék tisztítása (652. oldal)
- A belső műanyag, fém és fa alkatrészek tisztítása (652. oldal)

A biztonsági övek tisztítása

Csak a Volvo által ajánlott tisztítószerkeket és autóápolási termékeket használjon. A legjobb eredmény eléréséhez tisztítsa meg rendszeresen és kezelje azonnal a foltokat. A tisztítószerke használata előtt fontos a porszívózás.

Biztonsági övek

Használjon vizet és szintetikus tisztítószeret. Volvo kereskedéseknél speciális textiltisztító szert szerezhet be. Ügyeljen arra, hogy a biztonsági öv száraz legyen, mielőtt hagyná azt visszahúzódni.

Kapcsolódó információk

- A belső tisztítása (648. oldal)
- A központi kijelző tisztítása (648. oldal)
- Szövetkárpit és tetőkárpit tisztítása (650. oldal)
- Padlószőnyegek és berakott szőnyegek tisztítása (650. oldal)
- A bőr kárpitok tisztítása (651. oldal)
- A bőr kormánykerék tisztítása (652. oldal)
- A belső műanyag, fém és fa alkatrészek tisztítása (652. oldal)

Padlószőnyegek és berakott szőnyegek tisztítása

Csak a Volvo által ajánlott tisztítószerkeket és autóápolási termékeket használjon. A legjobb eredmény eléréséhez tisztítsa meg rendszeresen és kezelje azonnal a foltokat. A tisztítószerke használata előtt fontos a porszívózás.

Kivehető szőnyegek és padlószőnyeg

Távolítsa el a kivehető szőnyegeket a padlókárpit és a kivehető szőnyegek külön tisztításához. Használjon porszívót a por és a szennyeződések eltávolításához. Az egyes kivehető szőnyegek csapokkal vannak rögzítve.

Távolítsa el a kivehető szőnyeget az egyes csapoknál fogva és egyenesen felemelve.

Rögzítse a kivehető szőnyeget a csapoknál benyomva azt.

FIGYELEM

Mindig csak egy kivehető szőnyeget használjon az egyes üléseknél, és indulás előtt ellenőrizze, hogy a vezetőülésknél elhelyezett szőnyeg szilárdan rögzítve van-e a csapokhoz úgy, hogy az nem akadhat be a pedálok mellé vagy alá.

A porszívózást követően speciális szövet tisztító használata ajánlott a foltok eltávolításához a padlószőnyegről. A padlószőnyegeket a Volvo kereskedők által ajánlott tisztítószerkekekkel kell megtisztítani.

Kapcsolódó információk

- A belső tisztítása (648. oldal)
- A központi kijelző tisztítása (648. oldal)
- Szövetkárpit és tetőkárpit tisztítása (650. oldal)
- A biztonsági övek tisztítása (650. oldal)
- A bőr kárpitok tisztítása (651. oldal)
- A bőr kormánykerék tisztítása (652. oldal)
- A belső műanyag, fém és fa alkatrészek tisztítása (652. oldal)

A bőr kárpitok tisztítása

Csak a Volvo által ajánlott tisztítószerkeket és autópólosai termékeket használjon. A legjobb eredmény eléréséhez tisztítsa meg rendszeresen és kezelje azonnal a foltokat. A tisztítószerke használata előtt fontos a porszívózás.

Bőrkárpit*

A Volvo bőrhuzatai kezelve vannak az eredeti megjelenés fenntartása érdekében.

A bőrkárpit természetes termék, amely idővel változik és szép patinát nyer. A bőr tulajdonságainak és színének megőrzéséhez rendszeres tisztítás és kezelés szükséges. A Volvo átfogó termékskálát – Volvo Leather Care Kit/Wipes – kínál a bőr kárpitozás tisztításához és kezeléséhez, amelyek, az utasításoknak megfelelő használat esetén megvédik a bőr védőbevonatát.

A legjobb eredmény eléréséhez a Volvo évente egy - négy alkalommal (szükség esetén többször) javasolja a tisztítást és a védőkrém alkalmazását. A Volvo Leather Care Kit/Wipes a Volvo kereskedőknél szerezhető be.

A bőr kárpitok tisztítása

1. Vigyen fel bőrtisztítót egy nedves szivacsra, és nyomogassa, amíg hab nem képződik.
2. Használja a szivacsot a folton körkörös mozdulatokkal.

3. Alaposan nedvesítse be a foltot a szivacs használatával, dörzsölés nélkül hagyja, hogy a szivacs felszívja a foltot.
4. Törölje le a foltot egy puha ruhával, és hagyja alaposan megszáradni a bőrt

A bőr kárpitok védelme

1. Vigyen fel kis mennyiségű bőrvédő szert egy ruhára, majd vigye fel a bőrre finom körkörös mozdulatokkal.
2. Körülbelül 20 percig hagyja száradni.

A bőr védelme ellenállóbbá teszi azt a nap UV-sugárzásából eredő igénybevétellel szemben.

Kapcsolódó információk

- A belső tisztítása (648. oldal)
- A központi kijelző tisztítása (648. oldal)
- Szövetkárpit és tetőkárpit tisztítása (650. oldal)
- A biztonsági övek tisztítása (650. oldal)
- Padlószőnyegek és berakott szőnyegek tisztítása (650. oldal)
- A bőr kormánykerék tisztítása (652. oldal)
- A belső műanyag, fém és fa alkatrészek tisztítása (652. oldal)

A bőr kormánykerék tisztítása

Csak a Volvo által ajánlott tisztítószerkeket és autóápolási termékeket használjon. A legjobb eredmény eléréséhez tisztítsa meg rendszeresen és kezelje azonnal a foltokat. A tisztítószerkeket használata előtt fontos a porszívózás.

Bőr kormánykerék

A bőrnek lélegeznie kell. Soha ne takarja le a bőr kormánykereket műanyag védőburkolattal. A Volvo Leather Care Kit/Wipes javasolt a bőr kormánykerék tisztításához. Először távolítsa el a szennyeződések, port stb. egy nedves szivacs-csal vagy ruhával.

! FONTOS

Az éles tárgyak, például gyűrűk károsíthatják a bőrt a kormánykeréken.

Kapcsolódó információk

- A belső tisztítása (648. oldal)
- A központi kijelző tisztítása (648. oldal)
- Szövetkárpit és tetőkárpit tisztítása (650. oldal)
- A biztonsági övek tisztítása (650. oldal)
- Padlószőnyegek és berakott szőnyegek tisztítása (650. oldal)
- A bőr kárpitok tisztítása (651. oldal)
- A belső műanyag, fém és fa alkatrészek tisztítása (652. oldal)

A belső műanyag, fém és fa alkatrészek tisztítása

Csak a Volvo által ajánlott tisztítószerkeket és autóápolási termékeket használjon. A legjobb eredmény eléréséhez tisztítsa meg rendszeresen és kezelje azonnal a foltokat.

Belső műanyag, fém és fa alkatrészek

Szálas vagy mikroszálas, enyhén nedvesített ruha, a Volvo kereskedésekben beszerezhető, ajánlott a belső alkatrészek és felületek tisztításához.

Ne kaparja vagy dörzsölje a foltokat. Soha ne használjon erős folteltávolítókat.

! FONTOS

Ne használjon alkoholt tartalmazó oldószert a járművezetői kijelző üvegének tisztításához.

! FONTOS

Nem feledje, hogy a magas fényű felületek könnyen karcolódnak. Tisztítsa ezeket a felületeket tiszta, száraz mikroszálas ruhával, kis, körkörös mozdulatokkal. Ha szükséges, nedvesítse meg a mikroszálas ruhát egy kis tiszta vízzel.

Kapcsolódó információk

- A belső tisztítása (648. oldal)
- A központi kijelző tisztítása (648. oldal)

- Szövetkárpit és tetőkárpit tisztítása (650. oldal)
- A biztonsági övek tisztítása (650. oldal)
- Padlószőnyegek és berakott szőnyegek tisztítása (650. oldal)
- A bőr kárpitok tisztítása (651. oldal)
- A bőr kormánykerék tisztítása (652. oldal)

A külső tisztítása

Az autót haladéktalanul le kell mosni, ha szennyezett lesz. Ez azt jelenti, hogy az autó tisztítása könnyebb, mert a szennyeződések nem tapadnak meg olyan erősen. Ezzel csökkenti az karcok kockázatát is és frissen tartja az autót.

Mossa az autót olajleválasztóval felszerelt autómosóban. Használjon autósampont.

Kapcsolódó információk

- A külső tisztítása (653. oldal)
- Polírozás és viaszolás (653. oldal)
- Kézi mosás (654. oldal)
- Automata autómosó (655. oldal)
- Nagy nyomású mosás (656. oldal)
- Az ablaktörlő lapátok tisztítása (657. oldal)
- A külső műanyag, gumi és díszítő komponensek tisztítása (657. oldal)
- Keréktárcsák tisztítása (658. oldal)
- Rozsdavédelem (659. oldal)

Polírozás és viaszolás

Polírozza és viaszolja az autót, ha a fényezés matt, vagy, hogy extra védelmet biztosítson a festségnek. Az autót nem kell polírozni, amíg egy éves nem lesz. Azonban ez alatt az idő alatt is viaszolható. Ne polírozza vagy viaszozza az autót közvetlen napfényben, a polírozott felület hőmérséklete legfeljebb 45 °C (113 °F) lehet.

- Mossa le alaposan az autót, mielőtt polírozni vagy viaszolni kezdené. Tisztítsa le az aszfalt- és kátrányfoltokat kátrány-eltávolítóval vagy könnyűbenzinnel. A makacsabb foltok autófényezésekhez gyártott finom súrolópasztával távolíthatók el.
- Először fényesítőszerrel, majd folyékony vagy szilárd viasszal fényesítse. Tartsa be gondosan a csomagoláson található utasításokat. Sok készítmény fényesítőszerrel és viasszal is tartalmaz.

! FONTOS

Kerülje a műanyag és gumi felületek viaszolását és fényesítését.

Amikor zsírtalanítót használ műanyag és gumi felületeken, akkor csak enyhe nyomással dörzsölje. Használjon puha mosószivacsot.

A fényes műanyag elemek lekophatnak vagy megsérülhet a fényes felületréteg.

Súrolóanyagokat tartalmazó fényezőanyagokat nem szabad használni.

! FONTOS

Csak a Volvo által ajánlott fényezéskezelés használható. Az egyéb kezelések, mint a konzerválás, tömítés, védelem, fényezéstömítés vagy ehhez hasonló eljárások károsíthatják a fényezést. A fényezés ilyen kezeléseik által okozott károsodására nem vonatkozik a Volvo garancia.

Kapcsolódó információk

- A külső tisztítása (653. oldal)
- Kézi mosás (654. oldal)
- Automata autómosó (655. oldal)
- Nagy nyomású mosás (656. oldal)
- Az ablaktörlő lapátok tisztítása (657. oldal)
- A külső műanyag, gumi és díszítő komponensek tisztítása (657. oldal)



- Keréktárcsák tisztítása (658. oldal)
- Rozsdavédelem (659. oldal)

Kézi mosás

Az autót haladéktalanul le kell mosni, ha szennyezett lesz. Ez azt jelenti, hogy az autó tisztítása könnyebb, mert a szennyeződések nem tapadnak meg olyan erősen. Ezzel csökkenti az karcolások kockázatát is és frissen tartja az autót. Mossa az autót olajleválasztóval felszerelt autósamosóban. Használjon autósampont.

Kézi mosás

Az alábbi lépéseket jó megjegyezni az autó mosásához:

- Kerülje az autó mosását közvetlen napfényben. Ez a mosószer vagy viasz száradását okozza, aminek dörzsölő hatása van.
- Távolítsa el a madárürüléket a fényezésről, amint lehetséges. A madárürülék olyan vegyi anyagokat tartalmaz, amelyek a fényezés gyors elszíneződését okozzák. Használjon például puha papírt vagy szivacsot bőséges mennyiségű vízzel átitatva. Az elszíneződések eltávolítását ajánlott hivatalos Volvo műhelyben végeztetni.
- Mossa le a karosszéria alsó részét, beleértve a kerékdobokat és lökhárítókat.
- Öblítse le a teljes autót, amíg a feloldott szennyeződések el nem távoznak, hogy csökkentse a mosás okozta karcolás kockázatát. Ne fecskendezzen közvetlenül a zárakra.
- Ha szükséges, nagyon szennyezett felületeken használjon zsírtalanító anyagot. Ne fel-

edje, hogy ebben az esetben a felületeknek nem szabad a naptól forrónak lenniük.

- Mossa le szivacs, autósampon és bőséges kézmeleg víz használatával.
- Tisztítsa meg az ablaktörlő lapátokat kézmeleg szappanos oldattal vagy autósamponnal.
- Szárítsa meg tiszta, puha szarvasbőrrel vagy vízlehetővel. Ha elkerüli, hogy a vízcseppek erős napsütésben száradjanak le, akkor csökkenti a száradási foltok kialakulásának kockázatát, amelyeket ki kellene fényesíteni.
- Az autó mosását követően kátrány vagy aszfalt maradhat vissza. Használjon kátrány-eltávolítót, hogy megszabaduljon az utolsó foltoktól is, miután lemosta az autót.

FIGYELEM

Mindig tisztítsa a motort szervizben. Tűzveszély kockázata áll fenn, ha a motor meleg.

FONTOS

A szennyezett fényszórók működése gyengébb. Tisztítsa azokat rendszeresen, például amikor üzemanyagot tölt.

Ne használjon korróziót okozó tisztítószeret, csak tiszta vizet és nem dörzsölő szivacsot.

i MEGJEGYZÉS

A külső lámpák, például a fényszórók és a hátsó lámpák átmenetileg bepárasodhatnak a lencsén belül. Ez normális és az összes külső világítás úgy van tervezve, hogy ellenálljon ennek. A párakicsapódás normális esetben kiszellőzik a lámpatestből, amikor a lámpa egy időre be van kapcsolva.

! FONTOS

- Gondoskodjon a panorámatető és a napellenző becsukásáról az autó mosása előtt.
- Soha ne használjon dörzsölő hatású fényesítő anyagot a panorámatetőn.
- Soha ne használjon viaszt a panorámatető körüli gumicsíkokon.

! FONTOS

Ne feledje eltávolítani a szennyeződések az ajtók és a küszöbök leeresztő furataiból az autó mosását követően.

Kapcsolódó információk

- A külső tisztítása (653. oldal)
- Polírozás és viaszolás (653. oldal)
- Automata autómosó (655. oldal)
- Nagy nyomású mosás (656. oldal)

- Az ablaktörlő lapátok tisztítása (657. oldal)
- A külső műanyag, gumi és díszítő komponensek tisztítása (657. oldal)
- Keréktárcsák tisztítása (658. oldal)
- Rozsdavédelem (659. oldal)

Automata autómosó

Az autót haladéktalanul le kell mosni, ha szennyezett lesz. Ez azt jelenti, hogy az autó tisztítása könnyebb, mert a szennyeződések nem tapadnak meg olyan erősen. Ezzel csökkenti az karcolások kockázatát is és frissen tartja az autót.

Automata autómosó

Az automata autómosókkal egyszerűen és könnyen lemosható az autó, de ezek nem mindenhol elérhetők. A jó eredmény eléréséhez az autó kézzel történő mosása vagy az automata autómosók kézi mosással történő kiegészítése javasolt.

i MEGJEGYZÉS

A Volvo azt javasolja, hogy az első hónapokban nem mossa az autót automata autómosóban (amíg a fényezés teljesen meg nem keményedik).

! FONTOS

Mielőtt automata autómosóba hajtana az autóval, kapcsolja ki az automatikus fékezés álló helyzetben és a rögzítőfék automatikus behúzása funkciókat. Ha nem kapcsolja ki ezeket a funkciókat, akkor a fékrendszer álló helyzetben ragadhat, és az autó nem lesz képes elindulni.



! FONTOS

Az olyan autómósókra, amelyekben az autó forgó kerekekkel előre mozog, az alábbiak vonatkoznak:

1. Az autó mosása előtt győződjön meg arról, hogy ki van kapcsolva az automata esőérzékelő, különben fennáll az ablaktörő karok bekapcsolásának és károsodásának kockázata.
2. Ügyeljen arra, hogy a külső tükrök be legyenek hajtva és a kiegészítő lámpák biztosítva legyenek, az antennák vissza legyenek húzva vagy el legyenek távolítva, különben fennáll az esélye, hogy az automata autómósó károsítja azokat.
3. Hajtson az autómósóba.
4. Kapcsolja ki az "Automatikus fékezés álló helyzetben" funkciót az alagútvezérlőn található kapcsolóval.
5. kapcsolja ki az "Automatikus rögzítőfék-behúzás" funkciót a központi kijelző felső nézetében.
6. Állítsa le a motort az alagútvezérlőn található indítógomb óramutató járásával megegyező irányú elforgatásával. Tartsa a helyén a gombot legalább 2 másodpercig.

Az autó készen áll az autómosásra.

Kapcsolódó információk

- A külső tisztítása (653. oldal)
- Polírozás és viaszolás (653. oldal)
- Kézi mosás (654. oldal)
- Nagy nyomású mosás (656. oldal)
- Az ablaktörő lapátok tisztítása (657. oldal)
- A külső műanyag, gumi és díszítő komponensek tisztítása (657. oldal)
- Keréktárcsák tisztítása (658. oldal)
- Rozsdavédelem (659. oldal)

Nagy nyomású mosás

Az autót haladéktalanul le kell mosni, ha szennyezett lesz. Ez azt jelenti, hogy az autó tisztítása könnyebb, mert a szennyeződések nem tapadnak meg olyan erősen. Ezzel csökkenti az karcok kockázatát is és frissen tartja az autót.

Mossa az autót olajleválasztóval felszerelt autómósóban. Használjon autósampont.

Nagy nyomású mosás

Nagy nyomású mosás alkalmazásakor, használjon seprő mozdulatokat és ügyeljen arra, hogy a fűvóka ne kerüljön 30 cm-nél (13 in.) közelebbre az autó felületéhez. Ne fecskendezzen közvetlenül a zárákra.

Kapcsolódó információk

- A külső tisztítása (653. oldal)
- Polírozás és viaszolás (653. oldal)
- Kézi mosás (654. oldal)
- Automata autómósó (655. oldal)
- Az ablaktörő lapátok tisztítása (657. oldal)
- A külső műanyag, gumi és díszítő komponensek tisztítása (657. oldal)
- Keréktárcsák tisztítása (658. oldal)
- Rozsdavédelem (659. oldal)

Az ablaktörő lapátok tisztítása

Az autót haladéktalanul le kell mosni, ha szennyezett lesz. Ez azt jelenti, hogy az autó tisztítása könnyebb, mert a szennyeződések nem tapadnak meg olyan erősen. Ezzel csökkenti az karcok kockázatát is és frissen tartja az autót. Mossa az autót olajleválasztóval felszerelt autósóban. Használjon autósampont.

Ablaktörő lapátok

Az ablaktörő lapáton maradó aszfalt, por és sómaradványok valamint a szélvédőn lévő rovarok, jég stb. károsan befolyásolják az ablaktörő lapátok hasznos élettartamát.

Tisztításkor állítsa az ablaktörő lapátokat szervizállásba.

MEGJEGYZÉS

Mossa rendszeresen az ablaktörő lapátokat és a szélvédőt kézmeleg szappanos oldattal vagy autósamponnal. Ne használjon semmilyen erős oldószert.

Kapcsolódó információk

- A külső tisztítása (653. oldal)
- Polírozás és viaszolás (653. oldal)
- Kézi mosás (654. oldal)
- Automata autósó (655. oldal)
- Nagy nyomású mosás (656. oldal)

- A külső műanyag, gumi és díszítő komponensek tisztítása (657. oldal)
- Keréktárcsák tisztítása (658. oldal)
- Rozsdavédelem (659. oldal)

A külső műanyag, gumi és díszítő komponensek tisztítása

Az autót haladéktalanul le kell mosni, ha szennyezett lesz. Ez azt jelenti, hogy az autó tisztítása könnyebb, mert a szennyeződések nem tapadnak meg olyan erősen. Ezzel csökkenti az karcok kockázatát is és frissen tartja az autót. Mossa az autót olajleválasztóval felszerelt autósóban. Használjon autósampont.

Külső műanyag, gumi és díszítő komponensek

A Volvo kereskedések által kínált speciális tisztítószerek használata javasolt a színezett műanyag alkatrészek, gumi és díszítő komponensek, például a fényes díszlécek tisztításához és gondozásához. Amikor ilyen tisztítószereket használ, akkor gondosan tartsa be az utasításokat.

Kerülje az autó 3,5 alatti vagy 11,5 feletti pH-értékű tisztítószerezettel történő mosását. Ez az eloxált alumínium komponensek* elszíneződését okozhatja, lásd az ábrát. Nem tanácsoljuk dörzsölő hatású fényezőanyagok használatát, lásd az ábrát.





Alkatrészek, amelyek 3,5 és 11,5 pH-érték közötti tisztítószerekkel moshatók.

! FONTOS

Kerülje a műanyag és gumi felületek viaszolását és fényesítését.

Amikor zsírtalanítót használ műanyag és gumi felületeken, akkor csak enyhe nyomással dörzsölje. Használjon puha mosószivacsot.

A fényes műanyag elemek lekophatnak vagy megsérülhet a fényes felületréteg.

Súrolóanyagokat tartalmazó fényezőanyagokat nem szabad használni.

! FONTOS

Kerülje az autó 3,5-nél alacsonyabb vagy 11,5-nél magasabb pH értékű tisztítószerekkel történő mosását. Ez az eloxált alumínium alkatrészek, például a tetősomagtartó és az oldalablakok körüli díszcsíkok elszíneződését okozhatja.

Soha ne használjon fémfényesítő anyagot az eloxált alumínium alkatrészekben, ez elszíneződést okozhat és tönkretelheti a felületkezelést.

Kapcsolódó információk

- A külső tisztítása (653. oldal)
- Polírozás és viaszolás (653. oldal)
- Kézi mosás (654. oldal)
- Automata autómósó (655. oldal)
- Nagy nyomású mosás (656. oldal)
- Az ablaktörlő lapátok tisztítása (657. oldal)
- Keréktárcsák tisztítása (658. oldal)
- Rozsdavédelem (659. oldal)

Keréktárcsák tisztítása

Az autót haladéktalanul le kell mosni, ha szennyezett lesz. Ez azt jelenti, hogy az autó tisztítása könnyebb, mert a szennyeződések nem tapadnak meg olyan erősen. Ezzel csökkenti az karcolás kockázatát is és frissen tartja az autót.

Mossa az autót olajleválasztóval felszerelt autómósóban. Használjon autósampont.

Keréktárcsák

Csak a Volvo által ajánlott keréktárcsa-tisztító szert használjon.

Az erős keréktárcsa-tisztító szerek károsíthatják a felületet és foltosodást okozhatnak a krómozott alumínium keréktárcsákon.

Kapcsolódó információk

- A külső tisztítása (653. oldal)
- Polírozás és viaszolás (653. oldal)
- Kézi mosás (654. oldal)
- Automata autómósó (655. oldal)
- Nagy nyomású mosás (656. oldal)
- A külső műanyag, gumi és díszítő komponensek tisztítása (657. oldal)
- Keréktárcsák tisztítása (658. oldal)
- Rozsdavédelem (659. oldal)

Rozsdavédelem

Az autó hatékony korrózióvédelemmel rendelkezik.

A karosszéria korrózióvédelme fémvédő bevonatból, csúcsmínőségű festési eljárásból, korrózióvédett és minimális fémátfedésből és védő műanyag komponensekből, súrlódásvédelemből és kiegészítő rozsdagátlóból áll a sérülékeny területeken. Az alvázban a kerékfelfüggesztés sebezhető pontjai korrózióálló alumínium öntvényből készültek.

Vizsgálat és karbantartás

Az autó korrózióvédelme normális esetben karbantartásmentes, de a korrózió kockázatának további csökkentése érdekében tisztán kell tartani az autót. Az erősen lúgos vagy savas tisztító folyadékok használata mindig kerülendő a fényes komponenseken. Minden kőfelverődést a felfedezését követően haladéktalanul ki kell javítani.

Kapcsolódó információk

- A külső tisztítása (653. oldal)
- Polírozás és viaszolás (653. oldal)
- Kézi mosás (654. oldal)
- Automata autómósó (655. oldal)
- Nagy nyomású mosás (656. oldal)
- Az ablaktörlő lapátok tisztítása (657. oldal)
- A külső műanyag, gumi és díszítő komponensek tisztítása (657. oldal)
- Keréktárcsák tisztítása (658. oldal)

Az autó fényezése

A fényezés számos rétegből áll és az autó rozsdavédelmének fontos részét képezi, ezért rendszeresen ellenőrizni kell.

A fényezés sérüléseinek legáltalánosabb típusai a kőfelverődések, karcolások és sérülések a sárvédő, ajtók és lökhárítók peremein. A rozsdátámadásának elkerülése érdekében, a sérült fényezést haladéktalanul ki kell javítani.

Kapcsolódó információk

- Kisebb fényezési sérülések javítása (659. oldal)
- Színkódok (661. oldal)

Kisebb fényezési sérülések javítása

A fényezés fontos része az autó rozsdavédelmének és ezért rendszeresen ellenőrizni kell. A fényezés sérüléseinek legáltalánosabb típusai a kőfelverődések, karcolások és sérülések a sárvédő, ajtók és lökhárítók peremein.

Festékhibák javításakor az autónak tisztának, száraznak és 15 °C-nál melegebbnek kell lennie.

Kisebb fényezési sérülések javítása

A rozsdátámadásának elkerülése érdekében, a sérült fényezést haladéktalanul ki kell javítani.

MEGJEGYZÉS

A festés javításakor annak tisztának és száraznak, a hőmérsékletnek pedig 15°C felett kell lennie.

◀◀ **Anyagok, amelyekre szükség lehet**

- alapozó²³ - szóróflakonos kiserelésű speciális tapadó alapozó kapható például a műanyag bevonatú lökhárítókhoz
- alapbevonat és színtelen lakkréteg - elérhető szóróflakonos vagy kannás kiserelésben vagy javító tollak/rudak formájában²⁴
- Fedőszalag.
- finom csiszolópapír²³.

Ha a sérülés nem ér le a fémig, akkor a javító festés közvetlenül a felület tisztítását követően felvihető.

i MEGJEGYZÉS

A festés javításakor a felületnek tisztának és száraznak kell lennie. A felületnek legalább 15 °C (60 °F) hőmérsékletűnek kell lennie.

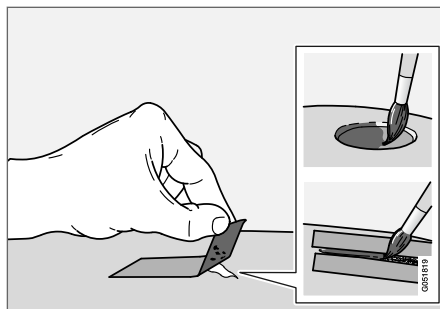

1. Helyezzen fedőszalagot a sérült felületre. Ezután vegye le a fedőszalagot, hogy eltávolítsa az esetlegesen meglazult festéket.

Ha a sérülés a fémig terjed, akkor alapozót is kell használni. Ha a sérülés műanyag felületig terjed, akkor tapadó alapozót kell használni a legjobb eredmény eléréséhez - permetezze a szóróflakon fedelébe és vigye fel ecsettel vékonyan.

2. A festés előtt, nagyon finom csiszolóanyaggal történő finom csiszolás hajtható végre, ha szükséges (például, ha egyenetlen szélek vannak). A felületet alaposan meg kell tisztítani és száradni hagyni.

3. Keverje fel alaposan az alapozót, és vigye fel finom ecsettel, gyufaszállal vagy hasonlóval. Fejezze be az alapréteggel és a színtelen lakkal, ha az alapozó megszáradt.

A karcolások esetén járjon el a fent leírtak szerint, de ragassza le a sérült terület környékét a sértetlen festék védelme érdekében.

A javító tollak és szórófestékek a Volvo kereskedéseknél szerezhetők be.

i MEGJEGYZÉS

Ha a kődarab nem hatolt be a fémbbe és egy sértetlen festékréteg a helyén maradt, akkor a felület tisztítását követően haladéktalanul töltsse fel alapozó és lakkréteggel.

Kapcsolódó információk

- Az autó fényezése (659. oldal)
- Színekódok (661. oldal)

²³ Ha szükséges.

²⁴ Tartsa be a javító toll/rúd csomagolásában található utasításokat.

Színkódok

Színkód

A színkód matrica az autó jobb oldali hátsó ajtóoszlopán található és a jobb oldali hátsó ajtó kinyitásakor válik láthatóvá.

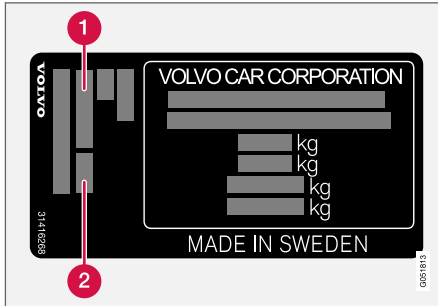

- 1 Külső színkód
- 2 Bármely másodlagos külső színkód

Fontos, hogy a megfelelő szintet használja.

Kapcsolódó információk

- Az autó fényezése (659. oldal)
- Kisebb fényezési sérülések javítása (659. oldal)

Ablaktörlőlapát-csere, hátsó ablak

Az ablaktörlő lapátok letörlik a vizet a szélvédőről és a hátsó ablakról. A mosófolyadékkal együtt tisztítják az ablakokat és biztosítják a kilátást a vezetéshez. A szélvédő és a hátsó ablak törlőlapátjai kicserélhetők.

Ablaktörlőlapát-csere, hátsó ablak

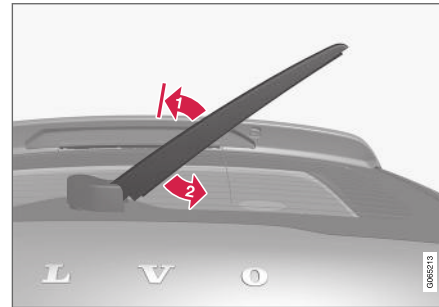

Emelje el az ablaktörlő kart az ablakról, és húzza jobbra a lapát alsó részét.

1. Fogja meg az ablaktörlő kart, és emelje el az a szélvédőről a rögzített helyzetbe.

MEGJEGYZÉS

Félig felhajtott szögben van egy rögzített állás, ahol egy kis ellenállás érezhető, ez megakadályozza azt, hogy a kar visszaessen a szélvédőre. Az ablaktörlő kart ezen a helyzeten túl kell húzni a törlőlapát cseréjéhez.

2. Fogja meg a lapát alsó részét, és húzza jobbra addig, amíg a lapát le nem lazul a karról.
3. Nyomja a helyére az ablaktörlő lapátot. Egy kattánást kell hallania. Ellenőrizze, hogy biztosan fel van-e szerelve.
4. Engedje le az ablaktörlő kart.

FONTOS

Ellenőrizze rendszeresen a lapátokat. Az elhanyagolt karbantartás csökkenti az ablaktörlő lapátok élettartamát.

Kapcsolódó információk

- Az esőérzékelő használata (176. oldal)
- Ablak- és fényszórómosók használata (178. oldal)
- Az automatikus hátsó ablaktörlés használata tolatáskor (180. oldal)



- Fűtött ablakmosó-fúvókák* (176. oldal)
- Az esőérzékelő memória funkciójának használata (177. oldal)
- A hátsó ablaktörlő és mosó használata (179. oldal)
- Mosófolyadék betöltése (664. oldal)
- Az ablaktörlő lapátok a szervizállásban (663. oldal)
- Az ablaktörlő lapátok cseréje (662. oldal)
- Az ablaktörlők használata (175. oldal)

Az ablaktörlő lapátok cseréje

Az ablaktörlő lapátok letörlik a vizet a szélvédőről és a hátsó ablakról. A mosófolyadékkal együtt tisztítják az ablakokat és biztosítják a kilátást a vezetéshez. A szélvédő és a hátsó ablak törlőlapátjai kicserélhetők.

Az ablaktörlő lapát cseréje

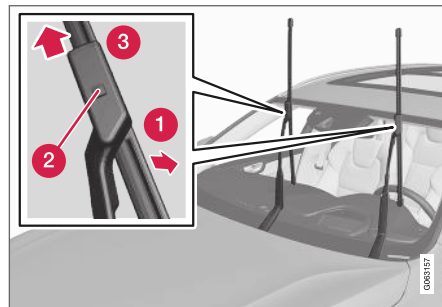

1. Hajtsa fel az ablaktörlő lapátot, amikor az a szervizállásban van. A szervizállás aktiválása/inaktiválása a központi kijelző funkció nézetében lehetséges, amikor az autó álló helyzetben van és nincs bekapcsolva az ablaktörlő.
2. **1** Állítsa eltávolítási helyzetbe úgy, hogy kihajtja azokat a karból, amíg kattánó hangot nem hall.

3. **2** Nyomja meg, és tartsa nyomva az ablaktörlő lapát tartóján található gombot, és húzza ki egyenesen **3** a lapátot az ablaktörlő karral párhuzamosan.
4. Csúsztassa be az új ablaktörlő lapátot, amíg a reteszelő gomb be nem akad.
5. Hajtsa be a lapátot a kar felé, amíg kattánó hangot nem hall. A lapát ezután már nincs eltávolítási helyzetben, és újra mozgatható.
6. Ellenőrizze, hogy az ablaktörlő lapát biztosan fel van-e szerelve.
7. Hajtsa vissza az ablaktörlő lapátot a szélvédő felé.

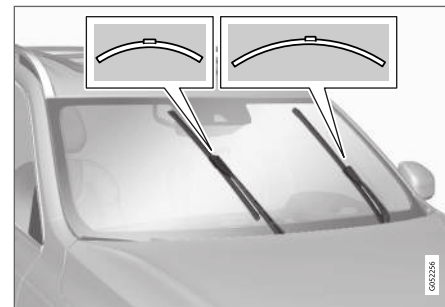

Az ablaktörlő lapátok különböző hosszúságúak.

i MEGJEGYZÉS

Az ablaktörölő lapátok különböző hosszúságúak. A vezető oldali lapát hosszabb, mint az utas oldali.

Kapcsolódó információk

- Az esőérzékelő használata (176. oldal)
- Ablak- és fényszórómosók használata (178. oldal)
- Az automatikus hátsó ablaktörölés használata tolatáskor (180. oldal)
- Fűtött ablakmosó-fűvókák* (176. oldal)
- Az esőérzékelő memória funkciójának használata (177. oldal)
- A hátsó ablaktörölő és mosó használata (179. oldal)
- Mosófoliadék betöltése (664. oldal)
- Az ablaktörölő lapátok a szervizállásban (663. oldal)
- Ablaktörölőlapát-csere, hátsó ablak (661. oldal)
- Az ablaktörölők használata (175. oldal)

Az ablaktörölő lapátok a szervizállásban

Az ablaktörölő lapátoknak szervizállásban (függőleges állásban) kell lenniük, például amikor kicseréli azokat.



Az ablaktörölő lapátok a szervizállásban.

A csere elvégzéséhez, a tisztításhoz vagy az ablaktörölő lapátok felemeléséhez (például a jég lekaparásához a szélvédőről), azoknak szervizállásban kell lenniük.

i FONTOS

Mielőtt szerviz állásba helyezné az ablaktörölőket, ellenőrizze, hogy nincs-e lefagyva.

A szerviz üzemmód aktiválása/inaktiválása

A szerviz üzemmód akkor aktiválható/inaktiválható, amikor az autó álló helyzetben van és nincsenek bekapcsolva az ablaktörölők. A szerviz üzemmód a központi kijelző funkció nézetében aktiválható/inaktiválható.



Nyomja meg a **Ablaktörölők szervizállása** gombot. A gomb visszajelző lámpája világít, amikor aktív a szervizállás. Aktiváláskor az ablaktörölők egyenes helyzetbe állnak. A szerviz üzemmód inaktiválásához,

nyomja meg újra a **Ablaktörölők szervizállása** lehetőséget. A gomb visszajelző lámpája kialszik, amikor inaktiválódik a szervizállás.

◀◀ Az ablaktörlő lapátok akkor hagyják el a szervizálást, ha:

- Aktiválva van az ablaktörlés.
- Aktiválva van az ablakmosás.
- Aktiválva van az esőérzékelő.
- Elindulnak az autóval.

! FONTOS

Ha az ablaktörlő karok szervizálásban fel vannak hajtva a szélvédőről, akkor vissza kell hajtani azokat a szélvédőre, mielőtt bekapcsolná a törlést, mosást vagy az esőérzékelőt és mielőtt vezetni kezdene. Erre azért van szükség, hogy elkerülje a motorháztető fényezésének megkarcolását.

Kapcsolódó információk

- Az esőérzékelő használata (176. oldal)
- Ablak- és fényszórómosók használata (178. oldal)
- Az automatikus hátsó ablaktörlés használata tolatáskor (180. oldal)
- Fűtött ablakmosó-fűvókák* (176. oldal)
- Az esőérzékelő memória funkciójának használata (177. oldal)
- A hátsó ablaktörlő és mosó használata (179. oldal)
- Mosófolyadék betöltése (664. oldal)
- Az ablaktörlő lapátok cseréje (662. oldal)

- Ablaktörlőlapát-csere, hátsó ablak (661. oldal)
- Az ablaktörlők használata (175. oldal)

Mosófolyadék betöltése

A mosófolyadék a fényszórók valamint a szélvédő és a hátsó ablak tisztítására szolgál. Amikor a hőmérséklet fagypont alatt van, akkor fagyálló adalékot tartalmazó mosófolyadékot kell használni.

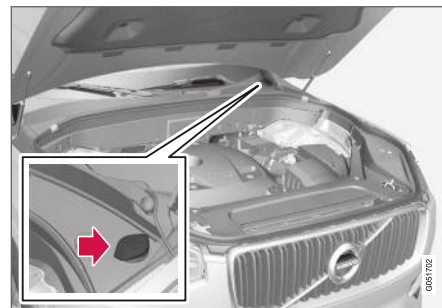

A mosófolyadék feltöltése egy kék sapkával ellátott tartályban történik. A tartályt az ablakmosó, a hátsó ablakmosó és a lámpamosók* használják

i MEGJEGYZÉS

Amikor körülbelül 1 liter (1 kvart) mosófolyadék marad a tartályban, akkor a **Ablakmosó folyadék Alacsony szint, töltse fel** üzenet jelenik meg a járművezetői kijelzőn a  szimbólummal együtt.

Előírt minőség: A Volvo által ajánlott mosófolyadék - hideg időben és fagypont alatt fagyvédelemmel.

! FONTOS

Használjon eredeti Volvo vagy ezzel egyenértékű, 8 és 6 között pH értékű mosófolyadékot üzemi hígításban (például 1:1 arányban semleges vízzel keverve).

! FONTOS

Amikor a hőmérséklet fagypont alatt van, akkor használjon fagyálló adalékot tartalmazó mosófolyadékot a szivattyú, a tartály és a tömlők befagyásának megelőzése érdekében.

- Az esőérzékelő memória funkciójának használata (177. oldal)
- A hátsó ablaktörlő és mosó használata (179. oldal)
- Az ablaktörlő lapátok a szervizállásban (663. oldal)
- Az ablaktörlő lapátok cseréje (662. oldal)
- Ablaktörlőlapát-csere, hátsó ablak (661. oldal)
- Az ablaktörlők használata (175. oldal)

Hangerő:

- Fényszórómosóval **felszerelt** autók: 5,3 liter (5,6 kvart).
- Fényszórómosó **nélküli** autók: 3,5 liter (3,7 kvart).

Kapcsolódó információk

- Az esőérzékelő használata (176. oldal)
- Ablak- és fényszórómosók használata (178. oldal)
- Az automatikus hátsó ablaktörlés használata tolatáskor (180. oldal)
- Fűtött ablakmosó-fúvókák* (176. oldal)

MŰSZAKI ADATOK

Típusjelölések

Az autóban található matricák olyan információkat tartalmaznak, mint az alvázszám, típusjelölés, színkód stb.

A címke elhelyezkedése

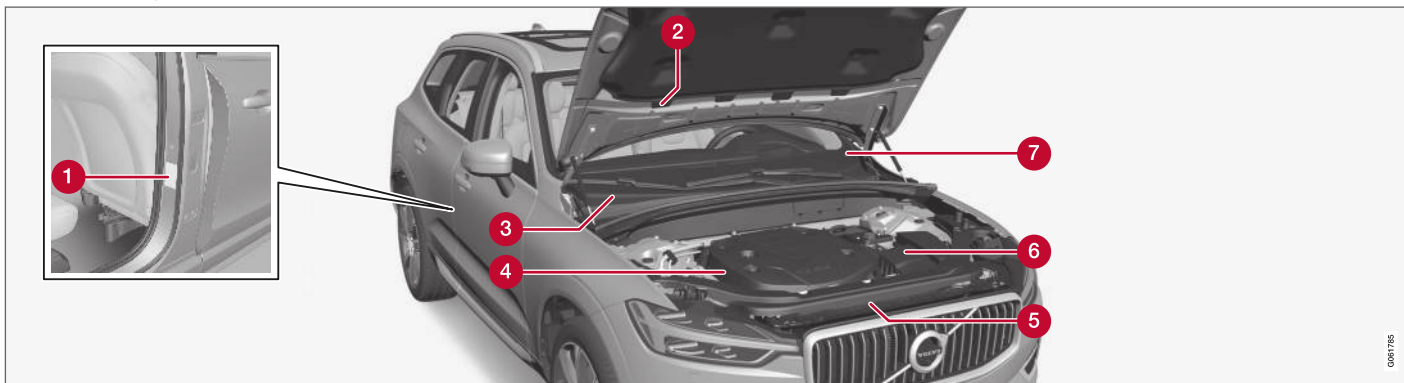

Az ábra vázlatos - a részletek piaconként és modellenként eltérőek lehetnek.

Az autó típusjelölése, járműazonosító és motor-száma használható az összes hivatalos Volvo kereskedésben az autóval kapcsolatban és a csererealkatrészek valamint tartozékok rendelésénél.

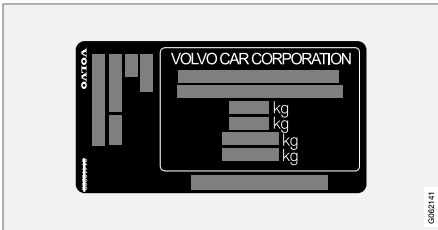

1 Matrica a típusleírás, járműazonosító szám, megengedett maximális tömegek és a külső szín kódjelzése valamint a típusjöhagyási szám fel-tüntetéséhez. A matrica az ajtóoszlopon található és a jobb oldali hátsó ajtó kinyitásakor látszik.

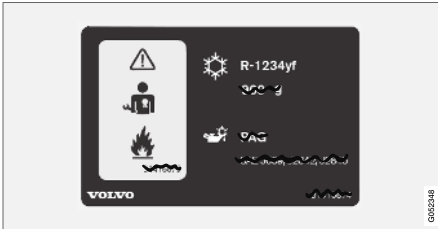

2 A/C rendszer matrica az R1234yf hűtőközeget használó autók esetében.

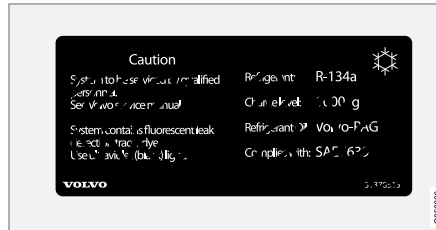

3 A/C rendszer matrica az R134a hűtőközeget használó autók esetében.

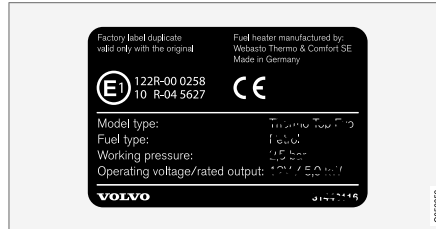

4 Az állófűtés címkeje.



5 Matrica a motorkód és motorsorozatszám fel-tüntetéséhez.

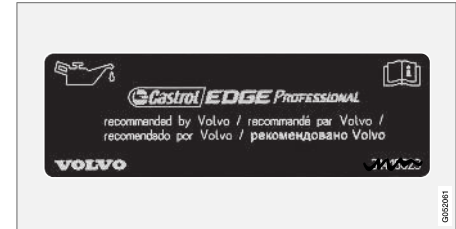

6 Motorolajcímke.

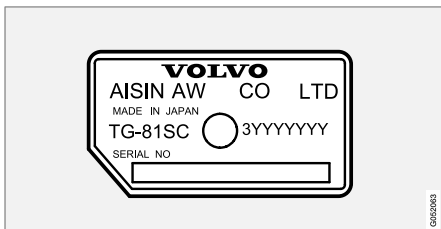

6 Matrica a sebességváltó típusának és sorozatszámának feltüntetéséhez.

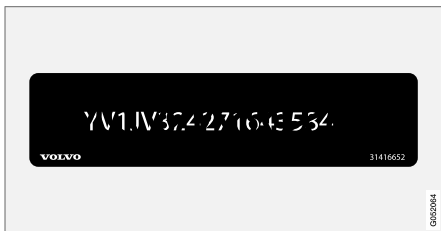

7 Matrica az autó azonosító számához - VIN (járműazonosító szám).

A járművel kapcsolatos további adatok a forgalmi dokumentumban találhatóak.

i MEGJEGYZÉS

A kezelési útmutatóban szereplő matricák nem pontosan egyeznek meg az autóban találhatóakkal. Ezek a hozzátétőleges megjelenésüket és elhelyezkedésüket mutatják az autóban. Az Ön adott autójára vonatkozó adatok az autón található matricán találhatóak.

Kapcsolódó információk

- Légkondicionáló — műszaki adatok (681. oldal)

Méreték

A táblázatban található az autó hossza, magassága stb.

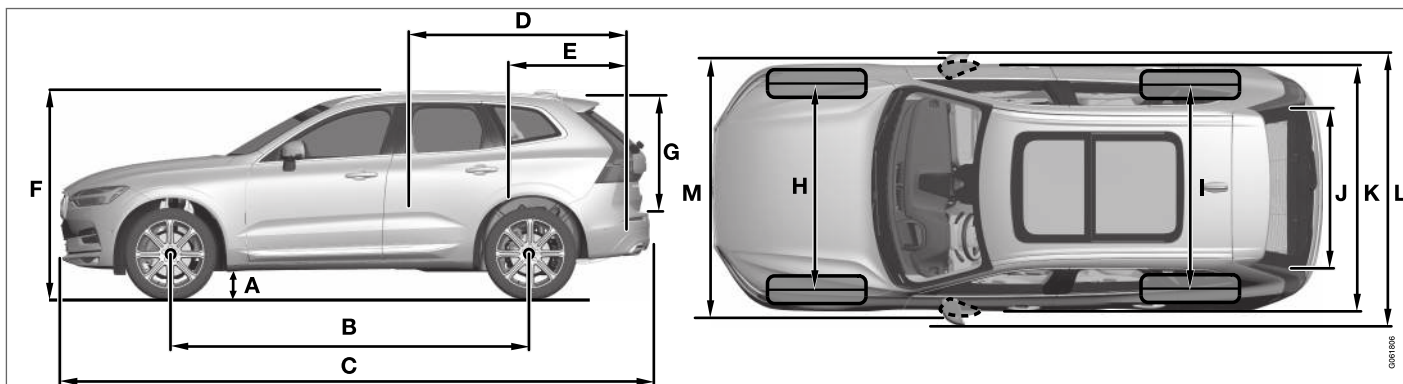

	Méreték	mm	hüvelyk
A	Hasmagasság ^A	211	8,3
B	Tengelytáv	2865	112,8
C	Hossz	4688	184,6
D	Rakomány hossza, a padlón, lehajtott hátsó ülésel	1746	68,7
E	Rakományhossz, a padlón	960	37,8

	Méreték	mm	hüvelyk
F	Magasság	1658	65,3
G	Rakománymagasság	776	30,6
H	Első nyomtáv	1653 ^B	65,1 ^B
		1649 ^C	64,9 ^C
		1655 ^D	65,2 ^D
		1668 ^E	65,7 ^E

	Méreték	mm	hüvelyk
I	Hátsó nyomtáv	1657 ^B	65,2 ^B
		1653 ^C	65,1 ^C
		1659 ^D	65,3 ^D
		1673 ^E	65,9 ^E
J	Rakományszélesség, padló	1010	39,8
K	Szélesség	1902	74,9



MŰSZAKI ADATOK



	Méretek	mm	hüvelyk
L	Szélesség a külső tükrökkel együtt	2117	83,3
M	Szélesség behajtott külső tükrökkel	1999	78,7

A Menetkész tömeg + 1 személy. A gumiabroncsméret, alvázváltozat stb. függvényében kis mértékben változó).

B 17/19-hüvelykes keréktárcsák esetén.

C 20-hüvelykes keréktárcsák esetén.

D 21-hüvelykes keréktárcsák esetén.

E 22-hüvelykes keréktárcsák esetén.

Kapcsolódó információk

- Tömegek (673. oldal)

Tömegek

Az össztömeg stb. az autóban elhelyezett címkéről olvasható le.

A menetkész tömeg tartalmazza a járművezetőt, a 90%-ban tele üzemanyagtartályt és az összes folyadékot.

Az utasok és tartozékok súlya valamint a vonóhorog-terhelés (ha van csatlakoztatva utánfutó) befolyásolja a terhelhetőséget és nem számít bele a menetkész tömegbe.

Megengedett maximális terhelhetőség = össztömeg - menetkész tömeg.

MEGJEGYZÉS

A megadott menetkész tömeg az autó normál változatára vonatkozik - vagyis extra felszerelések vagy tartozékok nélkül. Ez azt jelenti, hogy minden tartozék hozzáadásával a tartozék súlyának megfelelően csökken az autó terhelhetősége.

Példák a terhelhetőségi kapacitást csökkentő tartozékokra a különböző felszereltségi szintek (például Kinetic, Momentum, Summum) valamint az olyan tartozékok, mint a vonóhorog, tetőcsomagtartó, tetődoboz, audiorendszer, kiegészítő lámpák, GPS, üzemanyaggal működő fűtés, biztonsági rács, szőnyegek, csomagtértakaró, elektromos ülések stb.

Az autó lemérése egy módja annak, hogy megállapítsa az autó tényleges menetkész tömegét.

FIGYELEM

Az autó vezethetőségi jellemzői függenek attól, hogy mennyire van terhelve és hogyan van elosztva a terhelés.

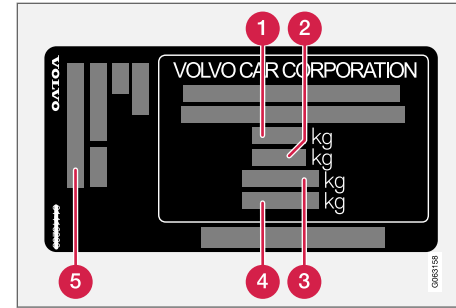

A matrica az ajtóoszlopon található és a jobb oldali hátsó ajtó kinyitásakor látszik.

- 1** Max. össztömeg
- 2** Max. szerelvénytömeg (autó+utánfutó)
- 3** Max. első tengelyterhelés
- 4** Max. hátsó tengelyterhelés
- 5** Felszereltségi szint

Max. terhelés: Lásd a forgalmi dokumentumot.

Max. tetőterhelés: 100 kg.

Kapcsolódó információk

- Típusjelölések (668. oldal)
- Vontató képesség és vonóhorog-terhelés (674. oldal)

Vontató képesség és vonóhorog-terhelés

A vontató képesség és a vonóhorog-terhelés utánfutó vontatásakor az alábbi táblázatokban található.

Fékes utánfutó max. tömege**i MEGJEGYZÉS**

Az 1800 kg-nál nehezebb utánfutók esetén lengéscsillapítók használata javasolt a vonóhorogon.

Motor	Motor kód ^A	Sebességváltó	Fékes utánfutó max. tömege (kg)	Max. vonóhorog-terhelés (kg)
T5	B4204T23	Automata	2400	110
T5	B4204T26	Automata	2400	110
T5 AWD	B4204T23	Automata	2400	110
T5 AWD	B4204T20	Automata	2400	110
T5 AWD	B4204T26	Automata	2400	110
T6 AWD	B4204T27	Automata	2400	110
T6 AWD	B4204T29	Automata	2400	110
D4 AWD	D4204T14	Manuális	2400	110
D4 AWD	D4204T14	Automata	2400	110
D5 AWD	D4204T23	Automata	2400	110

^A A motor kód, alkatrész- és sorozatszám a motoron található.

i FONTOS

Amikor utánfutóval közlekedik, akkor megengedett a jármű össztömegének (beleértve a vontatott tömeget) legfeljebb 100 kg-mal (220 font) történő túllépése, feltéve, hogy a

sebessége nem haladja meg a 100 km/h (62 mph) értéket. Be kell tartani a járműszelvényekre vonatkozó országos szabályokat, például sebességet stb.

Fék nélküli utánfutó max. tömege

Fék nélküli utánfutó max. tömege (kg)	Max. vonóhorog-terhelés (kg)
750	50

Kapcsolódó információk

- Típusjelölések (668. oldal)
- Tömegek (673. oldal)
- Vezetés utánfutóval (489. oldal)
- Utánfutó-stabilizáló* (491. oldal)

A motor műszaki adatai

Az egyes motorváltozatok műszaki adatai (teljesítmény stb.) az alábbi táblázatban található.

i MEGJEGYZÉS
Nem minden motor rendelhető minden piacon.

Motor	Motor kód ^A	Teljesítmény (kW/rpm)	Teljesítmény (lóerő/rpm)	Max. névleges teljesítmény (kW/rpm)	Max. névleges teljesítmény (lóerő/rpm)	Nyomaték (Nm/rpm)	Hengerek száma
T4	B4204T44	140/5000	190/5000	156/5000	211/5000	300/1400-4000	4
T5 / T5 AWD	B4204T23	187/5500	254/5500	208/5500	282/5500	350/1500-4800	4
T5 / T5 AWD	B4204T26	184/5500	250/5500	-	-	350/1800-4800	4
T5 AWD	B4204T20	183/5500	249/5500	-	-	350/1500-4500	4
T6 AWD	B4204T27	235/5700	320/5700	-	-	400/2200-5400	4
T6 AWD	B4204T29	228/5700	310/5700	-	-	400/2200-5100	4
D4 AWD	D4204T14	140/4250	190/4250	-	-	400/1750-2500	4
D5 AWD	D4204T23	173/4000	235/4000	-	-	480/1750-2250	4

A A motor kód, alkatrész- és sorozatszám a motoron található.

Kapcsolódó információk

- Típusjelölések (668. oldal)
- Motorolaj — műszaki adatok (677. oldal)
- Hűtőfolyadék — műszaki adatok (680. oldal)

Motorolaj — műszaki adatok

Az egyes motorokhoz tartozó motorolaj-minőség a táblázatban láthatók.

A Volvo az alábbiakat javasolja:



Motor	Motorkód ^A	Olajminőség	Mennyiség, beleértve az olajsűrűt (liter)
T4	B4204T44	Castrol Edge Professional V 0W-20 vagy VCC RBS0-2AE 0W-20	körülbelül 5,6
T5 / T5 AWD	B4204T23		körülbelül 5,6
T5 / T5 AWD	B4204T26		körülbelül 5,6
T5 AWD	B4204T20		körülbelül 5,6
T6 AWD	B4204T27		körülbelül 5,6
T6 AWD	B4204T29		körülbelül 5,6
D4 AWD	D4204T14	Castrol Edge Professional V 0W-20 vagy VCC RBS0-2AE 0W-20	körülbelül 5,2
D5 AWD	D4204T23		körülbelül 5,2

^A A motorkód, alkatrész- és sorozatszám a motoron található.

◀◀ **Kapcsolódó információk**

- Típusjelölések (668. oldal)
- A motorolaj tekintetében nehéz vezetési feltételek (679. oldal)
- A motorolaj ellenőrzése és feltöltése (623. oldal)
- Motorolaj (622. oldal)

A motorolaj tekintetében nehéz vezetési feltételek

A kedvezőtlen vezetési feltételek rendellenesen magas olajhőmérséklethez vagy olajfogyasztáshoz vezethetnek. Az alábbiakban néhány példát talál a kedvezőtlen vezetési feltételekre.

Hosszabb utakon ellenőrizze gyakrabban az olajszintet:

- lakókocsit vagy utánfutót vontatva
- hegyes vidékeken
- magas sebességek mellett
- alacsonyabb mint -30 °C (-22 °F) vagy magasabb mint $+40\text{ °C}$ ($+104\text{ °F}$) hőmérsékleten.

A fentiek érvényesek rövidebb távolságokra is alacsony hőmérsékleteken.

Kedvezőtlen vezetési feltételekhez, válasszon teljesen szintetikus motorolajat. Ez extra védelmet biztosít a motor számára.

A Volvo az alábbiakat javasolja:



! FONTOS

A motor szervizintervallumainak megfelelő követelmények teljesítése érdekében a gyárban minden motort speciálisan kiválasztott szintetikus motorolajjal töltenek fel. Az olaj kiválasztása nagyon gondosan történt a hasznos élettartam, az indítási jellemzők, az üzemanyag-fogyasztás és a környezetre gyakorolt hatás figyelembe vételével.

Jóváhagyott motorolajat kell használni annak érdekében, hogy alkalmazhatók legyenek az előírt szervizintervallumok. Csak az előírt fokozatú motorolajat használja az utántöltéshez és az olajcseréhez is, különben károsan befolyásolhatja a hasznos élettartamot, az indítási jellemzőket, az üzemanyag-fogyasztást és az autó környezetre gyakorolt hatását.

Ha nem az előírt fokozatú és viszkozitású a motorolajat használja, akkor károsodhatnak a motorral kapcsolatos komponensek. Az ilyen károkért a Volvo Car Corporation nem vállal felelősséget.

A Volvo azt javasolja, hogy az olajcseréket hivatalos Volvo szervizben végeztesse el.

Kapcsolódó információk

- Motorolaj — műszaki adatok (677. oldal)
- Motorolaj (622. oldal)

Hűtőfolyadék — műszaki adatok

Előírt minőség: A Volvo által ajánlott hűtőfolyadék 50% vízzel¹, lásd a csomagolást. Ha nem biztos benne, akkor lépjen kapcsolatba egy Volvo kereskedővel.

Az egészségügyi kockázatok elkerülése érdekében, a különböző típusú glikolokat nem szabad keverni.

Kapcsolódó információk

- A hűtőfolyadék feltöltése (624. oldal)

Sebességváltó-folyadék — műszaki adatok

Normál körülmények között a sebességváltó-folyadékot nem kell lecserélni a hasznos élettartama során. Azonban kedvezőtlen használati feltételek mellett szükséges lehet.

Manuális sebességváltó

Előírt sebességváltó-folyadék:	BOT 350M3
--------------------------------	-----------

Automata sebességváltó

Előírt sebességváltó-folyadék:	AW1
--------------------------------	-----

Fékfolyadék — műszaki adatok

A hidraulikus fékrendszer közvetítő közegét fékfolyadéknak nevezzük, amely arra szolgál, hogy továbbítsa a nyomást például a fékpedáltól a főfékhengeren keresztül egy vagy több munkahengerhez, amelyek ennek hatására működésbe hozzák a mechanikus féket.

Előírt minőség: Volvo Original Dot 4 class 6 vagy ezzel egyenértékű.

i MEGJEGYZÉS

Azt javasoljuk, hogy hivatalos Volvo márkaszerviznél cseréltesse vagy töltesse fel a fékfolyadékot.

Kapcsolódó információk

- A motortér áttekintése (621. oldal)

¹ A víz minőségének eleget kell tennie az STD 1285.1 szabványnak.

Üzemanyagtartály - méret

Az üzemanyagtartály kapacitása az alábbi táblázatban található.

Motor		Liter (körülbelül)
Benzines:	T6 AWD (B4204T27)	71
	T6 AWD (B4204T29)	
	egyéb	60
Dízel:	D4 AWD (D4204T14)	60
	D5 AWD (D4204T23)	71

Kapcsolódó információk

- Üzemanyag betöltés (471. oldal)

AdBlue®2 tartály kapacitása

Az AdBlue adalék utántölhető tartályának kapacitása körülbelül 11,5 liter.

Kapcsolódó információk

- Az AdBlue® ellenőrzése és feltöltése (479. oldal)

Légkondicionáló — műszaki adatok

Az autó klímavezérlő rendszere a piactól függően R1234yf vagy R134a freonmentes hűtőközeget használ. Az autó klímavezérlő rendszerében használt hűtőközeggel kapcsolatos információk a motorháztető belsején elhelyezett matricára vannak nyomtatva.

A légkondicionáló rendszerben használt folyadékok és kenőanyagok előírt minősége és mennyisége az alábbi táblázatokban található:

A/C matrica

R134a matrica

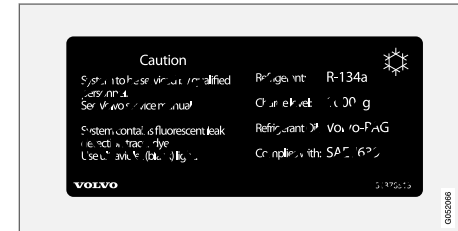

◀ R1234yf matrica

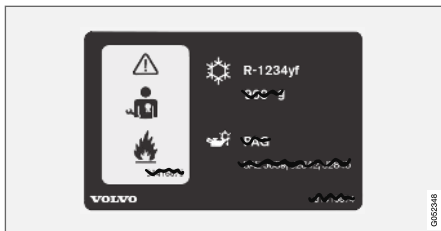

R1234yf szimbólumok magyarázata

Szimbólum	Jelentés
	Vigyázat
	Mobil légkondicionáló rendszer (MAC)
	Kenőanyag típusa

Szimbólum	Jelentés
	A mobil légkondicionáló rendszer (MAC) szerveléséhez képzett és képesített szakember szükséges.
	Gyúlékony hűtőközegek

Hűtőközeg

R134a hűtőközeget használó autók

Súly	Előírt fokozat
700 g (1,54 font)	R134a

FIGYELEM

A légkondicionáló rendszer nyomás alatt lévő R134a hűtőközeget tartalmaz. A rendszer csak hivatalos szervizben szervizelhető és javítható.

R1234yf hűtőközeget használó autók

Súly	Előírt fokozat
650 g	R1234yf

FIGYELEM

A légkondicionáló rendszer nyomás alatt lévő R1234yf hűtőközeget tartalmaz. A SAE J2845 (a hordozható klímarendszerekben használt hűtőközegek biztonságos szervelésére és tárolására vonatkozó technikusképzés) szabványának megfelelően, a hűtőközeg rendszert a rendszer biztonsága érdekében csak szakképzett szerelők szervizelhetik és javíthatják.

Kompresszorolaj

Mennyiség	Előírt fokozat
125 ml (4,23 fl. oz.)	PAG SP-A2

Elpárolgató

FONTOS

A klímarendszer elpárolgatóját soha nem szabad javítani vagy egy előzőleg használt elpárolgatóra cserélni. Az új elpárolgatót a SAE J2842 szabványának megfelelően kell hitelesíteni és felcímkézni.

Kapcsolódó információk

- A klímavezérlő rendszer szervelése (620. oldal)

Üzemanyag-fogyasztás és CO₂-kibocsátás

A járművek üzemanyag-fogyasztását 100 km / liter, CO₂-kibocsátását pedig gramm CO₂ / km egységben mérik.









Magyarázat

CO ₂	gramm CO ₂ /km
∅ 	liter/100 km

	városi vezetés
	autópálya vezetés
	kombinált vezetés
	Gumiabroncsok gördülési ellenállás szerinti besorolás az 1222/2009 EU irányelv alapján
N/A	Nem alkalmazható

man	manuális sebességváltó
aut	automata sebességváltó

 MEGJEGYZÉS
Ha a fogyasztási és kibocsátási adatok hiányoznak, akkor a csatolt mellékletben található.

								
			CO ₂	∅ 	CO ₂	∅ 	CO ₂	∅ 
T5 (B4204T26)	aut	N/A	213	9,4	142	6,2	168	7,4
T5 AWD (B4204T26)	aut	N/A	214	9,4	143	6,3	169	7,4
T6 AWD (B4204T29)	aut	N/A	223	9,8	151	6,6	177	7,8
D4 AWD (D4204T14)	man	A	N/A	N/A	N/A	N/A	139	5,3
		B	N/A	N/A	N/A	N/A	142	5,4
		C	N/A	N/A	N/A	N/A	145	5,5



		CO ₂		CO ₂		CO ₂	
D4 AWD (D4204T14)	aut	A	N/A	N/A	N/A	144	5,5
		B	N/A	N/A	N/A	148	5,6
		C	N/A	N/A	N/A	N/A	153
D5 AWD (D4204T23)	aut	A	N/A	N/A	N/A	147	5,6
		B	N/A	N/A	N/A	152	5,8
		C	N/A	N/A	N/A	N/A	158

A fenti táblázatban található üzemanyag-fogyasztási és károsanyag-kibocsátási értékek speciális EU vezetési ciklusokon alapszanak (lásd lent), amelyek menetkész tömegű alapváltozatú és extra felszerelések nélküli autókra vonatkoznak. Az autó tömege annak felszereltségi szintjétől függ. Ez, azzal együtt hogy mennyire van terhelve az autó, növeli az üzemanyag-fogyasztást és a CO₂-kibocsátást.

A táblázatban szereplő értéknél magasabb üzemanyag-fogyasztásnak számos oka lehet. Erre példák lehetnek az alábbiak:

- Ha az autó extra felszereltséggel rendelkezik, ami befolyásolja a tömegét.
- Vezetési stílus.

- Ha az ügyfél a modell alapváltozatára szerelt normál kerekektől eltérő kerekeket szerel fel, mert ez növelheti a gördülési ellenállást.
- A magas sebesség nagyobb légellenállást okoz.
- Az üzemanyag minősége, az út és forgalmi viszonyok, az időjárás és az autó állapota.

A fenti példák kombinációja jelentősen növelheti a fogyasztást.

Hatalmas eltérések lehetnek az üzemanyag-fogyasztásban, ha az EU vezetési ciklusokhoz hasonlítjuk (lásd lent), amelyeket az autó hitelesítésekor használnak és amelyeken a táblázat adatai alapszanak. További tájékoztatásért, kérjük, tanulmányozza a hivatkozott szabályozásokat.

MEGJEGYZÉS

A szélsőséges időjárási viszonyok, utánfutóval vagy nagy magasságokban vezetés az üzemanyag minőségével együtt olyan tényezők, amelyek jelentősen növelhetik az autó üzemanyag-fogyasztását.

EU vezetési ciklusok

A hivatalos üzemanyag-fogyasztási adatok két szabványosított, laboratóriumi körülmények között végrehajtott vezetési cikluson alapszanak ("EU vezetési ciklusok"). Ezek teljes összhangban vannak az EU Regulation no 692/2008 és 715/2007 (Euro 5 / Euro 6) 2017/1151 valamint 2017/1153 szabályozásokkal. Mivel a vezetési ciklusokat minőségellenőrzéshez is használják, a teszt megismételhetőségének szigorú követelményei vannak. A tesztelést ezért ellenőrzött körülmények között végzik és csak az autó alapvető funkcióival (azaz a légkondicionáló, rádió stb. ki van kapcsolva). A hivatalos számok eredményei ezért természetesen nem azt képviselik, amit az ügyfél a tényleges használat során tapasztal.

A szabályozások "városi vezetés" és "autópálya vezetés" vezetési ciklusokat foglalnak magukban.

- **Városi vezetés** – a mérés a motor hidegin-dításával kezdődik. A vezetés szimulált.
- **Autópálya vezetés** – az autót 0-120 km/h (0-75 mph) sebességre gyorsítják, és fékezik. A vezetés szimulált.

A kombinált vezetés táblázatban található hivatalos értéke a "Városi vezetés" és az "Autópálya vezetés" vezetési ciklusok eredményeinek kombinációja a jogi követelményeknek megfelelően.

A vezetési ciklusok során a kipufogógázokat összegyűjtik a széndioxid-kibocsátás (CO₂-kibocsátás) meghatározásához. Ezek ezután elem-

zésre kerülnek a CO₂-kibocsátás meghatározásához.

Kapcsolódó információk

- Típusjelölések (668. oldal)
- Tömegek (673. oldal)
- Gazdaságos vezetés (468. oldal)

Jóváhagyott kerék- és gumiabroncsméretek

Bizonyos országokban, nem minden jóváhagyott méretet van feltüntetve a forgalmi dokumentumban

vagy egyéb dokumentumokban. Az alábbi táblázat tartalmazza a megengedett keréktárcsa és gumiabroncs kombinációkat.

✓ = jóváhagyott

Motor	man/ aut	235/65R17 ^A 7,5x17x50,5	235/60R18 7,5x18x50,5	235/55R19 7,5x19x50,5	255/45R20 8x20x52,5	255/40R21 ^B 8,5x21x49,5	265/35R22 ^B 9x22x43
T4 (B4204T44)	aut	✓	✓	✓	✓	✓	✓
T5 (B4204T23)	aut	✓	✓	✓	✓	✓	✓
T5 (B4204T26)	aut	✓	✓	✓	✓	✓	✓
T5 AWD (B4204T26)	aut	✓	✓	✓	✓	✓	✓
T5 AWD (B4204T20)	aut	✓	✓	✓	✓	✓	✓
T5 AWD (B4204T23)	aut	✓	✓	✓	✓	✓	✓
T6 AWD (B4204T27)	aut	-	✓	✓	✓	✓	✓
T6 AWD (B4204T29)	aut	-	✓	✓	✓	✓	✓
D4 AWD (D4204T14)	man	✓	✓	✓	✓	✓	✓
D4 AWD (D4204T14)	aut	✓	✓	✓	✓	✓	✓
D5 AWD (D4204T23)	aut	-	✓	✓	✓	✓	✓

^A A 235/65 R17 nem megengedett, ha az autó 18-hüvelykes fékekkel van felszerelve. Ellenőrizze Volvo kereskedésével az autó felszereltségét.

^B Csak sárvédőínyülvánnyal együtt.

Kapcsolódó információk

- A gumibroncsok legalacsonyabb megengedett terhelésmutatója és sebesség-besorolása (688. oldal)
- Típusjelölések (668. oldal)
- A gumibroncs méretjelölése (564. oldal)
- A keréktárcsa méretjelölése (565. oldal)

A gumiabroncsok legalacsonyabb megengedett terhelésmutatója és sebesség-besorolása

Az alábbi táblázat mutatja a minimális megengedett terhelési mutatót (LI) és sebesség-besorolást (SS).

Motor		man/ aut	Minimális megengedett terhelési mutató (LI) ^A	Minimális megengedett sebesség-besorolás (SS) ^B
T4	B4204T44	aut	98	H
T5	B4204T23	aut	98	V
T5	B4204T26	aut	98	V
T5 AWD	B4204T26	aut	98	V
T5 AWD	B4204T20	aut	98	V
T5 AWD	B4204T23	aut	98	V
T6 AWD	B4204T27	aut	98	V
T6 AWD	B4204T29	aut	98	V
D4 AWD	D4204T14	man	98	H
D4 AWD	D4204T14	aut	98	H
D5 AWD	D4204T23	aut	98	V

^A A gumiabroncs terhelési mutatójának legalább a táblázatban szereplő értékűnek vagy annál nagyobbak kell lennie.

^B A gumiabroncs sebesség-besorolásának legalább a táblázatban szereplő értékűnek vagy annál nagyobbak kell lennie.

Kapcsolódó információk

- Jávahagyott kerék- és gumibroncsméretek (686. oldal)
- Jávahagyott gumibroncs-nyomások (690. oldal)
- Típusjelölések (668. oldal)
- A gumibroncs méretjelölése (564. oldal)
- A keréktárcsa méretjelölése (565. oldal)

Jóváhagyott gumiabroncsnyomások

Az egyes motorokhoz tartozó jóváhagyott gumiabroncsnyomások a táblázatban láthatók.

 MEGJEGYZÉS
Nem minden motor, gumiabroncs vagy ezek kombinációja érhető el minden piacon.

Motor	Gumiabroncsméret	Sebesség	Terhelés, 1-3 személy		Max. terhelés		ECO nyomás ^A
			Első (kPa) ^B	Hátsó (kPa)	Első (kPa)	Hátsó (kPa)	Első/hátsó (kPa)
Minden motor	235/65 R17	0-160 km/h (0-100 mph)	230	230	270	270	270
	235/60 R18						
	235/55 R19	160+ km/h (100+ mph)	250	250	270	270	-
	255/45 R20						
	255/40 R21						
265/35 R22							
Ideiglenes pótkerék		max. 80 km/h (max. 50 mph)	420	420	420	420	-

^A Gazdaságos vezetés.

^B Bizonyos országokban "bar" mértékegységet használnak a "Pascal" SI egység mellett: 1 bar = 100 kPa.

Kapcsolódó információk

- Típusjelölések (668. oldal)
- A gumiabroncsnyomás ellenőrzése (566. oldal)
- Jóváhagyott kerék- és gumiabroncsméretek (686. oldal)

1, 2, 3 ...

4WD 451

A

A/C (Légkondicionáló) 225

Ablakok és üveg 164

Ablaktörlő 175
esőérzékelő 176, 177

Ablaktörlő lapátok
csere 661, 662
szervizállás 663

Ablaktörlőlapátok tisztítása 657

A BLIS hibajelzései 372

A BLIS üzenetei 372

ABS
Blokkolásgátló fékek 436

ACC – adaptív sebességtartó 307, 310,
311, 312, 313, 315, 317, 318, 319, 320, 322

Adaptív sebességtartó 307, 310, 311,
312, 313, 315, 317, 318, 319, 320, 322
a sebességtartó funkciójának váltása 320
az időintervallum beállítása 313, 315
előzés 317
funkció 307
hibakeresés 319

radarérzékelő 340
sebesség kezelése 311, 312

Adat
adatátvitel az autó és a szerviz között 612
felvétel 37

Adatkapcsolati csatlakozó 40

Adatmegosztás 546, 547

Adatvédelmi szabályzat 38

AdBlue 477
feltöltés 479
használat 478
szimbólumok és üzenetek 481
tartály térfogata 681

A Driver Alert Control korlátai 385

A fényszórók magasságának beállítása 150

A hátsó rész felemelése 598

A hátsó rész leengedése 598

A hazakísérő világítás időtartama 159

A kameraérzékelő hibakeresése 350

Akkumulátor 484, 631
figyelmeztető szimbólumok 635
Indítás 631
karbantartás 631
Segéd 634
segédindítás 484
szimbólumok az akkumulátoron 635
túlterhelés 484

A kormánykerék beállítása 196

A közlekedés gazdaságossága 468

Aktív farolásgátló 286

Aktív kanyarlámpák 156

Aktív parkolósegéd 419, 420, 421, 423,
424, 426, 427
funkció 419, 420, 421, 424, 426, 427
korlátok 424
működés 421, 423
szimbólumok és üzenetek 427

A külső tükrök visszaállítása 169

Alacsony akkumulátorfeszültség
Akkumulátor 484

Alacsony olajsint 623

Alacsony sebességű szabályozás 465
aktiválás funkciógombbal 465

Alagútészlelés 152

Alagútkenő 591

Alkalmazások 506

Alkalmazkodó vezetési jellemzők 284, 451

Alkoholzár 434, 435

alkoholzár megkerülése 434

Allergiát és asztmát okozó anyagok 202

A motor beindítása 430
ütközés után 58

A motor leállítása 431

BETŰRENDES TÁRGYMUTATÓ

A motor műszaki adatai	676	Autókulcselem lemer.	244	Az autó csatlakoztatása az internethez	
A motorolajsint ellenőrzése	623	Automata autósó	655	autómodemen keresztül	543
A műszerek áttekintése		Automata autósók	655	mobileszközön keresztül (WiFi)	542
balkormányos autó	74	Automata klímavezérlés	216	mobilkészüléken keresztül (Bluetooth)	541
jobb kormányos autó	75	Automata sebességváltó	445	nincs vagy gyenge kapcsolat	545
Android Auto	528, 529, 530	gyors visszakapcsolás	449	Az autó emelése	617
Antenna		olaj	680	Az autó kárpitozása	648, 650, 651, 652
elhelyezkedés	265	utánfutó	489	Az esőérzékelő memória funkciója	177
A parkolókamera korlátai	415	Automata távolsági fényszóró	153	Azonosító szám	41
Apple CarPlay	524, 525, 527	Automatikus fék	441		
A sebességváltózár kioldása	448	aktiválás és inaktiválás	442	Á	
A segítség szimbólumai és üzenetei ütközés kockázatakor	402	ütközés után	443	Állófűtés	235
A szint ellenőrzése	461	Automatikus motorleállítás		Állóklíma	226
beállítások	464	automatikus leállítás	457	szimbólumok és üzenetek	233
Audio-beállítások	504, 538	Automatikus sebességhatároló	294, 296, 297	Átmenő rakodó fedél	601
médialejátszás	516, 517	Automatikus visszazárás	241, 263		
Szöveges üzenet	538	Automatikus zárás	269	B	
telefon	539	Autómodem		Beállítások	132
Audio és média	504	az autó csatlakoztatása az internethez	543	beállítások menü	132
Autóállapot	614	beállítások	543	Kategóriák	132
Autóápolás	653, 654, 655, 656, 657, 658	Autósó	653, 654, 655, 656, 657, 658		
Bőrkárpit	651	Autós nyaralás	468		
Autófunkciók		AWD, összerékahajtás	451		
a középsebesség kijelzőn	118	Az autó állapota			
Auto hold	441	Gumiabroncsnyomás	572		

környezetérzékeny	129	Biztonsági öv emlékeztető	50	C		
Visszaállítás	131	Biztonságiöv-feszítő	48		CD-lejátszó	520
Beállítások visszaállítása	131	Visszaállítás	49		Címkék	
Járművezetői profil tulajdonosváltás	135	Biztonsági rács	605		az alábbiak elhelyezkedése:	668
Becsípődés-védelem visszaállítás	164	Biztonsági üzemmód elindulás/mozgás	57		City Safety gátolt kitérő manőverrel	362
Behajtható elektromos külső tükrök	169	Biztonsági záruk kiiktatás	280		City Safety keresztirányú forgalom-ban	360, 361
Belső levegőminőség rendszer	202	Biztosítékek	281		City Safety kitérő manőverrel	361, 362
Belső világítás	160, 162	a csomagterben	644		City Safety™	353, 355, 356, 358, 363, 366
automatikus funkció	160	a kesztyűtartó alatt	641		Clean Zone	201
Belső visszapillantó tükör	167	általános leírás	636		CO2 kibocsátás	683
Fényváltás	168	a motortérben	638		Cross Traffic Alert – CTA	373, 374, 375, 376
benzin	473	csere	637		CTA – Cross Traffic Alert	373, 374, 375, 376
Benzin-részecskeszűrő	474	Biztosítéktábla	636		CZIP (Tiszta belső zóna csomag)	202
Billentyűzet	122, 125	BLIS	368, 369, 370, 371		Csomagkampók	600
nyelv módosítása	125	Bluetooth			Csomagrács	605
Billentyűzet a kormánykeréken	195	az autó csatlakoztatása az internethez	541		Csomagrögzőítő szemek raktér	601
Biztonság	44	beállítások	540		Csomagtartók	599
terhesség	44	csatlakozás	522		Csomagtérajtó	
Biztonsági háló	606	telefon	531		elektromos ülés	269
Biztonsági öv	46	Borulásgátló rendszer	285		nyitás/csökés lábmozdulattal	273
becsatolás/kicsatolás	47	Bőrkárpit, mosási utasítások	651		nyitás belülről	267
biztonsági öv emlékeztető	50				zárás/nyitás	243, 264
biztonságiöv-feszítő	48				Csomagtértakaró	601, 603
terhesség	44					
Biztonsági öv, lásd Biztonsági övek	46					

BETŰRENDES TÁRGYMUTATÓ

Csúszós útviszonyok 469

D

Defekt 582
 Digitális rádió (DAB) 514
 DivX® 521
 Dízel 474
 üzemanyag kifogyása 475
 Dízelrészecske-szűrő 476
 Dőlésérzékelő 277
 Drive-E
 Környezeti filozófia 30
 Driver Alert Control 383

E

ECO klíma 454
 ECO nyomás 568, 690
 ECO üzemmód 454
 aktiválás funkciógombbal 456
 Egyéni hajtásmód 451
 Egységek 128
 Elakadásjelző háromszög 608

Elalváásra figyelmeztető rendszer működés 385
 Elárasztott út 470
 Elektromos ablakok 165, 166
 becsípődés-védelem 164
 Elektromos aljzat 592
 használat 594
 Elektromosan állítható ülés 183
 Elektromos működésű csomagterajtó 269
 Elektromos panorámatető 170
 Elektromos rendszer 631
 Elektromos rögzítőfék 438
 Előkészítés 227
 Időzítő 228
 indítás/leállítás 227
 Előzési segéd 317, 334, 335
 Elsősegély 608
 Elsősegélykészlet 608
 Első ülés
 fűtés 212, 213
 Hőmérséklet 223
 Klíma vezérlés 210
 Szellőztetés 214
 Ventilátor 221
 Első ülés, elektromos 183
 az utasülés beállítása a vezetőülésből 190
 Deréktámasz 189

masszázs 186, 187, 188
 memória funkció 184, 185
 Oldaltámaszok 188
 többfunkciós kezelőszerv 186, 187,
 188, 189
 ülés beállítása 183
 Első ülés, manuális 182
 Emelő 575
 Emelő szerszám 575
 Energiatakarékos üzemmód 484
 Esőérzékelő 176, 177
 Etanoltartalom
 legfeljebb 10 térfogatszázalék 473

É

érzékelők
 Klíma vezérlés 199
 Levegőminőség 203

F

Farolás 469
 Fedélzeti számítógép 83, 85
 Fejtámla 193

Fékek	436	Figyelmeztető lámpa		Futófelület	566
álló helyzetben automatikus	441	adaptív sebességtartó	310	Futófelület-kopásjelzők	566
Blokkolásgátló fékrendszer	436	menetstabilizáló és kipörgésgátló rendszer	286	Függönylégzsák	57
féklámpa	158	Figyelmeztető lámpák		Fűtés	234
fékrendszer	435	a generátor nem tölt	92	Ablakok	219, 220
féksegéd rendszer, BAS	437	alacsony olajnyomás	92	állófűtés	235
karbantartás	438	az indítóakkumulátor nem töltődik	92	Kiegészítő fűtés	236
kézfék	438	biztonsági öv emlékeztető	92	kormánykerék	215, 216
nedves utakon	437	figyelem	92	ülések	212, 213
szórt utakon	437	hiba a fékrendszerben	92	Fűtött mosófűvőkák	176
vészféklámpák	158	Légzsákok – SRS	92		
Fékfolyadék		rögzítőfék behúzza	92		
fokozat	680	Figyelmeztető szimbólumok	92	G	
Fékfunkciók	435	biztonság	44	Gazdaságos vezetés	454, 468
Féklámpák	158	Fokozathelyzetek		Gázlás	470
Fékrendszer		Automata sebességváltó	445	Gracernote®	519
folyadék	680	Fokozatválasztás-gátló	448	GSI - fokozatválasztó segéd	450
Féksegéd		kikapcsol	448	Gumibroncs címke	568
ütközés után	443	Fokozatváltás-jelző	450	Gumibroncs felfújása	587
Fenntartott klímakomfort	231	Foltok	648, 650, 651, 652	Gumibroncs méret	564, 574
indítás/leállítás	231	Folyadékok, mennyiségek	664, 681	Gumibroncsnyomás	
Fényszóró fénye		Folyadékok és olajok	680, 681	beállítás	567
magasságállítás	150	Forgási irány	565	Ellenőrzés	566
Festék		Four-C	461	előírt	568
sérülés és javítás	659, 661	FSC, öko címkézés	26	Gumibroncsnyomás-figyelés	569
színkód	661	Futásteljesítmény	83	Állapot	572
Figyelmeztető hang					
Rögzítőfék	441				

BETŰRENDES TÁRGYMUTATÓ

Kalibrálás	570	H	Klímavezérlés	210
tevékenység	573		Ventilátor	222
Gumiabroncsnyomás-tábla	690	Hajtáslánc	Háttámla	
Gumiabroncsok	562	Sebességváltó	első ülés, beállítás	182, 183, 186,
defektjavítás	582	Hajtásmód	187,	188,
eltávolítás	576	váltás	hátsó ülés, lehajtás	191
felszerelés	578	Háló	HDC	466
forgási irány	565	raktér	Helyzetjelző lámpák	151
forgatás	563	Hangfelismerés	Hibakeresés	
futófelület-kopásjelzők	566	Hangulatvilágítás	Adaptív sebességtartó	319
gumiabroncsnyomás-figyelés	569	Hangvezérlés	Hibaüzenetek	
gumiabroncsnyomás-tábla	690	beállítások	Adaptív sebességtartó	322
méretek	686	Klímavezérlés	lásd Üzenetek és szimbólumok	322, 338
műszaki adatok	686, 688, 690	rádió és média	HomeLink®	497
nyomás	690	telefon	használat	500
profilmélység	581	Használati feltételek	program	498
tárolás	562	felhasználó	Hőmérséklet	
téli gumiabroncsok	581	szolgáltatások	tapasztalt	199
Gyermekbiztonság	59	Hátsó ablak	Vezérlés	223, 224, 225
Gyermekbiztonsági zárak	268	Ablaktörlő	Hűtőfolyadék	680
Gyermekülés	59, 60, 62, 64	fűtés	Hűtőfolyadék, feltöltés	624
alsó rögzítőpontok	61	Mosók	Hűtőközeg	620
asztal az elhelyezéshez	66	Hátsó ülés	klímavezérlő rendszer	681
elhelyezés/rögzítés	62, 64	a háttámla leengedése	Hűtőrendszer	
Felső rögzítő pontok	60	fejtámla	túlmelegedés	483
i-Size/ISOFIX rögzítőpontok	62	fűtés		
i-Size táblázat	68	Hőmérséklet		
ISOFIX táblázat	69			
Gyűjtéshelyzet	432, 433			

I	
IAQS (Belső levegőminőség rendszer)	202
IC (Függönylégzsák)	57
ID, Volvo	28
Ideiglenes pótkerék pótkerék	579
Időköz beállítása	305
Indításgátló Indításgátló	252
Indítsa be az autót	430
Információs kijelző	78, 82
Infotainment rendszer (Audio és média)	504
IntelliSafe Vezetőtámogatás	33
Internet, lásd internetkapcsolatú autó	540
Internetkapcsolattal rendelkező autó autóadatok küldése rendszerfrissítések szervizelés és javítás előjegyzése	616 613 615
iPod®, csatlakoztatás	522
Irányjelző	155
Irányjelzők	155
Iránytű kalibrálás	501 501
Ismeretlen autóalkatrész	281

ITPMS - közvetett gumibroncsnyomás- figyelő rendszer	569
izzók, műszaki adatok	630

J

Jármű össztömege	673
Járművezetői kijelző alkalmazás menü üzenetek	99, 100 101
Járművezetői profil kiválasztás szerkesztés	134 134 135
Járművezetői teljesítmény	86, 87
Javaslatok a rakodáshoz	598
Javaslatok vezetés közben	468
Jégtelenítés	218
Jelzőtábla-felismerés korlátok működés	377, 378, 380 383 378, 381, 382

K

Kamera egység	349
Kameraérzékelő	363
Kanyarlámpák	157

Kanyarstabilitás-fokozó	286
Karbantartás rozsdavédelem	659
Katalizátor szállítás	494
Kerékcsavarok zárható	575 575
Kerékcseré	574
Kerekek eltávolítás felszerelés hóláncok	576 578 581
Kerekek és gumibroncsok megengedett méretek terhelési mutató és sebesség-besorolás	686 564, 688
Kerékpár észlelés	358
Kerékpártartó vonóhorogra szerelt	493
Keréktárcsa, méretek	565
Keréktárcsák tisztítás	658
Keréktárcsák tisztítása	658
Kesztyűtartó	596
Key tag	239
Kezelési útmutató a középső kijelzőn	24 19, 20

BETŰRENDES TÁRGYMUTATÓ

mobilon	22	Kormánykerék	195, 196	kikapcsolás és a hangerő módosítása	127
ökocímkezés	26	a kormánykerék beállítása	196	klímavezérlés	210
Kezelőszervek, világítás	162	billentyűzet	195	megjelenés módosítása	127
Kézifék	438, 439	fűtés	215, 216	működés	108, 111, 115, 120
Kézi mosás	654	váltófül	195	nézetek	111
Kiegészítő fűtés	236	Kormánykerék-váltófülek	446	szimbólumok az állapotsávban	120
Kiegészítő fűtés (Kiegészítő fűtés)	236	Kormányzár	195	tisztítás	648
Kijelző-világítás	162	Kormányzási erő, sebességfüggő	284	üzenetek	137, 138
Kipörgésgátló	286	Kormányzási erő szintje, lásd Kormányzási erő	284	Közlekedési információk	512
Kipörgés-szabályozó	286	Kormányzási segítség hátsó ütközés koc-		központi zárás	266
Kipufogórendszer	477	kázatakor	399, 400, 401	Kőfelverődések és karcok	659, 661
Klímavezérlés	198, 210	Kormányzási segítség szemből történő		Kulcs	239
automatikus szabályozás	216	ütközés kockázatakor	397, 398	Kulcs nélküli	
érezékelők	199	Kormányzási segítség ütközés kockázata-		beállítások	264
hangfelismeréses vezérlés	200	kor	393, 394, 395, 396, 397, 398, 399,	érintésérzékeny felületek	262
hátsó ülés	210		400, 401, 402	zárás/nyitás	263
hőmérséklet-szabályozás	223, 224, 225	Koromszűrő	476	Külső hőmérsékletmérő	88
javítás	620	Ködlámpa		Külső méretek	671
középső kijelző	210	első	156	Külső tükrök	167, 169
Parkolás	226	hátsó	157	Fényváltás	168
tapasztalt hőmérséklet	199	Környezet	30	visszaállítás	169
ventilátorvezérlés	221, 222	Középső kijelző		Kürt	195
zónák	198	áttekintés	105		
Klímavezérlő rendszer		beállítások	129, 130		
Hűtőközeg	681	Billentyűzet	122		
Kombinált műszerfal	78	funkció nézet	118		
beállítások	82				

L					
Lábfék	436		Levegőminőség	201, 202	Mérőórák
Lámpák			allergia és asztma	202	üzemanyagszint-mérő
elhelyezkedés	627		utastérszűrő	203	Mobiltelefon, lásd Telefon
módosítás	626		Levegő-visszakeringtetés	217	Mosófolyadék
műszaki adatok	630		Licencszerződés	93, 550	Mosófűvókák, fűthető
utánfutó	492				Mosók
Lane Keeping Aid (LKA)	386, 388, 389, 390, 392		M		Fényszórók
Légkondicionáló	225		Magas motorhőmérséklet	483	hátsó ablak
Légkondicionáló, folyadék			Magasságállítás	461, 464	mosófolyadék, feltöltés
mennyiség és minőség	681		Manuális sebességváltó	444	szélvédő
Légzsák	51		olaj	680	Motor
Aktiválás/kikiktatás	54		Max. tetőterhelés	673	indítás
utas oldal	53, 54		Médialejátszó	515, 516, 517	kikapcsol
vezető oldal	52		hangfelismeréses vezérlés	145	Start/Stop
Légzsák, lásd Légzsák	51		kompatibilis fájlformátumok	547, 548	túlmelegedés
Lejtmenetvezérlő	465, 466, 467		Megközelítő világítás időtartama	160	Motorfékezés, automatikus
aktiválás funkciógombbal	467		Menetkész tömeg	673	Motorfék-szabályozó
Lengéscsillapító	485		Menetstabilizáló és kipörgésgátló rend- szer	286, 289	Motorháztető, nyitás
Levegőelosztás	203		működés	287, 288	Motor hőmérséklete
beállítási lehetőségek táblázata	207		Méreték	671	magas
jégtelenítés	218		Vonóhorog	486	Motorolaj
Szellőzők	203, 205		Merevlemez		feltöltés
váltás	204		tárterület	549	kedvezőtlen vezetési körülmények
Visszakeringtetés	217				minőség és mennyiség
					szűrő

BETŰRENDES TÁRGYMUTATÓ

Motortér	
áttekintés	621
hűtőfolyadék	624
Motorolaj	622
Mozgásérzékelő	277
Műszerek és kezelőszervek	74, 75
Műszervilágítás	162

N

Nagy nyomású mosás	656
Napellenző	597
becsípődés-védelem	164
panorámatető	170, 174
tükörvilágítás	161
Napfénytető	
becsípődés-védelem	164
Napi kilométer-számláló	83
Napi kilométer-számláló, visszaállítás	86
Nappali világítás lámpái	151
Nívópálca, elektronikus	623
Nyelv	128
Nyitás	
beállítások	242
kulcsszárral	250

O

oktánszám-besorolás	473
Olaj, lásd még motorolaj	677, 679
Oldallégzsák	56
Oldalsó ütközésvédelmi rendszer	56, 57
Online autó	540
nincs vagy gyenge kapcsolat	545
Opció/tartozék	24
ostorcsapásos sérülés ellen védő rendszer	45
Ostorcsapásos sérülés ellen védő rendszer	45

Ó

Óra, beállítás	88
----------------	----

Ö

Összkerékajítás, (AWD)	451
Összkerékajítás (AWD)	451

P

PACOS (Utaslégzsák-kikapcsoló kapcsoló)	54
Panorámatető	
becsípődés-védelem	164
Napellenző	170, 174
nyitás és zárás	172
szellőztető helyzet	173
PAP - aktív parkolósegéd	419, 420, 421, 423, 424, 426, 427
Páralecsapódás a fényszórókban	654, 655, 656, 657
Párásodás	
páralecsapódás a fényszórókban	653, 655
Parkolás	
emelkedőn	440
Parkolókamera	409, 410, 412, 414, 415, 416, 417
beállítások	414
Parkolósegéd	403, 404, 405, 406, 407, 408
funkció	403, 404, 405
Parkolósegéd - PAP	419, 420, 421, 423, 424, 426, 427
Parkolósegéd-vonalak a parkolókamerá- hoz	412
Pilot Assist	324, 328, 329, 330, 331, 332, 334, 335, 336, 337, 338
előzés	334, 335

PIN-kód	543	Raktér	597	inaktiválás	293
Piros kulcs	248	biztonsági háló	606	kezdő lépések	291
beállítások	249	elektromos aljzat	592, 594	Sebességmérő kamera	382
Pohár		rögzítőpontok	601	Sebességtartó	298, 299
laminált/megerősített	164	világítás	161	ideiglenes inaktiválás	301, 302
Polírozás	653	Regenerálás	474, 476	kikapcsol	303
Pótkerék	579, 580	rendszerfrissítések	613	sebesség kezelése	299, 300
Profilmélység	566, 581	Riasztó	277	Sebességváltó	444
		csökkentett riasztási szint	280	automata	445
		kiiktatás	278	manuális	444
		mozgás és dőlésérzékelők	277	Sebességváltó-olaj	
		Rozsdavédelem	659	fokozat	680
R		Rögzítőfék	438	Segédakkumulátor	634
Radar egység	340	aktiválás és inaktiválás	439	Segédindítás	484
Radarérezékelő	310, 340	alacsony akkumulátorfeszültség	441	Segítség ütközés kockázatakor	393, 394,
korlátok	341	automatikus aktiválás	440	395, 396, 397, 398, 399, 400, 401, 402	
Rádió	508	RSC (Borulásgátló rendszer)	285	Sensus	
beállítások	512			kapcsolat és szórakoztatás	34
DAB	514			Sensus Navigation	380
hangfelismeréses vezérlés	145			Sílécnnyílás	601
indítás	509			SIM-kártya	543
rádióállomás keresése	510			SIPS (Oldalsó ütközésvédelmi rendszer)	56, 57
rádiófrekvencia és rádióállomás módosítása	510			Stabilizáló	
Rádió kedvencek	511			utánfutó	491
Rakodás				Stabilizáló rendszer	286
általános leírás	598				
csomagrögzítő szemek	601				
hosszú rakomány	598				
		S			
		Sávtartó segéd			
		működés	388		
		Sávtartó segéd – Lane Keeping Aid (LKA)	386, 388, 389, 390, 392		
		Sebesség-besorolások, gumiabroncsok	564		
		Sebességhatároló	290, 293, 294, 297		
		ideiglenes inaktiválás	292		

BETŰRENDES TÁRGYMUTATÓ

Start/Stop	456	Szervizzáras	275	T	
kikapcsol	458	Aktiválás/kiiktatás	275		
korlátok	459	Szimbólumok		Takaró	
Vezetés	457	visszajelző szimbólumok	89	raktér	603
Stop/start funkció	456	Szimbólumok és üzenetek		Tárolóhelyek	590
Szakaszos törlés	175	Adaptív sebességtartó	322	alagútkonzol	591
Szállítás	496	a központi kijelző állapotmezője	120	kesztyűtartó	596
Szállítás kompon	461	állóklima	233	Napellenző	597
Szellőztetés	203, 204, 205	Ütközésfigyelmeztető rendszer automa- tikus fékkel	366	Tartozékok és extra felszerelések	39
ülések	214	Színkód, festék	661	telepítés	39
Szélvédő		Színkódok	661	Táskatartó	600
fűtés	219	Szoftverfrissítések	37	Távoli frissítések	613
vetített kép	139, 141	Szükséghelyzeti defektjavító készlet	583	Távolságfigyelmeztetés	303, 304, 305
Szélvédőmosás	178	áttekintés	582	korlátok	306
Szélvédőre vetített kijelző	139	elhelyezkedés	582	Távolsági fényszóró	153
aktiválás és inaktiválás	140	Gumiabroncs felfújása	587	Távvezérlő, HomeLink@	
beállítások	141	implementálás, ellenőrző vizsgálat	583	programozható	497
szélvédőcsere	621	tömítő folyadék	582	Távvezérlő indításgátló	252
tisztítás	649	Szükséghelyzeti felszerelés		Távvezérlős kulcs	239
Személyes információk (Adatvédelmi sza- bályzat)	38	elakadásjelző háromszög	608	csatlakozás járművezetői profilhoz	136
Széndioxid-kibocsátás	683	elsősegélycsomag	608	elemcsere	244
Szerszámok	574			hatótávolság	244
Szervizállás	663			kivehető kulcsszár	249
Szervizelés és javítás előjegyzése	615			veszteség	248
Szervizprogram	612			Távvezérlős kulcs rendszer, típusengedély	253
				Telefon	531
				automatikus csatlakozás	533

csatlakozás	532	középső kijelző	648	Lámpák	492
eltávolítás	535	Szövetkárpit	648, 650, 651	vezetés utánfutóval	489
hangfelismeréses vezérlés	144	Tolató érzékelők	403, 404, 405, 406, 407, 408	Utánfutók	
Hívások	536, 538	Tolatókamera	409, 410, 412, 414, 415, 416, 417	kigyózás	491
lecsatlakoztatás	535	Tompított fényszóró	152	Utánfutó-stabilizáló segéd	286
manuális csatlakoztatás	534	Többrétegű üveg	164	Utánfutó-stabilizáló	491
Szöveges üzenet	537	Tömegek		Utaslégzsák-kikapcsoló kapcsoló	54
váltás másikra	535	menekész tömeg	673	Utastér belső	590
Telefon csatlakoztatása	532	Tömítő folyadék	582	alagútkonzol	591
Téli gumiabroncsok	581	TSA - utánfutó-stabilizáló	491	elektromos aljzat	592
Téli kerekek	581	TSA - utánfutó-stabilizáló segéd	286	kesztyűtartó	596
Téli vezetés	469	Tulajdonosi információk	18	Napellenző	597
Teljesítmény	676	Tulajdonosváltás	131	Utastérfűtés (Állófűtés)	235
Teljes szellőztetés funkció	239, 266	Túlmelegedés	483, 489	Utastérszűrő	203
Terhelési mutató	564	TV	523	Utazási statisztikák	86
Tetőterhelés, max. tömeg	673	beállítások	524		
Típusengedély		nézés	523		
radarrendszer	345			Ú	
távvezérlős kulcs rendszer	253			<hr/>	
Típusjelölések	668	U		Útelhagyás-védelem	394, 395, 396
Tiszta belső zóna csomag	202	<hr/>			
Tisztítás	650, 652	USB		Ü	
automata autómosó	655	csatlakozó média csatlakoztatásához	522	<hr/>	
autómosás	653, 654, 655, 656, 657, 658	Utánfutó	491	Ülés, lásd Ülések	182
Biztonsági övek	650	kábel	489	Ülések	
kárpitozás	648, 650, 651, 652			első elektromos ülés	183
keréktárcsák	658			fűtés	212, 213

BETŰRENDES TÁRGYMUTATÓ

manuális első ülés	182
memória funkció, első ülés	184, 185
ostorcsapásos sérülés ellen védő rendszer	45
Szellőztetés	214
Ütközés	44, 46, 51, 57
Ütközésfigyelmeztetés	353, 367
Ütközésfigyelmeztető rendszer	
Gyalogosok észlelése	358
radarérzékelő	340
Üzemanyag	472, 473, 474
azonosító	473, 474
üzemanyag-fogyasztás	683
Üzemanyag kifogyása	
dízel	475
Üzemanyagpára	472
Üzemanyagszint-mérő	83
Üzemanyagtartály	
mennyiség	681
Üzemanyagtöltés	471, 479
AdBlue	479
feltöltés	471
üzemanyagtöltő fedél	471
Üzenetek a kijelzőkön	101, 137
kezelés	102, 137
mentve	103, 138

Üzenetek és szimbólumok	
Adaptív sebességtartó	322
Ütközésfigyelmeztető rendszer automatikus fékkel	366

V

Váltófűl a kormánykeréken	195
Ventilátor	
Levegőelosztás	204
Szellőzők	205
Vezérlés	221, 222
vészféklámpák	158
Vészüzemmód	444
Vészvillogók	159
Vezetés	
hűtőrendszer	483
utánfutóval	489
vezetéstámogató rendszer	284
Vezetés utánfutóval	
vonóhorog-terhelés	674
vontatási kapacitás	674
Viaszolás	653
Videó	520, 522
beállítások	521

Világítás	
aktív kanyarlámpák	156
Automata távolsági fényszóró	153
automatikus világítás, utastér	160
az utastérben	160, 162
beállítások	149
féklámpa	158
fényszórómagasság-állítás	150
hátsó ködlámpa	157
hazakísérő világítás	159
helyzetjelző lámpák	151
irányjelzők	155
izzók, műszaki adatok	630
kanyarlámpák	157
kezelőszervek	148, 160, 162
kezelőszervek, világítás	162
kijelző-világítás	162
ködlámpa	156
lámpahelyzetek	627
megközelítő világítás	160
műszervilágítás	162
nappali világítás lámpái	151
távolsági fényszóró	153
Tompított fényszóró	152
vészféklámpák	158
Vészvillogók	159
Világítás, izzócseré	626
irányjelzők, első	630
nappali világítás/első helyzetjelző lámpák	629

távolsági fényszóró	628
Tompított fényszóró	628
Világításkapcsolók	148, 162
Visszaállítás, napi kilométer-számláló	86
Visszagurulás-gátló	443
Visszagurulás-gátló (HSA)	443
Visszajelző szimbólumok	89
Visszapillantó és külső tükrök	
ajtó	167, 169
belső	167
elektromosan behajtható	169
Fényváltás	168
fűtés	220
iránytű	501
VOL jelölés	562
Volvo ID	28
létrehozás és regisztrálás	28
Vonóhorog	485
behajtható	487
műszaki adatok	486
Vonószem	495
Vontatás	494, 496
Vontatóképesség és vonóhorog-terhelés	674

W

WHIPS (Ostorcsapásos sérülés ellen védő rendszer)	45
Wi-Fi	
az autó csatlakoztatása az internethez	542
hálózat törlése	546
internetkapcsolat megosztása, hotspot technológia és biztonság	544
	546

Z

Zár	
nyitás	241
zárás	241
Zárás/nyitás	
csomagterajtó	243, 264
Zárás megerősítése	238
beállítás	239
Zárható kerékcsavarok	575

V O L V O