



# V90

**CROSS COUNTRY**

ĪPAŠNIEKA ROKASGRĀMATA





# VÄLKOMMEN!

Mēs ceram, ka braukšana ar Volvo sagādās Jums prieku daudzus gadus. Automašīna ir izstrādāta Jūsu un Jūsu pasažieru drošībai un komfortam. Uzņēmums Volvo cenšas panākt, lai tā automašīnas būtu no drošākajām pasaulē. Jūsu Volvo ir izstrādāta tā, lai atbilstu visām esošajām drošības un vides aizsardzības prasībām.

Lai jūsu Volvo jums sagādātu vēl vairāk prieka, iesakām izlasīt šajā īpašnieka rokasgrāmatā sniegtos norādījumus un apkopes informāciju. Īpaš-

nieka rokasgrāmata ir pieejama arī kā mobilo ierīču lietotne (Volvo Manual) un Volvo Cars atbalsta vietnē ([support.volvocars.com](https://support.volvocars.com)).

Mēs aicinām ikvienu vienmēr piesprādzēties ar drošības jostu gan šajā automašīnā, gan citās. Lūdzu, nebrauciet, ja atrodaties alkohola vai medikamentu ietekmē — vai ja jūsu spējas vadīt automašīnu ir kā citādi ierobežotas.

# SATURA RĀDĪTĀJS

## ĪPAŠNIEKA INFORMĀCIJA

Īpašnieka informācija	18
Īpašnieka rokasgrāmata centrālajā displejā	19
Navigācija īpašnieka rokasgrāmatā centrālajā displejā	20
Īpašnieka rokasgrāmata mobilo sakaru ierīcēs	22
Volvo Cars atbalsta vietne	23
Īpašnieka rokasgrāmatas lasīšana	23
Īpašnieka rokasgrāmata un vide	26

## JŪSU VOLVO

Volvo ID	28
Volvo ID izveide un reģistrēšana	28
Drive-E — tīrāks braukšanas baudījums	30
IntelliSafe vadītāja atbalsts	33
Sensus — tiešsaistes savienojums un izklaide	34
Programmatūras atjauninājumi	37
Datu ierakstīšana	37
Pakalpojumu sniegšanas noteikumi un nosacījumi	38
Klientu konfidencialitātes politika	38
Svarīga informācija par piederumiem un papildaprīkojumu	39
Papildpiederumu uzstādīšana	39
Aprīkojuma pievienošana automašīnas diagnostikas ligzdai	40
Automašīnas identifikācijas numura skatišana	41
Vadītāja uzmanības novēršana	41

## DROŠĪBA

Drošība	44
Drošība grūtniecības laikā	44
Whiplash Protection System	45
Pedestrian Protection System	46
Drošības jostas	47
Drošības jostu piesprādzēšana un atsprādzēšana	47
Drošības jostas nospriegotājs	49
Elektriskā drošības jostu spriegotāja atiestatīšana	50
Durvis un drošības jostu piesprādzēšanas atgādinājums	50
Drošības spilveni	51
Vadītāja drošības spilveni	52
Pasažiera drošības gaisa spilvens	53
Pasažiera drošības gaisa spilvena aktivizēšana un deaktivizēšana*	55
Sānu drošības gaisa spilveni	57
Sānu logu drošības aizkari	58
Safety mode	58
Automašīnas iedarbināšana un pārvietošana pēc drošības režīma ieslēgšanas	59
Bērnu drošība	60
Bērnu sēdekļi	61
Augšējie stiprinājuma punkti bērnu sēdekļiem	61



Apakšējie stiprinājuma punkti bērnu sēdekļiem	62
i-Size/ISOFIX stiprinājuma punkti bērnu sēdekļiem	63
Bērnu sēdekļa izvietošana	63
Bērnu drošības stiprinājumi	65
Tabula, kurā norādītas bērnu sēdekļu piestiprināšanas vietas, izmantojot automašīnas drošības jostas	67
i-Size bērnu sēdekļu atrašanās vietu tabula	69
ISOFIX bērnu sēdekļu atrašanās vietu tabula	70
Iebūvētais bērnu sēdekļītis*	73
Sēdekļa sēdvirsmas atlocīšana iebūvētajā bērnu sēdekļītī*	74
Sēdekļa sēdvirsmas salocīšana iebūvētajā bērnu sēdekļītī*	75

## DISPLEJI UN BALSS VADĪBA

Instrumenti un vadības slēdži automašīnā ar stūri kreisajā pusē	78	Centrālā displeja pārskats	107
Instrumenti un vadības slēdži automašīnā ar stūri labajā pusē	79	Centrālā displeja pārvaldība	110
Vadītāja displejs	82	Centrālā displeja aktivizēšana un deaktivizēšana	113
Vadītāja displeja iestatījumi	86	Pārvietošanās pa vidējā displeja skatiem	113
Degvielas daudzuma rādītājs	86	Apakšskatu pārvaldība centrālajā displejā	117
Vadītāja infocentrs	87	Funkciju skats centrālajā displejā	120
Brauciena datu attēlošana vadītāja displejā	88	Lietotņu un pogu pārvietošana centrālajā displejā	122
Brauciena odometra atiestatīšana	89	Vidējā displeja statusa joslas simboli	122
Brauciena statistikas attēlošana vidējā displejā	90	Tastatūra centrālajā displejā	124
Brauciena statistikas iestatījumi	90	Tastatūras valodas maiņa centrālajā displejā	127
Laiks un datums	91	Rakstzīmju, burtu un vārdu manuāla ievadišana centrālajā displejā	127
Āra temperatūras mērierīce	92	Centrālā displeja izskata maiņošana	129
Indikatora simboli vadītāja displejā	92	Sistēmas skaņas izslēgšana un skaļuma maiņošana centrālajā displejā	129
Brīdinājuma simboli vadītāja displejā	95	Sistēmas mērvienību maiņa	130
Vadītāja displeja licences līgums	96	Sistēmas valodas maiņa	130
Lietotņu izvēle vadītāja displejā	101	Iestatījumu atvēršana centrālajā displejā	130
Rīcība ar lietojumprogrammu izvēlni vadītāja displejā	102	Kontekstuālas iestatīšanas atvēršana centrālajā displejā	131
Paziņojumi vadītāja displejā	103	Iestatījumu maiņa centrālajā displejā	132
Ziņojumu pārvaldība vadītāja displejā	104	Lietotāja datu atiestatīšana īpašnieka maiņas gadījumā	132
Rīcība ar vadītāja displejā saglabātu ziņojumu	105	Centrālā displeja iestatījumu atiestatīšana	133

Centrālā displeja iestatījumu veidi	133
Centrālā displeja iestatījumu tabula	134
Vadītāju profili	135
Vadītāja profila atlasīšana	136
Vadītāja profila pārdēvēšana	137
Vadītāju profilu iestatījumu atiestatīšana	137
Tālvadības pults atslēgas piesaistīšana vadītāja profilam	137
Ziņojums centrālajā displejā	138
Ziņojumu pārvaldība centrālajā displejā	139
Rīcība ar centrālajā displejā saglabātu ziņojumu	140
Augšējais displejs*	140
Vējstikla displeja aktivizēšana un deaktivizēšana*	142
Vējstikla displeja iestatījumi*	142
Balss atpazīšana	143
Balss atpazīšanas lietošana	144
Tālrūņa vadība ar balss atpazīšanu	145
Radio un multivides vadība ar balsi	146
Balss atpazīšanas iestatījumi	146

## APGAISMOJUMS

Gaismu slēdzi	150
Apgaismojuma funkciju regulēšana centrālajā displejā	151
Priekšējo lukturu līmeņa regulēšana	152
Gabarītlukturi	153
Dienas gaismas lukturi	153
Tuvās gaismas	154
Tālo gaismu lietošana	155
Aktīvās tālās gaismas	155
Pagrieziena rādītāju izmantošana	157
Aktīvie pagrieziena lukturi*	158
Priekšējie miglas lukturi/likumu izgaismošanas gaismas*	158
Aizmugurējais miglas lukturis	159
Bremžu signāls	160
Avārijas bremžu signāli	161
Avārijas gaismas signalizācija	161
Mājās nokļūšanas apgaismojuma lietošana	162
Approach light duration	162
Salona apgaismojums	162
Salona apgaismojuma pielāgošana	164

## LOGI, STIKLI UN SPOGUĻI

Logi, stikli un spoguļi	168
Logu un saulesargu aizsardzība pret iespiešanu	168
Aizsardzības pret iespiešanu atiestatīšanas darbības	169
Elektriskie logu pacelāji	169
Elektrisko logu pacelāju darbināšana	170
Saulesargu lietošana*	171
Atpakaļskata spoguļi	172
Atpakaļskata spoguļa aptumšošanas pielāgošana	172
Sānu spoguļu savēršana	173
Panorāmas jumts*	175
Panorāmas jumta atvēršana*	176
Panorāmas jumta* saulesarga automātiska aizvēršana.	178
Vējstikla tīrītāju lietošana	179
Apsildāmas vējstikla tīrītāju sprauslas*	180
Lietus sensora lietošana	180
Lietus sensora atmiņas funkcijas lietošana	181
Vējstikla un priekšējo lukturu skalotāju lietošana	182
Aizmugurējā loga tīrītāja un skalotāja lietošana	183
Aizmugurējā loga automātiska tīrīšana, braucot atpakaļgaitā	184

## SĒDEKĻI UN STŪRE

Manuāli vadāmi priekšējie sēdekļi	186
Elektriski vadāmi priekšējie sēdekļi*	187
Elektriski vadāmā priekšējā sēdekļa regulēšana*	187
Priekšējā sēdekļa elektriskās regulēšanas atmiņas funkcijas saglabāšana*	188
Saglabātās atmiņas pozīcijas lietošana elektriski regulējamā priekšējā sēdekļī	189
Priekšējā sēdekļa masāžas iestatījumi*	190
Masāžas iestatījumu regulēšana* priekšējam sēdeklim	191
Priekšējā sēdekļa sēdvirsmas garumā regulēšana	192
Priekšējo sēdekļu sānu atbalsta regulēšana*	192
Priekšējo sēdekļu gurnu atbalsta regulēšana*	193
Blakussēdētāja sēdekļa regulēšana vadītāja sēdekļī*	194
Atzveltnu ielocīšana aizmugurējā sēdekļī	195
Aizmugurējā sēdekļa galvas balstu regulēšana	197
Vadības taustiņi uz stūres un skaņas signāls	198
Stūres bloķētājs	199
Stūres regulēšana	199

## KLIMATA KONTROLE

Klimata kontrole	202	Priekšējā sēdekļa ventilācijas aktivizēšana un deaktivizēšana*	219
Klimata zonas	202	Stūres apsildes* aktivizēšana un deaktivizēšana	219
Klimata kontrole — sensori	203	Stūres apsildes automātiskās ieslēgšanās aktivizēšana un deaktivizēšana*	220
Noteiktā temperatūra	203	Automātiskas klimata kontroles aktivizēšana	220
Klimata kontroles vadība ar balsi atpazīšanu	204	Gaisa recirkulācijas aktivizēšana un deaktivizēšana	221
Gaisa kvalitāte	205	Gaisa recirkulācijas laika iestatījuma aktivizēšana un deaktivizēšana	222
Clean Zone*	205	Maks. atkausētāja aktivizēšana un deaktivizēšana	222
Clean Zone Interior Package*	206	Vējstikla apsildes* aktivizēšana un deaktivizēšana	223
Interior Air Quality System*	206	Vējstikla apsildes automātiskās ieslēgšanas aktivizēšana un deaktivizēšana*	224
Gaisa kvalitātes sensora aktivizēšana un deaktivizēšana*	207	Aizmugurējā stikla un sānu spoguļu apsildes aktivizēšana un deaktivizēšana	225
Pasažieru salona gaisa filtrs	207	Aizmugurējā stikla un sānu spoguļu apsildes automātiskās ieslēgšanas aktivizēšana un deaktivizēšana	226
Gaisa plūsmas sadalījums	207	Priekšējo sēdekļu ventilatora līmeņa regulēšana	226
Gaisa plūsmas sadalījuma mainīšana	208	Aizmugurējo sēdekļu ventilatora līmeņa regulēšana*	226
Gaisa ieplūdes atveru atvēršana/ aizvēršana un pagriešana	209	Priekšējo sēdekļu temperatūras regulēšana	227
Gaisa sadales opciju tabula	211		
Klimata kontroles vadības ierīces	214		
Priekšējā sēdekļa apsildes aktivizēšana un deaktivizēšana*	216		
Priekšējā sēdekļa apsildes automātiskās ieslēgšanās aktivizēšana un deaktivizēšana*	217		
Aizmugurējā sēdekļa apsildes aktivizēšana un deaktivizēšana*	217		

Aizmugurējo sēdekļu temperatūras regulēšana*	228
Temperatūras sinhronizēšana	229
Gaisa kondicionētāja aktivizēšana un deaktivizēšana	229
Klimats stāvēšanas laikā*	230
Sagatavošana*	231
Sagatavošanas darbu sākšana/beigšana*	231
Sagatavošanas laika iestatīšana*	232
Sagatavošanas laika iestatījuma pievienošana un rediģēšana*	232
Sagatavošanas laika iestatījuma aktivizēšana un deaktivizēšana*	234
Sagatavošanas laika iestatījuma noņemšana*	234
Klimata komforts stāvēšanas laikā*	235
Klimata komforta ieslēgšana un izslēgšana, novietojot automašīnu*	235
Stāvēšanas klimata kontroles* simboli un paziņojumi	237
Sildītājs*	238
Stāvapsilde*	239
Papildu sildītājs*	240
Papildu sildītāja automātiskās ieslēgšanās aktivizēšana un deaktivizēšana	240

## ATSLĒGA, SLĒDZENES UN SIGNALIZĀCIJA

Aizslēgšanas apstiprinājums	242
Aizslēgšanas rādījuma iestatījums	243
Tālvadības pults atslēgu;	243
Aizslēgšana un atslēgšana ar tālvadības atslēgu	245
Iestatījumi attālinātai atslēgšanai un atslēgšanai no salona	247
Bagāžas nodalījuma durvju atslēgšana ar tālvadības atslēgu	247
Tālvadības pults atslēgas darbības rādīss	248
Tālvadības atslēgas baterijas maiņa	249
Papildu tālvadības atslēgu pasūtīšana	252
Red Key — ierobežotas darbības tālvadības atslēga*	252
Red Key iestatījumi*	253
Noņemama atslēgas slēdzošā daļa	254
Aizslēgšana un atslēgšana ar noņemamo atslēgas slēdzošo daļu	255
Imobilizators	257
Tālvadības pults atslēgas sistēmas tipa apstiprinājums	258
Bezatslēgas piekļuve un skārienjūtīgās virsmas*	267
Bezatslēgas aizslēgšana un atslēgšana*	268
Bezatslēgas iekāpšanas iestatījumi*	269

Aizmugures durvju bezatslēgas atslēgšana*	269
Iedarbināšanas un aizslēgšanas sistēmu antenu atrašanās vietas	270
Aizslēgšana un atslēgšana no automašīnas salona	271
Bagāžas nodalījuma durvju atslēgšana no automašīnas salona	273
Bērnu drošības slēdžu aktivizēšana un deaktivizēšana	273
Automātiska aizslēgšana braucot	275
Elektriski vadāmo bagāžas nodalījuma durvju atvēršana un aizvēršana*	275
Elektriski vadāmo bagāžas nodalījuma durvju maksimālā atvēruma ieprogrammēšana*	278
Bagāžas nodalījuma durvju atvēršana un aizvēršana ar kājas kustību*	279
Privātā aizslēgšana	280
Privātās aizslēgšanas aktivizēšana un deaktivizēšana	281
Signalizācija*	282
Signalizācijas aktivizēšana un deaktivizēšana*	283
Samazināts signalizācijas līmenis*	285
Vispārējā bloķēšana*	285
Vispārējās bloķēšanas funkcijas īslaicīga* deaktivizēšana	286

Nezināma automašīnas komponenta noteikšana\* 286

## VADĪTĀJA ATBALSTA SISTĒMA

Vadītāja atbalsta sistēma	288	Automātiskā ātruma ierobežotāja ierobežojumi	301
No ātruma atkarīgs stūrēšanas spēks	288	Kruīzkontrolē	302
Stabilitātes sistēma Roll Stability Control	289	Kruīza kontroles aktivizēšana un ieslēgšana	303
Elektroniskā stabilitātes kontrole	290	Kruīza kontroles ātruma pārvaldība	304
Elektroniskās stabilitātes kontroles sporta režīms	291	Kruīza kontroles deaktivizēšana un iestatīšana gaidīšanas režīmā	305
Sporta režīma aktivizēšana/deaktivizēšana elektroniskās stabilitātes kontroles sistēmā	292	Kruīza kontroles atkārtota aktivizēšana pēc gaidīšanas režīma	305
Sporta režīma ierobežojums elektroniskajā stabilitātes kontroles sistēmā	292	Kruīza kontroles deaktivizēšana	306
Elektroniskās stabilitātes kontroles simboli un ziņojumi	293	Distances brīdinājums*	307
Ātruma ierobežotājs	294	Vējstikla displejs distances brīdinājumam	307
Ātruma ierobežotāja aktivizēšana un ieslēgšana	295	Distances brīdinājuma aktivizēšana/deaktivizēšana	308
Ātruma ierobežotāja ātruma pārvaldība	295	Distances brīdinājuma laika intervāla iestatījums	308
Ātruma ierobežotāja deaktivizēšana un iestatīšana gaidīšanas režīmā	296	Distances brīdinājuma ierobežojumi	309
Ātruma ierobežotāja atkārtota aktivizēšana pēc gaidīšanas režīma	297	Adaptīvā kruīza kontrole*	310
Ātruma ierobežotāja deaktivizēšana	297	Adaptīvā kruīza kontrole un sadursmes riska brīdinājums	313
Ātruma ierobežotāja ierobežojumi	298	Vējstikla displejs adaptīvajai kruīza kontrolei, ja ir sadursmes risks	314
Automātiskais ātruma ierobežotājs	298	Adaptīvās kruīza kontroles aktivizēšana un ieslēgšana	314
Automātiskā ātruma ierobežotāja aktivizēšana/deaktivizēšana	300	Ātruma pārvaldība ar adaptīvo kruīza kontroli	315
Automātiskā ātruma ierobežotāja pielaišanas maiņa	301		

Adaptīvās kruīza kontroles laika intervāla iestatīšana	316	Apdzīšanas sākšanas palīdzība ar Pilot Assist	337	City Safety paziņojumi	366
Adaptīvās kruīza kontroles deaktivizēšana/atkārtota aktivizēšana	318	Ierobežojumi apdzīšanas palīdzībai ar Pilot Assist	338	Rear Collision Warning	367
Apdzīšanas palīdzība ar adaptīvo kruīza kontroli	320	Mērķa maiņa ar Pilot Assist	338	Rear Collision Warning ierobežojumi	367
Apdzīšanas sākšanas palīdzība ar adaptīvo kruīza kontroli	320	Automātiska bremzēšana ar Pilot Assist	339	BLIS*	368
Ierobežojumi apdzīšanas palīdzībai ar adaptīvo kruīza kontroli	320	Pilot Assist ierobežojumi	339	Aktivēšana / deaktivēšana BLIS	369
Mērķa maiņa ar adaptīvo kruīza kontroli	321	Pilot Assist* simboli un paziņojumi	341	BLIS ierobežojumi	370
Automātiska bremzēšana ar adaptīvo kruīza kontroli	321	Radiolokācijas bloks	342	Ieteicamā BLIS apkope	370
Adaptīvās kruīza kontroles ierobežojumi	322	Radara ierīces ierobežojumi	343	BLIS paziņojumi	372
Pārslēgšanās starp kruīza kontroli un adaptīvo kruīza kontroli	323	Ieteicamā radara ierīces apkope	346	Cross Traffic Alert*	373
Adaptīvās kruīza kontroles simboli un paziņojumi	325	Radara ierīces tipa apstiprinājums	347	Aktivēšana / deaktivēšana Cross Traffic Alert	374
Pilot Assist	327	Kameras bloks	351	Cross Traffic Alert ierobežojumi	374
Pilot Assist un sadursmes riska brīdinājums	330	Kameras bloka ierobežojumi	352	Ieteicamā Cross Traffic Alert apkope	375
Pilot Assist rādījums vējstikla displejā, ja ir sadursmes risks	331	Ieteicamā kameras ierīces apkope	355	Cross Traffic Alert paziņojumi	376
Pilot Assist aktivizēšana un ieslēgšana	332	City Safety™	355	Ceļazīmju informācija*	377
Pilot Assist ātruma pārvaldība	333	City Safety parametri un apakšfunkcijas	356	Ceļazīmju informācijas aktivizēšana/deaktivizēšana	378
Pilot Assist laika intervāla iestatījums	334	Sistēmas City Safety brīdinājuma attāluma iestatīšana	358	Ceļazīmju informācijas un zīmju attēlojums	378
Pilot Assist aktivizēšana/deaktivizēšana	335	Šķēršļu uztveršana ar City Safety	359	Ceļazīmju informācija un Sensus Navigation	380
Apdzīšanas palīdzība ar Pilot Assist	337	City Safety šķērsvirziena satiksmē	361	Ceļazīmju informācija ar ātruma brīdinājumu un iestatījumi	380
		City Safety ierobežojumi šķērsvirziena satiksmē	362	Ātruma brīdinājuma aktivizēšana/deaktivizēšana ceļazīmju informācijas sistēmā	381
		Sistēma City Safety, kad tiek bloķēti izvairīšanās manevri	362		
		City Safety ierobežojumi	363		

Ceļazīmju informācija ar fotoradaru informāciju	382	Stūrēšanas palīdzības ceļa pamešanas riska gadījumā aktivizēšana/deaktivizēšana	395	Automašīnas novietošanas sensoru simboli un paziņojumi	406
Ceļazīmju informācijas ierobežojumi	382	Stūrēšanas palīdzības ierobežojumi, ja ir risks nobraukt no ceļa	396	Stāvvietā novietošanas kamera*	407
Driver Alert Control	383	Stūrēšanas palīdzība, ja ir frontālas sadursmes risks	396	Novietošanas kameru skati	408
Aktivēšana / deaktivēšana Driver Alert Control	384	Stūrēšanas palīdzības frontālas sadursmes riska gadījumā aktivizēšana/deaktivizēšana	397	Novietošanas kameras palīglīnijas	410
Atpūtas vietu norāžu atlasīšana brīdījuma gadījumā ar Driver Alert Control	385	Stūrēšanas palīdzības ierobežojumi, ja pastāv frontālas sadursmes risks	398	Park Assist Pilot sensoru lauki novietošanas kamerai	412
Driver Alert Control ierobežojumi	385	Stūrēšanas palīdzības ierobežojumi, ja ir aizmugurējās sadursmes risks*	398	Novietošanas palīgsistēmas kameras ieslēgšana	412
Joslas saglabāšanas palīgsistēma	385	Stūrēšanas palīdzības aizmugurējās sadursmes riska gadījumā aktivizēšana/deaktivizēšana*	399	Stāvvietā novietošanas kameras ierobežojumi	413
Stūrēšanas palīdzība ar joslu palīdzību	387	Stūrēšanas palīdzības ierobežojumi, ja ir aizmugurējās sadursmes risks*	400	Ieteicamā novietošanas kameras apkope	414
Joslu palīdzības aktivizēšana/deaktivizēšana	388	Stūrēšanas palīdzības ierobežojumi, ja ir aizmugurējās sadursmes risks	401	Novietošanas palīgsistēmas kameras simboli un ziņojumi	415
Joslu palīdzības opcijas atlasīšana	388	Simboli un ziņojumi stūrēšanas palīdzībai sadursmes riska gadījumā	402	Aktīvā stāvvietā novietošanas palīgsistēma*	416
Joslas saglabāšanas palīgfunkcijas ierobežojumi	388	Stāvvietā novietošanas sistēma*	403	Novietošanas varianti ar Park Assist Pilot	416
Joslas saglabāšanas palīgfunkcijas simboli un paziņojumi	390	Park Assist Pilot priekšā, aizmugurē un sānos	404	Novietošana stāvēšanai ar aktīvo stāvvietā novietošanas palīgsistēmu	417
Joslu palīdzības simboli vadītāja displejā	392	Automašīnas novietošanas sensoru aktivizēšana/deaktivizēšana	404	Izbraukšana no stāvlaukuma ar Park Assist Pilot	420
Stūrēšanas palīdzība sadursmes riska gadījumā	393	Stāvvietā novietošanas palīgsistēmas ierobežojumi	404	Aktīvās stāvvietā novietošanas palīgsistēmas* ierobežojumi	421
Stūrēšanas palīdzības sadursmes riska gadījumā aktivizēšana/deaktivizēšana	393	Ieteicamā Park Assist Pilot apkope	405	Ieteicamā Park Assist Pilot apkope	423
Stūrēšanas palīdzība, ja ir risks izbraukt no joslas	394			Park Assist Pilot* paziņojumi	424
Stūrēšanas palīdzības līmenis, ja ir risks nobraukt no ceļa	394				

## IEDARBINĀŠANA UN BRAUKŠANA

Automašīnas iedarbināšana	426	Automātiskās bremzes aktivizēšana un deaktivizēšana stāvēt	438	Līmeņa vadība* un amortizācija	457
Automašīnas izslēgšana	427	Palīdzība braukšanas uzsākšanai kalnā	439	Līmeņa vadības iestatījumi*	459
Aizdedzes pozīcijas	428	Automātiska bremzēšana pēc sadursmes.	439	Zema ātruma vadība	459
Aizdedzes režīma atlasīšana	429	Pārnesumkārbā	440	Lēnas braukšanas aktivizēšana un deaktivizēšana ar funkciju pogu	460
Alkometrs*	430	Manuālā pārnesumkārbā	440	Palīgsistēmai braukšanai lejā no kalna	460
Alkometra apiešana*	430	Automātiskās pārnesumkārbas pārnesumu pozīcijas	441	Sistēmas Hill Descent Control aktivizēšana un deaktivizēšana ar funkciju pogu	461
Pirms dzinēja iedarbināšanas ar alkometru	431	Pārnesumu pārslēgšana ar stūres vadības svirām*	442	Ekonomiska braukšana	462
Bremžu funkcijas	431	Pārnesumu pārslēga bloķētājs	444	Sagatavošanās ilgam braucienam	462
Kājas bremze	432	Deaktivējiet automātisko pārnesumu pārslēga bloķētāju	444	Braukšana ziemā	463
Bremžu spēka palielināšana	433	Strauja paātrinājuma funkcija	445	Ūdens šķērsošana	464
Bremzēšana uz slapjiem ceļiem	433	Pārnesumu maiņas indikators*	446	Degvielas tvertnes durtiņu atvēršana un aizvēršana	464
Bremzēšana uz ceļiem, kas nokaisīti ar smiltīm	433	Pilnpiedziņa	447	Degvielas uzpildīšana	465
Bremžu sistēmas apkope	434	Braukšanas režīmi*	447	Rīkošanās ar degvielu	466
Stāvbremze	434	Piedziņas režīma maiņa*	449	Benzīndzinējs	466
Stāvbremzes aktivizēšana un deaktivizēšana	435	Braukšanas pozīcija ECO	450	Benzīna daļiņu filtrs	467
Automātiskas stāvbremzes aktivizēšanas iestatījums	436	Piedziņas režīma ECO aktivizēšana un deaktivizēšana ar funkciju pogu	452	Dīzeļdzinējs	468
Automašīnas novietošana stāvēšanai kalnā	436	Funkcija Start/Stop	452	Tukša tvertne un dīzeļdzinējs	469
Ja stāvbremzes darbībā radusies kļūme	437	Braukšana ar funkciju Start/Stop	452	Dīzeļdaļiņu filtrs	470
Automātiskā bremzēšana, kad automašīna stāv uz vietas	437	Funkcijas Iedarbināš./izslēgš. īslaicīga deaktivizēšana	454	Izmešu vadība ar AdBlue®	470
		Funkcijas Start/Stop darbības nosacījumi	454	AdBlue® lietošana	471
				AdBlue® līmeņa pārbaude un uzpilde	472
				AdBlue® simboli un paziņojumi	474



Dzinēja un piedziņas sistēmas pārkaršana	476
Startera akumulatora pārmērīga uzlāde	477
Iedarbināšana, izmantojot savienotājus un citu akumulatoru	477
Piekabes āķis*	478
Piekabes āķa specifikācijas*	479
Izvirzāmi/ievelkami vilkšanas kronšteini*	480
Braukšana ar piekabi	482
Piekabes stabilitātes palīgsistēma*	484
Piekabes lukturu pārbaude	485
Uz vilkšanas āķa uzstādīts velosipēda bagāžnieks*	486
Vilkšana	487
Vilkšanas cilpas uzstādīšana un noņemšana	488
Evakuācija	489
HomeLink®*	490
HomeLink®* programmēšana	491
HomeLink lietošana	493
HomeLink®* tipa apstiprinājums	493
Kompass	494
Kompasa aktivizēšana un deaktivizēšana	494
Kompasa kalibrēšana	494

## SKAŅA, MULTIVIDE UN INTERNETS

Skaņa, multivide un internets	498
Audio iestatījumi	498
Aplikācijas	499
Lietotņu lejupielāde	500
Lietotņu atjaunināšana	501
Lietotņu dzēšana	502
Radio	502
Radio ieslēgšana	503
Radio diapazona un radio stacijas maiņa	503
Radiostaciju meklēšana	504
Radio izlases iestatīšana	505
Radio iestatījumi	506
RDS radio	507
Digitālais radio*	508
Saite starp FM un digitālo radio*	508
Mediju atskaņotājs	509
Multivides ierīces atskaņošana	509
Multivides ierīces vadīšana un maiņa	511
Multivides meklēšana	512
Gracenote®	512
CD atskaņotājs*	513
Video	513
Videoklipa atskaņošana	514

DivX® atskaņošana	514
Video iestatījumi	514
Multivide ar Bluetooth®	515
Ierīces pievienošana, izmantojot Bluetooth®	515
Multivides atskaņošana, izmantojot USB portu	515
Ierīces pievienošana, izmantojot USB portu	516
TV*	516
TV lietošana*	517
TV iestatījumi*	517
Apple® CarPlay®*	518
Apple® CarPlay®* lietošana	518
Apple® CarPlay®* iestatījumi	520
Padomi par Apple® CarPlay®* lietošanu	520
Android Auto*	521
Android Auto* lietošana	522
Android Auto* iestatījumi	522
Padomi par Android Auto* lietošanu	523
Tālrunis	523
Tālruņa sākotnējā pievienošana automašīnai, izmantojot Bluetooth	524
Tālruņa automātiska pievienošana automašīnai, izmantojot Bluetooth	526

Tālruņa manuāla pievienošana automašīnai, izmantojot Bluetooth	527
Ar Bluetooth pievienota tālruņa atvienošana	527
Ar Bluetooth savienojumu pievienotu tālruņu pārslēgšana	528
Ar Bluetooth pievienota tālruņa noņemšana	528
Tālruņa zvānu pārvaldīšana	528
Īsziņu pārvaldīšana	529
Īsziņu iestatījumi	530
Tālruņu kataloga pārvaldība	531
Tālruņa iestatījumi	531
Ar Bluetooth pievienotu ierīču iestatījumi	532
Automašīna ar interneta savienojumu*	532
Automašīnas savienojuma ar internetu izveide, izmantojot mobilo ierīci (Bluetooth)	533
Automašīnas savienojuma ar internetu izveide, izmantojot mobilo ierīci (Wi-Fi)	534
Interneta savienojuma izveide automašīnā, izmantojot automašīnas modemu (SIM karti)	535
Automašīnas modema iestatījumi	535
Automašīnas interneta savienojuma kopīgošana, izmantojot Wi-Fi tīklāju	536
Nav interneta savienojuma vai tas ir vājš	537

Wi-Fi tīkla noņemšana	538
Wi-Fi tehnoloģija un drošība	538
Lietotāja noteikumi un nosacījumi un datu kopīgošana	538
Datu kopīgošanas aktivizēšana un deaktivizēšana	539
Saderīgie multivides formāti	539
USB ierīču tehniskās specifikācijas	540
Krātuves vieta cietajā diskā	541
Audio un multivides licenču līgums	542

## **RITEŅI UN RIEPAS**

Riepas	554
Riepu izmēru apzīmējumi	556
Riteņu disku izmēru apzīmējumi	557
Riepu griešanās virziens	557
Riepu protektora nodiluma indikatori	558
Riepu spiediena pārbaudīšana	558
Riepu spiediena pielāgošana	559
leteicamais gaisa spiediens riepās	560
Riepu spiediena uzraudzības sistēma*	561
Riepu spiediena uzraudzības sistēmas kalibrēšana*	562
Riepu spiediena statusa skatīšana centrālajā displejā*	563
Rīcība zema riepu spiediena brīdinājuma gadījumā	565
Riteņu maiņa	566
Instrumentu komplekts	566
Domkrats*	566
Riteņu skrūves	567
Riteņa noņemšana	567
Riteņu uzstādīšana	569
Rezerves ritenis*	571
Rezerves riteņa izņemšana	572
Ziemas riepas	572
Sniega ķēdes	573

Riepu avārijas remonta komplekts	574
Riepu remonta komplekta lietošana	574
Riepas piepumpēšana ar riepu remonta komplektā iekļauto kompresoru	578

## **IEKRAUŠANA, SĪKLIETU NOVIETNES UN PASAŽIERU SALONS**

Pasažieru salona interjers	580
Tuneļkonsole	581
Elektrības kontaktligzda	582
Elektrības kontaktligzdu lietošana	584
Cimdu nodalījuma lietošana	586
Saulesargi	587
Bagāžas nodalījums	587
Ieteikumi par bagāžas iekraušanu	588
Jumta slodze un bagāžas novietošana uz jumta bagāžnieka	589
Somu āķi	589
Kravas fiksēšanas cilpas	590
Garu priekšmetu lūka aizmugurējā sēdekļī	591
Bagāžas nodalījuma pārsega uzstādīšana un noņemšana*	591
Bagāžas nodalījuma pārsega vadība*	592
Drošības režģu uzstādīšana un noņemšana*	593
Drošības tīkla uzstādīšana un noņemšana*	595
Pirmās palīdzības komplekts	596
Brīdinājuma trijstūris	597

## **TEHNISKĀ APKOPE UN SERVISS**

Volvo apkopes programma	600
Datu pārsūtīšana starp automašīnu un autoservisu, izmantojot Wi-Fi	600
Lejupielādes centrs	601
Sistēmas atjauninājumu pārvaldība Lejupielādes centrā	601
Automašīnas statuss	602
Apkopes un remonta rezervēšana	603
Automašīnas informācijas sūtīšana uz autoservisu	604
Automašīnas pacelšana	605
Dzinēja pārsega atvēršana un aizvēršana	607
Klimata kontroles sistēmas apkopes veikšana	608
Vējstikla displejs pēc vējstikla maiņas*	609
Dzinēja nodalījuma pārskats	609
Dzinēja eļļa	610
Dzinēja eļļas pārbaude un iepildīšana	611
Dzesēšanas šķidrums iepildīšana	612
Lukturu nomaiņa	614
Plastmasas vāciņa noņemšana spuldžu nomaiņai	615
Ārējo lukturu pozīcijas	616
Tuvo gaismu luktura nomaiņa	617
Tālo gaismu luktura nomaiņa	617

Priekšējā avārijas signālluktura/ gabarītluktura spuldzes nomaiņa	618
Priekšējā pagrieziņa rādītāja spul- dzes nomaiņa	619
Atpakaļgaitas spuldzes nomaiņa	620
Aizmugurējā miglas luktura nomaiņa	620
Spuldžu specifikācijas	621
Akumulators	622
Atbalsta akumulators	625
Simboli uz akumulatoriem	626
Drošinātāji un galvenās elektroierīces	627
Drošinātāja nomaiņa	628
Drošinātāji dzinēja nodalījumā	629
Drošinātāji zem cimdu nodalījuma	633
Drošinātāji bagāžas nodalījumā	636
Salona tīrīšana	640
Vidējā displeja tīrīšana	640
Vējstikla displeja tīrīšana*	641
Auduma polsterējuma un griestu apšuvuma tīrīšana	642
Drošības jostu tīrīšana	642
Grietas paklājiņu un paklājiņu ar logo- tipu tīrīšana	642
Ādas polsterējuma tīrīšana	643
Ādas stūres tīrīšana	644

Salona plastmasas, metāla un koka daļu tīrīšana	644
Automašīnas ārpusē tīrīšana	645
Pulēšana un vaskošana	645
Roku mazgāšana	646
Automātiskā automazgāšana	647
Mazgāšana ar augstspiediena strūklu	648
Tīrītāju slotiņu tīrīšana	649
Ārējo plastmasas, gumijas un deko- ratīvo daļu tīrīšana	649
Riteņu disku tīrīšana	650
Pretkorozijas aizsardzība	651
Automašīnas krāsojums	651
Nelielu krāsojuma bojājumu pielabošana	652
Krāsu kodi	653
Tīrītāja slotiņas nomaiņa, aizmugurē- jais logs	653
Vējstikla tīrītāja slotiņu nomaiņa	654
Tīrītāju slotiņas apkopes pozīcijā	655
Apaskalošanas šķīduma iepildīšana	656

## TEHNISKIE PARAMETRI

Tipa apzīmējums	660
Izmēri	663
Svars	665
Vilkjspēja un piekabes āķa lodes slodze	666
Dzinēja specifikācijas	668
Dzinēja eļļa — specifikācijas	669
Apgrūtinātas braukšanas apstākļi dzinēja eļļai	671
Dzesēšanas šķidrums — specifikācijas	672
Transmisijas šķidrums — specifikācijas	672
Bremžu šķidrums — specifikācijas	672
Degvielas tvertne - tīlums	673
AdBlue® tvertnes ietilpība	673
Gaisa kondicionētājs — specifikācijas	673
Degvielas patēriņš un CO2 izmeši	675
Apstiprinātie riteņu un riepu izmēri	677
Zemākais pieļaujama riepu slodzes indekss un ātruma indekss	678
Apstiprinātie spiedieni riepās	679

## **ALFABĒTISKAIS RĀDĪTĀJS**

Alfabētiskais rādītājs

681



ĪPAŠNIEKA INFORMĀCIJA

## Īpašnieka informācija

Īpašnieka rokasgrāmata ir pieejama vairākos dažādos produktu formātos — gan digitālos, gan drukātos. Īpašnieka rokasgrāmata ir pieejama automašīnas vidējā displejā, kā mobilā lietotnē un Volvo Cars atbalsta vietnē. Cimdu nodaļumā ir pieejama Quick Guide un īpašnieka rokasgrāmatas pielikums, kurā ir norādītas specifikācijas un drošinātāju informācija, kā arī citi dati. Var pasūtīt drukātu īpašnieka rokasgrāmatas versiju.

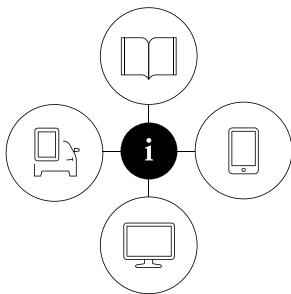

## Automašīnas vidējais displejs<sup>1</sup>



Vidējā displeja augšējā skatā velciet uz leju un pieskarieties **Īpašnieka rokasgr.**. Šeit ir pieejamas vizuālās navigācijas opcijas ar automašīnas eksterjera un interjera attēliem. Informāciju var meklēt, un tā arī ir

iedalīta kategorijās.

## Mobilā lietotne

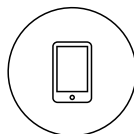

Veikalā App Store vai Google Play meklējiet "Volvo Manual" (Volvo rokasgrāmata), lejupielādējiet lietotni viedtālrunī vai planšetdatorā un atlasiet automašīnu. Lietotnē ir pieejamas video pamācības, kā arī vizuālās

navigācijas opcijas ar automašīnas eksterjera un interjera attēliem. Starp īpašnieka rokasgrāmatas sadaļām var vienkārši pārvietoties, un tās saturu var meklēt.

## Volvo Cars atbalsta vietne



Ateriet vietni [support.volvocars.com](http://support.volvocars.com) un atlasiet savu valsti. Šeit varat atrast īpašnieka rokasgrāmatas: gan tiešsaistē, gan PDF formātā. Volvo Cars atbalsta vietnē ir pieejamas arī video pamācības

un plašāka informācija un palīdzība par jūsu Volvo un tā lietošanu. Lapa ir pieejama lielākajā daļā tirgu.

## Drukāta informācija

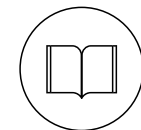

Cimdu nodaļumā atrodas īpašnieka rokasgrāmatas pielikums<sup>1</sup>, kurā ir ietverta informācija par drošinātājiem un specifikācijām, kā arī svarīgas un praktiskas informācijas kopsavilkums.

Arī Quick Guide ir pieejama drukātā formātā — tā palīdz sākt darbu, izmantojot visbiežāk lietotās automašīnas funkcijas.

Atkarībā no izvēlētā aprīkojuma līmeņa, tirgus, u.c., automašīnā var būt pieejama papildu īpašnieka informācija drukātā formātā.

Var pasūtīt drukātu īpašnieka rokasgrāmatu un tās pielikumu. Lai to pasūtītu, sazinieties ar Volvo izplatītāju.

<sup>1</sup> Valstīs, kurās īpašnieka rokasgrāmata nav pieejama vidējā displejā, automašīnas komplektā ir iekļauta pilna drukātās īpašnieka rokasgrāmatas versija.



**! SVARĪGI**

Vadītājs vienmēr ir atbildīgs par drošu automašīnas vadīšanu un spēkā esošo likumu un noteikumu ievērošanu. Ir svarīgi arī, lai automašīna tiktu uzturēta un lietota atbilstoši īpašnieka rokasgrāmatā sniegtajiem Volvo ieteikumiem.

Ja ir neatbilstība starp centrālajā displejā redzamo informāciju un drukāto informāciju, vienmēr spēkā ir drukātā informācija.

**i PIEZĪME**

Mainot centrālā displeja valodu, daļa īpašnieka informācijas var būt pretrunā ar valsts vai vietējiem tiesību aktiem vai noteikumiem. Nemaiņiet to uz grūti saprotamu valodu, jo pretējā gadījumā jums var būt grūti orientēties ekrāna izvēlnēs.

**Saistītā informācija**

- Īpašnieka rokasgrāmatā centrālajā displejā (19 lpp.)
- Īpašnieka rokasgrāmatā mobilo sakaru ierīcēs (22 lpp.)
- Volvo Cars atbalsta vietne (23 lpp.)
- Īpašnieka rokasgrāmatas lasīšana (23 lpp.)

**Īpašnieka rokasgrāmatā centrālajā displejā**

Īpašnieka rokasgrāmatas digitālā<sup>2</sup> versija ir pieejama automašīnas vidējā displejā.

Digitālajai īpašnieka rokasgrāmatai var piekļūt augšējā skatā, un dažos gadījumos arī kontekstuālajai īpašnieka rokasgrāmatai var piekļūt augšējā skatā.

**i PIEZĪME**

Digitālā īpašnieka rokasgrāmatā nav pieejama braukšanas laikā.

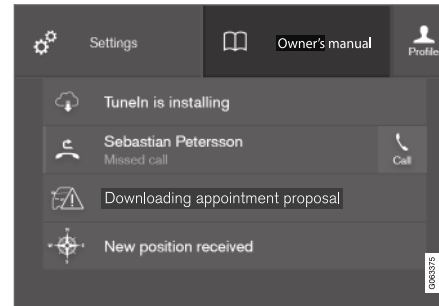
**Īpašnieka rokasgrāmatā**

Īpašnieka rokasgrāmatu var atvērt no augšējā skata.

Lai atvērtu īpašnieka rokasgrāmatu — velciet uz leju centrālā displeja augšējo skatu un pieskarieties **Īpašnieka rokasgr.**

Informācijai īpašnieka rokasgrāmatā var piekļūt tieši īpašnieka rokasgrāmatas sākumlapā vai augšējā izvēlnē.

<sup>2</sup> Attiecas uz lielāko daļu tirgu.

## ◀ Kontekstuālā īpašnieka rokasgrāmata

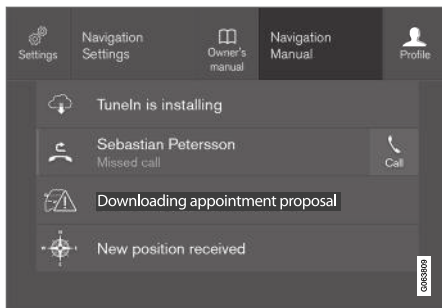

Kontekstuālo īpašnieka rokasgrāmatu var atvērt no augšējā skata.

Kad ir pieejama kontekstuālā īpašnieka rokasgrāmata, tā tiek rādīta augšējā skatā pa labi no **Īpašnieka rokasgr.**

Nospiežot kontekstuālās īpašnieka rokasgrāmatas opciju, tiek atvērts ar ekrānā rādīto saturu saistīts raksts. Piemēram, nospiediet **Navigācijas rokasgrāmata** — tiek atvērts ar navigāciju saistīts raksts.

Tas attiecas tikai uz dažām automašīnas lietotnēm. Nevar piekļūt, piemēram, ar lejupielādētajām trešās puses lietotnēm saistītiem rakstiem.

## Saistītā informācija

- Navigācija īpašnieka rokasgrāmatā centrālajā displejā (20 lpp.)
- Pārvietošanās pa vidējā displeja skatiem (113 lpp.)
- Lietotņu lejupielāde (500 lpp.)

## Navigācija īpašnieka rokasgrāmatā centrālajā displejā

Digitālajai īpašnieka rokasgrāmatai var piekļūt automašīnas centrālā displeja augšējā skatā. Saturā var veikt meklēšanu, ir pārvietošanās starp sadaļām ir vienkārša.

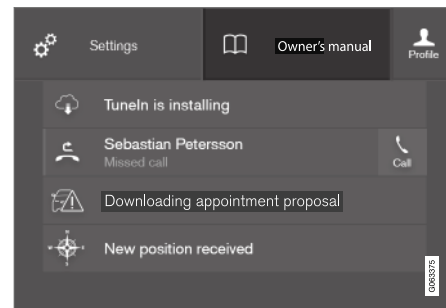

Īpašnieka rokasgrāmatu var atvērt no augšējā skata.

- Lai atvērtu īpašnieka rokasgrāmatu — velciet uz leju centrālā displeja augšējo skatu un pieskarities **Īpašnieka rokasgr.**

Ir vairāki dažādi veidi, kā īpašnieka rokasgrāmatā atrast informāciju. Šīm opcijām var piekļūt no īpašnieka rokasgrāmatas sākumlapas un augšējās izvēlnes.

## Izvēlnes atvēršana augšējā izvēlnē

- Īpašnieka rokasgrāmatas augšējā sarakstā nospiediet .
- > Tiek atvērta izvēlne ar dažādām informācijas atrašanas opcijām:

### Sākumlapa



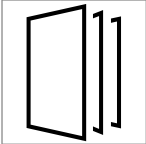

Pieskarieties simbolam, lai pārietu atpakaļ uz īpašnieka rokasgrāmatas sākuma lapu.

### Kategorijas



Īpašnieka rokasgrāmatas raksti iedalās galvenajās kategorijās un apakškategorijās. Viens un tas pats raksts var būt ievietots vairākās atbilstošās kategorijās, lai atvieglotu tā atrašanu.

1. Nospiediet **Kategorijas**.
  - > Tiek parādīts galveno kategoriju saraksts.
2. Pieskarieties galvenajai kategorijai ()
  - > Tiek parādīts apakškategoriju () un rakstu () saraksts.
3. Pieskarieties sadaļai, lai to atvērtu.

Lai dotos atpakaļ, nospiediet atpakaļ vērsto bulītiņu.

## Quick Guide

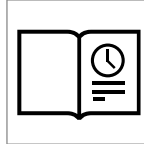

Nospiediet simbolu, lai piekļūtu lapai ar saitēm uz rakstiem, kas var būt īpaši noderīgi, lai iepazītu biežāk lietotās automašīnas funkcijas. Rakstiem var piekļūt arī, izmantojot kategorijas, bet tie ir apkopoti šeit, lai tiem

varētu āri piekļūt. Pieskarieties sadaļai, lai izlasītu to pilnībā.

### Eksterjera un interjera karstvietas

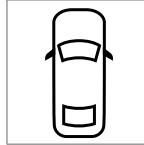

Automašīnas salona un eksterjera pārskata attēli. Dažādas daļas ir apzīmētas ar piekļuves vietām, kas ļauj atvērt sadaļas par attiecīgajām automašīnas daļām.

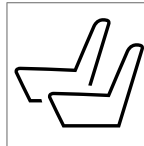

1. Nospiediet **Exterior** vai **Interior**.
  - > Eksterjera vai salona attēli tiek parādīti ar tā saucamajām karstvietām. Karstvietas ļauj atvērt sadaļas par attiecīgajām automašīnas daļām. Pārvelciet horizontāli pāri ekrānam, lai pārlūkotu attēlus.

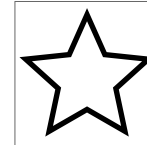

2. Pieskarieties karstvietai.
  - > Tiek parādīts virsraksts sadaļai par šo zonu.
3. Pieskarieties virsrakstam, lai atvērtu sadaļu. Lai dotos atpakaļ, nospiediet atpakaļ vērsto bulītiņu.

### Izlasēs



Nospiediet šo simbolu, lai piekļūtu izlasē saglabātajiem rakstiem. Pieskarieties sadaļai, lai izlasītu to pilnībā.

### Rakstu saglabāšana izlasē vai dzēšana no tās

Saglabājiet rakstu izlasē, tā augšējā labajā stūrī nospiežot , kad raksts ir atvērts. Ja raksts ir saglabāts izlasē, zvaigznīte ir aizpildīta: .

Lai noņemtu sadaļu no izlasēs, vēlreiz nospiediet pašreizējās sadaļas zvaigznīti.

### Video



Nospiediet šo simbolu, lai skatītu īsus norādījumu videoklipus par dažādām automašīnas funkcijām.

## Information

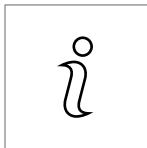

Pieskarieties simbolam, lai iegūtu informāciju par to, kura īpašnieka rokasgrāmatas versija automašīnā ir pieejama, kā arī citu noderīgu informāciju.

## Meklēšanas funkcijas lietošana augšējā izvēlnē

1. Īpašnieka rokasgrāmatas augšējā izvēlnē pieskarieties . Ekrāna apakšējā daļā tiek parādīta tastatūra.
2. Ierakstiet atslēgas vārdu, piemēram, "drošības josta".
  - > Ievadot burtus, tiek rādīti rakstu un kategoriju ieteikumi.
3. Pieskarieties rakstam vai kategorijai, lai tai piekļūtu.

## Saisītā informācija

- Īpašnieka rokasgrāmatas centrālajā displejā (19 lpp.)
- Tastatūra centrālajā displejā (124 lpp.)
- Īpašnieka rokasgrāmatas lasīšana (23 lpp.)

## Īpašnieka rokasgrāmatas mobilo sakaru ierīcēs

Īpašnieka rokasgrāmatas ir pieejama kā mobilo ierīču lietotne<sup>3</sup> gan veikalā App Store, gan Google Play. Lietotne ir pielāgota izmantošanai viedtālrunos un planšetdatoros.



Īpašnieka rokasgrāmatu var lejupielādēt kā mobilo lietotni vietnē App Store vai Google Play. Šeit redzamais QR kods ļauj uzreiz atvērt šo lietotni. Tā vietā varat arī meklēt "Volvo manual" vietnē App Store vai

Google Play.

Lietotne ietver videoklipus, kā arī eksterjera un interjera attēlus, kuros dažādas automašīnas daļas ir iezīmētas kā karstvietas, kas ļauj atvērt

sadaļas par attiecīgajām zonām. Starp īpašnieka rokasgrāmatas sadaļām var vienkārši pārvietoties, un tās saturu var meklēt.

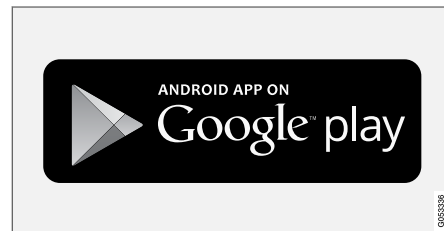
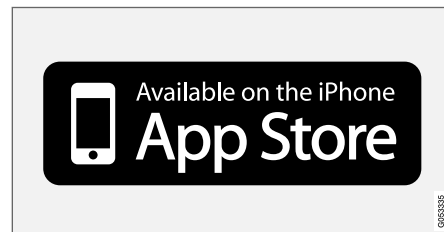

Mobilā lietotne ir pieejama gan vietnē App Store, gan Google Play.

## Saisītā informācija

- Īpašnieka rokasgrāmatas lasīšana (23 lpp.)

<sup>3</sup> Noteiktām mobilajām ierīcēm.

## Volvo Cars atbalsta vietne

Plašāka informācija par automašīnu ir pieejama Volvo Cars tīmekļa vietnē un atbalsta vietnē.

### Atbalsts internetā

Lai apmeklētu šo lapu, dodieties uz support.volvocars.com. Atbalsta vietne ir pieejama lielākajā daļā tirgu.

Tā ietver atbalstu funkcijām, piemēram, tīmekļa platformas pakalpojumiem un funkcijām, Volvo On Call\*, navigācijas sistēmai\* un lietotnēm. Videoklipi un norādījumi soli pa solim izskaidro dažādas procedūras, piemēram, kā automašīnā izveidot interneta savienojumu, izmantojot mobilo tālruni.

### Lejupielādējama informācija

#### Kartes

Automašīnām, kas aprīkotas ar Sensus Navigation, atbalsta lapā var lejupielādēt kartes.

#### Īpašnieka rokasgrāmatas PDF formātā

Īpašnieka rokasgrāmatas ir pieejamas lejupielādēšanai PDF formātā. Atlasiet automašīnas modeli un modeļa gadu, lai lejupielādētu vajadzīgo rokasgrāmatu.

#### Kontaktinformācija

Atbalsta vietne ietver klientu atbalsta un tuvākā Volvo izplatītāja kontaktinformāciju.

## Pieteikšanās Volvo Cars vietnē

Izveidojiet personīgu Volvo ID un piesakieties vietnē www.volvocars.com. Kad esat pieteicies, varat skatīt kopsavilkumu par apkopēm, līgumiem un garantijām, kā arī citu informāciju. Šeit ir sniegta arī informācija par jūsu automašīnai pielāgotiem papildpiederumiem un programmatūru.

### Saistītā informācija

- Volvo ID (28 lpp.)

## Īpašnieka rokasgrāmatas lasīšana

Labs veids, kā iepazīt savu jauno automašīnu, ir izlasīt īpašnieka rokasgrāmatu, ideālā gadījumā - pirms pirmā brauciena.

Īpašnieka rokasgrāmata ļaus iepazīties ar jaunajām funkcijām, izprast, kā vislabāk rīkoties ar automašīnu dažādās situācijās, un uzzināt, kā vislabākajā veidā izmantot visas automašīnas iespējas. Lūdzu, pievērsiet uzmanību rokasgrāmatā esošajiem norādījumiem par drošību.

Šīs īpašnieka informācijas nolūks ir paskaidrot visas iespējamās funkcijas un papildaprīkojuma veidus, kas pieejami Volvo automašīnā. Tā nenorāda un negarantē, ka visas šīs funkcijas vai papildaprīkojuma veidi būtu pieejami ikvienā automašīnā. Iespējams, lietotā terminoloģija precīzi neatbilst pārdošanas, mārketinga un reklāmas materiālos izmantotajai terminoloģijai.

Notiek nepārtraukts izstrādes darbs, lai uzlabotu mūsu produktu. Pārveidojumi var nozīmēt, ka īpašnieka rokasgrāmatā iekļautā informācija, apraksti un attēli var atšķirties no automašīnas faktiskā aprīkojuma. Paturam tiesības veikt izmaiņas bez iepriekšēja brīdinājuma.

Neizņemiet šo rokasgrāmatu no automašīnas — ka radīsies problēmas, nebūs pieejama svarīga informācija par to, kur un kā meklēt profesionālu palīdzību.

© Volvo Car Corporation



### « Papildu aprīkojums/piederumi

Papildus informācijai par standarta aprīkojumu, šajā īpašnieka rokasgrāmatā aprakstīts arī papildu aprīkojums (rūpnīcā uzstādīts aprīkojums) un dažādi piederumi (papildu uzlabojumu komplekti).

Visa veida papildu aprīkojums/piederumi ir atzīmēti ar zvaigznīti \*.

Īpašnieka rokasgrāmatā aprakstītais aprīkojums nav pieejams visās automašīnās - to aprīkojums atšķiras atkarībā no pielāgošanas dažādu valstu tirgu vajadzībām, kā arī nacionālajiem vai vietējiem likumiem un noteikumiem.

Ja rodas neskaidrības par standarta vai papildu aprīkojumu, sazinieties ar Volvo izplatītāju.

### Īpašie teksti

#### BRĪDINĀJUMS

Ja pastāv ievainojumu risks, tiek parādīti brīdinājumu paziņojumi.

#### SVARĪGI

Paziņojumi "Svarīgi" parādās, ja pastāv bojājumu risks.

#### PIEZĪME

Teksts IEVĒROJIET sniedz ieteikumu vai padomus, kas atvieglo, piemēram, funkciju izmantošanu.

### Parinde

Noteiktās vietās īpašnieka rokasgrāmatā ietver informāciju zemteksta piezīmes veidā, kas izvietota lapas apakšā vai tabulas beigās. Šī informācija papildina tekstu, ar kuru to saista numurs. Ja zemsvītras piezīmes attiecas uz tekstu tabulā, tad atsaucei skaitļļu vietā izmantoti burti.

### Ziņojumu teksti

Automašīnā ir pieejami izvēlņu tekstu un paziņojumu tekstu rādījumi. Īpašnieka rokasgrāmatā šo tekstu izskats atšķiras no parastā teksta. Izvēlņu tekstu un paziņojumu tekstu piemēri: **Tālrūnis, Jauns ziņojums.**

### Uzlīmes

Automobilim ir dažāda veida uzlīmes, kas ir paredzētas, lai vienkārši un skaidri paziņotu svarīgu informāciju. Uzlīmes automobilī atbilst turpmākās brīdinājuma/informācijas svarīguma pakāpēm pēc nozīmes lejupejošā secībā.

### Brīdinājums par iespējamām traumām



Melni ISO simboli uz dzeltena brīdinājumu lauka, balts teksts/attēls uz melna ziņojuma lauka. Izmanto, lai informētu par bīstamību, kas brīdinājuma neievērošanas gadījumā var izraisīt ievainojumus vai nāvi.

## Īpašuma bojājuma risks



Balti ISO simboli un balts teksts/attēls uz melna vai zila brīdinājuma lauka un ziņojuma lauka. Izmanto, lai informētu par bīstamību, kas brīdinājuma neievērošanas gadījumā var izraisīt īpašuma bojājumus.

## Information



Balti ISO simboli un balts teksts/attēls uz melna ziņojuma lauka.

## **i** PIEZĪME

Īpašnieka rokasgrāmatas attēlos redzamās uzlīmes ne vienmēr precīzi atbilst automašīnā esošajām. Attēlu mērķis ir parādīt uzlīmju aptuveno izskatu un atrašanās vietu automašīnā. Informācija, kas attiecas tieši uz jūsu automašīnu, ir sniegta jūsu automašīnas attiecīgajās uzlīmēs.

## Procedūru saraksti

Procedūras, kurās darbības jāveic noteiktā secībā, īpašnieka rokasgrāmatā ir numurētas:

- 1** Ja pakāpeniskām instrukcijām ir vairākas ilustrācijas, katrs instrukcijas solis ir numurēts tāpat kā atbilstošā ilustrācija.
- A** Blakus attēlu sērijām ir numurēti saraksti ar burtiem, kur instrukciju kārtība nav būtiska.
- ➔** Bultiņas ir numurētas un nenumurētas, un tiek lietotas kustības apzīmēšanai.
- Bultiņas ar burtiem izmanto, lai norādītu kustību gadījumos, kad apgrieztajai secībai nav nozīmes.

Ja pakāpeniskām instrukcijām nav ilustrāciju, instrukciju soļi ir numurēti ar parastiem cipariem.

## Atrašanās vietu saraksti

- 1** Sarkanos aplūš ar cipariem izmato pārskata attēlos, norādot vairākas detaļas. Cipars atro-

das arī atrašanās vietas sarakstā, kas norādīts saistībā ar attēlu, kurā paskaidrota attiecīgā pozīcija.

## Darbības soļu saraksti

Darbības soļu sarakstus izmanto, ja īpašnieka rokasgrāmatā dota numurēta secība.

Piemērs:

- Dzesēšanas šķidrums
- Dzinēja eļļa

## Saistītā informācija

Saistītā informācija attiecas uz citām sadaļām, kurās ir sniegta saistīta informācija.

## Attēli

Īpašnieka rokasgrāmatā lietotās ilustrācijas dažkārt ir shematiskas un ir paredzētas vispārīga priekšstata vai kādas funkcijas piemēra sniegšanai. Ilustrācijas var atšķirties no automašīnas izskata atkarībā no aprīkojuma līmeņa un tirgus.

## Turpinājums sekos

➤➤ Šis simbols atrodas vistālāk lejā pa lappi, kad raksts turpinās nākamajā lappusē.

## Turpinājums no iepriekšējās lappuses

◀◀ Šis simbols atrodas vistālāk augšā pa kreisi, kad raksts turpinās no iepriekšējās lappuses.

### ◀ Saistītā informācija

- Īpašnieka rokasgrāmata centrālajā displejā (19 lpp.)
- Īpašnieka rokasgrāmata mobilo sakaru ierīcēs (22 lpp.)
- Volvo Cars atbalsta vietne (23 lpp.)

### Īpašnieka rokasgrāmata un vide

Īpašnieka rokasgrāmata ir drukāta uz papīra, kas iegūts no kontrolētas augšanas mežu koksnes.

Mežu uzraudzības padomes (FSC — The Forest Stewardship Council®) simbols norāda, ka šajā publikācijā izmantotais papīrs iegūts no FSC® sertificētas koksnes vai citiem kontrolētiem avotiem.

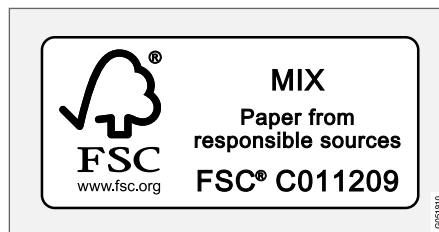

### Saistītā informācija

- Drive-E — tīrāks braukšanas baudījums (30 lpp.)



JŪSU VOLVO

## Volvo ID

Volvo ID ļauj tiešsaistē piekļūt plašam personālizētu Volvo pakalpojumu klāstam<sup>1</sup>.

Volvo ID var izveidot automašīnā, vietnē volvocars.com vai lietotnē Volvo On Call<sup>2</sup>. Lai lietotu noteiktas funkcijas un pakalpojumus, automašīnā jābūt reģistrētam personīgam Volvo ID. Reģistrējot Volvo ID, plašs Volvo pakalpojumu klāsts kļūst pieejams tieši automašīnā.

Pakalpojumu piemēri:

- Volvo On Call\* — Volvo ID lieto, piesakoties lietotnē Volvo On Call.
- Send to Car (Sūtīšana uz automašīnu) — ļauj nosūtīt adresi no interneta kartes pakalpojuma tieši uz automašīnu.
- Apkopes un remonta pieteikšana — reģistrējiet vēlamo servisu/izplatītāju vietnē volvocars.com, lai varētu pieteikt apkopi tieši no automašīnas.

## Volvo ID priekšrocības

- Viens lietotājvārds un viena parole, lai piekļūtu tiešsaistes pakalpojumiem, t.i., jāatceras tikai viens lietotājvārds un viena parole.
- Nomainot pakalpojuma (piemēram, Volvo On Call) lietotājvārdu/paroli, tā tiek automātiski nomainīta arī citiem pakalpojumiem.

## Saistītā informācija

- Volvo ID izveide un reģistrēšana (28 lpp.)
- Apkopes un remonta rezervēšana (603 lpp.)

## Volvo ID izveide un reģistrēšana

Volvo ID var izveidot vairākos veidos. Ja Volvo ID ir izveidots vietnē volvocars.com vai ar lietotni Volvo On Call, Volvo ID jāreģistrē arī automašīnā, lai varētu lietot dažādus Volvo ID pakalpojumus.

### Volvo ID izveide ar lietotni

1. Lejupielādējiet lietotni Volvo ID no **Lejupielādes centrs** vidējā displeja lietotņu skatā.
2. Palaidiet lietotni un pierēģistrējiet personīgo e-pasta adresi.
3. Ievērojiet instrukcijas, kas tiks automātiski nosūtītas uz norādīto e-pasta adresi.
  - > Tagad ir izveidots Volvo ID un automātiski pierēģistrēts automašīnai. Tagad var lietot Volvo ID pakalpojumus.

<sup>1</sup> Pieejamie pakalpojumi var laika gaitā mainīties, un tie atšķiras atkarībā no aprīkojuma līmeņa un tirgus.

<sup>2</sup> Ja jums ir Volvo On Call\*.

### Volvo ID izveide Volvo Cars vietnē

1. Apmeklējiet vietni [www.volvocars.com](http://www.volvocars.com) un piesakieties<sup>3</sup>, izmantojot ikonu augšējā labajā stūrī. Atlasiet Create Volvo ID (Izveidot Volvo ID).
2. Ievadiet savu e-pasta adresi.
3. Ievērojiet instrukcijas, kas tiks automātiski nosūtītas uz norādīto e-pasta adresi.
  - > Tagad ir izveidots Volvo ID. Informāciju par to, kā pierēģistrēt ID automašīnai, skatiet turpmāk.

### Volvo ID izveide ar lietotni Volvo On Call<sup>4</sup>

1. Lejupielādējiet viedtālruni visjaunāko lietotnes Volvo On Call versiju, izmantojot, piemēram, App Store, Windows Phone vai Google Play.
2. Lietotnes sākuma lapā izvēlieties izveidot Volvo ID un ievadiet savu e-pasta adresi.
3. Ievērojiet instrukcijas, kas tiks automātiski nosūtītas uz norādīto e-pasta adresi.
  - > Tagad ir izveidots Volvo ID. Informāciju par to, kā pierēģistrēt ID automašīnai, skatiet turpmāk.

### Volvo ID reģistrēšana automašīnai

Ja esat izveidojis Volvo ID tīmekļa vietnē vai lietotnē Volvo On Call, pierēģistrējiet to automašīnai šādi:

1. Ja tas vēl nav izdarīts, lejupielādējiet lietotni Volvo ID no **Lejupielādes centrs** lietotņu skatā.

#### **PIEZĪME**

Lai lejupielādētu lietotnes, automašīnā jābūt izveidotam interneta savienojumam.

2. Palaidiet lietotni un ievadiet savu Volvo ID/e-pasta adresi.
3. Ievērojiet instrukcijas, kas tiks automātiski nosūtītas uz jūsu Volvo ID piesaistīto e-pasta adresi.
  - > Tagad jūsu Volvo ID ir pierēģistrēts automašīnai. Tagad var lietot Volvo ID pakalpojumu.

### Saistītā informācija

- Volvo ID (28 lpp.)
- Lietotņu lejupielāde (500 lpp.)
- Sistēmas atjauninājumu pārvaldība Lejupielādes centrā (601 lpp.)
- Automašīna ar interneta savienojumu\* (532 lpp.)

<sup>3</sup> Pieejams dažos tirgos.

<sup>4</sup> Automašīnas ar Volvo On Call\*.

## Drive-E — tīrāks braukšanas baudījums

Volvo Car Corporation nepārtraukti izstrādā drošākus un efektīvākus produktus un risinājumus, lai samazinātu to negatīvo ietekmi uz vidi.



Saudzīga attieksme pret vidi ir viena no Volvo Car pamatvērtībām, kas ietekmē visas darbības. Vides aizsardzības darbs ir balstīts uz visu automašīnas ekspluatācijas ciklu, un tiek ņemta vērā ietekme uz vidi, kas radīta visa procesa laikā — sākot ar automašīnas dizaina izstrādi un beidzot ar tās nodošanu metāllūžņos un pārstrādi. Volvo Cars pamatprincips nosaka, ka katra jaunā izstrādātā produkta ietekmei uz vidi jābūt mazākai, nekā produktam, ko tas aizstāj.

Volvo vides pārvaldības darbs ir jāvis izstrādāt transmisijas Drive-E, kas ir efektīvākas un ar zemāku piesārņojuma līmeni. Volvo ir svarīga arī personīgā vide — piemēram, pateicoties klimata kontroles sistēmai, gaiss Volvo salonā ir tīrāks, nekā ārpusē.

Jūsu Volvo automašīna atbilst stingriem vides standartiem. Visām Volvo ražotnēm jābūt sertificētām saskaņā ar ISO 14001 – šis uzstādījums nosaka sistemātisku pieeju darbību vides jautājumiem, kā rezultātā tiek veikti nepārtraukti uzlabojumi, kas samazina ietekmi uz vidi. ISO sertifikāta

iegūšana nozīmē arī to, ka ir ievēroti spēkā esošie likumi un noteikumi attiecībā uz vidi. Volvo arī prasa, lai tā partneri ievērotu šīs prasības.

### **Degvielas patēriņš**

Tā kā lielu daļu no automašīnas kopējās ietekmes uz vidi rada tās lietošana, Volvo Cars vides aizsardzības darba uzsvars tiek likts uz degvielas patēriņa, oglekļa dioksīda izmešu un citu gaisa piesārņotāju daudzuma samazināšanu. Volvo automašīnām, salīdzinot ar citām automašīnām attiecīgajās mašīnu klasēs, ir konkurētspējīgs degvielas patē-

riņš. Zemāks degvielas patēriņš parasti rada zemāku siltumnīcas efektu izraisošās gāzes - oglekļa dioksīda - emisiju.

### **leguldījums rūpēs par vidi**

Enerģiju un degvielu taupoša automašīna samazina ne tikai ietekmi uz vidi, bet arī ekspluatācijas izmaksas. Vadītājs var vienkārši samazināt degvielas patēriņu, tādējādi ietaupot naudu un rūpējoties par vidi, ievērojot šos padomus.

- Plānojiet braukt ar efektīvu vidējo ātrumu. Ātrums, kas ir lielāks par aptuveni 80 km/h (aptuveni 50 mph) vai mazāks par 50 km/h (aptuveni 30 mph), palielina enerģijas patēriņu.
- Ievērojiet apkopes un garantijas grāmatiņā ieteiktos automašīnas apkopes intervālus.
- Neļaujiet dzinējam darboties tukšgaitā - izslēdziet dzinēju, ilgāku laiku stāvod. Ievērojiet vietējos noteikumus.
- Plānojiet braucienus — daudz nevajadzīgu pieturu un nevienmērīgs ātrums palielina degvielas patēriņu.
- Pirms automašīnas iedarbināšanas aukstā laikā izmantojiet sagatavošanas darbus\* – tie uzlabo iedarbināšanas spēju un samazina nolietojumu aukstā laikā. Dzinējs sasniedz normālu darba temperatūru ātrāk, tādējādi samazinot patēriņu un izmešu daudzumu.

Tāpat atcerieties vienmēr likvidēt viedē bīstamus atkritumus, piemēram, akumulatorus un eļļu, nekaitējot viedē. Ja nezināt, kā jāatbrīvojas no

šāda tipa atkritumiem, sazinieties ar servisu - ieteicams autorizētu Volvo servisu.

### **Efektīva izmešu ierobežošana**

Jūsu Volvo ir izgatavots, ievērojot "Clean inside and out" (tīrība iekšpusē un ārpusē) – koncepciju, kas ietver tīru iekšējo vidi un ļoti efektīvu emisijas kontroli. Daudzos gadījumos izmešu daudzums ir ievērojami zemāks par attiecīgo standartu prasībām.

### **Tīrs gaiss automašīnas salonā**

Gaisa filtrs palīdz novērst putekļu un putekšņu iekļūšanu pasažieru salonā pa gaisa ieplūdes atverēm.

Interior Air Quality System (IAQS)\* (salona gaisa kvalitātes sistēma) — nodrošina, ka salonā ienākošais gaiss ir tīrāks nekā ārpusē esošais.

Sistēma attīra gaisu salonā no tādiem piemaisījumiem kā daļiņas, ogļūdeņraži, slāpekļa oksīdi un zemes līmeņa ozons. Ja ārā gaiss ir piesārņots, gaisa ieplūde tiek aizvērta, un gaiss tiek recirkulēts. Šāda situācija var rasties, piemēram, sastrēgumos, rindās un tuneļos.

IAQS ir daļa no tīrās zonas salona pakotnes (CZIP)\*, kas ietver arī funkciju, kas ļauj iedarbināt ventilatoru, kad automašīna ir atslēgta ar tālvadības pults atslēgu.

### **Salons**

Volvo salonā izmantotie materiāli ir rūpīgi izvēlēti un pārbaudīti, lai būtu patīkami un ērti. Dažas

daļas ir roku darbs, piemēram, stūres rata šuves ir šūtas ar rokām. Tiek veikta salona uzraudzība, lai nepieļautu spēcīgu, diskomfortu izraisošu smaku vai vielu rašanos, piemēram, liela karstuma vai spilgtas gaismas rezultātā.

### **Volvo remontdarbnīcas un apkārtējā vide**

Regulāra apkope nodrošina priekšnoteikumus ilgam automobiļa kalpošanas laikam un zemam degvielas patēriņam. Šādi jūs arī veicināt tīrākas vides nodrošināšanu. Ja Volvo servisam tiek uzticēts veikt remontu un apkopi jūsu automašīnai, tas kļūst par Volvo sistēmas daļu. Volvo izvirza skaidras prasības attiecībā uz veidu, kādā mūsu servisi novērs piesārņojuma nokļūšanu apkārtējā vidē. Mūsu servisu apkalpojošajam personālam ir pietiekamas zināšanas un aprīkojums, lai garantētu apkārtējai viedē nekaitīgu darbību.

### **Otrreizēja pārstrāde**

Tā kā Volvo darbība balstās uz ekspluatācijas cikla perspektīvu, ir svarīgi arī pārstrādāt automašīnu viedē draudzīgā veidā. Pārstrādāt iespējams gandrīz visu automobili. Tādēļ pēdējam automobiļa īpašniekam vajadzētu sazināties ar izplatītāju, lai saņemtu informāciju par sertificētu/apstiprinātu pārstrādes vietu.

### **Saistītā informācija**

- Degvielas patēriņš un CO2 izmeši (675 lpp.)
- Ekonomiska braukšana (462 lpp.)



## JŪSU VOLVO

- ◀ • Sagatavošanas darbu sākšana/beigšana\* (231 lpp.)
- Īpašnieka rokasgrāmata un vide (26 lpp.)
- Gaisa kvalitāte (205 lpp.)

## IntelliSafe vadītāja atbalsts

IntelliSafe ir Volvo Cars automašīnu drošības koncepcija. IntelliSafe ietver vairākas sistēmas, kas pieejamas gan standarta aprīkojumā, gan kā papildaprīkojums, kuru mērķis ir gādāt par jūsu brauciena drošību, novērst traumas un aizsargāt pasažierus un citus ceļu satiksmes dalībniekus.

### Atbalsts

IntelliSafe ietver tādas vadītāja atbalsta funkcijas kā adaptīvo kruīza kontroli\*, kas palīdz vadītājam uzturēt vienmērīgu ātrumu un iepriekš atlasītu laika distanci līdz priekšā braucošajam transportlīdzeklim.

Pilot Assist<sup>5</sup> palīdz vadītājam vadīt automašīnu starp joslas atdalošajām līnijām, izmantojot stūrēšanas palīdzības funkciju, kā arī uzturēt vienmērīgu ātrumu un iepriekš atlasītu laika distanci līdz priekšā braucošajam transportlīdzeklim.

Park Assist Pilot\* palīdz vadītājam iebraukt stāvētā vai izbraukt no tās.

Citi vadītāja palīgsistēmu piemēri ir šādi: aktīvās tālās gaismas, kā arī sistēmas Cross Traffic Alert (CTA)\* un Blind Spot Information (BLIS)\*.

### Novērsšana

City Safety ir funkcija, kas var palīdzēt novērst negadījumus. Šī funkcija var palīdzēt novērst sadursmi ar gājējiem, riteņbraucējiem, lieliem dzīvniekiem vai transportlīdzekļiem vai mazināt

sadursmes sekas. Sadursmes riska gadījumā tiek sniegti vizuāli, skaņas un bremžu impulsi brīdinājumi, lai palīdzētu vadītājam laicīgi rīkoties. Ja vadītājs nereaģē uz brīdinājumu un sadursme ir uzskatāma par nenovēršamu, City Safety var bremzēt automašīnu automātiski.

Joslu palīdzības sistēma (LKA) ir vēl viens piemērs funkcijām, kas var palīdzēt novērst negadījumus, palīdzot vadītājam — uz automaģistrālēm un tamlīdzīgiem lieliem ceļiem — samazināt risku, ka automašīna nejausi izbrauks no savas joslas.

### Funkcija Stūrēšanas palīdzība palīel.

**sadursmes riska laikā** var palīdzēt vadītājam samazināt risku, ka automašīna netīši izbrauks no tās joslas un/vai izraisīs sadursmi ar citu transportlīdzekli vai šķērslī, aktīvi stūrējot automašīnu atpakaļ tās joslā un/vai veicot izvairīšanās manevru.

### Aizsardzība

Ar mērķi aizsargāt vadītāju un pasažierus automašīna ir aprīkota ar drošības jostu spriegotājiem, kas kritiskās situācijās un sadursmēs var nospriegot automašīnas drošības jostas. Automašīnai ir arī drošības gaisa spilveni un sānu logu drošības aizkari, kā arī Whiplash Protection System (WHIPS), kas aizsargā pret kakla skriemeļu ievainojumiem.

Ir pieejama arī sistēma Pedestrian Protection System (PPS), kas frontālas sadursmes gadījumā mazinā gājēja triecienu pret automašīnu.

### Saisītā informācija

- Vadītāja atbalsta sistēma (288 lpp.)
- Aktīvās tālās gaismas (155 lpp.)
- Drošība (44 lpp.)
- Drošības jostas (47 lpp.)
- Drošības spilveni (51 lpp.)
- Whiplash Protection System (45 lpp.)
- Pedestrian Protection System (46 lpp.)

<sup>5</sup> Atkarībā no tirgus šī funkcija var būt pieejama vai nu standarta aprīkojumā, vai arī kā papildaprīkojums.

## **Sensus — tiešsaistes savienojums un izklaide**

Sensus sniedz iespēju pārlūkot internetu, izmantot dažādas lietotnes un automašīnā aktivizēt Wi-Fi tīklāju.

### **Tas ir Sensus**



Sensus piedāvā inteligentu saskarni un tiešsaistes savienojumu ar digitālo pasauli. Intuitīva navigācijas struktūra sniedz iespēju saņemt atbalstu, informāciju un izklaidi, kad tā ir nepieciešama, nenovēršot vadītāja uzmanību.

Sistēmā Sensus ir ietverti visi automašīnas risinājumi, kas ir saistīti ar izklaidi, tiešsaistes savienojumu, navigāciju\* un lietotāja saskarni starptāju un automašīnu. Sensus padara iespējamu saziņu starp jums, automašīnu un ārējo pasauli.

### **Informācija īstajā laikā un vietā**

Dažādie automašīnas displeji nodrošina informāciju īstajā laikā. Informācija tiek rādīta dažādās vietās, pamatojoties uz tās prioritāti vadītājam.



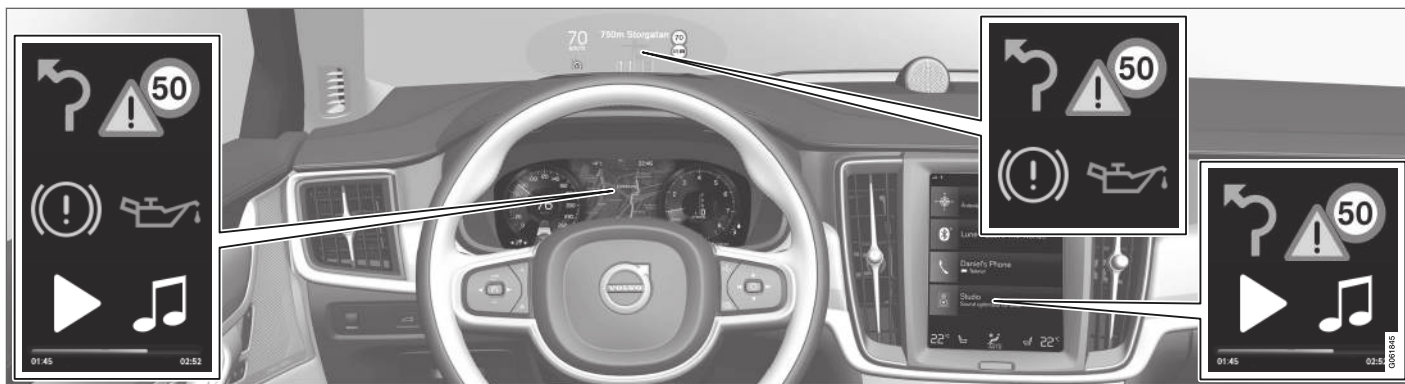

Dažādu veidu informācija tiek rādīta dažādos displejos atkarībā no tās prioritātes.

### Augšējais displejs\*

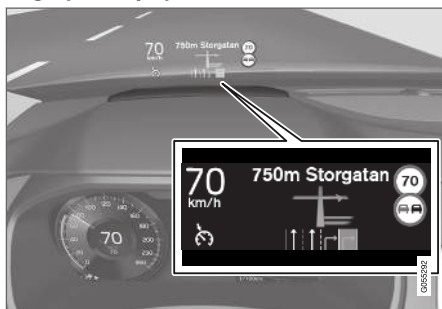

Augšējā displejā tiek rādīta informācija, kurai vadītājam jāpievērš uzmanība, tiklīdz tas ir iespējams. Šāda informācija var ietvert, piemēram,

satiksmes brīdinājumus, informāciju par ātrumu un navigāciju\*. Augšējā displejā tiek rādīta arī ceļa zīmju informācija un ienākošie tālruna zvani.

### Vadītāja displejs



12 collu vadītāja displejs\*.



8 collu vadītāja displejs.

Vadītāja displejā tiek rādīta informācija par ātrumu un, piemēram, ienākošajiem zvaniem vai atskaņotajiem dziesmu celiņiem. Displeju vada ar abām stūres vadības tastatūrām.

### Centrālais displejs



Daudzas no automašīnas galvenajām funkcijām vada vidējā displejā — tas ir skārienekrāns, kas reaģē uz pieskārieniem. Līdz ar to fizisko taustiņu un vadības elementu skaits automašīnā ir minimāls. Ekrānu var lietot pat ar cimdziem.

Šeit vada, piemēram, klimata kontroles sistēmu, izklaides sistēmu un sēdekļa pozīciju\*. Vidējā displejā rādīto informāciju var izmantot vadītājs vai kāds no automašīnas pasažieriem, kad tas ir iespējams.

### Balss atpazīšanas sistēma



Lietojot balss atpazīšanas sistēmu, vadītājam nav jānoņem rokas no stūres. Sistēma var saprast dabisku runu. Balss atpazīšanas sistēmu varat izmantot, piemēram, lai atskaņotu kādu dziesmu, kādam

piezvanītu, palielinātu temperatūru vai nolasītu izziņu.

### Saistītā informācija

- Augšējais displejs\* (140 lpp.)
- Vadītāja displejs (82 lpp.)
- Centrālā displeja pārskats (107 lpp.)
- Balss atpazīšana (143 lpp.)
- Automašīna ar interneta savienojumu\* (532 lpp.)
- Automašīnas interneta savienojuma kopīgošana, izmantojot Wi-Fi tīklāju (536 lpp.)

## Programmatūras atjauninājumi

Lai jūs kā Volvo klients iegūtu vislabāko automašīnas lietošanas pieredzi, Volvo pastāvīgi pilnveido automašīnu sistēmas un jums piedāvātos pakalpojumus.

Sava Volvo programmatūru uz jaunāko versiju varat atjaunināt, kad tiek veikta automašīnas apkope pie pilnvarota Volvo pārstāvja. Jaunākie programmatūras atjauninājumi jums sniedz piekļuvi jaunām funkcijām un uzlabojumiem, kā arī iepriekšējos programmatūras atjauninājumos ietvertajiem uzlabojumiem.

Lai saņemtu plašāku informāciju par izlaistajiem atjauninājumiem un atbildes uz bieži uzdotajiem jautājumiem, lūdzu, apmeklējiet vietni support.volvocars.com.

### **i** PIEZĪME

Funkcionalitāte pēc atjaunināšanas var atšķirties atkarībā no tirgus, modeļa, modeļu gada un papildaprīkojuma.

## Saistītā informācija

- Sensus — tiešsaistes savienojums un izklaide (34 lpp.)
- Sistēmas atjauninājumu pārvaldība Lejupielādes centrā (601 lpp.)

## Datu ierakstīšana

Volvo drošības un kvalitātes kontroles procesa ietvaros automašīnā tiek reģistrēta noteikta informācija par transportlīdzekļa darbību, funkcionalitāti un incidentiem.

Šī automašīna ir aprīkota ar sistēmu "Event Data Recorder" (EDR). Tā galvenais mērķis ir reģistrēt un ierakstīt datus, kas ir saistīti ar satiksmes negadījumiem vai sadursmēm līdzīgām situācijām, piemēram, gadījumos, kad izplešas drošības gaisa spilveni vai transportlīdzeklis saduras ar šķērslī uz ceļa. Dati tiek reģistrēti, lai labāk izprastu, kā šādās situācijās darbojas automašīnas sistēmas. EDR uzdevums ir īslaicīgi reģistrēt datus, kas ir saistīti ar automašīnas dinamiku un drošības sistēmām (parasti 30 sekundes vai mazāk).

Šīs automašīnas sistēmas EDR mērķis ir reģistrēt datus satiksmes negadījumos vai sadursmēm līdzīgās situācijās, lai uzzinātu:

- to, kā darbojas dažādas automašīnas sistēmas;
- vai vadītāja un blakussēdētāja drošības jostas bijušas piesprādzētas/nospriegotas;
- kā vadītājs ir izmantojis gāzes vai bremžu pedāli;
- kāds ir bijis automašīnas braukšanas ātrums.

Šī informācija var palīdzēt mums labāk izprast apstākļus, kādos notiek satiksmes negadījumi, tiek gūtas traumas un bojājumi. EDR reģistrē datus tikai neparastās situācijās. EDR neregistrē

datus parastas braukšanas apstākļos. Tāpat sistēma nekad neregistrē, kurš vada automašīnu, kā arī negadījuma vai gandrīz notikuša negadījuma ģeogrāfisko atrašanās vietu. Taču citas puses, piemēram, policija, var izmantot reģistrētos datus kopā ar identificējamu personas informāciju, kas parasti tiek iegūta pēc satiksmes negadījuma. Lai varētu nolasīt reģistrētos datus, nepieciešams īpašs aprīkojums un piekļuve vai nu transportlīdzeklim, vai EDR.

Papildus EDR automašīna ir aprīkota arī ar vairākiem datoriem, kas nepārtraukti pārbauda un uzrauga automašīnas funkcijas. Tās var ierakstīt datus parastas braukšanas laikā, bet tās jo īpaši reģistrē kļūmes, kas ietekmē automašīnas darbu un funkcionalitāti vai kas rodas pēc automašīnas vadītāja atbalsta funkcijas (piemēram, City Safety) un automatiskās bremzēšanas funkcijas aktivizēšanas.

Daļa reģistrēto datu ir nepieciešami, lai apkopes mehāniķi varētu diagnosticēt un novērst kļūmes, kas radušās automašīnas darbībā. Reģistrētā informācija ir nepieciešama arī tādēļ, lai Volvo varētu ievērot likumos noteiktās un varas iestāžu izdotās juridiskās prasības. Automašīnā reģistrētā informācija tiek saglabāta tās datorā līdz automašīnas apkopei vai remontam.

Papildus iepriekš minētajam reģistrēto informāciju var izmantot apkopotā formā izpētēm un produktu izstrādes vajadzībām ar mērķi nepārtraukti uzlabot Volvo automašīnu drošību un kvalitāti.



Volvo neizpaužīs iepriekš aprakstīto informāciju trešajām pusēm bez automašīnas īpašnieka piekrišanas. Lai ievērotu valsts normatīvo aktu un noteikumu prasības, Volvo var būt spiests izpaust šāda veida informāciju policijai vai citām varas iestādēm, kam var būt juridiskas tiesības tai piekļūt. Lai varētu nolasīt un izprast ierakstītos datus, ir nepieciešams īpašs tehniskais aprīkojums, kurš ir Volvo un to servisu rīcībā, kuri noslēguši līgumu ar Volvo. Volvo ir atbildīgs par to, lai informācija, kas nodota Volvo tehniskās apkopes un uzturēšanas laikā, tiktu saglabāta un apstrādāta droši un rīkošanās ar to atbilstu spēkā esošajām juridiskajām prasībām. Lai saņemtu plašāku informāciju, sazinieties ar Volvo izplatītāju.

### **Pakalpojumu sniegšanas noteikumi un nosacījumi**

Volvo piedāvā pakalpojumus, lai jūsu Volvo vadīšana būtu tik droša un komfortabla, cik vien iespējams.

Šie pakalpojumi ietver visu no palīdzības ārkārtas situācijā līdz navigācijai un dažādiem apkopes pakalpojumiem.

Pirms pakalpojumu lietošanas ir svarīgi izlasīt pakalpojumu noteikumus un nosacījumus vietnē [support.volvocars.com](http://support.volvocars.com).

#### **Saistītā informācija**

- Klientu konfidencialitātes politika (38 lpp.)

### **Klientu konfidencialitātes politika**

Volvo ciena ikvienu mūsu vietnes apmeklētāja privātumu.

Šī politika attiecas uz klienta datu un personas informācijas apstrādi. Tās mērķis ir sniegt pašreizējiem, bijušiem un potenciāliem klientiem vispārīgu izpratni par šādām tēmām:

- Apstākļi, kuros mēs apkopojam un apstrādājam jūsu personas datus.
- Apkopoto personas datu veidi.
- Iemesls, kādēļ mēs apkopojam jūsu personas datus.
- Kā mēs rīkojamies ar jūsu personas datiem.

Visu šo politiku varat izlasīt vietnē [support.volvocars.com](http://support.volvocars.com).

#### **Saistītā informācija**

- Lietotāja noteikumi un nosacījumi un datu kopīgošana (538 lpp.)
- Pakalpojumu sniegšanas noteikumi un nosacījumi (38 lpp.)
- Datu ierakstīšana (37 lpp.)

## Svarīga informācija par piederumiem un papildaprīkojumu

Nepareiza piederumu un papildu aprīkojuma savienošana un uzstādīšana var negatīvi ietekmēt automašīnas elektrosistēmu.

Mēs iesakām Volvo īpašniekiem uzstādīt tikai Volvo apstiprinātus oriģinālos piederumus un piederumu uzstādīšanu uzticēt apmācītiem un kvalificētiem Volvo servisa tehniķiem. Noteikti piederumi darbojas tikai tad, ja automašīnas datorsistēmā ir instalēta saistītā programmatūra.

Īpašnieka rokasgrāmatā aprakstītais aprīkojums nav pieejams visās automašīnās - to aprīkojums atšķiras atkarībā no pielāgošanas dažādu valstu tirgu vajadzībām, kā arī nacionālajiem vai vietējiem likumiem un noteikumiem.

Šajā rokasgrāmatā aprakstītais papildaprīkojums vai papildpiederumi ir atzīmēti ar zvaigznīti. Ja rodas neskaidrības par standartu vai papildu aprīkojumu, sazinieties ar Volvo izplatītāju.

## BRĪDINĀJUMS

Vadītājs vienmēr ir pilnīgi atbildīgs par drošu automašīnas vadīšanu un spēkā esošo likumu un ceļu satiksmes noteikumu ievērošanu.

Ir arī svarīgi, lai automašīnas tehniskā apkope tiktu veikta saskaņā ar Volvo ieteikumiem, īpašnieka informāciju un apkopes un garantijas grāmatiņu.

Ja borta datorā pieejamā informācija atšķiras no iespīstās īpašnieka rokasgrāmatas, tad iespīstajai informācijai vienmēr ir augstāks spēks.

## Saistītā informācija

- Papildpiederumu uzstādīšana (39 lpp.)
- Aprīkojuma pievienošana automašīnas diagnostikas ligzdai (40 lpp.)
- Īpašnieka rokasgrāmatas lasīšana (23 lpp.)

## Papildpiederumu uzstādīšana

Mēs iesakām Volvo īpašniekiem uzstādīt tikai Volvo apstiprinātus oriģinālos piederumus un piederumu uzstādīšanu uzticēt apmācītiem un kvalificētiem Volvo servisa tehniķiem. Noteikti piederumi darbojas tikai tad, ja automašīnas datorsistēmā ir instalēta saistītā programmatūra.

- Volvo oriģinālie papildpiederumi ir pārbaudīti, lai nodrošinātu, ka tie pareizi darbojas kopā ar automašīnas veiktspējas, drošības un izmešu kontroles sistēmām. Turklāt apmācīti un kvalificēti Volvo servisa tehniķi zina, kurus papildpiederumus var vai nevar droši uzstādīt jūsu Volvo automašīnā. Pirms papildpiederumu uzstādīšanas automašīnā vienmēr lūdziet apmācīta un kvalificēta Volvo servisa tehniķa padomu.
- Papildpiederumi, kurus Volvo nav apstiprinājis, var nebūt pārbaudīti, vai tos var lietot jūsu automašīnā.
- Uzstādot papildpiederumus, ko Volvo nav pārbaudījis, vai ļaujot tos uzstādīt personai, kurai nav pieredzes ar šādu automašīnu, varat negatīvi ietekmēt dažas no automašīnas veiktspējas vai drošības sistēmām.
- Jaunas automašīnas garantija neattiecas uz bojājumiem, kurus izraisījusi papildpiederumu uzstādīšana neapstiprinātā vai nepareizā veidā. Plašāka informācija par garantiju ir pieejama apkopes un garantijas grāmatiņā. Volvo neuzņemas atbildību par nāvi, traumām



◀◀ vai izmaksām, kas rodas neoriģinālu papildpiederumu uzstādīšanas dēļ.

### Saistītā informācija

- Svarīga informācija par piederumiem un papildaprīkojumu (39 lpp.)

## Aprīkojuma pievienošana automašīnas diagnostikas ligzdai

Nepareiza programmatūras vai diagnostikas rīku pievienošana un uzstādīšana var negatīvi ietekmēt automašīnas elektrosistēmu.

Mēs iesakām Volvo īpašniekiem uzstādīt tikai Volvo apstiprinātus oriģinālos piederumus un piederumu uzstādīšanu uzticēt apmācītiem un kvalificētiem Volvo servisa tehniķiem. Noteikti piederumi darbojas tikai tad, ja automašīnas datorsistēmā ir instalēta saistītā programmatūra.



Datu saites savienotājs (On-board Diagnostic, OBDII) atrodas zem instrumentu paneļa vadītāja pusē.

<b>i</b> <b>PIEZĪME</b>
Volvo Cars neuzņemas atbildību par sekām, ja On-board Diagnostic kontaktligzdai (OBDII) tiek pievienotas neatļautas iekārtas. Šo kontaktligzdu drīkst izmantot tikai apmācīti un kvalificēti Volvo servisa tehniķi.

### Saistītā informācija

- Svarīga informācija par piederumiem un papildaprīkojumu (39 lpp.)

## Automašīnas identifikācijas numura skatīšana

Sazinoties ar Volvo izplatītāju, piemēram, par Volvo On Call abonementu, jums būs nepieciešams automašīnas identifikācijas numurs (VIN<sup>6</sup>).

1. Vidējā displeja augšējā skatā nospiediet **Iestatījumi**.
2. Atveriet **Sistēma** → **Sistēmas informācija** → **Transportlīdz. identif. numurs**.
  - > Tiek parādīts automašīnas identifikācijas numurs.

## Vadītāja uzmanības novērsšana

Vadītāja pienākums ir darīt visu iespējamo, lai panāktu savu, savu pasažieru un citu ceļu satiksmes dalībnieku drošību. Daļa no šī pienākuma ir izvairīšanās no darbībām, kas novērs uzmanību un nav saistītas ar automašīnas vadīšanu braucot.

Jūsu jaunais Volvo ir vai var būt aprīkots ar izklaidē un sakaru sistēmām, kurās ir pieejams bagāts saturs klāsts. Tās varētu būt mobilie tālruni ar brīvroku sistēmu, navigācijas sistēmas un audio sistēmas ar dažādām funkcijām. Jums var būt arī citas portatīvas elektroniskas ierīces jūsu ērtībām. Ja tās lieto pareizi un drošā veidā, tās var bagātināt braukšanas pieredzi. Ja tās lieto nepareizā veidā, tās var novērst jūsu uzmanību.

Mēs vēlētos jums sniegt tālāk izklāstītos brīdinājumus par šādām sistēmām, uzsverot Volvo rūpes par jūsu drošību. Nekādā gadījumā automašīnā neizmantojiet ierīci vai funkciju, kas novērsīs jūsu uzmanību no automašīnas drošas vadīšanas. Uzmanības novērsšana var izraisīt smagus negadījumus. Papildus šiem vispārīgajiem brīdinājumiem mēs piedāvājam tālāk sniegtos ieteikumus par jaunajām funkcijām, kas automašīnā var būt pieejamas:



## BRĪDINĀJUMS

- Braukšanas laikā nekādā gadījumā neliejojiet mobilo tālruni, turot to rokās. Dažos reģionos vadītājam ir aizliegts lietot mobilo tālruni, kamēr automašīna atrodas kustībā.
- Ja automašīna ir aprīkota ar navigācijas sistēmu, brauciena plānu drīkst iestatīt un mainīt, tikai kad automašīna ir novietota stāwvietā.
- Nekādā gadījumā neprogrammējiet audiosistēmu, kamēr automašīna atrodas kustībā. Ieprogrammējiet radio stacijas, kamēr automašīna ir novietota stāwvietā, un pēc tam izmantojiet ieprogrammētās stacijas, lai radio lietošana būtu ātrāka un vienkāršāka.
- Nekādā gadījumā neizmantojiet klēpj datorus vai plaukstdatorus, kamēr automašīna atrodas kustībā.

## Saistītā informācija

- Skaņa, multivide un internets (498 lpp.)

<sup>6</sup> Vehicle Identification Number





DROŠĪBA

## Drošība

Transportlīdzeklis ir aprīkots ar vairākām drošības sistēmām, kas kopīgi darbojas, lai pasargātu vadītāju un pasažierus, ja notiek negadījums.

Automašīna ir aprīkota ar vairākiem sensoriem, kas reaģē negadījumā un atkarībā no konkrētā negadījuma aktivizē dažādas drošības gaisa spilvenus un drošības jostu spriegotājus. Lai nodrošinātu vislabāko aizsardzību, sistēmas reaģē atšķirīgi atkarībā no konkrētā negadījuma, piemēram, sadursme dažādos leņķos, apgāšanās vai nobraukšana no ceļa.

Ir pieejamas arī mehāniskas drošības sistēmas, piemēram, Whiplash Protection System. Automašīnas konstrukcija ir tāda, lai liela sadursmes spēka daļa tiktu sadalīta uz stieniem, balstiem, grīdu, jumtu un citām virsbūves daļām.

Ja sadursmē ir bojāta kāda no svarīgajām funkcijām, var aktivizēt automašīnas drošības režīmu.

### Brīdinājuma simbols vadītāja displejā



Iestatot automašīnas elektrosistēmu aizdedzes pozīcijā II, vadītāja displejā izgaismojas brīdinājuma simbols. Ja drošības sistēmas darbībā nav kļūmju, simbols nodziest aptuveni pēc 6 sekundēm.

### ⚠ BRĪDINĀJUMS

Ja brīdinājuma simbols paliek izgaismots vai ieslēdzas braukšanas laikā un vadītāja displejā tiek attēlots paziņojums **SRS drošības spilvens Steidzami jāveic apkope Brauciet uz autoservisu**, tas nozīmē, ka daļa no vienas drošības sistēmas nedarbojas pilnībā. Volvo iesaka sazināties ar autorizētu Volvo servisu, tiklīdz tas ir iespējams.

### ⚠ BRĪDINĀJUMS

Nekādā gadījumā nepārveidojiet un neremontējiet automašīnas dažādās drošības sistēmas saviem spēkiem. Nepilnīgs kādas sistēmas remonts var izraisīt darbības kļūmes un smagas traumas. Volvo iesaka sazināties ar autorizētu Volvo servisu.



Ja specifiskais brīdinājuma simbols nedarbojas, tā vietā izgaismojas vispārīgais brīdinājuma simbols un vadītāja displejā tiek attēlots paziņojums.

### Saistītā informācija

- Drošība grūtniecības laikā (44 lpp.)
- Drošības jostas (47 lpp.)
- Drošības spilveni (51 lpp.)
- Whiplash Protection System (45 lpp.)
- Pedestrian Protection System (46 lpp.)
- Safety mode (58 lpp.)
- Bērnu drošība (60 lpp.)

## Drošība grūtniecības laikā

Grūtniecības laikā ir svarīgi pareizi piesprādzēt drošības jostu un noregulēt sēdekli.

### Drošības josta

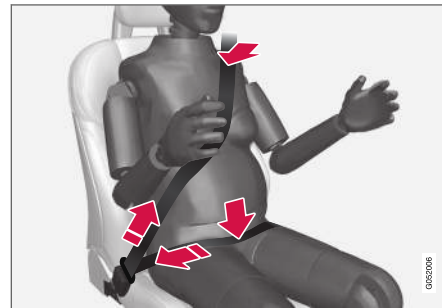

Diagonālajai daļai jāgulstas pār plecu, tad starp krūtīm un uz vēdera sānu daļas.

Jostas klēpja daļai jāguļ plakaniski uz augšstilbiem, pēc iespējas zemāk zem vēdera. – Nedrīkst tai ļaut slidēt augšup. Nostiepiet jostu stingri un raugieties, lai tā piegulētu augumam pēc iespējas ciešāk. Turklāt pārbaudiet, vai drošības josta nav sagriezusies.

### Sēdēšanas pozīcija

Grūtniecībai attīstoties, autovadītājām grūtniecēm jānoregulē sēdekli un stūre tā, lai varētu viegli vadīt automašīnu (t. i., ērti lietot pedāļus un stūri). Tādēļ vajadzētu censties novietot sēdekli tā, lai

panāktu iespējami lielu atstatumu starp vēderu un stūri.

### Saistītā informācija

- Drošība (44 lpp.)
- Drošības jostas (47 lpp.)
- Manuāli vadāmi priekšējie sēdekļi (186 lpp.)
- Elektriski vadāmi priekšējie sēdekļi\* (187 lpp.)

## Whiplash Protection System

Whiplash Protection System (WHIPS) samazina kakla traumu risku. Šo sistēmu veido enerģiju absorbējošas atzveltnes un sēdekļa sēdvirsmas, kā arī speciāli konstruēti priekšējo sēdekļu galvas balsti.

Sistēmu WHIPS aktivizē sadursme no aizmugures; ietekme ir sadursmes leņķim un ātrumam, kā arī sadursmē iesaistītā transportlīdzekļa veidam.

Aktivizējoties sistēmai WHIPS, priekšējo sēdekļu atzveltnes atkrīt uz aizmuguri un sēdekļu polsterējumi pārvietojas uz leju, mainot vadītāja un blakussēdētāja stāvokli. Tās kustība palīdz absorbēt daļu spēku, kas var rasties un izraisīt kakla traumas.

### ⚠ BRĪDINĀJUMS

WHIPS papildina drošības jostu sniegto aizsardzību. Vienmēr piesprādzējiet drošības jostu.

### ⚠ BRĪDINĀJUMS

Nekādā gadījumā nepārveidojiet un neremontējiet sēdekli vai WHIPS saviem spēkiem. Volvo iesaka sazināties ar autorizētu Volvo servisu.

Ja priekšējie sēdekļi ir bijuši pakļauti lielai slodzei, piemēram, sadursmē, tie ir jānomaina. Dažas no sēdekļu aizsargājošajām īpašībām var būt zudušas pat, ja nešķiet, ka tie ir bojāti.

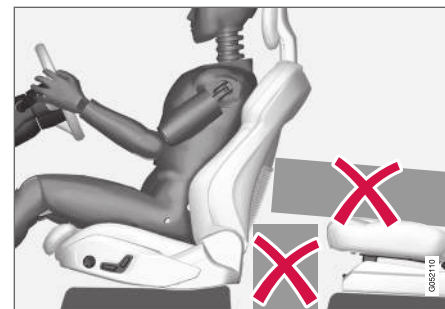

Neatstājiet nekādus priekšmetus uz grīdas aiz priekšējiem sēdekļiem vai zem tiem, kā arī aizmugurējā sēdekli, jo pretējā gadījumā var tikt kavēta sistēmas WHIPS darbība.

### ⚠ BRĪDINĀJUMS

Neiespiediet cietus priekšmetus starp aizmugurējā sēdekļa polsterējumu un priekšējā sēdekļa atzveltni.

Ja kāda no aizmugurējo sēdekļu atzveltnēm tiek nolaista, tad krava ir jānostiprina, lai novērstu tās slīdēšanu līdz priekšējā sēdekļa atzveltni sadursmes gadījumā.



## BRĪDINĀJUMS

Ja aizmugurējā sēdekļa atzveltnē ir nolaista vai aizmugurējā sēdekļi tiek lietots uz aizmuguri vērst bērnu sēdekļītis, attiecīgais priekšējais sēdekļis ir jāpārvieto uz priekšu, lai tas nesaskartos ar nolaisto atzveltni vai bērnu sēdekļīti.

### Sēdēšanas pozīcija

Lai WHIPS varētu nodrošināt optimālu aizsardzību, vadītāja un blakussēdētāja sēdekļa pozīcijai jābūt pareizi noregulētai un jānodrošina, lai sistēmas darbība netiktu traucēta.

Pirms braukšanas noregulējiet pareizu priekšējā sēdekļa pozīciju.

Maksimālas aizsardzības nolūkā vadītājam un blakussēdētājam jāsež sēdekļa vidū tā, lai starp galvu un galvas balstu būtu pēc iespējas mazāks attālums.

### WHIPS un bērnu sēdekļi

WHIPS nemazina automašīnas aizsardzību bērniem, kuri sež bērnu sēdekļī vai uz sēdekļa paliktņa.

### Saistītā informācija

- Drošība (44 lpp.)
- Manuāli vadāmi priekšējie sēdekļi (186 lpp.)
- Elektriski vadāmi priekšējie sēdekļi\* (187 lpp.)
- Rear Collision Warning (367 lpp.)

## Pedestrian Protection System

Pedestrian Protection System (PPS) ir sistēma, kura noteiktās frontālās sadursmēs mazina gājēja triecieni pret automašīnu.

Noteiktās frontālās sadursmēs ar gājēju reaģē automašīnas priekšdaļā iebūvētie sensori un sistēma tiek aktivizēta.

Kad tiek aktivizēta PPS, notiek tālāk norādītais:

- Tiek pacelta dzinēja pārsega aizmugurējā daļa.
- Tiek nosūtīts automātisks signāls, izmantojot Volvo On Call\*.

Sensori ir aktīvi aptuveni 25–50 km/h (15–30 mph) ātrumā.

Sensoru mērķis ir noteikt sadursmi ar objektu, kura īpašības līdzinās cilvēka kājas īpašībām.

## PIEZĪME

Uz ceļa var būt objekti, kas raida uz sensoriem signālu, kas ir līdzīgs signālam, kas rodas sadursmē ar gājēju. Saduroties ar šādu objektu, iespējams, sistēma tiks aktivizēta.

## BRĪDINĀJUMS

Neuzstādiēd piederumus un nemainiet neko priekšpusē. Nepareiza iejaukšanās priekšpusē var izraisīt nepareizu sistēmas darbību, kā arī nopietnus savainojumus un automašīnas bojājumus.

Volvo iesaka lietot oriģinālās tīrītāju sviras un oriģinālās to detaļas.

## BRĪDINĀJUMS

Nekādā gadījumā nepārveidojiet un neremontējiet sistēmu saviem spēkiem. Volvo iesaka sazināties ar autorizētu Volvo servisu. Nepareizs sistēmas remonts var izraisīt darbības kļūmes un smagas traumas.

## BRĪDINĀJUMS

Ja ir bojāta automašīnas priekšdaļa, Volvo iesaka sazināties ar autorizētu Volvo servisu, lai pārbaudītu, vai sistēma ir neskarta.

### Vadītāja displeja simboli

Simbols	Tehniskie parametri
	Ir aktivizēts PPS vai sistēmā ir radusies kļūda. Ievērojiet sniegtos ieteikumus.

### Saistītā informācija

- Drošība (44 lpp.)

## Drošības jostas

Ja netiek lietotas drošības jostas, asas bremsēšanas laikā pastāv risks gūt smagas traumas. Ir svarīgi lai drošības josta atrastos ap ķermeni tā lai nodrošinātu maksimālu aizsardzību. Neatgāziet atzveltni pārāk tālu atpakaļ. Drošības josta ir konstruēta tā, lai pasargātu pasažieri normālā sēdēšanas stāvoklī.

### BRĪDINĀJUMS

Atcerieties nepiespraust un neaizāķēt drošības jostu aiz āķiem vai citiem salona elementiem, jo tie neļauj jostu stingri nofiksēt.

### BRĪDINĀJUMS

Drošības jostas un drošības gaisa spilveni viens otru papildina. Ja drošības josta netiek lietota vai tiek lietota nepareizi, var samazināties drošības gaisa spilvena sniegtā aizsardzība sadursmes gadījumā.

### BRĪDINĀJUMS

Nekādā gadījumā nepārveidojiet un neremontējiet drošības jostas saviem spēkiem. Volvo iesaka sazināties ar autorizētu Volvo servisu.

Ja drošības josta ir bijusi pakļauta lielai slodzei, piemēram, sadursmē, ir jānomaina visa drošības josta. Dažas no drošības jostas aizsargājošajām īpašībām var būt zudušas pat, ja nešķiet, ka tā ir bojāta. Drošības josta jānomaina arī gadījumā, ja ir redzamas nodiluma vai bojājumu pēdas. Jaunajai drošības jostai jābūt saņemtam tipa apstiprinājumam, un tai jābūt paredzētai uzstādīšanai tajā pašā vietā, kur atradās iepriekšējā drošības josta.

### Saistītā informācija

- Drošība (44 lpp.)
- Drošības jostas nospriegotājs (49 lpp.)
- Drošības jostu piesprādzēšana un atsprādzēšana (47 lpp.)
- Durvis un drošības jostu piesprādzēšanas atgādinājums (50 lpp.)

## Drošības jostu piesprādzēšana un atsprādzēšana

Pirms sākt braukšanu, pārliecinieties, vai visi pasažieri ir piesprādzējušies.

### Drošības jostu piesprādzēšana

1. Lēnām izvelciet drošības jostu un pārliecinieties, ka tā nav sagriezusies vai bojāta.

### PIEZĪME

Josta nobloķējas, un to nav iespējams izvilkt:

- ja to velk laukā pārāk strauji
- bremsēšanas un paātrināšanās laikā
- ja automašīna strauji sasveras.

2. Nofiksējiet drošības jostu, ievietojot fiksācijas mēlīti tai paredzētajā sprādzē.
  - > Skaļš "klikšķis" norāda, ka josta ir nofiksēta.

### BRĪDINĀJUMS

Vienmēr ievietojiet drošības jostas plāksnes mēlīti pareizās puses sprādzē. Pretējā gadījumā sadursmes laikā drošības jostas un sprādzes var nedarboties kā paredzēts. Pastāv nopietnu savainojumu risks.

3. Priekšējos sēdekļos var regulēt drošības jostu augstumu.



Saspiediet kopā sēdekļa stiprinājumu un pārvietojiet drošības jostu uz augšu vai uz leju.

Novietojiet jostu pēc iespējas augstāk tā, lai josta neskartu kaklu.

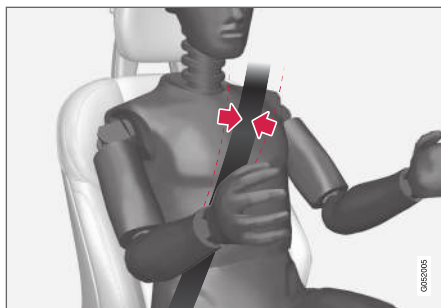

Drošības jostai jāatrodas uz pleca (nevis padusē).

4. Nostiepiet jostas gumu daļu pār klēpi, pavelkot diagonālo plecu jostu uz augšu pleca virzienā.

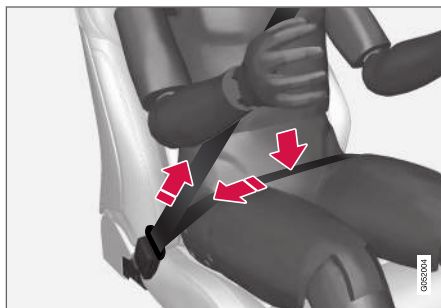

Klēpja jostai jābūt uzliktai zemu (tā nedrīkst stiepties pār vēderu).

### **⚠️ BRĪDINĀJUMS**

Katra drošības josta ir paredzēta tikai vienai personai.

### **⚠️ BRĪDINĀJUMS**

Atcerieties nepiespraust un neaizākēt drošības jostu aiz āķiem vai citiem salona elementiem, jo tie neļauj jostu stingri nofiksēt.

### **⚠️ BRĪDINĀJUMS**

Nekādā gadījumā nebojājiet drošības jostas un neievietojiet sprādzēs svešķermeņus. Pretējā gadījumā sadursmes laikā drošības jostas un sprādzes var nedarboties kā paredzēts. Pastāv nopietnu savainojumu risks.

### **Drošības jostu atsprādzēšana**

1. Nospiediet sarkano pogu drošības jostas fiksatorā un ļaujiet jostai ietīties.
2. Ja josta neietinas pilnībā, ievadiet to ar roku uzlīšanas mehānismā, lai tā brīvi nekarātos.

### **Saisītā informācija**

- Drošības jostas (47 lpp.)
- Drošības jostas nospriegotājs (49 lpp.)
- Durvis un drošības jostu piesprādzēšanas atgādinājums (50 lpp.)

## Drošības jostas nospriegotājs

Automašīna ir aprīkota ar standarta drošības jostu spriegotājiem un elektriskiem drošības jostu spriegotājiem, kas var nospriegot drošības jostas kritiskās situācijās un sadursmēs.

## Standarta drošības jostas spriegotājs

Visas drošības jostas ir aprīkotas ar standarta drošības jostu spriegotājiem.

Drošības jostas spriegotājs sadursmē nospriego drošības jostu ar pietiekamu spēku, lai efektīvāk noturētu pasažierus vietā.

## Elektriskais drošības jostas spriegotājs

Vadītāja un blakussēdētāja drošības jostas ir aprīkotas ar elektrisku drošības jostas spriegotāju.

Drošības jostu spriegotāji darbojas kopā, un tos var aktivizēt kopā ar vadītāja atbalsta sistēmām City Safety un Rear Collision Warning. Kritiskās situācijās, piemēram, ja automašīna strauji bremzē, nobrauc no ceļa (piemēram, ieripo grāvī, tiek pacelta virs zemes vai ietriecas kādā objektā), izslīd vai gadījumos, kad pastāv sadursmes risks, drošības jostas spriegotāja elektromotors var nospriegot drošības jostu.

Elektriskais drošības jostas spriegotājs palīdz noturēt pasažieri labākā pozīcijā, samazinot risku ietriekties automašīnas salonā un uzlabojot drošības sistēmu, piemēram, drošības gaisa spilvenu, darbību.

Kad kritiskā situācija ir beigusies, drošības jostu un elektriskā drošības jostu spriegotāja darbība tiek automātiski atjaunota, bet to var atjaunot arī manuāli.

### SVARĪGI

Atspējējot blakussēdētāja drošības spilvenu, tiek atspējots arī blakussēdētāja elektriskais drošības jostu spriegotājs.

### BRĪDINĀJUMS

Nekādā gadījumā nepārveidojiet un neremontējiet drošības jostas saviem spēkiem. Volvo iesaka sazināties ar autorizētu Volvo servisu.

Ja drošības josta ir bijusi pakļauta lielai slodzei, piemēram, sadursmē, ir jānomaina visa drošības josta. Dažas no drošības jostas aizsargājošajām īpašībām var būt zudušas pat, ja nešķiet, ka tā ir bojāta. Drošības josta jānomaina arī gadījumā, ja ir redzamas nodiluma vai bojājumu pēdas. Jaunajai drošības jostai jābūt saņemtam tipa apstiprinājumam, un tai jābūt paredzētai uzstādīšanai tajā pašā vietā, kur atradās iepriekšējā drošības josta.

## Saistītā informācija

- Drošības jostas (47 lpp.)
- Drošības jostu piesprādzēšana un atsprādzēšana (47 lpp.)
- Elektriskā drošības jostu spriegotāja atiestatīšana (50 lpp.)

- Pasažiera drošības gaisa spilvena aktivizēšana un deaktivizēšana\* (55 lpp.)
- City Safety™ (355 lpp.)
- Rear Collision Warning (367 lpp.)

## Elektriskā drošības jostu spriegotāja atiestatīšana

Elektrisko drošības jostu spriegotāji ir paredzēti atiestatīt automātiski, bet to var atiestatīt arī manuāli, ja drošības josta paliek izvērzīta.

1. Apturiet automašīnu drošā vietā.
2. Atsprādzējiet drošības jostu un vēlreiz piesprādzējiet.
  - > Drošības jostas un elektriskie drošības jostu spriegotāji tiek atiestatīti.

### **⚠ BRĪDINĀJUMS**

Nekādā gadījumā nepārveidojiet un neremontējiet drošības jostas saviem spēkiem. Volvo iesaka sazināties ar autorizētu Volvo servisu.

Ja drošības josta ir bijusi pakļauta lielai slodzei, piemēram, sadursmē, ir jānomaina visa drošības josta. Dažas no drošības jostas aizsargājošajām īpašībām var būt zudušas pat, ja nešķiet, ka tā ir bojāta. Drošības josta jānomaina arī gadījumā, ja ir redzamas nodiluma vai bojājumu pēdas. Jaunajai drošības jostai jābūt saņemtam tipa apstiprinājumam, un tai jābūt paredzētai uzstādīšanai tajā pašā vietā, kur atradās iepriekšējā drošības josta.

### Saistītā informācija

- Drošības jostas nospriegotājs (49 lpp.)
- Drošības jostas (47 lpp.)

## Durvis un drošības jostu piesprādzēšanas atgādinājums

Sistēma atgādina piesprādzēt drošības jostas, ja tas vēl nav izdarīts, un arī brīdina par neaizvērtām durvīm, dzinēja pārsegu, aizmugures durvīm vai degvielas tvertnes aizvitrni.

### Vadītāja displeja attēli



Grafiskie attēli vidējā displejā ar dažāda veida brīdinājumiem. Durvju un aizmugures durvju brīdinājuma krāsa ir atkarīga no transportlīdzekļa ātruma.

Vadītāja displeja grafiskie attēli rāda, kuros sēdekļos sēž piesprādzējušies un nepiesprādzējušies automašīnas pasažieri.

Tie paši grafiskie attēli rāda, vai nav palicis neaizvērts dzinējs pārsegs, aizmugures durvis, degvielas tvertnes aizvitrnis vai kādas no durvīm.

Grafisko attēlu var apstiprināt, nospiežot stūres labās tastatūras pogu **O**.

## Drošības jostu atgādinātājs



Vizuāls atgādinājums jumta konsolē.

Jumta konsolē tiek parādīts vizuāls atgādinājums, bet vadītāja displejā — brīdinājuma simbols.

Skaņas atgādinājums ir atkarīgs no ātrums, braukšanas laika un attāluma.

Piesprādzējot vai atsprādzējot vadītāja un pasažieru jostas, to statuss tiek attēlots vadītāja displejā ar grafiskiem attēliem.

Bērnu sēdekļi nav apgādāti ar drošības jostu atgādinātāju.

### Priekšējais sēdekļis

Vizuāls atgādinājums un skaņas signāls atgādina vadītājam un blakussēdētājam piesprādzēt drošības jostu, ja kāds no viņiem to nav izdarījis.



### Aizmugurējais sēdekļis

Drošības jostu atgādinātājam aizmugurējā sēdekļī ir divas apakšfunkcijas:

- Tas sniedz informāciju par to, kuras drošības jostas aizmugurējā sēdekļī tiek izmantotas. Vadītāja displeja attēls tiek rādīts, kad drošības jostas ir piesprādzētas.
- Atgādina, ka brauciena laikā nav piesprādzēta aizmugurējā sēdekļa drošības josta, izmantojot vizuālu atgādinājumu un skaņas signālu. Kad tiks piesprādzēta drošības josta, atgādinājums tiks izslēgts.

### Neaizvērtu durvju, dzinēja pārsega, aizmugures durvju un degvielas tvertnes aizvērtna atgādinājums

Ja dzinēja pārsegs, aizmugures durvis, degvielas tvertnes aizvērtnis vai durvis nav kārtīgi aizvērtas, vadītāja displeja attēls parāda, kas ir atvērts.

Tiklīdz iespējams, apturiet automašīnu drošā vietā un aizveriet brīdinājuma avotu.



Ja automašīna brauc ar ātrumu, kas mazāks par aptuveni 10 km/h (6 mph), vadītāja displejā izgaismojas informācijas simbols.



Ja automašīna brauc ar ātrumu, kas lielāks par aptuveni 10 km/h (6 mph), vadītāja displejā izgaismojas brīdinājuma simbols.

### Saistītā informācija

- Drošības jostas (47 lpp.)
- Drošības jostu piesprādzēšana un atsprādzēšana (47 lpp.)

### Drošības spilveni

Automašīna ir aprīkota ar vadītāja un pasažieru drošības spilveniem un sānu logu drošības (piepūšamajiem) aizkariem.



#### PIEZĪME

Detektori reaģē atšķirīgi atkarībā no sadursmes veida un tā, vai ir piesprādzētas drošības jostas. Attiecas uz visām siksņas pozīcijām.

Tādēļ ir iespējams, ka sadursmē izplešas tikai viens (vai neviens) no drošības gaisa spilveniem. Detektori nosaka sadursmes spēku uz automašīnu un attiecīgi pielāgojas, neizplešot nevienu vai izplešot vienu vai vairākus drošības gaisa spilvenus.



#### BRĪDINĀJUMS

Drošības spilvenu sistēmas vadības modulis atrodas viduskonsolē. Ja viduskonsolē ir iekļūvis ūdens vai cits šķidrums, atvienojiet startera akumulatora kabelus. Nemēģiniet iedarbināt automobili, jo var nostrādāt drošības spilveni. Automobiļa evakuācija. Volvo iesaka transportēt automašīnu uz Volvo pilnvarotu servisu.

## « Izplestie drošības spilveni

Ja kāds no drošības spilveniem ir izpleties, ievērojiet šādus ieteikumus:

- Automašīna evakuēšana. Volvo iesaka to transportēt uz Volvo pilnvarotu servisu. Nebrauciet, ja drošības spilveni ir atvērušies.
- Automašīnas drošības sistēmu komponentu maiņas veikšanu Volvo iesaka uzticēt autorizētam Volvo servisam.
- Noteikti sazinieties ar ārstu.

### **BRĪDINĀJUMS**

Nekādā gadījumā nebrauciet, ja drošības gaisa spilveni ir izpletušies. Tie var apgrūtināt stūrēšanu. Var tikt bojātas arī citas drošības sistēmas. Ilgstoša atrašanās dūmos un putekļos, kas radušies drošības gaisa spilvenu izplešanās laikā, var izraisīt ādas un acu kairinājumu/savainojumus. Ja rodas kairinājums, izskalojiet acis ar aukstu ūdeni. Ātrā drošības gaisa spilvenu izplešanās un to audums var izraisīt berzi un ādas apdegumus.

### Saistītā informācija

- Drošība (44 lpp.)
- Vadītāja drošības spilveni (52 lpp.)
- Pasažiera drošības gaisa spilvens (53 lpp.)
- Sānu drošības gaisa spilveni (57 lpp.)
- Sānu logu drošības aizkari (58 lpp.)

## Vadītāja drošības spilveni

Papildus drošības jostām automašīna ir aprīkota arī ar stūres drošības gaisa spilvenu un ceļu drošības gaisa spilvenu<sup>1</sup> vadītāja pusē.

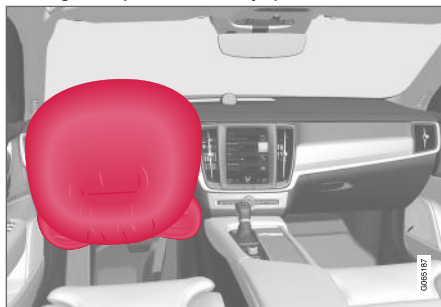

Stūres drošības gaisa spilvens un ceļu drošības gaisa spilvens<sup>1</sup> priekšējā sēdekļī vadītāja pusē.

Frontālas sadursmes gadījumā drošības gaisa spilveni palīdz pasargāt vadītāju no galvas, kakla, sejas un krūškurvja traumām, kā arī ceļgalu un kāju traumām.

Pietiekami spēcīga sadursme iedarbina sensorus, un drošības spilvens/spilveni tiek izplesti. Drošības spilvens amortizē vadītāja vai pasažiera sākotnējo sadursmes triecienu. Kad drošības spilveni sadursmē tiek saspiesti, tie saplok. Kad tas notiek, salonā izplatās dūmi. Tas ir pilnīgi normāli. Viss process, ieskaitot drošības spilvena piepildī-

šanu un saplakšanu, norisinās sekundes desmitdaļās.

### **BRĪDINĀJUMS**

Drošības jostas un drošības gaisa spilveni viens otru papildina. Ja drošības josta netiek lietota vai tiek lietota nepareizi, var samazināties drošības gaisa spilvena sniegtā aizsardzība sadursmes gadījumā.

Lai samazinātu savainojumu gūšanas risku gadījumā, ja izplešas drošības gaisa spilveni, pasažieriem jāsež vertikāli, atbalstot abas kājas pret grīdu, bet muguras - pret atzveltni.

### **BRĪDINĀJUMS**

Volvo iesaka sazināties ar autorizētu Volvo servisu, lai veiktu remontu. Nepilnīgs drošības gaisa spilvenu sistēmas remonts var izraisīt darbības kļūmes un nopietnus savainojumus.

## Stūres drošības gaisa spilvena atrašanās vieta

Šis drošības spilvens ir uzstādīts stūres centrā. Uz stūres ir marķējums **AIRBAG**.

<sup>1</sup> Ar ceļu drošības gaisa spilvenu automašīna tiek aprīkota tikai dažos tirgos.

## Ceļu drošības gaisa spilvena<sup>1</sup> atrašanās vieta

Drošības spilvens ir salocīts instrumentu paneļa apakšdaļā vadītāja pusē. Uz tā pārsega paneļa ir marķējums **AIRBAG**.

### ⚠ BRĪDINĀJUMS

Nenovietojiet un nepiestipriniet nekādus priekšmetus uz paneļa, kurā atrodas ceļgalu drošības spilvens, vai tā priekšā.

## Saistītā informācija

- Drošības spilveni (51 lpp.)
- Pasažiera drošības gaisa spilvens (53 lpp.)

## Pasažiera drošības gaisa spilvens

Papildus drošības jostām transportlīdzeklis ir aprīkots arī ar drošības gaisa spilvenu priekšējā sēdekļī pasažiera pusē.



Priekšējā pasažiera drošības gaisa spilvens priekšējā sēdekļī.

Frontālas sadursmes gadījumā drošības gaisa spilvens palīdz pasargāt pasažieri no galvas, kakla, sejas un krūškurvja traumām, kā arī ceļgalu un kāju traumām.

Pietiekami spēcīga sadursme iedarbina sensorus, un drošības spilvens tiek izplests. Drošības spilvens amortizē vadītāja vai pasažiera sākotnējo sadursmes triecienu. Kad drošības spilveni sadursmē tiek saspiesti, tie saplok. Kad tas notiek, salonā izplatās dūmi. Tas ir pilnīgi normāli. Viss process, ieskaitot drošības spilvena piepildī-

šanu un saplākšanu, norisinās sekundes desmitdaļās.

### ⚠ BRĪDINĀJUMS

Drošības jostas un drošības gaisa spilveni viens otru papildina. Ja drošības josta netiek lietota vai tiek lietota nepareizi, var samazināties drošības gaisa spilvena sniegtā aizsardzība sadursmes gadījumā.

Lai samazinātu savainojumu gūšanas risku gadījumā, ja izplešas drošības gaisa spilveni, pasažieriem jāsež vertikāli, atbalstot abas kājas pret grīdu, bet muguras - pret atzveltni.

### ⚠ BRĪDINĀJUMS

Volvo iesaka sazināties ar autorizētu Volvo servisu, lai veiktu remontu. Nepilnīgs drošības gaisa spilvenu sistēmas remonts var izraisīt darbības kļūmes un nopietnus savainojumus.

## Pasažiera drošības gaisa spilvena atrašanās vieta

Drošības gaisa spilvens ir uzstādīts vietā virs cimdū nodalījuma. Uz tā pārsega paneļa ir marķējums **AIRBAG**.

<sup>1</sup> Ar ceļu drošības gaisa spilvenu automašīna tiek aprīkota tikai dažos tirgos.



### ⚠️ BRĪDINĀJUMS

Nenovietojiet nekādus priekšmetus instrumentu paneļa priekšpusē vai virs tā vietā, kur atrodas pasažiera drošības gaisa spilvens.

### Blakussēdētāja drošības spilvena uzlīme



Uzlīme uz blakussēdētāja puses saulesarga.



Uzlīme uz blakussēdētāja puses durvju statņa. Drošības gaisa spilvena uzlīme kļūst redzama, atverot pasažiera durvis.

Blakussēdētāja drošības spilvena atrašanās vietas brīdinājuma uzlīme ir novietota, kā parādīts attēlā iepriekš.

### ⚠️ BRĪDINĀJUMS

Ja automašīna nav aprīkota ar blakussēdētāja drošības spilvena aktivizēšanas/deaktivizēšanas slēdži, drošības slēdzis vienmēr ir aktivizēts.

### ⚠️ BRĪDINĀJUMS

Nekādā gadījumā neļaujiet nevienam stāvēt vai sēdēt priekšējā pasažiera sēdekļa priekšā.

Priekšējā pasažiera sēdekli nekādā gadījumā neizmantojiet uz aizmuguri vērstu bērna sēdekli, ja ir aktivizēts gaisa drošības spilvens.

Priekšējā pasažiera sēdekli ar seju uz priekšu nedrīkst sēdēt pasažieri (ne bērni, ne pieaugušie), ja pasažiera gaisa drošības spilvens ir deaktivizēts.

Iepriekšminēto norādījumu neievērošana var apdraudēt dzīvību vai izraisīt nopietnas traumas.

### Saistītā informācija

- Drošības spilveni (51 lpp.)
- Vadītāja drošības spilveni (52 lpp.)
- Pasažiera drošības gaisa spilvena aktivizēšana un deaktivizēšana\* (55 lpp.)

## Pasažiera drošības gaisa spilvena aktivizēšana un deaktivizēšana\*

Blakussēdētāja drošības spilvenu var deaktivizēt, ja automašīna aprīkota ar slēdzi Passenger Airbag Cut Off Switch (PACOS).

### Slēdzis

Blakussēdētāja drošības gaisa spilvena izslēgšanas slēdzis atrodas instrumentu panela galā blakussēdētāja pusē, un tas ir pieejams, kad blakussēdētāja durvis ir atvērtas.

Pārbaudiet, vai slēdzis ir vajadzīgajā pozīcijā.

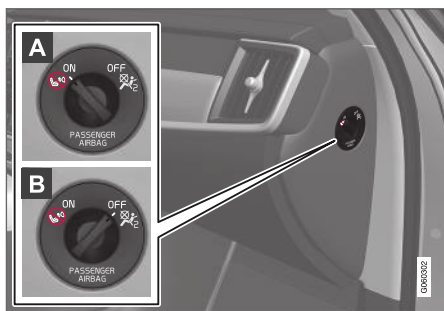

- A ON** — drošības gaisa spilvens ir aktivizēts, un visi pasažieri (bērni un pieaugušie) var droši sēdēt pasažiera sēdekļi ar seju uz priekšu.
- B OFF** — drošības gaisa spilvens ir deaktivizēts, un bērni var droši sēdēt uz aizmuguri

vērstā bērnu drošības sēdekļi, kas novietots pasažiera sēdekļi.

### BRĪDINĀJUMS

Ja automašīna nav aprīkota ar blakussēdētāja drošības spilvena aktivizēšanas/deaktivizēšanas slēdzi, drošības slēdzis vienmēr ir aktivizēts.

## Pasažiera drošības gaisa spilvena aktivizēšana



- 1** Pavelciet slēdzi uz āru un pagrieziet no pozīcijas **OFF** (B) pozīcijā **ON** (A).
  - > Vadītāja displejā ir redzams paziņojums **Pasaž. droš. spilv. iesl. Lūdzu, apstipriniet.**

### PIEZĪME

Ja blakussēdētāja drošības gaisa spilvens tiek aktivizēts/deaktivizēts, kad automašīnas aizdedzei ir ieslēgta pozīcija **I** vai zemāka, aptuveni 6 sekundes pēc automašīnas elektrosistēmas ieslēgšanas aizdedzes pozīcijā **II** vadītāja displejā tiek attēlots paziņojums un jūmta konsolē ir redzams šāds indikators.



2. Apstipriniet paziņojumu, nospiežot stūres labās puses vadības tastatūras taustiņu **O**.

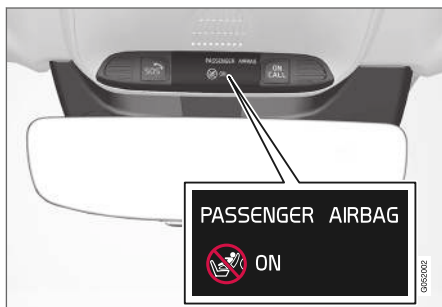

- > Teksta paziņojums un brīdinājuma simbols jumta konsolē norāda, ka blakussēdētāja sēdekļa drošības spilvens ir aktivizēts.

### **BRĪDINĀJUMS**

Priekšējā pasažiera sēdekļi nekādā gadījumā neizmantojiet uz aizmuguri vērstu bērna sēdekli, ja ir aktivizēts gaisa drošības spilvens.

Kad priekšējā pasažiera sēdekļi pasažieri (bērni un pieaugušie) sēž ar seju uz priekšu, vienmēr ir jābūt aktivizētam pasažiera gaisa drošības spilvenam.

Iepriekšminēto norādījumu neievērošana var apdraudēt dzīvību vai izraisīt nopietnas traumas.

### **Pasažiera drošības gaisa spilvena deaktivizēšana**



- 1 Pavelciet slēdzi uz āru un pagrieziet no pozīcijas **ON** (A) pozīcijā **OFF** (B).

- > Vadītāja displejā ir redzams paziņojums **Pasaž. droš. spilv. izsl. Lūdzu, apstipriniet.**

### **PIEZĪME**

Ja blakussēdētāja drošības gaisa spilvens tiek aktivizēts/deaktivizēts, kad automašīnas aizdedzei ir ieslēgta pozīcija **I** vai zemāka, aptuveni 6 sekundes pēc automašīnas elektrosistēmas ieslēgšanas aizdedzes pozīcijā **II** vadītāja displejā tiek attēlots paziņojums un jumta konsolē ir redzams šāds indikators.

2. Apstipriniet paziņojumu, nospiežot stūres labās puses vadības tastatūras taustiņu **O**.

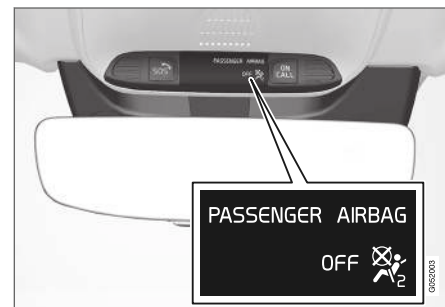

- > Teksta paziņojums un simbols jumta konsolē norāda, ka blakussēdētāja sēdekļa drošības spilvens ir deaktivizēts.

### **BRĪDINĀJUMS**

Priekšējā sēdekļi ar seju uz priekšu nedrīkst sēdēt pasažieri (ne bērni, ne pieaugušie), ja gaisa drošības spilvens ir deaktivizēts.

Iepriekšminēto norādījumu neievērošana var apdraudēt dzīvību vai izraisīt smagas traumas.

### **SVARĪGI**

Atspējējot blakussēdētāja drošības spilvenu, tiek atspējots arī blakussēdētāja elektriskais drošības jostu spriegotājs.

### Saistītā informācija

- Drošības jostas nospriegotājs (49 lpp.)
- Bērnu sēdekļi (61 lpp.)

### Sānu drošības gaisa spilveni

Vadītāja un pasažiera sēdekļa sānu drošības gaisa spilveni sadursmes gadījumā palīdz aizsargāt krūtis un gurnus.



Sānu drošības gaisa spilveni ir uzstādīti priekšējo sēdekļu ārējos atzveltņu karkasos un palīdz pasargāt vadītāju un blakussēdētāju.

Pietiekami spēcīga sadursme iedarbina sensorus, un sānu drošības spilveni tiek piepūsti. Drošības spilvens piepūšas starp braucēju un durvju paneli, tādējādi amortizējot sākotnējo triecienu. Kad drošības spilveni sadursmē tiek saspiesti, tie saplok. Sānu drošības spilvens parasti tiek piepūsts trieciena pusē.

### ⚠ BRĪDINĀJUMS

Volvo iesaka sazināties ar autorizētu Volvo servisu, lai veiktu remontu. Nepilnīgs sānu drošības spilvenu sistēmas remonts var izraisīt darbības kļūmes un nopietnus savainojumus.

### ⚠ BRĪDINĀJUMS

Neievietojiet nekādus priekšmetus vietā starp sēdekļa ārmaļu un durvju paneli, jo šī vieta ir nepieciešama, lai varētu izplesties sānu drošības gaisa spilvens.

Volvo iesaka lietot tikai Volvo apstiprinātus sēdekļu pārvalkus. Citi sēdekļu pārvalki var traucēt sānu drošības gaisa spilvenu darbību.

### ⚠ BRĪDINĀJUMS

Sānu drošības gaisa spilveni papildina drošības jostu sniegto aizsardzību. Vienmēr piesprādzējiet drošības jostu.

### Sānu drošības gaisa spilveni un bērnu sēdekļi

Sānu drošības spilveni nemazina automobiļa aizsardzību bērniem, kuri sēž bērnu sēdekļī vai uz sēdekļa paliktna.

### Saistītā informācija

- Drošības spilveni (51 lpp.)

## Sānu logu drošības aizkari

Sānu logu drošības (piepūšamie) aizkari Inflatable Curtain (IC) sadursmes laikā palīdz pasargāt vadītāja un blakussēdētāja galvu no trieciena pret salona iekšpusi.

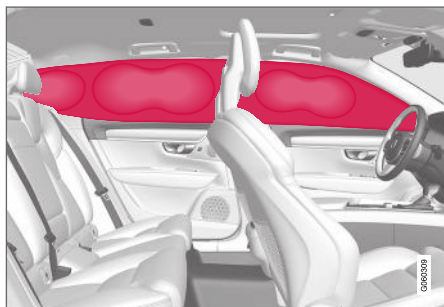

Sānu logu drošības aizkari ir uzstādīti abās jumta apdares pusēs un palīdz aizsargāt automašīnas vadītāju un ārējo sēdekļu pasažierus. Uz paneļiem atrodas uzlīmes **IC AIRBAG**.

Pietiekami spēcīga sadursme iedarbina sensorus un drošības aizkari tiek piepūsti.

### ⚠️ BRĪDINĀJUMS

Volvo iesaka sazināties ar autorizētu Volvo servisu, lai veiktu remontu. Nepilnīgs sānu logu drošības aizkaru sistēmas remonts var izraisīt darbības kļūmes un smagas traumas.

### ⚠️ BRĪDINĀJUMS

Nekad nepakariniet vai nepiestipriniet smagus priekšmetus pie griestu rokturiem. Āķi ir paredzēti tikai vieglu mēteļu un jaku (nevis cietu priekšmetu, piemēram, lietussargu) pakarināšanai.

Neko nepieskrūvējiet vai neuzstādiat pie automašīna griestiem, durvju statņiem vai sānu paneļiem. Tas var mazināt paredzēto aizsardzību. Volvo iesaka vienmēr izmantot tikai Volvo oriģinālās rezerves daļas, kas ir apstiprinātas uzstādīšanai šajās zonās.

### ⚠️ BRĪDINĀJUMS

Ja automašīnas bagāžas augstums pārsniedz durvju logu augšmalu, atstājiet 10 cm (4 collu) atstarpi starp bagāžu un sānu logiem. Pretējā gadījumā griestu aparātē esošo aizkarveida drošības gaisa spilvenu sniegtā aizsardzība var pasliktināties.

### ⚠️ BRĪDINĀJUMS

Aizkarveida drošības gaisa spilveni papildina drošības jostu sniegto aizsardzību. Vienmēr piesprādzējiet drošības jostu.

## Saistītā informācija

- Drošības spilveni (51 lpp.)

## Safety mode

Drošības režīms ir aizsardzības stāvoklis, kas tiek ieslēgts, ja sadursmes gadījumā var būt bojātas svarīgas automašīnas funkcijas, piemēram, degvielas padeves sistēma, kādas drošības sistēmas sensori vai bremžu sistēma.

Ja automašīna ir iekļuvusi sadursmē, vadītāja displejā var būt redzams ziņojums **Safety mode** Skatiet īpašnieka rokasgrāmatu ar brīdinājuma simbolu, ja vien displejs nav bojāts un automašīnas elektrosistēma ir darba kārtībā. Šis ziņojums nozīmē, ka ir samazinājusies automašīnas funkcionalitāte.

### ⚠️ BRĪDINĀJUMS

Nekādā gadījumā un nekādos apstākļos nemēģiniet iedarbināt automašīnu atkārtoti, ja vadītāja displejā ir attēlots paziņojums **Safety mode** Skatiet īpašnieka rokasgrāmatu un ir jūtama degvielas smaka. Nekavējoties izkāpiet no automašīna.

Ja automašīna darbojas drošības režīmā, var mēģināt sistēmu atiestatīt, lai automašīnu varētu iedarbināt un pārvietot nelielā attālumā, piemēram, bīstamā satiksmes situācijā.



**⚠ BRĪDINĀJUMS**

Nekad nemēģiniet saremontēt savu automobili vai atiestatīt elektroniku pats, ja automobīlis ir bijis drošības režīmā. Tas var izraisīt ievainojumus vai neatbilstošu automobiļa sistēmu darbību. Automašīnas pārbaudi un atjaunošanu normālā stāvoklī pēc tam, kad ticis parādīts **Safety mode Skatiet īpašnieka rokasgrāmatu**, Volvo iesaka uzticēt autorizētam Volvo servisam.

**⚠ BRĪDINĀJUMS**

Ja automobilis atrodas drošības režīmā, to nedrīkst vilkt. Tas ir jātransportē. Volvo iesaka to transportēt uz Volvo pilnvarotu servisu.

**Saistītā informācija**

- Drošība (44 lpp.)
- Automašīnas iedarbināšana un pārvietošana pēc drošības režīma ieslēgšanas (59 lpp.)
- Evakuācija (489 lpp.)

**Automašīnas iedarbināšana un pārvietošana pēc drošības režīma ieslēgšanas**

Ja automašīna darbojas drošības režīmā, var mēģināt sistēmu atiestatīt, lai automašīnu varētu iedarbināt un pārvietot nelielā attālumā, piemēram, bīstamā satiksmes situācijā.

**Automašīnas iedarbināšana pēc drošības režīma ieslēgšanas**

1. Novērtējiet automašīnas bojājumus un pārbaudiet, vai nav tecējusi degviela. Nedrīkst būt jūtama degvielas smaka.

Ja ir tikai nelieli bojājumi un degvielas noplūdes nav atrastas, var mēģināt automašīnu iedarbināt.

**⚠ BRĪDINĀJUMS**

Nekādā gadījumā un nekādos apstākļos nemēģiniet iedarbināt automašīnu atkārtoti, ja vadītāja displejā ir attēlots paziņojums **Safety mode Skatiet īpašnieka rokasgrāmatu** un ir jūtama degvielas smaka. Nekavējoties izkāpiet no automobiļa.

2. Izslēdziet automašīnu.

3. Pēc tam mēģiniet iedarbināt automašīnu.
  - > Automašīnas elektronika veic sistēmu pārbaudi un pēc tam mēģina atjaunot parasto statusu.

**! SVARĪGI**

Ja displejā joprojām ir attēlots paziņojums **Safety mode Skatiet īpašnieka rokasgrāmatu**, ar automašīnu nedrīkst braukt vai to vilkt - tā vietā jāizmanto tehniskās palīdzības dienesta pakalpojums. Pat tad, ja mašīna šķiet braucama, slēpts defekts braucot var padarīt to nevadāmu.

**Automašīnas pārvietošana pēc drošības režīma ieslēgšanas**

1. Ja pēc iedarbināšanas mēģinājuma vadītāja displejā tiek rādīts ziņojums **Normal mode The car is now in normal mode**, automašīnu var uzmanīgi pārvietot, ja tā stāv bīstamā pozīcijā.
2. Nepārvietojiet automašīnu tālāk nekā nepieciešams.

**⚠ BRĪDINĀJUMS**

Ja automobilis atrodas drošības režīmā, to nedrīkst vilkt. Tas ir jātransportē. Volvo iesaka to transportēt uz Volvo pilnvarotu servisu.



### ◀ Saistītā informācija

- Safety mode (58 lpp.)
- Automašīnas iedarbināšana (426 lpp.)
- Evakuācija (489 lpp.)

### Bērnū drošība

Braucot automašīnā, bērniem ir vienmēr jābūt pareizi nosēdinātiem un piesprādzētiem.

Volvo ir konkrēti jūsu automašīnai paredzēts bērnu drošības aprīkojums (bērnu sēdekļi un stiprināšanas ierīces). Izmantojot Volvo bērnu drošības aprīkojumu, jūs iegūstat optimālus apstākļus bērna drošībai automašīnā. Turklāt bērnu drošības aprīkojums ir labi pielāgots un vienkārši lietojams.

Lietojamo aprīkojumu izvēlas atkarībā no bērna auguma un svara.

Volvo iesaka bērnu pārvadāt bērnu sēdekļī ar skatu uz aizmuguri, cik vien ilgi iespējams, vismaz līdz 3–4 gadu vecumam, un pēc tam izmantot uz priekšu vērstu bērnu sēdekļī, līdz bērna augums sasniedz 140 cm (4 pēdas 7 collas).

#### **i** PIEZĪME

Juridiskie noteikumi par bērnu sēdekļiem, kas jāizmanto dažāda vecuma un auguma bērniem, katrā valstī atšķiras. Pārbaudiet, kuri noteikumi ir spēkā jūsu valstī.

#### **i** PIEZĪME

Lietojot bērnu drošības aprīkojumu, ir svarīgi izlasīt komplektā iekļautos uzstādīšanas norādījumus.

Ja rodas jautājumi, uzstādot bērnu drošības aprīkojumu, sazinieties ar ražotāju, lai saņemtu skaidrākus norādījumus.

Visu vecumu un augumu bērniem automašīnā vienmēr jābūt pareizi nosēdinātiem. Nekādā gadījumā neļaujiet bērnam sēdēt klēpī pasažierim.

### Saistītā informācija

- Drošība (44 lpp.)
- Bērnu sēdekļi (61 lpp.)
- Bērnu drošības slēdžu aktivizēšana un deaktivizēšana (273 lpp.)

## Bērnu sēdekļi

Ja automašīnā brauc bērni, vienmēr jāizmanto piemēroti bērnu sēdekļi.

Bērnām jāsež ērti un droši. Pārliecinieties, ka bērnu sēdekļi ir izvietoti, uzstādīti un tiek lietoti pareizi.

Lai pareizi uzstādītu bērna sēdekli, izlasiet uzstādīšanas instrukciju.

### **i** PIEZĪME

Lietojot bērnu drošības aprīkojumu, ir svarīgi izlasīt komplektā iekļautos uzstādīšanas norādījumus.

Ja rodas jautājumi, uzstādot bērnu drošības aprīkojumu, sazinieties ar ražotāju, lai saņemtu skaidrākus norādījumus.

### **i** PIEZĪME

Nekādā gadījumā neatstājiet automašīnā nenostiprinātu bērnu sēdekli. Vienmēr to nostipriniet saskaņā ar tā lietošanas instrukciju, pat ja tas netiek lietots.

## Saistītā informācija

- Bērnu drošība (60 lpp.)
- Iebūvētais bērnu sēdekļītis\* (73 lpp.)
- Augšējie stiprinājuma punkti bērnu sēdekļiem (61 lpp.)

- Apakšējie stiprinājuma punkti bērnu sēdekļiem (62 lpp.)
- i-Size/ISOFIX stiprinājuma punkti bērnu sēdekļiem (63 lpp.)
- Bērnu sēdekļa izvietošana (63 lpp.)
- Pasažiera drošības gaisa spilvena aktivēšana un deaktivizēšana\* (55 lpp.)

## Augšējie stiprinājuma punkti bērnu sēdekļiem

Automašīnas aizmugurējā sēdekļa ārējās sēdvietas ir aprīkotas ar augšējiem bērnu sēdekļu stiprinājuma punktiem.

Augšējie stiprinājuma punkti galvenokārt ir paredzēti izmantošanai uz priekšu vērstiem bērnu sēdekļiem.

Pievienojot bērnu sēdekli augšējiem stiprinājuma punktiem, vienmēr ievērojiet ražotāja sniegtās uzstādīšanas instrukcijas.

### Stiprinājuma punktu atrašanās vieta

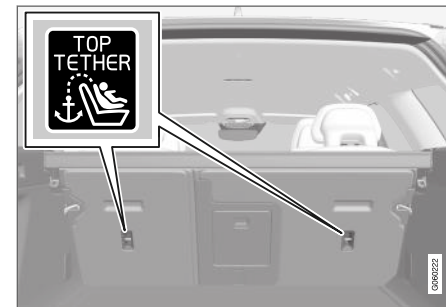

Stiprinājuma punktu atrašanās vietas ir apzīmētas ar simboliem atzveltnes aizmugurē.

Stiprinājuma punkti atrodas aizmugurējo sēdekļu ārējās sēdvietās.





## **⚠ BRĪDINĀJUMS**

Pirms nospriegot bērnu sēdekļa augšējo siksnu stiprināšanas vietā, tās jāizvelk cauri galvas balsta kāju atvērūmam. Ja tas nav iespējams, ievērojiet bērna sēdekļa ražotāja ieteikumus.

## **i PIEZĪME**

Nolokiet galvas balstus, lai atvieglotu šāda veida bērnu sēdekliša uzstādīšanu automašīnās, kuru ārmalu sēdekļiem iespējams nolocīt galvas balstus.

## **i PIEZĪME**

Automašīnām, kas aprīkotas ar kravas pārsegu virs bagāžas nodalījuma, tas jānoņem, lai stiprinājuma punktiem varētu piestiprināt bērnu sēdekļus.

## **Saistītā informācija**

- Bērnu sēdekļi (61 lpp.)
- Apakšējie stiprinājuma punkti bērnu sēdekļiem (62 lpp.)
- i-Size/ISOFIX stiprinājuma punkti bērnu sēdekļiem (63 lpp.)
- Tabula, kurā norādītas bērnu sēdekļu piestiprināšanas vietas, izmantojot automašīnas drošības jostas (67 lpp.)

## **Apakšējie stiprinājuma punkti bērnu sēdekļiem**

Šī automašīna ir aprīkota ar bērnu sēdekļu apakšējiem stiprinājuma punktiem priekšējā sēdekļī\* un aizmugurējos sēdekļos.

Apakšējos stiprinājuma punktus ir paredzēts izmantot kopā ar noteiktiem uz aizmuguri vērstiem bērnu sēdekļiem.

Pievienojot bērnu sēdekli apakšējiem stiprinājuma punktiem, vienmēr ievērojiet ražotāja sniegtās uzstādīšanas instrukcijas.

## **Stiprinājuma punktu atrašanās vieta**



Uzstādīšanas punktu atrašanās vietas priekšējā sēdekļī.

Priekšējā sēdekļa stiprinājuma punkti atrodas blakussēdētāja sēdekļa kāju zonas sānos.

Priekšējā sēdekļa stiprinājuma punkti ir pieejami automašīnā tikai tādā gadījumā, ja tā ir aprīkota ar

blakussēdētāja drošības gaisa spilvena aktivizēšanas/deaktivizēšanas slēdži\*.

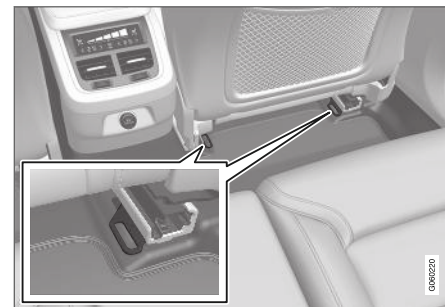

Uzstādīšanas punktu atrašanās vietas aizmugurējā sēdekļī.

Aizmugurējā sēdekļa stiprinājuma punkti atrodas priekšējā sēdekļa grīdas sliežu aizmugurē.

## **Saistītā informācija**

- Bērnu sēdekļi (61 lpp.)
- Augšējie stiprinājuma punkti bērnu sēdekļiem (61 lpp.)
- i-Size/ISOFIX stiprinājuma punkti bērnu sēdekļiem (63 lpp.)
- Tabula, kurā norādītas bērnu sēdekļu piestiprināšanas vietas, izmantojot automašīnas drošības jostas (67 lpp.)

## i-Size/ISOFIX stiprinājuma punkti bērnu sēdekļiem

Šī automašīna ir aprīkota ar bērnu sēdekļu i-Size/ISOFIX<sup>2</sup> stiprinājuma punktiem aizmugurējā sēdekļī.

i-Size/ISOFIX ir automašīnas bērnu sēdekļu stiprinājumu sistēma, kas ir balstīta uz starptautiskiem standartiem.

Pievienojot bērnu sēdekli i-Size/ISOFIX stiprinājuma punktiem, vienmēr ievērojiet ražotāja sniegtās uzstādīšanas instrukcijas.

### Stiprinājuma punktu atrašanās vieta



Stiprinājumu punktu atrašanās vietas ir apzīmētas ar simboliem<sup>2</sup> atzveltņes polsterējumā.

i-Size/ISOFIX stiprinājuma punkti atrodas aiz pārsegjiem aizmugurējos ārējos sēdekļos atzveltņes apakšdaļā.

Lai piekļūtu stiprinājuma punktiem, paceliet pārsegus.

### Saistītā informācija

- Bērnu sēdekļi (61 lpp.)
- Augšējie stiprinājuma punkti bērnu sēdekļiem (61 lpp.)
- Apakšējie stiprinājuma punkti bērnu sēdekļiem (62 lpp.)
- i-Size bērnu sēdekļu atrašanās vietu tabula (69 lpp.)
- ISOFIX bērnu sēdekļu atrašanās vietu tabula (70 lpp.)

## Bērnu sēdekļīša izvietošana

Ir svarīgi bērnu sēdekli novietot pareizajā vietā automašīnā, un tā ir atkarīga arī no bērnu sēdekļīša veida un tā, vai ir aktivizēts pasažiera drošības gaisa spilvens.



Uz aizmuguri vērsti bērnu sēdekļi un drošības gaisa spilveni nav saderīgi.

Ja ir aktivizēts pasažiera drošības gaisa spilvens, uz aizmuguri vērstu bērnu drošības sēdekli ir noteikti jāuzstāda aizmugurējā sēdekļī. Ja bērns sēž priekšējā pasažiera sēdekļī, viņš var gūt smagas traumas, drošības spilvenam izplešoties.

Ja pasažiera drošības gaisa spilvens ir deaktivizēts, tad priekšējā pasažiera sēdekļī var uzstādīt uz aizmuguri vērstus bērnu drošības sēdekļīšus.

<sup>2</sup> Nosaukumi un simboli var mainīties atkarībā no tirgus.



### **i** PIEZĪME

Dažādu valstu noteikumi par bērnu izvietojumu automašīnās atšķiras. Pārbaudiet, kuri noteikumi ir spēkā jūsu valstī.

### **A** BRĪDINĀJUMS

Nekādā gadījumā neļaujiet nevienam stāvēt vai sēdēt priekšējā pasažiera sēdekļa priekšā.

Priekšējā pasažiera sēdekli nekādā gadījumā neizmantojiet uz aizmuguri vērstu bērna sēdekli, ja ir aktivizēts gaisa drošības spilvens.

Priekšējā pasažiera sēdekli ar seju uz priekšu nedrīkst sēdēt pasažieri (ne bērni, ne pieaugušie), ja pasažiera gaisa drošības spilvens ir deaktivizēts.

Iepriekšminēto norādījumu neievērošana var apdraudēt dzīvību vai izraisīt nopietnas traumas.

### Blakussēdētāja drošības spilvena uzlīme



Uzlīme uz blakussēdētāja puses saulesarga.



Uzlīme uz blakussēdētāja puses durvju statņa. Drošības gaisa spilvena uzlīme kļūst redzama, atverot pasažiera durvis.

Blakussēdētāja drošības spilvena atrašanās vietas brīdinājuma uzlīme ir novietota, kā parādīts attēlā iepriekš.

### Saisītā informācija

- Bērnu sēdekļi (61 lpp.)
- Bērnu drošības stiprinājumi (65 lpp.)
- Tabula, kurā norādītas bērnu sēdekļu piestiprināšanas vietas, izmantojot automašīnas drošības jostas (67 lpp.)
- i-Size bērnu sēdekļu atrašanās vietu tabula (69 lpp.)
- ISOFIX bērnu sēdekļu atrašanās vietu tabula (70 lpp.)

## Bērnu drošības stiprinājumi

Uzstādot un lietojot bērnu sēdekli, ir svarīgi atcerēties vairākas lietas, kas ir atkarīgas no bērnu sēdekļa izvietojuma.

### BRĪDINĀJUMS

Nedrīkst lietot sēdekļa paliktnus/bērnu sēdekļus ar tērauda stiprinājumiem vai citiem piederumiem, kas var atbalstīties pret drošības jostas sprādzes atvēršanas pogu, pretējā gadījumā drošības jostas sprādze var nejausi atsprādzēties.

Nepiestipriniet bērnu sēdekļa siksnas sēdekļa horizontālajam regulēšanas stienim, atspērēm vai slīdēm vai balstiem, kas atrodas zem sēdekļa. Asas malas var sabojāt siksnas.

Neļaujiet bērnu sēdekļa augšdaļai atbalstīties pret vējstiklu.

### PIEZĪME

Lietojot bērnu drošības aprīkojumu, ir svarīgi izlasīt komplektā iekļautos uzstādīšanas norādījumus.

Ja rodas jautājumi, uzstādot bērnu drošības aprīkojumu, sazinieties ar ražotāju, lai saņemtu skaidrākus norādījumus.

### PIEZĪME

Nekādā gadījumā neatstājiet automašīnā nenostiprinātu bērnu sēdekli. Vienmēr to nostipriniet saskaņā ar tā lietošanas instrukciju, pat ja tas netiek lietots.

## Uzstādīšana priekšējā sēdekļī

- Uzstādot uz aizmuguri vērstus bērnu sēdekļus, pārbaudiet, vai pasažiera drošības gaisa spilvens ir deaktivizēts.
- Uzstādot uz priekšu vērstus bērnu sēdekļus, pārbaudiet, vai pasažiera drošības gaisa spilvens ir aktivizēts.
- Lietojiet tikai Volvo ieteiktos, universāli apstiprinātos vai daļēji ierobežotas kategorijas bērnu sēdekļus, kuru ražotāju izstrādātajā transportlīdzekļu sarakstā ir iekļauts jūsu automašīnas modelis.
- ISOFIX bērnu sēdekļus var uzstādīt tikai gadījumā, ja automašīna ir aprīkota ar ISOFIX konsoles<sup>3</sup> piederumu.
- Ja bērnu sēdekļi ir aprīkoti ar apakšējām siksniem, Volvo iesaka tās lietot kopā ar apakšējiem stiprinājuma punktiem<sup>3</sup>.
- Var lietot ISOFIX vadotni, lai atvieglotu bērnu sēdekļa uzstādīšanu.

## Uzstādīšana aizmugurējā sēdekļī

### BRĪDINĀJUMS

Bērnu sēdekļi uz atbalsta kāju nedrīkst uzstādīt vidējā sēdekļī, jo tas var būt bīstami.

- Lietojiet tikai Volvo ieteiktos, universāli apstiprinātos vai daļēji ierobežotas kategorijas bērnu sēdekļus, kuru ražotāju izstrādātajā transportlīdzekļu sarakstā ir iekļauts jūsu automašīnas modelis.
- Ārējās sēdvietas ir aprīkotas ar ISOFIX stiprinājuma sistēmu, un tās ir piemērotas i-Size<sup>4</sup>.
- Ārējie sēdekļi ir aprīkoti ar augšējiem stiprinājuma punktiem. Volvo iesaka izvilkēt bērnu sēdekļa augšējās siksnas cauri galvas balsta atverei un tikai pēc tam nospriegot stiprinājuma punktā. Ja tas nav iespējams, ievērojiet bērnu sēdekļa ražotāja ieteikumu.
- Ja bērnu sēdekļi ir aprīkoti ar apakšējām siksniem, nekādā gadījumā neregulējiet priekšā esošā sēdekļa pozīciju pēc tam, kad siksnas ir iestiprinātas apakšējos stiprinājuma punktos. Vienmēr atcerieties noņemt apakšējās siksnas, kad bērnu sēdekļi nav uzstādīti.

<sup>3</sup> Piederumu klāsts dažādos tirgos atšķiras.

<sup>4</sup> Atšķiras atkarībā no tirgus.

#### ◀◀ **Saistītā informācija**

- Bērnu sēdekliša izvietošana (63 lpp.)
- Tabula, kurā norādītas bērnu sēdekļu piestiprināšanas vietas, izmantojot automašīnas drošības jostas (67 lpp.)
- i-Size bērnu sēdekļu atrašanās vietu tabula (69 lpp.)
- ISOFIX bērnu sēdekļu atrašanās vietu tabula (70 lpp.)



## Tabula, kurā norādītas bērnu sēdekļu piestiprināšanas vietas, izmantojot automašīnas drošības jostas

Tabulā ir sniegti ieteikumi par bērnu sēdekļu uzstādīšanas vietu un piemērotajiem bērnu augumiem.

<b>i</b> <b>PIEZĪME</b>
Pirms bērnu sēdekliša uzstādīšanas automašīnā noteikti izlasiet īpašnieka rokasgrāmatas sadaļu par bērnu sēdekliša uzstādīšanu.

Masa	Priekšējais sēdekis (ar deaktivētu drošības gaisa spilvenu, tikai uz aizmuguri vērsti bērnu sēdekļi)	Priekšējais sēdekis (ar aktivētu drošības gaisa spilvenu, tikai uz priekšu vērsti bērnu sēdekļi)	Malējais aizmugurējais sēdekis	Vidējais aizmugurējais sēdekis
0 grupa maks. 10 kg	U <sup>A,B</sup>	X	U <sup>B</sup>	U <sup>B</sup>
0+ grupa maks. 13 kg	U <sup>A,B</sup>	X	U <sup>B</sup>	U <sup>B</sup>
1 grupa 9–18 kg	L <sup>C</sup>	U <sup>F,A,D</sup>	U, L <sup>C</sup>	U
2. grupa 15–25 kg	L <sup>C</sup>	U <sup>F,A</sup>	U <sup>E,F</sup> , B*, G, L <sup>C</sup>	U <sup>E</sup>





Masa	Priekšējais sēdeklis (ar deaktivētu drošības gaisa spilvenu, tikai uz aizmuguri vērsti bērnu sēdekļi)	Priekšējais sēdeklis (ar aktivētu drošības gaisa spilvenu, tikai uz priekšu vērsti bērnu sēdekļi)	Malējais aizmugurējais sēdeklis	Vidējais aizmugurējais sēdeklis
3. grupa 22-36 kg	X	UF <sup>A</sup>	U <sup>F, H</sup> , B*, G	U <sup>H</sup>

U: piemērots universāli apstiprinātiem bērnu sēdekļiem.

UF: piemērots uz priekšu vērstiem universāli apstiprinātiem bērnu sēdekļiem.

L: piemērots specifiskiem bērnu sēdekļiem. Šie bērnu sēdekļi var būt paredzēti lietošanai noteiktā automašīnas modelī, ierobežotās vai daļēji ierobežotās kategorijās.

B: iebūvēts bērnu sēdeklis, kas apstiprināts lietošanai šajā svara kategorijā.

X: sēdeklis nav piemērots bērniem šajā svara grupā.

A Noregulējiet atzveltni vairāk uz augšu.

B Volvo iesaka: Volvo bērnu sēdeklis (tipa apstiprinājums E1 04301146).

C Volvo iesaka: Divpusējais Volvo sēdeklis pozīcijā ar skatu uz aizmuguri (tipa apstiprinājums E5 04192); Volvo sēdeklis pozīcijā ar skatu uz aizmuguri (tipa apstiprinājums E5 04212).

D Šajā svara grupā Volvo iesaka lietot uz aizmuguri vērstu bērnu sēdekli.

E Volvo iesaka: divpusējais Volvo sēdeklis pozīcijā ar skatu uz priekšu (tipa apstiprinājums E5 04191), sēdekļa paliktis ar atzveltni un bez tās (tipa apstiprinājums E5 04216), Volvo sēdekļa paliktis ar atzveltni (tipa apstiprinājums E1 04301169), Volvo paaugstinotais sēdeklis (tipa apstiprinājums E1 04301312).

F Volvo iesaka: Römer KidFix XP (tipa apstiprinājums E1 04301312).

G Volvo iesaka: iebūvētais bērnu sēdekļītis (tipa apstiprinājums E5 04220).

H Volvo iesaka: sēdekļa paliktis ar atzveltni un bez tās (tipa apstiprinājums E5 04216), Volvo sēdekļa paliktis ar atzveltni (tipa apstiprinājums E1 04301169).

## BRĪDINĀJUMS

Priekšējā pasažiera sēdekli nekādā gadījumā neizmantojiet uz aizmuguri vērstu bērnu sēdekļi, ja ir aktivizēts pasažiera gaisa drošības spilvens.

- i-Size bērnu sēdekļu atrašanās vietu tabula (69 lpp.)
- ISOFIX bērnu sēdekļu atrašanās vietu tabula (70 lpp.)
- Drošības jostas (47 lpp.)

## Saistītā informācija

- Bērnu sēdekliša izvietošana (63 lpp.)
- Bērnu drošības stiprinājumi (65 lpp.)

## i-Size bērnu sēdekļu atrašanās vietu tabula

Tabulā ir sniegti ieteikumi par i-Size bērnu sēdekļu uzstādīšanas vietu un piemērotajiem bērnu augumiem.

Bērni sēdeklim jābūt apstiprinātam saskaņā ar UN Reg R129.

<b>i</b>	<b>PIEZĪME</b>
Pirms bērnu sēdekliša uzstādīšanas automašīnā noteikti izlasiet īpašnieka rokasgrāmatas sadaļu par bērnu sēdekliša uzstādīšanu.	

Bērnu sēdekliša veids	Priekšējais sēdekļis (ar deaktivizētu drošības gaisa spilvenu, tikai uz aizmuguri vērsti bērnu sēdekļi)	Priekšējais sēdekļis (ar aktivizētu drošības gaisa spilvenu, tikai uz priekšu vērsti bērnu sēdekļi)	Malējais aizmugurējais sēdekļis	Vidējais aizmugurējais sēdekļis
i-Size bērnu sēdekļi	X	X	i-UA	X

i-U: piemērots uz priekšu un uz aizmuguri vērstiem i-Size "universālās" kategorijas bērnu sēdekļiem.

X: nav piemērots universāli apstiprinātiem bērnu sēdekļiem.

<sup>A</sup> Šai grupai Volvo iesaka uz aizmuguri vērstus bērnu sēdeklišus.

### Saistītā informācija

- Bērnu sēdekliša izvietošana (63 lpp.)
- Bērnu drošības stiprinājumi (65 lpp.)
- Tabula, kurā norādītas bērnu sēdekļu piestiprināšanas vietas, izmantojot automašīnas drošības jostas (67 lpp.)
- ISOFIX bērnu sēdekļu atrašanās vietu tabula (70 lpp.)
- i-Size/ISOFIX stiprinājuma punkti bērnu sēdeklišiem (63 lpp.)

## ISOFIX bērnu sēdekļu atrašanās vietu tabula

Tabulā ir sniegti ieteikumi par ISOFIX bērnu sēdekļu uzstādīšanas vietu un piemērotajiem bērnu augumiem.

Bērnu sēdeklim jābūt apstiprinātam saskaņā ar UN Reg R44, un automašīnas modelim jābūt iekļautam ražotāja izstrādātajā transportlīdzekļu sarakstā.

<b>i</b>	<b>PIEZĪME</b>
Pirms bērnu sēdekliša uzstādīšanas automašīnā noteikti izlasiet īpašnieka rokasgrāmatas sadaļu par bērnu sēdekliša uzstādīšanu.	

Masa	Izmēra klase <sup>A</sup>	Bērnu sēdekliša veids	Priekšējais sēdekļs (ar deaktivizētu drošības gaisa spilvenu, tikai uz aizmuguri vērsti bērnu sēdekļi) <sup>B</sup>	Priekšējais sēdekļs (ar aktivizētu drošības gaisa spilvenu, tikai uz priekšu vērsti bērnu sēdekļi) <sup>B</sup>	Malējais aizmugurējais sēdekļs	Vidējais aizmugurējais sēdekļs
0 grupa maks. 10 kg	E	Uz aizmuguri vērsts zīdaiņa sēdekļlītis	IL <sup>B,C</sup> , X <sup>D</sup>	X	IL <sup>C</sup>	X
0+ grupa maks. 13 kg	E	Uz aizmuguri vērsts zīdaiņa sēdekļlītis	IL <sup>B,C,E</sup> , X <sup>D</sup>	X	IL <sup>C</sup>	X
	C	Uz aizmuguri vērsts bērnu sēdekļs				
	D	Uz aizmuguri vērsts bērnu sēdekļs				

Masa	Izmēra klase <sup>A</sup>	Bērnu sēdekliša veids	Priekšējais sēdekļis (ar deaktivizētu drošības gaisa spilvenu, tikai uz aizmuguri vērsti bērnu sēdekļi) <sup>B</sup>	Priekšējais sēdekļis (ar aktivizētu drošības gaisa spilvenu, tikai uz priekšu vērsti bērnu sēdekļi) <sup>B</sup>	Malējais aizmugurējais sēdekļis	Vidējais aizmugurējais sēdekļis
1 grupa 9–18 kg	A	Uz priekšu vērstis bērnu sēdekļis	X	IL <sup>B, E, F</sup> , X <sup>D</sup>	IL <sup>F</sup> , IU <sup>F</sup> <sup>F</sup>	X
	B	Uz priekšu vērstis bērnu sēdekļis				
	B1	Uz priekšu vērstis bērnu sēdekļis				
	C	Uz aizmuguri vērstis bērnu sēdekļis	IL <sup>B, E</sup> , X <sup>D</sup>	X	IL <sup>G</sup>	X
	D	Uz aizmuguri vērstis bērnu sēdekļis				

IL: piemērots specifiskiem ISOFIX bērnu sēdekļiem. Šie bērnu sēdekļi var būt paredzēti noteiktam automašīnas modelim, ierobežotās vai daļēji ierobežotās kategorijās.

IUF: piemērots uz priekšu vērstām universālas kategorijas ISOFIX bērnu drošības sistēmām, kas apstiprinātas lietošanai šajā svara kategorijā.

X: nav piemērots ISOFIX bērnu sēdekļiem.

A Bērnu sēdekļiem ar ISOFIX stiprinājumu sistēmu ir izmēru klasifikācija, kas atvieglo pareizā bērnu sēdekļa veida izvēli. Izmēra kategorija ir norādīta bērnu sēdekļa uzlīmē.

B Attiecas uz daļēji ierobežotās kategorijas ISOFIX bērnu sēdekļu uzstādīšanu, ja (IL) automašīna ir aprīkota ar ISOFIX konsoles piederumu (piederumu klāsts atšķiras atkarībā no tirgus).

C Volvo iesaka: Volvo zidainu sēdekli, kas nostiprināts, izmantojot ISOFIX stiprinājumu sistēmu (tipa apstiprinājums E1 04301146).

D Ir spēkā, ja automašīna nav aprīkota ar ISOFIX kronšteinu.

E Noregulējiet atzveltni tā, lai galvas balsts neskartos pie bērnu sēdekliša.

F Šajā svara grupā Volvo iesaka lietot uz aizmuguri vērstu bērnu sēdekli.

G Volvo iesaka: BeSafe iZi Kid X3 ISOfix (tipa apstiprinājums E5 04200).



### **BRĪDINĀJUMS**

Priekšējā pasažiera sēdekli nekādā gadījumā neizmantojiet uz aizmuguri vērstu bērnu sēdekli, ja ir aktivizēts pasažiera gaisa drošības spilvens.

### **PIEZĪME**

Ja i-Size/ISOFIX bērnu sēdeklim nav izmēru klasifikācijas, automašīnas modelim jābūt norādītam bērnu sēdekļa ražotāja izveidotajā automašīnu sarakstā.

### **PIEZĪME**

Lai saņemtu informāciju par to, kurus i-Size/ISOFIX bērnu sēdekļus Volvo iesaka izmantot, sazinieties ar autorizētu Volvo izplatītāju.

### **Saistītā informācija**

- Bērnu sēdekliša izvietošana (63 lpp.)
- Bērnu drošības stiprinājumi (65 lpp.)
- Tabula, kurā norādītas bērnu sēdekļu piestiprināšanas vietas, izmantojot automašīnas drošības jostas (67 lpp.)
- i-Size bērnu sēdekļu atrašanās vietu tabula (69 lpp.)
- i-Size/ISOFIX stiprinājuma punkti bērnu sēdekļiem (63 lpp.)

## Iebūvētais bērnu sēdekļītis\*

Aizmugurējos ārējos sēdekļos iebūvētie bērnu sēdekļi ļauj bērniem sēdēt ērti un droši.

Bērnu sēdekļi ir speciāli izstrādāti, lai kopā ar automašīnas drošības jostu sniegtu bērniem labu drošības līmeni. Sēdekļa paliktni var pacelt divās pozīcijās atkarībā no bērna svara.

Bērnu sēdekļi ir apstiprināti bērniem, kuru svars ir 15–36 kg (33–80 lbs) un kuru augums ir vismaz 95 cm (37 collas).

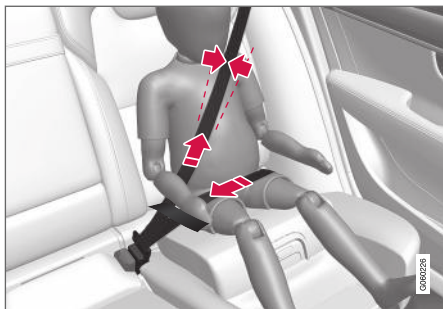

Pareiza pozīcija, drošības jostai jābūt pārvilkta pār plecu.

Pirms braukšanas pārliedzieties, vai:

- sēdekļa paliktnis ir pacelts bērna svaram atbilstošā pozīcijā;
- sēdekļa paliktnis ir bloķēts vajadzīgajā pozīcijā;
- drošības josta atrodas saskarē ar bērna ķermeni un tā nav vaļīga vai sagriezusies

- drošības josta neguļas pār bērna kaklu un nav zem padusēm
- drošības jostas klēpja daļa ir novietota zemu pāri iegurnim, nodrošinot optimālu aizsardzību.

### ⚠ BRĪDINĀJUMS

Volvo iesaka iebūvētā bērnu sēdekļa remonu vai nomaiņu uzticēt tikai pilnvarotam Volvo autoservisam. Neveiciet bērnu sēdekļa modifikācijas un nepildiniet to. Ja iebūvētais bērnu sēdekļītis ir ticis pakļauts lielai slodzei, piemēram, saistībā ar sadursmi, tad sēdekļa paliktnis, drošības josta un atzveltne vai, iespējams, viss sēdekļītis ir jānomaina. Pat ja izskatās, ka bērnu sēdekļītis nav bojāts, iespējams, tas vairs nevarēs sniegt to pašu aizsardzības līmeni. Tas ir jāņem vērā, arī ja sadursmes vai tamlīdzīga notikuma laikā sēdekļa paliktnis ir bijis nolaistā stāvoklī. Sēdekļa paliktnis ir jānomaina, arī ja tas ir stipri nodilis.

### ⚠ BRĪDINĀJUMS

Neievērojot iebūvētā bērnu sēdekļa lietošanas norādījumus, negadījuma laikā bērns var gūt smagas traumas.

### Saistītā informācija

- Bērnu sēdekļi (61 lpp.)
- Sēdekļa sēdvirsmas atlocīšana iebūvētajā bērnu sēdekļītī\* (74 lpp.)

- Sēdekļa sēdvirsmas salocīšana iebūvētajā bērnu sēdekļītī\* (75 lpp.)

## Sēdekļa sēdvirsmas atlocīšana iebūvētajā bērnu sēdekļī\*

Kad tiek lietots iebūvētais bērnu sēdekļītis, sēdekļa paliktnim vienmēr ir jābūt atlocītam uz augšu.

Iebūvēto sēdekļa paliktni var atlocīt divos stāvokļos. Izmantojamā pozīcija ir atkarīga no bērna svara.

	Apakšējā pozīcija	Augšējā pozīcija
Masa	22–36 kg (50–80 lbs)	15–25 kg (33–55 lbs)

Apakšējā pozīcija:

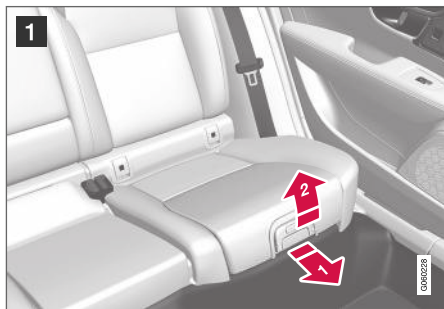

- 1** Lai atbrīvotu sēdekļa paliktni, pavelciet rokturi uz priekšu un uz augšu.



- 2** Piespiediet sēdekļa paliktni atpakaļ, līdz tas nofiksējas.

Augšējā pozīcija, sākot no apakšējās pozīcijas:



- 1** Nospiediet pogu, lai atbrīvotu sēdekļa paliktni.

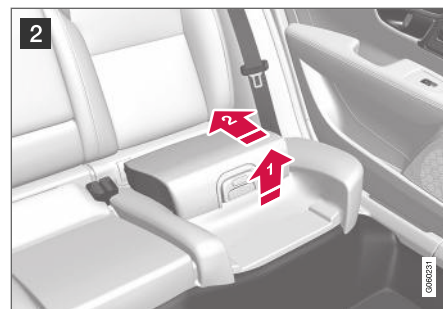

- 2** Paceliet sēdekļa paliktni aiz priekšējās malas un piespiediet to atpakaļ pret atzveltni, lai tas fiksētos.

### **BRĪDINĀJUMS**

Neievērojot iebūvētā bērnu sēdekļa lietošanas norādījumus, negadījuma laikā bērns var gūt smagas traumas.

### **PIEZĪME**

Sēdekļa paliktni nevar noregulēt no augšējās pozīcijas apakšējā pozīcijā. No augšējās pozīcijas sēdekļa paliktnis ir jānoloka līdz galam aizmugurējā sēdekļī un pēc tam jāatloka uz augšu apakšējā pozīcijā.



## Saistītā informācija

- Iebūvētais bērnu sēdekļītis\* (73 lpp.)
- Sēdekļa sēdvirsmas salocīšana iebūvētajā bērnu sēdekļītī\* (75 lpp.)

## Sēdekļa sēdvirsmas salocīšana iebūvētajā bērnu sēdekļītī\*

Kad iebūvētais bērnu sēdekļītis netiek lietots, sēdekļa paliktņi ir jānoloka aizmugurējā sēdekļī.

### **!** PIEZĪME

Sēdekļa paliktņi nevar noregulēt no augšējās pozīcijas apakšējā pozīcijā. No augšējās pozīcijas sēdekļa paliktņi ir jānoloka līdz galam aizmugurējā sēdekļī un pēc tam jāatloka uz augšu apakšējā pozīcijā.



- 1** Lai atbrīvotu sēdekļa paliktņi, pavelciet rokturi uz priekšu.



- 2** Nospiediet ar roku uz leju sēdekļa paliktņa vidusdaļu, lai to nofiksētu.

### **!** SVARĪGI

Pirms bērnu sēdekļa paliktņa nolaišanas pārbaudiet, vai zem tā nav palikuši nekādi priekšmeti (piemēram, rotaļlietas).

### **!** PIEZĪME

Pirms aizmugurējās atzveltnes nolaišanas ir jānolaiž bērnu sēdekļa paliktņi.

## Saistītā informācija

- Iebūvētais bērnu sēdekļītis\* (73 lpp.)
- Sēdekļa sēdvirsmas atlocīšana iebūvētajā bērnu sēdekļītī\* (74 lpp.)



DISPLEJI UN BALSS VADĪBA

## Instrumenti un vadības slēdži automašīnā ar stūri kreisajā pusē

Pārskatos ir redzamas vadītāja tuvumā esošo displeju un vadības ierīču atrašanās vietas.

### Stūre un instrumentu panelis

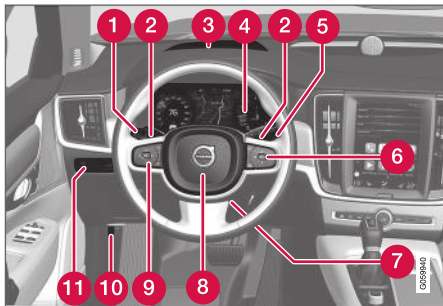

- 1 Gabarītlukturi, dienas gaitas lukturi, tuvās gaismas, tālās gaismas, pagrieziena rādītāji, priekšējie miglas lukturi/līkumu izgaismošanas gaismas\*, aizmugures miglas lukturi, brauciena odometra atiestatīšana
- 2 Stūres lāpstīņas manuālai pārsējumam pārslēgšanai ar automātisko pārsējumkārbu\*
- 3 Augšējais displejs\*
- 4 Vadītāja displejs
- 5 Stiklu tīrītāji un mazgāšana, lietus sensors\*
- 6 Stūres labās puses vadības tastatūra

- 7 Stūres pielāgošana
- 8 Skaņas signāls
- 9 Stūres kreisās puses vadības tastatūra
- 10 Dzinēja pārsega atvēršana
- 11 Displeja apgaismojums, bagāžas nodalījuma durvju atslēgšana/atvēršana\*/aizvēršana\*, halogēna priekšējo lukturu stara augstuma regulēšana

### Jumta konsole



- 1 Priekšējās lampas lasīšanai un salona apgaismojums
- 2 Panorāmas jumts\*
- 3 Displejs jumta konsolē
- 4 Salona atpakaļskata spoguļa manuāla aptumšošana

### Viduskonsole un tuneļkonsole

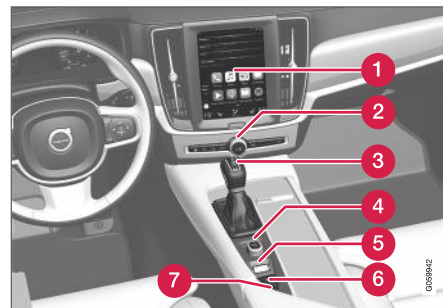

- 1 Centrālais displejs
- 2 Avārijas gaismas signalizācija, atkausēšana, multivide
- 3 Pārsējumu pārslēgs
- 4 Iedarbināšanas slēdzis
- 5 Piedziņas režīma vadības slēdzis\*
- 6 Stāvbremze
- 7 Automātiskā bremzēšana, kad automašīna stāv uz vietas

### Vadītāja durvis

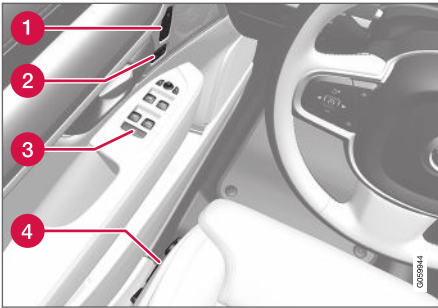

- Pārnesumkārbā (440 lpp.)

- 1 Priekšējā sēdekļa elektriskās regulēšanas atmiņas funkcija\*, sānu spoguļu un vējstikla displeja\* iestatījumi
- 2 Centrālā aizslēgšana
- 3 Logu elektriskie pacēlāji, sānu spoguļi, elektriskais bērnu drošības bloķētājs\*
- 4 Priekšējo sēdekļu regulēšana

### Saistītā informācija

- Manuāli vadāmi priekšējie sēdekļi (186 lpp.)
- Elektriski vadāmā priekšējā sēdekļa regulēšana\* (187 lpp.)
- Stūres regulēšana (199 lpp.)
- Gaismu slēdži (150 lpp.)
- Automašīnas iedarbināšana (426 lpp.)
- Vadītāja displejs (82 lpp.)
- Centrālā displeja pārskats (107 lpp.)

## Instrumenti un vadības slēdži automašīnā ar stūri labajā pusē

Pārskatos ir redzamas vadītāja tuvumā esošo displeju un vadības ierīču atrašanās vietas.

### Stūre un instrumentu panelis



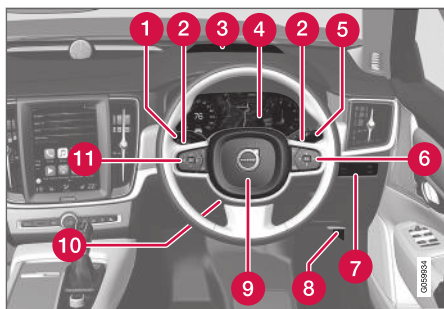

- 1 Gabarītlukturi, dienas gaitas lukturi, tuvās gaismas, tālās gaismas, pagriezienu rādītāji, priekšējie miglas lukturi/likumu izgaismošanas gaismas\*, aizmugures miglas lukturi, brauciena odometra atiestatīšana
- 2 Stūres lāpstiņas manuālai pāriesumu pārslēgšanai ar automātisko pāriesumkārbu\*
- 3 Augšējais displejs\*
- 4 Vadītāja displejs
- 5 Stiklu tīrītāji un mazgāšana, lietus sensors\*
- 6 Stūres labās puses vadības tastatūra
- 7 Displeja apgaismojums, bagāžas nodalījuma durvju atslēgšana/atvēršana\*/aizvēršana\*, halogēna priekšējo lukturu stara augstuma regulēšana
- 8 Dzinēja pārsega atvēršana

- 9 Skaņas signāls
- 10 Stūres pielāgošana
- 11 Stūres kreisās puses vadības tastatūra

### Jumta konsole



- 1 Priekšējās lampas lasīšanai un salona apgaismojums
- 2 Panorāmas jumts\*
- 3 Displejs jumta konsolē
- 4 Salona atpakaļskata spoguļa manuāla aptumšošana

### Viduskonsole un tuneļkonsole

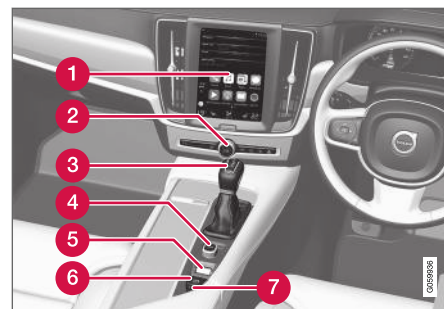

- 1 Vidējais displejs
- 2 Avārijas gaismas signalizācija, atkausēšana, multivide
- 3 Pāriesumu pārslēgs
- 4 Iedarbināšanas slēdzis
- 5 Piedziņas režīma vadības slēdzis\*
- 6 Stāvbremze
- 7 Automātiskā bremsēšana, kad automašīna stāv uz vietas

**Vadītāja durvis**

- Centrālā displeja pārskats (107 lpp.)
- Pārnesumkārbā (440 lpp.)

- 1 Priekšējā sēdekļa elektriskās regulēšanas atmiņas funkcija\*, sānu spoguļu un vējstikla displeja\* iestatījumi
- 2 Centrālā aizslēgšana
- 3 Logu elektriskie pacelāji, sānu spoguļi, elektriskais bērnu drošības bloķētājs\*
- 4 Priekšējo sēdekļu regulēšana

**Saistītā informācija**

- Manuāli vadāmi priekšējie sēdekļi (186 lpp.)
- Elektriski vadāmā priekšējā sēdekļa regulēšana\* (187 lpp.)
- Stūres regulēšana (199 lpp.)
- Gaismu slēdži (150 lpp.)
- Automašīnas iedarbināšana (426 lpp.)
- Vadītāja displejs (82 lpp.)

## Vadītāja displejs

Vadītāja displejā ir attēlota informācija par automašīnu un braukšanu.

Vadītāja displejā ir redzamas mērierīces, indikatori, kā arī indikatoru un brīdinājumu simboli. Vadītāja displeja saturs ir atkarīgs no automašīnas aprīkojums, iestatījumiem un tobrīd aktīvajām funkcijām.

Vadītāja displejs tiek aktivizēts uzreiz pēc durvju atvēršanas, t.i., aizdedzes pozīcijā **0**. Ja vadītāja displejs netiek izmantots, pēc brīža tas nodziest. Lai to vēlreiz aktivizētu, veiciet vienu no šīm darbībām:

- Nospiediet bremžu pedāli.
- Aktivizējiet aizdedzes pozīciju **I**.
- atveriet kādas no durvīm.

Atrašanās vieta vadītāja displejā:

Pa kreisi	Vidū	Pa labi
Spidometrs	Indikatora un brīdinājuma simboli	Tahometrs/ECO skala <sup>A</sup>
Brauciena odometrs	Āra temperatūras mērierīce	Pārnesumu pārslēgšanas indikators
Brauciena odometrs <sup>B</sup>	Pulkstenis	Braukšanas režīms
Kruīza kontrole un ātruma ierobežotāja informācija	Paziņojumi, dažos gadījumos ar — grafiskiem attēliem	Degvielas daudzuma rādītājs
Ceļazīmju informācija*	Durvju un drošības jostu informācija	Funkcijas Start/Stop statuss

Vadītāja displejs ir pieejams divās versijās: 12 collu\* un 8 collu.

### BRĪDINĀJUMS

Kļūmes gadījumā vadītāja displejā var netikt attēlota informācija par, piemēram, bremzēm, drošības gaisa spilveniem vai citām drošības sistēmām. Tādā gadījumā vadītājs nevar pārbaudīt automašīnas sistēmu statusu un saņemt aktuālos brīdinājumus un informāciju.

### BRĪDINĀJUMS

Ja vadītāja displejs nodziest, neizgaismojas aktivizēšanās/ieslēgšanās laikā vai tajā attēlotā informācija ir pilnīgi vai daļēji nesalasāma, automašīnu lietot nedrīkst. Nekavējoties dodieties uz servisu. Volvo iesaka vērsties autorizētā Volvo servisā.

## Vadītāja displejs, 12 collu\*





Pa kreisi	Vidū	Pa labi
–	Mediju atskaņotājs	Attālums līdz tukšai tvertnei
–	Navigācijas karte*	Pašreizējais degvielas patēriņš
–	Tālrunis	Lietotņu izvēlne (var aktivizēt ar stūres vadības tastatūru)
–	Balss atpazīšana	–
–	Kompass <sup>A</sup>	–

A Atkarībā no atlasītā piedziņas režīma.

B Kopējais nobraukums.

### Vadītāja displejs, 8 collu



◀◀ Atrašanās vieta vadītāja displejā:

Pa kreisi	Vidū	Pa labi
Degvielas daudzuma rādītājs	Spidometrs	Mediju atskaņotājs
Braukšanas režīms	Ceļazīmju informācija*	Tālrūnis
Pārnesumu pārslēgšanas indikators	Kruīza kontrole un ātruma ierobežotāja informācija	Navigācijas informācija*
Tahometrs/ECO skala <sup>A</sup>	Durvju un drošības jostu informācija	Pulkstenis
Attālums līdz tukšai tvertnei	Funkcijas Start/Stop statuss	Lietotņu izvēlne (var aktivizēt ar stūres vadības tastatūru)
Āra temperatūras mērierīce	–	Pašreizējais degvielas patēriņš
Indikatora un brīdinājuma simboli	–	Brauciena odometrs <sup>B</sup>
–	–	Brauciena odometrs
–	–	Indikatora un brīdinājuma simboli
–	–	Balss atpazīšana
–	–	Dzinēja temperatūras mērierīce
–	–	Paziņojumi, dažos gadījumos ar — grafiskiem attēliem
–	–	Kompass <sup>A</sup>

<sup>A</sup> Atkarībā no atlasītā piedziņas režīma.

<sup>B</sup> Kopējais nobraukums.

### Dinamiskais simbols

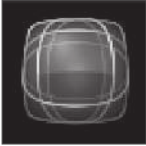

Dinamiskais simbols tā pamatformā.

Vadītāja displeja centrā ir dinamisks simbols, kas maina izskatu atkarībā no dažādiem ziņojumu veidiem. Dzeltēna vai sarkana atzīme ap simbolu norāda vadības vai brīdinājuma ziņojuma nopietnības pakāpi. Ar animāciju pamata forma var tikt pārveidota lielākā attēlā, lai grafiski norādītu, kur problēma atrodas, vai paskaidrotu informāciju.



Indikatora simbola piemēri.

### Saistītā informācija

- Vadītāja displeja iestatījumi (86 lpp.)
- Brīdinājuma simboli vadītāja displejā (95 lpp.)
- Indikatora simboli vadītāja displejā (92 lpp.)
- Vadītāja infocentrs (87 lpp.)
- Paziņojumi vadītāja displejā (103 lpp.)
- Rīcība ar lietojumprogrammu izvēlni vadītāja displejā (102 lpp.)

## Vadītāja displeja iestatījumi

Vadītāja displeja attēlojuma opciju iestatījumus var veikt vadītāja displeja lietojumprogrammu izvēlnē un centrālā displeja iestatījumu izvēlnē.

### Iestatījumi vadītāja displeja lietotņu izvēlnē

Lietotņu izvēlnē var izvēlēties, kāda informācija vadītāja displejā tiek attēlota no šādiem avotiem:

- Vadītāja infocentrs
- Multivides atskaņotājs
- Tālrunis
- Navigācijas sistēma\*

### Iestatījumi centrālajā displejā

#### Informācijas veida atlasīšana

1. Centrālā displeja augšējā skatā pieskarieties **Iestatījumi**.
2. Nospiediet **My Car → Vadītāja displejs → Vadītāja displeja informācija**.
3. Atlasiet, kas ir jārāda fonā:
  - **Nerādīt fonā informāciju**
  - **Rādīt pašreiz atskaņotās multivides inform.**
  - **Rādīt navigāciju pat, ja nav iestatīts maršruts<sup>1</sup>.**

#### Motīva atlasīšana

1. Centrālā displeja augšējā skatā pieskarieties **Iestatījumi**.
2. Pieskarieties **My Car → Vadītāja displejs → Rādīt motīvus**.
3. Atlasiet vadītāja displeja motīvu (izskatu):
  - **Glass**
  - **Minimalistic**
  - **Performance**
  - **Chrome Rings.**

#### Valodas atlasīšana

1. Centrālā displeja augšējā skatā pieskarieties **Iestatījumi**.
  2. Lai atlasītu valodu, pieskarieties **Sistēma → Sistēmas valodas un mērvienības → Sistēmas valoda**.
    - > Izmaiņas ietekmēs valodu visos displejos.
- Šie iestatījumi ir personīgi un tiek automātiski saglabāti aktīvajā vadītāja profilā.

#### Saistītā informācija

- Vadītāja displejs (82 lpp.)
- Rīcība ar lietojumprogrammu izvēlni vadītāja displejā (102 lpp.)
- Iestatījumu maiņa centrālajā displejā (132 lpp.)

## Degvielas daudzuma rādītājs

Degvielas skala vadītāja displejā rāda degvielas līmeni tvertnē.

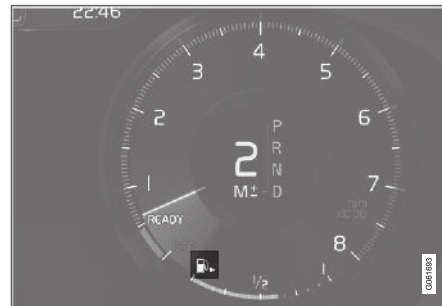

### Degvielas skala 12 collu vadītāja displejā:

Degvielas skales bēšā zona norāda degvielas daudzumu degvielas tvertnē.

Kad degvielas līmenis ir zems un ir pienācis laiks uzpildīt degvielu, degvielas sūknis iedegas un maina krāsu uz dzeltenu. Borta dators arī norāda attālumu līdz tukšai tvertnei.

<sup>1</sup> Karte tiek rādīta tikai 12 collu vadītāja displejā\*. 8 collu vadītāja displejā tiek rādītas tikai norādes.



#### Degvielas skala 8 collu vadītāja displejā:

Degvielas skales joslas norāda degvielas daudzumu tvertnē.

Kad degvielas līmenis ir zems un ir pienācis laiks uzpildīt degvielu, degvielas sūknis iedegas un maina krāsu uz dzeltenu. Borta dators arī norāda attālumu līdz tukšai tvertnei. Kad degvielas līmenis ir kritiski zems, ir redzama tikai dzeltena josla. Uzpildiet degvielu, tiklīdz tas ir iespējams.

#### Saistītā informācija

- Vadītāja displejs (82 lpp.)
- Degvielas uzpildīšana (465 lpp.)
- Degvielas tvertne - tilpums (673 lpp.)

#### Vadītāja infocentrs

Automašīnas vadītāja infocentrs braukšanas laikā reģistrē un aprēķina dažādas vērtības, piemēram, attālumu, degvielas patēriņu un vidējo ātrumu. Lai atvieglotu degvielas ekonomiju, tiek reģistrēta informācija gan par pašreizējo, gan vidējo degvielas patēriņu. Vadītāja infocentra informāciju var attēlot vadītāja displejā.

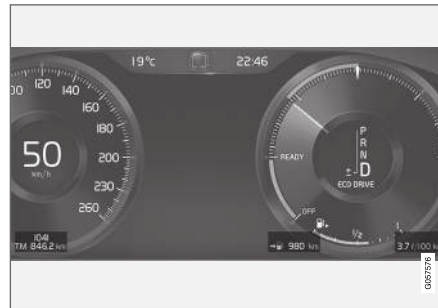

12 collu vadītāja displejs\*.

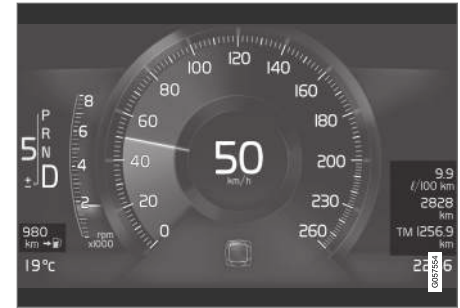

8 collu vadītāja displejs.

Vadītāja infocentrā ir ietverti šādi rādītāji:

- Brauciena odometrs
- Brauciena odometrs
- Pašreizējais degvielas patēriņš
- Attālums līdz tukšai tvertnei
- Tūrists — spidometra alternatīva

Attāluma, ātruma utt. mērvienības var mainīt ar sistēmas iestatījumiem centrālajā displejā.

#### Brauciena odometrs

Ir pieejami divi brauciena odometri: TM un TA.

TM var atiestatīt manuāli, bet TA tiek atiestatīts automātiski, ja automašīna nav izmantota vismaz četras stundas.

Braukšanas laikā tiek reģistrēta šāda informācija:



- Nobraukums
- Braukšanas ilgums
- Vidējais ātrums
- Vidējais degvielas patēriņš.

Tiek rādītas vērtības kopš pēdējās brauciena odometra atiestatīšanas reizes.

### Brauciena odometrs

Brauciena odometrs reģistrē automašīnas kopējo nobraukumu. Šo vērtību nevar atiestatīt uz nulli.

### Pašreizējais degvielas patēriņš

Šī mērierīce rāda automašīnas pašreizējo degvielas patēriņu. Vērtība tiek atjaunināta aptuveni reizi sekundē.

### Attālums līdz tukšai tvertnei

Vadītāja infocentrs aprēķina attālumu, ko var nobraukt ar tvertnē atlikušo degvielas daudzumu.

Aprēķinos tiek izmantots vidējais degvielas patēriņš pēdējos 30 km (20 jūdzes) un atlikušais braukšanai izmantojamais degvielas daudzums.

Kad skala rāda "----", nepietiek degvielas, lai aprēķinātu atlikušo nobraukumu. Uzpildiet degvielu, tiklīdz tas ir iespējams.

### **i** PIEZĪME

Ja esat mainījis braukšanas stilu, var rasties neliela nobīde.

Ekonomiskam braukšanas stilam galvenie rezultāti ir lielos braukšanas attālumos.

### Tūrists — spidometra alternatīva

Alternatīvais digitālais spidometrs atvieglo braukšanu valstīs, kur ātruma ierobežojuma ceļazīmēs ir izmantota cita mērvienība, nevis automašīnas instrumentu panelī redzamā.

Tādā gadījumā digitālais ātrums tiek attēlots pretējā mērvienībā (attiecībā uz analoģo spidometru). Ja analogais spidometrs ir graduēts **mph** (jūdzēs stundā), digitālais spidometrs rāda attiecīgo ātrumu **km/h** un otrādi.

### Saistītā informācija

- Brauciena datu attēlošana vadītāja displejā (88 lpp.)
- Brauciena odometra atiestatīšana (89 lpp.)
- Brauciena statistikas attēlošana vidējā displejā (90 lpp.)
- Vadītāja displejs (82 lpp.)

## Brauciena datu attēlošana vadītāja displejā

Vadītāja displejā var skatīt vadītāja infocentra reģistrētās un aprēķinātās vērtības.

Šīs vērtības tiek saglabātas vadītāja infocentra lietotnē. Lietotņu izvēlnē var izvēlēties, kādu informāciju attēlot vadītāja displejā.

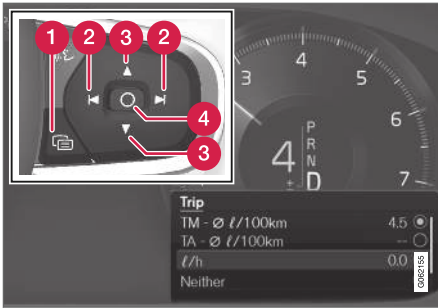

Atveriet lietotņu izvēlni<sup>2</sup> un pārvietojieties pa to, izmantojot stūres labās puses vadības tastatūru.

- 1 Lietotņu izvēlne
- 2 Pa kreisi/pa labi
- 3 Uz augšu/uz leju
- 4 Apstipriniet

1. Vadītāja displejā atveriet lietotņu izvēlni, nospiežot (1).

(Lietotņu izvēlni nevar atvērt, kamēr vadītāja displejā ir kāds neapstiprināts ziņojums. Pirms var atvērt lietotņu izvēlni, ziņojums ir jāapstiprina.)

2. Dodieties uz vadītāja infocentra lietotni pa kreisi vai pa labi, izmantojot (2).
  - > Četrās augšējās izvēlnes rindās ir redzamas izmērītās brauciena ometra TM vērtības. Nākamajās četrās izvēlnes rindās ir redzamas izmērītās brauciena ometra TA vērtības. Sarakstā var ritināt uz augšu vai uz leju ar (3).
3. Ritiniet uz leju līdz opciju taustiņiem, lai atlasītu, kādu informāciju attēlot vadītāja displejā:

- Attālums līdz tukšai tvertnei
- Brauciena ometrs
- Brauciena ometra TM nobraukums, brauciena ometra TA nobraukums vai bez nobraukuma rādījuma
- Pašreizējais degvielas patēriņš, TM vai TA vidējais patēriņš vai arī degvielas patēriņš netiek rādīts
- Tūrists (spidometra alternatīva).

Atlasiet opciju vai notīriet tās atlasī ar taustiņu **O** (4). Izmaiņas tiek veiktas nekavējoties.

### Saistītā informācija

- Vadītāja infocentrs (87 lpp.)
- Brauciena ometra atiestatīšana (89 lpp.)

## Brauciena ometra atiestatīšana

Brauciena ometru var atiestatīt ar kreiso svirslēdzi.



- Lai atiestatītu visu informāciju brauciena ometrā TM (tas ir, nobraukumu, vidējo patēriņu, vidējo ātrumu un braukšanas laiku), nospiediet un turiet pogu **RESET** uz kreisā svirslēdža.

Īsi nospiežot pogu **RESET**, tiek atiestatīts tikai nobraukums.

Brauciena ometru TA var atiestatīt automātiski, tikai ja automašīna nav lietota četras stundas vai vairāk.

### Saistītā informācija

- Vadītāja infocentrs (87 lpp.)

<sup>2</sup> Attēls ir shematisks — detaļas var atšķirties atkarībā no automašīnas modeļa.

## Brauciena statistikas attēlošana vidējā displejā

Vadītāja infocentra brauciena statistiku var grafiski attēlot vidējā displejā, parādot pārskatu, kas atvieglo ekonomiskāku braukšanu.

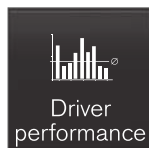

Lietotņu skatā atveriet lietotni **Vadītāja efektivitāte**, lai parādītu brauciena statistiku.

Katra diagrammas josla simbolizē 1, 10 vai 100 km (jūdžu) nobraukumu. Brauciena laikā

joslas tiek aizpildītas no labās puses. Pašā labajā malā esošā josla rāda pašreizējā attāluma vērtību.

Vidējais degvielas patēriņš un kopējais braukšanas laiks ir aprēķināts kopš pēdējās brauciena statistikas atiestatīšanas reizes.

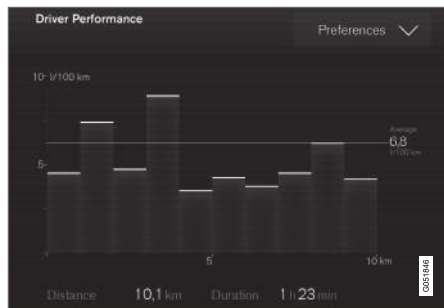

Brauciena statistika no vadītāja infocentra<sup>3</sup>.

<sup>3</sup> Attēls ir shematisks — detaļas var atšķirties atkarībā no automašīnas modeļa.

## Saistītā informācija

- Brauciena statistikas iestatījumi (90 lpp.)
- Vadītāja infocentrs (87 lpp.)

## Brauciena statistikas iestatījumi

Atiestatiet vai pielāgojiet brauciena statistikas iestatījumus.

1. Lietotņu skatā atveriet lietotni **Vadītāja efektivitāte**, lai parādītu brauciena statistiku.

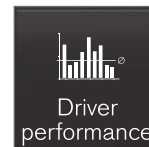

2. Nospiediet **Preferences**, lai

- Mainītu diagrammas mērogu. Atlasiet joslas izšķirtspēju 1, 10 vai 100 km/jūdzes.
- Atiestatītu datus pēc katra brauciena. To veic pēc tam, kad automašīna ir stāvējusi uz vietas ilgāk par 4 stundām.
- Atiestatītu pašreizējā brauciena datus.

Brauciena statistika, aprēķināts vidējais patēriņš un kopējais braukšanas laiks vienmēr tiek atiestatīti vienlaikus.

Attāluma, ātruma utt. mērvienības var mainīt ar sistēmas iestatījumiem centrālajā displejā.



### Saistītā informācija

- Brauciena statistikas attēlošana vidējā displejā (90 lpp.)
- Vadītāja infocentrs (87 lpp.)
- Brauciena ometra atiestatīšana (89 lpp.)

### Laiks un datums

Pulkstenis ir redzams gan vadītāja displejā, gan vidējā displejā.

### Pulksteņa atrašanās vieta



Pulksteņa atrašanās vieta 12 collu un 8 collu vadītāja displejā.

Vidējā displejā pulkstenis atrodas statusa lauka augšdaļas labajā pusē.

Dažās situācijās paziņojumi un informācija var aizklāt vadītāja displejā redzamo pulksteni.

### Laika un datuma iestatījumi

- Vidējā displeja augšējā skatā atlasiet **Iestatījumi → Sistēma → Datums un laiks**, lai mainītu laika un datuma formāta iestatījumus.

Laiku un datumu var noregulēt, skārienkrānā nospiežot bultiņu uz augšu vai uz leju.

### Automātiska laika regulēšana automašīnām ar GPS

Ja automašīna ir aprīkota ar navigācijas sistēmu, var atlasīt **Automātiski iestatīt laiku**. Tādā gadījumā laika zona tiks noregulēta automātiski, balstoties uz automašīnas atrašanās vietu. Noteikta veida navigācijas sistēmām jāiestata arī pašreizējā atrašanās vieta (valsts), lai noregulētu pareizu laika zonu. Ja **Automātiski iestatīt laiku** nav atlasīts, laiku un datumu var noregulēt, izmantojot skārienkrāna bultiņu uz augšu vai uz leju.

### Vasaras laiks

Dažās valstīs var atlasīt automātisku vasaras laika iestatīšanu, izmantojot **Automātiski**. Citās valstīs vasaras laiku var iestatīt ar **Ieslēgt** vai **Izslēgt**.

### Saistītā informācija

- Vadītāja displejs (82 lpp.)
- Iestatījumu maiņa centrālajā displejā (132 lpp.)

## Āra temperatūras mērierīce

Vadītāja displejā ir attēlota āra gaisa temperatūra.

Sensors nosaka temperatūru ārpus automašīnas.

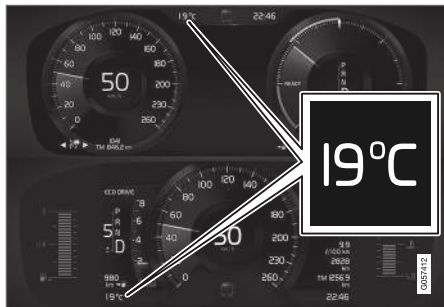

Āra temperatūras skalas atrašanās vieta 12 collu un 8 collu vadītāja displejā.

Ja automašīna stāv, mērierīce var rādīt augstāku temperatūru, nekā tā ir patiesībā.

Ja āra gaisa temperatūra ir no  $-5^{\circ}\text{C}$  līdz  $+2^{\circ}\text{C}$  (no 23 līdz  $36^{\circ}\text{F}$ ), vadītāja displejā ir redzams sniegpārslīšanas simbols, kas brīdina par iespējami slideni brauktuvi.

Ja automašīna ir aprīkota ar augšējo displeju, sniegpārslīšanas simbols īsi iedegas arī tajā.

Temperatūras rādītāja mērvienību var mainīt centrālā displeja augšējā skatā sistēmas iestatījumos.

## Saistītā informācija

- Vadītāja displejs (82 lpp.)
- Sistēmas mērvienību maiņa (130 lpp.)

## Indikatora simboli vadītāja displejā

Indikatoru simboli brīdina vadītāju par to, ka funkcija ir aktivizēta, sistēma darbojas vai ir radusies kļūda vai atteice.

Simbols	Tehniskie parametri
	<p><b>Informācija, nolasīt tekstu displejā</b></p> <p>Ja kāda no automašīnas sistēmām nedarbojas, kā paredzēts, vadītāja displejā tiek parādīts šis informācijas simbols un teksts. Informācijas simbols var izgaismoties arī saistībā ar citiem simboliem.</p>
	<p><b>Bojājums bremžu sistēmā</b></p> <p>Simbols izgaismojas, ja stāvbremzes darbībā ir radusies kļūme.</p>
	<p><b>ABS sistēmas bojājums</b></p> <p>Ja šis simbols iedegas, sistēma nedarbojas. Automašīnas parastā bremžu sistēma turpina darboties, bet bez ABS funkcijas.</p>
	<p><b>Ieslēgta automātiskā bremzēšana</b></p> <p>Šis simbols izgaismojas, kad ir aktivizēta funkcija un darbojas kājas bremze vai stāvbremze. Bremzes notur automašīnu vietā, kad tā ir apstājusies.</p>

Simbols	Tehniskie parametri
	<p><b>Riepu gaisa spiediena sistēma</b></p> <p>Simbols izgaismojas, ja riepās ir zems gaisa spiediens. Ja riepu spiediena sistēmā ir radusies kļūme, simbols vispirms mirgo aptuveni 1 minūti un pēc tam pastāvīgi izgaismojas. Iespējams, tā noticis tādēļ, ka sistēma nevar noteikt zemu gaisa spiedienu riepās vai brīdināt par to, kā paredzēts.</p>
	<p><b>Emisijas sistēma</b></p> <p>Ja simbols izgaismojas pēc dzinēja iedarbināšanas, tas var norādīt, ka radusies kļūme automašīnas emisijas sistēmā. Brauciet uz servisu, lai veiktu pārbaudi. Volvo iesaka sazināties ar Volvo pilnvarotu servisu.</p>
	<p><b>Labās un kreisās puses pagrieziena rādītājs</b></p> <p>Simboli mirgo, ja ir ieslēgti pagrieziena rādītāji.</p>
	

Simbols	Tehniskie parametri
	<p><b>gabarītlukturi;</b></p> <p>Simbols iedegas, ja tiek ieslēgti gabarītlukturi.</p>
	<p><b>Kļūme priekšējo lukturu sistēmā</b></p> <p>Šis simbols iedegas, ja ABL funkcijā (aktīvie pagriezienu lukturi, Active Bending Lights) ir radusies kļūme vai ja priekšējo lukturu sistēmā ir radusies kāda cita kļūme.</p>
	<p><b>Aktīvās tālās gaismas ieslēgtas</b></p> <p>Simbols izgaismojas zilā krāsā, ja ir ieslēgtas tālās gaismas.</p>
	<p><b>Aktīvās tālās gaismas izslēgtas</b></p> <p>Simbols izgaismojas baltā krāsā, ja ir izslēgtas tālās gaismas.</p>
	<p><b>Tālās gaismas iesl</b></p> <p>Šis simbols iedegas, kad ir ieslēgtas tālās gaismas un kad tālās gaismas zibsnī.</p>
	<p><b>Aktīvās tālās gaismas ieslēgtas</b></p> <p>Simbols izgaismojas zilā krāsā, ja ir ieslēgtas tālās gaismas. Tiek ieslēgti gabarītlukturi.</p>

Simbols	Tehniskie parametri
	<p><b>Aktīvās tālās gaismas izslēgtas</b></p> <p>Simbols izgaismojas baltā krāsā, ja ir izslēgtas tālās gaismas. Tiek ieslēgti gabarītlukturi.</p>
	<p><b>Tālās gaismas iesl</b></p> <p>Simbols iedegas, ja tiek ieslēgti tālās gaismas lukturi un gabarītlukturi.</p>
	<p><b>Priekšējie miglas lukturi ieslēgti</b></p> <p>Šis simbols izgaismojas, kad ir ieslēgtas automašīnas priekšējais miglas lukturis.</p>
	<p><b>Aizmugurējais miglas lukturis ieslēgts</b></p> <p>Šis simbols iedegas, kad ir ieslēgtas automašīnas aizmugurējais miglas lukturis.</p>
	<p><b>Lietus sensors ieslēgts</b></p> <p>Šis simbols izgaismojas, kad ir ieslēgts lietus sensors.</p>
	<p><b>Sagatavošanas darbi ieslēgti</b></p> <p>Šis simbols izgaismojas, kad dzinēja nodalījuma un salona sildītājs/gaisa kondicionētājs sagatavo automašīnu braukšanai.</p>





Simbols	Tehniskie parametri
	<p><b>Stabilitātes sistēma</b></p> <p>Ja simbols mirgo, tas norāda uz to, ka stabilitātes sistēma pašlaik darbojas. Ja šis simbols deg pastāvīgi, sistēmā ir kļūme.</p>
	<p><b>Stabilitātes sistēma, sporta režīms</b></p> <p>Šis simbols izgaismojas, kad ir aktivizēts sporta režīms. Sporta režīms nodrošina aktīvākas braukšanas baudījumu. Šī sistēma konstatē, vai akceleratora pedāļa un stūres kustības un pagriezienu veikšana notiek aktīvāk nekā parasti, un atļauj veikt kontrolētu aizmugurējās daļas buksēšanu līdz noteiktam brīdim, pirms tā iejaucas un stabilizē automobili.</p>

Simbols	Tehniskie parametri
	<p><b>Joslas saglabāšanas palīgsistēma</b></p> <p>Balts simbols: Joslas saglabāšanas palīgsistēma ir ieslēgta, un ceļa marķējumi tiek uztverti.</p> <p>Pelēks simbols: Joslas saglabāšanas palīgsistēma ir ieslēgta, bet ceļa marķējumi netiek uztverti.</p> <p>Dzeltens simbols: Joslas saglabāšanas palīgsistēma brīdina/iejaucas.</p>
	<p><b>Joslas saglabāšanas palīgfunkcija un lietus sensors</b></p> <p>Balts simbols: Joslas saglabāšanas palīgsistēma ir ieslēgta, un ceļa marķējumi tiek uztverti. Lietus sensors ir ieslēgts.</p> <p>Pelēks simbols: Joslas saglabāšanas palīgsistēma ir ieslēgta, bet ceļa marķējumi netiek uztverti. Lietus sensors ir ieslēgts.</p>
	<p><b>AdBlue sistēma<sup>A</sup></b></p> <p>Šis simbols ir iedegts, kad ir zems AdBlue līmenis vai ja AdBlue sistēmā ir radusies kļūme.</p>

<sup>A</sup> Attiecas tikai uz automašīnām ar dīzeļdzinēju.

### Saistītā informācija



- Vadītāja displejs (82 lpp.)
- Brīdinājuma simboli vadītāja displejā (95 lpp.)

## Brīdinājuma simboli vadītāja displejā

Brīdinājuma simboli brīdina vadītāju par to, ka visas svarīgās funkcijas ir aktivizētas vai ir radusies nopietna kļūda vai atteice.

Simbols	Tehniskie parametri
	<p><b>Brīdinājums</b></p> <p>Sarkanais brīdinājuma simbols iedegas, ja ir konstatēts bojājums, kas var ietekmēt drošību un/vai automašīnas vadāmību. Vienlaikus vadītāja displejā redzams paskaidrojošs teksts. Brīdinājuma simbols var izgaismoties arī saistībā ar citiem simboliem.</p>
	<p><b>Drošības jostu atgādinātājs</b></p> <p>Šis simbols iedegas vai mirgo, ja kāds no priekšējos sēdekļos sēdošajiem nav piesprādzējis savu drošības jostu vai ja kāds no aizmugurējos sēdekļos sēdošajiem ir atsprādzējis drošības jostu.</p>
	<p><b>Drošības spilveni</b></p> <p>Ja simbols turpina izgaismoties vai iedegas braukšanas laikā, kādā automašīnas drošības sistēmā ir radusies kļūme. Izlasiet paziņojumu vadītāja displejā. Volvo iesaka sazināties ar Volvo pilnvarotu servisu.</p>

Simbols	Tehniskie parametri
	<p><b>Bojājums bremžu sistēmā</b></p> <p>Ja šis simbols deg, bremžu šķidruma līmenis var būt pārāk zems. Dodieties uz tuvāko autorizēto servisu, lai pārbaudītu bremžu šķidruma līmeni un vajadzības gadījumā papildinātu.</p>
	<p><b>Ieslēgta stāvbremze</b></p> <p>Šis simbols iedegas ar pastāvīgu gaismu, ja novilkta stāvbremze.</p> <p>Simbola mirgošana norāda uz radušos bojājumu. Izlasiet paziņojumu vadītāja displejā.</p>
	<p><b>Zems eļļas spiediens</b></p> <p>Ja šis simbols iedegas braukšanas laikā, dzinēja eļļas spiediens ir pārāk zems. Nekavējoties apstādiniet dzinēju un pārbaudiet eļļas līmeni dzinējā, nepieciešamības gadījumā papildiniet eļļu. Ja simbols izgaismojas, bet eļļas līmenis ir normāls, sazinieties ar servisu. Volvo iesaka sazināties ar Volvo pilnvarotu servisu.</p>

Simbols	Tehniskie parametri
	<p><b>Ģenerators nelādē</b></p> <p>Šis simbols iedegas braukšanas laikā, ja elektriskajā sistēmā atgadijies bojājums. Dodieties uz servisu. Volvo iesaka sazināties ar Volvo pilnvarotu servisu.</p>
	<p><b>Sadursmes risks</b></p> <p>City Safety brīdina par sadursmes risku ar citiem transportlīdzekļiem, gājējiem, riteņbraucējiem vai lieliem dzīvniekiem.</p>

### Saistītā informācija

- Indikatora simboli vadītāja displejā (92 lpp.)
- Vadītāja displejs (82 lpp.)

## Vadītāja displeja licences līgums

Licence ir vienošanās par tiesībām veikt noteiktu darbību vai tiesībām izmantot kāda cita pilnvaras atbilstoši vienošanās noteikumiem un nosacījumiem. Turpmākais teksts ir Volvo vienošanās ar ražotāju vai izstrādātāju angļu valodā.

### Boost Software License 1.0

Permission is hereby granted, free of charge, to any person or organization obtaining a copy of the software and accompanying documentation covered by this license (the "Software") to use, reproduce, display, distribute, execute, and transmit the Software, and to prepare derivative works of the Software, and to permit third-parties to whom the Software is furnished to do so, all subject to the following: The copyright notices in the Software and this entire statement, including the above license grant, this restriction and the following disclaimer, must be included in all copies of the Software, in whole or in part, and all derivative works of the Software, unless such copies or derivative works are solely in the form of machine-executable object code generated by a source language processor.

THE SOFTWARE IS PROVIDED "AS IS", WITHOUT WARRANTY OF ANY KIND, EXPRESS OR IMPLIED, INCLUDING BUT NOT LIMITED TO THE WARRANTIES OF MERCHANTABILITY, FITNESS FOR A PARTICULAR PURPOSE, TITLE AND NON-INFRINGEMENT. IN NO EVENT SHALL THE COPYRIGHT HOLDERS OR ANYONE

DISTRIBUTING THE SOFTWARE BE LIABLE FOR ANY DAMAGES OR OTHER LIABILITY, WHETHER IN CONTRACT, TORT OR OTHERWISE, ARISING FROM, OUT OF OR IN CONNECTION WITH THE SOFTWARE OR THE USE OR OTHER DEALINGS IN THE SOFTWARE.

### BSD 4-clause "Original" or "Old" License

Copyright (c) 1982, 1986, 1990, 1991, 1993  
The Regents of the University of California. All rights reserved.

Redistribution and use in source and binary forms, with or without modification, are permitted provided that the following conditions are met:

1. Redistributions of source code must retain the above copyright notice, this list of conditions and the following disclaimer.
2. Redistributions in binary form must reproduce the above copyright notice, this list of conditions and the following disclaimer in the documentation and/or other materials provided with the distribution.
3. All advertising materials mentioning features or use of this software must display the following acknowledgement: This product includes software developed by the University of California, Berkeley and its contributors.
4. Neither the name of the University nor the names of its contributors may be used to endorse or promote products derived from

this software without specific prior written permission.

THIS SOFTWARE IS PROVIDED BY THE REGENTS AND CONTRIBUTORS "AS IS" AND ANY EXPRESS OR IMPLIED WARRANTIES, INCLUDING, BUT NOT LIMITED TO, THE IMPLIED WARRANTIES OF MERCHANTABILITY AND FITNESS FOR A PARTICULAR PURPOSE ARE DISCLAIMED. IN NO EVENT SHALL THE REGENTS OR CONTRIBUTORS BE LIABLE FOR ANY DIRECT, INDIRECT, INCIDENTAL, SPECIAL, EXEMPLARY, OR CONSEQUENTIAL DAMAGES (INCLUDING, BUT NOT LIMITED TO, PROCUREMENT OF SUBSTITUTE GOODS OR SERVICES; LOSS OF USE, DATA, OR PROFITS; OR BUSINESS INTERRUPTION) HOWEVER CAUSED AND ON ANY THEORY OF LIABILITY, WHETHER IN CONTRACT, STRICT LIABILITY, OR TORT (INCLUDING NEGLIGENCE OR OTHERWISE) ARISING IN ANY WAY OUT OF THE USE OF THIS SOFTWARE, EVEN IF ADVISED OF THE POSSIBILITY OF SUCH DAMAGE.

**BSD 3-clause "New" or "Revised" License**

Copyright (c) 2011-2014, Yann Collet.

Redistribution and use in source and binary forms, with or without modification, are permitted provided that the following conditions are met:

1. Redistributions of source code must retain the above copyright notice, this list of conditions and the following disclaimer.
2. Redistributions in binary form must reproduce the above copyright notice, this list of conditions and the following disclaimer in the documentation and/or other materials provided with the distribution.
3. Neither the name of the organisation nor the names of its contributors may be used to endorse or promote products derive from this software without specific prior written permission.

THIS SOFTWARE IS PROVIDED BY THE COPYRIGHT HOLDERS AND CONTRIBUTORS "AS IS" AND ANY EXPRESS OR IMPLIED WARRANTIES, INCLUDING, BUT NOT LIMITED TO, THE IMPLIED WARRANTIES OF MERCHANTABILITY AND FITNESS FOR A PARTICULAR PURPOSE ARE DISCLAIMED. IN NO EVENT SHALL THE COPYRIGHT HOLDER OR CONTRIBUTORS BE LIABLE FOR ANY DIRECT, INDIRECT, INCIDENTAL, SPECIAL, EXEMPLARY, OR CONSEQUENTIAL DAMAGES (INCLUDING, BUT NOT LIMITED TO, PROCUREMENT OF SUBSTITUTE GOODS OR

SERVICES; LOSS OF USE, DATA, OR PROFITS; OR BUSINESS INTERRUPTION) HOWEVER CAUSED AND ON ANY THEORY OF LIABILITY, WHETHER IN CONTRACT, STRICT LIABILITY, OR TORT (INCLUDING NEGLIGENCE OR OTHERWISE) ARISING IN ANY WAY OUT OF THE USE OF THIS SOFTWARE, EVEN IF ADVISED OF THE POSSIBILITY OF SUCH DAMAGE.

**BSD 2-clause "Simplified" license**

Copyright (c) <YEAR>, <OWNER> All rights reserved.

Redistribution and use in source and binary forms, with or without modification, are permitted provided that the following conditions are met:

1. Redistributions of source code must retain the above copyright notice, this list of conditions and the following disclaimer.
2. Redistributions in binary form must reproduce the above copyright notice, this list of conditions and the following disclaimer in the documentation and/or other materials provided with the distribution.

THIS SOFTWARE IS PROVIDED BY THE COPYRIGHT HOLDERS AND CONTRIBUTORS "AS IS" AND ANY EXPRESS OR IMPLIED WARRANTIES, INCLUDING, BUT NOT LIMITED TO, THE IMPLIED WARRANTIES OF MERCHANTABILITY AND FITNESS FOR A PARTICULAR PURPOSE ARE DISCLAIMED. IN NO EVENT SHALL THE COPYRIGHT OWNER

OR CONTRIBUTORS BE LIABLE FOR ANY DIRECT, INDIRECT, INCIDENTAL, SPECIAL, EXEMPLARY, OR CONSEQUENTIAL DAMAGES (INCLUDING, BUT NOT LIMITED TO, PROCUREMENT OF SUBSTITUTE GOODS OR SERVICES; LOSS OF USE, DATA, OR PROFITS; OR BUSINESS INTERRUPTION) HOWEVER CAUSED AND ON ANY THEORY OF LIABILITY, WHETHER IN CONTRACT, STRICT LIABILITY, OR TORT (INCLUDING NEGLIGENCE OR OTHERWISE) ARISING IN ANY WAY OUT OF THE USE OF THIS SOFTWARE, EVEN IF ADVISED OF THE POSSIBILITY OF SUCH DAMAGE.

The views and conclusions contained in the software and documentation are those of the authors and should not be interpreted as representing official policies, either expressed or implied, of the FreeBSD Project.

## ◀◀ **FreeType Project License**

1. 1 Copyright 1996-1999 by David Turner, Robert Wilhelm, and Werner Lemberg  
 Introduction The FreeType Project is distributed in several archive packages; some of them may contain, in addition to the FreeType font engine, various tools and contributions which rely on, or relate to, the FreeType Project. This license applies to all files found in such packages, and which do not fall under their own explicit license. The license affects thus the FreeType font engine, the test programs, documentation and makefiles, at the very least. This license was inspired by the BSD, Artistic, and IJG (Independent JPEG Group) licenses, which all encourage inclusion and use of free software in commercial and freeware products alike. As a consequence, its main points are that:

- o We don't promise that this software works. However, we are interested in any kind of bug reports. ('as is' distribution)
- o You can use this software for whatever you want, in parts or full form, without having to pay us. ('royalty-free' usage)
- o You may not pretend that you wrote this software. If you use it, or only parts of it, in a program, you must acknowledge somewhere in your documentation that you've used the FreeType code. ('credits')

We specifically permit and encourage the inclusion of this software, with or without modifications, in commercial products,

provided that all warranty or liability claims are assumed by the product vendor. Legal Terms 0. Definitions Throughout this license, the terms 'package', 'FreeType Project', and 'FreeType archive' refer to the set of files originally distributed by the authors (David Turner, Robert Wilhelm, and Werner Lemberg) as the 'FreeType project', be they named as alpha, beta or final release. 'You' refers to the licensee, or person using the project, where 'using' is a generic term including compiling the project's source code as well as linking it to form a 'program' or 'executable'. This program is referred to as 'a program using the FreeType engine'. This license applies to all files distributed in the original FreeType archive, including all source code, binaries and documentation, unless otherwise stated in the file in its original, unmodified form as distributed in the original archive. If you are unsure whether or not a particular file is covered by this license, you must contact us to verify this. The FreeType project is copyright (C) 1996-1999 by David Turner, Robert Wilhelm, and Werner Lemberg. All rights reserved except as specified below.

1. No Warranty THE FREETYPE ARCHIVE IS PROVIDED 'AS IS' WITHOUT WARRANTY OF ANY KIND, EITHER EXPRESSED OR IMPLIED, INCLUDING, BUT NOT LIMITED TO, WARRANTIES OF MERCHANTABILITY AND FITNESS FOR A PARTICULAR PURPOSE.

IN NO EVENT WILL ANY OF THE AUTHORS OR COPYRIGHT HOLDERS BE LIABLE FOR ANY DAMAGES CAUSED BY THE USE OR THE INABILITY TO USE, OF THE FREETYPE PROJECT. As you have not signed this license, you are not required to accept it. However, as the FreeType project is copyrighted material, only this license, or another one contracted with the authors, grants you the right to use, distribute, and modify it. Therefore, by using, distributing, or modifying the FreeType project, you indicate that you understand and accept all the terms of this license.

2. Redistribution Redistribution and use in source and binary forms, with or without modification, are permitted provided that the following conditions are met:

- o Redistribution of source code must retain this license file ('licence.txt') unaltered; any additions, deletions or changes to the original files must be clearly indicated in accompanying documentation. The copyright notices of the unaltered, original files must be preserved in all copies of source files.
- o Redistribution in binary form must provide a disclaimer that states that the software is based in part of the work of the FreeType Team, in the distribution documentation. We also encourage you to put an URL to the FreeType web page in your documentation, though this isn't mandatory. These conditions apply to any software derived from or based



on the FreeType code, not just the unmodified files. If you use our work, you must acknowledge us. However, no fee need be paid to us.

3. Advertising The names of FreeType's authors and contributors may not be used to endorse or promote products derived from this software without specific prior written permission. We suggest, but do not require, that you use one or more of the following phrases to refer to this software in your documentation or advertising materials: 'FreeType Project', 'FreeType Engine', 'FreeType library', or 'FreeType Distribution'.
4. Contacts There are two mailing lists related to FreeType:
  - o [freetype@freetype.org](mailto:freetype@freetype.org) Discusses general use and applications of FreeType, as well as future and wanted additions to the library and distribution. If you are looking for support, start in this list if you haven't found anything to help you in the documentation.
  - o [devel@freetype.org](mailto:devel@freetype.org) Discusses bugs, as well as engine internals, design issues, specific licenses, porting, etc.
  - o <http://www.freetype.org> Holds the current FreeType web page, which will allow you to download our latest development version and read online documentation. You can also contact us individually at: David Turner <[david.turner@freetype.org](mailto:david.turner@freetype.org)> Robert Wilhelm <[robert.wilhelm@freetype.org](mailto:robert.wilhelm@freetype.org)> Werner Lemberg <[werner.lemberg@freetype.org](mailto:werner.lemberg@freetype.org)>

### Libpng License

This copy of the libpng notices is provided for your convenience. In case of any discrepancy between this copy and the notices in the file `png.h` that is included in the libpng distribution, the latter shall prevail.

COPYRIGHT NOTICE, DISCLAIMER, and LICENSE:

If you modify libpng you may insert additional notices immediately following this sentence.

libpng versions 1.0.7, July 1, 2000, through 1.0.13, April 15, 2002, are Copyright (c) 2000-2002 Glenn Randers-Pehrson and are distributed according to the same disclaimer and license as libpng-1.0.6 with the following individuals added to the list of Contributing Authors

Simon-Pierre Cadieux

Eric S. Raymond

Gilles Vollant

and with the following additions to the disclaimer:

There is no warranty against interference with your enjoyment of the library or against infringement. There is no warranty that our efforts or the library will fulfill any of your particular purposes or needs. This library is provided with all faults, and the entire risk of satisfactory quality, performance, accuracy, and effort is with the user.

libpng versions 0.97, January 1998, through 1.0.6, March 20, 2000, are Copyright (c) 1998, 1999 Glenn Randers-Pehrson, and are distributed according to the same disclaimer and license as libpng-0.96, with the following individuals added to the list of Contributing Authors:

Tom Lane

Glenn Randers-Pehrson

Willem van Schaik

libpng versions 0.89, June 1996, through 0.96, May 1997, are Copyright (c) 1996, 1997 Andreas Dilger Distributed according to the same disclaimer and license as libpng-0.88, with the following individuals added to the list of Contributing Authors:

John Bowler

Kevin Brace

Sam Bushell

Magnus Holmgren

Greg Roelofs

Tom Tanner

libpng versions 0.5, May 1995, through 0.88, January 1996, are Copyright (c) 1995, 1996 Guy Eric Schalnat, Group 42, Inc.

- ◀◀ For the purposes of this copyright and license, "Contributing Authors" is defined as the following set of individuals:

Andreas Dilger

Dave Martindale

Guy Eric Schalnat

Paul Schmidt

Tim Wegner

The PNG Reference Library is supplied "AS IS". The Contributing Authors and Group 42, Inc. disclaim all warranties, expressed or implied, including, without limitation, the warranties of merchantability and of fitness for any purpose. The Contributing Authors and Group 42, Inc. assume no liability for direct, indirect, incidental, special, exemplary, or consequential damages, which may result from the use of the PNG Reference Library, even if advised of the possibility of such damage.

Permission is hereby granted to use, copy, modify, and distribute this source code, or portions hereof, for any purpose, without fee, subject to the following restrictions:

1. The origin of this source code must not be misrepresented.
2. Altered versions must be plainly marked as such and must not be misrepresented as being the original source.

3. This Copyright notice may not be removed or altered from any source or altered source distribution.

The Contributing Authors and Group 42, Inc. specifically permit, without fee, and encourage the use of this source code as a component to supporting the PNG file format in commercial products. If you use this source code in a product, acknowledgment is not required but would be appreciated.

A "png\_get\_copyright" function is available, for convenient use in "about" boxes and the like:

```
printf("%s",png_get_copyright(NULL));
```

Also, the PNG logo (in PNG format, of course) is supplied in the files "pngbar.png" and "pngbar.jpg (88x31) and "pngnow.png" (98x31).

Libpng is OSI Certified Open Source Software. OSI Certified Open Source is a certification mark of the Open Source Initiative.

Glenn Randers-Pehrson randeg@alum.rpi.edu  
April 15, 2002

### MIT License

Copyright (c) <year> <copyright holders>

Permission is hereby granted, free of charge, to any person obtaining a copy of this software and associated documentation files (the "Software"), to deal in the Software without restriction, including without limitation the rights to use, copy, modify, merge, publish, distribute,

sublicense, and/or sell copies of the Software, and to permit persons to whom the Software is furnished to do so, subject to the following conditions:

The above copyright notice and this permission notice shall be included in all copies or substantial portions of the Software.

THE SOFTWARE IS PROVIDED "AS IS", WITHOUT WARRANTY OF ANY KIND, EXPRESS OR IMPLIED, INCLUDING BUT NOT LIMITED TO THE WARRANTIES OF MERCHANTABILITY, FITNESS FOR A PARTICULAR PURPOSE AND NONINFRINGEMENT. IN NO EVENT SHALL THE AUTHORS OR COPYRIGHT HOLDERS BE LIABLE FOR ANY CLAIM, DAMAGES OR OTHER LIABILITY, WHETHER IN AN ACTION OF CONTRACT, TORT OR OTHERWISE, ARISING FROM, OUT OF OR IN CONNECTION WITH THE SOFTWARE OR THE USE OR OTHER DEALINGS IN THE SOFTWARE.

**zlib License**

The zlib/libpng License Copyright (c) <year>  
<copyright holders>

This software is provided 'as-is', without any express or implied warranty. In no event will the authors be held liable for any damages arising from the use of this software.

Permission is granted to anyone to use this software for any purpose, including commercial applications, and to alter it and redistribute it freely, subject to the following restrictions:

1. The origin of this software must not be misrepresented; you must not claim that you wrote the original software. If you use this software in a product, an acknowledgment in the product documentation would be appreciated but is not required.
2. Altered source versions must be plainly marked as such, and must not be misrepresented as being the original software.
3. This notice may not be removed or altered from any source distribution.

**SGI Free Software B License Version 2.0.**

SGI FREE SOFTWARE LICENSE B (Version 2.0, Sept. 18, 2008)

Copyright (C) [dates of first publication] Silicon Graphics, Inc. All Rights Reserved. Permission is hereby granted, free of charge, to any person obtaining a copy of this software and associated

documentation files (the "Software"), to deal in the Software without restriction, including without limitation the rights to use, copy, modify, merge, publish, distribute, sublicense, and/or sell copies of the Software, and to permit persons to whom the Software is furnished to do so, subject to the following conditions: The above copyright notice including the dates of first publication and either this permission notice or a reference to <http://oss.sgi.com/projects/FreeB/> shall be included in all copies or substantial portions of the Software.

THE SOFTWARE IS PROVIDED "AS IS", WITHOUT WARRANTY OF ANY KIND, EXPRESS OR IMPLIED, INCLUDING BUT NOT LIMITED TO THE WARRANTIES OF MERCHANTABILITY, FITNESS FOR A PARTICULAR PURPOSE AND NONINFRINGEMENT. IN NO EVENT SHALL SILICON GRAPHICS, INC. BE LIABLE FOR ANY CLAIM, DAMAGES OR OTHER LIABILITY, WHETHER IN AN ACTION OF CONTRACT, TORT OR OTHERWISE, ARISING FROM, OUT OF OR IN CONNECTION WITH THE SOFTWARE OR THE USE OR OTHER DEALINGS IN THE SOFTWARE.

Except as contained in this notice, the name of Silicon Graphics, Inc. shall not be used in advertising or otherwise to promote the sale, use or other dealings in this Software without prior written authorization from Silicon Graphics, Inc.

**Saistītā informācija**

- Vadītāja displejs (82 lpp.)

**Lietotņu izvēlne vadītāja displejā**

Vadītāja displeja lietotņu izvēlne ļauj ātri piekļūt noteiktu lietotņu bieži izmantotajām funkcijām.



Vadītāja displeja lietotņu izvēlni var izmantot vidējā displeja vietā. Attēls ir shematisks — izkārtojums var atšķirties.

Lietotņu izvēlne tiek parādīta vadītāja displejā, un to var vadīt ar stūres labās puses tastatūru. Lietotņu izvēlne atvieglo pārslēgšanos starp dažādām lietotnēm vai lietotņu funkcijām, neatlaižot stūri.

**Lietotņu izvēlnes funkcijas**

Dažādas lietotnes ļauj piekļūt dažāda veida funkcijām. Lietotņu izvēlnē var vadīt šādas lietotnes un to funkcijas:



Lietotne	Funkcijas
Vadītāja info-centrs	Brauciena odometra atlasīšana, vadītāja displejā attēlojamās informācijas atlasīšana u.c.
Mediju atskaņotājs	Multivides atskaņotāja aktīvā avota atlasīšana.
Tālrunis	Zvanišana kontaktu sarakstā esošam kontaktam.
Navigācija	Norādes uz galamērķi utt.

### Saistītā informācija

- Vadītāja displejs (82 lpp.)
- Centrālā displeja pārskats (107 lpp.)
- Rīcība ar lietojumprogrammu izvēlni vadītāja displejā (102 lpp.)

## Rīcība ar lietojumprogrammu izvēlni vadītāja displejā

Vadītāja displeja lietojumu izvēlni var vadīt ar stūres labās puses vadības tastatūru.

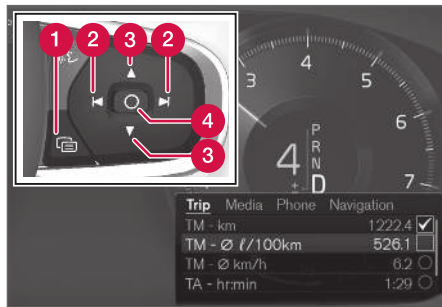

Lietošanu izvēlnē un stūres labās puses vadības tastatūra.

- 1 Atvēršana/aizvēršana
- 2 Pa kreisi/pa labi
- 3 Uz augšu/uz leju
- 4 Apstipriniet

## Lietošanu izvēlnes atvēršana/aizvēršana

- Nospiediet atvēršanas/aizvēršanas taustiņu (1).

(Lietošanu izvēlni nevar atvērt, kamēr vadītāja displejā ir kāds neapstiprināts ziņojums. Pirms var atvērt lietošanu izvēlni, ziņojums ir jāapstiprina.)

> Lietošanu izvēlnē tiek atvērta/aizvērta.

Pēc noteikta neaktivitātes laika vai konkrētu opciju atlasīšanas lietošanu izvēlnē aizveras automātiski.

## Pārvietošanās pa lietošanu izvēlni un atlasīšana

1. Pārvietojieties starp dažādām pieejamajām lietotnēm, pieskaroties kreisajā vai labajā pusē (2).
  - > Lietošanu izvēlnē ir redzamas iepriekšējās/nākamās lietotnes funkcijas.
2. Pārīkvojiet atlasītās lietotnes funkcijas, pieskaroties uz augšu vai uz leju (3).
3. Apstipriniet vai iezīmējiet funkcijas opciju, nospiežot apstiprināšanas taustiņu (4).
  - > Funkcija tiek aktivizēta, un dažas lietošanu izvēlnes opcijas tiek aizvērtas.

Vēlreiz atverot lietošanu izvēlni, tā atver pēdējās atlasītās lietotnes funkcijas.

### Saistītā informācija

- Lietotņu izvēlne vadītāja displejā (101 lpp.)
- Paziņojumi vadītāja displejā (103 lpp.)

### Paziņojumi vadītāja displejā

Vadītāja displejā var attēlot ziņojumus, lai informētu vadītāju vai palīdzētu dažādās situācijās.



Paziņojums vadītāja displejā<sup>4</sup>.



Paziņojums vadītāja displejā<sup>5</sup>.

Vadītāja displejā ir redzami paziņojumi, kam piešķirta augsta prioritāte.

Atkarībā no pašreiz attēlotās informācijas paziņojumus var parādīt dažādās vadītāja displeja vietās. Pēc brīža vai, kad paziņojums ir apstiprināts/veikta darbība, vadītāja displejā redzamais paziņojums nodzīst. Ja paziņojums ir jāsaģlabā, tas tiek ievietots lietotnē **Automaš. statuss**, ko var atvērt vidējā displeja lietotņu skatā.

Paziņojumu izskats var atšķirties, un tie var tikt attēloti, piemēram, kopā ar attēliem, simboliem vai paziņojuma vai pieprasījuma apstiprināšanas taustiņiem.

<sup>4</sup> 8 collu vadītāja displejā.

<sup>5</sup> 12 collu vadītāja displejā.

## ◀ Apkopes paziņojumi

Tālāk ir attēloti svarīgi apkopes paziņojumi un to nozīme.

Paziņojums	Tehniskie parametri
<b>Apturiet drošā vietā<sup>A</sup></b>	Apstājieties un izslēdziet dzinēju. Nopietns bojājumu risks - sazinieties ar remontdarbniecu <sup>B</sup> .
<b>Izslēdziet dzinēju<sup>A</sup></b>	Apstājieties un izslēdziet dzinēju. Nopietns bojājumu risks - sazinieties ar remontdarbniecu <sup>B</sup> .
<b>Steidzami jāveic apkope Brauciet uz autoservisu<sup>A</sup></b>	Sazinieties ar remontdarbniecu <sup>B</sup> , lai nekavējoties veiktu automobilim pārbaudi.
<b>Jāveic apkope<sup>A</sup></b>	Sazinieties ar remontdarbniecu <sup>B</sup> , lai veiktu automobilim pārbaudi pēc iespējas ātrāk.
<b>Regulārā apkope Piesakiet apkopi</b>	Laiks veikt periodisko apkopi - sazinieties ar remontdarbniecu <sup>B</sup> . Rāda pirms nākamā apkopes datuma.

Paziņojums	Tehniskie parametri
<b>Regulārā apkope Laiks veikt apkopi</b>	Laiks veikt periodisko apkopi - sazinieties ar remontdarbniecu <sup>B</sup> . Rāda nākamās apkopes datumā.
<b>Regulārā apkope Apkope tiek kavēta</b>	Laiks veikt periodisko apkopi - sazinieties ar remontdarbniecu <sup>B</sup> . Rāda, kad apkopes datums ir pagājis.
<b>Īslaicīgi izslēgts<sup>A</sup></b>	Funkcija ir pagaidām izslēgta un automātiski tiks atiestatīta braukšanas laikā vai pēc atkārtotas iedarbināšanas.

<sup>A</sup> Paziņojuma daļa, kas ir redzama kopā ar informāciju par problēmas atrašanās vietu.

<sup>B</sup> Ieteicams sazināties ar autorizētu Volvo servisu.

## Saistītā informācija

- Ziņojumu pārvaldība vadītāja displejā (104 lpp.)
- Rīcība ar vadītāja displejā saglabātu ziņojumu (105 lpp.)
- Ziņojums centrālajā displejā (138 lpp.)

## Ziņojumu pārvaldība vadītāja displejā

Vadītāja displeja ziņojumus var vadīt ar stūres labās puses vadības tastatūru.

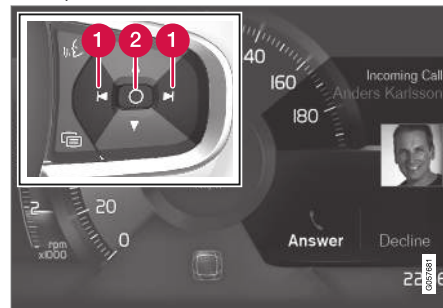

Paziņojums vadītāja displejā<sup>6</sup> un stūres labās puses vadības tastatūra.

<sup>6</sup> 8 collu vadītāja displejā.



Paziņojums vadītāja displejā<sup>7</sup> un stūres labās puses vadības tastatūra.

- 1 Pa kreisi/pa labi
- 2 Apstipriniet

Daži vadītāja displejā attēlotie paziņojumi var ietvert, piemēram, vienu vai vairākus paziņojuma vai pieprasījuma apstiprināšanas taustiņus.

### Jauna paziņojuma pārvaldība

Paziņojumi ar taustiņiem:

1. Pārvietojieties starp dažādiem pieejamajiem taustiņiem, pieskaroties kreisajā vai labajā pusē (1).
2. Apstipriniet savu izvēli, nospiežot apstiprināšanas taustiņu (2).
  - > Vadītāja displejā redzamais paziņojums nodziest.

Paziņojumi bez taustiņiem:

- Aizveriet paziņojumu, nospiežot apstiprināšanas taustiņu (2), vai ļaujiet paziņojumam pēc brīža aizvērties automātiski.
  - > Vadītāja displejā redzamais paziņojums nodziest.

Ja paziņojums ir jāsaglabā, tas tiek ievietots lietotnē **Automaš. statuss**, ko var atvērt vidējā displeja lietotņu skatā. Šādā situācijā vidējā displejā tiek parādīts paziņojums **Paziņojums saglabāts autom. statusa lietotnē**.

### Saistītā informācija

- Paziņojumi vadītāja displejā (103 lpp.)
- Rīcība ar vadītāja displejā saglabātu ziņojumu (105 lpp.)
- Ziņojums centrālajā displejā (138 lpp.)

## Rīcība ar vadītāja displejā saglabātu ziņojumu

Neatkarīgi no tā, vai paziņojumi ir saglabāti vadītāja displejā vai vidējā displejā, ziņojumus var pārvaldīt vidējā displejā.

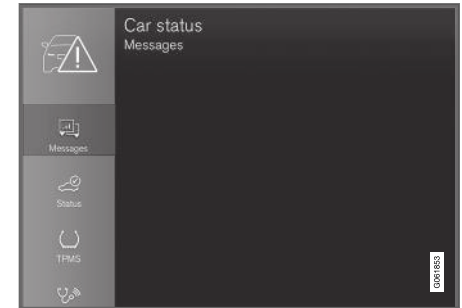

Saglabātos ziņojumus var skatīt lietotnē **Automaš. statuss**.

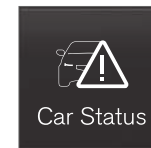

Car Status

Paziņojumi, kas tiek attēloti vadītāja displejā un ir jāsaglabā, atrodas vidējā displeja lietotnē **Automaš. statuss**. Šādā situācijā vidējā displejā tiek parādīts paziņojums **Paziņojums saglabāts autom. statusa lietotnē**.

<sup>7</sup> 12 collu vadītāja displejā.

### ◀ Saglabāta paziņojuma lasīšana

Lai uzreiz izlasītu saglabātu paziņojumu:

- Nospiediet taustiņu pa labi no paziņojuma **Paziņojums saglabāts autom. statusa lietotnē** vidējā displejā.
  - > Saglabātais paziņojums tiek attēlots lietotnē **Automaš. statuss**.

Lai izlasītu saglabātu paziņojumu vēlāk:

1. Centrālā displeja lietotņu skatā atveriet lietotni **Automaš. statuss**.
  - > Lietotne tiek atvērta sākuma skata apakšējā apakšskatā.
2. Lietotnē atlasiet cilni **Ziņojumi**.
  - > Tiek parādīts saglabāto paziņojumu saraksts.
3. Pieskarieties ziņojumam, lai to izvērstu/samazinātu.
  - > Plašāka informācija par paziņojumu ir sniegta sarakstā, bet lietotnes kreisās puses attēlā ir sniegta grafiska informācija par paziņojumu.

### Saglabāta paziņojuma pārvaldīšana

Izvērstā režīmā dažiem paziņojumiem ir pieejami divi taustiņi, kas ļauj pieteikt apkopi vai lasīt īpašnieka rokasgrāmatu.

Lai pieteiktu apkopi saistībā ar saglabātu paziņojumu:

- Izvērstajā paziņojuma režīmā nospiediet **Pieprasīt rezervāciju Zvanīt, lai veiktu rezervāc.**<sup>8</sup>, lai saņemtu apkopes pieteikšanas palīdzību.
  - > Izmantojot **Pieprasīt rezervāciju**. Lietotnē tiek atvērta cilne **Rezervācijas** un izveidots apkopes un remonta pieteikuma pieprasījums.  
Izmantojot **Zvanīt, lai veiktu rezervāc.** Tiek palaista tālruņa lietotne un veikts zvans uz apkopes centru, lai pieteiktu apkopes un remonta veikšanu.

Lai lasītu īpašnieka rokasgrāmatu saistībā ar saglabātu paziņojumu:

- Izvērstajā paziņojuma režīmā nospiediet **Īpašnieka rokasgrāmata**, lai izlasītu informāciju par paziņojumu īpašnieka rokasgrāmatā.
  - > Vidējā displejā tiek atvērta īpašnieka rokasgrāmata un parādīta informācija saistībā ar šo paziņojumu.

Ikreiz iedarbinot dzinēju, lietotnē saglabātie paziņojumi tiek automātiski izdzēsti.

### Saistītā informācija

- Paziņojumi vadītāja displejā (103 lpp.)
- Ziņojumu pārvaldība vadītāja displejā (104 lpp.)
- Ziņojums centrālajā displejā (138 lpp.)

<sup>8</sup> Atkarīgs no tirgus. Ir jāreģistrē arī Volvo ID un izvēlētais autoserviss.



## **Centrālā displeja pārskats**

Vairākas automašīnas funkcijas var vadīt vidējā displejā. Šeit ir redzams centrālais displejs un tā varianti.

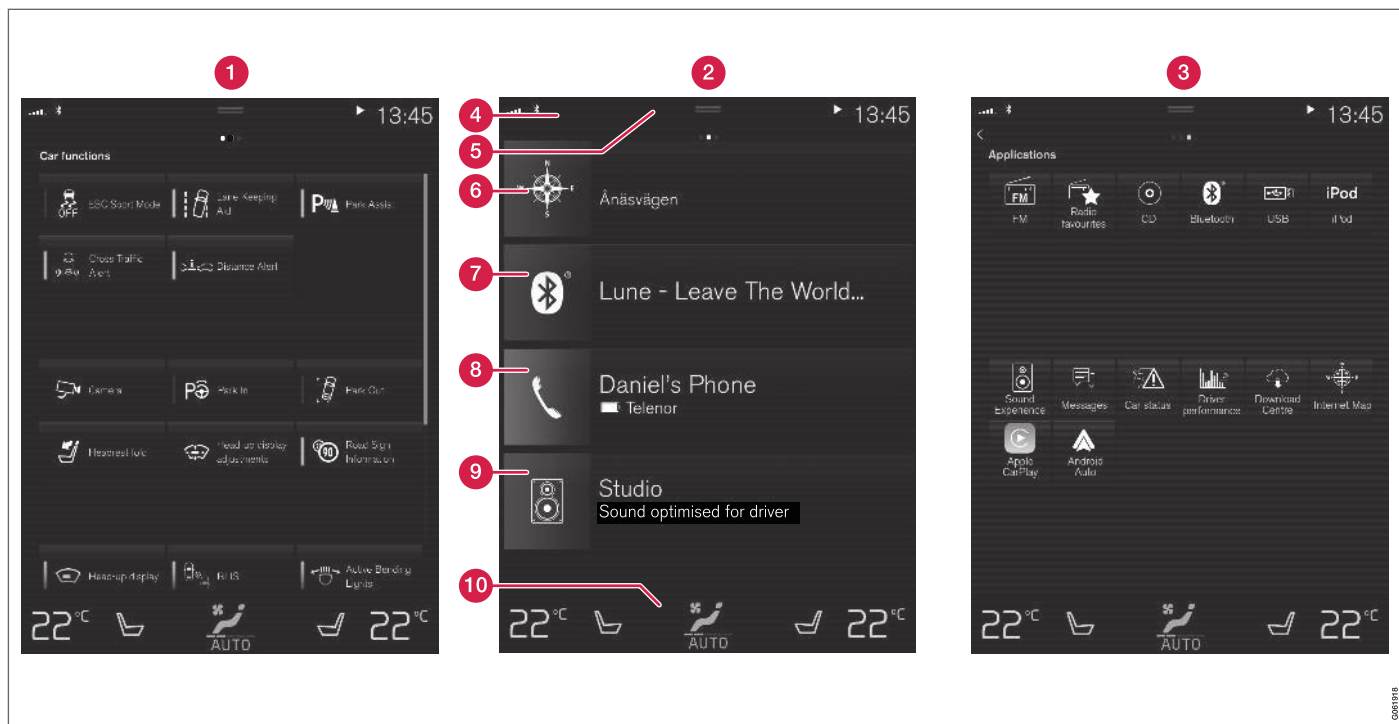

Trīs no vidējā displeja pamata skatiem. Pārvelciet pa labi vai pa kreisi, lai atvērtu attiecīgi funkciju skatu vai lietotņu skatu.<sup>9</sup>

**1** Funkciju skats — šeit nospiežot, var aktivizēt vai deaktivizēt automašīnas funkcijas. Dažas

funkcijas ir arī palaišanas funkcijas — tas nozīmē, ka tās atver logu ar iestatījumu opcijām.

<sup>9</sup> Automašīnās ar stūri labajā pusē skati ir pieejami apgriezta veidā.

jām. Piemēri ir šādi **Kamera**. Arī vējistikla displeja iestatījumus\* veic funkciju skatā, bet tos pielāgo ar stūres labo vadības tastatūru.

- 2 Sākuma skats — pirmais skats, kas tiek parādīts, ieslēdzot ekrānu.
- 3 Lietotņu skats — lejupielādētās lietotnes (trešo pušu lietotnes) un ieguldo funkciju lietotnes, piemēram, **FM radio**. Pieskarieties lietotnes ikonai, lai atvērtu lietotni.
- 4 Statusa josla – automašīnas aktivitātes ir redzamas ekrāna augšdaļā. Tīkla un savienojuma informācija tiek rādīta statusa joslas kreisajā pusē, bet multivides informācija, pulkstenis un notiekošas fona aktivitātes rādījums tiek rādīts labajā pusē.
- 5 Augšējais skats — velciet uz leju cilni, lai piekļūtu augšējam skatam. Šeit var piekļūt **iestatījumi, Īpašnieka rokasgr., Profils** un automašīnā saglabātajiem ziņojumiem. Dažos gadījumos augšējā skatā var piekļūt arī kontekstuālajiem iestatījumiem (piemēram, **Navigācijas iestatījumi**) un kontekstuālajai īpašnieka rokasgrāmatai (piemēram, **Navigācijas rokasgrāmata**).
- 6 Navigācija — ved uz kartes navigāciju, piemēram, ar Sensus Navigation\*. Pieskarieties apakšskatam, lai to izvērstu.
- 7 Multivide — nesen izmantotās ar multividi saistītās lietotnes. Pieskarieties apakšskatam, lai to izvērstu.

- 8 Tālrunis – no šejienes var piekļūt tālruņa funkcijai. Pieskarieties apakšskatam, lai to izvērstu.
- 9 Papildu apakšskats — nesen izmantotās lietotnes vai automašīnas funkcijas, kas neietilpst nevienā citā apakšskatā. Pieskarieties apakšskatam, lai to izvērstu.
- 10 Klimata rinda — informācija un tieša mijiedarbība, piemēram, lai iestatītu temperatūru un sēdekļu apsildi\*. Pieskarieties klimata joslas centrā esošajam simbolam, lai atvērtu klimata skatu ar vairāk iestatījumu opcijām.

### Saistītā informācija

- Centrālā displeja pārvaldība (110 lpp.)
- Pārvietošanās pa vidējā displeja skatiem (113 lpp.)
- Funkciju skats centrālajā displejā (120 lpp.)
- Aplikācijas (499 lpp.)
- Vidējā displeja statusa joslas simboli (122 lpp.)
- Iestatījumu atvēršana centrālajā displejā (130 lpp.)
- Kontekstuālas iestatīšanas atvēršana centrālajā displejā (131 lpp.)
- Īpašnieka rokasgrāmata centrālajā displejā (19 lpp.)
- Mediju atskaņotājs (509 lpp.)
- Tālrunis (523 lpp.)

- Klimata kontroles vadības ierīces (214 lpp.)
- Sistēmas skaņas izslēgšana un skaļuma mainīšana centrālajā displejā (129 lpp.)
- Centrālā displeja izskata mainīšana (129 lpp.)
- Sistēmas valodas maiņa (130 lpp.)
- Sistēmas mērvienību maiņa (130 lpp.)
- Vidējā displeja tīrīšana (640 lpp.)
- Ziņojums centrālajā displejā (138 lpp.)

## Centrālā displeja pārvaldība

Vairākas automašīnas funkcijas var vadīt un regulēt vidējā displejā. Vidējais displejs ir skārienekrāns, kas reaģē uz pieskārieniem.

### Skārienekrāna funkcionalitātes izmantošana vidējā displejā

Ekrāns reaģē atšķirīgi atkarībā no tā, vai nospiežat, velkat vai pārvelkat pāri tam. Pieskaroties ekrānam dažādos veidos, var veikt noteiktas dar-

bības, piemēram, pārlūkot dažādus skatus, atzīmēt objektus, ritināt sarakstu un pārvietot lietotnes.



Infrasarkanās gaismas kārta tieši virs ekrāna virsmas nodrošina, ka ekrāns var noteikt pirkstu, kas ir novietots tieši ekrāna priekšā. Šī tehnoloģija ļauj lietot ekrānu pat tad, ja rokās ir uzvilkti cimdi.





Vienlaikus ar ekrānu var mijiedarboties divas personas, piemēram, regulēt klimatu attiecīgi vadītāja un blakussēdētāja pusē.

**!** **SVARĪGI**

Nepieskarieties ekrānam ar asiem priekšmetiem, jo tie var saskrāpēt ekrānu.

Tabulā tālāk ir norādītas dažādas ekrāna darbināšanas procedūras:

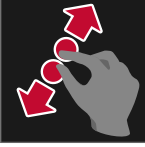
Procedūra	Izpildīšana	Rezultāts
	Nospiediet vienreiz.	lezmē objektu, apstiprina atlasīto vai aktivizē funkciju.
	Nospiediet divreiz ātri pēc kārtas.	Tuvina digitālu objektu, piemēram, karti*.
	Nospiediet un turiet.	Satver objektu. Var lietot, lai pārvietotu lietotnes vai kartes punktus kartē*. Nospiediet un turiet pirkstu pie ekrāna un vienlaikus velciet objektu uz vajadzīgo atrašanās vietu.
	Vienreiz pieskarieties ar diviem pirkstiem.	Tālina digitālu objektu, piemēram, karti*.

Procedūra	Izpildīšana	Rezultāts
	Vilkšana	Pārslēdz starp dažādiem skatiem, ritina sarakstu, tekstu vai skatu. Turiet nospiestu un velciet, lai pārvietotu lietotnes vai kartes objektus kartē*. Velciet horizontāli vai vertikāli pāri ekrānam.
	Ātra pārvilkšana/vilkšana	Pārslēdz starp dažādiem skatiem, ritina sarakstu, tekstu vai skatu. Velciet horizontāli vai vertikāli pāri ekrānam. Ņemiet vērā: pieskaroties ekrāna augšdaļai, var tikt atvērts augšējais skats.
	Vilkšana attālinot	Tuvina.
	Vilkšana tuvinot	Tālina.

#### « Atgriešanās sākuma skatā no cita skata

1. Īsi nospiediet centrālā displeja sākuma pogu.
  - > Tiek attēlota sākuma skata pēdējā pozīcija.
2. Vēlreiz īsi nospiediet.
  - > Visiem sākuma skata apakšskatiem tiek noregulētas noklusējuma vērtības.

#### **i** PIEZĪME

Sākuma skata standarta režīmā īsi nospiediet sākuma tautiņu. Ekrānā tiek parādīta animācija, kas apraksta piekļuvi dažādiem skatiem.

#### Saraksta, sadaļas vai skata ritināšana

Tiklīdz ekrānā tiek parādīts ritināšanas indikators, skatā var ritināt uz leju vai uz augšu. Pārvelciet uz leju/uz augšu jebkurā skata vietā.

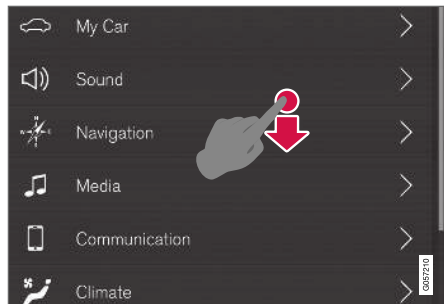

Kad skatā var ritināt, vidējā displejā tiek parādīts ritināšanas indikators.

#### Vadīkļu lietošana vidējā displejā



Temperatūras vadības ierīce.

Šo vadības ierīci lieto vairākām automašīnas funkcijām. Regulējiet, piemēram, temperatūru, vienā no šiem veidiem:

- velciet vadības ierīci līdz vajadzīgajai temperatūrai,
- pieskarieties + vai –, lai pakāpeniski palielinātu/samazinātu temperatūru, vai
- pieskarieties vēlamajai temperatūrai uz vadības ierīces.

#### Saistītā informācija

- Centrālā displeja aktivizēšana un deaktivizēšana (113 lpp.)
- Lietotņu un pogu pārvietošana centrālajā displejā (122 lpp.)
- Tastatūra centrālajā displejā (124 lpp.)

## Centrālā displeja aktivizēšana un deaktivizēšana

Centrālo displeju var aptumšot un atkal aktivizēt, izmantojot sākuma pogu zem ekrāna.



Centrālā displeja sākuma poga.

Sākuma pogas lietošanas rezultātā ekrāns paliek tumšs un skārienekrāns vairs nereaģē uz pieskārieniem. Klimata josla joprojām tiek rādīta. Joprojām darbojas visas ar ekrānu saistītās funkcijas, piemēram, klimata kontrole, audio, norādes\* un lietotnes. Kad centrālais displejs ir aptumšots, tā ir laba iespēja notīrīt ekrānu. Aptumšošanas funkciju var arī lietot, lai ekrānu padarītu blāvāku un tas netraucētu braukšanas laikā.

1. Turiet nospiestu fizisko sākuma taustiņu, kas atrodas zem ekrāna.
  - > Ekrāns tiek aptumšots, izņemot klimata rindu, kas joprojām ir redzama. Visas ar ekrānu saistītās funkcijas joprojām darbojas.
2. Vēlreiz aktivizējiet ekrānu – īsi nospiediet sākuma taustiņu.
  - > Tiek atkal rādīts skats, kas bija redzams pirms ekrāna izslēgšanas.

### **i** PIEZĪME

Kad ekrānā ir redzama darbības veikšanas uzvedne, ekrānu nevar deaktivizēt.

### **i** PIEZĪME

Izslēdzot dzinēju un atverot vadītāja durvis, vidējais displejs tiek deaktivizēts automātiski.

### Saistītā informācija

- Vidējā displeja tīrīšana (640 lpp.)
- Centrālā displeja izskata mainīšana (129 lpp.)
- Centrālā displeja pārskats (107 lpp.)

## Pārvietošanās pa vidējā displeja skatiem

Vidējā displejā ir pieci dažādi pamata skati: sākuma skats, augšējais skats, klimata skats, lietotņu skats un funkciju skats. Atverot vadītāja durvis, ekrāns ieslēdzas automātiski.

### Sākuma skats

Sākuma skats ir skats, kas tiek parādīts, ieslēdzot ekrānu. Tas sastāv no četriem apakšskatiem:

**Navigācija, Multivide, Tālrunis** un papildu apakšskata.

Lietotņu vai funkciju skatā atlasītā lietotne vai automašīnas funkcija tiek palaista attiecīgajā sākuma skata apakšskatā. Piemēram, **FM radio** tiek palaista apakšskatā **Multivide**.

Papildu apakšskats ietver pēdējo izmantoto lietotni vai automašīnas funkciju, kas nav saistīta ne ar vienu no pārējām trīs tēmām.

Apakšskati rāda īsu informāciju par katru no lietotnēm.

### **i** PIEZĪME

Kad automašīna tiek iedarbināta, sākuma skata dažādajos apakšskatos tiek rādīta informācija par lietotņu pašreizējo statusu.





### **i** PIEZĪME

Sākuma skata standarta režīmā īsi nospiediet sākuma tautiņu. Ekrānā tiek parādīta animācija, kas apraksta piekļuvi dažādiem skatiem.

## Statusa josla

Automatizētas aktivitātes ir redzamas ekrāna augšdaļā. Tikla un savienojuma informācija tiek rādīta statusa lauka kreisajā pusē, bet multivides informācija, pulkstenis un notiekošas fona aktivitātes rādījums tiek rādīts labajā pusē.

## Augšējais skats

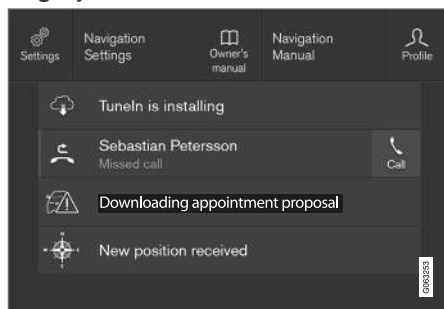

Augšējais skats novilkts lejā.

Ekrāna augšdaļā esošās statusa joslas centrā atrodas cilne. Atveriet augšējo skatu, nospiežot cilni vai velkot no augšas uz leju pāri ekrānam.

Augšējā skatā vienmēr ir pieejami:

- **Iestatījumi**
- **Īpašnieka rokasgr.**
- **Profils**
- Automātiskā saglabātie ziņojumi.

Augšējā skatā dažos gadījumos var piekļūt:

- Kontekstuāliem iestatījumiem (piemēram, **Navigācijas iestatījumi**). Iestatījumus var mainīt tieši augšējā skatā, kad darbojas lietotne (piemēram, navigācija).
- Kontekstuāla īpašnieka rokasgrāmata (piemēram, **Navigācijas rokasgrāmata**). Augšējā skatā varat tieši piekļūt digitālās īpašnieka rokasgrāmatas rakstiem, kas ir saistīti ar ekrānā attēloto saturu.

Izejiet no augšējā skata, nospiežot ārpus augšējā skata, nospiežot sākuma pogu vai nospiežot augšējā skata apakšdaļā un velkot uz augšu. Tiek parādīts paslēptais skats, un to atkal var izmantot.

### **i** PIEZĪME

Augšējais skats nav pieejams iedarbināšanas/izslēgšanas laikā vai kad ekrānā tiek rādīts paziņojums. Tas nav pieejams arī tad, ja ir attēlota klimata informācija.

## Klimata skats

Klimata josla ir vienmēr redzama ekrāna apakšā. Tajā var veikt visbiežāk izmantotos klimata iestatījumus, piemēram, noregulēt temperatūru un sēdekļu apsildi\*.



Nospiediet klimata rindas centrā esošo simbolu, lai atvērtu klimata skatu un varētu piekļūt citiem klimata iestatījumiem.



Nospiediet simbolu, lai aizvērtu klimata skatu un atgrieztos iepriekšējā skatā.



## Lietotņu skats



Lietotņu skats ar automašīnas lietotnēm.

Atrodies sākuma skatā, pārvelciet pāri ekrānam no labās puses uz kreiso<sup>10</sup>, lai atvērtu lietotņu skatu. Šeit atrodas lejupielādētās lietotnes (trešo pušu lietotnes) un ieguldo funkciju lietotnes, piemēram, **FM radio**. Dažām lietotnēm tieši lietotņu skatā ir redzama īsa informācija, piemēram, netaisīto **Ziņojumi** ziņu skaits.

Pieskarieties lietotnei, lai to atvērtu. Tā tiks atvērta saistītajā apakšskatā, piemēram, **Multivide**.

Atkarībā no lietotņu skaita lietotņu skatā var rītināt uz leju. To var darīt, velkot no apakšas uz augšu.

Atgriezieties sākuma skatā, atkal velkot pāri ekrānam no kreisās puses uz labo<sup>10</sup> vai nospiežot sākuma taustiņu.

## Funkciju skats



Funkciju skats ar dažādu automašīnas funkciju taustiņiem.

Atrodies sākuma skatā, velciet pāri ekrānam no kreisās puses uz labo<sup>10</sup>, lai atvērtu funkciju skatu. Šeit var aktivizēt vai deaktivizēt automašīnas funkcijas, piemēram, **BLIS\***, **Lane Keeping Aid\*** un **Novietošanas palīgsistēma\***.

<sup>10</sup> Attiecās uz automašīnām ar stūri kreisajā pusē. Automašīnām ar stūri labajā pusē pārvelciet pretējā virzienā.

- ◀◀ Atkarībā no funkciju skaita šeit var arī ritināt uz leju skatā. To var darīt, velkot no apakšas uz augšu.

Atšķirībā no lietotņu skata, kur lietotni var atvērt, to nospiežot, šeit funkciju var aktivizēt vai deaktivizēt, nospiežot attiecīgās funkcijas taustiņu. Dažas funkcijas (palaišanas funkcijas) atver jaunu logu, kad tās tiek nospiestas.

Atgriezieties sākuma skatā, atkal velkot pāri ekrānam no labās puses uz kreiso<sup>10</sup> vai nospiežot sākuma pogu.

### Saistītā informācija

- Apakšskatu pārvaldība centrālajā displejā (117 lpp.)
- Vidējā displeja statusa joslas simboli (122 lpp.)
- Iestatījumu atvēršana centrālajā displejā (130 lpp.)
- Kontekstuālas iestatīšanas atvēršana centrālajā displejā (131 lpp.)
- Īpašnieka rokasgrāmata centrālajā displejā (19 lpp.)
- Vadītāju profili (135 lpp.)
- Klimata kontroles vadības ierīces (214 lpp.)
- Aplikācijas (499 lpp.)
- Funkciju skats centrālajā displejā (120 lpp.)
- Centrālā displeja pārskats (107 lpp.)

---

<sup>10</sup> Attiecas uz automašīnām ar stūri kreisajā pusē. Automašīnām ar stūri labajā pusē pārvelciet pretējā virzienā.

## **Apakšskatu pārvaldība centrālajā displejā**

Sākuma skats sastāv no četriem apakšskatiem:

**Navigācija, Multivide, Tālrunis** un papildu apakšskata. Šos skatus var izvērst.

#### ◀◀ Apakšskata izvēršana noklusējuma režīmā

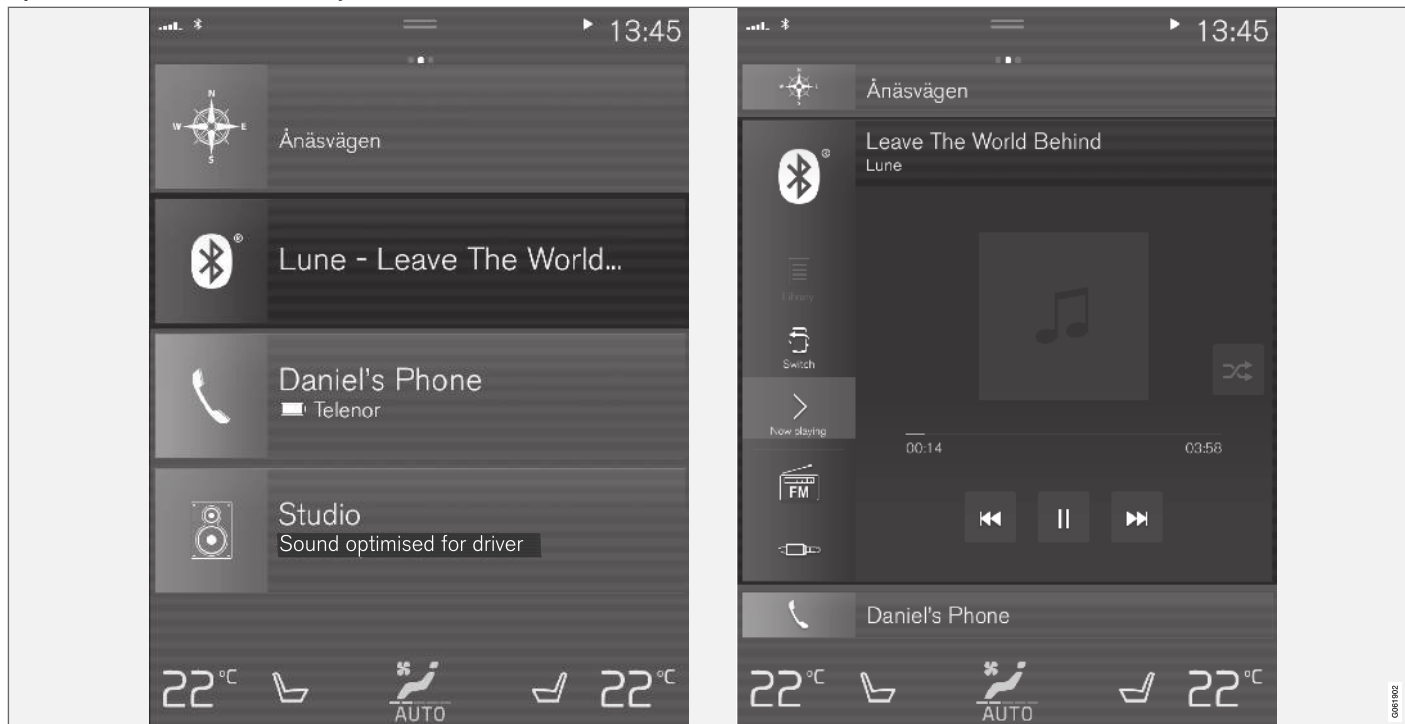

Apakšskata standarta režīms un izvērtais režīms vidējā displejā.

Apakšskata izvēšana:

- Apakšskatiem **Navigācija, Multivide un Tālrunis**: Nospiediet jebkurā apakšskata vietā. Izvēšot apakšskatu, sākuma skata papildu apakšskats tiek īslaicīgi noņemts. Abi pārējie tiek minimizēti un tiek attēlota tikai noteikta informācija. Pieskaroties papildu apakšskatam, pārējie trīs apakšskati tiek minimizēti un tiek rādīti tikai noteikta informācija.

Izvērstais skats ļauj piekļūt lietotnes pamata funkcijām.

Izvērta apakšskata aizvēšana:

- Apakšskatu var aizvērt trīs dažādos veidos.
  - Pieskaroties izvērstā apakšskata augšdaļai.
  - Pieskaroties citam apakšskatam (šis apakšskats tiks atvērts izvērstā režīmā).
  - Īsi nospiediet vidējā displeja fizisko sākuma taustiņu.

### Apakšskata atvēršana vai aizvēšana pilnekrāna režīmā

Papildu apakšskatu<sup>11</sup> un **Navigācija** apakšskatu var atvērt pilnekrāna režīmā ar vēl vairāk informācijas un papildu iestatījumu opcijām.

Atverot jaunu apakšskatu pilnekrāna režīmā, netiek rādīta pārējo apakšskatu informācija.



Izvērstajā režīmā atveriet lietotni pilnekrāna režīmā — nospiediet simbolu.



Nospiediet simbolu, lai dotos atpakaļ uz izvērsto režīmu, vai nospiediet sākuma taustiņu ekrāna apakšdaļā.



Vidējā displeja sākuma taustiņš.

Vienmēr var atgriezties sākuma skatā, nospiežot sākuma taustiņu. Atgriezieties sākuma skata standartā skatā no pilnekrāna režīmā, divreiz nospiežot sākuma taustiņu.

### Saistītā informācija

- Centrālā displeja pārvaldība (110 lpp.)
- Centrālā displeja aktivizēšana un deaktivizēšana (113 lpp.)
- Pārvietošanās pa vidējā displeja skatiem (113 lpp.)

<sup>11</sup> Neattiecas uz visām lietotnēm vai automašīnas funkcijām, kas atvērtas, izmantojot papildu apakšskatu

## Funkciju skats centrālajā displejā

Visi automašīnas funkciju taustiņi atrodas funkciju skatā, kas ir viens no vidējā displeja pamata skatiem. Funkciju skatam var piekļūt, sākuma

skatā pārvelkot pāri ekrānam no kreisās puses uz labo<sup>12</sup>.

## Dažādi taustiņu veidi

Ir trīs dažādu veidu automašīnas funkciju taustiņi; skatiet turpmāk:

Taustiņa veids	Īpašības	Ietekmētās automašīnas funkcijas
Funkciju pogas	Ir ieslēgšanas/izslēgšanas pozīcijas. Kad funkcija darbojas, pa kreisi no taustiņa ikonas izgaismojas gaismas diodes indikators. Nospiediet taustiņu, lai aktivizētu/deaktivizētu funkciju.	Lielākā daļa no funkciju skatā pieejamajiem taustiņiem ir funkciju taustiņi.
Palaišanas taustiņi	Nav ieslēgšanas/izslēgšanas pozīciju. Kad nospiež palaišanas taustiņu, tiek atvērts attiecīgās funkcijas logs. Piemēram, tas var būt sēdekļa pozīcijas maiņas logs.	<ul style="list-style-type: none"> <li>• Kamera</li> <li>• Nolocīt galvas balstu</li> <li>• Head-Up displeja regul.</li> </ul>
Stāvvietā novietošanas taustiņi	Ir ieslēgšanas, izslēgšanas un stāvvietas izmēru noteikšanas pozīcijas. Līdzīgi funkciju taustiņiem, bet ar papildu pozīciju stāvvietas izmēru noteikšanai.	<ul style="list-style-type: none"> <li>• Iebraukšana stāvvietā</li> <li>• Izbraukšana no stāvvietas</li> </ul>

<sup>12</sup> Attiecas uz automašīnām ar stūri kreisajā pusē. Automašīnām ar stūri labajā pusē pārvelciet pretējā virzienā.

## Dažādie taustiņu režīmi

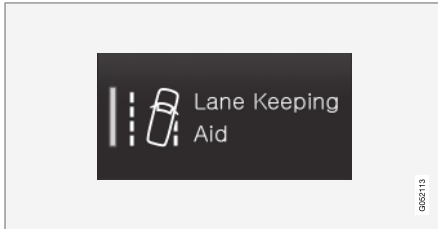

Kad stāvietā novietošanas gaismas diodes indikators ir izgaismots zaļā krāsā, funkcija ir aktivizēta. Aktivizējot noteiktas funkcijas, tiek parādīts papildu teksts ar skaidrojumu. Šī informācija tiek rādīta dažas sekundes, pēc tam taustiņā izgaismojas gaismas diodes indikators.

Piemēram, nospiežot funkcijas **Lane Keeping Aid** pogu, tiek rādīts teksts **Darbojas tikai noteiktā ātrumā**.

Vienreiz īsi nospiediet pogu, lai aktivizētu vai deaktivizētu funkciju.

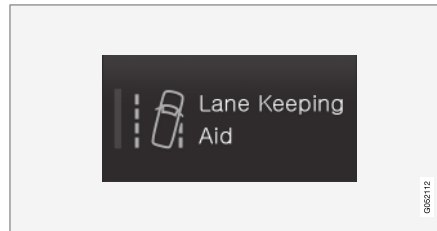

Funkcija ir deaktivizēta, kad gaismas diodes indikators nodziest.

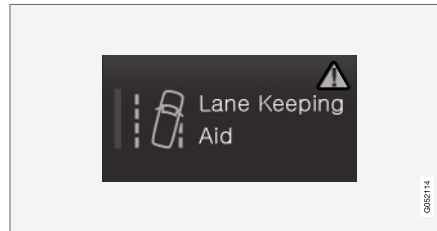

Ja taustiņa labajā pusē ir redzams brīdinājuma trīsstūris, darbībā ir radusies kļūme.

### Saistītā informācija

- Centrālā displeja pārvaldība (110 lpp.)
- Pārvietošanās pa vidējā displeja skatiem (113 lpp.)

## Lietotņu un pogu pārvietošana centrālajā displejā

Automašīnas funkciju lietotnes un taustiņus, kas atrodas attiecīgi lietotņu skatā un funkciju skatā, var pārvietot un sakārtot pēc vēlēšanās.

1. Velciet no labās puses uz kreiso<sup>13</sup>, lai piekļūtu lietotņu skatam, vai velciet no kreisās puses uz labo<sup>13</sup>, lai piekļūtu funkciju skatam.
2. Pieskarieties lietotnei vai pogai un turiet.
  - > Lietotne vai poga maina izmērus un kļūst mazliet caurspīdīga. Tagad to var pārvietot.
3. Velciet lietotni vai pogu uz brīvu vietu skatā.

Maksimālais rindu skaits, kurās var izvietot lietotnes vai pogas, ir 48. Lai pārvietotu lietotni vai pogu ārpus redzamā skata, velciet to uz skata apakšdaļu. Tiks pievienotas jaunas rindas, kurās izvietot lietotni vai pogu.

Tādējādi lietotni vai pogu var izvietot zemāk, kur tā nav redzama skata parastajā režīmā.

Velciet pāri ekrānam, lai skatā ritinātu uz augšu vai uz leju.

### PIEZĪME

Paslēpiet lietotnes, ko izmantojat reti vai nekad, pārvietojot tās uz leju, prom no redzamā ekrāna. Tādējādi atvieglosit bieži izmantoto lietotņu atrašanu.

### PIEZĪME

Lietotnes un automašīnas funkciju taustiņus nevar izvietot vietās, kas jau ir aizņemtas.



### Saistītā informācija

- Funkciju skats centrālajā displejā (120 lpp.)
- Aplikācijas (499 lpp.)
- Centrālā displeja pārvaldība (110 lpp.)

## Vidējā displeja statusa joslas simboli

Vidējā displeja/statusa joslas simbolu pārskats.

Statusa josla rāda notiekošās aktivitātes un dažos gadījumos arī to statusu. Lauka ierobežotās vietas dēļ visi simboli netiek rādīti visu laiku.

Simbols	Tehniskie parametri
	Izveidots savienojums ar internetu.
	Neizdevās izveidot savienojumu ar internetu.
	Viesabonēšana aktivizēta.
	Mobilu tālrunu tīkla signāla stiprums.
	Pievienota Bluetooth ierīce.
	Bluetooth aktivizēta, bet neviena ierīce nav pievienota.
	Tiek sūtīta informācija uz un no GPS.
	Izveidots savienojums ar Wi-Fi tīklu.
	Piesaiste aktivizēta (Wi-Fi). Automašīna koplieto pieejamo savienojumu.

<sup>13</sup> Attiecas uz automašīnām ar stūri kreisajā pusē. Automašīnām ar stūri labajā pusē pārvelciet pretējā virzienā.



Simbols	Tehniskie parametri
	Automašīnas modems aktivizēts.
	USB kopīgošana ir aktīva.
	Notiek process.
	Sagatavošanas taimeris ir aktīvs.
	Tiek atskaņots audio avots.
	Audio avots apturēts.
	Notiekošs tālruņa zvans.
	Izslēgta audio avota skaņa
	No radio kanāla ir saņemtas ziņas.
	Ir saņemta satiksmes informācija.
	Pulkstenis.

### Saistītā informācija

- Pārvietošanās pa vidējā displeja skatiem (113 lpp.)
- Ziņojums centrālajā displejā (138 lpp.)

### **Tastatūra centrālajā displejā**

Centrālā displeja tastatūra ļauj veikt ierakstus, izmantojot taustiņus. Burtus un rakstzīmes var arī "ierakstīt" ekrānā ar roku.

Tastatūru var izmantot, lai ievadītu rakstzīmes, burtus un ciparus, piemēram, lai automašīnā rakstītu īsziņas, ievadītu paroles vai meklētu digitālās īpašnieka rokasgrāmatas sadaļas.

Tastatūra ir redzama tikai tad, kad ekrānā var veikt ierakstus.

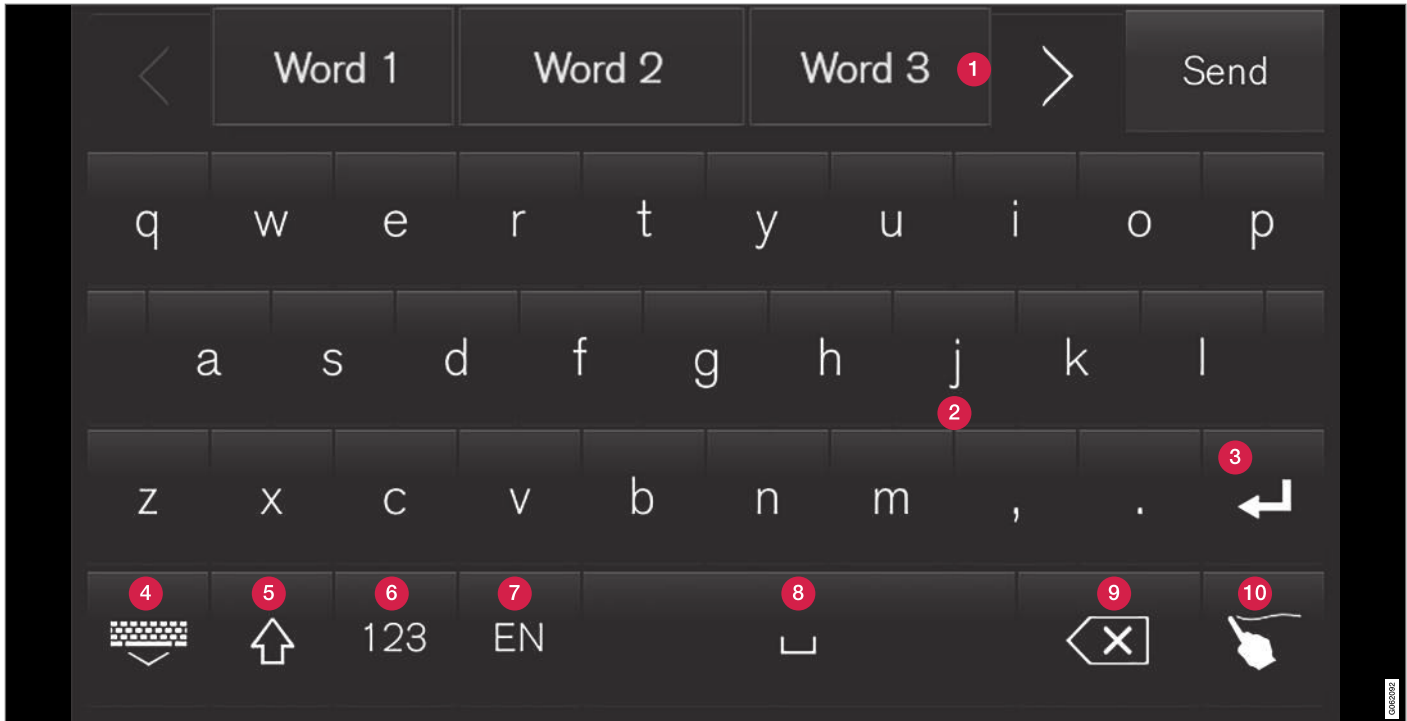

Attēlā ir redzams dažu taustiņu pārskats, kas var tikt attēloti tastatūrā. Izskats var atšķirties atkarībā no valodas iestatījumiem un konteksta, kādā tiek izmantota tastatūra.

**1** Ieteicamo vārdu vai rakstzīmju<sup>14</sup> rinda. Ievadot jaunus burtus, ieteiktie vārdi tiek tiem

pielāgoti. Pārlūkojiet ieteikumus, nospiežot labās un kreisās puses bultiņas. Lai atlasītu

ieteikumu, pieskarieties tam. Ievērojiet, ka šī funkcija netiek atbalstīta visos valodu varian-

<sup>14</sup> Attiecas uz Āzijas valodām.



tos. Ja tā nav pieejama, rinda netiek rādīta tastatūrā.

- 2 Tastatūrā pieejamās rakstzīmes ir atkarīgas no atlasītās valodas (skatiet 7. punktu). Lai ievadītu rakstzīmi, pieskarieties tai.
- 3 Šis taustiņš darbojas dažādos veidos atkarībā no konteksta, kurā tastatūra tiek lietota, — lai ievadītu @ (ievadot e-pasta adresi) vai **izveidotu jaunu rindu** (parastai teksta ievadišanai).
- 4 Paslēpj tastatūru. Ja tas nav iespējams, taustiņš nav redzams.
- 5 Lieto, lai rakstītu ar lielajiem burtiem. Nospiežot vēlreiz, lai ierakstītu vienu lielo burtu un turpinātu rakstīt ar mazajiem burtiem. Nospiežot vēlreiz, visi burti tiek rakstīti kā liele. Nospiežot vēlreiz, visi burti tiek atkal rakstīti kā mazie. Šajā režīmā pirmais burts pēc punkta, izsaukuma vai jautājuma zīmes ir lielais burts. Arī pirmais burts teksta laukā ir lielais burts. Vārdiem un adresēm paredzētajos teksta laukos katrs vārds automātiski sākas ar lielo burtu. Parolēm, tīmekļa adresēm vai e-pasta adresēm paredzētajos teksta laukos visi burti tiek automātiski rakstīti kā mazie, ja vien lietotājs neiestata citādi, nospiežot taustiņu.
- 6 Ciparu ievadišana. Tastatūra (2) tiek parādīta ar cipariem. Nospiežot ABC, kas ciparu režīmā tiek attēlots 123 vietā, lai atgrieztos

burto tastatūrā, vai #\~, lai atvērtu tastatūru ar speciālajām rakstzīmēm.

- 7 Maina teksta ievadišanas valodu, piemēram, EN. Pieejamās rakstzīmes un vārdu ieteikumi (1) atšķiras atkarībā no atlasītās valodas. Lai varētu mainīt tastatūras valodas, valodas vispirms jāpievieno sadaļā Iestatījumi.
- 8 Atstarpe.
- 9 Dzēš ievadīto tekstu. Nospiežot īsi, rakstzīmes tiek dzēstas pa vienai. Nospiežot turiet, lai rakstzīmes dzēstu ātrāk.
- 10 Maina tastatūras režīmu uz burto un rakstzīmju rakstīšanu ar roku.

Nospiežot apstiprināšanas taustiņu virs tastatūras (ilustrācijā nav redzams), ievadītais teksts tiek apstiprināts. Taustiņa izskats atšķiras atkarībā no konteksta.

### Burta vai rakstzīmes varianti

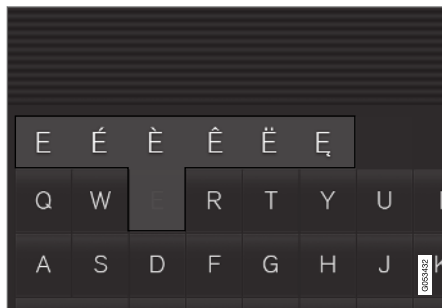

Dažādos burta vai rakstzīmes variantus, piemēram, é vai è, var ievadīt, nospiežot un turot burto vai rakstzīmi. Tiek parādīts lodziņš ar dažādiem burto vai rakstzīmju variantiem. Nospiežot vajadzīgo variantu. Ja nevienu variantu neatlasa, tiek ievadīts sākotnējais burts/rakstzīme.

### Saistītā informācija

- Tastatūras valodas maiņa centrālajā displejā (127 lpp.)
- Rakstzīmju, burto un vārdu manuāla ievadišana centrālajā displejā (127 lpp.)
- Centrālā displeja pārvaldība (110 lpp.)
- Īsziņu pārvaldīšana (529 lpp.)

## Tastatūras valodas maiņa centrālajā displejā

Lai varētu pārslēgt dažādas tastatūras valodas, valoda vispirms jāpievieno sadaļā **Iestatījumi**.

### Valodu pievienošana vai dzēšana iestatījumos

Tastatūra tiek automātiski iestatīta uz to pašu valodu kā sistēmas valoda. Tastatūras valodu var manuāli pielāgot, neietekmējot sistēmas valodu.

1. Augšējā skatā nospiediet **Iestatījumi**.
2. Nospiediet **Sistēma** → **Sistēmas valodas un mērvienības** → **Tastatūras izkārtojumi**.
3. Sarakstā atlasiet vienu vai vairākas valodas.
  - > Tagad varat pārslēgt atlasītās valodas tieši teksta ievadišanas tastatūrā.

Ja sadaļā **Iestatījumi** nav aktīvi atlasīta neviena valoda, tastatūras valoda paliek tāda pati kā automašīnas sistēmas valoda.

### Dažādu valodu pārslēgšana tastatūrā



Ja sadaļā **Iestatījumi** ir atlasītas vairākas valodas, ar šo tastatūras taustiņu varat tās pārslēgt.

Lai mainītu tastatūras valodu ar sarakstu:

1. Nospiediet un turiet taustiņu.
  - > Tiek atvērts saraksts.
2. Atlasiet vajadzīgo valodu. Ja zem **Iestatījumi** ir atlasītas vairāk par četrām valodām, sarakstā var ritināt, izmantojot tastatūru.
  - > Tastatūra tiek pielāgota atlasītajai valodai, un tiek sniegti citi vārdu ieteikumi.

Lai mainītu tastatūras valodu, neatverot sarakstu:

- Vienreiz īsi nospiediet pogu.
  - > Tastatūra tiek pielāgota saraksta nākamajai valodai, neatverot pašu sarakstu.

### Saistītā informācija

- Sistēmas valodas maiņa (130 lpp.)
- Tastatūra centrālajā displejā (124 lpp.)

## Rakstzīmju, burtu un vārdu manuāla ievadišana centrālajā displejā

Centrālā displeja tastatūra sniedz iespēju ievadīt ekrānā rakstzīmes un vārdus, "rakstot" ar roku.



Nospiediet tastatūras pogu, lai pārslēgtu režīmu no ievades ar taustiņiem uz burtu un rakstzīmju rakstīšanu ar roku.

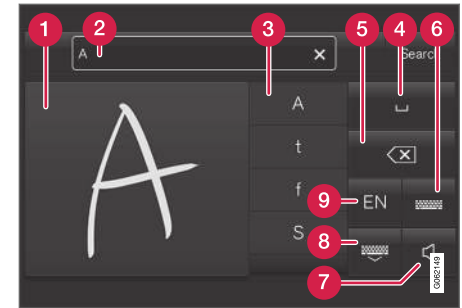

- 1 Zona rakstzīmju/burtu/vārdu/vārdu daļu rakstīšanai.
- 2 Teksta lauks, kurā parādās rakstzīme vai vārda ieteikums<sup>15</sup>, kad tas tiek rakstīts ekrānā (1).
- 3 Rakstzīmju/burtu/vārdu/vārdu daļu ieteikumi. Sarakstu var ritināt.

<sup>15</sup> Attiecas uz noteiktām sistēmas valodām.

- 4 Atstarpe. Atstarpai var ievadīt, rokraksta burtu zonā (1) ievielkot domuzīmi (—). Skatiet tālāk tēmu "Atstarpes ievadīšana brīva teksta laukā ar rokraksta atpazīšanu".
- 5 Dzēst ievadīto tekstu. Īsi nospiediet, lai vienā reizē izdzēstu vienu rakstzīmi/vienu burtu. Brīdi nogaidiet un tad nospiediet vēlreiz, lai izdzēstu nākamo rakstzīmi/burtu utt.
- 6 Atgriezies tastatūrā ar parasto rakstzīmju ievadi.
- 7 Ievadīšanas laikā ieslēgt/izslēgt skaņu.
- 8 Paslēpt tastatūru. Ja tas nav iespējams, taustiņš nav redzams.
- 9 Mainīt teksta ievadīšanas valodu.

### Rakstzīmju/burtu/vārdu rakstīšana ar roku

1. Ierakstiet rakstzīmi, burtu, vārdu vai vārda daļas zonā, kas paredzēta rokraksta atpazīšanai (1). Rakstiet vārdu vai vārda daļas citu virs cita vai rindā.
  - > Tiek parādītas vairākas ieteiktās rakstzīmes, burti vai vārdi (3). Visticamākā izvēle atrodas saraksta augšgalā.

#### ! SVARĪGI

Nepieskarieties ekrānam ar asiem priekšmetiem, jo tie var saskrāpēt ekrānu.

2. Ievadiet rakstzīmi/burtus/vārdu, brīdi nogaidot.
  - > Tiek ievadīta saraksta augšgalā esošā rakstzīme/burts/vārds. Var atlasīt arī citu rakstzīmi, sarakstā nospiežot vajadzīgo rakstzīmi, burtu vai vārdu.

### Ar roku rakstīto rakstzīmju/burtu dzēšana/mainīšana

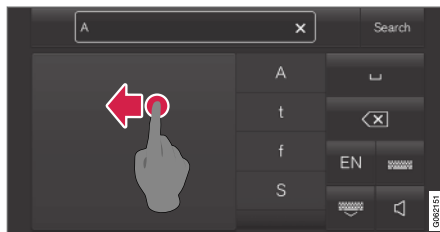

Visas teksta laukā (2) ievadītās rakstzīmes var izdzēst, pārvelkot pāri laukam, kas paredzēts rakstīšanai ar roku (1).

- Rakstzīmes/burtus var izdzēst/mainīt vairākos veidos.
  - Sarakstā nospiediet vajadzīgo burtu vai vārdu (3).
  - Nospiediet teksta dzēšanas taustiņu (5), lai izdzēstu burtu un sāktu no jauna.
  - Horizontāli velciet no labās puses uz kreiso<sup>16</sup> pāri rokraksta burtu laukam (1). Vairākus burtus varat dzēst, vairākkārt velkot pāri šim laukam.
  - Teksta laukā (2) nospiežot X, tiek izdzēsts viss ievadītais teksts.

### Rindas mainīšana brīvā teksta laukā, kas paredzēta rakstīšanai ar roku

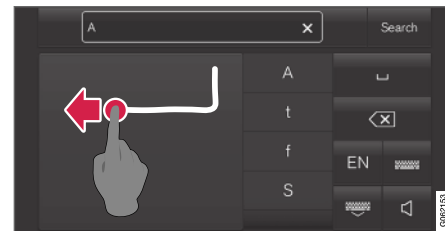

Mainiet rindu, ar roku velkot iepriekš norādīto rakstzīmi rokraksta laukā<sup>17</sup>.

<sup>16</sup> Lai lietotu arābu valodas tastatūru, velciet pretējā virzienā. Velkot no labās puses uz kreiso, tiek izveidota atstarpe.

<sup>17</sup> Arābu tastatūrām — velciet to pašu rakstzīmi, bet otrādi.

### Atstarpes ievadīšana brīva teksta laukā ar rokraksta atpazīšanu

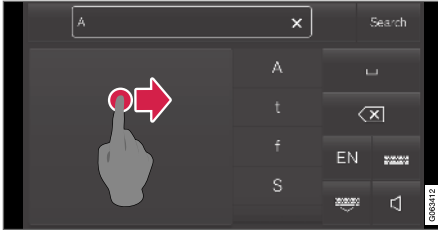

Ievadiet atstarpas, velkot domuzīmi no kreisās puses uz labo<sup>18</sup>.

### Saistītā informācija

- Tastatūra centrālajā displejā (124 lpp.)

### Centrālā displeja izskata mainīšana

Centrālā displeja ekrāna izskatu var mainīt, atlasot motīvu.

1. Augšējā skatā nospiediet **Iestatījumi**.
2. Nospiediet **My Car** → **Vadītāja displejs** → **Rādīt motīvus**.
3. Pēc tam atlasiet motīvu, piemēram, **Minimalistic** vai **Chrome Rings**.

Papildinot šos motīvus, varat izvēlēties režīmu **Normāls** vai **Spilgts**. Režīmā **Normāls** ekrāna fons ir tumšs un teksts ir gaišs. Šis variants ir noklusējums visiem motīviem. Var atlasīt arī gaišo variantu, kurā fons ir gaišs un teksts ir tumšs. Šis variants var noderēt, piemēram, spēcīgā dienas gaismā.

Šis variants vienmēr ir pieejams lietotājam, un to neietekmē apkārtējā apgaismojuma līmenis.

### Saistītā informācija

- Iestatījumu atvēršana centrālajā displejā (130 lpp.)
- Centrālā displeja aktivizēšana un deaktivizēšana (113 lpp.)
- Vidējā displeja tīrīšana (640 lpp.)

### Sistēmas skaņas izslēgšana un skaļuma mainīšana centrālajā displejā

Centrālo displeju var izmantot, lai mainītu sistēmas skaņas skaļumu vai pavisam izslēgtu sistēmu.

1. Vidējā displeja augšējā skatā nospiediet **Iestatījumi**.
2. Nospiediet **Skaņa** → **Sistēmas skaļuma līmeņi**.
3. Sadaļā **Pieskārienu skaņas** velciet vadīklu, lai mainītu ekrāna pieskārienu skaņu skaļumu/tās izslēgtu. Velciet vadības elementu līdz vajadzīgajam skaļuma līmenim.

### Saistītā informācija

- Centrālā displeja pārskats (107 lpp.)
- Iestatījumu maiņa centrālajā displejā (132 lpp.)
- Audio iestatījumi (498 lpp.)

<sup>18</sup> Arābu tastatūrā — velciet domuzīmi no labās puses uz kreiso.

## Sistēmas mērvienību maiņa

Mērvienību iestatījumus definē centrālā displeja izvēlnē **Iestatījumi**.

1. Vidējā displeja augšējā skatā nospiediet **Iestatījumi**.
  2. Atveriet **Sistēma → Sistēmas valodas un mērvienības → Mērvienības**.
  3. Atlasiet vienu no šiem mērvienību standartiem:
    - **Metriskā** — kilometri, litri un grādi pēc Celsija.
    - **Standarta** — jūdzes, galoni un grādi pēc Celsija.
    - **ASV** — jūdzes, galoni un grādi pēc Fārenheita.
- > Tiek mainīts vadītāja displejā, vidējā displejā un augšējā displejā izmantotās mērvienības.

## Saistītā informācija

- Centrālā displeja pārskats (107 lpp.)
- Iestatījumu atvēršana centrālajā displejā (130 lpp.)
- Iestatījumu maiņa centrālajā displejā (132 lpp.)
- Sistēmas valodas maiņa (130 lpp.)

## Sistēmas valodas maiņa

Valodas iestatījumus definē centrālā displeja izvēlnē **Iestatījumi**.

### **i** PIEZĪME

Mainot centrālā displeja valodu, daļa īpašnieka informācijas var būt pretrunā ar valsts vai vietējiem tiesību aktiem vai noteikumiem. Nemaiņiet to uz grūti saprotamu valodu, jo pretējā gadījumā jums var būt grūti orientēties ekrāna izvēlnēs.

1. Vidējā displeja augšējā skatā nospiediet **Iestatījumi**.
2. Atveriet **Sistēma → Sistēmas valodas un mērvienības**.
3. Izvēlieties **Sistēmas valoda**. Valodām, kas atbalsta balss vadību, ir balss valodas simbols.
  - > Tiek mainīta vadītāja displejā, vidējā displejā un augšējā displejā izmantotā valoda.

## Saistītā informācija

- Centrālā displeja pārskats (107 lpp.)
- Iestatījumu atvēršana centrālajā displejā (130 lpp.)
- Iestatījumu maiņa centrālajā displejā (132 lpp.)
- Sistēmas mērvienību maiņa (130 lpp.)

## Iestatījumu atvēršana centrālajā displejā

**Iestatījumi** un vairāku automašīnas funkciju informāciju var pārvaldīt centrālajā displejā.

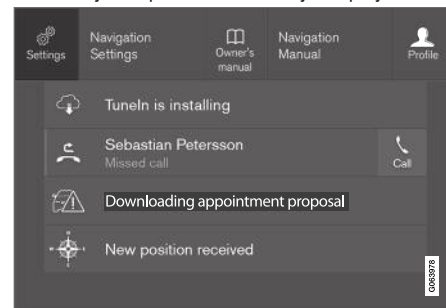

Augšējais skats, nospiežot taustiņu **Iestatījumi**.

1. Atveriet augšējo skatu, nospiežot cilni vai velkot no augšas uz leju pāri ekrānam.
2. Nospiediet **Iestatījumi**, lai atvērtu iestatījumu izvēlni.
3. Nospiediet vienu no rādītajām kategorijām un atveriet apakškategorijas un attiecīgos iestatījumus, nospiežot vēlreiz.
4. Nospiediet **Atpakaļ**, lai dotos atpakaļ iestatījumu izvēlnē.

Nospiediet **Aizvērt**, lai aizvērtu iestatījumu izvēlni.



## Saistītā informācija

- Centrālā displeja pārskats (107 lpp.)
- Iestatījumu maiņa centrālajā displejā (132 lpp.)
- Centrālā displeja iestatījumu veidi (133 lpp.)
- Centrālā displeja iestatījumu tabula (134 lpp.)

## Kontekstuālas iestatīšanas atvēršana centrālajā displejā

Kontekstuālo iestatīšanu var lietot lielākajā daļā automašīnas galveno lietotņu, lai jūs varētu mainīt iestatījumus tieši centrālā displeja augšējā skatā.

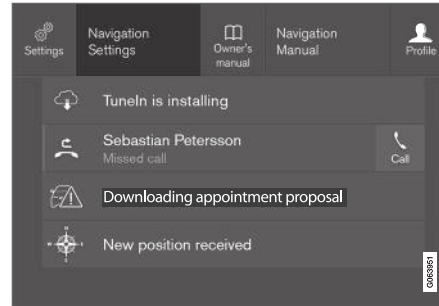

Augšējais skats ar pogu kontekstuālai iestatīšanai.

Automašīnā sākotnēji instalētās lietotnes, piemēram, **FM radio** un **USB**, ir daļa no Sensus un daļa no automašīnas iegultajām funkcijām. Šo lietotņu iestatījumus var mainīt tieši vidējā displeja augšējā skatā.

Kad ir pieejama kontekstuālā iestatīšana:

1. Velciet augšējo skatu uz leju, kad lietotne ir izvērstā režīmā, piemēram, **Navigācija**.
2. Nospiediet **Navigācijas iestatījumi**.
3. Mainiet iestatījumus pēc vēlēšanās un apstipriniet atlases.

Nospiediet **Aizvērt** vai fizisko sākuma pogu zem centrālā displeja, lai aizvērtu iestatīšanas skatu.

Vairumam automašīnas pamata lietotņu ir šī konteksta iestatījuma opcija, bet ne visām.

## Trešās puses lietotnes

Trešās puses lietotnes nav iekļautas automašīnas sistēmā kopš tās iegādes brīža, bet tās var lejupielādēt, piemēram, **Volvo ID**. Šeit iestatījumi vienmēr tiek veikti pašā lietotnē, nevis augšējā skatā.

## Saistītā informācija

- Iestatījumu atvēršana centrālajā displejā (130 lpp.)
- Centrālā displeja pārskats (107 lpp.)
- Centrālā displeja iestatījumu atiestatīšana (133 lpp.)
- Lietotņu lejupielāde (500 lpp.)

## Iestatījumu maiņa centrālajā displejā

Iestatījumi un daudzu automašīnas funkciju informāciju varat mainīt centrālajā displejā.

1. Atveriet augšējo skatu, nospiežot cilni vai velkot no augšas uz leju pāri ekrānam.
2. Nospiediet **Iestatījumi**, lai atvērtu iestatījumu izvēlni.
3. Nospiediet vienu no kategorijām un apakškategorijām, lai atvērtu vajadzīgo iestatījumu.
4. Mainiet vienu vai vairākus iestatījumus. Dažādu veidu iestatījumus var mainīt dažādos veidos.  
> Izmaiņas tiek nekavējoties saglabātas.

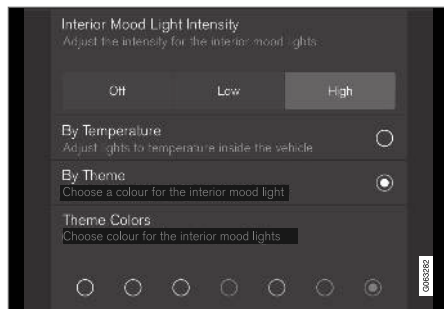

Iestatījumu izvēlnes apakškategorija ar dažādu veidu iestatījumiem (šeit attēlots vairākopciju taustiņš un radio taustiņš).

## Saistītā informācija

- Centrālā displeja pārskats (107 lpp.)
- Centrālā displeja iestatījumu atiestatīšana (133 lpp.)
- Centrālā displeja iestatījumu veidi (133 lpp.)
- Centrālā displeja iestatījumu tabula (134 lpp.)

## Lietotāja datu atiestatīšana Īpašnieka maiņas gadījumā

Īpašnieka maiņa gadījumā lietotāja datiem un sistēmas iestatījumiem jāatjauno noklusējuma vērtības.

Automašīnā iestatījumus var atiestatīt dažādos līmeņos. Īpašnieka maiņas gadījumā atjaunojiet visiem lietotāja datiem un sistēmas iestatījumiem oriģinālās rūpnīcas vērtības. Īpašnieka maiņas gadījumā ir svarīgi arī mainīt pakalpojuma Volvo On Call\* īpašnieku.

## Saistītā informācija

- Centrālā displeja iestatījumu atiestatīšana (133 lpp.)

## Centrālā displeja iestatījumu atiestatīšana

Visus centrālā displeja iestatījumu izvēlnes iestatījumus var atiestatīt uz noklusējuma vērtībām.

### Divi atiestatīšanas veidi

Iestatījumu izvēlnē iestatījumus var atiestatīt divos dažādos veidos:

- **Atiestatīt uz rūpnīcas iestatījumiem** — notīra visus datus un failus, kā arī atiestata visiem iestatījumiem to noklusējuma vērtības.
- **Atiestatīt personīgos iestatījumus** — notīra personīgos datus un atiestata personīgajiem iestatījumiem to noklusējuma vērtības.

### Iestatījumu atiestatīšana

Ievērojiet šos norādījumus, lai atiestatītu savus iestatījumus.

#### **i** PIEZĪME

**Atiestatīt uz rūpnīcas iestatījumiem** ir iespējama, tikai ja automašīna stāv.

1. Vidējā displeja augšējā skatā nospiediet **Iestatījumi**.
2. Atveriet **Sistēma** → **Atiestatīt uz rūpnīcas iestatījumiem**.
3. Atlasiet vajadzīgo atiestatīšanas veidu.
  - > Tiek parādīts uznirstošais logs.

4. Nospiediet **OK**, lai apstiprinātu atiestatīšanu.

Lai veiktu atiestatīšanu **Atiestatīt personīgos iestatījumus**, atiestatīšana jāapstiprina, nospiežot **Atiestatīt aktivajam profilam** vai **Atiestatīt visiem profiliem**.

> Tiek atiestatīti izvēlētie iestatījumi.

### Saisītā informācija

- Centrālā displeja pārskats (107 lpp.)
- Iestatījumu atvēršana centrālajā displejā (130 lpp.)
- Iestatījumu maiņa centrālajā displejā (132 lpp.)
- Centrālā displeja iestatījumu tabula (134 lpp.)

## Centrālā displeja iestatījumu veidi

Dažādu veidu iestatījumus var mainīt dažādos veidos. Dažādu iestatījumu veidu aprakstu skatiet tabulā.

### Iestatījumu veidi

Iestatījumu veids	Apraksts
Palaišanas funkcija	Palaiž lietotni vai atsevišķu papildu iestatījumu skatu, nospiežot tekstu, piemēram, lai izveidotu savienojumu starp ierīci un Bluetooth®.
Radio taustiņš	Izvēlieties kādu no vairākiem iestatījumiem, nospiežot vajadzīgo radio taustiņu, piemēram, lai atlasītu sistēmas valodu.
Vairākpociju taustiņš	Atlasiet līmeni, nospiežot vajadzīgo taustiņa daļu, piemēram, lai atlasītu City Safety jutības līmeni.
Izvēles rūtiņa	Aktivizējiet/deaktivizējiet funkciju, nospiežot rūtiņu, lai to atlasītu/ņoņemtu atlasī, piemēram, lai ieslēgtu sēdekļu apsildes automātisko ieslēgšanos.



Iestatījumu veids	Apraksts
Slīdnis	Atlasiet līmeni noteiktā intervālā, nospiežot un velkot slīdni, piemēram, lai atlasītu skaļuma līmeni.
Informācijas attēlošana	Nav faktiska iestatījuma. Rāda noteiktu informāciju, piemēram, automašīnas identifikācijas numuru.

### Saistītā informācija

- Centrālā displeja pārskats (107 lpp.)

## Centrālā displeja iestatījumu tabula

Centrālā displeja iestatījumu izvēlnē ir vairākas galvenās kategorijas un apakškategorijas, kurās apkopoti vairāku automašīnas funkciju iestatījumi un informācija.

Septiņas galvenās kategorijas ir šādas: **My Car**, **Skaņa**, **Navigācija**, **Multivide**, **Sakari**, **Klimats** un **Sistēma**.

Katra kategorija ietver vairākas apakškategorijas un iestatījumu opcijas. Tabulās tālāk ir norādīts pirmais apakškategoriju līmenis. Funkcijas vai zonas iestatījumu opcijas ir plašāk aprakstītas īpašnieka rokasgrāmatas saistītajā sadaļā.

Daži iestatījumi ir personiski — tas nozīmē, ka tos var saglabāt sadaļā **Vadītāju profili**. Citi iestatījumi ir vispārēji — tas nozīmē, ka tie nav piesaistīti vadītāja profilam.

### My Car

#### Apakškategorijas

#### Displeji

#### IntelliSafe

#### Braukšanas preferences/Individuāls braukšanas režīms\*

#### Lukturi un apgaismojums

#### Spoguļi un ērtības

#### Aizslēgšana

#### Apakškategorijas

#### Stāvbremze un piekare

#### Vējstikla tīrītājs

### Audio

#### Apakškategorijas

#### Tonis

#### Skaņas sadalījums

#### Sistēmas skaļuma līmeņi

### Navigācija

#### Apakškategorijas

#### Karte

#### Maršruts un vadība

#### Satiksme

### Multivide

#### Apakškategorijas

#### AM/FM radio

#### DAB\*

#### Gracenote®

Apakškategorijas
TV*
Video
<b>Saziņa</b>
Apakškategorijas
Tālrunis
Īsziņas
Android Auto*
Apple CarPlay*
Bluetooth ierīces
Wi-Fi
Automāšinas Wi-Fi tīklājs
Automāšinas modema Internets*
Volvo On Call*
Volvo apkopes tīkli

**Klimata kontrole**

Galvenajai kategorijai **Klimats** nav apakškategoriju.

**Sistēma**

Apakškategorijas
Vadītāja profils
Datums un laiks
Sistēmas valodas un mērvienības
Konfidencialitāte un dati
Tastatūras izkārtojumi
Balss vadība*
Atiestatīt uz rūpnīcas iestatījumiem
Sistēmas informācija

**Saistītā informācija**

- Centrālā displeja pārskats (107 lpp.)
- Iestatījumu maiņa centrālajā displejā (132 lpp.)
- Centrālā displeja iestatījumu atiestatīšana (133 lpp.)

**Vadītāju profils**

Vairākus automāšīnā veiktos iestatījumus var pielāgot vadītāja personīgajām preferencēm un saglabāt vienā vai vairākos vadītāju profilos. Personīgie iestatījumi tiek automātiski saglabāti aktīvajā vadītāja profilā. Katru atslēgu var piesaistīt vadītāja profilam. Lietojot piesaistītu atslēgu, automāšīnā tiek aktivizēti attiecīgā vadītāja profila iestatījumi.

**Kuri iestatījumi tiek saglabāti vadītāju profilos?**

Automāšīnā definētie iestatījumi ir vai nu personīgi, vai arī globāli. Vadītāju profilos tiek saglabāti tikai personiskie iestatījumi.

Vadītāja profilā var saglabāt šādus iestatījumus: ekrāni, spoguļi, priekšējie sēdekļi, navigācija\*, audio un multivides sistēma, valoda, balss vadība u.c.

Dažus vispārējos iestatījumus var mainīt, bet tie netiek saglabāti konkrētā vadītāja profilā. Vispārējo iestatījumu izmaiņas ietekmē visus profilus.



## ◀◀ **Vispārējie iestatījumi**

Pārslēdzoties starp vadītāju profiliem, vispārējie iestatījumi un parametri nemainās. Tie paliek tādi paši neatkarīgi no aktīvā vadītāja profila.

Tastatūras izkārtojuma iestatījumi ir vispārējo iestatījumu piemērs. Ja vadītāja profila X tastatūra tiek pievienotas papildu valodas, tās var lietot arī tad, ja tiek izmantots vadītāja profils Y. Tastatūras izkārtojuma iestatījumi netiek saglabāti konkrētam vadītāja profilam — šie iestatījumi ir vispārēji.

### **Personiskie režīmi**

Ja vidējā displeja spilgtuma iestatīšanai tiek izmantots vadītāja profils X, šis iestatījums neietekmē vadītāja profilu Y. Tas ir saglabāts vadītāja profilā X — spilgtuma iestatījums ir personisks iestatījums.

### **Saistītā informācija**

- Vadītāja profila atlasīšana (136 lpp.)
- Vadītāja profila pārdēvēšana (137 lpp.)
- Vadītāju profilu iestatījumu atiestatīšana (137 lpp.)
- Tālvadības pults atslēgas piesaistīšana vadītāja profilam (137 lpp.)
- Centrālā displeja iestatījumu tabula (134 lpp.)

## **Vadītāja profila atlasīšana**

Kad ir ieslēgts centrālais displejs, atlasītais vadītāja profils tiek rādīts ekrāna augšdaļā. Pēdējais izmantotais vadītāja profils būs aktīvs arī nākamajā automašīnas atslēgšanas reizē. Pēc automašīnas atslēgšanas to var mainīt uz citu vadītāja profilu. Tomēr, ja tālvadības atslēga ir saistīta ar vadītāja profilu, tad pēc automašīnas iedarbināšanas tiek atlasīts šis profils.

Citu vadītāja profilu var atlasīt divos veidos.

### 1. variants

1. Pieskarieties vadītāja profila nosaukumam, kas pēc displeja ieslēgšanas tiek rādīts centrālā displeja augšdaļā.
  - > Ir attēlots atlasāmu vadītāja profilu saraksts.
2. Atlasiet vajadzīgo vadītāja profilu.
3. Nospiediet **Apstiprināt**.
  - > Vadītāja profils tiek atlasīts, un sistēma ielādē jaunā vadītāja profila iestatījumus.

### 2. variants

1. Vidējā displejā velciet augšējo skatu uz leju.
2. Nospiediet **Profils**.
  - > Tiek rādīts tas pats saraksts kā 1. variantā.
3. Atlasiet vajadzīgo vadītāja profilu.
4. Nospiediet **Apstiprināt**.
  - > Vadītāja profils tiek atlasīts, un sistēma ielādē jaunā vadītāja profila iestatījumus.

## **Saistītā informācija**

- Vadītāju profili (135 lpp.)
- Pārvietošanās pa vidējā displeja skatiem (113 lpp.)
- Vadītāja profila pārdēvēšana (137 lpp.)
- Tālvadības pults atslēgas piesaistīšana vadītāja profilam (137 lpp.)

## Vadītāja profila pārdēvēšana

Varat mainīt dažādo automašīnā izmantoto vadītāja profila nosaukumus.

1. Vidējā displeja augšējā skatā nospiediet **Iestatījumi**.
2. Nospiediet **Sistēma → Vadītāju profili**.
3. Izvēlieties **Rediģēt profilu**.
  - > Tiek atvērta izvēlne, kurā var rediģēt profilu.
4. Pieskarieties laukam **Profila nosaukums**.
  - > Tiek parādīta tastatūra, un var mainīt nosaukumu. Pieskarieties , lai aizvērtu tastatūru.
5. Saglabājiet nosaukuma izmaiņas, nospiežot **Atpakaļ** vai **Aizvērt**.
  - > Tagad nosaukums ir mainīts.

### PIEZĪME

Profila nosaukums nevar sākties ar atstarpī, jo tad profila nosaukums netiks saglabāts.

## Saistītā informācija

- Vadītāja profila atlasīšana (136 lpp.)
- Tastatūra centrālajā displejā (124 lpp.)

## Vadītāju profilu iestatījumu atiestatīšana

Iestatījumus, kas ir saglabāti vienā vai vairākos vadītāja profilos, var atiestatīt, ja automašīna stāv.

### PIEZĪME

Atiestatīt uz rūpnīcas iestatījumiem ir iespējama, tikai ja automašīna stāv.

1. Augšējā skatā nospiediet **Iestatījumi**.
2. Nospiediet **Sistēma → Atiestatīt uz rūpnīcas iestatījumiem → Atiestatīt personīgos iestatījumus**.
3. Atlasiet opciju **Atiestatīt aktīvajam profilam, Atiestatīt visiem profiliem vai Atcelt**.

## Saistītā informācija

- Vadītāju profili (135 lpp.)
- Centrālā displeja iestatījumu atiestatīšana (133 lpp.)

## Tālvadības pults atslēgas piesaistīšana vadītāja profilam

Atslēgu var piesaistīt vadītāja profilam. Pēc tam ikreiz, kad automašīnā tiks izmantota šī konkrētā tālvadības pults atslēga, automātiski tiks atlasīts vajadzīgais vadītāja profils un visi tā iestatījumi.

Pirmo reizi lietojot tālvadības pults atslēgu, tā nav piesaistīta nevienam vadītāja profilam. Iedarbinot automašīnu, automātiski tiek aktivizēts profils **Viesis**.

Vadītāja profilu var atlasīt manuāli, nepiesaistot to atslēgai. Kad automašīna tiek atslēgta, tiek aktivizēts pēdējais aktīvais vadītāja profils. Kad atslēga ir piesaistīta vadītāja profilam, tas nav jāatlasa, ja tiek lietota tieši šī atslēga.

## Tālvadības pults atslēgas piesaistīšana vadītāja profilam

Vispirms atlasiet profilu, kas ir jāsaista ar atslēgu, ja saistāmais profils nav jau aktīvs. Pēc tam aktīvo profilu var saistīt ar atslēgu.

1. Vidējā displeja augšējā skatā nospiediet **Iestatījumi**.
2. Nospiediet **Sistēma → Vadītāju profili**.
3. Atlasiet vajadzīgo profilu. Displejā tiek atjaunots sākuma skats. Profilu **Viesis** nevar piesaistīt atslēgai.

4. Vēlreiz velciet augšējo skatu uz leju un pieskarieties **Iestatījumi** → **Sistēma** → **Vadītāju profili** → **Rediģēt profilu**.
5. Atlasiet **Pievienojiet atslēgu**, lai saistītu profilu ar atslēgu. Vadītāja profilu nevar piesaistīt citai atslēgai, kas šobrīd netiek lietota automašīnā. Ja automašīnā atrodas vairākas atslēgas, tiek parādīts paziņojums **Ir atrastas vairākas atslēgas – novietojiet atslēgu, ar kuru vēlaties izveidot savienojumu, uz rezerves lasītāja**.



Rezerves lasītāja atrašanās vieta tunelī/konsolē.

- > Kad tiek parādīts paziņojums **Profilam izveidots savienojums ar atslēgu**, atslēga tiek piesaistīta vadītāja profilam.
6. Nospiediet **OK**.
- > Tagad šī atslēga ir piesaistīta vadītāja profilam un paliks piesaistīta tik ilgi, kamēr laukā **Pievienojiet atslēgu** netiks noņemta atzīme.

### Saistītā informācija

- Vadītāju profili (135 lpp.)
- Vadītāja profila pārdevēšana (137 lpp.)
- Tālvadības pults atslēgu; (243 lpp.)

### Ziņojums centrālajā displejā

Centrālajā displejā var attēlot ziņojumus, lai informētu vadītāju vai palīdzētu dažādās situācijās.

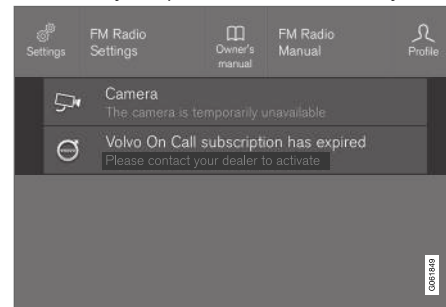

Ziņojums centrālā displeja augšējā skatā.

Vidējā displejā ir redzami paziņojumi, kam piešķirta zemāka prioritāte.

Lielākā daļa paziņojumu tiek attēloti virs vidējā displeja statusa joslas. Pēc brīža vai, kad ir veikta jebkura prasīta, ar paziņojumu saistīta darbība, paziņojums izzūd no statusa joslas. Ja paziņojums ir jā saglabā, tas tiek ievietots vidējā displeja augšējā skatā.

Paziņojumu kompozīcija var atšķirties, un tie var tikt parādīti kopā ar grafiskiem attēliem, simboliem vai ar paziņojumu saistītas funkcijas aktivizēšanai/deaktivizēšanai paredzētu taustiņu.



### Uznirstošie paziņojumi

Dažos gadījumos paziņojums tiek attēlots uznirstoša loga veidā. Uznirstošajiem paziņojumiem ir augstāka prioritāte, nekā statusa joslā attēlotajiem paziņojumiem, un, lai šie paziņojumi nodzistu, tie jāapstiprina/jāveic attiecīgā darbība. Ja paziņojums ir jā saglabā, tas tiek ievietots vidējā displeja augšējā skatā.

### Saistītā informācija

- Ziņojumu pārvaldība centrālajā displejā (139 lpp.)
- Rīcība ar centrālajā displejā saglabātu ziņojumu (140 lpp.)
- Paziņojumi vadītāja displejā (103 lpp.)

### Ziņojumu pārvaldība centrālajā displejā

Ziņojumus centrālajā displejā pārvalda centrālā displeja skatos.

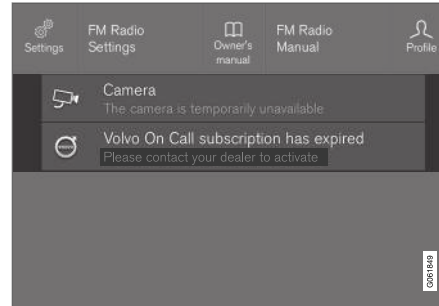

Ziņojums centrālā displeja augšējā skatā.

Dažiem centrālajā displejā redzamajiem ziņojumiem ir taustiņš (vai vairāki taustiņi uznirstošajos ziņojumos), kas ļauj, piemēram, aktivizēt/deaktivizēt ar ziņojumu saistītu funkciju.

### Jauna paziņojuma pārvaldība

Paziņojumi ar taustiņiem:

- Nospiediet taustiņu, lai veiktu darbību, vai ļaujiet paziņojumam pēc brīža automātiski aizvērties.
  - > Statusa joslā redzamais paziņojums nodziest.

Paziņojumi bez taustiņiem:

- Aizveriet paziņojumu, pieskaroties tam, vai ļaujiet paziņojumam pēc brīža aizvērties automātiski.
  - > Statusa joslā redzamais paziņojums nodziest.

Ja paziņojums ir jā saglabā, tas tiek ievietots vidējā displeja augšējā skatā.

### Saistītā informācija

- Ziņojums centrālajā displejā (138 lpp.)
- Rīcība ar centrālajā displejā saglabātu ziņojumu (140 lpp.)
- Paziņojumi vadītāja displejā (103 lpp.)

## Rīcība ar centrālajā displejā saglabātu ziņojumu

Neatkarīgi no tā, vai paziņojumi ir saglabāti vadītāja displejā vai vidējā displejā, ziņojumus var pārvaldīt vidējā displejā.

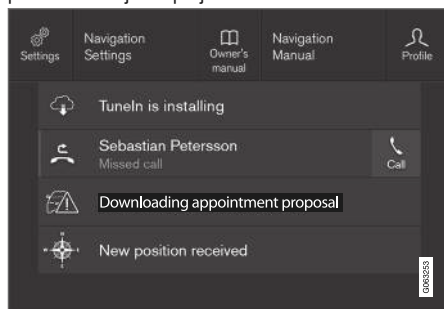

Saglabātie paziņojumi un augšējā skatā pieejamās opcijas.

Paziņojumi, kas tiek attēloti vidējā displejā un ir jāsaglabā, atrodas vidējā displeja augšējā skatā.

### Saglabāta paziņojuma lasīšana

1. Atveriet vidējā displeja augšējo skatu.
  - > Tiek parādīts saglabāto paziņojumu saraksts. Paziņojumus ar bultiņu labajā pusē var izvērst.

2. Pieskarieties ziņojumam, lai to izvērstu/samazinātu.
  - > Plašāka informācija par paziņojumu ir sniegta sarakstā, bet lietotnes kreisās puses attēlā ir sniegta grafiska informācija par paziņojumu.

### Saglabāta paziņojuma pārvaldīšana

Dažiem paziņojumiem ir taustiņš, kas ļauj, piemēram, aktivizēt/deaktivizēt ar šo paziņojumu saistīto funkciju.

- Nospiediet taustiņu, lai veiktu darbību.

Izslēdzot automašīnu, augšējā skatā saglabātie paziņojumi tiek automātiski izdzēsti.

### Saistītā informācija

- Ziņojums centrālajā displejā (138 lpp.)
- Ziņojumu pārvaldība centrālajā displejā (139 lpp.)
- Paziņojumi vadītāja displejā (103 lpp.)

## Augšējais displejs\*

Vējstikla displejs papildina automašīnas vadītāja displeju un projicē informāciju no vadītāja displeja uz vējstikla. Projicēto attēlu var redzēt tikai no vadītāja sēdvietas.



lenākošie tālruna zvani.

Augšējā displejā vadītāja redzamības laukā ir redzami brīdinājumi un informācija par ātrumu, kruīza kontroles funkcijām, navigāciju u.c. Vējstikla displejā var attēlot arī ceļazīmju informāciju un ienākošos tālruna zvanius.

**i PIEZĪME**

Vadītājs spēj redzēt informāciju augšējā displejā var pasliktināt šādi faktori:

- polarizējošo saulesbrīļu lietošana;
- braukšanas pozīcija, kuras laikā vadītājs nesēž sēdekļa centrā;
- priekšmeti uz displeja bloka pārsega stikla;
- nelabvēlīgi gaismas apstākļi.

**i SVARĪGI**

Displeja bloks, no kura tiek projicēta informācija, atrodas instrumentu panelī. Lai nesabojātu displeja bloka pārsega stiklu, neglabājiet uz tā nekādus priekšmetus un nodrošiniet, lai uz tā neuzkristu nekādi priekšmeti.

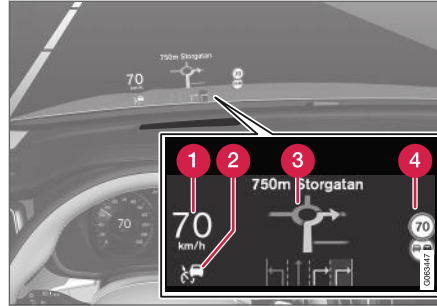

Displejā redzamās informācijas piemēri.

- 1 Ātrums
- 2 Kruīzkontrole
- 3 Navigācija
- 4 Ceļazīmes

Vējstikla displejā var tikt īslaicīgi rādīti vairāki simboli, piemēram:



Ja izgaismojas brīdinājuma simbols, izlasiet vadītāja displejā esošo brīdinājuma paziņojumu.



Ja izgaismojas informācijas simbols, izlasiet vadītāja displejā esošo brīdinājuma paziņojumu.

**i PIEZĪME**

Noteikti vizuālie defekti augšējā displeja lietošanas laikā var izraisīt galvassāpes un stresa sajūtu.

**City Safety vējstikla displejā**

Aktivizējot City Safety, vējstikla displeja informācija tiek aizstāta ar City Safety grafisko attēlu. Šis attēls ir izgaismots pat tad, kad augšējais displejs ir izslēgts.

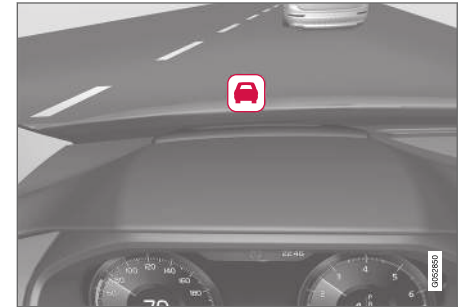

City Safety attēls mirgo, lai pievērstu vadītāja uzmanību.

**Saistītā informācija**

- Vējstikla displeja aktivizēšana un deaktivizēšana\* (142 lpp.)
- Vējstikla displeja tīrīšana\* (641 lpp.)
- Vējstikla displejs pēc vējstikla maiņas\* (609 lpp.)

## Vējstikla displeja aktivizēšana un deaktivizēšana\*

Vējstikla displeju var aktivizēt un deaktivizēt, kad automašīna ir iedarbināta.



Centrālā displeja funkciju skatā nospiediet pogu **Head-Up displejs**. Taustiņā esošais indikators izgaismojas, kad funkcija ir aktivizēta.

### Saistītā informācija

- Vējstikla displeja iestatījumi\* (142 lpp.)
- Augšējais displejs\* (140 lpp.)

## Vējstikla displeja iestatījumi\*

Pielāgojiet iestatījumus vējstikla displeja projicēšanai uz vējstikla.

Iestatījumus var definēt centrālajā displejā, kad automašīna ir iedarbināta un vējstiklā ir redzams projicētais attēls.

Šis iestatījums tiek saglabāts vadītāja profilā kā personīgs iestatījums.

### Displeja opciju atlasīšana

Atlasiet funkcijas, kuras jārāda vējstikla displejā.

1. Centrālā displeja augšējā skatā pieskarieties **Iestatījumi**.
2. Nospiediet **My Car** → **Displeji** → **Head-Up displeja iestatījumi**.
3. Atlasiet vienu vai vairākas funkcijas:
  - Rādīt navigāciju
  - Rādīt Road Sign Information
  - Rādīt vadītāja atbalstu
  - Rādīt tālrūni.

## Spilgtuma un vertikālās pozīcijas regulēšana

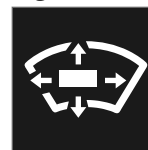

1. Centrālā displeja funkciju skatā nospiediet pogu **Head-Up displeja regul.**
2. Noregulējiet vadītāja redzamības laukā projicētā attēla spilgtumu un vertikālo pozīciju, izmantojot stūres labās puses vadības tastatūru.

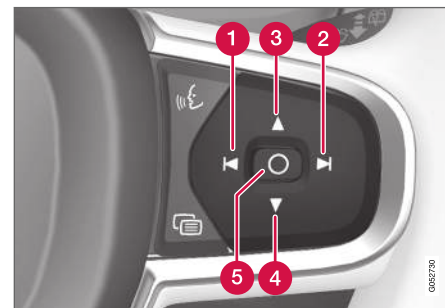

- 1 Spilgtuma samazināšana
- 2 Spilgtuma palielināšana
- 3 Pozīcijas pacelšana

**4** Pozīcijas nolaišana**5** Apstipriniet

Attēlu spilgtums tiek automātiski pielāgots fona apgaismojuma apstākļiem. Šo spilgtumu ietekmē arī citu automašīnas displeju spilgtuma regulēšana.

Augstuma pozīciju var saglabāt elektriski vadāmā\* priekšējā sēdekļa atmiņas funkcijā.

**Horizontālās pozīcijas kalibrēšana**

Mainot vējstiklu vai displeja bloku, iespējams, būs jākalibrē augšējā displeja vertikālā pozīcija. Kalibrēšana nozīmē projicētā attēla pagriešanu pulksteņrādītāju kustības virzienā vai pretēji tam.

1. Centrālā displeja augšējā skatā pieskarieties **lestatījumi**.
2. Atlasiet **My Car → Vadītāja displejs → Head-Up displeja iestatījumi → Head-Up displeja kalibrēšana**.
3. Kalibrējiet attēla horizontālo pozīciju ar stūres labās puses vadības tastatūru.

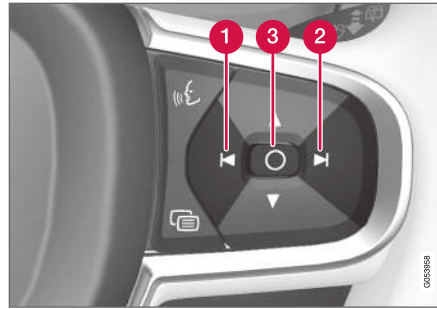

- 1** Pagriešana pulksteņrādītāju kustības virzienā
- 2** Pagriešana pretēji pulksteņrādītāju kustības virzienam
- 3** Apstipriniet

**Saistītā informācija**

- Augšējais displejs\* (140 lpp.)
- Vējstikla displeja aktivizēšana un deaktivizēšana\* (142 lpp.)

**Balss atpazīšana<sup>19</sup>**

Vadītājs var izmantot balss atpazīšanu, lai vadītu noteiktas multivides atskaņotāja funkcijas, ar Bluetooth pievienotu tālruni, klimata kontroles sistēmu un Volvo navigācijas sistēmu\*.

Balss komandas piedāvā papildu ērtības un palīdz vadītājam nenovērst uzmanību, lai viņš vai viņa varētu koncentrēties uz braukšanu, ceļu un satiksmes situāciju.

**BRĪDINĀJUMS**

Vadītājs ir vienmēr atbildīgs par drošu automobīla vadīšanu un visu spēkā esošo ceļu satiksmes noteikumu ievērošanu.

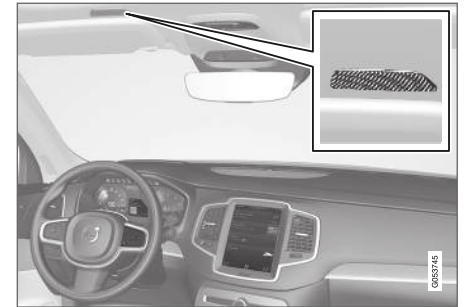

Balss vadības sistēmas mikrofons

<sup>19</sup> Attiecas uz dažu valstu tirgiem.

- ◀ Balss vadība notiek dialoga formātā: lietotājs izrunā komandas un saņem izrunātas atbildes no sistēmas. Balss atpazīšanas sistēma izmanto to pašu mikrofonu kā ierīces, kas pievienotas ar Bluetooth savienojumu, un balss atpazīšanas sistēmas atbildes tiek sniegtas, izmantojot automašīnas skaļruņus. Dažos gadījumos vadītāja displejā tiek attēlots arī teksta paziņojums. Funkcijas var vadīt ar stūres labās puses tastatūru. Iestatījumus var veikt vidējā displejā.

### Sistēmas atjaunināšana

Balss atpazīšanas sistēma tiek nepārtraukti uzlabota. Lai nodrošinātu optimālu veiktspēju, lejupielādējiet atjauninājumus no [support.volvocars.com](http://support.volvocars.com).

### Saistītā informācija

- Balss atpazīšanas lietošana (144 lpp.)
- Tālruņa vadība ar balss atpazīšanu (145 lpp.)
- Radio un multivides vadība ar balsi (146 lpp.)
- Klimata kontroles vadība ar balss atpazīšanu (204 lpp.)
- Balss atpazīšanas iestatījumi (146 lpp.)

## Balss atpazīšanas lietošana<sup>20</sup>





Nospiediet balss atpazīšanas taustiņu  uz stūres, lai aktivizētu sistēmu un sāktu dialogu, izmantojot balss komandas.

Atcerieties:

- runājiet pēc signāla normālā balsī un normālā tempā.
- Nerunājiet, kamēr sistēma atbild (šajā laikā sistēma nesaprot komandas).
- Fona troksni pasažieru salonā var novērst, aizverot durvis, logus un panorāmas jumtu\*.

Balss atpazīšanu var deaktivizēt šādi:

- sakot: **"Cancel"**;
- turot nospiestu balss atpazīšanas taustiņu  uz stūres.

Lai paātrinātu saziņu un izlaistu sistēmas vaicājumus, sistēmas runas laikā nospiediet balss atpazīšanas stūres taustiņu  un izrunājiet nākamo komandu.

### Balss atpazīšanas vadības piemērs

Nospiediet , sakiet **"Call [Forename] [Surname] [number category]"** — sastāda atlasītās tālruņu kataloga kontaktpersonas tāl-

ruņa numuru. Ja kontaktpersonai ir vairāki tālruņa numuri (piemēram, mājās, mobilais, darbā), ir jānorāda pareizā kategorija.

Tādēļ nospiediet  un sakiet **"Call Robin Smith Mobile"**.

### Komandas/frāzes

Vienmēr var izmantot šīs komandas:

- **"Repeat"** — atkārtoti pēdējo notiekošā dialoga balss norādi.
- **"Cancel"** — pārtraukt dialogu
- **"Help"** — sāk palīdzības dialogu. Sistēma atbild ar pašreizējā situācijā pieejamajām komandām, uzvedni vai piemēru.

Komandas specifiskām funkcijām, piemēram, tālrunim un radio, ir aprakstītas atsevišķās sadaļās.

<sup>20</sup> Attiecas uz dažu valstu tirgiem.

## Cipari

Ciparu komandas jāizrunā atšķirīgi atkarībā no kontrolējamās funkcijas:

- **Tālruņi un pasta indeksi** jāizrunā atsevišķi — ciparu pēc cipara, piemēram, nulle, trīs, viens, divi, divi, četri, trīs (03122443).
- **Māju numurus** var izrunāt atsevišķi vai grupās, piemēram, divi, divi vai divdesmit divi (22). Angļu un holandiešu valodā secīgi var nosaukt vairākas grupas, piemēram, divdesmit divi, divdesmit divi (22 22). Angļu valodā var nosaukt divus vai trīs vienādus ciparus, piemēram, divas nulles (00). Ciparus un skaitļus var nosaukt amplitūdā no 0-2300.
- **Frekvences** var izrunāt kā deviņdesmit astoņi komats astoņi (98,8), simts un četri komats divi vai simtu četri komats divi (104,2).

## Saisītā informācija

- Balss atpazīšana (143 lpp.)
- Tālruņa vadība ar balss atpazīšanu (145 lpp.)
- Radio un multivides vadība ar balsi (146 lpp.)
- Klimata kontroles vadība ar balss atpazīšanu (204 lpp.)
- Balss atpazīšanas iestatījumi (146 lpp.)

## Tālruņa vadība ar balss atpazīšanu<sup>21</sup>

Zvaniet kontaktpersonai, lieciet nolasīt īsziņas vai diktējiet īsas atbildes, sniedzot balss vadības komandas tālrunim ar Bluetooth savienojumu. Lai norādītu kontaktu tālruņu katalogā, balss atpazīšanas komandai jāietver tālruņu katalogā saglabātā kontakta informācija. Ja kontaktam, piemēram, **Robyn Smith**, ir vairāki tālruņa numuri, var norādīt arī numura kategoriju, piemēram, **Home** vai **Mobile**: "**Call Robin Smith Mobile**".

Nospiediet  un izrunājiet vienu no šīm komandām:

- "**Call [contact]**" — zvana tālruņu katalogā atlasītajam kontaktam.
- "**Call [telefona numurs]**" — zvana uz telefona numuru.
- "**Recent calls**" — parāda zvanu sarakstu.
- "**Read message**" — ziņojums tiek nolasīts. Ja ir attēloti vairāki paziņojumi, atlasiet, kuru paziņojumu nolasīt.
- "**Message to [contact]**" lietotājiem tiek lūgts ierunāt īsu ziņojumu. Ziņojums pēc tam tiek atkārtots, un lietotājs var izvēlēties to nosūtīt<sup>22</sup> vai pārskatīt. Lai šī funkcija darbotos, automašīnā ir jābūt izveidotam savienojumam ar internetu.

## Saisītā informācija

- Balss atpazīšana (143 lpp.)
- Balss atpazīšanas lietošana (144 lpp.)
- Radio un multivides vadība ar balsi (146 lpp.)
- Klimata kontroles vadība ar balss atpazīšanu (204 lpp.)
- Balss atpazīšanas iestatījumi (146 lpp.)
- Automašīna ar interneta savienojumu\* (532 lpp.)

<sup>21</sup> Attiecas uz dažu valstu firgijem.

<sup>22</sup> Ziņojumus no automašīnas var pārraidīt tikai daļā tālruņu. Informāciju par saderību skatiet vietnē support.volvocars.com.

## Radio un multivides vadība ar balsi<sup>23</sup>

Tālāk ir norādītas komandas radio un multivides atskaņotāja ierīces vadībai.

Pieskarieties  un izrunājiet vienu no šīm komandām:

- **"Media"** — sāk dialogu par multividi un radio un rāda komandu piemērus.
- **"Play [izpildītājs]"** — atskaņo atlasītā izpildītāja mūziku.
- **"Play [dziesmas nosaukums]"** — atskaņo atlasīto dziesmu.
- **"Play [dziesmas nosaukums] no [albums]"** — atskaņo atlasīto dziesmu no atlasītā albuma.
- **"Play [TV channel name]"** — sāk atskaņot atlasīto TV kanālu<sup>24</sup>.
- **"Play [radio stacija]"** — sāk atskaņot atlasīto radio kanālu.
- **"Tune to [frekvence]"** — sāk atskaņot atlasīto radio frekvenci pašreizējā frekvenču diapazonā. Ja neviens radio avots nav aktīvs, pēc noklusējuma tiek sākta FM viļņu garuma atskaņošana.
- **"Tune to [frekvence] [viļņu diapazons]"** — sāk atskaņot atlasīto radio frekvenci atlasītajā frekvenču diapazonā.

- **"Radio"** — sāk atskaņot FM radio.
- **"Radio FM"** — sāk atskaņot FM radio.
- **"Radio AM"** — sāk atskaņot AM radio.
- **"DAB"** — sāk atskaņot DAB radio\*.
- **"TV"** — sāk atskaņot TV<sup>24</sup>.
- **"CD"** — sāk atskaņot CD\*.
- **"USB"** — sāk atskaņot no USB.
- **"iPod"** — sāk atskaņot no iPod.
- **"Bluetooth"** — sāk atskaņot Bluetooth pievienotu multivides avotu.
- **"Similar music"** — atskaņo mūziku, kas ir līdzīga pašlaik atskaņotajai USB ierīces mūzikai.

### Saisītā informācija

- Balss atpazīšana (143 lpp.)
- Balss atpazīšanas lietošana (144 lpp.)
- Tālruna vadība ar balss atpazīšanu (145 lpp.)
- Klimata kontroles vadība ar balss atpazīšanu (204 lpp.)
- Balss atpazīšanas iestatījumi (146 lpp.)

## Balss atpazīšanas iestatījumi<sup>25</sup>

Balss vadības iestatījumus atlasa šeit.

Iestatījumi → Sistēma → Balss vadība

Var veikt šādus iestatījumus:

- **Atkārtot balss komandu**
- **Dzimums**
- **Runas ātrums**

### Audio iestatījumi

Audio iestatījumus atlasiet sadaļā:

Iestatījumi → Skaņa → Sistēmas skaļuma līmeņi → Balss vadība

### Valodas iestatījumi

Balss atpazīšanas funkcija nav pieejama visās valodās. Valodas, kurās ir pieejama balss atpazīšanas funkcija, valodu sarakstā ir apzīmētas ar ikonu - .

Valodas maiņa ietekmē arī izvēlnes, paziņojumu un palīdzības tekstus.

Iestatījumi → Sistēma → Sistēmas valodas un mērvienības → Sistēmas valoda

<sup>23</sup> Attiecas uz dažu valstu tirgiem.

<sup>24</sup> Attiecas uz dažu valstu tirgiem.



**Saistītā informācija**

- Balss atpazīšana (143 lpp.)
- Balss atpazīšanas lietošana (144 lpp.)
- Tālruņa vadība ar balss atpazīšanu (145 lpp.)
- Klimata kontroles vadība ar balss atpazīšanu (204 lpp.)
- Radio un multivides vadība ar balsi (146 lpp.)
- Audio iestatījumi (498 lpp.)
- Sistēmas valodas maiņa (130 lpp.)

---

<sup>25</sup> Attiecas uz dažu valstu tirgiem.



APGAISMOJUMS

## Gaismu slēdži

Dažādos apgaismes ierīču vadības slēdžus izmanto ārējo un iekšējo apgaismes ierīču vadībai. Ar kreiso svirslēdzi var aktivizēt un regulēt ārējās apgaismes ierīces. Salona apgaismojuma spilgtumu regulē, izmantojot ritenīti instrumentu panelī.

Arī priekšējo lukturu stara augstumu<sup>1</sup> regulē, izmantojot ritenīti instrumentu panelī.

## Ārējās apgaismes ierīces

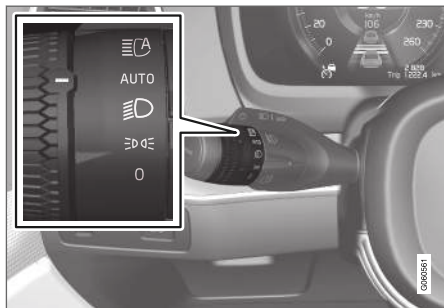

Kreisā svirslēdža grozāmais gredzens.

Kad automašīnas elektrosistēma atrodas aizdedzes pozīcijā **II** vai kad automašīna darbojas, pagriežamā gredzena dažādajās pozīcijās ir pieejamas tālāk norādītās funkcijas.

Stāvoklis	Tehniskie parametri
	Dienas gaismas lukturi. Var izmantot tālo gaismu mirgošanas funkciju.
	Dienas gaitas lukturi un gabarītlukturi. Gabarītlukturi, kad automašīna ir novietota stāvēšanai. <sup>A</sup> Var izmantot tālo gaismu mirgošanas funkciju.
	Tuvās gaismas un gabarītlukturi. Var ieslēgt tālās gaismas. Var izmantot tālo gaismu mirgošanas funkciju.

Stāvoklis	Tehniskie parametri
	Dienas gaitas lukturi un gabarītlukturi dienasgaismā. Tuvās gaismas un gabarītlukturi vājā dienasgaismā, tumsā vai laikā, kad ir ieslēgts priekšējais miglas lukturis* un/vai aizmugurējais miglas lukturis. Var aktivizēt funkciju Aktivās tālās gaismas. Tālās gaismas var aktivizēt, kad ir ieslēgtas tuvās gaismas. Var izmantot tālo gaismu mirgošanas funkciju.
	Aktivās tālās gaismas ieslēgtas/izslēgtas.

<sup>A</sup> Ja automašīna stāv, bet darbojas, grozāmo gredzenu var pagriezt pozīcijā no citas pozīcijas, lai ieslēgtu tikai gabarītlukturus, nevis citas apgaismes ierīces.

Volvo iesaka braukšana slaidā izmantot režīmu **AUTO**.

<sup>1</sup> Attiecas uz transportlīdzekļiem ar halogēna priekšējiem lukturiem.

**⚠ BRĪDINĀJUMS**

Automašīnas apgaismojuma sistēma nespēj noteikt, kad dienas gaisma ir pārāk vāja vai pietiekoši spēcīga, piemēram, miglā un lietū.

Vadītājam vienmēr jānodrošina, lai automašīna tiktu vadīta ar satiksmes apstākļiem atbilstoši noregulētiem lukturiem un ievērojot visus spēkā esošos satiksmes noteikumus.

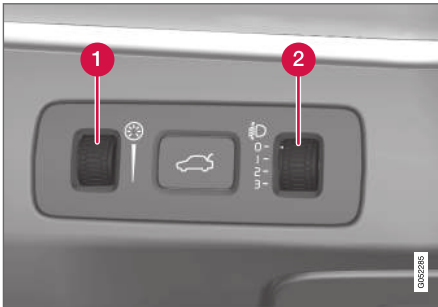
**Instrumentu paneļa ritenītis**

Automašīnām ar gaismas diodu<sup>2</sup> priekšējiem lukturiem\* ir automātiska priekšējo lukturu stara augstuma regulēšanas funkcija, un tādēļ tie nav aprīkoti ar priekšējo lukturu augstuma regulēšanas iekškratu.

- 1 Salona spilgtuma regulēšanas ritenītis
- 2 Priekšējo lukturu stara augstuma regulēšanas ritenītis<sup>1</sup>

<sup>2</sup> Gaismas diodes (Light Emitting Diode)

<sup>1</sup> Attiecas uz transportlīdzekļiem ar halogēna priekšējiem lukturiem.

**Saistītā informācija**

- Apgaismojuma funkciju regulēšana centrālajā displejā (151 lpp.)
- Salona apgaismojums (162 lpp.)
- Gabarītlukturi (153 lpp.)
- Pagrieziena rādītāju izmantošana (157 lpp.)
- Tālo gaismu lietošana (155 lpp.)
- Tuvās gaismas (154 lpp.)
- Priekšējie miglas lukturi/līkumu izgaismošanas gaismas\* (158 lpp.)
- Aizmugurējais miglas lukturis (159 lpp.)
- Aktīvie pagrieziena lukturi\* (158 lpp.)
- Bremžu signāls (160 lpp.)
- Avārijas bremžu signāli (161 lpp.)
- Avārijas gaismas signalizācija (161 lpp.)

**Apgaismojuma funkciju regulēšana centrālajā displejā**

Vairākas apgaismojuma funkcijas var regulēt un aktivizēt centrālajā displejā, piemēram, aktīvās tālās gaismas, mājās nokļūšanas apgaismojumu un pietuvošanās apgaismojumu.

1. Augšējā skatā nospiediet **Iestatījumi**.
2. Nospiediet **My Car** ➔ **Lukturi** un **apgaismojums**.
3. izvēlieties **Ārējie lukturi** vai **Salona gaismas**.

**Saistītā informācija**

- Gaismu slēdži (150 lpp.)
- Aktīvās tālās gaismas (155 lpp.)
- Mājās nokļūšanas apgaismojuma lietošana (162 lpp.)
- Approach light duration (162 lpp.)
- Pagrieziena rādītāju izmantošana (157 lpp.)
- Iestatījumu atvēršana centrālajā displejā (130 lpp.)
- Funkciju skats centrālajā displejā (120 lpp.)

## Priekšējo lukturu līmeņa regulēšana

Priekšējo lukturu stara augstumu<sup>3</sup> maina, izmantojot vienu no instrumentu paneļa īkšķratiem.

Automašīnas noslodze maina priekšējo lukturu stara vertikālo regulējumu, kas var apzīlbināt pretimbraucošos ceļu satiksmes dalībniekus. Lai no tā izvairītos, noregulējiet priekšējo lukturu līmeni. Pazeminiet staru, ja automašīna ir smagi piekrauta.

1. Ļaujiet dzinējam darboties vai atstājiet automašīnas elektrosistēmu aizdedzes pozīcijā I.
2. Ritiniet ritenīti uz augšu/uz leju, lai paceltu priekšējo lukturu līmeni augstāk/nolaistu to zemāk.

Tālāk ir parādīta īkšķrata pozīcija, kas jāizmanto dažādos noslodzes gadījumos.

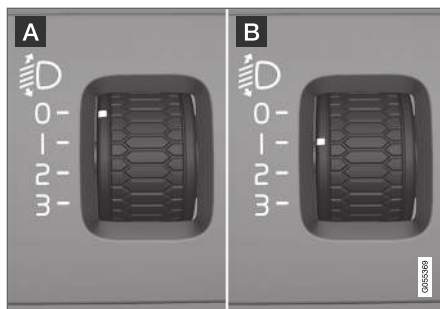

Īkšķrata pozīcijas piemēri.

**A** Īkšķrats pozīcijā 0

**B** Īkšķrats pozīcijā 1

Noslodzes gadījumi	Īkšķrata pozīcija
Tikai vadītājs.	0
Vadītājs un pasažieris priekšējā pasažiera sēdekļī.	0
Vadītājs un pasažieris priekšējā pasažiera sēdekļī. Aizmugurējā sēdekļī sēž trīs pasažieri.	1

Noslodzes gadījumi	Īkšķrata pozīcija
Vadītājs un pasažieris priekšējā pasažiera sēdekļī. Aizmugurējā sēdekļī sēž trīs pasažieri. 220 kg smaga krava bagāžas nodaļumā.	1
Vadītājs un maksimāli noslogots bagāžas nodaļums.	2

### Saistītā informācija

- Gaismu slēdži (150 lpp.)

<sup>3</sup> Attiecas uz sportlīdzekļiem ar halogēna priekšējiem lukturiem.

## Gabarītlukturi

Gabarītlukturus var izmantot, lai citi ceļu satiksmes dalībnieki redzētu automašīnu, ja tā tiek apturēta vai novietota stāvēšanai. Gabarītlukturus ieslēdz ar stūres svirslēdža grozāmo gredzenu.

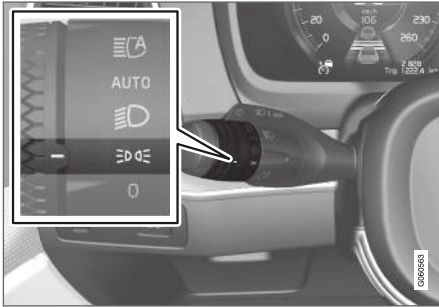

Svirslēdža rotējošais gredzens gabarītlukturu pozīcijā.

Pagrieziet pagriežamo gredzenu pozīcijā **D** — tiek ieslēgti gabarītlukturi (vienlaikus ieslēdzas numura zīmes apgaismojums).

Ja automašīnas elektrosistēma atrodas aizdedzes pozīcijā **II** vai automašīna darbojas, tiek ieslēgti dienas gaitas lukturi, nevis priekšējie gabarītlukturi. Kad pagriežamais gredzens atrodas šajā pozīcijā, gabarītlukturi ir ieslēgti neatkarīgi no automašīnas elektrosistēmas aizdedzes pozīcijas.

Ja automašīna stāv, bet darbojas, grozāmo gredzenu var pagriezt gabarītlukturu **D** pozīcijā

no citas pozīcijas, lai ieslēgtu tikai gabarītlukturus, nevis citas apgaismes ierīces.

Braucot vairāk nekā 30 sekundes ar maks. 10 km/h (aptuveni 6 mph) vai ja ātrums pārsniedz 10 km/h (aptuveni 6 mph), tiek ieslēgti dienas gaitas lukturi. Šajā gadījumā vadītājam slēdzis jāpagriež kādā citā pozīcijā, nevis **D**.

Ja aizmugures durvis tiek atvērtas tumšā laikā, iedegas aizmugures gabarītlukturi (ja tie vēl nededg), lai brīdinātu aizmugurē esošos satiksmes dalībniekus. Tas notiek neatkarīgi no rotējošā gredzena pozīcijas un automašīnas elektrosistēmas aizdedzes pozīcijas.

## Saistītā informācija

- Gaismu slēdži (150 lpp.)
- Aizdedzes pozīcijas (428 lpp.)
- Priekšējā avārijas signālluktura/gabarītluktura spuldzes nomaiņa (618 lpp.)

## Dienas gaismas lukturi

Automašīnā ir sensori, kas nosaka gaismas apstākļus apkārtējā vidē. Dienas gaitas lukturi iedegas, kad stūres svirslēdža rotējošais gredzens tiek pagriezts pozīcijā **0**, **D** vai **AUTO** un automašīnas elektrosistēma atrodas aizdedzes pozīcijā **II** vai automašīna darbojas.

Pozīcijā **AUTO** priekšējie lukturi tiek automātiski pārslēgti uz tuvajām gaismām, ja dienasgaisma ir vāja vai ir iestājies tumsa.

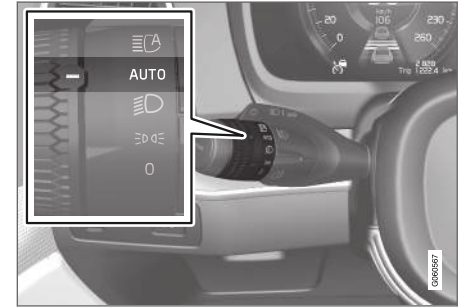

Svirslēdža rotējošais gredzens pozīcijā **AUTO**.

Ja svirslēdža grozāmais gredzens atrodas pozīcijā **AUTO**, braucot dienas laikā, ir iedegti dienas gai-

- « tas lukturi (DRL<sup>4</sup>). Vājā dienasgaismā vai tumsā automašīna automātiski pārslēdz priekšējos lukturus no dienas gaitas lukturiem uz tuvās gaismas lukturiem. Pārslēgšana uz tuvās gaismas lukturiem notiek arī tad, ja tiek aktivizēti priekšējie miglas lukturi\* un/vai aizmugurējais miglas lukturis.

### **BRĪDINĀJUMS**

Šī sistēma palīdz taupīt enerģiju - tā nespēj visās situācijās, piemēram, miglā un lietū, noteikt, kad dienas gaisma ir pārāk vāja vai pietiekoši spēcīga.

Vadītājam vienmēr jānodrošina, lai automašīna tiktu vadīta ar atbilstoši satiksmes situācijai noregulētiem lukturiem un ievērojot visus spēkā esošos satiksmes noteikumus.

### **Saistītā informācija**

- Gaismu slēdži (150 lpp.)
- Aizdedzes pozīcijas (428 lpp.)
- Tuvās gaismas (154 lpp.)
- Priekšējā avārijas signālluktura/gabarītluktura spuldzes nomaīņa (618 lpp.)

## **Tuvās gaismas**

Braucot ar svirslēdža pagriežamo gredzenu pozīcijā **AUTO**, tuvās gaismas tiek automātiski aktivizētas vājā dienasgaismā vai tumsā, kad automašīnas elektrosistēma atrodas aizdedzes pozīcijā **II** vai kad automašīna darbojas.

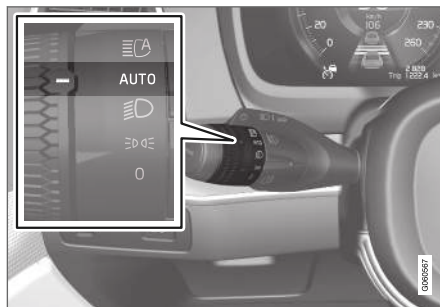

Svirslēdža rotējošais gredzens pozīcijā **AUTO**.

Kamēr svirslēdža pagriežamais gredzens atrodas pozīcijā **AUTO**, tuvās gaismas tiek aktivizētas automātiski, ja:

- tiek aktivizēti priekšējie miglas lukturi\*;
- tiek aktivizēts aizmugurējais miglas lukturis;
- tiek aktivizēti priekšējie un aizmugurējie miglas lukturi;

Tuvās gaismas vienmēr tiek ieslēgtas, kad svirslēdža pagriežamais gredzens tiek pagriezts pozīcijā

 un automašīnas elektrosistēma atrodas aizdedzes pozīcijā **II** vai automašīna darbojas.

### **Tuneļa uztveršana**

Automašīna uztver iebraukšanu tunelī un pārslēdz dienas gaitas lukturus uz tuvajām gaismām.

nemiet vērā, ka, lai darbotos tuneļu uztveršanas funkcija, kreisās puses svirslēdža rotējošajam gredzenam jāatrodas režīmā **AUTO**.

### **Saistītā informācija**

- Gaismu slēdži (150 lpp.)
- Aizdedzes pozīcijas (428 lpp.)
- Dienas gaismas lukturi (153 lpp.)
- Tuvo gaismu luktura nomaīņa (617 lpp.)

<sup>4</sup> Daytime Running Lights



## Tālo gaismu lietošana

Tālās gaismas vada ar kreiso svirslēdzi. Tālās gaismas lukturi ir automašīnas spēcīgāka apgaismes ierīce, kas ir jāizmanto labākas redzamības panākšanai, braucot tumsā, ja vien netiek apzīlbināti citi ceļu satiksmes dalībnieki.

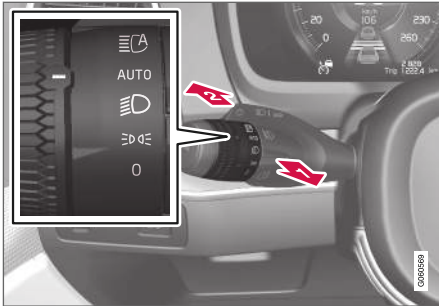

Stūres svirslēdzis ar rotējošu gredzenu.

## Tālo gaismu "zibsnīšana"

➔ Pārvietojiet svirslēdzi mazliet uz aizmuguri tālo gaismu signāla pozīcijā. Tiklīdz svirslēdzis tiks atlaists, iedegsies tālās gaismas.

## Tālās gaismas

➔ Tālās gaismas var aktivizēt, ja stūres svirslēdža rotējošais gredzens atrodas pozīcijā **AUTO**<sup>5</sup> vai . Aktivizējiet tālās gaismas, pārvietojot svirslēdzi uz priekšu. Deaktivizējiet, pārvietojot svirslēdzi atpakaļ.

Ja tālās gaismas ir aktivizētas, vadītāja displejā izgaismojas simbols .

## Saistītā informācija

- Gaismu slēdži (150 lpp.)
- Aktīvās tālās gaismas (155 lpp.)
- Tālo gaismu luktura nomaiņa (617 lpp.)

## Aktīvās tālās gaismas

Aktīvās tālās gaismas ir funkcija, kas izmanto vējstikla augšpusē esošo kameras sensoru, lai uztvertu pretī braucošo transportlīdzekļu priekšējo lukturu gaismas vai priekšā esošo transportlīdzekļu aizmugurējo lukturu gaismas, un pēc tam pārslēdz tālās gaismas uz tuvajām gaismām.

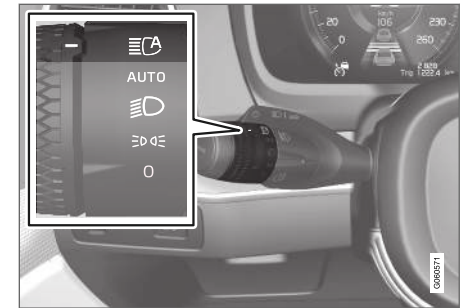

Aktīvās tālās gaismas var ieslēgt ar svirslēdža grozāmo gredzenu pozīcijā **AUTO**.

Šī funkcija var ņemt vērā arī ielas apgaismojumu. Tālās gaismas tiek atkal aktivizētas, kad kameras sensors vairs neredz pretī vai priekšā braucošos transportlīdzekļus.

Funkcija var ieslēgties, braucot tumsā ar aptuveni 20 km/h (aptuveni 12 mph) vai lielāku ātrumu.

<sup>5</sup> Ja ir aktivizēti tuvās gaismas lukturi.

- ◀◀ Ja aktīvās tālās gaismas tiek izslēgtas, kamēr deg tālās gaismas, nekavējoties tiek izslēgtas tuvās gaismas.

Kad ir aktivizētas tālās gaismas, vadītāja displejā ar baltu gaismu izgaismojas simbols .

Kad ir ieslēgtas tālās gaismas, simbols izgaismojas zilā krāsā. Tas attiecas arī uz gaismas diodžu priekšējiem lukturiem, ja tālās gaismas ir daļēji aptumšotas, t.i., ja gaismas stars ir nedaudz spēcīgāks par tuvajām gaismām.

### Automašīnas ar halogēna lukturiem

Tālās gaismas tiek atkal ieslēgtas apmēram sekundi pēc tam, kad kameras sensors vairs neuztver pretī braucošo transportlīdzekļu priekšējo lukturu gaismas vai priekšā esošo transportlīdzekļu aizmugures lukturu gaismas.

### Automašīnas ar gaismas diodžu<sup>6</sup> priekšējiem lukturiem\*

Ja aktivizējam tālajām gaismām ir ieslēgšanas/izslēgšanas funkcija<sup>7</sup>, tālās gaismas tiek atkal ieslēgtas apmēram sekundi pēc tam, kad kameras sensors vairs neuztver pretī braucošo transportlīdzekļu priekšējo lukturu gaismas vai priekšā esošo transportlīdzekļu aizmugures lukturu gaismas.

Ja aktivizējam tālajām gaismām ir adaptīvā funkcija<sup>7</sup>, tad, atšķirībā no parastās aptumšošanas

funkcijas tālās gaismas paliek iedegtas abās pretī braucošo vai priekšā esošo transportlīdzekļu pusēs — tiek aptumšots tikai tas gaismas stara punkts, kurš ir vērsts tieši uz transportlīdzekli.

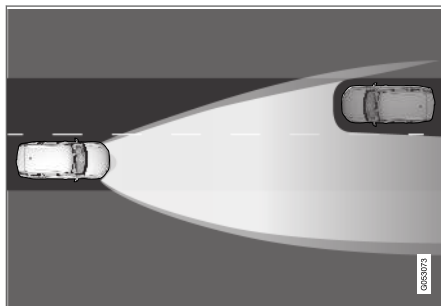

Adaptīva funkcija: Tuvās gaismas tieši pretī braucošajiem transportlīdzekļiem, bet pastāvīgas tālās gaismas abās transportlīdzekļa pusēs.

Tālās gaismas tiek atkal ieslēgtas apmēram sekundi pēc tam, kad kameras sensors vairs neuztver pretī braucošo transportlīdzekļu priekšējo lukturu gaismas vai priekšā esošo transportlīdzekļu aizmugures lukturu gaismas.

### Aktīvo tālo gaismu ierobežojumi

Kameras sensoram, uz kuru pamatojas funkcijas darbība, ir noteikti ierobežojumi.



Ja šis simbols tiek attēlots vadītāja displejā kopā ar paziņojumu **Aktīvās tālās gaismas Īslaicīgi nav pieejams**, tuvās un tālās gaismas jāpārslēdz manuāli. Stūres svirslēdža rotējošais gredzens var joprojām atrasties pozīcijā **AUTO**. Kad parādās šie paziņojumi, simbols  nodziest.



Tas pats attiecas uz gadījumiem, kas šis simbols tiek attēlots kopā ar paziņojumu **Vējistikla sensors Sensors bloķēts, skatiet īpašnieka rokasgrāmatu**.

Aktīvās tālās gaismas var būt īslaicīgi nepieejamas, piemēram, situācijā, kad ir bieža migla vai spēcīgs lietus. Kad atkal ir pieejamas aktīvās tālās gaismas vai vējistikla sensori vairs nav aizsegti, paziņojums nodziest un izgaismojas simbols .



## BRĪDINĀJUMS

Aktīvās tālās gaismas ir optimāla gaismas stara izmantošanas palīgierīce, kas jāizmanto atbilstoši instrukcijām.

Vadītājs ir vienmēr atbildīgs par manuālo pārslēgšanu starp tālajām un tuvajām gaismām, kad to prasa satiksmes situācijas vai laika apstākļi.

<sup>6</sup> Gaismas diodes (Light Emitting Diode)

<sup>7</sup> Atkarībā no automašīnas aprīkojuma līmeņa.

### Saistītā informācija

- Gaismu slēdži (150 lpp.)
- Tālo gaismu lietošana (155 lpp.)
- Kameras bloka ierobežojumi (352 lpp.)

### Pagrieziena rādītāju izmantošana

Automašīnas pagrieziena rādītājus var darbināt ar kreisās puses svirslēdži. Pagrieziena rādītāju lukturi iemirgojas trīs reizes vai mirgo nepārtraukti atkarībā no tā, cik tālu augšā vai lejā ir pārvietots svirslēdzis.



Pagrieziena rādītāji.

### Īslaicīgs mirgojošs signāls

- ➔ Pārvietojiet svirslēdži uz augšu vai uz leju līdz pirmajai pozīcijai un atlaidiet. Pagrieziena rādītāju lukturi iemirgojas trīs reizes. Šo funkciju var aktivizēt/deaktivizēt vidējā displejā.

### **i** PIEZĪME

- Šo automātisko mirgošanu var pārtraukt, nekavējoties pārslēdzot svirslēdži pretējā virzienā.
- Ja pagrieziena rādītāju simbols vadītāja displejā mirgo straujāk nekā parasti, skatiet ziņojumu vadītāja displejā.

### Pastāvīgs mirgojošs signāls

- ➔ Pārvietojiet svirslēdži uz augšu vai uz leju līdz gala pozīcijai.

Svirslēdzis paliek savā stāvoklī, pārslēgšana atpakaļ notiek manuāli vai automātiski, pagriežot stūri.

### Saistītā informācija

- Avārijas gaismas signalizācija (161 lpp.)
- Apgaismojuma funkciju regulēšana centrālajā displejā (151 lpp.)
- Priekšējā pagrieziena rādītāja spuldzes nomaiņa (619 lpp.)

## Aktīvie pagriezienu lukturi\*

Aktīvie pagriezienu lukturi nodrošina maksimālu apgaismojumu līkumos un krustojumos. Automāšīnām ar LED<sup>8</sup> priekšējiem lukturiem\* var būt aktīvie pagriezienu lukturi — atkarībā no automāšīnas aprīkojuma līmeņa.

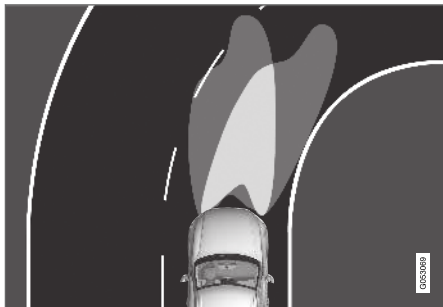

Priekšējo lukturu gaismas staru trajektorija, kad šī funkcija ir attiecīgi izslēgta (pa kreisi) un ieslēgta (pa labi).

Aktīvie pagriezienu lukturi seko stūres kustībai, maksimāli izgaismojot ceļu līkumos un krustojumos un tādējādi var nodrošināt vadītājam labāku redzamību.

Funkcija tiek aktivēta automātiski, iedarbinot automobili. Funkcijas traucējumu gadījumā vadītāja displejā izgaismojas simbols , un vienlaikus vadītāja displejā tiek parādīts skaidrojošs teksts.

<sup>8</sup> Gaismas diodes (Light Emitting Diode)

Šī funkcija ir aktīva tikai vājā dienasgaismā vai tumsā un tikai tad, ja automāšīna atrodas kustībā un ir ieslēgtas tuvās gaismas.

## Funkcijas deaktivizēšana/aktivizēšana

Šī funkcija ir aktivizēta, kad automāšīna tiek piegādāta no rūpnīcas, un to var deaktivizēt/aktivizēt centrālā displeja funkciju skatā.



Nospiediet taustiņu **Aktīvie līkumu izgaism. lukturi.**

## Saistītā informācija



- Apgaismojuma funkciju regulēšana centrālajā displejā (151 lpp.)
- Priekšējie miglas lukturi/līkumu izgaismošanas gaismas\* (158 lpp.)

## Priekšējie miglas lukturi/līkumu izgaismošanas gaismas\*

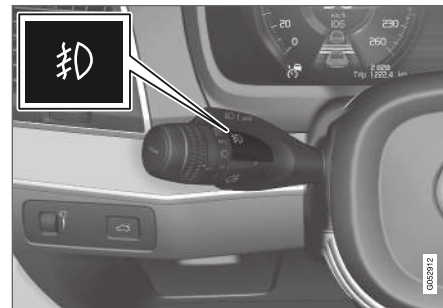
Priekšējo miglas lukturu staru kūlis ir spēcīgāks nekā tuvās gaismas lukturiem, un tādēļ tie miglā ir efektīvāki.



Spiedpoga priekšējo miglas lukturu ieslēgšanai.

Priekšējos miglas lukturus var ieslēgt tikai tad, ja ir ieslēgta aizdedzes pozīcija II vai darbojas automāšīna un stūres svirslēdža pagriežamais grezdzens atrodas pozīcijā **AUTO**,  vai .

Nospiediet pogu, lai aktivizētu un deaktivizētu. Kad priekšējie miglas lukturi ir ieslēgti, iedegas  simbols vadītāja displejā.

Priekšējie miglas lukturi tiek automātiski izslēgti, kad iedarbināšanas slēdzi pagriež pulksteņrādītāju kustības virzienā, lai izslēgtu automāšīnu, vai

svirslēdža grozāmo gredzenu pagriež pozīcijā 0 .

### **i** PIEZĪME

Dažādās valstīs noteikumi par aizmugurējo miglas lukturu izmantošanu atšķiras.

### Līkumu izgaismošanas gaismas\*

Priekšējie miglas lukturi var ietvert līkumu izgaismošanas gaismu funkciju, kas īslaicīgi izgaismo diagonāli pretī automašīnas priekšpusē esošo zonu stūres pagriešanas virzienā asos likumos vai tajā virzienā, kura pagriezienu rādītāji ir ieslēgti.

Šī funkcija tiek aktivizēta vājā dienasgaismā vai tumsā, kad svirslēdža pagriežamais gredzens atrodas pozīcijā AUTO vai  un automašīnas ātrums ir mazāks par aptuveni 30 km/h (aptuveni 20 mph).

Turklāt, braucot atpakaļgaitā, papildus atpakaļgaitas lukturiem tiek ieslēgti abi līkumu izgaismošanas lukturi.

Šī funkcija ir aktivizēta, kad automašīna tiek piegādāta no rūpnīcas, un to var aktivizēt un deaktivizēt centrālajā displejā.

### Saistītā informācija

- Gaismu slēdži (150 lpp.)
- Aizdedzes pozīcijas (428 lpp.)
- Aizmugurējais miglas lukturis (159 lpp.)

- Aktīvie pagriezienu lukturi\* (158 lpp.)
- Apgaismojuma funkciju regulēšana centrālajā displejā (151 lpp.)

### Aizmugurējais miglas lukturis

Aizmugurējā luktura gaisma ir ievērojami spēcīgāka par parastajiem aizmugurējiem lukturiem, un to var lietot tikai pasliktinātas redzamības apstākļos, ko izraisa migla, sniegš, dūmi vai putekļi, lai citi ceļu satiksmes dalībnieki tiktu laicīgi brīdināti par priekšā braucošo transportlīdzekli.

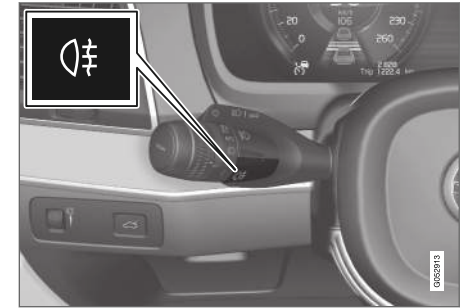



Spiedpoga aizmugurējā miglas luktura ieslēgšanai.

Aizmugurējais miglas lukturis ir lukturis automašīnas aizmugurē vadītāja pusē.

Aizmugurējo miglas lukturi var ieslēgt tikai gadījumā, ja:



- ir ieslēgta aizdedzes pozīcija **II** vai automašīna darbojas un svirslēdža pagriežamais gredzens atrodas pozīcijā **AUTO** vai  ;
- svirslēdža rotējošais gredzens atrodas pozīcijā  un ir ieslēgti priekšējie miglas lukturi.

Nospiediet ieslēgšanas/izslēgšanas taustiņu. Ieslēdzot aizmugurējo miglas lukturi, vadītāja displejā iedegas simbols  .

Aizmugurējais miglas lukturis izslēdzas automātiski, kad:

- iedarbināšanas slēdzi pagriež pulkstenrādītāju kustības virzienā, lai izslēgtu automašīnu, vai svirslēdža grozāmo gredzenu iestata pozīcijā **0** ;
- svirslēdža rotējošais gredzens atrodas pozīcijā  un ir izslēgti priekšējie miglas lukturi.

### **PIEZĪME**

Dažādās valstīs atšķiras noteikumi par aizmugurējo miglas lukturu izmantošanu.

### **Saistītā informācija**

- Gaismu slēdži (150 lpp.)
- Priekšējie miglas lukturi/likumu izgaismošanas gaismas\* (158 lpp.)
- Aizdedzes pozīcijas (428 lpp.)

- Aizmugurējā miglas luktura nomaīņa (620 lpp.)

## **Bremžu signāls**

Bremžu signāls automātiski iedegas bremsēšanas laikā.

Nospiežot bremžu pedāli, ieslēdzas bremžu signāls. Tas arī ieslēdzas, kad automašīna tiek bremsēta automātiski, izmantojot kādu no vadītāja atbalsta sistēmām.

### **Saistītā informācija**

- Avārijas bremžu signāli (161 lpp.)
- Bremžu funkcijas (431 lpp.)

## Avārijas bremžu signāli

Avārijas bremžu signāli tiek ieslēgti, lai brīdinātu aizmugurē esošās automašīnas par strauju bremzēšanu.

Šī funkcija nozīmē, ka bremžu lukturi mirgo, nevis vienmērīgi izgaismojas kā parastas bremzēšanas laikā.

Avārijas bremžu signāli ieslēdzas straujas bremzēšanas laikā vai gadījumos, kad sistēma ABS tiek aktivizēta lielā ātrumā.

Kad vadītājs bremzē līdz nelielam ātrumam un pēc tam atlaiž bremzes, bremžu lukturis paliek iedegts kā parasti.

Vienlaikus tiek aktivizēta automašīnas avārijas gaismas signalizācija. Tas mirgo, līdz vadītājs atkal palielina automašīnas ātrumu vai izslēdz avārijas gaismas signālu.

## Saistītā informācija

- Bremžu signāls (160 lpp.)
- Kājas bremze (432 lpp.)
- Avārijas gaismas signalizācija (161 lpp.)

## Avārijas gaismas signalizācija

Avārijas gaismas signalizācija brīdina citus ceļu satiksmes dalībniekus, vienlaikus aktivizējot visus automašīnas pagriezienu rādītājus. Šo funkciju var izmantot, lai brīdinātu citus vadītājus par bīstamu satiksmes situāciju.

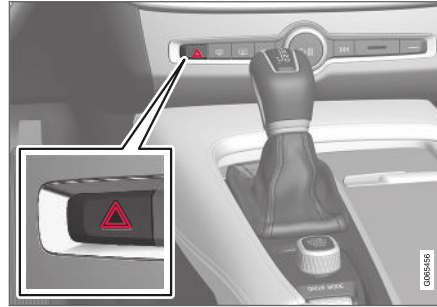

Avārijas gaismas signālu taustiņš.

Nospiediet taustiņu, lai aktivētu mirgojošo avārijas gaismas signālu.

Ja automašīna bremzē tik spēcīgi, ka tiek ieslēgti avārijas bremžu signāllukturi, un ātrums ir neliels, automātiski tiek ieslēgts avārijas gaismas signāls. Kad ārkārtas bremzēšanas lukturi ir beiguši mirgot, sāk mirgot avārijas gaismas signāls, un tas tiek automātiski deaktivizēts, kad automašīna uzsāk gaitu, un to var arī deaktivizēt, nospiežot pogu.

## **i** PIEZĪME

Noteikumi par avārijas brīdinājuma lukturu lietošanu dažādās valstīs atšķiras.

## Saistītā informācija

- Avārijas bremžu signāli (161 lpp.)
- Pagriezienu rādītāju izmantošana (157 lpp.)

## Mājās nokļūšanas apgaismojuma lietošana

Daļa ārējā apgaismojuma var palikt ieslēgta un kalpot par apgaismojumu drošai nokļūšanai mājās pēc tam, kad automobilis ir aizslēgts.

Lai aktivētu šo funkciju:

1. Izslēdziet automašīnu.
2. Pārvietojiet kreisās puses svirslēdzi uz instrumentu paneļa pusi un atlaidiet.
3. Izkāpiet no mašīnas un aizslēdziet durvis.

Kad šī funkcija ir aktivizēta, vadītāja displejā iedegas simbols un tiek ieslēgti gabarītlukturi, ārējais rokturu apgaismojums\* un numura zīmes apgaismojums.

Mājupceļa apgaismojuma degšanas ilgumu var iestatīt vidējā displejā.

## Saistītā informācija

- Apgaismojuma funkciju regulēšana centrālajā displejā (151 lpp.)
- Approach light duration (162 lpp.)

## Approach light duration

Pietuvošanās apgaismojums tiek ieslēgts, atslēdzot automašīnu, un to izmanto, lai no attāluma ieslēgtu automašīnas apgaismojumu.

Šī funkcija tiek aktivizēta, kad atslēgšanai tiek izmantota tālvadības atslēga. Kad tas notiek, tiek ieslēgti gabarītlukturi, ārējo rokturu apgaismojums\*, numura zīmes apgaismojums, iekšējie jumta lukturi, grīdas lukturi un bagāžas nodalījuma apgaismojums. Ja aktivizācijas laikā tiek atvērtas kādas no durvīm, tad ārējo rokturu\* apgaismojuma un salona apgaismojuma laiks tiek pagarināts.

Šo funkciju var aktivizēt un deaktivizēt centrālajā displejā.

## Saistītā informācija

- Apgaismojuma funkciju regulēšana centrālajā displejā (151 lpp.)
- Mājās nokļūšanas apgaismojuma lietošana (162 lpp.)
- Tālvadības pults atslēgu; (243 lpp.)

## Salona apgaismojums

Salons ir aprīkots ar vairākiem dažādiem apgaismojuma veidiem, lai uzlabotu automašīnas lietošanas pieredzi. Tie ietver lampas lasīšanai, cimdu nodalījuma apgaismojumu un zemes apgaismojumu.

Visu salona apgaismojumu var ieslēgt un izslēgt manuāli vismaz 5 minūšu laikā pēc:

- automašīnas izslēgšanas un tās elektrosistēmas ieslēgšanas aizdedzes pozīcijā **0**
- automašīnas atslēgšanas, ja tā nav iedarbināta.

## Priekšējais jumta apgaismojums



Priekšējo lasāmlampu un salona apgaismojuma slēdži jumta konsolē.

- 1 Lasāmlampa, kreisā puse
- 2 Salona apgaismojums



- 3 Pasažieru salona apgaismojuma automātiskās darbības funkcija
- 4 Lasāmlampa, labā puse

### Lasīšanas apgaismojums

Labajā un kreisajā pusē esošās lampas lasīšanai var ieslēgt un izslēgt, īsi nospiežot taustiņus jumta konsolē. Spilgtumu regulē, turot iespiestu taustiņu.

### Salona apgaismojums

Grīdas un salona jumta apgaismojumu var ieslēgt un izslēgt, īsi nospiežot jumta konsolē esošo taustiņu.

### Pasažieru salona apgaismojuma automātiskās darbības funkcija

Automātisko funkciju var aktivizēt, īsi nospiežot jumta konsolē esošo taustiņu **AUTO**. Kad automātiskā sistēma ir aktivizēta, gaismas indikators pogā iedegas un pasažieru salona apgaismojums tiek ieslēgts un izslēgts saskaņā ar tālāk norādītajiem principiem.

Pasažieru salona apgaismojums:

- iedegas, automašīna tiek atslēgta un izslēgta;
- nodziest, kad automašīna tiek iedarbināta un aizslēgta;
- ieslēdzas vai izslēdzas tad, kad attiecīgi tiek atvērtas vai aizvērtas sānu durvis;
- paliek iedegts 2 minūtes, ja ir atvērtas kādas no sānu durvīm.

### Aizmugurējais jumta apgaismojums

Automašīnas aizmugurē atrodas lasīšanas apgaismojums, ko var lietot arī kā pasažieru salona apgaismojumu.



Lampas lasīšanai virs aizmugurējā sēdekļa.



Automašīnās ar panorāmas jumtu\* ir divi lampu bloki — pa vienam katrā jumta pusē.

Lampas lasīšanai var ieslēgt un izslēgt, īsi nospiežot lampas taustiņu. Spilgtumu regulē, turot iespiestu taustiņu.

### Cimdu nodalījuma apgaismojums

Cimdu nodalījuma apgaismojums ieslēdzas un izslēdzas, kad nodalījuma vāks attiecīgi tiek atvērts vai aizvērts.

### Saulesarga spoguļiša apgaismojums\*

Saulesarga spoguļiša apgaismojums ieslēdzas un izslēdzas, attiecīgi atverot vai aizverot vāciņu.

### Zemes apgaismojums\*

Zemes apgaismojums ieslēdzas un izslēdzas, atverot vai aizverot attiecīgās durvis.



## « Sliekšņu apgaismojums

Sliekšņu apgaismojums ieslēdzas un izslēdzas, atverot vai aizverot attiecīgās durvis.

## Bagāžas nodalījuma apgaismojums

Apgaismojums bagāžas nodalījumā ieslēdzas un izslēdzas attiecīgi, kad tiek atvērtas vai aizvērtas aizmugures durvis.

Apgaismojumu bagāžas nodalījuma durvīs var manuāli ieslēgt un izslēgt, izmantojot lukturim piestiprināto pogu\*. Ņemiet vērā, ka lukturis ir izslēgts, kad tiek atvērtas bagāžas nodalījuma durvis, ja tas bija izslēgts, kad bagāžas nodalījuma durvis tika aizvērtas.<sup>9</sup>

Bagāžas nodalījuma labajā sānu panelī padziļinājumā atrodas kabatas lukturītis\*.<sup>9</sup>

## Dekoratīvais apgaismojums

Apkārtējais apgaismojums tiek ieslēgts, atverot durvis, un izslēgts, kad automašīnu aizslēdz. Dekoratīvā apgaismojuma intensitāti var pielāgot centrālajā displejā un arī precīzi noregulēt ar ritenīti instrumentu panelī.

## Noskaņas apgaismojums\*

Automašīna ir aprīkota ar vairākām gaismas diodēm, kas ļauj mainīt apgaismojuma krāsu. Šis apgaismojums deg, kad automašīna darbojas. Noskaņas apgaismojuma intensitāti var pielāgot centrālajā displejā un arī precīzi noregulēt ar ritenīti instrumentu panelī.

## Apgaismojums durvju glabāšanas nodalījumos

Apgaismojums durvju glabāšanas nodalījumos tiek ieslēgts, atverot durvis, un izslēgts, kad automašīnu aizslēdz. Spilgtumu var precīzi regulēt, izmantojot ritenīti instrumentu panelī.

## Apgaismojums tunelīkonsoles priekšējās glāžu turētājos

Apgaismojums tunelīkonsoles priekšējās glāžu turētājos tiek ieslēgts, kad automašīna tiek atslēgta, un tiek izslēgts, kad automašīna tiek aizslēgta. Spilgtumu var precīzi regulēt, izmantojot ritenīti instrumentu panelī.

## Saistītā informācija

- Salona apgaismojuma pielāgošana (164 lpp.)
- Gaismu slēdži (150 lpp.)
- Aizdedzes pozīcijas (428 lpp.)
- Pasažieru salona interjers (580 lpp.)

## Salona apgaismojuma pielāgošana

Salona apgaismojuma ieslēgšanās mainās atkarībā no izvēlētas aizdedzes pozīcijas. Salona apgaismojumu var noregulēt ar ritenīti instrumentu panelī, un noteiktas apgaismojuma funkcijas var regulēt arī centrālajā displejā.



Ritenīti instrumentu panelī pie stūres izmanto, lai pielāgotu displeja apgaismojuma, vadības elementu, apkārtējā apgaismojuma un noskaņas apgaismojuma spilgtumu\*.

## Apkārtējā dekoratīvā apgaismojuma regulēšana

1. Vidējā displeja augšējā skatā nospiediet **Iestatījumi**.
2. Nospiediet **My Car** → **Lukturi un apgaismojums** → **Salona gaismas**.
3. Izvēlieties kādu no šiem iestatījumiem:
  - Zem **Apkārtējā apgaismojuma intensitāte** atlasiet **Izslēgts**, **Zems** un **Augsts**.
  - Zem **Apkārtējā apgaismojuma līmenis** atlasiet **Samazināts** un **Pilns**.

<sup>9</sup> Attiecas tikai uz Volvo Ocean Race.

### Noskaņas apgaismojuma regulēšana\*

Automašīna ir aprīkota ar vairākām gaismas diodēm, kas ļauj mainīt apgaismojuma krāsu. Šis apgaismojums deg, kad automašīna darbojas.

#### Apgaismojuma spilgtuma maiņa

1. Vidējā displeja augšējā skatā nospiediet **Iestatījumi**.
2. Nospiediet **My Car** → **Lukturi un apgaismojums** → **Salona gaismas** → **Salona noskaņas apgaismojums**.
3. Zem **Salona noskaņas apgaism. intensitāte** atlasiet **Izslēgts, Zems** un **Augsts**.

#### Apgaismojuma krāsas maiņa

1. Vidējā displeja augšējā skatā nospiediet **Iestatījumi**.
2. Nospiediet **My Car** → **Lukturi un apgaismojums** → **Salona gaismas** → **Salona noskaņas apgaismojums**.
3. Lai mainītu apgaismojuma krāsu, izvēlieties **Pēc temperatūras** vai **Pēc krāsas**.

Izmantojot opciju **Pēc temperatūras**, apgaismojums mainās atbilstoši iestatītajai pasažieru salona temperatūrai.

Ar opciju **Pēc krāsas** var izmantot apakškatēgoriju **Motīva krāsas** turpmākai pielāgošanai.

### Saistītā informācija

- Salona apgaismojums (162 lpp.)
- Apgaismojuma funkciju regulēšana centrālajā displejā (151 lpp.)
- Aizdedzes pozīcijas (428 lpp.)



LOGI, STIKLI UN SPOGUŲ

## Logi, stikli un spoguļi

Automašīnā ir logu, stiklu un spoguļu vadības elementi. Daži automašīnas logi ir laminēti.

### Daudzslāņainais (triplekša) stikls

Vējstiklam un panorāmas\* jumtam ir laminēts stikls. Stikls ir rūdīts, un tas nodrošina labāku aizsardzību pret ielaušanos, kā arī labāku skaņas izolāciju pasažieru nodalījumā. Noteiktām stikla virsmām kā papildaprīkojums ir pieejams laminēts stikls.



Uz logiem, kuros iestiklots daudzslāņainais stikls, ir norādīts simbols<sup>1</sup>

### Saisītā informācija

- Logu un saulesargu aizsardzība pret iespiešanu (168 lpp.)
- Panorāmas jumts\* (175 lpp.)
- Elektriskie logu pacēlāji (169 lpp.)
- Atpakaļskata spoguļi (172 lpp.)
- Saulesargu lietošana\* (171 lpp.)
- Augšējais displejs\* (140 lpp.)
- Vējstikla tīrītāju lietošana (179 lpp.)
- Vējstikla un priekšējo lukturu skalotāju lietošana (182 lpp.)

- Vējstikla apsildes\* aktivizēšana un deaktivizēšana (223 lpp.)
- Aizmugurējā stikla un sānu spoguļu apsildes aktivizēšana un deaktivizēšana (225 lpp.)

## Logu un saulesargu aizsardzība pret iespiešanu

Visiem elektriski vadāmiem logiem un saulesargiem\* ir aizsardzība pret iespiešanu, kas nostrādā, ja to atvēršanu vai aizvēršanu bloķē kāds objekts.

Ja kustība tiek bloķēta, tā tiek apturēta un automātiski notiek kustība pretējā virzienā līdz aptuveni 50 mm (aptuveni 2 collu) no bloķēšanas pozīcijas (vai pilnas ventilācijas stāvoklī).

Ja ir nostrādājusi aizsardzība pret iespiešanu, sistēmu var vēlreiz pārvietot tajā pašā virzienā bez aizsardzības pret iespiešanu, ja tas tiek darīts 10 sekunžu laikā, kopš ir nostrādājusi aizsardzība pret iespiešanu. Citiem vārdiem, aizsardzību pret iespiešanu var ignorēt, kad aizvēršana ir atcelta, piemēram, ja ir izveidojies apledojums, turpinot spiest vadības slēdzi līdz pilnīgi aizvērtam stāvoklim.



### BRĪDINĀJUMS

Ja ir ticis atvienots startera akumulators, automātiskas atvēršanas un aizvēršanas funkcija ir jāatiestata, lai tā darbotos pareizi. Lai darbotos aizsardzība pret iespiešanu, jāveic atiestatīšana.

<sup>1</sup> Neattiecas uz vējstiklu un panorāmas jumtu\*, kam vienmēr ir izmantots laminēts stikls, tādēļ tiem nav šī simbola.

### Saistītā informācija

- Aizsardzības pret iespiešanu atiestatīšanas darbības (169 lpp.)
- Elektrisko logu pacelāju darbināšana (170 lpp.)
- Saulesargu lietošana\* (171 lpp.)
- Panorāmas jumts\* (175 lpp.)

### Aizsardzības pret iespiešanu atiestatīšanas darbības

Ja ir radusies kļūme ar logu elektriskajām funkcijām, tās var atiestatīt.

#### **⚠ BRĪDINĀJUMS**

Ja ir ticis atvienots startera akumulators, automātiskas atvēršanas un aizvēršanas funkcija ir jāatiestata, lai tā darbotos pareizi. Lai darbotos aizsardzība pret iespiešanu, jāveic atiestatīšana.

Ja problēma atkārtojas vai ir saistīta ar panorāmas jumtu vai jumta lūku, sazinieties ar autoservisu.<sup>2</sup>

### Elektriski vadāmo logu atiestatīšana

1. Sāciet ar logu aizvērtā pozīcijā.
2. Pēc tam manuālā pozīcijā to 3 reizes pilnīgi aizveriet.
  - > Sistēma tiek automātiski inicializēta.

### Saistītā informācija

- Logu un saulesargu aizsardzība pret iespiešanu (168 lpp.)
- Elektrisko logu pacelāju darbināšana (170 lpp.)
- Saulesargu lietošana\* (171 lpp.)

### Elektriskie logu pacelāji

Elektriskos stiklu pacelājus vada, izmantojot vadības panelus katrās attiecīgajās durvīs. Vadītāja durvīs ir vadības slēdži visu logu vadībai, kā arī bērnu drošības funkcijas aktivizēšanai.

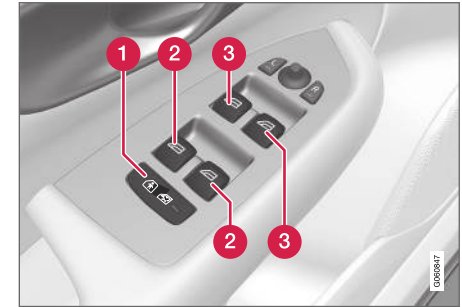

Vadības panelis vadītāja durvīs.

- 1 Elektriskie slēdži bērnu drošībai\*, kas deaktivē vadības slēdžus aizmugurējās durvīs, lai novērstu durvju vai logu atvēršanu no salona.
- 2 Aizmugures logu vadības slēdži.
- 3 Priekšējo logu vadības slēdži.

Elektriskie stiklu pacelāji ir aprīkoti ar aizsardzību pret iespiešanu. Ja ir radusies kļūme ar aizsardzību pret iespiešanu, to var atiestatīt.

<sup>2</sup> Ieteicams sazināties ar autorizētu Volvo servisu.



## ⚠️ BRĪDINĀJUMS

Kustīgās detaļas vai iespiest bērņus, citus pasažierus vai priekšmetus.

- Logi vienmēr jālieto piesardzīgi.
- Neļaujiet bērņiem spēlēties ar vadības slēdžiem.
- Nekādā gadījumā neatstājiet automašīnā bērņus bez uzraudzības.
- Atcerieties vienmēr izslēgt jumtu pacelēju strāvas padevi, iestatot automašīnas elektrosistēmu aizdedzes pozīcijā **0**, un, izkāpjot no automašīnas, ņemiet tālvadības atslēgu sev līdzi.
- Nekādā gadījumā nenovietojiet nevienu priekšmetu vai ķermeņa daļu loga atvērumā, pat ja automašīnas elektrosistēma ir pilnīgi atvienota.

### Saistītā informācija

- Elektrisko logu pacelēju darbināšana (170 lpp.)
- Logu un saulesargu aizsardzība pret iespiešanu (168 lpp.)
- Aizsardzības pret iespiešanu atiestatīšanas darbības (169 lpp.)

## Elektrisko logu pacelēju darbināšana

Izmantojot vadītāja durvju vadības paneli, var vadīt visus elektriskos logu pacelējus — izmantojot citu durvju vadības paneļus, var vadīt tikai attiecīgo durvju elektrisko logu pacelēju.

Elektriskie stiklu pacelēji ir aprīkoti ar aizsardzību pret iespiešanu. Ja ir radusies kļūme ar aizsardzību pret iespiešanu, to var atiestatīt.

## ⚠️ BRĪDINĀJUMS

Kustīgās detaļas vai iespiest bērņus, citus pasažierus vai priekšmetus.

- Logi vienmēr jālieto piesardzīgi.
- Neļaujiet bērņiem spēlēties ar vadības slēdžiem.
- Nekādā gadījumā neatstājiet automašīnā bērņus bez uzraudzības.
- Atcerieties vienmēr izslēgt jumtu pacelēju strāvas padevi, iestatot automašīnas elektrosistēmu aizdedzes pozīcijā **0**, un, izkāpjot no automašīnas, ņemiet tālvadības atslēgu sev līdzi.
- Nekādā gadījumā nenovietojiet nevienu priekšmetu vai ķermeņa daļu loga atvērumā, pat ja automašīnas elektrosistēma ir pilnīgi atvienota.



Elektrisko logu pacelēju darbība.

- **1** Eksploatācija, neizmantojot automātisko darbības režīmu. Uzmanīgi pārslēdziet jebkuru no vadības slēdžiem uz augšu vai uz leju. Elektriski paceļamie stikli pārvietojas uz augšu vai uz leju, kamēr vien vadības slēdzi tur attiecīgajā pozīcijā.
- **2** Eksploatācija, izmantojot automātisko darbības režīmu. Pārvietojiet kādu no vadības slēdžiem līdz galam uz augšu vai uz leju un atļaidiet. Logs pārvietojas automātiski līdz tā galējam stāvoklim.

Lai varētu lietot elektriskos stiklu pacelējus, aizdedzes pozīcijai jābūt **I** vai **II**. Elektrisko logu pacelējus var regulēt dažas minūtes pēc automašīnas un aizdedzes izslēgšanas, bet ne pēc tam, kad ir atvērtas kādas no durvīm. Vienlaikus var darbināt tikai vienu vadības paneli.



Tā vadībai var izmantot arī tālvadības atslēgu, bezatslēgas atvēršanu\* ar durvju rokturi vai centrālās atslēgas pogu.

### **⚠ BRĪDINĀJUMS**

Pārbaudiet, vai nepastāv risks iespiest bērņus vai citus pasažierus, ja visi logi tiek aizvērti ar:

- bezatslēgas aizvēršanas funkciju\*,
- centrālās atslēgas pogu,
- tālvadības atslēgu.

### **i PIEZĪME**

Viens no veidiem, kā samazināt pulsējošo vēja troksni, kas rodas, kad aizmugures logi ir atvērti, ir nedaudz pavērt arī priekšējos logus.

### **i PIEZĪME**

Logus nevar atvērt ātrumā, kas pārsniedz aptuveni 180 km/h (aptuveni 112 mph), bet tos var aizvērt.

Vadītājs vienmēr ir atbildīgs par spēkā esošo ceļu satiksmes noteikumu ievērošanu.

### **Saistītā informācija**

- Elektriskie logu pacēlāji (169 lpp.)
- Logu un saulesargu aizsardzība pret iespiešanu (168 lpp.)

- Aizsardzības pret iespiešanu atiestatīšanas darbības (169 lpp.)
- Bezatslēgas aizslēgšana un atslēgšana\* (268 lpp.)
- Aizslēgšana un atslēgšana ar tālvadības atslēgu (245 lpp.)
- Aizslēgšana un atslēgšana no automašīnas salona (271 lpp.)

### **Saulesargu lietošana\***

Katrās aizmugurējās durvīs var uzstādīt iebūvētus saulesargus.

#### **Aizmugurējās durvīs — manuāli vadāms**



Attēls ir shematisks — versija var atšķirties.

#### **1 Āķis ar saistītu aizturi**

- Pavelciet uz augšu saules aizsargu un aizāķējiet to pie āķa augšējā durvju rāmī.

Logu var atvērt un aizvērt arī tad, ja saules aizsargs ir pavilkts uz augšu.

#### **Saistītā informācija**

- Logu un saulesargu aizsardzība pret iespiešanu (168 lpp.)
- Aizsardzības pret iespiešanu atiestatīšanas darbības (169 lpp.)
- Elektriskie logu pacēlāji (169 lpp.)

## Atpakaļskata spoguļi

Atpakaļskata spoguļus un sānu spoguļus izmanto, lai vadītājam nodrošinātu labāku redzamību uz aizmuguri.

### Salona atpakaļskata spogulis

Salona atpakaļskata spoguļi var ērti regulēt, to manuāli sasverot. Salona atpakaļskata spoguļi var aprīkot ar HomeLink\*, automātisko aptumšošanu\* un kompasu\*.

### Sānu spoguļi

#### BRĪDINĀJUMS

Abi spoguļi ir ieliekti, lai nodrošinātu optimālu redzamību. Var šķist, ka priekšmeti atrodas tālāk, nekā tie ir patiesībā.

Sānu spoguļu pozīcijas var regulēt ar vadības sviru, kas atrodas vadītāja durvju vadības panelī. Ir arī pieejami vairāki automātiski iestatījumi, kurus var saistīt ar sēdekļa elektriskās regulēšanas atmiņas funkcijas pogām\*.

### Saistītā informācija

- HomeLink®\* (490 lpp.)
- Kompass (494 lpp.)
- Atpakaļskata spoguļa aptumšošanas pielāgošana (172 lpp.)
- Sānu spoguļu savēršana (173 lpp.)

- Priekšējā sēdekļa elektriskās regulēšanas atmiņas funkcijas saglabāšana\* (188 lpp.)
- Aizmugurējā stikla un sānu spoguļu apsildes aktivizēšana un deaktivizēšana (225 lpp.)

## Atpakaļskata spoguļa aptumšošanas pielāgošana

Spilgta gaisma no aizmugures var atspīdēt atpakaļskata spoguļos un apzīlbināt vadītāju. Ja jums traucē gaisma no aizmugures, izmantojiet aptumšošanu.

### Manuālā aptumšošana

Salona atpakaļskata spoguļi var aptumšot ar spoguļa apakšdaļā esošo vadības slēdzi.



#### **1** Manuālas aptumšošanas vadības slēdzis.

1. Izmantojiet aptumšošanas funkciju, pārvietojot slēdzi salona virzienā.
2. Atiestatiet parastā pozīcijā, pārvietojot slēdzi vējstikla virzienā.

Manuālas aptumšošanas slēdzis nav pieejams spoguļiem ar automātisko aptumšošanas funkciju.

### Automātiskā aptumšošana\*

Salona atpakaļskata spoguļis un sānu spoguļi automātiski aptumšo spilgtu gaismu no aizmugures. Braukšanas laikā vienmēr darbojas automātiskā aptumšošana, izņemot gadījumus, kad ir ieslēgts atpakaļgaitas pārnesums.

#### **i** PIEZĪME

Mainot jutību, aptumšošanas izmaiņas nav pamanāmas uzreiz, bet pēc brīža.

Aptumšošanas jutīgums ietekmē gan salona atpakaļskata spoguļi, gan sānu spoguļus.

1. Vidējā displeja augšējā skatā nospiediet **Iestatījumi**.
2. Nospiediet **My Car** → **Spoguļi un ērtības**.
3. Zem **Atpakaļskata spoguļu autom. aptumšošana** atlasiet **Normāls, Tumša vai Gaiša**.

Salona atpakaļskata spogulim ir divi sensori — viens pavērsts uz priekšu, bet otrs — atpakaļ; tie kopā palīdz identificēt un samazināt žilbinošo gaismu. Turpgaitas virzienā vērsta sensors uztver apkārtējo gaismu, bet atpakaļgaitā vērsta sensors - aizmugurē braucošā transportlīdzekļa priekšējo lukturu gaismu.

Lai sānu spoguļus varētu aprīkot ar automātisko aptumšošanas funkciju, arī salona atpakaļskata

spoguļis ir jāaprīko ar automātisko aptumšošanas funkciju.

#### **i** PIEZĪME

Ja sensorus aizklāj, piemēram, stāvēšanas atļaujas, raidītāji, saulesargi vai sēdekļos vai bagāžas nodalījumā esošie priekšmeti tā, ka gaisma nesasniedz sensorus, atpakaļskata spoguļa aptumšošanas funkcija ir samazināta.

#### Saistītā informācija

- Atpakaļskata spoguļi (172 lpp.)
- Sānu spoguļu sasvēršana (173 lpp.)

### Sānu spoguļu sasvēršana

Lai nodrošinātu labāku redzamību uz aizmuguri, sānu spoguļi ir jāiestata atbilstoši vadītāja vēlmēm. Ir pieejami vairāki automātiski iestatījumi, kurus arī var saistīt ar sēdekļa elektriskās regulēšanas atmiņas funkcijas pogām\*.

#### Sānu spoguļu slēdžu lietošana



Sānu spoguļu slēdži.

Sānu spoguļu pozīcijas var regulēt ar vadības sviru, kas atrodas vadītāja durvju vadības panelī.

1. Nospiediet **L** kreisās puses sānu spoguļa taustiņu vai **R** labās puses sānu spoguļa taustiņu. Iedegas gaisma spiedpogā.
2. Noregulējiet spoguļi ar vadības sviru centrā.
3. Vēlreiz nospiediet **L** vai **R** taustiņu. Gaismai jānodziest.



#### ◀ Atiestatīšana neitrālā pozīcijā

Spoguļi, kuri ārējas iedarbības dēļ ir izregulēti, ir jāneregulē atpakaļ neitrālā pozīcijā ar elektropievadu, lai to pielocīšanas/atlocīšanas funkcija darbotos pareizi.

1. Nolokiet durvju spoguļus, vienlaikus nospiežot pogas **L** un **R**.
2. Varat tos atkal atlocīt, vienlaikus nospiežot pogas **L** un **R**.
3. Ja nepieciešams, atkārtojiet iepriekšējās darbības.

Tagad spoguļi ir atiestatīti neitrālā stāvoklī.

#### Atpakaļskata spoguļu elektriska salocīšana\*

Spoguļus iespējams ievilkēt, kad novietojat automašīnu stāvēšanai vai braucat šaurās vietās.

1. Nospiediet **L** un **R** taustiņus vienlaicīgi (jābūt ieslēgtai vismaz aizdedzes pozīcijai **I**).
2. Atlaidiet tos pēc apmēram 1 sekundes. Spoguļi automātiski apstājas pilnībā ievilkta stāvoklī.

Atlokiet spoguļus, vienlaikus nospiežot **L** un **R** taustiņus. Spoguļi automātiski apstājas pilnībā izbīdītā stāvoklī.

#### Sasvēršana, novietojot stāvvietā<sup>3</sup>

Sānu spoguļi var nolocīt uz leju, lai vadītājs varētu redzēt ceļa apmali, piemēram, novietojot automobili stāvēšanai.

- Ieslēdziet atpakaļgaitas pārnesumu un nospiediet **L** vai **R** taustiņu.

Ņemiet vērā, ka poga var būt jānospiež divreiz atkarībā no tā, vai tā jau ir atlasīta. Kad durvju spogulis tiek pagriezts uz leju, poga mirgo. Kad atpakaļgaitas pārnesums tiek izslēgts, pēc aptuveni 3 sekundēm durvju spogulis automātiski sāk atgriezties sākotnējā pozīcijā un pēc aptuveni 8 sekundēm to sasniedz.

#### Automātiska sasvēršana, novietojot stāvvietā<sup>3</sup>

Ar šo iestatījumu durvju spogulis tiek automātiski pagriezts uz leju, kad tiek izvēlēts atpakaļgaitas pārnesums. Nolocītā pozīcija ir iestatīta iepriekš, un to nevar regulēt. Varat panākt, lai durvju spogulis atgriežas tā sākotnējā pozīcijā, divreiz nospiežot pogu **L** vai **R**.

1. Centrālā displeja augšējā skatā pieskarieties **Iestatījumi**.
2. Nospiediet **My Car** → **Spoguļi un ērtības**.
3. Zem **Ārējo spoguļu sasvēršana, braucot atpakaļgaitā** atlasiet **Izslēgts, Vadītāja, Pasażiera** vai **Abi**, lai aktivizētu/deaktivizētu un atlasītu, kuru atpakaļskata spoguļi sasvērt.

#### Automātiskā pielocīšana, automobili aizslēdzot\*

Kad automašīna tiek aizslēgta/atslēgta ar tālvadības pults atslēgu, sānu spoguļi tiek automātiski pielocīti/atlocīti.

1. Centrālā displeja augšējā skatā pieskarieties **Iestatījumi**.
2. Nospiediet **My Car** → **Spoguļi un ērtības**.
3. Atlasiet **Pēc aizslēgšanas nolocīt spoguļus**, lai aktivizētu/deaktivizētu.

#### Saistītā informācija

- Atpakaļskata spoguļi (172 lpp.)
- Atpakaļskata spoguļa aptumšošanas pielāgošana (172 lpp.)
- Priekšējā sēdekļa elektriskās regulēšanas atmiņas funkcijas saglabāšana\* (188 lpp.)
- Aizmugurējā stikla un sānu spoguļu apsildes aktivizēšana un deaktivizēšana (225 lpp.)

<sup>3</sup> Tikai kombinācijā ar elektriski vadāmo sēdekļu atmiņas funkcijas pogām\*.

## Panorāmas jumts\*

Panorāmas jumts ir sadalīts divās stikla daļās. Priekšējās daļas aizmugurējo malu var pacelt vertikāli (ventilācijas pozīcija) vai horizontāli (atvērtā pozīcija). Aizmugurējā daļa ir fiksēts jumta stikls.

Panorāmas jumtam ir vēja deflektors un saulesargs, kas ir izgatavots no perforēta auduma un novietots zem lūkas stikla, lai nodrošinātu papildu aizsardzību pret, piemēram, stipru saules gaismu.



Panorāmas jumtu un saulesargu vada ar vadības slēdzi, kas atrodas jumtā.

Tā vadībai var izmantot arī tālvadības atslēgu, bezatslēgas atvēršanu\* ar durvju rokturi vai centrālās atslēgas pogu.

Lai varētu lietot panorāmas jumtu un saulesargu, automašīnas elektrosistēmai jāatrodas aizdedzes pozīcijā I vai II.

### ⚠ BRĪDINĀJUMS

Kustīgās detaļas vai iespiest bērņus, citus pasažierus vai priekšmetus.

- Logi vienmēr jālieto piesardzīgi.
- Neļaujiet bērniem spēlēties ar vadības slēdžiem.
- Nekādā gadījumā neatstājiet automašīnā bērņus bez uzraudzības.
- Atcerieties vienmēr izslēgt jumtu pacelāju strāvas padevi, iestatot automašīnas elektrosistēmu aizdedzes pozīcijā **0**, un, izkāpjot no automašīnas, ņemiet tālvadības atslēgu sev līdzi.
- Nekādā gadījumā nenovietojiet nevienu priekšmetu vai ķermeņa daļu loga atvērumā, pat ja automašīnas elektrosistēma ir pilnīgi atvienota.

### ⚠ SVARĪGI

- Neatveriet panorāmas jumtu, kad ir uzstādīts jumta bagāžnieks.
- Nenovietojiet smagus priekšmetus uz panorāmas jumta.

### ⚠ SVARĪGI

- Pirms panorāmas jumta atvēršanas notīriet ledu un sniegu.
- Nelietojiet panorāmas jumtu, ja tas ir aizsalis.

## Vēja aizsargs

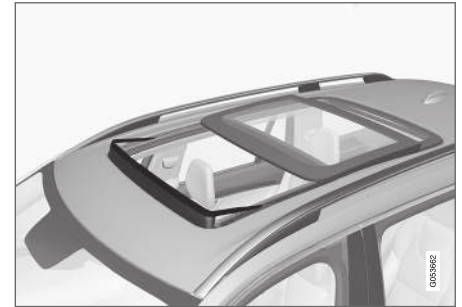

Panorāmas lūka ir aprīkota ar vēja aizsargu, kas tiek uzlocīts uz augšu, kas panorāmas lūka ir atvērtā pozīcijā.

## Saisītā informācija

- Panorāmas jumta atvēršana\* (176 lpp.)
- Panorāmas jumta\* saulesarga automātiska aizvēršana. (178 lpp.)
- Logu un saulesargu aizsardzība pret iespiešanu (168 lpp.)



- Bezatslēgas aizslēgšana un atslēgšana\* (268 lpp.)
- Aizslēgšana un atslēgšana ar tālvadības atslēgu (245 lpp.)
- Aizslēgšana un atslēgšana no automašīnas salona (271 lpp.)

### Panorāmas jumta atvēršana\*

Panorāmas jumtu un saulesargu vada ar vadības slēdzi jumta paneli, un tie abi ir aprīkoti ar aizsardzību pret iespiešanu.

#### BRĪDINĀJUMS

Kustīgās detaļas vai iespiest bērņus, citus pasažierus vai priekšmetus.

- Logi vienmēr jālieto piesardzīgi.
- Neļaujiet bērniem spēlēties ar vadības slēdžiem.
- Nekādā gadījumā neatstājiet automašīnā bērņus bez uzraudzības.
- Atcerieties vienmēr izslēgt jumtu pacēlāju strāvas padevi, iestatot automašīnas elektrosistēmu aizdedzes pozīcijā **0**, un, izkāpjot no automašīnas, ņemiet tālvadības atslēgu sev līdzī.
- Nekādā gadījumā nenovietojiet nevienu priekšmetu vai ķermeņa daļu loga atvērumā, pat ja automašīnas elektrosistēma ir pilnīgi atvienota.

#### **SVARĪGI**

- Neatveriet panorāmas jumtu, kad ir uzstādīts jumta bagāžnieks.
- Nenovietojiet smagus priekšmetus uz panorāmas jumta.

#### **SVARĪGI**

- Pirms panorāmas jumta atvēršanas notīriet ledu un sniegu.
- Nelietojiet panorāmas jumtu, ja tas ir aizsalis.

Lai varētu lietot panorāmas jumtu un saulesargu, automašīnas elektrosistēmai jāatrodas aizdedzes pozīcijā **I** vai **II**.

Tā vadībai var izmantot arī tālvadības atslēgu, bezatslēgas atvēršanu\* ar durvju rokturi vai centrālās atslēgas pogu.

#### **BRĪDINĀJUMS**

Pārbaudiet, vai nepastāv risks iespiest bērņus vai citus pasažierus, ja visi logi tiek aizvērti ar:

- bezatslēgas aizvēršanas funkciju\*,
- centrālās atslēgas pogu,
- tālvadības atslēgu.

**! SVARĪGI**

Pēc aizvēršanas pārliedzieties, ka panorāmas jumts ir kārtīgi aizvērts.

Jumta kustība apstājas, ja manuālas vadības laikā vadības slēdzis tiek atlaists vai stikls sasniedz komforta<sup>4</sup>, maksimāli atvērtu vai aizvērtu pozīciju. Gan panorāmas jumta, gan saulesarga kustība tiek apturēta, arī ja jumta vadības slēdzi pārslēdz pašreizējam kustības virzienam pretējā virzienā.

Panorāmas jumts un saulesargs ir arī aprīkots ar aizsardzību pret iespiešanu.

**i PIEZĪME**

Lai manuāli atvērtu panorāmas lūku, vispirms ir pilnībā jāatver saules aizsegs. Kad šī procedūra tiek izpildīta pretējā virzienā, pirms saulesarga pilnīgas aizvēršanas ir pilnīgi jāaizver panorāmas lūka.

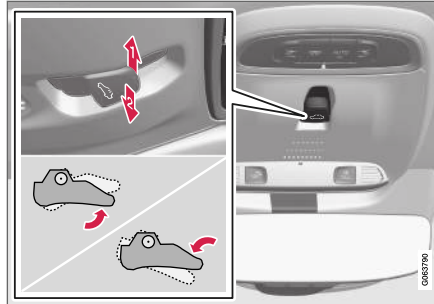
**Atvēršana ventilācijas stāvoklī un aizvēršana**

Ventilācijas pozīcija, vertikāla pie aizmugurējās malas.

- ➡ Atveriet, vienreiz nospiežot slēdzi uz augšu.
- ➡ Aizveriet, vienreiz nospiežot slēdzi uz leju.

Izvēloties ventilācijas pozīciju, tiek pacelta priekšējā stikla pārsega aizmugurējā mala. Ja, izvēloties ventilācijas stāvokli, saulesargs ir pilnīgi aizvērts, tas automātiski atveras aptuveni par 50 mm (aptuveni 2 collām).

Saulesargs automātiski seko, ja panorāmas jumtu aizver no ventilācijas pozīcijas.

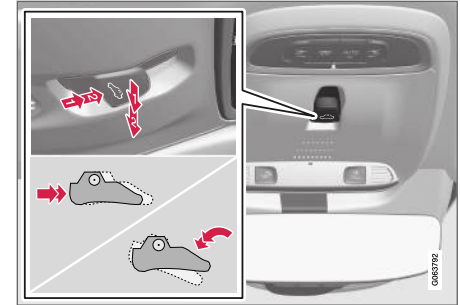
**Panorāmas jumta atvēršana un aizvēršana līdz galam, izmantojot vadības slēdzi jumtā**

- ➡ Vadība manuālajā režīmā
- ➡ Vadība automātiskajā režīmā

<sup>4</sup> Komforta pozīcija ir pozīcija, kas braukšanas laikā nodrošina komfortabli zemu vēja un rezonanses trokšņa līmeni.

#### ◀ Manuālā darbība

1. Lai atvērtu saulesargu, nospiediet slēdzi uz aizmuguri manuālas atvēršanas pozīcijā.
2. Atveriet panorāmas jumtu komforta pozīcijā — otrreiz nospiediet slēdzi uz aizmuguri manuālas atvēršanas pozīcijā.
3. Atveriet panorāmas jumtu maksimāli atvērtā pozīcijā — trešoreiz nospiediet slēdzi uz aizmuguri manuālas atvēršanas pozīcijā.

Aizveriet, atkārtotot iepriekšējās darbības pretējā secībā — nospiediet slēdzi uz priekšu/uz leju manuālas aizvēršanas pozīcijā.

#### Automātiskā darbība

1. Atveriet saules aizsargu maksimālā pozīcijā – nospiediet slēdzi uz aizmuguri automātiskās atvēršanas pozīcijā un atlaidiet.
2. Atveriet panorāmas jumtu komforta pozīcijā — otrreiz nospiediet slēdzi uz aizmuguri automātiskās atvēršanas pozīcijā un atlaidiet.
3. Atveriet panorāmas jumtu maksimāli atvērtā pozīcijā — trešoreiz nospiediet slēdzi uz aizmuguri automātiskās atvēršanas pozīcijā un atlaidiet.

Aizveriet, atkārtotot iepriekšējās darbības pretējā secībā — nospiediet slēdzi uz priekšu/uz leju automātiskās aizvēršanas pozīcijā.

#### Automātiska vadība — ātra atvēršana vai aizvēršana

Panorāmas jumtu un saulesargu var atvērt vai aizvērt vienlaikus:

- Lai atvērtu - divreiz nospiediet slēdzi uz aizmuguri automātiskās darbības pozīcijā un atlaidiet.
- Lai aizvērtu, divreiz nospiediet slēdzi virzienā uz priekšu/uz leju automātiskās darbības pozīcijā un atlaidiet.

#### Saistītā informācija

- Panorāmas jumts\* (175 lpp.)
- Panorāmas jumta\* saulesarga automātiska aizvēršana. (178 lpp.)
- Logu un saulesargu aizsardzība pret iespiešanu (168 lpp.)
- Bezatslēgas aizslēgšana un atslēgšana\* (268 lpp.)
- Aizslēgšana un atslēgšana ar tālvadības atslēgu (245 lpp.)
- Aizslēgšana un atslēgšana no automašīnas salona (271 lpp.)

#### Panorāmas jumta\* saulesarga automātiska aizvēršana.

Ar šo funkciju saulesargs tiek automātiski aizvērts 15 minūtes pēc automašīnas aizslēgšanas, ja tā ir novietota stāvēšanai karstos laikapstākļos. Tas tiek darīts, lai pazeminātu pasažieru salona temperatūru un aizsargātu automašīnas polsterējumu no izbalēšanas.

Šī funkcija ir deaktivizēta, kad automašīna tiek piegādāta no rūpnīcas, un to var aktivizēt vai deaktivizēt centrālajā displejā.

1. Vidējā displeja augšējā skatā nospiediet **lestatījumi**.
2. Nospiediet **My Car → Aizslēgšana**.

Atlasiet **Automātiska saulesarga aizvēršana**, lai aktivizētu/deaktivizētu.

#### **i** PIEZĪME

Saulesargs tiek aizvērts, arī kad visi logi tiek aizvērti ar:

- bezatslēgas aizvēršanas funkciju\*,
- centrālās atslēgas pogu,
- tālvadības atslēgu.

#### Saistītā informācija

- Panorāmas jumts\* (175 lpp.)
- Panorāmas jumta atvēršana\* (176 lpp.)



- Logu un saulesargu aizsardzība pret iespiešanu (168 lpp.)
- Bezatslēgas aizslēgšana un atslēgšana\* (268 lpp.)
- Aizslēgšana un atslēgšana ar tālvadības atslēgu (245 lpp.)
- Aizslēgšana un atslēgšana no automašīnas salona (271 lpp.)

## Vējstikla tīrītāju lietošana

Vējstikla tīrītāji tīra vējstiklu. Ar stūres labās puses svirslēdzi var veikt dažādus vējstikla tīrītāju iestatījumus.

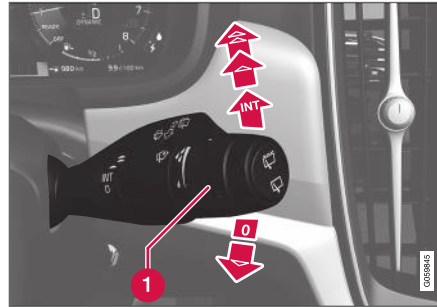

Labās puses svirslēdzis.

- 1 Ritenītis, ko izmanto lietus sensora jutības un tīrīšanas biežuma iestatīšanai.

### Viens vēziens

-  Nolaidiet svirslēdzi un atbrīvojiet, lai tiktu izpildīts viens vēziens.



### Vējstikla tīrītāji izslēgti

-  Pārvietojiet svirslēdzi pozīcijā 0, lai izslēgtu vējstikla tīrītājus.

### Regulārā tīrīšana

-  Iestatiet vēzienu skaitu laika vienībā ar īkšķratu, kad izvēlēta regulārā tīrīšana.

## Nepārtrauktā tīrīšana

-  Paceliet svirslēdzi, lai tīrītāji darbotos normālā ātrumā.
-  Paceliet svirslēdzi vēl tālāk, lai tīrītāji darbotos lielā ātrumā.

### ! SVARĪGI

Pirms ieslēdzat stiklu tīrītājus, pārlicinieties, ka tīrītāju slotiņas nav piesalušas, un notīriet no vējstikla (un aizmugures stikla) sniegu un ledu.

### ! SVARĪGI

Kad stiklu tīrītāji tīra vējstiklu, izsmidziniet lielu daudzumu stiklu skalošanas šķidruma. Kad vējstikla tīrītāji darbojas, vējstiklam jābūt slapjam.

## Saistītā informācija

- Lietus sensora lietošana (180 lpp.)
- Vējstikla un priekšējo luksturu skalotāju lietošana (182 lpp.)
- Aizmugurējā loga automātiska tīrīšana, braucot atpakaļgaitā (184 lpp.)
- Apsildāmas vējstikla tīrītāju sprauslas\* (180 lpp.)
- Lietus sensora atmiņas funkcijas lietošana (181 lpp.)



- Aizmugurējā loga tīrītāja un skalotāja lietošana (183 lpp.)
- Apskalošanas šķiduma iepildīšana (656 lpp.)
- Tīrītāju slotiņas apkopes pozīcijā (655 lpp.)
- Vējstikla tīrītāja slotiņu nomaiņa (654 lpp.)
- Tīrītāja slotiņas nomaiņa, aizmugurējais logs (653 lpp.)

### Apsildāmas vējstikla tīrītāju sprauslas\*

Aukstā laikā mazgātāja sprauslas tiek automātiski apsildītas, lai izvairītos no mazgāšanas šķidruma sasaldšanas.

### Saistītā informācija

- Lietus sensora lietošana (180 lpp.)
- Vējstikla un priekšējo lukturu skalotāju lietošana (182 lpp.)
- Aizmugurējā loga automātiska tīrīšana, braucot atpakaļgaitā (184 lpp.)
- Lietus sensora atmiņas funkcijas lietošana (181 lpp.)
- Aizmugurējā loga tīrītāja un skalotāja lietošana (183 lpp.)
- Apskalošanas šķiduma iepildīšana (656 lpp.)
- Tīrītāju slotiņas apkopes pozīcijā (655 lpp.)
- Vējstikla tīrītāja slotiņu nomaiņa (654 lpp.)
- Tīrītāja slotiņas nomaiņa, aizmugurējais logs (653 lpp.)
- Vējstikla tīrītāju lietošana (179 lpp.)

### Lietus sensora lietošana

Lietus sensors atkarībā no lietus daudzuma, kas tiek noteikts uz vējstikla, automātiski aktivizē vējstikla tīrītājus. Lietus sensora jutību var regulēt ar labās puses svirslēdža tkškratu.

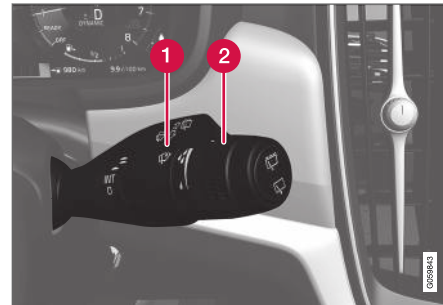

Labās puses svirslēdzis.

- 1 Lietus sensora taustiņš
- 2 Īkškrata jutība/frekvence

Kad lietus sensors ir aktivizēts, vadītāja displejā ir redzams lietus sensora simbols .

### Lietus sensora aktivizēšana

Aktivizējot lietus sensoru, automašīnai jābrauc vai elektrosistēmai jābūt aizdedzes pozīcijā **I** vai **II** bet vējstikla tīrītāju svirslēdzim jābūt pozīcijā **O** vai viena vēzienu pozīcijā.

Aktivējiet lietus sensoru, nospiežot lietus sensora taustiņu .

Piespiediet svirslēdzi uz leju, un stikla tīrītāji veiks vienu papildu vēzienu.

Pagrieziet iekškratu uz augšu, lai paaugstinātu jutību, vai uz leju, lai pazeminātu jutību. Papildu vēziens tiek izdarīts, ja iekškrats tiek pagriezts uz augšu.

### Lietus sensora deaktivizēšana

Deaktivizējiet lietus sensoru, nospiežot lietus sensora taustiņu  vai pārslēdzot svirslēdzi uz augšu — uz citu stiklu tīrītāja programmu.

Lietus sensors tiek deaktivizēts automātiski aizdedzes pozīcijā **0** vai tad, kad tiek izslēgts dzinējs.

Lietus sensors tiek deaktivizēts automātiski, kad tīrītāju slotiņas tiek iestatītas apkopes pozīcijā. Izslēdzot apkopes pozīciju, lietus sensors tiek atkal aktivizēts.

### SVARĪGI

Automātiskajā automazgātavā vējstikla tīrītāji var sākt darboties un tikt sabojāti. Deaktivizējiet lietus sensoru, kamēr automašīna darbojas vai kad automašīnas elektrosistēmai ir ieslēgta aizdedzes pozīcija **I** vai **II**. Vadītāja displejā redzamais simbols nodziest.

### Saistītā informācija

- Vējstikla un priekšējo lukturu skalotāju lietošana (182 lpp.)
- Aizmugurējā loga automātiska tīrīšana, braucot atpakaļgaitā (184 lpp.)
- Apsildāmas vējstikla tīrītāju sprauslas\* (180 lpp.)
- Lietus sensora atmiņas funkcijas lietošana (181 lpp.)
- Aizmugurējā loga tīrītāja un skalotāja lietošana (183 lpp.)
- Apskalošanas šķiduma iepildīšana (656 lpp.)
- Tīrītāju slotiņas apkopes pozīcijā (655 lpp.)
- Vējstikla tīrītāja slotiņu nomaiņa (654 lpp.)
- Tīrītāja slotiņas nomaiņa, aizmugurējais logs (653 lpp.)
- Vējstikla tīrītāju lietošana (179 lpp.)

### Lietus sensora atmiņas funkcijas lietošana

Lietus sensors atkarībā no lietus daudzuma, kas tiek noteikts uz vējstikla, automātiski aktivizē vējstikla tīrītājus.

### Atmiņas funkcijas aktivizēšana/deaktivizēšana

Lietus sensora atmiņas funkciju var aktivizēt tā, lai lietus sensora taustiņš nebūtu jānospiež ikreiz, iedarbinot automašīnu:

1. Vidējā displeja augšējā skatā nospiediet **Iestatījumi**.
2. Nospiediet **My Car** → **Vējstikla tīrītājs**.
3. Atlasiet **Lietus sensora atmiņas funkcija**, lai aktivizētu/deaktivizētu atmiņas funkciju.

### Saistītā informācija

- Lietus sensora lietošana (180 lpp.)
- Vējstikla un priekšējo lukturu skalotāju lietošana (182 lpp.)
- Aizmugurējā loga automātiska tīrīšana, braucot atpakaļgaitā (184 lpp.)
- Apsildāmas vējstikla tīrītāju sprauslas\* (180 lpp.)
- Aizmugurējā loga tīrītāja un skalotāja lietošana (183 lpp.)
- Apskalošanas šķiduma iepildīšana (656 lpp.)
- Tīrītāju slotiņas apkopes pozīcijā (655 lpp.)



- Vējstikla tīrītāja slotiņu nomaīna (654 lpp.)
- Tīrītāja slotiņas nomaīna, aizmugurējais logs (653 lpp.)
- Vējstikla tīrītāju lietošana (179 lpp.)

## Vējstikla un priekšējo lukturu skalotāju lietošana

Vējstikla un priekšējo lukturu skalotāji mazgā vējstiklu un priekšējos lukturus. Vējstikla un priekšējo lukturu apskalošanās ieslēdz, izmantojot labo svirslēdzi.

## Vējstikla un priekšējo lukturu skalotāju ieslēgšana



Mazgāšanas funkcija, labās puses svirslēdzis.

- Lai iedarbinātu vējstikla un priekšējo lukturu mazgātājus, pārvietojiet labās puses svirslēdzi uz priekšu stūres virzienā.
  - > Vējstikla tīrītāji veiks vēl vairākus vāzienus pēc sviras atbrīvošanas.

## ! SVARĪGI

Neaktivizējiet skalotāja sistēmu, kad tā ir sasalusi vai skalotāja tvertne ir tukša, pretējā gadījumā pastāv sūkņa sabojāšanas risks.

## Priekšējo lukturu mazgāšana\*

Lai taupītu mazgāšanas šķidrumu, priekšējie lukturi tiek automātiski apskaloti pēc iepriekšnoteikta laika intervāla, kad priekšējie lukturi ir ieslēgti.

## Samazināta apskalošana

Ja tvertnē ir atlicis tikai aptuveni 1 litrs (1 qt) mazgāšanas šķidruma un vadītāja displejā tiek rādīts ziņojums **Stiklu skaloš. šķidr. Zems līmenis, uzpildiet** kopā ar simbolu , tad mazgāšanas šķidruma padeve priekšējiem lukturiem tiek izslēgta. Tas tiek darīts, jo vējstikla tīrīšanai un redzamībai pa to ir augstāka prioritāte. Priekšējie lukturi tiek mazgāti, tikai ja ir ieslēgti tālās vai tuvās gaismas lukturi.

## Saistītā informācija

- Lietus sensora lietošana (180 lpp.)
- Aizmugurējā loga automātiska tīrīšana, braucot atpakaļgaitā (184 lpp.)
- Apsildāmas vējstikla tīrītāju sprauslas\* (180 lpp.)
- Lietus sensora atmiņas funkcijas lietošana (181 lpp.)

- Aizmugurējā loga tīrītāja un skalotāja lietošana (183 lpp.)
- Apskalošanas šķīduma iepildīšana (656 lpp.)
- Tīrītāju slotiņas apkopes pozīcijā (655 lpp.)
- Vējstikla tīrītāja slotiņu nomaiņa (654 lpp.)
- Tīrītāja slotiņas nomaiņa, aizmugurējais logs (653 lpp.)
- Vējstikla tīrītāju lietošana (179 lpp.)

## Aizmugurējā loga tīrītāja un skalotāja lietošana



Aizmugurējā loga tīrītājs un skalotājs tīra aizmugurējo logu. Izmantojot stūres labās puses svirslēdzi, var sākt mazgāšanu/tīrīšanu un mainīt iestatījumus.

## Aizmugurējā loga tīrītāja un apskalotāja aktivizēšana

### **i** PIEZĪME

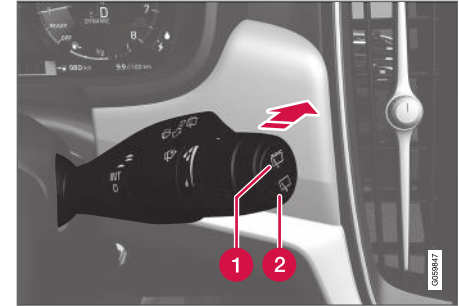
Aizmugurējā stikla tīrītājs ir aprīkots ar pārkaršanas aizsardzības sistēmu, kas izslēdz dzinēju, ja tas pārkarst. Pēc atdzišanas perioda aizmugurējā stikla tīrītājs atkal darbojas.



- 1 Atlasiet , lai aizmugurējam logam veiktu regulāras tīrīšanas darbību.
  - 2 Atlasiet , lai aizmugurējam logam veiktu nepārtrauktas tīrīšanas darbību.
- Pārvietojiet stūres labajā pusē esošo svirslēdzi uz priekšu, lai sāktu skalot un tīrīt aizmugurējo logu.

## Saistītā informācija

- Lietus sensora lietošana (180 lpp.)
- Vējstikla un priekšējo lukturu skalotāju lietošana (182 lpp.)
- Aizmugurējā loga automātiska tīrīšana, braucot atpakaļgaitā (184 lpp.)
- Apsildāmas vējstikla tīrītāju sprauslas\* (180 lpp.)
- Lietus sensora atmiņas funkcijas lietošana (181 lpp.)



- Apskalošanas šķīduma iepildīšana (656 lpp.)
- Tīrītāju slotiņas apkopes pozīcijā (655 lpp.)
- Vējstikla tīrītāja slotiņu nomaina (654 lpp.)
- Tīrītāja slotiņas nomaina, aizmugurējais logs (653 lpp.)
- Vējstikla tīrītāju lietošana (179 lpp.)

### **Aizmugurējā loga automātiska tīrīšana, braucot atpakaļgaitā**

Ieslēdzot atpakaļgaitas pārnesumu, kamēr vējstikla tīrītāji ir ieslēgti, tiek aktivizēta aizmugurējā loga tīrīšana. Šī funkcija tiek apturēta, kad tiek izslēgts atpakaļgaitas pārnesums.

1. Vidējā displeja augšējā skatā nospiediet **Iestatījumi**.
2. Nospiediet **My Car** → **Vējstikla tīrītājs**.
3. Atlasiet **Autom. aizm. stikla tīrīšana**, lai aktivizētu/deaktivizētu stiklu tīrīšanu atpakaļgaitas manevra laikā.

Ja aizmugurējā loga tīrītājs jau ir ieslēgts nepārtrauktā režīmā, nekādas izmaiņas nenotiek.

### **Saistītā informācija**

- Lietus sensora lietošana (180 lpp.)
- Vējstikla un priekšējo lukturu skalotāju lietošana (182 lpp.)
- Apsildāmas vējstikla tīrītāju sprauslas\* (180 lpp.)
- Lietus sensora atmiņas funkcijas lietošana (181 lpp.)
- Aizmugurējā loga tīrītāja un skalotāja lietošana (183 lpp.)
- Apskalošanas šķīduma iepildīšana (656 lpp.)
- Tīrītāju slotiņas apkopes pozīcijā (655 lpp.)
- Vējstikla tīrītāja slotiņu nomaina (654 lpp.)

- Tīrītāja slotiņas nomaina, aizmugurējais logs (653 lpp.)
- Vējstikla tīrītāju lietošana (179 lpp.)

SĒDEKĻI UN STŪRE

### Manuāli vadāmi priekšējie sēdekļi

Automašīnas priekšējiem sēdekļiem ir atšķirīgas iestatījumu opcijas, kas ļauj nodrošināt optimālu sēdēšanas komfortu.



- 1 Sēdekļa polsterējuma priekšējo malu var pacelt/nolaist\*, veicot sūknējošas kustības uz augšu/uz leju.<sup>1</sup>
- 2 Mainiet sēdekļa sēdvirsmas garumu\*, pavelkot sviru uz augšu un ar roku pārvietojot sēdekļa sēdvirsmu uz priekšu/atpakaļ.
- 3 Sēdekļus var pārvietot uz priekšu/atpakaļ, paceļot rokturi un noregulējot attālumu līdz stūrei un pedāļiem. Pārbaudiet, vai sēdekļis ir nofiksējis pēc pozīcijas izmaiņš.
- 4 Gurnu atbalstu\* var mainīt, nospiežot taustiņu virzienā uz augšu/uz leju/uz priekšu/atpakaļ.

- 5 Sēdekli var pacelt/nolaist, regulējot vadības ierīci uz augšu/uz leju.
- 6 Atzveltnes slīpumu var mainīt, pagriežot vadības slēdzi.

### ⚠ BRĪDINĀJUMS

Noregulējiet vadītāja sēdekli, pirms sākt braukšanu - nekādā gadījumā nedariet to braukšanas laikā. Pārliecinieties, ka sēdekļis ir nofiksēts, lai nesavinotos straujas bremsēšanas vai negadījuma laikā.

### Saistītā informācija

- Elektriski vadāmi priekšējie sēdekļi\* (187 lpp.)
- Elektriski vadāmā priekšējā sēdekļa regulēšana\* (187 lpp.)
- Priekšējā sēdekļa elektriskās regulēšanas atmiņas funkcijas saglabāšana\* (188 lpp.)
- Saglabātās atmiņas pozīcijas lietošana elektriski regulējamā priekšējā sēdekli (189 lpp.)
- Masāžas iestatījumu regulēšana\* priekšējam sēdeklim (191 lpp.)
- Priekšējā sēdekļa sēdvirsmas garuma regulēšana (192 lpp.)
- Priekšējā sēdekļa masāžas iestatījumi\* (190 lpp.)

- Priekšējo sēdekļu sānu atbalsta regulēšana\* (192 lpp.)
- Priekšējo sēdekļu gurnu atbalsta regulēšana\* (193 lpp.)
- Blakussēdētāja sēdekļa regulēšana vadītāja sēdekli\* (194 lpp.)

<sup>1</sup> Attiecas tikai uz vadītāja sēdekli.



## Elektriski vadāmi priekšējie sēdekļi\*

Automašīnas priekšējiem sēdekļiem ir atšķirīgas iestatījumu opcijas, kas ļauj nodrošināt optimālu sēdēšanas komfortu. Elektriski vadāmo sēdekli var pārvietot uz priekšu/atpakaļ un uz augšu/uz leju. Sēdekļa sēdvirsmas priekšējo malu var pacelt/nolaist, kā arī noregulēt tās garumu\*. Var mainīt atzveltnes leņķi. Gurnu atbalstu var regulēt uz augšu/uz leju/uz priekšu/atpakaļ.

Elektriski vadāmie sēdekļi ir aizsargāti pret pārslodzi, kas var rasties, ja kāds priekšmets bloķē sēdekļu pārvietošanos. Ja tā notiek, aizvāciet šo priekšmetu un darbiniet sēdekli vēlreiz.

Sēdekli var regulēt kādu laiku pēc durvju atslēgšanas, kad dzinējs nedarbojas. Sēdekli vienmēr var regulēt dzinēja darbības laikā. Regulēšanu var veikt arī kādu laiku pēc dzinēja izslēgšanas.

## Saistītā informācija

- Manuāli vadāmi priekšējie sēdekļi (186 lpp.)
- Elektriski vadāmā priekšējā sēdekļa regulēšana\* (187 lpp.)
- Priekšējā sēdekļa elektriskās regulēšanas atmiņas funkcijas saglabāšana\* (188 lpp.)
- Saglabātās atmiņas pozīcijas lietošana elektriski regulējamā priekšējā sēdekļī (189 lpp.)
- Masāžas iestatījumu regulēšana\* priekšējam sēdeklim (191 lpp.)
- Priekšējā sēdekļa sēdvirsmas garuma regulēšana (192 lpp.)

- Priekšējā sēdekļa masāžas iestatījumi\* (190 lpp.)
- Priekšējo sēdekļu sānu atbalsta regulēšana\* (192 lpp.)
- Priekšējo sēdekļu gurnu atbalsta regulēšana\* (193 lpp.)
- Blakussēdētāja sēdekļa regulēšana vadītāja sēdekļī\* (194 lpp.)

## Elektriski vadāmā priekšējā sēdekļa regulēšana\*

Iestatiet vajadzīgo sēdēšanas pozīciju, izmantojot vadības slēdzi priekšējā sēdekļa sānos. Lai aktivizētu daudzfunkcionālo vadības slēdzi un iestatītu dažādās komforta funkcijas, pagrieziet vadības slēdzi uz augšu/uz leju.

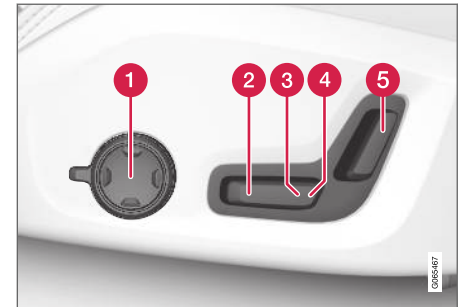

- 1 Lai aktivizētu daudzfunkcionālo vadības slēdzi un iestatītu dažādās komforta funkcijas, pagrieziet vadības slēdzi\* uz augšu/uz leju.
- 2 Sēdekļa polsterējuma priekšējo malu var pacelt/nolaist, pārvietojot vadības ierīci uz augšu/uz leju.
- 3 Sēdekli var pacelt/nolaist, regulējot vadības ierīci uz augšu/uz leju.



- ◀◀ **4** Sēdekli var pārvietot uz priekšu/atpakaļ, regulējot vadības ierīci uz priekšu/atpakaļ.
- 5** Atzveltnes slīpumu var mainīt, regulējot vadības ierīci uz priekšu/atpakaļ.

Vienlaikus var veikt tikai vienu kustību (uz priekšu/atpakaļ/uz augšu/uz leju).

Priekšējo sēdekļu atzveltnes nevar pieliekt pilnīgi uz priekšu.

### Saistītā informācija

- Manuāli vadāmi priekšējie sēdekļi (186 lpp.)
- Elektriski vadāmi priekšējie sēdekļi\* (187 lpp.)
- Priekšējā sēdekļa elektriskās regulēšanas atmiņas funkcijas saglabāšana\* (188 lpp.)
- Saglabātās atmiņas pozīcijas lietošana elektriski regulējamā priekšējā sēdekļī (189 lpp.)
- Masāžas iestatījumu regulēšana\* priekšējam sēdeklim (191 lpp.)
- Priekšējā sēdekļa sēdvirsmas garuma regulēšana (192 lpp.)
- Priekšējā sēdekļa masāžas iestatījumi\* (190 lpp.)
- Priekšējo sēdekļu sānu atbalsta regulēšana\* (192 lpp.)
- Priekšējo sēdekļu gurnu atbalsta regulēšana\* (193 lpp.)
- Blakussēdētāja sēdekļa regulēšana vadītāja sēdekļī\* (194 lpp.)

### Priekšējā sēdekļa elektriskās regulēšanas atmiņas funkcijas saglabāšana\*

Ar atmiņas funkciju tiek saglabāti sēdekļa, sānu spoguļu un augšējā displeja iestatījumi\*.

Ar atmiņas funkciju var saglabāt divus dažādu iestatījumus. Atmiņas funkcijas tastatūra atrodas uz vienām vai abām priekšējām durvīm\*.

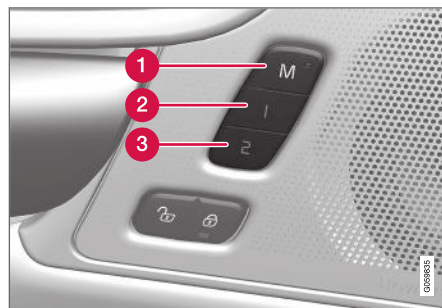

- 1** Taustiņš **M** iestatījumu saglabāšanai.
- 2** Atmiņas poga
- 3** Atmiņas poga

### Iestatījumu saglabāšana

1. Noregulējiet sēdekli, sānu spoguļus un augšējo displeju vēlamajā pozīcijā.

2. Nospiediet un turiet pogu **M**. Pogā iedegas indikators.
3. Trīs sekunžu laikā nospiediet un turiet taustiņu **1** vai **2**.
  - > Kad pozīcija ir saglabāta izvēlētajā atmiņas taustiņā, atskan skaņas signāls un nodziest taustiņa **M** gaismas indikators.

Ja trīs sekunžu laikā netiek nospiests neviens no atmiņas taustiņiem, taustiņš **M** nodziest un iestatījumi netiek saglabāti.

Lai varētu saglabāt jaunu atmiņas iestatījumu, sēdekļi jānoregulē atkārtoti.

### Saistītā informācija

- Manuāli vadāmi priekšējie sēdekļi (186 lpp.)
- Elektriski vadāmi priekšējie sēdekļi\* (187 lpp.)
- Elektriski vadāmā priekšējā sēdekļa regulēšana\* (187 lpp.)
- Saglabātās atmiņas pozīcijas lietošana elektriski regulējamā priekšējā sēdekļī (189 lpp.)
- Masāžas iestatījumu regulēšana\* priekšējam sēdeklim (191 lpp.)
- Priekšējā sēdekļa sēdvirsmas garuma regulēšana (192 lpp.)
- Priekšējā sēdekļa masāžas iestatījumi\* (190 lpp.)
- Priekšējo sēdekļu sānu atbalsta regulēšana\* (192 lpp.)

- Priekšējo sēdekļu gurnu atbalsta regulēšana\* (193 lpp.)
- Blakussēdētāja sēdekļa regulēšana vadītāja sēdekļi\* (194 lpp.)

### **Saglabātās atmiņas pozīcijas lietošana elektriski regulējamā priekšējā sēdekļi**

Ar atmiņas funkciju tiek saglabāti sēdekļa, sānu spoguļu un augšējā displeja iestatījumi\*.

### **Saglabāto iestatījumu izmantošana**

Saglabāto iestatījumu var lietot, gan tad, kad priekšējās durvis ir atvērtas, gan tad, kad tās ir aizvērtas:

#### **Atvērtas priekšējās durvis**

- Īsi nospiediet vienu no atmiņas taustiņiem **1** vai **2**. Sēdekļis, sānu spoguļi un augšējais displejs pārvietojas un apstājas pozīcijās, kas saglabātas izvēlētajā atmiņas taustiņā.

#### **Aizvērtas priekšējās durvis**

- Nospiediet un turiet vienu no atmiņas taustiņiem **1** vai **2**, līdz sēdekļis, sānu spoguļi un vējstikla displejs apstājas pozīcijās, kas saglabātas izvēlētajā atmiņas taustiņā.

Atlaižot atmiņas taustiņu, sēdekļa, sānu spoguļu un augšējā displeja kustība apstājas.



### **BRĪDINĀJUMS**

- Tā kā vadītāja sēdekli var regulēt, kamēr aizdedze ir izslēgta, automašīnā nedrīkst atrasties nepieskatīti bērni.
- Sēdekļa kustību var jebkurā laikā APTURĒT, nospiežot jebkuru sēdekļa elektriskās vadības paneļa taustiņu.
- Neregulējiet sēdekli braukšanas laikā.
- Pārlicinieties, ka sēdekļu regulēšanas laikā zem tiem nekas neatrodas.

### **Saistītā informācija**

- Manuāli vadāmi priekšējie sēdekļi (186 lpp.)
- Elektriski vadāmi priekšējie sēdekļi\* (187 lpp.)
- Elektriski vadāmā priekšējā sēdekļa regulēšana\* (187 lpp.)
- Priekšējā sēdekļa elektriskās regulēšanas atmiņas funkcijas saglabāšana\* (188 lpp.)
- Masāžas iestatījumu regulēšana\* priekšējam sēdeklim (191 lpp.)
- Priekšējā sēdekļa sēdvirsmas garuma regulēšana (192 lpp.)
- Priekšējā sēdekļa masāžas iestatījumi\* (190 lpp.)
- Priekšējo sēdekļu sānu atbalsta regulēšana\* (192 lpp.)



- Priekšējo sēdekļu gurnu atbalsta regulēšana\* (193 lpp.)
- Blakussēdētāja sēdekļa regulēšana vadītāja sēdekļī\* (194 lpp.)

### Priekšējā sēdekļa masāžas iestatījumi\*

Iestatījumus var mainīt gan ar sēdekļa daudzfunkcionālo vadības slēdzi\*, gan centrālajā displejā. Dažādie iestatījumi ir redzami vidējā displejā.



Daudzfunkcionālais vadības slēdzis, atrodas sēdvietas sānos.

### Masāžas iestatījumi

Ir pieejamas šādas masāžas iestatījumu opcijas:

- **Ieslēgt/Izslēgts:** atlasiet **Ieslēgt/Izslēgts**, lai ieslēgtu/izslēgtu masāžas funkciju.
- **Programs 1-5:** ir pieejamas 5 iepriekš iestatītas masāžas programmas. Izvēlieties **Vilņojoša, Soļojoša, Papildu, Gurnu** vai **Plecu**.
- **Intensitāte:** atlasiet **Zems, Normāls** vai **Augsts**.
- **Ātrums:** atlasiet **Lēni, Normāls** vai **Ātri**.

### Masāžas atsākšana

Masāžas funkcija tiek automātiski deaktivizēta pēc 20 minūtēm. Funkciju var atkārtoti aktivizēt manuāli.

- Centrālajā displejā pieskarieties **Restartēt**, lai atsāktu atlasīto masāžas programmu.
- > Masāžas programma tiek sākota no sākuma. Ja nekāda darbība netiek veikta, ziņojums joprojām tiek rādīts augšējā skatā.

### Saistītā informācija

- Manuāli vadāmi priekšējie sēdekļi (186 lpp.)
- Elektriski vadāmi priekšējie sēdekļi\* (187 lpp.)
- Elektriski vadāmā priekšējā sēdekļa regulēšana\* (187 lpp.)
- Priekšējā sēdekļa elektriskās regulēšanas atmiņas funkcijas saglabāšana\* (188 lpp.)
- Saglabātās atmiņas pozīcijas lietošana elektriski regulējamā priekšējā sēdekļī (189 lpp.)
- Masāžas iestatījumu regulēšana\* priekšējām sēdekļim (191 lpp.)
- Priekšējā sēdekļa sēdvirsmas garuma regulēšana (192 lpp.)
- Priekšējo sēdekļu sānu atbalsta regulēšana\* (192 lpp.)

- Priekšējo sēdekļu gurnu atbalsta regulēšana\* (193 lpp.)
- Blakussēdētāja sēdekļa regulēšana vadītāja sēdekļī\* (194 lpp.)

### **Masāžas iestatījumu regulēšana\* priekšējam sēdeklim**

Iestatījumus var mainīt gan ar sēdekļa daudzfunkcionālo vadības slēdzi, gan vidējā displejā. Dažādie iestatījumi ir redzami vidējā displejā\*.

### **Masāžas iestatījumu regulēšana\* priekšējam sēdeklim**

Priekšējo sēdekļu atzveltnē ir masāžas funkcija. Masāžu veic gaisa polsterējums, un ir pieejami dažādi masāžas iestatījumi.

Masāžas funkciju var aktivizēt, tikai kad darbojas automašīnas dzinējs.

1. Aktivizējiet daudzfunkcionālo vadības slēdzi, pagriežot to uz augšu/uz leju. Vidējā displejā būs redzams sēdekļa iestatījumu skats.
2. Sēdekļu iestatījumu skatā atlasiet **Masāža**.
3. Lai izvēlētos kādu no dažādajām masāžas funkcijām, atlasiet tās vai nu tieši skārienerkrānā, vai pārvietojot kursoru uz augšu/uz eju, izmantojot daudzfunkcionālā slēdža augšējo/apakšējo taustiņu. Atlasītās funkcijas iestatījumu var mainīt, vai nu atlasot tieši skārienerkrānā, vai nospiežot bultiņas, vai izmantojot daudzfunkcionālā slēdža priekšējo/aizmugures taustiņu.

### **Saistītā informācija**

- Manuāli vadāmi priekšējie sēdekļi (186 lpp.)
- Elektriski vadāmi priekšējie sēdekļi\* (187 lpp.)

- Elektriski vadāmā priekšējā sēdekļa regulēšana\* (187 lpp.)
- Priekšējā sēdekļa elektriskās regulēšanas atmiņas funkcijas saglabāšana\* (188 lpp.)
- Saglabātās atmiņas pozīcijas lietošana elektriski regulējamā priekšējā sēdekļī (189 lpp.)
- Priekšējā sēdekļa sēdvirsmas garuma regulēšana (192 lpp.)
- Priekšējā sēdekļa masāžas iestatījumi\* (190 lpp.)
- Priekšējo sēdekļu sānu atbalsta regulēšana\* (192 lpp.)
- Priekšējo sēdekļu gurnu atbalsta regulēšana\* (193 lpp.)
- Blakussēdētāja sēdekļa regulēšana vadītāja sēdekļī\* (194 lpp.)

## Priekšējā sēdekļa sēdvirsmas garuma regulēšana

Iestatījumus var mainīt gan ar sēdekļa daudzfunkcionālo vadības slēdzi\*, gan centrālajā displejā. Dažādie iestatījumi ir redzami vidējā displejā.



Daudzfunkcionālais vadības slēdzis, atrodas sēdvietas sānos.

Lai aktivizētu daudzfunkcionālo vadības slēdzi, pagrieziet to uz augšu/uz leju.

### Sēdekļa sēdvirsmas regulēšana

Sēdekļa polsterējuma garumu var regulēt, izmantojot sēdekļa daudzfunkcionālo vadības slēdzi.

1. Aktivizējiet daudzfunkcionālo vadības slēdzi, pagriežot to uz augšu/uz leju. Vidējā displejā būs redzams sēdekļa iestatījumu skats.

2. Sēdekļu iestatījumu skatā atlasiet **Sēdv. pagarinās..**

- Nospiediet četrvirzienu pogas (apļa) priekšdaļu, lai pagarinātu sēdekļa sēdvirsmu.
- Nospiediet četrvirzienu pogas aizmugurējo daļu, lai ievilkto sēdekļa sēdvirsmu.

### Saistītā informācija

- Manuāli vadāmi priekšējie sēdekļi (186 lpp.)
- Elektriski vadāmi priekšējie sēdekļi\* (187 lpp.)
- Elektriski vadāmā priekšējā sēdekļa regulēšana\* (187 lpp.)
- Priekšējā sēdekļa elektriskās regulēšanas atmiņas funkcijas saglabāšana\* (188 lpp.)
- Saglabātās atmiņas pozīcijas lietošana elektriski regulējamā priekšējā sēdekļī (189 lpp.)
- Masāžas iestatījumu regulēšana\* priekšējam sēdeklim (191 lpp.)
- Priekšējā sēdekļa masāžas iestatījumi\* (190 lpp.)
- Priekšējo sēdekļu sānu atbalsta regulēšana\* (192 lpp.)
- Priekšējo sēdekļu gurnu atbalsta regulēšana\* (193 lpp.)
- Blakussēdētāja sēdekļa regulēšana vadītāja sēdekļī\* (194 lpp.)

## Priekšējo sēdekļu sānu atbalsta regulēšana\*

Iestatījumus var mainīt gan ar sēdekļa daudzfunkcionālo vadības slēdzi\*, gan centrālajā displejā. Dažādie iestatījumi ir redzami vidējā displejā.



Daudzfunkcionālais vadības slēdzis, atrodas sēdvietas sānos.

Atzveltnes sānus var regulēt, lai nodrošinātu sānu atbalstu.

Lai regulētu sānu atbalstu:

1. Aktivizējiet daudzfunkcionālo vadības slēdzi, pagriežot to uz augšu/uz leju **1**. Centrālajā displejā būs redzams sēdekļa iestatījumu skats.

## 2. Sēdekļu iestatījumu skatā atlasiet **Sānu paliktni**.

- Nospiediet četrvirzienu pogas priekšdaļu, lai palielinātu sānu atbalstu **2**.
- Nospiediet četrvirzienu pogas aizmugurējo daļu, lai samazinātu sānu atbalstu.

### Saistītā informācija

- Manuāli vadāmi priekšējie sēdekļi (186 lpp.)
- Elektriski vadāmi priekšējie sēdekļi\* (187 lpp.)
- Elektriski vadāmā priekšējā sēdekļa regulēšana\* (187 lpp.)
- Priekšējā sēdekļa elektriskās regulēšanas atmiņas funkcijas saglabāšana\* (188 lpp.)
- Saglabātās atmiņas pozīcijas lietošana elektriski regulējamā priekšējā sēdekļī (189 lpp.)
- Masāžas iestatījumu regulēšana\* priekšējam sēdeklim (191 lpp.)
- Priekšējā sēdekļa sēdvirsmas garuma regulēšana (192 lpp.)
- Priekšējā sēdekļa masāžas iestatījumi\* (190 lpp.)
- Priekšējo sēdekļu gurnu atbalsta regulēšana\* (193 lpp.)
- Blakussēdētāja sēdekļa regulēšana vadītāja sēdekļī\* (194 lpp.)

## Priekšējo sēdekļu gurnu atbalsta regulēšana\*

Aktivizējiet daudzfunkcionālo vadības slēdzi\*, pagriežot to uz augšu/uz leju. Centrālajā displejā būs redzams sēdekļa iestatījumu skats.



Daudzfunkcionālais vadības slēdzis, atrodas sēdvietas sānos.

4 virzienu gurnu atbalsts nodrošina dažādas gurnu atbalsta regulēšanas iespējas. Izmantojiet to, nospiežot četrvirzienu pogu, kas atrodas sēdekļa sēdēšanas sadaļas sānos. Gurnu atbalstu var noregulēt uz priekšu/atpakaļ un uz augšu/uz leju.

## Priekšējo sēdekļu gurnu atbalsta regulēšana\*

Lai regulētu gurnu atbalstu:

1. Aktivizējiet daudzfunkcionālo vadības slēdzi, pagriežot to uz augšu/uz leju. Vidējā displejā būs redzams sēdekļa iestatījumu skats.
2. Sēdekļu iestatījumu skatā atlasiet **Gurnu**.
  - Nospiediet četrvirzienu pogu (apli) uz augšu/uz leju, lai pārvietotu gurnu atbalstu uz augšu/uz leju.
  - Nospiediet četrvirzienu pogas priekšdaļu, lai palielinātu gurnu atbalstu.
  - Nospiediet četrvirzienu pogas aizmugurējo daļu, lai samazinātu gurnu atbalstu.

### Saistītā informācija

- Manuāli vadāmi priekšējie sēdekļi (186 lpp.)
- Elektriski vadāmi priekšējie sēdekļi\* (187 lpp.)
- Elektriski vadāmā priekšējā sēdekļa regulēšana\* (187 lpp.)
- Priekšējā sēdekļa elektriskās regulēšanas atmiņas funkcijas saglabāšana\* (188 lpp.)
- Saglabātās atmiņas pozīcijas lietošana elektriski regulējamā priekšējā sēdekļī (189 lpp.)
- Masāžas iestatījumu regulēšana\* priekšējam sēdeklim (191 lpp.)
- Priekšējā sēdekļa sēdvirsmas garuma regulēšana (192 lpp.)
- Priekšējā sēdekļa masāžas iestatījumi\* (190 lpp.)



- Priekšējo sēdekļu sānu atbalsta regulēšana\* (192 lpp.)
- Blakussēdētāja sēdekļa regulēšana vadītāja sēdekļī\* (194 lpp.)

### Blakussēdētāja sēdekļa regulēšana vadītāja sēdekļī\*

Priekšējā pasažiera sēdekli var regulēt no vadītāja sēdekļa.

#### Funkcijas aktivizēšana

Šo funkciju aktivizē, izmantojot funkciju skatu centrālajā displejā:



Nospiediet taustiņu **Pielāgot pasaž. sēdekli**, lai aktivizētu.

#### Regulēt blakussēdētāja sēdekli

Vadītājam jānoregulē blakussēdētāja sēdekli 10 sekunžu laikā pēc funkcijas aktivizēšanas. Ja šajā laikā posmā netiek veikta regulēšana, funkcija tiek deaktivizēta.

Vadītājs regulē blakussēdētāja sēdekli, izmantojot vadītāja sēdekļa vadības ierīces:



- 1 Blakussēdētāja sēdekli var pārvietot uz priekšu/atpakaļ, regulējot vadības ierīci uz priekšu/atpakaļ.
- 2 Blakussēdētāja sēdekļa atzveltnes slīpumu var mainīt, regulējot vadības ierīci uz priekšu/atpakaļ.

#### Saistītā informācija

- Manuāli vadāmi priekšējie sēdekļi (186 lpp.)
- Elektriski vadāmi priekšējie sēdekļi\* (187 lpp.)
- Elektriski vadāmā priekšējā sēdekļa regulēšana\* (187 lpp.)
- Priekšējā sēdekļa elektriskās regulēšanas atmiņas funkcijas saglabāšana\* (188 lpp.)
- Saglabātās atmiņas pozīcijas lietošana elektriski regulējamā priekšējā sēdekļī (189 lpp.)
- Masāžas iestatījumu regulēšana\* priekšējam sēdeklim (191 lpp.)



- Priekšējā sēdekļa sēdvirsmas garuma regulēšana (192 lpp.)
- Priekšējā sēdekļa masāžas iestatījumi\* (190 lpp.)
- Priekšējo sēdekļu sānu atbalsta regulēšana\* (192 lpp.)
- Priekšējo sēdekļu gurnu atbalsta regulēšana\* (193 lpp.)

## Atzveltnu ielocīšana aizmugurējā sēdekli

Aizmugurējā sēdekļa atzveltnē ir sadalīta divās daļās. Abas daļas var atsevišķi nolocīt uz priekšu.

### BRĪDINĀJUMS

- Pirms braukšanas sākšanas noregulējiet un nofiksējiet sēdekli. Regulējot sēdekli, ievērojiet piesardzību. Regulējot nekontrolēti vai nevērīgi, varat iespiest ādu.
- Iekraujot garus priekšmetus, tie vienmēr ir stingri jānostiprina, lai izvairītos no traumām un bojājumiem, strauji bremsējot.
- Iekraujot automašīnā bagāžu un to izkraujot, vienmēr izslēdziet dzinēju un ieslēdziet stāvbremzi.
- Automašīnai ar automātisko pārnesumkārbu iestatiet pārnesumu pārslēgu pozīcijā **P**, lai novērstu tās nejaušu izkustēšanos.

### SVARĪGI

Pirms noliekt uz leju atzveltni, pārlicinieties, ka uz aizmugures sēdekļa neatrodas nekādi priekšmeti. Arī drošības jostas nedrīkst būt piesprādzētas. Pretējā gadījumā pastāv risks sabojāt aizmugures sēdekļa polsterējumu.

### SVARĪGI

Pirms aizmugurējā sēdekļa atzveltnes nolocīšanas iebūvētā bērnu sēdekliša\* sēdvirsmā ir jābūt nolocītai sēdekli.

Pirms nolaiet sēdekli, jāpaceļ vidējā sēdekļa elkoņbalsts\*.

Ja automašīna ir aprīkota ar privātās aizslēgšanas funkciju, pirms sēdekļa nolaišanas ir jāaizver bagāžas nodalījuma durvis.

### PIEZĪME

Lai līdz galam uz priekšu varētu nolocīt aizmugurējā sēdekļa atzveltnes, var nākties pabīdīt uz priekšu priekšējos sēdekļus un/vai noregulēt augstāk sēdekļu atzveltnes.



## Atzveltnes nolocīšana

### Automašīnas ar elektronisku nolocīšanu

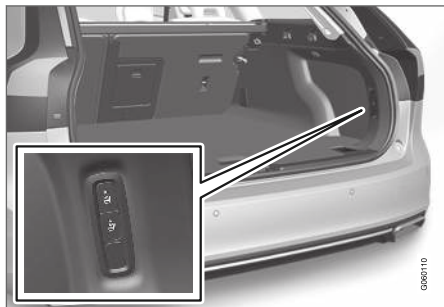

Ja automašīna ir aprīkota ar aizmugurējo sēdekļu elektroniskas nolocīšanas funkciju\*, bagāžas nodalījumā atrodas tās taustiņi. Atzveltnes var nolocīt arī manuāli.

### BRĪDINĀJUMS

Pievērsiet uzmanību, lai aizmugurējā sēdekļa automātiskas salocīšanas laikā nevarētu tikt iespiesti cilvēki. Tā kā salocīšana notiek automātiski, uz aizmugurējā sēdekļa vai tā tuvumā neviens nedrīkst atrasties.



Lai varētu nolocīt aizmugurējo sēdekļi, automašīnai ir jāstāv un jābūt atvērtām bagāžas nodalījuma durvīm.

Elektroniski vadītai atzveltnu nolocīšanai:

1. Pārlicinieties, ka aizmugurējā sēdekļi nav pasažieru vai priekšmetu.
2. Manuāli nolaidiet vidējā sēdekļa galvas balstu.
3. Nospiediet un turiet nolocīšanas taustiņu. Taustiņi ir apzīmēti ar **L** un **R** attiecīgi kreisajai un labajai atzveltnes sadaļai.
4. Atzveltnes tiek automātiski nolocītas horizontālā pozīcijā. Arī galvas balsti tiek nolaisti automātiski.

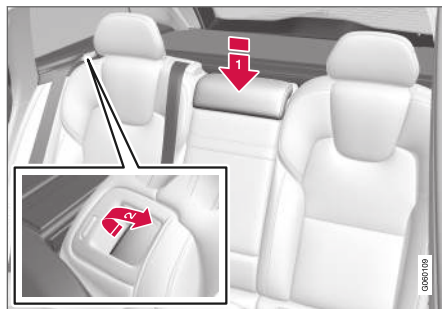
Lai manuāli nolocītu atzveltni:



1. Manuāli nolaidiet vidējo galvas balstu .
2. Paveiciet uz priekšu rokturus, kas atrodas automašīnas kreisā un labā aizmugurējā sēdekļa atzveltnēs .

3. Atzveltnes tiek atvienotas no fiksatora un automātiski nolaista horizontālā stāvoklī.

### Automašīnas bez elektroniskas nolocīšanas

Ja automašīna ir aprīkota tikai ar aizmugurējā sēdekļa manuālas nolocīšanas funkciju:

1. Manuāli nolaidiet vidējā sēdekļa galvas balstu.
2. Paveiciet uz priekšu rokturus, kas atrodas automašīnas kreisā un labā aizmugurējā sēdekļa atzveltnēs.
3. Sēdekļi tiek atbrīvoti no fiksatora, bet paliek tajā pašā pozīcijā. Nolaidiet atzveltni horizontālā pozīcijā.

### Atzveltnes pacelšana

Atzveltnes pacelšana vertikālā stāvoklī ir jāveic manuāli:

1. Manuāli pārvietojiet galvas balstu uz augšu/uz leju.
2. Spiediet atzveltni, līdz nostrādā fiksators.
3. Galvas balstu var pacelt manuāli.
4. Vajadzības gadījumā paceliet vidējā sēdekļa galvas balstu.

### Saistītā informācija

- Aizmugurējā sēdekļa galvas balstu regulēšana (197 lpp.)

## Aizmugurējā sēdekļa galvas balstu regulēšana

Noregulējiet vidējā sēdekļa galvas balstu atbilstoši pasažiera augumam. Nolokiet ārējo sēdekļu galvas balstus\*, lai uzlabotu redzamību uz aizmuguri.

## Vidējās sēdvietas galvas balsta regulēšana

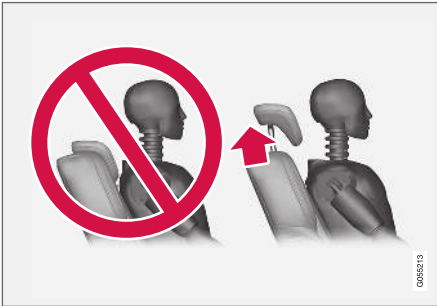

Vidējās sēdvietas galvas balsts jānoregulē atbilstoši pasažiera augumam tā, lai atbalstītu visu muguru un galvu, ja tas ir iespējams. Nepieciešamības gadījumā pārbīdi to uz augšu manuāli.

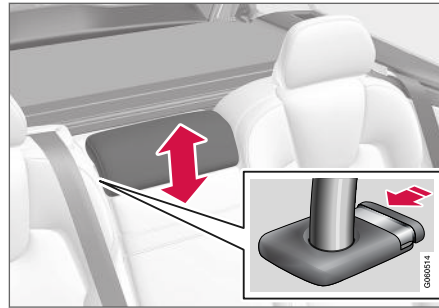

Lai nolaistu galvas balstu, jānospiež taustiņš (skatiet attēlu), vienlaikus uzmanīgi spiežot galvas balstu uz leju.

### **⚠ BRĪDINĀJUMS**

Ja vidējās sēdvietā netiek lietota, tās galvas balstam jāatrodas viszemākajā pozīcijā. Ja vidējā sēdvietā tiek lietota, galvas balsts pareizi jānoregulē pasažiera augumā, lai tas atbalstītu visu pakausi, ja tas ir iespējams.

## Aizmugurējā sēdekļa ārējo sēdvietu galvas balstu elektriska nolaišana\*



Ārējos galvas balstus var ievilk, izmantojot centrālā displeja funkciju skatu. Galvas balstus var nolaist aizdedzes pozīcijā **0**.



Nospiediet taustiņu **Nolocīt galvas balstu**, lai aktivizētu/deaktivizētu nolaišanas funkciju.

Manuāli bīdiēt galvas balstu uz aizmuguri, līdz atskan klikšķis.

### BRĪDINĀJUMS

Nenolaidiet ārējos galvas balstus, ja kādā no ārējām aizmugurējām sēdvietām atrodas pasažieri.

### BRĪDINĀJUMS

Pēc galvas balsta atliekšanas tas jānofiksē vietā.

### Ārējo galvas balstu manuāla nolocīšana, aizmugurējais sēdekļis\*

Automašīnās ar aizmugurējo sēdekļu elektrisku nolocīšanu\* ārējos galvas balstus noloka manuāli ar vadības slēdzi sēdekļa augšdaļā, skatiet **1** attēlu. Automašīnās bez elektriskas nolocīšanas galvas balsti ir fiksēti.



### Saisītā informācija

- Atzveltņu ielocīšana aizmugurējā sēdekļi (195 lpp.)

## Vadības taustiņi uz stūres un skaņas signāls

Uz stūres atrodas signāldaures un, piemēram, vadītāja atbalsta sistēmu un balss atpazīšanas vadības ierīces.

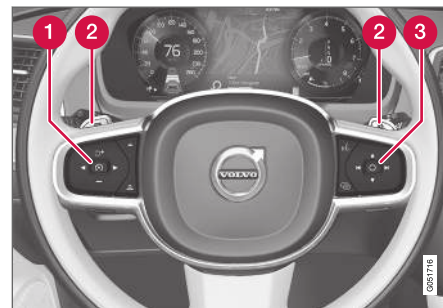

Stūres vadības tastatūra un vadības sviras\*.

- 1** Vadītāja atbalsta sistēmu vadības ierīces<sup>2</sup>.
- 2** Vadības svira\* manuālai automātiskās pārnesumkārbas pārnesumu pārslēgšanai.
- 3** Balss atpazīšanas un augšējā displeja iestatījumu vadības ierīces, kā arī izvēlņu, paziņojumu un tālruņa pārvaldība.

<sup>2</sup> Ātruma ierobežotājs\*, kruiza kontrole, adaptīvā kruiza kontrole\*, distances brīdinājums\* un Pilot Assist\*.

## Skaņas signāls



Skaņas signāls atrodas stūres centrā.

## Saistītā informācija

- Stūres bloķētājs (199 lpp.)
- Stūres regulēšana (199 lpp.)

## Stūres bloķētājs

Stūres bloķēšanas mehānisms apgrūtina stūrēšanu, piemēram, automašīnas zādzības gadījumā. Stūres bloķēšanas mehānismam fiksējošas vai atbloķējošas, var būt dzirdams mehāniskis troksnis.

## Stūres bloķēšanas mehānisma aktivizēšana

Stūres bloķēšanas mehānisms tiek aktivizēts, aizslēdzot automašīnu no ārpuses un izslēdzot dzinēju. Ja automašīna netiek aizslēgta, stūres bloķēšanas mehānisms pēc brīža nobloķējas automātiski.

## Stūres bloķēšanas mehānisma deaktivizēšana

Stūres bloķēšanas mehānismu var deaktivizēt, atslēdzot automašīnu no ārpuses. Ja automašīna nav aizslēgta, pietiek atstāt tālvadības atslēgu pasažieru salonā un iedarbināt automašīnu, pagriežot aizdedzes slēdzi pulkstenrādītāju kustības virzienā, lai atbloķētu stūres bloķēšanas mehānismu.

## Saistītā informācija

- Vadības taustiņi uz stūres un skaņas signāls (198 lpp.)
- Stūres regulēšana (199 lpp.)

## Stūres regulēšana

Stūri var noregulēt dažādās pozīcijās.

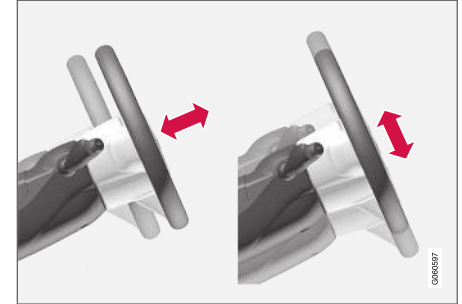

Stūrei var regulēt augstumu un dziļumu.

Stūres regulēšanu var veikt dažādos veidos atkarībā no tā, vai automašīna ir aprīkota ar ceļu drošības gaisa spilvenu<sup>3</sup>.

## **⚠ BRĪDINĀJUMS**

Pirms braukšanas sākšanas noregulējiet un nofiksējiet stūri. Stūri nedrīkst regulēt braukšanas laikā.

Izmantojot no ātruma atkarīgo stūres pastiprinātāju, var regulēt stūrēšanas spēka līmeni. Stūres spēks tiek regulēts atbilstoši automašīnas ātrumam, lai nodrošinātu vadītājam labāku reakciju uz ceļu.

<sup>3</sup> Ar ceļu drošības gaisa spilvenu automašīna tiek aprīkota tikai dažos tirgos.

### ◀◀ Ar ceļu drošības gaisa spilvenu

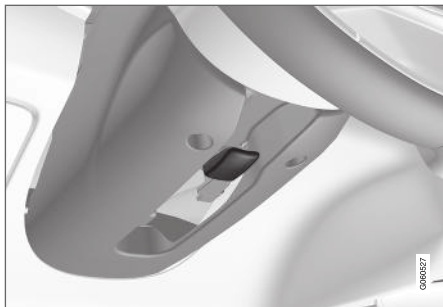

Stūres regulēšanas svira.

1. Pabīdiet sviru uz priekšu, lai atbrīvotu stūri.
2. Noregulējiet stūri stāvoklī, kas jums vislabāk piemērots.
3. Pavelciet sviru atpakaļ, lai nofiksētu stūri vietā. Ja sviru nevar pakustināt, spiežot sviru atpakaļ, vienlaicīgi nedaudz uzspiediet arī stūrei.

### Bez ceļu drošības gaisa spilvena



Stūres regulēšanas svira.

1. Pavelciet sviru atpakaļ, lai atbrīvotu stūri.
2. Noregulējiet stūri stāvoklī, kas jums vislabāk piemērots.
3. Pabīdiet sviru uz priekšu, lai nostiprinātu stūri. Ja sviru nevar pakustināt, spiežot sviru atpakaļ, vienlaicīgi nedaudz uzspiediet arī stūrei.

### Saistītā informācija

- Stūres bloķētājs (199 lpp.)
- Vadības taustiņi uz stūres un skaņas signāls (198 lpp.)

KLIMATA KONTROLE

### Klimata kontrole

Šis automobilis ir aprīkots ar elektronisko klimata kontroli. Klimatkontroles sistēma sistēma dzesē vai silda, kā arī sausina gaisu salonā.

Visas klimata kontroles funkcijas var vadīt vidējā displejā un izmantojot viduskonsoles taustiņus.

Dažas aizmugurējā sēdekļa funkcijas var vadīt arī ar klimata kontroles slēdžiem\* tuneļkonsoles aizmugurē.

### Saistītā informācija

- Klimata zonas (202 lpp.)
- Klimata kontrole — sensori (203 lpp.)
- Noteiktā temperatūra (203 lpp.)
- Klimata kontroles vadība ar balsis atpazīšanu (204 lpp.)
- Klimats stāvēšanas laikā\* (230 lpp.)
- Sildītājs\* (238 lpp.)
- Gaisa kvalitāte (205 lpp.)
- Gaisa plūsmas sadalījums (207 lpp.)
- Klimata kontroles vadības ierīces (214 lpp.)

### Klimata zonas

Klimata zonu skaits, kurās automašīna ir sadalīta, nosaka opcijas dažādas temperatūras iestatīšanai dažādām pasažieru salona daļām.

#### 2 zonu klimata sistēma

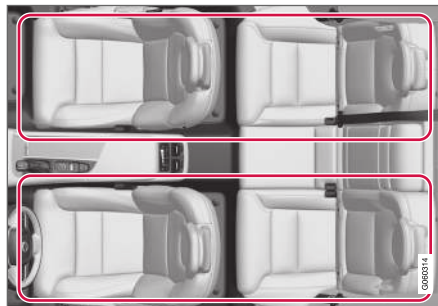

Klimata zonas ar 2 zonu klimata sistēmu.

2 zonu klimata sistēmā pasažieru salona temperatūru var iestatīt atsevišķi automašīnas kreisajai un labajai pusei.

#### 4 zonu klimata sistēma\*

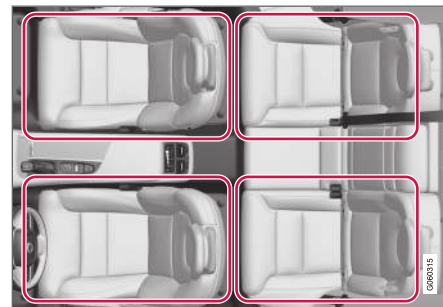

Klimata zonas ar 4 zonu klimata sistēmu.

4 zonu klimata sistēmā pasažieru salona temperatūru var iestatīt atsevišķi automašīnas kreisajai un labajai pusei gan priekšējiem, gan aizmugurējiem sēdekļiem.

### Saistītā informācija

- Klimata kontrole (202 lpp.)



## Klimata kontrole — sensori

Klimata kontroles sistēmai ir vairāki sensori, kas palīdz kontrolēt automašīnas klimatu.

### Sensoru atrašanās vieta

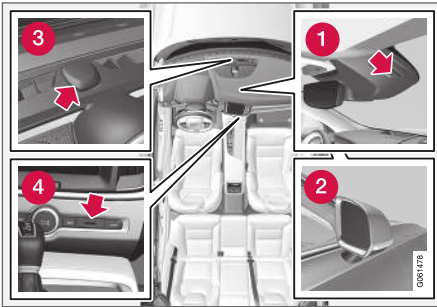

- 1 Mitruma sensors — ietvarā pie salona atpakaļskata spoguļa.
- 2 Āra gaisa temperatūras sensors — labās puses sānu spogulī.
- 3 Saules sensors — instrumentu paneļa augšpusē.
- 4 Pasažieru salona temperatūras salons — viduskonsolē pie fiziskajiem taustiņiem.

### **i** PIEZĪME

Neapklājiet un nenobloķējiet sensorus ar apģērbi vai citiem priekšmetiem.

Ja automašīna ir aprīkota ar Interior Air Quality System\*, tās klimata kontroles sistēmas gaisa iekļūdes atverē ir uzstādīts arī gaisa kvalitātes sensors.

### Saistītā informācija

- Klimata kontrole (202 lpp.)
- Interior Air Quality System\* (206 lpp.)

## Noteiktā temperatūra

Klimata kontroles sistēma regulē pasažieru salona klimatu, balstoties uz noteikto temperatūru, nevis faktisko temperatūru.

Pasažieru salonam izvēlētā temperatūra atbilst fiziskajām sajūtām, ko ietekmē pašreizējā apkārtējā gaisa temperatūra, gaisa ātrums, mitrums, saules iedarbība salonā un automašīnas ārpusē u.c.

Sistēmā iekļauts saules sensors, kas nosaka, no kuras puses salonā spīd saule. Tas nozīmē, ka temperatūra starp labās un kreisās puses gaisa iekļūdes atverēm var atšķirties, neskatoties uz to, ka abām pusēm iestatīta vienāda temperatūra.

### Saistītā informācija

- Klimata kontrole (202 lpp.)

## Klimata kontroles vadība ar balss atpazīšanu<sup>1</sup>

Klimata kontroles sistēmas balss vadības komandas ļauj, piemēram, mainīt temperatūru, aktivizēt sēdekļu apsildi\* vai mainīt ventilatora darbības līmeni.

Nospiediet  un izrunājiet vienu no šīm komandām:

- **"Climate"** — sāk dialogu par klimata kontroli un rāda komandu piemērus.
- **"Set temperature to X degrees"** — iestata vēlamo temperatūru.
- **"Raise temperature/Lower temperature"** — paaugstināt/pazemināt temperatūras iestatījumu par vienu soli.
- **"Sync temperature"** — sinhronizē visu automašīnas klimata zonu temperatūru ar vadītāja pusē iestatīto temperatūru.
- **"Air on feet"/"Air on body"** — atver vēlamo gaisa plūsmas atveri.
- **"Air on feet off"/"Air on body off"** — aizver vēlamo gaisa plūsmas atveri.
- **"Set fan to max"/"Turn off fan"** — maina gaisa plūsmu uz **Max/Off**.
- **"Raise fan speed/Lower fan speed"** — paaugstina/pazemina ventilatora darbības līmeni par vienu soli.
- **"Turn on auto"** — aktivizē automātisko klimata regulēšanu.
- **"Air condition on/Air condition off"** — aktivizē/deaktivizē gaisa kondicionētāju.
- **"Recirculation on/Recirculation off"** — aktivizē/deaktivizē gaisa cirkulāciju.
- **"Turn on defroster /Turn off defroster"** — aktivizē/deaktivizē logu un sānu spoguļu atkausēšanu.
- **"Turn on max defroster/Turn max defroster off"** — aktivizē/deaktivizē atkausētāju maksimālas darbības līmeni.
- **"Turn on electric defroster/Turn off electric defroster"** — aktivizē/deaktivizē vējstikla apsildi\*.
- **"Turn on rear defroster/Turn off rear defroster"** — aktivizē/deaktivizē aizmugurējā loga un sānu spoguļu apsildi.
- **"Turn steering wheel heat on/Turn steering wheel heat off"** — aktivizē/deaktivizē stūres apsildi\*.
- **"Raise steering wheel heat/Lower steering wheel heat"** — paaugstina/samazina stūres apsildes\* iestatījumu par vienu soli.
- **"Turn on seat heat/Turn off seat heat"** — aktivizē/deaktivizē sēdekļa apsildi\*.
- **"Raise seat heat/Lower seat heat"** — paaugstina/samazina sēdekļa apsildes\* iestatījumu par vienu soli.
- **"Turn on seat ventilation/Turn off seat ventilation"** — aktivizē/deaktivizē sēdekļu ventilāciju\*.
- **"Raise seat ventilation/Lower seat ventilation"** — paaugstina/samazina sēdekļa ventilācijas\* iestatījumu par vienu soli.

### Saistītā informācija

- Klimata kontrole (202 lpp.)
- Balss atpazīšana (143 lpp.)
- Balss atpazīšanas lietošana (144 lpp.)
- Balss atpazīšanas iestatījumi (146 lpp.)

<sup>1</sup> Attiecas uz dažu valstu tirgiem.

## Gaisa kvalitāte

Pasažieru salona izvēlētie materiāli un gaisa attīršanas sistēma nodrošina augstu salona gaisa kvalitāti.

### Pasažieru salonā izmantotie materiāli

Volvo pasažieru salona interjers ir veidots tā, lai būtu patīkams un ērts, arī cilvēkiem, kam ir kontaktalerģijas vai astma.

Ir izstrādāti pārbaudīti materiāli, lai samazinātu putekļu daudzumu pasažieru salonā, un tie atvieglo pasažieru salona uzturēšanu tīrībā.

Paklāji gan salonā, gan bagāžas nodalījumā ir izņemami, tos ir viegli izņemt un iztīrīt.

Salona tīrīšanai lietojiet Volvo ieteiktos tīrīšanas līdzekļus un automašīnas kopšanas produktus.

### Gaisa attīršanas sistēma

Papildus pasažieru salona filtram arī Clean Zone Interior Package\* un Interior Air Quality System\* palīdz uzturēt augstu gaisa kvalitāti pasažieru salonā.

### Saistītā informācija

- Klimata kontrole (202 lpp.)
- Clean Zone\* (205 lpp.)
- Clean Zone Interior Package\* (206 lpp.)
- Interior Air Quality System\* (206 lpp.)
- Pasažieru salona gaisa filtrs (207 lpp.)

## Clean Zone\*

Funkcija Clean Zone pārbauda un norāda, vai ir piepildījušies visi nosacījumi labai gaisa kvalitātei pasažieru salonā.

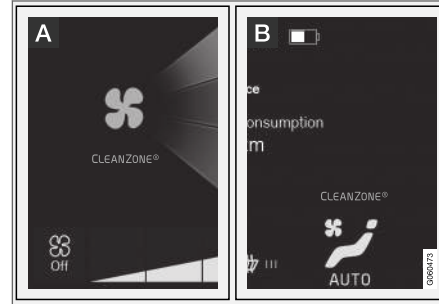

**A** Šis indikators ir redzams vidējā displeja klimata skatā.

**B** Šis indikators ir redzams klimata rindā, kad klimata skats nav atvērts.

Ja nosacījumi nav piepildījušies, teksts **Clean Zone** ir baltā krāsā. Ja visi nosacījumi ir piepildījušies, teksta krāsa mainās uz zilu.

Nosacījumi, kas tiek pārbaudīti:

- Visas salona durvis un bagāžas nodalījuma durvis ir aizvērtas.
- Visi sānu logi un panorāmas jumts\* ir aizvērti.
- Ir aktivizēta gaisa kvalitātes sistēma Interior Air Quality System\*.
- Ir aktivizēts ventilators.

- Ir deaktivizēta gaisa recirkulācija.

### **i** PIEZĪME

Clean Zone nenorāda, ka gaisa kvalitāte ir laba. Tas tikai norāda, ka ir sasniegti nosacījumi labai gaisa kvalitātei.

### Saistītā informācija

- Gaisa kvalitāte (205 lpp.)
- Clean Zone Interior Package\* (206 lpp.)
- Interior Air Quality System\* (206 lpp.)
- Pasažieru salona gaisa filtrs (207 lpp.)

### **Clean Zone Interior Package\***

Clean Zone Interior Package (CZIP) ietver vairākas modifikācijas, kas nodrošina vēl lielāku pasažieru salona tīrību attiecībā uz alergijas un astmu izraisošām vielām.

Komplektā ietverts:

- Pastiprināta ventilatora darbība, kas nozīmē, ka ventilators sāk darboties pēc automašīnas atslēgšanas ar tālvadības pults atslēgu. Ventilators piepilda pasažieru salonu ar svaigu gaisu. Šī funkcija sāk darboties pēc vajadzības un tiek izslēgta automātiski pēc kāda laika, kad tiek atvērtas kādas no salona durvīm. Ventilatora darbības laiks tiek pakāpeniski samazināts, samazinoties nepieciešamībai, līdz automobilis kļūst 4 gadus vecs.
- Pilnībā automātiska gaisa kvalitātes sistēma Interior Air Quality System (IAQS).

### **Saistītā informācija**

- Gaisa kvalitāte (205 lpp.)
- Clean Zone\* (205 lpp.)
- Interior Air Quality System\* (206 lpp.)
- Pasažieru salona gaisa filtrs (207 lpp.)

### **Interior Air Quality System\***

Interior Air Quality System (IAQS) ir pilnīgi automātiska gaisa kvalitātes sistēma, kas atdala gāzes un daļiņas, lai samazinātu aromātu un piesārņojuma līmeņus pasažieru salonā.

IAQS ir daļa no Clean Zone Interior Package (CZIP), un tā attīra pasažieru salona gaisu no tādiem piemaisījumiem kā daļiņas, oglekļa dioksīds, slāpekļa oksīdi un zemes līmeņa ozons.

Ja gaisa kvalitātes sensors konstatē, ka āra gaiss ir piesārņots, tiek aizvērta gaisa iepļūdes atvere un aktivizēta gaisa recirkulācija.

#### **PIEZĪME**

Gaisa kvalitātes sensoram vienmēr jābūt iespējamam, lai nodrošinātu pasažieru salonā vislabāko gaisa kvalitāti.

Auksta klimata zonās recirkulācijas funkcija ir ierobežota, lai novērstu aizsvīduma veidošanos.

Smidzināšanas laikā jāizmanto vējstikla, sānu logu un aizmugures loga atkausēšanas funkcija.

### **Saistītā informācija**

- Gaisa kvalitātes sensora aktivizēšana un deaktivizēšana\* (207 lpp.)
- Gaisa kvalitāte (205 lpp.)
- Clean Zone\* (205 lpp.)

- Clean Zone Interior Package\* (206 lpp.)
- Pasažieru salona gaisa filtrs (207 lpp.)

## Gaisa kvalitātes sensora aktivizēšana un deaktivizēšana\*

Gaisa kvalitātes sensors ir daļa no pilnīgi automātiskās gaisa kvalitātes sistēmas Interior Air Quality System (IAQS).

Var iestatīt, vai gaisa kvalitātes sensoram jābūt aktivizētam/deaktivizētam

1. Vidējā displeja augšējā skatā nospiediet **Iestatījumi**.
2. Nospiediet **Klimats**.
3. Atlasiet **Gaisa kvalitātes sensors**, lai aktivizētu/deaktivizētu gaisa kvalitātes sensoru.

## Saistītā informācija

- Interior Air Quality System\* (206 lpp.)

## Pasažieru salona gaisa filtrs

Viss automašīnas pasažieru salonā ienākošais gaiss tiek attīrīts filtrā.

### Pasažieru salona filtra nomaiņa

Lai klimata kontroles sistēma darbotos efektīvi, ir pēc regulāriem intervāliem jāmaina tās filtrs. Ieteicamie maiņas intervāli atrodami Volvo apkopes programmā. Ja automobilis tiek ekspluatēts nopietni piesārņotā apkārtējā vidē, var būt nepieciešams filtru nomainīt daudz biežāk.

### **PIEZĪME**

Ir dažādu veidu pasažieru salona filtri. Pārliedzieties, ka ir uzstādīts pareizais filtrs.

## Saistītā informācija

- Gaisa kvalitāte (205 lpp.)
- Clean Zone\* (205 lpp.)
- Clean Zone Interior Package\* (206 lpp.)
- Interior Air Quality System\* (206 lpp.)

## Gaisa plūsmas sadalījums

Klimata kontroles sistēma sadala ieplūstošo gaisu uz vairākām dažādām ventilācijas atverēm salonā.

### Automātiska un manuāla gaisa sadale

Kad darbojas automātiski regulējamā klimata kontrole, gaisa plūsmas sadale notiek automātiski. Vajadzības gadījumā gaisa sadali var regulēt manuāli.

### Regulējamas ventilācijas atveres

Dažas no automašīnas ventilācijas atverēm ir regulējamas, kas nozīmē, ka varat atvērt/aizvērt ventilācijas atveri, lai orientētu gaisa plūsmu.

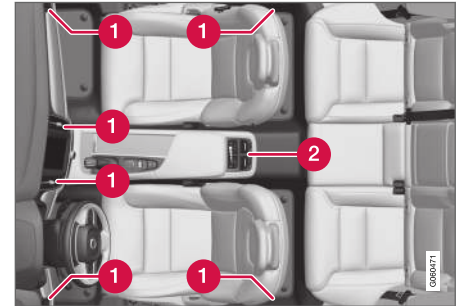

Regulējamo gaisa ieplūdes atveru atrašanās vieta pasažieru salonā.

- 1 Automašīnās ar 2 klimata zonām: četras gaisa ieplūdes atveres atrodas instrumentu panelī un vēl pa vienai – uz katra durvju



◀ statņa starp priekšējām un aizmugurējām durvīm.

- 2 Automašīnās ar 4 klimata zonām\*: vēl divas atrodas tuneļkonsoles aizmugurē.

### Saistītā informācija

- Klimata kontrole (202 lpp.)
- Gaisa plūsmas sadalījuma mainīšana (208 lpp.)
- Gaisa ieplūdes atveru atvēršana/aizvēršana un pagriešana (209 lpp.)
- Gaisa sadales opciju tabula (211 lpp.)

## Gaisa plūsmas sadalījuma mainīšana

Vajadzības gadījumā gaisa sadali var mainīt manuāli.

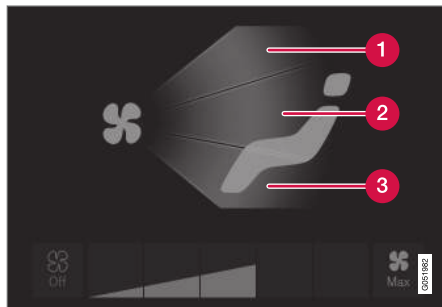

Gaisa sadales taustiņi klimata skatā.

- 1 Gaisa plūsmas sadale — vējstikla atkausētāja gaisa ieplūdes atveres
  - 2 Gaisa sadale — gaisa ieplūdes atveres instrumentu panelī un viduskonsolē
  - 3 Gaisa sadale — gaisa ieplūdes atveres grīdā
1. Atveriet klimata skatu vidējā displejā.
  2. Nospiediet vienu vai vairākus gaisa sadales taustiņus, lai atvērtu/aizvērtu attiecīgo gaisa ieplūdes atveri.
    - > Gaisa sadale mainās, un taustiņi izgaismojas/nodziest.

### Saistītā informācija

- Gaisa plūsmas sadalījums (207 lpp.)
- Gaisa ieplūdes atveru atvēršana/aizvēršana un pagriešana (209 lpp.)
- Gaisa sadales opciju tabula (211 lpp.)

## Gaisa ieplūdes atveru atvēršana/ aizvēršana un pagriešana

Dažas pasažieru salona gaisa ieplūdes atveres var atvērt, aizvērt un pagriezt atsevišķi.

Pavēršot automašīnas ārējās ventilācijas atveres pret sānu logiem, var mazināt aizsvīdumu.

Pavēršot automašīnas ārējās ventilācijas atveres uz iekšu, karstā laikā pasažieru salonā var panākt komfortablū vidi.

## Gaisa ieplūdes atveru atvēršana un aizvēršana

Priekšējā sēdekļa ventilācijas atveres:

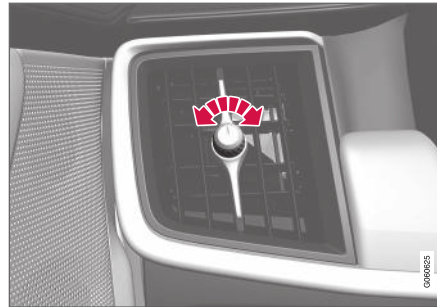

Ventilācijas slēdzis<sup>2</sup>.

- Grieziet slēdzi, lai atvērtu/aizvērtu gaisa plūsmu no ventilācijas atveres.  
Gaisa plūsma ir maksimāla, kad marķējums uz slēdža ir vertikālā pozīcijā.

Aizmugurējā sēdekļa ventilācijas atveres:



Ventilācijas atveru regulēšanas ritenītis<sup>2</sup>.

- Ritiniet iekškratu, lai atvērtu/aizvērtu sprauslas radīto gaisa plūsmu.

Jo garākas ir uz iekškrata redzamās baltās līnijas, jo lielāka ir gaisa plūsma.

<sup>2</sup> Attēls ir shematisks – sprauslas dizains atšķiras atkarībā no atrašanās vietas.

## « Gaisa ieplūdes atveru pagriešana

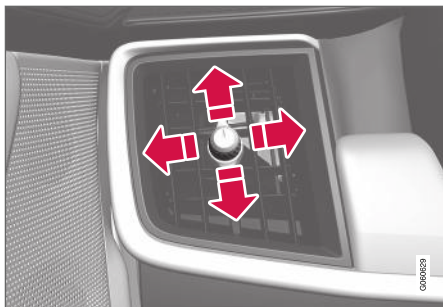

Gaisa ieplūdes atveru svira<sup>2</sup>.

- Pārvietojiet sviru sāniski/vertikāli, lai pavērstu gaisa plūsmu vajadzīgajā virzienā.

### Saistītā informācija





- Gaisa plūsmas sadalījums (207 lpp.)
- Gaisa plūsmas sadalījuma mainīšana (208 lpp.)
- Gaisa sadales opciju tabula (211 lpp.)

<sup>2</sup> Attēls ir shematisks – sprauslas dizains atšķiras atkarībā no atrašanās vietas.







## Gaisa sadales opciju tabula

Vajadzības gadījumā gaisa sadali var mainīt manuāli. Iestatījumus var veikt šīm opcijām.

	Gaisa plūsmas sadalījums	Mērķis
	Ja visu gaisa sadales taustiņu atlase tiek atcelta manuālajā režīmā, klimata kontroles sistēma ieslēdz automātiski regulējamu klimata kontroli.	
	Galvenā gaisa plūsma no atkausētāja gaisa ieplūdes atverēm. Zināma gaisa daļa plūst no citām gaisa ieplūdes atverēm.	Novērš aizsvīšanu un apledojumu aukstā un mitrā laikā (lai to panāktu, ventilatora darbības līmenis nedrīkst būt zems).
	Galvenā gaisa plūsma no gaisa ieplūdes atverēm instrumentu panelī. Zināma gaisa daļa plūst no citām gaisa ieplūdes atverēm.	Nodrošina efektīvu dzesēšanu karstā laikā.
	Galvenā gaisa plūsma no gaisa ieplūdes atverēm pie grīdas. Zināma gaisa daļa plūst no citām gaisa ieplūdes atverēm.	Nodrošina karstā vai vēsā gaisa plūsmu uz grīdu.



	<b>Gaisa plūsmas sadalījums</b>	<b>Mērķis</b>
	<p>Galvenā gaisa plūsma no atkausētāja un instrumentu paneļa gaisa ieplūdes atverēm. Zināma gaisa daļa plūst no citām gaisa ieplūdes atverēm.</p>	<p>Nodrošina komfortu karstā un sausā laikā.</p>
	<p>Galvenā gaisa plūsma no atkausētāja atverēm un gaisa ieplūdes atverēm pie grīdas. Zināma gaisa daļa plūst no citām gaisa ieplūdes atverēm.</p>	<p>Nodrošina komfortu un atkausēšanu aukstā un mitrā laikā.</p>
	<p>Galvenā gaisa plūsma no gaisa ieplūdes atverēm instrumentu panelī un pie grīdas. Zināma gaisa daļa plūst no citām gaisa ieplūdes atverēm.</p>	<p>Nodrošina komfortu saulainā, vēsā laikā.</p>
	<p>Galvenā gaisa plūsma no atkausētāja gaisa ieplūdes atverēm instrumentu panelī un pie grīdas.</p>	<p>Sniedz līdzsvarotu komfortu pasažieru salonā.</p>

**Saistītā informācija**

- Gaisa plūsmas sadalījums (207 lpp.)
- Gaisa ieplūdes atveru atvēršana/aizvēršana un pagriešana (209 lpp.)
- Gaisa plūsmas sadalījuma mainīšana (208 lpp.)

## Klimata kontroles vadības ierīces

Klimata kontroles sistēmas funkcijas var vadīt, izmantojot viduskonsoles fiziskos taustiņus, centrālo displeju un klimata paneli tuneļkonsoles aizmugurē\*.

### Fiziskie taustiņi viduskonsole

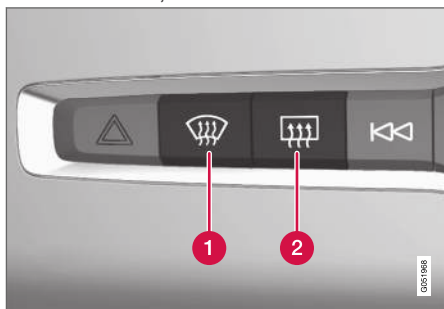

- 1 Vējstikla apsildes\* un maks. atkausētāja funkcijas taustiņš.
- 2 Aizmugurējā loga un sānu spoguļu apsildes taustiņš.

### Klimata rinda centrālajā displejā

Visbiežāk lietotās klimata funkcijas var regulēt klimata joslā.

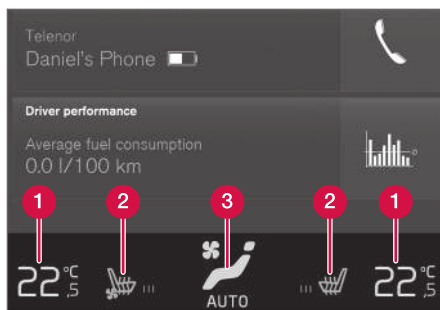

- 1 Temperatūras vadības ierīces vadītāja un pasažiera pusē.
- 2 Vadītāja un blakussēdētāja sēdekļa apsildes\* un ventilācijas\*, kā arī stūres apsildes\* vadības ierīces.
- 3 Taustiņš, kas ļauj atvērt klimata skatu. Taustiņa attēls norāda aktivizētos klimata iestatījumus.

### Klimata skats centrālajā displejā

Vienreiz pieskaroties klimata joslā esošajam vidējam taustiņam, var atvērt klimata skatu. Klimata skats ir sadalīts cīlnēs:

- Galvenais klimats
- Aizmugures klimats\*
- Stāvēšanas klimats\*

Starp cīlnēm var pārslēgties, pārvelkot pa kreisi/pa labi vai nospiežot attiecīgo virsrakstu.

## Galvenās klimata kontroles funkcijas

Papildus klimata joslas funkcijām cīlnē **Galvenais klimats** var regulēt arī citas galvenās klimata funkcijas.

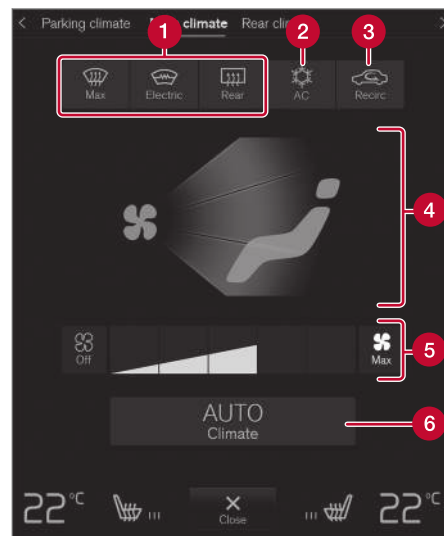

- 1 **Max, Elektrisks, Aizmugurē** — logu un sānu spoguļu atkausēšanas vadības ierīces.
- 2 **Kondic.** — gaisa kondicionētāja vadības ierīces.
- 3 **Recirkul.** — gaisa recirkulācijas vadības ierīces.

- 4 Gaisa sadales vadības ierīces.
- 5 Ventilatora vadība priekšējiem sēdekļiem (2 zonu klimata sistēmā šī vadība ir kopīga ar aizmugurējo sēdekli).
- 6 **AUTO** — automātiska klimata regulēšana.

### Aizmugurējā klimata kontrole\*

Visas aizmugurējā sēdekļa klimata funkcijas var regulēt cilnē **Aizmugures klimats**.

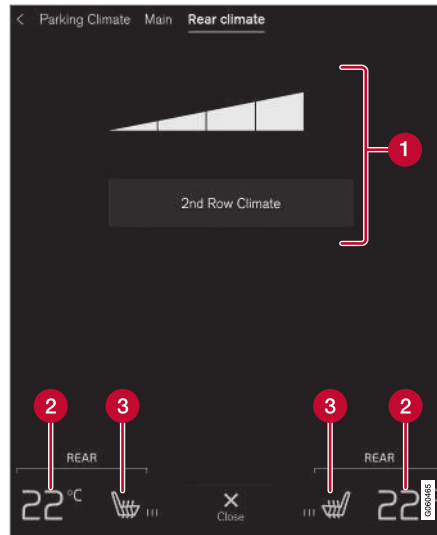

- 1 **Otrās rindas klimats** — vadīklas klimata funkcionalitātei aizmugurējā sēdekli. Aizmugurējā sēdekļa ventilatora vadības ierīces.
- 2 Aizmugurējā sēdekļa temperatūras vadības ierīces.
- 3 Aizmugurējā sēdekļa apsildes vadības ierīces\*.

### Klimats stāvēšanas laikā\*

Automašīnas stāvēšanas klimata kontroli var regulēt cilnē **Stāvēšanas klimats**.

### Klimata kontroles vadības ierīces tuneļkonsoles aizmugurē\*

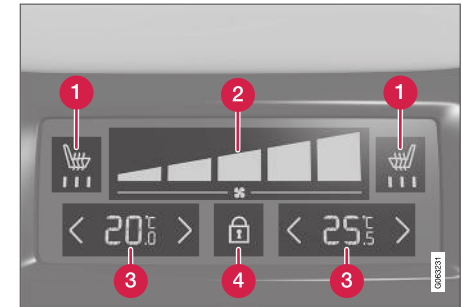

- 1 Aizmugurējā sēdekļa apsildes vadības ierīces\*.
- 2 Aizmugurējā sēdekļa ventilatora vadības ierīces.
- 3 Aizmugurējā sēdekļa temperatūras vadības ierīces.
- 4 Aizslēgšanas/atslēgšanas poga klimata panelī.

Ja automašīna nav aprīkota ar klimata paneli tuneļkonsoles aizmugurē, bet ir aprīkota ar aizmugurējo sēdekļu apsildīti\*, tuneļkonsoles aizmugurē atrodas fiziskie taustiņi to regulēšanai.

Klimata panelim ir ekrāna bloķētājs, lai novērstu ventilatora ātruma un temperatūras nejaušu maiņu. Kad ekrāns ir bloķēts, tiek rādīti tikai sēdekļu vadības slēdži\* un atbloķēšanas poga.



- ◀ Pēc atbloķēšanas klimata panelī var mainīt ventilatora ātrumu un temperatūru un tiek rādīti visi atlasītie klimata iestatījumi. Pēc noteikta neaktivitātes perioda ekrāns tiek automātiski bloķēts.

### Saistītā informācija

- Klimata kontrole (202 lpp.)
- Priekšējā sēdekļa apsildes aktivizēšana un deaktivizēšana\* (216 lpp.)
- Aizmugurējā sēdekļa apsildes aktivizēšana un deaktivizēšana\* (217 lpp.)
- Priekšējā sēdekļa ventilācijas aktivizēšana un deaktivizēšana\* (219 lpp.)
- Stūres apsildes\* aktivizēšana un deaktivizēšana (219 lpp.)
- Automātiskas klimata kontroles aktivizēšana (220 lpp.)
- Gaisa recirkulācijas aktivizēšana un deaktivizēšana (221 lpp.)
- Maks. atkausētāja aktivizēšana un deaktivizēšana (222 lpp.)
- Vējstikla apsildes\* aktivizēšana un deaktivizēšana (223 lpp.)
- Aizmugurējā stikla un sānu spoguļu apsildes aktivizēšana un deaktivizēšana (225 lpp.)
- Priekšējo sēdekļu ventilatora līmeņa regulēšana (226 lpp.)
- Aizmugurējo sēdekļu ventilatora līmeņa regulēšana\* (226 lpp.)

- Temperatūras sinhronizēšana (229 lpp.)
- Gaisa kondicionētāja aktivizēšana un deaktivizēšana (229 lpp.)

### Priekšējā sēdekļa apsildes aktivizēšana un deaktivizēšana\*

Var ieslēgt sēdekļu apsildi, lai palielinātu vadītāja un pasažieru komfortu aukstā laikā.



Stūres un sēdekļu taustiņi klimata rindā.

1. Vidējā displeja klimata rindā nospiediet kreisās vai labās puses stūres un sēdekļa taustiņu, lai atklātu sēdekļu un stūres vadības ierīces.  
  
Ja automašīna nav aprīkota ar sēdekļu ventilāciju vai stūres apsildi, sēdekļu apsildes taustiņi atrodas tieši klimata rindā.
2. Vairākas reizes nospiediet sēdekļu apsildes taustiņu, lai pārslēgtos starp četriem līmeņiem: **Izslēgts**, **Augsts**, **Vidēja** un **Zems**.  
> Līmenis mainās, un taustiņš rāda iestatīto līmeni.

**BRĪDINĀJUMS**

Apsildāmos sēdekļus nedrīkst lietot cilvēki, kuriem ir apgrūtināta spēja sajūst temperatūras paaugstināšanos samazinātas jutības dēļ vai kuriem ir apgrūtināta apsildāmo sēdekļu vadības slēdžu regulēšana. Pretējā gadījumā var gūt apdegumus.

**Saistītā informācija**

- Klimata kontroles vadības ierīces (214 lpp.)
- Priekšējā sēdekļa apsildes automātiskās ieslēgšanās aktivizēšana un deaktivizēšana\* (217 lpp.)

**Priekšējā sēdekļa apsildes automātiskās ieslēgšanās aktivizēšana un deaktivizēšana\***

Var ieslēgt sēdekļu apsildi, lai palielinātu vadītāja un pasažieru komfortu aukstā laikā.

Var iestatīt, lai, iedarbinot dzinēju, sēdekļu apsildes automātiskā ieslēgšanās tiktu aktivizēta/deaktivizēta. Ja ir aktivizēta automātiskā iedarbināšana, apsilde sāk darboties zemas apkārtējās temperatūras gadījumā.

1. Vidējā displeja augšējā skatā nospiediet **Iestatījumi**.
2. Nospiediet **Klimats**.
3. Atlasiet **Vadītāja sēdekļa autom. apsildes līmenis** un **Pasaž. sēdekļa automātiskās apsildes līmenis**, lai aktivizētu/deaktivizētu vadītāja un pasažiera sēdekļa automātisku apsildes sākšanu.
4. Atlasiet **Zems, Vidēja vai Augsts**, lai atlasītu līmeni, pēc kura funkcija tiek aktivizēta.

**Saistītā informācija**

- Klimata kontroles vadības ierīces (214 lpp.)
- Priekšējā sēdekļa apsildes aktivizēšana un deaktivizēšana\* (216 lpp.)

**Aizmugurējā sēdekļa apsildes aktivizēšana un deaktivizēšana\***

Var ieslēgt sēdekļu apsildi, lai palielinātu vadītāja un pasažieru komfortu aukstā laikā.

**Aizmugurējā sēdekļa apsildes aktivizēšana un deaktivizēšana no priekšējā sēdekļa\***

Grupas **Aizmugures klimats** sēdekļu apsildes taustiņi klimata skatā.

1. Atveriet klimata skatu centrālajā displejā un atlasiet cilni **Aizmugures klimats**.
2. Vairākas reizes nospiediet sēdekļu apsildes taustiņu, lai pārslēgtos starp četriem līmeņiem: **Izslēgts, Augsts, Vidēja** un **Zems**.
  - > Līmenis mainās, un taustiņš rāda iestatīto līmeni.



## ◀◀ Aizmugurējā sēdekļa apsildes aktivizēšana un deaktivizēšana no aizmugurējā sēdekļa

Ar 2 zonu klimatu:

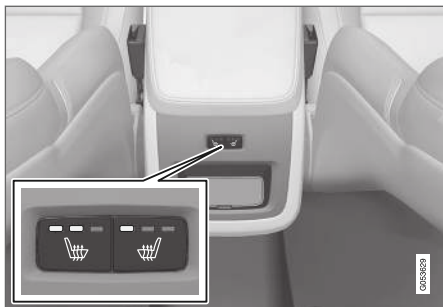

Sēdekļu apsildes taustiņi tuneļkonsoles aizmugurē.

- Vairākas reizes nospiediet kreisās vai labās puses sēdekļu apsildes taustiņus, kas atrodas tuneļkonsoles aizmugurē, lai pārslēgtos starp četriem līmeņiem: **Izslēgts, Augsts, Vidēja un Zems.**
  - > Līmenis mainās, un taustiņa gaismas diodes rāda iestatīto līmeni.

Ar 4 zonu klimatu\*:

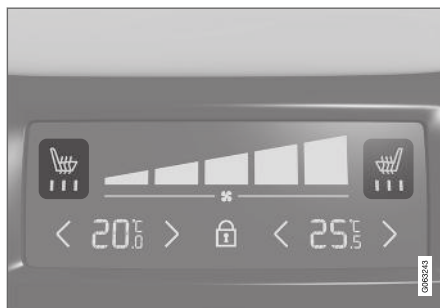

Sēdekļu apsildes rādījums un vadības slēdži klimata panelī tuneļkonsoles aizmugurē.

- Vairākas reizes nospiediet kreisās vai labās puses sēdekļu apsildes taustiņus, kas atrodas tuneļkonsoles klimata panelī, lai pārslēgtos starp četriem līmeņiem: **Izslēgts, Augsts, Vidēja un Zems.**
  - > Līmenis mainās, un klimata panela ekrānā tiek parādīts iestatītais līmenis.

### ⚠ BRĪDINĀJUMS

Apsildāmos sēdekļus nedrīkst lietot cilvēki, kuriem ir apgrūtināta spēja sajūst temperatūras paaugstināšanos samazinātas jutības dēļ vai kuriem ir apgrūtināta apsildāmo sēdekļu vadības slēdžu regulēšana. Pretējā gadījumā var gūt apdegumus.

## Saistītā informācija

- Klimata kontroles vadības ierīces (214 lpp.)



## Priekšējā sēdekļa ventilācijas aktivizēšana un deaktivizēšana\*

Sēdekļus var ventilēt, piemēram, lai karstos klimatiskajos apstākļos sasniegtu augstāku komforta līmeni.

Ventilācijas sistēmu veido ventilatori sēdekļos un to atzveitnēs, kas sūknē gaisu cauri sēdekļu polsterējumam. Jo vēsāks kļūst salons, jo lielāks ir vēsinošais efekts. Sistēmu var ieslēgt, kad darbojas dzinējs.



Stūres un sēdekļu taustiņi klimata rindā.

1. Vidējā displeja klimata rindā nospiediet kreisās vai labās puses stūres un sēdekļa taustiņu, lai atklātu sēdekļu un stūres vadības ierīces.

Ja automašīna nav aprīkota ar sēdekļu apsildi vai stūres apsildi, sēdekļu ventilācijas taustiņi atrodas tieši klimata rindā.

2. Vairākas reizes nospiediet sēdekļu ventilācijas taustiņu, lai pārslēgtos starp četriem līmeņiem: **Izslēgts**, **Augsts**, **Vidēja** un **Zems**.
  - > Līmenis mainās, un taustiņš rāda iestatīto līmeni.

### Saistītā informācija

- Klimata kontroles vadības ierīces (214 lpp.)

## Stūres apsildes\* aktivizēšana un deaktivizēšana

Var ieslēgt stūres apsildi, lai palielinātu vadītāja komfortu aukstā laikā.



Stūres un sēdekļu taustiņi klimata rindā.

1. Vidējā displeja klimata rindā nospiediet vadītāja puses stūres un sēdekļa taustiņu, lai atklātu sēdekļu un stūres vadības ierīces.
 

Ja automašīna nav aprīkota ar sēdekļu apsildi vai ventilāciju, stūres apsildes taustiņi atrodas tieši klimata rindā.
2. Vairākas reizes nospiediet stūres apsildes taustiņu, lai pārslēgtos starp četriem līmeņiem: **Izslēgts**, **Augsts**, **Vidēja** un **Zems**.
  - > Līmenis mainās, un taustiņš rāda iestatīto līmeni.



### ◀ Saistītā informācija

- Klimata kontroles vadības ierīces (214 lpp.)
- Stūres apsildes automātiskās ieslēgšanās aktivizēšana un deaktivizēšana\* (220 lpp.)

### Stūres apsildes automātiskās ieslēgšanās aktivizēšana un deaktivizēšana\*

Var ieslēgt stūres apsildi, lai palielinātu vadītāja komfortu aukstā laikā.

Var iestaīt, lai stūres apsildes automātiskā ieslēgšana būtu aktivizēta/deaktivizēta, iedarbinot dzinēju. Ja ir aktivizēta automātiskā iedarbināšana, apsilde sāk darboties zemas apkārtējās temperatūras gadījumā.

1. Vidējā displeja augšējā skatā nospiediet **Iestatījumi**.
2. Nospiediet **Klimats**.
3. Atlasiet **Stūres automātiskās apsildes līmenis**, lai aktivizētu/deaktivizētu stūres apsildes automātisko ieslēgšanos.
4. Atlasiet **Zems**, **Vidēja** vai **Augsts**, lai atlasītu līmeni, pēc kura funkcija tiek aktivizēta.

### Saistītā informācija

- Stūres apsildes\* aktivizēšana un deaktivizēšana (219 lpp.)

### Automātiskas klimata kontroles aktivizēšana

Kad ir aktivizēta automātiska klimata kontrole, vairākas klimata funkcijas tiek kontrolētas automātiski.



Automātiskās regulēšanas taustiņš klimata skatā.

1. Atveriet klimata skatu vidējā displejā.

2. Īsi nospiediet vai turiet nospiestu **AUTO**.

- Nospiežot īsi — gaisa recirkulācija, gaisa kondicionēšana un gaisa sadale tiek vadīta automātiski.
  - Nospiežot un turot — gaisa recirkulācija, gaisa kondicionēšana un gaisa sadale tiek vadīta automātiski, temperatūras un ventilatora līmenis tiek mainīts uz standarta iestatījumiem: 22°C (72°F) un līmenis **3** (līmenis **2** aizmugurējā sēdekļ<sup>3</sup>).
- > Klimata automātiskā regulēšana tiek aktivizēta, un taustiņš iedegas.

### **PIEZĪME**

Temperatūru un ventilatora ātrumu var mainīt, nedeaktivizējot automātiski regulēto klimata kontroles sistēmu. Automātiski regulētā klimata kontroles sistēma tiek deaktivizēta, kad tiek manuāli mainīta gaisa sadale vai tiek aktivizēts maksimālas atkausēšanas režīms.

### **Saistītā informācija**

- Klimata kontroles vadības ierīces (214 lpp.)

## **Gaisa recirkulācijas aktivizēšana un deaktivizēšana**

Gaisa recirkulācija bloķē sliktu gaisu, izplūdes gāzu un citu sārņu ieplūšanu no automašīnas ārpuses, liekot klimata kontroles sistēmai atkārtoti izmantot pasažieru salona gaisu.

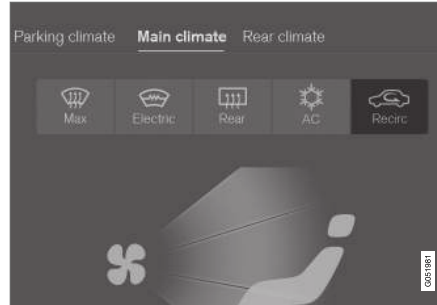

Gaisa recirkulācijas taustiņš klimata skatā.

1. Atveriet klimata skatu vidējā displejā.
2. Nospiediet **Recirkul.**
  - > Gaisa recirkulācija tiek aktivizēta/deaktivizēta, un taustiņš izgaismojas/nodziest.

### **SVARĪGI**

Ja gaiss salonā cirkulē pārāk ilgi, pastāv risks, ka logi automašīnas iekšpusē var aizsvīst.

### **PIEZĪME**

Kad ir aktivizēts maksimālas atkausētāja darbības režīms, nevar aktivizēt gaisa recirkulāciju.

### **Saistītā informācija**

- Klimata kontroles vadības ierīces (214 lpp.)
- Gaisa recirkulācijas laika iestatījuma aktivizēšana un deaktivizēšana (222 lpp.)

<sup>3</sup> Automašīnās ar 4 mikroklimatezonām\*.

## Gaisa recirkulācijas laika iestatījuma aktivizēšana un deaktivizēšana

Gaisa recirkulācija bloķē sliktu gaisu, izplūdes gāzu un citu sārņu ieplūšanu no automašīnas ārpuses, liekot klimata kontroles sistēmai atkārtoti izmantot pasažieru salona gaisu.

Var iestatīt gaisa recirkulācijas taimera aktivizēšanu/deaktivizēšanu. Kad taimeris ir aktivizēts, gaisa recirkulācija automātiski izslēdzas pēc 20 minūtēm.

1. Vidējā displeja augšējā skatā nospiediet **Iestatījumi**.
2. Nospiediet **Klimats**.
3. Atlasiet **Recirkulācijas taimeris**, lai aktivizētu/deaktivizētu gaisa recirkulācijas taimeri.

### Saistītā informācija

- Gaisa recirkulācijas aktivizēšana un deaktivizēšana (221 lpp.)

## Maks. atkausētāja aktivizēšana un deaktivizēšana

Maks. atkausētāja funkciju lieto, lai ātri likvidētu aizsvidumu un apledoju no logiem.

## Maks. atkausētāja aktivizēšana un deaktivizēšana no viduskonsoles

Viduskonsolē ir fiziska poga, ar kuru var ātri piekļūt maks. atkausētājam.

Ja automašīna aprīkota ar vējstikla apsildi\*, vidējā displeja klimata skatā var aktivizēt tikai maksimālā atkausētāja darbības līmeņa funkciju.



Fiziska poga viduskonsolē.

Automašīnām bez vējstikla apsildes:

- Nospiediet taustiņu.
  - > Maks. atkausētāja funkcija tiek aktivizēta/deaktivizēta, un taustiņš izgaismojas/nodziest.

Automašīnām ar vējstikla apsildi:

- Vairākas reizes nospiediet šo pogu, lai pārslēgtu trīs līmeņus:
  - Aktivizēta vējstikla apsilde
  - Aktivizēta vējstikla apsilde un maks. atkausētāja funkcija
  - Deaktivizēts.
- > Vējstikla apsilde un maks. atkausētāja funkcija tiek aktivizēta/deaktivizēta, un taustiņš izgaismojas/nodziest.

### **i** PIEZĪME

Maks. atkausētāja iestatījums sāks darboties ar noteiktu nobīdi, lai novērstu īslaicīgu ventilatora līmeņa pieaugumu, ja vējstikla apsilde tiek deaktivizēta, divreiz ātri nospiežot taustiņu.

## Maks. atkausētāja aktivizēšana un deaktivizēšana no centrālā displeja

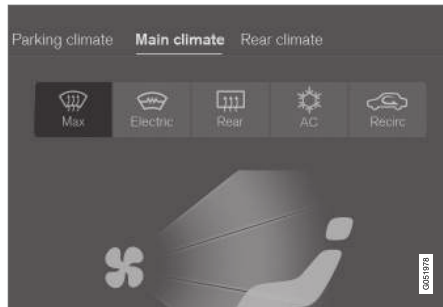

Maks. atkausētāja taustiņš klimata skatā.

1. Atveriet klimata skatu vidējā displejā.
2. Nospiediet **Max**.
  - > Maks. atkausētāja funkcija tiek aktivizēta/deaktivizēta, un taustiņš izgaismojas/nodziest.

Maks. atkausētāja funkcija deaktivizē klimata un gaisa recirkulācijas automātisko regulēšanu, aktivizē gaisa kondicionēšanu un maina ventilatora darbības līmeni uz **5**, bet temperatūru — uz **HI**.

Kad maks. atkausētājs ir deaktivizēts, klimata kontroles sistēma atjauno iepriekšējos iestatījumus.

### **PIEZĪME**

Mainot ventilatora līmeni uz **5**, palielinās trokšņu līmenis.

### Saistītā informācija

- Klimata kontroles vadības ierīces (214 lpp.)

## Vējstikla apsildes\* aktivizēšana un deaktivizēšana

Vējstikla apsildi izmanto, lai ātri likvidētu vējstikla aizsīdumu un apledojumu.

## Vējstikla apsildes aktivizēšana un deaktivizēšana no viduskonsoles

Viduskonsole atrodas fiziska poga, ar kuru var ātri piekļūt vējstikla apsildes funkcijai.



Fiziska poga viduskonsole.

- Vairākas reizes nospiediet šo pogu, lai pārslēgtu trīs līmeņus:
  - Aktivizēta vējstikla apsilde
  - Aktivizēta vējstikla apsilde un maks. atkausētāja funkcija
  - Deaktivizēts.
- > Vējstikla apsilde un maks. atkausētāja funkcija tiek aktivizēta/deaktivizēta, un taustiņš izgaismojas/nodziest.



## « Vējstikla apsildes aktivizēšana un deaktivizēšana no centrālā displeja

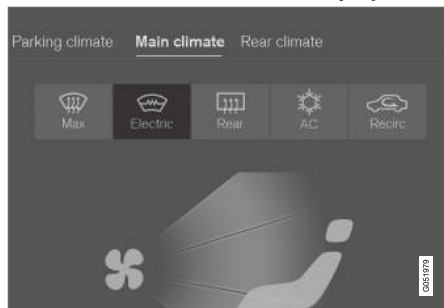

Vējstikla apsildes taustiņš klimata skatā.

1. Atveriet klimata skatu vidējā displejā.
2. Nospiediet **Elektrisks**.
  - > Vējstikla apsilde tiek aktivizēta/deaktivizēta, un taustiņš izgaismojas/nodziest.

### **i** PIEZĪME

Trīsstūra zona katrā vējstikla galā netiek apsildīta elektriski, tādēļ tā atkausēšana vai aizņem ilgāku laiku.

### **i** PIEZĪME

Apsildāmais vējstikls var ietekmēt raidītāju un citu sakaru ierīču darbību.

### **i** PIEZĪME

Ja laikā, kad funkcija Start/Stop ir automātiski izslēgusi dzinēju, tiek aktivizēta vējstikla apsilde, dzinējs atkal tiek iedarbināts.

### Saistītā informācija

- Klimata kontroles vadības ierīces (214 lpp.)
- Vējstikla apsildes automātiskas ieslēgšanas aktivizēšana un deaktivizēšana\* (224 lpp.)

## Vējstikla apsildes automātiskas ieslēgšanas aktivizēšana un deaktivizēšana\*

Vējstikla apsildi izmanto, lai ātri likvidētu vējstikla aizsvīdumu un apledoju.

Var iestatīt, lai, iedarbinot dzinēju, vējstikla apsildes automātiskā ieslēgšana tiktu aktivizēta/deaktivizēta. Ja automātiskā ieslēgšanās ir aktivizēta, apsilde sāk darboties, kad pastāv vējstikla/logu apledošanas vai aizsvīduma risks. Apsilde izslēdzas automātiski, tiklīdz vējstikls/logs ir pietiekami silts un apledojums ir izkusis vai aizsvīdums ir novērsts.

1. Vidējā displeja augšējā skatā nospiediet **lestaījumi**.
2. Nospiediet **Klimats**.
3. Atlasiet **Automātisks priekšējais atkausētājs**, lai aktivizētu/deaktivizētu vējstikla apsildes automātisko ieslēgšanos.

### Saistītā informācija

- Vējstikla apsildes\* aktivizēšana un deaktivizēšana (223 lpp.)

## Aizmugurējā stikla un sānu spoguļu apsildes aktivizēšana un deaktivizēšana

Aizmugurējā stikla un sānu spoguļu apsildi izmanto, lai ātri likvidētu aizsvidumu un apledojumu no logiem un spoguļiem.

## Aizmugurējā stikla un sānu spoguļu apsildes aktivizēšana un deaktivizēšana no viduskonsoles

Viduskonsolē atrodas fiziska poga, ar kuru var ātri piekļūt aizmugurējā stikla un sānu spoguļu apsildes funkcijai.



Fiziska poga viduskonsolē.

- Nospiediet taustiņu.
  - > Aizmugurējā loga un sānu spoguļu apsilde tiek aktivizēta/deaktivizēta, un taustiņš izgaismojas/nodziest.

## Aizmugurējā stikla un sānu spoguļu apsildes aktivizēšana un deaktivizēšana no centrālā displeja

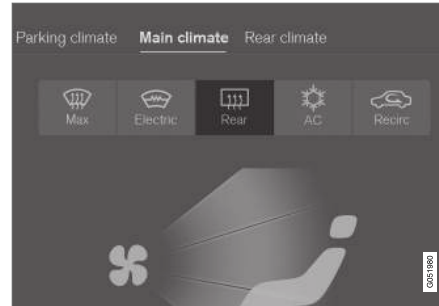

Aizmugurējā loga un sānu spoguļu apsildes taustiņš klimata skatā.

1. Atveriet klimata skatu vidējā displejā.
2. Nospiediet **Aizmugurē**.
  - > Aizmugurējā loga un sānu spoguļu apsilde tiek aktivizēta/deaktivizēta, un taustiņš izgaismojas/nodziest.

### Saistītā informācija

- Klimata kontroles vadības ierīces (214 lpp.)
- Aizmugurējā stikla un sānu spoguļu apsildes automātiskas ieslēgšanas aktivizēšana un deaktivizēšana (225 lpp.)

## Aizmugurējā stikla un sānu spoguļu apsildes automātiskas ieslēgšanas aktivizēšana un deaktivizēšana

Aizmugurējā stikla un sānu spoguļu apsildi izmanto, lai ātri likvidētu aizsvidumu un apledojumu no logiem un spoguļiem.

Var iestatīt, lai, iedarbinot dzinēju, aizmugurējā stikla un sānu spoguļu apsildes automātiskā ieslēgšana tiktu aktivizēta/deaktivizēta. Ja automātiskā ieslēgšanās ir aktivizēta, apsilde sāk darboties, kad pastāv vējstikla/logu apledošanas vai aizsviduma risks. Apsilde izslēdzas automātiski, tiklīdz vējstikls/logs ir pietiekami silts un apledojums ir izkūsis vai aizsvidums ir novērsts.

1. Vidējā displeja augšējā skatā nospiediet **Iestatījumi**.
2. Nospiediet **Klimats**.
3. Atlasiet **Automātisks aizmugurējais atkausētājs**, lai aktivizētu/deaktivizētu logu un sānu spoguļu apsildes automātisko ieslēgšanos.

### Saistītā informācija

- Aizmugurējā stikla un sānu spoguļu apsildes aktivizēšana un deaktivizēšana (225 lpp.)

## Priekšējo sēdekļu ventilatora līmeņa regulēšana<sup>4</sup>

Ventilatoram var iestatīt vairākus dažādus automātiski vadāmus ātrumus priekšējam sēdeklim.

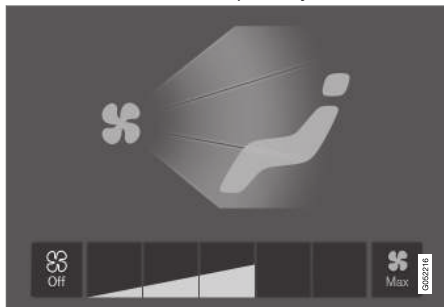

Ventilatora vadības taustiņi klimata skatā.

1. Atveriet klimata skatu vidējā displejā.
2. Pieskarities ventilatora līmenim, **Off**, **1-5** vai **Max**.
  - > Ventilatora līmenis mainās, un atlasītā līmeņa taustiņi izgaismojas.

### ! SVARĪGI

Ja ventilators ir pilnīgi izslēgts, tad gaisa kondicionētājs nedarbojas, un tas var izraisīt logu aizsvīšanu automašīnas iekšpusē.

### i PIEZĪME

Klimata kontroles sistēma automātiski pielāgo gaisa plūsmu atlasītajam ventilatora darbības līmenim, balstoties uz prasībām — tas nozīmē, ka ventilatora ātrums var mainīties, lai gan ventilatora darbības līmenis ir nemainīgs.

### Saistītā informācija

- Klimata kontroles vadības ierīces (214 lpp.)

## Aizmugurējo sēdekļu ventilatora līmeņa regulēšana\*

Ventilatoram var iestatīt vairākus dažādus automātiski vadāmus ātrumus aizmugurējam sēdeklim.

### Aizmugurējā sēdekļa ventilatora līmeņa regulēšana no priekšējā sēdekļa

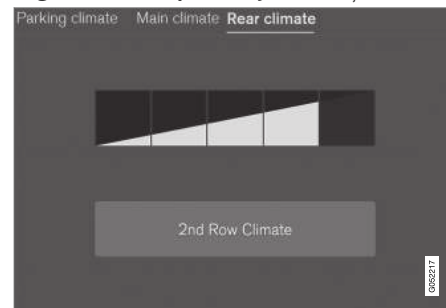

Ventilatora vadības taustiņi klimata skata cilnē **Aizmugures klimats**.

1. Atveriet klimata skatu centrālajā displejā un atlasiet cilni **Aizmugures klimats**.
2. Pieskarities ventilatora līmenim, **1-5**.

Aizmugurējā sēdekļa ventilatoru var izslēgt, pieskaroties **Otrās rindas klimats**.

- > Ventilatora līmenis mainās, un atlasītā līmeņa taustiņi izgaismojas.

<sup>4</sup> Arī aizmugurējiem sēdekļiem, ja automašīnā ir 2 zonu klimata sistēma.



## Aizmugurējā sēdekļa ventilatora līmeņa regulēšana no aizmugurējā sēdekļa

1. Nospiediet atbloķēšanas pogu tunelkonsoles klimata panelī, lai piekļūtu vadības slēdžiem.



Klimata paneļa ventilatora vadības slēdži tunelkonsoles aizmugurē.

2. Pieskarieties ventilatora līmenim, **1-5**.
  - > Ventilatora līmenis mainās, un atlasītā līmeņa taustiņi izgaismojas.

### **i** PIEZĪME

Aizmugurējā sēdekļa ventilatora līmeni nevar iestatīt, ja priekšējo sēdekļu ventilatora līmenis ir noregulēts pozīcijā **Off**.

Aizmugurējā sēdekļa ventilatoru var izslēgt tikai no klimata skata centrālajā displejā.

### **i** PIEZĪME

Klimata kontroles sistēma automātiski pielāgo gaisa plūsmu atlasītajam ventilatora darbības līmenim, balstoties uz prasībām — tas nozīmē, ka ventilatora ātrums var mainīties, lai gan ventilatora darbības līmenis ir nemainīgs.

### Saistītā informācija

- Klimata kontroles vadības ierīces (214 lpp.)

## Priekšējo sēdekļu temperatūras regulēšana<sup>5</sup>

Priekšējā sēdekļa klimata zonām var iestatīt vajadzīgo temperatūru.



Temperatūras taustiņi klimata rindā.

1. Vidējā displeja klimata rindā nospiediet kreisās vai labās puses temperatūras taustiņu, lai atklātu vadības ierīces.

<sup>5</sup> Arī aizmugurējiem sēdekļiem, ja automašīnā ir 2 zonu klimata sistēma.



Temperatūras vadības ierīce.

2. Regulējiet temperatūru vienā no šiem veidiem:

- velciet vadīklu līdz vajadzīgajai temperatūrai vai
  - nospiediet +/-, lai pakāpeniski palielinātu/samazinātu temperatūru.
- > Temperatūra mainās, un taustiņš rāda iestatīto temperatūru.

**PIEZĪME**

Apsildi vai atdzesēšanu nevar paātrināt, izvēloties augstāku vai zemāku temperatūru nekā nepieciešams.

**Saistītā informācija**

- Klimata kontroles vadības ierīces (214 lpp.)

**Aizmugurējo sēdekļu temperatūras regulēšana\***

Aizmugurējā sēdekļa klimata zonām var iestatīt vajadzīgo temperatūru.

**Aizmugurējā sēdekļa temperatūras regulēšana no priekšējā sēdekļa**

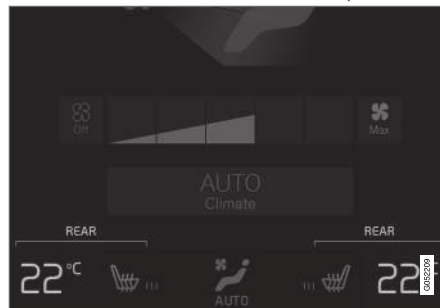

temperatūras taustiņi klimata skata cilnē **Aizmugures klimats**.

1. Atveriet klimata skatu centrālajā displejā un atlasiet cilni **Aizmugures klimats**.
2. Nospiediet kreisās vai labās puses temperatūras taustiņu, lai atklātu vadības ierīci.

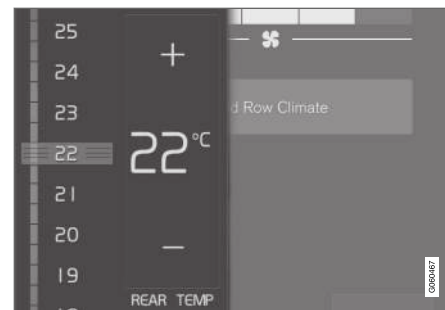

Temperatūras vadības ierīce.

3. Regulējiet temperatūru vienā no šiem veidiem:

- velciet vadīklu līdz vajadzīgajai temperatūrai vai
  - nospiediet +/-, lai pakāpeniski palielinātu/samazinātu temperatūru.
- > Temperatūra mainās, un taustiņš rāda iestatīto temperatūru.

**Aizmugurējā sēdekļa temperatūras regulēšana no aizmugurējā sēdekļa**

1. Nospiediet atbloķēšanas pogu tunelkonsoles klimata panelī, lai piekļūtu vadības slēdzīem.



Klimata paneļa temperatūras vadības slēdži tuneļkonsoles aizmugurē.

2. Tuneļkonsoles klimata panelī nospiediet kreisās vai labās puses </> taustiņus, lai pakāpeniski samazinātu/palielinātu temperatūru.
  - > Temperatūra mainās, un klimata paneļa ekrānā tiek parādīta iestatītā temperatūra.

### **i** PIEZĪME

Apsildi vai atdzesēšanu nevar paātrināt, izvēloties augstāku vai zemāku temperatūru nekā nepieciešams.

### Saistītā informācija

- Klimata kontroles vadības ierīces (214 lpp.)

## Temperatūras sinhronizēšana

Temperatūru dažādajās automašīnas klimata zonās var sinhronizēt ar vadītāja pusē iestatīto temperatūru.

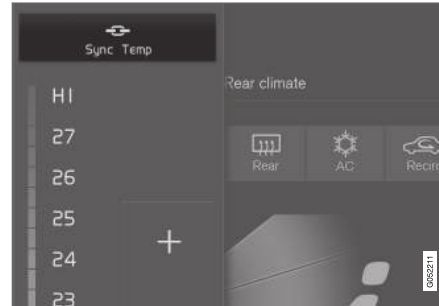

Pie vadītāja puses temperatūras vadības ierīcēm esošais sinhronizācijas taustiņš.

1. Vidējā displeja klimata rindā nospiediet vadītāja puses temperatūras taustiņu, lai atklātu vadības ierīces.
2. Nospiediet **Sinhronizēt temperatūru**.
  - > Visu automašīnas zonu temperatūru var sinhronizēt ar vadītāja pusē iestatīto temperatūru — blakus temperatūras taustiņam tiek attēlots sinhronizācijas simbols.

Sinhronizāciju aptur, vēlreiz nospiežot

**Sinhronizēt temperatūru** vai mainot temperatūras iestatījumus kādai citai klimata zonai.

### Saistītā informācija

- Klimata kontroles vadības ierīces (214 lpp.)

## Gaisa kondicionētāja aktivizēšana un deaktivizēšana

Gaisa kondicionētājs pēc vajadzības atdzesē ienākošo gaisu un samazina gaisa mitrumu.

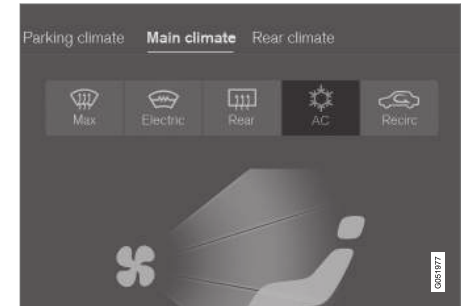

Gaisa kondicionētāja taustiņš klimata skatā.

1. Atveriet klimata skatu vidējā displejā.
2. Nospiediet **Kondic..**
  - > Gaisa kondicionētājs tiek aktivizēts/deaktivizēts, un taustiņš izgaismojas/nodziest. Kad ir aktivizēts gaisa kondicionētājs, klimata kontroles sistēma pēc vajadzības to automātiski ieslēdz un izslēdz.

### **i** PIEZĪME

Aizveriet visus sānu logus un panorāmas jumtu\*, lai gaisa kondicionēšana darbotos optimāli.



**PIEZĪME**

Gaisa kondicionētāju nevar aktivizēt, kad ventilatora vadība atrodas **Off** pozīcijā.

**Saistītā informācija**

- Klimata kontroles vadības ierīces (214 lpp.)

**Klimats stāvēšanas laikā\***

Pasažieru salona klimatu var iepriekš sagatavot vai uzturēt laikā, kamēr automašīna ir novietota.

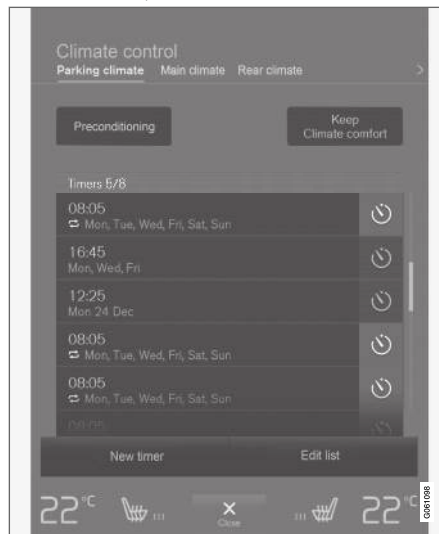

Sagatavošanas darbus un klimata komforta uzturēšanu var vadīt vidējā displeja klimata skata cilnē **Stāvēšanas klimats**.

**Saistītā informācija**

- Klimata kontrole (202 lpp.)
- Sagatavošana\* (231 lpp.)

- Klimata komforts stāvēšanas laikā\* (235 lpp.)
- Stāvēšanas klimata kontroles\* simboli un paziņojumi (237 lpp.)

## Sagatavošana\*

Sagatavojot automašīnu jau pirms braukšanas, var samazināt nolietojumu un enerģijas patēriņu brauciena laikā.

Sagatavošanas darbus var ieslēgt, izmantojot tiešo iedarbināšanu vai taimera iestatījumu.

Šī funkcija dažādos gadījumos izmanto vairākas sistēmas:

- Aukstā laikā stāvapsilde\* sasilda gan pasažieru salonu, gan dzinēju.
- Kad ir silts, ventilācija dzesē pasažieru salonu, pūšot tajā āra gaisu.

### **i** PIEZĪME

Veicot automašīnas pasažieru salona iepriekšēju sagatavošanu, automašīnas mērķis ir sasniegt komfortablu temperatūru, nevis klimata kontroles sistēmā iestatīto temperatūru.

## Saistītā informācija

- Klimats stāvēšanas laikā\* (230 lpp.)
- Sagatavošanas darbu sākšana/beigšana\* (231 lpp.)
- Sagatavošanas laika iestatīšana\* (232 lpp.)

## Sagatavošanas darbu sākšana/beigšana\*

Veicot sagatavošanas darbus, tiek uzsildīts pasažieru salons un dzinējs vai izvēdināts pasažieru salons pirms braukšanas. Šo funkciju var ieslēgt tieši vidējā displejā vai mobilajā tālrunī.

### Sākšana/beigšana vidējā displejā

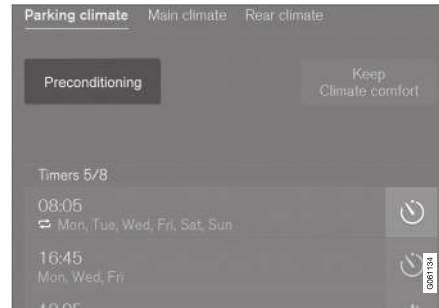

Sagatavošanas darbu taustiņš klimata skata cilnē **Stāvēšanas klimats**.

1. Atveriet klimata skatu vidējā displejā.
2. Atlasiēt cilni **Stāvēšanas klimats**.
3. Nospiediet **Sagatavošanas darbi**.
  - > Sagatavošanas darbi tiek sākti/izslēgti, un taustiņš izgaismojas/nodiest.

### **i** PIEZĪME

Pasažieru salona sagatavošanas darbu laikā automašīnas durvīm un logiem ir jābūt aizvērtiem.

### **!** BRĪDINĀJUMS

Neizmantojiet sagatavošanas darbus, ja automašīna ir aprīkota ar sildītāju\*:

- Nevēdināmās iekšējās. Tiklīdz ieslēdzas sildītājs, sāk plūst izplūdes gāzes.
- Vietās, kur tuvumā atrodas ar viegli uzliesmojoši vai degoši materiāli. Degviela, gāze, gara zāle, zāģu skaidas u.c. var aizdegties.
- Ja pastāv risks, ka sildītāja izplūdes līnija var būt bloķēta. Piemēram, dziļš sniegs priekšējā labās puses riteņa korpusā var bloķēt sildītāja ventilāciju.

Atcerieties, ka sagatavošanas darbus var sākt, izmantojot taimeri, kas iestatīts jau ilgu laiku iepriekš.

## Ieslēgšana no lietotnes\*

Izmantojot ierīci, kurā ir lietotne Volvo On Call\*, var ieslēgt sagatavošanu un pārvaldīt informāciju par atlasītajiem iestatījumiem. Sagatavošanas laikā pasažieru salons tiek apsildīts līdz komfortablai temperatūrai vai izvēdināts, iepūšot āra gaisu.



- ◀◀ Pasažieru salonu var sagatavot, arī izmantojot automašīnas attālās iedarbināšanas funkciju (Engine Remote Start — ERS)<sup>6</sup> lietotnē Volvo On Call\*.

### Saistītā informācija

- Klimats stāvēšanas laikā\* (230 lpp.)
- Sagatavošana\* (231 lpp.)
- Sagatavošanas laika iestatīšana\* (232 lpp.)

### Sagatavošanas laika iestatīšana\*

Taimeris var iestatīt tā, lai sagatavošanas darbi tiktu beigti iepriekš noteiktā laikā.

Taimeris ļauj saglabāt līdz 8 dažādiem šādiem iestatījumiem:

- Laiks noteiktā datumā
- Laiks vienā vai vairākās nedēļas dienās ar atkārtojumu vai bez tā.

### Saistītā informācija

- Sagatavošana\* (231 lpp.)
- Sagatavošanas laika iestatījuma pievienošana un rediģēšana\* (232 lpp.)
- Sagatavošanas laika iestatījuma aktivizēšana un deaktivizēšana\* (234 lpp.)
- Sagatavošanas laika iestatījuma noņemšana\* (234 lpp.)

### Sagatavošanas laika iestatījuma pievienošana un rediģēšana\*

Sagatavošanas darbu taimerim var veikt līdz 8 iestatījumiem.

#### Laika iestatījuma pievienošana

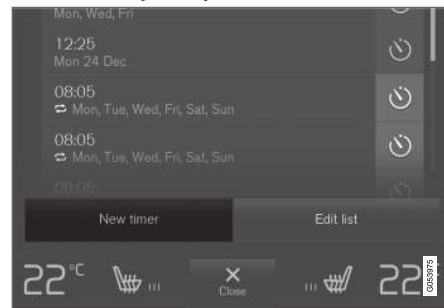

Taustiņš laika iestatījuma pievienošanai klimata skata cilnē **Stāvēšanas klimats**.

1. Atveriet klimata skatu vidējā displejā.
2. Atlasiet cilni **Stāvēšanas klimats**.

<sup>6</sup> Dažos tirgos.

3. Nospiediet **Pievienot taimerī**.  
 > Tiek parādīts uznirstošais logs.

### **i** PIEZĪME

Ja taimerim ir ievadīti 8 iestatījumi, vairāk laika iestatījumu pievienot nevar. Lai pievienotu jaunu laika iestatījumu, izdzēsiet kādu no iepriekšējiem.

4. Pieskarieties **Datums**, lai iestatītu laiku konkrētam datumam.  
 Pieskarieties **Dienas**, lai iestatītu laiku vienai vai vairākām nedēļas dienām.  
 Izmantojot **Dienas**, aktivizējiet/deaktivizējiet atkārtošānu, atzīmējot/noņemot atzīmi laukā **Atk.katru nedēļu**.
5. Izmantojot **Datums**. Atlasiet sagatavošanas darbu datumu, ritinot datumu sarakstu ar bultiņām.  
 Izmantojot **Dienas**. Atlasiet nedēļas dienas, kurās veikt sagatavošanas darbus, pieskaroties nedēļas dienu taustiņiem.
6. Iestatiet sagatavošanas darbu beigšanas laiku, ritinot ar bultiņām.
7. Pieskarieties **Apstiprināt**, lai pievienotu laika iestatījumu.  
 > Laika iestatījums tiek pievienots sarakstam un aktivizēts.

### **!** BRĪDINĀJUMS

Neizmantojiet sagatavošanas darbus, ja automašīna ir aprikota ar sildītāju\*:

- Nevēdināmās iekšējās. Tiklīdz ieslēdzas sildītājs, sāk plūst izplūdes gāzes.
- Vietās, kur tuvumā atrodas ar viegli uzliesmojoši vai degoši materiāli. Degviela, gāze, gara zāle, zāģu skaidas u.c. var aizdegties.
- Ja pastāv risks, ka sildītāja izplūdes līnija var būt bloķēta. Piemēram, dziļš sniegs priekšējā labās puses riteņa korpusā var bloķēt sildītāja ventilāciju.

Atcerieties, ka sagatavošanas darbus var sākt, izmantojot taimerī, kas iestatīts jau ilgu laiku iepriekš.

### Laika iestatījuma rediģēšana

1. Atveriet klimata skatu vidējā displejā.
2. Atlasiet cilni **Stāvēšanas klimats**.
3. Nospiediet laika iestatījumu, kuru vēlaties rediģēt.  
 > Tiek parādīts uznirstošais logs.
4. Rediģējiet laika iestatījumu tāpat, kā aprakstīts sadaļā "Laika iestatījuma pievienošana" iepriekš.

### Saistītā informācija

- Sagatavošana\* (231 lpp.)
- Sagatavošanas laika iestatīšana\* (232 lpp.)
- Sagatavošanas laika iestatījuma aktivizēšana un deaktivizēšana\* (234 lpp.)
- Sagatavošanas laika iestatījuma noņemšana\* (234 lpp.)

## Sagatavošanas laika iestatījuma aktivizēšana un deaktivizēšana\*

Sagatavošanas darbu taimera laika iestatījumu var aktivizēt vai deaktivizēt pēc vajadzības.



Taimera taustiņi klimata skata cilnē **Stāvēšanas klimats**.

1. Atveriet klimata skatu vidējā displejā.
2. Atlasiet cilni **Stāvēšanas klimats**.
3. Aktivizējiet/deaktivizējiet laika iestatījumu, pieskaroties taimera taustiņam pa labi no iestatījuma.
  - > Laika iestatījums tiek aktivizēts/deaktivizēts, un taustiņš izgaismojas/nodziest.

## ⚠ BRĪDINĀJUMS

Neizmantojiet sagatavošanas darbus, ja automašīna ir aprīkota ar sildītāju\*:

- Nevēdināmās iekšējās. Tiklīdz ieslēdzas sildītājs, sāk plūst izplūdes gāzes.
- Vietās, kur tuvumā atrodas ar viegli uzliesmojoši vai degoši materiāli. Degviela, gāze, gara zāle, zāģu skaidas u.c. var aizdegties.
- Ja pastāv risks, ka sildītāja izplūdes līnija var būt bloķēta. Piemēram, dziļš sniegs priekšējā labās puses riteņa korpusā var bloķēt sildītāja ventilāciju.

Atcerieties, ka sagatavošanas darbus var sākt, izmantojot taimeri, kas iestatīts jau ilgu laiku iepriekš.

### Saistītā informācija

- Sagatavošana\* (231 lpp.)
- Sagatavošanas laika iestatīšana\* (232 lpp.)
- Sagatavošanas laika iestatījuma pievienošana un rediģēšana\* (232 lpp.)
- Sagatavošanas laika iestatījuma noņemšana\* (234 lpp.)

## Sagatavošanas laika iestatījuma noņemšana\*

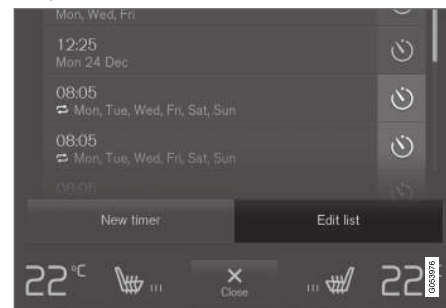

Taustiņš saraksta rediģēšanai/laika iestatījuma dzēšanai klimata skata cilnē **Stāvēšanas klimats**.

1. Atveriet klimata skatu vidējā displejā.
2. Atlasiet cilni **Stāvēšanas klimats**.
3. Nospiediet **Rediģēt sarakstu**.
4. Nospiediet, lai izdzēstu saraksta labajā pusē esošo ikonu.
  - > Ikona izzūd, un tiek parādīts teksts **Dzēst**.
5. Nospiediet **Dzēst**, lai apstiprinātu.
  - > Laika iestatījums ir noņemts no saraksta.

### Saistītā informācija

- Sagatavošana\* (231 lpp.)
- Sagatavošanas laika iestatīšana\* (232 lpp.)



- Sagatavošanas laika iestatījuma pievienošana un rediģēšana\* (232 lpp.)
- Sagatavošanas laika iestatījuma aktivizēšana un deaktivizēšana\* (234 lpp.)

### Klimata komforts stāvēšanas laikā\*

Laikā, kad automašīna ir novietota stāvēšanai, pasažieru salona klimatu var uzturēt nemainīgu gadījumos, kad, piemēram, dzinējs jāizslēdz, bet vadītājs vai pasažieri(-s) vēlas palikt automašīnā un saglabāt klimata komforta līmeni. Iedarbināšanas klimata komforta uzturēšanu nodrošina tikai tiešā iedarbināšana.

Šī funkcija dažādos gadījumos izmanto vairākas sistēmas:

- Aukstā laikā dzinēja siltums sasilda pasažieru salonu līdz komfortablai temperatūrai.
- Kad ir silts, ventilācija dzesē pasažieru salonu, pūšot tajā āra gaisu.

#### **i** PIEZĪME

Aizslēdzot automašīnu no ārpuses, tiek izslēgta klimata komforta uzturēšanas funkcija, lai nevajadzīgi neizmantojtu pārpalikušo karstumu. Šīs funkcijas mērķis ir saglabāt vienmērīgu klimata komfortu laikā, kad vadītājs un pasažieri paliek automašīnā.

### Saisītā informācija

- Klimats stāvēšanas laikā\* (230 lpp.)
- Klimata komforta ieslēgšana un izslēgšana, novietojot automašīnu\* (235 lpp.)

### Klimata komforta ieslēgšana un izslēgšana, novietojot automašīnu\*

Klimata kontroles uzturēšanas funkcija saglabā klimatu pasažieru salonā pēc braukšanas. Šo funkciju var ieslēgt tieši vidējā displejā.



Klimata komforta uzturēšanas taustiņš klimata skata cilnē **Stāvēšanas klimats**.

1. Atveriet klimata skatu vidējā displejā.
2. Atlasiet cilni **Stāvēšanas klimats**.
3. Nospiediet **Saglabāt klimata komfortu**.
  - > Klimata kontroles uzturēšanas funkcija tiek ieslēgta/izslēgta, un taustiņš izgaismojas/nodziest.





### **i** PIEZĪME

Klimata komforta saglabāšanu nevar sākt, ja dzinējā nav atlicis pietiekams siltuma daudzums, lai uzturētu pasažieru salona klimatu, vai arī ja āra temperatūra pārsniedz aptuveni 20°C (68°F).

### **i** PIEZĪME

Aizslēdzot automašīnu no ārpuses, tiek izslēgta klimata komforta uzturēšanas funkcija, lai nevajadzīgi neizmantotu pārpalikušo karstumu. Šīs funkcijas mērķis ir saglabāt vienmērīgu klimata komfortu laikā, kad vadītājs un pasažieri paliek automašīnā.

### **Saistītā informācija**

- Klimata komforts stāvēšanas laikā\* (235 lpp.)

## Stāvēšanas klimata kontroles\* simboli un paziņojumi

Vadītāja displejā var tikt attēloti vairāki simboli un paziņojumi saistībā ar stāvēšanas klimata kontroli.



Šis simbols vadītāja displejā iedegas, kad ir aktīva stāvapsilde.

Simbols	Paziņojums	Tehniskie parametri
	Stāvēšanas klimats Jāveic apkope	Stāvēšanas klimata kontrole ir deaktivizēta. Sazinieties ar servisu <sup>A</sup> , lai pārbaudītu funkciju pēc iespējas ātrāk.
	Stāvēšanas klimats Īslaicīgi nav pieejams	Stāvēšanas klimata kontrole ir īslaicīgi deaktivizēta. Ja problēma kādu laiku atkārtojas, sazinieties ar autoservisu <sup>A</sup> , lai pārbaudītu darbību.
	Stāvēšanas klimats Nav pieejams, degvielas līmenis pārāk zems	Stāvēšanas klimata kontroli nevar aktivizēt, ja degvielas līmenis ir pārāk zems, lai iedarbinātu stāvapsildi*. Jāuzpilda automašīnas parastās degvielas tvertne.
	Stāvēšanas klimats Nav pieejams, uzlādes līmenis ir pārāk zems	Stāvēšanas klimata kontroli nevar aktivizēt, ja startera akumulatora uzlādes līmenis ir pārāk zems, lai iedarbinātu stāvapsildi*. Notiek akumulatora uzlāde.

<sup>A</sup> Ieteicams sazināties ar autorizētu Volvo servisu.

### Saistītā informācija

- Klimats stāvēšanas laikā\* (230 lpp.)

## Sildītājs\*

Sildītājs palīdz sasniegt vajadzīgo dzinēja un pasažieru salona temperatūru pirms braukšanas un tās laikā.

Sildītājam ir divas apakšfunkcijas:

- Stāvapsilde – vajadzības gadījumā silda dzinēju un pasažieru salonu, ja ir aktivizēti klimata kontroles sagatavošanas darbi\*.
- Papildu sildītājs — vajadzības gadījumā silda pasažieru salonu un dzinēju braukšanas laikā.

Sildītāju darbina degviela, un tas atrodas priekšējā labās puses riteņa korpusā.

### **i** PIEZĪME

Kad darbojas sildītājs, no priekšējā labā riteņa korpusa var nākt dūmi un var atskanēt zema dūkoņa. No degvielas sūkņa automašīnas aizmugurē var atskanēt tikšķēšana. Tas ir pilnīgi normāli.

## Akumulators un uzlāde

Sildītāju darbina automašīnas startera akumulators. Ja startera akumulatora uzlādes līmenis ir pārāk zems, sildītājs automātiski izslēdzas un vadītāja displejā tiek attēlots paziņojums.

### **i** PIEZĪME

Ja jāizmanto sildītājs, pārliecinieties, ka akumulatora uzlādes līmenis ir pietiekams.

## Degviela un degvielas iepildīšana

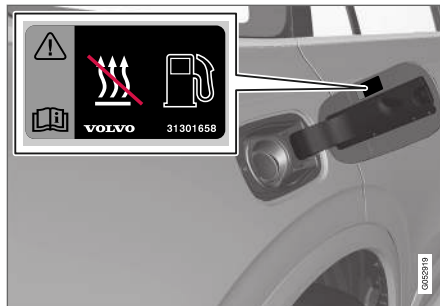

Brīdinājuma uzlīme uz degvielas tvertnes aizvitrņa.

Sildītājs izmanto degvielu, kas ir iepildīta automašīnas parastajā degvielas tvertnē.

Novietojot automašīnu stāvā nogāzē, automašīnas priekšpusei jābūt vērstai uz leju, lai nodrošinātu degvielas padevi sildītājam.

Ja degvielas tvertnē esošais līmenis ir pārāk zems, sildītājs automātiski izslēdzas un vadītāja displejā tiek attēlots paziņojums.

### **i** PIEZĪME

Ja jāizmanto sildītājs, pārliecinieties, ka automašīnas parastajā degvielas tvertnē ir pietiekams degvielas daudzums.

## **!** BRĪDINĀJUMS

Izlijusi degviela var aizdegties. Pirms degvielas uzpildes sākšanas izslēdziet ar degvielu darbināmo papildu sildītāju.



Pārbaudiet vadītāja displejā, vai sildītājs ir izslēgts. Šis simbols ir iedegts, kad tas darbojas kā stāvapsilde.

## Saistītā informācija

- Klimata kontrole (202 lpp.)
- Stāvapsilde\* (239 lpp.)
- Papildu sildītājs\* (240 lpp.)

## Stāvapsilde\*

Stāvapsilde pirms braukšanas apsilda pasažieru salonu, ja tas ir nepieciešams un ir aktivizēta automašīnas sagatavošana.

Stāvapsilde ir viena no divām automašīnas sildītāja apakšfunkcijām. Sildītājs atrodas priekšējā labās puses riteņa korpusā.



Šis simbols vadītāja displejā iedegas, kad ir aktīva stāvapsilde.

### ! PIEZĪME

Kad darbojas sildītājs, no priekšējā labā riteņa korpusa var nākt dūmi un var atskanēt zema dūkoņa. No degvielas sūkņa automašīnas aizmugurē var atskanēt tikšķēšana. Tas ir pilnīgi normāli.

Stāvapsilde tiek automātiski ieslēgta, ja tiek aktivizēta stāvēšanas klimata sagatavošana\* un ir jāuzsilda pasažieru salons.

Tā tiek automātiski izslēgta, kad beidzas iestatītais taimeris vai sildītāja maksimālais darbības laiks vai ja automašīna tiek iedarbināta.

Maksimālais sildītāja darbība slaiks ir 40 minūtes.

### ! PIEZĪME

Ja jāizmanto stāvapsilde, pārlicinieties, ka automašīnas parastajā degvielas tvertnē ir pietiekams degvielas daudzums.

Ja ir jāizmanto stāvapsilde, pārlicinieties, ka startera akumulatora uzlādes līmenis ir pietiekams.

### ! SVARĪGI

Atkārtoti lietojot stāvapsildi, kad tiek veikti īsi pārbraucieni, akumulators var izlādēties un iedarbināšana - tikt apgrūtināta.

Ja sildītājs tiek lietots regulāri, automašīnai jābrauc tikpat ilgi, cik ilgi tiek darbināta stāvapsilde, lai nodrošinātu, ka automašīnas akumulators tiek pietiekoši uzlādēts un varētu aizstāt stāvapsildes izmantošanas laikā patērēto enerģiju. Katrā reizē stāvapsildi var lietot ne ilgāk kā 40 minūtes.

### ! BRĪDINĀJUMS

Neizmantojiet sagatavošanas darbus, ja automašīna ir aprīkota ar sildītāju\*:

- Nevēdināmās iekšējās. Tiklīdz ieslēdzas sildītājs, sāk plūst izplūdes gāzes.
- Vietās, kur tuvumā atrodas ar viegli uzliesmojoši vai degoši materiāli. Degviela, gāze, gara zāle, zāģu skaidas u.c. var aizdegties.
- Ja pastāv risks, ka sildītāja izplūdes līnija var būt bloķēta. Piemēram, dziļš sniegs priekšējā labās puses riteņa korpusā var bloķēt sildītāja ventilāciju.

Atcerieties, ka sagatavošanas darbus var sākt, izmantojot taimeris, kas iestatīts jau ilgu laiku iepriekš.

### ! BRĪDINĀJUMS

Ja ir jūtama degvielas smaka, redzams neparasti daudz dūmu, melni dūmi vai dzirdamas neparastas skaņas, ko rada stāvapsilde, izslēdziet sildītāju un, ja iespējams, izvelciet tā drošinātāju. Volvo iesaka sazināties ar autorizētu Volvo servisu, lai veiktu remontu.

### Saistītā informācija

- Sildītājs\* (238 lpp.)
- Papildu sildītājs\* (240 lpp.)

## Papildu sildītājs\*

Papildu sildītājs palīdz braukšanas laikā apsildīt pasažieru salonu un dzinēju.

Papildu sildītājs ir viena no divām automašīnas sildītāja apakšfunkcijām. Sildītājs atrodas priekšējā labās puses riteņa korpusā.

### **PIEZĪME**

Kad darbojas sildītājs, no priekšējā labā riteņa korpusa var nākt dūmi un var atskanēt zema dūkoņa. No degvielas sūkņa automašīnas aizmugurē var atskanēt tikšķēšana. Tas ir pilnīgi normāli.

Ja apsilde ir nepieciešama braukšanas laikā, papildu sildītājs sāk darboties un tiek vadīts automātiski.

Izslēdzot automašīnu, tas izslēdzas automātiski.

### **PIEZĪME**

Ja jāizmanto papildu sildītājs, pārļiecinieties, ka automašīnas parastajā degvielas tvertnē ir pietiekams degvielas daudzums.

## Saistītā informācija

- Sildītājs\* (238 lpp.)
- Stāvapsilde\* (239 lpp.)
- Papildu sildītāja automātiskās ieslēgšanās aktivizēšana un deaktivizēšana (240 lpp.)

## Papildu sildītāja automātiskās ieslēgšanās aktivizēšana un deaktivizēšana

Papildu sildītājs palīdz braukšanas laikā apsildīt pasažieru salonu un dzinēju.

Var iestatīt, lai papildu sildītāja automātiskā ieslēgšanās tiktu aktivizēta/deaktivizēta.

1. Vidējā displeja augšējā skatā nospiediet **Iestatījumi**.
2. Nospiediet **Klimats**.
3. Atlasiet **Papildu sildītājs**, lai aktivizētu/deaktivizētu papildu sildītāja automātisko ieslēgšanos.

### **PIEZĪME**

Volvo iesaka īsu pārbraucienu laikā izslēgt papildu sildītāja automātisko iedarbināšanu.

## Saistītā informācija

- Papildu sildītājs\* (240 lpp.)

ATSLĒGA, SLĒDZENES UN SIGNALIZĀCIJA

## Aizslēgšanas apstiprinājums

Aizslēdzot vai atslēdzot mašīnu, pagrieziena rādītāji apstiprina, ka aizslēgšanas/atslēgšanas darbība bijusi veiksmīga.

## Ārējs signāls

Aizslēgšana

- Par aizslēgšanu liecina automašīnas avārijas gaismas signāla iemirgošanās un sānu spoguļu ievilkšana<sup>1</sup>.

Atslēgšana

- Par atslēgšanu liecina automašīnas avārijas gaismas signāla iemirgošanās divas reizes un sānu spoguļu izvēršana<sup>1</sup>.

Lai norādītu, ka automašīna ir aizslēgta, visām salona durvīm, aizmugures durvīm un dzinēja pārsegam ir jābūt aizvērtam. Ja aizslēgšanas darbība tiek veikta, kad ir aizvērtas tikai vadītāja durvis<sup>2</sup>, automašīna tiek aizslēgta, bet aizslēgšanas rādījums ar avārijas gaismas signalizāciju tiek aktivizēts tikai pēc visu durvju, bagāžas nodalījuma durvju un dzinēja pārsega aizvēršanas.

## Aizslēgšanas un signalizācijas indikators

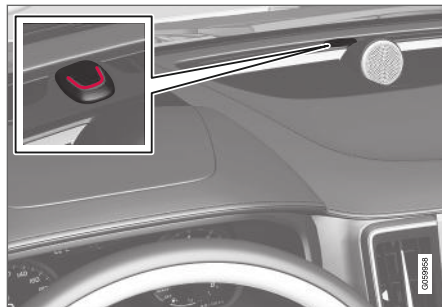

Instrumentu panelī esošais aizslēgšanas un signalizācijas indikators rāda signalizācijas sistēmas statusu.

Ilga iedegšanās norāda uz automašīnas aizslēgšanu. Kad automašīna ir aizslēgta, par to liecina īsa pulsējoša iemirgošanās.

## Citi rādījumi

Mājās nokļūšanas apgaismojums un pietuvošanās apgaismojums rāda arī aizslēgšanu un atslēgšanu.

## Rādījumi aizslēgšanas taustiņos

### Priekšējās durvis



Aizslēgšanas taustiņi ar indikatora lampiņu priekšējās durvīs.

Ja deg kādu priekšējo durvju aizslēgšanas taustiņa indikatora lampiņu, tas norāda, ka visas durvis ir aizslēgtas. Ja tiek atvērtas kādas no durvīm, lampiņa nodzisis abās durvīs.

<sup>1</sup> Tikai automobiļiem ar elektriski pieliecamiem sānu spoguļiem.

<sup>2</sup> Neattiecas uz automašīnām ar bezatslēgas aizslēgšanas/atslēgšanas funkciju (Passive Entry\*).



**Aizmugurējās durvīs\***

Aizslēgšanas taustiņš ar indikatora lampiņu aizmugurējās durvīs.

Ja deg kādu durvju aizslēgšanas taustiņa indikatora lampiņa, tas norāda, ka durvis ir aizslēgtas. Ja kādas no durvīm tiek atslēgtas, tajās esošā lampiņa nodziest, kamēr pārējās paliek iedegtas.

**Saistītā informācija**

- Aizslēgšanas rādījuma iestatījums (243 lpp.)
- Approach light duration (162 lpp.)
- Mājās nokļūšanas apgaismojuma lietošana (162 lpp.)

**Aizslēgšanas rādījuma iestatījums**

Centrālā displeja iestatījumu izvēlnē var atlasīt, kā automašīna apstiprina aizslēgšanu un atslēgšanu.

1. Centrālā displeja augšējā skatā pieskarieties **lestatījumi**.
2. Nospiediet **My Car → Aizslēgšana**.
3. Pieskarieties **Vizuāls aizslēgšanas signāls**, lai atlasītu, kad automašīnai ir jāsniedz vizuāls rādījums: **Aizslēgt, Atslēgt, Abi** vai izslēdziet funkciju.

Nolokāmu durvju spoguļu rādījums\*

1. Centrālā displeja augšējā skatā pieskarieties **lestatījumi**.
2. Nospiediet **My Car → Spoguļi un ērtības**.
3. Atlasiet **Pēc aizslēgšanas nolocīt spoguļus**, lai aktivizētu vai deaktivizētu šo funkciju.

**Saistītā informācija**

- Aizslēgšanas apstiprinājums (242 lpp.)

**Tālvadības pults atslēgu;**

Ar tālvadības atslēgu aizslēdz un atslēdz salona durvis, bagāžas nodalījuma durvis un degvielas uzpildes durtiņas. Lai automašīnu varētu iedarbināt, tālvadības atslēgai ir jāatrodas automašīnā.



Tālvadības atslēga pa kreisi un atslēga bez taustiņiem (Key Tag)\* pa labi.

Iedarbināšanas laikā tālvadības pults atslēga netiek lietota fiziski, jo automašīnas standarta aprīkojumā ir iekļauts bezatslēgas iedarbināšanas atbalsts (Passive Start). Lai automašīnu varētu iedarbināt, atslēgai jāatrodas pasažieru salona priekšējā daļā, piemēram, vadītāja kabatā vai tuneļkonsoles glāžu turētājā.

- ◀ Kā papildu aprīkojums ir pieejama arī salona durvju, bagāžas nodalījuma durvju bezatslēgas aizslēgšana un atslēgšana (Passive Entry\*). Atslēgas darbības diapazons veido pusloku, kura rādiuss ir aptuveni 1,5 metri (5 pēdas) aiz vadītāja durvīm un aptuveni 1 metrs (3 pēdas) aiz bagāžas nodalījuma durvīm.

Izmantojot bezatslēgas iedarbināšanas un bezatslēgas aizslēgšanas un atslēgšanas funkciju, tālvadības atslēga var atrasties jebkurā vietā pasažieru salonā vai bagāžas nodalījumā, un automašīnu varēs netraucēti iedarbināt.

Katru automašīnas komplektā iekļauto tālvadības atslēgu var saistīt ar vadītāja profilu ar unikāliem automašīnas iestatījumiem. Kad tiek lietota atslēga ar kādu konkrētu profilu, automašīnas iestatījumi tiek pielāgoti atbilstoši šim profilam.

### Atslēga bez taustiņiem (Key Tag)

Automašīnām, kas aprīkotas ar bezatslēgas aizslēgšanas un atslēgšanas funkciju\*, tiek nodrošināta nedaudz mazāka un vieglāka atslēga bez pogām (Key Tag). Tā darbojas tāpat kā parasta tālvadības atslēga attiecībā uz bezatslēgas iedarbināšanu un aizslēgšanu un atslēgšanu<sup>3</sup>. Tai nav noņemamas atslēgas slēdzošās daļas, un tās bateriju nevar nomainīt.

### Tālvadības pults atslēgas taustiņi



Tālvadības pults atslēgai ir četri taustiņi — viens kreisajā pusē un trīs labajā pusē.

- 🔑 **Aizslēgšana** — nospiežot taustiņu, tiek aizslēgtas durvis, bagāžas nodalījuma durvis un degvielas uzpildes durtiņas, kā arī aktivizēta signalizācija\*. Nospiediet un turiet, lai vienlaikus aizvērtu visus logus un panorāmas jumtu\*.
- 🔑 **Atslēgšana** — nospiežot taustiņu, tiek atslēgtas durvis un bagāžas nodalījuma durvis, kā arī deaktivizēta signalizācija. Nospiežot ilgāk, tiek vienlaikus atvērti visi logi<sup>4</sup>.
- 🚪 **Aizmugures durvis** – atslēdz tikai aizmugures durvis un deaktivizē signalizāciju tikai aizmugures durvīm. Automašīnām, kas aprī-

otas ar mehāniski darbināmām aizmugurējām durvīm\*, tās tiek automātiski atvērtas pēc tam, kad taustiņš tiek turēts nospiests. Aizmugures durvis var atvērt arī, turot taustiņu nospiestu — atskan skaņas signāls.

- ⚠️ **Trauksmes funkcija** – lieto, lai ārkārtas situācijā piesaistītu uzmanību. Nospiediet un turiet taustiņu vismaz 3 sekundes vai arī nospiediet to divreiz 3 sekunžu laikā, lai ieslēgtu virziena rādītājus un signāltauri. Funkciju, ja tā bijusi aktīva vismaz 5 sekundes, iespējams izslēgt ar to pašu taustiņu. Pretējā gadījumā funkcija automātiski izslēdzas aptuveni pēc 3 minūtēm.

### ⚠️ BRĪDINĀJUMS

Ja kāds ir palicis automašīnā, nodrošiniet, lai elektriskos logu pacelājus un panorāmas jumtu\* nevarētu regulēt, vienmēr ņemot tālvadības pults atslēgu sev līdzi, kad izkāpjat no automašīnas.

<sup>3</sup> Atslēga ir ūdensdroša līdz aptuveni 10 metru (30 pēdu) dziļumam ne ilgāk kā 60 minūtes, tādēļ tā ir piemērota lietošanai ūdenī un tā tuvmā.

<sup>4</sup> Pilnīgas vēdināšanas funkciju var izmantot, piemēram, lai ātri izvēdinātu automašīnu karstos laika apstākļos.

**i PIEZĪME**

Nemiet vērā, ka pastāv risks ieslēgt tālvadības atslēgu/Key Tag automašīnā.

Automašīnā atstāta tālvadības atslēga/Key Tag tiek deaktivizēta, kad automašīna tiek aizslēgta un signalizācija tiek aktivizēta, izmantojot citu derīgu atslēgu. Tiek deaktivizēta arī vispārējās bloķēšanas funkcija.

Deaktivizētā atslēga tiek atkal aktivizēta, kad automašīnu atslēdz.

**Traucējumi**

Tālvadības atslēgas darbībai bezatslēgas iedarbības un bezatslēgas aizslēgšanas un atslēgšanas\* režīmā var traucēt elektromagnētiskie lauki un ekranēšana.

**i PIEZĪME**

Neglabājiet tālvadības pulti blakus metāla priekšmetiem vai elektroniskām ierīcēm, piemēram, mobilajiem tālruņiem, planšētdatoriem, klēpj datoriem vai lādētājiem — ieteicams ievērot 10–15 cm (4–6 collu) attālumu.

Ja joprojām ir traucējumi, izmantojiet tālvadības atslēgas noņemamo slēdzošo daļu, lai atslēgtu, un pēc tam ievietojiet atslēgu rezerves lasītājā, kas atrodas glāžu turētājā, lai deaktivizētu automašīnas signalizāciju.

**i PIEZĪME**

Ievietojot tālvadības atslēgu glāžu turētājā, pārlicinieties, ka tajā neatrodas citas automašīnas atslēgas, metāla priekšmeti vai elektroniskas ierīces (piemēram, mobilie tālruņi, planšētdatori, klēpj datori vai lādētāji). Ja glāžu turētājā tuvu cita citai atrodas vairākas atslēgas, to darbībā var rasties traucējumi.

**Saistītā informācija**

- Aizslēgšana un atslēgšana ar tālvadības atslēgu (245 lpp.)
- Tālvadības pults atslēgas darbības rādīšs (248 lpp.)
- Tālvadības atslēgas baterijas maiņa (249 lpp.)
- Noņemama atslēgas slēdzošā daļa (254 lpp.)
- Red Key — ierobežotas darbības tālvadības atslēga\* (252 lpp.)
- Imobilaizers (257 lpp.)

**Aizslēgšana un atslēgšana ar tālvadības atslēgu**

Izmantojot tālvadības atslēgas pogas, var vienlaikus aizslēgt un atslēgt visas salona durvis, bagāžas nodalījuma durvis un degvielas uzpildes durtiņas.

**Aizslēgšana ar tālvadības pults atslēgu**

Tālvadības atslēga.

- Lai aizslēgtu, nospiediet tālvadības atslēgas pogu .

- ◀◀ Lai aktivizētu aizslēgšanas darbību secību, vadītāja durvīm ir jābūt aizvērtām<sup>5</sup>. Ja ir atvērtas kādas citas salona durvis vai bagāžas nodalījuma durvis, tās netiek aizslēgtas un to signalizācija netiek aktivizēta\*, kamēr tās netiek aizvērtas. Signalizācijas kustības detektori\* tiek aktivizēti, kad visas salona durvis un bagāžas nodalījuma durvis ir aizvērtas un aizslēgtas.

### **i** PIEZĪME

Nemiet vērā, ka pastāv risks ieslēgt tālvadības atslēgu/Key Tag automašīnā.

Automašīnā atstāta tālvadības atslēga/Key Tag tiek deaktivizēta, kad automašīna tiek aizslēgta un signalizācija tiek aktivizēta, izmantojot citu derīgu atslēgu. Tiek deaktivizēta arī vispārējās bloķēšanas funkcija.

Deaktivizētā atslēga tiek atkal aktivizēta, kad automašīnu atslēdz.

### **Aizslēgšana, kad bagāžas nodalījuma durvis ir atvērtas**

#### **i** PIEZĪME

Ja automašīna ir aizslēgta, kamēr bagāžas nodalījuma durvis ir bijušas atvērtas, piesargieties, lai neatstātu tālvadības atslēgu bagāžas nodalījumā, kad tas tiek aizvērts un automašīna tiek pilnīgi aizslēgta<sup>6</sup>.

### **Atslēgšana ar tālvadības pults atslēgu**

- Lai atslēgtu, nospiediet tālvadības atslēgas pogu .

### **Atkārtota automātiskā aizslēgšana**

Ja nevienas durvis vai aizmugurējās durvis netiek atvērtas divu minūšu laikā pēc atslēgšanas, tās tiek automātiski aizslēgtas. Šī funkcija nelauj automobili nejauši atstāt neaizslēgtu.

### **Kad tālvadības atslēga nedarbojas**

#### **i** PIEZĪME

Vienmēr pieejiet tuvāk automašīnai un mēģiniet to atslēgt vēlreiz.

Ja automašīnu nevar aizslēgt vai atslēgt ar tālvadības atslēgu, iespējams baterija ir izlādējusies —

tādā gadījumā aizslēdziet vai atslēdziet vadītāja durvis ar noņemamo atslēgas slēdzošo daļu.

### **Saistītā informācija**

- Iestatījumi attālinātai atslēgšanai un atslēgšanai no salona (247 lpp.)
- Bagāžas nodalījuma durvju atslēgšana ar tālvadības atslēgu (247 lpp.)
- Tālvadības pults atslēgu; (243 lpp.)
- Tālvadības atslēgas baterijas maiņa (249 lpp.)
- Aizslēgšana un atslēgšana ar noņemamo atslēgas slēdzošo daļu (255 lpp.)

<sup>5</sup> Ja automašīna ir aprīkota ar bezatslēgas aizslēgšanu/atslēgšanu, visām sānu durvīm ir jābūt aizvērtām.

<sup>6</sup> Ja automašīna ir aprīkota ar bezatslēgas aizslēgšanu/atslēgšanu un automašīnā ir noteikta atslēga, bagāžas nodalījuma durvis netiek aizslēgtas, kad tās tiek aizvērtas.\*

## Iestatījumi attālinātai atslēgšanai un atslēgšanai no salona

Varat atlasīt dažādu darbību secību attālinātai atslēgšanai.

1. Centrālā displeja augšējā skatā pieskarieties **iestatījumi**.
2. Nospiediet **My Car** → **Aizslēgšana** → **Atslēgšana ar tālvadību un no salona**.
3. Atlasiet variantu:
  - **Visas durvis**  
- Atslēdz visas durvis uzreiz.
  - **Jebkuras durvis**  
- Atslēdz vadītāja durvis. Lai atslēgtu visas durvis, ir divreiz jānospiež tālvadības atslēgas atslēgšanas taustiņš.

Šeit veiktie iestatījumi ietekmē arī centrālo atslēgšanu, izmantojot atvēršanas rokturus no salona.

## Saistītā informācija

- Aizslēgšana un atslēgšana ar tālvadības atslēgu (245 lpp.)
- Aizslēgšana un atslēgšana no automašīnas salona (271 lpp.)

## Bagāžas nodalījuma durvju atslēgšana ar tālvadības atslēgu

Ir iespējams atslēgt tikai bagāžas nodalījuma durvis, nospiežot pogu uz tālvadības atslēgas.

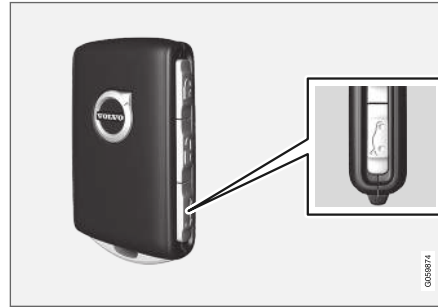

Izmantojiet tālvadības atslēgas pogu , lai atslēgtu bagāžas nodalījuma durvis un izslēgtu signalizāciju.

1. Nospiediet tālvadības pults atslēgas taustiņu .

> Instrumentu panelī esošais aizslēgšanas un signalizācijas indikators nodziest, norādot, ka signalizācija nav aktivizēta visai automašīnai.

Signalizācijas līmeņa un kustības sensori, un aizmugurējo durvju atvēršanas sensori tiek atvienoti.

Aizmugures durvis tiek atslēgtas, bet paliek aizvērtas, automašīnas durvis paliek aizslēgtas un to signalizācijas funkcija – aktivizēta.

Lai atvērtu aizmugures durvis, satveriet gumijas spiedplāksni, kas atrodas zem aizmugures durvju roktura, un atveriet aizmugures durvis.

Ja aizmugures durvis netiek atvērtas 2 minūšu laikā, tās atkal aizslēdzas un no jauna tiek aktivizēta signalizācija.

2. Ar elektriski vadāmām bagāžas nodalījuma durvīm\*:

Turot nospiestu (aptuveni 1,5 sekundes) tālvadības atslēgas taustiņu .

> Aizmugures durvis tiek atslēgtas un atvērtas, bet automašīnas durvis paliek aizslēgtas un to signalizācijas funkcija – aktivizēta.



#### ◀ Saistītā informācija

- Aizslēgšana un atslēgšana ar tālvadības atslēgu (245 lpp.)
- Elektriski vadāmo bagāžas nodalījuma durvju atvēršana un aizvēršana\* (275 lpp.)

### Tālvadības pults atslēgas darbības rādiiusi

Lai tālvadības pults atslēga darbotos pareizi, tai jāatrodas noteiktā attālumā no automašīnas.

#### Manuālai lietošanai

Darbības diapazons tālvadības pults atslēgas funkcijām, piemēram, aizslēgšanas/atslēgšanas funkcijai, ko var aktivizēt, nospiežot  vai , sniedzas aptuveni 20 metru (65 pēdu) rādiusā ap automašīnu.

Ja automobilis nereaģē uz taustiņa nospiešanu, pieejiet tuvāk un mēģiniet vēlreiz.

#### Bezatslēgas lietošanai<sup>7</sup>

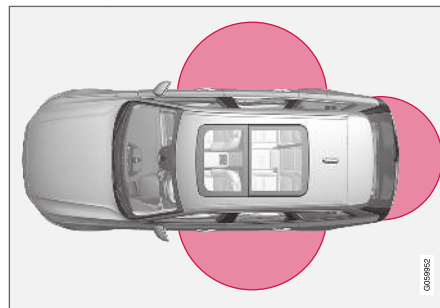

Attēlā atzīmētā zona norāda vietas, kurās ir sistēmas antenas pārklājums.

Lai lietotu bezatslēgas režīmā, tālvadības atslēgai vai atslēgai bez taustiņiem (Key Tag) ir jāatrodas aptuveni 1,5 metru (5 pēdu) rādiusā no abiem garajiem sāniem un aptuveni 1 metra (3 pēdu) attālumā no bagāžas nodalījuma durvīm.

#### **PIEZĪME**

Tālvadības pults atslēgas funkcijas var traucēt apkārt esošie radio viļņi, ēkas, topogrāfiskais novietojums u.c. Automašīnu vienmēr var aizslēgt/atslēgt ar atslēgas slēdzošo daļu.

#### Ja tālvadības pults atslēga tiek izņemta no automašīnas



Izņemot tālvadības atslēgu no automašīnas, kamēr darbojas dzinējs, vadītāja displejā tiek attēlots brīdinājuma paziņojums **Atslēga nav atrasta Izņemts**

**no autom.** un, aizverot pēdējās durvis, atskan skaņas signāls.

Paziņojums nodziest, tiklīdz atslēga atkal tiek novietota automašīnā un tiek nospiests labās puses tastatūras taustiņš **O** vai tiek aizvērtas pēdējās durvis.

<sup>7</sup> Attiecas tikai uz automašīnām ar bezatslēgas aizslēgšanas/atslēgšanas funkciju (Passive Entry\*).

### Saistītā informācija

- Tālvadības pults atslēgu; (243 lpp.)
- Iedarbināšanas un aizslēgšanas sistēmu antenu atrašanās vietas (270 lpp.)
- Bezatslēgas piekļuve un skārienjutīgās virsmas\* (267 lpp.)

### Tālvadības atslēgas baterijas maiņa

Kad tālvadības pults baterija ir izlādējusies, tā jānomaina.

#### **!** PIEZĪME

Visu akumulatoru ekspluatācijas laiks ir ierobežots, un tie periodiski jāmaina (neattiecas uz Key Tag). Akumulatora ekspluatācijas ilgums ir atkarīgs no transportlīdzekļa/atslēgas lietošanas biežuma.

Tālvadības pults atslēgas baterija jāmaina, ja:



vadītāja displejā izgaismojas informācijas simbols un tiek parādīts paziņojums **Zems atslēgas bat. līm Skatiet īpašnieka rokasgrāmatu**

un/vai

- slēdži atkārtoti nereaģē uz tālvadības pults atslēgas signāliem 20 metru (65 pēdu) rādiusā ap automašīnu.

#### **i** PIEZĪME

Vienmēr pieejiet tuvāk automašīnai un mēģiniet to atslēgt vēlreiz.

Atslēgai bez taustiņiem<sup>8</sup> (Key Tag) nevar nomainīt bateriju — autorizētā Volvo servisā jāpasūta jauna atslēga.

#### **!** SVARĪGI

Izlādējusies Key Tag jānodod autorizēta Volvo servisa darbiniekam. Atslēga jāizdēš no automašīnas informācijas, jo to joprojām var izmantot, lai iedarbināt automašīnu, izmantojot rezerves iedarbināšanas funkciju.

### Atslēgas atvēršana un baterijas nomainīšana





- 1** Turiet tālvadības atslēgu tā, lai būtu redzama tās priekšpuse un Volvo logotips būtu vērsti pareizā virzienā, un bīdiet apakšā pie atslēgas gredzena esošo taustiņu pa labi. Pavirziet priekšpusē apvalku dažus milimetrus uz augšu.

- 2** Apvalks tiks atbrīvots, un to varēs noņemt no atslēgas.

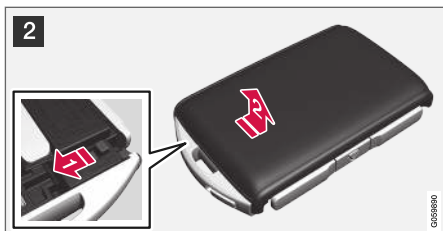
<sup>8</sup> Šī atslēga ir iekļauta komplektācijā automašīnām ar bezatslēgas aizslēgšanas/iekāpšanas funkciju (Passive Entry\*).



2  Pagrieziet atslēgu, pārvietojiet taustiņu uz sāniem un pārvirziet aizmugurējo apvalku dažus milimetrus uz augšu.

 Apvalks tiks atbrīvots, un to varēs noņemt no atslēgas.

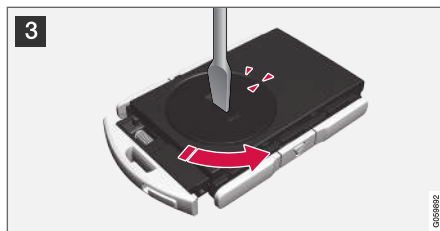

3 Izmantojot skrūvgriezi vai līdzīgu priekšmetu, pagrieziet baterijas nodalījuma vāciņu pulksteņrādītāju kustības virzienā, līdz atzīmes saskaras ar tekstu **OPEN**.

Uzmanīgi noņemiet baterijas vāciņu, iespiežot padziļinājumā, piemēram, ar nagu.

Pēc tam paceliet baterijas vāciņu uz augšu.

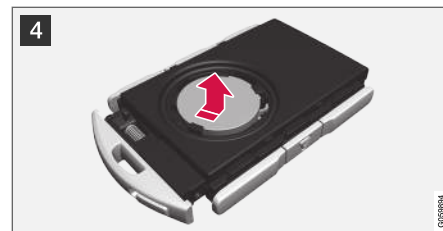

4 Baterijas (+) puse ir vērsta uz augšu. Pēc tam uzmanīgi izņemiet bateriju, kā parādīts attēlā.

 **SVARĪGI**

Nepieskarieties ar pirktiem jauniem akumulatoriem un to saskares virsmām, pretējā gadījumā to funkcionēšana var pasliktināties.





**5** Ievietojiet jaunu bateriju, pavēršot (+) pusi uz augšu. Nepieskarieties tālrunīša pults atslēgas kontaktiem ar pirkstiem.

**1** Ievietojiet bateriju turētājā ar malu uz leju. Pēc tam bīdiet bateriju uz priekšu, lai tā nofiksētos zem abiem plastmasas fiksatoriem.

**2** Nospiediet bateriju uz leju, lai tā nofiksētos zem augšējā melnā plastmasas fiksatora.

### **i** PIEZĪME

Izmantojiet akumulatorus ar apzīmējumu CR2032, 3 V.

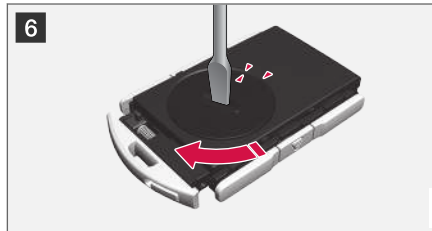
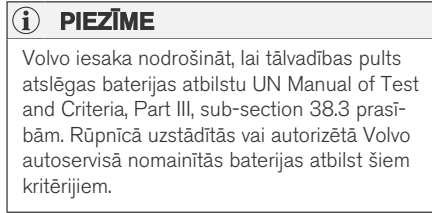

**6** Uzlieciet baterijas vāciņu atpakaļ un pagrieziet to pulksteņrādītāju kustības virzienā, līdz atzīme ir vērsta pret tekstu **CLOSE**.



**7** **1** Novietojiet atpakaļ vietā aizmugures apvalku un nospiediet uz leju, līdz atskan klikšķis.

**2** Pēc tam aizbīdiet apvalku atpakaļ.  
> Atskan vēl viens klikšķis, norādot, ka apvalks ir pareizi novietots un droši piesti-  
prināts.

«



8 **1** Apgrieziet tālvadības atslēgu otrādi un uzlieciet atpakaļ vietā priekšpuses apvalku, nospiežot to uz leju, līdz atskan klikšķis.

**2** Pēc tam aizbīdīet apvalku atpakaļ.

> Atskan vēl viens klikšķis, norādot, ka apvalks ir droši nofiksēts.

### **!** SVARĪGI

Noteikti atbrīvojieties no izlietotajiem akumulatoriem videi draudzīgā veidā.

### Saistītā informācija

- Tālvadības pults atslēgu; (243 lpp.)

### Papildu tālvadības atslēgu pasūtīšana

Automobilis tiek piegādātas ar divām tālvadības pults atslēgām. Ja automašīna ir aprīkota ar bezatslēgas aizslēgšanas un atslēgšanas funkciju, tiek nodrošināta atslēga bez pogām\*. Var pasūtīt arī papildu atslēgas.

Vienai automašīnai var ieprogrāmēt un lietot līdz divpadsmit atslēgām. Pasūtot papildu atslēgas, tiek pievienoti papildu vadītāju profili — pa vienam katrai tālvadības atslēgai. Tas attiecas arī uz atslēgas tagu.

### Tālvadības pults atslēgas nozaudēšana

Ja esat nozaudējis tālvadības pults atslēgu, tad jaunu varat pasūtīt servisā, ieteicams autorizētā Volvo servisā. Atlikušās tālvadības pults atslēgas ir jānogādā servisā. Pazaudētas atslēgas kods ir jāizdzēš no sistēmas pretaiždzīšanas aizsardzības nolūkā.

Pašreizējo automašīnai reģistrēto atslēgu skaitu var pārbaudīt centrālā displeja augšējā skatā vadītāju profilu sadaļā, atlasiet **Iestatījumi** → **Sistēma** → **Vadītāju profili**.

### Saistītā informācija

- Tālvadības pults atslēgu; (243 lpp.)

### Red Key — ierobežotas darbības tālvadības atslēga\*

Red Key sniedz automašīnas īpašniekam iespēju iestatīt ierobežojumus noteiktām automašīnas raksturiezīmēm. Ierobežojumi ir paredzēti, lai veicinātu automašīnas vadīšanu drošā veidā, piemēram, ja automašīna tiek kādam aizdota.



Red Key atslēgai var noteikt maksimālo braukšanas ātrumu, iestatīt ātruma atgādinājumus un skaļruņu sistēmas maksimālo skaļumu. Turklāt dažas automašīnas vadītāja atbalsta sistēmas vienmēr būs aktīvas. Pārējās atslēgas funkcijas ir tādas pašas, kā parastai tālvadības pults atslēgai.

Pie Volvo izplatītāja var pasūtīt vienu vai vairākas Red Keys. Vienai automašīnai var ieprogrāmēt un lietot vienpadsmit atslēgas ar ierobežojumiem, bet vismaz vienai jābūt parastajai tālvadības pults atslēgai.

Ierobežojumu mērķis ir samazināt negadījumu risku, tādējādi padarot drošāku automašīnas nodošanu, piemēram, gados jauniem vadītājiem, darbiniekiem, kas novieto automašīnu jūsu vietā vai servisa darbiniekiem. Red Key turētājs nevar mainīt tai definētos iestatījumus — tam ir nepieciešama parastā tālvadības atslēga.

### Saistītā informācija

- Red Key iestatījumi\* (253 lpp.)
- Tālvadības pults atslēgu; (243 lpp.)

### Red Key iestatījumi\*

Parastas tālvadības atslēgas turētājs var definēt Red Key iestatījumus. Noteiktas vadītāja atbalsta funkcijas vienmēr ir aktīvas.

1. Centrālā displeja augšējā skatā pieskarieties **Iestatījumi**.
2. Nospiediet **Sistēma → Vadītāju profili → Sarkanā atslēga**.
  - > Var definēt šādus iestatījumus:
    - **Iestatīt Adaptive Cruise Control laika intervālu**
    - **Samazināts maksimālais skaļums**
    - **Maks. ātruma ierobežojums**
    - **Ātruma ierobežojuma brīdinājums**

#### Adaptīvā kruīza kontrole\*:

- Iestatījums pirmajā lietošanas reizē: Garākie intervāli

#### Samazināts maksimālais skaļums (ieslēgts/izslēgts):

- Iestatījums pirmajā lietošanas reizē: Ieslēgts

#### Ātruma ierobežotājs (ieslēgts/izslēgts):

- Iestatījuma intervāls: 50-250 km/h (30-160 mph)
- Iestatījums pirmajā lietošanas reizē ir 120 km/h (75 mph)
- Intervāli: 1 km/h (1 mph)



Vadītāja displejā tiek rādīts simbols un ziņojums

**Sarkanā atslēga Ātruma ierobežojumu nevar pārsniegt.**

#### Ātruma atgādinātājs (ieslēgts/izslēgts):

- Iestatījuma intervāls: 0-250 km/h (0-160 mph)
- Iestatījums pirmajā lietošanas reizē ir 50, 70 un 90 km/h (30, 45 un 55 mph)
- Intervāli: 1 km/h (1 mph)
- Maksimālais vienlaicīgu atgādinājumu skaits: 6

#### Vadītāja atbalsta funkcijas

Red Key lietotājam vienmēr ir aktīvas šādas vadītāja atbalsta funkcijas:

- Blind Spot Information (BLIS)\*
- Joslas palīdzības funkcija (LKA)\*
- Distances brīdinājums\*
- City Safety
- Driver Alert Control (DAC)\*
- Ceļazīmju informācija\*

#### Saistītā informācija

- Red Key — ierobežotas darbības tālvadības atslēga\* (252 lpp.)

## Noņemama atslēgas slēdzošā daļa

Tālvadības pults atslēgai ir noņemama metāla slēdzošā daļa, ar kuru var aktivizēt vairākas funkcijas un veikt dažas darbības.

Atslēgas slēdzošās daļas unikālo kodu apstiprina Volvo pilnvaroti servisi, kuros ieteicams vērsties arī, pasūtot jaunas atslēgas slēdzošās daļas.

## Atslēgas slēdzošās daļas izmantošana

Izmantojot tālvadības pults atslēgas noņemamo atslēgas slēdzošo daļu:

- var manuāli atvērt priekšējās kreisās puses durvis<sup>9</sup>, ja centrālās aizslēgšanas funkciju nevar aktivizēt ar tālvadības atslēgu.
- notiek visu durvju ārkārtas aizslēgšana.
- var aktivizēt un deaktivizēt aizmugurējo durvju mehāniskos slēdžus bērnu drošībai.

Atslēgai bez taustiņiem<sup>10</sup> (Key Tag) nav noņemamas atslēgas slēdzošās daļas. Vajadzības gadījumā lietojiet parastās tālvadības pults atslēgas noņemamo slēdzošo daļu.

## Noņemamā atslēgas slēdzošā daļa



- 1 Turiet tālvadības pults atslēgu tā, lai būtu redzama tās priekšpuse, un Volvo logotips būtu vērstis pareizā virzienā un bīdīet apakšā pie atslēgas gredzena esošo taustiņu pa labi. Pavirziet priekšpuses apvalku dažus milimetrus uz augšu.

Apvalks tiks atbrīvots, un to varēs noņemt no atslēgas.



- 2 Noņemiet atslēgas slēdzošo daļu, to pagriežot uz augšu.

<sup>9</sup> Tas attiecas gan uz automašīnām ar stūri kreisajā pusē, gan uz automašīnām ar stūri labajā pusē.

<sup>10</sup> Iekļauta komplektācijā automašīnām ar bezatslēgas aizslēgšanas/atslēgšanas funkciju (Passive Entry\*).



**3** Pēc lietošanas ievietojiet atslēgas slēdzošo daļu atpakaļ tai paredzētajā vietā tālvadības pults atslēgā.

**1** Uzlieciet apvalku atpakaļ un spiediet to uz leju, līdz atskan klikšķis.

**2** Pēc tam aizbīdiet apvalku atpakaļ.

> Atskan vēl viens klikšķis, norādot, ka apvalks ir droši nofiksēts.

### Saisītā informācija

- Aizslēgšana un atslēgšana ar noņemamo atslēgas slēdzošo daļu (255 lpp.)
- Tālvadības pults atslēgu; (243 lpp.)

## Aizslēgšana un atslēgšana ar noņemamo atslēgas slēdzošo daļu

Noņemamo atslēgas slēdzošo daļu var cita starpā izmantot, lai atslēgtu automašīnu no ārpus, piemēram, ja izlādējusies tālvadības pults atslēgas baterija.

### Atslēgšana

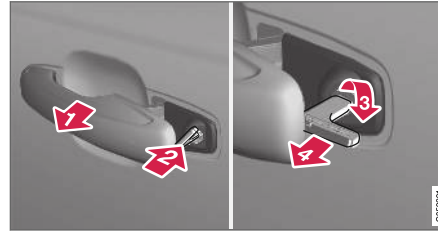

**1** Izvelciet priekšējo kreisās puses<sup>11</sup> durvju rokturi līdz galam uz āru, lai atsegtu slēdzenes cilindru.

**2** Ievietojiet atslēgu slēdzenes cilindrā.

**3** Pagrieziet pulksteņrādītāja virzienā par 45 grādiem, lai atslēgas slēdzošā daļa būtu vērsta tieši uz aizmuguri.

**4** Pagrieziet atslēgu atpakaļ par 45 grādiem tās sākuma pozīcijā. Izņemiet atslēgu no slēdzenes cilindra un atlaidiet rokturi, lai roktura aizmugures daļa atkal atbalstītos pret automašīnu.

5. Izvelciet rokturi.

> Durvis tiek atvērtas.

Aizslēgšanu veic tāpat, tikai 3. darbībā pagriezot atslēgu par 45 grādiem pretēji pulksteņrādītāja virzienam.

<sup>11</sup> Tas attiecas gan uz automašīnām ar stūri labajā pusē, gan uz automašīnām ar stūri kreisajā pusē.

## ◀◀ Signalizācijas izslēgšana\*

### **i** PIEZĪME

Ja durvis tiek atslēgtas un pēc tam atvērtas, izmantojot atslēgas slēdzošo daļu, tiek iedarbināta signalizācija.



Rezerves lasītāja atrašanās vieta glāžu turētājā.

Deaktivizējiet signalizāciju šādi:

1. Novietojiet tālvadības atslēgu uz atslēgas simbola rezerves lasītājā, kas atrodas tunelkonsoles glāžu turētāja apakšā.
2. Pēc tam pagrieziet aizdedzes slēdzi un atlaidiet.
  - > Poga automātiski atgriežas sākuma pozīcijā, signalizācija apklust un izslēdzas.

### Aizslēgšana

Automašīnu var aizslēgt arī ar tālvadības pults atslēgas noņemamo atslēgas slēdzošo daļu, pie-

mēram, gadījumā, kad nav strāvas padeves un automašīnas akumulators ir izlādējies.

Priekšējās kreisās puses durvis var aizslēgt, izmantojot slēdzenes cilindru un atslēgas noņemamo slēdzošo daļu.

Citām durvīm nav slēdžu cilindru - tā vietā katru durvju malā atrodas aizslēgs, kas jānospiež, izmantojot atslēgas slēdzošo daļu, tad durvis tiks mehāniski aizslēgtas/bloķētas, lai neļautu tās atvērt no ārpuses.

Durvis joprojām varēs atvērt no iekšpuses.

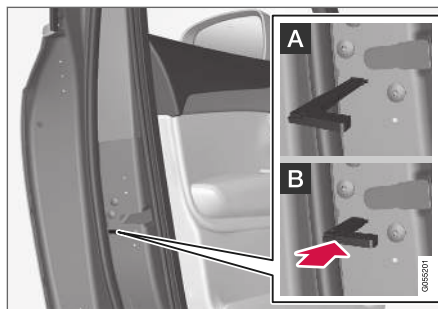

Manuāla durvju aizslēgšana. Nejauciet ar slēdžiem bērnu drošībai.

- Izņemiet atslēgas slēdzošo daļu no tālvadības pults atslēgas. Ievietojiet atslēgas slēdzošo daļu slēdzenes atverē un iespiediet atslēgu uz iekšu līdz galam, aptuveni 12 mm.

**A** Durvis var atvērt gan no ārpusēs, gan iekšpusēs.

**B** Durvis tiek bloķētas, lai tās nevarētu atvērt no ārpusēs. Lai vēlreiz noregulētu A pozīciju, jāatver iekšējais durvju rokturis.

Durvis var atslēgt arī ar tālvadības pults atslēgas atslēgšanas pogu vai ar vadītāja durvju centrālās aizslēgšanas pogu.

### **i** PIEZĪME

- Durvju aizslēga atiestatīšana aizslēdz tikai attiecīgās durvis, nevis visas durvis vienlaicīgi.
- Manuāli aizslēgtas aizmugurējās durvis ar aktivizētiem manuāliem vai elektriskiem slēdžiem bērnu drošībai nevar atvērt ne no ārpusēs, ne no iekšpusēs. Šādi aizslēgtas aizmugurējās durvis var atslēgt tikai ar tālvadības pults atslēgu vai centrālās aizslēgšanas taustiņu.

### Saistītā informācija

- Noņemama atslēgas slēdzošā daļa (254 lpp.)
- Signalizācijas aktivizēšana un deaktivizēšana\* (283 lpp.)
- Tālvadības atslēgas baterijas maiņa (249 lpp.)
- Tālvadības pults atslēgu; (243 lpp.)

## Imobilaizers

Elektroniskais imobilaizers ir pret aizdzīšanas sistēma, kas ļauj nepiederošām personām iedarbināt automašīnu.

Automašīnu var iedarbināt tikai ar īsto tālvadības pults atslēgu.

Šis vadītāja displeja kļūdas paziņojums ir saistīts ar elektronisko imobilaizeru:

Simbols	Paziņojums	Tehniskie parametri
	<p><b>Autom. atsl. nav atr.</b></p> <p><b>Skatiet īpašnieka rokasgrāmatu</b></p>	<p>Kļūda, nolasot tālvadības pults atslēgu iedarbināšanas laikā — novietojiet atslēgu uz atslēgas simbola glāžu turētāja un mēģiniet vēlreiz.</p>

## Tālvadības imobilaizers ar izsekošanas sistēmu<sup>12</sup>

Automašīna ir aprīkota ar sistēmu, kas ļauj izsekot automašīnu un noteikt tās atrašanās vietu, kā arī attālināti aktivizēt imobilaizeru, neļaujot iedarbināt dzinēju. Sazinieties ar tuvāko Volvo izplatītāju, lai saņemtu plašāku informāciju un palīdzību par sistēmas aktivizēšanu.

Šis vadītāja displeja kļūdas paziņojums ir saistīts ar tālvadības imobilaizeru ar izsekošanas sistēmu:

Simbols	Paziņojums	Tehniskie parametri
	<p><b>Imobilizēts ar tālvadību</b></p> <p><b>Nevar iedarbināt</b></p>	<p>Tālvadības imobilaizers ar izsekošanas sistēmu ir aktivizēts. Automašīnu nevar iedarbināt. Sazinieties ar Volvo On Call apkalpošanas centru.</p>

### Saistītā informācija

- Tālvadības pults atslēgu; (243 lpp.)
- Papildu tālvadības atslēgu pasūtīšana (252 lpp.)

<sup>12</sup> Tikai noteiktos tirgos un kopā ar Volvo On Call\*.

## Tālvadības pults atslēgas sistēmas tipa apstiprinājums

Automašīnas tālvadības sistēmas tipa apstiprinājums ir norādīts tālāk tabulās.

Plašāku informāciju par tipa apstiprinājumu skatiet vietnē [support.volvocars.com](http://support.volvocars.com).

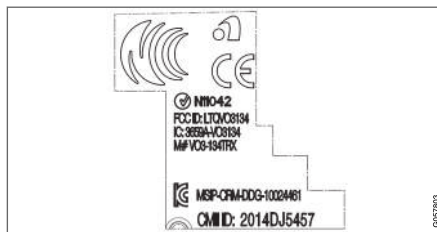

## Aizslēgšanas sistēmas bezatslēgas iedarbināšana (pasīvā iedarbināšana) un bezatslēgas aizslēgšana/atslēgšana (pasīvā iekāpšana\*)



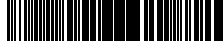

Tālvadības atslēgas sistēmas CEM marķējums. Papildu tipa apstiprinājumu numurus skatiet tālāk tabulās.

Valsts/reģions	Tipa apstiprinājums	
Eiropa	Delphi Deutschland GmbH, 42367 Wuppertal ar šo paziņo, ka šis VO3-134TRX atbilst direktīvas 2014/53/EU (RED) pamatprasībām un citiem attiecīgajiem noteikumiem. Pilns atbilstības deklarācijas teksts ir atrodams vietnē <a href="http://support.volvocars.com">support.volvocars.com</a> .	
Jordāna	TRC/LPD/2014/250	
Serbija	P1614120100	
Argentīna	CNC ID: C-14771	



Valsts/reģions	Tipa apstiprinājums	
Brazīlija	MT-3245/2015	 <p data-bbox="1209 284 1342 303">0589-15-6830</p>  <p data-bbox="1177 381 1369 400">(01) 0 7897843840961</p> <p data-bbox="1474 370 1485 404">090812</p>
Indonēzija	Nomor: 38301/SDPPI/2015	
Malaizija	RAAT/37A/0315/S(15-0663)	
Meksika	IFETEL: RLVDEVO15-0396	
Krievija		 <p data-bbox="1474 748 1485 781">0907905</p>
Apvienotie Arābu Emirāti	ER37847/15 DA0062437/11	



Valsts/reģions	Tipa apstiprinājums	
Namībija	TA-2016-02	
Dienvidāfrika	TA-2014-1868	

**Tālvadības pults atslēgu;**

Valsts/reģions	Tipa apstiprinājums	
Eiropa	<p>Huf Hülsbeck &amp; Fürst GmbH &amp; Co. KG ar šo paziņo, ka šis radioiekārtas veids HUF8423 atbilst direktīvai 2014/53/EU.</p> <p>Pilns atbilstības deklarācijas teksts ir atrodams vietnē support.volvocars.com.</p> <p>Viļņa garums: 433,92 MHz</p> <p>Maksimālā raidīšanas jauda: 10 mW</p> <p>Ražotājs: Huf Hülsbeck &amp; Fürst GmbH &amp; Co. KG, Steeger Str. 17, 42551 Velbert, Vācija</p>	
Jordāna	TRC/LPD/2015/104	

Valsts/reģions	Tipa apstiprinājums	
Maroka	AGREE PAR L'ANRT MAROC Numéro d'agrément: MR 10668 ANRT 2015 Date d'agrément: 24/07/2015	
Meksika	IFETEL Marca: HUF Modelo (s): HUF8423 NOM-121-SCT1-2009 La operación de este equipo está sujeta a las siguientes dos condiciones: (1) es posible que este equipo o dispositivo no cause interferencia perjudicial y (2) este equipo o dispositivo debe aceptar cualquier interferencia, incluyendo la que pueda causar su operación no deseada.	
Namībija	TA-2015-102	 <p>The logo for the Communications Regulatory Authority of Namibia (CRAN) features a stylized globe with signal waves emanating from the top right. To the right of the globe, the acronym 'CRAN' is written in large, bold, black capital letters. Below 'CRAN', the full name 'Communications Regulatory Authority of Namibia' is written in a smaller font. A small vertical number '006337' is located in the bottom right corner of the logo area.</p>

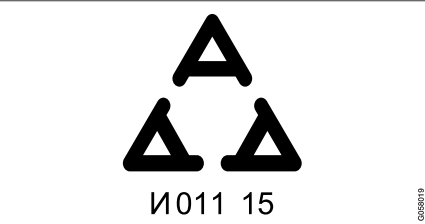

Valsts/reģions	Tipa apstiprinājums	
Omāna		 <p>OMAN - TRA R/2585/15 D080134</p>
Serbija		 <p>I011 15</p>

Valsts/reģions	Tipa apstiprinājums	
Dienvīdāfrika	TA-2015-432	
Apvienotie Arābu Emirāti		<div style="border: 1px solid black; padding: 10px; text-align: center;"> <p><b>TRA</b>  <b>REGISTERED No:</b>  <b>ER38970/15</b>  <b>DEALER No:</b>  <b>DA36976/14</b></p> </div>

**Atslēgas tags**

Valsts/reģions	Tipa apstiprinājums	
Eiropa	<p>Huf Hülsbeck &amp; Fürst GmbH &amp; Co. KG ar šo paziņo, ka šis radioiekārtas veids HUF8432 atbilst direktīvai 2014/53/EU.</p> <p>Pilns atbilstības deklarācijas teksts ir atrodams vietnē support.volvocars.com.</p> <p>Viļņa garums: 433,92 MHz</p> <p>Maksimālā raidīšanas jauda: 10 mW</p> <p>Ražotājs: Huf Hülsbeck &amp; Fürst GmbH &amp; Co. KG, Steeger Str. 17, 42551 Velbert, Vācija</p>	
Jordāna	TRC/LPD/2015/107	

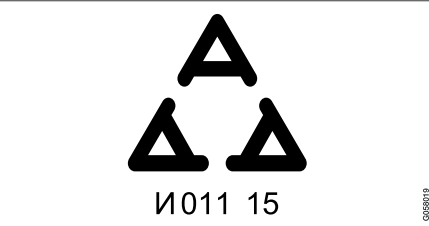

Valsts/reģions	Tipa apstiprinājums	
Maroka	AGREE PAR L'ANRT MAROC Numéro d'agrément: MR 10667 ANRT 2015 Date d'agrément: 24/07/2015	
Meksika	IFETEL Marca: HUF Modelo (s): HUF8432 NOM-121-SCT1-2009 La operación de este equipo está sujeta a las siguientes dos condiciones: (1) es posible que este equipo o dispositivo no cause interferencia perjudicial y (2) este equipo o dispositivo debe aceptar cualquier interferencia, incluyendo la que pueda causar su operación no deseada.	
Namībija	TA-2015-103	

Valsts/reģions	Tipa apstiprinājums	
Omāna		 <p>OMAN - TRA R/2584/15 D080134</p>
Serbija		 <p>A I011 15</p>



Valsts/reģions	Tipa apstiprinājums	
Dienvidāfrika	TA-2015-414	
Apvienotie Arābu Emirāti		<div style="border: 1px solid black; padding: 10px; text-align: center;"> <p><b>TRA</b>  <b>REGISTERED No:</b>  <b>ER38971/15</b>  <b>DEALER No:</b>  <b>DA36976/14</b></p> </div> <div style="text-align: right; font-size: small; margin-top: 5px;">0018002</div>

**Saistītā informācija**

- Tālvadības pults atslēgu; (243 lpp.)



## Bezatslēgas piekļuve un skārienjutīgās virsmas\*

Ja automašīna ir aprīkota ar bezatslēgas aizslēgšanas un atslēgšanas funkciju, tālvadības atslēgai pietiek atrasties tuvumā, piemēram, kabatā vai somā, lai automašīnu varētu atvērt, ja rokas ir aizņemtas.

### Skārienjutīgās virsmas

#### Durvju rokturis

Durvju rokturu ārpusē atrodas padziļinājums aizslēgšanai, bet iekšpusē — skārienjutīga virsma atslēgšanai.

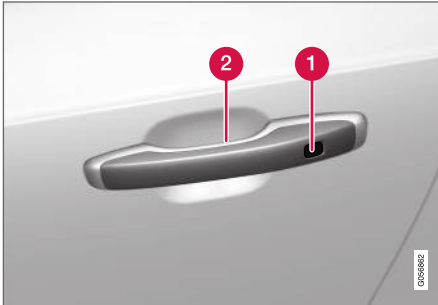

- 1 Skārienjutīgs padziļinājums aizslēgšanai
- 2 Skārienjutīga virsma atslēgšanai

#### **i** PIEZĪME

Ir svarīgi vienlaikus aktivizēt tikai vienu skārienjutīgu virsmu. Satverot rokturi un vienlaikus pieskaroties aizslēgšanas virsmai, pastāv risks dot dubultkomandas. Tas nozīmē, ka pieprasītā darbība (aizslēgšana/atslēgšana) netiks veikta vai tiks veikta ar nokavēšanos.

#### Bagāžas nodalījuma durvis

Aizmugures durvju rokturim ir gumijas spiedplāksne, ko lieto tikai atslēgšanai.

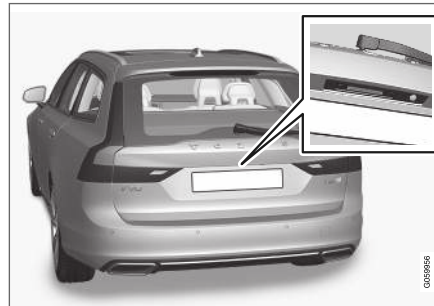

#### **i** PIEZĪME

Nemiet vērā, ka šī sistēma var tikt aktivizēta saistībā ar automašīnas mazgāšanu, ja tālvadības atslēga atrodas uztveršanas diapazonā.

#### Saistītā informācija

- Bezatslēgas aizslēgšana un atslēgšana\* (268 lpp.)
- Aizmugures durvju bezatslēgas atslēgšana\* (269 lpp.)

## Bezatslēgas aizslēgšana un atslēgšana\*

Ja automašīna ir aprīkota ar bezatslēgas aizslēgšanas/atslēgšanas funkciju (Passive Entry)\*, to var aizslēgt un atslēgt no ārpuses ar durvju vai bagāžas nodalījuma durvju rokturiem.

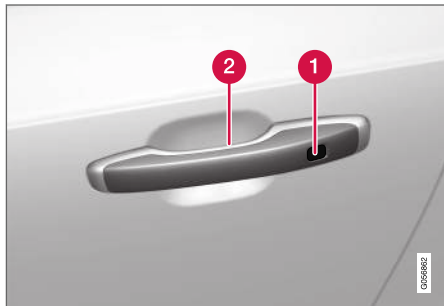

- 1 Skārienjutīgs padziļinājums aizslēgšanai
- 2 Skārienjutīga virsma atslēgšanai

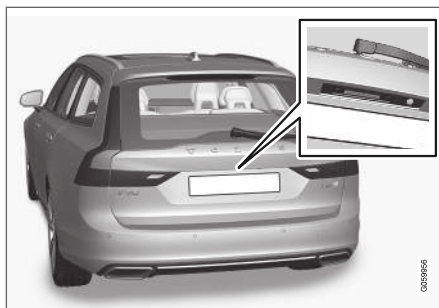

Aizmugures durvju gumijas spiedplāksne, ko lieto tikai atslēgšanai.

### **i** PIEZĪME

Lai darbotos aizslēgšana un atslēgšana, vienai no automašīnas tālvadības atslēgām ir jāatrodas uztveršanas diapazonā.

### **i** PIEZĪME

Nemiet vērā, ka šī sistēma var tikt aktivizēta saistībā ar automašīnas mazgāšanu, ja tālvadības atslēga atrodas uztveršanas diapazonā.

## Bezatslēgas aizslēgšana

Lai automašīnu varētu aizslēgt, visām sānu durvīm jābūt aizvērtām. Taču aizmugures durvis var būt

atvērtas, ja aizslēgšana tiek veikta ar sānu durvju rokturi.

- Pieskarieties durvju roktura ārpusē atzīmētajai virsmai, kad durvis ir aizvērtas, vai nospiediet aizslēgšanas pogu<sup>13</sup> bagāžas nodalījuma durvju apakšā pirms to aizvēršanas.
  - > Vējistiklā esošais aizslēgšanas indikators sāk mirgot, norādot, ka automašīna ir aizslēgta.

Lai vienlaikus aizvērtu visus sānu logus un panorāmas jumtu\*, turiet pirkstu uz durvju roktura ārpusē skārienjutīgā padziļinājuma, līdz visi sānu logi un panorāmas jumts ir aizvērti.

## Aizslēgšana, kad bagāžas nodalījuma durvis ir atvērtas

### **i** PIEZĪME

Ja automašīna ir aizslēgta, kamēr bagāžas nodalījuma durvis ir bijušas atvērtas, piesargieties, lai neatstātu tālvadības atslēgu bagāžas nodalījumā, kad tas tiek aizvērts un automašīna tiek pilnīgi aizslēgta<sup>14</sup>.

<sup>13</sup> Attiecas uz elektriski vadāmām bagāžas nodalījuma durvīm\*.

<sup>14</sup> Ja automašīnā ir noteikta atslēga, bagāžas nodalījuma durvis netiek aizslēgtas, kad tās tiek aizvērtas.

### Bezatslēgas atslēgšana

- Lai atslēgtu automašīnu, satveriet durvju rokturi vai nospiediet zem aizmugures durvju roktura esošo gumijas spiedplāksni.
  - > Vējstīklā esošais aizslēgšanas indikators nodziest, apstiprinot, ka automašīna ir atslēgta — atveriet durvis vai aizmugures durvis kā parasti.

### Atkārtota automātiskā aizslēgšana

Ja nevienas durvis vai aizmugurējās durvis netiek atvērtas divu minūšu laikā pēc atslēgšanas, tās tiek automātiski aizslēgtas. Šī funkcija neļauj automobili nejauši atstāt neaizslēgtu.

### Saistītā informācija

- Bezatslēgas iekāpšanas iestatījumi\* (269 lpp.)
- Aizmugures durvju bezatslēgas atslēgšana\* (269 lpp.)
- Bezatslēgas piekļuve un skārienjutīgās virsmas\* (267 lpp.)

### Bezatslēgas iekāpšanas iestatījumi\*

Varat atlasīt dažādu darbību secību bezatslēgas atslēgšanai.

1. Centrālā displeja augšējā skatā pieskarieties **iestatījumi**.
2. Pieskarieties **My Car → Aizslēgšana → Bezatslēgas atslēgšana**.
3. Atlasiet variantu:
  - **Visas durvis**  
- Atslēdz visas durvis uzreiz.
  - **Jebkuras durvis**  
- Atslēdz atlasītās durvis.

### Saistītā informācija

- Bezatslēgas aizslēgšana un atslēgšana\* (268 lpp.)
- Bezatslēgas piekļuve un skārienjutīgās virsmas\* (267 lpp.)

### Aizmugures durvju bezatslēgas atslēgšana\*

Lai bez atslēgas atslēgtu bagāžas nodalījuma durvis, tālvadības atslēgai ir tikai jāatrodas, piemēram, jūsu kabatā vai somā.

Aizmugures durvis aizvērtas notur elektrisks fiksators.

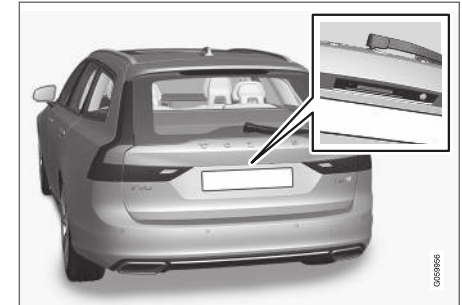

Lai atvērtu bagāžas nodalījuma durvis:

1. Uzmanīgi nospiediet gumijoto spiediena plāksnīti zem bagāžas nodalījuma durvju roktura.
  - > Fiksators tiek atbrīvots.

### **i** PIEZĪME

Lai darbotos atslēgšana, vienai no automašīnas tālvadības atslēgām ir jāatrodas uztveršanas diapazonā aiz automašīnas.



- ◀ 2. Paceliet ārējo rokturi, lai pilnībā atvērtu aizmugures durvis.

### ! SVARĪGI

- Lai atbrīvotu nodaļuma fiksatoru, ir nepieciešams minimāls spēks - vienkārši viegli nospiediet uz gumijas paneļa.
- Atverot nodaļumu, neceliet uz augšu gumijas paneli - lai paceltu, izmantojiet rokturi. Lietojot pārāk daudz spēka, varat sabojāt gumijas paneli esošos elektriskos savienojumus.

Bagāžas nodaļuma durvis var atslēgt arī brīvroku režīmā, veicot kustību ar kāju zem aizmugurējā bufera, skatiet atsevišķo sadaļu.

### ⚠ BRĪDINĀJUMS

Nebrauciet ar atvērtām aizmugures durvīm! Indīgās izplūdes gāzes var iekļūt automašīnā caur bagāžas nodaļumu.

### Saistītā informācija

- Bezatslēgas aizslēgšana un atslēgšana\* (268 lpp.)
- Bezatslēgas piekļuve un skārienjutīgās virsmas\* (267 lpp.)
- Tālvadības pults atslēgas darbības rādiuss (248 lpp.)

- Bagāžas nodaļuma durvju atvēršana un aizvēršana ar kājas kustību\* (279 lpp.)

### Iedarbināšanas un aizslēgšanas sistēmu antenu atrašanās vietas

Šī automašīna ir aprīkota ar bezatslēgas iedarbināšanas un aizslēgšanas sistēmu<sup>15</sup>, tādēļ dažādās automašīnas vietās atrodas vairākas iebūvētās antenas.

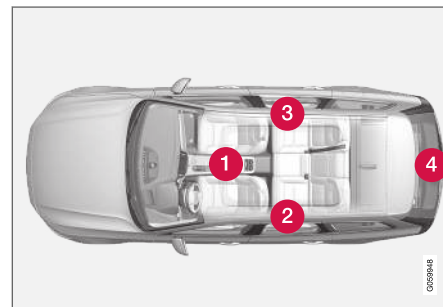

Antenu atrašanās vietas.

- 1 Zem glāžu turētāja tunelkonsoles priekšdaļā
- 2 Kreisās puses aizmugurējo durvju priekšdaļas augšpusē<sup>16</sup>
- 3 Labās puses aizmugurējo durvju priekšdaļas augšpusē<sup>16</sup>
- 4 Bagāžas nodaļumā<sup>16</sup>

**⚠ BRĪDINĀJUMS**

Cilvēki, kuriem ir implantēts elektrokardiostimulators, nedrīkst atrasties tuvāk par 22 cm (9 collām) no bezatslēgas sistēmas antenām. Tādējādi tiks novērsti elektrokardiostimulatora un bezatslēgas sistēmas traucējumi.

**Saistītā informācija**

- Bezatslēgas piekļuve un skārienjutīgās virsmas\* (267 lpp.)
- Tālvadības pults atslēgas darbības rādiuss (248 lpp.)

**Aizslēgšana un atslēgšana no automašīnas salona**

Durvis un aizmugures durvis var aizslēgt un atslēgt no salona, izmantojot centrālās aizslēgšanas vadības ierīces priekšējās durvis. Ar aizmugurējās durvis esošajām aizslēgšanas vadības ierīcēm\* var aizslēgt attiecīgās durvis.

**Centrālā aizslēgšana**

Aizslēgšanas un atslēgšanas taustiņš ar indikatoru priekšējās durvis.

**Atslēgšana, izmantojot pogu priekšējās durvis**

- Nospiediet taustiņu , lai atslēgtu visas sānu durvis un aizmugures durvis.

Turot nospiestu taustiņu , vienlaikus tiek atvērti arī visi sānu logi<sup>17</sup>.

<sup>15</sup> Bezatslēgas aizslēgšanas sistēma attiecas tikai uz automašīnām, kas aprīkotas ar bezatslēgas aizslēgšanu un atslēgšanu (Passive Entry\*).

<sup>16</sup> Tikai automašīnās, kas aprīkotas ar bezatslēgas aizslēgšanu un atslēgšanu (Passive Entry\*).

<sup>17</sup> Pilnīgas vēdināšanas funkciju var izmantot, piemēram, lai ātri izvēdinātu automašīnu karstos laika apstākļos.

#### « Alternatīva atslēgšanas metode



Alternatīvā atslēgšanas mehānisma atvēršanas rokturis sānu durvīs.

- Pavelciet kādu sānu durvju atvēršanas rokturi un atlaidiet.
    - > Atkarībā no tālvadības atslēgas iestatījumiem vai nu tiks atslēgtas visas durvis, vai arī tiks atslēgtas un atvērtas izvēlētas durvis.
- Lai mainītu šo iestatījumu, centrālā displeja augšējā skatā pieskarieties **Iestatījumi → My Car → Aizslēgšana → Atslēgšana ar tālvadību un no salona.**

#### Aizslēgšana, izmantojot pogu priekšējās durvis

- Nospiediet taustiņu  — abām priekšējām durvīm jābūt aizvērtām.
  - > Visas durvis un aizmugures durvis tiek aizslēgtas.

Turot nospiestu taustiņu , visi sānu logi un panorāmas jumts\* tiek aizvērti vienlaikus.

#### Aizslēgšana, izmantojot pogu aizmugurējās durvis\*



Aizslēgšanas taustiņš ar indikatora lampiņu aizmugurējās durvis.

Ar aizmugurējo durvju aizslēgšanas pogām var aizslēgt tikai attiecīgās durvis.

#### Aizmugurējo durvju atslēgšana

- Pavelciet atvēršanas rokturi.
  - > Aizmugurējās durvis tiek atslēgtas un atvērtas.

#### Saistītā informācija

- Iestatījumi attālinātai atslēgšanai un atslēgšanai no salona (247 lpp.)
- Bagāžas nodalījuma durvju atslēgšana no automašīnas salona (273 lpp.)
- Bērnu drošības slēdžu aktivizēšana un deaktivizēšana (273 lpp.)

## Bagāžas nodalījuma durvju atslēgšana no automašīnas salona

Bagāžas nodalījuma durvis var atslēgt no salona, nospiežot pogu instrumentu panelī.

1.

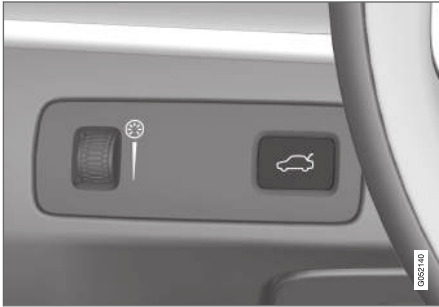

Īsi nospiediet taustiņu  instrumentu panelī.

> Aizmugures durvis var atslēgt un atvērt no ārpuses, satverot gumijas spiedplāksni.

Ar elektriski vadāmām bagāžas nodalījuma durvīm\*:

2. Turiet nospiestu taustiņu  instrumentu panelī.

> Aizmugures durvis tiek atvērtas.

## Saistītā informācija

- Aizslēgšana un atslēgšana no automašīnas salona (271 lpp.)
- Elektriski vadāmo bagāžas nodalījuma durvju atvēršana un aizvēršana\* (275 lpp.)

## Bērnu drošības slēdžu aktivizēšana un deaktivizēšana

Slēdži bērnu drošībai neļauj bērniem no iekšpuses atvērt aizmugurējās durvis. Ir pieejama elektriska\* un manuāla slēdzene.

### Elektriska aktivizēšana un deaktivizēšana\*

Elektriskos slēdžus bērnu drošībai var aktivizēt un deaktivizēt visās aizdedzes pozīcijās, kas pārsniedz **0**. Aktivizēšanu un deaktivizēšanu var veikt līdz 2 minūtēm pēc dzinēja izslēgšanas, ja nav atvērtas nevienas no durvīm.



Elektriskās aktivizēšanas un deaktivizēšanas taustiņš.

1. Iedarbiniet dzinēju vai pagrieziet aizdedzes pozīcijā, kas pārsniedz **0**.



- ◀ 2. Nospiediet taustiņu vadītāja durvju panelī.
- > Vadītāja displejā tiek parādīts paziņojums **Bērnu drošības slēdzis Aktivizēts**, un taustiņā esošā lampiņa izgaismojas — slēdzenes ir aktivizētas.



Kad elektriskais bērnu drošības slēdzis ir aktivēts, tad aizmugurējos:

- logus var atvērt tikai ar slēdžiem vadītāja durvju panelī
- durvis nevar atvērt no iekšpuses.

Lai deaktivizētu slēdzenes:

- Nospiediet taustiņu vadītāja durvju panelī.
- > Vadītāja displejā tiek parādīts paziņojums **Bērnu drošības slēdzis Deaktivizēts**, un taustiņā esošā lampiņa nodziest — slēdzenes ir deaktivizētas.

Izslēdzot dzinēju, pašreizējais iestatījums saglabājas - ja slēdži bērnu drošībai tiek aktivēti, kad dzinējs ir izslēgts, šī funkcija tiks ieslēgta arī, nākamreiz iedarbinot dzinēju.

Simbols	Paziņojums	Tehniskie parametri
	<b>Bērnu drošības slēdzis Aktivizēts</b>	Ir aktivizēti slēdži bērnu drošībai.
	<b>Bērnu drošības slēdzis Deaktivizēts</b>	Ir deaktivizēti slēdži bērnu drošībai.

### Manuāla aktivizēšana un deaktivizēšana

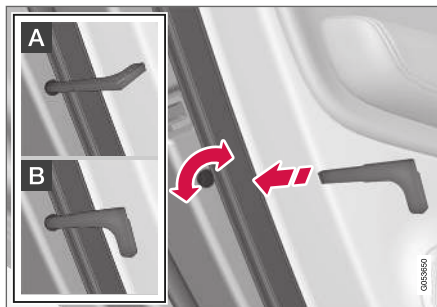

Ar slēdžiem bērnu drošībai. Nejauciet ar manuālajiem durvju slēdžiem.

- Pagrieziet slēdži, izmantojot tālvadības pults atslēgas noņemamo slēdzošo daļu.

- A** Durvis tiek bloķētas, lai tās nevarētu atvērt no iekšpuses.
- B** Durvis var atvērt gan no ārpuses, gan iekšpuses.

### **i** PIEZĪME

- Durvju slēdzis bloķē tikai attiecīgās durvis, nevis abas aizmugurējās durvis vienlaicīgi.
- Automobiļiem, kas aprīkoti ar elektrisko bērnu drošības slēdži, nav manuāla bērnu drošības slēdža.

### Saistītā informācija

- Aizslēgšana un atslēgšana no automašīnas salona (271 lpp.)
- Noņemama atslēgas slēdzošā daļa (254 lpp.)



## Automātiska aizslēgšana braucot

Durvis un aizmugurējās durvis tiek automātiski aizslēgtas, kad automobilis sāk braukt.

Lai mainītu šo iestatījumu:

1. Centrālā displeja augšējā skatā pieskarieties **lestatījumi**.
2. Nospiediet **My Car** → **Aizslēgšana**.
3. Atlasiet **Braukšanas laikā automātiski aizslēgt durvis**, lai deaktivizētu vai aktivizētu šo funkciju.

## Saistītā informācija

- Aizslēgšana un atslēgšana no automašīnas salona (271 lpp.)

## Elektriski vadāmo bagāžas nodaļuma durvju atvēršana un aizvēršana\*

Automašīnas bagāžas nodaļuma durvis var atvērt un aizvērt elektriski.

### Elektriski vadāmo bagāžas nodaļuma durvju atvēršana

Atveriet aizmugures durvis vienā no šiem veidiem:

- Turiet nospiestu tālvadības pults atslēgas taustiņu , līdz aizmugures durvis sāk atvērties.

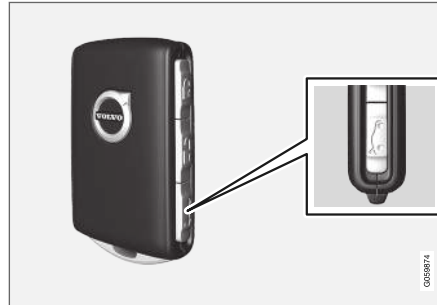

- Turiet nospiestu taustiņu  instrumentu panelī, līdz aizmugures durvis sāk atvērties.



- Viegli nospiediet aizmugures durvju rokturi.

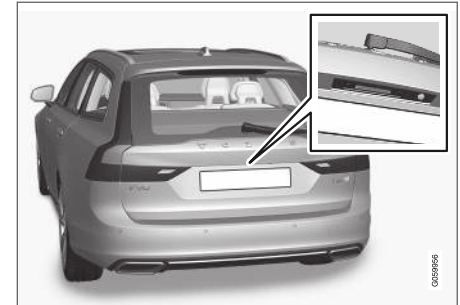

- ◀ – Veiciet kājas kustību\* zem aizmugurējā bufera.



### Elektriski vadāmo bagāžas nodaļuma durvju aizvēršana

Aizveriet<sup>18</sup> bagāžas nodaļuma durvis vienā no šiem veidiem:

- Lai aizvērtu, nospiediet  taustiņu aizmugures durvju apakšā.



- > Aizmugures durvis automātiski aizveras — aizmugures durvis paliek atslēgtas.

### **PIEZĪME**

Taustiņš ir aktīvs 24 stundas pēc lūkas atstāšanas vaļā. Pēc tam tā jāaizver manuāli.

- Nospiediet un turiet tālvadības atslēgas taustiņu .
- > Aizmugures durvis automātiski aizveras, un atskan skaņas signāli — aizmugures durvis paliek atslēgtas.

- Turiet nospiestu taustiņu  instrumentu panelī.

- > Aizmugures durvis automātiski aizveras, un atskan skaņas signāli — aizmugures durvis paliek atslēgtas.

- Veiciet kājas kustību\* zem aizmugurējā bufera.

- > Aizmugures durvis automātiski aizveras, un atskan skaņas signāli — aizmugures durvis paliek atslēgtas.

<sup>18</sup> Automašīnām ar bezatslēgas aizslēgšanu un atslēgšanu (pasīvo iekāpšanu\*) ir viens aizvēršanas taustiņš un viens aizvēršanas un aizslēgšanas taustiņš.

## Elektriski vadāmo bagāžas nodalījuma durvju aizvēršana un aizslēgšana<sup>18</sup>

- Nospiediet taustiņu  aizmugures durvju apakšā, lai tās aizvērtu un vienlaikus aizslēgtu aizmugures durvis un durvis (lai varētu aizslēgt, visām durvīm jābūt aizvērtām).
  - > Bagāžas nodalījuma durvis automātiski aizveras — bagāžas nodalījuma durvis un salona durvis tiek aizslēgtas, un tiek aktivizēta signalizācija\*.

### **i** PIEZĪME

- Lai darbotos aizslēgšana un atslēgšana, vienai no automašīnas tālvadības atslēgām ir jāatrodas uztveršanas diapazonā.
- Ja, izmantojot bezatslēgas funkciju\* aizslēgšanai vai aizvēršanai, atslēga neatrodas pietiekami tuvu bagāžas nodalījuma durvīm, atskan trīs skaņas signāli.

### **!** SVARĪGI

Darbinot aizmugures durvis manuāli, atveriet vai aizveriet tās lēnām. Nelietojiet spēku, lai atvērtu/aizvērtu, ja ir jūtama pretestība. Tās var sabojāties un beigt darboties pareizi.

## Atvēršanas vai aizvēršanas atcelšana

Atvēršanu vai aizvēršanu var atcelt vienā no tālāk norādītajiem veidiem:

- Nospiediet taustiņu instrumentu panelī.
- Nospiediet tālvadības pulsts atslēgas taustiņu.
- Nospiediet aizvēršanas pogu bagāžas nodalījuma durvju apakšpusē.
- Nospiediet gumijoto spiedplāksni zem ārējā roktura.
- Kājas kustības lietošana\*.

Bagāžas nodalījuma durvju kustība tiek apturēta. Pēc tam bagāžas nodalījuma pārsegu var lietot manuāli.

## Aizsardzība pret iespiešanu

Ja kaut kas ar pietiekamu pretestību neļauj aizmugurējām durvīm atvērties vai aizvērties, iedarbojas aizsardzība pret iespiešanu.

- Atvēršanas laikā kustība tiek pārtraukta, aizmugures durvis apstājas un atskan garš skaņas signāls.
- Aizvēršanas laikā kustība tiek pārtraukta, aizmugures durvis apstājas, atskan garš skaņas signāls un aizmugures durvis atkal noregulē ieprogrammēto maks. pozīciju.

### **!** BRĪDINĀJUMS

Atvēršanas/aizvēršanas laikā apzinieties iespēšanas risku. Pirms sākt atvēršanu/aizvēršanu, pārliecinieties, ka aizmugures durvju tuvumā neviens neatrodas, jo iespēšanas sekas var būt nopietnas.

Darbinot aizmugures durvis, vienmēr ievērojiet piesardzību.

## Priekšspriegotas atsperes

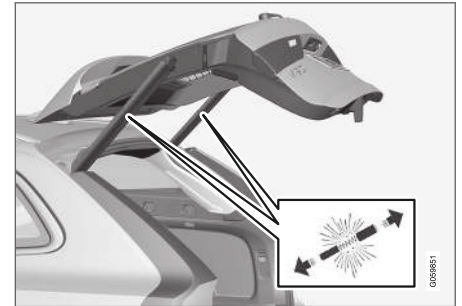

Elektriski vadāmo aizmugures durvju priekšspriegotās atsperes.

### **!** BRĪDINĀJUMS

Neatveriet elektriski vadāmo aizmugures durvju priekšspriegotās atsperes. Tās ir priekšspriegotas ar augstu spiedienu un atvēršanas gadījumā var izraisīt traumas.

<sup>18</sup> Automašīnām ar bezatslēgas aizslēgšanu un atslēgšanu (pasīvo iekāpšanu\*) ir viens aizvēršanas taustiņš un viens aizvēršanas un aizslēgšanas taustiņš.

#### ◀ Saistītā informācija

- Elektriski vadāmo bagāžas nodalījuma durvju maksimālā atvēruma ieprogrammēšana\* (278 lpp.)
- Bagāžas nodalījuma durvju atvēršana un aizvēršana ar kājas kustību\* (279 lpp.)
- Tālvadības pults atslēgas darbības rādiuss (248 lpp.)

### Elektriski vadāmo bagāžas nodalījuma durvju maksimālā atvēruma ieprogrammēšana\*

Pielāgojiet bagāžas nodalījuma durvju atvēruma pozīciju zema jumta augstumam.

Lai regulētu maks. atvērumu:

1. Atveriet aizmugures durvis — apturiet tās atvērtā pozīcijā.

#### **i** PIEZĪME

Nevar ieprogrammēt atvēršanas pozīciju, kas ir zemāka par pusatvērtām bagāžas nodalījuma durvīm.

2. Turiet nospiestu zem aizmugures durvīm esošo taustiņu  vismaz 3 sekundes.
  - > Atskan divi īsi skaņas signāli, norādot, ka iestatītā pozīcija ir saglabāta.

Lai atiestatītu maks. atvērumu:

- Manuāli pārvietojiet aizmugures durvis visaugstākajā iespējamajā pozīcijā, turiet nospiestu aizmugures durvju taustiņu  vismaz 3 sekundes.
  - > Atskan divi skaņas signāli, norādot, ka iestatītā pozīcija ir notīrīta. Atverot aizmugures durvis, tās tiks atvērtas maks. atvēruma pozīcijā.

#### **i** PIEZĪME

- Ja sistēma ir darbojusies ilgstoši, tā izslēdzas, lai novērstu pārkaršanu. To varēs atkal izmantot pēc apmēram 2 minūtēm.

#### Saistītā informācija

- Elektriski vadāmo bagāžas nodalījuma durvju atvēršana un aizvēršana\* (275 lpp.)

## Bagāžas nodalījuma durvju atvēršana un aizvēršana ar kājas kustību\*

Lai atvieglotu bagāžas nodalījuma durvju lietošanu, kad rokas ir aizņemtas, tās var atvērt un aizvērt, zem aizmugurējā bufera veicot spērienu līdzīgu kājas kustību automašīnas virzienā.

Ja automašīna ir aprīkota ar bezatslēgas atslēgšanu un aizslēgšanu\*, tad bagāžas nodalījuma durvis varat atslēgt ar kājas kustību.

Bagāžas nodalījuma durvju atvēršanas un aizvēršanas funkcija ir arī pieejama, ja automašīna ir aprīkota ar elektriski vadāmām bagāžas nodalījuma durvīm\*.

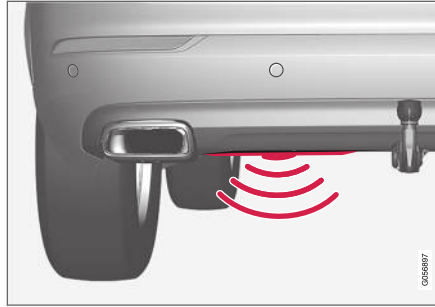

Sensors atrodas pa kreisi no bufera centra.

Lai būtu iespējama atvēršana un aizvēršana, vienai no automašīnas tālvadības pultīm ir jāatrodas uzvēršanas diapazonā aiz automašīnas (aptuveni 1 metra (3 pēdu) attālumā). Tas attiecas arī uz jau atslēgtu automašīnu, un ļauj novērst nejaušu atvēršanu, piemēram, automazgātavā.

## Atvēršana un aizvēršana ar kājas kustību



Spērienu līdzīga kustība detektora aktivizācijas zonā.

- Veiciet **vienu** lēnu, spērienu līdzīgu kustību virzienā uz priekšu zem aizmugures triecienstienņa kreisās puses. Pēc tam atkāpieties vienu soli atpakaļ. Triecienstienim nav jāpieskaras.
  - > Aktivizējot atvēršanu vai aizvēršanu, atskan īss skaņas signāls — bagāžas nodalījuma durvis tiek atvērtas/aizvērtas.
- Ja bagāžas nodalījuma durvis ir atvērtas, tās vienmēr tiek aizvērtas<sup>19</sup>, aktivizējot ar kājas kustību.

Ja tiek veiktas vairākas spērienu līdzīgas kājas kustības, un aiz automašīnas neatrodas apstipri-

### **i** PIEZĪME

Ar kāju vadāmo bagāžas nodalījuma durvju funkcija ir pieejama divās versijās:

- Atvēršana un aizvēršana ar kājas kustību
- Tikai atslēgšana ar kājas kustību (lai atvērtu bagāžas nodalījuma durvis, manuāli paceliet tās)

Ņemiet vērā, ka atvēršanai un aizvēršanai ar kājas kustību ir nepieciešams elektrisko bagāžas nodalījuma durvju papildaprīkojums\*.

<sup>19</sup> Attiecas uz automašīnām ar elektriski vadāmām bagāžas nodalījuma durvīm\*.

- ◀ nāta tālvadības atslēga, atvēršana būs iespējama tikai pēc noteikta laika.

Veicot spērienu līdzīgu kustību, neatstājiet kāju zem automašīnas, pretējā gadījumā aktivizēšana var nedarboties.

### Atvēršanas vai aizvēršanas ar kājas kustību atcelšana

- Lai apturētu bagāžas nodaļuma durvju kustību atvēršanas vai aizvēršanas laikā, veiciet **vienu** lēnu spērienu līdzīgu kājas kustību automašīnas virzienā.

Lai atceltu atvēršanu vai aizvēršanu, tālvadības atslēgai nav jāatrodas automašīnas tuvumā.

#### **i** PIEZĪME

Ja aizmugures buferi klāj liels daudzums ledus, sniega, netīrumu u.tml., pastāv risks, ka funkcija var darboties nepilnīgi vai nedarboties nemaz. Tādēļ nodrošiniet, lai tas būtu tīrs.

#### **i** PIEZĪME

Ņemiet vērā, ka sistēma var tikt aktivizēta automašīnā vai līdzīgā vietā, ja tālvadības atslēga atrodas darbības zonā.

### Saistītā informācija

- Bezatslēgas piekļuve un skārienjutīgās virsmas\* (267 lpp.)
- Elektriski vadāmo bagāžas nodaļuma durvju atvēršana un aizvēršana\* (275 lpp.)
- Tālvadības pults atslēgas darbības rādiiuss (248 lpp.)

### Privātā aizslēgšana

Bagāžas nodaļuma durvis var aizslēgt, veicot tā dēvēto privāto aizslēgšanu, kas nepieļauj to atvēršanu, piemēram, atstājot automašīnu apko-pes veikšanai, pie viesnīcas vai tamlīdzīgi.



Privātās aizslēgšanas funkcijas taustiņš atrodas centrālā displeja funkciju skatā. Atkarībā no aizslēgšanas pašreizējā statusa tiek rādīts **Indiv. aizslēgš. atbloķēta** vai **Indiv. aizslēgš. bloķēta**.

### Saistītā informācija

- Privātās aizslēgšanas aktivizēšana un deaktivizēšana (281 lpp.)

## Privātās aizslēgšanas aktivizēšana un deaktivizēšana

Privāto aizslēgšanu aktivizē ar funkcijas pogu centrālajā displejā un papildu PIN kodu.

### **i** PIEZĪME

Lai varētu aktivizēt privātās aizslēgšanas funkciju, jābūt ieslēgtam vismaz aizdedzes režīmam I.

## Drošības koda ievadīšana pirms pirmās lietošanas reizes

Funkcijas pirmajā lietošanas reizē ir jāatlasa drošības kods. Pēc tam to var izmantot privātās aizslēgšanas deaktivizēšanai, ja atlasītais PIN kods ir pazaudēts vai aizmirsts. Šis drošības kods darbojas kā PUK kods visiem turpmākajiem PIN kodiem, kas tiek iestatīti privātās aizslēgšanas funkcijai.

Noglabājiet drošības kodu drošā vietā.

Lai izveidotu drošības kodu:

1. Funkciju skatā nospiediet privātās aizslēgšanas pogu.



> Tiek parādīts uznirstošais logs.

2. Ievadiet vajadzīgo drošības kodu.
  - > Drošības kods tiek saglabāts. Privātās aizslēgšanas funkcija tagad ir gatava aktivizēšanai.

Ja sistēma ir atiestatīta uz nulli, tad iepriekš aprakstītā procedūra ir jāatkārto.

## Privātās aizslēgšanas aktivizēšana

1. Funkciju skatā nospiediet privātās aizslēgšanas pogu.



> Tiek parādīts uznirstošais logs.

2. Ievadiet kodu, kas jāizmanto, lai atslēgtu aizmugures durvis pēc aizslēgšanas, un pieskarieties **Apstiprināt**.
  - > Aizmugures durvis ir aizslēgtas. Aizslēgšana tiek apstiprināta ar zaļu indikatoru funkciju skatā pie pogas.

## Privātās aizslēgšanas deaktivizēšana

1. Funkciju skatā nospiediet privātās aizslēgšanas pogu.



- > Tiek parādīts uznirstošais logs.
2. Ievadiet kodu, ko izmantojāt aizslēgšanai, un pieskarieties **Apstiprināt**.
    - > Aizmugures durvis ir atslēgtas. Apstiprinot atslēgšanu, zaļais indikators funkciju skatā pie pogas nodziest.

### **i** PIEZĪME

Ja PIN kods ir pazaudēts/aizmirsts vai ja nepareizais PIN kods ir ievadīts vairāk nekā trīs reizes, privātās aizslēgšanas deaktivizēšanai var izmantot drošības kodu.

### **i** PIEZĪME

Ja privātā aizslēgšana ir aktivizēta un automašīna tiek atslēgta, izmantojot funkciju Volvo On Call\* vai lietotni Volvo On Call\*, privātā aizslēgšana tiek automātiski deaktivizēta.

## Saistītā informācija

- Privātā aizslēgšana (280 lpp.)

## Signalizācija\*

Signalizācija nodrošina skaņas un vizuālus brīdinājumus, ja kāds iekāpj automašīnā bez derīgas tālvadības atslēgas vai veic kādas manipulācijas ar startera akumulatoru vai signalizācijas sirēnu.

Aktivēta signalizācija atskan, ja:

- tiek atvērtas durvis, dzinēja pārsegs vai aizmugurējās durvis<sup>20</sup>
- salonā konstatēta kustība (ja salons ir aprīkots ar kustību detektoru\*)
- automobilis tiek pacelts vai vilkts projām (ja automobilis ir aprīkots ar saskāšanās detektoru\*)
- tiek atvienots akumulatora kabelis
- sirēna tiek atslēgta.

## Signalizācijas trauksmes signāli

Kad ir izraisīta signalizācijas trauksme:

- Sirēna skan 30 sekundes vai kamēr signalizācija tiek izslēgta.
- Pagriezīnu rādītāji mirgo 5 minūtes vai kamēr signalizācija tiek izslēgta.

Ja signalizācijas aktivizēšanas cēlonis netiek novērsts, signalizācijas cikls tiek atkārtots maks. 10 reizes<sup>21</sup>.

## Signalizācijas indikators

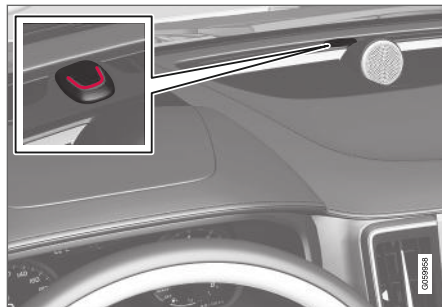

Sarkana gaisma diode kontrolmērinstrumentu panelī norāda signalizācijas sistēmas statusu:

- Gaismas diode nedeg — signalizācija nav ieslēgta.
- Gaismas diode mirgo reizi divās sekundēs — signalizācija ir ieslēgta
- Kad signalizācija ir deaktivizēta, gaismas diode ātri mirgo ne ilgāk kā 30 sekundes vai līdz tiek atlasīta aizdedzes pozīcija I, pagriežot aizdedzes slēdzi pulksteņrādītāju kustības virzienā un atlaižot — signalizācija tiek aktivizēta.

## Kustības un slīpuma sensori\*

Kustības un slīpuma sensori reaģē uz kustībām automašīnā, loga izsišanu vai mēģinājumiem nozagt riteņus vai vilkt automašīnu.

Ja salonā tiek konstatēta kustība, tajā skaitā gaisa plūsmas izmaiņas, tad kustības sensors iedarbina signalizāciju. Tādēļ, ja automašīnai ir atstāts atvērts logs vai panorāmas jumts\* vai pasažieru salonā tiek izmantots sildītājs, var ieslēgties signalizācija.

Lai tā nenotiktu:

- Izkāpjot no automašīnas, aizveriet logu un panorāmas jumtu.
- Ja izmantojat pasažieru salona sildītāju vai stāvēšanas sildīti — pavērsiet gaisa plūsmu no gaisa izplūdes atverēm tā, lai tās nebūtu vērstas pasažieru salonā uz augšu.

Vai arī izmantojiet samazinātu signalizācijas līmeni, lai īslaicīgi deaktivizētu kustības un slīpuma sensorus.

Tāpat arī izslēdziet kustības un slīpuma sensorus, kad automašīna tiek transportēta ar prāmi vai vilcienu, jo šīs kustības var ietekmēt automašīnu un izraisīt signalizācijas nostrādāšanu.

<sup>20</sup> Attiecas uz dažu valstu tirgiem.

<sup>21</sup> Attiecas uz dažu valstu tirgiem.



## Signalizācijas sistēmas kļūdas gadījumā



Ja signalizācijas sistēmā ir kļūme, vadītāja displejā tiek parādīts simbols un paziņojums **Signaliz. sist. atteice Jāveic apkope**. Šajā gadījumā sazinieties ar servisu, ieteicams Volvo pilnvarotu servisu.

### **i** PIEZĪME

Nemēģiniet saviem spēkiem salabot vai mainīt signalizācijas sistēmas komponentus. Jebkurš šāds mēģinājums var ietekmēt apdrošināšanas nosacījumus.

## Saistītā informācija

- Signalizācijas aktivizēšana un deaktivizēšana\* (283 lpp.)
- Samazināts signalizācijas līmenis\* (285 lpp.)
- Vispārējā bloķēšana\* (285 lpp.)

## Signalizācijas aktivizēšana un deaktivizēšana\*

Signalizācija tiek aktivizēta, kad automašīna tiek aizslēgta.

### Signalizācijas aktivizēšana

Aizslēdziet automašīnu un aktivizējiet signalizāciju šādi:

- nospiediet tālvadības pults atslēgas aizslēgšanas taustiņu;
- pieskarieties atzīmētajai virsmai durvju rokturu ārpusē vai bagāžas nodalījuma durvju gumijotajai spiediena plāksnītei<sup>22</sup>.

Ja automašīna ir aprīkota gan ar bezatslēgas aizslēgšanu/atslēgšanu\*, gan ar elektriski vadāmām bagāžas nodalījuma durvīm\*, pogu bagāžas nodalījuma durvju apakšā var izmantot, arī lai aizslēgtu automašīnu un aktivizētu automašīnas signalizāciju.

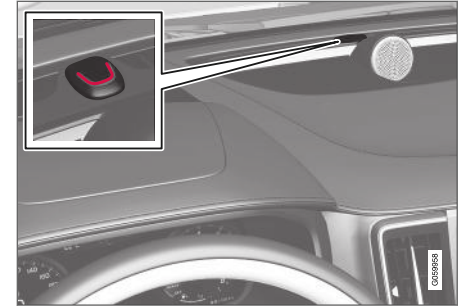

Kad automašīna ir aizslēgta un signalizācija ir aktivizēta, instrumentu panelī ik pēc divām sekundēm īsi iedegas sarkana LED.

### Deaktivējiet signalizāciju

Atslēdziet automašīnu un deaktivizējiet signalizāciju šādi:

- nospiediet tālvadības pults atslēgas atslēgšanas taustiņu;
- satveriet vienu no durvju rokturiem vai nospiediet bagāžas nodalījuma durvju gumijoto spiediena plāksnīti<sup>22</sup>.

<sup>22</sup> Attiecas tikai uz automašīnām ar bezatslēgas aizslēgšanas un atslēgšanas\* funkciju (Passive Entry).

#### ◀◀ **Signalizācijas deaktivēšana, nelietojot tālvadības atslēgu**

Automašīnu var atslēgt un tās signalizāciju var deaktivizēt, pat ja tālvadības atslēga nedarbojas, piemēram, ja tālvadības atslēgas baterija ir izlādējusies.

1. Atveriet vadītāja durvis ar nenoņemamo atslēgas slēdzošo daļu.  
> Signalizācija ieslēdzas.



Rezerves lasītāja atrašanās vieta glāžu turētājā.

2. Novietojiet tālvadības atslēgu uz atslēgas simbola rezerves lasītājā, kas atrodas tunelkonsoles glāžu turētājā.
3. Pagrieziet aizdedzes slēdzi pulksteņrādītāju kustības virzienā un atlaidiet.  
> Signalizācija ir deaktivēta.

#### **Ieslēgušās signalizācijas izslēgšana**

- Nospiediet tālvadības atslēgas atslēgšanas taustiņu vai ieslēdziet automašīnai aizdedzes pozīciju **I**, pagriežot aizdedzes slēdzi pulksteņrādītāju kustības virzienā un atlaižot.

#### **i** **PIEZĪME**

- Atcerieties, ka signalizācija tiek ieslēgta, kad automobilis tiek aizslēgts.
- Ja kādas durvis tiek atvērtas no iekšpuses, tad tiek iedarbināta signalizācija.

#### **Automātiska signalizācijas aktivizēšana un atkārtota aktivizēšana**

Automātiskā atkārtota signalizācijas aktivizēšana novērš iespēju nejauši pamest automašīnu ar neaktivizētu signalizāciju.

Ja automašīnu atslēdz ar tālvadības pults atslēgu (signalizācija tiek izslēgta), bet nevienas sānu durvis vai aizmugures durvis netiek atvērtas divu minūšu laikā, signalizācija automātiski tiek ieslēgta no jauna. Vienlaikus automobilis tiek aizslēgts no jauna.

Dažs tirgos signalizācija tiek automātiski aktivizēta kādu laiku pēc tam, kad vadītāja durvis tiek atvērtas un aizvērtas, bet netiek aizslēgtas.

Lai mainītu šo iestatījumu:

1. Centrālā displeja augšējā skatā pieskarieties **Iestatījumi**.

2. Nospiediet **My Car** → **Aizslēgšana**.
3. Atlasiet **Pasīvā signaliz. deaktivizēšana**, lai īslaicīgi deaktivizētu šo funkciju.

#### **Saistītā informācija**

- Signalizācija\* (282 lpp.)

## Samazināts signalizācijas līmenis\*

Samazināts signalizācijas līmenis nozīmē, ka kustības un slīpuma sensori ir īslaicīgi izslēgti. Izslēdziet kustības un slīpuma detektorus, lai izvairītos no signalizācijas nejaušas nostrādāšanas — piemēram, atstājot aizslēgtā automašīnā suni vai transportējot ar autovilcienu vai prāmi.



Centrālā displeja funkciju skatā nospiediet pogu **Samazināta aizsardzība**, lai pēc automašīnas aizslēgšanas izslēgtu kustības un slīpuma sensorus.

Vienlaikus tiek deaktivizēta vispārējās bloķēšanas funkcija, tas ir, atslēgšana no salona ir iespējama.

Ja automašīna tiek atslēgta un pēc tam atkal aizslēgta, pazeminātais signalizācijas līmenis ir jāaktivizē vēlreiz.

## Saistītā informācija

- Signalizācija\* (282 lpp.)
- Vispārējā bloķēšana\* (285 lpp.)

## Vispārējā bloķēšana\*

Vispārēja bloķēšana nozīmē, ka visi atvēršanas rokturi tiek mehāniski atvienoti, līdz ar to durvis nevar atvērt no iekšpuses, ja automašīna ir aizslēgta no ārpusēs.

Vispārējo bloķēšanu var aktivizēt ar tālvadības atslēgu un bezatslēgas aizslēgšanas funkciju (Passive Entry)\*. Vispārēja bloķēšana tiek aktivizēta ar aptuveni 10 sekunžu aizkavi pēc durvju aizslēgšanas.

Ja aizkaves laikā tiek atvērta durvis, tad secība tiek pārtraukta un signalizācija - deaktivizēta.

## ⓘ PIEZĪME

- Atcerieties, ka signalizācija tiek ieslēgta, kad automobilis tiek aizslēgts.
- Ja kādas durvis tiek atvērtas no iekšpuses, tad tiek iedarbināta signalizācija.

Kad ir aktivizēta vispārēja bloķēšana, automašīnu var atslēgt tikai ar tālvadības pults atslēgu, bezatslēgas atslēgšanas funkciju vai lietotni Volvo On Call\*.

Priekšējās kreisās puses durvis var atslēgt arī ar noņemamo atslēgas slēdzošo daļu. Ja automašīnu atslēdz ar noņemamo atslēgas slēdzošo daļu, nostrādā signalizācija.

## ⚠ BRĪDINĀJUMS

Lai novērstu iespēju kādu ieslēgt automobilī, neļaujiet nevienam tajā atrasties, ja nav izslēgta vispārējās bloķēšanas funkcija.

## Saistītā informācija

- Vispārējās bloķēšanas funkcijas īslaicīga\* deaktivizēšana (286 lpp.)
- Signalizācija\* (282 lpp.)

## Vispārējās bloķēšanas funkcijas Īslaicīga\* deaktivizēšana

Ja kāds paliek automašīnā, bet durvis nepieciešams aizslēgt no ārpusē, vispārējā bloķēšana ir īslaicīgi jādeaktivizē, lai būtu iespējama atslēgšana no salona.



Lai īslaicīgi deaktivizētu vispārējās bloķēšanas funkciju, centrālā displeja funkciju skatā nospiediet taustiņu  
**Samazināta aizsardzība.**

Tas arī nozīmē, ka signalizācijas kustības un slīpuma detektori\* tiek izslēgti.

Pēc tam centrālajā displejā ir redzams teksts **Samazināta signalizācijas aizsardzība** un automašīnas aizslēgšanas gaitā vispārēja bloķēšana tiek īslaicīgi deaktivizēta.

Parastas aizslēgšanas režīmā elektrības kontaktligzdas tiek deaktivizētas nekavējoties; kad vispārēja bloķēšana tiek īslaicīgi deaktivizēta, tās ir aktīvas maksimāli 10 minūtes pēc aizslēgšanas.

Ja automašīna tiek atslēgta un pēc tam atkal aizslēgta, vispārējās bloķēšanas funkciju nepieciešams deaktivizēt vēlreiz.

Nākamreiz iedarbinot dzinēju, sistēma tiek atiestatīta.

## Saistītā informācija

- Vispārējā bloķēšana\* (285 lpp.)
- Signalizācija\* (282 lpp.)

## Nezināma automašīnas komponenta noteikšana\*

"Nezināma komponenta noteikšanas" funkcija var noteikt, ja automašīnai ir pievienots nezināms automašīnas komponents.

Katrs LED priekšējais luksturis\* ir izstrādāts tieši šai automašīnai. Ja tiek pievienots nezināms priekšējais luksturis, vadītāja displejā tiek rādīts ziņojums **Nezināma autom. daļa. Jāveic apkope, atrasta nez. autom. daļa.** Volvo iesaka sazināties ar autorizētu Volvo servisu.

## Saistītā informācija

- Volvo apkopes programma (600 lpp.)

VADĪTĀJA ATBALSTA SISTĒMA

### Vadītāja atbalsta sistēma

Automašīna ir aprīkota ar dažādām vadītāja atbalsta sistēmām, kas var palīdzēt vadītājam dažādās situācijās vai nu aktīvā, vai pasīvā veidā.

Šīs sistēmas var, piemēram, palīdzēt vadītājam uzturēt iestatīto ātrumu vai noteiktu laika intervālu līdz priekšā braucošajam transportlīdzeklim, novērst sadursmi, brīdinot vadītāju un bremzēt automašīnu vai palīdzēt novietot to stāvvietā.

Dažas sistēmas ir ietvertas standarta aprīkojumā, bet citas tiek uzstādītas kā papildu aprīkojums. Tas ir atkarīgs arī no tirgus.

### Saistītā informācija

- No ātruma atkarīgs stūrēšanas spēks (288 lpp.)
- Elektroniskā stabilitātes kontrole (290 lpp.)
- Stabilitātes sistēma Roll Stability Control (289 lpp.)
- Rear Collision Warning (367 lpp.)
- Ātruma ierobežotājs (294 lpp.)
- Kruīzkontrole (302 lpp.)
- Distances brīdinājums\* (307 lpp.)
- Adaptīvā kruīza kontrole\* (310 lpp.)
- Pilot Assist (327 lpp.)
- Radiolokācijas bloks (342 lpp.)
- Kameras bloks (351 lpp.)
- City Safety™ (355 lpp.)

- BLIS\* (368 lpp.)
- Cross Traffic Alert\* (373 lpp.)
- Ceļazīmju informācija\* (377 lpp.)
- Driver Alert Control (383 lpp.)
- Joslas saglabāšanas palīgsistēma (385 lpp.)
- Stūrēšanas palīdzība sadursmes riska gadījumā (393 lpp.)
- Stāvvietā novietošanas sistēma\* (402 lpp.)
- Stāvvietā novietošanas kamera\* (407 lpp.)
- Aktīvā stāvvietā novietošanas palīgsistēma\* (416 lpp.)

### No ātruma atkarīgs stūrēšanas spēks

No ātruma atkarīgais stūres pastiprinātājs izraisa stūrēšanas spēka palielināšanos līdz ar automašīnas ātrumu, lai uzlabotu jutību.

Uz automaģistrālēm stūres kustība šķiet stingrāka. Novietojot automašīnu stāvēšanai un braucot nelielā ātrumā, stūrēšana ir viegla un neprasa papildu piepūli.

#### **i** PIEZĪME

Noteiktās situācijās stūres pastiprinātājs var pārāk sakarst, tādēļ tas ir īslaicīgi jāatdzesē. Šajā laikā stūres apstiprinātājs darbojas ar samazinātu jaudu, un stūres pagriešana var būt nedaudz apgrūtināta.

Paralēli īslaicīgi samazinātai stūrēšanas palīdzībai vadītāja displejā tiek rādīts ziņojums un stūres simbols.

**⚠ BRĪDINĀJUMS**

Kamēr stūres pastiprinātāja sistēma darbojas ar samazinātu jaudu, vadītāja atbalsta funkcijas ar stūrēšanas palīdzību nav pieejamas.

Šādā situācijā vadītāja displejā tiek rādīts ziņojums **Stūres pastipr. atteice** vai **Stūres pastiprinātāja palīgsistēmas funkcija īslaicīgi samazināta** kombinācijā ar stūres simbolu.

**Stūrēšanas spēka mainīšana\***

Lai atlasītu stūrēšanas spēka līmeni, dodieties uz sadaļu "Braukšanas režīmi" un skatiet alternatīvas INDIVIDUAL aprakstu apakšsadaļā "Atlasāmie braukšanas režīmi".

Automašīnu modeļiem bez piedziņas režīma vadības slēdža ar tā opciju INDIVIDUAL stūrēšanas spēku var atlasīt, izmantojot centrālā displeja augšējo skatu un šādu meklēšanas ceļu:

Iestatījumi → My Car → Braukšanas režīmi  
→ Stūrēšanas spēks

Stūrēšanas spēka atlasīšanas funkcijai nevar piekļūt pagrieziena laikā, ja ātrums pārsniedz 10 km/h (6 mph).

**Saistītā informācija**

- Braukšanas režīmi\* (447 lpp.)
- Pilot Assist (327 lpp.)
- Joslas saglabāšanas palīgsistēma (385 lpp.)

- Stūrēšanas palīdzība sadursmes riska gadījumā (393 lpp.)
- Aktīvā stāvvietā novietošanas palīgsistēma\* (416 lpp.)

**Stabilitātes sistēma Roll Stability Control**

Stabilitātes sistēma RSC<sup>1</sup> līdz minimumam samazina automašīnas apgāšanās risku, piemēram, strauja izvairīšanās manevra gadījumā vai tad, ja automašīna sāk slidēt.

Sistēma RSC reģistrē automašīnas sānu slīpuma izmaiņas un to apmēru. Šī informācija tiek izmantota, lai aprēķinātu automašīnas apgāšanās risku. Ja pastāv apgāšanās risks, ieslēdzas elektriskā stabilitātes kontroles sistēma, tiek samazināts dzinēja griezes moments un bremzēts viens vai vairāki riteņi, līdz automašīna atgūst stabilitāti.

**⚠ BRĪDINĀJUMS**

Parastos braukšanas apstākļos sistēma RSC uzlabo automašīnas drošību uz ceļa, bet tas nav iemesls, lai palielinātu ātrumu. Vienmēr ievērojiet parastos drošas braukšanas priekšnosacījumus.

## Elektroniskā stabilitātes kontrole

Elektroniskā stabilitātes kontrole (ESC<sup>2</sup>) palīdz vadītājam izvairīties no riteņu buksēšanas un uzlabo automašīnas vilkmi.



Vadītāja displejā šis simbols tiek rādīts, kad ir aktivizēta sistēma ESC.

ESC sistēmas bremsēšana var būt dzirdama kā pulsējoša skaņa, un pēc gāzes pedāļa

nospiešanas automašīnas paātrinājums var būt lēnāks nekā gaidīts.

Sistēmai ESC ir šādas apakšfunkcijas:

- Stabilitātes funkcija<sup>3</sup>
- Buksēšanas vadības un vilces vadības sistēma
- Dzinēja vilkmes kontrole
- Piekabes stabilitātes palīgsistēma

## BRĪDINĀJUMS

- Stabilitātes sistēma ESC ir vadītāja papildu atbalsta funkcija, kuras mērķis ir atvieglot braukšanu un uzlabot braukšanas drošību — tā nevar darboties visās situācijās un visos satiksmes, laika un ceļa apstākļos.
- ESC neaizstāj vadītāja uzmanību un lēmumus. Vadītājam vienmēr ir pienākums nodrošināt, lai automašīna tiktu vadīta drošā veidā ar piemērotu ātrumu, piemērotu intervālu un distanci līdz citiem transportlīdzekļiem un saskaņā ar spēkā esošajiem ceļu satiksmes noteikumiem.

### Stabilitātes funkcija<sup>3</sup>

Funkcija pārbauda katra atsevišķā riteņa braukšanas un bremsēšanas spēku, lai stabilizētu automašīnu.

### Buksēšanas vadības un vilces vadības sistēma

Šī funkcija ir aktīva nelielā ātrumā un bremsē dzenošos riteņus, kas buksē, lai papildu vilcējspēks tiktu pievadīts dzenošajiem riteņiem, kas nebuksē.

Šī funkcija arī novērš dzenošo riteņu spolēšanu pa ceļa virsmu ātruma uzņemšanas laikā.

### Dzinēja vilkmes kontrole

Dzinēja vilkmes kontrole (EDC<sup>4</sup>) novērš neparedzētu riteņu bloķēšanos, piemēram, pēc zemāka pārnese ielēgšanas vai bremsēšanas ar dzinēju, braucot ar zemu pārnese pa slidenām brauktuvēm.

Nejauša riteņu bloķēšanās braukšanas laikā var cita starpā negatīvi ietekmēt vadītāja spēju stūrēt automobili.

### Piekabes stabilitātes palīgsistēma<sup>5</sup>

Piekabes stabilitātes palīgsistēmas funkcijas (TSA<sup>6</sup>) mērķis ir stabilizēt automašīnu, velkot piekabi, ja sākas lokveida kustība. Plašāku informāciju skatiet arī sadaļā "Piekabes stabilitātes palīgsistēma".

### PIEZĪME

TSA funkcija tiek deaktivizēta, ja aktivizē ESC sporta režīms.

<sup>1</sup> Roll Stability Control

<sup>2</sup> Electronic Stability Control

<sup>3</sup> To sauc arī par aktīvo savērsuma vadību.

<sup>4</sup> Engine Drag Control

<sup>5</sup> Piekabes stabilitātes palīgsistēma ir iekļauta Volvo oriģinālā vilkšanas āķa uzstādīšanas komplektā.

<sup>6</sup> Trailer Stability Assist



**Saistītā informācija**

- Elektroniskās stabilitātes kontroles sporta režīms (291 lpp.)
- Sporta režīma aktivizēšana/deaktivizēšana elektroniskās stabilitātes kontroles sistēmā (292 lpp.)
- Sporta režīma ierobežojums elektroniskajā stabilitātes kontroles sistēmā (292 lpp.)
- Elektroniskās stabilitātes kontroles simboli un ziņojumi (293 lpp.)

**Elektroniskās stabilitātes kontroles sporta režīms**

Sistēma ESC<sup>7</sup> vienmēr ir aktivizēta — to nevar izslēgt. Taču vadītājs var izvēlēties režīmu **ESC sporta režīms**, kas sniedz aktīvākas braukšanas izjūtas.

Kad ir atlasīta apakšfunkcija **ESC sporta režīms**, sistēmas ESC iejaukšanās tiek samazināta un automašīnai tiek atļauts vairāk izslīdēt nekā parasti, līdz ar to vairāk kontroles tiek nodots vadītājam.

Kad ir atlasīta funkcija **ESC sporta režīms**, var uzskatīt, ka sistēma ESC ir deaktivizēta, lai gan daudzos gadījumos tā palīdz vadītājam.

** PIEZĪME**

Kad ir atlasīta funkcija **ESC sporta režīms**, piekabes stabilitātes palīdzības funkcija (TSA<sup>8</sup>) ir deaktivizēta.

**ESC sporta režīms** nodrošina maksimālu vilkmi arī gadījumos, kad automašīna ir iestīgusi vai brauc pa nestabilu virsmu, piemēram, smiltīm vai dziļu sniegu.

**Saistītā informācija**

- Elektroniskā stabilitātes kontrole (290 lpp.)
- Piekabes āķis\* (478 lpp.)

<sup>7</sup> Electronic Stability Control

<sup>8</sup> Trailer Stability Assist

## Sporta režīma aktivizēšana/ deaktivizēšana elektroniskās stabilitātes kontroles sistēmā

Sistēma ESC<sup>9</sup> vienmēr ir aktivizēta — to nevar izslēgt. Taču vadītājs var izvēlēties sporta režīmu, kas sniedz aktīvākas braukšanas izjūtas.



Sporta režīmu var aktivizēt/  
deaktivizēt vidējā displeja funk-  
kciju skatā.

- Funkciju skatā pieskarieties taustiņam **ESC sporta režīms**.
  - > Sporta režīms tiek aktivizēts/deaktivizēts — taustiņā tiek parādīts zaļš/pelēks indikators.



Par režīma **ESC sporta režīms** darbību liecina simbola pastāvīga izgaismošanās vadītāja displejā. Tas izgaismojas, līdz šī funkcija tiek deaktivizēta vai tiek izslēgts dzinējs. Nākamreiz iedarbinot dzinēju, sistēma ESC atsāk darboties parastajā režīmā.

### Saistītā informācija

- Elektroniskā stabilitātes kontrole (290 lpp.)

## Sporta režīma ierobežojums elektroniskajā stabilitātes kontroles sistēmā

Ar sistēmas ESC<sup>10</sup> apakšfunkcijas **ESC sporta režīms** aktivizēšanu ir saistīti noteikti ierobežojumi.

Funkciju **ESC sporta režīms** nevar atlasīt, kad ir aktivizēta viena no tālāk norādītajām funkcijām:

- Ātruma ierobežotājs
- Kruīzkontrole
- Adaptīvā pastāvīga ātruma uzturēšanas sistēma
- Pilot Assist.

### Saistītā informācija

- Elektroniskā stabilitātes kontrole (290 lpp.)





<sup>9</sup> Electronic Stability Control

<sup>10</sup> Electronic Stability Control

## Elektroniskās stabilitātes kontroles simboli un ziņojumi

Vadītāja displejā var tikt attēloti vairāki simboli un paziņojumi saistībā ar elektronisko stabilitātes kontroli (Electronic Stability Control — ESC).

Tabulā tālāk ir parādīti daži piemēri.

Simbols	Paziņojums	Tehniskie parametri
	Nepārtraukti izgaismojas aptuveni 2 sekundes.	Iedarbinot dzinēju, tiek veikta sistēmas pārbaude.
	Mirgo.	ESC sistēma tiek aktivēta.
	Deg nepārtraukti.	Ir atlasīts režīms Sport. <b>PIEZĪME:</b> sistēma ESC šajā režīmā nav deaktivizēta – tās darbība ir tikai ierobežota.
	<b>ESC</b> Īslaicīgi izslēgts	Sistēma ESC uz laiku darbojas ierobežotā režīmā bremžu pārmērīgas sakaršanas dēļ. Šī funkcija atkal automātiski ieslēgsies, tiklīdz bremzes būs atdzisušas. Skatiet paziņojumu vadītāja displejā.
	<b>ESC</b> Jāveic apkope	ESC sistēma ir deaktivēta. <ul style="list-style-type: none"> <li>• Apturiet automašīnu drošā vietā, izslēdziet dzinēju un vēlreiz iedarbiniet.</li> <li>• Ja ziņojums neizzūd, brauciet uz servisu, ieteicams uz Volvo pilnvarotu servisu.</li> </ul>

Teksta paziņojumu var notīrīt, īsi nospiežot stūres labās puses vadības tastatūras centrā esošo taustiņu .

Ja paziņojums nenodzīst: sazinieties ar servisu — ieteicams sazināties ar autorizētu Volvo servisu.

### Saistītā informācija

- Elektroniskā stabilitātes kontrole (290 lpp.)

## Ātruma ierobežotājs

Ātruma ierobežotāju (SL<sup>11</sup>) var salīdzināt ar kruīza kontroli, kas darbojas pretēji — vadītājs regulē ātrumu ar gāzes pedāli, bet ātruma ierobežotājs neļauj viņam pārsniegt iepriekš izvēlētu/iestatītu maksimālo ātrumu.

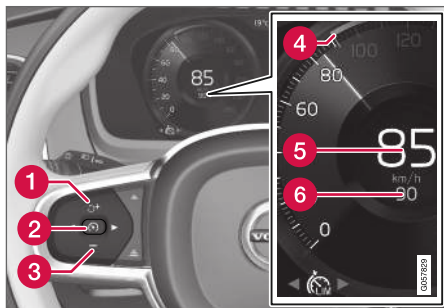

Funkciju taustiņi un simboli<sup>12</sup>.

- 1 : gaidīšanas režīmā aktivizē ātruma ierobežotāju un atjauno saglabāto maksimālo ātrumu
- 1 : palielina saglabāto maksimālo ātrumu
- 2 : **gaidīšanas režīmā** — aktivizē ātruma ierobežotāju un saglabā pašreizējo ātrumu
- 2 : **aktīvajā režīmā** — deaktivizē/pārslēdz ātruma ierobežotāju gaidīšanas režīmā

- 3 : samazina saglabāto maksimālo ātrumu
- 4 Saglabātā maksimālā ātruma marķieris
- 5 Pašreizējais braukšanas ātrums
- 6 Saglabātais maksimālais ātrums

### BRĪDINĀJUMS

- Ātruma ierobežotāja funkcija ir vadītāja papildu atbalsta funkcija, kuras mērķis ir atvieglot braukšanu, — tā nevar darboties visās situācijās un visos satiksmes, laika un ceļa apstākļos.
- Vadītājam vienmēr jāpievērš uzmanība satiksmei un jārikojas, ja ātruma ierobežotājs neuztur piemērotu ātrumu.
- Ātruma ierobežotājs neaizstāj vadītāja uzmanību un lēmumus. Vadītājam vienmēr ir pienākums nodrošināt, lai automašīna tiktu vadīta drošā veidā ar piemērotu ātrumu, piemērotu intervālu un distanci līdz citiem transportlīdzekļiem un saskaņā ar spēkā esošajiem ceļu satiksmes noteikumiem.

### Saisītā informācija

- Ātruma ierobežotāja ierobežojumi (298 lpp.)
- Ātruma ierobežotāja aktivizēšana un ieslēgšana (295 lpp.)
- Ātruma ierobežotāja ātruma pārvaldība (295 lpp.)
- Ātruma ierobežotāja deaktivizēšana un iestatīšana gaidīšanas režīmā (296 lpp.)
- Ātruma ierobežotāja atkārtota aktivizēšana pēc gaidīšanas režīma (297 lpp.)
- Ātruma ierobežotāja deaktivizēšana (297 lpp.)
- Automātiskais ātruma ierobežotājs (298 lpp.)
- Automātiskā ātruma ierobežotāja ierobežojumi (301 lpp.)
- Automātiskā ātruma ierobežotāja aktivizēšana/deaktivizēšana (300 lpp.)
- Automātiskā ātruma ierobežotāja pielāgšanas maiņa (301 lpp.)

<sup>11</sup> Speed Limiter

<sup>12</sup> PIEZĪME. Attēls ir shematisks, un dažādiem automašīnu modeļiem detaļas var atšķirties.

## Ātruma ierobežotāja aktivizēšana un ieslēgšana

Lai varētu regulēt ātrumu, vispirms jāatlasa un jāaktivizē ātruma ierobežotāja funkcija (SL<sup>13</sup>).

### Ātruma ierobežotāja iestatīšana gaidīšanas režīmā

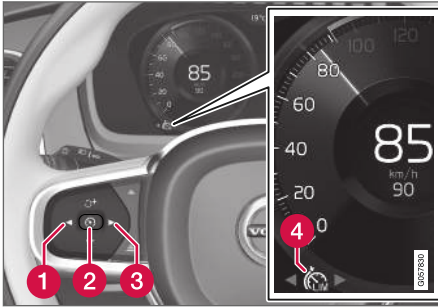



PIEZĪME. Attēls ir shematisks, un dažādiem automašīnu modeļiem detaļas var atšķirties.

- Nospiediet ◀ (1) vai ▶ (3), lai pārlūkotu līdz ātruma ierobežotāja simbolam/funkcijai  (4).
- > Tiek rādīts simbols (4), un ātruma ierobežotājs tiek iestatīts gaidīšanas režīmā.

### Ieslēdziet ātruma ierobežotāju.

Ātruma ierobežotāju nevar aktivizēt, kamēr nav iedarbināts dzinējs. Viszemākais maksimālais ātrums, ko var saglabāt, ir 30 km/h (20 mph).

- Kamēr ātruma ierobežotājs darbojas gaidīšanas režīmā un tiek rādīts simbols  — nospiediet stūres taustiņu  (2).
- > Ātruma ierobežotājs sāk darboties, un pašreizējais ātrums tiek saglabāts kā maksimālais ātrums.

### Saistītā informācija

- Ātruma ierobežotājs (294 lpp.)

## Ātruma ierobežotāja ātruma pārvaldība

Ātruma ierobežotājam (SL<sup>14</sup>) var iestatīt dažādus ātrumus.

### Saglabātā ātruma iestatīšana/maiņa

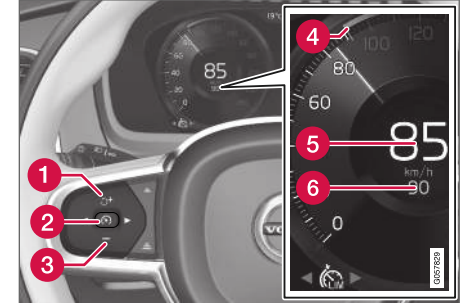

PIEZĪME. Attēls ir shematisks, un dažādiem automašīnu modeļiem detaļas var atšķirties.

- Saglabāto ātrumu var mainīt, īsi nospiežot vai turot nospiestu stūres taustiņu + (1) vai – (3):
  - **Īsi nospiežot:** Ar katru piespiedienu ātrums tiek mainīts ar +/- 5 km/h (+/- 5 mph) soli.
  - **Nospiežot un turot:** Atlaidiet taustiņu, kad iestatītā ātruma indikators (4) ir sasniedzis vajadzīgo ātrumu.

<sup>13</sup> Ātruma ierobežotājs

<sup>14</sup> Speed Limiter

- Pēdējā taustiņa nospiešanas reizē sasniegtais ātrums tiek saglabāts atmiņā.

### Saistītā informācija

- Ātruma ierobežotājs (294 lpp.)

## Ātruma ierobežotāja deaktivizēšana un iestatīšana gaidīšanas režīmā

Ātruma ierobežotāju (SL<sup>15</sup>) var īslaicīgi deaktivizēt un iestatīt gaidīšanas režīmā.

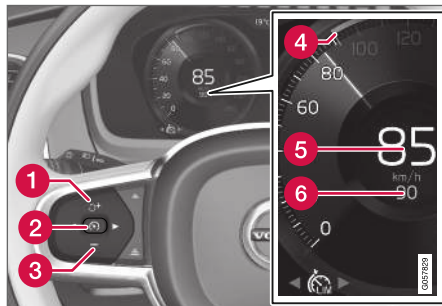

PIEZĪME. Attēls ir shematisks, un dažādiem automašīnu modeļiem detaļas var atšķirties.

Lai ātruma ierobežotāju deaktivizētu un iestatītu gaidīšanas režīmā:

- Nospiediet stūres vadības taustiņu (2).
- > Vadītāja displejā redzami ātruma ierobežotāja apzīmējumi un simboli maina krāsu no BALTAS uz PELĒKU — tagad ātruma ierobežotājs tiek īslaicīgi deaktivizēts, un vadītājs var pārsniegt maksimālo ātruma iestatījumu.

## Īslaicīga deaktivizēšana ar gāzes pedāli

Ātruma ierobežotāju arī var īslaicīgi deaktivizēt un ignorēt, nospiežot gāzes pedāli, lai ātruma ierobežotājs nebūtu vispirms jāpārslēdz gaidīšanas režīmā, piemēram, lai varētu strauji palielināt ātrumu, kad tas ir nepieciešams.

Tādā gadījumā rīkojieties šādi:

1. Līdz galam nospiediet gāzes pedāli un atļaidiet, lai pārtrauktu ātruma palielināšanu, kad ir sasniegts vajadzīgais ātrums.
  - > Šajā režīmā ātruma ierobežotājs joprojām darbojas, tādēļ vadītāja displejā redzamais simbols ir BALTĀ krāsā.
2. Kad ir pabeigta īslaicīgā ātruma palielināšana, pilnībā atļaidiet gāzes pedāli.
  - > Automašīnas ātrums tiek samazināts zem pēdējā saglabātā maksimālā ātruma.

### Saistītā informācija

- Ātruma ierobežotājs (294 lpp.)

<sup>15</sup> Speed Limiter

## Ātruma ierobežotāja atkārtota aktivizēšana pēc gaidīšanas režīma

Ātruma ierobežotāju (SL<sup>16</sup>) var atkal aktivizēt, kad tas ir bijis īslaicīgi deaktivizēts un pārslēgts gaidīšanas režīmā.

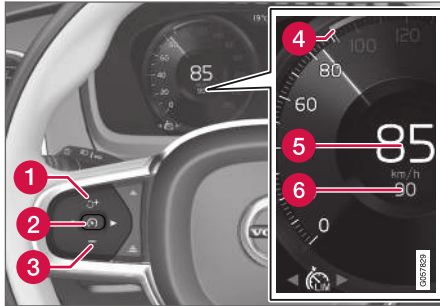

PIEZĪME. Attēls ir shematisks, un dažādiem automašīnu modeļiem detaļas var atšķirties.

Lai ātruma ierobežotāju atkārtoti aktivizētu no gaidīšanas režīma:

- Nospiediet stūres vadības taustiņu (1).
  - > Vadītāja displejā esošie ātruma ierobežotāja apzīmējumi maina krāsu no PELĒKAS uz BALTU – automašīna atkal brauc ar pēdējo saglabāto ātrumu.

vai

- Nospiediet stūres vadības taustiņu (2).
  - > Vadītāja displejā esošie ātruma ierobežotāja indikatori un simboli maina krāsu no PELĒKAS uz BALTU – automašīna izmanto pašreizējo ātrumu kā maksimālo ātrumu.

### Saistītā informācija

- Ātruma ierobežotājs (294 lpp.)

## Ātruma ierobežotāja deaktivizēšana

Ātruma ierobežotāju (SL<sup>17</sup>) var deaktivizēt.

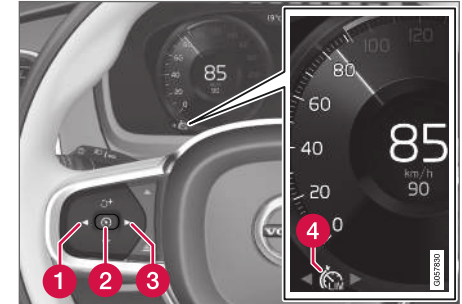

PIEZĪME. Attēls ir shematisks, un dažādiem automašīnu modeļiem detaļas var atšķirties.

1. Nospiediet stūres vadības taustiņu (2).
  - > Ātruma ierobežojumam tiek ieslēgts gaidīšanas režīms.
2. Nospiediet vadības taustiņu uz stūres (1) vai (3), lai ieslēgtu citu funkciju.
  - > Vadītāja displeja simbols nodziest un tiek izslēgts ātruma ierobežotāja (4) indikators, tādējādi izdzēšot iestatīto/saglabāto maksimālo ātrumu.

<sup>16</sup> Speed Limiter

<sup>17</sup> Speed Limiter

- ◀ 3. Vēlreiz nospiediet stūres vadības taustiņu  (2).  
> Tiek aktivizēta cita funkcija.

### Saistītā informācija

- Ātruma ierobežotājs (294 lpp.)

### Ātruma ierobežotāja ierobežojumi

Braucot pa stāviem ceļu kritumiem, ātruma ierobežotāja bremsēšanas efekts var būt neadekvāts, tādēļ saglabātais maksimālais ātrums var tikt pārsniegts. Tādā gadījumā vadītājs tiek brīdināts, vadītāja displejā attēlojot paziņojumu **Pārsniegts ātruma ierobežoj.**

#### **PIEZĪME**

Ja maksimālais ātrums tiek pārsniegts vismaz par 3 km/h (aptuveni 2 mph), tiek aktivizēts paziņojums par maksimālā ātruma pārsniegšanu.

### Saistītā informācija

- Ātruma ierobežotājs (294 lpp.)

### Automātiskais ātruma ierobežotājs

Automātiskā ātruma ierobežotāja (ASL<sup>18</sup>) funkcija palīdz vadītājam pielāgot automašīnas maksimālo ātrumu ceļazīmēs norādītajam ātrumam.

Ātruma ierobežotāja funkciju (SL<sup>19</sup>) var pārslēgt uz automātiskā ātruma ierobežotāja funkciju (ASL).

Automātiskais ātruma ierobežotājs izmanto informāciju no ceļazīmju informācijas<sup>20</sup> funkcijas, lai pielāgotu automašīnas maksimālo ātrumu.

<sup>18</sup> Automatic Speed Limiter

<sup>19</sup> Ātruma ierobežotājs

<sup>20</sup> Road Sign Information – RSI



## BRĪDINĀJUMS

- ASL funkcija ir vadītāja papildu atbalsta funkcija, kuras mērķis ir atvieglot braukšanu un uzlabot braukšanas drošību — tā nevar darboties visās situācijās un visos satiksmes, laika un ceļa apstākļos.
- Pat ja vadītājs skaidri redz ātruma ierobežojuma ceļazīmi, informācija par ātrumu, ko ceļazīmju informācijas (RSI) funkcija sniedz ASL, var būt nepareiza — šādos gadījumos vadītājam pašam/pašai ir ātrums jāsamazina/jāpalielina līdz piemērotam ātrumam.
- ASL neaizstāj vadītāja uzmanību un lēmumus. Vadītājam vienmēr ir pienākums nodrošināt, lai automašīna tiktu vadīta drošā veidā ar piemērotu ātrumu, piemērotu intervālu un distanci līdz citiem transportlīdzekļiem un saskaņā ar spēkā esošajiem ceļu satiksmes noteikumiem.
- Skatiet arī sadaļu "Ceļazīmju informācijas sistēmas ierobežojumi".

## Vai ir aktivizēts SL vai ASL?

Simboli vadītāja displejā norāda, ka ir aktīva ātruma ierobežotāja funkcija:

Simbols	SL	ASL
 A	✓	✓
 Zīmes simbols <sup>B</sup> pēc "70" = ASL ir aktivizēts.		✓

<sup>A</sup> BALTS simbols: Funkcija aktīva, PELĒKS simbols: Gaidīšanas režīms.

<sup>B</sup> Informāciju par simbola krāsas nozīmi skatiet nākamajā sadaļā "ASL simbols".

## Simbols ASL



Zīmes simbolu (redzams blakus saglabātajam ātrumam "70" spidometra centrā) var attēlot trīs krāsās. Katrai no tām ir sava nozīme:

Zīmes simbola krāsa	Nozīme
Zaļgani dzeltena	Funkcija ASL ir aktīva
Pelēka	Funkcijai ASL ir ieslēgts gaidīšanas režīms.
Dzeltena/oranža	ASL ir pagaidu gaidīšanas režīmā — piemēram, jo no nav nolasīta ceļazīme.

## Saistītā informācija

- Ātruma ierobežotājs (294 lpp.)

## Automātiskā ātruma ierobežotāja aktivizēšana/deaktivizēšana

Automātiskā ātruma ierobežotāja funkciju (ASL<sup>21</sup>) var aktivizēt/deaktivizēt kā ātruma ierobežotāja (SL<sup>22</sup>) palīgfunkciju.

### ASL aktivizēšana



Ātruma zīmju palīgs poga atrodas centrālā displeja funkciju skatā.

Lai aktivizētu automātisko ātruma ierobežotāju:

1. Nospiediet taustiņu **Ātruma zīmju palīgs**.
  - > Funkcija ASL tiek iestatīta gaidīšanas režīmā, taustiņā iedegas zaļš indikators, un vadītāja displeja spidometra centrā tiek parādīts zīmes simbols.
2. Nospiediet stūres vadības taustiņu .
  - > Funkcija ASL tiek aktivizēta ar pašreizējo automašīnas ātrumu.

**i** **PIEZĪME**

- Ja ir aktivizēta automātiskā ātruma ierobežotāja funkcija, ceļazīmju informācija vadītāja displejā tiek rādīta, pat ja RSI nav aktivizēta.
- Lai noņemtu ceļazīmju informāciju no vadītāja displeja, ir jādeaktivizē gan automātiskais ātruma ierobežotājs, **gan arī** RSI.
- Kad automātiskā ātruma ierobežotāja funkcija ir aktivizēta, bet RSI ir deaktivizēta, RSI brīdinājumi netiek rādīti. Šādā situācijā nevar arī pielāgot RSI iestatījumus — lai varētu pielāgot iestatījumus, kā arī saņemt brīdinājumus, ir jāaktivizē RSI.

## ASL deaktivizēšana

Lai deaktivizētu automātisko ātruma ierobežotāju:

- Funkciju skatā pieskarieties taustiņam **Ātruma zīmju palīgs**.
  - > Sistēma ASL tiek deaktivizēta, un taustiņa rādījums kļūst PELĒKS — tās vietā tiek aktivizēta sistēma SL.

## **BRĪDINĀJUMS**

Pēc pārslēgšanas no ASL uz SL automašīna vairs neievēro ceļazīmēs norādīto ātruma ierobežojumu, bet ievēro maksimālo atmiņā saglabāto ātrumu.

## Saisītā informācija

- Ātruma ierobežotājs (294 lpp.)

<sup>21</sup> Automatic Speed Limiter

<sup>22</sup> Speed Limiter

## Automātiskā ātruma ierobežotāja pielaišanas maiņa

Ātruma ierobežotāja funkcijai (ASL<sup>23</sup>) var iestatīt dažādus pielaišanas līmeņus.

Zīmēs norādīto ātruma ierobežojumu var palielināt un samazināt. Piemēram, ja automašīna ievēro zīmē norādītu ātruma ierobežojumu 70 km/h (43 mph), vadītājs var izvēlēties atļaut automašīnai uzturēt ātrumu 75 km/h (47 mph).

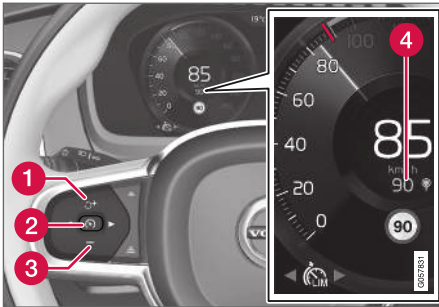

Funkciju taustiņi un simboli<sup>24</sup>.

- Nospiediet stūres taustiņu **+** (1), līdz spidometra centrā (4) ātrums 70 km/h (43 mph) mainās uz 75 km/h (47 mph).
- > Pēc tam automašīna izmanto atlasīto pielaidi 5 km/h (4 mph), kamēr vien ceļazīmēs, kurām automašīna brauc garām, ir norādīts ātrums 70 km/h (43 mph).

Pielaišana tiek ievērota tik ilgi, līdz automašīna pabrauc garām ceļazīmei ar zemāku vai augstāku ātruma ierobežojumu — pēc tam automašīna ievēro jauno ceļazīmē norādīto ātruma ierobežojumu un pielaišana tiek izdzēsta no atmiņas.

Ja ir aktivizēta ceļazīmju informācijas\* funkcija, ceļazīmēs norādītais ātruma ierobežojums tiek attēlots spidometrā ar SARKANU indikatoru.

Pielaidi regulē tāpat, kā maina ātruma ierobežotāja ātruma iestatījumu.

### **i** PIEZĪME

Maksimālā atlasāmā pielaišana ir +/- 10 km/h (5 mph).

### Saistītā informācija

- Ātruma ierobežotājs (294 lpp.)

## Automātiskā ātruma ierobežotāja ierobežojumi

Automātiska ātruma ierobežošana notiek, izmantojot ātruma informāciju no funkcijas RSI<sup>25</sup> — nevis no ātruma ierobežojuma ceļazīmēm, kurām automašīna pabrauc garām.

Ja funkcija RSI<sup>25</sup> nevar interpretēt un sniegt ātruma informāciju sistēmai ASL, tad sistēma ASL tiek iestatīta gaidīšanas režīmā un pārslēdzas uz SL. Tādos gadījumos vadītājam jāiejaucas un jābremzē, līdz ir sasniegts atļautais ātrums.

Sistēma ASL atkal tiks aktivizēta, kad funkcija RSI<sup>25</sup> atkal varēs interpretēt un sniegt ātruma informāciju funkcijai ASL.

Skatiet arī sadaļu "Ceļazīmju informācijas ierobežojumi".

### Saistītā informācija

- Ātruma ierobežotājs (294 lpp.)

<sup>23</sup> Automatic Speed Limiter

<sup>24</sup> PIEZĪME. Attēls ir shematisks, un dažādiem automašīnu modeļiem detaļas var atšķirties.

<sup>25</sup> Ceļazīmju informācija — RSI

## Kruīzkontrolle

Kruīza kontrole (CC<sup>26</sup>) palīdz vadītājam uzturēt nemainīgu ātrumu, ļaujot relaksēti veikt garus braucienus pa ātrgaitas ceļiem un taisniem galvenajiem ceļiem ar vienmērīgu satiksmes plūsmu.

### Pārskats

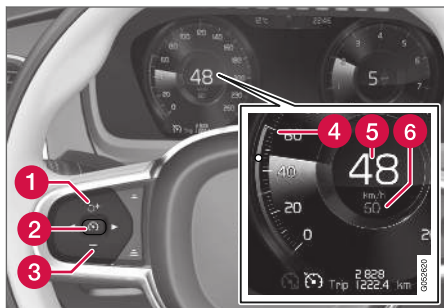

Funkciju taustiņi un simboli<sup>27</sup>.

- 1 : gaidīšanas režīmā aktivizē kruīza kontroli un atjauno saglabāto ātrumu
- 1 : palielina saglabāto ātrumu
- 2 : **gaidīšanas režīmā** — aktivizē kruīza kontroli un saglabā pašreizējo ātrumu
- 2 : **aktīvajā režīmā** — deaktivizē/pārslēdz kruīza kontroli gaidīšanas režīmā

- 3 : samazina saglabāto ātrumu
- 4 Saglabātā ātruma marķieris
- 5 Pašreizējais braukšanas ātrums
- 6 Saglabātais ātrums

### PIEZĪME

Automašīnās, kas aprīkotas ar adaptīvo kruīza kontroli\*, kruīza kontroli un adaptīvo kruīza kontroli var pārslēgt — skatiet virsrakstu "CC un ACC pārslēgšana".

### BRĪDINĀJUMS

- Kruīza kontroles funkcija ir vadītāja papildu atbalsta funkcija, kuras mērķis ir atvieglot braukšanu, — tā nevar darboties visās situācijās un visos satiksmes, laika un ceļa apstākļos.
- Vadītājam ir ieteicams izlasīt visas īpašnieka rokasgrāmatas sadaļas, kas ir saistītas ar šo funkciju, lai uzzinātu par tādiem faktoriem kā tās ierobežojumiem un to, kas vadītājam ir jāzina pirms sistēmas lietošanas (skatiet saišu sarakstu šī raksta beigās).
- Kruīza kontrole neaizstāj vadītāja uzmanību un lēmumus. Vadītājam vienmēr ir pienākums nodrošināt, lai automašīna tiktu vadīta drošā veidā ar piemērotu ātrumu, piemērotu intervālu un distanci līdz citiem transportlīdzekļiem un saskaņā ar spēkā esošajiem ceļu satiksmes noteikumiem.

### Saisītā informācija

- Kruīza kontroles aktivizēšana un ieslēgšana (303 lpp.)
- Kruīza kontroles ātruma pārvaldība (304 lpp.)
- Kruīza kontroles deaktivizēšana un iestatīšana gaidīšanas režīmā (305 lpp.)

<sup>26</sup> Cruise Control

<sup>27</sup> PIEZĪME. Attēls ir shematisks, un dažādiem automašīnu modeļiem detaļas var atšķirties.

- Kruīza kontroles atkārtota aktivizēšana pēc gaidīšanas režīma (305 lpp.)
- Kruīza kontroles deaktivizēšana (306 lpp.)

## Kruīza kontroles aktivizēšana un ieslēgšana

Lai varētu regulēt ātrumu, vispirms jāatlasa un jāaktivizē kruīza kontroles funkcija (CC<sup>28</sup>).

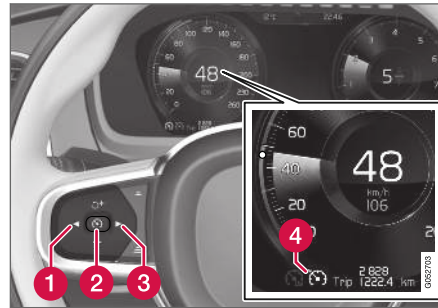

PIEZĪME. Attēls ir shematisks, un dažādiem automašīnu modeļiem detaļas var atšķirties.

## Kruīza kontroles iestatīšana gaidīšanas režīmā



Lai iestatītu kruīza kontroli gaidīšanas režīmā:

- Nospiediet ◀ (1) vai ▶ (3), lai dotos līdz simbolam/funkcijai  (4).
- > Tiek attēlots simbols, un var aktivizēt kruīza kontroli.

## Kruīza kontroles aktivizēšana/ieslēgšana

Lai ieslēgtu kruīza kontroli gaidīšanas režīmā, automašīnas ātrumam jābūt 30 km/h (20 mph) vai lielākam. Viszemākais ātrums, ko var saglabāt, ir 30 km/h (20 mph).

Lai ieslēgtu kruīza kontroli:

- Kad ir attēlots simbols/funkcija , nospiediet vadības taustiņu uz stūres  (2).
- > Kruīza kontrole sāk darboties, un pašreizējais ātrums tiek saglabāts atmiņā.

### **i** PIEZĪME

Kruīza kontroli nevar iespējot, ja braukšanas ātrums ir zemāks par 30 km/h (20 mph).

## Saistītā informācija

- Kruīzkontrolē (302 lpp.)

## Kruīza kontroles ātruma pārvaldība

Kruīza kontrolei (CC<sup>29</sup>) var iestatīt dažādus ātrumus.

### Saglabātā ātruma iestatīšana/mainā

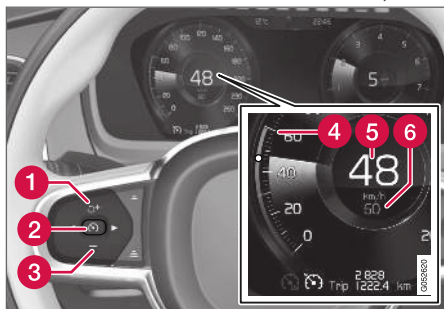

PIEZĪME. Attēls ir shematisks, un dažādiem automašīnu modeļiem detaļas var atšķirties.

- Saglabāto ātrumu var mainīt, īsi nospiežot vai turot nospiestu stūres taustiņu **+** (1) vai **-** (3):
  - **Īsi** nospiežot: Ar katru piespiedienu ātrums tiek mainīts ar +/- 5 km/h (+/- 5 mph) soli.
  - **Nospiežot un turot**: Atlaidiet taustiņu, kad ātruma indikators (4) ir sasniedzis vajadzīgo ātrumu

- Pēdējā taustiņa nospiešanas reizē sasniegtais ātrums tiek saglabāts atmiņā.

Ja vadītājs palielina automašīnas ātrumu, izmantojot gāzes pedāli, pirms tiek nospiests stūres taustiņš **+** (1), tad, nospiežot taustiņu, saglabātais ātrums tiek iestatīts par braukšanas ātrumu ar noteikumu, ka taustiņa nospiešanas brīdī vadītāja kāja atrodas uz gāzes pedāļa.

Īslaicīgs ātruma palielinājums ar gāzes pedāli, piem., apdzīšanas laikā, neietekmē iestatījumu – atlaižot gāzes pedāli, automašīna atjauno pēdējo atmiņā saglabāto ātrumu.

### Dzinēja bremsēšanas izmantošana kājas bremzes vietā

Ja ir ieslēgta kruīza kontrole, ātrums tiek regulēts, retāk izmantojot kājas bremzi. Kalna kritumā reizēm var būt vēlams paātrināt kustību un ierobežot ātruma palielināšanos, bremsējot ar dzinēju. Tādā gadījumā vadītājs var īslaicīgi neļaut kruīza kontrolei izmantot kājas bremzi.

Lai to darītu, rīkojieties šādi:

- Nospiediet gāzes pedāli apmēram līdz pusei un atlaidiet.
  - > Kruīza kontrole pārtrauc automātisko kājas bremzes izmantošanu un pēc tam bremsē tikai ar dzinēju.

### Kruīza kontroles atkarība no piedziņas režīma

Veids, kā kruīza kontrole uztur ātrumu, var atšķirties atkarībā no atlasītā piedziņas režīma<sup>30</sup>.

#### Kruīzkontrolle Eco Cruise

ECO piedziņas režīmā kruīza kontroles paātrinājums un ātruma samazinājums kļūst plūstošāks, salīdzinot ar citiem piedziņas režīmiem, lai optimizētu degvielas ekonomiju un vides aizsardzību. Šī iemesla dēļ automašīnas ātrums īslaicīgi var būt lielāks vai mazāks par iestatīto ātrumu.

Skatiet papildu informāciju sadaļas "Kruīza kontrole Eco Cruise" apakšsadaļā "ECO piedziņas režīms".

#### Kruīzkontrolle Dynamic Cruise

Piedziņas režīmā Dynamic kruīza kontroles paātrinājums un ātruma samazinājums ir jūtams izteiktāk un šķiet tiešāks, salīdzinot ar citiem režīmiem.

### Saistītā informācija

- Kruīzkontrolle (302 lpp.)

<sup>29</sup> Cruise Control

<sup>30</sup> Papildu informāciju skatiet sadaļā "Braukšanas režīmi".

## Kruīza kontroles deaktivēšana un iestatīšana gaidīšanas režīmā

Kruīza kontroli (CC<sup>31</sup>) var īslaicīgi deaktivizēt, iestatot tai gaidīšanas režīmu, un atkal aktivizēt vēlāk.

## Kruīza kontroles deaktivēšana un iestatīšana gaidīšanas režīmā

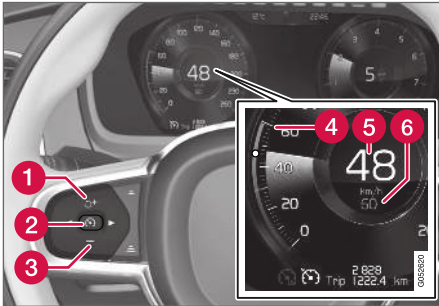

PIEZĪME. Attēls ir shematisks, un dažādiem automašīnu modeļiem detaļas var atšķirties.

Lai iestatītu kruīza kontroli gaidīšanas režīmā:

- Nospiediet stūres vadības taustiņu  (2).
  - > Kruīza kontroles marķējumi un simboli vadītāja displejā maina krāsu no BALTAS uz PELĒKU — kruīza kontrole tagad ir īslaicīgi deaktivizēta un vadītājam ir manuāli jākontrolē ātrums.

## Vadītāja iejaukšanās gaidīšanas režīms

Kruīza kontrole tiek īslaicīgi deaktivizēta un iestatīta gaidīšanas režīmā, ja:

- tiek nospiests bremžu pedālis
- pārnese tiek pārvietota pozīcijā **N**
- sajūga pedālis tiek turēts nospiests ilgāk par 1 minūti
- vadītājs saglabā ātrumu, kas ir lielāks par saglabāto ātrumu ilgāk par 1 minūti.

Tādā gadījumā vadītājam pašam jāregulē automobiļa ātrums.

Īslaicīgs ātruma palielinājums ar gāzes pedāli, piem., apdzīšanas laikā, neietekmē iestatījumu — atlaižot gāzes pedāli, automašīna atjauno pēdējo atmiņā saglabāto ātrumu.

## Automātisks gaidīšanas režīms

Kruīza kontrole tiek īslaicīgi deaktivizēta un iestatīta gaidīšanas režīmā, ja:

- riteņi zaudējuši saķeri;
- dzinēja ātrums ir pārāk liels/mazs;
- bremžu temperatūra ir pārāk augsta
- ātrums samazinās zem 30 km/h (20 mph).

Tādā gadījumā vadītājam pašam jāregulē automobiļa ātrums.

## Saistītā informācija

- Kruīzkontrole (302 lpp.)

## Kruīza kontroles atkārtota aktivizēšana pēc gaidīšanas režīma

Kruīza kontroli (CC<sup>32</sup>) var īslaicīgi deaktivizēt, iestatot tai gaidīšanas režīmu, un atkal aktivizēt vēlāk.

## Kruīza kontroles atkārtota aktivizēšana pēc gaidīšanas režīma

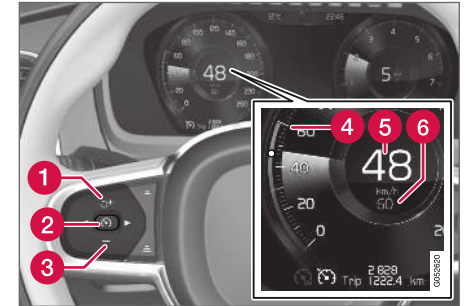

PIEZĪME. Attēls ir shematisks, un dažādiem automašīnu modeļiem detaļas var atšķirties.

Lai gaidīšanas režīmā ieslēgtu kruīza kontroli:

- Nospiediet stūres vadības taustiņu  (1).
  - > Vadītāja displejā esošie kruīza kontroles apzīmējumi un simboli maina krāsu no PELĒKAS uz BALTU — automašīna atkal brauc ar pēdējo saglabāto ātrumu.

31 Cruise Control

32 Cruise Control

« vai

Lai gaidīšanas režīmā ieslēgtu kruīza kontroli:

- Nospiediet stūres vadības taustiņu  (2).
  - > Vadītāja displejā esošie kruīza kontroles apzīmējumi un simboli maina krāsu no PELĒKAS uz BALTU – automašīna brauc ar pašreizējo ātrumu.

### BRĪDINĀJUMS

Kad ātrums tiek atjaunots ar stūres taustiņu , ir iespējams būtisks ātruma palielinājums.

### Saistītā informācija

- Kruīzkontrolē (302 lpp.)

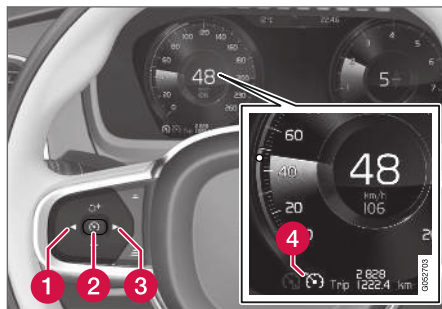

### Kruīza kontroles deaktivizēšana

Kruīza kontroli Cruise Control — CC var deaktivizēt.



Funkciju taustiņi un simboli<sup>33</sup>.

Lai deaktivizētu kruīza kontroli:

1. Nospiediet stūres vadības taustiņu  (2).
  - > Kruīza kontrolei tiek ieslēgts gaidīšanas režīms.
2. Nospiediet vadības taustiņu uz stūres ◀ (1) vai ▶ (3), lai ieslēgtu citu funkciju.
  - > Kruīza kontroles simbols  (4) vadītāja displejā nodziest, tādējādi izdzēšot iestatīto/saglabāto ātrumu.

3. Vēlreiz nospiediet stūres vadības taustiņu  (2).

> Tiek aktivizēta cita funkcija.

### PIEZĪME

Automašīnās, kas aprīkotas ar adaptīvo kruīza kontroli\*, kruīza kontroli un adaptīvo kruīza kontroli var pārslēgt — skatiet virsrakstu "CC un ACC pārslēgšana".

### Saistītā informācija

- Kruīzkontrolē (302 lpp.)

<sup>33</sup> PIEZĪME. Attēls ir shematisks, un dažādiem automašīnu modeļiem detaļas var atšķirties.



## Distances brīdinājums\*

Distances brīdinājuma<sup>34</sup> funkcija var palīdzēt vadītājam ievērot, ka laika intervāls līdz priekšā braucošajam transportlīdzeklim varētu būt pārāk mazs.

Tomēr šajā gadījumā automašīnai ir jābūt aprīkotai ar vējstikla displeja iekārtu, lai varētu rādīt distances brīdinājumu, kas tiek attēlots ar simbolu vējstiklā, kamēr laika intervāls līdz priekšā braucošajam transportlīdzeklim ir mazāks par iepriekš atlasīto vērtību.

Distances brīdinājums darbojas, ja ātrums pārsniedz 30 km/h (20 mph), un reaģē tikai uz tajā pašā virzienā braucošiem transportlīdzekļiem. Distances informācija netiek sniegta par transportlīdzekļiem, kas tuvojas, brauc lēni vai stāv uz vietas.

### **i** PIEZĪME

- Distances brīdinājums ir pieejams tikai automašīnās, kas var attēlot informāciju vējstiklā, izmantojot vējstikla displeju.
- Laikā, kamēr ir aktivēta adaptīvā kruīza kontrole, distances brīdinājuma funkcija ir izslēgta.

### **!** BRĪDINĀJUMS

Distances brīdinājuma funkcija reaģē tikai tad, ja attālums līdz priekšā braucošajam transportlīdzeklim ir mazāks, nekā iestatītā vērtība — automašīnas ātrums netiek ietekmēts.

### **i** PIEZĪME

Atkarībā no tirgus šī funkcija var būt pieejama standarta aprīkojumā vai kā papildaprīkojums.

### Saisītā informācija

- Vējstikla displejs distances brīdinājumam (307 lpp.)
- Distances brīdinājuma aktivizēšana/deaktivizēšana (308 lpp.)
- Distances brīdinājuma laika intervāla iestatījums (308 lpp.)
- Distances brīdinājuma ierobežojumi (309 lpp.)

## Vējstikla displejs distances brīdinājumam<sup>35</sup>

Automašīnās, kas aprīkotas ar vējstikla displeju\*, vējstiklā tiek rādīts simbols, kamēr vien laika intervāls līdz priekšā braucošajam transportlīdzeklim ir īsāks par iestatīto vērtību.



Distances brīdinājuma simbols vējstiklā<sup>36</sup>.

Tomēr šeit tiek pieņemts, ka automašīnas izvēlnu sistēmas iestatījumos ir aktivizēta funkcija **Rādīt vadītāja atbalstu** — lai noskaidrotu, kā tas darbojas, skatiet sadaļu "Vējstikla displejs".

<sup>34</sup> Distance Alert

<sup>35</sup> Distances brīdinājuma funkcija ir pieejama tikai automašīnās, kurās informāciju var attēlot vējstiklā, izmantojot tā saucamo vējstikla displeju.

<sup>36</sup> PIEZĪME. Attēls ir shematisks, un dažādiem automašīnu modeļiem detaļas var atšķirties.



### **i** PIEZĪME

Intensīvas saules gaismas, atspulgu, ekstremālu gaismas kontrastu vai saulesbrīļļu lietošanas dēļ, kā arī tad, ja autovadītājs neskatās tieši uz priekšu, vizuālo brīdinājuma signālu vējstiklā var būt grūti atpazīt.

### Saistītā informācija

- Distances brīdinājums\* (307 lpp.)
- Augšējais displejs\* (140 lpp.)

### Distances brīdinājuma aktivizēšana/deaktivizēšana<sup>37</sup>

Distances brīdinājuma<sup>38</sup> funkcijai var iestatīt dažādus laika intervālus vai to izslēgt.

#### ieslēgts/izslēgts



Centrālā displeja funkciju skatā nospiediet pogu **Distance Alert**.

- ZAĻŠ taustiņa rādījums — distances brīdinājums ir aktivizēts
- PELĒKS taustiņa rādījums — distances brīdinājums ir deaktivizēts

Distances brīdinājuma funkcija tiek automātiski aktivizēta katrā dzinēja iedarbināšanas reizē.

### Saistītā informācija

- Distances brīdinājums\* (307 lpp.)

### Distances brīdinājuma laika intervāla iestatījums<sup>39</sup>

Distances brīdinājuma funkcijai<sup>40</sup> var iestatīt dažādus laika intervālus.

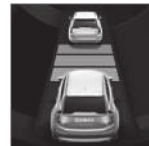

Var izvēlēties dažādus laika intervālus līdz priekšā braucošajam transportlīdzeklim, kas tiek vadītāja displejā attēloti kā 1-5 horizontālas līnijas – jo vairāk līniju, jo ilgāks laika intervāls. Viena līnija atbilst

aptuveni 1 sekundei līdz priekšā braucošajam transportlīdzeklim, 5 līnijas — aptuveni 3 sekundēm.

Tas pats simbols tiek parādīts arī, kad ir aktivizēta adaptīvās kruīza kontroles funkcija.

<sup>37</sup> Distances brīdinājuma funkcija ir pieejama tikai automašīnās, kas var attēlot informāciju vējstiklā, izmantojot tā saucamo vējstikla displeju.

<sup>38</sup> Distance Alert

<sup>39</sup> Distances brīdinājuma funkcija ir pieejama tikai automašīnās, kas var attēlot informāciju vējstiklā, izmantojot tā saucamo vējstikla displeju.

<sup>40</sup> Distance Alert

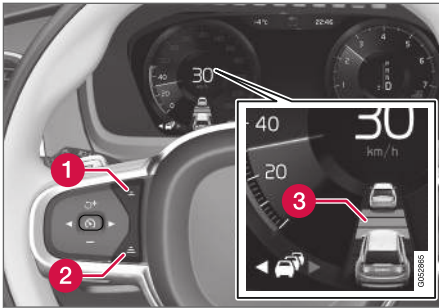

Laika intervāla vadība.

- 1 Laika intervāla samazināšana
  - 2 Laika intervāla palielināšana
  - 3 Distances brīdinājums
- Nospiediet stūres taustiņu (1) vai (2), lai palielinātu vai samazinātu laika intervālu.
- > Attāluma indikators (3) rāda pašreizējo laika intervālu.

### **i** PIEZĪME

- Jo lielāks ātrums, jo lielāks aprēķinātais attālums metros noteiktā laika intervālā.
- Lietojiet tikai tādus laika intervālus, kādi ir atļauti vietējos satiksmes noteikumos.
- Iestatīto laika distanci izmanto arī adaptīvā kruīza kontrole un Pilot Assist funkcija.

### **⚠** BRĪDINĀJUMS

- Izmantojiet tikai tādu laika distanci, kas ir piemērota pašreizējiem satiksmes apstākļiem.
- Vadītājam ir jāņem vērā, ka īsa laika distancē ierobežo laiku, kas vadītājam ir pieejams, lai reaģētu un rīkotos, ja rodas negaidīta satiksmes situācija.

### Saisītā informācija

- Distances brīdinājums\* (307 lpp.)

## Distances brīdinājuma ierobežojumi<sup>41</sup>

Noteiktās situācijās distances brīdinājuma funkcija<sup>42</sup> var būt ierobežota.

<sup>41</sup> Distances brīdinājuma funkcija ir pieejama tikai automašīnās, kas var attēlot informāciju vējstiklā, izmantojot tā saucamo vējstikla displeju.

<sup>42</sup> Distance Alert



## **BRĪDINĀJUMS**

- Distances brīdinājuma funkcija ir vadītāja papildu atbalsta funkcija, kuras mērķis ir atvieglot braukšanu un uzlabot braukšanas drošību — tā nevar darboties visās situācijās un visos satiksmes, laika un ceļa apstākļos.
- Transportlīdzekļa gabarīti var ietekmēt spēju noteikt, piemēram, motociklus, un tas var nozīmēt, ka brīdinājuma lampiņa iedegas vēlāk, nekā iestatīts, vai ka brīdinājums īslaicīgi netiek sniegts.
- Ja ātrums ir ārkārtīgi liels, lampiņa var iedegties tad, kad līdz šķērslim ir atlikusi mazāka laika distance, nekā iestatīts, jo radara bloka darbības diapazons ir ierobežots.
- Distances brīdinājums neaizstāj vadītāja uzmanību un lēmumus. Vadītājam vienmēr ir pienākums nodrošināt, lai automašīna tiktu vadīta drošā veidā ar piemērotu ātrumu, piemērotu intervālu un distanci līdz citiem transportlīdzekļiem un saskaņā ar spēkā esošajiem ceļu satiksmes noteikumiem.

## **PIEZĪME**

Funkcija izmanto automašīnas radara bloku, kam ir daži vispārīgi ierobežojumi, skatiet sadaļu "Radara bloka ierobežojumi".

## Saistītā informācija

- Distances brīdinājums\* (307 lpp.)

## Adaptīvā kruīza kontrole\*

Adaptīvā kruīza kontrole (ACC<sup>43</sup>) palīdz vadītājam saglabāt nemainīgu ātrumu, kā arī iepriekš iestatīto laika intervālu līdz priekšā braucošajam transportlīdzeklim.

Adaptīvā kruīza kontrole ļauj relaksēti veikt garus braucienus pa ātrgaitas ceļiem un taisniem galvenajiem ceļiem ar vienmērīgu satiksmes plūsmu.

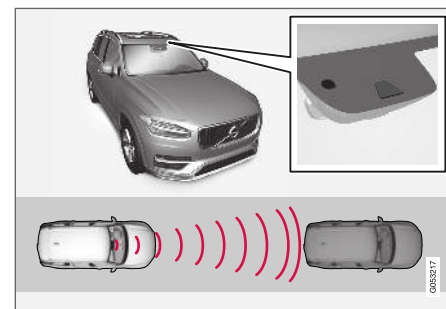

Kamera un radiolokācijas bloks mēra attālumu līdz priekšā braucošajam transportlīdzeklim<sup>44</sup>.

Vadītājs atlasa vajadzīgo ātrumu un laika intervālu līdz priekšā braucošajam transportlīdzeklim. Ja kameras un radara iekārta automašīnas priekšā nosaka lēnāk braucošu transportlīdzekli, ātrums tiek automātiski pielāgots, izmantojot iepriekšnoteikto laika intervālu līdz transportlīdzeklim. Kad ceļš atkal ir brīvs, automobilis atjauno izvēlēto ātrumu.

**⚠ BRĪDINĀJUMS**

- Adaptīvās kruīza kontroles funkcija ir vadītāja papildu atbalsta funkcija, kuras mērķis ir atvieglot braukšanu un uzlabot braukšanas drošību — tā nevar darboties visās situācijās un visos satiksmes, laika un ceļa apstākļos.
- Vadītājam ir ieteicams izlasīt visas īpašnieka rokasgrāmatas sadaļas, kas ir saistītas ar šo funkciju, lai uzzinātu par tādiem faktoriem kā tās ierobežojumiem un to, kas vadītājam ir jāzina pirms sistēmas lietošanas (skatiet saišu sarakstu šī raksta beigās).
- Adaptīvā kruīza kontrole neaizstāj vadītāja uzmanību un lēmumus. Vadītājam vienmēr ir pienākums nodrošināt, lai automašīna tiktu vadīta drošā veidā ar piemērotu ātrumu, piemērotu intervālu un distanci līdz citiem transportlīdzekļiem un saskaņā ar spēkā esošajiem ceļu satiksmes noteikumiem.

**i PIEZĪME**

Atkarībā no tirgus šī funkcija var būt pieejama standarta aprīkojumā vai kā papildaprīkojums.

Adaptīvā kruīza kontrole regulē ātrumu ar automašīnas gaitas pārīnāšanu un bremzēšanu. Ir normāli, ja no bremzēm atskan zema skaņa, kad tās tiek izmantotas ātruma regulēšanai.

Adaptīvās kruīza kontroles mērķis ir uzturēt vienmērīgu ātrumu. Situācijās, kad nepieciešams strauji bremzēt, tas vadītājam jādara pašam. Tas jādara, ja ir lielas ātruma atšķirības vai arī priekšējais transportlīdzeklis strauji bremzē. Radiolokācijas bloka darbības ierobežojumu dēļ bremzēšana var notikt negaidīti vai nenotikt nemaz.

Adaptīvās kruīza kontroles mērķis ir braukt aiz priekšā esošā transportlīdzekļa pa to pašu joslu, ievērojot vadītāja iestatīto laika intervālu. Ja radiolokācijas bloks priekšā neuztver nevienu transportlīdzekli, automašīna uztur vadītāja iestatīto un saglabāto ātrumu. Tā notiek arī tad, ja priekšā braucošā transportlīdzekļa ātrums palielinās un pārsniedz saglabāto ātrumu.

Tālāk norādītais attiecas uz automašīnām ar automātisko pārīnāšanu:

- Adaptīvā kruīza kontrole var sekot citam transportlīdzeklim ātruma diapazonā no nulles līdz 200 km/h (125 mph).

Tālāk norādītais attiecas uz automašīnām ar manuālo pārīnāšanu:

- Adaptīvā kruīza kontrole var sekot citam transportlīdzeklim ātrumā no 30 km/h (20 mph) līdz 200 km/h (125 mph).

**⚠ BRĪDINĀJUMS**

- Adaptīvā kruīza kontrole nav sadursmes novēršanas sistēma. Vadītājs vienmēr ir atbildīgs, un viņam ir jāiejaucas, ja sistēma nenosaka priekšā braucošo transportlīdzekli.
- Adaptīvā kruīza kontrole nebremzē, ja tā uztver cilvēkus vai dzīvniekus, kā arī mazus transportlīdzekļus, piemēram, velosipēdus un motociklus. Tāpat tā nebremzē, ja tiek uztvertas zemas piekabe, pretī braucoši, lēni vai stāvoši transportlīdzekļi un objekti.
- Neizmantojiet adaptīvo kruīza kontroli prasīgās situācijās, piemēram, pilsētas satiksmē, krustojumos, uz slidieniem vai applūdušiem ceļiem, šļūdonī, stiprā lietū/sniegā, sliktas redzamības apstākļos, uz līkumotiem ceļiem, pārīnāšanas vai bremzēšanas joslām.

43 Adaptive Cruise Control

44 PIEZĪME. Attēls ir shematisks, un dažādiem automašīnu modeļiem detaļas var atšķirties.



**! SVARĪGI**  
Adaptīvās kruīza kontroles sistēmas komponentu apkopi drīkst veikt tikai servisā - ieteicams autorizētā Volvo servisā.

## Pārskats

### Vadība

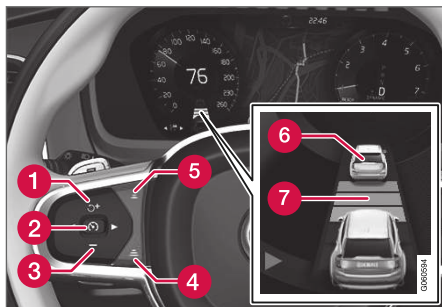

Funkciju taustiņi un simboli<sup>44</sup>.

- 1 : gaidīšanas režīmā aktivizē adaptīvo kruīza kontroli un atjauno saglabāto ātrumu
- 1 : palielina saglabāto ātrumu
- 2 : **gaidīšanas režīmā** — aktivizē adaptīvo kruīza kontroli un saglabā pašreizējo ātrumu
- 2 : **aktīvajā režīmā** — deaktivizē/pārslēdz adaptīvo kruīza kontroli gaidīšanas režīmā

- 3 : samazina saglabāto ātrumu
- 4 Palielina laika intervālu līdz priekšā braucošajiem transportlīdzekļiem
- 5 Samazina laika intervālu līdz priekšā braucošajiem transportlīdzekļiem
- 6 Mērķa transportlīdzekļa indikators: ACC ir uztvērusi mērķa transportlīdzekli un seko tam, ievērojot iepriekš iestatītu laika intervālu.
- 7 Laika intervāla un priekšā braucošo transportlīdzekļu simbols

### **i** PIEZĪME

Automašīnās, kas aprīkotas ar adaptīvo kruīza kontroli\*, kruīza kontroli un adaptīvo kruīza kontroli var pārslēgt — skatiet virsrakstu "CC un ACC pārslēgšana".

## Vadītāja displejs

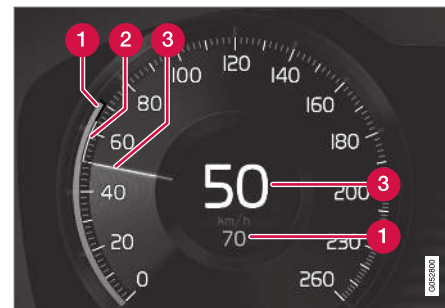

Ātruma rādījums<sup>44</sup>.

- 1 Saglabātais ātrums
- 2 Priekšā esošā transportlīdzekļa ātrums.
- 3 Jūsu automašīnas pašreizējais ātrums.

Lai skatītu dažādas simbolu kombinācijas atkarībā no satiksmes situācijas — skatiet tēmu "Adaptīvās kruīza kontroles simboli un paziņojumi".

## Saistītā informācija

- Adaptīvā kruīza kontrole un sadursmes riska brīdinājums (313 lpp.)
- Vējstikla displejs adaptīvajai kruīza kontrolei, ja ir sadursmes risks (314 lpp.)
- Adaptīvās kruīza kontroles aktivizēšana un ieslēgšana (314 lpp.)

<sup>44</sup> PIEZĪME. Attēls ir shematisks, un dažādiem automašīnu modeļiem detaļas var atšķirties.

- Ātruma pārvaldība ar adaptīvo kruīza kontroli (315 lpp.)
- Adaptīvās kruīza kontroles laika intervāla iestatīšana (316 lpp.)
- Adaptīvās kruīza kontroles deaktivizēšana/atkārtota aktivizēšana (318 lpp.)
- Apdzīšanas palīdzība ar adaptīvo kruīza kontroli (320 lpp.)
- Apdzīšanas sākšanas palīdzība ar adaptīvo kruīza kontroli (320 lpp.)
- Ierobežojumi apdzīšanas palīdzībai ar adaptīvo kruīza kontroli (320 lpp.)
- Mērķa maiņa ar adaptīvo kruīza kontroli (321 lpp.)
- Automātiska bremsēšana ar adaptīvo kruīza kontroli (321 lpp.)
- Adaptīvās kruīza kontroles ierobežojumi (322 lpp.)
- Pārslēgšanās starp kruīza kontroli un adaptīvo kruīza kontroli (323 lpp.)
- Adaptīvās kruīza kontroles simboli un paziņojumi (325 lpp.)

## Adaptīvā kruīza kontrole un sadursmes riska brīdinājums

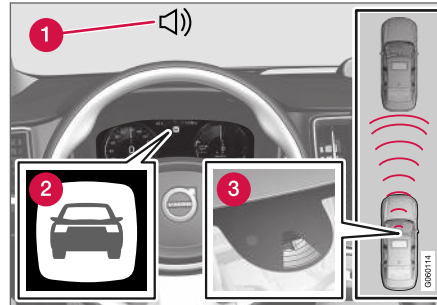

Sadursmes brīdinājuma audio signāls un simbols<sup>45</sup>.

- 1 Brīdinājuma skaņas signāls sadursmes riska gadījumā
- 2 Brīdinājuma signāls sadursmes riska gadījumā
- 3 Kameras un radiolokācijas bloka veikts attāluma mērījums

Adaptīva kruīza kontrole izmanto aptuveni 40% no kājas bremzes jaudas. Ja automašīna jābremzē spēcīgāk, nekā to var adaptīvā kruīza kontrole, un vadītājs nebremzē, tiek aktivizēta brīdinājuma lampiņa un skaņas signāls, lai brīdinātu vadītāju, ka nepieciešama tūlītēja iejaukšanās.

## **⚠ BRĪDINĀJUMS**

Adaptīvā kruīza kontrole brīdina tikai par tiem transportlīdzekļiem, kurus uztvēris tās radiolokācijas sensora bloks - tādēļ brīdinājums var netikt raidīts vai var tikt raidīts ar aizkavēšanos.

- Negaidiet brīdinājumu. Bremzējiet atbilstoši situācijai.

## Saistītā informācija

- Adaptīvā kruīza kontrole\* (310 lpp.)

<sup>45</sup> PIEZĪME. Attēls ir shematisks, un dažādiem automašīnu modeļiem detaļas var atšķirties.

## Vējstikla displejs adaptīvajai kruīza kontrolei, ja ir sadursmes risks

Automašīnās, kas ir aprīkotas ar vējstikla displeju\*, brīdinājums tiek attēlots vējstiklā ar mirgojošu simbolu.

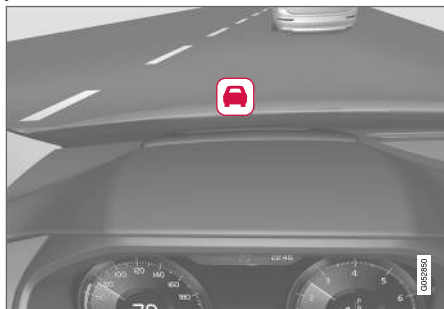

Simbols par sadursmes brīdinājumu vējstiklā<sup>46</sup>.

### **i** PIEZĪME

Intensīvas saules gaismas, atspulgu, ekstremālu gaismas kontrastu vai saulesbrīļļu lietošanas dēļ, kā arī tad, ja autovadītājs neskatās tieši uz priekšu, vizuālo brīdinājuma signālu vējstiklā var būt grūti atpazīt.

## Saistītā informācija

- Adaptīvā kruīza kontrole\* (310 lpp.)

## Adaptīvās kruīza kontroles aktivizēšana un ieslēgšana

Lai kontrolētu ātrumu un distanci, adaptīvā kruīza kontrole (ACC<sup>47</sup>) vispirms jāaktivizē un pēc tam jāieslēdz.

### Adaptīvās kruīza kontroles iestatīšana gaidīšanas režīmā

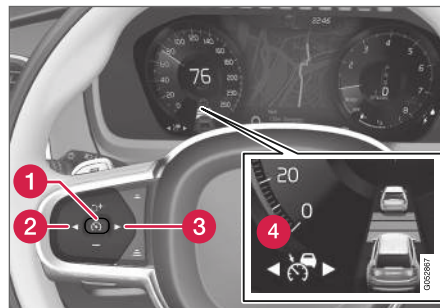

PIEZĪME. Attēls ir shematisks, un dažādiem automašīnu modeļiem detaļas var atšķirties.

Uzreiz pēc dzinēja iedarbināšanas adaptīvajai kruīza kontrolei tiek ieslēgts gaidīšanas režīms.

Lai no aktivā režīma to iestatītu gaidīšanas režīmā, rīkojieties šādi:

- Nospiediet stūres taustiņu ◀ (2) vai ▶ (3), lai rītinātu līdz simbolam/funkcijai  (4).
- > Simbols tiek parādīts, un adaptīvajai kruīza kontrolei tiek ieslēgts gaidīšanas režīms.

### Adaptīvās kruīza kontroles ieslēgšana/aktivizēšana

Lai varētu ieslēgt ACC, jāievēro šādi priekšnoteikumi:

- Vadītāja drošības jostai jābūt piesprādzētai, un vadītāja durvīm — aizvērtām.
- Automašīnai priekšā piemērotā attālumā jāatrodas transportlīdzeklim ("mērķa transportlīdzeklim") vai pašreizējam ātrumam jābūt vismaz 15 km/h (9 mph).
- Automašīnām ar manuālo pārnesumkārbu. Braukšanas ātrumam jābūt vismaz 30 km/h (20 mph).



<sup>46</sup> PIEZĪME. Attēls ir shematisks, un dažādiem automašīnu modeļiem detaļas var atšķirties.

<sup>47</sup> Adaptive Cruise Control

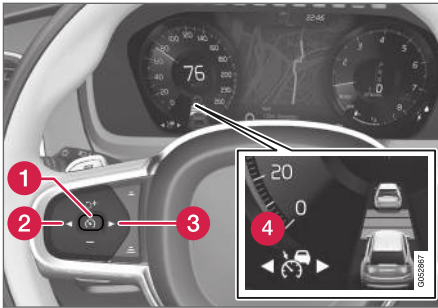



PIEZĪME. Attēls ir shematisks, un dažādiem automašīnu modeļiem detaļas var atšķirties.

- Kad ir attēlots simbols/funkcija  (4), nospiediet stūres taustiņu  (1).
  - > Adaptīvā kruīza kontrole sāk darboties, pašreizējais ātrums tiek saglabāts atmiņā, un tā skaitliskā vērtība tiek attēlota spidometra centrā.



Kad distances simbols rāda divus transportlīdzekļus, ACC regulē laika intervālu tikai līdz priekšā esošajam transportlīdzeklim.

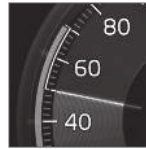

Vienlaikus tiek norādīts ātruma diapazons.

Lielākais ātrums ir saglabātais/atlasītais ātrums, bet mazākais ātrums — priekšā braucošā transportlīdzekļa (mērķa transportlīdzekļa) ātrums.

### Saistītā informācija

- Adaptīvā kruīza kontrole\* (310 lpp.)

## Ātruma pārvaldība ar adaptīvo kruīza kontroli

Adaptīvajai kruīza kontrolei (ACC<sup>48</sup>) var iestatīt dažādus ātrumus.

### Saglabātā ātruma iestatīšana/maiņa

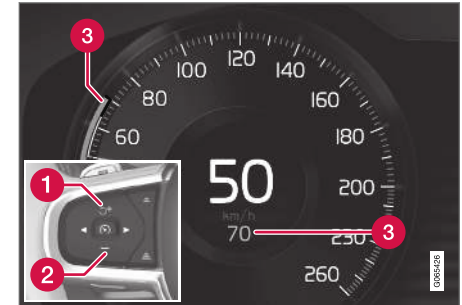

PIEZĪME. Attēls ir shematisks, un dažādiem automašīnu modeļiem un dažādos tirgos detaļas var atšķirties.

- 1 + : palielina saglabāto ātrumu.
- 2 - : samazina saglabāto ātrumu.
- 3 Saglabātais ātrums.

<sup>48</sup> Adaptive Cruise Control

- ◀ – Saglabāto ātrumu var mainīt, īsi nospiežot vai turot nospiestu stūres taustiņu **+** (1) vai **-** (2):
  - **Īsi nospiežot:** Ar katru piespiedienu ātrums tiek mainīts ar +/- 5 km/h (+/- 5 mph) soli.
  - **Nospiežot un turot:** Atlaidiet taustiņu, kad ātruma indikators (3) ir sasniedzis vajadzīgo ātrumu.
  - Pēdējā taustiņa nospiešanas reizē sasniegtais ātrums tiek saglabāts atmiņā.

Ja vadītājs palielina automašīnas ātrumu, izmantojot gāzes pedāli, pirms tiek nospiests stūres taustiņš **+**, tad, nospiežot taustiņu, saglabātais ātrums tiek iestatīts par braukšanas ātrumu ar noteikumu, ka taustiņa nospiešanas brīdī vadītāja kāja atrodas uz gāzes pedāļa.

Īslaicīgs ātruma palielinājums ar gāzes pedāli, piem., apdzīšanas laikā, neietekmē iestatījumu – atlaižot gāzes pedāli, automašīna atjauno pēdējo atmiņā saglabāto ātrumu.

### Automātiskā pānesumkārbā

Adaptīvā kruīza kontrole var sekot citam transportlīdzeklim ātruma diapazonā no 0 km/h līdz 200 km/h (125 mph).

Nemiet vērā, ka viszemākais adaptīvajai kruīza kontrolei ieprogrammējams ātrums ir 30 km/h (20 mph). Lai gan tā spēj sekot citam transportlīdzeklim, līdz 0 km/h, zemāku ātrumu par 30 km/h (20 mph) nevar atlasīt/saglabāt.

Maksimālais atlasāmais ātrums ir 200 km/h (125 mph).

### Manuālā pānesumkārbā

Adaptīvā kruīza kontrole var sekot citam transportlīdzeklim ātrumā no 30 km/h (20 mph) līdz 200 km/h (125 mph).

Zemākais ieprogrammējams ātrums adaptīvajai kruīza kontrolei ir 30 km/h (20 mph) — maksimālais ātrums ir 200 km/h (125 mph).

### Saistītā informācija

- Adaptīvā kruīza kontrole\* (310 lpp.)

## Adaptīvās kruīza kontroles laika intervāla iestatīšana

Adaptīvajai kruīza kontrolei (ACC<sup>49</sup>) var iestatīt dažādus laika intervālus.



Var izvēlēties dažādus laika intervālus līdz priekšā braucošajam transportlīdzeklim, kas tiek vadītāja displejā attēloti kā 1-5 horizontālas līnijas – jo vairāk līniju, jo ilgāks laika intervāls. Viena līnija atbilst

aptuveni 1 sekunde līdz priekšā braucošajam transportlīdzeklim, 5 līnijas — aptuveni 3 sekundēm.

Tas pats simbols tiek parādīts arī tad, kad ir aktivizēta distances brīdinājuma funkcija.

### **i** PIEZĪME

Ja vadītāja displejā ir redzams simbols ar divām automašīnām, ACC seko priekšā esošajam transportlīdzeklim, ievērojot iepriekš iestatītu laika intervālu.

Ja ir attēlota tikai viena automašīna, priekšā saprātīgā attālumā nav neviena transportlīdzekļa.

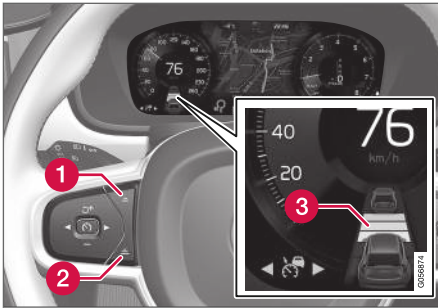

Laika intervāla vadība<sup>50</sup>.

- 1 Laika intervāla samazināšana
  - 2 Laika intervāla palielināšana
  - 3 Distances brīdinājums
- Nospiediet stūres taustiņu (1) vai (2), lai palielinātu vai samazinātu laika intervālu.
- > Attāluma indikators (3) rāda pašreizējo laika intervālu.

Adaptīvā pastāvīga ātruma uzturēšanas sistēma noteiktās situācijās pieļauj ievērojamu laika intervāla maiņu, lai automobilis varētu sekot priekšējam transportlīdzeklim vienmērīgi un viegli. Nelielā ātrumā, kad attālumam ir mazi, adaptīvā pastāvīga ātruma uzturēšanas sistēma nedaudz palielina laika intervālu.

<sup>49</sup> Adaptive Cruise Control

<sup>50</sup> PIEZĪME. Attēls ir shematisks, un dažādiem automašīnu modeļiem detaļas var atšķirties.

**i** **PIEZĪME**

- Jo lielāks ātrums, jo lielāks aprēķinātais attālums metros noteiktā laika intervālā.
- Lietojiet tikai tādus laika intervālus, kādi ir atļauti vietējos satiksmes noteikumos.
- Ja pēc adaptīvās kruīza kontroles aktivizēšanas ātrums netiek palielināts, iespējams, laika distance līdz priekšā braucošajam transportlīdzeklim ir mazāka nekā iestatītā laika distance.

**⚠** **BRĪDINĀJUMS**

- Izmantojiet tikai tādu laika distanci, kas ir piemērota pašreizējiem satiksmes apstākļiem.
- Vadītājam ir jāņem vērā, ka īsa laika distance ierobežo laiku, kas vadītājam ir pieejams, lai reaģētu un rīkotos, ja rodas negaidīta satiksmes situācija.

### Atlasīšana, kā ACC ievēro distanci\* līdz priekšā braucošajam transportlīdzeklim

Vadītājs var atlasīt dažādus braukšanas stilus, kā adaptīvā kruīza kontrole ievēro iepriekš iestatīto laika intervālu līdz priekšā braucošajam transportlīdzeklim. Atlasi veic, izmantojot braukšanas režīma vadības slēdzi **DRIVE MODE**.

Atlasiet vienu no šīm opcijām:

- **Eco** — ACC koncentrējas uz optimālu degvielas ekonomiju, kas nozīmē ilgāku laika intervālu līdz priekšā braucošajam transportlīdzeklim.
- **Comfort** — ACC koncentrējas uz plūstošu iestatītā laika intervāla ievērošanu līdz priekšā braucošajam transportlīdzeklim.
- **Dynamic** — ACC koncentrējas uz precīzu iestatītā laika intervāla ievērošanu līdz priekšā braucošajam transportlīdzeklim, kas noteiktos gadījumos var nozīmēt straujāku ātruma palielināšanu/bremzēšanu.

Plašāku informāciju skatiet sadaļā "Braukšanas režīmi".

Papildu informāciju varat skatīt arī sadaļās "Kruīza kontroles ātruma pārvaldība" un "Piedziņas režīms ECO".

### Saisītā informācija

- Adaptīvā kruīza kontrole\* (310 lpp.)

## Adaptīvās kruīza kontroles deaktivizēšana/atkārtota aktivizēšana

Adaptīvo kruīza kontroli (ACC<sup>51</sup>) var īslaicīgi deaktivizēt, iestatīt tai gaidīšanas režīmu, un atkal aktivizēt vēlāk.

## Adaptīvās kruīza kontroles deaktivizēšana un iestatīšana gaidīšanas režīmā

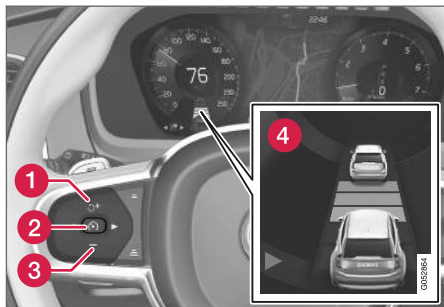

PIEZĪME. Attēls ir shematisks, un dažādiem automašīnu modeļiem detaļas var atšķirties.

Lai īslaicīgi izslēgtu adaptīvo kruīza kontroli un iestatītu tai gaidīšanas režīmu:

- Nospiediet stūres vadības taustiņu (2).
- > Vadītāja displejā redzamais simbols maina krāsu no BALTAS uz PELĒKU, un saglabātais ātrums spidometra centrā maina krāsu no SMILŠKRĀSAS uz PELĒKU.

### ⚠ BRĪDINĀJUMS

- Kad adaptīvā kruīza kontrole atrodas gaidīšanas režīmā, vadītājam ir jāiejaucas un jāregulē ātrums un distance līdz priekšā braucošajam transportlīdzeklim.
- Kad adaptīvā kruīza kontrole atrodas gaidīšanas režīmā un automašīna pārāk pietuvojas priekšā braucošajam transportlīdzeklim, vadītāju par to brīdina distances brīdinājuma funkcija.

### Vadītāja iejaukšanās gaidīšanas režīms

Adaptīvā kruīza kontrole tiek īslaicīgi deaktivizēta un iestatīta gaidīšanas režīmā, ja:

- tiek nospiests bremžu pedālis.
- pārnese tiek pārvietots pozīcijā **N**.

- vadītājs saglabā ātrumu, kas ir lielāks par saglabāto ātrumu ilgāk par 1 minūti.
- sajūga pedālis ir nospiests aptuveni 1 minūti — attiecas uz automašīnām ar manuālo pārnesumkārbu.

Īslaicīgs ātruma palielinājums ar gāzes pedāli, piem., apdzīšanas laikā, neietekmē iestatījumu — atlaižot gāzes pedāli, automašīna atjauno pēdējo atmiņā saglabāto ātrumu.

51 Adaptive Cruise Control

**Automātisks gaidīšanas režīms**

Adaptīvā kruīza kontrole ir atkarīga no citām sistēmām, piemēram, elektroniskās stabilitātes kontroles sistēmas ESC<sup>52</sup>. Ja kāda no pārējām sistēmām beidz darboties, adaptīvā kruīza kontrole tiek automātiski deaktivizēta.

**⚠ BRĪDINĀJUMS**

Automātiskas gaidīšanas režīmā vadītājs tiek brīdināts ar skaņas signālu un ziņojumu vadītāja displejā.

- Tad vadītājam ir jāregulē automašīnas ātrums, pēc nepieciešamības jālieto bremzes un jāievēro droša distance un intervāls līdz citiem transportlīdzekļiem.

Automātiskā pārslēgšana gaidīšanas režīmā var notikt šādu iemeslu dēļ:

- ātrums ir mazāks par 5 km/h (3 mph) un ACC nevar noteikt, vai priekšā esošais transportlīdzeklis ir stāvošs transportlīdzeklis vai cits objekts, piemēram, ātrumvalnis;
- ātrums ir mazāks par 5 km/h (3 mph) un priekšā esošais transportlīdzeklis nogriežas, tādējādi sistēmai ACC vairs nav transportlīdzekļa, kuram sekot;
- ātrums tiek samazināts zem 30 km/h (20 mph) — attiecas tikai uz automašīnām ar manuālo pārnesumkārbu;

- vadītājs atver durvis;
- vadītājs atsprādzē drošības jostu;
- dzinēja ātrums ir pārāk liels/mazs;
- viens vai vairāki riteņi zaudē saķeri;
- bremžu temperatūra ir pārāk augsta;
- ir ieslēgta stāvbremze;
- kameras un radiolokācijas bloku klāj, piemēram, sniegs vai tā darbību traucē spēcīgs lietus (kameras lēca/radio viļņi ir bloķēti).

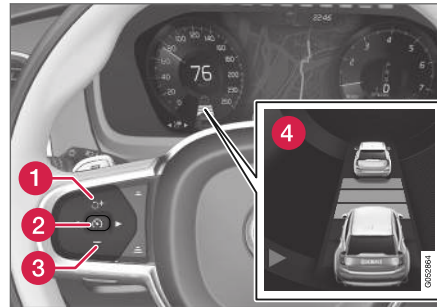
**Adaptīvās kruīza kontroles atkārtota aktivizēšana pēc gaidīšanas režīma**

PIEZĪME. Attēls ir shematisks, un dažādiem automašīnu modeļiem detaļas var atšķirties.

Lai atkārtoti aktivizētu ACC no gaidīšanas režīma:

- Nospiediet stūres vadības taustiņu  (1).
  - > Pēc tam tiek iestatīts pēdējais saglabātais ātrums.

**⚠ BRĪDINĀJUMS**

Kad ātrums tiek atjaunots ar stūres taustiņu , ir iespējams būtisks ātruma palielinājums.

**Saistītā informācija**

- Adaptīvā kruīza kontrole\* (310 lpp.)

<sup>52</sup> Electronic Stability Control

## Apdzīšanas palīdzība ar adaptīvo kruīza kontroli

Adaptīvā kruīza kontrole (ACC<sup>53</sup>) var palīdzēt vadītājam apdzīt citus transportlīdzekļus.

### Kā darbojas apdzīšanas palīdzība

Kad ACC seko citam transportlīdzeklim un vadītājs izrāda apdzīšanas nolūku, ieslēdzot pagrieziena rādītāju<sup>54</sup>, adaptīvā kruīza kontrole palīdz, palielinot ātrumu, **pirms** automašīna ir sasniegusi apdzīšanas joslu.

Pēc tam funkcija vēl nesamazina ātrumu, lai izvairītos no pārāgas bremsēšanas gadījumos, kad automašīna tuvojas lēnāk braucošam transportlīdzeklim.

Funkcija paliek aktīva, līdz automašīna ir pilnībā apdzinusi otru transportlīdzekli.

### BRĪDINĀJUMS

Nemiet vērā, ka šī funkcija var ieslēgties ne tikai apdzīšanas laikā, bet arī citās situācijās, piemēram, ja ir ieslēgts pagrieziena rādītājs, lai signalizētu par joslas maiņu vai izbraukšanu uz cita ceļa — tādā gadījumā automašīna īsu brīdi palielina ātrumu.

### Saistītā informācija

- Adaptīvā kruīza kontrole\* (310 lpp.)

<sup>53</sup> Adaptive Cruise Control

<sup>54</sup> Kreisā pagrieziena rādītāja pamirskšīnāšana automobiļiem ar stūri kreisajā pusē vai labā pagrieziena rādītāja pamirskšīnāšana automobiļiem ar stūri labajā pusē.

<sup>55</sup> Adaptive Cruise Control

## Apdzīšanas sākšanas palīdzība ar adaptīvo kruīza kontroli

### Turpinājums par apdzīšanas palīdzību

Lai apdzīšanas palīgfunkciju varētu aktivizēt, jāievēro šie priekšnosacījumi:

- priekšā jāatrodas transportlīdzeklim ("mērķa transportlīdzeklim");
- jūsu automašīnas **pašreizējam ātrumam** ir jābūt vismaz 70 km/h (43 mph);
- **saglabātajam** ACC ātrumam ir jābūt pietiekami lielam, lai apdzīšanas manevrs būtu drošs.

### Apdzīšanas palīgfunkcijas ieslēgšana

Lai ieslēgtu apdzīšanas palīdzību:

- ieslēdziet pagrieziena rādītāju.

Automašīnās ar stūri kreisajā pusē izmantojiet kreiso pagrieziena rādītāju, bet automašīnās ar stūri labajā pusē — labo pagrieziena rādītāju.

> Tiek sākta apdzīšanas palīdzība.

### Saistītā informācija

- Adaptīvā kruīza kontrole\* (310 lpp.)

## Ierobežojumi apdzīšanas palīdzībai ar adaptīvo kruīza kontroli

Noteiktās situācijās apdzīšanas palīdzības funkcionalitāte var būt ierobežota.

### BRĪDINĀJUMS

Lietojot apdzīšanas palīdzības sistēmu, vadītājam ir jāņem vērā, ka apstākļu pēkšņas maiņas gadījumā ir iespējams nevēlams paātrinājums.

Tādēļ no dažām situācijām ir jāizvairās, piemēram:

- automašīna tuvojas bremsēšanas joslai, kas atrodas tajā pašā virzienā, kurā parasti notiktu apdzīšana;
- priekšā braucošais transportlīdzeklis samazina ātrumu, pirms vadītāja automašīna ir iebraukusi apdzīšanas joslā;
- apdzīšanas joslā ir lēna satiksmes plūsma;
- automašīnu ar stūri kreisajā pusē lieto valstī, kurā kustība notiek pa ceļa kreiso pusi (vai otrādi).

No šādām situācijām jācenšas izvairīties, īslaicīgi iestatot ACC<sup>55</sup> gaidīšanas režīmā.

### Saistītā informācija

- Adaptīvā kruīza kontrole\* (310 lpp.)

## Mērķa maiņa ar adaptīvo kruīza kontroli

Kopā ar automātisko pāresumkārbu adaptīvajai kruīza kontrolei (ACC<sup>56</sup>) ir funkcionalitāte mērķa maiņai noteiktā ātrumā.

### Mērķa maiņa

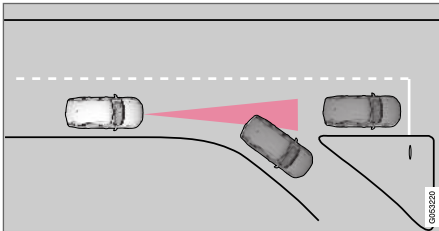

Ja priekšā esošais mērķa transportlīdzeklis pēkšņi veic pagriezienu, iespējams, ka priekšā atrodas stāvoši transportlīdzekļi.

Ja adaptīvā kruīza kontrole seko citam transportlīdzeklim ar ātrumu, kas ir **mazāks** par 30 km/h (20 mph) un maina mērķi no kustīga transportlīdzekļa uz stāvošu, adaptīvā kruīza kontrole sāk samazināt ātrumu, pielāgojoties stāvošajam transportlīdzeklim.

## ⚠ BRĪDINĀJUMS

Ja adaptīvā kruīza kontrole seko citam transportlīdzeklim ar ātrumu, kas **pārsniedz** aptuveni 30 km/h (20 mph) un mērķis tiek mainīts no braucoša transportlīdzekļa uz stāvošu, adaptīvā kruīza kontrole **ignorē** stāvošo transportlīdzekli, tā vietā palielinot ātrumu līdz saglabātajam.

- Pēc tam vadītājam ir pašam jāiejaucas un jābremzē.

### Automātisks gaidīšanas režīms ar mērķa maiņu

Adaptīvā kruīza kontrole tiek deaktivizēta, un tai tiek iestatīts gaidīšanas režīms:

- ja ātrums ir mazāks par 5 km/h (3 mph) un adaptīvā kruīza kontrole nevar noteikt, vai mērķa objekts ir stāvošs transportlīdzeklis vai cits objekts, piemēram, ātrumvalnis;
- ja ātrums ir mazāks par 5 km/h (3 mph) un priekšā braucošais transportlīdzeklis nogriežas, līdz ar to adaptīvajai kruīza kontrolei vairs nav transportlīdzekļa, kuram sekot.

### Saistītā informācija

- Adaptīvā kruīza kontrole\* (310 lpp.)

## Automātiska bremzēšana ar adaptīvo kruīza kontroli

Adaptīvajai kruīza kontrolei (ACC<sup>57</sup>) ir speciāla bremzēšanas funkcija, kas darbojas lēnā satiksmē un stāvēt.

### Bremzēšanas funkcija lēnā satiksmē un stāvēt

Vairākas reizes veicot īslaicīgu apstāšanos, piemēram, lēnas satiksmes vai luksofora signālu dēļ, braukšana tiek automātiski atsākta, ja apstāšanās ilgums nepārsniedz apmēram 3 sekundes -. Ja nepieciešams ilgāks laiks, pirms priekšā esošais transportlīdzeklis atsāk kustību, tad adaptīvajai kruīza kontrolei tiek iestatīts gaidīšanas režīms ar automātisko bremzēšanas funkciju.

- Aktivizējiet adaptīvo kruīza kontroli atkārti vienā no šiem veidiem:
  - Nospiediet stūres vadības taustiņu .
  - Nospiediet akceleratora pedāli.
- > Adaptīvā kruīza kontrole atsāk sekot priekšā esošajam transportlīdzeklim, ja tas sāk braukt uz priekšu 6 sekunžu laikā.

<sup>56</sup> Adaptive Cruise Control

<sup>57</sup> Adaptive Cruise Control



**i PIEZĪME**

ACC spēj noturēt automašīnu nekustīgu maksimāli 5 minūtes — pēc tam ieslēdzas stāvbremze, bet adaptīvā kruīza kontrole izslēdzas. Lai varētu vēlreiz aktivizēt adaptīvo kruīza kontroli, stāvbremze ir jāizslēdz.

**Automātiskās bremzēšanas pārtraukšana**

Dažās situācijās automātiskā bremzēšana tiek pārtraukta, ja automašīna tiek apturēta, un adaptīvajai kruīza kontrolei tiek ieslēgts gaidīšanas režīms. Tas nozīmē, ka bremzes tiek atbrīvotas un automašīna var sākt rīpot - tādēļ vadītājam jāiejaucas un pašam jābremzē, lai noturētu automašīnu uz vietas.

Tā var notikt šādās situācijās:

- vadītājs novieto kāju uz bremžu pedāļa
- tiek ieslēgta stāvbremze
- pārnese pārslēgvira tiek pārvietota pozīcijā **P**, **N** vai **R**;
- vadītājs iestata adaptīvajai kruīza kontrolei gaidīšanas režīmu.

**Automātiska stāvbremzes aktivizēšana**

Dažās situācijās tiek ieslēgta stāvbremze, lai noturētu automašīnu uz vietas.

Tas notiek, ja adaptīvā kruīza kontrole notur automašīnu uz vietas ar kājas bremzēm un:

- vadītājs atver durvis vai atsprādzē savu drošības jostu
- ACC ir noturējusi automašīnu uz vietas ilgāk par aptuveni 5 minūtēm
- bremzes ir pārkarušas
- vadītājs manuāli izslēdz dzinēju.

**Saistītā informācija**

- Adaptīvā kruīza kontrole\* (310 lpp.)

**Adaptīvās kruīza kontroles ierobežojumi**

Noteiktās situācijās adaptīvā kruīza kontrole (ACC<sup>58</sup>) var būt ierobežota.

**Stāvi ceļi un / vai smaga bagāža**

Paturiet prātā, ka adaptīvo kruīza kontroli galvenokārt ir paredzēts izmantot braukšanai pa līdzīgiem ceļiem. Braucot lejup stāvā nogāzē, šai funkcijai var būt grūtības ievērot pareizu distanci līdz priekšā braucošajam transportlīdzeklim — tādā gadījumā brauciet īpaši piesardzīgi un esiet gatavs bremzēt.

- Neizmantojiet adaptīvo kruīza kontroli, ja ar automašīnu vedat smagu kravu vai ja automašīnai ir pievienota piekabe.

**Dažādi**

- Braukšanas režīmu **Off Road** nevar atlasīt, ja ir aktivizēta adaptīvā kruīza kontrole.

**i PIEZĪME**

Funkcija izmanto automašīnas kameras bloku, kam ir daži vispārīgi ierobežojumi; skatiet sadaļu "Kameras bloka ierobežojumi".

<sup>58</sup> Adaptive Cruise Control



**i PIEZĪME**

Funkcija izmanto automašīnas radara bloku, kam ir daži vispārīgi ierobežojumi, skatiet sadaļu "Radara bloka ierobežojumi".



**Saistītā informācija**

- Adaptīvā kruīza kontrole\* (310 lpp.)

**Pārslēgšanās starp kruīza kontroli un adaptīvo kruīza kontroli**

Ja automašīna aprīkota ar adaptīvo kruīza kontroli (ACC<sup>59</sup>), vadītājs var pārslēgt kruīza kontroli (CC<sup>60</sup>) un ACC.

Simbols vadītāja displejā norāda, ka ir aktīva kruīza kontrole:



CC	ACC
	
Kruīzkontrole	Adaptīvā pastāvīga ātruma uzturēšanas sistēma

<sup>A</sup> BALTS simbols: Funkcija aktīva, PELĒKS simbols: Gaidīšanas režīms

**Pārslēgšana no ACC uz CC**

Dariet šādi:

1. Iestatiet adaptīvo kruīza kontroli gaidīšanas režīmā, izmantojot stūres taustiņu .

2. Centrālā displeja funkciju skatā nospiediet pogu **Kruīzkontrole** — taustiņa indikatora krāsa mainās no PELĒKAS uz ZAĻU.
  - > Vadītāja displejā esošais simbols mainās no  ACC uz  CC. Adaptīvā kruīza kontrole tiek izslēgta, un kruīza kontrole tiek iestatīta gaidīšanas režīmā.
3. Nospiediet stūres vadības taustiņu .
  - > Kruīza kontrole sāk darboties un saglabā pašreizējo ātrumu.

**⚠ BRĪDINĀJUMS**

ACC pārslēgšana uz CC nozīmē, ka automašīna:





- vairs neuztur iepriekš iestatītu laika distanci līdz priekšā braucošajam transportlīdzeklim;
- uztur tikai saglabāto ātrumu, un tādēļ vadītājam ir jāizmanto bremzes, kad nepieciešams.

Ja, izslēdzot dzinēju, ir aktīva CC, nākamreiz iedarbinot dzinēju, tiks automātiski aktivizēta ACC.

<sup>59</sup> Adaptive Cruise Control  
<sup>60</sup> Cruise Control

## ◀ Pārslēgšana no CC uz ACC

Dariet šādi:

1. Iestatiet kruīza kontroli gaidīšanas režīmā, izmantojot stūres taustiņu .
2. Funkciju skatā pieskarieties taustiņam **Kruīzkontrolle** — taustiņa indikatora krāsa mainās no ZAĻAS uz PELĒKU.  
> Vadītāja displejā esošais simbols mainās no  CC uz  ACC. Adaptīvā kruīza kontrole tiek aktivizēta un ieslēgta gaidīšanas režīmā.
3. Nospiediet stūres vadības taustiņu   
> Sāk darboties adaptīvā kruīza kontrole, un tiek saglabāts pašreizējais ātrums kopā ar iepriekš iestatīto laika intervālu līdz priekšā braucošajam transportlīdzeklim.

### Saistītā informācija

- Adaptīvā kruīza kontrole\* (310 lpp.)

## Adaptīvās kruīza kontroles simboli un paziņojumi

Vadītāja displejā un/vai vējstikla displejā\* var tikt rādīti vairāki simboli un paziņojumi par adaptīvo kruīza kontroli (ACC<sup>61</sup>).

Tālāk ir sniegti daži piemēri<sup>62</sup>.

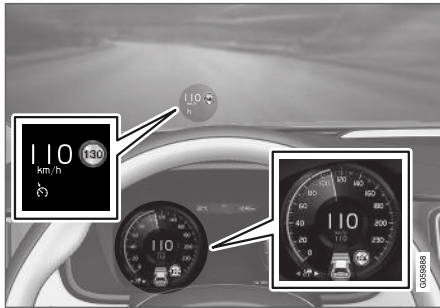

Iepriekšējā ilustrācijā<sup>63</sup> ir attēlots, ka adaptīvā kruīza kontrole ir iestatīta uzturēt 110 km/h (68 mph) ātrumu un ka priekšā nebrauc neviens transportlīdzeklis, kuram varētu sekot.

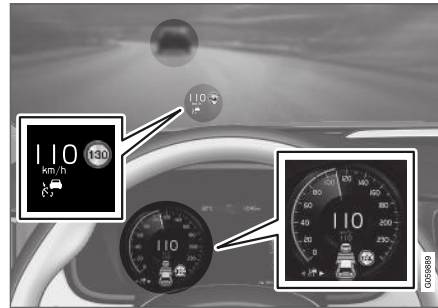

Iepriekšējā ilustrācijā<sup>63</sup> ir attēlots, ka adaptīvā kruīza kontrole ir iestatīta uzturēt 110 km/h (68 mph) ātrumu un vienlaikus sekot priekšā

braucošajam transportlīdzeklim, kas brauc ar tādu pašu ātrumu.

<sup>61</sup> Adaptive Cruise Control

<sup>62</sup> Tālāk sniegtajā ilustratīvajā piemērā funkcija RSI (Road Sign Information) informē, ka maksimālais pieļaujamais ātrums ir 130 km/h (80 mph).

<sup>63</sup> PIEZĪME. Attēls ir shematisks, un dažādiem automašīnu modeļiem detaļas var atšķirties.





Simbols	Paziņojums	Tehniskie parametri
	Simbols ir BALTĀ krāsā.	Automobilis saglabā atmiņā saglabāto/atlasīto ātrumu.
	<b>Adapt. kruīzkontrolē</b> <b>Nav pieejams</b> Simbols ir PELĒKĀ krāsā.	Adaptīvajai kruīza kontrolei ir iestatīts gaidīšanas režīms.
	<b>Adapt. kruīzkontrolē</b> <b>Jāveic apkope</b> Simbols ir PELĒKĀ krāsā.	Sistēma nedarbojas pareizi. Jāsaņemas ar servisu — ieteicams sazināties ar autorizētu Volvo servisu.
	<b>Vējstikla sensors</b> <b>Sensors bloķēts, skatiet īpašnieka rokasgrāmatu</b>	Notīriet vējstiklu kameras un radiolokācijas bloka sensoru priekšā.

Teksta paziņojumu var notīrīt, īsi nospiežot stūres labās puses vadības tastatūras centrā esošo taustiņu .

Ja paziņojums nenodzīst: sazinieties ar servisu — ieteicams sazināties ar autorizētu Volvo servisu.

### Saistītā informācija

- Adaptīvā kruīza kontrole\* (310 lpp.)

## Pilot Assist

Pilot Assist palīdz vadītājam vadīt automašīnu starp joslas atdalošajām līnijām, izmantojot stūrēšanas palīdzības funkciju, kā arī uzturēt vienmērīgu ātrumu un iepriekš atlasītu laika intervālu līdz priekšā braucošajam transportlīdzeklim.

### Pilot Assist darbojas šādi

Funkciju Pilot Assist galvenokārt paredzēts izmantot uz ātrgaitas šosejām un tamlīdzīgiem nozīmīgiem ceļiem, kur tā var nodrošināt komfortablāku braukšanu un relaksētāku autovadīšanas pieredzi.

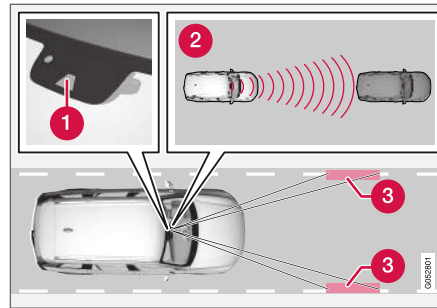

Kamera un radiolokācijas bloks mēra attālumus līdz priekšā braucošajam transportlīdzeklim un nosaka sānu marķējumus<sup>64</sup>.

- 1 Kameras un radiolokācijas bloks
- 2 Attāluma nolasītāji
- 3 Lasītāji, sānu marķējumi

Vadītājs atlasa vajadzīgo ātrumu un laika intervālu līdz priekšā braucošajam transportlīdzeklim. Pilot Assist skenē attālumus līdz priekšā braucošajam transportlīdzeklim un joslas atdalošajām līnijām uz ceļa virsmas, izmantojot kameras un radiolokācijas bloku. Iepriekš iestaļītais laika intervāls tiek saglabāts, automātiski regulējot ātrumu, bet stūrēšanas palīgsistēma palīdz noturēt automašīnu savā joslā.

Stūrēšanas palīgsistēma Pilot Assist ņem vērā priekšā braucošā transportlīdzekļa ātrumu un joslu marķējumus. Vadītājs var jebkurā laikā ignorēt Pilot Assist ieteikumus par stūrēšanu un stūrēt citā virzienā, piemēram, lai mainītu joslu vai apbrauktu uz ceļa esošu šķērslī.

Ja Pilot Assist nevar viennozīmīgi interpretēt joslu, piemēram, ja kameras un radiolokācijas bloks neredz joslas sānu apzīmējumus, Pilot Assist īslaicīgi deaktivizē stūrēšanas palīdzību, bet to atsāk, ja joslu atkal var interpretēt, — lai gan ātruma un distances kontroles funkcijas paliek aktīvas.

### **BRĪDINĀJUMS**

Pilot Assist stūrēšanas palīdzība tiek automātiski deaktivizēta un atsākta bez iepriekšēja brīdinājuma.



Stūrēšanas palīdzības pašreizējo statusu norāda stūres simbola krāsa:

- ZAĻA stūre norāda uz aktīvu stūrēšanas palīdzības funkciju
- PELĒKA stūre (kā ilustrācijā)

norāda uz deaktivizētu stūrēšanas palīdzības funkciju.

<sup>64</sup> PIEZĪME. Attēls ir shematisks, un dažādiem automašīnu modeļiem detaļas var atšķirties.



## BRĪDINĀJUMS

- Pilot Assist funkcija ir vadītāja papildu atbalsta funkcija, kuras mērķis ir atvieglot braukšanu un uzlabot braukšanas drošību — tā nevar darboties visās situācijās un visos satiksmes, laika un ceļa apstākļos.
- Vadītājam ir ieteicams izlasīt visas ģiapaš-nieka rokasgrāmatas sadaļas, kas ir saistītas ar šo funkciju, lai uzzinātu par tādiem faktoriem kā tās ierobežojumiem un to, kas vadītājam ir jāzina pirms sistēmas lietošanas (skatiet saišu sarakstu šī raksta beigās).
- Pilot Assist drīkst lietot, tikai ja abās joslās malās ir uzkrāsotas skaidri redzamas joslas sadalošās līnijas. Lietojot visos citos gadījumos, ir risks izraisīt sadursmi ar šķēršļiem, ko funkcija nevar noteikt.
- Pilot Assist neaizstāj vadītāja uzmanību un lēmumus. Vadītājam vienmēr ir pienākums nodrošināt, lai automašīna tiktu vadīta drošā veidā, pareizā pozīcijā joslā, ar piemērotu ātrumu, piemērotu intervālu un distanci līdz citiem transportlīdzekļiem un saskaņā ar spēkā esošajiem ceļu satiksmes noteikumiem.

## PIEZĪME

Atkarībā no tirgus šī funkcija var būt pieejama standarta aprīkojumā vai kā papildaprīkojums.

Pilot Assist regulē ātrumu, paātrinot automašīnas gaitu un bremzējot. Ir normāli, ja no bremzēm atskan zema skaņa, kad tās tiek izmantotas ātruma regulēšanai.

Pilot Assist mēģina regulēt ātrumu vienmērīgi. Situācijās, kad nepieciešams strauji bremzēt, tas vadītājam jādara pašam. Tas jādara, ja ir liels ātruma atšķirības vai arī priekšējā automašīna strauji bremzē. Kameras un radiolokācijas bloka darbības ierobežojumu dēļ bremzēšana var notikt negaidīti vai nenotikt nemaz.

Funkcijas Pilot Assist mērķis ir braukt aiz priekšā braucošā transportlīdzekļa pa to pašu joslu, ievērojot vadītāja iestatīto laika intervālu. Ja radiolokācijas bloks priekšā neuztver nevienu transportlīdzekli, automašīna uztur vadītāja iestatīto un saglabāto ātrumu. Tā notiek arī tad, ja priekšā braucošā transportlīdzekļa ātrums palielinās un pārsniedz saglabāto ātrumu.

Tālāk norādītais attiecas uz automašīnām ar automātisko pārnesumkārbu:

- Pilot Assist var sekot citam transportlīdzeklim ātrumā no 0 km/h līdz 200 km/h (125 mph).
- Pilot Assist var sniegt stūrēšanas palīdzību no gandrīz stāvošas pozīcijas līdz 140 km/h (87 mph).

Tālāk norādītais attiecas uz automašīnām ar manuālo pārnesumkārbu:

- Pilot Assist var sekot citam transportlīdzeklim ātrumā no 30 km/h (20 mph) līdz 200 km/h (125 mph).
- Pilot Assist var sniegt stūrēšanas palīdzību no 30 km/h (20 mph) līdz 140 km/h (87 mph).

## BRĪDINĀJUMS

- Pilot Assist nav sadursmes novēršanas sistēma. Ja sistēma neuztver priekšā braucošu transportlīdzekli, vadītājam ir jāiejaucas.
- Sistēma Pilot Assist nebremzē, nosakot cilvēkus, dzīvniekus, objektus, mazus transportlīdzekļus (piemēram, velosipēdus un motociklus), zemas piekabes, kā arī pretimbraucošus, lēnus vai stāvošus transportlīdzekļus.
- Neizmantojiet Pilot Assist prasīgās situācijās, piemēram, pilsētas satiksmē, krustojumos, uz slideniem vai applūdušiem ceļiem, šļūdonī, stiprā lietū/sniegā, sliktas redzamības apstākļos, uz likumotiem ceļiem, paātrinājuma vai bremzēšanas joslām vai ja automašīnai ir pievienota piekabe.

**! SVARĪGI**

Pilot Assist iekšējo komponentu apkopi drīkst veikt tikai servisā — ieteicams autorizētā Volvo servisā.

**Apaiļi līkumi un ceļa sadalīšanās**

Pilot Assist mijiedarbojas ar vadītāju, kuram nav jāgaida stūrēšanas palīdzība no Pilot Assist, bet gan vienmēr jābūt gatavam pašam stūrēt vairāk, it sevišķi līkumos.

Kad automašīna tuvojas izbrauktuvei vai joslā sadalās, vadītājam ir jāstūrē uz vajadzīgo joslā, lai Pilot Assist varētu noteikt vajadzīgo virzienu.

**Pilot Assist cenšas noturēt automašīnu joslas vidū**

Kad funkcija Pilot Assist palīdz stūrēt, tā cenšas izvietot automašīnu starp joslu marķējuma līnijām, un tādēļ ir ieteicams ļaut automašīnai atrast optimālu izvietojumu, lai sasniegtu iespējami plūstošu braukšanas pieredzi. Vadītājs pārbauda, vai automašīna joslā ir izvietota droši, un var vienmēr pieļāgot tās pozīciju, veicot savas stūrēšanas korekcijas.

Ja Pilot Assist nenovieto automašīnu joslā piemērotā veidā, ieteicams Pilot Assist izslēgt vai pārslēgt uz adaptīvo kruīza kontroli.

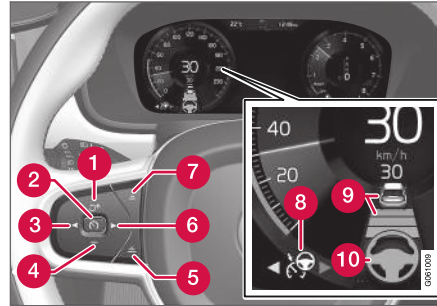
**Pārskats****Vadība**

Funkciju taustiņi un simboli<sup>64</sup>.

- 1 : gaidīšanas režīmā aktivizē Pilot Assist un atjauno saglabāto ātrumu un laika intervālu
- 1 : palielina saglabāto ātrumu
- 2 : **gaidīšanas režīmā** — aktivizē Pilot Assist un saglabā pašreizējo ātrumu
- 2 : **aktīvajā režīmā** — deaktivizē/pārslēdz Pilot Assist gaidīšanas režīmā
- 3 : pārslēdz no Pilot Assist uz adaptīvo kruīza kontroli
- 4 : samazina saglabāto ātrumu
- 5 : Palielina laika intervālu līdz priekšā braucošajiem transportlīdzekļiem
- 6 : ▶: pārslēdz no adaptīvās kruīza kontroles uz Pilot Assist
- 7 : Samazina laika intervālu līdz priekšā braucošajiem transportlīdzekļiem
- 8 : Funkcijas simbols
- 9 : Mērķa transportlīdzekļa un laika intervāla simboli
- 10 : Aktivizētas/deaktivizētas stūrēšanas palīdzības simbols

<sup>64</sup> PIEZĪME. Attēls ir shematisks, un dažādiem automašīnu modeļiem detaļas var atšķirties.

### ◀ Vādītāja displejs

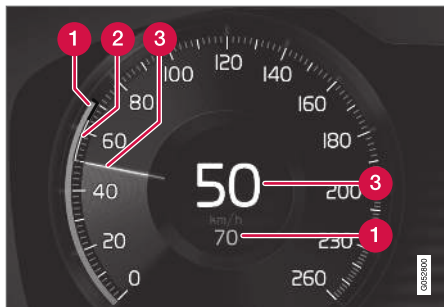

Ātruma rādījums<sup>64</sup>.

- 1 Saglabātais ātrums
- 2 Priekšā esošā transportlīdzekļa ātrums
- 3 Jūsu automašīnas pašreizējais ātrums

Lai skatītu dažādas simbolu kombinācijas atkarībā no satiksmes situācijas — skatiet tēmu "Pilot Assist simboli un ziņojumi".

### Saistītā informācija

- Pilot Assist un sadursmes riska brīdinājums (330 lpp.)
- Pilot Assist rādījums vējstikla displejā, ja ir sadursmes risks (331 lpp.)
- Pilot Assist aktivizēšana un ieslēgšana (332 lpp.)

- Pilot Assist ātruma pārvaldība (333 lpp.)
- Pilot Assist laika intervāla iestatījums (334 lpp.)
- Pilot Assist aktivizēšana/deaktivizēšana (335 lpp.)
- Apdzīšanas palīdzība ar Pilot Assist (337 lpp.)
- Apdzīšanas sākšanas palīdzība ar Pilot Assist (337 lpp.)
- Ierobežojumi apdzīšanas palīdzībai ar Pilot Assist (338 lpp.)
- Mērķa maiņa ar Pilot Assist (338 lpp.)
- Automātiska bremzēšana ar Pilot Assist (339 lpp.)
- Pilot Assist ierobežojumi (339 lpp.)
- Pilot Assist\* simboli un paziņojumi (341 lpp.)

### Pilot Assist un sadursmes riska brīdinājums

<sup>64</sup> PIEZĪME. Attēls ir shematisks, un dažādiem automašīnu modeļiem detaļas var atšķirties.

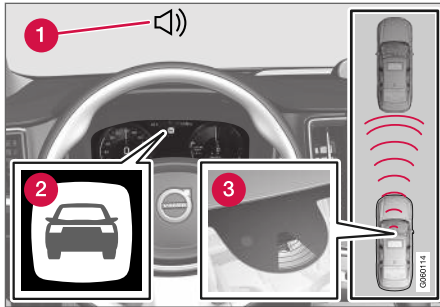

**Sadursmes riska brīdinājums**

Sadursmes brīdinājuma audio signāls un simbols<sup>65</sup>.

- 1 Brīdinājuma skaņas signāls sadursmes riska gadījumā
- 2 Brīdinājuma signāls sadursmes riska gadījumā
- 3 Kameras un radiolokācijas bloka veikts attāluma mērījums

Pilot Assist izmanto aptuveni 40% bremžu spēka. Ja automašīna jābremzē spēcīgāk, nekā to spēj Pilot Assist, un vadītājs nebremzē, tiek aktivizēta brīdinājuma lampa un skaņas signāls, lai brīdinātu vadītāju, ka nepieciešama tūlītēja iejaukšanās.

**⚠ BRĪDINĀJUMS**

Pilot Assist brīdina tikai par tiem transportlīdzekļiem, kuru kameras un radiolokācijas bloks ir uzvertis, tādēļ brīdinājums var netikt raidīts vai var būt novēlots.

- Negaidiet brīdinājumu. Bremzējiet atbilstoši situācijai!

**Saistītā informācija**

- Pilot Assist (327 lpp.)

**Pilot Assist rādījums vējstikla displejā, ja ir sadursmes risks**

Automašīnās, kas ir aprīkotas ar vējstikla displeju\*, brīdinājums tiek attēlots vējstiklā ar mirgojošu simbolu.

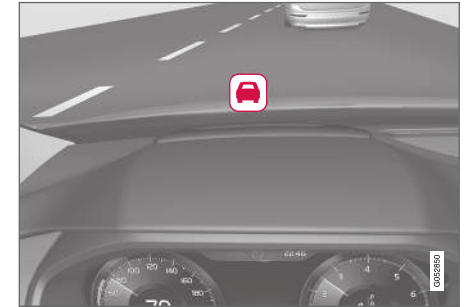

Simbols par sadursmes brīdinājumu vējstiklā<sup>66</sup>.

**i PIEZĪME**

Intensīvas saules gaismas, atspulgu, ekstremālu gaismas kontrastu vai saulesbrīļļu lietošanas dēļ, kā arī tad, ja autovadītājs neskatās tieši uz priekšu, vizuālo brīdinājuma signālu vējstiklā var būt grūti atpazīt.

**Saistītā informācija**

- Pilot Assist (327 lpp.)

<sup>65</sup> Attēls ir shematisks — detaļas var atšķirties atkarībā no automašīnas modeļa.

<sup>66</sup> PIEZĪME. Attēls ir shematisks, un dažādiem automašīnu modeļiem detaļas var atšķirties.

## Pilot Assist aktivizēšana un ieslēgšana

Sistēma Pilot Assist ir vispirms jāaktivizē un pēc tam jāieslēdz, lai tā varētu kontrolēt ātrumu un distanci un sniegt stūrēšanas palīdzību.

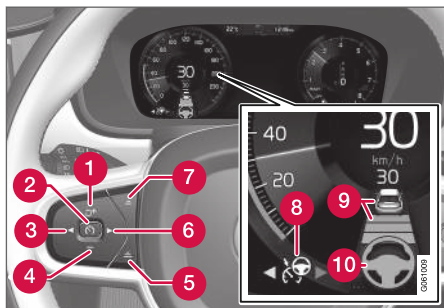



PIEZĪME. Attēls ir shematisks, un dažādiem automašīnu modeļiem detaļas var atšķirties.

Lai varētu ieslēgt sistēmu Pilot Assist, jāievēro šādi priekšnoteikumi:

- Vadītāja drošības jostai jābūt piesprādzētai, un vadītāja durvīm — aizvērtām.
- Automašīnai priekšā piemērotā attālumā jāatrodas transportlīdzeklim ("mērķa transportlīdzeklim") vai pašreizējam ātrumam jābūt vismaz 15 km/h (9 mph).
- Automašīnām ar manuālo pānesumkārbu. Braukšanas ātrumam jābūt vismaz 30 km/h (20 mph).

Kad adaptīvajai kruīza kontrolei ir ieslēgts **gaidīšanas režīms**:

1. Nospiediet stūres vadības taustiņu ► (6).
  - > Gaidīšanas režīmā simbols  mainās uz Pilot Assist (8).
2. Nospiediet stūres vadības taustiņu  (2).
  - > Tiek ieslēgta sistēma Pilot Assist, un tiek saglabāts pašreizējais ātrums, kas tiek attēlots ar skaitļiem spidometra centrā.

...vai...

Kad adaptīvā kruīza kontrole **ir ieslēgta**:

- Nospiediet stūres vadības taustiņu ► (6).
  - > Tiek ieslēgta sistēma Pilot Assist.

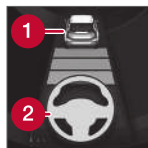

Sistēmas Pilot Assist stūrēšanas palīdzības funkcija ir aktīva, tikai ja stūres simbola (2) krāsa ir mainījusies no PEĻĒKAS uz ZAĻU.

Sistēma Pilot Assist regulē laika intervālu līdz priekšā braucošajam transportlīdzeklim, tikai ja distances attēlā virs stūres simbola ir attēlots transportlīdzekļa (1) simbols.



Vienlaikus tiek norādīts ātruma diapazons.

Lielākais ātrums ir saglabātais/atlasītais ātrums, bet mazākais ātrums — priekšā braucošā transportlīdzekļa (mērķa transportlīdzekļa) ātrums.

## Rokas uz stūres

Lai Pilot Assist darbotos, vadītāja rokām jāatrodas uz stūres. Ja Pilot Assist nosaka, ka vadītājs netur stūri, vadītājs ar teksta ziņojumu un skaņas signālu tiek aicināts aktīvi stūrēt automašīnu.

Ja Pilot Assist joprojām nevar noteikt, ka vadītājs tur stūri, šī funkcija tiek pārslēgta gaidīšanas režīmā. Pēc tam Pilot Assist atkal ir jāieslēdz ar stūres taustiņu .

### PIEZĪME

Nemiet vērā, ka Pilot Assist darbojas tikai tādā gadījumā, ja vadītāja rokas atrodas uz stūres.

## Saistītā informācija

- Pilot Assist (327 lpp.)

## Pilot Assist ātruma pārvaldība

Funkcijai Pilot Assist var iestatīt dažādus ātrumus.

### Saglabātā ātruma iestatīšana/mainā

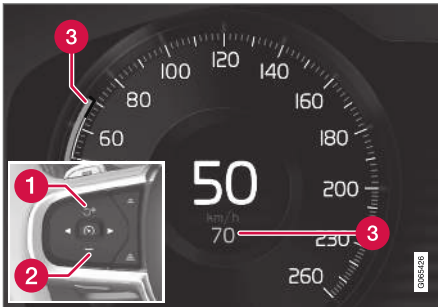

PIEZĪME. Attēls ir shematisks, un dažādiem automašīnu modeļiem un dažādās tirgos detaļas var atšķirties.

- 1 + : palielina saglabāto ātrumu
- 2 - : samazina saglabāto ātrumu
- 3 Saglabātais ātrums

- Saglabāto ātrumu var mainīt, īsi nospiežot vai turot nospiestu stūres taustiņu + (1) vai - (2):
  - **Īsi nospiežot:** Ar katru piespiedienu ātrums tiek mainīts ar +/- 5 km/h (+/- 5 mph) soli.
  - **Nospiežot un turot:** Atlaidiet taustiņu, kad ātruma indikators (3) ir sasniedzis vajadzīgo ātrumu.
- Pēdējā taustiņa nospiešanas reizē sasniegtais ātrums tiek saglabāts atmiņā.

Ja vadītājs palielina automašīnas ātrumu, izmantojot gāzes pedāli, pirms tiek nospiests stūres taustiņš +, tad, nospiežot taustiņu, saglabātais ātrums tiek iestatīts par braukšanas ātrumu ar noteikumu, ka taustiņa nospiešanas brīdī vadītāja kāja atrodas uz gāzes pedāļa.

Īslaicīgs ātruma palielinājums ar gāzes pedāli, piem., apdzīšanas laikā, neietekmē iestatījumu – atlaižot gāzes pedāli, automašīna atjauno pēdējo atmiņā saglabāto ātrumu.

### Automātiskā pārnēsūmkārba

Pilot Assist var sekot citam transportlīdzeklim ātrumā no 0 km/h līdz 200 km/h (125 mph).

Ņemiet vērā, ka viszemākais funkcijai Pilot Assist ieprogrammējamais ātrums ir 30 km/h (20 mph). Lai gan tā spēj sekot citam transportlīdzeklim līdz 0 km/h, zemāku ātrumu par 30 km/h (20 mph) nevar atlasīt/saglabāt.

Maksimālais atlasāmais ātrums ir 200 km/h (125 mph).

### Manuālā pārnēsūmkārba

Pilot Assist var sekot citam transportlīdzeklim ātrumā no 30 km/h (20 mph) līdz 200 km/h (125 mph).

Zemākais ieprogrammējamais ātrums funkcijai Pilot Assist ir 30 km/h (20 mph) — maksimālais ātrums ir 200 km/h (125 mph).

### Saistītā informācija

- Pilot Assist (327 lpp.)

## Pilot Assist laika intervāla iestatījums

Sistēmai Pilot Assist var iestatīt dažādus laika intervālus.

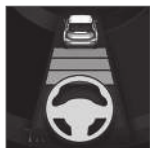

Var izvēlēties dažādus laika intervālus līdz priekšā braucošajam transportlīdzeklim, kas tiek vadītāja displejā attēloti kā 1-5 horizontālas līnijas – jo vairāk līniju, jo ilgāks laika intervāls. Viena līnija atbilst

aptuveni 1 sekundei līdz priekšā braucošajam transportlīdzeklim, 5 līnijas — aptuveni 3 sekundēm.

### **i** PIEZĪME

Kad vadītāja displejā ir redzams automašīnas un stūres simbols, Pilot Assist seko priekšā braucošajam transportlīdzeklim ar iepriekš iestatītu laika intervālu.

Ja ir attēlots tikai stūres simbols, priekšā piemērotā attālumā nav neviena transportlīdzekļa.

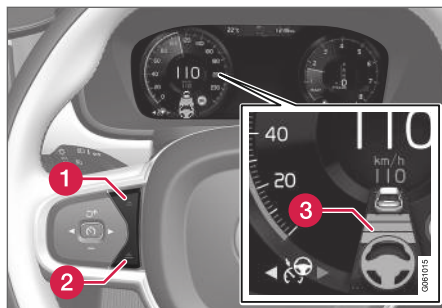

Laika intervāla vadība<sup>67</sup>.

- 1** Laika intervāla samazināšana
  - 2** Laika intervāla palielināšana
  - 3** Distances brīdinājums
- Nospiediet stūres taustiņu (1) vai (2), lai palielinātu vai samazinātu laika intervālu.
  - > Attāluma indikators (3) rāda pašreizējo laika intervālu.

Lai sekotu priekšā braucošajam transportlīdzeklim plūstošā un komfortablā veidā, noteiktos apstākļos Pilot Assist ļauj laika intervālam būtiski atšķirties. Piemēram, lēnā ātrumā, kad distance kļūst īsa, Pilot Assist nedaudz palielina laika intervālu.

### **i** PIEZĪME

- Jo lielāks ātrums, jo lielāks aprēķinātais attālums metros noteiktā laika intervālā.
- Lietojiet tikai tādus laika intervālus, kādi ir atļauti vietējos satiksmes noteikumos.
- Ja pēc Pilot Assist aktivizēšanas ātrums netiek palielināts, iespējams, laika distance līdz priekšā braucošajam transportlīdzeklim ir mazāka nekā iestatītā laika distance.

### **⚠** BRĪDINĀJUMS

- Izmantojiet tikai tādu laika distanci, kas ir piemērota pašreizējiem satiksmes apstākļiem.
- Vadītājam ir jāņem vērā, ka īsa laika distance ierobežo laiku, kas vadītājam ir pieejams, lai reaģētu un rīkotos, ja rodas negaidīta satiksmes situācija.

## Atlasīšana, kā Pilot Assist ievēro distanci\* līdz priekšā braucošajam transportlīdzeklim

Vadītājs var atlasīt dažādus braukšanas stilus, kā Pilot Assist ievēro iepriekš iestatīto laika intervālu līdz priekšā braucošajam transportlīdzeklim. Atlasi veic, izmantojot braukšanas režīma vadības slēdzi **DRIVE MODE**.

<sup>67</sup> PIEZĪME. Attēls ir shematisks, un dažādiem automašīnu modeļiem detaļas var atšķirties.

Atlasiet vienu no šīm opcijām:

- **Eco** — Pilot Assist koncentrējas uz optimālu degvielas ekonomiju, kas nozīmē ilgāku laika intervālu līdz priekšā braucošajam transportlīdzeklim.
- **Comfort** — Pilot Assist koncentrējas uz plūstošu iestatītā laika intervāla ievērošanu līdz priekšā braucošajam transportlīdzeklim.
- **Dynamic** — Pilot Assist koncentrējas uz precīzu iestatītā laika intervāla ievērošanu līdz priekšā braucošajam transportlīdzeklim, kas noteiktos gadījumos var nozīmēt straujāku ātruma palielināšanu/bremzēšanu.

Plašāku informāciju skatiet sadaļā "Braušanas režīmi".

Papildu informāciju varat skatīt arī sadaļās "Kruīza kontroles ātruma pārvaldība" un "Piedziņas režīms ECO".

### Saisītā informācija

- Pilot Assist (327 lpp.)

### Pilot Assist aktivizēšana/ deaktivizēšana

Pilot Assist var īslaicīgi deaktivizēt, iestatot gaidīšanas režīmu, un atkal aktivizēt vēlāk.

### Pilot Assist deaktivizēšana un iestatīšana gaidīšanas režīmā

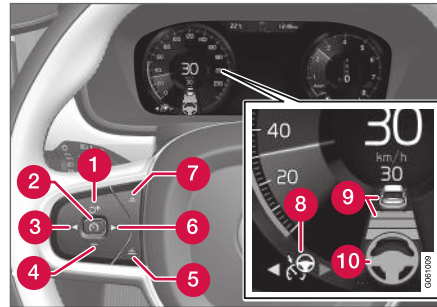

PIEZĪME. Attēls ir shematisks, un dažādiem automašīnu modeļiem detaļas var atšķirties.

Lai īslaicīgi izslēgtu Pilot Assist un iestatītu gaidīšanas režīmu:

- Nospiediet stūres vadības taustiņu (2).
  - > Sistēma Pilot Assist tiek iestatīta gaidīšanas režīmā — vadītāja displejā redzamais simbols (8) maina krāsu no BALTAS uz PELĒKU, un saglabātais ātrums spidometra centrā maina krāsu no SMILŠKRĀSAS uz PELĒKU.

...vai...

- Nospiediet stūres vadības taustiņu (3).
  - > Pilot Assist tiek izslēgts, un adaptīvajai kruīza kontrolei tiek ieslēgts aktīvais režīms.

### ⚠ BRĪDINĀJUMS

- Kad funkcija Pilot Assist atrodas gaidīšanas režīmā, vadītājam ir jāiejaucas un jāstūrē automašīna, regulējot gan ātrumu, gan distanci līdz priekšā braucošajam transportlīdzeklim.
- Kad funkcija Pilot Assist atrodas gaidīšanas režīmā un automašīna pārāk pietuvojas priekšā braucošajam transportlīdzeklim, vadītāju par to brīdina distances brīdinājuma funkcija.



**⚠ BRĪDINĀJUMS**

Kad ātrums tiek atjaunots ar stūres taustiņu , ir iespējams būtisks ātruma palielinājums.

**Saistītā informācija**

- Pilot Assist (327 lpp.)

**Apdzīšanas palīdzība ar Pilot Assist**

Pilot Assist var palīdzēt autovadītājam, apzēnot citus transportlīdzekļus.

**Kā darbojas apdzīšanas palīdzība**

Kad Pilot Assist seko citam transportlīdzeklim un vadītājs izrāda apdzīšanas nolūku, ieslēdzot pagrieziena rādītāju<sup>69</sup>, Pilot Assist palīdz, palielinot ātrumu, **pirms** automašīna ir sasniegusi apdzīšanas joslu.

Pēc tam funkcija vēl nesamazina ātrumu, lai izvairītos no pāragras bremzēšanas gadījumos, kad automašīna tuvojas lēnāk braucošam transportlīdzeklim.

Funkcija paliek aktīva, līdz automašīna ir pilnībā apdzinusi otru transportlīdzekli.

**⚠ BRĪDINĀJUMS**

Nemiet vērā, ka šī funkcija var ieslēgties ne tikai apdzīšanas laikā, bet arī citās situācijās, piemēram, ja ir ieslēgts pagrieziena rādītājs, lai signalizētu par joslas maiņu vai izbraukšanu uz cita ceļa — tādā gadījumā automašīna īsu brīdi palielina ātrumu.

**Saistītā informācija**

- Pilot Assist (327 lpp.)

**Apdzīšanas sākšanas palīdzība ar Pilot Assist****Turpinājums par apdzīšanas palīdzību**

Lai apdzīšanas palīgfunkciju varētu aktivizēt, jāievēro šie priekšnosacījumi:

- priekšā jāatrodas transportlīdzeklim ("mērķa transportlīdzeklim");
- jūsu automašīnas **pašreizējam ātrumam** ir jābūt vismaz 70 km/h (43 mph);
- **saglabātajam** Pilot Assist ātrumam jābūt pietiekoši augstam, lai apdzīšanas manevrs būtu drošs.

**Apdzīšanas palīgfunkcijas ieslēgšana**

Lai ieslēgtu apdzīšanas palīdzību:

- Ieslēdziet pagrieziena rādītāju.

Automašīnās ar stūri kreisajā pusē izmantojiet kreiso pagrieziena rādītāju, bet automašīnās ar stūri labajā pusē — labo pagrieziena rādītāju.

> Tiek sākta apdzīšanas palīdzība.

**Saistītā informācija**

- Pilot Assist (327 lpp.)

<sup>69</sup> Kreisā pagrieziena rādītāja pamirskškināšana automobiļiem ar stūri kreisajā pusē vai labā pagrieziena rādītāja pamirskškināšana automobiļiem ar stūri labajā pusē.

## Ierobežojumi apdzīšanas palīdzībai ar Pilot Assist

Noteiktās situācijās apdzīšanas palīdzības funkcionalitāte var būt ierobežota.

### ⚠ BRĪDINĀJUMS

Lietojot apdzīšanas palīdzības sistēmu, vadītājam ir jāņem vērā, ka apstākļu pēkšņas maiņas gadījumā ir iespējams nevēlams paātrinājums.

Tādēļ no dažām situācijām ir jāizvairās, piemēram:

- automašīna tuvojas bremzēšanas joslai, kas atrodas tajā pašā virzienā, kurā parasti notiktu apdzīšana;
- priekšā braucošais transportlīdzeklis samazina ātrumu, pirms vadītāja automašīna ir iebraukusi apdzīšanas joslā;
- apdzīšanas joslā ir lēna satiksmes plūsma;
- automašīnu ar stūri kreisajā pusē lieto valstī, kurā kustība notiek pa ceļa kreiso pusi (vai otrādi).

No šādām situācijām jācenšas izvairīties, īslaicīgi ieslēdzot Pilot Assist gaidīšanas režīmu.

### Saistītā informācija

- Pilot Assist (327 lpp.)

## Mērķa maiņa ar Pilot Assist

Kopā ar automātisko pārnēsūmkārību sistēmai Pilot Assist ir funkcionalitāte mērķa maiņai noteiktā ātrumā.

### Mērķa maiņa

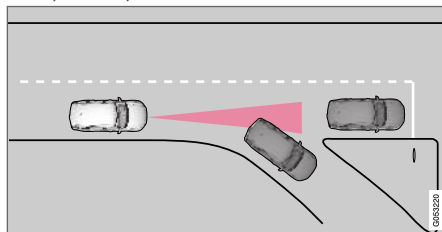

Ja priekšā esošais mērķa transportlīdzeklis pēkšņi veic pagriezienu, iespējams, ka priekšā atrodas stāvoši transportlīdzekļi.

Ja sistēma Pilot Assist seko citam transportlīdzeklim ar ātrumu, kas ir **mazāks** par 30 km/h (20 mph) un maina mērķi no kustīga transportlīdzekļa uz stāvošu, sistēma Pilot Assist sāk samazināt ātrumu, pielāgojoties stāvošajam transportlīdzeklim.

### ⚠ BRĪDINĀJUMS

Ja Pilot Assist seko citam transportlīdzeklim ar ātrumu, kas **pārsniedz** aptuveni 30 km/h (20 mph) un mērķis tiek mainīts no braucoša transportlīdzekļa uz stāvošu, Pilot Assist **ignorē** stāvošo transportlīdzekli, tā vietā palielinot ātrumu līdz saglabātajam.

- Pēc tam vadītājam ir pašam jāiejaucas un jābremzē.

### Automātisks gaidīšanas režīms ar mērķa maiņu

Sistēma Pilot Assist tiek atslēgta un iestatīta gaidīšanas režīmā:

- ja ātrums ir mazāks par 5 km/h (3 mph) un sistēma Pilot Assist nevar noteikt, vai mērķis ir stāvošs transportlīdzeklis vai cits objekts, piemēram, ātrumvalnis;
- ja ātrums ir mazāks par 5 km/h (3 mph) un priekšā braucošais transportlīdzeklis nogriežas, tādējādi sistēmai Pilot Assist vairs nav transportlīdzekļa, kuram sekot;

### Saistītā informācija

- Pilot Assist (327 lpp.)



## Automātiska bremsēšana ar Pilot Assist

Pilot Assist ir speciāla bremsēšanas funkcija, kas darbojas lēnā satiksmē un stāvot.

### Bremsēšanas funkcija lēnā satiksmē un stāvot

Vairākas reizes veicot īslaicīgu apstāšanos, piemēram, lēnas satiksmes vai luksofora signālu dēļ, braukšana tiek automātiski atsākta, ja apstāšanās ilgums nepārsniedz apmēram 3 sekundes — ja nepieciešams ilgāks laiks, pirms priekšā esošais transportlīdzeklis atsāk kustību, tad Pilot Assist tiek iestatīts gaidīšanas režīmā ar automātiskas bremsēšanas funkciju.

- Pilot Assist var aktivizēt atkārtoti šādi:
  - Nospiediet stūres vadības taustiņu .
  - Nospiediet akceleratora pedāli.
- > Sistēma Pilot Assist atsāk sekot priekšā esošajam transportlīdzeklim, ja tas sāk braukt uz priekšu 6 sekunžu laikā.

#### PIEZĪME

Pilot Assist spēj noturēt automašīnu nekusīgu maksimāli 5 minūtes — pēc tam ieslēdzas stāvbremze un funkcija izslēdzas.

Lai Pilot Assist varētu aktivizēt atkārtoti, jāatbrīvo stāvbremze.

### Automātiskās bremsēšanas pārtraukšana

Dažās situācijās automātiskā bremsēšana tiek pārtraukta, ja automašīna tiek apturēta, un sistēmai Pilot Assist tiek ieslēgts gaidīšanas režīms. Tas nozīmē, ka bremzes tiek atbrīvotas un automašīna var sākt ripot — tādēļ vadītājam jāiejaucas un pašam jābremzē, lai noturētu automašīnu uz vietas.

Tā var notikt šādās situācijās:

- vadītājs novieto kāju uz bremžu pedāļa
- tiek ieslēgta stāvbremze
- pārnesumu pārslēgsvira tiek pārvietota pozīcijā **P**, **N** vai **R**;
- vadītājs iestata sistēmai Pilot Assist gaidīšanas režīmu.

### Automātiska stāvbremzes aktivizēšana

Dažās situācijās tiek ieslēgta stāvbremze, lai noturētu stāvošu automašīnu uz vietas.

Tas notiek, ja Pilot Assist notur automašīnu uz vietas ar kājas bremzēm un:

- vadītājs atver durvis vai atsprādzē savu drošības jostu
- Pilot Assist ir noturējusi automašīnu uz vietas ilgāk par aptuveni 5 minūtēm
- bremzes ir pārkarsušas
- vadītājs manuāli izslēdz dzinēju.

### Saistītā informācija

- Pilot Assist (327 lpp.)

## Pilot Assist ierobežojumi

Noteiktās situācijās funkcija Pilot Assist var būt ierobežota.

Funkcija Pilot Assist ir palīgīdzeklis, kas var palīdzēt vadītājam daudzās situācijās. Taču vadītājs ir vienmēr atbildīgs par droša attāluma ievērošanu līdz objektiem, kā arī noturēšanos savā joslā.



## **⚠ BRĪDINĀJUMS**

Noteiktās situācijās Pilot Assist stūrēšanas palīdzības funkcijai var būt grūtības palīdzēt vadītājam pareizajā veidā vai tā var tikt automātiski deaktivizēta — šajā gadījumā nav ieteicams lietot Pilot Assist. Šādu situāciju piemēri:

- joslu marķējumi ir nodiluši, to trūkst vai tie šķērso viens otru;
- joslu sadalošais marķējums ir neskaids, piemēram, vietā, kur joslas sadalās vai saplūst kopā, pie izbrauktuvēm vai vairāku marķējumu gadījumā;
- uz ceļa vai blakus tam atrodas malas vai citas līnijas, kas nav joslu marķējumi, piemēram, ietves, ceļa virsmas šuves vai remonta laukumi, barjeru malas, ceļa apmales vai tumšas ēnas;
- josla ir šaura vai līkumota;
- joslā ir rīsas vai bedrītes;
- laika apstākļi ir slikti, piemēram, līst, lietus, snieg, ir migla vai slapjdraņķis vai redzamību apgrūtinā sliktis apgaismojums, fona apgaismojums, slapja brauktuve u.c.

Vadītājam jāņem vērā arī šādi Pilot Assist ierobežojumi:

- Nav uztvertas augstas ietves malas, ceļus norobežojošās barjeras, īslaicīgi šķēršļi (satiksmes ierobežošanas konusi, drošības norobežojumi u.c.). Tie var arī tikt

uztverti nepareizi kā joslu marķējumi, radot izrietošu risku automašīnai sadurties ar šādiem šķēršļiem. Vadītājam jānodrošina, lai automašīna atrastos pienācīgā attālumā no šādiem šķēršļiem.

- Kameras un radiolokācijas sensors nespēj uzvert visus pretī braucošos objektus un šķēršļus uz ceļa, piemēram, bedres, stāvošus šķēršļus vai objektus, kas bloķē maršrutu pilnīgi vai daļēji.
- Sistēma Pilot Assist "neredz" gājējus, dzīvniekus u.c.
- Ieteicamais stūrēšanas spēks ir ierobežots — tas nozīmē, ka tas nevar vienmēr palīdzēt vadītājam stūrēt un noturēt automašīnu savā joslā.
- Pilot Assist tiek izslēgts, ja stūres pastiprinātājs darbojas ar ierobežotu jaudu — piemēram, ja notiek dzesēšanas pārkaršanas dēļ (skatiet sadaļu "No ātruma atkarīgs stūrēšanas spēks").

Vadītājam vienmēr ir iespēja labot vai pielāgot Pilot Assist stūrēšanu, un viņš var pagriezt stūri vajadzīgajā leņķī.

### **Stāvi ceļi un / vai smaga bagāža**

Paturiet prātā, ka Pilot Assist galvenokārt ir paredzēts izmantot braukšanai pa līdzeniem ceļiem. Braucot lejup stāvā nogāzē, šai funkcijai var būt grūtības ievērot pareizu distanci līdz priekšā brau-

cošajam transportlīdzeklim — tādā gadījumā brauciet īpaši piesardzīgi un esiet gatavs bremsēt.

- Neizmantojiet Pilot Assist, ja ar automašīnu vedat smagu kravu vai ja automašīnai ir pievienota piekabe.

### **i PIEZĪME**

Pilot Assist nevar aktivizēt, ja automašīnas elektrosistēmai ir pievienota piekabe, velosipēdu bagāžnieks vai tamlīdzīga ierīce.

### **Dažādi**

- **Off Road** braukšanas režīmu nevar atlasīt, ja ir aktivizēta funkcija Pilot Assist.

### **i PIEZĪME**

Funkcija izmanto automašīnas kameras bloku, kam ir daži vispārīgi ierobežojumi; skatiet sadaļu "Kameras bloka ierobežojumi".

### **i PIEZĪME**

Funkcija izmanto automašīnas radara bloku, kam ir daži vispārīgi ierobežojumi, skatiet sadaļu "Radara bloka ierobežojumi".

### **Saisītā informācija**

- Pilot Assist (327 lpp.)
- No ātruma atkarīgs stūrēšanas spēks (288 lpp.)

## Pilot Assist\* simboli un paziņojumi

Vadītāja displejā un/vai vējstikla displejā\* var tikt rādīti vairāki simboli un paziņojumi par Pilot Assist.

Tālāk ir sniegti dažī piemēri<sup>70</sup>.

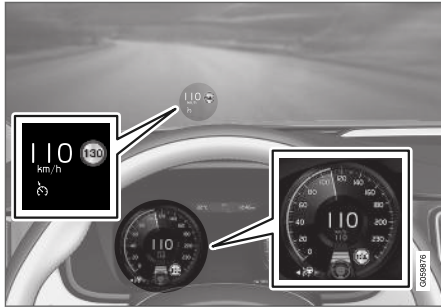

Iepriekšējā ilustrācijā<sup>71</sup> ir attēlots, ka sistēma Pilot Assist ir iestatīta uzturēt 110 km/h (68 mph) ātrumu un ka priekšā nebrauc neviens transportlīdzeklis, kuram varētu sekot.

Pilot Assist nenodrošina stūrēšanas palīdzību, jo joslu atdalošās līnijas nevar noteikt.

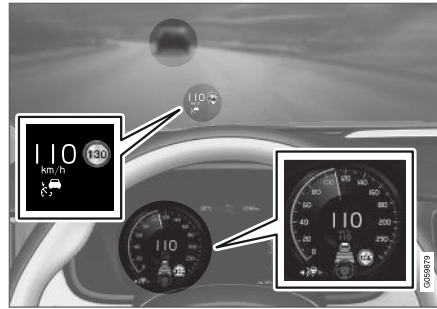

Iepriekšējā ilustrācijā<sup>71</sup> ir attēlots, ka sistēma Pilot Assist ir iestatīta uzturēt 110 km/h (68 mph) ātrumu un vienlaikus sekot priekšā braucošajam transportlīdzeklim, kas brauc ar tādu pašu ātrumu.

Pilot Assist nenodrošina stūrēšanas palīdzību, jo joslu atdalošās līnijas nevar noteikt.

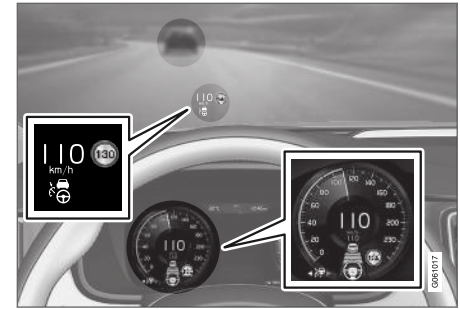

Iepriekšējā ilustrācijā<sup>71</sup> ir attēlots, ka sistēma Pilot Assist ir iestatīta uzturēt 110 km/h (68 mph) ātrumu un vienlaikus sekot priekšā braucošajam transportlīdzeklim, kas brauc ar tādu pašu ātrumu.

Šeit Pilot Assist nodrošina arī stūrēšanas palīdzību, jo joslas atdalošās līnijas var noteikt.

<sup>70</sup> Tālāk sniegtajā ilustratīvajā piemērā funkcija RSI (Road Sign Information) informē, ka maksimālais pieļaujamais ātrums ir 130 km/h (80 mph).

<sup>71</sup> PIEZĪME. Attēls ir shematisks, un dažādiem automašīnu modeļiem detaļas var atšķirties.



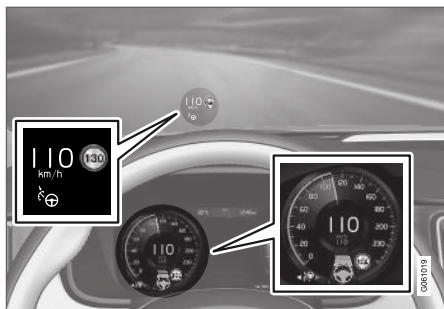

Iepriekšējā ilustrācijā<sup>71</sup> ir attēlots, ka sistēma Pilot Assist ir iestatīta uzturēt 110 km/h (68 mph) ātrumu un ka priekšā nebrauc neviens transportlīdzeklis, kuram varētu sekot.

Arī šeit Pilot Assist nodrošina stūrēšanas palīdzību, jo joslas atdalošās līnijas var noteikt.

### Saistītā informācija

- Pilot Assist (327 lpp.)

### Radiolokācijas bloks

Radiolokācijas bloku izmanto vairākas vadītāja atbalsta sistēmas, un tā uzdevums ir uztvert citus transportlīdzekļus.



PIEZĪME. Attēls ir shematisks, un dažādiem automašīnu modeļiem detaļas var atšķirties.

Radiolokācijas bloku izmanto šādas funkcijas:

- Distances brīdinājums\*
- Adaptīvā kruīza kontrole\*
- Joslas saglabāšanas palīg sistēma
- Pilot Assist\*
- City Safety

Radiolokācijas bloka pārveidošana var padarīt tā lietošanu pretlikumīgu.

### Saistītā informācija

- Radara ierīces ierobežojumi (343 lpp.)
- Ieteicamā radara ierīces apkope (346 lpp.)
- Radara ierīces tipa apstiprinājums (347 lpp.)

<sup>71</sup> PIEZĪME. Attēls ir shematisks, un dažādiem automašīnu modeļiem detaļas var atšķirties.

## Radara ierīces ierobežojumi

Radiolokācijas blokam ir noteikti ierobežojumi, kas ietekmē arī tās funkcijas, kas izmanto šo bloku.

### Bloķēts bloks



Atzīmētajā zonā nedrīkst atrasties uzlīmes, priekšmeti, tonējuma plēve utt.<sup>72</sup>

Radiolokācijas bloks ir novietots vējstikla augšdaļā kopā ar automašīnas kameras bloku.

### ! SVARĪGI

Nenovietojiet, nepielīmējiet un nepiestipriniet neko vējstikla ārpusē vai iekšpusē priekšā kameras un radiolokācijas blokam vai blakus tam, pretējā gadījumā var tikt traucētas no kameras un radiolokācijas bloka darbības atkarīgās funkcijas.

Tas nozīmē, ka funkciju pieejamība ir ierobežota, tās ir pilnīgi deaktivizētas vai sniedz nepareizas atbildes.



Ja vadītāja displejā tiek rādīts šis simbols un ziņojums "**Vējstikla sensors Sensors bloķēts, skatiet īpašnieka rokasgrāmatu**", tas nozīmē, ka

kamera un radara bloks nevar noteikt citus transportlīdzekļus, velosipēdistus, gājējus un lielus dzīvniekus automašīnas priekšā un ka automašīnas kameras un radara funkciju darbība var būt pārtraukta, ierobežota, pilnīgi deaktivizēta vai arī tās sniedz nepareizas funkciju atbildes.

Tālāk esošajā tabulā ir norādīti iespējamo paziņojuma parādīšanas cēloņu piemēri, kā arī veicamās darbības:

Cēlonis	Rīcība
Vējstikla virsma kameras un radiolokācijas bloka priekšā ir netīra vai aizsegta ar ledu vai sniegu.	Notīriet netīrumus, ledu un sniegu no vējstikla virsmas kameras un radiolokācijas bloka priekšā.
Bieza migla un spēcīgs lietus vai sniegs var nobloķēt radiolokācijas iekārtas signālus vai kameras skatu.	Nedarbojas. Dažkārt bloks nedarbojas spēcīga lietus vai intensīvas snigšanas laikā.

<sup>72</sup> PIEZĪME. Attēls ir shematisks, un dažādiem automašīnu modeļiem detaļas var atšķirties.



Cēlonis	Rīcība
Ūdens un sniegs uz ceļa virsmas tiek mests uz augšu, tādējādi bloķējot radiolokācijas iekārtas signālus vai kameras skatu.	Nedarbojas. Dažkārt bloks nedarbojas, braucot pa ļoti slapjām vai apsniegušām brauktuvēm.
Parādījušies netīrumi starp vējstikla iekšpusi un kameras un radiolokācijas bloku.	Lai notīrītu vējstikla iekšpusi bloka priekšā, brauciet uz servisu, ieteicams — uz autorizētu Volvo servisu.

**i PIEZĪME**

Nodrošiniet, lai vējstikls kameras un radara bloka priekšā būtu tīrs.

**Transportlīdzekļa ātrums**

Radiolokācijas bloka spēja uztvert priekšā esošos transportlīdzekļus būtiski pasliktinās šādos apstākļos:

- priekšā braucošā transportlīdzekļa ātrums ievērojami atšķiras no jūsu automašīnas ātruma;

**Ierobežots redzamības lauks**

Radiolokācijas bloka redzes lauks ir ierobežots. Dažās situācijās cits transportlīdzeklis var netikt uztverts vai uztveršana var notikt vēlāk nekā gaidīts.

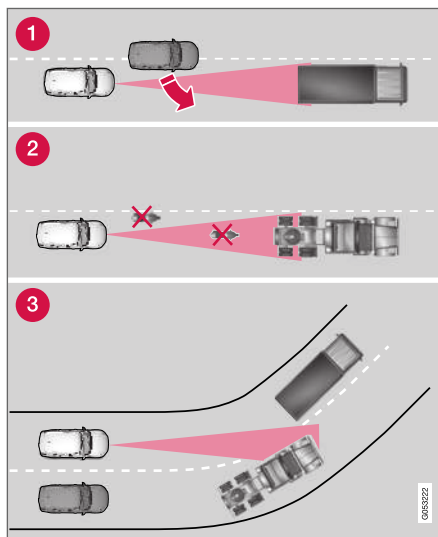

Radiolokācijas bloka redzamības lauks.

- 1 Dažreiz radiolokācijas bloks ar nokavēšanos nosaka tiešā tuvumā esošus transportlīdzekļus, piemēram, transportlīdzekli, kas iebrauc

starp jūsu vadīto automašīnu un priekšā braucošo transportlīdzekli.

- 2 Neuzverti var palikt mazi transportlīdzekļi, tādi kā motocikli vai transportlīdzekļi, kas nebrauc radiolokācijas sensora ass līnijas centrā.
- 3 Likumos radiolokācijas bloks var uztvert citu transportlīdzekli vai pazaudēt uztverta transportlīdzekļa signālu.

## Zemas piekabe

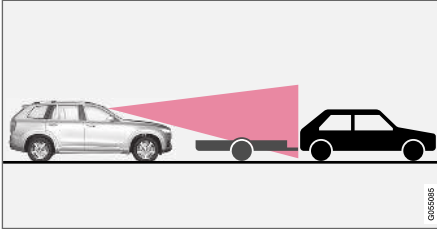

Zema piekabe radiolokācijas bloka ēnā.

Arī zemu piekabju uztveršana radiolokācijas blokam var būt apgrūtināta vai tās var vispār netikt uztvertas — tādēļ vadītājam jābūt īpaši uzmanīgam, braucot aiz zemām piekabēm, kad ir aktivizēta adaptīvā krūza kontrole vai Pilot Assist.

## Augsta temperatūra

Ļoti augstā temperatūrā pēc dzinēja iedarbināšanas kameras un radiolokācijas bloks var īslaicīgi izslēgties uz aptuveni 15 minūtēm, lai pasargātu bloka elektroniku. Kad temperatūra ir pietiekoši samazinājusies, kameras un radiolokācijas bloks atsāk darboties automātiski.

## Bojāts vējstikls

### ! SVARĪGI

Ja vējstiklā kāda kameras un radara bloka "lodziņa" priekšā ir plaisa, skrāpējums vai akmeņu izraisīts bojājums, kas aptver aptuveni  $0,5 \times 3,0$  mm ( $0,02 \times 0,12$  in.) vai lielāku laukumu, jāvērstas servisā, lai nomainītu vējstiklu. Ieteicams vērsties autorizētā Volvo servisā.

Ja tas netiek novērsts, var samazināties to vadītāja atbalsta sistēmu veiktspēja, kas izmanto kameru un radiolokācijas bloku.

Tas nozīmē, ka funkciju pieejamība ir ierobežota, tās ir pilnīgi deaktivizētas vai sniedz nepareizas atbildes.

Lai novērstu risku, ka radiolokācijas bloku izmantojošās vadītāja atbalsta sistēmas varētu nedarboties, darboties kļūdaini vai daļēji, jāievēro arī šādi nosacījumi:

- Volvo iesaka **neremontēt** plaisas, skrāpējumus vai akmeņu izraisītus bojājumus, ja tie atrodas priekšā kameras un radiolokācijas blokam — tā vietā jānomaina viss vējstikls.
- Pirms vējstikla nomaiņas sazinieties ar autorizētu Volvo servisu, lai pārliecinātos, ka ir pasūtīts pareizs vējstikls, kurš derēs jūsu automašīnai.

- Mainot vējstiklu, jāuzstāda tāda paša tipa vai Volvo apstiprināti vējstikla tīrītāji.

### ! SVARĪGI

Nomainot vējstiklu, kameras un radiolokācijas bloks atkārtoti jākalibrē servisā, lai nodrošinātu visu automašīnas kameras un radiolokācijas sistēmu darbību. Ieteicams vērsties autorizētā Volvo servisā.

## Saistītā informācija

- Radiolokācijas bloks (342 lpp.)

## Ieteicamā radara ierīces apkope

Lai kameras un radara bloks darbotos pareizi, uz vējstikla bloka priekšā nedrīkst atrasties netīrumi, ledus un sniegs, un tas regulāri jāmazgā ar ūdeni un autošampūnu.

### **PIEZĪME**

Ja kameras un radiolokācijas bloku klāj netīrumi, ledus vai sniegs, to funkcionalitāte samazinās un mērījumu veikšana var nebūt iespējama.

Tas nozīmē, ka funkciju pieejamība ir ierobežota, tās ir pilnīgi deaktivizētas vai sniedz nepareizas atbildes.

## Saistītā informācija

- Radiolokācijas bloks (342 lpp.)



## Radara ierīces tipa apstiprinājums

Šeit var nolasīt automašīnas funkcijām ACC<sup>73</sup>, PA<sup>74</sup> un BLIS<sup>75</sup> izmantoto radara bloku tipa apstiprinājumu.



Tirgus	ACC <sup>A</sup> & PA <sup>B</sup>	BLIS <sup>C</sup>	Simbols	Tipa apstiprinājums
Brazīlija	✓			<p>Este equipamento opera em caráter secundário, isto é, não tem direito à proteção contra interferência prejudicial, mesmo de estações do mesmo tipo, e não pode causar interferência a sistemas operando em caráter primário.</p> <p>Modelo: L2C0054TR 4122-14-8645 EAN: (01)07897843840855</p>
		✓		<p>Modelo: L2C0055TR 1500-15-8065 EAN: 07897843840978</p>
Eiropa	✓	✓		<p>Hereby, Delphi Electronics and Safety declares that L2C0054TR / L2C0055TR are in compliance with the essential requirements and other relevant provisions of Directive 2014/53/EU (RED). The original declaration of conformity can be accessed at the following link <a href="http://www.delphi.com/automotive-homologation">www.delphi.com/automotive-homologation</a>.</p> <p>Frequency Band: 76GHz – 77GHz Maximum Output Power: 55dBm EIRP</p> <p>The Declaration of Conformity may be consulted at Delphi Electronics &amp; Safety / 2151 E. Lincoln Road / Kokomo, Indiana 46902 USA</p>





<sup>73</sup> ACC = Adaptive Cruise Control

<sup>74</sup> PA = Pilot Assist



<sup>75</sup> BLIS = Blind Spot Information



Tirgus	ACCA <sup>A</sup> & PA <sup>B</sup>	BLIS <sup>C</sup>	Simbols	Tipa apstiprinājums
Apvienotie Arābu Emirāti (UAE)	✓			REGISTERED No: ER37536/15 DEALER No: DA37380/15
		✓		REGISTERED No: ER37357/15 DEALER No: DA37380/15
Indonēzija	✓			37295/POSTEL/2014 4927
		✓		38806/SDPPI/2015 4927
Jordāna	✓			Type Approval No.: TRC/LPD/2014/255 Equipment Type: Low Power Device (LPD)
		✓		Type Approval No.: TRC/LPD/2015/3 Equipment Type: Low Power Device (LPD)
Koreja	✓			Certification No. MSIP-CMI- DPH-L2C0054TR
		✓		Certification No. MSIP-CMI-DPH-L2C0055TR
Maroka	✓	✓		AGREE PAR L'ANRT MAROC NUMÉRO D'AGRÉMENT: MR 9929 ANRT 2014 DATE D'AGRÉMENT: 26/12/2014

Tirgus	ACCA <sup>A</sup> & PA <sup>B</sup>	BLIS <sup>C</sup>	Simbols	Tipa apstiprinājums
Meksika	✓			IFETEL: RLVDEL215-0299
		✓		IFETEL: RLVDEL215-0314
Moldova	✓	✓		
Serbija	✓			W011 14
		✓		W011 15
Singapūra	✓	✓		
Dienvidāfrika	✓			TA-2014/1824 APPROVED
		✓		TA-2014/2390 APPROVED



Tirgus	ACC <sup>A</sup> & PA <sup>B</sup>	BLIS <sup>C</sup>	Simbols	Tipa apstiprinājums
Taivāna	✓			CCAB15LP0560T3
		✓		CCAB15LP0680T0
Ukraina	✓	✓		Delphi цім стверджує, що обладнання RACAM/SRR2 відповідає вимогам Про затвердження Технічного регламенту радіообладнання і телекомунікаційного кінцевого (термінального) обладнання (Постанова КМУ № 679 від 24 червня 2009 р.) Декларація відповідності знаходиться на сайті Delphi за адресою: Delphi.

A ACC = Adaptive Cruise Control

B PA = Pilot Assist

C BLIS = Blind Spot Information

### Radio ierīces tipa apstiprinājums

Tirgus	Simbols	Tipa apstiprinājums
Eiropa		Ar šo Volvo Cars paziņo, ka visas radio iekārtas atbilst direktīvas 2014/53/ES būtiskajām prasībām un citiem piemērojamiem tās noteikumiem.

### Saistītā informācija

- Radiolokācijas bloks (342 lpp.)

## Kameras bloks

Kameras bloku izmanto vairākas vadītāja atbalsta sistēmas, un tā uzdevums ir, piemēram, uzvert joslu sānu līnijas vai luksoforus.



PIEZĪME. Attēls ir shematisks, un dažādiem automašīnu modeļiem detaļas var atšķirties.

Kameras bloku izmanto šādas funkcijas:

- Adaptīvā kruīza kontrole\*
- Pilot Assist\*
- Joslas saglabāšanas palīgfunkcija\*
- Stūrēšanas palīdzība sadursmes riska gadījumā
- City Safety
- Driver Alert Control\*
- Ceļazīmju informācija\*
- Aktīvās tālās gaismas \*

## Saistītā informācija

- Kameras bloka ierobežojumi (352 lpp.)
- Ieteicamā kameras ierīces apkope (355 lpp.)

## Kameras bloka ierobežojumi

Kameras blokam ir noteikti ierobežojumi, kas ietekmē arī tās funkcijas, kas izmanto šo bloku.

### Pasliktināta redzamība

Kameras ir ierobežojumi līdzīgi kā cilvēka acij, t.i., tā "redz" sliktāk, piemēram, spēcīgā sniegunī vai lietū, biežā miglā, kā arī spēcīgās smilšu un sniega vētrās. Šādos apstākļos no kameras atkarīgo sistēmu darbība var ievērojami pasliktināties vai tās var īslaicīgi nedarboties vispār.

Spilgtas pretimbraucošā transportlīdzekļa gaismas, brauktuves atspīdums, apsnigusi, apledojuši, netīra brauktuve vai neskaidrs joslu marķējums arī var ievērojami pasliktināt kameras darbību, ja tā tiek izmantota, lai skenētu brauktuvi un uztvertu gājējus, velosipēdistus, lielus dzīvniekus un citus transportlīdzekļus.

## Blokēts bloks



Atzīmētajā zonā nedrīkst atrasties uzlīmes, priekšmeti, tonējuma plēve utt.<sup>76</sup>

Kameras bloks ir novietots vējstikla augšdaļā kopā ar automašīnas radiolokācijas bloku.

### ! SVARĪGI

Nenovietojiet, nepielīmējiet un nepiestipriniet neko vējstikla ārpusē vai iekšpusē priekšā kameras un radiolokācijas blokam vai blakus tam, pretējā gadījumā var tikt traucētas no kameras un radiolokācijas bloka darbības atkarīgās funkcijas.

Tas nozīmē, ka funkciju pieejamība ir ierobežota, tās ir pilnīgi deaktivizētas vai sniedz nepareizas atbildes.



Ja vadītāja displejā tiek rādīts šis simbols un ziņojums "**Vējstikla sensors** Sensors bloķēts, skatiet īpašnieka rokasgrāmatu", tas nozīmē, ka

kamera un radara bloks nevar noteikt citus transportlīdzekļus, velosipēdistus, gājējus un lielus dzīvniekus automašīnas priekšā un ka automašīnas kameras un radara funkciju darbība var būt pārtraukta, ierobežota, pilnīgi deaktivizēta vai arī tās sniedz nepareizas funkciju atbildes.

Tālāk esošajā tabulā ir norādīti iespējamo paziņojuma parādīšanās cēloņu piemēri, kā arī veicamās darbības:

<sup>76</sup> PIEZĪME. Attēls ir shematisks, un dažādiem automašīnu modeļiem detaļas var atšķirties.

Cēlonis	Rīcība
Vējstikla virsma kameras un radiolokācijas bloka priekšā ir netīra vai aizsegta ar ledu vai sniegu.	Notīriet netīrumus, ledu un sniegu no vējstikla virsmas kameras un radiolokācijas bloka priekšā.
Bieza migla un spēcīgs lietus vai sniegs var nobloķēt radiolokācijas iekārtas signālus vai kameras skatu.	Nedarbojas. Dažkārt bloks nedarbojas spēcīga lietus vai intensīvas snigšanas laikā.
Ūdens un sniegs uz ceļa virsmas tiek mests uz augšu, tādējādi bloķējot radiolokācijas iekārtas signālus vai kameras skatu.	Nedarbojas. Dažkārt bloks nedarbojas, braucot pa ļoti slapjām vai apsniģušām brauktuvēm.
Parādījušies netīrumi starp vējstikla iekšpusi un kameras un radiolokācijas bloku.	Lai notīrītu vējstikla iekšpusi bloka priekšā, brauciet uz servisu, ieteicams — uz autorizētu Volvo servisu.
Spēcīga pretī braucošo transportlīdzekļu lukturu gaisma	Nedarbojas. Labvēlīgākos gaismas apstākļos kameras bloks tiek automātiski atiestatīts.

**i PIEZĪME**  
 Nodrošiniet, lai vējstikls kameras un radara bloka priekšā būtu tīrs.

### Augsta temperatūra

Ļoti augstā temperatūrā pēc dzinēja iedarbināšanas kameras un radiolokācijas bloks var īslaicīgi izslēgties uz aptuveni 15 minūtēm, lai pasargātu bloka elektroniku. Kad temperatūra ir pietiekoši samazinājusies, kameras un radiolokācijas bloks atsāk darboties automātiski.

### Bojāts vējstikls

**i SVARĪGI**  
 Ja vējstiklā kāda kameras un radara bloka "lodziņa" priekšā ir plaisa, skrāpējums vai akmeņu izraisīts bojājums, kas aptver aptuveni 0,5 × 3,0 mm (0,02 × 0,12 in.) vai lielāku laukumu, jāvēršas servisā, lai nomainītu vējstiklu. Ieteicams vērsties autorizētā Volvo servisā.  
 Ja tas netiek novērsts, var samazināties to vadītāja atbalsta sistēmu veiktspēja, kas izmanto kameru un radiolokācijas bloku.  
 Tas nozīmē, ka funkciju pieejamība ir ierobežota, tās ir pilnīgi deaktivizētas vai sniedz nepareizas atbildes.

Lai novērstu risku, ka radiolokācijas bloku izmantojošās vadītāja atbalsta sistēmas varētu nedarboties, darboties kļūdaini vai daļēji, jāievēro arī šādi nosacījumi:

- Volvo iesaka **neremontēt** plaisas, skrāpējumus vai akmeņu izraisītus bojājumus, ja tie atrodas priekšā kameras un radiolokācijas blokam — tā vietā jānomaina viss vējstikls.
- Pirms vējstikla nomaiņas sazinieties ar autorizētu Volvo servisu, lai pārliecinātos, ka ir pasūtīts pareizs vējstikls, kurš derēs jūsu automašīnai.
- Mainot vējstiklu, jāuzstāda tāda paša tipa vai Volvo apstiprināti vējstikla tīrītāji.





**! SVARĪGI**

Nomainot vējstiklu, kameras un radiolokācijas bloks atkārtoti jākalibrē servisā, lai nodrošinātu visu automašīnas kameras un radiolokācijas sistēmu darbību. Ieteicams vērsties autorizētā Volvo servisā.

**Saistītā informācija**

- Kameras bloks (351 lpp.)



## Ieteicamā kameras ierīces apkope

Lai kameras un radara bloks darbotos pareizi, uz vējstikla bloka priekšā nedrīkst atrasties netīrumi, ledus un sniegs, un tas regulāri jāmazgā ar ūdeni un autošampūnu.

### **i** PIEZĪME

Ja kameras un radiolokācijas bloku klāj netīrumi, ledus vai sniegs, to funkcionalitāte samazinās un mērījumu veikšana var nebūt iespējama.

Tas nozīmē, ka funkciju pieejamība ir ierobežota, tās ir pilnīgi deaktivizētas vai sniedz nepareizas atbildes.

## Saistītā informācija

- Kameras bloks (351 lpp.)

## City Safety™

City Safety var brīdināt vadītāju, izmantojot vizuālus, skaņas un bremžu impulsu brīdinājumus, lai palīdzētu viņam/viņai pamanīt gājējus, riteņbraucējus, lielus dzīvniekus un transportlīdzekļus, kas pēkšņi parādās, — pēc tam automašīna mēģina automātiski bremzēt, ja vadītājs pats laicīgi nerīkojas.

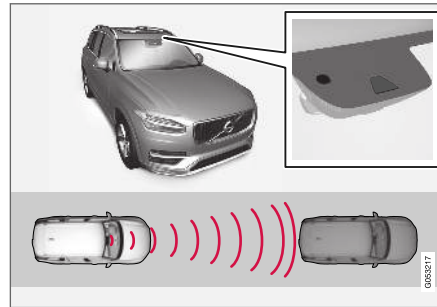

Radiolokācijas bloka atrašanās vieta<sup>77</sup>.

City Safety var novērst sadursmi vai samazināt sadursmes ātrumu.

City Safety ir vadītāja palīg līdzeklis situācijās, kad pastāv risks nokļūt sadursmē ar gājēju, lielu dzīvnieku, velosipēdistu vai transportlīdzekli.

Funkcija City Safety var palīdzēt vadītājam izvairīties no sadursmes, braucot rindā, piemēram, kad izmaiņas priekšā esošās satiksmes kustībā apvie-

nojumā ar uzmanības atslābuma brīdi var izraisīt negadījumus.

Šī funkcija palīdz vadītājam, automātiski bremzējot draudošas sadursmes gadījumā, ja vadītājs laicīgi nereaģē, bremzējot un/vai pagriežot stūri.

City Safety aktivizē īsu, strauju bremzēšanu un normālos apstākļos aptur automašīnu nedaudz aiz priekšā esošā transportlīdzekļa.

Sistēma City Safety tiek aktivizēta situācijās, kad autovadītājam jāsāk bremzēt agrāk, un tāpēc tā nevar palīdzēt autovadītājam jebkurā situācijā.

City Safety ir paredzēts aktivēt iespējami vēlu, lai novērstu nevajadzīgu iejaukšanos.

Autovadītājs vai pasažieri parasti neievēro sistēmu City Safety, izņemot gadījumus, kad automašīna ir ļoti tuvu tam, lai nokļūtu sadursmē.

<sup>77</sup> PIEZĪME. Attēls ir shematisks, un dažādiem automašīnu modeļiem detaļas var atšķirties.



## BRĪDINĀJUMS

- City Safety ir vadītāja papildu atbalsta funkcija, kuras mērķis ir uzlabot braukšanas drošību — tā nevar darboties visās situācijās un visos satiksmes, laika un ceļa apstākļos.
- City Safety automātiskās bremsēšanas funkcija var novērst sadursmi vai samazināt sadursmes ātrumu, bet, lai nodrošinātu pilnīgu bremžu veikspēju, vadītājam vienmēr ir jāspiež bremžu pedālis — pat ja automašīna bremzē automātiski.
- Brīdinājums un stūrēšanas palīdzība tiek aktivizēta, tikai ja ir augsts sadursmes risks, — tādēļ jūs nedrīkstat gaidīt, kad tiks aktivizēts sadursmes brīdinājums vai City Safety iejauksies.
- Brīdinājums un bremsēšana gadījumos, kad tiek noteikti gājēji un velosipēdisti, tiek deaktivizēta, ja automašīnas ātrums pārsniedz 80 km/h (50 mph).
- Strauji palielinot ātrumu, City Safety neaktivizē automātiskās bremsēšanas funkciju.
- City Safety neaizstāj vadītāja uzmanību un lēmumus. Vadītājam vienmēr ir pienākums nodrošināt, lai automašīna tiktu vadīta drošā veidā ar piemērotu ātrumu, piemērotu intervālu un distanci līdz citiem transportlīdzekļiem un saskaņā ar spēkā esošajiem ceļu satiksmes noteikumiem.

- Vadītājam ir ieteicams izlasīt visas īpašnieka rokasgrāmatas sadaļas, kas ir saistītas ar City Safety, lai uzzinātu par tādiem faktoriem kā tās ierobežojumiem un to, kas vadītājam ir jāzina pirms sistēmas lietošanas (visas sadaļas skatiet saišu sarakstā).

### Saistītā informācija

- City Safety parametri un apakšfunkcijas (356 lpp.)
- Sistēmas City Safety brīdinājuma attāluma iestatīšana (358 lpp.)
- Šķēršļu uztveršana ar City Safety (359 lpp.)
- City Safety šķērsvirziena satiksmē (361 lpp.)
- City Safety ierobežojumi šķērsvirziena satiksmē (362 lpp.)
- Sistēma City Safety, kad tiek bloķēti izvairīšanās manevri (362 lpp.)
- City Safety ierobežojumi (363 lpp.)
- City Safety paziņojumi (366 lpp.)

### City Safety parametri un apakšfunkcijas

City Safety var izvairīties no sadursmes ar priekšā braucošu transportlīdzekli, riteņbraucēju, gājēju vai lielu dzīvnieku, ar automātiskās bremsēšanas funkciju samazinot automašīnas ātrumu.

Ja ātruma atšķirība ir lielāka, nekā norādīts sekošanas funkcijas specifikācijās, City Safety automātiskās bremsēšanas funkcija nevar novērst sadursmi, bet mazina tās sekas.

#### Transportlīdzekļi

Reaģējot uz priekšā braucošu transportlīdzekli, City Safety var samazināt ātrumu par maks. 60 km/h (37 mph).

#### riteņbraucējus;

Reaģējot uz priekšā braucošu riteņbraucēju, City Safety var samazināt ātrumu par maks. 50 km/h (30 mph).

#### Gājēji

Reaģējot uz gājēju, City Safety var samazināt ātrumu par maks. 45 km/h (28 mph).

#### Lielu dzīvnieku

Ja pastāv risks nokļūt sadursmē ar lielu dzīvnieku, City Safety var samazināt automašīnas ātrumu par 15 km/h (9 mph).

Bremzēšanas funkcija, reaģējot uz lieliem dzīvniekiem, galvenokārt ir paredzēta trieciena spēka samazināšanai lielā ātrumā un visefektīvāk darbojas ātrumā, kas pārsniedz 70 km/h (43 mph), bet mazākā ātrumā ir mazāk efektīva.

## City Safety apakšfunkcijas

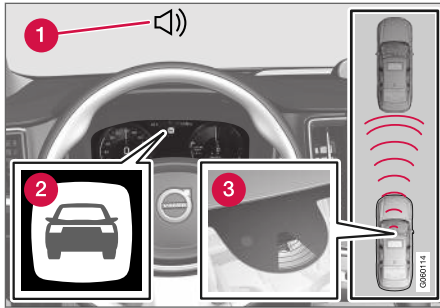

Funkciju pārskats<sup>78</sup>.

- 1 Brīdinājuma skaņas signāls sadursmes riska gadījumā
- 2 Brīdinājuma signāls sadursmes riska gadījumā
- 3 Kameras un radiolokācijas bloka veikts attāluma mērījums

City Safety veic trīs darbības šādā secībā:

1. Sadursmes brīdinājums
2. Bremžu atbalstsistēma
3. Automātiskā bremzēšana

Tālāk ir paskaidrots, kas notiek šo procedūru laikā:

### 1 - Sadursmes brīdinājums

Vispirms vadītājs tiek brīdināts par draudošu sadursmi.

City Safety var noteikt gājējus, riteņbraucējus vai transportlīdzekļus, kas stāv vai pārvietojas tajā pašā virzienā kā automašīna un atrodas tās priekšā. City Safety var arī noteikt gājējus, riteņbraucējus vai lielus dzīvniekus, kas šķērso ceļu automašīnas priekšā.

Ja ir sadursmes risks ar gājēju, lielu dzīvnieku, riteņbraucēju vai transportlīdzekli (tostarp transportlīdzekļiem, kas aprakstīti sadaļā "City Safety šķērsvirziena satiksmē"), vadītāja uzmanība tiek pievērsta ar vizuāliem, skaņas un bremžu impulsu brīdinājumiem. Bremžu impulsa brīdinājums netiek aktivizēts, ja automašīna brauc nelielā ātrumā, vadītājs pēkšņi bremzē vai paātrina gaitu. Bremžu pulsācijas biežums mainās atkarībā no automašīnas ātruma.

### 2 - Bremžu atbalstsistēma

Ja pēc sadursmes brīdinājuma aktivēšanas sadursmes risks ir vēl vairāk palielinājies, tiek aktivēta bremžu atbalstsistēma.

Bremžu atbalsts papildina vadītāja veiktu bremzēšanu, ja sistēma uzskata, ka bremzēšana nav pietiekoša, lai spētu izvairīties no sadursmes.

### 3 - Automātiskā bremzēšana

Automātiskā bremzēšanas funkcija tiek aktivēta pēdējā.

Ja šādā situācijā vadītājs vēl nav sācis veikt darbības, kas ļautu izvairīties no sadursmes, un sadursmes risks ir nenovēršams, tiek izmantota automātiskās bremzēšanas funkcija neatkarīgi no tā, vai vadītājs bremzē. Tādā gadījumā bremzēšana notiek ar ierobežotu bremzēšanas spēku, lai samazinātu sadursmes ātrumu vai ar tādu bremzēšanas spēku, kas ir pietiekošs, lai izvairītos no sadursmes.

Automātiskās bremzēšanas laikā var tiks aktivizēti arī drošības jostu spriegotāji. Plašāku informāciju skatiet sadaļā "Drošības jostu spriegotāji".

Dažās situācijās automātiskā bremzēšana sākumā var būt neliela, bet vēlāk — spēcīga.

Kad City Safety ir novērsusi sadursmi ar stāvošu objektu, automašīna paliek stāvošā, gaidot pozitīvu vadītāja rīcību. Ja automašīna tiek bremzēta priekšā braucoša lēnāka transportlīdzekļa dēļ, ātrums tiek samazināts līdz tādām pašām līmenim, kā priekšā braucošajam transportlīdzeklim.

### **i** PIEZĪME

Automašīnām ar manuālo pārnēsmaķārbu dzinēja darbība tiek pārtraukta, kad automātiskā bremžu funkcija ir apstādinājusi automašīnu, ja vien vadītājs pirms tam nav nospiedis sajūga pedāli.

<sup>78</sup> PIEZĪME. Attēls ir shematisks, un dažādiem automašīnu modeļiem detaļas var atšķirties.

- ◀◀ Vadītājs var vienmēr pārtraukt bremzēšanas ierīcju, līdz galam nospiežot gāzes pedāli.

### **PIEZĪME**

Kad City Safety™ bremzē, iedegas bremžu signāllukturi.

Kad funkcija City Safety ir aktivizēta un veic bremzēšanu, vadītāja displejā ir redzams teksta paziņojums, kas norāda, ka funkcija ir/bija aktīva.

### **BRĪDINĀJUMS**

Vadītājs nedrīkst izmantot City Safety, lai mainītu savu autovadīšanas stilu — vadītājs nedrīkst paļauties tikai uz funkciju City Safety un uzticēt tai bremzēšanu.

### Saistītā informācija

- City Safety™ (355 lpp.)

## Sistēmas City Safety brīdinājuma attāluma iestatīšana

City Safety vienmēr ir aktivizēta, bet vadītājam ir iespēja atlasīt funkcijas brīdinājuma attālumu.

### **PIEZĪME**

Funkciju City Safety nevar deaktivizēt. Iedarbinot dzinēju/elektrodzinēju, tā tiek aktivizēta automātiski un paliek ieslēgta, līdz dzinējs/elektrodzinējs tiek izslēgts.

Brīdinājuma attālums nosaka sistēmas jutību un regulē attālumu, kurā ir jāaktivizē vizuāls, skaņas un bremžu impulsa brīdinājums.

Lai atlasītu brīdinājuma attālumu:

1. Centrālā displeja augšējā skatā atlasiet **Iestatījumi → My Car → IntelliSafe**.
2. Sadaļā **City Safety brīdinājums** atlasiet **Novēlota, Normāls** vai **Agra**, lai iestatītu vajadzīgo brīdinājuma attālumu.

Ja iestatījums **Agra** aktivizē pārāk daudz brīdinājumu, kas noteiktās situācijās var traucēt, var atlasīt brīdinājuma attālumu **Normāls** vai **Novēlota**.

Ja šķiet, ka brīdinājumi tiek aktivizēti pārāk bieži vai traucē, brīdinājuma attālumu var samazināt, kas samazina brīdinājumu kopējo skaitu, un līdz ar to sistēma City Safety brīdinājumu aktivizē vēlāk.

Brīdinājuma attālums **Novēlota** tādēļ jāizmanto tikai izņēmuma gadījumos, piemēram, dinamiskas braukšanas laikā.

### **BRĪDINĀJUMS**

- Neviens automātiskā sistēma nevar garantēt 100 % pareizu darbību visās situācijās. Tādēļ nekādā gadījumā nepārbaidiet City Safety, braucot vīrsū cilvēkiem, dzīvniekiem vai transportlīdzekļiem — varat izraisīt nopietnus bojājumus un traumas, kā arī apdraudēt kāda dzīvību.
- City Safety brīdina vadītāju, ja rodas sadursmes risks, taču šī funkcija nevar samazināt vadītāja reakcijas laiku.
- Pat ja brīdinājuma attālums ir iestatīts uz **Agra**, dažās situācijās brīdinājumi var tikt saņemti ar nokavēšanos, piemēram, ja automašīnu ātrumi ir ļoti atšķirīgi vai priekšā braucošie transportlīdzekļi strauji bremzē.
- Kad brīdinājuma attālums ir iestatīts līmenī **Agra**, brīdinājumi tiek aktivizēti agrāk. Tas var nozīmēt, ka brīdinājumi tiek aktivizēti biežāk nekā brīdinājuma attālumā **Normāls**, bet tas ir ieteicams, jo šajā gadījumā funkcija City Safety var darboties efektīvāk.

**PIEZĪME**

Sistēmas Rear Collision Warning brīdinājums ar pagrieziena rādītājiem tiek deaktivizēts, ja sadursmes brīdinājuma attālums funkcijai City Safety tiek iestatīts uz viszemāko līmeni "Novēlota".

Taču drošības jostu spriegošanas un bremzēšanas funkcijas joprojām darbojas.

**Saistītā informācija**

- City Safety™ (355 lpp.)

**Šķēršļu uztveršana ar City Safety**

City Safety var uztvert šādus šķēršļus: transportlīdzekļus, velosipēdistus, lielus dzīvniekus un gājējus.

**Transportlīdzekļi**

City Safety nosaka lielāko daļu transportlīdzekļu, kas vai nu stāv uz vietas, vai arī brauc tajā pašā virzienā kā jūsu automašīna, kā arī transportlīdzekļus, kas aprakstīti sadaļā "City Safety šķērsvirziena satiksmē".

Lai City Safety varētu uztvert transportlīdzekli tumsā, tā priekšējiem un aizmugures lukšiem jādarbojas un skaidri jādeģ.

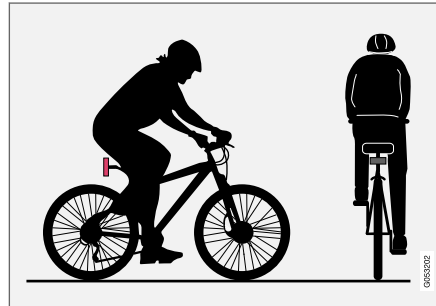
**Velosipēdisti**

Piemēri tam, ko City Safety uztver kā velosipēdistu — ar skaidrām auguma aprisēm un velosipēda kontūru.

Lai sistēma darbotos optimāli, funkcijai, kas uztver velosipēdistus, ir jāsaņem pēc iespējas skaidrāka

informācija par ķermeņa aprisēm un velosipēda kontūrām — tai jāspēj identificēt velosipēds, galva, rokas, pleci, kājas, ķermeņa augšdaļa un apakšdaļa, kā arī jāspēj atpazīt normālas cilvēka kustības pazīmes.

Ja šīs funkcijas kamera neredz lielu daļu velosipēdistu auguma vai velosipēda, sistēma nespēj uztvert velosipēdistu.

Lai funkcija spētu uztvert velosipēdistu, viņam jābūt pieaugušajam un jābrauc ar pieaugušajiem paredzētu velosipēdu.

**BRĪDINĀJUMS**

Funkcija City Safety ir vadītāja papildu atbalsta funkcija, un tā nevar uztvert riteņbraucējus visās situācijās un, piemēram, nevar noteikt:

- daļēji aizsegtus velosipēdistus;
- riteņbraucējus, ja to fona kontrasts ir vājš, — tādā gadījumā brīdinājumi un bremzēšana var būt novēlota vai nenotikt vispār.
- velosipēdisti ar apģērbu, kas noslēpj auguma aprises;
- velosipēdus, kuriem ir piestiprināti lieli priekšmeti.

Vadītājs vienmēr ir atbildīgs par to, lai automašīna tiktu vadīta pareizi, ievērojot drošu attālumu atkarībā no ātruma.

## « Gājēji

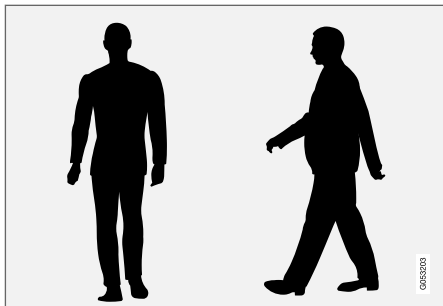

Piemēri tam, ko sistēma uzskata par gājējiem ar skaidrām ķermeņa kontūrām.

Lai sistēma darbotos optimāli, funkcijai, kas uztver gājējus, ir jāsaņem pēc iespējas skaidrāka informācija par ķermeņa kontūrām - tai jāspēj identificēt galva, rokas, pleci, kājas, ķermeņa augšdaļa un apakšdaļa, kā arī jāspēj atpazīt normālas cilvēka kustības pazīmes.

Lai varētu uztvert gājēju, nepieciešams kontrasts ar fonu, un to nodrošina, piemēram, apģērbs, fons un laika apstākļi. Vāja kontrasta gadījumā sistēma var vai nu uztvert gājēju vēl, vai neuzvert vispār — tas nozīmē, ka visi brīdinājumi un bremzēšana aizkavējas vai netiek aktivizēti vispār.

City Safety var noteikt gājējus arī tumsā, ja tos izgaismo automašīnas priekšējie lukturi.

## ⚠ BRĪDINĀJUMS

Funkcija City Safety ir vadītāja papildu atbalsta funkcija, un tā nevar uztvert gājējus visās situācijās un, piemēram, nevar noteikt:

- daļēji aizsegtus gājējus, cilvēkus brīvi krītošā apģērbā vai gājējus, kuru augums ir mazāks par 80 cm (32 in.);
- gājējus, ja to fona kontrasts ir vājš — tādā gadījumā brīdinājumu raidīšana un sistēmas bremzēšana var būt novēlota vai nenotikt vispār.
- gājējus, kas nes lielus priekšmetus.

Vadītājs vienmēr ir atbildīgs par to, lai automašīna tiktu vadīta pareizi, ievērojot drošu attālumu atkarībā no ātruma.

## Lieli dzīvnieki

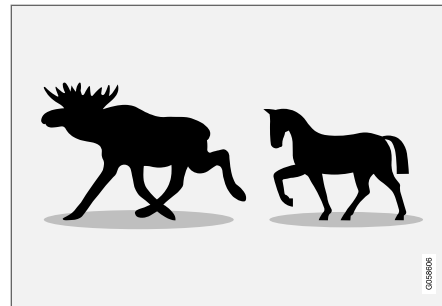

Optimāli piemēri par to, ko City Safety interpretē kā lielus dzīvniekus — stāvošus vai lēni ejošus un ar skaidrām ķermeņa kontūrām.

Lai sistēma darbotos optimāli, funkcijai, kas nosaka lielu dzīvnieku (piemēram, alni un zirgu), ir jāsaņem iespējami skaidra informācija par ķermeņa kontūrām, lai varētu identificēt dzīvnieku tieši no sāniem, kā arī tā normālas kustības veidu.

Ja dzīvnieka ķermeņa daļas nav redzamas funkcijas kamerai, tad sistēma nevar noteikt dzīvnieku.

City Safety var noteikt lielus dzīvniekus arī tumsā, ja tos izgaismo automašīnas priekšējie lukturi.

**⚠ BRĪDINĀJUMS**

Funkcija City Safety ir vadītāja papildu atbalsta funkcija, un tā nevar uztvert lielus dzīvniekus visās situācijās un, piemēram, nevar noteikt:

- daļēji aizsegtus lielus dzīvniekus
- lielākus dzīvniekus, kas tuvojas no priekšpusē vai aizmugurē.
- lielus dzīvniekus, kas skrien vai ātri pārvietojas
- lielus dzīvniekus, ja to fona kontrasts ir vājš, — tādā gadījumā brīdinājumi un bremzēšana var būt novēlota vai nenotikt vispār.
- nelielus dzīvniekus, piemēram, suņus un kaķus

Vadītājs vienmēr ir atbildīgs par to, lai automašīna tiktu vadīta pareizi, ievērojot drošu attālumu atkarībā no ātruma.

**Saistītā informācija**

- City Safety™ (355 lpp.)

**City Safety šķērsvirziena satiksmē**

City Safety var palīdzēt vadītājam, krustojumā veicot pagriezienu un šķērsojot pretī braucošā transportlīdzekļa trajektoriju.

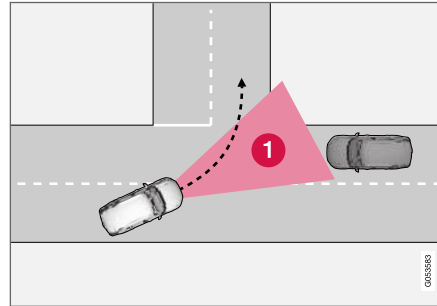

**1** Sektors, kurā City Safety var uztvert pretī braucošos ceļu šķērsojošos transportlīdzekļus.

Lai City Safety varētu uztvert pretī braucošu transportlīdzekli, kas var izraisīt sadursmi, tam vispirms jāiebrauc sektorā, kurā City Safety var analizēt situāciju.

Jāievēro arī šādi kritēriji:

- jūsu automašīnas braukšanas ātrumam jābūt vismaz 4 km/h (3 mph);
- jūsu automašīnai ir jānogriežas pa kreisi valstīs ar satiksmi pa labo ceļa pusi (vai pa labi valstīs ar satiksmi pa kreiso ceļa pusi);
- pretī braucošo transportlīdzekļu priekšējiem lukturiem jābūt ieslēgtiem.

**⚠ BRĪDINĀJUMS**

- Funkcija "City Safety šķērsvirziena satiksmē" ir vadītāja papildu atbalsta funkcija, kuras mērķis ir uzlabot braukšanas drošību — tā nevar darboties visās situācijās un visos satiksmes, laika un ceļa apstākļos.
- Brīdinājumi un automātiskā bremzēšana, ko izraisa sadursmes draudi ar pretī braucošu transportlīdzekli, bieži vien tiek aktivizēti pārāk vēlu.
- Nekādā gadījumā negaidiet sadursmes brīdinājumu vai City Safety iejaukšanos.
- City Safety neaizstāj vadītāja uzmanību un lēmumus. Vadītājam vienmēr ir pienākums nodrošināt, lai automašīna tiktu vadīta drošā veidā ar piemērotu ātrumu, piemērotu intervālu un distanci līdz citiem transportlīdzekļiem un saskaņā ar spēkā esošajiem ceļu satiksmes noteikumiem.

**Saistītā informācija**

- City Safety™ (355 lpp.)

## City Safety ierobežojumi šķērsvirziena satiksme

Dažos gadījumos City Safety var nespēt palīdzēt vadītājam tikt galā ar risku, ko rada pretī braucošie ceļu šķērsojošie transportlīdzekļi.

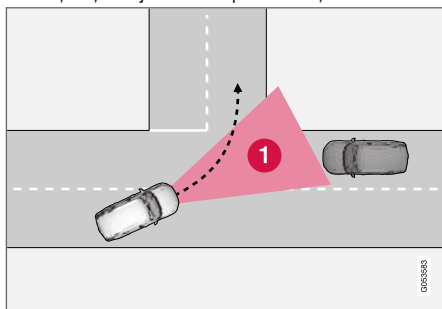

Piemēri:

- stabilitātes kontroles sistēma ESC iejaucas slidenū braukšanas apstākļu gadījumā;
- ja pretī braucošais transportlīdzeklis tiek uztverts pārāk vēlu;
- ja pretī braucošo transportlīdzekli kaut kas aizsedz;
- ja pretī braucošajam transportlīdzeklim ir izslēgti priekšējie lukturi;
- ja pretī braucošais transportlīdzeklis brauc neprognozējami, piemēram, pēdējā brīdī strauji maina joslas.

### **i** PIEZĪME

Funkcija izmanto automašīnas kameras bloku, kam ir daži vispārīgi ierobežojumi; skatiet sadaļu "Kameras bloka ierobežojumi".

### **i** PIEZĪME

Funkcija izmanto automašīnas radara bloku, kam ir daži vispārīgi ierobežojumi, skatiet sadaļu "Radara bloka ierobežojumi".

### Saistītā informācija

- City Safety™ (355 lpp.)

## Sistēma City Safety, kad tiek bloķēti izvairšanās manevri

Sistēma City Safety var palīdzēt vadītājam, automātiski bremzējot automašīnu agrāk, ja no sadurmes nevar izvairīties, tikai stūrējot.

Sistēma City Safety palīdz vadītājam, pastāvīgi mēģinot paredzēt, vai sānos ir pieejama "izvairšanās trajektorija", ja lēni braucošs vai stāvošs transportlīdzeklis priekšā tiek noteikts novēloti.

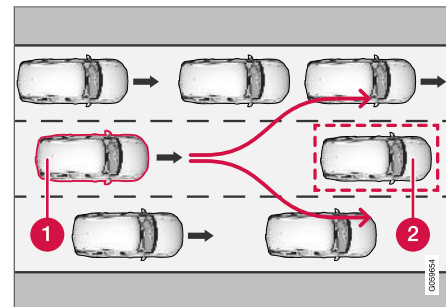

Automašīna (1) "neredz" iespējas izvairīties no priekšā braucošā transportlīdzekļa (2) un līdz ar to var bremzēt agrāk.

**1** Jūsu automašīna

**2** Lēni braucošs/stāvošs transportlīdzeklis

City Safety neiejaucas ar automātiskas bremzēšanas funkciju, kamēr vien vadītājam ir iespēja izvairīties no sadurmes, veicot stūrēšanas manevru.



Tomēr, ja City Safety paredz, ka izvairīšanās manevrs nav iespējams blakusjoslas satiksmes situācijas dēļ, šī funkcija var palīdzēt vadītājam, automātiski sākot bremzēt agrāk.

### **BRĪDINĀJUMS**

- Sistēmas City Safety spēja paredzēt konkrētu situāciju ir vadītāja papildu atbalsta funkcija, kuras mērķis ir uzlabot braukšanas drošību — tā nevar darboties visās situācijās un visos satiksmes, laika un ceļa apstākļos.
- City Safety neaizstāj vadītāja uzmanību un lēmumus. Vadītājam vienmēr ir pienākums nodrošināt, lai automašīna tiktu vadīta drošā veidā ar piemērotu ātrumu, piemērotu intervālu un distanci līdz citiem transportlīdzekļiem un saskaņā ar spēkā esošajiem ceļu satiksmes noteikumiem.

### **City Safety ierobežojumi, kad izvairīšanās manevri tiek novērsti**

#### **PIEZĪME**

Funkcija izmanto automašīnas kameras bloku, kam ir daži vispārīgi ierobežojumi; skatiet sadaļu "Kameras bloka ierobežojumi".

#### **PIEZĪME**

Funkcija izmanto automašīnas radara bloku, kam ir daži vispārīgi ierobežojumi, skatiet sadaļu "Radara bloka ierobežojumi".

#### **Saistītā informācija**

- City Safety™ (355 lpp.)

### **City Safety ierobežojumi**

Noteiktās situācijās funkcija City Safety var būt ierobežota.

#### **Apkārtne**

##### **Zemi objekti**

Darbību ierobežo arī piekārti priekšmeti, piemēram, karodziņš pie pagarinātas kravas uz jumta, vai arī tādi piederumi kā papildu lukturi un triecienstieņi, kas ir augstāki par dzinēja pārsegu.

##### **Buksēšana**

Uz slidenām ceļa virsmām bremzēšanas attālumš palielinās, un tas var samazināt City Safety spēju novērst sadursmi. Šādās situācijās bremžu pretbloķēšanas sistēma un stabilitātes kontrole ESC<sup>79</sup> nodrošinās vislabāko iespējamo bremzēšanu un saglabās stabilitāti.

##### **Pretimnākoša gaisma**

Spēcīgas saules gaismas un atspīduma gadījumā var būt grūti pamanīt vējistīklā esošo vizuālo brīdinājuma signālu, ja tiek lietotas saulesbrilles, kā arī ja vadītājs neskatās taisni uz priekšu.

##### **Karstums**

Ja pasažieru salona temperatūra ir augsta, piemēram, spēcīgas saules gaismas dēļ, vizuālo brīdinājuma signālu vējistīklā var izslēgti izslēgt.

<sup>79</sup> Electronic Stability Control

### ◀ Kameru un radiolokācijas bloka redzamības lauks

Kameras redzamības lauks ir ierobežots, tādēļ tā dažās situācijās nespēj noteikt gājējus, lielus dzīvniekus, velosipēdistus un transportlīdzekļus vai arī tie tiek uztverti vēlāk, nekā prognozēts.

Netīri transportlīdzekļi var tikt uztverti vēlāk par tīriem transportlīdzekļiem. Tumšajā diennakts laikā motocikli var tikt uztverti vēl vai netikt uztverti vispār.

Ja vadītāja displejā tiek parādīts teksta paziņojums par to, ka kameras un radiolokācijas bloks ir bloķēts, iespējams, City Safety nevarēs noteikt gājējus, lielus dzīvniekus, velosipēdistus vai ceļa marķējumus automašīnas priekšā. Tas nozīmē, ka funkcijas City Safety darbība var būt ierobežota.

Taču kļūdas paziņojums netiek rādīts visās situācijās, kad vējstikla sensori ir bloķēti, tādēļ vadītājam jāpievērš uzmanība tam, lai vējstikls un zona kameras un radiolokācijas bloka priekšā būtu tīra.

#### **!** SVARĪGI

City Safety komponentu apkopi un nomaiņu drīkst veikt tikai servisā - ieteicams autorizētā Volvo servisā.

### Vadītāja iejaukšanās

#### **Braukšana atpakaļgaitā**

Braucot atpakaļgaitā, City Safety tiek īslaicīgi deaktivizēta.

### Zems ātrums

City Safety netiek aktivizēta ļoti zemā ātrumā — zem 4 km/h (3 mph), tādēļ sistēma neiejaucas situācijās, kad automašīna tuvojas priekšā esošam transportlīdzeklim ļoti lēni, piemēram, novietojot stāvēšanai.

### Aktīvs vadītājs

Vadītāja komandām vienmēr tiek dota priekšroka, tādēļ City Safety neiejaucas situācijās un atliek brīdinājumu/iejaukšanos, kad vadītājs izlēmīgi stūrē un palielina ātrumu pat tad, ja sadursme nav novēršama.

Aktīvs un apzināts braukšanas stils tādēļ var aizkavēt sadursmes brīdinājuma raidīšanu un iejaukšanos, lai samazinātu nevajadzīgus brīdinājumus.

### Dažādi

#### **!** BRĪDINĀJUMS

- Brīdinājumu sniegšana un bremžu iedarbināšana var notikt vēlāk vai nenotikt vispār, ja situācija uz ceļa vai kāda ārēja ietekme nozīmē to, ka kameras un radiolokācijas bloks nevar pareizi uztvert priekšā esošus gājējus, velosipēdistus, lielus dzīvniekus vai transportlīdzekļus.
- Lai transportlīdzekļus varētu uztvert naktī, to priekšējiem luksturiem un aizmugurējo luksturu blokam jābūt ieslēgtiem un spoži jāizgaismojas.
- Kameras un radiolokācijas bloka spēja uztvert gājējus un velosipēdistus ir ierobežota. Sistēma var raidīt brīdinājumus un bremzēt, ja relatīvais ātrums nepārsniedz 50 km/h (30 mph). Brīdinājumi un bremžu iedarbināšana gadījumos, kad tiek uztverti stāvoši vai lēni braucoši transportlīdzekļi, ir aktīva, ja braukšanas ātrums nepārsniedz 70 km/h (43 mph). Ātruma samazinājums lieliem dzīvniekiem ir mazāks par 15 km/h (9 mph), un to var sasniegt braukšanas ātrumā, kas pārsniedz 70 km/h (43 mph). Brīdinājums un bremžu aktivizēšana, konstatējot lielus dzīvniekus, mazākā ātrumā ir mazāk efektīva.

- Brīdinājumi par stāvošām vai lēni braucošām automašīnām un lieliem dzīvniekiem var tikt izslēgti tumsas vai sliktas redzamības dēļ.
- Brīdinājumi un bremžu iedarbināšana gadījumos, kad tiek uztverti gājēji un velosipēdisti, izslēdzas, ja automašīnas ātrums pārsniedz 80 km/h (50 mph).
- Nenovietojiet, nepielīmējiet un nepiestipriniet neko vējstikla ārpusē vai iekšpusē priekšā kameras un radiolokācijas blokam vai blakus tam, pretējā gadījumā var tikt traucētas no kameras darbības atkarīgās funkcijas.
- Objekti, sniegs, ledus vai netīrumi kameras sensora uztveršanas zonā var samazināt tā funkcionalitāti, to pilnīgi deaktivizēt vai arī sniegt nepareizus funkciju rādījumus.

### **i** PIEZĪME

Funkcija izmanto automašīnas kameras bloku, kam ir daži vispārīgi ierobežojumi; skatiet sadaļu "Kameras bloka ierobežojumi".

### **i** PIEZĪME

Funkcija izmanto automašīnas radara bloku, kam ir daži vispārīgi ierobežojumi, skatiet sadaļu "Radara bloka ierobežojumi".

## **Tirgus ierobežojumi**

City Safety nav pieejama visās valstīs. Ja City Safety nav redzama vidējā displeja izvēlnē **Iestatījumi**, automašīna nav aprīkota ar šo funkciju.

Meklēšanas ceļš centrālā displeja augšējā skatā:

- **Iestatījumi** → **My Car** → **IntelliSafe**

## **Saistītā informācija**

- City Safety™ (355 lpp.)

## City Safety paziņojumi

Vadītāja displejā var tikt attēloti vairāki paziņojumi saistībā ar sistēmu City Safety.

Tabulā tālāk ir parādīti daži piemēri.

Paziņojums	Tehniskie parametri
<b>City Safety</b> <b>Autom. iekļaušanās</b>	Kad City Safety bremzē vai ir veikusi automātisko bremzēšanu, vairāki vadītāja displeja simboli var izgaismoties saistībā ar teksta paziņojuma attēlošanu.
<b>City Safety</b> <b>Samaz. funkcionalitāte. Jāveic apkope</b>	Sistēma nedarbojas pareizi. Jāsazinās ar servisu — ieteicams sazināties ar autorizētu Volvo servisu.

Teksta paziņojumu var notīrīt, īsi nospiežot stūres labās puses vadības tastatūras centrā esošo taustiņu .

Ja paziņojums nenodziest: sazinieties ar servisu — ieteicams sazināties ar autorizētu Volvo servisu.

### Saistītā informācija

- City Safety™ (355 lpp.)

## Rear Collision Warning

Funkcija Rear Collision Warning (RCW) var palīdzēt vadītājam izvairīties no aizmugures sadursmēm.

RCW tiek automātiski aktivizēta katrā dzinēja iedarbināšanas reizē.

RCW var brīdināt aizmugurē esošā transportlīdzekļa vadītāju par sadursmes risku, ātri mirkšķinot pagriezienu rādītājus.

Ja ātrums ir mazāks par 30 km/h (20 mph) un funkcija RCW uzskata, ka pastāv aizmugures sadursmes risks, drošības jostu spriegotāji var nospriegot priekšējās drošības jostas un aktivizēt drošības sistēmu Whiplash Protection System.

Tieši pirms sadursmes no aizmugures RCW var aktivizēt arī kājas bremzi, lai samazinātu automašīnas paātrinājumu sadursmes laikā. Tomēr bremzes tiek aktivizētas tikai tad, ja automašīna stāv. Nospiežot gāzes pedāli, uzreiz tiek atlaista kājas bremze.

### Saistītā informācija

- Rear Collision Warning ierobežojumi (367 lpp.)
- Whiplash Protection System (45 lpp.)

## Rear Collision Warning ierobežojumi

Dažos gadījumos RCW var nespēt palīdzēt vadītājam tikt galā, ja rodas sadursmes risks.

Tā var notikt, piemēram, ja:

- pārāk vēlu tiek uztverts transportlīdzeklis, kas tuvojas no aizmugures;
- transportlīdzeklis, kas tuvojas no aizmugures, pēdējā brīdī maina joslu;
- transportlīdzeklis, kas tuvojas no aizmugures, brauc ar ātrumu, kas pārsniedz 80 km/h (50 mph);
- automašīnas elektrosistēmai ir pievienota piekabe, velosipēdu bagāžnieks vai tamlidzīga ierīce — šajā gadījumā funkcija RCW tiek deaktivizēta automātiski.

### PIEZĪME

Dažos tirgos RCW **nebrīdina** ar pagriezienu indikatoriem vietējo satiksmes noteikumu dēļ — tādos gadījumos šī funkcijas daļa tiek deaktivizēta.

### PIEZĪME

Sistēmas Rear Collision Warning brīdinājums ar pagriezienu rādītājiem tiek deaktivizēts, ja sadursmes brīdinājuma attālums funkcijai City Safety tiek iestatīts uz viszemāko līmeni "Novēlota".

Taču drošības jostu spriegošanas un bremzēšanas funkcijas joprojām darbojas.

### Saistītā informācija

- Rear Collision Warning (367 lpp.)

### BLIS\*

Funkcija BLIS<sup>80</sup> palīdz vadītājam noteikt transportlīdzekļus, kas atrodas pa diagonāli aizmugurē no automašīnas un tās sānos, lai sniegtu palīdzību intensīvā satiksmē uz ceļiem ar vairākām joslām katrā virzienā.

BLIS ir vadītāja palīglīdzeklis, kura mērķis ir brīdināt par:

- transportlīdzekļiem automašīnas "aklajā zonā";
- transportlīdzekļiem, kas automašīnai strauji tuvojas pa blakus esošo kreiso un labo joslū.

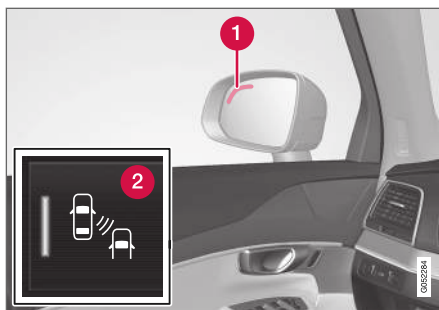

BLIS lampiņas<sup>81</sup> atrašanās vieta.

- 1 Indikatora lampa
- 2 Šo funkciju aktivizē/deaktivizē, izmantojot BLIS taustiņu vidējā displeja funkciju skatā.

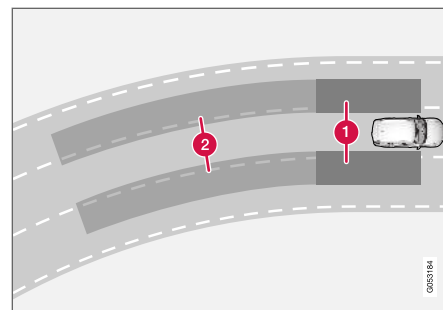

BLIS darbības princips

- 1 Akla punkta zona
- 2 Ātri tuvojošamies transportlīdzekļu zona.

Funkcija BLIS ir aktīva, ja ātrums pārsniedz 10 km/h (6 mph).

Sistēmai paredzēts reaģēt, kad:

- automašīnu apdzēn citi transportlīdzekļi;
- automašīnai strauji tuvojas cits transportlīdzeklis.

Ja BLIS uztver transportlīdzekli 1. zonā vai transportlīdzekli, kas strauji tuvojas 2. zonā, attiecīgās puses sānu spoguļi esošā indikatora lampiņa nepārtraukti izgaismojas. Ja vadītājs ieslēdz pagrieziena rādītāju, kas atrodas tajā pašā pusē, kurā brīdinājums, tad indikatora lampiņa pārstāj

<sup>80</sup> Blind Spot Information Systems

<sup>81</sup> IEVĒROJIET: attēls ir shematisks, un dažādiem automašīnu modeļiem detaļas var atšķirties.

nepārtraukti izgaismoties un sāk mirgot ar spilgtāku gaismu.

### **i** PIEZĪME

Lampiņa iedegas tajā automašīnas pusē, kurā sistēma ir uztvērusi transportlīdzekli. Ja automašīna vienlaikus tiek apdzīta no abām pusēm, iedegas abas lampiņas.

### **!** BRĪDINĀJUMS

- BLIS funkcija ir vadītāja papildu atbalsta funkcija, kuras mērķis ir atvieglot braukšanu un uzlabot braukšanas drošību — tā nevar darboties visās situācijās un visos satiksmes, laika un ceļa apstākļos.
- Par drošu joslu maiņu un par pareizu lēmumu pieņemšanu vienmēr ir atbildīgs vadītājs.
- BLIS neaizstāj vadītāja uzmanību un lēmumus. Vadītājam vienmēr ir pienākums nodrošināt, lai automašīna tiktu vadīta drošā veidā ar piemērotu ātrumu, piemērotu intervālu un distanci līdz citiem transportlīdzekļiem un saskaņā ar spēkā esošajiem ceļu satiksmes noteikumiem.

### Saistītā informācija

- Aktivēšana / deaktivēšana BLIS (369 lpp.)
- BLIS ierobežojumi (370 lpp.)

- Ieteicamā BLIS apkope (370 lpp.)
- BLIS paziņojumi (372 lpp.)

## Aktivēšana / deaktivēšana BLIS

Funkciju BLIS<sup>82</sup> var aktivizēt/deaktivizēt.

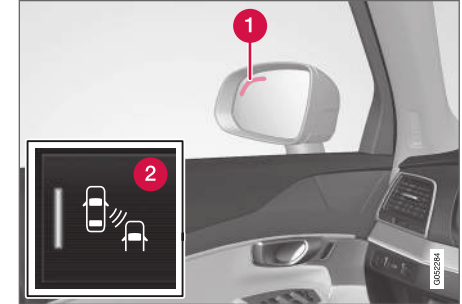

BLIS lampiņas<sup>83</sup> atrašanās vieta.

**1** Indikatora lampā

- 2** Šo funkciju aktivizē/deaktivizē, izmantojot BLIS taustiņu vidējā displeja funkciju skatā.
- Funkciju skatā pieskarieties taustiņam **BLIS**.
    - > BLIS tiek aktivizēta/deaktivizēta — taustiņā tiek parādīts zaļš/pelēks indikators.

Ja, iedarbinot dzinēju, BLIS ir aktivizēta, to apstiprina sānu spoguļu indikatora lampiņu iemirgošanās vienu reizi.

Ja, izslēdzot dzinēju, BLIS ir deaktivizēta, tā paliks deaktivizēta arī, nākamreiz iedarbinot dzinēju, un indikatora lampiņa netiks izgaismota.

### Saistītā informācija

- BLIS\* (368 lpp.)

## BLIS ierobežojumi

Noteiktās situācijās funkcija BLIS<sup>84</sup> var būt ierobežota.

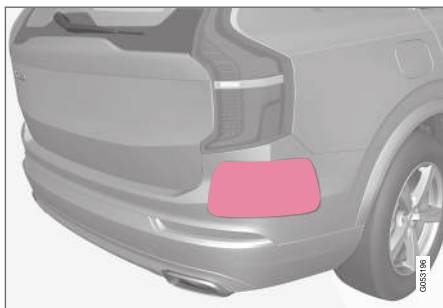

Gādājiet par šīs zonas tīrību — gan automašīnas kreisajā, gan labajā pusē<sup>85</sup>.

Ierobežojumu piemēri:

- Ja sensorus klāj netīrumi, ledus un sniegs, tie var pasliktināt sistēmas darbību un deaktivizēt brīdinājumus.
- BLIS funkcija tiek automātiski deaktivizēta, ja automašīnas elektrosistēmai tiek pievienota piekabe, velosipēdu bagāžnieks vai tamlīdzīga ierīce.
- Lai BLIS darbotos optimāli, automašīnas vilkšanas iekārtai nedrīkst būt pievienots velosi-

pēdu bagāžnieks, bagāžas kaste vai tamlīdzīga ierīce.

### BRĪDINĀJUMS

- BLIS nedarbojas asos līkumos.
- BLIS nedarbojas, braucot atpakaļgaitā.

### Saistītā informācija

- BLIS\* (368 lpp.)

## Ieteicamā BLIS apkope

- Lai nodrošinātu optimālu funkcionalitāti, vietai priekšā sensoriem jābūt tīrai.
- Nepiestipriniet nekādus priekšmetus, līmlenti vai uzlīmes vietai ap sensoriem.

<sup>82</sup> Blind Spot Information

<sup>83</sup> PIEZĪME. Attēls ir shematisks, un dažādiem automašīnu modeļiem detaļas var atšķirties.

<sup>84</sup> Blind Spot Information

<sup>85</sup> PIEZĪME. Attēls ir shematisks, un dažādiem automašīnu modeļiem detaļas var atšķirties.



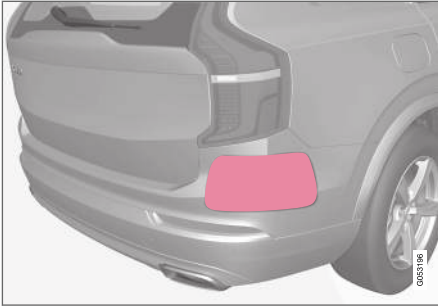

Gādāriet par šīs zonas tīrību — gan automašīnas kreisajā, gan labajā pusē<sup>86</sup>.

BLIS sensori atrodas katrā aizmugures spārna/bufera stūrī. Sensorus izmanto arī funkcijas Cross Traffic Alert (CTA) un Rear Collision Warning.

### **!** SVARĪGI

BLIS un CTA komponentu remonts vai pārkrāsošana jāveic tikai servisā - ieteicams autorizētā Volvo servisā.

### **Saistītā informācija**

- BLIS\* (368 lpp.)
- Cross Traffic Alert\* (373 lpp.)
- Aktivēšana / deaktivēšana Cross Traffic Alert (374 lpp.)
- Cross Traffic Alert ierobežojumi (374 lpp.)

<sup>86</sup> PIEZĪME. Attēls ir shematisks, un dažādiem automašīnu modeļiem detaļas var atšķirties.

## BLIS paziņojumi

Vadītāja displejā var tikt attēloti vairāki paziņojumi saistībā ar sistēmu BLIS<sup>87</sup>.

Tabulā tālāk ir parādīti daži piemēri.

Paziņojums	Tehniskie parametri
Aklo zonu sensors Jāveic apkope	Sistēma nedarbojas pareizi. Jāsazinās ar servisu — ieteicams sazināties ar autorizētu Volvo servisu.
Aklo zonu sist. izslēgta Pievienota piekabe	Sistēmas BLIS un CTA ir deaktivizētas, jo automašīnas elektrosistēmai ir pievienota piekabe.

Teksta paziņojumu var notīrīt, īsi nospiežot stūres labās puses vadības tastatūras centrā esošo taustiņu .

Ja paziņojums nenodziest: sazinieties ar servisu — ieteicams sazināties ar autorizētu Volvo servisu.

### Saistītā informācija

- BLIS\* (368 lpp.)

<sup>87</sup> Blind Spot Information

## Cross Traffic Alert\*

CTA<sup>88</sup> ir vadītāja atbalsta sistēma, kas papildina sistēmu BLIS<sup>89</sup> un kuras mērķis ir palīdzēt vadītājam noteikt sānisku satiksmes plūsmu aiz automašīnas, braucot atpakaļgaitā.

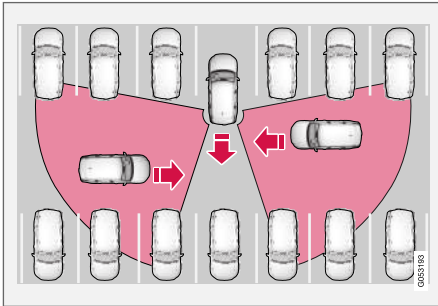

CTA darbības princips.

CTA papildina BLIS, nosakot no sāniem braucošus transportlīdzekļus, piemēram, kad atpakaļgaitā izbraucat no stāvietas.

CTA galvenais mērķis ir uztvert transportlīdzekļus. Labvēlīgos apstākļos tā var uztvert arī mazākus objektus, piemēram, velosipēdistus un gājējus.

CTA darbojas tikai tad, ja automašīna ripo atpakaļgaitā vai ir ieslēgts atpakaļgaitas pārnesums.

Ja CTA nosaka, ka kāds tuvojas automašīnai no sāniem, par to liecina:

- skaņas signāls — tas atskan tās puses skaļrunī, no kuras tuvojas objekts;
- centrālā displeja PAS<sup>90</sup> grafiskajā attēlā tiek attēlota izgaismota ikona.
- stāvietā novietošanas palīgsistēmas kameras augšējā skatā tiek attēlota ikona.



Izgaismota CTA ikona PAS<sup>90</sup> grafiskajā attēlā ekrānā<sup>91</sup>.

## ⚠ BRĪDINĀJUMS

- Cross Traffic Alert funkcija ir vadītāja papildu atbalsta funkcija, kuras mērķis ir atvieglot braukšanu un uzlabot braukšanas drošību — tā nevar darboties visās situācijās un visos satiksmes, laika un ceļa apstākļos.
- Par drošu braukšanu atpakaļgaitā un par pareizu lēmumu pieņemšanu vienmēr ir atbildīgs vadītājs.
- Cross Traffic Alert neaizstāj vadītāja uzmanību un lēmumus. Vadītājam vienmēr ir pienākums nodrošināt, lai automašīna tiktu vadīta drošā veidā ar piemērotu ātrumu, piemērotu intervālu un distanci līdz citiem transportlīdzekļiem un saskaņā ar spēkā esošajiem ceļu satiksmes noteikumiem.

## Saistītā informācija

- Aktivēšana / deaktivēšana Cross Traffic Alert (374 lpp.)
- Cross Traffic Alert ierobežojumi (374 lpp.)
- Ieteicamā Cross Traffic Alert apkope (375 lpp.)
- Cross Traffic Alert paziņojumi (376 lpp.)

<sup>88</sup> Cross Traffic Alert

<sup>89</sup> Blind Spot Information

<sup>90</sup> Park Assist System: novietošanas palīgsistēma ar atpakaļgaitas sensoriem

<sup>91</sup> PIEZĪME. Attēls ir shematisks, un dažādiem automašīnu modeļiem detaļas var atšķirties.

## Aktivēšana / deaktivēšana Cross Traffic Alert

Vadītājs var izvēlēties izslēgt funkciju CTA<sup>92</sup>, rīkojoties šādi:



Centrālā displeja funkciju skatā nospiediet pogu **Cross Traffic Alert**.

- PELĒKS taustiņa rādījums — CTA ir deaktivizēta.
- ZAĻŠ taustiņa rādījums — CTA ir aktivizēta.

CTA tiek automātiski aktivizēta katrā dzinēja iedarbināšanas reizē.

### Saistītā informācija

- Cross Traffic Alert\* (373 lpp.)

## Cross Traffic Alert ierobežojumi

Noteiktās situācijās funkcija CTA<sup>93</sup> var būt ierobežota.

CTA nedarbojas optimāli visās situācijās — tai ir noteikti ierobežojumi, piemēram, CTA sensori "neredz" cauri citiem autostāvietā novietotiem transportlīdzekļiem vai šķēršļiem.

Tālāk ir sniegti daži piemēri situācijām, kad CTA "redzamības lauks" var jau būt ierobežots, tādēļ tuvojošos transportlīdzekļus nevar uztvert līdz brīdim, kad tie atrodas ļoti tuvu:

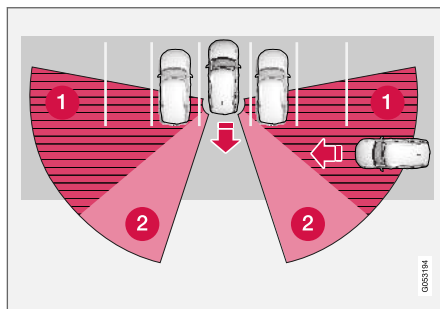

automašīna ir novietota stāvēšanai dziļi stāvietā;

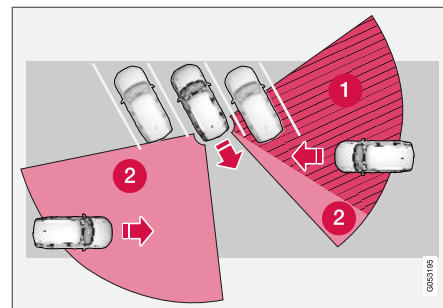

Slipā stāvietā CTA var pilnīgi neko neuztvert vienā pusē.

- 1 CTA aklās zonas sektors.
- 2 Sektors, kurā CTA nespēj uztvert/"redzēt".

Taču, ja automašīna lēnām brauc atpakaļgaitā, mainās leņķis attiecībā pret bloķējošo transportlīdzekli/objektu un strauji samazinās "aklās zonas" apmērs.

<sup>92</sup> Cross Traffic Alert

<sup>93</sup> Cross Traffic Alert

**Papildu ierobežojumu piemēri**

- Ja sensorus klāj netīrumi, ledus un sniegs, tie var pasliktināt sistēmas darbību un deaktivizēt brīdinājumus. Skatiet papildu informāciju sadaļā "Ieteicamā Cross Traffic Alert apkope".
- CTA tiek automātiski deaktivizēta, ja automašīnas elektrosistēmai tiek pievienota piekabe, velosipēdu bagāžnieks vai tamlīdzīga ierīce.
- Lai CTA darbotos optimāli, automašīnas vilkšanas iekārtai nedrīkst būt pievienots velosipēdu bagāžnieks, bagāžas kaste vai tamlīdzīga ierīce.

**Saistītā informācija**

- Cross Traffic Alert\* (373 lpp.)

**Ieteicamā Cross Traffic Alert apkope**

- Lai nodrošinātu optimālu funkcionalitāti, vietai priekšā sensoriem jābūt tīrai.
- Nepiestipriniet nekādus priekšmetus, līmlenti vai uzlīmes vietai ap sensoriem.

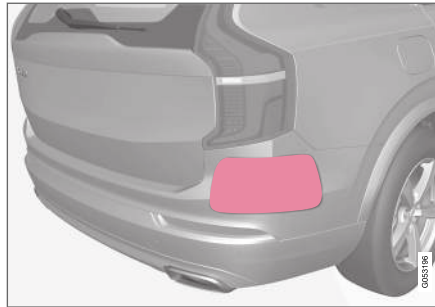

Gādājiet par šīs zonas tīrību — gan automašīnas kreisajā, gan labajā pusē<sup>94</sup>.

CTA sensori atrodas katrā aizmugures spārna/bufera stūrī. Sensorus izmanto arī funkcijas BLIS<sup>95</sup> un Rear Collision Warning.

**! SVARĪGI**

BLIS un CTA komponentu remonts vai pārkrāsošana jāveic tikai servisā - ieteicams autorizētā Volvo servisā.

<sup>94</sup> PIEZĪME. Attēls ir shematisks, un dažādiem automašīnu modeļiem detaļas var atšķirties.

<sup>95</sup> Blind Spot Information

**Saistītā informācija**

- Cross Traffic Alert\* (373 lpp.)
- BLIS\* (368 lpp.)
- Rear Collision Warning (367 lpp.)

## Cross Traffic Alert paziņojumi

Vadītāja displejā var tikt attēloti vairāki ziņojumi saistībā ar sistēmu CTA<sup>96</sup>.

Tabulā tālāk ir parādīti daži piemēri.

Paziņojums	Tehniskie parametri
Aklo zonu sensors Jāveic apkope	Sistēma nedarbojas pareizi. Jāsazinās ar servisu — ieteicams sazināties ar autorizētu Volvo servisu.
Aklo zonu sist. izslēgta Pievienota piekabe	Sistēmas BLIS un CTA ir deaktivizētas, jo automašīnas elektrosistēmai ir pievienota piekabe.

Teksta paziņojumu var notīrīt, īsi nospiežot stūres labās puses vadības tastatūras centrā esošo taustiņu .

Ja paziņojums nenodziest: sazinieties ar servisu — ieteicams sazināties ar autorizētu Volvo servisu.

### Saistītā informācija

- Cross Traffic Alert\* (373 lpp.)

<sup>96</sup> Cross Traffic Alert

## Ceļazīmju informācija\*

Ceļazīmju informācijas funkcija (RSI<sup>97</sup>) palīdz vadītājam ievērot, kurām ātruma ierobežojuma un noteiktām aizlieguma ceļazīmēm automašīna ir pabraukusi garām.

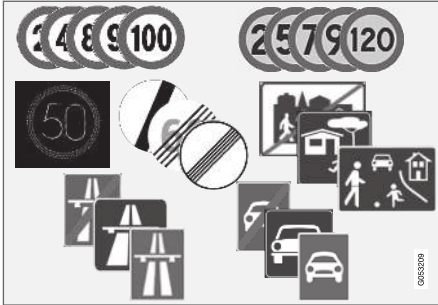

Nolasāmu zīmju piemēri<sup>98</sup>.

RSI sniedz informāciju par pašreiz atļauto ātrumu, automaģistrāles vai ceļa sākumu/beigām, apdzīšanas aizliegumu, vienvirziena ceļu u.c.

Ja automašīna vienlaikus pabrauc garām gan zīmei, kas apzīmē autostrādi/ceļu ar nodalītām satiksmes joslām, gan ātruma ierobežojuma zīmei, RSI izvēlas rādīt zīmes simbolu, kas apzīmē autostrādi/ceļu ar nodalītām satiksmes joslām. Jaunais ātruma ierobežojums tiek rādīts tieši ar līniju vadītāja displeja ātruma skalā.

### **i** PIEZĪME

Noteiktos tirgos ceļazīmju informācijas funkcija (RSI) ir pieejama tikai kombinācijā ar Sensus Navigation.

### **⚠** BRĪDINĀJUMS

- Ceļa zīmju informācijas funkcija ir vadītāja papildu atbalsta funkcija, kuras mērķis ir atvieglot braukšanu un uzlabot braukšanas drošību — tā nevar darboties visās situācijās un visos satiksmes, laika un ceļa apstākļos.
- Ceļa zīmju informācijas funkcija neaizstāj vadītāja uzmanību un lēmumus. Vadītājam vienmēr ir pienākums nodrošināt, lai automašīna tiktu vadīta drošā veidā ar piemērotu ātrumu, piemērotu intervālu un distanci līdz citiem transportlīdzekļiem un saskaņā ar spēkā esošajiem ceļu satiksmes noteikumiem.

### Saistītā informācija

- Ceļazīmju informācijas aktivizēšana/deaktivizēšana (378 lpp.)
- Ceļazīmju informācijas un zīmju attēlojums (378 lpp.)

- Ceļazīmju informācija un Sensus Navigation (380 lpp.)
- Ceļazīmju informācija ar ātruma brīdinājumu un iestatījumi (380 lpp.)
- Ātruma brīdinājuma aktivizēšana/deaktivizēšana ceļazīmju informācijas sistēmā (381 lpp.)
- Ceļazīmju informācija ar fotoradaru informāciju (382 lpp.)
- Ceļazīmju informācijas ierobežojumi (382 lpp.)

<sup>97</sup> Road Sign Information

<sup>98</sup> Ceļazīmes atšķiras atkarībā no tirgus – šo instrukciju attēlos ir redzami tikai daži piemēri.

## Ceļazīmju informācijas aktivizēšana/deaktivizēšana

Ceļazīmju informācijas apakšfunkcija ir atlasāma — vadītājs var atlasīt **ieslēgta** vai **izslēgta**.



Centrālā displeja funkciju skatā nospiediet pogu **Road Sign Information**.

- ZAĻŠ taustiņa rādījums — RSI ir aktivizēta.
- PELĒKS taustiņa rādījums — RSI ir deaktivizēta.

### **i** PIEZĪME

- Ja ir aktivizēta automātiskā ātruma ierobežotāja funkcija, ceļazīmju informācija vadītāja displejā tiek rādīta, pat ja RSI nav aktivizēta.
- Lai noņemtu ceļazīmju informāciju no vadītāja displeja, ir jādeaktivizē gan automātiskais ātruma ierobežotājs, **gan arī** RSI.
- Kad automātiskā ātruma ierobežotāja funkcija ir aktivizēta, bet RSI ir deaktivizēta, RSI brīdinājumi netiek rādīti. Šādā situācijā nevar arī pielāgot RSI iestatījumus — lai varētu pielāgot iestatījumus, kā arī saņemt brīdinājumus, ir jāaktivizē RSI.

## Saistītā informācija

- Ceļazīmju informācija\* (377 lpp.)

## Ceļazīmju informācijas un zīmju attēlojums

Ceļazīmju informācijas funkcija (RSI<sup>99</sup>) reģistrē un attēlo ceļazīmes dažādos veidos (atkarībā no zīmes un situācijas).

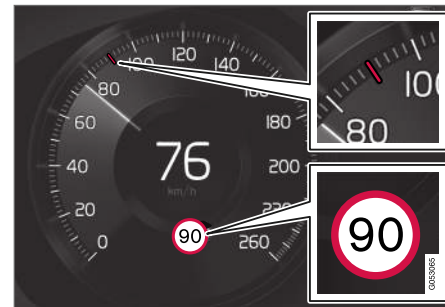

Reģistrētās ātruma informācijas piemērs<sup>100</sup>.

Kad RSI uztver ceļazīmi ar ātruma ierobežojumu, vadītāja displejā šī zīme tiek attēlota kā simbols kombinācijā ar SARKANU rādījumu spidometrā.

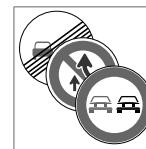

Papildus ātruma ierobežojuma simbolam var tikt attēlota arī vēl cita zīme<sup>100</sup>, piemēram, apdzīšanas aizlieguma zīme.



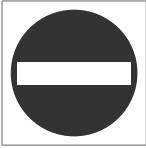

Ja vadītājs uzbrauc uz ceļa, kam ceļa malā uzstādīta iebraukšanas aizlieguma zīme, šīs zīmes simbols<sup>100</sup> mirgo vadītāja displejā kā brīdinājums.

Ja automašīna ir aprīkota ar Sensus Navigation, kartes informācija tiek arī izmantota, lai noteiktu, vai automašīna nebrauc nepareizajā virzienā.

Ja ir aktivizēts funkcija **Audio brīdinājums par ceļa zīmi** un vadītājs brauc tāda ceļa virzienā, pa kuru braukt aizliegts, var atskanēt skaņas signāls — skatiet sadaļas "Ceļazīmju informācijas aktivizēšana/deaktivizēšana" apakšsadaļu "Skaņas signāla aktivizēšana/deaktivizēšana".

### Ātruma ierobežojums vai automaģistrāles beigas

Kad RSI nosaka "netiešu ātruma ierobežojuma zīmi", kas norāda pašreizējā ātruma ierobežojuma beigas, — piemēram, automaģistrāles beigās — vadītāja displejā ir redzams simbols ar attiecīgo ceļazīmi.

Netieša ātruma ierobežojuma zīmes piemērs<sup>100</sup>:

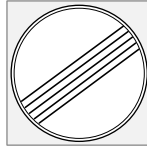

Visu ierobežojumu beigas.



Automaģistrāles beigas.

Vadītāja displeja simbols nodziest pēc 10–30 sekundēm un neiedegas, kamēr automašīna nepabrauc garām nākamajai ar ātruma ierobežojumu saistītajai zīmei.

### Mainīts ātruma ierobežojums

Pabraucot garām tiešai ātruma ierobežojuma zīmei, kad mainās ātruma ierobežojums, vadītāja displejā ir redzams simbols ar attiecīgo ceļazīmi.



Tiešas ātruma ierobežojuma zīmes piemērs<sup>100</sup>.

Vadītāja displeja simbols nodziest pēc aptuveni 5 minūtēm un neiedegas, kamēr automašīna nepabrauc garām nākamajai ar ātruma ierobežojumu saistītajai zīmei.

### Papildu zīmes

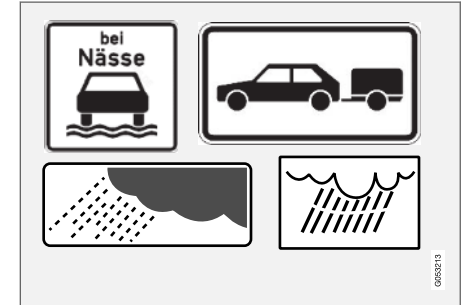

Papildu zīmju piemēri<sup>100</sup>.

Dažreiz vienam un tam pašam ceļam ir noteikti atšķirīgi ātruma ierobežojumi - tādā gadījumā papildu zīme norāda apstākļus, kādos ir spēkā atšķirīgie braukšanas ātrumi. Konkrētais ceļa posms var, piemēram, būt īpaši bīstams satiksmei lietū un/vai miglā.

Papildu zīme ar informāciju par lietu tiek rādīta tikai gadījumā, ja tiek lietoti vējstikla tīrītāji.

Ja automašīnas elektrosistēmai ir pievienota piekabe un jūs pabraucat garām ceļazīmei ar papild-

<sup>99</sup> Road Sign Information

<sup>100</sup>Ceļazīmes atšķiras atkarībā no tirgus — šo norādījumu ilustrācijās ir attēloti tikai piemēri.

- dzīmi "piekabe", norādītais ātrums tiek attēlots vadītāja displejā.

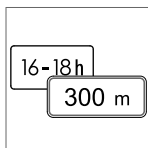

Daži ātruma ierobežojumi ir spēkā, piemēram, tikai pēc noteikta attāluma vai noteiktā diennakts laikā. Vadītājs tiek informēts par šādu informāciju, zem ātruma ierobežojuma simbola attēlojot papildu zīmes

simbolu. Vadītāja displejā tiks attēlots papildu simbols DIST vai TIME.

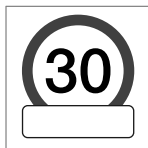

Vadītāja displejā zem ātruma simbola<sup>100</sup> novietots papildu zīmes simbols tukša rāmja veidolā nozīmē, ka RSI ir uztvēris papildu zīmi ar informāciju, kura papildina pašreizējo ātruma ierobežojumu.

### Zīme "Skola" un "Bērni"



Ja satelītnavigācijas kartes datos<sup>101</sup> ir ietverta brīdinājuma zīme<sup>100</sup> "Skola" vai "Bērni", vadītāja displejā tiek rādīta šā tipa zīme.

### Saistītā informācija

- Ceļazīmju informācija\* (377 lpp.)

## Ceļazīmju informācija un Sensus Navigation

Ja automašīna ir aprīkota ar Sensus Navigation, ātruma informācija tiek nolasīta no navigācijas ierīces šādos gadījumos:

- Nosakot zīmes, kas netieši norāda uz ātruma ierobežojumu, piemēram, autostrādes, šosejas ar nodalītām brauktuvēm un pilsētas ierobežojuma zīmes.
- Ja sistēmai šķiet, ka iepriekš uztvertā ātruma ierobežojuma zīme vairs nav spēkā, bet jauna zīme nav uztverta.

### PIEZĪME

Noteiktos tirgos ceļazīmju informācijas funkcija (RSI) ir pieejama tikai kombinācijā ar Sensus Navigation.

### PIEZĪME

Izmantojot lejupeļādētu trešās puses lietotni navigācijai, nav pieejams atbalsts ar ātrumu saistītajai informācijai.

### Saistītā informācija

- Ceļazīmju informācija\* (377 lpp.)

## Ceļazīmju informācija ar ātruma brīdinājumu un iestatījumi

RSI<sup>102</sup> apakšfunkcija **Ātruma ierobežojuma brīdinājums** ir atlasāma — vadītājs var atlasīt **ieslēgta** vai **izslēgta**.

**Ātruma ierobežojuma brīdinājums** paziņo vadītājam, ja ir pārsniegts spēkā esošais ātruma ierobežojums vai iestatītais "ātruma ierobežojums" — pēc tam, kad brīdinājums ir atkārtots vēl vienu reizi, ja vadītājs nesamazina ātrumu.

<sup>100</sup>Ceļazīmes atšķiras atkarībā no tirgus — šo norādījumu ilustrācijās ir attēloti tikai piemēri.

<sup>101</sup>Tikai automašīnās ar Sensus Navigation.

<sup>102</sup>Road Sign Information



Ātruma brīdinājums tiek sniegts vadītāja displejā, ātruma pārsniegšanas laikā īslaicīgi mirgojot simbolam<sup>103</sup>, kas norāda spēkā esošo atļauto maksimālo ātrumu.



Ja tiek pārsniegts fotoradara informācijas norādītais ātruma ierobežojums, vienmēr tiek rādīts ātruma pārsniegšanas brīdinājums.

## Iestatījumi

### Ātruma brīdinājuma ierobežojuma pielāgošana

Vadītājs var izvēlēties saņemt brīdinājumu lielākā ātrumā, nekā norādīts ceļazīmē.

Atlasiet ātruma brīdinājuma ierobežojumu, rīkojoties šādi:

1. Centrālā displeja augšējā skatā atlasiet **Iestatījumi → My Car → IntelliSafe → Road Sign Information**.
2. Atlasiet **Ātruma ierobežojuma brīdinājums**.
  - > Funkcija tiek aktivizēta, un parādās ātruma ierobežojuma atlasītājs.

3. Noregulējiet ātruma brīdinājuma ierobežojumu, ekrānā spiežot augšup/lejup vērsto bultiņu.



(Ievērojiet: kad vadītāja displejā ir redzams fotoradara simbols, funkcija neņem vērā atlasīto ierobežojuma pielāgojumu.)

### Skaņas brīdinājuma ieslēgšana/izslēgšana

Varat arī aktivizēt skaņas brīdinājumu saistībā ar ātruma brīdinājumu.

Skaņas brīdinājuma iestatījumu varat mainīt šādi:

1. Centrālā displeja augšējā skatā atlasiet **Iestatījumi → My Car → IntelliSafe → Road Sign Information**.
2. Atlasiet/noņemiet atlasi **Audio brīdinājums par ceļa zīmi**, lai aktivizētu/izslēgtu skaņas brīdinājumu.

Ja ir aktivizēta funkcija **Audio brīdinājums par ceļa zīmi**, vadītājs tiek brīdināts, arī braucot pretēja virziena satiksmes ceļa/iebraukšanas aizlieguma zīmes virzienā.

### Saistītā informācija

- Ceļazīmju informācija\* (377 lpp.)

## Ātruma brīdinājuma aktivizēšana/deaktivizēšana ceļazīmju informācijas sistēmā

Apakšfunkciju **Ātruma ierobežojuma brīdinājums** var aktivizēt šādi:

1. Centrālā displeja augšējā skatā atlasiet **Iestatījumi → My Car → IntelliSafe → Road Sign Information**.
2. Atlasiet **Ātruma ierobežojuma brīdinājums**.
  - > Funkcija tiek aktivizēta, un parādās ātruma ierobežojuma atlasītājs.
 

(Skatiet aprakstu sadaļas "Ceļazīmju informācija ar ātruma brīdinājumu un iestatījumi" punktā "Ātruma ierobežojuma atlasīšana".)

### Saistītā informācija

- Ceļazīmju informācija\* (377 lpp.)
- Ceļazīmju informācija ar ātruma brīdinājumu un iestatījumi (380 lpp.)

<sup>103</sup>Ceļazīmes atšķiras atkarībā no tirgus — šo norādījumu ilustrācijā ir attēlots tikai viens piemērs.

## Ceļazīmju informācija ar fotoradaru informāciju

Ar RSI<sup>104</sup> un Sensus Navigation\* aprīkota automašīna var sniegt vadītāja displejā informāciju par gaidāmu fotoradaru.



Fotoradaru informācija vadītāja displejā<sup>105</sup>.



Ja automašīna pārsniedz noteikto ātruma ierobežojumu un ir aktivizēta ātruma brīdinājuma funkcija, tiek sniegts ātruma brīdinājums, kad automašīna tuvojas fotoradaram, ar nosacījumu, ka attiecīgā

reģiona navigācijas kartē ir informācija par fotoradariem.

Plašāku informāciju par ātruma brīdinājumiem saistībā ar fotoradariem skatiet sadaļā "Ceļazīmju informācija ar ātruma brīdinājumu un iestatījumiem" un "Ceļazīmju informācijas ierobežojumi".

### **i** PIEZĪME

- Lai atskaņotu brīdinājuma skaņu, ja tiek pārsniegts vajadzīgais ātrums, **Ātruma ierobežojuma brīdinājums** funkcijai ir jābūt aktivizētai un **Audio brīdinājums par ceļa zīmi** apakšfunkcijai ir jābūt iestatītai uz **Ieslēgta**. Brīdinājuma skaņa tiek atskaņota, ja automašīnas ātrums pārsniedz RSI funkcijas rādīto ātrumu vadītāja displejā.
- Navigācijas kartes informācija par fotoradariem nav pieejama visos tirgos/reģionos.

### Saistītā informācija

- Ceļazīmju informācija\* (377 lpp.)
- Ceļazīmju informācija ar ātruma brīdinājumu un iestatījumi (380 lpp.)
- Ceļazīmju informācijas ierobežojumi (382 lpp.)

## Ceļazīmju informācijas ierobežojumi

Noteiktās situācijās funkcija ceļazīmju informācijas funkcija (RSI<sup>106</sup>) var būt ierobežota.

RSI darbību var ierobežot šādi:

- izbalējušas zīmes
- Ceļa līkumos izvietotas zīmes
- Pagrieztas vai bojātas zīmes
- Zīmes, kas izvietotas augstu virs brauktuves
- Pilnīgi/daļēji aizsegta vai slikti novietotas zīmes

<sup>104</sup>Road Sign Information

<sup>105</sup>PIEZĪME. Attēls ir shematisks, un dažādiem automašīnu modeļiem un dažādās valstīs detaļas var atšķirties.

<sup>106</sup>Road Sign Information

- Ar salnu, sniegu un/vai dubļiem pilnīgi vai daļēji noklātas zīmes
- Digitālās ceļu kartes<sup>107</sup> ir novecojušas vai neprecīzas vai tajās nav informācijas par ātrumu<sup>108</sup>.

### **i** PIEZĪME

Funkcija RSI var sajaukt dažu veidu velosipēdu turētājus, kas paredzēti pievienošanai piekabju elektrības kontaktligzdai, ar pievienotām piekabēm. Šādos gadījumos vadītāja displejā var tikt rādīta nepareiza informācija par ātrumu.

### **i** PIEZĪME

Funkcija izmanto automašīnas kameras bloku, kam ir daži vispārīgi ierobežojumi; skatiet sadaļu "Kameras bloka ierobežojumi".

### Saistītā informācija

- Ceļazīmju informācija\* (377 lpp.)

## Driver Alert Control

Funkcijas Driver Alert Control (DAC) mērķis ir palīdzēt vadītājam ievērot, ka braukšana kļūst nevienmērīgāka, piemēram, ja vadītājs kļūst izklaidīgs vai miegains.

DAC uzdevums ir uztvert lēnu braukšanas spēju pasliktināšanos, un tā galvenokārt ir paredzēta izmantošanai, braucot pa maģistrālajiem ceļiem. Funkcija nav paredzēta pilsētas satiksmei.

Šī funkcija tiek aktivizēta, kad ātrums pārsniedz 65 km/h (40 mph) un paliek aktīva tik ilgi, kamēr ātrums ir lielāks par 60 km/h (37 mph).

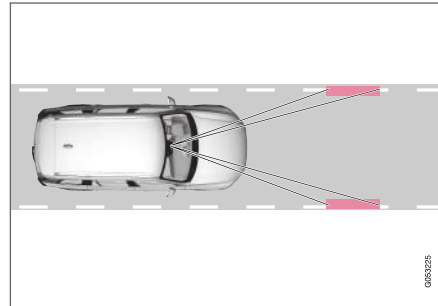

Kamera uztver malu marķējumus, kas uzkrāsoti uz brauktuves, un salīdzina ceļa posmu ar vadītāja stūrēšanas kustībām.

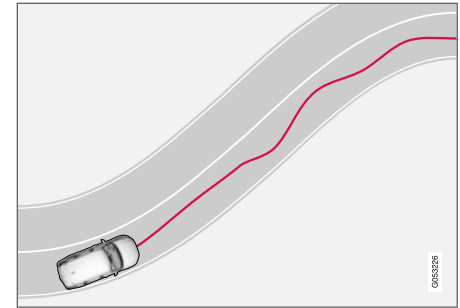

Ja vadītāja rīcība kļūst nesakarīga, vadītājs par to tiek brīdināts ar šo simbolu vadītāja displejā un ziņojumu **Vai pienācis laiks pārtraukumam?**

Ja vadītāja rīcība neuzlabojas, bet kļūst manāmi nesakarīga, vadītājs par to tiek brīdināts ar to pašu simbolu vadītāja displejā, skaņas signālu un teksta ziņojumu **Pien. laiks pārtraukumam.**

Ja ir aktivizēta Sensus Navigation\* funkcija **Atpūtas pieturvietu norādes**, kopā ar **Pien. laiks pārtraukumam** brīdinājumu tiek rādīti arī ieteikumi piemērotai atpūtas vietai.

Brīdinājumi pēc kāda laika tiek atkārtoti, ja braukšanas spējas nav uzlabojušās.

<sup>107</sup>Automašīnas, kas aprīkotas ar Sensus Navigation.

<sup>108</sup>Kartes dati ar ātruma informāciju nav pieejami par visiem reģioniem.



## BRĪDINĀJUMS

- Driver Alert Control funkcija ir vadītāja papildu atbalsta funkcija, kuras mērķis ir atvieglot braukšanu un uzlabot braukšanas drošību — tā nevar darboties visās situācijās un visos satiksmes, laika un ceļa apstākļos.
- Driver Alert Control nedrīkst lietot braukšanas laika palielināšanai. Vadītājam ir jāieplāno pārtraukumi pēc regulāriem intervāliem un labi jāatpūšas.
- Driver Alert Control neaizstāj vadītāja uzmanību un lēmumus. Vadītājam vienmēr ir pienākums nodrošināt, lai automašīna tiktu vadīta drošā veidā ar piemērotu ātrumu, piemērotu intervālu un distanci līdz citiem transportlīdzekļiem un saskaņā ar spēkā esošajiem ceļu satiksmes noteikumiem.

## BRĪDINĀJUMS

Driver Alert Control skaņas signāls jāuztver ļoti nopietni, jo miegains autovadītājs bieži vien pats neapzinās savu stāvokli.

Ja atskan signāls vai jūs jūtaties noguris:

- Drošā veidā apturiet automašīnu, tiklīdz tas ir iespējams, un atpūties.

Pētījumi liecina, ka braukt nogurušam ir tikpat bīstami, cik braukt alkohola vai citu vielu reibumā.

## Saistītā informācija

- Aktivēšana / deaktivēšana Driver Alert Control (384 lpp.)
- Atpūtas vietu norāžu atlasīšana brīdinājuma gadījumā ar Driver Alert Control (385 lpp.)
- Driver Alert Control ierobežojumi (385 lpp.)

## Aktivēšana / deaktivēšana Driver Alert Control

Funkciju Driver Alert Control (DAC) var aktivizēt/deaktivizēt.

### ieslēgts/izslēgts

Lai mainītu DAC iestatījumus:

1. Centrālā displeja augšējā skatā pieskarieties **Iestatījumi**.
2. Atlasiet **My Car** → **IntelliSafe** → **Driver Alert Control**.
3. Atlasiet/noņemiet atlati **Brīdinājums par modrību**, lai aktivizētu/deaktivizētu DAC.

### Saistītā informācija

- Driver Alert Control (383 lpp.)

## Atpūtas vietu norāžu atlasīšana brīdinājuma gadījumā ar Driver Alert Control

Var iestatīt, vai funkcijai **Atpūtas pieturvietu norādes** ir jābūt aktivizētai/deaktivizētai.

Kad ir aktivizēts ceļvedis, tiek attēlots automātisks piemērotas atpūtas zonas ieteikums, kamēr DAC sniedz brīdinājumu.

Lai atlasītu **Atpūtas pieturvietu norādes**:

1. Centrālā displeja augšējā skatā pieskarieties **Iestatījumi**.
2. Atlasiet **My Car** → **IntelliSafe** → **Driver Alert Control**.
3. Atlasiet/noņemiet atlasi **Atpūtas pieturvietu norādes**, lai funkciju aktivizētu/deaktivizētu.

### Saistītā informācija

- Driver Alert Control (383 lpp.)

## Driver Alert Control ierobežojumi

Noteiktās situācijās funkcija Driver Alert Control (DAC) var būt ierobežota.

Dažkārt sistēma var brīdināt, neraugoties uz to, ka braukšanas spējas nav pasliktinājušās, piemēram:

- spēcīga sānu vēja gadījumā
- nelīdzenas ceļa virsmas gadījumā.

### BRĪDINĀJUMS

Dažos gadījumos vadītāja nogurums neietekmē vadītāja rīcību — piemēram, lietojot funkciju Pilot Assist — un līdz ar to funkcija DAC vadītāju nebrīdina.

Tādēļ ir svarīgi vienmēr apturēt automašīnu un pārtraukt braukšanu, tiklīdz jūtaties noguris, neatkarīgi no tā, vai funkcija DAC par to ir brīdinājusi.

### PIEZĪME

Funkcija izmanto automašīnas kameras bloku, kam ir daži vispārīgi ierobežojumi; skatiet sadaļu "Kameras bloka ierobežojumi".

### Saistītā informācija

- Driver Alert Control (383 lpp.)

## Joslas saglabāšanas palīgsistēma

Joslas saglabāšanas palīgfunckcijas (LKA<sup>109</sup>) mērķis ir palīdzēt vadītājam samazināt risku, ka automašīna var nejauši izbraukt no savas joslas, braucot pa automaģistrālēm un līdzīgiem galvenajiem ceļiem.

Joslas saglabāšanas palīgfunckcija stūrē automašīnu atpakaļ savā joslā un/vai brīdina vadītāju ar stūres vibrāciju.

Joslas saglabāšanas palīgfunckcija ir aktīva braukšanas ātruma intervālā 65-200 km/h (40 - 125 mph) uz ceļiem ar skaidri redzamām sānu līnijām.

Šī funckcija var nebūt pieejama uz šauriem ceļiem — tādā gadījumā tai tiek ieslēgts gaidīšanas režīms. Šī funckcija kļūst atkal pieejama, kad ceļš ir pietiekoši plats.

<sup>109</sup>Lane Keeping Aid

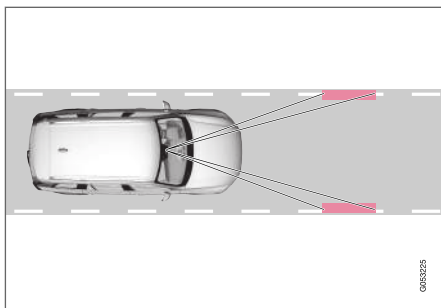

Kamera uztver ceļa/joslas sānu līnijas.

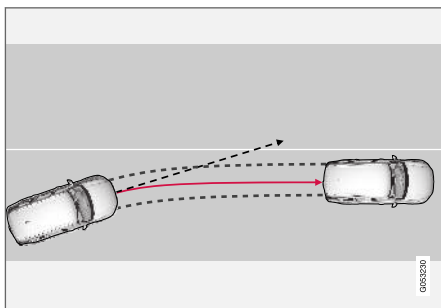

Joslas saglabāšanas palīgfunckija stūrē automašīnu atpakaļ savā joslā.

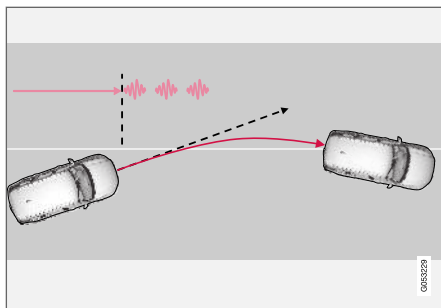

Joslas saglabāšanas palīgfunckija brīdina, izmantojot stūres vibrāciju<sup>110</sup>.

Atkarībā no iestatījumiem joslas saglabāšanas palīgfunckija darbojas, kā norādīts tālāk.

- **Palīdzība**<sup>111</sup> aktivizēta: kad automašīna tuvojas joslas sānu līnijai, LKA aktīvi stūrē to atpakaļ tās joslā, piemērojot nelielu stūres griezes momentu.
- **Brīdināj.**<sup>111</sup> aktivizēta: ja automašīna gatavojas šķērsot joslas līniju, vadītājs tiek brīdināts ar stūres vibrāciju.



### PIEZĪME

Ja ir ieslēgti pagriezienu rādītāji, joslas saglabāšanas palīgfunckija nestūrē un neraida brīdinājumus.



### BRĪDINĀJUMS

- Joslas ievērošanas palīdzības funckija ir vadītāja papildu atbalsta funckija, kuras mērķis ir uzlabot braukšanas drošību — tā nevar darboties visās situācijās un visos satiksmes, laika un ceļa apstākļos.
- Šī funckija neaizstāj vadītāja uzmanību un lēmumus. Vadītājam vienmēr ir pienākums nodrošināt, lai automašīna tiktu vadīta drošā veidā ar piemērotu ātrumu, piemērotu intervālu un distanci līdz citiem transportlīdzekļiem un saskaņā ar spēkā esošajiem ceļu satiksmes noteikumiem.

<sup>110</sup>Stūres vibrācija atšķiras — jo ilgāk automašīna atrodas ārpus savas joslas līnijām, jo garāka ir vibrācija.

<sup>111</sup>Skatiet tēmu "LKA palīdzības varianti" sadaļā "Joslas saglabāšanas palīgfunckijas aktivizēšana/deaktivizēšana".



## Joslas saglabāšanas palīgfunkcija neiejaucas

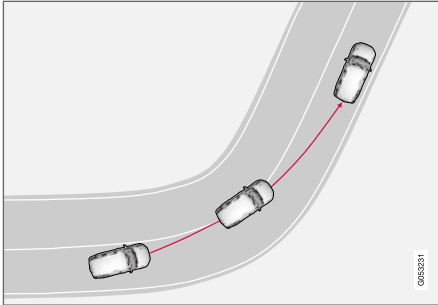

Joslas saglabāšanas palīgfunkcija neieslēdzas asos iekšmalas līkumos.

Dažās situācijās joslas saglabāšanas palīgfunkcija atļaus šķērsot sānu līnijas, neiejaucoties ar stūrēšanas palīgsistēmu vai brīdinājumu, — piemēram, izmantojot pagriezienu rādītājus vai veicot pagriezienus.

## Saistītā informācija

- Stūrēšanas palīdzība ar joslu palīdzību (387 lpp.)
- Joslas saglabāšanas palīgfunkcijas ierobežojumi (388 lpp.)
- Joslu palīdzības aktivizēšana/deaktivizēšana (388 lpp.)
- Joslu palīdzības opcijas atlasīšana (388 lpp.)

- Joslas saglabāšanas palīgfunkcijas simboli un paziņojumi (390 lpp.)
- Joslu palīdzības simboli vadītāja displejā (392 lpp.)

## Stūrēšanas palīdzība ar joslu palīdzību

Lai darbotos stūrēšanas palīdzība LKA<sup>112</sup>, vadītāja rokām jāatrodas uz stūres. Sistēma to nepārtraukti uzrauga.



Ja vadītājs netur rokas uz stūres, vadītāja displejā tiek rādīts šis simbols un tālāk redzamais ziņojums, kas aicina vadītāju aktīvi stūrēt automašīnu:

### • Lane Keeping Aid Stūrējiet

Ja vadītājs nesāk stūrēt automašīnu, simbols tiek attēlots vēlreiz kopā ar brīdinājuma skaņu un šo ziņojumu:

### • Lane Keeping Aid Gaidīšanas režīms, līdz tiek sākta stūrēšana

Ja vadītājs joprojām nereaģē uz aicinājumu sākt stūrēt automašīnu, funkcija LKA<sup>112</sup> tiek iestatīta gaidīšanas režīmā — funkcija nebūs pieejama, kamēr vadītājs nesāks atkal stūrēt automašīnu.

## Saistītā informācija

- Joslas saglabāšanas palīgsistēma (385 lpp.)

<sup>112</sup>Lane Keeping Aid

## Joslu palīdzības aktivizēšana/deaktivizēšana

Joslu palīdzības funkcija LKA<sup>113</sup> ir atlasāma — vadītājs var atlasīt **ieslēgta** vai **izslēgta**.

### ieslēgts/izslēgts



Centrālā displeja funkciju skatā nospiediet pogu **Lane Keeping Aid**.

- ZALŠ taustiņa rādījums — LKA ir aktivizēta.
- PELĒKS taustiņa rādījums — LKA ir deaktivizēta.

### Saistītā informācija

- Joslas saglabāšanas palīgsistēma (385 lpp.)

## Joslu palīdzības opcijas atlasīšana

Vadītājs var atlasīt, kā LKA<sup>114</sup> reaģē, ja automašīna izbrauc no joslas.

1. Centrālā displeja augšējā skatā atlasiet **Iestatījumi → My Car → IntelliSafe**.
2. Situācijā **Lane Keeping Aid režīms** atlasiet, kā LKA reaģēt:
  - **Palīdzība** — sniedz stūrēšanas palīdzību, nebrīdinot vadītāju
  - **Abi** — tiek raidīts gan brīdinājums, gan nodrošināta stūrēšanas palīdzība.
  - **Brīdināj.** — tikai brīdina vadītāju

### Saistītā informācija

- Joslas saglabāšanas palīgsistēma (385 lpp.)

## Joslas saglabāšanas palīgfunckijas ierobežojumi

Noteiktos apgrūtinātās braukšanas apstākļos joslas saglabāšanas palīgfunckija var nespēt palīdzēt vadītājam pareizi. Tādos gadījumos ieteicams izslēgt šo funckiju.

Šādu apstākļu piemēri:

- ceļu remonta darbi;
- apledojuši ceļi;
- sliktas kvalitātes brauktuves;
- ļoti "sportisks" braukšanas stils;
- slikti laika apstākļi ar samazinātu redzamību
- ceļi ar neskaidrām sānu līnijām vai bez tām;
- asas malas vai līnijas, kas nav joslu sānu līnijas
- ja stūres pastiprinātājs darbojas ar samazinātu jaudu, piemēram, to dzesējot pārkaršanas dēļ (skatiet sadaļu "No ātruma atkarīgs stūrēšanas spēks").



### PIEZĪME

Funkcija izmanto automašīnas kameras bloku, kam ir daži vispārīgi ierobežojumi; skatiet sadaļu "Kameras bloka ierobežojumi".

<sup>113</sup>Lane Keeping Aid

<sup>114</sup>Lane Keeping Aid





### **Saistītā informācija**

- Joslas saglabāšanas palīgsistēma (385 lpp.)
- No ātruma atkarīgs stūrēšanas spēks (288 lpp.)

## Joslas saglabāšanas palīgfunkcijas simboli un paziņojumi

Vadītāja displejā var tikt attēloti vairāki simboli un paziņojumi saistībā ar joslas saglabāšanas palīgfunkciju LKA<sup>115</sup>.

Tabulā tālāk ir parādīti daži piemēri.

Simbols	Paziņojums	Tehniskie parametri
	Vadītāja atbalsta sist. Samaz. funkcionalitāte. Jāveic apkope	Sistēma nedarbojas pareizi. Jāsaņemas ar servisu — ieteicams sazināties ar autorizētu Volvo servisu.
	Vējistikla sensors Sensors bloķēts, skatiet īpašnieka rokasgrāmatu	Kameras spēja redzēt automašīnas priekšā esošo ceļa posmu ir ierobežota.
	Lane Keeping Aid Stūrējiet	Stūrēšanas palīgsistēma LKA nedarbojas, ja vadītājs netur rokas uz stūres. Ievērojiet instrukcijas un stūrējiet automašīnu.
	Lane Keeping Aid Gaidīšanas režīms, līdz tiek sākta stūrēšana	LKA tiek iestatīta gaidīšanas režīmā, līdz vadītājs atkal sāk stūrēt automašīnu.

<sup>115</sup>Lane Keeping Aid

Teksta paziņojumu var notīrīt, īsi nospiežot stūres labās puses vadības tastatūras centrā esošo taustiņu .

Ja paziņojums nenodziest: sazinieties ar servisu — ieteicams sazināties ar autorizētu Volvo servisu.

### **Saistītā informācija**

- Joslas saglabāšanas palīgsistēma (385 lpp.)

## Joslu palīdzības simboli vadītāja displejā

Vadītāja displejā joslas palīdzības funkcija LKA<sup>116</sup> tiek vizualizēta ar simboliem, kas ir atkarīgi no situācijas.



Tālāk ir sniegti daži simbolu piemēri un aprakstītas situācijas, kurās tie tiek attēloti:

### Pieejama



Pieejama — simbola joslas sānu līnijas ir BALTĀ krāsā.

Joslas saglabāšanas palīgfunckcija uztver vienu vai abas joslas sānu līnijas.

### Nav pieejama



Nav pieejama — simbola joslas sānu līnijas ir PELĒKĀ krāsā.

Joslas saglabāšanas palīgfunckcija nespēj uztvert joslas sānu līnijas, ātrums ir pārāk zems vai ceļš ir pārāk šaurs.

### Stūrēšanas palīgsistēmas rādījums/brīdinājums

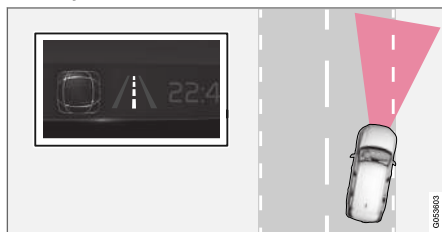

Stūrēšanas palīgsistēma/brīdinājums — simbola joslas sānu līnijas ir KRĀSAINĀS.

Joslas saglabāšanas palīgfunckcija norāda, ka sistēma sniedz brīdinājumu un/vai mēģina iestūrēt automašīnu atpakaļ joslā.

### Saisītā informācija

- Joslas saglabāšanas palīgsistēma (385 lpp.)

<sup>116</sup>Lane Keeping Aid

## Stūrēšanas palīdzība sadursmes riska gadījumā

Funkcijas **Sadursmes novēršanas palīdzība** uzdevums ir palīdzēt vadītājam samazināt risku, ka automašīna netīši izbrauks no tās joslas un/vai izraisīs sadursmi ar citu transportlīdzekli vai šķērslī, aktīvi stūrējot automašīnu atpakaļ tās joslā un/vai veicot izvairīšanās manevru.

Funkcija **Sadursmes novēršanas palīdzība** sastāv no trim apakšfunkcijām:

- Stūrēšanas palīdzība, ja ir risks izbraukt no joslas
- Stūrēšanas palīdzība, ja ir frontālas sadursmes risks
- Stūrēšanas palīdzība, ja ir aizmugurējās sadursmes risks\*

Pēc automātiskas nostrādāšanas vadītājam par to tiek paziņots ar teksta ziņojumu:

- **Sadursmes novēršanas palīdzība Autom. iejaukšanās**

### **i** PIEZĪME

Lēmumus par automašīnas vadību vienmēr uzņemas vadītājs — automašīna nekad nevar pārņemt kontroli.

## Saistītā informācija

- Stūrēšanas palīdzības sadursmes riska gadījumā aktivizēšana/deaktivizēšana (393 lpp.)
- Simboli un ziņojumi stūrēšanas palīdzībai sadursmes riska gadījumā (401 lpp.)
- Stūrēšanas palīdzība, ja ir risks izbraukt no joslas (394 lpp.)
- Stūrēšanas palīdzības līmenis, ja ir risks nobraukt no ceļa (394 lpp.)
- Stūrēšanas palīdzības ceļa pamešanas riska gadījumā aktivizēšana/deaktivizēšana (395 lpp.)
- Stūrēšanas palīdzības ierobežojumi, ja ir risks nobraukt no ceļa (396 lpp.)
- Stūrēšanas palīdzība, ja ir frontālas sadursmes risks (396 lpp.)
- Stūrēšanas palīdzības frontālas sadursmes riska gadījumā aktivizēšana/deaktivizēšana (397 lpp.)
- Stūrēšanas palīdzības ierobežojumi, ja pastāv frontālas sadursmes risks (398 lpp.)
- Stūrēšanas palīdzība, ja ir aizmugurējās sadursmes risks\* (398 lpp.)
- Stūrēšanas palīdzības aizmugurējās sadursmes riska gadījumā aktivizēšana/deaktivizēšana\* (399 lpp.)
- Stūrēšanas palīdzības ierobežojumi, ja ir aizmugurējās sadursmes risks (400 lpp.)

## Stūrēšanas palīdzības sadursmes riska gadījumā aktivizēšana/deaktivizēšana

Šo funkciju var atlasīt — vadītājs var izvēlēties to **ieslēgt vai izslēgt**.

Lai deaktivizētu funkciju, rīkojieties šādi:

1. Centrālā displeja augšējā skatā atlasiet **Iestatījumi → My Car → IntelliSafe**.
  2. Atceliet **Sadursmes novēršanas palīdzība** atlasī.
- > Funkcija tiek deaktivizēta.

### **i** PIEZĪME

Kad funkcija **Sadursmes novēršanas palīdzība** tiek deaktivizēta, visas apakšfunkcijas tiek izslēgtas:

- Stūrēšanas palīdzība, ja ir risks novirzīties no joslas
- Stūrēšanas palīdzība, ja ir frontālas sadursmes risks
- Stūrēšanas palīdzība, ja ir aizmugurējās sadursmes risks\*

Lai gan šo funkciju var deaktivizēt, ir ieteicams, lai tā vienmēr būtu aktivizēta, jo vairākumā gadījumu tā uzlabo braukšanas drošību.

## Saistītā informācija

- Stūrēšanas palīdzība sadursmes riska gadījumā (393 lpp.)

## Stūrēšanas palīdzība, ja ir risks izbraukt no joslas

Šīs apakšfunkcijas mērķis ir palīdzēt vadītājam samazināt risku, ka automašīna negaidīti nobrauks no ceļa, aktīvi stūrējot automašīnu atpakaļ uz ceļa.

Šī funkcija ir aktīva braukšanas ātruma intervālā 65–140 km/h (40–87 mph) uz ceļiem ar skaidri redzamiem joslu marķējumiem/līnijām.

Kamera skenē ceļa malas un krāsotās sānu līnijas. Ja automašīna gatavojas nobraukt no ceļa, tā tiek stūrēta atpakaļ uz ceļa; ja ar stūrēšanas iejaukšanos nepietiek, lai izvairītos no ceļa malas šķērsošanas, tiek aktivizētas arī bremses.

Tomēr šī funkcija **neiejaucas** ar stūrēšanas palīdzību un bremsēšanu, ja tiek lietoti pagriezienu rādītāji. Ja funkcija konstatē, ka vadītājs aktīvi vada automašīnu, funkcijas aktivizācija tiek aizkavēta.

Pēc automātiskas nostrādāšanas vadītājam par to tiek paziņots ar teksta ziņojumu:

- **Sadursmes novēršanas palīdzība Autom. iejaukšanās**

## ⚠ BRĪDINĀJUMS

- Apakšfunkcija "Stūrēšanas palīdzība, ja ir risks novirzīties no joslas" ir vadītāja papildu atbalsta funkcija, kuras mērķis ir uzlabot braukšanas drošību — tā nevar darboties visās situācijās un visos satiksmes, laika un ceļa apstākļos.
- Šī funkcija nevar noteikt barjeras, margas vai tamlīdzīgus šķēršļus ceļa malā.
- "Stūrēšanas palīdzība, ja ir risks novirzīties no joslas" neaizstāj vadītāja uzmanību un lēmumus. Vadītājam vienmēr ir pienākums nodrošināt, lai automašīna tiktu vadīta drošā veidā ar piemērotu ātrumu, piemērotu intervālu un distanci līdz citiem transportlīdzekļiem un saskaņā ar spēkā esošajiem ceļu satiksmes noteikumiem.

## Saistītā informācija

- Stūrēšanas palīdzība sadursmes riska gadījumā (393 lpp.)

## Stūrēšanas palīdzības līmenis, ja ir risks nobraukt no ceļa

Funkcijai ir divi aktivizācijas un iejaukšanās līmeņi:

- Tikai stūrēšanas palīdzība
- Stūrēšanas palīdzība ar bremsēšanu

### Tikai stūrēšanas palīdzība

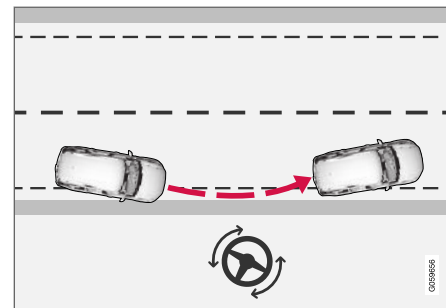

Iejaukšanās ar stūrēšanas palīdzību.



## Stūrēšanas palīdzība ar bremzēšanu

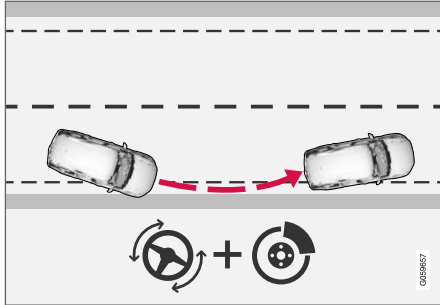

Iejaukšanās ar stūrēšanas palīdzību un bremzēšanu.

Iejaukšanās ar bremzēšanu palīdz situācijās, kurās tikai ar stūrēšanas palīdzību nepietiek. Bremzēšanas spēks tiek automātiski pielāgots atkarībā no attiecīgā brīža situācijas.

## Saistītā informācija

- Stūrēšanas palīdzība sadursmes riska gadījumā (393 lpp.)

## Stūrēšanas palīdzības ceļa pamešanas riska gadījumā aktivizēšana/deaktivizēšana

Šo funkciju var atlasīt — vadītājs var izvēlēties to **ieslēgt** vai **izslēgt**.

Lai deaktivizētu funkciju, rīkojieties šādi:

1. Centrālā displeja augšējā skatā atlasiet **Iestatījumi → My Car → IntelliSafe**.
  2. Atceliet **Sadursmes novēršanas palīdzība** atlasī.
- > Funkcija tiek deaktivizēta.

### **i** PIEZĪME

Kad funkcija **Sadursmes novēršanas palīdzība** tiek deaktivizēta, visas apakšfunkcijas tiek izslēgtas:

- Stūrēšanas palīdzība, ja ir risks novirzīties no joslas
- Stūrēšanas palīdzība, ja ir frontālas sadursmes risks
- Stūrēšanas palīdzība, ja ir aizmugures sadursmes risks\*

Lai gan šo funkciju var deaktivizēt, ir ieteicams, lai tā vienmēr būtu aktivizēta, jo vairākumā gadījumu tā uzlabo braukšanas drošību.

## Saistītā informācija

- Stūrēšanas palīdzība sadursmes riska gadījumā (393 lpp.)

## Stūrēšanas palīdzības ierobežojumi, ja ir risks nobraukt no ceļa

Noteiktos apgrūtinātās braukšanas apstākļos funkcija var nespēt palīdzēt vadītājam pareizi. Tādos gadījumos ieteicams izslēgt šo funkciju. Šādu apstākļu piemēri:

- ceļu remonta darbi;
- apledojuši ceļi;
- šauri ceļi;
- sliktas kvalitātes brauktuves;
- ļoti "sportisks" braukšanas stils;
- slikti laika apstākļi ar samazinātu redzamību
- ceļi ar neskaidrām sānu līnijām vai bez tām;
- asas malas vai līnijas, kas nav joslu sānu līnijas
- ja stūres pastiprinātājs darbojas ar samazinātu jaudu, piemēram, to dzesējot pārkaršanas dēļ (skatiet sadaļu "No ātruma atkarīgs stūrēšanas spēks").

### **i** PIEZĪME

Funkcija izmanto automašīnas kameras bloku, kam ir daži vispārīgi ierobežojumi; skatiet sadaļu "Kameras bloka ierobežojumi".

### **i** PIEZĪME

Funkcija izmanto automašīnas radara bloku, kam ir daži vispārīgi ierobežojumi, skatiet sadaļu "Radara bloka ierobežojumi".

### Saistītā informācija

- Stūrēšanas palīdzība sadursmes riska gadījumā (393 lpp.)
- No ātruma atkarīgs stūrēšanas spēks (288 lpp.)

## Stūrēšanas palīdzība, ja ir frontālas sadursmes risks

Šī apakšfunkcija var palīdzēt izklaidīgam vadītājam, kas nav ievērojis, ka automašīna ir ierīpojusi pretējā joslā.

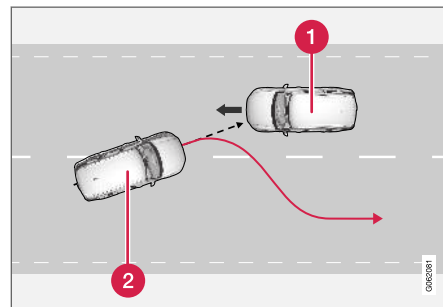

Šī funkcija var palīdzēt, virzot automašīnu atpakaļ tās joslā.

- 1 Pretimbraucoši transportlīdzekļi
- 2 Jūsu automašīna

Šī funkcija ir aktīva braukšanas ātruma intervālā 60–140 km/h (37–87 mph) uz ceļiem ar skaidri redzamiem joslu marķējumiem/līnijām.

Ja automašīna tūlīt izbrauks no savas joslas un vienlaikus tuvojas pretimbraucošs transportlīdzeklis, šī funkcija var palīdzēt vadītājam iestūrēt automašīnu atpakaļ tās joslā.

Tomēr šī funkcija **neiejaucas** ar stūrēšanas palīdzību, ja tiek lietots pagrieziena rādītājs. Ja funkcija konstatē, ka vadītājs aktīvi vada automašīnu, funkcijas aktivizācija tiek aizkavēta.

Pēc automātiskas nostrādāšanas vadītājam par to tiek paziņots ar teksta ziņojumu:

- **Sadursmes novēršanas palīdzība Autom. iejaukšanās**

### BRĪDINĀJUMS

- Apakšfunkcija "Stūrēšanas palīdzība, ja ir frontālas sadursmes risks" ir vadītāja papildu atbalsta funkcija, kuras mērķis ir uzlabot braukšanas drošību — tā nevar darboties visās situācijās un visos satiksmes, laika un ceļa apstākļos.
- Stūrēšanas palīdzība tiek aktivizēta, tikai ja ir augsts sadursmes risks, — tādēļ jūs nedrīkstat gaidīt, kad funkcija iejauksies.
- Šī funkcija neaizstāj vadītāja uzmanību un lēmumus. Vadītājam vienmēr ir pienākums nodrošināt, lai automašīna tiktu vadīta drošā veidā ar piemērotu ātrumu, piemērotu intervālu un distanci līdz citiem transportlīdzekļiem un saskaņā ar spēkā esošajiem ceļu satiksmes noteikumiem.

### Saistītā informācija

- Stūrēšanas palīdzība sadursmes riska gadījumā (393 lpp.)

## Stūrēšanas palīdzības frontālas sadursmes riska gadījumā aktivizēšana/deaktivizēšana

Šo funkciju var atlasīt — vadītājs var izvēlēties to **ieslēgt vai izslēgt**.

Lai deaktivizētu funkciju, rīkojieties šādi:

1. Centrālā displeja augšējā skatā atlasiet **Iestatījumi → My Car → IntelliSafe**.
2. Atceliet **Sadursmes novēršanas palīdzība** atlasi.  
> Funkcija tiek deaktivizēta.

### PIEZĪME

Kad funkcija **Sadursmes novēršanas palīdzība** tiek deaktivizēta, visas apakšfunkcijas tiek izslēgtas:

- Stūrēšanas palīdzība, ja ir risks novirzīties no joslas
- Stūrēšanas palīdzība, ja ir frontālas sadursmes risks
- Stūrēšanas palīdzība, ja ir aizmugures sadursmes risks\*

Lai gan šo funkciju var deaktivizēt, ir ieteicams, lai tā vienmēr būtu aktivizēta, jo vairākumā gadījumu tā uzlabo braukšanas drošību.

### Saistītā informācija

- Stūrēšanas palīdzība sadursmes riska gadījumā (393 lpp.)

## Stūrēšanas palīdzības ierobežojumi, ja pastāv frontālas sadursmes risks

Noteiktās situācijās šai funkcijai var būt ierobežota funkcionalitāte vai tā var neiejaukties, piemēram, tālāk norādītajos gadījumos:

- attiecībā uz nelieliem transportlīdzekļiem, piemēram, motocikliem;
- braucot pa ceļiem, kuru joslu atdalošās līnijas nav skaidri saskatāmas
- ja automašīnas lielākā daļa ir iebraukusi blakusesošajā joslā;
- ja automašīnas ātrums neatbilst diapazonam 60–140 km/h (37–87 mph);
- ja stūres pastiprinātājs darbojas ar samazinātu jaudu, piemēram, to dzesējot pārkaršanas dēļ (skatiet sadaļu "No ātruma atkarīgs stūrēšanas spēks").

Citas prasīgas situācijas var būt šādas:

- ceļu remonta darbi;
- apledojuši ceļi;
- šauri ceļi;
- sliktas kvalitātes brauktuves;
- ļoti "sportisks" braukšanas stils;
- slikti laika apstākļi ar samazinātu redzamību.

Šādās apgrūtinātās braukšanas situācijās funkcija var nespēt palīdzēt vadītājam pareizi. Tādos gadījumos ieteicams izslēgt šo funkciju.

### **i** PIEZĪME

Funkcija izmanto automašīnas kameras bloku, kam ir daži vispārīgi ierobežojumi; skatiet sadaļu "Kameras bloka ierobežojumi".

### **i** PIEZĪME

Funkcija izmanto automašīnas radara bloku, kam ir daži vispārīgi ierobežojumi, skatiet sadaļu "Radara bloka ierobežojumi".

### Saistītā informācija

- Stūrēšanas palīdzība sadursmes riska gadījumā (393 lpp.)
- No ātruma atkarīgs stūrēšanas spēks (288 lpp.)

## Stūrēšanas palīdzība, ja ir aizmugurējās sadursmes risks\*

Šī apakšfunkcija var palīdzēt vadītājam, kas nav ievērojis, ka automašīna tūlīt izbrauks no savas joslas, ja no aizmugures vai aklās zonas vienlaikus tuvojas pretimbraucošs transportlīdzeklis.

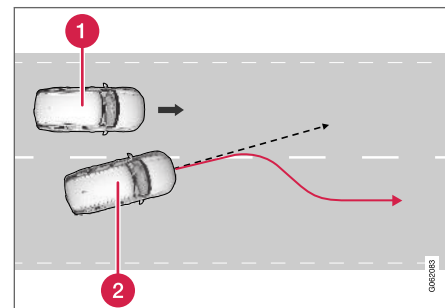

Šī funkcija var palīdzēt, stūrējot automašīnu atpakaļ tās joslā.

- 1** Cits transportlīdzeklis aklajā zonā
- 2** Jūsu automašīna

Ja automašīna tūlīt izbrauks no savas joslas, kamēr aklajā zonā ir cits transportlīdzeklis vai kamēr cits transportlīdzeklis strauji tuvojas blakusesošajā joslā, šī funkcija var palīdzēt vadītājam iestūrēt automašīnu atpakaļ tās joslā.

Šī funkcija pat var palīdzēt, ja vadītājs ar nolūku pārkārtojas citā joslā, izmantojot pagriezienu rādī-

tājus, bet nav ievērojis, ka tuvojas cits transportlīdzeklis.

Šī funkcija ir aktīva braukšanas ātruma intervālā 60–140 km/h (37–87 mph) uz ceļiem ar skaidri redzamiem joslu marķējumiem/līnijām.

Pēc automātiskas nostrādāšanas vadītājam par to tiek paziņots ar teksta ziņojumu:

- **Sadursmes novēršanas palīdzība Autom. iejaukšanās**

### BRĪDINĀJUMS

- Apakšfunkcija "Stūrēšanas palīdzība, ja ir aizmugures sadursmes risks" ir vadītāja papildu atbalsta funkcija, kuras mērķis ir uzlabot braukšanas drošību — tā nevar darboties visās situācijās un visos satiksmes, laika un ceļa apstākļos.
- Stūrēšanas palīdzība tiek aktivizēta, tikai ja ir augsts sadursmes risks, — tādēļ jūs nedrīkstat gaidīt, kad funkcija iejauksies.
- Šī funkcija neaizstāj vadītāja uzmanību un lēmumus. Vadītājam vienmēr ir pienākums nodrošināt, lai automašīna tiktu vadīta drošā veidā ar piemērotu ātrumu, piemērotu intervālu un distanci līdz citiem transportlīdzekļiem un saskaņā ar spēkā esošajiem ceļu satiksmes noteikumiem.

### Saistītā informācija

- Stūrēšanas palīdzība sadursmes riska gadījumā (393 lpp.)

### Stūrēšanas palīdzības aizmugurējas sadursmes riska gadījumā aktivizēšana/deaktivizēšana\*

Šo funkciju var atlasīt — vadītājs var izvēlēties to **ieslēgt vai izslēgt**.

Lai to izslēgtu, rīkojieties šādi:

1. Centrālā displeja augšējā skatā atlasiet **Iestatījumi → My Car → IntelliSafe**.
  2. Atceliet **Sadursmes novēršanas palīdzība** atlasī.
- > Funkcija tiek deaktivizēta.

### PIEZĪME

Kad funkcija **Sadursmes novēršanas palīdzība** tiek deaktivizēta, visas apakšfunkcijas tiek izslēgtas:

- Stūrēšanas palīdzība, ja ir risks novirzīties no joslas
- Stūrēšanas palīdzība, ja ir frontālas sadursmes risks
- Stūrēšanas palīdzība, ja ir aizmugures sadursmes risks\*

Lai gan šo funkciju var deaktivizēt, ir ieteicams, lai tā vienmēr būtu aktivizēta, jo vairākumā gadījumu tā uzlabo braukšanas drošību.

### Saistītā informācija

- Stūrēšanas palīdzība sadursmes riska gadījumā (393 lpp.)

## Stūrēšanas palīdzības ierobežojumi, ja ir aizmugurējās sadursmes risks

Noteiktās situācijās šai funkcijai var būt ierobežota funkcionalitāte vai tā var neiejaukties, piemēram, tālāk norādītajos gadījumos:

- attiecībā uz nelieliem transportlīdzekļiem, piemēram, motocikliem;
- ja automašīnas lielākā daļa ir iebraukusi blakusesošajā joslā;
- ceļi/joslas ar neskaidrām sānu līnijām vai bez tām
- ja automašīnas ātrums neatbilst diapazonam 60–140 km/h (37–87 mph);
- ja stūres pastiprinātājs darbojas ar samazinātu jaudu, piemēram, to dzesējot pārkaršanas dēļ (skatiet sadaļu "No ātruma atkarīgs stūrēšanas spēks").

Citas prasīgas situācijas var būt šādas:

- ceļu remonta darbi;
- apledojuši ceļi;
- šauri ceļi;
- sliktas kvalitātes brauktuves;
- ļoti "sportisks" braukšanas stils;
- slikti laika apstākļi ar samazinātu redzamību.

Šādās apgrūtinātās braukšanas situācijās funkcija var nespēt palīdzēt vadītājam pareizi. Tādos gadījumos ieteicams izslēgt šo funkciju.

<b>i</b> <b>PIEZĪME</b>
Funkcija izmanto automašīnas kameras bloku, kam ir daži vispārīgi ierobežojumi; skatiet sadaļu "Kameras bloka ierobežojumi".

<b>i</b> <b>PIEZĪME</b>
Funkcija izmanto automašīnas radara bloku, kam ir daži vispārīgi ierobežojumi, skatiet sadaļu "Radara bloka ierobežojumi".

Papildus kameras un radara blokam šī funkcija izmanto arī automašīnas uz aizmuguri vērsto radaru, kuram ir noteikti vispārīgi ierobežojumi, kas vadītājam ir jāzina — skatiet papildu informāciju sadaļā "BLIS ierobežojumi".



### Saistītā informācija

- Stūrēšanas palīdzība sadursmes riska gadījumā (393 lpp.)
- No ātruma atkarīgs stūrēšanas spēks (288 lpp.)

## Simboli un ziņojumi stūrēšanas palīdzībai sadursmes riska gadījumā

Vadītāja displejā var tikt attēloti vairāki simboli un ziņojumi saistībā ar funkciju.

Tabulā tālāk ir parādīti daži piemēri.

Simbols	Paziņojums	Tehniskie parametri
	Sadursmes novēršanas palīdzība Autom. iejaukšanās	Ja funkcija ir aktivizēta, vadītājam tiek rādīts ziņojums, ka sistēma ir aktivizēta.
	Vējstikla sensors Sensors bloķēts, skatiet īpašnieka rokasgrāmatu	Kameras spēja redzēt automašīnas priekšā esošo ceļa posmu ir ierobežota.

Teksta paziņojumu var notīrīt, īsi nospiežot stūres labās puses vadības tastatūras centrā esošo taustiņu .

Ja paziņojums nenodziest: sazinieties ar servisu — ieteicams sazināties ar autorizētu Volvo servisu.

### Saistītā informācija

- Stūrēšanas palīdzība sadursmes riska gadījumā (393 lpp.)

## Stāvvietā novietošanas sistēma\*

Automašīnas novietošanas funkcijas sensori var palīdzēt vadītājam manevrēt šaurās vietās, centrālajā displejā norādot attālumu līdz šķēršļiem ar skaņas signāliem un attēlu.



Ekrāna skats ar šķēršļu zonām un sensoru sektoriem.

Vidējā displejā ir attēlots automašīnas un uztverto šķēršļu attiecību pārskats.

Izceltais sektors norāda šķēršļa atrašanās vietu. Jo tuvāk automašīnas simbolam ir izceltais sektors, jo īsāks attālums starp automašīnu un noteikto šķērslī.

Jo mazāks attālums līdz šķērslim, jo ātrāk skan signāls. Citas audiosistēmas skaņas tiek aplūstinātas automātiski.

Skaņas signāls par priekšā un sānos esošiem šķēršļiem ir aktīvs, kad automašīna brauc, bet tiek izslēgts, kad automašīna ir stāvējusi

aptuveni 2 sekundes. Skaņas signāls par šķēršļiem aiz automašīnas ir aktīvs, arī kad automašīna stāv.

30 cm (1 pēdas) attālumā no šķēršļa, kas atrodas aiz automašīnas vai tās priekšā, signāls ir nepārtraukts un ir aizpildīts tas aktīvā sensora lauks, kas atrodas vistuvāk automašīnas simbolam.

Automašīnas novietošanas sensoru signāla skaļumu var regulēt ar viduskonsoles slēdzi [ >II ] signāla skanēšanas laikā. To var regulēt, arī izmantojot augšējā skata izvēlnes opciju **Iestatījumi**.

### **i** PIEZĪME

- Skaņas brīdinājumi tiek aktivizēti tikai par objektiem, kas atrodas tieši transportlīdzekļa ceļā.

## **!** BRĪDINĀJUMS

- Funkcija Park Assist ir vadītāja papildu atbalsta funkcija, kuras mērķis ir atvieglot braukšanu un uzlabot braukšanas drošību — tā nevar darboties visās situācijās un visos satiksmes, laika un ceļa apstākļos.
- Novietošanas sensoriem ir aklās zonas, kurās tie neuztver šķēršļus.
- It īpaši uzmanieties no automašīnas tuvumā esošiem cilvēkiem vai dzīvniekiem.
- Novietošanas palīgsistēma neaizstāj vadītāja uzmanību un lēmumus. Vadītājam vienmēr ir pienākums nodrošināt, lai automašīna tiktu vadīta drošā veidā ar piemērotu ātrumu, piemērotu intervālu un distanci līdz citiem transportlīdzekļiem un saskaņā ar spēkā esošajiem ceļu satiksmes noteikumiem.

## Saistītā informācija

- Park Assist Pilot priekšā, aizmugurē un sānos (403 lpp.)
- Automašīnas novietošanas sensoru aktivizēšana/deaktivizēšana (404 lpp.)
- Stāvvietā novietošanas palīgsistēmas ierobežojumi (404 lpp.)
- Ieteicamā Park Assist Pilot apkope (405 lpp.)
- Automašīnas novietošanas sensoru simboli un paziņojumi (406 lpp.)



## Park Assist Pilot priekšā, aizmugurē un sānos

Sistēmai Park Assist Pilot ir dažādi parametri atkarībā no tā, kura automašīnas daļa tuvojas šķērslim.

### Aizmugurē

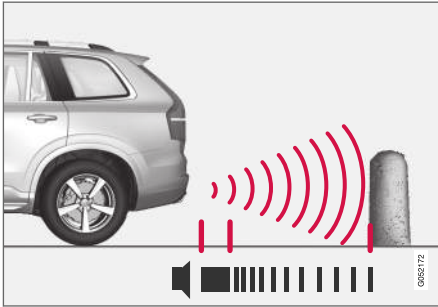

**PIEZĪME.** Attēls ir shematisks, un dažādiem automašīnu modeļiem detaļas var atšķirties.

Atpakaļgaitas sensori tiek aktivizēti, ja automašīna ripo atpakaļ un nav ieslēgts pārnesums vai pārnesumu pārlēgsvira tiek pārvietota atpakaļgaitas pozīcijā.

Mērījumu diapazons sākas aptuveni 1,5 metrus (5 ft) aiz automašīnas.

Braucot atpakaļgaitā ar pievienotu piekabi, stāvvietā novietošanas palīgsistēmas atpakaļgaitas sensori tiek deaktivizēti automātiski.

### **i** PIEZĪME

Braucot atpakaļgaitā ar, piemēram, piekabi vai uz vilkšanas ierīces piestiprinātu velosipēdu turētāju (bez Volvo oriģinālā piekabes vadījuma), iespējams, nāksies manuāli izslēgt automašīnas novietošanas sensorus, lai tie nereaģētu uz piekabi vai turētāju.

### Gar sāniem

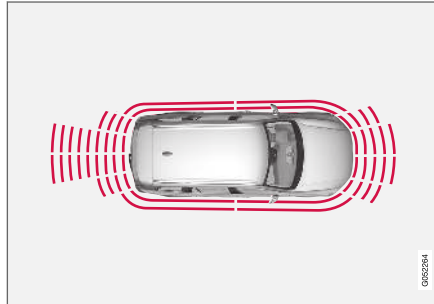

Iedarbinot dzinēju, automašīnas novietošanas sānu sensori tiek aktivizēti automātiski. Tie darbojas, ja ātrums ir mazāks par 10 km/h (6 mph).

Mērījumu diapazons sākas aptuveni 30 cm (1 ft) attālumā no sāniem. Skaņas signāls, kas brīdina par šķēršļiem sānos, nāk no sānu skaļruņiem.

### Uz priekšu

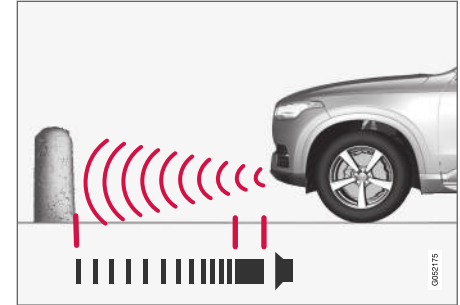

**PIEZĪME.** Attēls ir shematisks, un dažādiem automašīnu modeļiem detaļas var atšķirties.

Iedarbinot dzinēju, automašīnas novietošanas priekšējie sensori tiek aktivizēti automātiski. Priekšējie sensori darbojas, ja ātrums ir mazāks par 10 km/h (6 mph).

Mērījumu diapazons sākas aptuveni 80 cm (2,5 ft) priekšā automašīnai.

### **i** PIEZĪME

Ja automašīnai ar automātisko pārnesumkārbu tiek ieslēgta stāvbremze vai ir ieslēgts režīms **P**, automašīnas novietošanas sensori tiek deaktivizēti.



**! SVARĪGI**

Ja ir uzstādīti papildu lukturi: Atcerieties, ka tie nedrīkst aizklāt sensorus, pretējā gadījumā papildu lukturi var tikt uztverti kā šķēršļi.

**Saistītā informācija**

- Stāvvietā novietošanas sistēma\* (402 lpp.)

**Automašīnas novietošanas sensoru aktivizēšana/deaktivizēšana**

Automašīnas novietošanas sensoru funkciju var aktivizēt/deaktivizēt.

**ieslēgts/izslēgts**

Iedarbinot dzinēju, automašīnas novietošanas priekšējie un sānu sensori tiek aktivizēti automātiski. Aizmugurējie sensori tiek aktivizēti, ja automašīna ripo atpakaļgaitā vai tiek ieslēgts atpakaļgaitas pārnēsums.



Šo funkciju var aktivizēt/deaktivizēt vidējā displeja funkciju skatā.

- Funkciju skatā pieskarieties taustiņam **Novietošanas palīgsistēma**.
  - > Automašīnas novietošanas sensori tiek aktivizēti/deaktivizēti — taustiņā tiek parādīts zaļš/pelēks indikators.

Automašīnās, kas aprīkotas ar novietošanas palīdzības kameru, sistēmu Park Assist Pilot var aktivizēt/deaktivizēt arī attiecīgajā kameras skatā.

**Saistītā informācija**

- Stāvvietā novietošanas sistēma\* (402 lpp.)

**Stāvvietā novietošanas palīgsistēmas ierobežojumi**

Novietošanas palīgsistēma nevar visu noteikt visos apstākļos, un tādēļ tās funkcionalitāte dažos gadījumos var būt ierobežota.

Vadītājam ir jāzina par tālāk aprakstītajiem novietošanas palīgsistēmas ierobežojumiem:

**! BRĪDINĀJUMS**



Kad tiek rādīts šis simbols un automašīnai ir fiziski un elektriski pievienota piekabe, velosipēdu turētājs vai tamlīdzīga ierīce, rīkojieties sevišķi piesardzīgi.

Šis simbols norāda, ka aizmugurējie novietošanas palīdzības sensori ir **izslēgti**, un brīdina par šķēršļiem.

**! SVARĪGI**

Priekšmeti, piemēram, ķēdes, tievi, spīdīgi ceļu stabiņi vai zemas barjeras var atrasties "signāla ēnā", un tādā gadījumā sensori tos neuztver - pulsējošais signāls var negaidīti pārtrūkt tā vietā, lai sāktu skanēt nepārtraukts signāls.

Sensori nevar uztvert augstus priekšmetus, piemēram, izvirzītus kravas ielādēšanas dokus.

- Tādās situācijās esiet īpaši piesardzīgs un manevrējiet/pārvietojiet automašīnu īpaši lēni vai pārtrauciet automašīnas novietošanas manevru — var rasties būtisks risks sabojāt citus transportlīdzekļus vai citus priekšmetus, jo informācija no sensoriem šādās situācijās ne vienmēr ir uzticama.

**! SVARĪGI**

Noteiktos apstākļos novietošanas palīg sistēma var atskaņot nepareizus brīdinājuma signālus, kurus izraisa ārēji skaņas avoti ar tādām pašām ultraskaņas frekvencēm, ar kādām darbojas sistēma.

Šādu avotu piemēri ir signāлтаures, slapjas riepas uz asfalta, pneimatiskās bremzes, motociklu izplūdes sistēmu radītie trokšņi u.c.

**! PIEZĪME**

Tā kā vilkšanas iekārta tiek konfigurēta kopā ar automašīnas elektrosistēmu, vilkšanas iekārtas izvirzījums tiek ņemts vērā, kad funkcija aprēķina attālumu līdz kādam objektam aiz automašīnas.

**Saistītā informācija**

- Stāvvietā novietošanas sistēma\* (402 lpp.)

**Ieteicamā Park Assist Pilot apkope**

Lai funkcija Park Assist Pilot darbotos pareizi, tās sensori ir regulāri jātīra ar ūdeni un autošampūnu.

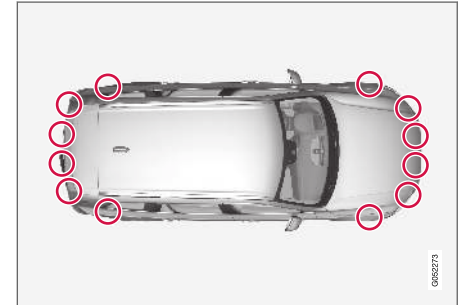

Automašīnas novietošanas sensoru atrašanās vietas<sup>117</sup>.

**! PIEZĪME**

Ja sensorus klāj netīrumi, ledus un sniegs, tie var izraisīt nepareizus brīdinājuma signālus, ierobežotu darbību vai darbības pārtraukumus.

**Saistītā informācija**

- Stāvvietā novietošanas sistēma\* (402 lpp.)

<sup>117</sup>PIEZĪME. Attēls ir shematisks, un dažādiem automašīnu modeļiem detaļas var atšķirties.

## Automašīnas novietošanas sensoru simboli un paziņojumi

Novietošanas palīgsistēmas simboli un ziņojumi var tikt rādīti vadītāja displejā un/vai centrālajā displejā.

Tabulā tālāk ir parādīti daži piemēri.

Simbols	Paziņojums	Tehniskie parametri
		Aizmugurējie novietošanas palīgsistēmas sensori ir <b>deaktivizēti</b> , tādēļ nav skaņas brīdinājumu par šķēršļiem/objektiem.
	<b>Novietoš. palīgsist.</b> <b>Sensori bloķēti, nepieciešama tīrīšana</b>	Ir bloķēts viens vai vairāki funkcijas sensori — pārbaudiet un novērsiet problēmu, tiklīdz tas ir iespējams.
	<b>Novietoš. palīgsist.</b> <b>Nav pieejams, jāveic apkope</b>	Sistēma nedarbojas pareizi. Jāsazinās ar servisu — ieteicams sazināties ar autorizētu Volvo servisu.

Teksta paziņojumu var notīrīt, īsi nospiežot stūres labās puses vadības tastatūras centrā esošo taustiņu .

Ja paziņojums nenodzīst: sazinieties ar servisu — ieteicams sazināties ar autorizētu Volvo servisu.

### Saistītā informācija

- Stāvvietā novietošanas sistēma\* (402 lpp.)

## Stāvvietā novietošanas kamera\*

Novietošanas palīgsistēmas kamera var palīdzēt vadītājam veikt manevrus šaurās vietās, norādot šķēršļus ar kameras attēliem un grafiskiem elementiem centrālajā displejā.

Novietošanas palīgsistēmas kamera ir atbalsta funkcija, kas tiek automātiski aktivizēta, kad tiek izvēlēts atpakaļgaitas pārnesums, un to var arī aktivizēt manuāli centrālajā displejā.



Kameras skata piemērs<sup>118</sup>.

- 1 **Tuvināt**<sup>119</sup> — tuvina/tālina
- 2 **360° skats**\* — aktivizē/deaktivizē visas kameras
- 3 **PAS**\* — aktivizē/deaktivizē novietošanas palīgsistēmu

- 4 **Līnijas** — aktivizē/deaktivizē novietošanas palīglīnijas
- 5 **Vilkš. ier.**\* — aktivizē/deaktivizē vilkšanas iekārtas palīglīniju\*<sup>120</sup>
- 6 **CTA**\* — aktivizē/deaktivizē Cross Traffic Alert

## BRĪDINĀJUMS

- Novietošanas kameras funkcija ir vadītāja papildu atbalsta funkcija, kuras mērķis ir atvieglot braukšanu un uzlabot braukšanas drošību — tā nevar darboties visos situācijās un visos satiksmes, laika un ceļa apstākļos.
- Novietošanas kamerām ir aklās zonas, kurās tās neuztver šķēršļus.
- It īpaši uzmanieties no automašīnas tuvumā esošiem cilvēkiem vai dzīvniekiem.
- Displeja ekrānā redzamo objektu/šķēršļu attālumus līdz automašīnai var būt mazāks, nekā tas izskatās ekrānā.
- Novietošanas kameras neaizstāj vadītāja uzmanību un lēmumus. Vadītājam vienmēr ir pienākums nodrošināt, lai automašīna tiktu vadīta drošā veidā ar piemērotu ātrumu, piemērotu intervālu un distanci līdz citiem transportlīdzekļiem un saskaņā ar spēkā esošajiem ceļu satiksmes noteikumiem.

## Saistītā informācija

- Novietošanas kameru skati (408 lpp.)
- Novietošanas kameras palīglīnijas (410 lpp.)

<sup>118</sup>Attēls ir shematisks — detaļas var atšķirties atkarībā no automašīnas modeļa.

<sup>119</sup>Tuvinot skatu, kontroles līnijas tiek izslēgtas.

<sup>120</sup>Nav pieejams visās valstīs.



- Park Assist Pilot sensoru lauki novietošanas kamerai (412 lpp.)
- Novietošanas palīgsistēmas kameras ieslēgšana (412 lpp.)
- Stāvvietā novietošanas kameras ierobežojumi (413 lpp.)
- Ieteicamā novietošanas kameras apkope (414 lpp.)
- Ieteicamā novietošanas kameras apkope (414 lpp.)
- Novietošanas palīgsistēmas kameras simboli un ziņojumi (415 lpp.)

### Novietošanas kameru skati

Funkcija var attēlot saliktu 360° skatu, kā arī atsevišķus visu četru kameru (aizmugurējās, priekšējās, kreisās un labās puses) skatus.

#### 360° skats\*

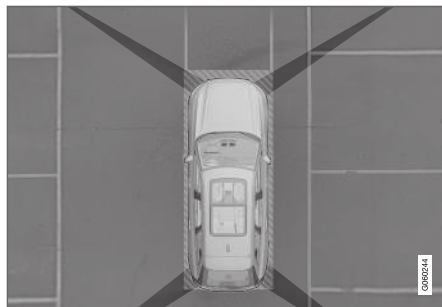

Novietošanas kameru "redzes lauks" ar aptuvenu pārklājuma zonu.

Funkcija **360° skats** aktivizē visas novietošanas kameras, un centrālajā displejā vienlaikus ir redzamas visas četras automašīnas puses, tādējādi ļaujot vadītājam redzēt zonu ap automašīnu, manevrējot nelielā ātrumā.

360° skatā katru kameras skatu var aktivizēt atsevišķi:

- Ekrānā nospiediet vajadzīgo kameras "redzes lauku", piemēram, virsmu priekšā priekšējai kamerai (virs tās).



Kameras simbols uz centrālā displeja automašīnas simbola norāda, kuras kameras ir aktīvas.

Ja automašīna ir aprīkota arī ar **Novietošanas palīgsistēma\***, attālumšāķis līdz uztvertajiem šķēršļiem tiek attēlots ar dažādu krāsu laukumiem.

Kameras var aktivizēt automātiski vai manuāli, skatiet sadaļu "Novietošanas palīgsistēmas kameras ieslēgšana".

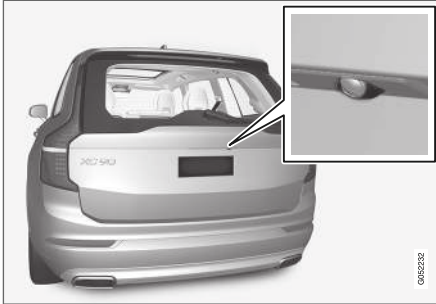
**Aizmugurē**

Uz aizmuguri vērstā kamera<sup>121</sup> ir uzstādīta virs reģistrācijas numura zīmes.

Uz aizmuguri vērstā kamera rāda plašu zonu aiz automašīnas. Noteiktiem modeļiem ir redzama bufera daļa, kā arī dažos gadījumos vilkšanas āķis.

Vidējā displejā redzami objekti var šķīst nedaudz savēršusies — tas ir normāli.

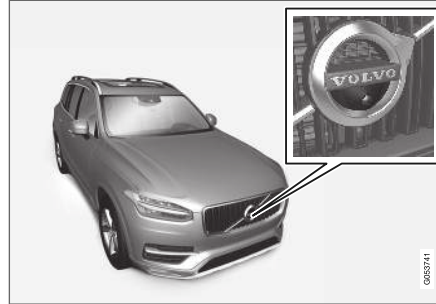
**Uz priekšu**

Priekšējā novietošanas kamera<sup>122</sup> atrodas priekšējā režģī.

Priekšējā kamera var noderēt izbraituvēs ar ierobežotu sānu redzamību, piemēram, ja skatu aizsedz augsts dzīvžogs. Tā darbojas, ja ātrums ir mazāks nekā 25 km/h (16 mph) — pēc tam priekšējā kamera tiek izslēgta.

Ja automašīna nesasniedz 50 km/h (30 mph) un ātrums 1 minūtes laikā pēc priekšējās kameras izslēgšanas samazinās zem 22 km/h (14 mph), kamera atkal tiek aktivizēta.

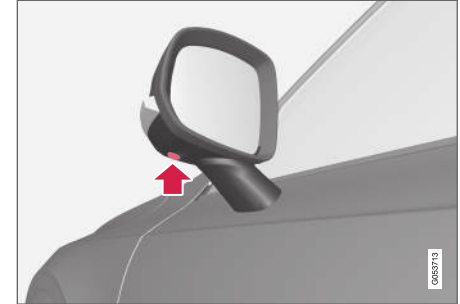
**Sāni**

Sānu kameras<sup>122</sup> atrodas abos sānu spoguļos.

Sānu kameras var rādīt, kas atrodas katros automašīnas sānos.

**Saistītā informācija**

- Stāvietā novietošanas kamera\* (407 lpp.)

<sup>121</sup>PIEZĪME. Attēls ir shematisks, un dažādiem automašīnu modeļiem detaļas var atšķirties.

<sup>122</sup>PIEZĪME. Attēls ir shematisks, un dažādiem automašīnu modeļiem detaļas var atšķirties.

## Novietošanas kameras palīglinijas

Novietošanas palīgsistēmas kameras norāda automašīnas atrašanās vietu attiecībā uz apkārtni, parādot ekrānā līnijas.



Novietošanas palīgliniju piemērs<sup>123</sup>.

Kontroles līnijas rāda automašīnas ārējo izmēru prognozēto maršrutu, ņemot vērā pašreizējo stūres leņķi — tas atvieglo automašīnas novietošanu

paralēli ietvei, iebraukšanu šaurās vietās atpakaļgaitā un piekabes pievienošanu.

Līnijas uz ekrāna tiek projicētas, it kā tās būtu zemes līmenī automašīnas aizmugurē, un tās ir tieši saistītas ar stūres kustībām, kas parāda vadītājam ceļu, kādu veiks automašīna tad, ja tā veic pagrieziena.

Šīs kontroles līnijas ietver automašīnas visvairāk izvirzītās daļas, piemēram, vilkšanas kronšteinu, sānu spoguļus un stūrus.

### **i** PIEZĪME

- Braucot atpakaļgaitā ar piekabi, kas automašīnai nav pievienota elektriski, displejā redzamās novietošanas palīdzības līnijas rāda **automašīnas**, nevis piekabes maršrutu.
- Ekrāns nerāda novietošanas palīdzības līnijas, ja piekabe ir elektriski pievienota automašīnas elektrosistēmai.
- Novietošanas palīgsistēmas līnijas netiek rādītas tuvinājumā.

### **!** SVARĪGI

- Atcerieties, ka tad, kad ir atlasīts aizmugurējās kameras skats, monitorā ir redzama tikai zona aiz automašīnas. Veicot atpakaļgaitas manevrus, pievērsiet uzmanību automašīnas sāniem un priekšpusei.
- Tas pats attiecas uz pretējiem gadījumiem — kad ir atlasīts kameras priekšējais skats, pievērsiet uzmanību automašīnas aizmugurei.
- Ņemiet vērā, ka novietošanas palīglinijas rāda **Tsāko** maršrutu. Tādēļ pievērsiet īpašu uzmanību automašīnas sāniem, lai, braucot uz priekšu un pagriežot stūri, tie neko neaizķertu. Tāpat nodrošiniet, lai, braucot atpakaļgaitā, automašīnas priekšpuse neaizķertu.

<sup>123</sup>Attēls ir shematisks — detaļas var atšķirties atkarībā no automašīnas modeļa.



### Stāvvietā novietošanas kameras kontroles līnijas 360° skatā\*

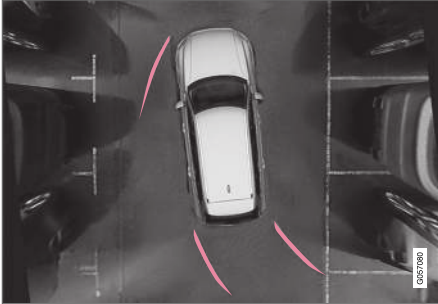

360° skats ar novietošanas palīglīnijām<sup>123</sup>.

Pateicoties 360° skatam, automašīnas aizmugurē, priekšā un sānos (atkarībā no braukšanas virziena) var attēlot kontroles līnijas:

- Braucot uz priekšu: Priekšējās līnijas
- Braucot atpakaļgaitā: Sānu līnijas un atpakaļgaitas manevra līnijas

Kad ir atlasīta priekšējā vai aizmugurējā kamera, novietošanas palīglīnijas tiek rādītas neatkarīgi no automašīnas braukšanas virziena.

Kad ir atlasīta viena sānu kamera, novietošanas palīglīnijas tiek rādītas tikai atpakaļgaitā.

### Vilkšanas iekārtas palīdzības līnija\*



Vilkšanas iekārta ar novietošanas palīglīniju<sup>123</sup>.

- 1 **Vilkš. ier.** — aktivizē vilkšanas iekārtas palīdzības līniju.
- 2 **Tuvināt** — tuvina/tālina.

Kamera var atvieglot piekabes pievienošanu, rādot kontroles līniju, kas atbilst prognozētajai

vilkšanas iekārtas un piekabes "savienojuma līnijai".

1. Nospiediet **Vilkš. ier.** (1).
  - > Tiek rādītas vilkšanas āķa paredzamā "ceļa" novietošanas palīglīnijas — vienlaikus automašīnas novietošanas palīglīnijas pazūd.
  - Automašīnas un vilkšanas iekārtas kontroles līnijas nevar attēlot vienlaikus.
2. Ja nepieciešama precīzāka manevrēšana, nospiediet **Tuvināt** (2).
  - > Kameras skats tiek tuvināts.

### Saistītā informācija

- Stāvvietā novietošanas kamera\* (407 lpp.)

<sup>123</sup>Attēls ir shematisks — detaļas var atšķirties atkarībā no automašīnas modeļa.

## Park Assist Pilot sensoru lauki novietošanas kamerai

Ja automašīna ir aprīkota arī automašīnas novietošanas sensoriem, attālums katram sensoram, kas reģistrē šķērslī, tiek rādīts ar krāsainiem laukumiem 360° skatā.

### Priekšējo un atpakaļgaitas sensoru lauki



Uz automašīnas simbola ekrānā var būt redzami krāsaini sensoru laukumi<sup>124</sup>.

Samazinoties attālumam līdz šķērslim, priekšējo un atpakaļgaitas sensoru lauki maina krāsu no dzeltenas līdz oranžai un sarkanai.

Priekšējo un atpakaļgaitas sensoru lauku krāsas	Attālums metros (pēdās)
Dzeltenš	0,6-1,5 (2,0-4,9)
Oranža	0,4-0,6 (1,3-2,0)
Sarkans	0-0,4 (0-1,3)

### Sānu sensoru lauks

Sānu lauki tiek attēloti tikai oranžā krāsā.

Sānu lauku krāsa	Attālums metros (pēdās)
Oranža	0-0,3 (0-1,0)

### Saistītā informācija

- Stāvētiā novietošanas kamera\* (407 lpp.)

## Novietošanas palīgsistēmas kameras ieslēgšana

Novietošanas palīgsistēmas kamera tiek ieslēgta automātiski, kad tiek ieslēgts atpakaļgaitas pārnesums, un to var ieslēgt arī manuāli ar vienu no centrālā displeja funkciju pogām.

### Kameras skats, braucot atpakaļgaitā

Ieslēdzot atpakaļgaitas pārnesumu, ekrānā tiek rādīts 360° skats, ja tas vai kāds no sānu skatiem ir bijis pēdējais lietotais kameras skats; pretējā gadījumā tiek rādīts aizmugures skats.

### Kameras skats, manuāli ieslēdzot kameru



Novietošanas kameru var ieslēgt, centrālā displeja funkciju skatā nospiežot šo pogu.

Sākotnēji ekrānā tiek rādīts pēdējais lietotais kameras skats. Tomēr katrā turpmākajā dzinēja iedarbināšanas reizē iepriekš rādītais sānu skats tiek aizstāts ar 360° skatu un iepriekš rādītais tuvinātais aizmugurējais skats tiek aizstāts ar aizmugurējo skatu.

### Kameras automātiska deaktivizēšana

Priekšējais skats tiek izslēgts 25 km/h (16 mph) ātrumā, lai nenovērstu vadītāja uzmanību, — tas atkal tiek automātiski aktivizēts, ja 1 minūtes laikā ātrums samazinās līdz 22 km/h (14 mph) ar

<sup>124</sup>Attēls ir shematisks — detaļas var atšķirties atkarībā no automašīnas modeļa.

nosacījumu, ka ātrums nav pārsniedzis 50 km/h (31 mph).

Citi kameru skati tiek izslēgti 15 km/h (9 mph) ātrumā un netiek atkārtoti aktivizēti.

### Saistītā informācija

- Stāvietā novietošanas kamera\* (407 lpp.)

## Stāvietā novietošanas kameras ierobežojumi

Novietošanas palīgsistēmas kamera nevar visu noteikt visos apstākļos, un tādēļ tās funkcionalitāte var būt ierobežota.

Vadītājam ir jāzina par tālāk aprakstītajiem novietošanas palīgsistēmas kameras ierobežojumiem:

### BRĪDINĀJUMS



Kad tiek rādīts šis simbols un automašīnai ir fiziski un elektriski pievienota piekabe, velosipēdu turētājs vai tamlīdzīga ierīce, rīkojieties sevišķi piesardzīgi.

Šis simbols norāda, ka aizmugurējie novietošanas palīdzības sensori ir **izslēgti**, un brīdina par šķēršļiem.

### PIEZĪME

Velosipēdu turētājs vai citi piederumi, kas ir uzmontēti automobiļā aizmugurē, var aizsegēt kameras skatu.

## Aklās zonas

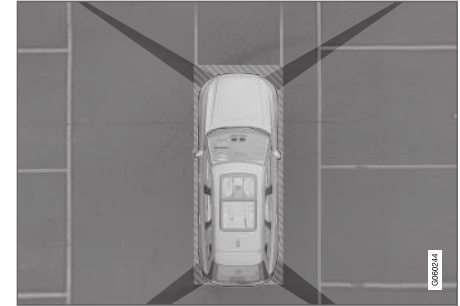

Starp kameras redzamības laukiem atrodas "aklās zonas" sektori.

360° skatā šķēršļi/objekti var nebūt redzami zonās starp atsevišķām kamerām.

### BRĪDINĀJUMS

Pievērsiet uzmanību iespējai, ka, lai gan izskatās, ka ir aizsegta tikai neliela attēla daļa, iespējams, tomēr nav redzama salīdzinoši liela zona. Līdz ar to, iespējams, kāds šķērslis paliks neievērots, līdz automašīna tam būs piebraukusi ļoti tuvu.

### « Defektīva kamera



Ja kāds kameras sektors ir melns un tajā ir redzams šis simbols, tas nozīmē, ka kamera nedarbojas.

Tālāk ilustrācijā ir redzams piemērs.



Automatizētas kreisās kamera nedarbojas.

### Melns kameras sektors

Melns kameras sektors tiek rādīts arī tālāk norādītajos gadījumos, bet **bez** defektīvas kameras simbola:

- atvērtas durvis;
- atvērtas bagāžas nodalījuma durvis.
- nolocīts durvju spoguļis.

### Apgaismojuma apstākļi

Kameras attēls tiek regulēts automātiski, ņemot vērā āra apgaismojuma apstākļus. Šī iemesla dēļ

nedaudz var mainīties attēla spilgtums un kvalitāte. Vāja apgaismojuma apstākļos attēla kvalitāte var pasliktināties.

### Saistītā informācija

- Stāvietā novietošanas kamera\* (407 lpp.)

### Ieteicamā novietošanas kameras apkope

Novietošanas kamerām, kas atrodas blakus aizmugurējās numura zīmes turētājam, priekšējā režģī un abos ārējos spoguļos, ir nepieciešama noteikta apkope.

Regulāri tīriet kameras objektīvus ar remdenu ūdeni un autošampūnu — uzmanieties, lai nesašķrāpētu objektīvus.

### **i** PIEZĪME

Uzturiet kameras lēcas tīras no netīrumiem, sniega un ledu, lai nodrošinātu to optimālu darbību. Tas ir sevišķi svarīgi sliktā apgaismojumā.



### Saistītā informācija

- Stāvietā novietošanas kamera\* (407 lpp.)

## Novietošanas palīgsistēmas kameras simboli un ziņojumi

Novietošanas palīgsistēmas kameras simboli un ziņojumi var tikt rādīti vadītāja displejā un/vai centrālajā displejā.

Tabulā tālāk ir parādīti piemēri.

Simbols	Paziņojums	Tehniskie parametri
		Aizmugurējie novietošanas palīgsistēmas sensori ir <b>deaktivizēti</b> , tādēļ nav skaņas brīdinājumu un atzīmju par šķēršļiem/objektiem.
		Kamera ir deaktivēta.
	<b>Novietoš. palīgsist.</b> <b>Sensori bloķēti, nepieciešama tīrīšana</b>	Ir bloķēts viens vai vairāki funkcijas sensori — pārbaudiet un novērsiet problēmu, tiklīdz tas ir iespējams.
	<b>Novietoš. palīgsist.</b> <b>Nav pieejams, jāveic apkope</b>	Sistēma nedarbojas pareizi. Jāsazinās ar servisu — ieteicams sazināties ar autorizētu Volvo servisu.

Teksta paziņojumu var notīrīt, īsi nospiežot stūres labās puses vadības tastatūras centrā esošo taustiņu .

Ja paziņojums nenodzīst: sazinieties ar servisu — ieteicams sazināties ar autorizētu Volvo servisu.

### Saistītā informācija

- Stāvvietā novietošanas kamera\* (407 lpp.)

### Aktīvā stāvvietā novietošanas palīgsistēma\*

Aktīvā novietošanas palīgsistēma (PAP<sup>125</sup>) palīdz vadītājam iebraukt stāvvietā vai izbraukt no tās.

PAP vispirms pārbauda, vai stāvvietā ir pietiekami liela un pēc tam iestūrē automašīnu stāvvietā.

Vadītājs tiek informēts par to, kādas darbības jāveic un kad tas jādara, vidējā displejā attēlojot simbolus, grafiskus attēlus un tekstu.

#### BRĪDINĀJUMS

- PAP funkcija ir vadītāja papildu atbalsta funkcija, kuras mērķis ir atvieglot braukšanu un uzlabot braukšanas drošību — tā nevar darboties visās situācijās un visos satiksmes, laika un ceļa apstākļos.
- It īpaši uzmanieties no automašīnas tuvumā esošiem cilvēkiem vai dzīvniekiem.
- PAP neaizstāj vadītāja uzmanību un lēmumus. Vadītājam vienmēr ir pienākums nodrošināt, lai automašīna tiktu vadīta drošā veidā ar piemērotu ātrumu, piemērotu intervālu un distanci līdz citiem transportlīdzekļiem un saskaņā ar spēkā esošajiem ceļu satiksmes noteikumiem.

#### PIEZĪME

Funkcija PAP nosaka stāvvietas izmērus un pagriež automašīnas stūri — vadītāja uzdevums ir:

- vērot vietu ap automašīnu;
- ievērot vidējā displejā redzamās instrukcijas;
- izvēlēties pārnese (atpakaļgaita/uz priekšu) — skaņas signāls norāda, kad vadītājam ir jāpārslēdz pārnesums;
- regulēt un uzturēt drošu ātrumu;
- bremsēt un apturēt automašīnu.

#### Saistītā informācija

- Novietošanas varianti ar Park Assist Pilot (416 lpp.)
- Novietošana stāvēšanai ar aktīvo stāvvietā novietošanas palīgsistēmu (417 lpp.)
- Izbraukšana no stāvlaukuma ar Park Assist Pilot (420 lpp.)
- Aktīvās stāvvietā novietošanas palīgsistēmas\* ierobežojumi (421 lpp.)
- Ieteicamā Park Assist Pilot apkope (423 lpp.)
- Park Assist Pilot\* paziņojumi (424 lpp.)

### Novietošanas varianti ar Park Assist Pilot

Park Assist Pilot PAP<sup>126</sup> var izmantot šādās dažādās novietošanas situācijās.

<sup>125</sup>Park Assist Pilot  
<sup>126</sup>Park Assist Pilot

### Paralēlā novietošana

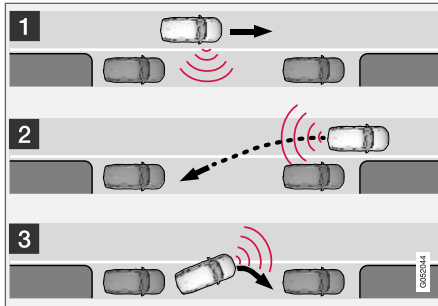

Paralēlās novietošanas princips.

Funkcija PAP novieto automašīnu stāvietā, veicot šādas darbības:

1. Tiek atrasta un izmērīta stāvieta.
2. Automašīna tiek iebraukta stāvietā atpakaļgaitas manevra laikā.
3. Automašīna stāvietā tiek novietota, braucot uz priekšu un atpakaļ.

Izmantojot sistēmu **Izbraukšana no stāvietas**, funkcija PAP var arī palīdzēt izbraukt no stāvietas paralēli ietvei novietotu automašīnu — skatiet sadaļas "Novietošana stāvietā, izmantojot aktīvos automašīnas novietošanas sensorus" apakšsadaļu "Izbraukšana no stāvietas".

### Perpendikulārā novietošana

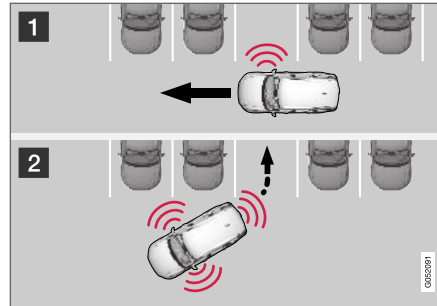

Perpendikulārās novietošanas darbības princips.

Funkcija PAP novieto automašīnu stāvietā, veicot šādas darbības:

1. Tiek atrasta un izmērīta stāvieta.
2. Automašīna tiek iebraukta stāvietā atpakaļgaitā un pēc tam tiek novietota pareizi, braucot uz priekšu un atpakaļ.

#### **i** PIEZĪME

Funkcija PAP **Izbraukšana no stāvietas nevar** palīdzēt izbraukt no stāvietas perpendikulāri ietvei novietotu automašīnu — šī funkcija ir jāizmanto tikai gadījumā, ja automašīna ir novietota paralēli ietvei.

### Saistītā informācija

- Aktīvā stāvietā novietošanas palīgsistēma\* (416 lpp.)

## Novietošana stāvēšanai ar aktīvo stāvietā novietošanas palīgsistēmu

Aktīvā novietošanas palīgsistēma (PAP<sup>127</sup>) trīs veidos palīdz vadītājam novietot automašīnu stāvietā. Šī funkcija var arī palīdzēt vadītājam izbraukt no stāvietas.

#### **i** PIEZĪME

Funkcija PAP nosaka stāvietas izmērus un pagriež automašīnas stūri — vadītāja uzdevums ir:

- vērot vietu ap automašīnu;
- ievērot vidējā displejā redzamās instrukcijas;
- izvēlēties pārneseņu (atpakaļgaita/uz priekšu) — skaņas signāls norāda, kad vadītājam ir jāpārlēdz pārneseņu;
- regulēt un uzturēt drošu ātrumu;
- bremzēt un apturēt automašīnu.

Kad ir jāveic dažādās darbības, centrālā displeja ekrānā tiek rādīti simboli, grafiski attēli un/vai teksts.

PAP var aktivizēt, ja pēc dzinēja ieslēgšanas ir ievēroti šādi kritēriji:

- Automašīnai nav pievienota piekabe
- Braukšanas ātrumam jābūt mazākam par 30 km/h (20 mph).





**i PIEZĪME**

Kamēr PAP meklē stāvētietu, attālumam starp automašīnu un stāvētietu ir jābūt no 0,5 līdz 1,5 metriem (1,6–5,0 pēdas).

**Novietošana stāvēšanai**

PAP novieto automašīnu stāvētietā, veicot šādas darbības:

1. Tiek atrasta un izmērīta stāvētietā.
2. Automašīna tiek iebraukta stāvētietā atpakaļgaitas manevra laikā.
3. Automašīna tiek iebraukta stāvētietā — pēc tam sistēma var pieprasīt, lai vadītājs pārslēdz pārnesumus.

**Stāvētietu atrašana un izmērīšana**



Šo funkciju var aktivizēt vidējā displeja funkciju skatā.

Tai var piekļūt arī kameras skatos.

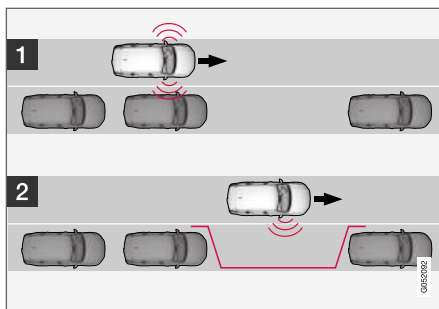

Paralēlās novietošanas darbības princips.

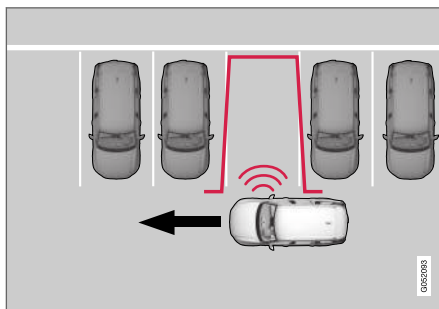

Perpendikulārās novietošanas darbības princips.

Dariet šādi:

1. Lai novietotu automašīnu stāvēšanai paralēli ietvei, braukšanas ātrums nedrīkst pārsniegt 30 km/h (20 mph), bet, lai novietotu to perpendikulāri ietvei — 20 km/h (12 mph).
2. Pieskarieties pogai **lebraukšana stāvētietā** funkciju skatā vai kameras skatā.
  - > PAP meklē stāvētietu un pārbauda, vai tā ir pietiekami liela.
3. Esiet gatavs apturēt automašīnu, kad grafisks attēls un ziņojums centrālajā displejā norādīs, ka ir atrasta piemērota stāvētietā.
  - > Tiek parādīts uznirstošais logs.
4. Atlasiet **Novietoš. stāvētietā** vai **Perpendik. novietošana** un ieslēdziet atpakaļgaitas pārnesumu.

**i PIEZĪME**

PAP meklē stāvētietu, parāda instrukcijas un novieto automašīnu stāvētietā pasažiera pusē. Vajadzības gadījumā automašīnu var novietot stāvētietā vadītāja puses ielas malā.

- Ieslēdziet vadītāja puses pagrieziena rādītāju — sistēma meklēs stāvētietu šajā automašīnas pusē.



### Iebraukšana stāvvietā atpakaļgaitā

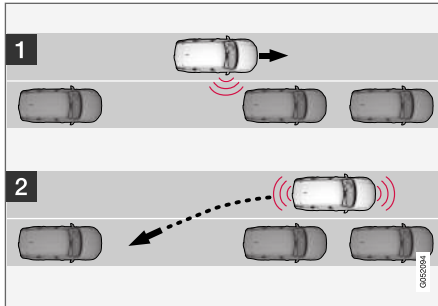

Paralēlā novietošana.

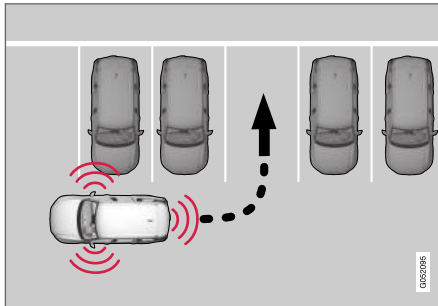

Perpendikulārā novietošana.

Lai ar automašīnu atpakaļgaitā iebrauktu stāvvietā, rīkojieties šādi:

1. Pārlicinieties, ka vieta aiz automobiļa ir brīva, un pēc tam ieslēdziet atpakaļgaitas pārnesumu.
2. Brauciet atpakaļgaitā lēnām un uzmanīgi, nepieskaroties stūrei un ne ātrāk par 7 km/h (4 mph).
3. Esiet gatavs apturēt automašīnu, kad to norādīs grafisks attēls un ziņojums centrālajā displejā.

#### **i** PIEZĪME

- Kad ir ieslēgta PAP funkcija, neaiztieciot stūri.
- Nodrošiniet, lai stūres kustību nekas netraucētu un to varētu brīvi pagriezt.
- Lai nodrošinātu optimālus rezultātus, nogaidiet, līdz stūre ir pagriezta, un tikai tad sāciet braukt atpakaļ/uz priekšu.

### Automašīnas pareiza novietošana stāvvietā

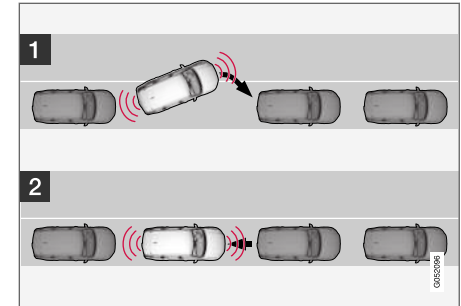

Paralēlā novietošana.

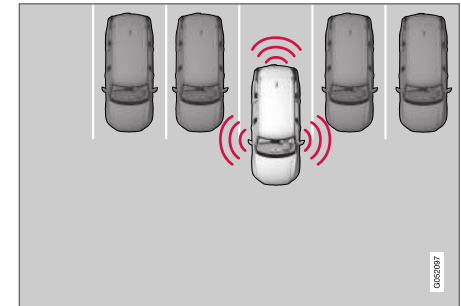

Perpendikulārā novietošana.

Dariet šādi:

1. Pārvietojiet pārnesumu pārslēgu pozīcijā **D**, nogaidiet, līdz stūre tiks pagriezta, un lēnām brauciet uz priekšu.



- ◀ 2. Esiet gatavs apturēt automašīnu, kad to norādīs grafisks attēls un ziņojums centrālajā displejā.
3. Ieslēdziet atpakaļgaitas pārnesumu un lēnām brauciet atpakaļ.
4. Esiet gatavs apturēt automašīnu, kad to norādīs grafisks attēls un ziņojums centrālajā displejā.

Šī funkcija tiek automātiski deaktivizēta, un grafiskais attēls un paziņojumi informē, ka novietošana stāvvietā ir pabeigta. Iespējams, vadītājam nāksies pielabot automašīnas novietojumu. Tikai vadītājs var noteikt, vai automašīna ir pareizi novietota stāvvietā.

### ! SVARĪGI

Brīdinājuma distance ir īsāka, ja sensorus izmanto PAP, nevis parastā stāvvietā novietošanas palīgsistēma.

### Saistītā informācija

- Aktīvā stāvvietā novietošanas palīgsistēma\* (416 lpp.)

## Izbraukšana no stāvlaukuma ar Park Assist Pilot

Funkcija **Izbraukšana no stāvvietas** var arī palīdzēt vadītājam izbraukt no stāvvietas.

### i PIEZĪME

Izbraucot no stāvvietas, funkcija **Izbraukšana no stāvvietas** ir jālieto tikai gadījumā, ja automašīna ir novietota paralēli ietvei — šī funkcija nedarbojas, ja automašīna ir novietota perpendikulāri ietvei.



Funkciju **Izbraukšana no stāvvietas** aktivizē centrālā displeja funkciju skatā vai kameras skatā.

Dariet šādi:

1. Pieskarities pogai **Izbraukšana no stāvvietas** funkciju skatā vai kameras skatā.
2. Izmantojiet pagrieziena rādītāju, lai atlasītu virzienu, kurā automašīnai ir jāizbrauc no stāvvietas.
3. Esiet gatavs apturēt automašīnu, kad to norādīs grafisks attēls un ziņojums centrālajā displejā — ievērojiet norādījumus tāpat kā novietošanas procedūrā.

Nemiet vērā, ka, pabeidzot funkciju, stūre var "atlēkt" atpakaļ — tādā gadījumā vadītājam jāpa-

griez stūre atpakaļ maksimālā stūrēšanas leņķī, lai izbrauktu no stāvvietas.

Ja PAP uzskata, ka vadītājs var izbraukt no stāvvietas, neveicot papildu manevrus, šī funkcija tiek pārtraukta pat, ja vadītājs uzskata, ka automašīna joprojām atrodas stāvvietā.

### Saistītā informācija

- Aktīvā stāvvietā novietošanas palīgsistēma\* (416 lpp.)

## Aktīvās stāvvietā novietošanas palīgsistēmas\* ierobežojumi

Novietošanas palīgsistēmas pilota PAP<sup>128</sup> funkcija nevar visu noteikt visos apstākļos, un tādēļ tās funkcionalitāte var būt ierobežota.

### BRĪDINĀJUMS

- PAP funkcija ir vadītāja papildu atbalsta funkcija, kuras mērķis ir atvieglot braukšanu, — tā nevar darboties visās situācijās un visos satiksmes, laika un ceļa apstākļos.
- It īpaši uzmanieties no automašīnas tuvumā esošiem cilvēkiem vai dzīvniekiem.
- Ņemiet vērā, ka novietošanas manevra laikā automašīnas priekšdaļa var izvirzīties pret pretimbraucošo satiksmes plūsmu.
- Aprēķinot novietošanas manevru, netiek ņemti vērā objekti, kas atrodas augstāk par sensoru noteikšanas zonu, un tādēļ PAP var priekšlaicīgi iebraukt stāvvietā — šī iemesla dēļ no šādām stāvvietām ir jāizvairās.
- PAP neaizstāj vadītāja uzmanību un lēmumus. Vadītājam vienmēr ir pienākums nodrošināt, lai automašīna tiktu vadīta drošā veidā ar piemērotu ātrumu, piemērotu intervālu un distanci līdz citiem transportlīdzekļiem un saskaņā ar spēkā esošajiem ceļu satiksmes noteikumiem.

Vadītājam ir jāzina par tālāk aprakstītajiem novietošanas palīgsistēmas pilota ierobežojumiem:

### Novietošana stāvvietā ir pārtraukta

Automašīnas novietošana stāvvietā tiek pārtraukta:

- ja vadītājs pagriež stūri;
- ja braukšanas ātrums ir pārāk liels — lielāks par 7 km/h (4 mph)
- ja vadītājs vidējā displejā nospiež **Atcelt**;
- ja ir ieslēgta bremžu pretbloķēšanas sistēma vai elektroniskā stabilitātes kontrole, piemēram, kad riteņi zaudē saķeri uz slidenas brauktuves;
- ja stūres pastiprinātājs darbojas ar samazinātu jaudu, piemēram, to dzesējot pārkaršanas dēļ (skatiet sadaļu "No ātruma atkarīgs stūrēšanas spēks").

Kad iespējams, vidējā displejā tiek parādīts paziņojums, kurā ir norādīts, kādēļ ir pārtraukta novietošana stāvvietā.



### ! SVARĪGI

Noteiktos apstākļos PAP nevar atrast stāvvietu - viens no iemesliem var būt fakts, ka sensoru darbību traucē ārēji skaņas avoti, kas raida tās pašas frekvences, kurās darbojas šī sistēma.

Šādu avotu piemēri ir signālaures, slapjas riepas uz asfalta, pneimatiskās bremses, motociklu izplūdes gāzu radītie trokšņi u.c.

### i PIEZĪME

Ja sensorus klāj netīrumi, ledus vai sniegs, to funkcionalitāte samazinās un mērījumu veikšana var nebūt iespējama.

### Vadītāja atbildība

Vadītājam jāpatur prātā, ka sistēma PAP ir tikai palīgīdzelklis, nevis nekļūdīga, pilnībā automātiska funkcija. Tādēļ vadītājam jābūt gatavam apturēt novietošanu stāvvietā.

Novietojot automašīnu stāvvietā, jāpatur prātā arī citi faktori, piemēram:

- Vadītājam vienmēr ir pienākums noteikt, vai PAP izvēlēta vieta ir piemērota automašīnas novietošanai.
- Nelietojiet PAP, kad ir uzstādīts sniega ķēdes vai rezerves ritenis.

- Nelietojiet PAP, ja kāds no automašīnā esošajiem priekšmetiem ir izvīzījies uz āru.
- Spēcīgā lietū vai sniegā sistēma var nepareizi noteikt stāvvietas izmērus.
- Stāvvietas meklēšanas un mērījumu pārbaudes laikā PAP var neievērot objektus, kas ir izvietoti dziļi stāvvietā.
- Stāvvietas šaurās ieliņās ne vienmēr ir piemērotas, jo manevrēšanai pieejamā vieta var nebūt pietiekama.
- Lietojiet apstiprinātas riepas<sup>129</sup> ar pareizu gaisa spiedienu riepas, jo tas ietekmē PAP spēju novietot automašīnu.
- PAP sāk darbību, ņemot vērā stāvvietā novietoto automašīnu pašreizējo atrašanās vietu, — ja tās ir novietotas nepareizi, iespējams, automašīnas riepas un diski tiks sabojāti, atduroties pret ietves malu.
- Ja kāda no stāvvietā novietotajām automašīnām ir vairāk izvīzīta uz āru, nekā pārējās, sistēma var nepamanīt vai nevajadzīgi piedāvāt ietvei perpendikulārās stāvvietas.
- PAP ir paredzēta novietošanai stāvvietā uz taisnām ielām, nevis asos līkumos vai pagriezienos. Tādēļ gādājiet, lai automašīna būtu novietota paralēli potenciālajām stāvvietām, kad PAP nosaka stāvvietas izmērus.

### ! SVARĪGI

Mainīšana uz citu apstiprinātu riteņa disku un/vai riepas izmēru var būt saistīta ar apkārtmēra maiņu, kas nozīmē, ka var būt jāatjaunina PAP sistēmas parametri. Sazinieties ar autoservisu — ieteicams sazināties ar Volvo pilnvarotu servisu.

### Saistītā informācija

- Aktīvā stāvvietā novietošanas palīgsistēma\* (416 lpp.)
- No ātruma atkarīgs stūrēšanas spēks (288 lpp.)

<sup>129</sup>Apstiprinātas riepas\* ir tāda paša veida un ražojuma riepas, kādas automašīnai bija uzstādītas brīdī, kad tā tika piegādāta no rūpnīcas.

## Ieteicamā Park Assist Pilot apkope

Lai funkcija Park Assist Pilot PAP<sup>130</sup> darbotos optimāli, tās sensori regulāri jāmazgā ar ūdeni un autošampūnu.

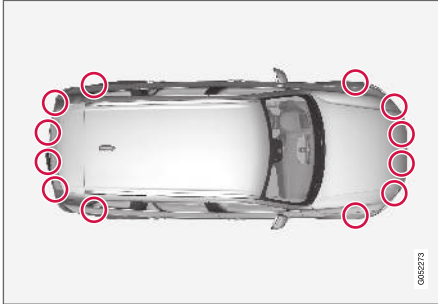

Automašīnas novietošanas sensoru atrašanās vietas<sup>131</sup>.

### **i** PIEZĪME

Ja sensorus klāj netīrumi, ledus un sniegs, tie var izraisīt nepareizus brīdinājuma signālus, ierobežotu darbību vai darbības pārtraukumus.

### Saistītā informācija

- Aktīvā stāvvietā novietošanas palīgsistēma\* (416 lpp.)

<sup>130</sup>Park Assist Pilot

<sup>131</sup>PIEZĪME. Attēls ir shematisks, un dažādiem automašīnu modeļiem detaļas var atšķirties.

## Park Assist Pilot\* paziņojumi

Aktīvā novietošanas palīgsistēmas pilota PAP<sup>132</sup> simboli un ziņojumi var tikt rādīti vadītāja displejā un/vai centrālajā displejā.  
Tabulā tālāk ir parādīti piemēri.

Paziņojums	Tehniskie parametri
<b>Novietoš. palīgsist.</b> <b>Sensori bloķēti, nepieciešama tīrīšana</b>	Ir bloķēts viens vai vairāki funkcijas sensori — pārbaudiet un novērsiet problēmu, tiklīdz tas ir iespējams.
<b>Novietoš. palīgsist.</b> <b>Nav pieejams, jāveic apkope</b>	Sistēma nedarbojas pareizi. Jāsazinās ar servisu — ieteicams sazināties ar autorizētu Volvo servisu.

Teksta paziņojumu var notīrīt, īsi nospiežot stūres labās puses vadības tastatūras centrā esošo taustiņu .

Ja paziņojums nenodziest: sazinieties ar servisu — ieteicams sazināties ar autorizētu Volvo servisu.

### Saistītā informācija

- Aktīvā stāvvietā novietošanas palīgsistēma\* (416 lpp.)

<sup>132</sup>Park Assist Pilot

IEDARBINĀŠANA UN BRAUKŠANA

## Automašīnas iedarbināšana

Automašīnu iedarbina, izmantojot iedarbināšanas slēdzi tuneļkonsoļē, kad tālvadības atslēga atrodas pasažieru salonā.



Iedarbināšanas slēdzis tuneļkonsoļē.

### ⚠ BRĪDINĀJUMS

Pirms braukšanas sākšanas:

- Piesprādzējiet drošības jostu.
- Noregulējiet sēdekli, stūri un spoguļus.
- Pārliecinieties, ka bremžu pedāli var nospiegt līdz galam.

Automašīnas iedarbināšanas laikā tālvadības atslēga netiek lietota fiziski, jo tā ir aprīkota ar

bezatslēgas iedarbināšanas atbalstu (pasīvā iedarbināšana).

Lai iedarbinātu automašīnu:

1. Tālvadības pults atslēgai jāatrodas automašīnā. Automašīnām ar pasīvo iedarbināšanu atslēgai jāatrodas pasažieru salona priekšējā daļā. Izmantojot automašīnas bezatslēgas aizslēgšanas/atslēgšanas funkciju\*, atslēga var atrasties jebkur automašīnā.
2. Nospiediet bremžu pedāli līdz galam<sup>1</sup> un turiet. Automašīnām ar automātisku pārnesumu pārslēgšanu pārliecinieties, ka ir izvēlēta pārnesumu pozīcija **P** vai **N**. Automašīnām ar manuālu pārnesumkārbu pārliecinieties, ka pārnesumu pārslēgsvara atrodas neitrālajā pozīcijā vai ir nospiests sajūga pedālis.
3. Pagrieziet iedarbināšanas slēdzi pulksteņrādītāju kustības virzienā un pēc tam atlaižiet. Poga automātiski atgriežas sākuma pozīcijā.

### ⓘ PIEZĪME

Automašīnām ar dīzeļdzinēju pirms dzinēja iedarbināšanas ir iespējama neliela aizkave.

Iedarbinot dzinēju, startera motors darbojas, līdz sāk darboties dzinējs vai ieslēdzas pārkaršanas aizsardzība.

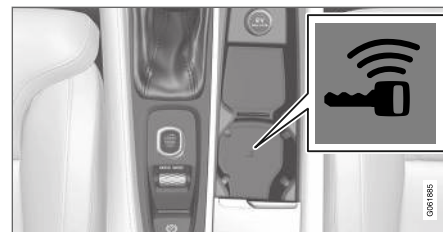

Rezerves lasītāja atrašanās vieta tuneļkonsoļē.

Ja iedarbināšanas laikā vadītāja displejā tiek rādīts ziņojums **Autom. atsl. nav atr.**, novietojiet tālvadības atslēgu pie rezerves lasītāja. Pēc tam vēlreiz mēģiniet iedarbināt automašīnu.

### ⓘ PIEZĪME

Kad tālvadības atslēga ir novietota pie rezerves lasītāja, pārliecinieties, ka pie rezerves lasītāja nav automašīnas atslēgu, metāla objektu vai elektronisku ierīču (piemēram, mobilo tālrunu, planšetdatoru, klēpj datoru vai uzlādes ierīču). Vairākas automašīnas atslēgas pie rezerves lasītāja var izraisīt savstarpējus traucējumus.

<sup>1</sup> Ja automašīna atrodas kustībā, dzinēju var iedarbināt, pagriežot aizdedzes slēdzi pulksteņrādītāju kustības virzienā.



**! SVARĪGI**

Ja dzinēju neizdodas iedarbināt ar 3 mēģinājumiem, nogaidiet 3 minūtes un mēģiniet vēlreiz. Ļaujot akumulatoram atpūsties, iedarbināšanas jauda pieaug.

**⚠ BRĪDINĀJUMS**

**Nekādā gadījumā** neizņemiet tālvadības pults atslēgu no automašīnas braukšanas vai vilkšanas laikā.

**⚠ BRĪDINĀJUMS**

Izkāpjot no automašīnas, vienmēr ņemiet līdzi tālvadības pults atslēgu un pārliecinieties, ka automašīnas elektrosistēma atrodas aizdedzes pozīcijā **0** - it īpaši situācijās, kad automašīnā atrodas bērni.

**i PIEZĪME**

Noteikta tipa dzinējiem aukstās iedarbināšanas laikā tukšgaitas ātrums var būt ievērojami lielāks nekā parasti. Tā notiek tādēļ, lai emisiju sistēma varētu pēc iespējas ātrāk sasniegt normālu darba temperatūru, tādējādi samazinot izplūdes emisiju daudzumu un aizsargājot vidi.

**Saistītā informācija**

- Automašīnas izslēgšana (427 lpp.)
- Aizdedzes pozīcijas (428 lpp.)
- Stūres regulēšana (199 lpp.)
- Iedarbināšana, izmantojot savienotājus un citu akumulatoru (477 lpp.)
- Aizdedzes režīma atlasīšana (429 lpp.)

**Automašīnas izslēgšana**

Automašīnu izslēdz ar aizdedzes slēdzi tuneļkonsole.



Iedarbināšanas slēdzis tuneļkonsole.

Lai izslēgtu automašīnu:

- Pagrieziet aizdedzes slēdzi pulkstenrādītāju kustības virzienā un atlaidiet — automašīna tiek izslēgta. Poga automātiski atgriežas sākuma pozīcijā.

Ja pārnēsumu pārslēgs automašīnām ar automātisko pārnēsумkārbu nav pozīcijā **P** vai automašīna ripo:

- Pagrieziet slēdzi pulkstenrādītāju kustības virzienā un turiet, līdz automašīna tiek izslēgta.

**Saistītā informācija**

- Automašīnas iedarbināšana (426 lpp.)
- Aizdedzes pozīcijas (428 lpp.)



- Stūres regulēšana (199 lpp.)
- Iedarbināšana, izmantojot savienotājvadus un citu akumulatoru (477 lpp.)
- Aizdedzes režīma atlasīšana (429 lpp.)

### Aizdedzes pozīcijas

Automašīnas elektrosistēmai var iestatīt dažādus līmeņus/pozīcijas, tādējādi piekļūstot dažādām funkcijām.

Lai atvieglotu ierobežota funkciju skaita izmantošanu laikā, kad dzinējs ir izslēgts, automašīnas elektrosistēmai var iestatīt 3 dažādus līmeņus — **0**, **I** un **II**. Šie līmeņi, ko dēvē par "aizdedzes pozīcijām", ir aprakstīti visā īpašnieka rokasgrāmatā.

Tabulā ir parādītas katrā aizdedzes pozīcijā/līmenī pieejamās funkcijas:

Līmenis	Funkcijas
0	<ul style="list-style-type: none"> <li>• Tiek apgaismots odometrs, pulkstenis un temperatūras rādītājs<sup>A</sup>.</li> <li>• Var regulēt elektriski vadāmos sēdekļus*.</li> <li>• Var lietot elektrisko logu pacēlājus.</li> <li>• Tiek ieslēgts centrālais displejs, un to var izmantot<sup>A</sup>.</li> <li>• Var lietot informācijas un izklaides sistēmu<sup>A</sup>.</li> </ul> <p>Šajā aizdedzes pozīcijā šīm funkcijām ir laika ierobežojums, un pēc noteikta laika tās tiek automātiski izslēgtas.</p>
I	<ul style="list-style-type: none"> <li>• Var lietot panorāmas jumtu, elektriskos logu pacēlājus, salona 12 V kontaktligzdu, Bluetooth, navigāciju, tālruni, ventilatoru un vējstikla tīrītājus.</li> <li>• Var regulēt elektriski vadāmos sēdekļus.</li> <li>• Var izmantot bagāžas nodalījumā esošās 12 V kontaktligzdas.</li> </ul> <p><b>Šajā aizdedzes pozīcijā strāvas patēriņš noslogo akumulatoru.</b></p>

Līmenis	Funkcijas
II	<ul style="list-style-type: none"> <li>• Iedegas priekšējie lukturi.</li> <li>• Brīdinājuma un indikatoru lampiņas iedegas uz piecām sekundēm.</li> <li>• Tiek aktivētas vairākas citas sistēmas. Taču sēdekļu un aizmugures stikla apsildi var ieslēgt tikai pēc automašīnas iedarbināšanas.</li> </ul> <p><b>Šī aizdedzes pozīcija patērē daudz akumulatora strāvas, tādēļ to nav ieteicams izmantot.</b></p>

A Tiek arī aktivizēts, kad tiek atvērtas durvis.

### Saistītā informācija

- Automašīnas iedarbināšana (426 lpp.)
- Stūres regulēšana (199 lpp.)
- Iedarbināšana, izmantojot savienotājvadus un citu akumulatoru (477 lpp.)
- Aizdedzes režīma atlasīšana (429 lpp.)

### Aizdedzes režīma atlasīšana

Automašīnas elektrosistēmai var iestaāt dažādus līmeņus/pozīcijas, tādējādi piekļūstot dažādām funkcijām.

### Aizdedzes pozīcijas atlasīšana



Iedarbināšanas slēdzis tuneļkonsoļē.

- **Aizdedzes pozīcija 0** — atslēdziet automašīnu un novietojiet tālvadības pults atslēgu automašīnā.

### **i** PIEĪĒME

Lai sasniegtu līmeni **I** vai **II**, **neiedarbinot** dzinēju — **nenospiediet** bremžu pedāli (vai sajūga pedāli automašīnām ar manuālu pārnesumu pārslēgšanu), kad ir jāatlasa šīs aizdedzes pozīcijas.

- **Aizdedzes pozīcija I** — pagrieziet aizdedzes slēdzi pulksteņrādītāju kustības virzienā

un atlaidiet. Poga automātiski atgriežas sākuma pozīcijā.

- **Aizdedzes pozīcija II** — pagrieziet aizdedzes slēdzi pulksteņrādītāju kustības virzienā un turiet aptuveni 5 sekundes. Pēc tam atlaidiet pogu, un tā automātiski atgriezīsies sākuma pozīcijā.
- **Atpakaļ aizdedzes pozīcijā 0** — lai atkal ieslēgtu aizdedzes pozīciju **0** no pozīcijas **I** vai **II** — pagrieziet aizdedzes slēdzi pulksteņrādītāju kustības virzienā un atlaidiet. Poga automātiski atgriežas sākuma pozīcijā.

### Saistītā informācija

- Automašīnas iedarbināšana (426 lpp.)
- Automašīnas izslēgšana (427 lpp.)
- Aizdedzes pozīcijas (428 lpp.)
- Stūres regulēšana (199 lpp.)
- Iedarbināšana, izmantojot savienotājvadus un citu akumulatoru (477 lpp.)

## Alkometrs\*

Alkometra uzdevums ir novērst automobiļa vadīšanu reibumā. Lai iedarbinātu dzinēju, vadītājam jāveic elptests, kas apliecina, ka viņš nav alkohola reibumā. Alkometra kalibrēšana notiek atbilstoši noteiktajam promiļu daudzumam, kas ir spēkā katrā no tirgiem.

Automašīnai ir saskarne elektriskam savienojumam ar Volvo ieteiktajiem dažādu ražotāju un modeļu alkometriem. Šī saskarne atvieglo alkometra pievienošanu un piedāvā integrētu funkcionalitāti, tostarp ar alkometru saistītus ziņojumus automašīnas galvenajā displejā. Informāciju par konkrētu alkometru, lūdzu, skatiet attiecīgā alkometra ražotāja izsniegtajā īpašnieka rokasgrāmatā.

### BRĪDINĀJUMS

Alkometrs ir tikai palīgīdzeklis un neatbrīvo vadītāju no atbildības. Vadītāja pienākums ir vienmēr būt nedzērušam un vadīt automobili droši.

## Saistītā informācija

- Alkometra apiešana\* (430 lpp.)
- Pirms dzinēja iedarbināšanas ar alkometru (431 lpp.)
- Automašīnas iedarbināšana (426 lpp.)
- Aizdedzes pozīcijas (428 lpp.)

## Alkometra apiešana\*

Ja rodas ārkārtas situācijas vai alkometrs nedarbojas, alkometra lietošanu ir iespējams apiet, lai varētu iedarbināt automobili.

Katra alkometra deaktivizēšanas norādījumus skatiet tā atsevišķajā instrukcijā.

## Apiešanas funkcijas (Bypass) aktivizēšana

### PIEZĪME

Visas apiešanas darbības tiek reģistrētas un saglabātas alkometra vadības bloka atmiņā. Apiešanu nevar atsaukt.

## Ekrānā tiek rādīts ziņojums **Pūtiert Alcolock ierīcē Tā vietā izlaist?**

- Ja tiek rādīts "Atcelt/Jā" — izvēlieties apiešanu, nospiežot pa labi vērstās bultiņas taustiņu stūres labajā tastatūrā un pēc tam pogu **O**.
- Ja tiek rādīts "Jā" — izvēlieties apiešanu, nospiežot pogu **O**.

Alkometrs tiek apiets, un automašīnu var iedarbināt.

Iespējamo apiešanas reižu skaitu, pirms ir nepieciešama apkope, var atlasīt alkometra uzstādīšanas gaitā.

## Saistītā informācija

- Alkometrs\* (430 lpp.)
- Pirms dzinēja iedarbināšanas ar alkometru (431 lpp.)
- Automašīnas iedarbināšana (426 lpp.)
- Aizdedzes pozīcijas (428 lpp.)

## Pirms dzinēja iedarbināšanas ar alkometru

Alkometrs tiek aktivizēts automātiski un ir gatavs lietošanai, tiklīdz tiek atvērtas automašīnas durvis.

### Jāpatur prātā

Lai nodrošinātu pareizu ierīces darbību un pēc iespējas precīzāku mērījuma rezultātu:

- Neēdiet un nedzeriet apmēram 5 minūtes pirms elptesta veikšanas.
- Pārmērīgi neapskalojiet priekšējo logu - mazgāšanas šķidrums esošais alkohols var izraisīt nepareizu mērījuma rezultātu.

### **i** PIEZĪME

Pēc braukšanas dzinēju var iedarbināt vēlreiz 30 minūšu laikā, neveicot jaunu elptestu.

### Saistītā informācija

- Alkometra apiešana\* (430 lpp.)
- Alkometrs\* (430 lpp.)
- Automašīnas iedarbināšana (426 lpp.)
- Aizdedzes pozīcijas (428 lpp.)

## Bremžu funkcijas

Automašīnas bremzes lieto, lai samazinātu ātrumu vai novērstu automašīnas ripošanu.

Papildus kājas bremzei un stāvbremzei automašīna ir aprīkota ar vairākām automātiskās bremzēšanas palīgfuncijām. Tās var palīdzēt, lai vadītājam nebūtu jātur kāja uz bremžu pedāļa, stāvot pie luksofora, iedarbinot automašīnu kalna kāpumā vai braucot lejā no kalna.

Atkarībā no automašīnas aprīkojuma ir pieejamas šādas automātiskās bremzēšanas funkcijas:

- Automātiskā bremzēšana, kad automašīna stāv (Auto Hold)
- Palīgsistēma braukšanas uzsākšanai kalnā (Hill Start Assist)
- Automātiska bremzēšana pēc sadursmes.
- City Safety
- Palīgsistēmai braukšanai no kalna (Hill Descent Control)

### Saistītā informācija

- Kājas bremze (432 lpp.)
- Stāvbremze (434 lpp.)
- Automātiskā bremzēšana, kad automašīna stāv uz vietas (437 lpp.)
- Automātiska bremzēšana pēc sadursmes. (439 lpp.)
- Palīdzība braukšanas uzsākšanai kalnā (439 lpp.)

- City Safety™ (355 lpp.)
- Palīgsistēmai braukšanai lejā no kalna (460 lpp.)

## Kājas bremze

Kājas bremze ir bremžu sistēmas daļa.

Automašīnai ir divi bremžu kontūri. Ja ir bojāts bremžu kontūrs, bremžu pedālis nostrādā dziļāk. Līdz ar to ir nepieciešams lielāks spiediens uz bremžu pedāli, lai sasniegtu parasto bremzēšanas efektivitāti.

Vadītāja spiedienu uz bremžu pedāli pastiprina bremžu pastiprinātājs.

### BRĪDINĀJUMS

Bremžu pastiprinātājs darbojas tikai dzinēja darbības laikā.

Ja kājas bremzes lieto tad, kad dzinējs ir izslēgts, pedālis šķiet ciets, un ir vajadzīgs lielāks spiediens uz pedāli, lai nobremzētu automašīnu.

Braucot ļoti kalnainā apvidū vai ar smagu kravu, bremzes ieteicams atstālogot, manuālajā pārnesumu pārslēgšanas režīmā izmantojot bremzēšanu ar dzinēju. Braucot lejup no kalna, bremzēšanai ar dzinēju izmantojiet to pašu pārnesumu, kādu jūs izmantotu, braucot kalnā. Izmantojiet piedziņas režīmu Off Road, lai palielinātu bremzēšanu ar dzinēju, lēnām braucot no kalna stāvā slīpumā.



## Bremžu pretbloķēšanas sistēma

Automašīnai ir pretbloķēšanas bremzes Anti-lock Braking System (ABS), kas var neļaut riteņiem nobloķēties bremzēšanas laikā un ļauj saglabāt

stūrēšanas vadību. Pēc bremžu pedāļa piespiešanas tajā var būt sajūtamas vibrācijas. Šāda parādība ir normāla.

Pēc automašīnas iedarbināšanas, kad vadītājs atlaiž bremžu pedāli, automātiski tiek veikta ātra ABS sistēmas pārbaude. Turpmāku automātisku sistēmas pārbaudi var veikt, braucot nelielā ātrumā. Pārbaude var būt jūtama kā bremžu pedāļa pulsēšana.

## Vadītāja displeja simboli

Simbols	Tehniskie parametri
	Pārbaudiet bremžu šķidruma līmeni. Ja līmenis ir zems, pielejiet bremžu šķidrumu un noskaidrojiet bremžu šķidruma zuduma iemeslu.
	Iedarbinot dzinēju, pastāvīgi izgaismojas 2 sekundes: Automātiska funkciju pārbaude.  Pastāvīgi izgaismojas ilgāk par 2 sekundēm: ABS sistēmas kļūme. Automašīnas parastā bremžu sistēma joprojām darbojas, bet nedarbojas ABS sistēma.

### BRĪDINĀJUMS

Ja vienlaikus deg gan bremžu kļūmes, gan ABS kļūmes brīdinājuma lampiņa, bremžu sistēmā ir radusies kļūme.

- Ja šajā brīdī bremžu šķidruma līmenis tvertnē ir normāls, uzmanīgi brauciet līdz tuvākajam servisam un tur veiciet bremžu sistēmas pārbaudi - ieteicams izmantot autorizētu Volvo servisu.
- Ja bremžu šķidruma līmenis ir zem bremžu šķidruma tvertnes **MIN** līmeņa, apturiet automašīnu un uzpildiet bremžu šķidrumu. Jānosaka bremžu šķidruma zuduma iemesls.

## Saistītā informācija

- Bremžu spēka palielināšana (433 lpp.)
- Automātiskā bremzēšana, kad automašīna stāv uz vietas (437 lpp.)
- Palīdzība braukšanas uzsākšanai kalnā (439 lpp.)
- Bremzēšana uz slapjiem ceļiem (433 lpp.)
- Bremzēšana uz ceļiem, kas nokaisīti ar smiltīm (433 lpp.)
- Bremžu sistēmas apkope (434 lpp.)
- Bremžu signāls (160 lpp.)

## Bremžu spēka palielināšana

Bremžu spēka palielināšanas sistēma BAS (Brake Assist System) palīdz palielināt bremžu spēku bremzēšanas laikā, tādējādi saīsinot bremzēšanas distanci.

Sistēma nosaka vadītāja bremzēšanas stilu un vajadzības gadījumā palielina bremzēšanas spēku. Bremzēšanas spēku var palielināt līdz līmenim, pie kura tiek aktivizēta sistēma ABS. Funkcija izslēdzas, kad spiediens uz bremžu pedāli atslābst.

### **i** PIEZĪME

Kad BAS ir aktivizēta, bremžu pedāli var nospiegt nedaudz tālāk nekā parasti. Nospiežot, turiet bremžu pedāli nospiežot tik ilgi, cik nepieciešams.

Atlaižot bremžu pedāli, bremzēšana tiek pārtraukta.

## Saistītā informācija

- Kājas bremze (432 lpp.)

## Bremzēšana uz slapjiem ceļiem

Pirmo reizi bremzējot pēc ilgstošas braukšanas spēcīgā lietū bez bremzēšanas, tās efekts var būt nedaudz aizkavēts.

Tas pats attiecas uz situācijām, kad automašīna ir tikko nomazgāta. Tādā gadījumā bremzes jānospiež spēcīgāk. Tādēļ jāievēro lielāks attālums līdz priekšā braucošajiem transportlīdzekļiem.

Pēc braukšanas pa slapjiem ceļiem vai automašīnas mazgāšanas bremzējiet spēcīgi. Tādējādi bremžu diskus izsils, ātrāk izžūs un tiks pasargāti no korozijas. Bremzējot ņemiet vērā situāciju uz ceļa.

## Saistītā informācija

- Kājas bremze (432 lpp.)
- Bremzēšana uz ceļiem, kas nokaisīti ar smiltīm (433 lpp.)

## Bremzēšana uz ceļiem, kas nokaisīti ar smiltīm

Braucot pa ceļiem, kas nokaisīti ar sāli, uz bremžu diskus un bremžu uzlikām var veidoties sāls kārtiņa.

Tas var palielināt bremzēšanas distanci. Tādēļ saglabājiet lielāku drošības distanci līdz priekšā braucošajiem transportlīdzekļiem. Ievērojiet arī:

- Bremzējiet regulāri, lai notīrītu sāls kārtiņu. Nodrošiniet, lai bremzēšana neradītu draudus citiem satiksmes dalībniekiem.
- Kad braukšana ir pabeigta un vēl nav sākts nākamais brauciens, uzmanīgi nospiežiet bremžu pedāli.

## Saistītā informācija

- Kājas bremze (432 lpp.)
- Bremzēšana uz slapjiem ceļiem (433 lpp.)

## Bremžu sistēmas apkope

Regulāri pārbaudiet bremžu sistēmas komponentus, vai tie nav nodiluši.

Lai automašīna būtu droša un uzticama, ievērojiet Volvo apkopes intervālus, kā norādīts apkopes un garantijas grāmatiņā. Jaunas un nomainītas bremžu uzlikas un bremžu diski nenodrošina optimālu bremzēšanu, kamēr tās nav "iebrauktas" dažus simtus kilometru (jūdžu). Kompensējiet samazināto bremžu veiktspēju, nospiežot bremžu pedāli spēcīgāk. Volvo iesaka uzstādīt tikai Volvo apstiprinātas bremžu uzlikas.

### **!** SVARĪGI

Regulāri jāpārbauda bremžu sistēmas komponentu nodilums.

Sazinieties ar autoservisu, lai saņemtu informāciju par šo procedūru vai uzticiet šī pārbaudes veikšanu servisa darbiniekiem - ieteicams izvēlēties autorizētu Volvo servisu.

## Saistītā informācija

- Kājas bremze (432 lpp.)

## Stāvbremze

Stāvbremze neļauj automašīnai sākt ripot, mehāniski nobloķējot divus riteņus.



Stāvbremzes vadības ierīce atrodas tuneļkonsoļē starp sēdekļiem.

Kad elektriskā stāvbremze tiek ieslēgta, atskan viegls elektrodzinēja darbības troksnis. Šis troksnis ir dzirdams arī automātiskās stāvbremzes darbības pārbaudīšanas laikā.

Ja tad, kad tiek ieslēgta stāvbremze, automašīna nekustas, tā iedarbojas tikai uz aizmugurējiem riteņiem. Ja to izmanto, kad automašīna pārvietojas, tad darbojas normālā kājas bremze, t. i., bremze darbojas uz visiem četriem riteņiem. Bremzēšanas funkcija pārslēdzas uz aizmugurējiem riteņiem, kad automašīna ir gandrīz apstājusies.

## Saistītā informācija

- Stāvbremzes aktivizēšana un deaktivizēšana (435 lpp.)
- Automašīnas novietošana stāvēšanai kalnā (436 lpp.)
- Ja stāvbremzes darbībā radusies kļūme (437 lpp.)
- Automātiskā bremzēšana, kad automašīna stāv uz vietas (437 lpp.)



## Stāvbremzes aktivizēšana un deaktivizēšana

Ieslēdziet stāvbremzi, lai novērstu automašīnas ripošanu.

### Stāvbremzes aktivizēšana



1. Pavelciet vadības slēdzi uz augšu.
  - > Aktivizējot stāvbremzi, vadītāja displejā izgaismojas simbols.
2. Pārliecinieties, ka automašīna nekustas.

### Simbols vadītāja displejā

Simbols	Tehniskie parametri
	<p>Aktivizējot stāvbremzi, izgaismojas simbols.</p> <p>Ja simbols mirgo, tas norāda, ka ir radusies kļūme. Izlasiet paziņojumu vadītāja displejā.</p>

### Automātiska aktivizēšana

Stāvbremze tiek aktivizēta automātiski:

- ja ir aktivizēta funkcija Auto hold (automātiskā bremsēšana, kad automašīna stāv uz vietas) un automašīna ir ilgāk stāvējusi uz vietas (5–10 minūtes).
- ja stāvā slīpumā tiek ieslēgta pārnēsumu pozīcija **P**<sup>2</sup>;
- kad automašīna tiek izslēgta un centrālajā displejā tiek aktivizēts stāvbremzes automātiskās aktivizācijas iestatījums.

### Avārijas bremses

Ārkārtas situācijā stāvbremzi var aktivizēt, kad automašīna atrodas kustībā, pavelkot vadības slēdzi un turot to augšējā pozīcijā. Bremsēšana tiek pārtraukta, kad tiek atlaists vadības slēdzis vai nospiests akseleratora pedālis.

**i PIEZĪME**

Ja avārijas bremsēšana tiek aktivizēta, braucot lielā ātrumā, atskan skaņas signāls.

### Stāvbremzes deaktivizēšana



### Manuāla deaktivizēšana

1. Stingri nospiediet bremsu pedāli.
2. Bīdīet vadības ierīci uz leju.
  - > Stāvbremze tiek izslēgta, un vadītāja displejā esošais simbols nodziest.

<sup>2</sup> Attiecas uz automātisko pārnēsukārību.

#### ◀◀ **Automātiska deaktivizēšana**

1. Drošības jostas uzlikšana.
2. Stingri nospiediet bremžu pedāli.
3. Iedarbiniet automašīnu.
4. Ar automātisko pārnesumkārbu:

Ieslēdziet pārnesumu **D** vai **R** un nospiediet gāzes pedāli.

Ar manuālo pārnesumkārbu:

Ieslēdziet piemērotu pārnesumu, atlaidiet sajūgu un nospiediet akceleratora pedāli.

- > Stāvbremze tiek izslēgta, un vadītāja displejā esošais simbols nodzīst.

#### **i** **PIEZĪME**

Sākotnēji iedarbinot automašīnu, stāvbremzi var automātiski atlaist, kad drošības josta nav piesprādzēta.

#### **Saistītā informācija**

- Automātiskas stāvbremzes aktivizēšanas iestatījums (436 lpp.)
- Ja stāvbremzes darbībā radusies kļūme (437 lpp.)
- Stāvbremze (434 lpp.)
- Automašīnas novietošana stāvēšanai kalnā (436 lpp.)

#### **Automātiskas stāvbremzes aktivizēšanas iestatījums**

Izvēlieties, vai stāvbremze ir automātiski jāaktivizē, kad automašīna tiek izslēgta.

Šo izvēli veic centrālā displeja iestatījumu izvēlnē.

1. Augšējā skatā nospiediet **Iestatījumi**.
2. Nospiediet **My Car** → **Stāvbremze un piekare**, atlasītu funkciju **Automātiski aktivizēt stāvbremzi** vai atceltu tās atlasi.

#### **Saistītā informācija**

- Stāvbremzes aktivizēšana un deaktivizēšana (435 lpp.)
- Stāvbremze (434 lpp.)

#### **Automašīnas novietošana stāvēšanai kalnā**

Novietojot automašīnu slīpumā, vienmēr izmantojiet stāvbremzi.

#### **⚠ BRĪDINĀJUMS**

Novietojot automašīnu uz slīpas virsmas, vienmēr aktivizējiet stāvbremzi. Ieslēgts pārnesums vai automātiskās pārnesumkārbas **P** pozīcija nav pietiekama, lai noturētu automašīnu uz vietas visās situācijās.

Ja automašīna ir novietota ar skatu kalnā:

- Pagrieziet riteņus **prom** no ietves.

Ja automašīna ir novietota ar skatu lejā no kalna:

- Pagrieziet riteņus **uz** ietves pusi.

#### **Ar smagu kravu pret kalnu**

Smaga krava, piemēram, piekabe var izraisīt automašīnas ripošanu atpakaļ, ja stāvā kāpumā stāvbremze tiek atbrīvota automātiski. Novērsiet to, pavelkot slēdzi uz augšu, kamēr uzsākat braukšanu. Atlaidiet vadības slēdzi, kad dzinējs sāk vilkt automobili.

#### **Saistītā informācija**

- Stāvbremzes aktivizēšana un deaktivizēšana (435 lpp.)

## Ja stāvbremzes darbībā radusies kļūme

Ja pēc vairākiem mēģinājumiem stāvbremzi nevar deaktivizēt vai aktivizēt, sazinieties ar autorizētu Volvo servisu.

Ja braucat ar ieslēgtu stāvbremzi, atskan brīdinājuma skaņas signāls.

Ja automašīna ir jānovieto stāvvietā, pirms iespējamais defekts ir novērsts, riteņi ir jāpagriež tā, it kā automašīna tiktu novietota nogāzē, un pārnesumu pārslēgs ir jāpārslēdz pozīcijā **P** vai arī ir jāieslēdz pirmais pārnesums, ja automašīnai ir manuālā pārnesumkārbā.



## Zems spriegums akumulatorā

Ja akumulatora spriegums ir pārāk zems, stāvbremzi nav iespējams nedz atlaist, nedz arī iedarbināt. Ja akumulatora spriegums ir pārāk zems, pievienojiet donora akumulatoru.

## Bremžu uzliku maiņa

Elektriskās stāvbremzes konstrukcijas dēļ aizmugurējās bremžu uzlikas ir jānomaina servisā, ieteicams autorizētā Volvo servisā.

## Vadītāja displeja simboli

Simbols	Tehniskie parametri
	Ja simbols mirgo, tas norāda, ka ir radusies kļūme. Skatiet paziņojumu vadītāja displejā.
	Bojājums bremžu sistēmā. Skatiet paziņojumu vadītāja displejā.
	Informācijas paziņojums vadītāja displejā.

## Saistītā informācija

- Stāvbremzes aktivizēšana un deaktivizēšana (435 lpp.)
- Akumulators (622 lpp.)
- Volvo apkopes programma (600 lpp.)

## Automātiskā bremzēšana, kad automašīna stāv uz vietas

Automātiskā bremzēšana, kad automašīna stāv uz vietas (Auto hold), nozīmē, ka vadītājs var atlaist bremžu pedāli, vienlaikus saglabājot bremžu iedarbību, kad automašīna ir apturēta pie luksofora vai krustojumā.

Apturot automašīnu, bremzes tiek aktivizētas automātiski. Lai noturētu automašīnu uz vietas, šī funkcija var izmantot vai nu kājas bremzi, vai stāvbremzi, un tā darbojas uz visu slīpumu brauktvēm. Uzsākot gaitu, bremzes tiek automātiski izslēgtas, ja vadītājs ir piesprādzējies ar drošības jostu.



### **PIEZĪME**

Bremzējot un apstājoties ceļa kāpumā vai kritumā, bremžu pedālis pirms atlaišanas ir jānospiež nedaudz stiprāk, lai nodrošinātu, ka automašīna nesāks rīpot.

Stāvbremze tiek aktivizēta, ja:

- automašīna tiek izslēgta;
- tiek atvērtas vadītāja durvis;
- tiek atsprādzēta vadītāja drošības josta;
- automašīna ir ilgstoši stāvējusi (5–10 minūtes).

## ◀ Vadītāja displeja simboli

Simbols	Tehniskie parametri
	Šis simbols izgaismojas, kad funkcija izmanto kājas bremzi, lai noturētu automašīnu uz vietas.
	Šis simbols izgaismojas, kad funkcija izmanto stāvbremzi, lai noturētu automašīnu uz vietas.

### Saistītā informācija

- Automātiskās bremzes aktivizēšana un deaktivizēšana stāvot (438 lpp.)
- Kājas bremze (432 lpp.)
- Stāvbremze (434 lpp.)
- Palīdzība braukšanas uzsākšanai kalnā (439 lpp.)

## Automātiskās bremzes aktivizēšana un deaktivizēšana stāvot

Automātiskās bremzēšanas funkciju stāvot aktivizē, izmantojot pogu tuneļkonsolē.



- Nospiediet pogu tuneļkonsolē, lai aktivizētu vai deaktivizētu funkciju.
  - > Indikators taustiņā izgaismojas, kad funkcija ir aktivizēta. Funkcija paliek aktivizēta arī nākamajā automašīnas iedarbināšanas reizē.

### Aktivizēšana izslēdzot



Ja šī funkcija ir aktīva un tur automašīnu ar darba bremzēm (iedegts A simbols), tad pogas nospiešanas laikā ir jābūt nospieštam bremžu pedālim, lai to varētu deaktivizēt.

- Funkcija paliek deaktivizēta tik ilgi, līdz tā atkal tiek aktivizēta.
- Deaktivizējot funkciju, palīgsistēma braukšanas uzsākšanai kalnā (HSA) paliek aktīva, lai novērstu automašīnas ripošanu atpakaļ, ja braukšana tiek uzsākta kalna kāpumā.

### Saistītā informācija

- Automātiskā bremzēšana, kad automašīna stāv uz vietas (437 lpp.)

## Palīdzība braukšanas uzsākšanai kalnā

Palīgsistēma braukšanas uzsākšanai kalnā Hill Start Assist (HSA) novērš automašīnas ripošanu atpakaļ, uzsākot braukšanu kalna kāpumā. Braucot atpakaļgaitā kalna kāpumā, tā novērš automašīnas ripošanu uz priekšu.

Šī funkcija nozīmē, ka bremžu sistēmas pedāļa spiedienu saglabājas vairākas sekundes, kamēr vadītāja kāja tiek pārvietota no bremžu pedāļa uz gāzes pedāli.

Īslaicīgais bremzēšanas efekts izzūd pēc dažām sekundēm vai tad, kad vadītājs uzsāk gaitu.

Palīgsistēma braukšanas uzsākšanai kalnā ir pieejama pat situācijās, kad ir deaktivizēta automātiskās bremzēšanas funkcija (Auto hold).

## Saistītā informācija

- Automātiskā bremzēšana, kad automašīna stāv uz vietas (437 lpp.)
- Kājas bremze (432 lpp.)

## Automātiska bremzēšana pēc sadursmes.

Ja notiek sadursme, kurā tiek sasniegts pirotehnisko drošības jostu spriegotāju vai drošības gaisa spilvenu aktivizācijas līmenis, vai sadursmē ar lielu dzīvnieku tiek automātiski aktivizētas automašīnas bremzes. Šī funkcija ir nepieciešama, lai novērstu sadursmi vai samazinātu sadursmes sekas.

Pēc nopietnas sadursmes var zust automašīnas kontrole un vadāmība. Lai izvairītos no turpmākas sadursmes ar transportlīdzekli vai automašīnas ceļā esošu objektu vai samazinātu šādas sadursmes sekas, automātiski tiek aktivizēta automātiskā bremzēšanas sistēma, kas droši nobremzē automašīnu.

Bremzēšanas laikā tiek ieslēgti bremžu lukturi un avārijas signāllukturi. Kad automašīna ir apstājusies, avārijas signāllukturi turpina mirgot un tiek ieslēgta stāvbremze.

Ja konkrētajā situācijā bremzēšana nav vēlama, piemēram, ja pastāv sadursmes risks ar aizmurgurē esošajiem transportlīdzekļiem, vadītājs var ignorēt sistēmu, nospiežot gāzes pedāli.

Funkcija pieņem, ka bremžu sistēma pēc sadursmes ir neskarta.

Bremzēšanas palīdzības funkcija ir ietverta drošības sistēmās Rear Collision Warning un Blind Spot Information.

## Saistītā informācija

- Rear Collision Warning (367 lpp.)
- BLIS\* (368 lpp.)
- Bremžu funkcijas (431 lpp.)

## Pārnesumkārbā

Pārnesumkārbā ir daļa no automašīnas transmisijas starp dzinēju un dzenošajiem riteņiem. Pārnesumkārbas funkcija ir mainīt pārnesumkaitli atkarībā no ātruma un jaudas prasībām.

Ir divi galvenie pārnesumkārbu veidi: manuālā un automātiskā.

Manuālajai pārnesumkārbai ir seši pārnesumi, un automātiskajai pārnesumkārbai ir astoņi pārnesumi. Ar šādu pārnesumu skaitu var efektīvi izmantot dzinēja griezes momentu un jaudas diapazonu. Automātiskajai pārnesumkārbai divi no pārnesumiem ir paredzēti degvielas taupīšanai, braucot ar nemainīgiem dzinēja apgriezieniem.

Ar automātisko pārnesumkārbu pārnesumus var izvēlēties arī manuāli. Vadītāja displejā ir attēlots attiecīgi izvēlētais pārnesums vai pārnesumu pozīcija.

### ! SVARĪGI

Lai novērstu jebkura piedziņas sistēmas komponenta bojājumus, tiek pārbaudīta pārnesumkārbas darba temperatūra. Ja pastāv pārkaršanas risks, vadītāja displejā izgaismojas brīdinājuma simbols un tiek attēlots teksta paziņojums. Ievērojiet sniegtos norādījumus.

## Vadītāja displeja simboli

Ja pārnesumkārbas darbībā rodas kļūme, vadītāja displejā tiek attēlots simbols un paziņojums.

Simbols	Tehniskie parametri
	Informācija vai pārnesumkārbas kļūdas paziņojums. Ievērojiet sniegtos ieteikumus.
	Karsta vai pārkaršusi pārnesumkārbā. Ievērojiet sniegtos ieteikumus.
	<b>Samazināta veiktspēja/Paātrinājuma veiktspēja samazināta</b> Ja ir radusies īslaicīga piedziņas pārvada kļūme, automašīna var pārslēgties lēnas kustības režīmā ar samazinātu dzinēja jaudu, lai novērstu piedziņas pārvada bojājumus.

## Saistītā informācija

- Automātiskās pārnesumkārbas pārnesumu pozīcijas (441 lpp.)
- Manuālā pārnesumkārbā (440 lpp.)
- Pārnesumu maiņas indikators\* (446 lpp.)

## Manuālā pārnesumkārbā

Ar manuālo pārnesumkārbu vadītājs manuāli izvēlas piemērotu pārnesumu atbilstoši attiecīgā bīža ātruma un jaudas prasībām.

## Pārnesumu pārslēgšana

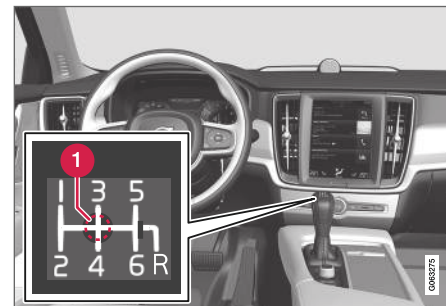

### 1 Neitrālā pozīcija (N)

Manuālajai pārnesumkārbai ir seši pārnesumi, un pārnesumu pārslēgšanas shēma ir attēlota uz pārnesumu pārslēgsviras.

- Pie katras pārnesumu pārslēgšanas nospiediet sajūga pedāli līdz galam.
- Pārnesumu maiņas starplaikos noņemiet kāju no sajūga pedāļa.

## Atpakaļgaitas pārnesuma bloķētājs

Atpakaļgaitas pārnesuma bloķētājs novērš nejaušu atpakaļgaitas pārnesuma ieslēgšanas iespēju parastas braukšanas turpgaitā laikā.

- Pārlēdzot pārnesumus, dariet to atbilstoši shēmai uz pārnesumu pārslēgsviras, sāciet no neitrālās pozīcijas **N** un pēc tam pārvietojiet pārnesumu pārslēgsviru pozīcijā **R**.
- Ieslēdziet atpakaļgaitu tikai tad, ja automobīlis ir pilnīgi apstājies.

### Stāvēšanas laikā

#### **BRĪDINĀJUMS**

Novietojot automašīnu stāvēšanai slīpumā, vienmēr ieslēdziet stāvbremzi - pārnesuma ieslēgšana nav pietiekoša, lai automašīnu noturētu uz vietas visās situācijās.

### Saistītā informācija

- Pārnesumkārbā (440 lpp.)
- Pārnesumu maiņas indikators\* (446 lpp.)

## Automātiskās pārnesumkārbas pārnesumu pozīcijas

Ar automātisko pārnesumkārbu sistēma izvēlas pārnesumu tā, lai braukšana būtu optimāla. Pārnesumkārbai ir arī manuālās pārnesumu pārslēgšanas režīms.



Vadītāja displejā tiek rādīta izvēlētā pārnesuma pozīcija:

**P, R, N, D** vai **M**.

Manuālajā pārnesumu pārslēgšanas režīmā ir redzams arī lietotais pārnesums.

### Pārnesumu pozīcijas

#### Stāvēšanas pozīcija — P

Kad pārslēgs ir pozīcijā **P**, pārnesumkārbā tiek mehāniski bloķēta.

Kad automašīna ir novietota stāvēšanai vai tiek iedarbināts dzinējs, ieslēdziet pozīciju **P**. Ieslēdzot stāvēšanas pozīciju, automašīnai jāstāv uz vietas.

Lai varētu pārvietot pārnesumu pārslēgsviru no stāvēšanas pozīcijas, jānospiež bremžu pedālis un jāieslēdz aizdedzes pozīcija **II**.

Lai novietotu stāvēšanai — vispirms ieslēdziet stāvbremzi un pēc tam izvēlieties stāvēšanas pozīciju.

#### **BRĪDINĀJUMS**

Novietojot automašīnu uz slīpas virsmas, vienmēr aktivizējiet stāvbremzi. Ieslēgts pārnesums vai automātiskās pārnesumkārbas **P** pozīcija nav pietiekama, lai noturētu automašīnu uz vietas visās situācijās.

#### **PIEZĪME**

Lai varētu aizslēgt automašīnu un ieslēgt signalizāciju, pārnesumu pārslēgam jāatrodas **P** pozīcijā.

### Atpakaļgaitas pozīcija — R

Atlasiet pozīciju **R**, lai brauktu atpakaļgaitā. Auto- mašīnai jāstāv uz vietas, kad tiek izvēlēta atpakaļ- gaitas pozīcija.

#### ◀ Neitrālā pozīcija — N

Nav ieslēgts neviena no pārnēsumiem, un dzinēju var iedarbināt. Izmantojiet stāvbremzi, ja automašīna stāv uz vietas un pārnēsumu pārslēgs atrodas pozīcijā **N**.

Lai varētu pārvietot pārnēsumu pārslēgu no neitrālās pozīcijas citā pozīcijā, jānospiež bremžu pedālis, un jāieslēdz aizdedzes pozīcija **II**.

#### Braukšanas pozīcija — D

**D** ir parastā braukšanas pozīcija. Augstāka un zemāka pārnēsuma pārslēgšana notiek automātiski atkarībā no paātrinājuma un ātruma līmeņa. Pārslēdzot pārnēsumus no pozīcijas **R** pozīcijā **D**, automašīnai jāstāv uz vietas.

#### Manuālās pārnēsumu pārslēgšanas režīms — M

Manuālo pārnēsumu pārslēgšanas režīmu var ieslēgt gaitā jebkurā laikā. Automobilis bremzē ar dzinēju, kad akceleratora pedālis ir atlaists.

Manuālās pārnēsumu pārslēgšanas režīmu var atlasīt, pārvietojot pārnēsumu pārslēgu uz sāniem no pozīcijas **D** līdz galējai pozīcijai "**±**". Vadītāja displejā tiek parādīts ieslēgtais pārnēsums.

- Pārvietojiet pārnēsumu pārslēgu uz priekšu pozīcijā "**+**" (plus), lai pārslēgtu nākamo augstāko pārnēsumu, un atlaidiet.
- Pārvietojiet pārnēsumu pārslēgu atpakaļ pozīcijā "**-**" (mīnus), lai pārslēgtu nākamo zemāko pārnēsumu, un atlaidiet.



Manuālas pārnēsumu pārslēgšanas režīms vadītāja displejā<sup>3</sup>.

Pārnēsunkārba automātiski pārslēdz pārnēsumus uz leju, ja ātrums samazinās zem ieslēgtajam pārnēsumam atbilstošā līmeņa, lai nepieļautu raustīšanos un apstāšanos.

Lai atkal ieslēgtu automātisku pārnēsumu pārslēgšanu, pārvietojiet pārnēsumu pārslēgu uz sāniem līdz galējai pozīcijai pie **D**.

#### Saistītā informācija

- Pārnēsumu pārslēga bloķētājs (444 lpp.)
- Pārnēsumu pārslēgšana ar stūres vadības svirām\* (442 lpp.)
- Strauja paātrinājuma funkcija (445 lpp.)
- Pārnēsumu maiņas indikators\* (446 lpp.)

#### Pārnēsumu pārslēgšana ar stūres vadības svirām\*

Stūres vadības sviras papildina pārnēsumu pārslēgu un ļauj pārslēgt pārnēsumus manuāli, neatlaižot rokas no stūres.

#### Stūres vadības sviru aktivizēšana

Lai pārnēsumus varētu mainīt ar vadības svirām, tām jābūt aktivizētām:

- Pavelciet vienu no svirām uz stūres pusi.
- > Vadītāja displejā redzamais cipars apzīmē pašreiz izvēlēto pārnēsumu.



Vadītāja displejs, pārslēdzot pārnēsumus ar stūres vadības svirām.

<sup>3</sup> Attēls ir shematisks — detaļas var atšķirties atkarībā no automašīnas modeļa.



Pārnesumu pozīcijā **M** tiek automātiski aktivizētas stūres vadības sviras.



Vadītāja displejs, pārslēdzot pārnesumus ar stūres vadības svirām manuālajā pārnesumu pārslēgšanas režīmā.

### Slēdzis

Lai pārslēgtu pārnesumu par vienu soli:

- Pavelciet vienu no vadības svirām uz aizmuguri - pret stūri - un atlaidiet.



**1** "-": atlasa nākamo zemāko pārnesumu.

**2** "+": atlasa nākamo augstāko pārnesumu.

Pārnesumi tiek pārslēgtu, ikreiz pavelkot vadības sviru, ar noteikumu, ka dzinēja ātrums neatrodas ārpus atļautā diapazona.

Pēc katras pārnesumu maiņas vadītāja displejā mainās pašreizējā pārnesuma rādījums.

### Funkcijas deaktivizēšana

#### Manuāla deaktivizēšana pārnesumu pozīcijā **D**.

- Deaktivizējiet stūres vadības sviras, pavelkot labo sviru (+) uz stūres pusi un turot, līdz vadītāja displejā nodziest pašreizējā pārnesuma cipars.

#### Automātiska deaktivizēšana

Pozīcijā **D** stūres vadības sviras var deaktivizēt pēc īsa brīža, ja tās netiek izmantotas. Uz to

norāda pašreizējā pārnesuma cipara nodzišana. Izņēmums ir bremzēšana ar dzinēju — tādā gadījumā sviras ir aktīvas tik ilgi, cik ilgi notiek bremzēšana ar dzinēju.

Pozīcijā **M** nenotiek automātiska deaktivizēšana.

### Saistītā informācija

- Automātiskās pārnesumkārbas pārnesumu pozīcijas (441 lpp.)
- Pārnesumu maiņas indikators\* (446 lpp.)

## Pārnesumu pārslēga bloķētājs

Pārnesumu pārslēgsvaris bloķētājs novērš nejašu automātiskās pārnesumkārbas pārnesumu pārslēgšanu.

Ir divi dažādi pārnesumu pārslēga bloķētāja veidi — mehāniskais un automātiskais.

### Mehāniskais pārnesumu pārslēga bloķētājs

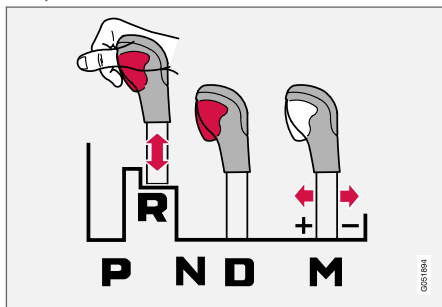

Pārnesumu pārslēgu brīvi var pārslēgt uz priekšu un atpakaļ starp **N** un **D**. Citas pozīcijas ir bloķētas ar fiksatoru, ko var atbrīvot, nospiežot bloķētāja pogu uz pārnesumu pārslēga.

Kad bloķētājoga ir nospiesta, sviru var pārvietot uz priekšu vai atpakaļ pozīcijās **P**, **R**, **N** un **D**.

### Automātiskais pārnesumu pārslēga bloķētājs

Automātiskajam pārnesumu pārslēgsvaris bloķētājam ir īpašas drošības sistēmas.

#### No stāvēšanas pozīcijas — P

Lai varētu pārvietot pārnesumu pārslēgsviru no pozīcijas **P**, jānospiež bremžu pedālis un jābūt ieslēgtai aizdedzes pozīcijai **II**.

#### No neitrālās pozīcijas — N

Ja pārnesumu pārslēgs ir **N** pozīcijā un automobilis ir stāvējis vismaz 3 sekundes (neatkarīgi no tā, vai dzinējs darbojas), pārnesumu pārslēgs ir bloķēts.

Lai varētu pārvietot pārnesumu pārslēgsviru no pozīcijas **N** citā pozīcijā, jānospiež bremžu pedālis, un jāieslēdz aizdedzes pozīcija **II**.

#### Saistītā informācija

- Automātiskās pārnesumkārbas pārnesumu pozīcijas (441 lpp.)
- Deaktivējiet automātisko pārnesumu pārslēga bloķētāju (444 lpp.)

## Deaktivējiet automātisko pārnesumu pārslēga bloķētāju

Ja automašīnai nav strāvas, automātisko pārnesumu pārslēga bloķētāju tomēr var atvienot.

### Deaktivējiet automātisko pārnesumu pārslēga bloķētāju

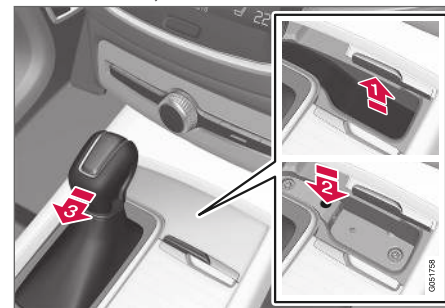

Ja automašīna nav braukšanas kārtībā, piemēram, ja akumulators izlādējies, tad pārnesumu pārslēgsvara ir jāpārslēdz pozīcijā **N**, lai automašīnu varētu pārvietot.

- 1) Paceliet salona gumijas paklājīņu, kas atrodas priekšā pārnesumu pārslēgsvirai. Atrodiet apakšā esošo atveri ar atsperpogu.
- 2) Iespiediet atverē mazu skrūvgriezi un turiet šādā pozīcijā.
- 3) Pārvietojiet pārnesumu pārslēgsviru pozīcijā **N** un atlaidiet pogu.

4. Novietojiet gumijas paklājiņu atpakaļ vietā.

### Saistītā informācija

- Pārnesumu pārslēga bloķētājs (444 lpp.)
- Automātiskās pārnesumkārbas pārnesumu pozīcijas (441 lpp.)

### Strauja paātrinājuma funkcija

Strauja paātrinājuma funkciju<sup>4</sup> izmanto, kad ir nepieciešams maksimāls paātrinājums, piemēram, apdzenot.

Kad akseleratora pedālis tiek pilnībā nospiests līdz grīdai (garām pozīcijai, kuru parasti uzskata par pilnu paātrinājumu), tūlīt tiek ieslēgts zemāks pārnesums. To dēvē par kick-down funkciju.

Ja akseleratora pedālis tiek atlaists no kick-down pozīcijas, pārnesumkārbā automātiski pārslēdzas uz augšu.

### Drošības funkcija

Lai izvairītos no pārāk lieliem dzinēja apgriezieniem, pārnesumkārbas kontroles programma ir aprīkota ar aizsardzības bloķētāju pārnesumu pārslēgšanai uz leju.

Pārnesumkārbā neļauj pārslēgt zemāku pārnesumu jeb veikt "kick-down" funkciju, kā rezultātā dzinēja ātrums kļūtu tik liels, ka spētu bojāt dzinēju. Nekas nenotiek, ja vadītājs joprojām mēģina šādi pārslēgt zemāku pārnesumu pie augstiem dzinēja apgriezieniem – paliek ieslēgts sākotnējais pārnesums.

Lietojot strauja paātrinājuma funkciju, automašīna var pārslēgt pārnesumkārbu par vienu vai diviem līmeņiem zemākā pārnesumā. Kad ir sasniegts maksimālais dzinēja ātrums, pārnesumkārbā tiek pārslēgta augstākā pārnesumā, lai novērstu dzinēja bojājumus.

### Saistītā informācija

- Automātiskās pārnesumkārbas pārnesumu pozīcijas (441 lpp.)

<sup>4</sup> Iespējams tikai ar automātisko pārnesumkārbu.

## Pārnesumu maiņas indikators\*

Pārnesumu pārslēga indikators manuālajā pārnesumu pārslēgšanas režīmā rāda vadītāja displejā pašreizējo pārnesumu un brīdi, kad pienācis laiks ieslēgt nākamo pārnesumu, lai nodrošinātu optimālu degvielas ekonomiju.

Ja manuālas pārnesumu pārslēgšanas laikā atlasāt piedziņas režīmu Eco, ir svarīgi izvēlēties pareizo pārnesumu un laicīgi pārslēgt pārnesumus.

### Ar automātisko pārnesumkārbu

Pārnesumu pārslēga indikators rāda vadītāja displejā pašreizējo pārnesumu un ar augšupvērstu bultiņu norāda brīdi, kad ieteicams ieslēgt augstāku pārnesumu.



Pārnesumu pārslēgšanas indikators 12 collu vadītāja displejā\*.

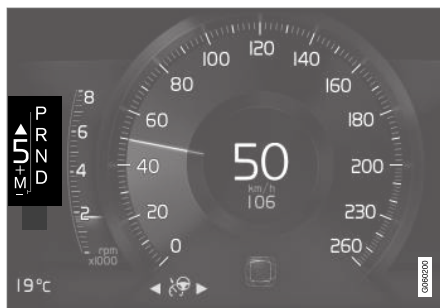

Pārnesumu pārslēgšanas indikators 8 collu vadītāja displejā.

### Ar manuālo pārnesumkārbu

Uz augšu vērsta bultiņa norāda, ka ir ieteicama pārslēgšana augstākā pārnesumā, un uz leju vērsta bultiņa norāda, ka ir ieteicama pārslēgšana zemākā pārnesumā.



Pārnesumu pārslēgšanas indikators 12 collu vadītāja displejā\*.



Pārnesumu pārslēgšanas indikators 8 collu vadītāja displejā.

### Saistītā informācija

- Automātiskās pārnesumkārbas pārnesumu pozīcijas (441 lpp.)
- Manuālā pārnesumkārbā (440 lpp.)

## Pilnpiedziņa

Pilnpiedziņa AWD (All Wheel Drive) nozīmē to, ka automašīnai visi četri riteņi vienlaikus ir dzenošie.

Lai nodrošinātu vislabāko iespējamo vilkmi, dzinējspēks tiek automātiski sadalīts starp riteņiem ar vislabāko saķeri. Sistēma pastāvīgi aprēķina vajadzību pēc griezes momenta aizmugurējiem riteņiem un var nekavējoties pārdalīt pat pusi motora griezes momenta aizmugurējiem riteņiem.

Braucot ar pilnpiedziņu lielā ātrumā, palielinās stabilizējošais efekts. Parastos braukšanas apstākļos lielākā jaudas daļa tiek novadīta uz priekšējiem riteņiem. Stāvēšanas laikā pilnpiedziņa vienmēr ir ieslēgta, sagatavojot maksimālu vilcējspēku gaitas paātrināšanai.

Pilnpiedziņas īpašības atšķiras atkarībā no atlasītā piedziņas režīma\*.

### Saisītā informācija

- Braukšanas režīmi\* (447 lpp.)
- Zema ātruma vadība (459 lpp.)
- Pārnesumkārbā (440 lpp.)

## Braukšanas režīmi\*

Piedziņas režīma atlasīšana ietekmē automašīnas vadāmības īpašības, uzlabojot braukšanas baudījumu un atvieglojot braukšanu īpašās situācijās.

Lietojot piedziņas režīmus, var ātri piekļūt daudzajām automašīnas funkcijām un iestatījumiem, kas piemēroti dažādām braukšanas vajadzībām. Šīs sistēmas ir pielāgotas, lai nodrošinātu vislabākās vadāmības īpašības katrā no piedziņas režīmiem:

- Stūrēšana
- Dzinējs/pārnesumkārbā<sup>5</sup>/pilnpiedziņa
- Bremzes
- Amortizatori
- Vadītāja displejs
- Funkcija Start/Stop
- Klimata kontroles iestatījumi

Izvēlieties to piedziņas režīmu, kas ir vislabāk piemērots pašreizējiem braukšanas apstākļiem. Atcerieties, ka ne visi piedziņas režīmi ir pieejami visās situācijās.

## Atlasāmie piedziņas režīmi

### COMFORT

- Šis ir parastais automašīnas režīms.

Iedarbinot automašīnu, tiek ieslēgts režīms Comfort ar aktivizēta funkcija Start/Stop. Šie iestatījumi nodrošina, lai automašīna netiktu pārslēgta, stūrēšana būtu nepiespiesta, amortizācija nebūtu cieta un ķermeņa kustības būtu vienmērīgas.

Šis piedziņas režīms rada sertificētu daudzumu oglekļa dioksīdu izmešu.

### ECO

- Pielāgojiet automašīnu ekonomiskākai un videi draudzīgākai braukšanai, izvēloties režīmu Eco.

Šis piedziņas režīms nozīmē, piemēram, ka tiek aktivizēta funkcija Start/Stop un noteiktu klimata kontroles iestatījumu jauda tiek samazināta.

Vadītāja displejā ir ECO skala, kas atvieglo ekonomisku automašīnas vadīšanu.

<sup>5</sup> Attiecās uz automātisko pārnesumkārbu.

## ◀ OFF ROAD

- Braucot pa apgrūtinātas braukšanas ceļu virsmām un sliktas kvalitātes ceļiem, maksimāli palieliniet automašīnas vilkmi.

Stūrēšana ir viegla, ir aktivizēts pilnpiedziņas režīms un lēna ātruma funkcija ar palīgsistēmu braukšanai no kalna (Hill Descent Control). Funkcija Start/Stop tiek deaktivizēta.

Piedziņas režīmu var aktivizēt tikai nelielā ātrumā, un spidometrā ir redzama ātruma ierobežotāja zona. Ja tiek pārsniegts šis ātrums, režīms Off road tiek izslēgts un tiek aktivizēts cits piedziņas režīms.

Režīmā Off road vadītāja displejā starp spidometru un tahometru ir kompass.

### **i** PIEZĪME

Šis piedziņas režīms nav paredzēts izmantošanai uz koplietošanas ceļiem.

## DYNAMIC

- Dynamic režīmā automašīnas īpašības kļūst sportiskākas un reakcija uz ātruma palielināšanu — straujāka.

Pārnesumu pārlēgšana kļūst straujāka un izteiktāka, un pārnesumkārbā nosaka augstāku prioritāti pārnesumam ar lielāku vilcējspēku.

Stūrēšanas reakcija kļūst ātrāka un amortizācija cietāka<sup>6</sup>, ļaujot automašīnai piekļauties ceļam, lai samazinātu apgāšanās risku likumos.

Funkcija Start/Stop tiek deaktivizēta.

## INDIVIDUAL

- Piedziņas režīma pielāgošana individuālajām vēlmēm.

Atlasiet piedziņas režīmu, ar kuru sākt, un pēc tam pielāgojiet iestatījumus atbilstoši vēlamajām braukšanas īpašībām. Šos iestatījumus var saglabāt vadītāja individuālajā profilā.

Individuālais piedziņas režīms ir pieejams tikai gadījumā, ja tas ir aktivizēts vidējā displejā.

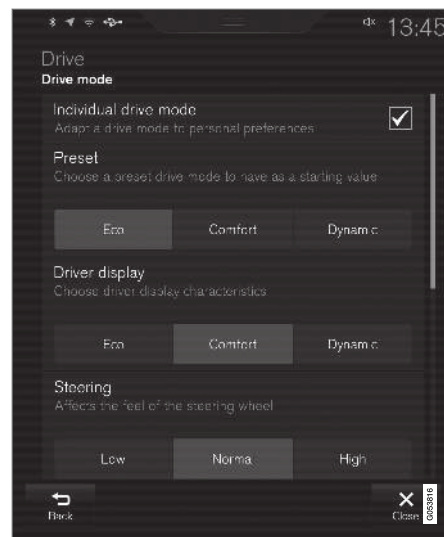

Iestatījumu skats<sup>7</sup> individuālam piedziņas režīmam.

1. Augšējā skatā nospiediet **Iestatījumi**.
2. Nospiediet **My Car** ➔ **Individuāls braukšanas režīms** un atlasiet **Individuāls braukšanas režīms**.

<sup>6</sup> Attiecās uz Four-C.

<sup>7</sup> Attēls ir shematisks — detaļas var atšķirties atkarībā no automašīnas modeļa vai atjauninātās programmatūras.

3. Sadaļā **Sākotnējie iestatījumi** atlasiet sākuma piedziņas režīmu: **Eko**, **Komforts** vai **Dinamisks**.

Tiek pielāgoti šādi iestatījumi:

- **Vadītāja displejs**
- **Stūrēšanas spēks**
- **Spēka pārvalda īpašības**
- **Bremžu īpašības**
- **Piekares vadība**
- **ECO klimats**
- **Iedarbināš./izslēgš..**

#### Saistītā informācija

- Piedziņas režīma maiņa\* (449 lpp.)
- Braukšanas pozīcija ECO (450 lpp.)
- Ekonomiska braukšana (462 lpp.)
- Funkcija Start/Stop (452 lpp.)
- Zema ātruma vadība (459 lpp.)
- Palīgsistēmai braukšanai lejā no kalna (460 lpp.)
- Pilnpiedziņa (447 lpp.)

### Piedziņas režīma maiņa\*

Piedziņas režīmu maiņa, izmantojot vadības slēdzi viduskonsolē.

Izvēlieties to piedziņas režīmu, kas ir vislabāk piemērots pašreizējiem braukšanas apstākļiem. Atcerieties, ka ne visi piedziņas režīmi ir pieejami visās situācijās.

Lai mainītu piedziņas režīmu:



1. Nospiediet piedziņas režīma vadības slēdzi **DRIVE MODE**.
  - > Vidējā displejā tiek parādīta uznirošā izvēlne.
2. Ritiniet ritenīti uz augšu vai uz leju, līdz tiek iezīmēts vajadzīgais piedziņas režīms.

3. Nospiediet piedziņas režīma vadības ierīci vai pieskarieties tieši skārienekrānā, lai apstiprinātu izvēli.
  - > Vadītāja displejā ir redzams atlasītais piedziņas režīms.

Ja piedziņas režīms uznirošajā izvēlnē ir pelēkots, to nevar atlasīt.

#### Saistītā informācija

- Braukšanas režīmi\* (447 lpp.)
- Piedziņas režīma ECO aktivizēšana un deaktivizēšana ar funkciju pogu (452 lpp.)
- Lēnas braukšanas aktivizēšana un deaktivizēšana ar funkciju pogu (460 lpp.)
- Sistēmas Hill Descent Control aktivizēšana un deaktivizēšana ar funkciju pogu (461 lpp.)

## Braukšanas pozīcija ECO

Piedziņas režīms Eco optimizē automašīnas vadāmības īpašības, lai braukšana būtu ekonomiskāka un videi draudzīgāka.

Lietojiet šo režīmu, lai taupītu degvielu un saudzētu vidi.

Braukšanai Eco režīmā tiek pielāgotas šādas īpašības:

- pārnesumu pārslēgšanas punkti<sup>8</sup>;
- dzinēja pārvaldība un gāzes pedāļa reakcija;
- Ja gāzes pedālis tiek atlaists, kad braukšanas ātrums ir no 65 līdz 140 km/h (40 un 87 mph), tiek aktivizēta brīvgaitas funkcija Eco Coast<sup>8</sup> un deaktivizēta bremzēšana ar dzinēju.
- Daži klimata kontroles iestatījumi darbojas ar samazinātu jaudu vai tiek deaktivizēti.
- Vadītāja displejā esošā ECO mērierīce rāda informāciju, kas atvieglo videi draudzīgu un ekonomisku braukšanu.

## Brīvgaitas funkcija Eco Coast<sup>8</sup>

Brīvgaitas funkcija Eco Coast pārtrauc bremzēšanu ar dzinēju – tas nozīmē, ka ilgstošai brīvgaitas ripošanai tiek izmantota automašīnas kinētiskā enerģija. Kad vadītājs atlaiž gāzes pedāli, pārnesumkārbā automātiski atvieglojas no dzinēja, un tā ātrums tiek samazināts līdz tukšgaitas ātrumam ar samazinātu degvielas patēriņu.

Šo funkciju vislabāk izmantot vietās, kur iespējama ilgstoša ripošana, piemēram, uz ceļiem ar nelielu ceļa kritumu vai situācijās, kad jāsamazina ātrums, lai automašīna varētu ripot līdz zonai ar zemāku ātruma ierobežojumu.

## Brīvgaitas funkcijas aktivizēšana

Šī funkcija tiek aktivizēta, kad gāzes pedālis ir pilnībā atlaists, ja ir ievēroti šādi priekšnoteikumi:

- Ir aktivēts braukšanas režīms Eco.
- Pārnesumu pārslēgvira atrodas pozīcijā **D**.
- Ātrums ir diapazonā aptuveni 65-140 km/h (40-87 mph).
- ceļa kritums nav stāvāks par aptuveni 6%.

Kad izmantojat brīvgaitas funkciju, vadītāja displejā ir redzams **COASTING**.

## Ierobežojumi

Brīvgaitas funkcija nav pieejama, ja:

- dzinēja un/vai pārnesumkārbas darba temperatūra nav normāla.
- Pārnesumu pārslēgvira tiek pārvietota no pozīcijas **D** un manuālās pozīcijas.
- Braukšanas ātrums ir ārpus aptuveni 65-140 km/h (40-87 mph) diapazona.
- Ceļa kritums ir stāvāks par aptuveni 6%.
- Tiek veikta manuāla pārnesumu pārslēgšana, izmantojot stūres vadības sviras\*.

## Brīvgaitas funkcijas deaktivizēšana un izslēgšana

Noteiktās situācijās var būt vēlams deaktivizēt vai izslēgt šo funkciju, lai bremzētu ar dzinēju. Šādas situācijas var rasties, piemēram, stāvos ceļa kritumos vai pirms apdzīšanas manevra, lai to varētu veikt visdrošākajā iespējamajā veidā.

Deaktivizējiet brīvgaitas funkciju šādi:

- Nospiediet gāzes vai bremžu pedāli.
- Pārvietojiet pārnesumu pārslēgviru manuālajā pozīcijā.
- Pārnesumu pārslēgšana ar stūres vadības svirām\*.

Izslēdziet brīvgaitas funkciju šādi:

- Mainiet piedziņas režīmu\* vai funkciju skatā izslēdziet piedziņas režīmu Eco.

Pat bez brīvgaitas funkcijas iespējams ļaut automašīnai ripot nelielus attālumus. Tas savukārt samazina degvielas patēriņu. Taču, lai nodrošinātu optimālu degvielas patēriņu, vislabāk ir aktivizēt brīvgaitas funkciju, lai automašīna varētu ripot garākus attālumus.

## Kruīza kontrole Eco Cruise

Lietojot kruīza kontroli piedziņas režīmā Eco, automašīnas ātrums tiks palielināts un samazināts lēnāk, salīdzinot ar citiem piedziņas režīmiem, kas nodrošina papildu degvielas ietaupījumu.

<sup>8</sup> Tikai automobiļiem ar automatisko pārnesumkārbu.



mus. Tas nozīmē, ka automašīnas ātrums var būt nedaudz lielāks vai mazāks par iestatīto.

- Uz gluda ceļa automašīnas ātrums var novirzīties no iestatītā ātruma, kad ir kruīza kontrole ir aktīva un automašīna brīvi ripo.
- Stāvā kalna kāpumā automašīnas ātrums samazinās, līdz tiek ieslēgts zemāks pārnesums<sup>8</sup>, un pēc tam tiek sākta pakāpeniska ātruma palielināšana, lai sasniegtu iestatīto ātrumu.
- Kalna kritumā, kur automašīna brīvi ripo, automašīnas ātrums var būt nedaudz lielāks vai mazāks par iestatīto. Šī funkcija izmanto parastu bremsēšanu ar dzinēju, lai uzturētu iestatīto ātrumu; ja nepieciešams, tiek lietota arī kājas bremze.

### Eco skala vadītāja displejā

ECO mērierīce rāda, cik ekonomiska ir braukšana:

- Kad braukšana ir ekonomiska, mērierīce rāda zemu vērtību, un bultiņa atrodas zaļajā zonā.
- Kad braukšana nav ekonomiska, piemēram, asas bremsēšanas vai straujas ātruma palielināšanas laikā, mērierīce rāda augstu vērtību.

ECO mērierīcei ir arī indikators, kas rāda, kā atsaucies vadītājs vadītu automašīnu tādos pašos braukšanas apstākļos. Tas ir norādīts ar skalas isāko rādītāju.



Eco skala 12 collu vadītāja displejā\*.



Eco mērierīce 8 collu vadītāja displejā.

### ECO klimata kontrole

Piedziņas režīmā Eco pasažieru salonā tiek automātiski aktivizēta Eco klimata kontrole, lai samazinātu enerģijas patēriņu.

#### **i** PIEZĪME

Kad ir aktivizēta ECO funkcija, mainās vairāki klimata kontroles sistēmas iestatījumu parametri un samazinās vairāku elektroierīču funkcijas. Noteiktus iestatījumus var atiestatīt manuāli, bet pilnīgu funkcionalitāti var atgūt, tikai izslēdzot ECO funkciju vai pielāgojot piedziņas režīmu **Individual\*** un tajā ieviešot pilnīgu klimata funkcionalitāti.

Ja rodas sarežģījumi aizsvīduma dēļ, nospiediet maks. atkausēšanas taustiņu, kas darbojas kā parasti.

### Saistītā informācija

- Piedziņas režīma maiņa\* (449 lpp.)
- Piedziņas režīma ECO aktivizēšana un deaktivizēšana ar funkciju pogu (452 lpp.)
- Braukšanas režīmi\* (447 lpp.)
- Ekonomiska braukšana (462 lpp.)
- Funkcija Start/Stop (452 lpp.)

<sup>8</sup> Tikai automobiļiem ar automatisko pārnesumkārbu.

## Piedziņas režīma ECO aktivizēšana un deaktivizēšana ar funkciju pogu

Jebkurai automašīnai, kas nav aprīkota ar piedziņas režīma vadības slēdzi tuneļkonsolē, ir Eco piedziņas režīma funkcijas poga centrālā displeja funkciju skatā.

Izslēdzot dzinēju, režīms Eco tiek deaktivizēts, tādēļ tas jāaktivizē pēc katras dzinēja iedarbināšanas reizes. Kad šī funkcija ir aktivizēta, vadītāja displejā ir redzams **ECO**.

### Eco piedziņas režīma atlasīšana centrālā displeja funkciju skatā

- Nospiediet pogu **Braukš. rež. ECO**, lai aktivizētu vai deaktivizētu šo funkciju.



> Taustiņā esošais indikators izgaismojas, kad funkcija ir aktivizēta.

### Saistītā informācija

- Braukšanas pozīcija ECO (450 lpp.)
- Piedziņas režīma maiņa\* (449 lpp.)
- Braukšanas režīmi\* (447 lpp.)

## Funkcija Start/Stop

Izmantojot funkciju Start/Stop, dzinējs īslaicīgi izslēdzas, kad automašīna ir apturēta, piemēram, pie luksofora vai satiksmes rindā, un, atsākot braukšanu, automātiski sāk darboties.

Iedarbināšanas/apturēšanas funkcija samazina degvielas patēriņu, kas, savukārt, palīdz samazināt izplūdes gāzu izmešus.

Sistēma ļauj pielāgot videi draudzīgu braukšanas stilu, ļaujot dzinējam automātiski izslēgties situācijās, kad tas ir iespējams.

### Saistītā informācija

- Braukšana ar funkciju Start/Stop (452 lpp.)
- Funkcijas Start/Stop darbības nosacījumi (454 lpp.)
- Braukšanas režīmi\* (447 lpp.)

## Braukšana ar funkciju Start/Stop

Funkcija Start/Stop īslaicīgi izslēdz dzinēju, kad automašīna stāv uz vietas, un pēc tam automātiski to iedarbina, tiklīdz automašīna atsāk kustību.

Funkcija Start/Stop ir pieejama, kad dzinējs ir iedarbināts, un var tikt aktivizēta, ja piepildās noteikti nosacījumi. Vadītāja displejā ir norādīts, vai šī funkcija ir pieejama, ir aktīva vai nav pieejama.

Visas automašīnas parastās sistēmas, piemēram, apgaismojums, radio u.c. darbojas normāli pat laikā, kad dzinējs ir automātiski izslēdzies. Taču dažu ierīču funkcijas, piemēram, klimata kontroles sistēmas ventilatora ātrums vai ārkārtīgi augsts audiosistēmas skaļums, var īslaicīgi samazināties.

### Automātiskā izslēgšanās

Lai dzinējs varētu automātiski izslēgties, jāievēro šādi priekšnosacījumi:

Ar automātisko pārnenumkārbu

- Apturiet automašīnu, nospiežot bremžu pedāli, un atstājiet kāju uz bremžu pedāļa — dzinējs tiek apturēts automātiski.

Ar manuālo pārnenumkārbu

- Nospiediet sajūga pedāli, ieslēdziet pārnesumu pārslēgsviru neitrālā pozīcijā un atļaidiet sajūga pedāli - dzinējs automātiski izslēgsies.

Piedziņas režīmā Eco vai Comfort<sup>9</sup> dzinējs var tikt automātiski apturēts, pirms automašīna ir pilnīgi apstājusies.

Kad ir aktivizēta adaptīvā kruīza kontrole vai Pilot Assist, dzinējs tiek automātiski apturēts pēc aptuveni trim sekundēm.

### Automātiskā iedarbināšana

Lai dzinējs varētu automātiski sākt darboties, jāievēro šādi priekšnosacījumi:

Ar automātisko pārnenumkārbu

- Atlaidiet bremžu pedāli — dzinējs tiks automātiski iedarbināts un jūs varēsiet turpināt braukt. Kalna kāpumā ieslēdzas palīgsistēma braukšanas uzsākšanai kalnā (HSA), kas neļauj automašīnai ripot atpakaļ.
- Aktivizējot funkciju Auto Hold, automātiskā iedarbināšana aizkavējas, līdz tiek nospiests gāzes pedālis.

- Kad ir aktivizēta adaptīvā kruīza kontrole vai Pilot Assist, dzinējs tiek automātiski iedarbināts, nospiežot gāzes pedāli vai nospiežot stūres kreisās vadības tastatūras taustiņu .
- Saglabājiet kājas spiedienu uz bremžu pedāli un nospiediet gāzes pedāli — dzinējs tiek iedarbināts automātiski.
- Kalna kritumā: Viegli atlaidiet spiedienu uz bremžu pedāli, lai automašīna sāktu ripot, — dzinējs tiks automātiski iedarbināts pēc neliela ātruma palielinājuma.

Ar manuālo pārnenumkārbu

- Ja pārnesumu pārslēgsvira ir neitrālā pozīcijā: Nospiediet sajūga pedāli vai akseleratora pedāli — dzinējs tiks iedarbināts.
- Kalna kritumā: Viegli atlaidiet spiedienu uz bremžu pedāli, lai automašīna sāktu ripot, — dzinējs tiks automātiski iedarbināts pēc neliela ātruma palielinājuma.

### Vadītāja displeja simboli

#### 12 collu vadītāja displejā\*

- Kad funkcija ir pieejama, tahometrā ir redzams teksts **READY**.
- Kad funkcija ir aktīva un dzinējs ir izslēdzies automātiski, tahometra bultiņa ir vērsta pret **READY**.

- Kad funkcija nav pieejama, teksts **READY** ir attēlots pelēkā krāsā.
- Kad funkcija ir deaktivizēta, teksts netiek rādīts.



Funkcija ir aktīva, un dzinējs ir automātiski izslēdzies.

<sup>9</sup> Parastais iedarbināšanas režīms.

## 8 collu vadītāja displejā

Simbols tiek attēlots spidometra apakšdaļā.

Simbols	Tehniskie parametri
	Balts simbols: Funkcija ir pieejama.
	Smilškrāsas simbols: Funkcija ir aktīva, un dzinējs ir automātiski izslēdzies.
	Funkcija nav pieejama, jo nav ievēroti nosacījumi.
	Kad funkcija ir deaktivizēta, simbols netiek rādīts.

### Saistītā informācija

- Funkcijas ledarbināš./izslēgš. īslaicīga deaktivizēšana (454 lpp.)
- Funkcijas Start/Stop darbības nosacījumi (454 lpp.)
- Funkcija Start/Stop (452 lpp.)
- Palīdzība braukšanas uzsākšanai kalnā (439 lpp.)
- Automātiskā bremsēšana, kad automašīna stāv uz vietas (437 lpp.)

## Funkcijas ledarbināš./izslēgš. īslaicīga deaktivizēšana

Noteiktās situācijās var būt vēlams īslaicīgi deaktivizēt funkciju Start/Stop.



Deaktivizējiet, izmantojot funkciju taustiņu **ledarbināš./izslēgš.** vidējā displeja funkciju skatā. Kad funkcija ir deaktivizēta, taustiņa rādījums tiek izslēgts.

Funkcija ir deaktivizēta:

- līdz tā tiek atkal aktivizēta;
- līdz braukšanas režīms tiek mainīts uz Eco vai Comfort;
- nākamreiz iedarbinot automašīnu.

### Saistītā informācija

- Braukšana ar funkciju Start/Stop (452 lpp.)
- Funkcijas Start/Stop darbības nosacījumi (454 lpp.)

## Funkcijas Start/Stop darbības nosacījumi

Lai funkcija Start/Stop darbotos, jāievēro vairāki nosacījumi.

Ja kāds no nosacījumiem nav ievērots, vadītāja displejā tas tiek norādīts.

### Dzinējs neizslēdzas automātiski

Dzinējs neizslēdzas automātiski šādos gadījumos:

- Pēc iedarbināšanas automašīna nav sasniegusi aptuveni 10 km/h (6 mph).
- Pēc vairākām automātiskas apturēšanas reizēm ātrumam ir atkal jāpārsniedz aptuveni 10 km/h (6 mph), pirms automašīnu atkal var apturēt.
- Vadītājs nav piesprādzējis drošības jostu.
- akumulatora jauda ir zemāka par minimālo atļauto līmeni.
- Dzinējs nav sasniedzis parasto darba temperatūru.
- Apkārtējā gaisa temperatūra ir zemāka par -5°C (23°F) vai augstāka par aptuveni 30°C (86°F).
- Ir aktivizēta vējstikla elektriskā apsilde.
- Pasažieru salons klimats atšķiras no iestatītajām vērtībām.
- ir ieslēgts atpakaļgaitas pārnesums.
- Startera akumulatora temperatūra ir zem atļautajām robežvērtībām vai virs tām.

- Vadītājs pagriež stūri lielā amplitūdā.
- ceļš ir ļoti stāvs.
- Tiek atvērta dzinēja pārsegs.
- Automašīna brauc lielā augstumā, bet dzinējs vēl nav sasniedzis darba temperatūru.
- Ir aktivizēta ABS sistēma.
- Spēcīgas bremsēšanas gadījumā (pat, ja nav aktivizēta ABS sistēma).
- Vairākas iedarbināšanas reizes īsā laika periodā ir aktivizējušas startera motora termālo aizsardzību.
- Izplūdes sistēmas daļiņu filtrs ir pilns<sup>10</sup>.
- automobiļa elektrosistēmai ir elektriski pievienota piekabe.

Uz automātisko pārnesumkārbu attiecas tālāk norādītais:

- Pārnesumkārbā nav sasniegusi parasto darba temperatūru.
- Pārnesumu pārslēgs atrodas pozīcijā **M** ( $\pm$ ).

### Dzinējs neieslēdzas automātiski

Tālāk minētajos gadījumos dzinējs neieslēdzas automātiski pēc automātiskas izslēgšanās:

Ar automātisko pārnesumkārbu:

- Vadītājs nav piesprādzējies, pārnesumu pārslēgs atrodas pozīcijā **P**, un vadītāja durvis

ir atvērtas — automašīna jāiedarbina kā parasti.

Ar manuālo pārnesumkārbu:

- Vadītājs nav piesprādzējies.
- Ir ieslēgts pārnesums, nospiežot sajūga pedāli.

### Negaidīta apturēšana ar manuālo pārnesumkārbu

Ja iedarbināšana neizdodas un dzinējs tiek apturēts, rīkojieties šādi:

1. Pārliecinieties, vai vadītāja puses drošības josta ir nofiksēta drošības jostas sprādzē.
2. Vēlreiz nospiediet sajūga pedāli, un dzinējs sāks darboties automātiski.
3. Dažās situācijās pārnesumu pārslēgs virai jābūt ieslēgtai neitrālajā pozīcijā. Vadītāja displejā ir redzams ziņojums — ievērojiet sniegtos norādījumus.

### Dzinējs sāk darboties automātiski, neatlaižot bremžu pedāli.

Turpmāk aprakstītajos gadījumos dzinējs sāk darboties automātiski pat tad, ja vadītājs nav atlaisis bremžu pedāli:

- Augsts mitruma līmenis pasažieru salona izraisa logu aizsvīšanu.
- Pasažieru salons klimats atšķiras no iestātajām vērtībām.

- Īslaicīgi ir augsts strāvas patēriņš vai akumulatora jauda samazinās līdz zemākajam atļautajam līmenim.
- Bremžu pedālis tiek nospiests vairākas reizes.
- Tiek atvērta dzinēja pārsegs.
- Automašīna sāk kustēties vai nedaudz palielina ātrumu, ja dzinējs ir automātiski izslēdzies, bet automašīna vēl nav pilnībā apstājusies.

Uz automātisko pārnesumkārbu attiecas tālāk norādītais:

- Vadītāja drošības jostas sprādze tiek atvērta, kad pārnesumu pārslēgs atrodas pozīcijā **D** vai **N**.
- Pārnesumu pārslēgs tiek pārvietots no pozīcijas **D** pozīcijā **R** vai **M** ( $\pm$ ).
- Vadītāja durvis tiek atvērtas, kad pārnesumu pārslēgs atrodas pozīcijā **D** — skaņas signāls un teksta paziņojums informē, ka aizdedze ir ieslēgta.

### BRĪDINĀJUMS

Neatveriet dzinēja pārsegu, kad dzinējs ir izslēdzies automātiski. Pirms pacelt dzinēja pārsegu, izslēdziet dzinēju kā parasti.

<sup>10</sup> Attiecas tikai uz automašīnām ar dīzeļdzinēju.

◀◀ **Saistītā informācija**

- Funkcija Start/Stop (452 lpp.)
- Braukšana ar funkciju Start/Stop (452 lpp.)
- Funkcijas ledarbināš./izslēgš. īslaicīga deaktivizēšana (454 lpp.)

## Līmeņa vadība\* un amortizācija

Līmeņa vadība un amortizācija automašīnā tiek regulēta automātiski.

Ar aizmugurējo līmeņa vadību automašīna aizmugurē uztur vienādu augstumu neatkarīgi no slodzes. Līmeņa vadība var tikt veikta arī pēc automašīnas novietošanas stāwvietā.



## Amortizācija (Four-C)

Amortizācija tiek pielāgota atbilstoši atlasītajam piedziņas režīmam un automašīnas ātrumam. Parasti amortizatori tiek iestatīti tā, lai nodrošinātu vislabāko iespējamo komfortu, un tiek nepārtraukti regulēti atbilstoši brauktuves apstākļiem, automašīnas paātrinājumam, bremzēšanai un pagriezienu veikšanai.

## Transportēšanas laikā



Transportējot automašīnu ar prāmi, vilcienu vai kravas automašīnu, automašīnas atsaitēm jāatrodas ap riepām, nevis citām šasijas daļām. Transportēšanas laikā var mainīties pneimatiskās piekares stāvoklis, negatīvi ietekmējot atsaites.

## Simboli un ziņojumi vadītāja displejā

Simbols	Paziņojums	Tehniskie parametri
	Piekare Lietotāja deaktivizēts	Lietotājs ir manuāli izslēdzis līmeņa vadību.
	Piekare Īslaicīgi samazināta veiktspēja	Līmeņa vadības veiktspēja ir īslaicīgi samazināta sistēmas intensīvas lietošanas dēļ. Ja šis ziņojums tiek rādīts bieži (piemēram, vairākas reizes nedēļā), sazinieties ar autoservisu <sup>A</sup> .
	Piekare Jāveic apkope	Ir radusies kļūme. Apmeklējiet autoservisu <sup>A</sup> , tiklīdz tas ir iespējams.





Simbols	Paziņojums	Tehniskie parametri
	<b>Piekāres kļūme</b> Apturiet drošā vietā	Ir radusies kritiska kļūme. Apturiet automašīnu drošā vietā un noorganizējiet tās vilkšanu uz autoservisu <sup>A</sup> .
	<b>Piekāre</b> Brauciet lēnāk. Automaš. atrodas pārāk augstu.	Ir radusies kļūme. Ja ziņojums tiek rādīts braukšanas laikā, sazinieties ar autoservisu <sup>A</sup> .
	<b>Piekāre</b> Automātiska transportl. augstuma regulēšana	Notiek automašīnas aizmugurējās ass līmeņa regulēšana vajadzīgajā augstumā.

<sup>A</sup> Ieteicams sazināties ar autorizētu Volvo servisu.

### Saistītā informācija

- Līmeņa vadības iestatījumi\* (459 lpp.)
- Braukšanas režīmi\* (447 lpp.)



## Līmeņa vadības iestatījumi\*

Izslēdziet līmeņa vadību, kad automašīna tiks pacelta ar domkratu, lai novērstu problēmas ar automātisku regulēšanu.

### Iestatījumi centrālajā displejā

#### Atspējot līmeņošanas vadību

Noteiktos gadījumos, piemēram, pirms automašīnas pacelšanas ar domkratu, funkcija jādeaktivizē\*. Pretējā gadījumā līmeņa atšķirības, kas radītas, paceļot ar domkratu, nozīmētu, ka pneimatiskā piekare sāk regulēt augstumu, radot nevēlamu efektu.

Funkcijas deaktivizēšana vidējā displejā:

1. Augšējā skatā nospiediet **Iestatījumi**.
2. Nospiediet **My Car → Stāvbremze un piekare**.
3. Izvēlieties **Atspējot līmeņošanas vadību**.

#### Saisītā informācija

- Līmeņa vadība\* un amortizācija (457 lpp.)
- Ieteikumi par bagāžas iekraušanu (588 lpp.)

## Zema ātruma vadība

Zema ātruma vadības funkcija Low Speed Control (LSC) atvieglo braukšanu bezceļos un pa slidenām virsmām, piemēram, ar dzīvojamu piekabi pa zāli vai ar laivas piekabi pa rampu, un šādās situācijās uzlabo vilcējspēku.

Automašinās ar piedziņas režīma vadību\* šī funkcija ir iekļauta piedziņas režīmā Off Road.

Šī funkcija ir piemērota braukšanai bezceļos un lēnai braukšanai ar piekabi līdz aptuveni 40 km/h (25 mph) ātrumam.

Ar zema ātruma vadības funkciju prioritāte ir zemiem pārnēsumiem un pilnpiedziņai, kas palīdz izvairīties no riteņu izslīdēšanas un uzlabo visu riteņu vilcējspēku. Akselerators reaģē lēnāk, lai uzlabotu vilcējspēku un ātruma kontroli nelielā ātrumā.

Šo funkciju aktivizē kopā ar Hill Descent Control (HDC), kas nozīmē, ka, braucot no kalna stāvā slīpumā, ātrumu var vadīt ar akseleratora pedāli, samazinot vajadzību lietot bremžu pedāli. Sistēma palīdz braukt stāvā nogāzē no kalna ar lēnu un vienmērīgu ātrumu.

### **PIEZĪME**

Kad ir aktivizēts LSC ar HDC, mainās gāzes pedāļa darbība un dzinēja reakcija.

### **PIEZĪME**

Šis piedziņas režīms nav paredzēts izmantošanai uz koplietošanas ceļiem.

### **PIEZĪME**

Funkcija tiek deaktivizēta, braucot lielā ātrumā, un vajadzības gadījumā tā atkārtoti jāaktivizē, braucot ar zemāku ātrumu.

#### Saisītā informācija

- Lēnas braukšanas aktivizēšana un deaktivizēšana ar funkciju pogu (460 lpp.)
- Piedziņas režīma maiņa\* (449 lpp.)
- Palīgsistēmai braukšanai lejā no kalna (460 lpp.)
- Pilnpiedziņa (447 lpp.)

## Lēnas braukšanas aktivizēšana un deaktivizēšana ar funkciju pogu

Ikvienai automašīnai, kas nav aprīkota ar piedziņas režīma vadības slēdži tuneļkonsolē, ir funkciju pogu lēnai braukšanai ar **Hill Descent Control** centrālā displeja funkciju skatā.

## Lēnas braukšanas atlasīšana centrālā displeja funkciju skatā

- Nospiediet pogu **Hill Descent Control**, lai aktivizētu vai deaktivizētu šo funkciju.



> Taustiņā esošais indikators izgaismojas, kad funkcija ir aktivizēta.

Šī funkcija tiek automātiski izslēgta, kad tiek izslēgts dzinējs.

### **PIEZĪME**

Funkcija tiek deaktivizēta, braucot lielā ātrumā, un vajadzības gadījumā tā atkārtoti jāaktivizē, braucot ar zemāku ātrumu.

## Saistītā informācija

- Zema ātruma vadība (459 lpp.)
- Piedziņas režīma maiņa\* (449 lpp.)

## Palīgsistēmai braukšanai lejā no kalna

Palīgsistēma braukšanai lejā no kalna **Hill Descent Control (HDC)** ir zema ātruma funkcija ar uzlabotu bremzēšanu ar dzinēju. Šī funkcija ļauj palielināt vai samazināt braukšanas ātrumu stāvos kalna kritumos, izmantojot tikai gāzes pedāli, bet neizmantojot bremžu pedāli.

Automašīnās ar piedziņas režīma vadību\* šī funkcija ir iekļauta piedziņas režīmā **Off Road**.

Palīgsistēma braukšanai lejā no kalna ir pielāgota braukšanai pa bezceļiem nelielā ātrumā, un tā atvieglo braukšanu pa stāviem kalna kāpumiem un kritumiem ar grūti izbraucamu ceļa segumu. Vadītājam nav jālieto bremžu pedālis — tā vietā viņš var koncentrēties uz stūrēšanu.

### **BRĪDINĀJUMS**

HDC nedarbojas visās situācijās, taču tai ir tikai palīglīdzekļa funkcija.

Vadītājs vienmēr ir atbildīgs par drošu automašīnas vadīšanu.

## Funkcija

Palīgsistēma braukšanai no kalna ļauj automašīnai lēnām ripot gan uz priekšu, gan atpakaļgaitā, palīdzot bremzēt ar bremžu sistēmu. Ātrumu var palielināt, nospiežot gāzes pedāli. Pēc tam atlaižot gāzes pedāli, automašīna samazina ātrumu līdz lēngaitas ātrumam neatkarīgi no kalna slī-

puma, un kājas bremze nav jāizmanto. Kad darbojas šī funkcija, ieslēdzas bremžu signāllukturi.

Vadītājs jebkurā laikā var bremzēt, samazināt braukšanas ātrumu vai apturēt automašīnu ar bremžu pedāli.

Šī funkcija tiek aktivizēta kopā ar funkciju **Low Speed Control (LSC)**, kas atvieglo braukšanu un uzlabo vilcējspēku braukšanai bezceļos un pa slidenām virsmām. Šīs sistēmas ir paredzētas lietošanai nelielā ātrumā, līdz aptuveni 40 km/h (25 mph).

## Norādījumi par braukšanu ar HDC

- Ja funkcija tiek deaktivizēta, braucot no stāva kalna, bremzēšanas efekts pakāpeniski samazinās.

Ar automātisko pārnesumkārbu

- HDC var lietot pārnesumu pozīcijā **D, R**, kā arī 1. un 2. pārnesumā, manuāli pārslēdzot pārnesumus.
- Manuāli pārslēdzot pārnesumus, nav iespējams ieslēgt 3. vai augstāku pārnesumu.

Ar manuālo pārnesumkārbu

- HDC bremzē tikai 1. pārnesumā vai atpakaļgaitas pārnesumā (**R**). Augstākos pārnesumos aktīva bremzēšana nenotiek, pat ja funkcija netiek deaktivizēta līdz aptuveni 40 km/h (25 mph) ātrumam.

**i PIEZĪME**

Kad ir aktivizēts LSC ar HDC, mainās gāzes pedāļa darbība un dzinēja reakcija.

**i PIEZĪME**

Šis piedziņas režīms nav paredzēts izmantošanai uz koplietošanas ceļiem.

**i PIEZĪME**

Funkcija tiek deaktivizēta, braucot lielā ātrumā, un vajadzības gadījumā tā atkārtoti jāaktivizē, braucot ar zemāku ātrumu.

**Saistītā informācija**

- Sistēmas Hill Descent Control aktivizēšana un deaktivizēšana ar funkciju pogu (461 lpp.)
- Piedziņas režīma maiņa\* (449 lpp.)
- Zema ātruma vadība (459 lpp.)
- Pilnpiedziņa (447 lpp.)

**Sistēmas Hill Descent Control aktivizēšana un deaktivizēšana ar funkciju pogu**

Ikvienai automašīnai, kas nav aprīkota ar piedziņas režīma vadības slēdzi tuneļkonsolē, ir sistēmas Hill Descent Control funkcijas poga ar Hill Descent Control centrālā displeja funkciju skatā.

**Hill Descent Control atlasīšana centrālā displeja funkciju skatā**

Palīgsistēma braukšanai lejā no kalna darbojas tikai mazā ātrumā.

- Nospiediet pogu **Hill Descent Control**, lai aktivizētu vai deaktivizētu šo funkciju.



- > Taustiņā esošais indikators izgaismojas, kad funkcija ir aktivizēta.

Šī funkcija tiek automātiski izslēgta, kad tiek izslēgts dzinējs.

**i PIEZĪME**

Funkcija tiek deaktivizēta, braucot lielā ātrumā, un vajadzības gadījumā tā atkārtoti jāaktivizē, braucot ar zemāku ātrumu.

**Saistītā informācija**

- Palīgsistēmai braukšanai lejā no kalna (460 lpp.)
- Piedziņas režīma maiņa\* (449 lpp.)

### Ekonomiska braukšana

Brauciet ekonomiski un atbildīgi pret apkārtējo vidi, paātrinoties plūstoši, paredzot satiksmes situācijas jau iepriekš un pielāgojot braukšanas stilu un ātrumu faktiskajiem apstākļiem.

- Lai panāktu zemāku degvielas patēriņu, aktīvizējiet piedziņas režīmu Eco.
- Izmantojiet brīvas rites funkciju Eco Coast piedziņas režīmā Eco — bremzēšana ar dzinēju tiek pārtraukta, un automašīnas kinētiskā enerģija tiek izmantota ilgstošai ripošanai brīvgaitā.
- Izvēlieties visaugstāko iespējamo pārnesumu<sup>11</sup>, pielāgojoties pašreizējiem satiksmes apstākļiem un ceļa segumam, — zemāks dzinēja apgriezienu skaits nodrošina zemāku degvielas patēriņu. Izmantojiet pārnesumu pārslēgšanas indikatoru.
- Brauciet ar vienmērīgu ātrumu un ievērojiet pietiekamu attālumu līdz citiem transportlīdzekļiem un objektiem, lai bremzētu pēc iespējas mazāk.
- Braukšana lielā ātrumā palielina degvielas patēriņu — palielinoties ātrumam, pieaug arī vēja pretestība.
- Brauciet ar pareizu gaisa spiedienu riepās un pārbaudiet to regulāri - lai sasniegtu vislabākos rezultātus, izvēlieties ECO spiedienu riepās.

- Riepu izvēle var ietekmēt degvielas patēriņu — konsultējieties ar izplatītāju par piemērotām riepām.
- Izņemiet no automašīnas nevajadzīgas lietas - jo lielāks svars, jo lielāks degvielas patēriņš.
- Bremzējiet ar dzinēju, lai samazinātu ātrumu, ja tas nerada draudus citiem ceļu satiksmes dalībniekiem.
- Jumta bagāža un jumta bagāžas kaste palielina gaisa pretestību, kas, savukārt, palielina degvielas patēriņu — noņemiet jumta bagāžnieku, kad to nelietojat.
- Izvairieties no braukšanas ar atvērtiem logiem.

### BRĪDINĀJUMS

Nekādā gadījumā neizslēdziet dzinēju, kamēr automobilis atrodas kustībā, piemēram, braucot lejā no kalna. Pretējā gadījumā tiks deaktivētas svarīgas sistēmas, piemēram, stūres pastiprinātājs un bremžu pastiprinātājs.

### Saistītā informācija

- Drive-E — tīrāks braukšanas baudījums (30 lpp.)
- Braukšanas pozīcija ECO (450 lpp.)
- Riepu spiediena pārbaudīšana (558 lpp.)

### Sagatavošanās ilgām braucienam

Pirms brīvdienų ceļojuma vai cita ilga brauciena ir svarīgi sevišķi rūpīgi pārbaudīt automašīnas darbību un aprīkojumu.

Pārlecinieties, ka:

- dzinējs darbojas kā parasti, un degvielas patēriņš ir normāls;
- nav nekādu noplūžu (degviela, eļļa vai citi šķidrumi);
- bremzēšanas spēks bremzēšanas laikā ir optimāls;
- visi lukturi darbojas — ja automašīna ir sevišķi noslogota, noregulējiet priekšējo lukturu līmeni;
- riepu protektora dziļums un gaisa spiediens ir pietiekams; uzmontējiet ziemas riepās, ja plānojat braukt uz reģionu, kurā var būt apsnieguši vai apledojuši ceļi;
- startera akumulatora uzlāde notiek labi;
- tīrītāju slotiņas ir labā stāvoklī
- automašīnā atrodas avārijas trīsstūris un atstarojošā veste (dažās valstīs to paredz likums).

### Saistītā informācija

- Riepu spiediena pārbaudīšana (558 lpp.)
- Degvielas patēriņš un CO2 izmeši (675 lpp.)
- Apskalošanas šķiduma iepildīšana (656 lpp.)

<sup>11</sup> Attiecās uz braukšanu ar manuālu pārnesumu pārslēgšanu.

- Braukšana ziemā (463 lpp.)
- Ekonomiska braukšana (462 lpp.)
- Automašīnas modema iestatījumi (535 lpp.)
- Ieteikumi par bagāžas iekraušanu (588 lpp.)
- Braukšana ar piekabi (482 lpp.)
- Pilot Assist (327 lpp.)
- Ātruma ierobežotājs (294 lpp.)
- Riepu avārijas remonta komplekts (574 lpp.)

## Braukšana ziemā

Ziemā ir svarīgi veikt automašīnai noteiktas pārbaudes, lai braukšana būtu droša.

Pirms aukstā gadalaika iestāšanās pārbaudiet:

- Dzinēja dzesēšanas šķidrums satur 50 % glikola. Šis maisījums pasargā dzinēju no sasaldēšanas līdz aptuveni -35°C (-31°F). Lai izvairītos no veselības apdraudējuma, dažādu veidu glikolu nedrīkst jaukt.
- Lai izvairītos no kondensācijas, degvielas tvertne jātur piepildīta.
- Svarīgs parametrs ir dzinēja eļļas viskozitāte. Eļļas ar zemāku viskozitāti (šķidrākas eļļas) atvieglo dzinēja palaišanu aukstā laikā un arī pazemina degvielas patēriņu, kamēr dzinējs ir auksts.

### ! SVARĪGI

Aprūtinātas braukšanas apstākļos vai karstā laikā nedrīkst lietot zemas viskozitātes eļļu.

- Jāpārbauda startera akumulatora stāvoklis un uzlādes pakāpe. Aukstā laikā pieaug prasības pret startera akumulatoru, bet tā kapacitāte aukstā laikā samazinās.
- Izmantojiet mazgāšanas šķidrumu ar antifrīzu, lai mazgāšanas šķidruma tvertne neveidotos ledus.

## Slideni braukšanas apstākļi

Lai nodrošinātu optimālu saķeri ar ceļu, Volvo iesaka izmantot ziemas riepas uz visiem riteņiem, ja pastāv iespēja, ka uz ceļa būs sniegs vai ledus.

### i PIEZĪME

Dažās valstīs ziemas riepu lietošana ir noteikta ar likumu. Dažās valstīs radzotu riepu lietošana ir aizliegta ar likumu.

Izmēģiniet braukšanu pa slidenām virsmām kontrolējamos apstākļos, lai uzzinātu, kā mašīna reaģē.

## Saistītā informācija

- Ziemas riepas (572 lpp.)
- Sniega ķēdes (573 lpp.)
- Bremzēšana uz ceļiem, kas nokaisīti ar smiltīm (433 lpp.)
- Bremzēšana uz slapjiem ceļiem (433 lpp.)
- Apskalošanas šķidruma iepildīšana (656 lpp.)
- Akumulators (622 lpp.)
- Vējstikla tīrītāja slotiņu nomainīšana (654 lpp.)
- Tīrītāja slotiņas nomainīšana, aizmugurējais logs (653 lpp.)
- Dzesēšanas šķidruma iepildīšana (612 lpp.)
- Aprūtinātas braukšanas apstākļi dzinēja eļļai (671 lpp.)

## Ūdens šķērsošana

Braukšana ūdenī nozīmē, ka ar automašīnu brauc dziļākā ūdenī pa applūdušu ceļu. Braucot ūdenī, jārikojas ļoti piesardzīgi.

Ar automašīnu var braukt ūdenī, kura maksimālais dziļums ir 30 cm (11,8 collas), ne ātrāk kā soļošanas ātrumā. Braucot plūstošā ūdenī, jārikojas sevišķi piesardzīgi.

Ūdens šķērsošanas laikā saglabājiet nelielu ātrumu un neapturiet automašīnu. Kad ūdens ir šķērsots, viegli nospiediet bremžu pedāli un pārlicinieties, vai ir sasniegta pilna bremžu funkcija. Ūdens un dubļi var, piemēram, saslapināt bremžu uzlikas, un tas var izraisīt novēlotu bremžu darbību.

- Vajadzības gadījumā pēc braukšanas pa ūdeni un dubļiem noīriet elektriskā sildītāja un piekabes sakabes kontaktus.
- Neļaujiet automobilim ilgstoši atrasties ūdenī, kas sniedzas pāri sliekšņiem. Tas var radīt elektriskus bojājumus.

**! SVARĪGI**

- Ja gaisa filtrā iekļūst ūdens, dzinējs var sabojāties.
- Ja transmisijā iekļūst ūdens, tas samazina eļļas spēju darboties kā smērvielai, kas pasina saistīto sistēmu kalpošanas laiku.
- Garantija neattiecas uz bojājumiem, kas skāruši jebkuru no komponentiem, dzinēju, transmisiju, turbokompresoru, diferenciāli vai tā iekšējos komponentus hidrostatiskas bloķēšanās vai eļļas izbeigšanās gadījumā.
- Ja dzinējs ūdenī noslāpst, nemēģiniet to vēlreiz iedarbināt - izvelciet automašīnu laukā no ūdens un nogādājiet servisā - ieteicams autorizētā Volvo servisā. Dzinēja salūšanas risks.

### Saistītā informācija

- Evakuācija (489 lpp.)
- Zema ātruma vadība (459 lpp.)

## Degvielas tvertnes durvīņu atvēršana un aizvēršana

Lai varētu atvērt degvielas uzpildes durvīņas, automašīnai jābūt atslēgtai<sup>12</sup>.

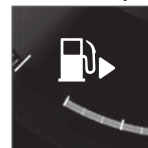

Vadītāja displejā blakus tvertnes simbolam redzamā bultiņa norāda, kurā automašīnas pusē atrodas degvielas tvertnes aizvīrtis.

1. Atveriet degvielas tvertnes aizvīrti, viegli uzspiežot aizvīrtņa aizmugurē.
2. Kad degvielas iepildīšana ir pabeigta, aizvīriet aizvīrti, viegli piespiežot.

### Saistītā informācija

- Degvielas uzpildīšana (465 lpp.)
- AdBlue® līmeņa pārbaude un uzpilde (472 lpp.)

<sup>12</sup> Degvielas uzpildes durvīņu statusu ietekmē tikai aizslēgšana un atslēgšana ar tālvadības atslēgu, bezatslēgas režīmā vai ar Volvo On Call.

## Degvielas uzpildīšana

Degvielas tvertne ir aprīkota ar degvielas uzpildes sistēma bez vāka.

### Degvielas uzpilde degvielas uzpildes stacijā

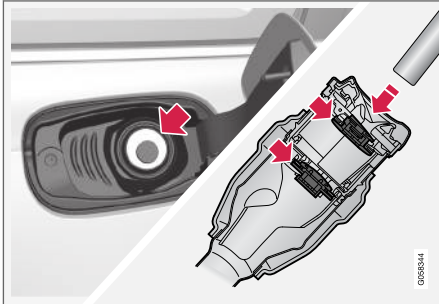

Degvielas uzpilde notiek šādi.

1. Izslēdziet automašīnu un atveriet degvielas uzpildes durvītas.
2. Izvēlieties degvielu, kas ir apstiprināta lietošanai automašīnā saskaņā ar identifikatoru<sup>13</sup> degvielas uzpildes aizvīrtņa iekšpusē. Informāciju par apstiprinātiem degvielas veidiem un identifikatoru skatiet attiecīgi sadaļās "Benzīns" un "Dīzeļdegviela".

3. Ievietojiet sūkņa sprauslu degvielas tvertnes atvērumā. Uzpildes caurulei ir divi atveres pārsegi. Pirms sākat degvielas uzpildi, sūkņa pistole jāievieto garām pārsegim.
4. Nepārpildiet tvertni, bet gan piepildiet to, līdz sūkņa sprausla pati pirmoreiz iznāk ārā.  
> Tvertne ir pilna.

### **i** PIEZĪME

Karstā laikā no degvielas tvertnes var iztecēt liekā degviela.

### Degvielas uzpilde no degvielas kannas

Uzpildot ar degvielas kannu, izmantojiet piltuvi, kas atrodas putuplasta blokā bagāžas nodaļumā zem grīdas lūkas.

1. Atveriet degvielas tvertnes aizvīrtni.
2. Ievietojiet piltuvi degvielas tvertnes atvērumā. Uzpildes caurulei ir divi atveres pārsegi. Pirms varat sākt degvielas uzpildi, piltuve jāievieto garām abiem pārsegim.

### Attiecas uz automašīnām ar degvielas sildītāju\*

Nekādā gadījumā neizmantojiet ar degvielu darbināmo sildītāju, kamēr automašīna atrodas degvielas uzpildes stacijā.

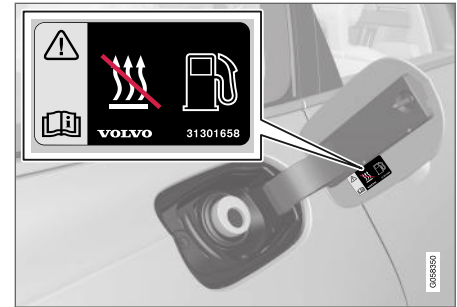

Uzīme degvielas tvertnes aizvīrtņa iekšpusē.

### Saistītā informācija

- Degvielas tvertnes durvītu atvēršana un aizvēršana (464 lpp.)
- Benzīndzinējs (466 lpp.)
- Dīzeļdzinējs (468 lpp.)
- Tukša tvertne un dīzeļdzinējs (469 lpp.)

<sup>13</sup> Saskaņā ar CEN standartu EN16942 identifikators atrodas degvielas tvertnes aizvīrtņa iekšpusē, un līdz 2018. gada beigām tas būs norādīts uz attiecīgajiem degvielas sūkņiem un to uzpildes pistolēm degvielas uzpildes stacijās visā Eiropā.

## Rīkošanās ar degvielu

Neizmantojiet degvielu, kuras kvalitāte ir zemāka, nekā iesaka Volvo, jo tā negatīvi ietekmēs dzinēja jaudu un degvielas patēriņu.

### BRĪDINĀJUMS

Centieties neieelpot degvielas garaiņus un raugieties, lai tā neieklūtu acīs.

Ja degviela iekļūst acīs, izņemiet kontaktlēcas, ja tās nēsājat, skalojiet acis ar lielu ūdens daudzumu vismaz 15 minūtes un vērsieties pie ārsta.

Nekādā gadījumā nenorijiet degvielu. Degviela, piemēram, benzīns, bioetānols un to maisījums, kā arī dīzeļdegviela ir ļoti toksiska un norīšanas gadījumā var izraisīt neatgriezeniskus savainojumus vai nāvi. Ja esat norijis degvielu, nekavējoties vērsieties pie ārsta.

### BRĪDINĀJUMS

Zemē izlijusi degviela var aizdegties.

Pirms degvielas uzpildes izslēdziet ar degvielu darbināmo sildītāju.

Uzpildot degvielu, nekādā gadījumā neglabājiet pie sevis ieslēgtu mobilo tālruni. Zvana signāls var izraisīt dzirksteļu rašanos un aizdedzināt benzīna dūmus, izraisot ugunsgrēku un savainojumus.

### SVARĪGI

Sajaucot dažādu tipu degvielu vai lietojot neieteiktu degvielu, Volvo garantijas un visi papildu apkopes līgumi, kas ir spēkā visiem dzinējiem, zaudē spēku.

### Saistītā informācija

- Benzīndzinējs (466 lpp.)
- Dīzeļdzinējs (468 lpp.)
- AdBlue® lietošana (471 lpp.)

## Benzīndzinējs

Benzīns ir degvielas veids, kas paredzēts automašīnām ar benzīndzinēju.

Izmantojiet tikai labi pazīstamu ražotāju piedāvāto benzīnu. Nekādā gadījumā neizmantojiet apšaubāmas kvalitātes degvielu. Benzīnam jāatbilst standartam EN 228.

### Benzīna identifikators

Saskaņā ar CEN standartu EN16942 identifikators atrodas degvielas tvertnes aizvērtnes iekšpusē, un līdz 2018. gada beigām tas būs norādīts uz attiecīgajiem degvielas sūkņiem un to uzpildes pistolēm degvielas uzpildes stacijās visā Eiropā.

Tie ir identifikatori, kas attiecas uz pašreizējo standarta degvielu Eiropā. Automašīnā ar benzīndzinēju var izmantot benzīnu ar šādiem identifikatoriem:



E5 ir benzīns, kurā ir ne vairāk kā 2,7% skābekļa un ne vairāk kā 5% no tilpuma etanola.

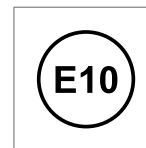

E10 ir benzīns, kurā ir ne vairāk kā 3,7% skābekļa un ne vairāk kā 10% no tilpuma etanola.



**! SVARĪGI**

- Ir atļauts lietot degvielu, kurā ir ne vairāk par 10 tilpuma procentiem etanola.
- Drīkst lietot EN 228 E10 benzīnu (maks. 10 tilpuma procentu etanola).
- Nedrīkst lietot degvielu, kuras etanola saturs pārsniedz E10 (maks. 10 tilpuma procentus), piemēram, E85.

**Oktānskaitlis**

- Parastai braukšanai var izmantot 95 RON markas benzīnu.
- Maksimālai efektivitātei un minimālam degvielas patēriņam ieteicams 98 RON markas benzīns.
- Degvielu, kuras oktānskaitlis ir zemāks par RON 95, nedrīkst lietot.

Braucot temperatūrā, kas pārsniedz +38°C (100°F), ieteicams izmantot degvielu ar iespējami augstāku oktānskaitli, lai nodrošinātu optimālu automašīnas veiktspēju un degvielas ekonomiju.

**! SVARĪGI**

- Lietojiet tikai bezsvina benzīnu, lai nepieļautu katalītiskā neitralizatora bojājumus.
- Nedrīkst lietot degvielu, kas satur metālisks piedevas.
- Nelietojiet piedevas, kuras nav ieteicis Volvo.

**Saistītā informācija**

- Rīkošanās ar degvielu (466 lpp.)
- Degvielas uzpildīšana (465 lpp.)
- Benzīna daļiņu filtrs (467 lpp.)
- Degvielas patēriņš un CO2 izmeši (675 lpp.)

**Benzīna daļiņu filtrs**

Automašīnas ar benzīndzinējiem ir aprīkotas ar daļiņu filtra efektivāki izmešu kontrolei.

Normālas braukšanas laikā daļiņas no izplūdes gāzēm tiek savāktas benzīna daļiņu filtrā. Normālos braukšanas apstākļos notiek pasīva reģenerācija, kuras gaitā daļiņas tiek oksidētas un sadzinātas. Šādi filtrs tiek iztukšots.

Ja ar automašīnu brauc nelielā ātrumā vai to daudzkārt iedarbina zemā āra temperatūrā, var būt nepieciešama aktīva reģenerācija. Daļiņu filtra reģenerācija notiek automātiski, un parasti tā aizņem 10–20 minūtes. Reģenerācijas laikā var būt jūtama deguma smaka.

Aukstā laikā izmantojiet stāvapsildi - dzinējs ātrāk sasniegs normālu darba temperatūru.

**Braucot nelielus attālumus nelielā ātrumā automašīnā ar benzīndzinēju**

Benzīndzinēja izmešu kontroles sistēmas darbību ietekmē veids, kādā ar automašīnu brauc. Ir svarīgi braukt dažādus attālumus dažādos ātrumos, lai sasniegtu optimālu veiktspēju.

Bieži braucot nelielus attālumus mazā ātrumā (vai aukstos klimatiskajos apstākļos), kad dzinējs nenasniedz normālu darba temperatūru, var rasties problēmas, kas laika gaitā izraisīs darbības kļūmi un brīdinājuma ziņojuma aktivizēšanu. Ja ar automašīnu galvenokārt tiek braukts pilsētas satiksmē, ir svarīgi regulāri braukt lielākā ātrumā,



◀◀ lai benzīndzinēja izmešu kontroles sistēma varētu veikt reģenerāciju.

- Starp degvielas uzpildes reizēm ar automašīnu ir vismaz 20 minūtes jābrauc pa pirmās kategorijas ceļiem vismaz ar 60 km/h (38 mph).

### Saistītā informācija

- Benzīndzinējs (466 lpp.)

### Dīzeļdzinējs

Dīzeļdegviela ir degvielas veids, kas paredzēts automašīnām ar dīzeļdzinēju.

Izmantojiet tikai labi pazīstamu ražotāju piedāvāto dīzeļdegvielu. Nekādā gadījumā neizmantojiet apšaubāmas kvalitātes degvielu. Dīzeļdegvielai ir jāatbilst standartam EN 590 vai SS 155435. Dīzeļdzinēji ir jutīgi pret degvielā esošām kaitīgām vielām, piemēram, pārmērīgi lielu sēra daļiņu un metālu daudzumu.

### Identifikators

Saskaņā ar CEN standartu EN16942 identifikators atrodas degvielas tvertnes aizvīrtņa iekšpusē, un līdz 2018. gada beigām tas būs norādīts uz attiecīgajiem degvielas sūkņiem un to uzpildes pistoļiem degvielas uzpildes stacijās visā Eiropā.

Tas ir identifikators, kas attiecas uz pašreizējo standarta degvielu Eiropā. Automašīnā ar dīzeļdzinēju var izmantot dīzeļdegvielu ar šādiem identifikatoriem:



B7 ir **dīzeļdegviela**, kurā taukskābju metilesteru (FAME) saturs nepārsniedz 7% no tilpuma.

Zemā temperatūrā (zemākā par 0°C (32°F)) dīzeļdegvielā var veidoties parafīna nogulsnes,

kas var radīt iedarbināšanas problēmas. Tīrģū esošās degvielas īpašības jāpielāgo gadalaikam un klimata zonai, bet ārkārtējos laika apstākļos veca degviela vai pārvietošanās starp klimata zonām var izraisīt parafīna nogulšņu rašanos.

Kondensāta veidošanās iespēja degvielas tvertnē samazinās, ja tvertne tiek turēta piepildīta.

Uzpildot degvielu, nodrošiniet, lai laukums ap iepildīšanas vietu būtu tīrs. Sekojiet, lai degviela nenonāktu uz krāsojuma. Ja tas ir noticis, nomazgājiet degvielu ar šķīdinātāju un ūdeni.

### ! SVARĪGI

Dīzeļdegvielai:

- jāatbilst standartam EN 590 un/vai SS 155435;
- tās sēra saturs nedrīkst pārsniegt 10 mg/kg;
- tajā drīkst būt maksimāli 7 tilpuma % FAME<sup>14</sup> (B7).

<sup>14</sup> Taukskābju metilesteri

**! SVARĪGI**

Dīzeļdegvielas tipa degviela, kuru nedrīkst lietot:

- ģipša piedevas;
- kuģu dīzeļdegviela;
- šķidrās kurināmais;
- FAME<sup>15</sup> un augu eļļa.

Šie dīzeļdegvielas veidi neatbilst Volvo ieteikumu prasībām un palielina nodilumu un dzinēja bojājumus, uz ko neattiecas Volvo garantija.

**Saistītā informācija**

- Rīkošanās ar degvielu (466 lpp.)
- Degvielas uzpildīšana (465 lpp.)
- Tukša tvertne un dīzeļdzinējs (469 lpp.)
- Dīzeļdaļiņu filtrs (470 lpp.)
- Izmešu vadība ar AdBlue® (470 lpp.)
- Degvielas patēriņš un CO2 izmeši (675 lpp.)

**Tukša tvertne un dīzeļdzinējs**

Ja dzinējs izslēdzas degvielas trūkuma dēļ, degvielas sistēmai nepieciešams kāds brīdis, lai veiktu pārbaudi.

Pirms automašīnas iedarbināšanas, kad degvielas tvertne ir uzpildīta ar dīzeļdegvielu, rīkojieties šādi:

1. Tālvadības pults atslēgai jāatrodas automašīnā.
2. Pārlēdziet automašīnu aizdedzes pozīcijā II — pagrieziet aizdedzes slēdzi pulksteņrādītāju kustības virzienā, nospiežot bremžu pedāli vai automašīnās ar manuālo pārnesumkārbu sajūga pedāli, un turiet aizdedzes slēdzi aptuveni 4 sekundes. Pēc tam atlaidiet pogu, un tā automātiski atgriezīsies sākuma pozīcijā.
3. Nogaidiet apmēram vienu minūti.
4. Iedarbiniet dzinēju.

**i PIEZĪME**

Pirms iepildīt degvielu, ja tā beigusies:

- Apturiet automobili uz pēc iespējas plaknākas/līdzenākas virsmas - ja automobilis sasveras, degvielas padevē var rasties gaisa kabatas.

**Jāpatur prātā, iepildot degvielu no degvielas kannas**

Iepildot degvielu no degvielas kannas, izmantojiet piltuvi, kas atrodas bagāžas nodalījumā zem grīdas lūkas. Kārtīgi ievietojiet piltuves kakliņu pieļiešanas caurulē. Uzpildes caurulei ir divi atveres pārsegi. Pirms varat sākt degvielas uzpildi, piltuve jāievieto garām abiem pārsegjiem.

**Saistītā informācija**

- Degvielas uzpildīšana (465 lpp.)
- Dīzeļdzinējs (468 lpp.)
- Instrumentu komplekts (566 lpp.)

<sup>15</sup> Ir pieļaujama dīzeļdegviela ar maksimāli 7 tilpuma % FAME (B7).

## Dīzeļdaļiņu filtrs

Automašīnas ar dīzeļdzinējiem ir aprīkotas ar daļiņu filtraiem efektīvākai izmešu kontrolei. Normālas braukšanas laikā daļiņas no izplūdes gāzēm tiek savāktas dīzeļa daļiņu filtrā. Kad piepildās šie nosacījumi, tiek sākota reģenerācija, lai sadedzinātu daļiņas un iztukšotu filtru. Lai sāktu reģenerāciju, dzinējam ir jābūt sasniegušam normālu darba temperatūru. Daļiņu filtra reģenerācija notiek automātiski, un parasti tā aizņem 10–20 minūtes.

### ! PIEZĪME

Reģenerācijas laikā var būt novērojams:

- neliels un īslaicīgs dzinēja jaudas samazinājums
- īslaicīgs degvielas patēriņa pieaugums
- deguma smaka.

Aukstā laikā izmantojiet stāvapsildi\* - dzinējs ātrāk sasniegs normālu darba temperatūru.

### ! SVARĪGI

Ja filtrs ir pilns ar daļiņām, dzinēja iedarbināšana var būt apgrūtināta un filtrs nedarbojas. Iespējams, filtrs būs jāmaina.

## Braucot nelielus attālumus nelielā ātrumā automašīnā ar dīzeļdzinēju

Dīzeļdzinēja izmešu kontroles sistēmas darbību ietekmē veids, kādā ar automašīnu brauc. Ir svarīgi braukt dažādus attālumus dažādos ātrumos, lai sasniegtu optimālu veiktspēju.

Bieži braucot nelielus attālumus mazā ātrumā (vai aukstos klimatiskajos apstākļos), kad dzinējs nerasniedz normālu darba temperatūru, var rasties problēmas, kas laika gaitā izraisīs darbības kļūmi un brīdinājuma ziņojuma aktivizēšanu. Ja ar automašīnu galvenokārt tiek braukts pilsētas satiksmē, ir svarīgi regulāri braukt lielākā ātrumā, lai dīzeļdzinēja izmešu kontroles sistēma varētu veikt reģenerāciju.

- Starp degvielas uzpildes reizēm ar automašīnu ir vismaz 20 minūtes jābrauc pa pirmās kategorijas ceļiem vismaz ar 60 km/h (38 mph).

## Saistītā informācija

- Dīzeļdzinējs (468 lpp.)
- Izmešu vadība ar AdBlue® (470 lpp.)
- Degvielas patēriņš un CO<sub>2</sub> izmeši (675 lpp.)

## Izmešu vadība ar AdBlue®<sup>16</sup>

AdBlue ir piedeva, ko izmanto SCR<sup>17</sup> sistēmā, lai samazinātu kaitīgu vielu izmešus no dīzeļdzinēja.

SCR sistēmā AdBlue un slāpekļa oksīds izplūdes gāzēs tiek pārveidots slāpekli un ūdens tvaikos, kas būtiski samazina kaitīgo slāpekļa oksīdu izmešus.

## AdBlue

AdBlue ir bezkrāsains šķidrums, kas sastāv no 32,5% karbamīda<sup>18</sup> dejonizētā ūdenī un tiek ražots saskaņā ar standartu ISO 22241. Tas ir speciāli izstrādāts dīzeļdzinēju SCR attīrīšanas tehnoloģijai.

Automašīnā ir atsevišķa AdBlue tvertne, kuras papildināšanai jāizmanto atsevišķa uzpildes caurule aiz degvielas uzpildes durtiņām. Patēriņš ir atkarīgs no braukšanas stila, āra temperatūras un sistēmas darba temperatūras.

## Nosacījumi braukšanai ar AdBlue

Pirms automašīnu var iedarbināt, tās tvertnē vienmēr ir jābūt pareizās kvalitātes AdBlue. Piesārņojums SCR sistēmai ir ļoti kaitīgs.

Izmešu kontroles sistēma pastāvīgi uzrauga AdBlue tvertnes līmeni, kvalitāti un devu. Ja rodas problēma, vadītāja displejā tiek parādīts ziņojums.

<sup>16</sup> Reģistrēta preču zīme, kas pieder Ver-band der Automobilindustrie e.V. (VDA)

<sup>17</sup> Selektīvā katalitiskā redukcija

<sup>18</sup> CO(NH<sub>2</sub>)<sub>2</sub>

**! SVARĪGI**

AdBlue ir nepieciešams SCR sistēmas darbībai un izmešu juridisko noteikumu ievērošanai. Ir pretlikumīgi pārveidot AdBlue padeves sistēmu vai ar to manipulēt tā, lai AdBlue reaģents netiktu patērēts, kad tas ir nepieciešams izplūdes izmešu juridisko noteikumu ievērošanai. Šādas neatļautas darbības var būt kriminālpārkāpums, par ko var tikt ierosināta krimināllieta.

Nav atļauts lietot automašīnu ar tukšu AdBlue tvertni, jo tad tā vairs neatbildīs izplūdes izmešu juridiskajām prasībām. Tādēļ automašīna ir aprīkota ar brīdinājuma sistēmu, lai informētu, kad ir nepieciešama AdBlue uzpilde. Kad AdBlue tvertnē ir zems uzpildes līmenis, tiek rādīti brīdinājumi, lai informētu, ka ir nepieciešama AdBlue uzpilde.

**Saistītā informācija**

- AdBlue® lietošana (471 lpp.)
- AdBlue® līmeņa pārbaude un uzpilde (472 lpp.)
- AdBlue® simboli un paziņojumi (474 lpp.)

**AdBlue® lietošana**

AdBlue galvenokārt sastāv no ūdens (aptuveni 67,5% ūdens un 32,5% karbamīda). Šis šķidrums nedeg, bet ar to ir jārikojas piesardzīgi, jo tas var izraisīt acu un ādas kairinājumu.

**Jāpatur prātā, rīkojoties ar to**

Izvairieties no tvaiku ieelpošanas, kā arī šķidruma nokļūšanas uz ādas un acīs. Ieteicams lietot cimdus, kas novērš jutīgas ādas kairinājumu, rīkojoties ar šķidrumu.

**⚠ BRĪDINĀJUMS**

Pirmās palīdzības darbības:

- Ieelpošanas gadījumā — nogādājiet cietašu svaigā gaisā.
- Saskare ar ādu — mazgājiet ādu ar ziepēm un ūdeni.
- Saskare ar acīm — nekavējoties skalojiet ar lielu daudzumu ūdens.
- Norīšanas gadījumā — pamatīgi izskalojiet muti. Neizraisiet vemšanu.

Ja jūtat diskomfortu vai ja ir norīts liels daudzums, dodieties pie ārsta.

**Rīcība izšļakstīšanās gadījumā**

Ja AdBlue izšļakstās zemē, uz automašīnas vai krāsotām virsmām, tas ir jāaizskalo ar lielu daudzumu ūdens. Neizlaidiet to kanalizācijā.

**Uzglabāšana**

AdBlue ir jāuzglabā cieši noslēgtā oriģinālajā iepakojumā, -11°C (12°F) līdz 30°C (86°F) temperatūrā. Šo šķidrumu nedrīkst uzglabāt tiešos saules staros.

AdBlue sasalst -11°C (12°F) temperatūrā, bet to var atkal lietot, kad šķidrums ir atkusis.

**Saistītā informācija**

- AdBlue® līmeņa pārbaude un uzpilde (472 lpp.)
- Izmešu vadība ar AdBlue® (470 lpp.)

## AdBlue® līmeņa pārbaude un uzpilde

Regulāri pārbaudiet AdBlue līmeni un papildiniet to, ja vadītāja displejā tiek rādīts ziņojums par zemu AdBlue līmeni.

Volvo autoservisā AdBlue līmenis tiek papildināts, kad tiek veikta automašīnas apkope, tomēr tas ir arī vairākas reizes jāpapildina starp apkopēm atkarībā no braukšanas stila. Ja AdBlue tvertne ir pilnīgi tukša, automašīnu vairs nevar iedarbināt.

### **i** PIEZĪME

Nepieļaujiet, ka AdBlue tvertne tiek pilnīgi iztukšota. Laicīgi uzpildiet tvertni, pirms tā ir tukša.

Ja tvertne ir tukša, pēc dzinēja izslēgšanas to vairs nevarēs iedarbināt — ne parastajā veidā, ne ar palīgīdzekļiem.

Vienīgais veids, kā iedarbināt automašīnu pēc tvertnes pilnīgas iztukšošanas, ir vismaz 3 litru norādītās kvalitātes AdBlue uzpilde.

## AdBlue līmeņa pārbaudīšana

1.



Lietotņu skatā atveriet lietotni **Automaš. statuss**.

2.



Nospiediet **Statuss**, lai skatītu AdBlue līmeni.

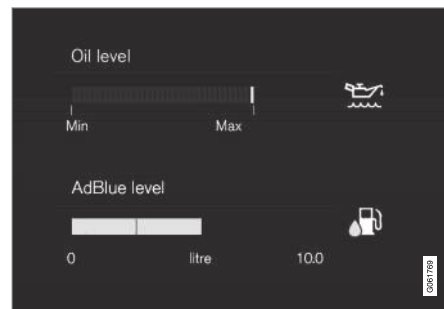

AdBlue līmeņa attēls centrālajā displejā.

Katrs kursors atbilst aptuveni 25% no pilnas tvertnes.

Kad ir pieejami mazāk nekā 25% no tvertnes, atlikušā kursora krāsa kļūst dzeltena; kad ir pieejami mazāk nekā 10%, tā kļūst sarkana.

## Uzpilde



Kad AdBlue līmenis ir zems, vadītāja displejā iedegas simbols un tiek rādīts ziņojums **Zems AdBlue līmenis**.

1. Atveriet degvielas tvertnes aizvitrni, viegli uzspiežot aizvitrņa aizmugurē.
- 2.



Atveriet zilo vāciņu mazākajai uzpildes caurulei, kas paredzēta AdBlue.

3. Uzpildiet ar pareizās kvalitātes AdBlue<sup>19</sup>.  
Neuzpildiet tvertni pārāk tālu.

### BRĪDINĀJUMS

Uzpildot no AdBlue sūkņa uzpildes stacijā, ieteicams izmantot vieglajām automašīnām pielāgotu sūkni. Var lietot arī AdBlue sūkni smagajām automašīnām.

### SVARĪGI

Rīkojieties piesardzīgi, lai AdBlue nenokļūtu uz automašīnas krāsojuma. Ja nokļūst, skalojiet ar lielu daudzumu ūdens, jo šis šķidrums var ietekmēt krāsojumu.

### Saistītā informācija



- AdBlue® lietošana (471 lpp.)
- AdBlue® simboli un paziņojumi (474 lpp.)
- AdBlue® tvertnes ietilpība (673 lpp.)

<sup>19</sup> ISO 22241



## AdBlue® simboli un paziņojumi

Izmešu kontroles sistēma pastāvīgi uzrauga AdBlue līmeni, kvalitāti un devu. Ja rodas problēma, vadītāja displejā tiek parādīts ziņojums.



Simbols	Paziņojums	Tehniskie parametri
	Zems AdBlue līmenis	AdBlue līmenis ir zems, un tvertne ir jāuzpilda.
	AdBlue dozēšana un AdBlue kvalitāte	Sistēma nedarbojas pareizi. Sazinieties ar autoservisu <sup>A</sup> , lai pārbaudītu darbību.



Simbols	Paziņojums	Tehniskie parametri
	<b>Uzpildiet AdBlue</b>	AdBlue līmenis ir kritiski zems, un tvertne ir nekavējoties jāuzpilda.
	<b>Dzinēja iedarb. bloķēta</b> un, piemēram: <b>Uzpildiet vismaz 4 litrus AdBlue</b>	Automašīnu nevar iedarbināt, kamēr nav uzpildīts AdBlue. Uzpildiet vadītāja displejā norādīto AdBlue daudzumu vai sazinieties ar autoservisu <sup>A</sup> . Ņemiet vērā, ka: <ul style="list-style-type: none"> <li>• Lai līmeņa skala varētu precīzi noteikt uzpildītā AdBlue daudzumu, automašīnai ir jāatrodas uz horizontālas virsmas.</li> <li>• Pēc uzpildes var paiet 20 sekundes, līdz sistēmā ir atjaunināts pareizais līmeņa rādījums.</li> </ul>
	<b>Dzinēja iedarb. bloķēta</b> <b>Lai iedarbinātu, jāveic AdBlue sistēmas apkope</b>	Sistēma nedarbojas pareizi. Sazinieties ar autoservisu <sup>A</sup> , lai pārbaudītu darbību.

A Ieteicams sazināties ar autorizētu Volvo servisu.

### Saistītā informācija

- AdBlue® līmeņa pārbaude un uzpilde (472 lpp.)
- AdBlue® lietošana (471 lpp.)
- Apkopes un remonta rezervēšana (603 lpp.)

## Dzinēja un piedziņas sistēmas pārkaršana

Īpašos apstākļos, piemēram, braucot pa kalnainu apvidu vai ārkārtējā karstumā, pastāv dzinēja un piedziņas sistēmas pārkaršanas risks, it īpaši, ja pārvadājat smagu bagāžu.

- Pārkaršanas gadījumā dzinēja jauda var īslaicīgi tikt ierobežota.
- Noņemiet papildu lampas no radiatora restiņu priekšpuses, ja braucat ļoti karstos laika apstākļos.
- Ja temperatūra dzinēja dzesēšanas sistēmā kļūst pārāk augsta, izgaismojas brīdinājuma simbols un vadītāja displejā tiek parādīts paziņojums **Dzinēja temperatūra Augsta temperatūra. Apturiet drošā vietā.** Apturiet automobili droši, un ļaujiet dzinējam vairākas minūtes darboties tukšgaitā un atdzist.
- Ja tiek parādīts paziņojums **Dzinēja temperatūra Augsta temperatūra. Izslēdziet dzinēju vai Dzin. dzesēšanas šķ. Zems līmenis. Izslēdziet dzinēju.**, apturiet automašīnu un izslēdziet dzinēju.
- Pārnesumkārbas pārkaršanas gadījumā tiek atlasīta alternatīva pārnesumu pārslēgšanas programma<sup>20</sup>. Turklāt tiek aktivizēta iebūvētā aizsargfunkcija, kas cita starpā izgaismo brīdinājuma simbolu un vadītāja displejā parāda paziņojumu **Silta transmisija Samaz. ātr.**



Lai atdzesētu vai Karsta transmisija Apt. drošā vietā, gaidiet, līdz autom. atdz.. levērojiet sniegtos ieteikumus, samaziniet ātrumu vai apturiet automašīnu, ievērojot satiksmes drošību, un ļaujiet dzinējam vairākas minūtes darboties tukšgaitā, lai pārnesumkārbā varētu atdzist.

- Ja automobilis pārkarst, uz laiku var izslēgt gaisa kondicionēšanas sistēmu.
- Pēc smaga brauciena tūlīt neizslēdziet dzinēju.

### **PIEZĪME**

Ir normāli, ja dzinēja dzesēšanas ventilators darbojas vēl kādu brīdi pēc dzinēja izslēgšanas.

## Vadītāja displeja simboli

Simbols	Tehniskie parametri
	Augsta dzinēja temperatūra. Ievērojiet sniegtos ieteikumus.
	Zems dzesēšanas šķidruma līmenis. Ievērojiet sniegtos ieteikumus.
	Karsta/pārkaršusi/atdzesēta pārnesumkārbā. Ievērojiet sniegtos ieteikumus.

## Saistītā informācija

- Dzesēšanas šķidruma iepildīšana (612 lpp.)
- Braukšana ar piekabi (482 lpp.)
- Sagatavošanās ilgam braucienam (462 lpp.)
- Pārnesumu maiņas indikators\* (446 lpp.)

<sup>20</sup> Attiecas uz automātisko pārnesumkārbu.

## Startera akumulatora pārmērīga uzlāde

Automobiļa elektriskās funkcijas dažādi noslogo akumulatoru. Neizmantojiet aizdedzes pozīciju II, kad automašīna ir izslēgta. Tā vietā izmantojiet aizdedzes pozīciju I, kas patērē mazāk jaudas.

Izvairieties arī no atšķirīgām papildierīcēm, kas noslogo elektrisko sistēmu. Kad automašīna ir izslēgta, neizmantojiet funkcijas, kas tērē daudz enerģijas. Šo funkciju piemēri ir:

- ventilators
- priekšējie lukturi
- priekšējā loga tīrītāji
- audio sistēma (darbināta lielā skaļumā).

Ja startera akumulatora spriegums ir zems, vadītāja displejā ir redzams ziņojums. Tādā gadījumā enerģijas taupīšanas funkcija izslēdz noteiktas funkcijas vai samazina akumulatora noslogojumu, piemēram, samazina ventilatora griešanās ātrumu un / vai izslēdzot audiosistēmu.

- Ja tā notiek, uzlādējiet akumulatoru, iedarbinot automašīnu un ļaujot tai darboties vismaz 15 minūtes — startera akumulatora lādēšana ir efektīvāka braukšanas laikā, nevis darbinot dzinēju tukšgaitā, kamēr automašīna stāv.

## Saistītā informācija

- Akumulators (622 lpp.)
- Aizdedzes pozīcijas (428 lpp.)

## Iedarbināšana, izmantojot savienotājus un citu akumulatoru

Ja akumulators ir izlādējies, automobili var iedarbināt, izmantojot strāvu no cita akumulatora.

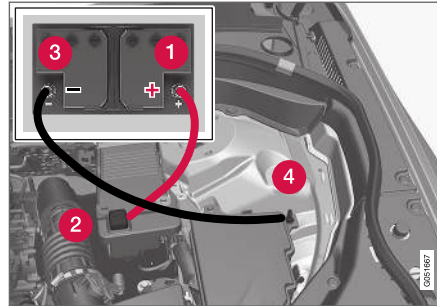

Iedarbināšanas vadu stiprinājuma punkti.

Lai izvairītos no īssavienojumiem vai citiem bojājumiem, iedarbinot automašīnu ar savienotājvadu palīdzību, ieteicams rīkoties šādi:

1. Iestatiet automašīnas elektrosistēmu aizdedzes pozīcijā **0**.
2. Pārliedzieties, ka donora akumulatora spriegums ir 12 V.
3. Ja paralēlais akumulators ir uzstādīts citā automobilī, izslēdziet paralēlā automobiļa dzinēju un pārliedzieties, ka abi automobiļi nesaskaras.

4. Pievienojiet vienu sarkanā vada spaili paralēlā akumulatora pozitīvajam terminālim (1).

### ! SVARĪGI

Uzmanīgi pievienojiet dzinēja iedarbināšanas kabeli, lai izvairītos no īssavienojumiem, ko var radīt citas dzinēja nodalījumā esošās detaļas.

5. Iedarbinot ar savienotājvadu, atveriet pozitīvā termināļa vāku (2).
6. Pievienojiet otru sarkanā savienotājvada spaili automašīnas pozitīvajam terminālim (2).
7. Pievienojiet vienu melnā vada spaili paralēlā akumulatora negatīvajam terminālim (3).
8. Pievienojiet otru melnā vada spaili automašīnas negatīvajam terminālim (4).
9. Pārliedzieties, vai ārējā savienotājvada spaiļes ir droši nostiprinātas, lai iedarbināšanas mēģinājuma laikā nerastos dzirksteles.
10. Iedarbiniet paralēlā automobiļa dzinēju un ļaujiet tam dažas minūtes darboties ar apgriezieniem, kas ir nedaudz lielāki par tukšgaitas apmēram 1500 apgr./min.

11. Iedarbiniet tā automobiļa dzinēju, kura akumulators ir izlādējies.

**! SVARĪGI**

Iedarbināšanas mēģinājuma laikā nepieskarieties kabeļa un automašīnas savienojuma vietaim. Pastāv risks radīt dzirksteles.

12. Noņemiet vadus apgriezta secībā - vispirms melno, pēc tam sarkano.

Nodrošiniet to, lai neviena melnā vada spaiļe neskartu akumulatora pozitīvo termināli/ donora akumulatora pozitīvo termināli vai sarkanā savienotājvada spaiļi.

**! BRĪDINĀJUMS**

- Akumulators var radīt ļoti sprādzienbīstamu gāzi. Nepareizi pievienojot akumulatora savienotājvadu, var rasties dzirksteles, kas savukārt var izraisīt akumulatora eksploziju.
- Nepievienojiet iedarbināšanas vadus nevienam degvielas sistēmas komponentam vai kustīgai daļai. Uzmanieties no karstām dzinēja daļām.
- Akumulators satur sērskābi, kas var izraisīt nopietnus apdegumus.
- Ja sērskābe iekļūst acīs, nonāk uz ādas vai apģērba, skalojiet skarto vietu ar lielu ūdens daudzumu. Ja sērskābe iekļūst acīs, nekavējoties vērsieties pie ārsta.
- Nekādā gadījumā nesmēķējiet akumulatora tuvumā.

**Saistītā informācija**

- Automašīnas iedarbināšana (426 lpp.)
- Aizdedzes pozīcijas (428 lpp.)
- Stūres regulēšana (199 lpp.)
- Aizdedzes režīma atlasīšana (429 lpp.)

**Piekabes āķis\***

Automašīnu var aprīkot ar piekabes āķi, kas ļauj ar automašīnu vilkt, piemēram, piekabi.

Automašīnai var būt pieejami dažādi piekabes āķu varianti. Lai saņemtu plašāku informāciju, sazinieties ar Volvo izplatītāju.

**! SVARĪGI**

Izslēdzot dzinēju, automātiski var atslēgt arī pastāvīgo akumulatora spriegumu uz piekabes savienotāju, lai neizlādētu startera akumulatoru.

**! SVARĪGI**

Vilkšanas āķis ir regulāri jātīra un jāeļļo, lai tas nediltu.

**i PIEZĪME**

Lietojot sakabi ar vibrāciju slāpētāju, vilkšanas āķi nedrīkst eļļot.

Tas attiecas arī uz tāda velosipēdu pārvadāšanas bagāžnieka uzstādīšanu, kurā vilkšanas āķis tiek iespīlēts.

**i PIEZĪME**

Ja automašīna ir aprīkota ar piekabes āķi, tai nav aizmugurējā vilkšanas cilpas stiprinājuma.

**Saistītā informācija**

- Izvirzāmi/ievelkami vilkšanas kronšteini\* (480 lpp.)
- Braukšana ar piekabi (482 lpp.)
- Uz vilkšanas āķa uzstādīts velosipēda bagāžnieks\* (486 lpp.)
- Piekabes āķa specifikācijas\* (479 lpp.)

**Piekabes āķa specifikācijas\***

Piekabes āķa izmēri un stiprinājuma punkti.

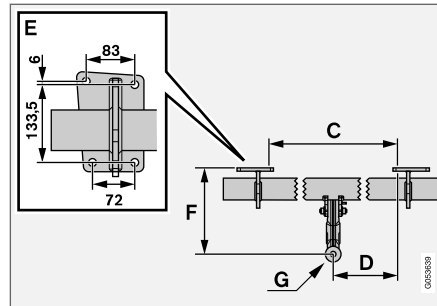
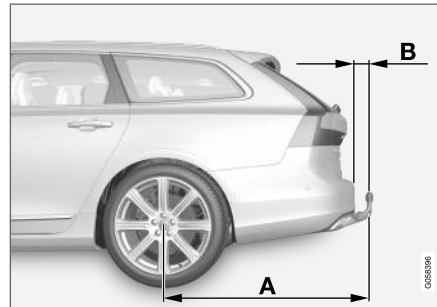

Izmēri, montāžas punkti, mm (collas)	
A	1204,1 (47,4)
B	80,5 (3,2)
C	875 (34,4)
D	437,5 (17,2)
E	Skatiet attēlu iepriekš
F	286,2 (11,3)
G	Lodes centrs

**Saistītā informācija**

- Piekabes āķis\* (478 lpp.)
- Vilkspēja un piekabes āķa lodes slodze (666 lpp.)

## Izvirzāmi/ievelkami vilkšanas kronšteini\*

Izvirzāmā/ievelkamā vilkšanas iekārta vienmēr ir ērti pieejama, un to pēc nepieciešamības var vienkārši izvirzīt vai ievilk. Ievilkta pozīcijā vilkšanas iekārta ir pilnīgi paslēpta.

### BRĪDINĀJUMS

Uzmanīgi ievērojiet norādījumus par vilkšanas āķa ievilkšanu un izvirzīšanu.

## Vilkšanas iekārtas izvirzīšana

### BRĪDINĀJUMS

Vilkšanas iekārtas izvēršanas laikā nestāviet tuvu triecienstieņa centram.

1.

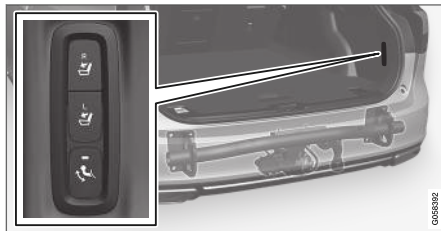

Atveriet aizmugures durvis. Vilkšanas iekārtas izvirzīšanas/ievilšanas taustiņš atrodas bagāžas nodalījuma aizmugurē labajā pusē. Lai izvirzīšanas funkcija būtu aktīva, taustiņa indikatora lampiņai jābūt pastāvīgi iedegtai oranžā krāsā.

2.



Nospiediet un atlaidiet taustiņu — izvēršana var nesākties, ja turēsiet taustiņu nospiestu pārāk ilgi.

> Vilkšanas iekārta tiek izvirzīta uz āru un uz leju atbloķētā pozīcijā — indikatora lampiņa mirgo oranžā krāsā.

### BRĪDINĀJUMS

Nenospiediet izvēršanas/ievilšanas taustiņu, ja piekabes āķim ir pievienota piekabe.

### PIEZĪME

Ir jāpabeidz vilkšanas āķa izvirzīšanas procedūra, pirms to var pārvietot bloķētā pozīcijā. Šī procedūra var aizņemt vairākas sekundes. Ja vilkšanas āķis netiek nofiksēts bloķētā pozīcijā, uzgaidiet dažas sekundes un mēģiniet vēlreiz.

3.



Pārvietojiet vilkšanas iekārtu gala pozīcijā, kur tā tiek nostiprināta un nofiksēta vietā — indikatora lampiņa pastāvīgi izgaismojas oranžā krāsā.

> Vilkšanas iekārta ir gatava lietošanai.

### **BRĪDINĀJUMS**

Noteikti nostipriniet piekabes drošības kabeli tam paredzētajā kronšteinā.

### **PIEZĪME**

Pēc brīža tiek aktivizēti enerģijas taupīšanas režīmi, un indikatora lampiņa nodziest. Sistēmu var atkāroti aktivizēt, aizverot un atverot aizmugures durvis. Tas attiecas uz gadījumiem, kad piekabes āķis tiek izvērsts vai ievilkts.

Ja automašīna nosaka piekabes elektrisko savienojumu, indikators vairs nav pastāvīgi iedegts.

### **Vilkšanas iekārtas ievilkšana**

#### **SVARĪGI**

Ievelkot piekabes āķi, pārlicinieties, ka elektrības kontaktligzdā nav ievietots kontaktspraudnis vai adapters.

1.

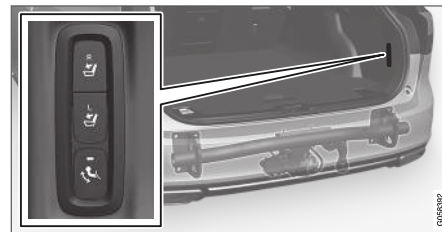

Atveriet aizmugures durvis. Nospiediet un atlaidiet bagāžas nodalījuma aizmugurē, labajā pusē esošo taustiņu — ievilkšana var nesākties, ja turēsiet taustiņu nospiestu pārāk ilgi.

> Piekabes āķis automātiski nolaižas atbilstošā pozīcijā, un taustiņa indikatora lampiņa mirgo oranžā krāsā.

◀ 2.



Nofiksējiet piekabes āķi, pārvietojot to atpakaļ ievilkātā pozīcijā, kur tas tiek bloķēts.

> Ja piekabes āķis ir pareizi ievilkts, indikatora lampiņa ir pastāvīgi iedegta.



### Saistītā informācija

- Braukšana ar piekabi (482 lpp.)
- Piekabes āķis\* (478 lpp.)

## Braukšana ar piekabi

Braucot ar piekabi, jāievēro vairāki svarīgi punkti attiecībā uz piekabes āķi, piekabi un kravas izvietojumu piekabē.

Derīgās kravas svars ir atkarīgs no automobiļa masas. Pasažieru un visu piederumu, piemēram, sakabes ierīces kopējais svars par atbilstošu vērtību samazina automobiļa derīgās kravas svaru.

Automašīna ir aprīkota ar piekabes vilkšanai nepieciešamo aprīkojumu.

- Automašīnas piekabes āķa tipam jābūt apstiprinātam.
- Izvietojiet kravu piekabē tā, lai svars uz piekabes āķi atbilstu maksimālajam pieļaujamajam spiedienam uz piekabes āķa lodi. Vilkšanas āķa slodze tiek aprēķināta kā daļa no automašīnas neto masas.
- Automašīnai ar pilnu kravu palieliniet gaisa spiedienu riepās līdz ieteiktajam.
- Braucot ar piekabi, dzinējs tiek noslogots vairāk nekā parasti.
- Nevelciet smagu piekabi, kamēr automašīna ir pilnīgi jauna. Uzgaidiet, līdz ar to būs nobraukti vismaz 1000 km (620 jūdzes).
- Braucot pa garām un stāvām nogāzēm, bremzes tiek noslogotas daudz vairāk nekā parasti. Pārslēdzot pārnesumus manuāli, pārslēdziet zemāku pārnesumu un pielāgojiet automašīnas ātrumu.

- Ievērojiet spēkā esošos noteikumus par atļauto ātrumu un svara ierobežojumiem.
- Kad vadāt automašīnu ar piekabi pa garu, stāvu kāpumu, brauciet nelielā ātrumā.
- Norādītā maksimālā piekabes masa ir spēkā tikai augstumā, kas nepārsniedz 1000 metrus virs jūras līmeņa (3280 ft). Braucot lielākā augstumā, dzinēja jauda un automašīnas spēja pārvarēt ceļa kāpumu ir samazināta, ja gaisa blīvums ir mazāks, un tādēļ ir jāsamazina arī maksimālā piekabes faktiskā masa. Automašīnas un piekabes masa ir jāsamazina par 10% uz katrēm papildu 1000 m (3280 ft) (vai to daļu).
- Izvairieties no braukšanas ar piekabi pa nogāzēm, kas stāvākas par 12%.

### **i** PIEZĪME

Ekstremāli laika apstākļi, braukšana ar pievienotu piekabi vai lielā augstumā, kā arī degvielas kvalitāte ir faktori, kas var būtiski palielināt automašīnas degvielas patēriņu.

### Piekabes savienotājs

Ja automašīnas piekabes āķim ir 13 elektriskie kontakti, bet piekabei — 7, nepieciešams adapteris. Lietojiet Volvo apstiprinātu adapteri. Pārbaudiet, vai kabelis nevelkas pa zemi.



**! SVARĪGI**

Izslēdzot dzinēju, automātiski var atslēgt arī pastāvīgo akumulatora spriegumu uz piekabes savienotāju, lai neizlādētu startera akumulatoru.

**Piekabes svars****⚠ BRĪDINĀJUMS**

Ievērojiet ieteikumus par piekabes svaru. Pretējā gadījumā pēkšņas kustības vai bremzēšanas gadījumā automašīnas un piekabes vadāmība var būt apgrūtināta.

**i PIEZĪME**

Noteiktais maksimālais atļautais piekabes svars ir Volvo atļautais piekabes svars. Katars valsts noteikumi var vēl vairāk ierobežot piekabes svaru un ātrumu. Vilkšanas ierīces var būt sertificētas lielāka vilkšanas svara izmantošanai, nekā automašīna var pavilkt.

**Līmeņa kontrole\***

Automašīnas līmeņa vadības sistēma cenšas uzturēt pastāvīgu augstumu neatkarīgi no slodzes (līdz pat maksimālajam pieļaujamajam svaram). Kad automobilis stāv uz vietas, tā aizmugure nedaudz nolaižas; tas ir normāli.

**Braucot kalnainā apvidū un karstos klimatiskajos apstākļos**

Velkot piekabi, noteiktos apstākļos ir iespējams pārkaršanas risks. Ja dzinējs un piedziņas sistēma pārkarst, vadītāja displejā iedegas brīdinājuma simbols kopā ar ziņojumu.

Tālāk minētais attiecas tikai uz automašīnām ar automātisko pārnesumkārbu.

Automātiskā pārnesumkārbā izvēlas slodzei un dzinēja ātrumam atbilstošu pārnesumu.

**Stāvas nogāzes**

Neizvēlieties automātiskajai pārnesumkārbai augstāku pārnesumu par to, ar kādu tā "spēj tikt galā" — ne vienmēr ieteicams braukt ar augstu pārnesumu pie zemiem dzinēja apgriezieniem.

**Automašīnas novietošana stāvēšanai kalnā**

1. Līdz galam nospiediet bremžu pedāli.
2. Iedarbiniet stāvbremzi.
3. Ieslēdziet pārnesumu **P**.
4. Atlaidiet bremžu pedāli.

Novietojot automašīnu ar piekabi stāvā nogāzē, palieciet zem riteņiem ķīļus.

**Automašīnas iedarbināšana nogāzē**

1. Līdz galam nospiediet bremžu pedāli.
2. Ieslēdziet pārnesumu **D**.
3. Stāvbremzes izslēgšana.
4. Atlaidiet bremžu pedāli un sāciet braukšanu.

**Saistītā informācija**

- Piekabes stabilitātes palīgsistēma\* (484 lpp.)
- Piekabes lukturu pārbaude (485 lpp.)
- Vilkspēja un piekabes āķa lodes slodze (666 lpp.)
- Dzinēja un piedziņas sistēmas pārkaršana (476 lpp.)
- Apgrūtinātas braukšanas apstākļi dzinēja eļļai (671 lpp.)

## Piekabes stabilitātes palīgsistēma\*

Piekabes stabilitātes palīgsistēmas funkcijas (TSA<sup>21</sup>) mērķis ir stabilizēt automašīnu, velkot piekabi, ja sākas tās lokveida kustība. Šī sistēma ir iekļauta stabilitātes sistēmā ESC<sup>22</sup>.

## Sānnovirzes iemesli

Sānnovirze var rasties jebkuram automobiļa/piekabes savienojumam. Parasti sānnovirze notiek, braucot ar lielu ātrumu. Tomēr pastāv risks, ka tā var rasties, braucot ar nelielu ātrumu, ja piekabe ir pārslogota vai krava nav pareizi sadalīta, piemēram, tā novietota pārāk tālu uz aizmuguri.

Lai notiktu sānnovirze, jābūt iemeslam, kas to ierosina, piem.:

- Automobilis ar piekabi tiek pakļauts pēkšņam un spēcīgam sānu vējam.
- Automobilis ar piekabi uzbrauc uz nelīdzenas ceļa virsmas vai iebrauc grambā.
- Sānnovirzi izraisošas stūres kustības.

Ja ir sākusies sānnovirze, var būt grūti vai pat neiespējami to apturēt. Tas padara automobiļa/piekabes savienojumu grūti vadāmu, un pastāv risks, ka varat, piemēram, nokļūt nepareizā braukšanas joslā vai nobraukt no brauktuves.

## Piekabes stabilitātes palīgfunkcija

Piekabes stabilitātes palīgfunkcija pastāvīgi kontrolē automašīnas kustības, it īpaši sāniskās kustības. Ja tiek konstatēta sānnovirze, priekšējie riteņi tiek bremsēti atsevišķi. Tas ir paredzēts, lai stabilizētu automobiļa/piekabes savienojumu. Ar to bieži pietiek, lai palīdzētu autovadītājam atgūt automobiļa vadību.

Ja lokveida kustība netiek novērsta pirmajā reizē, kad iejaucas piekabes stabilitātes palīgsistēma, automašīnas/piekabes savienojums tiek bremsēts ar visiem riteņiem un dzinēja jauda tiek samazināta. Kad sānnovirze tiek pakāpeniski samazināta un automašīnas/piekabes sastāvs atkal ir stabils, sistēma pārtrauc regulēšanu un autovadītājs atkal pilnībā kontrolē automašīnu.

### **PIEZĪME**

Ja vadītājs atlasa sporta režīmu, vidējā displeja izvēlņu sistēmā deaktivizējot **ESC**, stabilitātes sistēma tiek deaktivizēta.

Piekabes stabilitātes palīgsistēma var neiejaukties, ja autovadītājs izmanto spēcīgas stūres kustības, lai mēģinātu izlīdzināt lokveida kustību, jo tādā situācijā sistēma nevar noteikt, vai lokveida kustību izraisa piekabe vai autovadītājs.



Kad darbojas piekabes stabilitātes palīgsistēma, vadītāja displejā mirgo simbols **ESC**.

## Saistītā informācija

- Braukšana ar piekabi (482 lpp.)
- Elektroniskā stabilitātes kontrole (290 lpp.)

<sup>21</sup> Trailer Stability Assist



<sup>22</sup> Electronic Stability Control

## Piekabes lukturu pārbaude

Pievienojot piekabi — pirms došanās ceļā pārbaudiet, vai visi piekabes lukturi darbojas.

### Piekabes pagrieziena rādītāji un bremžu lukturi

Ja viens vai vairāki piekabes pagrieziena rādītāji vai bremžu signāla spuldze nedarbojas, vadītāja displejā tiek attēlots simbols un ziņojums. Citi piekabes lukturi vadītājam ir manuāli jāpārbauda pirms braukšanas sākšanas.

Simbols	Paziņojums
	<ul style="list-style-type: none"> <li>• <b>Piekabes pagr. rādītājs Labā pagrieziena rādītāja darbības kļūme</b></li> <li>• <b>Piekabes pagr. rādītājs Kr. pagrieziena rādītāja kļūme</b></li> </ul>
	<ul style="list-style-type: none"> <li>• <b>Piekabes bremžu lukt. Kļūme</b></li> </ul>

Ja kāds no piekabes pagrieziena rādītāju lukturiem ir bojāts, vadītāja displejā pagrieziena rādītāju simbols mirgo ātrāk nekā parasti.

### Aizmugurējais miglas lukturis uz piekabes

Pievienojot piekabi, var neiedegties automašīnas aizmugurējais miglas lukturis; šajā gadījumā miglas luktura funkcija tiek pārslēgta uz piekabi.

Kad aktivizējat aizmugurējo miglas lukturi, pārbaudiet, vai piekabe ir aprīkota ar aizmugurējo miglas lukturi, lai braukšana būtu droša.

### Piekabes lukturu pārbaude\*

#### Automātiskā pārbaude

Kad piekabe ir pievienota elektriski, var veikt lukturu automātisku ieslēgšanu, lai noteiktu, vai visi piekabes lukturi darbojas. Šī funkcija palīdz vadītājam pirms braukšanas pārbaudīt, vai piekabes lukturi darbojas.

Lai veiktu pārbaudi, dzinējam jābūt izslēgtam.

1. Kad piekabe tiek pievienota piekabes āķim, vadītāja displejā tiek attēlots paziņojums **Autom. piekabes lukturu pārbr.**
2. Apstipriniet paziņojumu, nospiežot stūres labās puses vadības tastatūras taustiņu **O**.  
> Tiek sākta lukturu pārbaude.
3. Izkāpiet no automašīnas, lai pārbaudītu lukturu darbību.  
> Visi piekabes lukturi sāk mirgot un pēc tam vienlaikus iedegas.
4. Virtuāli pārbaudiet, vai visi piekabes lukturi darbojas.
5. Pēc brīža visi piekabes lukturi atkal sāk mirgot.  
> Pārbaude ir pabeigta.

### Automātiskās pārbaudes izslēgšana

Automātiskās pārbaudes funkciju var izslēgt vidējā displejā.

1. Augšējā skatā nospiediet **Iestatījumi**.
2. Nospiediet **My Car → Lukturi un apgaismojums**.
3. Atceliet **Autom. piekabes lukturu pārbr.** atlasī.

### Manuālā pārbaude

Ja automātiskā pārbaude ir izslēgta, pārbaudi var veikt manuāli.

1. Augšējā skatā nospiediet **Iestatījumi**.
2. Nospiediet **My Car → Lukturi un apgaismojums**.
3. Izvēlieties **Manuāla piekabes lukturu pārbr.**  
> Tiek sākta lukturu pārbaude. Izkāpiet no automašīnas, lai pārbaudītu lukturu darbību.

### Saistītā informācija

- Braukšana ar piekabi (482 lpp.)

## Uz vilkšanas āķa uzstādīts velosipēda bagāžnieks\*

Ieteicams lietot Volvo izstrādātos velosipēdu bagāžniekus.

Tas ļaus novērst automašīnas bojājumus un brauciena laikā nodrošināt maksimālo iespējamo drošību. Volvo velosipēdu bagāžniekus var iegādāties pie pilnvarotiem Volvo pārstāvjiem.

Precīzi ievērojiet kopā ar velosipēdu bagāžnieku saņemtos norādījumus.

- Velosipēdu bagāžnieka un velosipēdu kopējais svars nedrīkst pārsniegt 75 kg (165 mārciņas).
- Velosipēdu bagāžnieks var būt paredzēts ne vairāk kā trim velosipēdiem.

### BRĪDINĀJUMS

Velosipēdu bagāžnieka nepareiza lietošana var izraisīt piekabes āķa un automašīnas bojājumus.

Velosipēdu bagāžnieks var atdalīties no piekabes āķa, ja:

- tas ir nepareizi uzstādīts uz piekabes āķa;
- tas ir pārslogots, skatiet velosipēdu bagāžnieka norādījumus par maksimālo slodzi;
- tas tiek izmantots citu priekšmetu, nevis velosipēdu pārvadāšanai.

Kad vilkšanas āķim ir uzstādīts velosipēdu bagāžnieks, tas ietekmē automašīnas braukšanas raksturīpašības. Piemēram, to izraisa:

- palielināts svars;
- samazināts iespējamais paātrinājums;
- samazināts klirens;
- mainīta spēja bremzēt.

### Ieteikumi par velosipēdu novietošanu uz velosipēdu bagāžnieka

Jo lielāks ir attālums starp kravas smaguma centru un piekabes āķi, jo lielāka ir slodze uz piekabes āķi.

Piestipriniet kravu saskaņā ar šiem ieteikumiem:

- Vissmagāko velosipēdu uzstādiet vistuvāk automašīnai.
- Gādājiet, lai krava būtu izvietota simetriski un iespējami tuvu automašīnas centram, piemēram, novietojot velosipēdus dažādos virzienos, ja tiek piestiprināti vairāki velosipēdi.
- Pirms transportēšanas noņemiet no velosipēdiem priekšmetus, kas nav piestiprināti, piemēram, velosipēda groziņu, akumulatoru, bērnu sēdekli. To ieteicams darīt, gan lai samazinātu slodzi uz vilkšanas āķi un velosipēdu bagāžnieku, gan lai samazinātu vēja pretestību, kas ietekmē degvielas patēriņu.
- Uz velosipēdiem nelietojiet aizsargpārsegus. Tie var ietekmēt manevrētspēju, samazināt redzamību un palielināt degvielas patēriņu.

Tie var arī izraisīt lielāku slodzi uz piekabes āķi.

### Saistītā informācija

- Piekabes āķis\* (478 lpp.)

## Vilkšana

Vilkšanas laikā automašīnu velk cits transportlīdzeklis, izmantojot vilkšanas trosi.

Pirms automašīnas vilkšanas noskaidrojiet atļauto vilkšanas maksimālo ātrumu.

## Sagatavošanas darbi un vilkšana

### ! SVARĪGI

Nemiet vērā, ka automašīna vienmēr jāvelk tā, lai riteņi grieztos uz priekšu.

- Nevelciet automašīnas ar automātisko pārnesumkārbu ātrāk par 80 km/h (50 mph) vai tālāk par 80 km (50 jūdžēm).

### ! BRĪDINĀJUMS

- Pirms vilkšanas pārliecinieties, ka stūres fiksators ir atbloķēts.
- Jābūt ieslēgtai aizdedzes pozīcijai **II** — aizdedzes pozīcijā **I** visi drošības spilveni ir deaktivizēti.
- Automašīnas vilkšanas laikā vienmēr glabājiet tālvadības pults atslēgu automašīnā.

### ! BRĪDINĀJUMS

Bremžu pastiprinātājs un stūres pastiprinātājs nedarbojas, ja dzinējs ir izslēgts – bremžu pedālis ir jānospiež aptuveni 5 reizes spēcīgāk un stūrēšana ir daudz apgrūtinātāka nekā parasti.

1. Ieslēdziet automašīnas avārijas gaismas signālu.
2. Nostipriniet vilkšanas tauvu vilkšanas cilpā.
3. Deaktivizējiet stūres bloķēšanas mehānismu, atslēdzot automašīnu.
4. Pārslēdziet automašīnu aizdedzes pozīcijā **II** — pagrieziet aizdedzes slēdzi pulksteņrādītāju kustības virzienā, nospiežot bremžu pedāli vai automašīnās ar manuālo pārnesumkārbu sajūga pedāli, un turiet aizdedzes slēdzi aptuveni 4 sekundes. Pēc tam atlaidiet pogu, un tā automātiski atgriezīsies sākuma pozīcijā.
5. Pārvietojiet pārnesumu pārslēgu neitrālajā pozīcijā **N** un atlaidiet stāvbremzi.

Ja akumulatora spriegums ir pārāk zems, stāvbremzi nevar izslēgt. Ja akumulatora spriegums ir pārāk zems, pievienojiet donora akumulatoru.

> Tagad velkošais transportlīdzeklis var sākt vilkšanu.

6. Ja velkošais transportlīdzeklis samazina ātrumu, nodrošiniet, lai vilkšanas trose būtu nostiepta, turot kāju viegli piespiestu uz bremžu pedāļa un tādējādi novēršot straujas kustības.
7. Esiet gatavs bremzēt, lai apturētu.

## Iedarbināšanas palīdzība

Nemēģiniet iedarbināt dzinēju, ievēkot automobili. Ja akumulators ir izlādējies un dzinēju nevar iedarbināt, izmantojiet paralēlo akumulatoru.

### ! SVARĪGI

Mēģinot iedarbināt automašīnu to velkot, varat nodarīt bojājumus katalītiskajam neitralizatoram.

## Saistītā informācija

- Vilkšanas cilpas uzstādīšana un noņemšana (488 lpp.)
- Avārijas gaismas signalizācija (161 lpp.)
- Evakuācija (489 lpp.)
- Iedarbināšana, izmantojot savienotājvadus un citu akumulatoru (477 lpp.)
- Aizdedzes režīma atlasīšana (429 lpp.)

## Vilkšanas cilpas uzstādīšana un noņemšana

Vilkšanai izmantojiet vilkšanas cilpu. Vilkšanas cilpa ir ieskrūvēta vītņotā ligzdā aiz vāka bufera labās puses priekšpusē vai aizmugurē.

### **i** PIEZĪME

Ja automašīna ir aprīkota ar piekabes āķi, tai nav aizmugurējā vilkšanas cilpas stiprinājuma.

### Vilkšanas cilpas uzstādīšana

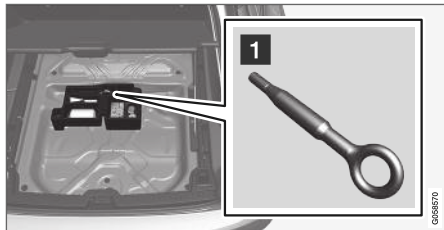

- 1 Izņemiet vilkšanas cilpu no putuplasta bloka zem bagāžas nodaļējuma grīdas.

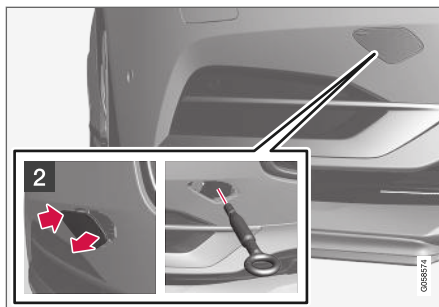

- 2 Priekšējais: Noņemiet pārsegu — piespiediet marķējumu ar pirkstu.  
> Vāks pagriežas ap savu centra līniju, un pēc tam to var noņemt.

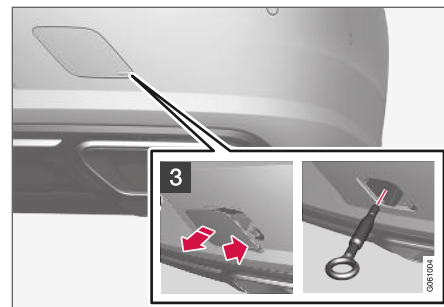

- 3 Aizmugurējais: Noņemiet vāku – ar pirkstu nospiediet atzīmi un vienlaikus atlokiet pretējo pusi/stūri, izmantojot monētu vai līdzīgu priekšmetu.  
> Vāks pagriežas ap savu centra līniju, un pēc tam to var noņemt.

4. Ieskrūvējiet vilkšanas cilpu līdz galam. Ieskrūvējiet cilpu stingri. Piemēram, izvadiet caur to riteņatslēgu\* un izmantojiet kā sviru.

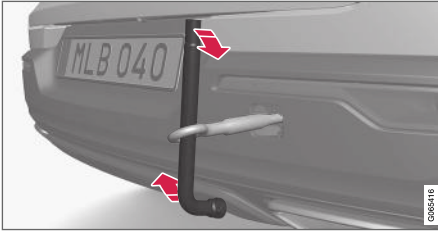

### ! SVARĪGI

Ir svarīgi stingri pieskrūvēt vilkšanas cilpu vietā, līdz tā atduras.

Vilkšanas cilpas noņemšana:

- Pēc izmantošanas atskrūvējiet vilkšanas cilpu un nolieciet to atpakaļ vietā.

Beigās uzlieciet vāku atpakaļ vietā uz bufera.

Vilkšanas cilpu var izmantot, lai uzvilktu automašīnu uz evakuatora platformas bez sānu bortiem. Automašīnas atrašanās vieta un klīrenss nosaka, vai tas ir iespējams.

Ja evakuatora rampas slīpums ir pārāk stāvs vai klīrenss zem automašīnas nepiemērots, varat sabojāt automašīnu, ja mēģināsit to uzvilkt augšā, izmantojot vilkšanas cilpu.

Ja nepieciešams, paceliet automašīnu, izmantojot evakuācijas transportlīdzekļa celšanas ierīci. Neizmantojiet vilkšanas cilpu.

### ! BRĪDINĀJUMS

Neviens/nekas nedrīkst atrasties aiz evakuatora laikā, kad automašīna tiek vilkta augšā uz plakanās platformas.

### ! SVARĪGI

Vilkšanas cilpa ir paredzēta tikai vilkšanai pa ceļu, **nevis** iestīguša automobiļa atbrīvošanai vai izvilkšanai no grāvja. Izsauciet evakuācijas dienestu, lai tas Jums palīdzētu.

### Saisītā informācija

- Vilkšana (487 lpp.)
- Evakuācija (489 lpp.)
- Instrumentu komplekts (566 lpp.)

## Evakuācija

Ja automašīnai nepieciešama evakuācija, tā tiek aizvesta, izmantojot citu transportlīdzekli.

Izsauciet evakuācijas dienestu, lai tas Jums palīdzētu.

Vilkšanas cilpu var izmantot, lai uzvilktu automašīnu uz evakuatora platformas bez sānu bortiem.

### Attiecas uz automašīnām ar līmeņa kontroli\*:

Ja automašīna ir aprīkota ar pneimatisko piekari, tā jādeaktivizē, pirms pacelt automašīnu ar domkratu. Funkcijas deaktivizēšana vidējā displejā.

1. Augšējā skatā nospiediet **Iestatījumi**.
2. Nospiediet **My Car** → **Stāvbremze un piekare**.
3. Izvēlieties **Atspējot līmeņošanas vadību**.

Automašīnas atrašanās vieta un klīrenss nosaka, vai to var uzvilkt uz platformas bez sānu bortiem. Ja evakuatora rampas slīpums ir pārāk stāvs vai klīrenss zem automašīnas nav piemērots, varat sabojāt automašīnu, ja mēģināsit to uzvilkt augšā. Tādā gadījumā automašīna jāuzceļ, izmantojot evakuatora celšanas iekārtu.

### ! BRĪDINĀJUMS

Neviens/nekas nedrīkst atrasties aiz evakuatora laikā, kad automašīna tiek vilkta augšā uz plakanās platformas.





### ! SVARĪGI

Vilkšanas cilpa ir paredzēta tikai vilkšanai pa ceļu, **nevis** iestīguša automobiļa atbrīvošanai vai izvilkšanai no grāvja. Izsauciet evakuācijas dienestu, lai tas Jums palīdzētu.

### ! SVARĪGI

Ņemiet vērā, ka automobilis vienmēr jātransportē tā, lai riteņi grieztos uz priekšu.

### Saistītā informācija

- Vilkšanas cilpas uzstādīšana un noņemšana (488 lpp.)

## HomeLink®\*23

HomeLink®24 ir ieprogrammējama tālvadības pults, kas ir iebūvēta automašīnas elektrosistēmā un ar kuru var attālināti vadīt līdz trim dažādām ierīcēm (piemēram, garāžas durvju atvērēju, signalizācijas sistēmu, ārējo un iekšējo apgaismojumu utt.) un līdz ar to aizstāt šādu ierīču tālvadības pultis.

### Vispārīgi

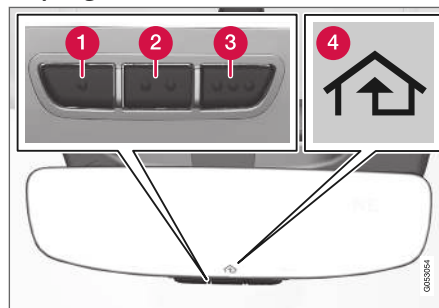

Attēls ir shematisks — versija var atšķirties.

1. taustiņš
2. taustiņš
3. taustiņš
4. Indikatora lampa

HomeLink® ir iebūvēts salona atpakaļskata spoguļī. HomeLink® panelis sastāv no trim ieprogrammējamām pogām un viena indikatora spoguļa stiklā.

Lai iegūtu plašāku informāciju par HomeLink®, apmeklējiet [www.HomeLink.com](http://www.HomeLink.com), [www.youtube.com/HomeLinkGentex](http://www.youtube.com/HomeLinkGentex) vai zvaniet uz bezmaksas tālruņa numuru 00 8000 466 354 65 (vai maksas tālruņa numuru +49 6838 907 277)<sup>25</sup>.

Saglabājiet oriģinālās tālvadības pultis vēlākai ieprogrammēšanai (piemēram, ja nomaināt automašīnu vai lietošanai citā automašīnā). Pārdodot automašīnu, ieteicams arī izdzēst taustiņiem ieprogrammētās funkcijas.

### Saistītā informācija

- HomeLink lietošana (493 lpp.)
- HomeLink®\* programmēšana (491 lpp.)
- HomeLink®\* tipa apstiprinājums (493 lpp.)

<sup>23</sup> Attiecas uz dažu valstu tirgiem.

<sup>24</sup> HomeLink un HomeLink mājas simbols ir reģistrētas Gentex Corporation preču zīmes.

<sup>25</sup> Ņemiet vērā, ka atkarībā no operatora bezmaksas numurs var nebūt pieejams.



## HomeLink®\*26 programmēšana

Ievērojiet šos norādījumus, lai ieprogrammētu HomeLink®, atiestatītu visus ieprogrammētos iestatījumus vai pārprogrammētu atsevišķas pogas.

### PIEZĪME

Dažām automašīnām aizdedze jāieslēdz vai jāpagriež "piederumu pozīcijā", lai varētu ieprogrammēt vai izmantot HomeLink®. Ja iespējams, ievietojiet tālvadības pultī jaunas baterijas, nomainot tās pret HomeLink®, lai nodrošinātu ātrāku programmēšanu un uzlabotu radio signālu pārraidi. Pirms programmēšanas jāatiestata HomeLink® taustiņi.

### BRĪDINĀJUMS

HomeLink® programmēšanas laikā var tikt aktivizētas programmējamās garāžas durvis vai vārti. Tādēļ nodrošiniet, lai programmēšanas laikā neviens neatrastos durvju vai vārtu tuvumā. Programmējot garāžas durvju atvēršanas mehānismu, automašīnai jāatrodas ārpus garāžas.

1. Pavērsiet tālvadības pulti pret HomeLink® programmējamo taustiņu un turiet to aptuveni 2–8 cm (aptuveni 1–3 collu) attālumā no šī taustiņa. Neaizklājiet HomeLink® indikatora lampiņu.
 

**Nemiet vērā:** Dažu tālvadības pulšu spēja ieprogrammēt HomeLink® uzlabojas aptuveni 15–20 cm (aptuveni 6–12 collu) attālumā. Paturiet to prātā, ja programmēšanas laikā rodas problēmas.
2. Nospiediet un turiet gan tālvadības pults pogu, gan pārprogrammējamo HomeLink® pogu.
3. Neatļaidiet pogas, kamēr indikatora lampiņa nav beigusī lēni mirgot (aptuveni reizi sekundē) un vai nu sākusi ātri mirgot (aptuveni 10 reizes sekundē), vai arī palikusi pastāvīgi iedegta.
 

> **Ja tā ir pastāvīgi iedegta:** Norāde, ka programmēšana ir pabeigta. Divreiz nospiediet ieprogrammēto pogu, lai to aktivizētu.

**Ja tā ātri mirgo:** Ierīcei, kas ir jāieprogrammē ar HomeLink®, var būt drošības funkcija, kurai nepieciešamas papildu darbības. Pārbaudiet, divreiz nospiežot ieprogrammēto pogu, lai noskaidrotu, vai ieprogrammētais iestatījums darbojas. Ja nedarbojas, veiciet tālāk aprakstītās darbības.

<sup>26</sup> Attiecas uz dažu valstu tirgiem.

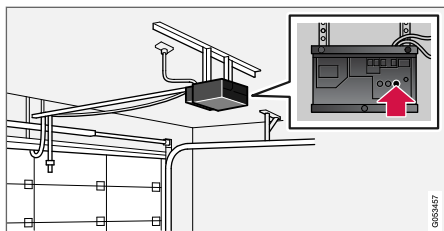

4. Atrodiet garāžas durvju u. tml. uztvērēja programmēšanas pogu<sup>27</sup>. Parasti tā atrodas tuvu antenas kronšteina uz uztvērēja.
5. Vienreiz nospiediet un atlaidiet uztvērēja programmēšanas pogu. Programmēšana jāveic 30 sekunžu laikā pēc pogas nospiešanas.
6. Nospiediet un atlaidiet to HomeLink® pogu, kuru vēlaties ieprogramēt. Atkārtojiet nospiešanas/turēšanas/atlaišanas darbības otro reizi un — atkarībā no uztvērēja modeļa — arī trešo reizi.
  - > Tagad programmēšana ir pabeigta un, nospiežot ieprogramēto taustiņu, garāžas durvīm, vārtiem u. tml. ir jāaktivizējas.

Ja programmēšanas laikā rodas problēmas, sazinieties ar HomeLink® vietnē [www.HomeLink.com](http://www.HomeLink.com), [www.youtube.com/HomeLinkGentex](http://www.youtube.com/HomeLinkGentex) vai zvaniet uz bezmaksas tālruņa numuru

<sup>27</sup> Pogas apzīmējums un krāsa atšķiras atkarībā no ražotāja.

<sup>28</sup> Ņemiet vērā, ka atkarībā no operatora bezmaksas numurs var nebūt pieejams.

00 8000 466 354 65 (vai maksas tālruņa numuru +49 6838 907 277)<sup>28</sup>.

### Atsevišķu pogu pārprogrammēšana

Lai pārprogrammētu atsevišķu HomeLink® taustiņu, rīkojieties šādi:

1. Nospiediet vajadzīgo pogu un turiet aptuveni 20 sekundes.
2. Kad HomeLink® indikators sāk lēni mirgot, programmēšanu var turpināt kā parasti.

**Ņemiet vērā:** Ja atkārtoti programmējamajam taustiņam netiek ieprogramēta jauna ierīce, tas atjauno iepriekš saglabāto programmēšanu.

### HomeLink® taustiņu atiestatīšana

Var atiestatīt tikai visas HomeLink® pogas uzreiz, nevis katru atsevišķi. Atsevišķas pogas var tikai pārprogrammēt.

- Nospiediet un aptuveni 10 sekundes turiet HomeLink® ārējās pogas (1 un 3).
  - > Kad indikators vairs nav pastāvīgi iedegts un sāk mirgot, pogas ir atiestatītas un gatavas pārprogrammēšanai.

### Saistītā informācija

- HomeLink lietošana (493 lpp.)
- HomeLink®\* (490 lpp.)

- HomeLink®\* tipa apstiprinājums (493 lpp.)

## HomeLink lietošana

Kad HomeLink® ir pilnībā saprogrammēts, to var izmantot atsevišķu oriģinālo tālvadības pulšu vietā.

Nospiediet ieprogrammēto taustiņu. Garāžas durvis, vārti, signalizācijas sistēma u. tml. tiek aktivizēti (tas var aizņemt dažas sekundes). Ja pogu nospiež un tur ilgāk par 20 sekundēm, tiek sākota pārprogrammēšana. Nospiežot taustiņu, indikatora lampiņa izgaismojas vai mirgo. Protams, vajadzības gadījumā oriģinālās tālvadības pults taustiņus joprojām var lietot paralēli HomeLink®.

### **i** PIEZĪME

Ja aizdedze ir izslēgta, HomeLink® darbojas 30 minūtes pēc vadītāja durvju atvēršanas.

### **!** BRĪDINĀJUMS

- Ja garāžas durvju vai vārtu vadībai izmantojat HomeLink®, nodrošiniet, lai durvju vai vārtu kustības laikā neviens neatrastos tuvumā.
- Nelietojiet HomeLink® tālvadības pulti garāžas durvīm, kas nav aprīkotas ar drošības atduri vai atpakaļkustības funkciju.

## Saistītā informācija

- HomeLink®\* (490 lpp.)
- HomeLink®\* programmēšana (491 lpp.)

- HomeLink®\* tipa apstiprinājums (493 lpp.)

## HomeLink®\*29 tipa apstiprinājums

### ES tipa apstiprinājums

Gentex Corporation ar šo paziņo, ka HomeLink® modelis UAHL5 atbilst radioiekārtu direktīvai 2014/53/ES.

Viļņu garums, kurā radioiekārta darbojas:

- 433,05 MHz–434,79 MHz <10 mW E.R.P.
- 868,00 MHz–868,60 MHz <25 mW E.R.P.
- 868,70 MHz–868,20 MHz <25 mW E.R.P.
- 869,40 MHz–869,65 MHz <25 mW E.R.P.
- 869,70 MHz–870,00 MHz <25 mW E.R.P.

Apliecības turētāja adrese: Gentex Corporation, 600 North Centennial Street, Zeeland MI 49464, ASV

Plašāku informāciju skatiet vietnē [support.volvocars.com](http://support.volvocars.com).

### Saistītā informācija

- HomeLink®\* (490 lpp.)

## Kompass

Augšējais labais atpakaļskata spoguļa stūris vienlaicīgi ir arī integrētais displejs, kas parāda kompasu virzienu, kādā vērsta automašīnas priekšpuse.



Atpakaļskata spogulis ar kompasu.

Ar angļu valodas saīsinājumiem tiek parādīti astoņi dažādi kompasu virzieni: **N** (ziemeļi), **NE** (ziemeļaustrumi), **E** (austrumi), **SE** (dienvidaustrumi), **S** (dienvidi), **SW** (dienvidrietumi), **W** (rietumi) un **NW** (ziemeļrietumi).

### Saistītā informācija

- Kompasas aktivizēšana un deaktivizēšana (494 lpp.)
- Kompasas kalibrēšana (494 lpp.)

## Kompasas aktivizēšana un deaktivizēšana

Augšējais labais atpakaļskata spoguļa stūris vienlaicīgi ir arī integrētais displejs, kas parāda kompasas virzienu, kādā vērsta automašīnas priekšpuse.

### Kompasas aktivizēšana un deaktivizēšana

Iedarbinot automašīnu, kompass tiek aktivizēts automātiski.

Lai manuāli deaktivizētu/aktivizētu kompasu:

- Izmantojot, piemēram, papīra skavu, nospiežiet zem atpakaļskata spoguļa esošo taustiņu.

### Saistītā informācija

- Kompasas aktivizēšana un deaktivizēšana (494 lpp.)
- Kompasas kalibrēšana (494 lpp.)

## Kompasas kalibrēšana

Zemeslode ir sadalīta 15 magnētiskajās zonās. Kompass ir jākalibrē, ja automašīna tiek pārvietota pāri vairākām magnētiskajām zonām.

Lai veiktu kalibrēšanu, rīkojieties šādi:

1. Apturiet automobili plašā no tērauda konstrukcijām un augstsprieguma līnijām brīvā teritorijā.
2. Iedarbiniet automašīnu, izslēdziet visas elektriskās ierīces (gaisa kondicionētāju, stiklu tīrītājus u.c.) un pārļiecinieties, ka visas durvis ir aizvērtas.

### **i** PIEZĪME

Ja elektroierīce nav izslēgta, kalibrēšana var neizdoties vai vispār nesākties.

3. Nospiežiet un aptuveni 3 sekundes turiet pogu atpakaļskata spoguļa apakšā (izmantojiet, piemēram, saspraudzi). Tiek rādīts pašreizējās magnētiskās zonas numurs.

<sup>29</sup> Attiecas uz dažu valstu tirgiem.

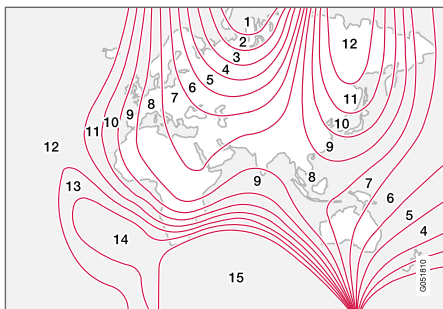

Magnētiskās zonas.

4. Nospiediet šo pogu atkārtoti, līdz tiek parādīta nepieciešamā magnētiskā zona (**1–15**). Skatiet magnētisko zonu karti kompasam.
5. Nogaidiet, līdz displejā atkal ir redzams simbols **C** vai turiet nospiestu atpakaļskata spoģuļa apakšdaļā esošo pogu apmēram 6 sekundes, līdz tiek parādīts simbols **C**.
6. Brauciet lēnām pa apli ar ātrumu, kas nepārsniedz 10 km/h (6 mph), līdz displeja ekrānā tiek attēlots kompas virziens, norādot, ka kalibrēšana ir pabeigta. Pēc tam brauciet vēl 2 aplis precīzai kalibrēšanai.

7. **Automašīnām ar apsildāmo vējstiklu\***: ja laikā, kamēr ir ieslēgta vējstikla apsilde, displejā ir attēlots simbols **C**, veiciet kalibrēšanu, kā aprakstīts 6. punktā, atstājot vējstikla apsildi ieslēgtu.

8. Ja nepieciešams, atkārtojiet iepriekšējās darbības.

### Saistītā informācija

- Kompas (494 lpp.)
- Kompasa aktivizēšana un deaktivizēšana (494 lpp.)



SKAŃA, MULTIVIDE UN INTERNETS

## Skaņa, multivide un internets

Audio un multivides sistēma sastāv no multivides atskaņotāja un radio. Varat arī pievienot tālruni ar Bluetooth, lai lietotu brīvroku funkcijas vai atskaņotu automašīnā mūziku, izmantojot bezvadu savienojumu. Kad automašīnā ir izveidots savienojums ar internetu, multivides atskaņošanai varat izmantot arī lietotnes.

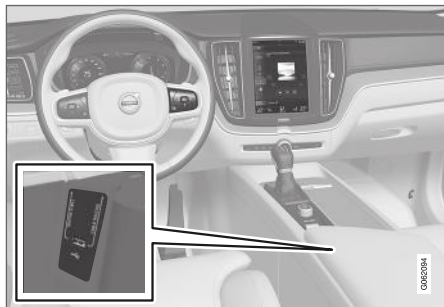

Audio un multivides pārskats

To funkcijas varat vadīt ar balsi, stūres vadības tastatūru vai centrālo displeju. Skaļruņu un pastiprinātāju skaits ir atkarīgs no audiosistēmas, ar kuru automašīna ir aprīkota.

### Sistēmas atjaunināšana

Audio un multivides sistēma tiek pastāvīgi pilnveidota. Kad automašīnā ir izveidots savienojums ar internetu, varat lejupielādēt sistēmas atjauninājumus optimālai funkcionalitātei, skatiet support.volvocars.com.

### Saistītā informācija

- Mediju atskaņotājs (509 lpp.)
- Radio (502 lpp.)
- Tālrunis (523 lpp.)
- Automašīna ar interneta savienojumu\* (532 lpp.)
- Aplikācijas (499 lpp.)
- Balss atpazīšana (143 lpp.)
- Aizdedzes pozīcijas (428 lpp.)
- Vadītāja uzmanības novēršana (41 lpp.)
- Sistēmas atjauninājumu pārvaldība Lejupielādes centrā (601 lpp.)
- Audio un multivides licenču līgums (542 lpp.)

## Audio iestatījumi

Audiosistēma ir iestatīta optimālai skaņas atveidei taču to var pielāgot jūsu vajadzībām.

Parasti skaļumu regulē ar skaļuma regulēšanas slēdzi, kas atrodas zem vidējā displeja, vai ar stūres labās puses vadības tastatūru. Tas attiecas, piemēram, uz mūzikas atskaņošanu, radio, notiekošiem tālruņa zvaniem un aktīviem satiksmes ziņojumiem.

### Optimāla skaņas reprodukcija

Audiosistēma ir kalibrēta optimālai skaņas atveidei, izmantojot digitālu signāla apstrādi. Šajā kalibrācijā ņemti vērā skaļruņi, pastiprinātāji, pasažieru salona akustika, klausītāja atrašanās vieta utt. katrai automašīnas modeļa un audiosistēmas kombinācijai. Ir arī dinamiskā kalibrācija, kas ņem vērā skaļuma regulēšanas iestatījumu un automašīnas ātrumu.

### Audio iestatījumu pielāgošana

Tālāk norādītos iestatījumus var atlasīt augšējā skata sadaļā **Iestatījumi** → **Skaņa**:

- **Tonis** — piemēram, personīgie basa, augsto skaņu frekvenču, ekvalaizera u.c. iestatījumi.
- **Skaņas sadalījums** – labā/kreisā skaļruņa skaņas balanss un priekšējā/aizmugurējā skaļruņa skaņas balanss.
- **Sistēmas skaļuma līmeņi** — regulē skaļumu dažādās automašīnas sistēmās, piemēram, **Balss vadība**, **Novietoš. palīgsist.** un **Tālrūņa zvana sign.**



## Skaņas pieredze\*



Gēteborgas koncertzāles akustikas atveide.

Sadaļu **Skaņas baudījums** atver no centrālā displeja lietotņu skatu, un tā sniedz piekļuvi audio papildu iestatījumiem. Var veikt tālāk norādītos iestatījumus:

- **Studija** — skaņu var optimizēt pozīcijām **Vadītājs, Visi** un **Aizmugurē**.
- **Individuāla skatuve** — ieskaujošās skaņas režīms ar intensitātes un iekļaušanas iestatījumiem.
- **Koncertzāle** — atveido Gēteborgas koncertzāles akustiku.

## Aktīvā trokšņu samazināšana\*

Daļa automašīnu ir aprīkotas ar aktīvo trokšņu samazināšanas funkciju, kas apslāpē salonā dzirdamo dzinēja troksni, izmantojot audiosistēmu. Automašīnas jūmtā esošie mikrofoņi uztver caur-

sītošu troksni, un audiosistēma veic trokšņa samazināšanas pasākumus, lai to apslāpētu.

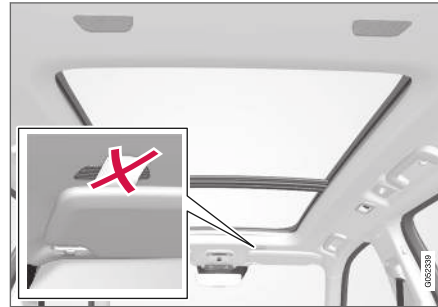

Mikrofoņi automašīnas jūmtā.

**i** **PIEZĪME**

Neaizsedziet automašīnas mikrofonus.

## Saistītā informācija

- Mediju atskaņotājs (509 lpp.)
- Balss atpazīšanas iestatījumi (146 lpp.)
- Tālruna iestatījumi (531 lpp.)
- Skaņa, multivide un internets (498 lpp.)
- Automašīna ar interneta savienojumu\* (532 lpp.)

## Aplikācijas

Lietotņu skatā ir lietojumprogrammas (lietotnes), kas sniedz piekļuvi noteiktiem automašīnas pakalpojumiem.



- ◀◀ Velciet pāri centrālā displeja ekrānam no labās puses uz kreiso<sup>1</sup>, lai no sākuma skata atvērtu lietotņu skatu. Šeit atrodas lejupielādētās lietotnes (trešo pušu lietotnes) un iegulto funkciju lietotnes, piemēram, **FM radio**.



Lietotņu skats (vispārīgs attēls, pamata lietotnes atšķiras atkarībā no tirgus un modeļa)

Dažas pamata lietotnes ir pieejamas vienmēr. Citas lietotnes, piemēram, tīmekļa radio un mūzi-

kas pakalpojumus, var lejupielādēt, kad automašīnā ir izveidots savienojums ar internetu.

Noteiktas lietotnes ir pieejamas lietošanai tikai gadījumā, ja automašīnā ir izveidots savienojums ar internetu.

Lai palaistu lietotni, pieskarieties lietotnei centrālā displeja lietotņu skatā.

### Saistītā informācija

- Lietotņu lejupielāde (500 lpp.)
- Lietotņu atjaunināšana (501 lpp.)
- Lietotņu dzēšana (502 lpp.)
- Apple® CarPlay®\* (518 lpp.)
- Android Auto\* (521 lpp.)
- Automašīna ar interneta savienojumu\* (532 lpp.)
- Krātuves vieta cietajā diskā (541 lpp.)
- Lietotāja noteikumi un nosacījumi un datu kopīgošana (538 lpp.)

## Lietotņu lejupielāde

Jaunas lietotnes var lejupielādēt, kad automašīnā ir izveidots savienojums ar internetu.

### **i** PIEZĪME

Datu lejupielāde var ietekmēt citus pakalpojumus, kas pārraida datus, piemēram, interneta radio. Ja ietekme uz citiem pakalpojumiem ir traucējoša, lejupielādi var pārtraukt. Varat arī izslēgt citus pakalpojumus vai pārtraukt to lietošanu.

### **i** PIEZĪME

Ja lejupielādei izmantojat tālruni, pievērsiet uzmanību datplūsmas izmaksām.

1. Lietotņu skatā atveriet lietotni **Lejupielādes centrs**.



2. Atlasiet **Jaunas lietotnes**, lai atvērtu to lietotņu sarakstu, kas ir pieejamas, bet nav lejupielādētas automašīnā.

<sup>1</sup> Attiecas uz automašīnām ar stūri kreisajā pusē. Automašīnām ar stūri labajā pusē pārvelciet pretējā virzienā.

3. Pieskarieties lietotņu rindai, lai izvērstu sarakstu un saņemtu plašāku informāciju par lietotni.
4. Atlasiet **Instalēt**, lai sāktu vajadzīgās lietotnes lejupielādi un instalēšanu.
  - > Lejupielādes un instalēšanas laikā ir redzams tās statuss.

Ja lejupielādi šobrīd nevar sākt, tiek parādīts paziņojums. Lietotne paliek sarakstā, un to var mēģināt lejupielādēt atkārtoti.

### Lejupielādes atcelšana

- Pieskarieties **Pārtraukt**, lai atceltu notiekošu lejupielādi.

Ņemiet vērā, ka var atcelt tikai lejupielādi – kad ir sāku instalēšanas fāze, to nevar atcelt.

### Saistītā informācija

- Aplikācijas (499 lpp.)
- Lietotņu atjaunināšana (501 lpp.)
- Lietotņu dzēšana (502 lpp.)
- Automašīna ar interneta savienojumu\* (532 lpp.)
- Sistēmas atjauninājumu pārvaldība Lejupielādes centrā (601 lpp.)
- Krātuves vieta cietajā diskā (541 lpp.)

## Lietotņu atjaunināšana

Lietotnes var atjaunināt, kad automašīnā ir izveidots savienojums ar internetu.

### PIEZĪME

Datu lejupielāde var ietekmēt citus pakalpojumus, kas pārraida datus, piemēram, interneta radio. Ja ietekme uz citiem pakalpojumiem ir traucējoša, lejupielādi var pārtraukt. Varat arī izslēgt citus pakalpojumus vai pārtraukt to lietošanu.

### PIEZĪME

Ja lejupielādei izmantojat tālruni, pievērsiet uzmanību datplūsmas izmaksām.

Ja lietotne tiek izmantota notiekošas atjaunināšanas laikā, tā tiks restartēta, lai varētu pabeigt instalēšanu.

### Visu lietotņu atjaunināšana

1. Lietotņu skatā atveriet lietotni **Lejupielādes centrs**.



2. Izvēlieties **Instalēt visu**.
  - > Atjaunināšana tiek sākota.

## Dažu lietotņu atjaunināšana

1. Lietotņu skatā atveriet lietotni **Lejupielādes centrs**.
2. Atlasiet **Lietotņu atjauninājumi**, lai atvērtu visu pieejamo atjauninājumu sarakstu.
3. Atrodiet vajadzīgo lietotni un atlasiet **Instalēt**.
  - > Atjaunināšana tiek sākota.

## Saistītā informācija

- Aplikācijas (499 lpp.)
- Lietotņu lejupielāde (500 lpp.)
- Lietotņu dzēšana (502 lpp.)
- Sistēmas atjauninājumu pārvaldība Lejupielādes centrā (601 lpp.)
- Automašīna ar interneta savienojumu\* (532 lpp.)

## Lietotņu dzēšana

Lietotnes var atinstalēt, kad automašīnā ir izveidots savienojums ar internetu.

Izmantotā lietotne jāaizver, lai varētu pabeigt atinstalēšanu.

1. Lietotņu skatā atveriet lietotni **Lejupielādes centrs**.

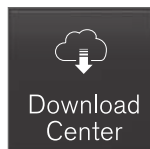

2. Atlasiet **Lietotņu atjauninājumi**, lai atvērtu visu instalēto lietotņu sarakstu.
3. Atrodiet vajadzīgo lietotni un atlasiet **Atinstalēt**, lai sāktu lietotnes atinstalēšanu.
  - > Kad lietotne ir atinstalēta, tā izzūd no saraksta.

## Saistītā informācija

- Aplikācijas (499 lpp.)
- Lietotņu lejupielāde (500 lpp.)
- Lietotņu atjaunināšana (501 lpp.)
- Sistēmas atjauninājumu pārvaldība Lejupielādes centrā (601 lpp.)
- Automašīna ar interneta savienojumu\* (532 lpp.)

## Radio

Var klausīties AM un FM radio frekvenču joslas, kā arī digitālo radio (DAB)\*. Kad automašīna ir tiešsaistē, var arī klausīties interneta radio.

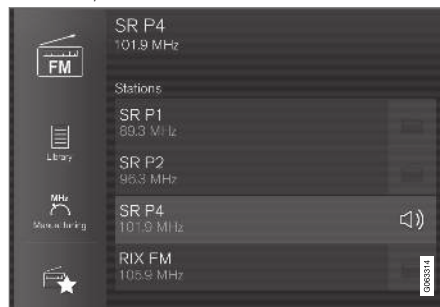

Radio var vadīt, izmantojot balss atpazīšanu, vadības taustiņus uz stūres vai vidējo displeju.

## Saistītā informācija

- Radio ieslēgšana (503 lpp.)
- Radio diapazona un radio stacijas maiņa (503 lpp.)
- Radio izlases iestatīšana (505 lpp.)
- Radio iestatījumi (506 lpp.)
- Digitālais radio\* (508 lpp.)

- RDS radio (507 lpp.)
- Automašīna ar interneta savienojumu\* (532 lpp.)
- Radio un multivides vadība ar balsi (146 lpp.)
- Mediju atskaņotājs (509 lpp.)

## Radio ieslēgšana

Radio ieslēdz centrālā displeja lietotņu skatā.

1. Lietotņu skatā atveriet vajadzīgo frekvenču diapazonu (piemēram, **FM**).



2. Atlasiet radio staciju.

## Saistītā informācija

- Radio (502 lpp.)
- Radiostaciju meklēšana (504 lpp.)

- Radio diapazona un radio stacijas maiņa (503 lpp.)
- Radio izlases iestatīšana (505 lpp.)
- Radio iestatījumi (506 lpp.)
- Radio un multivides vadība ar balsi (146 lpp.)

## Radio diapazona un radio stacijas maiņa

Šeit sniegti norādījumi, kā mainīt radio diapazonu, radio diapazonā pieejamo staciju sarakstu un atlasītajā sarakstā saglabāto radio staciju.

### Radio viļņu garuma maiņa

Velciet, lai centrālajā displejā skatītu lietotņu skatu, un atlasiet vajadzīgo radio diapazonu (piemēram, **FM**) vai atveriet vadītāja displeja lietotņu izvēlni, izmantojot stūres labo vadības tastatūru, un veiciet tajā atlasī.

### Sarakstu mainīšana vienā frekvenču joslā

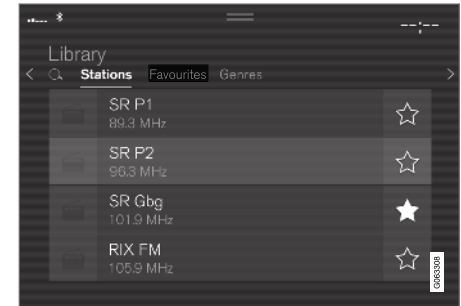

1. Nospiediet **Bibliotēka**.

- ◀ 2. Atlasiet atskaņošanu no **Stacijas, Izlases, Žanri vai Objektu grupas**<sup>2</sup>.

3. Sarakstā pieskarieties vajadzīgajai stacijai.

**Izlases** — atskaņo tikai atlasītos izlases kanālus.

**Žanri** — atskaņo tikai tos kanālus, kas pārraida atlasīto žanru/programmas tipu, piemēram, pop-mūziku vai klasisko mūziku.

### Staciju mainīšana atlasītajā sarakstā

- Nospiediet **◀◀** vai **▶▶** zem centrālā displeja vai stūres labajā vadības tastatūrā.
  - > Atlasītajā atskaņošanas sarakstā izemētais lauks pārvietojas par vienu vietu uz augšu vai uz leju.

Radio staciju varat mainīt arī atlasītajā sarakstā, izmantojot centrālo displeju.

### Saistītā informācija

- Radio (502 lpp.)
- Radiostaciju meklēšana (504 lpp.)
- Radio un multivides vadība ar balsi (146 lpp.)
- Radio izlases iestatīšana (505 lpp.)
- Radio iestatījumi (506 lpp.)
- Lietotņu izvēlne vadītāja displejā (101 lpp.)

## Radiostaciju meklēšana

Radio automātiski izveido sarakstu ar tuvumā esošajām radio stacijām ar visspēcīgāko signālu.

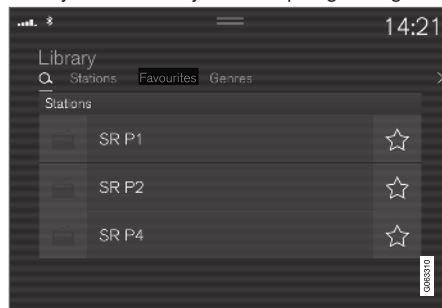

Meklējamie parametri ir atkarīgi no atlasītās frekvenču joslas:

- AM — stacija un frekvence.
- FM — stacija, žanrs un frekvence.
- DAB\* — ansambļi un stacijas.

1. Nospiediet **Bibliotēka**.
2. Nospiediet **Q**.
  - > Tiek atvērts meklēšanas skats ar tastatūru.
3. Ievadīt meklējamos vārdus.
  - > Meklēšana notiek pēc katras rakstzīmes ievadīšanas, un meklēšanas rezultāti tiek parādīti pēc kategorijām.

## Manuālā meklēšana



Ieslēdzot manuālo meklēšanu, radio frekvences vairs netiek mainītas automātiski, kad uztveršanas signāls ir vājš.

- Nospiediet **Manuāla regulēš.**, velciet vadības slēdzi vai nospiediet **◀◀** vai **▶▶**. Nospiežot ilgi, meklēšanas funkcija pāriet uz nākamo pieejamo staciju attiecīgajā frekvenču diapazonā. Varat izmantot arī stūres labo vadības tastatūru.

### Saistītā informācija

- Radio (502 lpp.)
- Radio ieslēgšana (503 lpp.)
- Radio diapazona un radio stacijas maiņa (503 lpp.)

<sup>2</sup> Tikai digitālais radio (DAB\*)

- Radio un multivides vadība ar balsi (146 lpp.)
- Radio iestatījumi (506 lpp.)

## Radio izlases iestatīšana

Radio kanālu var pievienot lietotnei **Radio izlase** un radio diapazona (piemēram, FM) izlases sarakstam. Tālāk ir sniegti norādījumi par radio staciju pievienošanu izlasei un noņemšanu no tās.

### Radio izlase



Radio izlase rāda visās frekvenču joslās saglabātos izlases vienumus.

1. Lietotņu skatā atveriet lietotni **Radio izlase**.
2. Sarakstā pieskarieties vajadzīgajai stacijai, lai sāktu klausīšanos.

### Radio staciju pievienošana izlasei un noņemšana no tās

- Pieskarieties ☆, lai pievienotu kanālu frekvenču joslas izlasei un radio izlasei vai noņemtu no tās.

Saglabājot izlasē staciju saraksta vienumu, radio automātiski meklē vislabāko frekvenci. Taču, ja izlases vienums saglabāts pēc manuālas stacijas meklēšanas, radio automātiski nepārslēdz staciju ar spēcīgāku signālu.

Noņemot izlases vienumu, tas tiek noņemts arī no frekvenču joslas izlases.

### Saistītā informācija

- Radio (502 lpp.)
- Radio ieslēgšana (503 lpp.)
- Radiostaciju meklēšana (504 lpp.)
- Radio diapazona un radio stacijas maiņa (503 lpp.)
- Radio un multivides vadība ar balsi (146 lpp.)
- Radio iestatījumi (506 lpp.)
- Lietotņu izvēlne vadītāja displejā (101 lpp.)

## Radio iestatījumi

Varat aktivizēt un deaktivizēt dažādas radio funkcijas.

### Satiksmes paziņojumu atcelšana

Satiksmes paziņojumu u.c. pārraidīšanu var īslaicīgi pārtraukt, stūres labās puses vadības tastatūrā pieskaroties  vai vidējā displejā pieskaroties **Atcelt**.

### Radio funkciju aktivizēšana un deaktivizēšana

Velciet uz leju augšējo skatu un atlasiet

**Iestatījumi** → **Multivide** un vajadzīgo radio diapazonu, lai skatītu pieejamās funkcijas.

### AM/FM radio

- **Rādīt apraides informāciju:** rāda informāciju par programmas saturu, izpildītājiem u.c.
- **Fiksēt programmas nosaukumu:** atzīmējiet, lai pārtrauktu programmas pakalpojuma nosaukuma nepārtrauktu ritināšanu. Pēc 20 sekundēm ritināšana tiek pārtraukta.
- **Atlasiet paziņojumus:**

- **Vietēja rakstura traucējumi** — pārtrauc pašreizējās multivides ierīces atskaņošanu un pārraida informāciju par tuvumā esošiem satiksmes traucējumiem. Kad paziņojums ir beidzies, tiek atsākta iepriekšējā multivides avota atskaņošana. Funkcija **Vietēja rakstura traucējumi** ir ģeogrāfiski ierobežota funkcijas **Satiksmes paziņojumi** ver-

sija. Vienlaikus jāaktivizē funkcija **Satiksmes paziņojumi**.

- **Ziņas** — pārtrauc pašreizējās multivides ierīces atskaņošanu un pārraida ziņas. Kad ziņu pārraide ir beigusies, tiek atsākta iepriekšējā multivides avota atskaņošana.

- **Signalizācija** — pārtrauc pašreizējās multivides atskaņošanu un pārraida brīdinājumus par lieliem negadījumiem un katastrofām. Kad paziņojums ir beidzies, tiek atsākta iepriekšējā multivides avota atskaņošana.

- **Satiksmes paziņojumi** — pārtrauc pašreizējās multivides atskaņošanu un pārraida informāciju par satiksmes traucējumiem. Kad paziņojums ir beidzies, tiek atsākta iepriekšējā multivides avota atskaņošana.

### DAB\* (digitālais radio)

- **Kārtot pakalpojumus** — kanālu kārtēšanas opcija. Vai nu alfabētiski, vai arī pēc raidīšanas frekvences.
- **DAB-DAB saite** — sāk sasaistīšanu DAB diapazonā. Ja pazūd radio kanāla signāls, citā kanālu grupā automātiski tiek meklēts cits kanāls.
- **DAB-FM saite** — sāk sasaistīšanu starp DAB un FM. Ja pazūd radio kanāla signāls, automātiski tiek meklēta alternatīva FM frekvence.

- **Rādīt apraides informāciju** — atzīmējiet, lai parādītu radio tekstu vai atlasītu radio teksta tipus, piemēram, izpildītāja informāciju.
- **Rādīt ar programmu saistītus attēlus** — atlasiet, vai rādīt ekrānā dažādu programmu attēlus.
- **Atlasiet paziņojumus** — atlasiet paziņojumu tipus, ko vēlaties saņemt DAB atskaņošanas laikā. Atlasītie paziņojumi pārtrauks pašreizējās multivides atskaņošanu, lai atskaņotu paziņojumu. Kad paziņojums ir beidzies, tiek atsākta iepriekšējā multivides avota atskaņošana.
  - **Signalizācija** — pārtrauc pašreizējās multivides atskaņošanu un pārraida brīdinājumus par lieliem negadījumiem un katastrofām. Kad paziņojums ir beidzies, tiek atsākta iepriekšējā multivides avota atskaņošana.
  - **Ceļu satiksmes informācija** — saņem informāciju par satiksmes traucējumiem.
  - **Informatīvs paziņojums** — saņem ziņas.
  - **Īsa informācija par transportu** — saņem informāciju par sabiedrisko transportu, piemēram, prāmju un vilcienu kursēšanas sarakstus.
  - **Brīdinājums/pakalpojumi** — saņem informāciju par negadījumiem, kuru svarīgums ir zemāks par trauksmes funkcijas raidīto negadījumu svarīgumu, piemēram, elektroapgādes pārtraukumiem.



**Saistītā informācija**

- Radio (502 lpp.)
- Digitālais radio\* (508 lpp.)
- Vidējā displeja statusa joslas simboli (122 lpp.)

**RDS radio**

RDS (Radio Data System) nozīmē, ka radio automātiski pārslēdzas uz raidītāju ar visspēcīgāko signālu. RDS ļauj uztvert, piemēram, satiksmes informāciju un meklēt noteiktus programmu tipus.

RDS savieno tīklā FM raidītājus. FM raidītājs šādā tīklā sūta informāciju, kas RDS radio piešķir šādas funkcijas:

- Automātiski pārslēdzas uz spēcīgāku raidītāju, ja attiecīgajā teritorijā pasliktinās uztveršanas apstākļi.
- Meklējiet programmas kategoriju, piemēram, programmu tipus vai satiksmes informāciju.
- Saņem teksta informāciju par pašreizējo radio programmu.

** PIEZĪME**

Dažas radiostacijas neizmanto RDS vai izmanto to tikai daļēji.

Kamēr tiek pārraidītas ziņas vai satiksmes paziņojumi, radio var pārslēgt stacijas, pārtraucot pašlaik lietoto audio avotu. Piemēram, ja tiek izmantots CD atskaņotājs\*, tas tiek pārslēgts pauzes režīmā. Kad iestatītais programmas tips vairs netiek pārraidīts, radio ieslēdz iepriekšējo audio avotu un skaļumu. Lai atgrieztos agrāk, stūres labās puses vadības nospiediet  vai vidējā displejā nospiediet **Atcēl.**

**Saistītā informācija**

- Radio (502 lpp.)
- Radio iestatījumi (506 lpp.)

## Digitālais radio\*

Digitālais radio (DAB<sup>3</sup>) ir radio digitālās apraides sistēma. Radio atbalsta DAB, DAB+ un DMB<sup>4</sup>.



Radio var vadīt, izmantojot balsis atpazīšanu, vadības taustiņus uz stūres vai vidējo displeju.



Digitālā radio lietotni var palaist vidējā displeja lietotņu skatā.

Digitālais radio tiek atskaņots tāpat kā pārējie radio diapazoni, piemēram, FM. Papildus iespējai atlasīt atskaņošanu no **Stacijās, Izlases un Žanri** ir arī iespēja atlasīt atskaņošanu no apakškanāliem un **Objektu grupas**. Ensemble ir vienas frekvences radiokanālu grupa.

Ja radio kanāls pārsūta savu logotipu, tas tiek lejupielādēts un rādīts blakus stacijas nosaukumam (lejupielādes laiks atšķiras).

### DAB apakškanāls

Sekundārie komponenti parasti tiek dēvēti par apakškanāliem. Tie ir īslaicīgi un var ietvert, piem.,

galvenās programmas tulkojumus citās valodās. Kanālu sarakstā apakškanāli ir norādīti ar bultiņas simbolu.

### Saistītā informācija

- Saite starp FM un digitālo radio\* (508 lpp.)
- Radio diapazona un radio stacijas maiņa (503 lpp.)
- Radiostaciju meklēšana (504 lpp.)
- Radio izlases iestatīšana (505 lpp.)
- Radio un multivides vadība ar balsi (146 lpp.)
- Radio iestatījumi (506 lpp.)

## Saite starp FM un digitālo radio\*

Šī funkcija ļauj digitālajam radio (DAB) pāriet no viena kanāla ar sliktu signālu vai bez signāla uz to pašu kanālu citā kanālu grupā (ansambļi) ar labāku signālu starp DAB kanāliem un/vai starp DAB un FM.

### Sasaiste starp DAB un DAB, kā arī starp DAB un FM

1. Augšējā skatā nospiediet **Iestatījumi**.
2. Nospiediet **Multivide → DAB**.
3. Atzīmējiet/noņemiet atzīmi **DAB-DAB saite** un/vai **DAB-FM saite**, lai aktivizētu/deaktivizētu attiecīgās funkcijas.

### Saistītā informācija

- Digitālais radio\* (508 lpp.)
- Radio (502 lpp.)
- Radio iestatījumi (506 lpp.)

<sup>3</sup> Digital Audio Broadcasting

<sup>4</sup> Digital Multimedia Broadcasting

## Mediju atskaņotājs

Multivides atskaņotājs var atskaņot audio no CD atskaņotāja\* un ārējiem audio avotiem, kas pievienoti USB portam vai ar Bluetooth savienojumu. Tas var atskaņot arī video formāta failus, izmantojot USB portu.

Kad automašīnā ir izveidots savienojums ar internetu, var klausīties arī tīmekļa radio, audio grāmatas un mūzikas pakalpojumus, izmantojot lietotnes.

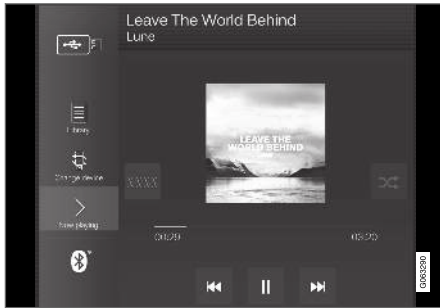

Multivides atskaņotāju vada no centrālā displeja, bet vairākas funkcijas var vadīt, izmantojot stūres labo tastatūru vai balsvadiību.

Radio vada multivides atskaņotājā, un tas ir aprakstīts atsevišķā sadaļā.

## Saistītā informācija

- Multivides ierīces atskaņošana (509 lpp.)
- Multivides ierīces vadīšana un maiņa (511 lpp.)
- Multivides meklēšana (512 lpp.)
- Aplikācijas (499 lpp.)
- Radio (502 lpp.)
- CD atskaņotājs\* (513 lpp.)
- Video (513 lpp.)
- Multivide ar Bluetooth® (515 lpp.)
- Multivides atskaņošana, izmantojot USB portu (515 lpp.)
- Automašīna ar interneta savienojumu\* (532 lpp.)

## Multivides ierīces atskaņošana

Multivides atskaņotāju vada no vidējā displeja. Vairākas funkcijas var vadīt, arī izmantojot stūres labo tastatūru vai balsvadiību.

Multivides atskaņotājs vada arī radio — tā apraksts ir sniegts atsevišķā sadaļā.

## Multivides avota palaišana



Lietotņu skats. (Vispārīgs attēls, pamata lietotnes atšķiras atkarībā no tirgus un modeļa.)



## ◀ CD\*

1. Ievietojiet CD disku.
2. Lietotņu skatā atveriet lietotni **CD**.
3. Atlasiet, ko vēlaties atskaņot.
  - > Tiek sākota atskaņošana.

## USB atmiņa

1. Ievietojiet USB atmiņas ierīci.
2. Lietotņu skatā atveriet lietotni **USB**.
3. Atlasiet, ko vēlaties atskaņot.
  - > Tiek sākota atskaņošana.

## Mp3 atskaņotājs un iPod®

### **i** PIEZĪME

Lai sāktu atskaņošanu no iPod, izmantojiet lietotni iPod (nevis USB).

Ja iPod tiek izmantots kā skaņas avots, automašīnas audio un multivides sistēma izmanto izvēlņu struktūru, kas ir līdzīga paša iPod atskaņotāja izvēlņu struktūrai.

1. Pievienojiet multivides avotu.
2. Sāciet pievienotā multivides avota atskaņošanu.
3. Atveriet lietotni (**iPod, USB**) no lietotņu skata.
  - > Tiek sākota atskaņošana.

## Bluetooth pievienota ierīce

1. Multivides avotā aktivizējiet Bluetooth.
2. Pievienojiet multivides avotu.
3. Sāciet pievienotā multivides avota atskaņošanu.
4. Lietotņu skatā atveriet lietotni **Bluetooth**.
  - > Tiek sākota atskaņošana.

## Multivide ar interneta savienojumu

Atskaņojiet multividi no lietotnēm ar interneta savienojumu:

1. Izveidojiet automašīnā savienojumu ar internetu.
2. Lietotņu skatā atveriet pašreizējo lietotni.
  - > Tiek sākota atskaņošana.

Izlasiet atsevišķo sadaļu par to, kā lietotnes tiek lejupielādētas.

## Video

1. Pievienojiet multivides avotu.
2. Lietotņu skatā atveriet lietotni **USB**.
3. Pieskarieties vajadzīgā vienuma nosaukumam, lai to atskaņotu.
  - > Tiek sākota atskaņošana.

## Apple CarPlay

CarPlay ir aprakstīts atsevišķā sadaļā.

## Android Auto

Android Auto ir aprakstīts atsevišķā sadaļā.

## Saisītā informācija

- Rīcība ar lietojumprogrammu izvēlni vadītāja displejā (102 lpp.)
- Radio (502 lpp.)
- Multivides ierīces vadīšana un maiņa (511 lpp.)
- Ierīces pievienošana, izmantojot USB portu (516 lpp.)
- Ierīces pievienošana, izmantojot Bluetooth® (515 lpp.)
- Lietotņu lejupielāde (500 lpp.)
- Automašīna ar interneta savienojumu\* (532 lpp.)
- Video (513 lpp.)
- Apple® CarPlay®\* (518 lpp.)
- Android Auto\* (521 lpp.)
- Radio un multivides vadība ar balsi (146 lpp.)
- Saderīgie multivides formāti (539 lpp.)

## Multivides ierīces vadīšana un maiņa

Multivides atskaņošanu var vadīt ar balsi, stūres tastatūru vai centrālo displeju.



Multivides atskaņotāju var vadīt, izmantojot balss atpazīšanu, stūres taustiņus vai vidējo displeju.

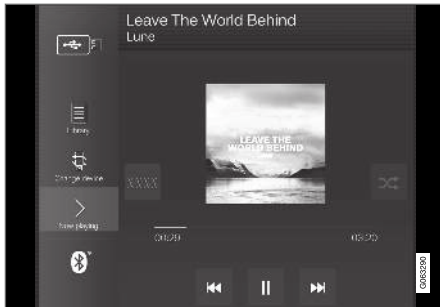

Skaļums — lai palielinātu vai samazinātu skaļumu, pagrieziet vadības slēdzi zem centrālā displeja vai nospiediet ▲ ▼ uz stūres labās vadības tastatūras.

Atskaņot/pauzēt — pieskarieties atskaņotās dziesmas attēlam, fiziskajam taustiņam zem centrālā displeja vai stūres labās vadības tastatūras taustiņam ○.

Mainīt ierakstu/dziesmu — centrālajā displejā pieskarieties vajadzīgajam ierakstam, nospiediet taustiņu ⏮ vai ⏭ zem centrālā displeja vai stūres labajā vadības tastatūrā.

Ļot uz priekšu/pārvietoties laikā — centrālajā displejā pieskarieties laika asij un velciet uz sāniem vai nospiediet un turiet taustiņu ⏮ vai ⏭ zem centrālā displeja vai stūres labajā vadības tastatūrā.

Multivides ierīces maiņa — atlasiet no iepriekšējiem avotiem lietotnē, lietotņu skatā, nospiediet vajadzīgo lietotni vai atlasiet ar stūres labo vadības tastatūru, izmantojot lietotņu izvēlni ☰.

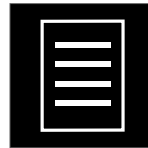

**Bibliotēka** – pieskarieties šim taustiņam, lai atskaņotu no bibliotēkas.

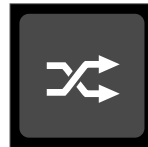

**Jaukt** – pieskarieties šim taustiņam, lai sajauktu atskaņošanas secību.



**Līdzīgs** – pieskarieties šim taustiņam, lai izmantotu Gracenote, lai meklētu līdzīgu mūziku USB ierīcē un izveidotu no tās atskaņošanas sarakstu. Atskaņošanas saraksts var ietvert ne vairāk par 50 dziesmām.

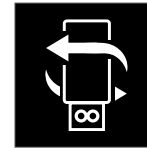

**Mainīt ierīci** – pieskarieties šim taustiņam, lai pārslēgtos starp USB ierīcēm, ja ir pievienotas vairākas.

## Saistītā informācija

- Mediju atskaņotājs (509 lpp.)
- Multivides meklēšana (512 lpp.)
- Audio iestatījumi (498 lpp.)
- Aplikācijas (499 lpp.)
- Gracenote® (512 lpp.)
- Radio un multivides vadība ar balsi (146 lpp.)

## Multivides meklēšana

Var meklēt pēc izpildītāja, komponista, dziesmas (nosaukuma), albuma, video, audiogrāmatas, atskaņošanas saraksta un, kad automašīnā ir izveidots savienojums ar internetu, aplādēm (interneta digitālā multivide).

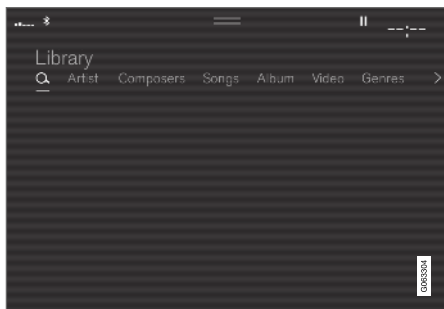

1. Nospiediet **Q**.  
> Tiek atvērts meklēšanas skats ar tastatūru.
2. Ievadīt meklējamos vārdus.
3. Nospiediet **Meklēt**.  
> Tiek meklētas pievienotās ierīces, un meklēšanas rezultāti tiek norādīti pēc kategorijām.

Velciet sāniski pāri ekrānam, lai skatītu katru kategoriju atsevišķi.

## Saistītā informācija

- Mediju atskaņotājs (509 lpp.)
- Automašīna ar interneta savienojumu\* (532 lpp.)
- Multivides ierīces atskaņošana (509 lpp.)
- Rakstzīmju, burtu un vārdu manuāla ievadīšana centrālajā displejā (127 lpp.)

## Gracenote®

Gracenote identificē izpildītāju, albuma, dziesmu nosaukumus un saistītos attēlus, kas tiek rādīti atskaņošanas laikā.

Gracenote MusicID® ir mūzikas atpazīšanas standarts.

1. Augšējā skatā nospiediet **Iestatījumi**.
2. Nospiediet **Multivide → Gracenote®**.
3. Atlasiet Gracenote datu iestatījumus:
  - **Gracenote® meklēšana tiešsaistē** – meklē Gracenote tiešsaistes datubāzē atskaņojošu multivides ierīci.
  - **Vairāki Gracenote® rezultāti** – atlasiet, kā rādīt Gracenote datus vairākos meklēšanas rezultātos.
    - 1 – tiek izmantoti faila oriģinālie dati.
    - 2 – tiek izmantoti Gracenote dati.
    - 3 – var atlasīt Gracenote vai oriģinālos datus.
  - **Nevienu** – rezultāti netiek attēloti.

## Gracenote atjaunināšana

Gracenote datubāzes saturs tiek pastāvīgi atjaunināts. Optimālai funkcionalitātei lejupielādējiet pēdējo atjauninājumu. Lai skatītu informāciju un to lejupielādētu, apmeklējiet vietni [support.volvocars.com](http://support.volvocars.com).

**Saistītā informācija**

- Multivides ierīces atskaņošana (509 lpp.)
- Audio un multivides licenču līgums (542 lpp.)

**CD atskaņotājs\***

Multivides atskaņotājs var atskaņot CD diskus ar saderīgiem audio failiem.

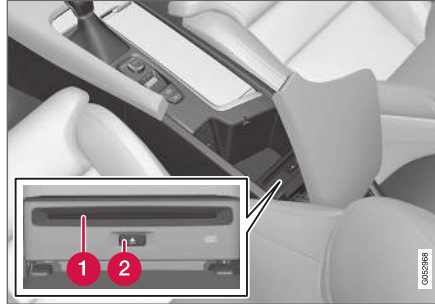

- 1 Disku ievietošanas un izbīdīšanas atvere.
- 2 Diska izbīdīšanas taustiņš.

**Saistītā informācija**

- Multivides ierīces atskaņošana (509 lpp.)
- Radio un multivides vadība ar balsi (146 lpp.)
- Saderīgie multivides formāti (539 lpp.)

**Video**

Multivides atskaņotājā var atskaņot pievienotās USB ierīcēs saglabātus videoklipus.

Ja automašīna uzsāk gaitu, attēls vairs netiek rādīts, bet tiek atskaņots tikai audio. Attēls atkal tiek rādīts, kad automašīna stāv.

Informācija par saderīgiem multivides formātiem ir pieejama atsevišķā sadaļā.

**Saistītā informācija**

- Videoklipa atskaņošana (514 lpp.)
- DivX® atskaņošana (514 lpp.)
- Video iestatījumi (514 lpp.)
- Saderīgie multivides formāti (539 lpp.)

## Videoklipa atskaņošana

Videoklipus atskaņo, izmantojot lietotni **USB** lietotņu skatā.

1. Multivides avota (USB ierīces) pievienošana.
2. Lietotņu skatā atveriet lietotni **USB**.
3. Nospiediet nosaukumu, kuru vēlaties atskaņot.  
> Tiek sākta atskaņošana.

## Saistītā informācija

- Video (513 lpp.)
- DivX® atskaņošana (514 lpp.)
- Video iestatījumi (514 lpp.)
- Saderīgie multivides formāti (539 lpp.)

## DivX® atskaņošana

Šī DivX Certified® ierīce jāreģistrē, lai varētu atskaņot iegādātās DivX VOD (video pēc pieprasījuma) filmas.

1. Augšējā skatā nospiediet **Iestatījumi**.
2. Pieskarieties **Video → DivX® VOD** un saņemiet reģistrācijas kodu.
3. Lai saņemtu plašāku informāciju un pabeigtu reģistrāciju, dodieties uz [vod.divx.com](http://vod.divx.com).

## Saistītā informācija

- Video (513 lpp.)
- Videoklipa atskaņošana (514 lpp.)
- Video iestatījumi (514 lpp.)
- Saderīgie multivides formāti (539 lpp.)

## Video iestatījumi

Var mainīt noteiktus video atskaņošanas iestatījumus, piemēram, valodu.

**Audio valoda, Izslēgts un Subtitru valoda** var regulēt, kad ir ieslēgts video atskaņotāja pilnkrāna režīms vai atvērts augšējais skats un tiek nospiesti **Iestatījumi → Video**.

## Saistītā informācija

- Video (513 lpp.)



## Multivide ar Bluetooth®

Automašīnas multivides atskaņotājs ir aprīkots ar Bluetooth un var bezvadu režīmā atskaņot audio failus, kas saglabāti ārējās Bluetooth ierīcēs, piemēram, mobilajos tālruņos un planšet datoros. Lai multivides atskaņotājs varētu ar bezvadu savienojumu atskaņot audio failus no ārējas ierīces, ierīce vispirms ir jāsavieno ar automašīnu, izmantojot Bluetooth.

### Saistītā informācija

- Ierīces pievienošana, izmantojot Bluetooth® (515 lpp.)
- Tālruņa sākotnējā pievienošana automašīnai, izmantojot Bluetooth (524 lpp.)
- Multivides ierīces atskaņošana (509 lpp.)
- Saderīgie multivides formāti (539 lpp.)

## Ierīces pievienošana, izmantojot Bluetooth®

Pievienojiet automašīnai Bluetooth® ierīci, lai atskaņotu multividi ar bezvadu savienojumu un nodrošinātu automašīnā interneta savienojumu, ja iespējams.

Vairāki tirgū esošie mūsdienu tālruņi ir aprīkoti ar Bluetooth® tehnoloģiju, bet ne visi no tiem ir pilnīgi saderīgi ar automašīnu. Informāciju par saderīgu skatiet [support.volvocars.com](http://support.volvocars.com).

Multivides ierīces pievienošana notiek tāpat kā tālruņa pievienošana automašīnai ar Bluetooth®.

### Saistītā informācija

- Multivide ar Bluetooth® (515 lpp.)
- Tālruņa sākotnējā pievienošana automašīnai, izmantojot Bluetooth (524 lpp.)
- Multivides ierīces atskaņošana (509 lpp.)

## Multivides atskaņošana, izmantojot USB portu

Audiosistēmai var pievienot ārēju audio avotu, piemēram, iPod® vai MP3 atskaņotāju, izmantojot automašīnas USB portu.

Ierīces ar uzlādējamiem akumulatoriem tiek uzlādētas, kad tās ir pievienotas USB portam un aizdedze atrodas pozīcijā **I**, **II** vai darbojas dzinējs.

Ārējā avota saturu var ielādēt ātrāk, ja tas sastāv tikai no saderīgiem formātiem. Arī video failus var atskaņot, izmantojot USB portu.

Noteiktiem MP3 atskaņotājiem ir sava failu sistēma, kuru automašīna neatbalsta.

### Saistītā informācija

- Ierīces pievienošana, izmantojot USB portu (516 lpp.)
- Multivides ierīces atskaņošana (509 lpp.)
- Video (513 lpp.)
- Aizdedzes pozīcijas (428 lpp.)
- USB ierīču tehniskās specifikācijas (540 lpp.)
- Apple® CarPlay®\* (518 lpp.)
- Android Auto\* (521 lpp.)

## Ierīces pievienošana, izmantojot USB portu

Audiosistēmai var pievienot ārēju audio avotu, piemēram, iPod® vai MP3 atskaņotāju, izmantojot vienu no automašīnas USB portiem.

Lietojot Apple CarPlay\* un Android Auto\*, tālrunis ir jāpievieno USB portam ar baltu rāmīti (ja ir divi USB porti).



USB ieejas (A tips) tuneļkonsolē. Aizvadiet kabeli uz priekšu, lai tas netiktu iespiests, kad vāks tiks aizvērts.

Modelim V90CC Volvo Ocean Race ir arī USB ieejas (A tips) ierīču uzlādei<sup>5</sup> tuneļkonsoles aizmugurē un bagāžas nodalījumā.

## Saistītā informācija

- Multivides ierīces atskaņošana (509 lpp.)
- Multivides atskaņošana, izmantojot USB portu (515 lpp.)
- Mediju atskaņotājs (509 lpp.)
- USB ierīču tehniskās specifikācijas (540 lpp.)
- USB ierīču tehniskās specifikācijas (540 lpp.)
- Apple® CarPlay®\* (518 lpp.)
- Android Auto\* (521 lpp.)

## TV\*<sup>6</sup>

Kad automašīna sasniedz noteiktu ātrumu, attēli vairs netiek rādīti, bet skaņa ir dzirdama visu laiku. Attēls atkal tiek rādīts, kad automašīna ir gandrīz vai pilnīgi apturēta.

TV var vadīt vidējā displejā. Vairākas funkcijas var vadīt arī ar labo vadības tastatūru uz stūres vai balss atpazīšanas sistēmu.

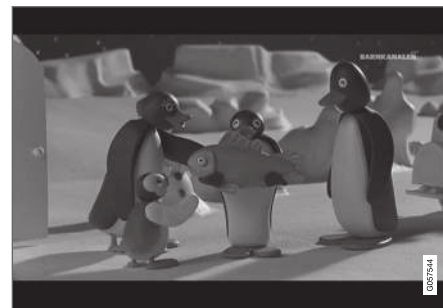

## Saistītā informācija

- TV lietošana\* (517 lpp.)
- TV iestatījumi\* (517 lpp.)

<sup>5</sup> Šīs ieejas nevar izmantot multivides atskaņošanai automašīnas audio vai multivides sistēmā. Noteiktas lietošanas laikā uzlāde var būt ierobežota.

<sup>6</sup> Attiecas uz dažu valstu tirgiem.

## TV lietošana\*7

TV var ieslēgt no lietotņu skata. Pieskarieties lietotnei **TV** un atlasiet kanālu.

TV automātiski meklē kanālus ar vislabāko uztveršanas signālu.

### Redzamo kanālu saraksta maiņa

1. Nospiediet **Bibliotēka**
2. Atlasiet atskaņošanu no **TV kanāli** vai **Izlasēs**.
3. Atlasiet vajadzīgo kanālu.

### Atlasītajā sarakstā esošā kanāla maiņa

- Nospiediet **◀◀** vai **▶▶** zem centrālā displeja vai stūres vadības tastatūrā.
- > Atlasītajā atskaņošanas sarakstā iezīmētais lauks pārvietojas par vienu vietu uz augšu vai uz leju

Stacijas var mainīt arī vidējā displejā.

### Izlasēs

TV kanālu var saglabāt izlasē:

- Pieskarieties **☆**, lai pievienotu kanālu izlasei vai noņemtu to no izlases.

### TV gids

Programmas gids piedāvā informāciju par TV programmām laika periodā līdz 48 stundām.

- Lai parādītu informāciju par TV programmām, pieskarieties **Gids**.

### **PIEZĪME**

Ja automašīna pārvietojas valsts robežās, piemēram, no vienas pilsētas uz otru, nevar garantēt, ka **Izlasēs** būs pieejams, jo var mainīties frekvence.

### **PIEZĪME**

Sistēma atbalsta TV apraidi tikai tajās valstīs, kas pārraida MPEG-2 vai MPEG-4 formātā un ievēro DVB-T/T2 standartu. Sistēma neatbalsta analogo apraidi.

### Saisītā informācija

- TV\* (516 lpp.)
- TV iestatījumi\* (517 lpp.)
- Radio un multivides vadība ar balsi (146 lpp.)
- Audio un multivides licenču līgums (542 lpp.)

## TV iestatījumi\*8

Noteiktus iestatījumus var padarīt pieejamus gan augšējā skatā, gan TV pilnekrāna režīmā.

Kad ir ieslēgts TV pilnekrāna režīms vai atvērts augšējais skats un tiek nospiests **Iestatījumi** →

**Multivide** → **TV**, var pielāgot šādus iestatījumus:

- **Subtitru valoda**
- **Audio valoda**

### Attēlu formāts

Pieskaroties **Attēla formāts**, var izvēlēties, kādā formātā attēlot TV attēlu.

1. **Automātiski** — TV attēls tiek attēlots pārraidītajā attēla formātā.
2. **Automātiska aizpildīšana** — TV attēls tiek maksimāli palielināts, neapgriežot tā malas.

### Saisītā informācija

- TV\* (516 lpp.)
- TV lietošana\* (517 lpp.)
- Saderīgie multivides formāti (539 lpp.)
- Centrālā displeja iestatījumu atiestatīšana (133 lpp.)

\*7 Attiecas uz dažu valstu tirgiem.

## Apple® CarPlay®\*

CarPlay ļauj klausīties mūziku, veikt tālruna zvanus, saņemt norādes, sūtīt/saņemt īsziņas un lietot Siri, vienlaikus koncentrējot uzmanību uz braukšanu.

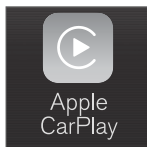

CarPlay darbojas ar atsevišķām Apple ierīcēm. Ja automašīna neatbalsta CarPlay, to var instalēt arī pēc automašīnas piegādes klientam. Sazinieties ar Volvo izplatītāju, lai instalētu CarPlay.

Informāciju par atbalstītajām lietotnēm un saderīgajiem tālruniem skatiet Apple tīmekļa vietnē [www.apple.com/ios/carplay/](http://www.apple.com/ios/carplay/). Izmantojot lietotnes, kas nav saderīgas ar CarPlay, dažkārt savienojums starp iPhone un automašīnu tiek pārtraukts. Lūdzu, ievērojiet, ka Volvo nav atbildīgs par CarPlay saturu.

Ja kartes navigāciju lietojat sistēmā CarPlay, vadītāja displejā un vējstikla displejā netiek rādītas navigācijas norādes — tās ir redzamas tikai centrālajā displejā.

CarPlay lietotnes var vadīt centrālajā displejā, tālrunī vai ar stūres labo vadības tastatūru (attiecas uz noteiktām funkcijām). Lietotnes var vadīt arī ar balsi, izmantojot Siri. Nospiežot un turot , tiek sākota balss vadība ar Siri; nospiežot īsi, tiek sākota

pašas automašīnas balss vadības sesija. Ja funkcijas Siri darbība tiek priekšlaicīgi pārtraukta, nospiediet un turiet stūres taustiņu .<sup>9</sup>

Lietojot Apple CarPlay, jūs apliecināt: Apple CarPlay ir Apple Inc. pakalpojums, uz kuru attiecas tā noteikumi un nosacījumi. Tādējādi Volvo Cars nav atbildīgs par Apple CarPlay vai tā funkcijām/lietojumpr. Lietojot Apple CarPlay, noteikta automašīnas informācija (tostarp tās atrašanās vieta) tiek pārsūtīta uz jūsu iPhone. Attiecībā uz Volvo Cars jūs esat pilnībā atbildīgs par Apple CarPlay lietošanu gan, ja to lietojat jūs, gan jebkura cita persona.

### Saistītā informācija

- Apple® CarPlay® lietošana (518 lpp.)
- Apple® CarPlay® iestatījumi (520 lpp.)
- Balss atpazīšana (143 lpp.)
- Centrālā displeja iestatījumu atiestatīšana (133 lpp.)

## Apple® CarPlay® lietošana

Lai lietotu CarPlay, tālrunī ir jābūt aktivizētai Siri balss vadībai. Tālrunī ir jābūt izveidotam interneta savienojumam, izmantojot Wi-Fi vai mobilo sakaru tīklu.

### Pievienojiet tālruni iPhone un palaidiet CarPlay

#### PIEZĪME

CarPlay var lietot, tikai ja Bluetooth ir deaktivizēts. Tādēļ tālrunis vai multivides atskaņotājs, kas automašīnai ir pievienots ar Bluetooth savienojumu, nebūs pieejams, kamēr būs aktīvs režīms CarPlay. Lai automašīnas lietotnes varētu piekļūt internetam, ir jāizmanto cits interneta avots. Izmantojiet Wi-Fi vai automašīnas iebūvēto modemu\*.

1. Pievienojiet tālruni iPhone USB portam. Ja ir divi USB porti, ir jāizmanto ports ar baltu rāmīti.
2. Izlasiet uznirstošā loga informāciju un pēc tam pieskarieties **OK**.
3. Lietotņu skatā pieskarieties **Apple CarPlay**.

<sup>8</sup> Attiecas uz dažu valstu tirgiem.

<sup>9</sup> Apple un CarPlay ir reģistrētas preču zīmes, kas pieder uzņēmumam Apple Inc.

4. Izlasiet noteikumus un nosacījumus un pēc tam pieskarieties **Apstiprināt**, lai izveidotu savienojumu.
  - > Tiek atvērts apakšskats ar CarPlay un attēlotas saderīgās lietotnes.
5. Pieskarieties vajadzīgajai lietotnei.
  - > Tiek palaista lietotne.

### Iedarbināšana CarPlay

CarPlay var palaist, izpildot tālāk sniegtos norādījumus, kad tālrunis iPhone ir pievienots.

1. Pievienojiet tālruni iPhone USB portam. Ja ir divi USB porti, ir jāizmanto ports ar baltu rāmīti.
  - > **Ja ir atlasīts automātiskas sākšanas iestatījums** — tiek rādīts tālruņa nosaukums.
2. Pieskarieties tālruņa nosaukumam — tiek atvērts apakšskats ar CarPlay, un tiek rādītas saderīgās lietotnes.
3. Ja netiek atvērts apakšskats ar CarPlay, lietotņu skatā pieskarieties **Apple CarPlay**.
  - > Tiek atvērts apakšskats ar CarPlay un attēlotas saderīgās lietotnes.
4. Pieskarieties vajadzīgajai lietotnei.
  - > Tiek palaista lietotne.

Ja tajā pašā apakšskatā tiek palaista cita lietotne, CarPlay darbojas fonā. Lai apakšskatā atkal attē-

lotu CarPlay, lietotņu skatā pieskarieties ikonai CarPlay.

### Savienojuma pārslēgšana starp CarPlay un iPod

#### No CarPlay uz iPod

1. Augšējā skatā nospiediet **Iestatījumi**.
2. Atveriet **Sakari** → **Apple CarPlay**.
3. Noņemiet atzīmi tās Apple ierīces izvēles rūtiņai, pēc kuras pievienošanas ar USB kabeli vairs netiks automātiski palaists CarPlay.
4. Atvienojiet Apple ierīci no USB ieejas un vēlreiz pievienojiet.
5. Lietotņu skatā atveriet lietotni **iPod**.

#### No iPod uz CarPlay

1. Lietotņu skatā pieskarieties **Apple CarPlay**.
2. Izlasiet uznirstošā loga informāciju un pēc tam pieskarieties **OK**.
3. Atvienojiet Apple ierīci no USB ieejas un vēlreiz pievienojiet.
  - > Tiek atvērts apakšskats ar Apple CarPlay un attēlotas saderīgās lietotnes<sup>10</sup>.

#### Saistītā informācija

- Ierīces pievienošana, izmantojot USB portu (516 lpp.)
- Apple® CarPlay®\* (518 lpp.)

- Apple® CarPlay®\* iestatījumi (520 lpp.)
- Automašīnas savienojuma ar internetu izveide, izmantojot mobilo ierīci (Wi-Fi) (534 lpp.)
- Interneta savienojuma izveide automašīnā, izmantojot automašīnas modemu (SIM karti) (535 lpp.)
- Balss atpazīšana (143 lpp.)

<sup>10</sup> Apple, CarPlay, iPhone un iPod ir reģistrētas preču zīmes, kas pieder uzņēmumam Apple Inc.

## Apple® CarPlay®\* iestatījumi

Iestatījumi Apple ierīcei, kas pievienota ar CarPlay<sup>11</sup>.

### Automātiska palaišana

1. Augšējā skatā nospiediet **Iestatījumi**.
2. Atveriet **Sakari** → **Apple CarPlay** un atlasiet iestatījumu.
  - Atzīmējiet lauku — CarPlay sāk darboties automātiski, tiklīdz tiek pievienots USB kabelis.
  - Noņemiet lauka atzīmi — CarPlay nesāk darboties automātiski, kad tiek pievienots USB kabelis.

Sarakstā var saglabāt maksimāli 20 Apple ierīces. Kad saraksts ir pilns un tiek pievienota jauna ierīce, visvecākā ierīce tiek izdzēsta.

Lai dzēstu sarakstu, iestatījumi ir jāatiestata centrālajā displejā (jāveic atiestatīšana uz rūpnīcas vērtībām).

### Sistēmas skaļuma līmeņi

1. Augšējā skatā nospiediet **Iestatījumi**.

2. Pieskarieties **Skaņa** → **Sistēmas skaļuma līmeņi** un veiciet iestatījumus šiem parametriem:

- **Balss vadība**
- **Navig. balss vadība**
- **Tālrūņa zvana sign.**

### Saistītā informācija

- Apple® CarPlay®\* (518 lpp.)
- Apple® CarPlay®\* lietošana (518 lpp.)
- Centrālā displeja iestatījumu atiestatīšana (133 lpp.)

## Padomi par Apple® CarPlay®\* lietošanu

Šeit ir sniegti daži noderīgi padomi par CarPlay® lietošanu.

- Atjauniniet savu iPhone ar operētājsistēmas iOS jaunāko versiju un pārliciecinieties, ka lietotnes ir atjauninātas.
- Ja rodas problēma ar CarPlay, atvienojiet tālruni no USB porta un pievienojiet atpakaļ. Varat arī mēģināt tālruni aizvērt lietotni, kas nedarbojas, un pēc tam to atkal atvērt vai arī mēģināt aizvērt visas lietotnes un restartēt tālruni.
- Ja pēc CarPlay palaišanas lietotnes netiek rādītas (melns ekrāns), mēģiniet minimizēt un pēc tam atkal izvērst CarPlay apakšskatu.
- Izmantojot lietotnes, kas nav saderīgas ar CarPlay, dažkārt savienojums starp tālruni un automašīnu tiek pārtraukts. Informācija par atbalstītajām lietotnēm un saderīgajiem tālrūņa modeļiem ir atrodama Apple tīmekļa vietnē. Varat arī meklēt CarPlay veikalā App Store, lai atrastu informāciju par lietotnēm, kas jūsu tirgū ir saderīgas ar CarPlay.
- CarPlay darbojas tikai ar iPhone<sup>12</sup>.

<sup>11</sup> Apple un CarPlay ir reģistrētas preču zīmes, kas pieder uzņēmumam Apple Inc.

<sup>12</sup> Apple, CarPlay un iPhone ir reģistrētas preču zīmes, kas pieder uzņēmumam Apple Inc.

**i PIEZĪME**

Pieejamība un funkcionalitāte var atšķirties atkarībā no tirgus.

**Saistītā informācija**

- Apple® CarPlay®\* (518 lpp.)

**Android Auto\***

Android Auto sniedz iespēju klausīties mūziku, veikt tālruņa zvanus, saņemt norādes un lietot automašīnai pielāgotas lietotnes no Android ierīces. Android Auto darbojas kopā ar noteiktām Android ierīcēm.

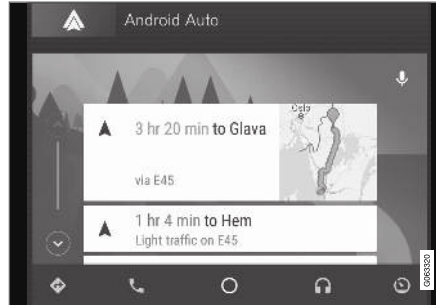

Informāciju par atbalstītajām lietotnēm un saderīgajiem tālruņiem skatiet tīmekļa vietnē [www.android.com/auto/](http://www.android.com/auto/). Informāciju par trešo pušu lietotnēm skatiet veikalā Google Play. Lūdzu, ievērojiet, ka Volvo nav atbildīgs par Android Auto saturu.

Android Auto var startēt lietotņu skatā. Kad lietotne Android Auto vienreiz ir startēta, nākamajā ierīces pievienošanas reizē tā tiek startēta automātiski. Automātisku startēšanu var deaktivizēt iestatījumos.

**i PIEZĪME**

Kad tālrunis ir savienots ar Android Auto, audio var straumēt uz citu multivides atskaņotāju, izmantojot Bluetooth. Bluetooth ir aktīvs, kamēr tiek izmantots Android Auto.

Ja lietojat kartes navigāciju, izmantojot Android Auto, vadītāja displejā un vējstikla displejā netiek rādītas vadības norādes — tās ir redzamas tikai vidējā displejā.

Android Auto var vadīt centrālajā displejā, izmantojot stūres labo vadības tastatūru vai balsis vadību. Nospiežot un turot stūres taustiņu , tiek sākta balsis atpazīšanas vadība. Īsi nospiežot, tā tiek deaktivizēta.

**Lietojot Android Auto, jūs apstiprināt tālāk norādīto: Android Auto ir pakalpojums, ko sniedz uzņēmums Google Inc. saskaņā ar saviem noteikumiem un nosacījumiem. Uzņēmums Volvo Cars nav atbildīgs par Android Auto vai tā funkcijām vai lietojumprogrammām. Kad lietojat Android Auto, jūsu automašīna pārsūta noteiktu informāciju (tostarp tās atrašanās vietu) uz jūsu pievienoto Android tālruni. Jūs esat pilnībā atbildīgs par to, kā jūs vai citas personas lietojat Android Auto.**

**Saistītā informācija**

- Android Auto\* lietošana (522 lpp.)
- Android Auto\* iestatījumi (522 lpp.)

## Android Auto\* lietošana

Lai izmantotu lietotni **Android Auto**, tālrunis ir jāpievieno automašīnas USB portam.

### Pirmo reizi pievienojot Android

1. Pievienojiet Android tālruni USB portam. Ja ir divi USB porti, ir jāizmanto ports ar baltu rāmīti.
2. Izlasiet uznrīstošā loga informāciju un pēc tam pieskarieties **OK**.
3. Lietotņu skatā pieskarieties **Android Auto**.
4. Izlasiet noteikumus un nosacījumus un pēc tam pieskarieties **Apstiprināt**, lai izveidotu savienojumu.
  - > Tiek atvērts apakšskats ar Android Auto un attēlotas saderīgās lietotnes.
5. Pieskarieties vajadzīgajai lietotnei.
  - > Tiek palaista lietotne.

### Iepriekš pievienots Android

1. Pievienojiet tālruni USB ieejai.
  - > **Ja ir atlasīts automātiskās sākšanas iestatījums** — tiek rādīts tālruņa nosaukums.
2. Pieskarieties tālruņa nosaukumam — tiek atvērts apakšskats ar Android Auto, un tiek rādītas saderīgās lietotnes.

3. **Ja nav atlasīts automātiskās palaišanas iestatījums** — lietotņu skatā atveriet lietotni **Android Auto**.

> Tiek atvērts apakšskats ar Android Auto un attēlotas saderīgās lietotnes.

4. Pieskarieties vajadzīgajai lietotnei.
  - > Tiek palaista lietotne.

Ja tajā pašā apakšskatā tiek palaista cita lietotne, Android Auto darbojas fonā. Lai apakšskatā atkal attēlotu Android Auto, lietotņu skatā pieskarieties ikonai Android Auto.

### Saisītā informācija

- Android Auto\* (521 lpp.)
- Android Auto\* iestatījumi (522 lpp.)
- Ierīces pievienošana, izmantojot USB portu (516 lpp.)
- Balss atpazīšana (143 lpp.)

## Android Auto\* iestatījumi

Iestatījumi tālrunim, kas ir pirmoreiz savienots ar Android Auto.

### Automātiska palaišana

1. Augšējā skatā nospiediet **Iestatījumi**.
2. Nospiediet **Sakari** → **Android Auto** un atlasiet iestatījumu.
  - Atzīmējiet lauku — Android Auto sāk darboties automātiski, tiklīdz tiek pievienots USB kabelis.
  - Noņemiet lauka atzīmi — Android Auto nesāk darboties automātiski, kad tiek pievienots USB kabelis.

Sarakstā var saglabāt maksimāli 20 Android ierīces. Kad saraksts ir pilns un tiek pievienota jauna ierīce, visvecākā ierīce tiek izdzēsta.

Lai notīrītu sarakstu, ir jāveic atiestatīšana uz rūpnīcas iestatījumiem.

### Sistēmas skaļuma līmeņi

1. Augšējā skatā nospiediet **Iestatījumi**.
2. Pieskarieties **Skaņa** → **Sistēmas skaļuma līmeņi** un ievietiet iestatījumus šiem parametriem:
  - **Balss vadība**
  - **Navig. balss vadība**
  - **Tālruņa zvana sign.**



### Saistītā informācija

- Android Auto\* (521 lpp.)
- Android Auto\* lietošana (522 lpp.)
- Centrālā displeja iestatījumu atiestatīšana (133 lpp.)

### Padomi par Android Auto\* lietošanu

Šeit ir sniegti daži noderīgi padomi par Android Auto lietošanu.

- Pārlicinieties, ka lietotnes ir atjauninātas.
- Iedarbinot automašīnu, uzgaidiet, līdz centrālais displejs ir ieslēgts, pievienojiet tālruni un pēc tam lietotņu skatā atveriet Android Auto.
- Ja rodas problēmas ar Android Auto, atvienojiet Android tālruni no USB porta un pēc tam pievienojiet to atpakaļ USB portam. Varat arī mēģināt aizvērt lietotni tālrunī un pēc tam restartēt lietotni.
- Kad ar Android Auto ir savienots tālrunis, joprojām var atskaņot multividi no cita multivides atskaņotāja, izmantojot Bluetooth. Kad tiek lietots Android Auto, Bluetooth funkcija ir ieslēgta.

### Saistītā informācija

- Android Auto\* (521 lpp.)

### Tālrunis

Mobilis tālrunis ar Bluetooth var bezvadu režīmā pievienot automašīnas iebūvētajai brīvroku sistēmai.

Audio un multivides sistēma darbojas kā brīvroku sistēma, ļaujot attāli vadīt vairākas tālruņa funkcijas. Tālruni var vadīt arī ar tā taustiņiem, pat ja tālrunis ir pievienots automašīnai.

Kad tālrunis ir tiešsaistē un ir pievienots automašīnai, to var izmantot, lai veiktu zvanus, sūtītu/saņemtu īsziņas, atskaņotu multividi ar bezvadu savienojumu un izveidotu savienojumu ar internetu.



Tālruni var vadīt centrālajā displejā, bet dažas darbības var veikt, arī izmantojot balsis atpazīšanu un lietotņu izvēlni, ko var atvērt ar stūres labo vadības tastatūru.

## « Pārskats

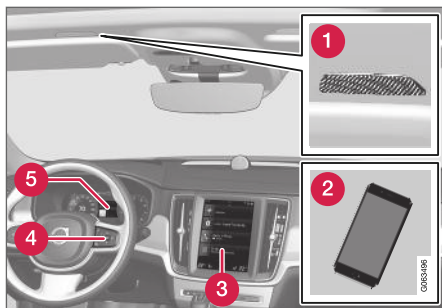

- 1 Mikrofons.
- 2 Tālrunis.
- 3 Tālruņa vadība vidējā displejā.
- 4 Vadītāja displejā redzamo tālruņa funkciju un balsis atpazīšanas vadīšanas tastatūra.
- 5 Vadītāja displejs.

### Saistītā informācija

- Tālruņa zvanu pārvaldīšana (528 lpp.)
- Tālruņu kataloga pārvaldība (531 lpp.)
- Īsziņu pārvaldīšana (529 lpp.)
- Tālruņa sākotnējā pievienošana automašīnai, izmantojot Bluetooth (524 lpp.)
- Tālruņa automātiska pievienošana automašīnai, izmantojot Bluetooth (526 lpp.)

- Tālruņa manuāla pievienošana automašīnai, izmantojot Bluetooth (527 lpp.)
- Ar Bluetooth pievienota tālruņa atvienošana (527 lpp.)
- Ar Bluetooth savienojumu pievienotu tālruņa pārslēgšana (528 lpp.)
- Ar Bluetooth pievienota tālruņa noņemšana (528 lpp.)
- Tālruņa iestatījumi (531 lpp.)
- Balss atpazīšana (143 lpp.)
- Rīcība ar lietojumprogrammu izvēlni vadītāja displejā (102 lpp.)
- Audio iestatījumi (498 lpp.)
- Automašīnas savienojuma ar internetu izveide, izmantojot mobilo ierīci (Bluetooth) (533 lpp.)

## Tālruņa sākotnējā pievienošana automašīnai, izmantojot Bluetooth

Pievienojiet automašīnai tālruni ar aktivizētu Bluetooth savienojumu, lai veiktu zvanus no automašīnas, sūtītu/saņemtu ziņojumus, atskaņotu multividi ar bezvadu savienojumu un izveidotu automašīnā interneta savienojumu.

Vienlaikus var pievienot divas Bluetooth ierīces — tādā gadījumā tikai viena no tām var atskaņot bezvadu režīmā. Automātiski tiek izveidots savienojums ar pēdējo pievienoto tālruni, lai veiktu zvanus, sūtītu un saņemtu īsziņas, atskaņotu multividi un nodrošinātu interneta savienojumu. Tālruņa lietojumu var mainīt iestatījumos **Bluetooth ierīces**.

Kad ierīce ir pirmoreiz pievienota/reģistrēta, izmantojot Bluetooth, tai vairs nav jābūt redzamai/atklājama, tajā tikai jābūt aktivizētam Bluetooth. Lai automašīnā izveidotu interneta savienojumu, izmantojot tālruni, tālrunī ir arī jābūt aktivizētai datu saitei. Automašīnā var saglabāt maksimāli 20 pievienotas Bluetooth ierīces.

Ir divas savienojuma izveides iespējas. Var vai nu meklēt tālruni no automašīnas, vai meklēt automašīnu tālrunī.

### 1. iespēja — meklēt tālruni no automašīnas

1. Padariet tālruni meklējamu/redzamu, izmantojot Bluetooth.

2. Lai automašīnā izveidotu interneta savienojumu, izmantojot tālruņa Bluetooth, aktivizējiet tālruni piesaisti (pārnēsājamo/personīgo karstvietu), izmantojot Bluetooth.
3. Atveriet tālruņa apakšskatu.
  - Ja automašīnai nav pievienots neviens tālrunis, pieskarieties **Pievienot tālruni**.
  - Ja automašīnai ir pievienots tālrunis, pieskarieties **Mainīt** . Uznirstošajā logā pieskarieties **Pievienot tālruni**.

> Tiek parādītas pieejamās Bluetooth ierīces. Nosakot jaunus ierīces, saraksts tiek atjaunināts.
4. Pieskarieties tā tālruņa nosaukumam, kuram vēlaties izveidot savienojumu.
5. Pārlicinieties, ka automašīnas specifiskais ciparu kods atbilst tālrunim. Ja tā ir, akceptējiet abās vietās.
6. Tālrunī akceptējiet vai noraidiet tālruņa kontaktu un paziņojumu opcijas.

### **PIEZĪME**

- Dažos tālruņos jābūt aktivizētai paziņojumu funkcijai.
- Ne visi mobilie tālruņi ir pilnīgi saderīgi un tādēļ var nerādīt kontaktinformāciju un izziņas automašīnā.

## 2. iespēja — meklēt automašīnu tālrunī

1. Atveriet tālruņa apakšskatu.
  - Ja automašīnai nav pievienots neviens tālrunis, pieskarieties **Pievienot tālruni** → **Padarīt automašīnu uztveramu**.
  - Ja automašīnai ir pievienots tālrunis, pieskarieties **Mainīt** . Uznirstošajā logā pieskarieties **Pievienot tālruni** → **Padarīt automašīnu uztveramu**.
2. Tālrunī aktivizējiet Bluetooth.
3. Lai automašīnā izveidotu interneta savienojumu, izmantojot tālruņa Bluetooth, aktivizējiet tālruni piesaisti (pārnēsājamo/personīgo karstvietu), izmantojot Bluetooth.
4. Meklējiet tālrunī Bluetooth ierīces.
  - > Tiek parādītas pieejamās Bluetooth ierīces.
5. Atlasiet automašīnas nosaukumu tālrunī.
6. Automašīnā tiek rādīts uznirstošs logs par savienojumu. Apstipriniet savienojumu.
7. Pārlicinieties, ka automašīnas specifiskais ciparu kods atbilst ārējai ierīcei. Ja tā ir, akceptējiet abās vietās.
8. Tālrunī akceptējiet vai noraidiet tālruņa kontaktu un paziņojumu opcijas.

### **PIEZĪME**

- Dažos tālruņos jābūt aktivizētai paziņojumu funkcijai.
- Ne visi mobilie tālruņi ir pilnīgi saderīgi un tādēļ var nerādīt kontaktinformāciju un izziņas automašīnā.

### **PIEZĪME**

Ja ir atjaunināta tālruņa operētājsistēma, tālruņa savienojums var tikt pārtraukts. Tādā gadījumā izdzēsiet tālruni no automašīnas un izveidojiet savienojumu vēlreiz.

## Saderīgie tālruņi

Vairāki tirgū esošie mūsdienu tālruņi ir aprīkoti ar Bluetooth tehnoloģiju, bet ne visi no tiem ir pilnīgi saderīgi ar automašīnu. Informāciju par saderīgumu skatiet [support.volvocars.com](http://support.volvocars.com).

## Saistītā informācija

- Tālrunis (523 lpp.)
- Tālruņa automātiska pievienošana automašīnai, izmantojot Bluetooth (526 lpp.)
- Tālruņa manuāla pievienošana automašīnai, izmantojot Bluetooth (527 lpp.)
- Ar Bluetooth pievienota tālruņa atvienošana (527 lpp.)
- Ar Bluetooth savienojumu pievienotu tālruņu pārslēgšana (528 lpp.)



- Ar Bluetooth pievienota tālruņa noņemšana (528 lpp.)
- Ar Bluetooth pievienotu ierīču iestatījumi (532 lpp.)
- Automašīnas savienojuma ar internetu izveide, izmantojot mobilo ierīci (Bluetooth) (533 lpp.)

### **Tālruņa automātiska pievienošana automašīnai, izmantojot Bluetooth**

Tālruni var automātiski pievienot automašīnai ar Bluetooth. Tālrunim ir jābūt vienreiz savienotam ar automašīnu.

Automātiski pievienot var tikai pēdējos divus pievienotos tālruņus.

1. Tālrunī aktivizējiet Bluetooth pirms automašīnas iestatīšanas aizdedzes pozīcijā **I**.

Lai vienlaikus automašīnā izveidotu savienojumu ar internetu, tālrunī ir jābūt aktivizētai datu saitei (portatīvajam/personīgajam tīklājam).

2. Ieslēdziet aizdedzes pozīciju **I** vai augstāku.  
> Tālrunis izveidos savienojumu.

### **Saistītā informācija**

- Tālrunis (523 lpp.)
- Tālruņa sākotnējā pievienošana automašīnai, izmantojot Bluetooth (524 lpp.)
- Tālruņa manuāla pievienošana automašīnai, izmantojot Bluetooth (527 lpp.)
- Ar Bluetooth pievienota tālruņa atvienošana (527 lpp.)
- Ar Bluetooth savienojumu pievienotu tālruņu pārslēgšana (528 lpp.)
- Ar Bluetooth pievienota tālruņa noņemšana (528 lpp.)

- Ar Bluetooth pievienotu ierīču iestatījumi (532 lpp.)
- Automašīnas savienojuma ar internetu izveide, izmantojot mobilo ierīci (Bluetooth) (533 lpp.)
- Aizdedzes pozīcijas (428 lpp.)

## Tālruņa manuāla pievienošana automašīnai, izmantojot Bluetooth

Tālruni var manuāli pievienot automašīnai, izmantojot Bluetooth. Tālrunim ir jābūt vienreiz savienotam ar automašīnu.

1. Tālrunī aktivizējiet Bluetooth.

Lai vienlaikus automašīnā izveidotu savienojumu ar internetu, tālrunī ir jābūt aktivizētai datu saitei (portatīvajam/personīgajam tīklājam).

2. Atveriet tālruņa apakšskatu.

> Tiek norādīti pievienotie tālruņi.

3. Pieskarieties tā tālruņa nosaukumam, kuram vēlaties izveidot savienojumu.

> Tālrunis izveidos savienojumu.

### Saistītā informācija

- Tālrunis (523 lpp.)
- Tālruņa sākotnējā pievienošana automašīnai, izmantojot Bluetooth (524 lpp.)
- Tālruņa automātiska pievienošana automašīnai, izmantojot Bluetooth (526 lpp.)
- Ar Bluetooth pievienota tālruņa atvienošana (527 lpp.)
- Ar Bluetooth savienojumu pievienotu tālruņu pārslēgšana (528 lpp.)
- Ar Bluetooth pievienota tālruņa noņemšana (528 lpp.)

- Ar Bluetooth pievienotu ierīču iestatījumi (532 lpp.)
- Automašīnas savienojuma ar internetu izveide, izmantojot mobilo ierīci (Bluetooth) (533 lpp.)

## Ar Bluetooth pievienota tālruņa atvienošana

Ar Bluetooth pievienotu tālruni no automašīnas var atvienot, tālrunī deaktivizējot Bluetooth.

Ja tālrunis atrodas ārpus automašīnas uztveršanas diapazona, tas tiek automātiski atvienots. Ja atvienošana notiek zvana laikā, zvanu var turpināt tālrunī.

### Saistītā informācija

- Tālrunis (523 lpp.)
- Tālruņa iestatījumi (531 lpp.)
- Ar Bluetooth savienojumu pievienotu tālruņu pārslēgšana (528 lpp.)
- Ar Bluetooth pievienota tālruņa noņemšana (528 lpp.)
- Ar Bluetooth pievienotu ierīču iestatījumi (532 lpp.)

## Ar Bluetooth savienojumu pievienotu tālrunu pārslēgšana

Sistēmu var pārslēgt starp dažādiem ar Bluetooth pievienotiem tālruniem.

1. Atveriet tālruna apakšskatu.
2. Pieskarieties **Mainīt** vai velciet augšējo skatu uz leju un pieskarieties **Iestatījumi** → **Sakari** → **Bluetooth ierīces** → **Pievienot ierīci**.  
> Tiek parādītas pieejamās Bluetooth ierīces.
3. Pieskarieties tālrunim, kuru vēlaties pievienot.

### Saistītā informācija

- Tālrunis (523 lpp.)
- Tālruna sākotnējā pievienošana automašīnai, izmantojot Bluetooth (524 lpp.)
- Ar Bluetooth pievienotu ierīču iestatījumi (532 lpp.)
- Ar Bluetooth pievienota tālruna atvienošana (527 lpp.)
- Ar Bluetooth pievienota tālruna noņemšana (528 lpp.)

## Ar Bluetooth pievienota tālruna noņemšana

Tālrunus var noņemt no reģistrēto Bluetooth ierīču saraksta.

1. Augšējā skatā nospiediet **Iestatījumi**.
2. Nospiediet **Sakari** → **Bluetooth ierīces**.  
> Sarakstā tiek norādītas reģistrētās Bluetooth ierīces.
3. Pieskarieties tālrunim, kuru vēlaties noņemt.
4. Pieskarieties **Noņemt ierīci** un apstipriniet savu izvēli.  
> Tālrunis automašīnā vairs nav reģistrēts.

### Saistītā informācija

- Tālrunis (523 lpp.)
- Tālruna sākotnējā pievienošana automašīnai, izmantojot Bluetooth (524 lpp.)
- Ar Bluetooth pievienota tālruna atvienošana (527 lpp.)
- Ar Bluetooth savienojumu pievienotu tālrunu pārslēgšana (528 lpp.)
- Ar Bluetooth pievienotu ierīču iestatījumi (532 lpp.)

## Tālruna zvanu pārvaldīšana

Zvanu apstrāde automašīnā tālrunim ar Bluetooth savienojumu.

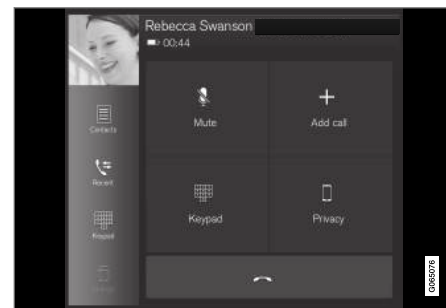

Vispārīga ilustrācija.



### Tālruna zvanu veikšana

1. Atveriet tālruna apakšskatu.
2. Atlasiet zvanu no zvanu vēstures, ievadiet numuru ar tastatūru vai izmantojiet kontaktu sarakstu. Kontakta sarakstā var meklēt, un to var pārlūkot. Kontakta sarakstā pieskarieties ☆, lai pievienotu kontaktu zem **Izlases**.
3. Nospiediet **☎**.
4. Pieskarieties **☎**, lai beigtu zvanu.

Zvanus var veikt arī, izmantojot lietotāju izvēlnes zvanu žurnālu, ko var atvērt ar stūres labās puses vadības tastatūru **☎**.

## Vairāku pušu zvana veikšana

Zvana laikā:

1. Nospiediet **Pievienot zvanu**.
2. Izvēlieties veikt zvanu no zvanu žurnāla, izlases vai kontaktu saraksta.
3. Pieskarieties zvanu žurnāla ierakstam/rindai vai  blakus kontaktam kontaktu sarakstā.
4. Pieskarieties **Pārslēgt zvanu**, lai pārslēgtu zvanu starp pusēm.
5. Pieskarieties , lai beigtu aktīvo zvanu.

## Konferences zvani

Aktīvu vairāku pušu zvanu laikā:

1. Pieskarieties **Savienot zvanus**, lai apvienotu vairāku pušu zvanus.
2. Pieskarieties , lai beigtu zvanu.

## Ienākošie tālruņa zvani

Ienākošie tālruņa zvani tiek parādīti vadītāja displejā un vidējā displejā. Pārvaldiet zvanu ar stūres labās puses vadības tastatūru vai vidējā displejā.

1. Pieskarieties **Atbildēt/Noraidīt**.
2. Pieskarieties , lai beigtu zvanu.

## Ienākošs zvans notiekoša zvana laikā

1. Pieskarieties **Atbildēt/Noraidīt**.
2. Pieskarieties , lai beigtu zvanu.

## Privāts zvans

- Pašreizējā zvana laikā nospiediet **Privātums** un atlasiet iestatījumu:
  - **Pārslēgt uz mobilo tālruni** — brīvroku sistēma tiek atvienota, un zvans turpinās jūsu mobilajā tālrunī.
  - **Tikai vadītājs** — mikrofons, kas iebūvēts pasažiera pusē jūmtā, tiek izslēgts, un zvans turpinās automašīnas brīvroku sistēmā.

## Saistītā informācija

- Tālrunis (523 lpp.)
- Tālruņa sākotnējā pievienošana automašīnai, izmantojot Bluetooth (524 lpp.)
- Tālruņa vadība ar balsi atpazīšanu (145 lpp.)
- Rīcība ar lietojumprogrammu izvēlni vadītāja displejā (102 lpp.)
- Rakstzīmju, burtu un vārdu manuāla ievadīšana centrālajā displejā (127 lpp.)
- Tālruņu kataloga pārvaldība (531 lpp.)
- Īsziņu pārvaldīšana (529 lpp.)
- Audio iestatījumi (498 lpp.)

## Īsziņu pārvaldīšana

Ziņu apstrāde automašīnā tālrunim ar Bluetooth savienojumu.

Dažos tālruņos ir jāaktivizē īsziņu funkcija. Ne visi tālruņi ir saderīgi. Šādos gadījumos automašīnā nevar skatīt kontaktpersonas un īsziņas. Informāciju par saderību skatiet support.volvocars.com.

## Īsziņu pārvaldība centrālajā displejā

Īsziņas tiek rādītas centrālajā displejā, tikai ja ir atlasīts šis iestatījums.

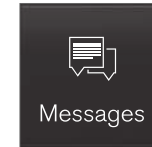

Lietotņu skatā nospiediet **Ziņojumi**, lai pārvaldītu īsziņas centrālajā displejā.

## Īsziņu lasīšana centrālajā displejā



Nospiediet ikonu, lai īsziņa tiktu nolasa.

#### « **Īsziņu sūtīšana centrālajā displejā**<sup>13</sup>

1. Varat izveidot jaunu īsziņu vai atbildēt uz īsziņu.
  - Lai atbildētu uz īsziņu, pieskarieties kontaktam, uz kura īsziņu vēlaties atbildēt, un pēc tam pieskarieties **Atbilde**.
  - Lai izveidotu jaunu īsziņu, pieskarieties **Izveidot jaunu**. Atlasiet kontaktu vai ierakstiet numuru.
2. Sastādiet ziņojumu.
3. Nospiediet **Sūtīt**.

#### **Īsziņu pārvaldība vadītāja displejā**

Īsziņas tiek rādītas vadītāja displejā, tikai ja ir atlasīts šis iestatījums.

#### **Jaunas Īsziņas lasīšana vadītāja displejā**

- Lai nolasītu īsziņu — ar stūres vadības tastatūru atlasiet **Nolasīt**.

#### **Atbildes diktēšana vadītāja displejā**

Kad īsziņa ir nolasīta, var nodiktēt tai īsu atbildi, ja automašīnā ir izveidots savienojums ar internetu.

- Ar stūres vadības tastatūru nospiediet **Atbilde**. Tiek sākts diktēšanas dialogs.

#### **Paziņojums par īsziņu**

Paziņojumus var aktivizēt un deaktivizēt īsziņu iestatījumos.

#### **Saistītā informācija**

- Tālrunis (523 lpp.)
- Īsziņu iestatījumi (530 lpp.)
- Tālruņa iestatījumi (531 lpp.)
- Automašīna ar interneta savienojumu\* (532 lpp.)
- Tālruņa vadība ar bals atpazīšanu (145 lpp.)
- Rakstzīmju, burtu un vārdu manuāla ievadīšana centrālajā displejā (127 lpp.)
- Tālruņa sākotnējā pievienošana automašīnai, izmantojot Bluetooth (524 lpp.)

#### **Īsziņu iestatījumi**

Pievienotā tālruņa īsziņu iestatījumi

1. Augšējā skatā nospiediet **Iestatījumi**.
2. Nospiediet **Sakari** → **Īsziņas** un atlasiet iestatījumus:
  - **Paziņojums centrālajā displejā** – rāda paziņojumus par īsziņām vidējā displeja statusa joslā.
  - **Paziņojums vadītāja displejā** — rāda paziņojumus vadītāja displejā. Saņemtās īsziņas var pārvaldīt, izmantojot stūres labo tastatūru.
  - **Īsziņas signāls** – saņemto īsziņu signāla atlasīšana.

#### **Saistītā informācija**

- Tālrunis (523 lpp.)
- Tālruņa sākotnējā pievienošana automašīnai, izmantojot Bluetooth (524 lpp.)
- Īsziņu pārvaldīšana (529 lpp.)
- Tālruņa iestatījumi (531 lpp.)



<sup>13</sup> Ziņojumus no automašīnas var pārraidīt tikai daļā tālruņa. Informāciju par saderību skatiet vietnē support.volvocars.com.



## Tālruņu kataloga pārvaldība

Kontaktu apstrāde automašīnā tālrunim ar Bluetooth savienojumu.



- 1 Pārlūkojiet burtus un #, lai atrastu atbilstošu kontaktu. Atkarībā no tālruņu katalogā saglabātajiem kontaktiem tiek rādīti tikai atbilstošie burti.
- 2 **Meklēt kontaktus** — pieskarieties , lai meklētu kontaktu sarakstā saglabāta vārda tālruņa numuru.
- 3 **Izlases** — pieskarieties , lai pievienotu kontaktu izlasei vai noņemt to no izlases.

### **PIEZĪME**

Centrālajā displejā tiek rādīti tikai kontakti no tālruņa, kura Bluetooth savienojums ir aktīvs. Var tikt parādīti līdz 3000 kontakti.

## Kārtošana

Kontaktu saraksts tiek kārtots alfabētiskā secībā, un speciālās rakstzīmes un cipari tiek kārtoti sadaļā #. To var kārtot pēc vārda vai uzvārda, un šo iestatījumu pielāgo tālruņa iestatījumos.

## Saistītā informācija

- Tālrunis (523 lpp.)
- Tālruņa iestatījumi (531 lpp.)
- Tālruņa vadība ar bals atpazīšanu (145 lpp.)
- Rakstzīmju, burtu un vārdu manuāla ievadīšana centrālajā displejā (127 lpp.)
- Tālruņa sākotnējā pievienošana automašīnai, izmantojot Bluetooth (524 lpp.)

## Tālruņa iestatījumi

Kad automašīnai ir pievienots tālrunis, var mainīt šādus iestatījumus:

1. Augšējā skatā nospiediet **Iestatījumi**.
2. Nospiediet **Sakari** → **Tālrunis** un atlasiet iestatījumus:
  - **Zvana signāli** – zvana signāla atlasīšana. Var izmantot tālruņa vai automašīnas zvana signālu. Daži tālruņi nav pilnīgi saderīgi, tādēļ to zvana signālus nevar izmantot automašīnā. Informāciju par saderību skatiet support.volvocars.com.
  - **Kārtošanas secība** – kontaktu saraksta šķirošanas secības atlasīšana.

## Paziņojumi par zvaniem vējstikla displejā\*

1. Centrālā displeja augšējā skatā pieskarieties **Iestatījumi**.
2. Nospiediet **My Car** → **Displeji** → **Head-Up displeja iestatījumi**.
3. Izvēlieties **Rādīt tālruni**.

## Saistītā informācija

- Tālrunis (523 lpp.)
- Īsziņu iestatījumi (530 lpp.)
- Ar Bluetooth pievienotu ierīču iestatījumi (532 lpp.)



- Tālruņa sākotnējā pievienošana automašīnai, izmantojot Bluetooth (524 lpp.)
- Augšējais displejs\* (140 lpp.)
- Audio iestatījumi (498 lpp.)

### Ar Bluetooth pievienotu ierīču iestatījumi

Ar Bluetooth pievienotu ierīču iestatījumi.

1. Augšējā skatā nospiediet **Iestatījumi**.
2. Nospiediet **Sakari** → **Bluetooth ierīces** un atlasiet iestatījumus:
  - **Pievienot ierīci** – sāk jaunas ierīces savienošana pāri.
  - **Iepriekš pāri savienotās ierīces** — rāda pievienotās ierīces.
  - **Noņemt ierīci** – noņem pievienotu ierīci.
  - **Atļaut pakalpojumus šai ierīcei** — iestata ierīces lietošanas opcijas: zvanišana, ziņojumu sūtīšana/saņemšana, multivides straumēšana un kā interneta savienojums.
  - **Interneta savienojums** — izveido automašīnā savienojumu ar internetu, izmantojot ierīces Bluetooth savienojumu.

### Saisītā informācija

- Tālrunis (523 lpp.)
- Tālruņa iestatījumi (531 lpp.)
- Automašīna ar interneta savienojumu\* (532 lpp.)
- Tālruņa sākotnējā pievienošana automašīnai, izmantojot Bluetooth (524 lpp.)

### Automašīna ar interneta savienojumu\*

Kad automašīnā ir izveidots savienojums ar internetu, tajā var — piemēram — lietot tīmekļa radio un mūzikas pakalpojumus, izmantojot lietotnes, lejupielādēt programmatūru un sazināties ar izplatītāju tieši no automašīnas.

Savienojums ar automašīnu tiek izveidots, izmantojot Bluetooth, Wi-Fi vai automašīnas iebūvēto modemu\*.

Kad automašīna ir tiešsaistē, tās interneta savienojumu (Wi-Fi tīklāju) var kopīgot, lai ļautu arī citām ierīcēm izmantot tās interneta savienojumu<sup>14</sup>.

Simbols centrālā displeja statusa joslā norāda savienojuma statusu.

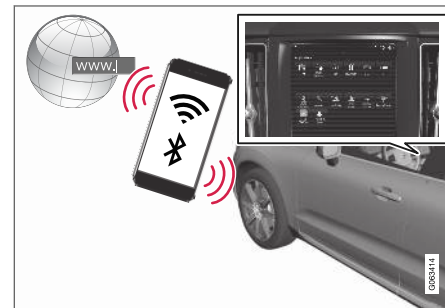

<sup>14</sup> Tas neattiecas uz gadījumiem, kad savienojums izveidots Wi-Fi tīklā.

**i PIEZĪME**

Dati tiek pārraidīti, izmantojot internetu (datu plūsmu), un tas var būt maksas pakalpojums.

Datu viesabonēšanas aktivizēšana var radīt papildu izmaksas.

Informāciju par datu plūsmas izmaksām vaicā-jiet sava tīkla operatoram.

**i PIEZĪME**

Lietojot Apple CarPlay, automašīnā var izveidot interneta savienojumu, tikai izmantojot Wi-Fi vai automašīnas modemu\*.

**i PIEZĪME**

Lietojot Android Auto, automašīnā var izveidot interneta savienojumu, izmantojot Wi-Fi, Bluetooth vai automašīnas modemu\*.

Pirms savienojuma ar internetu izveides automašīnā izlasiet **pakalpojumu noteikumus un nosacījumus** un **klientu konfidencialitātes politiku** vietnē support.volvocars.com.

**Saistītā informācija**

- Vidējā displeja statusa joslas simboli (122 lpp.)
- Automašīnas savienojuma ar internetu izveide, izmantojot mobilo ierīci (Bluetooth) (533 lpp.)
- Automašīnas savienojuma ar internetu izveide, izmantojot mobilo ierīci (Wi-Fi) (534 lpp.)
- Interneta savienojuma izveide automašīnā, izmantojot automašīnas modemu (SIM karti) (535 lpp.)
- Aplikācijas (499 lpp.)
- Nav interneta savienojuma vai tas ir vājš (537 lpp.)
- Automašīnas interneta savienojuma kopīgošana, izmantojot Wi-Fi tīklāju (536 lpp.)
- Wi-Fi tīkla noņemšana (538 lpp.)
- Wi-Fi tehnoloģija un drošība (538 lpp.)
- Volvo ID (28 lpp.)
- Lietotāja noteikumi un nosacījumi un datu kopīgošana (538 lpp.)

**Automašīnas savienojuma ar internetu izveide, izmantojot mobilo ierīci (Bluetooth)**

Izveidojiet interneta savienojumu, izmantojot Bluetooth un kopīgojot tālruna interneta piekļuvi, lai automašīnā piekļūtu dažādiem tiešsaistes pakalpojumiem.

Tālrunim un tīkla operatoram jāatbalsta datu saite (interneta savienojuma koplietošana), un abonēšanas plānam jāietver datu pārraide.

1. Lai automašīnā izveidotu savienojumu ar internetu, izmantojot tālruni ar Bluetooth savienojumu, tālrunim jau ir jābūt vienreiz pievienotam automašīnai, izmantojot Bluetooth. Tālrunī ir jābūt aktivizētam personīgajam tīklājam (portatīvajam/personīgajam tīklājam).
2. Ja tālrunis iepriekš ir bijis pievienots, izmantojot Bluetooth, centrālā displeja augšējā skatā nospiediet **Iestatījumi**.
3. Vidējā displejā: Nospiediet **Sakari** → **Bluetooth ierīces**.
4. Sadaļā **Interneta savienojums** atzīmējiet rūtiņu **Bluetooth Interneta savienojums**.
  - > Tagad automašīnā ir izveidots interneta savienojums, izmantojot tālruni ar Bluetooth savienojumu.





### **i** PIEZĪME

Lietojot Apple CarPlay, automašīnā var izveidot interneta savienojumu, tikai izmantojot Wi-Fi vai automašīnas modemu\*.

### Saisītā informācija

- Automašīna ar interneta savienojumu\* (532 lpp.)
- Interneta savienojuma izveide automašīnā, izmantojot automašīnas modemu (SIM karti) (535 lpp.)
- Tālruņa sākotnējā pievienošana automašīnai, izmantojot Bluetooth (524 lpp.)
- Automašīnas savienojuma ar internetu izveide, izmantojot mobilo ierīci (Wi-Fi) (534 lpp.)
- Apple® CarPlay®\* (518 lpp.)
- Nav interneta savienojuma vai tas ir vājš (537 lpp.)
- Ar Bluetooth pievienotu ierīču iestatījumi (532 lpp.)

## Automašīnas savienojuma ar internetu izveide, izmantojot mobilo ierīci (Wi-Fi)

Izveidojiet interneta savienojumu, izmantojot Wi-Fi un kopīgojot tālruņa interneta piekļuvi, lai automašīnā piekļūtu dažādiem tiešsaistes pakalpojumiem.

Tālrunim un tīkla operatoram jāatbalsta datu saite (interneta savienojuma koplietošana), un abonēšanas plānam jāietver datu pārraide.



1. Datu saites (portatīvā/personīgā tīklāja) aktivizēšana tālrunī.
2. Augšējā skatā nospiediet **Iestatījumi**.
3. Atveriet **Sakari** → **Wi-Fi**.
4. Aktivizējiet/deaktivizējiet, atzīmējot/noņemot atzīmi laukā Wi-Fi.
5. Pieskarities tā tīkla nosaukumam, kuram vēlaties izveidot savienojumu.
6. Ievadiet tīkla paroli.

7. Ja iepriekš esat izmantojis citu savienojuma izveides avotu, apstipriniet savienojuma izveides maiņas opciju.

> Automašīna izveido savienojumu ar tīklu.

Ņemiet vērā, ka noteikti tālruņi izslēdz piesaisti pēc tam, kad ir pārtraukts automašīnas savienojums, piemēram, izkāpjot no automašīnas (līdz nākamajai lietošanas reizei). Tādēļ, nākamreiz lietojot tālruni, tā piesaiste jāaktivizē atkārtoti.

Kad automašīnai tiek pievienots tālrunis, tas tiek saglabāts turpmākai lietošanai. Kad ir sasniegts maksimālais pievienoto tālruņu skaits (50), pirmie pievienotie tālruņi tiek dzēsti. Lai skatītu saglabāto tīklu sarakstu vai manuāli dzēstu saglabātos tīklus, atveriet **Iestatījumi** → **Sakari** → **Wi-Fi** → **Saglabātie tīkli**.

Wi-Fi savienojuma tehniskās un drošības prasības ir aprakstītas atsevišķā sadaļā.

### Saisītā informācija

- Automašīna ar interneta savienojumu\* (532 lpp.)
- Wi-Fi tīkla noņemšana (538 lpp.)
- Nav interneta savienojuma vai tas ir vājš (537 lpp.)
- Wi-Fi tehnoloģija un drošība (538 lpp.)

## Interneta savienojuma izveide automašīnā, izmantojot automašīnas modemu (SIM karti)

Automašīnām, kas aprīkotas ar Volvo On Call\*, interneta savienojumu var izveidot, izmantojot automašīnas modemu un personīgu SIM karti (P-SIM).

Ja interneta savienojums ir izveidots, izmantojot automašīnas modemu, Volvo On Call pakalpojumi izmanto šo savienojumu.

1.

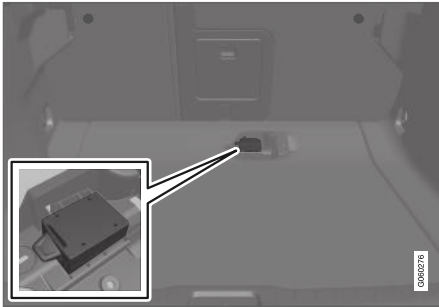

Ievietojiet personīgo SIM karti turētājā zem bagāžas nodalījuma grīdas.

2. Augšējā skatā nospiediet **Iestatījumi**.
3. Nospiediet **Sakari** → **Automašīnas modema Internets**.

4. Aktivizējiet/deaktivizējiet, atzīmējot/noņemot atzīmi **Automašīnas modema Internets** laukā.
5. Ja iepriekš esat izmantojis citu savienojuma izveides avotu, apstipriniet savienojuma izveides maiņas opciju.
6. Ievadiet SIM kartes PIN kodu  
> Automašīna izveido savienojumu ar tīklu.

### Saistītā informācija

- Automašīna ar interneta savienojumu\* (532 lpp.)
- Nav interneta savienojuma vai tas ir vājš (537 lpp.)
- Automašīnas modema iestatījumi (535 lpp.)

## Automašīnas modema iestatījumi<sup>15</sup>

Automašīna ir aprīkota ar modemu, ko var izmantot, lai automašīnā izveidotu interneta pieslēgumu. Interneta pieslēgumu var veikt arī, izmantojot Wi-Fi.

1. Augšējā skatā nospiediet **Iestatījumi**.
2. Nospiediet **Sakari** → **Automašīnas modema Internets** un atlasiet iestatījumus:

- **Automašīnas modema Internets** – atlasiet, vai izmantot automašīnas modemu interneta savienojuma izveidei.
- **Datu lietojums** – pieskaroties **Atiestatīt**, tiek atiestatīts saņemto un nosūtīto datu apjoma skaitītājs.
- **Tīkls**

**Izvēlēties operatoru** – tīkla operatora automātiska vai manuāla atlasīšana.

**Datu viesabonēšana** — ja ir atzīmēta šī izvēles rūtiņa, automašīnas modems mēģina izveidot savienojumu ar internetu, kad automašīna atrodas ārzemēs un ārpus savas mītnes valsts tīkla. Ņemiet vērā, ka tas var būt saistīts ar lielām izmaksām. Pie savas valsts mobilo sakaru operatora noskaidrojiet, kāds ir jūsu viesabonēšanas līgums par datplūsmu ārzemēs.

- **SIM kartes PIN**

<sup>15</sup> Tikai automašīnām, kas aprīkotas ar Volvo On Call.

◀◀ **Mainīt PIN** – var ievadīt ne vairāk par 4 cipariem.

**Atspējot PIN** – atlasiet, vai vaicāt PIN kodu, lai piekļūtu SIM kartei.

- **Sūtīt pieprasījuma kodu** — lieto, lai, piemēram, papildinātu priekšapmaksas karti vai pārbaudītu tās atlikumu. Funkcionalitāte ir atkarīga no pakalpojumu sniedzēja.

### Saisītā informācija

- Interneta savienojuma izveide automašīnā, izmantojot automašīnas modemu (SIM karti) (535 lpp.)
- Nav interneta savienojuma vai tas ir vājš (537 lpp.)

## Automašīnas interneta savienojuma kopīgošana, izmantojot Wi-Fi tīklāju

Kad automašīna ir tiešsaistē, tās interneta savienojumu var kopīgot, lai ļautu arī citām ierīcēm izmantot tās interneta savienojumu<sup>16</sup>.

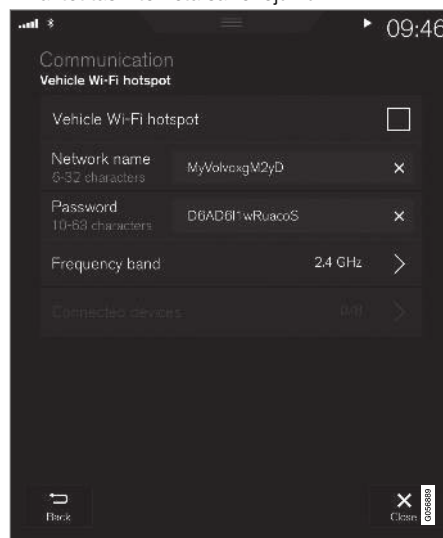

Tīkla operatoram (SIM kartei) ir jāatbalsta piesaiste (interneta savienojuma kopīgošana).

1. Augšējā skatā nospiediet **Iestatījumi**.

2. Nospiediet **Sakari** → **Automašīnas Wi-Fi tīklājs**.
3. Pieskarities **Tīkla nosauk.** piešķiriet piesaistei nosaukumu.
4. Pieskarities **Parole** un atlasiet paroli, kas jāievada pievienotajās ierīcēs.
5. Pieskarities **Frekvenču josla** un atlasiet, kurā frekvencē piesaistei pārraidīt datus. Ņemiet vērā, ka frekvenču joslas atlasīšana nav pieejama visos tīrgos.
6. Aktivizējiet/deaktivizējiet, atzīmējot/noņemot atzīmi **Automašīnas Wi-Fi tīklājs** laukā.
7. Ja iepriekš kā savienojuma avots ir izmantots Wi-Fi, apstipriniet savienojuma maiņas opciju.
  - > Tagad ārējām ierīcēm var izveidot savienojumu ar automašīnas piesaisti (Wi-Fi piekļuves punktu).

### **i** PIEZĪME

Aktivizējot Wi-Fi piekļuves punktu, var nākties maksāt papildu maksu tīkla operatoram.

Informāciju par datu plūsmas izmaksām vaicājiet sava tīkla operatoram.

Vidējā displeja statusa joslā esošais simbols norāda savienojuma statusu.

<sup>16</sup> Neattiecas, kad automašīna ir tiešsaistē, izmantojot Wi-Fi.

Nospiediet **Pievienotās ierīces**, lai skatītu pašlaik pievienoto ierīču sarakstu.

### Saistītā informācija

- Vidējā displeja statusa joslas simboli (122 lpp.)
- Automašīna ar interneta savienojumu\* (532 lpp.)
- Nav interneta savienojuma vai tas ir vājš (537 lpp.)

### Nav interneta savienojuma vai tas ir vājš

Interneta savienojumu ietekmējošie faktori.

Pārraidīto datu apjoms ir atkarīgs no automašīnā izmantotajiem pakalpojumiem vai aplikācijām. Piemēram, audio straumēšana var būt saistīta ar lielu datu apjomu, kam nepieciešams labs savienojums un spēcīgs signāls.

### Tālrūņa savienojums ar automašīnu

Interneta savienojuma ātrums var atšķirties atkarībā no tālrūņa atrašanās vietas automašīnā. Pārvietojiet tālrūni tuvāk centrālajam displejam, lai palielinātu signāla stiprumu. Nodrošiniet, lai starp tām neatrastos nekas, kas var izraisīt traucējumus.

### Tālrūņa savienojums ar tīkla operatoru

Mobilā tīkla ātrums atšķiras atkarībā no tīkla pārklājuma pašreizējā atrašanās vietā. Slikts tīkla pārklājums var būt, piemēram, tuneļos, aiz kalniem, dziļās iepakās vai iekštelpās. Arī datu pārraidē ātrums ir atkarīgs no līguma ar jūsu tīkla operatoru.



#### PIEZĪME

Ja rodas problēmas ar datu plūsmu, sazinieties ar tīkla operatoru.

### Tālrūņa restartēšana

Ja ir problēmas ar interneta savienojumu, tās dažkārt var atrisināt, restartējot tālrūni.

### Saistītā informācija

- Automašīna ar interneta savienojumu\* (532 lpp.)
- Wi-Fi tehnoloģija un drošība (538 lpp.)

## Wi-Fi tīkla noņemšana

Neizmantojot tīkla noņemšanu.

1. Augšējā skatā nospiediet **Iestatījumi**.
2. Atveriet **Sakari** → **Wi-Fi** → **Saglabātie tīkli**.
3. Pieskarities **Aizmirst** blakus tīklam, kuru vēlaties noņemt.
4. Apstipriniet savu izvēli.
  - > Automašīna turpmāk neveidos savienojumu ar šo tīklu automātiski.

## Visu tīklu noņemšana

Visus tīklus var noņemt vienlaicīgi, atjaunojot rūpnīcas iestatījumus. Lūdzu, ņemiet vērā, ka visiem lietotāja datiem un sistēmas iestatījumiem tiks atjaunotas sākotnējās rūpnīcas vērtības.

## Saistītā informācija

- Automašīna ar interneta savienojumu\* (532 lpp.)
- Nav interneta savienojuma vai tas ir vājš (537 lpp.)
- Centrālā displeja iestatījumu atiestatīšana (133 lpp.)
- Automašīnas savienojuma ar internetu izveide, izmantojot mobilo ierīci (Wi-Fi) (534 lpp.)

## Wi-Fi tehnoloģija un drošība

Iespējamie tīklu veidi, ar kuriem var izveidot savienojumu.

Var pievienot tikai šāda tipa tīklus:

- Frekvence — 2,4 vai 5 GHz<sup>17</sup>.
- Standarti — 802.11 a/b/g/n.
- Drošības tips - WPA2-AES-CCMP.

Automašīnas Wi-Fi sistēmas uzdevums ir darbināt automašīnā esošās Wi-Fi ierīces.

Ja šajā frekvencē vienlaikus darbojas vairākas ierīces, veikspēja var pasliktināties.

## Saistītā informācija

- Automašīna ar interneta savienojumu\* (532 lpp.)

## Lietotāja noteikumi un nosacījumi un datu kopīgošana

Noteiktu pakalpojumu un lietotņu pirmajā palaišanas reizē var tikt rādīts uznirstošs logs ar virsrakstiem **Noteikumi un nosacījumi un Datu kopīgošana**.

Tā mērķis ir informēt par Volvo lietotāja noteikumiem un nosacījumiem un datu kopīgošanas politiku. Piekrītot datu kopīgošanai, lietotājs piekrīt, ka no automašīnas tiek nosūtīta noteikta informācija. Tas ir nepieciešams, lai noteiktiem pakalpojumiem un lietotnēm būtu pilnīga funkcionalitāte.

Datu kopīgošanu var iestatīt centrālā displeja iestatījumu izvēlnē.

## Saistītā informācija

- Datu kopīgošanas aktivizēšana un deaktivizēšana (539 lpp.)

<sup>17</sup> Frekvences atlasīšanas opcija nav pieejama visos tirgos.



## Datu kopīgošanas aktivizēšana un deaktivizēšana

Pakalpojumiem un lietotnēm nepieciešamo datu kopīgošanu var iestatīt centrālā displeja iestatījumu izvēlnē.

1. Vidējā displeja augšējā skatā nospiediet **Iestatījumi**.
2. Nospiediet **Sistēma** → **Konfidencialitāte un dati**.
3. Atlasiet **Datu kopīgošana**, lai aktivizētu vai deaktivizētu datu kopīgošanu.
4. Kad ir aktivizēta datu kopīgošana, atsevišķu pakalpojumu un lietotņu iestatījumus var mainīt tālāk sarakstā.

Kad datu kopīgošana ir deaktivizēta, iepriekšējie iestatījumi atsevišķiem pakalpojumiem un lietotnēm paliek pieejami brīdīm, kad datu kopīgošana atkal tiks aktivizēta.

### Saistītā informācija

- Lietotāja noteikumi un nosacījumi un datu kopīgošana (538 lpp.)

## Saderīgie multivides formāti

Multivides atskaņošanai ir jāizmanto tālāk norādītie failu formāti.

### Audio faili

Formāts	Faila paplašinājums	Kodeks
MP3	.mp3	MPEG1 Layer III, MPEG2 Layer III, MP3 Pro (mp3 saderīgs), MP3 HD (mp3 saderīgs)
AAC	.m4a, .m4b, .aac	AAC LC (MPEG-4 III daļa Audio), HE-AAC (aacPlus v1/v2)
WMA	.wma	WMA8/9, WMA9/10 Pro
WAV	.wav	LPCM
FLAC	.flac	FLAC

### Video faili

Formāts	Faila paplašinājums
MP4	.mp4, m4v
MPEG-PS	.mpg, .mp2, .mpeg, .m1v

Formāts	Faila paplašinājums
AVI	.avi
AVI (DivX)	.avi, divx
ASF	.asf, .wmv
MKV	.mkv

### Subtitri

Formāts	Faila paplašinājums
SubViewer	.sub
SubRip	.srt
SSA	.ssa

## « DivX®

DivX sertificētām ierīcēm ir veikta pārbaude, atskaņojot augstas kvalitātes DivX (.divx, .avi) videoklipus. Ja redzat DivX logotipu, varat atskatīt DivX filmas.

Profils	DivX Home Theater
Video kodeks	DivX, MPEG-4
Izšķirtspēja	720x576
Bitu pārraides ātrums	4.8Mbps
Kadru pārraides ātrums	30 fps
Faila paplašinājums	.divx, .avi
Maksimālais faila izmērs	4 GB
Audio kodeks	MP3, AC3
Subtitri	XSUB

Speciālās funkcijas	Vairāki subtitri, vairāki audio, atskaņošanas atsākšana
Atsauce	Atbilst visām profila DivX Home Theater prasībām. Lai saņemtu plašāku informāciju un iegūtu programmatūras rīkus, kas ļauj pārveidot failus par DivX Home Theater video, apmeklējiet divx.com.

### Saistītā informācija

- Mediju atskaņotājs (509 lpp.)
- Video (513 lpp.)
- DivX® atskaņošana (514 lpp.)

## USB ierīču tehniskās specifikācijas

Lai varētu nolasīt USB ierīču saturu, ir jāievēro tālāk norādītās tehniskās specifikācijas.

Atskaņošanas laikā vidējā displejā nav redzama mapju struktūra.

	Maks. skaits
Faili	15 000
Mapes	1 000
Mapju līmeņi	8
Atskaņošanas saraksti	100
Atskaņošanas sarakstu vienumi	1 000
Apakšmapes	Bez ierobežojuma

## USB A savienotāja tehniskās specifikācijas

- A tipa ligzda
- Versija 2.0
- Sprieguma padeve 5 V
- Maks. strāvas padeve 2,1 A

### Saistītā informācija

- Multivides atskaņošana, izmantojot USB portu (515 lpp.)

## **Krātuves vieta cietajā diskā**

Varat skatīt, cik daudz brīvas vietas ir automašīnas cietajā diskā.

Varat skatīt automašīnas cietā diska krātuves informāciju, tostarp kopējo ietilpību, pieejamo ietilpību un vietas daudzumu, ko izmanto instalētās lietotnes. Šī informācija ir pieejama sadaļā

**Iestatījumi → Sistēma → Sistēmas informācija → Krātuve.**

## **Saistītā informācija**

- Aplikācijas (499 lpp.)

## Audio un multivides licenču līgums

Licence ir vienošanās par tiesībām veikt noteiktu darbību vai tiesībām izmantot kāda cita pilnvaras atbilstoši vienošanās noteikumiem un nosacījumiem. Turpmāk ir redzamas Volvo vienošanās ar ražotājiem/izstrādātājiem. Vairums no tām ir angļu valodā.

### Bowers & Wilkins

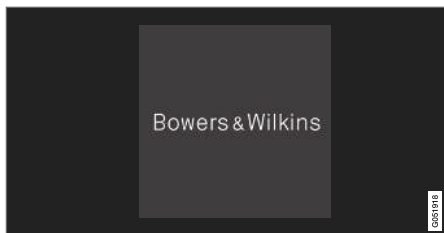

Bowers & Wilkins un B&W ir uzņēmuma B&W Group Ltd preču zīmes. Nautilus ir uzņēmuma B&W Group Ltd preču zīme. Kevlar ir uzņēmuma DuPont reģistrēta preču zīme.

### Dirac Unison®



Dirac Unison optimizē skaļruņu frekvences, to darbību laikā un telpā, lai iegūtu labāko iespējamo zemfrekvenču skaņējumu un dzirdību. Tas sniedz iespēju precīzi atveidot konkrētu skaņdarba izpildes telpu akustiskās raksturiezīmes. Izmantojot komplicētus algoritmus, Dirac Unison digitāli vada visus skaļruņus, pamatojoties uz precīziem skaņas mērījumiem. Tāpat kā orķestra diriģents, tas garantē, ka skaļruņi darbojas pilnīgi vienoti.

### DivX®



DivX®, DivX Certified® un saistītie logotipi ir DivX, LLC preču zīmes un tiek lietoti saskaņā ar licenci.

Šajā DivX Certified® ierīcē var atskaņot DivX® Home Theater video failus, kuru izšķirtspēja ir līdz 576p (tostarp .avi, .divx). Lejupielādējiet bezmaksas programmatūru vietnē [www.divx.com](http://www.divx.com), lai izveidotu, atskaņotu un straumētu digitālu video.

PAR DIVX VIDEO PĒC PIEPRASĪJUMA: šī DivX Certified® ierīce ir jāreģistrē, lai varētu atskaņot iegādātās DivX video pēc pieprasījuma (VOD) filmas. Lai saņemtu reģistrācijas kodu, ierīces iestatījumu izvēlnē atrodiat sadaļu DivX VOD. Lai saņemtu plašāku informāciju un pabeigtu reģistrāciju, dodieties uz [vod.divx.com](http://vod.divx.com).

### Patentu numuri

Aizsargāts ar vienu vai vairākiem šādiem ASV patentiem. 7,295,673; 7,460,668; 7,515,710; 8,656,183; 8,731,369; RE45,052

### Gracenote®



Daļa satura ir aizsargāta ar © Gracenote vai tā piegādātāju autortiesībām.

Gracenote, Gracenote logo un logotips "Powered by Gracenote" un Gracenote MusicID ir vai nu reģistrētas prečzīmes vai Gracenote, Inc. prečzīme ASV un/vai citās valstīs.

### **Gracenote® gala lietotāja licences līgums**

Šī programma vai ierīce satur Gracenote, Inc. of Emeryville, California, USA ("Gracenote") izstrādātu programmatūru. Gracenote programmatūra ("Gracenote programmatūra") aktivizē šo programmu, lai veiktu diska un/vai faila identificēšanu un iegūtu ar mūziku saistītu informāciju, tostarp izpildītāja vārdu, skaņu ierakstu nosaukumu un diska/faila nosaukumu ("Gracenote dati") no tiešsaistes serveriem vai iegūlām datubāzēm (kopā dēvētiem par "Gracenote serveriem") un lai veiktu citas darbības. Gracenote datus drīkst izmantot tikai šai programmai vai ierīcei paredzētajām gala lietotāja funkcijām.

Jūs piekřītat izmantot Gracenote datus, Gracenote programmatūru un Gracenote serverus tikai savām personīgajām, nekomerciālām vajadzībām. Jūs piekřītat nepiešķirt, nekopēt, nenodot un nepārsūtīt šo Gracenote programmatūru un jebkādus Gracenote datus nevienai trešajai pusei. JŪS PIEKĀRĪTAT NEIZMANTOT GRACENOTE DATUS, GRACENOTE PROGRAMMATŪRU VAI GRACENOTE SERVERUS, IZŅEMOT GADĪJUMOS, KAS SKAIDRI NOTEIKTI ŠAJĀ LĪGUMĀ.

Jūs piekřītat nosacījumam, ka šo ierobežojumu pārtraukšanas gadījumā jūsu neekskluzīvās tiesības izmantot Gracenote datus, Gracenote programmatūru un Gracenote serverus tiks pārtrauktas. Ja jūsu licence tiek atsaukta, jūs piekřītat beigt lietot visus Gracenote datus, Gracenote programmatūru un Gracenote serverus. Gracenote patur ekskluzīvās tiesības uz visiem Gracenote datiem, visām Gracenote programmatūrām un visiem Gracenote serveriem, tostarp ģpašumtiesībām. Gracenote nekādos apstākļos nav pienākuma jums maksāt par jebkādu jūsu sniegto informāciju. Jūs piekřītat nosacījumam, ka Gracenote, Inc. var savā vārdā piemērot uzņēmuma tiesības pret jums saskaņā ar šo lġumu.

saskaņā ar šo lġumu pakalpojums izmanto unikālu identifikatoru, lai izsekotu vaicājumus statistikas apkopošanas nolūkā. Nejauši piešķirta skaitliskā identifikatora mērkis ir iespējot saskaņā ar šo lġumu pakalpojumu skaitīt vaicājumus, nezinot informāciju par to, kas jūs esat. Papildu informācija ir pieejama Gracenote pakalpojuma Gracenote privātuma politikas tīmekļa vietnē.

Gracenote programmatūra un visa Gracenote datos ietvertā informācija tiek jums piedāvāta, "kāda tā ir". Gracenote neuzņemas nekādas saistības un nenodrošina garantiju (tiešu vai netiešu) attiecībā uz Gracenote serveros esošo Gracenote datu precizitāti. Gracenote patur tiesības dzēst datus no Gracenote serveriem vai mainīt datu kategorijas jebkāda iemesla dēļ, ko Gracenote uzskata par pietiekamu. Netiek nodrošināta

garantija, ka Gracenote programmatūra vai Gracenote serveri darbosies bez kļūmēm vai bez pārtraukuma. Gracenote nav pienākuma jums piedāvāt jaunus, uzlabotus vai papildu datu tipus vai kategorijas, ko Gracenote var piedāvāt nākotnē, un uzņēmums patur tiesības jebkurā laikā pārtraukt savu pakalpojumu sniegšanu.

GRACENOTE ATSAKĀS NO JEBKURĀM GARANTIJĀM (TIEŠĀM VAI NETIEŠĀM), TOSTARP, BET NEAPROBEŽOJOTIES AR NETIEŠĀM GARANTIJĀM ATTIECĪBĀ UZ PIEMĒROTĪBU TIRDZNICĪBAI, PIEMĒROTĪBU KONKRĒTAM MĒRKĪM, NOSAUKUMU UN INTELEKTUĀLO ģPAŠUMTIESĪBU NEPĀRKĀPŠĀNU. GRACENOTE NEGARANTĒ REZULTĀTUS, KAS IEGŪTI, IZMANTOJOT GRACENOTE PROGRAMMATŪRU VAI GRACENOTE SERVERI. GRACENOTE NEKĀDĀ GADĪJUMĀ NEUZŅEMAS ATBILDĪBU PAR JEBKĀDIEM IZRIETOŠIEM BOJĀJUMIEM VAI JEBKĀDU ZUDUŠU PEĻŅU VAI IENĀKUMIEM.

© Gracenote, Inc. 2009

### **Sensus software**

This software uses parts of sources from clib2 and Prex Embedded Real-time OS - Source (Copyright (c) 1982, 1986, 1991, 1993, 1994), and Quercus Robusta (Copyright (c) 1990, 1993), The Regents of the University of California. All or some portions are derived from material licensed to the University of California by American Telephone and Telegraph Co. or Unix



◀◀ System Laboratories, Inc. and are reproduced herein with the permission of UNIX System Laboratories, Inc. Redistribution and use in source and binary forms, with or without modification, are permitted provided that the following conditions are met: Redistributions of source code must retain the above copyright notice, this list of conditions and the following disclaimer. Redistributions in binary form must reproduce the above copyright notice, this list of conditions and the following disclaimer in the documentation and/or other materials provided with the distribution. Neither the name of the <ORGANIZATION> nor the names of its contributors may be used to endorse or promote products derived from this software without specific prior written permission. THIS SOFTWARE IS PROVIDED BY THE COPYRIGHT HOLDERS AND CONTRIBUTORS "AS IS" AND ANY EXPRESS OR IMPLIED WARRANTIES, INCLUDING, BUT NOT LIMITED TO, THE IMPLIED WARRANTIES OF MERCHANTABILITY AND FITNESS FOR A PARTICULAR PURPOSE ARE DISCLAIMED. IN NO EVENT SHALL THE COPYRIGHT OWNER OR CONTRIBUTORS BE LIABLE FOR ANY DIRECT, INDIRECT, INCIDENTAL, SPECIAL, EXEMPLARY, OR CONSEQUENTIAL DAMAGES (INCLUDING, BUT NOT LIMITED TO, PROCUREMENT OF SUBSTITUTE GOODS OR SERVICES; LOSS OF USE, DATA, OR PROFITS; OR BUSINESS INTERRUPTION) HOWEVER CAUSED AND ON ANY THEORY OF LIABILITY, WHETHER IN

CONTRACT, STRICT LIABILITY, OR TORT (INCLUDING NEGLIGENCE OR OTHERWISE) ARISING IN ANY WAY OUT OF THE USE OF THIS SOFTWARE, EVEN IF ADVISED OF THE POSSIBILITY OF SUCH DAMAGE.

This software is based in part on the work of the Independent JPEG Group.

This software uses parts of sources from "libtess". The Original Code is: OpenGL Sample Implementation, Version 1.2.1, released January 26, 2000, developed by Silicon Graphics, Inc. The Original Code is Copyright (c) 1991-2000 Silicon Graphics, Inc. Copyright in any portions created by third parties is as indicated elsewhere herein. All Rights Reserved. Copyright (C) [1991-2000] Silicon Graphics, Inc. All Rights Reserved. Permission is hereby granted, free of charge, to any person obtaining a copy of this software and associated documentation files (the "Software"), to deal in the Software without restriction, including without limitation the rights to use, copy, modify, merge, publish, distribute, sublicense, and/or sell copies of the Software, and to permit persons to whom the Software is furnished to do so, subject to the following conditions: The above copyright notice including the dates of first publication and either this permission notice or a reference to <http://oss.sgi.com/projects/FreeB/> shall be included in all copies or substantial portions of the Software. THE SOFTWARE IS PROVIDED "AS IS", WITHOUT WARRANTY OF ANY KIND,

EXPRESS OR IMPLIED, INCLUDING BUT NOT LIMITED TO THE WARRANTIES OF MERCHANTABILITY, FITNESS FOR A PARTICULAR PURPOSE AND NON-INFRINGEMENT. IN NO EVENT SHALL SILICON GRAPHICS, INC. BE LIABLE FOR ANY CLAIM, DAMAGES OR OTHER LIABILITY, WHETHER IN AN ACTION OF CONTRACT, TORT OR OTHERWISE, ARISING FROM, OUT OF OR IN CONNECTION WITH THE SOFTWARE OR THE USE OR OTHER DEALINGS IN THE SOFTWARE. Except as contained in this notice, the name of Silicon Graphics, Inc. shall not be used in advertising or otherwise to promote the sale, use or other dealings in this Software without prior written authorization from Silicon Graphics, Inc.

This software is based in parts on the work of the FreeType Team.

This software uses parts of SSLeay Library: Copyright (C) 1995-1998 Eric Young (eay@cryptsoft.com). All rights reserved

### Linux software

This product contains software licensed under GNU General Public License (GPL) or GNU Lesser General Public License (LGPL), etc.

You have the right of acquisition, modification, and distribution of the source code of the GPL/LGPL software.

You may download Source Code from the following website at no charge: [http://www.embedded-carmultimedia.jp/linux/oss/download/TVM\\_8351\\_013](http://www.embedded-carmultimedia.jp/linux/oss/download/TVM_8351_013)

The website provides the Source Code "As Is" and without warranty of any kind.

By downloading Source Code, you expressly assume all risk and liability associated with downloading and using the Source Code and complying with the user agreements that accompany each Source Code.

Please note that we cannot respond to any inquiries regarding the source code.

### **camellia:1.2.0**

Copyright (c) 2006, 2007

NTT (Nippon Telegraph and Telephone Corporation). All rights reserved.

Redistribution and use in source and binary forms, with or without modification, are permitted provided that the following conditions are met:

1. Redistributions of source code must retain the above copyright notice, this list of conditions and the following disclaimer as the first lines of this file unmodified.
2. Redistributions in binary form must reproduce the above copyright notice, this list of conditions and the following disclaimer in the documentation and/or other materials provided with the distribution.

THIS SOFTWARE IS PROVIDED BY NTT "AS IS" AND ANY EXPRESS OR IMPLIED WARRANTIES, INCLUDING, BUT NOT LIMITED TO, THE IMPLIED WARRANTIES OF MERCHANTABILITY AND FITNESS FOR A PARTICULAR PURPOSE ARE DISCLAIMED. IN NO EVENT SHALL NTT BE LIABLE FOR ANY DIRECT, INDIRECT, INCIDENTAL, SPECIAL, EXEMPLARY, OR CONSEQUENTIAL DAMAGES (INCLUDING, BUT NOT LIMITED TO, PROCUREMENT OF SUBSTITUTE GOODS OR SERVICES; LOSS OF USE, DATA, OR PROFITS; OR BUSINESS INTERRUPTION) HOWEVER CAUSED AND ON ANY THEORY OF LIABILITY, WHETHER IN CONTRACT, STRICT LIABILITY, OR TORT (INCLUDING NEGLIGENCE OR OTHERWISE) ARISING IN ANY WAY OUT OF THE USE OF THIS SOFTWARE, EVEN IF ADVISED OF THE POSSIBILITY OF SUCH DAMAGE.

### **Unicode: 5.1.0**

COPYRIGHT AND PERMISSION NOTICE

Copyright c 1991-2013 Unicode, Inc. All rights reserved. Distributed under the Terms of Use in <http://www.unicode.org/copyright.html>.

Permission is hereby granted, free of charge, to any person obtaining a copy of the Unicode data files and any associated documentation (the "Data Files") or Unicode software and any associated documentation (the "Software") to deal in the Data Files or Software without



restriction, including without limitation the rights to use, copy, modify, merge, publish, distribute, and/or sell copies of the Data Files or Software, and to permit persons to whom the Data Files or Software are furnished to do so, provided that (a) the above copyright notice(s) and this permission notice appear with all copies of the Data Files or Software, (b) both the above copyright notice(s) and this permission notice appear in associated documentation, and (c) there is clear notice in each modified Data File or in the Software as well as in the documentation associated with the Data File(s) or Software that the data or software has been modified.

THE DATA FILES AND SOFTWARE ARE PROVIDED "AS IS", WITHOUT WARRANTY OF ANY KIND, EXPRESS OR IMPLIED, INCLUDING BUT NOT LIMITED TO THE WARRANTIES OF MERCHANTABILITY, FITNESS FOR A PARTICULAR PURPOSE AND NONINFRINGEMENT OF THIRD PARTY RIGHTS. IN NO EVENT SHALL THE COPYRIGHT HOLDER OR HOLDERS INCLUDED IN THIS NOTICE BE LIABLE FOR ANY CLAIM, OR ANY SPECIAL INDIRECT OR CONSEQUENTIAL DAMAGES, OR ANY DAMAGES WHATSOEVER RESULTING FROM LOSS OF USE, DATA OR PROFITS, WHETHER IN AN ACTION OF CONTRACT, NEGLIGENCE OR OTHER TORTIOUS ACTION, ARISING OUT OF OR IN CONNECTION WITH THE USE OR

◀◀ PERFORMANCE OF THE DATA FILES OR SOFTWARE.

Except as contained in this notice, the name of a copyright holder shall not be used in advertising or otherwise to promote the sale, use or other dealings in these Data Files or Software without prior written authorization of the copyright holder.

**Atbilstības deklarācija**

 <p><b>MITSUBISHI ELECTRIC</b> C/O: 10-3-33, Minwa, Sanda-city, Hyogo, 669-1513, Japan</p>	<p><b>MITSUBISHI ELECTRIC CORPORATION</b> SANDA WORKS 2-3-33, Minwa, Sanda-city, Hyogo, 669-1513, Japan www.mitsubishielectric.com</p>
<p><b>DECLARATION OF CONFORMITY</b> <b>For</b></p>	
	<p>Product: Audio Navigation Unit Model: NR-0V</p>
<p>Supplied by Mitsubishi Electric Corporation Sanda Works 2-3-33, Minwa, Sanda-city, Hyogo, 669-1513, Japan</p>	<p>Technical File-hold by Mitsubishi Electric Corporation Sanda Works 2-3-33, Minwa, Sanda-city, Hyogo, 669-1513, Japan</p>
<p><b>RATTE Directive (Safety)</b></p>	<p><b>Standard used for comply</b> EN 60950-1:2006 + Amd.1: 2009 + Amd.1: 2010 + Amd.2: 2011 + Amd.2: 2013 EN 62479:2011</p>
<p><b>RF Directive (EMC)</b></p>	<p>EN 301 488-1 V2.1.1:2017-03 EN 301 488-17 V3.3.1:2017-02</p>
<p><b>RF Directive (Spectrum)</b></p>	<p>EN 300 328 V2.2.1:2016-11 EN 303 345 V1.1.7:2017-03(Final Draft)</p>
<p><b>Means of Conformity</b> We declare under our sole responsibility that the Product (s) is conformity with the essential requirements and other relevant requirements of the Radio Equipment (RE) Directive (2014/53/EU).</p>	
<p>Date of issue: May 30, 2017</p>	
<p>Signature of Responsible Person:</p>	 <p>Hirotsugu Mizuno Senior Manager Design B O/E Multimedia Manufacturing-A Dept. MITSUBISHI ELECTRIC CORPORATION SANDA WORKS Mimato,hirotsugu@mitsubishielectric.co.jp</p>



Valsts/ reģions	
Brazilija:	 <p>Modelo NR-0V</p> <p><b>ANATEL</b> Agência Nacional de Telecomunicações 1801-14-5334</p> <p>(011) 07898499100959</p> <p>Este equipamento opera em caráter secundário isto e, não tem direito a proteção contra interferência prejudicial, mesmo tipo, e não pode causar interferência a sistemas operando em caráter primário.</p> <p>Para consultas, visite: <a href="http://www.anatel.gov.br">www.anatel.gov.br</a></p>
EU:	 <p>Ražotājs: Mitsubishi Electric Corporation Sanda Works 2-3-33, Miwa, Sanda-city, Hyogo, 669-1513, Japan</p> <p>Mitsubishi Electric Corporation ar šo paziņo, ka šis radio iekārtas veids [audio navigācijas iekārta] atbilst direktīvai 2014/53/ES.</p> <p>Plašāku informāciju skatiet vietnē <a href="http://support.volvocars.com">support.volvocars.com</a>.</p>
Apvieno- tie Arābu Emirāti:	 <p>TRA REGISTERED No. ERO133275/14 DEARLER No. DA0088122/12</p>



Valsts/ reģions	
Kazah- stāna:	 <p>Modeļa nosaukums: NR 0V                      Ražotājs: Mitsubishi Electric Corporation                      Eksportējošā valsts: Japāna</p>

Valsts/ reģions	
Kīna:	<p>1.</p> <ul style="list-style-type: none"> <li>■ 使用频率: 2.4 - 2.4835 GHz</li> <li>■ 等效全向辐射功率(EIRP): 天线增益 &lt; 10dBi 时: ≤100 mW 或 ≤20 dBm ①</li> <li>■ 最大功率谱密度: 天线增益 &lt; 10dBi 时: ≤20 dBm / MHz (EIRP) ①</li> <li>■ 载频容限: 20 ppm</li> <li>■ 带外发射功率(在 2.4-2.4835GHz 频段以外) ≤-80 dBm / Hz (EIRP)</li> <li>■ 杂散发射(辐射)功率(对应载波±2.5 倍信道带宽以外): <ul style="list-style-type: none"> <li>• ≤-36 dBm / 100 kHz (30 - 1000 MHz)</li> <li>• ≤-33 dBm / 100 kHz (2.4 - 2.4835 GHz)</li> <li>• ≤-40 dBm / 1 MHz (3.4 - 3.53 GHz)</li> <li>• ≤-40 dBm / 1 MHz (5.725 - 5.85 GHz)</li> <li>• ≤-30 dBm / 1 MHz (其它 1 - 12.75 GHz)</li> </ul> </li> </ul> <p>2. 不得擅自更改发射频率、加大发射功率(包括额外加装射频功率放大器), 不得擅自外接天线或改用其它发射天线;</p> <p>3. 使用时不得对各种合法的无线电通信业务产生有害干扰; 一旦发现有害干扰现象时, 应立即停止使用, 并采取措施消除干扰后方可继续使用;</p> <p>4. 使用微功率无线电设备, 必须忍受各种无线电业务的干扰或工业、科学及医疗应用设备的辐射干扰;</p> <p>5. 不得在飞机和机场附近使用。</p>



Valsts/ regions	
Koreja:	<p>B 급 기기 (가정용 방송통신기자재)</p> <p>이 기기는 가정용(B 급) 전자파적합기기로서 주로 가정에서 사용하는 것을 목적으로 하며, 모든 지역에서 사용할 수 있습니다.</p> <p>해당 무선설비는 전파혼신 가능성이 있으므로 인명안전과 관련된 서비스는 할 수 없습니다.</p>
Malaizija	<div data-bbox="212 402 359 548" data-label="Image"> </div> <p>This device has been certified under the Communications &amp; Multimedia Act of 1998, Communications and Multimedia (Technical Standards) Regulations 2000. To retrieve your device's serial number, please visit (<a href="http://support.volvocars.com">support.volvocars.com</a>) and search for "SIRIM Label Verification".</p> <p>Device category: Navigation equipment for vehicle (Bluetooth)</p> <p>Model: NR-0V</p> <p>Type Approval No.: RBAY/18A/1015S(15-4067)</p>

Valsts/ reģions		
Meksika:		
Taivāna:	<p>低功率電波輻射性電機管理辦法</p> <p>第十二條</p> <p>經型式認證合格之低功率射頻電機，非經許可，公司、商號或使用者均不得擅自變更頻率、加大功率或變更原設計之特性及功能。</p> <p>第十四條</p> <p>低功率射頻電機之使用不得影響飛航安全及干擾合法通信；經發現有干擾現象時，應立即停用，改善至無干擾時方得繼續使用。前項合法通信，指依電信法規定作業之無線電通信。低功率射頻電機須忍受合法通信或工業、科學及醫療用電波輻射性電機設備之干擾。</p>	

### Saistītā informācija

- Skaņa, multivīde un internets (498 lpp.)
- Automašīna ar interneta savienojumu\* (532 lpp.)
- Mediju atskaņotājs (509 lpp.)
- Gracenote® (512 lpp.)
- Sensus — tiešsaistes savienojums un izklaide (34 lpp.)



RITENI UN RIEPAS

## Riepas

Riepu funkcija cita starpā ir noturēt slodzi, nodrošināt saķeri ar ceļa virsmu, samazināt vibrācijas un aizsargāt riteņus pret nodilumu.

Riepas būtiski ietekmē automobiļa braukšanas raksturojumu. Riepas veidam, izmēriem, spiedienam riepā un riepas ātruma jaudai ir liela nozīme automašīnas veiktspējā.

Automašīna ir aprīkota ar riepām saskaņā ar riepu informācijas uzlīmi, kas atrodas uz vadītāja puses durvju statņa (starp priekšējām durvīm un aizmugurējām durvīm).

### **BRĪDINĀJUMS**

Bojāta riepa var izraisīt automašīnas kontroles zudumu.

### Ieteicamās riepas

Piegādes brīdī automašīna ir aprīkota ar Volvo oriģinālajām riepām, kuru sānos ir marķējums VOL<sup>1</sup>. Šīs riepas ir rūpīgi pielāgotas automašīnai. Ja riepas tiek mainītas, ieteicams, lai arī jaunajām riepām būtu šis marķējums, lai saglabātu automašīnas vadāmības, komforta un degvielas patēriņa raksturiņa pašības.

### Jaunas riepas

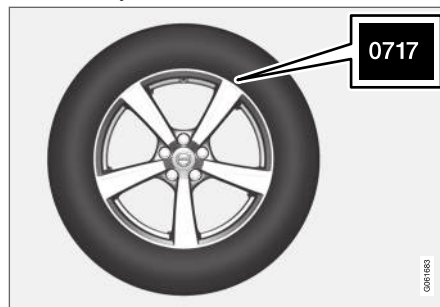

Riepas ātri bojājas. Pēc dažiem gadiem tās kļūst cietākas, vienlaikus pakāpeniski pasliktinoties to saķeres spējai un īpašībām. Tādēļ, mainot riepas, centieties iegādāties iespējami jaunas. Tas jo īpaši attiecas uz ziemas riepām. Pēdējie četri cipari skaitļu virknē nozīmē izgatavošanas nedēļu un gadu. Šis ir riepas DOT marķējums (Department of Transportation), kas ir norādīts ar četriem cipariem, piemēram, 0717. Šī riepa ir izgatavota 2017. gada 7. nedēļā.

### Riepas vecums

Visas riepas, kas vecākas par 6 gadiem, jāpārbauda ekspertam pat tad, ja tās izskatās nebojātas. Riepas noveco un sadalās, pat ja tās nemaz vai tikpat kā nemaz nav lietotas. To darbību ietekmē riepas materiāla sabrukšana. Tas attiecas uz visām riepām, kas tiek noglabātas vēlākai

lietošanai. Dažas ārējās pazīmes, kas norāda uz riepas nederīgumu, ir plaisas un krāsas zudums.

### Riepu ekonomija

- Uzturiet pareizo gaisa spiedienu riepās.
- Izvairieties no straujas gaitas uzsākšanas, asas bremzēšanas un riteņu buksēšanas.
- Lielāks ātrums palielina riepu nodilumu.
- Pareiza riteņu savirze ir ļoti svarīga.
- Nebalansēti riteņi pasliktina riepu ekonomiju un gaitas komfortu.
- Riepām ir jāizmanto viens un tas pats griešanās virziens visu to kalpošanas mūžu.
- Mainot riepas, aizmugurējiem riteņiem ir jāuzstāda riepas ar vislabāko protektoru, lai samazinātu pārmērīgas pagriežamības risku asas bremzēšanas laikā.
- Braucot pāri apmalēm vai dziļās bedrītēs, var neatgriezeniski sabojāt riepas un/vai riteņu diskus.

### Riepu rotācija

Automašīnai nav obligāti jāveic riepu rotācija. Braukšanas stils, gaisa spiediens riepās, klimats un ceļa stāvoklis nosaka to, cik ātri riepas noveco un nodilst. Pareizs gaisa spiediens riepās rada vienmērīgāku nodilumu.

Lai novērstu protektoru dziļuma atšķirības un riepu nodiluma pazīmju pastiprināšanos, priekšē-

<sup>1</sup> Noteiktiem riepu izmēriem ir iespējamas atšķirības.



jie un aizmugurējie riteņi ir savstarpēji jāmaina. Pirmā nomaiņa var notikt pēc aptuveni 5000 km (aptuveni 3100 jūdžēm) un pēc tam ik pēc 10 000 km (aptuveni 6200 jūdžēm).

Volvo iesaka sazināties ar autorizētu Volvo servisu, ja neesat pārliecināts par protektora dziļumu. Ja riepām ir pamanāmas ievērojamas nodiluma atšķirības (> 1 mm protektora dziļuma atšķirība), riepās ar vismazāko nodilumu vienmēr jāuzstāda automašīnas aizmugurē. Nepietiekamu stūres vadību parasti ir vienkāršā izlabot nekā pārmērīgu stūres vadību, un tā izraisa automobiļa braukšanu uz priekšu pa taisnu līniju, nevis aizmugures izslīdēšanu uz vienu pusi, kas izraisa pilnīgu automobiļa vadāmības zudumu. Tādēļ ir svarīgi, lai aizmugurējie riteņi nekādā gadījumā nezaudētu saķeri, pirms tā notiek ar priekšējiem riteņiem.

### Riteņu un riepu uzglabāšana

Uzglabājot riteņu komplektus (riepas, kas uzstādītas uz riteņu diskciem), tās ir jāpakar vai jānovieto zemē uz sāniem.

Riepas, kas nav uzmontētas uz diskciem, ir jāuzglabā uz sāniem vai vertikāli, bet tās nedrīkst pakārt.

### ! SVARĪGI

Riepas ir jāuzglabā vēsā, sausā un tumšā vietā, un tās nedrīkst uzglabāt tuvu šķīdinātājiem, naftai, eļļai utt.

### ! BRĪDINĀJUMS

- Jūsu Volvo automašīnas riteņu disku un riepu izmēri ir norādīti, lai panāktu atbilstību stingrām prasībām attiecībā uz stabilitāti un braukšanas raksturīpašībām. Neapstiprinātas riteņu disku izmēru un riepu izmēru kombinācijas var negatīvi ietekmēt automašīnas stabilitāti un braukšanas raksturīpašības.
- Uz bojājumiem, ko izraisa neapstiprinātas riteņu disku izmēru un riepu izmēru kombinācijas uzstādīšana, jaunas automašīnas garantija neattiecas. Volvo neuzņemas atbildību par nāvi, traumām vai izmaksām, ko izraisījusi šādu kombināciju uzstādīšana.

### Saistītā informācija

- Riepu spiediena pārbaudīšana (558 lpp.)
- Riepu griešanās virziens (557 lpp.)
- Riepu protektora nodiluma indikatori (558 lpp.)
- Riepu spiediena uzraudzības sistēma\* (561 lpp.)
- Riepu avārijas remonta komplekts (574 lpp.)
- Riepu izmēru apzīmējumi (556 lpp.)
- Apstiprinātie riteņu un riepu izmēri (677 lpp.)

- Ieteikumi par bagāžas iekrašanu (588 lpp.)

## Riepu izmēru apzīmējumi

Riepu izmēru, slodzes indeksa un ātruma kategorijas apzīmējumi.

Automašīnai ir apstiprinātas noteiktas disku un riepu kombinācijas.

## Izmēru apzīmējumi

Visām riepiem ir izmēru apzīmējumi, piemēram: 235/55 R18 104 V.

235	Riepas platums (mm)
55	Riepas šķērsriezuma sienuaugstuma un platuma attiecība (%)
R	Radiālās kārtas
18	Riteņa diska diametrs collās
104	Maksimālās atļautās riepu slodzes kodi, riepu slodzes indekss (LI)
V	Maksimālā pieļaujamā ātruma indekss, ātruma indekss (SS). (Šajā gadījumā 240 km/h (149 mph)).

## Slodzes indekss

Katrai riepai ir noteikta slodzes nešanas jauda jeb slodzes indekss (LI). Automobiļa masa nosaka riepu slodzes indeksu.

## Ātruma indekss

Katra riepa var izturēt noteiktu maksimālo ātrumu. Riepu ātruma indeksam SS (Speed Symbol) jāatbilst vismaz automašīnas maksimālajam ātrumam. Tabulā tālāk ir norādīts katram ātruma indeksam atļautais maksimālais ātrums (SS). Vienīgais šo noteikumu izņēmums ir ziemas riepas<sup>2</sup>, kurām var tikt izmantots zemāks ātruma indekss. Ja ir izvēlētas šādas riepas, automašīnas braukšanas ātrums nedrīkst pārsniegt riepas ātruma indeksu (piemēram, Q kategorijas riepu maksimālais ātrums ir 160 km/h (100 mph)). Braukšanas maksimālais ātrums ir atkarīgs no ceļa stāvokļa, nevis riepu ātruma indeksa.

<b>i</b>	<b>PIEZĪME</b>
	Maksimālais atļautais ātrums ir norādīts tabulā.
Q	160 km/h (100 mph) (lieto tikai ziemas riepiem)
T	190 km/h (118 mph)
H	210 km/h (130 mph)
V	240 km/h (149 mph)
W	270 km/h (168 mph)
Y	300 km/h (186 mph)

## **BRĪDINĀJUMS**

Specifikācijās, kas ir pieejamas drukātajā īpašnieka rokasgrāmatā, ir norādīts viszemākais atļautais riepu slodzes indekss (LI) un ātruma indekss (SS) visiem dzinēja variantiem. Lietojot riepu ar pārāk zemu slodzes vai ātruma indeksu, tā var pārkarst un tikt bojāta.

## Saistītā informācija

- Riepas (554 lpp.)
- Riteņu disku izmēru apzīmējumi (557 lpp.)
- Apstiprinātie riteņu un riepu izmēri (677 lpp.)
- Zemākais pieļaujamais riepu slodzes indekss un ātruma indekss (678 lpp.)

<sup>2</sup> Tas attiecas gan uz riepiem ar metāla radzēm, gan uz riepiem bez tām.

## Riteņu disku izmēru apzīmējumi

Riteņu un riteņu disku izmēru apzīmējumu piemēri ir sniegti tabulā tālāk.

Automāšīnai ir apstiprinātas noteiktas disku un riepu kombinācijas.

Visiem riteņu diskjiem ir izmēru apzīmējumi, piemēram, 7.5Jx18x50.5.

7,5	Diska platums collās
J	Diska uzmalas profils
18	Riteņa diska diametrs collās
50,5	Attālums mm (attālums no riteņa vidus līdz riteņa saskares virsmai pret rumbu)

## Saistītā informācija

- Riepas (554 lpp.)
- Riepu izmēru apzīmējumi (556 lpp.)
- Apstiprinātie riteņu un riepu izmēri (677 lpp.)

## Riepu griešanās virziens

Uz tāda protektoru modeļa riepām, kas paredzētas rotēšanai tikai vienā virzienā, rotācijas virziens ir norādīts ar bultiņu.

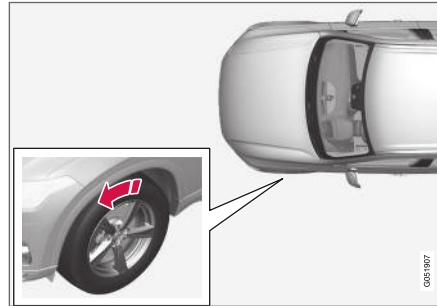

Bultiņa norāda riteņa griešanās virzienu.

- Riepai visā tās ekspluatācijas laikā vienmēr jārotē vienā un tajā pašā virzienā.
- Riepas var mainīt tikai priekšējā un aizmugurējā stāvoklī, un tās nekad nedrīkst mainīt no labās puses uz kreiso un otrādi.
- Ja riepas ir piestiprinātas nepareizi, tiek nelabvēlīgi ietekmētas automašīnas bremsēšanas īpašības un braukšanas jauda lietus un šķidoņa apstākļos.
- Riepas ar lielāku protektoru dziļumu vienmēr jāuzstāda automobiļa aizmugurē (lai samazinātu slīdēšanas risku).

## **i** PIEZĪME

Pārliecinieties, ka abi riteņu pāri ir vienāda tipa un izmēra, kā arī ka tiem ir viens ražotājs.

## Saistītā informācija

- Riepas (554 lpp.)

## Riepu protektora nodiluma indikatori

Protektoru nodiluma indikatori rāda riepas protektora dziļuma stāvokli.

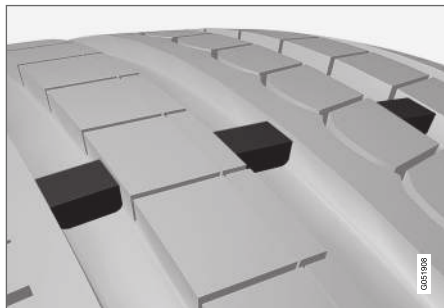

Protektoru nodiluma indikators ir šaurs paaugstinājums šķērsām gareniskajām rievām riepas protektora rakstā. Riepas sānos ir norādīti burti TWI (Tread Wear Indicator). Kad riepas protektora dziļums ir mazāks par 1,6 mm (1/16 collas), riepas protektors ir vienā augstumā ar protektoru nodiluma indikatoriem. Pēc iespējas apmainiet pret jaunām riepām. Atcerieties, ka riepām ar sekliem protektoriem ir ļoti vāja saķere lietus un sniega laikā.

### Saistītā informācija

- Riepas (554 lpp.)

## Riepu spiediena pārbaudīšana

Pareizs riepu spiediens palīdz uzlabot braukšanas stabilitāti, taupa degvielu un paildzina riepu kalpošanas mūžu.

Ar laiku gaisa spiediens riepās samazinās — tas ir normāli. Gaisa spiediens riepās mainās arī atkarībā no apkārtējās temperatūras. Braucot ar riepām, kurās spiediens ir pārāk zems, riepas var pārkarst un tikt bojātas. Spiediens riepās ietekmē braukšanas komfortu, braukšanas troksni un vadāmības rādītājus.

Pārbaudiet gaisa spiedienu riepās reizi mēnesī. Lai sasniegtu optimālu riepu veiktspēju un optimālu dilumu, izmantojiet aukstām riepām ieteicamo riepu spiedienu. Pārāk augsts vai pārāk zems riepu spiediens var izraisīt nevienmērīgu riepu dilumu.

### BRĪDINĀJUMS

- Riepu plīšanas biežākais iemesls ir pārāk zems riepu spiediens, kas var izraisīt nopietnas plaisas riepā, protektora valīgumu vai riepas uzsprāgšanu, negaidīti zaudējot kontroli pār automašīnu un paaugstinot traumu risku.
- Riepas ar pārāk zemu spiedienu samazina automašīnas kravnesību.

## Aukstas riepas

Riepu spiediens ir jāpārbauda, kad riepas ir aukstas.

Riepas uzskata par aukstām, kad to temperatūra ir vienāda ar apkārtējā gaisa temperatūru.

Šī temperatūra parasti tiek sasniegta, kad automašīna ir stāvējusi vismaz 3 stundas.

Kad ir nobraukti aptuveni 1,6 km (1 jūdze), riepas uzskata par siltām. Ja jums ir jābrauc tālāk, lai varētu piepumpēt riepas, tad vispirms pārbaudiet un pierakstiet riepu spiedienu un pēc tam piepumpējiet līdz piemērotam spiedienam, kad esat sasniedzis pumpi.

Kad mainās āra temperatūra, mainās arī riepu spiediens. Temperatūras samazinājums par 10 grādiem izraisa riepu spiediena samazināšanos par 1 psi (7 kPa). Regulāri pārbaudiet riepu spiedienu un noregulējiet līdz pareizajam spiedienam, kas ir norādīts automašīnas riepu informācijas plāksnītē vai sertifikācijas uzlīmē.

Ja pārbaudāt riepu spiedienu, kad riepas ir siltas, tad gaisu izlaist nedrīkst. Riepas ir siltas braukšanas dēļ, un ir normāli, ka spiediens palielinās virs ieteicamā spiediena aukstām riepām. Ja siltām riepām spiediens ir vienāds ar aukstām riepām ieteicamo spiedienu vai par to zemāks, riepu spiediens var būt daudz par zemu.

## Saistītā informācija

- Riepu spiediena pielāgošana (559 lpp.)
- Ieteicamais gaisa spiediens riepās (560 lpp.)
- Riepu spiediena uzraudzības sistēma\* (561 lpp.)
- Riepas (554 lpp.)

## Riepu spiediena pielāgošana

Ar laiku gaisa spiediens riepās samazinās — tas ir normāli. Tādēļ riepu spiediens ir dažkārt jāno regulē, lai uzturētu ieteicamo riepu spiedienu. Lai sasniegtu optimālu riepu veiktspēju un optimālu dilumu, izmantojiet aukstām riepām ieteicamo riepu spiedienu.

### PIEZĪME

Lai nepieļautu nepareizu gaisa spiedienu riepās, spiediens jāpārbauda aukstām riepām. "Aukstas riepas" nozīmē, ka riepu temperatūra ir tāda pati, ka apkārtējā gaisa temperatūra (apmēram 3 stundas pēc braukšanas). Pēc dažu kilometru nobraukšanas riepas sasilst, un spiediens palielinās.

1. Noņemiet vienas riepas ventilim vāciņu un pēc tam stingri uzspiediet manometru uz ventiļa.
2. Piepumpējiet līdz ieteicamajam spiedienam.

3. Uzlieciet pretputekļu vāciņu atpakaļ.

### PIEZĪME

- Pēc riepas piesūknēšanas vienmēr uzlieciet putekļu vāciņu, lai novērstu grants, netīrumu u.c. radītos ventiļa bojājumus.
- Izmantojiet tikai plastmasas putekļu vāciņus. Metāla putekļu vāciņi var rūsēt, apgrūtinot atskrūvēšanu.

4. Visuāli pārbaudiet riepas, vai tajās nav iestrēgušu naglu vai citu priekšmetu, kas varētu pārdurt riepu un izraisīt gaisa noplūdi.
5. Pārbaudiet sānu sienas, vai tajās nav padzīlējumu, plīsumu, izspiedumu vai citu defektu.
6. Atkārtojiet visām riepām, arī rezerves riepai\*.

### PIEZĪME

Ja esat pārsniedzis nepieciešamo spiedienu, izlaidiet gaisu, piespiežot metāla tapu ventiļa vidū. Pēc tam pārbaudiet spiedienu vēlreiz, izmantojot riepu manometru.

Dažām rezerves riepām ir nepieciešams augstāks spiediens nekā citām riepām. Pārbaudiet riepu spiediena tabulā vai riepu spiediena plāksnītē.



### ◀ Saistītā informācija

- Ieteicamais gaisa spiediens riepās (560 lpp.)
- Riepu spiediena pārbaudīšana (558 lpp.)
- Riepas piepumpēšana ar riepu remonta komplektā iekļauto kompresoru (578 lpp.)
- Apstiprinātie spiedieni riepās (679 lpp.)

### Ieteicamais gaisa spiediens riepās

Riepu spiedienu uzlīme uz vadītāja puses durvju statņa (starp rāmi un aizmugurējām durvīm) norāda, kādam jābūt riepu spiedienam pie dažādiem noslogojuma un ātruma nosacījumiem.



Plāksnītē ir norādīts automašīnai rūpnīcā uzstādīto riepu apzīmējums, kā arī slodzes ierobežojumi un riepu spiediens.

### Uzlabota degvielas ekonomija ar ECO spiedienu

Ja automašīna nav noslogota (tajā brauc ne vairāk kā 3 cilvēki) un brauc ar ātrumu līdz 160 km/h (100 mph), var atlasīt ECO spiedienu, lai panāktu vislabāko degvielas ekonomiju. Ja tomēr vēlaties sasniegt viszemāko trokšņa līmeni un vislabākos braukšanas komforta apstākļus, ieteicams iestatīt zemāku spiedienu.

### Saistītā informācija

- Riepu spiediena pārbaudīšana (558 lpp.)
- Apstiprinātie spiedieni riepās (679 lpp.)

## Riepu spiediena uzraudzības sistēma\*

Kad gaisa spiediens vienā vai vairākās riepās ir pārāk zems, riepu spiediena uzraudzības sistēma Indirect Tyre Pressure Monitoring System (ITPMS) par to brīdina, attēlojot vadītāja displejā indikatora simbolu.

Simbols	Skaidrojums
	<p>Simbols iedegas, lai norādītu uz zemu spiedienu riepā.</p> <p>Ja sistēmā ir radusies kļūme, riepu spiediena brīdinājuma simbols mirgo aptuveni vienu minūti un pēc tam paliek iedegts.</p>

### Sistēmas apraksts

Riepu spiediena uzraudzības sistēma mēra dažādu rīteņu griešanās ātrumu atšķirības, izmantojot ABS sistēmu, lai varētu noteikt, vai to riepās ir pareizs spiediens. Ja gaisa spiediens riepā ir pārāk zems, riepas diametrs mainās, un tā rezultātā mainās arī tās griešanās ātrums. Salīdzinot riepas savā starpā, sistēma var noteikt, vai vienā vai vairākās no riepām ir zems gaisa spiediens.

### Vispārīga informācija par riepu uzraudzības sistēmu

Tālāk sniegtajā informācijā riepu uzraudzības sistēma ir saukta par TPMS.

Katra riepa, tostarp rezerves riepa\*, ir jāpārbauda reizi mēnesī. Pārbaudes laikā rīepai ir jābūt

aukstai un gaisa spiedienam tajā ir jāatbilst automašīnas ražotāja ieteiktajam gaisa spiedienam, kas norādīts riepu spiediena uzlīmē vai riepu spiediena tabulā. Ja automašīnas riepu izmēri neatbilst ražotāja ieteiktajiem, noskaidrojiet, kāds ir pareizais gaisa spiediena līmenis šādām riepām.

Kā papildu drošības funkcija automašīnā ir uzstādīta riepu spiediena uzraudzības sistēma (TPMS), kas norāda, kad gaisa spiediens vienā vai vairākās riepās ir pārāk zems. Kad iedegas zema gaisa spiediena indikatora simbols, iespējami drīz apturiet automašīnu, pārbaudiet riepas un piepumpējiet tās līdz pareizajam spiedienam.

Braucot ar zemu gaisa spiedienu riepās, riepa var pārkarst, un tas, savukārt, var izraisīt riepas plīšanu. Zems riepu spiediens arī samazina degvielas patēriņa efektivitāti un riepu kalpošanas laiku, kā arī var ietekmēt automašīnas vadāmību un bremzēšanas ceļu. Ievērojiet, ka TPMS neaizstāj regulāru riepu apkopi. Vadītāja pienākums ir uzturēt pareizu gaisa spiedienu riepās, pat ja zema riepu spiediena robežvērtība vēl nav sasniegta un indikatora simbols nav iedegts.

Automašīna ir aprīkota arī ar TPMS sistēmas kļūmes indikatoru, kas norāda, kad sistēma nedarbojas pareizi. TPMS sistēmas kļūmes indikators ir apvienots ar zema riepu spiediena indikatora simbolu. Kad sistēma konstatē kļūmi, simbols vadītāja displejā aptuveni vienu minūti mirgo un pēc tam paliek iedegts. Šī procedūra tiks atkārtota katrā automašīnas iedarbināšanas reizē līdz kļū-

mes novēršanai. Kad ir iedegts šis simbols, var būt ietekmēta sistēmas spēja noteikt zemu gaisa spiedienu riepās vai par to brīdināt.

TPMS sistēmas kļūme var rasties vairāku iemeslu dēļ, piemēram, pēc rezerves riepas uzmontēšanas, riepu vai rīteņu maiņas, kas var traucēt TPMS pareizai darbībai.

Pēc vienas vai vairāku riepu maiņas noteikti pārbaudiet TPMS indikatora simbolu, lai pārliecinātos, ka TPMS pareizi darbojas ar jauno riepu vai rīteni.

### Ziņojumi instrumentu panelī

Kad riepu spiediens ir pārāk zems, vadītāja displejā iedegas zema riepu spiediena indikatora simbols un tiek attēlots ziņojums.

- **Zems spiediens riepās Pārbaudiet riepas, kalibrējiet pēc uzpildes**
- **Riepu spied. sist. Īslaicīgi nav pieejams**
- **Riepu spied. sist. Jāveic akope**

### Jāpatur prātā

- Pēc rīteņu maiņas vai riepu spiediena regulēšanas vienmēr kalibrējiet sistēmu. Volvo ieteiktās riepu spiediena vērtības skatiet riepu spiediena uzlīmē uz durvju balsta vadītāja pusē.
- Ja izmantosiet riepas, kuru izmēri atšķiras no rūpnīcā uzstādīto riepu izmēriem, sistēma ir jākalibrē šīm riepām, lai izvairītos no apla-  
miem brīdinājumiem.



- Ja tiek lietots rezerves ritenis\*, iespējams, riteņu atšķirību dēļ riepu spiediena uzraudzības sistēma nedarbojas pareizi.
- Sistēma neaizstāj riepu regulāru apskati un apkopi.
- Riepu spiediena uzraudzības sistēmu nevar izslēgt.

### BRĪDINĀJUMS

- Nepareizs gaisa spiediens riepās var izraisīt riepu kļūmi, kā rezultātā vadītājs var zaudēt kontroli pār automašīnu.
- Sistēma nevar laicīgi norādīt pēkšņu riepu bojājumu.

### Saistītā informācija

- Ieteicamais gaisa spiediens riepās (560 lpp.)
- Riepu spiediena statusa skatīšana centrālajā displejā\* (563 lpp.)
- Rīcība zema riepu spiediena brīdinājuma gadījumā (565 lpp.)
- Riepu spiediena uzraudzības sistēmas kalibrēšana\* (562 lpp.)

### Riepu spiediena uzraudzības sistēmas kalibrēšana\*

Lai riepu spiediena uzraudzības sistēma Indirect Tyre Pressure Monitoring System (ITPMS) darbotos pareizi, jānosaka riepu spiediena atsaucēs vērtība. Tas jāveic katrā riepu vai riepu spiediena maiņas reizē.

Piemēram, braucot ar smagu kravu vai lielā ātrumā, kas pārsniedz 160 km/h (100 jūdzes stundā), riepu spiediens ir jānoregulē saskaņā ar Volvo ieteicamajām riepu spiediena vērtībām. Pēc tam sistēma jākalibrē atkārtoti.

1. Izslēdziet automašīnu.
2. Piesūknējiet riepās līdz spiedienam, kas norādīts uz vadītāja sānu durvju statņa esošajā riepu spiediena uzlīmē.
3. Iedarbiniet automašīnu.
4. Lietotņu skatā atveriet lietotni **Automaš. statuss**.

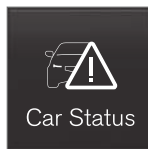

5. Nospiediet **TPMS**.



### PIEZĪME

Sākot kalibrēšanu, automašīnai jāstāv uz vietas.

6. Nospiediet **Kalibrēt**.
7. Pieskarities **OK**, lai apstiprinātu, ka riepu spiediens visās četrās riepās ir pārbaudīts un noregulēts.



8. Darbiniet automašīnu, līdz kalibrācija ir pabeigta.

Kalibrēšana tiek veikta, kad ar automašīnu brauc ātrumā, kas pārsniedz 35 km/h (22 mph).

- > Kad ir apkopots pietiekams datu daudzums, lai sistēma varētu noteikt zemu gaisa spiedienu riepās, riepu krāsa vidējā displejā tiek mainīta no pelēkas uz zaļu. Kad kalibrēšana ir pabeigta, sistēma nesniedz papildu apstiprinājumu.

Ja automašīnas aizdedze tiek izslēgta, pirms kalibrācija ir pabeigta, nākamajā iedarbināšanas reizē riepu krāsa centrālajā displejā mainās no pelēkas uz zaļu, pat ja kalibrācija nav pabeigta. Veiciet kalibrāciju vēlreiz un sagaidiet, līdz tā tiek pabeigta tajā pašā darbības ciklā, lai nodrošinātu, ka kalibrācija tiek veikta pareizi.

Ja neizdodas uzsākt kalibrāciju, tiek rādīts šāds ziņojums: **Kalibrēšana nesekmīga. Mēģiniet vēlreiz.**

### **PIEZĪME**

Atcerieties vienmēr kalibrēt riepu spiediena uzraudzības sistēmu, ja esat nomainījis riteņus vai ja ir mainīts riepu spiediens saskaņā ar riepu spiediena uzlīmi vai riepu spiediena tabulu.

Ja nav iestatītas pareizas atsaucēs vērtības, sistēma var pareizi nebrīdināt par zemu spiedienu riepās.

Lai varētu piekļūt kalibrēšanas pogai un sākt kalibrēšanas procesu, automašīnai ir jāstāv un dzinējam ir jādarbojas.

### **BRĪDINĀJUMS**

Izplūdes gāzēs ir oglekļa monoksīds — tas ir neredzams un bez smaržas, bet ļoti indīgs. Tādēļ kalibrēšana vienmēr ir jāveic ārpus telpām vai autoservisā ar atgāzu atsūkšanas sistēmu.

### **Saistītā informācija**

- Ieteicamais gaisa spiediens riepās (560 lpp.)
- Riepu spiediena pielāgošana (559 lpp.)
- Riepu spiediena statusa skatīšana centrālajā displejā\* (563 lpp.)
- Rīcība zema riepu spiediena brīdinājuma gadījumā (565 lpp.)
- Riepu spiediena uzraudzības sistēma\* (561 lpp.)

## **Riepu spiediena statusa skatīšana centrālajā displejā\***

Ar riepu spiediena uzraudzības sistēmu Indirect Tyre Pressure Monitoring System (ITPMS) centrālajā displejā var skatīt riepu spiediena statusus.

### **Statusa pārbaude**

1. Lietotāju skatā atveriet lietotni **Automaš.** **statuss.**

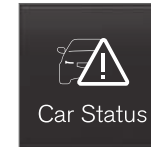

2. Pieskarities **TPMS**, lai skatītu riepu statusus.



## ◀ Statusa rādījums

Grafiskajos attēlos centrālajā displejā ir redzams katras riepas statuss<sup>3</sup>.

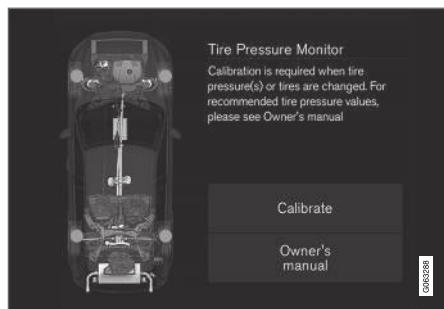

### Zaļa riepa:

- Riepu spiediens pārsniedz brīdinājuma robežvērtību.

### Dzeltena riepa:

- Gaisa spiediens riepā ir pārāk zems. Apturiet automašīnu un pārbaudiet/noregulējiet riepas spiedienu, piepumpējot tās, tiklīdz tas ir iespējams. Pēc gaisa spiediena noregulēšanas kalibrējiet sistēmu.

### Visas riepas dzeltenas:

- Divās vai vairākās riepās spiediens ir pārāk zems. Apturiet automašīnu un pārbaudiet/

noregulējiet riepu spiedienu, piepumpējot tās, tiklīdz tas ir iespējams. Pēc spiediena noregulēšanas kalibrējiet sistēmu.

### Visas riepas pelēkas:

- Notiek kalibrēšana.
- Nezināms statuss.

Lai sistēma kļūtu aktīva, var būt vairākas minūtes jābrauc ar ātrumu, kas pārsniedz 35 km/h (22 mph).

### Visas riepas ir pelēkas, un ir redzams šāds paziņojums:

- **Riepu spied. sist. Īslaicīgi nav pieejams.** Indikatora simbols mirgo un pēc aptuveni 1 minūtes paliek pastāvīgi iedegts. Sistēma pašlaik nav pieejama, un drīz tiks aktivizēta.
- **Riepu spied. sist. Jāveic apkope.** Indikatora simbols mirgo un pēc aptuveni 1 minūtes paliek pastāvīgi iedegts. Sistēma nedarbojas pareizi, sazinieties ar autoservisu<sup>4</sup>.

### Saisītā informācija

- Riepu spiediena uzraudzības sistēmas kalibrēšana\* (562 lpp.)
- Rīcība zema riepu spiediena brīdinājuma gadījumā (565 lpp.)
- Riepu spiediena uzraudzības sistēma\* (561 lpp.)

- Automašīnas statuss (602 lpp.)

<sup>3</sup> Attēls ir shematisks — izkārtojums var atšķirties atkarībā no automašīnas modeļa vai programmatūras atjauninājuma.

<sup>4</sup> Ieteicams sazināties ar autorizētu Volvo servisu.

## Rīcība zema riepu spiediena brīdinājuma gadījumā

Kad tiek aktivizēts riepu spiediena uzraudzības sistēmas Indirect Tyre Pressure Monitoring System (ITPMS) brīdinājums, gaisa spiediens vienā vai vairākās automašīnas riepās ir pārāk zems un ir attiecīgi jārikojas.



Ja iedegas sistēmas indikatora simbols un tiek parādīts ziņojums **Zems spiediens riepās**, pārbaudiet un koriģējiet gaisa spiedienu riepās.

1. Izslēdziet automašīnu.
2. Ar manometru pārbaudiet spiedienu visās četrās riepās.
3. Piesūknējiet riepās līdz spiedienam, kas norādīts uz vadītāja sānu durvju statņa esošajā riepu spiediena uzlīmē.
4. Pēc riepu spiediena regulēšanas veiciet sistēmas kalibrēšanu centrālajā displejā.

Ņemiet vērā, ka indikatora simbols nenodziest, kamēr zema riepu spiediena stāvoklis nav novērsts un nav veikta jauna kalibrēšana.

### PIEZĪME

Lai nepieļautu nepareizu gaisa spiedienu riepās, spiediens jāpārbauda aukstām riepām. "Aukstas riepās" nozīmē, ka riepu temperatūra ir tāda pati, ka apkārtējā gaisa temperatūra (apmēram 3 stundas pēc braukšanas). Pēc dažu kilometru nobraukšanas riepās sasilst, un spiediens palielinās.

### PIEZĪME

- Pēc riepās piesūknēšanas vienmēr uzlieciet putekļu vāciņu, lai novērstu grants, netīrumu u.c. radītos ventiļa bojājumus.
- Izmantojiet tikai plastmasas putekļu vāciņus. Metāla putekļu vāciņi var rūsēt, apgrūtinot atskrūvēšanu.

### BRĪDINĀJUMS

- Nepareizs gaisa spiediens riepās var izraisīt riepu kļūmi, kā rezultātā vadītājs var zaudēt kontroli pār automašīnu.
- Sistēma nevar laicīgi norādīt pēckšņu riepu bojājumu.

### Saisītā informācija

- Ieteicamais gaisa spiediens riepās (560 lpp.)
- Riepu spiediena pielāgošana (559 lpp.)

- Riepu spiediena uzraudzības sistēmas kalibrēšana\* (562 lpp.)
- Riepu spiediena statusa skatīšana centrālajā displejā\* (563 lpp.)
- Riepu spiediena uzraudzības sistēma\* (561 lpp.)
- Riepās piepumpēšana ar riepu remonta komplektā iekļauto kompresoru (578 lpp.)

## Riteņu maiņa

Automašīnas riteņus var nomainīt, piemēram, pret ziemas riteņiem vai rezerves riteņi. Ievērojiet riteņu noņemšanas un piestiprināšanas instrukcijas.

## Mainot uz cita izmēra riepām

Pārbaudiet, vai riepu izmēri ir apstiprināti lietošanai uz šīs automašīnas.

Pēc katras riepu izmēra maiņas sazinieties ar autorizētu Volvo servisu, lai atjauninātu programmatūru. Gan mainot uz lielāka vai mazāka izmēra riepām, gan mainot no vasaras riepām uz ziemas un otrādi, var būt nepieciešama programmatūras lejujupielāde.

## Saistītā informācija

- Riteņa noņemšana (567 lpp.)
- Riteņu uzstādīšana (569 lpp.)
- Apstiprinātie riteņu un riepu izmēri (677 lpp.)
- Instrumentu komplekts (566 lpp.)
- Ziemas riepas (572 lpp.)
- Rezerves riteņi\* (571 lpp.)
- Riteņu skrūves (567 lpp.)

## Instrumentu komplekts

Bagāžas nodalījumā atrodas instrumenti, kas var noderēt, velkot automašīnu, mainot riteņi vai veicot līdzīgas darbības.

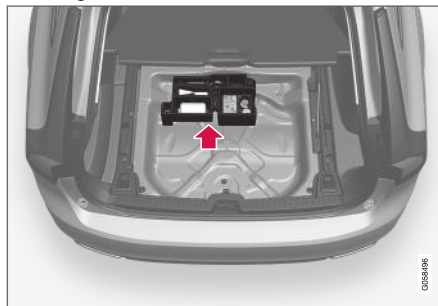

Putuplasta blokā zem bagāžas nodalījuma grīdas atrodas automašīnas vilkšanas cilpa, riepu remonta komplekts, instruments plastmasas vāciņu izņemšanai no riteņu skrūvēm un slēdzamo riteņu skrūvju ligzda.

Ja automašīna ir aprīkota ar rezerves riteņi\*, tad tā komplektā ir iekļauts arī domkrats un riteņatslēga, kā arī iepakojums ar vienreizējas lietošanas cimdkiem un maiss bojātajam riteņim.

## Saistītā informācija

- Riteņu maiņa (566 lpp.)
- Domkrats\* (566 lpp.)

## Domkrats\*

Domkratu var izmantot automašīnas pacelšanai, piemēram, lai uzstādītu rezerves riteņi.



Attēls ir shematisks — versija var atšķirties.

**! SVARĪGI**

- Kad domkrats\* netiek lietots, tas vienmēr ir jānoglabā tā vietā zem bagāžas nodalījuma grīdas.
- Automašīnas komplektā iekļautais domkrats ir paredzēts tikai neregulārai un īslaicīgai lietošanai, piemēram, lai nomaiņītu pārduktu riteni. Automašīnu drīkst pacelt tikai ar konkrētajam modelim paredzēto domkratu. Ja gatavojaties automašīnu pacelt ar domkratu biežāk vai ilgāku laiku, nekā nepieciešams riteņa nomaiņai, ieteicams izmantot autoservisa domkratu. Tādā gadījumā ievērojiet konkrētā aprīkojuma komplektā iekļautās lietošanas instrukcijas.

Lai pietiktu vietas, domkrats ir jāsaliek atpakaļ pareizā pozīcijā.

**Modeļi ar pašlīmeņošanas funkciju\***

Ja automašīna ir papildus aprīkota ar pneimatisko balstiekārtu, tad šī funkcija ir jādeaktivizē pirms automašīnas pacelšanas ar domkratu.

**Saistītā informācija**

- Instrumentu komplekts (566 lpp.)

**Riteņu skrūves**

Riteņu skrūves lieto, lai piestiprinātu riteņus rumbām.

**! SVARĪGI**

Riteņu uzgriežņi jāpievelk līdz 140 Nm (103 ft. lbs.). Pārvelkot vai nepietiekami pievelkot var sabojāt uzgriežņus un skrūves.

Izmantojiet tikai tādus riteņu diskus, kurus ir pārbaudījis un apstiprinājis Volvo un kuri ir Volvo oriģinālie piederumi.

Pārbaudiet riteņu skrūvju griezes momentu ar uzgriežņu atslēgu.

**Neizmantojiet** smērvielu uz riteņu skrūvju vītņiem.

**! BRĪDINĀJUMS**

Riteņu skrūves var būt jāpievelk ciešāk vairākas dienas pēc nomaiņas. Temperatūras atšķirības un vibrācija var nozīmēt, ka tās nav pievilktas vienlīdz cieši.

**Riteņa skrūvju nofiksēšana\***

Putuplasta blokā zem bagāžas nodalījuma grīdas ir vieta riteņu skrūvju uzdevam.

**Saistītā informācija**

- Riteņa noņemšana (567 lpp.)
- Riteņu uzstādīšana (569 lpp.)

**Riteņa noņemšana**

Riteņa noņemšanas instrukcijas riteņu maiņas gadījumā. Riteņu nomaiņa vienmēr ir jāveic pareizi.

**! SVARĪGI**

- Kad domkrats\* netiek lietots, tas vienmēr ir jānoglabā tā vietā zem bagāžas nodalījuma grīdas.
- Automašīnas komplektā iekļautais domkrats ir paredzēts tikai neregulārai un īslaicīgai lietošanai, piemēram, lai nomaiņītu pārduktu riteni. Automašīnu drīkst pacelt tikai ar konkrētajam modelim paredzēto domkratu. Ja gatavojaties automašīnu pacelt ar domkratu biežāk vai ilgāku laiku, nekā nepieciešams riteņa nomaiņai, ieteicams izmantot autoservisa domkratu. Tādā gadījumā ievērojiet konkrētā aprīkojuma komplektā iekļautās lietošanas instrukcijas.





## **BRĪDINĀJUMS**

- Ieslēdziet stāvbremzi un pārslēdziet pārnesumu pārslēgu stāvēšanas pozīcijā (**P**).
- Riteņus, kas balstās pret zemi, iekļējiet ar nelīmētiem koka klučiem vai lieliem akmeņiem.
- Pārliecinieties, ka domkrats nav bojāts un ka vītne ir rūpīgi ieeļļota un tīras.
- Pārbaudiet, vai domkrats balstās pret stingru, līdzenu virsmu, kas nav slidena un nav slīpa.
- Domkrats ir pareizi jāpiestiprina domkrata stiprinājumam.
- Nekādā gadījumā nenovietojiet neko starp zemi un domkratu vai starp domkratu un automobiļa pacelšanas punktu.
- Pirms pacelt automašīnu ar domkratu, no tās jāizkāpj pasažieriem.
- Ja ritenis jāmaina uz ceļa ar intensīvu satiksmi, pasažieriem jāatrodas drošā vietā.
- Mainot riepas, izmantojiet automašīnai paredzēto domkratu. Izmantojiet balstus, lai nostiprinātu automašīnu visiem citiem darbiem.
- Nekādā gadījumā nepalīniet zem automašīnas un nesniedzieties zem tās ne ar vienu ķermeņa daļu, kad tā ir pacelta uz domkrata.

1. Ja riepa tiek mainīta vietā, kur notiek satiksme, uzstādiet avārijas trīsstūri un ieslēdziet avārijas signāllukturus.
2. Ieslēdziet stāvbremzi un pārnesumu pozīciju **P** vai pirmo pārnesumu, ja automašīnai ir manuāla pārnesumkārbā.  
Attiecas uz automašīnām ar **Līmeņošanas vadība\***: Ja automašīna ir aprīkota ar pneimatisko piekari, tā jādeaktivizē, pirms automašīnu var celt ar domkratu\*.
3. Izņemiet no putuplasta bloka domkratu\*, uzgriežņu atslēgu\* un riteņu skrūvju plastmasas uzgaļu noņemšanas instrumentus.



Instruments riteņu skrūvju plastmasas uzgaļu noņemšanai

4. Novietojiet ķīlus to riteņu priekšā un aizmugurē, kas paliek uz zemes. Izmantojiet, piemēram, smagus koka klučus vai lielus akmeņus.
5. Pieskrūvējiet vilkšanas cilpu pie uzgriežņu atslēgas\* līdz fiksēšanas pozīcijai, kā minēts norādījumos.

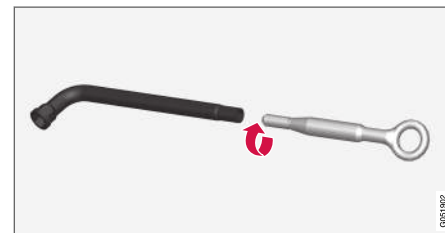

## **SVARĪGI**

Vilkšanas cilpa ir jāieskrūvē riteņu atslēgā\* līdz galam.

6. Noņemiet riteņu skrūvju plastmasas uzgaļus ar šim nolūkam paredzēto instrumentu.
7. Kamēr automašīna vēl stāv uz zemes, izmantojiet riteņatslēgu/vilkšanas cilpu, lai atskrūvētu riteņa skrūves par 1/2-1 apgriezīenu, spiežot uz leju (pretēji pulksteņrādītāju kustības virzienam).

8. Pacelot automašīnu, ir svarīgi piestiprināt domkratu\* vai celšanas sviras tam paredzētajos punktos zem automašīnas. Trīsstūra marķējumi plastmasas pārsegā norāda pacelšanas punktu atrašanās vietas. Katrā automašīnas pusē ir divi pacelšanas punkti. Katrā no tiem ir padziļinājums domkratam.

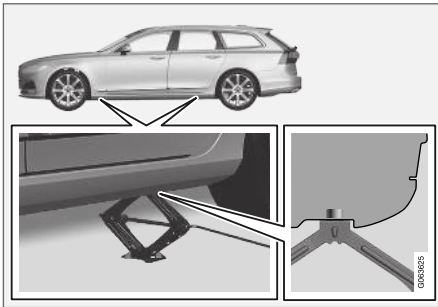

9. Novietojiet domkratu uz līdzenas, stingras un neslīdošas pamatnes zem pacelšanas punkta, kas tiks lietots.
10. Celiet to uz augšu, līdz tas ir pareizi izvietots un saskaras ar automašīnas pacelšanas punktu. Pārliecinieties, ka domkrata galva (vai pacelšanas sviras autoservisā) ir pareizi ievietota pacelšanas punktā tā, lai galvas centrā esošais izvīzījums iegultu domkratam paredzētās vietas atverē un tā pamatne atrastos vertikāli zem pacelšanas punkta.

11. Pagrieziet domkratu, lai pacelšanas mehānisms atrastos pēc iespējas tālāk no automašīnas sāniem un domkrata sviras būtu perpendikulāras automašīnas virzienam.
12. Paceliet automašīnu pietiekami augstu, lai demontējamais ritenis brīvi kustētos. Izņemiet riteņa skrūves un nolietiet riteņi.

### Saistītā informācija

- Līmeņa vadības iestatījumi\* (459 lpp.)
- Riteņu maiņa (566 lpp.)
- Automašīnas pacelšana (605 lpp.)
- Domkrats\* (566 lpp.)
- Instrumentu komplekts (566 lpp.)
- Riteņu uzstādīšana (569 lpp.)

## Riteņu uzstādīšana

Riteņa piestiprināšanas instrukcijas riteņu maiņas gadījumā.

### **i** PIEZĪME

Automašīnas komplektā iekļautais domkrats ir paredzēts tikai neregulārai un īslaicīgai lietošanai, piemēram, lai nomainītu pārdurtu riteņi. Automašīnu drīkst pacelt tikai ar konkrētajam modelim paredzēto domkratu. Ja gatavojaties automašīnu pacelt ar domkratu biežāk vai ilgāku laiku, nekā nepieciešams riteņa nomaiņai, ieteicams izmantot autoservisa domkratu. Tādā gadījumā ievērojiet konkrētā aprīkojuma komplektā iekļautās lietošanas instrukcijas.





## **BRĪDINĀJUMS**

- Ieslēdziet stāvbremzi un pārslēdziet pārnesumu pārslēgu stāvēšanas pozīcijā (P).
- Riteņus, kas balstās pret zemi, iekļējiet ar nelīmētiem koka klučiem vai lieliem akmeņiem.
- Pārliecinieties, ka domkrats nav bojāts un ka vītne ir rūpīgi ieeļļota un tīras.
- Pārbaudiet, vai domkrats balstās pret stingru, līdzenu virsmu, kas nav slidena un nav slīpa.
- Domkrats ir pareizi jāpiestiprina domkrata stiprinājumam.
- Nekādā gadījumā nenovietojiet neko starp zemi un domkratu vai starp domkratu un automobiļa pacelšanas punktu.
- Pirms pacelt automašīnu ar domkratu, no tās jāizkāpj pasažieri.
- Ja ritenis jāmaina uz ceļa ar intensīvu satiksmi, pasažieriem jāatrodas drošā vietā.
- Mainot riepas, izmantojiet automašīnai paredzēto domkratu. Izmantojiet balstus, lai nostiprinātu automašīnu visiem citiem darbiem.
- Nekādā gadījumā nepalīniet zem automašīnas un nesniedzieties zem tās ne ar

vienu ķermeņa daļu, kad tā ir pacelta uz domkrata.

1. Notīriet riteņa un rumbas saskares virsmas.
2. Uzlieciet riteni. Rūpīgi pievelciet riteņa skrūves.

**Neizmantojiet** smērvielu uz riteņu skrūvju vītņēm.

3. Nolaidiet automašīnu lejā tā, lai riteņi nevarētu brīvi griezties.
4. Pievelciet riteņa skrūves krustveidīgi. Ir svarīgi, lai riteņa skrūves tiktu pievilktas pareizi. Pievelciet līdz 140 Nm (103 ft.lbs.). Pārbaudiet griezes momentu ar uzgriežņu atslēgu, kas parāda griezes momentu.



5. Uzlieciet atpakaļ riteņu skrūvju plastmasas uzgaļus.

## **BRĪDINĀJUMS**

Riteņu skrūves var būt jāpievelk ciešāk vairākas dienas pēc nomaiņas. Temperatūras atšķirības un vibrācija var nozīmēt, ka tās nav pievilktas vienlīdz cieši.

## **PIEZĪME**

- Pēc riepas piesūknēšanas vienmēr uzlieciet putekļu vāciņu, lai novērstu grants, netīrumu u.c. radītos bojājumus.
- Izmantojiet tikai plastmasas putekļu vāciņus. Metāla putekļu vāciņi var rūsēt, apgrūtinot atskrūvēšanu.

## **Saistītā informācija**

- Līmeņa vadības iestatījumi\* (459 lpp.)
- Riteņu maiņa (566 lpp.)
- Automašīnas pacelšana (605 lpp.)
- Domkrats\* (566 lpp.)
- Instrumentu komplekts (566 lpp.)
- Riteņa noņemšana (567 lpp.)



## Rezerves ritenis\*

Pārdupta parastā riteņa vietā īslaicīgi var lietot Temporary spare tipa rezerves riteni.

Rezerves riepa ir paredzēta tikai pagaidu lietošanai. Nomainiet to pret parasto riteni, tiklīdz tas ir iespējams.

Lietojot rezerves riteni, var mainīties automašīnas vadības raksturīpašības un samazinās klīrenss. Ja tiek lietots Temporary Spare, nemazgājiet automašīnu automazgātavā.

Ieteicamais riepu spiediens ir jāuztur neatkarīgi no pagaidu rezerves riteņa pozīcijas uz automašīnas.

Ja rezerves riepa ir bojāta, jaunu var iegādāties no Volvo izplatītāja.

## ⚠ BRĪDINĀJUMS

- Nekādā gadījumā nebrauciet ātrāk par 80 km/h (50 mph), ja automašīnai ir uzstādīts rezerves ritenis.
- Ar automašīnu nekādā gadījumā nedrīkst braukt, ja ir uzstādīts vairāk nekā viens pagaidu rezerves tipa ritenis.
- Braucot ar rezerves riteni, automašīnai var būt atšķirīgas braukšanas raksturiem. Rezerves ritenis ir jānomaina pret parasto riteni, tiklīdz tas ir iespējams.
- Rezerves ritenis ir mazāks par parasto riteni, un tas ietekmē automašīnas klīrensu. Uzmanieties no augstām apmalēm un nemazgājiet automašīnu automātiskajā mazgātavā.
- Ievērojiet ražotāja ieteikumus par rezerves riteņa spiedienu.
- Pilnspiedziņas automašīnām aizmugurējās ass piedziņu var atvienot.
- Ja priekšējai asij ir uzmontēts rezerves ritenis, tad vienlaikus nevar lietot arī sniega ķēdes.
- Rezerves riteni nedrīkst remontēt.

## ⚠ SVARĪGI

Automašīnai nedrīkst uzstādīt citu izmēru riepas vai citu rezerves riepu, nekā piegādāts kopā ar automašīnu. Citu izmēru riteņu lietošana var izraisīt nopietnus automašīnas transmisijas bojājumus.

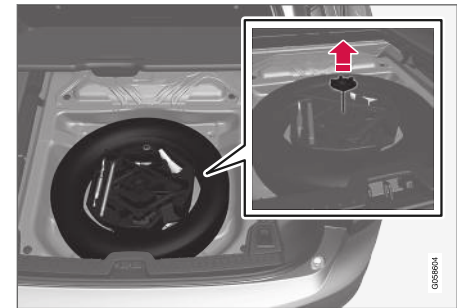

Ilustrācija ir shematiska — putuplasta bloka forma var atšķirties atkarībā no automašīnas modeļa.

Rezerves ritenis atrodas rezerves riteņa padziļinājumā ar ārpusi uz leju. Tā pati skrūve nofiksē rezerves riteni un putuplasta kluci. Putuplasta blokā ir visi riteņa nomainīšanai nepieciešamie instrumenti.

## Saistītā informācija

- Riteņu maiņa (566 lpp.)
- Ieteicamais gaisa spiediens riepās (560 lpp.)

## Rezerves riteņa izņemšana

Ievērojiet šos norādījumus par rīcību ar rezerves riteni.

1. Paceliet bagāžas nodalījuma grīdu no aizmugures un priekšpuses.
2. Atskrūvējiet fiksācijas skrūvi.
3. Izceliet putuplasta bloku ar tajā esošajiem instrumentiem.
4. Izceliet rezerves riteni.

## Pārdurtās riepas noglabāšana

1. Izņemiet riteņa maisu, kas atrodas putuplasta blokā, un ievietojiet riteni maisā.
2. Ievietojiet instrumentus atpakaļ to pareizajās vietās putuplasta blokā un ieceliet to atpakaļ automašīnā.
3. Pieskrūvējiet putuplasta bloku ar montāžas skrūvēm un pēc tam nolokiet bagāžas nodalījuma grīdu uz leju.
4. Ievietojiet pārdurto riepu bagāžas nodalījumā.

## Saistītā informācija

- Rezerves ritenis\* (571 lpp.)

## Ziemas riepas

Ziemas riepas ir piemērotas braukšanai ziemā.

Volvo iesaka noteiktu izmēru ziemas riepas. Riepu izmēri ir atkarīgi no dzinēja modeļa. Braucot ar ziemas riepām, pareizā tipa riepas jāuzliek visiem četriem riteņiem.

### **PIEZĪME**

Lai saņemtu informāciju par vispiemērotākajiem riteņu diskkiem un riepu tipu, sazinieties ar Volvo izplatītāju.

## Padomi par ziemas riepu maiņu

Mainot vasaras un ziemas riepas, tās ir jāmarkē, lai zinātu, kurā automašīnas pusē tās bija uzstādītas, piemēram, **K** kreisajai un **L** labajai pusei.

## Radzotas riepas

Radzotās ziemas riepas ir uzmanīgi jāiebrauc 500–1000 km (300–600 jūdzes), lai radzes pareizi iegulst riepā. Tas piešķir riepai un it īpaši radzēm ilgāku ekspluatācijas laiku.

### **PIEZĪME**

Likumi par radzotu riepu lietošanu dažādās valstīs atšķiras.

## Protektoru dziļums

Ceļa apstākļi ar ledu, šķidoni un zemu temperatūru izvirza ievērojami augstākas prasības attie-

cībā uz riepām nekā vasaras apstākļi. Šī iemesla dēļ Volvo neiesaka braukt ar ziemas riepām, kuru protektoru dziļums ir mazāks par 4 mm (0,15 collas).

## Saistītā informācija

- Riteņu maiņa (566 lpp.)
- Braukšana ziemā (463 lpp.)
- Riepu protektora nodiluma indikatori (558 lpp.)

## Sniega ķēdes

Sniega ķēžu un/vai ziemas riepu lietošana var palīdzēt uzlabot vilci ziemas apstākļos.

### BRĪDINĀJUMS

Izmantojiet Volvo oriģinālās sniega ķēdes vai līdzvērtīgas ķēdes, kas paredzētas konkrētajam automobiļa modelim, kā arī riepu un aploču izmēriem. Drīkst uzstādīt tikai **vienpusējās** sniega ķēdes.

Ja neesat pārliecināts par sniega ķēžu izvēli, Volvo iesaka sazināties ar autorizētu Volvo servisu. Nepareizi izvēlētas sniega ķēdes var radīt nopietnus automašīnas bojājumus un izraisīt negadījumu.

### SVARĪGI

Automašīnai var lietot sniega ķēdes ar šādiem ierobežojumiem:

- Volvo neiesaka lietot sniega ķēdes riteņiem, kuru diametrs pārsniedz 18 collas.
- Vienmēr rūpīgi ievērojiet ražotāja sniegtos montāžas norādījumus. Uzstādiet ķēdes tik nospriegotas, cik vien iespējams, un regulāri tās spriegojiet.
- Sniega ķēdes drīkst lietot tikai uz priekšējiem riteņiem (attiecas arī uz pilnpiedziņas automašīnām).
- Dažos gadījumos sniega ķēdes **NEDRĪKST** lietot, piemēram, ja ir uzstādītas papildaprīkojuma, cita ražotāja vai "speciālās" riepas un riteņi, kuru izmēri atšķiras no oriģinālo riepu un riteņu izmēriem. Ir jānodrošina pietiekams attālums starp ķēdēm un bremsēm, piekares un virsbūves komponentiem.
- Pirms sniega ķēžu uzstādīšanas iepazīties ar vietējiem noteikumiem par sniega ķēžu lietošanu.
- Nepārsniedziet ķēžu ražotāja norādīto maksimālo ātrumu. Nekādā gadījumā nedrīkst pārsniegt 50 km/h (30 mph).
- Braucot ar sniega ķēdēm, izvairieties no grambām, bedrītēm vai asiem pagriezieniem.

- Izvairieties no braukšanas pa nošķūrētu ceļu, jo šādi dilst gan sniega ķēdes, gan riepas.
- Braukšana ar sniega ķēdēm var negatīvi ietekmēt automašīnas vadības raksturietes. Izvairieties no straujiem vai asiem pagriezieniem, kā arī no bremsēšanas ar bloķētiem riteņiem.
- Dažu veidu ķēdes, kas ir stingri nospriegotas, ietekmē bremsžu komponentus, un tādēļ tās **NEDRĪKST** lietot.

Plašāku informāciju par sniega ķēdēm varat saņemt no Volvo izplatītāja.

### Saisītā informācija

- Braukšana ziemā (463 lpp.)

## Riepu avārijas remonta komplekts

Riepu avārijas remonta komplektu<sup>5</sup> lieto, lai hermetizētu plīsumu, kā arī pārbaudītu un noregulētu gaisa spiedienu riepā.

Automašīnām, kurām ir rezerves riepa\*, nav plīsuma remonta komplekta.

Riepu remonta komplekts sastāv no kompresora un pudeles ar hermetizējošu šķidrumu. Komplekts darbojas kā pagaidu remonta līdzeklis.

### **i** PIEZĪME

Hermetizācijas šķidrums ir efektīvs riepu hermetizēšanai, ja pārdurts ir riepas protektors, bet tā spēja hermetizēt riepas ir ierobežota, ja ir pārdurts riepas borts. Nelietojiet plīsuma ārkārtas remonta komplektu riepām, kurām redzami gari griezumumi, plaisas vai tamlīdzīgi bojājumi.

### **i** PIEZĪME

Kompresors ir paredzēts plīsuma ārkārtas pagaidu remontam, un Volvo to ir apstiprinājis.

## Atrašanās vieta

Riepu remonta komplekts atrodas putuplasta blokā zem grīdas bagāžas nodalījumā.

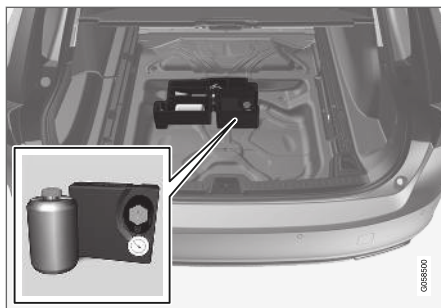

## Hermētiķa pudele

Hermetizējošā šķidruma pudele ir jānomaina, ja ir pagājis pudeles derīguma termiņš (skatiet uzlīmi uz pudeles). Ar veco pudeli aejieties, kā ar apkārtējai videi bīstamiem atkritumiem.

Pēc lietošanas hermētiķa pudele ir jānomaina. Volvo iesaka nomaīņu veikt autorizētā Volvo servisā.

## Saistītā informācija

- Riepu remonta komplekta lietošana (574 lpp.)
- Riepas piepumpēšana ar riepu remonta komplektā iekļauto kompresoru (578 lpp.)
- Riepas (554 lpp.)

## Riepu remonta komplekta lietošana

Hermetizējiet caurdūrumu ar riepu avārijas remonta komplektu Temporary Mobility Kit (TMK).

## Pārskats

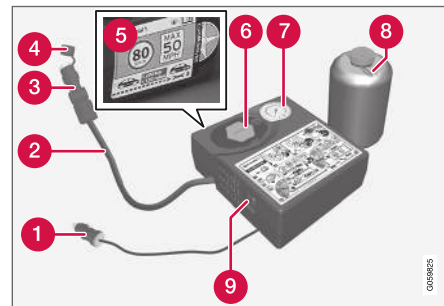

- 1 Elektrības kabelis
- 2 Gaisa šļūtene
- 3 Spiedienu pazeminošs vārsts
- 4 Aizsargājošs vāks
- 5 Uzlīme, maksimāli pieļaujamais ātrums
- 6 Pudeļu turētājs (oranžs vāks)
- 7 Manometrs

<sup>5</sup> Temporary Mobility Kit (TMK)

\* Papildaprīkojums/piederums.

8 Hermētiķa pudele

9 Slēdzis

### Pievienošana

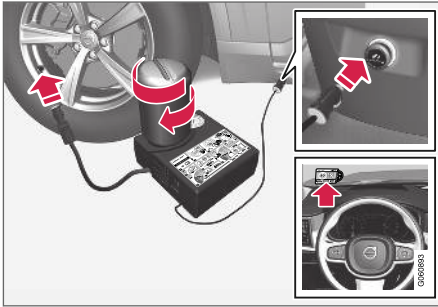

### **i** PIEZĪME

Pirms lietošanas nesalauziet pudeles plombu. Plomba tiek automātiski salauzta, ieskrūvējot pudeli.

### **!** BRĪDINĀJUMS

Lietojot riepu hermetizācijas sistēmu, lūdzu, ņemiet vērā tālāk minētos apsvērumus:

- Hermetizējošā šķidrums pudelē ir 1) dabīgs gumijas latekss un 2) etāndiols. Ja šīs vielas norij, tās ir kaitīgas.
- Šīs pudeles saturs var izraisīt alerģiskas ādas reakcijas vai kā citādi kaitēt elpceļiem, ādai, centrālajai nervu sistēmai un acīm.

Piesardzības apsvērumi:

- Glabājiet bērniem nepieejamā vietā.
- Bīstama norišanas gadījumā.
- Izvairieties no ilgstošas vai atkārtotas saskares ar ādu. Ja hermētiķis ir uzšļakstījies uz drēbēm, novelciet tās.
- Pēc aiztikšanas rūpīgi nomazgājiet rokas.

Pirmā palīdzība:

- Āda: Mazgājiet attiecīgās ādas vietas ar ziepēm un ūdeni. Ja rodas simptomi, apmeklējiet ārstu.
- Acis: Vismaz 15 minūtes skalojiet ar lielu daudzumu ūdens, periodiski paceļot augšējo un apakšējo plakstiņu. Ja rodas simptomi, apmeklējiet ārstu.
- Ieelpošana: Pārvietojiet cietušo svaigā gaisā. Ja kairinājums nepāriet, apmeklējiet ārstu.

- Norīšana: NEIZRAISIET vemšanu, ja vien ārsts nav licis to darīt. Apmeklējiet ārstu.
- Utilizēšana: Atbrīvojieties no šī materiāla un tā konteina bīstamu vai specializētu atkritumu savākšanas punktā.

### **!** BRĪDINĀJUMS

- Neizņemiet pudeli, kamēr tiek lietots plīsuma remonta komplekts.
- Nenoņemiet gaisa šļūteni, kamēr tiek lietots plīsuma remonta komplekts.

1. Ja riepa tiek hermetizēta vietā, kur notiek satiksme, uzstādiet avārijas trīsstūri un ieslēdziet avārijas signāllukturus.

Ja pārdūrumu izraisījis nagla vai līdzīgs priekšmets, atstājiet to riepā. Tas palīdz hermetizēt caurumu.

2. Noņemiet maksimāli pieļaujamā ātruma uzlīmi, kas piestiprināta vienos kompresora sānos. Piestipriniet to redzamā vietā pie vēstikla kā atgādinājumu ievērot ātruma ierobežojumu. Ja ir izmantots avārijas riepu remonta komplekts, braukšanas ātrums nedrīkst pārsniegt 80 km/h (50 mph).
3. Pārliecinieties, ka slēdzis atrodas pozīcijā **0** (Izslēgts), un atrodiet elektrības kabeli un gaisa šļūteni.

4. Atskrūvējiet oranžo kompresora vāciņu un hermētiķa pudeles korķi.
5. Ieskrūvējiet pudeli pudeles turētāja apakšdaļā.

Pudele un pudeles turētājs ir aprīkoti ar apgriezto fiksatoru, kas ļauj novērst hermetizējošā šķidruma noplūdi. Kad pudele ir ieskrūvēta, to vairs nevar atskrūvēt no pudeles turētāja. Pudele jānoņem servisā — Volvo iesaka to darīt autorizētā Volvo servisā.

### **BRĪDINĀJUMS**

Neatskrūvējiet pudeli - tā ir aprīkota ar rezerves aizturi, kas novērš noplūdi.

6. Atskrūvējiet riepas putekļu vāciņu un ieskrūvējiet gaisa šļūtenes ventiļa savienojumu līdz galam riepas gaisa ventiļa vītņē.

Pārbaudiet, vai spiediena redukcijas vārsts uz gaisa šļūtenes ir ieskrūvēts līdz galam.

7. Pievienojiet elektrības kabeli tuvākajai 12 V kontaktligzdai un iedarbiniet automašīnu.

### **PIEZĪME**

Pārliecinieties, ka kompresora darbības laikā netiek lietota neviena no pārējām 12 V kontaktligzdām.

### **BRĪDINĀJUMS**

Kad dzinējs ir ieslēgts, neatstājiet bērnus automašīnā bez uzraudzības.

8. Iedarbiniet kompresoru, pārslēdzot slēdzi pozīcijā **I** (ieslēgts).

### **BRĪDINĀJUMS**

Nekad nestāviet blakus riepai, kad darbojas kompresors. Ja rodas plaisas vai deformācija, kompresors nekavējoties ir jāizslēdz. Braucieni nedrīkst turpināt. Izsauciet palīdzību uz ceļa, lai vilktu automašīnu līdz riepu remonta centram. Volvo iesaka vērsties autorizētā riepu remonta centrā.

### **PIEZĪME**

Kad kompresors sāk darboties, spiediens var pieaugt līdz 6 bāriem (88 psi), taču pēc aptuveni 30 sekundēm tas nokrītas.

9. Iesūknējiet gaisu riepā 7 minūtes.

### **SVARĪGI**

Pārkāršanas riska dēļ kompresoru nedrīkst lietot ilgāk par 10 minūtēm.

10. Izslēdziet kompresoru un pārbaudiet spiedīnu manometrā. Minimālais spiediens ir 1,8 bar (22 psi), un maksimālais spiediens ir 3,5 bar (51 psi). Ja spiediens riepā ir pārāk augsts, izlaidiet gaisu, izmantojot spiediena pazemināšanas vārstu.

### **BRĪDINĀJUMS**

Ja pudeli izņem nepareizā secībā, var izšļakstīties hermētiķis.

### **BRĪDINĀJUMS**

Ja spiediens ir zem 1,8 bāriem (22 psi), tad caurums riepā ir pārāk liels. Braucieni nedrīkst turpināt. Izsauciet palīdzību uz ceļa, lai vilktu automašīnu līdz riepu remonta centram. Volvo iesaka vērsties autorizētā riepu remonta centrā.

11. Izslēdziet kompresoru un atvienojiet elektrības kabeli.
12. Atskrūvējiet gaisa šļūteni no riepas ventiļa un uzlieciet atpakaļ riepas putekļu vāciņu.

13. Uzlieciet gaisa šļūtenei aizsargvāciņu, lai novērstu atlikušā hermetizējošā šķidruma noplūdi. Novietojiet aprīkojumu bagāžas nodalījumā.
14. Iespējami drīz nobrauciet vismaz 3 km (2 jūdzes) ne ātrāk par 80 km/h (50 mph), lai hermetizējošais šķidrums varētu hermetizēt riepu, un pēc tam vēlreiz pārbaudiet to.

### PIEZĪME

Veicot dažus pirmos apgriezienus, riepa izspiedīs hermetizējošo šķidrumu pa pārdūruma caurumu.

### BRĪDINĀJUMS

Uzsākot braukšanu, pārliecinieties, ka neviens neatrodas automašīnas tuvumā un nevienam nevar neuzšķakstīties hermetizējošais šķidrums. Automašīnai ir jāatrodas vismaz 2 metru (7 pēdu) attālumā.

### 15. Kontroles pārbaude

Pieskrūvējiet gaisa šļūteni riepas ventilim un ieskrūvējiet vārsta savienojumu riepas vārsta vītnes apakšdaļā. Kompresors ir jāizslēdz.

### 16. Manometrā nolasi spiedienu riepā.

- Ja tas ir zemāks par 1,3 bar (19 psi), riepa nav pietiekami hermētiska. Braucieni nedrīkst turpināt. Izsauciet palīdzību uz ceļa.
- Ja spiediens riepā ir lielāks par 1,3 bar (19 psi), riepa jāpiepumpē līdz spiedienam, kas norādīts riepu spiediena uzlīmē uz vadītāja puses durvju statņa (1 bar = 100 kPa = 14,5 psi). Ja spiediens riepā ir pārāk augsts, izlaidiet gaisu, izmantojot spiediena pazemināšanas vārstu.

### PIEZĪME

Pēc izmantošanas hermetizējošā šķidrums pudele un šļūtene ir jānomaina. Volvo iesaka šo nomaiņu uzticēt autorizēta Volvo servisa darbiniekiem.

### BRĪDINĀJUMS

Regulāri pārbaudiet riepas.

Lai nomainītu vai saremontētu bojāto riepu, Volvo iesaka doties uz tuvāko autorizēto Volvo servisu. Dariet zināmu servisam, ka riepa satur blīvējošo šķidrums.

### BRĪDINĀJUMS

Maksimālais attālums, ko drīkst veikt ar riepām, kurās ir hermetizējošais šķidrums, ir 200 km (120 jūdzes).

### PIEZĪME

Kompresors ir elektriska ierīce. Ievērojiet vietējos noteikumus par atkritumu pārvaldību.

### Saistītā informācija

- Ieteicamais gaisa spiediens riepās (560 lpp.)
- Riepu avārijas remonta komplekts (574 lpp.)
- Riepas piepumpēšana ar riepu remonta komplektā iekļauto kompresoru (578 lpp.)

## Riepas piepumpēšana ar riepu remonta komplektā iekļauto kompresoru

Automašīnas oriģinālo riepu var piesūknēt, izmantojot kompresoru, kas iekļauts riepu avārijas remonta komplektā.

1. Kompresors ir jāizslēdz. Pārbaudiet, vai slēdzis atrodas pozīcijā **0** (Izslēgts), un izņemiet elektrības kabeli un gaisa šļūteni.
2. Atskrūvējiet riepas putekļu vāciņu un ieskrūvējiet gaisa šļūtenes ventiļa savienojumu līdz galam riepas gaisa ventiļa vītņē.

Pārbaudiet, vai spiediena redukcijas vārsts uz gaisa šļūtenes ir ieskrūvēts līdz galam.

3. Pievienojiet elektrības kabeli tuvākajai 12 V kontaktligzdai un iedarbiniet automašīnu.

### BRĪDINĀJUMS

Automašīnas izplūdes gāzu ieelpošana var apdraudēt dzīvību. Nekādā gadījumā neļaujiet dzinējam darboties slēgtās telpās vai telpās bez pietiekamas ventilācijas.

### BRĪDINĀJUMS

Kad dzinējs ir ieslēgts, neatstājiet bērnus automašīnā bez uzraudzības.

4. Iedarbiniet kompresoru, pārslēdzot slēdzi pozīcijā **I** (Ieslēgts).

### **SVARĪGI**

Pārkaršanas risks. Kompresors nedrīkst darboties ilgāk par 10 minūtēm.

5. Piesūknējiet riepu līdz spiedienam, kāds ir norādīts riepu spiediena uzlīmē uz vadītāja puses durvju statņa. Ja spiediens riepā ir pārāk augsts, izlaidiet gaisu, izmantojot spiediena pazemināšanas vārstu.
6. Izslēdziet kompresoru. Atvienojiet gaisa šļūteni un elektrības kabeli.
7. Uzlieciet atpakaļ riepas putekļu vāciņu.

### **PIEZĪME**

- Pēc riepas piesūknēšanas vienmēr uzlieciet putekļu vāciņu, lai novērstu grants, neīrimumu u.c. radītos ventiļa bojājumus.
- Izmantojiet tikai plastmasas putekļu vāciņus. Metāla putekļu vāciņi var rūsēt, apgrūtinot atskrūvēšanu.

### **PIEZĪME**

Kompresors ir elektriska ierīce. Ievērojiet vietējos noteikumus par atkritumu pārvaldību.

## Saistītā informācija

- Ieteicamais gaisa spiediens riepās (560 lpp.)
- Riepu remonta komplekta lietošana (574 lpp.)
- Riepu avārijas remonta komplekts (574 lpp.)



IEKRAUŠANA, SĪKLIETU NOVIETNES UN PASA-  
ŽIERU SALONS

## Pasažieru salona interjers

Pasažieru salona interjera un glabāšanas nodalījumu pārskats.

### Priekšējais sēdekļis

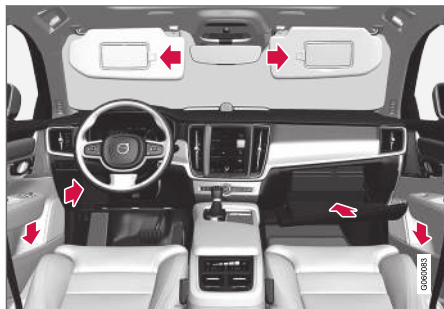

Glabāšanas nodalījums durvju panelī un pie stūres, cimdņu nodalījuma un saulesargiem.

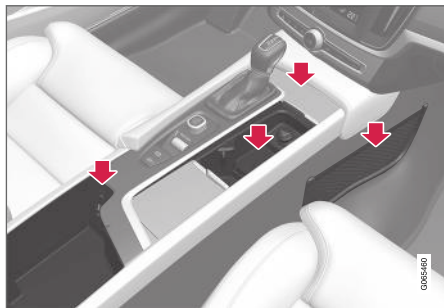

Glabāšanas nodalījumi ar glāžu turētāju, elektrības kontaktligzda, tīkveida kabata\* un USB ports tunelīkonsole.

### Aizmugurējais sēdekļis

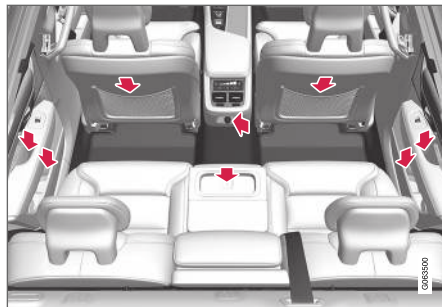

Glabāšanas nodalījums durvju panelī, glāžu turētājs\* vidējā sēdekļa atzveltnē, glabāšanas kabata\* priekšējā sēdekļa atzveltnē un arī elektrības kontaktligzdas tunelīkonsole.

### **⚠ BRĪDINĀJUMS**

Glabājiet nenostiprinātus priekšmetus, piemēram, mobilos tālruņus, kameras, piederumu tālvadības pultis u.c. cimdņu nodalījumā vai citos nodalījumos. Pretējā gadījumā straujas bremsēšanas vai sadursmes laikā tie var kādu savainot.

### **⚠ SVARĪGI**

Ņemiet vērā, ka glancētas virsmas var viegli saskrāpēt, piemēram, ar metāla priekšmetiem. Novietojiet atslēgas, tālruņus un citus priekšmetus uz virsmām, kuras var viegli saskrāpēt.

### Saistītā informācija

- Elektrības kontaktligzda (582 lpp.)
- Cimdņu nodalījuma lietošana (586 lpp.)
- Saulesargi (587 lpp.)
- Tunelīkonsole (581 lpp.)
- Ierīces pievienošana, izmantojot USB portu (516 lpp.)

## Tuneļkonsole

Tuneļkonsole atrodas starp priekšējiem sēdekļiem.

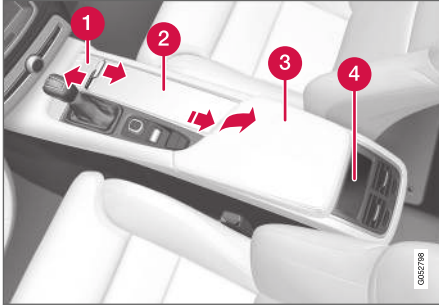

- 1 Glabāšanas nodaļums ar lūku\*. Lūku atver/ aizver, piespiežot rokturi.
- 2 Glabāšanas nodaļums ar glāžu turētāju vadītājam un pasažierim, kā arī 12 V kontaktligzda.
- 3 Glabāšanas nodaļums un USB ports zem elkoņbalsta.
- 4 Aizmugurējā sēdekļa klimata funkciju\* klimata vadības slēdži vai glabāšanas nodaļums.

### **⚠ BRĪDINĀJUMS**

Glabājiet nenostiprinātus priekšmetus, piemēram, mobilos tālruņus, kameras, piederumu tālvaldības pultis u.c. cimdu nodaļumā vai citos nodaļumos. Pretējā gadījumā straujas bremsēšanas vai sadursmes laikā tie var kādu savainot.

### **i PIEZĪME**

Viens no signalizācijas detektoriem\* atrodas zem tuneļkonsoles glāžu turētāja. Neatstājiet glāžu turētājā monētas, atslēgas un citus metāla priekšmetus, jo tie var izraisīt signalizācijas nostrādāšanu.

### **! SVARĪGI**

Ņemiet vērā, ka glancētas virsmas var viegli saskrāpēt, piemēram, ar metāla priekšmetiem. Nenovietojiet atslēgas, tālruņus un citus priekšmetus uz virsmām, kuras var viegli saskrāpēt.

### Saistītā informācija

- Pasažieru salona interjers (580 lpp.)
- Elektriķa kontaktligzda (582 lpp.)
- Klimata kontroles vadības ierīces (214 lpp.)

## Elektrības kontaktligzda

Tunelkonsolē ir divas 12 V elektrības kontaktligzdas un viena 230 V elektrības kontaktligzda\*, un bagāžas nodalījumā ir viena 12 V elektrības kontaktligzda\*.

Ja rodas problēma ar elektrības kontaktligzdu, sazinieties ar autoservisu — ieteicams sazināties ar autorizētu Volvo servisu.

### 12 V elektrības kontaktligzda



12 V elektrības kontaktligzda tunelkonsolē, pie priekšējiem sēdekļiem.

12 V kontaktligzdas var izmantot dažādiem piederumiem, piemēram, mūzikas atskaņotājiem, pārnēsājamiem ledusskapjiem un mobilajiem tālruņiem.

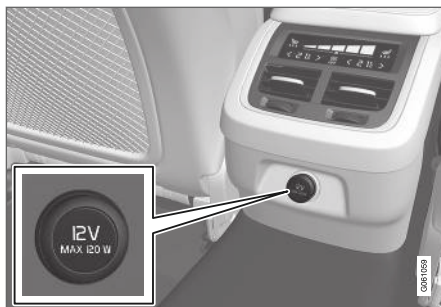

12 V elektrības kontaktligzda tunelkonsolē, aizmugurējais sēdekļis.

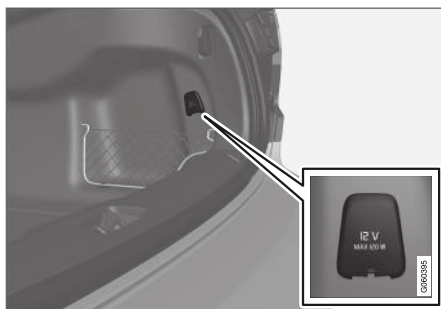

12 V elektrības kontaktligzda bagāžas nodalījumā\*.

## Augstsprieguma kontaktligzda\*



Elektrības kontaktligzda tunelkonsolē — aizmugurējais sēdekļis.

Augstsprieguma kontaktligzdu\* var izmantot dažādiem šādam spriegumam paredzētiem piederumiem, piemēram, uzlādes ierīcēm vai klēpj datoriem.

### Statusa rādījums, augstsprieguma kontaktligzda

LED<sup>1</sup> indikators kontaktligzdā norāda kontaktligzdas statusu:

<sup>1</sup> Gaismas diodes (Light Emitting Diode)

Statusa rādījums	Iemesls	Rīcība
Pastāvīga zaļa gaisma	Kontaktlīdzda nodrošina strāvu pievienotajai ierīcei.	Nav.
Mirgojoša oranža gaisma	Kontaktlīdzdas sprieguma pārveidotāja temperatūra ir pārāk augsta (jo, piemēram, piederums patērē pārāk lielu strāvas daudzumu vai pasažieru salons ir pārāk silts).	Atvienojiet spraudni un ļaujiet sprieguma pārveidotājam atdzist, pirms ievietot spraudni atpakaļ.
	Pievienotais piederums patērē pārāk lielu strāvas daudzumu (periodiski vai pastāvīgi) vai ir bojāts.	Nav. Piederumu nevar pievienot kontaktlīdzdai.
Indikators ir nodzisis	Kontaktlīdzda neuztver, ka ir ievietots spraudnis.	Pārliedzieties, ka spraudnis ir ievietots kontaktlīdzdā kārtīgi.
	Kontaktlīdzda nav aktīva.	Ieslēdziet automašīnas elektrosistēmu viszemākajā aizdedzes pozīcijā <b>I</b> .
	Kontaktlīdzda ir bijusi aktīva, bet tagad ir deaktivizēta.	Iedarbiniet dzinēju un/vai uzlādējiet akumulatoru.

### Saistītā informācija

- Pasažieru salona interjers (580 lpp.)
- Elektrības kontaktlīdzdu lietošana (584 lpp.)

## Elektrības kontaktligzdu lietošana

12 V kontaktligzdas var izmantot dažādiem piederumiem, piemēram, mūzikas atskaņotājiem, pārnēsājamiem ledusskapjiem un mobilajiem tālruniem.

Augstsprieguma kontaktligzdas\* var izmantot dažādiem šādam spriegumam paredzētiem piederumiem, piemēram, uzlādes ierīcēm un portatīvajiem datoriem.

Lai kontaktligzdās būtu strāvas padeve, automašīnas elektrosistēmai jābūt noregulētai vismaz aizdedzes pozīcijā I. Pēc tam kontaktligzdas būs aktīvas tik ilgi, kamēr startera akumulatora enerģijas līmenis nekļūš pārāk zems.

Izslēdzot dzinēju un aizslēdzot automašīnu, kontaktligzdas tiek deaktivizētas. Ja dzinējs tiek izslēgts, bet automašīna netiek aizslēgta vai tiek aizslēgta, bet vispārēja bloķēšana ir īslaicīgi deaktivizēta, kontaktligzdas būs aktīvas vēl septiņas minūtes.

### PIEZĪME

Atcerieties, ka, lietojot elektrības kontaktligzdu, kad dzinējs ir izslēgts, pastāv risks izlādēt startera akumulatoru, tādējādi ierobežojot tā funkcionalitāti.

Elektrības kontaktligzdām pievienoti papildpiederumi var tikt aktivizēti, pat ja automašīnas elektrosistēma ir atvienota vai ja tiek lietota sagatavošanas funkcija. Šī iemesla dēļ atvienojiet savienotājus, kad tie netiek lietoti, lai izvairītos no startera akumulatora izlādēšanās.

### BRĪDINĀJUMS

- Nelietojiet piederumus ar lieliem vai smagiem savienotājiem — tie var sabojāt kontaktligzdu vai atvienoties braukšanas laikā.
- Nelietojiet piederumus, kas var izraisīt, piemēram, automašīnas radio uztvērēja vai elektrosistēmas traucējumus.
- Novietojiet piederumus tā, lai tie neradītu vadītāja vai pasažieru traumēšanas risku straujas bremzēšanas vai sadursmes gadījumā.
- Uzmaniet pievienotos piederumus, jo tie var sakarst, apdedzinot pasažierus vai atstājot deguma pēdas salonā.

## 12 V kontaktligzdu lietošana

1. Izņemiet aizbāzni (tunelkonsolē) vai nolokiet uz leju vāciņu (bagāžas nodalījumā), kas sedz kontaktligzdu, un pievienojiet piederuma savienotāju.
2. Ja kontaktligzda netiek lietota vai ligzda tiek atstāta bez uzmanības, atvienojiet piederumu un ievietojiet aizbāzni atpakaļ vietā (tunelkonsolē) vai uzlokiet uz augšu vāciņu (bagāžas nodalījumā).

### SVARĪGI

Katras kontaktligzdas maksimālā izvades jauda ir 120 W (10 A).

## Augstsprieguma kontaktligzdu lietošana

1. Pavelciet uz leju kontaktligzdas vāku un ievietojiet tajā piederuma spraudni.
  - > LED<sup>2</sup> indikators kontaktligzdā norāda statusu.
2. Pārlicinieties, ka indikators ir pastāvīgi iedegts zaļā krāsā — tikai tādā gadījumā kontaktligzdā ir pieejama strāva.

<sup>2</sup> Gaismas diodes (Light Emitting Diode)

3. Atvienojiet piederumu, izvelkot laukā spraudni — nevelciet aiz vada.

Ja kontaktligzda netiek lietota vai kontaktligzda tiek atstāta bez uzraudzības, pavelciet uz augšu tās vāku.

### **! SVARĪGI**

Kontaktligzdas maksimālā jauda ir 150 W.

### **! BRĪDINĀJUMS**

Nekādā gadījumā nepārveidojiet un neremontējiet augstsprieguma kontaktligzdu saviem spēkiem. Volvo iesaka sazināties ar autorizētu Volvo servisu.

### **! BRĪDINĀJUMS**

- Lietojiet tikai nebojātus piederumus, kas darbojas bez kļūmēm. Piederumiem jābūt paredzētiem darbībai 230 V un 50 Hz tīklā ar kontaktligzdam paredzētajiem savienotājiem. Piederumiem ir jābūt CE marķējumam, UL marķējumam vai ekvivalentam drošības marķējumam.
- Nekādā gadījumā neļaujiet kontaktligzdām, savienotājiem vai piederumiem saskarties ar ūdeni vai citiem šķidrumiem. Nepieskarieties kontaktligzdam un nelietojiet to, ja izskatās, ka tā ir bojāta vai ir bijusi saskarē ar ūdeni vai citu šķidrumu.
- Nepievienojiet kontaktligzdam elektrības sadalītājus, adapterus vai pagarinātājus, jo uz tiem var neattiekties kontaktligzdas drošības funkcijas.
- Kontaktligzda ir aprīkota ar drošības vāciņu — pārliecinieties, lai nekas nebūtu izvērsts no kontaktligzdas un to nebojātu, tādējādi neļaujot vāciņam nodrošināt aizsardzību. Kad kontaktligzda ir aktīva, neatstājiet bērnus automašīnā bez uzraudzības.

Iepriekšminēto norādījumu neievērošana var izraisīt spēcīgus vai nāvējošus elektrības triecienus.

### **Saistītā informācija**

- Elektrības kontaktligzda (582 lpp.)
- Pasažieru salona interjers (580 lpp.)

## Cimdu nodalījuma lietošana

Cimdu nodalījums atrodas pasažiera pusē. Cimdu nodalījumā var glabāt, piemēram, drukāto īpašnieka rokasgrāmatu un kartes. Tajā ir arī vieta pildspalvai un kartes turētājam.

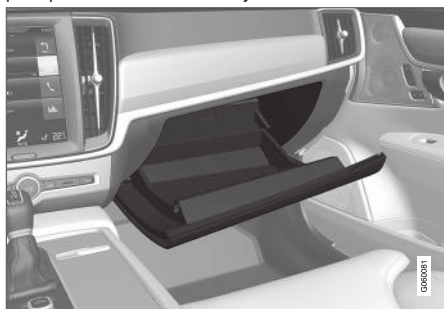

## Cimdu nodalījuma aizslēgšana un atslēgšana\*

Cimdu nodalījumu var aizslēgt, piemēram, atstājot automašīnu apkopes veikšanai, pie viesnīcas u.c. Cimdu nodalījumu var aizslēgt/atslēgt tikai ar atbilstošu atslēgu.

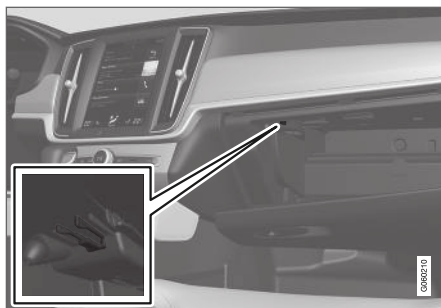

Atslēgai paredzētā uzglabāšanas vieta. Attēls ir shematisks — konstrukcija var atšķirties.

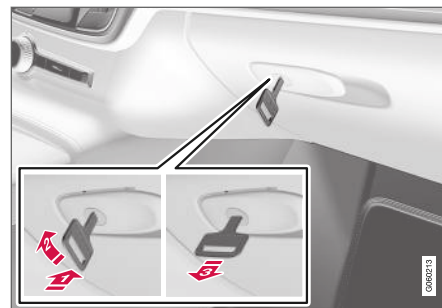

Attēls ir shematisks — konstrukcija var atšķirties.

Cimdu nodalījuma aizslēgšana:

- 1 Ievietojiet atslēgu cimdu nodalījuma slēdzenes cilindrā.
- 2 Pagrieziet atslēgu par 90 grādiem pulksteņrādītāju kustības virzienā.
- 3 Izvelciet atslēgu.

– Lai atslēgtu, veiciet to pretējā secībā.



### Cimdu nodalījuma izmantošana par dzesēšanas zonu\*

Cimdu nodalījumu var izmantot, lai atdzesētu piemēram, dzērienus vai pārtiku. Dzesēšana darbojas, kad ir aktivizēta klimata kontroles sistēma (t.i., kad automašīnas aizdedzei ir iestatīta pozīcija II vai darbojas dzinējs).

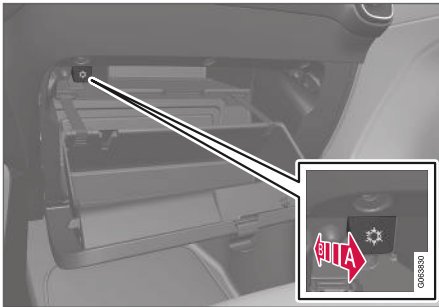

Attēls ir shematisks — konstrukcija var atšķirties.

**A** Dzesēšanas aktivizēšana

**B** Dzesēšanas deaktivizēšana

— Dzesēšanu var aktivizēt vai deaktivizēt, līdz galam pārvietojot vadības ierīci pasažieru salona/cimdu nodalījuma virzienā.

### Saistītā informācija

- Pasažieru salona interjers (580 lpp.)
- Privātā aizslēgšana (280 lpp.)

### Saulessargi

Vadītāja un priekšējā pasažiera priekšā jūmtā ir saulessargi, kurus var nolocīt uz leju un pagriezt uz sāniem, ja nepieciešams.

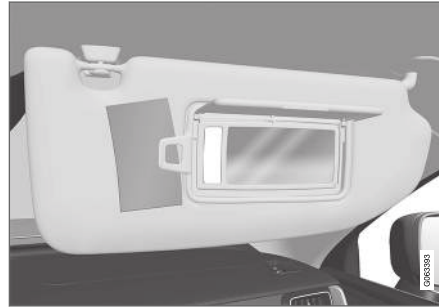

Attēls ir shematisks — konstrukcija var atšķirties.

Spoguļiša apgaismojums\* iedegas, paceļot vāciņu.

Spoguļiša rāmī atrodas turētājs, ko var izmantot, piemēram, kartēm vai biļetēm.

### Saistītā informācija

- Pasažieru salona interjers (580 lpp.)

### Bagāžas nodalījums

Automašīnai ir elastīga bagāžas zona, lai būtu iespējams pārvadāt un nostiprināt lielus priekšmetus.

Nolokot aizmugurējo sēdekļu atzveltnes, bagāžas zona kļūst ļoti ietilpīga. Bagāžas nostiprināšanai izmantojiet bagāžas cilpas vai somu turētājus, kā arī izvelkamo bagāžas pārsegu\*, lai nosegtu kravu, ja nepieciešams.

Automašīnas vilkšanas cilpa un riepu remonta komplekts vai rezerves ritenis\* ir noglabāts zem bagāžas nodalījuma grīdas.

### Saistītā informācija

- Ieteikumi par bagāžas iekraušanu (588 lpp.)
- Somu āķi (589 lpp.)
- Kravas fiksēšanas cilpas (590 lpp.)
- Bagāžas nodalījuma pārsega uzstādīšana un noņemšana\* (591 lpp.)

## Ieteikumi par bagāžas iekraušanu

Ievietojot automašīnā bagāžu, jāpatur prātā vairākas lietas.

Derīgās kravas svars ir atkarīgs no automobiļa masas. Pasažieru un visa aprīkojuma kopējais svars par atbilstošu vērtību samazina automobiļa derīgās kravas svaru.

### BRĪDINĀJUMS

Automašīnas vadāmība mainās atkarībā no bagāžas svara un izvietojuma.

## Bagāžas iekraušana bagāžas nodalījumā

- Novietojiet bagāžu, to stingri atspiežot pret aizmugurējā sēdekļa atzveltni.
- Novietojiet bagāžu centrā.
- Smagi priekšmeti jānovieto pēc iespējas zemāk. Nenovietojiet smagas kravas uz nolaistām atzveltnēm.
- Nosedziet asus galus ar kaut ko mīkstu, lai izvairītos no polsterējuma sabojāšanas.
- Nostipriniet visas kravas ar kravas fiksēšanas cilpu palīdzību, tās piestiprinot ar saitēm vai tīklu.

### BRĪDINĀJUMS

Braucot ar 50 km/h (30 mph) ātrumu, nenostiprināts priekšmets, kas sver 20 kg (44 mārciņas), frontālā sadursmē var triekties ar spēku, kas līdzvērtīgs 1000 kg (2200 mārciņas) smaga priekšmeta spēkam.

### BRĪDINĀJUMS

Ja automašīnas bagāžas augstums pārsniedz durvju logu augšmalu, atstājiet 10 cm (4 collu) atstarpi starp bagāžu un sānu logiem. Pretējā gadījumā griestu apdarē esošo aizkarveida drošības gaisa spilvenu sniegtā aizsardzība var pasliktināties.

### BRĪDINĀJUMS

Vienmēr nostipriniet bagāžu. Pretējā gadījumā straujas bremzēšana laikā bagāža var pārvietoties, kādu savainojot.

Aplājiņiet asās malas un stūrus ar kaut ko mīkstu.

Iekraujot/izkraujot garus priekšmetus, izslēdziet dzinēju un ieslēdziet stāvbremzi. Pretējā gadījumā varat ar bagāžu nejauši aizskart ātrumpārslēga sviru, pārbidot to braukšanas pozīcijā, un automobilis var sākt braukt.

## Bagāžas nodalījuma vietas palielināšana

Lai paplašinātu bagāžas zonu un vienkāršotu iekraušanu, aizmugurējā sēdekļa atzveltni var nolocīt. Ņemiet vērā, ka, gadījumā, ja kāda no aiz-

mugurējā sēdekļa atzveltnēm ir nolocīta, nekādi priekšmeti nedrīkst traucēt priekšējo sēdekļu WHIPS sistēmas darbību.

Lai pārvadātu garus un šaurus priekšmetus, var nolocīt garu priekšmetu lūku aizmugurējā sēdekli.

## Saistītā informācija

- Kravas fiksēšanas cilpas (590 lpp.)
- Atzveltnu ielocīšana aizmugurējā sēdekli (195 lpp.)
- Garu priekšmetu lūka aizmugurējā sēdekli (591 lpp.)
- Jumta slodze un bagāžas novietošana uz jumta bagāžnieka (589 lpp.)
- Līmeņa vadība\* un amortizācija (457 lpp.)
- Svārs (665 lpp.)

## Jumta slodze un bagāžas novietošana uz jumta bagāžnieka

Bagāžas novietošanai uz jumta ieteicams izmantot Volvo ražotos jumta šķērsstienus.

Tas ļaus novērst automašīnas bojājumus un brauciena laikā nodrošināt maksimālo iespējamo drošību. Volvo jumta šķērsstienus var iegādāties pie autorizētiem Volvo izplatītājiem.

Rūpīgi ievērojiet no piegādātāja saņemtās montāžas instrukcijas norādījumus.

- Periodiski pārbaudiet, vai jumta šķērsstienis un krava ir pienācīgi nostiprināta. Droši piesitpiniet kravu ar stiprinājuma saitēm.
- Kravu izlīdziniet vienmērīgi virs jumta šķērsstieniem. Smagākos priekšmetus novietojiet apakšā.
- Pieaugot kravas izmēriem, pieaug arī platība, kas pakļauta vēja spiedienam, un tādējādi palielinās arī degvielas patēriņš.
- Brauciet uzmanīgi. Izvairieties no strauja pātrinājuma, straujas bremzēšanas un asas līkumu izbraukšanas.

### **⚠ BRĪDINĀJUMS**

Automobiļa gravitātes centrs un braukšanas īpašības mainās atkarībā no jumta slodzes.

Ievērojiet automašīnas specifikācijas attiecībā uz masu un maksimālo pieļaujamo slodzi.

### Saistītā informācija

- Ieteikumi par bagāžas iekraušanu (588 lpp.)
- Svārs (665 lpp.)

## Somu āķi

Somu āķi notur vedamās somas vietā un neļauj tām apgāzties un saturam izbirt bagāžas nodalījumā.

### Gar sāniem

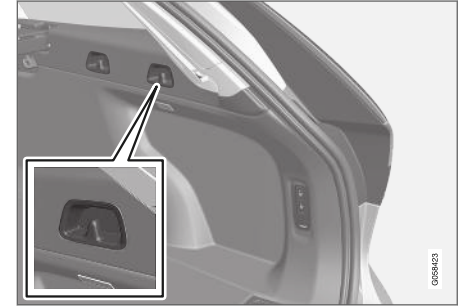

Katrā bagāžas nodalījuma pusē sānu panelī ir divi somu āķi.

### **⚠ SVARĪGI**

Somu āķu slodze nedrīkst pārsniegt 5 kg (11 mārciņas).

### ◀ Zem grīdas lūkas\*

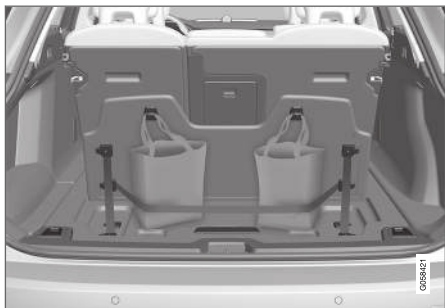

Pārsegā ir divi somu āķi un elastīgā siksna<sup>3</sup>, kas ir daļa no bagāžas nodalījuma grīdas lūkas. Siksnu var uzstādīt četrās dažādās pozīcijās.

Paceliet pārsegu, lai varētu izmantot somu āķus. Piestipriniet somas piemērotā pozīcijā, izmantojot komplektā iekļauto elastīgo siksnu. Ja somām ir rokturi un piemērots augstums, uzkariet tās uz āķiem.

### Saistītā informācija

- Ieteikumi par bagāžas iekraušanu (588 lpp.)
- Drošības tīkla uzstādīšana un noņemšana\* (595 lpp.)
- Bagāžas nodalījuma pārsega uzstādīšana un noņemšana\* (591 lpp.)

- Drošības režģu uzstādīšana un noņemšana\* (593 lpp.)

### Kravas fiksēšanas cilpas

Lai ar siksniem nostiprinātu priekšmetus bagāžas nodalījumā, tiek izmantotas atlokāmās kravas fiksēšanas cilpas.

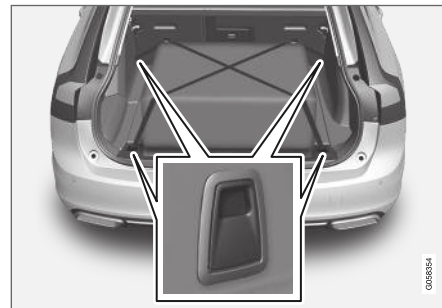

### BRĪDINĀJUMS

Cieti, asi un/vai smagi priekšmeti, kas var izvīzīties uz āru, var asas bremsēšanas gadījumā izraisīt savainojumus.

Vienmēr nostipriniet lielus un smagus priekšmetus ar drošības jostu vai bagāžas nostiprināšanas siksniem.

### Saistītā informācija

- Ieteikumi par bagāžas iekraušanu (588 lpp.)
- Svars (665 lpp.)

<sup>3</sup> Pie Volvo izplatītāja var pasūtīt papildu elastīgās siksas.

## Garu priekšmetu lūka aizmugurējā sēdekļi

Lai pārvadātu garus un šaurus priekšmetus, piemēram, slēpes, var atvērt lūku aizmugurējā sēdekļa atzveltnē.



1. Bagāžas nodalījumā satveriet lūkas rokturi un nolokiet lūku uz leju.
2. Nolokiet uz leju elkoņbalstu aizmugurējā sēdekļi.

Ja tiek izmantota privātās aizslēgšanas\* funkcija, lūkai ir jābūt aizvērtai.

### Saistītā informācija

- Ieteikumi par bagāžas iekraušanu (588 lpp.)
- Privātā aizslēgšana (280 lpp.)
- Kravas fiksēšanas cilpas (590 lpp.)

## Bagāžas nodalījuma pārsega uzstādīšana un noņemšana\*

Izvilktā stāvoklī bagāžas nodalījuma pārsegs neļauj ieskatīties bagāžas nodalījumā.

### Bagāžas nodalījuma pārsega uzstādīšana

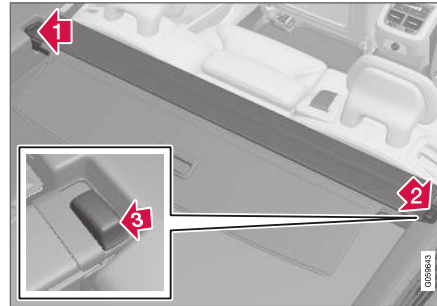

1. Ievietojiet vienu no bagāžas nodalījuma pārsega galiem bagāžas nodalījuma sānu paneļa padziļinājumā.
2. Pēc tam ievietojiet otru galu pretējās puses sānu paneļa padziļinājumā.
3. Pa vienam nospiediet uz leju abus galus.
  - > Kad atskan klikšķis un nav redzama abos galos esošā sarkanā atzīme, bagāžas nodalījuma pārsegs ir piestiprināts – pārliedzinieties, ka tas ir droši nostiprināts.

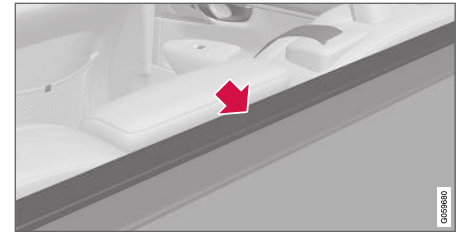

4. Nolokiet bagāžas pārsega priekšējo izolējošo disku uz priekšu, lai aizvērtu spraugu starp bagāžas pārsegu un aizmugurējo sēdekļu atzveltnēm.

### ! SVARĪGI

Sedzošajai plāksnei ir divas plastmasas daļas, kas darbojas kā balsts, lai to noturētu vietā.

Šīs plastmasas daļas nedrīkst izmantot somu pakarināšanai. Tās nav šim mērķim paredzētas un var nolūst.

Ja kopā ar bagāžas pārsegu tiks izmantots drošības tīkls\*, tad vispirms ir jāuzstāda drošības tīkls.

### Bagāžas nodalījuma pārsega noņemšana

Kad pārsegs ir ievilkts:

1. nospiediet taustiņu, kas atrodas viena ievilkta pārsega galā, un izceliet šo galu laukā.



- ◀ 2. Uzmanīgi noregulējiet pārsega leņķi uz augšu/uz āru.
- > Otrs gals automātiski atbrīvojas, un pārsegu var izcelt no bagāžas nodalījuma.

### Saistītā informācija

- Bagāžas nodalījuma pārsega vadība\* (592 lpp.)
- Ieteikumi par bagāžas iekraušanu (588 lpp.)

### Bagāžas nodalījuma pārsega vadība\*

Bagāžas pārsegu var lietot divos izvilktos stāvokļos — pilnīgi izvilktā stāvoklī un bagāžas iekraušanas pozīcijā, kad tas ir daļēji izvilts, lai varētu ērtāk aizsniegt bagāžas nodalījuma tālāko daļu.

#### Pilnīgi izvilktis stāvoklis

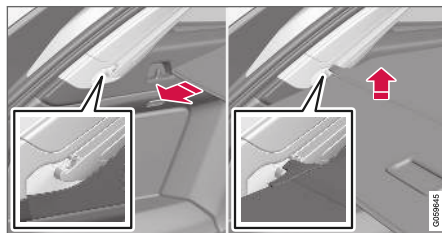

1. Satveriet rokturi un izvelciet bagāžas pārsegu, velkot to pāri bagāžas nodalījuma sānu paneļiem. Velciet līdz galējai pozīcijai.
2. Ievadiet pārsega stiprinājuma tapas sānu paneļu rievās. Atlaidiet, vienlaikus nedaudz pagriežot rokturi uz augšu, lai stiprinājuma tapas aizķētos.
  - > Bagāžas nodalījuma pārsegs tiek nofiksēts pilnīgi izvilktā pozīcijā.

### Bagāžas iekraušanas režīms

Pilnīgi izvilktā stāvoklī:

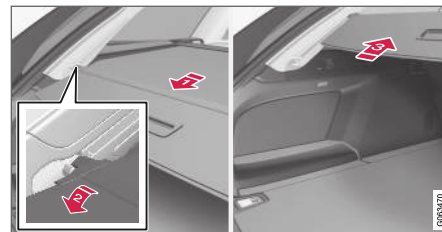

- 1 Satveriet rokturi un velciet to līdz galam atpakaļ.
- 2 Pagrieziet pārsegu uz leju.
- 3 Uzmanīgi pārvietojiet pārsegu un tā stiprinājuma tapas uz priekšu un pāri āķiem.
  - > Pārsegs tiek ievilkts, līdz tas apstājas bagāžas iekraušanas pozīcijā.

Lai pārsegu no bagāžas iekraušanas pozīcijas atkal izvilktu līdz galam uz āru:

1. Satveriet rokturi un līdz galam izvelciet bagāžas nodalījuma pārsegu.
2. Atlaidiet rokturi, lai stiprinājuma tapas nofiksētos āķos.
  - > Pārsegs tiek nofiksēts pilnīgi izvilktā pozīcijā.

Ja ir uzstādīts automātisks\* bagāžas pārsegs, katrā aizmugures durvju atvēršanas reizē pārsegs no pilnīgi izvilkta stāvokļa tiek ievilkts iekraušanas pozīcijā un pēc aizmugures durvju aizvēršanas atkal tiek izvīzīts. Ja bagāžas pārsega kustība tiek traucēta, tas tiek automātiski ievilkts.

### **⚠ BRĪDINĀJUMS**

Atverot un aizverot ar automātisko\* bagāžas nodalījuma pārsegu, pievērsiet uzmanību iespēšanas riskam.

### **! SVARĪGI**

Nenovietojiet nekādus priekšmetus uz bagāžas nodalījuma pārsega.

### **! SVARĪGI**

Ja bagāžas nodalījumā ir ievietota liela krava, tad automātiskais\* bagāžas nodalījuma pārsegs tiek pārvietots ievilkta pozīcijā, lai tas nesaskartos ar kravu.

### **i PIEZĪME**

Kad salonā ir zema temperatūra, bagāžas nodalījuma pārsegs var nedarboties automātiski.

### **Ievilkšana**

1. Pilnīgi izvilkta stāvoklī:

Paceliet rokturi uz augšu un velciet to atpakaļ, lai atvienotu bagāžas pārsega stiprinājuma tapas, un pēc tam atlaidiet.

No bagāžas iekraušanas pozīcijas:

Satveriet rokturi un pa rievām līdz galam izvelciet bagāžas nodalījuma pārsegu. Paceļiet rokturi uz augšu un velciet to atpakaļ, lai atvienotu stiprinājuma tapas, un pēc tam atlaidiet.

2. Ievelciet pārsegu, kad stiprinājuma tapas atrodas ārpus sānu paneliem, līdz tas apstājas ievilkta pozīcijā.

Atcerieties, ka ievilkts kravas pārsegs var mazināt atpakaļskata redzamību.

### **Saistītā informācija**

- Bagāžas nodalījuma pārsega uzstādīšana un noņemšana\* (591 lpp.)

### **Drošības režģu uzstādīšana un noņemšana\***

Aizsargrežģis nelauj bagāžas nodalījumā esošajai bagāžai un mājdzīvniekiem ietriekties salonā. Drošības režģis ir pārbaudīts drošības testos saskaņā ar ECE R17 juridiskajām prasībām un atbilst Volvo stiprības kritērijiem.

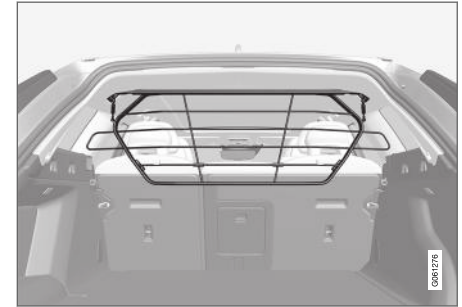

Drošības apsvērumu dēļ drošības režģim ir vienmēr jābūt pareizi uzstādītam un piestiprinātam.

### **⚠ BRĪDINĀJUMS**

Automašīnas kustības laikā neviens nekādā gadījumā nedrīkst atrasties bagāžas nodalījumā. Pretējā gadījumā var gūt traumas strausas bremzēšanas vai negadījuma laikā.

## Uzstādīšana

### ! SVARĪGI

Drošības režģi drīkst lietot tikai šeit aprakstītajā aizmugurējā pozīcijā (aiz aizmugurējā sēdekļa).

Pirms drošības režģa pirmās uzstādīšanas reizes esošie plastmasas jumta moldingi ir jāaizstāj ar tērauda jumta moldingiem. Volvo iesaka jumta moldingu nomaiņu veikt autorizētā Volvo servisā vai pie izplatītāja.

1. Nolokiet aizmugures sēdekļa atzveltni uz priekšu.
2. Pārliedzieties, ka drošības režģis ir pagriezts pareizajā virzienā. Ielieciet drošības režģi pa vienām no aizmugurējām sānu durvīm.

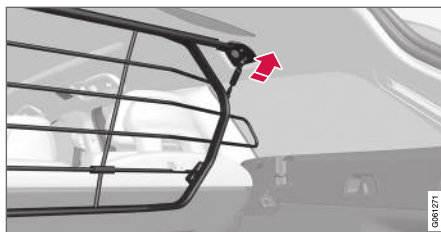

3. Izvietojiet drošības režģa kronšteinus uz jumta moldingiem.

Nākamo darbību veikt ir vienkāršāk, ja divi cilvēki tur drošības režģi pareizajā pozīcijā.

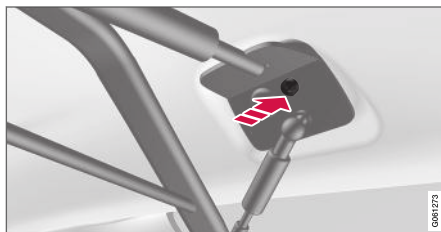

4. Ievietojiet komplektā iekļauto skrūvi un pievelciet ar komplektā iekļauto 6 mm seškanšu atslēgu. Atkārtojiet otrā pusē. Ieteicamais pievilkšanas moments: 20 Nm (15 ft lb).
  - > Pārbaudiet, vai drošības režģis ir pareizi uzstādīts.

5. Atlokiet atzveltni atpakaļ vertikālā pozīcijā.

Plašāku informāciju par nepieciešamajiem instrumentiem un uzstādīšanas/noņemšanas metodēm skatiet uzstādīšanas norādījumos<sup>4</sup>, kas iekļauti komplektā.

### ! SVARĪGI

Uzstādot bagāžas nodaļuma pārsegu, aizsargrežģi var nolocīt uz augšu vai uz leju.

### Saistītā informācija

- Ieteikumi par bagāžas iekraušanu (588 lpp.)
- Kravas fiksēšanas cilpas (590 lpp.)

<sup>4</sup> Uzstādīšanas norādījumi nr. 31659257.



## Drošības tīkla uzstādīšana un noņemšana\*

Straujas bremzēšanas gadījumā aizsargtīkls neļauj bagāžai ietriekties pasažieru salonā.

Drošības tīklu uzstāda četrus stiprinājumu punktus.



Drošības apsvērumu dēļ drošības tīkls vienmēr jāuzstāda un jānostiprina, kā aprakstīts tālāk.

Tīkls gatavots no stingra neilona materiāla, un to automobili var nostiprināt divās atšķirīgās vietās:

- Uzstādīšana aizmugurē — aiz aizmugurējā sēdekļa.
- Uzstādīšana priekšā — aiz priekšējiem sēdekļiem.

### **⚠ BRĪDINĀJUMS**

Bagāžas nodalījumā esošā krava kārtīgi jānostiprina (arī izmantojot pareizi uzstādītu drošības tīklu).

## Drošības tīkla uzstādīšana

### Aizmugurējais stiprinājums

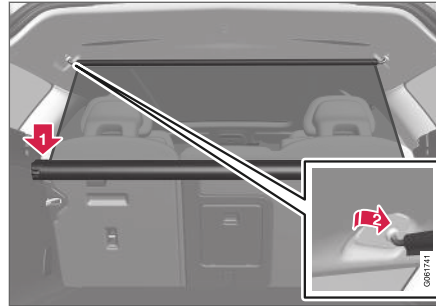

1. Ja nepieciešams, nolokiet aizmugurējo sēdekļu atzveltnes uz priekšu, lai uzstādīšana būtu ērtāka.
2. Nolaidiet drošības tīkla kasetes gala elementus pāri montāžas cilpām sānu paneļu padziļinājumos. Spiediet gala elementu uz leju vispirms vienā pusē un pēc tam otrā. Pārbaudiet, vai kasete ir kārtīgi nostiprināta.
3. Pavelciet tīklu uz augšu.

4. Aizāķējiet vienu no drošības tīkla nostiprināšanas āķiem aizmugurējā jumta stiprinājumā un pēc tam spiediet uz priekšu galējā pozīcijā.
5. Aizāķējiet otru drošības tīkla nostiprināšanas āķi pretējā pusē un spiediet uz priekšu galējā pozīcijā.



#### ◀◀ Priekšējā uzstādīšana

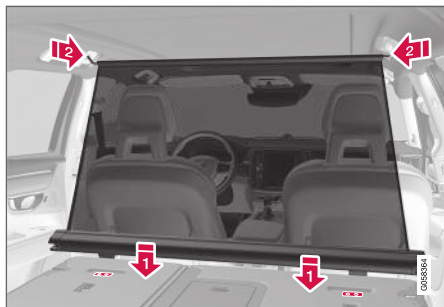

1. Nolokiet aizmugures sēdekļa atzveltni uz priekšu.
2. Iecentrējiet drošības tīkla kasetes fiksācijas slīdes atzveltnes stiprinājumu austiņu priekšā.
3. Iebīdīiet kaseti stiprinājumu austiņās.
4. Pavelciet tīklu uz augšu.
5. Aizāķējiet vienu no drošības tīkla nostiprināšanas āķiem priekšējā jumta stiprinājumā un pēc tam spiediet uz priekšu galējā pozīcijā.
6. Aizāķējiet otru drošības tīkla nostiprināšanas āķi pretējā pusē un spiediet uz priekšu galējā pozīcijā.

#### Drošības tīkla noņemšana

1. Atāķējiet drošības tīklu no jumta stiprinājumiem, spiežot nostiprināšanas āķus uz aizmuguri. Ļaujiet tīklam ierullēties kasetē.
- 2.



Aizmugurējais stiprinājums:

Nospiediet pogu katrā kasetes pusē, lai atbrīvotu gala elementus no stiprinājuma cilpām. Izceliet drošības tīklu.

Priekšējā uzstādīšana:

Nobīdīiet kaseti no stiprinājuma austiņām un izceliet drošības tīklu.

#### Saistītā informācija

- Ieteikumi par bagāžas iekraušanu (588 lpp.)
- Kravas fiksēšanas cilpas (590 lpp.)

#### Pirmās palīdzības komplekts

Pirmās palīdzības aptieciņā atrodas aprīkojums pirmās palīdzības sniegšanai.

Noglabājiet pirmās palīdzības aptieciņu nodaļumā, kas atrodas bagāžas nodaļuma labajā pusē.

#### Saistītā informācija

- Bagāžas nodaļums (587 lpp.)

## Brīdinājuma trijstūris

Lietojiet brīdinājuma trīsstūri, lai brīdinātu citus satiksmes dalībniekus par satiksmē apturētu automašīnu.

Tāpat arī aktivizējiet avārijas gaismas signālu.

## Glabāšanas nodaļumi

Brīdinājuma trīsstūris atrodas zem paneļa bagāžas nodaļuma durvju iekšpusē.

## Brīdinājuma trīsstūra salocīšana

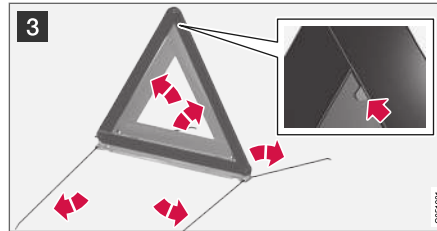
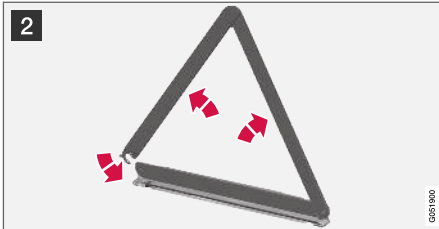
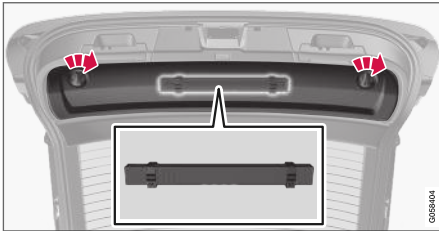

**1** Atvienojiet paneli, kas atrodas bagāžas nodaļuma durvju iekšpusē, vispirms pagriežot divus fiksatorus par ceturtdaļapgriezieni un pēc tam atāķējot paneli. Nolieciet paneli malā.

Atveriet fiksatoru un izņemiet ietvaru.

**2** Izņemiet brīdinājuma trijstūri no kastes, atlokiēt to un salieciet tā galus kopā.

**3** Salokiet avārijas trīsstūra atbalsta kājas.

Ievērojiet avārijas trīsstūra lietošanas noteikumus. Novietojiet avārijas trīsstūri, ievērojot satiksmes noteikumu prasības.

Pēc lietošanas pārlicinieties, ka brīdinājuma trijstūris un tā kaste ir pareizi nostiprināta glabāšanas vietā un ka lūka ir pilnīgi aizvērta.

## Saistītā informācija

- Bagāžas nodaļums (587 lpp.)
- Avārijas gaismas signalizācija (161 lpp.)



TEHNISKĀ APKOPE UN SERVISS

## Volvo apkopes programma

Lai uzturētu automašīnu pēc iespējas drošu, ievērojiet Volvo apkopes programmu, kā norādīts apkopes un garantijas grāmatiņā.

Volvo iesaka tehniskās apkopes un servisa darbus uzticēt Volvo pilnvarotam servisam. Volvo remontdarbnīcās ir atbilstošs personāls, speciālie darba rīki un apkopes literatūra, kas garantē visaugstāko apkopes kvalitāti.

### SVARĪGI

Lai būtu spēkā Volvo garantija, pārbaudiet un ievērojiet Apkopes un garantijas grāmatiņā sniegtos norādījumus.

## Saistītā informācija

- Automašīnas statuss (602 lpp.)
- Apkopes un remonta rezervēšana (603 lpp.)
- Aprīkojuma pievienošana automašīnas diagnostikas ligzdai (40 lpp.)
- Klimata kontroles sistēmas apkopes veikšana (608 lpp.)
- Bremžu sistēmas apkope (434 lpp.)
- Dzinēja nodalījuma pārskats (609 lpp.)

## Datu pārsūtīšana starp automašīnu un autoservisu, izmantojot Wi-Fi

Volvo autoservisiem ir speciāls Wi-Fi tīkls drošai datu pārsūtīšanai starp jūsu automašīnu un autoservisu. Autoservisa apmeklējums būs vienkāršāks un efektīvāks, ja diagnostikas informācijas un programmatūras pārsūtīšanu var veikt, izmantojot autoservisa tīklu.

Kad ieradīsieties autoservisā, iespējams, mehāniķis vēlēsies jūsu automašīnā izveidot savienojumu ar autoservisa tīklu, izmantojot Wi-Fi, lai noteiktu problēmu cēloni un lejupielādētu programmatūru. Šādiem sakaru veidiem automašīna izveido savienojumu tikai ar autoservisa tīklu. Tādēļ automašīnā nevar izveidot savienojumu ar kādu citu Wi-Fi tīklu, piemēram, mājās, bet gan tikai ar autoservisa speciālo tīklu.

## Manuāla savienojuma izveide ar autoservisu

Manuālu savienojuma izveidi parasti veic servisa tehniķis. Tehniķis izmanto tālvadības atslēgas taustiņus, lai izveidotu savienojumu ar automašīnu, tādēļ ir svarīgi paņemt līdzī atslēgu ar taustiņiem, kad dodaties uz autoservisu. Trīsreiz nospiediet durvju aizslēgšanas taustiņu uz tālvadības atslēgas, lai automašīnā izveidotu savienojumu ar autoservisa tīklu, izmantojot Wi-Fi.

Kad automašīnā ir izveidots savienojums ar Wi-Fi tīklu, centrālajā displejā tiek rādīts simbols .

## BRĪDINĀJUMS

Ar automašīnu nedrīkst braukt, kad tā ir pievienota autoservisa tīkliem un sistēmām.

## Saistītā informācija

- Sistēmas atjauninājumu pārvaldība Lejupielādes centrā (601 lpp.)
- Apkopes un remonta rezervēšana (603 lpp.)

## Lejupielādes centrs

Vairākas automašīnas sistēmas var atjaunināt centrālajā displejā, ja automašīnā ir pieejams interneta savienojums<sup>1</sup>.



Lietotni **Lejupielādes centrs** var palaist no vidējā displeja lietotņu skata, un tā ļauj:

- meklēt un atjaunināt sistēmas programmatūru;
- atjaunināt Sensus Navigation\* kartes datus;
- lejupielādēt, atjaunināt un atinstalēt lietotnes.

### Saistītā informācija

- Sistēmas atjauninājumu pārvaldība Lejupielādes centrā (601 lpp.)
- Lietotņu lejupielāde (500 lpp.)
- Lietotņu atjaunināšana (501 lpp.)
- Lietotņu dzēšana (502 lpp.)
- Automašīna ar interneta savienojumu\* (532 lpp.)
- Pārvietošanās pa vidējā displeja skatiem (113 lpp.)

## Sistēmas atjauninājumu pārvaldība Lejupielādes centrā

Sistēmas atjauninājumi ir paredzēti automašīnas tiešsaistes funkcijām un informācijas un izklaides komponentiem. Ja ir pieejami sistēmas programmatūras atjauninājumi, tos var lejupielādēt visus reizē vai pa vienam.

### Atjauninājuma meklēšana



Lai būtu iespējama sistēmas atjaunināšana, automašīnā ir jāizveido savienojums ar internetu<sup>2</sup>.

Sistēmas atjauninājumus var pārvaldīt vidējā displeja lietotņu

skata lietotnē **Lejupielādes centrs**. Ja kopš pēdējās sistēmas Infotainment palaišanas reizes nav veikta pieejamo atjauninājumu meklēšana, tā tiek veikta tagad. Programmatūras instalēšanas laikā meklēšana netiek veikta. Skaitlis pogā **Sistēmas atjauninājumi** rāda, cik atjauninājumu ir pieejami. Pieskaroties pogai, tiek parādīts atjauninājumu saraksts, ko var instalēt automašīnā. Ja atjauninājums ir pieejams, centrālā displeja statusa joslā tiek rādīts arī ziņojums **Ir pieejami programmat. atjauninājumi**.

### **i** PIEZĪME

Datu lejupielāde var ietekmēt citus pakalpojumus, kas pārraida datus, piemēram, interneta radio. Ja ietekme uz citiem pakalpojumiem ir traucējoša, lejupielādi var pārtraukt. Varat arī izslēgt citus pakalpojumus vai pārtraukt to lietošanu.

### **i** PIEZĪME

Atjaunināšanu var pārtraukt, izslēdzot aizdedzi un izkāpjot no automašīnas.

Taču atjaunināšana nav jāpabeidz pirms izkāpšanas no automašīnas, jo tā tiks turpināta, nākamreiz lietojot automašīnu.

### Visas sistēmas programmatūras atjaunināšana

- Atlasiet saraksta apakšā esošo **Instalēt visu**.

Ja saraksts nav nepieciešams, tā vietā var atlasīt opciju **Instalēt visu** blakus pogai **Sistēmas atjauninājumi**.

### Individuālo programmatūras programmu atjaunināšana

- Vajadzīgajai programmatūrai atlasiet **Instalēt**.

<sup>1</sup> Lietojot internetu, tiek pārsūtīti dati (datplūsma), un par to var būt jāmaksā.

<sup>2</sup> Lietojot internetu, tiek pārsūtīti dati (datplūsma), un par to var būt jāmaksā.

## ◀ Programmatūras lejupielādes atcelšana

- Pieskarities X aktivitātes indikatorā, kas, sākoties lejupielādei, ir aizstājis taustiņu **Instalēt**.

Ņemiet vērā, ka var atcelt tikai lejupielādi – kad ir sāкта instalēšanas fāze, to nevar atcelt.

## Programmatūras atjauninājuma meklēšanas fonā deaktivizēšana

Programmatūras atjauninājumu automātiska meklēšana fonā ir aktivizēta, kad automašīna tiek piegādāta no rūpnīcas, bet šo funkciju var deaktivizēt.

1. Centrālā displeja augšējā skatā pieskarities **Iestatījumi**.
2. Nospiediet **Sistēma** → **Lejupielādes centrs**.
3. Noņemiet **Programmat. atjauninājumu pārbaude fonā** atzīmi.

## Saistītā informācija

- Lejupielādes centrs (601 lpp.)
- Automašīna ar interneta savienojumu\* (532 lpp.)
- Pārvietošanās pa vidējā displeja skatiem (113 lpp.)

<sup>3</sup> Attiecas uz dažu valstu tirgiem.

## Automašīnas statuss

Centrālajā displejā var būt redzams automašīnas vispārīgais statuss kopā ar iespēju pieteikt apkopi<sup>3</sup>.

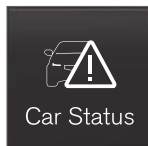

Lietotni **Automaš. statuss** var palaist no centrālā displeja lietotņu skata, un tai ir četras cilnes:

- **Ziņojumi** — statusa ziņojumi
- **Statuss** — eļļas līmeņa pārbaudišana
- **TPMS** — riepu spiediena pārbaudišana
- **Rezervācijas** — rezervāciju informācija un automašīnas informācija<sup>3</sup>.

## Saistītā informācija

- Rīcība ar vadītāja displejā saglabātu ziņojumu (105 lpp.)
- Dzinēja eļļas pārbaude un iepildīšana (611 lpp.)
- Riepu spiediena uzraudzības sistēma\* (561 lpp.)
- Apkopes un remonta rezervēšana (603 lpp.)
- Automašīnas informācijas sūtīšana uz auto-servisu (604 lpp.)

- Pārvietošanās pa vidējā displeja skatiem (113 lpp.)



## Apkopes un remonta rezervēšana<sup>4</sup>

Šis pakalpojums ļauj ērti pieteikt apkopi un autoservisa apmeklējumu tieši no automašīnas.

Kad pienācis laiks veikt apkopi, kā arī dažos gadījumos, kad automašīnai jāveic remonts, vadītāja displejā un vidējā displeja augšdaļā tiek parādīts attiecīgs paziņojums. Apkopes datumu nosaka pēc pagājušā laika, dzinēja darbības stundu skaita vai nobrauktā attāluma kopš pēdējās apkopes.

### Pirms pakalpojuma izmantošanas

- Izveidojiet Volvo ID un reģistrējiet Volvo ID automašīnā.
- Atlasiet Volvo izplatītāju, ar kuru vēlaties sazināties, apmeklējot vietni [www.volvocars.com](http://www.volvocars.com) un piesakoties.
- Lai varētu sūtīt un saņemt rezervāciju informāciju, automašīnā ir jābūt izveidotam savienojumam ar internetu<sup>5</sup>.

### Rezervēt apkopi

Izvēloties pieteikt apkopi no automašīnas, informācija tiek nosūtīta, izmantojot jūsu interneta savienojumu<sup>5</sup>.

Aizpildiet apmeklējuma pieprasījumu, kad to vēlaties vai kad vadītāja displejā un vidējā displeja

augšdaļā ir redzams paziņojums, kurā norādīts, ka ir nepieciešama apkope vai remonts.

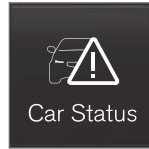

1. Vidējā displeja lietotņu skatā atveriet lietotni **Automaš. statuss**.
2. Nospiediet taustiņu **Rezervācijas**.
3. Nospiediet taustiņu **Pieprasīt rezervāciju**.
4. Pārliecinieties, ka lauks **Volvo ID** ir aizpildīts pareizi.
5. Pārliecinieties, ka ir ievadīts vajadzīgais **Autoserviss**.
6. Aizpildiet lauku **Informācija servisam**, ja vēlaties, lai autoservisa apmeklējuma laikā tiktu veikti kādi darbi, vai vēlaties sniegt citu svarīgu informāciju autoservisam.

7. Nospiediet taustiņu **Sūtīt rezervācijas pieprasījumu**.

> Pāris dienu laikā saņemsiet apmeklējuma piedāvājumu savai automašīnai<sup>6</sup>. To pašu ziņojumu saņemsiet gan e-pastā, gan vietnē [www.volvocars.com](http://www.volvocars.com), kad būsiet tajā pieteicies.

Dažos tirgos pēc rezervācijas pieprasījuma nosūtīšanas vadītāja displejā nodziest paziņojums par to, ka automašīnai jāveic apkope.

8. Nospiediet taustiņu **Atcelt pieprasījumu**, lai atceltu pieprasījumu.

No automašīnas nosūtītajā rezervācijas pieteikumā ir informācija par automašīnu, lai atvieglotu autoservisa darba plānošanu.

Izplatītājs atbild, informējot par digitālu apmeklējuma laika piedāvājumu. Jūsu automašīnā ir pieejama arī informācija par jūsu izplatītāju, un jūs varat jebkurā laikā sazināties ar autoservisu.

### Apmeklējuma piedāvājuma apstiprināšana

Kad automašīnā ir saņemts apmeklējuma piedāvājums, vidējā displeja augšdaļā tiek parādīts attiecīgs paziņojums.

1. Pieskarieties paziņojumam.

<sup>4</sup> Attiecas uz dažu valstu tirgiem.

<sup>5</sup> Lietojot internetu, tiek pārsūtīti dati (datplūsma), un par to var būt jāmaksā.

<sup>6</sup> Šis laiks var atšķirties atkarībā no tirgus.

- ◀ 2. Ja ieteiktais apmeklējuma laiks ir pieņemams, pieskarieties taustiņam **Apstiprināt**. Pretējā gadījumā nospiediet **Sūtīt jaunu piedāvājumu** vai **Noraidīt**.

Dažos tirgos, tuvojoties apmeklējuma laikam, sistēma par to atgādina, un, kad pienācis laiks, navigācijas sistēma<sup>7</sup> var rādīt norādes nokļūšanai uz autoservisu.

### Saistītā informācija

- Automašīnas statuss (602 lpp.)
- Automašīnas informācijas sūtīšana uz autoservisu (604 lpp.)
- Pārvietošanās pa vidējā displeja skatiem (113 lpp.)
- Volvo ID (28 lpp.)
- Automašīna ar interneta savienojumu\* (532 lpp.)

## Automašīnas informācijas sūtīšana uz autoservisu<sup>8</sup>

Informāciju par automašīnu var nosūtīt jebkurā laikā, piemēram, ja esat rezervējis autoservisa apmeklējumu un vēlaties palīdzēt autoservisam, sniedzot labākus datus, lai jūsu apmeklējumu varētu izplānot jau iepriekš. Automašīnas informācijas sūtīšana un autoservisa apmeklējuma rezervēšana nav viens un tas pats.

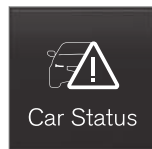

1. Vidējā displeja lietotņu skatā atveriet lietotni **Automaš. statuss**.
  2. Nospiediet taustiņu **Rezervācijas**.
  3. Nospiediet taustiņu **Sūtīt automaš. datus**.
    - > Vidējā displeja augšdaļā tiek parādīts paziņojums par to, ka tiek nosūtīti transportlīdzekļa dati. Varat atcelt datu pārsūtīšanu, norises indikatorā pieskaroties X.
- Informācija tiek sūtīta, izmantojot automašīnas interneta savienojumu<sup>9</sup>.

Šai automašīnas informācijai var piekļūt jebkurš izplatītājs, ja tam ir automašīnas identifikācijas numurs (VIN<sup>10</sup>).

### Automašīnas informācijas saturs

Nosūtītie dati ir pēdējā saglabātā informācija (pēdējā reizē, kad automašīna darbojās) un ietver informāciju par šādām jomām:

- Nepieciešamība pēc apkopes
- Laiks kopš pēdējās apkopes
- Funkciju statuss
- Šķidrumu līmeņi
- Mērierīces rādījums
- Transportlīdzekļa identifikācijas numurs (VIN<sup>10</sup>)
- Automašīnas programmatūras versija
- Automašīnas diagnostikas dati

### Saistītā informācija

- Apkopes un remonta rezervēšana (603 lpp.)
- Automašīnas statuss (602 lpp.)
- Pārvietošanās pa vidējā displeja skatiem (113 lpp.)
- Automašīna ar interneta savienojumu\* (532 lpp.)

<sup>7</sup> Attiecas uz Sensus Navigation\*.

<sup>8</sup> Attiecas uz dažu valstu tirgiem.

<sup>9</sup> Lietojot internetu, tiek pārsūtīti dati (datplūsma), un par to var būt jāmaksā.

<sup>10</sup> Transportlīdzekļa identifikācijas numurs.

## Automašīnas pacelšana

Paceļot automašīnu, ir svarīgi piestiprināt domkratu vai servisa/tehniskās apkopes stacijas domkratu tam paredzētajos punktos zem automašīnas.

Ja automašīna ir aprīkota ar pneimatiskās piekares līmeņa vadību\*, tā jāizslēdz pirms automašīnas pacelšanas. Funkcijas deaktivizēšana vidējā displejā.

### BRĪDINĀJUMS

Ja automašīnu paceļ ar autoservisa domkratu, tas ir jānovieto zem viena no četriem pacelšanas punktiem. Izvietojiet autoservisa domkratu tā, lai automašīna nevarētu noslīdēt. Pārliedzieties, ka domkrata plāksnīte ir aprīkota ar gumijas aizsargu, lai automašīna būtu stabila un nētiktu bojāta. Vienmēr izmantojiet asu balsta statņus vai tamlīdzīgus izstrādājumus.

### PIEZĪME

Volvo iesaka lietot tikai konkrētajam automobiļa modelim paredzēto domkratu. Izvēloties domkratu, kuru nav ieteicis Volvo, ievērojiet aprīkojuma komplektā iekļautās instrukcijas.

Parastais automašīnas domkrats ir paredzēts tikai neregulārai un īslaicīgai lietošanai, piemēram, lai nomainītu pārdurtu riteņi. Ja gatavojaties automašīnu pacelt ar domkratu biežāk vai ilgāku laiku, nekā nepieciešams riteņa nomainīšanai, ieteicams izmantot autoservisa domkratu. Tādā gadījumā ievērojiet konkrētā aprīkojuma komplektā iekļautās lietošanas instrukcijas.



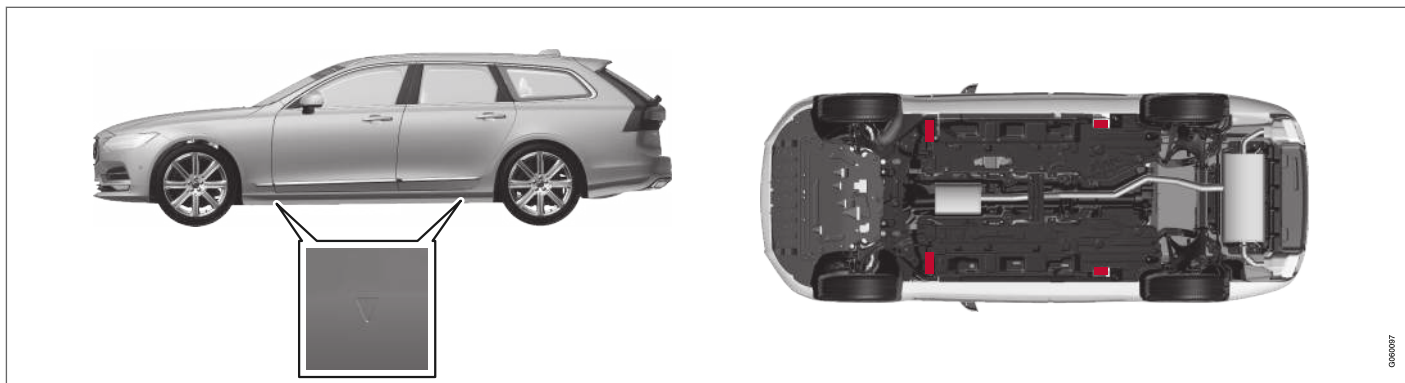

Plastmasas pārsega trīsstūri norāda celšanas punktu atrašanās vietas (apzīmētas ar sarkanu krāsu).

### Saistītā informācija

- Riteņa noņemšana (567 lpp.)
- Domkrats\* (566 lpp.)
- Līmeņa vadības iestatījumi\* (459 lpp.)

000007

## Dzinēja pārsega atvēršana un aizvēršana

Dzinēja pārsegu var atvērt, izmantojot rokturi pasažieru nodalījumā un rokturi zem dzinēja pārsega.

### Atveriet motora pārsegu

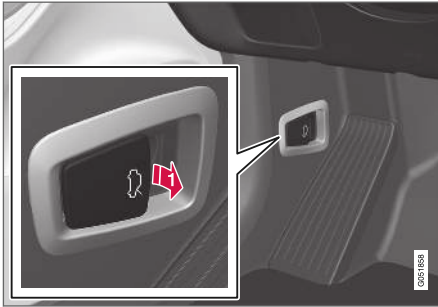

- i** Pavelciet rokturi pie pedāļiem, lai atbloķētu dzinēja pārsegu tā pilnīgi aizvērtajā pozīcijā.

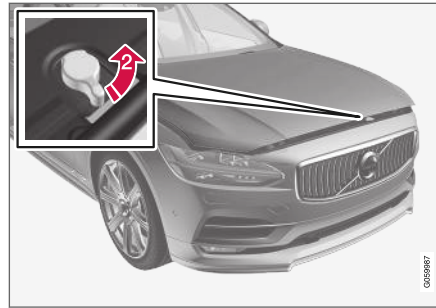

- 2** Pagrieziet zem dzinēja pārsega izvietoto rokturi pretēji pulksteņrādītāja virzienam, lai atbrīvotu dzinēja pārsegu no fiksatoriem, un paceliet dzinēja pārsegu.

### Brīdinājums — dzinēja pārsegs nav aizvērts



Kad dzinēja pārsegs ir atbloķēts, vadītāja displejā iedegas brīdinājuma simbols un grafisks attēls, kā arī atskan atgādinājuma skaņa. Ja automašīna sāk ripot, skaņas signāls atkārtojas.

### **i** PIEZĪME

Ja izgaismojas brīdinājuma simbols vai atskan brīdinājuma signāls, lai gan dzinēja pārsegs ir aizvērts kārtīgi, sazinieties ar autorizētu Volvo servisu.

## Dzinēja pārsega aizvēršana

1. Spiediet dzinēja pārsegu uz leju, līdz tas sāk krist sava svara ietekmē.
2. Kad dzinēja pārsegs atdurās pret fiksatoru, piespiediet dzinēja pārsegu, lai to pilnīgi aizvērtu.

### **!** BRĪDINĀJUMS

Iespēšanas risks! Nodrošiniet, lai dzinēja pārsega aizvēršanās ceļā neatrastos šķēršļi, pretējā gadījumā varat gūt traumas.

### **!** BRĪDINĀJUMS

Aizverot dzinēja pārsegu, pārliecinieties, ka tas kārtīgi nofiksējas. Dzinēja pārsegam abās pusēs jānofiksējas ar dzirdamu skaņu.



Dzinēja pārsegs nav pilnīgi aizvērts. Attēls ir shematisks — detaļas var atšķirties atkarībā no automašīnas modeļa.



Dzinēja pārsegs ir pilnīgi aizvērts. Attēls ir shematisks — detaļas var atšķirties atkarībā no automašīnas modeļa.

### **BRĪDINĀJUMS**

Nekādā gadījumā nebrauciet ar atvērtu dzinēja pārsegu!

ja braukšanas laikā rodas aizdomas, ka dzinēja pārsegs nav kārtīgi aizvērts, nekavējoties apturiet automašīnu un aizveriet to.

### **Saistītā informācija**

- Dzinēja nodalījuma pārskats (609 lpp.)
- Durvis un drošības jostu piesprādzēšanas atgādinājums (50 lpp.)

### **Klimata kontroles sistēmas apkopes veikšana**

Gaisa kondicionēšanas sistēmas apkopi un remontu drīkst veikt tikai autorizētā servisā.

### **Kļūmju novēršana un remonts**

Gaisa kondicionētāja sistēma satur fluorescējošus izsekošanas līdzekļus. Lai noteiktu noplūdes vietas, jāizmanto ultravioletā gaisma.

Volvo iesaka sazināties ar Volvo pilnvarotu servisu.

### **Automašīnas ar dzesētāju R134a**

### **BRĪDINĀJUMS**

Gaisa kondicionētāja sistēma satur hermetizētu dzesētāju R134a. Šīs sistēmas apkopi un remontu drīkst veikt tikai autorizētā servisā.

### **Automašīnas ar dzesētāju R1234yf**

### **BRĪDINĀJUMS**

Gaisa kondicionētāja sistēma satur hermetizētu dzesētāju R1234yf. Saskaņā ar SAE J2845 (Pārvietojamajās gaisa kondicionētāju sistēmās izmantoto dzesējošo vielu drošas apkopes un ietvēruma mehāniku apmācību) dzesējošās vielas sistēmas apkopi un remontu drīkst veikt tikai apmācīti un sertificēti mehāniķi, lai garantētu sistēmas drošību.

### Saistītā informācija

- Volvo apkopes programma (600 lpp.)

### Vējstikla displejs pēc vējstikla maiņas\*

Automašīnas ar augšējo displeju ir aprīkotas ar īpašu vējstikla veidu, kas atbilst projicētā attēla attēlošanas prasībām.

Mainot vējstiklu, Volvo iesaka sazināties ar autorizētu Volvo servisu. Jāuzstāda pareizā vējstikla versija, lai augšējā displeja attēli tiktu attēloti pareizi.

### Saistītā informācija

- Augšējais displejs\* (140 lpp.)
- Vējstikla displeja tīrīšana\* (641 lpp.)

### Dzinēja nodalījuma pārskats

Pārskatā ir redzami vairāki komponenti, kam jāveic apkope.

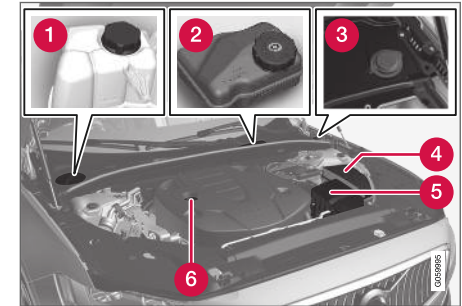

Dzinēja nodalījuma izskats var atšķirties atkarībā no modeļa un dzinēja varianta.

- 1 Dzesēšanas šķidruma izplešanās tvertne
- 2 Bremžu šķidruma tvertne (atrodas vadītāja pusē)
- 3 Mazgāšanas šķidruma iepildīšanas caurule<sup>11</sup>
- 4 Centrālais elektrības bloks
- 5 Gaisa filtrs
- 6 Dzinēja eļļas iepildīšanas caurule

<sup>11</sup> Iepildiet skalošanas šķidrumu regulāri, piemēram, degvielas uzpildes laikā.



## ⚠️ BRĪDINĀJUMS

Atcerieties, ka radiatora ventilators (atrodas dzinēja nodalījuma priekšpusē aiz radiatora) var automatiski sākt vai turpināt darboties līdz pat 6 minūtēm pēc dzinēja izslēgšanas.

Vienmēr uzticiet dzinēja tīrīšanu servisam - ieteicams izmantot autorizētu Volvo servisu. Ja dzinējs ir karsts, pastāv aizdegšanās draudi.

## ⚠️ BRĪDINĀJUMS

Aizdedzes sistēma darbojas, izmantojot ļoti augstu un bīstamu spriegumu. Veicot darbus dzinēja nodalījumā, automašīnas elektrosistēmai vienmēr jāatrodas aizdedzes pozīcijā **0**.

Nepieskarieties aizdedzes svecēm vai indukcijas spolei, kamēr automašīnas elektrosistēma atrodas aizdedzes pozīcijā **II** vai kamēr dzinējs ir karsts.

## Saistītā informācija

- Dzinēja pārsega atvēršana un aizvēršana (607 lpp.)
- Apskalošanas šķidruma iepildīšana (656 lpp.)
- Dzesēšanas šķidruma iepildīšana (612 lpp.)
- Drošinātāji dzinēja nodalījumā (629 lpp.)
- Dzinēja eļļas pārbaude un iepildīšana (611 lpp.)
- Aizdedzes pozīcijas (428 lpp.)

## Dzinēja eļļa

Lai spēkā būtu ieteicamie apkopes intervāli un garantija, jālieto apstiprināta dzinēja eļļa.

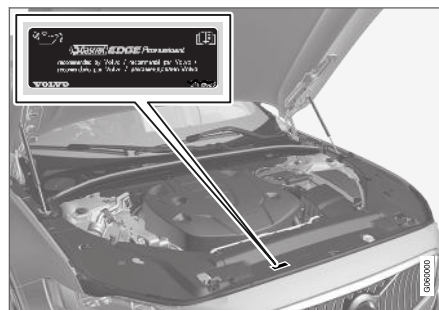

Volvo iesaka:



Ja dzinēja eļļu nevar regulāri pārbaudīt un līmenis ir pārāk zems, pastāv risks izraisīt nopietnus dzinēja bojājumus.

## ! SVARĪGI

Lai varētu ievērot dzinēja apkopes intervālus, visi dzinēji rūpnīcā ir piepildīti ar īpaši pielāgotu sintētisku dzinēja eļļu. Eļļa ir izvēlēta ļoti rūpīgi, ņemot vērā apkopes intervālus, iedarbināšanas īpašības, degvielas patēriņu un ietekmi uz vidi.

Lai spēkā būtu ieteicamie apkopes intervāli, jālieto apstiprināta dzinēja eļļa. Gan eļļas uzpildei, gan nomaīnai izmantojiet tikai ieteikto eļļas kategoriju, pretējā gadījumā varat ietekmēt ekspluatācijas ilgumu, iedarbināšanas īpašības, degvielas patēriņu un ietekmi uz vidi.

Nelietojot ieteiktās kategorijas un viskozitātes dzinēja eļļu, dzinēja komponenti var tikt bojāti. Volvo Car Corporation neuzņemas nekādu atbildību par šādiem bojājumiem.

Volvo iesaka eļļas maiņu veikt autorizētā Volvo servisā.

Volvo izmanto dažādas sistēmas, lai brīdinātu par eļļas līmeni, ja tas ir pārāk zems/augsts vai ir pārāk zems eļļas spiediens. Daži varianti ir aprīkoti ar eļļas spiediena sensoru — tādā gadījumā tiek izmantots vadītāja displeja zema eļļas spiediena  brīdinājuma simbols. Citi varianti ir



aprikti ar eļļas līmeņa sensoru – tādā gadījumā vadītāju informē, izmantojot vadītāja displeja brīdinājuma simbolu  un displeja tekstus. Daži varianti ir aprikti ar abām sistēmām. Lai iegūtu plašāku informāciju, sazinieties ar Volvo izplatītāju.

Mainiet dzinēja eļļu un eļļas filtru saskaņā ar grāmatiņā "Apkope un garantija" norādītajiem intervāliem. Driķst izmantot arī augstākas klases eļļu, nekā noteikts. Braucot nelabvēlīgos apstākļos, Volvo iesaka lietot augstākas kategorijas eļļu, nekā norādīts specifikācijās.

### Saistītā informācija

- Dzinēja eļļas pārbaude un iepildīšana (611 lpp.)
- Dzinēja eļļa — specifikācijas (669 lpp.)
- Apgrūtinātas braukšanas apstākļi dzinēja eļļai (671 lpp.)

## Dzinēja eļļas pārbaude un iepildīšana

Eļļas līmeni nosaka ar elektronisko eļļas līmeņa sensoru.

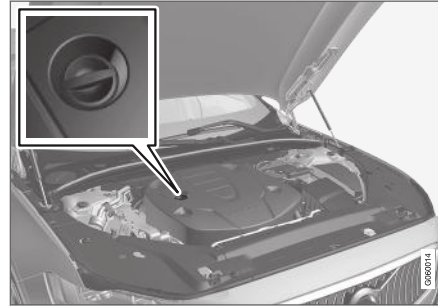

Pieliešanas caurule<sup>12</sup>.

Dažos gadījumos, iespējams, eļļas līmenis būs jāpapildina starp apkopes intervāliem.

Nekādas darbības saistībā ar eļļas līmeni nav jāveic, kamēr vadītāja displejā netiek attēlots paziņojums.

### BRĪDINĀJUMS



Ja šis simbols tiek attēlots kopā ar paziņojumu **Dzinēja eļļas līmenis Jāveic apkope**, apmeklējiet servisu - ieteicams vērsties autorizētā Volvo servisā. Iespējams, eļļas līmenis ir pārāk augsts.

### SVARĪGI



Ja šis simbols tiek attēlots kopā ar paziņojumu par zemu eļļas līmeni, piemēram, **Zems dzinēja eļļas līm. Iepildiet 1 litru**, iepildiet tikai norādīto daudzumu, piemēram, 1 litru (1 kvartu).

### BRĪDINĀJUMS

Neizlejiet eļļu uz karstajām izplūdes caurulēm - pastāv aizdegšanās risks.

## Eļļas līmeņa skatīšana centrālajā displejā

Eļļas līmeni vizualizē, izmantojot elektronisko eļļas līmeņa mērstieni centrālajā displejā, kad automašīna ir iedarbināta. Eļļas līmenis ir jāpārbauda regulāri.

<sup>12</sup> Dzinējiem ar elektronisko eļļas līmeņa sensoru nav mērstiena.



1. Vidējā displeja lietotņu skatā atveriet lietotni **Automaš. statuss**.
2. Nospiediet **Statuss**, lai skatītu eļļas līmeni.

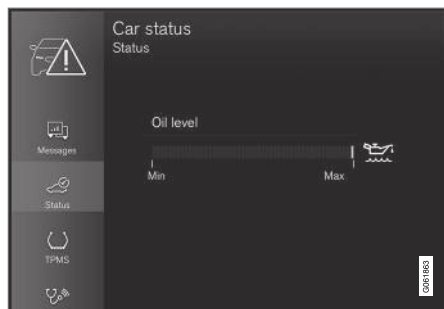

Eļļas līmeņa grafisks attēlojums vidējā displejā.

### **i** PIEZĪME

Sistēma nevar uzreiz noteikt izmaiņas, kas rodas eļļu iepildot vai izlejot. Lai eļļas līmeņa rādījums būtu pareizs, automašīnai jābrauc aptuveni 30 km (aptuveni 20 jūdzes) un pēc tam 5 minūtes jāstāv uz līdzenas brauktuves ar izslēgtu dzinēju.

### **i** PIEZĪME

Ja nav ievēroti visi eļļas līmeņa mērīšanas priekšnoteikumi (laiks pēc dzinēja izslēgšanas, automašīnas savēršanās leņķis, āra temperatūra u.c.), vidējā displejā tiek parādīts paziņojums **Vērtība nav pieejama**. Tas **nenozīmē**, ka automašīnās sistēmās ir radusies kļūme.

### Saistītā informācija

- Dzinēja eļļa (610 lpp.)
- Aprūtinātas braukšanas apstākļi dzinēja eļļai (671 lpp.)
- Dzinēja eļļa — specifikācijas (669 lpp.)
- Aizdedzes pozīcijas (428 lpp.)
- Automašīnas statuss (602 lpp.)

### **Dzesēšanas šķidruma iepildīšana**

Dzesēšanas šķidrums atdzesē iekšējās sadegšanas dzinēju līdz pareizai darba temperatūrai. No dzinēja uz dzesēšanas šķidrumu novadīto karstumu var izmantot pasažieru salona apsildei.

Kad veicat dzesēšanas šķidruma papildināšanu, ievērojiet norādījumus uz iepakojuma. Nekad nepapildiniet tikai ar ūdeni. Sasalšanas risks palielinās, ja dzesēšanas šķidruma koncentrāta daudzums ir pārāk liels vai pārāk mazs.

Ja zem automašīnas ir dzesēšanas šķidrums, ja ir manāmi dzesēšanas šķidruma dūmi vai ja ir iepildīti vairāk nekā 2 litri (aptuveni 2 kvartas), noteikti izsauciet autoevakuatoru, lai izvairītos no dzinēja bojājumu riska, ko var izraisīt defektīva dzesēšanas sistēma, mēģinot iedarbināt automašīnu.

### **⚠ BRĪDINĀJUMS**

Dzesēšanas šķidrums var būt ļoti karsts. Neatveriet vāciņu, kad dzesēšanas šķidrums ir karsts. Ja ir nepieciešama līmeņa papildināšana, atskrūvējiet izplešanās tvertnes vāciņu lēnām, lai izlaistu lieko spiedienu.

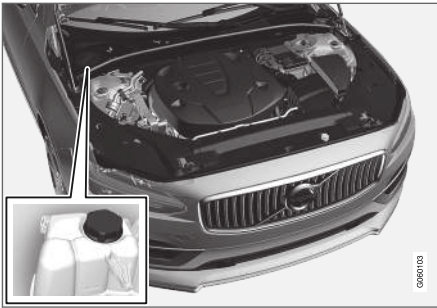

Dzesēšanas šķidruma izplešanās tvertne, automašīna ar stūri kreisajā pusē.

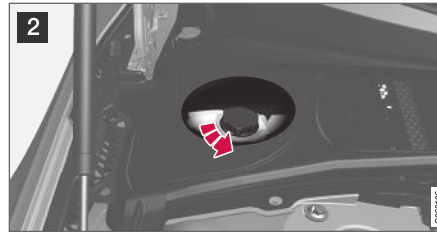
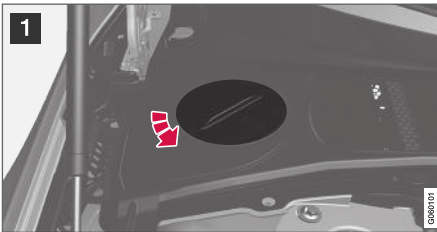

- 1 Noskrūvējiet plastmasas pārsega vāciņu.
- 2 Noskrūvējiet izplešanās tvertnes vāciņu un pielejiet dzesēšanas šķidrumu, ja nepieciešams. Dzesēšanas šķidruma līmenis nedrīkst pārsniegt dzelteno atzīmi **MAX** izplešanās tvertnē.

Detālas ievietojiet atpakaļ pretējā secībā.



Dzesēšanas šķidruma izplešanās tvertne, automašīna ar stūri labajā pusē.

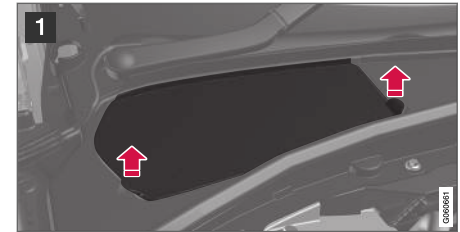

- 1 Satveriet lūkas rokturi un noceliet/kustinot noņemiet lūku no plastmasas pārsega.
- 2 Noskrūvējiet izplešanās tvertnes vāciņu un pielejiet dzesēšanas šķidrumu, ja nepieciešams. Dzesēšanas šķidruma līmenis nedrīkst pārsniegt dzelteno atzīmi **MAX** izplešanās tvertnē.

Detālas ievietojiet atpakaļ pretējā secībā.



### ! SVARĪGI

- Sajauciet dzesēšanas šķidrumu ar apstiprinātas kvalitātes ūdeni. Ja šaubāties par ūdens kvalitāti, izmantojiet jau sajauktu dzesēšanas šķidrumu atbilstoši Volvo ieteikumiem.
- Dzesēšanas šķidruma maisījumam ir jāsatīn no 50% ūdens un 50% dzesēšanas šķidruma.
- Vienmēr lietojiet dzesēšanas šķidrumu, kas satur pretkorozijas līdzekli, kā to iesaka Volvo.
- Nomainot būtiskus dzesēšanas sistēmas komponentus, jāizmanto tikai jauns dzesēšanas šķidruma, lai nodrošinātu, ka sistēmai ir pietiekama pretkorozijas aizsardzība.
- Dzinēju drīkst darbināt tikai tad, ja dzesēšanas sistēma ir pareizi uzpildīta. Pretējā gadījumā pārāk augsta temperatūra var izraisīt cilindra galvas bojājumu (plaisu) risku.
- Augsts hlora, hlorīda un citu sāļu saturs var izraisīt dzesēšanas sistēmas koroziju.

### Saistītā informācija

- Dzinēja nodalījuma pārskats (609 lpp.)
- Dzesēšanas šķidruma — specifikācijas (672 lpp.)

### Lukturu nomaiņa

Halogēna priekšējā luktura spuldzi, atpakaļgaitas luktura spuldzi un aizmugurējā miglas luktura spuldzi var nomainīt bez autoservisa palīdzības.

Halogēna priekšējie lukturi nav pieejami visiem modeļiem un visos tirgos. Lai iegūtu plašāku informāciju, sazinieties ar Volvo izplatītāju.

LED<sup>13</sup> tipa lukturis ir jāmaina autoservisā. Ieteicams sazināties ar autorizētu Volvo servisu.

### i PIEZĪME

Lai saņemtu informāciju par spuldzēm, kas šajā rakstā nav ietverta, sazinieties ar Volvo izplatītāju vai sertificētu Volvo apkopes mehāniķi.

Halogēna priekšējā luktura spuldzi varat nomainīt saviem spēkiem, bet, lai to varētu izdarīt, jānoņem priekšējā luktura plastmasas pārsegs.

Ja rodas kļūmes, kas nav saistītas ar spuldzēm, sazinieties ar autoservisu<sup>14</sup>. Ja rodas LED<sup>13</sup> lukturu kļūme, parasti ir jānomaina viss luktura bloks.

### ! BRĪDINĀJUMS

Nomainot spuldzes, automašīnas elektrosistēmai jāatrodas aizdedzes pozīcijā **0**.

### ! SVARĪGI

Nekādā gadījumā nepieskarieties spuldžu stiklam ar pirkstiem. Pirkstu atstātie taukainie nospiedumi karstumā izgaro, pārklājot atstarotāju un izraisot bojājumu.

### i PIEZĪME

Ja kļūdas paziņojums neizzūd pēc bojātās spuldzes nomaiņas, iesakām apmeklēt Volvo pilnvarotu servisu.

### i PIEZĪME

Uz ārējā apgaismojuma lukturiem, piemēram, priekšējiem lukturiem un aizmugures lukturiem lēcas iekšienē var rasties īslaicīgs kondensāts. Tas ir normāli - visi ārējā apgaismojuma lukturi ir izgatavoti tā, lai tas neradītu problēmas. Parasti kondensāts izzūd no lukturu korpusa, kad lukturis ir kādu laiku bijis ieslēgts.

### Saistītā informācija

- Ārējo lukturu pozīcijas (616 lpp.)
- Plastmasas vāciņa noņemšana spuldžu nomaiņai (615 lpp.)
- Tuvo gaismu luktura nomaiņa (617 lpp.)
- Tālo gaismu luktura nomaiņa (617 lpp.)

- Priekšējā avārijas signālluktura/gabarītluktura spuldzes nomaiņa (618 lpp.)
- Priekšējā pagriezienu rādītāja spuldzes nomaiņa (619 lpp.)
- Atpakaļgaitas spuldzes nomaiņa (620 lpp.)
- Aizmugurējā miglas luktura nomaiņa (620 lpp.)
- Spuldžu specifikācijas (621 lpp.)

## Plastmasas vāciņa noņemšana spuldžu nomaiņai

Halogēna priekšējā luktura spuldzi varat nomainīt saviem spēkiem, bet, lai to varētu izdarīt, jānoņem priekšējā luktura plastmasas pārsegs.

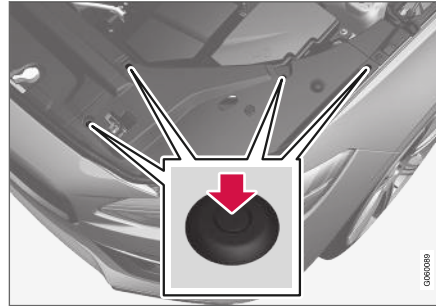

- Iespiediet izciļņus plastmasas pārsega četros fiksatoros, izmantojot skrūvgriezi vai tamlīdzīgu instrumentu, un noliet pārsegu.

### **i** PIEZĪME

Apsvērumi, kas jāatceras, uzstādot vāciņu atpakaļ:

- Tapa plastmasas fiksatorā ir jāiespiež līdz galam atpakaļ, pirms fiksators tiek ievietots atpakaļ vāciņā.
- Kad vāciņš tiek uzlikts atpakaļ, tapai ir jābūt iespiestai uz iekšu, līdz tās gala virsma ir vienā līmenī ar fiksatora virsmu.

### Saistītā informācija

- Lukturu nomaiņa (614 lpp.)
- Tuvo gaismu luktura nomaiņa (617 lpp.)
- Tālo gaismu luktura nomaiņa (617 lpp.)
- Priekšējā avārijas signālluktura/gabarītluktura spuldzes nomaiņa (618 lpp.)
- Priekšējā pagriezienu rādītāja spuldzes nomaiņa (619 lpp.)
- Spuldžu specifikācijas (621 lpp.)

13 Gaismas diodes (Light Emitting Diode)

14 Ieteicams sazināties ar autorizētu Volvo servisu.

## Ārējo lukturu pozīcijas

Automašīnas ārējās apgaismes ierīcēs tiek izmantoti vairāki dažādi lukturi. LED<sup>15</sup> tipa lukturis ir jāmaina autoservisā. Ieteicams sazināties ar autorizētu Volvo servisu.

## Lukturi, priekšējie (automašīnām ar halogēna priekšējiem lukturiem)

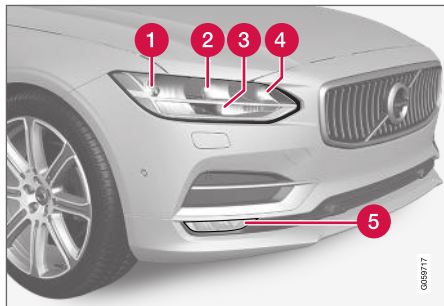

- 1 Tuvās gaismas
- 2 Tālās gaismas
- 3 Dienas gaitas lukturis/gabarītlukturis
- 4 Indikators
- 5 Priekšējie miglas lukturi/likumu izgaismošanas lukturis\* (gaismas diožu<sup>15</sup>)

<sup>15</sup> Gaismas diodes (Light Emitting Diode)

<sup>16</sup> Sazinieties ar servisu, lai veiktu nomaiņu — ieteicams izvēlēties autorizētu Volvo servisu.

## Lukturi, aizmugurē

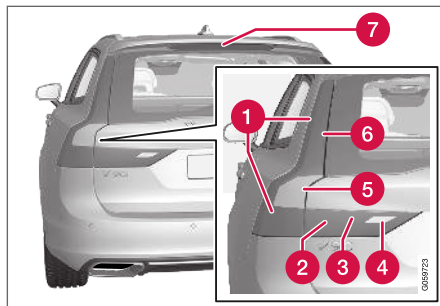

- 1 Gabarītlukturi (LED)<sup>15</sup>
- 2 Gabarītlukturi (gaismas diodes)
- 3 Miglas lukturis
- 4 Atpakaļgaitas lukturis
- 5 Indikators<sup>16</sup>
- 6 Bremžu signāllukturis (gaismas diožu)
- 7 Bremžu signāllukturis — vidējais, augstu uzstādīts (gaismas diožu)

## Saistītā informācija

- Lukturu nomaiņa (614 lpp.)
- Spuldžu specifikācijas (621 lpp.)

- Gaismu slēdži (150 lpp.)

## Tuvo gaismu luktura nomaīņa

Halogēna priekšējā luktura tuvās gaismas spuldzi var nomainīt bez autoservisa palīdzības.

Lai varētu nomainīt spuldzi, jānoņem priekšējā luktura plastmasas pārsegs.

### ! SVARĪGI

Nekādā gadījumā nepieskarieties spuldžu stiklam ar pirkstiem. Pirkstu atstātie taukainie nospiedumi karstumā izgaro, pārklājot atstarotāju un izraisot bojājumu.

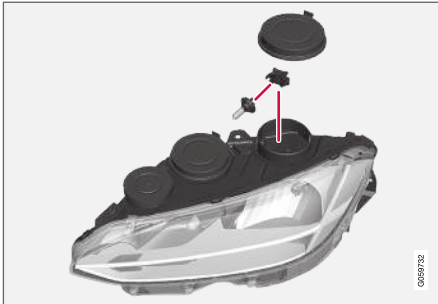

Kreisās puses priekšējais lukturis.

1. Noņemiet priekšējā luktura tuvo gaismas spuldzes gumijas pārsegu.
2. Atvienojiet savienotāju no spuldzes.

3. Atvienojiet spuldzi, viegli spiežot to uz augšu un velkot taisni ārā.
4. Ievietojiet ligzdā jaunu spuldzi. Spuldzes vadotnes tapai ir jābūt vērstai taisni uz augšu.
5. Iespiediet uz iekšu savienotāju.
6. Uzlieciet vietā priekšējo lukturu gumijas vāku.

### Saistītā informācija

- Ārējo lukturu pozīcijas (616 lpp.)
- Plastmasas vāciņa noņemšana spuldžu nomaīnai (615 lpp.)
- Spuldžu specifikācijas (621 lpp.)

## Tālo gaismu luktura nomaīņa

Halogēna priekšējā luktura tālo gaismu spuldzi var nomainīt bez autoservisa palīdzības.

Lai varētu nomainīt spuldzi, jānoņem priekšējā luktura plastmasas pārsegs.

### ! SVARĪGI

Nekādā gadījumā nepieskarieties spuldžu stiklam ar pirkstiem. Pirkstu atstātie taukainie nospiedumi karstumā izgaro, pārklājot atstarotāju un izraisot bojājumu.

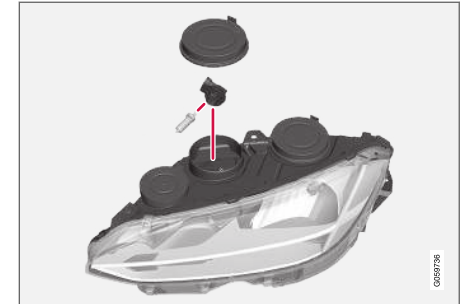

Kreisās puses priekšējais lukturis.

1. Noņemiet priekšējā luktura tālo gaismu spuldzes gumijas pārsegu.
2. Atvienojiet spuldzi, pagriežot spuldzes ligzdu uz augšu un izvelkot taisni ārā.

3. Uzmanīgi atdaliel plastmasas pārsegu pie savienotāja fiksatora, lai tas tiktu atbrīvots.
4. Atvienojiet savienotāju no spuldzes.
5. Nomainiet spuldzi.
6. Ievietojiet spuldzi ligzdā un ieskrūvējiet.
7. Uzlieciet vietā priekšējo lukturu gumijas vāku.

### Saistītā informācija

- Ārējo lukturu pozīcijas (616 lpp.)
- Plastmasas vāciņa noņemšana spuldžu nomaīnai (615 lpp.)
- Spuldžu specifikācijas (621 lpp.)

### Priekšējā avārijas signālluktura/ gabarītluktura spuldzes nomaīna

Halogēna priekšējā luktura dienas gaitas luktura spuldzi/gabarītluktura spuldzi var nomainīt bez autoservisa palīdzības.

Lai varētu nomainīt spuldzi, jānoņem priekšējā luktura plastmasas pārsegs.

#### **i** PIEZĪME

Dienas gaitas lukturu/gabarītlukturu spuldzei var ērtāk piekļūt, ja tālo gaismu spuldze ir izņemta. Tālo gaismu spuldze ir izvietota diagonāli virs dienas gaitas lukturu spuldzes/gabarītlukturu spuldzes. Atvienojiet tālo gaismu spuldzi, pagriežot spuldzes ligzdu uz augšu un izvelkot taisni ārā.

#### **!** SVARĪGI

Nekādā gadījumā nepieskarieties spuldžu stiklam ar pirkstiem. Pirkstu atstātie taukainie nospiedumi karstumā izgaro, pārklājot atstarotāju un izraisot bojājumu.

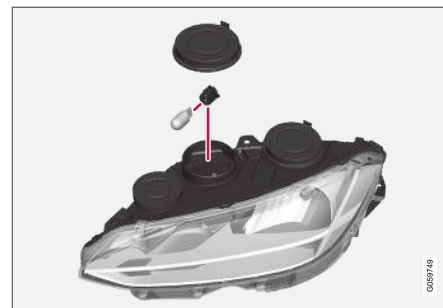

Kreisās puses priekšējais lukturis.

1. Noņemiet priekšējā luktura dienas gaitas spuldzes/gabarītluktura spuldzes gumijas pārsegu.
2. Izvelciet dienas gaitas spuldzes/gabarītluktura spuldzes turētāju taisni ārā.
3. Atvienojiet spuldzi, velkot to taisni ārā.
4. Nomainiet spuldzi.
5. Ievietojiet spuldzes turētāju ligzdā un iespieciet vietā.
6. Ja tālo gaismu spuldzes turētājs ir izņemts, ievietojiet to ligzdā un ieskrūvējiet.
7. Uzlieciet vietā priekšējo lukturu gumijas vāku.



**Saistītā informācija**

- Ārējo lukturu pozīcijas (616 lpp.)
- Plastmasas vāciņa noņemšana spuldžu nomainīšanai (615 lpp.)
- Spuldžu specifikācijas (621 lpp.)

**Priekšējā pagrieziena rādītāja spuldzes nomainīšana**

Pagrieziena rādītāja spuldzi halogēna priekšējā lukturī var nomainīt bez autoservisa palīdzības.

Lai varētu nomainīt spuldzi, jānoņem priekšējā luktura plastmasas pārsegs.

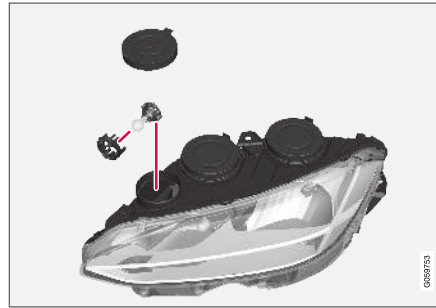

Kreisās puses priekšējais lukturnis.

1. Noņemiet priekšējā luktura pagrieziena rādītāju spuldzes gumijas pārsegu.
2. Saspieties austiņas kopā un izvelciet spuldzes turētāju taisni laukā.
3. Paņemiet jaunu spuldzes turētāju ar spuldzi.
4. Ievietojiet spuldzes turētāju ligzdā un iespieties vietā.
5. Uzlieciet vietā priekšējo lukturu gumijas vāku.

**Saistītā informācija**

- Ārējo lukturu pozīcijas (616 lpp.)
- Plastmasas vāciņa noņemšana spuldžu nomainīšanai (615 lpp.)
- Spuldžu specifikācijas (621 lpp.)

## Atpakaļgaitas spuldzes nomainīšana

Atpakaļgaitas luktura spuldze atrodas bagāžas nodalījuma durvīs aiz paneļa.



1. Noņemiet paneli, kas atrodas bagāžas nodalījuma durvju iekšpusē, vispirms pagriežot abus izciļņus par ceturtdaļapgriezīti pretēji pulksteņrādītāju kustības virzienam un pēc tam atāķējot paneli. Nolieciet paneli malā.

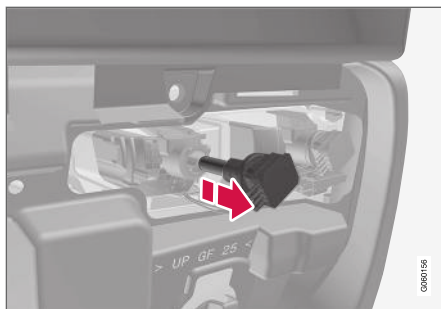

Luktura korpuss kreisajā pusē.

2. Atbrīvojiet spuldzes patronu, griežot to pretēji pulksteņrādītāju kustības virzienam un izvelkot uz āru.
3. Izņemiet izdegušo spuldzi, spiežot to uz iekšu un griežot pretēji pulksteņrādītāju virzienam.
4. Ievietojiet jaunu spuldzi, iespiežot to uz iekšu un griežot pulksteņrādītāju kustības virzienā.
5. Piestipriniet spuldzes ligzdu, griežot to pulksteņrādītāju kustības virzienā.
6. Aizāķējiet paneli un pagriežiet izciļņus par ceturtdaļapgriezīti pulksteņrādītāju kustības virzienā.

## Saistītā informācija

- Ārējo lukturu pozīcijas (616 lpp.)
- Plastmasas vāciņa noņemšana spuldžu nomainīšanai (615 lpp.)
- Spuldžu specifikācijas (621 lpp.)

## Aizmugurējā miglas luktura nomainīšana

Aizmugurējā miglas luktura spuldze atrodas aiz lūkas bagāžas nodalījuma durvju panelī vadītāja pusē.

Aizmugurējā miglas luktura spuldzes nomainīšanu veic šādi:



Bagāžas nodalījuma durvju iekšējais panelis.

1. Atvienojiet paneli, kas atrodas bagāžas nodalījuma durvju iekšpusē, vispirms pagriežot divus fiksatorus par ceturtdaļapgriezīti pretēji pulksteņrādītāju kustības virzienam. Pēc tam atāķējiet paneli un nolieciet to malā.

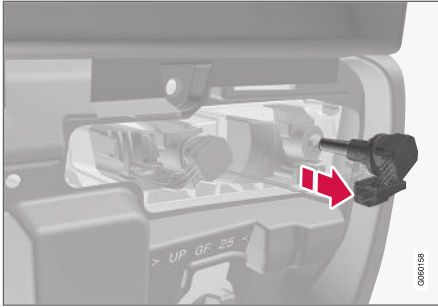

Luktura korpuss kreisajā pusē.

2. Atbrīvojiet spuldzes patronu, griežot to par ceturtdaļapgriezītu pretēji pulksteņrādītāju kustības virzienam un velkot uz āru.
3. Izņemiet izdegušo spuldzi no spuldzes patronas, spiežot to uz iekšu un griežot pretēji pulksteņrādītāju virzienam.
4. Ievietojiet jaunu spuldzi, iespiežot to uz iekšu un griežot pulksteņrādītāju kustības virzienā.
5. Noslaukiet no spuldzes lēcas netīrumus, taukus vai mitrumu.
6. Piestipriniet spuldzes patronu, griežot to par ceturtdaļapgriezītu pulksteņrādītāju kustības virzienā.
7. Uzstādiet paneli atpakaļ un nofiksējiet, pagriežot izciļņus par ceturtdaļapgriezītu pulksteņrādītāju kustības virzienā.

### Saistītā informācija

- Ārējo lukturu pozīcijas (616 lpp.)
- Spuldžu specifikācijas (621 lpp.)

### Spuldžu specifikācijas

Šīs specifikācijas attiecas uz spuldzēm halogēna priekšējos lukturos, kā arī uz atpakaļgaitas luktura spuldzi un aizmugurējā miglas luktura spuldzi.

Ja citu lukturu darbībā rodas kļūmes, sazinieties ar servisu<sup>17</sup>.

Funkcija	W <sup>A</sup>	Veids
Tuvās gaismas	55	H7
Tālās gaismas	65	H9
Priekšējie pagrieziņa rādītāji	24	PY24W
dienas gaitas lukturi/ priekšējie gabarītlukturi	21/5	W21/5W
Atpakaļgaitas lukturis	21	H21W LL
Aizmugurējais miglas lukturis	21	H21W LL

A Vati

### Saistītā informācija

- Ārējo lukturu pozīcijas (616 lpp.)
- Lukturu nomaīņa (614 lpp.)

<sup>17</sup> Ieteicams sazināties ar autorizētu Volvo servisu.

## Akumulators

Elektrosistēmai ir viens pols, un tā izmanto šasiju un dzinēja korpusu par strāvas vadītāju.

Startera akumulatoru lieto, lai palaistu elektrosistēmu un darbinātu startera motoru, kā arī citas automašīnas elektroierīces.

Startera akumulatora maiņa jāveic servisā<sup>18</sup>.

Automobilim ir maiņstrāvas ģenerators ar sprieguma regulēšanas funkciju.

Startera akumulators ir 12 V akumulators, kas ir paredzēts oglekļa dioksīda izmešu samazināšanas funkcijai Start/Stop, reģeneratīvai uzlādei, kā arī dažādo automašīnas sistēmu funkcionalitātes atbalstīšanai.

Akumulatora kalpošanas laiku un darbību ietekmē, piemēram, iedarbināšanas reižu skaits, izlādēšanās, braukšanas stils, braukšanas apstākļi, klimata apstākļi utt.

- Nekādā gadījumā neatvienojiet akumulatoru, kamēr darbojas dzinējs.
- Pārbaudiet, vai akumulatora kabeļi ir pareizi pievienoti un pareizi pievilkti.

### **⚠ BRĪDINĀJUMS**

- Akumulators var radīt ļoti sprādzienbīstamu gāzi. Nepareizi pievienojot akumulatora savienotājvadu, var rasties dzirksteles, kas savukārt var izraisīt akumulatora eksploziju.
- Nepievienojiet iedarbināšanas vadus nevienam degvielas sistēmas komponentam vai kustīgai daļai. Uzmanieties no karstām dzinēja daļām.
- Akumulators satur sērskābi, kas var izraisīt nopietnus apdegumus.
- Ja sērskābe iekļūst acīs, nonāk uz ādas vai apģērba, skalojiet skarto vietu ar lielu ūdens daudzumu. Ja sērskābe iekļūst acīs, nekavējoties vēršieties pie ārsta.
- Nekādā gadījumā nesmēķējiet akumulatora tuvumā.

### **Uzlādes punkti**

Pievienojot akumulatora lādētājam ārēju startera akumulatoru, izmantojiet dzinēja nodalījumā esošos automašīnas uzlādes punktus.

**Nedrīkst** izmantot automašīnas startera akumulatora spailes bagāžas nodalījumā.

Uzlādes laikā tiek uzlādēts gan startera akumulators, gan rezerves akumulators.

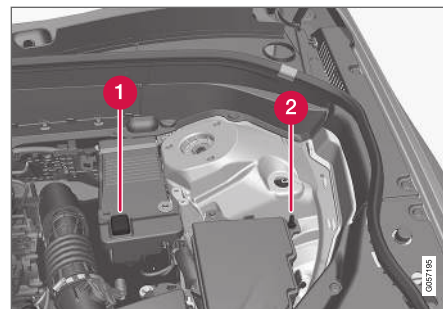

- 1 Pozitīvais uzlādes punkts
- 2 Negatīvais uzlādes punkts

### **⚠ SVARĪGI**

Uzlādējot startera akumulatoru un rezerves akumulatoru, lietojiet tikai modernu akumulatora lādētāju ar kontrolētu uzlādes spriegumu. Nedrīkst lietot ātrās uzlādes funkciju, jo tā var sabojāt akumulatoru.

<sup>18</sup> Ieteicams sazināties ar autorizētu Volvo servisu.

**! SVARĪGI**

Neievērojot tālāk sniegtos norādījumus, pēc ārējā startera akumulatora vai akumulatora lādētāja pieslēgšanas īslaicīgi var tikt deaktivizēta sistēmas Infotainment enerģijas taupīšanas funkcija un/vai īslaicīgi var nebūt pieejams vadītāja displejā esošais ziņojums par startera akumulatora uzlādes līmeni:

- Automašīnas startera akumulatora negatīvo spaili **nekādā gadījumā** nedrīkst pievienot ārējam akumulatoram vai akumulatora lādētājam - par zemējuma punktu drīkst izmantot tikai **negatīvo uzlādes punktu**.

**! PIEZĪME**

Akumulatora atkārtota izlādēšanās saīsina tā kalpošanas ilgumu.

Akumulatora kalpošanas ilgumu ietekmē vairāki faktori, tostarp braukšanas apstākļi un klimats. Akumulatora iedarbināšanas jauda ar laiku pakāpeniski samazinās, tādēļ, ja automašīna ilgstoši nav lietota vai ar to nobraukti tikai īsi attālumi, akumulators ir jāuzlādē. Ārkārtīgi lielā aukstumā iedarbināšanas jauda ir ierobežota.

Lai uzturētu akumulatoru labā stāvoklī, ieteicama vismaz 15 minūšu ilga braukšana katru nedēļu vai arī akumulators ir jāpievieno lādētājam ar automātisko kompensācijas uzlādes funkciju.

Pilnīgi uzlādētam akumulatoram ir maksimāls kalpošanas ilgums.

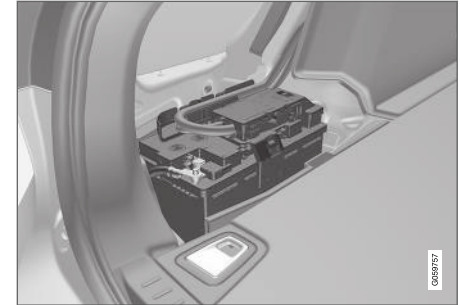
**Atrašanās vieta**

Startera akumulators atrodas bagāžas nodalījumā.

**! BRĪDINĀJUMS**

Ja ir ticis atvienots startera akumulators, automātiskas atvēršanas un aizvēršanas funkcija ir jāatiestata, lai tā darbotos pareizi. Lai darbotos aizsardzība pret iespiešanu, jāveic atiestatīšana.

**! SVARĪGI**

Noteiktos modeļos akumulators ir piestiprināts ar fiksējošu saiti. Nodrošiniet, lai fiksējošā siksnā vienmēr būtu stingri nospriegota.

## « Tehniskie parametri

Akumulators	H7 AGM	H8 AGM
Spriegums (V)	12	12
Aukstas iedarbināšanas kapacitāte <sup>A</sup> — CCA <sup>B</sup> (A)	800	850
Izmēri, G×P×A	315×175×190 mm (12,4×6,9×7,5 collas)	353×175×190 mm (13,9×6,9×7,5 collas)
Jauda (Ah)	80	95

A Saskaņā ar EN standartu.

B Cold Cranking Amperes.

Volvo iesaka uzticēt akumulatora nomaiņu autori-zētām Volvo servisam.

**! SVARĪGI**

Mainot startera vai rezerves akumulatoru, jāuzstāda AGM<sup>19</sup> tipa akumulators.

**! SVARĪGI**

Nomainot startera akumulatoru, pārlicinieties, ka jaunajam akumulatoram ir tāda pati aukstās iedarbināšanas kapacitāte un tips kā iepriekšējam (skatiet uzlīmi uz akumulatora).

**i PIEZĪME**

Akumulatora tvertnes izmēram jāatbilst oriģinālā akumulatora izmēriem.

### Saistītā informācija

- Simboli uz akumulatoriem (626 lpp.)
- Atbalsta akumulators (625 lpp.)
- Iedarbināšana, izmantojot savienotājus un citu akumulatoru (477 lpp.)

<sup>19</sup> Absorbed Glass Mat.

## Atbalsta akumulators

Automašīnas ar Start/Stop funkciju ir aprīkotas ne tikai ar startera akumulatoru, bet arī ar rezerves akumulatoru.

Automobilī ar Start/Stop funkciju ir aprīkoti ar diviem 12 V akumulatoriem - vienu īpaši jaudīgu akumulatoru iedarbināšanai un vienu gaidstāves akumulatoru, kas palīdz veikt Start/Stop funkcijas nodrošināto iedarbināšanu.

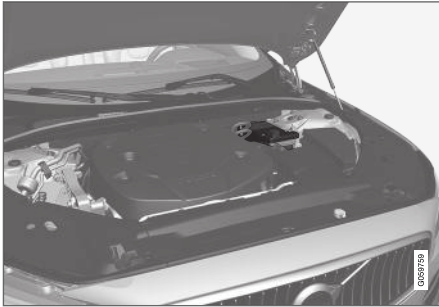

Atbalsta akumulators atrodas kastē blakus statnim.

### **i** PIEZĪME

- Jo augstāks jaudas noņemšanas līmenis automašīnā, jo vairāk jādarbina maiņstrāvas ģenerators un jāuzlādē akumulatori = palielināts degvielas patēriņš.
- Kad akumulatora jauda nokrītas zem zemākā pieļaujamā līmeņa, tad funkcija Start/Stop tiek izslēgta.

Īslaicīgi samazināta Start/Stop funkcija, ko izraisa liels strāvas patēriņš, nozīmē:

- Dzinējs tiek automātiski iedarbināts<sup>20</sup>, vadītājam nenošpiežot sajūga pedāli (manuālā pārnesumkārbā).
- Dzinējs tiek automātiski iedarbināts, vadītājam nenoņemot kāju no bremžu pedāļa (automātiskā pārnesumkārbā).

Atbalsta akumulatoram parasti nav vajadzīga biežāka apkope nekā parastam akumulatoram, ko izmanto iedarbināšanai. Ja rodas jautājumi vai problēmas, jāsaazinās ar servisu - ieteicams sazināties ar autorizētu Volvo servisu.

### **i** SVARĪGI

Ja netiek ievēroti tālāk minētie norādījumi, tad Start/Stop funkcija var īslaicīgi pārtraukt darbības pēc ārēja startera akumulatora vai akumulatora lādētāja pievienošanas:

- Automašīnas startera akumulatora negatīvo spaili **nekādā gadījumā** nedrīkst pievienot ārējam akumulatoram vai akumulatora lādētājam - par zemējuma punktu drīkst izmantot tikai **negatīvo uzlādes punktu**.

<sup>20</sup> Automātiskā iedarbināšana var notikt tikai tadā gadījumā, ja pārnesumu pārslēgvira atrodas neitrālā pozīcijā.



### **i** PIEZĪME

Ja startera akumulators ir tik ļoti izlādējies, ka automašīnas elektrosistēma nedarbojas, un pēc tam dzinējs tiek iedarbināts ar ārēja akumulatora vai akumulatora uzlādes ierīces palīdzību, funkcija Start/Stop joprojām var būt aktivizēta. Ja Start/Stop funkcija drīz pēc tam aptur dzinēju, pastāv liels risks, ka dzinēja automātiska iedarbināšana neizdosies nepietiekama akumulatora uzlādes līmeņa dēļ, jo akumulators vēl nav pietiekami uzlādēts.

Ja automašīna ir iedarbināta ar ārēju strāvas avotu vai nepietiek laika, lai akumulatoru uzlādētu ar akumulatora uzlādes ierīci, ieteicams īslaicīgi deaktivizēt Start/Stop funkciju, līdz automašīna ir atkal uzlādējusi akumulatoru. Ja āra temperatūra ir aptuveni +15°C (aptuveni 60°F), akumulatora uzlāde automašīnai ir jāveic vismaz 1 stundu. Zemākā āra temperatūrā uzlādes laiks var palielināties līdz 3–4 stundām. Akumulatora uzlādei ieteicams izmantot ārēju akumulatora uzlādes ierīci.

### Tehniskie parametri

Spriegums (V)	12
Aukstas iedarbināšanas kapacitāte <sup>A</sup> — CCA <sup>B</sup> (A)	170

Izmēri, GxPxA	150x90x130 mm (5,9x3,5x5,1 collas)
Jauda (Ah)	10

<sup>A</sup> Saskaņā ar EN standartu.  
<sup>B</sup> Cold Cranking Amperes.

### **i** SVARĪGI

Mainot startera vai rezerves akumulatoru, jāuzstāda AGM<sup>21</sup> tipa akumulators.

### Saistītā informācija

- Akumulators (622 lpp.)
- Funkcija Start/Stop (452 lpp.)
- Simboli uz akumulatoriem (626 lpp.)

### Simboli uz akumulatoriem

Uz akumulatoriem ir sniegta informācija un norādīti brīdinājuma simboli.

	Lietojiet aizsargbrilles.
	Plašāka informācija ir sniegta automašīnas īpašnieka rokasgrāmatā.
	Glabājiet akumulatoru bērniem nepieejamā vietā.
	Akumulators satur kodīgu skābi.

<sup>21</sup> Absorbed Glass Mat.



	Izvairieties no dzirkstelēm un atklātas liesmas akumulatora tuvumā.
	Sprādzienbīstams.
	Jānodod atkārtotai pārstrādei.

**i PIEZĪME**

Nolietots startera vai rezerves akumulators jāpārstrādā veidī draudzīgā veidā, jo tas satur svīnu.

**Saistītā informācija**

- Akumulators (622 lpp.)
- Atbalsta akumulators (625 lpp.)

**Drošinātāji un galvenās elektroierīces**

Visas elektriskās funkcijas un daļas ir aizsargātas ar vairākiem drošinātājiem, lai pasargātu automobiļa elektrosistēmu no īsslēgumu vai pārslodzes radītiem bojājumiem.

**⚠ BRĪDINĀJUMS**

Nomainot drošinātāju, nekādā gadījumā neizmantojiet svešķermeni vai drošinātāju, kura strāvas stiprums ampēros pārsniedz norādīto. Tas var izraisīt ievērojamus elektrosistēmas bojājumus un, iespējams, izraisīt ugunsgrēku.

Ja kāda elektriskā daļa vai funkcija nedarbojas, tas var būt tāpēc, ka šīs daļas drošinātājs ir ticis īslaicīgi pārslogots un ir pārdedzis. Ja tas pats drošinātājs pārdeg atkārtoti, bojājums ir elektriskajā ierīcē. Volvo iesaka sazināties ar autorizētu Volvo servisu, lai veiktu pārbaudi.

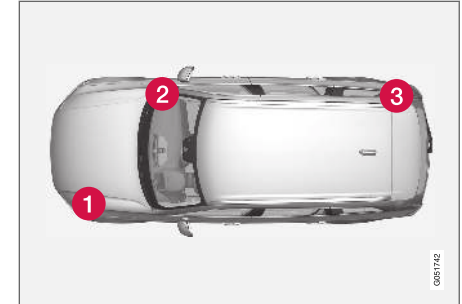
**Centrālo elektrības bloku atrašanās vieta**

Attēls ir shematisks — izskats var atšķirties atkarībā no automašīnas modeļa.

Centrālā elektrības bloka atrašanās vieta automašīnā ar stūri kreisajā pusē. Automašīnā ar stūri labajā pusē zem cimdu nodalījuma esošais centrālais elektrības bloks atrodas pretējā pusē.

- 1 Dzinēja nodalījums
- 2 Zem cimdu nodalījuma
- 3 Bagāžas nodalījums

**Saistītā informācija**

- Drošinātāja nomaina (628 lpp.)
- Drošinātāji bagāžas nodalījumā (636 lpp.)
- Drošinātāji dzinēja nodalījumā (629 lpp.)
- Drošinātāji zem cimdu nodalījuma (633 lpp.)

## Drošinātāja nomaīņa

Visas elektriskās funkcijas un daļas ir aizsargātas ar vairākiem drošinātājiem, lai pasargātu automobiļa elektrosistēmu no īsslēgumu vai pārslodzes radītiem bojājumiem.

1. Skatiet drošinātāju shēmu, lai atrastu attiecīgo drošinātāju.
2. Izņemiet drošinātāju un apskatiet to no sāniem, lai redzētu, vai liektais vads ir pārdedzis.
3. Ja tā ir noticis, nomainiet to ar jaunu tādas pašas krāsas un strāvas stipruma drošinātāju.

### BRĪDINĀJUMS

Nomainot drošinātāju, nekādā gadījumā neizmantojiet svešķermeni vai drošinātāju, kura strāvas stiprums ampēros pārsniedz norādīto. Tas var izraisīt ievērojamus elektrosistēmas bojājumus un, iespējams, izraisīt ugunsgrēku.

### BRĪDINĀJUMS

Par drošinātājiem, kas nav minēti īpašnieka rokasgrāmatā, sazinieties ar pilnvarotu Volvo autoservisu. Ja to neizdara pareizi, var izraisīt nopietnus elektrosistēmu bojājumus.

## Saistītā informācija

- Drošinātāji un galvenās elektroierīces (627 lpp.)
- Drošinātāji bagāžas nodalījumā (636 lpp.)
- Drošinātāji dzinēja nodalījumā (629 lpp.)
- Drošinātāji zem cimdu nodalījuma (633 lpp.)

## Drošinātāji dzinēja nodalījumā

Dzinēja nodalījumā esošie drošinātāji cita starpā aizsargā dzinēja un bremžu funkcijas.

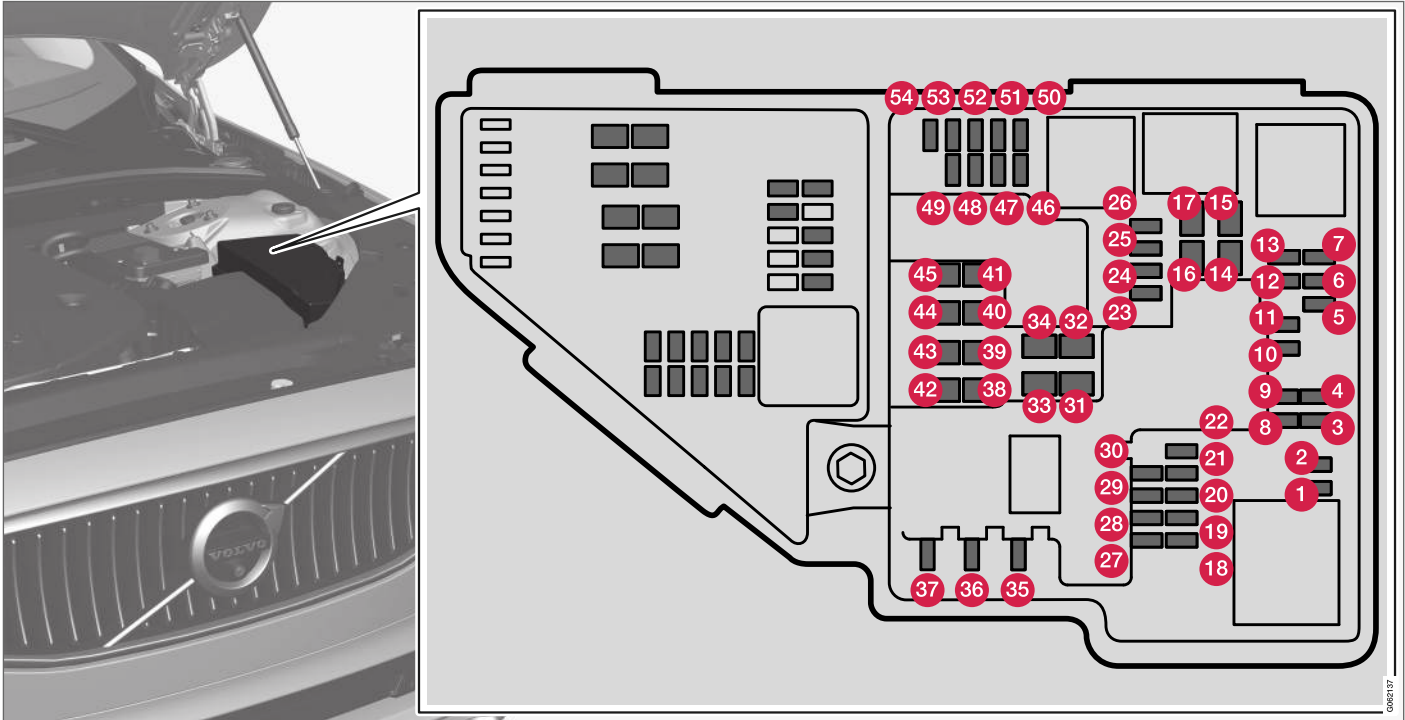

- ◀ Vāciņa iekšpusē ir pincete, kas atvieglo drošinātāju izņemšanu un piestiprināšanu.

Drošinātāju blokā ir vieta vairākiem rezerves drošinātājiem.

### Stāvokļi

Pārsega iekšpusē atrodas uzlīme, kurā norādītas drošinātāju atrašanās vietas.

- Drošinātāji 1–13, 18–30, 35–37 un 46–54 ir "Micro" tipa drošinātāji.
- Drošinātāji 14–17, 31–34 un 38–45 ir "MCase" tipa drošinātāji, un tos drīkst mainīt tikai servisā<sup>22</sup>.

	Funkcija	A <sup>A</sup>
1	–	–
2	–	–
3	–	–
4	Aizdedzes spoles (benzīna dzinējiem), kvēlsveces (benzīna dzinējiem)	15

	Funkcija	A <sup>A</sup>
5	Dzinēja eļļas sūkņa solenoīds, gaisa kondicionētāja solenoīda sajūga, vidējā lambda zonde (benzīna dzinējiem), aizmugurējā lambda zonde (dīzeļdzinējiem)	15
6	Vakuuma regulatori; vārsts; izvades impulsa vārsts (dīzeļdzinējam)	7,5
7	Dzinēja vadības bloks, palaišanas mehānisms, gāzes droseles bloks, EGR vārsts (dīzeļdzinējiem), turbodzinēja pozīcijas sensors (dīzeļdzinējiem), turbokompresora vārsts (benzīna dzinējiem)	20
8	Dzinēja vadības modulis (ECM)	5
9	–	–

	Funkcija	A <sup>A</sup>
10	Solenoidi (benzīndzinējiem), vārsti, dzinēja dzesēšanas sistēmas termostats (benzīndzinējiem), EGR dzesēšanas sūknis (dīzeļdzinējiem), kvēlsveču vadības bloks (dīzeļdzinējiem)	10
11	Spoilera un žalūzijas vadības modulis; radiatora un žalūzijas vadības modulis; izvades impulsa releja spoles (dīzeļdzinējam)	5
12	Lambda zonde, priekšējā, lambda zonde, aizmugurējā (benzīndzinējam)	15
13	Dzinēja vadības modulis (ECM)	20
14	Startera motors	40
15	Startera motors	Paralēlslēgums
16	Degvielas filtra sildītājs (dīzeļdzinējiem)	30
17	–	–

<sup>22</sup> Ieteicams sazināties ar autorizētu Volvo servisu.

	Funkcija	A <sup>A</sup>
18	–	–
19	–	–
20	–	–
21	–	–
22	–	–
23	–	–
24	12 V kontaktligzda priekšējā tuneļkonsolē	15
25	12 V kontaktligzda tuneļkonsolē pie otrās sēdekļu rindas kāju zonas	15
26	12 V kontaktligzda bagāžas nodalījumā*	15
27	–	–
28	–	–
29	–	–
30	–	–
31	Apsildāms vējstikls* kreisā puse	Paralēlslēgums

	Funkcija	A <sup>A</sup>
32	Apsildāms vējstikls* kreisā puse	40
33	Priekšējo lukturu tīrītāji*	25
34	Vējstikla apskaloņi	25
35	Pārnesumkārbas vadības modulis	15
36	Skaņas signāls	20
37	Sirēna*	5
38	Bremžu sistēmas vadības modulis (vārsti, stāvbremze)	40
39	Vējstikla tīrītāji	30
40	Aizmugurējā stikla apskaloņi	25
41	Apsildāms vējstikls* labā puse	40
42	Stāvapsilde*	20
43	Bremžu sistēmas vadības modulis (ABS sūkņi)	40
44	–	–
45	Apsildāms vējstikls* labā puse	Paralēlslēgums

	Funkcija	A <sup>A</sup>
46	Darbojas, kad aizdedze ir ieslēgta: Dzinēja vadības modulis, transmisijas komponenti, elektriskā stūres pastiprinātāja servoiekārta, centrālais elektroniskais modulis, bremžu sistēmas vadības modulis	5
47	–	–
48	Labās puses priekšējais luksturis	7,5
	Labais priekšējais luksturis, noteikti LED varianti <sup>B</sup>	15
49	Alkometrs	5
50	–	–
51	Akumulatora ieslēgšanās vadības bloks	5
52	Drošības spilveni	5





	Funkcija	A <sup>A</sup>
53	Kreisās puses priekšējais luk- turis	7,5
	Kreisais priekšējais lukturis, noteikti LED varianti <sup>B</sup>	15
54	Akseleratora pedāļa sensors	5

<sup>A</sup> Ampēri

<sup>B</sup> LED (gaismas diode)

### Saistītā informācija

- Drošinātāji un galvenās elektroierīces (627 lpp.)
- Drošinātāja nomainīšana (628 lpp.)

## Drošinātāji zem cimdu nodalījuma

Drošinātāji zem cimdu nodalījuma aizsargā elektriskās kontaktligzdas, displejus un durvju moduļus, kā arī citas ierīces.

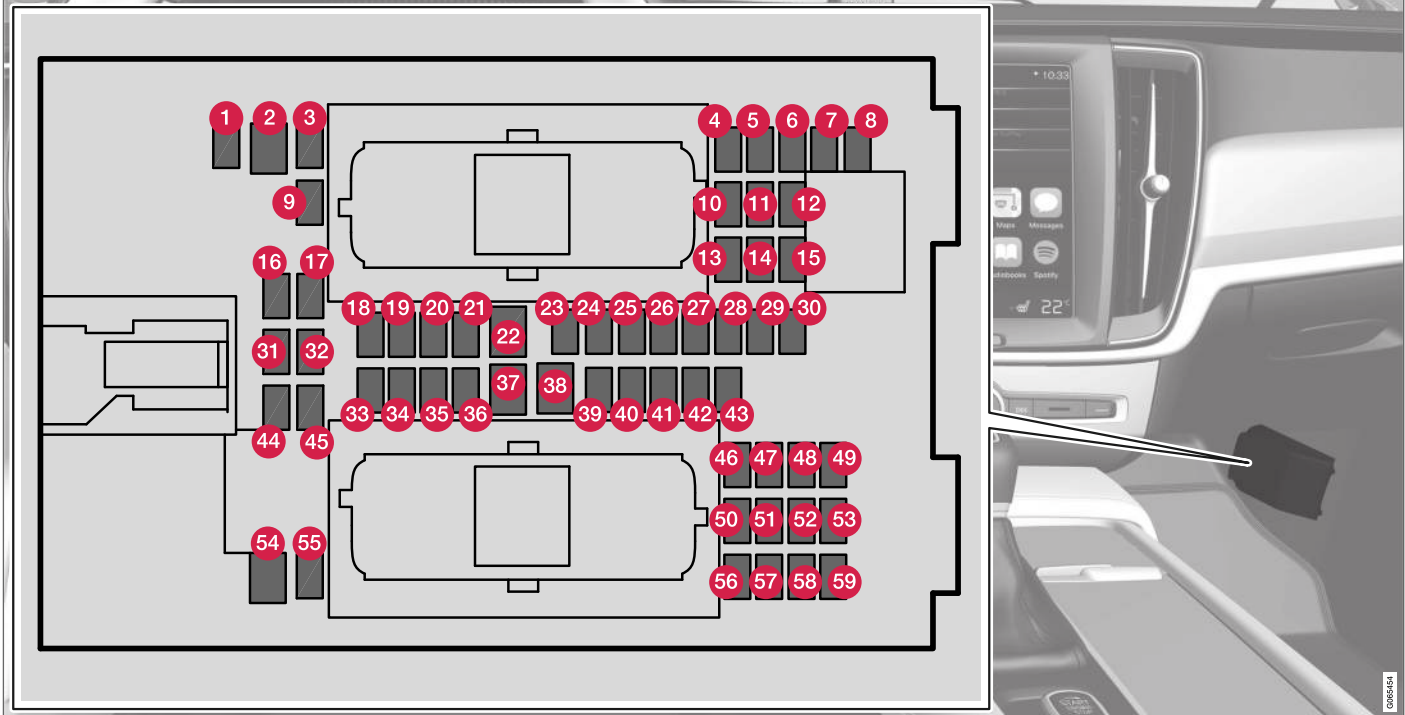

- ◀◀ Vāciņa iekšpusē ir pincete, kas atvieglo drošinātāju izņemšanu un piestiprināšanu.

**Dzinēja nodalījuma drošinātāju blokā** ir vieta vairākiem rezerves drošinātājiem.

### Stāvokļi

- Drošinātāji nr. 1, 3-21, 23-36, 39-53 un 55-59 ir "Micro" tipa drošinātāji.
- Drošinātāji 2, 22, 37-38 un 54 ir "MCASE" tipa drošinātāji, un tos drīkst mainīt tikai servisā<sup>23</sup>.

	Funkcija	A <sup>A</sup>
1	–	–
2	Elektrības kontaktligzda tuneļkonsole pie aizmugurējā sēdekļa kāju zonas*	30
3	–	–
4	Kustības sensors*	5
5	Mediju atskaņotājs	5
6	Vadītāja displejs	5
7	Viduskonsoles vadības tastatūra	5
8	Saules sensors	5

	Funkcija	A <sup>A</sup>
9	–	–
10	–	–
11	Stūres rata modulis	5
12	Iedarbināšanas slēdža un stāvbremzes vadības modulis	5
13	Stūres rata stūres modulis*	15
14	–	–
15	–	–
16	–	–
17	–	–
18	Klimata kontroles sistēmas vadības modulis	10
19	Stūres bloķētājs	7,5
20	Diagnostikas ligzda OBDII	10
21	Centrālais displejs	5
22	Klimata kontroles sistēmas ventilatora modulis, priekšējais	40
23	USB CENTRMEZGLS	5

	Funkcija	A <sup>A</sup>
24	Kontrolē apgaismojumu; salona apgaismojumu; salona atpakaļskata spoguļa aptumšošanu*; lietus un gaismas sensoru*; tuneļkonsoles vadības tastatūru pie aizmugurējā sēdekļa kāju zonas*; elektriski vadāmos priekšējos sēdekļus*; vadības paneļus aizmugurējās durvīs; ventilatora moduli klimata kontrolei kreisajā/labajā pusē	7,5
25	Vadītāja atbalsta funkciju vadības bloks	5
26	Panorāmas jumts ar saules aizsargu*	20
27	Augšējais displejs*	5
28	Salona apgaismojums	5
29	–	–
30	Jumta konsoles displejs (drošības jostas atgādinātājs/priekšējā pasažiera sēdekļa drošības gaisa spilvena indikators)	5
31	–	–
32	Mītruma sensors	5

<sup>23</sup> Ieteicams sazināties ar autorizētu Volvo servisu.



	Funkcija	A <sup>A</sup>
33	Durvju modulis aizmugurējās labās puses durvīs	20
34	Drošinātāji bagāžas nodalījumā	10
35	Tiešsaistes automašīnas vadības modulis; Volvo On Call vadības modulis	5
36	Durvju modulis aizmugurējās kreisās puses durvīs	20
37	Audio vadības modulis (pastiprinātājs) (noteiktiem variantiem)	40
38	–	–
39	Vairākfrequenču joslu antenas modulis	5
40	Sēdekļu komforta moduļi (masāžas) priekšā*	5
41	Alkometrs	5
42	Aizmugurējā stikla tīrītājs	15
43	Degvielas sūkņa vadības modulis	15
44	–	–
45	–	–
46	Sēdekļa apsilde, vadītāja sēdekļis	15

	Funkcija	A <sup>A</sup>
47	Sēdekļa apsilde, priekšējais pasažiera sēdekļis	15
48	Dzesēšanas šķidruma sūknis	10
49	–	–
50	Durvju modulis priekšējās kreisās durvīs	20
51	Piekāres vadības modulis (aktīvā šasija)*	20
52	–	–
53	Sensus vadības modulis	10
54	–	–
55	–	–
56	Durvju modulis priekšējās labās durvīs	20
57	–	–
58	TV* (dažos tirgos)	5
59	Drošinātāju nr. 53 un 58 galvenais drošinātājs	15

<sup>A</sup> Ampēri

### Saistītā informācija

- Drošinātāji un galvenās elektroierīces (627 lpp.)
- Drošinātāja nomaīņa (628 lpp.)

### **Drošinātāji bagāžas nodalījumā**

Drošinātāji bagāžas nodalījumā, piemēram, aizsargā elektriski vadāmos sēdekļus\*, drošības gaisa spilvenus un drošības jostu spriegotājus.

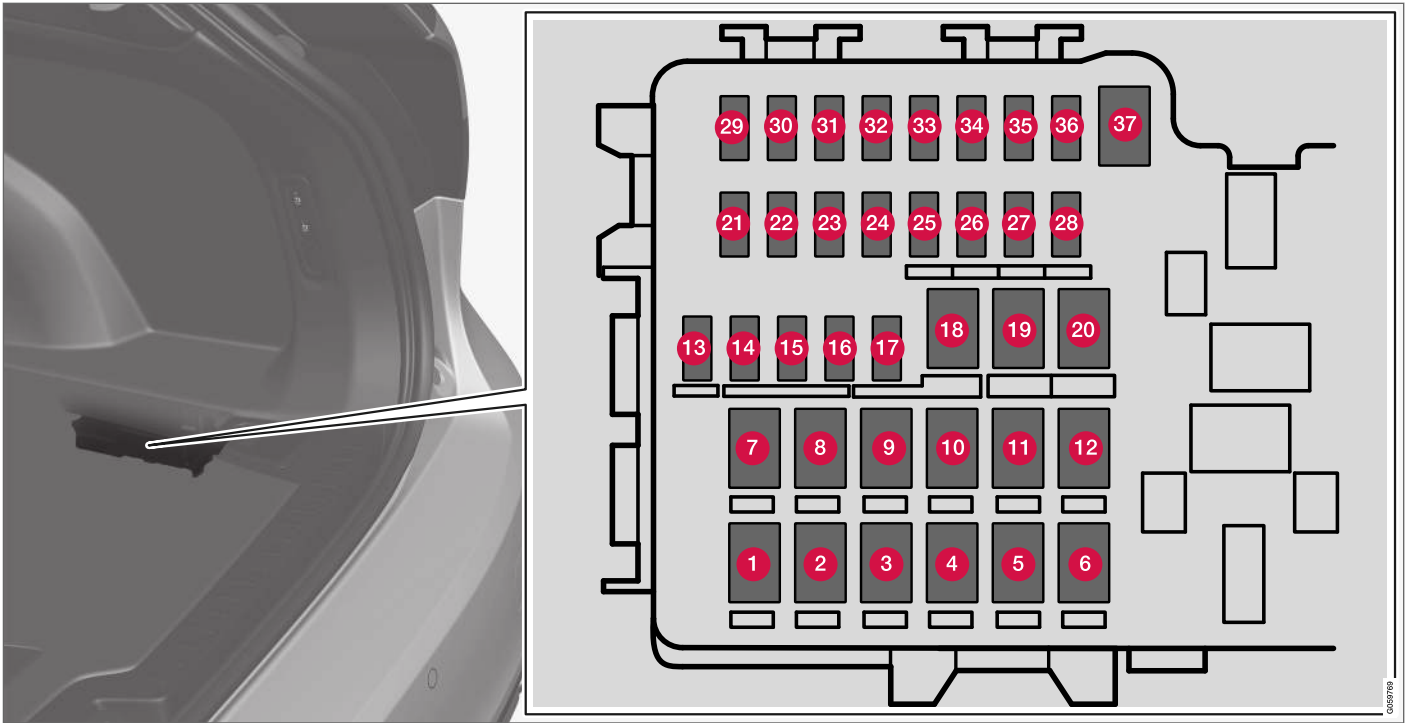

Centrālais elektrības bloks atrodas labajā pusē.

Vāciņa iekšpusē ir pincete, kas atvieglo drošinātāju izņemšanu un piestiprināšanu.

**Dzinēja nodalījuma drošinātāju blokā** ir vieta vairākiem rezerves drošinātājiem.

#### ◀ Stāvokļi

- Drošinātāji nr. 13-17 un 21-36 ir "Micro" tipa drošinātāji.
- Drošinātāji 1-12, 18-20 un 37 ir "MCASE" tipa drošinātāji, un tos drīkst mainīt tikai servisā<sup>24</sup>.

	Funkcija	A <sup>A</sup>
1	Aizmugures loga atkausētājs	30
2	–	–
3	Pneimatiskās piekares kompresors*	40
4	Bloķēšanas motors atzveltni labajā pusē	15
5	–	–
6	Bloķēšanas motors atzveltni kreisajā pusē	15
7	–	–
8	Slāpekļa oksīdu samazināšanas vadības modulis (dīzeļdzinējam)	30
9	Elektriski vadāmās aizmugures durvis*	25
10	Elektriski vadāms blakussēdētāja sēdekļis*	20

	Funkcija	A <sup>A</sup>
11	Vilkšanas iekārtas vadības modulis*	40
12	Drošības jostas spriegotāja modulis, labā puse	40
13	Iekšējais releja tinums	5
14	Slāpekļa oksīdu samazināšanas vadības modulis (dīzeļdzinējam)	15
15	Kāju kustības noteikšanas modulis* (elektriski vadāmo aizmugures durvju atvēršanai)	5
16	Alkometrs, USB centmezgls/piederumu ports	5
17	–	–
18	Vilkšanas iekārtas vadības modulis*	25
19	Elektriski vadāmais vadītāja sēdekļis*	20
20	Drošības jostas spriegotāja modulis, kreisā puse	40
21	Stāvietā novietošanas kamera*	5
22	–	–
23	–	–

	Funkcija	A <sup>A</sup>
24	–	–
25	–	–
26	Drošības spilvenu un drošības jostu spriegotāju vadības modulis	5
27	–	–
28	Sēdekļu apsilde aizmugurē kreisajā pusē*	15
29	–	–
30	Blind Spot Information (BLIS)*: vadības modulis, ārējais atpakaļgaitas skaņas signāls	5
31	USB ports bagāžas nodalījumā	5
32	Drošības jostu spriegotāju moduli	5
33	Aktuatori izplūdes gāzēm (noteiktiem benzīndzinēju variantiem)	5
34	–	–
35	All Wheel Drive (AWD) vadības modulis*	15

<sup>24</sup> Ieteicams sazināties ar autorizētu Volvo servisu.

	Funkcija	A <sup>A</sup>
36	Sēdekļu apsilde aizmugurē labajā pusē*	15
37	-	-

A Ampēri

### Saistītā informācija

- Drošinātāji un galvenās elektroierīces (627 lpp.)
- Drošinātāja nomainīšana (628 lpp.)

## Salona tīrīšana

Izmantojiet tikai Volvo ieteiktos tīrīšanas līdzekļus un auto apkopes izstrādājumus. Lai nodrošinātu vislabākos rezultātus, tīriet regulāri un apstrādājiet traipus nekavējoties. Pirms lietot tīrīšanas līdzekļus, svarīgi salonu izsūkt ar putekļsūcēju.

### ! SVARĪGI

- Reizēm krāsains apgērbs (piemēram, tumši džinsi un zamsa apgērbs) var iekrāsot polsterējumu. Ja tā notiek, ir svarīgi notīrīt un apstrādāt šīs polsterējuma daļas pēc iespējas ātrāk.
- Nekādā gadījumā nelietojiet salona tīrīšanai spēcīgus šķīdinātājus, piemēram, mazgāšanas šķidrums, neatšķaidītu degvielu, lakbenzīnu vai spirtu, jo tie var sabojāt apšuvumu un citus salona materiālus.
- Nekādā gadījumā nesmidziniet tīrīšanas līdzekli tieši uz komponentiem ar elektriskajiem taustiņiem un vadības slēdžiem. Tā vietā notīriet tos ar drānu, kas samitrināta tīrīšanas līdzeklī.
- Asi priekšmeti un liplente var sabojāt auduma polsterējumu.

## Saistītā informācija

- Vidējā displeja tīrīšana (640 lpp.)
- Auduma polsterējuma un griestu apšuvuma tīrīšana (642 lpp.)

- Drošības jostu tīrīšana (642 lpp.)
- Grīdas paklājiņu un paklājiņu ar logotipu tīrīšana (642 lpp.)
- Ādas polsterējuma tīrīšana (643 lpp.)
- Ādas stūres tīrīšana (644 lpp.)
- Salona plastmasas, metāla un koka detaļu tīrīšana (644 lpp.)

## Vidējā displeja tīrīšana

Netīrumi, traipi un taukaini pirkstu nospiedumi var ietekmēt vidējā displeja veiktspēju un lasāmību. Bieži tīriet ekrānu ar mikrošķiedras drāniņu.



Lai notīrītu centrālo displeju:

1. Izslēdziet vidējo displeju, ilgi nospiežot sākuma taustiņu.
2. Noslaukiet ekrānu ar komplektā iekļauto mikrošķiedras drānu vai izmantojiet citu līdzvērtīgas kvalitātes mikrošķiedras drānu. Ekrāns jāslauka ar tīru un sausu mikrošķiedras drānu, veicot nelielas, aplojošas kustības. Vajadzības gadījumā nedaudz samitriniet mikrošķiedras drānu tīrā ūdenī.
3. Aktivizējiet displeju, īsi nospiežot sākuma taustiņu.

**! SVARĪGI**

Mikrošķiedras drāna, ko lietojat vidējā displeja tīrīšanai, nedrīkst būt smilšaina un netīra.

**! SVARĪGI**

Tirot vidējo displeju, nespiediet ekrānu spēcīgi. Spēcīgi spiežot, varat sabojāt ekrānu.

**! SVARĪGI**

Nesmidziniet nekādus šķīdumus vai kodīgas ķīmiskas vielas tieši uz vidējā displeja. Nelietojiet stiklu tīrīšanas līdzekļus, citus tīrīšanas līdzekļus, izsmidzināmus aerosolus, šķīdinātājus, alkoholu, amonjaku vai abrazīvas daļiņas saturošus tīrīšanas līdzekļus.

Nekādā gadījumā nelietojiet abrazīvas drānas, papīra dvieļus vai salvetes, jo tie var saskrāpēt vidējo displeju.

- Ādas stūres tīrīšana (644 lpp.)
- Salona plastmasas, metāla un koka detaļu tīrīšana (644 lpp.)

**Saistītā informācija**

- Salona tīrīšana (640 lpp.)
- Auduma polsterējuma un griestu apšuvuma tīrīšana (642 lpp.)
- Drošības jostu tīrīšana (642 lpp.)
- Grīdas paklājiņu un paklājiņu ar logotipu tīrīšana (642 lpp.)
- Ādas polsterējuma tīrīšana (643 lpp.)

**Vējstikla displeja tīrīšana\***

Viegli noslaukiet displeja pārsega stiklu ar tīru un sausu mikrošķiedras drānu. Vajadzības gadījumā viegli samitriniet mikrošķiedras drānu.

Nekad neizmantojiet spēcīgus traipu tīrītājus. Speciāls tīrīšanas līdzeklis, kas nepieciešams nopietnai tīrīšanai, iegādājams pie Volvo izplatītājiem.

**Saistītā informācija**

- Vējstikla displeja aktivizēšana un deaktivizēšana\* (142 lpp.)
- Augšējais displejs\* (140 lpp.)

## Auduma polsterējuma un griestu apšuvuma tīrīšana

Izmantojiet tikai Volvo ieteiktos tīrīšanas līdzekļus un auto apkopes izstrādājumus. Lai nodrošinātu vislabākos rezultātus, tīriet regulāri un apstrādājiet traipus nekavējoties. Pirms lietot tīrīšanas līdzekļus, svarīgi salonu izsūkt ar putekļsūcēju.

## Auduma polsterējums un griestu apšuvums

Nekādā gadījumā neskrāpējiet un neberzējiet traipu, jo tā var sabojāt polsterējumu. Nekādā gadījumā neizmantojiet spēcīgus traipu tīrīšanas līdzekļus, jo tā varat sabojāt polsterējuma krāsu.

## Saistītā informācija

- Salona tīrīšana (640 lpp.)
- Vidējā displeja tīrīšana (640 lpp.)
- Drošības jostu tīrīšana (642 lpp.)
- Grīdas paklājiņu un paklājiņu ar logotipu tīrīšana (642 lpp.)
- Ādas polsterējuma tīrīšana (643 lpp.)
- Ādas stūres tīrīšana (644 lpp.)
- Salona plastmasas, metāla un koka detaļu tīrīšana (644 lpp.)

## Drošības jostu tīrīšana

Izmantojiet tikai Volvo ieteiktos tīrīšanas līdzekļus un auto apkopes izstrādājumus. Lai nodrošinātu vislabākos rezultātus, tīriet regulāri un apstrādājiet traipus nekavējoties. Pirms lietot tīrīšanas līdzekļus, svarīgi salonu izsūkt ar putekļsūcēju.

## Drošības jostas

Izmantojiet ūdeni un sintētisko mazgāšanas līdzekli. Īpaši auduma tīrīšanas līdzekļi pieejami pie Volvo izplatītājiem. Pirms drošības jostas ietīšanās pārļiecinieties, ka tā ir sausa.

## Saistītā informācija

- Salona tīrīšana (640 lpp.)
- Vidējā displeja tīrīšana (640 lpp.)
- Auduma polsterējuma un griestu apšuvuma tīrīšana (642 lpp.)
- Grīdas paklājiņu un paklājiņu ar logotipu tīrīšana (642 lpp.)
- Ādas polsterējuma tīrīšana (643 lpp.)
- Ādas stūres tīrīšana (644 lpp.)
- Salona plastmasas, metāla un koka detaļu tīrīšana (644 lpp.)

## Grīdas paklājiņu un paklājiņu ar logotipu tīrīšana

Izmantojiet tikai Volvo ieteiktos tīrīšanas līdzekļus un auto apkopes izstrādājumus. Lai nodrošinātu vislabākos rezultātus, tīriet regulāri un apstrādājiet traipus nekavējoties. Pirms lietot tīrīšanas līdzekļus, svarīgi salonu izsūkt ar putekļsūcēju.

## Inkrustētie paklāji un grīdas paklājs

Izņemiet ieklātos paklājus, lai tos varētu iztīrīt atsevišķi. Izmantojiet putekļu tīrītāju, lai aizvāktu putekļus un netīrumus. Visi ieklātie paklājiņi ir nostiprināti ar tapām.

Izņemiet inkrustēto paklāju, satverot to aiz katras no tapām un ceļot taisni uz augšu.

Nostipriniet paklājiņu vietā, iespiežot katru tapu.

## BRĪDINĀJUMS

Katra sēdekļa kāju zonā lietojiet tikai vienu iekļājamo paklājiņu un pirms braukšanas pārļiecinieties, ka vadītāja kāju zonas paklājiņš ir stingri nofiksēts un iestiprināts tapās, lai tas neiesprūstu zem pedāļiem vai netālu no tiem.

Lai iztīrītu traipus, kas palikuši pēc tīrīšanas ar putekļsūcēju, lietojiet īpašu audumu tīrīšanas līdzekli. Grīdas paklājiņi jātīra ar Volvo izplatītāju ieteiktajiem tīrīšanas līdzekļiem.



**Saistītā informācija**

- Salona tīrīšana (640 lpp.)
- Vidējā displeja tīrīšana (640 lpp.)
- Auduma polsterējuma un griestu apšuvuma tīrīšana (642 lpp.)
- Drošības jostu tīrīšana (642 lpp.)
- Ādas polsterējuma tīrīšana (643 lpp.)
- Ādas stūres tīrīšana (644 lpp.)
- Salona plastmasas, metāla un koka detaļu tīrīšana (644 lpp.)

**Ādas polsterējuma tīrīšana**

Izmantojiet tikai Volvo ieteiktos tīrīšanas līdzekļus un auto apkopes izstrādājumus. Lai nodrošinātu vislabākos rezultātus, tīriet regulāri un apstrādājiet traipus nekavējoties. Pirms lietot tīrīšanas līdzekļus, svarīgi salonu izsūkt ar putekļsūcēju.

**Ādas polsterējums\***

Volvo ādas apdare ir apstrādāta tā, lai saglabātu savu sākotnējo izskatu.

Ādas polsterējums ir dabisks produkts, kas ar laiku mainās un iegūst skaistu apsūbējumu. Lai saglabātu ādas īpašības un krāsas, tā regulāri jātīra un jāapstrādā. Volvo piedāvā — Volvo Leather Care Kit/Wipes — pilnīgu līdzekli ādas polsterējuma tīrīšanai un apstrādei, kas, lietojot to saskaņā ar norādījumiem, saglabā ādas aizsargpārklājumu.

Labāku rezultātu sasniegšanai Volvo iesaka tīrīšanu un aizsargkrēma uzklāšanu veikt vienu līdz četras reizes gadā (vai biežāk, ja nepieciešams). Volvo Leather Care Kit/Wipes var iegādāties no Volvo izplatītājiem.

**Ādas polsterējuma tīrīšana**

1. Uzklājiet ādas tīrīšanas līdzekli mitram sūklim un saspiediet, līdz rodas putas.
2. Veicot aplveida kustības, ar sūkli tīriet traipu.
3. Pamatīgi samitriniet traipu ar sūkli, ļaujiet sūklim absorbēt traipu, neberžot to.

4. Noslaukiet traipu ar mikstu drāniņu un ļaujiet ādai kārtīgi nožūt.

**Ādas polsterējuma aizsardzība**

1. Uzklājiet nelielu ādas aizsarglīdzekļa daudzumu drāniņai un pēc tam ar vieglām aplveida kustībām uzklājiet to ādai.
2. Ļaujiet žūt aptuveni 20 minūtes.

Aizsargājot ādas polsterējumu, tas kļūst noturīgāks pret saules UV starojuma slodzi.

**Saistītā informācija**

- Salona tīrīšana (640 lpp.)
- Vidējā displeja tīrīšana (640 lpp.)
- Auduma polsterējuma un griestu apšuvuma tīrīšana (642 lpp.)
- Drošības jostu tīrīšana (642 lpp.)
- Grīdas paklājiņu un paklājiņu ar logotipu tīrīšana (642 lpp.)
- Ādas stūres tīrīšana (644 lpp.)
- Salona plastmasas, metāla un koka detaļu tīrīšana (644 lpp.)

## Ādas stūres tīrīšana

Izmantojiet tikai Volvo ieteiktos tīrīšanas līdzekļus un auto apkopes izstrādājumus. Lai nodrošinātu vislabākos rezultātus, tīriet regulāri un apstrādājiet traipus nekavējoties. Pirms lietot tīrīšanas līdzekļus, svarīgi salonu izsūkt ar putekļsūcēju.

## Ādas stūre

Ādai ir jāelpo. Nekādā gadījumā neapklājiet ādas stūri ar aizsargājošu plastmasu. Ādas stūres tīrīšanai iesakām Volvo Leather Care Kit/Wipes. Vispirms notīriet netīrumus, putekļus utt. ar mitru sūkli vai drānu.

### **! SVARĪGI**

Asi objekti, piemēram, gredzeni var sabojāt stūres ādu.

## Saistītā informācija

- Salona tīrīšana (640 lpp.)
- Vidējā displeja tīrīšana (640 lpp.)
- Auduma polsterējuma un griestu apšuvuma tīrīšana (642 lpp.)
- Drošības jostu tīrīšana (642 lpp.)
- Grīdas paklājiņu un paklājiņu ar logotipu tīrīšana (642 lpp.)
- Ādas polsterējuma tīrīšana (643 lpp.)
- Salona plastmasas, metāla un koka detaļu tīrīšana (644 lpp.)

## Salona plastmasas, metāla un koka detaļu tīrīšana

Izmantojiet tikai Volvo ieteiktos tīrīšanas līdzekļus un auto apkopes izstrādājumus. Lai nodrošinātu vislabākos rezultātus, tīriet regulāri un apstrādājiet traipus nekavējoties.

## Salona plastmasas, metāla un koka detaļas

Iekšējo daļu un virsmu tīrīšanai iesaka lietot nedaudz ar ūdeni samitrinātu smalkšķiedru vai mikrošķiedru drānu, ko var iegādāties pie Volvo pārstāvjiem.

Neskrāpējiet un neberziet traipus. Nekad neizmantojiet spēcīgus traipu tīrītājus.

### **! SVARĪGI**

Tīrot vadītāja displeja stiklu, neizmantojiet spirtu saturošus šķīdinātājus.

### **! SVARĪGI**

Paturiet prātā, ka glancētas virsmas ir viegli saskrāpējamas. Tīriet šīs virsmas ar tīru, sausu mikrošķiedras drāniņu, veicot nelielas apļveida kustības. Ja nepieciešams, samitriniet mikrošķiedras drāniņu ar nelielu daudzumu tīra ūdens.

## Saistītā informācija

- Salona tīrīšana (640 lpp.)
- Vidējā displeja tīrīšana (640 lpp.)
- Auduma polsterējuma un griestu apšuvuma tīrīšana (642 lpp.)
- Drošības jostu tīrīšana (642 lpp.)
- Grīdas paklājiņu un paklājiņu ar logotipu tīrīšana (642 lpp.)
- Ādas polsterējuma tīrīšana (643 lpp.)
- Ādas stūres tīrīšana (644 lpp.)

## Automašīnas ārpuses tīrīšana

Automašīna jāmazgā, tiklīdz tā ir kļuvusi netīra. Tas nozīmē, ka automašīnu ir vieglāk tīrīt, jo netīrumi nav ieēdušies. Tas arī samazina skrāpējumu risku un nodrošina, ka automašīna izskatās svaiga. Mazgājiet mašīnu automazgātavā ar notekūdeņu separatoru. Lietojiet auto šampūnu.

### Saistītā informācija

- Automašīnas ārpuses tīrīšana (645 lpp.)
- Pulēšana un vaskošana (645 lpp.)
- Roku mazgāšana (646 lpp.)
- Automātiskā automazgāšana (647 lpp.)
- Mazgāšana ar augstspiediena strūklu (648 lpp.)
- Tīrītāju slotiņu tīrīšana (649 lpp.)
- Ārējo plastmasas, gumijas un dekoratīvo daļu tīrīšana (649 lpp.)
- Riteņu disku tīrīšana (650 lpp.)
- Pretkorozijas aizsardzība (651 lpp.)

## Pulēšana un vaskošana

Nopulējiet un ievaskojiet mašīnu, ja krāsa ir kļuvusi matēta un ja vēlaties krāsu papildus aizsargāt. Automašīnai pulēšana nav nepieciešama, kamēr tā nav vismaz vienu gadu veca. Tomēr šajā laikā automašīnu var ievaskot. Nepulējiet un nevaskojiet automašīnu tiešos saules staros, pulētās virsmas temperatūra nedrīkst pārsniegt 45°C (113°F).

- Pirms pulēšanas vai vaskošanas uzsākšanas kārtīgi nomazgājiet un nožāvējiet automašīnu. Asfalta un darvas traipus notīriet ar darvas traipu tīrītāju vai lakbenzīnu. Grūtāk notīrāmus traipus var notīrīt ar automašīnas krāsojumam speciāli ražotu smalku pulēšanas pastu.
- Vispirms nopulējiet ar pulēšanas līdzekli un tad ievaskojiet ar šķidru vai cietu vasku. Rūpīgi izlasiet lietošanas instrukciju uz iesaiņojuma. Daudzi līdzekļi satur gan pulēšanas līdzekli, gan vasku.

### ! SVARĪGI

Neuzklājiet vasku uz plastmasas un gumijas detaļām un nepulējiet tās.

Lietojot attaukošanas līdzekli uz plastmasas un gumijas detaļām, vajadzības gadījumā veiciet beršanu pavisam viegli. Izmantojiet mīkstu mazgāšanas sūkli.

Pulējot spīdīgas apdares ietvarlīstes, varat noberzt vai sabojāt spīdīgo virsmas kārtiņu.

Nedrīkst izmantot pulēšanas līdzekli, kas satur abrazīvas daļiņas.

### ! SVARĪGI

Drīkst lietot tikai Volvo ieteikti krāsas apstrādes līdzekli. Cita veida apstrāde, piemēram, pretkorozijas aizsardzība, hermētisku līdzekļu lietošana, aizsardzība, spodrināšana un līdzīgas darbības var bojāt krāsojumu. Volvo garantija neattiecas uz šādas apstrādes izraisītiem krāsojuma bojājumiem.

### Saistītā informācija

- Automašīnas ārpuses tīrīšana (645 lpp.)
- Roku mazgāšana (646 lpp.)
- Automātiskā automazgāšana (647 lpp.)
- Mazgāšana ar augstspiediena strūklu (648 lpp.)
- Tīrītāju slotiņu tīrīšana (649 lpp.)



- Ārējo plastmasas, gumijas un dekoratīvo daļu tīrīšana (649 lpp.)
- Riteņu disku tīrīšana (650 lpp.)
- Pretkorozijas aizsardzība (651 lpp.)

### Roku mazgāšana

Automašīna jāmazgā, tiklīdz tā ir kļuvusi netīra. Tas nozīmē, ka automašīnu ir vieglāk tīrīt, jo netīrumi nav ieēdušies. Tas arī samazina skrāpējumu risku un nodrošina, ka automašīna izskatās svaiga. Mazgājiet mašīnu automazgātavā ar notekūdeņu separatoru. Lietojiet auto šampūnu.

### Roku mazgāšana

Mazgājot automašīnu, der atcerēties šādus ieteikumus:

- Nemazgājiet automašīnu tiešos saules staros. Šādos apstākļos mazgāšanas līdzeklim vai vaskam var būt abrazīvs efekts.
- Putnu izkārnījumus no krāsojuma notīriet pēc iespējas ātrāk. Putnu izkārnījumi satur ķīmikālijas, kas ietekmē krāsojumu un ļoti ātri to izbalina. Izmantojiet, piemēram, mikstu papīru vai sūkli, kas samitrināts lielā daudzumā ūdens. Šādi radušos izbalējušos traipus var likvidēt tikai speciālists autorizētā Volvo remontdarbnīcā.
- Nomazgājiet šasiju, tostarp riteņu arkas un buferus.
- Noskalojiet visu automobili, līdz izšķīdušie netīrumi ir nomazgāti, lai samazinātu risku saskrāpēt automobili mazgāšanas laikā. Nevērsiet augstspiediena strūklu tieši pret slēdenēm.
- Ja nepieciešams, uz ļoti netīrām virsmām izmantojiet aukstu attaukošanas līdzekli.

Ņemiet vērā, ka šajā gadījumā virsmas nedrīkst būt sakarsušas saulē.

- Mazgāšanai lietojiet sūkli, auto šampūnu un lielu daudzumu remdena ūdens.
- Logu tīrītāju slotiņas notīriet ar remdenu ziepjūdeni vai auto šampūnu.
- Nosusiniet automašīnu ar tīru, sausu zamšādu vai ūdens skrāpi. Neļaujot ūdens pilieniem nožūt spēcīgā saules gaismā, samazinās risks ūdens izžūšanas procesā veidoties traipiem, kurus vēlāk var nākties notīrīt.
- Kad automašīna ir nomazgāta, uz tās var būt atlicis piķis no asfalta. Pēc automašīnas nomazgāšanas izmantojiet piķa tīrīšanas līdzekli, lai atbrīvotos no pēdējiem traipiem.

### BRĪDINĀJUMS

Vienmēr uzticiet dzinēja tīrīšanu autoservisa darbiniekiem. Ja dzinējs ir karsts, pastāv aizdegšanās draudi.

### SVARĪGI

Netīri priekšējie lukturi darbojas sliktāk. Tīriet tos regulāri, piemēram, uzpildot degvielu.

Nelietojiet kodīgus mazgāšanas līdzekļus - tā vietā izmantojiet ūdeni un neskrāpējošu sūkli.

**i PIEZĪME**

Uz ārējā apgaismojuma lukturiem, piemēram, priekšējiem lukturiem un aizmugures lukturiem lēcas iekšienē var rasties islaicīgs kondensāts. Tas ir normāli - visi ārējā apgaismojuma lukturi ir izgatavoti tā, lai tas neradītu problēmas. Parasti kondensāts izzūd no luktura korpusa, kad lukturis ir kādu laiku bijis ieslēgts.

**i SVARĪGI**

- Pirms automašīnas mazgāšanas pārliecinieties, ka panorāmas jumts un saulesargs ir aizvērts.
- Panorāmas jūtam neizmantojiet pulēšanas līdzekli ar abrazīvām raksturīpašībām.
- Neizmantojiet vasku gumijas moldingiem ap panorāmas jūmtu.

**i SVARĪGI**

Pēc automašīnas mazgāšanas neaizmirstiet iztīrīt netīrumus no notecināšanas caurumiem durvīs un sliekšņos.

**Saistītā informācija**

- Automašīnas ārpuses tīrīšana (645 lpp.)
- Pulēšana un vaskošana (645 lpp.)
- Automātiskā automazgāšana (647 lpp.)

- Mazgāšana ar augstspiediena strūklu (648 lpp.)
- Tīrītāju slotiņu tīrīšana (649 lpp.)
- Ārējo plastmasas, gumijas un dekoratīvo daļu tīrīšana (649 lpp.)
- Riteņu disku tīrīšana (650 lpp.)
- Pretkorozijas aizsardzība (651 lpp.)

**Automātiskā automazgāšana**

Automašīna jāmazgā, tiklīdz tā ir kļuvusi netīra. Tas nozīmē, ka automašīnu ir vieglāk tīrīt, jo netīrumi nav ieēdušies. Tas arī samazina skrāpējumu risku un nodrošina, ka automašīna izskatās svaiga.

**Automātiskā automazgāšana**

Mazgāšana automātiskajā automazgātavā ir vienkāršs un ātrs automašīna mazgāšanas veids, bet ar to nevar aizsniegt visas vietas. Lai sasniegtu labus rezultātus, ir ieteicams automašīnu mazgāt ar rokām vai papildus mazgāšanai automazgātavā to mazgāt arī ar rokām.

**i PIEZĪME**

Volvo iesaka dažus pirmos mēnešus automašīnu nemazgāt automātiskajā automazgātavā (jo krāsojums vēl nav pilnīgi sacietējis).

**i SVARĪGI**

Pirms iebraukšanas automātiskajā automazgātavā deaktivizējiet automātiskās bremzēšanas funkciju stāvēšanas laikā un automātisko stāvbremzes ieslēgšanu. Ja šīs funkcijas netiek deaktivizētas, bremžu sistēma nobloķēs automašīnu, kad tā stāvēs uz vietas, un automašīnu nevarēs izkustināt.





## ! SVARĪGI

Automazgātuvēs, kur automašīna tiek vilkta uz priekšu ar ripojošiem riteņiem, ir jāņem vērā šādi apsvērumi:

1. Pirms automašīnas mazgāšanas pārliecinieties, ka automātiskais lietus sensors ir deaktivizēts, jo pretējā gadījumā pastāv risks, ka tas sāks darboties un tiks sabojātas tīrītāju sviras.
2. Pārliecinieties, ka durvju spoguļi ir ievilkti, papildu lukturi nostiprināti un antenas ievilkas vai noņemtas, jo pretējā gadījumā automātiskajā automazgātuvē šīs daļas var tikt sabojātas.
3. Iebrauciet automazgātuvē.
4. Izslēdziet funkciju "Automātiska bremzēšana stāvēt", izmantojot slēdzi tuneļkonsoļē.
5. Izslēdziet funkciju "Automātiska stāvbremzes ieslēgšana" centrālā displeja augšējā skatā.
6. Izslēdziet dzinēju, pagriežot iedarbināšanas slēdzi tuneļkonsoļē pulksteņrādītāju kustības virzienā. Vismaz 2 sekundes turiet šo slēdzi pagrieztā stāvoklī.

Automašīna ir sagatavota automazgātuvei.

## Saistītā informācija

- Automašīnas ārpuses tīrīšana (645 lpp.)
- Pulēšana un vaskošana (645 lpp.)
- Roku mazgāšana (646 lpp.)
- Mazgāšana ar augstspiediena strūklu (648 lpp.)
- Tīrītāju slotiņu tīrīšana (649 lpp.)
- Ārējo plastmasas, gumijas un dekoratīvo daļu tīrīšana (649 lpp.)
- Riteņu disku tīrīšana (650 lpp.)
- Pretkorozijas aizsardzība (651 lpp.)

## Mazgāšana ar augstspiediena strūklu

Automašīna jāmazgā, tiklīdz tā ir kļuvusi netīra. Tas nozīmē, ka automašīnu ir vieglāk tīrīt, jo netīrumi nav ieēdušies. Tas arī samazina skrāpējumu risku un nodrošina, ka automašīna izskatās svaiga. Mazgājiet mašīnu automazgātavā ar notekudeņu separatoru. Lietojiet auto šampūnu.

## Mazgāšana ar augstspiediena strūklu

Mazgājot ar augstspiediena strūklu, veiciet plūstošas kustības un raugieties, lai sprausla automašīnas virsmai neatrastos tuvāk par 30 cm (13 in.). Nevērsiet augstspiediena strūklu tieši pret slēdzenēm.

## Saistītā informācija

- Automašīnas ārpuses tīrīšana (645 lpp.)
- Pulēšana un vaskošana (645 lpp.)
- Roku mazgāšana (646 lpp.)
- Automātiskā automazgāšana (647 lpp.)
- Tīrītāju slotiņu tīrīšana (649 lpp.)
- Ārējo plastmasas, gumijas un dekoratīvo daļu tīrīšana (649 lpp.)
- Riteņu disku tīrīšana (650 lpp.)
- Pretkorozijas aizsardzība (651 lpp.)

## Tīrītāju slotiņu tīrīšana

Automašīna jāmazgā, tiklīdz tā ir kļuvusi netīra. Tas nozīmē, ka automašīnu ir vieglāk tīrīt, jo netīrumi nav ieēdušies. Tas arī samazina skrāpējumu risku un nodrošina, ka automašīna izskatās svaiga. Mazgājiet mašīnu automazgātavā ar notekūdeņu separatoru. Lietojiet auto šampūnu.

## Logu tīrītāja slotiņas

Asfalts, putekļi un sāls nosēžas uz logu tīrītāju slotiņām, tāpat kā insekti, ledus utt. uz vējstikla, saīsinot logu tīrītāju slotiņu darba mūžu.

Tīrīšanas laikā noregulējiet tīrītāju slotiņas apko-  
pes pozīcijā.

### **i** PIEZĪME

Regulāri noskalojiet tīrītāja slotiņas un vējstiklu ar remdenu ziepju šķīdumu vai automašīnas šampūnu. Neizmantojiet spēcīgus šķīdinātājus.

## Saistītā informācija

- Automašīnas ārpusē tīrīšana (645 lpp.)
- Pulēšana un vaskošana (645 lpp.)
- Roku mazgāšana (646 lpp.)
- Automātiskā automazgāšana (647 lpp.)
- Mazgāšana ar augstspiediena strūklu (648 lpp.)
- Ārējo plastmasas, gumijas un dekoratīvo daļu tīrīšana (649 lpp.)

- Riteņu disku tīrīšana (650 lpp.)
- Pretkorozijas aizsardzība (651 lpp.)

## Ārējo plastmasas, gumijas un dekoratīvo daļu tīrīšana

Automašīna jāmazgā, tiklīdz tā ir kļuvusi netīra. Tas nozīmē, ka automašīnu ir vieglāk tīrīt, jo netīrumi nav ieēdušies. Tas arī samazina skrāpējumu risku un nodrošina, ka automašīna izskatās svaiga. Mazgājiet mašīnu automazgātavā ar notekūdeņu separatoru. Lietojiet auto šampūnu.

## Ārējās plastmasas, gumijas un dekoratīvās daļas

Pie Volvo izplatītajiem iegādājams īpašs tīrīšanas līdzeklis, kas ieteicams krāsaino plastmasas daļu, gumijas un dekoratīvo elementu tīrīšanai, piemēram, spīdīgu dekoratīvo ietvarīstu tīrīšanai un kopšanai. Izmantojot šādu tīrīšanas līdzekli, rūpīgi jāizmanto norādījumi.

Nemazgājiet automašīnu ar mazgāšanas līdzekli, kura pH vērtība ir zemāka par 3,5 vai augstāka par 11,5. Tas var izraisīt anodēto alumīnija komponentu\* krāsas defektus, kā norādīts ilustrācijā. Iesakām izvairīties no abrazīvu pulēšanas līdzekļu lietošanas, kā norādīts ilustrācijā.





Daļas, kas jāmazgā ar tīrīšanas līdzekli, kura pH vērtība ir no 3,5 līdz 11,5.

### ! SVARĪGI

Neuzklājiet vasku uz plastmasas un gumijas detaļām un nepulējiet tās.

Lietojot attaukošanas līdzekli uz plastmasas un gumijas detaļām, vajadzības gadījumā veiciet beršanu pavisam viegli. Izmantojiet mīkstu mazgāšanas sūkli.

Pulējot spīdīgas apdares ietvarlīstes, varat noberzt vai sabojāt spīdīgo virsmas kārtiņu.

Nedrīkst izmantot pulēšanas līdzekli, kas satur abrazīvas daļiņas.

### ! SVARĪGI

Nemazgājiet automašīnu ar tīrīšanas līdzekli, kura pH vērtība ir zemāka par 3,5 vai augstāka par 11,5. Šāda rīcība var izraisīt anodēta alumīnija daļu iekrāsošanos, piemēram, jumta bagāžniekam un ap sānu logiem.

Nekādā gadījumā neizmantojiet metāla pulēšanas līdzekli uz anodēta alumīnija detaļām, jo tas var sabojāt krāsu un iznīcināt virsmas pārklājumu.

### Saistītā informācija

- Automašīnas ārpusē tīrīšana (645 lpp.)
- Pulēšana un vaskošana (645 lpp.)
- Roku mazgāšana (646 lpp.)
- Automātiskā automazgāšana (647 lpp.)
- Mazgāšana ar augstspiediena strūklu (648 lpp.)
- Tīrītāju slotiņu tīrīšana (649 lpp.)
- Riteņu disku tīrīšana (650 lpp.)
- Pretkorozijas aizsardzība (651 lpp.)

### Riteņu disku tīrīšana

Automašīna jāmazgā, tiklīdz tā ir kļuvusi netīra. Tas nozīmē, ka automašīnu ir vieglāk tīrīt, jo netīrumi nav ieēdušies. Tas arī samazina skrāpējumu risku un nodrošina, ka automašīna izskatās svaiga. Mazgājiet mašīnu automazgātavā ar notekūdeņu separatoru. Lietojiet auto šampūnu.

### Disku apmales

Izmantojiet tikai Volvo ieteiktos apdares tīrīšanas līdzekļus.

Stipri disku apmaļu tīrīšanas līdzekļi var sabojāt virsmu un radīt traipus uz alumīnija disku apmaļēm, kas pārklātas ar hromu.

### Saistītā informācija

- Automašīnas ārpusē tīrīšana (645 lpp.)
- Pulēšana un vaskošana (645 lpp.)
- Roku mazgāšana (646 lpp.)
- Automātiskā automazgāšana (647 lpp.)
- Mazgāšana ar augstspiediena strūklu (648 lpp.)
- Ārējo plastmasas, gumijas un dekoratīvo daļu tīrīšana (649 lpp.)
- Riteņu disku tīrīšana (650 lpp.)
- Pretkorozijas aizsardzība (651 lpp.)



## Pretkorozijas aizsardzība

Automašīnai ir efektīva pretkorozijas aizsardzība.

Virsbūves pretkorozijas aizsardzība sastāv no metāliskiem aizsargpārklājumiem uz metāla, augstas kvalitātes krāsošanas procesa, minimālas metāla pārklāšanās ar pretkorozijas aizsardzību, plastmasas komponentu aizsardzības, nolietojuma aizsardzības un papildu rūsas aizsardzības tai visvairāk pakļautajās vietās. Šasijas riteņu piekares rūasai visvairāk pakļautie komponenti ir izgatavoti no lieta alumīnija ar pretkorozijas aizsardzību.

## Pārbaudes un uzturēšana

Parasti nekas nav jādara, lai saglabātu automašīnas pretkorozijas aizsardzību, bet, uzturot automašīnu tīru, vēl vairāk samazināsiet korozijas risku. Nekādā gadījumā nelietojiet spēcīgus sārmainus vai skābus šķīdumus uz spīdīgajiem apdares komponentiem. Akmeņu izraisīti bojājumi jānovērš, tīklīdz tos pamanāt.

## Saistītā informācija

- Automašīnas ārpusē tīrīšana (645 lpp.)
- Pulēšana un vaskošana (645 lpp.)
- Roku mazgāšana (646 lpp.)
- Automātiskā automazgāšana (647 lpp.)
- Mazgāšana ar augstspiediena strūklu (648 lpp.)
- Tīrītāju slotiņu tīrīšana (649 lpp.)
- Ārējo plastmasas, gumijas un dekoratīvo daļu tīrīšana (649 lpp.)

- Riteņu disku tīrīšana (650 lpp.)

## Automašīnas krāsojums

Krāsojums sastāv no vairākiem slāņiem un ir automašīnas pretkorozijas aizsardzības būtiska daļa, un tādēļ tas ir regulāri jāpārbauda.

Parastākie krāsojuma bojājumi ir akmeņu izraisīti bojājumi, skrāpējumi un traipi, piemēram, uz spārnu malām, durvīm un trieciensieniem. Lai novērstu rūsas rašanos, bojātais krāsojums nekavējoties jāsalabo.

## Saistītā informācija

- Nelielu krāsojuma bojājumu pielabošana (652 lpp.)
- Krāsu kodi (653 lpp.)

## Nelielu krāsojuma bojājumu pielabošana

Krāsa ir būtiska daļa automašīnas nodrošinājumā pret koroziju, un tādēļ to vajadzētu regulāri pārbaudīt. Parastākie krāsojuma bojājumi ir akmeņu izraisīti bojājumi, skrāpējumi un traipi, piemēram, uz spārnu malām, durvīm un triecienstieņiem.

Remontējot krāsojuma bojājumus, automašīnai ir jābūt tīrai un sausai, turklāt tās temperatūrai ir jābūt augstākai par 15°C.

## Nelielu krāsojuma bojājumu pielabošana

Lai novērstu rūsas rašanos, bojātais krāsojums nekavējoties jāsalabo.

### **i** PIEZĪME

Remontējot krāsojumu, tam ir jābūt tīram un sausam, un vismaz 15°C temperatūrā.

### Nepieciešamie materiāli

- grunts krāsa<sup>25</sup> — īpaša lipīga grunts krāsa izsmidzināma aerosola veidā, ko vajadzības gadījumā var lietot, piemēram, plastmasas triecienstieņiem.
- pamata pārklājums un caurspīdīgais pārklājums - pieejams kā izsmidzināms aerosols vai defektus maskējošais zīmulis/nūjiņa<sup>26</sup>.

- Līmlente.
- smalks smilšpapīrs<sup>25</sup>.

Ja bojājums nav sasniedzis metālu, defektus maskējošo krāsu var uzklāt tieši pēc virsmas notīršanas.

### **i** PIEZĪME

Remontējot krāsojumu, virsmai ir jābūt tīrai un sausai. Virsmas temperatūrai ir jābūt vismaz 15°C (60°F).

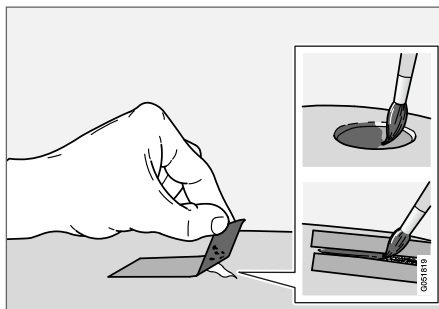

1. Uzlīmējiet līmlentes gabalu uz bojājuma vietas. Tad noņemiet līmlenti, lai notīrītu visas mazākās krāsas daļiņas.

Ja bojājums ir skāris metālu, jālieto grunts krāsa. Ja bojāta plastmasas virsma, labāku rezultātu sasniegšanai jālieto lipīgā grunts krāsa - iesmidziniet aerosola vākā un uzklājiet ar otu plānā kārtā.

2. Pirms krāsošanas vajadzības gadījumā skarto vietu var maigi izpulēt ar smalkpulēšanas līdzekli (piemēram, ja malas nav līdzenas). Virsma ir rūpīgi jānomazgā un tai jāļauj nožūt.
3. Kārtīgi izmaisiet grunts krāsu un uzklājiet to, izmantojot smalku otiņu, sērkociņu vai līdzīgu priekšmetu. Kad grunts krāsa ir nožuvusi, kā pašu pēdējo uzklājiet pamata pārklājumu un caurspīdīgo pārklājumu.

Ar skrāpējumiem rīkojieties tāpat, kā aprakstīts iepriekš, bet virsmu ap bojāto vietu nosedziet ar līmlenti, lai aizsargātu neskarto krāsojumu.

Pie Volvo izplatītajiem var iegādāties defektus maskējošos zīmuļus un krāsas aerosolus.

<sup>25</sup> ar plastmasas pārklājumu.

<sup>26</sup> levdēroņiet defektus maskējošā zīmuļa/nūjiņas komplektā iekļautos lietošanas norādījumus.

**i PIEZĪME**

Ja akmens šķemba nav izurbusies pārāk dziļi un ir palicis nesabojāts krāsas slānis, iekļājiēt pamata pārklājumu un caurspīdīgo pārklājumu uzreiz pēc virsmas notīrīšanas.

**Saistītā informācija**

- Automašīnas krāsojums (651 lpp.)
- Krāsu kodi (653 lpp.)

**Krāsu kodi****Krāsas kods**

Krāsu koda uzlīme atrodas uz aizmugurējo labo durvju statņa, un to var redzēt, atverot aizmugurējās labās durvis.

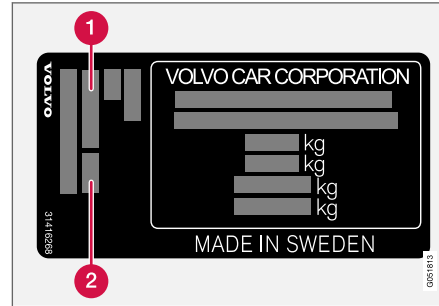

- 1 Ārējās krāsas kods
- 2 Jebkuras sekundārās krāsas kods

Ir svarīgi, lai tiktu izmantota pareiza krāsa.

**Saistītā informācija**

- Automašīnas krāsojums (651 lpp.)
- Nelielu krāsojuma bojājumu pielabošana (652 lpp.)

**Tīrītāja slotiņas nomaiņa, aizmugurējais logs**

Tīrītāju slotiņas aizslauka ūdeni no vējstikla un aizmugurējā stikla. Kopā ar mazgāšanas šķidrumu tās notīra logus un nodrošina labu redzamību. Vējstikla un aizmugurējā loga tīrītāju slotiņas var nomainīt.

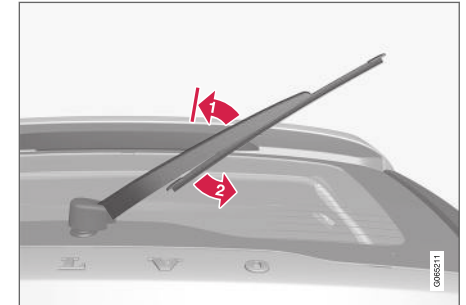
**Tīrītāja slotiņas nomaiņa, aizmugurējais logs**

Paceliet tīrītāja sviru no loga un velciet slotiņas apakšdaļu pa labi.

1.  Satveriet tīrītāja sviras centru un paceliet to no vējstikla bloķētā pozīcijā.

**! PIEZĪME**

Daļēji atlocītas sviras leņķī ir fiksēšanas stāvoklis, kas var radīt pretestības iespaidu; šis fiksēšanas stāvoklis novērš sviras krišanu atpakaļ pret vējstiklu. Lai nomainītu tīrītāja slotiņu, tīrītāja svira ir jāvelk tālāk par fiksēšanas stāvokli.

2.  Satveriet slotiņas apakšdaļu un velciet pa labi, līdz slotiņa atdalās no sviras.
3. Iespiediet jaunās tīrītāju slotiņas vietā. Atskanēs klikšķis. Pārbaudiet, vai slotiņa ir stingri iestiprināta.
4. Nolaidiet tīrītāja sviru.

**! SVARĪGI**

Tīriet slotiņas regulāri. Neveicot tīrītāju slotiņu apkopi, samazinās to kalpošanas ilgums.

**Saistītā informācija**

- Lietus sensora lietošana (180 lpp.)
- Vējstikla un priekšējo lukturu skalotāju lietošana (182 lpp.)
- Aizmugurējā loga automātiska tīrīšana, braucot atpakaļgaitā (184 lpp.)

- Apsildāmas vējstikla tīrītāju sprauslas\* (180 lpp.)
- Lietus sensora atmiņas funkcijas lietošana (181 lpp.)
- Aizmugurējā loga tīrītāja un skalotāja lietošana (183 lpp.)
- Apskalošanas šķīduma iepildīšana (656 lpp.)
- Tīrītāju slotiņas apkopes pozīcijā (655 lpp.)
- Vējstikla tīrītāja slotiņu nomainīšana (654 lpp.)
- Vējstikla tīrītāju lietošana (179 lpp.)

**Vējstikla tīrītāja slotiņu nomainīšana**

Tīrītāju slotiņas aizslauka ūdeni no vējstikla un aizmugurējā stikla. Kopā ar mazgāšanas šķīdumu tās notīra logus un nodrošina labu redzamību. Vējstikla un aizmugurējā loga tīrītāju slotiņas var nomainīt.

**Vējstikla tīrītāju slotiņu nomainīšana**

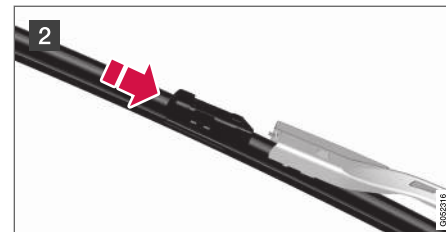
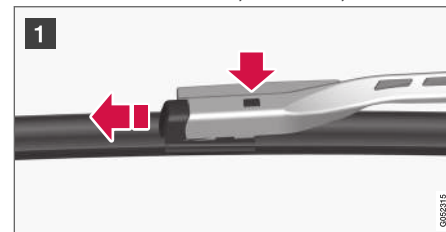

- 1 Kad tīrītāja svira atrodas apkopes pozīcijā, atlokiet to uz augšu. Apkopes pozīciju aktivizē/deaktivizē, izmantojot funkciju skatu centrālajā displejā, kad automašīna stāv un vējstikla tīrītāji nav ieslēgti. Piespiediet spiedpogu, kas atrodas uz logu tīrītāja slotiņas pamatnes un pavelciet to ārā paralēli logu tīrītāja svirai.
- 2 Iebīdiet iekšā jauno logu tīrītāja slotiņu, kamēr sadzirdams "klikšķis".
- 3 Pārlicinieties, vai logu tīrītāja slotiņa ir pareizi uzstādīta.
- 4 Nolokiet tīrītāja sviru atpakaļ pie vējstikla.

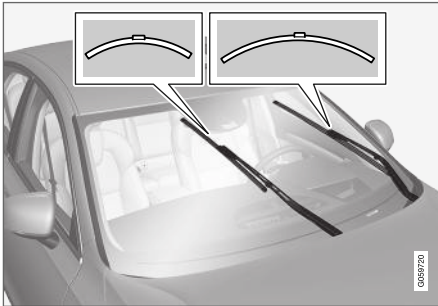

Tīrītāju slotiņām ir dažādi garumi.

### **i** PIEZĪME

Tīrītāju slotiņu garums atšķiras. Vadītāja puses slotiņa ir garāka par pasažiera puses slotiņu.

### Saistītā informācija

- Lietus sensora lietošana (180 lpp.)
- Vējstikla un priekšējo lukturu skalotāju lietošana (182 lpp.)
- Aizmugurējā loga automātiska tīrīšana, braucot atpakaļgaitā (184 lpp.)
- Apsildāmas vējstikla tīrītāju sprauslas\* (180 lpp.)
- Lietus sensora atmiņas funkcijas lietošana (181 lpp.)
- Aizmugurējā loga tīrītāja un skalotāja lietošana (183 lpp.)
- Apskalošanas šķīduma iepildīšana (656 lpp.)
- Tīrītāju slotiņas apkopes pozīcijā (655 lpp.)
- Tīrītāja slotiņas nomaiņa, aizmugurējais logs (653 lpp.)
- Vējstikla tīrītāju lietošana (179 lpp.)

### Tīrītāju slotiņas apkopes pozīcijā

Vējstikla tīrītāju slotiņām jāatrodas apkopes pozīcijā (vertikālā pozīcijā), lai tās, piemēram, nomaiņū.



Tīrītāju slotiņas apkopes pozīcijā.

Lai varētu veikt logu tīrītāju slotiņu nomaiņu, tās notīrītu vai paceltu (piemēram, lai noskrāpētu ledu no vējstikla), tām jāatrodas apkopes pozīcijā.

### **!** SVARĪGI

Pirms novietot tīrītāju slotiņas apkopes pozīcijā, pārlicinieties, ka tās nav piesalušas pie stikla.

### Apkopes režīma aktivizēšana/ deaktivizēšana

Apkopes režīmu var aktivizēt/deaktivizēt, kamēr automašīna stāv un nav ieslēgti vējstikla tīrītāji.



- ◀◀ Apkopes režīmu aktivizē/deaktivizē, izmantojot funkciju skatu centrālajā displejā:



Nospiediet taustiņu **Vējstikla tīrītāja apkopes poz.** Kad ir aktivizēta apkopes pozīcija, taustiņā iedegas gaismas indikators. Aktivizēšanas laikā tīrītāji iztaisnojas. Lai deaktivizētu apkopes režīmu, vēlreiz nospie-

diet **Vējstikla tīrītāja apkopes poz.** Kad ir aktivizēta apkopes pozīcija, nodziest taustiņa gaismas indikators.

Tīrītāju slotiņu apkopes pozīcijas tiek izslēgta arī šādā gadījumā:

- Tiek aktivizēta vējstikla tīrīšana.
- Tiek aktivizēta vējstikla mazgāšana.
- Tiek aktivizēts lietus sensors.
- Automašīna uzsāk gaitu.

### ! SVARĪGI

Ja tīrītāju sviras atrodas apkopes pozīcijā un ir atločītas no vējstikla, tās ir jānoloka atpakaļ uz vējstikla pirms tīrīšanas, apskalošanas vai lietus sensora aktivizēšanas, kā arī pirms braukšanas. Tas ļaus novērst dzinēja pārsega krāsas noskrāpēšanu.

### Saistītā informācija

- Lietus sensora lietošana (180 lpp.)
- Vējstikla un priekšējo luksturu skalotāju lietošana (182 lpp.)
- Aizmugurējā loga automātiska tīrīšana, braucot atpakaļgaitā (184 lpp.)
- Apsildāmas vējstikla tīrītāju sprauslas\* (180 lpp.)
- Lietus sensora atmiņas funkcijas lietošana (181 lpp.)
- Aizmugurējā loga tīrītāja un skalotāja lietošana (183 lpp.)
- Apskalošanas šķidruma iepildīšana (656 lpp.)
- Vējstikla tīrītāja slotiņu nomaiņa (654 lpp.)
- Tīrītāja slotiņas nomaiņa, aizmugurējais logs (653 lpp.)
- Vējstikla tīrītāju lietošana (179 lpp.)

### Apskalošanas šķidruma iepildīšana

Mazgāšanas šķidrumu lieto priekšējo luksturu, kā arī vējstikla un aizmugurējā loga mazgāšanai. Kad temperatūra ir zemāka par sasalšanas temperatūru, ir jāizmanto mazgāšanas šķidrums ar atšifrīzu.

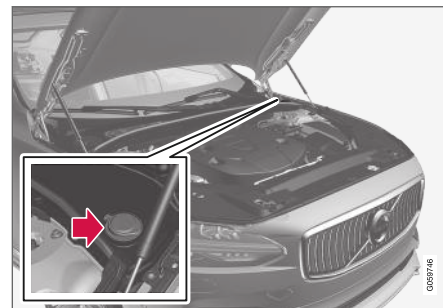

Mazgāšanas šķidrumu iepilda tvertnē ar zilu vāciņu. Šo tvertni izmanto vējstikla apskalošajam, aizmugurējā loga apskalošajam un priekšējo luksturu apskalošajiem\*

### i PIEŪĒME

Kad tvertnē ir palicis aptuveni 1 litrs (1 gt) mazgāšanas šķidruma, vadītāja displejā tiek attēlots **Stiklu skaloš. šķidr. Zems līmenis, uzpildiet** kopā ar simbolu  .

**Norādītā kvalitāte:** Volvo ieteiktais mazgāšanas šķidrums - ar pretsasalšanas aizsardzību aukstā laikā un laikā, kad apkārtējā temperatūra ir zem ūdens sasalšanas punkta.

### ! SVARĪGI

Lietojiet Volvo oriģinālo mazgāšanas šķidrumu vai līdzvērtīgu līdzekli, kura pH līmenis darba šķīdumā (piemēram, attiecībā 1:1 ar neitrālu ūdeni) atbilst ieteicamajai vērtībai 6-8.

### ! SVARĪGI

Kad temperatūra ir zem nulles, lietojiet mazgāšanas šķidrumu ar pretsasalšanas piedevu, lai novērstu sasalšanu sūknī, tvertnē un šļūtenēs.

### Tilpums:

- Automašīnas **ar** priekšējo lukturu mazgāšanas funkciju: 5,5 litri (5,8 qts).
- Automašīnas **bez** priekšējo lukturu mazgāšanas funkcijas: 3,5 litri (3,7 qts).

### Saistītā informācija

- Lietus sensora lietošana (180 lpp.)
- Vējstikla un priekšējo lukturu skalotāju lietošana (182 lpp.)
- Aizmugurējā loga automātiska tīrīšana, braucot atpakaļgaitā (184 lpp.)

- Apsildāmas vējstikla tīrītāju sprauslas\* (180 lpp.)
- Lietus sensora atmiņas funkcijas lietošana (181 lpp.)
- Aizmugurējā loga tīrītāja un skalotāja lietošana (183 lpp.)
- Tīrītāju slotiņas apkopes pozīcijā (655 lpp.)
- Vējstikla tīrītāja slotiņu nomaiņa (654 lpp.)
- Tīrītāja slotiņas nomaiņa, aizmugurējais logs (653 lpp.)
- Vējstikla tīrītāju lietošana (179 lpp.)





TEHNISKIE PARAMETRI

## Tipa apzīmējums

Automašīnā izvietotajās uzlīmēs ir tāda informācija kā šasijas numurs, tipa apzīmējums, krāsas kods utt.

### Uzlīmju atrašanās vietas

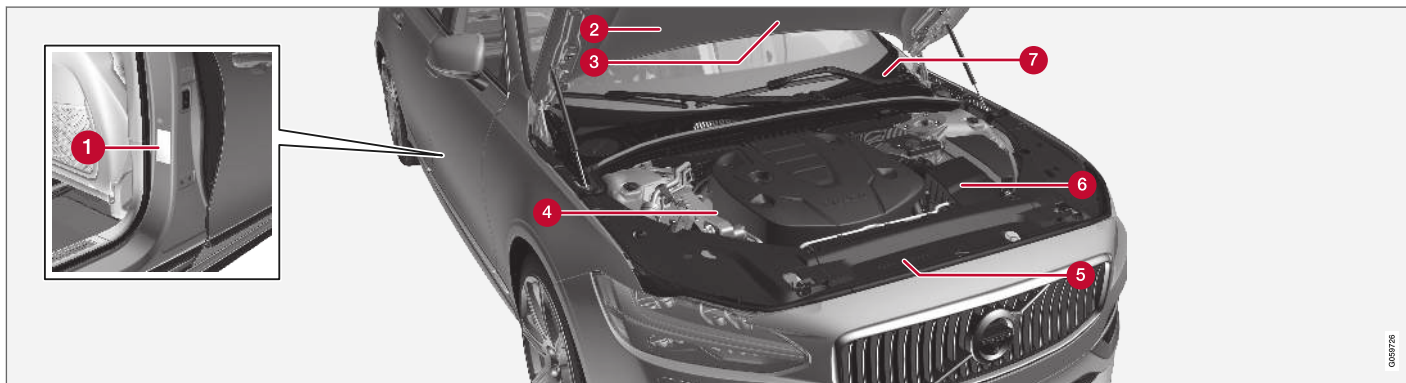

Attēls ir shematisks — detaļas var atšķirties atkarībā no tirgus un modeļa.

Zinot automašīnas tipa apzīmējumu, transportlīdzekļa identifikācijas un dzinēja numurus, īpašniekam būs vieglāk sazināties ar pilnvarotajiem Volvo pārstāvjiem gadījumos, kad būs nepieciešams pasūtīt rezerves daļas un piederumus.

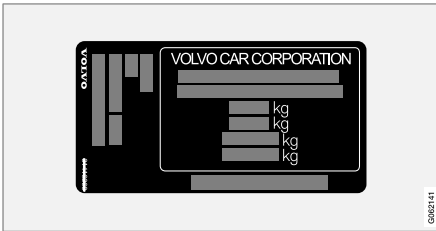

1 Uzlīme, kurā norādīts tipa apzīmējums, transportlīdzekļa identifikācijas numurs, atļautā maksimālā masa, eksterjera krāsas koda apzīmējums un tipa sertifikāta numurs. Uzlīme atrodas uz durvju statņa, un to var redzēt, atverot aizmugurējās labās puses durvis.



2 Gaisa kondicionētāja sistēmas uzlīme automašīnām ar dzesētāju R1234yf.

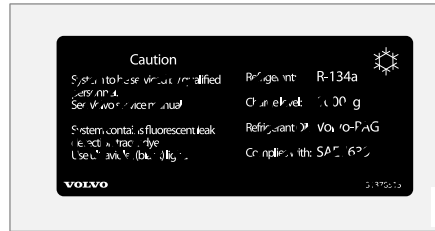

2 Gaisa kondicionētāja sistēmas uzlīme automašīnām ar dzesētāju R134a.

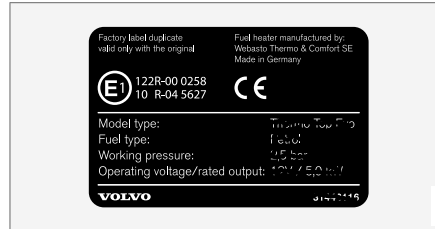

3 Stāvapsildes uzlīme.

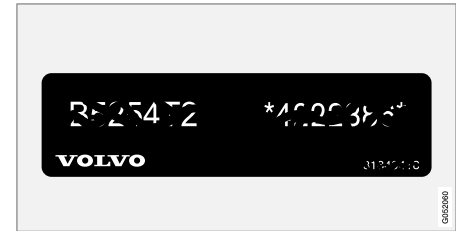

4 Uzlīme, kurā norādīts dzinēja kods un dzinēja sērijas numurs.

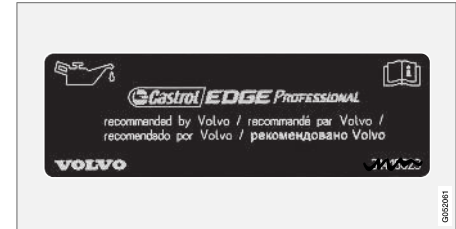

5 Motoreļļas uzlīme.

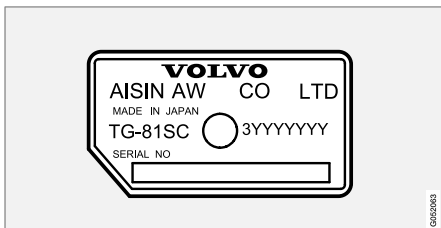

**6** Uzlīme, kurā norādīts pārnesumkārbas tipa apzīmējums un sērijas numurs.

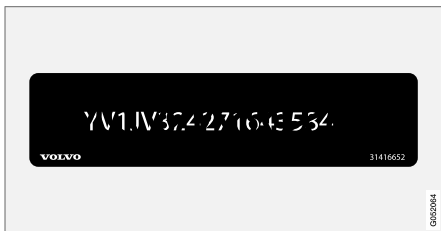

**7** Uzlīme, kurā norādīts automašīnas identifikācijas numurs — VIN (transportlīdzekļa identifikācijas numurs).

Plašāka informācija par automobili ir sniegta reģistrācijas dokumentos.

**i** **PIEZĪME**

Īpašnieka rokasgrāmatas attēlos redzamās uzlīmes ne vienmēr precīzi atbilst automašīnā esošajām. Attēlu mērķis ir parādīt uzlīmju aptuveno izskatu un atrašanās vietu automašīnā. Informācija, kas attiecas tieši uz jūsu automašīnu, ir sniegta automašīnas uzlīmē.

### Saistītā informācija

- Gaisa kondicionētājs — specifikācijas (673 lpp.)

**Izmēri**

Automašīnas garums, augstums u.c. ir norādīts tabulā.

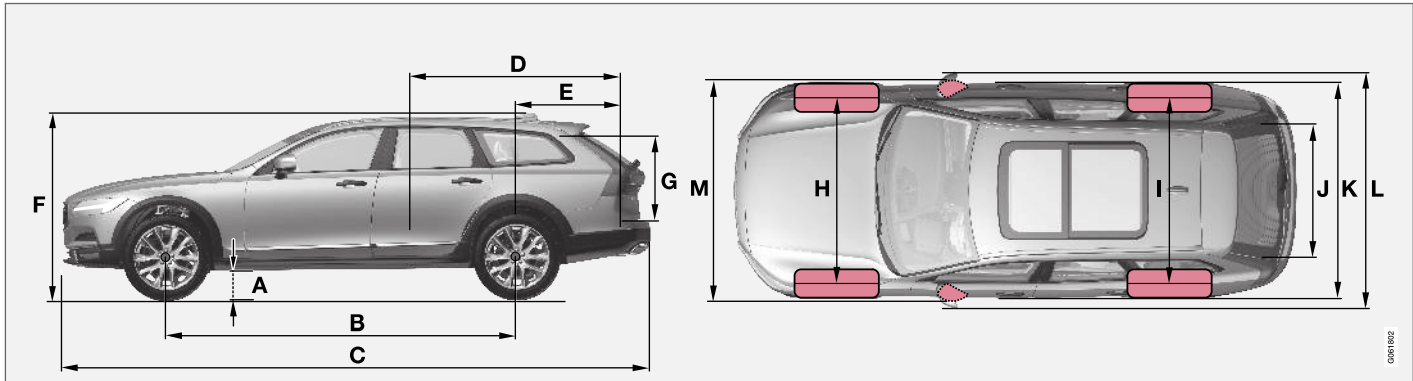

	Izmēri	mm	collas
A	Klīrenss <sup>A</sup>	198	7,8
B	Garenbāze	2941	115,8
C	Garums	4939	194,4
D	Kravas nodalījuma garums, grīdas līmenis, salocīts sēdekļis	1988	78,3

	Izmēri	mm	collas
E	Kravas nodalījuma garums, grīdas līmenis	1153	45,4
F	Augstums	1543	60,7
G	Kravas augstums	704	27,7
H	Priekšējā šķērsbāze	1652 <sup>B</sup> 1655 <sup>C</sup>	65,0 <sup>B</sup> 65,2 <sup>C</sup>

	Izmēri	mm	collas
I	Aizmugurējā šķērsbāze	1643 <sup>B</sup> 1645 <sup>C</sup>	64,7 <sup>B</sup> 64,8 <sup>C</sup>
J	Kravas platums, grīdas līmenis	1130	44,5
K	Platums	1903 (1879 <sup>D</sup> )	74,9 (74,0 <sup>D</sup> )

## TEHNISKIE PARAMETRI



	<b>Izmēri</b>	<b>mm</b>	<b>collas</b>
L	Platums ar sānu spoguļiem	2052	80,8
M	Platums ar pieliektiem sānu spoguļiem	1929	75,9

A Ar pašmasu + 2 cilvēkiem. Nedaudz atšķiras atkarībā no riepu izmēra, šasijas varianta utt.)

B Attiecas uz automašīnām ar 18/19 collu riteņiem.

C Attiecas uz automašīnām ar 20/21 collu riteņiem.

D Virsbūves platums.

### Saistītā informācija

- Svars (665 lpp.)

## Svars

Informācija par maks. transportlīdzekļa pilna masu u.c. ir norādīta automašīnas uzlīmē.

Pašmasā iekļauts vadītājs, par 90 % uzpildīta degvielas tvertne un visi šķidrumi.

Pasažieru un piederumu svars, kā arī piekabes āķa lodes svars (ja ir pieāķēta piekabe) ietekmē kravnesību, bet nav iekļauti pašmasā.

Maks. pieļaujamā krava = transportlīdzekļa pilna masa - pašmasa.

### PIEZĪME

Dokumentētā pašmasa attiecas uz standartā versijas automašīnām - t.i., automašīnām bez papildu aprīkojuma vai piederumiem. Tas nozīmē, ka katrs pievienotais papildu aprīkojums attiecīgi samazina kravnesību par konkrētā aprīkojuma svara vērtību.

Kravnesību samazinošā papildu aprīkojuma piemēri ir dažādi aprīkojuma līmeņi (piemēram, Kinetic, Momentum, Summum), kā arī cits aprīkojums, piemēram, vilkšanas iekārta, jumta bagāžnieks, jumta bagāžas kaste, audiosistēma, papildu lukturi, GPS, ar degvielu darbināms sildītājs, drošības režģis, paklāji, bagāžas nodalījuma pārsegs, elektriski vadāmi sēdekļi u.c.

Automašīnas svēršana palīdz noteikt jūsu automašīnas pašmasu.

### BRĪDINĀJUMS

Automašīnas vadāmības raksturlielumi mainās atkarībā no noslodzes un kravas izvietojums.

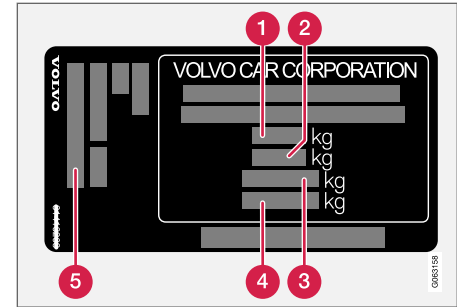

Uzlīme atrodas uz durvju statņa, un to var redzēt, atverot aizmugurējās labās puses durvis.

- 1** Maks. transportlīdzekļa pilna masa
- 2** Maks. braukšanas svars (automobilis+piekabe)
- 3** Maks. priekšējās ass noslogojums
- 4** Maks. aizmugurējās ass noslogojums
- 5** Aprīkojuma līmenis

Maks. slodze: Skatīt reģistrācijas dokumentu.

Maks. slodze uz jumta: 100 kg.

### Saistītā informācija

- Tipa apzīmējums (660 lpp.)
- Vilktpēja un piekabes āķa lodes slodze (666 lpp.)

**Vilkspēja un piekabes āķa lodes slodze**

Vilkšanas jauda un piekabes āķa lodes slodze, velkot piekabi, ir norādītas tabulās.

**Maks. masa piekabei ar bremsēm****i PIEZĪME**

Vibrācijas slāpētāju lietošana uz piekabes āķa ir ieteicama, ja piekabes svars pārsniedz 1800 kg.

Dzinējs	Dzinēja kods <sup>A</sup>	Pārnesumkārbā	Maks. masa piekabei ar bremsēm (kg)	Maks. sakabes lodes slodze (kg)
T5 AWD	B4204T20	Automātiskā	1800 <sup>B</sup> 2400 <sup>C</sup>	130
T5 AWD	B4204T23	Automātiskā	1800 <sup>B</sup> 2400 <sup>C</sup>	130
T5 AWD	B4204T26	Automātiskā	1800 <sup>B</sup> 2400 <sup>C</sup>	130
T6 AWD	B4204T27	Automātiskā	1800 <sup>B</sup> 2500 <sup>C</sup>	130
T6 AWD	B4204T29	Automātiskā	1800 <sup>B</sup> 2500 <sup>C</sup>	130
D4 AWD	D4204T14	Manual select	1800 <sup>B</sup> 2200 <sup>C</sup>	130



Dzinējs	Dzinēja kods <sup>A</sup>	Pārnesumkārbā	Maks. masa piekabei ar bremzēm (kg)	Maks. sakabes lodes slodze (kg)
D4 AWD	D4204T14	Automātiskā	1800 <sup>B</sup> 2400 <sup>C</sup>	130
D5 AWD	D4204T23	Automātiskā	1800 <sup>B</sup> 2500 <sup>C</sup>	130

<sup>A</sup> Dzinēja kods, daļas un sērijas numurs ir norādīts uz dzinēja.

<sup>B</sup> Attiecas uz automašīnām, kas **nav** aprīkotas lielākai vilkšanas masai.

<sup>C</sup> Attiecas uz automašīnām, kas ir aprīkotas lielākai vilkšanas masai.

### ! SVARĪGI

Velkot piekabi, transportlīdzekļa pilnu masu (kopā ar piekabes āķa slodzi) drīkst pārsniegt par maksimāli 100 kg (220 mārciņām) ar noteikumu, ka braukšanas ātrums nepārsniedz 100 km/h (62 mph). Jāievēro valstī spēkā esošās normatīvo aktu prasības kombinētam transportlīdzekļu sastāvam, piemēram, attiecībā uz ātrumu u.c.

### Maks. masa piekabei bez bremzēm (kg)

Maks. masa piekabei bez bremzēm (kg)	Maks. sakabes lodes slodze (kg)
750	50

### Saisītā informācija

- Tipa apzīmējums (660 lpp.)
- Svārs (665 lpp.)
- Braukšana ar piekabi (482 lpp.)
- Piekabes stabilitātes palīgsistēma\* (484 lpp.)

**Dzinēja specifikācijas**

Dzinēja specifikācijas (jauda utt.) katram dzinēja variantam ir norādītas tālāk tabulā.

 <b>PIEZĪME</b>
Ne visi dzinēji ir pieejami visu valstu tirgos.

Dzinējs	Dzinēja kods <sup>A</sup>	Izvade (kW/apgr./min)	Izvade (ZS/apgr. min.)	Maks. nomināla jauda (kW/apgr./min)	Maks. nomināla jauda (ZS/apgr. min.)	Griezes moments (Nm/apgr./min)	Cilindru skaits
T5 AWD	B4204T20	183/5500	249/5500	-	-	350/1500-4500	4
T5 AWD	B4204T23	187/5500	254/5500	208/5500	282/5500	350/1500-4800	4
T5 AWD	B4204T26	184/5500	250/5500	-	-	350/1800-4800	4
T6 AWD	B4204T27	235/5700	320/5700	-	-	400/2200-5400	4
T6 AWD	B4204T29	228/5700	310/5700	-	-	400/2200-5100	4
D4 AWD	D4204T14	140/4250	190/4250	-	-	400/1750-2500	4
D5 AWD	D4204T23	173/4000	235/4000	-	-	480/1750-2250	4

<sup>A</sup> Dzinēja kods, daļas un sērijas numurs ir norādīts uz dzinēja.

**Saistītā informācija**

- Tipa apzīmējums (660 lpp.)
- Dzinēja eļļa — specifikācijas (669 lpp.)
- Dzesēšanas šķidrums — specifikācijas (672 lpp.)

**Dzinēja eļļa — specifikācijas**

Dzinēja eļļas kategorija un degvielas tvertnes tilpums visām dzinēja alternatīvām ir norādīts tabulā.

Volvo iesaka:



Dzinējs	Dzinēja kods <sup>A</sup>	Eļļas kategorija	Tilpums, iesk. eļļas filtru (litri)
T5 AWD	B4204T20	Castrol Edge Professional V 0W-20 vai VCC RBS0-2AE 0W-20	aptuveni 5,6
T5 AWD	B4204T23		aptuveni 5,6
T5 AWD	B4204T26		aptuveni 5,6
T6 AWD	B4204T27		aptuveni 5,6
T6 AWD	B4204T29		aptuveni 5,6
D4 AWD	D4204T14	Castrol Edge Professional V 0W-20 vai VCC RBS0-2AE 0W-20	aptuveni 5,2
D5 AWD	D4204T23		aptuveni 5,2

<sup>A</sup> Dzinēja kods, daļas un sērijas numurs ir norādīts uz dzinēja.

◀◀ **Saistītā informācija**

- Tipa apzīmējums (660 lpp.)
- Apgrūtinātas braukšanas apstākļi dzinēja eļļai (671 lpp.)
- Dzinēja eļļas pārbaude un iepildīšana (611 lpp.)
- Dzinēja eļļa (610 lpp.)

## Apgrūtinātas braukšanas apstākļi dzinēja eļļai

Nelabvēlīgi braukšanas apstākļi var radīt nenormāli augstu eļļas temperatūru vai eļļas patēriņu. Tālāk ir sniegti daži nelabvēlīgu braukšanas apstākļu piemēri.

Garos braucienos pārbaudiet eļļas līmeni biežāk:

- ar autofurgonu vai piekabi
- kalnainā apvidū
- lielā ātrumā
- ja gaisa temperatūra ir zem  $-30^{\circ}\text{C}$  ( $-22^{\circ}\text{F}$ ) vai virs  $+40^{\circ}\text{C}$  ( $+104^{\circ}\text{F}$ ).

Iepriekš minētais attiecas arī uz īsu attālumu veikšanu zemā temperatūrā.

Nelabvēlīgos braukšanas apstākļos izvēlieties sintētisko eļļu. Tā nodrošina dzinējam papildu aizsardzību.

Volvo iesaka:



### ! SVARĪGI

Lai varētu ievērot dzinēja apkopes intervālus, visi dzinēji rūpnīcā ir piepildīti ar īpaši pielāgotu sintētisku dzinēja eļļu. Eļļa ir izvēlēta ļoti rūpīgi, ņemot vērā apkopes intervālus, iedarbināšanas īpašības, degvielas patēriņu un ietekmi uz vidi.

Lai spēkā būtu ieteicamie apkopes intervāli, jālieto apstiprināta dzinēja eļļa. Gan eļļas uzpildei, gan nomainai izmantojiet tikai ieteikto eļļas kategoriju, pretējā gadījumā varat ietekmēt ekspluatācijas ilgumu, iedarbināšanas īpašības, degvielas patēriņu un ietekmi uz vidi.

Nelietojot ieteiktās kategorijas un viskozitātes dzinēja eļļu, dzinēja komponenti var tikt bojāti. Volvo Car Corporation neuzņemas nekādu atbildību par šādiem bojājumiem.

Volvo iesaka eļļas maiņu veikt autorizētā Volvo servisā.

### Saisītā informācija

- Dzinēja eļļa — specifikācijas (669 lpp.)
- Dzinēja eļļa (610 lpp.)

## Dzesēšanas šķidrums — specifiskācija

**Norādītā kvalitāte:** Volvo ieteiktais dzesēšanas šķidrums sajaukts ar 50% ūdens<sup>1</sup>, skatiet iepakojumu. Ja neesat pārliecināts, konsultējieties ar Volvo izplatītāju.

Lai izvairītos no veselības apdraudējuma, dažādu veidu glikolu nedrīkst jaukt.

## Saistītā informācija

- Dzesēšanas šķidruma iepildīšana (612 lpp.)

## Transmisijas šķidrums — specifiskācija

Normālos braukšanas apstākļos transmisijas šķidrumu nav nepieciešams mainīt tās kalpošanas laikā. Tomēr nelabvēlīgos braukšanas apstākļos tas var būt nepieciešams.

### Manuālā pārnesumkārbā

Norādītais transmisijas šķidrums:	BOT 350M3
-----------------------------------	-----------

### Automātiskā pārnesumkārbā

Norādītais transmisijas šķidrums:	AW1
-----------------------------------	-----

## Bremžu šķidrums — specifiskācija

Hidrauliskajā bremžu sistēmā atrodas bremžu šķidrums, kuru izmanto, lai novadītu spiedienu, piemēram, no bremžu pedāļa caur galveno bremžu cilindru uz vienu vai vairākiem pakārtotajiem cilindriem, kas savukārt iedarbojas uz mehāniskajām bremzēm.

**Norādītā kvalitāte:** Volvo Original Dot 4 6. kategorija vai līdzvērtīga.

### **i** PIEZĪME

Ieteicams veikt bremžu šķidruma maiņu vai iepildīšanu autorizētā Volvo servisā.

## Saistītā informācija

- Dzinēja nodalījuma pārskats (609 lpp.)

<sup>1</sup> Ūdens kvalitātei jāatbilst STD 1285.1. standartam.

## Degvielas tvertne - tilpums

Degvielas tvertnes ietilpība ir norādīta tālāk tabulā.

	Visi modeļi
Litri (aptuveni)	60
ASV galoni (aptuveni)	15,9

## Saistītā informācija

- Degvielas uzpildīšana (465 lpp.)

## AdBlue®2 tvertnes ietilpība

Piedevas AdBlue uzpildāmās tvertnes ietilpība ir aptuveni 11,5 litri.

## Saistītā informācija

- AdBlue® līmeņa pārbaude un uzpilde (472 lpp.)

## Gaisa kondicionētājs — specifikācijas

Automašīnas klimata kontroles sistēmā tiek izmantota freonu nesaturoša dzesējošā viela R1234yf vai R134a (atkarībā no tirgus). Informācija par klimata kontroles sistēmā izmantoto dzesējošo vielu ir sniegta dzinēja pārsega iekšpusē piestiprinātājā uzlīme.

Tabulās tālāk ir norādītas norādītās gaisa kondicionētāja sistēmas šķidrumu un smērvielu kategorijas un tilpumi.

## Gaisa kondicionētāja sistēmas uzlīme R134a uzlīme

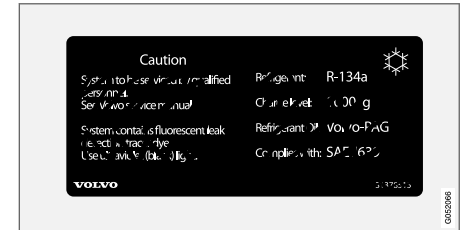

<sup>2</sup> Reģistrēta preču zīme, kas pieder Ver-band der Automobilindustrie e.V. (VDA)

## ◀ R1234yf uzlīme

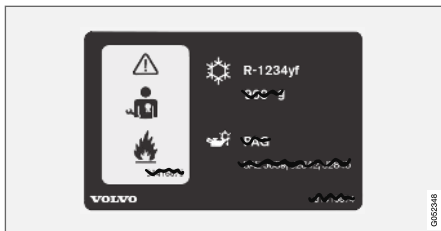

### R1234yf simbola skaidrojums

Simbols	Nozīme
	Uzmanību
	Mobilā gaisa kondicionētāja sistēma (MAC)
	Smērvielas tips

Simbols	Nozīme
	Lai veiktu mobilās gaisa kondicionēšanas sistēmas (MAC) apkopi, ir nepieciešams apmācīts un sertificēts tehniķis
	Viegli uzliesmojoši dzesētāji

### Dzesējošā viela

#### Automašīnas ar dzesētāju R134a

Masa	Norādītā kvalitāte
700 g (1,54 lbs)	R134a

### **⚠ BRĪDINĀJUMS**

Gaisa kondicionētāja sistēma satur hermetizētu dzesētāju R134a. Šīs sistēmas apkopi un remontu drīkst veikt tikai autorizētā servisā.

#### Automašīnas ar dzesētāju R1234yf

Masa	Norādītā kvalitāte
650 g	R1234yf

### **⚠ BRĪDINĀJUMS**

Gaisa kondicionētāja sistēma satur hermetizētu dzesētāju R1234yf. Saskaņā ar SAE J2845 (Pārvietojamajās gaisa kondicionētāju sistēmās izmantoto dzesējošo vielu drošas apkopes un ietvēruma mehāniku apmācību) dzesējošās vielas sistēmas apkopi un remontu drīkst veikt tikai apmācīti un sertificēti mehāniķi, lai garantētu sistēmas drošību.

### Kompresora eļļa

Tilpums	Norādītā kvalitāte
60 ml (2,03 fl. oz.)	PAG SP-A2

### Izvaikotājs

### **⚠ SVARĪGI**

Gaisa kondicionētāja sistēmas izvaikotāju nekādā gadījumā nedrīkst labot vai nomainīt pret iepriekš lietotu izvaikotāju. Jaunajam izvaikotājam jābūt sertificētam un marķētam atbilstoši SAE J2842.

### Saistītā informācija

- Klimata kontroles sistēmas apkopes veikšana (608 lpp.)





## Degvielas patēriņš un CO2 izmeši

Transportlīdzekļa degvielas patēriņu mēra litros uz 100 km, un CO2 izmešus mēra CO2 gramos uz km.







### Skaidrojums

CO <sub>2</sub>	CO <sub>2</sub> g/km
	litri/100 km

	braukšana pilsētā
	braukšana pa šoseju
	braukšana jauktajā ciklā

man	manuālā pārnesumkārbā
aut	automātiskā pārnesumkārbā

 <b>PIEZĪME</b>
Ja trūkst dati par degvielas patēriņu un emisiju, tad tie tiek pievienoti komplektācijai.

							
		CO <sub>2</sub>		CO <sub>2</sub>		CO <sub>2</sub>	
T5 AWD (B4204T26)	aut	211	9,2	142	6,2	167	7,3
T6 AWD (B4204T29)	aut	225	9,9	149	6,6	177	7,8
D4 AWD (D4204T14)	man	159	6,1	120	4,6	134	5,1
D4 AWD (D4204T14)	aut	162	6,2	124	4,7	138	5,2
D5 AWD (D4204T23)	aut	159	6,1	128	4,9	139	5,3

Iepriekš tabulā norādītās degvielas patēriņa un izmešu vērtības pamatojas uz speciālajiem ES braukšanas cikliem (skatiet tālāk), kas attiecas uz

automašīnām ar pašmasu pamata versijā un bez papildu aprīkojuma. Automašīnas masa var palielināties atkarībā no tās aprīkojuma līmeņa. Tas un

automašīnas bagāžas svars palielina tās degvielas patēriņu un CO2 izmešus.



◀◀ Ir vairāki iemesli, kādēļ degvielas patēriņš var būt lielāks par tabulā norādītajām vērtībām. Piemēri ir šādi:

- Automašīna ir aprīkota ar papildu aprīkojumu, kas ietekmē tās masu.
- Braukšanas stils.
- Klients izvēlas citus riteņus, nevis modeļa pamata versijas standarta aprīkojumā uzstādītos; tie var palielināt rītes pretestību.
- Liels ātrums palielina gaisa pretestību.
- Degvielas kvalitāte, ceļa un satiksmes apstākļi, laika apstākļi un automašīnas stāvoklis.

Vairāku iepriekš sniegto piemēru kombinācija var būtiski palielināt patēriņu.

Ir iespējamas būtiskas degvielas patēriņa novirzes, salīdzinot ar ES braukšanas cikliem (skatiet tālāk), kas tiek izmantoti automašīnas sertifikācijā un uz kuriem pamatojas tabulā norādītās patēriņa vērtības. Plašāku informāciju, lūdzu, skatiet atsaucēs norādītajos noteikumos.

### **i** PIEZĪME

Eksترمāli laika apstākļi, braukšana ar pievienotu piekabi vai lielā augstumā, kā arī degvielas kvalitāte ir faktori, kas var būtiski palielināt automašīnas degvielas patēriņu.

### **ES braukšanas cikli**

Oficiālās degvielas patēriņa vērtības pamatojas uz diviem standartizētiem braukšanas cikliem laboratorijas vidē ("ES braukšanas cikli"), kas atbilst šādiem dokumentiem: EU Regulation no 692/2008, 715/2007 (Euro 5 / Euro 6), 2017/1151 un 2017/1153. Tā kā braukšanas cikli tiek izmantoti arī kvalitātes kontrolei, spēkā ir stingras prasības attiecībā uz pārbažu atkārtotāmību. Tādēļ pārbaudes tiek veiktas kontrolētā veidā un tikai ar automašīnas pamatfunkcijām (piemēram, gaisa kondicionēšana, radio un citas funkcijas ir izslēgtas). Līdz ar to oficiālās vērtības neatspoguļo klienta pieredzi faktiskajos lietošanas apstākļos.

Noteikumi attiecas uz braukšanas cikliem "Braukšana pilsētā" un "Braukšana pa šoseju".

- **Braukšana pilsētā** — mērījums sākas ar auksta dzinēja iedarbināšanu. Braukšana tiek simulēta.
- **Braukšana pa šoseju** — automašīna tiek paātrināta un bremzēta ātrumā 0–120 km/h (0–75 mph). Braukšana tiek simulēta.

Jauktā cikla braukšanas oficiālā vērtība, kas tiek rādīta tabulā, ir rezultātu kombinācija no braukšanas cikliem "Braukšana pilsētā" un "Braukšana pa šoseju" saskaņā ar juridiskām prasībām.

Lai noteiktu oglekļa dioksīda izmešus (CO<sub>2</sub> izmešus) šajos abos braukšanas ciklos, tika savāktas izplūdes gāzes. Tās tika analizētas, lai noteiktu CO<sub>2</sub> izmešu vērtību.

### **Saisītā informācija**

- Tipa apzīmējums (660 lpp.)
- Svārs (665 lpp.)
- Ekonomiska braukšana (462 lpp.)

**Apstiprinātie riteņu un riepu izmēri**

Dažās valstīs reģistrācijas dokumentā vai citos dokumentos nav norādīti visi apstiprinātie izmēri.

Tabulā tālāk ir norādītas visas apstiprinātās riteņu disku un riepu kombinācijas.

✓ = Apstiprināts

Dzinējs	man/ aut	235/55R18 7,5x18x50,5	235/50R19 7,5x19x50,5	245/45R20 8x20x49,5	245/40R21 8x21x49,5
T5 AWD (B4204T20)	aut	✓	✓	✓	✓
T5 AWD (B4204T23)	aut	✓	✓	✓	✓
T5 AWD (B4204T26)	aut	✓	✓	✓	✓
T6 AWD (B4204T27)	aut	✓	✓	✓	✓
T6 AWD (B4204T29)	aut	✓	✓	✓	✓
D4 AWD (D4204T14)	man	✓	✓	✓	✓
D4 AWD (D4204T14)	aut	✓	✓	✓	✓
D5 AWD (D4204T23)	aut	✓	✓	✓	✓

**Saistītā informācija**

- Zemākais pieļaujamais riepu slodzes indekss un ātruma indekss (678 lpp.)
- Tipa apzīmējums (660 lpp.)
- Riepu izmēru apzīmējumi (556 lpp.)
- Riteņu disku izmēru apzīmējumi (557 lpp.)

## Zemākais pieļaujamais riepu slodzes indekss un ātruma indekss

Tabulā tālāk ir norādīts minimālais atļautais slodzes indekss (LI) un ātruma indekss (SS).

Dzinējs		man/ aut	Minimālais atļautais slodzes indekss (LI) <sup>A</sup>	Minimālais atļautais ātruma indekss (SS) <sup>B</sup>
T5 AWD	B4204T20	aut	96	V
T5 AWD	B4204T23	aut	96	V
T5 AWD	B4204T26	aut	96	V
T6 AWD	B4204T27	aut	96	V
T6 AWD	B4204T29	aut	96	V
D4 AWD	D4204T14	man	96	V
D4 AWD	D4204T14	aut	96	V
D5 AWD	D4204T23	aut	96	V

<sup>A</sup> Riepas slodzes indeksam jābūt vismaz vienādam ar tabulā norādīto vai lielākam par to.

<sup>B</sup> Riepas ātruma indeksam jābūt vismaz vienādam ar tabulā norādīto vai lielākam par to.

### Saistītā informācija

- Apstiprinātie riteņu un riepu izmēri (677 lpp.)
- Apstiprinātie spiedieni riepās (679 lpp.)
- Tipa apzīmējums (660 lpp.)
- Riepu izmēru apzīmējumi (556 lpp.)
- Riteņu disku izmēru apzīmējumi (557 lpp.)

## Apstiprinātie spiedieni riepās

Apstiprinātais riepu spiediens visām dzinēja alternatīvām ir norādīts tabulā.

<b>i</b> <b>PIEZĪME</b>
Daži dzinēji, riepas vai to kombinācijas var nebūt pieejamas visu valstu tirgos.

Dzinējs	Riepu izmērs	Ātrums	Slodze, 1-3 personas		Maks. slodze		ECO spiediens <sup>A</sup>
			Priekšējais (kPa) <sup>B</sup>	Aizmugurējais (kPa)	Priekšējais (kPa)	Aizmugurējais (kPa)	Priekšējais/aizmugurējais (kPa)
Visi dzinēji	235/55 R18	0-160 km/h (0-100 mph)	240	240	260	260	260
	235/50 R19						
	245/45 R20	160+ km/h (100+ mph)	250	250	280	280	-
	245/40 R21						
Pagaidu rezerves ritenis		maks. 80 km/h (maks. 50 mph)	420	420	420	420	-

<sup>A</sup> Ekonomiska braukšana.

<sup>B</sup> Dažās valstīs lieto ne tikai SI mērvienību "paskāls", bet arī "bārs": 1 bārs = 100 kPa.

## Saistītā informācija

- Tipa apzīmējums (660 lpp.)
- Riepu spiediena pārbaudīšana (558 lpp.)
- Apstiprinātie riteņu un riepu izmēri (677 lpp.)



## 1, 2, 3 ...

4WD 447

## A

ABS  
bremžu pretbloķēšanas sistēma 432

AC (Gaisa kondicionētājs) 229

ACC - adaptīvā kruīza kontrole 310, 313, 314, 315, 316, 318, 320, 321, 322, 323, 325

Adaptīvā kruīza kontrole 310, 313, 314, 315, 316, 318, 320, 321, 322, 323, 325

apdzīšana 320

ātruma pārvaldība 314, 315

funkcija 310

Kļūmju novēršana 322

kruīza kontroles darbības maiņa 323

laika intervāla iestatīšana 316, 318

radiolokācijas sensors 342

AdBlue 470

darbība 471

iepildīšana 472

Simboli un paziņojumi 474

tvertnes tilpums 673

Aizdedzes pozīcija 428, 429

Aizmugurējais logs  
Apsilde 225

Apskalotājs 183, 184

Tīrītāji 183, 184

Aizmugurējais sēdekļis  
Apsilde 217

atzveltnes nolaišana 195

galvas balsts 197

Klimata kontrole 214

Temperatūra 228

Ventilators 226

Aizmugurējās durvis  
Aizslēgšana/atslēgšana 247, 269

atslēgt no iekšpuses 273

atvēršana/aizvēršana ar kājas kustību 279

jauda 275

saulesargs 171

Aizsardzība pret iespiešanu 168

Atiestatīšana 169

Aizsardzība pret nobraukšanu no ceļa 394, 395, 396

Aizsargrežģis 593

Aizslēgšana  
aizslēgšana 245

atslēgšana 245

Aizslēgšana/atslēgšana  
aizmugures durvis 247, 269

Aizslēgšanas apstiprinājums 242

Uzstādīšana 243

Aizsvīšana  
kondensāts priekšējos lukturos 645, 647

Akmeņu radīti robi un skrāpējumi 651, 652, 653

Aksesuāri un papildu aprīkojums 39

uzstādīšana 39

Aktīvā joslas saglabāšanas palīgfun-  
cija 416, 417, 420, 421, 423, 424

darbība 417, 420

funkcija 416, 417, 421, 423, 424

lerobežojumi 421

Simboli un paziņojumi 424

Aktīvā novirzīšanās no ceļa kontrole 290

Aktīvie pagrieziena lukturi 158

Akumulators 477, 622

pārslodze 477

Alerģiju un astmu izraisošas vielas 206

alkometra apiešana 430

Alkometrs 430, 431

Amortizators 478

Android Auto 521, 522, 523

Antena  
atrašanās vieta 270

Apdzīšanas palīdzība 320, 337, 338

## ALFABĒTISKAIS RĀDĪTĀJS

Apgaismojums		dienas gaitas lukturi/priekšējie gabarīt-		Atkārtota automātiskā aizslēgšana	245, 268
aizmugurējais miglas lukturis	159	lukturi	618	Atkausēšana	222
aktīvie pagrieziena lukturi	158	noņemt plastmasas pārsegu	615	Atpakalgaitas kamera	407, 408, 410, 412, 413, 414, 415
Automātiskas tālās gaismas	155	priekšējie pagrieziena rādītāji	619	Atpakalgaitas sensori	402, 403, 404, 405, 406
automātisks apgaismojums, pasažieru		Tālās gaismas	617		
salona	163	tuvās gaismas	617		
avārijas bremzēšanas lukturi	161	Apkope		Atpakaļskata/sānu spoguļi	
Avārijas gaismas signāls	161	Pretkorozijas aizsardzība	651	Apsilde	225
Bremžu signāls	160	Apkopes pozīcija	655	Aptumšošana	172
dienas gaismas lukturi	153	Apkopes programma	600	durvis	172, 173
Displeja apgaismojums	164	Apkopes un remonta pieteikšana	603	elektriski ievēlams	173
lestatījumi	151	Aplikācijas	499	Kompass	494
līkumu izgaismošanas gaismas	159	Apple CarPlay	518, 520	salons	172
lukturu pozīcijas	616	Applūdis ceļš	464	Atslēga	243
mājās nokļūšanas apgaismojums	162	Approach light duration	162	Atslēga ar tālvadības pulti	243
Mērinstrumentu apgaismojums	164	Apsildāmas apskatotāja sprauslas	180	bateriju nomaīņa	249
miglas lukturis	158	Apsilde		Nobraucamais attālums	248
Pagrieziena rādītāji	157	Logi	223, 225	noņemama atslēgas slēdzošā daļa	254
pasažieru salonā	162, 164	Sēdekļi	216, 217	pazaudēšana	252
pietuvošanās apgaismojums	162	stūre	219, 220	pievienot vadītāja profilam	137
Position lamp	153	Apskatotājs		Atslēgšana	
spuldzes, specifikācijas	621	aizmugurējais logs	183, 184	ar atslēgas slēdzošo daļu	255
Stara augstuma regulēšana	152	mazgāšanas šķidrums, papildināšana	656	lestatījumi	247
Tālās gaismas	155	Priekšējie lukturi	182	Attālie atjauninājumi	601
tuvās gaismas	154	Vējstikls	182	Atzveltne	
vadības slēdži	150, 162, 164	Atbalsta akumulators	625	aizmugurējais sēdekļis, nolaišana	195
vadības slēdžu apgaismojums	164	Atiestatīšana, brauciena odometrs	89	priekšējais sēdekļis, regulēšana	186, 187, 190, 191, 192, 193
Apgaismojums, spuldžu maiņa	614				
aizmugurējais miglas lukturis	620				
Atpakalgaitas lukturis	620				



Audio iestatījumi	498, 530	Automātiska aizslēgšana	275
atskaņot multivīdi	509, 511	Automātiska automazgātava	647
Tālrunis	531	Automātiskā automazgātava	647
Teksta paziņojums	530	Automātiskā bremsēšana	437
Audio un multivīde	498	aktivizēt un deaktivizēt	438
Augsta dzinēja temperatūra	476	pēc sadursmes	439
Auto hold	437	Automātiska klimata vadība	220
automašīna ar interneta pieslēgumu		Automātiskā pārnesumkārbā	441
apkopes un remonta pieteikšana	603	eļļa	672
sistēmas atjauninājumi	601	maksimāls paātrinājums	445
sūtīt automašīnas informāciju	604	piekabe	482
Automašīnas aprūpe	645, 646, 647, 648, 649, 650	Automātiskas tālās gaismas	155
ādas polsterējums	643	Automātisks ātruma ierobežotājs	298, 300, 301
Automašīnas funkcijas		Automazgātava	645, 646, 647, 648, 649, 650
vidējā displejā	120	Avārijas aprikojums	
Automašīnas modems		brīdinājuma trijstūris	597
Iestatījumi	535	Pirmās palīdzības aptieciņa	596
Interneta pieslēguma izveidošana auto-		avārijas bremsēšanas lukturi	161
mašīnā	535	Avārijas caurdūruma remonta komplekts	574
Automašīnas pacelšana	605	Avārijas gaismas signāls	161
Automašīnas polsterējums	640, 642, 643, 644	Avārijas riepas caurdūruma remonta komplekts	
Automašīnas statuss	602	atrašanās vieta	574
Spiediens riepās	563	hermetizējošais šķidrums	574
Automašīna tiešsaistē	532	pārskats	574
nav savienojuma vai tas ir vājš	537	AWD, pilnpiedziņa	447

**Ā**

---

 āra temperatūras mēritājs 92
**Ā**

---

 Ādas tapsējums, mazgāšanas instrukcijas 643

Ārējie izmēri 663

 Ārkārtas plūsuma remonta komplekts  
 izmantošana, turpmāka pārbaude 574  
 Riepas piesūknēšana 578

 Ātruma ierobežotājs 294, 297, 298, 301  
 darba sākšana 295  
 deaktivizēšana 297  
 īslaicīga deaktivācija 296

Ātruma indeksi, riepu 556

**B**

---

 Bagāžas āķi 589

 Bagāžas iekraušana  
 bagāžas nostiprināšanas cilpas 590  
 gara krava 588  
 Vispārīgi 588

Bagāžas nodalījuma pārsegs 591, 592

## ALFABĒTISKAIS RĀDĪTĀJS

Bagāžas nodalījums	587	ISOFIX tabula	70	Braukšana ziemā	463
aizsargtīkls	595	novietošana/uzstādīšana	63, 65	Bremzes	432
Apgaismojums	164	Bezatslēgas		apkope	434
elektrības kontaktligzda	582, 584	Aizslēgšana/atslēgšana	268	ārkārtas bremzēšanas signāls	161
uzstādīšanas punkti	590	lestatījumi	269	automātisks, ja automašīna stāv uz vietas	437
Balss atpazīšana	143	skārienjutīgas virsmas	267	bremzēšanas palīgsistēma, BAS	433
lestatījumi	146	Blakussēdētāja drošības gaisa spilvena izslēgšanas slēdzis	55	Bremžu pretbloķēšanas sistēma, ABS	432
Klimata kontrole	204	BLIS	368, 369, 370	Bremžu signāls	160
radio un multivide	146	BLIS kļūdas paziņojumi	372	bremžu sistēma	431
Tālrunis	145	BLIS paziņojumi	372	stāvbremze	434
Baterija		Bluetooth		uz grants ceļiem	433
apkope	622	lestatījumi	532	uz slapjiem ceļiem	433
Brīdinājuma simboli	626	Interneta pieslēguma izveidošana automašīnā	533	Bremzēšana ar dzinēju, automātiska	460
ledarbināšana	622	pievienot	515	Bremžu funkcijas	431
iedarbināšanas palīdzība	477	Tālrunis	523	Bremžu palīgsistēma pēc sadursmes	439
Papildu	625	Brauciena odometrs	87	Bremžu signāls	160
Simboli uz akumulatora	626	Brauciena odometrs, atiestatīšana	89	Bremžu sistēma šķidrums	672
Benzīndzinēja daļiņu filtrs	467	Brauciena statistika	90	Bremžu šķidrums kategorija	672
benzīns	466	Braukšana		Brīdinājuma lampa	
Bērnu drošība	60	ar piekabi	482	Adaptīvā krūza kontrole	313
Bērnu drošības slēdži	273	dzesēšanas sistēma	476	stabilitātes un vilces kontroles sistēma	290
Bērnu sēdekļi	60, 61, 63, 65	Braukšana ar piekabi		Brīdinājuma lampa	
apakšējie stiprinājuma punkti	62	piekabes āķa lode	666	Bojājums bremžu sistēmā	95
atrašanās vietas tabula	67	vilkšanas kapacitāte	666	Brīdinājums	95
Augšējie stiprinājuma punkti	61	Braukšanas īpašību pielāgošana	288, 447		
iebūvēts bērnu sēdekļītis	73				
i-Size/ISOFIX stiprinājuma punkti	63				
i-Size tabula	69				

Drošības gaisa spilveni – SRS	95	City Safety šķērsvirziena satiksmē	361, 362	Degvielas tvertne	
drošības jostas atgādinātājs	95	City Safety™	355, 356, 358, 359, 363, 366	tilpums	673
ģenerators nelādē	95	Clean Zone	205	Degvielas uzpilde	472
nenotiek startera akumulatora uzlāde	95	CO2 izmeši	675	AdBlue	472
Stāvbremze ieslēgta	95	Cross Traffic Alert – CTA	373, 374, 375, 376	degvielas tvertnes aizvirknis	464
Zems eļļas spiediens	95	CTA – Cross Traffic Alert	373, 374, 375, 376	iepildīšana	465
Brīdinājuma simboli	95	CZIP (Tīrās zonas salona pakotne)	206	Dienas gaismas lukturi	153
drošība	44			Digitālais radio (DAB)	508
Brīdinājuma skaņa				Disku apmales	
Stāvbremze	437			tīrīšana	650
Brīdinājuma trijstūris	597	<b>D</b>		Displeja apgaismojums	164
Brīvdienas ar automašīnu	462			Distances brīdinājums	307, 308
				ierobežojumi	309
				DivX®	514
<b>C</b>				Dīzēlis	
				degvielas beigšanās	469
CD atskaņotājs	513	Dati		Dīzeļdaļiņu filtrs	470
Celšanas iekārta	566	ierakstīšana	37	Dīzeļdzinējs	468
Ceļazīmju informācija	377, 378, 380	pārsūtīšana no automašīnas uz servisu	600	Domkrats	566
darbība	378, 380, 381, 382	un otrādi	600	Drive-E	
ierobežojumi	382	Datu kopīgošana	538, 539	Vides filozofija	30
centrālā aizslēgšana	271	Datu stieņņa savienotājs	40	Driver Alert Control	383
Cietais disks		Daudzslāņainais (triplekša) stikls	168	Driver Alert Control ierobežojumi	385
vieta	541	Degviela	466, 468	Drošība	44
Cimdu nodalījums	586	degvielas patēriņš	675	grūtniecība	44
City Safety ar bloķētu izvairīšanās		identifikators	466, 468		
manevru	362	Degvielas daudzuma rādītājs	86		
		Degvielas ekonomija	462		
		Degvielas garaiņi	466		
		Degvielas iepildīšana	465		

## ALFABĒTISKAIS RĀDĪTĀJS

Drošības gaisa spilvens, skatiet "Drošības gaisa spilvens"	51	Dzesēšanas šķidrums, atkārtota iepildīšana	612	pārkaršana	476
Drošības josta	47	Dzesētājs	608	Start/Stop	452
drošības jostas atgādinātājs	50	klimata kontroles sistēma	673		
drošības jostas spriegotājs	49	Dzinēja automātiska izslēgšanās		<b>E</b>	
grūtniecība	44	automātiska izslēgšanās	452	ECO klimats	450
piesprādzēt/atsprādzēt	47	Dzinēja darbības kontrole	290	ECO spiediens	560, 679
Drošības josta, skatiet "Drošības jostas"	47	Dzinēja eļļa	610, 671	Ekonomiska braukšana	450, 462
Drošības jostas nospriegotājs	49	filtrs	610	Elektriskā sistēma	622
Atiestatīšana	50	iepildīšana	611	Elektriskā stāvbremze	434
Drošības jostu atgādinātājs	50	kategorija un tilpums	669	Elektriski darbināms panorāmas jumts	175
Drošības spilvens	51	nelabvēlīgi braukšanas apstākļi	671	Elektriskie logu pacelāji	169, 170
Aktivēšana/deaktivēšana	55	Dzinēja eļļas līmeņa pārbaude	611	aizsardzība pret iespiešanu	168
pasažiera puse	53, 55	Dzinēja iedarbināšana	426	Elektriski vadāms sēdekļis	187
vadītāja puse	52	pēc sadursmes	59	Elektrokontaktlīdzda	582
Drošības tīkls	595	Dzinēja izslēgšana	427	lietošana	584
Drošinātāji		Dzinēja nodalījums		Eļļa, skatiet arī Dzinēja eļļa	669, 671
bagāžas nodalījumā	636	dzesēšanas šķidrums	612	Etanola saturs	
dzinēja nodalījumā	629	Dzinēja eļļa	610	maksimāli 10 tilpuma procentu	466
mainīšana	628	pārskats	609	etiķetes	
Vispārīgi	627	Dzinēja pārsegs, atvēršana	607	atrašanās vieta	660
zem cimdu nodalījuma	633	Dzinēja specifiskācijas	668	Evakuācija	489
Drošinātāju bloks	627	Dzinēja temperatūra			
Dzesēšanas sistēma		augsta	476		
pārkaršana	476	Dzinējs			
dzesēšanas šķidrums	672	deaktivizēt	427		
		iedarbināšana	426		

**F**

Fiksējamas riteņu skrūves	567
Fotoradars	382
Four-C	457
FSC, vides marķējums	26

**G**

Gaisa kondicionēšana	229
Gaisa kondicionētāja sistēma	202, 214
remonts	608
Gaisa kondicionētājs	229
Gaisa kondicionētājs, šķidrums	
tīlpums un kategorija	673
Gaisa kvalitāte	205, 206
alerģijas un astma	206
Pasažieru salona gaisa filtrs	207
Gaisa recirkulācija	221
Gaisa sadale	207
atkausēšana	222
Gaisa ventilācija	207, 209
maiņa	208
opciju tabula	211
Recirkulācija	221
Gājēju aizsardzības sistēma	46

galvas balsts	197
Glabāšanas nodalījumi	580
Cimdu nodalījums	586
Sauljums	587
Tuneļa konsole	581
Glāzes	
laminēts/rūdīts	168
Gracernote®	512
griešanās virziens	557
GSI - pārnese pārslēga palīgsistēma	446

**H**

HDC	460
Hermetizējošais šķidrums	574
HomeLink®	490
lietošana	493
programma	491

**I**

IAQS (Salona gaisa kvalitātes sistēma)	206
IC (Sānu logu drošības (piepūšamie) aizkari)	58
ID, Volvo	28
Identifikācijas numurs	41

lebūvēts bērnu sēdekļītis	73
nolaišana	75
pacelšana	74
ledarbināš./izslēgš.	
Braukšana	452
deaktivizēt	454
lerobežojumi	454
ledarbināšanas palīdzība	477
ledarbiniet automašīnu	426
lestatījumi	133
Atiestatīšana	133
iestatījumu izvēlne	133
Kategorijas	134
kontekstuāla	131
lestatījumu atjaunošana	133
īpašnieka maiņa	132
Vadītāja profils	137
lestatīt laika intervālu	308
leteikumi par iekraušanu	588
levelkamie elektriski vadāmie sānu spoģuļi	173
Imobilizators	257
Imobilizators	257
Individuālais piedziņas režīms	447
Informācija īpašniekam	18
Informācijas displejs	82, 86

## ALFABĒTISKAIS RĀDĪTĀJS

Informācijas un izklaides sistēma (Audio un multivide)	498
Instrumenti	566
Instrumentu paneļa pārskats	
automašīna ar stūri kreisajā pusē	78
automašīna ar stūri labajā pusē	79
Instrumentu un vadības slēdži	78, 79
IntelliSafe	
Vadītāja atbalsta sistēma	33
Internets, skatiet Automašīna ar interneta savienojumu	532
iPod® <sup>®</sup> , pievienošana	515
ITPMS - riepu gaisa spiediena netiešas uzraudzības sistēma	561
Izmēri	663
Vilkšanas ierīce	479
Izplūdes gāzu sistēma	470
Izslēgšanas/iedarbināšanas funkcija	452
Izslīdēšana	463
Izslīdēšanas kontrole	290
Izvade	668

## I

Īpašnieka maiņa	132
Īpašnieka rokasgrāmata	23
ekoloģiskā marķēšana	26
mobilajā tālrunī	22
vidējā displejā	19, 20

## J

Jaudas taupīšanas režīms	477
Joslas ievērošanas palīdzība — Lane Keeping Aid (LKA)	385, 387, 388, 390, 392
Joslas saglabāšanas palīgfuncija darbība	388
Jumta bagāža, maks. svars	665
Jumta lūka aizsardzība pret iespiešanu	168
Jumta šķērssstiepi	589

## K

Kabatas formāta stāvvietā novietošanas palīgsistēma - PAP	416, 417, 420, 421, 423, 424
Kājas bremze	432

kakla skriemeļu aizsardzība	45
Kakla skriemeļu aizsardzības sistēma	45
Kameras bloks	351
Kameras sensora traucējummeklēšana	352
Kameras sensors	363
Katalizators	
Evakuācija	487
Key tag	243
Klimata kontrole	202, 214
Aizmugurējais sēdekļis	214
automātiska regulēšana	220
balss vadība	204
jūtamā temperatūra	203
sensori	203
Stāvieta	230
temperatūras kontrole	227, 228, 229
ventilatora vadība	226
vidējais displejs	214
zonas	202
Klimata kontroles sistēma	
Dzesētājs	673
Klimats stāvēšanas laikā	230
Simboli un paziņojumi	237
Kļūmju novēršana	
Adaptīvā krūza kontrole	322

Klūmju paziņojumi	
Adaptīvā kruīza kontrole	325
skatiet Paziņojumi un simboli	325, 341
Kombinētais instrumentu panelis	82
lestatījumi	86
Kompass	494
kalibrēšana	494
Kondensāts priekšējos lukturos	646, 647, 648, 649
Konfidencialitātes politika	38
Krāsas kods, krāsa	653
Krāsojums	
bojājumi un neliels remonts	651, 652, 653
krāsas kods	653
Krāsu kodi	653
Kravas fiksēšanas cilpas	
bagāžas nodalījums	590
Kravas režģis	593
Kruīza kontrole	
ātruma pārvaldība	303, 304
deaktivizēt	306
īslaicīga deaktivācija	305
Kruīzkontrolē	302, 303
Kustības sensors	282

**L**

Lane Keeping Aid (LKA)	385, 387, 388, 390, 392
Lēngaita	440
Licences līgums	96, 542
Lietus sensora atmiņas funkcija	181
Lietus sensors	180, 181
Līkumu izgaismošanas gaismas	159
Līmeņa pārbaude	457
lestatījumi	459
Logi un stikli	168
Logs	
saulessargs	171
Logu tīrītāja slotiņas	
Apkopes pozīcija	655
mainīšana	653, 654
Lūka gariem priekšmetiem	591
Lukturi	
atrašanās vieta	616
mainīt	614
piekabe	485
Tehniskie parametri	621

**M**

Mājās nokļūšanas apgaismojuma degšanas ilgums	162
Maks. jumta bagāžas svars	665
Manuālā pārnesumkārbā	440
eļļa	672
Mazgāšana ar augstspiediena strūklu	648
Mazgāšana ar rokām	646
mazgāšanas šķidrums	656
mediju atskaņotājs	509, 511
balss vadība	146
saderīgie failu formāti	539, 540
Mehāniski darbināmas aizmugurējās durvis	275
Mērierīces	
degvielas daudzuma rādītājs	86
Mērinstrumentu apgaismojums	164
Mērstienis, elektroniskais	611
Mērvienības	130
Miglas lukturis	
aizmugurējais	159
Priekšējais	158
Mobilais tālrunis, skatiet Tālrunis	524

**N**

Nemainīgs klimata komforts	235
ieslēgšana/izslēgšana	235
Nezināma automašīnas daļa	286
Nobrauciena kontrole	460, 461
Nobraukums	87
Noskaņas apgaismojums	164
Noteikumi un nosacījumi	
lietotājs	538
pakalpojumi	38
Novietošanas palīdzība	402, 403, 404,
	405, 406
funkcija	402, 403, 404
Novietošanas palīdzības kamera	
lestatījumi	412
Novietošanas palīdzības kameras ierobežojumi	413
Novietošanas palīdzības līnijas novietošanas palīgsistēmai	410

**O**

Oglekļa dioksīda emisija	675
oktānskaitlis	466

**P**

PACOS (Blakussēdētāja drošības gaisa spilvena izslēgšanas slēdzis)	55
Pagaidu rezerves ritenis	
rezerves ritenis	571
Pagrieziena rādītāji	157
Pagrieziena rādītājs	157
Palīdzība, kad ir sadursmes risks	393,
	394, 395, 396, 397, 398, 399, 400, 401
Palīdzības simboli un ziņojumi, kad ir sadursmes risks	401
Palīgsistēma braukšanai lejā no kalna	460
aktivizēt ar funkciju pogu	461
Palīgsistēma braukšanas uzsākšanai kalnā	439
Palīgsistēma braukšanas uzsākšanai kalnā (HSA)	439
Panorāmas jumts	
aizsardzība pret iespiešanu	168
atvēršana un aizvēršana	176
saulesargs	175, 178
ventilācijas stāvoklis	177
PAP = aktīvā stāvvietā novietošanas palīgsistēma	416, 417, 420, 421, 423, 424
Papildaprīkojums/piederums	23
Papildu sildītājs	240

Papildu sildītājs (Papildu sildītājs)	240
Pārdūrums	574
Pārkaršana	476, 482
Pārnesumkārbā	440
automātiskā	441
manuālā	440
Pārnesumpārslēga bloķētāja atvienošana	444
Pārnesumu pārslēga bloķētājs	444
deaktivizēt	444
Pārnesumu pārslēgšanas indikators	446
Pārnesumu pozīcijas	
Automātiskā pārnesumkārbā	441
Pārsegs	
bagāžas nodalījums	592
Pasažieru nodalījuma sildītājs (Stāvapsilde)	239
Pasažieru salona apgaismojums	162, 164
automātisks	163
Pasažieru salona gaisa filtrs	207
Pasažieru salons	580
Cimdu nodalījums	586
elektrības kontaktligzda	582
Sauljums	587
Tuneļa konsole	581
Pašmasa	665



Paziņojumi displejā	103, 138	Pilot Assist	327, 330, 331, 332, 333,	Priekšējo lukturu gaismas stara augstuma regulēšana	152
pārvaldīt	104, 139		334, 335, 337, 338, 339, 341		
saglabāts	105, 140	apdzīšana	337, 338	Priekšējo lukturu gaismas stars	
Paziņojumi un simboli		PIN kods	535	augstuma regulēšana	152
Adaptīvā kruīza kontrole	325	Pirmā palīdzība	596	Priekšējo lukturu vadība	150, 164
Sadursmes brīdinājuma sistēma ar		Pirmās palīdzības aptieciņa	596	Privātā aizslēgšana	280
automātisko bremzēšanu	366	Position lamp	153	Aktivēšana/deaktivēšana	281
Personas informācija (Konfidencialitātes politika)	38	PPS (Gājēju aizsardzības sistēma)	46	Programmatūras atjauninājumi	37
Piedzīņas režīms	447	Pretkorozijas aizsardzība	651	Protektora dziļums	558, 572
maiņa	449	Priekšējais sēdekļis		Protektors	558
piekabe	484	Apsilde	216, 217	Protektoru nodiluma indikatori	558
braukšana ar piekabi	482	Klimata kontrole	214	Pulēšana	645
kabelis	482	Temperatūra	227	Pulkstenis, regulēšana	91
Lukturi	485	Ventilācija	219		
Piekabes		Ventilators	226		
sānnoirze	484	Priekšējais sēdekļis, elektriski vadāms	187		
Piekabes stabilitātes palīdzība	290	atmiņas funkcija	188, 189	<b>R</b>	
Piekabes stabilitātes palīgsistēma (Trailer stability assist)	484	daudzfunkcionālais vadības slēdzis	190, 191, 192, 193	Radara bloks	342
Piekabes stabilitātes palīgsistēma (TSA - trailer stability assist)	484	Gurnu atbalsts	193	Radio	502
Pievienot tālrūni	524	Masāža	190, 191, 192	balss vadība	146
Pilnīgas gaisa padeves funkcija	243, 271	pasažiera sēdekļa regulēšana no vadītāja sēdekļa	194	DAB	508
Pilnpiedziņa, (AWD)	447	Sānu balsti	192	iedarbināšana	503
Pilnpiedziņa (AWD)	447	sēdekļa regulēšana	187	lestatījumi	506
		Priekšējais sēdekļis, manuāli vadāms	186	mainīt radio frekvenci un radio staciju	503
		Priekšējā loga apskalošana	182	meklēt radio staciju	504
				Radio izlase	505

## ALFABĒTISKAIS RĀDĪTĀJS

Radiolokācijas sensors	313, 342	Riepu spiediena tabula	679	Sadursmes brīdinājuma sistēma	
Ierobežojumi	343	Riepu spiediena uzraudzības sistēma	561	Gājēju uztveršanas funkcija	359
Regulārā tīrīšana	179	Kalibrēšana	562	radiolokācijas sensors	342
Reģenerācija	467, 470	rīcība	565	Sadursmes brīdinājums	355, 367
Rekomendācijas braukšanas laikā	462	Statuss	563	Safety mode	58
Rezerves ritenis	571, 572	Ripošanas stabilitātes kontrole	289	sākt/kustība	59
Režims ECO	450	Riteņa stīpa, izmēri	557	Sagatavošanas darbi	231
aktivizēt ar funkciju pogu	452	Riteņbraucēju noteikšana	359	ieslēgšana/izslēgšana	231
Riepas	554	Riteņi		Taimeris	232
glabāšana	554	noņemšana	567	Salona atpakaļskata spogulis	172
griešanās virziens	557	sniega ķēdes	573	Aptumšošana	172
izmēri	677	uzstādīšana	569	Salona gaisa kvalitātes sistēma	206
noņemšana	567	Riteņi un riepas		Sānu drošības spilvens	57
Nospiediet	679	apstiprinātie izmēri	677	Sānu logu drošības (piepūšamie) aizkari	58
pārdūruma remonts	574	rieputslodzes indekss un ātruma indekss	556, 678	Sānu spoguļi	172, 173
protektora dziļums	572	Riteņu disku tīrīšana	650	Aptumšošana	172
protektoru nodiluma indikatori	558	Riteņu maiņa	566	Atiestatīšana	173
rieputspiediena tabula	679	Riteņu skrūves	567	Sānu spoguļu atiestatīšana	173
rieputspiediena uzraudzība	561	slēdzams	567	Sānu trieciena aizsardzības sistēma	57, 58
rotācija	554	RSC (Ripošanas stabilitātes kontrole)	289	Sarkana atslēga	252
Tehniskie parametri	677, 678, 679			Iestatījumi	253
uzstādīšana	569			Satiksmes informācija	506
ziemas riepas	572			Saulessargs	
Riepas izmērs	556, 566			Aizmugurējās durvis	171
Riepas piesūknēšana	578			aizsardzība pret iespiešanu	168
Riepu gaisa spiediena uzlīme	560			panorāmas jumts	175, 178
Riepu slodzes indekss	556				
		<b>S</b>			
		Sadursme	44, 47, 51, 58		
		Sadursme, skatiet Sadursme	44		

Sauljums	587	Sildītājs	238	Spiediens riepās	
spoguļu apgaismojums	163	Papildu sildītājs	240	ieteicams	560
Savienojuma ar internetu izveide automašīnā		Stāvapsilde	239	Pārbaudīt	558
izmantojot automašīnas modemu	535	Simboli		Regulēšana	559
izmantojot mobilo ierīci (Bluetooth)	533	Vadības simboli	92	spuldzes, specifikācijas	621
izmantojot mobilo ierīci (WiFi)	534	Simboli un paziņojumi		Stabilitātes sistēma	290
nav savienojuma vai tas ir vājš	537	Adaptīvā kruīza kontrole	325	Stabilitātes un vilces kontroles sistēma	290, 293
Sēdekļi, skatiet Sēdekļi	186	klimats stāvēšanas laikā	237	Stabilitātes un vilkmes kontroles sistēma	291, 292
Sēdekļi		Sadursmes brīdinājuma sistēma ar automātisko bremsēšanu	366	Stabilizators	
Apsilde	216, 217	vidējā displeja statusa lauks	122	piekabe	484
elektriski vadāms priekšējais sēdekļis	187	SIM karte	535	Start/Stop	452
kakla skriemeļu aizsardzība	45	SIPS (Sānu trieciena aizsardzības sistēma)	57, 58	Stāvapsilde	239
manuāli regulējams priekšējais sēdekļis	186	sistēmas atjauninājumi	601	Stāvbremze	434, 435
priekšējā sēdekļa atmiņas funkcija	188, 189	Skalošanas sprauslas, apsildāmās	180	aktivizēt un deaktivizēt	435
Ventilācija	219	Skaņas signāls	198	automātiska aktivizēšana	436
sensori		Slēpju lūka	591	zems akumulatora spriegums	437
Gaisa kvalitāte	207	slidenas braukšanas apstākļi	463	Stāvieta	
Klimata kontrole	203	Slīpuma detektors	282	kalnā	436
Sensus		Sodrēju filtrs	470	Stāvietā novietošanas kamera	407, 408, 410, 412, 413, 414, 415
savienojums un izklaide	34	Somas turētājs	589	Stūre	198, 199
Sensus Navigation	380	Spēka pārvads		Apsilde	219, 220
Signalizācija	282	Pārnesumkārbā	440	stūres regulēšana	199
deaktivēšana	283			vadības svira	198
kustības un slīpuma sensori	282			Vadības tastatūra	198
samazināts signalizācijas līmenis	285				
Signāлтаure	198				

## ALFABĒTISKAIS RĀDĪTĀJS

Stūres bloķētājs	199
Stūres pielāgošana	199
Stūres ratā esošā tastatūra	198
Stūres vadības svira	198
Stūres vadības sviras	442
Stūrēšanas palīdzība, kad ir aizmugures sadursmes risks	398, 399, 400
Stūrēšanas palīdzība, kad ir frontālas sadursmes risks	396, 397, 398
Stūrēšanas palīdzība sadursmes riska gadījumā	393, 394, 395, 396, 397, 398, 399, 400, 401
Stūrēšanas spēka līmenis, skatiet Stūrēšanas spēks	288
Stūrēšanas spēks, ar ātrumu saistītais	288
Svars	
pašmasa	665

## Š

Šķidrums, tīlpumi	656, 673
Šķidrums un eļļas	672, 673

## T

Tālās gaismas	155
Tālrunis	523
atvienot	527
balss vadība	145
mainīt pret citu	528
noņemt	528
pievienot	524
pievienot automātiski	526
pievienot manuāli	527
Teksta paziņojums	529
Zvani	528, 531
Tālvadības pults, HomeLink®	
ieprogrammējama	490
Tālvadības pults atslēgas sistēma, apstiprināta tipa	258
Tālvadības pults imobilaizers	257
Tastatūra	124, 127
mainīt valodu	127
Temperatūra	
jūtamā	203
Vadība	227, 228, 229
Tīkls	
bagāžas nodalījums	595
Tipa apstiprinājums	
radiolokācijas sistēma	347
tālvadības pults atslēgas sistēma	258

Tipa apzīmējums	660
Tīrās zonas salona pakotne	206
Tīrīšana	642, 644
auduma polsterējums	640, 642, 643
automašīnas mazgāšana	645, 646,
647, 648, 649,	650
automātiskā automazgātava	647
drošības jostas	642
polsterējums	640, 642, 643, 644
riteņu diski	650
vidējais displejs	640
Tīrītāju slotiņu tīrīšana	649
Traipi	640, 642, 643, 644
Transmisija	440
Transmisijas eļļa	
kategorija	672
Transportēšana ar prāmi	457
Transportlīdzekļa pilna masa	665
TSA — piekabes stabilitātes palīgsistēma	290
Tukša degvielas tvertne	
dīzeļdzinējs	469
Tuneļa konsole	581
Tuneļu noteikšanas funkcija	154
tuvās gaismas	154
TV	516
Iestatījumi	517
skatīties	517

**Ū**

---

 Ūdens šķērsošana 464
**U****USB**

multivides ierīces pievienošanas ligzda 516

uzlīmes

atrašanās vieta 660

**V**

---

 Vadības simboli 92

Vadības slēdžu apgaismojums 164

Vadītāja atbalsta sistēma 288

Vadītāja displejs

lietotņu izvēlne 101, 102

Ziņojumi 103

Vadītāja infocentrs 87, 88

Vadītāja profils 135

atlasīt 136

rediģēt 137

Vadītāja uzmanības kontrole

darbība 384, 385

Vadītāja veiktspēja 90

Valoda 130

Vaskošana 645

Vējstikla displejs 140

aktivizēt un deaktivizēt 142

lestatījumi 142

tīrīšana 641

vējstikla nomaiņa 609

Vējstikla tīrītāji 179

lietus sensors 180, 181

Vējstikls

Apsilde 223

projicētais attēls 140, 142

Velosipēdu bagāžnieks

uzstādīts uz jumta 486

Ventilācija 207, 208, 209

Sēdekļi 219

Ventilators

Gaisa sadale 208

Gaisa ventilācija 209

Vadība 226

Vide 30

Vidējais displejs

darbība 110, 113, 117, 122

funkciju skats 120

lestatījumi 130, 131, 132

izslēgt un mainīt skaļumu 129

klimata kontrole 214

mainīt izskatu 129

pārskats 107

skati 113

statusa joslas simboli 122

Tastatūra 124

tīrīšana 640

Ziņojumi 138, 139, 140

Video 513, 515

lestatījumi 514

Vilkmes kontrole 290

Vilkmes kontrole pagriezienos 290

Vilkšana 487, 489

Vilkšanas cilpa 488

Vilkšanas ierīce 478

nolokāms 480

Tehniskie parametri 479

Vilkšanas jauda un slodze uz piekabes āķi 666

vispārēja bloķēšana 285

deaktivēšana 286

VOL marķējums 554

Volvo ID 28

izveidot un reģistrēt 28

**W**

---

WHIPS (Kakla skriemeļu aizsardzības sistēma)	45
WiFi	
dzēst tīklu	538
Interneta pieslēguma izveidošana automašīnā	534
kopīgot interneta savienojumu, tīklājs tehnoloģija un drošība	536
	538

**Z**

---

Zema ātruma vadība	459
aktivizēt ar funkciju pogu	460
Zems atslēgas bat. līm	249
Zems eļļas līmenis	611
Zems spriegums akumulatorā	
Akumulators	477
Ziemas riepas	572



**V O L V O**