



S60

TWIN ENGINE

ÄGARMANUAL



VÄLKOMMEN!

Vi hoppas att du kommer att få glädje av många års körning i din Volvo. Bilen är konstruerad för din och dina passagerares säkerhet och komfort. Volvo strävar efter att konstruera en av världens säkraste personbilar. Din Volvo är också konstruerad för att uppfylla gällande säkerhets- och miljökrav.

För att öka din trivsel med din Volvo rekommenderar vi att du läser anvisningar och underhållsinformation i denna ägarmanual. Ägarma-

nualen finns även tillgänglig som mobilapp (Volvo Manual) och på Volvo Cars supportsida (support.volvocars.com).

Vi uppmanar också alla att alltid använda säkerhetsbälte i den här och andra bilar. Du bör heller inte köra om du är påverkad av alkohol eller mediciner – eller av någon anledning har försämrad körförmåga.

INNEHÅLLSFÖRTECKNING

ÄGARINFORMATION

Ägarinformation	18
Ägarmanual i centerdisplay	19
Navigera i ägarmanual i centerdisplay	20
Ägarmanual i mobila enheter	22
Volvo Cars supportsida	23
Att läsa ägarmanualen	23
Ägarmanualen och miljön	25

DIN VOLVO

Volvo ID	28
Skapa och registrera ett Volvo ID	28
Drive-E – renare körglädje	30
IntelliSafe – förarstöd och säkerhet	33
Sensus – uppkoppling och underhållning	34
Mjukvaruuppdateringar	37
Inspelning av data	37
Villkor för tjänster	38
Integritetspolicy för kunder	38
Viktig information om tillbehör och extrautrustning	39
Installation av tillbehör	39
Inkoppling av utrustning till bilens diagnosuttag	40
Visa bilens identifikationsnummer	41
Förardistraktion	41

SÄKERHET

Säkerhet	44
Säkerhet vid graviditet	45
Whiplash Protection System	45
Pedestrian Protection System	46
Säkerhetsbälten	47
Ta på och av säkerhetsbälte	48
Bältesförsträckare	49
Återställa elektrisk bältesförsträckare*	50
Dörr- och bältespåminnare	51
Krockkuddar	52
Förarkrockkuddar	52
Passagerarkrockkudde	53
Aktivera och deaktivera passagerarkrockkudde*	55
Sidokrockkuddar	57
Krockgardiner	57
Säkerhetsläge	58
Starta och förflytta bilen efter säkerhetsläge	59
Barnsäkerhet	60
Barnskydd	60
Övre fästpunkter för barnskydd	61
Nedre fästpunkter för barnskydd	62
i-Size/ISOFIX-fästpunkter för barnskydd	62

Barnskyddsplacering	63	DISPLAYER OCH RÖSTSTYRNING	
Barnskyddsmontering	64	Instrument och reglage i vänsterstyrd bil	76
Översiktstabell för placering av barnskydd	66	Instrument och reglage i högerstyrd bil	77
Tabell för placering av barnskydd där bilens säkerhetsbälte används	67	Förardisplay	80
Tabell för placering av i-Size-barnskydd	69	Inställningar för förardisplay	82
Tabell för placering av ISOFIX-barnskydd	70	Bränslemätare	83
Detaljinformation för barnskyddstillverkare	73	Hybridmätare	83
		Hybridbatterimätare	84
		Färddator	85
		Visa färddata i förardisplayen	87
		Nollställa trippmätare	88
		Visa färdstatistik i centerdisplayen	88
		Inställningar för färdstatistik	89
		Datum och tid	89
		Yttemperaturmätare	90
		Kontrollsymboler i förardisplayen	90
		Varningssymboler i förardisplayen	92
		Licensavtal för förardisplayen	93
		Applikationsmeny i förardisplay	100
		Hantera applikationsmeny i förardisplay	101
		Meddelande i förardisplay	101
		Hantera meddelande i förardisplay	102
		Hantera meddelande sparat från förardisplay	103
		Översikt av centerdisplay	105
		Hantera centerdisplay	108
		Aktivera och deaktivera centerdisplay	111
		Navigera i centerdisplayens vyer	111
		Hantera delvyer i centerdisplay	115
		Funktionsvy i centerdisplay	118
		Flytta appar och knappar i centerdisplay	120
		Symboler i centerdisplayens statusfält	120
		Tangentbordet i centerdisplay	122
		Ändra språk för tangentbordet i centerdisplay	125
		Skriva in tecken, bokstäver och ord för hand i centerdisplay	125
		Ändra utseendet i centerdisplay	127
		Stänga av och ändra volymen på systemljud i centerdisplay	127
		Ändra systemenheter	128
		Ändra systemspråk	128
		Ändra inställningar i centerdisplayens toppvy	128
		Öppna kontextuell inställning i centerdisplay	129
		Återställa användardata vid ägarbyte	130
		Återställa inställningar i centerdisplay	130

Tabell över inställningar i centerdisplay	131
Förarprofiler	132
Välja förarprofil	133
Ändra namn på förarprofil	133
Skydda förarprofil	134
Koppla fjärrnyckel till förarprofil	134
Återställa inställningar i förarprofiler	135
Meddelande i centerdisplay	136
Hantera meddelande i centerdisplay	136
Hantera meddelande sparad från centerdisplay	137
Head-up-display*	138
Aktivera och deaktivera head-up-display*	139
Inställningar för head-up-display*	140
Röststyrning	141
Använda röststyrning	142
Röststyra telefon	144
Röststyra radio och media	144
Inställningar för röststyrning	145

BELYSNING

Ljusreglage	148
Justera ljusfunktioner via centerdisplay	149
Anpassa ljusbilden från strålkastarna	149
Positionsljus	150
Varselljus	150
Halvljus	151
Använda helljus	152
Automatiskt helljus	152
Använda blinkers	154
Aktiva kurvljus*	154
Dimstrålkastare/kurvtagningssljus*	155
Dimljus bak	156
Bromsljus	157
Nödbromsljus	157
Varningsblinkers	157
Använda ledbelysning	158
Trygghetsbelysning	158
Interiör belysning	159
Justera interiör belysning	160

RUTOR, GLAS OCH SPEGLAR

Rutor, glas och speglar	164
Klämskydd för rutor och solgardiner	164
Återställningssekvens för klämskydd	165
Fönsterhissar	165
Manövrera fönsterhissar	166
Använda solgardin*	167
Backspeglar	167
Justera backspeglarnas avbländning	168
Vinkling av yttre backspeglar	169
Panoramatak*	170
Manövrera panoramatak*	171
Automatisk stängning av panoramatakets* solgardin	174
Torkarblad och spolärvätska	174
Använda vindrutetorkare	175
Använda regnsensorn	176
Använda regnsensorns minnesfunktion	177
Använda vindrute- och strålkastarspolare	177

SÄTEN OCH RATT

Manuellt framsäte	180
Elmanövrerat* framsäte	181
Justera elmanövrerat* framsäte	181
Lagra position för säte, backspeglar och head-up-display*	182
Använda lagrad position för säte, backspeglar och head-up-display*	183
Inställningar för massage* i framsäte	184
Justera massageinställningar* i framsäte	185
Justera* sittdynans längd i framsäte	185
Justera sidostöd* i framsäte	186
Justera svankstöd* i framsäte	187
Justera passagerarsäte från förarsätet*	188
Fälla ryggstöd i baksätet*	189
Justera nackskydd i baksätet	191
Rattens reglage och signalhorn	192
Rattlås	193
Justera ratt	193

KLIMAT

Klimat	196	Aktivera och deaktivera eluppvärmad ratt*	210
Klimatzoner	196	Aktivera och deaktivera automatisk start av eluppvärmad ratt*	210
Klimatsensorer	196	Aktivera autoreglerat klimat	210
Upplevd temperatur	197	Aktivera och deaktivera luftåtercirkulation	211
Röststyra klimat	197	Aktivera och deaktivera tidsinställning för luftåtercirkulation	212
Luftkvalitet	198	Aktivera och deaktivera max defroster	212
Clean Zone*	199	Aktivera och deaktivera eluppvärmad vindruta*	213
Clean Zone Interior Package*	199	Aktivera och deaktivera automatisk start av eluppvärmad vindruta*	214
Interior Air Quality System*	200	Aktivera och deaktivera eluppvärmad bakruta och yttre backspeglar	214
Aktivera och deaktivera luftkvalitetssensor*	200	Aktivera och deaktivera automatisk start av eluppvärmad bakruta och yttre backspeglar	215
Kupéfilter	200	Reglera fläktnivå för framsäte	215
Luftfördelning	201	Reglera temperatur för framsäte	216
Ändra luftfördelning	201	Synkronisera temperatur	217
Öppna, stänga och rikta ventilationsmunstycken	202	Aktivera och deaktivera luftkonditionering	217
Tabell över luftfördelningsalternativ	203	Parkeringsklimat	218
Klimatreglage	206	Förkonditionering	218
Aktivera och deaktivera eluppvärmat framsäte*	207	Starta och stänga av förkonditionering	219
Aktivera och deaktivera automatisk start av eluppvärmat framsäte*	208	Tidsinställning för förkonditionering	220
Aktivera och deaktivera eluppvärmat baksäte*	208		
Aktivera och deaktivera ventilerat framsäte*	209		

Lägga till och redigera tidsinställning för förkonditionering	221
Aktivera och deaktivera tidsinställning för förkonditionering	222
Ta bort tidsinställning för förkonditionering	223
Klimatkomfort vid parkering	224
Starta och stänga av klimatkomfort vid parkering	224
Symboler och meddelanden för parkeringsklimat	225
Värmare	227
Parkeringsvärmare	228
Tillskottsvärmare	229
Aktivera och deaktivera automatisk start av tillskottsvärmare	230

NYCKEL, LÅS OCH LARM

Låsindikering	232	Aktivera och deaktivera barnsäkerhetsspärr	260
Inställning för låsindikering	233	Automatisk låsning vid körning	262
Fjärrnyckel	233	Öppna och stänga bagagelucka med fotrörelse*	262
Låsa och låsa upp med fjärrnyckel	235	Privat låsning	263
Inställningar för fjärrstyrd och insides upplåsning	236	Aktivera och deaktivera privat låsning	263
Fjärrnyckelns räckvidd	237	Larm*	264
Byta batteri i fjärrnyckel	237	Aktivera och deaktivera larm*	266
Beställa fler fjärrnycklar	240	Reducerad larmnivå*	267
Red Key – begränsad fjärrnyckel*	241	Blockerat låsläge*	267
Inställningar för Red Key*	241	Deaktivera blockerat låsläge* tillfälligt	268
Löstagbart nyckelblad	242		
Låsa och låsa upp med löstagbart nyckelblad	244		
Elektronisk startspärr	245		
Typgodkännande för fjärrnyckel-systemet	246		
Nyckelfritt och beröringskänsliga ytor*	255		
Låsa och låsa upp nyckelfritt*	256		
Inställningar för nyckelfri upplåsning*	257		
Låsa upp bagageluckan nyckelfritt*	257		
Antennplaceringar för start- och låssystem	258		
Låsa och låsa upp från bilens insida	259		
Låsa upp bagageluckan från bilens insida	260		

FÖRARSTÖD

Förarstödsystem	270	Begränsningar för automatisk fartbegränsare	286	Symboler och meddelanden för Pilot Assist*	307
Hastighetsberoende rattmotstånd	270	Farthållare	286	Varning från förarstöd vid kollisionsrisk	308
Elektronisk stabilitetskontroll	271	Välj och aktivera farthållare	287	Målbyte med förarstöd	309
Elektronisk stabilitetskontroll i sportläge	272	Deaktivera farthållare	288	Ställ in lagrad hastighet för förarstöd	310
Aktivera eller deaktivera sportläge för elektronisk stabilitetskontroll	273	Beredskapsläge för farthållare	289	Ställ in tidsavstånd till framförvarande fordon	311
Symboler och meddelanden för elektronisk stabilitetskontroll	274	Adaptiv farthållare*	289	Automatisk bromsning med förarstöd	312
Connected Safety	275	Reglage och displayvisning för adaptiv farthållare*	291	Körläge för förarstöd	313
Aktivera eller deaktivera Connected Safety	276	Välj och aktivera adaptiv farthållare*	292	Kurvtagningsstöd*	313
Begränsningar för Connected Safety	277	Deaktivera adaptiv farthållare*	293	Aktivera eller deaktivera kurvtagningsstöd*	314
Avståndsvarning*	277	Beredskapsläge för adaptiv fart-hållare*	293	Begränsningar för kurvtagningsstöd*	315
Aktivera eller deaktivera avståndsvarning	279	Begränsningar för adaptiv farthållare*	295	Omkörningsassistans	315
Begränsningar för avståndsvarning	279	Skifta mellan farthållare och adaptiv farthållare* i centerdisplayen	295	Använda omkörningsassistans	316
Fartbegränsare	280	Symboler och meddelanden för adaptiv farthållare*	297	Radarenhet	317
Välj och aktivera fartbegränsare	281	Pilot Assist*	299	Typgodkännande för radarenhet	318
Deaktivera fartbegränsare	281	Reglage och displayvisning för Pilot Assist*	301	Kameraenhet	326
Tillfällig deaktivering av fartbegränsare	282	Välj och aktivera Pilot Assist*	302	Begränsningar för kamera- och radarenhet	327
Begränsningar för fartbegränsare	282	Deaktivera Pilot Assist*	303	Rekommenderat underhåll för kamera- och radarenhet	331
Automatisk fartbegränsare	283	Beredskapsläge för Pilot Assist*	304	City Safety™	332
Aktivera eller deaktivera automatisk fartbegränsare	284	Tillfällig fränkoppling av styrassistanstans med Pilot Assist*	305	Delfunktioner för City Safety	333
Ändra tolerans för automatisk fartbegränsare	285	Begränsningar för Pilot Assist*	305	Ställa in varningsavstånd för City Safety	335

Detektering av hinder med City Safety	336	Trafikskyltsinformation*	355	Styrassistans vid kollisionsrisk	371
City Safety i korsande trafik	338	Aktivera eller deaktivera trafikskyltsinformation*	356	Aktivera eller deaktivera styrassistans vid kollisionsrisk	372
Begränsningar för City Safety i korsande trafik	339	Displayvisning för trafikskyltsinformation*	356	Styrassistans vid risk för avåkning	372
City Safety styrhjälp vid undanmanöver	340	Trafikskyltsinformation och Sensus Navigation*	358	Styrassistans vid risk för kollision med mötande	373
Begränsningar för City Safety styrhjälp vid undanmanöver	340	Varning för hastighetsbegränsning och fartkamera från trafikskyltsinformation*	359	Styrassistans vid risk för påkörning bakifrån*	374
Automatisk bromsning vid förhindrad undanmanöver med City Safety	341	Aktivera eller deaktivera varningar från trafikskyltsinformation*	360	Begränsningar för styrassistans vid kollisionsrisk	375
City Safety bromsar för mötande fordon	341	Begränsningar för trafikskyltsinformation*	361	Symboler och meddelanden för styrassistans vid kollisionsrisk	376
Begränsningar för City Safety	342	Driver Alert Control	361	Parkeringshjälp*	377
Meddelanden för City Safety	345	Aktivera eller deaktivera Driver Alert Control	363	Parkeringshjälp framåt, bakåt och utmed sidorna*	378
Rear Collision Warning*	346	Välj guide till rastplats vid varning från Driver Alert Control	363	Aktivera eller deaktivera parkeringshjälp*	379
Begränsningar för Rear Collision Warning*	346	Begränsningar för Driver Alert Control	363	Begränsningar för parkeringshjälp	380
BLIS*	347	Körfältsassistans	364	Symboler och meddelanden för parkeringshjälp	381
Aktivera eller deaktivera BLIS	348	Aktivera eller deaktivera körfältsassistans	366	Parkeringshjälpkamera*	382
Begränsningar för BLIS	349	Välj assistansalternativ för körfältsassistans	366	Parkeringshjälpkamerornas placering och upptagningsområde*	383
Meddelanden för BLIS	350	Begränsningar för körfältsassistans	366	Hjälplinjer för parkeringshjälpkamera*	385
Cross Traffic Alert*	351	Symboler och meddelanden för körfältsassistans	368	Sensorfält för parkeringshjälp	387
Aktivera eller deaktivera Cross Traffic Alert*	352	Displayvisning för körfältsassistans	370	Aktivera parkeringshjälpkamera	388
Begränsningar för Cross Traffic Alert*	352			Symboler och meddelanden för parkeringshjälpkamera	390
Meddelanden för Cross Traffic Alert*	354				

Aktiv parkeringshjälp*	392
Varianter av parkering med aktiv parkeringshjälp*	393
Använda aktiv parkeringshjälp*	394
Lämna parallell parkering med aktiv parkeringshjälp*	397
Begränsningar för aktiv parkeringshjälp*	397
Meddelanden för aktiv parkeringshjälp*	400

HYBRIDINFORMATION

Allmänt om Twin Engine	402
Laddning av hybridbatteriet	403
Laddström	404
Laddkabel	405
Jordfelsbrytare i laddkabeln	406
Temperaturövervakning av laddkabeln	407
Öppna och stänga luckan till laddintaget	408
Starta laddning av hybridbatteriet	408
Laddstatus i bilens laddintag	411
Laddstatus i laddkabelns kontrollenhet	412
Laddstatus i bilens förardisplay	415
Avsluta laddningen av hybridbatteriet	417
Symboler och meddelanden gällande Twin Engine i förardisplayen	418
Långtidsförvaring av fordon med hybridbatteri	420

START OCH KÖRNING

Starta bilen	422
Stänga av bilen	423
Tändningslägen	424
Välja tändningsläge	425
Alkolås*	426
Förbikoppling av alkolås*	426
Inför motorstart med alkolås*	427
Bromsfunktioner	427
Färdbroms	427
Bromsförstärkning	429
Bromsa på våta vägbanor	429
Bromsa på saltade vägbanor	429
Underhåll av bromssystem	430
Parkeringsbroms	430
Aktivera och deaktivera parkeringsbroms	431
Inställning för automatisk aktivering av parkeringsbroms	432
Parkera i backe	432
Vid fel på parkeringsbromsen	433
Automatisk broms vid stillastående	433
Aktivera och deaktivera automatisk broms vid stillastående	434
Hjälp vid start i backe	435
Automatisk inbromsning efter en kollision	435

Växellåda	436
Automatisk växellåda	436
Växellågen för automatisk växellåda	437
Växla med rattpaddlar*	439
Växelväljarspärr	440
Kickdown-funktion	440
Växlingsindikator	440
Fyrhjulsdraft	441
Drivsysteem	441
Start och stopp av förbränningsmotor i Twin Engine	442
Körlågen	443
Ändra körlåge	446
Energifördelning i hybriddrift med hjälp av kartdata*	447
Nivåkontroll* och dämpning	448
Justera inställning för dämpning Polestar Engineered*	449
Ekonomisk körning	450
Faktorer som påverkar räckvidden vid eldrift	452
Hold och Charge-funktion	453
Förberedelser inför en långresa	454
Vinterkörning	454
Vadning	455
Öppna och stänga tanklucka	456

Fylla på bränsle	457
Hantering av bränsle	458
Bensin	459
Bensinpartikelfilter	460
Överhettning av motor och drivsystem	461
Överbelastning av startbatteriet	462
Använda starthjälp med annat batteri	462
Dragkrok*	464
Specifikationer för dragkrok*	465
In- och utfällbar dragkrok*	465
Köra med släpvagn	467
Släpvagnsstabilisator*	469
Kontroll av släpvagnslampor	470
Dragkroksmonterad cykelhållare*	471
Bogsering	472
Sätta dit och ta bort bogserögla	472
Bärgning	474
HomeLink®*	474
Programmera HomeLink®*	475
Använda HomeLink®*	477
Typgodkännande för HomeLink®*	477
Kompass*	478
Aktivera och deaktivera kompass*	478
Kalibrera kompass*	478

LJUD, MEDIA OCH INTERNET

Ljud, media och internet	482
Ljudinställningar	482
Ljudupplevelse*	483
Appar	484
Ladda ner appar	485
Uppdatera appar	485
Ta bort appar	486
Radio	486
Starta radio	487
Byta radioband och radiostation	488
Söka radiostation	488
Spara radiokanaler i appen Radio-favoriter	489
Inställningar för radio	490
RDS-radio	491
Digitalradio*	492
Länka mellan FM och digitalradio*	493
Mediaspelare	493
Spela media	494
Styra och byta media	495
Söka media	496
Gracenote®	497
CD-spelare*	497
Video	498

Spela video	498	Koppla från Bluetooth-ansluten telefon	513	Lagringsutrymme på hårddisk	526
Spela DivX®	498	Växla mellan Bluetooth-anslutna telefoner	513	Licensavtal för ljud och media	527
Inställningar för video	499	Ta bort Bluetooth-anslutna enheter	513		
Media via Bluetooth®	499	Hantera telefonsamtal	514		
Ansluta enhet via Bluetooth®	499	Hantera textmeddelande	515		
Media via USB-ingång	500	Inställningar för textmeddelande	516		
Ansluta enhet via USB-ingång	500	Hantera telefonbok	516		
Tekniska specifikationer för USB-enheter	501	Inställningar för telefon	517		
Kompatibla format för media	501	Inställningar för Bluetooth-enheter	517		
Apple® CarPlay®*	502	Internetansluten bil*	518		
Använda Apple® CarPlay®*	503	Ansluta bilen till internet via Bluetooth-ansluten telefon	519		
Inställningar för Apple® CarPlay®*	505	Ansluta bilen till internet via telefon (Wi-Fi)	519		
Tips vid användning av Apple® CarPlay®*	505	Ansluta bilen till internet via bilmodem (SIM-kort)	520		
Android Auto*	506	Inställningar för bilmodem*	521		
Använda Android Auto*	507	Dela ut internet från bilen via Wi-Fi-hotspot	521		
Inställningar för Android Auto*	508	Ingen eller dålig internetanslutning	522		
Tips vid användning av Android Auto*	508	Ta bort Wi-Fi nätverk	523		
Telefon	509	Teknik och säkerhet för Wi-Fi	523		
Ansluta en telefon till bilen via Bluetooth första gången	510	Användarvillkor och datadelning	524		
Ansluta en telefon till bilen via Bluetooth automatiskt	512	Aktivera och deaktivera datadelning	524		
Ansluta en telefon till bilen via Bluetooth manuellt	512	Datadelning för tjänster	525		

VOLVO ON CALL

Planera och schemalägg laddning
av din bil med Volvo On Call*-app 538

ECALL

eCall 540
Automatiskt krocklarm med eCall 540
Akut hjälp med eCall 540
Vägassistans 541

HJUL OCH DÄCK

Däck 544
Dimensionsbeteckning för däck 545
Dimensionsbeteckning för fälg 546
Däckens rotationsriktning 547
Slitagevarnare på däck 547
Kontrollera däcktryck 548
Justera däcktryck 548
Rekommenderat däcktryck 549
Systemet för däcktrycksövervakning* 550
Spara nytt däcktryck i övervak-
ningssystemet* 551
Se däcktryckstatus i centerdisplay* 552
Åtgärd vid varning för lågt däcktryck 553
Vid byte av hjul 554
Verktygssats 554
Domkraft* 555
Hjulskruvar 556
Lossa hjul 556
Sätta dit hjul 558
Reservhjul* 560
Hantera reservhjul 561
Vinterdäck 561
Snökedjor 562
Däcktätningssats 563
Använda däcktätningssats 564

Pumpa däck med kompressorn
från däcktätningssats

567

LASTNING, FÖRVARING OCH KUPÉ

Kupéns interiör	570
Tunnelkonsol	571
Eluttag	572
Använda eluttag	574
Använda handskfack	575
Solskydd	576
Lastutrymme	577
Rekommendationer vid lastning	577
Taklast och lastning på lasthållare	578
Bärkassekrokar	579
Lastsäkringsöglor	579
Genomlastningslucka i baksäte*	580
Förbandsväska*	580
Varningstriangel	580

UNDERHÅLL OCH SERVICE

Volvos serviceprogram	584
Dataöverföring mellan bil och verk- stad via Wi-Fi	584
Download Center	585
Hantera systemuppdateringar via Download Center	585
Bilstatus	586
Boka service och reparation	587
Skicka bilinformation till verkstad	588
Lyfta bilen	589
Service på klimatanläggning	591
Head-up-display vid byte av vindruta*	591
Öppna och stänga motorhuv	592
Motorrumsöversikt	593
Motorolja	594
Kontrollera och fylla på motorolja	595
Fylla på kylvätska	596
Lampbyte	598
Startbatteri	599
Hybridbatteri	603
Symboler på batterier	604
Återvinning av batteri	604
Säkringar och elcentraler	605
Byta säkring	605
Säkringar i motorrum	607

Säkringar under handskfack	614
Säkringar i bagageutrymme	619
Rengöring av interiör	624
Rengöra centerdisplay	624
Rengöring av head-up-display*	625
Rengöra textilkläder och innertak- kläder	626
Rengöra säkerhetsbälten	626
Rengöra golvmattor och iläggsmattor	626
Rengöra läderkläder*	627
Rengöra läderratt	628
Rengöra interiöra plast-, metall- och trädetaljer	628
Rengöring av exteriör	629
Polering och vaxning	629
Handtvätt	630
Automatisk biltvätt	631
Högtryckstvätt	632
Rengöra torkarblad	633
Rengöra exteriöra plast-, gummi- och prydnadsdetaljer	633
Rengöra fälgar	634
Rostskydd	634
Bilens lack	635
Bättring av mindre lackskador	635

Kulörkoder	636
Byta torkarblad vindruta	636
Försätta torkarbladen i serviceläge	637
Påfyllning av spoläsvätska	638

SPECIFIKATIONER

Typbeteckningar	642
Mått	645
Vikter	647
Dragvikter och kultryck	648
Motorspecifikationer	650
Specifikationer för motorolja	651
Ogynnsamma körförhållanden för motorolja	653
Specifikationer för kylvätska	654
Specifikationer för transmissionsolja	654
Specifikationer för bromsvätska	654
Bränsletankvolym	655
Specifikationer för luftkonditionering	655
Bränsleförbrukning och CO ₂ -utsläpp	657
Godkända hjul- och däckdimensioner	660
Lägsta tillåtna lastindex och has- tighetsklass för däck	661
Godkända däcktryck	662

INDEX

Index

663

ÄGARINFORMATION

Ägarinformation

Ägarinformation finns tillgänglig i flera olika produktformat, både digitalt och tryckt. Ägarmanualen finns i bilens centerdisplay, som mobilapp och på Volvo Cars support sida. I handskfacket finns en Quick Guide och ett supplement till ägarmanualen med bl.a. information om säkringar och specifikationer. En tryckt ägarmanual är möjlig att efterbeställa.

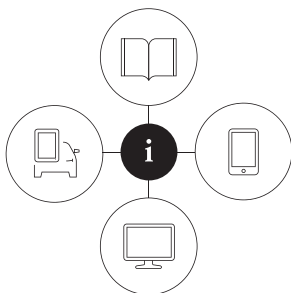

Bilens centerdisplay¹



I centerdisplayen, dra ner toppvyn och tryck på **Ägarmanual**. Här finns möjlighet till visuell navigering med exteriöra och interiöra bilder av bilen. Informationen är sökbar och finns också

indelad i kategorier.

Mobilapp

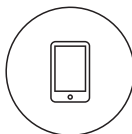

I App Store eller Google Play, sök efter "Volvo Manual", ladda ner appen till din smartphone eller surfplatta och välj bil. I appen finns instruktionsvideor samt möjlighet till visuell navigering

med exteriöra och interiöra bilder av bilen. Innehållet är sökbart och de olika avsnitten är utformade för att lätt kunna navigeras

Volvo Cars support sida



Gå in på support.volvocars.com och välj ditt land. Här hittar du ägarmanualer dels online och dels i PDF-format. På Volvo Cars support sida finns även instruktionsvideor och ytterli-

gare information och hjälp rörande din Volvo och ditt biläggande. Sidan är tillgänglig för de flesta marknader.

Tryckt information

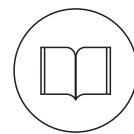

I handskfacket finns ett supplement till ägarmanualen¹ som innehåller information om säkringar och specifikationer, samt en sammanfattning av viktig och praktisk information.

I tryckt format finns även en Quick Guide som hjälper till att komma igång med de vanligast använda funktionerna i bilen.

Beroende på vald utrustningsnivå, marknad, etc. kan även ytterligare ägarinformation finnas i tryckt format i bilen.

En tryckt ägarmanual och tillhörande supplement är möjliga att efterbeställa. Kontakta en Volvoåterförsäljare för beställning.

¹ För marknader utan ägarmanual i centerdisplayen följer istället en tryckt fullständig manual med bilen.

! VIKTIGT

Föraren är alltid ansvarig för att fordonet framförs på ett trafiksäkert sätt och att aktuella lagar och bestämmelser följs. Det är också viktigt att bilen sköts och hanteras enligt Volvos rekommendationer i ägarinformationen.

Om det skulle skilja mellan informationen i centerdisplayen och den tryckta informationen, är det alltid den tryckta informationen som gäller.

i OBS

Att byta språk i centerdisplayen kan innebära att viss ägarinformation inte överensstämmer med nationella eller lokala lagar och bestämmelser. Byt inte till ett svårörsätligt språk, det kan då bli svårt att hitta tillbaka i strukturen i skärmen.

Relaterad information

- Ägarmanual i centerdisplay (s. 19)
- Ägarmanual i mobila enheter (s. 22)
- Volvo Cars supportsida (s. 23)
- Att läsa ägarmanualen (s. 23)

² Gäller för de flesta marknader.

Ägarmanual i centerdisplay

I bilens centerdisplay finns ägarmanualen tillgänglig digitalt².

Den digitala ägarmanualen nås från toppvyn och i vissa fall nås även kontextuell ägarmanual från toppvyn.

i OBS

Den digitala ägarmanualen är inte tillgänglig under körning.

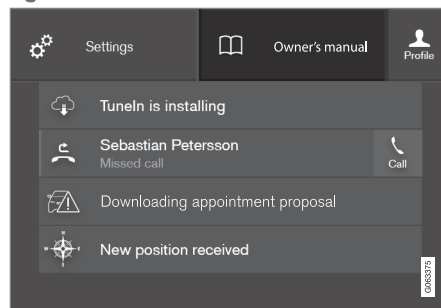
Ägarmanual

Toppvyn med knappen för ägarmanual.

För att öppna ägarmanualen – dra ner toppvyn i centerdisplayen och tryck på **Ägarmanual**.

Informationen i ägarmanualen nås direkt via ägarmanualens startsida eller via dess toppmeny.

◀ Kontextuell ägarmanual

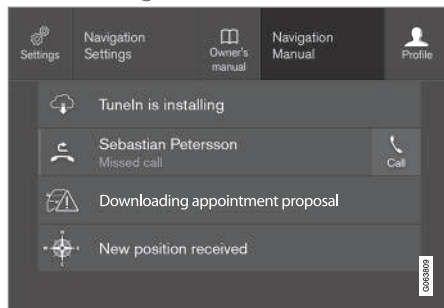

Toppvyn med knappen för kontextuell ägarmanual.

Den kontextuella ägarmanualen är en genväg till en artikel i ägarmanualen som beskriver den aktiva funktionen som visas på skärmen. När kontextuell ägarmanual är tillgänglig visas den till höger om **Ägarmanual** i toppvyn.

Ett tryck på den kontextuella ägarmanualen öppnar alltså en artikel i ägarmanualen som är relaterad till det innehåll som visas på skärmen. T.ex. tryck på **Manual Navigation** – en artikel som har att göra med navigation öppnas.

Detta gäller enbart vissa av apparna i bilen. För nedladdade tredjepartsappar går det t.ex. inte att komma åt appspecifika artiklar.

Relaterad information

- Navigera i ägarmanual i centerdisplay (s. 20)
- Navigera i centerdisplayens vyer (s. 111)
- Ladda ner appar (s. 485)

Navigera i ägarmanual i centerdisplay

Den digitala ägarmanualen kan nås från centerdisplayens toppvy i bilen. Innehållet är sökbart och de olika avsnitten är utformade för att lätt kunna navigeras.

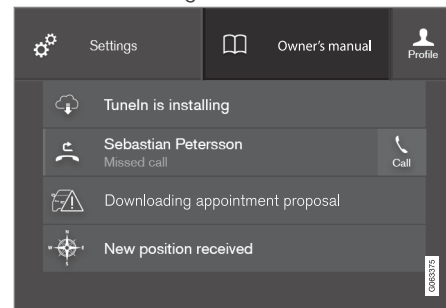

Ägarmanualen nås från toppvyn.

- För att öppna ägarmanualen – dra ner toppvyn i centerdisplayen och tryck på **Ägarmanual**.

Det finns ett antal olika alternativ för att hitta information i ägarmanualen. Alternativen går att nå dels från ägarmanualens startside och dels från toppmenyn.

Öppna menyn i toppmenyn

- Tryck på ☰ i den övre listen i ägarmanualen.
 - > En meny för olika val för att hitta information öppnas:

Startsida



Tryck på symbolen för att komma tillbaka till ägarmanualens startsida.

Kategorier

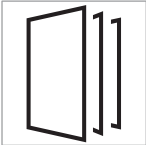

Artiklarna i ägarmanualen är strukturerade i huvudkategorier och underkategorier. Samma artikel kan förekomma i flera passande kategorier för att enklare kunna hittas.

1. Tryck på **Kategorier**.
 - > Huvudkategorierna visas i en lista.
2. Tryck på en huvudkategori (□).
 - > En lista med underkategorier (□) och artiklar (☒) visas.
3. Tryck på en artikel för att öppna den.

För att backa, tryck på pilen bakåt.

Quick Guide

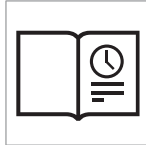

Tryck på symbolen för att komma till sida med länkar till ett urval av artiklar som kan vara bra att läsa för att lära känna bilens vanligare funktioner. Artiklarna kan även nås via kategorier, men finns

här samlade för en snabbare åtkomst. Tryck på en artikel för att läsa den i sin helhet.

Hotspots för exteriör och interiör

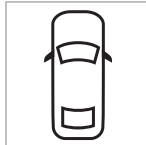

Exteriöra och interiöra översiktsbilder av bilen. Olika delar är utpekade med hotspots som leder vidare till artiklar om respektive delar av bilen.



1. Tryck på **Exteriör** eller **Interiör**.
 - > Exteriöra eller interiöra bilder visas med så kallade hotspots utplacerade. Hotspoten leder till artiklar om respektive del av bilen. Svep horisontellt över skärmen för att bläddra mellan bilderna.

2. Tryck på en hotspot.
 - > Titeln på en artikel om området visas.

3. Tryck på titeln för att öppna artikeln.

För att backa, tryck på pilen bakåt.

Favoriter



Tryck på symbolen för att komma till de artiklar som är sparade som favoriter. Tryck på en artikel för att läsa den i sin helhet.

Spara eller ta bort artiklar som favoriter

Spara en artikel som favorit genom att trycka på ☆ längst upp till höger då en artikel är öppen. När en artikel blivit sparad som favorit är stjärnan ifylld: ★.

För att ta bort en artikel som favorit, tryck på stjärnan igen i den aktuella artikeln.

Video

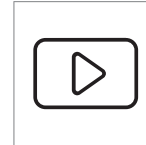

Tryck på symbolen för att komma till korta instruktionsfilmer för olika funktioner i bilen.

◀ Information



Tryck på symbolen för att få information om vilken version av ägarmanualen som är tillgänglig i bilen samt övrig nyttig information.

Använda sökfunktionen i toppmeny

1. Tryck på **Q** i ägarmanualens toppmeny. Ett tangentbord blir synligt i nedre delen av skärmen.
2. Skriv in ett sökord, t.ex. "säkerhetsbälte".
 - > Förslag på artiklar och kategorier visas allteftersom bokstäver skrivs in.
3. Tryck på artikeln eller kategorin för att komma till den.

Relaterad information

- Ägarmanual i centerdisplay (s. 19)
- Tangentbordet i centerdisplay (s. 122)
- Att läsa ägarmanualen (s. 23)

Ägarmanual i mobila enheter

Ägarmanualen finns som mobilapp³ och är tillgänglig både på App Store och Google Play. Appen är anpassad för både smarttelefoner och surfplattor.



Ägarmanualen finns att ladda ner som mobilapp på App Store eller Google Play. QR-koden här bredvid leder direkt till appen, sök annars efter "Volvo manual" i App Store eller Google Play.

I appen finns video samt exteriöra och interiöra bilder där olika delar av bilen är utpekade med så kallade hotspots, som leder vidare till artiklar om respektive område. Innehållet är sökbart och de olika avsnitten är utformade för att lätt kunna navigeras.

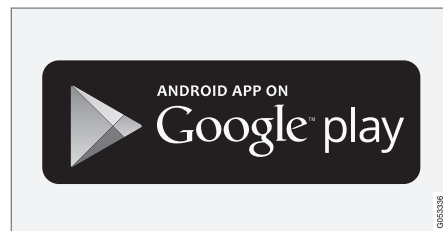
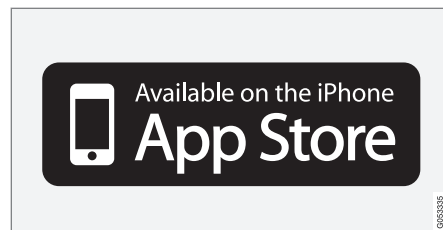

Mobilappen är tillgänglig både på App Store och Google Play.

Relaterad information

- Att läsa ägarmanualen (s. 23)

³ För vissa mobila enheter.

Volvo Cars support sida

På Volvo Cars hem- och support sida finns ytterligare information rörande din bil. Där kan du navigera vidare till Min Volvo, en personlig webbsida för dig och din bil.

Support på internet

Gå in på support.volvocars.com för att besöka sidan. Supportsidan är tillgänglig för de flesta marknader.

Här finns support för sådant som rör t.ex. internetuppkopplade tjänster och funktioner, Volvo On Call*, navigationssystemet* och appar. Video och stegvisa instruktioner förklarar olika procedurer, t.ex. hur bilen ansluts till internet via en mobiltelefon.

Nedladdningsbar information

Kartor

För bilar utrustade med Sensus Navigation finns möjlighet att ladda ner kartor från supportsidan.

Ägarmanualer som PDF

Ägarmanualer finns tillgängliga för nedladdning i PDF-format. Välj bilmodell och modellår för att ladda ner den manual som önskas.

Kontakt

På supportsidan finns kontaktuppgifter till kundsupport och närmaste Volvoåterförsäljare.

Min Volvo på internet

Från www.volvocars.com är det möjligt att navigera sig vidare till Min Volvo som är en personlig webbsida för dig och din bil.

Skapa ett personligt Volvo ID, logga in på Min Volvo och få en översikt av bl.a. service, avtal och garantier. På Min Volvo finns även information om modellanpassade tillbehör och mjukvaror till bilen.

Relaterad information

- Volvo ID (s. 28)

Att läsa ägarmanualen

För att lära känna din nya bil, läs ägarmanualen redan före den första åkturen.

Att läsa ägarmanualen är ett sätt att bekanta sig med nya funktioner, få råd om hur bilen ska hanteras i olika situationer och lära sig utnyttja bilens alla finesser. Var uppmärksam på de säkerhetsanvisningar som finns i ägarmanualen.

Syftet med ägarmanualen är att förklara alla funktioner, tillval och tillbehör som är möjliga i en Volvo. Den är inte tänkt som en garanti för att alla dessa funktioner och tillval är inkluderade i varje bil. Viss terminologi kan skilja sig från den terminologi som används inom försäljning, marknadsföring och reklammaterial.

Det pågår ständigt ett utvecklingsarbete för att förbättra vår produkt. Modifieringar kan medföra att information, beskrivningar och illustrationer i ägarmanualen skiljer sig från utrustningen i bilen. Vi förbehåller oss rätten att göra ändringar utan föregående meddelande.

Avlägsna inte den här manualen ur bilen – om problem skulle uppstå saknas då nödvändig information om var och hur professionell hjälp kan sökas.

© Volvo Car Corporation



◀ Tillval/tillbehör

I ägarmanualen beskrivs, förutom standardutrustning, även tillval (fabriksmonterad utrustning) och vissa tillbehör (eftermonterad extrautrustning).

Alla, vid tid för publicering, kända typer av tillval/tillbehör markeras med en asterisk: *.

Den utrustning som beskrivs i ägarmanualen finns inte i alla bilar – de är olika utrustade beroende på anpassningar till olika marknadens behov och nationella eller lokala lagar och bestämmelser.

Vid osäkerhet om vad som är standard eller tillval/tillbehör, kontakta en Volvoåterförsäljare.

Särskilda texter

VARNING

Varningstexter upplyser om risk för personskada.

VIKTIGT

Viktigt-texter upplyser om risk för materiella skador.

OBS

Obs-texter ger råd eller tips som underlättar vid användande av t.ex. finesser och funktioner.

Dekaler

I bilen finns olika typer av dekalering som är till för att förmedla viktig information på ett tydligt sätt. Dekalerna finns i bilen i följande fallande grad av varning/information.

Varning för personskada

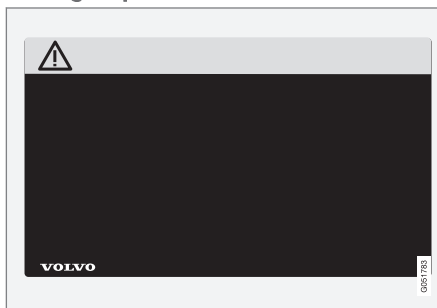

Svarta ISO-symboler på gult varningsfält, vit text/bild på svart meddelandefält. Används för att påvisa förekomst av fara som, om varningen ignoreras, kan resultera i allvarlig personskada eller dödsfall.

Risk för egendomsskada



Vita ISO-symboler och vit text/bild på svart eller blått varningsfält och meddelandefält. Används för att påvisa förekomst av fara som, om varningen ignoreras, kan resultera i skador på egendom.

Information

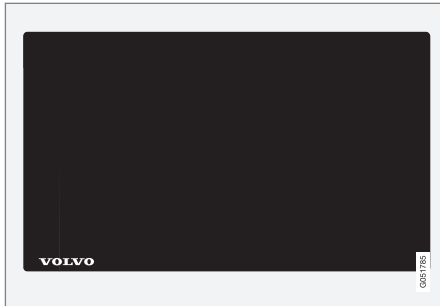

Vita ISO-symboler och vit text/bild på svart meddelandefält.

i OBS

De dekaler som visas i ägarmanualen gör inte anspråk på att vara exakta avbildningar av de som finns i bilen. Syftet är att visa ungefär hur de ser ut och ungefär var på bilen de finns. Den information som gäller just din bil finns på respektive dekal på din bil.

Bilder och videoklipp

Bilder och videoklipp som används i ägarmanualen är ibland schematiska och är avsedda att ge en helhetsbild eller exempel på en viss funktion. De kan avvika från bilens utseende beroende på utrustningsnivå och marknad.

Relaterad information

- Ägarmanual i centerdisplay (s. 19)
- Ägarmanual i mobila enheter (s. 22)
- Volvo Cars supportsida (s. 23)

Ägarmanualen och miljön

Ägarmanualen är tryckt på papper med ursprung i kontrollerade skogar. Forest Stewardship Council (FSC)[®]-symbolen visar att pappersmassan i en tryckt publikation av ägarmanualen kommer från FSC[®]-certifierade skogar eller andra kontrollerade källor.



Relaterad information

- Drive-E – renare körglädje (s. 30)

DIN VOLVO

Volvo ID

Volvo ID är ett personligt ID som ger tillgång till en mängd tjänster via ett och samma användarnamn och lösenord.

i OBS

De tillgängliga tjänsterna kan variera över tid och beror på utrustningsnivå och marknad.

Exempel på tjänster:

- Min Volvo – en personlig webbsida för dig och din bil (minvolvo.volvocars.se).
- Volvo On Call-app* – kontrollera bilen med din telefon. Det går t.ex. att kontrollera bränslenivå, visa närmaste bensinstation och låsa bilen på distans.
- Send to Car – skicka adresser från karttjänster på webben direkt till bilen.
- Boka service och reparation – registrera verkstad/återförsäljare på Min Volvo och boka service direkt från bilen.

i OBS

Om användarnamn/lösenord för en tjänst (t.ex. Volvo On Call) ändras, ändras det också automatiskt för andra tjänster.

Volvo ID skapas från bilen, Min Volvo eller Volvo On Call-app¹.

När Volvo ID är registrerat i bilen blir fler tjänster tillgängliga. Det går att använda flera Volvo ID till samma bil och även ansluta flera bilar till samma Volvo ID.

Relaterad information

- Skapa och registrera ett Volvo ID (s. 28)
- Boka service och reparation (s. 587)

Skapa och registrera ett Volvo ID

Det är möjligt att skapa Volvo ID på olika sätt. Om Volvo ID skapas på Min Volvo eller med Volvo On Call-app måste Volvo ID:t även registreras till bilen, för att de olika Volvo ID-tjänsterna ska vara möjliga att använda.

Skapa ett Volvo ID med appen Volvo ID

1. Ladda ner appen Volvo ID från **Download Center** i centerdisplayens appvy.
2. Starta appen och registrera en personlig e-postadress.
3. Följ instruktionerna som automatiskt skickas till den angivna e-postadressen.
 - > Ett Volvo ID är nu skapat och ID:t är automatiskt registrerat till bilen. Volvo ID-tjänsterna är nu möjliga att använda.

Skapa ett Volvo ID på Min Volvo

1. Gå in på www.volvocars.com och navigera vidare till Min Volvo.
2. Ange en personlig e-postadress.
3. Följ instruktionerna som automatiskt skickas till den angivna e-postadressen.
 - > Ett Volvo ID är nu skapat. Läs om hur ID:t registreras till bilen nedan.

¹ För dig med Volvo On Call*.

Skapa ett Volvo ID med Volvo On Call-app²

1. Ladda ner senaste versionen av Volvo On Call-appen till telefonen, via t.ex. App Store, Windows Phone eller Google Play.
 2. Välj att skapa Volvo ID.
 3. Webbplatsen för att skapa Volvo ID öppnas. Fyll i efterfrågad information.
 4. Kryssa i rutan för att acceptera villkoren.
 5. Tryck på knappen som skapar ditt Volvo ID.
 6. Ett e-postmeddelande skickas till den adress som angetts. Bekräfta att adressen är korrekt.
 - > Nu är Volvo ID:t klart att användas.
2. Starta appen och fyll i ditt Volvo ID/din e-postadress.
 3. Följ instruktionerna som automatiskt skickas till e-postadressen som är kopplad till ditt Volvo ID.
 - > Ditt Volvo ID är nu registrerat till bilen. Volvo ID-tjänsterna är nu möjliga att använda.

Relaterad information

- Volvo ID (s. 28)
- Ladda ner appar (s. 485)
- Hantera systemuppdateringar via Download Center (s. 585)
- Internetansluten bil* (s. 518)

Registrera ditt Volvo ID till bilen

Om Volvo ID skapades via webben eller med Volvo On Call-appen, registrera det till bilen:

1. Om det inte redan är gjort, ladda ner appen Volvo ID från **Download Center** i centerdisplayens appvy.

OBS

För att ladda ner appar måste bilen vara ansluten till internet.

² Bilar med Volvo On Call*.

Drive-E – renare körglädje

Volvo Car Corporation arbetar ständigt med utveckling av säkrare och mer effektiva pro-

dukter och lösningar för att minska den negativa påverkan på miljön.



Miljöomsorg är ett av Volvo Cars kärnvärden och vägleder all verksamhet. Miljöarbetet utgår från bilens hela livscykel och tar hänsyn till den miljöpåverkan den har, från design till skrotning och återvinning. Volvo Cars har som grundprincip att varje ny produkt som tas fram ska påverka miljön mindre än den produkt den ersätter.

Ett resultat av Volvos miljöarbete är utvecklingen av de mer effektiva och mindre förorenande drivlinorna Drive-E. Den personliga miljön är också något Volvo värnar om – luften

inne i en Volvo är t.ex. renare än luften utanför tack vare klimatanläggningen.

Din Volvo uppfyller stränga internationella miljökrav. Alla Volvos tillverkningsenheter ska vara ISO 14001-certifierade, vilket stödjer ett systematiskt arbete med verksamhetens miljöfrågor som leder till ständiga förbättringar med minskad miljöpåverkan. Innehav av ISO-certifikatet innebär även att gällande miljölagar och föreskrifter följs. Volvo ställer dessutom krav på att samarbetspartners också ska uppfylla dessa krav.

Bränsleförbrukning

Eftersom en stor del av den totala miljöpåverkan från en bil uppstår när den används ligger tyngdpunkten i Volvo Cars miljöarbete på att minska bränsleförbrukning, koldioxidutsläpp och andra luftföroreningar. Volvos bilar har konkurrenskraftig bränsleförbrukning i sina respektive klasser. Lägre bränsleförbrukning ger generellt lägre utsläpp av växthusgasen koldioxid.

Bidra till en bättre miljö

En energieffektiv och bränslesnål bil kan bidra till minskad påverkan på miljön och även innebära en minskad kostnad för ägaren av bilen. Som förare är det lätt att själv minska bränsleförbrukningen och därigenom både spara pengar och bidra till en bättre miljö – här följer några råd:

- Planera för en effektiv medelhastighet. Hastigheter över ca 80 km/h (ca 50 mph) samt under 50 km/h (ca 30 mph) medför förhöjd energiförbrukning.
- Följ Service- och garantibokens rekommenderade intervaller gällande service och underhåll av bilen.
- Undvik tomgångskörning – stäng av motorn vid längre väntetider. Ta hänsyn till lokala bestämmelser.
- Planera färdvägen – många onödiga stopp och ojämn hastighet bidrar till ökad bränsleförbrukning.
- Använd förkonditionering – det kan förbättra räckvidden för hybridbatteriet och minskar energibehovet under färd.

Tänk även på att hantera miljöfarligt avfall som t.ex. batterier och olja på ett miljöanpassat sätt. Rådgör med en verkstad vid osäkerhet om hur denna typ av avfall ska deponeras – en auktoriserad Volvoverkstad rekommenderas.

Effektiv avgasrening

Din Volvo är tillverkad enligt "Ren inifrån och ut" – ett koncept som innefattar ren kupémiljö och högeffektiv avgasrening. I många fall ligger avgasutsläppen långt under gällande normer.

Ren luft i kupén

Ett luftfilter bidrar till att hindra att damm och pollen kommer in i kupén via luftintaget.

Luftkvalitetssystemet Interior Air Quality System (IAQS)* säkerställer att den inkommande luften är renare än luften utanför i trafikerad miljö.

Systemet renar luften i kupén från luftföroreningar som partiklar, kolväten, kväveoxider och marknära ozon. Om utomhusluften är förorenad stängs luftintaget och luften återcirkuleras. En sådan situation kan uppstå i t.ex. tät trafik, köer eller tunnlar.

IAQS är en del av Clean Zone Interior Package (CZIP)*, som även omfattar en funktion som gör att fläkten startar när bilen låses upp med fjärrnyckeln.

Interiör

Materialet som används i interiören i en Volvo är noga utvalt och har testats för att vara trivsamt och behagligt. Några av detaljerna är handgjorda, exempelvis sys sömmarna till ratten för hand. Interiören är kontrollerad för

att inte avge stark lukt eller ämnen som orsakar besvär vid t.ex. stark värme och starkt ljus.

Volvos verkstäder och miljön

Genom regelbundet underhåll skapar du förutsättningar för lång livslängd och låg bränsleförbrukning för din bil. På så vis bidrar du även till en renare miljö. När Volvos verkstäder får förtroendet för service och underhåll av din bil blir den en del i Volvos system. Volvo ställer krav på hur verkstadslokalerna ska vara utformade för att förhindra spill och utsläpp i miljön. Verkstadspersonalen har det kunnande och de verktyg som behövs för att garantera god miljöomsorg.

Återvinning

Eftersom Volvo arbetar utifrån ett livscykelperspektiv är det även viktigt att bilen återvinns på ett miljömässigt riktigt sätt. Nästan hela bilen är återvinningsbar. Bilens siste ägare ombeds därför att kontakta en återförsäljare för hänvisning till en certifierad/godkänd återvinningsanläggning.

Relaterad information

- Bränsleförbrukning och CO₂-utsläpp (s. 657)
- Ekonomisk körning (s. 450)
- Starta och stänga av förkonditionering (s. 219)



DIN VOLVO

- ◀ • Ägarmanualen och miljön (s. 25)
- Luftkvalitet (s. 198)

IntelliSafe – förarstöd och säkerhet

IntelliSafe är Volvo Cars tankesätt kring bilsäkerhet. IntelliSafe består av ett antal system³ och syftar till att göra bilfärden säkrare, förebygga skador och skydda passagerare och övriga trafikanter.

VARNING

Funktionerna är kompletterande hjälpmedel - de kan inte hantera alla situationer i alla förhållanden.

Föraren är alltid ansvarig för att fordonet framförs på ett säkert sätt samt enligt gällande trafikregler och bestämmelser.

Stödja

I syfte att hjälpa föraren att framföra bilen på ett säkrare sätt har IntelliSafe följande funktioner.

- Automatiskt helljus
- Tunneldetektering
- Pilot Assist
- *Cross Traffic Alert
- *Blind Spot Information
- Parkeringshjälp*
- Aktiv parkeringshjälp*
- Parkeringshjälpkamera*

- Trafikskyltsinformation*
- Elektronisk stabilitetskontroll
- Roll Stability Control
- Fartbegränsare*
- Farthållare
- Adaptiv farthållare*
- Rear Collision Warning
- Driver Alert Control
- Fyrhjulsdrift⁴

Förebygga

I syfte att hjälpa föraren att förebygga en olycka har IntelliSafe följande funktioner.

- City Safety
- Connected Safety
- Avståndsvarning*
- Körfältsassistent
- **Assistans vid kollisionsrisk**

Skydda

I syfte att skydda förare och passagerare i vissa situationer vid händelse av en olycka har IntelliSafe följande samverkande funktioner.

- Whiplash Protection System
- Pedestrian Protection System
- Säkerhetsbälten med bältesförsträckare

- Krockkuddar

OBS

Läs de individuella delarna om varje system för att fullt ut förstå funktionerna och ta del av viktiga varningar.

Relaterad information

- Automatiskt helljus (s. 152)
- Säkerhet (s. 44)
- Förarstödsystem (s. 270)

³ Vissa av systemen är standardmonterade medan andra är tillval. Detta kan variera beroende på marknad, årsmodell och bilmodell.

⁴ All Wheel Drive

Sensus – uppkoppling och underhållning

Sensus gör det möjligt att använda olika typer av appar samt göra bilen till en Wi-Fi-hotspot.

Detta är Sensus



Sensus erbjuder ett intelligent gränssnitt och uppkoppling mot den digitala världen. En intuitiv navigationsstruktur gör det möjligt att få relevant stöd, information och underhållning när det är nödvändigt, utan att distrahera föraren.

Sensus omfattar alla lösningar i bilen som har att göra med underhållning, uppkoppling, navigation* och användargränssnittet mellan förare och bil. Det är Sensus som gör kommunikation möjlig mellan dig, bilen och omvärlden.

Information när den behövs, där den behövs

De olika displayerna i bilen ger information vid rätt tillfälle. Informationen visas på olika ställen baserat på hur den bör prioriteras av föraren.



Olika typer av information visas i olika displayer beroende på hur informationen bör prioriteras.

Head-up-display*

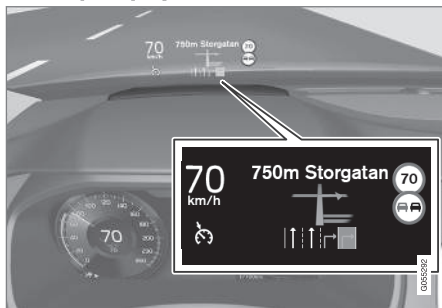

Head-up-displayen visar vald information som föraren bör hantera så snart som möjligt. Det kan t.ex. handla om trafikvarningar, informa-

tion om hastighet och navigation*. Även trafikskyltsinformation och inkommande telefonsamtal visas i head-up-displayen. Den hanteras med rattens högra knappsats och från centerdisplayen.

Fördisplay



Fördisplayen visar information om bl.a. hastighet och t.ex. inkommande samtal eller



- ◀ information om vilken låt som spelas. Den hanteras med rattens två knappsatser.

Centerdisplay



Många av bilens huvudfunktioner styrs från centerdisplayen, en pekskärm som reagerar vid beröring. Antalet fysiska knappar och reglage i bilen är därför minimalt. Skärmen kan hanteras med eller utan handskar på.

Härifrån kontrolleras t.ex. klimatanläggningen, underhållningssystemet och sätespositionen*. Informationen som visas i centerdisplayen kan hanteras av föraren eller någon annan i bilen när tillfälle ges.

Röststyrningssystemet



Röststyrningssystemet kan användas utan att föraren behöver ta händerna från rattan. Systemet kan förstå naturligt tal. Använd röststyrningen för att exempelvis spela en låt, ringa någon, höja värmen eller läsa upp ett textmeddelande.

Relaterad information

- Head-up-display* (s. 138)
- Förardisplay (s. 80)
- Översikt av centerdisplay (s. 105)
- Röststyrning (s. 141)
- Internetansluten bil* (s. 518)
- Dela ut internet från bilen via Wi-Fi-hotspot (s. 521)

Mjukvaruuppdateringar

För att du som Volvokund ska få bästa möjliga upplevelse av din bil utvecklar Volvo ständigt systemen i bilarna och de tjänster som du erbjuds.

Hos en auktoriserad Volvoåterförsäljare kan du i samband med service uppdatera mjukvaran i din Volvo till senaste versionen. Med den senaste mjukvaruuppdateringen kan du dra nytta av tillgängliga förbättringar, inklusive de som kommit med tidigare mjukvaruuppdateringar.

För mer information om vilka uppdateringar som kommit och svar på vanliga frågor, gå in på support.volvocars.com.

i OBS

Funktionalitet efter uppdatering kan variera beroende på marknad, modell, modellår och tillval.

Relaterad information

- Sensus – uppkoppling och underhållning (s. 34)
- Hantera systemuppdateringar via Download Center (s. 585)

Inspelning av data

Som en del av Volvos säkerhets- och kvalitetsarbete registreras viss information om drift, funktionalitet och tillbud i bilen.

Detta fordon är utrustat med en "Event Data Recorder" (EDR). Dess huvudsakliga syfte är att registrera och spela in data i samband med trafikolyckor eller krockliknande situationer, såsom tillfällen då krockkudden löses ut eller då fordonet slår i ett väghinder. Datan registreras i syfte att öka förståelsen för hur fordonets system fungerar i dessa typer av situationer. EDR:en är utformad för att spela in data relaterade till fordonsdynamik och säkerhetssystem under en kort tid, vanligen 30 sekunder eller mindre.

EDR:en i detta fordon är konstruerad för att vid trafikolyckor eller krockliknande situationer spela in data relaterad till:

- Hur de olika systemen i bilen fungerade;
- Huruvida förar- och passagerarsäkerhetsbälten var spända/fästa;
- Förarens användning av gas- eller bromspedalen;
- Vilken hastighet fordonet framfördes i.

Dessa kan bidra till att ge förståelse för de omständigheter under vilka trafikolyckor och skador uppstår. Data spelas in av EDR:en endast om en icke-trivial krocksituation uppstår – inga data registreras av EDR:en under

normala körförhållanden. Systemet registrerar heller aldrig vem som kör fordonet eller den geografiska positionen för den uppkomna krock- eller tillbudssituationen. Andra parter, såsom polismyndigheter, kan däremot använda sig av den inspelade datan i kombination med den typ av personligt identifierbar information som rutinmässigt samlas in vid en trafikolycka. För att kunna tolka den registrerade datan krävs specialutrustning och tillgång till antingen fordonet eller EDR:en.

Bilen är utöver EDR:en utrustad med ett antal datorer som har till uppgift att kontinuerligt kontrollera och övervaka bilens funktion. De kan spela in data under normala körförhållanden, men framförallt om de registrerar ett fel som rör fordonets drift och funktionalitet eller vid aktivering av fordonets aktiva förarstödfunktion (t.ex. City Safety och autobroms-funktionen).

En del av den inspelade datan krävs för att tekniker ska kunna utföra service och underhåll i syfte att diagnostisera och åtgärda eventuella fel som har inträffat i fordonet. Den registrerade informationen behövs även för att Volvo ska kunna uppfylla juridiska krav enligt lag och myndighet. Information som är registrerad i fordonet ligger lagrad i dess datorer tills dess att fordonet servas eller repareras.

Utöver ovanstående kan den registrerade informationen användas i aggregerad form i

forsknings- och produktutvecklings syfte för att kontinuerligt förbättra säkerheten och kvaliteten på Volvos bilar.

Volvo kommer inte att medverka till att ovan beskriven information lämnas ut till tredje part utan fordonsägarens samtycke. På grund av nationella lagkrav och föreskrifter kan Volvo däremot tvingas att lämna ut information av den här typen till polismyndigheter eller andra myndigheter som kan hävda laglig rätt att få tillgång till denna. För att kunna läsa ut och tolka den inspelade datan krävs speciell teknisk utrustning, som Volvo och verkstäder som ingått avtal med Volvo har tillgång till. Volvo ansvarar för att information, som förs över till Volvo i samband med service och underhåll, lagras och hanteras på ett säkert sätt och att hanteringen uppfyller tillämpliga lagkrav. För ytterligare information – kontakta en Volvoåterförsäljare.

Villkor för tjänster

Volvo erbjuder tjänster som hjälper till att öka bilens säkerhet och komfort.

Tjänsterna omfattar allt från hjälp i nödsituationer till navigering och olika underhållningstjänster.

Innan du använder tjänsterna är det viktigt att du läser supportinformation om villkor för tjänster på www.volvocars.com.

Relaterad information

- Integritetspolicy för kunder (s. 38)

Integritetspolicy för kunder

Volvo respekterar och värnar om den personliga integriteten för alla som besöker våra webbsidor.

Den här policyn gäller behandling av kunddata och personuppgifter. Syftet är att ge nuvarande, tidigare och potentiella kunder en allmän förståelse för:

- De omständigheter under vilka vi samlar in och behandlar dina personuppgifter.
- De typer av personuppgifter som vi samlar in.
- Skälen till att vi samlar in dina personuppgifter.
- Hur vi hanterar dina personuppgifter.

För mer information om policyn, sök supportinformation på www.volvocars.com.

Relaterad information

- Användarvillkor och datadelning (s. 524)
- Villkor för tjänster (s. 38)
- Inspelning av data (s. 37)

Viktig information om tillbehör och extrautrustning

Felaktig inkoppling och installation av tillbehör och extrautrustning kan påverka bilens elektronisksystem negativt.

Vi rekommenderar starkt att Volvoägare endast installerar av Volvo godkända originaltillbehör, och att installation av tillbehör endast utförs av en utbildad och kvalificerad Volvo-servicetekniker. Vissa tillbehör fungerar endast när tillhörande programvara finns i bilens datorsystem.

Den utrustning som beskrivs i ägarmanualen finns inte i alla bilar – de är olika utrustade beroende på anpassningar till olika marknaders behov och nationella eller lokala lagar och bestämmelser.

Tillval eller tillbehörsutrustning som beskrivs i denna manual markeras med en asterisk. Vid osäkerhet om vad som är standard eller tillval/tillbehör, kontakta en Volvoåterförsäljare.

VARNING

Föraren är alltid ansvarig för att bilen används på ett säkert sätt och att gällande lagar och föreskrifter följs.

Det är också viktigt att bilen får underhåll och service enligt Volvos rekommendationer, enligt ägarinformationen och service- och garantiboken.

Om informationen ombord skiljer sig från den tryckta ägarmanualen har den tryckta informationen alltid företräde.

Relaterad information

- Installation av tillbehör (s. 39)
- Inkoppling av utrustning till bilens diagnosuttag (s. 40)
- Att läsa ägarmanualen (s. 23)

Installation av tillbehör

Vi rekommenderar starkt att Volvoägare endast installerar av Volvo godkända originaltillbehör, och att installation av tillbehör endast utförs av en utbildad och kvalificerad Volvo-servicetekniker. Vissa tillbehör fungerar endast när tillhörande programvara finns i bilens datorsystem.

- Volvo originaltillbehör är testade för att säkerställa att de fungerar tillsammans med bilens system för prestanda, säkerhet och utsläppskontroll. Dessutom vet en utbildad och kvalificerad Volvo-servicetekniker var tillbehör får och inte får installeras på ett säkert sätt i din Volvo. Du bör alltid rådfråga en utbildad och kvalificerad Volvo-servicetekniker innan du installerar några tillbehör i eller på din bil.
- Tillbehör som inte är godkända av Volvo är eventuellt inte testade specifikt för att passa ihop med din bil.
- Vissa av bilens prestanda- eller säkerhetssystem kan påverkas negativt om du installerar tillbehör som inte testats av Volvo, eller om du låter någon som inte har erfarenhet av bilen installera tillbehör.
- Skador som orsakas av tillbehör som installerats på ej godkänt eller felaktigt sätt omfattas eventuellt inte av nybilsgarantin. Mer garantiinformation finns i service- och garantiboken. Volvo tar inget ansvar för dödsfall, personskador eller



- ◀◀ kostnader som kan uppstå som ett resultat av att annat än originaltillbehör har installerats.

Relaterad information

- Viktig information om tillbehör och extra-utrustning (s. 39)

Inkoppling av utrustning till bilens diagnosuttag

Felaktig inkoppling och installation av programvara eller diagnosverktyg kan påverka bilens elektronisksystem negativt.

Vi rekommenderar starkt att Volvoägare endast installerar av Volvo godkända originaltillbehör, och att installation av tillbehör endast utförs av en utbildad och kvalificerad Volvo-servicetekniker. Vissa tillbehör fungerar endast när tillhörande programvara finns i bilens datorsystem.

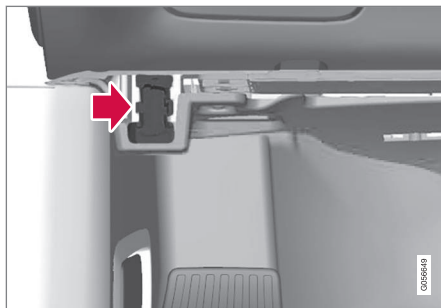

Diagnosuttaget (On-board Diagnostic-uttaget, OBDII) under instrumentpanelen på förarsidan.

i OBS
Volvo Cars tar inget ansvar för konsekvenserna om utrustning som inte är behörig ansluts till On-board Diagnostic-uttaget (OBDII). Detta uttag bör endast användas av utbildade och kvalificerade Volvo-servicetekniker.

Relaterad information

- Viktig information om tillbehör och extra-utrustning (s. 39)

Visa bilens identifikationsnummer

Vid kontakt med en Volvoåterförsäljare om t.ex. Volvo On Call-abonnemang behövs bilens identifikationsnummer (VIN⁵).

1. Tryck på **Inställningar** i toppvyn i centerdisplayen.
2. Gå vidare till **System** → **Systeminformation** → **Fordonets identifikationsnummer**.
 - > Bilens identifikationsnummer visas.

Ytterligare sätt att hitta VIN är att titta på instrumentbrädan genom bilens vindruta, på första sidan i service- och garantiboken eller i bilens registreringsbevis.



VIN har liknande placering på samtliga modeller.

Det är även möjligt att få fram VIN genom att kontakta Transportstyrelsen och uppge bilens registreringsnummer.

Förardistraktion

Föraren är ansvarig för att göra allt för att säkerställa sin egen säkerhet och säkerheten hos passagerarna i bilen och andra på vägen. En del av detta ansvar är således att undvika distraktioner såsom att han eller hon utför aktiviteter som inte är relaterade till att hantera bilen i trafikmiljön.

Din nya Volvo är, eller kan vara, utrustad med innehållsrika underhållnings- och kommunikationssystem. Det kan vara mobiltelefoner med handsfree, navigationssystem och ljudsystem med många funktioner. Du kanske också har andra portabla elektroniska enheter för din egen bekvämlighet. Om de används på rätt och säkert sätt kan de berika körupplevelsen. Om de används på fel sätt kan de distrahera dig.

För alla sådana system vill vi ge följande varning, som visar Volvos starka omsorg om din säkerhet. Använd aldrig sådana enheter eller någon funktion i bilen på ett sådant sätt att det distraherar dig från uppgiften att köra säkert. Distraktioner kan leda till allvarliga olyckor. Bortsett från denna allmänna varning erbjuder vi följande råd beträffande vissa nya funktioner som kan finnas i bilen:

⁵ Vehicle Identification Number



 **VARNING**

- Använd aldrig en handhållen mobiltelefon under körning. I vissa områden är förarens användning av mobiltelefon när bilen är i rörelse förbjuden.
- Om bilen är utrustad med ett navigationssystem ska du endast ställa in och göra ändringar i resplanen när bilen är parkerad.
- Programmera aldrig ljudsystemet när bilen är i rörelse. Programmera radions förinställningar när bilen är parkerad, och använd de programmerade förinställningarna för att det ska gå snabbare och enklare att använda radion.
- Använd aldrig bärbara datorer eller handdatorer när bilen är i rörelse.

Relaterad information

- Ljud, media och internet (s. 482)

SÄKERHET

Säkerhet

Bilen är utrustad med ett flertal säkerhetssystem som samverkar för att skydda bilens förare och passagerare vid en olycka.

Bilen är utrustad med ett antal sensorer som vid en olycka reagerar och aktiverar olika säkerhetssystem, t.ex. olika typer av krockkuddar och säkerhetsbältes bältesförsträckare. Beroende av den specifika olyckssituationen, t.ex. kollisioner i olika vinklar, rundslagning eller avkörning, reagerar systemen på olika sätt för att ge bra skydd.

Därtill finns mekaniska säkerhetssystem som Whiplash Protection System. Bilen är också byggd så att en stor del av kraften vid en kollision fördelas till balkar, stolpar, golv, tak och andra delar av karossen.

Efter en olycka kan bilens säkerhetsläge aktiveras om någon viktig funktion i bilen har skadats.

Varningssymbol i förardisplay



Varningssymbolen tänds i förardisplayen när bilens elsystem sätts i tändningsläge II. Symbolen släcks efter ca 6 sekunder om bilens säkerhetssystem är felfritt.

VARNING

Om varningssymbolen förblir tänd eller tänds under körning och meddelandet **SRS airbag Service snarast Kör till verkstad** visas i förardisplayen, är det ett tecken på att en del av något säkerhetssystem inte har fullgod funktion. Volvo rekommenderar att en auktoriserad Volvoverkstad kontaktas snarast.

VARNING

Gör aldrig några ändringar eller reparationer av bilens olika säkerhetssystem på egen hand. Felaktigt ingrepp i något system kan orsaka felaktig funktion och få allvarliga personskador till följd. Volvo rekommenderar att en auktoriserad Volvoverkstad kontaktas.



Om den specifika varningssymbolen är trasig tänds istället den generella varningssymbolen och förardisplayen visar samma meddelande.

Relaterad information

- Säkerhet vid graviditet (s. 45)
- Säkerhetsbälten (s. 47)
- Krockkuddar (s. 52)
- Whiplash Protection System (s. 45)
- Pedestrian Protection System (s. 46)
- Säkerhetsläge (s. 58)

- Barnsäkerhet (s. 60)

Säkerhet vid graviditet

Det är viktigt att säkerhetsbältet används på rätt sätt under graviditeten och att gravida förare anpassar sin sittställning.

Säkerhetsbälte

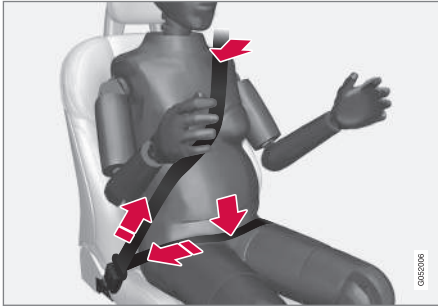

Säkerhetsbältet ska ligga tätt an mot axeln, med den diagonala delen av säkerhetsbältet mellan bröstet och på sidan av magen.

Höftdelen av säkerhetsbältet ska ligga platt mot sidan av låren och så lågt som möjligt under magen – det får aldrig tillåtas att glida upp. Säkerhetsbältet ska sitta så nära kroppen som möjligt utan onödigt slack. Kontrollera också att säkerhetsbältet inte har vridit sig.

Sittställning

Allt eftersom graviditeten framskrider ska gravida förare justera sätet och ratten, så att de har full kontroll över bilen (vilket innebär att

man lätt måste kunna nå ratten och fotpedalerna). Eftersträva ett maximalt avstånd mellan magen och ratten.

Relaterad information

- Säkerhet (s. 44)
- Säkerhetsbälten (s. 47)
- Manuellt framsäte (s. 180)
- Elmanövrerat* framsäte (s. 181)

Whiplash Protection System

Whiplash Protection System (WHIPS) är ett skydd som minskar risken för pisksnärtskador. Systemet består av energiupptagande ryggstöd och sittdyna samt ett för systemet anpassat nackskydd i framsätena. WHIPS aktiveras vid en krock bakifrån där krockvinkel, hastighet och det krockande fordonets egenskaper inverkar.

När WHIPS aktiveras fälls framsätenas ryggstöd bakåt och sittdynan åker nedåt så att sittställningen för föraren och passageraren i framsätet förändras. Rörelsen hjälper till att absorbera en del av de krafter som kan ge upphov till pisksnärtskador.

⚠ VARNING

WHIPS är ett komplement till säkerhetsbältet. Använd alltid säkerhetsbältet.

⚠ VARNING

Gör aldrig några ändringar eller reparationer av sätet eller WHIPS på egen hand. Volvo rekommenderar att en auktoriserad Volvoverkstad kontaktas.

Om framsätena har utsatts för en kraftig belastning, t.ex. i samband med en kollision, ska sätena bytas ut. En del av sätenas skyddsegenskaper kan ha gått förlorade även om de verkar oskadade.



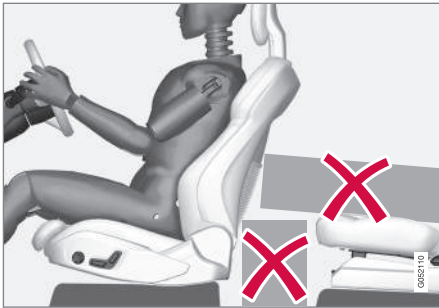

Placera inga föremål på golvet bakom eller under framsätena eller i baksätet som kan hindra WHIPS funktion.

⚠ VARNING

Placera inte boxliknande last så att denna kläms fast mellan baksätets sittdyna och framsätets ryggstöd.

Om ett ryggstöd i baksätet är nedfällt måste eventuell last säkras för att förhindra den från att glida fram mot framsätets ryggstöd i händelse av en kollision.

⚠ VARNING

Om ett ryggstöd i baksätet är nedfällt eller ett bakåtvänt barnskydd används i baksätet måste motsvarande framsäte flyttas framåt så att det inte har kontakt med det nedfällda ryggstödet eller barnskyddet.

Sittställning

För att WHIPS ska ge bra skydd måste förare och passagerare ha rätt sittställning och se till att systemets funktion inte hindras.

Ställ in rätt sittställning på framsätet innan körningen påbörjas.

Förare och passagerare i framsätet bör sitta mitt i sätet med så litet avstånd som möjligt mellan nackskydd och huvud.

WHIPS och barnskydd

Barnstolens eller barnkuddens skyddsegenskaper påverkas inte negativt av WHIPS.

Relaterad information

- Säkerhet (s. 44)
- Manuellt framsäte (s. 180)
- Elmanövrerat* framsäte (s. 181)
- Rear Collision Warning* (s. 346)

Pedestrian Protection System

Pedestrian Protection System (PPS) är ett system som i vissa frontala kollisioner bidrar till att lindra en fotgängares sammanstötning med bilen.

Vid vissa frontalkollisioner med en fotgängare reagerar sensorer i fronten på bilen och systemet aktiveras.

Vid aktivering av PPS sker följande:

- Den bakre delen av motorhuven lyfts.
- Ett automatiskt larm skickas via Volvo On Call*.

Sensorerna är aktiva vid en hastighet av ca 25–50 km/h (15–30 mph).

Sensorerna är konstruerade att känna av en kollision med ett objekt som har liknande egenskaper som en människas ben.

i OBS

Det kan finnas objekt i trafikmiljön som ger en signal till sensorerna som liknar en kollision med en fotgängare. Vid kollision med ett sådant objekt är det möjligt att systemet aktiveras.

⚠ VARNING

Montera inte på några tillbehör eller ändra på någonting i fronten. Felaktigt ingrepp i fronten kan orsaka fel funktion i systemet och leda till allvarlig personskada och materiella skador på bilen.

Volvo rekommenderar att torkkarmarna ska vara original och att endast originaldelar används till dem.

⚠ VARNING

Gör aldrig några ändringar eller reparationer av systemet på egen hand. Volvo rekommenderar att en auktoriserad Volvoverkstad kontaktas. Felaktigt ingrepp i systemet kan orsaka felaktig funktion och få allvarliga personskador till följd.

⚠ VARNING

Volvo rekommenderar att en auktoriserad Volvoverkstad kontaktas vid eventuella skador på fronten på bilen för att säkerställa att systemet är intakt.

Symboler i förardisplayen

Symbol	Innebörd
	PPS har aktiverats, eller ett fel har uppstått i systemet. Följ given rekommendation.

Relaterad information

- Säkerhet (s. 44)

Säkerhetsbälten

En inbromsning kan få svåra följder om inte säkerhetsbältet används.

För att säkerhetsbältet ska ge att bra skydd är det viktigt att det ligger väl an mot kroppen. Luta inte ryggstödet för långt bakåt, säkerhetsbältet är avsett att skydda vid normal sittställning.

⚠ VARNING

Tänk på att inte använda clips eller fästa bältet kring krokar eller andra delar av interiören, vilket hindrar säkerhetsbältet att sitta åt ordentligt.

⚠ VARNING

Säkerhetsbältet och krockkudden samverkar. Om säkerhetsbältet inte används eller används på ett felaktigt sätt kan detta påverka krockkuddens effekt vid en kollision.



⚠ VARNING

Gör aldrig några ändringar eller reparationer av säkerhetsbältet på egen hand. Volvo rekommenderar att en auktoriserad Volvo-verkstad kontaktas.

Om säkerhetsbältet har utsatts för en kraftig belastning, t.ex. i samband med en kollision, ska hela säkerhetsbältet bytas ut. En del av säkerhetsbältets skyddsegenskaper kan ha gått förlorade även om det verkar oskadat. Byt också säkerhetsbältet om det är slitet eller skadat. Det nya säkerhetsbältet ska vara typgodkänt och avsett för samma plats som det utbytta säkerhetsbältet.

Relaterad information

- Säkerhet (s. 44)
- Bältesförsträckare (s. 49)
- Ta på och av säkerhetsbälte (s. 48)
- Dörr- och bältespåminnare (s. 51)

Ta på och av säkerhetsbälte

Se till att samtliga passagerare har tagit på sig säkerhetsbältet innan körningen påbörjas.

Ta på säkerhetsbälte

1. Dra ut bältet långsamt och se till att det inte är vridet eller skadat.

i OBS

Säkerhetsbältet är utrustat med en bältesrulle som låses i följande situationer:

- om bältet dras ut för snabbt.
- vid bromsning och acceleration.
- om bilen lutar kraftigt.
- vid körning i svängar.

2. Lås fast bältet genom att skjuta ner dess låstunga i avsett bälteslås.
 - > Ett kraftigt "klick" indikerar att bältet är låst.

⚠ VARNING

Sätt alltid in låstungan från säkerhetsbältet i bälteslåset på rätt sida. Säkerhetsbältena och bälteslåset fungerar annars kanske inte som avsett vid en kollision. Det finns risk för allvarliga skador.

3. I framsätena kan bältet justeras i höjddled.



Tryck ihop bältesfästet och flytta bältet uppåt eller nedåt.

Positionera bältet så högt som möjligt utan att det skaver mot halsen.

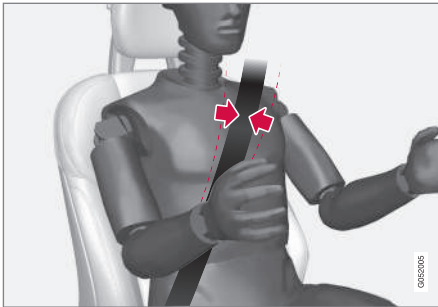

Bältet ska ligga över axeln (inte ner över armen).

4. Sträck höftbandet över höften genom att dra i diagonalbandet uppåt mot axeln.

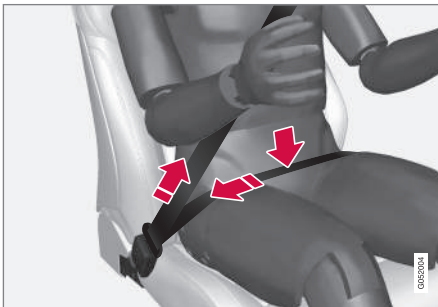

Höftbandet ska sitta lågt (inte över buken).

⚠ VARNING

Varje säkerhetsbälte är avsett för endast en person.

⚠ VARNING

Tänk på att inte använda clips eller fästa bältet kring krokar eller andra delar av interiören, vilket hindrar säkerhetsbältet att sitta åt ordentligt.

⚠ VARNING

Skada aldrig säkerhetsbältena och sätt inte in några främmande föremål i bälteslåset. Säkerhetsbältena och bälteslåset fungerar då kanske inte som avsett vid en kollision. Det finns risk för allvarliga skador.

Ta av säkerhetsbälte

1. Tryck på den röda knappen på bälteslåset och låt sedan rullen dra in bältet.
2. Om det inte rullats in helt, mata in det för hand så att det inte hänger löst.

Relaterad information

- Säkerhetsbälten (s. 47)
- Bältesförsträckare (s. 49)
- Dörr- och bältespåminnare (s. 51)

Bältesförsträckare

Bilen är utrustad med standardbältesförsträckare och elektriska* bältesförsträckare som kan sträcka säkerhetsbältena vid kritiska situationer och kollisioner.

Standardbältesförsträckare

Alla säkerhetsbälten är utrustade med en standardbältesförsträckare.

Bältesförsträckaren sträcker säkerhetsbältet vid en tillräckligt kraftig kollision för att mer effektivt fånga upp den åkande.

Elektriska bältesförsträckare*

Säkerhetsbältena för förare och passagerare i framsätet är utrustade med en elektrisk bältesförsträckare.

Bältesförsträckaren samverkar och kan aktiveras i samband med förarstödsystemen City Safety och Rear Collision Warning. Vid kritiska situationer så som panikbroms, avkörning (t.ex. att bilen rullar ner i ett dike, lyfter från marken eller slår emot något i terrängen), sladd eller risk för kollision, kan säkerhetsbältet sträckas av bältesförsträckarens elmotor.

Den elektriska bältesförsträckaren hjälper till att positionera den åkande bättre vilket minskar risken för att slå emot bilens interiör och förbättrar effekten av säkerhetssystem så som bilens krockkuddar.



- ◀ När den kritiska situationen upphört så återställs bältet och den elektriska bältesförsträckaren automatiskt, men kan också återställas manuellt.

VIKTIGT

Om passagerarkrockkudden deaktiveras, så deaktiveras även den elektriska bältesförsträckaren på passagerarsidan.

VARNING

Gör aldrig några ändringar eller reparationer av säkerhetsbältet på egen hand. Volvo rekommenderar att en auktoriserad Volvo-verkstad kontaktas.

Om säkerhetsbältet har utsatts för en kraftig belastning, t.ex. i samband med en kollision, ska hela säkerhetsbältet bytas ut. En del av säkerhetsbältets skyddsegenskaper kan ha gått förlorade även om det verkar oskadat. Byt också säkerhetsbältet om det är slitet eller skadat. Det nya säkerhetsbältet ska vara typgodkänt och avsett för samma plats som det utbytta säkerhetsbältet.

Relaterad information

- Säkerhetsbälten (s. 47)
- Ta på och av säkerhetsbälte (s. 48)
- Återställa elektrisk bältesförsträckare* (s. 50)

- Aktivera och deaktivera passagerarkrockkudde* (s. 55)
- City Safety™ (s. 332)
- Rear Collision Warning* (s. 346)

Återställa elektrisk bältesförsträckare*

Den elektriska bältesförsträckaren är designad för att återställas automatiskt, men om bältet ändå skulle förbli sträckt kan bältesförsträckaren återställas manuellt.

1. Stanna bilen på en säker plats.
2. Ta av säkerhetsbältet och ta därefter på det igen.
 - > Bältet och den elektriska bältesförsträckaren återställs.

VARNING

Gör aldrig några ändringar eller reparationer av säkerhetsbältet på egen hand. Volvo rekommenderar att en auktoriserad Volvo-verkstad kontaktas.

Om säkerhetsbältet har utsatts för en kraftig belastning, t.ex. i samband med en kollision, ska hela säkerhetsbältet bytas ut. En del av säkerhetsbältets skyddsegenskaper kan ha gått förlorade även om det verkar oskadat. Byt också säkerhetsbältet om det är slitet eller skadat. Det nya säkerhetsbältet ska vara typgodkänt och avsett för samma plats som det utbytta säkerhetsbältet.

Relaterad information

- Bältesförsträckare (s. 49)
- Säkerhetsbälten (s. 47)

Dörr- och bältespåminnare

Systemet påminner obältade om att ta på säkerhetsbältet och varnar även för öppen dörr, motorhuv eller lucka.

Förardisplayens grafik

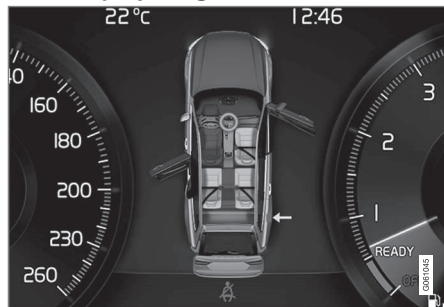

Grafik i förardisplayen med olika typer av varningar. Varningsfärgen på dörr och bagagelucka är beroende av bilens hastighet.

Förardisplayens grafik visar vilka säten i bilen som har bältade och obältade passagerare.

I samma grafik visas även om motorhuv, bagageluckan, tankluckan eller någon dörr är öppen.

Grafiken kvitteras med ett tryck på högra rattknappsatsens **O**-knapp.

Bältespåminnare



Ljuspåminnelse i takkonsolen.

Ljuspåminnelse ges i takkonsolen och genom varningssymbolen i förardisplayen.

Ljudpåminnelsen är beroende av hastighet samt körtid och körsträcka.

Förarens och passagerarnas bältesstatus informeras i förardisplayens grafik när ett bälte tas på eller av.

Barnstolar omfattas inte av bältespåminnar-systemet.

Framsäte

Obältad förare och främre passagerare blir påmind om att ta på sig säkerhetsbältet genom ljus- och ljudpåminnelse.

Baksäte

Bältespåminnaren i baksätet har två delfunktioner:

- Informera om vilka säkerhetsbälten som används i baksätet. Förardisplayens grafik visas vid användning av säkerhetsbältena.
- Påminna om att något säkerhetsbälte i baksätet tagits av under färd genom ljus- och ljudpåminnelse. Påminnelsen upphör då säkerhetsbältet åter tagits på.

Påminnare för dörr, motorhuv, bagagelucka och tanklucka

Om motorhuv, bagageluckan, tankluckan eller någon dörr inte är riktigt stängd visar förardisplayens grafik vad som är öppet. Stanna bilen på en säker plats snarast och stäng det som utlöst varningen.



Om bilen körs i lägre hastighet än ca 10 km/h (6 mph) tänds förardisplayens informationssymbol.



Om bilen körs i högre hastighet än ca 10 km/h (6 mph) tänds förardisplayens varningssymbol.

Relaterad information

- Säkerhetsbälten (s. 47)
- Ta på och av säkerhetsbälte (s. 48)

Krockuddar

Bilen är utrustad med krockuddar samt krockgardin för förare och passagerare.

i OBS

Sensorerna reagerar olika beroende på krockförlopp och om säkerhetsbälte används eller inte. Gäller alla bältespositioner.

Olyckssituationer kan därför uppstå då endast en (eller ingen) av krockuddarna aktiveras. Sensorerna känner av det kollisionsvåld som fordonet utsätts för och åtgärd anpassas efter detta så att ingen, en eller flera krockuddar utlöses.

⚠ VARNING

Krockuddesystemets styrenhet är placerad i mittkonsolen. Om mittkonsolen blivit dränkt med vatten eller annan vätska, lossa kablar till startbatteriet. Försök inte starta bilen eftersom krockuddarna kan utlösas. Bärga bilen. Volvo rekommenderar att den bärgas till en auktoriserad Volvoverkstad.

Utlösta krockuddar

Om någon av krockuddarna har löst ut rekommenderas följande:

- Bärga bilen. Volvo rekommenderar att den bärgas till en auktoriserad Volvoverkstad. Kör inte med utlösta krockuddar.
- Volvo rekommenderar att låta en auktoriserad Volvoverkstad sköta byte av komponenter i bilens säkerhetssystem.
- Kontakta alltid läkare.

⚠ VARNING

Kör aldrig med utlösta krockuddar. Det kan försvåra styrningen av bilen. Även andra säkerhetssystem kan vara skadade. Den rök och det damm som bildas vid utlösning av kuddarna kan vid intensiv exponering förorsaka hud- och ögonirritation/skada. Vid besvär tvätta med kallt vatten. Det snabba utlösningförloppet kan också, i kombination med kuddens material, ge friktions- och brännskador på huden.

Relaterad information

- Säkerhet (s. 44)
- Förarkrockuddar (s. 52)
- Passagerarkrockkudde (s. 53)
- Sidokrockuddar (s. 57)
- Krockgardiner (s. 57)

Förarkrockuddar

Som ett komplement till säkerhetsbältet är bilen utrustad med rattkrockkudde och knärockkudde¹ på förarsidan.

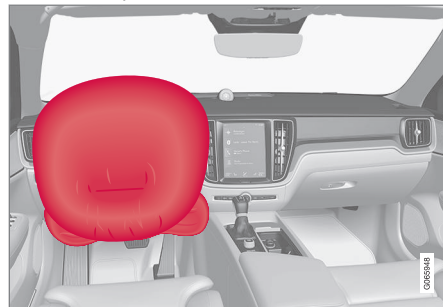

Rattkrockkudde och knärockkudde¹ på förarsidan i framsätet.

Vid en frontalkrock hjälper krockuddarna till att skydda förarens huvud, nacke, ansikte och bröst samt knän och ben.

Vid en tillräckligt kraftig kollision reagerar sensorer och krockkudden/krockkuddarna blåses upp. Krockkudden dämpar stöten för den åkande i kollisionögonblicket. När krockkudden pressas ihop under krocken töms den. I samband med detta bildas en del rök i bilen, vilket är helt normalt. Hela förloppet, med uppblåsning och tömning av kudden, sker på några tiondels sekunder.

⚠ VARNING

Säkerhetsbältet och krockkudden samverkar. Om bältet inte används eller används på ett felaktigt sätt, kan detta påverka krockkuddens effekt vid en kollision.

För att inte skadas om krockkudden löses ut, måste passageraren sitta så upprätt som möjligt med fötterna på golvet och ryggen mot ryggstödet.

⚠ VARNING

Volvo rekommenderar att en auktoriserad Volvoverkstad kontaktas för reparation. Felaktigt ingrepp i krockkuddesystemet kan orsaka felaktig funktion och få allvarliga personskador till följd.

Rattkrockkuddens placering

Krockkudden är monterad hopvikt i rattens centrum. Ratten är märkt med **AIRBAG**.

Knäkrockkuddens¹ placering

Krockkudden är monterad hopvikt i undre delen av instrumentpanelen på förarsidan. Panelen är märkt med **AIRBAG**.

⚠ VARNING

Placera eller fäst inga föremål framför eller ovanpå panelen där knäkrockkudden är placerad.

Relaterad information

- Krockkuddar (s. 52)
- Passagerarkrockkudde (s. 53)

Passagerarkrockkudde

Som ett komplement till säkerhetsbältet är bilen utrustad med krockkudde på passagerarsidan i framsätet.



Krockkudde på passagerarsidan i framsätet.

Vid en frontalkrock hjälper krockkudden till att skydda passagerarens huvud, nacke, ansikte och bröst samt knän och ben.

Vid en tillräckligt kraftig kollision reagerar sensorer och krockkudden blåses upp. Krockkudden dämpar stöten för den åkande i kollisionsogonblicket. När krockkudden pressas ihop under krocken töms den. I samband med detta bildas en del rök i bilen, vilket är helt normalt. Hela förloppet, med uppblåsning och tömning av kudden, sker på några tiondels sekunder.

¹ Bilen är utrustad med knäkrockkudde endast på vissa marknader.



⚠ VARNING

Säkerhetsbältet och krockkudden samverkar. Om bältet inte används eller används på ett felaktigt sätt, kan detta påverka krockkuddens effekt vid en kollision.

För att inte skadas om krockkudden löses ut, måste passageraren sitta så upprätt som möjligt med fötterna på golvet och ryggen mot ryggstödet.

⚠ VARNING

Volvo rekommenderar att en auktoriserad Volvoverkstad kontaktas för reparation. Felaktigt ingrepp i krockkuddesystemet kan orsaka felaktig funktion och få allvarliga personskador till följd.

Passagerarkrockkuddens placering

Krockkudden är monterad hopvikt i ett utrymme ovanför handskfacket. Panelen är märkt med **AIRBAG**.

⚠ VARNING

Placera inga föremål framför eller ovanpå instrumentpanelen där krockkudden för passagerarplatsen är placerad.

Dekal för passagerarkrockkudde



Dekal på passagerarsidans solskydd.

Varningsdekal för passagerarkrockkudden är placerad enligt ovan.

⚠ VARNING

Om bilen inte är utrustad med omkopplare för att aktivera/deaktivera passagerarkrockkudden är krockkudden alltid aktiverad.

⚠ VARNING

Låt aldrig någon person stå eller sitta framför passagerarsätet.

Placera aldrig ett bakåtvänt barnskydd på passagerarplatsen fram om krockkudden är aktiverad.

Framåtvända passagerare (barn och vuxna) ska aldrig sitta på passagerarplatsen fram om passagerarkrockkudden är deaktiverad.

Om ovanstående uppmaningar inte följs kan det leda till livsfara eller allvarlig personskada.

Relaterad information

- Krockkuddar (s. 52)
- Förarkrockkuddar (s. 52)
- Aktivera och deaktivera passagerarkrockkudde* (s. 55)

Aktivera och deaktivera passagerarkrockkudde*

Passagerarkrockkudden kan deaktiveras om bilen är utrustad med en omkopplare, Passenger Airbag Cut Off Switch (PACOS). Omkopplaren för krockkudden på passagerarplatsen är placerad på gaveln av instrumentpanelen på passagerarsidan och blir åtkomlig när dörren öppnas.

Kontrollera att omkopplaren står i önskat läge.

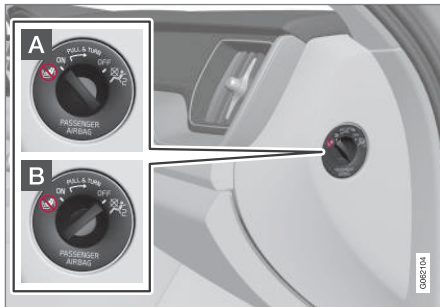

A ON – krockkudden är aktiverad och alla framåtvända passagerare (barn och vuxna) kan sitta säkert på passagerarplatsen.

B OFF – Krockkudden är deaktiverad och barn i bakåtvända barnskydd kan sitta säkert på passagerarplatsen.

⚠ VARNING

Om bilen inte är utrustad med omkopplare för att aktivera/deaktivera passagerarkrockkudden är krockkudden alltid aktiverad.

Aktivera passagerarkrockkudde



1 Dra omkopplaren utåt och vrid från **OFF** till **ON**.

> Förardisplayen visar meddelandet **Passagerarairbag på Vänligen bekräfta**.

ⓘ OBS

Om passagerarkrockkudden har aktiverats/deaktiverats med bilen i tändningsläge **I** eller lägre, visas meddelandet i förardisplayen samt följande indikering i takkonsolen ca 6 sekunder efter att bilens elsystem sätts i tändningsläge **II**.

2. Bekräfta meddelandet genom att trycka på högra rattknappsatsens **O**-knapp.

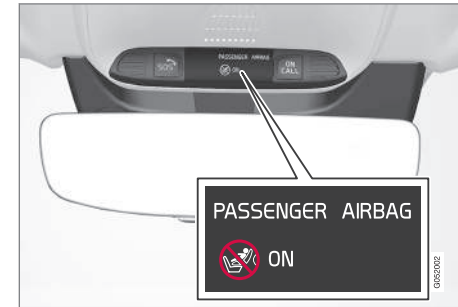

> Ett textmeddelande och en varningsymbol i takkonsolen indikerar att krockkudden på passagerarplatsen fram är aktiverad.

⚠ VARNING

Placera aldrig ett bakåtvänt barnskydd på passagerarplatsen fram när krockkudden är aktiverad.

Passagerarkrockkudden ska alltid vara aktiverad när framåtvända passagerare (barn och vuxna) sitter på passagerarplatsen fram.

Om ovanstående uppmaningar inte följs kan det leda till livsfara eller allvarlig personskada.

Deaktivera passagerarkrockkudde



- 1 Dra omkopplaren utåt och vrid från **ON** till **OFF**.

> Förardisplayen visar meddelandet **Passagerarairbag av Vänligen bekräfta**.

i OBS

Om passagerarkrockkudden har aktiverats/deaktiverats med bilen i tändningsläge I eller lägre, visas meddelandet i förardisplayen samt följande indikering i takkonsolen ca 6 sekunder efter att bilens elsystem sätts i tändningsläge II.

2. Bekräfta meddelandet genom att trycka på högra rattknappsatsens **O**-knapp.

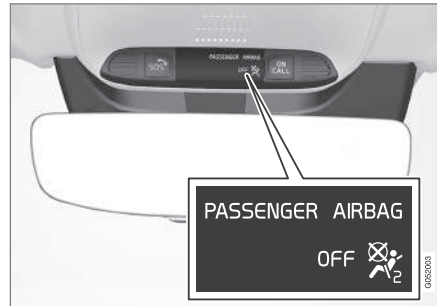

> Ett textmeddelande och en symbol i takkonsolen indikerar att krockkudden på passagerarplatsen fram är deaktiverad.

⚠ VARNING

Framåtvända passagerare (barn och vuxna) ska aldrig sitta på passagerarplatsen när krockkudden är deaktiverad.

Om ovanstående uppmaning inte följs kan det leda till livsfara eller allvarlig personskada.

! VIKTIGT

Om passagerarkrockkudden deaktiveras, så deaktiveras även den elektriska bältesförsträckaren på passagerarsidan.

Relaterad information

- Bältesförsträckare (s. 49)
- Barnskydd (s. 60)

Sidokrockkuddar

Sidokrockkuddarna, på förar- och passagerarplats, verkar för att skydda bröstet och höften vid en kollision.



Sidokrockkuddarna är monterade i framsätets yttre ryggramar och hjälper till att skydda förare och passagerare i framsätet.

Vid en tillräckligt kraftig kollision reagerar sensorer och sidokrockkudden blåses upp. Krockkudden blåses upp mellan den åkande och dörrpanelen och dämpar stöten för den åkande i kollisionsogonblicket. När krockkudden pressas ihop under krocken töms den. Sidokrockkudden blåses normalt endast upp på krocksidan.

⚠ VARNING

Volvo rekommenderar att en auktoriserad Volvoverkstad kontaktas för reparation. Felaktigt ingrepp i sidokrockkuddesystemet kan orsaka felaktig funktion och få allvarliga personskador till följd.

⚠ VARNING

Placera inga föremål i området mellan sätets yttre sida och dörrpanelen eftersom detta område kan påverkas av sidokrockkudden.

Volvo rekommenderar att endast överdragssklädslar som godkänts av Volvo används. Andra klädslar kan hindra sidokrockkuddarnas funktion.

⚠ VARNING

Sidokrockkudden är ett komplement till säkerhetsbältet. Använd alltid säkerhetsbältet.

Sidokrockkuddar och barnskydd

Barnstolens eller barnkuddens skyddsegenskaper påverkas inte negativt av sidokrockkudden.

Relaterad information

- Krockkuddar (s. 52)

Krockgardiner

Krockgardinen, Inflatable Curtain (IC), hjälper till att skydda förarens och passagerarnas huvuden från att slå emot bilens insida vid en kollision.

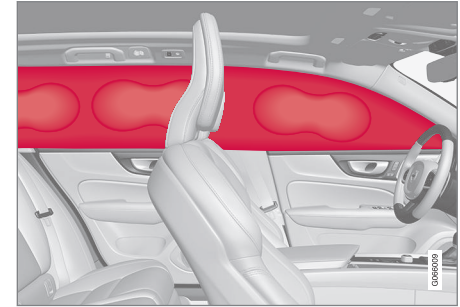

Krockgardinen är monterad längs med innertakets båda sidor och hjälper till att skydda förare och passagerare på bilens ytterplatser. Panelerna är märkta med **IC AIRBAG**.

Vid en tillräckligt kraftig kollision reagerar sensorer och krockgardinen blåses upp.

⚠ VARNING

Volvo rekommenderar att en auktoriserad Volvoverkstad kontaktas för reparation. Felaktigt ingrepp i krockgardinens system kan orsaka felaktig funktion och få allvarliga personskador till följd.



VARNING

Häng eller fäst aldrig tyngre föremål i handtagen i taket. Krokarna är endast avsedda för lättare ytterplagg (inte för hårda föremål som t.ex. paraplyer).

Skruva inte fast eller montera någonting i bilens innertak, dörrstolpar eller sidopaneler. Den avsedda skyddseffekten kan då utebli. Volvo rekommenderar att endast använda Volvos originaldelar som är godkända för placering inom dessa områden.

VARNING

Lämna 10 cm (4 tum) utrymme mellan last och sidofönster om bilen lastas över ovankanten av dörrarnas fönster. Annars kan skyddseffekten av krockgardinen som finns dold innanför bilens innertak utebli.

VARNING

Krockgardinen är ett komplement till säkerhetsbältet. Använd alltid säkerhetsbältet.

Relaterad information

- Krockkuddar (s. 52)

Säkerhetsläge

Säkerhetsläge är ett skydd som träder i kraft när en kollision kan ha skadat någon viktig funktion i bilen som t.ex. bränsleledningar, sensorer för något av skyddssystemen eller bromssystemet.

Om bilen varit utsatt för en kollision, kan texten **Säkerhetsläge** **Se ägarmanual** visas i förardisplayen tillsammans med varningssymbolen om displayen är oskadd och bilens elsystem fortfarande fungerar. Meddelandet betyder att bilens funktionalitet är nedsatt.

VARNING

Försök under inga omständigheter återstarta bilen om det luktar bränsle när meddelandet **Säkerhetsläge** **Se ägarmanual** visas i förardisplayen. Lämna bilen snarast.

Om bilen är satt i säkerhetsläge är det möjligt att försöka återställa systemet för att starta och förflytta bilen en kortare sträcka, t.ex. om den befinner sig i ett trafikfarligt läge.

VARNING

Försök aldrig själv reparera bilen eller återställa elektroniken efter att den varit i säkerhetsläge. Det kan resultera i personskador eller att bilen inte fungerar som normalt. Volvo rekommenderar att låta en auktoriserad Volvoverkstad sköta kontrollen och återställandet av bilen till normal status efter att **Säkerhetsläge** **Se ägarmanual** visats.

VARNING

Då bilen är försatt i säkerhetsläge får den inte bogseras. Den ska bärgas från platsen. Volvo rekommenderar att den bärgas till en auktoriserad Volvoverkstad.

Relaterad information

- Säkerhet (s. 44)
- Starta och förflytta bilen efter säkerhetsläge (s. 59)
- Bärgning (s. 474)

Starta och förflytta bilen efter säkerhetsläge

Om bilen är satt i säkerhetsläge är det möjligt att försöka återställa systemet för att starta och förflytta bilen en kortare sträcka, t.ex. om den befinner sig i ett trafikfarligt läge.

Starta bilen efter säkerhetsläge

1. Undersök bilens allmänna skadelage och att inget bränsle runnit från bilen. Det får inte heller lukta bränsle.

Om det rör sig om mindre skador, och frånvaro av bränsleläckage är kontrollerat kan startförsök göras.

VARNING

Försök under inga omständigheter återstarta bilen om det luktar bränsle när meddelandet **Säkerhetsläge Se ägarmanual** visas i förardisplayen. Lämna bilen snarast.

2. Stäng av bilen.
3. Försök därefter att starta bilen.
 - > Bilens elektronik utför en systemkontroll och försöker därefter att återställa sig till normal status. Förardisplayen visar meddelandet **Start av bil Systemkontroll, vänta** under tiden. Detta kan ta uppemot en minut.

4. Försök därefter att starta bilen igen när meddelandet **Start av bil Systemkontroll, vänta** inte längre visas i förardisplayen.

VIKTIGT

Om meddelandet **Säkerhetsläge Se ägarmanual** fortfarande visas i displayen ska bilen inte köras eller bogseras utan måste då bärgas. Dolda skador kan under färd göra bilen omöjlig att manövrera, även om bilen verkar körbar.

Förflytta bilen efter säkerhetsläge

1. Om förardisplayen visar meddelandet **Normal mode The car is now in normal mode** efter att startförsök gjorts, kan bilen försiktigt flyttas, t.ex. om den befinner sig i ett trafikfarligt läge.
2. Flytta inte bilen längre än nödvändigt.

VARNING

Då bilen är försatt i säkerhetsläge får den inte bogseras. Den ska bärgas från platsen. Volvo rekommenderar att den bärgas till en auktoriserad Volvoverkstad.

Relaterad information

- Säkerhetsläge (s. 58)
- Starta bilen (s. 422)
- Bärgning (s. 474)

Barnsäkerhet

Barn ska alltid sitta säkert när de färdas i bilen.

Volvo har barnsäkerhetsutrustning (barnskydd och fästtanordningar) som är utvecklad för att passa just den här bilen. Med Volvos barnsäkerhetsutrustning erhålls goda förutsättningar för att barnet åker säkert i bilen. Dessutom passar barnsäkerhetsutrustningen väl och är enkel att använda.

Vilken utrustning som ska användas väljs med hänsyn till barnets vikt och storlek.

Volvo rekommenderar att barn åker i bakåtvänt barnskydd så länge som möjligt, minst till 3–4 års ålder och därefter i framåtvänt barnskydd till dess att barnet är 140 cm (4 fot 7 tum) långt.

i OBS

Lagbestämmelser om vilken typ av barnskydd som ska användas för barn i olika åldrar och längder varierar från land till land. Ta reda på vad som gäller.

i OBS

Vid användande av barnsäkerhetsutrustning är det viktigt att läsa den monteringsanvisning som medföljer.

Vid frågor gällande montering av barnsäkerhetsutrustning, kontakta tillverkaren för tydligare anvisningar.

Barn, oavsett ålder och storlek, ska alltid sitta korrekt fastspända i bilen. Låt aldrig barn sitta i knät på en passagerare.

Relaterad information

- Säkerhet (s. 44)
- Barnskydd (s. 60)
- Aktivera och deaktivera barnsäkerhets spärr (s. 260)

Barnskydd

Lämpliga barnskydd ska alltid användas när barn färdas i bilen.

Barn ska sitta bra och säkert. Se till att barnskyddet placeras, monteras och används på rätt sätt.

Titta i barnskyddets monteringsanvisning för rätt montering.

i OBS

Vid användande av barnsäkerhetsutrustning är det viktigt att läsa den monteringsanvisning som medföljer.

Vid frågor gällande montering av barnsäkerhetsutrustning, kontakta tillverkaren för tydligare anvisningar.

i OBS

Lämna aldrig ett barnskydd löst i bilen. Sätt alltid fast det enligt barnskyddets anvisning även när det inte används.

i OBS

Långvarig montering och användning av barnskydd kan slita på bilens inredning. Volvo rekommenderar användning av tillbehöret sparkskydd för att skydda bilens inredning.

Relaterad information

- Barnsäkerhet (s. 60)
- Övre fästpunkter för barnskydd (s. 61)
- Nedre fästpunkter för barnskydd (s. 62)
- i-Size/ISOFIX-fästpunkter för barnskydd (s. 62)
- Barnskyddsplacering (s. 63)
- Aktivera och deaktivera passagerarkrockkudde* (s. 55)

Övre fästpunkter för barnskydd

Bilen är utrustad med övre fästpunkter för barnskydd på baksätets ytterplatser.

De övre fästpunkterna är huvudsakligen avsedda att användas tillsammans med framåtvända barnstolar.

Följ alltid tillverkarens monteringsanvisningar när ett barnskydd ska kopplas till de övre fästpunkterna.

Fästpunkternas placering

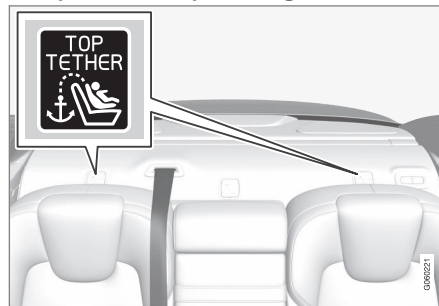

Fästpunkternas placering indikeras av symboler på hatthyllan bakom baksätet.

Fästpunkterna är placerade på hatthyllan bakom baksätets ytterplatser.

! VARNING

Barnskyddets övre fästband ska dras genom hålet i nackskyddsbenet innan de spänns fast vid fästpunkten. Om detta inte är möjligt, följ barnskyddstillverkarens rekommendationer.

i OBS

Fäll nackskydden för att underlätta montering av denna typ av barnskydd i bilar med fällbara nackskydd på ytterplatserna.

Relaterad information

- Barnskydd (s. 60)
- Nedre fästpunkter för barnskydd (s. 62)
- i-Size/ISOFIX-fästpunkter för barnskydd (s. 62)
- Översiktstabell för placering av barnskydd (s. 66)
- Tabell för placering av barnskydd där bilens säkerhetsbälte används (s. 67)

Nedre fästpunkter för barnskydd

Bilen är utrustad med nedre fästpunkter för barnskydd i framsätet* och baksätet.

De nedre fästpunkterna är avsedda att användas tillsammans med vissa bakåtvända barnstolar.

Följ alltid tillverkarens monteringsanvisningar när ett barnskydd ska kopplas till de nedre fästpunkterna.

Fästpunkternas placering



Fästpunkternas placering i framsätet.

Fästpunkterna i framsätet är placerade på sidorna av passagerarplatsens benutrymme.

Fästpunkterna i framsätet finns bara monterade om bilen är utrustad med omkopplare för att aktivera/deaktivera passagerarkrockkudden*.

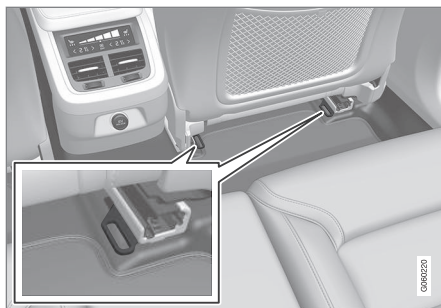

Fästpunkternas placering i baksätet.

Fästpunkterna i baksätet är placerade på bakre änden av framsätenas golvskenor.

Relaterad information

- Barnskydd (s. 60)
- Övre fästpunkter för barnskydd (s. 61)
- i-Size/ISOFIX-fästpunkter för barnskydd (s. 62)
- Översiktstabell för placering av barnskydd (s. 66)
- Tabell för placering av barnskydd där bilens säkerhetsbälte används (s. 67)

i-Size/ISOFIX-fästpunkter för barnskydd

Bilen är utrustad med i-Size/ISOFIX-fästpunkter för barnskydd i baksätet.

i-Size/ISOFIX² är ett fästsystem för bilbarnskydd som bygger på en internationell standard.

Följ alltid tillverkarens monteringsanvisningar när ett barnskydd ska kopplas till i-Size/ISOFIX-fästpunkterna.

Fästpunkternas placering



Fästpunkternas placering indikeras av symboler² på ryggstödet's klädsel.

Fästpunkterna för i-Size/ISOFIX finns bakom lock i den nedre delen av baksätets ryggstöd, i de yttre sittplatserna.

För att komma åt fästpunkterna, lyft på locket.

² Namn och symbol skiftar beroende på marknad.

Relaterad information

- Barnskydd (s. 60)
- Övre fästpunkter för barnskydd (s. 61)
- Nedre fästpunkter för barnskydd (s. 62)
- Översiktstabell för placering av barnskydd (s. 66)
- Tabell för placering av i-Size-barnskydd (s. 69)
- Tabell för placering av ISOFIX-barnskydd (s. 70)

Barnskyddsplacering

Det är viktigt att placera barnskyddet på rätt plats i bilen, platsvalet beror bland annat på typen av barnskydd och om passagerarkrockkudden är aktiverad.



Bakåtvänt barnskydd och krockkudde hör inte ihop.

Placera alltid bakåtvända barnskydd i baksätet om passagerarkrockkudden är aktiverad. Barnet kan skadas allvarligt om krockkudden blåses upp om barnet sitter på passagerarplatsen.

Om passagerarkrockkudden är deaktiverad kan bakåtvända barnskydd placeras på passagerarplatsen fram.

i OBS

Lagbestämmelser om hur barn får placeras i bilen varierar från land till land. Ta reda på vad som gäller.

! VARNING

Låt aldrig någon person stå eller sitta framför passagerarsätet.

Placera aldrig ett bakåtvänt barnskydd på passagerarplatsen fram om krockkudden är aktiverad.

Framåtvända passagerare (barn och vuxna) ska aldrig sitta på passagerarplatsen fram om passagerarkrockkudden är deaktiverad.

Om ovanstående uppmaningar inte följs kan det leda till livsfara eller allvarlig personskada.

◀◀ Dekal för passagerarkrockkudde



Dekal på passagerarsidans solskydd.

Varningsdekal för passagerarkrockkudden är placerad enligt ovan.

Relaterad information

- Barnskydd (s. 60)
- Barnskyddsmontering (s. 64)
- Översiktstabell för placering av barnskydd (s. 66)
- Tabell för placering av barnskydd där bilens säkerhetsbälte används (s. 67)
- Tabell för placering av i-Size-barnskydd (s. 69)
- Tabell för placering av ISOFIX-barnskydd (s. 70)

Barnskyddsmontering

Det är viktigt att tänka på ett antal saker när ett barnskyddet monteras och används, vilka beror på barnskyddets placering.

⚠ VARNING

Barnkuddar/barnstolar med stålbyglar eller annan konstruktion som kan ligga mot bälteslåsets öppningsknapp ska inte användas, eftersom de oavsiktligt kan orsaka öppning av bälteslåset.

Sätt inte fast barnstolens fästband i sätets längdjusteringsstång, eller i fjädrar, skenor eller balkar under sätet. Vassa kanter kan skada fästbanden.

Låt inte barnstolens ovandel ligga mot vindrutan.

ⓘ OBS

Vid användande av barnsäkerhetsutrustning är det viktigt att läsa den monteringsanvisning som medföljer.

Vid frågor gällande montering av barnsäkerhetsutrustning, kontakta tillverkaren för tydligare anvisningar.

ⓘ OBS

Lämna aldrig ett barnskydd löst i bilen. Sätt alltid fast det enligt barnskyddets anvisning även när det inte används.

ⓘ OBS

Långvarig montering och användning av barnskydd kan slita på bilens inredning. Volvo rekommenderar användning av tillbehöret sparkskydd för att skydda bilens inredning.

Montering i framsätet

- Vid montering av bakåtvända barnskydd, kontrollera att passagerarkrockkudden är deaktiverad.
- Vid montering av framåtvända barnskydd, kontrollera att passagerarkrockkudden är aktiverad.
- Använd endast barnskydd som rekommenderas av Volvo, är universellt godkända eller är semiuniversella och där bilen finns med på tillverkarens fordonslista.
- ISOFIX-barnskydd kan endast monteras då bilen är utrustad med tillbehör ISOFIX-konsol³.

³ Tillbehörsutbudet varierar beroende av marknad.

- Om barnskyddet är utrustat med undre fästband rekommenderar Volvo att de nedre fästpunkterna används för dessa³.
- Om barnskyddet är utrustat med stödben, placera alltid stödbenet/stödbenen direkt mot golvet. Placera aldrig något stödben på ett fotstöd eller annat föremål.

Montering i baksätet

- Använd endast barnskydd som rekommenderas av Volvo, är universellt godkända⁴ eller är semiuniversella och där bilen finns med på tillverkarens fordonslista.
- Barnskydd med stödben får inte monteras på mittplatsen.
- Ytterplatserna är utrustade med ISOFIX fästsystem och är godkända för i-Size⁵.
- Ytterplatserna är utrustade med övre fästpunkter. Volvo rekommenderar att barnskyddets övre fästband ska dras genom hålet i nackskyddet innan de spänns fast vid fästpunkten. Om detta inte är möjligt, följ barnskyddstillverkarens rekommendationer.
- Om barnskyddet är utrustat med undre fästband, justera aldrig främre stolens läge efter att fästbanden har monterats i de

nedre fästpunkterna. Tänk på att alltid demontera de undre fästbanden när barnskyddet inte är installerat.

- Om barnskyddet är utrustat med stödben, placera alltid stödbenet/stödbenen direkt mot golvet. Placera aldrig något stödben på ett fotstöd eller annat föremål.



Vid montering av babyskydd i baksätet rekommenderar Volvo att ha ett avstånd på minst 50 mm (2 tum) från främsta delen av babyskyddet till bakersta delen av sätet framför.

Relaterad information

- Barnskyddsplacering (s. 63)
- Översiktstabell för placering av barnskydd (s. 66)

³ Tillbehörsutbudet varierar beroende av marknad.

⁴ Gäller ej mittplats.

⁵ Varierar beroende på marknad.

Översiktstabell för placering av barnskydd

Tabellen ger en översikt över vilka typer av barnskydd som passar på vilka av bilens säten.

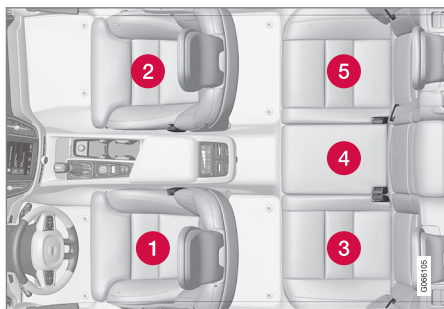

Sätespositioner i vänsterstyrd bil.

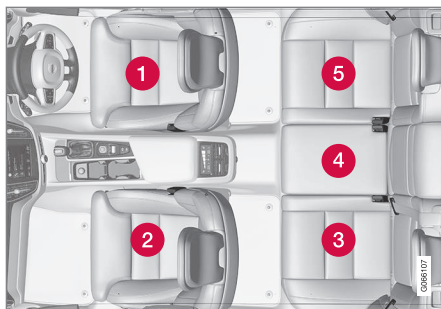

Sätespositioner i högerstyrd bil.

	i-Size-barnskydd	Universellt godkända barnskydd som fästs med bilens säkerhetsbälte	Andra kategorier av barnskydd ^A
Sätesposition ^B	3, 5	2 ^C , 3, 5	2 ^C , 3, 4, 5

^A För mer information, kontakta barnskyddstillverkaren.

^B Enligt numrering ovan.

^C Aktiverad krokkudde för framåtvända barnskydd. Deaktiverad krokkudde för bakåtvända barnskydd.

Relaterad information

- Barnskyddsplacering (s. 63)
- Barnskyddsmontering (s. 64)
- Tabell för placering av barnskydd där bilens säkerhetsbälte används (s. 67)
- Tabell för placering av i-Size-barnskydd (s. 69)
- Tabell för placering av ISOFIX-barnskydd (s. 70)

Tabell för placering av barnskydd där bilens säkerhetsbälte används

Tabellen ger en rekommendation för vilka barnskydd som passar var, och för vilken storlek på barnet.

OBS

Läs alltid igenom ägarmanualens avsnitt om barnskyddsmontering innan ett barnskydd monteras i bilen.

Vikt	Framsäte (med deaktiverad krockkudde, endast bakåtvända barnskydd) ^A	Framsäte (med aktiverad krockkudde, endast framåtvända barnskydd) ^A	Baksäte, ytterplats	Baksäte, mittplats
Grupp 0 max 10 kg	U ^{B, C}	X	U ^C	L ^C
Grupp 0+ max 13 kg	U ^{B, C}	X	U ^C	L ^C
Grupp 1 9–18 kg	L ^D	U ^{F, B, E}	U ^{E, L^D}	L ^E
Grupp 2 15–25 kg	L ^D	U ^{F, B, F}	U ^{F, L^D}	L ^F



Vikt	Framsäte (med deaktiverad krockkudde, endast bakåtvända barnskydd) ^A	Framsäte (med aktiverad krockkudde, endast framåtvända barnskydd) ^A	Baksäte, ytterplats	Baksäte, mittplats
Grupp 3 22–36 kg	X	UF ^{B, F}	U ^F	L ^F

U: Lämplig för universellt godkända barnskydd.

UF: Lämplig för framåtvända universellt godkända barnskydd.

L: Lämplig för specifika barnskydd. Dessa barnskydd kan vara för en speciell bilmodell, begränsade eller semiuniversella.

X: Platsen är ej lämplig för barn i denna viktgrupp.

A Sittdynans förlängningsdel ska alltid vara inskjuten vid installation av barnstolar.

B Justera sätesryggen till ett mer upprätt läge.

C Volvo rekommenderar: Volvo babystol (typgodkännande E1 04301146).

D Volvo rekommenderar: Volvo bakåtvänd stol (typgodkännande E5 04212).

E Volvo rekommenderar bakåtvänt barnskydd för barn i denna viktgrupp.

F Volvo rekommenderar: Barnkudde med och utan rygg (typgodkännande E5 04216); Volvo bältesstol (typgodkännande E1 04301312).

VARNING

Placera aldrig ett bakåtvänt barnskydd på passagerarplatsen fram om passagerarkrockkudden är aktiverad.

- Tabell för placering av ISOFIX-barnskydd (s. 70)
- Säkerhetsbälten (s. 47)

Relaterad information

- Barnskyddsplacering (s. 63)
- Barnskyddsmontering (s. 64)
- Översiktstabell för placering av barnskydd (s. 66)
- Tabell för placering av i-Size-barnskydd (s. 69)

Tabell för placering av i-Size-barnskydd

Tabellen ger en rekommendation för vilka i-Size-barnskydd som passar var, och för vilken storlek på barnet.

Barnskyddet ska vara godkänt enligt UN Reg 129.

i OBS
Läs alltid igenom ägarmanualens avsnitt om barnskyddsmontering innan ett barnskydd monteras i bilen.

Typ av barnskydd	Framsäte (med deaktiverad krockkudde, endast bakåtvända barnskydd)	Framsäte (med aktiverad krockkudde, endast framåtvända barnskydd)	Baksäte, ytterplats	Baksäte, mittplats
i-Size-barnskydd	X	X	i-U ^{A, B}	X

i-U: Lämplig för i-Size "universellt" barnskydd, framåtvänt och bakåtvänt.

X: Ej lämplig för universellt godkända barnskydd.

A Volvo rekommenderar att barn åker i bakåtvänt barnskydd så länge som möjligt, minst till 3–4 års ålder.

B Volvo rekommenderar: BeSafe iZi Kid X2 i-Size (typgodkännande E4-129R-000002).

Relaterad information

- Barnskyddsplacering (s. 63)
- Barnskyddsmontering (s. 64)
- Översiktstabell för placering av barnskydd (s. 66)
- Tabell för placering av barnskydd där bilens säkerhetsbälte används (s. 67)
- Tabell för placering av ISOFIX-barnskydd (s. 70)
- i-Size/ISOFIX-fästpunkter för barnskydd (s. 62)

Tabell för placering av ISOFIX-barnskydd

Tabellen ger en rekommendation för vilka ISOFIX-barnskydd som passar var, och för vilken storlek på barnet.

Barnskyddet ska vara godkänt enligt UN Reg R44 och bilmodellen ska finnas med i tillverkarens fordonlista.

i OBS
Läs alltid igenom ägarmanualens avsnitt om barnskyddsmontering innan ett barnskydd monteras i bilen.

Vikt	Storleksklass ^A	Typ av barnskydd	Framsäte (med deaktiverad krockkudde, endast bakåtvända barnskydd) ^{B, C}	Framsäte (med aktiverad krockkudde, endast framåtvända barnskydd) ^{B, C}	Baksäte, ytterplats	Baksäte, mittplats
Grupp 0 max 10 kg	E	Bakåtvänt babyskydd	IL ^{B, D} , X ^E	X	IL ^D	X
Grupp 0+ max 13 kg	E	Bakåtvänt babyskydd	IL ^{B, D, F} , X ^E	X	IL ^D	X
	C	Bakåtvänt barnskydd				
	D	Bakåtvänt barnskydd				

Vikt	Storleksklass ^A	Typ av barnskydd	Framsäte (med deaktiverad krockkudde, endast bakåtvända barnskydd) ^{B, C}	Framsäte (med aktiverad krockkudde, endast framåtvända barnskydd) ^{B, C}	Baksäte, ytterplats	Baksäte, mittplats
Grupp 1 9–18 kg	A	Framåtvänt barnskydd	X	IL ^{B, F, G} , X ^E	IL ^G , IUFG ^G	X
	B	Framåtvänt barnskydd				
	B1	Framåtvänt barnskydd	IL ^{B, F} , X ^E	X	IL	X
	C	Bakåtvänt barnskydd				
	D	Bakåtvänt barnskydd				

IL: Lämplig för specifika ISOFIX-barnskydd. Dessa barnskydd kan vara för en speciell bilmodell, begränsade eller semiuniversella.

IUF: Lämplig för framåtvända ISOFIX-barnskydd som är universellt godkända för användning i viktgruppen.

X: Ej lämplig för ISOFIX-barnskydd.

A För barnskydd med ISOFIX fästsystem finns en storleksklassificering för att hjälpa användare att välja rätt typ av barnskydd. Storleksklassen går att utläsa från barnstolens etikett.

B Fungerar för installation av ISOFIX-barnstolar som är semiuniversellt godkända (IL) om bilen är utrustad med tillbehör ISOFIX-konsol (tillbehörsutbudet varierar beroende av marknad). Övre fästpunkter för barnskydd finns inte på denna plats.

C Sittdynans förlängningsdel ska alltid vara inskjuten vid installation av barnstolar.

D Volvo rekommenderar: Volvo babystol som fästs med ISOFIX fästsystem (typgodkännande E1 04301146).

E Gäller om bilen inte är utrustad med ISOFIX-konsol.

F Justera sätesryggen så att nackskyddet inte vidrör barnskyddet.

G Volvo rekommenderar bakåtvänt barnskydd för barn i denna viktgrupp.

VARNING

Placera aldrig ett bakåtvänt barnskydd på passagerarplatsen fram om passagerarkrockkudden är aktiverad.

OBS

Om ett i-Size/ISOFIX-barnskydd saknar storleksklassificering måste bilmodellen finnas med på barnskyddets fordonslista.



i OBS

Volvo rekommenderar att en auktoriserad Volvoåterförsäljare kontaktas för att få information om vilka i-Size/ISOFIX-barnskydd Volvo rekommenderar.

Relaterad information

- Barnskyddsplacering (s. 63)
- Barnskyddsmontering (s. 64)
- Översiktstabell för placering av barnskydd (s. 66)
- Tabell för placering av barnskydd där bilens säkerhetsbälte används (s. 67)
- Tabell för placering av i-Size-barnskydd (s. 69)
- i-Size/ISOFIX-fästpunkter för barnskydd (s. 62)

Detaljinformation för barnskyddstillverkare

Tabellen ger detaljerad information för barnskyddstillverkare om vilka platser i bilen är lämpliga för vilka typer av barnskydd.

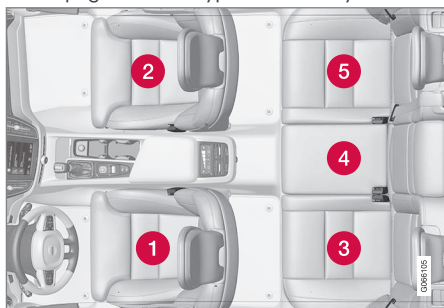

Sätespositioner i vänsterstyrd bil.

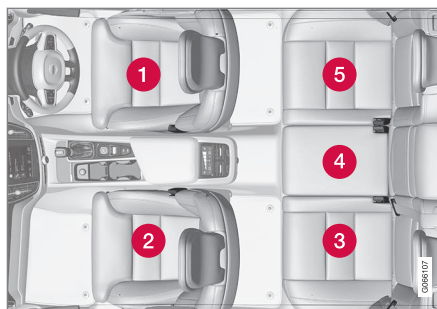

Sätespositioner i högerstyrd bil.

Sätesposition ^A	1	2 (med deaktiverad krockkudde, endast bakåtvända barnskydd) ^{B, C}	2 (med aktiverad krockkudde, endast framåtvända barnskydd) ^{B, C}	3	4 ^D	5
Sätesposition lämplig för universellt godkända barnskydd som fästs med bilens säkerhetsbälte (Ja/Nej)	Nej	Ja ^E	Ja ^E	Ja	Nej	Ja
Sätesposition för i-Size (Ja/Nej)	Nej	Nej	Nej	Ja	Nej	Ja
Sätesposition lateralfixtur (L1/L2/Nej)	Nej	Nej	Nej	Nej	Nej	Nej
Största lämpliga bakåtvända fixtur (R1/R2/R3/Nej)	Nej	R3 ^F	Nej	R3	Nej	R3





Sätesposition^A	1	2 (med deaktiverad krockkudde, endast bakåtvända barnskydd)^{B, C}	2 (med aktiverad krockkudde, endast framåtvända barnskydd)^{B, C}	3	4^D	5
Största lämpliga framåtvända fixtur (F1/F2/F2x/F3/Nej)	Nej	Nej	F3	F3	Nej	F3
Största lämpliga bältesstolsfixtur (B2/B3/Nej)	Nej	Nej	B3	B3	Nej	B3

A Enligt bild.

B Sittdynans förlängningsdel ska alltid vara inskjuten vid installation av barnstolar.

C Barnskydd med stödben kan användas på denna plats.

D Barnskydd med stödben kan inte användas på denna plats.

E Justera sätesryggen till ett mer upprätt läge.

F Fungerar för installation av ISOFIX-barnstolar som är semiuniversellt godkända (IL) om bilen är utrustad med tillbehör ISOFIX-konsol (tillbehörsutbudet varierar beroende av marknad). Övre fästpunkter för barnskydd finns inte på denna plats.

DISPLAYER OCH RÖSTSTYRNING

Instrument och reglage i vänsterstyrd bil

I översiktarna visas var displayer och reglage i förarens närhet är placerade.

Ratt och instrumentpanel

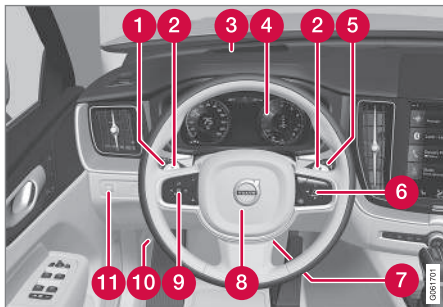

- 1 Positionsljus, varsel ljus, halvljus, helljus, blinkers, dimljus bak, nollställning av trippmätare
- 2 Rattpadddlar för manuell växling av automatväxellåda*
- 3 Head-up-display*
- 4 Förardisplay
- 5 Torkare och spolning, regnsensor*
- 6 Höger knappsett i ratt
- 7 Rattinställning

- 8 Signalhorn
- 9 Vänster knappsett i ratt
- 10 Öppning av motorhuv
- 11 Displaybelysning, upplåsning/öppning av bagagelucka, ljushöjdsreglering av halogenstrålkastare

Takkonsol



- 1 Främre läslampor och kupébelysning
- 2 Panoramatak*
- 3 Display i takkonsol, **ON CALL**-knapp*
- 4 Manuell avbländning av inre backspegel

Mitt- och tunnelkonsol

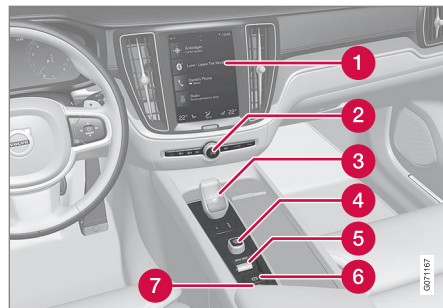

- 1 Centerdisplay
- 2 Varningsblinkers, avfrostning, media
- 3 Växelväljare
- 4 Startvred
- 5 Körlägesreglage
- 6 Parkeringsbroms
- 7 Automatisk broms vid stillastående

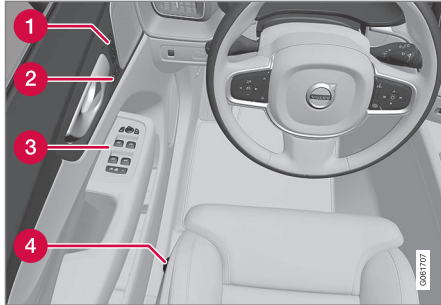
Förardörr

- 1 Minnen för inställningar av elmanövrerat framsäte*, yttre backspeglar och head-up-display*
- 2 Centrallås
- 3 Fönsterhissar, yttre backspeglar, elektrisk barnsäkerhetsspärr*
- 4 Inställning av framsäte

Relaterad information

- Manuellt framsäte (s. 180)
- Justera elmanövrerat* framsäte (s. 181)
- Justera ratt (s. 193)
- Ljusreglage (s. 148)
- Starta bilen (s. 422)
- Förardisplay (s. 80)
- Översikt av centerdisplay (s. 105)

- Väckellåda (s. 436)

Instrument och reglage i högerstyrd bil

I översikterna visas var displayer och reglage i förarens närhet är placerade.



◀ Ratt och instrumentpanel

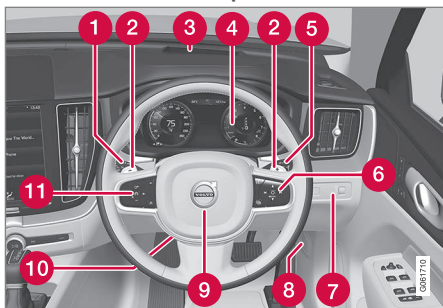

- 1 Positionsljus, varselljus, halvljus, helljus, blinkers, dimljus bak, nollställning av trippmätare
- 2 Rattpaddlar för manuell växling av automatväxellåda*
- 3 Head-up-display*
- 4 Förardisplay
- 5 Torkare och spolning, regnsensor*
- 6 Höger knappsett i ratt
- 7 Displaybelysning, uppläsning/öppning av bagagelucka, ljushöjdsreglering av halogenstrålkastare
- 8 Öppning av motorhuv
- 9 Signalhorn
- 10 Rattinställning
- 11 Vänster knappsett i ratt

10 Rattinställning

11 Vänster knappsett i ratt

Takkonsol



- 1 Främre läslampor och kupébelysning
- 2 Panoramatak*
- 3 Display i takkonsol, **ON CALL**-knapp*
- 4 Manuell avbländning av inre backspegel

Mitt- och tunnelkonsol

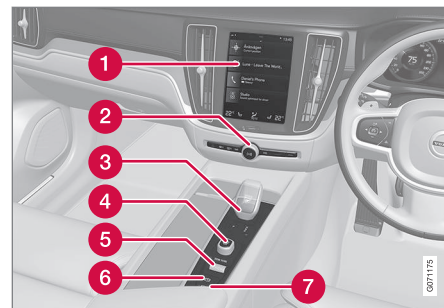

- 1 Centerdisplay
- 2 Varningsblinkers, avfrostning, media
- 3 Växelväljare
- 4 Startvred
- 5 Körlägesreglage
- 6 Parkeringsbroms
- 7 Automatisk broms vid stillastående

Förardörr

- 1 Minnen för inställningar av elmanövrerat framsäte*, yttre backspeglar och head-up-display*
- 2 Centrallås
- 3 Fönsterhissar, yttre backspeglar, elektrisk barnsäkerhetsspärr*
- 4 Inställning av framsäte

Relaterad information

- Manuellt framsäte (s. 180)
- Justera elmanövrerat* framsäte (s. 181)
- Justera ratt (s. 193)
- Ljusreglage (s. 148)
- Starta bilen (s. 422)
- Förardisplay (s. 80)
- Översikt av centerdisplay (s. 105)

- Väckellåda (s. 436)

Förardisplay

Förardisplayen visar information om bilen och körningen.

I förardisplayen ingår mätare, indikatorer samt kontroll- och varningssymboler. Vad som visas i förardisplayen beror på bilens utrustning, inställningar och vilka funktioner som är aktiva för tillfället.

Förardisplayen aktiveras så fort en dörr öppnas, d.v.s i tändningsläge **O**. Efter en stund slocknar förardisplayen om den inte används. För att återaktivera den gör något av följande:

- Trampa ner bromspedalen.
- Aktivera tändningsläge **I**.
- Öppna en av dörrarna.

Placering i förardisplayen:

Till vänster	I mitten	Till höger
Hastighetsmätare	Kontroll och varningssymboler	Varvtalsmätare/hybridmätare ^A
Trippmätare	Yttertemperaturmätare	Växlingsindikator
Vägmätare ^B	Klocka	Körläge
Farthållar- och fartbegränsningsinformation	Meddelande, i vissa fall med grafik	Bränslemätare
Trafikskyltinformation*	Dörr- och bältesinformation	Hybridbatterimätare
–	Laddstatus	Körsträcka till tom tank
–	Mediaspelare	Körsträcka till tomt batteri

⚠ VARNING

Om förardisplayen skulle slockna, inte tändas upp vid aktivering/start eller vara helt eller delvis oläsbar skall bilen inte användas. Verkstad bör uppsökas omgående. Volvo rekommenderar en auktoriserad Volvoverkstad.

⚠ VARNING

Vid fel i förardisplayen kan information rörande till exempel broms, airbag eller andra säkerhetssystem inte visas. Föraren kan då inte kontrollera status på bilens system samt få aktuella varningar och information.



Bilden är schematisk – detaljer kan variera beroende på bilmodell.

Till vänster	I mitten	Till höger
–	Navigationskarta*	Momentan bränsleförbrukning
–	Telefon	Appmeny (aktiveras med knappsats på ratten)
–	Röststyrning	–

A Beror på valt körläge.

B Ackumulerad körsträcka.

Dynamisk symbol

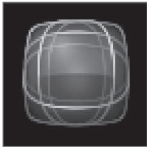

Den dynamiska symbolen i sin grundform.

I förardisplayens mitt finns en dynamisk symbol som ändrar utseende för olika typer av meddelande. En bärnstensgul eller röd markering runt symbolen indikerar allvarlighetsgrad för kontroll- eller varningsmeddelande.



Exempel med kontrollsymbol.

Med en animering kan grundformen omvandlas till grafik som visar var ett problem är beläget, eller för att tydliggöra information.

Relaterad information

- Inställningar för förardisplay (s. 82)
- Varningssymboler i förardisplayen (s. 92)
- Kontrollsymboler i förardisplayen (s. 90)
- Färddator (s. 85)

- Meddelande i förardisplay (s. 101)
- Hantera applikationsmeny i förardisplay (s. 101)
- Körlägen (s. 443)

Inställningar för förardisplay

Inställningar för förardisplayens visningsalternativ kan göras via förardisplayens applikationsmeny och via centerdisplayens inställningsmeny.

Inställningar via förardisplayens appmeny



Bilden är schematisk – detaljer kan variera beroende på bilmodell.

Appmenyn öppnas och styrs med rattens högra knappsets.

I appmenyn går det att välja vilken information som förardisplayen ska visa från

- färd dator
- mediaspelare
- telefon
- navigationssystem*.

Inställningar via centerdisplay

Välja Informationstyp

1. Tryck på **Inställningar** i centerdisplayens toppvy.
2. Tryck på **My Car → Displayer → Information i förardisplay**.
3. Välj vad som ska visas i bakgrunden:
 - Visa ingen information i bakgrunden
 - Visa information om nuvarande spelande media
 - Visa navigation även när ingen resväg är satt

Välja tema

1. Tryck på **Inställningar** i centerdisplayens toppvy.
2. Tryck på **My Car → Displayer → Teman för display**
3. Välj tema (utseende) på förardisplayen:
 - Glass
 - Minimalistic
 - Performance
 - Chrome Rings

Välja språk

1. Tryck på **Inställningar** i centerdisplayens toppvy.

2. Tryck på **System → Systemspråk och enheter → Systemspråk** för att välja språk.
 - > En ändring påverkar språket i alla displayer.

Inställningarna är personliga och sparas automatiskt i den aktiva förarprofilen.

Relaterad information

- Förardisplay (s. 80)
- Hantera applikationsmeny i förardisplay (s. 101)
- Ändra inställningar i centerdisplayens toppvy (s. 128)

Bränslemätare

Bränslemätaren i förardisplayen visar bränslenivån i tanken.

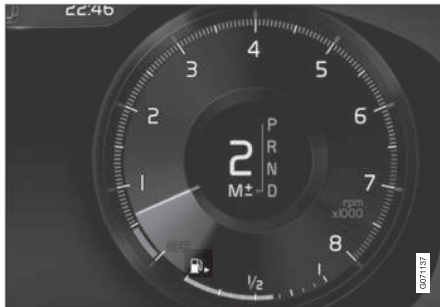

Bilden är schematisk – detaljer kan variera beroende på bilmodell.

Det beige området i bränslemätaren indikerar mängden bränsle i tanken.

När bränslenivån är låg och det börjar bli dags att tanka tänds bränslepumpsymbolen och blir bärnstensgul. Färddatorn indikerar också kvarvarande körsträcka till tom tank.

Relaterad information

- Förardisplay (s. 80)
- Hybridbatterimätare (s. 84)
- Fylla på bränsle (s. 457)
- Bränsletankvolym (s. 655)

Hybridmätare

I körläge Hybrid och Pure visar förardisplayen en hybridmätare som kan hjälpa föraren att köra bilen mer energieffektivt.



Hybridmätaren visar på olika sätt relationen mellan hur mycket effekt som tas ur elmotorn och hur mycket effekt som finns att tillgå.

Symboler i hybridmätaren



Anger aktuell nivå för tillgänglig elmotoreffekt. En ifylld symbol betyder att elmotorn används.



En ej ifylld symbol betyder att elmotorn inte används.



Markerar effektivnivån då förbränningsmotorn startar. En ifylld symbol betyder att förbränningsmotorn används.



Markerar effektivnivån då förbränningsmotorn kommer att starta. En ej ifylld symbol betyder att förbränningsmotorn inte används.



Indikator som anger att hybridbatteriet laddas, t.ex. vid ett lätt tryck på bromspedalen.

Förarbegärd effekt

Visaren i hybridmätaren anger den mängd motoreffekt föraren vill ha ut genom sättet att reglera gaspedalen. Ju högre utslag på skalan, desto större effekt vill föraren ha ut på aktuell växel. Markeringen mellan blixten och droppen visar punkten där förbränningsmotorn startas.

◀ Exempel:



Bilen är startad men står still, ingen effekt efterfrågas.



Elmotorn kan inte leverera den mängd motoreffekt som efterfrågas och förbränningsmotorn startar.



Bilen genererar ström till batteriet, batteriet laddas, t ex. vid lätt tryck på bromspedalen eller vid motorbromsning i utförsbacke.

Relaterad information

- Körlägen (s. 443)
- Fördisplay (s. 80)
- Färdbröms (s. 427)
- Start och stopp av förbränningsmotor i Twin Engine (s. 442)

Hybridbatterimätare



Hybridbatterimätaren visar hur mycket energi som finns i hybridbatteriet.



Energien i hybridbatteriet används till elmotorn men även för att kyla eller värma bilen. Färdatorn beräknar en ungefärlig körsträcka för den energimängd som finns i hybridbatteriet.

Symboler i hybridbatterimätaren



Symbolen  i hybridbatterimätaren indikerar att funktionen **Hold** är aktiverad och symbolen  att funktionen **Charge** är aktiverad.

Relaterad information

- Färddisplay (s. 80)
- Laddning av hybridbatteriet (s. 403)
- Hold och Charge-funktion (s. 453)

Färd dator

Bilens färd dator registrerar värden som t.ex. körsträcka, bränsleförbrukning och medelhastighet vid körning.

För att underlätta en bränsleekonomisk körning registreras information om både momentan och genomsnittlig bränsleförbrukning. Informationen från färd datorn kan visas i förardisplayen.

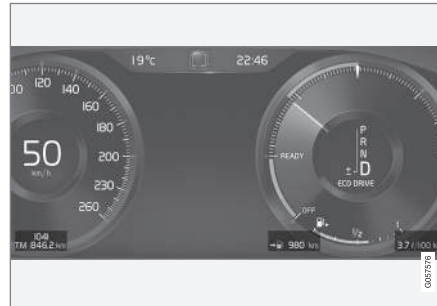

Exempel på färd dator information i förardisplayen. Bilden är schematisk – detaljer kan variera beroende på bilmodell.

Följande mätare ingår i färd datorn:

- Trippmätare
- Vägmätare
- Momentan bränsleförbrukning
- Körsträcka till tom tank
- Körsträcka till tomt batteri

- Turist – alternativ hastighetsmätare
- Enheter för körsträcka, hastighet m.m. kan ändras via systeminställningar i centerdisplayen.

Trippmätare

Det finns två trippmätare, TM och TA.

TM kan nollställas manuellt och TA nollställs automatiskt om bilen inte används under minst fyra timmar.

Under färden registreras information om:

- Körsträcka
- Körtid
- Medelhastighet
- Genomsnittlig bränsleförbrukning

Värdena gäller från trippmätarens senaste nollställning.

Vägmätare

Vägmätaren registrerar bilens totala körsträcka. Detta värde kan inte nollställas.

Momentan bränsleförbrukning

Denna mätare visar vilken bränsleförbrukning bilen har för ögonblicket. Värdet uppdateras ungefär varje sekund.

« Körsträcka till tom tank



Färddatorn beräknar återstående körsträcka med det bränsle som finns i tanken.

Beräkningen baseras på medelförbrukningen under senast körda 30 km (20 miles) och återstående körbar bränslemängd.

När mätaren visar "----" finns det för lite bränsle kvar för att kunna beräkna återstående körsträcka. Fyll på bränsle så snart som möjligt.

i OBS

Viss avvikelse kan uppstå om körsättet ändras.

Ett ekonomiskt körsätt ger generellt sett en längre körsträcka.

Körsträcka till tomt batteri



Vid denna symbol visas den ungefärliga sträcka som kan köras med kvarvarande energimängd i hybridbatteriet.

Beräkningen baseras på medelförbrukningen med normalt lastad bil, vid normal körning och med hänsyn tagen till om luftkonditioneringen (AC) är på eller av. Vid byte mellan körlägena **Hybrid** och **Pure** kan den beräknade kör-

sträckan utökas eftersom **Pure**-läget har reducerade klimatinställningar (eco-klimat).

När mätaren visar "----" finns ingen garanterad eldriftkörsträcka kvar.

i OBS

Viss avvikelse kan uppstå om körsättet ändras.

Ett ekonomiskt körsätt ger generellt sett en längre körsträcka.

Startvärde vid fulladdat hybridbatteri

Eftersom det är svårt att förutse körsätt och andra faktorer som påverkar räckvidden vid eldrift har Volvo valt att använda ett startvärde när bilen är fulladdad. Startvärdet anger en upp till-siffra istället för en prognos för eldriftens räckvidd. Skillnaden i startvärde mellan **Hybrid** och **Pure** beror på att bilen tillåts använda mer energi ur hybridbatteriet i läget **Pure**, samt att bilen övergår till eco-klimat.

Körsträcka vid eldrift

För att få längsta möjliga körsträcka vid eldrift måste den som kör eldriven bil även tänka på att spara ström. Ju fler förbrukare (stereo, elvärme i rutor/speglar/säten, mycket kall luft från klimatanläggningen, etc) som är aktiva – desto kortare möjlig körsträcka.

i OBS

Förutom högt strömuttag i kupén gör även kraftiga accelerationer och inbromsningar, höga hastigheter, tung last, låg yttertemperatur samt uppförsbackar att möjlig körsträcka reduceras.

Turist – alternativ hastighetsmätare

Den alternativa digitala hastighetsmätaren underlättar vid körning i länder där trafikskyltar med påbjuden hastighet har en annan enhet än den som visas i bilens instrument.

Den digitala hastigheten visas då i motsatt enhet relaterat till den analoga hastighetsmätaren. Är den analoga hastighetsmätaren graderat i **mph**, visar mätaren motsvarande hastighet digitalt i **km/h** och omvänt.

Relaterad information

- Visa färddata i förardisplayen (s. 87)
- Nollställa trippmätare (s. 88)
- Visa färdstatistik i centerdisplayen (s. 88)
- Förardisplay (s. 80)
- Ändra systemenheter (s. 128)

Visa färddata i förardisplayen

Färddatorn registrerade och beräknade värden kan visas i förardisplayen.

Värdena lagras i en färddatorapp. Via appmenyn är det möjligt att välja vilken information som förardisplayen ska visa.

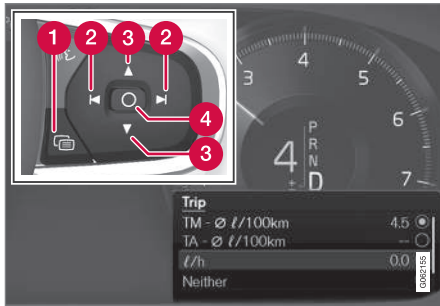

Öppna och navigera i appmenyn¹ med rattens högra knappsats.

- 1 Appmenyn
- 2 Vänster/höger
- 3 Upp/ned
- 4 Bekräfta

1. Öppna appmenyn i förardisplayen genom att trycka (1).
(Det går inte att öppna appmenyn samtidigt som det finns ett okvitterat meddelande i förardisplayen. Meddelandet måste först bekräftas med ett tryck på **O**-knappen (4) innan appmenyn kan öppnas.)
2. Navigera till färddatorappen åt vänster eller höger med (2).
> De fyra översta menyraderna visar uppmätta värden för trippmätare TM. Nästa fyra menyraderna visar uppmätta värden för trippmätare TA. Stega uppåt eller nedåt i listan med (3).
3. Stega längre ned till alternativknapparna för att välja vilken information som ska visas i förardisplayen:

- Vägmätare
- Körsträcka till tom tank
- Körsträcka till tomt batteri
- Turist (alternativ hastighetsmätare)
- Körsträcka för trippmätare TM, TA, eller ingen visning av körsträcka
- Momentan bränsleförbrukning, medelförbrukning för TM eller TA, alternativt ingen visning av bränsleförbrukning

Markera eller avmarkera ett val med **O**-knappen (4). Ändringen genomförs direkt.

Relaterad information

- Färddator (s. 85)
- Nollställa trippmätare (s. 88)

¹ Bilden är schematisk – detaljer kan variera beroende på bilmodell.

Nollställa trippmätare

Nollställ trippmätaren med vänster rattspak.



- Nollställ all information i trippmätare TM (d.v.s. körsträcka, medelförbrukning, medelhastighet och körtid) med ett långt tryck på **RESET**-knappen på vänster rattspak.

Ett kort tryck på **RESET**-knappen nollställer endast körsträckan.

Trippmätare TA har endast automatisk nollställning som sker när bilen inte används under fyra timmar eller mer.

Relaterad information

- Färddator (s. 85)

Visa färdstatistik i centerdisplayen

Färdstatistik från färddatorn visas grafiskt i centerdisplayen och ger en översikt som underlättar en mer bränsleekonomisk körning.

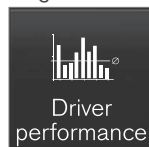

Öppna appen

Förarprestation i appvyn för att visa färdstatistiken.

Varje stapel i diagrammet symboliserar en körsträcka på antingen 1, 10 eller

100 km, alternativt miles. Staplarna fylls på från höger i takt med pågående körning. Stapeln längst till höger visar värdet för pågående sträcka.

Genomsnittlig bränsleförbrukning och total körtid är beräknad sedan förra nollställningen av färdstatistik gjordes.

Bränsle- och elförbrukning visas i separata grafer. Visad elförbrukning är "netto"-förbrukning, d.v.s. förbrukat energi minus återgenererad energi skapad vid inbromsning.

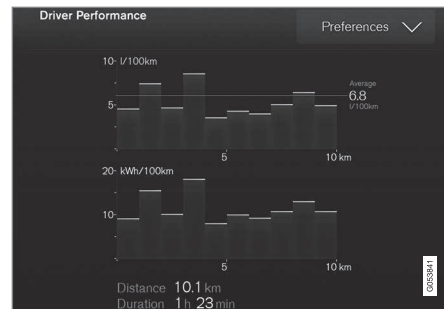

Färdstatistik från färddatorn².

i OBS

Vid körning med eldrift kan bränsleförbrukning indikeras i färdstatistiken om tillskottsvarmaren³ är i gång.

Relaterad information

- Inställningar för färdstatistik (s. 89)
- Färddator (s. 85)

² Bilden är schematisk – detaljer kan variera beroende på bilmodell.

³ Gäller bränsle driven varmare.

Inställningar för färdstatistik

Nollställ eller justera inställningar för färdstatistik.

1. Öppna appen **Förarprestation** i appvyn för att visa färdstatistiken.



2. Tryck på **Preferenser** för att

- ändra grafskala. Välj upplösning 1, 10 eller 100 km/miles för stapeln.
- nollställa data efter varje färd. Genomförs när bilen har stått stilla mer än 4 timmar.
- nollställa data för nuvarande färd.

Färdstatistik, beräknad medelförbrukning, och sammanlagd körtid nollställs alltid samtidigt.

Enheter för körsträcka, hastighet m.m. kan ändras via systeminställningar i centerdisplayen.

Relaterad information

- Visa färdstatistik i centerdisplayen (s. 88)
- Färddator (s. 85)
- Nollställa trippmätare (s. 88)

Datum och tid

Klockan visas i både förar- och centerdisplay.

Klockans placering



I vissa situationer kan meddelanden och information skymma klockan i förardisplayen.

I centerdisplayen är klockan placerad uppe till höger i statusfältet.

Inställningar för datum och tid

- Välj **Inställningar** → **System** → **Datum och Tid** i centerdisplayens toppvy för att ändra inställningar för tid- och datumformat.

Justera datum och tid genom att trycka på pilarna upp eller ner på pekskärmen.

Automatisk tid för bilar med GPS

När bilen är utrustad med navigationssystem är det möjligt att välja **Automatisk tid**. Tidszo-

nen justeras då automatiskt beroende av var bilen befinner sig. För en viss typ av navigationssystem måste även nuvarande plats (land) ställas in för att få rätt tidszon. Om **Automatisk tid** inte är vald justeras tid och datum med pilarna upp eller ned på pekskärmen.

Sommartid

I vissa länder är det möjligt att välja inställningen **Automatisk sommartid** för automatisk inställning av sommartid. För övriga länder kan inställningen **Sommartid** väljas manuellt.

Relaterad information

- Förardisplay (s. 80)
- Ändra inställningar i centerdisplayens toppvy (s. 128)

Yttertemperaturmätare

Yttertemperaturen visas i förardisplayen. En sensor känner av temperaturen utanför bilen.

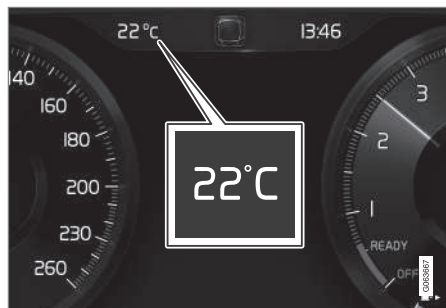

Om bilen har stått stilla kan mätaren visa ett för högt temperaturvärde.



När yttertemperaturen ligger inom området $-5\text{ }^{\circ}\text{C}$ till $+2\text{ }^{\circ}\text{C}$ ($23\text{ }^{\circ}\text{F}$ till $36\text{ }^{\circ}\text{F}$) tänds en snöflingensymbol som varnar för frosthalka.

Symbolen tänds också tillfälligt i head-up-displayen* om bilen är utrustad med sådan.

Ändra enhet för temperaturmätaren m.m. via systeminställningar i centerdisplayens toppvy.

Relaterad information





- Förardisplay (s. 80)
- Ändra systemenheter (s. 128)

Kontrollsymboler i förardisplayen

Kontrollsymbolerna uppmärksammar föraren på att en funktion är aktiverad, att ett system arbetar, eller att ett fel eller en brist har uppstått.

Symbol	Innebörd
	Information, läs displaytext Informationssymbolen tänds i kombination med text i förardisplayen då en avvikelse i något av bilens system inträffat. Informationssymbolen kan även tändas i kombination med andra symboler.
	Fel i bromssystemet Symbolen lyser vid fel med parkeringsbromsen.
	Fel i ABS-systemet Om symbolen tänds är systemet ur funktion. Bilens ordinarie bromssystem fungerar fortfarande, men utan ABS-funktionen.
	Automatisk broms på Symbolen lyser när funktionen är aktiverad och färdbronsen eller parkeringsbromsen verkar. Bromsen håller bilen stilla när den stannat.

Symbol	Innebörd
	Däcktryckssystem Symbolen lyser vid för lågt däcktryck. Vid fel i däcktryckssystemet kommer symbolen först att blinka i ca 1 minut och sedan lysa med fast sken. Detta kan bero på att systemet inte kan upptäcka eller varna för lågt däcktryck som avsett.
	Avgasreningssystem Om symbolen tänds efter motorstart kan det bero på fel i bilens avgasreningssystem. Kör till en verkstad för kontroll. Volvo rekommenderar att en auktoriserad Volvoverkstad kontaktas.
	Vänster och höger blinker Symbolen blinkar när blinker används.
	Positionsljus Symbolen lyser när positionsljus är på.

Symbol	Innebörd
	Fel på strålkastarsystemet Symbolen lyser om ett fel har uppstått i ABL-funktionen (Active Bending Lights) eller om annat fel i strålkastarsystemet har uppstått.
	Automatiskt helljus på Symbolen lyser med blått sken när automatiskt helljus är på.
	Automatiskt helljus av Symbolen lyser med vitt sken när automatiskt helljus är av.
	Helljus på Symbolen lyser när helljuset är på samt vid helljusblink.
	Automatiskt helljus på Symbolen lyser med blått sken när automatiskt helljus är på. Positionsljus är på.
	Automatiskt helljus av Symbolen lyser med vitt sken när automatiskt helljus är av. Positionsljus är på.

Symbol	Innebörd
	Helljus på Symbolen lyser när helljus och positionsljus är på.
	Dimstrålkastare på Symbolen lyser när dimljuset fram är på.
	Dimljus bak på Symbolen lyser när dimljuset bak är på.
	Regnsensor på Symbolen lyser när regnsensorn är på.
	Förkonditionering på Symbolen lyser när motor- och kupévärmare/luftkonditionering förkonditionerar bilen.
	Stabilitetssystem Blinkande symbol indikerar att stabilitetssystemet arbetar. Om symbolen lyser med fast sken har ett fel uppstått i systemet.

Symbol	Innebörd
	Stabilitetssystem, sportläge Symbolen lyser när sportläget är aktiverat. Sportläget ger möjlighet till en mer aktiv körupplevelse. Systemet känner då av om gaspedal, ratt rörelser och kurvtagning är mer aktiv än vid normal körning och tillåter då kontrollerad sladd med bakvagnen upp till en viss nivå innan det ingriper och stabiliserar bilen.
	Körfältsassistans Vit symbol: Körfältsassistans på och väglinjer är detekterade. Grå symbol: Körfältsassistans på och väglinjer är ej detekterade. Bärnstensgul symbol: Körfältsassistans varnar/ingriper.



Symbol	Innebörd
	<p>Körfältsassistans och regnsensor</p> <p>Vit symbol: Körfältsassistans på och väglinjer är detekterade. Regnsensorn är på.</p> <p>Grå symbol: Körfältsassistans på och väglinjer är ej detekterade. Regnsensorn är på.</p>
	<p>Reducerad prestanda</p> <p>Vid ett tillfälligt fel på drivlinan kan bilen gå in i ett s.k. Limp home-läge med lägre motoreffekt för att undvika skador på drivlinan.</p>

Relaterad information

- Fördardisplay (s. 80)
- Varningssymboler i fördardisplayen (s. 92)

Varningssymboler i fördardisplayen

Varningssymbolerna uppmärksammar föraren på att en viktig funktion är aktiverad, eller att ett allvarligt fel eller brist har uppstått.

Symbol	Innebörd
	<p>Varning</p> <p>Den röda varningssymbolen tänds då ett fel har indikerats som kan påverka säkerheten eller bilens körbarhet. Samtidigt visas ett förklarande textmeddelande i fördardisplayen. Varningssymbolen kan även tändas i kombination med andra symboler.</p>
	<p>Bältespåminnare</p> <p>Symbolen lyser eller blinkar om någon i framsätet inte tagit på sig säkerhetsbältet eller om någon i baksätet tagit av sig säkerhetsbältet.</p>

Symbol	Innebörd
	<p>Krockkuddar</p> <p>Om symbolen förblir tänd eller tänds under körning har ett fel upptäckts i något av bilens säkerhetssystem. Läs meddelande i fördardisplayen. Volvo rekommenderar att en auktoriserad Volvoverkstad kontaktas.</p>
	<p>Fel i bromssystemet</p> <p>Om symbolen tänds kan bromsvätskenivån vara för låg. Uppsök närmaste auktoriserade verkstad för kontroll och åtgärd av bromsvätskenivån.</p>
	<p>Parkeringsbroms ansatt</p> <p>Symbolen lyser konstant när parkeringsbromsen är ansatt.</p> <p>Blinkande symbol innebär att ett fel uppstått. Läs meddelande i fördardisplayen.</p>

Symbol	Innebörd
	<p>Lågt oljetryck</p> <p>Om symbolen tänds under körning när motorns oljetryck för lågt. Stanna motorn omedelbart och kontrollera oljenivån i motorn, fyll på vid behov. Om symbolen tänds och oljenivån är normal, kontakta en verkstad. Volvo rekommenderar att en auktoriserad Volvoverkstad kontaktas.</p>
	<p>Generatoren laddar inte</p> <p>Symbolen tänds under körning om ett fel i det elektriska systemet har uppstått. Uppsök en verkstad. Volvo rekommenderar att en auktoriserad Volvoverkstad kontaktas.</p>
	<p>Kollisionsrisk</p> <p>City Safety varnar vid kollisionsrisk med andra fordon, fotgängare, cyklister och större djur.</p>

Symbol	Innebörd
	<p>Systemfel</p> <p>Symbolen tänds under körning om något är fel på drivsystemet. Samtidigt visas ett förklarande textmeddelande i förardisplayen.</p>
	<p>Hög motortemperatur</p> <p>Symbolen tänds under körning när motorn har för hög temperatur. Samtidigt visas ett förklarande textmeddelande i förardisplayen.</p>

Relaterad information

- Kontrollsymboler i förardisplayen (s. 90)
- Förardisplay (s. 80)

Licensavtal för förardisplayen

En licens är ett avtal om rätt att bedriva viss verksamhet eller rätt att nyttja annans rättighet, på i avtalet angivna villkor. Följande text är Volvos överenskommelse med tillverkare eller utvecklare och är på engelska.

◀ **Boost Software License 1.0**

Permission is hereby granted, free of charge, to any person or organization obtaining a copy of the software and accompanying documentation covered by this license (the "Software") to use, reproduce, display, distribute, execute, and transmit the Software, and to prepare derivative works of the Software, and to permit third-parties to whom the Software is furnished to do so, all subject to the following: The copyright notices in the Software and this entire statement, including the above license grant, this restriction and the following disclaimer, must be included in all copies of the Software, in whole or in part, and all derivative works of the Software, unless such copies or derivative works are solely in the form of machine-executable object code generated by a source language processor.

THE SOFTWARE IS PROVIDED "AS IS", WITHOUT WARRANTY OF ANY KIND, EXPRESS OR IMPLIED, INCLUDING BUT NOT LIMITED TO THE WARRANTIES OF MERCHANTABILITY, FITNESS FOR A PARTICULAR PURPOSE, TITLE AND NON-INFRINGEMENT. IN NO EVENT SHALL THE COPYRIGHT HOLDERS OR ANYONE DISTRIBUTING THE SOFTWARE BE LIABLE FOR ANY DAMAGES OR OTHER LIABILITY, WHETHER IN CONTRACT, TORT OR OTHERWISE, ARISING FROM, OUT OF OR IN CONNECTION WITH THE SOFTWARE OR

THE USE OR OTHER DEALINGS IN THE SOFTWARE.

BSD 4-clause "Original" or "Old" License

Copyright (c) 1982, 1986, 1990, 1991, 1993 The Regents of the University of California. All rights reserved.

Redistribution and use in source and binary forms, with or without modification, are permitted provided that the following conditions are met:

1. Redistributions of source code must retain the above copyright notice, this list of conditions and the following disclaimer.
2. Redistributions in binary form must reproduce the above copyright notice, this list of conditions and the following disclaimer in the documentation and/or other materials provided with the distribution.
3. All advertising materials mentioning features or use of this software must display the following acknowledgement: This product includes software developed by the University of California, Berkeley and its contributors.
4. Neither the name of the University nor the names of its contributors may be used to endorse or promote products derived from this software without specific prior written permission.

THIS SOFTWARE IS PROVIDED BY THE REGENTS AND CONTRIBUTORS "AS IS" AND ANY EXPRESS OR IMPLIED WARRANTIES, INCLUDING, BUT NOT LIMITED TO, THE IMPLIED WARRANTIES OF MERCHANTABILITY AND FITNESS FOR A PARTICULAR PURPOSE ARE DISCLAIMED. IN NO EVENT SHALL THE REGENTS OR CONTRIBUTORS BE LIABLE FOR ANY DIRECT, INDIRECT, INCIDENTAL, SPECIAL, EXEMPLARY, OR CONSEQUENTIAL DAMAGES (INCLUDING, BUT NOT LIMITED TO, PROCUREMENT OF SUBSTITUTE GOODS OR SERVICES; LOSS OF USE, DATA, OR PROFITS; OR BUSINESS INTERRUPTION) HOWEVER CAUSED AND ON ANY THEORY OF LIABILITY, WHETHER IN CONTRACT, STRICT LIABILITY, OR TORT (INCLUDING NEGLIGENCE OR OTHERWISE) ARISING IN ANY WAY OUT OF THE USE OF THIS SOFTWARE, EVEN IF ADVISED OF THE POSSIBILITY OF SUCH DAMAGE.

BSD 3-clause "New" or "Revised" License

Copyright (c) 2011-2014, Yann Collet.

Redistribution and use in source and binary forms, with or without modification, are permitted provided that the following conditions are met:

1. Redistributions of source code must retain the above copyright notice, this list of conditions and the following disclaimer.
2. Redistributions in binary form must reproduce the above copyright notice, this list of conditions and the following disclaimer in the documentation and/or other materials provided with the distribution.
3. Neither the name of the organisation nor the names of its contributors may be used to endorse or promote products derive from this software without specific prior written permission.

THIS SOFTWARE IS PROVIDED BY THE COPYRIGHT HOLDERS AND CONTRIBUTORS "AS IS" AND ANY EXPRESS OR IMPLIED WARRANTIES, INCLUDING, BUT NOT LIMITED TO, THE IMPLIED WARRANTIES OF MERCHANTABILITY AND FITNESS FOR A PARTICULAR PURPOSE ARE DISCLAIMED. IN NO EVENT SHALL THE COPYRIGHT HOLDER OR CONTRIBUTORS BE LIABLE FOR ANY DIRECT, INDIRECT, INCIDENTAL,

SPECIAL, EXEMPLARY, OR CONSEQUENTIAL DAMAGES (INCLUDING, BUT NOT LIMITED TO, PROCUREMENT OF SUBSTITUTE GOODS OR SERVICES; LOSS OF USE, DATA, OR PROFITS; OR BUSINESS INTERRUPTION) HOWEVER CAUSED AND ON ANY THEORY OF LIABILITY, WHETHER IN CONTRACT, STRICT LIABILITY, OR TORT (INCLUDING NEGLIGENCE OR OTHERWISE) ARISING IN ANY WAY OUT OF THE USE OF THIS SOFTWARE, EVEN IF ADVISED OF THE POSSIBILITY OF SUCH DAMAGE.

BSD 2-clause "Simplified" license

Copyright (c) <YEAR>, <OWNER> All rights reserved.

Redistribution and use in source and binary forms, with or without modification, are permitted provided that the following conditions are met:

1. Redistributions of source code must retain the above copyright notice, this list of conditions and the following disclaimer.
2. Redistributions in binary form must reproduce the above copyright notice, this list of conditions and the following disclaimer in the documentation and/or other materials provided with the distribution.

THIS SOFTWARE IS PROVIDED BY THE COPYRIGHT HOLDERS AND

CONTRIBUTORS "AS IS" AND ANY EXPRESS OR IMPLIED WARRANTIES, INCLUDING, BUT NOT LIMITED TO, THE IMPLIED WARRANTIES OF MERCHANTABILITY AND FITNESS FOR A PARTICULAR PURPOSE ARE DISCLAIMED. IN NO EVENT SHALL THE COPYRIGHT OWNER OR CONTRIBUTORS BE LIABLE FOR ANY DIRECT, INDIRECT, INCIDENTAL, SPECIAL, EXEMPLARY, OR CONSEQUENTIAL DAMAGES (INCLUDING, BUT NOT LIMITED TO, PROCUREMENT OF SUBSTITUTE GOODS OR SERVICES; LOSS OF USE, DATA, OR PROFITS; OR BUSINESS INTERRUPTION) HOWEVER CAUSED AND ON ANY THEORY OF LIABILITY, WHETHER IN CONTRACT, STRICT LIABILITY, OR TORT (INCLUDING NEGLIGENCE OR OTHERWISE) ARISING IN ANY WAY OUT OF THE USE OF THIS SOFTWARE, EVEN IF ADVISED OF THE POSSIBILITY OF SUCH DAMAGE.

The views and conclusions contained in the software and documentation are those of the authors and should not be interpreted as representing official policies, either expressed or implied, of the FreeBSD Project.



◀ FreeType Project License

1. 1 Copyright 1996-1999 by David Turner, Robert Wilhelm, and Werner Lemberg
 Introduction The FreeType Project is distributed in several archive packages; some of them may contain, in addition to the FreeType font engine, various tools and contributions which rely on, or relate to, the FreeType Project. This license applies to all files found in such packages, and which do not fall under their own explicit license. The license affects thus the FreeType font engine, the test programs, documentation and makefiles, at the very least. This license was inspired by the BSD, Artistic, and IJG (Independent JPEG Group) licenses, which all encourage inclusion and use of free software in commercial and freeware products alike. As a consequence, its main points are that:

- o We don't promise that this software works. However, we are interested in any kind of bug reports. ('as is' distribution)
- o You can use this software for whatever you want, in parts or full form, without having to pay us. ('royalty-free' usage)
- o You may not pretend that you wrote this software. If you use it, or only parts of it, in a program, you must acknowledge somewhere in your documentation that you've used the FreeType code. ('credits')

We specifically permit and encourage the inclusion of this

software, with or without modifications, in commercial products, provided that all warranty or liability claims are assumed by the product vendor. Legal Terms 0. Definitions Throughout this license, the terms 'package', 'FreeType Project', and 'FreeType archive' refer to the set of files originally distributed by the authors (David Turner, Robert Wilhelm, and Werner Lemberg) as the 'FreeType project', be they named as alpha, beta or final release. 'You' refers to the licensee, or person using the project, where 'using' is a generic term including compiling the project's source code as well as linking it to form a 'program' or 'executable'. This program is referred to as 'a program using the FreeType engine'. This license applies to all files distributed in the original FreeType archive, including all source code, binaries and documentation, unless otherwise stated in the file in its original, unmodified form as distributed in the original archive. If you are unsure whether or not a particular file is covered by this license, you must contact us to verify this. The FreeType project is copyright (C) 1996-1999 by David Turner, Robert Wilhelm, and Werner Lemberg. All rights reserved except as specified below. 1. No Warranty THE FREETYPE ARCHIVE IS PROVIDED 'AS IS' WITHOUT WARRANTY OF ANY KIND, EITHER

EXPRESSED OR IMPLIED, INCLUDING, BUT NOT LIMITED TO, WARRANTIES OF MERCHANTABILITY AND FITNESS FOR A PARTICULAR PURPOSE. IN NO EVENT WILL ANY OF THE AUTHORS OR COPYRIGHT HOLDERS BE LIABLE FOR ANY DAMAGES CAUSED BY THE USE OR THE INABILITY TO USE, OF THE FREETYPE PROJECT. As you have not signed this license, you are not required to accept it. However, as the FreeType project is copyrighted material, only this license, or another one contracted with the authors, grants you the right to use, distribute, and modify it. Therefore, by using, distributing, or modifying the FreeType project, you indicate that you understand and accept all the terms of this license.

2. Redistribution Redistribution and use in source and binary forms, with or without modification, are permitted provided that the following conditions are met:

- o Redistribution of source code must retain this license file ('licence.txt') unaltered; any additions, deletions or changes to the original files must be clearly indicated in accompanying documentation. The copyright notices of the unaltered, original files must be preserved in all copies of source files.
- o Redistribution in binary form must provide a disclaimer that states that the software is based in part of the

work of the FreeType Team, in the distribution documentation. We also encourage you to put an URL to the FreeType web page in your documentation, though this isn't mandatory. These conditions apply to any software derived from or based on the FreeType code, not just the unmodified files. If you use our work, you must acknowledge us. However, no fee need be paid to us.

3. Advertising The names of FreeType's authors and contributors may not be used to endorse or promote products derived from this software without specific prior written permission. We suggest, but do not require, that you use one or more of the following phrases to refer to this software in your documentation or advertising materials: 'FreeType Project', 'FreeType Engine', 'FreeType library', or 'FreeType Distribution'.
4. Contacts There are two mailing lists related to FreeType: o freetype@freetype.org Discusses general use and applications of FreeType, as well as future and wanted additions to the library and distribution. If you are looking for support, start in this list if you haven't found anything to help you in the documentation. o devel@freetype.org Discusses bugs, as well as engine internals, design issues, specific licenses,

porting, etc. o <http://www.freetype.org> Holds the current FreeType web page, which will allow you to download our latest development version and read online documentation. You can also contact us individually at: David Turner <david.turner@freetype.org> Robert Wilhelm <robert.wilhelm@freetype.org> Werner Lemberg <werner.lemberg@freetype.org>

Libpng License

This copy of the libpng notices is provided for your convenience. In case of any discrepancy between this copy and the notices in the file png.h that is included in the libpng distribution, the latter shall prevail.

COPYRIGHT NOTICE, DISCLAIMER, and LICENSE:

If you modify libpng you may insert additional notices immediately following this sentence.

libpng versions 1.0.7, July 1, 2000, through 1.0.13, April 15, 2002, are Copyright (c) 2000-2002 Glenn Randers-Pehrson and are distributed according to the same disclaimer and license as libpng-1.0.6 with the following individuals added to the list of Contributing Authors

Simon-Pierre Cadieux
Eric S. Raymond
Gilles Vollant

and with the following additions to the disclaimer:

There is no warranty against interference with your enjoyment of the library or against infringement. There is no warranty that our efforts or the library will fulfill any of your particular purposes or needs. This library is provided with all faults, and the entire risk of satisfactory quality, performance, accuracy, and effort is with the user.

libpng versions 0.97, January 1998, through 1.0.6, March 20, 2000, are Copyright (c) 1998, 1999 Glenn Randers-Pehrson, and are distributed according to the same disclaimer and license as libpng-0.96, with the following individuals added to the list of Contributing Authors:

Tom Lane
Glenn Randers-Pehrson
Willem van Schaik

libpng versions 0.89, June 1996, through 0.96, May 1997, are Copyright (c) 1996, 1997 Andreas Dilger Distributed according to the same disclaimer and license as libpng-0.88, with the following individuals added to the list of Contributing Authors:

John Bowler
Kevin Bracey
Sam Bushell



DISPLAYER OCH RÖSTSTYRNING

◀ Magnus Holmgren

Greg Roelofs

Tom Tanner

libpng versions 0.5, May 1995, through 0.88, January 1996, are Copyright (c) 1995, 1996 Guy Eric Schalnat, Group 42, Inc.

For the purposes of this copyright and license, "Contributing Authors" is defined as the following set of individuals:

Andreas Dilger

Dave Martindale

Guy Eric Schalnat

Paul Schmidt

Tim Wegner

The PNG Reference Library is supplied "AS IS". The Contributing Authors and Group 42, Inc. disclaim all warranties, expressed or implied, including, without limitation, the warranties of merchantability and of fitness for any purpose. The Contributing Authors and Group 42, Inc. assume no liability for direct, indirect, incidental, special, exemplary, or consequential damages, which may result from the use of the PNG Reference Library, even if advised of the possibility of such damage.

Permission is hereby granted to use, copy, modify, and distribute this source code, or

portions hereof, for any purpose, without fee, subject to the following restrictions:

1. The origin of this source code must not be misrepresented.
2. Altered versions must be plainly marked as such and must not be misrepresented as being the original source.
3. This Copyright notice may not be removed or altered from any source or altered source distribution.

The Contributing Authors and Group 42, Inc. specifically permit, without fee, and encourage the use of this source code as a component to supporting the PNG file format in commercial products. If you use this source code in a product, acknowledgment is not required but would be appreciated.

A "png_get_copyright" function is available, for convenient use in "about" boxes and the like:

```
printf("%s",png_get_copyright(NULL));
```

Also, the PNG logo (in PNG format, of course) is supplied in the files "pngbar.png" and "pngbar.jpg (88x31) and "pngnow.png" (98x31).

Libpng is OSI Certified Open Source Software. OSI Certified Open Source is a certification mark of the Open Source Initiative.

Glenn Randers-Pehrson randeg@alum.rpi.edu
April 15, 2002

MIT License

Copyright (c) <year> <copyright holders>

Permission is hereby granted, free of charge, to any person obtaining a copy of this software and associated documentation files (the "Software"), to deal in the Software without restriction, including without limitation the rights to use, copy, modify, merge, publish, distribute, sublicense, and/or sell copies of the Software, and to permit persons to whom the Software is furnished to do so, subject to the following conditions:

The above copyright notice and this permission notice shall be included in all copies or substantial portions of the Software.

THE SOFTWARE IS PROVIDED "AS IS", WITHOUT WARRANTY OF ANY KIND, EXPRESS OR IMPLIED, INCLUDING BUT NOT LIMITED TO THE WARRANTIES OF MERCHANTABILITY, FITNESS FOR A PARTICULAR PURPOSE AND NONINFRINGEMENT. IN NO EVENT SHALL THE AUTHORS OR COPYRIGHT HOLDERS BE LIABLE FOR ANY CLAIM, DAMAGES OR OTHER LIABILITY, WHETHER IN AN ACTION OF CONTRACT, TORT OR OTHERWISE, ARISING FROM, OUT OF OR IN CONNECTION WITH THE SOFTWARE OR THE USE OR OTHER DEALINGS IN THE SOFTWARE.

zlib License

The zlib/libpng License Copyright (c) <year> <copyright holders>

This software is provided 'as-is', without any express or implied warranty. In no event will the authors be held liable for any damages arising from the use of this software.

Permission is granted to anyone to use this software for any purpose, including commercial applications, and to alter it and redistribute it freely, subject to the following restrictions:

1. The origin of this software must not be misrepresented; you must not claim that you wrote the original software. If you use this software in a product, an acknowledgment in the product documentation would be appreciated but is not required.
2. Altered source versions must be plainly marked as such, and must not be misrepresented as being the original software.
3. This notice may not be removed or altered from any source distribution.

SGI Free Software B License Version 2.0.

SGI FREE SOFTWARE LICENSE B (Version 2.0, Sept. 18, 2008)

Copyright (C) [dates of first publication] Silicon Graphics, Inc. All Rights Reserved.

Permission is hereby granted, free of charge, to any person obtaining a copy of this software and associated documentation files (the "Software"), to deal in the Software without restriction, including without limitation the rights to use, copy, modify, merge, publish, distribute, sublicense, and/or sell copies of the Software, and to permit persons to whom the Software is furnished to do so, subject to the following conditions: The above copyright notice including the dates of first publication and either this permission notice or a reference to <http://oss.sgi.com/projects/FreeB/> shall be included in all copies or substantial portions of the Software.

THE SOFTWARE IS PROVIDED "AS IS", WITHOUT WARRANTY OF ANY KIND, EXPRESS OR IMPLIED, INCLUDING BUT NOT LIMITED TO THE WARRANTIES OF MERCHANTABILITY, FITNESS FOR A PARTICULAR PURPOSE AND NONINFRINGEMENT. IN NO EVENT SHALL SILICON GRAPHICS, INC. BE LIABLE FOR ANY CLAIM, DAMAGES OR OTHER LIABILITY, WHETHER IN AN ACTION OF CONTRACT, TORT OR OTHERWISE, ARISING FROM, OUT OF OR IN CONNECTION WITH THE SOFTWARE OR THE USE OR OTHER DEALINGS IN THE SOFTWARE.

Except as contained in this notice, the name of Silicon Graphics, Inc. shall not be used in



- ◀ advertising or otherwise to promote the sale, use or other dealings in this Software without prior written authorization from Silicon Graphics, Inc.

Relaterad information

- Förardisplay (s. 80)

Applikationsmeny i förardisplay

Applikationsmenyn (appmenyn) i förardisplayen ger snabb åtkomst till vanligt använda funktioner för vissa appar.



Bilden är schematisk.

Appmenyn i förardisplayen kan användas istället för centerdisplayen och styrs med rattens högra knappsats. Appmenyn gör det enklare att växla mellan olika appar eller funktioner i apparna utan att behöva släppa ratten.

Appmenyns funktioner

Olika appar ger tillgång till olika typer av funktioner. Från appmenyn kan följande appar och deras tillhörande funktioner styras:

App	Funktioner
Färd dator	Val av trippmätare, val av vad som ska visas i förardisplayen m.m.
Mediaspelare	Val av aktiv källa för mediaspelaren.
Telefon	Uppringning av en kontakt från samtalslistan.
Navigation	Guide till destination m.m.

Relaterad information

- Förardisplay (s. 80)
- Översikt av centerdisplay (s. 105)
- Hantera applikationsmeny i förardisplay (s. 101)

Hantera applikationsmeny i förardisplay

Applikationsmenyn (appmenyn) i förardisplayen hanteras med rattens högra knapp-sats.

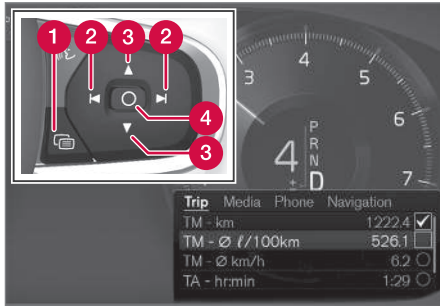

Appmenyn och rattens högra knapp-sats. Bilden är schematisk.

- 1 Öppna/stänga
- 2 Vänster/höger
- 3 Upp/ner
- 4 Bekräfta

Öppna/stänga appmenyn

- Tryck på öppna/stänga (1).
- > Appmenyn öppnas/stängs.

i OBS

Det går inte att öppna appmenyn samtidigt som det finns ett okvitterat meddelande i förardisplayen. Meddelandet måste först bekräftas innan appmenyn kan öppnas.

Appmenyn stängs automatiskt efter en stunds inaktivitet eller för vissa val.

Navigera och välja i appmenyn

1. Navigera mellan apparna genom att trycka på vänster eller höger (2).
 - > Funktioner för föregående/nästa app visas i appmenyn.
2. Bläddra bland funktionerna för vald app genom att trycka på upp eller ner (3).
3. Bekräfta eller markera ett val för funktionen genom att trycka på bekräfta (4).
 - > Funktionen aktiveras och för vissa val stängs därefter appmenyn.

Om appmenyn öppnas igen visas funktionerna för senast valda app direkt.

Relaterad information

- Applikationsmeny i förardisplay (s. 100)
- Meddelande i förardisplay (s. 101)

Meddelande i förardisplay

Förardisplayen kan vid olika händelser visa meddelanden för att informera eller hjälpa föraren.



Exempel på meddelande i förardisplayen. Bilden är schematisk – detaljer kan variera beroende på bilmodell.

Exempel på meddelande i förardisplayen.

I förardisplayen visas meddelanden av hög prioritet för föraren.

Meddelanden kan visas på olika ställen i förardisplayen beroende på vilken övrig information som visas för tillfället. Efter en stund, eller när meddelandet kvitterats/åtgärdats om det krävs, försvinner meddelandet från förardisplayen. Om ett meddelande behöver sparas läggs det sig i appen **Bilstatus** som öppnas från appvyn i centerdisplayen.

- ◀◀ Meddelandets utformning kan variera och kan visas tillsammans med grafik, symboler eller knappar för att t.ex. kvittera meddelandet eller acceptera en förfrågan.

Service meddelanden

Nedan visas ett urval viktiga servicemeddelanden och deras innebörd.

Meddelande	Innebörd
Stanna snarast^A	Stanna och stäng av motorn. Allvarlig skaderisk – kontakta en verkstad ^B .
Stanna motorn^A	Stanna och stäng av motorn. Allvarlig skaderisk – kontakta en verkstad ^B .
Service snarast Kör till verkstad^A	Kontakta en verkstad ^B för omgående kontroll av bilen.
Service erfordras^A	Kontakta en verkstad ^B för kontroll av bilen så snart som möjligt.
Regelbunden service Boka tid för service	Dags för service – kontakta en verkstad ^B . Visas före nästa servicetidpunkt.

Meddelande	Innebörd
Regelbunden service Tid för service	Dags för service – kontakta en verkstad ^B . Visas vid nästa servicetidpunkt.
Regelbunden service Tid för service överskriden	Dags för service – kontakta en verkstad ^B . Visas när servicetidpunkten överskridits.
Tillfälligt avstängd^A	En funktion har tillfälligt stängts av och återställs automatiskt under körning eller efter omstart.

^A Del av meddelande, visas tillsammans med uppgift om var problem har uppstått.

^B En auktoriserad Volvoverkstad rekommenderas.

Relaterad information

- Hantera meddelande i förardisplay (s. 102)
- Hantera meddelande sparat från förardisplay (s. 103)
- Meddelande i centerdisplay (s. 136)

Hantera meddelande i förardisplay

Meddelanden i förardisplayen hanteras med rattens högra knappsats.



Exempel på meddelande i förardisplayen och rattens högra knappsats. Bilden är schematisk – detaljer kan variera beroende på bilmodell.

- 1 Vänster/höger
- 2 Bekräfta

Vissa meddelanden i förardisplayen innehåller en eller flera knappar för att t.ex. kvittera meddelandet eller acceptera en förfrågan.

Hantera nytt meddelande

För meddelanden med knappar:

1. Navigera mellan knapparna genom att trycka på vänster eller höger (1).
2. Bekräfta valet genom att trycka på bekräfta (2).
 - > Meddelandet försvinner från förardisplayen.

För meddelanden utan knappar:

- Stäng meddelandet genom att trycka på bekräfta (2) eller låt meddelandet automatiskt stängas efter en stund.
 - > Meddelandet försvinner från förardisplayen.

Om ett meddelande behöver sparas läggs det sig i appen **Bilstatus** som öppnas från appvyn i centerdisplayen. I samband med detta visas meddelandet **Bilmeddelande har sparats i Bilstatus-appen** i centerdisplayen.

Relaterad information

- Meddelande i förardisplay (s. 101)
- Hantera meddelande sparats från förardisplay (s. 103)
- Meddelande i centerdisplay (s. 136)

Hantera meddelande sparats från förardisplay

Meddelanden som sparats från förar- och centerdisplayerna hanteras i båda fallen i centerdisplayen.

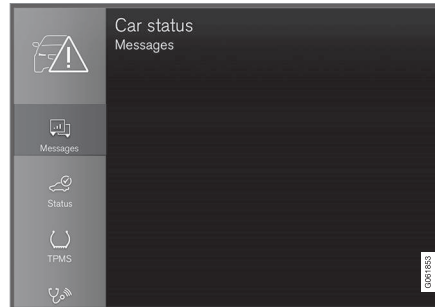

Sparade meddelanden kan ses i appen **Bilstatus**.

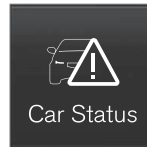

Meddelanden som visats i förardisplayen och som behövs sparas läggs i appen **Bilstatus** i centerdisplayen. I samband med detta visas meddelandet

Bilmeddelande har sparats i Bilstatus-appen i centerdisplayen.

Läsa sparade meddelande

Läsa sparade meddelande direkt:

- Tryck på knappen till höger om meddelandet **Bilmeddelande har sparats i Bilstatus-appen** i centerdisplayen.
 - > Det sparade meddelandet visas i appen **Bilstatus**.

Läsa sparade meddelande i efterhand:

1. Öppna appen **Bilstatus** från appvyn i centerdisplayen.
 - > Appen startas i hemvyns nedersta delvy.
2. Välj fliken **Meddelanden** i appen.
 - > En lista med sparade meddelanden visas.
3. Tryck på ett meddelande för att expandera/minimera.
 - > Mer information om meddelandet visas i listan och bilden till vänster i appen visar information om meddelandet i grafisk form.

◀ **Hantera sparade meddelande**

Vissa meddelanden har i expanderat läge två knappar tillgängliga för att boka service eller läsa ägarmanualen.

Boka service för sparade meddelande:

- I expanderat läge för meddelandet, tryck på **Skapa förfrågan/Ring för att boka tid**⁴ för att få hjälp med att boka service.
 - > Med **Skapa förfrågan**: Fliken **Förfrågningar** öppnas i appen och skapar en förfrågan om att boka service och reparation.

Med **Ring för att boka tid**: Telefonappen startas och ringer upp ett servicecenter för att boka service och reparation.

Läsa ägarmanualen för sparade meddelande:

- I expanderat läge för meddelandet, tryck på **Ägarmanual** för att läsa i ägarmanualen om meddelandet.
 - > Ägarmanualen öppnas i centerdisplayen och visar information kopplad till meddelandet.

Sparade meddelanden i appen raderas automatiskt varje gång motorn startas.

Relaterad information

- Meddelande i förardisplay (s. 101)
- Hantera meddelande i förardisplay (s. 102)
- Meddelande i centerdisplay (s. 136)

⁴ Beroende av marknad. Volvo ID och vald verkstad behöver också vara registrerat.

Översikt av centerdisplay

Från centerdisplayen styrs många av bilens funktioner. Här presenteras centerdisplayen och dess möjligheter.

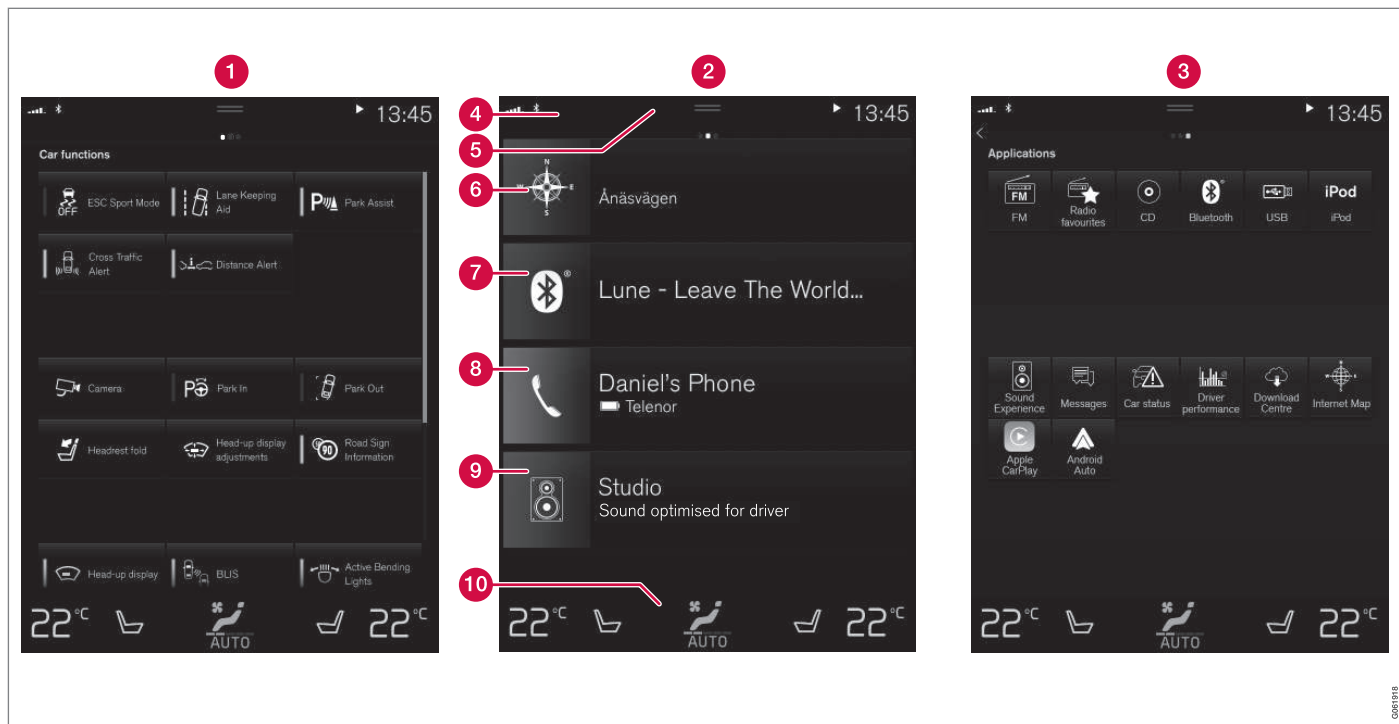

Tre av centerdisplayens grundvyer. Svep åt höger respektive vänster för att nå funktions- respektive appvyn⁵.

1 Funktionsvy – bilfunktioner som aktiveras eller deaktiveras med ett tryck. Vissa funk-

tioner är även så kallade triggerfunktioner vilka öppnar fönster med inställningsmög-

ligheter. Exempel på detta är **Kamera**. Inställningar för head-up-displayen* görs

⁵ För högerstyrd bil är vyerna spegelvända.

också från funktionsvyn men justeringar görs med rattens högra knappats.

- 2 Hemvy – den första vy som visas då skärmen startas.
- 3 Applikationsvy (appvy) – appar som har laddats ner (tredjepartsappar) men också appar för inbyggda funktioner, exempelvis **FM-radio**. Tryck på en appikon för att öppna appen.
- 4 Statusfält – högst upp i skärmen visas aktiviteterna i bilen. Till vänster i statusfältet visas nätverks- och anslutningsinformation och till höger visas mediarelaterad information, klocka samt indikering om pågående bakgrundsaktivitet.
- 5 Toppvy – dra fliken nedåt för att komma åt toppvyn. Härifrån nås **Inställningar**, **Ägarmanual**, **Profil** samt bilens sparade meddelanden. I vissa fall nås också kontextuell inställning (t.ex. **Inställningar Navigation**) och kontextuell ägarmanual (t.ex. **Manual Navigation**) i toppvyn.
- 6 Navigation – leder till kartnavigering, med t.ex. Sensus Navigation*. Tryck på delvyn för att expandera den.
- 7 Media – senast använda appar som har att göra med media. Tryck på delvyn för att expandera den.
- 8 Telefon – härifrån nås telefonfunktionen. Tryck på delvyn för att expandera den.

- 9 Den extra delvyn – senast använda appar eller bilfunktioner som inte hör hemma i någon av de övriga delvyerna. Tryck på delvyn för att expandera den.
- 10 Klimatrad – information och direktinteraktion för att t.ex. ställa in temperatur och sätesvärme*. Tryck på symbolen mitt på klimatraden för att öppna klimatvyn med fler inställningsmöjligheter.

Relaterad information

- Hantera centerdisplay (s. 108)
- Navigera i centerdisplayens vyer (s. 111)
- Funktionsvy i centerdisplay (s. 118)
- Appar (s. 484)
- Symboler i centerdisplayens statusfält (s. 120)
- Ändra inställningar i centerdisplayens toppvy (s. 128)
- Öppna kontextuell inställning i centerdisplay (s. 129)
- Ägarmanual i centerdisplay (s. 19)
- Mediaspelare (s. 493)
- Telefon (s. 509)
- Klimatreglage (s. 206)
- Stänga av och ändra volymen på systemljud i centerdisplay (s. 127)
- Ändra utseendet i centerdisplay (s. 127)
- Ändra systemspråk (s. 128)

- Ändra systemenheter (s. 128)
- Rengöra centerdisplay (s. 624)
- Meddelande i centerdisplay (s. 136)

Hantera centerdisplay

Många av bilens funktioner styrs och regleras från centerdisplayen. Centerdisplayen är en pekskärm som reagerar vid beröring.

Använda pekskärmfunktionaliteten i centerdisplayen

Skärmen reagerar olika beroende på om man trycker, drar eller sveper över den. Det är möjligt att t.ex. bläddra mellan olika vyer, markera

objekt, skrolla i en lista och flytta på appar genom att vidröra skärmen på olika sätt.



En infraröd ljusrådå alldeles ovanför skärmens yta gör att skärmen känner av ett finger som befinner sig strax framför skärmen. Denna teknologi gör det möjligt att använda skärmen även med handskar på.





Två personer kan interagera med skärmen samtidigt, t.ex. för att justera klimatet för förar- respektive passagerarsidan.

! **VIKTIGT**

Använd inte vassa föremål mot skärmen då den kan repas av det.

I tabellen nedan presenteras de olika tillvägagångssätten för att hantera skärmen:

Tillvägagångssätt	Utförande	Resultat
	Tryck en gång.	Markerar ett objekt, bekräftar ett val eller aktiverar en funktion.
	Tryck snabbt två gånger.	Zoomar in på ett digitalt objekt, exempelvis kartan.
	Tryck och håll kvar.	Griper tag i ett objekt. Kan användas för att flytta appar eller kartpunkter på kartan. Tryck och håll kvar fingret mot skärmen och dra samtidigt objektet till önskad plats.
	Tryck en gång med två fingrar.	Zoomar ut från ett digitalt objekt, exempelvis kartan.

Tillvägagångssätt	Utförande	Resultat
	<p>Dra</p>	<p>Växlar mellan olika vyer, rullar i en lista, text eller vy. Håll inne och dra för att flytta appar eller kartpunkter på kartan. Dra horisontellt eller vertikalt över skärmen.</p>
	<p>Svep/dra snabbt</p>	<p>Växlar mellan olika vyer, rullar i en lista, text eller vy. Dra horisontellt eller vertikalt över skärmen. Observera att beröring i övre delen av skärmen kan få toppvyn att öppna sig.</p>
	<p>Dra isär</p>	<p>Zoomar in.</p>
	<p>Dra ihop</p>	<p>Zoomar ut.</p>

◀◀ Återgå till hemvyn från en annan vy

1. Tryck kort på hemknappen under centerdisplayen.
 - > Senaste läget för hemvyn visas.
2. Tryck kort igen.
 - > Alla hemvyns delvyer sätts i standardläge.

i OBS

I hemvyns standardläge – tryck kort på hemknappen. En animation som beskriver åtkomst till de olika vyerna visas på skärmen.

Skrolla i lista, artikel eller vy

När en skroll-indikator är synlig i skärmen är det möjligt att skrolla nedåt eller uppåt i vyn. Svep nedåt/uppåt var som helst i vyn.

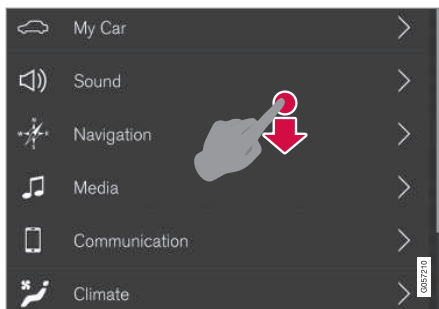

Skroll-indikatorn syns i centerdisplayen när det är möjligt att skrolla i vyn.

Använda reglage i centerdisplayen



Temperaturreglaget.

Till många av bilens funktioner används reglage. Reglera t.ex. temperatur genom att antingen:

- dra i reglaget till önskad temperatur,
- trycka på + eller – för att höja eller sänka temperaturen stegvis, eller
- trycka på önskad temperatur på reglaget.

Relaterad information

- Aktivera och deaktivera centerdisplay (s. 111)
- Flytta appar och knappar i centerdisplay (s. 120)
- Tangentbordet i centerdisplay (s. 122)

Aktivera och deaktivera centerdisplay

Centerdisplayen kan dimmas ner och aktiveras igen med hjälp av hemknappen under skärmen.



Hemknapp för centerdisplayen.

Konsekvensen då hemknappen används blir att skärmen dimmas ner och att pekskärmen inte längre reagerar vid beröring. Klimatraden kommer fortfarande att visas. Alla funktioner som är kopplade till skärmen är fortfarande igång, såsom klimat, ljud, guidning* och appar. När centerdisplayen är neddimmad är det lämpligt att rengöra skärmen. Dimningsfunktion kan också användas för att släcka ner skärmen så att den inte stör under körning.

1. Gör ett långt tryck på den fysiska hemknappen under skärmen.
 - > Skärmen släcks ner, förutom klimatraden som fortfarande visas. Alla funktioner som är kopplade till skärmen är fortfarande igång.
2. Återaktivera skärmen – tryck kort på hemknappen.
 - > Samma vy som visades innan skärmen stängdes av visas igen.

i OBS

Skärmen kan inte stängas av när en uppmaning om att utföra en åtgärd visas på skärmen.

i OBS

Centerdisplayen stängs automatiskt av när motorn är av och förardörren öppnas.

Relaterad information

- Rengöra centerdisplay (s. 624)
- Ändra utseendet i centerdisplay (s. 127)
- Översikt av centerdisplay (s. 105)

Navigera i centerdisplayens vyer

I centerdisplayen finns fem olika grundvyer: hemvy, toppvy, klimatvy, applikationsvy (appvy) och funktionsvy. Skärmen startas automatiskt när förardörren öppnas.

Hemvyn

Hemvyn är den vy som visas när skärmen startas. Den består av fyra delvyer:

Navigation, Media, Telefon och en extra delvy.

En app eller bilfunktion som väljs från app- eller funktionsvyn startar i respektive delvy i hemvyn. T.ex. **FM-radio** startar i **Media**-delvyn.

Den extra delvyn visar den senast använda appen eller bilfunktionen som inte har med något av de övriga tre områdena att göra.

Delvyerna visar kortfattad information om respektive app.

i OBS

Vid start av bilen visar hemvyns delvyer information om det aktuella läget för appar i respektive delvy.



i OBS

I hemvyns standardläge – tryck kort på hemknappen. En animation som beskriver åtkomst till de olika vyerna visas på skärmen.

Statusfältet

Högst upp i skärmen visas aktiviteterna i bilen. Till vänster i statusfältet visas nätverks- och anslutningsinformation och till höger visas mediarelaterad information, klocka samt indikering om bakgrundsaktivitet pågår.

Toppvyn

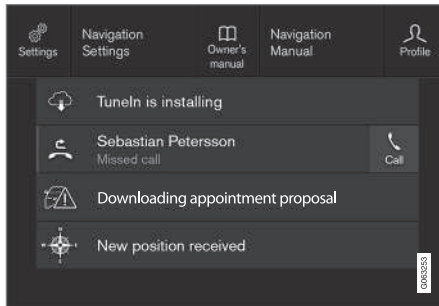

Toppvyn neddragen.

I mitten av statusfältet högst upp i skärmen finns en flik. Öppna toppvyn genom att trycka på fliken eller genom att dra/svepa uppifrån och ner över skärmen.

I toppvyn ges alltid åtkomst till:

- **Inställningar**
- **Ägarmanual**
- **Profil**
- Bilens sparade meddelanden.

I toppvyn ges i vissa fall åtkomst till:

- Kontextuell inställning (t.ex. **Inställningar Navigation**). Ändra inställningar direkt i toppvyn då en app (ex. navigation) är igång.
- Kontextuell ägarmanual (t.ex. **Manual Navigation**). Få tillgång, direkt i toppvyn, till artikel i den digitala ägarmanualen som är relaterad till det innehåll som visas på skärmen.

Lämna toppvyn – tryck utanför toppvyn, på hemknappen eller längst ner i toppvyn och dra uppåt. Bakomliggande vy blir då synlig och möjlig att använda igen.

i OBS

Toppvyn är inte tillgänglig vid start/avstängning eller då ett meddelande visas på skärmen. Den är heller inte tillgänglig då klimatvyn visas.

Klimatvyn

Längst ner i skärmen ligger klimatraden alltid synlig. Där kan de vanligaste klimatinställningarna göras direkt, såsom inställning av temperatur och sätesvärme*.



Tryck på symbolen mitt på klimatraden för att öppna klimatvyn och få tillgång till fler klimatinställningar.



Tryck på symbolen för att stänga klimatvyn och återgå till tidigare vy.

Applikationsvyn

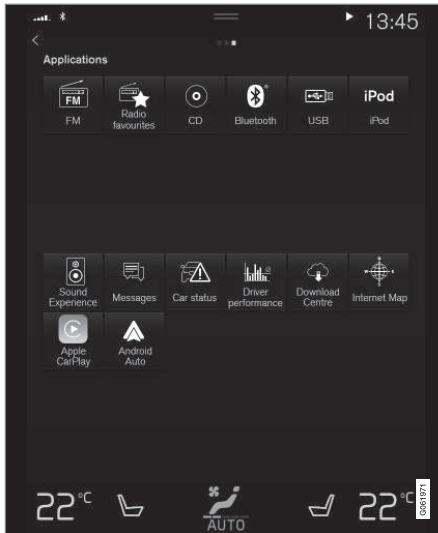

Applikationsvyn med bilens appar.

Svep från höger till vänster⁶ över skärmen för att komma åt applikationsvyn (appvyn) från hemvyn. Här ligger appar som har laddats ner (tredjepartsappar) men också appar för inbyggda funktioner, exempelvis **FM-radio**. Vissa appar visar kortfattad information direkt

ute i appvyn, exempelvis antalet olästa textmeddelanden för **Meddelanden**.

Tryck på en app för att öppna den. Appen öppnas då i delvyn som den tillhör, exempelvis **Media**.

Beroende på mängden appar går det att skrolla nedåt i appvyn. Gör det genom att svepa/dra nedifrån och upp.

Gå tillbaka till hemvyn igen genom att svepa från vänster till höger⁶ över skärmen eller genom att trycka på hemknappen.

Funktionsvyn



Funktionsvyn med knappar för olika bilfunktioner.

Svep från vänster till höger⁶ över skärmen för att komma åt funktionsvyn från hemvyn. Härifrån aktiveras eller deaktiveras olika bilfunktioner, t.ex. **BLIS***, **Lane Keeping Aid*** och **Parkeringsassistsans***.

⁶ Gäller för vänsterstyrd bil. För högerstyrd bil – svep åt motsatt håll.

- ◀ Beroende på mängden funktioner går det även här att scrolla nedåt i vyn. Gör det genom att svepa/dra nedifrån och upp.

Till skillnad från i appvyn, där en app öppnas med ett tryck, aktiveras eller deaktiveras en funktion genom ett tryck på respektive funktionsknapp. Vissa funktioner, triggerfunktionerna, öppnas i ett eget fönster vid tryck.

Gå tillbaka till hemvyn igen genom att svepa från höger till vänster⁶ över skärmen eller genom att trycka på hemknappen.

Relaterad information

- Hantera delvyer i centerdisplay (s. 115)
- Symboler i centerdisplayens statusfält (s. 120)
- Ändra inställningar i centerdisplayens toppvy (s. 128)
- Öppna kontextuell inställning i centerdisplay (s. 129)
- Ägarmanual i centerdisplay (s. 19)
- Förarprofiler (s. 132)
- Klimatreglage (s. 206)
- Appar (s. 484)
- Funktionsvy i centerdisplay (s. 118)
- Översikt av centerdisplay (s. 105)

⁶ Gäller för vänsterstyrd bil. För högerstyrd bil – svep åt motsatt håll.

Hantera delvyer i centerdisplay

Hemvyn består av fyra delvyer: **Navigation**, **Media**, **Telefon** och en extra delvy. Dessa vyer kan expanderas.

◀ Expandera en delvy från standardläge

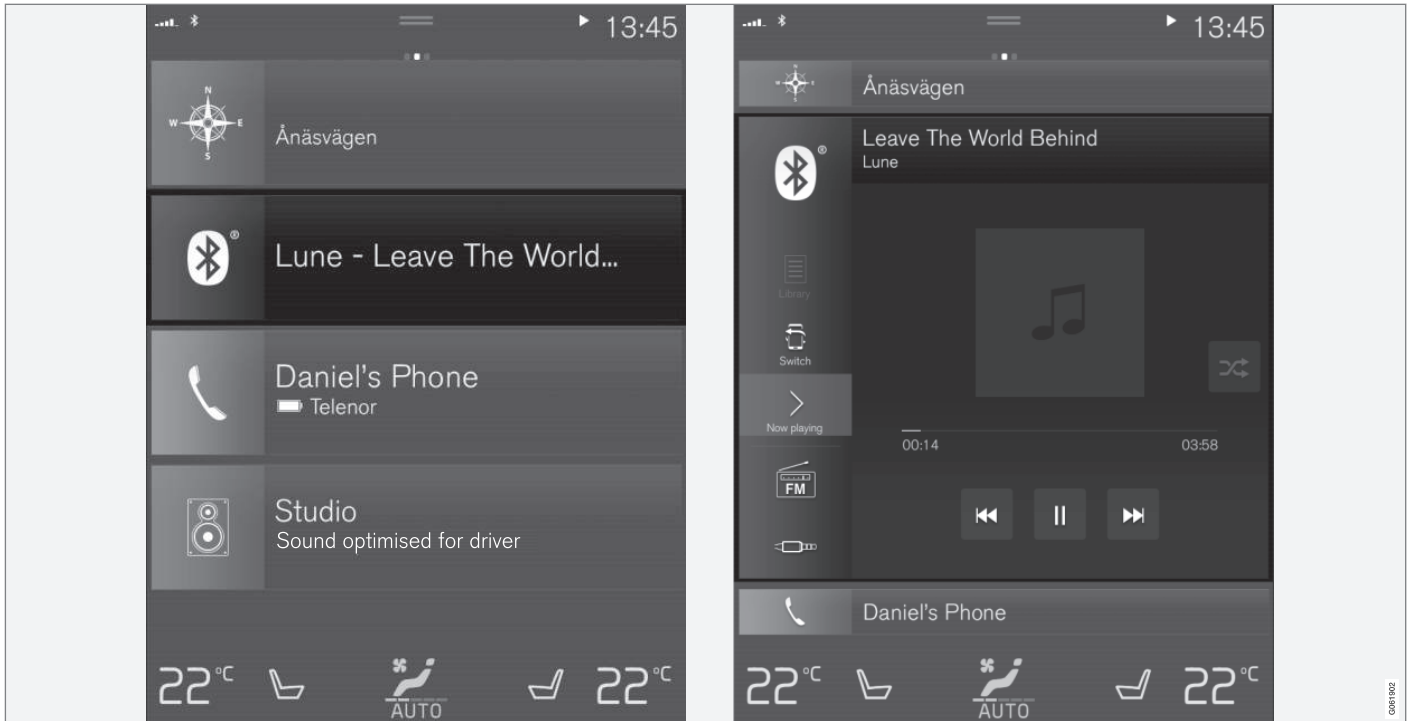

Standardläge och expanderat läge av en delvy i centerdisplayen.

Expandera en delvy:

- För delvyerna **Navigation**, **Media** och **Telefon**: Tryck var som helst på delvyn. När en delvy expanderas trängs den extra delvyn i hemvyn för tillfället undan. De andra två delvyerna blir minimerade och visar bara viss information. Vid tryck på extra delvyn blir de andra tre delvyerna minimerade och visar bara viss information.

I den expanderade vyn ges tillgång till de grundläggande funktionerna i respektive app.

Stänga en expanderad delvy:

- Delvyn kan stängas på tre olika sätt:
 - Tryck på den övre delen av den expanderade delvyn.
 - Tryck på en annan delvy (då öppnas istället denna i expanderat läge).
 - Tryck kort på den fysiska hemknappen under centerdisplayen.

Öppna eller stänga en delvy i fullskärmläge

Den extra delvyn⁷ och delvyn för **Navigation** är möjliga att öppna upp i fullskärm, med ännu mer information och fler inställningsmöjligheter.

När en delvy är öppnad i fullskärmläge visas ingen information från de övriga delvyerna.



I expanderat läge, öppna appen i fullskärm – tryck på symbolen.



Tryck på symbolen för att gå tillbaka till det expanderade läget, alternativt tryck på hemknappen nedanför skärmen.



Hemknapp för centerdisplayen.

Det finns alltid möjlighet att gå tillbaka till hemvyn genom att trycka på hemknappen. För

att gå tillbaka till hemvyns standardvy från fullskärmläge – tryck två gånger på hemknappen.

Relaterad information

- Hantera centerdisplay (s. 108)
- Aktivera och deaktivera centerdisplay (s. 111)
- Navigera i centerdisplayens vyer (s. 111)

⁷ Gäller inte alla appar eller bilfunktioner som öppnas via den extra delvyn.

Funktionsvy i centerdisplay

I funktionsvyn, en av centerdisplayens grundvyer, ligger alla knappar för bilfunktioner. Navigera till funktionsvyn från hemvyn genom

att svepa från vänster till höger över skärmen⁸.

Olika typer av knappar

Det finns tre olika typer av knappar för bilfunktioner, se nedan:

Typ av knapp	Egenskap	Påverkar bilfunktion
Funktionsknappar	Har på/av-lägen. När en funktion är igång lyser en LED-indikator till vänster om ikonen för knappen. Tryck på knappen för att aktivera/deaktivera en funktion.	De flesta knappar i funktionsvyn är funktionsknappar.
Triggerknappar	Har inte på/av-lägen. Vid tryck på en triggerknapp öppnas ett fönster för funktionen. Det kan exempelvis vara ett fönster för att ändra sätets läge.	<ul style="list-style-type: none"> • Kamera • Fäll nackstöd • Justeringar för head-up-display
Parkeringsknappar	Har på-, av- och scanningslägen. Liknar funktionsknappar men har ett extra läge för parkeringsscanning.	<ul style="list-style-type: none"> • Kör in • Kör ut

⁸ Gäller för vänsterstyrd bil. För högerstyrd bil – svep åt motsatt håll.

Knapparnas olika lägen



När LED-indikatorn lyser grönt på en funktions- respektive parkeringsknapp är funktionen aktiverad. När en funktion aktiveras visas för vissa funktioner en extra text om vad funktionen innebär. Texten visas i några sekunder och därefter visas knappen med LED-indikatorn tänd.

För **Lane Keeping Aid** visas exempelvis texten **Fungerar enbart i vissa hastigheter** då knappen trycks in.

Ett kort tryck på knappen en gång aktiverar eller deaktiverar funktionen.

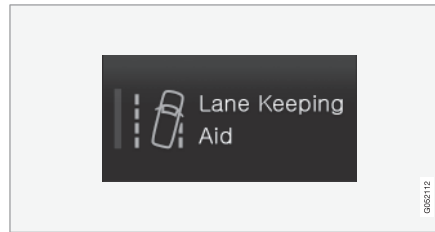

Funktionen är deaktiverad när LED-indikatorn är släckt.

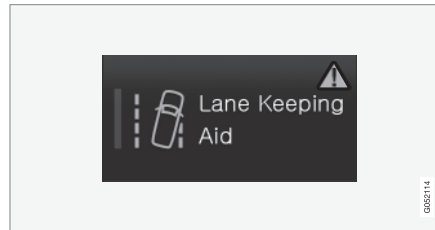

När en varningstriangel visas i högra delen av knappen är det något som inte fungerar som det är tänkt.

Relaterad information

- Hantera centerdisplay (s. 108)
- Navigera i centerdisplayens vyer (s. 111)

Flytta appar och knappar i centerdisplay

Apparna och knapparna för bilfunktioner i app- respektive funktionsvyn kan flyttas och organiseras efter önskemål.

1. Svep från höger till vänster⁹ för att komma till appvyn eller svep från vänster till höger⁹ för att komma till funktionsvyn.
2. Tryck på en app eller knapp och håll inne.
 - > Appen eller knappen ändrar storlek och blir lite genomskinlig. Den är då möjlig att flytta.
3. Dra appen eller knappen till en ledig plats i vyn.

Maximala antalet rader att utnyttja för att placera appar eller knappar på är 48 stycken. För att flytta en app eller knapp utanför den synliga vyn, dra den till botten av vyn. Nya rader läggs då till, där appen eller knappen kan placeras.

En app eller knapp kan alltså vara placerad längre ner och syns då inte i normalläget för vyn.

Svep över skärmen för att scrolla uppåt eller nedåt i vyn.

OBS

Göm undan de appar som sällan eller aldrig används genom att lägga dem långt ner, utanför den synliga vyn. På så sätt blir det lättare att hitta till de appar som används mer frekvent.

OBS

Appar och bilfunktionsknappar kan inte läggas på platser som redan är upptagna.

Relaterad information

- Funktionsvy i centerdisplay (s. 118)
- Appar (s. 484)
- Hantera centerdisplay (s. 108)











Symboler i centerdisplayens statusfält

Översikt av symboler som kan visas i centerdisplayens statusfält.

I statusfältet visas pågående aktiviteter och i vissa fall deras status. På grund av begränsat utrymme i fältet visas inte alla symboler hela tiden.

Symbol	Innebörd
	Ansluten till internet.
	Roaming aktiverat.
	Signalstyrkan i mobiltelefonnätet.
	Bluetooth-enhet ansluten.
	Bluetooth aktiverat men ingen enhet ansluten.
	Information skickas till och från GPS.
	Ansluten till Wi-Fi-nätverk.
	Internetdelning aktiverad (Wi-Fi-hotspot). Bilen delar alltså ut tillgänglig uppkoppling.

⁹ Gäller för vänsterstyrd bil. För högerstyrd bil – svep åt motsatt håll.

Symbol	Innebörd
	Bilmodem aktiverat.
	USB-delning aktiv.
	Pågående process.
	Timer för förkonditionering aktiv.
	Ljudkälla spelas.
	Ljudkälla stoppad.
	Telefonsamtal pågår.
	Ljudkälla tystad.
	Nyheter tas emot från radiokanal.
	Trafikinformation tas emot.
	Klocka.

- Datum och tid (s. 89)

Relaterad information

- Navigera i centerdisplayens vyer (s. 111)
- Meddelande i centerdisplay (s. 136)
- Internetansluten bil* (s. 518)
- Ansluta enhet via USB-ingång (s. 500)
- Telefon (s. 509)

Tangentbordet i centerdisplay

Med centerdisplayens tangentbord är det möjligt att skriva med tangenter i skärmen, men även för hand genom att "rita in" bokstäver och tecken på skärmen.

Med tangentbordet kan tecken, bokstäver och siffror skrivas in, t.ex. för att skriva textmeddelanden från bilen, fylla i lösenord eller söka efter artiklar i den digitala ägarmanualen.

Tangentbordet visas endast då det är möjligt att skriva på skärmen.

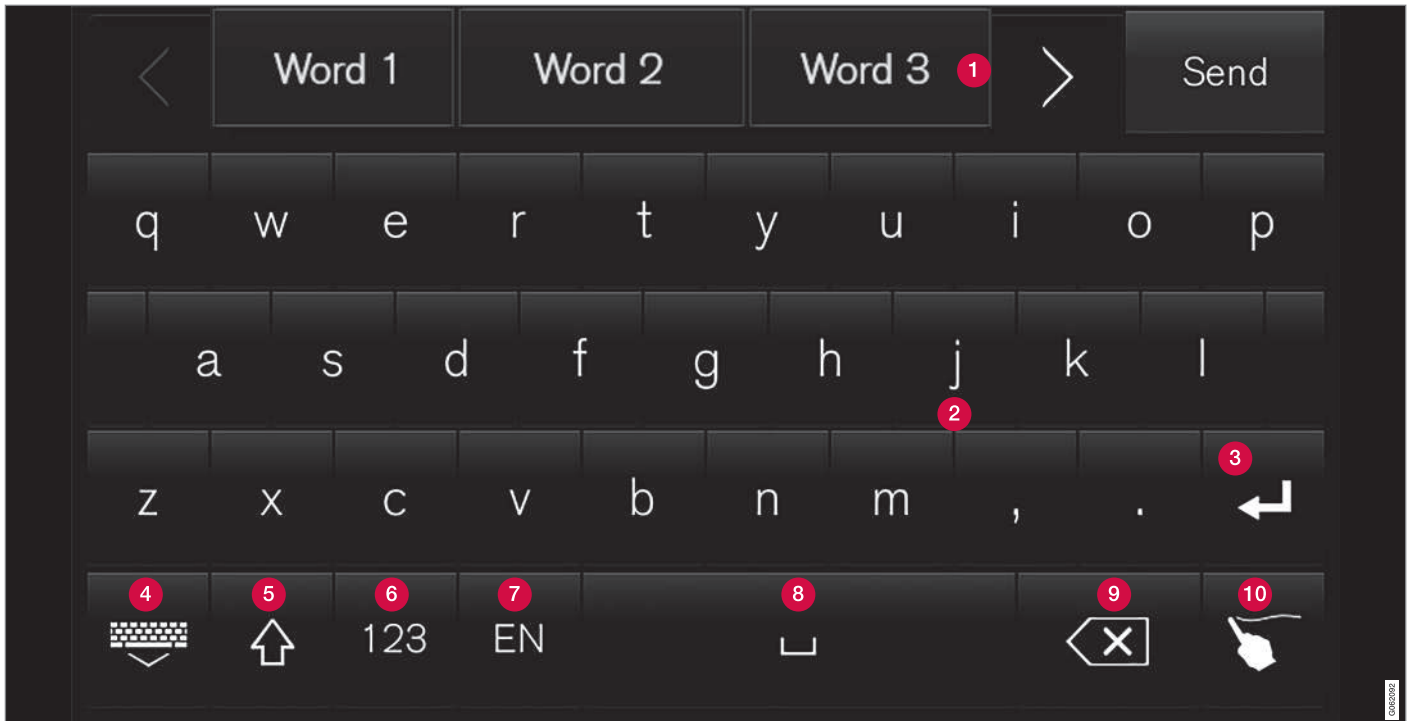

Bilden visar en översikt av några av de knappar som kan visas i tangentbordet. Utseendet varierar beroende på språkställningar och i vilket sammanhang tangentbordet används.

- « **1** Rad med förslag på ord eller tecken¹⁰. Föreslagna ord anpassas allteftersom nya bokstäver skrivs in. Bläddra bland förslagen genom att trycka på pilarna till höger och vänster. Tryck på ett förslag för att välja det. Observera att funktionen inte stöds av alla språkval. Raden kommer då inte synas på tangentbordet.
- 2** Beroende på vilket språk som väljs för tangentbordet (se punkt 7) anpassas de tecken som finns tillgängliga. Tryck på ett tecken för att skriva in det.
- 3** Beroende på i vilket sammanhang tangentbordet används fungerar knappen på olika sätt – antingen för att skriva in **@** (när mailadress anges) eller för att **skapad ny rad** (vid vanlig textinmatning).
- 4** Döljer tangentbordet. Om detta inte är möjligt visas inte knappen.
- 5** Används för att skriva med versaler. Tryck en gång för att skriva en versal och sedan fortsätta med gemena bokstäver. Ytterligare ett tryck gör samtliga bokstäver till versaler. Nästa tryck återställer tangentbordet till gemener. I detta läge blir den första bokstaven efter punkt, utropstecken eller frågetecken skriven som versal. Detta gäller även första bokstaven i textfältet. I textfält ämnade för namn eller adresser börjas varje ord automatiskt med versal. I

textfält där lösenord, webbadresser eller e-postadresser ska fyllas i blir däremot alla bokstäver automatiskt gemena, om inget annat aktivt ställs in med knappen.

- 6** Sifferinmatning. Tangentbordet (2) visas då med siffror. Tryck på **ABC**, som i sifferläget visas istället för **123**, för att komma tillbaka till tangentbordet med bokstäver, alternativt **#\~** för att se tangentbordet med specialtecken.
- 7** Byter språk för textinmatningen, t.ex. **EN**. Tecken som är möjliga att skriva samt ordförslag (1) ändras beroende på valt språk. För att det ska vara möjligt att ändra språk i tangentbordet måste språken först läggas till under Inställningar.
- 8** Mellanslag.
- 9** Ångrar textinmatning. Ett kort tryck kort tar bort ett tecken i taget. Håll inne knappen för att ta bort tecken i ett snabbare tempo.
- 10** Byter tangentbordsläget för att skriva in bokstäver och tecken för hand istället.

Ett tryck på bekräftelseknappen över tangentbordet (syns inte i bilden) bekräftar den textinmatning som har gjorts. Knappen ser olika ut beroende på sammanhang.

Varianter av en bokstav eller ett tecken

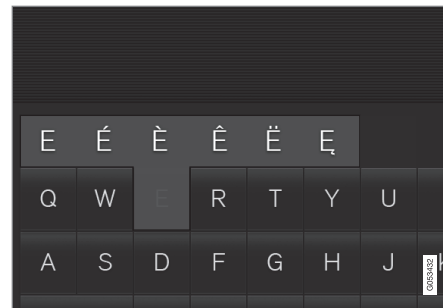

Varianter av en bokstav eller ett tecken t.ex. **é** eller **è** kan skrivas in genom att hålla inne bokstaven eller tecknet. En ruta med möjliga varianter av bokstäver eller tecken visas. Tryck på önskad variant. Väljs ingen variant, skrivs originalbokstaven/tecknet in.

Relaterad information

- Ändra språk för tangentbordet i centerdisplay (s. 125)
- Skriva in tecken, bokstäver och ord för hand i centerdisplay (s. 125)
- Hantera centerdisplay (s. 108)
- Hantera textmeddelande (s. 515)

¹⁰ Gäller asiatiska språk.

Ändra språk för tangentbordet i centerdisplay

För att det ska vara möjligt att växla mellan olika språk i tangentbordet måste språken först läggas till under **Inställningar**.

Lägg till eller ta bort språk i inställningar

Tangentbordet är automatiskt inställt på samma språk som systemspråket. Manuellt kan språket för tangentbordet anpassas utan att systemspråket påverkas.

- Tryck på **Inställningar** i toppvyn.
- Tryck på **System → Systemspråk och enheter → Tangentbordslayout**.
- Välj ett eller flera språk i listan.
 - > Det är nu möjligt att växla mellan de valda språken direkt i tangentbordet för textinmatning.

Om inga språk aktivt har valts under **Inställningar** behåller tangentbordet samma språk som bilens systemspråk.

Växla mellan olika språk i tangentbordet



När ett antal språk har valts i **Inställningar** används knappen i tangentbordet för att växla mellan de olika språken.

För att ändra språk i tangentbordet med lista:

- Gör ett långt tryck på knappen.
 - > En lista blir synlig.
- Välj önskat språk. Om fler än fyra språk har valts under **Inställningar** är det möjligt att scrollera i listan ute i tangentbordet.
 - > Tangentbordet anpassas till det språk som väljs och andra ordförslag ges.

För att ändra språk i tangentbordet utan att visa lista:

- Gör ett kort tryck knappen.
 - > Tangentbordet anpassas till det språk som står näst på tur i listan utan att visa själva listan.

Relaterad information

- Ändra systemspråk (s. 128)
- Tangentbordet i centerdisplay (s. 122)

Skriva in tecken, bokstäver och ord för hand i centerdisplay

Med centerdisplayens tangentbord är det möjligt skriva tecken, bokstäver och ord på skärmen genom att "rita" för hand.



Tryck på knappen på tangentbordet för att byta från att skriva med tangenter till att skriva in bokstäver och tecken för hand.

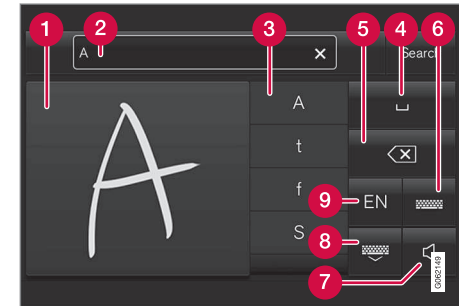

- Område för att skriva in tecken/bokstäver/ord/delar av ord.
- Textfält där tecken eller ordförslag¹¹ visas allteftersom de ritas upp på skärmen (1).
- Förslag på tecken/bokstäver/ord/delar av ord. Listan går att scrollera i.

¹¹ Gäller vissa systemspråk.

- ◀◀ **4** Mellanslag. Mellanslag kan även skapas genom att rita in ett bindestreck (-) i området för handskrivna bokstäver (1). Se rubriken "Göra mellanslag i fritextfält med handskrift" nedan.
- 5** Ångra textinmatning. Tryck kort för att ta bort ett tecken/en bokstav i taget. Vänta en kort stund innan nästa tryck för att ta bort nästa tecken/bokstav etc.
- 6** Gå tillbaka till tangentbordet med vanlig teckeninmatning.
- 7** Stänga av/sätta på ljud vid inmatning.
- 8** Dölj tangentbordet. Om detta inte är möjligt visas inte knappen.
- 9** Byt språk för textinmatningen.

Skriva in tecken/bokstäver/ord för hand

1. Skriv ett tecken, en bokstav, ett ord eller delar av ett ord i området för handskrivna bokstäver (1). Skriv ordet eller delar av ordet ovanpå varandra eller på en linje.
 - > Ett antal förslag på tecken, bokstäver eller ord visas (3). Det mest sannolika visas högst upp i listan.

VIKTIGT

Använd inte vassa föremål mot skärmen då den kan repas av det.

2. Mata in tecknet/bokstaven/ordet genom att vänta en kort stund.
 - > Tecknet/bokstaven/ordet högst upp i listan matas in. Det går också att välja ett annat tecken än det som visas högst upp – tryck på önskat tecken, önskad bokstav eller önskat ord i listan.

Ta bort/ändra tecken/bokstav som skrivits in för hand

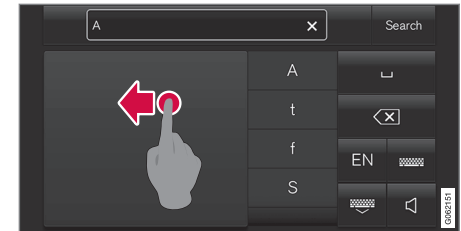

Radera tecken i textfältet (2) genom att svepa över fältet för handskrift (1).

- För att ta bort/ändra tecken/bokstäver finns flera alternativ:
 - Tryck i listan (3) på den bokstav eller ord som egentligen avsågs.
 - Tryck på knappen för att ångra textinmatning (5) för att ta bort bokstaven och börja om.
 - Svep horisontellt från höger till vänster¹² över området för handskrivna bokstäver (1). Ta bort flera bokstäver genom att svepa över området flera gånger.
 - Ett tryck på krysset i textfältet (2) tar bort all inskriven text.

¹² För arabiskt tangentbord – svep åt motsatt håll. Vid svep från höger till vänster skapas ett mellanslag.

Byta rad i fritextfält med handskrift

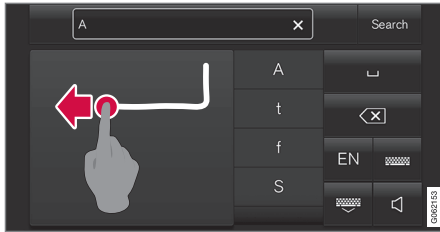

Byt rad för hand genom att rita in ovan tecken i fältet för handskrift¹³.

Göra mellanslag i fritextfält med handskrift

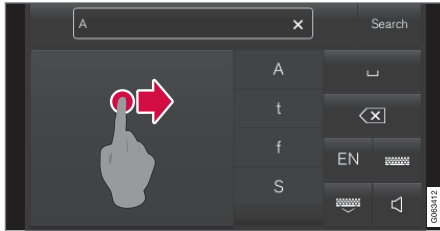

Gör ett mellanslag genom att rita ett streck från vänster till höger¹⁴.

Relaterad information

- Tangentbordet i centerdisplay (s. 122)

Ändra utseendet i centerdisplay

Skärmens utseende i centerdisplayen är möjligt att ändra genom att välja tema.

1. Tryck på **Inställningar** i toppvyn.
2. Tryck på **My Car** → **Displayer** → **Teman för display**.
3. Välj därefter tema, t.ex. **Minimalistic** eller **Chrome Rings**.

Som tillägg till dessa utseenden är det möjligt att välja mellan **Normal** och **Ljus**. Vid **Normal** är bakgrunden i skärmen mörk och texterna är ljusa. Detta alternativ är förvalt för alla teman. Om så önskas kan en ljus variant väljas där utseendet ändras så att bakgrunden blir ljus och texterna mörka. Alternativet kan t.ex. vara användbart vid starkt dagsljus.

Alternativen är alltid tillgängliga för användaren och påverkas inte av belysningen runt omkring.

Relaterad information

- Ändra inställningar i centerdisplayens toppvy (s. 128)
- Aktivera och deaktivera centerdisplay (s. 111)
- Rengöra centerdisplay (s. 624)

Stänga av och ändra volymen på systemljud i centerdisplay

Systemljudet i centerdisplayen är möjligt att ändra volym på eller stänga av.

1. Tryck på **Inställningar** i toppvyn i centerdisplayen.
2. Tryck på **Ljud** → **Systemvolym**.
3. Dra i reglaget under **Tryckljud**, för att ändra volym/stänga av ljudet för tryck på skärmen. Dra reglaget till önskad ljudnivå.

Relaterad information

- Översikt av centerdisplay (s. 105)
- Ändra inställningar i centerdisplayens toppvy (s. 128)
- Ljudinställningar (s. 482)

¹³ För arabiskt tangentbord – rita samma tecken men spegelvänt.

¹⁴ För arabiskt tangentbord – rita strecket från höger till vänster.

Ändra systemenheter

Inställningar för enheter görs i centerdisplayens meny **Inställningar**.

1. Tryck på **Inställningar** i toppvyn i centerdisplayen.
2. Gå vidare till **System → Systemspråk och enheter → Måttenheter**.
3. Välj en enhetsstandard:
 - **Metrisk** – kilometer, liter och grader Celsius.
 - **Brittisk** – miles, gallons och grader Celsius.
 - **Amerikansk** – miles, gallons och grader Fahrenheit.

> Enheterna i förardisplayen, centerdisplayen och head-up-displayen ändras.

Relaterad information

- Översikt av centerdisplay (s. 105)
- Ändra inställningar i centerdisplayens toppvy (s. 128)
- Ändra systemspråk (s. 128)

Ändra systemspråk

Inställningar för språk görs i centerdisplayens meny **Inställningar**.

OBS

Att byta språk i centerdisplayen kan innebära att viss ägarinformation inte överensstämmer med nationella eller lokala lagar och bestämmelser. Byt inte till ett svårförståeligt språk, det kan då bli svårt att hitta tillbaka i strukturen i skärmen.

1. Tryck på **Inställningar** i toppvyn i centerdisplayen.
2. Gå vidare till **System → Systemspråk och enheter**.
3. Välj **Systemspråk**. Språk med stöd för röststyrning har en röststyrningssymbol.
 - > Språket i förardisplayen, centerdisplayen och head-up-displayen ändras.

Relaterad information

- Översikt av centerdisplay (s. 105)
- Ändra inställningar i centerdisplayens toppvy (s. 128)
- Ändra systemenheter (s. 128)

Ändra inställningar i centerdisplayens toppvy

Det går att ändra inställningar och information för många av bilens funktioner via centerdisplayen.

1. Öppna toppvyn genom att trycka på fliken högst upp eller genom att dra/svepa uppifrån och ner över skärmen.
2. Tryck på **Inställningar** för att öppna inställningsmenyn.

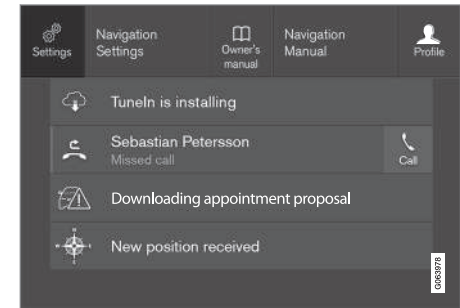

Toppvyn med knappen för **Inställningar**.

3. Tryck på en av kategorierna och underkategorierna för att navigera till önskad inställning.
4. Ändra en eller flera inställningar. Olika typer av inställningar ändras på olika sätt.
 - > Ändringarna sparas direkt.

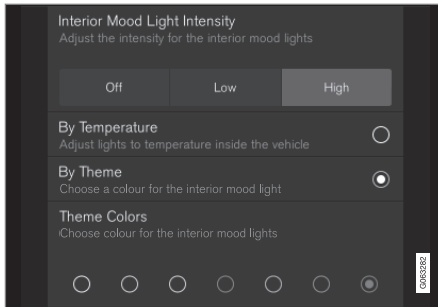

En underkategori i inställningsmenyn med olika typer av inställningar, här en flervalssknapp och radioknappar.

Relaterad information

- Översikt av centerdisplay (s. 105)
- Återställa inställningar i centerdisplay (s. 130)
- Tabell över inställningar i centerdisplay (s. 131)

Öppna kontextuell inställning i centerdisplay

Via kontextuella inställningar är det möjligt för de flesta av bilens grundappar att ändra inställningar direkt i toppvyn i centerdisplayen.

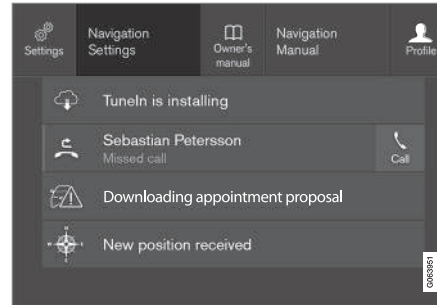

Toppvyn med knappen för kontextuell inställning.

Kontextuell inställning är en genväg för att komma åt specifik inställning som rör den aktiva funktionen som visas på skärmen. De appar som ligger i bilen från början, t.ex. **FM-radio** och **USB**, är en del av Sensus och tillhör bilens inbyggda funktioner. Inställningarna för dessa appar är möjliga att ändra direkt via kontextuell inställning i toppvyn.

När kontextuell inställning är tillgänglig:

1. Dra ner toppvyn då en app är i expanderat läge, t.ex. **Navigation**.

2. Tryck på **Inställningar Navigation**.
 - > Sida för navigationsinställningar öppnas.
3. Ändra inställningar efter önskemål och bekräfta valen.

Tryck på **Stäng** eller fysiska hemknappen under centerdisplayen för att stänga inställningsvyn.

De flesta av bilens grundappar har denna kontextuella inställningsmöjlighet, men inte alla.

Tredjepartsappar

Tredjepartsappar ligger inte i bilens system från början utan är sådana som är möjliga att ladda ner, t.ex. **Volvo ID**. Här görs inställningarna alltid inuti appen och inte från toppvyn.

Relaterad information

- Ändra inställningar i centerdisplayens toppvy (s. 128)
- Översikt av centerdisplay (s. 105)
- Återställa inställningar i centerdisplay (s. 130)
- Ladda ner appar (s. 485)

Återställa användardata vid ägarbyte

Vid ett ägarbyte bör användardata och systeminställningar återställas till fabriksinställning.

Det är möjligt att återställa inställningarna i bilen på olika nivåer. Återställ all användardata och systeminställningar till ursprunglig fabriksinställning vid ägarbyte. Vid ett ägarbyte är det även viktigt att byta ägare till tjänsten Volvo On Call*.

Relaterad information

- Återställa inställningar i centerdisplay (s. 130)
- Återställa inställningar i förarprofiler (s. 135)

Återställa inställningar i centerdisplay

Det går att återställa standardvärdet för alla inställningar som har gjorts i centerdisplayens inställningsmeny.

Två typer av återställning

Det finns två olika typer av återställning för inställningarna i inställningsmenyn:

- **Fabriksåterställning** – rensar alla data och filer samt återställer samtliga inställningar till standardvärde.
- **Återställ personliga inställningar** – rensar personliga data samt återställer personliga inställningar till standardvärde.

Återställa inställningar

Följ dessa instruktioner för att återställa inställningarna.

OBS

Fabriksåterställning är möjlig endast när bilen är stillastående.

1. Tryck på **Inställningar** i toppvyn i centerdisplayen.
2. Gå vidare till **System** → **Fabriksåterställning**.
3. Välj önskad typ av återställning.
 - > Ett popup-fönster visas.

4. Tryck på **OK** för att bekräfta återställningen.

För valet **Återställ personliga inställningar** bekräftas återställningen genom att trycka på **Återställ för aktiv profil** eller **Återställ för alla profiler**.

> Valda inställningar återställs.

Relaterad information

- Översikt av centerdisplay (s. 105)
- Ändra inställningar i centerdisplayens toppvy (s. 128)
- Tabell över inställningar i centerdisplay (s. 131)

Tabell över inställningar i centerdisplay

Centerdisplayens inställningsmeny har ett antal huvudkategorier och underkategorier där inställningar och information för många av bilens funktioner finns samlade.

Det finns sju huvudkategorier: **My Car**, **Ljud**, **Navigation**, **Media**, **Kommunikation**, **Klimat** och **System**.

Varje kategori innehåller i sin tur ett antal underkategorier och inställningsmöjligheter. I tabellerna nedan visas första nivån av underkategorier. Inställningsmöjligheterna för en funktion eller ett område beskrivs mer utförligt i respektive avsnitt av ägarmanualen.

Vissa inställningar är personliga, vilket innebär att de kan sparas till **Förarprofiler**, medan andra är globala, vilket innebär att de inte är knutna till en förarprofil.

My Car

Underkategorier
Displayer
IntelliSafe
Körpreferenser/Individuellt körläge*
Ljus och belysning
Speglar och bekvämlighet
Låsning

Underkategorier
Parkeringsbroms och fjädring
Vindrutetorkare

Ljud

Underkategorier
Ton
Balans
Systemvolym

Navigation

Underkategorier
Karta
Resväg och Vägledning
Trafik

Media

Underkategorier
AM/FM-radio
DAB*
Gracenote®
TV*
Video

Kommunikation

Underkategorier
Telefon
Textmeddelanden
Android Auto*
Apple CarPlay*
Bluetooth-enheter
Wi-Fi
Bilens Wi-Fi-delning
Internet via bilmodem*
Volvo On Call*
Volvo servicenätverk

Klimat

Huvudkategorin **Klimat** har inga underkategorier.

System

Underkategorier
Förarprofil
Datum och Tid
Systemspråk och enheter
Integritet och datadelning





Underkategorier
Tangentbordslayout
Röststyrning*
Fabriksåterställning
Systeminformation

Relaterad information

- Översikt av centerdisplay (s. 105)
- Ändra inställningar i centerdisplayens toppvy (s. 128)
- Återställa inställningar i centerdisplay (s. 130)

Förarprofiler

Många av inställningarna som görs i bilen kan anpassas efter förarens personliga önskemål och sparas i en eller flera förarprofiler.

De personliga inställningarna sparas automatiskt i den aktiva förarprofilen. Varje nyckel kan kopplas till en förarprofil. När den kopplade nyckeln används anpassas bilen efter den specifika förarprofilens inställningar.

Vilka inställningar sparas i förarprofiler?

Många av inställningarna som görs i bilen kommer automatiskt att sparas i den aktiva förarprofilen om profilen inte är skyddad. I bilen är inställningarna som görs antingen personliga eller globala. Det är de personliga inställningarna som sparas i förarprofiler.

Inställningar som kan sparas i en förarprofil gäller bland annat skärmar, speglar, framsäten, navigation*, ljud- och mediasystem, språk och röststyrning.

Vissa inställningar, de så kallade globala inställningarna, är möjliga att ändra men sparas inte till en specifik förarprofil. Ändring av de globala inställningarna påverkar alla profiler.

Globala inställningar

De globala inställningarna och parametrarna ändras inte när en förarprofil byts mot en

annan. De förblir desamma oavsett vilken förarprofil som är aktiv.

Inställningarna av tangentbordslayouten är exempel på globala inställningar. Om förarprofil X används för att lägga till fler språk till tangentbordet ligger dessa kvar och är möjliga att växla mellan även om förarprofil Y används. Inställningarna för tangentbordslayouten sparas inte till en specifik förarprofil – inställningarna är globala.

Personliga inställningar

Om förarprofil X har använts för att t.ex. ställa in ljusstyrkan i centerdisplayen påverkas inte förarprofil Y av inställningen. Den har sparats till förarprofil X – inställningen av ljusstyrka är en personlig inställning.

Relaterad information

- Välja förarprofil (s. 133)
- Ändra namn på förarprofil (s. 133)
- Koppla fjärrnyckel till förarprofil (s. 134)
- Skydda förarprofil (s. 134)
- Återställa inställningar i förarprofiler (s. 135)
- Tabell över inställningar i centerdisplay (s. 131)

Välja förarprofil

När centerdisplayen startas visas vilken förarprofil som är vald högst upp i skärmen. Den förarprofil som användes senast är den som kommer vara aktiv när bilen låses upp nästa gång. Det är möjligt att byta till en annan förarprofil efter att bilen har låsts upp. Om fjärrnyckeln däremot har kopplats till en förarprofil är det denna som väljs vid uppstart. Det finns två alternativ för att byta till en annan förarprofil.

Alternativ 1:

1. Tryck på namnet på förarprofilen som visas i centerdisplayens överkant när displayen startas.
 - > En lista på valbara förarprofiler visas.
2. Välj önskad förarprofil.
3. Tryck på **Bekräfta**.
 - > Förarprofilen är vald och systemet laddar in den nya förarprofilens inställningar.

Alternativ 2:

1. Dra ner toppvyn i centerdisplayen.
2. Tryck på **Profil**.
 - > Samma lista som för alternativ 1 visas.
3. Välj önskad förarprofil.

4. Tryck på **Bekräfta**.
 - > Förarprofilen är vald och systemet laddar in den nya förarprofilens inställningar.

Alternativ 3:

1. Dra ner toppvyn i centerdisplayen.
2. Tryck på **Inställningar** i toppvyn i centerdisplayen.
3. Tryck på **System → Förarprofiler**.
 - > En lista på valbara förarprofiler visas.
4. Välj önskad förarprofil.
 - > Förarprofilen är vald och systemet laddar in den nya förarprofilens inställningar.

Relaterad information

- Förarprofiler (s. 132)
- Navigera i centerdisplayens vyer (s. 111)
- Ändra namn på förarprofil (s. 133)
- Koppla fjärrnyckel till förarprofil (s. 134)

Ändra namn på förarprofil

Det är möjligt att byta namn på de olika förarprofilerna som används i bilen.

1. Tryck på **Inställningar** i toppvyn i centerdisplayen.
2. Tryck på **System → Förarprofiler**.
3. Välj **Redigera profil**.
 - > En meny visas där det är möjligt att redigera profilen.
4. Tryck i rutan **Profilnamn**.
 - > Ett tangentbord blir synligt och namnet är möjligt att ändra. Tryck på  för stänga tangentbordet.
5. Spara namnändringen genom att trycka **Bakåt** eller **Stäng**.
 - > Namnet har nu ändrats.

OBS

Ett profilnamn kan inte börja med mellanslag, då kommer profilnamnet inte att sparas.

Relaterad information

- Välja förarprofil (s. 133)
- Tangentbordet i centerdisplay (s. 122)

Skydda förarprofil

I vissa fall är det önskvärt att olika inställningar som görs i bilen inte ska sparas till den aktiva förarprofilen. Det är då möjligt att skydda förarprofilen.

i OBS

Skydda förarprofil är möjligt endast när bilen är stillastående.

För att skydda en förarprofil:

1. Tryck på **Inställningar** i toppvyn i centerdisplayen.
2. Tryck på **System → Förarprofiler**.
3. Välj **Redigera profil**.
 - > En meny visas där det är möjligt att redigera profilen.
4. Välj **Skydda profil** för att skydda profilen.

5. Spara valet att skydda profilen genom att trycka på **Bakåt/Stäng**.
 - > När profilen är skyddad kommer inställningar som görs i bilen inte automatiskt att sparas till profilen. Ändringarna måste istället sparas manuellt under **Inställningar → System → Förarprofiler → Redigera profil**, med tryck på **Spara aktuella inställningar till profilen**. När profilen är oskyddad sparas inställningarna däremot automatiskt till profilen.

Relaterad information

- Förarprofiler (s. 132)

Koppla fjärrnyckel till förarprofil

Det är möjligt att koppla sin nyckel till en förarprofil. På så vis väljs automatiskt förarprofilen med alla dess inställningar varje gång bilen används med den specifika fjärrnyckeln. Första gången fjärrnyckeln används är den inte kopplad till någon specifik förarprofil. Vid uppstart av bilen aktiveras automatiskt profilen **Gäst**.

Det är möjligt att manuellt välja en förarprofil utan att koppla ihop den med nyckeln. Vid upplåsning av bilen aktiveras den senast aktiva förarprofilen. Har nyckeln en gång kopplats ihop med en förarprofil behöver ett val av förarprofil inte göras när den specifika nyckeln används.

Koppla fjärrnyckel till en förarprofil

i OBS

Koppla fjärrnyckel till förarprofil är möjligt endast när bilen är stillastående.

Välj först vilken profil som ska kopplas till nyckeln, om profilen som ska kopplas inte redan är aktiv. Den aktiva profilen kan därefter kopplas till nyckeln.

1. Tryck på **Inställningar** i toppvyn i centerdisplayen.
2. Tryck på **System → Förarprofiler**.

3. Markera önskad profil. Displayen går tillbaka till hemvyn. Profilen **Gäst** går inte att koppla ihop med en nyckel.
4. Dra ner toppvyn igen och tryck på **Inställningar → System → Förarprofiler → Redigera profil**.
5. Välj **Anslut fjärrnyckel** för att koppla profilen med nyckeln. Det är inte möjligt att koppla en förarprofil till en annan nyckel än den som för tillfället används i bilen. Finns det flera nycklar i bilen visas texten **Fler än en nyckel hittades, placera nyckeln som skall anslutas på "backup"-läsaren**.



Backup-läsarens placering i tunnelkonsolen.

- > När texten **Profilen är ansluten till nyckeln** visas är nyckeln och förarprofilen ihopkopplade.

6. Tryck på **OK**.
 - > Den aktuella nyckeln är nu kopplad till förarprofilen och förblir det så länge rutan för **Anslut fjärrnyckel** inte bockas ur.

Relaterad information

- Förarprofiler (s. 132)
- Ändra namn på förarprofil (s. 133)
- Fjärrnyckel (s. 233)

Återställa inställningar i förarprofiler

Inställningar som har sparats till en eller flera förarprofiler kan återställas om bilen står stilla.

i OBS

Fabriksåterställning är möjlig endast när bilen är stillastående.

1. Tryck på **Inställningar** i toppvyn.
2. Tryck på **System → Fabriksåterställning → Återställ personliga inställningar**.
3. Välj något av alternativen **Återställ för aktiv profil**, **Återställ för alla profiler** eller **Avbryt**.

Relaterad information

- Förarprofiler (s. 132)
- Återställa inställningar i centerdisplay (s. 130)

Meddelande i centerdisplay

Centerdisplayen kan vid olika händelser visa meddelanden för att informera eller hjälpa föraren.

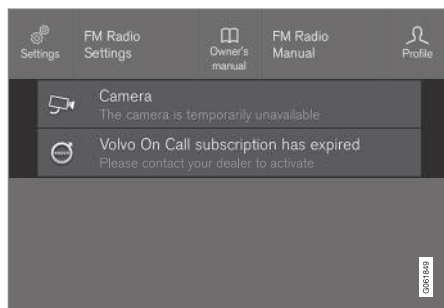

Exempel på meddelande i centerdisplayens toppvy.

I centerdisplayen visas meddelanden av lägre prioritet för föraren.

De flesta meddelanden visas över centerdisplayens statusfält. Efter en stund, eller när meddelandet åtgärdats om det krävs, försvinner meddelandet från statusfältet. Om ett meddelande behöver sparas lägger det sig i toppvyn i centerdisplayen.

Meddelandets utformning kan variera och kan visas tillsammans med grafik, symboler eller en knapp för att t.ex. aktivera/deaktivera en funktion kopplad till meddelandet.

Popup-meddelanden

I vissa fall visas ett meddelande i form av ett popup-fönster. Popup-meddelanden har högre prioritet än meddelanden som visas i statusfältet och kräver kvittens/åtgärd innan de försvinner.

Relaterad information

- Hantera meddelande i centerdisplay (s. 136)
- Hantera meddelande sparat från centerdisplay (s. 137)
- Meddelande i förardisplay (s. 101)

Hantera meddelande i centerdisplay

Meddelanden i centerdisplayen hanteras i centerdisplayens vyer.

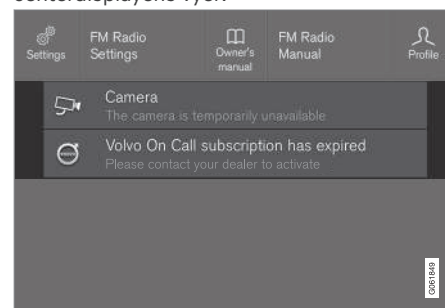

Exempel på meddelande i centerdisplayens toppvy.

Vissa meddelanden i centerdisplayen har en knapp (eller flera knappar i popup-meddelanden) för att t.ex. aktivera/deaktivera en funktion kopplad till meddelandet.

Hantera nytt meddelande

För meddelanden med knappar:

- Tryck på knappen för att utföra åtgärden eller låt meddelandet automatiskt stängas efter en stund.
 - > Meddelandet försvinner från statusfältet.

För meddelanden utan knappar:

- Stäng meddelandet genom att trycka på det eller låt meddelandet automatiskt stängas efter en stund.
 - > Meddelandet försvinner från statusfältet.

Om ett meddelande behöver sparas lägger det sig i toppvyn i centerdisplayen.

Relaterad information

- Meddelande i centerdisplay (s. 136)
- Hantera meddelande sparat från centerdisplay (s. 137)
- Meddelande i förardisplay (s. 101)

Hantera meddelande sparat från centerdisplay

Meddelanden som sparats från förar- och centerdisplayerna hanteras i båda fallen i centerdisplayen.

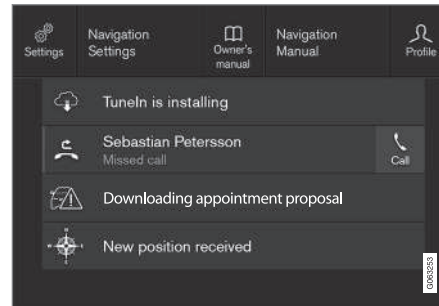

Exempel på sparade meddelanden och möjliga val i toppvyn.

Meddelanden som visas i centerdisplayen och som behöver sparas läggs i centerdisplayens toppvy.

Läsa sparat meddelande

1. Öppna toppvyn i centerdisplayen.
 - > En lista med sparade meddelanden visas. Meddelanden med en pil till höger går att expandera.

2. Tryck på ett meddelande för att expandera/minimera.
 - > Mer information om meddelandet visas i listan och bilden till vänster i appen visar information om meddelandet i grafisk form.

Hantera sparat meddelande

Vissa meddelanden har en knapp för att t.ex. aktivera/deaktivera en funktion kopplad till meddelandet.

- Tryck på knappen för att utföra åtgärden. Sparade meddelanden i toppvyn raderas automatiskt när bilen stängs av.

Relaterad information

- Meddelande i centerdisplay (s. 136)
- Hantera meddelande i centerdisplay (s. 136)
- Meddelande i förardisplay (s. 101)

Head-up-display*

Head-up-displayen är ett komplement till bilens förardisplay och projicerar information från förardisplayen på vindrutan. Den projicerade bilden kan endast ses från förarens position.



Head-up-displayen visar varningar och information avseende hastighet, farthållarfunktioner, navigation etc. i förarens synfält. Även trafikskyltsinformation och inkommande telefonsamtal kan visas i head-up-displayen.

i OBS

Förarens möjlighet att se informationen i head-up-displayen försämras av

- användning av polariserande solglasögon
- en körställning som medför att föraren inte sitter centrerad i sätet
- föremål på displayenhetens täckglas
- ogynnsamma ljusförhållanden.

i VIKTIGT

Displayenheten varifrån informationen projiceras finns i instrumentpanelen. För att undvika skador på displayenhetens täckglas – förvara inga föremål på täckglaset och se till att inga föremål faller ner på det.

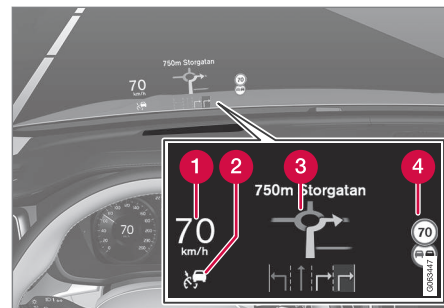

Exempel på vad som kan visas i displayen.

- 1 Hastighet
- 2 Farthållare
- 3 Navigation
- 4 Trafikskyltar

Ett antal symboler kan visas tillfälligt i head-up-displayen, t.ex.:



Om varningssymbolen tänds – läs varningsmeddelande i förardisplayen.



Om informationssymbolen tänds – läs meddelande i förardisplayen.



Snöflingessymbolen tänds vid risk för frosthalka.

i OBS

Vissa synfel kan vid användning av head-up-display medföra huvudvärk och en känsla av ansträngdhet.

City Safety i head-up-displayen

Vid en kollision varning ersätts informationen i head-up-displayen med varningssymbolen för City Safety. Denna grafik tänds även om head-up-displayen är avstängd.

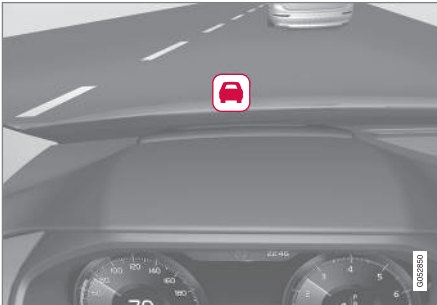

Varningssymbolen för City Safety blinkar för att fånga förarens uppmärksamhet vid kollisionsrisk.

Relaterad information

- Aktivera och deaktivera head-up-display* (s. 139)
- Rengöring av head-up-display* (s. 625)
- Head-up-display vid byte av vindruta* (s. 591)

Aktivera och deaktivera head-up-display*

Head-up-displayen kan aktiveras och deaktiveras när bilen har startats.

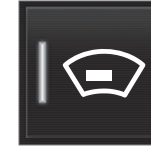

Tryck på knappen **Head-up-display** i centerdisplayens funktionsvy. En indikering i knappen lyser när funktionen är aktiverad.

Relaterad information

- Inställningar för head-up-display* (s. 140)
- Head-up-display* (s. 138)

Inställningar för head-up-display*

Justera inställningar för head-up-displayens visning på vindrutan.

Inställningar kan göras när bilen har startats och en projicerad bild visas på vindrutan.

Välja visningsalternativ

Välj vilka funktioner som ska visas i head-up-displayen.

1. Tryck på **Inställningar** i centerdisplayens toppvy.
2. Tryck på **My Car** → **Displayer** → **Head-up-display alternativ**.
3. Välj en eller flera funktioner:
 - **Visa navigation**
 - **Visa Road Sign Information**
 - **Visa förarstöd**
 - **Visa telefon**

Inställningen sparas som personlig inställning i förarprofilen.

Justera ljusstyrka och höjdposition



1. Tryck på knappen **Justeringar för head-up-display** i centerdisplayens funktionsvy.
2. Justera den projicerade bildens ljusstyrka och höjdposition i förarens synfält med rattens högra knappsats.

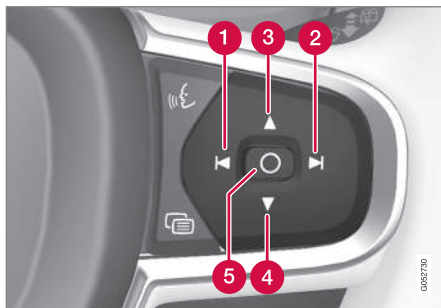

- 1 Minska ljusstyrkan
- 2 Öka ljusstyrkan
- 3 Höja positionen

4 Sänka positionen

5 Bekräfta

Grafikens ljusstyrka anpassas automatiskt till ljusförhållandena i dess bakgrund. Ljusstyrkan påverkas även av justeringen av ljusstyrkan i bilens övriga displayer.

Höjdpositionen kan lagras i minnesfunktionen för elmanövrerat* framsäte med knappsatsen i förardörren.

Kalibrera horisontalläge

Kalibrering av head-up-displayens horisontalläge kan behövas i samband med byte av vindruta eller displayenhet. Kalibreringen innebär att den projicerade bilden roteras moturs eller medurs.

1. Tryck på **Inställningar** i centerdisplayens toppvy.
2. Välj **My Car** → **Displayer** → **Head-up-display alternativ** → **Kalibrering för head-up-display**.
3. Kalibrera bildens horisontalläge med rattens högra knappats.

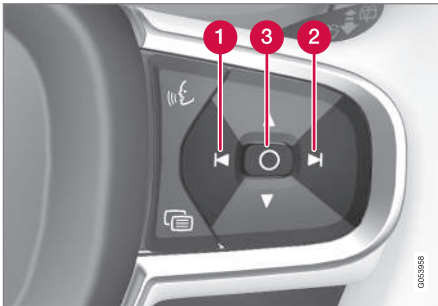

- 1 Roterar moturs
- 2 Roterar medurs
- 3 Bekräfta

Relaterad information

- Head-up-display* (s. 138)
- Aktivera och deaktivera head-up-display* (s. 139)
- Förarprofiler (s. 132)
- Lagra position för säte, backspeglar och head-up-display* (s. 182)

Röststyrning

Röststyrning¹⁵ ger möjlighet att styra funktioner i bilen, t.ex. klimatsystemet, radio eller en Bluetooth-ansluten telefon, med talkommandon. I bilar utrustade med Sensus Navigation* kan även navigationssystemet röststyras.

Vad är röststyrning?

Röststyrning är ett stöd som kan underlätta användningen av olika kommandon i din bil. Den fungerar i princip som en vanlig applikation i vilken man matar in uppgifter i en bestämd ordning i syfte att utföra en uppgift, fast istället för att skriva på ett tangentbord används röstkommandon. Därför kan det vara en god idé att sätta sig in i hur, och i vilken ordning, ett röstkommando ska talas in för att få ut önskvärt resultat.

Med röststyrningssystemet kan du kontrollera vissa infotainment- och klimatfunktioner genom röstkommandon. Systemet kan svara med tal och genom att visa information i förardisplayen.

VARNING

Föraren är alltid ytterst ansvarig för att fordonet framförs på ett säkert sätt och att alla tillämpliga trafikregler efterföljs.

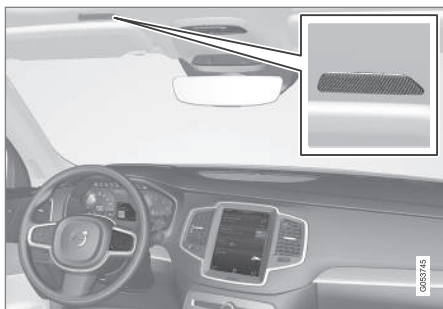

Röststyrningssystemets mikrofon

Systemuppdatering

Röststyrningssystemet förbättras kontinuerligt. Att alltid ha senaste version installerad rekommenderas.

Hämta uppdateringar på support.volvocars.com.

Relaterad information

- Använda röststyrning (s. 142)
- Röststyra telefon (s. 144)
- Röststyra radio och media (s. 144)
- Röststyra klimat (s. 197)
- Inställningar för röststyrning (s. 145)

Använda röststyrning

Starta röststyrning¹⁶



För att ge kommandon via röststyrningssystemet för man en "dialog" med systemet. Tryck på rattknappen för röststyrning  för att aktivera systemet och initiera en dialog med röstkommandon.

Efter att du har tryckt på knappen hörs en pip-ton och röststyrningssymbolen visas i förardisplayen.

Detta visar att systemet har börjat lyssna och du kan nu börja tala in kommandon. Så fort du börjar prata tränas systemet på att känna igen och förstå din röst, detta tar några sekunder och görs automatiskt vilket betyder att du inte behöver starta någon röstträning manuellt.

Tänk på följande:



- Tala efter tonen med normal röst i vanligt tempo.
- Tala inte när systemet svarar (systemet uppfattar inte kommandon under denna tid).
- Undvik bakgrundsljud i kupéutrymmet genom att ha dörrar, rutor och panoramatak* stängda.

Generellt fungerar systemet på så sätt att det lyssnar efter ett grundkommando som sedan följs av mer detaljerade kommandon som specificerar vad det är du vill att systemet ska utföra.

För att ändra ljudvolymen på systemet, vrid på volymvredet när rösten talar. Det går bra att använda andra knappar under röststyrning. Dock är övrigt ljud tystat under dialog med systemet, vilket innebär att det inte går att utföra några funktioner kopplade till ljud med hjälp av knapparna.

Avbryta röststyrning

Röststyrning kan avbrytas på olika sätt:

- Tryck ett kort tryck på  och säg "Avbryt".
- Tryck ett långt tryck på rattknappen för röststyrning  tills två pip-toner hörs. Det här avbryter röststyrningen även då systemet talar.

Röststyrningen avbryts också om du inte svarar under en dialog. Först kommer systemet fråga tre gånger efter ett svar och om svar ändå uteblir kommer röststyrningen avbrytas automatiskt.

För att påskynda kommunikationen och hoppa över uppmaningar från systemet, tryck på ratt-

¹⁵ Gäller vissa marknader.

¹⁶ Gäller vissa marknader.

knappen för röststyrning . Detta avbryter systemrösten och du kan säga nästa kommando.

Exempel på röststyrning

1. Tryck på .
2. Säg "Ring [Förnamn] [Efternamn] [nummerkategori]", t.ex. "Ring Robyn Smith mobil".
 - > Systemet ringer upp vald kontakt från telefonboken. Om kontakten har flera telefonnummer (t.ex. hem, mobil, arbete) måste rätt kategori nämnas.

Kommandon/fraser

Följande kommandon kan oftast användas oavsett situation:

- "Repetera" – repeterar senaste röstinstruktionen i pågående dialog.
- "Avbryt" – avbryter dialogen.¹⁷
- "Hjälp" – startar en hjälpdialog. Systemet svarar med kommandon som kan användas i aktuell situation, en uppmaning eller ett exempel.

Kommandon för specifika funktioner, såsom telefon och radio, finns beskrivna i specifika avsnitt.

Siffror

Sifferkommandon anges olika beroende på vilken funktion som ska styras:

- **Telefon- och postnummer** ska sägas individuellt siffra för siffra, t.ex. "noll, tre, ett, två, två, fyra, fyra, tre" (03122443).
- **Husnummer** kan sägas individuellt eller i grupp, t.ex. "två, två" eller "tjugotvå" (22). För engelska och nederländska kan flera grupper sägas i sekvens, t.ex. "tjugotvå, tjugotvå" (22 22). För engelska kan även dubbel eller trippel användas, t.ex. "dubbel nolla" (00). Nummer kan anges inom intervallet 0-2300.
- **Frekvenser** kan sägas "nittioåtta komma åtta" (98,8), "etthundrafyra komma två" eller "hundrafyra komma två" (104,2).

Hastighet och repetitionsläge

Det är möjligt att justera hastigheten om systemet talar för fort.

Repetitionsläge kan slås på för att systemet ska repetera det du har sagt.

För att ändra hastigheten eller aktivera/deaktivera repetitionsläge:

1. Tryck på **Inställningar** i toppvyn.

2. Tryck på **System** → **Röststyrning** och välj inställningar.

- **Repetera röstkommando**
- **Talhästighet**

Relaterad information

- Röststyrning (s. 141)
- Röststyra telefon (s. 144)
- Röststyra radio och media (s. 144)
- Röststyra klimat (s. 197)
- Inställningar för röststyrning (s. 145)

¹⁷ Notera att detta enbart avbryter dialogen då systemet inte talar. För att göra det, tryck ett lång tryck på , tills två pip-toner hörs.

Röststyra telefon¹⁸

Ring en kontakt, få meddelanden upplästa eller diktera korta meddelanden med röststyrningskommandon till en Bluetooth-ansluten telefon.

För att ange en kontakt i telefonboken behöver röststyrningskommandot innefatta kontaktinformationen som finns angiven i telefonboken. Om en kontakt, t.ex. **Robyn Smith**, har flera telefonnummer kan även nummerkategorin anges, t.ex. **hem** eller **mobil**: "**Ring Robyn Smith mobil**".

Tryck på  och säg något av följande kommando:

- "**Ring [kontakt]**" – ringer vald kontakt från telefonboken.
- "**Ring [telefonnummer]**" – ringer telefonnummer.
- "**Samtalslista**" – visar samtalslistan.
- "**Läs meddelande**" – meddelande läses upp. Finns flera meddelanden – välj vilket meddelande som ska läsas upp.
- "**Diktera meddelande till [kontakt]**" – användaren uppmanas säga ett kort meddelande. Därefter läses meddelandet upp och användaren kan välja att skicka¹⁹ eller göra om meddelandet. För den här funk-

tionen måste bilen vara ansluten till internet.

Relaterad information

- Röststyrning (s. 141)
- Använda röststyrning (s. 142)
- Röststyra radio och media (s. 144)
- Röststyra klimat (s. 197)
- Inställningar för röststyrning (s. 145)
- Internetansluten bil* (s. 518)

Röststyra radio och media²⁰

Här följer kommandon för röststyrning av radio och mediaspelare.

Tryck på  och säg något av följande kommandon:

- "**Media**" – startar en dialog för media och radio och visar exempel på kommandon.
- "**Spela [artist]**" – spelar musik av vald artist.
- "**Spela [låttitel]**" – spelar vald låt.
- "**Spela [låttitel] från [album]**" – spelar vald låt från valt album.
- "**Spela [TV-kanalnamn]**" – startar vald TV-kanal*²¹.
- "**Spela [radiostation]**" – startar vald radiokanal.
- "**Ställ in [frekvens]**" – startar vald radiofrekvens i aktivt radioband. Om ingen radiokälla är aktiv startas FM-bandet som standard.
- "**Ställ in [frekvens] [frekvensband]**" – startar vald radiofrekvens på valt radioband.
- "**Radio**" – startar FM-radio.
- "**FM radio**" – startar FM-radio.

¹⁸ Gäller vissa marknader.

¹⁹ Endast vissa telefoner kan skicka meddelanden via bilen. För information om vilka telefoner som är kompatibla, se support.volvocars.com.

²⁰ Gäller vissa marknader.

- "DAB" – startar DAB-radio*.
- "TV" – startar uppspelning från TV*²¹.
- "CD" – startar uppspelning från CD*.
- "USB" – startar uppspelning från USB.
- "iPod" – startar uppspelning från iPod.
- "Bluetooth" – startar uppspelning från Bluetooth-ansluten mediakälla.
- "Liknande musik" – spelar musik från USB-an slutna enheter som liknar den musik som spelas.

Relaterad information

- Röststyrning (s. 141)
- Använda röststyrning (s. 142)
- Röststyra telefon (s. 144)
- Röststyra klimat (s. 197)
- Inställningar för röststyrning (s. 145)

Inställningar för röststyrning²²

Här väljs inställningar för röststyrningssystemet.

Inställningar → System → Röststyrning

Inställningar kan göras inom följande områden:

- Repetera röstkommando
- Kön
- Talhastighet

Ljudinställningar

Välj ljudinställningar under:

Inställningar → Ljud → Systemvolym → Röststyrning

Språkinställningar

Röststyrning är inte möjlig för alla språk. Tillgängliga språk för röststyrning är markerade med en ikon i språklistan – .

Byte av språk slår även igenom på meny-, meddelande- och hjälptexter.

Inställningar → System → Systemspråk och enheter → Systemspråk

Relaterad information

- Röststyrning (s. 141)
- Använda röststyrning (s. 142)
- Röststyra telefon (s. 144)
- Röststyra klimat (s. 197)
- Röststyra radio och media (s. 144)
- Ljudinställningar (s. 482)
- Ändra systemspråk (s. 128)

²¹ Gäller vissa marknader.

²² Gäller vissa marknader.

BELYSNING

Ljusreglage

De olika ljusreglagen kontrollerar både yttre och inre belysning. Med vänster rattspak aktiveras och justeras yttre belysning. Med tumhjul i instrumentpanelen justeras interiör ljusstyrka.

Yttre belysning

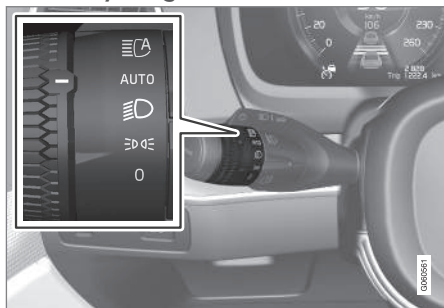

Vridning i vänster rattspak.

När bilens elsystem är i tändningsläge II gäller följande funktioner för vridningens olika lägen:

Läge	Innebörd
0	Varselljus. Helljusblink kan användas.
	Varselljus och positionsljus. Positionsljus när bilen är parkerad. ^A Helljusblink kan användas.
	Halvljus och positionsljus. Helljus kan aktiveras. Helljusblink kan användas.

Läge	Innebörd
AUTO	Varselljus och positionsljus i dagsljus. Halvljus och positionsljus i svagt dagsljus eller mörker eller när dimljus fram* och/eller bak är aktiverat. Funktionen Automatiskt helljus kan aktiveras. Helljus kan aktiveras när halvljus är tätt. Helljusblink kan användas.
	Automatiskt helljus på/av.

^A Om bilen är igång men stillastående kan vridningen skiftas till läge från annat läge för att tända endast positionsljusen i stället för annan belysning.

Volvo rekommenderar att läge **AUTO** används när bilen körs.

VARNING

Bilens ljussystem kan inte i alla situationer avgöra när dagsljuset är för svagt eller tillräckligt starkt, t.ex. vid dimma och regn.

Föraren är alltid ansvarig för att bilen framförs med ett trafiksäkert ljus och enligt gällande trafikbestämmelser.

Tumhjul i instrumentpanel



Tumhjul (till vänster) för att justera interiör ljusstyrka.

Relaterad information

- Justera ljusfunktioner via centerdisplay (s. 149)
- Interiör belysning (s. 159)
- Positionsljus (s. 150)
- Använda blinkers (s. 154)
- Använda helljus (s. 152)
- Halvljus (s. 151)
- Dimstrålkastare/kurvtagningsljus* (s. 155)
- Dimljus bak (s. 156)
- Aktiva kurvljus* (s. 154)
- Bromsljus (s. 157)
- Nödbromsljus (s. 157)
- Varningsblinkers (s. 157)

Justera ljusfunktioner via centerdisplay

Flera ljusfunktioner kan justeras och aktiveras via centerdisplayen. Detta gäller exempelvis automatiskt helljus, ledbelysning och trygghetsbelysning.

1. Tryck på **Inställningar** i centerdisplayens toppvy.
2. Tryck på **My Car → Ljus och belysning**.
3. Välj **Exteriör belysning** eller **Interiör belysning** och välj sedan den funktion som önskas justeras.

Relaterad information

- Ljusreglage (s. 148)
- Automatiskt helljus (s. 152)
- Använda ledbelysning (s. 158)
- Trygghetsbelysning (s. 158)
- Använda blinkers (s. 154)
- Ändra inställningar i centerdisplayens toppvy (s. 128)
- Funktionsvy i centerdisplay (s. 118)

Anpassa ljusbilden från strålkastarna

Ljusbilden kan ställas om vid skifte från höger- till vänstertrafik, och omvänt. Funktionen anpassar ljuset från strålkastarna så att det minskar risken att blända mötande trafik.

1. Tryck på **Inställningar** i centerdisplayens toppvy.
2. Tryck på **My Car → Ljus och belysning → Exteriör belysning**.
3. Välj **Tillfällig högertrafik/Tillfällig vänstertrafik**.

i OBS

Aktiva kurvljus är inte tillgängliga när ljusbilden är tillfälligt anpassad från vänster- till högertrafik, eller tvärtom.

Relaterad information

- Ändra inställningar i centerdisplayens toppvy (s. 128)
- Funktionsvy i centerdisplay (s. 118)
- Aktiva kurvljus* (s. 154)

Positionsljus

Positionsljus kan användas för att andra trafikanterna ska se bilen om den stannar eller står parkerad. Positionsljuset tänds med rattspakens vridning.

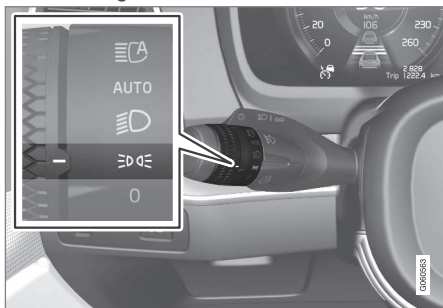

Rattspakens vridning i läget för positionsljus.

Ställ vridningen i läge **DRL** – positionsljusen tänds (nummerskyltsbelysningen tänds samtidigt).

Är bilens elsystem i tändningsläge **II** lyser varselljusen i stället för positionsljus fram. När vridningen är i denna position så är positionsljusen tända oavsett vilket tändningsläge bilens elsystem är i.

Om bilen är igång men stillastående kan vridningen skiftas till läget för positionsljus **DRL** från annat läge för att tända endast positionsljusen i stället för annan belysning.

Vid körning i mer än 30 sekunder i max 10 km/h (ca 6 mph) eller om hastigheten överstiger 10 km/h (ca 6 mph) tänds varselljus. Föraren bör vrida till annat läge än **DRL**.

När det är mörkt ute och bagageluckan öppnas tänds de bakre positionsljusen (om de inte redan är tända) för att uppmärksamma bakomvarande. Detta sker oavsett vilket läge vridningen står i eller vilket tändningsläge bilens elsystem är i.

Relaterad information

- Ljusreglage (s. 148)
- Tändningslägen (s. 424)

Varselljus

Bilen har sensorer som känner av omgivningens ljusförhållanden. Med rattspakens vridning i läge **0**, **DRL** eller **AUTO** samt när bilens elsystem är i tändningsläge **II** lyser varselljuset. I läge **AUTO** växlar strålkastarna automatiskt till halvljus i svagt dagsljus eller mörker.

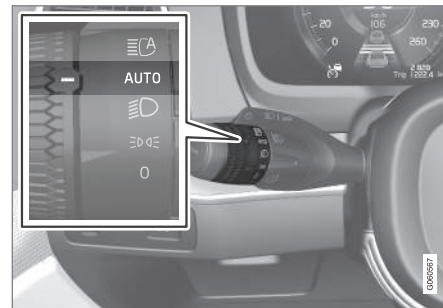

Rattspakens vridning i läge **AUTO**.

Med rattspakens vridning i läge **AUTO** lyser varselljuset (DRL) när bilen körs i dagsljus. Bilen växlar automatiskt belysningen från varselljus till halvljus i svagt dagsljus eller mörker. Växling till halvljus sker också om dimljus fram* och/eller bak aktiveras.

⚠ VARNING

Systemet är ett hjälpmedel för att spara energi – det kan inte i alla situationer avgöra när dagsljuset är för svagt eller tillräckligt starkt, t.ex. vid dimma och regn.

Föraren är alltid ansvarig för att bilen framförs med ett trafiksäkert korrekt ljus och enligt gällande trafikbestämmelser.

Relaterad information

- Ljusreglage (s. 148)
- Tändningslägen (s. 424)
- Halvljus (s. 151)

Halvljus

Vid körning med rattspakens vridning i läge **AUTO** aktiveras halvljuset automatiskt i svagt dagsljus eller mörker, när bilens elsystem är i tändningsläge II.

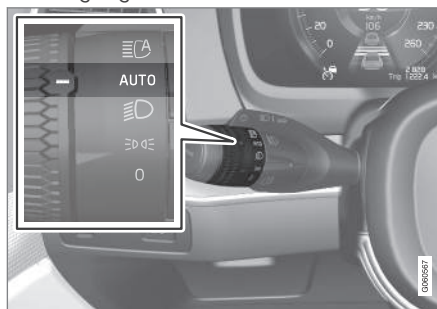

Rattspakens vridning i läge **AUTO**.

Med rattspakens vridning i läge **AUTO** aktiveras också halvljuset automatiskt om dimljus bak aktiveras.

Med rattspakens vridning i läge  lyser alltid halvljuset när bilens elsystem är i tändningsläge II.

Tunneldetektering

Bilen känner av när den körs in i en tunnel och skiftar då från varselljus till halvljus.

Observera att vridningen i vänster rattspak måste stå i läge **AUTO** för att tunneldetekteringen ska fungera.

Relaterad information

- Ljusreglage (s. 148)
- Tändningslägen (s. 424)
- Varselljus (s. 150)

¹ Daytime Running Lights

Använda helljus

Helljus manövreras med den vänstra rattspaken. Helljus är bilens starkaste belysning och bör användas vid mörkerkörning, så länge det inte bländar andra trafikanter, för att få bättre sikt.

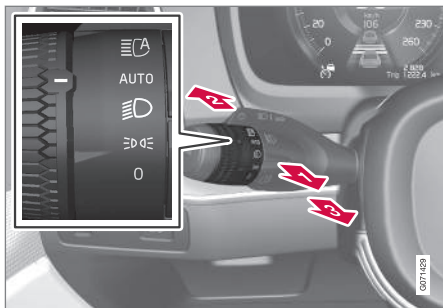

Rattspak med vridning.

Helljusblink

1 För rattspaken lätt bakåt till läget för helljusblink. Helljuset lyser tills spaken släpps.

Helljus

2 Helljuset kan aktiveras när rattspakens vridning står i läge **AUTO**² eller . Akti-

vera helljuset genom att föra rattspaken framåt.

3 Deaktivera genom att föra rattspaken bakåt.

När helljuset är aktiverat lyser symbolen i förardisplayen.

Relaterad information

- Ljusreglage (s. 148)
- Automatiskt helljus (s. 152)

Automatiskt helljus

Automatiskt helljus är en funktion som med en kamerasensor i vindrutans överkant upptäcker mötande trafiks strålkastarljus eller framförvarande fordons bakljus, och då växlar från helljus till halvljus.

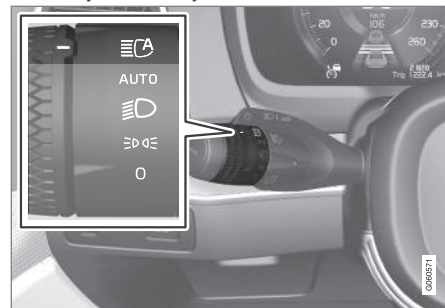

Symbolen representerar automatiskt helljus.

Funktionen kan träda in vid mörkerkörning när bilens hastighet är ca 20 km/h (ca 12 mph) eller högre. Funktionen kan också ta hänsyn till gatubelysning. När kamerasensorn inte längre känner av något mötande eller framförvarande fordon tänds helljuset igen efter någon sekund.

Aktivera automatiskt helljus

Automatiskt helljus aktiveras och deaktiveras genom att vrida den vänstra rattspaken till

² När halvljuset är tänt.

läge . Vridningen går sedan tillbaka till läge **AUTO** . När automatiskt helljus är aktiverat lyser symbolen med vitt sken i förardisplayen. När helljuset är tätt lyser symbolen med blått sken.

Deaktivering av automatiskt helljus när helljuset är på, medför att belysningen direkt ställs om till halvljus.

Adaptiv funktionalitet

För bilar med LED³-strålkastare* så har det automatiska helljuset adaptiv funktionalitet⁴. Då fortsätter ljuskäglan, till skillnad från vad som sker vid konventionell avbländning, att lysa med helljus på båda sidor om mötande eller framförvarande fordon – enbart den del av ljuskäglan som pekar direkt på fordonet bländas av.

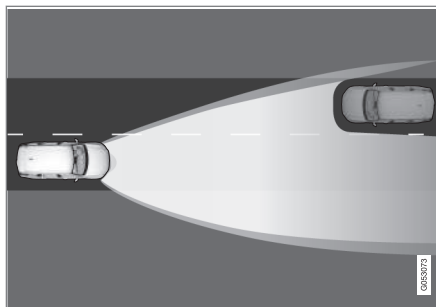

Adaptiv funktionalitet: Halvljus direkt mot mötande fordon, men fortsatt helljus på båda sidor om fordonet.

Om helljuset är delvis avbländat, d.v.s. om ljuskäglan lyser med något mer än halvljus, så lyser symbolen i förardisplayen med blått sken.

Begränsningar för automatiskt helljus

Kamerasensorn som funktionen baseras på har begränsningar.



Om denna symbol tillsammans med meddelande **Automatiskt helljus Tillfälligt ej tillgängligt** visas i förardisplayen, måste växling mellan hel-

och halvljus göras manuellt. Symbolen slocknar när meddelandet visas.



Detsamma gäller om denna symbol tillsammans med meddelande **Vindrutesensor Sensor blockerad, se ägarmanual** visas.

Automatiskt helljus kan vara tillfälligt otillgängligt t.ex. i situationer med tät dimma eller kraftigt regn. När automatiskt helljus åter blir tillgängligt, eller vindrutesensorerna inte längre är blockerade, släcks meddelandet och symbolen tänds.

VARNING

Automatiskt helljus är ett hjälpmedel för att vid gynnsamma förhållanden använda bästa möjliga ljus.

Föraren är alltid ansvarig för att manuellt växla mellan hel- och halvljus när trafiksituationer eller väderförhållanden kräver det.

Relaterad information

- Ljusreglage (s. 148)
- Använda helljus (s. 152)
- Begränsningar för kamera- och radarenhet (s. 327)

³ Lysdiod (Light Emitting Diode)

⁴ Beroende på bilens utrustningsnivå.

Använda blinkers

Bilens blinkers manövreras med vänster rattspak. Blinkerlamporna blinkar tre gånger eller kontinuerligt, beroende på hur långt uppåt eller nedåt spaken förs.



Blinkers.

Kort blinksekvens

För rattspaken uppåt eller nedåt till första läget och släpp. Blinkerlamporna blinkar tre gånger. Om funktionen deaktiveras via centerdisplayen blinkar lamporna en gång.

i OBS

- Denna automatiska blinksekvens kan avbrytas genom att rattspaken omedelbart förs i motsatt riktning.
- Om symbolen för blinker i förardisplayen blinkar snabbare än normalt – se meddelande i förardisplayen.

Kontinuerlig blinksekvens

För rattspaken uppåt eller nedåt till yttersta läget.

Spaken stannar i sitt läge och förs tillbaka för hand eller automatiskt av ratt rörelsen.

Relaterad information

- Varningsblinkers (s. 157)
- Justera ljusfunktioner via centerdisplay (s. 149)

Aktiva kurvljus*

Aktiva kurvljus är konstruerade för att ge extra belysning i kurvor och korsningar. Bil med LED⁵-strålkastare* kan beroende på bilens utrustningsnivå ha aktiva kurvljus.

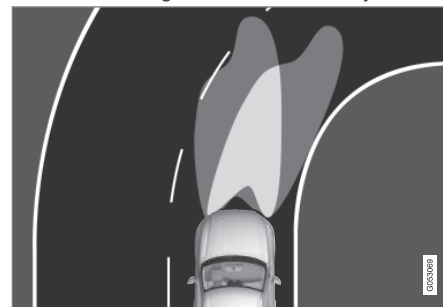

Ljusbild med funktionen deaktiverad (vänster) respektive aktiverad (höger).

De aktiva kurvljusen följer ratt rörelsen för att ge extra belysning i kurvor och korsningar och kan därmed ge föraren bättre uppsikt.

Funktionen aktiveras automatiskt vid start av bilen. Vid fel i funktionen lyser symbolen i förardisplayen samtidigt som förardisplayen visar en förklarande text.

Funktionen är endast aktiv i svagt dagsljus eller mörker och endast när bilen är i rörelse och halvljuset lyser.

* Tillval/tillbehör.

Deaktivera/aktivera funktionen

Funktionen som är aktiverad när bilen levereras från fabrik kan deaktiveras/aktiveras via centerdisplayens funktionsvy:



Tryck på knappen **Aktiva kurvljus**.

Relaterad information

- Justera ljusfunktioner via centerdisplay (s. 149)
- Dimstrålkastare/kurvtagningsljus* (s. 155)

Dimstrålkastare/kurvtagningsljus*

Dimstrålkastarna aktiveras manuellt vid körning i dimma och automatiskt vid backning för att komplettera backljuset.

Om bilen är utrustad med kurvtagningsljus* tänds dimstrålkastarna automatiskt i svagt dagsljus eller mörker för att lysa upp området snett framför bilen.

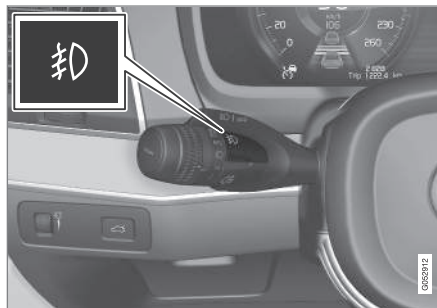

Knapp för dimstrålkastare.

Dimstrålkastarna kan tändas när bilens elsystem är i tändningsläge II samt rattspakens vridning står i läge **AUTO**, **☰D** eller **☰D☒**.

Tryck på knappen för att aktivera och deaktivera. Symbolen **☰D** lyser i förardisplayen när dimstrålkastarna är tända.

Dimstrålkastarna släcks automatiskt när bilen stängs av eller när rattspakens vridning ställs i läge **0**.

i OBS

Bestämmelser för användning av dimstrålkastare varierar mellan olika länder.

Kurvtagningsljus*

Dimstrålkastarna kan inkludera funktionen kurvtagningsljus som temporärt lyser upp området snett framför bilen åt det håll ratten vrids i två kurva, eller åt det håll blinkers används.

Funktionen aktiveras i svagt dagsljus eller mörker när rattspakens vridning står i läge **AUTO** eller **☰D** samt bilens hastighet är lägre än ca 30 km/h (ca 20 mph).

Dessutom tänds båda kurvtagningsljusen som ett komplement till backljuset vid backning.

Funktionen som är aktiverad när bilen levereras från fabrik kan aktiveras och deaktiveras via centerdisplayen.

Relaterad information

- Ljusreglage (s. 148)
- Tändningslägen (s. 424)
- Dimljus bak (s. 156)

⁵ Lysdiod (Light Emitting Diode)

- Aktiva kurvljus* (s. 154)
- Justera ljusfunktioner via centerdisplay (s. 149)

Dimljus bak

Dimljus bak lyser betydligt starkare än vanliga baklyktor och bör endast användas då sikten är nedsatt på grund av dimma, snö, rök eller damm för att andra trafikanter i ett tidigt skede ska observera framförvarande fordon.



Knapp för dimljus bak.

Dimljus bak består av en lampa bak på förarsidan av bilen.

Dimljus bak kan endast tändas när tändningsläge **II** är aktivt samt rattspakens vridring står i läge **AUTO** eller .

Tryck på knappen för att tända/släcka. Symbolen  lyser i förardisplayen när dimljus bak är tätt.

Dimljus bak släcks automatiskt när bilen stängs av eller när rattspakens vridring ställs i läge **0** eller .

OBS

Bestämmelser för användning av dimljus bak varierar mellan olika länder.

Relaterad information

- Ljusreglage (s. 148)
- Dimstrålkastare/kurvtagningsljus* (s. 155)
- Tändningslägen (s. 424)

Bromsljus

Bromsljuset tänds automatiskt vid inbromsning.

Bromsljuset tänds när bromspedalen trycks ner och när bilen bromsas automatiskt av något förarstödsystem.

Relaterad information

- Nödbromsljus (s. 157)
- Bromsfunktioner (s. 427)
- Förarstödsystem (s. 270)

Nödbromsljus

Nödbromsljus aktiveras för att uppmärksamma bakomvarande fordon om en kraftig inbromsning.

Funktionen innebär att bromsljuset blinkar istället för att – som vid normal bromsning – lysa med fast sken.

Nödbromsljusen aktiveras vid en kraftig inbromsning eller om ABS-systemet aktiveras i höga hastigheter.

Efter nedbromsning till en låg hastighet och föraren släpper bromsen återgår bromsljuset till normalt sken.

Samtidigt aktiveras bilens varningsblinkers. Dessa blinkar tills föraren accelererar upp bilen till en högre hastighet igen eller stänger av bilens varningsblinkers.

Relaterad information

- Bromsljus (s. 157)
- Färdbroms (s. 427)
- Varningsblinkers (s. 157)

Varningsblinkers

Varningsblinkers varnar andra trafikanter genom att bilens samtliga blinkers aktiveras samtidigt. Funktionen kan användas för att varna vid trafikfara.

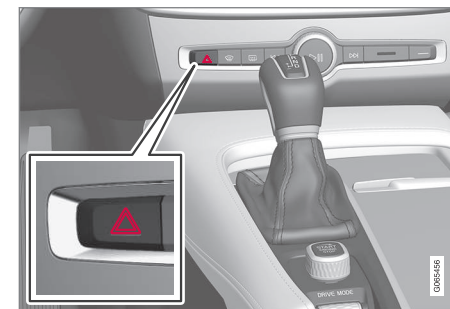

Knapp för varningsblinkers.

Tryck in knappen för att aktivera varningsblinkers.

Varningsblinkers aktiveras automatiskt när bilen bromsats så kraftigt att nödbromsljusen aktiverats och hastigheten är låg. Varningsblinkers börjar blinka efter att nödbromsljusen har slutat blinka och deaktiveras då automatiskt när man kör iväg igen eller deaktiveras om knappen trycks in.

i OBS

Bestämmelser för användning av varningsblinkers kan variera mellan länder.



◀ Relaterad information

- Nödbromsljus (s. 157)
- Använda blinkers (s. 154)

Använda ledbelysning

En del av exteriörbelysningen kan hållas tänd och fungera som ledbelysning efter att bilen låsts.

För att aktivera funktionen:

1. Stäng av bilen.
2. För vänster rattspak framåt mot instrumentpanelen och släpp.
3. Stig ur bilen och lås dörren.
 - > En symbol i förardisplayen tänds för att indikera att funktionen är aktiverad och yttre belysning tänds: Positionsljus, strålkastarljus, nummerskyltsbelysning samt belysning i yttre handtag*.

Tiden för hur länge ledbelysningen ska hållas tänd kan ställas in via centerdisplayen.

Relaterad information

- Justera ljusfunktioner via centerdisplay (s. 149)
- Trygghetsbelysning (s. 158)

Trygghetsbelysning

Trygghetsbelysningen tänds när bilen låses upp och används för att tända bilens belysning på avstånd.

Funktionen aktiveras när fjärrnyckeln används vid upplåsning. I dagsljus aktiveras positionsljus, inre taklampor, golvbelysning och bagage/lastutrymmets belysning. Vid svagt dagsljus eller mörker aktiveras även nummerskyltsbelysning och belysning i yttre handtag* med dess ljuskälla riktad mot marken.

Belysningen hålls tänd ca 2 minuter om ingen dörr öppnas. Om en dörr öppnas inom aktiveringstiden kommer tiden för den interiöra belysningen och belysningen i yttre handtag* och att förlängas.

Funktionen kan aktiveras och deaktiveras via centerdisplayen.

Relaterad information

- Justera ljusfunktioner via centerdisplay (s. 149)
- Använda ledbelysning (s. 158)
- Fjärrnyckel (s. 233)

Interiör belysning

Kupén är utrustad med flera olika typer av ljussättning t.ex. allmänbelysning och justerbar dekorbelysning och läsbelysning.

All belysning i kupén kan tändas och släckas manuellt minst 5 minuter från det att:

- bilen har stängts av och dess elsystem är i tändningsläge **0**
- bilen har låsts upp, men ännu inte startats.

Främre takbelysning



Reglage i takkonsolen för främre läslampor och kupébelysning.

- 1 Läslampa vänster sida
- 2 Kupébelysning

- 3 Automatik för kupébelysning

- 4 Läslampa höger sida

Läsbelysning

Läslamporna på höger respektive vänster sida tänds eller släckes med ett kort tryck på respektive knapp i takkonsolen. Ljusstyrkan justeras genom att knappen hålls inne.

Kupébelysning

Golvbelysningen och takbelysningen tänds eller släckes med ett kort tryck på knappen i takkonsolen.

Automatik för kupébelysning

Automatiken aktiveras med ett kort tryck på **AUTO**-knappen i takkonsolen. Med automatiken aktiverad lyser ljusindikatorn i knappen och kupébelysningen tänds och släckes enligt nedanstående.

Kupébelysningen tänds när:

- Bilen låses upp
- Bilen stängs av
- En sidodörr öppnas.

Kupébelysningen släckes när:

- Bilen låses
- Bilen startas
- En sidodörr stängs.
- En sidodörr stått öppen ca 2 minuter.

Bakre takbelysning

I bakre delen av bilen finns läsbelysning, vilken också används som kupébelysning.



Läslampor över baksätet.



I bil med panoramatak* finns två lampenheter, en på vardera sida av taket.



- ◀◀ Läs lamporna tänds eller släcks med ett kort tryck på lampans knapp. Ljusstyrkan justeras genom att knappen hålls inne.

Handskfacksbelysning

Handskfacksbelysningen tänds respektive släcks när luckan öppnas eller stängs.

Solskyddets spegelbelysning*

Belysningen till spegeln i solskyddet tänds respektive släcks då locket öppnas eller stängs.

Markbelysning*

Markbelysningen tänds eller släcks när respektive dörr öppnas eller stängs.

Tröskelbelysning

Tröskelbelysningen tänds eller släcks när en dörr öppnas eller stängs.

Belysning i bagageutrymme

Belysningen i bagageutrymmet tänds eller släcks då bagageluckan öppnas eller stängs.

Dekorbelysning

Det omgivande ljuset tänds när man öppnar dörrarna och släcks när bilen låses. Dekorbelysningens intensitet kan anpassas i centerdisplayen och även finjusteras med tumhjulet i instrumentpanelen.

Stämningsljus*

Bilen är utrustad med lysdioder som gör det möjligt att ändra färg på ljuset. Denna belys-

ning är tänd när bilen är i gång. Stämningsljuset kan anpassas i centerdisplayen och även finjusteras med tumhjulet i instrumentpanelen.

Belysning i förvaringsfack i dörrar

Belysningen i förvaringsfack i dörrar tänds när man öppnar dörrarna och släcks när bilen låses. Ljusstyrkan kan finjusteras med hjälp av tumhjulet i instrumentpanelen.

Belysning i tunnelkonsolens främre mugghållare

Belysningen i främre mugghållare tänds när bilen låses upp och släcks när bilen låses. Ljusstyrkan kan finjusteras med hjälp av tumhjulet i instrumentpanelen.

Relaterad information

- Justera interiör belysning (s. 160)
- Ljusreglage (s. 148)
- Tändningslägen (s. 424)
- Kupéns interiör (s. 570)

Justera interiör belysning

Belysningen i bilen tänds upp olika beroende på tändningsläge. Den interiöra belysningen kan justeras med ett tumhjul i instrumentpanelen och vissa ljusfunktioner kan även justeras via centerdisplayen.



Med tumhjulet på instrumentpanelen till vänster om ratten justeras ljusstyrkan på displaybelysning, reglagebelysning, omgivande ljus och stämningsljus*

Justera omgivande dekorbelysning

1. Tryck på **Inställningar** i toppvyn i centerdisplayen.
2. Tryck på **My Car** → **Ljus och belysning** → **Interiör belysning**.
3. Välj mellan följande inställningar:
 - Under **Intensitet för dekorbelysning**, välj mellan **Av**, **Låg** och **Hög**.
 - Under **Nivå för dekorbelysning**, välj mellan **Reducerad** och **Full**.

Justera stämningsljus*

Bilen är utrustad med några lysdioder som gör det möjligt att ändra färg på ljuset. Denna belysning är tänd när bilen är i gång.

Ändra ljusets styrka

1. Tryck på **Inställningar** i toppvyn i centerdisplayen.
2. Tryck på **My Car** → **Ljus och belysning** → **Interiör belysning** → **Stämningsljus**.
3. Under **Styrka på stämningsljus** välj mellan **Av**, **Låg** och **Hög**.

Ändra ljusets färg

1. Tryck på **Inställningar** i toppvyn i centerdisplayen.
2. Tryck på **My Car** → **Ljus och belysning** → **Interiör belysning** → **Stämningsljus**.
3. Välj mellan **Efter temperatur** och **Efter färg** för att ändra ljusets färg.

Vid val **Efter temperatur** ändrar sig ljuset efter inställd kupétemperatur.

Vid val **Efter färg** kan underkategorin **Temafärger** användas för att justera ytterligare.

Relaterad information

- Interiör belysning (s. 159)
- Justera ljusfunktioner via centerdisplay (s. 149)
- Tändningslägen (s. 424)

RUTOR, GLAS OCH SPEGLAR

Rutor, glas och speglar

I bilen finns flera olika rutor, glas och speglar.

Några av rutorna i bilen är förstärkta med laminering.

Vindrutan har laminerat glas och för vissa övriga glasytor finns laminerat glas som tillval. Laminerat glas är förstärkt, vilket ger ett bättre inbrottskydd och förbättrar ljudisoleringen i kupén.

Även panoramataket* har laminerat glas.



Symbolen visas på de rutor där glaset är laminerat¹.

Relaterad information

- Klämskydd för rutor och solgardiner (s. 164)
- Panoramatak* (s. 170)
- Fönsterhissar (s. 165)
- Backspeglar (s. 167)
- Använda solgardin* (s. 167)
- Head-up-display* (s. 138)
- Använda vindrutetorkare (s. 175)
- Använda vindrute- och strålkastarspolare (s. 177)

- Aktivera och deaktivera eluppvärmd vindruta* (s. 213)
- Aktivera och deaktivera eluppvärmd bakruta och yttre backspeglar (s. 214)

Klämskydd för rutor och solgardiner

Alla eldrivna rutor och solskydd* har klämskydd som löser ut om de blockeras av något föremål vid öppning eller stängning.

Vid blockering stannar rörelsen och backar därefter automatiskt till ca 50 mm (ca 2 tum) från det blockerade läget (alternativt till fullt ventilationsläge).

Det finns möjlighet att forcera klämskyddet när stängning avbrutits, t.ex. vid isbildning, genom att kontinuerligt trycka reglaget i en och samma riktning.

Skulle det vara något problem med klämskyddet kan en återställningssekvens provas.

VARNING

Om startbatteriet kopplats bort måste funktionen för automatisk öppning och stängning återställas för att fungera korrekt. Återställning måste ske för att klämskyddet ska fungera.

Relaterad information

- Återställningssekvens för klämskydd (s. 165)
- Manövrera fönsterhissar (s. 166)
- Använda solgardin* (s. 167)
- Manövrera panoramatak* (s. 171)

¹ Gäller ej vindrutan och panoramataket* som alltid är laminerade och därför saknar denna symbol.

Återställningssekvens för klämskydd

Om ett problem skulle uppstå med de elektriska funktionerna för fönsterhissarna kan en återställningssekvens testas.

⚠ VARNING

Om startbatteriet kopplats bort måste funktionen för automatisk öppning och stängning återställas för att fungera korrekt. Återställning måste ske för att klämskyddet ska fungera.

Skulle problem kvarstå, eller om det gäller panoramatak, kontakta en verkstad².

Återställ fönsterhiss

1. Börja med fönstret i stängt läge.
2. Manövrera sedan reglaget i det manuella läget 3 gånger uppåt mot stängt läge.
 - > Systemet initieras automatiskt.

Relaterad information

- Klämskydd för rutor och solgardiner (s. 164)
- Manövrera fönsterhiss (s. 166)
- Använda solgardin* (s. 167)

Fönsterhissar

Varje dörr har en reglagepanel för de eldrivna fönsterhissarna. Förardörren har reglage för att manövrera samtliga fönster och även aktivera barnsäkerhetsspärren.

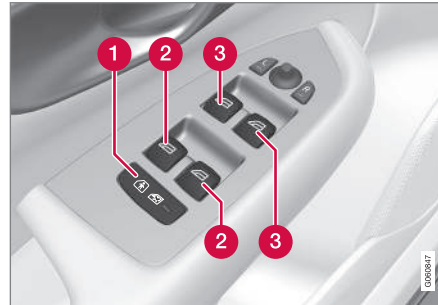

Reglagepanel i förardörr.

- 1 Elektrisk barnsäkerhetsspär* som deaktiverar reglagen i bakdörrarna för att förhindra att dörrar eller fönster öppnas inifrån.
- 2 Reglage för bakre fönster.
- 3 Reglage för främre fönster.

⚠ VARNING

Barn, andra passagerare eller föremål kan klämmas av rörliga delar.

- Manövrera alltid rutor under uppsikt.
- Låt inte barn leka med manövreringsreglagen.
- Lämna aldrig barn ensamma i bilen.
- Tänk på att alltid bryta strömmen till elhissarna genom att sätta bilens elsystem i tändningsläge **O** och ta sedan med fjärrnyckeln då bilen lämnas.
- Sträck aldrig ut föremål eller kroppsdelar genom rutor, även om bilens elsystem är helt avslaget.

Relaterad information

- Manövrera fönsterhiss (s. 166)
- Klämskydd för rutor och solgardiner (s. 164)
- Återställningssekvens för klämskydd (s. 165)

² En auktoriserad Volvoverkstad rekommenderas.

Manövrera fönsterhissar

Med reglagepanelen i förardörren kan alla fönsterhissar manövreras – med reglagepanelerna i övriga dörrar manövreras respektive fönsterhiss.

Fönsterhissarna är utrustade med klämskydd. Skulle det vara något problem med klämskyddet kan en återställningssekvens provas.

⚠ VARNING

Barn, andra passagerare eller föremål kan klämmas av rörliga delar.

- Manövrera alltid rutor under uppsikt.
- Låt inte barn leka med manövreringsreglagen.
- Lämna aldrig barn ensamma i bilen.
- Tänk på att alltid bryta strömmen till elhissarna genom att sätta bilens elsystem i tändningsläge **O** och ta sedan med fjärrnyckeln då bilen lämnas.
- Sträck aldrig ut föremål eller kroppsdelar genom rutor, även om bilens elsystem är helt avslaget.



Manövrering av fönsterhissar.

- ➔ **1** Manövrering utan automatik. För något av reglagen lätt uppåt eller nedåt. Fönsterhissarna går upp eller ner så länge reglaget hålls i position.
- ➔ **2** Manövrering med automatik. För något av reglagen uppåt eller nedåt till ändläget och släpp sedan. Fönstret körs automatiskt till sitt ändläge.

För att fönsterhissarna ska kunna användas måste tändningsläget vara **I** eller **II**. Efter att bilen har stängts av kan fönsterhissarna manövreras i några minuter efter att tändningen släppts av – dock inte efter att en dörr har öppnats. Det går endast att manövrera med ett reglage i taget.

Det går även att manövrera med hjälp av fjärrnyckel eller nyckelfri öppning* med dörrhandtag.

⚠ VARNING

Kontrollera så att inte barn eller andra passagerare kommer i kläm när alla rutor stängs med fjärrnyckel eller nyckelfri öppning* med dörrhandtag.

i OBS

Ett sätt att minska det pulserande vindljudet då de bakre fönsterrutorna är öppna, är att öppna även de främre fönsterrutorna lite grann.

i OBS

Fönsterrutorna kan inte öppnas i hastigheter över ca 180 km/h (ca112 mph), men de kan stängas.

Det är alltid förarens ansvar att följa gällande trafikregler.

i OBS

Rutor kan eventuellt inte manövreras vid låga temperaturer.

Relaterad information

- Fönsterhissar (s. 165)
- Klämskydd för rutor och solgardiner (s. 164)

- Återställningssekvens för klämskydd (s. 165)
- Låsa och låsa upp nyckelfritt* (s. 256)
- Låsa och låsa upp med fjärrnyckel (s. 235)

Använda solgardin*

Det finns en solgardin i bakrutans hylla.



- Dra upp solgardinen och haka fast den i takclipsen med hjälp av gardinens två krokar.
 - > Fjäderkraften i gardinen gör att krokarna hänger kvar.

Då solgardinen inte ska användas – haka loss den, håll kvar taget och låt gardinen långsamt rulla in.

Relaterad information

- Klämskydd för rutor och solgardiner (s. 164)
- Återställningssekvens för klämskydd (s. 165)
- Fönsterhissar (s. 165)

Backspeglar

De inre och yttre backspeglarna kan användas för att föraren ska få en bättre uppsikt bakåt.

Inre backspegel

Den inre backspeglens justeras genom att vinkla den för hand. Den inre backspeglens utrustning är utrustad med HomeLink*, automatisk avbländning* och kompass*.

Yttre backspeglar

VARNING

Båda speglarna är krökta för att ge god överblick. Föremål kan se ut att vara längre bort än vad de i verkligheten är.

De yttre backspeglarnas lägen justeras med inställningsspaken i förardörrens reglagepanel. Det finns även flera automatiska inställningar som kan kopplas till minnesfunktionsknapparna för det elmanövrerade sätet*.

Relaterad information

- HomeLink®* (s. 474)
- Kompass* (s. 478)
- Justera backspeglarnas avbländning (s. 168)
- Vinkling av yttre backspeglar (s. 169)



- Lagra position för säte, backspeglar och head-up-display* (s. 182)
- Aktivera och deaktivera eluppvärmd bakruta och yttre backspeglar (s. 214)

Justera backspeglarnas avbländning

Om starkt ljus kommer in bakifrån kan det reflekteras i backspeglarna och blända föraren. Blända av när bakomvarande ljus stör.

Manuell avbländning

Den inre backspegeln kan bländas av med ett reglage i spegelns underkant.



1 Reglage för manuell avbländning.

1. Blända av genom att föra reglaget in mot kupén.
2. Återgå till normalt läge genom att föra reglaget mot vindrutan.

Reglage för manuell avbländning finns inte på spegel med automatisk avbländning.

Automatisk avbländning*

Om starkt ljus kommer bakifrån bländar backspeglarna av automatiskt. Automatisk avbländning är alltid aktiv under körning, utom när växellådans backläge är valt.

i OBS

Vid byte av känslighet märks ingen förändring av avbländningen omedelbart, utan förändringen sker gradvis.

Känsligheten för avbländning kommer att påverka både inre och yttre backspeglar.

För att ändra avbländningens känslighet:

1. Tryck på **Inställningar** i toppvyn i centerdisplayen.
2. Tryck på **My Car** → **Speglar och bekvämlighet**.
3. Under **Automatisk avbländning av backspegel**, välj **Normal**, **Mörk** eller **Ljus**.

I den inre backspegeln finns två sensorer – en framåtriktad och en bakåtriktad – som arbetar tillsammans för att identifiera och eliminera bländande ljus. Den framåtriktade sensorn känner av omgivande ljus, medan den bakåtriktade sensorn känner av ljus från bakomvarande fordons strålkastare.

För att de yttre backspeglarna ska kunna vara utrustade med automatisk avbländning måste också den inre backspeglens vara utrustad med automatisk avbländning.

i OBS

Skym sensorerna av t.ex. parkeringstillstånd, transpondrar, solskydd eller objekt i säten eller på hatthyllan på ett sådant sätt att ljus förhindras att nå sensorerna, reduceras den inre och de yttre backspeglarnas avbländningsfunktion.

Relaterad information

- Backspeglar (s. 167)
- Vinkling av yttre backspeglar (s. 169)

Vinkling av yttre backspeglar

För att ha bättre sikt bakåt så behöver de yttre backspeglarna ställas in efter förarens förutsättningar. Det finns flera automatiska inställningar som även kan kopplas till minnesfunktionsknapparna för det elmanövrerade sätet*.

Använda reglage för yttre backspeglar



Reglage för yttre backspeglar.

De yttre backspeglarnas lägen justeras med inställningsspaken i förardörrens reglagepanel. Tändningsläget måste vara lägst I.

1. Tryck på knappen **L** för vänster backspegel eller **R** för höger backspegel. Lampan i knappen lyser.
2. Justera läget med inställningsspaken i mitten.

3. Tryck en gång till på knappen **L** eller **R**. Lampan ska inte längre lysa.

Fäll in backspeglar elektriskt*

För parkering/körning i trånga utrymmen kan speglarna fällas in.

1. Tryck ner knapparna **L** och **R** samtidigt.
2. Släpp dem efter ca 1 sekund. Spegelarna stannar automatiskt i maximalt infällt läge.

Fäll ut speglarna genom att trycka ner **L** och **R** samtidigt. Spegelarna stannar automatiskt i utfällt läge.

Återställning till neutralläge

Spegel som p.g.a. yttre våld ändrats ur sitt läge måste elektriskt återställas till neutralläge för att den elektriska in-/utfällningen* ska fungera korrekt.

1. Fäll in speglarna genom att trycka ner knapparna **L** och **R** samtidigt.
2. Fäll ut dem igen genom att trycka ner knapparna **L** och **R** samtidigt.
3. Upprepa ovanstående procedur vid behov. Spegelarna är nu återställda i neutralläge.

Vinkling vid parkering³

Det går att vinkla ner en backspegel för att föraren exempelvis ska kunna se vägkanten vid parkering.

³ Endast i kombination med elmanövrerat säte med minnesknappar*.

- ◀ – Lägg i backväxeln och tryck in knappen **L** eller **R**.

Observera att knappen kan behöva tryckas in 2 gånger, beroende på om den redan var förvald. När backspeglarna är nedvinklad blinkar knappen. När backväxeln läggs ur börjar backspeglarna återgå automatiskt efter ca 3 sekunder och når sitt ursprungliga läge efter ca 8 sekunder.

Automatisk vinkling vid parkering³

Med denna inställning vinklas backspeglarna automatiskt ner när backväxel är vald. Det nedfällda läget är förinställt och går inte att justera.

1. Tryck på **Inställningar** i centerdisplayens toppvy.
2. Tryck på **My Car** → **Speglar och bekvämlighet**.
3. Under **Vinkling av sidospegel vid backning**, välj **Av**, **Förare**, **Passagerare** eller **Båda** för att aktivera/deaktivera och för att välja vilken backspegel som ska vinklas.

Det går att få backspeglarna att direkt återgå till sitt ursprungliga läge genom att 2 gånger trycka in knappen **L** eller **R**.

Automatisk infällning vid låsning*

När bilen låses/låses upp med fjärrnyckeln kan backspeglarna fällas in/ut automatiskt. Om speglarna har fällts in manuellt måste de dock fällas ut manuellt också.

1. Tryck på **Inställningar** i centerdisplayens toppvy.
2. Tryck på **My Car** → **Speglar och bekvämlighet**.
3. Välj **Sidospeglar vinklas in vid låsning** för att aktivera/deaktivera.

Relaterad information

- Backspeglar (s. 167)
- Justera backspeglarnas avbländning (s. 168)
- Lagra position för säte, backspeglar och head-up-display* (s. 182)
- Aktivera och deaktivera eluppvärmd bakruta och yttre backspeglar (s. 214)

Panoramatak*

Panoramataket är uppdelat i två glassektioner. Den främre är öppningsbar vertikalt i bakkant (ventilationsläge) eller horisontellt (öppet läge). Den bakre är ett fast takglas.

Panoramataket har en vindavvisare och en solgardin, tillverkad av perforerat tyg och placerad under glastaket, för extra skydd mot t.ex. starkt solljus.



Panoramataket och solgardinen manövreras med ett reglage som är placerat i taket.

För att panoramataket och solgardinen ska kunna manövreras måste bilens elsystem vara i tändningsläge **I** eller **II**.

³ Endast i kombination med elmanövrerat säte med minnesknappar*.

⚠ VARNING

Barn, andra passagerare eller föremål kan klämmas av rörliga delar.

- Manövrera alltid rutor under uppsikt.
- Låt inte barn leka med manövreringsreglagen.
- Lämna aldrig barn ensamma i bilen.
- Tänk på att alltid bryta strömmen till elhissarna genom att sätta bilens elsystem i tändningsläge **O** och ta sedan med fjärrnyckeln då bilen lämnas.
- Sträck aldrig ut föremål eller kroppsdelar genom rutor, även om bilens elsystem är helt avslaget.

⚠ VIKTIGT

- Öppna inte panoramataket när lasthållare är monterad.
- Placera inte tunga föremål på panoramataket.

⚠ VIKTIGT

- Ta bort is och snö innan panoramataket öppnas. Var försiktig så att inte ytor repas eller lister skadas.
- Manövrera inte panoramataket om det frusit fast.

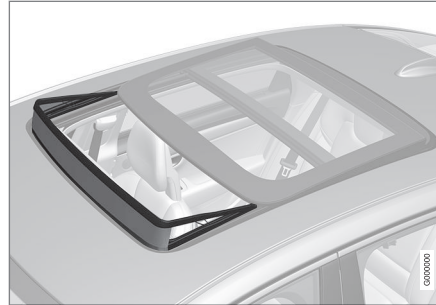
Vindavvisare

Till panoramataket hör en vindavvisare som fälls upp när panoramataket är i öppet läge.

Relaterad information

- Manövrera panoramatak* (s. 171)
- Automatisk stängning av panoramataket* solgardin (s. 174)
- Klämskydd för rutor och solgardiner (s. 164)
- Låsa och låsa upp nyckelfritt* (s. 256)
- Låsa och låsa upp med fjärrnyckel (s. 235)

Manövrera panoramatak*

Panoramataket och solgardinen manövreras med ett reglage i takpanelen och är båda utrustade med klämskydd.

⚠ VARNING

Barn, andra passagerare eller föremål kan klämmas av rörliga delar.

- Manövrera alltid rutor under uppsikt.
- Låt inte barn leka med manövreringsreglagen.
- Lämna aldrig barn ensamma i bilen.
- Tänk på att alltid bryta strömmen till elhissarna genom att sätta bilens elsystem i tändningsläge **O** och ta sedan med fjärrnyckeln då bilen lämnas.
- Sträck aldrig ut föremål eller kroppsdelar genom rutor, även om bilens elsystem är helt avslaget.

⚠ VIKTIGT

- Öppna inte panoramataket när lasthållare är monterad.
- Placera inte tunga föremål på panoramataket.





! VIKTIGT

- Ta bort is och snö innan panoramataket öppnas. Var försiktig så att inte ytor repas eller lister skadas.
- Manövrera inte panoramataket om det frusit fast.

För att panoramataket och solgardinen ska kunna manövreras måste bilens elsystem vara i tändningsläge I eller II.

Det går även att manövrera med hjälp av fjärrnyckel eller nyckelfri öppning* med dörrhandtag .

⚠ VARNING

Kontrollera så att inte barn eller andra passagerare kommer i kläm när alla rutor stängs med fjärrnyckel eller nyckelfri öppning* med dörrhandtag.

! VIKTIGT

Kontrollera att panoramataket är ordentligt stängt vid stängning.

Takets rörelse stoppas om reglaget släpps vid manuell manövrering eller då glaset når komfort⁴-, maximalt öppnings- eller stängnings-

läge. Rörelsen för både panoramataket och solgardin stoppas också om reglaget i taket manövreras igen i motsatt riktning mot den pågående rörelseriktningen.

Panoramataket och solgardinen är också utrustade med klämskydd. Skulle det vara något problem med klämskyddet kan en återställningssekvens provas.

i OBS

Vid manuell öppning måste solgardinen vara helt öppen innan panoramataket kan öppnas. Vid omvänd procedur måste panoramataket vara helt stängt innan solgardinen kan stängas helt.

i OBS

Rutor kan eventuellt inte manövreras vid låga temperaturer.

Öppna och stäng ventilationsläge

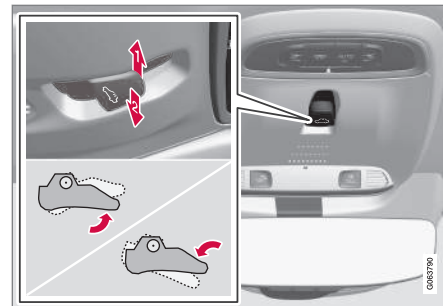

Ventilationsläge, vertikalt i bakkant.

- 1 Öppna genom att trycka reglaget uppåt en gång.
- 2 Stäng genom att trycka reglaget nedåt en gång.

Då ventilationsläge väljs lyfts den främre glasluckan upp i bakkant. Om solgardinen är helt stängd när ventilationsläge väljs, öppnas den automatiskt ca 50 mm (ca 2 tum).

Solgardinen följer med automatiskt om panoramataket stängs från ventilationsläget.

⁴ Komfortläge är en position där vindbrus och resonansljud under körning är på en behagligt låg nivå.

Öppna och stäng panoramataket helt med reglage i taket

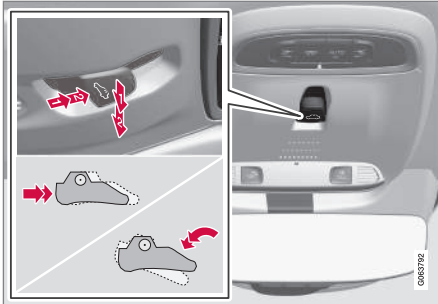

1 Manövrering, manuellt läge

2 Manövrering, automatiskt läge

Manuell manövrering

1. Öppna solgardinen – tryck reglaget bakåt till läget för manuell öppning.
2. Öppna panoramataket till komfortläge – tryck reglaget bakåt en andra gång till läget för manuell öppning.
3. Öppna panoramataket maximalt – tryck reglaget bakåt en tredje gång till läget för manuell öppning.

Stäng genom att upprepa föregående procedur i omvänd ordning – tryck istället reglaget framåt/nedåt till läget för manuell stängning.

Automatisk manövrering

1. Öppna solgardinen maximalt – tryck reglaget bakåt till läget för automatisk öppning och släpp.
2. Öppna panoramataket till komfortläget – tryck reglaget bakåt en andra gång till läget för automatisk öppning och släpp.
3. Öppna panoramataket maximalt – tryck reglaget bakåt en tredje gång till läget för automatisk öppning och släpp.

Stäng genom att upprepa föregående procedur i omvänd ordning – tryck istället reglaget framåt/nedåt till läget för automatisk stängning.

Automatisk manövrering – snabb öppning eller stängning

Panoramataket och solgardinen kan öppnas eller stängas samtidigt:

- Öppna – tryck reglaget bakåt två gånger till läget för automatisk manövrering och släpp.
- Stäng – tryck reglaget framåt/nedåt två gånger till läget för automatisk manövrering och släpp.

Relaterad information

- Panoramatak* (s. 170)
- Automatisk stängning av panoramatakets* solgardin (s. 174)

- Klämskydd för rutor och solgardiner (s. 164)
- Låsa och låsa upp nyckelfritt* (s. 256)
- Låsa och låsa upp med fjärrnyckel (s. 235)

Automatisk stängning av panoramatakets* solgardin

Med denna funktion stängs solgardinen automatiskt 15 minuter efter att bilen har låsts ifall bilen står parkerad i varmt väder. Detta görs för att sänka kupétemperaturen och skydda bilklädseln från solblekning.

Funktionen som är deaktiverad när bilen levereras från fabrik kan aktiveras eller deaktiveras i centerdisplayen.

1. Tryck på **Inställningar** i toppvyn i centerdisplayen.
2. Tryck på **My Car** → **Låsning**.

Välj **Automatisk stängning av takets solgardin** för att aktivera/deaktivera.

OBS

Även solgardinen stängs när alla rutor stängs med fjärrnyckel eller nyckelfri öppning* med dörrhandtag.

Relaterad information

- Panoramatak* (s. 170)
- Manövrera panoramatak* (s. 171)
- Klämskydd för rutor och solgardiner (s. 164)
- Låsa och låsa upp nyckelfritt* (s. 256)

- Låsa och låsa upp med fjärrnyckel (s. 235)

Torkarblad och spolärvätska

Torkarna tillsammans med spolärvätskan syftar till att förbättra sikten samt strålkastarnas ljusbild.

Spolärvätska direkt från torkarbladen och uppvärmning* av torkarbladen ger förbättrad sikt.

Information om att det behövs påfyllning av spolärvätska visas i förardisplayen när ca 1 liter (1 qt) spolärvätska återstår.

Relaterad information

- Använda regnsensorn (s. 176)
- Använda vindrute- och strålkastarspolare (s. 177)
- Använda regnsensorns minnesfunktion (s. 177)
- Påfyllning av spolärvätska (s. 638)
- Försätta torkarbladen i serviceläge (s. 637)
- Byta torkarblad vindruta (s. 636)
- Använda vindrutetorkare (s. 175)

Använda vindrutetorkare

Vindrutetorkarna syftar till att rengöra vindrutan. Olika inställningar för vindrutetorkarna görs med höger rattspak.

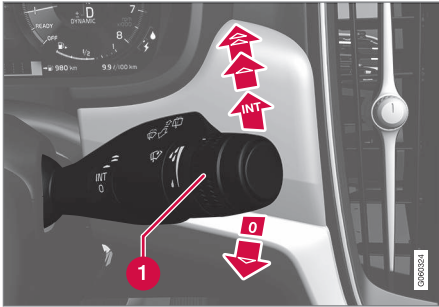

Höger rattspak.

- 1 Tumhjulet används för att ställa in regnsensorns känslighet och torkarnas frekvens.

Enkelsvep



För spaken nedåt och släpp för att göra ett svep.

Vindrutetorkare av



För spaken till läge 0 för att stänga av vindrutetorkarna.

Intervalltorkning



För spaken uppåt för att torkarna ska gå i intervalltorkning. Ställ in antalet svep per tidsenhet med tumhjulet när intervalltorkning är vald.

Kontinuerlig torkning



För spaken uppåt för att torkarna ska svepa med normal hastighet.



För spaken ytterligare uppåt för att torkarna ska svepa med hög hastighet.



VIKTIGT

Innan aktivering av torkare – säkerställ att torkarbladen inte är fastfrosna och att eventuell snö eller is på vindrutan är bortskrapad.



VIKTIGT

Använd rikligt med spolärvätska när torkarna rengör vindrutan. Vindrutan ska vara blöt när vindrutetorkarna arbetar.

Relaterad information

- Använda regnsensorn (s. 176)
- Använda vindrute- och strålkastarspolare (s. 177)
- Torkarblad och spolärvätska (s. 174)

- Använda regnsensornns minnesfunktion (s. 177)
- Påfyllning av spolärvätska (s. 638)
- Försätta torkarbladen i serviceläge (s. 637)
- Byta torkarblad vindruta (s. 636)

Använda regnsensorn

Regnsensorn känner av mängden vatten på vindrutan och startar vindrutetorkarna automatiskt. Regnsensorns känslighet justeras med tumhjulet på höger rattspak.

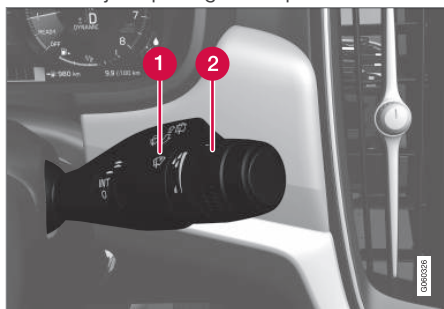

Höger rattspak.

- 1 Regnsensorknapp
- 2 Tumhjul, känslighet/frekvens

När regnsensorn är aktiverad visas regnsensornsymbolen  i förardisplayen.

Aktivera regnsensorn

När regnsensorn ska aktiveras måste bilen vara igång alternativt i tändningsläge I eller II samtidigt som spaken till vindrutetorkarna är i läge O, alternativt i läge för enkelsvep.

Aktivera regnsensorn genom att trycka på regnsensorknappen .

För spaken nedåt för att torkarna ska göra extrasvep.

Vrid tumhjulet uppåt för högre känslighet och nedåt för lägre känslighet. Ett extra svep görs när tumhjulet vrids uppåt.

Deaktivera regnsensorn

Deaktivera regnsensorn genom att trycka på regnsensorknappen  eller för spaken uppåt till ett annat torkarprogram.

Regnsensorn deaktiveras automatiskt i tändningsläge O eller när motorn är avstängd.

Regnsensorn deaktiveras automatiskt när torkarblad sätts i serviceläge. Regnsensorn återaktiveras när serviceläget har stängts av.

VIKTIGT

Vindrutetorkarna kan starta och skadas vid automattvätt. Stäng av regnsensorn medan bilen är igång eller när bilens elsystem är i tändningsläge I eller II. Symbolen i förardisplayen slocknar.

Relaterad information

- Använda vindrute- och strålkastarspolare (s. 177)
- Torkarblad och spolärvätska (s. 174)
- Använda regnsensorns minnesfunktion (s. 177)
- Påfyllning av spolärvätska (s. 638)

- Försätta torkarbladen i serviceläge (s. 637)
- Byta torkarblad vindruta (s. 636)
- Använda vindrutetorkare (s. 175)

Använda regnsensorns minnesfunktion

Regrsensorn känner av mängden vatten på vindrutan och startar vindrutetorkarna automatiskt.

Aktivera/deaktivera minnesfunktion

Minnesfunktion för regnsensorn är möjlig att aktivera så att regnsensorknappen inte behöver tryckas in varje gång bilen startas:

1. Tryck på **Inställningar** i toppvyn i centerdisplayen.
2. Tryck på **My Car** → **Vindrutetorkare**.
3. Välj **Minne för regnsensor** för att aktivera/deaktivera minnesfunktionen.

Relaterad information

- Använda regnsensorn (s. 176)
- Använda vindrute- och strålkastarspolare (s. 177)
- Torkarblad och spolarvätska (s. 174)
- Påfyllning av spolarvätska (s. 638)
- Försätta torkarbladen i serviceläge (s. 637)
- Byta torkarblad vindruta (s. 636)
- Använda vindrutetorkare (s. 175)

Använda vindrute- och strålkastarspolare

Vindrute- och strålkastarspolare syftar till att rengöra vindrutan och strålkastarna. Start av vindrute- och strålkastarspolare görs med höger rattspak.

Starta vindrute- och strålkastarspolare



Spolningsfunktion, höger rattspak.

- För höger rattspak mot ratten för att starta vindrute- och strålkastarspolarna.
 - > Efter att spaken släppts gör vindrutetorkarna några extra svep.

! VIKTIGT

Undvik aktivering av spolsystem när det är fruset eller spolarbehållaren är tom, i annat fall finns risk att skada pumpen.

Spolning av strålkastare*

För att spara vätska spolras strålkastarna automatiskt enligt ett definierat intervall, när strålkastarna är påslagna.

Reducerad spolning

Då det återstår ca 1 liter (1 qt) spolarvätska i behållaren och meddelandet **Spolarvätska Nivå låg** Fyll på tillsammans med symbol

 visas i förardisplayen, stängs tillförseln av spolarvätska till strålkastarna av. Detta för att prioritera rengöring av vindrutan och sikten genom den. Strålkastarna spolras enbart om hel- eller halvljus är på.

Relaterad information

- Använda regnsensorn (s. 176)
- Torkarblad och spolarvätska (s. 174)
- Använda regnsensorns minnesfunktion (s. 177)
- Påfyllning av spolarvätska (s. 638)
- Försätta torkarbladen i serviceläge (s. 637)
- Byta torkarblad vindruta (s. 636)
- Använda vindrutetorkare (s. 175)

SÄTEN OCH RATT

Manuellt framsäte

För att öka din sittkomfort har bilens framsäten olika inställningsmöjligheter.

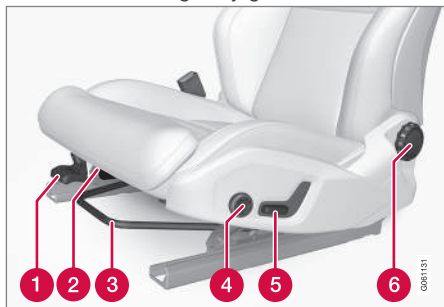

- 1 Höj/sänk sittdynans framkant* genom att pumpa upp/ner.¹
- 2 Ändra sittdynans längd* genom att dra upp spaken och föra dynan framåt/bakåt med handen.
- 3 Justera sätet framåt/bakåt genom att lyfta handtaget och ställa in rätt avstånd till ratt och pedaler. Kontrollera att sätet är spärrat då inställningen har ändrats.
- 4 Ändra svankstödet* genom att trycka på knappen uppåt/nedåt/framåt/bakåt².

¹ Gäller endast förarstolen.

² Gäller för fyrvägssvankstöd*. Tvåvägssvankstöd* regleras framåt/bakåt.

- 5 Höj/sänk sätet genom att justera reglaget upp/ner.
- 6 Ändra ryggstödet lutning genom att vrida ratten.

⚠ VARNING

Ställ in rätt körställning på förarsätet innan körning påbörjas, aldrig under färd. Var förvissad om att sätet är i låst läge för att undvika personskada vid en eventuell hård inbromsning eller olycka.

Relaterad information

- Elmanövrerat* framsäte (s. 181)
- Justera elmanövrerat* framsäte (s. 181)
- Lagra position för säte, backspeglar och head-up-display* (s. 182)
- Använda lagrad position för säte, backspeglar och head-up-display* (s. 183)
- Justera massageinställningar* i framsäte (s. 185)
- Justera* sittdynans längd i framsäte (s. 185)
- Inställningar för massage* i framsäte (s. 184)
- Justera sidostöd* i framsäte (s. 186)
- Justera svankstöd* i framsäte (s. 187)

- Justera passagerarsäte från förarsätet* (s. 188)

Elmanövrerat* framsäte

För att öka din sittkomfort har bilens framsäten olika inställningsmöjligheter. Det elmanövrerade sätet kan flyttas framåt/bakåt och upp/ner. Sittdynans framkant kan höjas/sänkas samt justeras i längd* och ryggstödet lutning kan ändras. Svankstödet* kan justeras uppåt/nedåt/framåt/bakåt³.

Inställning av säte kan göras när motorn är igång och inom en viss tid efter att dörren har låsts upp utan att motorn är igång. Justering kan även göras inom en viss tid efter att motorn stängts av.

! VIKTIGT

De elmanövrerade sätena har ett överbelastningsskydd som utlöses om något säte blockeras av något föremål. Om det händer, avlägsna föremålet och manövrera därefter sätet igen.

Relaterad information

- Manuellt framsäte (s. 180)
- Justera elmanövrerat* framsäte (s. 181)
- Lagra position för säte, backspeglar och head-up-display* (s. 182)
- Använda lagrad position för säte, backspeglar och head-up-display* (s. 183)

- Justera massageinställningar* i framsäte (s. 185)
- Justera* sittdynans längd i framsäte (s. 185)
- Inställningar för massage* i framsäte (s. 184)
- Justera sidostöd* i framsäte (s. 186)
- Justera svankstöd* i framsäte (s. 187)
- Justera passagerarsäte från förarsätet* (s. 188)

Justera elmanövrerat* framsäte

Ställ in önskat sittläge med hjälp av reglagen på framsätets sittdel. För att ställa in de olika komfortfunktionerna, vrid multifunktionsreglaget⁴ uppåt/nedåt.

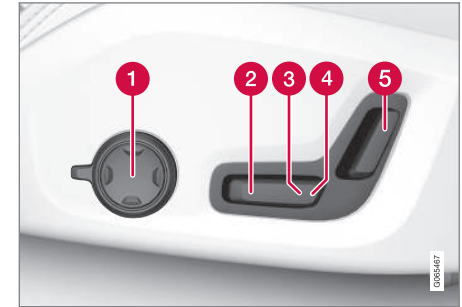

Bilden visar reglagen från en bil med fyrvägssvankstöd*. Bilar med tvåvägssvankstöd* har inte det vridbara multifunktionsreglaget.

- 1 I bilar med fyrvägssvankstöd*, vrid multifunktionsreglaget⁴ uppåt/nedåt för att ställa in de olika komfortfunktionerna. I bilar med tvåvägssvankstöd*, använd den runda knappen för att justera svankstödet framåt/bakåt.
- 2 Höj/sänk sittdynans framkant genom att justera reglaget upp/ner.

³ Gäller för fyrvägssvankstöd*. Tvåvägssvankstöd* regleras framåt/bakåt.

⁴ Finns inte i bilar med tvåvägssvankstöd*.

- ◀◀ **3** Höj/sänk sätet genom att justera reglaget upp/ner.
- 4** Flytta sätet framåt/bakåt genom att justera reglaget framåt/bakåt.
- 5** Ändra ryggstödet lutning genom att justera reglaget framåt/bakåt.

Endast en rörelse (fram/bak/upp/ner) kan göras åt gången.

Ryggstödet i framsätena kan inte fällas helt framåt.

Relaterad information

- Manuellt framsäte (s. 180)
- Elmanövrerat* framsäte (s. 181)
- Lagra position för säte, backspeglar och head-up-display* (s. 182)
- Använda lagrad position för säte, backspeglar och head-up-display* (s. 183)
- Justera massageinställningar* i framsäte (s. 185)
- Justera* sittdynans längd i framsäte (s. 185)
- Inställningar för massage* i framsäte (s. 184)
- Justera sidostöd* i framsäte (s. 186)
- Justera svankstöd* i framsäte (s. 187)
- Justera passagerarsäte från förarsätet* (s. 188)

Lagra position för säte, backspeglar och head-up-display*

Det är möjligt att lagra positionen för elmanövrerat* säte, yttre backspeglar och head-up-display* i minnesknapparna.

Lagra två olika positioner för det elmanövrerade* sätet, de yttre backspeglarna och head-up-displayen* med hjälp av minnesknapparna. Knapparna sitter på insidan av antingen ena framdörren eller båda*.

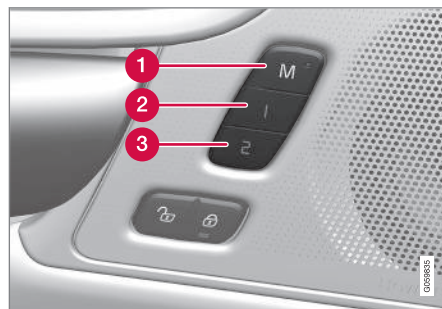

- 1** Knapp **M** för lagring av inställning.
- 2** Minnesknapp.
- 3** Minnesknapp.

Lagra position

1. Ställ in säte, yttre backspeglar och head-up-display till önskad position.

2. Tryck och håll in **M**-knappen. Ljusindikatorn i knappen lyser.
3. Inom tre sekunder, tryck och håll in knapp **1** eller **2**.
 - > När positionen är lagrad i vald minnesknapp hörs en ljudsignal och ljusindikatorn i **M**-knappen slocknar.

Trycks inte någon av minnesknapparna in inom tre sekunder slocknar **M**-knappen och ingen lagring görs.

Sätet, backspeglarna eller head-up-displayen måste justeras igen innan det går att sätta ett nytt minne.

Relaterad information

- Manuellt framsäte (s. 180)
- Elmanövrerat* framsäte (s. 181)
- Justera elmanövrerat* framsäte (s. 181)
- Använda lagrad position för säte, backspeglar och head-up-display* (s. 183)
- Justera massageinställningar* i framsäte (s. 185)
- Justera* sittdynans längd i framsäte (s. 185)
- Inställningar för massage* i framsäte (s. 184)
- Justera sidostöd* i framsäte (s. 186)
- Justera svankstöd* i framsäte (s. 187)

- Justera passagerarsäte från förarsätet* (s. 188)
- Vinkling av yttre backspeglar (s. 169)
- Inställningar för head-up-display* (s. 140)

Använda lagrad position för säte, backspeglar och head-up-display*

Om positionerna för det elmanövrerade* sätet, de yttre backspeglarna och head-up-displayen* har lagrats kan de aktiveras med hjälp av minnesknapparna.

Använda lagrad inställning

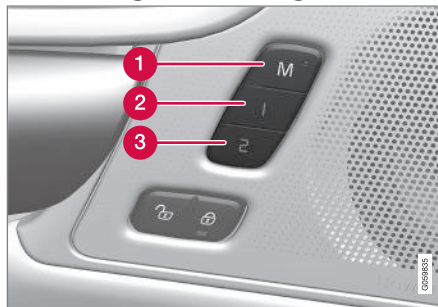

Lagrad inställning kan användas när framsättdörren är öppen eller stängd:

Öppen framdörr

- Tryck in en av minnesknapparna **1** (2) eller **2** (3) med ett kort tryck. Elmanövrerat säte, yttre backspeglar och head-up-display rör sig och stannar sedan i de positioner som är lagrade i vald minnesknapp.

Stängd framdörr

- Håll in en av minnesknapparna **1** (2) eller **2** (3) tills säte, yttre backspeglar och head-up-display stannar i de positioner som är lagrade i vald minnesknapp.

Om minnesknappen släpps kommer sätets, de yttre backspeglarnas och head-up-displayens rörelse att avbrytas.

⚠ VARNING

- Eftersom framsätena kan justeras även när tändningen är av bör barn aldrig vara i bilen utan uppsikt.
- Stolens rörelse kan stoppas närsomhelst genom att trycka på någon av sättesreglagens knappar.
- Ställ aldrig in stolen under körning.
- Se till att det inte finns någonting under stolarna när de justeras.

Relaterad information

- Manuellt framsäte (s. 180)
- Elmanövrerat* framsäte (s. 181)
- Justera elmanövrerat* framsäte (s. 181)
- Lagra position för säte, backspeglar och head-up-display* (s. 182)
- Justera massageinställningar* i framsäte (s. 185)



- Justera* sittdynans längd i framsäte (s. 185)
- Inställningar för massage* i framsäte (s. 184)
- Justera sidostöd* i framsäte (s. 186)
- Justera svankstöd* i framsäte (s. 187)
- Justera passagerarsäte från förarsätet* (s. 188)
- Vinkling av yttre backspeglar (s. 169)
- Inställningar för head-up-display* (s. 140)

Inställningar för massage* i framsäte

För att ändra inställningar kan både multifunktionsreglaget på sidan av sätet och centerdisplayen användas. I centerdisplayen visas de olika inställningarna.



Multifunktionsreglaget, placerad på sidan av sätets sittdel.

Inställningar för massage

Följande inställningsmöjligheter finns för massage:

- **På/Av:** Välj **På/Av** för att sätta på/stänga av massagefunktionen.
- **Program 1-5:** Det finns 5 förinställda massageprogram. Välj mellan **Dyning**, **Stegande**, **Avancerad**, **Svankstöd** och **Skuldra**.
- **Intensitet:** Välj mellan **Låg**, **Normal** och **Hög**.

- **Hastighet:** Välj mellan **Långsam**, **Normal** och **Snabb**.

Omstart av massage

Massagefunktionen stängs automatiskt av efter 20 minuter. Återaktivering av funktionen görs manuellt.

- Tryck på **Omstart**, som visas i centerdisplayen, för att valt massageprogram ska starta om.
 - > Massageprogrammet startar om. Om ingen åtgärd görs lägger sig meddelandet i toppvyn.

Relaterad information

- Manuellt framsäte (s. 180)
- Elmanövrerat* framsäte (s. 181)
- Justera elmanövrerat* framsäte (s. 181)
- Lagra position för säte, backspeglar och head-up-display* (s. 182)
- Använda lagrad position för säte, backspeglar och head-up-display* (s. 183)
- Justera massageinställningar* i framsäte (s. 185)
- Justera* sittdynans längd i framsäte (s. 185)
- Justera sidostöd* i framsäte (s. 186)
- Justera svankstöd* i framsäte (s. 187)
- Justera passagerarsäte från förarsätet* (s. 188)

Justera massageinställningar* i framsäte

För att ändra inställningar kan både multifunktionsreglaget på sätet och centerdisplayen användas. I centerdisplayen visas de olika inställningarna.

Justera massageinställningar i framsäte

Framsätet har massage i ryggstödet. Massagen utförs av luftkuddar som kan massera med olika inställningar.

Massagefunktionen går endast att aktivera när bilens motor är igång.

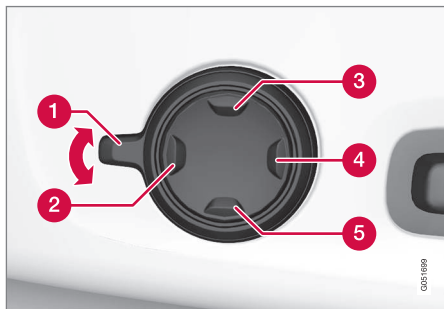

1. Aktivera multifunktionsreglaget genom att vrida reglaget **1** uppåt/nedåt. Sätesinställningsvyn visas i centerdisplayen.
2. Välj **Massage** i sätesinställningsvyn.

3. För att välja mellan de olika massagefunktionerna görs valet antingen direkt i centerdisplayen eller genom att flytta markören uppåt/nedåt med hjälp av multifunktionsreglets övre **3** /nedre **5** knapp. Ändra inställning i vald funktion direkt i centerdisplayen, genom att trycka på pilarna, eller med multifunktionsreglets främre **2** /bakre knapp **4**.

Relaterad information

- Manuellt framsäte (s. 180)
- Elmanövrerat* framsäte (s. 181)
- Justera elmanövrerat* framsäte (s. 181)
- Lagra position för säte, backspeglar och head-up-display* (s. 182)
- Använda lagrad position för säte, backspeglar och head-up-display* (s. 183)
- Justera* sittdynans längd i framsäte (s. 185)
- Inställningar för massage* i framsäte (s. 184)
- Justera sidostöd* i framsäte (s. 186)
- Justera svankstöd* i framsäte (s. 187)
- Justera passagerarsäte från förarsätet* (s. 188)

Justera* sittdynans längd i framsäte

Beroende på vald utrustningsnivå regleras sittdynans längd antingen med multifunktionsreglaget* på sidan av sätets sittdyna eller manuellt med ett reglage på framsidan av sittdynan.

Justera sittdynans längd med multifunktionsreglaget

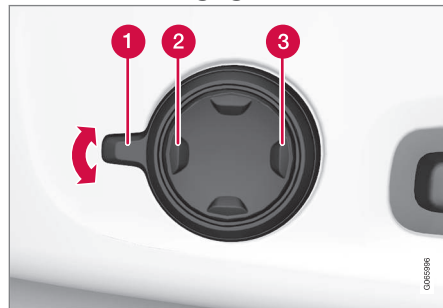

Multifunktionsreglaget, placerat på sidan av sittdynan.

1. Aktivera multifunktionsreglaget genom att vrida reglaget **1** uppåt/nedåt. Sätesinställningsvyn visas i centerdisplayen.

- ◀ 2. Välj **Dynförlängning** i sätesinställningsvyn.
- Tryck på den främre delen av fyrvägsknappen **2** för att förlänga sittdynan.
 - Tryck på den bakre delen av fyrvägsknappen **3** för att korta sittdynan.

Justera sittdynans längd manuellt

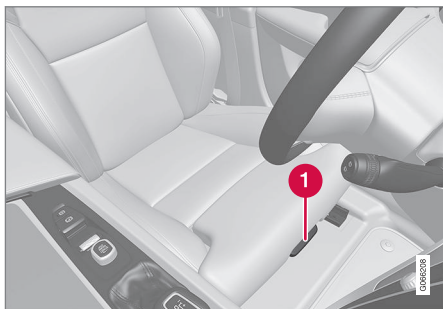

Reglage för dynjustering.

1. Ta tag i handtaget **1** på sätets framsida och dra uppåt.
2. Justera sittdynans längd.
3. Släpp handtaget och se till att dynan hamnat i låst läge.

Relaterad information

- Manuellt framsäte (s. 180)
- Elmanövrerat* framsäte (s. 181)

- Justera elmanövrerat* framsäte (s. 181)
- Lagra position för säte, backspeglar och head-up-display* (s. 182)
- Använda lagrad position för säte, backspeglar och head-up-display* (s. 183)
- Justera massageinställningar* i framsäte (s. 185)
- Inställningar för massage* i framsäte (s. 184)
- Justera sidostöd* i framsäte (s. 186)
- Justera svankstöd* i framsäte (s. 187)
- Justera passagerarsäte från förarsätet* (s. 188)

Justera sidostöd* i framsäte

Öka komforten i framsätet genom att justera ryggstödet sidor.

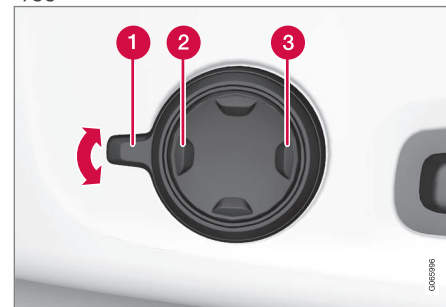

Multifunktionsreglaget, placerad på sidan av sätets siddel.

Ryggstödet sidor kan justeras för att ge sidostöd. För att ändra inställningar kan både multifunktionsreglaget på sätet och centerdisplayen användas. I centerdisplayen visas de olika inställningarna.

För att justera sidostödet:

1. Aktivera multifunktionsreglaget genom att vrida det uppåt/nedåt **1**. Sätesinställningsvyn visas i centerdisplayen.

2. Välj **Sidostöd** i sätesinställningsvyn.
- Tryck på den främre delen av fyrvägsknappen för att öka sidostödet **2**.
 - Tryck på den bakre delen av fyrvägsknappen för att minska sidostödet **3**.

Relaterad information

- Manuellt framsäte (s. 180)
- Elmanövrerat* framsäte (s. 181)
- Justera elmanövrerat* framsäte (s. 181)
- Lagra position för säte, backspeglar och head-up-display* (s. 182)
- Använda lagrad position för säte, backspeglar och head-up-display* (s. 183)
- Justera massageinställningar* i framsäte (s. 185)
- Justera* sittdynans längd i framsäte (s. 185)
- Inställningar för massage* i framsäte (s. 184)
- Justera svankstöd* i framsäte (s. 187)
- Justera passagerarsäte från förarsätet* (s. 188)

Justera svankstöd* i framsäte

Svankstödet justeras med hjälp av reglage på sidan av sätets sittdyna.



Multifunktionsreglaget, i bilar med fyrvägssvankstöd*.

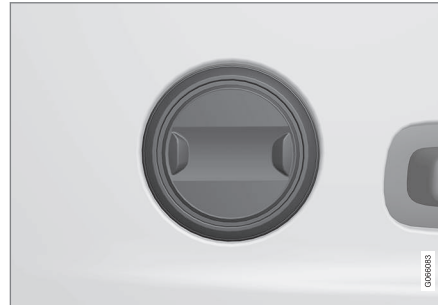

Reglaget i bilar med tvåvägssvankstöd*.

Svankstödet justeras med multifunktionsreglaget, i bilar med fyrvägssvankstöd*, alternativt

den runda knappen, i bilar med tvåvägssvankstöd*. Reglaget är placerat på sidan av sätets sittdel. Beroende på vald utrustningsnivå kan svankstödet justeras framåt/bakåt samt uppåt/nedåt (fyrvägssvankstöd) alternativt framåt/bakåt (tvåvägssvankstöd).

Justera svankstödet i bil med fyrvägssvankstöd

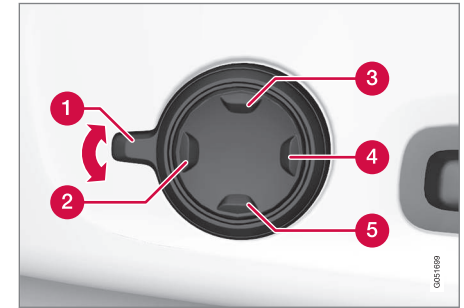

1. Aktivera multifunktionsreglaget genom att vrida reglaget **1** uppåt/nedåt. Sätesinställningsvyn visas i centerdisplayen.



- ◀ 2. Välj **Svankstöd** i sätesinställningsvyn.
- Tryck på den runda knappen upp **3**/ner **5** för att flytta svankstödet uppåt/nedåt.
 - Tryck på den främre delen **2** av knappen för att öka svankstödet.
 - Tryck på den bakre delen **4** av knappen för att minska svankstödet.

Justera svankstödet i bil med tvåvägssvankstöd

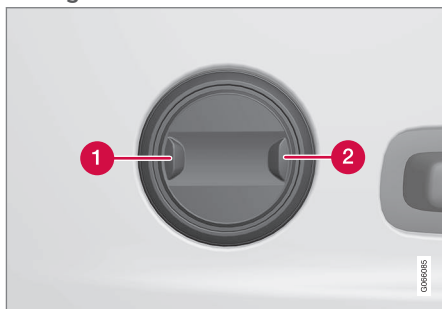

1. Tryck på den främre delen **1** av den runda knappen för att öka svankstödet.
2. Tryck på den bakre delen **2** av den runda knappen för att minska svankstödet.

Relaterad information

- Manuellt framsäte (s. 180)
- Elmanövrerat* framsäte (s. 181)
- Justera elmanövrerat* framsäte (s. 181)
- Lagra position för säte, backspeglar och head-up-display* (s. 182)
- Använda lagrad position för säte, backspeglar och head-up-display* (s. 183)
- Justera massageinställningar* i framsäte (s. 185)
- Justera* sittdynans längd i framsäte (s. 185)
- Inställningar för massage* i framsäte (s. 184)
- Justera sidostöd* i framsäte (s. 186)
- Justera passagerarsäte från förarsätet* (s. 188)

Justera passagerarsäte från förarsätet*

Passagerarsätet fram kan justeras från förarsätet.

Aktivera funktionen

Funktionen aktiveras via funktionsvyn i centerdisplayen:



Tryck på knappen **Justera passagerarsätet** för att aktivera.

Justera passagerarsätet

Inom 10 sekunder, från aktivering av funktionen, måste föraren justera passagerarsätet. Sker ingen justering inom denna tid deaktiveras funktionen.

Föraren justerar passagerarsätet med hjälp av reglagen på förarsätet:



- 1 Flytta passagerarsätet framåt/bakåt genom att justera reglaget framåt/bakåt.
- 2 Ändra passagerarsätets ryggstödslutning genom att justera reglaget framåt/bakåt.

Relaterad information

- Manuellt framsäte (s. 180)
- Elmanövrerat* framsäte (s. 181)
- Justera elmanövrerat* framsäte (s. 181)
- Lagra position för säte, backspeglar och head-up-display* (s. 182)
- Använda lagrad position för säte, backspeglar och head-up-display* (s. 183)
- Justera massageinställningar* i framsäte (s. 185)
- Justera* sittdynans längd i framsäte (s. 185)

- Inställningar för massage* i framsäte (s. 184)
- Justera sidostöd* i framsäte (s. 186)
- Justera svankstöd* i framsäte (s. 187)

Fälla ryggstöd i baksätet*

Baksätets ryggstöd är uppdelat i två delar. De två delarna kan fällas framåt var för sig.

VARNING

- Ställ in sätet och fixera det innan avfärd. Var försiktig vid inställning av sätet. Okontrollerad eller oaktsam inställning kan leda till klämskador.
- Vid lastning av långa objekt måste de alltid spännas fast på ett säkert sätt för att undvika skada vid hastiga inbromsningar.
- Stäng alltid av motorn och lägg i parkeringsbromsen vid i- och urlastning i bilen.
- För bilar med automatisk växling, sätt växelväljaren i **P** för att förhindra att växelväljaren flyttas av misstag.

VIKTIGT

När ryggstödet ska fällas får det inte finnas något föremål i baksätet. Säkerhetsbältena får inte heller vara kopplade. Risk finns annars att det uppstår skada på baksätets klädsel.





! VIKTIGT

Armstödet* på mittplatsen ska fällas upp innan fällning av sätet.

Genomlastningsluckan* i baksätet ska vara stängd innan fällning.

i OBS

Baksätet måste vara i upprätt position vid aktivering av privat låsning för att låsas. Baksäte i nedfällt läge kommer inte att låsas.

i OBS

Framsätena kan behöva skjutas fram och/eller ryggstöden justeras upp för att de bakre ryggstöden ska kunna fällas fram helt.

Fälla ryggstöd

För att möjliggöra fällning av baksäte måste bilen stå stilla samt minst en bakdörr vara öppen.



Knappar för sätesfällning, placerade på vänstra baksätets ovandel.

1. Säkerställ att inga personer eller föremål befinner sig i baksätet.
2. Fäll ner mittplatsens nackskydd manuellt.
3. Håll inne en av knapparna som finns placerade i hatthyllan på bilens vänstra sida.
4. Sätet släpper från låsningen men är kvar i samma position. Nackskydden fälls automatiskt.
5. Fäll manuellt ner ryggstödet till horisontellt läge.

Fälla upp ryggstöd

Uppfällning av ryggstödet till upprätt position görs manuellt:

1. För ryggstödet uppåt/bakåt.
2. Tryck ryggen vidare tills spärren går i lås.

3. Fäll upp nackskydden manuellt.
4. Vid behov justera upp mittplatsens nackskydd.

! VARNING

Kontrollera att ryggstöden och nackskydden i baksätet är ordentligt låsta efter uppfällning.

Nackskydden på ytterplatserna måste alltid vara uppfällda när det finns passagerare på någon plats i baksätet.

Relaterad information

- Justera nackskydd i baksätet (s. 191)
- Privat låsning (s. 263)
- Aktivera och deaktivera privat låsning (s. 263)

Justera nackskydd i baksätet

Reglera mittplatsens nackskydd efter passagerarens längd. Fäll ytterplatsernas nackskydd* för att förbättra sikten bakåt.

Justera mittplatsens nackskydd

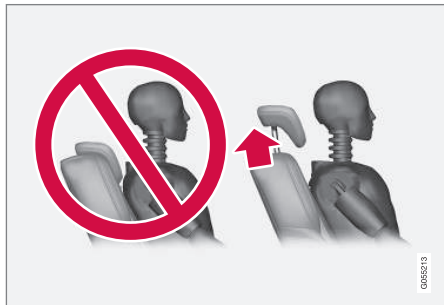

Mittplatsens nackskydd ska regleras efter passagerarens längd så att det om möjligt täcker hela bakhuvudet. Skjut det manuellt uppåt efter behov.

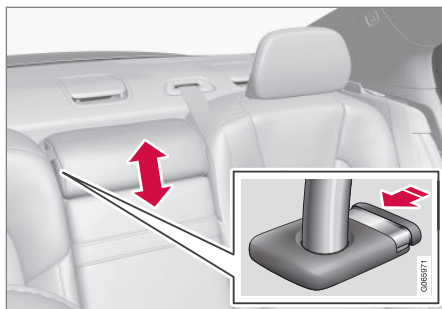

För att få ner skyddet måste knappen (se bild) tryckas in samtidigt som nackskyddet trycks ner försiktigt.

VARNING

Mittplatsens nackskydd skall vara i sitt nedersta läge när mittplatsen inte används. När mittplatsen används skall nackskyddet vara korrekt justerat till passagerarens längd så att det om möjligt täcker hela bakhuvudet.

Fälla baksätets yttre nackskydd via centerdisplay*

De yttre nackskydden kan fällas via centerdisplayens funktionsvy. Fällning av nackskydd går att göra i tändningsläge **0**.

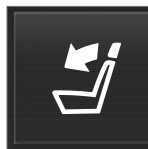

Tryck på knappen **Fäll nackstöd** för att aktivera/deaktivera fällning.

För tillbaka nackskyddet manuellt tills ett klickljud hörs.

VARNING

Fäll inte ner de yttre nackskydden om det finns passagerare på någon av de platserna i baksätet.

VARNING

Nackskydden ska vara i låst läge efter uppfällning.



◀ Relaterad information

- Fälla ryggstöd i baksätet* (s. 189)

Rattens reglage och signalhorn

På rattens finns signalhorn och reglage för bl.a. förarstödsystem och röststyrning.

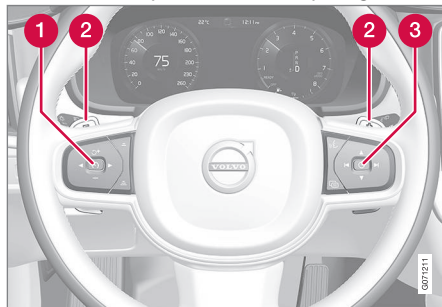

Knappsatser och paddlar* i rattens.

- 1 Reglage för förarstödsystem⁵.
- 2 Paddel* för manuell växling av automatisk växellåda.
- 3 Reglage för röststyrning samt meny-, meddelande- och telefonhantering.

Signalhorn



Signalhornet är placerat på rattens centrum.

Relaterad information

- Rattlås (s. 193)
- Justera ratt (s. 193)

⁵ Fartbegränsare, Farthållare, Adaptiv farthållare*, Avståndsvarning* och Pilot Assist.

Rattlås

Rattlåset försvårar styrning av bilen om den t.ex. tillgrips olovligen. Ett mekaniskt ljud kan uppfattas när rattlåset låses eller låses upp.

Aktivera rattlås

Rattlåset aktiveras när bilen låses utifrån och motorn är avstängd. Om bilen lämnas olåst kommer rattlåset automatiskt att aktiveras efter en stund.

Deaktivera rattlås

Rattlåset deaktiveras när bilen låses upp utifrån. Om bilen inte är låst räcker det att fjärrnyckeln är inne i kupén och att bilen startas för att rattlåset ska deaktiveras.

Relaterad information

- Rattens reglage och signalhorn (s. 192)
- Justera ratt (s. 193)

Justera ratt

Ratten kan justeras i olika lägen.

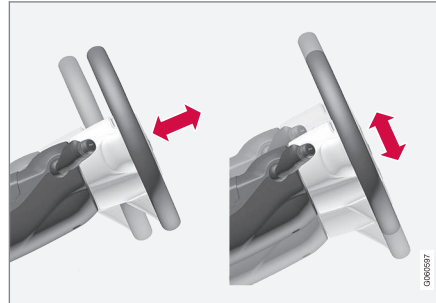

Inställning av ratt går att göra i djupled och i höjdlädd.

Rattinställningen görs på olika sätt beroende på om bilen är utrustad med knäckrockkudde⁶ eller inte.

VARNING

Ställ in ratten och fixera den innan avfärd. Ratten får aldrig ställas in under färd.

Vid hastighetsberoende servostyrning kan rattmotståndet regleras. Rattmotståndet regleras efter bilens hastighet för att ge föraren ökad väggkänsla.

Justera ratt i bil med knäckrockkudde

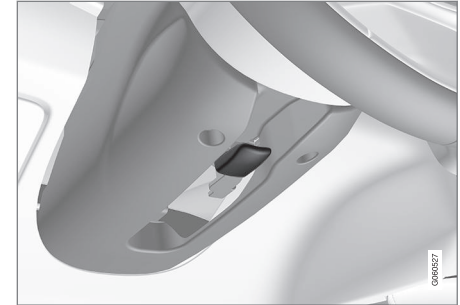

Spak för justering av ratt.

1. Skjut spaken framåt för att lösgöra ratten.
2. Ställ in ratten i det läge som passar.
3. Dra tillbaka spaken för att fixera ratten. Om det går trögt, tryck lite på ratten samtidigt som spaken förs tillbaka.

⁶ Bilen är utrustad med knäckrockkudde endast på vissa marknader.

◀ Justera ratt i bil utan knäckrockkudde

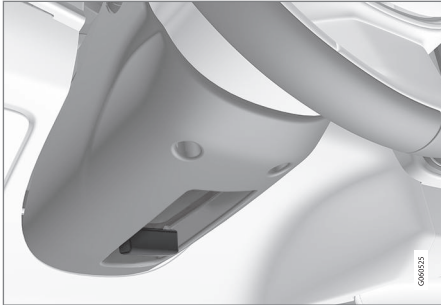

Spak för justering av ratt.

1. Dra spaken bakåt för att lösgöra ratten.
2. Ställ in ratten i det läge som passar.
3. Skjut tillbaka spaken framåt för att fixera ratten. Om det går trögt, tryck lite på ratten samtidigt som spaken förs tillbaka.

Relaterad information

- Rattlås (s. 193)
- Rattens reglage och signalhorn (s. 192)
- Justera elmanövrerat* framsäte (s. 181)

KLIMAT

Klimat

Bilen är utrustad med elektronisk klimatreglering. Klimatanläggningen kyler eller värmer samt avfuktar luften i kupén.

Klimatanläggningens samtliga funktioner regleras från centerdisplayen och fysiska knappar i mittkonsolen.

Vissa funktioner för baksätet kan också regleras från klimatreglage* bak på tunnelkonsolen.

Relaterad information

- Klimatzoner (s. 196)
- Klimatsensorer (s. 196)
- Upplevd temperatur (s. 197)
- Röststyra klimat (s. 197)
- Parkeringsklimat (s. 218)
- Värmare (s. 227)
- Luftkvalitet (s. 198)
- Luftfördelning (s. 201)
- Klimatreglage (s. 206)

Klimatzoner

Antalet klimatzoner bilen är indelad i styr möjligheten att ställa in olika temperatur för olika delar av kupén.

2-zonsklimat

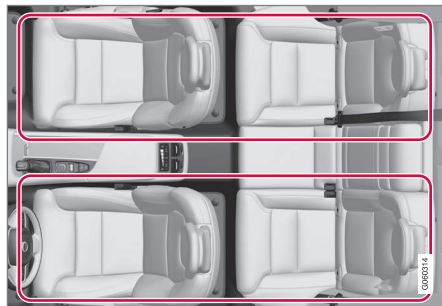

Klimatzoner med 2-zonsklimat.

Med 2-zonsklimat kan temperaturen i kupén ställas in separat för vänster och höger sida.

Relaterad information

- Klimat (s. 196)

Klimatsensorer

Klimatanläggningen har ett antal sensorer till hjälp för att reglera klimatet i bilen.

Sensornas placering

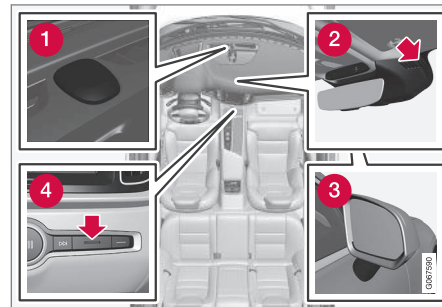

- 1 Solsensor – på instrumentpanelens ovan-sida.
- 2 Fuktensor – i kåpan vid inre backspejeln.
- 3 Yttertemperatursensor – i den högra ytter-backspejeln.
- 4 Temperatursensor för kupén – vid de fysiska knapparna i mittkonsolen.

i OBS

Täck inte över eller blockera sensorerna med klädesplagg eller andra föremål.

Med Interior Air Quality System* finns även en luftkvalitetssensor som sitter i klimatanläggningens luftintag.

Relaterad information

- Klimat (s. 196)
- Interior Air Quality System* (s. 200)

Upplevd temperatur

Klimatanläggningen reglerar klimatet i kupén utifrån den upplevda temperaturen, inte den faktiska.

Temperaturen som väljs i kupén motsvarar den fysiska upplevelsen med hänsyn tagen till den yttre temperatur, lufthastighet, luftfuktighet, solinstrålning etc. som för tillfället råder i och kring bilen.

I systemet finns en solsensor som känner av på vilken sida solen skiner in i kupén. Detta medför att temperaturen kan skilja mellan höger och vänster sidas luftmunstycken trots att regleringen är inställd på samma temperatur på båda sidor.

Relaterad information

- Klimat (s. 196)

Röststyra klimat¹

Kommando för röststyrning av klimatanläggningen till att t.ex. ändra temperatur, aktivera eluppvärmt säte* eller ändra fläktnivå.

Tryck på  och säg något av följande kommando:

- **"Klimat"** – startar en dialog för klimat och visar exempel på kommandon.
- **"Ställ in temperaturen på X grader"** – ställer in önskad temperatur.
- **"Öka temperaturen"/"Minska temperaturen"** – höjer/sänker inställd temperatur ett steg.
- **"Synka temperaturen"** – synkroniserar temperaturen för samtliga klimatzoner i bilen med förarsidans inställda temperatur.
- **"Rikta fläkten mot golvet"/"Rikta fläkten mot kupén"** – öppnar önskat luftflöde.
- **"Rikta bort fläkten från golvet"/"Rikta bort fläkten från kupén"** – stänger önskat luftflöde.
- **"Ställ in fläkten på max"/"Stäng av fläkten"** – ändrar fläktnivå till **Max/Off**.
- **"Öka fläkten"/"Minska fläkten"** – höjer/sänker inställd fläktnivå ett steg.

¹ Gäller vissa marknader.

- ◀ • **"Sätt på autoklimat"** – aktiverar automa-
treglerat klimat.
- **"Sätt på AC"/"Stäng av AC"** – aktiverar/
deaktiverar luftkonditioneringen.
- **"Sätt på återcirkulationen"/"Stäng av
återcirkulationen"** – aktiverar/deaktiverar
luftåtercirkulationen.
- **"Sätt på defrostern"/"Stäng av
defrostern"** – aktiverar/deaktiverar
avfrostning av rutor och backspeglar.
- **"Sätt på maxdefrostern"/"Stäng av
maxdefroster"** – aktiverar/deaktiverar
max defroster.
- **"Sätt på elektrisk defroster"/"Stäng av
elektrisk defroster"** – aktiverar/deaktive-
rar eluppvärmd vindruta*.
- **"Sätt på bakre defroster"/"Stäng av
bakre defroster"** – aktiverar/deaktiverar
eluppvärmd bakruta och yttre backspeg-
lar.
- **"Sätt på rattvärmern"/"Stäng av
rattvärmern"** – aktiverar/deaktiverar
eluppvärmd ratt*.
- **"Öka rattvärmern"/"Minska rattvärmern"**
– höjer/sänker inställd nivå för elupp-
värmd ratt* ett steg.
- **"Sätt på stolsvärmern"/"Stäng av
stolsvärmern"** – aktiverar/deaktiverar
eluppvärmt säte*.
- **"Öka stolsvärmern"/"Minska
stolsvärmern"** – höjer/sänker inställd nivå
för eluppvärmt säte* ett steg.
- **"Sätt på stolsfläkten"/"Stäng av
stolsfläkten"** – aktiverar/deaktiverar ven-
tilerat säte*.
- **"Öka stolsfläkten"/"Minska
stolsfläkten"** – höjer/sänker inställd nivå
för ventilerat säte* ett steg.

Relaterad information

- Klimat (s. 196)
- Röststyrning (s. 141)
- Använda röststyrning (s. 142)
- Inställningar för röststyrning (s. 145)

Luftkvalitet

Materialvalen i kupén och luftreningssystemet ser till att luftkvaliteten i kupén är hög.

Material i kupén

Interiören i kupén är utformad för att vara trivsam och behaglig, även för kontaktallergiker och astmatiker.

Utprovade material har utvecklats för att minska dammängden i kupén och bidra till att kupén blir lättare att hålla ren.

Mattorna i både kupén och bagageutrymmet är lösttagbara och lätta att ta ur och göra rena.

Använd rengöringsmedel och bilvårdsprodukter som rekommenderas av Volvo för att rengöra interiören.

Luftreningssystem

Förutom kupéfiltret är bilen utrustad med andra luftreningssystem som hjälper till att hålla en hög luftkvalitet i kupén.

Relaterad information

- Klimat (s. 196)
- Clean Zone* (s. 199)
- Clean Zone Interior Package* (s. 199)
- Interior Air Quality System* (s. 200)
- Kupéfilter (s. 200)

Clean Zone*

Funktionen Clean Zone kontrollerar och indikerar om alla förutsättningar för god luftkvalitet i kupén är uppfyllda eller ej.

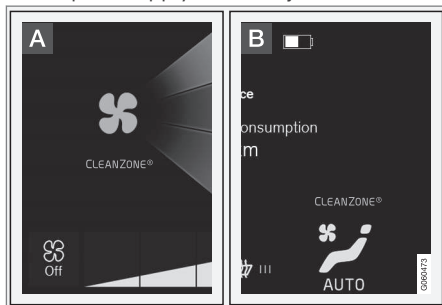

A Indikatorn syns i klimatvyn i centerdisplayen.

B Indikatorn syns i klimatraden när klimatvyn inte är öppnad.

Om förutsättningarna inte uppfylls är texten **Clean Zone** vit. När alla förutsättningar är uppfyllda indikeras detta genom att texten ändrar färg till blå.

Förutsättningar som behöver vara uppfyllda:

- Att alla dörrar och bagageluckan är stängda.
- Att alla sidofönster och panoramataket* är stängda.

- Att luftkvalitetssystemet Interior Air Quality System* är aktiverat.
- Att kupéfläkten är aktiverad.
- Att luftåtercirkulationen är deaktiverad.

i OBS

Clean Zone indikerar inte att luftkvaliteten är god, utan indikerar endast att förutsättningarna för god luftkvalitet är uppfyllda.

Relaterad information

- Luftkvalitet (s. 198)
- Clean Zone Interior Package* (s. 199)
- Interior Air Quality System* (s. 200)
- Kupéfilter (s. 200)

Clean Zone Interior Package*

Clean Zone Interior Package (CZIP) omfattar en serie modifieringar som håller kupén ännu renare från allergi- och astmaframkallande substanser.

Följande ingår:

- En utbyggd fläkthfunktion som innebär att fläkten startar när bilen låses upp med fjärrnyckeln. Fläkten fyller då kupén med frisk luft. Funktionen startar vid behov och stängs av automatiskt efter en stund eller då en av dörrarna till kupén öppnas. Tidsintervallet under vilket fläkten går minskar successivt på grund av minskat behov fram tills bilen är 4 år.
- Det helautomatiska luftkvalitetssystemet Interior Air Quality System (IAQS).

Relaterad information

- Luftkvalitet (s. 198)
- Clean Zone* (s. 199)
- Interior Air Quality System* (s. 200)
- Kupéfilter (s. 200)

Interior Air Quality System*

Interior Air Quality System (IAQS) är ett helautomatiskt luftkvalitetssystem som avskiljer gaser och partiklar så att halten av lukter och föroreningar i kupén reduceras.

IAQS är en del av Clean Zone Interior Package (CZIP) och renar luften i kupén från luftföroreningar som partiklar, kolväten, kväveoxider och marknära ozon.

Om systemets luftkvalitetssensor känner att utomhusluften är förorenad stängs luftintaget och luftåtercirkulationen aktiveras.

OBS

För bästa luft i kupén bör luftkvalitetssensorn alltid vara inkopplad.

I kallt klimat är återcirkulationen begränsad för att undvika imbildning.

Vid imbildning bör avfrostningsfunktionerna för vindruta och sidorutor samt bakruta användas.

Relaterad information

- Aktivera och deaktivera luftkvalitetssensor* (s. 200)
- Luftkvalitet (s. 198)
- Clean Zone* (s. 199)
- Clean Zone Interior Package* (s. 199)
- Kupéfilter (s. 200)

Aktivera och deaktivera luftkvalitetssensor*

Luftkvalitetssensorn hör till det helautomatiska luftkvalitetssystemet Interior Air Quality System (IAQS).

Det är möjligt att ställa in om luftkvalitetssensorn ska vara aktiverad/deaktiverad.

1. Tryck på **Inställningar** i toppvyn i centerdisplayen.
2. Tryck på **Klimat**.
3. Välj **Luftkvalitetssensor** för att aktivera/deaktivera luftkvalitetssensorn.

Relaterad information

- Interior Air Quality System* (s. 200)

Kupéfilter

All luft som kommer in i bilens kupé renas med ett filter.

Byte av kupéfilter

För att bibehålla hög klimatprestanda måste filtret bytas med jämna mellanrum. Följ Volvos serviceprogram för rekommenderat bytesintervall. Vid körning i starkt förorenad miljö kan filtret behöva bytas oftare.

OBS

Det finns olika typer av kupéfilter. Se till att rätt filter monteras.

Relaterad information

- Luftkvalitet (s. 198)
- Clean Zone* (s. 199)
- Clean Zone Interior Package* (s. 199)
- Interior Air Quality System* (s. 200)

Luftfördelning

Klimatanläggningen fördelar den inkommande luften genom ett antal olika munstycken i kupén.

Automatisk och manuell luftfördelning

Med automatreglerat klimat igång sker luftfördelningen automatiskt. Vid behov går luftfördelningen att styra manuellt.

Reglerbara ventilationsmunstycken

Vissa ventilationsmunstycken i bilen är reglerbara, vilket innebär att det går att öppna/stänga och rikta luftflödet från munstycket.

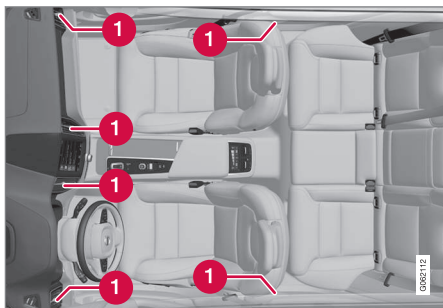

Placering av reglerbara ventilationsmunstycken i kupén.

- 1 Fyra på instrumentpanelen och ett vardera på dörrstolparna mellan fram- och bakdörr.

Relaterad information

- Klimat (s. 196)
- Ändra luftfördelning (s. 201)
- Öppna, stänga och rikta ventilationsmunstycken (s. 202)
- Tabell över luftfördelningsalternativ (s. 203)

Ändra luftfördelning

Luftfördelningen går att ändra manuellt vid behov.



1. Öppna klimatvyn i centerdisplayen genom att trycka på symbolen mitt på klimatraden.

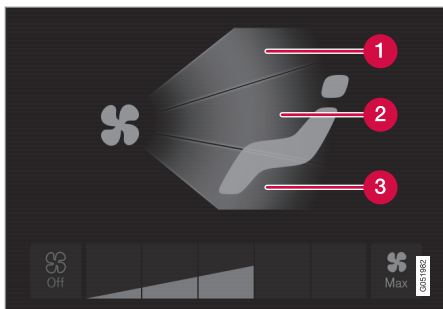

Luftfördelningsknapparna i klimatvyn.

- 1 Luftfördelning – defrostermunstycken vindruta
 - 2 Luftfördelning – ventilationsmunstycken instrumentpanel och mittkonsol
 - 3 Luftfördelning – ventilationsmunstycken golv
2. Tryck på en eller flera av luftfördelningsknapparna för att öppna/stänga motsvarande luftflöde.
- > Luftfördelningen ändras och knapparna lysas upp/släcks.

Relaterad information

- Luftfördelning (s. 201)
- Öppna, stänga och rikta ventilationsmunstycken (s. 202)
- Tabell över luftfördelningsalternativ (s. 203)

Öppna, stänga och rikta ventilationsmunstycken

Vissa ventilationsmunstycken i kupén kan öppnas, stängas och riktas individuellt. Om bilens yttre munstycken riktas mot sidofönstren kan imma elimineras.

Om bilens yttre munstycken riktas inåt erhålls, i varmt klimat, en behaglig miljö i kupén.

Öppna och stänga ventilationsmunstycken

Ventilationsmunstycken på instrumentpanelen:

- Vrid på vredet i mitten av ventilationsmunstycket för att öppna/stänga luftflödet från munstycket.
- När markeringen på vredet står i vertikalt läge är luftflödet som högst.

Ventilationsmunstycken på dörrstolparna:

- För spaken i mitten av ventilationsmunstycket uppåt/nedåt för att öppna/stänga luftflödet från munstycket.
- I nedersta läget stängs luftflödet, i övriga lägen är luftflödet konstant.

Rikta ventilationsmunstycken



- För spaken i mitten av ventilationsmunstycket i sidled/höjddled för att rikta luftflödet från munstycket.

Relaterad information



- Luftfördelning (s. 201)
- Ändra luftfördelning (s. 201)
- Tabell över luftfördelningsalternativ (s. 203)



Tabell över luftfördelningsalternativ

Luftfördelningen går att ändra manuellt vid behov. Följande alternativ är möjliga att ställa in.

	Luftfördelning	Syfte
	Om samtliga luftfördelningsknappar avmarkeras i manuellt läge återgår klimatanläggningen till automatreglerat klimat.	
	Huvudluftflöde från defrostermunstycken. Visst luftflöde från övriga ventilationsmunstycken.	Motverkar im- och isbildning i kallt och fuktigt klimat (för att uppnå detta får inte fläktnivån vara för låg).
	Huvudluftflöde från ventilationsmunstycken på instrumentpanelen. Visst luftflöde från övriga ventilationsmunstycken.	Ger god nedkylning i varmt klimat.



	Luftfördelning	Syfte
	<p>Huvudluftflöde från ventilationsmunstycken vid golvet. Visst luftflöde från övriga ventilationsmunstycken.</p>	<p>Ger värme eller kyla till golvet.</p>
	<p>Huvudluftflöde från defrostermunstycken och ventilationsmunstycken på instrumentpanelen. Visst luftflöde från övriga ventilationsmunstycken.</p>	<p>Ger god komfort i varmt och torrt klimat.</p>
	<p>Huvudluftflöde från defrostermunstycken och ventilationsmunstycken vid golvet. Visst luftflöde från övriga ventilationsmunstycken.</p>	<p>Ger god komfort och bra avimning i kallt och fuktigt klimat.</p>

	Luftfördelning	Syfte
	Huvudluftflöde från ventilationsmunstycken på instrumentpanelen och ventilationsmunstycken vid golvet. Visst luftflöde från övriga ventilationsmunstycken.	Ger god komfort i soligt väder vid svala utomhustemperaturer.
	Huvudluftflöde från defrostermunstycken, från ventilationsmunstycken på instrumentpanelen och ventilationsmunstycken vid golvet.	Ger balanserad komfort i kupén.

Relaterad information

- Luftfördelning (s. 201)
- Öppna, stänga och rikta ventilationsmunstycken (s. 202)
- Ändra luftfördelning (s. 201)

Klimatreglage

Klimatanläggningens funktioner regleras från fysiska knappar i mittkonsolen, centerdisplayen och klimatreglage bak på tunnelkonsolen*.

Fysiska knappar i mittkonsol

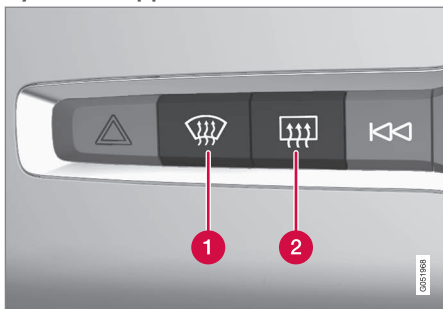

- 1 Knapp för eluppvärmd vindruta* samt max defroster.
- 2 Knapp för eluppvärmd bakruta och yttre backspeglar.

Klimatrad i centerdisplay

Från klimatraden kan de allra vanligaste klimatfunktionerna regleras.

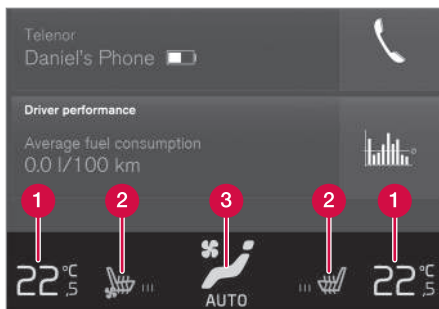

- 1 Temperaturreglage för förar- och passagerarsidan.
- 2 Reglage för eluppvärmt* och ventilerat* förar- och passagerarsäte samt eluppvärmd ratt*.
- 3 Knapp för åtkomst till klimatvyn. Grafiken på knappen visar aktiverade klimatinställningar.

Klimatvy i centerdisplay



Klimatvyn öppnas genom att trycka på symbolen mitt på klimatraden.

Beroende på utrustningsnivå kan klimatvyn vara uppdelad i flera flikar. Växla mellan flikarna genom att svepa till vänster/höger eller genom att trycka på respektive rubrik.

Huvudklimat

I fliken **Huvudklimat** kan förutom klimatradens funktioner även övriga huvudklimatfunktioner regleras.

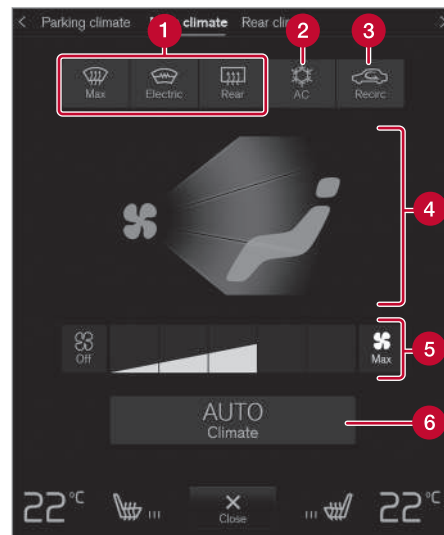

- 1 **Max, Elektrisk, Bak** – Reglage för avfrostning av rutor och backspeglar.
- 2 **AC** – Reglage för luftkonditionering.
- 3 **Recirc** – Reglage för luftåtercirkulation.
- 4 Reglage för luftfördelning.

- 5 Fläktrreglage.
- 6 **AUTO** – Autoreglering av klimat.

Parkeringsklimat

I fliken **Parkeringsklimat** kan bilens parkeringsklimat regleras.

Klimatreglage bak på tunnelkonsol*

Om bilen är utrustad med eluppvärmda baksäten* finns fysiska knappar bak på tunnelkonsolen för reglering av den funktionen.

Relaterad information

- Klimat (s. 196)
- Aktivera och deaktivera eluppvärmt framsäte* (s. 207)
- Aktivera och deaktivera eluppvärmt baksäte* (s. 208)
- Aktivera och deaktivera ventilerat framsäte* (s. 209)
- Aktivera och deaktivera eluppvärmd ratt* (s. 210)
- Aktivera autoreglerat klimat (s. 210)
- Aktivera och deaktivera luftåtercirkulation (s. 211)
- Aktivera och deaktivera max defroster (s. 212)
- Aktivera och deaktivera eluppvärmd vindruta* (s. 213)

- Aktivera och deaktivera eluppvärmd bakruta och yttre backspeglar (s. 214)
- Reglera fläktnivå för framsäte (s. 215)
- Synkronisera temperatur (s. 217)
- Aktivera och deaktivera luftkonditionering (s. 217)

Aktivera och deaktivera eluppvärmt framsäte*

Sätena kan värmas för att öka komforten för förare och passagerare när det är kallt.



1. Tryck på vänster respektive höger sidas ratt- och sätesknapp i klimatraden i centerdisplayen för att öppna reglaget för säte och ratt.

Om bilen inte är utrustad med ventilerade säten eller eluppvärmd ratt (för förarsidan) är knappen för eluppvärmda säten direkt tillgänglig i klimatraden.



2. Tryck upprepade gånger på knappen för eluppvärmda säten för att skifta mellan de fyra nivåerna: **Av**, **Hög**, **Medel** och **Låg**.
 - > Nivån ändras och knappen visar inställd nivå.





⚠ VARNING

Eluppvärmt säte ska inte användas av personer som har svårt att uppfatta temperaturökning på grund av känselbortfall eller av någon anledning har svårigheter att hantera reglaget för det eluppvärmda sätet. I annat fall kan brännskada uppstå.

Relaterad information

- Klimatreglage (s. 206)
- Aktivera och deaktivera automatisk start av eluppvärmt framsäte* (s. 208)

Aktivera och deaktivera automatisk start av eluppvärmt framsäte*

Sätena kan värmas för att öka komforten för förare och passagerare när det är kallt. Det är möjligt att ställa in om automatisk start av eluppvärmda säten ska vara aktiverad/deaktiverad vid motorstart. Med automatisk start aktiverad kommer eluppvärmning att starta vid låg omgivningstemperatur.

1. Tryck på **Inställningar** i toppvyn i centerdisplayen.
2. Tryck på **Klimat**.
3. Välj **Startnivå, sätesvärme för förare** och **Startnivå, sätesvärmare för passagerare** för att aktivera/deaktivera automatisk start av eluppvärmt förar- och passagerarsäte.
 - > Ett "A" visas vid respektive knapp för eluppvärmda framsäten i klimatraden när automatisk start har aktiverats.
4. Välj **Låg**, **Medel** eller **Hög** för att välja nivå efter att funktionen aktiverats.

Relaterad information

- Klimatreglage (s. 206)
- Aktivera och deaktivera eluppvärmt framsäte* (s. 207)

Aktivera och deaktivera eluppvärmt baksäte*

Sätena kan värmas för att öka komforten för förare och passagerare när det är kallt.

Aktivera och deaktivera eluppvärmt baksäte från baksäte

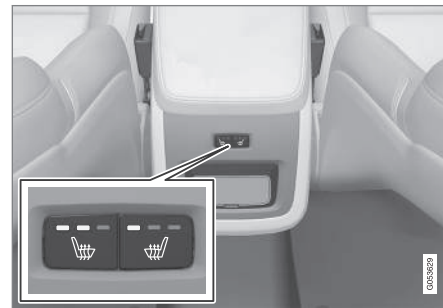

Knappar för eluppvärmda säten bak på tunnelkonsolen.

- Tryck upprepade gånger på vänster respektive höger sidas fysiska knappar för eluppvärmda säten bak på tunnelkonsolen för att skifta mellan de fyra nivåerna: **Av**, **Hög**, **Medel** och **Låg**.
 - > Nivån ändras och dioderna i knappen visar inställd nivå.

⚠ VARNING

Eluppvärmt säte ska inte användas av personer som har svårt att uppfatta temperaturökning på grund av känselbortfall eller av någon anledning har svårigheter att hantera reglaget för det eluppvärmda sätet. I annat fall kan brännskada uppstå.

Relaterad information

- Klimatreglage (s. 206)

Aktivera och deaktivera ventilerat framsäte*

Sätena kan ventileras för att exempelvis ge ökad komfort i varmt klimat.

Ventilationssystemet består av fläktar i säten och ryggstöd som suger luft genom sätets klädsel. Kyleffekten ökar ju kallare kupélufte är. Systemet kan aktiveras när motorn är igång.



1. Tryck på vänster respektive höger sidas ratt- och sätesknapp i klimatraden i centerdisplayen för att öppna reglaget för säte och ratt.

Om bilen inte är utrustad med eluppvärmda säten eller eluppvärmd ratt (för förarsidan) är knappen för ventilerade säten direkt tillgängligt i klimatraden.



2. Tryck upprepade gånger på knappen för ventilerade säten för att skifta mellan de fyra nivåerna: **Av**, **Hög**, **Medel** och **Låg**.
 - > Nivån ändras och knappen visar inställd nivå.

Relaterad information

- Klimatreglage (s. 206)

Aktivera och deaktivera eluppvärmd ratt*

Ratten kan värmas för att öka komforten för förare när det är kallt.



1. Tryck på förarsidans ratt- och sätesknapp i klimatraden i centerdisplayen för att öppna reglaget för säte och ratt.

Om bilen inte är utrustad med eluppvärmda säten eller ventilerade säten är knappen för eluppvärmd ratt direkt tillgänglig i klimatraden.



2. Tryck upprepade gånger på knappen för eluppvärmd ratt för att skifta mellan de fyra nivåerna: **Av**, **Hög**, **Medel** och **Låg**.
 - > Nivån ändras och knappen visar inställd nivå.

Relaterad information

- Klimatreglage (s. 206)
- Aktivera och deaktivera automatisk start av eluppvärmd ratt* (s. 210)

Aktivera och deaktivera automatisk start av eluppvärmd ratt*

Ratten kan värmas för att öka komforten för förare när det är kallt.

Det är möjligt att ställa in om automatisk start av eluppvärmd ratt ska vara aktiverad/deaktiverad vid motorstart. Med automatisk start aktiverad kommer eluppvärmning att starta vid låg omgivningstemperatur.

1. Tryck på **Inställningar** i toppvyn i centerdisplayen.
2. Tryck på **Klimat**.
3. Välj **Startnivå för automatisk rattvärmare** för att aktivera/deaktivera automatisk start av eluppvärmd ratt.
 - > Ett "A" visas vid knappen för eluppvärmd ratt i klimatraden när automatisk start har aktiverats.
4. Välj **Låg**, **Medel** eller **Hög** för att välja nivå efter att funktionen aktiverats.

Relaterad information

- Aktivera och deaktivera eluppvärmd ratt* (s. 210)

Aktivera autoreglerat klimat

Med autoreglerat klimat aktiverat styrs flera klimatfunktioner automatiskt.



1. Öppna klimatvyn i centerdisplayen genom att trycka på symbolen mitt på klimatraden.
2. Tryck kort eller långt på **AUTO Klimat**.
 - Kort tryck – luftåtercirkulation, luftkonditionering och luftdistribution styrs automatiskt.
 - Långt tryck – luftåtercirkulation, luftkonditionering och luftdistribution styrs automatiskt, temperatur och fläktnivå ändras till standardinställningar: 22 °C (72 °F) och nivå **3**.
 - > Autoreglering av klimatet aktiveras och knappen lysas upp.

i OBS

Det är möjligt att ändra temperatur och fläktnivå utan att autoreglerat klimat deaktiveras. Autoreglerat klimat deaktiveras när luftfördelningen ändras manuellt eller när max defroster aktiveras.

Relaterad information

- Klimatreglage (s. 206)

Aktivera och deaktivera luftåtercirkulation

Luftåtercirkulationen utestänger dålig luft, avgaser etc. utifrån, genom att klimatanläggningen återanvänder luften i kupén.



1. Öppna klimatvyn i centerdisplayen genom att trycka på symbolen mitt på klimatraden.



2. Tryck på **Recirc**.
 - > Luftåtercirkulationen aktiveras/deaktiveras och knappen lysas upp/släcks.

! VIKTIGT

Om luften i bilen återcirkuleras för länge finns risk för imbildning på rutornas insidor.

i OBS

Det är inte möjligt att aktivera luftåtercirkulationen när max defroster är aktiverad.

Relaterad information

- Klimatreglage (s. 206)
- Aktivera och deaktivera tidsinställning för luftåtercirkulation (s. 212)

Aktivera och deaktivera tidsinställning för luftåtercirkulation

Luftåtercirkulationen utestänger dålig luft, avgaser etc. utifrån, genom att klimatanläggningen återanvänder luften i kupén.

Det är möjligt att ställa in om en timer för luftåtercirkulationen ska vara aktiverad/deaktiverad. Med timer aktiverad stängs luftåtercirkulationen automatiskt av efter 20 minuter.

1. Tryck på **Inställningar** i toppvyn i centerdisplayen.
2. Tryck på **Klimat**.
3. Välj **Återcirkulationstimer** för att aktivera/deaktivera timer för luftåtercirkulationen.

Relaterad information

- Aktivera och deaktivera luftåtercirkulation (s. 211)

Aktivera och deaktivera max defroster

Max defroster används för att snabbt få bort is och is från rutor.

Max defroster deaktiverar autoregulering av klimatanläggningen samt ändrar fläktnivån till **5** och temperaturen till **HI**.

OBS

Ljudnivån ökar i och med att fläktnivån ändras till **5**.

När max defroster deaktiveras återgår klimatanläggningen till de föregående inställningarna.

Aktivera och deaktivera max defroster från mittkonsol

I mittkonsolen finns en fysisk knapp för snabbåtkomst till max defroster.

Med eluppvärmd vindruta* kan max defroster endast aktiveras individuellt från klimatanläggningen i centerdisplayen.



Fysisk knapp i mittkonsolen.

Bilar utan eluppvärmd vindruta:

- Tryck på knappen.
 - > Max defroster aktiveras/deaktiveras och knappen lysas upp/släcks.

Bilar med eluppvärmd vindruta:

- Tryck upprepade gånger på knappen för att skifta mellan de tre nivåerna:
 - Aktiverad eluppvärmd vindruta
 - Aktiverad eluppvärmd vindruta och max defroster
 - Deaktiverad.
- > Eluppvärmd vindruta samt max defroster aktiveras/deaktiveras och knappen lysas upp/släcks.

i OBS

Max defroster startar med viss fördröjning för att undvika en kort ökning i fläktnivå om eluppvärmd vindruta deaktiveras med två snabba tryck på knappen.

Aktivera och deaktivera max defroster från centerdisplay

1. Öppna klimatvyn i centerdisplayen genom att trycka på symbolen mitt på klimatraden.



2. Tryck på **Max**.
 - > Max defroster aktiveras/deaktiveras och knappen lysas upp/släcks.

Relaterad information

- Klimatreglage (s. 206)

Aktivera och deaktivera eluppvärmd vindruta*

Eluppvärmd vindruta används för att snabbt få bort imma och is från rutan.

Aktivera och deaktivera eluppvärmd vindruta från mittkonsol

I mittkonsolen finns en fysisk knapp för snabbtömning till eluppvärmd vindruta.



Fysisk knapp i mittkonsolen.

- Tryck uppregade gånger på knappen för att skifta mellan de tre nivåerna:
 - Aktiverad eluppvärmd vindruta
 - Aktiverad eluppvärmd vindruta och max defroster
 - Deaktiverad.
- > Eluppvärmd vindruta samt max defroster aktiveras/deaktiveras och knappen lysas upp/släcks.

Aktivera och deaktivera eluppvärmd vindruta från centerdisplay

1. Öppna klimatvyn i centerdisplayen genom att trycka på symbolen mitt på klimatraden.



2. Tryck på **Elektrisk**.
 - > Eluppvärmd vindruta aktiveras/deaktiveras och knappen lysas upp/släcks.

i OBS

En triangulär yta längst ut på vardera sida av vindrutan är inte eluppvärmd, där kan avisningen ta längre tid.

i OBS

Eluppvärmd vindruta kan ha inverkan på prestandan hos transpondrar och annan kommunikationsutrustning.



◀ Relaterad information

- Klimatreglage (s. 206)
- Aktivera och deaktivera automatisk start av eluppvärmd vindruta* (s. 214)

Aktivera och deaktivera automatisk start av eluppvärmd vindruta*

Eluppvärmd vindruta används för att snabbt få bort imma och is från rutan.

Det är möjligt att ställa in om automatisk start av eluppvärmd vindruta ska vara aktiverad/deaktiverad vid motorstart. Med automatisk start aktiverad kommer eluppvärmning att starta när det finns risk för is eller imma på rutan. Eluppvärmningen stängs automatiskt av när rutan är tillräckligt varm och imman eller isen är borta.

1. Tryck på **Inställningar** i toppvyn i centerdisplayen.
2. Tryck på **Klimat**.
3. Välj **Automatisk defroster vindruta** för att aktivera/deaktivera automatisk start av eluppvärmd vindruta.

Relaterad information

- Aktivera och deaktivera eluppvärmd vindruta* (s. 213)

Aktivera och deaktivera eluppvärmd bakruta och yttre backspeglar

Eluppvärmd bakruta och yttre backspeglar används för att snabbt få bort imma och is från rutor och backspeglar.

Aktivera och deaktivera eluppvärmd bakruta och yttre backspeglar från mittkonsol

I mittkonsolen finns en fysisk knapp för snabbåtkomst till eluppvärmd bakruta och yttre backspeglar.



Fysisk knapp i mittkonsolen.

- Tryck på knappen.
 - > Eluppvärmd bakruta och yttre backspeglar aktiveras/deaktiveras och knappen lysas upp/släcks.

Aktivera och deaktivera eluppvärmd bakruta och yttre backspeglar från centerdisplay



1. Öppna klimatvyn i centerdisplayen genom att trycka på symbolen mitt på klimatraden.



2. Tryck på **Bak**.
 - > Eluppvärmd bakruta och yttre backspeglar aktiveras/deaktiveras och knappen lysas upp/släcks.

Relaterad information

- Klimatreglage (s. 206)
- Aktivera och deaktivera automatisk start av eluppvärmd bakruta och yttre backspeglar (s. 215)

Aktivera och deaktivera automatisk start av eluppvärmd bakruta och yttre backspeglar

Eluppvärmd bakruta och yttre backspeglar används för att snabbt få bort is och is från rutor och backspeglar.

Det är möjligt att ställa in om automatisk start av eluppvärmd bakruta och yttre backspeglar ska vara aktiverad/deaktiverad vid motorstart. Med automatisk start aktiverad kommer eluppvärmning att starta när det finns risk för is eller isna på rutan. Eluppvärmningen stängs automatiskt av när rutan är tillräckligt varm och isna eller isen är borta.

1. Tryck på **Inställningar** i toppvyn i centerdisplayen.
2. Tryck på **Klimat**.
3. Välj **Automatisk defroster bak** för att aktivera/deaktivera automatisk start av eluppvärmd bakruta och yttre backspeglar.

Relaterad information

- Aktivera och deaktivera eluppvärmd bakruta och yttre backspeglar (s. 214)

Reglera fläktnivå för framsäte²

Fläkten kan ställas in på flera olika automatiskt reglerande fläktnivåer för framsätet.



1. Öppna klimatvyn i centerdisplayen genom att trycka på symbolen mitt på klimatraden.

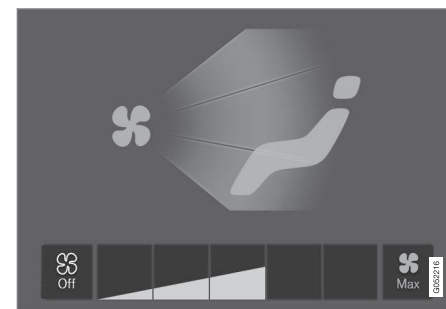

Fläktreglageknapparna i klimatvyn.

2. Tryck på önskad fläktnivå, **Off**, **1–5** eller **Max**.
 - > Fläktnivån ändras och knapparna för vald nivå lysas upp.

² För 2-zonsklimat även baksäte.



! VIKTIGT

Om fläkten är helt avstängd kopplas luftkonditioneringen inte in vilket ger risk för imbildning på rutornas insidor.

i OBS

Klimatanläggningen anpassar automatiskt utifrån behov luftflödet inom vald fläktnivå, vilket innebär att fläkthastigheten kan ändras trots att fläktnivån är den samma.

Relaterad information

- Klimatreglage (s. 206)

Reglera temperatur för framsäte³

Temperaturen kan ställas in på önskat gradtal för framsätets klimatzoner.

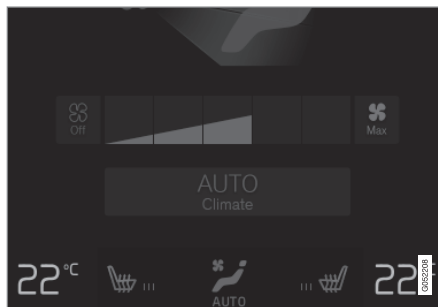

Temperaturknappar i klimatraden.

1. Tryck på vänster respektive höger sidas temperaturknapp i klimatraden i centerdisplayen för att öppna reglaget.

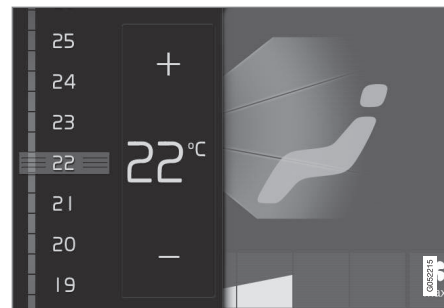

Temperaturreglaget.

2. Reglera temperaturen genom att antingen:
 - dra i reglaget till önskad temperatur, eller
 - trycka på +/- för att höja/sänka temperaturen stegvis.

> Temperaturen ändras och knappen visar inställd temperatur.

i OBS

Det går inte att påskynda uppvärmningen/nedkylningen genom att välja högre/lägre temperatur än den som egentligen önskas.

Relaterad information

- Klimatreglage (s. 206)

³ För 2-zonsklimat även baksäte.

Synkronisera temperatur

Temperaturen i bilens olika klimatzoner kan synkroniseras med förarsidans inställda temperatur.

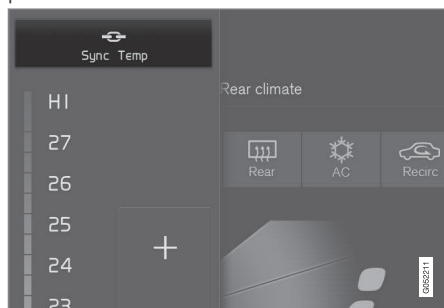

Synkroniseringsknapp på förarsidans temperaturreglage.

1. Tryck på förarsidans temperaturknapp i klimatraden i centerdisplayen för att öppna reglaget.
2. Tryck på **Synkronisera temperatur**.
 - > Temperaturen för samtliga zoner i bilen synkroniseras med förarsidans inställda temperatur och synkroniseringssymbolen visas vid temperaturknappen.

Synkroniseringen upphör genom ytterligare ett tryck på **Synkronisera temperatur** eller genom att ändra temperaturinställningar för någon annan klimatzon än förarens.

Relaterad information

- Klimatreglage (s. 206)

Aktivera och deaktivera luftkonditionering

Luftkonditioneringen kylar ner och avfuktar inkommande luft vid behov.

När luftkonditioneringen är aktiverad styr klimatanläggningen automatiskt start och avstängning utifrån behov.



1. Öppna klimatvyn i centerdisplayen genom att trycka på symbolen mitt på klimatraden.



2. Tryck på **AC**.
 - > Luftkonditioneringen aktiveras/deaktiveras och knappen lysas upp/släcks.

i OBS

Stäng alla sidofönster och panoramataket* för att luftkonditioneringen ska fungera så bra som möjligt.

i OBS

Det är inte möjligt att aktivera luftkonditioneringen när fläktrreglaget är i läge **Off**.



◀◀ Relaterad information

- Klimatreglage (s. 206)

Parkeringsklimat

Parkeringsklimat är ett samlingsnamn för olika funktioner som förbättrar kupéns klimat när bilen är parkerad, t.ex. förkonditionering.



Funktioner som tillhör parkeringsklimatet styrs från fliken

Parkeringsklimat i klimatvyn i centerdisplayen. Klimatvyn öppnas genom att trycka på symbolen mitt på klimatraden.

Relaterad information

- Klimat (s. 196)
- Förkonditionering (s. 218)
- Klimatkomfort vid parkering (s. 224)
- Symboler och meddelanden för parkeringsklimat (s. 225)

Förkonditionering

Förkonditionering är en klimatfunktion som, om möjligt, försöker uppnå komforttemperatur i kupén innan avfärd.

Förkonditionering är möjlig att direktstarta eller att ställa in via tidur.

Funktionen utnyttjar i olika fall flera system:

- Parkeringsvärmaren värmer i kallt klimat upp kupén till komforttemperatur.
- Luftkonditioneringen kylar vid varmt klimat kupén till komforttemperatur.
- Eluppvärmning av ratt* och eluppvärmda säten* för förare och passagerare är valbara att aktivera.
- Eluppvärmning av vindruta, bakruta och yttre backspeglar aktiveras automatiskt vid behov.

Vid förkonditionering i varmt klimat kan kondensvatten från luftkonditioneringen droppa under bilen. Detta är normalt.

* Tillval/tillbehör.

i OBS

Förkonditionering är enbart tillgänglig när bilen är ansluten till ett eluttag⁴. En laddstolpe som inte alltid är aktiv, t.ex. på grund av en timer, kan orsaka funktionsbortfall för förkonditioneringen.

Om bilen inte är ansluten till ett eluttag är det ändå möjligt att vid varmt klimat få en kort nedkylning av kupén genom att direktstarta förkonditioneringen.

i OBS

Vid förkonditionering av kupén arbetar bilen för att nå komforttemperatur och inte den inställda temperaturen i klimatanläggningen.

Relaterad information

- Parkeringsklimat (s. 218)
- Starta och stänga av förkonditionering (s. 219)
- Tidsinställning för förkonditionering (s. 220)

Starta och stänga av förkonditionering

Förkonditionering värmer eller kyler kupén, om möjligt, innan körning. Funktionen kan direktstartas från centerdisplayen eller en mobiltelefon.

Starta och stänga av från bil

1. Öppna klimatvyn i centerdisplayen genom att trycka på symbolen mitt på klimatraden.
2. Välj fliken **Parkeringsklimat**.
3. Välj om eluppvärmning av säten och ratt ska aktiveras vid förkonditioneringen genom att bocka i/ur rutorna för respektive funktion.
4. Tryck på **Förkonditionering**.
 - > Förkonditioneringen startas/stängs av och knappen lysas upp/släcks.

i OBS

Förkonditionering är enbart tillgänglig när bilen är ansluten till ett eluttag⁵. En laddstolpe som inte alltid är aktiv, t.ex. på grund av en timer, kan orsaka funktionsbortfall för förkonditioneringen.

Om bilen inte är ansluten till ett eluttag är det ändå möjligt att vid varmt klimat få en kort nedkylning av kupén genom att direktstarta förkonditioneringen.

i OBS

Bilens dörrar och fönster bör vara stängda under förkonditioneringen av kupén.

⁴ Gäller elektrisk värmare.

⁵ Gäller elektrisk värmare.



⚠ VARNING

Använd inte förkonditionering⁶:

- Inomhus i oventilerade utrymmen. Avgaser avges om värmaren startar.
- På platser med brännbart eller lättantändligt material i närheten. Bränsle, gaser, högt gräs, trämjöl o.s.v. kan antändas.
- När det finns risk för att värmarens avgasrör är blockerat. T.ex. hög snö i främre högra hjulhuset kan förhindra värmarens ventilation.

Tänk på att förkonditioneringen kan startas av en timer som ställts in långt i förväg.

Starta från app*

Start av förkonditioneringen, samt information om valda inställningar, kan skötas från en enhet som har Volvo On Call* app. Förkonditioneringen värmer eller kyler kupén (med bilens luftkonditionering) till komforttemperatur.

Kupén kan också förkonditioneras med funktionen fjärrstart av bil (Engine Remote Start – ERS)⁷ via Volvo On Call* app.

⁶ Gäller bränsle driven värmare.

⁷ Vissa marknader.

⁸ Gäller elektrisk värmare.

Relaterad information

- Parkeringsklimat (s. 218)
- Förkonditionering (s. 218)
- Tidsinställning för förkonditionering (s. 220)

Tidsinställning för förkonditionering

Timern kan ställas in så att förkonditioneringen är klar vid en förutbestämd tidpunkt. Timern kan hantera upp till 8 olika inställningar för:

- En tidpunkt på ett enskilt datum
- En tidpunkt på en eller flera veckodagar, med eller utan upprepning.

i OBS

Förkonditionering är enbart tillgänglig när bilen är ansluten till ett eluttag⁸. En laddstolpe som inte alltid är aktiv, t.ex. på grund av en timer, kan orsaka funktionsbortfall för förkonditioneringen.

Om bilen inte är ansluten till ett eluttag är det ändå möjligt att vid varmt klimat få en kort nedkylning av kupén genom att direktstarta förkonditioneringen.

Relaterad information

- Förkonditionering (s. 218)
- Lägga till och redigera tidsinställning för förkonditionering (s. 221)

- Aktivera och deaktivera tidsinställning för förkonditionering (s. 222)
- Ta bort tidsinställning för förkonditionering (s. 223)

Lägga till och redigera tidsinställning för förkonditionering

Förkonditioneringens timer kan hantera upp till 8 tidsinställningar.

Lägga till tidsinställning

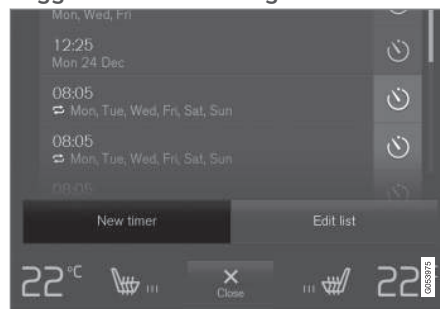

Knappen för att lägga till tidsinställning i fliken **Parkeringsklimat** i klimatvyn.

1. Öppna klimatvyn i centerdisplayen.
2. Välj fliken **Parkeringsklimat**.

3. Tryck på **Skapa ny timer**.
 - > Ett popup-fönster visas.

i OBS

Det är inte möjligt att lägga till en tidsinställning om det redan finns 8 inställningar för timern. Ta bort en tidsinställning för att kunna lägga till en ny.

4. Tryck på **Datum** för att ställa in tidpunkt för ett enskilt datum.
Tryck på **Dagar** för att ställa in tidpunkt för en eller flera veckodagar.
Med **Dagar**: Aktivera/deaktivera upprepning genom att bocka i/ur rutan för **Upprepa veckovis**.
5. Med **Datum**: Välj datum för förkonditioneringen genom att bläddra med pilarna i datumlistan.
Med **Dagar**: Välj veckodagar för förkonditioneringen genom att trycka på veckodagarnas knappar.
6. Ställ in den tidpunkt då förkonditioneringen ska vara klar genom att bläddra med pilarna i klockan.

7. Tryck på **Bekräfta** för att lägga till tidsinställningen.
- > Tidsinställningen läggs till i listan och aktiveras.

⚠ VARNING

Använd inte förkonditionering⁹:

- Inomhus i oventilerade utrymmen. Avgaser avges om värmaren startar.
- På platser med brännbart eller lättantändligt material i närheten. Bränsle, gaser, högt gräs, trämjöl o.s.v. kan antändas.
- När det finns risk för att värmarens avgasrör är blockerat. T.ex. hög snö i främre högra hjulhuset kan förhindra värmarens ventilation.

Tänk på att förkonditioneringen kan startas av en timer som ställts in långt i förväg.

Redigera tidsinställning

1. Öppna klimatvyn i centerdisplayen.
2. Välj fliken **Parkeringsklimat**.
3. Tryck på den tidsinställning som ska ändras.
 - > Ett popup-fönster visas.

4. Redigera tidsinställningen på samma sätt som under rubriken "Lägga till tidsinställning" ovan.

Relaterad information

- Förkonditionering (s. 218)
- Tidsinställning för förkonditionering (s. 220)
- Aktivera och deaktivera tidsinställning för förkonditionering (s. 222)
- Ta bort tidsinställning för förkonditionering (s. 223)

Aktivera och deaktivera tidsinställning för förkonditionering

En tidsinställning i timern för förkonditioneringen kan aktiveras eller deaktiveras utifrån behov.



Timerknappar i fliken **Parkeringsklimat** i klimatvyn.

1. Öppna klimatvyn i centerdisplayen.
2. Välj fliken **Parkeringsklimat**.
3. Aktivera/deaktivera en tidsinställning genom att trycka på timerknappen till höger om inställningen.
 - > Tidsinställningen aktiveras/deaktiveras och knappen lysas upp/släcks.

⁹ Gäller bränsle driven värmare.

⚠ VARNING

Använd inte förkonditionering¹⁰:

- Inomhus i oventilerade utrymmen. Avgaser avges om värmaren startar.
- På platser med brännbart eller lättantändligt material i närheten. Bränsle, gaser, högt gräs, trämjöl o.s.v. kan antändas.
- När det finns risk för att värmarens avgasrör är blockerat. T.ex. hög snö i främre högra hjulhuset kan förhindra värmarens ventilation.

Tänk på att förkonditioneringen kan startas av en timer som ställts in långt i förväg.

Relaterad information

- Förkonditionering (s. 218)
- Tidsinställning för förkonditionering (s. 220)
- Lägg till och redigera tidsinställning för förkonditionering (s. 221)
- Ta bort tidsinställning för förkonditionering (s. 223)

Ta bort tidsinställning för förkonditionering

En tidsinställning för förkonditioneringen som inte längre behövs kan tas bort.

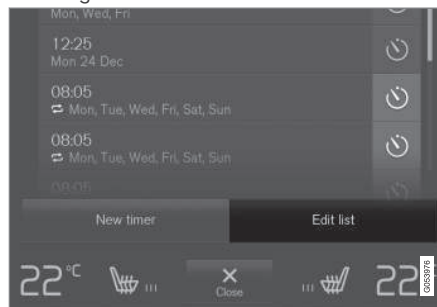

Knappen för att redigera lista/ta bort tidsinställning i filken **Parkeringsklimat** i klimatvyn.

1. Öppna klimatvyn i centerdisplayen.
2. Välj filken **Parkeringsklimat**.
3. Tryck på **Redigera lista**.
4. Tryck på raderingsikonen till höger i listan.
 - > Ikonen ändras till texten **Radera**.
5. Tryck **Radera** för att bekräfta.
 - > Tidsinställningen tas bort från listan.

Relaterad information

- Förkonditionering (s. 218)
- Tidsinställning för förkonditionering (s. 220)
- Lägg till och redigera tidsinställning för förkonditionering (s. 221)
- Aktivera och deaktivera tidsinställning för förkonditionering (s. 222)

¹⁰ Gäller bränsle driven värmare.

Klimatkomfort vid parkering

Klimatet i bilens kupé kan upprätthållas under parkering, t.ex. om motorn behöver stängas av men förare eller passagerare vill sitta kvar i bilen med bibehållen klimatkomfort.

Behållande av klimatkomfort är bara möjligt att direktstarta.

Funktionen utnyttjar i olika fall flera system:

- Restvärme från motorn värmer i kallt klimat upp kupén till komforttemperatur.
- Ventilationen kyler vid varmt klimat kupén genom att blåsa in luft utifrån.

i OBS

Behållande av klimatkomfort stängs av om bilen låses utifrån för att inte använda restvärme i onödan. Funktionen är tänkt att användas för att behålla klimatkomfort när förare eller passagerare är kvar i bilen.

Relaterad information

- Parkeringsklimat (s. 218)
- Starta och stänga av klimatkomfort vid parkering (s. 224)

Starta och stänga av klimatkomfort vid parkering

Behållande av klimatkomfort upprätthåller klimatet i kupén efter körning. Funktionen kan direktstartas från centerdisplayen.



1. Öppna klimatvyn i centerdisplayen genom att trycka på symbolen mitt på klimatraden.
2. Välj fliken **Parkeringsklimat**.
3. Tryck på **Behåll klimatkomfort**.
 - > Behållande av klimatkomfort startas/stängs av och knappen lysas upp/släcks.

i OBS

Det går inte att starta behållande av klimatkomfort om det inte finns tillräckligt med restvärme i motorn för att upprätthålla kupéklimatet, eller om ytttemperaturen är över ca 20 °C (68 °F).

i OBS

Behållande av klimatkomfort stängs av om bilen låses utifrån för att inte använda restvärme i onödan. Funktionen är tänkt att användas för att behålla klimatkomfort när förare eller passagerare är kvar i bilen.

Relaterad information

- Klimatkomfort vid parkering (s. 224)





Symboler och meddelanden för parkeringsklimat

Ett antal symboler och meddelanden gällande parkeringsklimatet kan visas i förardisplayen.

Meddelanden gällande parkeringsklimatet kan även visas i en enhet som har Volvo On Call* app.





När parkeringsvärmaren är aktiv lyser denna symbol i förardisplayen¹¹.

Symbol	Meddelande	Innebörd
	Parkeringsklimat Service erfordras	Parkeringsklimatet är ur funktion. Kontakta en verkstad ^A för kontroll av funktionen så snart som möjligt.
	Parkeringsklimat Tillfälligt ej tillgängligt	Parkeringsklimatet är tillfälligt ur funktion. Om problemet kvarstår över tid, kontakta en verkstad ^A för kontroll av funktionen.
	Parkeringsklimat Ej tillgänglig Bränslenivå för låg ^B	Parkeringsklimatet kan inte aktiveras då bränslenivån är för låg för att starta parkeringsvärmaren. Fyll på bilens bränsletank.
	Parkeringsklimat Ej tillgänglig Laddningsnivå för låg	Parkeringsklimatet kan inte aktiveras då laddningsgraden i hybridbatteriet är för låg för att starta parkeringsvärmaren. Starta bilen.

¹¹ Gäller bränsle driven värmare.





Symbol	Meddelande	Innebörd
	Parkeringsklimat Ej tillgänglig, inte ansluten till elnätet ^C	Parkeringsklimatet kan inte aktiveras om laddkabeln inte är ansluten. Anslut laddkabeln.
	Parkeringsklimat Begränsad Laddningsnivån för låg	Gångtiden för parkeringsklimatet är begränsad då laddningsgraden i hybridbatteriet är för låg. Starta bilen.

A En auktoriserad Volvoverkstad rekommenderas.

B Gäller bränsle driven värmare.

C Gäller elektrisk värmare.

Relaterad information

- Parkeringsklimat (s. 218)

Värmare

Värmaren har två delfunktioner som i olika situationer hjälper till att värma kupé eller motor.

Värmaren har två delfunktioner:

- Parkeringsvärmare – värmer vid behov kupén när parkeringsklimatets förkonditionering är aktiverad.
- Tillskottsvärmare – värmer vid behov kupén och motorn under körning.

Beroende av marknad används en bränsle driven värmare eller en elektrisk värmare¹².

Värmaren är monterad i det främre högra hjulhuset.

i OBS

När värmaren är aktiv¹³ kan rök komma från det främre högra hjulhuset och ett dovt ljud höras. Ett tickande ljud från bränslepumpen kan också höras från den bakre delen av bilen. Detta är helt normalt.

Batteri och laddning

Värmaren drivs av bilens hybridbatteri. Om laddningsgraden i hybridbatteriet är för låg

stängs värmaren av automatiskt och förardisplayen visar ett meddelande.

i OBS

Se till att batteriets laddningsgrad är tillräckligt hög om värmaren behöver användas.

Bränsle och tankning¹⁴

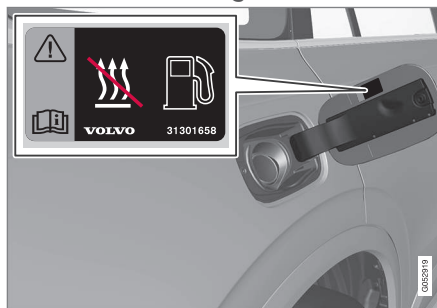

Varningsdekal på tankluckan.

Värmaren använder bränsle från bilens ordinarie bränsletank.

I de fall då bilen parkeras i kraftig lutning bör den stå med fronten nedåt för att säkra bränsletillförseln till värmaren.

Om nivån i bränsletanken är för låg, stängs värmaren av automatiskt och förardisplayen visar ett meddelande.

i OBS

Se till att det finns tillräckligt med bränsle i bilens bränsletank om värmaren behöver användas.

! VARNING

Bränsle som spillts ut kan antändas. Stäng av den bränsle driven värmaren innan tankning påbörjas.



Kontrollera i förardisplayen att värmaren är avstängd, när den arbetar som parkeringsvärmare lyser denna symbol.

Relaterad information

- Klimat (s. 196)
- Parkeringsvärmare (s. 228)
- Tillskottsvärmare (s. 229)

¹² En auktoriserad Volvohandlare har information om vilka marknader som använder respektive värmare.

¹³ Gäller bränsle driven värmare.

¹⁴ Gäller bränsle driven värmare.

Parkeringsvärmare

Parkeringsvärmaren värmer vid behov kupén innan körning om bilens förkonditionering är aktiverad.

Parkeringsvärmaren är en av två delfunktioner för bilens värmare. Värmaren är monterad i det främre högra hjulhuset.



När denna symbol lyser i förardisplayen kan parkeringsvärmaren vara aktiv¹⁵.

i OBS

När värmaren är aktiv¹⁶ kan rök komma från det främre högra hjulhuset och ett dovt ljud höras. Ett tickande ljud från bränslepumpen kan också höras från den bakre delen av bilen. Detta är helt normalt.

Parkeringsvärmaren startar automatiskt om parkeringsklimatets förkonditionering är aktiverad och kupén behöver värmas upp.

Beroende på faktorer så som batterinivå, kupétemperatur och omgivningstemperatur

har värmaren olika gångtid, men aldrig längre än 40 minuter.

i OBS

Se till att det finns tillräckligt med bränsle i bilens bränsletank om parkeringsvärmaren behöver användas¹⁷.

Se till att hybridbatteriets laddningsgrad är tillräckligt hög om parkeringsvärmaren behöver användas.

! VARNING

Använd inte förkonditionering¹⁸:

- Inomhus i oventilerade utrymmen. Avgaser avges om värmaren startar.
- På platser med brännbart eller lättantändligt material i närheten. Bränsle, gaser, högt gräs, trämjöl o.s.v. kan antändas.
- När det finns risk för att värmarens avgasrör är blockerat. T.ex. hög snö i främre högra hjulhuset kan förhindra värmarens ventilation.

Tänk på att förkonditioneringen kan startas av en timer som ställts in långt i förväg.

! VARNING

Om det luktar bränsle, kommer ovanligt mycket eller svart rök eller hörs ovanliga ljud från parkeringsvärmaren¹⁹, stäng av värmaren och dra om möjligt ut parkeringsvärmarens säkring. Volvo rekommenderar att en auktoriserad Volvoverkstad kontaktas för reparation.

¹⁵ Gäller bränsle driven värmare.

¹⁶ Gäller bränsle driven värmare.

¹⁷ Gäller bränsle driven värmare.

¹⁸ Gäller bränsle driven värmare.

¹⁹ Gäller bränsle driven värmare.

Relaterad information

- Värmare (s. 227)
- Tillskottsvärmare (s. 229)

Tillskottsvärmare

Tillskottsvärmaren hjälper till att värma kupén och motorn under körning.

Tillskottsvärmaren är en av två delfunktioner för bilens värmare. Värmaren är monterad i det främre högra hjulhuset.

OBS

När värmaren är aktiv²⁰ kan rök komma från det främre högra hjulhuset och ett dovt ljud höras. Ett tickande ljud från bränslepumpen kan också höras från den bakre delen av bilen. Detta är helt normalt.

Tillskottsvärmaren startar och styrs automatiskt när värme behövs då bilen körs.

Den stängs av automatiskt när bilen stängs av.

OBS

Se till att det finns tillräckligt med bränsle i bilens bränsletank om tillskottsvärmaren behöver användas²¹.

Relaterad information

- Värmare (s. 227)
- Parkeringsvärmare (s. 228)

²⁰ Gäller bränsle driven värmare.

²¹ Gäller bränsle driven värmare.

Aktivera och deaktivera automatisk start av tillskottsvärmare

Tillskottsvärmaren hjälper till att värma kupén och motorn under körning.

Det är möjligt att ställa in om tillskottsvärmarens automatiska start ska vara aktiverad/deaktiverad.

1. Tryck på **Inställningar** i toppvyn i centerdisplayen.
2. Tryck på **Klimat**.
3. Välj **Tillskottsvärmare** för att aktivera/deaktivera automatisk start för tillskottsvärmaren.

OBS

Volvo rekommenderar att tillskottsvärmarens automatiska start stängs av vid korta körsträckor²².

OBS

Om tillskottsvärmarens automatiska start deaktiveras kan det leda till försämrad komfort i kupén eftersom klimatanläggningen då saknar värmekälla vid eldrift.

Relaterad information

- Tillskottsvärmare (s. 229)

²² Gäller bränsle driven värmare.

NYCKEL, LÅS OCH LARM

Låsindikering

Bilen indikerar med varningsblinkers när bilen låses eller låses upp.

Exteriör indikering

Låsning

- Bilens varningsblinkers indikerar låsning genom en blinkning samt infällning av de yttre backspeglarna¹.

Upplåsning

- Bilens varningsblinkers indikerar upplåsning genom två blinkningar samt utfällning av de yttre backspeglarna¹.

Samtliga dörrar, bagagelucka och motorhuv måste vara stängda för att indikera låst bil. Om låsning sker med endast förardörren stängd² kommer låsning ske men låsindikeringen med varningsblinkers sker först efter att samtliga dörrar, bagagelucka och motorhuv har stängts.

¹ Endast bil med elektriskt infällbara backspeglar.

² Gäller inte bil utrustad med nyckelfri låsning/upplåsning*.

Lås- och larmindikator på instrumentpanelen

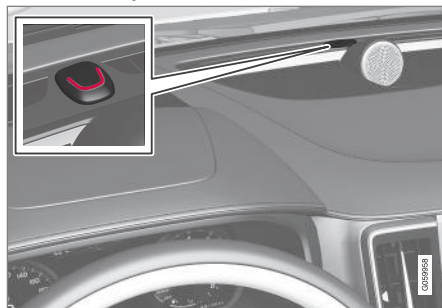

Lås- och larmindikatorn visar låssystemets status:

- En lång blinkning indikerar låsning.
- Korta blinkningar indikerar att bilen är låst.
- Snabba blinkningar efter fränkoppling av larm* indikerar att larmet har varit utlöst.

Indikering i låsknappar

Framdörr



Låsknappar med indikeringslampa i framdörr.

Tänd indikeringslampa i framdörrarnas respektive låsknapp indikerar att alla dörrar är låsta. Om någon dörr öppnas slocknar lampan i båda dörrarna.

Bakdörr*



Låsknapp med indikeringslampa i bakdörr.

Tänd indikeringslampa i dörrarnas respektive låsknapp indikerar att respektive dörr är låst. Om någon dörr låses upp slocknar dess lampa medan övriga fortsätter att vara tända.

Övrig indikering

Även funktionerna ledbelysning och trygghetsbelysning kan aktiveras vid låsning respektive upplåsning.

Relaterad information

- Inställning för låsindikering (s. 233)
- Trygghetsbelysning (s. 158)
- Använda ledbelysning (s. 158)

Inställning för låsindikering

I centerdisplayens inställningsmeny går det att välja olika alternativ för hur bilen bekräftar låsning och upplåsning.

För att ändra inställning för låsningsrespons:

1. Tryck på **Inställningar** i centerdisplayens toppvy.
2. Tryck på **My Car** → **Låsning**.
3. Tryck på **Synlig respons vid låsning** för att välja när bilen ska ge synlig respons:

- **Låsning**
- **Upplåsning**
- **Båda**

Eller stäng av funktionen genom att markera **Av**.

För att ändra inställning för infällbara back-spegel* vid låsning:

1. Tryck på **Inställningar** i centerdisplayens toppvy.
2. Tryck på **My Car** → **Spegel** och **bekvämlighet**.
3. Välj **Sidospeglar vinklas in vid låsning** för att aktivera eller stänga av funktionen.

Relaterad information

- Låsindikering (s. 232)

Fjärrnyckel

Fjärrnyckeln låser och låser upp dörrar och bagagelucka. Fjärrnyckeln behöver finnas i bilen för att den ska kunna startas.



Fjärrnyckel³ respektive knapplös nyckel (Key Tag)*.

Fjärrnyckeln används inte fysiskt vid start eftersom bilen i standardutförande är utrustad med stöd för nyckelfri start (Passive Start). Det räcker då att nyckeln finns i den främre delen av kupén.

För bilar utrustade med nyckelfri låsning och upplåsning (Passive Entry)* kan nyckeln finnas var som helst i bilen för att den ska kunna startas. Då medföljer även en lite mindre, lättare och knapplös nyckel (Key Tag).

Fjärrnycklarna kan kopplas till olika förarprofiler för att spara personliga inställningar i bilen.

³ Bilden är schematisk – detaljer kan variera beroende på bilmodell.

◀ Fjärrnyckelns knappar



Fjärrnyckeln har fyra knappar – en på den vänstra sidan och tre på den högra.

Låsning – Med ett knapptryck låses dörrarna, bagageluckan och tankluckan samtidigt som larmet* aktiveras.

Ett längre tryck stänger alla fönster samt panoramataket* samtidigt.

Upplåsning – Med ett knapptryck låses dörrar och bagagelucka upp samtidigt som larmet deaktiveras.

Ett längre tryck öppnar alla fönster samtidigt. Denna genomvädringsfunktion kan användas t.ex. för att snabbt vädra ur bilen vid varm väderlek.

Bagagelucka – Låser upp och avlarmar enbart bagageluckan. Bagageluckan öpp-

nas mekaniskt, av fjädertrycket, vid ett långt tryck.

Panikfunktion – Används för att i nödfall påkalla omgivningens uppmärksamhet. Om knappen hålls intryckt i minst 3 sekunder eller trycks in två gånger inom 3 sekunder, aktiveras blinkers och signalhorn. Funktionen kan stängas av med samma knapp efter att den varit aktiverad i minst 5 sekunder. I annat fall stängs den av automatiskt efter 3 minuter.

VARNING

Om någon lämnas kvar i bilen se till att fönsterhissar och panoramatak* görs strömlösa genom att alltid ta med dig fjärrnyckeln när du lämnar bilen.

OBS

Var medveten om risken att låsa in fjärrnyckeln i bilen.

- En kvarlämnad fjärrnyckel eller knapplös nyckel kommer att deaktiveras då bilen låses och larmas med en annan giltig nyckel. Även funktionen "Blockerat låsläge" deaktiveras. Den kvarlämnade nyckeln aktiveras igen då bilen låses upp.
- En kvarlämnad Red Key deaktiveras även i de fall då bilen låses med Volvo On Call, och återaktiveras när bilen låses upp med Volvo On Call, eller med annan giltig nyckel.

Knapplös nyckel (Key Tag)*

Den knapplösa nyckeln som medföljer funktionen nyckelfri låsning och upplåsning, fungerar på samma sätt som den vanliga fjärrnyckeln avseende nyckelfri start samt låsning och upplåsning. Nyckeln är vattentät till ett djup av ca 10 meter (30 fot) i upp till 60 minuter. Den har inget löstagbart nyckelblad och batteriet går inte att byta ut.

Red Key begränsad fjärrnyckel*

En Red Key är en nyckel som gör det möjligt att sätta begränsningar för vissa av bilens egenskaper, t.ex. bilens maximala hastighet och högtalarsystemets maximala ljudvolym.

En nyckel för bilägaren som vill att bilen ska framföras ansvarsfullt även när någon annan kör den.

Störningar

Fjärrnyckelns funktioner för nyckelfri start samt nyckelfri låsning och upplåsning* kan störas av elektromagnetiska fält och avskärmning.

i OBS

Undvik att förvara fjärrnyckeln nära metallföremål eller elektroniska apparater, t.ex. mobiltelefoner, surfplattor, bärbara datorer eller laddare – helst inte närmre än 10-15 cm (4-6 tum).

Om störningar ändå skulle uppstå – använd fjärrnyckelns löstagbara nyckelblad för att låsa upp och placera därefter nyckeln i backup-läsaren i mugghållaren för att avlarma bilen samt för att kunna starta bilen.

i OBS

När fjärrnyckeln placeras i mugghållaren, se till att inga andra bilnycklar, metallföremål eller elektroniska apparater (t.ex. mobiltelefoner, surfplattor, bärbara datorer eller laddare) finns i mugghållaren. Flera bilnycklar nära varandra i mugghållaren kan störa varandra.

Relaterad information

- Starta bilen (s. 422)
- Låsa och låsa upp med fjärrnyckel (s. 235)
- Fjärrnyckelns räckvidd (s. 237)
- Byta batteri i fjärrnyckel (s. 237)
- Löstagbart nyckelblad (s. 242)
- Elektronisk startspärr (s. 245)
- Koppla fjärrnyckel till förarprofil (s. 134)

Låsa och låsa upp med fjärrnyckel

Med fjärrnyckelns knappar kan låsning och upplåsning av samtliga dörrar och bagagelucka ske samtidigt.

Låsa med fjärrnyckel



Bilden är schematisk – detaljer kan variera beroende på bilmodell.

- Tryck på fjärrnyckelns -knapp för att låsa bilen.

För att låssekvensen ska kunna aktiveras måste förardörren vara stängd⁴. Om någon av de övriga dörrarna eller bagageluckan är öppna, låses och larmas* dessa först när de stängs. Larmets rörelsesensor* aktiveras när alla dörrar och bagageluckan är stängda och låsta.





i OBS

Var medveten om risken att låsa in fjärrnyckeln i bilen.

- En kvarlämnad fjärrnyckel eller knapplös nyckel kommer att deaktiveras då bilen låses och larmas med en annan giltig nyckel. Även funktionen "Blockerat låsläge" deaktiveras. Den kvarlämnade nyckeln aktiveras igen då bilen låses upp.
- En kvarlämnad Red Key deaktiveras även i de fall då bilen låses med Volvo On Call, och återaktiveras när bilen låses upp med Volvo On Call, eller med annan giltig nyckel.

Låsa när bagageluckan är öppen

i OBS

Om bilen har låsts och bagageluckan fortfarande är öppen, se till så att fjärrnyckeln inte lämnats kvar i lastutrymmet när bagageluckan stängs och hela bilen är låst⁵.

Låsa upp med fjärrnyckel

- Tryck på fjärrnyckelns -knapp för att låsa upp bilen.

Automatisk återlåsning

Om ingen av dörrarna eller bagageluckan öppnats inom 2 minuter efter upplåsning, låses de automatiskt. Denna funktion minskar risken att bilen oavsiktligt lämnas olåst.

När fjärrnyckeln inte fungerar

i OBS

Prova alltid med att gå närmare bilen och gör ett nytt försök att låsa upp.

Skulle låsning eller upplåsning med fjärrnyckeln inte fungera kan dess batteri vara förbrukat – lås eller lås upp förardörren med det löstagbara nyckelbladet.

Relaterad information

- Inställningar för fjärrstyrd och insides upplåsning (s. 236)
- Fjärrnyckel (s. 233)
- Byta batteri i fjärrnyckel (s. 237)
- Låsa och låsa upp med löstagbart nyckelblad (s. 244)

Inställningar för fjärrstyrd och insides upplåsning

Det är möjligt att välja olika sekvenser för fjärrstyrd upplåsning. För att ändra inställning:

1. Tryck på **Inställningar** i centerdisplayens toppvy.
2. Tryck på **My Car** → **Låsning** → **Fjärrstyrd och insides upplåsning**.
3. Välj alternativ:
 - **Alla dörrar** – låser upp alla dörrar samtidigt.
 - **En dörr** – låser upp förardörren. För att låsa upp alla dörrar krävs två tryck på fjärrnyckelns upplåsningssknapp.

De inställningar som görs här påverkar även centralupplåsning via öppningshandtag från insidan.

Relaterad information

- Låsa och låsa upp med fjärrnyckel (s. 235)
- Låsa och låsa upp från bilens insida (s. 259)



⁴ Är bilen utrustad med nyckelfri låsning/upplåsning* måste alla sidodörrar vara stängda.

⁵ Är bilen utrustad med nyckelfri låsning/upplåsning och nyckeln detekteras inne i bilen kommer bagageluckan inte att låsas när den stängs.*

Fjärrnyckelns räckvidd

För att fjärrnyckeln ska fungera korrekt behöver den finnas inom ett visst avstånd från bilen.

Vid manuell användning

Fjärrnyckelns funktioner för t.ex. låsning och upplåsning som aktiveras genom tryck på  eller , har en räckvidd som sträcker sig ca 20 meter (65 fot) från bilen.

Om bilen inte verifierar en knapptryckning – gå närmare och gör ett nytt försök.

Vid nyckelfri* användning

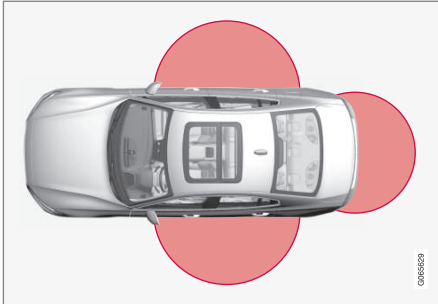

Markerad yta i bilden illustrerar områden som täcks av systemets antenner.

För nyckelfri användning måste en fjärrnyckel eller den knappfria nyckeln (Key Tag) finnas inom ett halvcirkelformat område med en

radie på ca 1,5 meter (5 fot) på båda långsidorna och ca 1 meter (3 fot) från bagageluckan.

OBS

Fjärrnyckelfunktionerna kan störas av omgivande radiovågor, byggnader, topografiska förhållanden etc. Bilen kan alltid låsas/låsas upp med nyckelbladet.

Om fjärrnyckeln avlägsnas från bilen



Om fjärrnyckeln avlägsnas från bilen när motorn är igång visas varningsmeddelandet **Fjärrnyckel ej hittad Borttagen från bil** i förardisplayen samtidigt som en ljudpåminnelse hörs när sista dörren stängs.

Meddelandet slocknar när nyckeln återförs till bilen följt av ett tryck på högra rattknappsatens **O**-knapp eller när sista dörren stängs igen.

Relaterad information

- Fjärrnyckel (s. 233)
- Antennplaceringar för start- och låssystem (s. 258)
- Nyckelfritt och beröringskänsliga ytor* (s. 255)

Byta batteri i fjärrnyckel

Batteriet i fjärrnyckeln behöver bytas ut när det laddats ur.

OBS

Alla batterier har en begränsad livslängd och måste till slut bytas ut (gäller ej för Key Tag). Batteriets livslängd varierar beroende på hur ofta fordonet/nyckeln används.



Batteriet till fjärrnyckeln bör bytas om

- informationssymbolen tänds och meddelandet **Lågt batteri i bilnyckel** visas i förardisplayen
- låsen vid upprepade tillfällen inte reagerar på signal från fjärrnyckeln inom 20 meter (65 fot) från bilen.

OBS

Prova alltid med att gå närmare bilen och gör ett nytt försök att låsa upp.

Batteriet i den knapplösa nyckeln[®] (Key Tag) går inte att byta ut – en ny nyckel kan beställas hos en auktoriserad Volvoverkstad.



! VIKTIGT

Förbrukad Key Tag ska lämnas till auktoriserad Volvoverkstad. Nyckel måste raderas från bilen eftersom den fortfarande går att använda för att starta bilen via back-up start.

Öppna nyckeln och byta batteri



1 Håll fjärrnyckeln med framsidan synlig och Volvos logotyp rättvänd – skjut knappen vid nyckelringen i nederkant åt höger. Skjut framsidans skal några millimeter uppåt.

Skalet lösgörs och kan lyftas av nyckeln.



2 Vänd på nyckeln, för knappen åt sidan och skjut baksidans skal några millimeter uppåt.

Skalet lösgörs och kan lyftas av nyckeln.

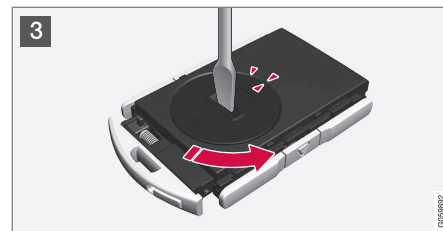

3 Använd t.ex. en skruvmejsel för att kunna vrida batteriluckan moturs så markeringarna möts vid texten **OPEN**.

Lyft bort batteriluckan försiktigt genom att trycka ned t.ex. en nagel i försänkningen.

Bänd sedan batteriluckan uppåt.

⁶ Medföljer bil utrustad med nyckelfri låsning/upplåsning*.

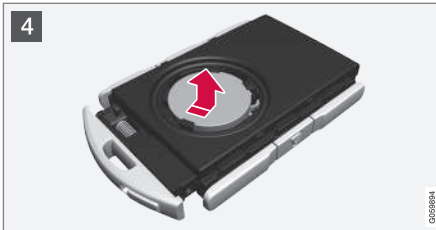

- 4 Batteriets (+)-sida ligger uppåt. Bänd sedan försiktigt loss batteriet som bilden visar.

! **VIKTIGT**

Undvik att vidröra nya batterier och deras kontaktytor med fingrarna, eftersom det försämrar deras funktion.

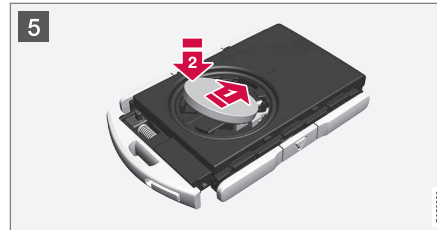

- 5 Sätt i ett nytt batteri med (+)-sidan uppåt. Undvik att vidröra fjärrnyckelns batterikon-takter med fingrarna.

1 Placera batteriet med kanten ned i hållaren. Skjut sedan batteriet framåt så att det fastnar under de två plastspärrarna.

2 Tryck sedan batteriet nedåt så att det fastnar under den övre svarta plastspärren.

i **OBS**

Använd batterier med beteckning CR2032, 3 V.

i **OBS**

Volvo rekommenderar att batterier som ska användas i fjärrnyckeln uppfyller UN Manual of Test and Criteria, Part III, sub-section 38.3. Batterier som monterats i fabrik eller som byts av en auktoriserad Volvoverkstad uppfyller ovanstående kriterium.

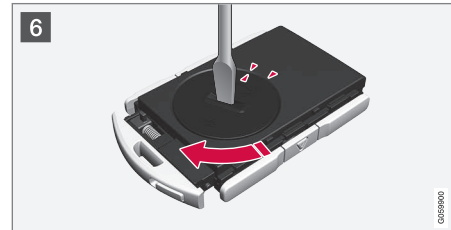

- 6 Sätt tillbaka batteriluckan och vrid dess markering medurs till texten **CLOSE**.



- 7** Återplacera baksidans skal och tryck det nedåt tills ett klickljud hörs.
- Skjut sedan tillbaka skalet.
- > Ytterligare ett klickljud indikerar att skalet hamnat i rätt läge och sitter fast.



- 8** Vänd på fjärrnyckeln och sätt tillbaka framsidans skal genom att trycka det nedåt tills ett klickljud hörs.
- Skjut sedan tillbaka skalet.
- > Ytterligare ett klickljud indikerar att skalet sitter fast.

VIKTIGT

Se till att uttjänta batterier blir omhändertagna på ett sätt som skonar miljön.

Relaterad information

- Låsa och låsa upp med löstagbart nyckelblad (s. 244)
- Starta bilen (s. 422)
- Fjärrnyckel (s. 233)

Beställa fler fjärrnycklar

Bilen levereras med två fjärrnycklar. En knapplös nyckel medföljer om bilen är utrustad med nyckelfri låsning och upplåsning*. Fler nycklar kan efterbeställas.

Sammanlagt tolv nycklar kan programmeras och användas till samma bil. Vid efterbeställning läggs ytterligare förarprofiler till – en per ny fjärrnyckel. Detta gäller även för den knapplösa nyckeln.

Förlust av fjärrnyckel

Vid förlust av en fjärrnyckel kan en ny beställas hos en verkstad – en auktoriserad Volvoverkstad rekommenderas. De återstående fjärrnycklarna ska tas med till verkstaden. I stöldförebyggande syfte raderas den förlorade nyckelns kod ur systemet.

Det aktuella antalet nycklar som finns registrerade för bilen kan kontrolleras via förarprofiler i centerdisplayens toppvy, välj **Inställningar** → **System** → **Förarprofiler**.

Relaterad information

- Fjärrnyckel (s. 233)

Red Key – begränsad fjärrnyckel*

En Red Key gör det möjligt för bilens ägare att sätta begränsningar för vissa av bilens egenskaper. Begränsningarna är tänkta att främja att bilen framförs på ett säkert sätt, t.ex. vid utlåning.



För en Red Key går det att definiera bilens maximala hastighet, sätta hastighetspåminnelser och bestämma högtalarsystemets maximala ljudvolym. Dessutom kommer vissa av bilens förarstödsystem alltid att vara aktiva. Nyckelns funktioner i övrigt är desamma som för en vanlig fjärrnyckel.

Begränsningarna är tänkta att fungera som åtgärder för att minska risken för olyckor och därmed göra att det känns säkrare att lämna ifrån sig bilen till t.ex. unga förare, betjänad parkering eller verkstad.

Förarprofil för Red Key

En Red Key är kopplad till en särskild Red Key förarprofil, och när den är aktiv kan nyckelns inställningar inte ändras. Det går heller inte att byta till en annan förarprofil, för detta krävs en ordinarie fjärrnyckel.

Förarprofilen Red Key aktiveras när bilen låses upp med en Red Key utan att en ordinarie fjärrnyckel är i närheten.

i OBS

Vid förarbyte måste bilen låsas och låsas upp för att en ny förarprofil ska aktiveras.

Beställa Red Key

En eller flera Red Key kan beställas hos en Volvoåterförsäljare. Sammanlagt elva nycklar med begränsningar kan programmeras och användas till en och samma bil – minst en måste vara en ordinarie fjärrnyckel.

Relaterad information

- Inställningar för Red Key* (s. 241)
- Fjärrnyckel (s. 233)

Inställningar för Red Key*

Innehavaren av en ordinarie fjärrnyckel kan ändra inställningar för en Red Key. Vissa förarstödfunktioner är dock alltid aktiva.

För att ändra inställning:

1. Lås upp bilen med en ordinarie fjärrnyckel.
2. Tryck på **Inställningar** i centerdisplayens toppvy.
3. Tryck på **System** → **Förarprofiler** → **Red key**.
 - > Följande inställningar kan sättas:
 - **Bestämt tidsgap för Adaptive Cruise Control***
 - **Sänkt maxvolym**
 - **Maximal hastighetsbegränsning**
 - **Hastighetsvarning**

Detaljer och inställningar vid första användning

Bestämt tidsgap för Adaptive Cruise Control

Ange tidsgapet (1 är det kortaste och 5 är det längsta gapet).

Vid första användning är inställningen **5.0**.

Sänkt maxvolym

Ställ ned maxvolymen för mediakällor.

Vid första användning är funktionen "På".



◀ **Maximal hastighetsbegränsning**

Ange en maximal hastighet för denna nyckel.

Vid första användning är funktionen "På" och hastigheten 120 km/h (75 mph).

- Inställningsintervall: 50-250 km/h (30-160 mph)
- Stegintervall: 1 km/h (1 mph)



Symbol för hastighetsbegränsning.

Hastighetsvarning

Varnar när fordonet kör över angivna värden.

Vid första användning är funktionen "På" och värdena 50, 70 och 90 km/h (30, 45 och 55 mph).

- Inställningsintervall: 0-250 km/h (0-160 mph)
- Stegintervall: 1 km/h (1 mph)
- Max antal samtidiga påminnelser: 6 st

Förarstödfunktioner

Följande förarstödfunktioner kommer alltid att vara aktiva för användaren av en Red Key:

- Blind Spot Information (BLIS)*
- Körfältsassistans (LKA)*

- Avståndsvarning*
- City Safety
- Driver Alert Control (DAC)*
- Trafikskyltsinformation*

Relaterad information

- Red Key – begränsad fjärrnyckel* (s. 241)

Löstagbart nyckelblad

Fjärrnyckeln innehåller ett löstagbart nyckelblad av metall med vilket ett antal funktioner kan aktiveras och vissa moment utföras.

Nyckelbladens unika kod finns hos auktoriserade Volvoverkstäder, vilka rekommenderas vid beställning av nya nyckelblad.

Nyckelbladets användningsområden

Med fjärrnyckelns löstagbara nyckelblad kan

- vänster⁷ framdörr öppnas manuellt om centrallåset inte kan aktiveras med fjärrnyckeln
- alla dörrar nödlåsas
- bakdörrarnas mekaniska barnsäkerhets-spärr aktiveras och deaktiveras.

Den knapplösa nyckeln⁸ har inget löstagbart nyckelblad. Vid behov, använd den ordinarie fjärrnyckelns löstagbara nyckelblad.

Lösgöra nyckelbladet



- 1 **1** Håll fjärrnyckeln med framsidan synlig och Volvo:s logotyp rättvänd – skjut knappen vid nyckelringen i nederkant åt höger. För framsidans skal några millimeter uppåt.

2 Skalet lösgörs och kan lyftas av nyckeln.



- 2 **1** Lösgör nyckelbladet genom att vinkla upp det.



- 3 Återplacera nyckelbladet i fjärrnyckeln på dess avsedda plats efter användning.

1 Sätt tillbaka skalet genom att trycka det nedåt tills ett klickljud hörs.

2 Skjut sedan tillbaka skalet.

> Ytterligare ett klickljud indikerar att skalet sitter fast.

Relaterad information

- Låsa och låsa upp med löstagbart nyckelblad (s. 244)
- Fjärrnyckel (s. 233)

⁷ Detta gäller oavsett om bilen är vänster- eller högerstyrd.

⁸ Medföljer bil utrustad med nyckelfri låsning/upplåsning*.

Låsa och låsa upp med löstagbart nyckelblad

Det löstagbara nyckelbladet kan bl.a. användas för att låsa upp från utsidan – t.ex. om fjärrnyckelns batteri tagit slut.

Låsa upp

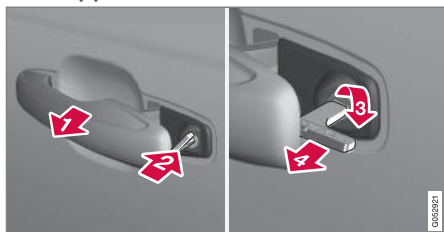

- 1 Dra ut det främre dörrhandtaget på vänster sida⁹ till dess ändläge, så att låscylindern blir synlig.
- 2 Sätt nyckeln i låscylindern.
- 3 Vrid medurs 45 grader så att nyckelbladet pekar rakt bakåt.
- 4 Vrid tillbaka nyckeln 45 grader till utgångsläget. Ta ut nyckeln från låscylindern och släpp tillbaka handtaget så att bakre delen av handtaget hamnar mot bilen igen.

⁹ Detta gäller oavsett om bilen är höger- eller vänsterstyrd.

5. Dra ut handtaget.
> Dörren öppnas.

Låsningen sker på samma sätt men med vridning 45 grader moturs istället för medurs i steg (3).

Stänga av larmet och starta bilen*

OBS

När dörren låses upp med nyckelbladet och sedan öppnas utlöses larmet.



Backup-låsarens placering i mugghållaren.

Stäng av larmet genom att:

1. Placera fjärrnyckeln på nyckelsymbolen i backup-låsaren i botten av mugghållaren i tunnelkonsolen.

2. Vrid sedan startvredet medurs och släpp vredet.
> Larmsignalen slutar ljuda och larmet stängs av.

Låsa

Det är också möjligt att låsa bilen med fjärrnyckelns löstagbara nyckelblad t.ex. vid strömbortfall eller om nyckelns batteri blivit urladdat.

Vänster framdörr kan låsas med dess låscylindern och det löstagbara nyckelbladet.

Övriga dörrar saknar låscylindrar och har istället en låsomställning på respektive dörrs gavel som måste tryckas in med hjälp av nyckelbladet – därefter är de mekaniskt låsta/spärrade mot öppning utifrån.

Dörrarna kan fortfarande öppnas inifrån.

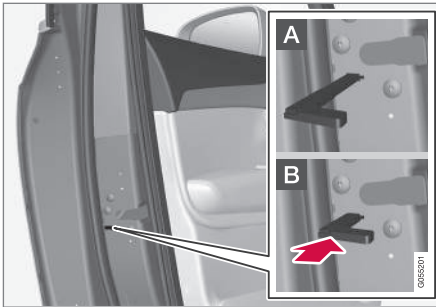

Manuell låsning av dörr. Ej att förväxlas med barnsäkerhetsspärren.

- Ta ur det löstagbara nyckelbladet ur fjärrnyckeln. För in nyckelbladet i hålet för låsombeställningen och tryck in nyckeln tills nyckeln bottenar, cirka 12 mm (0,5 tum).

A Dörren kan öppnas både från ut- och insidan.

B Dörren är spärrad mot öppning utifrån. För att återgå till läge A måste dörrens innerhandtag öppnas.

Dörrarna kan även låsas upp med fjärrnyckelns upplåsningsknapp eller med förardörrens centrallåsknapp.

i **OBS**

- En dörrs låsombeställning låser enbart aktuell dörr – inte alla dörrar samtidigt.
- En manuell låst bakdörr med aktiverad manuell eller elektrisk barnsäkerhetsspärr kan inte öppnas från vare sig utsida eller insida. En bakdörr låst på det viset kan bara låsas upp med fjärrnyckel eller centrallåsknapp.

Relaterad information

- Starta bilen (s. 422)
- Löstagbart nyckelblad (s. 242)
- Aktivera och deaktivera larm* (s. 266)
- Byta batteri i fjärrnyckel (s. 237)
- Fjärrnyckel (s. 233)

Elektronisk startspärr

Den elektroniska startspärren är ett stöldskydd som förhindrar att bilen startas av obehörig person.

Bilen kan endast startas med rätt fjärrnyckel.

Följande felmeddelande i förardisplayen är relaterat till den elektroniska startspärren:

Symbol	Meddelande	Innebörd
	Fjärrnyckel ej hittad Se ägarmanual	Fel vid läsning av fjärrnyckeln under start – placera nyckeln på nyckelsymbolen i mugghållaren och försök igen.

Relaterad information

- Fjärrnyckel (s. 233)
- Beställa fler fjärrnycklar (s. 240)

Typgodkännande för fjärrnyckelsystemet

Typgodkännande för bilens fjärrnyckelsystem kan utläsas i följande tabeller.

För detaljerad information om typgodkännande, gå till www.volvocars.com.

Låssystem nyckelfri start (Passive Start) och nyckelfri låsning/upplåsning (Passive Entry*)



CEM-märkning för fjärrnyckelsystemet. För kompletterande typgodkännandenummer se följande tabeller.

Land/Område	Typgodkännande	
Europa	Härmed intygar Delphi Deutschland GmbH, 42367 Wuppertal att denna VO3-134TRX står i överensstämmelse med de väsentliga egen-skapskrav och övriga relevanta bestämmelser som framgår av direktiv 2014/53/EU (RED). Den fullständiga texten till EU-försäkran om överensstämmelse finns på support.volvocars.com .	
Jordanien	TRC/LPD/2014/250	
Serbien	P1614120100	
Argentina	CNC ID: C-14771	

Land/Område	Typgodkännande	
Brasilien	MT-3245/2015	 <p data-bbox="1209 281 1342 300">0589-15-6830</p>  <p data-bbox="1177 381 1374 400">(01) 0 7897843840961</p> <p data-bbox="1474 367 1485 404" style="writing-mode: vertical-rl; transform: rotate(180deg);">01058122</p>
Indonesien	Nomor: 38301/SDPPI/2015	
Malaysia	RAAT/37A/1215/S(15-5198)	
Mexico	IFETEL: RLVDEVO15-0396	
Ryssland		 <p data-bbox="1474 748 1485 785" style="writing-mode: vertical-rl; transform: rotate(180deg);">01057905</p>
Förenade Arabemiraten	ER37847/15 DA0062437/11	

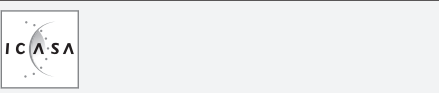

Land/Område	Typgodkännande	
Namibia	TA-2016-02	
Sydafrika	TA-2014-1868	



Fjärrnyckel

Land/område	Typgodkännande	
Europa	<p>Härmed försäkras Huf Hülsbeck & Fürst GmbH & Co. KG att denna typ av radioutrustning HUF8423 överensstämmer med direktiv 2014/53/EU.</p> <p>Den fullständiga texten till EU-försäkran om överensstämmelse finns på support.volvocars.com.</p> <p>Frekvensband: 433,92 MHz</p> <p>Maximal utstrålad sändningseffekt: 10 mW</p> <p>Tillverkare: Huf Hülsbeck & Fürst GmbH & Co. KG, Steeger Str. 17, 42551 Velbert, Germany</p>	
Jordanien	TRC/LPD/2015/104	

Land/område	Typgodkännande	
Marocco	AGREE PAR L'ANRT MAROC Numéro d'agrément: MR 10668 ANRT 2015 Date d'agrément: 24/07/2015	
Mexico	IFETEL Marca: HUF Modelo (s): HUF8423 NOM-121-SCT1-2009 La operación de este equipo está sujeta a las siguientes dos condiciones: (1) es posible que este equipo o dispositivo no cause interferencia perjudicial y (2) este equipo o dispositivo debe aceptar cualquier interferencia, incluyendo la que pueda causar su operación no deseada.	
Namibia	TA-2015-102	 <p>The logo for CRAN (Communications Regulatory Authority of Namibia) features a stylized globe with signal waves emanating from the top. To the right of the globe, the acronym 'CRAN' is written in large, bold, black capital letters. Below 'CRAN', the full name 'Communications Regulatory Authority of Namibia' is written in a smaller font. A small vertical number '006337' is located in the bottom right corner of the logo box.</p>

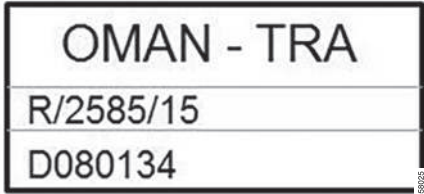
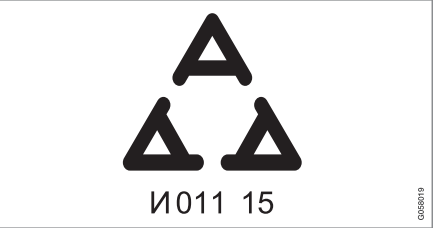

Land/område	Typgodkännande	
Oman		
Serbien		



Land/område	Typgodkännande	
Sydafrika	TA-2015-432	
Förenade Arabemiraten		

Key Tag

Land/område	Typgodkännande	
Europa	<p>Härmed försäkras Huf Hülsbeck & Fürst GmbH & Co. KG att denna typ av radioutrustning HUF8432 överensstämmer med direktiv 2014/53/EU.</p> <p>Den fullständiga texten till EU-försäkran om överensstämmelse finns på support.volvocars.com.</p> <p>Frekvensband: 433,92 MHz</p> <p>Maximal utstrålad sändningseffekt: 10 mW</p> <p>Tillverkare: Huf Hülsbeck & Fürst GmbH & Co. KG, Steeger Str. 17, 42551 Velbert, Germany</p>	
Jordanien	TRC/LPD/2015/107	

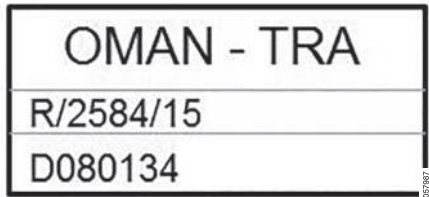

Land/område	Typgodkännande	
Marocco	AGREE PAR L'ANRT MAROC Numéro d'agrément: MR 10667 ANRT 2015 Date d'agrément: 24/07/2015	
Mexico	IFETEL Marca: HUF Modelo (s): HUF8432 NOM-121-SCT1-2009 La operación de este equipo está sujeta a las siguientes dos condiciones: (1) es posible que este equipo o dispositivo no cause interferencia perjudicial y (2) este equipo o dispositivo debe aceptar cualquier interferencia, incluyendo la que pueda causar su operación no deseada.	
Namibia	TA-2015-103	 <p>The logo for CRAN (Communications Regulatory Authority of Namibia) features a stylized globe with signal waves emanating from the top. To the right of the globe, the acronym 'CRAN' is written in large, bold, black capital letters. Below 'CRAN', the full name 'Communications Regulatory Authority of Namibia' is written in a smaller font. A small vertical number '006337' is located in the bottom right corner of the logo area.</p>

Land/område	Typgodkännande	
Oman		 <p>OMAN - TRA R/2584/15 D080134</p>
Serbien		 <p>N011 15</p>



Land/område	Typgodkännande	
Sydafrika	TA-2015-414	
Förenade Arabemiraten		<div style="border: 2px solid black; padding: 10px; text-align: center;"> <p>TRA REGISTERED No: ER38971/15 DEALER No: DA36976/14</p> </div> <div style="text-align: right; font-size: 8px; margin-top: 5px;">00180022</div>

Relaterad information

- Fjärrnyckel (s. 233)

Nyckelfritt och beröringskänsliga ytor*

Med funktionen nyckelfri låsning och upplåsning räcker det att ha fjärrnyckeln med sig i fickan eller väskan. Bilen låses eller låses upp via en beröringskänslig yta på dörrhandtaget.

Beröringskänsliga ytor

Dörrhandtag

På dörrhandtagens utsida finns en fördjupning för låsning, och på insidan finns en beröringskänslig yta för upplåsning.

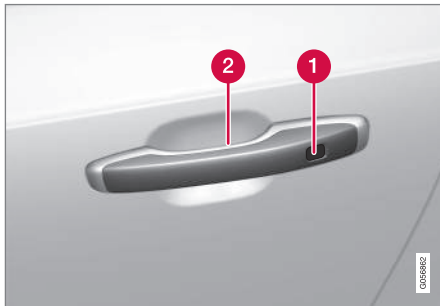

- 1 Beröringskänslig fördjupning för låsning
- 2 Beröringskänslig yta för upplåsning

i OBS

Det är viktigt att endast en beröringskänslig yta aktiveras åt gången. Om handtaget greppas samtidigt som låsytan berörs finns det risk för dubbelkommandon. Detta innebär att den begärda aktiviteten (låsning/upplåsning) inte kommer att utföras, alternativt utförs med en fördröjning.

Bagageluckans handtag

Bagageluckans handtag har en gummerad tryckplatta som endast är till för upplåsning.

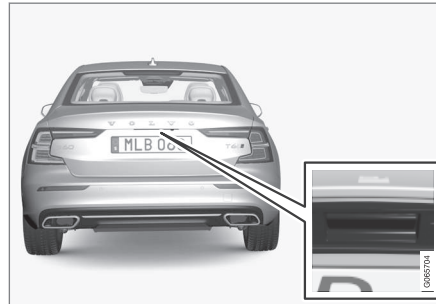

i OBS

Var uppmärksam på att systemet kan aktiveras i samband med tvättning av bilen om fjärrnyckeln är inom räckvidd.

Relaterad information

- Låsa och låsa upp nyckelfritt* (s. 256)
- Låsa upp bagageluckan nyckelfritt* (s. 257)

Låsa och låsa upp nyckelfritt*

Med nyckelfri låsning och upplåsning räcker det att vidröra dörrhandtagets beröringskänsliga yta för att låsa eller låsa upp bilen.

i OBS

Det krävs att en av bilens fjärrnycklar befinner sig inom räckvidd för att låsning och upplåsning ska fungera.

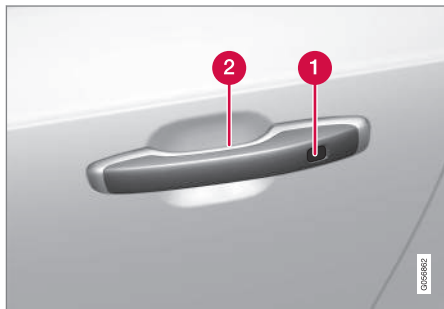

1 Beröringskänslig fördjupning för låsning

2 Beröringskänslig yta för upplåsning

i OBS

Var uppmärksam på att systemet kan aktiveras i samband med tvättning av bilen om fjärrnyckeln är inom räckvidd.

Låsa nyckelfritt

Alla sidodörrar måste vara stängda för att bilen ska kunna låsas. Bagageluckan kan däremot vara öppen vid låsning med sidodörrarnas handtag.

- Vidrör den markerade ytan baktill på utsidan på något av dörrhandtagen efter att dörren stängts.
 - > Låsindikatorn på instrumentpanelen bekräftar att låsningen är utförd genom att börja blinka.

För att stänga alla sidorutor samt panoramataket* samtidigt – lägg fingret mot den beröringskänsliga fördjupningen på dörrhandtagets utsida och håll kvar till dess att sidorutor och panoramatak har stängts.

Låsa när bagageluckan är öppen

Om bilen har låsts och bagageluckan fortfarande är öppen, se till så att fjärrnyckeln inte lämnats kvar i lastutrymmet när bagageluckan stängs.

i OBS

Om nyckeln detekteras inne i bilen kommer bagageluckan inte att låsas när den stängs.

Låsa upp nyckelfritt

- Greppa ett dörrhandtag, eller tryck lätt på den gummerade tryckplattan undertill på bagageluckans handtag för att låsa upp.
 - > Låsindikatorn på instrumentpanelen bekräftar att bilen är uppläst genom att sluta blinka.

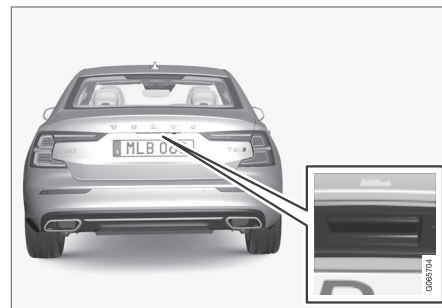

Gummerad tryckplatta på bagageluckan kan endast användas för upplåsning.

Automatisk återlåsning

Om ingen av dörrarna eller bagageluckan öppnats inom 2 minuter efter upplåsning, låses de automatiskt. Denna funktion minskar risken att bilen oavsiktligt lämnas oläst.

Relaterad information

- Inställningar för nyckelfri upplåsning* (s. 257)
- Låsa upp bagageluckan nyckelfritt* (s. 257)
- Nyckelfritt och beröringskänsliga ytor* (s. 255)

Inställningar för nyckelfri upplåsning*

Det är möjligt att välja olika sekvenser för nyckelfri upplåsning.

För att ändra inställning:

1. Tryck på **Inställningar** i centerdisplayens toppvy.
2. Tryck på **My Car** → **Låsning** → **Nyckelfri upplåsning**
3. Välj alternativ:
 - **Alla dörrar** – låser upp alla dörrar samtidigt.
 - **En dörr** – låser upp vald dörr.

Relaterad information

- Låsa och låsa upp nyckelfritt* (s. 256)
- Nyckelfritt och beröringskänsliga ytor* (s. 255)

Låsa upp bagageluckan nyckelfritt*

Med nyckelfri låsning och upplåsning räcker det att vidröra den beröringskänsliga ytan på bagageluckans handtag för att låsa upp bagageluckan.

i OBS

Det krävs att en av bilens fjärrnycklar befinner sig inom räckvidd bakom bilen för att upplåsning ska fungera.

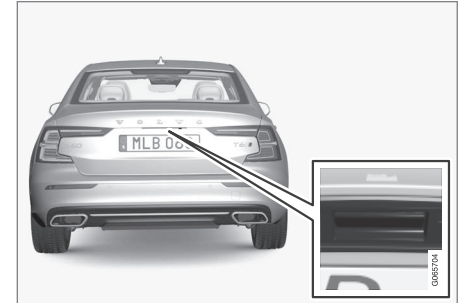

Bagageluckan hålls stängd av ett elektriskt lås.

För att öppna:

1. Tryck lätt på den gummerade tryckplattan undertill på bagageluckans handtag.
 - > Låset frikopplas.



- ◀ 2. Lyft i ytterhandtaget för att öppna bagageluckan.

! VIKTIGT

- Minimal kraft behövs för att frigöra bagageluckans lås – Tryck bara lätt på den gummerade plattan.
- Lägg inte lyftkraften på gummiplattan vid öppning av bagageluckan – lyft i handtaget. För stor kraft kan skada gummiplattans elektriska kontakt.

Det är också möjligt att öppna bagageluckan handfritt med en fotrörelse under den bakre stötfångaren, se separat avsnitt.

! VARNING

Kör inte med öppen bagagelucka. Giftiga avgaser kan sugas in i bilen via bagageutrymmet.

Relaterad information

- Öppna och stänga bagagelucka med fotrörelse* (s. 262)
- Nyckelfritt och beröringskänsliga ytor* (s. 255)
- Fjärrnyckelns räckvidd (s. 237)

¹⁰ Endast i bil utrustad med nyckelfri låsning och upplåsning*.

Antennplaceringar för start- och låssystem

Antenn för det nyckelfria startsystemet och antenner för nyckelfritt låssystem* är inbyggda i bilen.

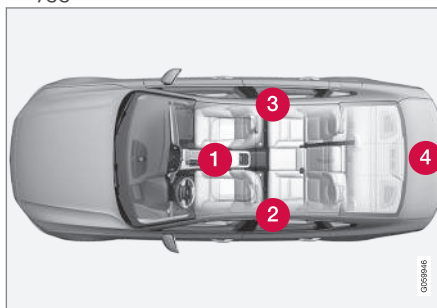

Antennernas placering:

- 1 Under mugghållaren i främre delen av tunnelkonsolen
- 2 I övre främre delen av vänster baksörr¹⁰
- 3 I övre främre delen av höger baksörr¹⁰
- 4 I bagageutrymmet¹⁰

! VARNING

Personer med inopererad pacemaker bör inte komma närmare Keyless-systemets antenner än 22 cm (9 tum) med pacemakern. Detta för att omöjliggöra störningar mellan pacemakern och Keyless-systemet.

Relaterad information

- Nyckelfritt och beröringskänsliga ytor* (s. 255)
- Fjärrnyckelns räckvidd (s. 237)

Låsa och låsa upp från bilens insida

Dörrar och bagagelucka kan låsas och låsas upp inifrån med framdörrarnas centrallåsreglage.

Centrallås



Knapp för låsning och upplåsning i framdörr med indikeringslampa.

Låsa upp med knapp i framdörr

- Tryck på -knappen för att låsa upp samtliga sidodörrar och bagagelucka.

Alternativ upplåsningmetod



Öppningshandtag för alternativ upplåsning i sidodörr¹¹.

- Dra ut någon av sidodörrarnas öppningshandtag och släpp.
 - > Beroende på fjärrnyckelns inställningar kommer antingen alla dörrar att låsas upp eller enbart den valda dörren att låsas upp och öppnas.

För att ändra denna inställning, tryck på **Inställningar → My Car → Låsning → Fjärrstyrd och insides upplåsning** i centerdisplayens toppvy.

Låsa med knapp i framdörr

- Tryck på -knappen – båda framdörrarna måste vara stängda.
 - > Samtliga dörrar och bagagelucka är låsta.

Låsa med knapp i bakdörr*



Knapp för låsning i bakdörr med indikeringslampa.

Bakdörrarnas låsknapp låser respektive bakdörr.

Låsa upp bakdörr

- Dra i öppningshandtaget.
 - > Bakdörren är upplåst och öppnad¹².

¹¹ Bilden är schematisk – detaljer kan variera beroende på bilmodell.

¹² Förutsatt att barnsäkerhetsspärren inte är aktiverad.

◀ Relaterad information

- Inställningar för fjärrstyrd och insides upp-låsning (s. 236)
- Låsa upp bagageluckan från bilens insida (s. 260)
- Aktivera och deaktivera barnsäkerhets-spärr (s. 260)

Låsa upp bagageluckan från bilens insida

Bagageluckan kan låsas upp inifrån med knappen på instrumentpanelen.



- Kort tryck på instrumentpanelens -knapp.
- > Bagageluckan låses upp och kan öppnas utifrån genom ett grepp om den gummerade tryckplattan.

Relaterad information

- Låsa och låsa upp från bilens insida (s. 259)

Aktivera och deaktivera barnsäkerhetsspärr

Barnsäkerhetsspärren förhindrar att bakdörrarna kan öppnas inifrån.

Barnsäkerhetsspärren kan vara antingen manuell eller elektrisk*.

Aktivera och deaktivera manuell barnsäkerhetsspärr

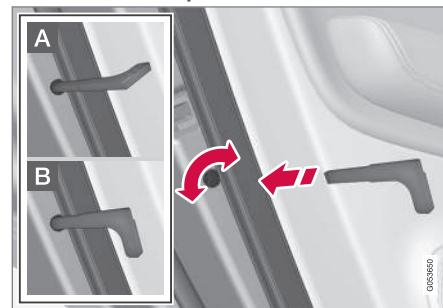

Manuell barnsäkerhetsspärr. Ej att förväxla med manuellt dörlås.

- Använd fjärrnyckels löstagbara nyckelblad för att vrida vredet.

- A** Dörren är spärrad mot öppning inifrån.
- B** Dörren kan öppnas både ut- och inifrån.

i OBS

- En dörrs vridreglage spärrar enbart aktuell dörr – inte båda bakdörrar samtidigt.
- Det finns ingen manuell spärr på bilar utrustade med elektrisk barnsäkerhets-spärr.

Aktivera och deaktivera elektrisk* barnsäkerhetsspärr

Den elektriska barnsäkerhetsspärren kan aktiveras och deaktiveras vid alla tändningslägen högre än **0**. Aktivering och deaktivering kan göras upp till 2 minuter efter att bilen stängts av, förutsatt att ingen dörr öppnas.



Knapp för elektrisk aktivering och deaktivering.

1. Starta bilen eller välj ett tändningsläge högre än **0**.

2. Tryck på knappen i förardörrens reglagepanel.
 - > Förardisplayen visar meddelandet **Bakre barnlås Aktiverad** och knappens lampa lyser – spärren är aktiv.

När den elektriska barnsäkerhetsspärren är aktiv kan de bakre

- fönstren öppnas endast med förardörrens reglagepanel
- dörrarna inte öppnas inifrån.

För att häva spärren:

- Tryck på knappen i förardörrens reglagepanel.
 - > Förardisplayen visar meddelandet **Bakre barnlås Inaktiverat** och knappens lampa släcks – spärren är inaktiverad.

När bilen stängs av lagras aktuell inställning – är barnsäkerhetsspärren aktiverad när bilen stängs av, kommer funktionen att vara fortsatt aktiverad nästa gång bilen startas.

Symbol	Meddelande	Innebörd
	Bakre barnlås Aktiverad	Barnsäkerhetsspärren är aktiverad.
	Bakre barnlås Inaktiverat	Barnsäkerhetsspärren är deaktiverad.

Relaterad information

- Låsa och låsa upp från bilens insida (s. 259)
- Löstagbart nyckelblad (s. 242)

Automatisk låsning vid körning

Då bilen börjar rulla låses dörrar och bagagelucka automatiskt.

För att ändra denna inställning:

1. Tryck på **Inställningar** i centerdisplayens toppvy.
2. Tryck på **My Car** → **Låsning**.
3. Välj **Automatisk låsning av dörrar vid körning** för att deaktivera eller aktivera funktionen.

Relaterad information

- Låsa och låsa upp från bilens insida (s. 259)

Öppna och stänga bagagelucka med fotrörelse*

En funktion där bagageluckan kan öppnas och stängas med en fotrörelse under den bakre stötfångaren underlättar när händerna är upptagna.



Sparkrörelse inom sensorns giltiga aktiveringsområde.

- Gör **en** långsam framåtriktad sparkrörelse under den vänstra delen av den bakre stötfångaren. Tag sedan ett steg tillbaka. Stötfångaren ska inte vidröras.
 - > En kort ljudsignal ljuder när öppning aktiveras – bagageluckan öppnas.

Om flera sparkrörelser sker utan att godkänd fjärrnyckel finns bakom bilen kommer öppning inte vara möjlig förrän efter en viss tid.

Håll inte kvar foten under bilen i sparkrörelsen, detta gör att aktiveringen kan misslyckas.

i OBS

Var uppmärksam på att systemet kan aktiveras i biltvätt eller dylikt om fjärrnyckeln är inom räckvidd.

Relaterad information

- Nyckelfritt och beröringskänsliga ytor* (s. 255)
- Fjärrnyckelns räckvidd (s. 237)

Privat låsning

Bagageluckan och baksätets ryggstöd kan låsas med funktionen privat låsning, t.ex. när bilen lämnas till service, hotell eller liknande. Funktionen förhindrar att bagageluckan kan öppnas och låser baksätets ryggstöd i upprätt läge.



Funktionsknappen för privat låsning finns i centerdisplayens funktionsvy. Beroende av låsets aktuella status visas **Privat låsning inaktiverad** eller **Privat låsning aktiverad**.

Relaterad information

- Aktivera och deaktivera privat låsning (s. 263)

Aktivera och deaktivera privat låsning

Privat låsning aktiveras med funktionsknapp i centerdisplayen och en valfri PIN-kod.

i OBS

För att funktionen privat låsning ska kunna aktiveras behöver bilen vara i minst tändningsläge I.

Den privata låsningen har två koder:

- En säkerhetskod skapas första gången funktionen används.
- En ny PIN-kod väljs vid varje aktivering av funktionen.

Ange säkerhetskod före första användning

Första gången som funktionen används behöver en säkerhetskod väljas. Den kan sedan användas för att deaktivera privat låsning om den valda PIN-koden har glömts eller tappats bort. Säkerhetskoden fungerar som en PUK-kod för alla eventuella PIN-koder som sätts för funktionen privat låsning.

Spara säkerhetskoden på en säker plats.

För att skapa en säkerhetskod:

1. Tryck på knappen för privat låsning i funktionsvyn.



> Ett popup-fönster visas.

2. Ange önskad säkerhetskod och tryck på **Bekräfta**.
 - > Säkerhetskoden är sparad. Funktionen privat låsning är nu redo att aktiveras.

Aktivera privat låsning

i OBS

Baksätet måste vara i upprätt position vid aktivering av privat låsning för att låsas.

1. Tryck på knappen för privat låsning i funktionsvyn.



> Ett popup-fönster visas.



- ◀ 2. Ange den kod som ska användas för att låsa upp bagageluckan och baksätet efter låsning och tryck på **Bekräfta**.
- > Bagageluckan och baksätet låses. Bekräftelse på låsning sker genom att det visas en grön indikering vid knappen i funktionsvyn.

Deaktivera privat låsning

1. Tryck på knappen för privat låsning i funktionsvyn.



- > Ett popup-fönster visas.
2. Ange den kod som användes vid låsning och tryck på **Bekräfta**.
 - > Bagageluckan och baksätet låses upp. Bekräftelse på upplåsning sker genom att den gröna indikeringen vid knappen i funktionsvyn slocknar.

Glömt PIN-kod

Om PIN-koden har glömts bort eller om fel PIN-kod slås in fler än tre gånger kan säkerhetskoden användas för att deaktivera den privata låsningen.

Om bilen låses upp via Volvo On Call* eller Volvo On Call-appen kommer den privata låsningen automatiskt att deaktiveras.

Glömt säkerhetskod

Om även säkerhetskoden har glömts bort, kontakta en auktoriserad Volvoåterförsäljare för att få hjälp med att deaktivera privat låsning.

Relaterad information

- Privat låsning (s. 263)

Larm*

Larmet varnar med ljud-och ljussignaler om någon utan giltig fjärrnyckel tar sig in i bilen, eller manipulerar startbatteri eller larmsiren. Ett aktiverat larm löser ut om:

- dörr, motorhuv eller bagagelucka öppnas¹³
- en rörelse detekteras i passagerarutrymme (om det är utrustat med rörelsesensor*)
- bilen lyfts eller bogseras iväg (om den är utrustad med lutningssensor*)
- startbatteriets kabel kopplas ifrån
- sirenen kopplas bort.

Larmsignaler

Vid utlöst larm sker följande:

- En siren ljuder under 30 sekunder eller tills larmet stängs av.
- Varningsblinkers blinkar i 5 minuter, eller tills larmet stängs av.

Om orsaken till att larmet aktiverats inte åtgärdas upprepas larmcykeln max 10 gånger¹³.

¹³ Gäller vissa marknader.

Larmindikator



En röd lysdiod på instrumentpanelen visar larmsystemets status:

- Dioden släckt – larmet är deaktiverat.
- Dioden blinkar en gång varannan sekund – larmet är aktiverat.
- Dioden blinkar snabbt efter frånkoppling av larmet max 30 sekunder eller fram till dess att tändningsläge I aktiveras – larmet har varit utlöst.

Rörelse- och lutningssensorer*

Rörelse- och lutningssensorer reagerar på rörelser inuti bilen, om en ruta krossas eller om någon försöker stjäla hjulen eller bogsera bort bilen.

Rörelsesensorn utlöser larmet vid rörelser i kupén – även luftströmmar registreras. Därför kan larmet utlösas om bilen lämnas med

öppet fönster eller panoramatak* eller om kupévärmare används.

För att undvika detta:

- Stäng fönster och panoramatak när bilen lämnas.
- Om kupé- eller parkeringsvärmare ska användas – rikta luftström från ventilationsmunstycken så att de inte pekar uppåt i kupén.

Alternativt, använd reducerad larmnivå för att tillfälligt stänga av rörelse- och lutningssensorer.

Stäng även av rörelse- och lutningssensor när bilen transporteras på färja eller biltåg då dess rörelser kan påverka bilen och utlösa larmet.

Vid fel på larmsystem



Om ett fel uppstår i larmsystemet visar förardisplayen symbolen och meddelandet **Fel på larmsystem**

Service erfordras. Kontakta då en verkstad – en auktoriserad Volvoverkstad rekommenderas.

i OBS

Försök inte själv reparera eller förändra komponenter som ingår i larmsystemet. Alla sådana försök kan påverka försäkringsvillkoren.

Relaterad information

- Aktivera och deaktivera larm* (s. 266)
- Reducerad larmnivå* (s. 267)
- Blockerat låsläge* (s. 267)

Aktivera och deaktivera larm*

Larmet aktiveras samtidigt med låsning av bilen.

Aktivera larm

Lås och larma bilen genom att

- trycka på fjärrnyckelns låsknapp 
- vidröra den markerade ytan på dörrhandtagens utsida eller bagageluckans gummmerade tryckplatta¹⁴.

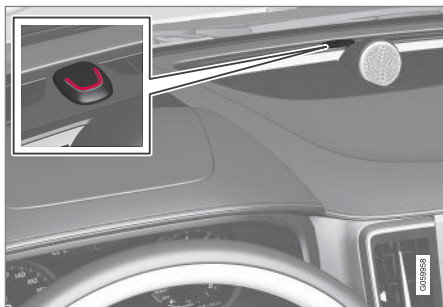

En röd lysdiod på instrumentpanelen blinkar en gång varannan sekund när bilen är låst och larmet är aktiverat.

Deaktivera larm

Lås upp och larma av bilen genom att

- trycka på fjärrnyckelns upplåsningsknapp 
- greppa något av dörrhandtagen eller trycka lätt på bagageluckans gummmerade tryckplatta¹⁴.

Deaktivera larm utan fungerande fjärrnyckel

Bilen kan låsas upp och avlarmas även om fjärrnyckeln inte fungerar, t.ex. om fjärrnyckelns batteri är slut.

1. Öppna förardörren med det löstagbara nyckelbladet.
> Larmet löser ut.



Backup-läsarens placering i mugghållaren.

2. Placera fjärrnyckeln på nyckelsymbolen i backup-läsaren i tunnelkonsolens mugghållare.

3. Vrid startvredet medurs och släpp.
> Larmet deaktiveras.

Stänga av utlöst larm

- Tryck på fjärrnyckelns upplåsningsknapp eller försätt bilen i tändningsläge I genom att vrida startvredet medurs och sedan släppa.

Automatisk aktivering och återaktivering av larm

Automatisk återaktivering av larmet förhindrar att bilen oavsiktligt lämnas med larmet deaktiverat.

Om bilen låsts upp med fjärrnyckeln (och larmet deaktiverats) men ingen av dörrarna eller bagageluckan öppnats inom två minuter, återaktiveras larmet automatiskt. Samtidigt låses bilen igen.

På vissa marknader aktiveras larmet automatiskt efter viss fördröjning sedan förardörren öppnats och stängts utan att låsning skett.

För att ändra denna inställning:

1. Tryck på **Inställningar** i centerdisplayens toppvy.
2. Tryck på **My Car** → **Låsning**.
3. Välj **Avaktivering av passivt alarm** för att tillfälligt deaktivera funktionen.

¹⁴ Gäller bil med nyckelfri låsning och upplåsning*.

Relaterad information

- Larm* (s. 264)

Reducerad larmnivå*

Reducerad larmnivå innebär att rörelse- och lutningssensorer är tillfälligt avstängda. Stäng av rörelse- och lutningssensorerna för att undvika oavsiktlig aktivering av larmet – t.ex. om en hund lämnas i låst bil eller vid färd med biltåg eller bilfärja.



Tryck på knappen **Reducerad larmnivå** i centerdisplayens funktionsvy för att stänga av rörelse- och lutningssensorerna vid påföljande låsning av bilen.

Samtidigt deaktiveras funktionen blockerat låsläge, d.v.s. upplåsning inifrån blir möjlig.

Om bilen låses upp och låses igen måste den reducerade larmnivån aktiveras igen.

Relaterad information

- Larm* (s. 264)
- Blockerat låsläge* (s. 267)

Blockerat låsläge*

Blockerat låsläge innebär att alla öppningshandtag frikopplas mekaniskt vid låsning från utsidan, vilket omöjliggör dörröppning från insidan.

Blockerat låsläge aktiveras vid låsning med fjärrnyckel eller vid nyckelfri låsning*, och inträder med ca 10 sekunders fördröjning efter att dörrarna har låsts. Om en dörr öppnas inom fördröjningstiden avbryts sekvensen och larmet deaktiveras.

Bilen kan endast låsas upp med fjärrnyckel, nyckelfri upplåsning* eller med Volvo On Call*-appen när blockerat låsläge är aktiverat.

Vänster framdörr kan även låsas upp med det löstagbara nyckelbladet. Om bilen låses upp med det löstagbara nyckelbladet kommer larmet att utlösas.

i OBS

- Tänk på att larmet aktiveras när bilen låses.
- Om någon försöker att öppna dörrarna inifrån utlösas larmet.

! VARNING

Lämna inte kvar någon i bilen utan att först deaktivera funktionen, för att inte riskera att någon blir inlåst.



◀ Relaterad information

- Deaktivera blockerat låsläge* tillfälligt (s. 268)
- Larm* (s. 264)

Deaktivera blockerat låsläge* tillfälligt

Om någon vill stanna kvar i bilen och dörrarna måste låsas från utsidan bör det blockerade låsläget deaktiveras, för att möjliggöra upp-låsning inifrån.

VARNING

Lämna inte kvar någon i bilen utan att först deaktivera funktionen, för att inte riskera att någon blir inlåst.



Tryck på knappen **Reducerad larmnivå** i centerdisplayens funktionsvy för att stänga av blockerat låsläge tillfälligt.

Detta medför också att larmets rörelse- och lutningssensorer* stängs av.

I centerdisplayen visas därefter **Reducerad larmnivå** och det blockerade låsläget deaktiveras tillfälligt vid påföljande låsning av bilen.

Vid vanlig låsning deaktiveras eluttagen direkt, men med det blockerade låsläget tillfälligt deaktiverat är de aktiva i max 10 minuter efter låsning.

Om bilen låses upp och låses igen måste det blockerade låsläget deaktiveras igen.

Vid påföljande motorstart nollställs systemet.

Relaterad information

- Blockerat låsläge* (s. 267)
- Larm* (s. 264)

FÖRARSTÖD

Förarstödsystem

Bilen är utrustad med olika förarstödsystem vilka aktivt eller passivt kan assistera föraren i olika situationer.

Systemen kan till exempel hjälpa föraren att:

- hålla en bestämd hastighet
- hålla ett visst tidsavstånd till framförvarande fordon
- förhindra en kollision genom att varna föraren och bromsa bilen
- hjälpa föraren att parkera.

Några av systemen är standardmonterade medan andra är tillval – vilket alternativ som gäller är marknadsberoende.

Relaterad information

- IntelliSafe – förarstöd och säkerhet (s. 33)
- Hastighetsberoende rattmotstånd (s. 270)
- Kurvtagningsstöd* (s. 313)
- Elektronisk stabilitetskontroll (s. 271)
- Connected Safety (s. 275)
- Fartbegränsare (s. 280)
- Automatisk fartbegränsare (s. 283)
- Avståndsvarning* (s. 277)
- Farthållare (s. 286)
- Adaptiv farthållare* (s. 289)
- Pilot Assist* (s. 299)

- Radarenhet (s. 317)
- Kameraenhet (s. 326)
- City Safety™ (s. 332)
- Rear Collision Warning* (s. 346)
- BLIS* (s. 347)
- Cross Traffic Alert* (s. 351)
- Trafikskyltsinformation* (s. 355)
- Driver Alert Control (s. 361)
- Körfältsassistans (s. 364)
- Styrrassistans vid kollisionsrisk (s. 371)
- Parkeringshjälp* (s. 377)
- Parkeringshjälpkamera* (s. 382)
- Aktiv parkeringshjälp* (s. 392)

Hastighetsberoende rattmotstånd

Hastighetsberoende styrervo gör att rattmotståndet ökar i takt med bilens hastighet för att kunna ge föraren ökad väggänsla.

På motorvägar är styrningen fastare. Vid parkering och i låg hastighet är styrningen lätt och kräver mindre ansträngning.



OBS



I sällsynta situationer kan styrervon bli för varm och behöver då temporärt kylas – under den tiden arbetar styrervon med reducerad effekt och att vrida ratten kan då upplevas som något tyngre. Då visas meddelandet **Servostyrning Tillfälligt nedsatt assistans** samt denna symbol i förardisplayen.

Under tiden styrervon arbetar med reducerad effekt är förarstödsfunktioner och system med styrrassistans inte möjliga.



VARNING

Om temperaturen stiger för högt kan servon tvingas stängas av helt. I en sådan situation visar förardisplayen meddelandet **Fel på servostyrning Stanna snarast** kombinerat med symbol.

Ändra nivå för rattmotstånd*

Vid användning av körläge INDIVIDUAL så kan rattmotståndet justeras.

1. Tryck på **Inställningar** i centerdisplayens toppvy.
2. Välj **My Car** → **Körlägen** → **Rattmotstånd**.

Val av rattmotstånd är endast åtkomlig om bilen står stilla eller har låg hastighet samt kör rakt.

Relaterad information

- Förarstödsystem (s. 270)
- Körlägen (s. 443)

Elektronisk stabilitetskontroll

Funktionen elektronisk stabilitetskontroll (ESC¹) hjälper föraren att undvika sladd och förbättrar bilens framkomlighet.



Förardisplayen visar denna symbol då systemet ingriper.

Bromsning från systemet kan upplevas som ett pulserande ljud och vid gaspådrag kan bilen accelerera långsammare än förväntat.

Systemet består av följande delfunktioner:

- Stabilitetsfunktion²
- Antislir- och dragkraftsfunktion
- Motorbromskontroll
- Släpvagnsstabilisator

VARNING

- Funktionen är ett kompletterande förarstöd med avsikt att underlätta körningen och göra den säkrare – den kan emellertid inte hantera samtliga situationer vid alla trafik-, väder- och vägförhållanden.
- Föraren rekommenderas att läsa ägarmanualens samtliga avsnitt om denna funktion för att ta del av bl.a. dess begränsningar, vilka föraren ska vara medveten om innan funktionen används.
- Förarstödsfunktioner kan inte ersätta förarens uppmärksamhet och omdöme utan denne är alltid ansvarig för att bilen framförs på ett säkert sätt, med lämplig hastighet och med lämpligt avstånd till andra fordon samt i enlighet med gällande trafikregler och bestämmelser.

Stabilitetsfunktion²

Funktionen kontrollerar hjulens driv- och bromskraft individuellt för att stabilisera bilen.

¹ Electronic Stability Control

² Kallas även antisladdfunktion.

◀ Antislir- och dragkraftsfunktion

Funktionen är aktiv i låg fart och bromsar de drivhjul som slirar för att ytterligare dragkraft ska överföras från drivhjul som inte slirar.

Funktionen kan även förhindra att drivhjulen slirar mot vägbanan under acceleration.

Motorbromskontroll

Motorbromskontrollen (EDC³) kan förhindra ofrivillig hjullåsning, t.ex. efter nedväxling eller motorbromsning vid körning på låga växlar på halt underlag.

Ofrivillig hjullåsning under körning kan bl.a. försvåra förarens möjlighet att styra bilen.

Släpvagnsstabilisator*⁴

Släpvagnsstabilisatorns (TSA⁵) funktion är att stabilisera en bil med tillkopplat släpfordon i situationer där ekipaget kommit i självsvängning.

i OBS

Släpvagnsstabilisatorn deaktiveras om **ESC sportläge** aktiveras.

Relaterad information

- Förarstödsystem (s. 270)
- Aktivera eller deaktivera sportläge för elektronisk stabilitetskontroll (s. 273)
- Symboler och meddelanden för elektronisk stabilitetskontroll (s. 274)
- Släpvagnsstabilisator* (s. 469)

Elektronisk stabilitetskontroll i sportläge

Stabilitetssystemet (ESC⁶) är alltid aktiverat – det kan inte stängas av. Föraren kan dock välja **ESC sportläge** vilket ger möjlighet till en mer aktiv körupplevelse.

Med delfunktionen **ESC sportläge** vald reduceras ingreppen från systemet och bilen tillåts att sladda mer och överlåter därmed större kontroll av bilen till föraren än normalt.

Då **ESC sportläge** är vald kan funktionen betraktas som avstängd trots att funktionen i många fall fortsätter att hjälpa föraren.

i OBS

Med **ESC sportläge** vald är släpvagnsstabilisatorn (TSA⁷) avstängd.

Med **ESC sportläge** erhålls mer dragkraft även om bilen kört fast eller vid körning i löst underlag – t.ex. i sand eller djup snö.

³ Engine Drag Control

⁴ Släpvagnsstabilisatorn är inkluderad vid installation av Volvo original dragkrok.

⁵ Trailer Stability Assist

⁶ Electronic Stability Control

⁷ Trailer Stability Assist

Relaterad information

- Elektronisk stabilitetskontroll (s. 271)
- Aktivera eller deaktivera sportläge för elektronisk stabilitetskontroll (s. 273)
- Släpvningsstabilisator* (s. 469)

Aktivera eller deaktivera sportläge för elektronisk stabilitetskontroll

Stabilitetssystemet (ESC⁸) är alltid aktiverat – det kan inte stängas av. Föraren kan däremot välja sportläge vilket ger möjlighet till en mer aktiv körupplevelse.



Aktivera eller deaktivera funktionen med denna knapp i centerdisplayens funktionsvy.

- GRÖN knappindikering – funktionen är aktiverad.
- GRÅ knappindikering – funktionen är deaktiverad.



Aktiverat **ESC sportläge** indikeras i förardisplayen med att denna symbol lyser med fast sken tills funktionen deaktiveras eller tills motorn stängs av – efter påföljande motorstart är systemet tillbaka i dess normalläge igen.

Funktionen **ESC sportläge** kan inte väljas då någon av följande funktioner är aktiverade:

- Fartbegränsare
- Farthållare
- Adaptiv farthållare*
- Pilot Assist*

Relaterad information





- Elektronisk stabilitetskontroll i sportläge (s. 272)
- Elektronisk stabilitetskontroll (s. 271)

⁸ Electronic Stability Control

Symboler och meddelanden för elektronisk stabilitetskontroll

Ett antal symboler och meddelanden gällande elektronisk stabilitetskontroll (ESC⁹)

kan visas i förardisplayen. Här följer några exempel.

Symbol	Meddelande	Innebörd
	Fast sken i ca 2 sekunder.	Systemkontroll vid motorstart.
	Blinkande sken.	Systemet ingriper.
	Fast sken.	Sportläge är aktiverat. OBS! Systemet är inte avstängt i detta läge – det är delvis reducerat.
	ESC Tillfälligt avstängd	Systemet har temporärt reducerats p.g.a. för hög bromstemperatur – funktionen återaktiveras automatiskt när bromsarna har svalnat.
	ESC Service erfordras	Systemet är ur funktion. Stanna bilen på en säker plats, stäng av motorn och starta den igen.

Ett textmeddelande kan släckas med ett kort tryck på -knappen, belägen i centrum på rattens högra knappsats.

Om ett meddelande kvarstår: Kontakta verkstad – en auktoriserad Volvoverkstad rekommenderas.

Relaterad information

- Elektronisk stabilitetskontroll (s. 271)

⁹ Electronic Stability Control

Connected Safety¹⁰

Connected Safety kommunicerar information mellan egen bil och andra fordon via internet¹¹. Funktionen är tänkt att göra en förare medveten om att en eventuellt trafikfarlig situation kan finnas längre fram på aktuell väg.

Funktionen Connected Safety kan informera föraren om att ett annat fordon längre fram på aktuell väg har aktiverat dess varningsblinkers eller detekterat halt väglag. Information om halt väglag utfärdas också om den egna bilen detekterar halka.

Connected Safety kan hjälpa föraren med följande:

- Larm om varningsblinkers
- Larm om halt väglag

Om halt väglag detekteras av den egna bilen kommer – förutom föraren – även förare i andra fordon att informeras om det via internet.

I fordon med head-up-display visas varnings-symbolerna för Connected Safety även där.

i OBS

Connected Safety-kommunikation mellan fordon fungerar enbart för de fordon vilka är utrustade med funktionen och har den aktiverad.

Larm om varningsblinkers

Om egen bils varningsblinkers aktiveras, kan information om detta sändas till fordon som närmar sig den egna bilens position.



När den egna bilen närmar sig ett varningsblinkande fordon, visas denna symbol på instrumentpanelen.

När den egna bilen är nära det varningsblinkande fordonet, fördubblas symbolens storlek.

Larm om halt väglag

Om egen bil detekterar en försämring i friktion mellan däck och vägbanan, sänds den informationen till de fordon vilka närmar sig den egna bilens position.



Vid larm om halka visas denna symbol på instrumentpanelen när ett fordon närmar sig det hala vägvägsnittet, både i den egna bilen och i andra fordon som tagit emot informationen via Connected

Safety.

Då det ankommande fordonet är nära det hala vägvägsnittet, fördubblas symbolens storlek på det fordonets instrumentpanel.

¹⁰ Finns inte på alla marknader.

¹¹ Vid användning av internet överförs data (datatrafik), vilket kan medföra en kostnad.



⚠ VARNING

- Funktionen är ett kompletterande förarstöd med avsikt att underlätta körningen och göra den säkrare – den kan emellertid inte hantera samtliga situationer vid alla trafik-, väder- och vägförhållanden.
- Föraren rekommenderas att läsa ägarmanualens samtliga avsnitt om denna funktion för att ta del av bl.a. dess begränsningar, vilka föraren ska vara medveten om innan funktionen används.
- Förarstödsfunktioner kan inte ersätta förarens uppmärksamhet och omdöme utan denne är alltid ansvarig för att bilen framförs på ett säkert sätt, med lämplig hastighet och med lämplighet avstånd till andra fordon samt i enlighet med gällande trafikregler och bestämmelser.

Relaterad information

- Förarstödsystem (s. 270)
- Aktivera eller deaktivera Connected Safety (s. 276)
- Begränsningar för Connected Safety (s. 277)
- Internetansluten bil* (s. 518)

Aktivera eller deaktivera Connected Safety

För att Connected Safety ska kunna dela information om vägslag med andra fordon så behöver funktionen vara aktiverad. Om delning av information inte önskas så kan funktionen deaktiveras.



Aktivera eller deaktivera funktionen med denna knapp i centerdisplayens funktionsvy.

- GRÖN knappindikering – funktionen är aktiverad.
- GRÅ knappindikering – funktionen är deaktiverad.

Vid aktivering visas några fönster med villkor vilka måste godkännas av föraren innan en anslutning till internet¹² kan göras. Det handlar t.ex. om att föraren måste godkänna att data skickas från bilen med förarens mobiltelefon.

Vid avsaknad av internetuppkoppling kommer den egna bilen fortfarande att informera föraren om att halt vägslag har detekterats av den egna bilen. För att Connected Safety ska fungera optimalt behöver den egna bilen vara ansluten till internet.

Relaterad information

- Connected Safety (s. 275)
- Internetansluten bil* (s. 518)
- Användarvillkor och datadelning (s. 524)
- Begränsningar för Connected Safety (s. 277)

¹² Vid användning av internet överförs data (datatrafik), vilket kan medföra en kostnad.

Begränsningar för Connected Safety

Information om fordon med aktiverad varningsblinkers eller som har detekterat halt väglag kommuniceras inte alltid mellan alla fordon inom aktuellt område.

Orsak kan t.ex. vara:

- Ingen eller bristfällig kontakt med internet.
- Fordon på halt underlag gör för svaga manövrer – t.ex. ratt Rörelse, acceleration eller bromsning – för att friktion mellan däck och vägbanan ska kunna detekteras.
- Fordon som detekterat halka eller har aktiverat varningsblinkers har inte aktiverat funktionen.
- Fordon som detekterat halka eller har aktiverat varningsblinkers är inte utrustad med funktionen.
- Vid utebliven eller bristfällig global positionering/satellitnavigering kan varning utebli.
- Detektering av halka eller aktivering av varningsblinkers har skett på en mindre väg, vilken saknas i Volvo Cars databas.
- Connected Safety är inte utbyggt på alla marknader och täcker inte alla områden – en återförsäljare för Volvo har information om aktuella områden.

⚠ VARNING

- Funktionen kan i vissa situationer falskvarna för halt väglag.
- Funktionen kan inte alltid upptäcka andra fordon med aktiverade varningsblinkers eller detektera alla vägvagnsnitt med halt väglag.

Relaterad information

- Connected Safety (s. 275)
- Internetansluten bil* (s. 518)

Avståndsvarning*¹³

Funktionen avståndsvarning kan hjälpa föraren uppmärksamma att tidsavståndet till framförvarande fordon kan vara för kort. Det krävs att bilen är utrustad med en head-up-display* för att kunna visa avståndsvarning.

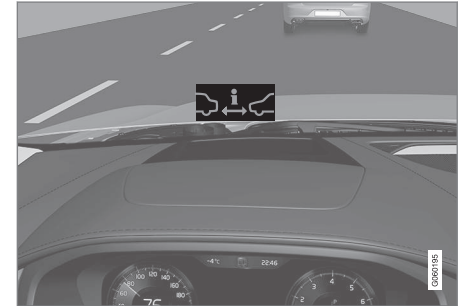

Symbol för avståndsvarning på vindrutans head-up-display.

I bil utrustad med head-up-display visas en symbol på vindrutans så länge tidsavståndet till framförvarande fordon är kortare än förväntat värde. Det förutsätter dock att funktionen **Visa förarstöd** är aktiverad via inställningar i bilens menysystem.

Avståndsvarning är aktiv i hastigheter över 30 km/h (20 mph) och reagerar endast för framförvarande fordon i samma färdrikt-

¹³ Distance Alert

FÖRARSTÖD

- ◀◀ ning. För mötande, långsamtgående eller stillastående fordon ges ingen avståndsinformation.

i OBS

Visuella varningssignaler på vindrutan kan vara svåra att upptäcka vid starkt solsken, reflexer, extrema ljuskontraster, användning av solglasögon eller om föraren inte har blicken riktad rakt fram.

i OBS

Avståndsvarning är deaktiverad under tiden adaptiv farthållare* eller Pilot Assist* är aktiv.

⚠ VARNING

Avståndsvarningen reagerar endast om tidsavståndet till framförvarande fordon är kortare än det förinställda värdet – den egna bilens hastighet påverkas inte.

⚠ VARNING

- Funktionen är ett kompletterande förarstöd med avsikt att underlätta körningen och göra den säkrare – den kan emellertid inte hantera samtliga situationer vid alla trafik-, väder- och vägförhållanden.
- Föraren rekommenderas att läsa ägarmanualens samtliga avsnitt om denna funktion för att ta del av bl.a. dess begränsningar, vilka föraren ska vara medveten om innan funktionen används.
- Förarstödsfunktioner kan inte ersätta förarens uppmärksamhet och omdöme utan denne är alltid ansvarig för att bilen framförs på ett säkert sätt, med lämplig hastighet och med lämpligt avstånd till andra fordon samt i enlighet med gällande trafikregler och bestämmelser.

Relaterad information

- Förbandsväska* (s. 580)
- Aktivera eller deaktivera avståndsvarning (s. 279)
- Begränsningar för avståndsvarning (s. 279)
- Ställ in tidsavstånd till framförvarande fordon (s. 311)

- Varning från förarstöd vid kollisionsrisk (s. 308)
- Head-up-display* (s. 138)

Aktivera eller deaktivera avståndsvarning¹⁴

Funktionen avståndsvarning kan stängas av. Funktionen finns enbart i bilar som kan visa information på vindrutan med en s.k. head-up-display*.



Aktivera eller deaktivera funktionen med denna knapp i centerdisplayens funktionsvy.

- GRÖN knappindikering – funktionen är aktiverad.
- GRÅ knappindikering – funktionen är deaktiverad.

Avståndsvarning aktiveras automatiskt efter varje motorstart.

Relaterad information

- Avståndsvarning* (s. 277)
- Begränsningar för avståndsvarning (s. 279)

Begränsningar för avståndsvarning¹⁵

Avståndsvarning kan ha begränsad funktionalitet i vissa situationer. Funktionen finns enbart i bilar som kan visa information på vindrutan med en s.k. head-up-display*.

VARNING

- Ett fordon's storlek kan påverka förmågan att upptäckas, som t.ex. motorcyklar, vilket kan innebära att varningslampan tänds på kortare tidsavstånd än det inställda eller att varningen tillfälligt uteblir.
- Mycket höga hastigheter kan orsaka att lampan tänds på kortare tidsavstånd än det inställda p.g.a. begränsningar i radarenhetens räckvidd.

OBS

Funktionen använder bilens kamera- och radarenheter vilka har vissa generella begränsningar.

Relaterad information

- Avståndsvarning* (s. 277)
- Begränsningar för kamera- och radarenhet (s. 327)

- Head-up-display* (s. 138)

¹⁴ Distance Alert

¹⁵ Distance Alert

Fartbegränsare

En fartbegränsare (SL¹⁶) kan liknas vid en omvänd farthållare – föraren reglerar hastigheten med gaspedalen men förhindras av fartbegränsaren att av misstag överträda en i förväg vald/inställd maxhastighet.

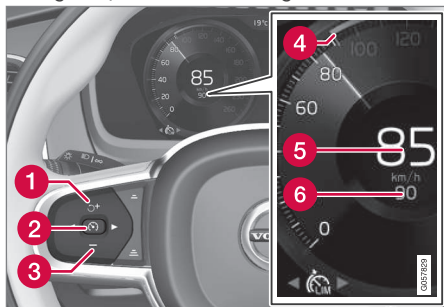

Funktionens knappar och symboler.

- 1 : Aktiverar fartbegränsaren från beredskapsläge och återupptar lagrad maxhastighet
- 1 : Ökar lagrad maxhastighet
- 2 : **Från beredskapsläge** – aktiverar fartbegränsaren och lagrar aktuell hastighet
- 2 : **Från aktivt läge** – deaktiverar/skiftar fartbegränsaren till beredskapsläge

- 3 : Minskar lagrad maxhastighet
- 4 Markör för lagrad maxhastighet
- 5 Bilens aktuella hastighet
- 6 Lagrad maxhastighet

VARNING

- Funktionen är ett kompletterande förarstöd med avsikt att underlätta körningen och göra den säkrare – den kan emellertid inte hantera samtliga situationer vid alla trafik-, väder- och vägförhållanden.
- Föraren rekommenderas att läsa ägarmanualens samtliga avsnitt om denna funktion för att ta del av bl.a. dess begränsningar, vilka föraren ska vara medveten om innan funktionen används.
- Förarstödsfunktioner kan inte ersätta förarens uppmärksamhet och omdöme utan denne är alltid ansvarig för att bilen framförs på ett säkert sätt, med lämplig hastighet och med lämpligt avstånd till andra fordon samt i enlighet med gällande trafikregler och bestämmelser.

Relaterad information

- Förarstödsystem (s. 270)
- Begränsningar för fartbegränsare (s. 282)
- Välj och aktivera fartbegränsare (s. 281)
- Deaktivera fartbegränsare (s. 281)
- Tillfällig deaktivering av fartbegränsare (s. 282)
- Ställ in lagrad hastighet för förarstöd (s. 310)
- Automatisk fartbegränsare (s. 283)

¹⁶ Speed Limiter

Välj och aktivera fartbegränsare

Funktionen fartbegränsare (SL¹⁷) måste först väljas och aktiveras för att kunna reglera hastigheten.

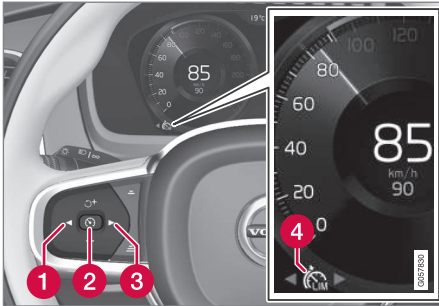

Först efter motorstart kan fartbegränsaren aktiveras. Lägsta möjliga maxhastighet att lagra är 30 km/h (20 mph).

1. Tryck på ◀ (1) eller ▶ (3) för att bläddra fram symbolen för fartbegränsaren



- > Symbolen är grå – fartbegränsaren är i beredskapsläge.

2. När fartbegränsare är vald – tryck på rattknapp (2) för att aktivera.
 - > Symbolen är vit – fartbegränsare startas och aktuell hastighet lagras som maxhastighet.

Relaterad information

- Fartbegränsare (s. 280)
- Deaktivera fartbegränsare (s. 281)
- Tillfällig deaktivering av fartbegränsare (s. 282)

Deaktivera fartbegränsare

Fartbegränsaren (SL¹⁸) kan deaktiveras och stängas av.

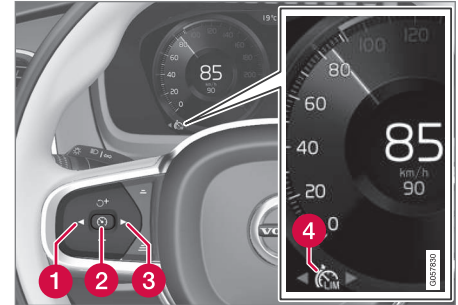

1. Tryck på rattknapp (2).
 - > Symbolen och markeringar blir grå – fartbegränsaren försätts i beredskapsläge och föraren kan överskrida den inställda maxhastigheten.
2. Tryck på rattknapp ◀ (1) eller ▶ (3) för att skifta till annan funktion.
 - > Förardisplayens symbol och markering för fartbegränsare (4) slocknar – därmed raderas den lagrade maxhastigheten.

¹⁷ Speed Limiter

¹⁸ Speed Limiter

◀ Relaterad information

- Fartbegränsare (s. 280)
- Välj och aktivera fartbegränsare (s. 281)
- Tillfällig deaktivering av fartbegränsare (s. 282)

Tillfällig deaktivering av fartbegränsare

Fartbegränsaren (SL¹⁹) kan tillfälligt deaktiveras och försättas i beredskapsläge.

Tillfällig deaktivering med gaspedalen

Fartbegränsningen kan även tillfälligt deaktiveras och överskridas med gaspedalen utan att fartbegränsaren först behöver försättas i beredskapsläge – t.ex. för att snabbt kunna accelerera bilen ur en situation.

Gör då så här:

1. Tryck ner gaspedalen helt och släpp upp den för att avbryta accelerationen då önskad hastighet är uppnådd.
 - > Fartbegränsaren är i detta läge fortfarande aktiverad och förardisplayens symbol är därför VIT.
2. Släpp upp gaspedalen helt när den temporära accelerationen är avslutad.
 - > Bilen motorbromsas därefter automatiskt ner under den senast lagrade maxhastigheten.

Relaterad information

- Fartbegränsare (s. 280)
- Välj och aktivera fartbegränsare (s. 281)
- Deaktivera fartbegränsare (s. 281)

Begränsningar för fartbegränsare

Fartbegränsaren (SL²⁰) har vissa generella begränsningar.

Vid branta utförslut kan fartbegränsarens (SL²¹) bromseffekt vara otillräcklig varför den lagrade maxhastigheten kan överskridas. Föraren uppmärksammas i så fall på detta med meddelandet **Maxhastighet överskriden** i förardisplayen.

OBS

Textmeddelande om överskriden maxhastighet aktiveras om hastigheten överskrids med minst 3 km/h (ca 2 mph).

Relaterad information

- Fartbegränsare (s. 280)

¹⁹ Speed Limiter

²⁰ Speed Limiter

²¹ Speed Limiter

Automatisk fartbegränsare

Funktionen automatisk fartbegränsare (ASL²²) hjälper föraren att anpassa bilens maxhastighet till den hastighet trafikskyltar visar.

Funktionen fartbegränsare (SL²³) kan skiftas till automatisk fartbegränsare (ASL).

Den automatiska fartbegränsaren använder hastighetsinformation från funktionen trafikskyltsinformation* (RSI²⁴) för att automatiskt anpassa bilens maxhastighet.

VARNING



Även om föraren tydligt ser den hastighetsrelaterade trafikskylten kan hastighetsinformationen från funktionen trafikskyltsinformation* (RSI) till ASL vara felaktig – föraren måste i sådana fall själv ingripa och accelerera alternativt bromsa ner till lämplig hastighet.

VARNING

- Funktionen är ett kompletterande förarstöd med avsikt att underlätta körningen och göra den säkrare – den kan emellertid inte hantera samtliga situationer vid alla trafik-, väder- och vägförhållanden.
- Föraren rekommenderas att läsa ägarmanualens samtliga avsnitt om denna funktion för att ta del av bl.a. dess begränsningar, vilka föraren ska vara medveten om innan funktionen används.
- Förarstödsfunktioner kan inte ersätta förarens uppmärksamhet och omdöme utan denne är alltid ansvarig för att bilen framförs på ett säkert sätt, med lämplig hastighet och med lämpligt avstånd till andra fordon samt i enlighet med gällande trafikregler och bestämmelser.

Är SL eller ASL aktiv?

Symboler i förardisplayen visar vilken fartbegränsare som är aktiv:

Symbol	SL	ASL
	✓	✓
 Skyltsymbol efter "70" = ASL är aktiverad.		✓

^A VIT symbol: Funktionen är aktiv, GRÅ symbol: Beredskapsläge.

²² Automatic Speed Limiter

²³ Speed Limiter

²⁴ Road Sign Information

◀ ASL-symbolen

48
70

Skyltsymbolen (bredvid den lagrade hastigheten "70", i hastighetsmätarens centrum) kan anta tre färger, vilka har olika betydelse:

Skyltsymbolens färg	Betydelse
Gröngul	ASL är aktiv
Grå	ASL är satt i beredskapsläge
Orange	ASL är i tillfälligt beredskapsläge – t.ex. för att en trafikskylt inte kunde avläsas.

Relaterad information

- Förarstödsystem (s. 270)
- Aktivera eller deaktivera automatisk fartbegränsare (s. 284)
- Ändra tolerans för automatisk fartbegränsare (s. 285)
- Begränsningar för automatisk fartbegränsare (s. 286)
- Fartbegränsare (s. 280)
- Trafikskyltsinformation* (s. 355)

²⁵ Automatic Speed Limiter

²⁶ Speed Limiter

²⁷ Road Sign Information – RSI

Aktivera eller deaktivera automatisk fartbegränsare

Funktionen automatisk fartbegränsare (ASL²⁵) kan aktiveras och deaktiveras som ett tillägg till fartbegränsaren (SL²⁶).

Aktivera automatisk fartbegränsare



Aktivera eller deaktivera funktionen med denna knapp i centerdisplayens funktionsvy.

1. > GRÖN knappindikering – funktionen är aktiverad och förardisplayen visar en skyltsymbol i hastighetsmätarens centrum.
2. Tryck på rattknapp  .
> ASL aktiveras med bilens aktuella hastighet.

OBS

- Om funktionen automatisk fartbegränsare är aktiverad visas trafikskyltsinformation* i förardisplayen även om RSI²⁷ inte är aktiverad.
- För att ta bort trafikskyltsinformation från förardisplayen måste **både** automatisk fartbegränsare och RSI deaktiveras.
- Då funktionen automatisk fartbegränsare är aktiverad men RSI deaktiverad, ges inga varningar från RSI. För att erhålla varningar måste även RSI aktiveras.

Deaktivera automatisk fartbegränsare

För att deaktivera den automatiska fartbegränsaren:

- Tryck på knappen i funktionsvyn.
> GRÅ knappindikering – ASL stängs av och SL aktiveras istället.

VARNING

Bilen följer inte längre skyltad maxhastighet efter skifte från ASL till SL – den följer då endast den lagrade maxhastigheten.

Relaterad information

- Fartbegränsare (s. 280)
- Automatisk fartbegränsare (s. 283)
- Begränsningar för automatisk fartbegränsare (s. 286)
- Trafikskyltsinformation* (s. 355)

Ändra tolerans för automatisk fartbegränsare

Funktionen automatisk fartbegränsare (ASL²⁸) kan ställas in på olika toleransnivåer. Justering av toleransen görs på samma sätt som vid hantering av hastighet för fartbegränsaren.

Om bilen följer skyltad maxfart t.ex. 70 km/h (43 mph) kan föraren välja att istället låta bilen hålla 75 km/h (47 mph).

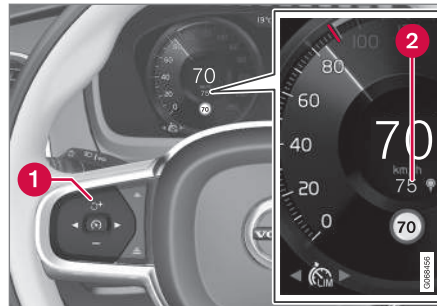

Funktionens knappar och symboler.

- Tryck på rattknapp **+** (1) tills 70 km/h (43 mph) ändrats till 75 km/h (47 mph) i hastighetsmätarens centrum (2).
 - > Bilen använder därefter den valda toleransen 5 km/h (4 mph) så länge passerade skyltar visar 70 km/h (43 mph).

Toleransen följs tills en trafikskylt med en lägre eller högre hastighet passeras – då följer bilen istället den nya skyltade maxfarten och toleransen raderas ur minnet.

i OBS

Högsta möjliga valbara tolerans är +/- 10 km/h (5 mph).

Relaterad information

- Automatisk fartbegränsare (s. 283)
- Begränsningar för automatisk fartbegränsare (s. 286)
- Trafikskyltsinformation* (s. 355)

Begränsningar för automatisk fartbegränsare

Automatisk hastighetsbegränsning (ASL²⁹) sker med hjälp av hastighetsinformation från funktionen trafikskyltsinformation* (RSI³⁰) – inte från de hastighetsbegränsande trafikskyltar bilen passerar.

Om trafikskyltsinformation inte kan tolka och lämna hastighetsinformation till förarstödsystemen ställer den automatiskt fartbegränsaren i beredskapsläge och skiftar till vanlig fartbegränsare. Föraren måste i sådana fall själv ingripa och bromsa ner till passande hastighet.

Automatisk fartbegränsare kommer att aktiveras igen när trafikskyltsinformation åter kan tolka och lämna hastighetsinformation.

Relaterad information

- Fartbegränsare (s. 280)
- Automatisk fartbegränsare (s. 283)
- Trafikskyltsinformation* (s. 355)

²⁹ Automatic Speed Limiter

³⁰ Road Sign Information – RSI

³¹ Cruise Control

³² Adaptive Cruise Control

Farthållare

Farthållaren (CC³¹) hjälper föraren att hålla en jämn hastighet vilket kan ge en mer avkopplande körupplevelse på motorvägar och långa raka landsvägar med jämna trafikflöden.

Översikt

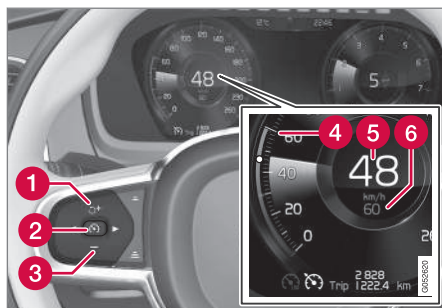

Funktionens knappar och symboler.

- 1 : Aktiverar farthållaren från beredskapsläge och återupptar lagrad hastighet
- 1 : Ökar lagrad hastighet
- 2 : Från beredskapsläge – aktiverar farthållaren och lagrar aktuell hastighet

- 2 : Från aktivt läge – deaktiverar/skiftar farthållaren till beredskapsläge
- 3 : Minskar lagrad hastighet
- 4 : Markör för lagrad hastighet
- 5 : Bilens aktuella hastighet
- 6 : Lagrad hastighet

OBS

I bil utrustad med adaptiv farthållare* (ACC³²) är det möjligt att skifta mellan farthållare och adaptiv farthållare.

⚠ VARNING

- Funktionen är ett kompletterande förarstöd med avsikt att underlätta körningen och göra den säkrare – den kan emellertid inte hantera samtliga situationer vid alla trafik-, väder- och vägförhållanden.
- Föraren rekommenderas att läsa ägarmanualens samtliga avsnitt om denna funktion för att ta del av bl.a. dess begränsningar, vilka föraren ska vara medveten om innan funktionen används.
- Förarstödsfunktioner kan inte ersätta förarens uppmärksamhet och omdöme utan denne är alltid ansvarig för att bilen framförs på ett säkert sätt, med lämplig hastighet och med lämpligt avstånd till andra fordon samt i enlighet med gällande trafikregler och bestämmelser.

Använda motorbroms istället för färdbroms

Farthållaren reglerar hastigheten med ett reducerat bromsningrepp från färdbromsen. Vid utförslut kan det ibland vara önskvärt att rulla iväg lite snabbare och istället låta enbart motorbromsen dämpa fartökningen. Föraren kan då tillfälligt koppla ur farthållarens färdbromsningrepp.

För att göra så:

- Tryck ner gaspedalen ungefär halvvägs och släpp upp pedalen igen.
 - > Farthållaren kopplar ur dess automatiska färdbromsningrepp och bromsar sedan enbart med motorbroms.

Relaterad information



- Förarstödsystem (s. 270)
- Välj och aktivera farthållare (s. 287)
- Deaktivera farthållare (s. 288)
- Beredskapsläge för farthållare (s. 289)
- Ställ in lagrad hastighet för förarstöd (s. 310)
- Skifta mellan farthållare och adaptiv farthållare* i centerdisplayen (s. 295)

Välj och aktivera farthållare

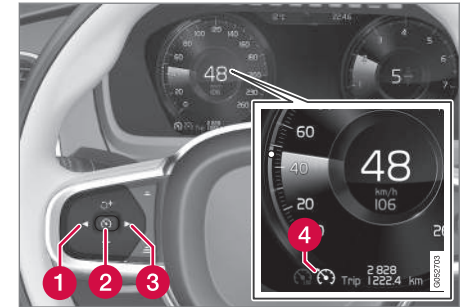
Funktionen farthållare (CC³³) måste först väljas och aktiveras för att kunna reglera hastigheten.



För att kunna starta farthållaren från beredskapsläget måste aktuell hastighet vara 30 km/h (20 mph) eller högre.

1. Tryck på ◀ (1) eller ▶ (3) för att bläddra fram symbolen för farthållare  (4).
 - > Symbolen är grå – farthållaren är i beredskapsläge.
2. När farthållaren är vald – tryck på rattknapp  (2) för att aktivera.
 - > Symbolen är vit – farthållare startas och aktuell hastighet lagras som maxhastighet. Lägsta möjliga hastighet att lagra är 30 km/h (20 mph).



◀ Återaktivera farthållare till senast lagrade hastighet

- När farthållaren är vald – tryck på rattknapp  för att aktivera.
 - > Förardisplayens farthållarmarkeringar skiftar färg från GRÅ till VIT – bilen följer därefter åter den senast lagrade hastigheten.

VARNING

En markant hastighetsökning kan följa när hastigheten återupptas med rattknapp





Relaterad information

- Farthållare (s. 286)
- Deaktivera farthållare (s. 288)
- Beredskapsläge för farthållare (s. 289)

Deaktivera farthållare

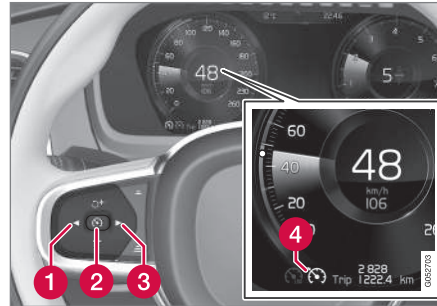
Farthållaren (CC³⁴) kan deaktiveras och stängas av.



1. Tryck på rattknapp  (2).
 - > Symbolen och markeringar blir grå – farthållaren försätts i beredskapsläge.
2. Tryck på rattknapp ◀ (1) eller ▶ (3) för att skifta till annan funktion.
 - > Förardisplayens symbol och markering för farthållare (4) slocknar – därmed raderas den lagrade maxhastigheten.

Relaterad information

- Farthållare (s. 286)
- Skifta mellan farthållare och adaptiv farthållare* i centerdisplayen (s. 295)

- Välj och aktivera farthållare (s. 287)
- Beredskapsläge för farthållare (s. 289)

³³ Cruise Control

³⁴ Cruise Control

Beredskapsläge för farthållare

Farthållaren (CC³⁵) kan deaktiveras och försättas i beredskapsläge. Detta kan ske på grund av förarens ingrepp eller automatiskt. Beredskapsläge innebär att funktionen är vald i förardisplayen men inte aktiverad. Farthållaren reglerar då inte hastighet.

Beredskapsläge på grund av föraringrepp

Farthållaren deaktiveras och sätts i beredskapsläge om något av följande händer.

- Färdbromsen används.
- Växelväljaren förs till **N**-läge.
- Kopplingspedalen hålls nertryckt längre än 1 minut.
- Föraren håller högre hastighet än den lagrade, längre än 1 minut.

Föraren måste därefter själv reglera hastigheten.

En tillfällig fartökning med gaspedalen, t.ex. vid en omkörning, påverkar inte inställningen – bilen återgår till senast lagrad hastighet när gaspedalen släpps.

Automatiskt beredskapsläge

Ett automatiskt beredskapsläge kan bero på att:

- hjulen tappar väggreppet
- motorvarvtalet är för lågt/högt
- bromstemperaturen blir för hög
- hastigheten sjunker under 30 km/h (20 mph).

Föraren måste därefter själv reglera hastigheten.

Relaterad information

- Farthållare (s. 286)
- Välj och aktivera farthållare (s. 287)
- Deaktivera farthållare (s. 288)

Adaptiv farthållare*³⁶

Den adaptiva farthållaren (ACC³⁷) hjälper föraren att hålla en jämn hastighet kombinerat med ett förvalt tidsavstånd till framförvarande fordon.

En adaptiv farthållare kan ge en mer avkopplande körupplevelse på långa resor på motorvägar och långa raka landsvägar i jämna trafikflöden.

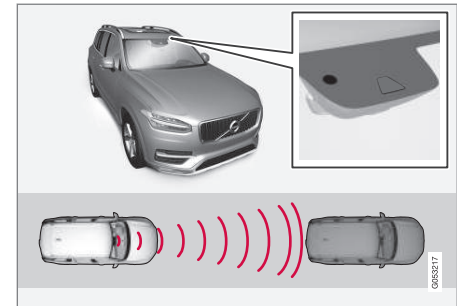

Kamera- och radarenheten mäter avståndet till framförvarande fordon.

Föraren väljer önskad hastighet och ett tidsavstånd till framförvarande fordon. Om kamera- och radarenheten upptäcker ett långsammare fordon framför bilen, anpassas hastigheten automatiskt via det förinställda tidsavståndet

³⁵ Cruise Control

³⁶ Beroende på marknad kan denna funktion vara antingen standard eller tillval.

³⁷ Adaptive Cruise Control

FÖRARSTÖD

- ◀ till det fordonet. Då vägen är fri återgår bilen till vald hastighet.

Om funktionen kurvtagningsstöd* är aktiverad kan även det påverka bilens hastighet.

VARNING

- Funktionen är ett kompletterande förarstöd med avsikt att underlätta körningen och göra den säkrare – den kan emellertid inte hantera samtliga situationer vid alla trafik-, väder- och vägförhållanden.
- Föraren rekommenderas att läsa ägarmanualens samtliga avsnitt om denna funktion för att ta del av bl.a. dess begränsningar, vilka föraren ska vara medveten om innan funktionen används.
- Förarstödsfunktioner kan inte ersätta förarens uppmärksamhet och omdöme utan denne är alltid ansvarig för att bilen framförs på ett säkert sätt, med lämplig hastighet och med lämpligt avstånd till andra fordon samt i enlighet med gällande trafikregler och bestämmelser.

Den adaptiva farthållaren reglerar hastigheten med gaspådrag och inbromsningar. Det är normalt att bromsarna ger ifrån sig svaga ljud när de används för att justera hastigheten.

Den adaptiva farthållaren strävar efter att reglera hastigheten på ett mjukt sätt. I situationer som kräver snabba inbromsningar måste föraren bromsa själv. Detta gäller vid stora hastighetsskillnader eller om framförvarande fordon bromsar kraftigt. På grund av begränsningar hos radarenheten kan en inbromsning komma oväntat eller utebli.

Den adaptiva farthållaren eftersträvar att följa framförvarande fordon i den egna filen på ett av föraren inställt tidsavstånd. Om radarenheten inte ser något framförvarande fordon kommer bilen att istället hålla den av föraren inställda och lagrade hastigheten. Så sker även om framförvarande fordons hastighet ökar och överskrider den lagrade hastigheten.

VIKTIGT

Underhåll av förarstödskomponenter får endast utföras på verkstad – en auktoriserad Volvoverkstad rekommenderas.

Relaterad information

- Förarstödsystem (s. 270)
- Reglage och displayvisning för adaptiv farthållare* (s. 291)
- Välj och aktivera adaptiv farthållare* (s. 292)

- Begränsningar för adaptiv farthållare* (s. 295)
- Symboler och meddelanden för adaptiv farthållare* (s. 297)
- Varning från förarstöd vid kollisionsrisk (s. 308)
- Ställ in tidsavstånd till framförvarande fordon (s. 311)
- Ställ in lagrad hastighet för förarstöd (s. 310)
- Automatisk bromsning med förarstöd (s. 312)
- Målbyte med förarstöd (s. 309)
- Omkörningsassistans (s. 315)

Reglage och displayvisning för adaptiv farthållare*³⁸

En sammanställning av hur den adaptiva farthållaren (ACC³⁹) regleras med rattens vänstra knappsats och hur funktionen visas i display.

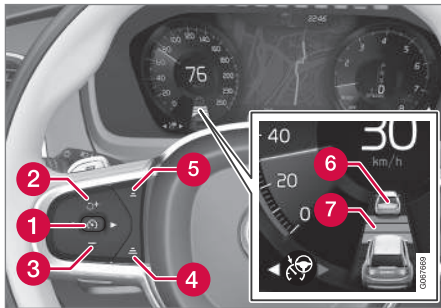

- 1** : Från beredskapsläge – aktiverar och lagrar aktuell hastighet
- 1** : Från aktivt läge – deaktiverar/skiftar till beredskapsläge
- 2** : Aktiverar funktionen från beredskapsläge och återupptar lagrad hastighet
- 2** + : Ökar lagrad hastighet
- 3** - : Minskar lagrad hastighet

- 4** Ökar tidsavstånd till framförvarande fordon
- 5** Minskar tidsavstånd till framförvarande fordon
- 6** Målbilsindikering: funktionen har upptäckt och följer en målbil med förvalt tidsavstånd
- 7** Symbol för tidsavstånd till framförvarande fordon

Förardisplay

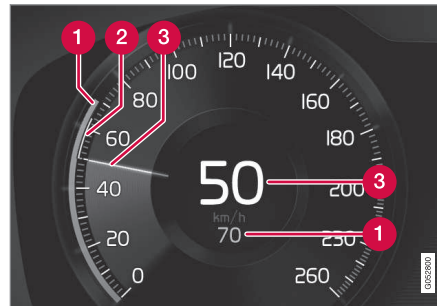

Indikering av hastigheter.

- 1** Lagrad hastighet
- 2** Framförvarande fordons hastighet.
- 3** Egen bils aktuella hastighet.

Relaterad information

- Adaptiv farthållare* (s. 289)
- Begränsningar för adaptiv farthållare* (s. 295)

³⁸ Beroende på marknad kan denna funktion vara antingen standard eller tillval.

³⁹ Adaptive Cruise Control

Välj och aktivera adaptiv farthållare*⁴⁰

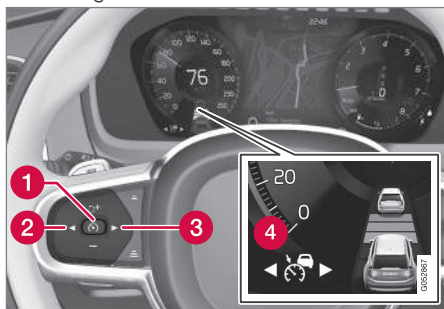

Den adaptiva farthållaren (ACC⁴¹) måste först väljas och därefter aktiveras för att kunna reglera hastighet och avstånd.



För att kunna starta funktionen krävs följande:

- Föraren måste ha säkerhetsbälte påtagat och förardörren ska vara stängd.
- Det måste finnas ett framförvarande fordon (målfordon) inom rimligt avstånd eller aktuell hastighet måste vara lägst 15 km/h (9 mph).

- För bilar med manuell växellåda: Hastigheten måste vara lägst 30 km/h (20 mph).

1. Tryck på rattknapp ◀ (2) eller ▶ (3) för att bläddra fram symbolen för adaptiv farthållare  (4).
 - > Symbolen är grå – den adaptiva farthållaren är i beredskapsläge.
2. När fartbegränsare är vald – tryck på rattknapp  (1) för att aktivera.
 - > Symbolen är vit – fartbegränsare startas och aktuell hastighet lagras som maxhastighet.

Återaktivera adaptiv farthållare till senast lagrade hastighet

- När den adaptiva farthållaren är vald – tryck på rattknapp  för att aktivera.
 - > Förardisplayens farthållarmarkeringar skiftar färg från GRÅ till VIT – bilen följer därefter åter den senast lagrade hastigheten.

VARNING

En markant hastighetsökning kan följa när hastigheten återupptas med rattknapp



Ytterligare markeringar i förardisplay

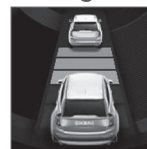

Endast då avståndssymbolen visar två fordon, regleras tidsavståndet till framförvarande fordon av ACC.



Samtidigt markeras ett hastighetsintervall.

Den högre hastigheten är den lagrade hastigheten och den lägre hastigheten är det framförvarande fordonets (målfor-

donets) hastighet.

Relaterad information

- Adaptiv farthållare* (s. 289)
- Deaktivera adaptiv farthållare* (s. 293)
- Skifta mellan farthållare och adaptiv farthållare* i centerdisplayen (s. 295)
- Begränsningar för adaptiv farthållare* (s. 295)

⁴⁰ Beroende på marknad kan denna funktion vara antingen standard eller tillval.

⁴¹ Adaptive Cruise Control

Deaktivera adaptiv farthållare*⁴²

Den adaptiva farthållaren (ACC⁴³) kan deaktiveras och stängas av.

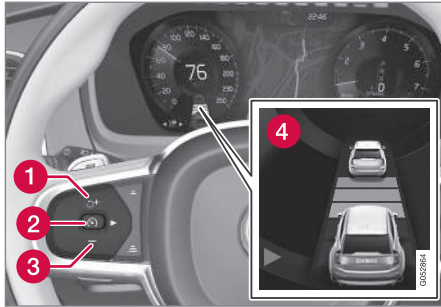

- Tryck på rattknapp  (2).
 - > Symbolen och markeringar blir grå – den adaptiva farthållaren försätts i beredskapsläge. Även indikering för tidsavstånd samt eventuell symbol för målbil slocknar.
- Tryck på rattknapp ◀ (1) eller ▶ (3) för att skifta till annan funktion.
 - > Förardisplayens symbol och markering för adaptiv farthållare (4) slocknar – därmed raderas den lagrade maxhastigheten.

VARNING

- Med den adaptiva farthållaren i beredskapsläge måste föraren ingripa och själv reglera både hastighet och avstånd till framförvarande fordon.
- Då den adaptiva farthållaren är i beredskapsläge och bilen kommer för nära ett framförvarande fordon, kan föraren varnas för det korta avståndet av funktionen avståndsvarning* istället.

Relaterad information

- Adaptiv farthållare* (s. 289)
- Välj och aktivera adaptiv farthållare* (s. 292)
- Skifta mellan farthållare och adaptiv farthållare* i centerdisplayen (s. 295)
- Begränsningar för adaptiv farthållare* (s. 295)

Beredskapsläge för adaptiv farthållare*⁴⁴

Den adaptiva farthållaren (ACC⁴⁵) kan deaktiveras och försätts i beredskapsläge. Detta kan ske på grund av förarens ingrepp eller automatiskt.

Beredskapsläge innebär att funktionen är vald i förardisplayen men inte aktiverad. Adaptiv farthållare reglerar då inte hastighet eller avstånd till framförvarande fordon.

Beredskapsläge på grund av föraringrepp

Den adaptiva farthållaren deaktiveras och sätts i beredskapsläge om något av följande händer.

- Färdbronsen används.
- Växelväljaren förs till **N**-läge.
- Föraren håller högre hastighet än den lagrade, längre än 1 minut.
- Kopplingspedalen är nertryckt i ca 1 minut – gäller bilar med manuell växellåda.

En tillfällig fartökning med gaspedalen, t.ex. vid en omkörning, påverkar inte inställningen – bilen återgår till senast lagrad hastighet när gaspedalen släpps.

⁴² Beroende på marknad kan denna funktion vara antingen standard eller tillval.

⁴³ Adaptive Cruise Control

⁴⁴ Beroende på marknad kan denna funktion vara antingen standard eller tillval.



VARNING

- Med den adaptiva farthållaren i beredskapsläge måste föraren ingripa och själv reglera både hastighet och avstånd till framförvarande fordon.
- Då den adaptiva farthållaren är i beredskapsläge och bilen kommer för nära ett framförvarande fordon, kan föraren varnas för det korta avståndet av funktionen avståndsvarning* istället.

Automatiskt beredskapsläge

Den adaptiva farthållaren är beroende av andra system, t.ex. stabilitetskontroll/antisladd (ESC⁴⁶). Om något av dessa andra system upphör att fungera, deaktiveras den adaptiva farthållaren av automatiskt.

VARNING

Vid automatiskt beredskapsläge varnas föraren av en ljudsignal och ett meddelande på förardisplayen.

- Föraren måste då själv reglera bilens hastighet, bromsa vid behov och hålla ett säkert avstånd till andra fordon.

Ett automatiskt beredskapsläge kan bero på att:

- hastigheten understiger 5 km/h (3 mph) och ACC är osäker på om framförvarande fordon är ett stillastående fordon eller ett objekt, t.ex. ett farthinder.
- hastigheten understiger 5 km/h (3 mph) och framförvarande fordon viker av så att ACC inte längre har ett fordon att följa.
- hastigheten sjunker under 30 km/h (20 mph) – gäller endast bilar med manuell växellåda.
- föraren öppnar dörren.
- föraren tar av sig säkerhetsbältet.
- motorvarvtalet är för lågt/högt.
- ett eller flera hjul tappar väggreppet.
- bromstemperaturen är hög.
- parkeringsbromsen aktiveras.
- kamera- och radarenheten täcks av t.ex. snö eller kraftigt regn (kamerains/radarvågorna blockerar).

Relaterad information

- Adaptiv farthållare* (s. 289)
- Välj och aktivera adaptiv farthållare* (s. 292)
- Deaktivera adaptiv farthållare* (s. 293)

- Begränsningar för adaptiv farthållare* (s. 295)

⁴⁵ Adaptive Cruise Control

⁴⁶ Electronic Stability Control

Begränsningar för adaptiv farthållare*⁴⁷

Den adaptiva farthållaren (ACC⁴⁸) kan ha begränsad funktionalitet i vissa situationer.

Branta vägar och/eller tung last

Tänk på att den adaptiva farthållaren i första hand är avsedd att användas vid körning på plana vägbanor. Funktionen kan ha svårigheter att hålla korrekt avstånd till framförvarande fordon vid körning i branta utförslut – var då extra uppmärksam och beredd att bromsa.

Använd inte den adaptiva farthållaren om bilen har tung last eller med ett släpfordon kopplat till bilen.

Övrigt

Körläge **Off Road** kan inte väljas då den adaptiva farthållaren är aktiverad.

VARNING

- Detta är inte ett kollisionsundvikande system. Föraren är alltid ansvarig och måste ingripa om systemet inte upptäcker ett framförvarande fordon.
- Funktionen bromsar inte för människor eller djur och inte för små fordon som t.ex. cyklar och motorcyklar. Inte heller för låga släpfordon/trailers, mötande, långsamtgående eller stillastående fordon och föremål.
- Använd inte funktionen vid krävande situationer som t.ex. stadstrafik, korsningar, halka, mycket vatten eller slask på vägbanan, kraftigt regn/snöfall, dålig sikt, kurviga vägar eller av- och påfarter.

OBS

Funktionen använder bilens kamera- och radarenheter vilka har vissa generella begränsningar.

Relaterad information

- Adaptiv farthållare* (s. 289)
- Begränsningar för kamera- och radarenhet (s. 327)

Skifta mellan farthållare och adaptiv farthållare*⁴⁹ i centerdisplayen



När den vanliga farthållaren (CC⁵⁰) är vald i förardisplayen så går det att byta till adaptiv farthållare (ACC⁵¹) i centerdisplayens funktionsvy.



Aktivera eller deaktivera funktionen med denna knapp i centerdisplayens funktionsvy.

- GRÖN knappindikering – adaptiv farthållare är deaktiverad och vanlig farthållare är satt i beredskapsläge.
- GRÅ knappindikering – vanlig farthållare är deaktiverad och adaptiv farthållare är satt i beredskapsläge.

En symbol i förardisplayen visar vilken farthållare som är aktiv:

Farthållare (CC)	Adaptiv farthållare (ACC)
	

A VIT symbol: Funktionen är aktiv, GRÅ symbol: Beredskapsläge

⁴⁷ Beroende på marknad kan denna funktion vara antingen standard eller tillval.

⁴⁸ Adaptive Cruise Control

⁴⁹ Beroende på marknad kan denna funktion vara antingen standard eller tillval.

◀◀ **Relaterad information**

- Adaptiv farthållare* (s. 289)
- Farthållare (s. 286)

⁵⁰ Cruise Control

⁵¹ Adaptive Cruise Control

Symboler och meddelanden för adaptiv farthållare⁵²

Ett antal symboler och meddelanden gällande den adaptiva farthållaren (ACC⁵³) kan visas via förardisplayen och/eller head-up-displayen*.

I följande bildexempel informerar funktionen trafikskyltsinformation* (RSI⁵⁴) om att högsta tillåtna hastighet är 130 km/h (80 mph).

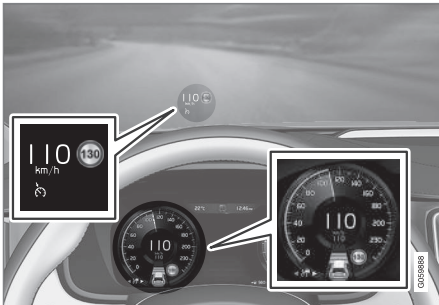

Föregående bild visar att den adaptiva farthållaren är inställd på att hålla 110 km/h (68 mph) och att det inte finns något framförvarande fordon att följa.

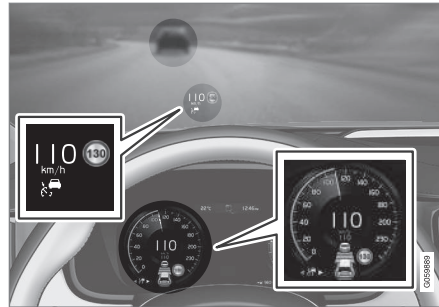

Föregående bild visar att den adaptiva farthållaren är inställd på att hålla 110 km/h (68 mph) och följer samtidigt framförvarande fordon som håller samma hastighet.

⁵² Beroende på marknad kan denna funktion vara antingen standard eller tillval.

⁵³ Adaptive Cruise Control

⁵⁴ Road Sign Information



Symbol	Meddelande	Innebörd
	Symbolen är VIT.	Bilen håller lagrad hastighet.
	Adaptive Cruise Contr. Ej tillgänglig Symbolen är GRÅ.	Den adaptiva farthållaren är satt i beredskapsläge.
	Adaptive Cruise Contr. Service erfordras Symbolen är GRÅ.	Systemet fungerar inte som det ska. En verkstad bör kontaktas – en auktoriserad Volvoverkstad rekommenderas.
	Vindrutesensor Sensor blockerad, se ägarmanual	Rengör vindrutan framför kamera- och radarenhetens sensorer.

Ett textmeddelande kan släckas med ett kort tryck på -knappen, belägen i centrum på rattens högra knappsats.

Om ett meddelande kvarstår: Kontakta verkstad – en auktoriserad Volvoverkstad rekommenderas.

Relaterad information

- Adaptiv farthållare* (s. 289)

Pilot Assist⁵⁵

Pilot Assist kan hjälpa föraren att framföra bilen mellan körfältets sidomarkeringar med styrassists samt att hålla en jämn hastighet kombinerat med ett förvalt tidsavstånd till framförvarande fordon.

Så här fungerar Pilot Assist

Funktionen Pilot Assist är främst avsedd för användning på motorvägar och liknande stora trafikleder där den kan bidra till en bekvämare körning och en mer avkopplande körupplevelse.

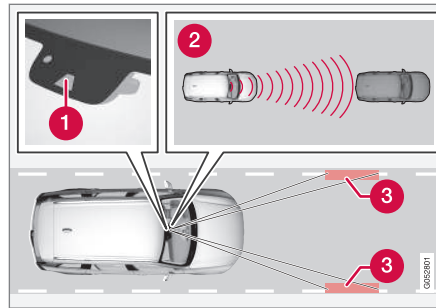

Kamera- och radarenheten mäter avståndet till framförvarande fordon och detekterar sidomarkeringar.

- 1 Kamera- och radarenhet
- 2 Avståndsläsare
- 3 Läsare sidomarkeringar

Föraren väljer önskad hastighet och ett tidsavstånd till framförvarande fordon. Pilot Assist läser avståndet till framförvarande fordon och körfältets sidomarkeringar på vägbanan med kamera- och radarenheten. Det förinställda tidsavståndet hålls genom automatisk hastighetsanpassning samtidigt som styrassists hjälper till att positionera den egna bilen inom körfältet.

Om funktionen kurvtagningsstöd* är aktiverad kan även det påverka bilens hastighet.

Pilot Assist styrassists baseras på en sammanvägning av det framförvarande fordonets färdväg och körfältets sidomarkeringar. Föraren kan när som helst bortse från Pilot Assist styrrekommendation och styra i en annan riktning, t.ex. för att byta fil eller för att undvika hinder på vägen.

Om Pilot Assist inte kan tolka körfältet entydigt, t.ex. om kamera- och radarenheten inte ser körfältets sidomarkeringar, stänger Pilot Assist tillfälligt av styrassists men återupptar den igen om körfältet åter kan tolkas – funktionerna hastighets- och avståndsreglering förblir dock fortsatt aktiva. Vid tillfällig deaktivering vibrerar ratten lätt för att föraren ska bli uppmärksam på förändringen.

⚠ VARNING

Pilot Assist styrassists stängs automatiskt av och återupptas utan föregående varning.

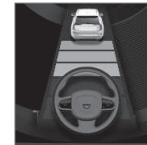

Aktuell status för styrassists visas med rattsymbo-lens färg:

- GRÖN ratt indikerar aktiv styrassists
- GRÅ ratt (som i bilden) indikerar deaktiverad styrassists.

⁵⁵ Beroende på marknad kan denna funktion vara antingen standard eller tillval.



⚠ VARNING

- Funktionen är ett kompletterande förarstöd med avsikt att underlätta körningen och göra den säkrare – den kan emellertid inte hantera samtliga situationer vid alla trafik-, väder- och vägförhållanden.
- Föraren rekommenderas att läsa ägarmanualens samtliga avsnitt om denna funktion för att ta del av bl.a. dess begränsningar, vilka föraren ska vara medveten om innan funktionen används.
- Förarstödsfunktioner kan inte ersätta förarens uppmärksamhet och omdöme utan denne är alltid ansvarig för att bilen framförs på ett säkert sätt, med lämplig hastighet och med lämpligt avstånd till andra fordon samt i enlighet med gällande trafikregler och bestämmelser.

Pilot Assist reglerar hastigheten med gaspådrag och inbromsningar. Det är normalt att bromsarna ger ifrån sig svaga ljud när de används för att justera hastigheten.

Pilot Assist eftersträvar att reglera hastigheten på ett mjukt sätt. I situationer som kräver snabba inbromsningar måste föraren bromsa själv. Detta gäller vid stora hastighetsskillnader eller om framförvarande bil bromsar kraf-

tigt. På grund av begränsningar hos kamera- och radarenheten kan en inbromsning komma oväntat eller utebli.

Pilot Assist eftersträvar att följa framförvarande fordon i den egna filen på ett av föraren inställt tidsavstånd. Om radarenheten inte ser något framförvarande fordon kommer bilen att istället hålla den av föraren inställda och lagrade hastigheten. Detta sker även om framförvarande fordons hastighet ökar och överskrider den lagrade hastigheten.

⚠ VIKTIGT

Underhåll av förarstödskomponenter får endast utföras på verkstad – en auktoriserad Volvoverkstad rekommenderas.

Vid kurvor och när vägen delar sig

Pilot Assist samspelar med föraren som därför inte ska invänta styrhjälp från Pilot Assist utan alltid bör vara beredd att öka sin egen styrinsats, speciellt i kurvor.

- Då bilen närmar sig en avfart eller om körfältet delar sig, bör föraren styra mot önskat körfält för att ange önskad körriktning till Pilot Assist.

Pilot Assist strävar efter att hålla bilen i körfältets mitt

När Pilot Assist hjälper till att styra strävar den efter att placera bilen mitt emellan körfältsmarkeringarna och därför rekommenderas att låta bilen själv hitta bra placering för att få en så mjuk körupplevelse som möjligt. Föraren kontrollerar att bilen placeras på ett säkert sätt i körfältet och har därför alltid möjlighet att justera positionen genom att öka egen styrinsats.

- Om Pilot Assist inte placerar bilen på ett lämpligt sätt i körfältet, rekommenderas att stänga av Pilot Assist eller skifta till adaptiv farthållare*.

Händerna på ratten

En förutsättning för att Pilot Assist ska fungera är att föraren håller händerna på ratten.



Om Pilot Assist detekterar att föraren inte håller händerna på ratten uppmanas föraren efter en stund att aktivt styra bilen, med en symbol och ett textmeddelande.

Kan förarens händer efter några sekunder fortfarande inte detekteras på ratten, repeteras uppmaningen att aktivt styra bilen, kompletterad med en akustisk varningssignal.

Om Pilot Assist efter ytterligare några sekunder inte kan detektera förarens händer på

ratten, blir varningssignalen intensiv och styrfunktionen stängs av. Därefter måste Pilot Assist omstartas med rattknapp .

Relaterad information

- Förarstödsystem (s. 270)
- Välj och aktivera Pilot Assist* (s. 302)
- Begränsningar för Pilot Assist* (s. 305)
- Reglage och displayvisning för Pilot Assist* (s. 301)
- Symboler och meddelanden för Pilot Assist* (s. 307)
- Ställ in lagrad hastighet för förarstöd (s. 310)
- Ställ in tidsavstånd till framförvarande fordon (s. 311)
- Målbyte med förarstöd (s. 309)
- Varning från förarstöd vid kollisionsrisk (s. 308)
- Automatisk bromsning med förarstöd (s. 312)
- Omkörningsassistans (s. 315)



Reglage och displayvisning för Pilot Assist⁵⁶

En sammanställning av hur Pilot Assist regleras med rattens vänstra knappsats och hur funktionen visas i display.

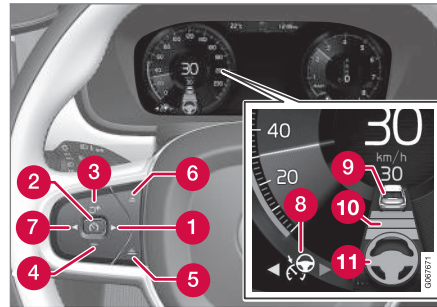
Reglage



Funktionens knappar och symboler.

- 1 ▶: Skiftar från adaptiv farthållare* till Pilot Assist
- 2 : **Från beredskapsläge** – aktiverar Pilot Assist och lagrar aktuell hastighet
- 2 : **Från aktivt läge** – deaktiverar/skiftar Pilot Assist till beredskapsläge
- 3 : Aktiverar Pilot Assist från beredskapsläge och återupptar lagrad hastighet och tidsavstånd

- 3 + : Ökar lagrad hastighet
- 4 - : Minskar lagrad hastighet
- 5 Ökar tidsavstånd till framförvarande fordon
- 6 Minskar tidsavstånd till framförvarande fordon
- 7 : Skiftar från Pilot Assist till adaptiv farthållare
- 8 Funktionssymbol
- 9 Symboler för målbil
- 10 Symbol för tidsavstånd till framförvarande fordon
- 11 Symbol för aktiverad/deaktiverad styrassistent

⁵⁶ Beroende på marknad kan denna funktion vara antingen standard eller tillval.

◀ Fördardisplay

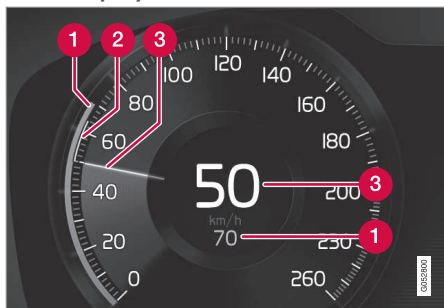

Indikering av hastigheter.

- 1 Lagrad hastighet
- 2 Framförvarande fordons hastighet
- 3 Egen bils aktuella hastighet

Relaterad information

- Pilot Assist* (s. 299)

Välj och aktivera Pilot Assist*⁵⁷

Pilot Assist måste först väljas och därefter aktiveras för att kunna reglera hastighet, avstånd och ge styrassists.

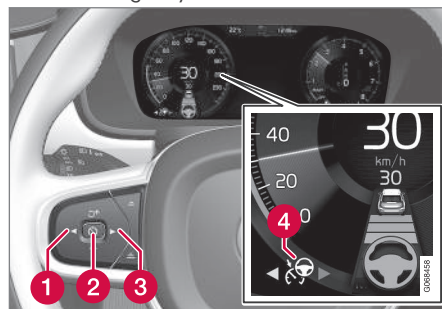

För att kunna starta Pilot Assist krävs följande:

- Föraren måste ha säkerhetsbälte påtagat och förardörren ska vara stängd.
- Det måste finnas ett framförvarande fordon (målfordon) inom rimligt avstånd eller aktuell hastighet måste vara lägst 15 km/h (9 mph).

- För bilar med manuell växellåda: Hastigheten måste vara lägst 30 km/h (20 mph).
1. Tryck på ◀ (1) eller ▶ (3) för att bläddra fram symbolen för Pilot Assist (4).
 - > Symbolen är grå – Pilot Assist är i beredskapsläge.
 2. När Pilot Assist är vald – tryck på rattknapp (2) för att aktivera.
 - > Symbolen är vit – Pilot Assist startas och aktuell hastighet lagras som maxhastighet.

Återaktivera Pilot Assist till senast lagrade hastighet

- När den Pilot Assist är vald – tryck på rattknapp (2) för att aktivera.
 - > Fördardisplayens farthållarmarkeringar skiftar färg från GRÅ till VIT – bilen följer därefter åter den senast lagrade hastigheten.

⚠ VARNING

En markant hastighetsökning kan följa när hastigheten återupptas med rattknapp



⁵⁷ Beroende på marknad kan denna funktion vara antingen standard eller tillval.

i OBS

Observera att hjälpfunktionen Pilot Assist enbart fungerar när föraren har händerna på ratten.

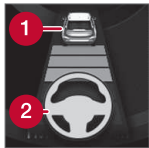
Ytterligare markeringar i förardisplay

Endast då avståndssymbolen visar ett fordon (1) ovanför rattsymbolen, regleras tidsavståndet till framförvarande fordon av Pilot Assist.

Endast när rattsymbolen (2) växlat från GRÅ till GRÖN, är Pilot Assist styrassistans aktiv.



Samtidigt markeras ett hastighetsintervall.

Den högre hastigheten är den lagrade hastigheten och den lägre hastigheten är det framförvarande fordonets (målfordonets) hastighet.

Relaterad information

- Pilot Assist* (s. 299)
- Deaktivera Pilot Assist* (s. 303)
- Begränsningar för Pilot Assist* (s. 305)

Deaktivera Pilot Assist*⁵⁸

Pilot Assist kan deaktiveras och stängas av.

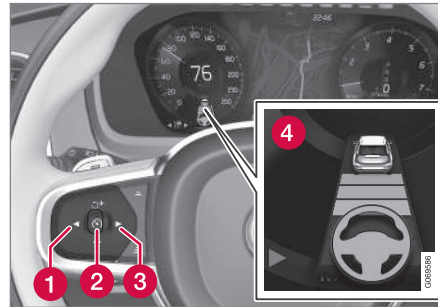

1. Tryck på rattknapp (2).
 - > Symbolen och markeringar blir grå – Pilot Assist försätts i beredskapsläge. Även indikering för tidsavstånd samt eventuell symbol för målbil slocknar.
2. Tryck på rattknapp ◀ (1) eller ▶ (3) för att skifta till annan funktion.
 - > Förardisplayens symbol och markering för Pilot Assist (4) slocknar – därmed raderas den lagrade maxhastigheten.

⚠ VARNING

- Med Pilot Assist i beredskapsläge måste föraren ingripa och själv styra samt reglera både hastighet och avstånd till framförvarande fordon.
- Då Pilot Assist är i beredskapsläge och bilen kommer för nära ett framförvarande fordon, varnas föraren för det korta avståndet istället av funktionens avståndsvarning*.

Relaterad information

- Adaptiv farthållare* (s. 289)
- Välj och aktivera adaptiv farthållare* (s. 292)
- Skifta mellan farthållare och adaptiv farthållare* i centerdisplayen (s. 295)
- Begränsningar för adaptiv farthållare* (s. 295)
- Tillfällig fränkoppling av styrassistans med Pilot Assist* (s. 305)

⁵⁸ Beroende på marknad kan denna funktion vara antingen standard eller tillval.

Beredskapsläge för Pilot Assist*⁵⁹

Pilot Assist kan deaktiveras och försättas i beredskapsläge. Detta kan ske på grund av förarens ingrepp eller automatiskt.

Beredskapsläge innebär att funktionen är vald i förardisplayen men inte aktiverad. Pilot Assist reglerar då inte hastighet, avstånd till framförvarande fordon eller ger styrassistans.

Beredskapsläge på grund av föraringrepp

Pilot Assist deaktiveras och sätts i beredskapsläge om något av följande händer.

- Färdbromsen används.
- Växelväljaren förs till **N**-läge.
- Körriktningsvisare används längre än 1 minut.
- Föraren håller högre hastighet än den lagrade, längre än 1 minut.
- Kopplingspedalen är nertryckt i ca 1 minut – gäller bilar med manuell växellåda.

Automatiskt beredskapsläge

Pilot Assist är beroende av andra system, t.ex. stabilitetskontroll/antisladd ESC⁶⁰. Om något av dessa andra system upphör att fungera, deaktiveras Pilot Assist av automatiskt.

VARNING

Vid automatiskt beredskapsläge varnas föraren av en ljudsignal och ett meddelande på förardisplayen.

- Föraren måste då själv reglera bilens hastighet, bromsa vid behov och hålla ett säkert avstånd till andra fordon.

Ett automatiskt beredskapsläge kan t.ex. bero på att:

- föraren öppnar dörren.
- bromstemperaturen är hög.
- händerna inte hålls på ratten.
- parkeringsbromsen aktiveras.
- motorvarvtalet är för lågt/högt.
- föraren tar av sig säkerhetsbältet.
- ett eller flera hjul tappar väggreppet.
- kamera- och radarenheten täcks av t.ex. snö eller kraftigt regn (katedralins/radarvågor blockeras).
- hastigheten understiger 5 km/h (3 mph) och Pilot Assist är osäker på om framförvarande fordon är ett stillastående fordon eller ett objekt, t.ex. ett farthinder.
- hastigheten understiger 5 km/h (3 mph) och framförvarande fordon viker av så att

Pilot Assist inte längre har ett fordon att följa.

- hastigheten sjunker under 30 km/h (20 mph) – gäller endast bilar med manuell växellåda.

Relaterad information

- Pilot Assist* (s. 299)
- Välj och aktivera Pilot Assist* (s. 302)
- Deaktivera Pilot Assist* (s. 303)
- Begränsningar för Pilot Assist* (s. 305)

⁵⁹ Beroende på marknad kan denna funktion vara antingen standard eller tillval.

⁶⁰ Electronic Stability Control

Tillfällig frånkoppling av styrassistans med Pilot Assist*⁶¹

Pilot Assist styrassistans kan tillfälligt kopplas från och återupptas utan föregående varning.

När körriktningsvisare används kopplas Pilot Assist styrhjälp tillfälligt ur. När så inte längre är fallet, återaktiveras styrhjälp automatiskt om körfältets sidomarkeringar fortfarande kan detekteras.

Om Pilot Assist inte kan tolka körfältet entydigt, t.ex. om kamera- eller radarenheten inte ser körfältets sidomarkeringar, stänger Pilot Assist tillfälligt av styrassistans – funktioner för hastighets- och avståndsreglering förblir fortsatt aktiva. Styrassistans återupptas igen när körfältet kan tolkas igen. I dessa lägen kan föraren bli uppmärksam på att styrassistans tillfälligt deaktiveras genom en lätt vibration i ratten.

Relaterad information

- Pilot Assist* (s. 299)
- Välj och aktivera Pilot Assist* (s. 302)
- Deaktivera Pilot Assist* (s. 303)
- Begränsningar för Pilot Assist* (s. 305)

Begränsningar för Pilot Assist*⁶²

Pilot Assist kan ha begränsad funktionalitet i vissa situationer.

Funktionen Pilot Assist är ett hjälpmedel vilket kan underlätta och hjälpa föraren i många situationer. Men föraren är i alla lägen alltid ansvarig för att ett säkert avstånd hålls till omgivningen samt att korrekt position i körfältet är säkerställt.

VARNING

I vissa situationer kan Pilot Assist styrassistans ha svårt att hjälpa föraren på rätt sätt eller automatiskt stängas av – då rekommenderas att inte använda Pilot Assist. Exempel på sådana situationer kan vara att:

- körfältsmarkeringarna är nötta, saknas eller korsar varandra.
- körfältsuppdelningen är oklar, t.ex. när körfälten delas eller slås ihop eller vid avfarter eller om flera uppsättningar vägmarkeringar förekommer.
- kanter eller andra linjer än körfältsmarkeringar förekommer på eller invid vägbanan, t.ex. trottoarkanter, skarvar eller lagningar i vägbanans yta, kanter på barriärer, vägkanter eller skarpa skuggor.
- körfältet är smalt eller kurvigt.
- körfältet innehåller krön eller gupp.
- det är dåligt väder med regn, snö, dimma eller slask eller nedsatt sikt

⁶¹ Beroende på marknad kan denna funktion vara antingen standard eller tillval.

⁶² Beroende på marknad kan denna funktion vara antingen standard eller tillval.



med dåliga ljusförhållanden, motljus, våt vägbanan etc.

Föraren bör även vara uppmärksam på att Pilot Assist har följande begränsningar:

- Höga trottoarkanter, barriärer, tillfälligt uppställda hinder (koner, barriärer etc.) detekteras inte. De kan alternativt detekteras felaktigt som körfältsmarkeringar och därigenom medföra risk för att bilen kommer i kontakt med dessa hinder. Föraren måste själv säkerställa att bilen har ett lämpligt avstånd till berörda hinder.
- Kamera- och radarsensorn har inte kapacitet att upptäcka alla förekommande objekt och hinder i trafikmiljön, t.ex. gropar i vägbanan, stillastående hinder eller objekt vilka helt eller delvis blockerar färdvägen.
- Pilot Assist "ser" inte fotgängare, djur m.m.
- Funktionens rekommenderade styringrepp är begränsat i styrka vilket innebär att den inte alltid kan hjälpa föraren att styra och hålla bilen inom körfältet.
- I bil utrustad med Sensus Navigation* har funktionen möjlighet att använda information från kartdata vilket kan medföra varierad prestanda.

- Pilot Assist stängs av om styrservon för hastighetsberoende rattmotstånd arbetar med reducerad effekt – t.ex. vid kylning på grund av överhettning.

VARNING

Pilot Assist ska bara användas om det finns tydliga körfältslinjer målade på vardera sidan om körfältet. All annan användning medför ökad risk för kontakt med omgivande hinder, vilka inte kan detekteras av funktionen.

VARNING

- Detta är inte ett kollisionsundvikande system. Föraren är alltid ansvarig och måste ingripa om systemet inte upptäcker ett framförvarande fordon.
- Funktionen bromsar inte för människor eller djur och inte för små fordon som t.ex. cyklar och motorcyklar. Inte heller för låga släpfordon/trailers, mötande, långsamtgående eller stillastående fordon och föremål.
- Använd inte funktionen vid krävande situationer som t.ex. stadstrafik, korsningar, halka, mycket vatten eller slask på vägbanan, kraftigt regn/snöfall, dålig sikt, kurviga vägar eller av- och påfarter.

Föraren har alltid möjlighet att korrigera eller justera aktuellt pålagt styringrepp från Pilot Assist och själv vrida ratten till önskat läge.

Branta vägar och/eller tung last

Tänk på att Pilot Assist i första hand är avsedd att användas vid körning på plana vägbanor. Funktionen kan ha svårigheter att hålla korrekt avstånd till framförvarande fordon vid körning i branta utförslut – var då extra uppmärksam och beredd att bromsa.

Använd inte Pilot Assist om bilen har tung last eller med ett släpfordon kopplat till bilen.

OBS

Pilot Assist kan inte aktiveras om ett släpfordon, cykelhållare eller liknande ansluts till bilens elsystem.

Övrigt

Körläge **Off Road** kan inte väljas då Pilot Assist är aktiverad.

OBS

Funktionen använder bilens kamera- och radarenheter vilka har vissa generella begränsningar.

Relaterad information

- Pilot Assist* (s. 299)
- Begränsningar för kamera- och radarenhet (s. 327)
- Hastighetsberoende rattmotstånd (s. 270)
- Kör lägen (s. 443)

Symboler och meddelanden för Pilot Assist*⁶³

Ett antal symboler och meddelanden gällande Pilot Assist kan visas via förardisplayen och/eller head-up-displayen*.

I följande bildexempel informerar funktionen trafikskyltsinformation (RSI)⁶⁴ om att högsta tillåtna hastighet är 130 km/h (80 mph).

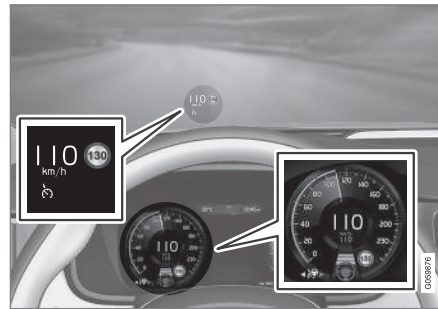

Föregående bild visar att Pilot Assist är inställd på att hålla 110 km/h (68 mph) och att det inte finns något framförvarande fordon att följa.

Pilot Assist ger här ingen styrassistent eftersom körfältets sidomarkeringar inte kan detekteras.

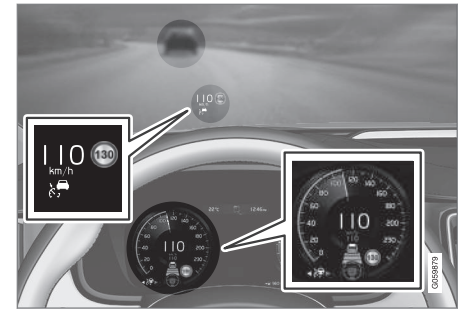

Föregående bild visar att Pilot Assist är inställd på att hålla 110 km/h (68 mph) och följer samtidigt framförvarande fordon vilket håller samma hastighet.

Pilot Assist ger här ingen styrassistent eftersom körfältets sidomarkeringar inte kan detekteras.

⁶³ Beroende på marknad kan denna funktion vara antingen standard eller tillval.

⁶⁴ Road Sign Information

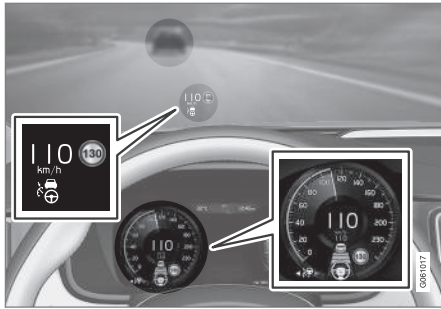

Föregående bild visar att Pilot Assist är inställd på att hålla 110 km/h (68 mph) och följer samtidigt framförvarande fordon vilket håller samma hastighet.

Här ger Pilot Assist även styrassistans eftersom körfältets sidomarkeringar kan detekteras.

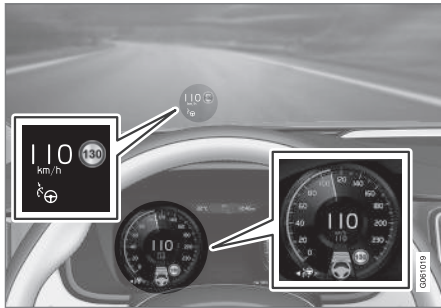

Föregående bild visar att Pilot Assist är inställd på att hålla 110 km/h (68 mph) och att det inte finns något framförvarande fordon att följa.

Pilot Assist ger här styrassistans eftersom körfältets sidomarkeringar kan detekteras.

Relaterad information

- Pilot Assist* (s. 299)
- Begränsningar för Pilot Assist* (s. 305)

Varning från förarstöd vid kollisionsrisk

Förarstödsystemen adaptiv farthållare* och Pilot Assist* kan varna föraren om avståndet till framförvarande fordon plötsligt blir för kort.

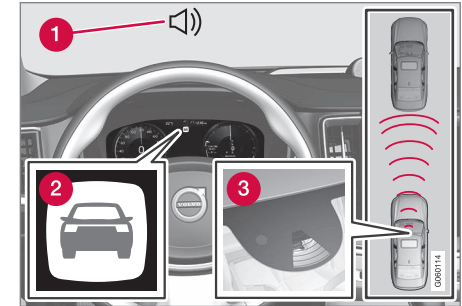

Ljud och symbol för kollisionsvarning.

- 1 Akustisk varningssignal vid kollisionsrisk
- 2 Varningssymbol vid kollisionsrisk
- 3 Avståndsmätning med kamera- och radar-enhet

Adaptiv farthållare och Pilot Assist använder ca 40 % av färdbronsens kapacitet. Om bilen behöver bromsas kraftigare än vad förarstöden klarar och föraren inte bromsar, aktiveras varningslampa och varningsljud för att uppmärksamma föraren om att ett omedelbart ingripande är nödvändigt.

⚠ VARNING

Förarstödssystemen varnar endast för fordon som dess radarenhet har upptäckt – därför kan en varning utebli eller ske med viss fördröjning. Invänta aldrig en varning utan bromsa när det behövs.

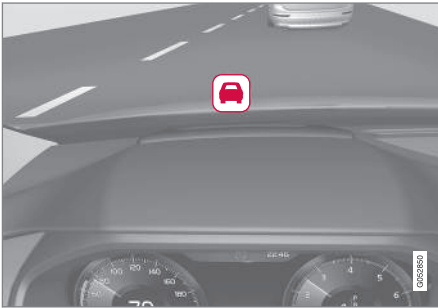

Symbol för kollisionvarning på vindrutan.

I bil utrustad med head-up-display* visas varningen på vindrutan med en blinkande symbol.

i OBS

Visuella varningssignaler på vindrutan kan vara svåra att upptäcka vid starkt solsken, reflexer, extrema ljuskontraster, användning av solglasögon eller om föraren inte har blicken riktad rakt fram.

Relaterad information

- Förarstödsystem (s. 270)
- Adaptiv farthållare* (s. 289)
- Pilot Assist* (s. 299)
- Avståndsvarning* (s. 277)
- Head-up-display* (s. 138)

Målbyte med förarstöd

Förarstöden adaptiv farthållare* och Pilot Assist* har i kombination med automatisk växelåda en målbytesfunktionalitet i vissa hastigheter.

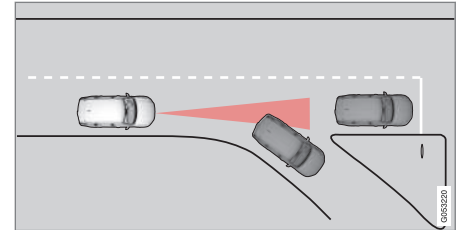
Målbyte

Om framförvarande målfordon hastigt viker av kan stillastående trafik finnas framför.

När förarstöden följer ett annat fordon i hastigheter **under** 30 km/h (20 mph) och byter målfordon – från ett rörligt till ett stillastående fordon – kommer förarstöden att bromsa för det stillastående fordonet.



⚠ VARNING

När förarstöden följer ett annat fordon i hastigheter **över** ca 30 km/h (20 mph) och byter målfordon – från ett rörligt till ett stillastående fordon – kommer förarstöden att **ignorera** det stillastående fordonet och istället accelerera till den lagrade hastigheten.

- Föraren måste då själv ingripa och bromsa.

Automatiskt beredskapsläge vid målbyte

Förarstöden kopplas ur och sätts i beredskapsläge:

- då hastigheten understiger 5 km/h (3 mph) och förarstöden är osäker på om målobjektet är ett stillastående fordon eller något annat objekt, t.ex. ett farthinuder.
- då hastigheten understiger 5 km/h (3 mph) och framförvarande fordon viker av så att förarstöden inte längre har ett fordon att följa.

Relaterad information

- Förarstödsystem (s. 270)
- Adaptiv farthållare* (s. 289)
- Pilot Assist* (s. 299)

Ställ in lagrad hastighet för förarstödet

Det går att ställa in lagrad hastighet för funktionerna fartbegränsare, farthållare, adaptiv farthållare* och Pilot Assist*.

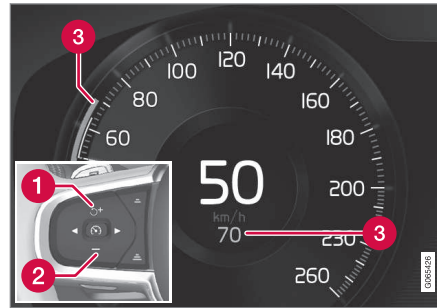

1 **+** : Ökar lagrad hastighet.

2 **-** : Minskar lagrad hastighet.

3 Lagrad hastighet.

– Ändra lagrad hastighet med korta tryck på rattknapparna **+** (1) eller **-** (2) eller genom att hålla dem intryckta.

- **Korta tryck:** Varje tryck ändrar hastigheten i steg om +/- 5 km/h (+/- 5 mph).
- **Tryck och håll:** Släpp knappen när hastighetsindikatorn (3) markerar önskad hastighet.

- Senast gjorda knapptryck lagras i minnet.

Om farten ökas med gaspedalen innan tryck på rattknapp **+** (1), är det bilens aktuella hastighet vid knapptrycket som lagras, förutsatt att föraren håller foten på gaspedalen vid knapptrycket.

En tillfällig fartökning med gaspedalen, t.ex. vid en omkörning, påverkar inte inställningen – bilen återgår till senast lagrad hastighet när gaspedalen släpps.

Automatisk växellåda

Förarstödfunktionerna kan följa ett annat fordon i hastigheter från stillastående upp till 200 km/h (125 mph).

Pilot Assist kan ge styrassistent från nära stillastående upp till 140 km/h (87 mph).

Observera att minsta programmerbara hastighet är 30 km/h (20 mph) – även om den klarar att följa ett annat fordon ner till stillastående, kan en lägre hastighet än 30 km/h (20 mph) inte väljas/lagras.

Manuell växellåda

Förarstödfunktionerna kan följa ett annat fordon i hastigheter från 30 km/h (20 mph) upp till 200 km/h (125 mph).

Pilot Assist kan ge styrassistent från 30 km/h (20 mph) upp till 140 km/h (87 mph).

Minsta programmerbara hastighet är 30 km/h (20 mph) – högsta är 200 km/h (125 mph).

Relaterad information

- Förrastödsystem (s. 270)
- Fartbegränsare (s. 280)
- Farthållare (s. 286)
- Adaptiv farthållare* (s. 289)
- Pilot Assist* (s. 299)

Ställ in tidsavstånd till framförvarande fordon

Det går att ställa in vilket tidsavstånd till framförvarande fordon som ska hållas för funktionerna adaptiv farthållare*, Pilot Assist* och avståndsvarning*.

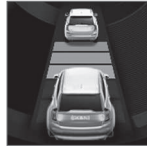

Olika tidsavstånd till framförvarande fordon kan väljas och visas i förardisplayen som 1–5 stycken horisontella streck – ju fler streck desto längre tidsavstånd. Ett streck motsvarar ca 1 sekund till

framförvarande fordon, 5 streck motsvarar ca 3 sekunder.

i OBS

När symbolen i förardisplayen visar en bil och en ratt, följer Pilot Assist ett framförvarande fordon med ett förvalt tidsavstånd.

Då endast en ratt visas, finns inget framförvarande fordon inom rimligt avstånd.

i OBS

När symbolen i förardisplayen visar två bilar, följer ACC framförvarande fordon med ett förvalt tidsavstånd.

Då endast en bil visas, finns inget framförvarande fordon inom rimligt avstånd.

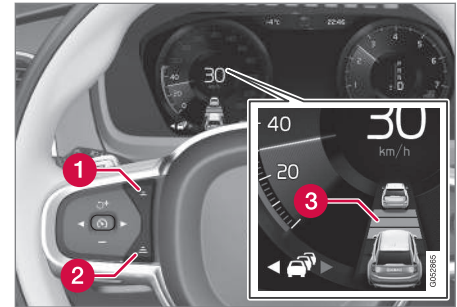

Reglage för tidsavstånd.

- 1 Minska tidsavstånd
- 2 Öka tidsavstånd
- 3 Avståndsindikering

- Tryck på rattknapp (1) eller (2) för att minska eller öka tidsavstånd.
 - > Avståndsindikeringen (3) visar aktuellt tidsavstånd.

För att kunna följa framförvarande bil på ett mjukt och komfortabelt sätt, tillåter den adaptiva farthållaren tidsluckan att variera påtagligt i vissa lägen. I låg fart, då avstånden blir korta, ökar den adaptiva farthållaren tidsluckan något.





i OBS

- Ju högre hastighet desto längre blir avståndet i meter räknat, för ett givet tidsavstånd.
- Använd endast tidsavstånd som är tillåtna enligt lokala trafikbestämmelser.
- Om förarstöden inte verkar reagera med en hastighetsökning vid aktivering, kan orsaken vara att tidsavståndet till framförvarande fordon är kortare än det förvalda tidsavståndet.

! VARNING

- Använd endast tidsavstånd som passar aktuellt trafikförhållande.
- Föraren bör vara medveten om att korta tidsavstånd ger begränsad tid att reagera och agera om en oförutsedd trafiksituation uppstår.

Relaterad information

- Förarstödsystem (s. 270)
- Adaptiv farthållare* (s. 289)
- Pilot Assist* (s. 299)
- Avståndsvarning* (s. 277)
- Head-up-display* (s. 138)

Automatisk bromsning med förarstödd

Förarstöden adaptiv farthållare* och Pilot Assist* har en särskild bromsfunktion i långsam trafik och vid stillastående.

Bromsfunktion i långsamma köer och vid stillastående

Vid korta stopp i samband med krypkörning i långsam trafik eller vid trafikljus återupptas körningen automatiskt om stoppen inte överstiger ca 3 sekunder – tar det längre tid innan framförvarande fordon börjar rulla igen, ställs förarstödsfunktionen i beredskapsläge med automatisk bromsning.

- Funktionen återaktiveras på ett av följande sätt:
 - Tryck på rattknapp .
 - Tryck ner gaspedalen.
 - > Funktionen återupptar följandet av framförvarande fordon om det börjar köra framåt inom ca 6 sekunder.

! VARNING

En markant hastighetsökning kan följa när hastigheten återupptas med rattknapp .

! VARNING

Förarstödd varnar endast för hinder som dess radarenhet har upptäckt – därför kan en varning utebli eller ske med viss fördröjning.

- Invänta aldrig en varning eller ingrepp utan bromsa när det behövs.

i OBS

Förarstöden kan hålla bilen stillastående i högst 5 minuter – därefter ansätts parkeringsbromsen och funktionen kopplas ur. Innan förarstöden kan återaktiveras, måste parkeringsbromsen lossas.

Upphörande av automatisk bromsning

I vissa situationer avbryts automatisk bromsning vid stillastående och funktionen sätts i beredskapsläge. Det innebär att bromsarna släpper och bilen kan börja rulla – föraren måste därför ingripa och själv bromsa för att hålla bilen still.

Det kan ske i följande situationer:

- föraren sätter foten på bromspedalen
- parkeringsbromsen ansätts
- växelväljaren förs till **P**-, **N**- eller **R**-läge
- föraren sätter funktionen i beredskapsläge.

Automatisk aktivering av parkeringsbroms

I vissa situationer ansätts parkeringsbromsen för att hålla bilen fortsatt still.

Det sker om funktionen håller bilen stilla med färdbronsen och:

- föraren öppnar dörren eller tar av sig säkerhetsbältet
- funktionen hållit bilen stilla längre än ca 5 minuter
- bromsarna överhettats
- föraren stänger av motorn manuellt.

Relaterad information

- Förarstödsystem (s. 270)
- Adaptiv farthållare* (s. 289)
- Pilot Assist* (s. 299)
- Bromsfunktioner (s. 427)

Körläge för förarstödet

Föraren kan välja olika körsätt för hur förarstöden ska hålla det förvalda tidsavståndet till framförvarande fordon.

Valet görs via körlägesreglaget **DRIVE MODE**.

Välj ett av följande alternativ:

- **Pure** – Förarstöden fokuserar på god bränsleekonomi vilket medför längre tidsavstånd till framförvarande fordon.
- **Hybrid** – Förarstöden fokuserar på att följa inställt tidsavstånd till framförvarande fordon så mjukt som möjligt.
- **Power** – Förarstöden fokuserar på att följa inställt tidsavstånd till framförvarande fordon mer direkt vilket i vissa fall kan innebära kraftigare accelerationer och inbromsningar.

Relaterad information

- Förarstödsystem (s. 270)
- Körlägen (s. 443)
- Ställ in tidsavstånd till framförvarande fordon (s. 311)

Kurvtagningsstöd*⁶⁵

Kurvtagningsstöd kan hjälpa föraren att reducera hastigheten inför skarpare kurvor om den förvalda hastigheten för förarstöden adaptiv farthållare* eller Pilot Assist* beräknas vara för hög.

Beräkningen sker med hjälp av information från kartdata i bilens satellitnavigator Sensus Navigation*. Efter att kurvan passerats återtar bilen den tidigare förvalda hastigheten.



I samband med att funktionen sänker bilens hastighet visas denna symbol på förardisplayen.

Föraren kan när som helst avbryta funktionen genom att själv bromsa eller använda gaspedalen.

⁶⁵ Funktionen finns enbart på vissa marknader.



⚠ VARNING

- Funktionen är ett kompletterande förarstöd med avsikt att underlätta körningen och göra den säkrare – den kan emellertid inte hantera samtliga situationer vid alla trafik-, väder- och vägförhållanden.
- Föraren rekommenderas att läsa ägarmanualens samtliga avsnitt om denna funktion för att ta del av bl.a. dess begränsningar, vilka föraren ska vara medveten om innan funktionen används.
- Förarstödsfunktioner kan inte ersätta förarens uppmärksamhet och omdöme utan denne är alltid ansvarig för att bilen framförs på ett säkert sätt, med lämplig hastighet och med lämpligt avstånd till andra fordon samt i enlighet med gällande trafikregler och bestämmelser.

Körlägen

Assistans vid kurvtagning är beroende av inställt körläge. Om val av körläge inte är möjligt väljer funktionen alternativet **Komfort**. Med alternativ **Dynamisk** tar bilen kurvor med sportig karaktär och med en något kraftigare acceleration ut ur kurvorna.

Relaterad information

- Förarstödsystem (s. 270)
- Adaptiv farthållare* (s. 289)
- Pilot Assist* (s. 299)
- Körlägen (s. 443)

Aktivera eller deaktivera kurvtagningsstöd*

Funktionen kurvtagningsstöd kan aktiveras som ett tillägg till adaptiv farthållare* eller Pilot Assist*. Föraren kan också välja att deaktivera funktionen.



Aktivera eller deaktivera funktionen med denna knapp i centerdisplayens funktionsvy.

- GRÖN knappindikering – funktionen är aktiverad.
- GRÅ knappindikering – funktionen är deaktiverad.

Vid påföljande motorstart återaktiveras den senast använda inställningen eller så följs inställningar gjorda i den förarprofil som kopplats till den nyckeln som används⁶⁶.

Relaterad information

- Kurvtagningsstöd* (s. 313)
- Begränsningar för kurvtagningsstöd* (s. 315)

⁶⁶ Dessa alternativ är marknadsberoende.

Begränsningar för kurvtagningsstöd*

Kurvtagningsstöd kan ha begränsad funktionalitet i vissa situationer. Funktionen finns enbart på vissa marknader.

Följande exempel på begränsningar bör en förare vara medveten om.

- Kurvtagningsstöd kan ha begränsad prestanda på mindre vägar och i tätbebyggt område.
- Vid avfarter eller korsningar kan kurvtagningsstödet temporärt stängas av.
- Om satellitnavigators⁶⁷ kartdata inte är uppdaterad kan kurvtagningsstöd ha begränsad funktionalitet.
- Om satellitnavigators⁶⁷ inte har kontakt med satellitsystemet kan kurvtagningsstöd ha begränsad funktionalitet.
- På nya eller ombyggda vägar kan kartdata vara felaktig.
- Vid beräkning av lämplig kurvhastighet inkluderas inte eventuell risk för reducerat väggrepp p.g.a. ogynnsamma väder- eller vägförhållanden.

OBS

Funktionen använder bilens kamera- och radarenheter vilka har vissa generella begränsningar.

Relaterad information

- Kurvtagningsstöd* (s. 313)
- Begränsningar för kamera- och radarenhet (s. 327)

Omkörningsassistenten

Omkörningsassistenten kan hjälpa föraren vid omkörning av andra fordon. Funktionen kan användas med adaptiv farthållare* eller Pilot Assist*.

Hur omkörningsassistenten fungerar

Då adaptiv farthållare eller Pilot Assist följer ett annat fordon och föraren markerar en förestående omkörning med körriktningvisaren⁶⁸, hjälper systemen till genom att accelerera bilen mot framförvarande fordon, **innan** den egna bilen hunnit över i omkörningsfilen.

Funktionen fördröjer därefter fartminskning för att undvika för tidig inbromsning då bilen närmar sig ett långsammare fordon.

Funktionen är aktiv tills det omkörda fordonet har passerats.

VARNING

Var uppmärksam på att denna funktion kan aktiveras vid fler situationer än vid omkörning, som t.ex. då körriktningvisare används för att markera filbyte eller införa avfart till annan väg – bilen kommer då att kortvarigt accelerera.

⁶⁷ Enbart med Volvos satellitnavigator Sensus Navigation* installerad.

⁶⁸ Endast vid vänsterblink i vänsterstyrd bil, respektive blink åt höger i högerstyrd bil.



⚠ VARNING

- Funktionen är ett kompletterande förarstöd med avsikt att underlätta körningen och göra den säkrare – den kan emellertid inte hantera samtliga situationer vid alla trafik-, väder- och vägförhållanden.
- Föraren rekommenderas att läsa ägarmanualens samtliga avsnitt om denna funktion för att ta del av bl.a. dess begränsningar, vilka föraren ska vara medveten om innan funktionen används.
- Förarstödsfunktioner kan inte ersätta förarens uppmärksamhet och omdöme utan denne är alltid ansvarig för att bilen framförs på ett säkert sätt, med lämplig hastighet och med lämpligt avstånd till andra fordon samt i enlighet med gällande trafikregler och bestämmelser.

Relaterad information

- Förarstödsystem (s. 270)
- Använda omkörningsassistans (s. 316)
- Adaptiv farthållare* (s. 289)
- Pilot Assist* (s. 299)

Använda omkörningsassistans

Omkörningsassistans kan användas med adaptiv farthållare* eller Pilot Assist*. Det finns några förutsättningar för att omkörningsassistans ska kunna användas.

För att kunna aktivera omkörningsassistans krävs att:

- det finns ett framförvarande fordon (målfordon)
- egen bils **aktuella hastighet** är minst 70 km/h (43 mph)
- **lagrad hastighet** är tillräckligt hög för att en säker omkörning ska kunna utföras.

För att starta omkörningsassistans:

- Aktivera körriktningvisaren.

Använd vänster körriktningvisare i en vänsterstyrd bil eller höger i en högerstyrd bil.

> Omkörningsassistans startas.

⚠ VARNING

Föraren bör vara beredd på att vid plötsligt förändrade villkor i samband med användande av omkörningsassistans kan funktionen i vissa lägen utföra en oönskad acceleration.

Somliga situationer bör därför undvikas, som t.ex. om;

- bilen närmar sig en avfart för att svänga av åt samma håll som en omkörning normal sker
- framförvarande fordon saktar ner innan den egna bilen hunnit över till omkörningsfilen
- trafiken i omkörningsfilen saktar ner
- bil för högertrafik körs i ett land med vänstertrafik (eller tvärtom).

Situationer av detta slag undviks genom att tillfälligt sätta den adaptiva farthållaren eller Pilot Assist i beredskapsläge.

Relaterad information

- Omkörningsassistans (s. 315)
- Adaptiv farthållare* (s. 289)
- Pilot Assist* (s. 299)
- Beredskapsläge för adaptiv farthållare* (s. 293)
- Beredskapsläge för Pilot Assist* (s. 304)

Radarenhet

Radarenheten används av flera förarstödsystem och har i uppgift att upptäcka andra fordon.



Radarenhetens placering.

Radarenheten används av följande funktioner:

- Avståndsvarning*
- Adaptiv farthållare*
- Pilot Assist*
- Körfältsassistans
- City Safety

Modifiering av radarenheten kan göra den olaglig att använda.

Relaterad information

- Förarstödsystem (s. 270)
- Begränsningar för kamera- och radarenhet (s. 327)

- Rekommenderat underhåll för kamera- och radarenhet (s. 331)
- Typgodkännande för radarenhet (s. 318)



Typgodkännande för radarenhet

Här finner du typgodkännande för bilens radarenheter för adaptiv farthållare* (ACC⁶⁹), Pilot Assist* och BLIS⁷⁰.

Marknad	ACC & PA	BLIS	Symbol	Typgodkännande
Botswana		✓		
Brasilien	✓			<p>Este equipamento opera em caráter secundário, isto é, não tem direito à proteção contra interferência prejudicial, mesmo de estações do mesmo tipo, e não pode causar interferência a sistemas operando em caráter primário.</p> <p>Modelo: L2C0054TR 4122-14-8645 EAN: (01)07897843840855</p>
		✓		<p>Este equipamento não tem direito à proteção contra interferência prejudicial e não pode causar interferência em sistemas devidamente autorizados.</p> <p>03563-17-05364</p>

⁶⁹ Adaptive Cruise Control

⁷⁰ Blind Spot Information

Marknad	ACC & PA	BLIS	Symbol	Typgodkännande
Europa	✓			<p>Hereby, Delphi Electronics and Safety declares that L2C0054TR / L2C0055TR are in compliance with the essential requirements and other relevant provisions of Directive 2014/53/EU (RED). The original declaration of conformity can be accessed at the following link www.delphi.com/automotive-homologation.</p> <p>Frequency Band: 76GHz – 77GHz</p> <p>Maximum Output Power: 55dBm EIRP</p> <p>The Declaration of Conformity may be consulted at Delphi Electronics & Safety / 2151 E. Lincoln Road / Kokomo, Indiana 46902 USA</p>
		✓		<p>Hereby, Hella KgaA Hueck & Co., declares that RS4 is in compliance with the essential requirements and other relevant provisions of Directive 2014/53/EU.</p> <p>The Declaration of conformity may be consulted at Hella KGaA Hueck & Co., Rixbecker Straße 75/ 59552 Lippstadt, Germany and on the website www.hella.com/vcc.</p> <p>Frequency Band: 24050-24250 MHz</p> <p>Maximum Output Power: 20 dBm EIRP</p>
Förenade Arabemiraten (UAE)	✓			<p>Registered No: ER37536/15</p> <p>Dealer No: DA37380/15</p>
		✓		<p>Registered No: ER53878/17</p> <p>Dealer No: DA44932/15</p>
Ghana		✓		NCA Approved: 1R3-1M-7E1-0B7







Marknad	ACC & PA	BLIS	Symbol	Typgodkännande
Indonesien	✓			37295/POSTEL/2014 4927
		✓		Certificate number: 50459/SDPPI/2017 Country of origin Germany Certificate number: 53578/SDPPI/2017 Country of origin China PLG ID: 6051
Jamaica		✓		This product contains a Type Approved Module by Jamaica: SMA – “RS4”.
Jordanien	✓			Type Approval No.: TRC/LPD/2014/255 Equipment Type: Low Power Device (LPD)
		✓		Type Approval No.: TRC/LPD/2015/3 Equipment Type: Low Power Device (LPD)
Malaysia		✓		CID F 15000578
Marocko	✓			AGREE PAR L'ANRT MAROC NUMÉRO D'AGRÉMENT: MR 9929 ANRT 2014 DATE D'AGRÉMENT: 26/12/2014

Marknad	ACC & PA	BLIS	Symbol	Typgodkännande
Mexiko	✓			IFETEL: RLVDEL215-0299
		✓		Radar de corto alcance RS4 Hella KGaA Hueck & Co IFETEL: RLVHERS17-0286 La operación de este equipo esta sujeta a las siguientes dos condiciones: (1) es posible que este equipo o dispositivo no cause interferencia perjudicial y (2) este equipo o dispositivo debe aceptar cualquier interferencia, incluyendo la que pueda causar su operación no deseada.
Moldavien	✓	✓		
Nigeria		✓		Connection and use of this communications equipment is permitted by the Nigerian Communications Commission.
Oman		✓		



FÖRARSTÖD





Marknad	ACC & PA	BLIS	Symbol	Typgodkännande
Ryssland		✓		
Serbien	✓			I011 14
		✓		I011 17
Singapore	✓			DA 105753
		✓		DA 103238
Sydafrika	✓			TA-2014/1824
		✓		TA-2016/3407

Marknad	ACC & PA	BLIS	Symbol	Typgodkännande
Sydkorea	✓			Certification No. MSIP-CMI- DPH-L2C0054TR
		✓		MSIP-CMM-HLA-RS4 이 기기는 업무용(A급) 전자파 적합기기로서 판매자 또는 사용자는 이 점을 주의하시기 바라며, 가정외의 지역에서 사용하는 것을 목적으로 합니다
Taiwan	✓			CCAB15LP0560T3
		✓		CCAB17LP0470T5 警語 經型式認證合格之低功率射頻電機,非經許可,公司、商號或使用者均不得擅自變更頻率、加大功率或變更原設計之特性及功能。低功率射頻電機之使用不得影響飛航安全及干擾合法通信;經發現有干擾現象時,應立即停用,並改善至無干擾時方得繼續使用。前項合法通信,指依電信法規定作業之無線電通信。低功率射頻電機須忍受合法通信或工業、科學及醫療用電波輻射性電機設備之干擾



Marknad	ACC & PA	BLIS	Symbol	Typgodkännande
Ukraina	✓			<p>Delphi цім стверджує, що обладнання RACAM/SRR2 відповідає вимогам Про затвердження Технічного регламенту радіобладнання і телекомунікаційного кінцевого (термінального) обладнання (Постанова КМУ № 679 від 24 червня 2009 р.) Декларація відповідності знаходиться на сайті Delphi за адресою: Delphi.</p> <p>Частотний діапазон: 24,05 – 24,25 ГГц</p> <p>Потужність передачі: 20 дБм (макс.) EIRP</p>
		✓		<p>Цим HELLA GmbH & Co. KGaA заявляє, що радіотехнічне обладнання типу RS4 відповідає Технічному регламенту радіотехнічного обладнання та Директиві 2014/53/ЄС. Повний текст декларації про відповідність доступний за адресою: www.hella.com/vcc</p> <p>Частотний діапазон: 24,05 – 24,25 ГГц</p> <p>Потужність передачі: 20 дБм (макс.) EIRP</p>
Vietnam		✓		
Zambia		✓		

Typgodkännande för Radioutrustning

Marknad	Symbol	Typgodkännande
Europa		Volvo Cars förklarar härmed att all radioutrustning överensstämmer med de väsentliga kraven och andra tillämpliga bestämmelser i direktiv 2014/53/EU.
Japan		R 204-750001 This device is granted pursuant to the Japanese Radio Law and the Japanese Telecommunications Business Law. This device should not be modified (otherwise the granted designation number will become invalid).

För detaljerad information om typgodkännande, gå till support.volvocars.com.

Relaterad information

- Radarenhet (s. 317)
- Adaptiv farthållare* (s. 289)
- Pilot Assist* (s. 299)
- BLIS* (s. 347)

Kameraenhet

Kameraenheten används av flera förarstödsystem och har i uppgift att t.ex. upptäcka vägens sidolinjer eller trafikskyltar.



Kameraenhetens placering.

Kameraenheten används av följande funktioner:

- Adaptiv farthållare*
- Pilot Assist*
- Körfältsassistans*
- Styrassistans vid kollisionsrisk
- City Safety
- Driver Alert Control*
- Trafikskyltsinformation*
- Automatiskt helljus*
- Parkeringshjälp*

Relaterad information

- Förarstödsystem (s. 270)
- Begränsningar för kamera- och radarenhet (s. 327)
- Rekommenderat underhåll för kamera- och radarenhet (s. 331)

Begränsningar för kamera- och radarenhet

Kamera- och radarenheten har vissa begränsningar – vilket också begränsar de funktioner som använder enheten. Följande exempel på begränsningar bör en förare vara medveten om.

Kamera och radar

Blockerad enhet



Markerat område måste regelbundet rengöras och hållas fritt från dekaler, föremål, solfilm etc.

Kameraenheten är placerad innanför övre delen av vindrutans tillsammans med bilens radarenhet.

Placera, klistra eller montera ingenting på vindrutans ut- eller insida, framför eller runt kamera- och radarenheten – det kan störa kamera- och radarbaserade funktioner. Det kan innebära att funktioner reduceras, stängs av helt eller ger felaktig funktionsrespons.



Om förardisplayen visar denna symbol samt meddelandet "**Vindrutesensor Sensor blockerad, se ägarmanual**" innebär

det att kamera- och radarenheten inte kan upptäcka andra fordon, cyklister, fotgängare och större djur framför bilen samt att bilens kamera- och radarbaserade funktioner kan störas.

I följande tabell visas exempel på möjliga orsaker till att meddelandet visas samt lämplig åtgärd:

Orsak	Åtgärd
Vindrutans yta framför kamera- och radarenheten är smutsig eller belagd med is eller snö.	Rengör vindrutans yta framför kamera- och radarenheten från smuts, is och snö.
Tät dimma, kraftigt regn eller snö blockerar radarsignalerna eller kameranheten.	Ingen åtgärd. Ibland fungerar inte enheten vid kraftig nederbörd.





Orsak	Åtgärd
Vatten eller snö från vägbanan virvlar upp och blockerar radar-signalerna eller kameran.	Ingen åtgärd. Ibland fungerar inte enheten vid mycket blöt eller snötäckt väg-bana.
Det har kommit smuts mellan vindrutans insida och kamera- och radarenheten.	Uppsök verkstad för rengöring av vindrutan innanför enhetens kåpa – en auktoriserad Volvoverkstad rekommenderas.
Starkt motljus	Ingen åtgärd. Kameraenheten återställs automatiskt vid mer fördelaktiga ljusför-hållanden.

Höga temperaturer

Vid mycket höga kupétemperaturer kan kamera- och radarenheten tillfälligt stängas av under ca 15 minuter efter motorstart för att skydda dess elektronik. När temperaturen sjunkit tillräckligt, återstartar kamera- och radarenheten automatiskt.

Skadad vindruta

OBS

Utebliven åtgärd kan medföra reducerad prestanda för de förarstödsystem vilka använder kamera- och radarenheten. Det kan innebära att funktioner reduceras, stängs av helt eller ger felaktig funktions-respons.

För att inte riskera felaktig funktion för de förarstödsystem som använder radarenheten gäller även följande:

- Om spricka, repa eller stenskott uppstår på vindrutans framför något av kamera- och radarenhetens "fönster" och täcker en yta på ca 0,5 × 3,0 mm (0,02 × 0,12 in.) eller större, ska en verkstad⁷¹ kontaktas för byte av vindrutans.
- Volvo rekommenderar att **inte** reparera sprickor, repor eller stenskott i området framför kamera- och radarenheten – istället bör hela vindrutans bytas.
- Innan utbyte av vindruta, kontakta en verkstad⁷¹ för verifiering av att rätt vindruta beställs och monteras.
- Samma typ eller av Volvo godkända vindrutetorkare ska monteras vid utbyte.

- Vid byte av vindruta måste kamera- och radarenheten omkalibreras på verkstad⁷¹ för att säkerställa funktionen i bilens samtliga kamera- och radarbaserade system.

Radar

Fordons hastighet

Radarenhetens förmåga att upptäcka ett framförvarande fordon minskar kraftigt om framförvarande fordons hastighet skiljer mycket från den egna bilens.

⁷¹ En auktoriserad Volvoverkstad rekommenderas.

Begränsat synfält

Radarenheten har ett begränsat synfält. I vissa situationer upptäcks inte ett annat fordon eller upptäckten sker senare än förväntat.

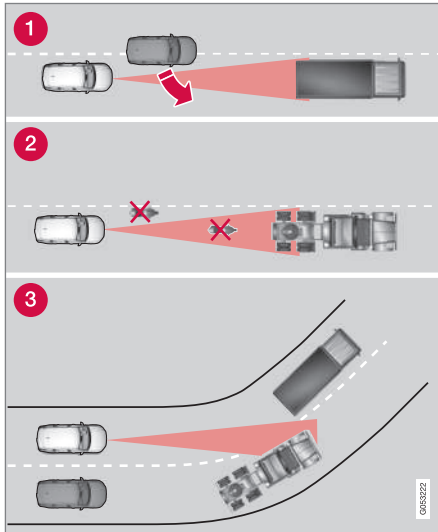

Radarenhetens synfält.

- 1 Radarenheten kan ibland upptäcka fordon sent på korta avstånd – t.ex. ett fordon

som kör in mellan egen bil och framförvarande fordon.

- 2 Små fordon, exempelvis motorcyklar, eller fordon som inte kör mitt i filen kan förbli upptäckta.
- 3 I kurvor kan radarenheten upptäcka fel fordon eller tappa ett upptäckt fordon ur sikte.

Låga släpfordon

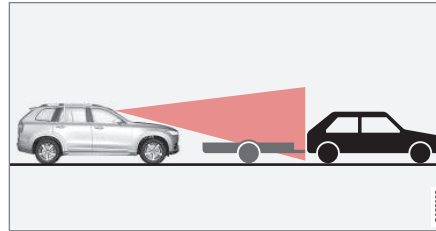

Lågt släpfordon i radarskugga.

Även låga släpfordon kan vara svårupptäckta för radarenheten eller missas helt – föraren bör därför vara extra uppmärksam vid färd bakom låga släpfordon då den adaptiva fart-hållaren* eller Pilot Assist* är aktiverad.

Kamera

Nedsatt sikt

Kameror har begränsningar liknande det mänskliga ögats, d.v.s. den kan "se" sämre i t.ex. intensivt snöfall eller regn, i tät dimma eller i kraftig damm- eller snörök. Under

sådana förhållanden kan kameraberoende funktioner kraftigt reduceras eller tillfälligt deaktiveras.

Starkt motljus, reflexer i körbanan, snö- eller isbelagd vägbanor, smutsig vägbanor eller otydliga sidomarkeringar för körfält kan kraftigt reducera funktionen när kameran används för att läsa av körbanan, upptäcka fotgängare, cyklister, större djur och andra fordon.



◀◀ Parkeringshjälpkamera*

Blinda sektorer

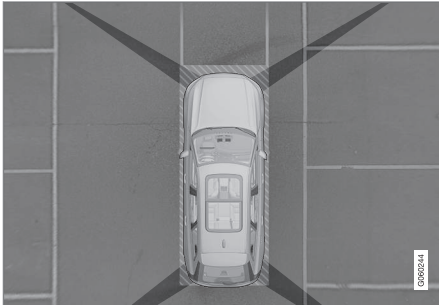

Det finns "blinda" sektorer mellan kamerornas synfält.

I parkeringshjälpkamerans 360°-vyn* kan hinder/föremål "försvinna" i skarvarna mellan de individuella kamerorna.

⚠ VARNING

Var uppmärksam på att även om det ser ut som att en förhållandevis liten del av bilden är skymd kan det medföra att en relativt stor sektor är dold och hinder kan därför förbli oupptäckta tills bilen är mycket nära hindret.

Defekt kamera



Om en kamerasektor är SVART och innehåller den här symbolen innebär det att den kameran är ur funktion.

Följande bild visar ett exempel.

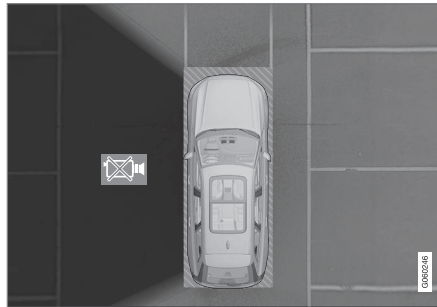

Bilens vänstra kamera är ur funktion.

En svart kamerasektor visas även vid följande tillfällen, men då utan symbol för defekt kamera:

- öppen dörr
- öppen bagagelucka
- infälld ytterspegel.

Ljusförhållanden

Kamerabilden justeras automatiskt efter rådande ljusförhållande. Det gör att bilden kan variera något i ljusstyrka och kvalitet. Dåliga

ljusförhållanden kan resultera i reducerad bildkvalitet.

Bakre parkeringskamera

⚠ VARNING



Var extra uppmärksam vid körning bakåt då denna symbol visas när ett släpfordon, en cykelhållare eller liknande är tillkopplat och elektriskt anslutet till bilen.

Symbolen indikerar att parkeringshjälpssensorerna bakåt är **avstängda** och varnar då inte för några hinder.

i OBS

Cykelhållare eller andra tillbehör monterade bak på bilen kan skymma kamerans sikt.

Relaterad information

- Kameraenhet (s. 326)
- Radarenhet (s. 317)
- Rekommenderat underhåll för kamera- och radarenhet (s. 331)
- Parkeringshjälpkamera* (s. 382)

Rekommenderat underhåll för kamera- och radarenhet

För att kamera- och radarenhet ska fungera korrekt måste de hållas rena från smuts, is och snö och rengöras regelbundet med vatten och bilschampo.

i OBS

Smuts, is och snö som täcker sensorerna kan ge upphov till falska varningssignaler, reducerad eller utebliven funktion.

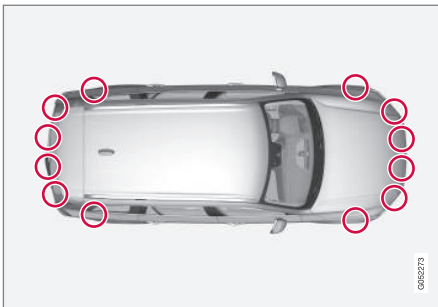

Parkeringsensorernas placering.

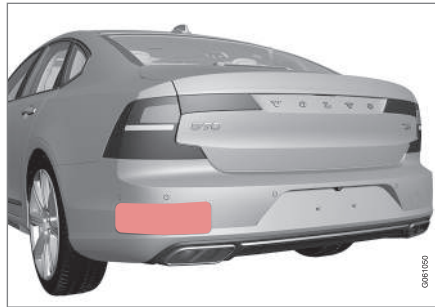

Placering av bakre radarenheter. Håll markerad yta ren – både på bilens vänstra och högra sida.

- För bästa möjliga funktion är det viktigt att ytorna framför sensorerna hålls rena.
- Fäst inga föremål, tejp eller dekaler inom sensorernas yta.
- Rengör kameranlinser regelbundet med ljummet vatten och bilschampo – försiktigt så inte linsen repas.

! VIKTIGT

Underhåll av förarstödskomponenter får endast utföras på verkstad – en auktoriserad Volvoverkstad rekommenderas.

Relaterad information

- Kameraenhet (s. 326)
- Radarenhet (s. 317)
- Begränsningar för kamera- och radarenhet (s. 327)
- Parkeringshjälpkamera* (s. 382)

City Safety™

City Safety⁷² kan uppmärksamma föraren med ljus-, ljud- och bromspulsvarning för att hjälpa föraren upptäcka plötsligt uppdykande fotgängare, cyklister, större djur och fordon.

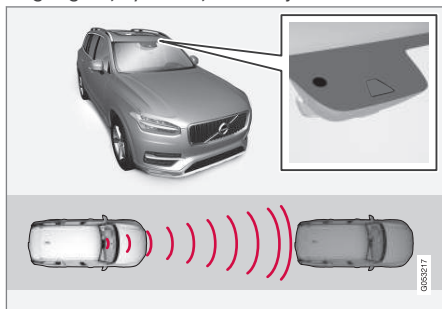

Kamera- och radarenhetens placering.

City Safety kan hjälpa till att förhindra en kollision eller sänka kollisionshastigheten.

City Safety är ett hjälpmedel för att assistera en förare som riskerar att köra på en fotgängare, större djur, en cyklist eller ett fordon.

Funktionen City Safety kan hjälpa föraren att undvika en kollision vid t.ex. körning i köer, där förändringar i framförvarande trafik tillsammans med ouppmärksamhet kan leda till en incident.

Funktionen hjälper föraren genom att bromsa bilen automatiskt vid överhängande risk för kollision om föraren inte själv reagerar i tid genom att bromsa och/eller styra undan.

City Safety aktiverar en kort, kraftig bromsning och stannar bilen i normalfallet precis bakom framförvarande fordon.

City Safety aktiveras i situationer där föraren egentligen borde ha börjat bromsa betydligt tidigare varför funktionen inte kommer att kunna hjälpa föraren i alla lägen.

City Safety är konstruerat för att aktiveras så sent som möjligt för att undvika onödiga ingrepp. Automatisk inbromsning sker först efter eller i samband med kollisionsvarningen.

Förare eller passagerare märker normalt inte av City Safety – bara om en situation uppkommer som är mycket nära en kollision.

⚠ VARNING

- Funktionen är ett kompletterande förarstöd med avsikt att underlätta körningen och göra den säkrare – den kan emellertid inte hantera samtliga situationer vid alla trafik-, väder- och vägförhållanden.
- Föraren rekommenderas att läsa ägarmanualens samtliga avsnitt om denna funktion för att ta del av bl.a. dess begränsningar, vilka föraren ska vara medveten om innan funktionen används.
- Förarstödsfunktioner kan inte ersätta förarens uppmärksamhet och omdöme utan denne är alltid ansvarig för att bilen framförs på ett säkert sätt, med lämplig hastighet och med lämpligt avstånd till andra fordon samt i enlighet med gällande trafikregler och bestämmelser.

Relaterad information

- Förarstödsystem (s. 270)
- Delfunktioner för City Safety (s. 333)
- Ställa in varningsavstånd för City Safety (s. 335)

⁷² Funktionen är inte tillgänglig på alla marknader.

- Detektering av hinder med City Safety (s. 336)
- City Safety bromsar för mötande fordon (s. 341)
- Automatisk bromsning vid förhindrad undanmanöver med City Safety (s. 341)
- City Safety i korsande trafik (s. 338)
- City Safety styrhjälp vid undanmanöver (s. 340)
- Begränsningar för City Safety (s. 342)
- Meddelanden för City Safety (s. 345)

Delfunktioner för City Safety

City Safety⁷³ kan hjälpa föraren att undvika en kollision med ett framförvarande fordon, en cyklist, en fotgängare eller ett större djur genom att reducera bilens hastighet med dess auto-bromsfunktion.

Är hastighetsskillnaden högre än följande angivna hastigheter kan City Safety auto-bromsfunktion inte förhindra en kollision men däremot mildra konsekvensen av den.

Fordon

För ett framförvarande fordon kan City Safety reducera hastigheten med upp till 60 km/h (37 mph).

Cyklister

För en cyklist kan City Safety reducera hastigheten med upp till 50 km/h (30 mph).

Fotgängare

För en fotgängare kan City Safety reducera hastigheten med upp till 45 km/h (28 mph).

Större djur

Vid risk för en kollision med ett stort djur kan City Safety reducera bilens hastighet med upp till 15 km/h (9 mph).

Bromsfunktionen för stora djur är i första hand avsedd att minska krockvåldet i högre hastigheter och är som mest effektiv i hastigheter över 70 km/h (43 mph) men mindre effektiv i lägre hastigheter.

Delfunktioner för City Safety

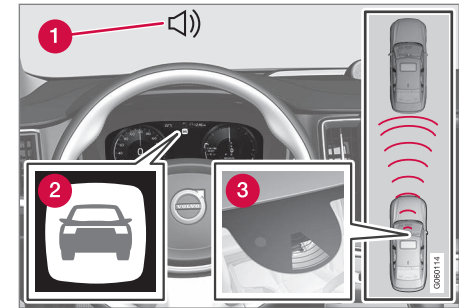

Funktionsöversikt.

- 1 Akustisk varningssignal vid kollisionsrisk
- 2 Varningssymbol vid kollisionsrisk
- 3 Avståndsmätning med kamera- och radar-enhet

City Safety utför tre moment i följande ordning:

1. Kollisionsvarning
2. Bromsunderstöd
3. Auto-broms

Följande text förklarar vad som sker i de tre momenten:

⁷³ Funktionen är inte tillgänglig på alla marknader.

1 – Kollisionsvarning

Först varnas föraren för en nära förestående kollision.

I bil utrustad med head-up-display* visas varningen på vindrutan med en blinkande symbol.

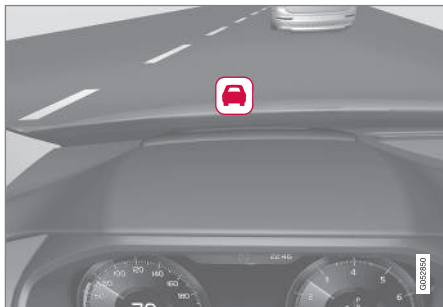

Symbol för kollisionsvarning på vindrutan.

i OBS

Visuella varningssignaler på vindrutan kan vara svåra att upptäcka vid starkt solsken, reflexer, extrema ljuskontraster, användning av solglasögon eller om föraren inte har blicken riktad rakt fram.

City Safety kan upptäcka fotgängare, cyklister eller fordon vilka är stillastående eller rör sig i samma riktning som den egna bilen och befinner sig framför. City Safety kan även upptäcka

fotgängare, cyklister eller stora djur vilka korsar vägen framför den egna bilen.

Vid risk för kollision med en fotgängare, större djur, cyklist eller ett fordon samt fordon påkalas förarens uppmärksamhet med en ljus-, ljud- och bromspulsvarning. Vid lägre hastigheter, kraftig förarinsbromsning eller gaspådrag uteblir bromspulsvarningen. Bromspulsens intensitet varierar med bilens hastighet.

2 – Bromsunderstöd

Om risken för kollision ökat ytterligare efter kollisionsvarningen, aktiveras bromsunderstödet.

Bromsunderstödet förstärker förarens insbromsning om systemet bedömer att bromsningen inte är tillräcklig för att undvika en kollision.

3 – Auto-broms

I sista momentet aktiveras den automatiska bromsfunktionen.

Om föraren i detta läge ännu inte har påbörjat en undanmanöver och kollisionsrisken är överhängande, träder den automatiska bromsfunktionen in – detta sker oavsett om föraren bromsar eller inte. Bromsning sker då med full bromskraft för att sänka kollisionshastigheten eller med begränsad bromskraft om det är tillräckligt för att undvika en kollision.

I samband med att den automatiska bromsfunktionen träder in kan bältesförsträckare aktiveras.

Auto-bromsen kan för vissa situationer påbörja bromsning med en lättare bromsning för att sedan övergå till full bromsverkan.

När City Safety har förhindrat en kollision med ett stillastående föremål förblir bilen stående i väntan på aktiv åtgärd av föraren. Om bilen bromsats för ett långsammare framförvarande fordon, reduceras farten till samma hastighet som det framförvarande fordonet håller.

i OBS

På bil med manuell växellåda stoppar motorn när funktionen auto-broms stannat bilen, om föraren inte hinner trycka ner kopplingspedalen dessförinnan.

Ett pågående bromsninggrepp kan alltid avbrytas genom att föraren trycker hårt på gaspedalen.

i OBS

När City Safety bromsar, tänds bromsljusen.

När City Safety aktiveras och bromsar, visar förardisplayen ett textmeddelande om att funktionen är/har varit aktiv.

VARNING

City Safety får inte användas för att ändra förarens sätt att framföra bilen – föraren ska inte enbart förlita sig på och låta City Safety bromsa bilen.

Relaterad information

- City Safety™ (s. 332)
- City Safety i korsande trafik (s. 338)
- City Safety bromsar för mötande fordon (s. 341)
- Begränsningar för City Safety (s. 342)
- Head-up-display* (s. 138)
- Bältesförsträckare (s. 49)

Ställa in varningsavstånd för City Safety

City Safety⁷⁴ är visserligen alltid aktiverad men föraren har möjlighet att välja varningsavstånd för funktionen.

OBS

Funktionen City Safety kan inte stängas av utan aktiveras automatiskt vid motorstart/eldrift och är sedan på tills motorn/eldriften stängs av.

Varningsavståndet bestämmer känsligheten för systemet och reglerar på vilket avstånd ljus-, ljud- och bromspulsvarningen ska utlösas.

För att välja varningsavstånd:

1. Välj **Inställningar** → **My Car** → **IntelliSafe** i centerdisplayens toppvy.
2. Under **City Safety varning**, välj där **Sen**, **Normal** eller **Tidig** för att ställa in önskat varningsavstånd.

Om inställningen **Tidig** ger för många varningar, vilket i vissa situationer kan uppfattas som irriterande, kan varningsavstånd **Normal** alternativt **Sen** väljas.

När varningar upplevs som för frekventa och störande kan varningsavståndet minskas vilket

visserligen minskar det totala antalet varningar men istället då leder till att City Safety varnar i ett senare skede.

Varningsavstånd **Sen** bör därför användas endast i undantagsfall, t.ex. vid dynamisk körning.

⁷⁴ Funktionen är inte tillgänglig på alla marknader.



⚠️ VARNING

- Inget automatiskt system kan garantera 100 % korrekt funktion i alla situationer. Prova därför aldrig City Safety mot människor, djur eller fordon – det kan medföra svåra skador och livsfara.
- City Safety varnar föraren vid risk för kollision men funktionen kan inte förkorta förarens reaktionstid.
- Även om varningsavståndet har satts till **Tidig** kan varningar i vissa lägen uppfattas som sena – t.ex. vid stora hastighetsskillnader eller om framförvarande fordon plötsligt bromsar kraftigt.
- Med varningsavstånd inställd på **Tidig** kommer varningarna med längre framförhållning. Det kan medföra att varningarna kommer oftare än vid varningsavstånd **Normal** men är att rekommendera eftersom det kan göra City Safety effektivare.

ⓘ OBS

Varning med körriktningvisarna för Rear Collision Warning* deaktiveras om varningsavståndet för kollisionsvarning i funktionen City Safety är inställt på den lägsta nivån "Sen".

Funktionerna med bältesförsträckning och bromsning är dock fortsatt aktiva.

Relaterad information

- City Safety™ (s. 332)
- Begränsningar för City Safety (s. 342)
- Rear Collision Warning* (s. 346)

Detektering av hinder med City Safety

City Safety⁷⁵ kan hjälpa föraren att detektera fordon, cyklister, större djur och fotgängare.

Fordon

City Safety detekterar de flesta fordon vilka står stilla eller rör sig i samma riktning som den egna bilen. Funktionen kan också i vissa fall detektera mötande fordon och korsande trafik.

För att City Safety ska kunna detektera ett fordon i mörker, måste dess fram- och baklyktor fungera och lysa tydligt.

Cyklist

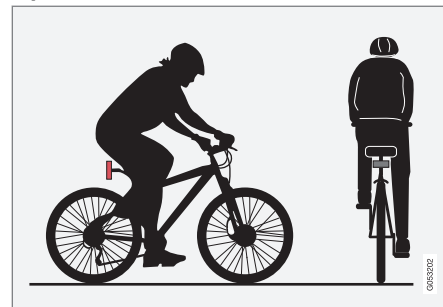

Exempel på vad City Safety tolkar som cyklist – med tydlig kropps- och cykelkontur.

⁷⁵ Funktionen är inte tillgänglig på alla marknader.

För bra prestanda av systemet krävs att den systemfunktion som identifierar en cyklist får så entydig information om kropps- och cykelkontur som möjligt – detta förutsätter möjlighet att urskilja cykel, huvud, armar, axlar, ben, över- och underkropp i kombination med ett mänskligt normalt rörelsemönster.

Om stora delar av cyklistens kropp eller cykel ej är synliga för funktionens kamera, kan systemet inte upptäcka en cyklist.

För att funktionen ska kunna upptäcka en cyklist måste denne vara vuxen och sitta på en cykel avsedd för vuxna.

⚠ VARNING

City Safety är ett kompletterande förarstöd men kan inte upptäcka alla cyklister i varenda situation och kan t.ex. inte se:

- delvis skymda cyklister.
- cyklister om kontrasten till cyklistens bakgrund är dålig – varning och bromsingrepp kan då komma sent eller utebli helt.
- cyklister i klädsel som döljer kropps-konturen.
- cyklar lastade med större föremål.

Föraren är alltid ansvarig för att fordonet framförs på korrekt sätt och med säkerhetsavstånd anpassat till hastigheten.

Fotgängare

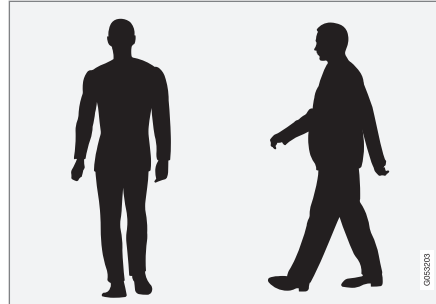

Exempel på vad systemet betraktar som fotgängare med tydlig kropps-kontur.

För bra prestanda av systemet krävs att den systemfunktion som identifierar fotgängare får så entydig information om kropps-kontur som möjligt – detta förutsätter möjlighet att urskilja huvud, armar, axlar, ben, över- och underkropp i kombination med ett mänskligt normalt rörelsemönster.

För att en fotgängare ska kunna detekteras krävs en kontrast till bakgrunden vilket kan bero på kläder, bakgrund, väderförhållanden etc. Vid låg kontrast kan fotgängare upptäckas sent eller inte alls vilket kan innebära sena eller helt uteblivna varningar och bromsingrepp.

City Safety kan detektera fotgängare även i mörker om de är upplysta av bilens strålkastare.

⚠ VARNING

City Safety är ett kompletterande förarstöd men kan inte upptäcka alla fotgängare i varenda situation och kan t.ex. inte se:

- delvis skymda fotgängare, personer i klädsel som döljer kropps-konturen eller fotgängare kortare än 80 cm (32 in.).
- fotgängare om kontrasten till fotgängarens bakgrund är dålig – varning och bromsingrepp kan då komma sent eller utebli helt.
- fotgängare som bär på större föremål.

Föraren är alltid ansvarig för att fordonet framförs på korrekt sätt och med säkerhetsavstånd anpassat till hastigheten.

◀ Större djur

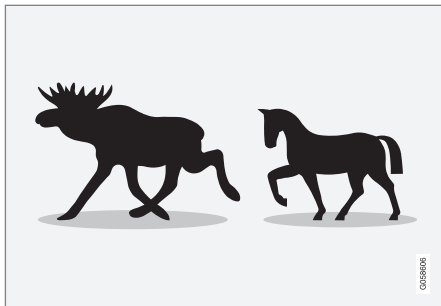

Exempel på vad City Safety tolkar som större djur – stillastående eller långsamt gående och med tydlig kroppskontur.

För bra prestanda av systemet krävs att den systemfunktion som identifierar ett större djur (t.ex. älg och häst) får så entydig information om kroppskontur som möjligt – detta förutsätter möjlighet att urskilja djuret rakt från sidan i kombination med ett för djuret normalt rörelsemönster.

Om delar av djurets kropp inte är synliga för funktionens kamera, kan systemet inte upptäcka djuret.

City Safety kan detektera stora djur även i mörker om de är upplysta av bilens strålkastare.

⚠ VARNING

City Safety är ett kompletterande förarstöd men kan inte upptäcka alla större djur i varenda situation och kan t.ex. inte se:

- delvis skymda större djur.
- större djur sedda rakt framifrån eller rakt bakifrån.
- större djur som springer eller rör sig snabbt.
- större djur om kontrasten till djurets bakgrund är dålig – varning och bromsningrepp kan då komma sent eller utebli helt.
- mindre djur som t.ex. hundar och katter.

Föraren är alltid ansvarig för att fordonet framförs på korrekt sätt och med säkerhetsavstånd anpassat till hastigheten.

Relaterad information

- City Safety™ (s. 332)
- Begränsningar för City Safety (s. 342)

City Safety i korsande trafik

City Safety⁷⁶ kan hjälpa föraren i samband med att den egna bilen svänger och korsar ett mötande fordons väg i en korsning.

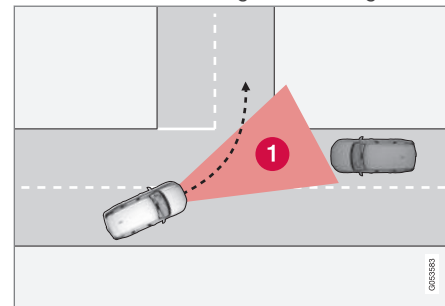

- 1 Sektor där City Safety kan detektera mötande korsande fordon.

För att City Safety ska kunna detektera ett mötande fordon på kollisionskurs, måste den mötande först komma in i den sektor där City Safety kan analysera förloppet.

⁷⁶ Funktionen är inte tillgänglig på alla marknader.

Dessutom måste följande kriterier vara uppfyllda:

- egen bils hastighet måste vara minst 4 km/h (3 mph)
- egen bil måste svänga åt vänster på marknader med högertrafik (alternativt åt höger vid vänstertrafik)
- mötande fordon måste ha strålkastarna tända.

Relaterad information

- City Safety™ (s. 332)
- Begränsningar för City Safety (s. 342)

Begränsningar för City Safety i korsande trafik

I vissa fall kan City Safety ha svårt att hjälpa föraren vid kollisionsrisk i samband med mötande korsande trafik.

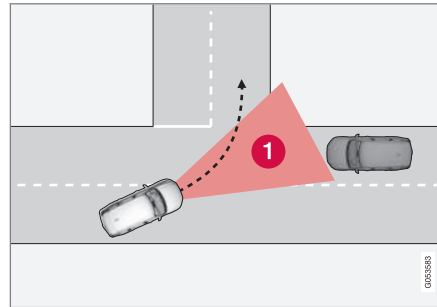

Det kan vara t.ex:

- vid halt väglag och stabilitetskontroll ESC ingriper
- om mötande fordon upptäcks sent
- om mötande fordon skymms av något
- om mötande fordon har släckta strålkastare
- om mötande fordon kör oförutsägbart och t.ex. snabbt byter körfält i ett sent skede.

i OBS

Funktionen använder bilens kamera- och radarenheter vilka har vissa generella begränsningar.

Relaterad information

- City Safety i korsande trafik (s. 338)
- Begränsningar för City Safety (s. 342)
- Begränsningar för kamera- och radarenhet (s. 327)

City Safety styrhjälp vid undanmanöver

City Safety styrhjälp kan hjälpa föraren att styra undan ett fordon/hinder då det inte är möjligt att undvika en kollision genom att enbart bromsa. City Safety styrhjälp kan inte stängas av utan är alltid aktiverad.

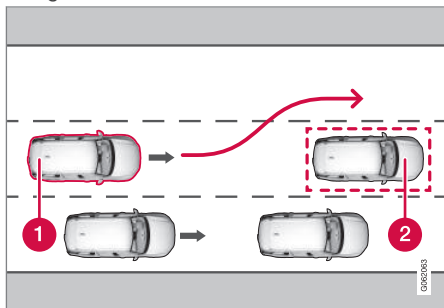

- 1 Egen bil styr undan
- 2 Långsamt/stillastående fordon eller hinder.

City Safety ingriper genom att förstärka förarens styringrepp vilket sker först efter att föraren själv påbörjat en undanmanöver – och då enbart om föraren styr för lite för att undvika en kollision.

Parallellt med det förstärkta styringreppet används även bromssystemet för att ytterligare förstärka styringreppet. Funktionen hjäl-

per även till med att rätta upp bilen igen efter att hindret passerats.

City Safety styrhjälp kan detektera:

- fordon
- cyklist
- fotgängare
- större djur.

Relaterad information

- City Safety™ (s. 332)
- Begränsningar för City Safety (s. 342)

Begränsningar för City Safety styrhjälp vid undanmanöver

City Safety styrhjälp kan ha begränsad funktionalitet i vissa situationer och ingriper t.ex. inte:

- utanför hastighetsintervallet 50–100 km/h (30–62 mph)
- om föraren inte själv påbörjar en undanmanöver
- om styrservon som ger hastighetsberoende rattmotstånd arbetar med reducerad effekt – t.ex. vid kylning på grund av överhettning.

i OBS

Funktionen använder bilens kamera- och radarenheter vilka har vissa generella begränsningar.

Relaterad information

- City Safety styrhjälp vid undanmanöver (s. 340)
- Begränsningar för City Safety (s. 342)
- Hastighetsberoende rattmotstånd (s. 270)
- Begränsningar för kamera- och radarenhet (s. 327)

Automatisk bromsning vid förhindrad undanmanöver med City Safety

City Safety⁷⁷ har möjlighet att hjälpa föraren genom att automatiskt bromsa bilen tidigare då det inte är möjligt att undvika en kollision genom att enbart styra undan.

City Safety hjälper föraren genom att fortlöpande försöka förutse om det finns möjliga "flyktvägar" åt sidorna ifall ett långsamt eller stillastående framförvarande fordon upptäcks i ett sent skede.

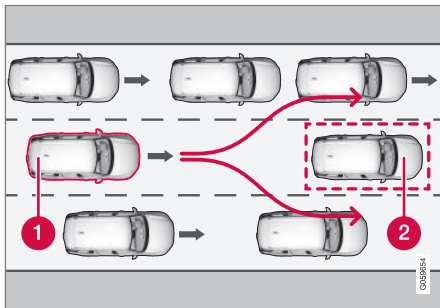

Egen bil (1) "ser" inga möjligheter att väja för framförvarande fordon (2) och kan därför auto-bromsa tidigare.

- 1 Egen bil
- 2 Långsamt/stillastående fordon

City Safety ingriper inte med auto-bromsfunktionen så länge föraren själv har möjlighet att undvika en kollision via en styrmanöver.

Men om City Safety förutser att en undanmanöver inte är möjlig p.g.a. trafik i angränsande körfält, kan funktionen hjälpa föraren genom att automatiskt påbörja inbromsning i ett tidigare skede.

Relaterad information

- City Safety™ (s. 332)
- Begränsningar för City Safety (s. 342)

City Safety bromsar för mötande fordon

City Safety kan hjälpa föraren att nödbromsa för ett mötande fordon i den egna bilens körfält.

Om ett mötande fordon kommer in i den egna bilens körfält och en kollision är oundviklig kan City Safety reducera bilens hastighet i avsikt att minska krockvåldet.

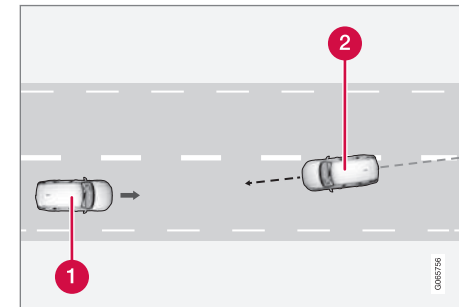

- 1 Egen bil
- 2 Mötande fordon

⁷⁷ Funktionen är inte tillgänglig på alla marknader.

◀ För att funktionen ska fungera måste följande kriterier vara uppfyllda:

- egen bils hastighet måste vara högre än 4 km/h (3 mph)
- vägsträckan måste vara rak
- egen bils körfält måste ha tydliga sidomarkeringar
- egen bil måste vara rakt positionerad i eget körfält
- mötande fordon måste befinna sig innanför egen bils körfältsmarkeringar
- mötande fordon måste ha strålkastarna tända
- funktionen kan endast hantera kollisioner "front mot front"
- funktionen kan endast detektera fyrhjuliga bilar.

VARNING

Varningar och bromsningrepp i samband med en förestående kollision med ett mötande fordon kommer alltid mycket sent.

Relaterad information

- City Safety™ (s. 332)
- Begränsningar för City Safety (s. 342)

⁷⁸ Funktionen är inte tillgänglig på alla marknader.

⁷⁹ Electronic Stability Control

Begränsningar för City Safety

Funktionen City Safety⁷⁸ kan ha begränsad funktionalitet i vissa situationer.

Omgivning

Låga objekt

Nedhängande objekt som t.ex. flagga/vimpel för utskjutande last eller tillbehör som t.ex. extraljus och frontbågar vilka överstiger motorhuvens höjd begränsar funktionen.

Halka

Vid halt väglag förlängs bromssträckan vilket kan reducera förmågan för City Safety att undvika en kollision. I sådana situationer är de låsningsfria bromsarna och stabilitetskontrollen ESC⁷⁹konstruerade för att ge bästa möjliga bromskraft med bibehållen stabilitet.

Motljus

Den visuella varningssignalen i vindrutan kan vara svår att upptäcka vid starkt solljus, reflexer, vid användning av solglasögon eller om föraren inte har blicken riktad rakt fram.

Värme

Vid hög kupétemperatur orsakat av t.ex. starkt solljus kan den visuella varningssignalen i vindrutan tillfälligt sättas ur funktion.

Kamera- och radarenhetens synfält

Kamerans synfält är begränsad varför fotgängare, större djur, cyklar och fordon i vissa situationer inte kan upptäckas eller upptäckten sker senare än förväntat.

Smutsiga fordon kan upptäckas senare än andra och motorcyklar kan vid mörker upptäckas sent eller inte alls.

Om ett textmeddelande i förardisplayen säger att kamera- och radarenheten är blockerad, innebär det att City Safety kan ha svårt att upptäcka fotgängare, större djur, cyklar, fordon eller väglinjer framför bilen – det medför att City Safety kan ha en reducerad funktionalitet.

Ett felmeddelande visas dock ej för alla situationer där vindrutans sensorer är blockerade – föraren måste därför vara noggrann med att hålla ren vindrutans område framför kamera- och radarenheten.

VIKTIGT

Underhåll av förarstödskomponenter får endast utföras på verkstad – en auktoriserad Volvoverkstad rekommenderas.

Föraringrepp

Backning

När den egna bilen backar är City Safety temporärt deaktiverad.

Låg hastighet

City Safety aktiveras inte i mycket låga farter – under 4 km/h (3 mph) – varför systemet inte ingriper i situationer där den egna bilen närmar sig framförvarande fordon mycket långsamt, t.ex. vid parkering.

Aktiv förare

Förarens kommandon prioriteras alltid, varför City Safety inte ingriper eller senarelägger varning/ingrepp i situationer där föraren på ett tydligt sätt styr och gasar även om en kollision är oundviklig.

Ett aktivt och medvetet körbeteende kan därför senarelägga en kollisionsvarning och ingrepp för att minimera onödiga varningar.

Övrigt

VARNING

Förrastöd varnar endast för hinder som dess radarenhet har upptäckt – därför kan en varning utebli eller ske med viss fördröjning.

- Invänta aldrig en varning eller ingrepp utan bromsa när det behövs.

VARNING

- Varningar och bromsingrepp kan utlösas sent eller utebli om trafiksituation eller yttre påverkan gör att kamera- och radarenheten inte kan upptäcka framförvarande fotgängare, cyklister, större djur eller fordon på korrekt sätt.
- För att fordon ska kunna detekteras nattetid måste dess fram- och baklykton fungera och lysa tydligt.
- Kamera- och radarenheten har en begränsad räckvidd för fotgängare och cyklister – systemet kan ge effektiva varningar och bromsingrepp om den relativa hastigheten är lägre än 50 km/h (30 mph). För stillastående eller långsamgående fordon är varningar och bromsingrepp effektiva i fordonshastigheter upp till 70 km/h (43 mph). Hastighetsreduktionen för stora djur är mindre än 15 km/h (9 mph) och kan uppnås i fordonshastigheter över 70 km/h (43 mph). I lägre hastigheter är varning och bromsingrepp för stora djur mindre effektivt.
- Varningar för stillastående eller långsamgående fordon och stora djur kan sättas ur funktion p.g.a. mörker eller dålig sikt.

- Varning och bromsingrepp för fotgängare och cyklister är avstängda vid fordonshastighet över 80 km/h (50 mph).
- Placera, klistra eller montera ingenting på vindrutans ut- eller insida, framför eller runt kamera- och radarenheten – det kan störa kamerabaserade funktioner.
- Föremål, snö, is eller smuts i kamerasensorns område kan reducera funktionen, stänga av den helt eller ge felaktigt funktionsrespons.



VARNING

- City Safety auto-bromsfunktion kan förhindra en kollision eller reducera kollisionshastigheten, men för att säkerställa full bromsverkan bör föraren alltid trampa på bromsen – även när bilen auto-bromsar.
- Varning och styrhjälp aktiveras endast vid hög risk för kollision – invänta därför aldrig en kollisionsvarning eller att City Safety ska ingripa.
- Varning och bromsningrepp för fotgängare och cyklister är avstängda i fordonshastigheter över 80 km/h (50 mph).
- City Safety aktiverar inga auto-bromsningrepp vid kraftig acceleration.

OBS

Funktionen använder bilens kamera- och radarenheter vilka har vissa generella begränsningar.

Marknadsbegränsning

City Safety är inte tillgänglig i alla länder. Om City Safety inte finns med i centerdisplayens meny för **Inställningar** är bilen inte utrustad med den funktionen.

Sökväg i centerdisplayens toppvy:

- **Inställningar** → **My Car** → **IntelliSafe**

Relaterad information

- City Safety™ (s. 332)
- Begränsningar för kamera- och radarenhet (s. 327)

Meddelanden för City Safety

Ett antal meddelanden gällande City Safety kan visas i förardisplayen. Här följer några exempel.

Meddelande	Innebörd
City Safety Automatiskt ingrepp	När City Safety bromsar eller har gjort en automatisk inbromsning, kan en eller flera av förardisplayens symboler tändas kombinerat med att ett textmeddelande visas.
City Safety Nedsatt funktionalitet Service erfordras	Systemet fungerar inte som det ska. En verkstad bör kontaktas ^A .

^A En auktoriserad Volvoverkstad rekommenderas.

Ett textmeddelande kan släckas med ett kort tryck på -knappen, belägen i centrum på rattens högra knappsats.

Om ett meddelande kvarstår, kontakta verkstad^A.

Relaterad information

- City Safety™ (s. 332)

Rear Collision Warning*⁸⁰

Funktionen Rear Collision Warning⁸¹ (RCW) kan hjälpa föraren undvika att bli påkörd bakifrån av upphinnande fordon.

Förare i bakomvarande fordon kan varnas för närstående kollision genom att funktionen blinkar intensivt med körriktningvisarna.

Om funktionen vid hastighet under 30 km/h (20 mph) beräknar att den egna bilen riskerar att bli påkörd bakifrån kan bältesförsträckare sträcka säkerhetsbälten i framsätet. Vid kollision aktiveras också Whiplash Protection System.

Strax innan en påkörning bakifrån inträffar kan funktionen även aktivera färd bromsen för att reducera den egna bilens acceleration framåt i kollisionsoögonblicket. Färd bromsen aktiveras dock enbart om den egna bilen är stillastående. Färd bromsen släpper omedelbart om gaspedalen trycks ned.

Funktionen aktiveras automatiskt vid varje motorstart.

⁸⁰ Varning för kollision bakifrån.

⁸¹ Funktionen finns inte på alla marknader.

⁸² Varning för kollision bakifrån.

VARNING

- Funktionen är ett kompletterande förarstöd med avsikt att underlätta körningen och göra den säkrare – den kan emellertid inte hantera samtliga situationer vid alla trafik-, väder- och vägförhållanden.
- Föraren rekommenderas att läsa ägarmanualens samtliga avsnitt om denna funktion för att ta del av bl.a. dess begränsningar, vilka föraren ska vara medveten om innan funktionen används.
- Förarstödsfunktioner kan inte ersätta förarens uppmärksamhet och omdöme utan denne är alltid ansvarig för att bilen framförs på ett säkert sätt, med lämplig hastighet och med lämpligt avstånd till andra fordon samt i enlighet med gällande trafikregler och bestämmelser.

Relaterad information

- Förarstödsystem (s. 270)
- Begränsningar för Rear Collision Warning* (s. 346)
- Whiplash Protection System (s. 45)

Begränsningar för Rear Collision Warning*⁸²

I vissa fall kan Rear Collision Warning (RCW) ha svårt att hjälpa föraren vid kollisionsrisk.

Det kan t.ex. vara om:

- bakifrån upphinnande fordon upptäcks sent
- bakifrån upphinnande fordon byter körfält i ett sent skede
- ett släpfordon, cykelhållare eller liknande ansluts till bilens elsystem – då deaktiveras funktionen automatiskt.

OBS

På vissa marknader varnar RCW **inte** med körriktningvisarna på grund av lokala trafikbestämmelser – i sådana fall är den delen av funktionen därför deaktiverad.

i OBS

Varning med körriktningsvisarna för Rear Collision Warning* deaktiveras om varningsavståndet för kollisionsvarning i funktionen City Safety är inställt på den lägsta nivån "Sen".

Funktionerna med bältesförsträckning och bromsning är dock fortsatt aktiva.

i OBS

Funktionen använder bilens kamera- och radarenheter vilka har vissa generella begränsningar.

Relaterad information

- Rear Collision Warning* (s. 346)
- Ställa in varningsavstånd för City Safety (s. 335)
- Begränsningar för kamera- och radarenhet (s. 327)

BLIS*

Funktionen BLIS⁸³ är avsedd att hjälpa föraren upptäcka fordon snett bakom och vid sidan av egen bil, för att ge föraren stöd i tät trafik på vägar med flera körfält i samma riktning.



BLIS-lampans placering.

BLIS är en förarhjälp avsedd att varna för:

- fordon i den döda vinkeln
- snabbt upphinnande fordon i vänster och höger körfält närmast egen bil.

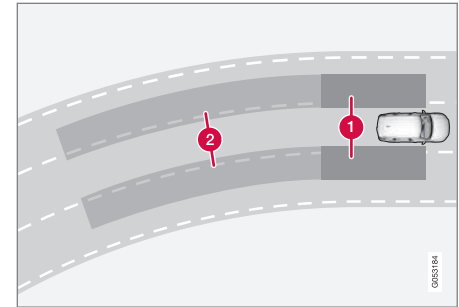

Princip för BLIS

- 1 Zon i död vinkel
- 2 Zon för snabbt upphinnande fordon.

Systemet är konstruerat för att reagera då:

- egen bil blir omkört av andra fordon
- egen bil blir snabbt upphunnet av annat fordon.

När BLIS upptäcker ett fordon inom zon 1, eller ett snabbt upphinnande fordon i zon 2, lyser indikeringslampan vid respektive ytterbackspegel med fast sken. Om föraren i det läget aktiverar körriktningsvisaren åt den sida som varningen ges, kommer indikeringslampan att övergå från fast sken till att blinka med ett mer intensivt ljus.

⁸³ Blind Spot Information

FÖRARSTÖD

- ◀◀ BLIS är aktiv när det egna fordonet har en hastighet över 10 km/h (6 mph).

Om passerande fordon kör mer än 15 km/h (9 mph) fortare än det egna fordonet så kommer BLIS inte att reagera.

i OBS

Lampan tänds på den sidan av bilen där systemet har upptäckt fordonet. Om bilen skulle bli omkörd på båda sidor samtidigt, tänds båda lamporna.

! VARNING

- Funktionen är ett kompletterande förarstöd med avsikt att underlätta körningen och göra den säkrare – den kan emellertid inte hantera samtliga situationer vid alla trafik-, väder- och vägförhållanden.
- Föraren rekommenderas att läsa ägarmanualens samtliga avsnitt om denna funktion för att ta del av bl.a. dess begränsningar, vilka föraren ska vara medveten om innan funktionen används.
- Förarstödsfunktioner kan inte ersätta förarens uppmärksamhet och omdöme utan denne är alltid ansvarig för att bilen framförs på ett säkert sätt, med lämplig hastighet och med lämpligt avstånd till andra fordon samt i enlighet med gällande trafikregler och bestämmelser.

Relaterad information

- Förarstödsystem (s. 270)
- Aktivera eller deaktivera BLIS (s. 348)
- Begränsningar för BLIS (s. 349)
- Meddelanden för BLIS (s. 350)

Aktivera eller deaktivera BLIS

Funktionen BLIS⁸⁴ kan aktiveras eller deaktiveras.



Aktivera eller deaktivera funktionen med denna knapp i centerdisplayens funktionsvy.

- GRÖN knappindikering – funktionen är aktiverad.
- GRÅ knappindikering – funktionen är deaktiverad.

Om BLIS är aktiverat vid motorstart, bekräftas funktionen av att ytterspeglarnas indikeringslampor blinkar en gång.

Är BLIS deaktiverat vid motoravstängning är det fortsatt avstängt efter påföljande motorstart och ingen indikeringslampa tänds.

Relaterad information

- BLIS* (s. 347)
- Begränsningar för BLIS (s. 349)

⁸⁴ Blind Spot Information

Begränsningar för BLIS

Funktionen BLIS⁸⁵ kan ha begränsad funktionalitet i vissa situationer.



Håll markerad yta ren – både på bilens vänstra och högra sida⁸⁶.

Exempel på begränsningar:

- Smuts, is och snö som täcker sensorerna kan reducera funktionerna och omöjliggöra varningar.
- Funktionen BLIS deaktiveras automatiskt om ett släpfordon, cykelhållare eller liknande ansluts till bilens elsystem.
- För god prestanda av BLIS bör cykelhållare, bagagehållare eller liknande inte monteras på bilens dragkrok.

VARNING

- BLIS fungerar inte i skarpa kurvor.
- BLIS fungerar inte när bilen backas.

OBS

Funktionen använder bilens kamera- och radarenheter vilka har vissa generella begränsningar.

Relaterad information

- BLIS* (s. 347)
- Begränsningar för kamera- och radarenhet (s. 327)

⁸⁵ Blind Spot Information

⁸⁶ OBS! Bilden är schematisk – detaljer kan variera beroende på bilmodell.

Meddelanden för BLIS

Ett antal meddelanden gällande BLIS⁸⁷ kan visas i förardisplayen. Här följer några exempel.

Meddelande	Innebörd
Dolda vinkeln sensor Service erfordras	Systemet fungerar inte som det ska. En verkstad bör kontaktas ^A .
Dolda vinkeln sens. av Släpvagn kopplad	BLIS och CTA ^B har deaktiverats då ett släpfordon har anslutits till bilens elsystem.

^A En auktoriserad Volvoverkstad rekommenderas.

^B Cross Traffic Alert*

Ett textmeddelande kan släckas med ett kort tryck på -knappen, belägen i centrum på rattens högra knappsats.

Om ett meddelande kvarstår, kontakta verkstad^A.

Relaterad information

- BLIS* (s. 347)
- Cross Traffic Alert* (s. 351)

⁸⁷ Blind Spot Information

Cross Traffic Alert*⁸⁸

Cross Traffic Alert (CTA) är ett kompletterande förarstöd till BLIS⁸⁹ avsedd att hjälpa föraren upptäcka korsande trafik bakom bilen då den backas.

Delfunktionen **auto-broms** kan hjälpa föraren att stoppa bilen om risk för kollision föreligger, med ett ej observerat fordon.

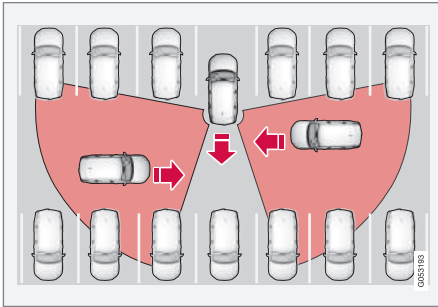

Exempel på område där CTA kan hjälpa föraren att uppfatta hinder vid backning.

CTA kompletterar BLIS genom att under backning kunna se korsande trafik från sidan, t.ex. då bilen backas ut från en parkering.

CTA är konstruerat för att i första hand upptäcka fordon – i gynnsamma fall kan även mindre föremål som cyklar samt fotgängare upptäckas.

⁸⁸ Varning för korsande trafik då bilen backas.

⁸⁹ Blind Spot Information

CTA är endast aktiv om bilen rullar bakåt eller om växelådans backläge har valts.

Om CTA upptäcker att något närmar sig från sidan indikeras detta med:

- en akustisk signal – ljudet hörs i vänster eller höger högtalare beroende av från vilket håll objektet närmar sig.
- en tänd ikon i bildskärmens **Parkeringshjälp**-grafik.
- en ikon i parkeringshjälpkamerans toppvy.

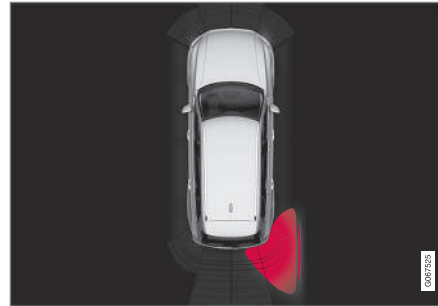

Tänd ikon för CTA i bildskärmens **Parkeringshjälp**-grafik.

Om föraren inte uppmärksammar varningen från CTA och en kollision är oundviklig, träder funktionen **auto-broms** in för att stanna bilen

varefter förardisplayen visar ett förklarande textmeddelande om varför bilen bromsades.

VARNING

- Funktionen är ett kompletterande förarstöd med avsikt att underlätta körningen och göra den säkrare – den kan emellertid inte hantera samtliga situationer vid alla trafik-, väder- och vägförhållanden.
- Föraren rekommenderas att läsa ägarmanualens samtliga avsnitt om denna funktion för att ta del av bl.a. dess begränsningar, vilka föraren ska vara medveten om innan funktionen används.
- Förarstödsfunktioner kan inte ersätta förarens uppmärksamhet och omdöme utan denne är alltid ansvarig för att bilen framförs på ett säkert sätt, med lämplig hastighet och med lämpligt avstånd till andra fordon samt i enlighet med gällande trafikregler och bestämmelser.

◀ Relaterad information

- Förarstödsystem (s. 270)
- Aktivera eller deaktivera Cross Traffic Alert* (s. 352)
- Begränsningar för Cross Traffic Alert* (s. 352)
- Meddelanden för Cross Traffic Alert* (s. 354)
- BLIS* (s. 347)
- Parkeringshjälp* (s. 377)

Aktivera eller deaktivera Cross Traffic Alert**90

Föraren kan välja att stänga av **varningen** i funktionen Cross Traffic Alert (CTA) – delfunktionen **auto-broms** kan däremot inte stängas av utan är fortsatt aktiverad.



Aktivera eller deaktivera funktionen med denna knapp i centerdisplayens funktionsvy.

- GRÖN knappindikering – funktionen är aktiverad.
- GRÅ knappindikering – varningssignal och indikering på display för funktionen är deaktiverad.

Funktionen aktiveras automatiskt efter varje motorstart.

Relaterad information

- Cross Traffic Alert* (s. 351)
- Begränsningar för Cross Traffic Alert* (s. 352)

Begränsningar för Cross Traffic Alert**91

Funktionen Cross Traffic Alert (CTA) med **auto-broms** kan ha begränsad funktionalitet i vissa situationer. Bromsningrepp är aktivt i hastigheter under 15 km/h.

VARNING

Delfunktionen **auto-broms** kan enbart detektera och bromsa för andra fordon i rörelse – **inte** för t.ex. stillastående hinder, en cyklist eller en fotgängare.

CTA har en viss begränsning – CTA-sensornerna kan t.ex. inte "se" igenom andra parkerade fordon eller skymmande föremål.

Här följer några exempel på när CTA:s "synfält" från början kan vara begränsat och annalkande fordon därför inte kan upptäckas förrän de är mycket nära:

90 Varning för korsande trafik då bilen backas.

91 Varning för korsande trafik då bilen backas.

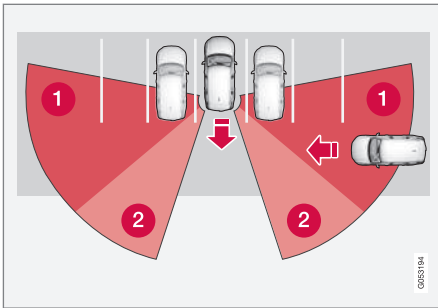

Bilen står långt in i en parkeringsficka.

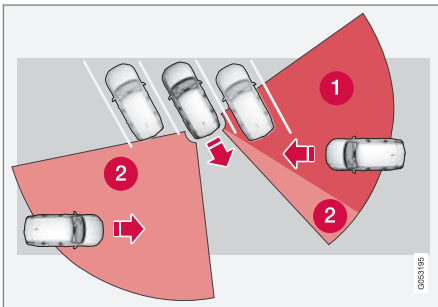

I en vinklad parkeringsficka kan CTA vara helt "blind" åt ena sidan.

- ❶ Blind CTA-sektor.
- ❷ Sektor där CTA kan detektera/"se".

Då den egna bilen långsamt backas, ändras dock vinkeln i förhållande till fordonet/föremå-

let som skymmer varvid den blinda sektorn snabbt minskar.

Exempel på ytterligare begränsningar

- Delfunktionen **auto-broms** detekterar enbart fordon i rörelse och kan därför **inte** "se" och bromsa för t.ex. stillastående hinder, en cyklist eller en fotgängare.
- Smuts, is och snö som täcker sensorerna kan reducera funktionerna och omöjliggöra varningar.
- CTA deaktiveras automatiskt om ett släpfordon, cykelhållare eller liknande ansluts till bilens elsystem.
- För god prestanda av CTA bör cykelhållare, bagagehållare eller liknande inte monteras på bilens dragkrok.

i OBS

Funktionen använder bilens kamera- och radarenheter vilka har vissa generella begränsningar.

Relaterad information

- Cross Traffic Alert* (s. 351)
- Begränsningar för kamera- och radarenhet (s. 327)

Meddelanden för Cross Traffic Alert^{*92}

Ett antal meddelanden gällande Cross Traffic Alert (CTA) kan visas i förardisplayen. Här följer några exempel.

Meddelande	Innebörd
Dolda vinkeln sensor Service erfordras	Systemet fungerar inte som det ska. En verkstad bör kontaktas ^A .
Dolda vinkeln sens. av Släpvagn kopplad	BLIS ^B och CTA har deaktiverats då ett släpfordon har anslutits till bilens elsystem.

^A En auktoriserad Volvoverkstad rekommenderas.

^B Blind Spot Information System

Ett textmeddelande kan släckas med ett kort tryck på -knappen, belägen i centrum på rattens högra knappsats.

Om ett meddelande kvarstår, kontakta verkstad^A.

Relaterad information

- Cross Traffic Alert* (s. 351)
- BLIS* (s. 347)
- Begränsningar för Cross Traffic Alert* (s. 352)

⁹² Varning för korsande trafik då bilen backas.

Trafikskyltsinformation*

Funktionen trafikskyltsinformation (RSI⁹³) kan hjälpa föraren att observera hastighetsrelerade trafikskyltar samt vissa förbudsskyltar.

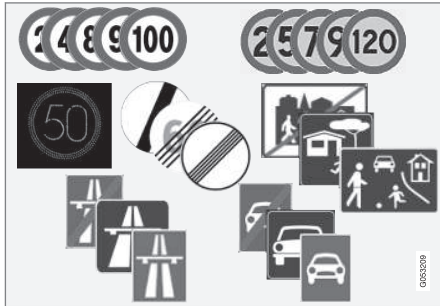

Exempel på läsbara skyltar⁹⁴.

RSI kan ge information om bl.a. aktuell hastighet, att en motorväg eller motortrafikled börjar/upphör, när det råder omkörningsförbud och förbjuden färdriktning.

Om bilen passerar en skylt med hastighetsbegränsning, kommer det att visas på förardisplayen och head-up-displayen*.

i OBS

På några marknader är funktionen trafikskyltsinformation* enbart tillgänglig i kombination med Sensus Navigation*.

⚠ VARNING

- Funktionen är ett kompletterande förarstöd med avsikt att underlätta körningen och göra den säkrare – den kan emellertid inte hantera samtliga situationer vid alla trafik-, väder- och vägförhållanden.
- Föraren rekommenderas att läsa ägarmanualens samtliga avsnitt om denna funktion för att ta del av bl.a. dess begränsningar, vilka föraren ska vara medveten om innan funktionen används.
- Förarstödsfunktioner kan inte ersätta förarens uppmärksamhet och omdöme utan denne är alltid ansvarig för att bilen framförs på ett säkert sätt, med lämplig hastighet och med lämpligt avstånd till andra fordon samt i enlighet med gällande trafikregler och bestämmelser.

Relaterad information

- Förarstödsystem (s. 270)
- Aktivera eller deaktivera trafikskyltsinformation* (s. 356)
- Displayvisning för trafikskyltsinformation* (s. 356)
- Trafikskyltsinformation och Sensus Navigation* (s. 358)
- Varning för hastighetsbegränsning och fartkamera från trafikskyltsinformation* (s. 359)
- Begränsningar för trafikskyltsinformation* (s. 361)

⁹³ Road Sign Information

⁹⁴ Trafikskyltar är marknadsanpassade – bilder i denna instruktion visar endast några exempel.

Aktivera eller deaktivera trafikskyltsinformation*

Funktionen trafikskyltsinformation (RSI⁹⁵) är valbar – föraren kan välja att ha funktionen aktiverad eller deaktiverad.



Aktivera eller deaktivera funktionen med denna knapp i centerdisplayens funktionsvy.

- GRÖN knappindikering – funktionen är aktiverad.
- GRÅ knappindikering – funktionen är deaktiverad.

Trafikskyltsinformation aktiveras automatiskt efter varje motorstart.

i OBS

- Om funktionen automatisk fartbegränsare är aktiverad visas trafikskyltsinformation i förardisplayen även om funktionen trafikskyltsinformation inte är aktiverad.
- För att ta bort trafikskyltsinformation från förardisplayen måste **både** automatisk fartbegränsare och trafikskyltsinformation deaktiveras.
- Då funktionen automatisk fartbegränsare är aktiverad men trafikskyltsinformation deaktiverad, ges inga varningar från trafikskyltsinformation. För att erhålla varningar måste även trafikskyltsinformation aktiveras.

Relaterad information

- Trafikskyltsinformation* (s. 355)
- Automatisk fartbegränsare (s. 283)
- Begränsningar för trafikskyltsinformation* (s. 361)

Displayvisning för trafikskyltsinformation*

Funktionen trafikskyltsinformation (RSI⁹⁶) visar trafikskyltar på olika sätt beroende på skylt och situation.

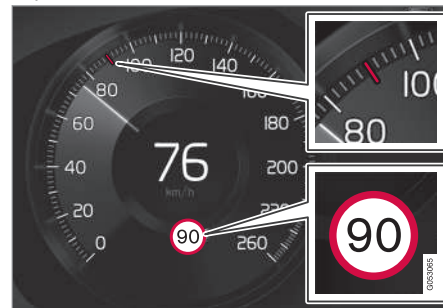

Exempel⁹⁷ på registrerad hastighetsinformation.

När funktionen registrerat en trafikskylt med påbjuden hastighet, visar förardisplayen den skylten som en symbol kombinerat med en färgad markering i hastighetsskalan.

Är bilen utrustad med Sensus Navigation* hämtas hastighetsrelaterad information även från kartdata vilket medför att förardisplayen kan visa eller ändra information om hastighetsbegränsning utan att en hastighetsrelaterad skylt har passerats.

⁹⁵ RSI: Road Sign Information.

⁹⁶ Road Sign Information

⁹⁷ Trafikskyltar är marknadsanpassade – bilder i denna instruktion visar endast exempel.



Tillsammans med symbolen för gällande hastighetsbegränsning kan även en kompletterande skylt⁹⁷ visas, t.ex. omkörningsförbud.

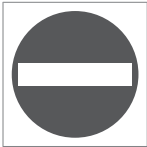

Passeras en förbjuden infart med denna skylt på respektive sida, varnas föraren med en blinkande symbol av denna skylt⁹⁷ i förardisplayen.

Är bilen utrustad med Sensus Navigation* används information från kartdata för att avgöra om bilen framförs i fel färdriktning.

Föraren kan även få en akustisk varning vid körning mot förbjuden infart om funktionen **Ljudvarning för trafikskyltar** är aktiverad.

Hastighetsbegränsning eller motorväg upphör

När funktionen detekterar en "indirekt hastighets skylt" med innebörden att aktuell hastighetsbegränsning upphör – t.ex. vid upphörande av motorväg – visas en symbol med motsvarande trafikskylt i förardisplayen.

Är bilen utrustad med Sensus Navigation* visas normalt direktvisande hastighetsskyltar – indirekta hastighetsskyltar visas då bara om

kartdata saknar information om hastighetsbegränsning för aktuell vägsträcka.

Exempel på indirekt hastighetsskylt⁹⁷ är:

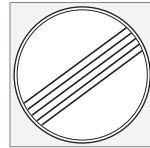

Samtliga begränsningar upphör.



Motorväg upphör.

Förardisplayens symbol släcks efter 10–30 sekunder och förblir så tills nästa hastighetsrelaterad skylt passerar.

Ändrad hastighetsbegränsning

Vid passage av en direktvisande hastighets skylt när en hastighetsbegränsning ändras, visas en symbol med motsvarande trafikskylt i förardisplayen.



Exempel på en direktvisande hastighetsskylt⁹⁷.

Förardisplayens symbol släcks efter ca 5 minuter tills nästa hastighetsrelaterad skylt passerar.

Är bilen utrustad med Sensus Navigation* visas hastighetsskylt i förardisplayen när kartdata har information om hastighetsbegränsning för aktuell vägsträcka, även om ingen direktvisande skylt har passerats. Saknas information i kartdata, släcks skylten efter ca 3 minuter efter senast passerad hastighets skylt.

⁹⁷ Trafikskyltar är marknadsanpassade – bilder i denna instruktion visar endast exempel.

« Tilläggstavlor

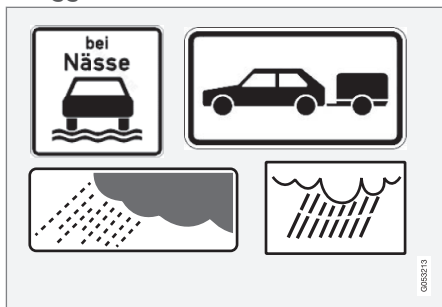

Exempel på tilläggstavlor⁹⁷.

Ibland skyltas olika hastighetsbegränsningar för samma väg – en tilläggstavla anger då under vilka omständigheter hastigheterna gäller. Det kan vara särskilt olycksdrabbade vägavsnitt vid t.ex. regn och/eller dimma.

Tilläggsskylt relaterat regn visas endast om vindrutetorkarna används.

Om ett släpfordon är anslutet till bilens elsystem och en hastighetsskylt med tilläggstavla "släpfordon" passerar, kommer den hastigheten att visas i förardisplayen.

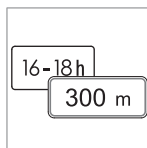

Vissa hastigheter gäller först efter t.ex. en viss sträcka eller under en viss tid på dygnet. Föraren uppmärksammas på den omständigheten med en symbol för tilläggsskylt under symbolen med hastighet.

Förardisplayens symboltillägg visar då antingen "DIST" eller "TIME".



En symbol för tilläggsskylt i form av en tom ram under förardisplayens hastighetsymbol⁹⁷, betyder att funktionen detekterat en tilläggstavla med kompletterande information för aktuell hastighetsbegränsning.

Skylt för "Skola" och "Lekande barn"



Om varningsskylt⁹⁷ "Skola" eller "Lekande barn" finns med i satellitnavigators kartdata⁹⁸, visar förardisplayen en skylt av denna typ.

Relaterad information

- Trafikskyltsinformation* (s. 355)
- Begränsningar för trafikskyltsinformation* (s. 361)

Trafikskyltsinformation och Sensus Navigation*

Är bilen utrustad med Sensus Navigation* hämtas hastighetsrelaterad information från navigationsenheten i följande fall:

- Vid indirekt hastighetsskyltning som t.ex. skyltar för motorväg och motortrafikled samt ortsskyltar.
- Om tidigare detekterad hastighetsskylt inte bedöms vara giltig längre och ingen ny skylt passerats.

i OBS

På några marknader är funktionen trafikskyltsinformation* enbart tillgänglig i kombination med Sensus Navigation*.

i OBS

Om en nerladdad tredjepartsapp används för navigation finns inget stöd för hastighetsrelaterad information.

Relaterad information

- Trafikskyltsinformation* (s. 355)

⁹⁷ Trafikskyltar är marknadsanpassade – bilder i denna instruktion visar endast exempel.

⁹⁸ Endast i bil med Sensus Navigation*.

Varning för hastighetsbegränsning och fartkamera från trafikskyltsinformation*

Det finns delfunktioner för trafikskyltsinformation (RSI⁹⁹) som kan vara föraren om hastighetsbegränsning överträds eller i samband med fartkameror.



Exempel på information om fartkamera och hastighetsbegränsning i förardisplayen.

Hastighetsvarning



Hastighetsvarning ges i form av att förardisplayens symbol¹⁰⁰ med gällande högsta tillåtna hastighet temporärt blinkar då den hastigheten överskrids.

Hastighetsvarning utfärdas alltid om hastighetsbegränsning överskrids i samband med fartkamerainformation.

Hastighetsvarning varnar föraren när gällande hastighetsbegränsning eller om en förvald "hastighetsgräns" överträds – varningen upprepas en gång efter ca 30 sekunder inom ett och samma hastighetsbegränsade område, om föraren inte sänker hastigheten.

Ytterligare varning kan fås först efter att föraren sänker hastigheten med minst 5 km/h (3 mph) och sedan överträder hastighetsbegränsningen igen eller om bilen når ett nytt/annat hastighetsbegränsat område.

i OBS

För att få en ljudvarning vid hastighetsöverträdelse måste funktionen **Hastighetsvarning** vara aktiverad samt delfunktionen **Ljudvarning för trafikskyltar** vara i läge **På**. Varning med ljud ges då om bilens hastighet överskrider den hastighet vilken trafikskyltsinformation visar i förardisplayen.

Varning för fartkamera



Bil utrustad med trafikskyltsinformation och Sensus Navigation kan ge information om kommande fartkameror i förardisplayen¹⁰¹

Om bilen överskrider en detekterad hastighetsgräns med funktionen **Hastighetsvarning** aktiverad, ges en hastighetsvarning när bilen närmar sig en fartkamera, förutsatt att navigationskartan för aktuellt område innehåller information om fartkameror.

i OBS

Det är möjligt att få en ljudvarning för fartkameror oberoende av bilens hastighet, överskriden hastighetsgräns och även om funktionen **Ljudvarning för trafikskyltar** är deaktiverad.

Relaterad information

- Trafikskyltsinformation* (s. 355)
- Aktivera eller deaktivera varningar från trafikskyltsinformation* (s. 360)
- Begränsningar för trafikskyltsinformation* (s. 361)

⁹⁹ Road Sign Information

¹⁰⁰Trafikskyltar är marknadsanpassade – här visas endast ett exempel.

¹⁰¹Information om fartkameror på navigationskartan finns inte för alla marknader/områden.

Aktivera eller deaktivera varningar från trafikskyltsinformation*

Delfunktionen **Hastighetsvarning** för trafikskyltsinformation (RSI¹⁰²) är valbar – föraren kan välja att ha delfunktionen aktiverad eller deaktiverad.

Aktivera hastighetsvarning

1. Välj **Inställningar** → **My Car** → **IntelliSafe** → **Road Sign Information** i centerdisplayens toppvy.
2. Markera **Hastighetsvarning**.
 - > Funktionen aktiveras och en väljare för hastighetsgräns visas.

Justera gräns för hastighetsvarning

Föraren kan välja att få varning vid en högre hastighet än den skyltade hastigheten.

Välj gräns för hastighetsvarning så här:

1. Välj **Inställningar** → **My Car** → **IntelliSafe** → **Road Sign Information** i centerdisplayens toppvy.
2. Markera **Hastighetsvarning**.
 - > Funktionen aktiveras och en väljare för hastighetsgräns visas.
3. Justera gränsen för hastighetsvarning via tryck på bildskärmens upp-/nedpilar.



Observera att funktionen inte tar hänsyn till vald gränssjustering då förardisplayen visar symbolen för fartkamera.

Aktivera ljudvarning i samband med hastighetsvarning.

Ändra inställning för varningsljud så här:

1. Välj **Inställningar** → **My Car** → **IntelliSafe** → **Road Sign Information** i centerdisplayens toppvy.
2. Markera/avmarkera **Ljudvarning för trafikskyltar** för att aktivera/stänga av ljudvarning.

Med funktionen **Ljudvarning för trafikskyltar** aktiverad, varnas föraren också vid körning mot enkelriktad trafik/förbjuden infart.

Aktivera Fartkameravarning

Om bilen är utrustad med Sensus Navigation* och kartdata innehåller information om fartkameror, kan föraren välja att få en ljudvarning i samband med fartkamera.

Ändra inställning för varningsljud så här:

1. Välj **Inställningar** → **My Car** → **IntelliSafe** → **Road Sign Information** i centerdisplayens toppvy.
2. Markera/avmarkera **Ljudvarning för fartkamera** för att aktivera/stänga av ljudvarning för fartkamera.

Relaterad information

- Trafikskyltsinformation* (s. 355)
- Varning för hastighetsbegränsning och fartkamera från trafikskyltsinformation* (s. 359)
- Begränsningar för trafikskyltsinformation* (s. 361)

¹⁰²Road Sign Information

Begränsningar för trafikskyltsinformation*

Funktionen trafikskyltsinformation (RSI¹⁰³) kan ha begränsad funktionalitet i vissa situationer.

Exempel på vad som kan reducera funktionen är:

- blekta skyltar
- skyltar placerade i kurva
- vridna eller skadade skyltar
- skyltar placerade högt över vägbanan
- helt/delvis skymda eller dåligt placerade skyltar
- skyltar delvis eller helt täckta med frost, snö och/eller smuts
- digitala vägkartor¹⁰⁴ är inaktuella, felaktiga eller saknar hastighetsinformation¹⁰⁵.

i OBS

På några marknader är funktionen trafikskyltsinformation* enbart tillgänglig i kombination med Sensus Navigation*.

i OBS

Vissa typer av cykelhållare inkopplade på eluttaget för släpfordon, kan RSI-funktionen tolka som ett tillkopplat släpfordon. I sådana fall kan förardisplayen visa felaktig hastighetsinformation.

i OBS

Funktionen använder bilens kamera- och radarenheter vilka har vissa generella begränsningar.

Relaterad information

- Trafikskyltsinformation* (s. 355)
- Begränsningar för kamera- och radarenhet (s. 327)

Driver Alert Control

Funktionen Driver Alert Control (DAC) är avsedd att hjälpa föraren bli uppmärksam på att denne börjar få ett vingligt körbeteende, t.ex. om föraren är distraherad eller håller på att somna.

DAC har som mål att upptäcka ett långsamt försämrat körbeteende och är i första hand ämnad att användas på större vägar. Funktionen är inte avsedd för stadstrafik.

Funktionen aktiveras när hastigheten överstiger 65 km/h (40 mph) och förblir aktiv så länge hastigheten är över 60 km/h (37 mph).

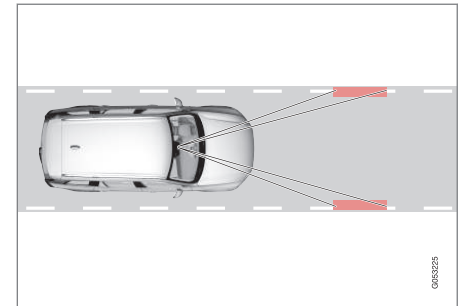

DAC läser bilens placering i körfältet.

¹⁰³Road Sign Information

¹⁰⁴ bil utrustad med Sensus Navigation*.

¹⁰⁵Kartdata med hastighetsinformation finns inte för alla områden.

FÖRARSTÖD

- ◀ En kamera läser av vägbanans sidomarkeringar och jämför vägens sträckning med förarens ratt Rörelser.

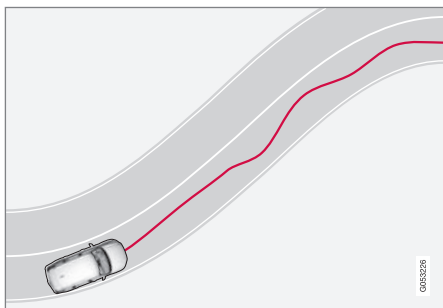

Bilen framförs oberäkneligt i körfältet.



Om körbeteendet blir påtagligt vingligt larmas föraren med denna symbol i förardisplayen kombinerat med en ljudsignal och textmeddelandet **Dags att ta en paus.**

Är bilen utrustad med Sensus Navigation* och har funktionen **Guide till rastplats** aktiverad, visas även förslag på lämplig plats för en paus.

Varningen upprepas efter en stund om inte körbeteendet förbättrats.

⚠ VARNING

Driver Alert Control ska inte användas för att förlänga ett körpass utan föraren bör planera in pauser med jämna mellanrum och se till att vara utvilad.

⚠ VARNING

Ett larm från Driver Alert Control bör tas på största allvar eftersom en sömning förare ofta inte själv observerar sitt tillstånd.

Vid larm eller känsla av trötthet:

- Stanna bilen på ett säkert sätt snarast och vila.

Studier har visat att det är lika farligt att köra vid trötthet som under påverkan av alkohol eller andra stimulantia.

⚠ VARNING

- Funktionen är ett kompletterande förarstöd med avsikt att underlätta körningen och göra den säkrare – den kan emellertid inte hantera samtliga situationer vid alla trafik-, väder- och vägförhållanden.
- Föraren rekommenderas att läsa ägarmanualens samtliga avsnitt om denna funktion för att ta del av bl.a. dess begränsningar, vilka föraren ska vara medveten om innan funktionen används.
- Förarstödsfunktioner kan inte ersätta förarens uppmärksamhet och omdöme utan denne är alltid ansvarig för att bilen framförs på ett säkert sätt, med lämplig hastighet och med lämpligt avstånd till andra fordon samt i enlighet med gällande trafikregler och bestämmelser.

Relaterad information

- Förarstödsystem (s. 270)
- Aktivera eller deaktivera Driver Alert Control (s. 363)
- Välj guide till rastplats vid varning från Driver Alert Control (s. 363)
- Begränsningar för Driver Alert Control (s. 363)

Aktivera eller deaktivera Driver Alert Control

Funktionen Driver Alert Control (DAC) kan aktiveras eller deaktiveras.

1. Tryck på **Inställningar** i centerdisplayens toppvy.
2. Välj **My Car → IntelliSafe → Driver Alert Control**.
3. Markera eller avmarkera **Trötthetsvarning** för att aktivera alternativt deaktivera funktionen.

Relaterad information

- Driver Alert Control (s. 361)
- Begränsningar för Driver Alert Control (s. 363)

Välj guide till rastplats vid varning från Driver Alert Control

I bil utrustad med Sensus Navigation* kan föraren aktivera en guide som automatiskt kan föreslå en lämplig rastplats i samband med att Driver Alert Control (DAC) varnar. Det är möjligt att välja om funktionen **Guide till rastplats** ska vara aktiverad eller deaktiverad.

1. Tryck på **Inställningar** i centerdisplayens toppvy.
2. Välj **My Car → IntelliSafe → Driver Alert Control**.
3. Markera eller avmarkera **Guide till rastplats** för att aktivera alternativt deaktivera funktionen.

Relaterad information

- Driver Alert Control (s. 361)
- Begränsningar för Driver Alert Control (s. 363)

Begränsningar för Driver Alert Control

Funktionen Driver Alert Control (DAC) kan ha begränsad funktionalitet i vissa situationer. I vissa fall kan systemet varna trots att förarens körbeteende inte har försämrats, t.ex:

- vid starka sidovindar
- på spårig vägbeläggning.

VARNING

I vissa fall kanske körbeteendet inte påverkas trots förarens trötthet – t.ex. vid användning av funktionen Pilot Assist* – med påföljd att föraren då inte får någon varning från DAC.

Därför är det mycket viktigt att alltid stanna och ta en paus vid minsta känsla av trötthet, oavsett om funktionen har varnat eller inte.

OBS

Funktionen använder bilens kamera- och radarenheter vilka har vissa generella begränsningar.

Relaterad information

- Driver Alert Control (s. 361)
- Begränsningar för kamera- och radarenhet (s. 327)

Körfältsassistans

Uppgiften för körfältsassistans (LKA¹⁰⁶) är att, på motorvägar och liknande större leder, hjälpa föraren reducera risken att bilen oavsiktligt lämnar eget körfält.

Körfältsassistans styr bilen tillbaka in i körfältet och/eller varnar föraren med vibrationer i ratten.

Körfältsassistans är aktiv i hastighetsintervallet 65–200 km/h (40–125 mph) på vägar med väl synliga sidolinjer.

På smala vägar kan funktionen bli otillgänglig och sätts då i beredskapsläge. När vägen är tillräckligt bred blir funktionen tillgänglig igen.

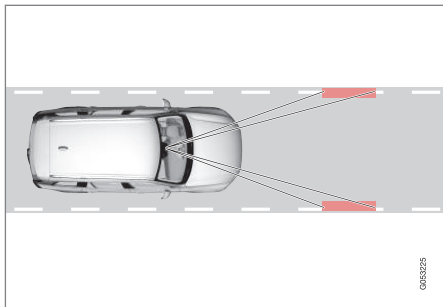

En kamera läser av vägens/körfältets sidolinjer.

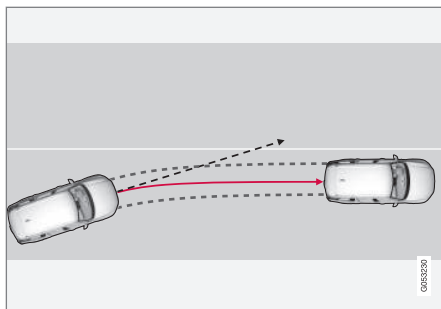

Körfältsassistans styr bilen tillbaka in i körfältet.

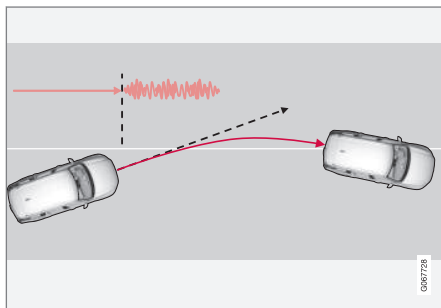

Körfältsassistans varnar med rattvibrationer.

Beroende av inställningar agerar körfältsassistans enligt följande:

- **Styrhjälp** aktiverad: Då bilen närmar sig en sidolinje, kommer funktionen att aktivt

styra bilen tillbaka in i körfältet med ett svagt styrmoment i ratten.

- **Varning** aktiverad: Om bilen är på väg att passera en sidolinje, varnas föraren med vibrationer i ratten.

Det finns också ett alternativ där både styrhjälp och varning är aktiverade samtidigt.

i OBS

Då körriktningsvisare/blinders är påslagen ger inte körfältsassistans någon styrning eller varning.

¹⁰⁶Lane Keeping Aid

⚠ VARNING

- Funktionen är ett kompletterande förarstöd med avsikt att underlätta körningen och göra den säkrare – den kan emellertid inte hantera samtliga situationer vid alla trafik-, väder- och vägförhållanden.
- Föraren rekommenderas att läsa ägarmanualens samtliga avsnitt om denna funktion för att ta del av bl.a. dess begränsningar, vilka föraren ska vara medveten om innan funktionen används.
- Förarstödsfunktioner kan inte ersätta förarens uppmärksamhet och omdöme utan denne är alltid ansvarig för att bilen framförs på ett säkert sätt, med lämplig hastighet och med lämpligt avstånd till andra fordon samt i enlighet med gällande trafikregler och bestämmelser.

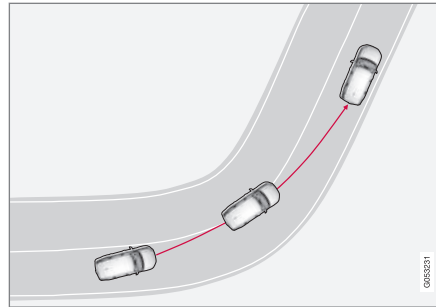
Körfältsassistans ingriper inte

Körfältsassistans ingriper inte i skarp innerkurva.

I vissa fall tillåter körfältsassistans att sidolinjer korsas utan att ingripa med vare sig styrhjälp eller varning – t.ex. vid användning av körriktningsvisare eller gena i kurvor.

Händerna på ratten

För att styrhjälp med körfältsassistans ska fungera måste föraren hålla händerna på ratten, vilket systemet fortlöpande kontrollerar.



Om föraren inte håller händerna på ratten hörs en varningssignal och ett meddelande uppmanar föraren att aktivt styra bilen:

- Lane Keeping Aid – Styr bilen

Följer föraren inte uppmaningen och börjar styra, försätts funktionen i beredskapsläge och detta meddelande visas:

- Lane Keeping Aid – I standby till styrning aktiveras

Funktionen kommer sedan att vara otillgänglig till dess föraren börjar styra bilen igen.

Relaterad information

- Förarstödsystem (s. 270)
- Aktivera eller deaktivera körfältsassistans (s. 366)
- Begränsningar för körfältsassistans (s. 366)
- Symboler och meddelanden för körfältsassistans (s. 368)

Aktivera eller deaktivera körfältsassistans

Funktionen körfältsassistans (LKA¹⁰⁷) är valbar – föraren kan välja att ha funktionen aktiverad eller deaktiverad.



Aktivera eller deaktivera funktionen med denna knapp i centerdisplayens funktionsvy.

- GRÖN knappindikering – funktionen är aktiverad.
- GRÅ knappindikering – funktionen är deaktiverad.

Relaterad information

- Körfältsassistans (s. 364)
- Välj assistansalternativ för körfältsassistans (s. 366)
- Begränsningar för körfältsassistans (s. 366)

¹⁰⁷Lane Keeping Aid

¹⁰⁸Lane Keeping Aid

¹⁰⁹Lane Keeping Aid

Välj assistansalternativ för körfältsassistans

Föraren kan välja hur körfältsassistans (LKA¹⁰⁸) ska agera om bilen lämnar eget körfält.

1. Välj **Inställningar** → **My Car** → **IntelliSafe** i centerdisplayens toppvy.
2. Vid **Läge för Lane Keeping Aid**, välj hur funktionen ska agera:
 - **Styrhjälp** – föraren får styrhjälp utan varning.
 - **Båda** – föraren får både varning genom att ratten vibrerar och styrhjälp.
 - **Varning** – föraren blir enbart varnad genom rattvibrationer.

Relaterad information

- Körfältsassistans (s. 364)

Begränsningar för körfältsassistans

I vissa krävande situationer kan körfältsassistans (LKA¹⁰⁹) ha svårt att hjälpa föraren på rätt sätt – då rekommenderas att funktionen stängs av.

Exempel på sådan situation kan vara:

- vägarbete
- vinterväglag
- dålig vägbeläggning
- mycket sportigt körsätt
- dåligt väder med reducerad sikt
- vägar med otydliga eller obefintliga sidomarkeringar
- kanter eller andra linjer än körfältets sidomarkeringar
- då styrservon för hastighetsberoende rattmotstånd arbetar med reducerad effekt – t.ex. vid kylning på grund av överhettning.

Funktionen kan inte detektera barriärer, räcken eller liknande hinder vid sidan av körbanan.

i OBS





Funktionen använder bilens kamera- och radarenheter vilka har vissa generella begränsningar.

Relaterad information

- Körfältsassistans (s. 364)
- Hastighetsberoende rattmotstånd (s. 270)
- Begränsningar för kamera- och radarenhet (s. 327)

Symboler och meddelanden för körfältsassistans

Ett antal symboler och meddelanden gällande körfältsassistans (LKA¹¹⁰) kan visas i förardisplayen. Här följer några exempel.

Symbol	Meddelande	Innebörd
	Förarstödsfunktioner Nedsatt funktionalitet Service erfordras	Systemet fungerar inte som det ska. En verkstad bör kontaktas ^A .
	Vindrutesensor Sensor blockerad, se ägarmanual	Kamerans förmåga att läsa av körbanan framför bilen är reducerad.
	Lane Keeping Aid Styr bilen	LKA styrhjälp fungerar inte om föraren inte håller händerna på ratten. Följ uppmaningen och styr bilen.
	Lane Keeping Aid I standby till styrning aktiveras	LKA är försatt i beredskapsläge till dess föraren börjar styra bilen igen.

^A En auktoriserad Volvoverkstad rekommenderas.

¹¹⁰ Lane Keeping Aid

Ett textmeddelande kan släckas med ett kort tryck på -knappen, belägen i centrum på rattens högra knappsats.

Om ett meddelande kvarstår, kontakta verkstad^A.

Relaterad information

- Körfältsassistans (s. 364)
- Displayvisning för körfältsassistans (s. 370)
- Begränsningar för körfältsassistans (s. 366)

Displayvisning för körfältsassistans

Körfältsassistans (LKA¹¹¹) visualiseras med en symbol i förardisplayen för olika situationer.



Här följer några exempel på symbolens utseende och vid vilken situation den visas:

Tillgänglig



Tillgänglig – symbolens sidolinjer är VITA.

Körfältsassistans läser av körfältets ena eller båda sidolinjer.

Otillgänglig

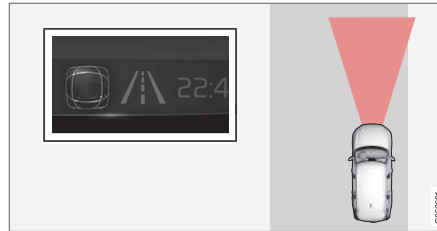

Otillgänglig – symbolens sidolinjer är GRÅ.

Körfältsassistans kan inte läsa av körfältets sidolinjer, hastigheten är för låg eller vägen är för smal.

Indikering av styrhjälp/varning



Styrhjälp/varning – symbolens sidolinjer är FÄRGADE.

Körfältsassistans indikerar att systemet varnar och/eller försöker styra tillbaka bilen in i körfältet.

Relaterad information

- Körfältsassistans (s. 364)
- Begränsningar för körfältsassistans (s. 366)

¹¹¹ Lane Keeping Aid

Styrassistans vid kollisionsrisk

Funktionen **Assistans vid kollisionsrisk** kan hjälpa föraren att **reducera risken** för att bilen oavsiktligt lämnar körfältet och/eller kolliderar med ett annat fordon eller hinder genom att aktivt styra bilen tillbaka in i körfältet och/eller väja.

Funktionen består av dessa delfunktioner:

- Styrassistans vid risk för avåkning
- Styrassistans vid risk för kollision med mötande
- Styrassistans vid risk för påkörning bakifrån*

Efter ett automatiskt ingripande visar förardisplayen att så har skett med ett textmeddelande:

Assistans vid kollisionsrisk – Automatiskt ingrepp

VARNING

- Funktionen är ett kompletterande förarstöd med avsikt att underlätta körningen och göra den säkrare – den kan emellertid inte hantera samtliga situationer vid alla trafik-, väder- och vägförhållanden.
- Föraren rekommenderas att läsa ägarmanualens samtliga avsnitt om denna funktion för att ta del av bl.a. dess begränsningar, vilka föraren ska vara medveten om innan funktionen används.
- Förarstödsfunktioner kan inte ersätta förarens uppmärksamhet och omdöme utan denne är alltid ansvarig för att bilen framförs på ett säkert sätt, med lämplig hastighet och med lämpligt avstånd till andra fordon samt i enlighet med gällande trafikregler och bestämmelser.

OBS

Det är alltid föraren som bestämmer hur mycket bilen ska styra – bilen kan aldrig ta kommandot.

Relaterad information

- Förarstödsystem (s. 270)
- Aktivera eller deaktivera styrassistans vid kollisionsrisk (s. 372)
- Styrassistans vid risk för avåkning (s. 372)
- Styrassistans vid risk för kollision med mötande (s. 373)
- Styrassistans vid risk för påkörning bakifrån* (s. 374)
- Begränsningar för styrassistans vid kollisionsrisk (s. 375)
- Symboler och meddelanden för styrassistans vid kollisionsrisk (s. 376)

Aktivera eller deaktivera styrassistans vid kollisionsrisk

Funktionen styrassistans är valbar – föraren kan välja att ha den aktiverad eller deaktiverad.



Aktivera eller deaktivera funktionen med denna knapp i centerdisplayens funktionsvy.

- GRÖN knappindikering – funktionen är aktiverad.
- GRÅ knappindikering – funktionen är deaktiverad.

Funktionen aktiveras automatiskt vid varje motorstart¹¹².

i OBS

När funktionen **Assistans vid kollisionsrisk** deaktiveras, stängs samtliga delfunktioner av:

- Styrassistans vid risk för avåkning
- Styrassistans vid risk för kollision med mötande
- Styrassistans vid risk för påkörning bakifrån*

Trots möjligheten att stänga av funktionen rekommenderas föraren att ha den aktiverad eftersom den i de flesta fall kan förbättra körsäkerheten.

Relaterad information

- Styrassistans vid kollisionsrisk (s. 371)
- Begränsningar för styrassistans vid kollisionsrisk (s. 375)

Styrassistans vid risk för avåkning

Styrassistans har några delfunktioner. Styrassistans vid risk för avåkning kan hjälpa föraren och reducera risken att bilen oavsiktligt lämnar vägen genom att aktivt styra bilen tillbaka in på vägen igen.

Funktionen har två aktiveringsnivåer vid ingrepp:

- Enbart styrassistans
- Styrassistans med bromsningrepp

Enbart styrassistans

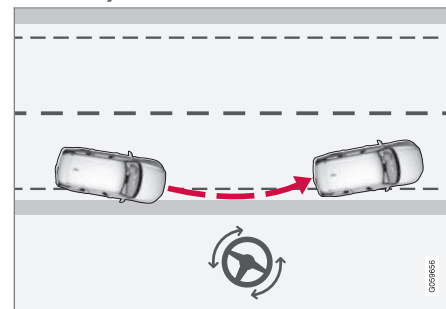

Ingrepp med styrhjälp.

¹¹² På vissa marknader återaktiveras samma inställning som den vid motoravstängning.

Styrassistans med bromsingrepp

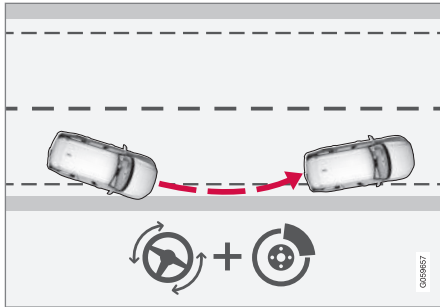

Ingrepp med styrhjälp och bromsning.

Bromsingrepp hjälper i situationer då enbart styrassistans inte räcker till. Bromskraften anpassas automatiskt beroende på situationen vid avåkningstillfället.

Funktionen är aktiv inom hastighetsintervallet 65–140 km/h (40–87 mph) på vägar med väl synliga sidomarkeringar/-linjer.

En kamera läser av vägkanter och målade sidomarkeringar. Om bilen är på väg att korsa vägkanten styrs bilen tillbaka in på vägen och om styringrepp inte är tillräckligt för att undvika avåkning, aktiveras även bromsingrepp.

Funktionen ingriper däremot **inte** med varken styrassistans eller bromsingrepp om körriktningsvisaren används. Och om funktionen detekterar att föraren kör bilen på ett aktivt

sätt, kommer en aktivering av funktionen att hållas tillbaka.

Relaterad information

- Styrassistans vid kollisionsrisk (s. 371)
- Begränsningar för styrassistans vid kollisionsrisk (s. 375)

Styrassistans vid risk för kollision med mötande

Styrassistans har några delfunktioner. Styrassistans vid risk för kollision med mötande kan hjälpa en distraherad förare som inte observerar att bilen är på väg in i mötande körfält.

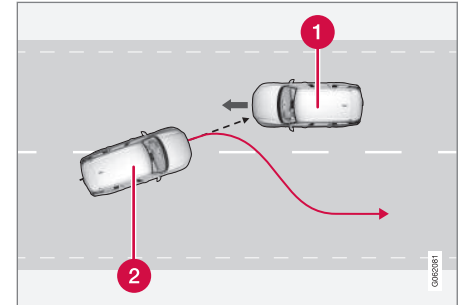

Funktionen kan assistera genom att väja tillbaka till eget körfält.

- 1 Mötande fordon
- 2 Egen bil

Samtidigt som styringrepp aktiveras så aktiveras också kollisionvarning för förarstödet. Bromspulsen som ingår i kollisionsvarningen kommer dock inte att aktiveras.

Funktionen är aktiv inom hastighetsintervallet 60–140 km/h (37–87 mph) på vägar med väl synliga sidomarkeringar/-linjer.

- ◀ Om bilen är på väg att lämna eget körfält samtidigt som ett mötande fordon närmar sig, kan funktionen hjälpa föraren styra tillbaka bilen in i eget körfält.

Funktionen ingriper däremot **inte** med styrassistentens om körriktningssystemet används. Och om funktionen detekterar att föraren kör bilen på ett aktivt sätt, kommer en aktivering av funktionen att hållas tillbaka.

Relaterad information

- Styrassistentens vid kollisionsrisk (s. 371)
- Varning från förarstöd vid kollisionsrisk (s. 308)
- Begränsningar för styrassistentens vid kollisionsrisk (s. 375)

Styrassistentens vid risk för påkörning bakifrån*

Styrassistentens har några delfunktioner. Styrassistentens vid risk för påkörning bakifrån kan hjälpa en distraherad förare som inte observerar att bilen är på väg att lämna eget körfält samtidigt som ett annat fordon närmar sig bakifrån eller finns i den döda vinkeln.

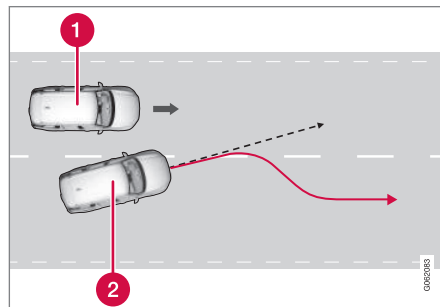

Funktionen kan assistera genom att styra tillbaka till eget körfält.

- 1 Annat fordon i död vinkel
- 2 Egen bil

Om bilen är på väg att lämna eget körfält samtidigt som ett annat fordon finns i den döda vinkeln eller ett snabbt fordon i angränsande körfält närmar sig, kan funktionen hjälpa föraren styra tillbaka bilen in i eget körfält.

Även om föraren medvetet byter körfält med aktiverad körriktningssystemet utan att observera att ett annat fordon närmar sig, kan funktionen hjälpa till.

Funktionen är aktiv inom hastighetsintervallet 60–140 km/h (37–87 mph) på vägar med väl synliga sidomarkeringar/-linjer.

Lamporna i sidobackspeglarna blinkar samtidigt som styringrepp, oavsett om funktionen BLIS¹¹³ är aktiverad eller inte.

Relaterad information

- Styrassistentens vid kollisionsrisk (s. 371)
- BLIS* (s. 347)
- Begränsningar för styrassistentens vid kollisionsrisk (s. 375)

¹¹³ Blind Spot Information

Begränsningar för styrassistans vid kollisionsrisk

Funktionen kan ha begränsad funktionalitet i vissa situationer och ingriper t.ex. inte i följande fall:

- för mindre fordon som t.ex. motorcyklar
- om merparten av bilen nått in i det angränsande körfältet
- på vägar/körfält med otydliga eller obefintliga sidomarkeringar
- utanför hastighetsintervallet 60–140 km/h (37–87 mph)
- då styrservon för hastighetsberoende rattmotstånd arbetar med reducerad effekt – t.ex. vid kylning på grund av överhettning.

Andra krävande situationer kan t.ex. vara:

- vägarbete
- vinterväglag
- smala vägar
- dålig vägbeläggning
- mycket sportigt körsätt
- dåligt väder med reducerad sikt.

I dessa krävande situationer kan funktionen ha svårt att hjälpa föraren på rätt sätt – då rekommenderas att den stängs av.

OBS



Funktionen använder bilens kamera- och radarenheter vilka har vissa generella begränsningar.

Relaterad information

- Styrassistans vid kollisionsrisk (s. 371)
- Styrassistans vid risk för avåkning (s. 372)
- Styrassistans vid risk för kollision med mötande (s. 373)
- Styrassistans vid risk för påkörning bakifrån* (s. 374)

Symboler och meddelanden för styrassistans vid kollisionsrisk

Ett antal symboler och meddelanden gällande styrassistans kan visas i förardisplayen. Här följer några exempel.

Symbol	Meddelande	Innebörd
	Assistans vid kollisionsrisk Automatiskt ingrepp	I samband med att funktionen aktiveras visas ett meddelande till föraren om att systemet har aktiverats.
	Vindrutesensor Sensor blockerad, se ägarmanual	Kamerans förmåga att läsa av körbanan framför bilen är reducerad.

Ett textmeddelande kan släckas med ett kort tryck på -knappen, belägen i centrum på rattens högra knappsats.

Om ett meddelande kvarstår: Kontakta verkstad – en auktoriserad Volvoverkstad rekommenderas.

Relaterad information

- Styrassistans vid kollisionsrisk (s. 371)
- Begränsningar för styrassistans vid kollisionsrisk (s. 375)

Parkeringshjälp*

Funktionen parkeringshjälp kan hjälpa föraren vid manövrering i trånga utrymmen genom att indikera avstånd till hinder med ljudsignaler kombinerat med grafik i centerdisplaysen.

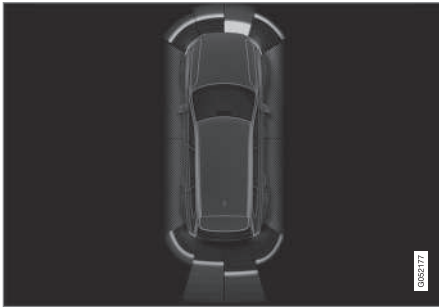

Bildskärmsvy med hinderzoner och sensorsektorer.

Centerdisplaysen visar en översiktsbild med förhållandet mellan bilen och upptäckta hinder.

Markerad sektor indikerar var hindret befinner sig. Ju närmare bilsymbolen är en markerad sektorruta framåt/bakåt, desto kortare är avståndet mellan bilen och upptäckt hinder.

Sidosektorerna ändrar färg då avståndet minskar mellan bilen och ett objekt.

Ju kortare avstånd till hindret, desto tätare ljuder signalen. Annat ljud från ljudanläggningen dämpas automatiskt.

Ljudsignal för hinder framåt och åt sidorna är aktiv då bilen är i rörelse men upphör efter att bilen varit stillastående ca 2 sekunder. Ljudsignal för hinder bakåt är aktiv även då bilen står still.

Vid avstånd inom ca 30 cm (1 ft) till ett hinder bakom eller framför bilen är tonen konstant och aktiv sensors fält närmast bilsymbolen är fylld.

Vid avstånd inom ca 25 cm (0,8 ft) till ett hinder åt sidorna är tonen intensivt pulserande och aktiv sektorfält skiftar färg från ORANGE till RÖD.

Parkeringshjälpens ljudnivå kan justeras under pågående ljudsignal med mittkonsolens [>II]-vred. Justering kan även göras i toppvyns menyalternativ **Inställningar**.

i OBS

Förutom i sektor närmast bilsymbolen, ges ljudvarningar bara för objekt vilka befinner sig direkt i bilens färdväg.

! VARNING

- Funktionen är ett kompletterande förarstöd med avsikt att underlätta körningen och göra den säkrare – den kan emellertid inte hantera samtliga situationer vid alla trafik-, väder- och vägförhållanden.
- Föraren rekommenderas att läsa ägarmanualens samtliga avsnitt om denna funktion för att ta del av bl.a. dess begränsningar, vilka föraren ska vara medveten om innan funktionen används.
- Förarstödsfunktioner kan inte ersätta förarens uppmärksamhet och omdöme utan denne är alltid ansvarig för att bilen framförs på ett säkert sätt, med lämplig hastighet och med lämpligt avstånd till andra fordon samt i enlighet med gällande trafikregler och bestämmelser.

Relaterad information

- Förarstödsystem (s. 270)
- Parkeringshjälp framåt, bakåt och utmed sidorna* (s. 378)
- Aktivera eller deaktivera parkeringshjälp* (s. 379)



FÖRARSTÖD

- Symboler och meddelanden för parkeringshjälp (s. 381)
- Begränsningar för parkeringshjälp (s. 380)

Parkeringshjälp framåt, bakåt och utmed sidorna*

Parkeringshjälp har olika beteende beroende på vilken del av bilen som närmar sig ett hinder.

Framåt

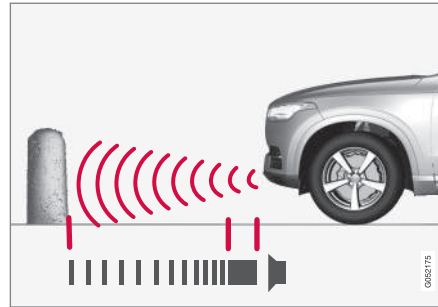

Varningssignal har en konstantton vid mindre än ca 30 cm (1 ft) kvar till ett hinder .

Parkeringshjälpens främre sensorer aktiveras automatiskt vid motorstart. De är aktiva vid hastigheter under 10 km/h (6 mph).

Mätområdet når ut ca 80 cm (2,5 ft) framför bilen.

i OBS

Parkeringshjälpen deaktiveras när parkeringsbromsen används eller **P**-läge väljs i bil med automatisk växellåda.

! VIKTIGT

Vid montering av extraljus: Tänk på att dessa inte får skymma sensorerna – extraljusen kan då uppfattas som hinder.

Bakåt

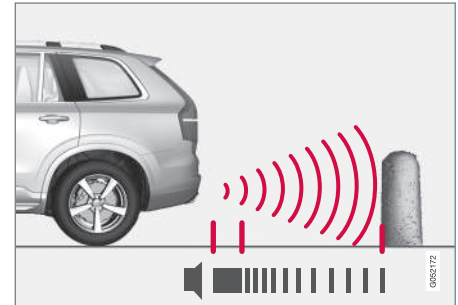

Varningssignal har en konstantton vid mindre än ca 30 cm (1 ft) kvar till ett hinder .

Sensorerna bakåt aktiveras om bilen rullar bakåt utan ilagd växel eller då växelspaken förs till backläge.

Mätområdet når ut ca 1,5 meter (5 ft) bakom bilen.

Vid backning med en till bilens elsystem elektriskt ansluten släpvagn, deaktiveras parkeringshjälpen bakåt automatiskt.

i OBS

Vid backning med t.ex. släpvagn eller cykelhållare på dragkroken – utan Volvo original släpvnagskablage – kan parkeringshjälpen behöva stängas av manuellt för att sensorerna inte ska reagera på dessa.

Utmed sidorna

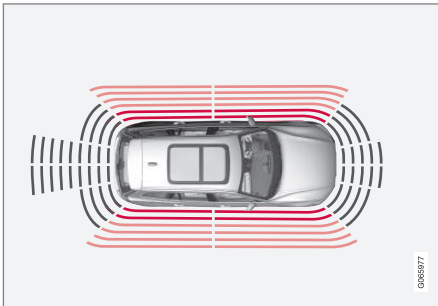

Varningssignalen pulserar intensivt vid mindre än ca 25 cm (0,8 ft) kvar till ett hinder.

Parkeringshjälpens sidosensorer aktiveras automatiskt vid motorstart. De är aktiva vid hastigheter under 10 km/h (6 mph).

Mätområdet är ca 25 cm (0,8 ft) ut från sidorna.

Sidosensorernas detekteringsområde ökar dock markant då framhjulens styrvinkel ökas och vid rattutslag kan hinder upp till ca 90 cm (3 ft) snett bakom eller framför bilen upptäckas.

Relaterad information

- Parkeringshjälp* (s. 377)
- Sensorfält för parkeringshjälp (s. 387)

Aktivera eller deaktivera parkeringshjälp*

Funktionen parkeringshjälp kan aktiveras eller deaktiveras.

Parkeringshjälpens front- och sidosensorer aktiveras automatiskt vid motorstart och sensorerna bakåt aktiveras om bilen rullar bakåt eller då backväxeln väljs.



Aktivera eller deaktivera funktionen med denna knapp i centerdisplayens funktionsvy.

- GRÖN knappindikering – funktionen är aktiverad.
- GRÅ knappindikering – funktionen är deaktiverad.

I bil utrustad med parkeringshjälpkamera* kan parkeringshjälp även aktiveras eller deaktiveras från respektive kameravy.

Relaterad information

- Parkeringshjälp* (s. 377)
- Begränsningar för parkeringshjälp (s. 380)

Begränsningar för parkeringshjälp

Funktionen parkeringshjälp kan inte detektera allt i samtliga situationer och kan därför ha begränsad funktionalitet i vissa fall. Följande exempel på begränsningar för parkeringshjälp bör en förare vara medveten om:

VARNING

- Parkeringssensorerna har döda/blinda vinklar där hinder inte kan upptäckas.
- Var särskilt uppmärksam på människor och djur som befinner sig nära bilen.
- Tänk på att bilens front kan svänga ut mot mötande trafik under parkeringsmanövern.

VARNING



Var extra uppmärksam vid körning bakåt då denna symbol visas när ett släpfordon, en cykelhållare eller liknande är tillkopplat och elektriskt anslutet till bilen.

Symbolen indikerar att parkeringshjälpsensorerna bakåt är **avstängda** och varnar då inte för några hinder.

VIKTIGT

Föremål som t.ex. kedjor, tunna blanka stolpar eller låga hinder kan hamna i "signalskugga" och då tillfälligt inte uppfattas av sensorerna – den pulserande tonen kan då oväntat upphöra istället för att övergå till förväntad konstantton.

Sensorerna kan inte upptäcka höga objekt, t.ex. utstickande lastbryggor.

- Var i sådana här situationer extra uppmärksam och manövrera/förflytta bilen särskilt långsamt eller avbryt pågående parkeringsmanöver – hög risk för skada på fordon eller andra föremål kan föreligga eftersom information från sensorerna inte alltid är tillförlitlig vid sådana situationer.

VIKTIGT

Under vissa omständigheter kan parkeringshjälpsystemet ge falska varningssignaler vilka orsakas av externa ljudkällor med samma ultraljudsfrekvenser som systemet arbetar med.

Exempel på sådana källor är signalhorn, våta däck på asfalt, pneumatiska bromsar, avgasljud från motorcyklar, etc.

OBS

Då en dragkrok är konfigurerad med bilens elsystem, inkluderas dragkrokens utstick bakom bilen.

Relaterad information

- Parkeringshjälp* (s. 377)

Symboler och meddelanden för parkeringshjälp

Symboler och meddelanden för parkeringshjälp kan visas i förar- och/eller centerdisplayen. Här följer några exempel.

Symbol	Meddelande	Innebörd
		Parkeringshjälpsensorerna bakåt är avstängda och därför presenteras inga akustiska varningar för hinder/objekt.
	Parkeringshjälp Sensorer blockerade, rengöring behövs	En eller flera av funktionens sensorer är blockerade – kontrollera och åtgärda snarast möjligt.
	Parkeringshjälp Ej tillgänglig Service erfordras	Systemet fungerar inte som det ska. En verkstad bör kontaktas ^A .

^A En auktoriserad Volvoverkstad rekommenderas.

Ett textmeddelande kan släckas med ett kort tryck på -knappen, belägen i centrum på rattens högra knappsats.

Om ett meddelande kvarstår, kontakta verkstad^A.

Relaterad information

- Parkeringshjälp* (s. 377)
- Begränsningar för parkeringshjälp (s. 380)

Parkeringshjälpkamera*

Parkeringshjälpkameran kan hjälpa föraren vid manövrering i trånga utrymmen genom att indikera hinder med kamerabild och grafik i centerdisplayen.

Parkeringshjälpkamera är en stödfunktion vilken aktiveras automatiskt när backväxeln väljs eller manuellt via centerdisplayen.

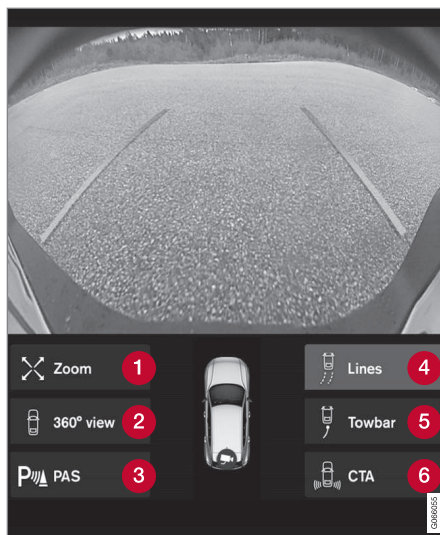

Exempel på kameravy.

- 1 **Zoom**¹¹⁴ – zooma in/ut
- 2 **360°-vy*** – aktiverar/deaktiverar samtliga kameror
- 3 **PAS*** – aktiverar/deaktiverar parkeringshjälp
- 4 **Linjer** – aktiverar/deaktiverar hjälplinjer

- 5 **Dragkrok*** – aktiverar/deaktiverar hjälplinje för dragkrok¹¹⁵
- 6 **CTA*** – aktiverar/deaktiverar Cross Traffic Alert

Föremål/hinder kan vara närmare bilen än de upplevs vara på bildskärmen.

VARNING

- Parkeringssensorerna har döda/blinda vinklar där hinder inte kan upptäckas.
- Var särskilt uppmärksam på människor och djur som befinner sig nära bilen.
- Tänk på att bilens front kan svänga ut mot mötande trafik under parkeringsmanövern.

¹¹⁴ Vid inzoomning släcks hjälplinjer.

¹¹⁵ Ej tillgänglig för alla modeller och marknader.

⚠ VARNING

- Funktionen är ett kompletterande förarstöd med avsikt att underlätta körningen och göra den säkrare – den kan emellertid inte hantera samtliga situationer vid alla trafik-, väder- och vägförhållanden.
- Föraren rekommenderas att läsa ägarmanualens samtliga avsnitt om denna funktion för att ta del av bl.a. dess begränsningar, vilka föraren ska vara medveten om innan funktionen används.
- Förarstödsfunktioner kan inte ersätta förarens uppmärksamhet och omdöme utan denne är alltid ansvarig för att bilen framförs på ett säkert sätt, med lämplig hastighet och med lämpligt avstånd till andra fordon samt i enlighet med gällande trafikregler och bestämmelser.

Relaterad information

- Förarstödsystem (s. 270)
- Parkeringshjälpkamerornas placering och upptagningsområde* (s. 383)
- Hjälpplinjer för parkeringshjälpkamera* (s. 385)
- Sensorfält för parkeringshjälp (s. 387)
- Aktivera parkeringshjälpkamera (s. 388)

- Symboler och meddelanden för parkeringshjälpkamera (s. 390)
- Begränsningar för kamera- och radarenhet (s. 327)
- Parkeringshjälp* (s. 377)
- Cross Traffic Alert* (s. 351)

Parkeringshjälpkamerornas placering och upptagningsområde*

Funktionen kan visa en sammansatt 360°-vy samt en separat vy för de fyra respektive kamerorna: bakre, främre, vänster eller höger kameravy.



◀ 360°-vy*

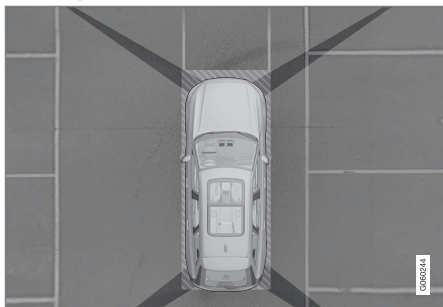

Parkeringskamerornas "synfält" med dess ungefärliga täckområde.

Funktionen **360°-vy** aktiverar samtliga parkeringskameror varvid bilens fyra sidor visas samtidigt i centerdisplayen, vilket hjälper föraren att observera vad som finns runt bilen vid manövrering i låga hastigheter.

Från 360°-vyn kan varje kameravy aktiveras separat:

- Tryck på bildskärmen för önskad kameran "synfält" – t.ex. på ytan framför/ovanför frontkameran.



Vilken av kamerorna som är aktiv, indikeras med en kameran-symbol på centerdisplayens bilsymbol.

Är bilen även utrustad med **Parkeringshjälp*** illustreras avstånd till upptäckta hinder med fält i olika färger.

Kamerorna kan aktiveras automatiskt eller manuellt.

Bakåt

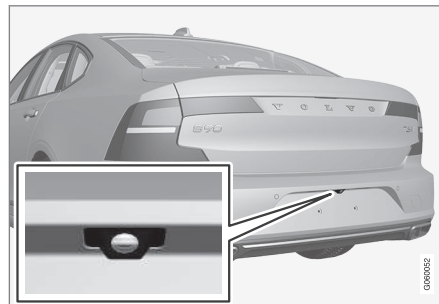

Kameran bakåt är placerad ovanför registreringsskylten.

Kameran bakåt visar ett brett område bakom bilen. För vissa modeller kan även en del av stötfångaren synas samt eventuell dragkrok.

Föremål på centerdisplayen kan upplevas luta något – detta är normalt.

Framåt

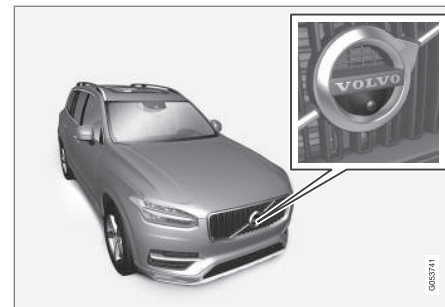

Parkeringskameran framåt är placerad i grillen.

Frontkameran kan vara till hjälp vid utfart med begränsad sikt åt sidorna, t.ex. vid passage genom en häck. Den är aktiv i hastigheter upp till 25 km/h (16 mph) – därefter släcks frontkameran.

Om bilen inte uppnår 50 km/h (30 mph) och hastigheten sjunker under 22 km/h (14 mph) inom 1 minut efter att frontkameran släckts, återaktiveras kameran.

Sidorna



Sidokamerorna är placerade i respektive ytterbackspegel.

Sidokamerorna kan visa vad som finns utmed respektive sida av bilen.

Relaterad information

- Parkeringshjälpkamera* (s. 382)
- Aktivera parkeringshjälpkamera (s. 388)
- Begränsningar för kamera- och radarenhet (s. 327)

Hjälplinjer för parkeringshjälpkamera*

Parkeringshjälpkamerorna visar med linjer på bildskärmen var bilen befinner sig i förhållande till omgivningen.



Exempel på hjälplinjer.

Hjälplinjer visar tänkt bana för bilens yttermått med aktuellt rattutslag – detta kan underlätta vid fickparkering, backning i trånga utrymmen och vid påkoppling av släpfordon.

Linjerna på skärmen projiceras som om de befann sig i markplan bakom bilen och är direkt beroende av rattutslaget, vilket gör att föraren kan se den väg bilen kommer att ta – även då bilen svänger.

Hjälplinjerna inkluderar bilens mest utstickande detaljer, t.ex. dragkrok, ytterbackspeglar och hörn.

i OBS

- Vid backning med släpfordon som inte är elektriskt kopplad till bilen visar bildskärmens hjälplinjer den väg **bilen** kommer att ta – inte släpfordonets.
- Bildskärmen visar inga hjälplinjer när en släpvagn är elektriskt ansluten till bilens elsystem.
- Hjälplinjer visas inte vid inzoomning.





! VIKTIGT

- Tänk på att med kameravy bakåt vald, visar bildskärmen endast området bakom bilen – var då uppmärksam på bilens sidor och front när ratten vrids vid backning.
- Samma sak gäller omvänt – var observant på vad som händer med bilens bakre delar då den främre kameravyn är vald.
- Observera att hjälplinjerna visar den **kortaste** vägen – var därför extra uppmärksam på att bilens sidor inte går mot/över något då ratten vrids vid körning framåt eller att bilens front sveps mot/över något då ratten vrids vid backning.

Hjälplinjer i 360°-vy*

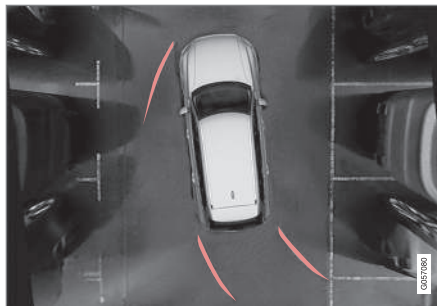

360°-vy med hjälplinjer.

Med 360°-vy visas hjälplinjer – beroende på körriktning – bakom, framför och vid sidan av bilen:

- Vid körning framåt: Frontlinjer
- Vid backning: Sidolinjer och backlinjer.

Med front- eller backkamera vald, visas hjälplinjerna oberoende av bilens körriktning.

Med en sidokamera vald, visas hjälplinjer endast vid backning.

Hjälplinje för dragkrok*

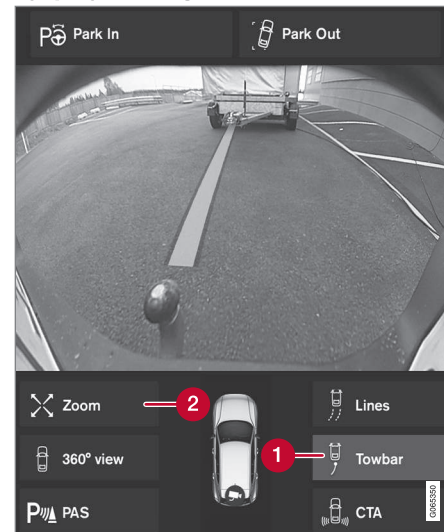

Dragkrok med hjälplinje.

- 1 **Dragkrok** – aktivera hjälplinje för dragkrok.
- 2 **Zoom** – zooma in/ut.

Kameran kan med fördel användas vid tillkoppling av ett släpfordon genom att visa en hjälplinje för dragkrokens tänkta "bana" mot släpfordonet.

- Tryck på **Dragkrok** (1).
 - Hjälplinjen för dragkrokens tänkta "bana" visas – samtidigt släcks bilens hjälplinjer.
 - Hjälplinjer för både bil och dragkrok kan inte visas samtidigt.
- Tryck på **Zoom** (2) vid behov av noggrann manövrering.
 - Kameranyn zoomas in.

Relaterad information

- Parkeringshjälpkamera* (s. 382)
- Parkeringshjälpkamerornas placering och upptagningsområde* (s. 383)
- Begränsningar för kamera- och radarenhet (s. 327)
- Dragkrok* (s. 464)

Sensorfält för parkeringshjälp

Är bilen utrustad med parkeringshjälp* visas avståndet i 360°-vyn med färgade fält för varje sensor som registrerar ett hinder.

Sensorfält bakåt och framåt



Bildskärmen kan visa färgade sensorfält på bilsymbolen.

Fältens färg för sensorerna bakåt och framåt ändras med minskande avstånd till hindret – från GULT, via ORANGE mot RÖTT.

Fältfärg bakåt	Avstånd i meter (fot)
Gul	0,6–1,5 (2,0–4,9)
Orange	0,3–0,6 (1,0–2,0)
Röd	0–0,3 (0–1,0)

Fältfärg framåt	Avstånd i meter (fot)
Gul	0,6–0,8 (2,0–2,6)
Orange	0,3–0,6 (1,0–2,0)
Röd	0–0,3 (0–1,0)

Vid RÖDA sensorfält övergår den pulserande ljudsignalen till konstantton.

◀◀ **Sensorfält åt sidorna**

Varnings signaler är beroende av bilens tänkta bana. Vid rattutslag kan varning därför komma också för hinder snett framför eller snett bakom bilen, inte bara rakt framför eller rakt bakom.

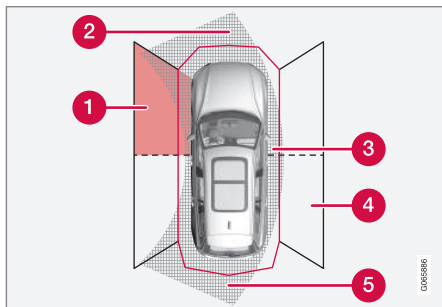

Parkerings sensorernas sektorer där hinder kan upptäckas.

- 1 Vänster sidas främre sensorfält
- 2 Hindersektor i bilens tänkta bana framåt – beroende av rattutslag
- 3 Sektor med RÖD fältfärg och intensivt pulserande ton
- 4 Höger sidas bakre sensorfält
- 5 Hindersektor i bilens tänkta bana bakåt – beroende av rattutslag.

Sidofältens färg ändras med minskande avstånd till hindret – från GULT till RÖTT.

Fältfärg sidor	Avstånd i meter (fot)
Gul	0,25–0,9 (0,8–3,0)
Röd	0–0,25 (0–0,8)

Vid RÖDA sensorfält övergår ljudsignalen från pulserande till intensivt pulserande.

Relaterad information

- Parkeringshjälp* (s. 377)
- Parkeringshjälpkamera* (s. 382)
- Parkeringshjälpkamerornas placering och upptagningsområde* (s. 383)
- Begränsningar för kamera- och radarenhet (s. 327)

Aktivera parkeringshjälpkamera

Parkeringshjälpkameran aktiveras automatiskt när backväxeln väljs eller manuellt med en av centerdisplayens funktionsknappar.

Kameravy vid backning

Vid val av backväxel visar bildskärmen 360°-vyn om den eller en av sidovyerna var senast använd kameravy – annars visas backvyn.

Kameravy vid manuell aktivering



Aktivera parkeringskameran med denna knapp i centerdisplayens funktionsvy.

Bildskärmen visar därefter i första hand den senast använda kameravyn. Men

efter varje motorstart ersätts tidigare visad sidovy av 360°-vyn och tidigare visad zoomad backvy ersätts av backvyn.

- GRÖN knappindikering – funktionen är aktiverad.
- GRÅ knappindikering – funktionen är deaktiverad.

Automatisk deaktivering av kamera

Frontvyn släcks vid 25 km/h (16 mph) för att inte distrahera föraren – den återaktiveras automatiskt om hastigheten sänks till 22 km/h (14 mph) inom 1 minut förutsatt att hastigheten ej överskridit 50 km/h (31 mph).



Övriga kameravyer släcks vid 15 km/h (9 mph) och återaktiveras ej.

Relaterad information

- Parkeringshjälpkamera* (s. 382)
- Begränsningar för parkeringshjälp (s. 380)
- Begränsningar för kamera- och radarenhet (s. 327)

Symboler och meddelanden för parkeringshjälpkamera

Symboler och meddelanden för parkeringshjälpkamera kan visas i förar- och/eller centerdisplayen. Här följer några exempel.

Symbol	Meddelande	Innebörd
		Parkeringshjälpsensorerna bakåt är avstängda och därför presenteras inga akustiska varningar och fältmarkeringar för hinder/objekt.
		Kameran är ur funktion.
	Parkeringshjälp Sensorer blockerade, rengöring behövs	En eller flera av funktionens sensorer är blockerade – kontrollera och åtgärda snarast möjligt.
	Parkeringshjälp Ej tillgänglig Service erfordras	Systemet fungerar inte som det ska. En verkstad bör kontaktas ^A .

^A En auktoriserad Volvoverkstad rekommenderas.

Ett textmeddelande kan släckas med ett kort tryck på  -knappen, belägen i centrum på rattens högra knappsats.

Om ett meddelande kvarstår, kontakta verkstad^A.

Relaterad information

- Parkeringshjälpkamera* (s. 382)
- Begränsningar för kamera- och radarenhet (s. 327)

Aktiv parkeringshjälp*

Den aktiva parkeringshjälpen (PAP¹¹⁶) kan hjälpa föraren att manövrera bilen vid parkering. Funktionen kan också assistera med styrning vid utkörning från en parallell parkering. Funktionen kontrollerar först om ett utrymme är tillräckligt stort och hjälper sedan föraren att styra in bilen i utrymmet.

Centerdisplayen visar med symboler, grafik och text vilka olika moment som ska utföras och när.

VARNING

- Funktionen är ett kompletterande förarstöd med avsikt att underlätta körningen och göra den säkrare – den kan emellertid inte hantera samtliga situationer vid alla trafik-, väder- och vägförhållanden.
- Föraren rekommenderas att läsa ägarmanualens samtliga avsnitt om denna funktion för att ta del av bl.a. dess begränsningar, vilka föraren ska vara medveten om innan funktionen används.
- Förarstödsfunktioner kan inte ersätta förarens uppmärksamhet och omdöme utan denne är alltid ansvarig för att bilen framförs på ett säkert sätt, med lämplig hastighet och med lämpligt avstånd till andra fordon samt i enlighet med gällande trafikregler och bestämmelser.

Relaterad information

- Förarstödsystem (s. 270)
- Varianter av parkering med aktiv parkeringshjälp* (s. 393)
- Använda aktiv parkeringshjälp* (s. 394)

- Lämna parallell parkering med aktiv parkeringshjälp* (s. 397)
- Begränsningar för aktiv parkeringshjälp* (s. 397)
- Meddelanden för aktiv parkeringshjälp* (s. 400)

¹¹⁶ Park Assist Pilot

Varianter av parkering med aktiv parkeringshjälp*

Aktiv parkeringshjälp (PAP¹¹⁷) kan användas vid både parallell och vinkelrät parkering.

Parallellparkering

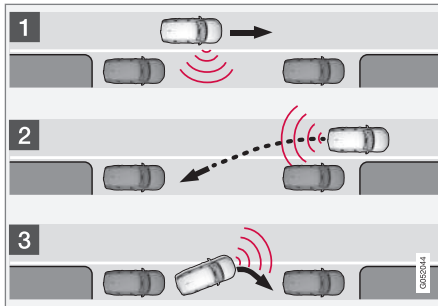

Princip för parallell- eller fickparkering.

Funktionen parkerar bilen med följande delmoment:

1. Parkeringsutrymme söks och kontrolleras.
2. Bilen styrs in i utrymmet under backning.
3. Bilen positioneras i utrymmet med hjälp av körning framåt/bakåt.

Med funktionen **Kör ut** kan en parallellparkerad bil även få hjälp av funktionen med att lämna parkeringsfickan.

Vinkelrät parkering

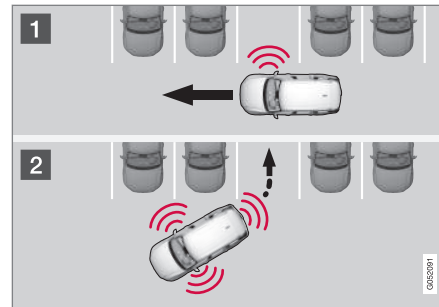

Princip för vinkelrät parkering.

Funktionen parkerar bilen med följande delmoment:

1. Parkeringsutrymme söks och kontrolleras.
2. Bilen styrs in i utrymmet under backning och positioneras i utrymmet med hjälp av körning framåt/bakåt.

i OBS

Att lämna en parkeringsficka med funktionen **Kör ut** ska endast användas för en parallellparkerad bil – den fungerar inte för en vinkelrät parkerad bil.

Relaterad information

- Aktiv parkeringshjälp* (s. 392)
- Lämna parallell parkering med aktiv parkeringshjälp* (s. 397)

Använda aktiv parkeringshjälp*

Den aktiva parkeringshjälpen (PAP¹¹⁸) hjälper föraren att parkera via tre delmoment. Funktionen kan även hjälpa föraren att lämna en parkeringsficka.

Funktionen mäter utrymme och styr bilen – förarens uppgift är att:

- hålla noggrann uppsikt runt bilen
- följa centerdisplayens instruktioner
- välja växel (bakåt/framåt) – en ljudsignal talar om när föraren ska byta växel
- reglera och hålla säker hastighet
- bromsa och stanna.

Symboler, grafik och/eller text visas på centerdisplayen när de olika momenten ska utföras.

Funktionen kan aktiveras om följande kriterier är uppfyllda efter motorstart:

- Inget släpfordon är kopplat till bilen
- Hastigheten är lägre än 30 km/h (20 mph).

i OBS

Avståndet mellan bilen och parkeringsfickor ska vara 0,5–1,5 meter (1,6–5,0 ft) då funktionen söker parkeringsutrymme.

Parkera med aktiv parkeringshjälp

Funktionen parkerar bilen med följande delmoment:

1. Parkeringsutrymme söks och kontrollmätts.
2. Bilen styrs in i utrymmet under backning.
3. Bilen positioneras i utrymmet – systemet kan då begära att föraren ska skifta växel och bromsa.

Sök och kontrollmät parkeringsfickor



Funktionen kan aktiveras i centerdisplayens funktionsvy.

Den kan även nås från kameravyerna.

- GRÖN knappindikering – funktionen är aktiverad.
- GRÅ knappindikering – funktionen är deaktiverad.

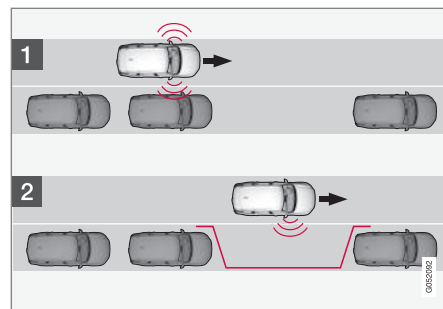

Princip för sökning inför parallell parkering.

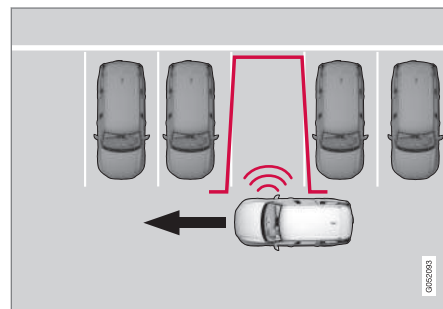

Princip för sökning inför vinkelrät parkering.

Kör i högst 30 km/h (20 mph) inför en parkering.

1. Tryck på knappen **Kör in** i funktionsvyn eller i kameravyn.
 - > Funktionen söker av och kontrollerar om en parkeringsyta är tillräckligt stor.
2. Var beredd att stanna bilen då grafik och meddelande på centerdisplayen säger att en lämplig parkeringsficka har hittats.
 - > Ett popup-fönster visas.
3. Välj **Parallell parkering** eller **Vinkelrät parkering** och lägg i backväxeln.

i OBS

Funktionen söker utrymme för parkering, visar instruktioner och styr in bilen på bilens passagerarsida. Men om så önskas kan bilen parkeras även på förarsidan av gatan:

- Aktivera körriktningvisaren åt förarsidan – då söker systemet parkeringsutrymme på den sidan av bilen istället.

Backa in i parkeringsutrymmet

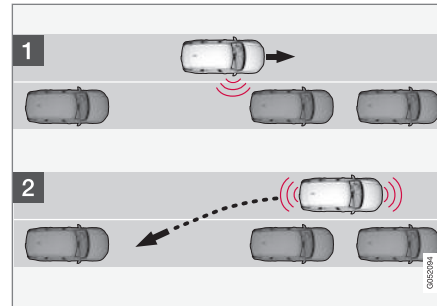

Princip för backning in till parallell parkering.

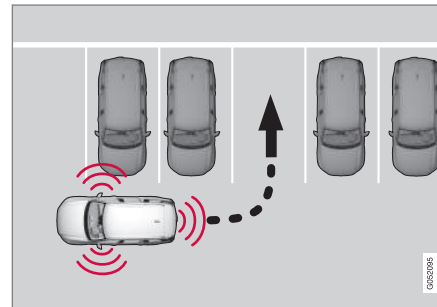

Princip för backning in till vinkelrät parkering.

1. Kontrollera att det är fritt bakåt och lägg i backväxeln.

2. Backa långsamt och försiktigt utan att röra ratten – och inte fortare än 7 km/h (4 mph).
3. Var beredd att stanna bilen då grafik och meddelande på centerdisplayen ger den instruktionen.

i OBS

- Håll händerna borta från ratten då funktionen är aktiverad.
- Se till att ratten inte hindras på något sätt och kan rotera fritt.
- För att uppnå bästa resultat – vänta tills ratten vridits färdigt innan körning bakåt/framåt påbörjas.

◀ Positionera bilen i parkeringsutrymmet

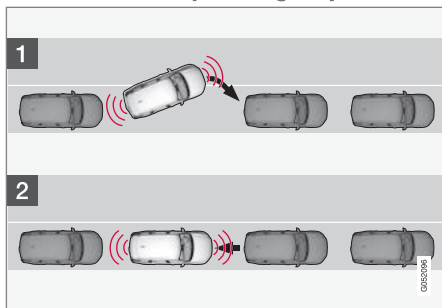

Princip för positionering vid parallel parkering.

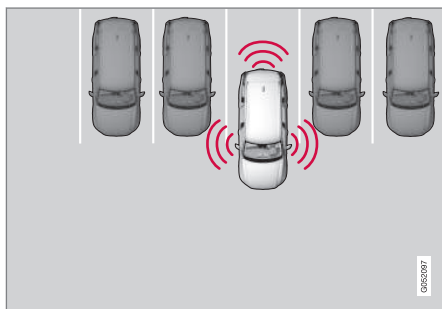

Princip för positionering vid vinkelrät parkering.

1. För växelväljaren till den växel som systemet instruerar, vänta tills ratten vridits och kör sakta framåt.
2. Var beredd att stanna bilen då grafik och meddelande på centerdisplayen ger den instruktionen.
3. Lägg i backväxeln och kör sakta bakåt.
4. Var beredd att bromsa bilen då grafik och meddelande på centerdisplayen ger den instruktionen.

Funktionen stängs av automatiskt i kombination med att grafik och meddelande visar att parkeringen är avslutad. Föraren kan dock behöva göra en extra korrigering efteråt – endast föraren kan bedöma när bilen är ordentligt parkerad.

! VIKTIGT

Varningsavståndet är kortare när sensorerna används av aktiv parkeringshjälp (PAP¹¹⁹) jämfört med när parkeringshjälp använder sensorerna.

Auto-broms under parkeringssekvens

Om parkeringssensorerna under pågående parkering registrerar ett fordon eller en fotgängare inom den tänkta färdvägen framför

eller bakom bilen, auto-bromsas bilen till stillastående.

Därefter visar förardisplayen ett pop-up-meddelande där föraren kan välja att avbryta parkeringen genom att trycka **Avbryt** eller trycka **Återuppta** för att fortsätta parkeringssekvensen.

Gör följande efter valet **Återuppta**:

- Kontrollera att det är fritt runt bilen och följ instruktionerna på centerdisplayen, som t.ex:

För att fortsätta – Accelerera försiktigt bort från objektet.

Relaterad information

- Aktiv parkeringshjälp* (s. 392)
- Begränsningar för aktiv parkeringshjälp* (s. 397)

¹¹⁹ Park Assist Pilot

Lämna parallell parkering med aktiv parkeringshjälp*

Funktionen **Kör ut** kan hjälpa föraren att lämna en parkeringsficka när bilen är parallellt parkerad.

i OBS

Att lämna en parkeringsficka med funktionen **Kör ut** ska endast användas för en parallellparkerad bil – den fungerar inte för en vinkelrät parkerad bil.



Funktionen **Kör ut** aktiveras i centerdisplayens funktionsvy eller i kameravyn.

- GRÖN knappindikering – funktionen är aktiverad.
 - GRÅ knappindikering – funktionen är deaktiverad.
1. Tryck på knappen **Kör ut** i funktionsvyn eller i kameravyn.
 2. Välj med körriktningvisaren åt vilket håll bilen ska lämna parkeringsfickan.

3. Var beredd att stanna bilen då grafik och meddelande på centerdisplayen ger den instruktionen – följ instruktionerna på samma sätt som vid parkeringsförfarandet.

Observera att ratten kan "fjädra" tillbaka då funktionen avslutas – föraren kan då behöva vrida ratten tillbaka till maximalt rattutslag för att kunna lämna parkeringsfickan.

Om funktionen anser att föraren kan lämna parkeringsfickan utan någon extra manöver kommer funktionen att avslutas, även om det kan tyckas att bilen är kvar i parkeringsfickan.

Relaterad information

- Aktiv parkeringshjälp* (s. 392)
- Begränsningar för aktiv parkeringshjälp* (s. 397)

Begränsningar för aktiv parkeringshjälp*

Funktionen aktiv parkeringshjälp (PAP¹²⁰) kan inte detektera allt i samtliga situationer och kan därför ha begränsad funktionalitet.

! VARNING

- Parkeringssensorerna har döda/blinda vinklar där hinder inte kan upptäckas.
- Var särskilt uppmärksam på människor och djur som befinner sig nära bilen.
- Tänk på att bilens front kan svänga ut mot mötande trafik under parkeringsmanövern.

! VIKTIGT

Objekt belägna högre än sensorernas detekteringsområde inkluderas inte när parkeringsmanövern beräknas vilket kan leda till att funktionen svänger in i parkeringsfickan för tidigt – därför bör sådana parkeringsfickor undvikas.

Följande exempel på begränsningar för aktiv parkeringshjälp bör en förare vara medveten om:

◀◀ **Parkering avbryts**

En parkeringssekvens avbryts:

- om föraren rör ratten
- om bilen framförs för fort – över 7 km/h (4 mph)
- om föraren trycker på **Avbryt** i centerdisplayen
- vid ingrepp av de låsningsfria bromsarna eller den elektroniska stabilitetskontrollen – t.ex. ett hjul tappar fästet vid halt väglag
- då styrservon för hastighetsberoende rattmotstånd arbetar med reducerad effekt – t.ex. vid kylning på grund av överhettning.
- då parkeringssensorerna under pågående parkering registrerar ett fordon eller en fotgängare inom den tänkta färdvägen framför eller bakom bilen, auto-bromsas bilen till stillastående.

Ett meddelande i centerdisplayen informerar i förekommande fall om varför parkeringssekvensen avbröts.

! **VIKTIGT**

Under vissa omständigheter kan funktionen inte hitta parkeringsfickor – en anledning kan vara att sensorerna störs av externa ljudkällor vilka avger samma ultraljudfrekvenser systemet arbetar med.

Exempel på sådana källor är bl.a. signalhorn, våta däck på asfalt, pneumatiska bromsar, avgasljud från motorcyklar, m.m.

i **OBS**

Smuts, is och snö som täcker sensorerna reducerar funktionen och kan omöjliggöra mätning.

Föraransvar

Föraren bör ha i minnet att funktionen är ett hjälpmedel – inte en ofelbar helautomatisk funktion. Därför måste föraren vara beredd att avbryta ett parkeringsmoment.

Det finns även några detaljer att tänka på i samband med parkering, t.ex:

- Föraren är alltid ansvarig för bedömning av att det utrymme funktionen erbjuder är lämpligt för parkering.
- Använd inte funktionen om snökedjor eller reservhjul är monterade.

- Använd inte funktionen om lastade föremål sticker utanför bilen.
- Kraftigt regn eller snöfall kan medföra att parkeringsfickan inte mäts på ett korrekt sätt.
- Under sökning och kontrollmätning av parkeringsutrymme kan funktionen missa objekt placerade långt in i ett utrymme.
- Parkeringsfickor på smala gator kan inte alltid erbjudas eftersom nödvändigt utrymme för manövrering kanske inte är tillräckligt.
- Använd godkända däck¹²¹ med korrekt däcktryck – det påverkar funktionens förmåga att parkera.
- Funktionen utgår från på aktuell plats parkerade fordons placering – är dessa olämpligt uppställda kan t.ex. den egna bilens däck och fälgar skadas mot trottoarkanter.
- Vinkelräta parkeringsfickor kan missas eller erbjudas i onödan om en parkerad bil sticker ut mer än övriga parkerade bilar.
- Funktionen är konstruerad för parkering på raka gator – inte i kraftiga böjar eller svängar. Se därför till att bilen är parallell med aktuella parkeringsfickor då funktionen mäter utrymmet.

¹²¹ Med "godkända däck" avses däck av samma typ och fabrikat som originalmonterats vid nyleverans från fabrik.

Relaterad information

- Aktiv parkeringshjälp* (s. 392)
- Hastighetsberoende rattmotstånd (s. 270)
- Begränsningar för kamera- och radarenhet (s. 327)

Meddelanden för aktiv parkeringshjälp*

Meddelanden för aktiv parkeringshjälp (PAP¹²²) kan visas i förar- och/eller centerdisplayen. Här följer några exempel.

Meddelande	Innebörd
Parkeringshjälp Sensorer blockerade, rengöring behövs	En eller flera av funktionens sensorer är blockerade – kontrollera och åtgärda snarast möjligt.
Parkeringshjälp Ej tillgänglig Service erfordras	Systemet fungerar inte som det ska. En verkstad bör kontaktas ^A .

A En auktoriserad Volvoverkstad rekommenderas.

Ett textmeddelande kan släckas med ett kort tryck på -knappen, belägen i centrum på rattens högra knappsats.

Om ett meddelande kvarstår, kontakta verkstad^A.

Relaterad information

- Aktiv parkeringshjälp* (s. 392)
- Begränsningar för aktiv parkeringshjälp* (s. 397)

HYBRIDINFORMATION

Allmänt om Twin Engine

Twin Engine körs som en helt vanlig bil, men vissa funktioner skiljer sig från en bil som drivs enbart av bensen eller diesel. Elmotorn driver bilen huvudsakligen i låga hastigheter, bensenmotorn i högre hastigheter samt vid mer aktiv körning.

I förardisplayen visas en del unik information för Twin Engine – laddningsinformation, valt körläge, körsträcka till tomt batteri samt hybridbatteriets laddningsnivå.

Under körning är det möjligt att försätta bilen i olika körlägen t.ex. endast eldrift eller vid behov av kraft, både el- och bensenmotor. Bilen beräknar en kombination av körbarhet, körupplevelse, miljöbelastning samt bränsleekonomi utefter valt körläge.

För att bilen ska fungera optimalt gäller det att hybridbatteriet med tillhörande elektriska drivsystem samt bensenmotorn och dess drivsystem har korrekt arbetstemperatur. Batterikapaciteten kan reduceras väsentligt om batteriet är för kallt eller för varmt. Genom förkonditionering förbereds bilens drivsystem och kupén innan avfärd, så att både slitage och energibehov under färd minskas. Räckvidden för hybridbatteriet ökar.

Hybridbatteriet som driver elmotorn laddas via laddkabel men kan även laddas vid mjuk inbromsning och vid motorbroms i växelläge **B**. Hybridbatteriet kan även laddas med bilens motor.

Viktigt att känna till

Strömlös bil

Tänk på att när bilen är strömlös fungerar inte viktiga funktioner såsom bromsar, servostyrning, etc.

VARNING

Vid strömlös bil med avstängd el- och bränslemotor är det inte möjligt att bromsa bilen.

Bogsering inte tillåten

Bogsering av Twin Engine är inte tillåten eftersom elmotorn tar skada.

Exteriört motorljud

VARNING

Tänk på att bilen inte avger något motorljud när den endast drivs av elmotorn och därför kan vara svår att uppfatta för barn, fotgängare, cyklister och djur. Detta gäller speciellt i låga farter, t.ex. på parkeringsplatser.

Högvoltsspänning

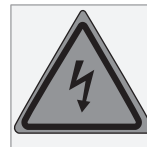

VARNING

Ett flertal komponenter i bilen arbetar med högvoltsspänning som kan vara farlig vid felaktiga ingrepp. Dessa komponenter och alla orangefärgade kablar får endast hantteras av behörig personal.

Rör ingenting som inte är tydligt beskrivet i ägarmanualen.

Relaterad information

- Laddning av hybridbatteriet (s. 403)
- Hybridmätare (s. 83)
- Körlägen (s. 443)
- Starta och stänga av förkonditionering (s. 219)
- Hybridbatteri (s. 603)
- Faktorer som påverkar räckvidden vid eldrift (s. 452)
- Automatisk växellåda (s. 436)
- Bogsering (s. 472)

Laddning av hybridbatteriet

Förutom bränsletank som i en konventionell bil är bilen utrustad med ett uppladdningsbart batteri – ett så kallat hybridbatteri av typen litium-jon.

Hybridbatteriet laddas med hjälp av en laddkabel vilken är placerad i ett förvaringsfack i bagageutrymmet.

i OBS

Volvo rekommenderar en laddkabel enligt IEC 62196 och IEC 61851 som stöder temperaturövervakning.

Tiden det tar för hybridbatteriet att laddas är beroende av vilken laddström som används.

i OBS

Hybridbatteriets kapacitet minskar något med ålder och användning, vilket kan resultera i ökad användning av bensinmotorn och därigenom något ökad bränsleförbrukning.

! VARNING

Byte av hybridbatteri får endast utföras av verkstad – en auktoriserad Volvoverkstad rekommenderas.

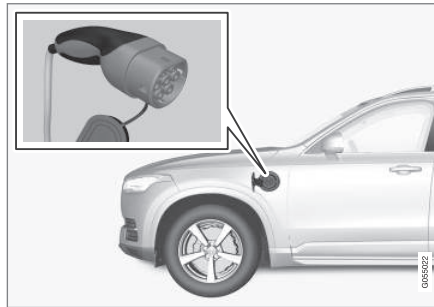

Laddkabelhandtag och laddintag.

Laddstatus indikeras på tre sätt:

- Indikatorer på laddkabelns kontrollenhet.
- Indikeringslampa i bilens laddintag.
- Bild och text i förardisplayen.

Startbatteriet laddas när laddning av hybridbatteriet sker och avbryts när hybridbatteriet är fulladdat.

Om hybridbatteriets temperatur är under $-10\text{ }^{\circ}\text{C}$ ($14\text{ }^{\circ}\text{F}$) eller över $40\text{ }^{\circ}\text{C}$ ($104\text{ }^{\circ}\text{F}$) kan det innebära att vissa av bilens funktioner för-

ändras eller uteblir eftersom hybridbatteriers kapacitet reduceras utanför detta temperaturintervall.

Eldrift är inte möjlig i de fall temperaturen i batteriet är för låg eller hög. Om körläge PURE då är valt startar förbränningsmotorn.

Laddning med fast kontrollenhet enligt mode 3¹

På vissa marknader är kontrollenheten fast installerad i en laddstation kopplad till elnätet. Laddkabeln har då ingen egen kontrollenhet. Istället har den ett speciellt kontaktdon som användas för att koppla laddkabeln till laddstationen. Följ instruktioner på laddstationen.

¹ Europeisk standard - EN 61851-1.

◀ Laddning med bensinmotor



Bilen genererar ström till batteriet och batteriet laddas, t.ex. vid lätt tryck på bromspedalen eller vid motorbromsning i utförsläge.

Bilen kan också generera ström till hybridbatteriet och batteriet laddas.

- Vid mjuk inbromsning med bromspedalen återladdas hybridbatteriet. Bils rörelseenergi omvandlas då till elektrisk energi som används för att ladda hybridbatteriet.
- I växelläge **B** elmotorbromsar bilen när gaspedalen släpps, samtidigt återladdas hybridbatteriet.
- Hybridbatteriet kan även laddas med bilens förbränningsmotor.

Relaterad information

- Laddkabel (s. 405)
- Laddström (s. 404)

- Öppna och stänga luckan till laddintaget (s. 408)
- Starta laddning av hybridbatteriet (s. 408)
- Avsluta laddningen av hybridbatteriet (s. 417)
- Laddstatus i laddkabelns kontrollenhet (s. 412)
- Laddstatus i bilens laddintag (s. 411)
- Laddstatus i bilens förardisplay (s. 415)
- Symboler och meddelanden gällande Twin Engine i förardisplayen (s. 418)
- Automatisk växellåda (s. 436)
- Ändra körläge (s. 446)
- Långtidsförvaring av fordon med hybridbatteri (s. 420)

Laddström

Laddström används till laddning av hybridbatteriet samt förkonditionering av bilen. Laddning sker med en laddkabel ansluten till bilens laddintag och ett 230 V-uttag² (växelström).

När laddkabeln aktiveras visar förardisplayen ett meddelande och en lampa tänds i bilens laddintag. Laddströmmen används huvudsakligen till batteriladdning men nyttjas även till förkonditionering av bilen. När bilens hybridbatteri laddas så laddas samtidigt även startbatteriet.



VIKTIGT

Lossa aldrig laddkabeln från 230 V-uttaget (växelström) under pågående laddning – risken finns då att 230 V-uttaget kan skadas. Avbryt alltid laddningen först och koppla därefter loss laddkabeln – först från bilens laddintag och därefter från 230 V-uttaget.

i OBS

- Vid mycket kallt eller varmt väder används en del av laddströmmen för att värma/kyla hybridbatteriet och kupén vilket medför längre laddtid.
- Laddtiden förlängs om förkonditionering har valts. Tidsåtgång beror huvudsakligen på yttertemperaturen.

Säkring

Normalt ingår flera 230 V-förbrukare i en säkringskrets, varför ytterligare förbrukare (t.ex. belysning, dammsugare, bormaskin etc.) kan finnas på samma säkring.

Relaterad information

- Laddkabel (s. 405)
- Laddstatus i bilens förardisplay (s. 415)
- Laddstatus i bilens laddintag (s. 411)
- Starta och stänga av förkonditionering (s. 219)
- Avsluta laddningen av hybridbatteriet (s. 417)

Laddkabel

Laddkabeln med dess kontrollenhet används för att ladda bilens hybridbatteri.



Laddkabeln är placerad i förvaringsfacket under lastrummets golvlucka.

⚠ VARNING

Använd endast laddningskabeln som följde med bilen eller en ersättningskabel som är rekommenderad av Volvo.

Specifikationer, laddkabel

Omgivningstemperatur	-32 °C till 50 °C (-25 °F till 122 °F)
----------------------	---

⚠ VARNING

- Laddkabeln har en inbyggd jordfelsbrytare. Laddning får endast göras med jordade och godkända uttag.
- Barn bör hållas under uppsikt i närheten av laddkabeln när den är ansluten.
- Högspanning finns i laddkabeln. Kontakt med högspanning kan orsaka dödsfall eller allvarliga personskador.
- Använd inte laddkabeln om den är skadad på något sätt. Skadad eller ej fungerande laddkabel får endast repareras av verkstad – en auktoriserad Volvo-verkstad rekommenderas.
- Placera alltid laddkabeln så att man inte kör över den, trampar på den, snubblar över den eller på annat sätt skadar den, eller orsakar personskador.
- Koppla bort laddaren från vägguttaget innan den rengörs.
- Anslut aldrig laddningskabeln till en förlängningssladd eller förgreningsdosa.

Se även tillverkarens instruktioner för användning av laddkabeln och dess komponenter.

² Spänningen i uttaget kan variera beroende på marknad.



! VIKTIGT

Grenuttag, förlängningskablage, överspänningsskydd eller liknande enheter får ej användas tillsammans med laddkabeln då det kan medföra risk för brand, elchock etc.

Adapter mellan 230 V-uttaget (växelström) och laddkabeln får enbart användas om adaptern är godkänd enligt IEC 61851 och IEC 62196.

! VIKTIGT

Lossa aldrig laddkabeln från 230 V-uttaget (växelström) under pågående laddning – risken finns då att 230 V-uttaget kan skadas. Avbryt alltid laddningen först och koppla därefter loss laddkabeln – först från bilens laddintag och därefter från 230 V-uttaget.

! VIKTIGT

Rengör laddkabeln med en ren trasa fuktad med vatten eller ett mildt rengöringsmedel. Använd inte kemikalier eller lösningsmedel.

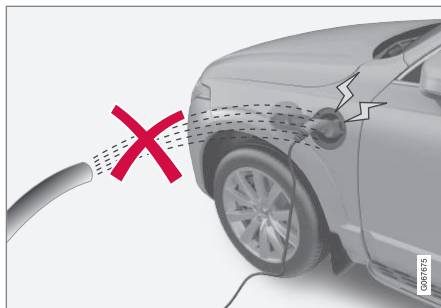

! VARNING

Laddkabeln och dess tillhörande delar får inte översköljas eller nedsänkas i vatten.

! VIKTIGT

Undvik att utsätta kontrollenheten och dess stickpropp för direkt solljus. Överhettningsskyddet i stickproppen riskerar i så fall att reducera eller avbryta laddningen av hybridbatteriet.

Relaterad information

- Jordfelsbrytare i laddkabeln (s. 406)
- Temperaturövervakning av laddkabeln (s. 407)
- Laddning av hybridbatteriet (s. 403)

Jordfelsbrytare i laddkabeln

Laddkabelns kontrollenhet har en inbyggd jordfelsbrytare som skyddar bilen och användaren från elektriska stötar orsakade av systemfel.

! VARNING

Laddning av hybridbatteriet får endast göras med jordade och godkända 230 V-uttag (växelström). Om kapaciteten för uttaget eller säkringskretsen är okänd, låt en licenserad elektriker kontrollera kapaciteten. Att ladda över en säkerhetskrets kapacitet kan leda till brand eller skada säkringskretsen.

! VARNING

- Laddkabelns överströmsskydd hjälper till att skydda bilens laddningssystem, men kan inte garantera att en överbelastning aldrig förekommer.
- Använd aldrig synligt slitna eller skadade eluttag. Det kan orsaka brand eller allvarliga skador.
- Anslut aldrig laddkabeln till en förlängningskabel.
- Underhåll eller byte av hybridbatteriet får endast utföras av en utbildad och kvalificerad Volvo-servicetekniker.

! VIKTIGT

Jordfelsbrytaren skyddar inte 230 V-uttaget (växelström)/elinstallationen.

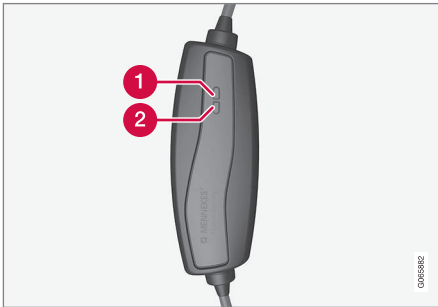

Kontrollenhetens LED³-lampor.

- 1 LED-lampa 1
- 2 LED-lampa 2

Om kontrollenhetens inbyggda jordfelsbrytare löser ut blinkar LED-lampa 2 rött medan LED-lampa 1 är släckt – kontrollera 230 V-uttaget (växelström).

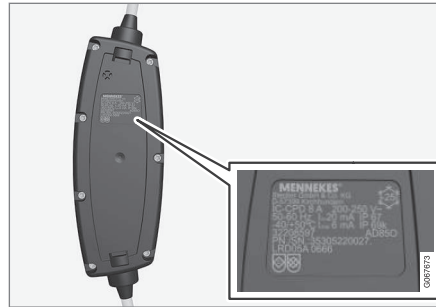
**! VIKTIGT**

- Kontrollera uttagets kapacitet.
- Övrig elektronisk utrustning som är inkopplad på samma säkringskrets ska kopplas ur om den totala belastningen överskrids.
- Koppla inte in laddkabeln om uttaget är skadat.

Relaterad information

- Laddkabel (s. 405)
- Laddstatus i laddkabelns kontrollenhet (s. 412)

Temperaturövervakning av laddkabeln

För att bilens hybridbatteri ska laddas säkert varje gång, har laddkabelns kontrollenhet samt stickkontakt inbyggda övervakningsanordningar av temperaturen.

Temperaturövervakningen sker dels i kontrollenheten och dels i stickkontakten.

i OBS

Volvo rekommenderar en laddkabel enligt IEC 62196 och IEC 61851 som stöder temperaturövervakning.

Övervakning i kontrollenheten

Laddningen stängs av om temperaturen i kontrollenheten blir för hög, detta för att skydda elektroniken. Det kan t.ex. ske vid hög yttertemperatur och/eller kraftigt solljus direkt på kontrollenheten.

³ Lysdiod (Light Emitting Diode)

« Övervakning i stickkontakten

Om temperaturen i strömkällan, till vilken laddkabeln är kopplad, blir för hög reduceras laddströmmen. Om temperaturen överstiger en kritisk gräns avbryts laddningen helt.

! VIKTIGT

Om temperaturövervakningen automatiskt har sänkt laddströmmen vid upprepade tillfällen och laddningen avbrutits måste orsaken till överhettningen utredas och åtgärdas.

Relaterad information

- Laddkabel (s. 405)

Öppna och stänga luckan till laddintaget

Luckan till hybridbatteriets laddintag öppnas manuellt.

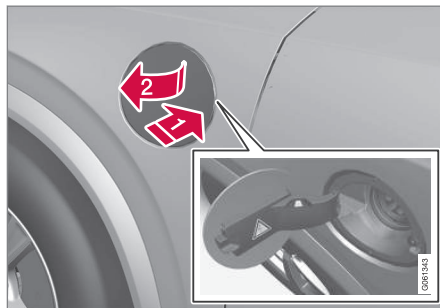

1 Tryck in den bakre delen av luckan och släpp.

2 Öppna luckan.

Stängning av laddintagets lucka görs i omvänd ordning.

Relaterad information

- Starta laddning av hybridbatteriet (s. 408)
- Avsluta laddningen av hybridbatteriet (s. 417)
- Laddning av hybridbatteriet (s. 403)

Starta laddning av hybridbatteriet

Bilens hybridbatteri laddas med laddkabel mellan bilen och ett 230 V-uttag⁴ (växelström).

Använd endast laddningskabeln som följer med bilen eller en ersättningskabel som är rekommenderad av Volvo.

! VIKTIGT

Anslut aldrig laddkabeln när risk för åska eller blixtnedslag föreligger.

i OBS

Volvo rekommenderar en laddkabel enligt IEC 62196 och IEC 61851 som stöder temperaturövervakning.

⁴ Spänningen i uttaget kan variera beroende på marknad.

⚠ VARNING

- Laddning av hybridbatteriet får enbart ske med maximal tillåten eller lägre laddström enligt gällande lokala och nationella rekommendationer för hybridladdning från 230 V-uttag (växelström)/stickpropp.
- Laddning av hybridbatteriet får ske enbart från godkända skyddsjordade 230 V-uttag⁵ eller från laddstation med av Volvo tillhandahållen lös laddsladd (Mode 3).
- Kontrollenhetens jordfelsbrytare skyddar bilen, men det kan ändå finnas risk för överbelastning av 230 V-nätet.
- Undvik synligt slitna eller skadade nätuttag då de vid användning kan leda till brand- och/eller personskada.
- Använd aldrig förlängningskabel.
- Använd aldrig adapter.

⚠ VARNING

- Laddkabeln har en inbyggd jordfelsbrytare. Laddning får endast göras med jordade och godkända uttag.
- Barn bör hållas under uppsikt i närheten av laddkabeln när den är ansluten.
- Högspänning finns i laddkabeln. Kontakt med högspänning kan orsaka dödsfall eller allvarliga personskador.
- Använd inte laddkabeln om den är skadad på något sätt. Skadad eller ej fungerande laddkabel får endast repareras av verkstad – en auktoriserad Volvo-verkstad rekommenderas.
- Placera alltid laddkabeln så att man inte kör över den, trampar på den, snubblar över den eller på annat sätt skadar den, eller orsakar personskador.
- Koppla bort laddaren från vägguttaget innan den rengörs.
- Anslut aldrig laddningskabeln till en förlängningsladd eller förgreningsdosa.

Se även tillverkarens instruktioner för användning av laddkabeln och dess komponenter.

ⓘ VIKTIGT

Kontrollera att 230 V-uttaget (växelström) har tillräcklig strömkapacitet för laddning av elfordon – vid osäkerhet bör uttaget kontrolleras av en fackman.

Ta fram laddkabeln från förvaringsfacket till höger i bagageutrymmet. Observera att bilen ska vara avstängd inför laddning.

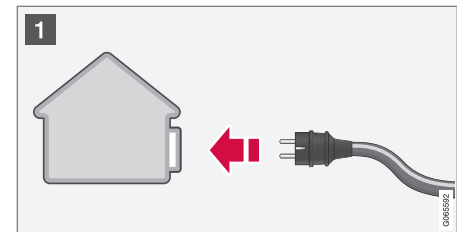

- 1 Anslut laddkabeln till ett 230 V-uttag. Använd aldrig förlängningskabel.

⁵ Eller likvärdiga uttag med annan spänning beroende på marknad.

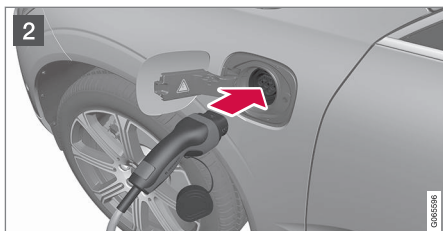

- 2 Öppna laddluckan. Avlägsna laddhandtagets skyddslock och tryck sedan fast handtaget hela vägen in i uttaget till bilen.

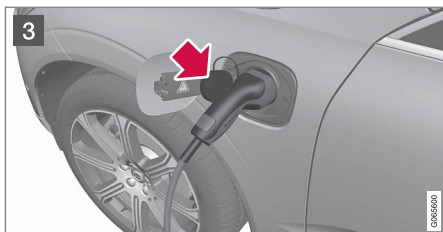

- 3 Kläm fast laddhandtagets skyddslock som bilden visar.

! VIKTIGT

För att undvika skador på lacken, t.ex. vid kraftigt blåst, placera laddhandtagets skyddslock så att det inte vidrör bilen.

3. Laddkabelns laddhandtag spärras/låses fast och laddning startar inom 5 sekunder. När laddningen startats blinkar LED-lampor i laddintaget med grönt sken. Förardisplayen visar återstående beräknad laddtid eller om laddningen inte fungerar som den ska.

Batteriladdning kan avbrytas en stund om bilen låses upp:

- och dörren öppnas – laddning återstartar inom några minuter.
- utan att dörren öppnas – bilen återläses automatiskt. Laddning återstartar efter 1 minut.

! VIKTIGT

Lossa aldrig laddkabeln från 230 V-uttaget (växelström) under pågående laddning – risken finns då att 230 V-uttaget kan skadas. Avbryt alltid laddningen först och koppla därefter loss laddkabeln – först från bilens laddintag och därefter från 230 V-uttaget.

Vid laddning kan kondensvatten från luftkonditioneringen droppa under bilen. Detta är normalt och sker på grund av kylning av hybridbatteriet.

Relaterad information

- Laddning av hybridbatteriet (s. 403)
- Öppna och stänga luckan till laddintaget (s. 408)
- Laddstatus i bilens laddintag (s. 411)
- Laddstatus i bilens förardisplay (s. 415)
- Laddstatus i laddkabelns kontrollenhet (s. 412)
- Avsluta laddningen av hybridbatteriet (s. 417)

Laddstatus i bilens laddintag

I laddintaget visas status för laddningen med en LED-lampa.

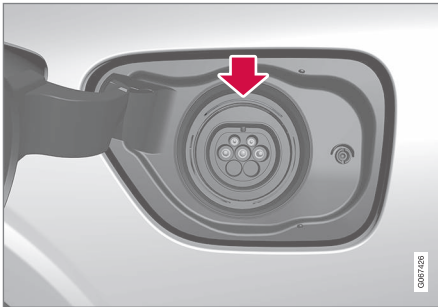

LED-lampans placering i bilens laddintag.

LED-lampan visar aktuell status under pågående laddning. Om LED-lampan inte lyser, kontrollera att kabeln sitter ordentligt i vägguttaget och uttaget i bilen. Vit, röd eller gul lampa aktiveras när kupébelysningen tänds – de fortsätter att lysa en stund efter att kupébelysningen slocknat.

LED-lampans sken	Innebörd
Vitt	Ledljus.
Gult	Väntläge ^A – väntar på att laddning ska starta.

LED-lampans sken	Innebörd
Blinkande grönt	Laddning pågår ^B .
Grönt	Laddning klar ^C .
Rött	Ett fel har uppstått.

^A T.ex. efter att en dörr har öppnats eller om laddkabelns handtag inte är fastlåst.

^B Ju långsammare blinkning, desto närmare fulladdat.

^C Slocknar efter en stund.

Relaterad information

- Laddning av hybridbatteriet (s. 403)
- Laddstatus i bilens förardisplay (s. 415)
- Laddstatus i laddkabelns kontrollenhet (s. 412)
- Avsluta laddningen av hybridbatteriet (s. 417)

Laddstatus i laddkabelns kontrollenhet

Olika indikatorer på laddkabelns kontrollenhet visar status för pågående laddning samt status efter avslutad laddning.

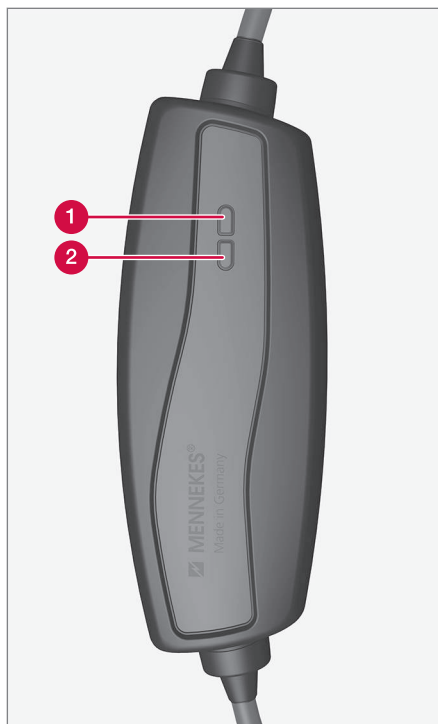

- 1 LED-lampa 1
- 2 LED-lampa 2

Kontrollenhetens LED⁶-lampor.

⁶ Lysdiod (Light Emitting Diode)



LED 1	LED 2	Status	Innebörd	Rekommenderad åtgärd
Blinkar blått, gult och rött	Blinkar blått, gult och rött	Initiering	Självttest	Vänta tills självttest avslutat.
Lyser blått	Släckt	Standby	Laddkabeln är ej ansluten till bilen.	Anslut laddkabeln till bilens laddintag.
Blinkar blått	Släckt	Standby	Laddning är möjlig men är inte aktiverad av elektroniken i bilen.	Vänta tills laddning startar.
Blinkar blått	Blinkar blått	Laddning pågår.	<ul style="list-style-type: none"> Bilens elektronik har påbörjat laddning. Laddning pågår. 	Vänta tills batteriet är fulladdat.
Släckt	Blinkar gult	Laddning pågår.	Temperaturövervakning har detekterat en förhöjd temperatur. Laddning pågår med reducerad strömnivå.	Starta om laddning. Om problemet kvarstår – kontakta fackman.
Släckt	Lyser gult	Laddning är inte möjlig.	Temperaturövervakning har löst ut för 230 V-uttaget.	Starta om laddning. Om problemet kvarstår – kontakta fackman.
Släckt	Blinkar rött	Laddning är inte möjlig.	Jordfelsbrytaren på laddkabeln har löst ut.	<ol style="list-style-type: none"> Dra ut laddkabeln ur 230 V-uttaget. Jordfelsbrytaren nollställs efter 10 sekunder och enheten startar om. Anslut laddkabeln i 230 V-uttaget. Om problemet kvarstår – kontakta fackman.
Blinkar rött	Lyser rött	Laddning är inte möjlig.	Laddkabeln ansluten till ojordat 230 V-uttag.	Anslut laddkabeln till ett jordat 230 V-uttag. Om problemet kvarstår – kontakta fackman
Blinkar rött	Blinkar rött	Laddning är inte möjlig.	Internt fel. Laddkabeln är skadad och måste repareras.	Kontakta fackman.

◀◀ **Relaterad information**

- Laddning av hybridbatteriet (s. 403)
- Laddstatus i bilens laddintag (s. 411)
- Laddstatus i bilens förardisplay (s. 415)
- Avsluta laddningen av hybridbatteriet (s. 417)

Laddstatus i bilens förardisplay

I förardisplayen visas statusen för laddningen med både bild och text. Informationen visas så länge förardisplayen är igång.

Bild	Meddelande	Innebörd
	<p>Fulladdad: [Tid] visas tillsammans med en animation med blått pulserande ljus genom laddkabeln.</p>	<p>Laddning pågår och en ungefärlig tid för när batteriet beräknas vara fulladdat visas.</p>
	<p>Texten Fulladdad visas. En bild över bilen visas med en LED-indikator vid laddintaget som lyser grönt.</p>	<p>Batteriet är fulladdat.</p>
	<p>Texten Laddningsfel visas. LED-indikatorn vid laddintaget lyser rött.</p>	<p>Ett fel har uppstått, kontrollera anslutningen av laddkabeln mot bilens laddintag och mot 230 V-uttaget^A (växelström).</p>

^A Spänningen i uttaget kan variera beroende på marknad.



i **OBS**

Om förardisplayen inte används på en stund släcks den ner. Aktivera displayen igen genom att antingen

- trycka ner bromspedalen,
- öppna en av dörrarna eller
- försätta bilen i tändningsläge **I** genom att vrida **START**-vredet medurs och släppa.

Relaterad information

- Laddning av hybridbatteriet (s. 403)
- Symboler och meddelanden gällande Twin Engine i förardisplayen (s. 418)
- Laddstatus i bilens laddintag (s. 411)
- Laddstatus i laddkabelns kontrollenhet (s. 412)
- Avsluta laddningen av hybridbatteriet (s. 417)

Avsluta laddningen av hybridbatteriet

Avsluta laddningen genom att låsa upp bilen, koppla ur laddkabeln ur bilens laddtag och därefter ur 230 V-uttaget⁷ (växelström).

! VIKTIGT

Innan laddkabeln kopplas ur bilens laddtag måste bilen låsas upp med upplåsningsknappen på fjärrnyckeln. Detta måste utföras även om dörrarna på bilen redan är upplåsta. Låses inte bilen upp med upplåsningsknappen kan detta leda till skador på laddkabeln eller på systemet.

i OBS

Lås alltid upp bilen så att laddningen avbryts innan anslutningen till 230 V-uttaget (växelström) kopplas ur. Observera att laddkabeln måste kopplas ur bilens laddtag innan den kopplas ur 230 V-uttaget, dels för att undvika skador på systemet och dels för att undvika att laddningen avbryts oavsiktligt.

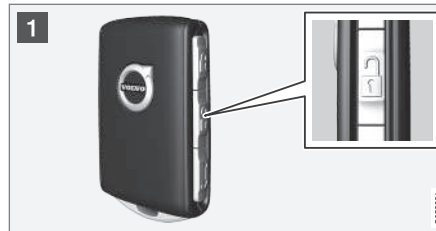

- 1 Lås upp bilen med fjärrnyckeln – laddningen avslutas och laddkabelns spärrade handtag släpper/låses upp.

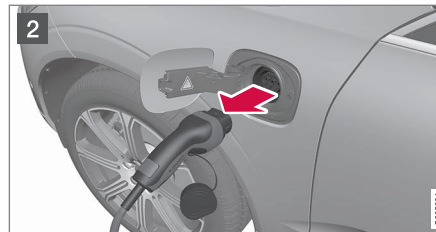

- 2 Ta loss kabeln från bilens laddtag och stäng luckan.

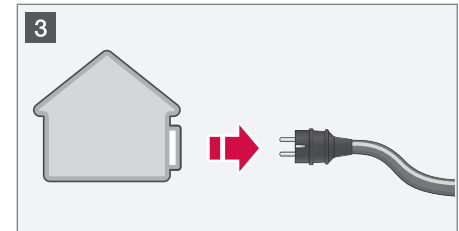

- 3 Ta loss kabeln från 230 V-uttaget.
Lägg tillbaka laddkabeln i bilens förvaringsfack till höger i bagageutrymmet.

Laddkabel låses automatiskt

Om laddkabeln inte lossas från laddtaget, låses den automatiskt fast igen en stund efter upplåsning för att maximera laddning och räckvidd, samt möjliggöra förkonditionering inför avfärd. Laddkabeln kan lossas igen om bilen låses upp med fjärrnyckeln. För bilar med Passive Entry* kan man låsa och låsa upp med handtaget igen.

Relaterad information







- Öppna och stänga luckan till laddtaget (s. 408)
- Laddkabel (s. 405)
- Laddning av hybridbatteriet (s. 403)
- Starta laddning av hybridbatteriet (s. 408)



⁷ Spänningen i uttaget kan variera beroende på marknad.

Symboler och meddelanden gällande Twin Engine i förardisplayen

Ett antal symboler och meddelanden gällande Twin Engine kan visas i förardisplayen.

De kan även visas i kombination med generella kontroll- och varningssymboler och släcks när problemen har åtgärdats.

Symbol	Meddelande	Innebörd
	12 V Batteri Laddningsfel, service snarast. Kör till verkstad	Fel på hybridbatteriet. Kontakta en verkstad ^A för kontroll av batteriet så snart som möjligt.
	12 V Batteri Laddningsfel Stanna snarast	Fel på hybridbatteriet. Stanna bilen snarast och kontakta en verkstad ^A för kontroll av batteriet.
	12 V Batteri Säkring utlöst Service erfordras	Fel på hybridbatteriet. Kontakta en verkstad ^A för kontroll av funktionen så snart som möjligt.
	HV-batteri Överhettad Stanna snarast	Temperaturen i hybridbatteriet verkar stiga onormalt, stanna bilen och stäng av motorn. Vänta minst 5 minuter innan vidare körning. Ring verkstad ^A eller kontrollera utifrån att allt verkar normalt innan vidare körning.
	Reducerad prestanda Begränsad maxhastighet	Hybridbatteriet är inte tillräckligt laddat för högre hastigheter. Ladda batteriet så snart som möjligt.
	Drivsystem Ryckig gång i låg fart, OK att köra vidare	Hybridsystemet fungerar inte som det ska. Kontakta en verkstad ^A för kontroll av funktionen så snart som möjligt.

Symbol	Meddelande	Innebörd
	Hybridsystemfel Service erfordras	Hybridsystemet är ur funktion. Kontakta en verkstad ^A för kontroll av funktionen så snart som möjligt.
	Laddkabel Ta bort innan start	Visas när föraren försöker starta bilen och laddkabeln är inkopplad i bilen. Koppla bort laddkabeln och stäng laddluckan.

^A En auktoriserad Volvoverkstad rekommenderas.

Relaterad information

- Starta laddning av hybridbatteriet (s. 408)
- Avsluta laddningen av hybridbatteriet (s. 417)
- Laddning av hybridbatteriet (s. 403)
- Varningssymboler i förardisplayen (s. 92)
- Kontrollsymboler i förardisplayen (s. 90)
- Hybridmätare (s. 83)
- Hybridbatterimätare (s. 84)

Långtidsförvaring av fordon med hybridbatteri

För att minimera degradering av hybridbatteriet i samband med långtidsförvaring (längre än 1 månad) av fordonet rekommenderas att laddningsgraden ligger på cirka 25 % enligt förardisplayen.

Gör enligt följande:



1. Om laddningsgraden är hög – kör bilen till dess ca 25 % återstår. Är laddningsgraden låg – ladda batteriet till dess att ca 25 % uppnås.

2. Om förvaringen varat längre än 6 månader eller hybridbatteriets laddnivå är märkbart under 25 % – ladda batteriet till cirka 25 % igen för att kompensera för den naturliga självurladdningen som märks av vid just längre förvaring. Kontrollera löpande laddnivån i förardisplayen.

i OBS

Välj en så sval placering av fordonet som möjligt för att minimera åldring av batteriet vid långtidsförvaring. Sommartid bör fordonet helst stå inomhus alternativt utomhus i skugga, beroende på var temperaturen är lägst.

Relaterad information

- Starta laddning av hybridbatteriet (s. 408)
- Hybridbatterimätare (s. 84)
- Laddning av hybridbatteriet (s. 403)

START OCH KÖRNING

Starta bilen

Bilen startas med hjälp av startvredet i tunnelkonsolen när fjärrnyckeln finns i kupén.



Startvredet i tunnelkonsolen.

⚠ VARNING

Innan start:

- Ta på säkerhetsbältet.
- Ställ in säte, ratt och speglar.
- Se till att det går att trycka ner bromspedalen helt.

Fjärrnyckeln används inte fysiskt vid start av bilen eftersom den är utrustad med stöd för nyckelfri start (Passiv start).

För att starta bilen:

! VIKTIGT

Bilen är inte möjlig att starta om laddkabeln fortfarande sitter i. Var uppmärksam på att laddkabeln är borttagen ur laddintaget innan start av bilen.

1. Fjärrnyckeln måste finnas i bilen. För bilar med Passiv start behöver nyckeln finnas i den främre delen av kupén. Med tillvalet nyckelfri låsning/upplåsning* av bilen räcker det att nyckeln befinner sig någonstans i bilen.
2. Håll bromspedalen nedtryckt¹ helt. För bil med automatisk växling, se till att växelläge **P** eller **N** är valt. För bilar med manuell växling, se till att växelspaken är i friläge eller att kopplingspedalen är nedtryckt.
3. Vrid startvredet medurs och släpp vredet. Reglaget återgår automatiskt till ursprungsläget.

Vid motorstart arbetar startmotorn tills motorn startar eller tills överhettningsskyddet bryter.

Vid start under normala förhållanden prioriteras bilens elektriska drivmotor – bensinmotorn förblir avstängd. Det innebär att efter startvredet vridits medurs har den elektriska

motorn ”startat” och bilen är körklar. Startad bil indikeras av att förardisplayens kontrollampor slocknar och dess förvalda tema tänds upp.

Det finns dock situationer där bensinmotorn startar istället, t.ex. vid för låg temperatur eller om hybridbatteriet behöver laddas.

Felmeddelanden

Om meddelandet **Fjärrnyckel ej hittad** visas i förardisplayen vid start, placera fjärrnyckeln vid backup-läsaren. Gör därefter ett nytt startförsök.

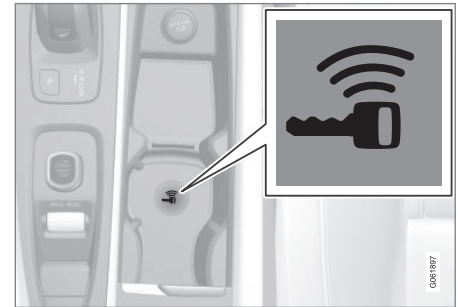

Backup-läsarens placering i tunnelkonsolen.

¹ Om bilen rullar räcker det med att vrida startvredet medurs för att starta motorn.

i OBS

När fjärrnyckeln placeras vid backup-läsaren, se till att inga andra bilnycklar, metallföremål eller elektroniska apparater (t.ex. mobiltelefoner, surfplattor, bärbara datorer eller laddare) finns vid backup-läsaren. Flera bilnycklar nära varandra vid backup-läsaren kan störa varandra.

Om meddelandet **Start av bil Systemkontroll, vänta** visas i förardisplayen vid start, vänta tills meddelandet försvinner och gör därefter ett nytt startförsök.

! VIKTIGT

Om motorn inte startat efter 3 försök – vänta 3 minuter innan ett nytt försök påbörjas. Startförmågan ökar om startbatteriet får återhämta sig.

i OBS

Bilen kan inte startas om hybridbatteriet är urladdat.

! VARNING

Ta **aldrig** ut fjärrnyckeln från bilen under körning.

! VARNING

Ta alltid med fjärrnyckeln ur bilen när bilen lämnas och se till att bilens elsystem är i tändningsläge **0** – särskilt om det finns barn i bilen.

i OBS

Vid kallstart kan tomgångsvarvtalet vara märkbart högre än normalt för vissa motortyper. Detta görs för att så snabbt som möjligt få upp avgasreningssystemet till normal driftstemperatur, vilket minimerar avgasemissioner och skonar miljön.

Relaterad information

- Stänga av bilen (s. 423)
- Tändningslägen (s. 424)
- Justera ratt (s. 193)
- Använda starthjälp med annat batteri (s. 462)
- Välja tändningsläge (s. 425)

Stänga av bilen

Bilen stängs av med hjälp av startvredet i tunnelkonsolen.



Startvredet i tunnelkonsolen.

För att stänga av bilen:

- Vrid startvredet medurs och släpp – bilen stängs av. Reglaget återgår automatiskt till ursprungsläget.
- Om växelväljaren för bil med automatisk växling inte är i läge **P** eller om bilen rullar:
 - Vrid medurs och håll vredet tills bilen stängs av.

Relaterad information

- Starta bilen (s. 422)
- Tändningslägen (s. 424)
- Justera ratt (s. 193)

START OCH KÖRNING

- Använda starthjälp med annat batteri (s. 462)
- Välja tändningsläge (s. 425)

Tändningslägen

Bilens elsystem kan försättas i olika nivåer/lägen och på så sätt göra olika funktioner tillgängliga.

För att möjliggöra användning av ett begränsat antal funktioner med avstängd motor, kan bilens elsystem försättas i tre olika nivåer – **0**, **I** och **II**. Ägarmanualen beskriver genomgående dessa nivåer med benämningen "tändningsläge".

Följande tabell visar vilka funktioner som är tillgängliga i respektive tändningsläge/nivå:

Nivå	Funktioner
0	<ul style="list-style-type: none">• Kilometerräknare, klocka och temperaturmätare tänds^A.• Elmanövrerade* säten kan justeras.• Fönsterhissar kan användas.• Centerdisplayen startas upp och kan användas^A.• Infotainmentsystemet kan användas^A. <p>I detta läge är funktionerna tidsstyrda och stängs av automatiskt efter en stund.</p>
I	<ul style="list-style-type: none">• Panoramatak, fönsterhissar, 12 V-eluttag i kupé, Bluetooth, navigation, telefon, kupéfläkt och vindrutetorkare kan användas.• Elmanövrerade säten kan justeras.• 12 V-eluttag* i bagageutrymmet kan användas. <p>Strömförbrukningen belastar batteriet i detta tändningsläge.</p>

Nivå	Funktioner
II	<ul style="list-style-type: none"> • Strålkastarna tänds. • Varnings-/kontrollampor lyser i 5 sekunder. • Flera övriga system aktiveras. Eluppvärmning i sittedynor och bakruta kan dock aktiveras först efter att bilen startats. <p>Detta tändningsläge förbrukar mycket ström från batteriet och bör därför undvikas!</p>

A Aktiveras även när dörren öppnas.

Relaterad information

- Starta bilen (s. 422)
- Justera ratt (s. 193)
- Använda starthjälp med annat batteri (s. 462)
- Välja tändningsläge (s. 425)

Välja tändningsläge

Bilens elsystem kan försättas i olika nivåer/lägen och på så sätt göra olika funktioner tillgängliga.

Att välja tändningsläge



Startvredet i tunnelkonsolen.

- **Tändningsläge 0** – Lås upp bilen och förvara fjärrnyckeln inne i bilen.

i OBS

För att nå nivå **I** eller **II** utan motorstart – tryck **inte** ner bromspedalen, eller kopplingspedalen för bilar med manuell växling, när dessa tändningslägen ska väljas.

- **Tändningsläge I** – Vrid startvredet medurs och släpp vredet. Reglaget återgår automatiskt till ursprungsläget.
- **Tändningsläge II** – Vrid startvredet medurs och håll vredet i ca 5 sekunder. Släpp därefter vredet, vilket automatiskt återgår till ursprungsläget.
- **Tillbaka till tändningsläge 0** – För att återgå till tändningsläge **0** från läge **I** och **II** – Vrid startvredet medurs och släpp vredet. Reglaget återgår automatiskt till ursprungsläget.

Relaterad information

- Starta bilen (s. 422)
- Stänga av bilen (s. 423)
- Tändningslägen (s. 424)
- Justera ratt (s. 193)
- Använda starthjälp med annat batteri (s. 462)

Alkolås*

Alkolåsets funktion är att förhindra att bilen framförs av en berusad förare. Innan motorstart är möjlig måste föraren göra ett utandningsprov som verifierar att denne inte är påverkad av alkohol. Alkolåset kalibreras till respektive marknads gällande gränsvärde för laglig bilkörning.

Bilen har ett gränssnitt för elektrisk inkoppling av olika alkolåsfabrikat och modeller rekommenderade av Volvo. Gränssnittet underlättar alkolåsinkoppling, samt ger möjlighet till en integrerad funktion med alkolåsrelaterade meddelanden i bilens huvuddisplay. För information om specifikt alkolås hänvisas till respektive alkolåstillverkarens instruktionsbok.

VARNING

Alkolåset är ett hjälpmedel och frångår inte förarens ansvar. Det är alltid förarens ansvar att vara nykter och att framföra bilen på ett säkert sätt.

Relaterad information

- Förbikoppling av alkolås* (s. 426)
- Inför motorstart med alkolås* (s. 427)
- Starta bilen (s. 422)
- Tändningslägen (s. 424)

Förbikoppling av alkolås*

I händelse av en nödsituation eller om alkolåset är ur funktion, är det möjligt att koppla förbi alkolåset för att kunna köra bilen.

För deaktivering via respektive alkolås, se tillhörande instruktioner.

Aktivera förbikopplingsfunktionen (Bypass)

OBS

All aktivering av förbikopplingsfunktionen loggas och sparas i ett minne i alkolåsets kontrollenhet. Det går inte att ångra en förbikoppling.

Meddelandet **Blås i alkolåset Förbikoppla istället?** kommer upp i skärmen:

- Om det står "Cancel/Yes" - välj förbikoppling med ett tryck på högra rattknappsatsens högerpilknapp och sedan på **O**-knappen.
- Om det står "Yes" - välj förbikoppling med ett tryck på **O**-knappen.

Alkolåset är nu förbikopplat och bilen kan startas.

Vid installationen av alkolås väljs antalet möjliga förbikopplingar som ska kunna utföras innan service erfordras.

Relaterad information

- Alkolås* (s. 426)
- Inför motorstart med alkolås* (s. 427)
- Starta bilen (s. 422)
- Tändningslägen (s. 424)

Inför motorstart med alkohol*

Alkoholaset aktiveras automatiskt och görs klart för användning när bilen öppnas.

Att tänka på

För att få korrekt funktion och ett så rättvisande mätresultat som möjligt:

- Undvik att äta eller dricka ca 5 minuter innan utandningsprovet.
- Undvik kraftig vindrutespolning – alkoholen i spolärvätskan kan resultera i felaktigt mätresultat.

i OBS

Efter en avslutad körning kan motorn återstartas inom 30 minuter utan att ett nytt utandningsprov behöver göras.

Relaterad information

- Förbikoppling av alkohol* (s. 426)
- Alkohol* (s. 426)
- Starta bilen (s. 422)
- Tändningslägen (s. 424)

Bromsfunktioner

Bilens bromsar används för att sänka hastigheten eller förhindra att bilen sätts i rullning. Utöver färdbroms och parkeringsbroms är bilen utrustad med flera automatiska bromshjälpfunktioner. Dessa kan underlätta t.ex. genom att föraren inte behöver hålla foten på bromspedalen vid ett trafikljus, eller vid start i uppförsläge.

Beroende av bilens utrustning kan följande bromshjälpfunktioner finnas:

- Automatisk broms vid stillastående (Auto Hold)
- Backstarthjälp (Hill Start Assist)
- Automatisk inbromsning efter en kollision
- City Safety

Relaterad information

- Färdbroms (s. 427)
- Parkeringsbroms (s. 430)
- Automatisk broms vid stillastående (s. 433)
- Automatisk inbromsning efter en kollision (s. 435)
- Hjälpsystem vid start i backe (s. 435)
- City Safety™ (s. 332)

Färdbroms

Färdbromsen är en del av bromssystemet. Bilen är utrustad med två bromskretsar. Om en bromskrets skadas kommer bromspedalen att ta djupare. Ett högre pedaltryck behövs då för att få normal bromseffekt.

! VARNING

Bromsservon fungerar endast då el- eller förbränningsmotor är igång.

Om färdbromsen används när bilen är avstängd krävs ett högre pedaltryck för att bromsa bilen.

I mycket kuperade landskap eller vid körning med tung last kan bromsarna avlastas genom motorbromsning i växelläge **B**.

Låsningfria bromsar

Bilen har låsningfria bromsar (ABS²) som förhindrar att hjulen låser sig vid inbromsning och möjliggör bibehållen styrförmåga. Vid ingrepp kan vibrationer kännas i bromspedalen, vilket är normalt.

Efter att bilen startats görs automatiskt ett kort test av ABS-systemet då föraren släpper bromspedalen. Ytterligare ett automatiskt test av systemet kan komma att göras vid låg hastighet. Testet kan uppfattas som pulseringar i bromspedalen.

◀ Lätt inbromsning ger laddning till hybridbatteriet

Vid lätt inbromsning används den elektriska motorns motorbroms. Bilens rörelseenergi omvandlas då istället till elektrisk energi vilken används till att ladda hybridbatteriet. Batteriladdning med elmotorbroms indikeras i förardisplayen.



Förardisplayen indikerar laddning vid elmotorbromsning.

Denna funktion är aktiv i hastighetsintervallet 150–5 km/h (93–3 mph). Vid hårdare inbromsning, samt utanför det hastighetsintervallet, kompletteras inbromsningen av det hydrauliska bromssystemet. I förardisplayen indikeras det med visaren nere i det röda området.

Symboler i förardisplayen

Symbol	Innebörd
	Kontrollera bromsvätskenivån. Om nivån är låg, fyll på bromsvätska samt kontrollera orsaken till bromsvätskeförlusten.
	Fel på pedalsensor.
	Fast sken i 2 sekunder vid start av motor: Automatisk funktionskontroll. Fast sken i mer än 2 sekunder: Fel i ABS-systemet. Bilens ordinarie bromssystem fungerar fortfarande, men utan ABS-funktion.
	Om meddelandet Bromspedal Egenskaper ändrade Service erfordras visas är systemet för "Brake-by-wire" ur funktion. Ett högre pedaltryck krävs för att få bromseffekt.

VARNING

Om både varningslampan för bromsfel och ABS-fel är tända samtidigt, kan ett fel ha uppstått i bromssystemet.

- Om nivån i bromsvätskebehållaren vid detta tillfälle är normal, kör försiktigt till närmaste verkstad för kontroll av bromssystemet – en auktoriserad Volvoverkstad rekommenderas.
- Om bromsvätskan ligger under **MIN**-nivå i bromsvätskebehållaren bör inte bilen köras vidare utan att bromsvätska fyllts på. Anledningen till bromsvätskeförlusten måste kontrolleras.

Relaterad information

- Bromsförstärkning (s. 429)
- Automatisk broms vid stillastående (s. 433)
- Hjälpsystem vid start i backe (s. 435)
- Bromsa på våta vägbanor (s. 429)
- Bromsa på saltade vägbanor (s. 429)
- Underhåll av bromssystem (s. 430)
- Bromsljus (s. 157)

Bromsförstärkning

Bromsförstärkningssystemet, (BAS³) hjälper till att öka bromskraften vid inbromsning och kan därmed förkorta bromssträckan.

Systemet känner av förarens sätt att bromsa och ökar bromskraften när det behövs. Bromskraften kan förstärkas upp till nivån då ABS-systemet ingriper. Funktionen avbryts när trycket på bromspedalen minskas.

Relaterad information

- Färdbroms (s. 427)

Bromsa på våta vägbanor

Vid körning en längre tid i kraftigt regn utan att bromsa, kan bromseffekten vid den första inbromsningen fördröjas något.

Detta kan även vara fallet efter en biltvätt. Det är då nödvändigt att trampa kraftigare på bromsen. Håll därför ett större avstånd till framförvarande trafik.

Bromsa bilen ordentligt efter körning på våta väggar och efter en biltvätt. Bromsskivorna värms då upp, torkar snabbare och skyddas mot korrosion. Ta hänsyn till rådande trafiksituation vid inbromsning.

Relaterad information

- Färdbroms (s. 427)
- Bromsa på saltade vägbanor (s. 429)

Bromsa på saltade vägbanor

Vid körning på saltade vägar kan det bildas ett saltskikt på bromsskivor och bromsbelägg.

Detta kan förlänga bromssträckan. Håll därför ett extra säkerhetsavstånd till framförvarande fordon. Se också till att:

- Bromsa då och då för att avlägsna ett eventuellt saltskikt. Se till att andra trafikanter inte utsätts för fara vid inbromsningen.
- Trampa försiktigt på bromspedalen när körningen har avslutats och innan nästa färd startar.

Relaterad information

- Färdbroms (s. 427)
- Bromsa på våta vägbanor (s. 429)

³ Brake Assist System

Underhåll av bromssystem

Kontrollera regelbundet bromssystemets komponenter för slitage.

För att hålla bilen på en hög nivå vad gäller trafiksäkerhet, driftsäkerhet och tillförlitlighet bör Volvos serviceintervaller följas, vilka finns specificerade i Service- och Garantiboken. Efter byte av bromsbelägg och bromskivor är bromsverkan anpassad först efter några hundra kilometer (miles) efter "inslitning". Kompensera den minskade bromsverkan genom att trampa ned bromspedalen hårdare. Volvo rekommenderar att endast bromsbelägg som är godkända för din Volvo monteras.

! VIKTIGT

Kontroll av slitage på bromssystemets komponenter bör göras regelbundet.

Kontakta en verkstad för information om tillvägagångssätt eller låt en verkstad utföra inspektionen – en auktoriserad Volvoverkstad rekommenderas.

Relaterad information

- Färdbroms (s. 427)

Parkeringsbroms

Parkeringsbromsen förhindrar att bilen rullar iväg från stillastående genom att mekaniskt låsa/spärra två hjul.



Reglaget för parkeringsbromsen är placerad i tunnelkonsolen mellan stolarna.

När den elektriskt manövrerade parkeringsbromsen arbetar hörs ett svagt elmotorljud. Ljudet uppkommer även vid automatiska funktionskontroller av parkeringsbromsen.

Om bilen står stilla när parkeringsbromsen aktiveras verkar den endast på bakhjulen. Om aktiveringen sker när bilen rör sig används ordinarie färdbroms, d.v.s. bromsen verkar på alla fyra hjulen. Bromsverkan övergår till bakhjulen när bilen nästan står stilla.

Relaterad information

- Aktivera och deaktivera parkeringsbroms (s. 431)
- Parkera i backe (s. 432)
- Vid fel på parkeringsbromsen (s. 433)
- Automatisk broms vid stillastående (s. 433)

Aktivera och deaktivera parkeringsbroms

Använd parkeringsbromsen för att förhindra att bilen rullar iväg från stillastående.

Aktivera parkeringsbroms



1. Dra reglaget uppåt.
 - > Symbolen i förardisplayen tänds när parkeringsbromsen är aktiverad.
2. Kontrollera att bilen står still.

Symbol i förardisplayen

Symbol	Innebörd
	<p>Symbolen är tänd när parkeringsbromsen är aktiverad.</p> <p>Om symbolen blinkar innebär det att ett fel har uppstått. Läs meddelande i förardisplayen.</p>

Automatisk aktivering

Parkeringsbromsen aktiveras automatiskt

- när bilen stängts av och inställningen för automatisk aktivering av parkeringsbroms är aktiverad i centerdisplayen.
- när växelläge **P** väljs i en brant backe.
- om funktionen Auto hold (automatisk broms vid stillastående) är aktiverad och
 - bilen har stått stilla en längre tid (5-10 minuter)
 - bilen stängs av
 - föraren lämnar bilen.

Nödbroms

I nödfall kan parkeringsbromsen aktiveras när bilen är i rörelse genom att dra och hålla upp reglaget. Bromsförloppet avbryts när reglaget släpps, eller om gaspedalen trampas ned.

i OBS

Vid nödbromsning i högre hastigheter ljuder en signal under bromsförloppet.

Deaktivera parkeringsbroms



Deaktivera manuellt

1. Tryck ned bromspedalen bestämt.
2. Tryck ned reglaget.
 - > Parkeringsbromsen släpper och symbolen i förardisplayen slocknar.

Deaktivera automatiskt

1. Starta bilen.
2. Tryck ned bromspedalen bestämt. Välj växelläge **D** eller **R** och ge gas.
 - > Parkeringsbromsen släpper och symbolen i förardisplayen slocknar.

i OBS

Villkor för automatisk deaktivering är antingen att föraren har tagit på sig säkerhetsbältet eller att förardörren är stängd.

◀ Relaterad information

- Inställning för automatisk aktivering av parkeringsbroms (s. 432)
- Vid fel på parkeringsbromsen (s. 433)
- Parkeringsbroms (s. 430)
- Parkera i backe (s. 432)

Inställning för automatisk aktivering av parkeringsbroms

Välj om parkeringsbromsen ska aktiveras automatiskt när bilen stängts av. För att ändra inställning:

1. Tryck på **Inställningar** i centerdisplayens toppvy.
2. Tryck på **My Car** → **Parkeringsbroms och fjädring** och markera eller avmarkera funktionen **Automatisk aktivering av parkeringsbroms**.

Relaterad information

- Aktivera och deaktivera parkeringsbroms (s. 431)
- Parkeringsbroms (s. 430)

Parkera i backe

Använd alltid parkeringsbroms vid parkering i en backe.

VARNING

Använd alltid parkeringsbromsen vid parkering på lutande underlag. En ilagd växel eller automatlådans **P**-läge är inte tillräckligt för att hålla bilen stilla i alla situationer.

Om bilen parkeras i uppførsbacke:

- Vrid hjulen i riktning **från** trottoarkanten.

Om bilen parkeras i utførsbacke:

- Vrid hjulen i riktning **mot** trottoarkanten.

Tung last i motlut

Tung last, t.ex. ett släp, kan göra att bilen rullar bakåt när parkeringsbromsen lossas automatiskt i kraftigt motlut. Undvik detta genom att dra reglaget uppåt samtidigt som bilen kör iväg. Släpp reglaget när motorn uppnår dragläge.

Relaterad information

- Aktivera och deaktivera parkeringsbroms (s. 431)

Vid fel på parkeringsbromsen

Kontakta en auktoriserad Volvoverkstad om det inte går att deaktivera eller aktivera parkeringsbromsen efter flera försök.

En varningssignal ljuder vid färd med aktiverad parkeringsbroms.

Om bilen måste parkeras innan ett eventuellt fel är åtgärdat, ska hjulen vridas som vid parkering i backe och växelväljaren vara i läge **P**.



Låg batterispänning

Om batterispänningen är för låg kan parkeringsbromsen varken deaktiveras eller aktiveras. Anslut ett starthjälpsbatteri om batterispänningen är för låg.

Byte av bromsbelägg

Bromsbeläggen bak måste bytas på verkstad på grund av den elektriskt manövrerade parkeringsbromsens konstruktion – en auktoriserad Volvoverkstad rekommenderas.

Symboler i förardisplayen

Symbol	Innebörd
	Om symbolen blinkar innebär det att ett fel har uppstått. Se meddelande i förardisplayen.
	Fel i bromssystemet. Se meddelande i förardisplayen.
	Informationsmeddelande i förardisplayen.

Relaterad information

- Aktivera och deaktivera parkeringsbroms (s. 431)
- Parkera i backe (s. 432)
- Startbatteri (s. 599)
- Volvos serviceprogram (s. 584)

Automatisk broms vid stillastående

Automatisk broms vid stillastående (Auto hold) innebär att föraren kan släppa bromspedalen med bibehållen bromsverkan när bilen har stannat vid ett trafikljus eller en vägkorsning.

När bilen har stannat aktiveras bromsarna automatiskt. Funktionen kan användas antingen färdbröms eller parkeringsbröms för att hålla bilen stilla och fungerar på alla lutningar. Vid iväggkörning lossas bromsarna automatiskt om föraren har säkerhetsbältet på eller förardörren är stängd.



OBS

Vid inbromsning till stillastående i en upp- eller nedförsbacke bör bromspedalen trampas ned lite hårdare innan den släpps för att säkerställa att bilen inte rullar alls.

Parkeringsbromsen aktiveras om

- bilen stängs av
- förardörren öppnas
- förarens säkerhetsbälte lossas
- bilen har varit stillastående en längre tid (5-10 minuter).

◀◀ Symboler i förardisplayen

Symbol	Innebörd
	Symbolen är tänd när funktionen använder färdbromsen för att hålla bilen stilla.
	Symbolen är tänd när funktionen använder parkeringsbromsen för att hålla bilen stilla.

Relaterad information

- Aktivera och deaktivera automatisk broms vid stillastående (s. 434)
- Färdbroms (s. 427)
- Parkeringsbroms (s. 430)
- Hjälp vid start i backe (s. 435)

Aktivera och deaktivera automatisk broms vid stillastående

Funktionen automatisk broms vid stillastående aktiveras med knappen i tunnelkonsolen.



- Tryck på knappen i tunnelkonsolen för att aktivera eller stänga av funktionen.
 - > Indikeringen i knappen lyser när funktionen är aktiverad. Aktiverad funktion finns kvar även när bilen startas nästa gång.

Gäller vid avstängning



Är funktionen aktiv och håller bilen med färdbromsen, A-symbolen är tänd i förardisplayen, så måste bromspedalen trampas ned samtidigt som knappen trycks ned för att stänga av.

- Funktionen förblir avstängd tills den återaktiveras.
- När funktionen är avstängd kommer backstarthjälpen (HSA) att vara fortsatt aktiv och förhindrar att bilen rullar bakåt vid start i uppførsbacke.

Relaterad information

- Automatisk broms vid stillastående (s. 433)

Hjälp vid start i backe

Backstarthjälpen (HSA⁴) förhindrar att bilen rullar bakåt vid start i uppførsbacke. Vid backning i uppførsbacke förhindrar den att bilen rullar framåt.

Funktionen innebär att pedaltrycket i bromssystemet finns kvar några sekunder under tiden foten flyttas från bromspedal till gaspedal.

Den tillfälliga bromseffekten släpper efter några sekunder eller när föraren påbörjar ivägkörning.

Backstarthjälpen är tillgänglig även när funktionen automatisk broms vid stillastående (Auto hold) är avstängd.

Relaterad information

- Automatisk broms vid stillastående (s. 433)
- Färdbroms (s. 427)

Automatisk inbromsning efter en kollision

Vid en kollision där aktiveringsnivån för pyrotekniska bältesförsträckare eller krockkudde uppnås, eller om en kollision med ett stort djur detekteras, ansätts bilens bromsar automatiskt. Funktionen är till för att förhindra eller mildra effekter av en eventuell efterföljande kollision.

Efter en allvarlig kollision finns det en risk att det inte längre är möjligt att kontrollera och styra bilen. För att då undvika eller minska effekten av en eventuell efterföljande kollision, mot ett fordon eller ett objekt i bilens väg, aktiveras bromshjälpssystemet automatiskt och bromsar bilen på ett säkert sätt.

Bromsljus och varningsblinkers aktiveras under inbromsningen. När bilen stannat fortsätter varningsblinkers att blinka och parkeringsbromsen ansätts.

Om en inbromsning inte skulle vara lämplig, t.ex. om det finns en risk att bli påkörd av efterföljande trafik, kan systemet åsidosättas genom att föraren trycker ned gaspedalen.

Funktionen förutsätter att bromssystemet är intakt efter kollisionen.

Relaterad information

- Rear Collision Warning* (s. 346)
- BLIS* (s. 347)
- Bromsfunktioner (s. 427)

⁴ Hill Start Assist

Växellåda

Växellådan är en del av bilens drivlina (kraftöverföring) mellan motor och drivhjul. Växellådans funktion är att ändra utväxling beroende på hastighet och kraftbehov.

Bilen har en åttaväxlad automatisk växellåda, och en elmotor för bakhjulsdrift. Antalet växlar innebär att motorns vridmoment och effektband kan utnyttjas effektivt. Två av växlar är överväxlar som sparar bränsle vid körning med konstanta varvtal. Det är också möjligt att välja växel manuellt. Förardisplayen visar vilket växelläge som används för tillfället.

Relaterad information

- Automatisk växellåda (s. 436)
- Växlingsindikator (s. 440)

Automatisk växellåda

Med en automatisk växellåda väljer systemet växel så att körningen blir så energieffektiv som möjligt. Växellådan har även ett manuellt växelläge.



Översikt över växelspak och växlingsmönster i förardisplay

Förardisplayen visar vilket växelläge som är valt:

R, N, D eller **B**. **P**-läget är elektriskt.

Vid manuell växling visas även vilken växel som används.

! VIKTIGT

I avsikt att förhindra skada på någon av drivsystemets komponenter kontrolleras växellådans arbetstemperatur. Vid risk för överhettning tänds en varningssymbol i förardisplayen och ett textmeddelande visas – följ där given rekommendation.

Symboler i förardisplayen

Om ett fel skulle uppstå i växellådan visar förardisplayen en symbol och ett meddelande.

Symbol	Innebörd
	Informations- eller felmeddelande för växellåda. Följ given rekommendation.
	Varm eller överhettad växellåda. Följ given rekommendation.
	Reducerad prestanda/Accelerationsförmåga nedsatt Vid ett tillfälligt fel på drivlinan kan bilen gå in i ett s.k. Limp home-läge med lägre motoreffekt för att undvika skador på drivlinan.

Relaterad information

- Växellägen för automatisk växellåda (s. 437)
- Växla med rattpaddlar* (s. 439)
- Växelväljarspär (s. 440)
- Kickdown-funktion (s. 440)
- Växlingsindikator (s. 440)

Växellägen för automatisk växellåda

Med en automatisk växellåda väljs automatiskt lämplig växel efter behovet av fart och kraft.

Växling

Växelväljaren är av Shift-by-wire-typ där växlingarna utförs elektroniskt istället för mekaniskt. Detta innebär enklare växlingar och mer distinkta växellägen.

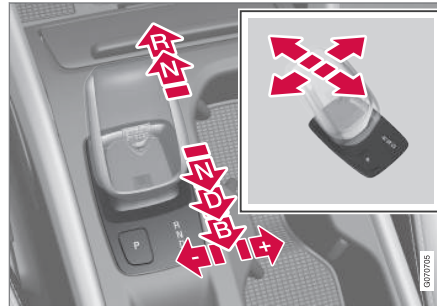

Översikt över växelspak och växellägen.

Byt växelläge genom att trycka den återfjädrande växelväljaren framåt eller bakåt, alternativt i sidled vid manuell växling.

Växellägen

Parkeringsläge – P



Översikt över växelspak och läge P

Parkeringsläget aktiveras med **P**-knappen som är placerad intill växelväljaren.

I **P**-läge är växellådan mekaniskt spärrad.

Välj läge **P** när bilen är parkerad eller när motorn ska startas. Bilen måste stå stilla när parkeringsläget väljs.

För att välja ett annat växelläge när parkeringsläget är valt måste bromspedalen vara nedtryckt och tändningsläget vara **II**.

Vid parkering – ansätt först parkeringsbromsen och välj därefter parkeringsläget.





⚠ VARNING

Använd alltid parkeringsbromsen vid parkering på lutande underlag. En ilagd växel eller automatlådans **P**-läge är inte tillräckligt för att hålla bilen stilla i alla situationer.

i OBS

För att kunna låsa och larma bilen måste växelläget stå i **P**.

Hjälpfunktioner

Systemet kommer att växla till **P**-läge automatiskt

- om bilen stängs av i läge **D** eller **R**.
- om föraren lossar säkerhetsbältet och öppnar förardörren när bilen är igång med växelväjlaren i ett annat läge än **P**.

För att parkera en bil utan bälte och med öppen dörr – upphäv **P**-läget genom att lägga i **R** eller **D** igen.

Om bilen stängs av i neutralläget sker ingen automatisk övergång till **P**-läge. Detta för att det skall vara möjligt att tvätta bilen i den typ av biltvätt som förutsätter att bilen rullas genom anläggningen.

Backläge – R

Välj läge **R** för att backa. Bilen måste stå stilla när backläget väljs.

Neutralläge – N

Ingen växel är ilagd och motorn kan startas. Ansätt parkeringsbromsen om bilen står stilla med växelväjlaren i **N**-läge.

För att kunna föra växelväjlaren från **N**-läget till ett annat växelläge måste bromspedalen vara nedtryckt och tändningsläget vara **II**.

Körläge – D

D är det normala körläget. Upp- och nedväxling sker automatiskt beroende på gaspådrag och hastighet.

Bilen måste stå stilla vid växling från läge **R** till läge **D**.

Bromsläge – B



Översikt över bromsläge i förardisplay.

Ifrån **B**-läget är det möjligt att växla manuellt. **B**-läget kan väljas när som helst under färden. Bilen elmotorbromsar när gaspedalen släpps

samtidigt som hybridbatteriet laddas. Detta ger fler möjligheter till återladdning av hybridbatteriet, då laddningen sker även utan att föraren använder bromspedalen.

Välj bromsläge genom att föra växelväjlaren bakåt från läge **D**. Förardisplayen visar vilken växel som används.

- Tryck växelväjlaren åt höger mot "+" (plus) för att växla upp ett steg och släpp den.
- Tryck växelväjlaren åt vänster mot "-" (minus) för att växla ner ett steg och släpp den.
- Tryck växelväjlaren bakåt för att återgå till **D**-läget.

För att undvika ryck och motorstopp växlar växellådan automatiskt ner om farten sjunker lägre än vad som är lämpligt för den valda växeln.

Relaterad information

- Automatisk växellåda (s. 436)
- Växelväljarspärre (s. 440)
- Växla med rattpaddlar* (s. 439)
- Kickdown-funktion (s. 440)

Växla med rattpaddlar*

Rattpaddlarna är ett komplement till växelväljaren som gör det möjligt att växla manuellt utan att släppa händerna från ratten.



- 1 "-": Väljer nästa lägre växel.
- 2 "+": Väljer nästa högre växel.

Aktivera rattpaddlar

För att kunna växla med rattpaddlarna måste de först aktiveras:

- Dra en av paddlarna mot ratten.
 - > En siffra i förardisplayen indikerar aktuell växel.



Förardisplay vid växling med rattpaddlar.



Förardisplay vid växling med rattpaddlar i manuellt växelläge.

Växla

För att växla ett steg:

- Dra en av paddlarna bakåt – mot ratten – och släpp.

En växling sker vid varje paddeldrag förutsatt att motorns varvtal inte går utanför tillåtet område. Efter varje växling skiftar förardisplayen siffra för att visa aktuell växel.

Stänga av funktionen

Manuell avstängning i växelläge D och B

- Stäng av rattpaddlarna genom att dra höger paddel (+) mot ratten och håll kvar tills siffran för aktuell växel i förardisplayen slocknar.
 - > Växellådan återgår till växelläge **D** respektive **B** beroende på vilket läge som var valt innan paddlarna aktiverades.

Automatisk avstängning

I växelläge **D** stängs rattpaddlarna av efter en kort stund om de inte används. Detta indikeras genom att siffran för aktuell växel slocknar.

I växelläge **B** sker ingen automatisk avstängning.

Relaterad information

- Automatisk växellåda (s. 436)
- Växellägen för automatisk växellåda (s. 437)
- Växlingsindikator (s. 440)

Växelväljarspärr

Växelväljarspärren förhindrar oavsiktlig växling mellan olika växellågen i en automatisk växellåda.

Automatisk växelväljarspärr

Den automatiska växelväljarspärren har särskilda säkerhetssystem.

Från parkeringsläge – P

För att kunna föra växelväljaren från **P**-läget till ett annat växelläge måste bromspedalen vara nedtryckt och tändningsläget vara **II**.

Från neutralläge – N

Om växelväljaren är i läge **N** och bilen har stått stilla i minst 3 sekunder (oavsett om motorn är igång eller inte) är växelväljaren spärrad.

För att kunna föra växelväljaren från **N**-läget till ett annat växelläge måste bromspedalen vara nedtryckt och tändningsläget vara **II**.

Meddelande i förardisplayen

Om växelväljaren är spärrad visas ett meddelande i förardisplayen, t.ex. **Växelspak Trampa ned bromsen för att aktivera växelspaken**.

Växelväljaren spärras inte mekaniskt.

Relaterad information

- Automatisk växellåda (s. 436)
- Växellågen för automatisk växellåda (s. 437)

Kickdown-funktion

Kickdown kan användas när maximal acceleration behövs, t.ex. vid en omkörning. Då gaspedalen trampas helt i botten (förbi det normala fullgasläget) sker automatiskt en omedelbar nedväxling, s.k. kickdown.

Om gaspedalen släpps ur kickdownläget, sker uppväxling automatiskt.

Säkerhetsfunktion

För att förhindra övervarvning av motorn är växellådans styrprogram försett med ett nedväxlingskydd.

Växellådan tillåter inte nedväxlingar/kickdown som leder till så högt motorvarv att motorn kan skadas. Om föraren ändå försöker göra en sådan nedväxling vid högt motorvarv händer ingenting – den ursprungliga växeln förblir ilagd.

Vid kickdown kan bilen växla ner ett eller flera steg åt gången beroende på motorns varvtal. Bilen växlar upp när motorn når sitt maxvarvtal i syfte att förhindra motorskador.

Relaterad information

- Automatisk växellåda (s. 436)

Växlingsindikator

Växlingsindikatorn i förardisplayen visar aktuell växel vid manuell växling och när det är lämpligt att lägga i nästa växel för en så bra bränsleekonomi som möjligt.

För en miljöanpassad körning vid manuell växling är det viktigt att köra på rätt växel och att växla i god tid.



Växlingsindikator i förardisplayen⁵.

Växlingsindikatorn visas i växelläge **B**. Växlingsindikatorn visar aktuell växel i förardisplayen och indikerar rekommenderad växling till en högre växel med ett blinkande plus-tecken.

Relaterad information

- Automatisk växellåda (s. 436)

⁵ Bilden är schematisk – detaljer kan variera beroende av bilmodell.

Fyrhjulsdrift

Fyrhjulsdrift (AWD⁶) innebär att bilen driver samtidigt på alla fyra hjulen vilket förbättrar väggreppet.

Elmotorn som driver bakhjulen möjliggör elektrisk fyrhjulsdriftsfunktionalitet. Fyrhjulsdriftens egenskaper varierar beroende av vilket körläge som är valt.

Relaterad information

- Körlägen (s. 443)
- Väckellåda (s. 436)

Drivsystem

Volvo Twin Engine kombinerar en förbränningsmotor som driver framhjulen med en elmotor som driver bakhjulen.

Två drivsystem

Beroende på förarvalt körläge och tillgänglig elenergi kan de båda drivsystemen användas antingen enskilt eller parallellt.

Elmotorn får sin energi ur ett hybridbatteri som ligger i tunnelkonsolen. Hybridbatteriet går att ladda i ett vägguttag, eller i en speciell laddstation. Förbränningsmotorn kan dessutom ladda hybridbatteriet med en särskild högvoltsgenerator.

Både förbränningsmotor och elmotor kan generera drivkraft direkt på hjulen. Ett avancerat styrsystem koordinerar de båda drivsystemens egenskaper för att ge bästa möjliga körekonomi.

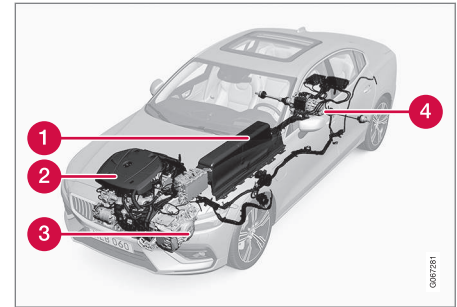

- 1 Hybridbatteri – Hybridbatteriets funktion är att lagra energi. Det tar emot energi vid laddning från elnätet, vid regenerativ inbromsning eller från högvoltsgeneratoren. Det ger energi till eldrift och även till att tillfälligt köra den elektriska luftkonditioneringen vid förkonditionering av kupén.
- 2 Förbränningsmotor – Förbränningsmotorn startar när energinivån i hybridbatteriet inte räcker till för den motoreffekt som föraren efterfrågar.
- 3 Högvoltsgenerator⁷ – Laddar hybridbatteriet. Startmotor för förbränningsmotorn. Kan stötta förbränningsmotorn med extra elenergi.
- 4 Elmotor – Driver bilen i eldrift. Ger vid behov extra vridmoment och effekt vid

⁶ All Wheel Drive

⁷ CISG (Crank Integrated Starter Generator) – kombinerad högvoltsgenerator och startmotor.

- ◀ acceleration. Ger elektrisk fyrhjulsdrift-funktionalitet. Återvinner bromsenergi till elenergi.

Relaterad information

- Allmänt om Twin Engine (s. 402)
- Start och stopp av förbränningsmotor i Twin Engine (s. 442)
- Körlägen (s. 443)
- Växellåda (s. 436)
- Faktorer som påverkar räckvidden vid eldrift (s. 452)

Start och stopp av förbränningsmotor i Twin Engine

Ett avancerat styrsystem avgör i vilken utsträckning bilen körs på förbränningsmotor, elmotor eller båda parallellt. Vid eldrift kan bilen ibland behöva starta förbränningsmotorn automatiskt på grund av yttre omständigheter, t.ex. vid låga yttertemperaturer, vilket är helt normalt. Dessutom startar förbränningsmotorn alltid när hybridbatteriet når sin lägsta laddningsnivå.

Klimatinställningar vid låga temperaturer

Vid låga yttertemperaturer startar ibland förbränningsmotorn automatiskt för att önskad kupétemperatur och luftkvalitet ska uppnås. Tiden för hur länge förbränningsmotorn är igång kan påverkas genom att

- sänka temperaturen
- minska fläktstyrkan
- aktivera körläge **Pure**.

Eldrift vid låga eller höga temperaturer

Vid låga eller höga yttertemperaturer kan bilens räckvidd och effekt vid eldrift reduceras och påverka hur ofta förbränningsmotorn automatiskt startas.

Avgasrening

För att säkerställa att avgasreningen fungerar så energieffektivt som möjligt krävs det att

förbränningsmotorn, när den väl startats, är i gång några minuter. Tiden för hur länge förbränningsmotorn behöver vara igång varierar beroende på katalysatorns temperatur.

Relaterad information

- Drivsystem (s. 441)
- Ekonomisk körning (s. 450)
- Körlägen (s. 443)

Körlägen

Valet av körläge påverkar bilens köregenskaper för att förbättra körupplevelsen och underlätta vid körning i speciella situationer. Med körlägen går det snabbt att få tillgång till bilens många funktioner och inställningar vid olika körbehov. Respektive körläge är anpassat för att ge så bra köregenskaper som möjligt:

- Styrning
- Motor/växellåda/fyrhjulsdraft
- Bromsar
- Stötdämpning
- Förardisplay
- Klimatinställningar

Välj det körläge som är anpassat för nuvarande körförhållanden. Tänk på att alla körlägen inte är tillgängliga i alla situationer.

Valbara körlägen

VARNING

Tänk på att bilen inte avger något motorljud när den endast drivs av elmotorn och därför kan vara svår att uppfatta för barn, fotgängare, cyklister och djur. Detta gäller speciellt i låga farter, t.ex. på parkeringsplatser.

VARNING

Lämna inte bilen i ett oventilerat utrymme med aktiverat körläge och avstängd bränslemotor – automatisk motorstart sker vid låg energinivå i hybridbatteriet och avgaserna kan då allvarligt skada människor och djur.

Hybrid

- Detta är bilens normalläge där elmotor och förbränningsmotor jobbar tillsammans.

När bilen startar är den i **Hybrid**-läget. Styrsystemet använder både el- och förbränningsmotor – enskilt eller parallellt – och anpassar användning avseende prestanda, bränsleförbrukning och komfort. Förmågan att köra med enbart elmotor beror på hybridbatteriets energinivå och t.ex. på behovet av värme eller kyla i kupén.

Med hög effekt tillgänglig är det möjligt att köra enbart på el. När gaspedalen trycks ned aktiveras enbart elmotorn ända tills ett visst läge uppnås. Förbränningsmotorn startar när detta läge överskrids och energinivån i batteriet inte räcker till för den motoreffekt som föraren efterfrågar med gaspedalen.

Vid låg energinivå (hybridbatteriet nästan tomt) måste batteriets energinivå upprätthållas, vilket leder till att förbränningsmotorn startar oftare. Ladda hybridbatteriet från ett 230 VAC-uttag med laddkabeln, eller aktivera

Charge i funktionsvyn för att återställa förmågan att köra på enbart el.

Körläget är anpassat för en låg energiförbrukning med en mix mellan el- och förbränningsmotor, utan att kompromissa med klimatkomfort eller körupplevelse. När en högre acceleration önskas används maximal tilläggseffekt från den elektriska drivlinan.

Bilen känner också av om körförhållanden kräver fyrhjulsdraft och kopplar automatiskt in detta vid behov. Fyrhjulsdraft och elektrisk tilläggseffekt är alltid tillgänglig oavsett laddstatus på batteriet.

Information i förardisplayen

Vid körning i hybridläget visar förardisplayen en hybridmätare. Visaren i hybridmätaren indikerar hur mycket energi som föraren efterfrågar med gaspedalen. Markeringen mellan blixten och droppen visar hur mycket energi som finns att tillgå.



Förardisplayen vid framdrivning med både el- och förbränningsmotor.



Förardisplayen visar också när energi återförs till batteriet (regeneras) vid en lätt inbromsning.

Pure

- Kör bilen med elmotor, med så låg energiförbrukning som möjligt och med minsta möjliga koldioxidutsläpp.

Körläget prioriterar körning på hybridbatteriet. Detta innebär t.ex. att effekten på vissa klima-

tinställningar är reducerade för att ge längsta möjliga körsträcka på enbart el.

Pure-läget är tillgängligt när hybridbatteriet har en tillräckligt hög energinivå. Även i **Pure**-läget startar förbränningsmotorn om energinivån i batteriet blir för låg. Förbränningsmotorn startar också

- om hastigheten överstiger 125 km/h (78 mph)
- om föraren begär mer drivkraft än eldrivningen kan ge
- vid system-/komponentbegränsningar, t.ex. låg yttretemperatur.

Körläget är anpassat för längsta möjliga körsträcka med elektrisk framdrivning och är framför allt utvecklat för stadstrafik. Med **Pure** gäller lägsta möjliga förbrukning även när hybridbatteriet är tomt. Klimatet i kupén regleras till eco-klimat, och vid halt väglag kan något mer hjulspinn vara tillåtet innan fyrhjulsdrift automatiskt aktiveras.

Eco-klimat

I körläge **Pure** aktiveras automatiskt eco-klimat i kupén för att minska energiförbrukningen.

i OBS

Vid aktivering av körläge **Pure** ändras några parametrar i klimatsystemets inställningar och några elförbrukares funktioner reduceras. Vissa inställningar kan återställas manuellt, men full funktionalitet återfås endast genom att lämna körläge **Pure** eller anpassa körläge **Individual** med full klimatfunktionalitet.

Vid besvär med imbildning, tryck på knappen för max defroster som har normal funktionalitet.

Constant AWD

- Förbättra bilens väggrepp och framkomlighet med utökad fyrhjulsdraft.

Körläget låser bilen i fyrhjulsdraft. En anpassad fördelning mellan fram- och bakaxelmoment ger god framkomlighet, stabilitet och väggrepp t.ex. vid halt väglag, vid körning med ett tyngre släp, eller vid bogsering. Körläge **Constant AWD** är alltid tillgängligt oavsett laddstatus på hybridbatteriet.

Både förbränningsmotor och elmotor är inkopplade för att kunna driva alla fyra hjulen, vilket medför en ökad bränsleförbrukning.

I bilens övriga körlägen anpassar bilen automatiskt behovet av fyrhjulsdraft till underlaget, och kan koppla in elmotorn eller starta förbränningsmotorn vid behov.

Power

- Bilen får ett sportigare beteende och snabbare respons vid gaspådrag.

Körläget anpassar den kombinerade effekten från förbrännings- och elmotor genom att bilen drivs med både fram- och bakhjul. Växlingarna blir snabbare och distinktare, och växellådan prioriterar växel med högre dragkraft. Styrresponsen är snabbare och dämpningen är hårdare.

Både förbränningsmotor och elmotor är inkopplade för att kunna driva alla fyra hjulen, vilket medför en ökad bränsleförbrukning.

Körläget är anpassat för högsta möjliga prestanda och respons vid gaspådrag. Det förändrar förbränningsmotorns gaspedalrespons, växlingsschema och laddtryckssystem. Även chassissättningar, styrning och bromsarnas respons är så god som möjligt. Körläge **Power** är alltid tillgängligt oavsett laddstatus på hybridbatteriet.

Power-läget finns även i utförandet **Polestar Engineered***.

Individual

- Anpassa ett körläge efter egna önskemål.

Välj ett körläge att utgå ifrån och justera sedan inställningarna efter önskade köregenskaper. Dessa inställningar sparas i en egen förarprofil.

Individuellt körläge är bara tillgängligt om det först är aktiverat i centerdisplayen.

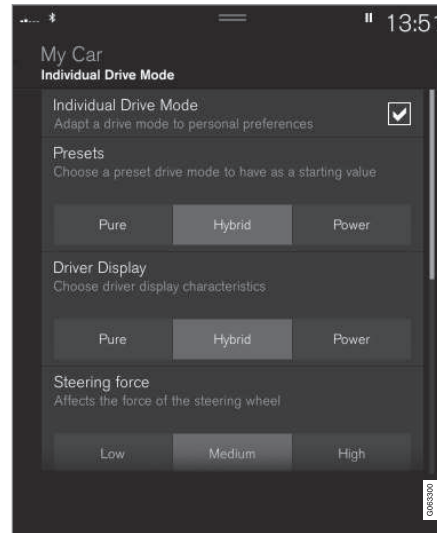

Inställningsvy⁸ för individuellt körläge.

1. Tryck på **Inställningar** i toppvyn.
2. Tryck på **My Car** → **Individuellt körläge** och markera **Individuellt körläge**.

3. Vid **Förval**, välj ett körläge att utgå ifrån: **Pure**, **Hybrid**, **Power** eller **Polestar Engineered***.

Möjliga justeringar gäller inställningar för:

- **Förardisplay**
- **Rattmotstånd**
- **Egenskaper för drivlinan**
- **Bromskaraktär**
- **Dämpningskontroll**
- **ECO-klimat**

Användning av el- eller förbränningsmotor

Ett avancerat styrsystem avgör i vilken utsträckning bilen körs på förbränningsmotor, elmotor eller båda parallellt.

Den primära funktionen är att utnyttja de olika motorerna och den tillgängliga energin i hybridbatteriet så effektivt som möjligt, med hänsyn till de olika körlägenas egenskaper samt förarens begäran av effekt genom gaspedalen.

Det finns även fall där tillfälliga begränsningar i systemet, eller lagkravsstyrda funktioner för att upprätthålla en låg nivå av bilens totala utsläpp av emissioner, kan komma att använda förbränningsmotorn i större utsträckning.

⁸ Bilden är schematisk – detaljer kan variera beroende på bilmodell.

◀ Relaterad information

- Ändra körläge (s. 446)
- Ekonomisk körning (s. 450)
- Energifördelning i hybriddrift med hjälp av kartdata* (s. 447)
- Hybridmätare (s. 83)
- Allmänt om Twin Engine (s. 402)

Ändra körläge

Välj det körläge som är anpassat för nuvarande körförhållanden.

Körläget ändras med reglaget i tunnelkonso-len.

Tänk på att alla körlägen inte är tillgängliga i alla situationer.

För att ändra körläge:



1. Tryck på körlägesreglaget **DRIVE MODE**.
 - > En popup-meny öppnas i centerdisplayen.
2. Rulla hjulet uppåt eller nedåt tills önskat körläge är markerat.
3. Tryck på körlägesreglaget eller direkt på pekskärmen för att bekräfta valet.
 - > Det valda körläget indikeras i förardisplayen.

Relaterad information

- Körlägen (s. 443)

Energifördelning i hybriddrift med hjälp av kartdata*

Körläget **Hybrid** är bilens normalläge där elmotor och förbränningsmotor jobbar enskilt eller tillsammans i hybriddrift. Om ett resmål har valts i navigationssystemet* kan funktionen Predictive Efficiency⁹ på ett intelligent sätt fördela förbrukningen av elenergi längs hela körsträckan med hjälp av kartdatan. Bränsleförbrukningen kan då sänkas jämfört med normal hybriddrift där bilen först drivs på el, för att senare när hybridbatteriet är urladdat övergå till att drivas av förbränningsmotorn.

Funktion

Om avståndet till det valda resmålet är större än den beräknade räckvidden med eldrift fördelar funktionen elenergin så att förbrukningen blir så energieffektiv som möjligt för hela körsträckan. Detta gör det möjligt att undvika situationer där normal hybriddrift annars skulle använda en stor del av elenergin för att t.ex. köra eldrift i hög hastighet på en motorväg för att sedan köra stadskörning med förbränningsmotor i lägre hastighet.

Störst bränslebesparing blir det när

- körsträckan inleds med motorvägskörning
- körsträckan är mellan 50 och 100 km (30 och 60 mile) lång
- hybridbatteriet är fulladdat vid start.

Förutsättningar för funktionen

För att funktionen ska fungera krävs att ett antal villkor är uppfyllda:

- Ett resmål är satt i navigationssystemet och körsträckan till resmålet är längre än möjlig räckvidd med enbart eldrift.
- Körläge **Hybrid** är valt.
- Funktionen **Hold** och **Charge** är deaktiverade.
- Hybridbatteriet är laddat.

Användningstips

Om bilen används för arbetspendling och det inte finns möjlighet att ladda bilen på arbetsplatsen – ange arbetsplatsen som ett delmål och hemmet som slutmål. Urladdningen av hybridbatteriet kommer då att fördelas över körningen både till och från jobbet.

Lägg till liknande pendlingsrutten, d.v.s. resväg mellan två laddningar, som **Favoriter** i navigationssystemet för att underlätta åtkomst.

Relaterad information

- Körlägen (s. 443)
- Ekonomisk körning (s. 450)

⁹ Endast vissa marknader.

Nivåkontroll* och dämpning

Nivåkontroll och stötdämpning regleras automatiskt i bilen.

Stötdämpning (Four-C)

På bil utrustad med Four-C är stötdämpningen anpassad efter det valda körläget och efter vilken hastighet bilen har. Dämpningen är normalt inställd för så bra komfort som möjligt

och regleras kontinuerligt beroende av vägens underlag, bilens acceleration, inbromsning och kurvtagning.

Manuellt justerbara stötdämpare*

Bilar av varianten Polestar Engineered* har möjlighet att manuellt justera dämparna. Det finns tre rekommenderade lägen: prestandaläge, engineered och komfortläge.

Prestandaläge

Prestandaläget gör att bilens dämpning känns hårdare.

Engineered, factory setting

Engineered är anpassad för daglig körning.

Komfortläge

Komfortläget gör att bilens dämpning känns mjukare.

Symboler och meddelanden i förardisplay

Symbol	Meddelande	Innebörd
	Nivåreglering Tillfälligt nedsatt prestanda	Den aktiva hjulupphängningens prestanda har reducerats temporärt på grund av omfattande systemanvändning. Om detta meddelandet visas ofta (t. ex. flera gånger under en vecka) kontakta en verkstad ^A .

^A En auktoriserad Volvoverkstad rekommenderas.

Relaterad information

- Körlägen (s. 443)
- Justera inställning för dämpning Polestar Engineered* (s. 449)

Justera inställning för dämpning Polestar Engineered*

För körning under andra förutsättningar eller på speciellt vägunderlag är det möjligt att justera stötdämparnas inställningar.

Placering av justeringsrattar

Det finns fyra justeringsrattar, två för de främre stötdämparna och två för de bakre. Justeringsrattarna är placerade ovanför varje hjul. För de främre hjulen sitter justeringsrattarna placerade under motorhuven. För de bakre hjulen sitter justeringsrattarna placerade ovanför vardera hjul i hjulhuset.

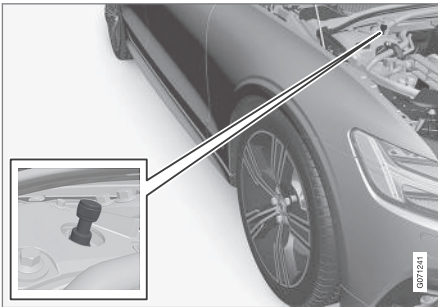

Placering av justeringsratt framhjul.

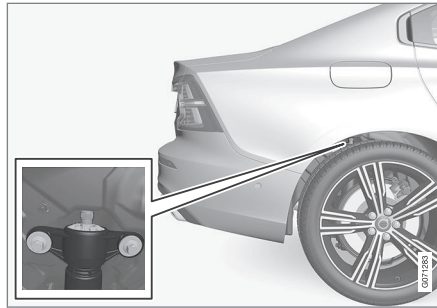

Placering av justeringsratt bakhjul.

i OBS

Det finns totalt 22 justeringslägen för vardera justeringsratt. Ju närmare läge 0 ratten står, desto hårdare är stötdämpningen.

Justera inställning för dämpning fram

Se till att justeringsratten är ställd på läge 0 innan justeringen påbörjas. På så sätt är det enklare att veta vilket justeringsläge som är inställt.



Vrid justeringsratten medurs respektive moturs för att ändra justeringsläge.

- 1** Vrid reglaget medurs tills det tar stopp för att komma till justeringsläge 0.
- 2** Vrid reglaget moturs för att välja önskat justeringsläge.
 - > Gör därefter samma procedur för det andra däck.

Justera inställning för dämpning bak

De bakre justeringsrattarna är placerade ovanför däck i hjulhuset. För att komma åt de bakre justeringsrattarna måste bilen lyftas med domkraft, se separat avsnitt.

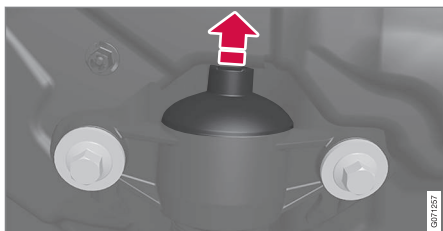

Gummilocket är placerat ovanpå justeringsratten.

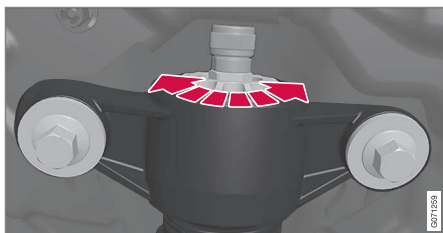

Vrid justeringsratten medurs respektive moturs för att ändra justeringsläge.

- 1 Plocka bort det skyddande gummilocket som täcker justeringsratten.
- 2 Vrid reglaget medurs tills det tar stopp för att komma till justeringsläge 0.

- 3 Vrid justeringsratten moturs för att välja önskat justeringsläge.
 - > När önskat läge är justerat, sätt tillbaka det skyddande gummilocket. Gör därefter samma procedur för det andra däck.

i OBS

För så god prestanda som möjligt rekommenderar Volvo att justeringsrattarna är inställda på samma läge för varje axel.

Rekommenderade lägen

Läge	Fram	Bak
Prestandaläge	justeringsläge 2	justeringsläge 4
Engineered, factory setting	justeringsläge 6	justeringsläge 9
Komfortläge	justeringsläge 12	justeringsläge 15

Relaterad information

- Lyfta bilen (s. 589)
- Nivåkontroll* och dämpning (s. 448)

Ekonomisk körning

Kör ekonomiskt och samtidigt mer miljövänligt genom att köra mjukt och förutseende.

Anpassa körsätt och hastighet till den rådande situationen.

För att uppnå längsta möjliga körsträcka och lägsta energiförbrukning med Twin Engine, observera följande:

Ladda

- Ladda bilen regelbundet från elnätet. Ta för vana att alltid påbörja en färd med fulladdat hybridbatteri.
- Ta reda på var laddstationer finns.
- Välj om möjligt parkeringsplats med laddstation.

i OBS

Ladda bilen från elnätet så ofta som möjligt!

Förkonditionera

- Förkonditionera om möjligt bilen innan körning med hjälp av laddkabeln ansluten till elnätet.
- Undvik att parkera bilen så att interiören under parkeringstiden kyls ut eller överhettas. Parkera till exempel bilen i ett klimatiserat garage.
- Vid en kort körning efter förkonditionering av kupén, stäng om möjligt av kupéfläkten, alternativt luftkonditioneringen i varmt klimat.
- Om förkonditionering inte är möjlig när det är kallt ute, använd i första hand eluppvärmning av säte och ratt. Undvik att värma upp hela interiören vilket tar energi från hybridbatteriet.

Köra

- För lägsta energiförbrukning, aktivera kör-läge **Pure**.
- Kör i jämn hastighet och med god framförhållning för att undvika inbromsningar. Detta körsätt ger den lägsta energiförbrukningen.
- Balansera effektbehovet med gaspedalen. Ta hjälp av indikeringen för tillgänglig elmotoreffekt i förardisplayen för att undvika att starta förbränningsmotorn i onödan. Elmotorn är effektivare än förbränningsmotorn, speciellt i låga hastigheter.

- Vid nödvändig inbromsning – bromsa mjukt med bromspedalen, det återladdar hybridbatteriet. En regenerativ bromsningssfunktion är inbyggd i bromspedalen och kan förstärkas med elmotorbroms i växelläge **B**.
- Hög hastighet ger ökad energiförbrukning – luftmotståndet ökar med hastigheten.
- Aktivera **Hold**-funktionen i funktionsvyn vid högre hastigheter under körningar som är längre än vad elen räcker till.
- Undvik om möjligt att använda **Charge**-funktionen för att ladda hybridbatteriet. Laddning med förbränningsmotor ökar bränsleförbrukningen och medför ökat koldioxidutsläpp.
- I kallt klimat, reducera om möjligt eluppvärmning av rutor, speglar, säten och ratt.
- Kör med rätt lufttryck i däcken och kontrollera detta regelbundet – välj ECO -däcktryck för ett så bra resultat som möjligt.
- Val av däck kan påverka energiförbrukningen – rådgör om lämpliga däck med en återförsäljare.
- Töm bilen på onödiga saker – ju mer last desto högre förbrukning.
- Taklast och skidbox ger högre luftmotstånd och höjer förbrukningen – ta bort lasthållare som inte används.

- Undvik att köra med öppna fönster.
- Håll inte bilen stilla i en backe med gaspedalen. Använd färdbronsen i stället.

Relaterad information

- Drive-E – renare körglädje (s. 30)
- Energifördelning i hybriddrift med hjälp av kartdata* (s. 447)
- Faktorer som påverkar räckvidden vid eldrift (s. 452)
- Hybridmätare (s. 83)
- Kontrollera däcktryck (s. 548)

Faktorer som påverkar räckvidden vid eldrift

Bilens räckvidd vid eldrift beror av flera faktorer. Förutsättningarna för att uppnå en lång räckvidd varierar efter de omständigheter och förhållanden som bilen körs i.

Det certifierade värdet för bilens elkörsträcka ska inte tolkas som en förväntad räckvidd. Certifieringsvärdet är ett jämförelsevärde som erhålls vid speciella EU-körcykler. Den verkliga räckvidden beror av flera faktorer.

Faktorer som påverkar räckvidden

Vissa faktorer kan föraren själv inte påverka, medan andra är möjliga att påverka.

Den längsta räckvidden uppnås under mycket gynnsamma förhållanden när alla faktorer har en positiv påverkan.

Faktorer som föraren inte kan påverka

Det finns flera yttre omständigheter som påverkar räckvidden i varierande grad:

- trafiksituation
- korta körsträckor
- topografi
- yttertemperatur och motvind
- väglag och ytbeläggning.

Tabellen visar det ungefärliga förhållandet mellan yttertemperatur och räckvidd, dels på en bil med avstängt kupéklimat, dels på en bil med vanligt kupéklimat.

Upp till en viss gräns har en varmare yttertemperatur en gynnsam påverkan på räckvidden.

Yttertemperatur	Avstängt kupéklimat	Vanligt kupéklimat
30 °C (86 °F)	95 %	80 %
20 °C (68 °F)	100 %	90%
10 °C (50 °F)	90 %	80 %
0 °C (32 °F)	80 %	60 %
-10 °C (14 °F)	70 %	40 %

Faktorer som föraren påverkar

Föraren bör vara medveten om att följande faktorer påverkar räckvidden för att kunna hantera bilen energieffektivt:

- regelbunden laddning
- förkonditionering
- körläge **Pure**
- klimatinställningar
- hastighet och acceleration
- funktionen **Hold**
- däck och däcktryck.

Tabellen visar det ungefärliga förhållandet mellan konstanthastighet och räckvidd, där en lägre konstanthastighet har en gynnsam påverkan på räckvidden.

Konstanthastighet	
100 km/h (62 mph)	50 %
80 km/h (50 mph)	70 %
60 km/h (37 mph)	90 %
50 km/h (31 mph)	100 %

i OBS

- Värdet som visas i tabellerna avser en ny bil.
- Värdena är inte absoluta utan är beroende av körbeteende, miljö och andra omständigheter.

Relaterad information

- Ekonomisk körning (s. 450)
- Hold och Charge-funktion (s. 453)
- Körlägen (s. 443)

Hold och Charge-funktion

I vissa situationer kan det vara bra att kunna styra hybridbatteriets laddningsgrad under pågående körning. Detta är möjligt med funktionerna **Hold** och **Charge**.

Hold och **Charge** är tillgängliga i alla kör-lägen. Funktionerna avbryts om körläge **Pure** aktiveras.

Funktionsknappar för Hold och Charge

Funktionerna aktiveras i centerdisplayens funktionsvy.

Hold



Batterinivå bibehålls för senare bruk.

Funktionen håller laddningen i hybridbatteriet för eldrift och sparar tillgänglig elenergi för senare användning, t.ex. för körning i stadsmiljö eller genom villakvarteret.

Bilen fungerar som vid normal hybriddrift med urladdat batteri, där bilen utöver återanvändning av t.ex. bromsgenererad energi startar förbränningsmotorn oftare för att behålla laddningen i batteriet.

Charge



Bensinmotorn laddar hybridbatteriet.

Funktionen laddar upp hybridbatteriet med hjälp av förbränningsmotorn för användning av utökad eldrift

vid senare tillfälle.

Symboler i förardisplayen



Symbolen  visas i hybridbatterimätaren när Hold är aktiverad.

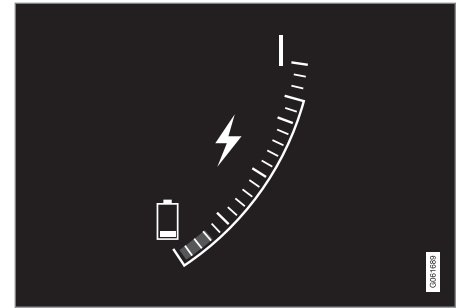

Symbolen  visas i hybridbatterimätaren när Charge är aktiverad.

Relaterad information

- Ekonomisk körning (s. 450)
- Hybridmätare (s. 83)

Förberedelser inför en långresa

Inför en bilsemester eller annan längre resa är det viktigt att kontrollera bilens funktioner och utrustning extra noggrant.

Kontrollera att

- motorn fungerar som den ska och att bränsleförbrukningen är normal
- inget läckage (bränsle, olja, eller annan vätska) förekommer
- bromsverkan vid inbromsning fungerar som den ska
- samtliga lampor fungerar – justera strålkastarnas ljushöjd om bilen lastats tungt
- däckens mönsterdjup och lufttryck är tillräckligt. Byt till vinterdäck vid körning till områden med risk för snöiga eller isiga vägbanor
- startbatteriets laddning är god
- torkarbladen är i bra skick
- varningstriangel och reflexväst finns i bilen – lagkrav i vissa länder.

Relaterad information

- Kontrollera däcktryck (s. 548)
- Bränsleförbrukning och CO₂-utsläpp (s. 657)
- Påfyllning av spolarvätska (s. 638)
- Vinterkörning (s. 454)
- Ekonomisk körning (s. 450)

- Inställningar för bilmodem* (s. 521)
- Rekommendationer vid lastning (s. 577)
- Köra med släpvagn (s. 467)
- Pilot Assist* (s. 299)
- Fartbegränsare (s. 280)
- Däcktätningssats (s. 563)

Vinterkörning

Vid vinterkörning är det viktigt att göra vissa kontroller på bilen för att säkerställa att den kan köras på ett säkert sätt.

Kontrollera speciellt inför den kalla årstiden:

- Motorns kylvätska ska innehålla 50 % glykol. Denna blandning skyddar motorn mot frostsprängning ner till ca –35 °C (–31 °F). För att undvika hälsorisker ska olika typer av glykol inte blandas.
- Bränsletanken ska vara välfylld för att förhindra kondensbildning.
- Motoroljans viskositet är viktig. Oljor med lägre viskositet (tunnare oljor) underlättar start i kallt väder och minskar dessutom bränsleförbrukningen medan motorn är kall.



VIKTIGT

Lågviskositetsolja ska inte användas vid hård körning eller i varmt väder.

- Startbatteriets kondition och laddningsnivå ska ses över. Kallt väder ställer större krav på startbatteriet samtidigt som dess kapacitet minskas av kyla.
- Använd spolarvätska med frostskydd för att undvika isbildning i spolarvätskebehållaren.

Halt väglag

För ett så bra väggrepp som möjligt rekommenderar Volvo vinterdäck på samtliga hjul om risk för snö eller is föreligger.

i OBS

I vissa länder måste vinterdäck användas enligt lag. Dubbdäck är inte tillåtet i alla länder.

Öva halkkörning under kontrollerade former för att lära känna bilens reaktioner.

Relaterad information

- Vinterdäck (s. 561)
- Snökedjor (s. 562)
- Bromsa på saltade vägbanor (s. 429)
- Bromsa på våta vägbanor (s. 429)
- Påfyllning av spolarvätska (s. 638)
- Startbatteri (s. 599)
- Byta torkarblad vindruta (s. 636)
- Fylla på kylvätska (s. 596)
- Ogyynnsamma körförhållanden för motorolja (s. 653)

Vadning

Vadning innebär att bilen körs genom vatten, t.ex. på en översvämmad vägbanan. Vadning ska göras med stor försiktighet.

Observera följande för att förhindra skador på bilen vid körning genom vatten:

- Vattennivån får inte vara högre än bilens golv. Kontrollera om möjligt djupet på den djupaste punkten innan körningen genom vattnet påbörjas. Extra försiktighet ska iakttas vid passage av strömmande vatten.
- Kör inte fortare än gånghastighet.
- Stanna inte bilen i vattnet. Kör försiktigt framåt eller backa tillbaka bilen ur vattnet.
- Tänk på att vågor som skapas av mötande trafik kan överstiga nivån för bilens golv.
- Undvik att köra genom saltvatten (korrosionsrisk).

i VIKTIGT

Delar av bilen (t.ex. motor, växellåda, drivlina eller elektriska komponenter) kan skadas vid körning genom vatten med en högre nivå än bilens golv. Skador på någon komponent orsakad av översvämning, hydrostatisk låsning eller oljebrist täcks inte av garantin.

Vid motorstopp i vatten, prova inte omstart. Bäriga istället bilen ur vattnet och transportera den på bärgningsflak till verkstad – en auktoriserad Volvoverkstad rekommenderas.

När vattnet passerats, tryck lätt på bromspedalen och kontrollera att full bromsverkan uppnås. Vatten och t.ex. gytta kan göra bromsbeläggningen våta med fördröjd bromsverkan som resultat.

Rengör eventuell kontakt för släpvnagskoppling efter körning i vatten och lera.

Relaterad information

- Bärgning (s. 474)

Öppna och stänga tanklucka

Tankluckan låses upp med knapp på instrumentpanelen.



I förardisplayen indikerar pilen bredvid tanksymbolen vilken sida av bilen tankluckan är placerad.



1. Tryck på knappen på instrumentpanelen.
 - > Tryckutjämning av bränsletanken medför en viss fördröjning av lucköppningen. Meddelandet **Förbereder tankning Tanklocket låses upp när det är klart** visas i förardisplayen, och när systemet är redo visas meddelandet **Bränsletank Klar för tankning** i förardisplayen. Om förbränningsmotorn är påslagen vid knapptryckning slås den i regel av och bilen går över till eldrift.

i OBS

Efter att tankluckan har öppnats måste tankningen ske inom ca 15 minuter. Därefter stängs den ventil som öppnats vid knapptryckningen för öppning av tanklucka, och det går inte längre att tanka utan att pumpmunstycket slår ifrån.

Om ventilen stängs innan tankningen är slutförd – tryck på knappen igen och vänta tills förardisplayen visar meddelandet **Bränsletank Klar för tankning**.

2. Efter avslutad tankning – stäng luckan med ett lätt tryck.

Relaterad information

- Fylla på bränsle (s. 457)

Fylla på bränsle

Bränsletanken är utrustad med ett locklöst bränslepåfyllningssystem.

Tanka bilen vid tankstation

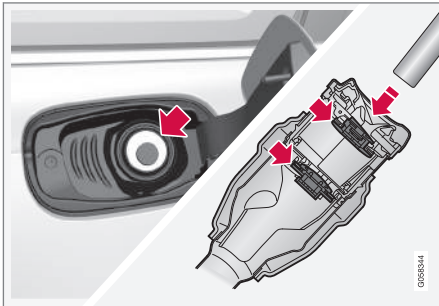

Det är viktigt att föra pumpmunstycket förbi påfyllningsrörets två öppningsbara luckor innan tankningen påbörjas.

Tankningsinstruktion:

1. Stäng av bilen och öppna tankluckan.

i OBS

Efter att tankluckan har öppnats måste tankningen ske inom ca 15 minuter. Därefter stängs den ventil som öppnats vid knapptryckningen för öppning av tanklucka, och det går inte längre att tanka utan att pumpmunstycket slår ifrån.

Om ventilen stängs innan tankningen är slutförd – tryck på knappen igen och vänta tills förardisplayen visar meddelandet

Bränsletank Klar för tankning.

- 2.

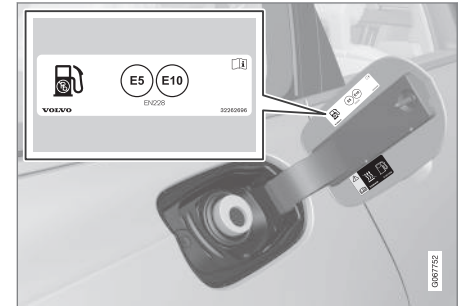

Välj bränsle som är godkänt att använda för bilen enligt identifierare¹⁰ på insidan av tankluckan. Se information om godkända bränslen och identifierare i avsnitt "Bensin".

3. För in pumpmunstycket i bränslepåfyllningsöppningen. Påfyllningsröret har två öppningsbara luckor och pumpmunstycket måste föras förbi båda luckorna innan tankningen påbörjas.

¹⁰ Identifierare enligt CEN standard EN16942 återfinns på insidan av tankluckan, samt senast 12 oktober 2018 på motsvarande bränslepumpar och deras munstycken vid tankställen runt om i Europa.

START OCH KÖRNING

- ◀ 4. Överfyll inte tanken utan avbryt när pumpmunstycket slår ifrån första gången.
> Tanken är fylld.

i OBS

En överfull tank kan vid varmt väder rinna över.

Fylla på bränsle från reservdunk

Vid påfyllning med reservdunk, använd tratten som ligger i skumblocket under golvluckan i lastutrymmet.

1. Öppna tankluckan.
2. För in tratten i bränslepåfyllningsöppningen. Påfyllningsröret har två öppningsbara luckor och trattens rör måste föras förbi båda luckorna innan påfyllning kan påbörjas.

Gäller bil med bränsledriven tillskottsvärmare*

Använd aldrig bränslevärmare när bilen befinner sig på ett tankstationsområde.

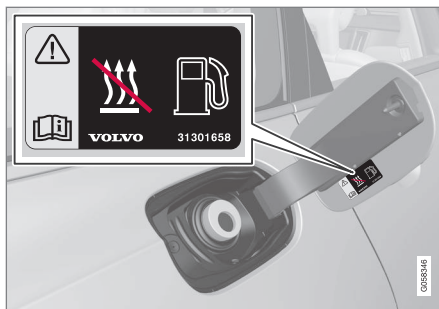

Dekal på insidan av tankluckan.

Relaterad information

- Öppna och stänga tanklucka (s. 456)
- Bensin (s. 459)

Hantering av bränsle

Använd inte bränsle med sämre kvalitet än vad Volvo rekommenderar eftersom motoreffekten och bränsleförbrukningen då påverkas negativt.

⚠ VARNING

Undvik alltid att inandas bränsleångor och att få bränslestänk i ögonen.

Vid bränsle i ögonen, ta ut eventuella kontaktlinser och skölj ögonen i rikligt med vatten under minst 15 minuter och sök läkarvård.

Svälj aldrig bränsle. Bränslen som bensin, bioetanol och blandningar av dessa och diesel är mycket giftiga och kan orsaka permanenta skador eller dödsfall om de sväljs. Sök läkarvård omedelbart om bränsle har svalts.

⚠ VARNING

Bränsle som spillts ut på marken kan antändas.

Stäng av bränsledriven värmare innan tankning påbörjas.

Bär aldrig en påslagen mobiltelefon i samband med tankning. Ringsignalen kan åstadkomma gnistbildning och antända bensinångorna, vilket i sin tur kan medföra brand och personskada.

! VIKTIGT

Blandning av olika bränsletyper eller användning av bränsle som inte rekommenderas upphäver Volvos garantier samt eventuella kompletterande serviceavtal, detta gäller samtliga motorer.

Relaterad information

- Bensin (s. 459)

Bensin

Det är viktigt att använda rätt bränsle vid tankning. Det finns bensin med olika oktantal som är anpassade för olika typer av körning. Använd endast bensin från välkända tillverkare. Fyll aldrig på bränsle med tveksam kvalitet. Bensinen ska uppfylla normen EN 228.

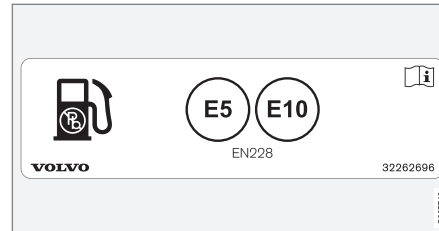
Identifierare för bensin

Dekal på insidan av tankluckan.

Identifierare enligt CEN standard EN16942 återfinns på insidan av tankluckan, samt senast 12 oktober 2018 på motsvarande bränslepumpar och deras munstycken vid tankställen runt om i Europa.

Detta är identifierarna som gäller för nuvarande standardbränslen i Europa. Bensin med följande identifierare får användas i bil med bensinmotor:



E5 är en bensin med max 2.7 % syre och max 5 vol % etanol.



E10 är en bensin med max 3.7 % syre och max 10 vol % etanol.

! VIKTIGT

- Bränsle som innehåller upp till 10 volymprocent etanol är tillåtet.
- EN 228 E10 bensin (max 10 volymprocent etanol) är godkänt att användas.
- Högre etanol än E10 (max 10 volymprocent etanol) är inte tillåtet. T.ex. E85 är inte tillåtet.

Oktantal

- RON 95 kan användas vid normal körning.
- RON 98 rekommenderas för en bra effekt och låg bränsleförbrukning.
- Oktantal lägre än RON 95 får inte användas.



- ◀◀ Vid körning i varmare klimat än +38 °C (100 °F) rekommenderas högsta möjliga oktantal för en anpassad prestanda och bränsleförbrukning.

! VIKTIGT

- Använd endast blyfri bensin för att inte skada katalysatorn.
- Bränsle som innehåller metalltillsatser får inte användas.
- Använd inga tillsatser som inte har rekommenderats av Volvo.

Relaterad information

- Hantering av bränsle (s. 458)
- Fylla på bränsle (s. 457)
- Bensinpartikelfilter (s. 460)
- Bränsleförbrukning och CO₂-utsläpp (s. 657)

Bensinpartikelfilter¹¹

Bensindriven bil är utrustad med partikelfilter för en effektivare avgasrening.

Partiklar i avgaserna samlas i bensinpartikelfiltret under normal körning. Under normala driftsförhållanden sker en passiv regenerering som leder till att partiklarna oxideras och bränns bort. På så sätt töms filtret.

Om bilen körs i låga hastigheter eller vid upprepade kallstarter vid låg yttertemperatur, kan en aktiv regenerering vara nödvändig. Regenereringen av partikelfiltret sker automatiskt och tar normalt 10-20 minuter. Under regenerering kan bränsleförbrukningen temporärt öka.

Använd parkeringsvärmare i kallt väder – då når motorn normal arbetstemperatur snabbare.

Vid körning korta sträckor i låg hastighet med bensinbil

Kapaciteten hos avgasreningssystemet påverkas av sättet som bilen körs. Att köra varierande körsträckor och i olika hastigheter är viktigt för att nå en så energieffektiv prestanda som möjligt.

Att ofta köra korta sträckor i låg hastighet (eller i kallt klimat) där motorn inte uppnår normal drifttemperatur, kan leda till problem som så småningom kan orsaka funktionsstörningar

och utlösa ett varningsmeddelande. Om bilen körs mest i stadstrafik är det viktigt att regelbundet köra även i högre hastigheter för att låta avgasreningssystemet regenerera.

- Bilen bör landsvägsköras i hastigheter över 70 km/h (44 mph) i minst 20 minuter mellan varje tankningstillfälle.

Relaterad information

- Bensin (s. 459)

¹¹ Gäller vissa varianter.

Överhettning av motor och drivsystem

Under vissa förhållanden, t.ex. vid hård körning i brant terräng och varmt klimat, finns risk för att motor och drivsystem kan överhettas – särskilt vid tung last.



- Vid överhettning kan motorns effekt begränsas temporärt.
- Ta bort extraljus som sitter framför grillen vid körning i varmt klimat.
- Om temperaturen i motorns kylsystem blir för hög tänds en varningssymbol och förardisplayen visar meddelandet **Motortemperatur Hög temperatur Stanna snarast**. Stanna då bilen på ett säkert sätt och låt motorn gå på tomgång under några minuter för att svalna.
- Om meddelandet **Motortemperatur Hög temperatur Stäng av motorn** eller **Kylarvätska Låg nivå, stäng av motorn** visas, stanna bilen och stäng av motorn.
- Om växellådan blir överhettad kommer ett alternativt växlingsprogram att väljas. Dessutom aktiveras en inbyggd skyddsfunktion som bl.a. tänder en varningssymbol och förardisplayen visar meddelandet **Växellåda varm Sänk hastigheten för att sänka temperaturen eller Växellåda överhettad Stanna snarast och låt växellådan svalna**. Följ då given rekommendation, sänk hastigheten respektive

stanna bilen på ett säkert sätt och låt motorn gå på tomgång under några minuter för att låta växellådan svalna.

- Vid överhettning kan bilens luftkonditionering komma att stängas av temporärt.
- Stäng inte av motorn omedelbart vid stopp efter en hård körning.

 OBS
Det är normalt att motorns kylfläkt arbetar en stund efter att motorn stängts av.

Symboler i förardisplayen

Symbol	Innebörd
	Hög motortemperatur. Följ given rekommendation.
	Låg nivå kylarvätska. Följ given rekommendation.
	Växellådan varm/överhettad/kyls. Följ given rekommendation.

Relaterad information

- Fylla på kylvätska (s. 596)
- Köra med släpvagn (s. 467)

- Förberedelser inför en långresa (s. 454)
- Växlingsindikator (s. 440)

Överbelastning av startbatteriet

De elektriska funktionerna i bilen belastar startbatteriet olika mycket. Undvik att använda tändningsläge II när bilen är avstängd. Använd istället tändningsläge I – då förbrukas mindre ström.

Var även uppmärksam på olika tillbehör som belastar det elektriska systemet. Använd inte funktioner som drar mycket ström när bilen är avstängd. Exempel på sådana funktioner är:

- kupéfläkt
- strålkastare
- vindrutetorkare
- ljudanläggning (hög volym).

Om startbatterispänningen är låg visas ett meddelande i förardisplayen. Energisparfunktionen stänger sedan av eller reducerar vissa funktioner, t.ex. kupéfläkt och/eller ljudanläggning.

- Ladda då startbatteriet genom att starta bilen och låt den sedan gå i minst 15 minuter – startbatteriet laddas bättre under körning än med motorn på tomgång vid stillastående.

Relaterad information

- Startbatteri (s. 599)
- Tändningslägen (s. 424)

Använda starthjälp med annat batteri

Om startbatteriet är urladdat kan bilen startas med ström från ett annat batteri.

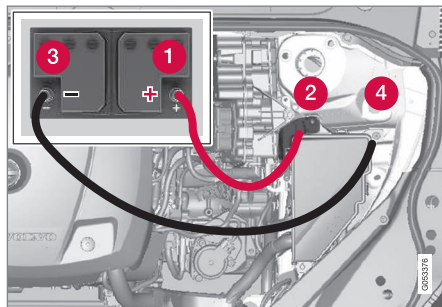

Laddpunkt för starthjälp av egen bil.

! VIKTIGT

Bilens laddpunkt är endast till för starthjälp av egen bil. Laddpunkten är inte avsedd för starthjälp av annan bil. Används laddpunkten för att starta en annan bil kan det medföra att en säkring går sönder vilket innebär att laddpunkten slutar fungera.

Då en säkring har gått sönder visas meddelandet **12 V Batteri Säkring utlöst Service erfordras** i förardisplayen. Volvo rekommenderar att en auktoriserad Volvoverkstad kontaktas.

Vid starthjälp rekommenderas följande steg för att undvika kortslutning eller andra skador:

1. Sätt bilens elsystem i tändningsläge **0**.
2. Kontrollera att hjälpstartbatteriet har spänningen 12 V.
3. Om hjälpstartbatteriet är monterat i en annan bil – stäng av den hjälpande bilens motor och se till att de båda bilarna inte vidrör varandra.
4. Sätt fast den röda startkabelns ena klämma på hjälpstartbatteriets pluspol (1).

! VIKTIGT

Koppla startkabeln försiktigt för att undvika kortslutningar med andra komponenter i motorrummet.

5. Öppna den positiva hjälpstartpunktens täcklock (2).
6. Sätt den röda startkabelns andra klämma på bilens positiva hjälpstartpunkt (2).
7. Sätt fast den svarta startkabelns ena klämma på hjälpstartbatteriets minuspol (3).
8. Sätt den svarta startkabelns andra klämma på bilens negativa hjälpstartpunkt (4).
9. Kontrollera att startkablarnas klämmor sitter fast ordentligt så att det inte uppstår gnistor under startförsöket.

10. Starta motorn på "hjälpbilen" och låt den gå någon minut med högre tomgång än normalt, ca 1500 varv/minut.
11. Starta den egna bilens motor. Om startförsöket misslyckas förläng laddtiden till 10 minuter och gör därefter ett nytt startförsök.

i OBS

Vid motorstart under normala förhållanden prioriteras bilens elektriska drivmotor – bensenmotorn förblir avstängd. Det innebär att efter att startvredet har vridits medurs har den elektriska motorn "startat" och bilen är körklar. Startad motor indikeras av att förardisplayens kontrollampor slocknar och dess förvalda tema tänds upp.

! VIKTIGT

Rör inte anslutningarna mellan kabel och bil under startförsöket. Det finns risk för gnistbildning.

12. Ta bort startkablarna i omvänd ordning – först den svarta och sedan den röda.

Se till att ingen av den svarta startkabelns klämmor kommer i kontakt med bilens positiva hjälpstartpunkt/hjälstartbatteriets pluspol eller ansluten klämma på den röda startkabeln.

! VARNING

- Startbatteriet kan bilda knallgas vilken är mycket explosiv. En gnista, som kan bildas om en startkabel ansluts felaktigt, kan räcka för att batteriet ska explodera.
- Anslut inte startkablarna till någon bränslesystemkomponent eller till någon rörlig del. Var försiktig med varma motordelar.
- Startbatteriet innehåller svavelsyra som kan orsaka allvarliga frätskador.
- Skölj med stora mängder vatten om svavelsyra kommer i kontakt med ögon, hud eller kläder. Vid stänk i ögonen – kontakta omedelbart läkare.
- Rök aldrig i närheten av batteriet.

i OBS

Bilen kan inte startas om hybridbatteriet är urladdat.



◀◀ Relaterad information

- Starta bilen (s. 422)
- Tändningslägen (s. 424)
- Justera ratt (s. 193)
- Välja tändningsläge (s. 425)

Dragkrok*

Bilen kan utrustas med en dragkrok som gör det möjligt att dra t.ex. en släpvagn efter bilen.

Det kan finnas olika varianter av dragkrok för bilen, kontakta en Volvoåterförsäljare för mer information.

! VIKTIGT

När motorn stängs av kan den konstanta batterispänningen till släpvnagskontakten automatiskt stängas av för att inte ladda ur startbatteriet.

! VIKTIGT

Dragkulan behöver regelbundet rengöras och smörjas in med fett för att förhindra slitage.

i OBS

När kulhandske med svängningsdämpare används ska dragkulan inte smörjas in.
Detta gäller även vid montering av cykelhållare som kläms fast runt dragkulan.

i OBS

Om bilen är utrustad med dragkrok finns ingen bakre infästning för bogserögla.

Relaterad information

- In- och utfällbar dragkrok* (s. 465)
- Köra med släpvagn (s. 467)
- Dragkroksmonterad cykelhållare* (s. 471)
- Specifikationer för dragkrok* (s. 465)

Specifikationer för dragkrok*

Mått och fästpunkter för dragkrok.

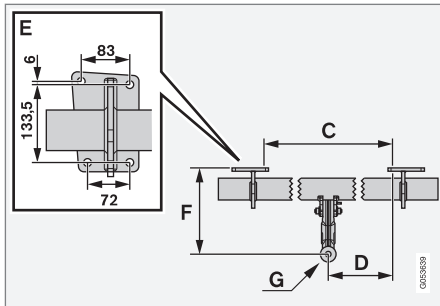
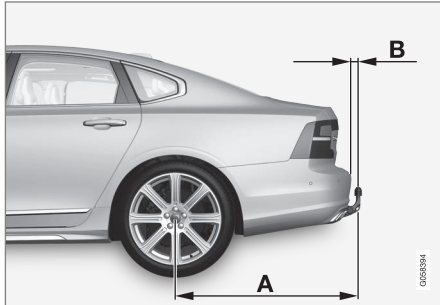

Mått, fästpunkter i mm (tum)	
A	1121,9 (44,2)
B	81,5 (3,2)

Mått, fästpunkter i mm (tum)	
C	875 (34,4)
D	437,5 (17,2)
E	Se bild ovan
F	273,7 (10,8)
G	Kulans centrum

Relaterad information

- Dragkrok* (s. 464)
- Dragvikter och kultryck (s. 648)

In- och utfällbar dragkrok*

Den in- och utfällbara dragkroken är enkel att fälla in eller ut efter behov. I infällt läge är dragkroken helt dold.

⚠ VARNING

Följ anvisningarna för in- och utfällning av dragkroken noggrant.

⚠ VARNING

Tryck inte på knappen för in- och utfällning om ett släpfordon är kopplat till dragkroken.

Fälla ut dragkroken

⚠ VARNING

Undvik att stå nära stötfångaren mitt bakom bilen vid utfällning av dragkroken.



1.

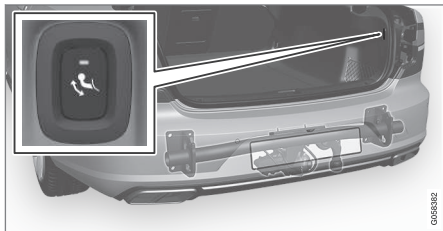

Öppna bagageluckan. En knapp för in- och utfällning av dragkroken är placerad på höger sida baktill i bagageutrymmet. En indikeringslampa i knappen måste lysa med ett fast orange sken för att utfällningsfunktionen ska vara aktiv.

2. Tryck på knappen och släpp – ett för långt tryck kan innebära att utfällningen inte startar.



> Dragkroken faller ut och ner i ett olåst läge – indikeringslampan blinkar orange. Dragkroken är redo att föras vidare till låst läge.

3.

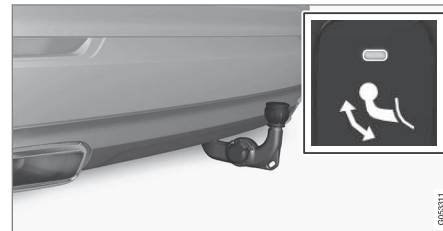

För dragkroken till sitt ändläge där den då fixeras och låses fast – indikeringslampan lyser med ett fast orange sken.

> Dragkroken är redo att användas.

i OBS

Dragkroken måste avsluta utfällningsförloppet innan den kan föras vidare till låst läge. Detta förlopp kan ta några sekunder. Om dragkroken inte fixeras i låst läge, vänta några sekunder och försök igen.

⚠ VARNING

Var noga med att fästa släpets säkerhetsvajer i avsett fäste.

i OBS

Strömsparkläge aktiveras efter en stund och indikeringslampan slocknar. Systemet återaktiveras genom att bagageluckan stängs och sedan öppnas igen. Detta gäller både vid in- och utfällning av dragkroken.

Om bilen elektriskt detekterat påkopplat släp, slutar indikeringslampan lysa med fast sken.

Fälla in dragkroken**! VIKTIGT**

Säkerställ att det inte sitter någon anslutningskontakt eller adapter monterad i eluttaget när dragkroken fälls in.

- Öppna bagageluckan. Tryck in knappen på höger sida baktill i bagageutrymmet och släpp – ett för långt tryck kan innebära att infällningen inte startar.
 - Dragkroken faller automatiskt ner i ett olåst läge – indikeringslampan vid knappen blinkar orange.

2.

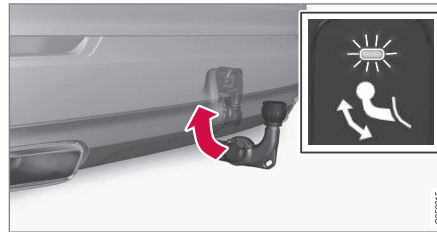

Lås dragkroken genom att föra tillbaka den till sitt infällda läge där den låses.

- > Indikeringslampan lyser nu med ett fast sken om dragkroken är korrekt infälld.

**Relaterad information**

- Köra med släpvagn (s. 467)
- Dragkrok* (s. 464)

Köra med släpvagn

Vid körning med släpvagn finns det ett antal saker som är viktiga att tänka på när det gäller dragkroken, släpvagnen samt hur lasten placeras i släpvagnen.

Lastförmågan beror på bilens tjänstevikt. Summan av passagerares vikt och samtliga tillval, t.ex. dragkrok, reducerar bilens lastförmåga med motsvarande vikt.

Bilen levereras med nödvändig utrustning för körning med släpvagn.

- Dragkroken på bilen ska vara av godkänd typ.
- Lägg lasten i släpvagnen så att trycket på bilens dragkrok följer angivet maximalt kultryck. Kultrycket räknas som del av bilens nyttolast.
- Öka däcktrycket till rekommenderat tryck för full last.
- Motorn belastas hårdare än normalt vid körning med släpvagn.
- Kör inte med tungt släp när bilen är helt ny. Vänta tills den körts minst 1000 km (620 miles).
- I långa och branta nedförsbackar belastas bilens bromsar mycket mer än normalt. Växla ner till en lägre växel vid manuell växling och anpassa hastigheten.
- Följ gällande bestämmelser för tillåtna hastigheter och vikter.



START OCH KÖRNING

- Håll en låg hastighet vid körning med släpvagn uppför en lång brant stigning.
- De maximala släpvagnsvikterna som är angivna gäller endast för höjder upp till 1000 m.ö.h. (3280 fot). På högre höjder är motoreffekten och därmed bilens klättringsförmåga nedsatt på grund av den minskade lufttäteten, och den maximala släpvagnsvikten måste därför minskas. Vikten för bil och släpvagn måste minskas med 10 % för varje ytterligare 1000 m (3280 fot), eller del därav.
- Undvik att köra med släpvagn vid stigningar över 12 %.

i OBS

Extrema väderförhållanden, körning med släpvagn eller körning på höga höjder i kombination med sämre bränslekvalitet är faktorer som väsentligt ökar bilens bränsleförbrukning.

Släpvagnskontakt

Om bilens dragkrok har en 13-polig kontakt och släpet har en 7-polig kontakt behövs en adapter. Använd en adapter som är godkänd av Volvo. Se till att kabeln inte släpar i marken.

! VIKTIGT

När motorn stängs av kan den konstanta batterispänningen till släpvagnskontakten automatiskt stängas av för att inte ladda ur startbatteriet.

Släpvagnsvikter

! VARNING

Följ angivna rekommendationer för släpvagnsvikt. Hela ekipaget kan annars bli svärkontrollerbart vid undanmanövrar och inbromsningar.

i OBS

Angivna högsta tillåtna släpvagnsvikter är de som Volvo tillåter. Nationella fordonsbestämmelser kan begränsa släpvagnsvikt och hastighet ytterligare. Dragkrokarna kan vara certifierade för högre dragvikter än vad bilen får dra.

Nivåreglering*

Bilens system för nivåkontroll eftersträvar att hålla en konstant höjd oavsett last (upp till den tillåtna maxvikten). När bilen står still sjunker bakvagnen något, vilket är normalt.

Vid körning i kuperad terräng och varmt klimat

Under vissa förhållanden kan det finnas risk för överhettning vid körning med släpvagn. Vid överhettning av motor och drivsystem tänds en varningssymbol i förardisplayen och ett meddelande visas.

Den automatiska växellådan väljer optimal växel beroende på belastning och motorvarv.

Branta stigningar

Spärra inte den automatiska växellådan med en högre växel än vad motorn "orkar med" – det är inte alltid fördelaktigt att köra på hög växel och lågt motorvarv.

Parkera i backe

1. Tryck ner bromspedalen.
2. Aktivera parkeringsbromsen.
3. Välj växelläge **P**.
4. Släpp bromspedalen.

Använd stoppklossar för att blockera hjulen när bil med påkopplat släp parkeras i backe.

Starta i backe

1. Tryck ner bromspedalen.
2. Välj växelläge **D**.
3. Lossa parkeringsbromsen.
4. Släpp bromspedalen och kör iväg.

Relaterad information

- Släpvagnsstabilisator* (s. 469)
- Kontroll av släpvagnslampor (s. 470)
- Dragvikter och kultryck (s. 648)
- Överhettning av motor och drivsystem (s. 461)
- Ogymsamma körförhållanden för motorolja (s. 653)
- In- och utfällbar dragkrok* (s. 465)

Släpvagnsstabilisator*

Släpvagnsstabilisatorn (TSA¹²) har till uppgift att stabilisera bil med tillkopplat släpvagn i situationer där ekipaget kommit i självsvängning. Funktionen ingår i stabilitetssystemet ESC¹³.

Orsaker till självsvängning

Fenomenet att bil med släp hamnar i självsvängning, kan uppstå för alla kombinationer av bilar och släp. I vanliga fall krävs höga hastigheter för att det ska uppstå. Men om släpvagnen är överlastad eller har lasten felaktigt fördelad, t.ex. för långt bak, finns risk för självsvängning även i lägre hastigheter.

För att självsvängning sedan ska börja, behövs en utlösande faktor, t.ex.:

- Bil med släp utsätts för en plötslig kraftig sidovind.
- Bil med släp kör på ojämn vägbanan eller i ett gupp.
- Yviga ratt rörelser.

Då självsvängning väl har börjat kan den bli svår eller omöjlig att dämpa, vilket gör ekipaget svårkontrollerat med risk för att hamna i t.ex. fel körfält eller utanför vägbanan.

Släpvagnsstabilisatorns funktion

Släpvagnsstabilisatorn övervakar kontinuerligt bilens rörelser, speciellt i sidled. Om självsvängning upptäcks, sker individuell bromsreglering på framhjulen vilket ger en stabiliserande effekt på ekipaget. Oftast räcker detta för att föraren ska återfå kontroll över bilen.

Om självsvängningen inte dämpas ut trots släpvagnsstabilisatorns första ingrepp, bromsas ekipaget med alla hjul kombinerat med att motorns drivkraft reduceras. När självsvängningen successivt dämpats och ekipaget åter är stabilt avbryter systemet regleringen och föraren återfår full kontroll över bilen.

i OBS

Stabilitetsfunktionen stängs av om föraren väljer sportläge genom att deaktivera ESC via menysystemet i centerdisplayen.

Ingrepp av släpvagnsstabilisatorn kan utebli om föraren med kraftiga ratt rörelser försöker häva självsvängningen, eftersom systemet då inte kan avgöra om det är släpet eller föraren som orsakar självsvängningen.

¹² Trailer Stability Assist
¹³ Electronic Stability Control



Då släpvningsstabilisatorn arbetar blinkar ESC-symbolen i förardisplayen.

Relaterad information



- Köra med släpvagn (s. 467)
- Elektronisk stabilitetskontroll (s. 271)

Kontroll av släpvningslampor

Vid inkoppling av en släpvagn – kontrollera att släpvnings alla lampor fungerar innan avfärd.

Blinkers och bromsljus på släpvagn

Om en eller flera av släpvnings blinkers eller bromsljuslampor är trasiga visar förardisplayen en symbol och ett meddelande. Övriga lampor på släpvnings måste kontrolleras manuellt av föraren innan avfärd.

Symbol	Meddelande
	<ul style="list-style-type: none"> • Släpvningsblinkrar Höger blinker fungerar ej • Släpvningsblinkrar Vänster blinker fungerar ej
	<ul style="list-style-type: none"> • Släpvningsbromsljus Funktionsfel

Om någon lampa för släpvnings körriktningvisare är trasig blinkar dessutom förardisplayens symbol för körriktningvisarna snabbare än normalt.

Dimbaktljus på släpvagn

Vid inkoppling av släpvagn kan det förekomma att dimbaktljuset inte tänds upp på bilen, i dessa fall förflyttas dimbaktljusfunktionaliteten till släpvnings. Kontrollera därför i dessa fall

vid aktivering av dimljus att släpvnings är utrustad med dimbaktljus för att framföra ekipaget på ett säkert sätt.

Kontroll av släpvningslampor*

Automatisk kontroll

Efter elektrisk inkoppling av en släpvagn är det möjligt att säkra att släpets lampor fungerar via en automatisk ljusaktivering. Funktionen hjälper föraren att kontrollera att lamporna på släpet fungerar innan avfärd.

För att kunna genomföra kontrollen måste bilen vara avstängd.

1. När en släpvagn kopplas till dragkroken visas meddelandet **Automatisk kontroll av släpvningslampor** i förardisplayen.
2. Bekräfta meddelandet genom att trycka på högra rattknappsatsens **O**-knapp.
 - > Ljuskontrollen startar.
3. Gå ur bilen för att kunna kontrollera lampornas funktion.
 - > Alla släpvnings lampor börjar blinka - sedan tänds lamporna en i taget.
4. Kontrollera visuellt att alla lampor som finns tillgängliga på släpvnings fungerar.
5. Efter en stund blinkar alla lampor på släpvnings till igen.
 - > Kontrollen är genomförd.

Stänga av automatisk kontroll

Den automatiska kontrollfunktionen går att stänga av i centerdisplayen.

1. Tryck på **Inställningar** i toppvyn.
2. Tryck på **My Car** → **Ljus och belysning**.
3. Avmarkera **Automatisk kontroll av släpvagnslampor**.

Manuell kontroll

Om den automatiska kontrollen är avstängd är det möjligt att starta kontrollen manuellt.

1. Tryck på **Inställningar** i toppvyn.
2. Tryck på **My Car** → **Ljus och belysning**.
3. Välj **Manuell kontroll av släpvagnslampor**.
 - > Ljuskontrollen startar. Gå ur bilen för att kunna kontrollera lampornas funktion.

Relaterad information

- Köra med släpvagn (s. 467)

Dragkroksmonterad cykelhållare*

Vid användning av cykelhållare rekommenderas de cykelhållare som Volvo har utvecklat.

Detta för att undvika skador på bilen och för att uppnå största möjliga säkerhet vid färd. Volvos cykelhållare finns att köpa hos auktoriserade Volvoåterförsäljare.

Följ noggrant de instruktioner som bifogas cykelhållaren.

- Cykelhållaren inklusive last får väga max 75 kg (165 pund).
- Cykelhållaren får vara avsedd för max tre cyklar.

VARNING

Felaktig användning av cykelhållaren kan orsaka skador på dragkrok och bil.

Cykelhållaren kan lossa från dragkroken om den

- är felaktigt monterad på dragkulan
- är överlastad, se cykelhållarens instruktioner för max lastvikt
- används till annat än att frakta cyklar.

Bilens köregenskaper påverkas när en cykelhållare är monterad på dragkroken, t.ex. på grund av:

- ökad vikt
- reducerad accelerationsförmåga

- reducerad markfrigång
- förändrad bromsförmåga.

Rekommendationer vid lastning av cyklar på cykelhållaren

Ju större avståndet är mellan lastens tyngdpunkt och dragkulan, desto större blir belastningen på dragkroken.

Lasta enligt följande rekommendationer:

- Sätt den tyngsta cykeln längst in, närmast bilen.
- Håll lasten symmetrisk och så nära bilens mitt som möjligt, t.ex. genom att sätta cyklarna omlott om flera cyklar ska lastas.
- Ta bort lösa föremål från cykeln vid transport, t.ex. cykelkorg, batteri, barnstol. Dels för att minska belastningen på dragkrok och cykelhållare, dels för att minska luftmotståndet vilket påverkar bränsleförbrukningen.
- Använd inte skyddsöverdrag på cyklarna. Detta kan påverka manövrering, innebära försämrad sikt och öka bränsleförbrukningen. Det kommer också att leda till ökad belastning på dragkroken.

Relaterad information

- Dragkrok* (s. 464)

Bogsering

Vid bogsering dras bilen efter ett annat fordon med hjälp av en bogserlina.

Det är inte tillåtet att bogsera en Twin Engine eftersom elmotorn tar skada. Bilen ska istället bärgas upplyft och stå med alla hjulen på ett bärgningsflak, inget av hjulparen får ha vägkontakt.

Vid bogsering av annan bil

Att bogsera en bil tar mycket energi – använd körläge **Constant AWD**. Då laddas hybridbatteriet kombinerat med att bilens kör- och vägegenskaper förbättras.

Ta reda på den enligt lag högsta tillåtna hastigheten för bogsering innan bogseringen påbörjas.

Starthjälp

Det är inte tillåtet att bogsera igång motorn eftersom elmotorn tar skada. Använd ett hjälpbatteri om startbatteriet är så urladdat att motorn inte kan startas.

! VIKTIGT

Den elektriska drivmotorn och katalysatorn kan skadas vid försök att bogsera igång bilen.

Relaterad information

- Sätta dit och ta bort bogserögla (s. 472)
- Varningsblinkers (s. 157)
- Bärgning (s. 474)
- Använda starthjälp med annat batteri (s. 462)
- Välja tändningsläge (s. 425)
- Växellåda (s. 436)

Sätta dit och ta bort bogserögla

Använd bogserögla om bilen ska bogsera ett annat fordon. Bogseröglan skruvas fast i ett gängat uttag bakom ett täcklock på den bakre stötfångarens högra sida.

i OBS

Om bilen är utrustad med dragkrok finns ingen bakre infästning för bogserögla.

Sätta dit bogseröglan

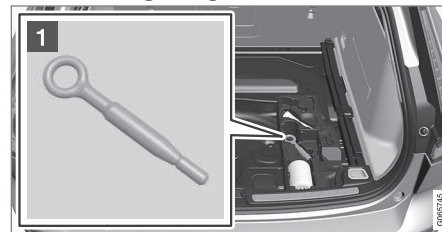

- 1 Ta fram bogseröglan som finns i skumblocket under golvet i lastutrymmet.

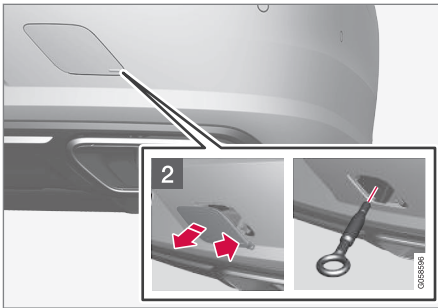

2 Ta bort täcklocket – tryck på markeringen med ett finger och vik samtidigt ut motstående sida/hörn.

> Locket svänger kring sin centrumlinje och kan sedan tas loss.

3. Skruva i bogseröglan ända in tills det tar stopp.

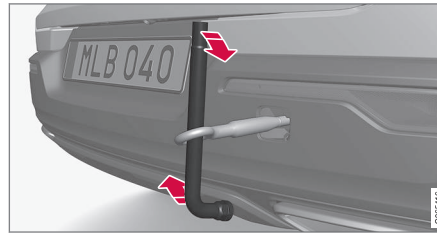

Vrid fast öglan ordentligt, trä t.ex. igenom hjulskruvnyckeln* och använd den som hävarm.

! VIKTIGT

Det är viktigt att bogseröglan skruvas fast ordentligt – ända tills det tar stopp.

Ta bort bogseröglan

– Skruva loss bogseröglan efter användning och lägg tillbaka den på sin plats i skumblocket.

Avsluta med att sätta tillbaka täcklocket på stötfångaren.

Relaterad information

- Bogsering (s. 472)
- Bärgning (s. 474)

- Verktygssats (s. 554)

Bärgning

Vid bärgning forslas bilen bort med hjälp av annat fordon.

Tillkalla professionell hjälp för bärgning.

Bogseröglan kan användas för att dra bilen upp på en bärgningsbil med flak.

! VIKTIGT

Observera att bil med Twin Engine alltid måste bärgas upplyft med alla hjulen på bärgningsflak.

Bilens läge och markfrigång bestämmer om det är möjligt att dra upp bilen på ett flak. Om lutningen på bärgningsbilens ramp är för brant eller om markfrigången under bilen är otillräcklig kan bilen skadas om man försöker dra upp den. Bilen bör då lyftas med bärgningsbilens lyftanordning.

! VARNING

Ingen/inget får stå bakom bärgningsbilen medan bilen dras upp på flaket.

Relaterad information

- Sätta dit och ta bort bogserögla (s. 472)

¹⁴ Gäller vissa marknader.

¹⁵ HomeLink och symbolen HomeLink-huset är registrerade varumärken av Gentex Corporation.

¹⁶ Notera att det kostnadsfria numret kanske inte är tillgängligt beroende på operatör.

HomeLink®*¹⁴

HomeLink®¹⁵ är en programmerbar fjärrkontroll, integrerad i bilens elsystem, som kan fjärrstyra upp till tre olika anordningar (t.ex. garageportsöppnare, larmsystem, utom- och inomhusbelysning) och därmed ersätta fjärrkontrollerna till dessa.

Allmänt

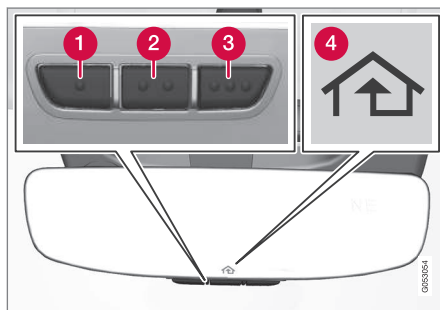

Bilden är schematisk – utförandet kan variera.

- 1 Knapp 1
- 2 Knapp 2
- 3 Knapp 3
- 4 Indikeringslampa

HomeLink® levereras inbyggt i innerbackspeglens. HomeLink®-panelen består av tre programmerbara knappar och en indikeringslampa i spegelglaset.

För mer information om HomeLink®, besök: www.HomeLink.com eller ring 00 8000 466 354 65 (eller betalnumret +49 6838 907 277)¹⁶.

Spara originalfjärrkontrollerna för framtida programmering (t.ex. vid byte till annan bil eller för användning i ett annat fordon). Det rekommenderas också att knapparnas programmering raderas när bilen ska säljas.

Relaterad information

- Använda HomeLink®* (s. 477)
- Programmera HomeLink®* (s. 475)
- Typgodkännande för HomeLink®* (s. 477)

Programmera HomeLink®*17

Följ dessa instruktioner för att programmera HomeLink®, återställa all programmering eller programmera om enstaka knapp.

OBS

I vissa fordon måste tändningen vara på eller i "tillbehörsläge" innan HomeLink® kan programmeras eller användas. Sätt gärna i nya batterier i den fjärrkontroll som ska ersättas av HomeLink®, för snabbare programmering och bättre sändning av radiosignalen. HomeLink®-knapparna bör återställas innan programmering.

VARNING

Medan HomeLink® programmeras kan den garageport eller grind som programmeras aktiveras. Säkerställ därför att ingen är i närheten av porten eller grinden under programmering. Bilen bör stå utanför garaget medan en garageportsöppnare programmeras.

1. Rikta fjärrkontrollen mot den HomeLink®-knapp som ska programmeras och håll den ca 2–8 cm (ca 1-3 tum) från knappen. Skym inte indikeringslampan på HomeLink®.

Notera: Vissa fjärrkontroller kan programmera HomeLink® bättre på ett avstånd på ca 15–20 cm (ca 6–12 tum). Ha detta i åtanke om problem med programmeringen uppstår.
2. Tryck och håll inne både knappen på fjärrkontrollen och knappen på HomeLink® som ska programmeras.
3. Släpp inte knapparna förrän indikeringslampan har övergått från att blinka långsamt (ca 1 gång per sekund) till att antingen blinka snabbt (ca 10 gånger per sekund) eller lysa konstant.

> **Om indikeringslampan lyser konstant:** Indikation på att programmeringen har slutförts. Tryck på den programmerade knappen 2 gånger för att aktivera.

Om indikeringslampan blinkar snabbt: Den enhet som ska programmeras mot HomeLink® har möjligtvis en säkerhetsfunktion som kräver extra steg. Testa att trycka på den programmerade knappen 2 gånger för att se om programmeringen fungerar. Fortsätt annars med följande steg.

¹⁷ Gäller vissa marknader.

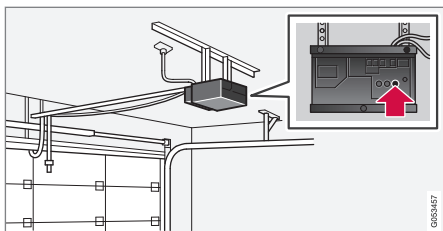

4. Leta upp inlärningsknappen¹⁸ på mottagaren till t.ex. garageporten. Den är vanligtvis placerad nära antennens fäste på mottagaren.
5. Tryck in och släpp mottagarens inlärningsknapp en gång. Programmeringen måste slutföras inom 30 sekunder efter att knappen har tryckts in.
6. Tryck in och släpp den knapp på HomeLink[®] som ska programmeras. Repetera sekvensen av tryck/håll/släpp en andra gång och, beroende på mottagarens modell, även en tredje gång.
 - > Programmeringen är nu klar och garageport, grind eller liknande ska nu aktiveras när den programmerade knappen trycks in.

Om programmeringsproblem uppstår kontakta HomeLink[®] på: www.HomeLink.com

¹⁸ Benämning och färg på knappen varierar beroende på tillverkare.

¹⁹ Notera att det kostnadsfria numret kanske inte är tillgängligt beroende på operatör.

eller ring 00 8000 466 354 65 (eller betalnumret +49 6838 907 277)¹⁹.

Programmera om enstaka knapp

För att programmera om en enstaka HomeLink[®]-knapp, gör så här:

1. Tryck in önskad knapp och håll inne i ca 20 sekunder.
2. När indikeringslampan på HomeLink[®] börjar blinka långsamt går det att programmera som vanligt.

Notera: Om den knapp som ska programmeras om inte blir programmerad med en ny enhet kommer den att återgå till tidigare sparad programmering.

Återställa HomeLink[®]-knapparna

Det går endast att återställa alla HomeLink[®]-knapparna på samma gång, inte enstaka knapp var för sig. Enstaka knapp kan endast programmeras om.

- Tryck och håll inne de yttre knapparna (1 och 3) på HomeLink[®] ca 10 sekunder.
 - > När indikeringslampan övergår från ett konstant sken till att börjar blinka så är knapparna återställda och redo att programmeras på nytt.

Relaterad information

- Använda HomeLink[®]* (s. 477)
- HomeLink[®]* (s. 474)
- Typgodkännande för HomeLink[®]* (s. 477)

Använda HomeLink®*20

När HomeLink® väl är programmerad kan denna användas i stället för de lösa originalfjärrkontrollerna.

Tryck in den programmerade knappen. Garageporten, grinden, larmsystemet eller liknande aktiveras (kan ta några sekunder). Om knappen är intryckt mer än 20 sekunder så påbörjas omprogrammering. Indikatorlampan lyser eller blinkar när knappen har tryckts in. Originalfjärrkontrollerna kan naturligtvis fortfarande användas parallellt med HomeLink® om så önskas.

i OBS

När tändningen stängts av, fungerar HomeLink® i minst 7 minuter.

i OBS

HomeLink® går inte att använda om bilen är låst och larmad* från utsidan.

! VARNING

- Om HomeLink® används för att manövrera en garageport eller grind, säkerställ att ingen är i närheten av porten eller grinden under tiden den är i rörelse.
- Använd inte HomeLink® till någon garageport som saknar säkerhetsstopp och säkerhetsback.

Relaterad information

- HomeLink®* (s. 474)
- Programmera HomeLink®* (s. 475)
- Typgodkännande för HomeLink®* (s. 477)

Typgodkännande för HomeLink®*21

Typgodkännande för EU

Gentex Corporation förklarar härmed att HomeLink® Model UAHL5 efterlever radiourrustningsdirektivet 2014/53/EU.

Frekvensband inom vilka radioutrustningen fungerar:

- 433.05MHz-434.79MHz <10mW E.R.P.
- 868.00MHz-868.60MHz <25mW E.R.P.
- 868.70MHz-868.20MHz <25mW E.R.P.
- 869.40MHz-869.65MHz <25mW E.R.P.
- 869.70MHz-870.00MHz <25mW E.R.P.

Certifikatinnehavarens adress: Gentex Corporation, 600 North Centennial Street, Zeeland MI 49464, USA

För mer information, sök supportinformation om typgodkännande på www.volvocars.com.

Relaterad information

- HomeLink®* (s. 474)

²⁰ Gäller vissa märknader.

²¹ Gäller vissa märknader.

Kompass*

I backspegelns övre högra hörn finns en display som visar i vilken kompassriktning²² bilens front pekar.

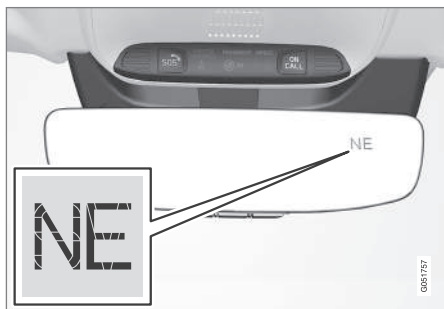

Backspegel med kompass.

Åtta olika kompassriktningar visas med engelsk förkortning: **N** (norr), **NE** (nordost), **E** (öster), **SE** (sydost), **S** (söder), **SW** (sydväst), **W** (väster) och **NW** (nordväst).

Relaterad information

- Aktivera och deaktivera kompass* (s. 478)
- Kalibrera kompass* (s. 478)

Aktivera och deaktivera kompass*

I backspegelns övre högra hörn finns en display som visar i vilken kompassriktning²³ bilens front pekar.

Kompassen aktiveras automatiskt när bilen startas.

För att deaktivera/aktivera kompassen manuellt:

- Tryck in knappen på backspegelns undersida med hjälp av t.ex. ett gem.
 - > Om kompassen är deaktiverad när bilen stängs av, kommer den inte att aktiveras nästa gång bilen startas. Kompassen behöver då aktiveras manuellt.

Relaterad information

- Kompass* (s. 478)
- Kalibrera kompass* (s. 478)

Kalibrera kompass*

Jordklotet är indelat i 15 magnetiska zoner. Kompassen²⁴ bör kalibreras om bilen förflyttas mellan flera magnetiska zoner.

1. Stanna bilen på en stor öppen yta som är fri från stålkonstruktioner och högspänningsledningar.
2. Starta bilen och stäng av all elektrisk utrustning (klimatanläggning, torkare etc.) samt se till att alla dörrar är stängda.

i OBS

Kalibreringen kan misslyckas eller helt utebli om elektrisk utrustning inte stängs av.

3. Håll knappen på backspegelns undersida intryckt ca 3 sekunder (använd t.ex. ett gem). Numret för aktuell magnetisk zon visas.

²² Backspegel med kompass finns som tillval enbart på vissa marknader och modeller.

²³ Backspegel med kompass finns som tillval enbart på vissa marknader och modeller.

²⁴ Backspegel med kompass finns som tillval enbart på vissa marknader och modeller.

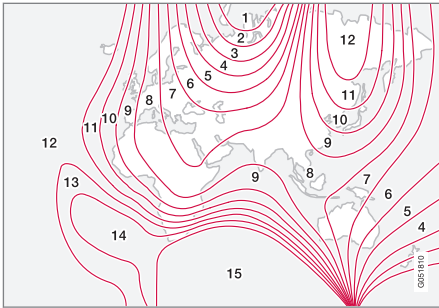

Magnetiska zoner.

4. Tryck upprepade gånger på knappen tills önskad magnetisk zon (**1–15**) visas, se kartan över magnetiska zoner för kompass.
5. Vänta tills displayen återgår till att visa tecknet **C**, alternativt håll knappen på backspegelns undersida intryckt ca 6 sekunder tills det att tecknet **C** visas.
6. Kör långsamt i en cirkel med en hastighet av högst 10 km/h (6 mph) tills en kompassriktning visas i displayen, vilket visar att kalibreringen är klar. Kör därefter ytterligare 2 varv för att finjustera kalibreringen.

7. **Bilar med elppvärmad vindruta***: Om tecknet **C** visas i displayen när den elppvärmade vindrutan aktiveras, genomför då kalibrering enligt punkt 6 ovan med den elppvärmade vindrutan aktiverad.
8. Upprepa ovanstående procedur vid behov.

Relaterad information

- Kompass* (s. 478)
- Aktivera och deaktivera kompass* (s. 478)

LJUD, MEDIA OCH INTERNET

Ljud, media och internet

Ljud- och mediasystemet består av mediaspelare och radio. Det går också att ansluta en telefon via Bluetooth för att använda handsfree-funktioner eller spela musik trådlöst i bilen. När bilen är uppkopplad till internet är det även möjligt att använda appar för mediauppspelning.



Översikt över ljud och media

Styr funktionerna med rösten, rattens knapp-sats eller centerdisplayen. Antalet högtalare och förstärkare beror på vilket ljudsystem bilen är utrustad med.

Systemuppdatering

Ljud- och mediasystemet förbättras kontinuerligt. Det rekommenderas att hämta systemuppdateringar när nya sådana finns tillgängliga.

Relaterad information

- Mediaspelare (s. 493)
- Radio (s. 486)
- Telefon (s. 509)
- Internetansluten bil* (s. 518)
- Appar (s. 484)
- Röststyrning (s. 141)
- Tändningslägen (s. 424)
- Fördistraktion (s. 41)
- Hantera systemuppdateringar via Download Center (s. 585)
- Licensavtal för ljud och media (s. 527)
- Hantera systemuppdateringar via Download Center (s. 585)

Ljudinställningar

Ljudåtergivningens kvaliteten är förinställd men den kan också anpassas.

Volymen regleras normalt med volymreglaget under centerdisplayen eller rattens högra knapp-sats. Detta gäller t.ex. vid uppspelning av musik, radio, pågående telefonsamtal och aktiva trafikmeddelanden.

Ljudåtergivning

Ljudsystemet är förkalibrerat med hjälp av digital signalbehandling. Denna kalibrering tar hänsyn till högtalare, förstärkare, kupéakustik, lyssnarposition m.m. för varje kombination av bilmodell och ljudsystem. Det finns även en dynamisk kalibrering som tar hänsyn till volymkontrollens läge och bilens hastighet.

Personliga inställningar

I toppvyn under **Inställningar** → **Ljud** är olika inställningar tillgängliga beroende på bilens ljudsystem.

Premium Sound* (Bowers & Wilkins)

- **Ton** – inställning av t.ex. bas, diskant och equalizer.
- **Balans** – balans mellan höger/vänster högtalare respektive balans mellan främre/bakre högtalare.
- **Systemvolym** – justerar volym i bilens olika system, t.ex. **Röststyrning**, **Parkeringsassistans** och **Ringsignal**.

High Performance Pro* (Harman Kardon)

- **Equalizer** – inställning av equalizer.
- **Balans** – balans mellan höger/vänster högtalare respektive balans mellan främre/bakre högtalare.
- **Systemvolym**er – justerar volym i bilens olika system, t.ex. **Röststyrning**, **Parkeringsassistans** och **Ringsignal**.

High Performance

- **Ton** – inställning av t.ex. bas, diskant och equalizer.
- **Balans** – balans mellan höger/vänster högtalare respektive balans mellan främre/bakre högtalare.
- **Systemvolym**er – justerar volym i bilens olika system, t.ex. **Röststyrning**, **Parkeringsassistans** och **Ringsignal**.

Relaterad information

- Ljudupplevelse* (s. 483)
- Mediaspelare (s. 493)
- Inställningar för röststyrning (s. 145)
- Inställningar för telefon (s. 517)
- Ljud, media och internet (s. 482)
- Internetansluten bil* (s. 518)

Ljudupplevelse*

Ljudupplevelse är en app som ger tillgång till ytterligare ljudinställningar.

Ljudupplevelse öppnas från centerdisplayens appvy. Beroende på vilket ljudsystem bilen är utrustad med är följande inställningar möjliga:

Premium Sound* (Bowers & Wilkins)

- **Studio** – ljudet kan ställas in för att främst anpassas för **Förare**, **Alla** och **Bak**.
- **Individuell scen** – surroundläge med inställning för intensitet och omslutning.
- **Konserthus** – återger ljudet med rumsakustik från Göteborgs konserthus.



Återskapa akustiken från Göteborgs konserthus.

High Performance Pro* (Harman Kardon)

- **Sätsoptimering** – ljudet kan ställas in för att främst anpassas för **Förare**, **Alla** och **Bak**.
- **Surround** – surroundläge med nivåinställning.
- **Ton** – inställning av t.ex. bas, diskant och equalizer.

Relaterad information

- Ljudinställningar (s. 482)
- Navigera i centerdisplayens vyer (s. 111)

Appar

På appvyn finns applikationer (appar) som ger åtkomst till vissa av bilens tjänster.

Svep från höger till vänster¹ över centerdisplayens skärm för att komma till appvyn från hemvyn. Här ligger appar som har laddats ner (tredjepartsappar) men också appar för inbyggda funktioner, exempelvis **FM-radio**.



Appvyn (generisk bild, grundappar varierar mellan marknader och modeller)

Några grundappar finns alltid tillgängliga. När bilen är ansluten till internet är det möjligt att ladda ner fler appar, t.ex. webbradio och musiktjänster.

Vissa appar är endast möjliga att använda om bilen är ansluten till internet.

Starta en app genom att trycka på appen i centerdisplayens appvy.

Samtliga appar som används bör vara uppdaterade till senaste version.

Relaterad information

- Ladda ner appar (s. 485)
- Uppdatera appar (s. 485)
- Ta bort appar (s. 486)
- Apple® CarPlay®* (s. 502)
- Android Auto* (s. 506)
- Internetansluten bil* (s. 518)
- Lagringsutrymme på hårddisk (s. 526)
- Användarvillkor och datadelning (s. 524)

¹ Gäller för vänsterstyrd bil. För högerstyrd bil – svep åt motsatt håll.

Ladda ner appar

När bilen är ansluten till internet är det möjligt att ladda ner nya appar.

i OBS

Datanedladdning kan påverka andra tjänster som överför data, t.ex. webbradio. Om påverkan på andra tjänster upplevs som störande kan nedladdningen avbrytas. Alternativt kan det vara lämpligt att stänga av eller avbryta andra tjänster.

i OBS

Vid nedladdning med telefon, var extra uppmärksam på kostnaden för datatrafik.

1. Öppna appen **Download Center** på app-vyn.



2. Välj **Nya appar** för att öppna en lista över appar som finns tillgängliga men inte är installerade i bilen.

3. Tryck på raden för en app för att expandera i listan och få mer information om appen.
4. Välj **Installera** för att starta nedladdningen och installation av önskad app.
 - > Status indikeras för nedladdning och installationen medan den pågår.

Om en nedladdning inte kan starta för tillfället visas ett meddelande. Appen kommer att finnas kvar i listan och det är möjligt att försöka starta en nedladdning igen.

Avbryta nedladdning

- Tryck på **Avbryt** för att avbryta en pågående nedladdning.

Observera att det bara är nedladdningen som kan avbrytas, när installationsfasen har startat går denna inte att avbryta.

Relaterad information

- Appar (s. 484)
- Uppdatera appar (s. 485)
- Ta bort appar (s. 486)
- Internetansluten bil* (s. 518)
- Hantera systemuppdateringar via Download Center (s. 585)
- Lagringsutrymme på hårddisk (s. 526)

Uppdatera appar

När bilen är ansluten till internet är det möjligt att uppdatera appar.

i OBS

Datanedladdning kan påverka andra tjänster som överför data, t.ex. webbradio. Om påverkan på andra tjänster upplevs som störande kan nedladdningen avbrytas. Alternativt kan det vara lämpligt att stänga av eller avbryta andra tjänster.

i OBS

Vid nedladdning med telefon, var extra uppmärksam på kostnaden för datatrafik.

Om en app används under pågående uppdatering så kommer den startas om för att installationen ska slutföras.

Uppdatera alla

1. Öppna appen **Download Center** på app-vyn.



2. Välj **Installera alla**.
 - > Uppdatering påbörjas.



◀ Uppdatera vissa

1. Öppna appen **Download Center** på app-vyn.
2. Välj **Applikationsuppdät.** för att öppna en lista över alla tillgängliga uppdateringar.
3. Leta upp önskad app och välj **Installera.**
> Uppdatering påbörjas.

Relaterad information

- Appar (s. 484)
- Ladda ner appar (s. 485)
- Ta bort appar (s. 486)
- Hantera systemuppdateringar via Download Center (s. 585)
- Internetansluten bil* (s. 518)

Ta bort appar

När bilen är ansluten till internet är det möjligt att avinstallera appar.

En app som används måste avslutas för att avinstallationen ska kunna genomföras.

1. Öppna appen **Download Center** på app-vyn.

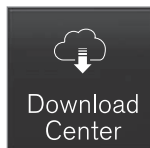

2. Välj **Applikationsuppdät.** för att öppna en lista över alla installerade appar.
3. Leta upp önskad app och välj **Avinstallera** för att starta en avinstallation av appen.
> När appen är avinstallerad försvinner den från listan.

Relaterad information

- Appar (s. 484)
- Ladda ner appar (s. 485)
- Uppdatera appar (s. 485)
- Hantera systemuppdateringar via Download Center (s. 585)
- Internetansluten bil* (s. 518)

Radio

Det är möjligt att lyssna på radiofrekvensbanden FM och digitalradio (DAB)*. När bilen är internetansluten är det även möjligt att lyssna på webbradio.



Radion kan hanteras med röststyrning, knappsatsen i ratten eller centerdisplayen.

Relaterad information

- Starta radio (s. 487)
- Byta radioband och radiostation (s. 488)
- Spara radiokanaler i appen Radiofavoriter (s. 489)
- Inställningar för radio (s. 490)
- Digitalradio* (s. 492)

- RDS-radio (s. 491)
- Internetansluten bil* (s. 518)
- Röststyra radio och media (s. 144)
- Mediaspelare (s. 493)

Starta radio

Radion startas från centerdisplayens appvy.

1. Öppna önskat radioband (t.ex. **FM**) från appvyn.

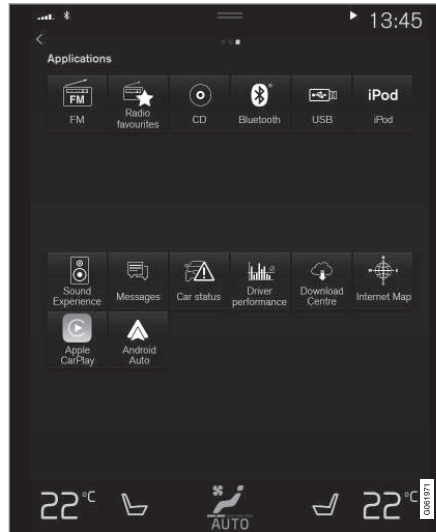

2. Välj radiostation.

Relaterad information

- Radio (s. 486)
- Söka radiostation (s. 488)
- Byta radioband och radiostation (s. 488)

- Spara radiokanaler i appen Radiofavoriter (s. 489)
- Inställningar för radio (s. 490)
- Röststyra radio och media (s. 144)

Byta radioband och radiostation

Här finns instruktioner för byte av radioband, lista i radiobandet och radiostation i vald lista.

Byta radioband

Svep fram appvyn på centerdisplayen och välj önskat radioband (t.ex. **FM**) alternativt öppna förardisplayens appmeny med rattens högra knappats och välj därifrån.

Byta lista i radiobandet

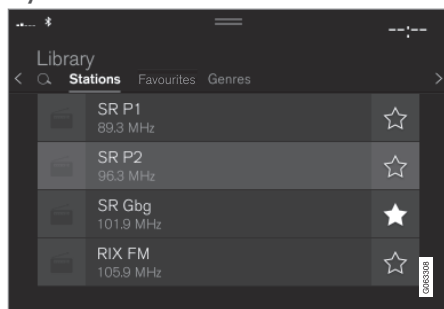

1. Tryck på **Bibliotek**.
2. Välj uppspelning från **Stationer**, **Favoriter**, **Genrer** eller **Ensembler**².
3. Tryck på önskad station i listan.

Favoriter – spelar endast valda favoritkanaler.

Genrer – spelar endast radiokanaler som sänder vald genre/programtyp, t.ex. pop och klassisk musik.

Byta radiostation i vald lista

- Tryck på **⏮** eller **⏭** under centerdisplayen eller rattens högra knappats.
 - > Förflyttning sker ett steg i vald uppspelningslista.

Det går även att byta radiostation i vald lista via centerdisplayen.

Relaterad information

- Radio (s. 486)
- Söka radiostation (s. 488)
- Röststyra radio och media (s. 144)
- Spara radiokanaler i appen Radiofavoriter (s. 489)
- Inställningar för radio (s. 490)
- Applikationsmeny i förardisplay (s. 100)

Söka radiostation

Radion sammanställer automatiskt en stationslista med de radiostationer som inom området sänder ut starkast signaler.

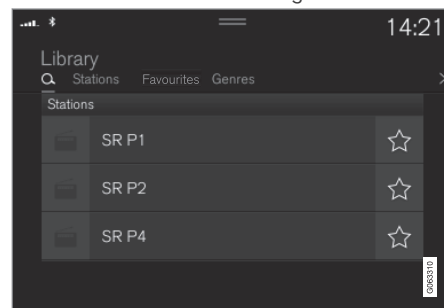

Sökmöjligheterna beror på valt radioband:

- FM – stationer, genres och frekvens.
 - DAB* – ensembler och stationer.
1. Tryck på **Bibliotek**.
 2. Tryck på **Q**.
 - > Sökvyn med tangentbord öppnas.
 3. Skriv in sökord.
 - > Sökning sker vid varje inmatning av tecken och sökträffarna visas kategoriserat.

² Gäller endast digitalradio (DAB*).

Manuell stationssökning

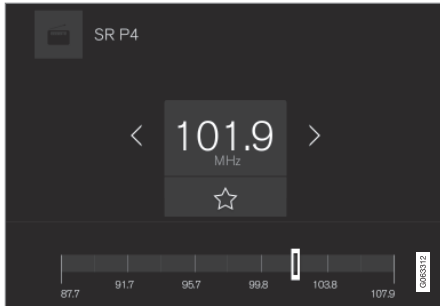

Med manuell sökning går det att hitta och ställa in andra radiokanaler än de som finns med i den automatiska listan över kanaler med bäst mottagning i området.

Vid övergång till manuell stationssökning byter inte radion längre automatiskt frekvens då mottagningen blir dålig.

- Tryck på **Manuell inställning**, dra i reglaget eller tryck på **◀◀** eller **▶▶**. Vid långt tryck hoppar sökningen till nästa tillgängliga station i frekvensbandet. Det går också att använda rattens högra knapp-sats.

Relaterad information

- Radio (s. 486)
- Starta radio (s. 487)
- Byta radioband och radiostation (s. 488)

- Röststyra radio och media (s. 144)
- Inställningar för radio (s. 490)

Spara radiokanaler i appen Radiofavoriter

Det går att lägga till en radiokanal i appen **Radiofavoriter** samt i radiobandets (t.ex. FM) favoritlista. Nedan finns instruktioner för tilläggning och borttagning av radiokanaler.

Radiofavoriter



Appen **Radiofavoriter** visar sparade radiokanaler från samtliga radioband.

1. Öppna appen **Radiofavoriter** från appvyn.
2. Tryck på önskad radiostation i listan för att lyssna.

Lägga till och ta bort radiofavoriter

1. Tryck på **☆** för att lägga till en radiokanal i radiobandets favoritlista och appen **Radiofavoriter**.
2. Tryck på **Bibliotek**, välj **Redigera** och tryck på **🗑️** för att ta bort en radiokanal från favoritlistan.

När en radiokanal sparas från en stationslista kommer radion automatiskt söka efter bästa frekvensen. Men om en radiokanal sparas från manuell stationssökning, byter inte radion automatiskt till starkare frekvens.



- ◀ Vid borttagning av en radiokanal från appen Radiofavoriter kommer kanalen även tas bort från respektive radiobands favoritlista.

Relaterad information

- Radio (s. 486)
- Starta radio (s. 487)
- Söka radiostation (s. 488)
- Byta radioband och radiostation (s. 488)
- Röststyra radio och media (s. 144)
- Inställningar för radio (s. 490)
- Applikationsmeny i förardisplay (s. 100)

Inställningar för radio

Det finns flera olika radiofunktioner att aktivera och deaktivera.

Avbryta trafikmeddelande

Pågående sändning av t.ex. trafikmeddelande kan avbrytas tillfälligt med tryck på  i rattens högra knappsats eller tryck på **Avbryt** i centerdisplayen.

Aktivera och deaktivera radiofunktioner

Dra ner toppvyn och välj **Inställningar** → **Media** och önskat radioband för att se tillgängliga funktioner.

FM-radio

- **Visa information från radiosändning:** visar information om programmets innehåll, artister etc.
- **Frys programtjänstnamn:** välj för att programtjänstnamnet ej skall skrolla kontinuerligt utan visningen fryses efter 20 sekunder.
- **Välj meddelanden:**³
 - **Lokala avbrott:** avbryter pågående mediauppspelning och sänder information om trafikstörningar i närområdet. Uppspelning av föregående mediakälla återupptas när meddelandet är klart. Funktionen **Lokala avbrott** är en geografisk

begränsning av funktionen

Trafikmeddelanden. Funktionen **Trafikmeddelanden** måste vara aktiverad samtidigt.

- **Nyheter:** avbryter pågående mediauppspelning och sänder nyheter. Uppspelning av föregående mediakälla återupptas när nyhetssändningen är klar.
- **Alarm:** avbryter pågående mediauppspelning och sänder varningar om allvarliga olyckor och katastrofer. Uppspelning av föregående mediakälla återupptas när meddelandet är klart.
- **Trafikmeddelanden:** avbryter pågående mediauppspelning och sänder information om trafikstörningar. Uppspelning av föregående mediakälla återupptas när meddelandet är klart.

³ Alla stationer stödjer inte alla typer av meddelanden.

DAB* (digitalradio)

- **Sortera kanallista:** val för hur sortering av kanaler ska göras. Antingen alfabetisk ordning eller efter servicenummer.
- **DAB till DAB-länkning:** startar funktionen för länkning inom DAB. Förloras mottagningen för en radiokanal, letas en annan upp automatiskt inom en annan kanalgrupp (ensemble).
- **DAB till FM-länkning:** startar funktionen för länkning mellan DAB och FM. Förloras mottagningen för en radiokanal, letas en alternativ frekvens på FM upp automatiskt.
- **Visa information från radiosändning:** val för att visa radiotext eller valda delar av radiotext, t.ex. artist.
- **Visa programrelaterade bilder:** val om bilder till olika program ska visas upp i skärmen eller inte.
- **Välj meddelanden:** val för vilka typer av meddelanden som ska mottas då DAB är igång. Valda meddelanden avbryter pågående mediauppspelning och spelar upp meddelandet. Uppspelning av föregående mediakälla återupptas när meddelandet är klart.
 - **Alarm:** avbryter pågående mediauppspelning och sänder varningar om allvariga olyckor och katastrofer. Uppspelning av

föregående mediakälla återupptas när meddelandet är klart.

- **Vägtrafikinformation:** mottar information om trafikstörningar.
- **Nyhetsflöde:** mottar nyheter.
- **Transportinformation:** mottar information om kollektivtrafik, t.ex. tidtabeller för färjor och tåg.
- **Varning/Tjänster:** mottar information om incidenter av mindre betydelse än Alarm-funktionen, t.ex. strömavbrott.

Relaterad information

- Radio (s. 486)
- Digitalradio* (s. 492)
- Symboler i centerdisplayens statusfält (s. 120)

RDS-radio

RDS (Radio Data System) gör att radion automatiskt byter till den starkaste sändaren. RDS ger möjlighet att få t.ex. trafikinformation och att söka efter vissa programtyper. RDS länkar samman FM-sändare i nätverk. En FM-sändare i ett sådant nätverk sänder information som ger en RDS-radio bl.a. följande funktioner:

- Automatiskt byte till en starkare sändare om mottagningen i området är dålig.
- Sökning av programinriktning, t.ex. programtyper eller trafikinformation.
- Mottagning av textinformation om pågående radioprogram.

 OBS

Vissa radiostationer använder inte RDS eller endast valda delar av dess funktionalitet.

Vid sändning av nyheter eller trafikmeddelande kan radion byta station och pågående ljudkälla avbrytas. Om t.ex. CD-spelaren* är aktiv försätts den i pausläge. Radion återgår till föregående ljudkälla och volym när den inställda programinriktningen slutar sändas. För att avbryta tidigare, tryck på  i rattens högra knappsats eller tryck på **Avbryt** i centerdisplayen.



◀ Relaterad information

- Radio (s. 486)
- Inställningar för radio (s. 490)

Digitalradio*

Digitalradio (DAB⁴) är ett digitalt sändningssystem för radio. Radion stödjer DAB, DAB+ och DMB⁵.



Radion kan hanteras med röststyrning, knappsatsen i ratten eller centerdisplayen.



Appen för digitalradion startas från appvyn i centerdisplayen.

Digitalradio spelas upp på samma sätt som andra radioband, t.ex. FM. Förutom möjlighet att välja uppspelning från **Stationer**, **Favoriter** och **Genrer**, finns även möjlighet att välja uppspelning från underkanaler och **Ensembler**. Ensembler är en samling radiokanaler (kanalgrupp) som sänds på samma frekvens.

I de fall radiokanalen sänder ut sin logotyp laddas den ner och visas bredvid stationsnamnet (tid för nerladdning varierar).

DAB underkanal

Sekundära komponenter benämns oftast som underkanaler. Dessa är tillfälliga och kan innehålla t.ex. översättningar av huvudprogrammet till andra språk. Underkanaler indikeras med pilsymbol i kanallistan.

Relaterad information

- Länka mellan FM och digitalradio* (s. 493)
- Byta radioband och radiostation (s. 488)
- Söka radiostation (s. 488)
- Spara radiokanaler i appen Radiofavoriter (s. 489)
- Röststyra radio och media (s. 144)
- Inställningar för radio (s. 490)

⁴ Digital Audio Broadcasting

⁵ Digital Multimedia Broadcasting

Länka mellan FM och digitalradio*

Funktionen innebär att digitalradion (DAB) kan gå från en kanal med dålig eller ingen mottagning till samma kanal i en annan kanalgrupp (ensemble) med bättre mottagning, inom DAB och/eller mellan DAB och FM.

DAB- till DAB- och DAB- till FM-länkning

1. Tryck på **Inställningar** i toppvyn.
2. Tryck på **Media** → **DAB**.
3. Bocka i/ur rutorna för **DAB till DAB-länkning** och/eller **DAB till FM-länkning** för att aktivera/deaktivera respektive funktioner.

Relaterad information

- Digitalradio* (s. 492)
- Radio (s. 486)
- Inställningar för radio (s. 490)

Mediaspelare

Mediaspelaren kan spela upp ljud från CD-spelaren* och från externa ljudkällor som är anslutna via USB-ingång eller Bluetooth. Den kan också spela upp videofORMAT via USB-ingången.

När bilen är uppkopplad till internet är det även möjligt att lyssna på webbradio, ljudböcker och musikjänster via appar.

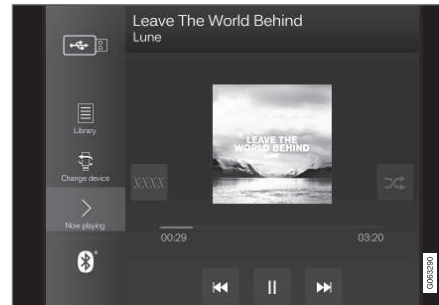

Mediaspelaren styrs från centerdisplayen, men flera funktioner kan styras med rattens högra knappsats eller röststyrning.

Radion, som även hanteras i mediaspelaren, beskrivs i ett separat avsnitt.

Relaterad information

- Spela media (s. 494)
- Styra och byta media (s. 495)
- Söka media (s. 496)
- Appar (s. 484)
- Radio (s. 486)
- CD-spelare* (s. 497)
- Video (s. 498)
- Media via Bluetooth® (s. 499)
- Media via USB-ingång (s. 500)
- Internetansluten bil* (s. 518)

Spela media

Mediaspelaren styrs från centerdisplayen. Flera funktioner kan även styras med rattens högra knappsats eller röststyrning.

I mediaspelaren hanteras även radion, vilket beskrivs i ett separat avsnitt.

Starta mediakälla



Appvyn. (Generisk bild, grundappar varierar mellan marknader och modeller.)

CD*

1. Sätt i en CD-skiva.
2. Öppna appen **CD** från appvyn.
3. Välj vad som ska spelas.
 - > Uppspelning startar.

USB-minne

1. Sätt i USB-minnet.
2. Öppna appen **USB** från appvyn.
3. Välj vad som ska spelas.
 - > Uppspelning startar.

Mp3-spelare och iPod®

i OBS

För att starta uppspelning från iPod ska iPod-appen användas (inte USB).

När iPod används som ljudkälla har bilens ljud- och mediasystem en menystruktur som liknar iPod-spelarens egen menystruktur.

1. Anslut mediakälla.
2. Starta uppspelning i ansluten mediakälla.
3. Öppna appen (**iPod, USB**) från appvyn.
 - > Uppspelning startar.

Bluetooth-ansluten enhet

1. Aktivera Bluetooth i mediakällan.

2. Anslut mediakälla.
3. Starta uppspelning i ansluten mediakälla.
4. Öppna appen **Bluetooth** från appvyn.
 - > Uppspelning startar.

Media vid internetanslutning

Spela upp media från internetanslutna appar:

1. Anslut bilen till internet.
2. Öppna aktuell app från appvyn.
 - > Uppspelning startar.

Läs separat avsnitt för hur appar laddas ner.

Video

1. Anslut mediakälla.
2. Öppna appen **USB** från appvyn.
3. Tryck på titeln på det som önskas spelas upp.
 - > Uppspelning startar.

Apple CarPlay

CarPlay beskrivs i separat avsnitt.

Android Auto

Android Auto beskrivs i separat avsnitt.

Relaterad information

- Hantera applikationsmeny i förardisplay (s. 101)
- Radio (s. 486)
- Styra och byta media (s. 495)
- Ansluta enhet via USB-ingång (s. 500)

- Ansluta enhet via Bluetooth® (s. 499)
- Ladda ner appar (s. 485)
- Internetansluten bil* (s. 518)
- Video (s. 498)
- Apple® CarPlay®* (s. 502)
- Android Auto* (s. 506)
- Röststyra radio och media (s. 144)
- Kompatibla format för media (s. 501)

Styra och byta media

Uppspelning av media kan styras med röststyrning, rattknappsatsen eller centerdisplayen.



Mediaspelaren kan hanteras med röststyrning, knapp-satsen i ratten eller centerdisplayen.

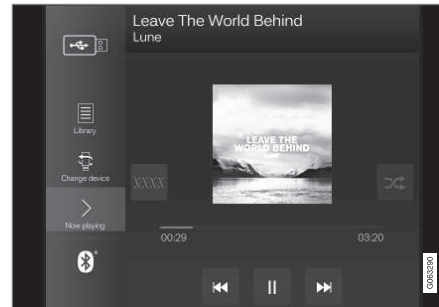

Volym – vrid ratten under centerdisplayen eller tryck på ▲ ▼ på rattens högra knappsats för att höja eller sänka ljudnivån.

Spela/pausa – tryck på bilden som tillhör låten som spelas, den fysiska knappen under centerdisplayen eller ○ på rattens högra knappsats.

Byta spår/låt – tryck på önskat spår i centerdisplayen, tryck på ⏮ eller ⏭ under centerdisplayen eller på rattens högra knappsats.

Spola/flytta i tid – tryck på tidsaxeln i centerdisplayen och dra i sidled, alternativt tryck och håll in ⏮ eller ⏭ under centerdisplayen eller på rattens högra knappsats.

Byta media – välj från tidigare källor i appen, i appvyn tryck på önskad app eller välj med rattens högra knappsats via appmenyn ☰.



Bibliotek – tryck på knappen för att spela från biblioteket.



Shuffle – tryck på knappen för att blanda uppspelningsordningen.



Likadan – tryck på knappen för att med hjälp av Gracenote söka efter liknande musik på USB-enhet och skapa en spellista utifrån det. Spellistan kan maximalt innehålla 50 låtar.





Byt enhet – tryck på knappen för att skifta mellan USB-enheter då flera är anslutna.

Relaterad information

- Mediaspelare (s. 493)
- Söka media (s. 496)
- Ljudinställningar (s. 482)
- Appar (s. 484)
- Gracenote® (s. 497)
- Röststyra radio och media (s. 144)

Söka media

Det är möjligt att söka efter artist, kompositör, sångtitlar, album, video, ljudbok, spellista och – när bilen är ansluten till internet – poddsändningar (digital media via internet).

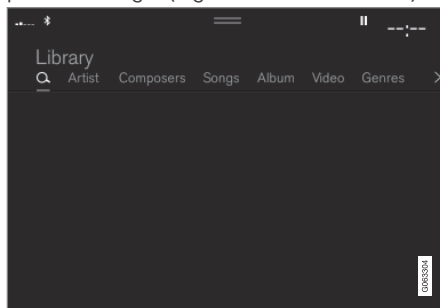

1. Tryck på .
> Sökvyn med tangentbord öppnas.
2. Skriv in sökord.
3. Tryck på **Sök**.
> Anslutna enheter söks igenom och sökträffarna listas kategoriserat.

Svep i sidled över skärmen för att visa varje kategori separat.

Relaterad information

- Mediaspelare (s. 493)
- Internetansluten bil* (s. 518)
- Spela media (s. 494)

- Skriva in tecken, bokstäver och ord för hand i centerdisplay (s. 125)

Gracenote®

Gracenote identifierar artist, album, spårtitlar och tillhörande bilder, vilka visas i samband med uppspelning.

Gracenote MusicID® är en standard för musikigenkänning. Genom att musikfilernas metadata identifieras och analyseras kan information om musiken presenteras. Metadata från olika källor kan ibland vara inkonsekvent eller otillräcklig.

Gracenote har stöd för fonetisk bearbetning av artistnamn, albumtitlar och genrer och på så sätt kan röststyrning användas för att spela upp musik.

1. Tryck på **Inställningar** i toppvyn.
2. Tryck på **Media** → **Gracenote**® .
3. Välj inställningar för Gracenote-data:
 - **Onlinesökning av Gracenote**® i databas – söker i Gracenotes onlinedatabas för spelande media.
 - **Gracenote**® flertal träffar – val hur Gracenote-data ska visas vid flera sökresultat.
 - 1 – filens originaldata används.
 - 2 – Gracenote-data används.
 - 3 – Gracenote- eller original-data kan väljas.
 - **Ingen** – inget resultat visas.

Uppdatera Gracenote

Innehållet i Gracenote-databasen uppdateras kontinuerligt. Hämta senaste uppdateringen för att ta del av förbättringar.

För information och nedladdning, se support.volvocars.com.

Relaterad information

- Spela media (s. 494)
- Licensavtal för ljud och media (s. 527)
- Röststyra radio och media (s. 144)

CD-spelare*

Mediaspelaren kan spela CD-skivor med kompatibla ljudfiler.

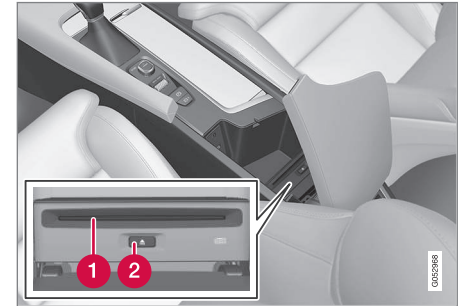

- 1 In- och utmatningsöppning för skiva.
- 2 Knapp för utmatning av skiva.

Relaterad information

- Spela media (s. 494)
- Röststyra radio och media (s. 144)
- Kompatibla format för media (s. 501)

Video

Videor på USB-anslutna enheter kan spelas upp med mediaspelaren.

När bilen börjar rulla visas ingen bild, utan endast ljudet spelas upp. Bilden visas igen när bilen står stilla.

Information om kompatibla format för media finns i ett eget avsnitt.

Relaterad information

- Spela video (s. 498)
- Spela DivX® (s. 498)
- Inställningar för video (s. 499)
- Kompatibla format för media (s. 501)

Spela video

Videor spelas upp via appen **USB** på appvyn.

1. Anslut mediakälla (USB-enhet).
2. Öppna appen **USB** från appvyn.
3. Tryck på den titel som önskas spelas upp.
> Uppspelning startar.

Om USB-enheten även innehåller musik- och ljudspår kan det vara problematiskt att hitta videofilerna. Det är då möjligt att hitta dem genom att gå till **Bibliotek** och välja filen för video.

Relaterad information

- Video (s. 498)
- Spela DivX® (s. 498)
- Inställningar för video (s. 499)
- Kompatibla format för media (s. 501)

Spela DivX®

Denna DivX Certified® enhet måste registreras för att kunna spela köpta DivX Video-on-Demand (VOD)-filmer.

1. Tryck på **Inställningar** i toppvyn.
2. Tryck på **Video → DivX® VOD** och hämta registreringskoden.
3. Gå till vod.divx.com för mer information och för att slutföra registreringen.

Relaterad information

- Video (s. 498)
- Spela video (s. 498)
- Inställningar för video (s. 499)
- Kompatibla format för media (s. 501)

Inställningar för video

Det går att ändra vissa språkinställningar för videouppspelning.

Med videospelaren i fullskärmsläge eller genom att öppna toppvyn och trycka på

Inställningar → Media → Video kan följande justeras: **Språk för ljud** och **Språk för undertexter**.

Relaterad information

- Video (s. 498)

Media via Bluetooth®

Bilens mediaspelare är utrustad med Bluetooth och kan trådlöst spela upp ljudfiler från externa Bluetooth-enheter, såsom mobiltelefoner och surfplattor.

För att mediaspelaren ska kunna spela upp ljudfiler trådlöst från en extern enhet måste enheten anslutas till bilen via Bluetooth först.

Relaterad information

- Ansluta enhet via Bluetooth® (s. 499)
- Ansluta en telefon till bilen via Bluetooth första gången (s. 510)
- Spela media (s. 494)
- Kompatibla format för media (s. 501)

Ansluta enhet via Bluetooth®

Anslut en Bluetooth®-enhet till bilen för att trådlöst spela upp media och ge bilen internetuppkoppling om det är möjligt. Många telefoner på marknaden har idag trådlös Bluetooth®-teknik, men alla är inte helt kompatibla med bilen.

För information om kompatibilitet, se support.volvocars.com.

Tillvägagångssättet för att ansluta en mediaenhet är detsamma som att ansluta en telefon till bilen via Bluetooth®.

Relaterad information

- Media via Bluetooth® (s. 499)
- Ansluta en telefon till bilen via Bluetooth första gången (s. 510)
- Spela media (s. 494)

Media via USB-ingång

En extern ljudkälla, t.ex. en iPod® eller mp3-spelare, kan anslutas till ljudanläggningen via bilens USB-ingång.

Enheter med uppladdningsbara batterier laddas när de är anslutna via USB och tändningen är i läge **I, II** eller motorn är igång.

Det går snabbare att läsa in innehållet på den externa källan om den endast innehåller kompatibla format. Även videofiler kan spelas upp via USB-ingången.

Vissa mp3-spelare har ett eget filsystem som bilen inte har stöd för.

Relaterad information

- Ansluta enhet via USB-ingång (s. 500)
- Spela media (s. 494)
- Video (s. 498)
- Tändningslägen (s. 424)
- Tekniska specifikationer för USB-enheter (s. 501)
- Apple® CarPlay®* (s. 502)
- Android Auto* (s. 506)

Ansluta enhet via USB-ingång

En extern ljudkälla, t.ex. en iPod® eller mp3-spelare, kan anslutas till ljudanläggningen via någon av bilens USB-ingångar.

Vid användning av Apple CarPlay* och Android Auto* måste telefonen anslutas till den USB-ingång med vit ram (i de fall det finns två USB-ingångar).



USB-ingångar (typ A) i tunnelkonsolen. Låt kabeln ligga framåt så att den inte kläms när luckan stängs.

Relaterad information

- Spela media (s. 494)
- Media via USB-ingång (s. 500)
- Mediaspelare (s. 493)
- Tekniska specifikationer för USB-enheter (s. 501)
- Tekniska specifikationer för USB-enheter (s. 501)

- Apple® CarPlay®* (s. 502)
- Android Auto* (s. 506)

Tekniska specifikationer för USB-enheter

För att innehållet på USB-enheter ska kunna läsas måste följande specifikationer uppfyllas. Eventuell mappstruktur kommer ej att visas i centerdisplayen vid uppspelning.

	Max antal
Filer	15 000
Mappar	1 000
Mappnivåer	8
Spellistor	100
Poster i en spellista	1 000
Udermappar	Ingen gräns

Teknisk specifikation för USB-A-kontakt

- Typ A-uttag
- Version 2.0
- Spänningsmatning 5 V
- Strömmatning max. 2.1 A

Relaterad information

- Media via USB-ingång (s. 500)

Kompatibla format för media

För att kunna spela upp media måste följande filformat användas.

Ljudfiler

Format	Filändelse	Codec
MP3	.mp3	MPEG1 Layer III, MPEG2 Layer III, MP3 Pro (mp3 compatible), MP3 HD (mp3 compatible)
AAC	.m4a, .m4b, .aac	AAC LC (MPEG-4 part III Audio), HE-AAC (aacPlus v1/v2)
WMA	.wma	WMA8/9, WMA9/10 Pro
WAV	.wav	LPCM
FLAC	.flac	FLAC

Videofiler

Format	Filändelse
MP4	.mp4, .m4v
MPEG-PS	.mpg, .mp2, .mpeg, .m1v

Format	Filändelse
AVI	.avi
AVI (DivX)	.avi, .divx
ASF	.asf, .wmv

Undertexter

Format	Filändelse
SubViewer	.sub
SubRip	.srt
SSA	.ssa

**DivX®**

DivX-certifierade enheter har testats för högkvalitativ videouppspelning av DivX (.divx, .avi). När DivX-logotypen visas, kan DivX-filmer spelas.

Profil	DivX Home Theater
Video codec	DivX, MPEG-4
Upplösning	720x576
Ljudhastighet (bit rate)	4.8Mbps
Bildhastighet	30 fps
Filändelse	.divx, .avi
Max filstorlek	4 GB
Ljudcodec	MP3, AC3
Undertexter	XSUB
Specialfunktioner	Flera undertexter, flera ljudspår, återuppta uppspelning
Referens	Uppfyller alla krav för DivX Home Theater profil. Besök divx.com för mer information och program för att konvertera filer till DivX Home Theater video.

Relaterad information

- Mediaspelare (s. 493)
- Video (s. 498)
- Spela DivX® (s. 498)

Apple® CarPlay®*

CarPlay ger dig möjligheten att lyssna på musik, ringa telefonsamtal, få köranvisningar, skicka/ta emot meddelanden och använda Siri, allt medan du håller dig fokuserad på din körning.

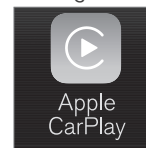



CarPlay fungerar med utvalda iOS-enheter. Om bilen inte redan har stöd för CarPlay så är det möjligt att installera i efterhand. Kontakta en Volvo-återförsäljare för att installera CarPlay.

Information om vilka appar som stöds och vilka iOS-enheter som är kompatibla finns på Apples hemsida: www.apple.com/ios/carplay/. Användning av appar som inte är kompatibla med CarPlay kan ibland medföra att anslutningen mellan enheten och bilen bryts. Vänligen notera att Volvo inte ansvarar för innehållet i CarPlay.

Vid användning av kartnavigering via CarPlay visas ingen guidning i förar- eller head-up-displayen, utan endast i centerdisplayen.

Om navigering startas via CarPlay kommer eventuella pågående vägbeskrivningar från bilens egna system att avslutas.

CarPlay-apparna kan styras via centerdisplayen, iOS-enheten eller med rattens högra knappsats (gäller vissa funktioner). Apparna kan även röststyras med Siri. Långt tryck på

rattknappen  startar röststyrning med Siri och ett kort tryck aktiverar bilens egna röststyrning. Om Siri bryter för tidigt, håll inne rattknappen  ⁶.

För användning av Apple CarPlay gäller följande: Apple CarPlay är en tjänst som tillhandahålls av Apple Inc. i enlighet med dess användarvillkor. Volvo Cars är därmed inte ansvarigt för Apple CarPlay eller dess funktioner/applikationer. Genom att använda Apple CarPlay kommer viss information från din bil (inklusive dess position) att överförs till din iOS-enhet. I förhållande till Volvo Cars är du ansvarigt för din eller någon annans användning av Apple CarPlay.

Relaterad information

- Använda Apple® CarPlay®* (s. 503)
- Inställningar för Apple® CarPlay®* (s. 505)
- Röststyrning (s. 141)
- Återställa inställningar i centerdisplay (s. 130)

Använda Apple® CarPlay®*

För att använda CarPlay måste röststyrningen Siri vara aktiverad i din iOS-enhet. Enheten behöver också ha en internetanslutning via Wi-Fi eller mobilnätet för att samtliga funktioner ska fungera.

Ansluta en iOS-enhet och starta CarPlay

OBS

CarPlay kan användas endast om Bluetooth är avstängt. En telefon eller mediaspelare som är ansluten till bilen via Bluetooth kommer därför inte vara tillgänglig när CarPlay är aktiv. För att få en internetuppkoppling till bilens appar måste en alternativ internetkälla användas. Använd Wi-Fi eller bilens inbyggda modem*.

För att starta CarPlay från en iOS-enhet som tidigare inte varit ansluten:

1. Anslut en iOS-enhet med stöd för CarPlay till USB-ingången. I de fall det finns två USB-ingångar ska den med vit ram runt ingången användas.

2. Läs villkoren och tryck sedan på **Acceptera** för att ansluta.
 - > Delvyn med CarPlay öppnas och kompatibla appar visas.
3. Tryck på önskad app.
 - > Appen startas.

⁶ Apple och CarPlay är registrerade varumärken som tillhör Apple Inc.



◀ Starta CarPlay

För att starta CarPlay från en iOS-enhet som tidigare varit ansluten:

1. Anslut en iOS-enhet till USB-ingången. I de fall det finns två USB-ingångar ska den med vit ram runt ingången användas.
 - > **Om inställning för automatisk start är vald** – kommer namnet på enheten att visas. Delvyn med CarPlay öppnas automatiskt i de fall då hemvyn visas vid anslutning av iOS-enheten.
2. Om delvyn med CarPlay inte öppnas automatiskt, tryck på enhetens namn. Delvyn med CarPlay öppnas och kompatibla appar visas.
3. Om någon annan app är aktiv i samma delvy, tryck på **Apple CarPlay** i appvyn.
 - > Delvyn med CarPlay öppnas och kompatibla appar visas.
4. Tryck på önskad app.
 - > Appen startas.

CarPlay körs i bakgrunden om en annan app startas, alternativt redan är aktiv vid anslutning, i samma delvy. För att åter visa CarPlay i delvyn – tryck på CarPlay-ikonen i appvyn.

Skifta anslutning mellan CarPlay och iPod

CarPlay till iPod

1. Tryck på **Inställningar** i toppvyn.
2. Gå vidare till **Kommunikation** → **Apple CarPlay**.
3. Bocka ur rutan för den iOS-enhet som inte längre ska starta CarPlay automatiskt när USB-kabeln ansluts.
4. Koppla ur och koppla in iOS-enheten till USB-ingången.
5. Öppna appen **iPod** från appvyn.

iPod till CarPlay

1. Tryck på **Apple CarPlay** i appvyn.
2. Läs informationen i popup-fönstret och tryck sedan på **OK**.
3. Koppla ur och koppla in iOS-enheten till USB-ingången.
 - > Delvyn med Apple CarPlay öppnas och kompatibla appar visas⁷.

Relaterad information

- Ansluta enhet via USB-ingång (s. 500)
- Apple® CarPlay®* (s. 502)
- Inställningar för Apple® CarPlay®* (s. 505)

- Ansluta bilen till internet via telefon (Wi-Fi) (s. 519)
- Ansluta bilen till internet via bilmodem (SIM-kort) (s. 520)
- Röststyrning (s. 141)

⁷ Apple, CarPlay, iPhone och iPod är registrerade varumärken som tillhör Apple Inc.

Inställningar för Apple® CarPlay®*

Inställningar för iOS-enhet ansluten med CarPlay⁸.

Automatisk start

1. Tryck på **Inställningar** i toppvyn.
2. Gå vidare till **Kommunikation** → **Apple CarPlay** och välj inställning:
 - Bocka i rutan – CarPlay startar automatiskt när USB-kabeln ansluts.
 - Bocka ur rutan – CarPlay startar inte automatiskt när USB-kabeln ansluts.

Om bilen delas av många, exempelvis en bilpool, är det värt att notera att maximalt 20 stycken iOS-enheter kan lagras i listan. När listan är full och en ny enhet ansluts tas den äldsta bort.

För att radera listan måste inställningar återställas i centerdisplayen (fabriksåterställning).

Systemvolym

1. Tryck på **Inställningar** i toppvyn.
2. Tryck på **Ljud** → **Systemvolym** och gör inställningar för följande:
 - **Röststyrning**
 - **Röst för Navigation**
 - **Ringsignal**

Relaterad information

- Apple® CarPlay®* (s. 502)
- Använda Apple® CarPlay®* (s. 503)
- Återställa inställningar i centerdisplay (s. 130)

Tips vid användning av Apple® CarPlay®*

Här finns tips som kan vara av nytta vid användning av CarPlay®.

- Uppdatera din iOS-enhet med senaste versionen av iOS operativsystem och säkerställ att apparna är uppdaterade.
- Vid problem med CarPlay, koppla ifrån iOS-enheten från USB-porten och anslut igen. Testa annars att på enheten stänga den app som inte fungerar och sedan starta appen igen, eller pröva att stänga alla appar och starta om enheten.
- Om apparna inte syns då CarPlay startar (svart skärm), testa att minimera och expandera delvyn för CarPlay.
- Användning av appar som inte är kompatibla med CarPlay kan ibland medföra att anslutningen mellan iOS-enheten och bilen bryts. Information om vilka appar som stöds samt kompatibla enheter hittar du på Apples hemsida. Det går också att söka efter CarPlay i App Store för att hitta information om appar som är kompatibla med CarPlay på din marknad.
- Med hjälp av Siri är det möjligt att skriva/dikttera och läsa upp meddelanden. Uppläsning och diktering av meddelanden görs på det språk som valts i inställningarna för Siri. När meddelanden skrivs/

⁸ Apple och CarPlay är registrerade varumärken som tillhör Apple Inc.





dikteras kommer ingen text att visas i centerdisplayen, utan texten visas i iOS-enheten. Då Siri används, notera att det är telefonens mikrofoner som nyttjas och att kvaliteten därför är beroende av telefonens placering.

- Om enheten är ansluten till bilen via Bluetooth, kommer anslutning att brytas vid användning av CarPlay. Återuppta då internetanslutning i bilen genom att dela internet via Wi-Fi hotspot från enheten.
- Vissa av CarPlays funktioner (exempelvis röstsamtal och meddelanden) gör att användning av bilens egna funktioner avbryts och CarPlay visas istället automatiskt. Om detta beteende inte är önskvärt, välj bort visningen av motsvarande funktion i CarPlay under telefonens inställningar för notiser.
- CarPlay fungerar endast med iPhone⁹.

i OBS

Tillgänglighet och funktionalitet kan variera beroende på marknad.

Relaterad information

- Apple® CarPlay®* (s. 502)
- Ansluta bilen till internet via telefon (Wi-Fi) (s. 519)

⁹ Apple, CarPlay och iPhone är registrerade varumärken som tillhör Apple Inc.

Android Auto*

Android Auto ger dig möjlighet att lyssna på musik, ringa telefonsamtal, få köranvisningar och använda bilanpassade appar från en Android-enhet. Android Auto fungerar med utvalda Android-enheter.

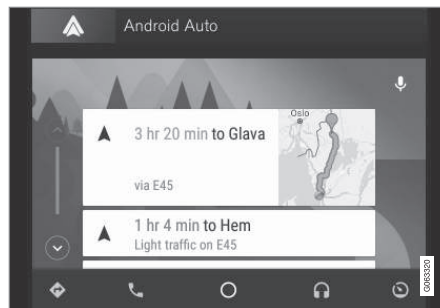

Information om vilka appar som stöds och vilka Android-enheter som är kompatibla finns på hemsidan: www.android.com/auto/. För tredjepartsappar, se Google Play. Vänligen notera att Volvo inte ansvarar för innehållet i Android Auto.

Android Auto startas från appvyn. Efter att Android Auto startats en gång kommer appen att startas automatiskt nästa gång enheten ansluts. Automatisk start kan stängas av under inställningar.

i OBS

Då en enhet är ansluten till Android Auto är det möjligt att strömma via Bluetooth till annan mediaspelare. Bluetooth är aktivt medans Android Auto används.

Vid användning av kartnavigering via Android Auto sker ingen guidning i förar- eller head-up-displayen, utan endast i centerdisplayen.

Det går att styra Android Auto via centerdisplayen, med rattens högra knappsats eller via röststyrning. Långt tryck på rattknappen  startar Google Assistent och ett kort tryck deaktiverar den.

För användning av Android Auto gäller följande: Android Auto är en tjänst som tillhandahålls av Google Inc. i enlighet med dess användarvillkor. Volvo Cars är inte ansvarigt för Android Auto eller dess funktioner eller applikationer. När du använder Android Auto kommer viss information från din bil (inklusive dess position) att överföras till din anslutna Android-enhet. Du är helt ansvarig för din eller någon annan persons användning av Android Auto.

* Tillval/tillbehör.

Relaterad information

- Använda Android Auto* (s. 507)
- Inställningar för Android Auto* (s. 508)

Använda Android Auto*

För att använda appen **Android Auto** måste appen vara installerad på Android-enheten och enheten måste vara ansluten till bilens USB-ingång.

OBS

För att Android Auto ska vara möjlig att använda krävs det att bilen är utrustad med två USB-ingångar (USB-hub)*. Om bilen endast har en USB-ingång är det inte möjligt att använda Android Auto.

Första gången en Android ansluts

1. Anslut Android-enheten till USB-ingången med vit ram.
2. Läs informationen i popup-fönstret och tryck sedan på **OK**.
3. Tryck på **Android Auto** i appvyn.
4. Läs villkoren och tryck sedan på **Acceptera** för att ansluta.
 - > Delvyn med Android Auto öppnas och kompatibla appar visas.
5. Tryck på önskad app.
 - > Appen startas.

Tidigare ansluten Android

1. Anslut enheten till USB-ingången med vit ram.
 - > **Om inställning för automatisk start är vald** – namnet på enheten visas.
2. Tryck på enhetens namn – delvyn med Android Auto öppnas och kompatibla appar visas.
3. **Om inställning för automatisk start inte är vald** – öppna appen **Android Auto** från appvyn.
 - > Delvyn med Android Auto öppnas och kompatibla appar visas.
4. Tryck på önskad app.
 - > Appen startas.

Android Auto körs i bakgrunden om en annan app startas i samma delvy. För att åter visa Android Auto i delvyn – tryck på Android Auto-ikonen i appvyn.

Relaterad information

- Android Auto* (s. 506)
- Inställningar för Android Auto* (s. 508)
- Ansluta enhet via USB-ingång (s. 500)
- Röststyrning (s. 141)

Inställningar för Android Auto*

Inställningar för Android-enhet som varit ansluten första gången med Android Auto.

Automatisk start

1. Tryck på **Inställningar** i toppvyn.
2. Tryck på **Kommunikation** → **Android Auto** och välj inställning:
 - Bocka i rutan – Android Auto startar automatiskt när USB-kabeln ansluts.
 - Bocka ur rutan – Android Auto startar inte automatiskt när USB-kabeln ansluts.

Maximalt 20 stycken Android-enheter kan lagras i listan. När listan är full och en ny enhet ansluts tas den äldsta bort.

För att radera listan måste en fabriksåterställning göras.

Systemvolym

1. Tryck på **Inställningar** i toppvyn.
2. Tryck på **Ljud** → **Systemvolym** och gör inställningar för följande:
 - **Röststyrning**
 - **Röst för Navigation**
 - **Ringsignal**

Relaterad information

- Android Auto* (s. 506)
- Använda Android Auto* (s. 507)
- Återställa inställningar i centerdisplay (s. 130)

Tips vid användning av Android Auto*

Här finns tips som kan vara av nytta vid användning av Android Auto.

- Säkerställ att dina appar är uppdaterade.
- Vid start av bilen, vänta tills centerdisplayen har startat, anslut enheten och öppna sedan Android Auto från appvyn.
- Vid problem med Android Auto, koppla ur din Android-enhet från USB-porten och anslut den på nytt via USB. Testa annars att stänga appen på enheten och sedan starta appen igen.
- När en enhet är ansluten till Android Auto går det fortfarande att spela upp media via Bluetooth till en annan mediaspelare. Bluetooth-funktionen är på när Android Auto används.
- Om ikonen för Android Auto är utgråad betyder det att en enhet inte är ansluten. När du ansluter din enhet blir ikonen upplyst. Om ikonen saknas helt har bilen inte stöd för att ansluta en enhet för detta ändamål.
- Om enheten är ansluten till bilen via Bluetooth, kommer anslutning att brytas vid användning av Android Auto. Återuppta då internetanslutning i bilen genom

att dela internet via Wi-Fi hotspot från enheten.

- Om bilen delas av många, exempelvis en bilpool, är det värt att notera att maximalt 20 stycken Android-enheter kan lagras samtidigt. När listan är full och en ny enhet ansluts tas den äldsta bort. För att radera listan måste fabriksåterställning göras.

Relaterad information

- Android Auto* (s. 506)
- Ansluta bilen till internet via telefon (Wi-Fi) (s. 519)

Telefon

En telefon med Bluetooth kan anslutas trådlöst till bilens inbyggda handsfree-system. Ljud- och mediasystemet fungerar som handsfree, med möjlighet att fjärrstyra ett urval av telefonens funktioner. Telefonen kan hanteras med sina knappar även om den är ansluten.

När en telefon har kopplats och anslutits till bilen är det möjligt att ringa, skicka/ta emot meddelande, spela upp media trådlöst och använda telefonen som internetuppkoppling.

Telefonen hanteras med centerdisplayen, samt delvis med röststyrning och appmenyn, vilka nås från rattens högra knappsats.

Översikt

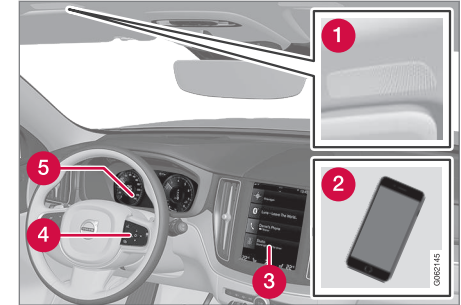

- 1 Mikrofon.
- 2 Telefon.
- 3 Telefonhantering i centerdisplay.
- 4 Knappsats för hantering av telefonfunktioner som visas i förardisplayen samt röststyrning.
- 5 Förardisplay.

Relaterad information

- Hantera telefonsamtal (s. 514)
- Hantera telefonbok (s. 516)
- Hantera textmeddelande (s. 515)
- Ansluta en telefon till bilen via Bluetooth första gången (s. 510)



- Ansluta en telefon till bilen via Bluetooth automatiskt (s. 512)
- Ansluta en telefon till bilen via Bluetooth manuellt (s. 512)
- Koppla från Bluetooth-ansluten telefon (s. 513)
- Växla mellan Bluetooth-anslutna telefoner (s. 513)
- Ta bort Bluetooth-anslutna enheter (s. 513)
- Inställningar för telefon (s. 517)
- Röststyrning (s. 141)
- Hantera applikationsmeny i förardisplay (s. 101)
- Ljudinställning (s. 482)
- Ansluta bilen till internet via Bluetooth-ansluten telefon (s. 519)

Ansluta en telefon till bilen via Bluetooth första gången

Anslut en telefon med Bluetooth aktiverat för att sedan från bilen kunna ringa, skicka/ta emot meddelanden, spela upp media trådlöst och ansluta bilen till internet.

Det är möjligt att ha två Bluetooth-enheter anslutna samtidigt, varav den ena endast för att spela upp media trådlöst. Den senast anslutna telefonen blir automatiskt ansluten för att ringa, skicka/ta emot meddelanden, spela upp media och ge internetuppkoppling. Det går att ändra vad telefonen ska användas till under **Bluetooth-enheter** via inställningsmenyn i centerdisplayens toppvy. Mobiltelefonen behöver vara utrustad med Bluetooth samt stödja internetdelning.

Efter att enheten anslutits/registrerats en första gång via Bluetooth behöver enheten inte längre vara synlig/sökbar, utan enbart ha Bluetooth aktiverat. Maximalt 20 anslutna Bluetooth-enheter kan lagras i bilen.

Det finns två möjligheter att ansluta. Antingen söka telefonen från bilen eller söka bilen från telefonen.

Alternativ 1 – sök telefon från bil

1. Gör telefonen sökbar/synlig via Bluetooth.

2. Öppna delvyn för telefonen i centerdisplayen.
 - Om ingen telefon är ansluten till bilen – tryck på **Lägg till telefon**.
 - Om en telefon är ansluten till bilen – tryck på **Växla** . I popup-fönstret tryck på **Lägg till telefon**.

> Tillgängliga Bluetooth-enheter listas. Listan uppdateras allteftersom nya enheter upptäcks.
3. Tryck på namnet på den telefon som ska anslutas.
4. Kontrollera att angiven sifferkod i bilen stämmer överens med den i telefonen. Välj i så fall att acceptera på båda ställen.
5. Välj i telefonen att acceptera eller avvisa eventuella val för telefonens kontakter och meddelanden.

OBS

- I vissa telefoner måste meddelandefunktionen aktiveras.
- Alla mobiltelefoner är inte till fullo kompatibla och kan då inte visa kontakter och meddelande i bilen.

Alternativ 2 – sök bil från telefon

- Öppna delvyn för telefon i centerdisplayen.
 - Om ingen telefon är ansluten till bilen – tryck på **Lägg till telefon** → **Gör bilen synlig**.
 - Om en telefon är ansluten till bilen – tryck på **Växla** . I popup-fönstret tryck på **Lägg till telefon** → **Gör bilen synlig**.
- Aktivera Bluetooth i telefonen.
- Sök i telefonen efter Bluetooth-enheter.
 - > Tillgängliga Bluetooth-enheter listas.
- Välj bilens namn i telefonen.
- Ett popup-fönster om anslutningen visas i bilen. Bekräfta anslutningen.
- Kontrollera att angiven sifferkod i bilen stämmer överens med den som visas i den externa enheten. Välj i så fall att acceptera på båda ställen.
- Välj i telefonen att acceptera eller avvisa eventuella val för telefonens kontakter och meddelanden.

i	OBS
•	I vissa telefoner måste meddelandefunktionen aktiveras.
•	Alla mobiltelefoner är inte till fullo kompatibla och kan då inte visa kontakter och meddelande i bilen.

i	OBS
Om telefonens operativsystem uppdateras är det möjligt att kopplingen bryts. Radera då telefonen från bilen och koppla sedan på nytt.	

Kompatibla telefoner

Många telefoner på marknaden har idag trådlös Bluetooth-teknik, men alla är inte helt kompatibla med bilen.

För kompatibilitet, se support.volvocars.com.

Relaterad information

- Telefon (s. 509)
- Ansluta en telefon till bilen via Bluetooth automatiskt (s. 512)
- Ansluta en telefon till bilen via Bluetooth manuellt (s. 512)
- Koppla från Bluetooth-ansluten telefon (s. 513)
- Växla mellan Bluetooth-anslutna telefoner (s. 513)

- Ta bort Bluetooth-anslutna enheter (s. 513)
- Inställningar för Bluetooth-enheter (s. 517)
- Internetansluten bil* (s. 518)
- Ansluta bilen till internet via Bluetooth-ansluten telefon (s. 519)

Ansluta en telefon till bilen via Bluetooth automatiskt

Det går att ansluta en telefon till bilen via Bluetooth automatiskt. Telefonen måste ha varit ansluten till bilen en första gång.

Det är endast de två senast anslutna telefonerna som är möjliga att koppla automatiskt.

1. Aktivera Bluetooth i telefonen innan bilen försätts i tändningsläge **I**.
2. Försätt bilen i tändningsläge **I** eller högre.
 - > Telefonen ansluts.

Relaterad information

- Telefon (s. 509)
- Ansluta en telefon till bilen via Bluetooth första gången (s. 510)
- Ansluta en telefon till bilen via Bluetooth manuellt (s. 512)
- Koppla från Bluetooth-ansluten telefon (s. 513)
- Växla mellan Bluetooth-anslutna telefoner (s. 513)
- Ta bort Bluetooth-anslutna enheter (s. 513)
- Inställningar för Bluetooth-enheter (s. 517)
- Internetansluten bil* (s. 518)
- Ansluta bilen till internet via Bluetooth-ansluten telefon (s. 519)

- Tändningslägen (s. 424)

Ansluta en telefon till bilen via Bluetooth manuellt

Det går att ansluta en telefon till bilen via Bluetooth manuellt. Telefonen måste ha varit ansluten till bilen en första gång.

1. Aktivera Bluetooth i telefonen.
2. Öppna delvyn för telefonen.
 - > Kopplade telefoner listas.
3. Tryck på namnet på den telefon som ska anslutas.
 - > Telefonen ansluts.

Relaterad information

- Telefon (s. 509)
- Ansluta en telefon till bilen via Bluetooth första gången (s. 510)
- Ansluta en telefon till bilen via Bluetooth automatiskt (s. 512)
- Koppla från Bluetooth-ansluten telefon (s. 513)
- Växla mellan Bluetooth-anslutna telefoner (s. 513)
- Ta bort Bluetooth-anslutna enheter (s. 513)
- Inställningar för Bluetooth-enheter (s. 517)
- Internetansluten bil* (s. 518)
- Ansluta bilen till internet via Bluetooth-ansluten telefon (s. 519)

Koppla från Bluetooth-ansluten telefon

Det är möjligt att koppla från en Bluetooth-ansluten telefon och den kommer då inte längre vara ansluten till bilen.

- När telefonen är utom räckhåll från bilen kopplas den automatiskt ifrån. Om frånkopplingen sker under pågående samtal kommer samtalet fortsätta i telefonen.
- Det är även möjligt att koppla från telefonen genom att manuellt deaktivera Bluetooth.

Relaterad information

- Telefon (s. 509)
- Inställningar för telefon (s. 517)
- Växla mellan Bluetooth-anslutna telefoner (s. 513)
- Ta bort Bluetooth-anslutna enheter (s. 513)
- Inställningar för Bluetooth-enheter (s. 517)

Växla mellan Bluetooth-anslutna telefoner

Det går att växla mellan flera Bluetooth-anslutna telefoner.

1. Öppna delvyn för telefon.
2. Tryck på **Växla**  eller dra ned toppvyn och tryck på **Inställningar** → **Kommunikation** → **Bluetooth-enheter** → **Lägg till enhet**.
> Tillgängliga Bluetooth-enheter listas.
3. Tryck på telefonen som ska anslutas.

Relaterad information

- Telefon (s. 509)
- Ansluta en telefon till bilen via Bluetooth första gången (s. 510)
- Inställningar för Bluetooth-enheter (s. 517)
- Koppla från Bluetooth-ansluten telefon (s. 513)
- Ta bort Bluetooth-anslutna enheter (s. 513)

Ta bort Bluetooth-anslutna enheter

Det går att ta bort t.ex. telefoner ur listan över registrerade Bluetooth-enheter.

1. Tryck på **Inställningar** i toppvyn.
2. Tryck på **Kommunikation** → **Bluetooth-enheter**.
> Registrerade Bluetooth-enheter listas.
3. Tryck på den enhet som ska tas bort.
4. Tryck på **Ta bort enhet** och bekräfta valet.
> Enheten är inte längre registrerad i bilen.

Relaterad information

- Telefon (s. 509)
- Ansluta en telefon till bilen via Bluetooth första gången (s. 510)
- Koppla från Bluetooth-ansluten telefon (s. 513)
- Växla mellan Bluetooth-anslutna telefoner (s. 513)
- Inställningar för Bluetooth-enheter (s. 517)

Hantera telefonsamtal

Samtalshantering i bilen för en Bluetooth-ansluten telefon.

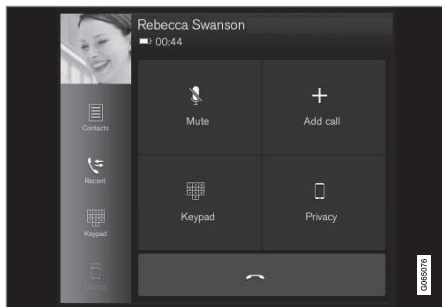

Generisk illustration.

Ringa telefonsamtal

1. Öppna delvyn för telefon.
2. Välj att ringa från samtalshistoriken, ange nummer med knappsatsen eller via kontaktlistan. I kontaktlistan är det möjligt att söka eller bläddra. Tryck på ☆ i kontaktlistan för att placera en kontakt under **Favoriter**.
3. Tryck på för att ringa.
4. Tryck på för att avsluta samtalet.

Det är även möjligt att ringa från samtalshistoriken via appmenyn som nås från rattens högra knappsats .

Ringa flerpartssamtal

Under pågående samtal:

1. Tryck på **Lägg till samtal**.
2. Välj att ringa från samtalshistoriken, favoriter eller kontaktlistan.
3. Tryck på en post/rad i samtalshistoriken alternativt för kontakten i kontaktlistan.
4. Tryck på **Byt samtal** för att skifta mellan parterna.
5. Tryck på för att avsluta pågående samtal.

Gruppsamtal

Under pågående flerpartssamtal:

1. Tryck på **Slå ihop samtal** för att slå samman pågående flerpartssamtal.
2. Tryck på för att avsluta samtalet.

Inkommande telefonsamtal

Inkommande telefonsamtal visas i förardisplayen och centerdisplayen. Hantera samtalet med rattens högra knappsats eller centerdisplayen.

1. Tryck på **Svara/Avböj**.
2. Tryck på för att avsluta samtalet.

Inkommande telefonsamtal under pågående samtal

1. Tryck på **Svara/Avböj**.
2. Tryck på för att avsluta samtalet.

Privat samtal

- Under pågående samtal, tryck på **Privat samtal** och välj inställning:
 - **Växla till mobiltelefon** – handsfree-funktionen kopplas ifrån och samtalet fortsätter i mobiltelefonen.
 - **Fokus förare** – mikrofonen i taket på passagerarsidan stängs av och samtalet fortsätter med bilens handsfree-funktion.

Relaterad information

- Telefon (s. 509)
- Ansluta en telefon till bilen via Bluetooth första gången (s. 510)
- Röststyra telefon (s. 144)
- Hantera applikationsmeny i förardisplay (s. 101)
- Skriva in tecken, bokstäver och ord för hand i centerdisplay (s. 125)
- Hantera telefonbok (s. 516)
- Hantera textmeddelande (s. 515)
- Ljundinställningar (s. 482)

Hantera textmeddelande¹⁰

Meddelandehantering i bilen för en Bluetooth-ansluten telefon.

I vissa telefoner måste meddelandefunktionen aktiveras. Alla telefoner är inte helt kompatibla och kan därför inte visa kontakter och meddelanden i bilen.

För kompatibilitet, se support.volvocars.com.

Hantera textmeddelande i centerdisplay

Textmeddelanden visas endast i centerdisplayen om den inställningen är vald.

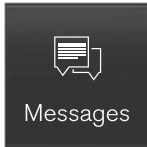

Tryck på **Meddelanden** i appvyn för att hantera textmeddelanden i centerdisplayen.

Läsa upp textmeddelande i centerdisplay



Tryck på ikonen för att få meddelandet uppläst.

Skicka textmeddelande i centerdisplay¹¹

1. Det går att svara på ett meddelande eller skapa ett nytt meddelande.
 - Svvara på meddelande – tryck på kontakten vars meddelande ska besvaras och tryck sedan på **Svara**.
 - Skapa nytt meddelande – tryck på **Skapa nytt**. Välj kontakt alternativt skriv in nummer.
2. Skriv meddelandet.
3. Tryck på **Skicka**.

Hantera textmeddelande i förardisplay

Textmeddelanden visas endast i förardisplayen om den inställningen är vald.

Läsa upp nytt textmeddelande i förardisplay

- För att få meddelandet uppläst - välj **Läs upp** med rattens knappsats.

Diktera svar i förardisplay

Efter att textmeddelandet har lästs upp går det att svara kort med diktering om bilen är ansluten till internet.

- Tryck på **Svara** med rattens knappsats. En dikteringsdialog startar.

Meddelandenotifiering

I inställningarna för textmeddelanden går det att aktivera och deaktivera notifieringar.

Relaterad information

- Telefon (s. 509)
- Inställningar för textmeddelande (s. 516)
- Inställningar för telefon (s. 517)
- Internetansluten bil* (s. 518)
- Röststyra telefon (s. 144)
- Skriva in tecken, bokstäver och ord för hand i centerdisplay (s. 125)
- Ansluta en telefon till bilen via Bluetooth första gången (s. 510)
- Användarvillkor och datadelning (s. 524)

¹⁰ Gäller endast vissa marknader. Kontakta en Volvoåterförsäljare för mer information.

¹¹ Endast vissa telefoner kan skicka meddelanden via bilen.

Inställningar för textmeddelande

Inställningar för textmeddelande i ansluten telefon.

1. Tryck på **Inställningar** i toppvyn.
2. Tryck på **Kommunikation** → **Textmeddelanden** och välj inställningar:
 - **Notiser i centerdisplay** – visar meddelandenotiser i centerdisplayens statusfält.
 - **Notiser i förardisplay** – visar notiser i förardisplayen och inkommande meddelande kan hanteras med rattens högra knappsats.
 - **Signal för textmeddelanden** – val av signal för inkommande textmeddelanden.

Relaterad information

- Telefon (s. 509)
- Ansluta en telefon till bilen via Bluetooth första gången (s. 510)
- Hantera textmeddelande (s. 515)
- Inställningar för telefon (s. 517)

Hantera telefonbok

När en telefon är ansluten med Bluetooth till bilen kan kontakter hanteras direkt i centerdisplayen.

Upp till 3000 kontakter kan visas från den telefon som är vald i centerdisplayen.

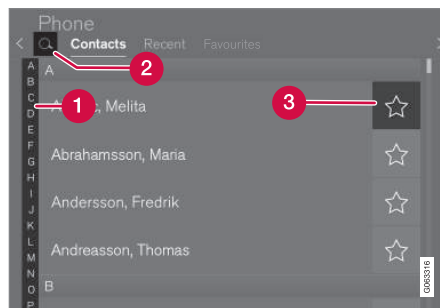

- 1 Bläddra mellan bokstäverna och # för att hitta matchande kontakt. Beroende på existerande kontakter i telefonboken visas endast matchande bokstäver.
- 2 **Sök kontakter** – tryck på för att söka på telefonnummer eller namn i kontaktlistan.
- 3 **Favoriter** – tryck på för att lägga till/ta bort en kontakt i favoritlistan.

Sortering

Kontaktlistan är sorterad i bokstavsordning där specialtecken och siffror sorteras under

. Sorteringsordningen kan göras på för- eller efternamn, vilket justeras i inställningarna för telefon.

Relaterad information

- Telefon (s. 509)
- Inställningar för telefon (s. 517)
- Röststyra telefon (s. 144)
- Skriva in tecken, bokstäver och ord för hand i centerdisplay (s. 125)
- Ansluta en telefon till bilen via Bluetooth första gången (s. 510)

Inställningar för telefon

När telefonen är ansluten till bilen kan följande inställningar väljas.

1. Tryck på **Inställningar** i toppvyn.
2. Tryck på **Kommunikation** → **Telefon** och välj inställningar:
 - **Ringsignaler** – val av ringsignal. Det är möjligt att använda ringsignal från telefonen eller bilen. Vissa telefoner är inte till fullo kompatibla och det är därmed inte möjligt att använda telefonens ringsignaler i bilen.¹²
 - **Sorteringsordning** – val av sorteringsordning i kontaktlistan.

Samtalsnotiser i head-up-display*

1. Tryck på **Inställningar** i centerdisplayens toppvy.
2. Tryck på **My Car** → **Displayer** → **Head-up-display alternativ**.
3. Välj **Visa telefon**.

Relaterad information

- Telefon (s. 509)
- Inställningar för textmeddelande (s. 516)
- Inställningar för Bluetooth-enheter (s. 517)

- Ansluta en telefon till bilen via Bluetooth första gången (s. 510)
- Head-up-display* (s. 138)
- Ljudinställningar (s. 482)

Inställningar för Bluetooth-enheter

Inställningar för Bluetooth-anslutna enheter.

1. Tryck på **Inställningar** i toppvyn.
2. Tryck på **Kommunikation** → **Bluetooth-enheter** och välj inställningar:
 - **Lägg till enhet** – startar parkoppling av ny enhet.
 - **Tidigare kopplade enheter** – listar registrerade/parkopplade enheter.
 - **Ta bort enhet** – tar bort kopplad enhet.
 - **Tillåtna tjänster för denna enhet** – ställer in vad enheten ska användas till: ringa, skicka/ta emot meddelande, strömma media och som internetuppkoppling.
 - **Internetanslutning** – ansluter bilen till internet via enhetens Bluetooth-uppkoppling.

Relaterad information

- Telefon (s. 509)
- Inställningar för telefon (s. 517)
- Internetansluten bil* (s. 518)
- Ansluta en telefon till bilen via Bluetooth första gången (s. 510)

¹² För kompatibilitet, se support.volvocars.com.

Internetansluten bil*

När bilen är ansluten till internet går det t.ex. att använda webbradio och musiktjänster via appar, ladda ner mjukvara samt kontakta återförsäljare från bilen.

Bilen kopplas upp via Bluetooth, Wi-Fi eller med bilens inbyggda modem* (SIM-kort).

Då bilen är internetansluten är det möjligt att dela ut bilens internetuppkoppling (Wi-Fi-hotspot) så att andra enheter, t.ex. surfplattor, kan få internet¹³.

Internetstatusen visas med en symbol i centerdisplayens statusfält.



i OBS

Vid användning av internet överförs data (datatrafik), vilket kan medföra en kostnad.

Aktivering av dataroaming kan orsaka ytterligare avgifter.

Kontakta din nätverksoperatör om kostnad för datatrafik.

i OBS

Vid användning av Apple CarPlay är det endast möjligt att ansluta bilen till internet med Wi-Fi eller bilmodem*.

i OBS

Vid användning av Android Auto är det möjligt att ansluta bilen till internet med Wi-Fi, Bluetooth eller bilmodem*.

Innan bilen ansluts till internet, sök supportinformation om villkor för tjänster och integritetspolicy för kunder på www.volvocars.com.

Relaterad information

- Symboler i centerdisplayens statusfält (s. 120)
- Ansluta bilen till internet via Bluetooth-ansluten telefon (s. 519)
- Ansluta bilen till internet via telefon (Wi-Fi) (s. 519)
- Ansluta bilen till internet via bilmodem (SIM-kort) (s. 520)
- Appar (s. 484)
- Ingen eller dålig internetanslutning (s. 522)
- Dela ut internet från bilen via Wi-Fi-hotspot (s. 521)
- Ta bort Wi-Fi nätverk (s. 523)
- Teknik och säkerhet för Wi-Fi (s. 523)
- Volvo ID (s. 28)
- Användarvillkor och datadelning (s. 524)

¹³ Gäller ej vid uppkoppling med Wi-Fi.

Ansluta bilen till internet via Bluetooth-ansluten telefon

Upprätta en internetanslutning via Bluetooth genom internetdelning från en telefon och få tillgång till flera uppkopplade tjänster i bilen.

1. För att kunna ansluta bilen till internet via en Bluetooth-ansluten telefon behöver telefonen ha varit ansluten till bilen via Bluetooth en första gång.
2. Säkerställ att telefonen stödjer internetdelning och att funktionen är aktiverad. I iPhone kallas funktionen "internetdelning". I Android-telefoner kan funktionen ha olika namn, men ofta kallas den "hotspot". För iPhone-telefoner måste även menysidan "internetdelning" vara öppen tills internetanslutningen upprättats.
3. Om telefonen varit ansluten via Bluetooth tidigare, tryck på **Inställningar** i centerdisplayens toppvy.
4. Tryck på **Kommunikation** → **Bluetooth-enheter**.
5. Kryssa i rutan för **Bluetooth-internetanslutning** under rubriken **Internetanslutning**.
6. Om annan uppkopplingskälla används, bekräfta valet att byta uppkoppling.
 - > Din bil är nu ansluten till internet via den Bluetooth-an slutna telefonen.

OBS

Telefon och nätverksoperatör måste stödja internetdelning (utdelning av internetuppkoppling) och abonnemanget måste innefatta datatrafik.

OBS

Vid användning av Apple CarPlay är det endast möjligt att ansluta bilen till internet med Wi-Fi eller bilmodem*.

Relaterad information

- Internetansluten bil* (s. 518)
- Ansluta bilen till internet via bilmodem (SIM-kort) (s. 520)
- Ansluta en telefon till bilen via Bluetooth första gången (s. 510)
- Ansluta bilen till internet via telefon (Wi-Fi) (s. 519)
- Apple® CarPlay®* (s. 502)
- Ingen eller dålig internetanslutning (s. 522)
- Inställningar för Bluetooth-enheter (s. 517)

Ansluta bilen till internet via telefon (Wi-Fi)

Upprätta en internetanslutning via Wi-Fi genom internetdelning från en telefon och få tillgång till de uppkopplade tjänsterna i bilen.

1. Säkerställ att telefonen stödjer internetdelning och att funktionen är aktiverad. I iPhone kallas funktionen "internetdelning". I Android-telefoner kan funktionen ha olika namn, men ofta kallas den "hotspot". För iPhone-telefoner måste även menysidan "internetdelning" vara öppen tills internetanslutningen upprättats.
2. Tryck på **Inställningar** i toppvyn.
3. Gå vidare till **Kommunikation** → **Wi-Fi**.
4. Aktivera/deaktivera genom att bocka i/ur rutan för Wi-Fi.
5. Om annan uppkopplingskälla används, bekräfta valet att byta uppkoppling.
6. Tryck på nätverksnamnet för det nätverk som ska anslutas.
7. Ange nätverkets lösenord.
 - > Bilen kopplar upp sig till nätverket.

Observera att vissa telefoner stänger ner internetdelningen efter kontakten brutits till bilen, t.ex. när bilen lämnats och till nästa användningstillfälle. Därmed behöver internetdelningen i telefonen återaktiveras vid nästa användningstillfälle.



- ◀◀ Då en telefon ansluts till bilen sparas den för senare användning. För att visa en lista med sparade nätverk eller manuellt ta bort sparade nätverk, gå till **Inställningar** → **Kommunikation** → **Wi-Fi** → **Sparade nätverk**.

i OBS

Telefon och nätverksoperatör måste stödja internetdelning (utdelning av internetuppkoppling) och abonnemanget måste innefatta datatrafik.



Teknik- och säkerhetskrav för Wi-Fi-anslutning beskrivs i separat avsnitt.

Relaterad information

- Internetansluten bil* (s. 518)
- Ta bort Wi-Fi nätverk (s. 523)
- Ingen eller dålig internetanslutning (s. 522)
- Teknik och säkerhet för Wi-Fi (s. 523)

Ansluta bilen till internet via bilmodem (SIM-kort)

Det är möjligt att upprätta en internetanslutning via bilmodemet och ett personligt SIM-kort (P-SIM)*.

Bilar utrustade med Volvo On Call kommer, för de tjänsterna, använda internetanslutningen med bilmodem.

1.

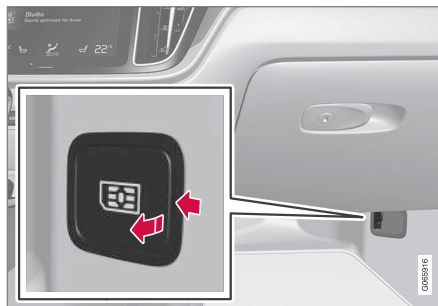

Placera ett personligt SIM-kort i hållaren vid golvet på passagerarsidan.

Notera att **mini-SIM** krävs för att passa i bilens kortläsare.

2. Tryck på **Inställningar** i toppvyn.
3. Tryck på **Kommunikation** → **Internet via bilmodem**.

4. Aktivera/deaktivera genom att bocka i/ur rutan för **Internet via bilmodem**.
5. Om annan uppkopplingskälla används, bekräfta valet att byta uppkoppling.
6. Ange SIM-kortets PIN-kod.
 - > Bilen kopplar upp sig till nätverket.

i OBS

Observera att det SIM-kort som används för internetanslutning via P-SIM inte kan ha samma telefonnummer som det SIM-kort telefonen använder. Om detta bortses ifrån kommer inte samtal kunna kopplas fram korrekt till telefonen. Använd därför ett SIM-kort för internetanslutningen som har separat telefonnummer alternativt ett datakort som inte hanterar telefonsamtal och därför inte kan störa telefonens funktion.

Relaterad information

- Internetansluten bil* (s. 518)
- Ingen eller dålig internetanslutning (s. 522)
- Inställningar för bilmodem* (s. 521)

Inställningar för bilmodem*

Bilen är utrustad med ett modem som kan användas för att ansluta bilen till internet. Det är även möjligt att dela ut internetanslutningen via Wi-Fi.

1. Tryck på **Inställningar** i toppvyn.
2. Tryck på **Kommunikation** → **Internet via bilmodem** och välj inställningar:

- **Internet via bilmodem** – val för att använda bilmodemet som uppkoppling.
- **Dataanvändning** – tryck på **Återställ** nollställer räkneverk för mottagen och skickad datamängd.

Nätverk

Välj operatör – automatiskt eller manuellt val av nätverksoperatör.

Dataroaming – är rutan ikryssad så kommer bilmodemet försöka koppla upp sig mot internet då bilen befinner sig utomlands utanför hemmanätverket. Observera att detta kan medföra höga kostnader. Kontrollera ditt roamingavtal gällande datatrafik i utlandet med nätverksoperatören i ditt hemland.

- **SIM-kortets PIN-kod**

Byt PIN-kod – maximalt 4 siffror kan anges.

Inaktivera SIM-kortets PIN-kod – val om PIN-kod skall krävas för åtkomst till SIM-kort.

- **Skicka kod för förfrågan** – används t.ex. för att ladda eller kontrollera saldo på kontantkort. Funktionen är operatörsberoende.

OBS

Observera att det SIM-kort som används för internetanslutning via P-SIM inte kan ha samma telefonnummer som det SIM-kort telefonen använder. Om detta bortses ifrån kommer inte samtal kunna kopplas fram korrekt till telefonen. Använd därför ett SIM-kort för internetanslutningen som har separat telefonnummer alternativt ett datakort som inte hanterar telefonsamtal och därför inte kan störa telefonens funktion.

Relaterad information

- Ansluta bilen till internet via bilmodem (SIM-kort) (s. 520)
- Ingen eller dålig internetanslutning (s. 522)

Dela ut internet från bilen via Wi-Fi-hotspot

Då bilen är internetansluten är det möjligt att dela ut internetuppkopplingen så att andra enheter kan använda sig av internetuppkopplingen¹⁴.

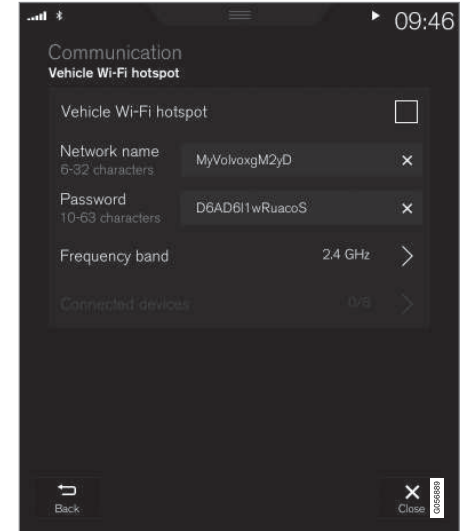

¹⁴ Gäller ej när bilen är internetansluten via Wi-Fi.

◀◀ Nätverksoperatören (SIM-kortet) måste stödja internetdelning (utdelning av internetuppkoppling).

1. Tryck på **Inställningar** i toppvyn.
2. Tryck på **Kommunikation** → **Bilens Wi-Fi-delning**.
3. Tryck på **Nätverksnamn** och namnge internetdelningen.
4. Tryck på **Lösenord** och välj ett lösenord som sedan ska anges i anslutande enheter.
5. Tryck på **Frekvensband** och välj vilken frekvens internetdelningen ska sända data med. Observera att val av frekvensband inte är tillgängligt på alla marknader.
6. Aktivera/deaktivera genom att bocka i/ur rutan för **Bilens Wi-Fi-delning**.
7. Om Wi-Fi används som uppkopplingskälla, bekräfta valet att byta uppkoppling.
 - > Det är nu möjligt för externa enheter att ansluta till bilens internetdelning (Wi-Fi-hotspot).

i OBS
<p>Aktivering av Wi-Fi-hotspot kan orsaka ytterligare avgifter från din nätverksoperatör.</p> <p>Kontakta din nätverksoperatör om kostnad för datatrafik.</p>

Uppkopplingsstatus visas med symbol i centerdisplayens statusfält.

Tryck på **Anslutna enheter** för att se lista över de för närvarande anslutna enheterna.

Relaterad information

- Symboler i centerdisplayens statusfält (s. 120)
- Internetansluten bil* (s. 518)
- Ingen eller dålig internetanslutning (s. 522)

Ingen eller dålig internetanslutning

Faktorer som påverkar internetanslutningen.

Mängden data som överförs är beroende av vilka tjänster eller appar som används i bilen. Att exempelvis strömma ljud kan medföra en stor datatrafikmängd vilket kräver en bra anslutning och god signalstyrka.

Telefon till bil

Hastigheten i internetanslutningen kan variera beroende på telefonens placering i bilen. Flytta telefonen närmare centerdisplayen för att öka signalstyrkan. Säkerställ att inget störande finns emellan.

Telefon till nätverksoperatör

Hastigheten i det mobila nätverket varierar beroende på täckningen på den plats du befinner dig. Sämre nätverkstäckning kan förekomma t.ex. i tunnlar, bakom berg, i djupa dalar eller inomhus. Hastigheten beror även på vilket avtal du har med din teleoperatör.

i OBS
<p>Vid problem med datatrafik, kontakta din nätverksoperatör.</p>

Starta om telefonen

Om det uppstår problem med internetanslutningen kan det hjälpa att starta om telefonen.

Relaterad information

- Internetansluten bil* (s. 518)
- Teknik och säkerhet för Wi-Fi (s. 523)

Ta bort Wi-Fi nätverk

Borttagning av nätverk som inte ska användas.

1. Tryck på **Inställningar** i toppvyn.
2. Gå vidare till **Kommunikation** → **Wi-Fi** → **Sparade nätverk**.
3. Tryck på **Glöm** för det nätverk som ska tas bort.
4. Bekräfta valet.
 - > Bilen kommer fortsättningsvis inte koppla upp sig till nätverket.

Ta bort samtliga nätverk

Samtliga nätverk kan tas bort samtidigt genom att återställa till fabriksinställningar. Observera då att alla användardata och systeminställningar återställs till ursprunglig fabriksinställning.

Relaterad information

- Internetansluten bil* (s. 518)
- Ingen eller dålig internetanslutning (s. 522)
- Återställa inställningar i centerdisplay (s. 130)
- Ansluta bilen till internet via telefon (Wi-Fi) (s. 519)

Teknik och säkerhet för Wi-Fi

Möjliga nätverkstyper att ansluta till.

Det går enbart att ansluta till nätverk av följande typ:

- Frekvens – 2,4 eller 5 GHz¹⁵.
- Standarder – 802.11 a/b/g/n.
- Säkerhetstyp – WPA2-AES-CCMP.

Bilens Wi-Fi-system är konstruerat för att hantera Wi-Fi-enheter inne i bilen.

Om flera enheter arbetar på frekvensen samtidigt kan det resultera i försämrade prestanda.

Relaterad information

- Internetansluten bil* (s. 518)

¹⁵ Val av frekvens inte är tillgängligt på alla marknader.

Användarvillkor och datadelning

Första gången vissa tjänster och appar startas kan ett popup-fönster med rubriken **Användarvillkor och Datadelning** visas. Syftet är att informera om Volvos användarvillkor och policy för datadelning. Genom att acceptera datadelning accepterar användaren att viss information skickas från bilen. Detta krävs för att vissa tjänster och appar ska kunna fungera fullt ut.

Funktionen datadelning för uppkopplade tjänster och appar är som standard deaktiverad¹⁶. För att vissa uppkopplade tjänster och appar i bilen ska kunna användas behöver datadelning aktiveras. Datadelning kan ställas in från centerdisplayens inställningsmeny eller i samband med att tjänsterna eller apparna startas i centerdisplayen.

Integritet och datadelning

I och med mjukvaruuppdateringen som blev tillgänglig i november 2017 introducerades integritets- och datadelningsinställningar för uppkopplade tjänster och nedladdade appar. Inställningarna kan hittas under **Integritet och datadelning** i inställningsmenyn i bilens centerdisplay.

Där kan man välja vilka uppkopplade tjänster som ska tillåtas dela data. Datadelning för nedladdade appar kan också deaktiveras där.

Observera att tjänster och appar inte kan användas som avsett om datadelning är deaktiverad.

Efter en fabriksåterställning eller t.ex. efter ett verkstadsbesök eller en mjukvaruuppdatering kan datadelningsinställningarna ha återställts till sina standardvärden. Återaktivera då datadelning för uppkopplade tjänster och nedladdade appar.

OBS

Inställningar för integritet och datadelning är unika för varje förarprofil.

Relaterad information

- Aktivera och deaktivera datadelning (s. 524)

Aktivera och deaktivera datadelning

I centerdisplayens inställningsmeny kan datadelning för berörda tjänster och appar ställas in.

1. Tryck på **Inställningar** i toppvyn i centerdisplayen.
2. Tryck på **System** → **Integritet och datadelning**.
3. Välj att aktivera eller deaktivera datadelning för enskilda tjänster och samtliga appar.

Om datadelning för en uppkopplad tjänst eller nedladdade appar inte aktiverats kan det göras i samband med att de startas i centerdisplayen. Om det är första gången en tjänst startas, eller t.ex. efter en fabriksåterställning eller vissa mjukvaruuppdateringar, behöver Volvos villkor för uppkopplade tjänster godkännas. Observera att datadelning då även kommer vara aktiverad för andra tjänster eller appar som delning redan godkänts för.

OBS

Efter ett besök hos en Volvoverkstad kan du behöva återaktivera datadelning för att uppkopplade tjänster och appar ska fungera igen.

¹⁶ Gäller ej Volvo On Call* .

Relaterad information

- Användarvillkor och datadelning (s. 524)

Datadelning för tjänster

Om du inte har aktiverat datadelning för en uppkopplad tjänst eller för nedladdade appar kan du göra det i samband med att du startar dem i din centerdisplay. Om det är första gången du startar en tjänst, eller t.ex. efter fabriksåterställning eller vissa mjukvaruuppdateringar, behöver du också godkänna Volvos villkor för uppkopplade tjänster.

Aktivera datadelning när du startar en tjänst

1. Välj funktionen eller tjänsten som ska aktiveras.
 - > Om det är första gången du använder tjänsten eller efter t.ex. en fabriksåterställning eller vissa mjukvaruuppdateringar, behöver du först godkänna Volvos villkor för uppkopplade tjänster för att fortsätta.

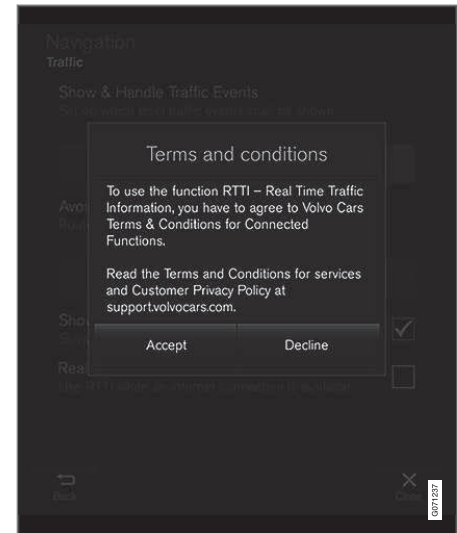

- ◀◀ 2. Välj att godkänna datadelning för tjänsten eller att avbryta.

Om du väljer att godkänna, aktiveras datadelning och du kan börja använda tjänsten.

Aktivera datadelning när du startar en app

För att godkänna datadelning för en app som behöver funktionen, starta appen och tryck på **tillåt** i pop up-fönstret.

Du kan deaktivera datadelning för tjänster och appar i inställningsmenyn under **System** → **Integritet och datadelning** → **Datadelning**.

Lagringsutrymme på hårddisk

Det går att visa hur mycket ledigt utrymme som finns på bilens hårddisk.

Lagringsinformation för bilens hårddisk, bland annat total kapacitet, tillgänglig kapacitet och hur mycket utrymme som används för installerade appar kan visas. Informationen finns

under **Inställningar** → **System** →

Systeminformation → **Lagring**.

Relaterad information

- Appar (s. 484)

Licensavtal för ljud och media

En licens är ett avtal om rätt att bedriva viss verksamhet eller rätt att nyttja annans rättighet, på i avtalet angivna villkor. Följande texter är Volvos överenskommelser med tillverkare/utvecklare. Flera av texterna är på engelska.

Bowers & Wilkins



Bowers & Wilkins och B&W är varumärken som tillhör B&W Group Ltd. Nautilus är ett varumärke som tillhör B&W Group Ltd. Kevlar är ett registrerat varumärke av DuPont.

Dirac Unison®



Dirac Unison optimerar högtalarna i tid, rum och frekvens för bästa möjliga bas-integration och klarhet. Teknologin möjliggör också en verklighetstrogen återgivning av den akustiska karaktären från specifika konserthallar. Med hjälp av avancerade algoritmer kontrollerar Dirac Unison digitalt alla högtalare baserat på akustiska mätningar med hög precision. Som en dirigent för en orkester garanterar Dirac Unison att högtalarna spelar i perfekt samstämmighet.

DivX®



DivX®, DivX Certified® och associerade logotyper är varumärken som tillhör DivX, LLC och används på licens.

Denna DivX Certified® enhet kan spela DivX® Home Theater videofiler upp till 576p (inkluderat .avi, .divx). Ladda ned gratis mjukvara på www.divx.com för att skapa, spela och strömma digital video.

OM DIVX VIDEO-ON-DEMAND: Denna DivX Certified® enhet måste registreras för att kunna spela köpta DivX Video-on-Demand (VOD)-filmer. Skaffa registreringskoden genom att lokalisera DivX VOD avsnittet i enhetens inställningsmeny. Gå till vod.divx.com för mer information om hur du slutför registreringen.

Patentnummer

Täckt av ett eller flera av följande patent i USA: 7,295,673; 7,460,668; 7,515,710; 8,656,183; 8,731,369; RE45,052.

« Gracenote®



Delar av innehållet är upphovsrättskyddat © av Gracenote eller dess leverantörer.

Gracenote, Gracenote logo och logotyp, "Powered by Gracenote" och Gracenote MusicID är antingen registrerade varumärken eller varumärken som tillhör Gracenote, Inc. i USA och/eller i andra länder.

Gracenote® slutanvändaravtal

Detta program eller denna enhet innehåller programvara från Gracenote, Inc. i Emeryville, Kalifornien, USA ("Gracenote"). Programvaran från Gracenote ("Gracenote-programvaran") aktiverar detta program för identifiering av skivor och/eller filer samt inhämtning av musikrelaterad information, inklusive uppgifter om namn, artist, spår och titel ("Gracenote-data") från onlineservrar eller inbäddade databaser (tillsammans kallade "Gracenote-servrar") och för utförande av andra åtgärder. Du får endast använda Gracenote-data enligt de avsedda

slutanvändarfunktionerna för detta program eller denna enhet.

Du samtycker till att endast använda Gracenote-data, Gracenote-programvaran och Gracenote-servrarna för ditt personliga, ej kommersiella bruk. Du samtycker till att inte överlåta, kopiera, överföra eller vidarebefordra denna Gracenote-programvara eller dessa Gracenote-data till någon tredje man. DU SAMTYCKER TILL ATT INTE ANVÄNDA ELLER UTNYTTJA GRACENOTE-DATA, GRACENOTE-PROGRAMVARAN ELLER GRACENOTE-SERVVARNA PÅ ANNAT SÄTT ÄN VAD SOM UTTRYCKLIGEN TILLÅTS I DETTA AVTAL.

Du samtycker till att din ej exklusiva rätt att använda Gracenote-data, Gracenote-programvaran och Gracenote-servrarna kommer att upphöra om du bryter mot dessa restriktioner. Om din licens upphör samtycker du till att upphöra med all användning av Gracenote-data, Gracenote-programvaran och Gracenote-servrarna. Gracenote har ensamrätt på alla Gracenote-data, all Gracenote-programvara och alla Gracenote-servrar, inklusive alla äganderättigheter. Gracenote kommer under inga omständigheter att ha någon skyldighet att betala dig för information som du tillhandahåller. Du samtycker till att Gracenote, Inc. får göra gällande företagets rättigheter under detta avtal mot dig direkt i sitt eget namn.

Gracenote-tjänsten använder en unik identifierare för dokumentation av frågor för statistiska ändamål. Syftet med en slumpmässigt tilldelad numerisk identifierare är att göra det möjligt för Gracenote-tjänsten att räkna frågor, utan att veta något om vem du är. Ytterligare information finns på webbsidan för Gracenotes sekretesspolicy för Gracenote-tjänsten.

Gracenote-programvaran och allt som ingår i Gracenote-data licensieras till dig i "befintligt skick". Gracenote utfärdar inga utfästelser eller garantier, vare sig uttryckta eller underförstådda, avseende riktigheten i de Gracenote-data som finns i Gracenote-servrarna. Gracenote förbehåller sig rätten att ta bort data från Gracenote-servrarna eller att ändra datakategorier på grund av något skäl som Gracenote anser vara tillräckligt. Ingen garanti utfärdas avseende Gracenote-programvarans eller Gracenote-servrarnas felfrihet eller att Gracenote-programvaran eller Gracenote-servrarna kommer att fungera utan avbrott. Gracenote har ingen skyldighet att förse dig med nya, förbättrade eller ytterligare datatyper eller kategorier som Gracenote kan tillhandahålla i framtiden och företaget förbehåller sig rätten att avbryta sina tjänster när som helst.

GRACENOTE FRÅNSÄGER SIG ALLA GARANTIER, VARE SIG DESSA ÄR UTTRYCKTA ELLER UNDERFÖRSTÅDDA, INKLUSIVE, MEN INTE BEGRÄNSAT TILL, UNDERFÖRSTÅDDA GARANTIER FÖR

SÅLJBARHET, LÄMPLIGHET FÖR ETT VISST ÄNDAMÅL, ÄGANDERÄTT OCH ICKE-INTRÅNG I UPPHOVSRÄTT. GRACENOTE GARANTERAR INTE DE RESULTAT SOM ERHÅLLS GENOM DIN ANVÄNDNING AV GRACENOTE-PROGRAMVAREN ELLER EN GRACENOTE-SERVER. GRACENOTE KOMMER UNDER INGA OMSTÄNDIGHETER ATT ANSVARA FÖR NÅGRA FÖLJDSKADOR ELLER FÖR NÅGON VINSTFÖRLUST ELLER INKOMSTFÖRLUST.

© Gracenote, Inc. 2009

Sensus software

This software uses parts of sources from clib2 and Prex Embedded Real-time OS - Source (Copyright (c) 1982, 1986, 1991, 1993, 1994), and Quercus Robusta (Copyright (c) 1990, 1993), The Regents of the University of California. All or some portions are derived from material licensed to the University of California by American Telephone and Telegraph Co. or Unix System Laboratories, Inc. and are reproduced herein with the permission of UNIX System Laboratories, Inc. Redistribution and use in source and binary forms, with or without modification, are permitted provided that the following conditions are met: Redistributions of source code must retain the above copyright notice, this list of conditions and the following disclaimer. Redistributions in binary form must

reproduce the above copyright notice, this list of conditions and the following disclaimer in the documentation and/or other materials provided with the distribution. Neither the name of the <ORGANIZATION> nor the names of its contributors may be used to endorse or promote products derived from this software without specific prior written permission. THIS SOFTWARE IS PROVIDED BY THE COPYRIGHT HOLDERS AND CONTRIBUTORS "AS IS" AND ANY EXPRESS OR IMPLIED WARRANTIES, INCLUDING, BUT NOT LIMITED TO, THE IMPLIED WARRANTIES OF MERCHANTABILITY AND FITNESS FOR A PARTICULAR PURPOSE ARE DISCLAIMED. IN NO EVENT SHALL THE COPYRIGHT OWNER OR CONTRIBUTORS BE LIABLE FOR ANY DIRECT, INDIRECT, INCIDENTAL, SPECIAL, EXEMPLARY, OR CONSEQUENTIAL DAMAGES (INCLUDING, BUT NOT LIMITED TO, PROCUREMENT OF SUBSTITUTE GOODS OR SERVICES; LOSS OF USE, DATA, OR PROFITS; OR BUSINESS INTERRUPTION) HOWEVER CAUSED AND ON ANY THEORY OF LIABILITY, WHETHER IN CONTRACT, STRICT LIABILITY, OR TORT (INCLUDING NEGLIGENCE OR OTHERWISE) ARISING IN ANY WAY OUT OF THE USE OF THIS SOFTWARE, EVEN IF ADVISED OF THE POSSIBILITY OF SUCH DAMAGE.

This software is based in part on the work of the Independent JPEG Group.

This software uses parts of sources from "libtess". The Original Code is: OpenGL Sample Implementation, Version 1.2.1, released January 26, 2000, developed by Silicon Graphics, Inc. The Original Code is Copyright (c) 1991-2000 Silicon Graphics, Inc. Copyright in any portions created by third parties is as indicated elsewhere herein. All Rights Reserved. Copyright (C) [1991-2000] Silicon Graphics, Inc. All Rights Reserved. Permission is hereby granted, free of charge, to any person obtaining a copy of this software and associated documentation files (the "Software"), to deal in the Software without restriction, including without limitation the rights to use, copy, modify, merge, publish, distribute, sublicense, and/or sell copies of the Software, and to permit persons to whom the Software is furnished to do so, subject to the following conditions: The above copyright notice including the dates of first publication and either this permission notice or a reference to <http://oss.sgi.com/projects/FreeB/> shall be included in all copies or substantial portions of the Software. THE SOFTWARE IS PROVIDED "AS IS", WITHOUT WARRANTY OF ANY KIND, EXPRESS OR IMPLIED, INCLUDING BUT NOT LIMITED TO THE WARRANTIES OF MERCHANTABILITY, FITNESS FOR A



◀◀ PARTICULAR PURPOSE AND NONINFRINGEMENT. IN NO EVENT SHALL SILICON GRAPHICS, INC. BE LIABLE FOR ANY CLAIM, DAMAGES OR OTHER LIABILITY, WHETHER IN AN ACTION OF CONTRACT, TORT OR OTHERWISE, ARISING FROM, OUT OF OR IN CONNECTION WITH THE SOFTWARE OR THE USE OR OTHER DEALINGS IN THE SOFTWARE. Except as contained in this notice, the name of Silicon Graphics, Inc. shall not be used in advertising or otherwise to promote the sale, use or other dealings in this Software without prior written authorization from Silicon Graphics, Inc.

This software is based in parts on the work of the FreeType Team.

This software uses parts of SSLeay Library: Copyright (C) 1995-1998 Eric Young (eay@cryptsoft.com). All rights reserved

Linux software

This product contains software licensed under GNU General Public License (GPL) or GNU Lesser General Public License (LGPL), etc.

You have the right of acquisition, modification, and distribution of the source code of the GPL/LGPL software.

You may download Source Code from the following website at no charge: <http://>

www.embedded-carmultimedia.jp/linux/oss/download/TVM_8351_013

The website provides the Source Code "As Is" and without warranty of any kind.

By downloading Source Code, you expressly assume all risk and liability associated with downloading and using the Source Code and complying with the user agreements that accompany each Source Code.

Please note that we cannot respond to any inquiries regarding the source code.

camellia:1.2.0

Copyright (c) 2006, 2007

NTT (Nippon Telegraph and Telephone Corporation). All rights reserved.

Redistribution and use in source and binary forms, with or without modification, are permitted provided that the following conditions are met:

1. Redistributions of source code must retain the above copyright notice, this list of conditions and the following disclaimer as the first lines of this file unmodified.
2. Redistributions in binary form must reproduce the above copyright notice, this list of conditions and the following disclaimer in the documentation and/or other materials provided with the distribution.

THIS SOFTWARE IS PROVIDED BY NTT "AS IS" AND ANY EXPRESS OR IMPLIED WARRANTIES, INCLUDING, BUT NOT LIMITED TO, THE IMPLIED WARRANTIES OF MERCHANTABILITY AND FITNESS FOR A PARTICULAR PURPOSE ARE DISCLAIMED. IN NO EVENT SHALL NTT BE LIABLE FOR ANY DIRECT, INDIRECT, INCIDENTAL, SPECIAL, EXEMPLARY, OR CONSEQUENTIAL DAMAGES (INCLUDING, BUT NOT LIMITED TO, PROCUREMENT OF SUBSTITUTE GOODS OR SERVICES; LOSS OF USE, DATA, OR PROFITS; OR BUSINESS INTERRUPTION) HOWEVER CAUSED AND ON ANY THEORY OF LIABILITY, WHETHER IN CONTRACT, STRICT LIABILITY, OR TORT (INCLUDING NEGLIGENCE OR OTHERWISE) ARISING IN ANY WAY OUT OF THE USE OF THIS SOFTWARE, EVEN IF ADVISED OF THE POSSIBILITY OF SUCH DAMAGE.

Unicode: 5.1.0

COPYRIGHT AND PERMISSION NOTICE

Copyright c 1991-2013 Unicode, Inc. All rights reserved. Distributed under the Terms of Use in <http://www.unicode.org/copyright.html>.

Permission is hereby granted, free of charge, to any person obtaining a copy of the Unicode data files and any associated documentation (the "Data Files") or Unicode software and any associated documentation (the "Software") to

deal in the Data Files or Software without restriction, including without limitation the rights to use, copy, modify, merge, publish, distribute, and/or sell copies of the Data Files or Software, and to permit persons to whom the Data Files or Software are furnished to do so, provided that (a) the above copyright notice(s) and this permission notice appear with all copies of the Data Files or Software, (b) both the above copyright notice(s) and this permission notice appear in associated documentation, and (c) there is clear notice in each modified Data File or in the Software as well as in the documentation associated with the Data File(s) or Software that the data or software has been modified.

THE DATA FILES AND SOFTWARE ARE PROVIDED "AS IS", WITHOUT WARRANTY OF ANY KIND, EXPRESS OR IMPLIED, INCLUDING BUT NOT LIMITED TO THE WARRANTIES OF MERCHANTABILITY, FITNESS FOR A PARTICULAR PURPOSE AND NONINFRINGEMENT OF THIRD PARTY

RIGHTS. IN NO EVENT SHALL THE COPYRIGHT HOLDER OR HOLDERS INCLUDED IN THIS NOTICE BE LIABLE FOR ANY CLAIM, OR ANY SPECIAL INDIRECT OR CONSEQUENTIAL DAMAGES, OR ANY DAMAGES WHATSOEVER RESULTING FROM LOSS OF USE, DATA OR PROFITS, WHETHER IN AN ACTION OF CONTRACT, NEGLIGENCE OR OTHER TORTIOUS ACTION, ARISING OUT OF OR IN CONNECTION WITH THE USE OR PERFORMANCE OF THE DATA FILES OR SOFTWARE.

Except as contained in this notice, the name of a copyright holder shall not be used in advertising or otherwise to promote the sale, use or other dealings in these Data Files or Software without prior written authorization of the copyright holder.

Överensstämmelsedeklaration

 <p>MITSUBISHI ELECTRIC Changshu 101 4th Distr.</p>	<p>MITSUBISHI ELECTRIC CORPORATION SANDA WORKS 3-3-33, Miwa, Sanda-city, Hyogo, 669-1513, Japan Phone: 01476180362</p>
<p>DECLARATION OF CONFORMITY For</p>	
<p>CE</p>	
<p>Product: Audio Navigation Unit Model: NR-0V</p>	
<p>Supplied by Mitsubishi Electric Corporation Sanda Works 2-3-33, Miwa, Sanda-city, Hyogo, 669-1513, Japan</p>	<p>Technical File held by Mitsubishi Electric Corporation Sanda Works 2-3-33, Miwa, Sanda-city, Hyogo, 669-1513, Japan</p>
<p>R&TE Directive (Safety)</p>	<p>Standard used for comply EN 60950-1: 2006 + Amd.11: 2009 + Amd.1: 2010 + Amd.12: 2011 + Amd.2: 2013 EN 62479: 2011</p>
<p>RE Directive (EMC)</p>	<p>EN 301 489-1 V2.1.1: 2017-02 EN 301 489-17 V3.3.1: 2017-02</p>
<p>RE Directive (Spectrum)</p>	<p>EN 300 328 V2.2.1: 2016-11 EN 303 345 V1.1.7: 2017-03(Final Draft)</p>
<p>Means of Conformity We declare under our sole responsibility that the Product (s) is conformity with the essential requirements and other relevant requirements of the Radio Equipment (RE) Directive (2014/53/EU).</p>	
<p>Date of issue: May 30, 2017</p>	
<p>Signature of Responsible Person:</p>	<p><i>H. Minato</i></p> <hr/> <p>Hirotsuka Minato Senior Manager Design B Car Multimedia Manufacturing-A Dept. MITSUBISHI ELECTRIC CORPORATION SANDA WORKS Minato.Hirotsuka@sp.MitsubishiElectric.co.jp</p>





Land/ Område	
Brasilien:	<div data-bbox="229 208 373 353" data-label="Image"> </div> <p data-bbox="229 374 1469 421">Este equipamento opera em caráter secundário isto e, não tem direito a proteção contra interferência prejudicial, mesmo tipo, e não pode causar interferência a sistemas operando em caráter primário.</p> <p data-bbox="229 437 619 456">Para consultas, visite: www.anatel.gov.br</p>
EU:	<div data-bbox="229 482 306 555" data-label="Image"> </div> <p data-bbox="229 575 1262 594">Tillverkare: Mitsubishi Electric Corporation Sanda Works 2-3-33, Miwa, Sanda-city. Hyogo, 669-1513, Japan</p> <p data-bbox="229 613 1437 658">Härmed försäkras Mitsubishi Electric Corporation att denna typ av radioustrustning [Audio Navigation Unit] överensstämmer med direktiv 2014/53/EU.</p> <p data-bbox="229 676 879 695">För mer information, sök supportinformation på www.volvocars.com.</p>
Förenade Arabemiraten:	<div data-bbox="229 717 373 863" data-label="Image"> </div>

Land/ Område	
Kasaks- tan:	 <p>Modellnamn: NR-0V Tillverkare: Mitsubishi Electric Corporation Exportland: Japan</p>



Land/ Område	
Kina:	<p>1.</p> <ul style="list-style-type: none"> ■ 使用频率: 2.4 - 2.4835 GHz ■ 等效全向辐射功率 (EIRP): 天线增益 < 10dBi 时: $\leq 100 \text{ mW}$ 或 $\leq 20 \text{ dBm}$ ① ■ 最大功率谱密度: 天线增益 < 10dBi 时: $\leq 20 \text{ dBm / MHz}$ (EIRP) ① ■ 载频容限: 20 ppm ■ 带外发射功率 (在 2.4-2.4835GHz 频段以外) $\leq -80 \text{ dBm / Hz}$ (EIRP) ■ 杂散发射 (辐射) 功率 (对应载波 ± 2.5 倍信道带宽以外): <ul style="list-style-type: none"> • $\leq -36 \text{ dBm / 100 kHz}$ (30 - 1000 MHz) • $\leq -33 \text{ dBm / 100 kHz}$ (2.4 - 2.4835 GHz) • $\leq -40 \text{ dBm / 1 MHz}$ (3.4 - 3.53 GHz) • $\leq -40 \text{ dBm / 1 MHz}$ (5.725 - 5.85 GHz) • $\leq -30 \text{ dBm / 1 MHz}$ (其它 1 - 12.75 GHz) <p>2. 不得擅自更改发射频率、加大发射功率 (包括额外加装射频功率放大器), 不得擅自外接天线或改用其它发射天线;</p> <p>3. 使用时不得对各种合法的无线电通信业务产生有害干扰; 一旦发现有害干扰现象时, 应立即停止使用, 并采取措施消除干扰后方可继续使用;</p> <p>4. 使用微功率无线电设备, 必须忍受各种无线电业务的干扰或工业、科学及医疗应用设备的辐射干扰;</p> <p>5. 不得在飞机和机场附近使用。</p>

Land/ Område	
Korea:	<p>B 급 기기 (가정용 방송통신기자재)</p> <p>이 기기는 가정용(B 급) 전자파적합기기로서 주로 가정에서 사용하는 것을 목적으로 하며, 모든 지역에서 사용할 수 있습니다.</p> <p>해당 무선설비는 전파혼신 가능성이 있으므로 인명안전과 관련된 서비스는 할 수 없습니다.</p>
Malaysia	<div data-bbox="229 400 373 546" style="border: 1px solid black; padding: 5px; text-align: center;">  </div> <p>This device has been certified under the Communications & Multimedia Act of 1998, Communications and Multimedia (Technical Standards) Regulations 2000. To retrieve your device's serial number, please visit (support.volvocars.com) and search for "SIRIM Label Verification".</p> <p>Device category: Navigation equipment for vehicle (Bluetooth)</p> <p>Model: NR-OV</p> <p>Type Approval No.: RBAY/18A/1015S(15-4067)</p>



Land/ Område	
Mexiko:	
Taiwan:	<p>低功率電波輻射性電機管理辦法</p> <p>第十二條</p> <p>經型式認證合格之低功率射頻電機，非經許可，公司、商號或使用者均不得擅自變更頻率、加大功率或變更原設計之特性及功能。</p> <p>第十四條</p> <p>低功率射頻電機之使用不得影響飛航安全及干擾合法通信；經發現有干擾現象時，應立即停用，改善至無干擾時方得繼續使用。前項合法通信，指依電信法規定作業之無線電通信。低功率射頻電機須忍受合法通信或工業、科學及醫療用電波輻射性電機設備之干擾。</p>

Relaterad information

- Ljud, media och internet (s. 482)
- Internetansluten bil* (s. 518)
- Mediaspelare (s. 493)
- Gracenote® (s. 497)
- Sensus – uppkoppling och underhållning (s. 34)

VOLVO ON CALL

Planera och schemalägg laddning av din bil med Volvo On Call*-app

Med Volvo On Call-appen kan du planera och schemalägga laddning av din bil.

Du kan schemalägga laddning för de laddningsplatser som du sparar i din app, vilket kan vara praktiskt om du t.ex. ska planera laddningsstopp längs en reserutt eller när du planerar laddningsintervall för din bil hemma eller i ditt närområde.

1. Via **Hem**-fliken, välj **Bränsleräckvidd** eller **Batteriladdning**.
 - > I vyn som kommer upp kan du se sparade laddningsplatser under **Sparade platser**. Om du ännu inte har sparat någon laddningsplats eller vill lägga till nya platser, t.ex. laddningsstationer längs en reserutt eller i ditt närområde, kan du välja alternativet **Lägg till plats** (du kan spara upp till åtta stycken laddningsplatser).
2. Välj den plats för vilken du vill schemalägga laddning.
 - > En vy för den sparade platsen öppnas.
3. Välj en starttid för laddningen.
4. Välj en sluttid för laddningen.
5. Gå tillbaka till vyn för bränsle.
 - > En laddningsikon dyker upp vid den sparade platsen för vilken du schemalagt laddning. När ikonen försvinner igen är schemaläggningen sparad och inlagd.

ECALL

eCall¹

Bilen kan känna av en olycka och själv kontakta närmaste larmcentral.

För bilar utan Volvo On Call* finns ett europeiskt lagkrav, Pan-European eCall, som ger tillgång till automatiskt krocklarm och akut hjälp i nödsituationer.

Relaterad information

- Automatiskt krocklarm med eCall (s. 540)
- Akut hjälp med eCall (s. 540)
- Vägassistans (s. 541)

Automatiskt krocklarm med eCall²

Om en kollision inträffar kan bilen meddela det automatiskt till närmaste larmcentral, som kan skicka ut akut hjälp.

När bilens säkerhetssystem triggas, t.ex. vid en olycka där aktiveringsnivå för bältesförsträckare eller krockkudde uppnås, skickas en signal automatiskt till närmaste larmcentral.

1. Ett meddelande, innehållande bl.a. bilens position², skickas automatiskt från bilen till larmcentralen.
2. Larmcentralen etablerar muntlig kontakt med bilens förare och försöker ta reda på krockens omfattning och behovet av hjälp.
3. Larmcentralen skickar nödvändiga hjälpinsatser (polis, ambulans, bärgning etc.).

Om muntlig kontakt inte kan etableras, vet larmcentralen bilens position och kan bistå med lämplig åtgärd.

Relaterad information

- eCall (s. 540)
- Akut hjälp med eCall (s. 540)
- Vägassistans (s. 541)

Akut hjälp med eCall³

Tryck på **SOS**-knappen för att kontakta närmaste larmcentral i en nödsituation.

För att tillkalla hjälp vid sjukdom, yttre hot mot bilen eller passagerare kan närmaste larmcentral larmas manuellt genom att **SOS**-knappen trycks in i minst 2 sekunder. Larmcentralen meddelas, får reda på bl.a. bilens position³ och försöker etablera muntlig kontakt med föraren för att komma överens om hjälpbehov.

OBS

SOS-knappen är endast avsedd för nödsituationer och ska enbart användas vid olyckor, sjukdom eller vid externt hot mot bilen och dess passagerare. **ON CALL**-knappen ska användas vid problem med bilen.

Relaterad information

- eCall (s. 540)
- Automatiskt krocklarm med eCall (s. 540)
- Vägassistans (s. 541)

¹ Gäller vissa marknader.

² Gäller vissa marknader.

³ Gäller vissa marknader.

Vägassistans⁴

Tillkalla hjälp vid problem med bilen med **ON CALL**-knappen i bilens tak.

Tryck på **ON CALL**-knappen i bilens tak i minst 2 sekunder vid t.ex. punktering, bränslebrist eller urladdat batteri. Muntlig kontakt etableras med en vägassistansfirma som kan skicka hjälpinsatser till bilen.

Relaterad information

- eCall (s. 540)
- Automatiskt krocklarm med eCall (s. 540)
- Akut hjälp med eCall (s. 540)

⁴ Gäller vissa marknader.

HJUL OCH DÄCK

Däck

Däckens funktion är att bära last, ge grepp mot underlaget, dämpa vibrationer och skydda hjulet mot slitage.

Däcken betyder mycket för bilens köregenskaper. Däcktyp, dimension, däcktryck och hastighetsklass är viktiga för hur bilen uppträder.

Bilen är utrustad med däck enligt den däckinformationsdekal som finns på förarsidans dörrstolpe (mellan fram- och bakdörr).

VARNING

Ett skadat däck kan leda till förlorad kontroll över bilen.

Rekommenderade däck

Vid leverans är bilen utrustad med Volvo originaldäck som har märkningen VOL¹ på däcksidan. Dessa däck är noga anpassade till bilen. Vid däckbyte är det därför viktigt att även de nya däcken har denna märkning för att bilens köregenskaper, komfort och bränsleförbrukning ska bibehållas.

Nya däck

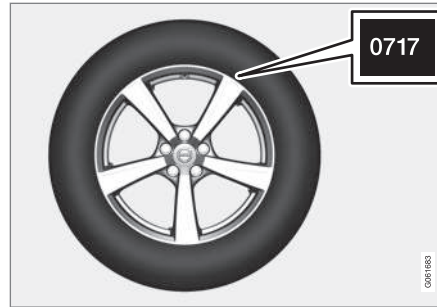

Däck är färskvara. Efter några år börjar de hårdna samtidigt som friktionsegenskaperna försämras undan för undan. Eftersträva därför att få så färska däck som möjligt vid utbyte. Det är särskilt viktigt när det gäller vinterdäck. De sista siffrorna i sifferföljden betyder tillverkningsvecka och -år. Detta är däckets DOT-märkning (Department of Transportation) och anges med fyra siffror, exempelvis 0717. Däckets år då tillverkat vecka 07, år 2017.

Däckens ålder

Alla däck som är äldre än 6 år bör kontrolleras av fackman även om de verkar oskadade. Däck åldras och bryts ner även om de sällan eller aldrig används. Funktionen kan då påverkas. Det gäller alla däck som sparas för framtida bruk. Exempel på yttre tecken som indikerar

att däckets olämplighet för användning är sprickor eller missfärgningar.

Däckeekonomi

- Håll rätt däcktryck.
- Undvik snabba starter, hårda inbromsningar och däckgnissel.
- Däckslitage ökar med hastigheten.
- Rätt framhjulinställning är mycket viktig.
- Obalanserade hjul försämrar däckeekonomi och åkkomforten.
- Däcken måste ha samma rotationsriktning under hela sin livstid.
- När du byter däck bör däcken med det bästa mönstret monteras på bakhjulen för att minska risken för överstyrning vid hård inbromsning.
- Om du kör på kantstenar eller djupa hål kan du skada däcken och/eller fälgarna permanent.

Däcksrotation

Bilen har ingen obligatorisk däckrotation. Körsätt, däcktryck, klimat och vägarnas skick har en inverkan på hur snabbt däcken åldras och slits. Rätt däcktryck ger jämnare slitage.

För att undvika skillnader i mönsterdjup samt förhindra att slitagemönster uppstår på däcken, bör fram- och bakhjulen skiftas med

¹ Avvikelse kan förekomma för vissa däckdimensioner.

varandra. Lämplig körsträcka vid första skiftet är ca 5000 km (ca 3100 miles) och därefter med 10000 km (ca 6200 miles) intervall.

Volvo rekommenderar att en auktoriserad Volvoverkstad kontaktas för kontroll vid osäkerhet om mönsterdjupet. Om det redan har uppstått betydande skillnad i slitage (> 1 mm skillnad i mönsterdjup) mellan däcken, så ska de minst slitna däcken alltid sitta bak. En framhjulssladd är vanligen lättare att häva än en bakhjulssladd, och leder till att bilen fortsätter rakt fram istället för att bakänden sladdar ut åt sidan och man kanske helt förlorar kontrollen över bilen. Därför är det viktigt att bakhjulen aldrig förlorar fästet före framhjulen.

Förvara hjul och däck

När du förvarar kompletta hjul (däck monterade på fälgar), bör de hängas upp eller placeras liggande på sidan på golvet.

Däck som inte är monterade på fälgar ska förvaras liggande på sidan eller stående upprätt, men inte hängas upp.

! VIKTIGT

Däck bör lagras på en sval, torr och mörk plats, och bör aldrig förvaras nära lösningsmedel, bensin, oljor m.m.

! VARNING

- Storleken på fälgar och däck till din Volvo är angivna för att uppfylla stränga krav på stabilitet och köregenskaper. Ej godkända kombinationer av fälgarnas och däckens storlek kan påverka bilens stabilitet och köregenskaper negativt.
- Eventuella skador som orsakas av att fälg/däckkombinationer med ej godkänd storlek har monterats omfattas inte av nybilsgarantin. Volvo tar inget ansvar för dödsfall, personsador eller kostnader som kan orsakas av sådana installationer.

Relaterad information

- Kontrollera däcktryck (s. 548)
- Däckens rotationsriktning (s. 547)
- Slitagevarnare på däck (s. 547)
- Systemet för däcktrycksövervakning* (s. 550)
- Däcktätningsatts (s. 563)
- Dimensionsbeteckning för däck (s. 545)
- Godkända hjul- och däckdimensioner (s. 660)
- Rekommendationer vid lastning (s. 577)

Dimensionsbeteckning för däck

Beteckningar för däckens dimension, lastindex och hastighetsklass. Bilen är helbilsgodkänd med vissa kombinationer av fälgar och däck.

Dimensionsbeteckning

Alla däck har en dimensionsbeteckning, till exempel: 235/45 R18 98 W.

235	Däckets bredd (mm)
45	Förhållande mellan däcksidans höjd och däckets bredd (%)
R	Radialdäck
18	Fälgdiameter i tum
98	Kodsiffror för max. tillåten däckbelastning, lastindex (LI)
W	Kodbeteckning för maximal tillåten hastighet, hastighetsklass (SS). (I detta fall 270 km/h (168 mph).)

Lastindex

Varje däck har en viss förmåga att bära last, ett lastindex (LI). Bilens vikt avgör vilken lastförmåga som krävs av däcken.

Hastighetsklass

Varje däck tål en viss maxhastighet. Däckens hastighetsklass, SS (Speed Symbol), ska



- ◀◀ minst motsvara bilens toppfart. I tabellen nedan anges vilken maximalt tillåten hastighet som gäller för respektive hastighetsklass (SS). Enda undantaget från dessa bestämmelser är vinterdäck², där en lägre hastighetsklass får användas. Om ett sådant däck väljs får bilen inte köras fortare än däcket är klassificerat för. T.ex. får klass Q köras i maximalt 160 km/h (100 mph). Väglaget och gällande trafikregler avgör hur fort bilen kan köras, inte däckens hastighetsklass.

i OBS

Det är maximal tillåten hastighet som anges i tabellen.

Q	160 km/h (100 mph) (används endast på vinterdäck)
T	190 km/h (118 mph)
H	210 km/h (130 mph)
V	240 km/h (149 mph)
W	270 km/h (168 mph)
Y	300 km/h (186 mph)

! VARNING

Lägsta tillåtna lastindex (LI) och hastighetsklass (SS) på däcken till respektive motorvariant framgår av specifikationer som kan hittas i den tryckta ägarmanualen. Om ett däck med för lågt lastindex eller hastighetsklass används, kan det bli överhettat och skadas.

Relaterad information

- Däck (s. 544)
- Dimensionsbeteckning för fälg (s. 546)
- Godkända hjul- och däckdimensioner (s. 660)
- Lägsta tillåtna lastindex och hastighetsklass för däck (s. 661)

Dimensionsbeteckning för fälg

Hjul- och fälgdimensioner betecknas enligt exempel i nedanstående tabell.

Bilen är helbilsgodkänd med vissa kombinationer av fälgar och däck.

Alla fälgar har en dimensionsbeteckning, till exempel: 8Jx18x42.

8	Fälgbredd i tum
J	Fälghornets profil
18	Fälgdiameter i tum
42	Off-set i mm (avstånd från hjulcentrum till hjulets kontaktyta mot navet)

Relaterad information

- Däck (s. 544)
- Dimensionsbeteckning för däck (s. 545)
- Godkända hjul- och däckdimensioner (s. 660)

² Både dubbade och dubbfria däck.

Däckens rotationsriktning

Däck med mönster som är tillverkat för att endast rulla åt ett håll, har rotationsriktningen markerad med en pil på däckets.

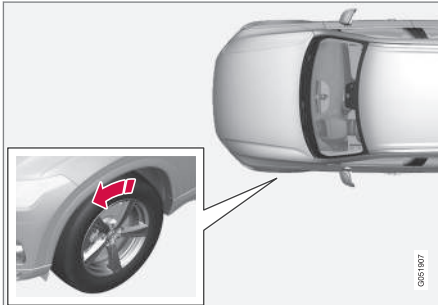

Pilen visar däckets rotationsriktning.

- Däckets ska ha samma rotationsriktning under hela sin livslängd.
- De bör endast skiftas mellan fram och bak, aldrig från vänster till höger sida eller omvänt.
- Om däcken monteras inkorrekt försämras bilens bromsegenskaper och förmåga att pressa undan regn och snömodd.
- Däck med störst mönsterdjup ska alltid monteras bak (för att minska risken för sladd).

i OBS

Se till att ha samma typ och dimension och även samma fabrikat på båda hjulparen.

Relaterad information

- Däck (s. 544)

Slitagevarnare på däck

Slitagevarnaren visar status på däckets mönsterdjup.

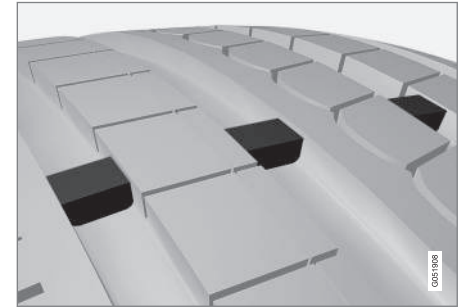

Slitagevarnaren är en smal upphöjning tvärs över däckets längsgående mönsterspår. På sidan av däckets TWI (Tread Wear Indicator). När däckets mönsterdjup är reducerat till 1,6 mm (1/16 tum), kommer slitbanan i jämnhöjd med slitagevarnarna. Byt då snarast till nya däck. Tänk på att däck med litet mönsterdjup har mycket dåligt väggrepp i regn eller snö.

Relaterad information

- Däck (s. 544)

Kontrollera däcktryck

Korrekt däcktryck hjälper till att förbättra körstabiliteten, spara bränsle och förlänga däckens livslängd.

Däcktrycket sjunker med tiden, det är ett naturligt fenomen. Däcktrycket varierar också beroende på omgivningens temperatur. Körning med för lågt däcktryck innebär att däcken kan bli överhettade och skadas. Däcktrycket påverkar åkkomfort, väg ljud och köregenskaper.

Kontrollera däckens lufttryck varje månad. Använd det rekommenderade däcktrycket för kalla däck, för att bibehålla bra däckprestanda. För lågt eller för högt däcktryck kan orsaka att däcken slits ojämnt.

VARNING

- För lågt däcktryck är den vanligaste orsaken till att däck går sönder och kan resultera i svåra däcksprickor, att slitbanan lossnar eller en däckexplosion, med oväntad förlust av kontrollen över bilen och ökad risk för personskador.
- Däck med för lågt tryck minskar bilens lastförmåga.

Kalla däck

Däcktrycket ska kontrolleras när däcken är kalla. Däcken anses kalla när de har samma temperatur som den omgivande luften. Denna

temperatur nås normalt då bilen har varit parkerad i minst 3 timmar.

Efter att ha kört ungefär 1,6 km (1 mile) anses däcken vara varma. Om du måste köra längre än så för att pumpa däcken kontrollerar och registrerar du däcktrycket först och fyller på lämpligt däcktryck när du kommer till pumpen.

När utetemperaturen ändras, ändras även däcktrycket. En temperatursänkning på 10 grader orsakar att däcktrycket sjunker 1 psi (7 kPa). Kontrollera däcktrycket ofta och justera till korrekt tryck, vilket framgår av bilens däckinformationsdekal eller certifieringssetikett.

Om du kontrollerar däcktrycket när däcken är varma ska du aldrig släppa ut luft. Däcken är varma på grund av körningen och det är normalt att trycket stiger över det rekommenderade trycket för kalla däck. Ett varmt däck med däcktryck lika med eller under det rekommenderade för kalla däck kan ha alltför lågt tryck.

Relaterad information

- Justera däcktryck (s. 548)
- Rekommenderat däcktryck (s. 549)
- Systemet för däcktrycksövervakning* (s. 550)
- Däck (s. 544)

Justera däcktryck

Däcktrycket sjunker med tiden, det är ett naturligt fenomen. Därför måste lufttrycket ibland justeras för att upprätthålla rekommenderat däcktryck.

Använd det rekommenderade däcktrycket för kalla däck för att bibehålla bra däckprestanda och jämnt slitage.

OBS

För att undvika fel däcktryck bör trycket kontrolleras på kalla däck. Med kalla däck avses att däcken har samma temperatur som yttertemperaturen (ca 3 timmar efter att bilen har körts). Efter några kilometers körning blir däcken varma och trycket högre.

1. Ta bort hatten från ventilen på ett däck och tryck sedan ned däcktrycksmätaren kraftigt på ventilen.
2. Pumpa däcken till korrekt tryck, se dekal på förarsidans dörrstolpe med rekommenderat tryck för fabriksmonterade däck.

3. Sätt tillbaka ventilhatten.

i OBS

- Efter att ha pumpat ett däck, sätt alltid tillbaka ventilhatten för att undvika ventilskador orsakade av grus, smuts, m.m.
- Använd enbart ventilhattar av plast. Ventilhattar av metall kan rosta och bli svåra att skruva loss.

4. Kontrollera däcken visuellt så att det inte finns några spikar eller andra föremål inbäddade som kan punktera däckets och orsaka läckage.
5. Kontrollera sidoväggarna så att det inte finns några gropar, skårar, bulor eller andra oregelbundenheter.
6. Upprepa detta för alla däck, även reservdäcket*.

i OBS

Om du fyllt på för mycket luft släpper du ut luften genom att trycka på metallpinnen i mitten av ventilen. Kontrollera sedan trycket igen med däcktrycksmätaren.

Vissa reservdäck kräver högre däcktryck än övriga däck. Kontrollera i däcktryckstabellen eller på däcktrycksdekalen.

Relaterad information

- Rekommenderat däcktryck (s. 549)
- Kontrollera däcktryck (s. 548)
- Pumpa däck med kompressorn från däck-tätningssats (s. 567)
- Godkända däcktryck (s. 662)

Rekommenderat däcktryck

Däcktrycksdekalen på förarsidans dörrstolpe (mellan fram- och bakdörr) visar vilka tryck däcken ska ha vid olika last och hastighetsförhållanden.



På dekalen finns beteckningen för de fabriksmonterade däcken på bilen, liksom lastgränser och däcktryck.

Bättre bränsleekonomi med ECO-tryck

Vid lätt last (max 3 personer) och hastigheter upp till 160 km/h (100 mph), kan ECO-trycken väljas för god bränsleekonomi. Om förbättrad ljud- och åkkomfort eftersträvas rekommenderas istället de lägre komforttrycken.

Relaterad information

- Kontrollera däcktryck (s. 548)
- Godkända däcktryck (s. 662)

Systemet för däcktrycksövervakning*

Systemet för däcktrycksövervakning³ varnar med en kontrollsymbol i förardisplayen när trycket är för lågt i ett eller flera av bilens däck.



Symbolen tänds för att indikera lågt däcktryck.

Om det blir något fel i systemet blinkar däcktrycksvarningssymbolen i ungefär en minut och förblir sedan tänd.

Systembeskrivning

Systemet för däcktrycksövervakning mäter skillnader i rotationshastighet mellan de olika hjulen genom ABS-systemet för att kunna avgöra om de har korrekt däcktryck. Om däcktrycket är för lågt, förändras däckets diameter och följaktligen dess rotationshastighet. Genom att jämföra däcken med varandra kan systemet avgöra om ett eller fler däck har för lågt tryck.

Allmän information om däckövervakningssystem

I nedanstående information benämns däckövervakningssystem generellt som TPMS.

Varje däck, inklusive reservdäcket*, bör kontrolleras varje månad. Vid kontroll bör däckets vara kallt och ha det lufttryck som rekommenderas av tillverkaren på däcktrycksdekalen eller i däcktryckstabellen. Om bilen har däck av en annan storlek än de som rekommenderas av tillverkaren, ta reda på vad som är rätt lufttrycksnivå för dessa.

Som en extra säkerhetsåtgärd är bilen utrustad med ett däcktrycksövervakningssystem (TPMS) som visar när ett eller flera av däcken har för lågt lufttryck. När kontrollsymbolen för lågt lufttryck tänds, stanna och kontrollera däckets så snart som möjligt och fyll på luft till ett korrekt lufttryck.

Körning med däck som har för lågt däcktryck kan leda till att däckets överhettas, vilket kan orsaka punktering. Lågt däcktryck minskar också bränsleeffektiviteten samt däckets livslängd och kan påverka hanteringen av bilen och dess förmåga att stanna. Observera att TPMS inte ersätter ordinarie däckskötsel. Det är förarens ansvar att bibehålla ett korrekt däcktryck, även om gränsen för lågt däcktryck inte har uppnåtts så att kontrollsymbolen har tänts.

Bilen är också utrustad med en TPMS-systemfelindikator som indikerar när systemet inte fungerar korrekt. TPMS-systemfelindikator är kombinerad med kontrollsymbolen för lågt däcktryck. När systemet upptäcker ett fel, blinkar symbolen i förardisplayen cirka en minut och förblir sedan tänd. Detta förfarande

upprepas när bilen startas tills felet har åtgärdats. När symbolen är tänd kan systemets för många att upptäcka eller varna för lågt däcktryck vara påverkad.

Systemfel på TPMS kan uppstå av flera anledningar, exempelvis efter byte till reservdäck, eller andra däck eller hjul som förhindrar TPMS att fungera ordentligt.

Kontrollera alltid kontrollsymbolen för TPMS efter att ha bytt ett eller flera däck för att säkerställa att det nya däckets eller hjulets fungerar korrekt med TPMS.

Meddelanden på instrumentpanelen

När däcktrycket är för lågt tänds kontrollsymbolen för lågt däcktryck i förardisplayen och ett meddelanden visas. Kontrollera då däcktrycket i appen **Bilstatus** i centerdisplayen.

- **Lågt däcktryck** Se **Car Status** appen i centerdisplayen
- **Däcktryckssystem Tillfälligt ej tillgänglig**
- **Däcktryckssystem Service erfordras**

Att tänka på

- Spara alltid nytt däcktryck i systemet efter ett hjulbyte eller en däcktrycksjustering.
- Om du byter till däck med en annan dimension än de fabriksmonterade måste systemet återställas genom att lagra nytt

³ Indirect Tyre Pressure Monitoring System (ITPMS)

däcktryck för dessa däck för att undvika falska varningar.

- Om ett reservhjul* används så är det möjligt att däcktrycksövervakningen inte fungerar korrekt på grund av skillnader mellan hjulen.
- Systemet ersätter inte behovet av regelbunden däckinspektion och underhåll.
- Det är inte möjligt att stänga av systemet för däcktrycksövervakning.

VARNING

- Felaktigt däcktryck kan leda till däckhaveri, som kan resultera i att föraren tappar kontroll över bilen.
- Systemet kan inte indikera plötsliga däcksador i förväg.

Relaterad information

- Rekommenderat däcktryck (s. 549)
- Se däcktryckstatus i centerdisplay* (s. 552)
- Åtgärd vid varning för lågt däcktryck (s. 553)
- Spara nytt däcktryck i övervakningssystemet* (s. 551)

Spara nytt däcktryck i övervakningssystemet*

För att systemet för däcktrycksövervakning⁴ ska fungera korrekt måste ett referensvärde för däcktrycket sparas. Detta måste göras varje gång däcken byts eller däcktrycket ändras för att systemet ska kunna varna för lågt däcktryck på rätt sätt.

Exempelvis vid körning med tung last eller vid höghastighetskörning över 160 km/h (100 mph) bör däcktrycket justeras enligt Volvos rekommenderade däcktrycksvärden. Därefter ska systemet återställas genom att spara nytt däcktryck.

Gör följande procedur för att lagra nytt däcktryck som referensvärde i systemet:

1. Stäng av bilen.
2. Pumpa däcken till korrekt tryck, se dekal på förarsidans dörrstolpe med rekommenderat tryck för fabriksmonterade däck.
3. Starta bilen.
4. Öppna appen **Bilstatus** i appvyn.
5. Tryck på **TPMS**.

OBS

Bilen måste stå stilla för att knappen **Spara däcktryck** ska vara valbar.

6. Tryck på **Spara däcktryck**.
7. Tryck på **OK** för att bekräfta att däcktrycket i alla fyra däcken har kontrollerats och justerats.
8. Kör bilen tills nytt däcktryck har sparats. Lagring av nytt däcktryck utförs när bilen kör i en hastighet över 35 km/h (22 mph).
 - > När tillräckligt med data samlats in för att systemet ska kunna upptäcka lågt däcktryck, försvinner animationen som visar progress för lagring ifrån centerdisplayen. Systemet ger ingen ytterligare bekräftelse att nytt däcktryck är sparat.

Skulle lagring misslyckas visas meddelandet **Sparande av däcktryck ej slutförd. Försök igen..**

Om bilens tändning stängs av innan nytt däcktryck har sparats så behöver proceduren utföras på nytt. Låt lagringen bli klar inom en och samma körcykel för att säkerställa att nytt däcktryck sparats på rätt sätt.

⁴ Indirect Tyre Pressure Monitoring System (ITPMS)





⚠ VARNING

Avgaserna innehåller kolmonoxid, som är osynlig och luktfri, men mycket giftig. Därför ska proceduren för att spara nytt däcktryck alltid utföras utomhus eller i en verkstad med avgasutsug.

Relaterad information

- Rekommenderat däcktryck (s. 549)
- Justera däcktryck (s. 548)
- Se däcktryckstatus i centerdisplay* (s. 552)
- Åtgärd vid varning för lågt däcktryck (s. 553)
- Systemet för däcktrycksövervakning* (s. 550)

Se däcktryckstatus i centerdisplay*

Med systemet för däcktrycksövervakning⁵ är det möjligt att se däcktryckstatus i centerdisplayen.

Kontrollera status

Det krävs några minuters körning över 35 km/h (22 mph) för att systemet ska bli aktivt.

1. Öppna appen **Bilstatus** i appvyn.
2. Tryck på **TPMS** för att visa däckens status.

Statusindikering



Bilden är schematisk. Layout kan variera beroende av bilmodell eller uppdaterad mjukvara.

Här följer några exempel på vilka meddelanden som kan visas för däcktrycksstatus och vad de innebär.

Förardisplay: Lågt däcktryck Se Car Status appen i centerdisplayen	Kontrollsymbolen tänds för att indikera att det är lågt däcktryck i ett eller flera däck. Se appen Bilstatus i centerdisplayen för mer information.
Förardisplay: Däcktryckssystem Tillfälligt ej tillgängligt	Kontrollsymbolen blinkar och övergår i fast sken efter ca 1 minut. Systemet är för tillfället inte tillgängligt, aktiveras inom kort.
Förardisplay: Däcktryckssystem Service erfordras	Kontrollsymbolen blinkar och övergår i fast sken efter ca 1 minut. Systemet fungerar inte korrekt, kontakta en verkstad ^A .

A En auktoriserad Volvoverkstad rekommenderas.

⁵ Indirect Tyre Pressure Monitoring System (ITPMS)

Relaterad information

- Spara nytt däcktryck i övervakningssystemet* (s. 551)
- Åtgärd vid varning för lågt däcktryck (s. 553)
- Systemet för däcktrycksövervakning* (s. 550)
- Bilstatus (s. 586)

Åtgärd vid varning för lågt däcktryck

När systemet för däcktrycksövervakning⁶ varnar för lågt däcktryck krävs åtgärd.



Kontrollera och åtgärda däcktrycket när kontrollsymbolen för systemet tänds och meddelandet **Lågt däcktryck** visas.

1. Stäng av bilen.
2. Kontrollera däcktrycket på alla fyra däcken med en däcktrycksmätare.
3. Pumpa däcken till korrekt tryck, se dekal på förarsidans dörrstolpe med rekommenderat tryck för fabriksmonterade däck.
4. Spara alltid nytt däcktryck i systemet via centerdisplayen efter att däcktrycket har justerats.

Observera att kontrollsymbolen inte slocknar förrän lågt däcktryck har åtgärdats och en lagring av nytt däcktryck har påbörjats.

i OBS

För att undvika fel däcktryck bör trycket kontrolleras på kalla däck. Med kalla däck avses att däcken har samma temperatur som ytttemperaturen (ca 3 timmar efter att bilen har körts). Efter några kilometers körning blir däcken varma och trycket högre.

i OBS

- Efter att ha pumpat ett däck, sätt alltid tillbaka ventilhatten för att undvika ventilsador orsakade av grus, smuts, m.m.
- Använd enbart ventilhattar av plast. Ventilhattar av metall kan rosta och bli svåra att skruva loss.

! VARNING

- Felaktigt däcktryck kan leda till däckhaveri, som kan resultera i att föraren tappat kontroll över bilen.
- Systemet kan inte indikera plötsliga däckskador i förväg.

⁶ Indirect Tyre Pressure Monitoring System (ITPMS)

◀ Relaterad information

- Rekommenderat däcktryck (s. 549)
- Justera däcktryck (s. 548)
- Spara nytt däcktryck i övervakningssystemet* (s. 551)
- Se däcktryckstatus i centerdisplay* (s. 552)
- Systemet för däcktrycksövervakning* (s. 550)
- Pumpa däck med kompressorn från däck-tätningssats (s. 567)

Vid byte av hjul

Bilens hjul går att byta ut, t.ex. mot vinterhjul eller reservhjul. Följ respektive instruktion för att lossa och sätta dit hjul.

Vid byte till annan däckdimension

Kontrollera att däckdimensionen är godkänd att använda på bilen.

Relaterad information

- Lossa hjul (s. 556)
- Sätta dit hjul (s. 558)
- Godkända hjul- och däckdimensioner (s. 660)
- Verktygssats (s. 554)
- Vinterdäck (s. 561)
- Reservhjul* (s. 560)
- Hjulskruvar (s. 556)

Verktygssats

I bilens bagageutrymme finns verktyg som är användbara vid exempelvis bogsering eller hjulbyte.



- 1 Domkraft*
- 2 Verktyg för borttagning av hjulskruvarnas plasthattar
- 3 Tratt för påfyllning av vätskor
- 4 Hjulskruvsnyckel* och bogserögla

I skumblocket under lastgolvet ligger bilens bogserögla, däcktätningssats, verktyg för borttagning av hjulskruvarnas plasthattar och hylsan till de låsbara hjulskruvarna.

Är bilen utrustad med reservhjul* finns domkraft och hjulskruvsnyckel.

Relaterad information

- Vid byte av hjul (s. 554)
- Domkraft* (s. 555)
- Däcktätningssats (s. 563)
- Sätta dit och ta bort bogserögla (s. 472)

Domkraft*

Domkraften kan användas för att lyfta bilen, till exempel för att byta till reservhjul.

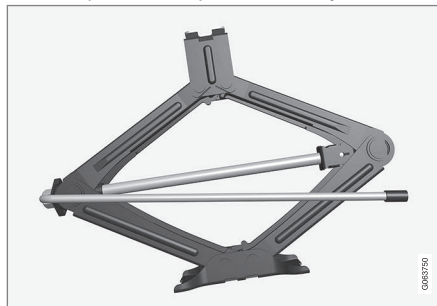
**! VIKTIGT**

- När domkraften* inte används ska den förvaras i sitt förvaringsutrymme under lastrummets golv.
- Den domkraft som följer med bilen är endast avsedd att användas vid enstaka tillfällen och under kort tid såsom vid byte av hjul vid punktering. Endast domkraften som tillhör den specifika modellen får användas för att lyfta bilen. Om bilen ska lyftas oftare, eller under längre tid än för ett hjulskifte, rekommenderas att en garage-domkraft används. I så fall, följ de bruksanvisningar som följer med utrustningen.

Domkraften vevas ihop till rätt läge för att få plats.

Gäller bilar med **Nivåkontroll***: Om bilen är utrustad med tillvalet luftfjädring måste den funktionen stängas av innan bilen lyfts med domkraften.

Relaterad information

- Verktygssats (s. 554)
- Lyfta bilen (s. 589)

Hjulskruvar

Hjulskruvar används för att fästa hjulen vid naven.

Använd endast fälgar som är testade och godkända av Volvo och som ingår i Volvo original-sortiment.

Kontrollera hjulskruvarnas åtdragningsmoment med momentnyckel.

Använd **inte** smörjmedel på hjulskruvarnas gängor.

VARNING

Hjulskruvarna kan behöva efterdras några dagar efter ett byte har skett. Temperaturskillnader och vibrationer kan göra att de inte sitter lika hårt.

VIKTIGT

Hjulskruvarna ska dras åt med 140 Nm (103 fotpund). Vid alltför hård eller lös åtdragning kan skruvförbandet skadas.

Låsbar hjulskruv*

I skumblocket under lastgolvet finns plats för hylsan till de låsbara hjulskruvarna.

Relaterad information

- Lossa hjul (s. 556)
- Sätta dit hjul (s. 558)

Lossa hjul

Hjulbyten ska alltid utföras på rätt sätt. Följande är instruktioner för hur ett hjul lossas och vad som är viktigt att tänka på.

VIKTIGT

- När domkraften* inte används ska den förvaras i sitt förvaringsutrymme under lastrummets golv.
- Den domkraft som följer med bilen är endast avsedd att användas vid enstaka tillfällen och under kort tid såsom vid byte av hjul vid punktering. Endast domkraften som tillhör den specifika modellen får användas för att lyfta bilen. Om bilen ska lyftas oftare, eller under längre tid än för ett hjulskifte, rekommenderas att en garage-domkraft används. I så fall, följ de bruksanvisningar som följer med utrustningen.

VARNING

- Lägg i parkeringsbromsen och ställ växelväljaren i parkeringsläget (P).
- Blockera de hjul som står på marken med massiva tråklossar eller stora stenar.
- Kontrollera att domkraften inte är skadad, gängorna är ordentligt smorda samt att den är fri från smuts.
- Kontrollera att domkraften står på en fast, plan yta som inte är hal och inte lutar.
- Domkraften måste vara korrekt fäst i domkraftsfästet.
- Placera aldrig något mellan marken och domkraften, inte heller mellan domkraften och bilens domkraftsfäste.
- Låt aldrig passagerare uppehålla sig i bilen då den lyfts upp med domkraft.
- Om hjulbytet måste utföras i trafikerad miljö ska passagerare ställa sig på en säker plats.
- Använd domkraft som är avsedd för bilen när du byter däck. Använd stöd för att palla upp bilen vid alla andra arbeten.
- Kryp aldrig under bilen eller sträck in någon del av kroppen då den lyfts upp med domkraft.

1. Sätt ut varningstriangeln och aktivera varningsblinkers om ett hjul ska bytas vid en trafikerad plats.
2. Dra åt parkeringsbromsen och lägg i växelläge **P**, eller lägg i ettans växel om bilen har manuell växellåda.

Gäller bilar med **Nivåkontroll***: Om bilen är utrustad med luftfjädring måste denna stängas av innan bilen hissas upp med domkraft*.

3. Ta fram domkraft*, hjulskruvnyckel* och verktyg för hjulskruvarnas plashattar som ligger i skumblocket.

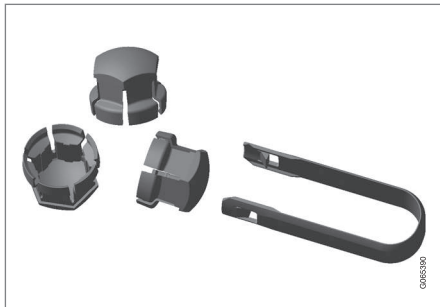

Verktyg för borttagning av plashattar på hjulskruvarna.

4. Blockera framför och bakom de hjul som ska stå kvar på marken. Använd till exempel kraftiga träklossar eller större stenar.

5. Skruva ihop bogseröglan med hjulskruvnyckeln till stopp enligt instruktionen.

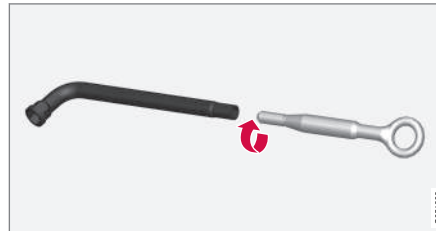

! VIKTIGT

Bogseröglan måste skruvas in i hjulskruvnyckeln* så långt det går.

6. Ta bort plashattarna från hjulskruvarna med avsett verktyg.
7. Med bilen fortfarande på marken använder du hjulskruvnyckeln/bogseröglan för att lossa hjulskruvarna $\frac{1}{2}$ –1 varv genom att trycka nedåt (moturs).

8. Vid lyftning av bilen är det viktigt att domkraften eller lyftarmarna placeras på avsedda ställen av bilens underrede. Triangelformade markeringar i plasttäckningen pekar ut var domkraftsfästena/lyftpunkterna är placerade. Det finns två domkraftsfästen på varje sida av bilen. Vid varje fäste finns ett urtag för domkraften.

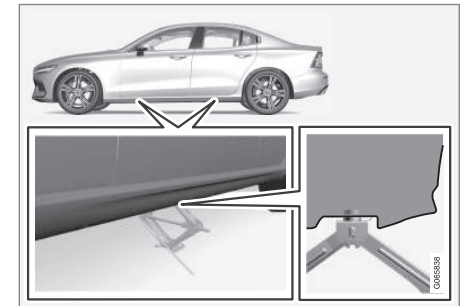

9. Placera domkraften på plan, fast mark som inte är hal under den fästpunkt som ska användas.
10. Veva upp den tills den är rätt inriktad och så att den får kontakt med bilens domkraftsfäste. Kontrollera att domkraftens huvud (eller lyftarmarna på en verkstad) är rätt placerat i fästet så att upphöjningen i huvudets mitt passar in i fästets hål, och att foten är placerad lodrätt under fästet.



- ◀ 11. Vrid domkraften så att veven kommer så långt från bilens sida som möjligt, domkraftens armar är då vinkelräta mot bilens riktning.
- 12. Lyft bilen så högt att hjulet som ska lossas går fritt. Ta bort hjulskruvarna och lyft av hjulet.

Relaterad information

- Vid byte av hjul (s. 554)
- Lyfta bilen (s. 589)
- Domkraft* (s. 555)
- Sätta dit och ta bort bogserögla (s. 472)
- Sätta dit hjul (s. 558)

Sätta dit hjul

Hjulbyten ska alltid utföras på rätt sätt. Följande är instruktioner för hur ett hjul sätts fast och vad som är viktigt att tänka på.

VIKTIGT

- När domkraften* inte används ska den förvaras i sitt förvaringsutrymme under lastrummets golv.
- Den domkraft som följer med bilen är endast avsedd att användas vid enstaka tillfällen och under kort tid såsom vid byte av hjul vid punktering. Endast domkraften som tillhör den specifika modellen får användas för att lyfta bilen. Om bilen ska lyftas oftare, eller under längre tid än för ett hjulskifte, rekommenderas att en garage-domkraft används. I så fall, följ de bruksanvisningar som följer med utrustningen.

VARNING

- Lägg i parkeringsbromsen och ställ växelväljaren i parkeringsläget (P).
- Blockera de hjul som står på marken med massiva tråklossar eller stora stenar.
- Kontrollera att domkraften inte är skadad, gängorna är ordentligt smorda samt att den är fri från smuts.
- Kontrollera att domkraften står på en fast, plan yta som inte är hal och inte lutar.
- Domkraften måste vara korrekt fäst i domkraftsfästet.
- Placera aldrig något mellan marken och domkraften, inte heller mellan domkraften och bilens domkraftsfäste.
- Låt aldrig passagerare uppehålla sig i bilen då den lyfts upp med domkraft.
- Om hjulbytet måste utföras i trafikerad miljö ska passagerare ställa sig på en säker plats.
- Använd domkraft som är avsedd för bilen när du byter däck. Använd stöd

för att palla upp bilen vid alla andra arbeten.

- Kryp aldrig under bilen eller sträck in någon del av kroppen då den lyfts upp med domkraft.

Bilen behöver vara lyft så högt att hjulet som ska lossas går fritt.

1. Rengör ytorna mellan hjul och nav.
2. Sätt dit hjulet. Skruva åt hjulskruvarna ordentligt.

Använd **inte** smörjmedel på hjulskruvarnas gängor.

3. Sänk ner bilen så att hjulet inte kan rotera.

4. Dra fast hjulskruvarna korsvis. Det är viktigt att hjulskruvarna blir ordentligt åtdragna. Dra åt med 140 Nm (103 fotpund). Kontrollera åtdragningsmomentet med momentnyckel.



5. Sätt tillbaka plasthattarna på hjulskruvarna.
6. Kontrollera däcktrycket och spara nytt däcktryck i systemet för däcktrycksövervakning*.

VARNING

Hjulskruvarna kan behöva efterdras några dagar efter ett byte har skett. Temperaturskillnader och vibrationer kan göra att de inte sitter lika hårt.

OBS

- Efter att ha pumpat ett däck, sätt alltid tillbaka ventilhatten för att undvika ventilskador orsakade av grus, smuts, m.m.
- Använd enbart ventilhattar av plast. Ventilhattar av metall kan rosta och bli svåra att skruva loss.

Relaterad information

- Vid byte av hjul (s. 554)
- Lyfta bilen (s. 589)
- Domkraft* (s. 555)
- Verktygssats (s. 554)
- Lossa hjul (s. 556)
- Spara nytt däcktryck i övervakningssystemet* (s. 551)
- Kontrollera däcktryck (s. 548)

Reservhjul*

Reservhjulet av typ Temporary Spare kan användas för att tillfälligt ersätta ett punkterat ordinarie hjul.

Reservdäcket är endast avsett för tillfällig användning. Byt ut det mot ett normalt hjul så snart som möjligt.

Bilens köregenskaper kan ändras vid användning av reservhjulet och markfrigången minskar. Tvätta inte bilen i en automatisk biltvätt om Temporary Spare används.

Rekommenderat däcktryck ska hållas oavsett i vilken position på bilen det tillfälliga reservhjulet används.

Om reservdäcket skulle skadas kan ett nytt köpas från Volvoåterförsäljaren.

VARNING

- Kör aldrig fortare än 80 km/h (50 mph) med ett reservhjul på bilen.
- Bilen får aldrig köras utrustad med fler än ett reservhjul av typen "Temporary Spare" samtidigt.
- Under körning med reservhjulet kan bilen få annorlunda köregenskaper. Reservhjulet ska snarast ersättas med ett ordinarie hjul.
- Reservhjulet är mindre än det vanliga hjulet vilket påverkar bilens markfrigång. Se upp med höga trottoarkanter och maskintvätta inte bilen.
- Följ av tillverkaren rekommenderat däcktryck på reservhjulet.
- På fyrhjulsdrivna bilar kan drivningen på bakaxeln kopplas ur.
- Om reservhjulet sitter på framaxeln går det inte att samtidigt använda snökedjor.
- Reservhjulet ska inte repareras.

VIKTIGT

Bilen får inte köras med däck av olika dimensioner eller med ett annat reservdäck än det som levererades med bilen. Användning av hjul med olika storlek kan allvarigt skada bilens växellåda.

Relaterad information

- Vid byte av hjul (s. 554)
- Rekommenderat däcktryck (s. 549)

Hantera reservhjul

Följ dessa instruktioner för att hantera reservhjulet.

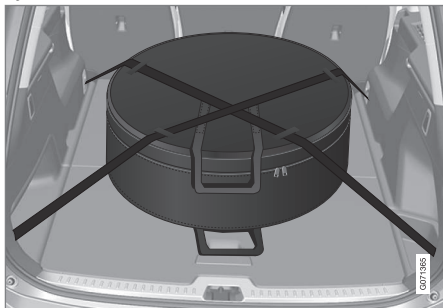

Bilden är generisk och utseende kan skilja.

Reservhjulet förvaras i en påse och ska vara fastspänd med två remmar på golvet i bagage-/lastutrymmet under färd. Remmarna ska vara spända korsvis över hjulet och fästa i bilens fyra lastsäkringsöglor.

Verktyg för byte av hjul finns under lastgolvet.

Polestar Engineered

Om din bil är Polestar Engineered passar inte reservhjul av typen Temporary Spare på främre hjulaxeln på grund av de större bromsarna.

Däck bör endast skiftas mellan fram och bak, aldrig från vänster till höger sida eller omvänt.

Om ett av de främre däcken behöver bytas mot reservhjul:

1. Byt till reservhjulet på det bakre däckets på samma sida av bilen som det punkterade däckets.
2. Flytta fram det bakre däckets och ersätt det punkterade däckets.

Relaterad information

- Reservhjul* (s. 560)
- Verktygssats (s. 554)
- Lossa hjul (s. 556)

Vinterdäck

Vinterdäck är anpassade för vinterväglag.

Volvo rekommenderar vinterdäck med vissa dimensioner. Däckdimensionerna är beroende av motorvariant. Vid körning med vinterdäck måste rätt typ av däck monteras på alla fyra hjulen.

i OBS

Kontakta en Volvoåterförsäljare för att rådgöra om vilken fälg och däcktyp som passar bäst.

Tips vid byte till vinterdäck

När sommar- och vinterhjulen skiftas, märk upp vilken sida de har suttit på, t.ex. **V** för vänster och **H** för höger.

Dubbäck

Dubbade vinterdäck ska köras in 500–1000 km (300–600 miles) mjukt och lugnt så att dubbarna sätter sig riktigt i däcken. Det ger däcken och speciellt dubbarna längre livslängd.

i OBS

Lagbestämmelser för användning av dubbäck varierar från land till land.



« Mönsterdjup

Väglag med is, snömodd och låga temperaturer ställer betydligt högre krav på däck än vid sommarförhållanden. Därför rekommenderar Volvo att inte köra med vinterdäck som har mindre mönsterdjup än 4 mm (0,15 tum).

Relaterad information

- Vid byte av hjul (s. 554)
- Vinterkörning (s. 454)
- Slitagevarnare på däck (s. 547)
- Godkända hjul- och däckdimensioner (s. 660)

Snökedjor

Användning av snökedjor och/eller vinterdäck kan hjälpa till att förbättra drivkraften i vinterförhållanden.

Volvo rekommenderar inte användning av snökedjor på andra hjuldimensioner än 7,5x18 ET 45 235/45. För Polestar Engineered rekommenderar Volvo inte användning av snökedjor, men som komplement till vinterdäck kan AutoSock tillsammans med hjuldimensionen 8x19 ET 42 235/40 användas.

VARNING

Använd Volvo originalsnökedjor eller likvärdiga som är anpassade till rätt bilmodell, däck- och fälgdimensioner. Endast **enkelsidiga** snökedjor är tillåtna.

Vid osäkerhet om snökedjan rekommenderar Volvo att en auktoriserad Volvoverkstads kontaktas. Fel snökedja kan orsaka allvarlig skada på bilen och leda till en olycka.

VIKTIGT

Snökedjor kan användas på bilen med följande restriktioner:

- Följ alltid tillverkarens monteringsanvisningar noggrant. Montera kedjorna så spänt som möjligt och spänn dem med jämna mellanrum.
- Snökedjor får endast användas på framhjulen (gäller även fyrhjulsdrivna bilar).
- Om tillbehörs-, eftermarknads- eller "special"-däck och hjul monteras, som har en annan storlek än originaldäcken och hjulen, kan i vissa fall kedjor INTE användas. Tillräckligt avstånd mellan kedjorna och bromsar, fjädring och karosskomponenter måste hållas.
- Kontrollera lokala föreskrifter beträffande användning av snökedjor innan de monteras.
- Överskrid aldrig kedjetillverkarens angivna högsta hastighet. Du får aldrig under några omständigheter överstrosa 50 km/h (30 mph).
- Undvik gupp, håll eller skarpa svängar när du kör med snökedjor.
- Undvik att köra på barmark eftersom detta sliter mycket hårt på både snökedjor och däck.

- Bilens köregenskaper kan påverkas negativt vid körning med snökedjor. Undvik snabba eller skarpa svängar, samt bromsning med låsta hjul.
- Vissa typer av kedjor som späns fast påverkar bromskomponenter och kan därför INTE användas.

Du kan få mer information om snökedjor från en Volvoåterförsäljare.

Relaterad information

- Vinterkörning (s. 454)

Däcktätningssats

Den provisoriska däcktätningssatsen⁷ används till att tätta en punktering samt för att kontrollera och justera lufttrycket i däck.

Bilar som är utrustade med reservdäck* har inte däcktätningssatsen.

Däcktätningssatsen består av en kompressor och en flaska med tätningsvätska. Tätningen fungerar som en provisorisk reparation.

i OBS

Tätningsvätskan tätar effektivt däck som punkterats i slitbanan men har begränsad förmåga att tätta däck som har punktering i däcksidan. Använd inte däcktätningssatsen på däck som uppvisar större skårar, sprickor eller liknande skador.

i OBS

Kompressorn är avsedd för provisorisk däcktätning och godkänd av Volvo.

Placering

Däcktätningssatsen är placerad i skumblocket under golvet i bagageutrymmet.

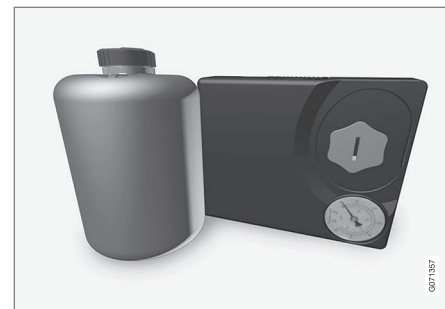

Tätningsvätskans utgångsdatum

Flaskan med tätningsvätska måste bytas ut om flaskans utgångsdatum har passerats (se dekal på flaskan). Hantera den gamla flaskan som miljöfarligt avfall.

Relaterad information

- Använda däcktätningssats (s. 564)
- Pumpa däck med kompressorn från däck-tätningssats (s. 567)
- Däck (s. 544)

⁷ Temporary Mobility Kit (TMK)

Använda däcktätningssats

Det går att täta en punktering med den provisoriska däcktätningssatsen (TMK[®]).

Översikt

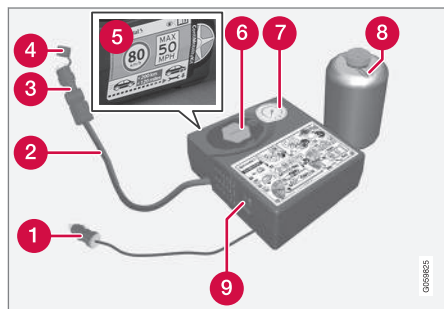

- 1 Elkabel
- 2 Luftslang
- 3 Tryckreduceringsventil
- 4 Skyddslock
- 5 Dekal, högsta tillåtna hastighet
- 6 Flaskhållare (orange lock)
- 7 Tryckmätare

- 8 Flaska med tätningssväska
- 9 Strömbrytare

Koppla in

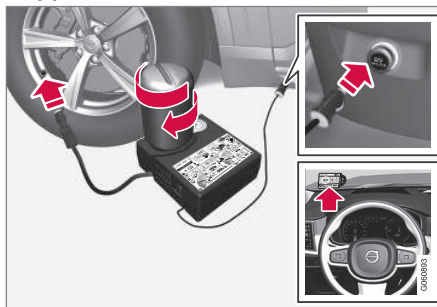

i OBS

Bryt inte flaskans plombering innan användning. När flaskan skruvas fast bryts plomberingen automatiskt.

! VARNING

Ha följande punkter i åtanke vid användning av däcktätningssystemet:

- Flaskan med tätningssväska innehåller 1,2-Etanol och naturrågummi-latex. Dessa ämnen är farliga vid förtäring.
- Innehållet i denna flaska kan orsaka allergiska hudreaktioner eller på annat sätt vara potentiellt skadliga för luftvägarna, huden, centrala nervsystemet, och ögonen.

Försiktighetsåtgärder:

- Förvaras oåtkomligt för barn.
- Farligt vid förtäring.
- Undvik långvarig eller upprepad kontakt med huden. Ta av kläder om tätningssväska har kommit på dem.
- Tvätta noggrant efter hantering.

Första hjälpen:

- Hud: Tvätta drabbade områden av huden med tvål och vatten. Kontakta läkare om symptom uppstår.
- Ögon: Skölj med mycket vatten i minst 15 minuter och lyft emellanåt det övre och undre ögonlocket. Kontakta läkare om symptom uppstår.

- Inandning: Flytta den skadade till frisk luft. Om irritation kvarstår, kontakta läkare.
- Förtäring: Framkalla inte kräkning såvida inte detta beordras av medicinsk personal. Kontakta läkare.
- Avfall: Lämna detta material och dess behållare till ett samlingsställe för farligt avfall.

VARNING

- Ta inte bort flaskan när däcktätnings-satsen används.
- Ta inte bort luftslangen när däcktät-nings-satsen används.

1. Sätt ut varningstriangeln och aktivera varningsblinkers om ett däck ska tätas vid en trafikerad plats.

Om punkteringen orsakats av en spik eller liknande, låt denna sitta kvar i däck. Den hjälper till att tätat hålet.

2. Lossa dekalen om högsta tillåtna hastighet som sitter på kompressorns ena sida. Sätt fast den synligt på vindrutan som en påminnelse om att hålla hastigheten. Hastigheten får inte överstiga 80 km/h (50 mph) efter att den provisoriska däck-tätningen använts.
3. Kontrollera att strömbrytaren är i position **O** (Av), och ta fram elkabeln och luftslangen.
4. Skruva av det orange locket på kompres-sorn, och skruva loss korken på flaskan med tätningsvätska.
5. Skruva fast flaskan till botten i flaskhållaren.

Flaskan och flaskhållaren är försedda med backspärr för att förhindra läckage av tät-ningsmedel. När flaskan är fastskruvad kan den inte skruvas loss ur flaskhållaren igen. Borttagning av flaskan måste göras på en verkstad⁹.

VARNING

Skruva inte av flaskan, den är försedd med backspärr för att förhindra läckage.

6. Skruva loss däckets ventilhatt och skruva dit luftslangens ventilanslutning till botten på däckventilens gänga.
Kontrollera att tryckreduceringsventilen på luftslangen är helt åtskruvad.
7. Anslut elkabeln till närmaste 12 V-uttag och starta bilen.

OBS

Se till att inget av de andra 12 V-uttagen används när kompressorn är i drift.

VARNING

Lämna inte barn i bilen utan uppsikt då motorn är igång.

VARNING

Inandning av bilavgaser kan medföra livs-fara. Låt aldrig motorn gå i utrymmen som är tillslutna eller saknar tillräcklig ventila-tion.

⁹ En auktoriserad Volvoverkstad rekommenderas.

- ◀ 8. Starta kompressorn genom att ställa strömbrytaren i position **I** (På).

⚠ VARNING

Stå aldrig intill däckets då kompressorn pumpar. Om det uppstår sprickbildningar eller ojämnheter ska kompressorn omedelbart stängas av. Färden bör inte fortsätta. Tillkalla vägassistans för bärgning till en däckverkstad. Volvo rekommenderar en auktoriserad däckverkstad.

i OBS

När kompressorn startar kan trycket öka upp till 6 bar (88 psi) men trycket sjunker efter ca 30 sekunder.

9. Fyll däckets i 7 minuter.

! VIKTIGT

Kompressorn ska inte arbeta längre än 10 minuter – risk för överhettning.

10. Stäng av kompressorn för att kontrollera trycket på tryckmätaren. Minsta tryck är 1,8 bar (22 psi) och max. 3,5 bar (51 psi). Släpp ut luft med tryckreduceringsventilen om däcktrycket är för högt.

⚠ VARNING

Om trycket understiger 1,8 bar (22 psi) är hålet i däckets för stort. Färden bör inte fortsätta. Tillkalla vägassistans för bärgning till en däckverkstad. Volvo rekommenderar en auktoriserad däckverkstad.

11. Stäng av kompressorn och lossa elkabeln.
12. Skruva loss luftslangen från däckventilen och sätt tillbaka ventilhatten på däckets.

i OBS

- Efter att ha pumpat ett däck, sätt alltid tillbaka ventilhatten för att undvika ventilsador orsakade av grus, smuts, m.m.
- Använd enbart ventilhattar av plast. Ventilhattar av metall kan rosta och bli svåra att skruva loss.

13. Sätt på skyddslocket på luftslangen för att undvika läckage av kvarvarande tätningsvätska. Lägg utrustningen i lastutrymmet.

14. Kör snarast minst 3 km (2 miles) med en maximal hastighet på 80 km/h (50 mph) så att tätningsvätskan kan täta däckets och gör därefter en efterkontroll.

⚠ VARNING

De första varven som däckets roterar kommer det att spruta ut tätningsvätska ur punkteringshållet. Se till att ingen står i närheten av bilen och får tätningsvätskan på sig när bilen kör iväg. Avståndet bör vara minst 2 meter (7 fot).

15. Efterkontroll

Koppla på luftslangen på däckventilen och skruva dit ventilanslutningen till botten på däckventilens gänga. Kompressorn ska vara avstängd.

16. Läs av däcktrycket på tryckmätaren.
- Ligger det under 1,3 bar (19 psi) har däckets inte tätats tillräckligt. Färden bör inte fortsätta. Tillkalla vägassistans för bärgning.
 - Är däcktrycket högre än 1,3 bar (19 psi) ska däckets pumpas upp till angivet däcktryck enligt däcktrycksdekalen på förarsidans dörrstolpe (1 bar = 100 kPa = 14,5 psi). Släpp ut luft med tryckreduceringsventilen om däcktrycket är för högt.

⚠ VARNING

Kontrollera däcktrycket regelbundet.

Volvo rekommenderar att bilen körs till närmaste auktoriserade Volvoverkstad för att byta ut/repamera det skadade däck. Informera verkstaden om att däck innehåller däcktätningsvätska.

Efter användning ska flaskan med tätningsvätska och slang bytas ut. Volvo rekommenderar att dessa byten utförs av en auktoriserad Volvoverkstad.

⚠ VARNING

Maximal körsträcka med däck som innehåller däcktätningsvätska är 200 km (120 miles).

i OBS

Kompressorn är en elektrisk anordning, följ lokala regler för avfallshantering.

Relaterad information

- Rekommenderat däcktryck (s. 549)
- Däcktätningsatts (s. 563)
- Pumpa däck med kompressorn från däcktätningsatts (s. 567)

Pumpa däck med kompressorn från däcktätningsatts

Bilens originaldäck kan pumpas upp med hjälp av kompressorn i den provisoriska däcktätningsatts.

1. Kompressorn ska vara avstängd. Se till att strömbrytaren står i position **O** (Av) och ta fram elkabel och luftslang.
2. Skruva loss däckets ventilhatt och skruva dit luftslangens ventilanslutning till botten på däckventilens gänga.
Kontrollera att tryckreduceringsventilen på luftslangen är helt åtskruvad.
3. Anslut elkabeln till närmaste 12 V-uttag och starta bilen.

⚠ VARNING

Inandning av bilavgaser kan medföra livsfara. Låt aldrig motorn gå i utrymmen som är tillslutna eller saknar tillräcklig ventilation.

⚠ VARNING

Lämna inte barn i bilen utan uppsikt då motorn är igång.

4. Starta kompressorn genom att ställa strömbrytaren i position **I** (På).

i VIKTIGT

Risk för överhettning. Kompressorn ska inte arbeta längre än 10 minuter.

5. Pumpa upp däck till angivet tryck enligt däcktrycksdekalen på förarsidans dörrstolpe. Släpp ut luft med tryckreduceringsventilen om däcktrycket är för högt.
6. Stäng av kompressorn. Lossa luftslangen och elkabeln.
7. Sätt tillbaka ventilhatten på däck.

i OBS

- Efter att ha pumpat ett däck, sätt alltid tillbaka ventilhatten för att undvika ventilsador orsakade av grus, smuts, m.m.
- Använd enbart ventilhatter av plast. Ventilhatter av metall kan rosta och bli svåra att skruva loss.

i OBS

Kompressorn är en elektrisk anordning, följ lokala regler för avfallshantering.

◀◀ **Relaterad information**

- Rekommenderat däcktryck (s. 549)
- Använda däcktätningssats (s. 564)
- Däcktätningssats (s. 563)

LASTNING, FÖRVARING OCH KUPÉ

Kupéns interiör

Översikt av kupéns interiör och förvaringsplatser.

Framsäte

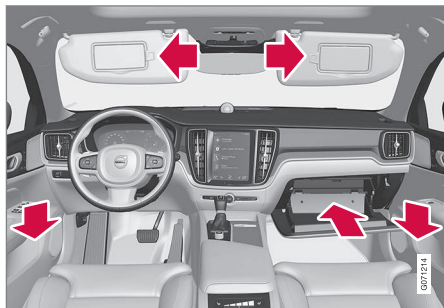

Förvaringsfack i dörrpanelen, handskfack samt solskydd.

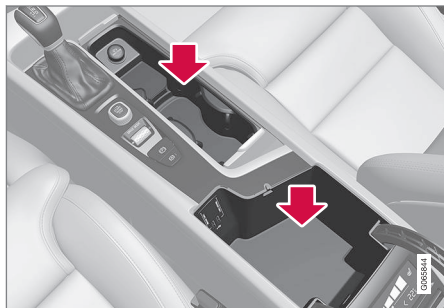

Förvaringsplatser med mugghållare, eluttag samt USB-ingång i tunnelkonsolen.

Baksäte

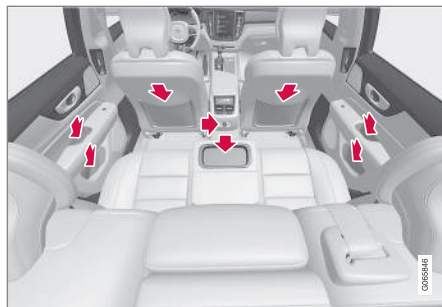

Förvaringsfack i dörrpanelen, mugghållare* i mittplatsens ryggstöd, förvaringsficka* på framsätets rygg samt eluttag i tunnelkonsolen.

⚠ VARNING

Förvara lösa föremål, såsom mobiltelefon, kamera, fjärrkontroll till extrautrustning etc. i handskfacket eller andra fack. Vid hård inbromsning eller kollision kan dessa annars skada personer i bilen.

! VIKTIGT

Tänk på att exempelvis högblanka ytor lätt repas av metallföremål. Lägg inte nycklar, telefoner och annat på känsliga ytor.

Relaterad information

- Eluttag (s. 572)
- Använda handskfack (s. 575)
- Solskydd (s. 576)
- Tunnelkonsol (s. 571)
- Ansluta enhet via USB-ingång (s. 500)

Tunnelkonsol

Tunnelkonsolen är placerad mellan framsätena.

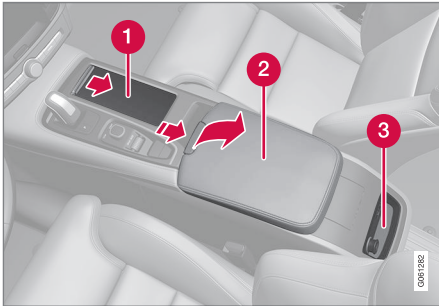

- 1 Förvaringsfack med mugghållare.
- 2 Förvaringsfack med 12 V-uttag och USB-ingång under armstödet.
- 3 Klimatreglage för baksätets klimatklasser* eller förvaringsfack.

⚠ VARNING

Förvara lösa föremål, såsom mobiltelefon, kamera, fjärrkontroll till extrautrustning etc. i handskfacket eller andra fack. Vid hård inbromsning eller kollision kan dessa annars skada personer i bilen.

! VIKTIGT

Tänk på att exempelvis högblanka ytor lätt repas av metallföremål. Lägg inte nycklar, telefoner och annat på känsliga ytor.

i OBS

En av sensorerna för larmet* finns under tunnelkonsolens mugghållare. Undvik att lägga mynt, nycklar och andra metallföremål i mugghållaren då detta kan utlösa larmet.

Relaterad information

- Kupéns interiör (s. 570)
- Eluttag (s. 572)
- Klimatreglage (s. 206)

Eluttag

I tunnelkonsolen finns två 12 V-eluttag samt ett 230 V-eluttag*, i bagageutrymme/lastutrymme finns ett 12 V-eluttag*.

Om det är problem med ett eluttag, kontakta en verkstad – en auktoriserad Volvoverkstad rekommenderas.

12 V-eluttag



12 V-eluttag i tunnelkonsol, framsäte.

Uttagen med 12 V kan användas för olika tillbehör avsedda för detta, t.ex. musikspelare, kylboxar och mobiltelefoner.



12 V-eluttag i tunnelkonsol, baksäte.



12 V-eluttag i bagage-/lastutrymme*.

Högvoltsuttag*



Eluttag i tunnelkonsol, baksäte.

Uttaget med högvolt* kan användas för olika tillbehör avsedda för detta, t.ex. laddare eller bärbara datorer.

Statusindikering högvoltsuttag

En LED¹-lampa på uttaget indikerar uttagets status:

¹ Lysdiod (Light Emitting Diode)

Statusindikering	Anledning	Åtgärd
Fast grönt sken	Uttaget levererar ström till en inkopplad kontakt.	Ingen.
Blinkande orange sken	Uttagets spänningsomvandlare har för hög temperatur (t.ex. om tillbehöret kräver hög effekt, eller vid mycket varm kupé).	Koppla ur kontakten, låt spänningsomvandlaren svalna och koppla i kontakten igen.
	Det inkopplade tillbehöret kräver för hög effekt (momentant eller konstant) eller fungerar inte.	Ingen. Tillbehöret kan inte använda uttaget.
Släckt lampa	Uttaget känner inte av att någon kontakt är kopplad till uttaget.	Kontrollera att kontakten är ordentligt isatt i uttaget.
	Uttaget är inte aktivt.	Sätt bilens elsystem i lägst tändningsläge I.
	Uttaget har varit aktivt men har deaktiverats.	Starta motorn och/eller ladda startbatteriet.

Relaterad information

- Kupéns interiör (s. 570)
- Använda eluttag (s. 574)

Använda eluttag

Uttag med 12 V kan användas för olika tillbehör avsedda för detta, t.ex. musikspelare, kylboxar och mobiltelefoner.

Uttag med högvolt* kan användas för olika tillbehör avsedda för detta, t.ex. laddare eller bärbara datorer.

För att uttagen ska leverera ström måste bilens elsystem vara satt i lägst tändningsläge I. Därefter är uttagen aktiva så länge startbatteriets laddningsnivå inte blir för låg.

Om motorn stängs av och bilen låses deaktiveras uttagen. Om motorn stängs av och bilen förblir olåst eller låses med blockerat låsläge tillfälligt deaktiverat är uttagen aktiva i ytterligare max 7 minuter.

i OBS

Tänk på att användning av eluttagen med motorn avslagen medför en risk att startbatteriets laddningsnivå blir för låg, vilket kan begränsa annan funktionalitet.

Tillbehör som är anslutna till eluttagen kan aktiveras även när bilens elsystem är avslaget eller om förkonditionering används. Av denna anledningen, koppla ur kontakter när de inte används för att undvika att startbatteriet laddas ur.

! VARNING

- Använd inte tillbehör med stora eller tunga kontakter – de kan skada uttaget eller lossna under körning.
- Använd inte tillbehör som kan orsaka störningar för t.ex. bilens radiomottagare eller elsystem.
- Placera tillbehöret så att det inte riskerar att skada förare eller passagerare vid en kraftig inbromsning eller kollision.
- Håll uppsikt över inkopplade tillbehör då de kan generera värme som kan bränna passagerare eller interiör.

Använda 12 V-uttag

1. Ta bort pluggen (tunnelkonsol) eller fäll ner locket (bagage-/lastutrymme) framför uttaget och koppla in tillbehörets kontakt.
2. Koppla ur tillbehörets kontakt och sätt tillbaka pluggen (tunnelkonsol) eller fäll upp locket (bagage-/lastutrymme) när uttaget inte används eller uttaget lämnas oövervakat.

! VIKTIGT

Maximalt effektuttag är 120 W (10 A) per uttag.

Använda högvoltsuttag

1. Dra ner jalousin framför uttaget och koppla in tillbehörets kontakt.
> LED²-lampa på uttaget indikerar status.
2. Kontrollera att lampan lyser med fast grönt sken – bara då levererar uttaget ström.
3. Koppla ur tillbehöret genom att dra ur kontakten – dra inte i sladden.

Dra upp jalousin när uttaget inte används eller uttaget lämnas oövervakat.

! VIKTIGT

Maximalt effektuttag är 150 W.

! VARNING

Gör aldrig några ändringar eller reparationer av högvoltsuttag på egen hand. Volvo rekommenderar att en auktoriserad Volvo-verkstad kontaktas.

² Lysdiod (Light Emitting Diode)

⚠ VARNING

- Använd bara tillbehör som är oskadade och felfria. Tillbehören ska ha CE-märkning, UL-märkning eller motsvarande säkerhetsmärkning.
- Tillbehör ska vara avsedda för 230 V och 50 Hz med kontakter avsedda för uttaget.
- Låt aldrig uttag, kontakt eller tillbehör komma i kontakt med vatten eller annan vätska. Rör eller använd inte uttaget om det verkar skadat eller har kommit i kontakt med vatten eller annan vätska.
- Koppla inte grenuttag, adaptrar eller förlängningskablar till uttaget, det kan åsidosätta uttagets säkerhetsfunktioner.
- Uttaget är utrustad med ett petskydd, håll uppsikt så att ingen petar på eller skadar uttaget så att skyddet sätts ur funktion. Barn ska inte lämnas oövervakade i bilen när uttaget är aktivt.

Om ovanstående uppmaningar inte följs kan det leda till kraftiga eller livsfarliga elektriska stötar.

Relaterad information

- Eluttag (s. 572)
- Kupéns interiör (s. 570)

Använda handskfack

Handskfacket är placerat på passagerarsidan. I handskfacket kan t.ex. bilens tryckta ägarmanual och kartor förvaras. Det finns också plats för penna och korthållare.

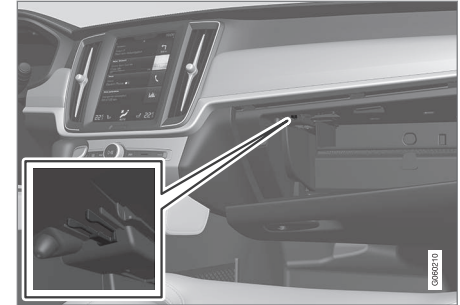
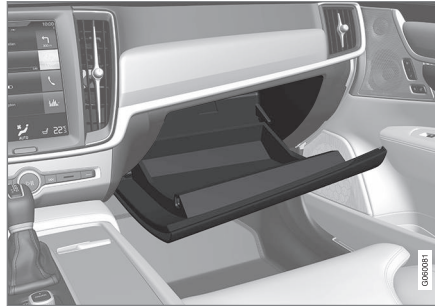

Nyckelns avsedda förvaringsplats. Bilden är schematisk – utformning kan variera.

Låsa och låsa upp handskfack*

Handskfacket kan låsas, t.ex. när bilen lämnas till service, hotell eller liknande. Handskfacket kan endast låsas/låsas upp med medföljande nyckel.



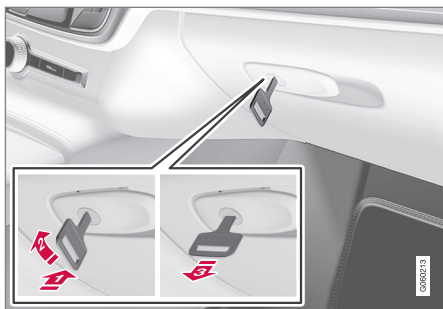

Bilden är schematisk – utformning kan variera.

För att låsa handsfacket:

- 1 Skjut in nyckeln i handsfackets låscylin-
der.
 - 2 Vrid nyckeln 90 grader medurs.
 - 3 Dra ut nyckeln.
- Upplåsning sker i omvänd ordning.

Använda handsfack som kylt utrymme*

Handsfacket kan användas för kylning av t.ex. dryck eller mat. Kylningen fungerar när klimat-
anläggningen är aktiv (dvs. när bilen är satt i
tändningsläge II eller då motorn är igång).

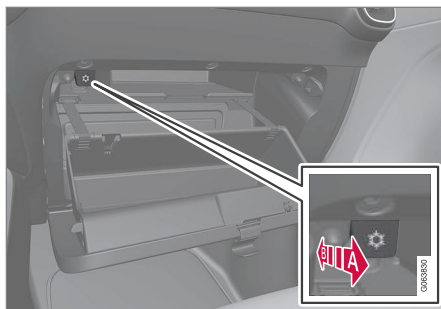

Bilden är schematisk – utformning kan variera.

- A Aktivera kylning.
 - E Deaktivera kylning.
- Aktivera eller deaktivera kylningen genom
att föra reglaget till ändläget mot kupén/
handsfacket.

Relaterad information

- Kupéns interiör (s. 570)
- Privat låsning (s. 263)

Solskydd

I taket framför förarsätet och det främre pas-
sagersätet finns solskydd som kan fällas ner
och även vinklas ut åt sidan vid behov.



Bilden är schematisk – utformning kan variera.

Belysningen* för spegeln tänds automatiskt då
skyddet fälls upp.

På spegelns ram finns en hållare för t.ex. kort
eller biljetter.

Relaterad information

- Kupéns interiör (s. 570)

Lastutrymme

I bilens bagageutrymme är det möjligt att säkra lasten så att den håller sig på plats vid körning.

Med fällbart* ryggstöd i baksätet kan bagageutrymmet göras rymligare. Det finns lastsäkringsöglor och bärkassehållare för att hålla lasten säkert på plats.

Om bilen är utrustad med reservhjul är detta fastspänt på lastgolvet. Under lastgolvet ligger bilens bogseröglor och däcktätningsatts.

Relaterad information

- Rekommendationer vid lastning (s. 577)
- Bärbassekrokar (s. 579)
- Lastsäkringsöglor (s. 579)

Rekommendationer vid lastning

Det finns ett antal saker som är viktiga att känna till vid lastning av bilen.

Lastförmågan beror på bilens tjänstevikt.

Summan av passagerares vikt och samtliga tillval reducerar bilens lastförmåga med motsvarande vikt.

VARNING

Bilens köregenskaper förändras beroende på lastens vikt och placering.

Lasta i last-/bagageutrymme

Bra att tänka på vid lastning:

- Placera lasten tryckt mot baksätets ryggstöd.
- Tung föremål ska placeras så lågt som möjligt. Undvik att placera tung last på nedfällda ryggstöd.
- Täck skarpa kanter med något mjukt för att inte skada klädseln.
- Förankra all last med remmar eller spännband i lastsäkringsöglorna.

VARNING

Ett löst föremål som väger 20 kg (44 pund) kan vid en frontalkollision i en hastighet av 50 km/h (30 mph) komma att uppnå en rörelsevikt som motsvarar 1000 kg (2200 pund).

VARNING

Lämna 10 cm (4 tum) utrymme mellan last och sidofönster om bilen lastas över ovankanten av dörrarnas fönster. Annars kan skyddseffekten av krockgardinen som finns dold innanför bilens innertak utebli.

VARNING

Förankra alltid lasten. Vid en hård inbromsning kan den annars förskjutas och skada personer i bilen.

Täck skarpa kanter och vassa hörn med något mjukt.

Stäng av motorn och ansätt parkeringsbromsen vid lastning/lossning av långa föremål. I olyggsamma fall kan annars lasten komma åt växelspaken eller växelväljaren och därigenom föra den till ett körläge – bilen kan då rulla iväg.

Utöka last-/bagageutrymmet

För att utöka last-/bagageutrymmet och för enkla lastning kan baksätets ryggstöd fällas ned*. Observera att inga föremål får hindra funktionen för framstolarnas WHIPS-system om något av baksätets ryggstöd är nedfällt.

En genomlastningslucka* i baksätet kan fällas ned vid transport av långsmal last.



◀◀ Relaterad information

- Lastsäkringsöglor (s. 579)
- Fälla ryggstöd i baksäte* (s. 189)
- Genomlastningslucka i baksäte* (s. 580)
- Taklast och lastning på lasthållare (s. 578)
- Nivåkontroll* och dämpning (s. 448)
- Vikter (s. 647)

Taklast och lastning på lasthållare

Vid lastning på bilens tak rekommenderas de lasthållare som Volvo har utvecklat.

Detta för att undvika skador på bilen och för att uppnå största möjliga säkerhet vid färd. Volvos lasthållare finns att köpa hos auktoriserade Volvoåterförsäljare.

Följ noggrant den monteringsanvisning som bifogas lasthållaren.

- Fördela lasten jämnt över lasthållarna. Lägg den tyngsta lasten underst.
- Kontrollera regelbundet att lasthållarna och lasten sitter ordentligt fast. Surra lasten väl med lastband.
- Om lasten är längre än bilen framåt, som t.ex. en kanot eller kajak, sätt dit bogseröglan i sitt främre uttag och använd den att fästa lastband i.
- Bilens vindfång och därmed bränsleförbrukningen ökar med lastens storlek.
- Kör mjukt. Undvik häftiga accelerationer, hårda inbromsningar och hård kurvtagning.

VARNING

Bilens tyngdpunkt och köregenskaper förändras vid lastning på taket.

Följ bilens specifikationer om vikter och maximalt tillåten last.

Relaterad information

- Rekommendationer vid lastning (s. 577)
- Vikter (s. 647)

Bärkassekrokar

Bärkassekrokar håller kassar på plats och förhindrar att de välter och sprider sitt innehåll i lastutrymmet.

Längs sidorna

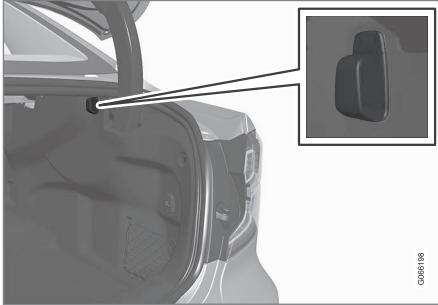

Det finns en bärkassekrok i sidopanelen på var sida av lastutrymmet.

! VIKTIGT

Bärkassekrokarna får belastas med max 5 kg (11 lbs).

Under hatthyllan*

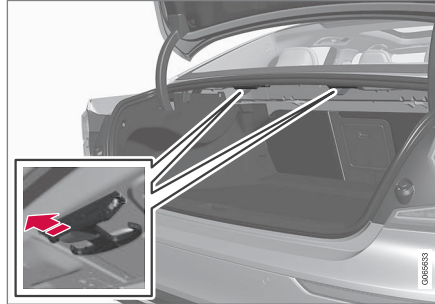

Fäll ned kroken från hatthyllans undersida. Häng kassar som har handtag och lämplig höjd i krokarna.

Relaterad information

- Rekommendationer vid lastning (s. 577)
- Använda handskfack (s. 575)

Lastsäkringsöglor

Använd lastsäkringsöglorna till att fästa spännband i för att förankra gods i lastutrymmet.

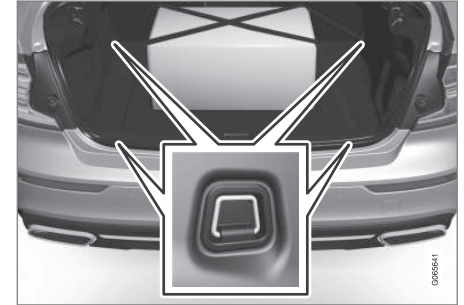

! VARNING

Hårda, skarpa och/eller tunga föremål som ligger eller sticker ut kan orsaka personskador vid en kraftig inbromsning.

Spänn alltid fast stora och tunga saker med säkerhetsbältet eller lastsäkringsband.

Relaterad information

- Rekommendationer vid lastning (s. 577)
- Vikter (s. 647)

Genomlastningslucka i baksäte*

Luckan i baksätets ryggstöd kan öppnas för transport av långa smala föremål, t.ex. skidor.



Bilden är schematisk – detaljer kan variera beroende på bilmodell.

1. I lastutrymmet, ta tag i luckans handtag och fäll ned luckan.
2. Fäll fram armstödet i baksätet.

Om funktionen privat låsning används ska genomlastningsluckan vara stängd.

Relaterad information

- Rekommendationer vid lastning (s. 577)
- Privat låsning (s. 263)
- Lastsäkringsöglor (s. 579)

Förbandsväska*

Förbandsväskan innehåller första hjälpen-utrustning.

Förvara förbandsväskan på lämplig plats i lastutrymmet, t.ex. i utrymmet på höger sida. Förbandsväskan har kardborreband och kan fästas direkt mot panelen.

Relaterad information

- Lastutrymme (s. 577)

Varningstriangel

Använd varningstriangeln för att varna andra trafikanter om bilen skulle bli stillastående i trafiken.

Aktivera även varningsblinkers.

Förvaringsplats

Varningstriangeln sitter med två clips på insidan av bagageluckan.

Fälla upp varningstriangeln

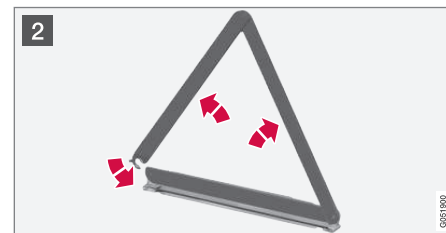

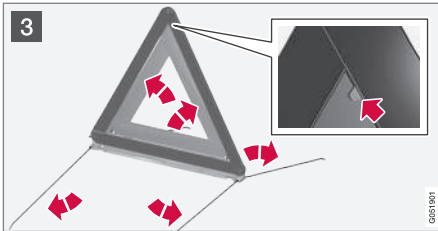

- 1 Ta loss varningstriangelns fodral genom att öppna de båda snäpplåsen.
- 2 Ta varningstriangeln ur fodralet, vik ut och sätt ihop ändarna.
- 3 Fäll ut varningstriangelns stödben.

Följ de bestämmelser som gäller för användning av varningstriangel. Placera varningstriangeln på ett lämpligt ställe med tanke på trafiksituationen.

Sätt tillbaka varningstriangeln med fodral på bagageluckans insida efter användning.

Relaterad information

- Lastutrymme (s. 577)
- Varningsblinkers (s. 157)

UNDERHÅLL OCH SERVICE

Volvos serviceprogram

För att hålla bilen på en hög nivå vad gäller trafiksäkerhet, driftsäkerhet och tillförlitlighet bör Volvos serviceprogram följas, vilket finns specificerat i Service- och garantiboken.

Volvo rekommenderar att låta en auktoriserad Volvoverkstad utföra service- och underhållsarbeten. Volvos verkstäder har den personal, servicelitteratur och de specialverktyg som kan ge högsta servicekvalitet.

VIKTIGT

För att Volvos garanti ska gälla, kontrollera och följ Service- och garantiboken.

Service och reparation

Underhåll bilen regelbundet. Följ Volvos rekommenderade serviceintervaller.

Vid behov av översyn och reparation får endast en auktoriserad verkstad utföra arbetet.

VARNING

Gör inga egna reparationer på detta fordon. Elledningar och/eller komponenter som lossnat får enbart åtgärdas av en auktoriserad verkstad – en auktoriserad Volvoverkstad rekommenderas.

Laddkabel med kontrollenhet

VIKTIGT

Modifiera inte kontrollenheten på något sätt.

Relaterad information

- Bilstatus (s. 586)
- Boka service och reparation (s. 587)
- Inkoppling av utrustning till bilens diagnosuttag (s. 40)
- Service på klimatanläggning (s. 591)
- Underhåll av bromssystem (s. 430)
- Motorrumsöversikt (s. 593)

Dataöverföring mellan bil och verkstad via Wi-Fi

Volvos verkstäder har ett specifikt Wi-Fi-nätverk för dataöverföring mellan din bil och verkstad. Ditt verkstadsbesök blir enklare och mer effektivt då överföring av diagnosinformation och mjukvara kan ske via verkstadens nätverk.

Vid ett verkstadsbesök kan servicetekniker vilja koppla upp din bil mot verkstadens nätverk via Wi-Fi för att genomföra felsökning och ladda mjukvara. För denna typ av kommunikation kopplar bilen enbart upp sig mot en verkstads nätverk. Det går inte att koppla upp bilen mot ett annat Wi-Fi-nätverk, exempelvis hemma, på samma sätt som mot en verkstads nätverk.

Uppkoppling med fjärrnyckel

Uppkoppling sköts vanligtvis av serviceteknikern, som då använder fjärrnyckelns knappar. Det är därför viktigt att ta med en nyckel med knappar vid verkstadsbesöket. Genom att trycka tre gånger på låsknappen på fjärrnyckeln kopplar bilen upp sig mot verkstadens nätverk via Wi-Fi.

När bilen är ansluten till Wi-Fi-nätverk syns symbolen  i centerdisplayen.

VARNING

Bilen får inte köras när den är uppkopplad till verkstadens nätverk och system.

Relaterad information

- Hantera systemuppdateringar via Download Center (s. 585)
- Boka service och reparation (s. 587)

Download Center

Uppdateringar för flera av bilens system kan göras från centerdisplayen med en internetansluten bil¹.



Appen **Download Center** startas från appvyn i centerdisplayen och ger möjlighet att:

- söka efter och uppdatera systemmjukvara
- uppdatera kartdata för Sensus Navigation*
- ladda ner, uppdatera och avinstallera appar.

Relaterad information

- Hantera systemuppdateringar via Download Center (s. 585)
- Ladda ner appar (s. 485)
- Uppdatera appar (s. 485)
- Ta bort appar (s. 486)
- Internetansluten bil* (s. 518)
- Navigera i centerdisplayens vyer (s. 111)

Hantera systemuppdateringar via Download Center

Funktioner för internetansluten bil och infotainment kan uppdateras via Download Center. Uppdateringar kan göras en i taget eller alla vid samma tillfälle.

Sök efter uppdatering



Om uppdatering finns tillgänglig visas meddelandet **Mjukvaruuppdatering finns tillgänglig** i centerdisplayens statusfält.

För att systemuppdateringar ska kunna göras måste bilen vara ansluten till internet².

- Gå till **Download Center** i centerdisplayens appvy.
 - > Om ingen sökning utförts sedan förra gången infotainmentsystemet startats, utförs en sökning. Ingen sökning utförs om en mjukvaruinstallation pågår.
- En siffra på **Systemuppdateringar** visar hur många uppdateringar som finns tillgängliga. Ett tryck visar en lista med de uppdateringar som kan installeras i bilen.

¹ Vid användning av internet överförs data (datatrafik), vilket kan medföra en kostnad.

² Vid användning av internet överförs data (datatrafik), vilket kan medföra en kostnad.



i OBS

Datanedladdning kan påverka andra tjänster som överför data, t.ex. webbradio. Om påverkan på andra tjänster upplevs som störande kan nedladdningen avbrytas. Alternativt kan det vara lämpligt att stänga av eller avbryta andra tjänster.

i OBS

En uppdatering kan bli avbruten när tändningen slås av och bilen lämnas. Uppdateringen behöver dock inte vara slutförd innan bilen lämnas, eftersom uppdateringen återupptas nästa gång bilen används.

Uppdatera alla systemmjukvaror

- Välj **Installera alla** vid listans nederkant.

Om ingen lista önskas kan alternativet **Installera alla** vid **Systemuppdateringar** väljas.

Uppdatera enstaka systemmjukvara

- Välj **Installera** för önskad mjukvara.

Avbryta nedladdning av mjukvara

- Tryck på krysset i den aktivitetsindikator som har ersatt **Installera** vid nedladdningens början.

Observera att det bara är nedladdningen som kan avbrytas, när installationsfasen har startat går denna inte att avbryta.

Deaktivera sökning i bakgrund efter uppdatering av mjukvara

Automatisk sökning efter uppdaterad mjukvara är aktiverad när bilen levereras från fabrik men det går att deaktivera funktionen.

1. Tryck på **Inställningar** i centerdisplayens toppvy.
2. Tryck på **System** → **Download Center**.
3. Välj bort **Bakgrundskoll för mjukvaruuppdateringar**.

Relaterad information

- Download Center (s. 585)
- Internetansluten bil* (s. 518)
- Navigera i centerdisplayens vyer (s. 111)

Bilstatus

Bilens generella status kan visas i centerdisplayen tillsammans med möjligheten att boka service³.



Appen **Bilstatus** startas från appvyn i centerdisplayen och har fyra flikar:

- **Meddelanden** – statusmeddelanden
- **Status** – kontroll av motoroljenivå och AdBlue-nivån⁴
- **TPMS** – kontroll av däcktryck
- **Förfrågningar** – bokningsinformation och bilinformation³.

Relaterad information

- Hantera meddelande sparat från förardisplay (s. 103)
- Kontrollera och fylla på motorolja (s. 595)
- Systemet för däcktrycksövervakning* (s. 550)
- Boka service och reparation (s. 587)
- Skicka bilinformation till verkstad (s. 588)
- Navigera i centerdisplayens vyer (s. 111)

Boka service och reparation⁵

Genom denna tjänst tillhandahålls ett sätt att skicka en bokningsförfrågan för service och verkstadsbesök direkt i bilen.

När det är dags för service och i vissa fall när bilen är i behov av reparation visas ett meddelande i förardisplayen och överst i centerdisplayen. Tidpunkten för service avgörs av hur lång tid som passerat, timmar som motorn varit igång eller sträcka som körts sedan senaste service.

Innan tjänsten kan användas

- Skapa ett Volvo ID och registrera det till bilen.
- Välj den Volvoåterförsäljare du önskar kontakt med genom att gå in på www.volvocars.com och logga in.
- För att skicka och ta emot bokningsinformation måste bilen vara uppkopplad mot internet⁶.

Boka service

Fyll i en bokningsförfrågan när så önskas eller när meddelande om behov av service eller reparation visas.

1. Öppna appen **Bilstatus** från appvyn i centerdisplayen.
2. Tryck på **Förfrågningar**.
3. Tryck på **Boka verkstad**.
4. Se till att korrekt **Volvo ID** är ifyllt.
5. Fyll i fältet **Här kan du skriva information till din verkstad** om det är något du vill ha utfört under verkstadsbesöket eller annan väsentlig information till din verkstad.
6. Tryck på **Skicka bokningsförfrågan**.
 - > Du kommer att få ett bokningsförslag via e-post inom ett par dagar⁷.

Bokningsförfrågan som skickas från bilen innehåller bilinformation som underlättar verkstadens planering.

Återförsäljaren återkommer med ett digitalt bokningsförslag. Du har också information om din återförsäljare tillgänglig i bilen så att du kan kontakta din verkstad.

Acceptera bokningsförslag

När bilen har mottagit ett bokningsförslag visas ett meddelande överst i centerdisplayen.

1. Tryck på meddelandet.
2. Om förslaget på bokning passar dig, tryck på **Acceptera**. I annat fall, tryck på **Skicka nytt förslag** eller **Avböj**.

Relaterad information

- Bilstatus (s. 586)
- Skicka bilinformation till verkstad (s. 588)
- Navigera i centerdisplayens vyer (s. 111)
- Volvo ID (s. 28)
- Internetansluten bil* (s. 518)

³ Gäller vissa marknader.

⁴ AdBlue gäller bil med dieselmotor.

⁵ Gäller vissa marknader.

⁶ Vid användning av internet överförs data (datatrafik), vilket kan medföra en kostnad.

⁷ Tidsrymden kan skilja beroende av marknad.

Skicka bilinformation till verkstad⁸

Det går att skicka bilinformation från bilen när som helst, t.ex. om du bokar ett verkstadsbesök och vill hjälpa din verkstad med bättre underlag för att planera besöket. Att skicka bilinformation är inte detsamma som att boka tid för service.

1. Öppna appen **Bilstatus** från appvyn i centerdisplayen.
2. Tryck på **Förfrågningar**.
3. Tryck på **Skicka bildata**.
 - > Ett meddelande om att bilinformation skickas visas överst i centerdisplayen. Du kan avbryta dataöverföringen genom att trycka på krysset i aktivitetsindikatorn.

Informationen skickas via bilens internetuppkoppling⁹.

Bilinformationen kan nås av valfri återförsäljare om de får bilens identifikationsnummer (VIN¹⁰).

Bilinformationens innehåll

Den data som skickas är den senast sparade (förra gången bilen var igång) och består av information inom följande områden:

- servicebehov
- tid sedan senaste service
- funktionsstatus
- vätskenivåer
- mätarställning
- bilens identifikationsnummer (VIN¹⁰)
- bilens mjukvaruversion
- bilens diagnosinformation.

Relaterad information

- Boka service och reparation (s. 587)
- Bilstatus (s. 586)
- Navigera i centerdisplayens vyer (s. 111)
- Internetansluten bil* (s. 518)

⁸ Gäller vissa marknader.

⁹ Vid användning av internet överförs data (datatrafik), vilket kan medföra en kostnad.

¹⁰ Vehicle Identification number.

Lyfta bilen

Vid lyftning av bilen är det viktigt att domkraft sätts på **avsedda ställen av bilens underrede**.

Gäller bilar med **Nivåkontroll***: Om bilen är utrustad med luftfjädring måste denna stängas av innan bilen hissas upp.

VARNING

Om bilen lyfts med verkstadsdomkraft ska den placeras under någon av de fyra lyftpunkterna. Var noga med att sätta verkstadsdomkraften så att bilen inte kan glida av domkraften. Se till att domkraftstallriken är utrustad med ett gummiskydd för att bilen ska stå stabilt och inte skadas. Använd alltid pallbockar eller liknande.

OBS

Volvo rekommenderar endast användning av den domkraft som hör till respektive bilmodell. Om annan domkraft väljs än den av Volvo rekommenderade, följ de instruktioner som följer med utrustningen.

Bilens ordinarie domkraft är endast avsedd att användas vid enstaka tillfällen och under kort tid såsom vid byte av hjul vid punktering. Om bilen ska lyftas oftare, eller under längre tid än för ett hjulskifte, rekommenderas att en garagedomkraft används. I så fall, följ de bruksanvisningar som följer med utrustningen.



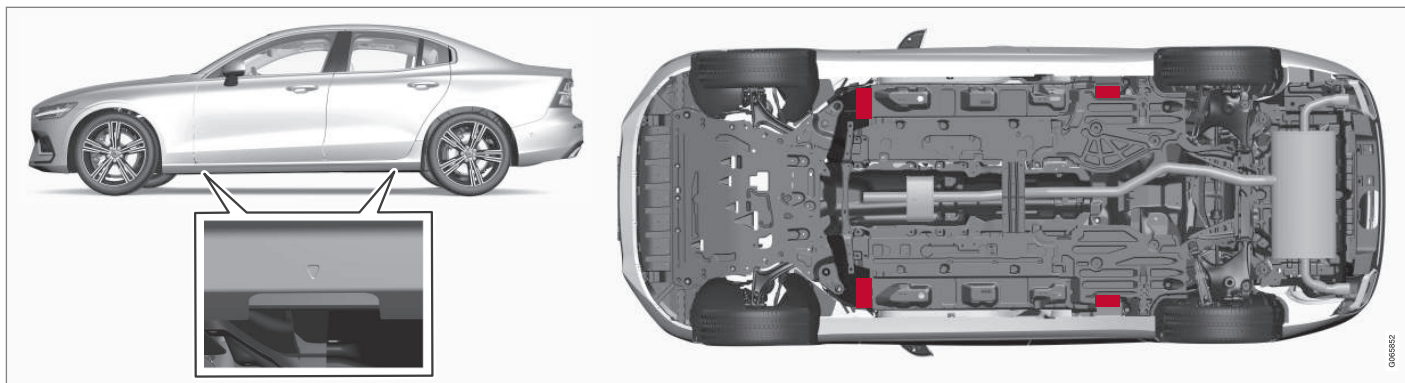

Triangelarna i plasttäckningen pekar ut var domkraftsfästena/lyftpunkterna (rödmarkerade) är placerade.

Relaterad information

- Lossa hjul (s. 556)
- Domkraft* (s. 555)

Service på klimatanläggning

Service och reparation av luftkonditioneringsanläggningen får endast utföras av auktoriserad verkstad.

Felsökning och reparation

Luftkonditioneringsanläggningen innehåller fluorescerande spårmedel. Ultraviolettt ljus ska användas vid läckagesökning.

Volvo rekommenderar att en auktoriserad Volvoverkstad kontaktas.

Bilar med köldmedium R134a

VARNING

I luftkonditioneringsanläggningen finns köldmediet R134a under tryck. Service och reparation av systemet får endast utföras av auktoriserad verkstad.

Bilar med köldmedium R1234yf

VARNING

I luftkonditioneringsanläggningen finns köldmediet R1234yf under tryck. I enlighet med SAE J2845 (Technician Training for Safe Service and Containment of Refrigerants Used in Mobile A/C System) får service och reparation av köldmediesystemet endast utföras av utbildad och certifierad tekniker för att säkerställa systemets säkerhet.

Relaterad information

- Volvos serviceprogram (s. 584)

Head-up-display vid byte av vindruta*

Bil med head-up-display är utrustad med en speciell typ av vindruta som uppfyller kraven för visning av den projicerade bilden. Volvo rekommenderar att en auktoriserad Volvoverkstad kontaktas vid byte av vindruta. Rätt variant av vindruta måste monteras för att head-up-displaysens grafik ska kunna visas på ett korrekt sätt.

Relaterad information

- Head-up-display* (s. 138)
- Rengöring av head-up-display* (s. 625)

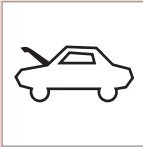
⚠ VARNING

Kör aldrig med öppen huvt!

Ifall denna symbol syns – eller något annat tyder på att huvt inte är helt stängd under körning – stanna omedelbart och stäng den ordentligt.

Relaterad information

- Motorrumsöversikt (s. 593)
- Dörr- och bältespåminnare (s. 51)

Motorrumsöversikt

Översikten visar några servicerelaterade komponenter.

Några av de komponenter som ingår i bilens elektriska drivsystem finns under huvt. Var försiktig i detta utrymme och rör bara det som har med normalt underhåll att göra.

⚠ VARNING

Orangefärgade kablar får endast hanteras av behörig personal.

⚠ VARNING

Ett flertal komponenter i bilen arbetar med högvoltsspänning som kan vara farlig vid felaktiga ingrepp.

- Rör ingenting som inte är tydligt beskrivet i ägarmanualen.
- Var försiktig vid kontroll/påfyllning av vätskor i motorrummet.

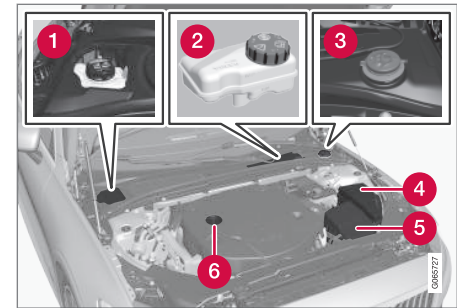

Motorrummets utseende kan skilja beroende av modell- och motorvariant.

- 1 Expansionskärl för kylsystem
- 2 Behållare för bromsvätska (placerad på försidan)
- 3 Påfyllningsrör för spolarvätska¹¹
- 4 Elcentral
- 5 Luftfilter
- 6 Påfyllningsrör för motorolja

¹¹ Fyll på spolarvätska med jämna mellanrum, t.ex. vid tankning.



⚠ VARNING

Tänk på att kylarfläkten (placerad framtill i motorrummet, bakom kylaren) kan starta eller fortsätta arbeta automatiskt upp till ca 6 minuter efter att motorn stängts av.

Låt alltid motortvätt utföras av en verkstad – en auktoriserad Volvoverkstad rekommenderas. Om motorn är varm finns risk för brand.

⚠ VARNING

Tändsystemet arbetar med mycket hög och livsfarlig spänning. Bilens elsystem ska alltid vara i tändningsläge **0** när arbete utförs i motorrummet.

Vidrör inte tändstift eller tändspole när bilens elsystem är i tändningsläge **II** eller när motorn är varm.

Relaterad information

- Öppna och stänga motorhuv (s. 592)
- Påfyllning av spolarvätska (s. 638)
- Fylla på kylvätska (s. 596)
- Säkringar i motorrum (s. 607)
- Kontrollera och fylla på motorolja (s. 595)
- Tändningslägen (s. 424)

Motorolja

För att rekommenderade serviceintervall och garanti ska kunna tillämpas, krävs att godkänd motorolja används.



Volvo rekommenderar:



Om motoroljan inte kontrolleras regelbundet och nivån blir för låg riskerar detta att orsaka allvarliga skador på motorn.

! VIKTIGT



För att uppfylla kraven för motorns serviceintervall fabriksfylls alla motorer med en speciellt anpassad syntetisk motorolja. Valet av olja har gjorts med stor omsorg och med hänsyn tagen till livslängd, startbarhet, bränsleförbrukning och miljöbelastning.

För att rekommenderade serviceintervall ska kunna tillämpas, krävs att godkänd motorolja används. Använd enbart föreskriven oljekvalitet, både vid påfyllning och vid oljebyte, annars finns risken att bilens livslängd, startbarhet, bränsleförbrukning och miljöbelastning påverkas.

Om inte motorolja med föreskriven kvalitet och viskositet används kan motorrelaterade komponenter skadas. Volvo Personvagnar fransäger sig garantiansvar för denna typ av skador.

Volvo rekommenderar att oljebyte utförs på en auktoriserad Volvoverkstad.

Volvo använder olika system för att varna om oljenivån är för låg/hög eller vid lågt oljetryck. Vissa motorvarianter har oljetryckgivare, då

används förardisplayens varningssymbol för lågt oljetryck . Andra varianter har oljenivågivare, då informeras föraren via förardisplayens varningssymbol  samt displaytexter. Vissa varianter har båda systemen. Kontakta en Volvoåterförsäljare för mer information.

Byt motorolja och oljefilter enligt de bytesintervaller som finns angivna i Service- och garantiboken. Att använda olja av högre kvalitet än den angivna är tillåtet. Vid körning under ogynnsamma förhållanden rekommenderar Volvo en olja med högre kvalitet än den angivna.

Relaterad information

- Kontrollera och fylla på motorolja (s. 595)
- Specifikationer för motorolja (s. 651)
- Ogynnsamma körförhållanden för motorolja (s. 653)

Kontrollera och fylla på motorolja

Oljenivån detekteras med elektronisk oljenivågivare.

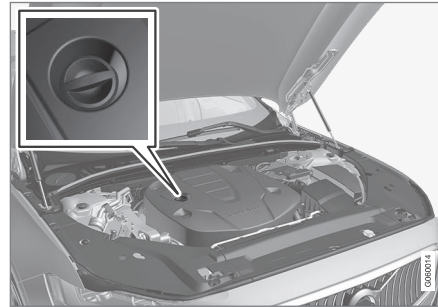

Påfyllningsrör¹²¹³.

I vissa fall kan olja behöva fyllas på mellan serviceintervallen.

Inga åtgärder med avseende på motoroljenivån behöver vidtas förrän ett meddelande visas i förardisplayen.

VARNING



Visas denna symbol tillsammans med meddelande **Motoroljenivå Service erfordras**, åk till verkstad – en auktoriserad Volvoverkstad rekommenderas. Oljenivån kan vara för hög.

VIKTIGT



Visas denna symbol tillsammans med meddelande om låg oljenivå, exempelvis **Låg motoroljenivå Fyll på 1 liter motorolja**, fyll då endast på med angiven volym, t.ex. 1 liter (1 quart).

VARNING

Spill inte olja på de heta avgasgrenrören då det finns risk för brand.

Se oljenivå i centerdisplay

Oljenivån visualiseras med hjälp av den elektroniska oljenivåmätaren i centerdisplayen då bilen är startad. Oljenivån bör kontrolleras regelbundet.

¹² Motor med elektronisk oljenivågivare har inte mätsticka.

¹³ Motorrummets utseende kan skilja beroende på modell- och motorvariant.

1. Öppna appen **Bilstatus** från appvyn i centerdisplayen.
2. Tryck på **Status** för att visa oljenivån.

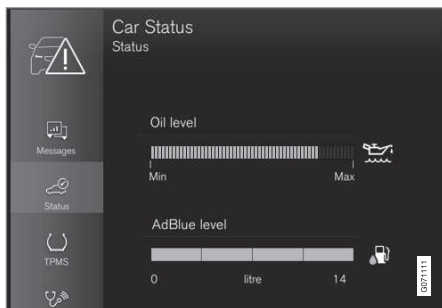

Grafik för oljenivå i centerdisplayen.

i OBS

Systemet kan inte direkt känna av förändringar då olja fylls på eller tappas av. Bilen måste ha körts ca 30 km (ca 20 miles) och stått stilla 5 minuter med avstängd motor och på plan mark innan visning av oljenivån blir korrekt.

i OBS

Om inte rätt förutsättningar för mätning av oljenivå (tid efter motoravstängning, bilens lutning, yttertemperatur etc.) är uppfyllda, kommer meddelande **Inget värde tillgängligt** att visas i centerdisplayen. Detta innebär **inte** att det är något fel i bilens system.

Relaterad information

- Motorolja (s. 594)
- Ogynnsamma körförhållanden för motorolja (s. 653)
- Specifikationer för motorolja (s. 651)
- Tändningslägen (s. 424)
- Bilstatus (s. 586)

Fylla på kylvätska

Kylvätskan kylor förbränningsmotorn till rätt arbetstemperatur. Den värme som överförs från motorn till kylvätskan kan användas till att värma kupén.

Vid påfyllning ska instruktionerna på förpackningen följas. Komplettera aldrig med endast rent vatten. Frysrisken ökar med såväl för liten som för stor andel kylvätska.

Om det är kylvätska under bilen, det ryker kylvätska eller om det fyllts på mer än 2 liter (ca 2 quarts), ring alltid efter bärning för att inte riskera motorskador vid startförsök p.g.a. trasigt kylsystem.

! VARNING

Kylvätskan kan vara mycket het, öppna aldrig locket när kylvätskan är het. Om påfyllning behöver göras, skruva av expansionskärlets lock sakta så eventuellt övertryck försvinner.

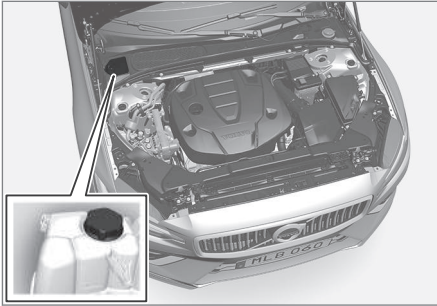

Expansionskärl för kylsystem.

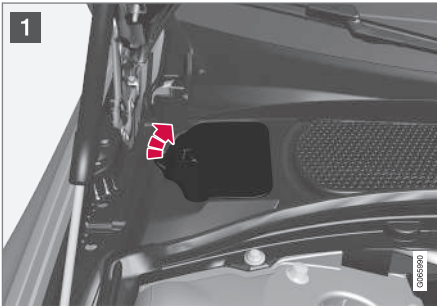

- 1 Öppna locket i plasttäckningen.
- 2 Skruva av locket på expansionskärlet och fyll på kylvätska vid behov. Kylvätskans nivå ska inte överstiga den gula **MAX**-märkningen som finns inne i expansionskärlet.

Sätt tillbaka detaljerna i omvänd ordning.

! **VIKTIGT**

- Skadligt vid förtäring. Kan orsaka skada på organ (njurar).
- Använd färdigblandad kylvätska enligt Volvos rekommendationer. Om koncentrerad vätska används, se till att blandningen är 50 % kylvätska och 50 % vatten av godkänt kvalitet.
- Blanda inte olika kylvätskor.
- Vid byte av större komponent i kylsystemet ska enbart ny kylvätska användas, detta för att ge tillräckligt korrosionsskydd i systemet.
- Motorn får endast köras med välfyllt kylsystem. I annat fall kan för höga temperaturer uppstå med risk för skador (sprickor) i cylinderhuvudet.
- Höga halter av klor, klorider och andra salter kan orsaka korrosion i kylsystemet.

Relaterad information

- Motorrumsöversikt (s. 593)
- Specifikationer för kylvätska (s. 654)

Lampbyte

Denna bil är utrustad med endast LED¹⁵-lampor och därmed inga utbytbara glödlampor. Kontakta en verkstad¹⁴ om fel uppstår med belysningen.

Om fel uppstår på lampor av LED¹⁵-typ byts i de flesta fall hela lampenheten.

i OBS

För information om lampor som inte nämns i ägarmanualen, kontakta en Volvo-återförsäljare eller en certifierad Volvo-servicetekniker.

i OBS

Yttre belysning såsom strålkastare och baklampor kan tillfälligt få kondens på insidan av glaset. Detta är normalt, all ytterbelysning är konstruerad för att motstå detta. Kondens ventileras normalt ut ur lamphuset då lampan varit tänd en stund.

¹⁵ Lysdiod (Light Emitting Diode)

¹⁴ En auktoriserad Volvoverkstad rekommenderas.

Startbatteri

Elsystemet är enpoligt och använder chassi och motorstomme som ledare.

Startbatteriet används för att starta upp elsystemet och driva elektrisk utrustning i bilen. Vid start av förbränningsmotorn används hybridbatteriet.

Startbatteriet bör bytas av en verkstad¹⁶. Startbatteriet är ett 12 V AGM-batteri (Absorbed Glass Mat), dimensionerat för regenerativ laddning samt för att stödja funktionen av bilens olika system.

Startbatteriets livslängd och funktion påverkas av antal starter, urladdningar, körsätt, körförhållanden, klimatförhållanden etc.

- Koppla aldrig ifrån startbatteriet då motorn är igång.
- Kontrollera att kablar till startbatteriet är rätt anslutna och väl åtdragna.

VARNING

- Startbatteriet kan bilda knallgas vilken är mycket explosiv. En gnista, som kan bildas om en startkabel ansluts felaktigt, kan räcka för att batteriet ska explodera.
- Anslut inte startkablarna till någon bränslesystemkomponent eller till någon rörlig del. Var försiktig med varma motordelar.
- Startbatteriet innehåller svavelsyra som kan orsaka allvarliga frätskador.
- Skölj med stora mängder vatten om svavelsyra kommer i kontakt med ögon, hud eller kläder. Vid stänk i ögonen – kontakta omedelbart läkare.
- Rök aldrig i närheten av batteriet.

Laddningspunkter

Vid anslutning av externt startbatteri eller batteriladdare används bilens laddningspunkter i motorrummet.

Batteripolerna på bilens startbatteri i bagage-/lastutrymmet ska **inte** användas.

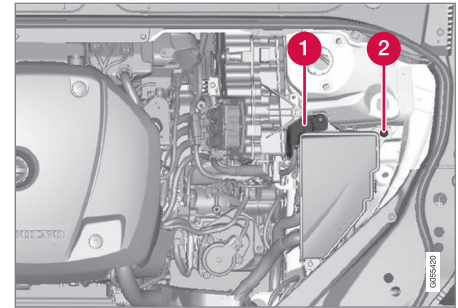

- 1 Positiv laddningspunkt
- 2 Negativ laddningspunkt

VIKTIGT

Det är inte möjligt att försörja ström genom laddningspunkterna för att ladda en annan bils batteri. Används laddningspunkterna för att ladda en annan bils batteri kan det medföra att en säkring går sönder vilket innebär att laddningspunkterna slutar fungera.

¹⁶ En auktoriserad Volvoverkstad rekommenderas.



! VIKTIGT

Vid laddning av startbatteriet ska endast modern batteriladdare med kontrollerad laddspänning användas. Snabbladdningsfunktion ska inte användas då det kan skada batteriet.

i OBS

Om både startbatteriet och hybridbatteriet är urladdade måste **båda** batterierna laddas. Att i ett sådant fall först ladda endast hybridbatteriet är inte möjligt.

För att hybridbatteriet ska kunna laddas krävs att startbatteriet har en viss laddningsgrad.

! VIKTIGT

Om följande inte beaktas kan energisparfunktionen för infotainment tillfälligt upphöra att fungera och/eller meddelande i förardisplayen om startbatteriets laddningsgrad tillfälligt vara inaktuellt efter inkoppling av externt startbatteri eller batteriladdare:

- Den negativa batteripolen på bilens startbatteri får **aldrig** användas för anslutning av externt startbatteri eller batteriladdare – enbart **bilens negativa laddningspunkt** ska användas som jordpunkt.

i OBS

Om startbatteriet laddas ur många gånger påverkas dess livslängd negativt.

Startbatteriets livslängd påverkas av flera faktorer, bl.a. av körförhållande och klimat. Batteriets startkapacitet sjunker gradvis med tiden och behöver därför laddas om bilen inte används under en längre tid eller om den bara körs korta sträckor. Stark kyla begränsar startkapaciteten ytterligare.

För att startbatteriet ska hållas i bra kondition rekommenderas minst 15 minuters körning/vecka eller att batteriet ansluts till en batteriladdare med automatisk underhållsladdning.

Ett startbatteri som hålls ständigt fulladdat har maximal livslängd.

Placering

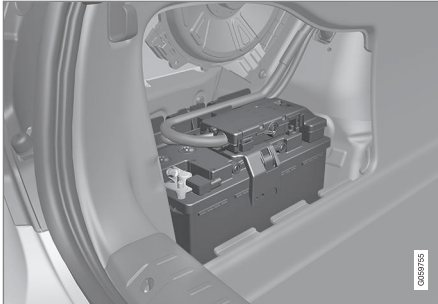

Startbatteriet är placerat i bagageutrymmet.

VARNING

Om startbatteriet kopplats bort måste funktionen för automatisk öppning och stängning återställas för att fungera korrekt. Återställning måste ske för att klämskyddet ska fungera.

VIKTIGT

På vissa modeller är batteriet fastspänt med ett spännband. Se till att spännbandet alltid är ordentligt åtdraget.

Specifikationer för startbatteri

Batterityp	H8 AGM
Spänning (V)	12
Köldstartförmåga ^A – CCA ^B (A)	850
Storlek, L×B×H	353×175×190 mm (13.9×6.9×7.5 tum)
Kapacitet (Ah)	95

^A Enligt EN-standard.

^B Cold Cranking Amperes.

Volvo rekommenderar att låta en auktoriserad Volvoverkstad utföra byte av batterier.



VIKTIGT

Om batteriet byts ut, var noga med att byta till ett batteri med samma storlek, köldstartförmåga och typ som originalbatteriet (se dekal på batteriet).

Relaterad information

- Symboler på batterier (s. 604)
- Hybridbatteri (s. 603)
- Använda starthjälp med annat batteri (s. 462)
- Återställningssekvens för klämskydd (s. 165)
- Återvinning av batteri (s. 604)

Hybridbatteri

För drift med elmotorn är bilen utrustad med ett hybridbatteri – ett underhållsfritt uppladdningsbart batteri av typen litium-jon.

i OBS

Bilen kan inte startas om hybridbatteriet är urladdat.

i OBS

Om både startbatteriet och hybridbatteriet är urladdade måste **båda** batterierna laddas. Att i ett sådant fall först ladda endast hybridbatteriet är inte möjligt.

För att hybridbatteriet ska kunna laddas krävs att startbatteriet har en viss laddningsgrad.

⚠ VARNING

Byte av hybridbatteri får endast utföras av verkstad – en auktoriserad Volvoverkstad rekommenderas.

Kylvätska

Hybridbatteriets kylsystem har ett separat expansionskärl.

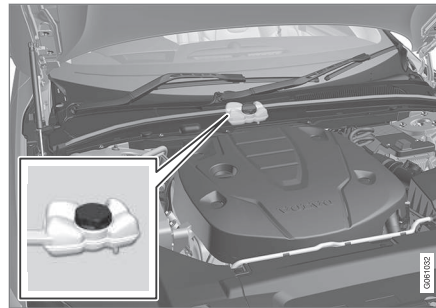

! VIKTIGT

Påfyllning av hybridbatteriets kylvätska ska endast utföras av verkstad – en auktoriserad Volvoverkstad rekommenderas.

Specifikationer för hybridbatteri

Typ: Litium-jon

Totala mängden energi: 11,6 kWh.

i OBS

Kapaciteten på hybridbatteriet avtar med ålder och användning, vilket kan resultera i en ökad användning av förbränningsmotorn och följaktligen försämrad bränsleekonomi samt minskad räckvidd vid eldrift.

Relaterad information

- Symboler på batterier (s. 604)
- Startbatteri (s. 599)
- Laddning av hybridbatteriet (s. 403)
- Återvinning av batteri (s. 604)

Symboler på batterier

På batterier finns symboler som informerar och varnar.

	Använd skyddsglasögon.
	Ytterligare information i bilens ägarmanual.
	Förvara batteriet utom räckhåll för barn.
	Batteriet innehåller frätande syra.

	Undvik gnistor eller öppen eld.
	Explosionsfara.
	Ska lämnas till återvinning.

Relaterad information

- Startbatteri (s. 599)
- Hybridbatteri (s. 603)
- Återvinning av batteri (s. 604)

Återvinning av batteri

Förbrukat startbatteri ska återvinnas på ett miljöanpassat sätt – det innehåller bly. Rådgör med en verkstad vid osäkerhet om hur denna typ av avfall ska deponeras – en auktoriserad Volvoverkstad rekommenderas.

Relaterad information

- Startbatteri (s. 599)
- Hybridbatteri (s. 603)
- Symboler på batterier (s. 604)

Säkringar och elcentraler

För att förhindra att bilens elektriska system skadas genom kortslutning eller överbelastning, är alla de olika elektriska funktionerna och komponenterna skyddade genom ett antal säkringar.

⚠ VARNING

Använd aldrig ett främmande föremål eller en säkring med högre amperetal än specificerat för att ersätta en säkring. Detta kan förorsaka betydande skador på elsystemet och möjligtvis leda till brand.

⚠ VARNING

Orangefärgade kablar får endast hanteras av behörig personal.

⚠ VARNING

Ett flertal komponenter i bilen arbetar med högvoltsspänning som kan vara farlig vid felaktiga ingrepp.

Rör ingenting som inte är tydligt beskrivet i bilens ägarmanual.

Om någon elektrisk komponent eller funktion inte fungerar, kan det bero på att komponentens säkring tillfälligt överbelastats och bränts. Om samma säkring bränns upprepade gånger föreligger något fel på en komponent. Volvo rekommenderar att en auktoriserad Volvoverkstad då kontaktas för kontroll.

Placering av elcentraler

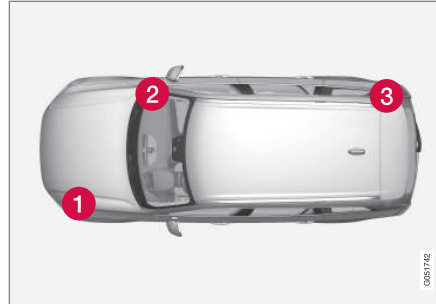

Bilden är schematisk – utseende kan variera beroende på bilmodell.

Placering av elcentraler i vänsterstyrd bil, om bilen är högerstyrd byter centralen under handskfacket sida.

- 1 Motorrum
- 2 Under handskfack
- 3 Bagage-/lastutrymme

Relaterad information

- Byta säkring (s. 605)
- Säkringar i bagageutrymme (s. 619)
- Säkringar i motorrum (s. 607)
- Säkringar under handskfack (s. 614)

Byta säkring

För att förhindra att bilens elektriska system skadas genom kortslutning eller överbelastning, är alla de olika elektriska funktionerna och komponenterna skyddade genom ett antal säkringar.

1. Titta i säkringsförteckningen för att lokalisera säkringen.
2. Dra ut säkringen och titta från sidan om den böjda tråden är avbränd.
3. Byt i så fall till en ny säkring med samma färg och samma amperetal.

⚠ VARNING

Använd aldrig ett främmande föremål eller en säkring med högre amperetal än specificerat för att ersätta en säkring. Detta kan förorsaka betydande skador på elsystemet och möjligtvis leda till brand.

⚠ VARNING

Kontakta en auktoriserad Volvoverkstad för de säkringar som inte nämns i ägarmanualen. Om byte av säkring görs på ett felaktigt sätt kan detta skada elsystemen allvarligt.

◀◀ **Relaterad information**

- Säkringar och elcentraler (s. 605)
- Säkringar i bagageutrymme (s. 619)
- Säkringar i motorrum (s. 607)
- Säkringar under handskfack (s. 614)

Säkringar i motorrum

Säkringar i motorrum skyddar bl.a. motor- och bromsfunktioner.

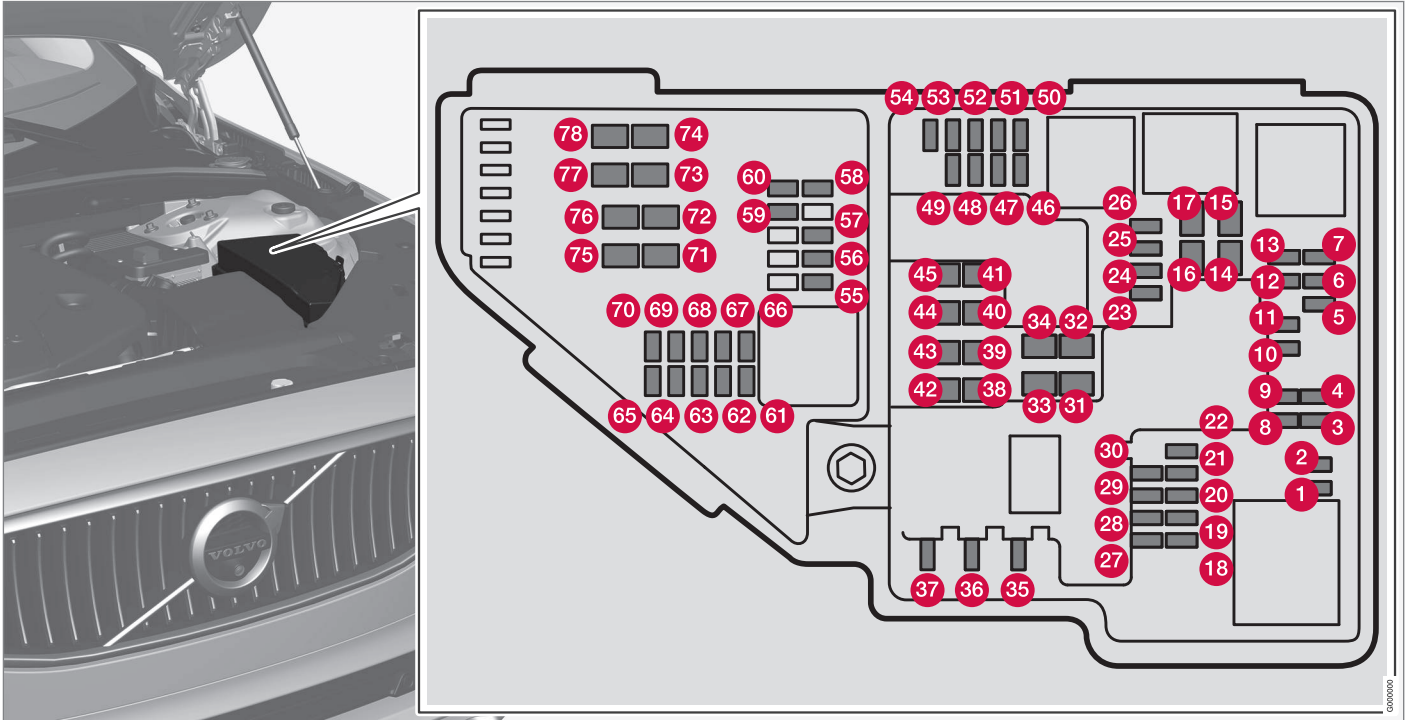

◀ På insidan av locket finns en tång som underlättar hantering då en säkring ska dras ut eller sättas på plats.

I elcentralen finns även plats för ett antal reservsäkringar.

Positioner

På insidan av locket finns en dekal som visar säkringarnas placering.

	Funktion	Ampere	Typ
1	–	–	Micro
2	–	–	Micro
3	–	–	Micro
4	Styrenhet för ställdon för inkoppling/ändring av automatväxellådans växellägen	5	Micro
5	Styrenhet för högvoltsmatad värmare av förbränningsmotorns kylvätska	5	Micro
6	Styrenhet för luftkonditionering; Avstängningsventil för värmeväxlare; Avstängningsventil för kylvätska som passerar genom klimatanläggningen	5	Micro
7	Styrenhet för hybridbatteri; Högvoltsomvandlare för kombinerad högvoltsgenerator/startmotor med spänningsomvandlare 500 V–12 V	5	Micro
8	–	–	Micro
9	Omvandlare för styrning av matning till bakaxelns elmotor	10	Micro
10	Styrenhet för hybridbatteri; Högvoltsomvandlare för kombinerad högvoltsgenerator/startmotor med spänningsomvandlare 500 V–12 V	10	Micro
11	Laddenhet	5	Micro
12	Avstängningsventil för hybridbatteriets kylvätska; Kylvätskepump 1 för hybridbatteri	15	Micro
13	Kylvätskepump för elektriskt drivsystem	15	Micro

	Funktion	Ampere	Typ
14	Kylfläkt för hybridkomponenter	25	MCase ^A
15	–	–	MCase
16	–	–	MCase
17	–	–	MCase
18	Beräkningsenhet	5	Micro
19	–	–	Micro
20	–	–	Micro
21	–	–	Micro
22	–	–	Micro
23	–	–	Micro
24	12 V-uttag i tunnelkonsol, fram	15	Micro
25	12 V-uttag i tunnelkonsol, vid benutrymme för andra sätesraden	15	Micro
26	12 V-uttag i bagage-/lastutrymme* USB-portar i nackstöd höger/vänster	15	Micro
27	–	–	Micro
28	Vänster strålkastare, LED ^B	15	Micro
29	Höger strålkastare, LED	15	Micro







	Funktion	Ampere	Typ
30	–	–	Micro
31	Eluppvärmd vindruta* vänster sida	Shunt	MCase
32	Eluppvärmd vindruta* vänster sida	40	MCase
33	Strålkastarspolare*	25	MCase
34	Vindrutespolare	25	MCase
35	–	–	Micro
36	Signalhorn	20	Micro
37	Larmsiren*	5	Micro
38	Styrenhet för bromssystem (ventiler, parkeringsbroms)	40	MCase
39	Vindrutetorkare	30	MCase
40	–	–	MCase
41	Eluppvärmd vindruta* höger sida	40	MCase
42	Parkeringsvärmare*	20	MCase
43	Styrenhet för bromssystem (ABS-pump)	40	MCase
44	–	–	MCase
45	Eluppvärmd vindruta* höger sida	Shunt	MCase

	Funktion	Ampere	Typ
46	Matas när tändningen är påslagen: Motorstyrenhet; Transmissionskomponenter; Elstyrervo; Central elektronikstyrenhet	5	Micro
47	Exteriört biljud (vissa marknader)	5	Micro
48	Höger strålkastare, LED	15	Micro
49	Alkolås*	5	Micro
50	–	–	Micro
51	–	–	Micro
52	Krockkuddar; Passagerarviktsensor	5	Micro
53	Vänster strålkastare, LED	15	Micro
54	Gaspedalgivare	5	Micro
55	Transmissionsstyrenhet; Styrenhet för växelväljare	15	Micro
56	Motorstyrenhet	5	Micro
57	–	–	Micro
58	–	–	Micro
59	–	–	Micro
60	–	–	Micro
61	Motorstyrenhet; Ställdon; Gasspjällenhet; Ventil för turboladdare	20	Micro





	Funktion	Ampere	Typ
62	Solenoider; Ventil; Övertryckskoppling	10	Micro
63	Vakuumregulatorer; Ventil för elektrisk förbipassering; Ventil för ventilation	7,5	Micro
64	Styrenhet spoilerspjäll; Styrenhet kylarspjäll	5	Micro
65	–	–	Micro
66	Lambdasond fram och bak	15	Micro
67	Solenoid för motoroljepump; Magnetkoppling A/C; Lambdasond fram, mitt och bak	15	Micro
68	–	–	Micro
69	Motorstyrenhet	20	Micro
70	Tändspolar; Tändstift	15	Micro
71	–	–	MCase
72	–	–	MCase
73	Styrenhet för transmissionsoljepump	30	MCase
74	–	–	MCase
75	Ställdon för transmission	25	MCase
76	–	–	MCase

	Funktion	Ampere	Typ
	–	–	MCase
	–	–	MCase

^A Denna typ av säkring bör bytas av en verkstad. En auktoriserad Volvoverkstad rekommenderas.

^B Lysdiod (Light Emitting Diode)

Relaterad information

- Säkringar och elcentraler (s. 605)
- Byta säkring (s. 605)

Säkringar under handskfack

Säkringar under handskfack skyddar bl.a. eluttag, displayer och dörrmoduler.

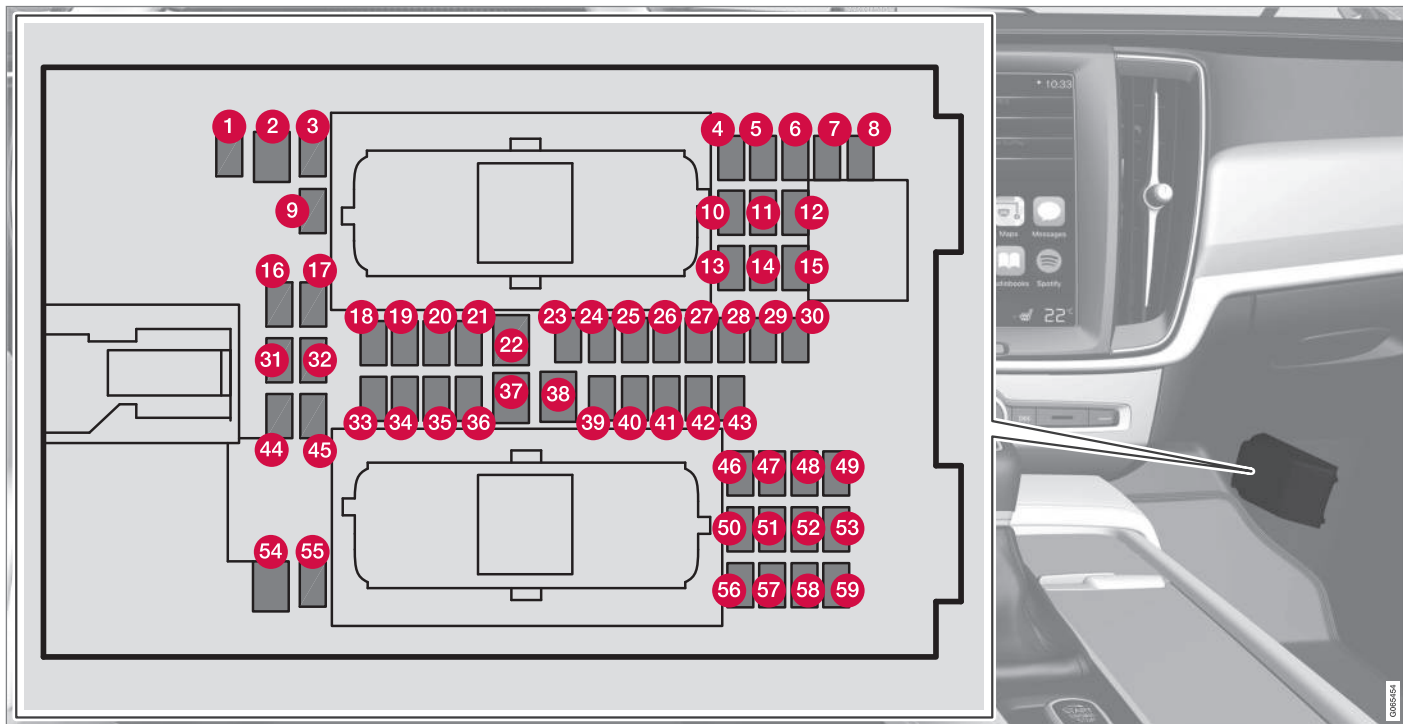

På insidan av locket finns en tång som underlättar hantering då en säkring ska dras ut eller sättas på plats.

I **elcentralen i motorrummet** finns även plats för ett antal reservsäkringar.

Positioner

På insidan av locket finns en dekal som visar säkringarnas placering.

	Funktion	Ampere	Typ
1	Mellanspänningsmodul	10	Micro
2	–	–	MCase ^A
3	–	–	Micro
4	Rörelsesensor*	5	Micro
5	Mediaspelare	5	Micro
6	Förardisplay	5	Micro
7	Knappsats i mittkonsol	5	Micro
8	Solsensor	5	Micro
9	–	–	Micro
10	–	–	Micro
11	Rattmodul	5	Micro
12	Modul för startvred samt för reglage, parkeringsbroms	5	Micro
13	Rattmodul för eluppvärmd ratt*	15	Micro
14	–	–	Micro





	Funktion	Ampere	Typ
15	–	–	Micro
16	–	–	Micro
17	–	–	Micro
18	Styrenhet för klimatanläggning	10	Micro
19	Rattlås	7,5	Micro
20	Diagnosuttag OBD-II	10	Micro
21	Centerdisplay	5	Micro
22	Fläktmodul för klimatanläggning fram	40	MCase ^A
23	USB HUB	5	Micro
24	Reglagebelysning; Innerbelysning; Avbländning av inre backspegel*; Regn- och ljussensor*; Knappsats i tunnelkonsol, vid benutrymme för baksätet*; Elmanövrerade framsäten*; Reglagepaneler i bakdörrar; Fläktmodul för klimatanläggning vänster/höger	7,5	Micro
25	Styrenhet för förarstödsfunktioner	5	Micro
26	Panoramatak med solgardin*	20	Micro
27	Head-up-display*	5	Micro
28	Kupébelysning	5	Micro
29	–	–	Micro
30	Display i takkonsolen (Bältespåminnare/Indikering för krockkudde på passagerarplatsen fram)	5	Micro

	Funktion	Ampere	Typ
31	–	–	Micro
32			Micro
33	–	–	Micro
34	Säkringar i bagage-/lastutrymme	10	Micro
35	Styrenhet för internetansluten bil; Styrenhet för Volvo On Call	5	Micro
36	–	20 –	Micro
37	Audiostyrenhet (förstärkare)	40	MCase ^A
38	–	–	MCase ^A
39	Modul för multibandsantenn	5	Micro
40	Moduler för säteskomfort (massage) fram*	5	Micro
41	Alkolås*	5	Micro
42	–	–	Micro
43	Styrenhet för bränslepump	15	Micro
44	Reläspolar i elcentral i motorrum; Reläspole för transmissionsoljepump; Medelspänningskonverterare; Integrerad start-generator	5	Micro
45	Öppning av bagage-/baklucka med fotrörelse*	5	Micro
46	Sätesvärme förarsida fram	15	Micro





	Funktion	Ampere	Typ
47	Sätessvärme passagerarsida fram	15	Micro
48	Kylvätskepump	7,5	Micro
49	–	–	Micro
50	Elmanövrerat förarsäte fram*	20	Micro
51	Styrenhet för hjulupphängning (aktivt chassi)*	20	Micro
52	–	–	Micro
53	Styrenhet Sensus	10	Micro
54	–	–	MCase ^A
55	–	–	Micro
56	Elmanövrerat passagerarsäte fram*	20	Micro
57	–	–	Micro
58	TV* (vissa marknader)	5	Micro
59	Primärsäkring för säkringar 52, 53, 57 och 58	15	Micro

^A Denna typ av säkring bör bytas av en verkstad. En auktoriserad Volvoverkstad rekommenderas.

Relaterad information

- Säkringar och elcentraler (s. 605)
- Byta säkring (s. 605)

Säkringar i bagageutrymme

Säkringar i bagageutrymme skyddar bl.a. elmanövrerade säten*, krockkuddar och bältesförsträckare.



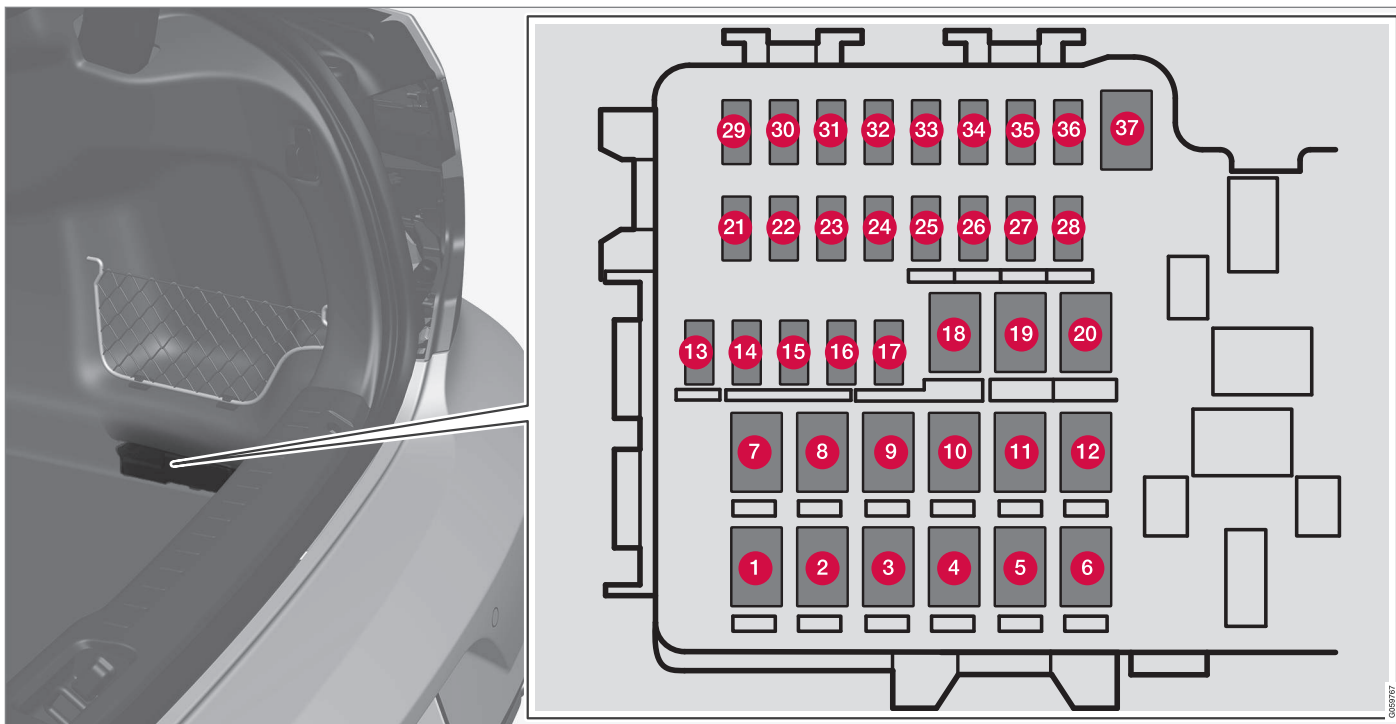

Centralen är placerad på höger sida.

På insidan av locket finns en tång som underlättar hantering då en säkring ska dras ut eller sättas på plats.

I **elcentralen i motorrummet** finns även plats för ett antal reservsäkringar.

Positioner

På insidan av locket finns en dekal som visar säkringarnas placering.

	Funktion	Ampere	Typ
1	Eluppvärmd bakruta	30	MCase ^A
2	–	–	MCase ^A
3	Kompressor för luftfjädring*	40	MCase ^A
4	Låsmotor för ryggstöd höger sida bak	15	MCase ^A
5	–	–	MCase ^A
6	Låsmotor för ryggstöd vänster sida bak	15	MCase ^A
7	Dörrmodul höger sida bak ^B	20	MCase ^A
8	Styrenhet för reduktion av kväveoxider (diesel)	30	MCase ^A
9	–	–	MCase ^A
10	Elmanövrerat passagerarsäte fram* Dörrmodul höger sida fram	20	MCase ^A
11	Dragkroksstyrenhet*	40	MCase ^A
12	Modul för bältesförsträckare höger sida	40	MCase ^A
13	Interna reläspolar	5	Micro
14	Styrenhet för reduktion av kväveoxider (diesel)	15	Micro



UNDERHÅLL OCH SERVICE

«

	Funktion	Ampere	Typ
15	Dörrmodul vänster sida bak	20	Micro
16	Alkolås*, USB-hub/tillbehörspport	5	Micro
17	Utökad tillbehörsmodul	5	Micro
18	Dragkroksstyrenhet*	25	MCase ^A
	Tillbehörsmodul	40	MCase ^A
19	Elmanövrerat förarsäte*	20	MCase ^A
	Dörrmodul vänster sida fram		
20	Modul för bältesförsträckare vänster sida	40	MCase ^A
21	Parkeringskamera*	5	Micro
22	–	–	Micro
23	–	–	Micro
24	–	–	Micro
25			Micro
26	–	–	Micro
27	–	–	Micro
28	Sätessvärme vänster sida bak*	15	Micro
29	–	–	Micro

	Funktion	Ampere	Typ
30	Blind Spot Information (BLIS)*; Styrenhet exteriört backningsljud	5	Micro
31	–	–	Micro
32	Moduler för bältesförsträckare	5	Micro
33	Ställdon för avgaser (bensin, vissa motorvarianter)	5	Micro
34	–	–	Micro
35	All Wheel Drive (AWD)-styrenhet*	15	Micro
36	Sätessvärme höger sida bak*	15	Micro
37	–	–	MCase ^A

^A Denna typ av säkring bör bytas av en verkstad. En auktoriserad Volvoverkstad rekommenderas.

^B Gäller endast bilar med hybridmotor eller 48V stödbatteri.

Relaterad information

- Säkringar och elcentraler (s. 605)
- Byta säkring (s. 605)

Rengöring av interiör

Använd endast rengöringsmedel och bilvårdsprodukter som rekommenderas av Volvo. Rengör regelbundet och behandla fläckar med en gång. Det är viktigt med dammsugning innan rengöring med rengöringsmedel.

! VIKTIGT

- En del färgade klädesplagg (t.ex. mörka jeans och mockaplagg) kan missfärga klädseln. Om detta sker, är det viktigt att så fort som möjligt rengöra och efterbehandla dessa delar av klädseln.
- Använd aldrig starka lösningsmedel t.ex. spolarvätska, fläckbensin, lacknafta eller koncentrerad alkohol för att rengöra interiören då detta kan skada såväl klädsel som övriga interiöra material.
- Spraya aldrig rengöringsmedel direkt på komponenter som har elektriska knappar och reglage. Torka dessa istället med en fuktad trasa med rengöringsmedlet.
- Vassa föremål och kardborreförslutningar kan skada bilens textilklädsel.
- Använd endast rengöringsmedel på den typ av material som det är avsett för.

Relaterad information

- Rengöra centerdisplay (s. 624)
- Rengöra textilklädsel och innetakklädsel (s. 626)
- Rengöra säkerhetsbälten (s. 626)
- Rengöra golvmattor och iläggsmattor (s. 626)
- Rengöra läderklädsel* (s. 627)
- Rengöra ladderratt (s. 628)
- Rengöra interiöra plast-, metall- och trädetaljer (s. 628)

Rengöra centerdisplay

Smuts, fläckar och fett från fingrar kan påverka centerdisplayens prestanda och läsbarhet. Rengör skärmen ofta med en mikrofiberduk.



1. Stäng av centerdisplayen genom ett långt tryck på hemknappen.
2. Torka rent skärmen med medföljande mikrofiberduk eller använd en annan mikrofiberduk av motsvarande kvalitet. Torka skärmen med en ren och torr mikrofiberduk med små cirkelrörelser. Vid behov, fukta mikrofiberduken lätt med rent vatten.
3. Aktivera displayen genom ett kort tryck på hemknappen.

! VIKTIGT

Mikrofiberduken ska vara fri från sand och smuts när centerdisplayen rengörs.

! VIKTIGT

Vid rengöring av centerdisplay använd endast lätt tryck mot skärmen. Hårt tryck kan skada skärmen.

! VIKTIGT

Spruta inte någon vätska eller frätande kemikalier direkt på centerdisplayen. Använd inte fönsterputs, rengöringsmedel, spray, lösningsmedel, alkohol, ammoniak eller rengöringsmedel som innehåller slipmedel.

Använd aldrig slipande trasor, pappershanddukar eller silkespapper då dessa kan repa centerdisplayen.

Relaterad information

- Rengöring av interiör (s. 624)
- Rengöra textilkläder och innertakkläder (s. 626)
- Rengöra säkerhetsbälten (s. 626)
- Rengöra golvmattor och iläggsmattor (s. 626)
- Rengöra läderkläder* (s. 627)

- Rengöra läderratt (s. 628)
- Rengöra interiöra plast-, metall- och trädetaljer (s. 628)

Rengöring av head-up-display*

Torka försiktigt displayens täckglas med en ren och torr mikrofiberduk. Vid behov fukta mikrofiberduken lätt.

Använd aldrig starka fläckborttagningsmedel. I svårare fall kan speciellt rengöringsmedel som finns hos Volvoåterförsäljare användas.

Relaterad information

- Aktivera och deaktivera head-up-display* (s. 139)
- Head-up-display* (s. 138)

Rengöra textilkläder och innertakkläder

Använd endast rengöringsmedel och bilvårdsprodukter som rekommenderas av Volvo. Rengör regelbundet och behandla fläckar direkt. Det är viktigt med dammsugning innan rengöring med rengöringsmedel. När du behöver rengöra textil- eller takklädseln, skrapa eller gnid aldrig på en fläck då det kan förstöra klädseln. Använd heller aldrig fläckborttagningsmedel då det riskerar att missfärga klädseln.

Relaterad information

- Rengöring av interiör (s. 624)
- Rengöra centerdisplay (s. 624)
- Rengöra säkerhetsbälten (s. 626)
- Rengöra golvmattor och iläggsmattor (s. 626)
- Rengöra läderkläder* (s. 627)
- Rengöra läderratt (s. 628)
- Rengöra interiöra plast-, metall- och trädetaljer (s. 628)

Rengöra säkerhetsbälten

Använd endast rengöringsmedel och bilvårdsprodukter som rekommenderas av Volvo. Rengör regelbundet och behandla fläckar direkt. Det är viktigt med dammsugning innan rengöring med rengöringsmedel. Använd vatten och syntetiskt tvättmedel, särskilt textilrengöringsmedel finns hos Volvoåterförsäljare. Se till att bältet är torrt innan det rullas tillbaka in igen.

Relaterad information

- Rengöring av interiör (s. 624)
- Rengöra centerdisplay (s. 624)
- Rengöra textilkläder och innertakkläder (s. 626)
- Rengöra golvmattor och iläggsmattor (s. 626)
- Rengöra läderkläder* (s. 627)
- Rengöra läderratt (s. 628)
- Rengöra interiöra plast-, metall- och trädetaljer (s. 628)

Rengöra golvmattor och iläggsmattor

Använd endast rengöringsmedel och bilvårdsprodukter som rekommenderas av Volvo. Rengör regelbundet och behandla fläckar med en gång. Det är viktigt med dammsugning innan rengöring med rengöringsmedel.

Ta ut iläggsmattorna för separat rengöring av golvmattan och iläggsmattorna. Vardera iläggsmatta sitter fast med piggår.

1. Ta ut iläggsmattan genom att ta tag i iläggsmattan vid vardera pigg och lyft mattan rakt upp.
2. Använd dammsugare för att suga bort damm och smuts.

OBS

Iläggsmattorna får inte svingas vårdslöst eller slås vårdslöst mot föremål för att avlägsna smuts då iläggsmattorna kan knäckas.

3. Till fläckar på golvmattan rekommenderas, efter dammsugning, speciellt textilrengöringsmedel. Golvmattor ska rengöras med medel som rekommenderas av Volvoåterförsäljare.

- Efter rengöring, sätt iläggsattan på plats genom att trycka fast den vid vardera pigg.

VARNING

Använd endast en iläggsatta vid varje plats och kontrollera innan färd att mattan vid förarplatsen är ordentligt nedstucken och förankrad i piggarna för att inte komma i kläm vid och under pedalerna.

Relaterad information

- Rengöring av interiör (s. 624)
- Rengöra centerdisplay (s. 624)
- Rengöra textilkädsel och innertakklädsel (s. 626)
- Rengöra säkerhetsbälten (s. 626)
- Rengöra läderklädsel* (s. 627)
- Rengöra ladderratt (s. 628)
- Rengöra interiöra plast-, metall- och trädetaljer (s. 628)

Rengöra läderklädsel*

Använd endast rengöringsmedel och bilvårdsprodukter som rekommenderas av Volvo. Rengör regelbundet och behandla fläckar direkt. Det är viktigt med dammsugning innan rengöring med rengöringsmedel.

Volvos läderklädsel* är behandlad för att bevara sitt ursprungliga utseende.

Läderklädsel* är en naturprodukt som förändras och får en vacker patina med tiden. För att lädrets egenskaper och kulör skall bevaras, krävs regelbunden rengöring och efterbehandling. Volvo erbjuder en heltäckande produkt, Volvo Leather Care Kit/Wipes, för rengöring och efterbehandling av läderklädsel. När den används enligt instruktionerna bevarar den lädrets skyddande ytskikt.

För att uppnå ett så bra resultat som möjligt, rekommenderar Volvo att rengöra samt applicera skyddskrämen en till fyra gånger per år (eller oftare vid behov). Volvo Leather Care Kit/Wipes finns att köpa hos Volvoåterförsäljare.

Rengöra läderklädseln

- Applicera ladderrengöringsmedlet på en fuktig tvättsvamp och krama tills ett skum uppstår.
- Använd svampen med en cirkelrörelse på fläcken.

- Fukta fläcken rikligt med svampen, låt svampen absorbera fläcken utan att skrubba.
- Torka fläcken med en mjuk handduk och låt lädret torka ordentligt

Skydda läderklädseln

- Applicera lite laderskyddande medel på en trasa och applicera det sedan på lädret med en lätt cirkelrörelse.
- Låt det torka i cirka 20 minuter.
 - > Genom att skydda läderklädseln håller den bättre mot påfrestningar från solens UV-strålning.

Relaterad information

- Rengöring av interiör (s. 624)
- Rengöra centerdisplay (s. 624)
- Rengöra textilkädsel och innertakklädsel (s. 626)
- Rengöra säkerhetsbälten (s. 626)
- Rengöra golvmattor och iläggs mattor (s. 626)
- Rengöra ladderratt (s. 628)
- Rengöra interiöra plast-, metall- och trädetaljer (s. 628)

Rengöra läderratt

Använd endast rengöringsmedel och bilvårdsprodukter som rekommenderas av Volvo. Rengör regelbundet och behandla fläckar direkt. Det är viktigt med dammsugning innan rengöring med rengöringsmedel. Läder behöver andas. Täck aldrig över läderratten med skydd av plast. För rengöring av läderratt rekommenderas Volvo Leather Care Kit/Wipes. Ta först bort smuts, damm, etc med en fuktig svamp eller trasa.

! VIKTIGT

Vassa objekt, t.ex. ringar kan skada lädret på ratten.

Relaterad information

- Rengöring av interiör (s. 624)
- Rengöra centerdisplay (s. 624)
- Rengöra textilklädsel och innertakklädsel (s. 626)
- Rengöra säkerhetsbälten (s. 626)
- Rengöra golvmattor och iläggsmattor (s. 626)
- Rengöra läderklädsel* (s. 627)
- Rengöra interiöra plast-, metall- och trädetaljer (s. 628)

Rengöra interiöra plast-, metall- och trädetaljer

Använd endast rengöringsmedel och bilvårdsprodukter som rekommenderas av Volvo. Rengör regelbundet och behandla fläckar direkt.

För rengöring av interiöra detaljer och ytor rekommenderas lätt vattenfuktad splittfibrduk eller microfiberduk som finns hos Volvo-återförsäljare.

Skrapa eller gnid aldrig på en fläck. Använd heller aldrig starka fläckborttagningsmedel.

! VIKTIGT

Använd inte lösningsmedel som innehåller alkohol vid rengöring av förardisplayglaset.

! VIKTIGT

Tänk på att högblanka ytor lätt repas, torka rent dessa ytor med en ren och torr mikrofiberduk med små cirkelrörelser. Vid behov fukta mikrofiberduken lätt med rent vatten.

Relaterad information

- Rengöring av interiör (s. 624)
- Rengöra centerdisplay (s. 624)
- Rengöra textilklädsel och innertakklädsel (s. 626)
- Rengöra säkerhetsbälten (s. 626)

- Rengöra golvmattor och iläggsmattor (s. 626)
- Rengöra läderklädsel* (s. 627)
- Rengöra läderratt (s. 628)

Rengöring av exteriör

Bilen bör tvättas så snart den blivit smutsig. Detta gör att bilen blir lättare att rengöra då smutsen inte fastnar lika hårt. Det minskar även risk för repning och håller bilen fräsch. Utför rengöringen på en spolplatta med oljeavskiljare samt använd bilschampo.

Relaterad information

- Rengöring av exteriör (s. 629)
- Polering och vaxning (s. 629)
- Handtvätt (s. 630)
- Automatisk biltvätt (s. 631)
- Högtryckstvätt (s. 632)
- Rengöra torkarblad (s. 633)
- Rengöra exteriöra plast-, gummi- och prydnadsdetaljer (s. 633)
- Rengöra fälgar (s. 634)
- Rostskydd (s. 634)

Polering och vaxning

Polera och vaxa bilen när lacken är matt eller för att ge den ett extra skydd. Bilen behöver inte poleras förrän den är minst ett år gammal, vaxning kan göras tidigare. Polera och vaxa inte bilen i direkt solljus, ytan som poleras bör vara max 45 °C (113 °F).

- Tvätta och torka bilen mycket noga före polering eller vaxning. Tvätta bort asfalt eller tjärstänk med asfaltsborttagare eller lacknafta. Svårare fläckar kan tas bort med fin slippasta (rubbing) avsedd för billack.
- Polera först med polish och vaxa sedan med flytande eller fast vax. Följ noga instruktionerna på förpackningarna. Många preparat innehåller både polish och vax.

! VIKTIGT

Undvik vaxning samt polering på plast och gummi.

Vid användning av avfettningsmedel på plast och gummi, om nödvändigt gnugga endast med lätt tryck. Använd mjuk tvätt-svamp.

Polering av blanklister kan nöta bort eller skada det blanka ytskiktet.

Polermedel som innehåller slipmedel ska inte användas.

! VIKTIGT

Enbart lackbehandlingsrekommenderade av Volvo ska användas. Andra behandlingar; såsom konservering, försegling, skydd, glansförsegling eller liknande kan skada lacken. Lackskada orsakad av sådana behandlingar täcks inte av Volvos garanti.

Relaterad information

- Rengöring av exteriör (s. 629)
- Handtvätt (s. 630)
- Automatisk biltvätt (s. 631)
- Högtryckstvätt (s. 632)
- Rengöra torkarblad (s. 633)
- Rengöra exteriöra plast-, gummi- och prydnadsdetaljer (s. 633)
- Rengöra fälgar (s. 634)
- Rostskydd (s. 634)

Handtvätt

Bilen bör tvättas så snart den blivit smutsig. Detta gör att bilen blir lättare att rengöra då smutsen inte fastnar lika hårt. Det minskar även risk för repning och håller bilen fräsch. Utför rengöringen på en spolplatta med oljeavskiljare samt använd bilschampo.

Viktigt att tänka på vid handtvätt av bilen

- Undvik att tvätta bilen i direkt solljus. Detta kan leda till att rengöringsmedel eller vax torkar och får en slipande effekt.
- Avlägsna fågelspilling från lacken så snart som möjligt. Den innehåller ämnen som påverkar och missfärgar lacken mycket snabbt. Använd t.ex. ett mjukt papper eller svamp som blöts rikligt i vatten. Det rekommenderas att eventuella missfärgningar avlägsnas av en auktoriserad Volvoverkstad.
- Spola underredet, inklusive hjulhus och stötfångare.
- Spola hela bilen tills den lösa smutsen avlägsnats för att minska risken för tvättrepor. Spruta inte direkt på låsen.
- Vid behov använd kallavfettningsmedel på hårt nedsmutsade ytor. Observera att ytorna då inte får vara solvarma.
- Tvätta med svamp och bilschampo och rikligt med ljummet vatten.

- Tvätta torkarbladen med ljummen tvållösning eller bilschampo.
- Torka bilen torr med ett rent, mjukt sämskskinn eller en vattenskrapa. Om man undviker att låta vattendroppar själv-torka i starkt solljus minskar risken för vattentorkfläckar som kan behöva poleras bort.
- Efter att bilen har tvättats kan det finnas kvar tjära från asfalt, använd tjärborttagningsmedel för att få bort de sista fläckarna.

VARNING

Låt alltid motortvätt utföras av en verkstad. Om motorn är varm finns risk för brand.

VIKTIGT

Smutsiga strålkastare har försämrad funktionalitet. Rengör dem regelbundet, t.ex. vid bränslepåfyllning.

Använd inga frätande rengöringsmedel utan använd vatten och en icke repande svamp.

OBS

Yttre belysning såsom strålkastare och baklampor kan tillfälligt få kondens på insidan av glaset. Detta är normalt, all ytterbelysning är konstruerad för att motstå detta. Kondens ventileras normalt ut ur lamphuset då lampan varit tänd en stund.

VIKTIGT

- Se till att panoramataket* och solskyddet är stängt innan tvätt av bilen.
- Använd aldrig polermedel med slipegenskaper på panoramataket.
- Använd aldrig vax på gummilisterna runt panoramataket.

VIKTIGT

Kom ihåg att ta bort smuts från dräneringshålen i dörrarna och i trösklarna efter tvättning av bilen.

Relaterad information

- Rengöring av exteriör (s. 629)
- Polering och vaxning (s. 629)
- Automatisk bilvätt (s. 631)
- Högtryckstvätt (s. 632)
- Rengöra torkarblad (s. 633)

- Rengöra exteriöra plast-, gummi- och prydnadsdetaljer (s. 633)
- Rengöra fälgar (s. 634)
- Rostskydd (s. 634)
- Inställning för automatisk aktivering av parkeringsbroms (s. 432)

Automatisk biltvätt

Bilen bör tvättas så snart den har blivit smutsig. Ju längre tid smutsen får sitta kvar, desto svårare blir det att få bilen helt ren och lacken riskerar att repas.

Att tvätta bilen i en automattvätt är ett enkelt och snabbt sätt att få bilen ren, men den kommer inte åt på alla ställen. Volvo rekommenderar att tvätta bilen för hand alternativt i en automattvätt kompletterat med handtvätt.

OBS

Volvo rekommenderar att inte tvätta bilen i automatisk biltvätt de första månaderna (detta för att lacken inte har härdat riktigt).

VIKTIGT

Innan bilen körs in i automattvätt deaktivera funktionerna Automatisk broms vid stillastående och Automatisk ansättning av parkeringsbroms. Deaktiveras inte funktionerna kommer bromssystemet fastna när bilen är stillastående och bilen kommer inte kunna rulla.

VIKTIGT

För biltvättar där bilen dras fram med rullande hjul gäller följande:

1. Innan tvätt av bilen, se till att den automatiska regnsensorn är deaktiverad, annars riskerar den att starta och tor-karmarna kan skadas.
2. Se till att sidospeglarna är infällda, eventuella extraljus säkrade, antenner infällda eller borttagna, annars finns risk att automattvätten skadar dessa.
3. Kör in i automattvätten.
4. Stäng av funktionen "Automatisk broms vid stillastående" med knappen  i tunnelkonsolen.
5. Stäng av funktionen "Automatisk ansättning av parkeringsbroms" via centerdisplayens toppvy.
6. Stäng av motorn genom att vrida startvredet i tunnelkonsolen medurs. Håll kvar vredet i minst 2 sekunder.

Bilen är redo för automattvätt.



! VIKTIGT

Systemet kommer att automatiskt växla till läge **P** om ovanstående steg inte följs. I **P**-läge är hjulen låsta vilket de inte ska vara när automattvätt genomförs.

i OBS

Var uppmärksam på att om bilen har funktionen nyckelfri låsning och upplåsning* kan bilen låsas/låsas upp i samband med tvättning av bilen om fjärrnyckeln är inom räckvidd.

Relaterad information

- Rengöring av exteriör (s. 629)
- Polering och vaxning (s. 629)
- Handtvätt (s. 630)
- Högtryckstvätt (s. 632)
- Rengöra torkarblad (s. 633)
- Rengöra exteriöra plast-, gummi- och prydnadsdetaljer (s. 633)
- Rengöra fälgar (s. 634)
- Rostskydd (s. 634)
- Automatisk broms vid stillastående (s. 433)
- Inställning för automatisk aktivering av parkeringsbroms (s. 432)

- Nyckelfritt och beröringskänsliga ytor* (s. 255)

Högtryckstvätt

Bilen bör tvättas så snart den har blivit smutsig. Ju längre tid smutsen får sitta kvar, desto svårare blir det att få bilen helt ren och lacken riskerar att repas. Håll till på en spolplatta med oljeavskiljare. Använd bilschampo. Vid högtryckstvätt, använd svepande rörelser och se till att munstycket inte kommer närmare bilens ytor än 30 cm (13 in.). Spruta inte direkt på låsen.

Relaterad information

- Rengöring av exteriör (s. 629)
- Polering och vaxning (s. 629)
- Handtvätt (s. 630)
- Automatisk biltvätt (s. 631)
- Rengöra torkarblad (s. 633)
- Rengöra exteriöra plast-, gummi- och prydnadsdetaljer (s. 633)
- Rengöra fälgar (s. 634)
- Rostskydd (s. 634)

Rengöra torkarblad

Bilen bör tvättas så snart den har blivit smutsig. Ju längre tid smutsen får sitta kvar, desto svårare blir det att få bilen helt ren och lacken riskerar att repas. Håll till på en spolplatta med oljeavskiljare. Använd bilschampo. Asfalts-, damm- och saltrester på torkarbladet samt insekter, is m.m. på vindrutan försämrar bladets livslängd.

Vid rengöring ställ torkarbladen i serviceläge.

i OBS

Tvätta torkarblad och vindruta regelbundet med en ljummen tvållösning eller bilschampo. Använd inga starka lösningsmedel.

Relaterad information

- Rengöring av exteriör (s. 629)
- Polering och vaxning (s. 629)
- Handtvätt (s. 630)
- Automatisk biltvätt (s. 631)
- Högtryckstvätt (s. 632)
- Rengöra exteriöra plast-, gummi- och prydnadsdetaljer (s. 633)
- Rengöra fälgar (s. 634)
- Rostskydd (s. 634)

Rengöra exteriöra plast-, gummi- och prydnadsdetaljer

Bilen bör tvättas så snart den har blivit smutsig. Ju längre tid smutsen får sitta kvar, desto svårare blir det att få bilen helt ren och lacken riskerar att repas. Utför rengöringen på en spolplatta med oljeavskiljare samt använd bilschampo.

För rengöring och vård av infärgade plastartiklar, gummi- och prydnadsdetaljer, t.ex. blanklister, rekommenderas speciellt rengöringsmedel som finns hos Volvoåterförsäljare. Vid användning av sådant rengöringsmedel ska instruktionerna följas noggrant.

Undvik att tvätta bilen med rengöringsmedel med pH-värde under 3,5 eller över 11,5. Detta kan ge missfärgningar på anodiserade aluminiumdetaljer*, enligt bild. Nötande polermedel är inte att rekommendera, enligt bild.

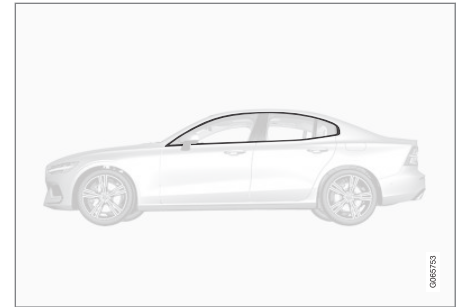

Detaljer som bör tvättas med rengöringsmedel med pH-värde mellan 3,5 till 11,5.

i VIKTIGT

Undvik vaxning samt polering på plast och gummi.

Vid användning av avfettningsmedel på plast och gummi, om nödvändigt gnugga endast med lätt tryck. Använd mjuk tvätt-svamp.

Polering av blanklister kan nöta bort eller skada det blanka ytskiktet.

Polermedel som innehåller slipmedel ska inte användas.



! VIKTIGT

Undvik att tvätta bilen med rengöringsmedel med pH-värde under 3,5 eller över 11,5. Detta kan ge missfärgningar på anodiserade aluminiumdetaljer såsom takräcken och runt sidofönstrena.

Använd aldrig metallpoleringsmedel på anodiserade aluminiumdetaljer, det kan ge missfärgningar och förstöra ytbehandlingen.

Relaterad information

- Rengöring av exteriör (s. 629)
- Polering och vaxning (s. 629)
- Handtvätt (s. 630)
- Automatisk biltvätt (s. 631)
- Högtryckstvätt (s. 632)
- Rengöra torkarblad (s. 633)
- Rengöra fälgar (s. 634)
- Rostskydd (s. 634)

Rengöra fälgar

Bilen bör tvättas så snart den har blivit smutsig. Ju längre tid smutsen får sitta kvar, desto svårare blir det att få bilen helt ren och lacken riskerar att repas. Utför rengöringen på en spolplatta med oljeavskiljare samt använd bilschampo.

Använd endast fälgrengöringsmedel som rekommenderas av Volvo.

Starka fälgrengöringsmedel kan skada ytan och orsaka fläckar på förkromade aluminiumfälgar.

Relaterad information

- Rengöring av exteriör (s. 629)
- Polering och vaxning (s. 629)
- Handtvätt (s. 630)
- Automatisk biltvätt (s. 631)
- Högtryckstvätt (s. 632)
- Rengöra exteriöra plast-, gummi- och prydnadsdetaljer (s. 633)
- Rengöra fälgar (s. 634)
- Rostskydd (s. 634)

Rostskydd

Bilen har ett skydd mot korrosion.

För karossen består korrosionsskyddet av metalliska skyddsbeläggningar på plåten, en högklassig lackeringsprocess, korrosionsskyddade och minimerade plåtöverlapp, liksom avskärmande plastkomponenter, nötningskydd och kompletterande rostskyddsvätska på utsatta positioner. I chassit är hjulupphängningens utsatta detaljer utförda i korrosionsresistent aluminiumgods.

Kontroll och underhåll

Bilens korrosionsskydd behöver normalt inte underhållas men att hålla bilen ren bidrar till att minska risken för korrosion. Starkt alkaliska eller sura rengöringsvätskor ska undvikas på blanka prydnadsdetaljer. Eventuella stenscott bör åtgärdas så snart de upptäcks.

Relaterad information

- Rengöring av exteriör (s. 629)
- Polering och vaxning (s. 629)
- Handtvätt (s. 630)
- Automatisk biltvätt (s. 631)
- Högtryckstvätt (s. 632)
- Rengöra torkarblad (s. 633)
- Rengöra exteriöra plast-, gummi- och prydnadsdetaljer (s. 633)
- Rengöra fälgar (s. 634)

Bilens lack

Lacken består av flera lager och utgör en viktig del av bilens rostskydd och behöver därför kontrolleras regelbundet.

De vanligaste lackskadorna är mindre stenscott, repor och skador på t.ex. skärmkanter, dörrar och stötfångare. För att undvika rostangrepp bör lackskador åtgärdas omgående.

Relaterad information

- Bättring av mindre lackskador (s. 635)
- Kulörkoder (s. 636)

Bättring av mindre lackskador

Lacken utgör en viktig del av bilens rostskydd och behöver därför kontrolleras regelbundet. De vanligaste lackskadorna är mindre stenscott, repor och skador på t.ex. skärmkanter, dörrar och stötfångare.

För att undvika rostangrepp bör lackskador åtgärdas omgående.

i OBS

När lacken ska repareras måste ytan vara rengjord och torr. Temperaturen på ytan bör vara minst 15 °C (59 °F).

Materiel som kan behövas

- Grundfärg (primer) – för t.ex. plastklädda stötfångare finns särskild vidhäftningsprimer på sprayburk.
- Baslack och klarlack – finns på sprayburkar eller som färgpennor/stift¹⁷.
- Maskeringstejp.
- Fin slipduk.

Applicera bättringsfärg på skadad yta

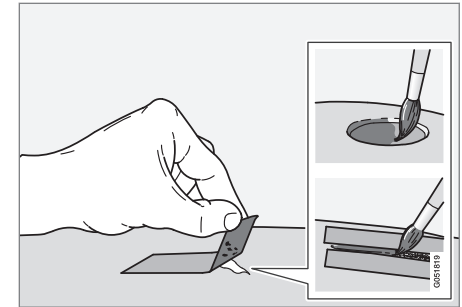

Om skadan inte har nått ner till metallen kan bättringsfärgen appliceras direkt efter att ytan rengjorts.

1. Fäst en bit maskeringstejp över den skadade ytan. Dra sedan av tejpbiten så att eventuella lackrester följer med.
Om skadan nått ner till en metallyta (plåt) är det lämpligt att använda en grundfärg (primer). Vid skada i en plastyta bör en vidhäftningsprimer användas för bättre resultat – spruta i sprayburkens lock och pensla tunt.

¹⁷ Följ instruktionerna som följer med förpackningen för färgpennan/stiftet.

- ◀ 2. Före målning kan vid behov (t.ex. om det finns ojämna kanter) en lätt slipning med mycket fint slipmaterial göras lokalt. Ytan rengörs noggrant och får torka.
3. Rör om grundfärgen (primern) väl och applicera med hjälp av en fin pensel, tändsticka eller dylikt. Avsluta med baslack och klarlack när grundfärgen torkat.

Vid repor, utför samma procedur som ovan, men maskera runt skadan för att skydda den oskadade lacken.

Färgpennor/stift och sprayfärger för bättring av lackskador finns hos Volvoåterförsäljare.

i OBS

Om stenskottet inte nått ner till metallytan (plåten) och ett oskadat färgskikt fortfarande finns kvar – fyll i baslack och klarlack direkt efter att ytan gjorts ren.

Relaterad information

- Bilens lack (s. 635)
- Kulörkoder (s. 636)

Kulörkoder

Kulörkod

Dekalen för kulörkoden är placerad på bilens högra dörrstolpe mellan fram- och bakdörr och blir synlig när höger bakdörr öppnas.

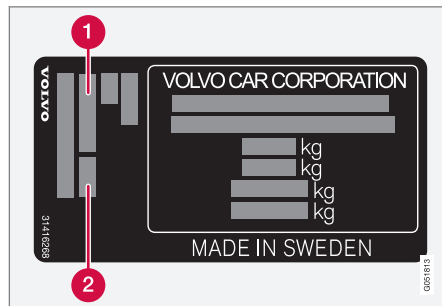

- 1 Exteriör kulörkod
- 2 Eventuell sekundär exteriör kulörkod

Relaterad information

- Bilens lack (s. 635)
- Bättring av mindre lackskador (s. 635)

Byta torkarblad vindruta

Torkarbladen sveper bort vatten från vindrutan. Tillsammans med spolarvätska syftar de till att rengöra rutan och säkerställa sikten vid körning. Torkarbladen kan bytas.

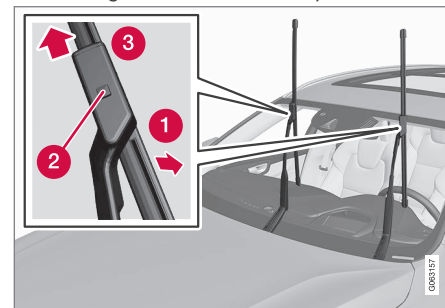

Fäll upp torkararmen när den är i serviceläge. Serviceläge aktiveras/deaktiveras via funktionsvyn i centerdisplayen när bilen är stillastående och vindrutetorkarna inte är påslagna.

- 1 Ställ torkarbladet i demonteringsläge genom att vinkla ut det från armen tills ett klickljud hörs.
- 2 Tryck och håll in spärknappen som sitter på torkarbladsinfästningen.
- 3 Dra samtidigt bladet rakt ut parallellt med torkararmen.
- 4. Skjut in det nya torkarbladet tills spärknappen hakar fast.

- Vinkla in bladet mot armen tills ett klick-ljud hörs. Bladet är då inte längre i demonteringsläget och är åter rörligt.
- Kontrollera att torkarbladet sitter fast ordentligt.
- Fäll tillbaka torkararmen mot vindrutan.

Torkarbladen har olika längd

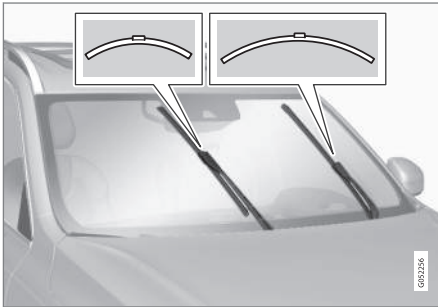

i OBS

Vid byte av torkarblad, var uppmärksam på att de har olika längd. Bladet på förarsidan är längre än det på passagerarsidan.

Relaterad information

- Använda regnsensorn (s. 176)
- Använda vindrute- och strålkastarspolare (s. 177)

- Använda regnsensorns minnesfunktion (s. 177)
- Påfyllning av spolärvätska (s. 638)
- Försätta torkarbladen i serviceläge (s. 637)
- Använda vindrutetorkare (s. 175)
- Torkarblad och spolärvätska (s. 174)

Försätta torkarbladen i serviceläge

Vindrutans torkarblad måste i vissa fall sättas i serviceläge (vertikalt läge), t.ex. när de ska bytas.



Torkarblad i serviceläge.

För att det ska vara möjligt att byta, tvätta eller lyfta torkarbladen (t.ex. vid avskrapning av is från vindrutan) måste de vara i serviceläge.

! VIKTIGT

Innan torkarbladen sätts i serviceläge – säkerställ att de inte är fastfrusna.

Aktivera/deaktivera serviceläge

Aktivering/deaktivering av serviceläge är möjligt när bilen är stillastående och vindrutetorkarna inte är påslagna. Serviceläge aktiveras/deaktiveras via funktionsvyn i centerdisplayen:





Tryck på knappen **Servicepos. för vindrutetorkare**. Ljusindikatorn i knappen lyser när serviceläget är aktiverat. Vid aktivering ställer sig torkarna i serviceposition. För att

deaktivera serviceläget, tryck en gång till på **Servicepos. för vindrutetorkare**. Ljusindikatorn i knappen slocknar när serviceläge är deaktiverat.

Torkarbladen lämnar också serviceläget om:

- Torkning av vindrutan aktiveras.
- Spolning av vindrutan aktiveras.
- Regnsensorn aktiveras.
- Bilen körs iväg.

! VIKTIGT

Om torkararmarna i serviceläge har fällts upp från vindrutan, måste de fällas tillbaka mot vindrutan innan aktivering av torkning, spolning eller regnsensor samt innan avfärd. Detta för att undvika att lacken på motorhuvu skrapas.

Relaterad information

- Använda regnsensorn (s. 176)
- Använda vindrute- och strålkastarspolare (s. 177)

- Använda regnsensorns minnesfunktion (s. 177)
- Påfyllning av spoläsvätska (s. 638)
- Byta torkarblad vindruta (s. 636)
- Använda vindrutetorkare (s. 175)
- Torkarblad och spoläsvätska (s. 174)

Påfyllning av spoläsvätska

Spoläsvätska används för renhållning av strålkastare och vindruta. Vid temperaturer under fryspunkten ska spoläsvätska med frostskydd användas.

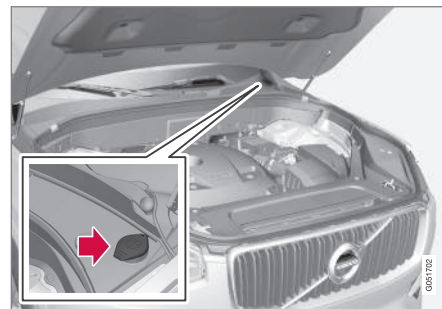

Spoläsvätska fylls på i behållaren med blått lock. Behållaren används för både vindrutepolare och strålkastarspolare*

i OBS

Då det återstår ca 1 liter (1 qt) spoläsvätska i behållaren kommer meddelandet **Spoläsvätska Nivå låg Fyll på** tillsammans med symbol  visas i förardisplayen.

Föreskriven kvalitet: Av Volvo rekommenderad spoläsvätska – med frostskydd vid kall

väderlek och för temperaturer under fryspunkten.

! VIKTIGT

Använd Volvos originalspolarvätska eller motsvarande med rekommenderad pH mellan 6 och 8, i brukslösning (t.ex. 1:1 med neutralt vatten).

! VIKTIGT

Använd spolarvätska med frostskydd när temperaturen är under fryspunkten så att den inte fryser i pump, behållare och slangar.

- Byta torkarblad vindruta (s. 636)
- Använda vindrutetorkare (s. 175)
- Torkarblad och spolarvätska (s. 174)

Volym:

- Bilar **med** strålkastarrensning: 5,5 liter (5.8 qts).
- Bilar **utan** strålkastarrensning: 3,5 liter (3.7 qts).

Relaterad information

- Använda regnsensorn (s. 176)
- Använda vindrute- och strålkastarspolare (s. 177)
- Använda regnsensorns minnesfunktion (s. 177)
- Försätta torkarbladen i serviceläge (s. 637)

SPECIFIKATIONER

Typbeteckningar

Dekalerna i bilen innehåller information såsom chassinummer, typbeteckning, kulörkod etc.

Placering av dekaler

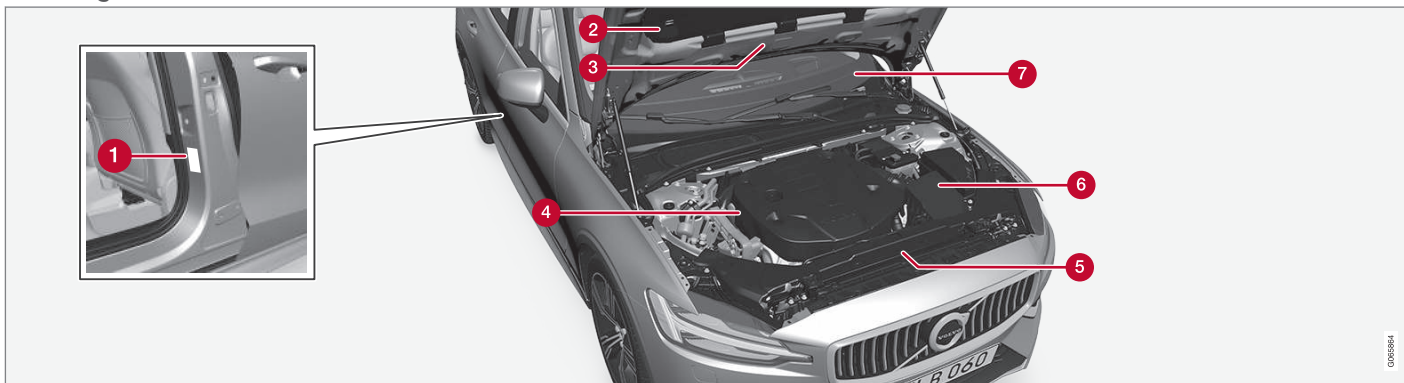

Bilden är schematisk – detaljer kan variera beroende av marknad och modell.

Vid alla kontakter med Volvoåterförsäljaren om bilen och vid beställning av reservdelar och tillbehör kan det underlätta om man vet bilens typbeteckning, chassi- och motornummer.

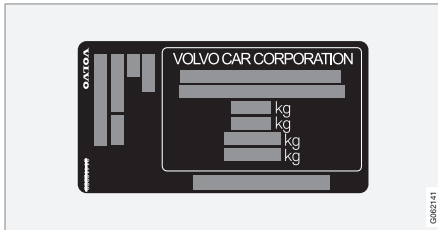

1 Dekal för typbeteckning, chassinummer, tillåtna maxvikter och kodbeteckning för exteriör kulör samt typgodkännandenummer. Dekalen är placerad på dörrstolpen och blir synlig när höger bakhörr öppnas.



2 Dekal A/C-systemet för bilar med köldmediet R1234yf.

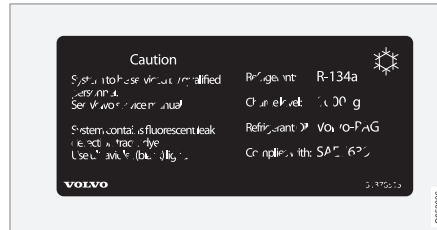

2 Dekal A/C-systemet för bilar med köldmediet R134a.

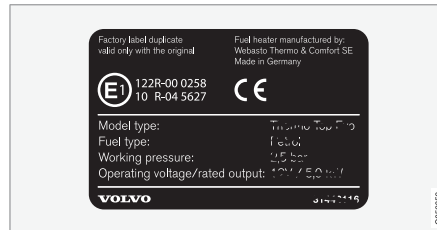

3 Dekal för parkeringsvärmare.



4 Dekal för motorkod och motorns tillverkningsnummer.

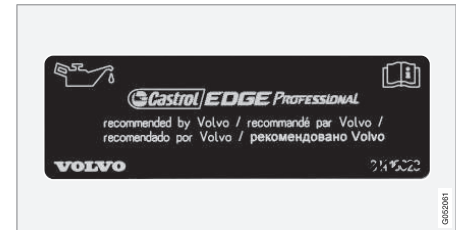

5 Dekal för motorolja.

SPECIFIKATIONER

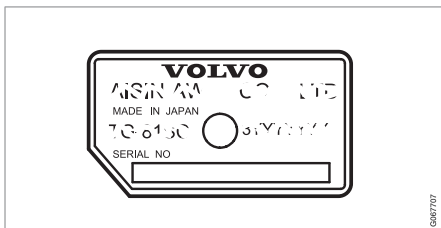

6 Dekal för växellådans typbeteckning och tillverkningsnummer.

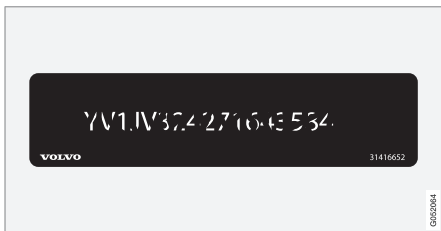

7 Dekal för bilens identifikationsnummer – VIN (Vehicle Identification Number).

I bilens registreringsbevis finns ytterligare information om bilen.



OBS

De dekaler som visas i ägarmanualen gör inte anspråk på att vara exakta avbildningar av de som finns i bilen. Syftet är att visa ungefär hur de ser ut och ungefär var på bilen de är placerade. Den information som gäller just din bil finns på respektive dekal på bilen.

Relaterad information

- Specifikationer för luftkonditionering (s. 655)

Mått

Mått på bilens längd, höjd etc. kan utläsas i tabellen.

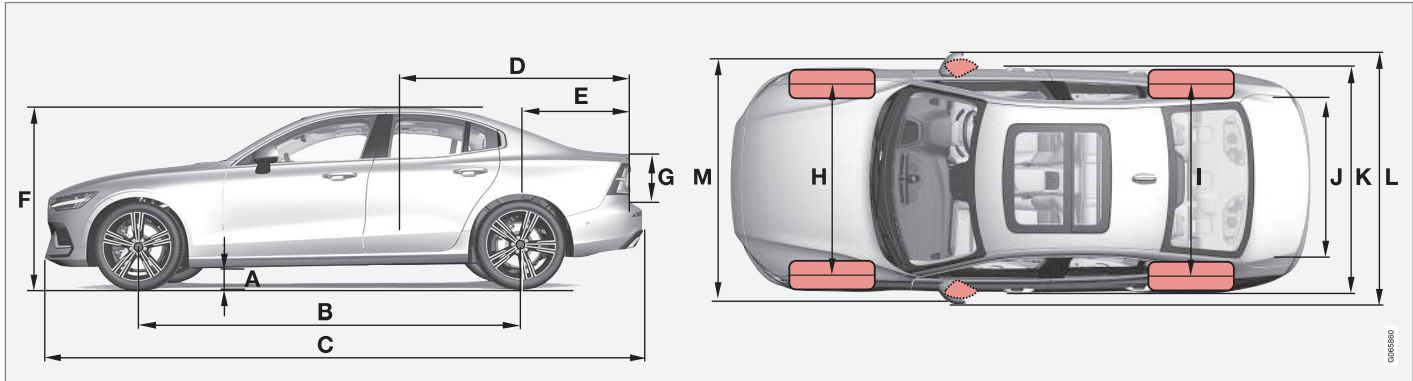

	Mått	mm	tum
A	Markfrigång ^A	136	5,4
B	Hjulbas	2872	113,1
C	Längd	4761	187,4
D	Lastlängd, golv, fällt säte	1797	70,7
E	Lastlängd, golv	1005	39,6
F	Höjd ^B	1437	56,6

	Mått	mm	tum
G	Lasthöjd	485	19,1
H	Spårvidd fram	1603 ^C	63,1 ^C
		1600 ^D	63,0 ^D
		1593 ^E	62,7 ^E
I	Spårvidd bak	1603 ^C	63,1 ^C
		1600 ^D	63,0 ^D
		1593 ^E	62,7 ^E

	Mått	mm	tum
J	Lastbredd, golv	867	34,1
K	Bredd	1850	72,8

SPECIFIKATIONER



	Mått	mm	tum
L	Bredd inkl. backspeglar	2040	80,3
M	Bredd inkl. infällda backspeglar	1916	75,4

A Vid tjänstevikt + 2 personer. (Varierar något beroende på däckdimension, chassialternativ etc.).

B Inklusiv takantenn, vid tjänstevikt.

C Gäller bil med 17-tumshjul.

D Gäller bil med 18-/19-tumshjul.

E Gäller bil med 20-tumshjul.

Relaterad information

- Vikter (s. 647)

Vikter

Max. totalvikt etc. kan utläsas på en dekal i bilen.

Tjänstevikten inkluderar föraren, bränsletankens vikt då den är fylld till 90 %, samt alla oljor och vätskor.

Passagerarnas vikt och monterade tillval samt kultryck (vid påkopplad släpvagn) påverkar lastförmågan och räknas inte in i tjänstevikten.

Tillåten max. last = Totalvikt – Tjänstevikt.

i OBS

Dokumenterad tjänstevikt gäller bil i basutförande – alltså en bil utan extra utrustning eller tillval. Det innebär att för varje tillval som adderas, minskar bilens lastkapacitet motsvarande tillvalets vikt.

Exempel på tillval som reducerar lastkapaciteten är olika utrustningsnivåer (ex. Kinetic, Momentum, Summum) samt andra tillval såsom dragkrok, lasthållare, takbox, ljudanläggning, extraljus, GPS, bränsledriften värmare, skyddsgaller, mattor, insynskydd, elmanövrerade säten, etc.

Att väga bilen är ett säkert sätt att få reda på tjänstevikten för just din bil.

! VARNING

Bilens köregenskaper förändras beroende på hur tungt lastad bilen är och hur lasten är placerad.

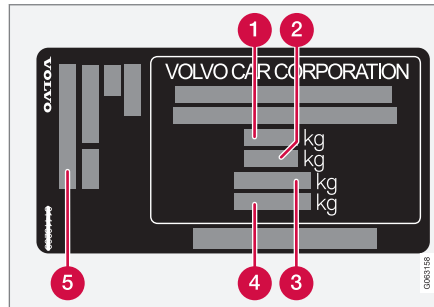

Dekalen är placerad på dörrstolpen och blir synlig när höger bakdörr öppnas.

- 1** Max. totalvikt
- 2** Max. tågvikt (bil+släp)
- 3** Max. framaxeltryck
- 4** Max. bakaxeltryck
- 5** Utrustningsnivå

Max. last: Se registreringsbevis.

Max. taklast: 75 kg.

Relaterad information

- Typbeteckningar (s. 642)
- Dragvikter och kultryck (s. 648)

Dragvikter och kultryck

Dragvikter och kultryck för körning med släpvagn kan utläsas i tabellerna.

Maxvikt bromsad släpvagn

i OBS

Användning av svängningsdämpare på dragkroken rekommenderas för släpvagn tyngre än 1800 kg.

Motor	Motorkod ^A	Växellåda	Maxvikt bromsad släpvagn (kg)	Max. kultryck (kg)
T6 Twin Engine	B4204T46	Automat	2000	100
T6 Twin Engine	B4204T45	Automat	2000	100
T8 Twin Engine	B4204T35	Automat	2000	100
T8 Twin Engine	B4204T34	Automat	2000	100
T8 Twin Engine	B4204T28	Automat	2000	100
T8 Twin Engine Polestar	B4204T39	Automat	2000	100
T8 Twin Engine Polestar	B4204T48	Automat	2000	100
T8 Twin Engine Polestar	B4204T49	Automat	2000	100

^A Motorkod, detalj- och tillverkningsnummer kan avläsas på motorn.

! VIKTIGT

Vid körning med släpvagn tillåts fordonets totalvikt (inklusive kultryck) att överskridas med maximalt 100 kg (220 lbs) förutsatt att hastigheten begränsas till 100 km/h (62 mph). Nationella lagkrav, såsom hastighet etc., för fordonskombinationen måste beaktas.

Maxvikt obromsad släpvagn

Maxvikt obromsad släpvagn (kg)	Max. kultryck (kg)
750	50

Relaterad information

- Typbeteckningar (s. 642)
- Vikter (s. 647)
- Köra med släpvagn (s. 467)
- Släpvagnsstabilisator* (s. 469)

Motorspecifikationer

Motorspecifikationer (effekt etc.) för respektive motoralternativ kan utläsas i tabellen nedan.

Twin Engine-varianten drivs dels av en bensinmotor, dels av en elektrisk drivmotor (ERAD – Electric Rear Axle Drive).

i OBS
Alla motorer finns inte på alla marknader.

Motor	Motorkod ^A	Effekt (kW/rpm)	Effekt (hk/rpm)	Vridmoment (Nm/rpm)	Cylinderantal
T6 Twin Engine	B4204T46	186/5500	253/5500	350/1700–5000	4
T6 Twin Engine	B4204T45	186/5500	253/5500	350/1700–5000	4
T8 Twin Engine	B4204T35	235/5700	320/5700	400/2200–5400	4
T8 Twin Engine	B4204T34	223/6000	303/6000	400/2200–4800	4
T8 Twin Engine	B4204T28	233/6000	318/6000	400/2200–5400	4
T8 Twin Engine Polestar	B4204T39	245/6000	333/6000	430/4500	4
T8 Twin Engine Polestar	B4204T48	233/5800–6100	318/5800–6100	430/4500	4
T8 Twin Engine Polestar	B4204T49	246/6000	335/6000	430/4500	4

^A Motorkod, detalj- och tillverkningsnummer kan avläsas på motorn.

Elektrisk drivmotor

Max. uteffekt: 65 kW (87 hk).

Vridmoment: 240 Nm.

Relaterad information

- Typbeteckningar (s. 642)
- Specifikationer för motorolja (s. 651)
- Specifikationer för kylvätska (s. 654)

Specifikationer för motorolja

Motoroljekvalitet och volym för respektive motoralternativ kan utläsas i tabellen.

Volvo rekommenderar:



Motor	Motorkod ^A	Oljekvalitet	Volym, inkl. oljefilter (liter, ca)
T6 Twin Engine	B4204T46	Castrol Edge Professional V 0W-20 eller VCC RBS0-2AE 0W-20	5,6
T6 Twin Engine	B4204T45		5,6
T8 Twin Engine	B4204T35		5,6
T8 Twin Engine	B4204T34		5,6
T8 Twin Engine	B4204T28		5,6
T8 Twin Engine Polestar	B4204T39	Castrol Edge Professional V 0W-20 eller VCC RBS0-2AE 0W-20	5,6
T8 Twin Engine Polestar	B4204T48		5,6
T8 Twin Engine Polestar	B4204T49		5,6

^A Motorkod, detalj- och tillverkningsnummer kan avläsas på motorn.

◀◀ **Relaterad information**

- Typbeteckningar (s. 642)
- Ogynnsamma körförhållanden för motorolja (s. 653)
- Kontrollera och fylla på motorolja (s. 595)
- Motorolja (s. 594)

Ogynnsamma körförhållanden för motorolja

Ogynnsamma körförhållanden kan ge onormalt hög oljetemperatur eller oljeförbrukning. Nedan följer några exempel på ogynnsamma körförhållanden.

Kontrollera oljenivån oftare vid långvarig körning:

- med husvagn eller släpvagn
- i bergslandskap
- i hög hastighet
- i temperaturer kallare än -30 °C (-22 °F) eller varmare än $+40\text{ °C}$ ($+104\text{ °F}$).

Ovanstående gäller även vid kortare körsträckor vid låga temperaturer.

Välj en helsyntetisk motorolja vid ogynnsamma körförhållanden. Det ger ett extra skydd för motorn.

Volvo rekommenderar:



! VIKTIGT

För att uppfylla kraven för motorns serviceintervall fabriksfylls alla motorer med en speciellt anpassad syntetisk motorolja. Valet av olja har gjorts med stor omsorg och med hänsyn tagen till livslängd, startbarhet, bränsleförbrukning och miljöbelastning.

För att rekommenderade serviceintervall ska kunna tillämpas, krävs att godkänd motorolja används. Använd enbart föreskriven oljekvalitet, både vid påfyllning och vid oljbyte, annars finns risken att bilens livslängd, startbarhet, bränsleförbrukning och miljöbelastning påverkas.

Om inte motorolja med föreskriven kvalitet och viskositet används kan motorrelaterade komponenter skadas. Volvo Personvagnar fransäger sig garantiansvar för denna typ av skador.

Volvo rekommenderar att oljbyte utförs på en auktoriserad Volvoverkstad.

Relaterad information

- Specifikationer för motorolja (s. 651)
- Motorolja (s. 594)

Specifikationer för kylvätska

Föreskriven kvalitet: Av Volvo godkänd färdigblandad kylvätska. Om koncentrerad kylvätska används, blanda med 50 % vatten (av godkänd vattenkvalitet, ej saltvatten etc.). Konsultera en Volvo-återförsäljare om du är osäker.

För att undvika försämring av kylsystemet, motorstörningar etc. bör endast godkänd Volvo-kylvätska användas.

VARNING

Kylvätska är farligt att svälja, den kan orsaka skador på organ (njurar). Produkten innehåller etylenglykol, inhibitor, vatten etc.

Relaterad information

- Fylla på kylvätska (s. 596)

Specifikationer för transmissionsolja

Under normala körförhållanden behöver transmissionsoljan inte bytas under växellådans livslängd. Dock kan det vara nödvändigt under ogynnsamma körförhållanden.

Automatisk växellåda

Föreskriven transmissionsolja:	AW-1
---------------------------------------	------

Relaterad information

- Typbeteckningar (s. 642)

Specifikationer för bromsvätska

Bromsvätska kallas mediet i ett hydrauliskt bromssystem som används för att överföra tryck från exempelvis en bromspedal via en huvudbromscylinder till en eller flera slavcylindrar som i sin tur påverkar en mekanisk broms.

Föreskriven kvalitet: Volvo Original eller motsvarande vätska som uppfyller en kombination av Dot 4, 5.1 och ISO 4925 klass 6.

OBS

Byte eller påfyllning av bromsvätska rekommenderas att utföras av en auktoriserad Volvoverkstad.

Relaterad information

- Motorrumsöversikt (s. 593)

Bränsletankvolym

Bränsletankens påfyllningsbara volym kan utläsas i tabellen nedan.

	Alla modeller
Liter (ca)	60
US gallons (ca)	15,9

Relaterad information

- Fylla på bränsle (s. 457)

Specifikationer för luftkonditionering

Klimatanläggningen i bilen använder ett freonfritt köldmedium och beroende av marknad används antingen R1234yf eller R134a. Information om vilket köldmedium bilens klimatanläggning använder finns på en dekal som är placerad på motorhuvens insida.

Föreskrivna kvaliteter och volymer på vätskor och smörjmedel i luftkonditioneringsanläggningen kan utläsas i tabellerna nedan.

A/C-Dekal

Dekal för R134a

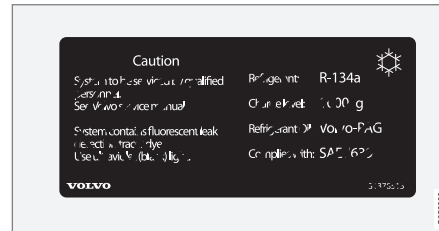

Dekal för R1234yf

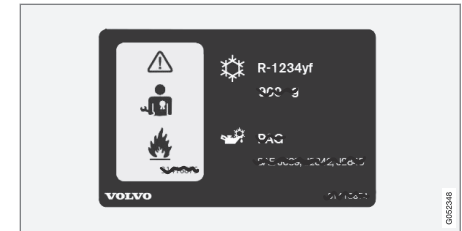

◀ Symbolförklaring R1234yf

Symbol	Betydelse
	Försiktighet
	Mobilt luftkonditioneringssystem (MAC)
	Smörjmedelstyp
	För att serva det mobila luftkonditioneringssystemet (MAC) krävs en utbildad och certifierad tekniker
	Brandfarligt köldmedium

Köldmedium

Bilar med köldmedium R134a

Vikt	Föreskriven kvalitet
725 g (1,60 lbs)	R134a

VARNING

I luftkonditioneringsanläggningen finns köldmediet R134a under tryck. Service och reparation av systemet får endast utföras av auktoriserad verkstad.

Bilar med köldmedium R1234yf

Vikt	Föreskriven kvalitet
675 g (1,49 lbs)	R1234yf

VARNING

I luftkonditioneringsanläggningen finns köldmediet R1234yf under tryck. I enlighet med SAE J2845 (Technician Training for Safe Service and Containment of Refrigerants Used in Mobile A/C System) får service och reparation av köldmediesystemet endast utföras av utbildad och certifierad tekniker för att säkerställa systemets säkerhet.

Kompressorolja

Volym	Föreskriven kvalitet
100 ml (3,38 fl. oz.)	PAG SP-A2

Evaporator

VIKTIGT

A/C-systemets evaporator får aldrig repareras eller bytas ut mot en tidigare använd evaporator. Ny evaporator skall vara certifierad och märkt enligt SAE J2842.

Relaterad information

- Service på klimatanläggning (s. 591)

Bränsleförbrukning och CO₂-utsläpp

Informationen i tabellerna nedan är enligt WLTP (Worldwide Harmonized Light-Duty Vehicles Test Procedure), som är en internationell testmetod för fordon motsvarande personbil avsedd för laboratorietest.

Bränsleförbrukningen för ett fordon mäts i liter per 100 km och koldioxidutsläppet (CO₂) i gram CO₂ per km.

Förklaring









	Viktat kombinerat värde. Värdet är viktat mellan eldrift och bränsleldrift över hela körcykeln.
CO ₂	Gram CO ₂ /km

	Liter/100 km
	Certifierat värde för bilens möjliga räckvidd ("upp till") i km vid eldrift. Värdet ska inte tolkas som en förväntad räckvidd och räckvidden är svår att uppnå vid normal körning.
	Stads- och förortskörning
	Medelvärde över alla fyra körkelfaser (stads-, förorts-, landsvägs- och motorvägskörning)
aut	Automatisk växellåda











	Lågt värde
	Högt värde

 OBS
Om förbruknings- och emissionsdata saknas i tabellen finns dessa i ett bipackat supplement.

 OBS
Kapaciteten på hybridbatteriet avtar med ålder och användning, vilket kan resultera i en ökad användning av förbränningsmotorn och följaktligen försämrad bränsleekonomi samt minskad räckvidd vid eldrift.

						
		CO ₂				
T6 Twin Engine (B4204T46)	aut		–	–	_A	_A
			–	–	_A	_A



						
			CO ₂			
T8 Twin Engine (B4204T34)	aut		–	–	–A	–A
			–	–	–A	–A
T8 Twin Engine Polestar (B4204T48)	aut		–	–	–A	–A
			–	–	–A	–A

A Körläge PURE

Värdena i tabellen ovan för bränsleförbrukning, CO₂-utsläpp och räckvidd vid eldrift baseras på särskilda körcykler (se nedan). Beroende på utrustning kan bilens vikt öka. Detta, liksom hur tungt bilen lastas, påverkar bränsleförbrukningen och CO₂-utsläppen samt minskar räckvidden vid eldrift. Enligt WLTP får varje bil unika bränsleförbruknings-, CO₂-utsläpps- och el-räckviddsvärden beroende på hur bilen är utrustad. Dessa värden ligger mellan det låga och höga värdet i tabellen ovan. På många marknader kan du finna din bils unika bränsleförbruknings-, CO₂-utsläpps- och el-räckviddsvärden i bilens registreringsbevis.

De certifierade värdena för bilen ska inte tolkas som förväntade värden. Certifieringsvär-

dena är jämförelsevärden som erhålls vid speciella körcykler (se nedan).

Det finns flera orsaker till förhöjd bränsleförbrukning och kortare elkörsträcka jämfört med tabellvärdena. Exempel på detta är:

- Om bilen inte laddas regelbundet från elnätet.
- Om bilen utrustas med extra tillbehör vilket påverkar bilens vikt.
- Förarens körsätt.
- Om kunden väljer andra hjul än de standardmonterade på modellens grundversion kan rullmotståndet öka.
- Högt hastighet ger ökat luftmotstånd.

- Bränslekvalitet, väg- och trafikförhållanden, väder och bilens skick.

En kombination av här nämnda exempel kan ge avsevärt högre förbrukning.

Stora avvikelser i bränsleförbrukning kan uppstå vid en jämförelse med körcykelprofilerna (se nedan) som används vid certifiering av bilen och på vilka förbrukningssiffrorna i tabellen baseras. För ytterligare information hänvisas till de refererade regelverken.

i OBS

Extrema väderförhållanden, körning med släpvagn eller körning på höga höjder i kombination med sämre bränslekvalitet än rekommenderad är faktorer som väsentligt ökar bilens bränsleförbrukning.

WLTP-standard

Från och med 1 September 2018 infördes en ny standard för att beräkna förbrukningsvärden på bilen. WLTP-standard (Worldwide Harmonized Light-Duty Vehicles Test Procedure) representerar de genomsnittliga körförhållandena för vardaglig körning. I jämförelse med den tidigare standarden (NEDC) tar WLTP hänsyn till mer varierande trafiksituationer och hastigheter men även utrustning och viktclasser. Tillvalsutrustning som påverkar förbrukningen är avstängd under testningen t.ex. luftkonditionering, sätesvärme m.m.. Den nya standarden ska ge mer realistiska siffror när det gäller bränsleförbrukning, koldioxid och utsläpp samt räckvidd vid eldrift. Värdena är till för att kunna jämföra olika bilar med varandra och inte för att representera din typiska normal förbrukning och räckvidd vid eldrift.

Körcykelprofiler

En körcykel simulerar en verklig genomsnittlig körning av bilen. Standarden utgår från fyra olika körcykelprofiler. De fyra körcykelprofilerna är:

- **Stadskörning** – långsam körning
- **Förortskörning** – medel körning
- **Landsvägskörning** – snabb körning
- **Motorvägskörning** – mycket snabb körning.

Varje körcykel fastställs av olika förutsättningar som t.ex. hastighet, tid och körsträcka.

Det officiella värdet för blandad körning, som redovisas i tabellen, är enligt lagkrav en kombination av resultaten från de fyra körcyklerna.

För att få fram koldioxidutsläppen (CO₂-utsläppen) under de fyra körcyklerna samlas avgaserna upp. Dessa analyseras sedan och ger värdet för CO₂-utsläpp.

Relaterad information

- Typbeteckningar (s. 642)
- Vikter (s. 647)
- Ekonomisk körning (s. 450)
- Faktorer som påverkar räckvidden vid eldrift (s. 452)

Godkända hjul- och däckdimensioner

I vissa länder framgår inte alla godkända dimensioner av registreringsbevis eller annan

handling. Nedanstående tabell visar samtliga godkända kombinationer av fälgar och däck.

✓ = Godkänd

Motor	man/ aut	235/45 R18 8x18x42 7,5x18x45 ^A	235/40 R19 8x19x42	245/35R20 ^B 8x20x45,5
T6 Twin Engine T8 Twin Engine	aut	✓	✓	–
T8 Twin Engine Polestar	aut	–	✓	✓

^A Snökedjor är endast tillåtet i kombination med fälgen 7,5x18x45.

^B 245/35 R20 är endast möjlig i kombination med sportchassi. Kontrollera med din Volvoåterförsäljare hur din bil är utrustad.

Relaterad information

- Lägsta tillåtna lastindex och hastighetsklass för däck (s. 661)
- Typteckningar (s. 642)
- Dimensionsbeteckning för däck (s. 545)
- Dimensionsbeteckning för fälg (s. 546)
- Snökedjor (s. 562)

Lägsta tillåtna lastindex och hastighetsklass för däck

Nedanstående tabell visar det lägsta tillåtna lastindex (LI) och hastighetsklass (SS).

Motor	man/ aut	Lägsta tillåtna lastindex (LI) ^A	Lägsta tillåtna hastighetsklass (SS) ^B
T6 Twin Engine	aut	95 (96 ^C)	V
T8 Twin Engine	aut	95 (96 ^C)	W
T8 Twin Engine Polestar	aut	95	W

^A Däckets lastindex ska vara minst lika med eller högre än vad som anges i tabellen.

^B Däckets hastighetsklass ska vara minst lika med eller högre än vad som anges i tabellen.

^C Extra last (Extra Load).

Relaterad information

- Godkända hjul- och däckdimensioner (s. 660)
- Godkända däcktryck (s. 662)
- Typbeteckningar (s. 642)
- Dimensionsbeteckning för däck (s. 545)
- Dimensionsbeteckning för fälg (s. 546)

Godkända däcktryck

Godkända däcktryck för respektive motoralternativ kan utläsas i tabellen.

i OBS
Alla motorer, däck eller kombinationer av dessa förekommer inte alltid på alla marknader.

Motor	Däckstorlek	Hastighet	Last, 1–3 personer		Max. last		ECO-tryck ^A
			Fram (kPa) ^B	Bak (kPa)	Fram (kPa)	Bak (kPa)	Fram/bak (kPa)
T6 Twin Engine	235/45 R18	0–160 km/h (0–100 mph)	250	250	270	270	270
T8 Twin Engine	235/40 R19	160+ km/h (100+ mph)	310	310	340	340	–
T8 Twin Engine Polestar	235/40 R19	0–160 km/h (0–100 mph)	250	250	270	270	270
		160+ km/h (100+ mph)	310	310	340	340	–
	245/35 R20	0–160 km/h (0–100 mph)	260	260	280	280	280
		160+ km/h (100+ mph)	310	310	340	340	–
Temporary Spare Tyre		max 80 km/h (max 50 mph)	420	420	420	420	–

^A Bränsleekonomisk körning.

^B I vissa länder förekommer enheten bar vid sidan av SI-enheten pascal: 1 bar = 100 kPa.

Relaterad information

- Typbeteckningar (s. 642)
- Kontrollera däcktryck (s. 548)
- Godkända hjul- och däckdimensioner (s. 660)
- Rekommenderat däcktryck (s. 549)

INDEX

1, 2, 3 ...

4WD 441

A

ABS

låsningfria bromsar 427

AC (Air conditioning) 217

Adaptiv farthållare 289

aktivera 292

autobroms 312

begränsningar 295

beredskapsläge 293

felsökning 295

hantera hastighet 310

målbyte 309

omkörning 315

skifta farthållarfunktionalitet 295

ställa in tidsintervall 311

stänga av 293

symboler och meddelanden 297

varning 308

Airbag, se Krockkudde 52

Air conditioning 217

Aktiva kurvljus 154

Aktiv parkeringshjälp 392

använda 394

begränsningar 397

lämna parkering 397

parallell parkering 393

symboler och meddelanden 400

vinkelrät parkering 393

Alkolås 426, 427

Allergi- och astmaframkallande substanser 199

All Wheel Drive (fyrhjulsdraft) 441

Android Auto 506, 507, 508

Anpassning av köregenskaper 443

Anpassning av ljusbild/strålkastarljus 149

Ansluta bil till internet

ingen eller dålig uppkoppling 522

via bilmodem 520

via en mobil enhet (WiFi) 519

via telefon (Bluetooth) 519

Ansluta telefon 510

Antenn

placering 258

Antisladdfunktion 271

Appar 484

Apple CarPlay 502, 503, 505

Assistans vid kollisionsrisk 371

aktivera/deaktivera 372

begränsningar 375

symboler och meddelanden 376

vid risk för avåkning 372

vid risk för kollision med mötande 373

vid risk för påkörning bakifrån 374

Auto hold 433

Automatisk biltvätt 631

Automatisk broms 433

aktivera/deaktivera 434

efter kollision 435

förarstöd 270

Automatisk fartbegränsare 283

aktivera/deaktivera 284

begränsningar 286

tolerans 285

Automatisk låsning 262

Automatiskt helljus 152

Automatisk återlåsning 235, 256

Automattvätt 631

Automatväxellåda 436, 437

kickdown 440

olja 654

släpvagn 467

Autoreglerat klimat 210

AWD, fyrhjulsdraft 441

Avfrostning 212

Avståndsvarning 277

aktivera/deaktivera 279

INDEX

begränsningar	279	Bakruta		blinkers	154
ställa in tidsavstånd	311	eluppvärmning	214	bromsljus	157
Avstängning av motor	423	solgardin	167	dimljus bak	156
Avåkningsskydd	372	Baksäte		dimstrålkastare	155
		eluppvärmning	208	halvljus	151
		fälla ryggstöd	189	helljus	152
		klimat	206	i kupé	159
		nackskydd	191	inställningar	149
		Barnskydd	60, 63, 64	kurvtagningsljus	155
B		i-Size/ISOFIX-fästpunkter	62	ledbelysning	158
Backkamera	382	nedre fästpunkter	62	nödbromsljus	157
Backspeglar		placering/montering	63, 64	positionsljus	150
avbländning	168	tabell för i-Size	69	reglage	148, 159
elektriskt infällbara	169	tabell för ISOFIX	70	reglage, instrument, display	160
eluppvärmning	214	tabell för placering	67	trygghetsbelysning	158
inre	167	översiktstabell	66	varningsblinkers	157
kompass	478	övre fästpunkter	61	varselljus	150
vinkla yttre speglar	169	Barnsäkerhet	60	Belysning, lampbyte	598
yttre	167	Barnsäkerhetsspärr	260	Bensin	459
Backstarthjälp		Batteri		Bensinpartikelfilter	460
Hill Start Assist (HSA)	435	hybrid	603	Bibehållen klimatkomfort	224
Bagagelucka		start	599	start/avstängning	224
låsa upp inifrån	260	starthjälp	462	Bilbälte, se Säkerhetsbälte	47
låsning/upplåsning	257	symboler på batteriet	604	Bilbärgning	474
öppna/stänga med fotrörelse	262	underhåll	599	Bilfunktioner	
Bagageutrymme		återvinning	604	i centerdisplay	118
belysning	160	Belysning		Bilklädsel	624, 626, 627, 628
eluttag	572, 574	aktiva kurvljus	154		
		automatiskt helljus	152		

Bilmodem		bromsljus	157	Bältespåminnare	51
inställningar	521	bromssystem	427	Bärgning	474
koppla bil till internet	520	läsningsfria bromsar, ABS	427	Bärkassehållare	579
Bilsemester	454	nödbromsljus	157		
Bilstatus	586	parkeringsbroms	430		
däcktryck	552	på saltade vägbanor	429		
Biltvätt	629, 630, 631, 632, 633, 634	på våta vägbanor	429		
Bilvård	629, 630, 631, 632, 633, 634	underhåll	430		
läderkläder	627	Bromsenergi	428, 441	CD-spelare	497
Blinkers	154	Bromsfunktioner	427	Centerdisplay	
BLIS	347	Bromshjälp		funktionsvy	118
aktivera/deaktivera	348	efter kollision	435	handhavande	108, 111, 115, 120
begränsningar	349	Bromsläge	437	inställningar	128, 129
symboler och meddelanden	350	Bromssystem		klimatreglage	206
Blockerat låsläge	267	vätska	654	meddelanden	136, 137
deaktivering	268	Bromsvätska		rengöring	624
Bluetooth		kvalitet	654	stänga av och ändra volym	127
ansluta	499	Bränsle	458, 459	symboler i statusfält	120
inställningar	517	bränsleförbrukning	657	tangentbord	122
koppla bil till internet	519	identifierare	459	vyer	111
telefon	509	Bränslemätare	83	ändra utseende	127
Bogsering	472	Bränslepåfyllning	457	översikt	105
Bogserögla	472	Bränsletank		Centrallås	259
Boka service och reparation	587	volym	655	Charge	
Bromsar	427	Bränsleångor	458	bilfunktion	453
automatisk vid stillastående	433	Bältesförsträckare	49	City Safety	332
bromsförstärkning, BAS	429	återställa	50	begränsningar	342
				begränsningar vid korsande trafik	339
				begränsningar vid undanmanöver	340
				bromsar för mötande fordon	341

INDEX

delfunktioner	333	D	Drive-E	
detektering av hinder	336		miljöfilosofi	30
förhindrad undanmanöver	341	Data	Driver Alert Control	361
korsande trafik	338	inspelning	aktivera/deaktivera	363
ställa in varningsavstånd	335	överföring mellan bil och verkstad	begränsningar	363
symboler och meddelanden	345	Datadelning	guide till rastplats	363
undanmanöver	340	Dekaler	Drivlina	
Clean Zone	199	placering	växellåda	436
Clean Zone Interior Package	199	Detektering av hinder	Drivsystem	441
CO ₂ -utsläpp	657	City Safety	Däck	544
Connected Safety	275	Diagnosuttag	dimensioner	660
aktivera/deaktivera	276	Digitalradio (DAB)	ditsättning	558
begränsningar	277	Dimljus	däcktryckstabel	662
Corner Traction Control	271	bak	förvaring	544
Cross Traffic Alert	351	fram	losstagning	556
aktivera/deaktivera	352	Display	rotationsriktning	547
begränsningar	352	förrarinformation	rotation vid byte	544
meddelanden	354	Displaybelysning	slitagevarnare	547
Cykelhållare		DivX®	specifikationer	660, 661, 662
dragkroksmonterad	471	Domkraft	tryck	662
CZIP (Clean Zone Interior Package)	199	Download Center	vinterdäck	561
		använda	Däckdimension	545
		Dragkrok	Däckdimensioner	
		in- och utfällbar	vid byte av hjul	554
		specifikationer	Däcktryck	
		Dragvikt och kultryck	dekal med rekommenderat tryck	549
			justera	548
			kontrollera	548

Däcktryckstabell	662
Däcktrycksövervakning	550
spara nytt däcktryck	551
status	552
åtgärd	553
Däcktätningssats	
använda	564
pumpa däck	567

E

eCall	540
ECO-tryck	549, 662
Effekt	650
elmotor	650
Ekonomisk körning	450
Eldrift	
räckvidd	452
Elektrisk drivmotor	
specifikationer	650
Elektriskt infällbara backspeglar	169
Elektronisk startspärr	245
Elmanövrerade fönsterhissar	165
Elmanövrerad parkeringsbroms	430
Elmanövrerat panoramatak	170
Elmanövrerat säte	181

Elmotor	441
Elsystem	599
Eluppvärmning	
ratt	210
rutor	213, 214
säten	207, 208
Eluttag	572
använda	574
Energifördelning	
med hjälp av kartdata	447

Enheter	128
Etanolhalt	459
Etiketter	
placering	642
Extravärmare (Tillskottsvärmare)	229

F

Fartbegränsare	280
aktivera	281
automatisk	283
begränsningar	282
stänga av	281
tillfällig deaktivering	282
ändra hastighet	310
Farthållare	286
aktivera	287

beredskapsläge	289
hantera hastighet	310
stänga av	288
Fartkamerainformation	359
Felsökning	
adaptiv farthållare	295
City Safety	342
kameraenhet	327
radarenhet	327
Fickparkering	392
Fjärrkontroll HomeLink®	
programmerbar	474
Fjärrmanövrerad startspärr	245
Fjärrnyckel	233
batteribyte	237
förlust	240
koppla till förarprofil	134
löstagbart nyckelblad	242
räckvidd	237
Fjärrnyckelsystem, typgodkännande	246
Fjärruppdateringar	585
Fläckar	624, 626, 627, 628
Fläkt	
luftfördelning	201
reglering	215
ventilationsmunstycken	202
Four-C	448

INDEX

Framsäte		Färjetransport	448	G		
eluppvärmning	207, 208	Fönsterhissar	165, 166		Genomlastningslucka	580
fläkt	215	klämskydd	164		Genomvädringsfunktion	233
klimat	206	Förardisplay	80		Glas, laminerat/förstärkt	164
temperatur	216	applikationsmeny	100, 101		Glödlampor	
ventilation	209	hybridrelaterade symboler och med-			byta	598
Framsäte elmanövrerat	181	delanden	418		Gracernote®	497
justera passagerarsätet från förarsä-		inställningar	82		GSI – Växelväljarhjälp	440
tät	188	meddelanden	101			
justera säte	181	Förarprestation	88			
lagra position	182, 183	inställningar	89			
massage	184, 185	Förarprofil	132			
multifunktionsreglage	184, 185,	redigera	133, 134, 135			
186,	187	välja	133			
Sidostöd	186	Förarstödsystem	270		Halka	454, 455
Svankstöd	187	körläge	313		Halt vägslag	455
Framsäte manuellt	180	Förbandsväska	580	Halvljus	151	
FSC, miljömärkning	25	förbikoppling alkolås	426	Handbroms	430	
Fyrhjulsdrift, AWD	441	Förkonditionering	218	Handskfack	575	
Fälgar		start/avstängning	219	Handtvätt	630	
dimensioner	546	timer	220	Hastighetsklasser, däck	545	
rengöring	634	Första hjälpen	580	Head-up-display	138	
Färdbroms	427	Förvaringsplatser	570	aktivera/deaktivera	139	
Färd dator	85	handskfack	575	avståndsvarning	277	
visa i förardisplay	87	solskydd	576	byte av vindruta	591	
Färdstatistik	88	tunnelkonsol	571	inställningar	140	
inställningar	89			lagra position	140, 182, 183	
Färgkod, lack	636			rengöring	625	

Helljus	152
Hill Start Assist	435
Hjul	
ditsättning	558
losstagnig	556
snökedjor	562
Hjulbyte	554
Hjul och däck	
godkända dimensioner	660
lastindex och hastighetsklass	661
Hjulskrivar	556
Hold	
bilfunktion	453
HomeLink®	474
använda	477
programmera	475
typgodkännande	477
Hybridbatteri	603
laddning	403
Hybridbatterimätare	84
Hybriddrift	443, 447
Hybridmätare	83
Hårddisk	
utrymme	526
Hög motortemperatur	461
Högtryckstvätt	632

I	
IAQS (Interior Air Quality System)	200
IC (Inflatable Curtain)	57
ID, Volvo	28
Identifikationsnummer	41
Imma	
kondens i strålkastare	629, 631
Immobilizer	
elektronisk startspärr	245
Individuellt körläge	443
Inflatable Curtain	57
Informationsdisplay	80, 82
Infotainment (Ljud och media)	482
Inre backspegel	167
avbländning	168
Instrumentbelysning	160
Instrument och reglage	76, 77
Instrumentöversikt	
högerstyrd bil	77
vänsterstyrd bil	76
Inställningar	
kategorier	131
kontextuell	129
återställa	130
Inställning av ratt	193

Integritetspolicy för kunder	38
IntelliSafe	
förarstöd	33
Interior Air Quality System	200
Internet, se Uppkopplad bil	518
Internetansluten bil	
boka service och reparation	587
skicka bilinformation	588
systemuppdateringar	585
Intervalltorkning	175
iPod®, anslutning	500
ITPMS – Indirect Tyre Pressure Monitoring System	550

J

Jordfelsbrytare	406
-----------------	-----

K

Kameraenhet	326
begränsningar	327
underhåll och rengöring	331
Kamerasensor	
se Kameraenhet	326

INDEX

Katalysator		Kollisionsvarning		solskydd	576
bärgning	472	bakifrån	346	tunnelkonsol	571
Key tag	233	Kombiinstrument	80	Kupévärmare (Parkeringsvärmare)	228
Klimat	196	inställningar	82	Kurvtagningsljus	155
autoreglering	210	Kompass	478	Kurvtagningsstöd	313
fläktagreglering	215	kalibrering	478	aktivera/deaktivera	314
parkering	218	Kondens i strålkastare	630, 631, 632, 633	begränsningar	315
röststyrning	197	Kontroll av motoroljenivå	595	Kylsystem	
sensorer	196	Kontrollenhet		överhettning	461
temperaturreglering	216, 217	laddstatus	412	Kylvätska	654
upplevd temperatur	197	Kontrollsymboler	90	påfyllning	596
zoner	196	Krock, se Kollision	44	Köldmedium	591
Klimatanläggning	196, 206	Krockgardin	57	klimatsystem	655
reparation	591	Krockkudde	52	Körekonomi	450
Klimatreglage	206	aktivering/deaktivering	55	Körfältsassistans	364
baksäte	206	förarsida	52	aktivera/deaktivera	366
centerdisplay	206	passagerarsida	53, 55	begränsningar	366
Klimatsystem		Kulörkod, lack	636	displayvisning	370
köldmedium	655	Kulörkoder	636	symboler och meddelanden	368
Klocka, inställning	89	Kupébelysning	159	välj assistansalternativ	366
Klämskydd	164	anpassa	160	Körläge	443
återställning	165	automatik	159	förarstöd	313
Knappsats i ratten	192	Kupéfilter	200	ändra	446
Kollision	44, 47, 52, 58	Kupéinteriör	570	Körning	
Kollisionsvarnare		eluttag	572	kylsystem	461
korsande trafik bak	351	handskfack	575	med släpvagn	467
se City Safety	332				

Körning med släpvagn	
dragvikt	648
kultryck	648
Körriktningsvisare	154
Körsträcka	85
eldrift	452

L

Lack	
kulörkod	636
lacksador och bättring	635, 636
Laddkabel	405
Laddning	
avsluta laddning	417
hybridbatteri	403
starta laddning	408
status	411, 412, 415
öppna och stänga laddlucka	408
Laddningsgrad	
bilfunktion	453
Laddström	404
Laminerat glas	164
Lampor	
byta	598
släpvagn	470

Lane Keeping Aid	
se Körfältsassistans	364
Large Animal Detection (LAD)	336
Larm	264
deaktivering	266
reducerad larmnivå	267
rörelse- och lutningssensorer	265
Larm om halt vägglag – Connected Safety	275
Larm om varningsblinkers – Connected Safety	275
Lasthållare	578
Lastindex	545
Lastkrokar	579
Lastning	
allmänt	577
lastsäkringsöglor	579
lång last	577
Lastsäkringsöglor	
lastutrymme	579
Lastutrymme	577
fästpunkter	579
Ledbelysning, Homesafe Lighting, Follow me home lighting, follow-me-home lighting	158
Licensavtal	93, 527
Limp home	436

Ljudinställningar	482, 516
spela media	494, 495
telefon	517
textmeddelande	516
Ljud och media	482
Ljudupplevelse	483
Ljusbild, anpassning	149
Ljusreglage	148, 160
Luftfördelning	201
avfrostning	212
tabell över alternativ	203
ventilationsmunstycken	201, 202
återcirkulation	211
ändra	201
Luftkonditionering	217
Luftkonditionering, vätska	
volym och kvalitet	655
Luftkvalitet	198, 200
allergi och astma	199
kupéfilter	200
Luftåtercirkulation	211
Lutningssensor	265
Lyfta bilen	589
Lyftverktyg	555
Låg batterispänning	
startbatteri	462
Låg oljenivå	595

INDEX

Lågt batteri i bilnyckel	237
Långtidsförvaring	420
Lås	
låsning/upplåsning	235
Låsbara hjulskruvar	556
Låsindikering	232
inställning	233
Låsning/upplåsning	
bagagelucka	257
Läderklädsel, tvättråd	627

M

Max taklast	647
Meddelanden i displayer	101, 136
hantera	102, 136
sparade	103, 137
Meddelanden och symboler	
adaptiv farthållare	297
aktiv parkeringshjälp	400
assistans vid kollisionrisk	376
BLIS	350
City Safety	345
Cross Traffic Alert	354
körfältsassistans	368
parkeringshjälp	381
parkeringshjälpkamera	390

Pilot Assist	307
stabilitets- och dragkraftssystem	274
Mediaspelare	493, 494, 495
kompatibla filformat	501
röststyrning	144
Miljö	30
Mjukvaruuppdateringar	37
Mobiltelefon, se Telefon	510
Motor	
automatisk start och stopp av förbränningsmotor	442
starta	422
stänga av	423
överhettning	461
Motorbroms	427, 437
Motorbromskontroll	271
Motorhuv, öppning	592
Motorolja	594, 653
filter	594
kvalitet och volym	651
ogynnsamma körförhållanden	653
påfyllning	595
Motorrum	
kylvätska	596
motorolja	594
översikt	593
Motorspecifikationer	650

Motortemperatur	
hög	461
Målbyte	
med adaptiv farthållare	309
med Pilot Assist	309
Mått	645
dragkrok	465
Mätare	
bränslemätare	83
hybridbatteri	84
Mätsticka, elektronisk	595
Mönsterdjup	547
vinterdäck	561

N

Nackskydd	191
Nivåkontroll	
dämpning	448
Nollställning trippmätare	88
Nyckel	233
Nyckelfritt	
beröringskänsliga ytor	255
inställningar	257
låsning/upplåsning	256
Nödbromsljus	157

Nödutrustning	
förbandslåda	580
varningstriangel	580

O

Oktantal	459
Olja, se även Motorolja	651, 653
Omkörningsassistans	
adaptiv farthållare	315
Pilot Assist	315
starta med adaptiv farthållare	316
starta med Pilot Assist	316

P

PACOS (Passenger Airbag Cut Off Switch)	55
Paddel på ratten	192
Panoramatak	170
klämskydd	164
solgardin	174
ventilationsläge	172
öppning och stängning	171
Park Assist Pilot	392
Parkering	
i backe	432

Parkeringsbroms	430
aktivera/deaktivera	431
automatisk aktivering	432
låg batterispänning	433
Parkeringshjälp	377
aktivera/deaktivera	379
begränsningar	380
framåt, bakåt och utmed sidorna	378
symboler och meddelanden	381
Parkeringshjälpkamera	382
aktivera	388
begränsningar	327
hjälpplinjer	385
sensorfält	387
symboler och meddelanden	390
vyer	383
Parkeringsklimat	218
symboler och meddelanden	225
Parkeringsvärmare	228
Passenger Airbag Cut Off Switch	55
Pedestrian Protection System	46
Personuppgifter (Integritetspolicy för kunder)	38
Pilot Assist	299
aktivera	302
autobroms	312
begränsningar	305
beredskapsläge	304

frånkopplad styrassistans	305
hantera hastighet	310
målbyte	309
omkörning	315
ställa in tidsintervall	311
stänga av	303
symboler och meddelanden	307
varning	308
PIN-kod	521
privat låsning	263
Pisksnärtskydd	45
Polering	629
Polestar Engineered	448, 449
Positionsljus	150
PPS (Pedestrian Protection System)	46
Privat låsning	263
aktivera/deaktivera	263
Provisorisk däcktätningssats	563
pumpa däck	567
utförande, efterkontroll	564
Pumpa däck	567

R

Radarenhet	317
begränsningar	327

Skidlucka	580	Stabilitets- och dragkraftssystem	271	Symboler	
Slitagevarnare	547	sportläge	272, 273	dynamisk	80
Slitbana	547	symboler och meddelanden	274	kontrollsymboler	90
Släpvagn		Starta bilen	422	varningssymboler	92
kabel	468	Starta motor	422	Symboler och meddelanden	
körning med släpvagn	467	efter kollision	59	centerdisplayens statusfält	120
lampor	470	Startbatteri	462, 599	hybridrelaterade	418
självsvängning	469	överbastning	462	parkeringsklimat	225
Släpvagnsstabilisator	272, 469	Starthjälp	462	Systemuppdateringar	585
Snökedjor	562	Startspärr	245	Säkerhet	44
Solgardin		Stenskott och repor	635, 636	gravitet	45
bakruta	167	Stol, se Säten	180	Säkerhetsbälte	47
klämskydd	164	Strålkastarljus		bältesförsträckare	49
panoramatak	170, 174	anpassning	149	bältespåminnare	51
Solskydd	576	Strömsparläge	462	gravitet	45
spegelbelysning	160	Styrassistans vid kollisionsrisk	371	ta på/av	48
Spin control	271	Styrkraftsnivå, se Rattmotstånd	270	Säkerhetskod	263
Spolare		Ställa in tidsavstånd för avståndsvarning	311	Säkerhetsläge	58
spolarvätska, påfyllning	638	Stämmningsljus	160	start/förflyttning	59
Strålkastare	177	anpassa	160	Säkringar	605
vindruta	177	Stänga av motor	423	byte	605
Spolarvätska	174, 638	Svängningsdämpare	464	i bagageutrymme	619
Språk	128			i motorrum	607
Stabilisator				under handskfack	614
släp	469			Säkringscentral	605
				Säten	
				elmanövrerat framsäte	181
				eluppvärmning	207, 208

INDEX

lagra position	182, 183	Temperaturövervakning	407	Transmissionsolja	
manuellt framsäte	180	Temporary Spare	560	kvalitet	654
pisksnärtskydd	45	Tillbehör och extrautrustning	39	Trippmätare	85
ventilation	209	installation	39	Trippmätare nollställning	88
T		Tillskottsvärmare	229	Trygghetsbelysning	158
<hr/>		Tillval/tillbehör	23	TSA – släpfordonsstabilisator	469
Taklast, max vikt	647	Tjänstevikt	647	Tunneldetektering	151
Taklucka		Toppyv	128	Tunnelkonsol	571
klämskydd	164	Torkarblad	174	Tuta	192
Tangentbord	122, 125	byte	636	Twin Engine	
ändra språk	125	serviceläge	637	allmänt	402
Tankning		Torkarblad, uppvärmda	174	Typbeteckningar	642
påfyllning	457	Torkarblad och spolarvätska	174	Typgodkännande	
tanklucka	456	Totalvikt	647	fjärrnyckelsystem	246
Telefon	509	Traction control	271	HomeLink®	477
ansluta	510	Trafikinformation	490	radarsystem	318
ansluta automatiskt	512	Trafikskyltsinformation	355	radioutrustning	325
ansluta manuellt	512	aktivera/deaktivera	356	Tändningsläge	424, 425
byta till annan	513	begränsningar	361	Tätningvätska	563
koppla bort	513	fartkameraninformation	359		
röststyrning	144	hastighetsvarning	359	U	
samtal	514, 516	inställningar	360	<hr/>	
ta bort	513	Sensus Navigation	358	Underhåll	
textmeddelande	515	visning	356	rostskydd	634
Temperatur		Trailer Stability Assist	272	Uppkopplad bil	518
reglering	216, 217	Transmission	436	ingen eller dålig uppkoppling	522
upplevd	197				

Uppläsning	
inställningar	236
med nyckelblad	244
Uppvärmda torkarblad	174
USB	
kontakt för anslutning av media	500
Utsläpp av koldioxid	657

W

Whiplash Protection System	45
WHIPS (Whiplash Protection System)	45
Wi-Fi	
dela internetuppkoppling, hotspot	521
koppla bil till internet	519
ta bort nätverk	523
teknik och säkerhet	523

V

Vadning	455
Varningsblinkers	157
Varningslampor	
adaptiv farthållare	308
bältespåminnare	92
fel i bromssystemet	92

generatorn laddar inte	92
krockkuddar-SRS	92
lågt oljetryck	92
parkeringsbroms åtdragen	92
Pilot Assist	308
stabilitets- och dragkraftssystem	271
startbatteriet laddas inte	92
systemfel	92
varning	92
Varningsljud	
parkeringsbroms	433
Varningssymboler	92
säkerhet	44
Varningstriangel	580
Varselljus	150
Vaxning	629
Ventilation	201, 202
säten	209
Verktyg	554
Video	498, 500
inställningar	499
Vikter	
tjänstevikt	647
Villkor	
användare	524
tjänster	38

Vindruta	
eluppvärmning	213
projicerad bild	138, 140
Vindrutespolning	177
Vindrutetorkare	175
regnsensor	176, 177
Vinterkörning	454
snökedjor	562
vinterdäck	561
VOL-märkning	544
Volvo ID	28
skapa och registrera	28
Värmare	227
parkeringsvärmare	228
tillskottsvärmare	229
Vätskor, volymuppgifter	638, 655
Vätskor och oljor	654, 655
Växellåda	436
automat	436, 437
Växellågen	
automatisk växellåda	437
Växelväljarspär	440
Växlingsindikator	440

INDEX

Y

Yttermått	645
Yttertemperaturmätare	90
Yttre backspeglar	167
avbländning	168
lagra position	182, 183
återställning	169

Å

Återställa inställningar	130
förarprofil	135
ägarbyte	130
Återställning av yttre backspeglar	169

Ä

Ägarbyte	130
Ägarinformation	18
Ägarmanual	23
i centerdisplay	19, 20
i mobil	22
miljömärkning	25

Ö

Överhettning	461, 467
Översvämmad väg	455

V O L V O